

Revista da
**Propriedade
Industrial**

Nº 2682
31 de Maio de 2022

Desenho Industrial
Seção III





REPÚBLICA FEDERATIVA DO BRASIL

Presidente

Jair Bolsonaro

MINISTÉRIO DA ECONOMIA

Ministro da Economia

Paulo Roberto Nunes Guedes

INSTITUTO NACIONAL DA PROPRIEDADE INDUSTRIAL

Presidente

Claudio Vilar Furtado

De conformidade com a Lei nº 5.648 de 11 de dezembro de 1970, esta é a publicação oficial do Instituto Nacional da Propriedade Industrial, órgão vinculado ao Ministério da Economia, República Federativa do Brasil, que publica todos os seus atos, despachos e decisões relativos ao sistema de propriedade industrial no Brasil, compreendendo Marcas e Patentes, bem como os referentes a contratos de Transferência de Tecnologia e assuntos correlatos, além dos que dizem respeito ao registro de programas de computador como direito autoral.

As established by Law nº 5.648 of december 11, 1970, this is the official publication of the National Institute of Industrial Property, an office under the Ministry of Economy, Federative Republic of Brazil, which publishes all its official acts, orders and decisions regarding the industrial property system in Brazil, comprising Trademarks and Patents, as well as those referring to Technology Transfer agreements and related matters, besides those regarding software registering as copyright.

D'après la Loi nº 5.648 du 11 décembre 1970, celle-ci est la publication officielle de l'Institut National de la Propriété Industrielle, un office lié au Ministère de l'Économie, République Fédérative du Brésil, qui publie tous ses actes, ordres et décisions concernant le système de la propriété industrielle au Brésil, y compris marques et brevets, aussi que ceux référents aux contrats de transfert de technologie et des sujets afférents, en outre que ceux se rapportant à l'enregistrement des programmes d'ordinateur comme droit d'auteur.

Según establece la Ley nº 5.648 de 11 diciembre 1970, esta es la publicación oficial del Instituto Nacional de la Propiedad Industrial, oficina vinculada al Ministerio de la Economía, República Federativa del Brasil, que publica todos sus actos, ordenes y decisiones referentes al sistema de propiedad industrial en Brasil, comprendendo marcas y patentes así que los referentes a contratos de transferencia de tecnologia y asuntos corelacionados, además de los referentes al registro de programas de ordenador como derecho de autor.

Laut Gezets Nr. 5.648 vom 11. dezember 1970, ist dies das Amtsblatt des Nationalen Instituts für gewerbliches Eigentum (INPI), eines Organs des Bundesministerium für Wirtschaft, der Bundesrepublik Brasilien, welches alle Amtshandlungen, Beschlüsse und Entscheidungen über gewerbliches Eigentum in Brasilien, einschliesslich Warenzeichen und Patente, ebenso wie auch Übertragungsverträge von Technologie und Computerprogramme als Urheberrecht veröffentlicht.



DIRETORIA DE MARCAS, DESENHO INDUSTRIAL E INDICAÇÕES GEOGRÁFICAS

DESENHO INDUSTRIAL

PEDIDO DE REGISTRO DE DESENHO INDUSTRIAL PEDIDO DIVIDIDO DE UM PEDIDO DE REGISTRO DE DESENHO INDUSTRIAL ANTERIORMENTE DEPOSITADO



Índice Geral:

Código 200 - Nulidade conhecida e provida. Anulado o privilégio.....	5
Código 201 - Nulidade conhecida e negado provimento. Mantida a concessão do privilégio.....	20
Código 30 - Exigência – Art. 103 da LPI.....	25
Código 31 - Notificação de Depósito.....	34
Código 32 - Notificação do Depósito Com Requerimento de Sigilo.....	61
Código 34 - Exigência - Art. 106 § 3º da LPI.....	64
Código 34.2 - Exame formal de Cumprimento de Exigência Técnica.....	88
Código 35 - Arquivamento do Pedido – Art. 216 § 2º e Art. 106 § 3º da LPI.....	96
Código 36 - Indeferimento - Art. 106 § 4º da LPI.....	106
Código 39 - Concessão do Registro.....	108
Código 44 - Extinção - Art. 119 inciso III da LPI.....	136
Código 46 - Prorrogação.....	144
Código 47 - Petição Não Conhecida.....	150
Código 47.3 - Petição Deferida.....	151
Código 47.5 - Petição Indeferida.....	173
Código 47.7 - Petição Não Atendida.....	175
Código 49 - Perda de Prioridade.....	176
Código 49.1 - Sobrestamento por Perda de Prioridade.....	177
Código 53.7 - Pedido Julgado Procedente - Registro Declarado Nulo.....	178
Código 55 - Exigências Diversas.....	180
Código 56 - Transferência Deferida.....	181
Código 59 - Alteração de Nome Deferida.....	182
Código 62 - Alteração de Sede Deferida.....	183
Código 71 - Despacho Anulado.....	185
Código 75 - Emissão de Fotocópia.....	186
Código 75.1 - Emissão de Cópia Oficial.....	187



Código 200 - Nulidade conhecida e provida. Anulado o privilégio

(11) BR 30 2018 000998-3	<p>Código 200 - Nulidade conhecida e provida. Anulado o privilégio (45) 05/02/2019 (73) ELISABETE TRINDADE DE MACEDO SPAGOLLA 22051311846 (BR/SP) ; ELISABETE TRINDADE DE MACEDO SPAGOLLA (BR/SP) Conheço do processo administrativo de nulidade instaurado. Dou provimento ao requerido. Declaro nulo o registro de desenho industrial por infringência ao artigo 95 da LPI.</p>
(11) BR 30 2018 001362-0	<p>Código 200 - Nulidade conhecida e provida. Anulado o privilégio (45) 31/07/2018 (73) MK ELETRODOMESTICOS MONDIAL S.A (BR/BA) (74) VANDRÉ CAVALCANTE BITTENCOURT TORRES Conheço do processo administrativo de nulidade instaurado. Dou provimento ao requerido. Declaro nulo o registro de desenho industrial por infringência ao artigo 95 da LPI.</p>
(11) BR 30 2018 002823-6	<p>Código 200 - Nulidade conhecida e provida. Anulado o privilégio (45) 12/02/2019 (73) ADRIANA BARBIZAN RAUPP ALVES ASSMANN (BR/PR) (74) Seniors Marcas e Patentes S/C Ltda. Conheço do processo administrativo de nulidade instaurado. Dou provimento ao requerido. Declaro nulo o registro de desenho industrial por infringência ao artigo 95 da LPI.</p>
(11) BR 30 2018 002977-1	<p>Código 200 - Nulidade conhecida e provida. Anulado o privilégio (45) 18/09/2018 (73) KIMBERLY-CLARK WORLDWIDE, INC. (US) (74) KASZNAR LEONARDOS PROPRIEDADE INTELECTUAL Conheço do processo administrativo de nulidade instaurado. Dou provimento ao requerido. Declaro nulo o registro de desenho industrial por infringência ao artigo 95 da LPI.</p>
(11) BR 30 2018 003107-5	<p>Código 200 - Nulidade conhecida e provida. Anulado o privilégio (45) 25/09/2018 (73) MK ELETRODOMESTICOS MONDIAL S.A (BR/BA) (74) VANDRÉ CAVALCANTE BITTENCOURT TORRES Conheço do processo administrativo de nulidade instaurado. Dou provimento ao requerido. Declaro nulo o registro de desenho industrial por infringência ao artigo 95 da LPI.</p>



(11) BR 30 2018 053992-3	<p>Código 200 - Nulidade conhecida e provida. Anulado o privilégio (45) 08/10/2019 (73) ELISABETE TRINDADE DE MACEDO SPAGOLLA 22051311846 (BR/SP) ; ELISABETE TRINDADE DE MACEDO SPAGOLLA (BR/SP) Conheço do processo administrativo de nulidade instaurado. Dou provimento ao requerido. Declaro nulo o registro de desenho industrial por infringência ao artigo 95 da LPI.</p>
(11) BR 30 2018 055702-6	<p>Código 200 - Nulidade conhecida e provida. Anulado o privilégio (45) 12/03/2019 (73) ELISABETE TRINDADE DE MACEDO SPAGOLLA 22051311846 (BR/SP) Conheço do processo administrativo de nulidade instaurado. Dou provimento ao requerido. Declaro nulo o registro de desenho industrial por infringência ao artigo 95 da LPI.</p>
(11) BR 30 2019 000074-1	<p>Código 200 - Nulidade conhecida e provida. Anulado o privilégio (45) 15/10/2019 (73) ROMULO MIRANDA GUIMARÃES (BR/MG) Conheço do processo administrativo de nulidade instaurado. Dou provimento ao requerido. Declaro nulo o registro de desenho industrial por infringência ao artigo 95 da LPI.</p>
(11) BR 30 2019 000401-1	<p>Código 200 - Nulidade conhecida e provida. Anulado o privilégio (45) 10/12/2019 (73) KONINKLIJKE PHILIPS N.V. (NL) (74) DANIEL ADVOGADOS (ALT.DE DANIEL & CIA) Conheço do processo administrativo de nulidade instaurado. Dou provimento ao requerido. Declaro nulo o registro de desenho industrial por infringência ao artigo 95 da LPI.</p>
(11) BR 30 2019 000402-0	<p>Código 200 - Nulidade conhecida e provida. Anulado o privilégio (45) 10/12/2019 (73) KONINKLIJKE PHILIPS N.V. (NL) (74) DANIEL ADVOGADOS (ALT.DE DANIEL & CIA) Conheço do processo administrativo de nulidade instaurado. Dou provimento ao requerido. Declaro nulo o registro de desenho industrial por infringência ao artigo 95 da LPI.</p>
(11) BR 30 2019 000403-8	<p>Código 200 - Nulidade conhecida e provida. Anulado o privilégio (45) 10/12/2019 (73) KONINKLIJKE PHILIPS N.V. (NL) (74) DANIEL ADVOGADOS (ALT.DE DANIEL & CIA) Conheço do processo administrativo de nulidade instaurado. Dou provimento ao</p>



requerido. Declaro nulo o registro de desenho industrial por infringência ao artigo 95 da LPI.

(11) BR 30 2019 000404-6

Código 200 - Nulidade conhecida e provida. Anulado o privilégio

(45) 10/12/2019

(73) KONINKLIJKE PHILIPS N.V. (NL)

(74) DANIEL ADVOGADOS (ALT.DE DANIEL & CIA)

Conheço do processo administrativo de nulidade instaurado. Dou provimento ao requerido. Declaro nulo o registro de desenho industrial por infringência ao artigo 95 da LPI.

(11) BR 30 2019 000405-4

Código 200 - Nulidade conhecida e provida. Anulado o privilégio

(45) 10/12/2019

(73) KONINKLIJKE PHILIPS N.V. (NL)

(74) DANIEL ADVOGADOS (ALT.DE DANIEL & CIA)

Conheço do processo administrativo de nulidade instaurado. Dou provimento ao requerido. Declaro nulo o registro de desenho industrial por infringência ao artigo 95 da LPI.

(11) BR 30 2019 000406-2

Código 200 - Nulidade conhecida e provida. Anulado o privilégio

(45) 10/12/2019

(73) KONINKLIJKE PHILIPS N.V. (NL)

(74) DANIEL ADVOGADOS (ALT.DE DANIEL & CIA)

Conheço do processo administrativo de nulidade instaurado. Dou provimento ao requerido. Declaro nulo o registro de desenho industrial por infringência ao artigo 95 da LPI.

(11) BR 30 2019 000485-2

Código 200 - Nulidade conhecida e provida. Anulado o privilégio

(45) 08/10/2019

(73) ST2 INDÚSTRIA E COMÉRCIO LTDA. - ME (BR/RS)

(74) AGERPI - MARCAS E PATENTES LTDA

Conheço do processo administrativo de nulidade instaurado. Dou provimento ao requerido. Declaro nulo o registro de desenho industrial por infringência ao artigo 95 da LPI.

(11) BR 30 2019 000603-0

Código 200 - Nulidade conhecida e provida. Anulado o privilégio

(45) 30/07/2019

(73) IRAN DE ALCANTARA - FABRICA DE METAIS - ME (BR/PR)

(74) ALMIR ANTONIO DE ALMEIDA

Conheço do processo administrativo de nulidade instaurado. Dou provimento ao requerido. Declaro nulo o registro de desenho industrial por infringência ao artigo 95 da LPI.

(11) BR 30 2019 000607-3

Código 200 - Nulidade conhecida e provida. Anulado o privilégio



	(45) 30/07/2019 (73) AFONSO FANELLI LUCHIARI MILANI (BR/SP) (74) SILVIA MARTINS Conheço do processo administrativo de nulidade instaurado. Dou provimento ao requerido. Declaro nulo o registro de desenho industrial por infringência ao artigo 95 da LPI.
(11) BR 30 2019 000613-8	Código 200 - Nulidade conhecida e provida. Anulado o privilégio (45) 06/08/2019 (73) DANIELA MANGIONE SAMPAIO FERRAZ-ME (BR/SP) (74) CARLOS EDUARDO CALVIELLI BERÉA Conheço do processo administrativo de nulidade instaurado. Dou provimento ao requerido. Declaro nulo o registro de desenho industrial por infringência ao artigo 95 da LPI.
(11) BR 30 2019 000723-1	Código 200 - Nulidade conhecida e provida. Anulado o privilégio (45) 30/07/2019 (73) SCALENO CALÇADOS EIRELI (BR/MG) (74) EDUARDO LÍVIO DAIMOND Conheço do processo administrativo de nulidade instaurado. Dou provimento ao requerido. Declaro nulo o registro de desenho industrial por infringência ao artigo 95 da LPI.
(11) BR 30 2019 000848-3	Código 200 - Nulidade conhecida e provida. Anulado o privilégio (45) 03/03/2020 (73) K.J. INDUSTRIA E COMERCIO DE APARELHOS ELETRONICOS LTDA (BR/PR) (74) London Marcas e Patentes S/S Ltda. Conheço do processo administrativo de nulidade instaurado. Dou provimento ao requerido. Declaro nulo o registro de desenho industrial por infringência ao artigo 95 da LPI.
(11) BR 30 2019 001124-7	Código 200 - Nulidade conhecida e provida. Anulado o privilégio (45) 03/09/2019 (73) MARBEX INDUSTRIA E COMERCIO DE EMBALAGENS LTDA (BR/SP) (74) Org. Mérito Marcas e Patentes Ltda. Conheço do processo administrativo de nulidade instaurado. Dou provimento ao requerido. Declaro nulo o registro de desenho industrial por infringência ao artigo 95 da LPI.
(11) BR 30 2019 001164-6	Código 200 - Nulidade conhecida e provida. Anulado o privilégio (45) 03/09/2019 (73) PAULO HENRIQUE DE OLIVEIRA LIMA ME (BR/SP) (74) AFK Marcas e Patentes

Conheço do processo administrativo de nulidade instaurado. Dou provimento ao requerido. Declaro nulo o registro de desenho industrial por infringência ao artigo 95 da LPI.

(11) BR 30 2019 001623-0

Código 200 - Nulidade conhecida e provida. Anulado o privilégio
(45) 29/10/2019
(73) E6PR S.A.P.I. DE C.V. (MX)
(74) EDUARDO MACCARI TELLES

Conheço do processo administrativo de nulidade instaurado. Dou provimento ao requerido. Declaro nulo o registro de desenho industrial por infringência ao artigo 95 da LPI.

(11) BR 30 2019 001929-9

Código 200 - Nulidade conhecida e provida. Anulado o privilégio
(45) 20/08/2019
(73) ALCAST DO BRASIL LTDA. (BR/PR)
(74) MARCOS ANTONIO NUNES

Conheço do processo administrativo de nulidade instaurado. Dou provimento ao requerido. Declaro nulo o registro de desenho industrial por infringência ao artigo 95 da LPI.

(11) BR 30 2019 001939-6

Código 200 - Nulidade conhecida e provida. Anulado o privilégio
(45) 06/08/2019
(73) ALCAST DO BRASIL LTDA. (BR/PR)
(74) MARCOS ANTONIO NUNES

Conheço do processo administrativo de nulidade instaurado. Dou provimento ao requerido. Declaro nulo o registro de desenho industrial por infringência ao artigo 95 da LPI.

(11) BR 30 2019 002043-2

Código 200 - Nulidade conhecida e provida. Anulado o privilégio
(45) 10/12/2019
(73) KONINKLIJKE PHILIPS N.V. (NL)
(74) DANIEL ADVOGADOS (ALT.DE DANIEL & CIA)

Conheço do processo administrativo de nulidade instaurado. Dou provimento ao requerido. Declaro nulo o registro de desenho industrial por infringência ao artigo 95 da LPI.

(11) BR 30 2019 002059-9

Código 200 - Nulidade conhecida e provida. Anulado o privilégio
(45) 05/11/2019
(73) ANTÔNIO CARLOS DANIELE (BR/SC)
(74) Sandro Wunderlich

Conheço do processo administrativo de nulidade instaurado. Dou provimento ao requerido. Declaro nulo o registro de desenho industrial por infringência ao artigo 95 da LPI.



(11) BR 30 2019 002106-4	Código 200 - Nulidade conhecida e provida. Anulado o privilégio (45) 06/08/2019 (73) MK ELETRODOMESTICOS MONDIAL S.A (BR/BA) (74) VANDRÉ CAVALCANTE BITTENCOURT TORRES Conheço do processo administrativo de nulidade instaurado. Dou provimento ao requerido. Declaro nulo o registro de desenho industrial por infringência ao artigo 95 da LPI.
(11) BR 30 2019 002256-7	Código 200 - Nulidade conhecida e provida. Anulado o privilégio (45) 13/08/2019 (73) ARQTEC REVESTIMENTOS METÁLICOS E SERVIÇOS EIRELI - EPP (BR/SP) (74) SPI - Marcas e Patentes S/C Ltda. Conheço do processo administrativo de nulidade instaurado. Dou provimento ao requerido. Declaro nulo o registro de desenho industrial por infringência ao artigo 95 da LPI.
(11) BR 30 2019 002587-6	Código 200 - Nulidade conhecida e provida. Anulado o privilégio (45) 13/08/2019 (73) AMANDA DE OLIVEIRA IZIDORO (BR/SP) (74) Vilage Marcas e Patentes Ltda Conheço do processo administrativo de nulidade instaurado. Dou provimento ao requerido. Declaro nulo o registro de desenho industrial por infringência ao artigo 95 da LPI.
(11) BR 30 2019 002975-8	Código 200 - Nulidade conhecida e provida. Anulado o privilégio (45) 10/03/2020 (73) TREND MEDICAL INDUSTRIA E COMERCIO DE PRODUTOS MEDICOS LTDA - ME (BR/SP) (74) MARI ALBA PERITO Conheço do processo administrativo de nulidade instaurado. Dou provimento ao requerido. Declaro nulo o registro de desenho industrial por infringência ao artigo 95 da LPI.
(11) BR 30 2019 003166-3	Código 200 - Nulidade conhecida e provida. Anulado o privilégio (45) 27/08/2019 (73) SEMP TCL COMÉRCIO DE ELETROELETRÔNICOS S.A. (BR/SP) (74) JACQUES LABRUNIE Conheço do processo administrativo de nulidade instaurado. Dou provimento ao requerido. Declaro nulo o registro de desenho industrial por infringência ao artigo 95 da LPI.
(11) BR 30 2019 003631-2	Código 200 - Nulidade conhecida e provida. Anulado o privilégio (45) 03/09/2019

	(73) BORRACHAS VIPAL S.A. (BR/RS) (74) RONER GUERRA FABRIS Conheço do processo administrativo de nulidade instaurado. Dou provimento ao requerido. Declaro nulo o registro de desenho industrial por infringência ao artigo 95 da LPI.
(11) BR 30 2019 003862-5	Código 200 - Nulidade conhecida e provida. Anulado o privilégio (45) 10/09/2019 (73) MONTHAC MONTAGENS, DESENHOS E PROJETOS LTDA - ME (BR/SP) (74) VERA LUCIA CAMOEZI CASSAROTTI Conheço do processo administrativo de nulidade instaurado. Dou provimento ao requerido. Declaro nulo o registro de desenho industrial por infringência ao artigo 95 da LPI.
(11) BR 30 2019 004475-7	Código 200 - Nulidade conhecida e provida. Anulado o privilégio (45) 24/03/2020 (73) EMERSON CORDEIRO DE OLIVEIRA (BR/MS) Conheço do processo administrativo de nulidade instaurado. Dou provimento ao requerido. Declaro nulo o registro de desenho industrial por infringência ao artigo 95 da LPI.
(11) BR 30 2019 004530-3	Código 200 - Nulidade conhecida e provida. Anulado o privilégio (45) 28/01/2020 (73) TARAMPS ELETRONICS LTDA. (BR/SP) (74) A Provincia Marcas e Patentes Ltda. Conheço do processo administrativo de nulidade instaurado. Dou provimento ao requerido. Declaro nulo o registro de desenho industrial por infringência ao artigo 95 da LPI.
(11) BR 30 2019 004596-6	Código 200 - Nulidade conhecida e provida. Anulado o privilégio (45) 05/11/2019 (73) LORENZO & SAKAAN TABACARIA LTDA (BR/PR) (74) Suprema Marcas e Patentes Ltda. ME Conheço do processo administrativo de nulidade instaurado. Dou provimento ao requerido. Declaro nulo o registro de desenho industrial por infringência ao artigo 95 da LPI.
(11) BR 30 2019 005511-2	Código 200 - Nulidade conhecida e provida. Anulado o privilégio (45) 10/03/2020 (73) COLOTOP LTDA (BR/SC) (74) AFK Marcas e Patentes Conheço do processo administrativo de nulidade instaurado. Dou provimento ao requerido. Declaro nulo o registro de desenho industrial por infringência ao artigo 95 da LPI.

(11) BR 30 2019 005590-2	Código 200 - Nulidade conhecida e provida. Anulado o privilégio (45) 31/03/2020 (73) IVAN SILVEIRA MANZARO (BR/SP) (74) NOBEL PROPRIEDADE INTELECTUAL LTDA - ME Conheço do processo administrativo de nulidade instaurado. Dou provimento ao requerido. Declaro nulo o registro de desenho industrial por infringência ao artigo 95 da LPI.
(11) BR 30 2019 005669-0	Código 200 - Nulidade conhecida e provida. Anulado o privilégio (45) 10/12/2019 (73) OMPRAKASH CHHANGMAL GARG (IN) (74) Peduti Sociedade de Advogados Conheço do processo administrativo de nulidade instaurado. Dou provimento ao requerido. Declaro nulo o registro de desenho industrial por infringência ao artigo 95 da LPI.
(11) BR 30 2019 005785-9	Código 200 - Nulidade conhecida e provida. Anulado o privilégio (45) 17/12/2019 (73) CRISTIANE BARROZO RIBEIRO (BR/SP) (74) Glauco Zoline Conheço do processo administrativo de nulidade instaurado. Dou provimento ao requerido. Declaro nulo o registro de desenho industrial por infringência ao artigo 95 da LPI.
(11) BR 30 2019 005822-7	Código 200 - Nulidade conhecida e provida. Anulado o privilégio (45) 21/01/2020 (73) CAVALETTI S/A - CADEIRAS PROFISSIONAIS (BR/RS) (74) CEZAR AUGUSTO DUFLOTH Conheço do processo administrativo de nulidade instaurado. Dou provimento ao requerido. Declaro nulo o registro de desenho industrial por infringência ao artigo 95 da LPI.
(11) BR 30 2019 005827-8	Código 200 - Nulidade conhecida e provida. Anulado o privilégio (45) 21/01/2020 (73) CAVALETTI S/A - CADEIRAS PROFISSIONAIS (BR/RS) (74) CEZAR AUGUSTO DUFLOTH Conheço do processo administrativo de nulidade instaurado. Dou provimento ao requerido. Declaro nulo o registro de desenho industrial por infringência ao artigo 95 da LPI.
(11) BR 30 2019 005833-2	Código 200 - Nulidade conhecida e provida. Anulado o privilégio (45) 21/01/2020 (73) CAVALETTI S/A - CADEIRAS PROFISSIONAIS (BR/RS)

(74) CEZAR AUGUSTO DUFLOTH

Conheço do processo administrativo de nulidade instaurado. Dou provimento ao requerido. Declaro nulo o registro de desenho industrial por infringência ao artigo 95 da LPI.

(11) BR 30 2019 005834-0

Código 200 - Nulidade conhecida e provida. Anulado o privilégio

(45) 21/01/2020

(73) CAVALETTI S/A - CADEIRAS PROFISSIONAIS (BR/RS)

(74) CEZAR AUGUSTO DUFLOTH

Conheço do processo administrativo de nulidade instaurado. Dou provimento ao requerido. Declaro nulo o registro de desenho industrial por infringência ao artigo 95 da LPI.

(11) BR 30 2019 005860-0

Código 200 - Nulidade conhecida e provida. Anulado o privilégio

(45) 21/01/2020

(73) RÍCIA MARCOS DA SILVA GAIO (BR/SP)

(74) MARCOS ANDREAS DA SILVA QUAGLIO

Conheço do processo administrativo de nulidade instaurado. Dou provimento ao requerido. Declaro nulo o registro de desenho industrial por infringência ao artigo 95 da LPI.

(11) BR 30 2019 005862-6

Código 200 - Nulidade conhecida e provida. Anulado o privilégio

(45) 21/01/2020

(73) RÍCIA MARCOS DA SILVA GAIO (BR/SP)

(74) MARCOS ANDREAS DA SILVA QUAGLIO

Conheço do processo administrativo de nulidade instaurado. Dou provimento ao requerido. Declaro nulo o registro de desenho industrial por infringência ao artigo 95 da LPI.

(11) BR 30 2019 005863-4

Código 200 - Nulidade conhecida e provida. Anulado o privilégio

(45) 21/01/2020

(73) RÍCIA MARCOS DA SILVA GAIO (BR/SP)

(74) MARCOS ANDREAS DA SILVA QUAGLIO

Conheço do processo administrativo de nulidade instaurado. Dou provimento ao requerido. Declaro nulo o registro de desenho industrial por infringência ao artigo 95 da LPI.

(11) BR 30 2019 006202-0

Código 200 - Nulidade conhecida e provida. Anulado o privilégio

(45) 14/01/2020

(73) ELISABETE TRINDADE DE MACEDO SPAGOLLA 22051311846 (BR/SP)

Conheço do processo administrativo de nulidade instaurado. Dou provimento ao requerido. Declaro nulo o registro de desenho industrial por infringência ao artigo 95 da LPI.



(11) BR 30 2019 006370-0	Código 200 - Nulidade conhecida e provida. Anulado o privilégio (45) 14/04/2020 (73) ELISABETE TRINDADE DE MACEDO SPAGOLLA 22051311846 (BR/SP) Conheço do processo administrativo de nulidade instaurado. Dou provimento ao requerido. Declaro nulo o registro de desenho industrial por infringência ao artigo 95 da LPI.
(11) BR 30 2019 006371-9	Código 200 - Nulidade conhecida e provida. Anulado o privilégio (45) 14/04/2020 (73) ELISABETE TRINDADE DE MACEDO SPAGOLLA 22051311846 (BR/SP) Conheço do processo administrativo de nulidade instaurado. Dou provimento ao requerido. Declaro nulo o registro de desenho industrial por infringência ao artigo 95 da LPI.
(11) BR 30 2020 000202-4	Código 200 - Nulidade conhecida e provida. Anulado o privilégio (45) 03/11/2020 (73) MAURICIO BALBINOT (BR/RS) (74) SKO OYARZÁBAL MARCAS E PATENTES SOCIEDADE SIMPLES LTDA. Conheço do processo administrativo de nulidade instaurado. Dou provimento ao requerido. Declaro nulo o registro de desenho industrial por infringência ao artigo 95 da LPI.
(11) BR 30 2020 000417-5	Código 200 - Nulidade conhecida e provida. Anulado o privilégio (45) 17/03/2020 (73) OMPRAKASH CHHANGMAL GARG (IN) (74) Peduti Sociedade de Advogados Conheço do processo administrativo de nulidade instaurado. Dou provimento ao requerido. Declaro nulo o registro de desenho industrial por infringência ao artigo 95 da LPI.
(11) BR 30 2020 000643-7	Código 200 - Nulidade conhecida e provida. Anulado o privilégio (45) 28/07/2020 (73) VENT NEW INDUSTRIA E COMERCIO IMPORTACAO E EXPORTACAO DE VENTILADORES LTDA (BR/SP) (74) WAGNER PORCINI ESPERANÇOLO Conheço do processo administrativo de nulidade instaurado. Dou provimento ao requerido. Declaro nulo o registro de desenho industrial por infringência ao artigo 95 da LPI.
(11) BR 30 2020 000658-5	Código 200 - Nulidade conhecida e provida. Anulado o privilégio (45) 24/03/2020 (73) ANDRÉ MENOTI MERLI (BR/SP) (74) MAURO COSTA FERREIRA Conheço do processo administrativo de nulidade instaurado. Dou provimento ao

requerido. Declaro nulo o registro de desenho industrial por infringência ao artigo 95 da LPI.

(11) BR 30 2020 000705-0

Código 200 - Nulidade conhecida e provida. Anulado o privilégio
(45) 24/03/2020
(73) ELISABETE TRINDADE DE MACEDO SPAGOLLA 22051311846 (BR/SP)
Conheço do processo administrativo de nulidade instaurado. Dou provimento ao requerido. Declaro nulo o registro de desenho industrial por infringência ao artigo 95 da LPI.

(11) BR 30 2020 000719-0

Código 200 - Nulidade conhecida e provida. Anulado o privilégio
(45) 03/11/2020
(73) DANILO YUKIO IAMAMURA (BR/PR)
(74) DEBORA MAGALY SILVA
Conheço do processo administrativo de nulidade instaurado. Dou provimento ao requerido. Declaro nulo o registro de desenho industrial por infringência ao artigo 95 da LPI.

(11) BR 30 2020 000771-9

Código 200 - Nulidade conhecida e provida. Anulado o privilégio
(45) 24/03/2020
(73) ELISABETE TRINDADE DE MACEDO SPAGOLLA 22051311846 (BR/SP)
Conheço do processo administrativo de nulidade instaurado. Dou provimento ao requerido. Declaro nulo o registro de desenho industrial por infringência ao artigo 95 da LPI.

(11) BR 30 2020 000805-7

Código 200 - Nulidade conhecida e provida. Anulado o privilégio
(45) 08/09/2020
(73) SANTACOLOMA FABRICAÇÃO E COMÉRCIO DE ARTEFATOS PARA ESPORTE LTDA - ME (BR/SC)
(74) Lenice Dos Santos Marino
Conheço do processo administrativo de nulidade instaurado. Dou provimento ao requerido. Declaro nulo o registro de desenho industrial por infringência ao artigo 95 da LPI.

(11) BR 30 2020 000981-9

Código 200 - Nulidade conhecida e provida. Anulado o privilégio
(45) 31/03/2020
(73) JURA ELEKTROAPPARATE AG (CH)
(74) DANNEMANN, SIEMSEN, BIGLER & IPANEMA MOREIRA
Conheço do processo administrativo de nulidade instaurado. Dou provimento ao requerido. Declaro nulo o registro de desenho industrial por infringência ao artigo 95 da LPI.

(11) BR 30 2020 001498-7

Código 200 - Nulidade conhecida e provida. Anulado o privilégio
(45) 21/07/2020



(73) LOMA LICENCIAMENTO DE MARCAS LTDA (BR/SP)

(74) Aguinaldo Moreira Marcas e Patentes Ltda. - EPP

Conheço do processo administrativo de nulidade instaurado. Dou provimento ao requerido. Declaro nulo o registro de desenho industrial por infringência ao artigo 95 da LPI.

(11) BR 30 2020 002096-0

Código 200 - Nulidade conhecida e provida. Anulado o privilégio

(45) 01/12/2020

(73) SCHWAN-STABILO SCHWANHÄUSSER GMBH & CO. KG (DE)

(74) DANNEMANN, SIEMSEN, BIGLER & IPANEMA MOREIRA

Conheço do processo administrativo de nulidade instaurado. Dou provimento ao requerido. Declaro nulo o registro de desenho industrial por infringência ao artigo 95 da LPI.

(11) BR 30 2020 002527-0

Código 200 - Nulidade conhecida e provida. Anulado o privilégio

(45) 06/10/2020

(73) THE PROCTER & GAMBLE COMPANY (US)

(74) TRENCH ROSSI E WATANABE ADVOGADOS (RJ)

Conheço do processo administrativo de nulidade instaurado. Dou provimento ao requerido. Declaro nulo o registro de desenho industrial por infringência ao artigo 95 da LPI.

(11) BR 30 2020 002921-6

Código 200 - Nulidade conhecida e provida. Anulado o privilégio

(45) 28/07/2020

(73) PLAXMETAL S/A - INDÚSTRIA DE CADEIRAS CORPORATIVAS. (BR/RS)

(74) Custodio de Almeida & Cia.

Conheço do processo administrativo de nulidade instaurado. Dou provimento ao requerido. Declaro nulo o registro de desenho industrial por infringência ao artigo 95 da LPI.

(11) BR 30 2020 003078-8

Código 200 - Nulidade conhecida e provida. Anulado o privilégio

(45) 11/08/2020

(73) MARIO NICOLI FILHO (BR/SP)

(74) LUIZ FERNANDO VILLELA NOGUEIRA

Conheço do processo administrativo de nulidade instaurado. Dou provimento ao requerido. Declaro nulo o registro de desenho industrial por infringência ao artigo 95 da LPI.

(11) BR 30 2020 003133-4

Código 200 - Nulidade conhecida e provida. Anulado o privilégio

(45) 11/08/2020

(73) FORZA INDÚSTRIA DE EQUIPAMENTOS MÉDICOS LTDA (BR/RS)

Conheço do processo administrativo de nulidade instaurado. Dou provimento ao requerido. Declaro nulo o registro de desenho industrial por infringência ao artigo 95 da LPI.



(11) BR 30 2020 003282-9	<p>Código 200 - Nulidade conhecida e provida. Anulado o privilégio (45) 18/08/2020 (73) ASPÖCK DO BRASIL LTDA (BR/RS) (74) DAVID NILTON PEREIRA DE LUCENA</p> <p>Conheço do processo administrativo de nulidade instaurado. Dou provimento ao requerido. Declaro nulo o registro de desenho industrial por infringência ao artigo 95 da LPI.</p>
(11) BR 30 2020 003640-9	<p>Código 200 - Nulidade conhecida e provida. Anulado o privilégio (45) 01/09/2020 (73) LUIS RICARDO SILVIA (BR/RJ)</p> <p>Conheço do processo administrativo de nulidade instaurado. Dou provimento ao requerido. Declaro nulo o registro de desenho industrial por infringência ao artigo 95 da LPI.</p>
(11) BR 30 2020 003668-9	<p>Código 200 - Nulidade conhecida e provida. Anulado o privilégio (45) 01/09/2020 (73) LUIS RICARDO SILVIA (BR/RJ)</p> <p>Conheço do processo administrativo de nulidade instaurado. Dou provimento ao requerido. Declaro nulo o registro de desenho industrial por infringência ao artigo 95 da LPI.</p>
(11) BR 30 2020 003682-4	<p>Código 200 - Nulidade conhecida e provida. Anulado o privilégio (45) 01/09/2020 (73) LUIS RICARDO SILVIA (BR/RJ)</p> <p>Conheço do processo administrativo de nulidade instaurado. Dou provimento ao requerido. Declaro nulo o registro de desenho industrial por infringência ao artigo 95 da LPI.</p>
(11) BR 30 2020 003963-7	<p>Código 200 - Nulidade conhecida e provida. Anulado o privilégio (45) 15/09/2020 (73) POLIWAY INDUSTRIA E COMERCIO DE MAQUINAS E EQUIPAMENTOS INDUSTRIAIS LTDA (BR/MG) (74) Fevereiro & Cruz Propriedade Industrial LTDA - ME</p> <p>Conheço do processo administrativo de nulidade instaurado. Dou provimento ao requerido. Declaro nulo o registro de desenho industrial por infringência ao artigo 95 da LPI.</p>
(11) BR 30 2020 004078-3	<p>Código 200 - Nulidade conhecida e provida. Anulado o privilégio (45) 29/09/2020 (73) FORZA INDÚSTRIA DE EQUIPAMENTOS MÉDICOS LTDA (BR/RS)</p> <p>Conheço do processo administrativo de nulidade instaurado. Dou provimento ao requerido. Declaro nulo o registro de desenho industrial por infringência ao artigo</p>



95 da LPI.

(11) BR 30 2020 004272-7

Código 200 - Nulidade conhecida e provida. Anulado o privilégio

(45) 05/01/2021

(73) MRPLAST DO BRASIL INDÚSTRIA DE PLÁSTICO E MATRIZES LTDA.

(BR/RS)

(74) ANDERSON ANDRÉ COLOMBO

Conheço do processo administrativo de nulidade instaurado. Dou provimento ao requerido. Declaro nulo o registro de desenho industrial por infringência ao artigo 95 da LPI.

(11) BR 30 2020 004451-7

Código 200 - Nulidade conhecida e provida. Anulado o privilégio

(45) 03/11/2020

(73) J & X COSMÉTICOS IMPORTAÇÃO E EXPORTAÇÃO LTDA EPP (BR/RJ)

(74) Portfolio Marcas e Patentes Ltda.

Conheço do processo administrativo de nulidade instaurado. Dou provimento ao requerido. Declaro nulo o registro de desenho industrial por infringência ao artigo 95 da LPI.

(11) BR 30 2020 004452-5

Código 200 - Nulidade conhecida e provida. Anulado o privilégio

(45) 03/11/2020

(73) J & X COSMÉTICOS IMPORTAÇÃO E EXPORTAÇÃO LTDA EPP (BR/RJ)

(74) Portfolio Marcas e Patentes Ltda.

Conheço do processo administrativo de nulidade instaurado. Dou provimento ao requerido. Declaro nulo o registro de desenho industrial por infringência ao artigo 95 da LPI.

(11) BR 30 2020 004550-5

Código 200 - Nulidade conhecida e provida. Anulado o privilégio

(45) 26/01/2021

(73) J & X COSMÉTICOS IMPORTAÇÃO E EXPORTAÇÃO LTDA EPP (BR/RJ)

(74) Portfolio Marcas e Patentes Ltda.

Conheço do processo administrativo de nulidade instaurado. Dou provimento ao requerido. Declaro nulo o registro de desenho industrial por infringência ao artigo 95 da LPI.

(11) BR 30 2020 004556-4

Código 200 - Nulidade conhecida e provida. Anulado o privilégio

(45) 26/01/2021

(73) J & X COSMÉTICOS IMPORTAÇÃO E EXPORTAÇÃO LTDA EPP (BR/RJ)

(74) Portfolio Marcas e Patentes Ltda.

Conheço do processo administrativo de nulidade instaurado. Dou provimento ao requerido. Declaro nulo o registro de desenho industrial por infringência ao artigo 95 da LPI.

(11) BR 30 2020 004585-8

Código 200 - Nulidade conhecida e provida. Anulado o privilégio



(45) 26/01/2021

(73) J & X COSMÉTICOS IMPORTAÇÃO E EXPORTAÇÃO LTDA EPP (BR/RJ)

(74) Portfolio Marcas e Patentes Ltda.

Conheço do processo administrativo de nulidade instaurado. Dou provimento ao requerido. Declaro nulo o registro de desenho industrial por infringência ao artigo 95 da LPI.

(11) BR 30 2020 004596-3

Código 200 - Nulidade conhecida e provida. Anulado o privilégio

(45) 20/10/2020

(73) PAULO HENRIQUE DE OLIVEIRA LIMA ME (BR/SP)

(74) AFK Marcas e Patentes

Conheço do processo administrativo de nulidade instaurado. Dou provimento ao requerido. Declaro nulo o registro de desenho industrial por infringência ao artigo 95 da LPI.

(11) BR 30 2020 004597-1

Código 200 - Nulidade conhecida e provida. Anulado o privilégio

(45) 20/10/2020

(73) PAULO HENRIQUE DE OLIVEIRA LIMA ME (BR/SP)

(74) AFK Marcas e Patentes

Conheço do processo administrativo de nulidade instaurado. Dou provimento ao requerido. Declaro nulo o registro de desenho industrial por infringência ao artigo 95 da LPI.



Código 201 - Nulidade conhecida e negado provimento. Mantida a concessão do privilégio

(11) BR 30 2018 000577-5	Código 201 - Nulidade conhecida e negado provimento. Mantida a concessão do privilégio (45) 19/06/2018 (73) DOSATRON INTERNATIONAL (FR) (74) DANNEMANN, SIEMSEN, BIGLER & IPANEMA MOREIRA Conheço do Processo Administrativo de Nulidade instaurado. Nego-lhe provimento em seu mérito. Mantenho a Concessão do Registro.
(11) BR 30 2018 000578-3	Código 201 - Nulidade conhecida e negado provimento. Mantida a concessão do privilégio (45) 19/06/2018 (73) DOSATRON INTERNATIONAL (FR) (74) DANNEMANN, SIEMSEN, BIGLER & IPANEMA MOREIRA Conheço do Processo Administrativo de Nulidade instaurado. Nego-lhe provimento em seu mérito. Mantenho a Concessão do Registro.
(11) BR 30 2018 000579-1	Código 201 - Nulidade conhecida e negado provimento. Mantida a concessão do privilégio (45) 19/06/2018 (73) DOSATRON INTERNATIONAL (FR) (74) DANNEMANN, SIEMSEN, BIGLER & IPANEMA MOREIRA Conheço do Processo Administrativo de Nulidade instaurado. Nego-lhe provimento em seu mérito. Mantenho a Concessão do Registro.
(11) BR 30 2018 003111-3	Código 201 - Nulidade conhecida e negado provimento. Mantida a concessão do privilégio (45) 02/10/2018 (73) RODRIGO OTAVIO COTAIT (BR/SP) (74) Vilage Marcas e Patentes Ltda Conheço do Processo Administrativo de Nulidade instaurado. Nego-lhe provimento em seu mérito. Mantenho a Concessão do Registro.
(11) BR 30 2019 001227-8	Código 201 - Nulidade conhecida e negado provimento. Mantida a concessão do privilégio (45) 18/06/2019 (73) CLAUDIO ROBERTO DA SILVA (BR/SP) (74) MERCOSUL SERVIÇOS ADMINISTRATIVOS - EIRELI Conheço do Processo Administrativo de Nulidade instaurado. Nego-lhe

provimento em seu mérito. Mantenho a Concessão do Registro.

(11) BR 30 2019 001435-1 Código 201 - Nulidade conhecida e negado provimento. Mantida a concessão do privilégio
(45) 07/01/2020
(73) TUTTI BABY INDÚSTRIA E COMÉRCIO DE ARTIGOS INFANTIS LTDA (BR/SC)
(74) Cerumar Serviços em Propriedade Intelectual Ltda EPP
Conheço do Processo Administrativo de Nulidade instaurado. Nego-lhe provimento em seu mérito. Mantenho a Concessão do Registro.

(11) BR 30 2019 003678-9 Código 201 - Nulidade conhecida e negado provimento. Mantida a concessão do privilégio
(45) 03/12/2019
(73) KONINKLIJKE PHILIPS N.V. (NL)
(74) DANIEL ADVOGADOS (ALT.DE DANIEL & CIA)
Conheço do Processo Administrativo de Nulidade instaurado. Nego-lhe provimento em seu mérito. Mantenho a Concessão do Registro.

(11) BR 30 2019 003810-2 Código 201 - Nulidade conhecida e negado provimento. Mantida a concessão do privilégio
(45) 10/12/2019
(73) KONINKLIJKE PHILIPS N.V. (NL)
(74) DANIEL ADVOGADOS (ALT.DE DANIEL & CIA)
Conheço do Processo Administrativo de Nulidade instaurado. Nego-lhe provimento em seu mérito. Mantenho a Concessão do Registro.

(11) BR 30 2019 003811-0 Código 201 - Nulidade conhecida e negado provimento. Mantida a concessão do privilégio
(45) 17/12/2019
(73) KONINKLIJKE PHILIPS N.V. (NL)
(74) DANIEL ADVOGADOS (ALT.DE DANIEL & CIA)
Conheço do Processo Administrativo de Nulidade instaurado. Nego-lhe provimento em seu mérito. Mantenho a Concessão do Registro.

(11) BR 30 2019 004505-2 Código 201 - Nulidade conhecida e negado provimento. Mantida a concessão do privilégio
(45) 28/01/2020
(73) KONINKLIJKE PHILIPS N.V. (NL)
(74) DANIEL ADVOGADOS (ALT.DE DANIEL & CIA)
Conheço do Processo Administrativo de Nulidade instaurado. Nego-lhe provimento em seu mérito. Mantenho a Concessão do Registro.

(11) BR 30 2019 004506-0 Código 201 - Nulidade conhecida e negado provimento. Mantida a concessão do



	privilégio (45) 28/01/2020 (73) KONINKLIJKE PHILIPS N.V. (NL) (74) DANIEL ADVOGADOS (ALT.DE DANIEL & CIA) Conheço do Processo Administrativo de Nulidade instaurado. Nego-lhe provimento em seu mérito. Mantenho a Concessão do Registro.
(11) BR 30 2019 005384-5	Código 201 - Nulidade conhecida e negado provimento. Mantida a concessão do privilégio (45) 03/12/2019 (73) KONINKLIJKE PHILIPS N.V. (NL) (74) DANIEL ADVOGADOS (ALT.DE DANIEL & CIA) Conheço do Processo Administrativo de Nulidade instaurado. Nego-lhe provimento em seu mérito. Mantenho a Concessão do Registro.
(11) BR 30 2019 005577-5	Código 201 - Nulidade conhecida e negado provimento. Mantida a concessão do privilégio (45) 03/03/2020 (73) APPLE INC. (US) (74) DANNEMANN, SIEMSEN, BIGLER & IPANEMA MOREIRA Conheço do Processo Administrativo de Nulidade instaurado. Nego-lhe provimento em seu mérito. Mantenho a Concessão do Registro.
(11) BR 30 2019 005849-9	Código 201 - Nulidade conhecida e negado provimento. Mantida a concessão do privilégio (45) 24/12/2019 (73) REFRACON INDÚSTRIA DE REFRATARIOS LTDA EPP (BR/SP) (74) BEERRE ASSESSORIA EMPRESARIAL LTDA Conheço do Processo Administrativo de Nulidade instaurado. Nego-lhe provimento em seu mérito. Mantenho a Concessão do Registro.
(11) BR 30 2019 005901-0	Código 201 - Nulidade conhecida e negado provimento. Mantida a concessão do privilégio (45) 24/12/2019 (73) MARCO ANTONIO DE OLIVEIRA (BR/SP) (74) BEERRE ASSESSORIA EMPRESARIAL LTDA Conheço do Processo Administrativo de Nulidade instaurado. Nego-lhe provimento em seu mérito. Mantenho a Concessão do Registro.
(11) BR 30 2019 006183-0	Código 201 - Nulidade conhecida e negado provimento. Mantida a concessão do privilégio (45) 14/01/2020 (73) JADERSON DE ALMEIDA (BR/SC) Conheço do Processo Administrativo de Nulidade instaurado. Nego-lhe

provimento em seu mérito. Mantenho a Concessão do Registro.

(11) BR 30 2019 006185-6 Código 201 - Nulidade conhecida e negado provimento. Mantida a concessão do privilégio
(45) 14/01/2020
(73) JADERSON DE ALMEIDA (BR/SC)
Conheço do Processo Administrativo de Nulidade instaurado. Nego-lhe provimento em seu mérito. Mantenho a Concessão do Registro.

(11) BR 30 2020 000162-1 Código 201 - Nulidade conhecida e negado provimento. Mantida a concessão do privilégio
(45) 03/03/2020
(73) JADERSON DE ALMEIDA (BR/SC)
Conheço do Processo Administrativo de Nulidade instaurado. Nego-lhe provimento em seu mérito. Mantenho a Concessão do Registro.

(11) BR 30 2020 000708-5 Código 201 - Nulidade conhecida e negado provimento. Mantida a concessão do privilégio
(45) 24/03/2020
(73) ELISABETE TRINDADE DE MACEDO SPAGOLLA 22051311846 (BR/SP)
Conheço do Processo Administrativo de Nulidade instaurado. Nego-lhe provimento em seu mérito. Mantenho a Concessão do Registro.

(11) BR 30 2020 000709-3 Código 201 - Nulidade conhecida e negado provimento. Mantida a concessão do privilégio
(45) 24/03/2020
(73) ELISABETE TRINDADE DE MACEDO SPAGOLLA 22051311846 (BR/SP)
Conheço do Processo Administrativo de Nulidade instaurado. Nego-lhe provimento em seu mérito. Mantenho a Concessão do Registro.

(11) BR 30 2020 001201-1 Código 201 - Nulidade conhecida e negado provimento. Mantida a concessão do privilégio
(45) 31/03/2020
(73) ELISABETE TRINDADE DE MACEDO SPAGOLLA 22051311846 (BR/SP)
Conheço do Processo Administrativo de Nulidade instaurado. Nego-lhe provimento em seu mérito. Mantenho a Concessão do Registro.

(11) BR 30 2020 002918-6 Código 201 - Nulidade conhecida e negado provimento. Mantida a concessão do privilégio
(45) 28/07/2020
(73) PLAXMETAL S/A - INDÚSTRIA DE CADEIRAS CORPORATIVAS. (BR/RS)
(74) Custodio de Almeida & Cia.
Conheço do Processo Administrativo de Nulidade instaurado. Nego-lhe provimento em seu mérito. Mantenho a Concessão do Registro.



(11) BR 30 2020 003305-1	Código 201 - Nulidade conhecida e negado provimento. Mantida a concessão do privilégio (45) 01/12/2020 (73) RÍCIA MARCOS DA SILVA GAIO (BR/SP) Conheço do Processo Administrativo de Nulidade instaurado. Nego-lhe provimento em seu mérito. Mantenho a Concessão do Registro.
(11) BR 30 2020 003565-8	Código 201 - Nulidade conhecida e negado provimento. Mantida a concessão do privilégio (45) 01/09/2020 (73) BRITÂNIA ELETRODOMÉSTICOS S.A. (BR/PR) (74) LICKS ADVOGADOS Conheço do Processo Administrativo de Nulidade instaurado. Nego-lhe provimento em seu mérito. Mantenho a Concessão do Registro.
(11) BR 30 2020 004045-7	Código 201 - Nulidade conhecida e negado provimento. Mantida a concessão do privilégio (45) 24/09/2020 (73) POLIWAY INDUSTRIA E COMERCIO DE MAQUINAS E EQUIPAMENTOS INDUSTRIAIS LTDA (BR/MG) (74) Fevereiro & Cruz Propriedade Industrial LTDA - ME Conheço do Processo Administrativo de Nulidade instaurado. Nego-lhe provimento em seu mérito. Mantenho a Concessão do Registro.
(11) BR 30 2020 004598-0	Código 201 - Nulidade conhecida e negado provimento. Mantida a concessão do privilégio (45) 20/10/2020 (73) PAULO HENRIQUE DE OLIVEIRA LIMA ME (BR/SP) (74) AFK Marcas e Patentes Conheço do Processo Administrativo de Nulidade instaurado. Nego-lhe provimento em seu mérito. Mantenho a Concessão do Registro.

Código 30 - Exigência – Art. 103 da LPI

O pedido não atende formalmente ao disposto no art. 103 da LPI e/ou às demais disposições quanto à sua forma, tendo sido recebido provisoriamente. A não manifestação do depositante no prazo de 5 (cinco) dias desta data, acarretará na inexistência do Pedido.

(21) BR 30 2022 002151-2

Código 30 - Exigência – Art. 103 da LPI

(22) 27/04/2022

(71) LEANDRO ANTUNES (BR/SP) ; ANTONIO CESAR GALHARDI (BR/SP) ;
ENGIPTERS ENGENHARIA E IMPRESSÃO 3D LTDA (BR/SP) ;
ARCELORMITTAL BRASIL S/A (BR/SP)

[1] Apresente novas páginas de relatório, reivindicação (se houver) e de figuras, sem alteração da matéria, com numeração das páginas corrigida, observando as especificações constantes no item 4.2.9 do Manual de Desenhos Industriais. As folhas do relatório descritivo e da reivindicação deverão apresentar o texto em espaço duplo, na cor preta, dentro de margens de no mínimo 3 cm, em folhas brancas no formato A4, numeradas sequencialmente no centro da margem superior indicando o número da folha e o número total de folhas, separados por uma barra oblíqua. Exemplo: 1/2, 2/2. **NÃO DEVEM SER APRESENTADAS FIGURAS NAS FOLHAS DO RELATÓRIO, elas DEVERÃO CONTER APENAS TEXTO.** O modelo está disponível na seção "modelos" do referido manual. Os desenhos ou fotografias deverão ser apresentados de acordo com as especificações do item 4.2.11 do Manual de Desenhos Industriais, dentro de margens de no mínimo 3 cm, em folhas brancas no formato A4, numeradas sequencialmente no centro da margem superior indicando o número da folha e o número total de folhas, separados por uma barra oblíqua. Exemplo: 1/4, 2/4, 3/4 e 4/4. **CADA VISTA DO DESENHO OU FOTOGRAFIA** deverá ser apresentado em uma folha, individualmente e deverão ser **NUMERADAS SEQUENCIALMENTE EM CONFORMIDADE COM O PADRÃO DE DOIS ALGARISMOS: Fig. 1.1, Fig. 1.2, Fig. 1.3, Fig. 1.4. NÃO SERÃO ADMITIDAS** outras formas de numeração, como o padrão de um algarismo (1, 2, 3), numeração alfanumérica (1A, 1B, 1C) e caracteres isolados (A, B, C). **A NUMERAÇÃO DE PÁGINAS DE RELATÓRIO, REIVINDICAÇÃO (SE HOUVER) E FIGURAS NÃO SE CONFUNDE, DEVENDO SER INDEPENDENTE ENTRE SI.** Ex: No caso de apresentação de pedido cujas páginas de relatório e figuras somarem 6 páginas, sendo 2 páginas de relatório que devem ser numeradas 1/2 e 2/2 e 4 páginas de figuras que devem ser numeradas 1/4, 2/4, 3/4, 4/4. As folhas das figuras **NÃO DEVERÃO APRESENTAR TEXTO** exceto a numeração de páginas e figuras. [2] Conforme item 4.2.1 do Manual de Desenho Industriais, no caso de múltiplos depositantes, com naturezas jurídicas distintas, a GRU deve estar em nome daquele cuja natureza jurídica não enseje vantagem dos descontos instituídos pela Resolução INPI/PR nº 274/2011, ou seja, o pagamento deve ser feito considerando o valor completo da retribuição. De

acordo com a Resolução INPI Nº 129/14 as retribuições pelos serviços prestados pelo INPI devidas por: pessoas naturais; microempresas, microempreendedor individual e empresas de pequeno porte, assim definidas na Lei Complementar nº 123, de 14 de dezembro de 2006; cooperativas, assim definidas na Lei nº 5.764, de 16 de dezembro de 1971; instituições de ensino e pesquisa; entidades sem fins lucrativos, bem como órgãos públicos, quando se referirem a atos próprios, serão reduzidas em até 60% (sessenta por cento). Apresente comprovante de enquadramento do titular ARCELORMITTAL BRASIL S/A em algum dos casos citados ou, caso não enquadre em nenhum deles, complemente a taxa para que seja alcançada a retribuição de pessoa jurídica. A complementação deve ser realizada por meio de GRU de código de serviço 800, o comprovante da complementação deverá ser anexado ao cumprimento desta exigência, que deve ser realizado através o protocolo de uma GRU de código de serviço 104 - isenta de retribuição. O prazo é de 5 dias, iniciados a partir do primeiro dia útil após esta publicação (art. 103 da LPI).

(21) BR 30 2022 002152-0

Código 30 - Exigência – Art. 103 da LPI

(22) 27/04/2022

(71) LEANDRO ANTUNES (BR/SP) ; ANTONIO CESAR GALHARDI (BR/SP) ;
ENGIPRINTERS ENGENHARIA E IMPRESSÃO 3D LTDA (BR/SP) ;
ARCELORMITTAL BRASIL S/A (BR/SP) ; TUBOS OLIVEIRA LTDA. (BR/SP)

[1] Apresente novas páginas de relatório, reivindicação (se houver) e de figuras, sem alteração da matéria, com numeração das páginas corrigida, observando as especificações constantes no item 4.2.9 do Manual de Desenhos Industriais. As folhas do relatório descritivo e da reivindicação deverão apresentar o texto em espaço duplo, na cor preta, dentro de margens de no mínimo 3 cm, em folhas brancas no formato A4, numeradas sequencialmente no centro da margem superior indicando o número da folha e o número total de folhas, separados por uma barra oblíqua. Exemplo: 1/2, 2/2. **NÃO DEVEM SER APRESENTADAS FIGURAS NAS FOLHAS DO RELATÓRIO, elas DEVERÃO CONTER APENAS TEXTO.** O modelo está disponível na seção "modelos" do referido manual. Os desenhos ou fotografias deverão ser apresentados de acordo com as especificações do item 4.2.11 do Manual de Desenhos Industriais, dentro de margens de no mínimo 3 cm, em folhas brancas no formato A4, numeradas sequencialmente no centro da margem superior indicando o número da folha e o número total de folhas, separados por uma barra oblíqua. Exemplo: 1/4, 2/4, 3/4 e 4/4. **CADA VISTA DO DESENHO OU FOTOGRAFIA** deverá ser apresentado em uma folha, individualmente e deverão ser **NUMERADAS SEQUENCIALMENTE EM CONFORMIDADE COM O PADRÃO DE DOIS ALGARISMOS: Fig. 1.1, Fig. 1.2, Fig. 1.3, Fig. 1.4. NÃO SERÃO ADMITIDAS** outras formas de numeração, como o padrão de um algarismo (1, 2, 3), numeração alfanumérica (1A, 1B, 1C) e caracteres isolados (A, B, C). **A NUMERAÇÃO DE PÁGINAS DE RELATÓRIO, REIVINDICAÇÃO (SE HOUVER) E FIGURAS NÃO SE CONFUNDE, DEVENDO SER INDEPENDENTE ENTRE**



SI. Ex: No caso de apresentação de pedido cujas páginas de relatório e figuras somarem 6 páginas, sendo 2 páginas de relatório que devem ser numeradas 1/2 e 2/2 e 4 páginas de figuras que devem ser numeradas 1/4, 2/4, 3/4, 4/4. As folhas das figuras NÃO DEVERÃO APRESENTAR TEXTO exceto a numeração de páginas e figuras. [2] Conforme item 4.2.1 do Manual de Desenho Industriais, no caso de múltiplos depositantes, com naturezas jurídicas distintas, a GRU deve estar em nome daquele cuja natureza jurídica não enseje vantagem dos descontos instituídos pela Resolução INPI/PR nº 274/2011, ou seja, o pagamento deve ser feito considerando o valor completo da retribuição. De acordo com a Resolução INPI Nº 129/14 as retribuições pelos serviços prestados pelo INPI devidas por: pessoas naturais; microempresas, microempreendedor individual e empresas de pequeno porte, assim definidas na Lei Complementar nº 123, de 14 de dezembro de 2006; cooperativas, assim definidas na Lei nº 5.764, de 16 de dezembro de 1971; instituições de ensino e pesquisa; entidades sem fins lucrativos, bem como órgãos públicos, quando se referirem a atos próprios, serão reduzidas em até 60% (sessenta por cento). Apresente comprovante de enquadramento do titular ARCELORMITTAL BRASIL S/A em algum dos casos citados ou, caso não enquadre em nenhum deles, complemente a taxa para que seja alcançada a retribuição de pessoa jurídica. A complementação deve ser realizada por meio de GRU de código de serviço 800, o comprovante da complementação deverá ser anexado ao cumprimento desta exigência, que deve ser realizado através o protocolo de uma GRU de código de serviço 104 - isenta de retribuição. O prazo é de 5 dias, iniciados a partir do primeiro dia útil após esta publicação (art. 103 da LPI).

(21) BR 30 2022 002361-2

Código 30 - Exigência – Art. 103 da LPI

(22) 10/05/2022

(71) NATHÁLIA JORGE TOLENTINO (BR/GO)

[1] A apresentação do relatório e reivindicação deve seguir as disposições do item 4.2.9 e 4.2.10 do Manual de Desenhos Industriais. As folhas do relatório descritivo e da reivindicação (se houver) deverão apresentar o texto em espaço duplo, na cor preta, dentro de margens de no mínimo 3 cm, em folhas brancas no formato A4, NUMERADAS SEQUENCIALMENTE NO CENTRO DA MARGEM SUPERIOR indicando o número da folha e o número total de folhas, separados por uma barra oblíqua. Exemplo: 1/3, 2/3 e 3/3. As numerações das folhas do relatório descritivo e da reivindicação deverão ser independentes entre si. Os modelos estão disponíveis na seção "modelos" do referido manual. [2] A apresentação das figuras não está de acordo com as especificações do item 4.2.11 do Manual de Desenhos Industriais. Apresente novo jogo de figuras completo, sem alteração da matéria apresentada no depósito. Os desenhos ou fotografias deverão ser apresentados dentro de margens de no mínimo 3 cm, em folhas brancas no formato A4, NUMERADAS SEQUENCIALMENTE no centro da margem superior indicando o número da folha e o número total de folhas, separados por uma barra oblíqua. Exemplo: 1/4, 2/4, 3/4 e 4/4. Os desenhos ou



fotografias deverão ser NUMERADOS SEQUENCIALMENTE em conformidade com o padrão de dois algarismos, a saber: Fig. 1.1, Fig. 1.2, Fig. 1.3, Fig. 1.4. NÃO SERÃO ADMITIDAS outras formas de numeração, como o padrão de um algarismo (1, 2, 3...), numeração alfanumérica (1A, 1B, 1C...) e caracteres isolados (A, B, C...). CADA VISTA DO DESENHO OU FOTOGRAFIA deverá ser apresentado em uma folha, individualmente, com dimensões adequadas e nitidez e resolução gráfica suficientes para a plena compreensão do desenho industrial requerido, observado o mínimo de 300 dpi. NÃO SERÃO ADMITIDOS NAS FOLHAS DE DESENHOS OU FOTOGRAFIAS ELEMENTOS COMO MOLDURAS, linhas delimitadoras, marcas, logotipos, marcas d'água, timbres, rubricas, assinaturas e outras informações de mesma natureza. Para cumprir esta exigência utilize a GRU 104 (isenta). O prazo é de 5 dias, iniciados a partir do primeiro dia útil após esta publicação (art. 103 da LPI).

(21) BR 30 2022 002366-3

Código 30 - Exigência – Art. 103 da LPI

(22) 10/05/2022

(71) PEDRO FREDERICO MANOT SARRAT (BR/BA)

(74) ANTONIO CARLOS DOS SANTOS GARRIDO

A apresentação das figuras não está de acordo com as especificações do item 4.2.11 do Manual de Desenhos Industriais. Apresente novo jogo de figuras completo, COM CADA VISTA DA FIGURA APRESENTADA EM UMA FOLHA, sem alteração da matéria apresentada no depósito. Cada desenho ou fotografia deverá ser apresentado em uma folha, INDIVIDUALMENTE, com dimensões adequadas e nitidez e resolução gráfica suficientes para a plena compreensão do desenho industrial requerido. As figuras deverão ser NUMERADAS SEQUENCIALMENTE EM CONFORMIDADE COM O PADRÃO DE DOIS ALGARISMOS: Fig. 1.1, Fig. 1.2, Fig. 1.3, Fig. 1.4. NÃO SERÃO ADMITIDAS outras formas de numeração, como o padrão de um algarismo (1, 2, 3), numeração alfanumérica (1A, 1B, 1C) e caracteres isolados (A, B, C). As folhas deverão ser numeradas sequencialmente no CENTRO DA MARGEM SUPERIOR indicando o número da folha e o número total de folhas, separados por uma barra oblíqua. Exemplo: 1/4, 2/4, 3/4 e 4/4. Caso tenha sido apresentado relatório, deverá ser reapresentado com a numeração das figuras corrigida seguindo as disposições do item 4.2.9 do Manual de Desenhos Industriais. Para cumprir esta exigência utilize a GRU 104 (isenta). O prazo é de 5 dias, iniciados a partir do primeiro dia útil após esta publicação (art. 103 da LPI).

(21) BR 30 2022 002371-0

Código 30 - Exigência – Art. 103 da LPI

(22) 10/05/2022

(71) GERALDO MAJELA OLIVEIRA (BR/CE)

(74) GILBERTO MOREIRA MENEZES NETO

[1] As figuras apresentadas não estão numeradas, estando em desacordo com as especificações do item 4.2.11 do manual de desenhos industriais. Apresente novo jogo de figuras, sem alteração da matéria apresentada no depósito, com



numeração de acordo com as seguintes especificações: OS DESENHOS OU FOTOGRAFIAS DEVERÃO SER NUMERADOS SEQUENCIALMENTE EM CONFORMIDADE COM O PADRÃO DE DOIS ALGARISMOS: fig. 1.1, fig. 1.2, fig. 1.3, fig. 1.4. NÃO SERÃO ADMITIDAS outras formas de numeração, como o padrão de um algarismo (1, 2, 3...), numeração alfanumérica (1a, 1b, 1c...) E caracteres isolados (a, b, c...). CADA VISTA DO DESENHO OU FOTOGRAFIA deverá apresentada em uma folha, individualmente, NUMERADA SEQUENCIALMENTE NO CENTRO DA MARGEM SUPERIOR INDICANDO O NÚMERO DA FOLHA E O NÚMERO TOTAL DE FOLHAS, SEPARADOS POR UMA BARRA OBLÍQUA. Exemplo: 1/4, 2/4, 3/4 e 4/4. Caso tenha sido apresentado relatório, deverá ser reapresentado com a numeração das figuras corrigida seguindo as disposições do item 4.2.9 do Manual de Desenhos Industriais. [2] A apresentação do relatório deve seguir as disposições do item 4.2.9 do Manual de Desenhos Industriais. O modelo está disponível na seção "modelos" do referido manual. Para cumprir esta exigência utilize a GRU 104 (isenta). O prazo é de 5 dias, iniciados a partir do primeiro dia útil após esta publicação (art. 103 da LPI).

(21) BR 30 2022 002453-8

Código 30 - Exigência – Art. 103 da LPI

(22) 16/05/2022

(71) RENATO DE FREITAS VIEIRA 29596875825 (BR/SP)

(74) RICARDO RABELLO SPOO

Retirar a moldura das páginas das figuras. De acordo com o item 4.2.11 do Manual de Desenhos Industriais NÃO SERÃO ADMITIDOS NAS FOLHAS DE DESENHOS OU FOTOGRAFIAS ELEMENTOS COMO MOLDURAS, linhas delimitadoras, marcas, logotipos, marcas d'água, timbres, rubricas, assinaturas e outras informações de mesma natureza. Os desenhos ou fotografias deverão ser apresentados dentro de margens de no mínimo 3 cm, em folhas brancas no formato A4. CADA VISTA DO DESENHO OU FOTOGRAFIA deverá apresentada em uma folha, individualmente, numerada sequencialmente NO CENTRO DA MARGEM SUPERIOR indicando o número da folha e o número total de folhas, separados por uma barra oblíqua. Exemplo: 1/4, 2/4, 3/4 e 4/4. Os desenhos ou fotografias deverão ser numerados sequencialmente em conformidade com o padrão de dois algarismos: Fig. 1.1, Fig. 1.2, Fig. 1.3, Fig. 1.4. NÃO SERÃO ADMITIDAS outras formas de numeração, como o padrão de um algarismo (1, 2, 3...), numeração alfanumérica (1A, 1B, 1C...) e caracteres isolados (A, B, C...) Para cumprir esta exigência utilize a GRU 104 (isenta). O prazo é de 5 dias, iniciados a partir do primeiro dia útil após esta publicação (art. 103 da LPI).

(21) BR 30 2022 002454-6

Código 30 - Exigência – Art. 103 da LPI

(22) 16/05/2022

(71) RENATO DE FREITAS VIEIRA 29596875825 (BR/SP)

(74) RICARDO RABELLO SPOO

Retirar a moldura das páginas das figuras. De acordo com o item 4.2.11 do



Manual de Desenhos Industriais NÃO SERÃO ADMITIDOS NAS FOLHAS DE DESENHOS OU FOTOGRAFIAS ELEMENTOS COMO MOLDURAS, linhas delimitadoras, marcas, logotipos, marcas d'água, timbres, rubricas, assinaturas e outras informações de mesma natureza. Os desenhos ou fotografias deverão ser apresentados dentro de margens de no mínimo 3 cm, em folhas brancas no formato A4. CADA VISTA DO DESENHO OU FOTOGRAFIA deverá apresentada em uma folha, individualmente, numerada sequencialmente NO CENTRO DA MARGEM SUPERIOR indicando o número da folha e o número total de folhas, separados por uma barra oblíqua. Exemplo: 1/4, 2/4, 3/4 e 4/4. Os desenhos ou fotografias deverão ser numerados sequencialmente em conformidade com o padrão de dois algarismos: Fig. 1.1, Fig. 1.2, Fig. 1.3, Fig. 1.4. NÃO SERÃO ADMITIDAS outras formas de numeração, como o padrão de um algarismo (1, 2, 3...), numeração alfanumérica (1A, 1B, 1C...) e caracteres isolados (A, B, C...) Para cumprir esta exigência utilize a GRU 104 (isenta). O prazo é de 5 dias, iniciados a partir do primeiro dia útil após esta publicação (art. 103 da LPI).

(21) BR 30 2022 002455-4

Código 30 - Exigência – Art. 103 da LPI

(22) 16/05/2022

(71) RENATO DE FREITAS VIEIRA 29596875825 (BR/SP)

(74) RICARDO RABELLO SPOO

Retirar a moldura das páginas das figuras. De acordo com o item 4.2.11 do Manual de Desenhos Industriais NÃO SERÃO ADMITIDOS NAS FOLHAS DE DESENHOS OU FOTOGRAFIAS ELEMENTOS COMO MOLDURAS, linhas delimitadoras, marcas, logotipos, marcas d'água, timbres, rubricas, assinaturas e outras informações de mesma natureza. Os desenhos ou fotografias deverão ser apresentados dentro de margens de no mínimo 3 cm, em folhas brancas no formato A4. CADA VISTA DO DESENHO OU FOTOGRAFIA deverá apresentada em uma folha, individualmente, numerada sequencialmente NO CENTRO DA MARGEM SUPERIOR indicando o número da folha e o número total de folhas, separados por uma barra oblíqua. Exemplo: 1/4, 2/4, 3/4 e 4/4. Os desenhos ou fotografias deverão ser numerados sequencialmente em conformidade com o padrão de dois algarismos: Fig. 1.1, Fig. 1.2, Fig. 1.3, Fig. 1.4. NÃO SERÃO ADMITIDAS outras formas de numeração, como o padrão de um algarismo (1, 2, 3...), numeração alfanumérica (1A, 1B, 1C...) e caracteres isolados (A, B, C...) Para cumprir esta exigência utilize a GRU 104 (isenta). O prazo é de 5 dias, iniciados a partir do primeiro dia útil após esta publicação (art. 103 da LPI).

(21) BR 30 2022 002457-0

Código 30 - Exigência – Art. 103 da LPI

(22) 16/05/2022

(71) VANESSA DE LIMA 29794611808 (BR/SP)

A apresentação das figuras não está de acordo com as especificações do item 4.2.11 do Manual de Desenhos Industriais. Apresente novo jogo de figuras completo, COM CADA VISTA DA FIGURA APRESENTADA EM UMA FOLHA, sem alteração da matéria apresentada no depósito. Cada desenho ou fotografia



deverá ser apresentado em uma folha, INDIVIDUALMENTE, com dimensões adequadas e nitidez e resolução gráfica suficientes para a plena compreensão do desenho industrial requerido. As figuras deverão ser NUMERADAS SEQUENCIALMENTE EM CONFORMIDADE COM O PADRÃO DE DOIS ALGARISMOS: Fig. 1.1, Fig. 1.2, Fig. 1.3, Fig. 1.4. NÃO SERÃO ADMITIDAS outras formas de numeração, como o padrão de um algarismo (1, 2, 3), numeração alfanumérica (1A, 1B, 1C) e caracteres isolados (A, B, C). As folhas deverão ser numeradas sequencialmente no CENTRO DA MARGEM SUPERIOR indicando o número da folha e o número total de folhas, separados por uma barra oblíqua. Exemplo: 1/4, 2/4, 3/4 e 4/4. Caso tenha sido apresentado relatório, deverá ser reapresentado com a numeração das figuras corrigida seguindo as disposições do item 4.2.9 do Manual de Desenhos Industriais. Para cumprir esta exigência utilize a GRU 104 (isenta). O prazo é de 5 dias, iniciados a partir do primeiro dia útil após esta publicação (art. 103 da LPI).

(21) BR 30 2022 002466-0

Código 30 - Exigência – Art. 103 da LPI

(22) 16/05/2022

(71) LEONARDO MEDEIROS NEDER 09217677906 (BR/PR)

(74) DANIELA BALLÃO ERNLUND

As páginas de figuras não estão numeradas. Apresente novo jogo de figuras sem alteração da matéria apresentada no depósito e com numeração das páginas de acordo com as especificações do item 4.2.11 do Manual de Desenhos Industriais. Os desenhos ou fotografias deverão ser apresentados dentro de margens de no mínimo 3 cm, em folhas brancas no formato A4, NUMERADAS SEQUENCIALMENTE NO CENTRO DA MARGEM SUPERIOR INDICANDO O NÚMERO DA FOLHA E O NÚMERO TOTAL DE FOLHAS, SEPARADOS POR UMA BARRA OBLÍQUA. EXEMPLO: 1/4, 2/4, 3/4 e 4/4. OS DESENHOS OU FOTOGRAFIAS DEVERÃO SER NUMERADOS SEQUENCIALMENTE EM CONFORMIDADE COM O PADRÃO DE DOIS ALGARISMOS: Fig. 1.1, Fig. 1.2, Fig. 1.3, Fig. 1.4. NÃO SERÃO ADMITIDAS outras formas de numeração, como o padrão de um algarismo (1, 2, 3...), numeração alfanumérica (1A, 1B, 1C...) e caracteres isolados (A, B, C...) Para cumprir esta exigência utilize a GRU 104 (isenta). O prazo é de 5 dias, iniciados a partir do primeiro dia útil após esta publicação (art. 103 da LPI).

(21) BR 30 2022 002476-7

Código 30 - Exigência – Art. 103 da LPI

(22) 17/05/2022

(71) CLAUDIOMAR JORGE KOGLIN (BR/PR)

As figuras apresentadas não estão numeradas, estando em desacordo com as especificações do item 4.2.11 do manual de desenhos industriais. Apresente novo jogo de figuras, sem alteração da matéria apresentada no depósito, com numeração de acordo com as seguintes especificações: OS DESENHOS OU FOTOGRAFIAS DEVERÃO SER NUMERADOS SEQUENCIALMENTE EM CONFORMIDADE COM O PADRÃO DE DOIS ALGARISMOS: fig. 1.1, fig. 1.2,



fig. 1.3, fig. 1.4. NÃO SERÃO ADMITIDAS outras formas de numeração, como o padrão de um algarismo (1, 2, 3...), numeração alfanumérica (1a, 1b, 1c...) E caracteres isolados (a, b, c...). CADA VISTA DO DESENHO OU FOTOGRAFIA deverá apresentada em uma folha, individualmente, NUMERADA SEQUENCIALMENTE NO CENTRO DA MARGEM SUPERIOR INDICANDO O NÚMERO DA FOLHA E O NÚMERO TOTAL DE FOLHAS, SEPARADOS POR UMA BARRA OBLÍQUA. Exemplo: 1/4, 2/4, 3/4 e 4/4. Caso tenha sido apresentado relatório, deverá ser reapresentado com a numeração das figuras corrigida seguindo as disposições do item 4.2.9 do Manual de Desenhos Industriais. Para cumprir esta exigência utilize a GRU 104 (isenta). O prazo é de 5 dias, iniciados a partir do primeiro dia útil após esta publicação (art. 103 da LPI).

(21) BR 30 2022 002480-5

Código 30 - Exigência – Art. 103 da LPI

(22) 17/05/2022

(71) CLAUDIOMAR JORGE KOGLIN (BR/PR)

As figuras apresentadas não estão numeradas, estando em desacordo com as especificações do item 4.2.11 do manual de desenhos industriais. Apresente novo jogo de figuras, sem alteração da matéria apresentada no depósito, com numeração de acordo com as seguintes especificações: OS DESENHOS OU FOTOGRAFIAS DEVERÃO SER NUMERADOS SEQUENCIALMENTE EM CONFORMIDADE COM O PADRÃO DE DOIS ALGARISMOS: fig. 1.1, fig. 1.2, fig. 1.3, fig. 1.4. NÃO SERÃO ADMITIDAS outras formas de numeração, como o padrão de um algarismo (1, 2, 3...), numeração alfanumérica (1a, 1b, 1c...) E caracteres isolados (a, b, c...). CADA VISTA DO DESENHO OU FOTOGRAFIA deverá apresentada em uma folha, individualmente, NUMERADA SEQUENCIALMENTE NO CENTRO DA MARGEM SUPERIOR INDICANDO O NÚMERO DA FOLHA E O NÚMERO TOTAL DE FOLHAS, SEPARADOS POR UMA BARRA OBLÍQUA. Exemplo: 1/4, 2/4, 3/4 e 4/4. Caso tenha sido apresentado relatório, deverá ser reapresentado com a numeração das figuras corrigida seguindo as disposições do item 4.2.9 do Manual de Desenhos Industriais. Para cumprir esta exigência utilize a GRU 104 (isenta). O prazo é de 5 dias, iniciados a partir do primeiro dia útil após esta publicação (art. 103 da LPI).

(21) BR 30 2022 002484-8

Código 30 - Exigência – Art. 103 da LPI

(22) 17/05/2022

(71) CLAUDIOMAR JORGE KOGLIN (BR/PR)

As figuras apresentadas não estão numeradas, estando em desacordo com as especificações do item 4.2.11 do manual de desenhos industriais. Apresente novo jogo de figuras, sem alteração da matéria apresentada no depósito, com numeração de acordo com as seguintes especificações: OS DESENHOS OU FOTOGRAFIAS DEVERÃO SER NUMERADOS SEQUENCIALMENTE EM CONFORMIDADE COM O PADRÃO DE DOIS ALGARISMOS: fig. 1.1, fig. 1.2, fig. 1.3, fig. 1.4. NÃO SERÃO ADMITIDAS outras formas de numeração, como o padrão de um algarismo (1, 2, 3...), numeração alfanumérica (1a, 1b, 1c...) E



caracteres isolados (a, b, c...). CADA VISTA DO DESENHO OU FOTOGRAFIA deverá apresentada em uma folha, individualmente, NUMERADA SEQUENCIALMENTE NO CENTRO DA MARGEM SUPERIOR INDICANDO O NÚMERO DA FOLHA E O NÚMERO TOTAL DE FOLHAS, SEPARADOS POR UMA BARRA OBLÍQUA. Exemplo: 1/4, 2/4, 3/4 e 4/4. Caso tenha sido apresentado relatório, deverá ser reapresentado com a numeração das figuras corrigida seguindo as disposições do item 4.2.9 do Manual de Desenhos Industriais. Para cumprir esta exigência utilize a GRU 104 (isenta). O prazo é de 5 dias, iniciados a partir do primeiro dia útil após esta publicação (art. 103 da LPI).

(21) BR 32 2022 002481-6

Código 30 - Exigência – Art. 103 da LPI

(22) 06/09/2021

(71) VERISURE SÀRL (CH)

(74) PAULO DE TARSO CASTRO BRANDÃO

O relatório apresentado sinaliza um total de 2 folhas, mas termina na folha 1/2. Apresente novas páginas do relatório com numeração corrigida, observando as especificações constantes no item 4.2.9 do Manual de Desenhos Industriais. As folhas do relatório descritivo e da reivindicação deverão apresentar o texto em espaço duplo, na cor preta, dentro de margens de no mínimo 3 cm, em folhas brancas no formato A4, numeradas sequencialmente no centro da margem superior indicando o número da folha e o número total de folhas, separados por uma barra oblíqua. Exemplo: 1/3, 2/3 e 3/3. Para cumprir esta exigência utilize a GRU 104 (isenta). O prazo é de 5 dias, iniciados a partir do primeiro dia útil após esta publicação (art. 103 da LPI).

(21) BR 32 2022 002494-8

Código 30 - Exigência – Art. 103 da LPI

(22) 06/09/2021

(71) VERISURE SÀRL (CH)

(74) PAULO DE TARSO CASTRO BRANDÃO

O relatório apresentado sinaliza um total de 2 folhas, mas termina na folha 1/2. Apresente novas páginas do relatório com numeração corrigida, observando as especificações constantes no item 4.2.9 do Manual de Desenhos Industriais. As folhas do relatório descritivo e da reivindicação deverão apresentar o texto em espaço duplo, na cor preta, dentro de margens de no mínimo 3 cm, em folhas brancas no formato A4, numeradas sequencialmente no centro da margem superior indicando o número da folha e o número total de folhas, separados por uma barra oblíqua. Exemplo: 1/3, 2/3 e 3/3. Para cumprir esta exigência utilize a GRU 104 (isenta). O prazo é de 5 dias, iniciados a partir do primeiro dia útil após esta publicação (art. 103 da LPI).



Código 31 - Notificação de Depósito

Notificação de depósito de pedido de registro de desenho industrial. O pedido segue para a etapa de exame técnico.

(21) BR 30 2021 004851-5 Código 31 - Notificação de Depósito
(22) 30/09/2021
(71) ILUMINACIENCIA COMERCIO DE PRODUTOS DE ILUMINACAO E EFICIENCIA ENERGETICA LTDA (BR/SP)
(72) THIAGO NAVAS DIAS PINHEIRO
(74) DANILO DE OLIVEIRA BEZERRA
Notificação de depósito (Protocolo: 870210090651 UF: WB Data: 30/09/2021
Hora: 19:50)

(21) BR 30 2022 002347-7 Código 31 - Notificação de Depósito
(22) 10/05/2022
(71) BRUDINE MOVEIS EIRELI (BR/SC)
(72) NEZIA MARIA MAI
(74) ANEL MARCAS E PATENTES LTDA
Notificação de depósito (Protocolo: 870220040310 UF: WB Data: 10/05/2022
Hora: 07:34)

(21) BR 30 2022 002348-5 Código 31 - Notificação de Depósito
(22) 10/05/2022
(71) MABNER ZOCCAL ARSUFFI (BR/SP)
(72) MABNER ZOCCAL ARSUFFI
(74) EDUARDA COLLA
Notificação de depósito (Protocolo: 870220040315 UF: WB Data: 10/05/2022
Hora: 08:36)

(21) BR 30 2022 002349-3 Código 31 - Notificação de Depósito
(22) 10/05/2022
(71) MABNER ZOCCAL ARSUFFI (BR/SP)
(72) MABNER ZOCCAL ARSUFFI
(74) EDUARDA COLLA
Notificação de depósito (Protocolo: 870220040316 UF: WB Data: 10/05/2022
Hora: 08:40)

(21) BR 30 2022 002350-7 Código 31 - Notificação de Depósito
(22) 10/05/2022
(71) MABNER ZOCCAL ARSUFFI (BR/SP)
(72) MABNER ZOCCAL ARSUFFI
(74) EDUARDA COLLA



Notificação de depósito (Protocolo: 870220040317 UF: WB Data: 10/05/2022
Hora: 08:43)

(21) BR 30 2022 002351-5

Código 31 - Notificação de Depósito
(22) 10/05/2022
(71) INDUSTRIA DE CALÇADOS SURFE STAR LTDA (BR/MG)
(72) JULIA RODRIGUES VIEIRA
(74) MARCELO NAVES LACERDA
Notificação de depósito (Protocolo: 870220040357 UF: WB Data: 10/05/2022
Hora: 10:14)

(21) BR 30 2022 002352-3

Código 31 - Notificação de Depósito
(22) 10/05/2022
(71) INDÚSTRIA METALÚRGICA MCA LTDA (BR/SP)
(72) JOSÉ EDUARDO MELRO
(74) ICAMP MARCAS E PATENTES LTDA
Notificação de depósito (Protocolo: 870220040360 UF: WB Data: 10/05/2022
Hora: 10:18)

(21) BR 30 2022 002353-1

Código 31 - Notificação de Depósito
(22) 10/05/2022
(71) INDÚSTRIA METALÚRGICA MCA LTDA (BR/SP)
(72) JOSÉ EDUARDO MELRO
(74) ICAMP MARCAS E PATENTES LTDA
Notificação de depósito (Protocolo: 870220040368 UF: WB Data: 10/05/2022
Hora: 10:28)

(21) BR 30 2022 002354-0

Código 31 - Notificação de Depósito
(22) 10/05/2022
(71) MISTY MORNING HOLDINGS LTD. (BS)
(72) PAULA RIBEIRO CORREIA; LUCIANA NIGRO MELLO; PAULO DE MOURA
(74) DIEGO MAHAUT DUARTE PEREIRA
Notificação de depósito (Protocolo: 870220040370 UF: WB Data: 10/05/2022
Hora: 10:30)

(21) BR 30 2022 002355-8

Código 31 - Notificação de Depósito
(22) 10/05/2022
(71) RM NEGÓCIOS E ASSESSORIA EMPRESARIAL LTDA (BR/RJ)
(72) RENATO RIBEIRO THEOBALDO; MARIANE RIBEIRO THEOBALDO
Notificação de depósito (Protocolo: 870220040398 UF: WB Data: 10/05/2022
Hora: 11:38)

(21) BR 30 2022 002356-6

Código 31 - Notificação de Depósito
(22) 10/05/2022



(71) THE GOODYEAR TIRE & RUBBER COMPANY (US)
(72) MARK ALAN CSEPE; BRIAN DAVID DIGMAN; JOSEPH DANIEL DEJACIMO; WEIYUN LIU; LAC AN NGUYEN
(74) DANIEL ADVOGADOS (ALT.DE DANIEL & CIA)
Notificação de depósito (Protocolo: 870220040404 UF: WB Data: 10/05/2022
Hora: 11:44)

(21) BR 30 2022 002357-4

Código 31 - Notificação de Depósito
(22) 10/05/2022
(71) GREAT WALL MOTOR COMPANY LIMITED (CN)
(72) HUI ZHANG; TAOSHENG HU; BAOWANG LI; YANGANG LIU; LIYONG JIA;
HANG SHI; HUA LIU; XINLI WU; PANPAN WANG; HAILONG SHI
(74) PAULO DE TARSO CASTRO BRANDÃO
Notificação de depósito (Protocolo: 870220040453 UF: WB Data: 10/05/2022
Hora: 13:28)

(21) BR 30 2022 002358-2

Código 31 - Notificação de Depósito
(22) 10/05/2022
(71) LG ELECTRONICS INC. (KR)
(72) HEESU YANG; KYEONGCHUL CHO; YOUNGSOO HAN
(74) DANNEMANN, SIEMSEN, BIGLER & IPANEMA MOREIRA
Notificação de depósito (Protocolo: 870220040487 UF: WB Data: 10/05/2022
Hora: 14:40)

(21) BR 30 2022 002359-0

Código 31 - Notificação de Depósito
(22) 10/05/2022
(71) LG ELECTRONICS INC. (KR)
(72) KYUNGMIN KIM; SEONGYEONG PARK
(74) DANNEMANN, SIEMSEN, BIGLER & IPANEMA MOREIRA
Notificação de depósito (Protocolo: 870220040491 UF: WB Data: 10/05/2022
Hora: 14:49)

(21) BR 30 2022 002360-4

Código 31 - Notificação de Depósito
(22) 10/05/2022
(71) LG ELECTRONICS INC. (KR)
(72) SEONGYEONG PARK; KYEONGCHUL CHO; YOUNGSOO HAN;
SOOYOUNG PARK
(74) DANNEMANN, SIEMSEN, BIGLER & IPANEMA MOREIRA
Notificação de depósito (Protocolo: 870220040506 UF: WB Data: 10/05/2022
Hora: 15:04)

(21) BR 30 2022 002362-0

Código 31 - Notificação de Depósito
(22) 10/05/2022
(71) LG ELECTRONICS INC. (KR)



(72) SEONGYEONG PARK; KYEONGCHUL CHO; YOUNGSOO HAN;
SOOYOUNG PARK

(74) DANNEMANN, SIEMSEN, BIGLER & IPANEMA MOREIRA
Notificação de depósito (Protocolo: 870220040519 UF: WB Data: 10/05/2022
Hora: 15:15)

(21) BR 30 2022 002363-9

Código 31 - Notificação de Depósito

(22) 10/05/2022

(71) FLÁVIO ALEXANDRE SOARES (BR/MG)

(72) FLÁVIO ALEXANDRE SOARES

Notificação de depósito (Protocolo: 870220040546 UF: WB Data: 10/05/2022
Hora: 15:45)

(21) BR 30 2022 002364-7

Código 31 - Notificação de Depósito

(22) 10/05/2022

(71) REGINALDO JUNQUEIRA (BR/SP)

(72) REGINALDO JUNQUEIRA

(74) RENOMARK ASSESSORIA EMPRESARIAL LTDA ME

Notificação de depósito (Protocolo: 870220040561 UF: WB Data: 10/05/2022
Hora: 16:07)

(21) BR 30 2022 002365-5

Código 31 - Notificação de Depósito

(22) 10/05/2022

(71) GRUPO ROTOPLAS, S.A.B. DE C.V. (MX)

(72) ÁNGEL ALEJANDRO MEJÍA ÁLVAREZ; CLAUDIO MANUEL BELTRÁN
CARRASCO; ALFONSO CASTILLO HERNÁNDEZ; GABRIEL PATRÓN COPPEL

(74) LEONOR MAGALHÃES PERES GALVÃO

Notificação de depósito (Protocolo: 870220040579 UF: WB Data: 10/05/2022
Hora: 16:26)

(21) BR 30 2022 002367-1

Código 31 - Notificação de Depósito

(22) 10/05/2022

(71) POWDERMIX EQUIPAMENTOS PARA LABORATÓRIOS LTDA (BR/SP)

(72) DANILO AUGUSTO PICONI

(74) DANILO ALVES

Notificação de depósito (Protocolo: 870220040603 UF: WB Data: 10/05/2022
Hora: 16:57)

(21) BR 30 2022 002368-0

Código 31 - Notificação de Depósito

(22) 10/05/2022

(71) POWDERMIX EQUIPAMENTOS PARA LABORATÓRIOS LTDA (BR/SP)

(72) DANILO AUGUSTO PICONI

(74) DANILO ALVES

Notificação de depósito (Protocolo: 870220040605 UF: WB Data: 10/05/2022



Hora: 16:59)

(21) BR 30 2022 002369-8

Código 31 - Notificação de Depósito
(22) 10/05/2022
(71) POWDERMIX EQUIPAMENTOS PARA LABORATÓRIOS LTDA (BR/SP)
(72) DANILO AUGUSTO PICONI
(74) DANILO ALVES
Notificação de depósito (Protocolo: 870220040611 UF: WB Data: 10/05/2022
Hora: 17:01)

(21) BR 30 2022 002370-1

Código 31 - Notificação de Depósito
(22) 10/05/2022
(71) EUROBRINK IMPORTAÇÃO E EXPORTAÇÃO LTDA (BR/GO)
(72) ANDERSON GONÇALVES DE OLIVEIRA
(74) VILAGE MARCAS E PATENTES LTDA
Notificação de depósito (Protocolo: 870220040615 UF: WB Data: 10/05/2022
Hora: 17:16)

(21) BR 30 2022 002372-8

Código 31 - Notificação de Depósito
(22) 11/05/2022
(71) FELIPE ZORZETO BITTENCOURT (BR/DF)
(72) FELIPE ZORZETO BITTENCOURT
(74) IAGO FARIAS LORA
Notificação de depósito (Protocolo: 870220040651 UF: WB Data: 11/05/2022
Hora: 02:03)

(21) BR 30 2022 002373-6

Código 31 - Notificação de Depósito
(22) 11/05/2022
(71) SALATINI SOLUÇÕES TÉCNICAS EIRELI (BR/MG)
(72) MARCOS PAULO SALATINI
(74) DIREÇÃO MARCAS E PATENTES LTDA
Notificação de depósito (Protocolo: 870220040671 UF: WB Data: 11/05/2022
Hora: 09:11)

(21) BR 30 2022 002374-4

Código 31 - Notificação de Depósito
(22) 11/05/2022
(71) SALATINI SOLUÇÕES TÉCNICAS EIRELI (BR/MG)
(72) MARCOS PAULO SALATINI
(74) DIREÇÃO MARCAS E PATENTES LTDA
Notificação de depósito (Protocolo: 870220040674 UF: WB Data: 11/05/2022
Hora: 09:18)

(21) BR 30 2022 002375-2

Código 31 - Notificação de Depósito
(22) 11/05/2022



(71) TORCETEX INDÚSTRIA E COMÉRCIO LTDA (BR/SP)
(72) LUCIANA CARDOSO CRUZATO
(74) ICAMP MARCAS E PATENTES LTDA
Notificação de depósito (Protocolo: 870220040758 UF: WB Data: 11/05/2022
Hora: 11:54)

(21) BR 30 2022 002376-0

Código 31 - Notificação de Depósito
(22) 11/05/2022
(71) GTS DO BRASIL LTDA. (BR/SC)
(72) ASSIS STRASSER
(74) CLARKE, MODET PROPRIEDADE INTELECTUAL LTDA.
Notificação de depósito (Protocolo: 870220040777 UF: WB Data: 11/05/2022
Hora: 12:13)

(21) BR 30 2022 002377-9

Código 31 - Notificação de Depósito
(22) 11/05/2022
(71) GTS DO BRASIL LTDA. (BR/SC)
(72) ASSIS STRASSER
(74) CLARKE, MODET PROPRIEDADE INTELECTUAL LTDA.
Notificação de depósito (Protocolo: 870220040817 UF: WB Data: 11/05/2022
Hora: 13:28)

(21) BR 30 2022 002378-7

Código 31 - Notificação de Depósito
(22) 11/05/2022
(71) TORCETEX INDÚSTRIA E COMÉRCIO LTDA (BR/SP)
(72) LUCIANA CARDOSO CRUZATO
(74) ICAMP MARCAS E PATENTES LTDA
Notificação de depósito (Protocolo: 870220040845 UF: WB Data: 11/05/2022
Hora: 14:25)

(21) BR 30 2022 002379-5

Código 31 - Notificação de Depósito
(22) 11/05/2022
(71) SANTA ISABEL INTERNATIONAL FOUNDATION (PA)
(72) FRAU INA WOLBERS
(74) HERRERO & ASSOCIADOS BRASIL PROPRIEDADE INTELECTUAL LTDA.
Notificação de depósito (Protocolo: 870220040849 UF: WB Data: 11/05/2022
Hora: 14:28)

(21) BR 30 2022 002380-9

Código 31 - Notificação de Depósito
(22) 11/05/2022
(71) MAR-MAR D.O.O. (HR)
(72) MARIO TICA
(74) KASZMAR LEONARDOS PROPRIEDADE INTELECTUAL
Notificação de depósito (Protocolo: 870220040859 UF: WB Data: 11/05/2022



Hora: 14:36)

(21) BR 30 2022 002381-7

Código 31 - Notificação de Depósito
(22) 11/05/2022
(71) SANTA ISABEL INTERNATIONAL FOUNDATION (PA)
(72) HERR TIM MAIER; HERR FELIX POTT
(74) HERRERO & ASSOCIADOS BRASIL PROPRIEDADE INTELECTUAL LTDA.
Notificação de depósito (Protocolo: 870220040870 UF: WB Data: 11/05/2022
Hora: 14:45)

(21) BR 30 2022 002382-5

Código 31 - Notificação de Depósito
(22) 11/05/2022
(71) RM NEGÓCIOS E ASSESSORIA EMPRESARIAL LTDA (BR/RJ)
(72) RENATO RIBEIRO THEOBALDO; MARIANE RIBEIRO THEOBALDO
Notificação de depósito (Protocolo: 870220040940 UF: WB Data: 11/05/2022
Hora: 15:55)

(21) BR 30 2022 002383-3

Código 31 - Notificação de Depósito
(22) 12/05/2022
(71) PERSAN S.A. (ES)
(72) PALOMA GONZÁLEZ ARIAS
(74) Nascimento Advogados
Notificação de depósito (Protocolo: 870220041087 UF: WB Data: 12/05/2022
Hora: 06:56)

(21) BR 30 2022 002384-1

Código 31 - Notificação de Depósito
(22) 12/05/2022
(71) MILENE SANTOS MORAES (BR/SP)
(72) MILENE SANTOS MORAES
(74) EDUARDA COLLA
Notificação de depósito (Protocolo: 870220041092 UF: WB Data: 12/05/2022
Hora: 08:18)

(21) BR 30 2022 002387-6

Código 31 - Notificação de Depósito
(22) 12/05/2022
(71) GIOVANI GALHARDO PASSATUTO (BR/SP)
(72) GIOVANI GALHARDO PASSATUTO
(74) EDUARDA COLLA
Notificação de depósito (Protocolo: 870220041121 UF: WB Data: 12/05/2022
Hora: 09:39)

(21) BR 30 2022 002395-7

Código 31 - Notificação de Depósito
(22) 12/05/2022
(71) LUIZ HENRIQUE DO LIVRAMENTO MELLO (BR/SP)



(72) LUIZ HENRIQUE DO LIVRAMENTO MELLO
(74) LEANDRO SOARES BARROS
Notificação de depósito (Protocolo: 870220041136 UF: WB Data: 12/05/2022
Hora: 10:01)

(21) BR 30 2022 002397-3 Código 31 - Notificação de Depósito
(22) 12/05/2022
(71) LUIZ HENRIQUE DO LIVRAMENTO MELLO (BR/SP)
(72) LUIZ HENRIQUE DO LIVRAMENTO MELLO
(74) LEANDRO SOARES BARROS
Notificação de depósito (Protocolo: 870220041144 UF: WB Data: 12/05/2022
Hora: 10:08)

(21) BR 30 2022 002399-0 Código 31 - Notificação de Depósito
(22) 12/05/2022
(71) MERCUR S/A (BR/RS)
(72) JORGE HOELZEL NETO
(74) Guerra Advogados Associados
Notificação de depósito (Protocolo: 870220041164 UF: WB Data: 12/05/2022
Hora: 10:34)

(21) BR 30 2022 002400-7 Código 31 - Notificação de Depósito
(22) 12/05/2022
(71) FERRARI S.P.A. (IT)
(72) FLAVIO MANZONI
(74) ARIBONI, FABBRI E SCHMIDT SOCIEDADE DE ADVOGADOS
Notificação de depósito (Protocolo: 870220041172 UF: WB Data: 12/05/2022
Hora: 10:44)

(21) BR 30 2022 002401-5 Código 31 - Notificação de Depósito
(22) 12/05/2022
(71) FERRARI S.P.A. (IT)
(72) FLAVIO MANZONI
(74) ARIBONI, FABBRI E SCHMIDT SOCIEDADE DE ADVOGADOS
Notificação de depósito (Protocolo: 870220041173 UF: WB Data: 12/05/2022
Hora: 10:45)

(21) BR 30 2022 002402-3 Código 31 - Notificação de Depósito
(22) 12/05/2022
(71) BRUNO RAMALHO VILAS BOAS (BR/SC)
(72) BRUNO RAMALHO VILAS BOAS
(74) Licks Advogados
Notificação de depósito (Protocolo: 870220041176 UF: WB Data: 12/05/2022
Hora: 10:46)



(21) BR 30 2022 002403-1	Código 31 - Notificação de Depósito (22) 12/05/2022 (71) BAMBOLA INDÚSTRIA E COMÉRCIO DE BRINQUEDOS LTDA - ME (BR/SP) (72) FELIPE MAGALHÃES BAZZO; FABRICIO DE SENAS BAZZO (74) MARÍLIA CROZATTI Notificação de depósito (Protocolo: 870220041234 UF: WB Data: 12/05/2022 Hora: 12:10)
(21) BR 30 2022 002404-0	Código 31 - Notificação de Depósito (22) 12/05/2022 (71) L V COMERCIO DE MOVEIS LTDA (BR/SP) (72) MARCOS ANTONIO MACEDO (74) EDUARDA COLLA Notificação de depósito (Protocolo: 870220041247 UF: WB Data: 12/05/2022 Hora: 12:50)
(21) BR 30 2022 002405-8	Código 31 - Notificação de Depósito (22) 12/05/2022 (71) DART INDUSTRIES INC. (US) (72) TEO SOK YEE; JOÃO MOREIRA DA COSTA (74) KASZNAR LEONARDOS PROPRIEDADE INTELECTUAL Notificação de depósito (Protocolo: 870220041297 UF: WB Data: 12/05/2022 Hora: 14:23)
(21) BR 30 2022 002408-2	Código 31 - Notificação de Depósito (22) 12/05/2022 (71) TREND MEDICAL INDUSTRIA E COMERCIO DE PRODUTOS MEDICOS LTDA - ME (BR/SP) (72) EDIVALDO PASSOS DE SANTANA FILHO; EVERTON MICHAEL DE LIMA (74) PERITO ASSESSORIA DA PROPRIEDADE INDUSTRIAL LTDA Notificação de depósito (Protocolo: 870220041341 UF: WB Data: 12/05/2022 Hora: 15:11)
(21) BR 30 2022 002409-0	Código 31 - Notificação de Depósito (22) 12/05/2022 (71) BELASUL COMÉRCIO, IMPORTAÇÃO, EXPORTAÇÃO DE MÓVEIS E COSMÉTICOS LTDA. (BR/RS) (72) MARCO AURÉLIO BORGES LOSS (74) EVERTON VICTÓRIO PIRES Notificação de depósito (Protocolo: 870220041366 UF: WB Data: 12/05/2022 Hora: 15:35)

-
- (21) BR 30 2022 002410-4
Código 31 - Notificação de Depósito
(22) 12/05/2022
(71) ANDERSON FLAVIO VIANA (BR/PR)
(72) ANDERSON FLAVIO VIANA
Notificação de depósito (Protocolo: 870220041431 UF: WB Data: 12/05/2022
Hora: 16:46)
-
- (21) BR 30 2022 002411-2
Código 31 - Notificação de Depósito
(22) 12/05/2022
(71) EBIO TECNOLOGIA AMBIENTAL LTDA (BR/SC)
(72) RAFAEL ANTÔNIO DE LUCCA; THOMAS GABRIEL ERZINGER
Notificação de depósito (Protocolo: 870220041436 UF: WB Data: 12/05/2022
Hora: 16:52)
-
- (21) BR 30 2022 002412-0
Código 31 - Notificação de Depósito
(22) 12/05/2022
(71) AC7 COMÉRCIO DE ARTIGOS ESPORTIVOS E TELEVENDAS LTDA
(BR/SC)
(72) LARISSA CARDOSO DE SOUZA
(74) CRISTIANE RICARDO FRAGA
Notificação de depósito (Protocolo: 870220041437 UF: WB Data: 12/05/2022
Hora: 16:57)
-
- (21) BR 30 2022 002413-9
Código 31 - Notificação de Depósito
(22) 12/05/2022
(71) RENATO BATISTA VIEIRA (BR/MG)
(72) RENATO BATISTA VIEIRA
(74) ABM ASSESSORIA BRASILEIRA DE MARCAS LTDA.
Notificação de depósito (Protocolo: 870220041464 UF: WB Data: 12/05/2022
Hora: 17:37)
-
- (21) BR 30 2022 002414-7
Código 31 - Notificação de Depósito
(22) 12/05/2022
(71) GREENDAY NATURAL PRODUCTS GESTÃO DE ATIVOS LTDA (BR/RJ)
(72) Sigilo de Autor, conforme solicitado e com base no artigo 6º, § 4º da LPI
Notificação de depósito (Protocolo: 870220041485 UF: WB Data: 12/05/2022
Hora: 18:29)
-
- (21) BR 30 2022 002415-5
Código 31 - Notificação de Depósito
(22) 12/05/2022
(71) AURORA BOREAL PARTICIPAÇÕES SOCIETÁRIAS LTDA (BR/RS)
(72) ROBERTO SCHULTZ PANTALEÃO
(74) Marca Brazil Marcas e Patentes Ltda
Notificação de depósito (Protocolo: 870220041495 UF: WB Data: 12/05/2022

Hora: 19:18)

(21) BR 30 2022 002416-3

Código 31 - Notificação de Depósito
(22) 12/05/2022
(71) PRESENCA ILUMINACAO EIRELI (BR/PR)
(72) JAIME JOSE DOS SANTOS
Notificação de depósito (Protocolo: 870220041505 UF: WB Data: 12/05/2022
Hora: 21:57)

(21) BR 30 2022 002417-1

Código 31 - Notificação de Depósito
(22) 13/05/2022
(71) MATOS STUDIO SERVICOS DE DESIGN LTDA (BR/PB)
(72) SERGIO JOSÉ DE MATOS
Notificação de depósito (Protocolo: 870220041534 UF: WB Data: 13/05/2022
Hora: 09:18)

(21) BR 30 2022 002418-0

Código 31 - Notificação de Depósito
(22) 13/05/2022
(71) IGOR CRISANTEMO DE ATAIDE (BR/SP)
(72) IGOR CRISANTEMO DE ATAIDE
(74) PIRAMIDY REGISTRO DE MARCAS E PATENTES
Notificação de depósito (Protocolo: 870220041594 UF: WB Data: 13/05/2022
Hora: 10:59)

(21) BR 30 2022 002419-8

Código 31 - Notificação de Depósito
(22) 13/05/2022
(71) REGENERON PHARMACEUTICALS, INC. (US)
(72) BRYAN C. GRYGUS
(74) LUIZ LEONARDOS & ADVOGADOS
Notificação de depósito (Protocolo: 870220041601 UF: WB Data: 13/05/2022
Hora: 11:08)

(21) BR 30 2022 002420-1

Código 31 - Notificação de Depósito
(22) 13/05/2022
(71) CELSO FREDERICO SACHETO JUNIOR (BR/SP) ; CARLOS DE SOUZA RIBEIRO (BR/SP)
(72) CELSO FREDERICO SACHETO JUNIOR; CARLOS DE SOUZA RIBEIRO
(74) LUIZ FERNANDO ALVES
Notificação de depósito (Protocolo: 870220041622 UF: WB Data: 13/05/2022
Hora: 11:25)

(21) BR 30 2022 002423-6

Código 31 - Notificação de Depósito
(22) 13/05/2022
(71) HEINKEL HOLDING GMBH (DE)



(72) TOBIAS HANLE; TOBIAS HOFFMANN; EUGEN LEHR
(74) HERRERO & ASSOCIADOS BRASIL PROPRIEDADE INTELECTUAL LTDA.
Notificação de depósito (Protocolo: 870220041668 UF: WB Data: 13/05/2022
Hora: 12:05)

(21) BR 30 2022 002426-0

Código 31 - Notificação de Depósito
(22) 13/05/2022
(71) THE PROCTER & GAMBLE COMPANY (US)
(72) EMMA S. BRACEY; JENNIFER KAY SEISER; MAGGIE LYON WOLFE
(74) TRENCH ROSSI E WATANABE ADVOGADOS (RJ)
Notificação de depósito (Protocolo: 870220041734 UF: WB Data: 13/05/2022
Hora: 14:14)

(21) BR 30 2022 002427-9

Código 31 - Notificação de Depósito
(22) 13/05/2022
(71) THE PROCTER & GAMBLE COMPANY (US)
(72) EMMA S. BRACEY; JENNIFER KAY SEISER; MAGGIE LYON WOLFE
(74) TRENCH ROSSI E WATANABE ADVOGADOS (RJ)
Notificação de depósito (Protocolo: 870220041738 UF: WB Data: 13/05/2022
Hora: 14:17)

(21) BR 30 2022 002428-7

Código 31 - Notificação de Depósito
(22) 13/05/2022
(71) MAXCYTE, INC. (US)
(72) FRANK MODICA; NICHOLAS CHOPAS
(74) SOERENSEN GARCIA ADVOGADOS ASSOCIADOS
Notificação de depósito (Protocolo: 870220041743 UF: WB Data: 13/05/2022
Hora: 14:25)

(21) BR 30 2022 002429-5

Código 31 - Notificação de Depósito
(22) 13/05/2022
(71) FRANCCINO MOVEIS LTDA (BR/MG)
(72) ISAAC ALBERICO PINTO FRANCINO
(74) DAIMOND MARCAS E PATENTES LTDA
Notificação de depósito (Protocolo: 870220041882 UF: WB Data: 13/05/2022
Hora: 16:37)

(21) BR 30 2022 002430-9

Código 31 - Notificação de Depósito
(22) 13/05/2022
(71) AMARILDO CARRASCO ALVES (BR/SC)
(72) AMARILDO CARRASCO ALVES
(74) REGIBRAS LTDA EPP
Notificação de depósito (Protocolo: 870220041886 UF: WB Data: 13/05/2022
Hora: 16:44)



(21) BR 30 2022 002431-7 Código 31 - Notificação de Depósito
(22) 13/05/2022
(71) FRANCCINO MOVEIS LTDA (BR/MG)
(72) ISAAC ALBERICO PINTO FRANCINO
(74) DAIMOND MARCAS E PATENTES LTDA
Notificação de depósito (Protocolo: 870220041888 UF: WB Data: 13/05/2022
Hora: 16:44)

(21) BR 30 2022 002432-5 Código 31 - Notificação de Depósito
(22) 13/05/2022
(71) FERNANDA BOTELHO FRANCESCHINI (BR/RJ)
(72) FERNANDA BOTELHO FRANCESCHINI
(74) KASZNAR LEONARDOS PROPRIEDADE INTELECTUAL
Notificação de depósito (Protocolo: 870220041966 UF: WB Data: 13/05/2022
Hora: 18:33)

(21) BR 30 2022 002433-3 Código 31 - Notificação de Depósito
(22) 15/05/2022
(71) FELIPE ZORZETO BITTENCOURT (BR/DF)
(72) FELIPE ZORZETO BITTENCOURT
(74) IAGO FARIAS LORA
Notificação de depósito (Protocolo: 870220042013 UF: WB Data: 15/05/2022
Hora: 03:08)

(21) BR 30 2022 002434-1 Código 31 - Notificação de Depósito
(22) 15/05/2022
(71) FELIPE ZORZETO BITTENCOURT (BR/DF)
(72) FELIPE ZORZETO BITTENCOURT
(74) IAGO FARIAS LORA
Notificação de depósito (Protocolo: 870220042014 UF: WB Data: 15/05/2022
Hora: 03:13)

(21) BR 30 2022 002435-0 Código 31 - Notificação de Depósito
(22) 15/05/2022
(71) FELIPE ZORZETO BITTENCOURT (BR/DF)
(72) FELIPE ZORZETO BITTENCOURT
(74) IAGO FARIAS LORA
Notificação de depósito (Protocolo: 870220042015 UF: WB Data: 15/05/2022
Hora: 03:17)

(21) BR 30 2022 002436-8 Código 31 - Notificação de Depósito
(22) 15/05/2022
(71) FELIPE ZORZETO BITTENCOURT (BR/DF)



(72) FELIPE ZORZETO BITTENCOURT
(74) IAGO FARIAS LORA
Notificação de depósito (Protocolo: 870220042016 UF: WB Data: 15/05/2022
Hora: 03:22)

(21) BR 30 2022 002437-6 Código 31 - Notificação de Depósito
(22) 15/05/2022
(71) FELIPE ZORZETO BITTENCOURT (BR/DF)
(72) FELIPE ZORZETO BITTENCOURT
(74) IAGO FARIAS LORA
Notificação de depósito (Protocolo: 870220042017 UF: WB Data: 15/05/2022
Hora: 03:28)

(21) BR 30 2022 002438-4 Código 31 - Notificação de Depósito
(22) 15/05/2022
(71) FELIPE ZORZETO BITTENCOURT (BR/DF)
(72) FELIPE ZORZETO BITTENCOURT
(74) IAGO FARIAS LORA
Notificação de depósito (Protocolo: 870220042018 UF: WB Data: 15/05/2022
Hora: 03:50)

(21) BR 30 2022 002439-2 Código 31 - Notificação de Depósito
(22) 15/05/2022
(71) EDOTEC INDUSTRIA E COMERCIO LTDA - EPP (BR/RS)
(72) EDUARDO DOS SANTOS
(74) CLAIR ANTONIO LEUSIN
Notificação de depósito (Protocolo: 870220042027 UF: WB Data: 15/05/2022
Hora: 22:04)

(21) BR 30 2022 002440-6 Código 31 - Notificação de Depósito
(22) 16/05/2022
(71) LARISSA BATISTA (BR/RS)
(72) LARISSA GUIMARÃES BATISTA
Notificação de depósito (Protocolo: 870220042029 UF: WB Data: 16/05/2022
Hora: 00:12)

(21) BR 30 2022 002441-4 Código 31 - Notificação de Depósito
(22) 16/05/2022
(71) LARISSA BATISTA (BR/RS)
(72) LARISSA GUIMARÃES BATISTA
Notificação de depósito (Protocolo: 870220042031 UF: WB Data: 16/05/2022
Hora: 00:36)

(21) BR 30 2022 002442-2 Código 31 - Notificação de Depósito



(22) 16/05/2022

(71) JOSE EDVILSON GOMES DOS SANTOS (BR/SP)

(72) JOSE EDVILSON GOMES DOS SANTOS

(74) ABM ASSESSORIA BRASILEIRA DE MARCAS LTDA.

Notificação de depósito (Protocolo: 870220042067 UF: WB Data: 16/05/2022
Hora: 09:56)

(21) BR 30 2022 002443-0

Código 31 - Notificação de Depósito

(22) 16/05/2022

(71) JOSE EDVILSON GOMES DOS SANTOS (BR/SP)

(72) JOSE EDVILSON GOMES DOS SANTOS

(74) ABM ASSESSORIA BRASILEIRA DE MARCAS LTDA.

Notificação de depósito (Protocolo: 870220042069 UF: WB Data: 16/05/2022
Hora: 09:58)

(21) BR 30 2022 002444-9

Código 31 - Notificação de Depósito

(22) 16/05/2022

(71) DAIKIN INDUSTRIES, LTD. (JP)

(72) NIKI KENTARO; SAITO AOI

(74) ARIBONI, FABBRI E SCHMIDT SOCIEDADE DE ADVOGADOS

Notificação de depósito (Protocolo: 870220042076 UF: WB Data: 16/05/2022
Hora: 10:07)

(21) BR 30 2022 002445-7

Código 31 - Notificação de Depósito

(22) 16/05/2022

(71) SHENZHEN NETCHIP-TIMES TECHNOLOGY CO., LTD (CN)

(72) XU,CHANGGUO

(74) JOSÉ CARLOS FERREIRA

Notificação de depósito (Protocolo: 870220042079 UF: WB Data: 16/05/2022
Hora: 10:10)

(21) BR 30 2022 002446-5

Código 31 - Notificação de Depósito

(22) 16/05/2022

(71) JULIANA VIEIRA DA CUNHA CARVALHO GUIMARAES (BR/RS) ;
ALEXANDRE BITTENCOURT DE CARLI (BR/RS) ; CAMILA DE MAMAN
SANGUINE SEFERIN (BR/RS)

(72) JULIANA VIEIRA DA CUNHA CARVALHO; CAMILA DE MAMAN SANGUINE
SEFERIN; ALEXANDRE BITTENCOURT DE CARLI

(74) Cláudia Gimenez Sociedade Individual de Advocacia

Notificação de depósito (Protocolo: 870220042089 UF: WB Data: 16/05/2022
Hora: 10:22)

(21) BR 30 2022 002447-3

Código 31 - Notificação de Depósito

(22) 16/05/2022



(71) BAMBOLA INDÚSTRIA E COMÉRCIO DE BRINQUEDOS LTDA - ME
(BR/SP)
(72) FELIPE MAGALHÃES BAZZO; FABRÍCIO DE SENAS BAZZO
(74) CAROLINA APARECIDA DE ALMEIDA
Notificação de depósito (Protocolo: 870220042131 UF: WB Data: 16/05/2022
Hora: 11:11)

(21) BR 30 2022 002448-1 Código 31 - Notificação de Depósito
(22) 16/05/2022
(71) ESTUDIO DANIEL COUTINHO COMERCIO E SERVIÇOS DE MOVEIS ME
(BR/SP)
(72) DANIEL DE ALBUQUERQUE COUTINHO
(74) GILBERTO MARIOT
Notificação de depósito (Protocolo: 870220042134 UF: WB Data: 16/05/2022
Hora: 11:17)

(21) BR 30 2022 002449-0 Código 31 - Notificação de Depósito
(22) 16/05/2022
(71) TAKEDA PHARMACEUTICAL COMPANY LIMITED (JP)
(72) ELAYNE GORDONOV; MCCAY BARNES; VERONIKA NOWAK; PRIYA
KHIMANI; POLINA SAVELJEVA; MARIJA BANINA-FAIZOVA
(74) DANNEMANN, SIEMSEN, BIGLER & IPANEMA MOREIRA
Notificação de depósito (Protocolo: 870220042160 UF: WB Data: 16/05/2022
Hora: 11:49)

(21) BR 30 2022 002450-3 Código 31 - Notificação de Depósito
(22) 16/05/2022
(71) ESSENZA DESIGN INDUSTRIA DE MOVEIS LTDA (BR/RS)
(72) PAULO SARTORI
(74) ULIANA DALLA COSTA
Notificação de depósito (Protocolo: 870220042183 UF: WB Data: 16/05/2022
Hora: 12:16)

(21) BR 30 2022 002451-1 Código 31 - Notificação de Depósito
(22) 16/05/2022
(71) FIBRACEM TELEINFORMÁTICA LTDA (BR/PR)
(72) LUIZ CARLOS SILVEIRA BITENCOURT
(74) ALCION BUBNIAK
Notificação de depósito (Protocolo: 870220042237 UF: WB Data: 16/05/2022
Hora: 14:00)

(21) BR 30 2022 002452-0 Código 31 - Notificação de Depósito
(22) 16/05/2022
(71) ASCENDANCE FLIGHT TECHNOLOGIES (FR)



(72) STEVE LE ROI
(74) CAROLINA NAKATA
Notificação de depósito (Protocolo: 870220042256 UF: WB Data: 16/05/2022
Hora: 14:42)

(21) BR 30 2022 002456-2 Código 31 - Notificação de Depósito
(22) 16/05/2022
(71) TOWER MOBILIS S/A (BR/PR)
(72) MAHATMA MAROSTICA DOS SANTOS
(74) INTELLINOVA CONSULTORIA EMPRESARIAL LTDA.ME
Notificação de depósito (Protocolo: 870220042295 UF: WB Data: 16/05/2022
Hora: 15:16)

(21) BR 30 2022 002458-9 Código 31 - Notificação de Depósito
(22) 16/05/2022
(71) KONINKLIJKE PHILIPS N.V. (NL)
(72) HAROLD JOHANNES ANTONIUS PEETERS; WILLEM CHRISTIAAN
CONSTANTIJN FURSTER
(74) HERRERO & ASSOCIADOS BRASIL PROPRIEDADE INTELECTUAL LTDA.
Notificação de depósito (Protocolo: 870220042332 UF: WB Data: 16/05/2022
Hora: 15:53)

(21) BR 30 2022 002459-7 Código 31 - Notificação de Depósito
(22) 16/05/2022
(71) OWENS CORNING INTELLECTUAL CAPITAL, LLC (US)
(72) FRANK MACDONALD; ANTHONY FAN; JOHN GRAHAM; ADAM DAVIS;
ROBERT WILLIAMS; JILL A. KRUEGER; EUGENE GALLOWAY
(74) DANIEL ADVOGADOS (ALT.DE DANIEL & CIA)
Notificação de depósito (Protocolo: 870220042350 UF: WB Data: 16/05/2022
Hora: 16:14)

(21) BR 30 2022 002460-0 Código 31 - Notificação de Depósito
(22) 16/05/2022
(71) OWENS CORNING INTELLECTUAL CAPITAL, LLC (US)
(72) FRANK MACDONALD; ANTHONY FAN; JOHN GRAHAM; ADAM DAVIS;
ROBERT WILLIAMS; JILL A. KRUEGER; EUGENE GALLOWAY
(74) DANIEL ADVOGADOS (ALT.DE DANIEL & CIA)
Notificação de depósito (Protocolo: 870220042358 UF: WB Data: 16/05/2022
Hora: 16:19)

(21) BR 30 2022 002461-9 Código 31 - Notificação de Depósito
(22) 16/05/2022
(71) ALCAST DO BRASIL LTDA. (BR/PR)
(72) ABELSON CARLES



(74) AGP - Assessoria Empresarial Ltda
Notificação de depósito (Protocolo: 870220042392 UF: WB Data: 16/05/2022
Hora: 16:56)

(21) BR 30 2022 002462-7 Código 31 - Notificação de Depósito
(22) 16/05/2022
(71) LOCUS ROBOTICS CORP. (US)
(72) WILLIAM RICHARDSON JONES; COLIN ALEXANDER DAVIS; JOHN STEPHEN LANIER; SETH EDWARDS ALLEN; MICHAEL SUSSMAN; MICHAEL CHARLES JOHNSON; SEAN JOHNSON; BRAD EDWARD FIORE; MARK KNIFFIN; HIAN KAI KWA; CHRISTINA NICOLE FONG; JONATHAN DAVID DIX; PETER SUSSMAN; JOHN BOEZI III
(74) DAVID DO NASCIMENTO ADVOGADOS ASSOCIADOS
Notificação de depósito (Protocolo: 870220042393 UF: WB Data: 16/05/2022
Hora: 16:58)

(21) BR 30 2022 002463-5 Código 31 - Notificação de Depósito
(22) 16/05/2022
(71) LOCUS ROBOTICS CORP. (US)
(72) HIAN KAI KWA; COLIN ALEXANDER DAVIS; JOHN STEPHEN LANIER; SETH EDWARDS ALLEN; MICHAEL SUSSMAN; CHRISTINA NICOLE FONG; KEEGAN BURGESS SMITH; RAFAEL GREGORIO CHAVEZ; JOHN BOEZI III; SCOTT MATTHEW RYDBECK
(74) DAVID DO NASCIMENTO ADVOGADOS ASSOCIADOS
Notificação de depósito (Protocolo: 870220042408 UF: WB Data: 16/05/2022
Hora: 17:19)

(21) BR 30 2022 002464-3 Código 31 - Notificação de Depósito
(22) 16/05/2022
(71) ALCAST DO BRASIL LTDA. (BR/PR)
(72) ABELSON CARLES
(74) AGP - Assessoria Empresarial Ltda
Notificação de depósito (Protocolo: 870220042412 UF: WB Data: 16/05/2022
Hora: 17:22)

(21) BR 30 2022 002465-1 Código 31 - Notificação de Depósito
(22) 16/05/2022
(71) GLASSPEÇAS INDÚSTRIA E COMÉRCIO EIRELI (BR/SP)
(72) PAULO HIRATA
(74) VILAGE MARCAS E PATENTES LTDA
Notificação de depósito (Protocolo: 870220042432 UF: WB Data: 16/05/2022
Hora: 17:43)

(21) BR 30 2022 002467-8 Código 31 - Notificação de Depósito



(22) 16/05/2022
(71) SCANWELL HEALTH, INC. (US)
(72) STEPHEN L. CHEN; JEFFREY RICHARD LANGE, JR.; AARON ALEXANDER ROWE; YUNYUAN VIVIAN WANG
(74) HUGO SILVA & MALDONADO PROPRIEDADE INTELECTUAL SOCIEDADE CIVIL S/C LTDA.
Notificação de depósito (Protocolo: 870220042459 UF: WB Data: 16/05/2022
Hora: 19:03)

(21) BR 30 2022 002468-6 Código 31 - Notificação de Depósito
(22) 17/05/2022
(71) DIEGO J REGINALDO - ME (BR/RS)
(72) DIEGO REGINALDO
(74) CLAIR ANTONIO LEUSIN
Notificação de depósito (Protocolo: 870220042507 UF: WB Data: 17/05/2022
Hora: 09:14)

(21) BR 30 2022 002469-4 Código 31 - Notificação de Depósito
(22) 17/05/2022
(71) MARCELO OLIVEIRA TERRA (BR/SP)
(72) MARCELO OLIVEIRA TERRA
(74) RAFAEL DAVI VASCONCELOS
Notificação de depósito (Protocolo: 870220042525 UF: WB Data: 17/05/2022
Hora: 10:06)

(21) BR 30 2022 002470-8 Código 31 - Notificação de Depósito
(22) 17/05/2022
(71) MARCELO OLIVEIRA TERRA (BR/SP)
(72) MARCELO OLIVEIRA TERRA
(74) RAFAEL DAVI VASCONCELOS
Notificação de depósito (Protocolo: 870220042532 UF: WB Data: 17/05/2022
Hora: 10:19)

(21) BR 30 2022 002471-6 Código 31 - Notificação de Depósito
(22) 17/05/2022
(71) FRANCCINO MOVEIS LTDA (BR/MG)
(72) ISAAC ALBERICO PINTO FRANCINO
(74) DAIMOND MARCAS E PATENTES LTDA
Notificação de depósito (Protocolo: 870220042534 UF: WB Data: 17/05/2022
Hora: 10:24)

(21) BR 30 2022 002472-4 Código 31 - Notificação de Depósito
(22) 17/05/2022
(71) GRENDENE S.A. (BR/CE)



(72) SCHANA CENCI MARIN
(74) REMER VILLAÇA & NOGUEIRA ASSESSORIA E CONSULTORIA DE
PROP. INTELECTUAL S/S LTDA.
Notificação de depósito (Protocolo: 870220042557 UF: WB Data: 17/05/2022
Hora: 10:56)

(21) BR 30 2022 002473-2

Código 31 - Notificação de Depósito
(22) 17/05/2022
(71) GRENDENE S.A. (BR/CE)
(72) SCHANA CENCI MARIN
(74) REMER VILLAÇA & NOGUEIRA ASSESSORIA E CONSULTORIA DE
PROP. INTELECTUAL S/S LTDA.
Notificação de depósito (Protocolo: 870220042568 UF: WB Data: 17/05/2022
Hora: 11:07)

(21) BR 30 2022 002474-0

Código 31 - Notificação de Depósito
(22) 17/05/2022
(71) NEOBOX INDÚSTRIA E COMÉRCIO LTDA (BR/MG)
(72) JULIANA DE LIMA VASCONCELLOS
(74) VINÍCIUS SILVA DE OLIVEIRA
Notificação de depósito (Protocolo: 870220042571 UF: WB Data: 17/05/2022
Hora: 11:08)

(21) BR 30 2022 002475-9

Código 31 - Notificação de Depósito
(22) 17/05/2022
(71) GRENDENE S.A. (BR/CE)
(72) SCHANA CENCI MARIN
(74) REMER VILLAÇA & NOGUEIRA ASSESSORIA E CONSULTORIA DE
PROP. INTELECTUAL S/S LTDA.
Notificação de depósito (Protocolo: 870220042578 UF: WB Data: 17/05/2022
Hora: 11:17)

(21) BR 30 2022 002477-5

Código 31 - Notificação de Depósito
(22) 17/05/2022
(71) NEOBOX INDÚSTRIA E COMÉRCIO LTDA (BR/MG)
(72) JULIANA DE LIMA VASCONCELLOS
(74) VINÍCIUS SILVA DE OLIVEIRA
Notificação de depósito (Protocolo: 870220042585 UF: WB Data: 17/05/2022
Hora: 11:23)

(21) BR 30 2022 002478-3

Código 31 - Notificação de Depósito
(22) 17/05/2022
(71) FLAVIO PASQUALI (BR/SC)
(72) FLAVIO PASQUALI



(74) SANDRO CONRADO DA SILVA
Notificação de depósito (Protocolo: 870220042589 UF: WB Data: 17/05/2022
Hora: 11:24)

(21) BR 30 2022 002479-1 Código 31 - Notificação de Depósito
(22) 17/05/2022
(71) GRENENE S.A. (BR/CE)
(72) SCHANA CENCI MARIN
(74) REMER VILLAÇA & NOGUEIRA ASSESSORIA E CONSULTORIA DE
PROP. INTELECTUAL S/S LTDA.
Notificação de depósito (Protocolo: 870220042593 UF: WB Data: 17/05/2022
Hora: 11:28)

(21) BR 30 2022 002482-1 Código 31 - Notificação de Depósito
(22) 17/05/2022
(71) NEOBOX INDÚSTRIA E COMÉRCIO LTDA (BR/MG)
(72) JULIANA DE LIMA VASCONCELLOS
(74) VINÍCIUS SILVA DE OLIVEIRA
Notificação de depósito (Protocolo: 870220042598 UF: WB Data: 17/05/2022
Hora: 11:29)

(21) BR 30 2022 002483-0 Código 31 - Notificação de Depósito
(22) 17/05/2022
(71) NEOBOX INDÚSTRIA E COMÉRCIO LTDA (BR/MG)
(72) JULIANA DE LIMA VASCONCELLOS
(74) VINÍCIUS SILVA DE OLIVEIRA
Notificação de depósito (Protocolo: 870220042603 UF: WB Data: 17/05/2022
Hora: 11:34)

(21) BR 30 2022 002485-6 Código 31 - Notificação de Depósito
(22) 17/05/2022
(71) NEOBOX INDÚSTRIA E COMÉRCIO LTDA (BR/MG)
(72) JULIANA DE LIMA VASCONCELLOS
(74) VINÍCIUS SILVA DE OLIVEIRA
Notificação de depósito (Protocolo: 870220042613 UF: WB Data: 17/05/2022
Hora: 11:40)

(21) BR 30 2022 002486-4 Código 31 - Notificação de Depósito
(22) 17/05/2022
(71) NEOBOX INDÚSTRIA E COMÉRCIO LTDA (BR/MG)
(72) JULIANA DE LIMA VASCONCELLOS
(74) VINÍCIUS SILVA DE OLIVEIRA
Notificação de depósito (Protocolo: 870220042617 UF: WB Data: 17/05/2022
Hora: 11:44)



(21) BR 30 2022 002487-2 Código 31 - Notificação de Depósito
(22) 17/05/2022
(71) NEOBOX INDÚSTRIA E COMÉRCIO LTDA (BR/MG)
(72) JULIANA DE LIMA VASCONCELLOS
(74) VINÍCIUS SILVA DE OLIVEIRA
Notificação de depósito (Protocolo: 870220042620 UF: WB Data: 17/05/2022
Hora: 11:48)

(21) BR 30 2022 002488-0 Código 31 - Notificação de Depósito
(22) 17/05/2022
(71) NEOBOX INDÚSTRIA E COMÉRCIO LTDA (BR/MG)
(72) JULIANA DE LIMA VASCONCELLOS
(74) VINÍCIUS SILVA DE OLIVEIRA
Notificação de depósito (Protocolo: 870220042626 UF: WB Data: 17/05/2022
Hora: 11:52)

(21) BR 30 2022 002489-9 Código 31 - Notificação de Depósito
(22) 17/05/2022
(71) NEOBOX INDÚSTRIA E COMÉRCIO LTDA (BR/MG)
(72) JULIANA DE LIMA VASCONCELLOS
(74) VINÍCIUS SILVA DE OLIVEIRA
Notificação de depósito (Protocolo: 870220042628 UF: WB Data: 17/05/2022
Hora: 11:55)

(21) BR 30 2022 002490-2 Código 31 - Notificação de Depósito
(22) 17/05/2022
(71) NEOBOX INDÚSTRIA E COMÉRCIO LTDA (BR/MG)
(72) JULIANA DE LIMA VASCONCELLOS
(74) VINÍCIUS SILVA DE OLIVEIRA
Notificação de depósito (Protocolo: 870220042632 UF: WB Data: 17/05/2022
Hora: 12:00)

(21) BR 30 2022 002491-0 Código 31 - Notificação de Depósito
(22) 17/05/2022
(71) NEOBOX INDÚSTRIA E COMÉRCIO LTDA (BR/MG)
(72) JULIANA DE LIMA VASCONCELLOS
(74) VINÍCIUS SILVA DE OLIVEIRA
Notificação de depósito (Protocolo: 870220042636 UF: WB Data: 17/05/2022
Hora: 12:07)

(21) BR 30 2022 002492-9 Código 31 - Notificação de Depósito
(22) 17/05/2022
(71) ELECTROLUX DO BRASIL S.A. (BR/PR)



(72) FERNANDO VIEIRA SOBCZAK; GABRIEL GEMAEI POLYCARPO LIED;
ALEXANDRE BARROS NEVES; CÉSAR AUGUSTO LIMA JR.; PRISCILA
ARIANE LOSCHI; FRANCELISE DE FATIMA LUZZI CERON; MARCELO
HENRIQUE DE MORAES

(74) CAROLINA NAKATA

Notificação de depósito (Protocolo: 870220042664 UF: WB Data: 17/05/2022
Hora: 13:24)

(21) BR 30 2022 002493-7

Código 31 - Notificação de Depósito

(22) 17/05/2022

(71) DUPOL SOLUÇÕES EM FERRAMENTAS LTDA (BR/SP)

(72) DUILIO POSO LOPES

(74) RAFAEL DAVI VASCONCELOS

Notificação de depósito (Protocolo: 870220042676 UF: WB Data: 17/05/2022
Hora: 13:44)

(21) BR 30 2022 002495-3

Código 31 - Notificação de Depósito

(22) 17/05/2022

(71) SHENZHEN NETCHIP-TIMES TECHNOLOGY CO., LTD (CN)

(72) XU,CHANGGUO

(74) JOSÉ CARLOS FERREIRA

Notificação de depósito (Protocolo: 870220042699 UF: WB Data: 17/05/2022
Hora: 14:17)

(21) BR 30 2022 002496-1

Código 31 - Notificação de Depósito

(22) 17/05/2022

(71) GLAXOSMITHKLINE CONSUMER HEALTHCARE (UK) IP LIMITED (GB)

(72) MARCUS BLACHFORD; MARIUS CIOROGAR; MARTIN CROFTON

(74) DANNEMANN, SIEMSEN, BIGLER & IPANEMA MOREIRA

Notificação de depósito (Protocolo: 870220042707 UF: WB Data: 17/05/2022
Hora: 14:30)

(21) BR 30 2022 002497-0

Código 31 - Notificação de Depósito

(22) 17/05/2022

(71) AGROTITUS LOCACAO E COMERCIO EIRELI (BR/PR)

(72) MANUEL PINA CABRITA DA SILVA RIBEIRO

(74) VITAL REGISTRO EMPRESARIAL LTDA

Notificação de depósito (Protocolo: 870220042724 UF: WB Data: 17/05/2022
Hora: 15:03)

(21) BR 30 2022 002498-8

Código 31 - Notificação de Depósito

(22) 17/05/2022

(71) M3 HEALTH INDÚSTRIA E COMÉRCIO DE PRODUTOS MÉDICOS,
ODONTOLÓGICOS E CORRELATOS S.A. (BR/SP)



(72) ALBERTO BLAY
(74) ASTHERI PROPRIEDADE INTELECTUAL E INOVAÇÃO
Notificação de depósito (Protocolo: 870220042742 UF: WB Data: 17/05/2022
Hora: 15:35)

(21) BR 30 2022 002499-6 Código 31 - Notificação de Depósito
(22) 17/05/2022
(71) PREVENI DESENVOLVIMENTO DE SISTEMAS DE TECNOLOGIA DA
INFORMACAO LTDA. (BR/SC)
(72) BRUNO SHOITI ULLRICH RONDEM
(74) VINÍCIUS SILVA DE OLIVEIRA
Notificação de depósito (Protocolo: 870220042745 UF: WB Data: 17/05/2022
Hora: 15:36)

(21) BR 30 2022 002500-3 Código 31 - Notificação de Depósito
(22) 17/05/2022
(71) M3 HEALTH INDÚSTRIA E COMÉRCIO DE PRODUTOS MÉDICOS,
ODONTOLÓGICOS E CORRELATOS S.A. (BR/SP)
(72) ALBERTO BLAY
(74) ASTHERI PROPRIEDADE INTELECTUAL E INOVAÇÃO
Notificação de depósito (Protocolo: 870220042748 UF: WB Data: 17/05/2022
Hora: 15:39)

(21) BR 30 2022 002501-1 Código 31 - Notificação de Depósito
(22) 17/05/2022
(71) M3 HEALTH INDÚSTRIA E COMÉRCIO DE PRODUTOS MÉDICOS,
ODONTOLÓGICOS E CORRELATOS S.A. (BR/SP)
(72) ALBERTO BLAY
(74) ASTHERI PROPRIEDADE INTELECTUAL E INOVAÇÃO
Notificação de depósito (Protocolo: 870220042750 UF: WB Data: 17/05/2022
Hora: 15:42)

(21) BR 30 2022 002502-0 Código 31 - Notificação de Depósito
(22) 17/05/2022
(71) M3 HEALTH INDÚSTRIA E COMÉRCIO DE PRODUTOS MÉDICOS,
ODONTOLÓGICOS E CORRELATOS S.A. (BR/SP)
(72) ALBERTO BLAY
(74) ASTHERI PROPRIEDADE INTELECTUAL E INOVAÇÃO
Notificação de depósito (Protocolo: 870220042755 UF: WB Data: 17/05/2022
Hora: 15:48)

(21) BR 30 2022 002503-8 Código 31 - Notificação de Depósito
(22) 17/05/2022
(71) M3 HEALTH INDÚSTRIA E COMÉRCIO DE PRODUTOS MÉDICOS,



ODONTOLÓGICOS E CORRELATOS S.A. (BR/SP)
(72) ALBERTO BLAY
(74) ASTHERI PROPRIEDADE INTELECTUAL E INOVAÇÃO
Notificação de depósito (Protocolo: 870220042762 UF: WB Data: 17/05/2022
Hora: 15:52)

(21) BR 30 2022 002504-6

Código 31 - Notificação de Depósito
(22) 17/05/2022
(71) M3 HEALTH INDÚSTRIA E COMÉRCIO DE PRODUTOS MÉDICOS,
ODONTOLÓGICOS E CORRELATOS S.A. (BR/SP)
(72) ALBERTO BLAY
(74) ASTHERI PROPRIEDADE INTELECTUAL E INOVAÇÃO
Notificação de depósito (Protocolo: 870220042769 UF: WB Data: 17/05/2022
Hora: 15:58)

(21) BR 30 2022 002505-4

Código 31 - Notificação de Depósito
(22) 17/05/2022
(71) M3 HEALTH INDÚSTRIA E COMÉRCIO DE PRODUTOS MÉDICOS,
ODONTOLÓGICOS E CORRELATOS S.A. (BR/SP)
(72) ALBERTO BLAY
(74) ASTHERI PROPRIEDADE INTELECTUAL E INOVAÇÃO
Notificação de depósito (Protocolo: 870220042775 UF: WB Data: 17/05/2022
Hora: 16:01)

(21) BR 30 2022 002507-0

Código 31 - Notificação de Depósito
(22) 17/05/2022
(71) PATIO BRASIL INDUSTRIA E COMERCIO DE MOVEIS EIRELI (BR/MG)
(72) CRISTIANA CHAVES BRASIL SALOMÃO
(74) ABM ASSESSORIA BRASILEIRA DE MARCAS LTDA.
Notificação de depósito (Protocolo: 870220042863 UF: WB Data: 17/05/2022
Hora: 17:47)

(21) BR 30 2022 002508-9

Código 31 - Notificação de Depósito
(22) 17/05/2022
(71) RUIVAR PEREIRA BOTELHO (BR/GO)
(72) RUIVAR PEREIRA BOTELHO
Notificação de depósito (Protocolo: 870220042869 UF: WB Data: 17/05/2022
Hora: 17:54)

(21) BR 30 2022 002509-7

Código 31 - Notificação de Depósito
(22) 17/05/2022
(71) RUIVAR PEREIRA BOTELHO (BR/GO)
(72) RUIVAR PEREIRA BOTELHO
Notificação de depósito (Protocolo: 870220042875 UF: WB Data: 17/05/2022



Hora: 18:04)

(21) BR 30 2022 002510-0

Código 31 - Notificação de Depósito
(22) 17/05/2022
(71) DELLAMED S.A. (BR/RS)
(72) FELIPE DELLA GIUSTINA
(74) ANDREOLA, TOMAS, OSS E MIRANDA ADVOGADOS ASSOCIADOS
Notificação de depósito (Protocolo: 870220042908 UF: WB Data: 17/05/2022
Hora: 22:25)

(21) BR 30 2022 002511-9

Código 31 - Notificação de Depósito
(22) 17/05/2022
(71) VZT INDÚSTRIA E COMÉRCIO DE CALÇADOS LTDA (BR/SP)
(72) RITA DE CÁSSI PEREIRA LAGO
(74) JUARES DE ARAUJO RUIZ
Notificação de depósito (Protocolo: 870220042910 UF: WB Data: 17/05/2022
Hora: 23:39)

(21) BR 32 2022 002385-2

Código 31 - Notificação de Depósito
(22) 19/11/2021
(71) AIRBNB, INC. (US)
(72) ADAM JAMES SHUTSA; DANIEL ALEXANDER SPITZER-COHN
(74) DANNEMANN, SIEMSEN, BIGLER & IPANEMA MOREIRA
Notificação de depósito (Protocolo: 870220041096 UF: WB Data: 12/05/2022
Hora: 08:39)

(21) BR 32 2022 002386-0

Código 31 - Notificação de Depósito
(22) 16/03/2022
(71) AVT STUDIO DESIGN LTDA (BR/RS)
(72) ALBERTO AVETTI
(74) PEDRO RENATO KAWSKI
Notificação de depósito (Protocolo: 870220041106 UF: WB Data: 12/05/2022
Hora: 09:09)

(21) BR 32 2022 002406-9

Código 31 - Notificação de Depósito
(22) 19/11/2021
(71) AIRBNB, INC. (US)
(72) ALANA LIMA HANADA; JOHN YUM; JARED ROBERT FANCY
(74) DANNEMANN, SIEMSEN, BIGLER & IPANEMA MOREIRA
Notificação de depósito (Protocolo: 870220041300 UF: WB Data: 12/05/2022
Hora: 14:25)

(21) BR 32 2022 002407-7

Código 31 - Notificação de Depósito
(22) 19/11/2021



(71) AIRBNB, INC. (US)
(72) ALANA LIMA HANADA; JOHN YUM; JARED ROBERT FANCY
(74) DANNEMANN, SIEMSEN, BIGLER & IPANEMA MOREIRA
Notificação de depósito (Protocolo: 870220041312 UF: WB Data: 12/05/2022
Hora: 14:40)

(21) BR 32 2022 002421-2

Código 31 - Notificação de Depósito
(22) 19/11/2021
(71) AIRBNB, INC. (US)
(72) DANIEL ALEXANDER SPITZER-COHN; TIMOTHY EDDIE ALLEN; HIROKI
TERRY ASAI; ALANA LIMA HANADA
(74) DANNEMANN, SIEMSEN, BIGLER & IPANEMA MOREIRA
Notificação de depósito (Protocolo: 870220041630 UF: WB Data: 13/05/2022
Hora: 11:29)

(21) BR 32 2022 002424-7

Código 31 - Notificação de Depósito
(22) 19/11/2021
(71) AIRBNB, INC. (US)
(72) DANIEL ALEXANDER SPITZER-COHN; TIMOTHY EDDIE ALLEN; HIROKI
TERRY ASAI; ALANA LIMA HANADA
(74) DANNEMANN, SIEMSEN, BIGLER & IPANEMA MOREIRA
Notificação de depósito (Protocolo: 870220041673 UF: WB Data: 13/05/2022
Hora: 12:12)

(21) BR 32 2022 002425-5

Código 31 - Notificação de Depósito
(22) 19/11/2021
(71) AIRBNB, INC. (US)
(72) DANIEL ALEXANDER SPITZER-COHN; TIMOTHY EDDIE ALLEN; HIROKI
TERRY ASAI; ALANA LIMA HANADA
(74) DANNEMANN, SIEMSEN, BIGLER & IPANEMA MOREIRA
Notificação de depósito (Protocolo: 870220041694 UF: WB Data: 13/05/2022
Hora: 12:45)

(21) BR 32 2022 002506-5

Código 31 - Notificação de Depósito
(22) 14/04/2022
(71) FABIANO DE GODOY (BR/SP)
(72) FABIANO DE GODOY
(74) Interação Marcas e Patentes Ltda
Notificação de depósito (Protocolo: 870220042834 UF: WB Data: 17/05/2022
Hora: 16:58)



Código 32 - Notificação do Depósito Com Requerimento de Sigilo

Notificação de depósito de pedido de registro de desenho industrial com requerimento de sigilo. Tendo sido requerido o sigilo na forma do Art. 106 § 1º o processamento do pedido será suspenso pelo prazo de 180 (cento e oitenta) dias. Vencido este prazo, o pedido será encaminhado para exame técnico. O depositante poderá solicitar a retirada do pedido dentro do prazo de 90 (noventa) dias contados da data do depósito. A retirada do pedido sem que o mesmo tenha produzido qualquer efeito dará prioridade ao depósito imediatamente posterior.

(21) BR 30 2022 002388-4 Código 32 - Notificação do Depósito Com Requerimento de Sigilo
(22) 12/05/2022
(71) DAF TRUCKS N.V. (NL)
(72) BART VAN LOTRINGEN
(74) DAVID DO NASCIMENTO ADVOGADOS ASSOCIADOS
Notificação de depósito de pedido em sigilo (Protocolo: 870220041123 UF: WB
Data: 12/05/2022 Hora: 09:42)

(21) BR 30 2022 002389-2 Código 32 - Notificação do Depósito Com Requerimento de Sigilo
(22) 12/05/2022
(71) DAF TRUCKS N.V. (NL)
(72) BART VAN LOTRINGEN
(74) DAVID DO NASCIMENTO ADVOGADOS ASSOCIADOS
Notificação de depósito de pedido em sigilo (Protocolo: 870220041126 UF: WB
Data: 12/05/2022 Hora: 09:47)

(21) BR 30 2022 002390-6 Código 32 - Notificação do Depósito Com Requerimento de Sigilo
(22) 12/05/2022
(71) DAF TRUCKS N.V. (NL)
(72) BART VAN LOTRINGEN
(74) DAVID DO NASCIMENTO ADVOGADOS ASSOCIADOS
Notificação de depósito de pedido em sigilo (Protocolo: 870220041127 UF: WB
Data: 12/05/2022 Hora: 09:50)

(21) BR 30 2022 002391-4 Código 32 - Notificação do Depósito Com Requerimento de Sigilo
(22) 12/05/2022
(71) DAF TRUCKS N.V. (NL)
(72) BART VAN LOTRINGEN
(74) DAVID DO NASCIMENTO ADVOGADOS ASSOCIADOS
Notificação de depósito de pedido em sigilo (Protocolo: 870220041130 UF: WB
Data: 12/05/2022 Hora: 09:52)

(21) BR 30 2022 002392-2 Código 32 - Notificação do Depósito Com Requerimento de Sigilo
(22) 12/05/2022



(71) DAF TRUCKS N.V. (NL)
(72) BART VAN LOTRINGEN
(74) DAVID DO NASCIMENTO ADVOGADOS ASSOCIADOS
Notificação de depósito de pedido em sigilo (Protocolo: 870220041131 UF: WB
Data: 12/05/2022 Hora: 09:54)

(21) BR 30 2022 002393-0

Código 32 - Notificação do Depósito Com Requerimento de Sigilo
(22) 12/05/2022
(71) DAF TRUCKS N.V. (NL)
(72) BART VAN LOTRINGEN
(74) DAVID DO NASCIMENTO ADVOGADOS ASSOCIADOS
Notificação de depósito de pedido em sigilo (Protocolo: 870220041132 UF: WB
Data: 12/05/2022 Hora: 09:56)

(21) BR 30 2022 002394-9

Código 32 - Notificação do Depósito Com Requerimento de Sigilo
(22) 12/05/2022
(71) DAF TRUCKS N.V. (NL)
(72) BART VAN LOTRINGEN
(74) DAVID DO NASCIMENTO ADVOGADOS ASSOCIADOS
Notificação de depósito de pedido em sigilo (Protocolo: 870220041133 UF: WB
Data: 12/05/2022 Hora: 09:59)

(21) BR 30 2022 002396-5

Código 32 - Notificação do Depósito Com Requerimento de Sigilo
(22) 12/05/2022
(71) DAF TRUCKS N.V. (NL)
(72) BART VAN LOTRINGEN
(74) DAVID DO NASCIMENTO ADVOGADOS ASSOCIADOS
Notificação de depósito de pedido em sigilo (Protocolo: 870220041137 UF: WB
Data: 12/05/2022 Hora: 10:03)

(21) BR 30 2022 002398-1

Código 32 - Notificação do Depósito Com Requerimento de Sigilo
(22) 12/05/2022
(71) DAF TRUCKS N.V. (NL)
(72) BART VAN LOTRINGEN
(74) DAVID DO NASCIMENTO ADVOGADOS ASSOCIADOS
Notificação de depósito de pedido em sigilo (Protocolo: 870220041146 UF: WB
Data: 12/05/2022 Hora: 10:10)

(21) BR 30 2022 002422-8

Código 32 - Notificação do Depósito Com Requerimento de Sigilo
(22) 13/05/2022
(71) PHILIP MORRIS PRODUCTS S.A. (CH)
(72) KENNETH KONRAD MING CHI LAM
(74) DANNEMANN, SIEMSEN, BIGLER & IPANEMA MOREIRA
Notificação de depósito de pedido em sigilo (Protocolo: 870220041641 UF: WB



Data: 13/05/2022 Hora: 11:42)



Código 34 - Exigência - Art. 106 § 3º da LPI

Suspensão do andamento do pedido de registro de desenho industrial que, para instrução regular, aguardará o atendimento ou contestação das exigências formuladas. A não manifestação do depositante no prazo de 60 (sessenta) dias desta data acarretará o arquivamento definitivo do pedido.

(21) BR 30 2016 005862-8

Código 34 - Exigência - Art. 106 § 3º da LPI

(22) 19/12/2016

(71) Instituto Nacional de Tecnologia (BR/RJ) ; INDÚSTRIA E COMÉRCIO DE MOLDURAS SANTA LUZIA LTDA (BR/SC)

Conforme o Comunicado da Diretoria de Marcas, Desenhos Industriais e Indicações Geográficas, publicado na RPI Nº 2560, de 28/01/20, formula-se uma nova exigência técnica, nos seguintes termos: [1]- De acordo com o item 5.6 do Manual de Desenhos Industriais, os desenhos ou fotografias deverão revelar a configuração do objeto de maneira coerente e consistente em todas as vistas. As figuras apresentadas na petição de recurso trazem incoerências entre o mostrado na(s) perspectiva(s) e nas demais vistas: as vistas laterais, superior e inferior mostram arestas não presentes nas perspectivas, representando ressaltos e rebaixos que não encontram correspondência entre as figuras. Harmonizar as vistas ortogonais com a(s) perspectiva(s) apresentada(s), ou vice-versa, corrigindo todas as inconsistências entre as figuras, fazendo as correções indicadas e quaisquer outras que sejam necessárias para que as imagens apresentem coerência entre si. [2]- De acordo com o item 3.7.1 do Manual de Desenhos Industriais, cada desenho ou fotografia deverá ser apresentado em uma folha, individualmente, numeradas sequencialmente no centro da margem superior indicando o número da folha e o número total de folhas, separados por uma barra oblíqua (por exemplo: 1/7, 2/7, 3/7, 4/7, 5/7, 6/7 e 7/7). Reapresentar as figuras individualmente em cada folha. [3]- De acordo com o item 3.7.2 do Manual de Desenhos Industriais, ao apresentar todas as vistas do objeto, o relatório apresentado neste pedido passará a não ser obrigatório. Com base no art. 107 da LPI, por ter sido apresentado, este documento deverá constar do Certificado de Registro de Desenho Industrial e, para tal, deverá atender às condições estabelecidas pelo INPI, como previsto no art. 101 da mesma Lei. Reapresente o relatório exatamente conforme modelo constante na seção "Modelos" do Manual. Caso não tenha interesse em reapresentar o documento corrigido conforme solicitado, o requerente deverá declarar, no cumprimento desta exigência, que abdica da inclusão do mesmo no Certificado.

(21) BR 30 2017 003003-3

Código 34 - Exigência - Art. 106 § 3º da LPI

(22) 17/07/2017

(71) VALDECIR PISSALDO - ME (BR/SP)

(74) Toledo Corrêa Marcas e Patentes S/C Ltda.

Conforme o Comunicado da Diretoria de Marcas, Desenhos Industriais e Indicações Geográficas, publicado na RPI Nº 2560, de 28/01/20, formula-se uma nova exigência técnica, nos seguintes termos: [1]- De acordo com o item 3.7.1 do Manual de Desenhos Industriais, cada desenho ou fotografia deverá ser apresentado em uma folha, individualmente, numeradas sequencialmente no centro da margem superior indicando o número da folha e o número total de folhas, separados por uma barra oblíqua (por exemplo: 1/7, 2/7, 3/7, 4/7, 5/7, 6/7 e 7/7). Reapresentar cada uma das figuras em folhas individuais. [2]- De acordo com o item 3.7.2 do Manual de Desenhos Industriais, o relatório apresentado neste pedido não é obrigatório. Com base no art. 107 da LPI, por ter sido apresentado, este documento deverá constar do Certificado de Registro de Desenho Industrial e, para tal, deverá atender às condições estabelecidas pelo INPI, como previsto no art. 101 da mesma Lei. Reapresente o relatório exatamente conforme modelo constante na seção "Modelos" do Manual. Caso não tenha interesse em reapresentar o documento corrigido conforme solicitado, o requerente deverá declarar, no cumprimento desta exigência, que abdica da inclusão do mesmo no Certificado.

(21) BR 30 2020 001066-3

Código 34 - Exigência - Art. 106 § 3º da LPI

(22) 09/03/2020

(71) EUROLAF VEÍCULOS ESPECIAIS LTDA. (BR/RJ)

De acordo com os itens 3.7.2 e 3.7.3 do Manual de Desenhos Industriais o relatório descritivo e a reivindicação apresentados neste pedido são obrigatórios. Dessa forma, estes deverão atender às condições estabelecidas pelo INPI, como previsto no art. 101 da mesma lei. Para tal, reapresente o texto e a formatação do relatório descritivo e da reivindicação fielmente conforme modelo na seção ? Modelos? do Manual de Desenhos Industriais, incluindo a declaração de figura meramente ilustrativa, disposto no item 3.7.2.1.a do referido Manual. A legenda da figura 1.8 deverá citar expressamente sua natureza meramente ilustrativa, em observância ao item 5.10 do Manual de Desenhos Industriais (Análise da legenda das figuras). Conforme item 5.6.1 do Manual de Desenhos Industriais, cada fotografia deverá ser apresentada com dimensões adequadas, nitidez e resolução gráfica suficientes para a plena compreensão do desenho industrial requerido, observado o mínimo de 300 dpi. Apresentar figuras com melhor qualidade, já que as atuais estão com linhas serrilhadas, manchas e brilhos. Conforme item 5.6 do Manual de Desenhos Industriais, reapresentar o jogo de figuras inclua outras vistas em perspectiva do objeto, em outras posições, necessárias para a suficiência descritiva do objeto do depósito. Além disso, remover a linha horizontal que simula o solo da figura 1.8.

(21) BR 30 2020 004605-6

Código 34 - Exigência - Art. 106 § 3º da LPI

(22) 01/10/2020

(71) ALMO VRIELINK - ME (BR/RS)

(74) NATALICIO EDUARDO GROMOVSKI HENTZ



Com base no Manual de Desenhos Industriais, formulam-se as seguintes exigências:(1) O conjunto de figuras apresentados no cumprimento da exigência permaneceu o mesmo do cumprimento anterior. Para atender ao disposto no item 5.5 do manual, o objeto deve ser representado por meio de ao menos uma vista em perspectiva e todas as vistas ortogonais (frontal, posterior, lateral esquerda, lateral direita, superior e inferior), para a plena compreensão de sua configuração. Assim sendo, conforme solicitado em exigência anterior, apresentar novo conjunto de figuras que inclua a vista posterior do objeto. Apresentar novo relatório descritivo com a inclusão da vista posterior.(2) Conforme enunciado na exigência anterior, a comparação entre as entre as vistas superior e inferior e a vista em perspectiva parece revelar inconsistências entre os desenhos, pois os apliques em formato de notas musicais revelados na vista em perspectiva parecem estar representados em maior dimensão nas vistas superior e inferior. Revisar todo o conjunto de figuras, fazendo todas as correções necessárias para que as imagens apresentem coerência entre si, em atenção ao item 5.5 do Manual ou prestar esclarecimentos, demonstrando de forma visual que os desenhos das diversas vistas estão correspondentes.

(21) BR 30 2020 005431-8

Código 34 - Exigência - Art. 106 § 3º da LPI

(22) 13/11/2020

(71) BYD COMPANY LIMITED (CN)

(74) RODRIGO AFFONSO DE OURO PRETO SANTOS

Com base no Manual de Desenhos Industriais, formulam-se as seguintes exigências:(1) Para atender ao disposto no item 5.5 do manual, o objeto deve ser representado por meio de ao menos uma vista em perspectiva e todas as vistas ortogonais (frontal, posterior, lateral esquerda, lateral direita, superior e inferior), para a plena compreensão de sua configuração. Assim sendo, conforme solicitado em exigência anterior, apresentar novo conjunto de figuras que inclua a vista inferior dos objetos. A descrição textual apresentada nos esclarecimentos e na declaração de omissão de vistas não é suficiente e, portanto, é necessária a inclusão da figura da vista inferior nas duas variações do objeto. Apresentar novo relatório descritivo com adequação às novas figuras.

(21) BR 30 2021 000412-7

Código 34 - Exigência - Art. 106 § 3º da LPI

(22) 02/02/2021

(71) LADY-IV LOJA DE VARIEDADES LTDA (BR/SP)

Com base no Manual de Desenhos Industriais, formulam-se as seguintes exigências:(1) Conforme enunciado na exigência anterior, não é correto afirmar que "A vista posterior foi omitida por ser espelhada à figura 1.2, figura 2.2, figura 3.2 e figura 4.2", por conta da existência de bolsos e acabamentos na parte frontal do objeto. No caso de vestimentas como o avental, para manter o critério de suficiência descritiva enunciado no Art. 104 da LPI, é necessária a apresentação de pelo menos as seguintes vistas: vista anterior, vista posterior e vista em perspectiva. Assim sendo, apresentar novo conjunto de figuras,



incluindo as vistas posteriores de todas as variações, com as mesmas configurações reveladas no documento de depósito. As figuras devem ser apresentadas no pedido de forma sequencial, conforme sua numeração. O novo conjunto de figuras deve ser composto de: Figura 1.1 - Perspectiva; Figura 1.2- Vista anterior; Figura 1.3 - Vista posterior; Figura 2.1 - Perspectiva; Figura 2.2- Vista anterior; Figura 2.3 - Vista posterior; Figura 3.1 - Perspectiva; Figura 3.2- Vista anterior; Figura 3.3 - Vista posterior; Figura 4.1 - Perspectiva; Figura 4.2- Vista anterior; Figura 4.3 - Vista posterior. Apresentar novo relatório descritivo e nova reivindicação que correspondam às novas figuras. (2) Conforme enunciado na exigência anterior, os objetos reivindicados devem ser representados por meio de linhas contínuas e uniformes, sem linhas tracejadas. Caso as linhas tracejadas que aparecem nas vistas posteriores reveladas no depósito representem costura ou pesponto, é possível manter as figuras como estão no depósito, desde que seja apresentado no cumprimento de exigência, em documento separado da apresentação do pedido, um esclarecimento a esse respeito. Caso contrário, as linhas tracejadas deverão ser preenchidas.

(21) BR 30 2021 000825-4

Código 34 - Exigência - Art. 106 § 3º da LPI

(22) 25/02/2021

(71) PSA AUTOMOBILES SA (FR)

(74) MONTAURY PIMENTA, MACHADO & VIEIRA DE MELLO ADVOGADOS

No esclarecimento, contido no cumprimento da exigência, o requerente informa que, devido ao ângulo da perspectiva, a interpretação das figuras foi equivocada, principalmente em relação à vista frontal. O entendimento do objeto é feito exclusivamente com base nas figuras apresentadas. Com as atuais figuras não foi possível verificar a consonância entre as vistas do objeto, pelos motivos já expostos nas exigências técnicas anteriores. Para tentar elucidar o imbróglie e chegar a uma conclusão sobre o pedido, outras vistas em perspectiva (tantas quantas forem possíveis) deverão ser incluídas no conjunto de figuras, em atenção ao item 5.6 do manual de desenhos industriais. Alternativamente, apresente fora do conjunto de figuras esclarecimentos, figuras em perspectivas ou fotografias do objeto real que demonstrem se tratar da mesma lanterna.?

(21) BR 30 2021 000826-2

Código 34 - Exigência - Art. 106 § 3º da LPI

(22) 25/02/2021

(71) PSA AUTOMOBILES SA (FR)

(74) MONTAURY PIMENTA, MACHADO & VIEIRA DE MELLO ADVOGADOS

No esclarecimento, contido no cumprimento da exigência, o requerente informa que, devido ao ângulo da perspectiva, a interpretação das figuras foi equivocada, principalmente em relação à vista frontal. O entendimento do objeto é feito exclusivamente com base nas figuras apresentadas. Com as atuais figuras não foi possível verificar a consonância entre as vistas do objeto, pelos motivos já expostos nas exigências técnicas anteriores. Para tentar elucidar o imbróglie e chegar a uma conclusão sobre o pedido, outras vistas em perspectiva (tantas



quantas forem possíveis) deverão ser incluídas no conjunto de figuras, em atenção ao item 5.6 do manual de desenhos industriais. Alternativamente, apresente fora do conjunto de figuras esclarecimentos, figuras em perspectivas ou fotografias do objeto real que demonstrem se tratar da mesma lanterna.?

(21) BR 30 2021 001227-8

Código 34 - Exigência - Art. 106 § 3º da LPI

(22) 22/03/2021

(71) LADY-IV LOJA DE VARIEDADES LTDA (BR/SP)

Com base no Manual de Desenhos Industriais, formulam-se as seguintes exigências: (1) Não é correto afirmar que "A vista posterior foi omitida por ser espelhada à figura 1.2, figura 2.2, por conta da existência de bolsos e acabamentos na parte frontal do objeto. No caso de vestimentas como o avental, para manter o critério de suficiência descritiva enunciado no Art. 104 da LPI, é necessária a apresentação de pelo menos as seguintes vistas: vista anterior, vista posterior e vista em perspectiva. A representação das figuras no cumprimento de exigência referente à petição 870210117595 estava correta e a exigência solicitava somente a adequação do texto. Assim sendo, apresentar novo conjunto de figuras, incluindo as vistas posteriores de todas as variações, com as mesmas configurações reveladas no documento de depósito. As figuras devem ser apresentadas no pedido de forma sequencial, conforme sua numeração. Apresentar novo relatório descritivo e nova reivindicação que correspondam às novas figuras. (2) Os objetos reivindicados devem ser representados por meio de linhas contínuas e uniformes, sem linhas tracejadas. Caso as linhas tracejadas que aparecem nas vistas posteriores reveladas no depósito representem costura ou pesponto, é possível manter as figuras como estão no depósito, desde que seja apresentado no cumprimento de exigência, em documento separado da apresentação do pedido, um esclarecimento a esse respeito. Caso contrário, as linhas tracejadas deverão ser preenchidas.

(21) BR 30 2021 001816-0

Código 34 - Exigência - Art. 106 § 3º da LPI

(22) 27/04/2021

(71) INSTITUTO NACIONAL DE TECNOLOGIA (BR/RJ)

Não ficou claro se o objeto/prótese é de uso interno ou de uso externo, nem quais os elementos ornamentais do objeto. O esclarecimento informou apenas, de forma genérica, que a configuração é aplicada em toda a superfície do objeto. "Configuração" é o conjunto de todos os elementos formais (funcionais e ornamentais) que compõem o objeto. O interesse é compreender quais são as formas ornamentais do objeto. Dessa forma, reiteramos a exigência anterior: segundo os critérios definidos no item 5.4.2 do Manual de Desenho Industrial, os objetos apresentados no pedido suscitaram dúvidas quanto à ornamentalidade. Dessa forma, conforme dispõe o item 5.3 do Manual de Desenho Industrial, apresentar os devidos esclarecimentos sobre onde os aspectos ornamentais do objeto são encontrados e imagens (ilustrações, fotografias, desenhos esquemáticos, etc). demonstrando onde e como esse objeto é utilizado. Esses



esclarecimentos devem vir fora do conjunto original de figuras.

(21) BR 30 2021 001936-1

Código 34 - Exigência - Art. 106 § 3º da LPI

(22) 30/04/2021

(71) ROGERIO DE OLIVEIRA VERA (BR/SP)

(74) ANDRÉ JOÃO LACERDA DA SILVA

As figuras apresentadas no cumprimento de exigência modificaram as formas do objeto inicialmente depositado. Conforme item 5.6 do manual de desenho industrial, os desenhos não poderão sofrer acréscimo, supressão ou mudança de matéria. Ao comparar a perspectiva do cumprimento da exigência com a do depósito, observa-se um elemento em um quarto de círculo no canto superior direito que não está na figura do depósito. Alguns polígonos assumiram formatos distintos na comparação entre as vistas superiores, resultando em um novo revestimento, o que não é permitido. Além disso há diversas inconsistências entre as vistas apresentadas no cumprimento de exigência, como por exemplo., na fig. 1.2, vista inferior, em que há um rebaixo com um pequeno triângulo preto invertido que não encontra correspondente na perspectiva. Se a figura 1.5 é oposta à fig. 1.4, o ressaltado triangular esquerdo deveria estar revelado também na figura 1.4. Corrigir e revisar essas e quaisquer outras inconsistências nas figuras de forma que todas as vistas estejam harmônicas entre si.

(21) BR 30 2021 002664-3

Código 34 - Exigência - Art. 106 § 3º da LPI

(22) 11/06/2021

(71) BEIJING KUAIMAJIABIAN TECHNOLOGY CO., LTD. (CN)

(74) PAULO DE TARSO CASTRO BRANDÃO

O título do pedido deve indicar o objeto de maneira breve, clara e concisa, sem usar palavras ou expressões irrelevantes, desnecessárias ou que denotem vantagens práticas, especificações técnicas ou termos meramente qualificativos, conforme item 5.7 do Manual. Altere o título para PADRÃO ORNAMENTAL APLICADO A INTEFACE.

(21) BR 30 2021 003739-4

Código 34 - Exigência - Art. 106 § 3º da LPI

(22) 10/08/2021

(71) TEC VIDRO IND. COM. SERV. TÉCNICOS LTDA. (BR/SP)

(74) Proind Marcas e Patentes Ltda

Com base no Manual de Desenhos Industriais, formulam-se as seguintes exigências:(1) Em atendimento ao item 5.5.4 e observância aos modelos fornecido pelo Manual, a descrição das figuras 1.9 e 2.9 no relatório descritivo deve ser: Figura 1.9 - Figura meramente ilustrativa; Figura 2.9 - Figura meramente ilustrativa. O restante do texto deve ser mantido como está. Apresentar novo relatório descritivo com correção.

(21) BR 30 2021 003874-9

Código 34 - Exigência - Art. 106 § 3º da LPI

(22) 16/08/2021



(71) ADRIANA DE LIMA BEZERRA 18120631803 (BR/SP)

(74) JUSCELINA SOUZA DA SILVA

Exigência formulada com fulcro no Manual de Desenhos Industriais - 1ª revisão (doravante Manual), acessível em

<http://manualdedi.inpi.gov.br/projects/manual-de-desenho-industrial/wiki/Foram>

observadas as seguintes irregularidades no documento de procuração apresentado: Existe divergência entre os dados do depositante informado no formulário de depósito do pedido, que é pessoa jurídica, e os informados no documento de procuração (foram apresentados os dados da pessoa física). Assim, com base no item 5.1 do Manual solicitamos que: [1] Apresente novo documento de procuração contendo os dados corretos, correspondentes ao cadastro do processo no sistema e-INPI. A procuração deve estar com data de assinatura igual ou anterior ao depósito do pedido de registro ou, se datado posteriormente ao depósito, deve ratificar os atos anteriormente executados. Além disso, o autor deve ser sempre pessoa física. Corrija o nome do autor no cadastro (foi informado com o nome da pessoa jurídica), seguindo orientações do Manual. O cumprimento desta exigência deve ser feito com a apresentação de petição com código de GRU 105 e nela deve ser anexado o novo documento de procuração. O prazo para apresentação desta petição é de 60 dias contados da publicação, excetuando-se o dia da publicação.

(21) BR 30 2021 003983-4

Código 34 - Exigência - Art. 106 § 3º da LPI

(22) 19/08/2021

(71) PS. COMERCIO DE FERRAGENS E SERRALHERIA EM GERAL LTDA (BR/SP)

(74) FERNANDA ROSA PICOSSE

Não foi observada qualquer mudança na qualidade das figuras e perspectiva apresentada. Portanto, reiteramos a exigência técnica anterior: As figuras 1.1, 1.2, 1.3, 1.4 e 1.5 apresentam baixa resolução, reflexos e sombras que dificultam a compreensão da forma do desenho industrial requerido. Conforme o item 5.5.1, as figuras devem ter contraste, nitidez e resolução gráfica (resolução mínima de 300 DPI.). Apresente um novo conjunto de figuras, com resolução gráfica mínima de 300 DPI, de modo que a representação do objeto seja nítida e seja possível compreender a forma do mesmo. [2] Conforme exigência técnica publicada na RPI 2656 em 30/11/2021: ?A vista perspectiva apresentada dificulta a compreensão do objeto. Segundo o item 5.5 do manual, rerepresentar o conjunto de figuras, substituindo a figura 1.1 por uma vista perspectiva isométrica.?

(21) BR 30 2021 004405-6

Código 34 - Exigência - Art. 106 § 3º da LPI

(22) 13/09/2021

(71) JOSÉ DOMINGUEZ (BR/SP)

(74) FERNANDO PEREIRA TORRES GALINDO JUNIOR

Com base no Manual de Desenhos Industriais, formulam-se as seguintes exigências: (1) A descrição das figuras no relatório descritivo permanece



inadequado. Com base na disposição das figuras na apresentação atual, a descrição correta seria: Figura 1.1 - Perspectiva; Figura 1.2 - Perspectiva; Figura 1.3 - Vista inferior; Figura 1.4- Vista lateral direita; Figura 1.5- Vista lateral esquerda; Figura 1.6- Vista posterior; Figura 1.7 - Vista anterior; Figura 1.8 - Vista superior. Apresentar novo relatório descritivo com correção.(2) Os textos do relatório descritivo e da reivindicação devem seguir estritamente o que é proposto nos modelos da seção "Modelos" no Manual. Nenhum texto que não esteja previsto nos modelos é permitido.

(21) BR 30 2021 004408-0

Código 34 - Exigência - Art. 106 § 3º da LPI

(22) 13/09/2021

(71) JOSÉ DOMINGUEZ (BR/SP)

(74) FERNANDO PEREIRA TORRES GALINDO JUNIOR

Com base no Manual de Desenhos Industriais, formulam-se as seguintes exigências:(1) As figuras não estão correspondentes entre si. A comparação entre as diversas vistas revela inconsistências. As Figuras 1.4 e 1.6 revelam linhas que não aparecem nas demais vistas. Revisar todo o conjunto de figuras, fazendo as correções indicadas e quaisquer outras que sejam necessárias para que as imagens apresentem coerência entre si, em atenção ao item 5.5 do Manual.(2) Se a Figura 1.4 é considerada "Vista lateral", é preciso especificar se se refere à vista lateral esquerda ou direita; e por coerência a Figura 1.6 deve ser indicada como "Vista anterior". Assim sendo, em atendimento ao item 3.8.1.2 do Manual, a declaração de omissão de vistas deve ser a seguinte: A vista lateral esquerda foi omitida por ser espelhada à Figura 1.4. A vista posterior foi omitida por ser espelhada à Figura 1.6. Apresentar novo relatório descritivo com correções.(3) Os textos do relatório descritivo e da reivindicação devem seguir estritamente o que é proposto nos modelos da seção "Modelos" no Manual. Nenhum texto que não esteja previsto nos modelos é permitido.

(21) BR 30 2021 004915-5

Código 34 - Exigência - Art. 106 § 3º da LPI

(22) 04/10/2021

(71) CANTIFRA MONTAGEM, MANUTENCAO E CALDEIRARIA INDUSTRIAL LTDADA (BR/PR)

(74) DIREÇÃO MARCAS E PATENTES LTDA

Exigência formulada com fulcro no Manual de Desenhos Industriais - 1ª revisão (doravante Manual), acessível em

[http://manualdedi.inpi.gov.br/projects/manual-de-desenho-industrial/wiki/\[1\]](http://manualdedi.inpi.gov.br/projects/manual-de-desenho-industrial/wiki/[1])

Conforme item 5.6.1 do Manual, as figuras devem ter fundo absolutamente neutro, sem revelar qualquer padrão ou textura (piso, parede, elementos que não façam parte do objeto requerido). Além disso, de acordo com o item 4.2.11 do Manual, as folhas de figuras não podem conter molduras, linhas delimitadoras, marcas, logotipos, marcas d'água, timbres, rubricas, assinaturas e outras informações desta natureza. Os únicos textos permitidos nas folhas de figuras são as legendas das mesmas. Em atenção ao item 5.6 do Manual, apresente



novo conjunto de figuras formado pelas vistas ortogonais (frontal, posterior, laterais, superior e inferior), além de pelo menos uma perspectiva, sem textos (fig. 1.3) e com fundo neutro. Evite reflexos e distorções.OBS.: o requerente deve providenciar a correção do cadastro do depositante (nome) conforme instruções do Manual, a fim de evitar a necessidade de correções de documentos futuros.

(21) BR 30 2021 004916-3

Código 34 - Exigência - Art. 106 § 3º da LPI

(22) 04/10/2021

(71) CANTIFRA MONTAGEM, MANUTENCAO E CALDEIRARIA INDUSTRIAL LTDADA (BR/PR)

(74) DIREÇÃO MARCAS E PATENTES LTDA

Exigência formulada com fulcro no Manual de Desenhos Industriais - 1ª revisão (doravante Manual), acessível em

[http://manualdedi.inpi.gov.br/projects/manual-de-desenho-industrial/wiki/\[1\]](http://manualdedi.inpi.gov.br/projects/manual-de-desenho-industrial/wiki/[1])

Conforme item 5.6.1 do Manual, as figuras devem ter fundo absolutamente neutro, sem revelar qualquer padrão ou textura (piso, parede, elementos que não façam parte do objeto requerido). Em atenção ao item 5.6 do Manual, apresente novo conjunto de figuras formado pelas vistas ORTOGONAIS (frontal, posterior, laterais, superior e inferior), além de pelo menos uma perspectiva, com fundo neutro. Evite reflexos e distorções. [2] De acordo com o item 5.7 do Manual o título deve indicar o objeto de maneira breve, clara e concisa, sem usar palavras ou expressões irrelevantes, desnecessárias ou que denotem vantagens práticas, especificações técnicas ou termos meramente qualificativos. Altere o título para: configuração aplicada em lixeira de tambor.OBS.: o requerente deve providenciar a correção do cadastro do depositante (nome) conforme instruções do Manual, a fim de evitar a necessidade de correções de documentos futuros.

(21) BR 30 2021 004991-0

Código 34 - Exigência - Art. 106 § 3º da LPI

(22) 07/10/2021

(71) ANDERSON DA SILVA (BR/SC)

(74) NILVAN PAULO MINGURANSE

Exigência formulada com fulcro no Manual de Desenhos Industriais - 1ª revisão (doravante Manual), acessível em

[http://manualdedi.inpi.gov.br/projects/manual-de-desenho-industrial/wiki/\[1\]](http://manualdedi.inpi.gov.br/projects/manual-de-desenho-industrial/wiki/[1])

[1] As figuras não estão correspondentes entre si: a posição dos pedais na figura 1.6 não corresponde ao mostrado nas figuras 1.1, 1.2, 1.5 e 1.7; na figura 1.3 a peça horizontal que fica abaixo do encosto do assento traseiro tem linhas que não são mostradas na figura 1.7. Além disso, a posição do assento e do encosto traseiro difere do objeto mostrado no depósito, configurando alteração de matéria, o que contraria o item 5.6 do Manual. Revise todo o conjunto de figuras, fazendo as correções indicadas e quaisquer outras que sejam necessárias para que as imagens apresentem coerência entre si, com qualidade adequada, utilizando traços precisos e resolução mínima de 300 DPI, mostrando o mesmo objeto do depósito, em atenção ao item 5.6 do Manual.



(21) BR 30 2021 005007-2

Código 34 - Exigência - Art. 106 § 3º da LPI

(22) 08/10/2021

(71) WATERS TECHNOLOGIES IRELAND LIMITED (IE)

(74) DANIEL ADVOGADOS (ALT.DE DANIEL & CIA)

Considerando-se o Manual de Desenhos Industriais, formula-se a seguinte exigência: [1] Conforme o item 5.4 do Manual de Desenhos Industriais, o pedido de registro deverá estar limitado ao máximo de 20 variações configurativas, desde que atendidas as condições previstas no art. 104 da LPI, quais sejam: i) devem ter a mesma finalidade; ii) devem compartilhar da mesma característica distintiva preponderante. Manter no pedido atual apenas os objetos das figuras 1.1 e 1.2. Os demais objetos não compartilham as mesmas características distintivas preponderantes e devem ser retirados do pedido atual. Caso haja interesse, apresente no 1º pedido dividido o objeto da figura 1.3, e no 2º pedido dividido o objeto da figura 1.4. [2] Conforme item 5.8 do Manual de Desenhos Industriais, numerar as figuras do objeto principal de acordo com o padrão 1.1, 1.2, 1.3 etc. As figuras de variações configurativas devem ser numeradas no padrão: 2.1, 2.2, 2.3...; 3.1, 3.2, 3.3 etc.

(21) BR 30 2021 005237-7

Código 34 - Exigência - Art. 106 § 3º da LPI

(22) 23/10/2021

(71) FELICITA COMÉRCIO DE BOLSAS E ACESSÓRIOS LTDA (BR/SP)

(74) Marthom Assessoria Empresarial Ltda.

[1] Apesar de ter sido solicitada na exigência publicada à RPI 2654, a declaração de que "o escopo de proteção deste registro de desenho industrial não inclui a forma plástica do objeto em que o padrão será aplicado" (item 3.7.2.1b do Manual) não se aplica a este pedido. Como somente foi apresentada a vista planificada, a única declaração cabível é a do item 3.7.2.2.b do Manual: 'As vistas do padrão ornamental aplicado ao objeto foram omitidas'. [2] Sendo assim, solicitamos que: a) Reapresente a reivindicação tal como apresentada à época do depósito; b) Reapresente o relatório descritivo do depósito apenas acrescentando, entre o número da folha e o título, a identificação do documento: escreva RELATÓRIO DESCRITIVO, conforme modelo do Manual.

(21) BR 30 2021 005323-3

Código 34 - Exigência - Art. 106 § 3º da LPI

(22) 28/10/2021

(71) PELOTON INTERACTIVE, INC. (US)

(74) MMV AGENTES DA PROPRIEDADE INDUSTRIAL LTDA.

As figuras do cumprimento de exigência de 25/04/2022 foram desconsideradas e esta exigência se referirá ao depósito do pedido. A regra definida no item 5.2.1 do manual de desenhos industriais sobre a dissociabilidade das formas não se aplica ao padrão ornamental, pois não se trata de forma tridimensional e, portanto, não existem elementos, partes, dissociáveis. A exigência anterior solicitou a remoção/exclusão das linhas tracejadas e manutenção apenas das

linhas contínuas e uniformes. Com esse procedimento, apenas a barra oblonga das figuras 1.1, 4.1 e 6.1 permanecerá no pedido, bastando manter somente a figura 1.1, já que são idênticas. O mesmo vale para as barras oblongas das figuras 2.1 e 5.1, que são idênticas. Basta reapresentar aquela da figura 2.1. Como segunda variante, reapresente a fig. 3.1. Conforme as regras do item 5.5 do Manual de Desenhos Industriais e condições previstas no art. 104 da LPI, quais sejam: i) devem ter a mesma finalidade; ii) devem compartilhar da mesma característica distintiva preponderante. O objeto da figura 7.1 não compartilha as mesmas características distintivas preponderantes e deve ser retirado do pedido atual. Caso haja interesse, apresentar, num pedido dividido, a atual fig. 7.1. Adequar o título do pedido dividido para que seja coerente com o objeto do depósito, relatório, reivindicação, numeração de página e figuras. O objeto da figura 8.1 não compartilha as mesmas características distintivas preponderantes e deve ser retirado do pedido atual. Caso haja interesse, apresentar, num pedido dividido, a atual fig. 8.1. Adequar o título do pedido dividido para que seja coerente com o objeto do depósito, relatório, reivindicação, numeração de página e figuras. Alternativamente, facultar-se a exclusão das figuras 7.1 e 8.1 do pedido sem qualquer prejuízo. As figuras 7.1 e 8.1 não se enquadram na definição de meramente ilustrativas do item 5.6.4 do manual de desenhos industriais.

(21) BR 30 2021 005352-7

Código 34 - Exigência - Art. 106 § 3º da LPI

(22) 29/10/2021

(71) WORLD CHAMPION FANTASY INC. (US)

(74) KASZNAR LEONARDOS PROPRIEDADE INTELECTUAL

Considerando-se o Manual de Desenhos Industriais, formula-se a seguinte exigência: [1] Conforme item 5.5.4 do Manual, não são consideradas meramente ilustrativas as figuras de um pedido de registro de padrão ornamental aplicado a produto representado em linhas tracejadas. Portanto, retire a legenda de ?figura meramente ilustrativa? das figuras 1.2, 2.2, 3.2, 4.2. Corrija a descrição das referidas figuras no relatório para ?padrão ornamental aplicado ao produto?. Retire do relatório e da reivindicação a declaração referente às figuras meramente ilustrativas. [2] De acordo com os itens 4.2.11 e 5.5.2 do Manual, as figuras não podem conter molduras, marcas, logotipos, marcas d'água, timbres, rubricas, assinaturas e outras informações desta natureza: apresente um novo conjunto de figuras suprimindo os textos, ícones, assinaturas e marcas de forma que o elemento do escopo de proteção reivindicado subsista por si só. [3] Através da atual apresentação não identificamos nenhuma diferença entre o objeto das figuras 1.1 e 1.2 e as demais figuras, além do fato de estarem representando o mesmo objeto em diferentes cores. Caso sejam de fato variações, e não o mesmo objeto, esclareça a diferença. Caso a forma plástica seja exatamente a mesma e a diferença resida somente na forma de representação, apresente apenas uma das formas, ou ainda, alternativamente, apresente as 12 figuras numeradas sequencialmente de 1.1 a 1.12.



(21) BR 30 2021 005353-5

Código 34 - Exigência - Art. 106 § 3º da LPI

(22) 29/10/2021

(71) WORLD CHAMPION FANTASY INC. (US)

(74) KASZNAR LEONARDOS PROPRIEDADE INTELECTUAL

Considerando-se o Manual de Desenhos Industriais, formula-se a seguinte exigência: [1] Conforme item 5.5.4 do Manual, não são consideradas meramente ilustrativas as figuras de um pedido de registro de padrão ornamental aplicado a produto representado em linhas tracejadas. Portanto, retire a legenda de ?figura meramente ilustrativa? das figuras 1.2, 2.2, 3.2, 4.2. Corrija a descrição das referidas figuras no relatório para ?padrão ornamental aplicado ao produto?. Retire do relatório e da reivindicação a declaração referente às figuras meramente ilustrativas. [2] De acordo com os itens 4.2.11 e 5.5.2 do Manual, as figuras não podem conter molduras, marcas, logotipos, marcas d'água, timbres, rubricas, assinaturas e outras informações desta natureza: apresente um novo conjunto de figuras suprimindo os textos, ícones, assinaturas e marcas de forma que o elemento do escopo de proteção reivindicado subsista por si só. [3] Através da atual apresentação não identificamos nenhuma diferença entre o objeto das figuras 1.1 e o das figuras 5.1; assim como, entre as figuras 2.2 e 6.1, entre as figuras 3.2 e 7.1, e ainda entre as figuras 4.2 e 8.1, além do fato de estarem representando o mesmo objeto de formas diferentes. Caso sejam de fato variações, e não o mesmo objeto, esclareça a diferença. Caso seja um único objeto, apresente apenas uma das formas de representação.

(21) BR 30 2021 005420-5

Código 34 - Exigência - Art. 106 § 3º da LPI

(22) 03/11/2021

(71) TWITTER, INC. (US)

(74) DANNEMANN, SIEMSEN, BIGLER & IPANEMA MOREIRA

Considerando-se o Manual de Desenhos Industriais, formula-se a seguinte exigência: [1] Conforme o item 5.4 do Manual de Desenhos Industriais, o pedido de registro deverá estar limitado ao máximo de 20 variações configurativas, desde que atendidas as condições previstas no art. 104 da LPI, quais sejam: i) devem ter a mesma finalidade; ii) devem compartilhar da mesma característica distintiva preponderante. Manter no pedido atual apenas os objetos das figuras 1.1 a 2.2. Os demais objetos não compartilham as mesmas características distintivas preponderantes e devem ser retirados do pedido atual. Caso haja interesse, apresente num 1º pedido dividido o objeto da figura 3.1 a 3.3. Adequar o relatório e a reivindicação. [2] De acordo com os itens 4.2.11 e 5.5.2 do Manual, as figuras não podem conter molduras, marcas, logotipos, marcas d'água, timbres, rubricas, assinaturas e outras informações desta natureza: apresente um novo conjunto de figuras suprimindo os textos, molduras, fotos, assinaturas e marcas de forma que o elemento do escopo de proteção subsista por si só. [3] Através da atual apresentação não identificamos nenhuma diferença entre o objeto das figuras 1.1 a 1.2 e o das figuras 2.1 a 2.2, além do fato de as segundas estarem representando o objeto em linhas e as outras estarem

mostrando imagens renderizadas. Caso sejam de fato variações, e não o mesmo objeto, esclareça a diferença. Caso seja um único objeto, apresente apenas uma das formas de representação, ou ainda, apresente as 4 figuras numeradas sequencialmente, de 1.1 a 1.4.

(21) BR 30 2021 005802-2

Código 34 - Exigência - Art. 106 § 3º da LPI

(22) 19/11/2021

(71) U.S. BORAX INC. (US)

(74) ANTÔNIO MAURÍCIO PEDRAS ARNAUD

Em conformidade com os itens 5.6.4 e 5.10 do Manual, a figura meramente ilustrativa deve conter obrigatoriamente legenda na sua respectiva folha de apresentação que mencione a sua natureza. Desse modo, reapresente o conjunto completo de imagens, ratificando a legenda da figura 1.8 para: Figura 1.8 - Figura meramente ilustrativa.

(21) BR 30 2021 005813-8

Código 34 - Exigência - Art. 106 § 3º da LPI

(22) 20/11/2021

(71) DENIS MALTA FERRAZ FILHO (BR/RJ)

Exigência formulada com fulcro no Manual de Desenhos Industriais - 1ª revisão (doravante Manual), acessível em

<http://manualdedi.inpi.gov.br/projects/manual-de-desenho-industrial/wiki/> [1]

Conforme item 5.6 do Manual, após o depósito, a configuração inicial do desenho industrial requerido não pode sofrer acréscimos ou alterações, ressalvadas as correções requeridas por meio de exigência direcionada aos desenhos ou fotografias do pedido e as modificações requeridas pelo depositante, antes do primeiro exame técnico, destinadas à correção de irregularidades nas figuras e / ou melhor visualização do objeto. Ao cumprir a exigência o requerente apresentou objeto diferente dos dois que haviam sido apresentados no depósito, configurando alteração de matéria: o objeto mais parecido (porém diferente) é o mostrado nas figuras 1.1 a 1.6 do depósito. O objeto atual difere dele nos seguintes pontos: a peça horizontal de arremate da haste vertical com a base apresentava 3 elementos circulares, agora só tem 2; a peça cilíndrica na porção central da haste vertical está com proporções diferentes; o fio que une a cúpula à estrutura está mais fino, inclusive na figura 1.3 está representado somente com uma linha. Além disso, apenas as figuras 1.6 e 1.7 estão ortogonais, as demais são perspectivas. Revise o conjunto de figuras fazendo as correções indicadas e **QUAISQUER OUTRAS QUE SEJAM NECESSÁRIAS** para que as imagens representem o **MESMO OBJETO APRESENTADO NO DEPÓSITO** e sejam coerentes entre si. O novo conjunto de figuras deve conter as vistas **ORTOGONAIS** (frontal, posterior, laterais, superior e inferior), além de pelo menos uma perspectiva do objeto.

(21) BR 30 2021 006090-6

Código 34 - Exigência - Art. 106 § 3º da LPI

(22) 30/11/2021



(71) DONIZETTI PEDRO LIMA MARTINS (BR/SP)

(74) KARINA VASSIMON

[1] Tendo em vista a documentação apresentada sob a pet. nº 870220002158 de 10/01/2022, formula-se a seguinte exigência:[2] Conforme itens 5.10 e 3.7.2, bem como o modelo disponível na seção Modelos, do Manual de DI, retifique as legendas das vistas no relatório descritivo para o seguinte padrão: Figura 1.1 - Vista superior; Figura 1.2 - Vista lateral direita; Figura 1.3 - Vista anterior; Figura 1.4 - Perspectiva. [3] Além disso, conforme itens 3.7.2.2 e 3.7.3 do Manual, bem como o modelo disponível na seção Modelos, a reivindicação deve conter a declaração de omissão de vistas. Desse modo, rerepresente igualmente este documento, com o acréscimo dessa declaração.

(21) BR 30 2021 006091-4

Código 34 - Exigência - Art. 106 § 3º da LPI

(22) 30/11/2021

(71) DONIZETTI PEDRO LIMA MARTINS (BR/SP)

(74) KARINA VASSIMON

[1] Tendo em vista a documentação apresentada sob a pet. nº 870220002114 de 10/01/2022, formula-se a seguinte exigência:[2] Conforme itens 5.10 e 3.7.2, bem como o modelo disponível na seção Modelos, do Manual de DI, retifique as legendas das vistas no relatório descritivo para o seguinte padrão: Figura 1.1 - Vista anterior; Figura 1.2 - Vista lateral direita; Fig. 1.3 - Vista superior; Figura 1.4 - Vista inferior; Figura 1.5 - Perspectiva.[3] Além disso, conforme itens 3.7.2.2 e 3.7.3 do Manual, bem como o modelo disponível na seção Modelos, a reivindicação deve conter a declaração de omissão de vistas. Desse modo, rerepresente igualmente a reivindicação, com o acréscimo dessa declaração.

(21) BR 30 2021 006204-6

Código 34 - Exigência - Art. 106 § 3º da LPI

(22) 03/12/2021

(71) JOSÉ MEDEIROS DE CAMARGO ARANHA (BR/SP)

(74) M C Araújo Consultoria em Propriedade Industrial Ltda.

Exigência formulada com fulcro no Manual de Desenhos Industriais - 1ª revisão (doravante Manual), acessível em

<http://manualdedi.inpi.gov.br/projects/manual-de-desenho-industrial/wiki/>. [1]

Conforme item 5.6 do Manual, após o depósito, a configuração inicial do desenho industrial requerido não pode sofrer acréscimos ou alterações, ressalvadas as correções requeridas por meio de exigência direcionada aos desenhos ou fotografias do pedido e as modificações requeridas pelo depositante, antes do primeiro exame técnico, destinadas à correção de irregularidades nas figuras e / ou melhor visualização do objeto. Ao cumprir a exigência o requerente apresentou objeto diferente do que havia sido requerido no depósito, configurando alteração de matéria: as divisões das áreas com janelas / visores e abaixo delas foram alteradas, tendo sido suprimidas algumas linhas, enquanto outras foram acrescentadas (vide vistas laterais e perspectivas). Revise o conjunto de figuras fazendo as correções indicadas e quaisquer outras que sejam



necessárias para que as imagens representem o mesmo objeto apresentado no depósito e sejam coerentes entre si. [2] Conforme item 5.6.1 do Manual, as figuras devem ter contraste, nitidez e resolução gráfica suficientes para a plena compreensão do desenho requerido, sem hachuras, sombras ou reflexos que comprometam a visualização da configuração. Na atual apresentação algumas linhas estão imprecisas e falhadas, especialmente nas perspectivas: apresente as figuras com qualidade adequada, utilizando traços precisos e resolução mínima de 300 DPI.

(21) BR 30 2021 006337-9

Código 34 - Exigência - Art. 106 § 3º da LPI

(22) 10/12/2021

(71) ITENS COMERCIO DE ARTIGOS DE DECORACAO EIRELI (BR/SP)

(74) JEFFERSON DE ARAUJO SERAFIM

Considerando-se o Manual de Desenhos Industriais, formula-se a seguinte exigência: [1] Conforme o item 5.4 do Manual de Desenhos Industriais, o pedido de registro deverá estar limitado ao máximo de 20 variações configurativas, desde que atendidas as condições previstas no art. 104 da LPI, quais sejam: i) devem ter a mesma finalidade; ii) devem compartilhar da mesma característica distintiva preponderante. Manter no pedido atual apenas as vistas do objeto da figura 1.1 a 1.7. Os demais objetos não compartilham as mesmas características distintivas preponderantes e devem ser retirados do pedido atual. Caso haja interesse, apresente no 1º pedido dividido o objeto das figuras 2.1 a 2.7, e no 2º pedido dividido o objeto das figuras 3.1 a 3.7.

(21) BR 30 2022 000484-7

Código 34 - Exigência - Art. 106 § 3º da LPI

(22) 01/02/2022

(71) BIT HOME COMERCIO E ASSESSORIA EM INFORMÁTICA LTDA - ME (BR/PR)

(74) NORMA JUSTINA TONIAL

Tendo em vista a apresentação de figuras meramente ilustrativa, conforme itens 3.7.3 e 3.7.2.1.a, bem como o documento disponível na seção Modelos, do Manual, formula-se exigência para que o requerente apresente reivindicação que contenha a devida declaração relativa às figuras meramente ilustrativas.

(21) BR 30 2022 000485-5

Código 34 - Exigência - Art. 106 § 3º da LPI

(22) 01/02/2022

(71) CNH INDUSTRIAL AMERICA LLC (US)

(74) ALEXANDRE FUKUDA YAMASHITA

[1] De acordo com o item 5.6.4 do Manual, as figuras meramente ilustrativas são aquelas que revelam o objeto requerido, representado por linhas contínuas, e revelam também elementos meramente ilustrativos que não fazem parte da reivindicação do pedido, representados por linhas tracejadas. Pelo exposto, esclarece-se ao requerente que a figura 1.9 não é meramente ilustrativa, como declarado no relatório e na reivindicação, pois não se enquadra nesta definição.



[2] Por isso, preste o requerente esclarecimentos se a perspectiva apresentada à figura 1.9 trata-se realmente da mesma configuração do objeto apresentado às figuras 1.1 a 1.8, só que com os braços de aragem recolhidos. Ou então, se esta imagem representa uma segunda variação configurativa.[3] Caso a figura 1.9 seja a perspectiva da mesma variação configurativa apresentada às figuras 1.1 a 1.8, só que com os braços de aragem recolhidos, será necessário complementar o conjunto de imagens com as vistas ortogonais faltantes (anterior, posterior, lateral direita, lateral esquerda, superior e inferior) relativas a esta apresentação do objeto reivindicado e, opcionalmente, pode-se acrescentar a perspectiva em ângulo distinto ao verificado à figura 1.9. Note-se também que as figuras deverão ser renumeradas de 1.1 a 1.16, em atenção ao item 5.9 do Manual.[4] No entanto, caso a figura 1.9 represente uma segunda variação, esta figura deverá ser renumerada para figura 2.1. Além disso, deverão ser igualmente apresentadas as vistas ortogonais faltantes, relativas a essa segunda configuração, conforme disposto no item 5.6 do Manual, e, opcionalmente, uma outra perspectiva. Deverá o requerente ainda tomar cuidado em acrescentar a unidade correspondente à segunda variação ao primeiro algarismo na numeração das vistas relativas a essa variação configurativa.[5] Por fim, providencie as devidas correções no relatório descritivo e na reivindicação.

(21) BR 30 2022 000486-3

Código 34 - Exigência - Art. 106 § 3º da LPI

(22) 01/02/2022

(71) CNH INDUSTRIAL AMERICA LLC (US)

(74) ALEXANDRE FUKUDA YAMASHITA

[1] De acordo com o item 5.6.4 do Manual, as figuras meramente ilustrativas são aquelas que revelam o objeto requerido, representado por linhas contínuas, e revelam também elementos meramente ilustrativos que não fazem parte da reivindicação do pedido, representados por linhas tracejadas. Pelo exposto, esclarece-se ao requerente que a figura 1.9 não é meramente ilustrativa, como declarado no relatório e na reivindicação, pois não se enquadra nesta definição. [2] Por isso, preste o requerente esclarecimentos se a perspectiva apresentada à figura 1.9 trata-se realmente de uma apresentação distinta do mesmo objeto, só que com os braços de aragem recolhidos. Ou então, se esta imagem representa uma segunda variação configurativa.[3] Caso a figura 1.9 seja a perspectiva da mesma variação configurativa apresentada às figuras 1.1 a 1.8, só que com os braços de aragem recolhidos, será necessário complementar o conjunto de imagens com as vistas ortogonais faltantes (anterior, posterior, lateral direita, lateral esquerda, superior e inferior) relativas a esta apresentação do objeto reivindicado e, opcionalmente, pode-se acrescentar a perspectiva em ângulo distinto ao verificado à figura 1.9. Note-se também que as figuras deverão ser renumeradas de 1.1 a 1.16, em atenção ao item 5.9 do Manual.[4] No entanto, caso a figura 1.9 represente uma segunda variação, esta figura deverá ser renumerada para figura 2.1. Além disso, deverão ser igualmente apresentadas as vistas ortogonais faltantes, relativas a essa segunda configuração, conforme



disposto no item 5.6 do Manual, e, opcionalmente, uma outra perspectiva. Deverá o requerente ainda tomar cuidado em acrescentar a unidade correspondente à segunda variação ao primeiro algarismo na numeração das vistas relativas a essa variação configurativa.[5] Por fim, providencie as devidas correções no relatório descritivo e na reivindicação.

(21) BR 30 2022 000487-1

Código 34 - Exigência - Art. 106 § 3º da LPI

(22) 01/02/2022

(71) CNH INDUSTRIAL AMERICA LLC (US)

(74) ALEXANDRE FUKUDA YAMASHITA

[1] De acordo com o item 5.6.4 do Manual, as figuras meramente ilustrativas são aquelas que revelam o objeto requerido, representado por linhas contínuas, e revelam também elementos meramente ilustrativos que não fazem parte da reivindicação do pedido, representados por linhas tracejadas. Pelo exposto, esclarece-se ao requerente que a figura 1.9 não é meramente ilustrativa, como declarado no relatório e na reivindicação, pois não se enquadra nesta definição.

[2] Por isso, preste o requerente esclarecimentos se a perspectiva apresentada à figura 1.9 trata-se realmente da mesma configuração do objeto apresentado às figuras 1.1 a 1.8, só que com os braços de aragem recolhidos. Ou então, se esta imagem representa uma segunda variação configurativa.[3] Caso a figura 1.9 seja a perspectiva da mesma variação configurativa apresentada às figuras 1.1 a 1.8, só que com os braços de aragem recolhidos, será necessário complementar o conjunto de imagens com as vistas ortogonais faltantes (anterior, posterior, lateral direita, lateral esquerda, superior e inferior) relativas a esta apresentação do objeto reivindicado e, opcionalmente, pode-se acrescentar a perspectiva em ângulo distinto ao verificado à figura 1.9. Note-se também que as figuras deverão ser renumeradas de 1.1 a 1.16, em atenção ao item 5.9 do Manual.[4] No entanto, caso a figura 1.9 represente uma segunda variação, esta figura deverá ser renumerada para figura 2.1. Além disso, deverão ser igualmente apresentadas as vistas ortogonais faltantes, relativas a essa segunda configuração, conforme disposto no item 5.6 do Manual, e, opcionalmente, uma outra perspectiva. Deverá o requerente ainda tomar cuidado em acrescentar a unidade correspondente à segunda variação ao primeiro algarismo na numeração das vistas relativas a essa variação configurativa, conforme item 5.9 do Manual.[5] Por fim, providencie as devidas correções no relatório descritivo e na reivindicação.

(21) BR 30 2022 000700-5

Código 34 - Exigência - Art. 106 § 3º da LPI

(22) 11/02/2022

(71) EDUARDO ARAUJO DE SOUSA (BR/RO)

Exigência formulada com fulcro no Manual de Desenhos Industriais - 1ª revisão (doravante Manual), acessível em

<http://manualdedi.inpi.gov.br/projects/manual-de-desenho-industrial/wiki/> [1] As figuras devem ser apresentadas dentro das margens de, no mínimo, 3 cm, em



atenção aos itens 3.7.1 e 4.2.11 do Manual. [2] Conforme consta no item 5.6 do Manual, após o depósito a configuração inicial do desenho industrial requerido não pode sofrer acréscimos ou alterações, ressalvadas as correções requeridas por meio de exigência direcionada aos desenhos ou fotografias do pedido e s modificações requeridas pelo depositante antes do primeiro exame técnico, destinadas à correção de irregularidades nas figuras e/ou melhor visualização do objeto. Por irregularidades nas figuras entende-se vistas incompatíveis, qualidade insatisfatória e vistas faltantes, por exemplo; correção de figuras não se confunde com substituição de matéria requerida. Ao apresentar a petição de cumprimento da exigência formal o requerente apresentou objeto que não corresponde ao que foi apresentado no depósito, configurando alteração de matéria, por exemplo: nas figuras 1.1 e 1.5 do depósito cada uma das quinas do quadrado apresentava uma delimitação circular e um pequeno círculo, que foram suprimidos. Além disso, foi apresentada mais de uma figura por folha e a qualidade está insatisfatória: a escala foi reduzida e áreas muito escurecidas impedem a perfeita visualização da forma. Sendo assim, serão desconsideradas as figuras do cumprimento da exigência. [3] A qualidade das figuras do depósito está insatisfatória: as linhas estão imprecisas, tremidas, falhadas, às vezes até tracejadas, a resolução está baixa. Conforme item 5.6.1 do Manual, as figuras devem ter contraste, nitidez e resolução gráfica suficientes para a plena compreensão do desenho requerido, sem hachuras, sombras ou reflexos que comprometam a visualização da configuração. Reapresente as figuras com qualidade adequada, utilizando traços precisos e contínuos, com resolução mínima de 300 DPI, mostrando o mesmo objeto do depósito.

(21) BR 30 2022 000725-0

Código 34 - Exigência - Art. 106 § 3º da LPI

(22) 14/02/2022

(71) MMC ILUMINACAO EIRELI - EPP (BR/MG)

(74) MAGALHÃES & ASSOCIADOS LTDA.

[1] No cumprimento de exigência protocolado sob a petição n. 870220039267 de 06/05/2022, a reivindicação apresentada não contém a declaração de omissão de vistas conforme disposto nos itens 3.7.2.2a e 3.7.3, bem como no modelo disponível na seção Modelos, do Manual. [2] Em atenção aos itens 3.7.2, 3.7.3 e 5.6, por terem sido omitidas vistas simétricas / espelhadas, a apresentação de relatório descritivo e reivindicação é obrigatória para este pedido e estes documentos devem seguir os modelos contidos na seção Modelos no Manual. Assim sendo, reapresente a reivindicação corrigida com o devido acréscimo da declaração referente à omissão de vistas.[3] Na reivindicação coloque, na parte superior, a numeração de folha (1/1); abaixo, coloque a indicação do documento (Reivindicação), seguida do título e da frase padrão (Reivindica-se o registro do desenho industrial conforme representado no conjunto de figuras e apresentado no relatório descritivo, ambos em anexo); não numere a reivindicação, pois pedidos de registro de desenho industrial só admitem uma reivindicação; por último, coloque a declaração referente à omissão de vistas contida no item



3.7.2.2a do Manual, por exemplo: A vista posterior foi omitida por ser simétrica à figura 1.4 - vista frontal.

(21) BR 30 2022 002083-4

Código 34 - Exigência - Art. 106 § 3º da LPI

(22) 25/04/2022

(71) MÁQUINAS AGRÍCOLAS JACTO S/A. (BR/SP)

(74) ROGER PAMPANA NICOLAU

Com base no Manual de Desenhos Industriais, formulam-se as seguintes exigências: (1) No pedido são revelados objetos que não guardam entre si as mesmas características distintivas preponderantes, de maneira que o pedido deverá ser dividido, conforme item 5.4 do Manual.(2) Manter no pedido original os objetos das figuras 1.1 a 1.7 e das figuras 2.1 a 2.7. Adequar relatório e reivindicação.(3) Apresentar em um 1º pedido dividido o objeto das figuras 3.1 a 3.7 e das figuras 4.1 a 4.7. Adequar relatório e reivindicação.

(21) BR 32 2022 001949-9

Código 34 - Exigência - Art. 106 § 3º da LPI

(22) 19/03/2021

(62) BR 30 2021 001221-9 19/03/2021

(71) KONINKLIJKE PHILIPS N.V. (NL)

(74) DANIEL ADVOGADOS (ALT.DE DANIEL & CIA)

A figura apresentada traz elementos representados em linhas tracejadas. Conforme o item 5.2.1 do manual de DI, se as linhas tracejadas representam elementos dissociáveis do padrão ornamental reivindicado, as linhas tracejadas devem ser excluídas da figura, restando assim apenas os elementos do escopo de proteção pretendido. Se forem indissociáveis, todas as linhas tracejadas devem ser preenchidas com linhas contínuas e uniformes de forma que o elemento do escopo de proteção subsista por si só.

(21) BR 32 2022 002235-0

Código 34 - Exigência - Art. 106 § 3º da LPI

(22) 30/12/2020

(62) BR 30 2020 006263-9 30/12/2020

(71) KARIN SEMMEL PLINNER (BR/SP)

(74) VALESKA SANTOS GUIMARÃES

O relatório deverá atender às condições estabelecidas pelo INPI, conforme art. 101 da Lei 9279/96. Para tal, rerepresente o texto e a formatação do relatório descritivo fielmente conforme modelo na seção Modelos do Manual de Desenhos Industriais. O modelo encontra-se acessível em <http://manualdedi.inpi.gov.br/projects/manual-de-desenho-industrial/wiki#Modelos>. Caso não haja interesse em rerepresentar relatório descritivo corrigido, o requerente deverá declarar, no cumprimento desta exigência, que abdica do mesmo, sem prejuízo para o pedido.No parágrafo inicial, deve constar somente "O presente relatório descritivo faz referência aos desenho, anexos, assim indicados:" As figuras 1.7, 1.8, 2.7, 2.8, 3.7 e 3.8 não se referem a vistas em perspectiva, mas vistas ortogonais. Portanto deve ser "Figura 1.7 - vista



superior", "Figura 1.8 - vista inferior" e assim sucessivamente.

(21) BR 32 2022 002236-8

Código 34 - Exigência - Art. 106 § 3º da LPI

(22) 30/12/2020

(62) BR 30 2020 006263-9 30/12/2020

(71) KARIN SEMMEL PLINNER (BR/SP)

(74) VALESKA SANTOS GUIMARÃES

O relatório deverá atender às condições estabelecidas pelo INPI, conforme art. 101 da Lei 9279/96. Para tal, rerepresente o texto e a formatação do relatório descritivo fielmente conforme modelo na seção Modelos do Manual de Desenhos Industriais. O modelo encontra-se acessível em <http://manualdedi.inpi.gov.br/projects/manual-de-desenho-industrial/wiki#Modelos>. Caso não haja interesse em rerepresentar relatório descritivo corrigido, o requerente deverá declarar, no cumprimento desta exigência, que abdica do mesmo, sem prejuízo para o pedido. No parágrafo inicial, deve constar somente "O presente relatório descritivo faz referência aos desenho, anexos, assim indicados:" As figuras 1.7, 1.8, 2.7 e 2.8 não se referem a vistas em perspectiva, mas vistas ortogonais. Portanto deve ser "Figura 1.7 - vista superior", "Figura 1.8 - vista inferior" e assim sucessivamente. Conforme item 5.6 do Manual de Desenhos Industriais, os desenhos ou fotografias deverão revelar a configuração do objeto de maneira coerente e consistente em todas as vistas. Para tanto, proceda com as seguintes correções. As linhas horizontais acima dos orifícios superiores das figuras 1.1, 1.2, 2.1, 2.2 não foram replicados nas figuras 1.3, 2.3 e 2.4.

(21) BR 32 2022 002239-2

Código 34 - Exigência - Art. 106 § 3º da LPI

(22) 30/12/2020

(62) BR 30 2020 006263-9 30/12/2020

(71) KARIN SEMMEL PLINNER (BR/SP)

(74) VALESKA SANTOS GUIMARÃES

O relatório deverá atender às condições estabelecidas pelo INPI, conforme art. 101 da Lei 9279/96. Para tal, rerepresente o texto e a formatação do relatório descritivo fielmente conforme modelo na seção Modelos do Manual de Desenhos Industriais. O modelo encontra-se acessível em <http://manualdedi.inpi.gov.br/projects/manual-de-desenho-industrial/wiki#Modelos>. Caso não haja interesse em rerepresentar relatório descritivo corrigido, o requerente deverá declarar, no cumprimento desta exigência, que abdica do mesmo, sem prejuízo para o pedido. No parágrafo inicial, deve constar somente "O presente relatório descritivo faz referência aos desenho, anexos, assim indicados:" As figuras 1.7, 1.8 não se referem a vistas em perspectiva, mas vistas ortogonais. Portanto deve ser "Figura 1.7 - vista superior", "Figura 1.8 - vista inferior".

(21) BR 32 2022 002240-6

Código 34 - Exigência - Art. 106 § 3º da LPI



(22) 30/12/2020

(62) BR 30 2020 006263-9 30/12/2020

(71) KARIN SEMMEL PLINNER (BR/SP)

(74) VALESKA SANTOS GUIMARÃES

O relatório deverá atender às condições estabelecidas pelo INPI, conforme art. 101 da Lei 9279/96. Para tal, rerepresente o texto e a formatação do relatório descritivo fielmente conforme modelo na seção Modelos do Manual de Desenhos Industriais. O modelo encontra-se acessível em <http://manualdedi.inpi.gov.br/projects/manual-de-desenho-industrial/wiki#Modelos>. Caso não haja interesse em rerepresentar relatório descritivo corrigido, o requerente deverá declarar, no cumprimento desta exigência, que abdica do mesmo, sem prejuízo para o pedido. No parágrafo inicial, deve constar somente "O presente relatório descritivo faz referência aos desenhos, anexos, assim indicados:" As figuras 1.7, 1.8, 2.7 e 2.8 não se referem a vistas em perspectiva, mas vistas ortogonais. Portanto deve ser "Figura 1.7 - vista superior", "Figura 1.8 - vista inferior" e assim sucessivamente.

(21) BR 32 2022 002241-4

Código 34 - Exigência - Art. 106 § 3º da LPI

(22) 30/12/2020

(62) BR 30 2020 006263-9 30/12/2020

(71) KARIN SEMMEL PLINNER (BR/SP)

(74) VALESKA SANTOS GUIMARÃES

O relatório deverá atender às condições estabelecidas pelo INPI, conforme art. 101 da Lei 9279/96. Para tal, rerepresente o texto e a formatação do relatório descritivo fielmente conforme modelo na seção Modelos do Manual de Desenhos Industriais. O modelo encontra-se acessível em <http://manualdedi.inpi.gov.br/projects/manual-de-desenho-industrial/wiki#Modelos>. Caso não haja interesse em rerepresentar relatório descritivo corrigido, o requerente deverá declarar, no cumprimento desta exigência, que abdica do mesmo, sem prejuízo para o pedido. No parágrafo inicial, deve constar somente "O presente relatório descritivo faz referência aos desenho, anexos, assim indicados:" As figuras 1.7 e 1.8 não se referem a vistas em perspectiva, mas vistas ortogonais. Portanto deve ser "Figura 1.7 - vista superior", "Figura 1.8 - vista inferior" e assim sucessivamente.

(21) BR 32 2022 002242-2

Código 34 - Exigência - Art. 106 § 3º da LPI

(22) 30/12/2020

(62) BR 30 2020 006263-9 30/12/2020

(71) KARIN SEMMEL PLINNER (BR/SP)

(74) VALESKA SANTOS GUIMARÃES

O relatório deverá atender às condições estabelecidas pelo INPI, conforme art. 101 da Lei 9279/96. Para tal, rerepresente o texto e a formatação do relatório descritivo fielmente conforme modelo na seção Modelos do Manual de Desenhos Industriais. O modelo encontra-se acessível em



<http://manualdedi.inpi.gov.br/projects/manual-de-desenho-industrial/wiki#Modelos>. Caso não haja interesse em reapresentar relatório descritivo corrigido, o requerente deverá declarar, no cumprimento desta exigência, que abdica do mesmo, sem prejuízo para o pedido. No parágrafo inicial, deve constar somente "O presente relatório descritivo faz referência aos desenhos, anexos, assim indicados:" As figuras 1.7, 1.8, 2.7 e 2.8 não se referem a vistas em perspectiva, mas vistas ortogonais. Portanto deve ser "Figura 1.7 - vista superior", "Figura 1.8 - vista inferior" e assim sucessivamente. Conforme item 5.6 do Manual de Desenhos Industriais, os desenhos deverão revelar a configuração do objeto de maneira coerente e consistente em todas as vistas. Para tanto, proceda com as seguintes correções. As linhas horizontais acima do orifício superior das figuras 2.1, 2.2 não foi replicado nas figuras 2.3 e 2.4. Corrigir.

(21) BR 32 2022 002337-2

Código 34 - Exigência - Art. 106 § 3º da LPI

(22) 16/12/2021

(62) BR 30 2021 006451-0 16/12/2021

(71) PAUL STRICKER, S.A. (PT)

(74) DIAS TEIXEIRA SOCIEDADE DE ADVOGADOS

Com base no Manual de Desenhos Industriais, formulam-se as seguintes exigências: As figuras não estão correspondentes entre si. A comparação entre as diversas vistas revela inconsistências. A Figura 1.1 revela arqueamento na alça superior que não aparece nas demais vistas. Revisar todo o conjunto de figuras, fazendo as correções indicadas e quaisquer outras que sejam necessárias para que as imagens apresentem coerência entre si, em atenção ao item 5.5 do Manual. Não pode haver alteração de matéria em relação ao depósito.

(21) DI 7106755-8

Código 34 - Exigência - Art. 106 § 3º da LPI

(22) 28/11/2011

(71) MORETTO S.P.A. (IT)

(74) ATEM & REMER ASSES CONSUL PROP INT LTDA

Conforme o Comunicado da Diretoria de Marcas, Desenhos Industriais e Indicações Geográficas, publicado na RPI Nº 2560, de 28/01/20, formula-se uma nova exigência técnica, nos seguintes termos: [1]- De acordo com o item 5.6 do Manual de Desenhos Industriais, nos pedidos de registro de configuração aplicada a objeto tridimensional, os desenhos ou fotografias deverão representar o desenho industrial de maneira clara e suficiente, em conformidade com o parágrafo único do art. 104 da LPI, por meio de uma perspectiva e das vistas ortogonais que se fizerem necessárias à caracterização do objeto requerido (anterior, posterior, laterais, superior e inferior). Apresentar pelo menos uma perspectiva e todas as vistas ortogonais do objeto. [2]- De acordo com o item 5.6.1 do Manual de Desenhos Industriais, os desenhos ou fotografias deverão apresentar resolução gráfica suficiente para a plena compreensão do desenho industrial requerido. Reapresentar as figuras com melhor definição, objetivando uma perfeita visualização de todos os detalhes do objeto, respeitando a



resolução mínima de 300dpi. [3]- De acordo com o item 3.7.1 do Manual de Desenhos Industriais, cada desenho ou fotografia deverá ser apresentado em uma folha, individualmente, com dimensões, contraste, nitidez e resolução gráfica suficientes para a plena compreensão do desenho industrial requerido, sem hachuras, molduras, sombras ou reflexos que comprometam a visualização de sua configuração, dentro de margens de no mínimo 3 cm, em folhas brancas no formato A4. Reapresentar os desenhos, numerados sequencialmente usando-se um padrão de dois algarismos (Fig. 1.1, Fig. 1.2, Fig. 1.3, Fig. 1.4, Fig. 1.5, Fig. 1.6, Fig. 1.7, etc.), fazendo constar cada figura em uma folha separadamente, numeradas sequencialmente no centro da margem superior indicando o número da folha e o número total de folhas, separados por uma barra oblíqua (por exemplo: 1/7, 2/7, 3/7, 4/7, 5/7, 6/7 e 7/7). [4]- De acordo com os itens 5.6.7 e 5.6.8 do Manual de Desenhos Industriais, cortes e detalhes ampliados poderão ser aceitos, desde que revelem características ornamentais da forma plástica do objeto e não demonstrem meramente aspectos técnicos ou funcionais do objeto. Uma vez que a(s) figura(s) em corte não mostra(m) aspectos ornamentais, a(s) mesma(s) deverá(ão) ser excluída(s). [5]- De acordo com o item 3.7.2 do Manual de Desenhos Industriais, ao apresentar todas as vistas do objeto, o relatório e a reivindicação apresentados neste pedido passarão a não ser obrigatórios. Com base no art. 107 da LPI, por terem sido apresentados, estes documentos deverão constar do Certificado de Registro de Desenho Industrial e, para tal, deverão atender às condições estabelecidas pelo INPI, como previsto no art. 101 da mesma Lei. Reapresente o relatório e a reivindicação exatamente conforme modelos constantes na seção "Modelos" do Manual. Caso não tenha interesse em reapresentar os documentos corrigidos conforme solicitado, o requerente deverá declarar, no cumprimento desta exigência, que abdica da inclusão dos mesmos no Certificado. [6]- A partir do conjunto de figuras apresentado, não é possível aferir em que categoria de produtos o objeto se enquadra. Informar um único campo de aplicação com maior clareza, preferencialmente de acordo com a Classificação de Locarno. [7]- De acordo com o Art. 100 da LPI, não é registrável como desenho industrial a forma determinada essencialmente por considerações técnicas ou funcionais?. A partir da apresentação do objeto no pedido, não foi possível perceber características ornamentais em sua forma. No caso de a forma pleiteada possuir aspectos ornamentais, deve-se esclarecer quais elementos caracterizam esses aspectos. Sugerimos que sejam apresentadas imagens demonstrando como o objeto do pedido é usado no produto final e argumentos sobre a liberdade de escolha para se chegar a esta forma, independentemente do resultado técnico e funcional que se atingiria. O fato de existirem formatos diferentes pode significar, em muitos casos, que este formato é necessário para que outro objeto funcione ou para se encaixar em outro objeto específico, ou seja, não afasta a possibilidade de a forma ser determinada essencialmente por questões técnicas ou funcionais. O fundamental é demonstrar quais elementos da forma do objeto permitem liberdade de escolha na criação para lhe conferir certo grau de

ornamentalidade. As explicações podem ser através de argumentações textuais, podendo incluir figuras que demonstrem como o objeto é usado, acoplado, encaixado, etc.



Código 34.2 - Exame formal de Cumprimento de Exigência Técnica

Exame preliminar de petição de cumprimento de exigência técnica. Conferência relativa à apresentação, tempestividade e pagamento.

(21) BR 30 2021 001695-8	Código 34.2 - Exame formal de Cumprimento de Exigência Técnica (71) BEIJING DAJIA INTERNET INFORMATION TECHNOLOGY CO., LTD. (CN) (74) DANNEMANN, SIEMSEN, BIGLER & IPANEMA MOREIRA
(21) BR 30 2021 001791-1	Código 34.2 - Exame formal de Cumprimento de Exigência Técnica (71) PETNA COMÉRCIO DE ARTIGOS E ACESSÓRIOS PARA ANIMAIS DOMÉSTICOS LTDA. (BR/SC) (74) DEMAREST - ALMEIDA ROTENBERG E BOSCOLI - SOCIEDADE DE ADVOGADOS
(21) BR 30 2021 001859-4	Código 34.2 - Exame formal de Cumprimento de Exigência Técnica (71) LUCIANA MARIA QUITERIA (BR/SP)
(21) BR 30 2021 001876-4	Código 34.2 - Exame formal de Cumprimento de Exigência Técnica (71) ELC MANAGEMENT LLC (US) (74) DANNEMANN, SIEMSEN, BIGLER & IPANEMA MOREIRA
(21) BR 30 2021 001878-0	Código 34.2 - Exame formal de Cumprimento de Exigência Técnica (71) UNE MASTER - GESTÃO DE FRANQUIAS LTDA (BR/RS) (74) SERGIO LIPINSKI BRANDÃO JUNIOR
(21) BR 30 2021 001986-8	Código 34.2 - Exame formal de Cumprimento de Exigência Técnica (71) ESTÚDIO OBJ - INDÚSTRIA DE MÓVEIS E OBJETOS LTDA (BR/RJ) (74) BERNARDO ERWES
(21) BR 30 2021 002315-6	Código 34.2 - Exame formal de Cumprimento de Exigência Técnica (71) ROGERIO DE OLIVEIRA VERA (BR/SP) (74) ANDRÉ JOÃO LACERDA DA SILVA
(21) BR 30 2021 002630-9	Código 34.2 - Exame formal de Cumprimento de Exigência Técnica (71) ANDERSON FLAVIO VIANA (BR/PR)
(21) BR 30 2021 003110-8	Código 34.2 - Exame formal de Cumprimento de Exigência Técnica (71) JEFFERSON FERNANDES DE OLIVEIRA (BR/SP)
(21) BR 30 2021 003538-3	Código 34.2 - Exame formal de Cumprimento de Exigência Técnica (71) OLATUNJI BAMIDELE ADEOYE ALOBA-DA-ROCHA (BR/PE)



(21) BR 30 2021 003990-7	Código 34.2 - Exame formal de Cumprimento de Exigência Técnica (71) MONSANTO TECHNOLOGY LLC (US) (74) MONTAURY PIMENTA, MACHADO & VIEIRA DE MELLO ADVOGADOS
(21) BR 30 2021 005411-6	Código 34.2 - Exame formal de Cumprimento de Exigência Técnica (71) JACOBSEN ARQUITETURA LTDA (BR/SP) (74) MURILO LELES MAGALHÃES
(21) BR 30 2021 005723-9	Código 34.2 - Exame formal de Cumprimento de Exigência Técnica (71) HONDA MOTOR CO., LTD. (JP) (74) DANNEMANN, SIEMSEN, BIGLER & IPANEMA MOREIRA
(21) BR 30 2021 005781-6	Código 34.2 - Exame formal de Cumprimento de Exigência Técnica (71) STAR FLEX CALCADOS LTDA (BR/MG) (74) DAIMOND MARCAS E PATENTES LTDA
(21) BR 30 2021 005808-1	Código 34.2 - Exame formal de Cumprimento de Exigência Técnica (71) AIRBNB, INC. (US) (74) DANNEMANN, SIEMSEN, BIGLER & IPANEMA MOREIRA
(21) BR 30 2021 005809-0	Código 34.2 - Exame formal de Cumprimento de Exigência Técnica (71) AIRBNB, INC. (US) (74) DANNEMANN, SIEMSEN, BIGLER & IPANEMA MOREIRA
(21) BR 30 2021 005901-0	Código 34.2 - Exame formal de Cumprimento de Exigência Técnica (71) KPR U.S., LLC (US) (74) CLARKE, MODET PROPRIEDADE INTELECTUAL LTDA.
(21) BR 30 2021 005902-9	Código 34.2 - Exame formal de Cumprimento de Exigência Técnica (71) KPR U.S., LLC (US) (74) CLARKE, MODET PROPRIEDADE INTELECTUAL LTDA.
(21) BR 30 2021 005903-7	Código 34.2 - Exame formal de Cumprimento de Exigência Técnica (71) KPR U.S., LLC (US) (74) CLARKE, MODET PROPRIEDADE INTELECTUAL LTDA.
(21) BR 30 2021 005905-3	Código 34.2 - Exame formal de Cumprimento de Exigência Técnica (71) KPR U.S., LLC (US) (74) CLARKE, MODET PROPRIEDADE INTELECTUAL LTDA.
(21) BR 30 2021 005909-6	Código 34.2 - Exame formal de Cumprimento de Exigência Técnica (71) KPR U.S., LLC (US) (74) CLARKE, MODET PROPRIEDADE INTELECTUAL LTDA.

(21) BR 30 2021 005912-6	Código 34.2 - Exame formal de Cumprimento de Exigência Técnica (71) KPR U.S., LLC (US) (74) CLARKE, MODET PROPRIEDADE INTELECTUAL LTDA.
(21) BR 30 2021 006001-9	Código 34.2 - Exame formal de Cumprimento de Exigência Técnica (71) ELAINE CRISTINA FERNANDES DE SOUSA 05347932902 (BR/SC) (74) RAFAEL DA SILVA WUNDERLICH
(21) BR 30 2021 006022-1	Código 34.2 - Exame formal de Cumprimento de Exigência Técnica (71) ZEVEX, INC. (US) (74) BM&A PROPRIEDADE INTELECTUAL LTDA
(21) BR 30 2021 006044-2	Código 34.2 - Exame formal de Cumprimento de Exigência Técnica (71) WAHL CLIPPER CORPORATION (US) (74) CITY PATENTES E MARCAS LTDA.
(21) BR 30 2021 006063-9	Código 34.2 - Exame formal de Cumprimento de Exigência Técnica (71) TWITTER, INC. (US) (74) DANNEMANN, SIEMSEN, BIGLER & IPANEMA MOREIRA
(21) BR 30 2021 006093-0	Código 34.2 - Exame formal de Cumprimento de Exigência Técnica (71) CROCS, INC. (US) (74) Felsberg e Pedretti Advogados e Consultores Legais
(21) BR 30 2021 006112-0	Código 34.2 - Exame formal de Cumprimento de Exigência Técnica (71) KLABIN S.A. (BR/SP) (74) DANNEMANN, SIEMSEN, BIGLER & IPANEMA MOREIRA
(21) BR 30 2021 006114-7	Código 34.2 - Exame formal de Cumprimento de Exigência Técnica (71) SIEMENS AKTIENGESELLSCHAFT (DE) (74) DANNEMANN, SIEMSEN, BIGLER & IPANEMA MOREIRA
(21) BR 30 2021 006123-6	Código 34.2 - Exame formal de Cumprimento de Exigência Técnica (71) JOSÉ CARLOS VICENTE (BR/SP) (74) KARINA VASSIMON
(21) BR 30 2021 006124-4	Código 34.2 - Exame formal de Cumprimento de Exigência Técnica (71) EMPRESA BRASILEIRA DE CORREIOS E TELÉGRAFOS - ECT (BR/DF)
(21) BR 30 2021 006128-7	Código 34.2 - Exame formal de Cumprimento de Exigência Técnica (71) CONAIR LLC (US) (74) DANNEMANN, SIEMSEN, BIGLER & IPANEMA MOREIRA
(21) BR 30 2021 006157-0	Código 34.2 - Exame formal de Cumprimento de Exigência Técnica

	(71) SAIETTA GROUP PLC (GB) (74) CAROLINA NAKATA
(21) BR 30 2021 006234-8	Código 34.2 - Exame formal de Cumprimento de Exigência Técnica (71) MCBRIDE PLC (GB) ; SMURFIT KAPPA CARTONMILLS SA (BE) (74) CLARKE, MODET PROPRIEDADE INTELECTUAL LTDA.
(21) BR 30 2021 006405-7	Código 34.2 - Exame formal de Cumprimento de Exigência Técnica (71) ADRIANA FARINA COMÉRCIO DE CALÇADOS E ACESSÓRIOS EIRELI (BR/SP) (74) PINHEIRO NETO ADVOGADOS
(21) BR 30 2021 006711-0	Código 34.2 - Exame formal de Cumprimento de Exigência Técnica (71) JAIME TAVARES ALHEIROS NETO (BR/PE) (74) VITORIA DO MONTE DE PAULA
(21) BR 30 2022 000043-4	Código 34.2 - Exame formal de Cumprimento de Exigência Técnica (71) GROUP LOTUS LIMITED (GB) (74) FRANCISCO CARLOS RODRIGUES SILVA
(21) BR 30 2022 000045-0	Código 34.2 - Exame formal de Cumprimento de Exigência Técnica (71) GROUP LOTUS LIMITED (GB) (74) FRANCISCO CARLOS RODRIGUES SILVA
(21) BR 30 2022 000046-9	Código 34.2 - Exame formal de Cumprimento de Exigência Técnica (71) GROUP LOTUS LIMITED (GB) (74) FRANCISCO CARLOS RODRIGUES SILVA
(21) BR 30 2022 000591-6	Código 34.2 - Exame formal de Cumprimento de Exigência Técnica (71) PINCÉIS ROMA LTDA (BR/RS) (74) AGERPI - MARCAS E PATENTES LTDA
(21) BR 30 2022 000608-4	Código 34.2 - Exame formal de Cumprimento de Exigência Técnica (71) ESTRADA IMPLEMENTOS RODOVIARIOS LTDA (BR/RS) (74) GUERRA PROPRIEDADE INDUSTRIAL
(21) BR 30 2022 000616-5	Código 34.2 - Exame formal de Cumprimento de Exigência Técnica (71) EVANDRO SABATKE (BR/SC)
(21) BR 30 2022 000699-8	Código 34.2 - Exame formal de Cumprimento de Exigência Técnica (71) IGREJA UNIVERSAL DO REINO DE DEUS (BR/SP) (74) RAFAEL DE FIGUEIREDO SILVA PINHEIRO
(21) BR 30 2022 000701-3	Código 34.2 - Exame formal de Cumprimento de Exigência Técnica

	(71) MÁQUINAS AGRÍCOLAS JACTO S/A. (BR/SP) (74) ROGER PAMPANA NICOLAU
(21) BR 30 2022 000702-1	Código 34.2 - Exame formal de Cumprimento de Exigência Técnica (71) MÁQUINAS AGRÍCOLAS JACTO S/A. (BR/SP) (74) ROGER PAMPANA NICOLAU
(21) BR 30 2022 000703-0	Código 34.2 - Exame formal de Cumprimento de Exigência Técnica (71) MÁQUINAS AGRÍCOLAS JACTO S/A. (BR/SP) (74) ROGER PAMPANA NICOLAU
(21) BR 30 2022 000704-8	Código 34.2 - Exame formal de Cumprimento de Exigência Técnica (71) MÁQUINAS AGRÍCOLAS JACTO S/A. (BR/SP) (74) ROGER PAMPANA NICOLAU
(21) BR 30 2022 000705-6	Código 34.2 - Exame formal de Cumprimento de Exigência Técnica (71) MÁQUINAS AGRÍCOLAS JACTO S/A. (BR/SP) (74) ROGER PAMPANA NICOLAU
(21) BR 30 2022 000706-4	Código 34.2 - Exame formal de Cumprimento de Exigência Técnica (71) MÁQUINAS AGRÍCOLAS JACTO S/A. (BR/SP) (74) ROGER PAMPANA NICOLAU
(21) BR 30 2022 000707-2	Código 34.2 - Exame formal de Cumprimento de Exigência Técnica (71) MÁQUINAS AGRÍCOLAS JACTO S/A. (BR/SP) (74) ROGER PAMPANA NICOLAU
(21) BR 30 2022 000708-0	Código 34.2 - Exame formal de Cumprimento de Exigência Técnica (71) MÁQUINAS AGRÍCOLAS JACTO S/A. (BR/SP) (74) ROGER PAMPANA NICOLAU
(21) BR 30 2022 000709-9	Código 34.2 - Exame formal de Cumprimento de Exigência Técnica (71) MÁQUINAS AGRÍCOLAS JACTO S/A. (BR/SP) (74) ROGER PAMPANA NICOLAU
(21) BR 30 2022 000710-2	Código 34.2 - Exame formal de Cumprimento de Exigência Técnica (71) MÁQUINAS AGRÍCOLAS JACTO S/A. (BR/SP) (74) ROGER PAMPANA NICOLAU
(21) BR 30 2022 000711-0	Código 34.2 - Exame formal de Cumprimento de Exigência Técnica (71) MÁQUINAS AGRÍCOLAS JACTO S/A. (BR/SP) (74) ROGER PAMPANA NICOLAU
(21) BR 30 2022 000712-9	Código 34.2 - Exame formal de Cumprimento de Exigência Técnica

	(71) MÁQUINAS AGRÍCOLAS JACTO S/A. (BR/SP) (74) ROGER PAMPANA NICOLAU
(21) BR 30 2022 000713-7	Código 34.2 - Exame formal de Cumprimento de Exigência Técnica (71) MÁQUINAS AGRÍCOLAS JACTO S/A. (BR/SP) (74) ROGER PAMPANA NICOLAU
(21) BR 30 2022 000714-5	Código 34.2 - Exame formal de Cumprimento de Exigência Técnica (71) MÁQUINAS AGRÍCOLAS JACTO S/A. (BR/SP) (74) ROGER PAMPANA NICOLAU
(21) BR 30 2022 000715-3	Código 34.2 - Exame formal de Cumprimento de Exigência Técnica (71) MÁQUINAS AGRÍCOLAS JACTO S/A. (BR/SP) (74) ROGER PAMPANA NICOLAU
(21) BR 30 2022 000716-1	Código 34.2 - Exame formal de Cumprimento de Exigência Técnica (71) MÁQUINAS AGRÍCOLAS JACTO S/A. (BR/SP) (74) ROGER PAMPANA NICOLAU
(21) BR 30 2022 000717-0	Código 34.2 - Exame formal de Cumprimento de Exigência Técnica (71) MÁQUINAS AGRÍCOLAS JACTO S/A. (BR/SP) (74) ROGER PAMPANA NICOLAU
(21) BR 30 2022 000718-8	Código 34.2 - Exame formal de Cumprimento de Exigência Técnica (71) MÁQUINAS AGRÍCOLAS JACTO S/A. (BR/SP) (74) ROGER PAMPANA NICOLAU
(21) BR 30 2022 000913-0	Código 34.2 - Exame formal de Cumprimento de Exigência Técnica (71) STASHER, INC. (US) (74) DANIEL ADVOGADOS (ALT.DE DANIEL & CIA)
(21) BR 30 2022 000921-0	Código 34.2 - Exame formal de Cumprimento de Exigência Técnica (71) COMÉRCIO E IMPORTAÇÃO SERTIC LTDA. (BR/SP) (74) Francisco de Souza Ferreira Filho
(21) BR 30 2022 000928-8	Código 34.2 - Exame formal de Cumprimento de Exigência Técnica (71) HIZHO COMÉRCIO IMPORTAÇÃO E EXPORTAÇÃO LTDA. (BR/SP) (74) ORG. MÉRITO MARCAS E PATENTES LTDA.
(21) BR 30 2022 000932-6	Código 34.2 - Exame formal de Cumprimento de Exigência Técnica (71) HENRIQUE DAHER BONACIN (BR/PR)
(21) BR 30 2022 000933-4	Código 34.2 - Exame formal de Cumprimento de Exigência Técnica (71) HENRIQUE DAHER BONACIN (BR/PR)



(21) BR 30 2022 000934-2	Código 34.2 - Exame formal de Cumprimento de Exigência Técnica (71) LADY-IV LOJA DE VARIEDADES LTDA (BR/SP)
(21) BR 30 2022 000935-0	Código 34.2 - Exame formal de Cumprimento de Exigência Técnica (71) LADY-IV LOJA DE VARIEDADES LTDA (BR/SP)
(21) BR 30 2022 000936-9	Código 34.2 - Exame formal de Cumprimento de Exigência Técnica (71) LADY-IV LOJA DE VARIEDADES LTDA (BR/SP)
(21) BR 30 2022 000957-1	Código 34.2 - Exame formal de Cumprimento de Exigência Técnica (71) ESTIVAL IMPORTAÇÃO EXPORTAÇÃO LTDA (BR/SP) (74) EDEMILSON PEREIRA LIMA
(21) BR 30 2022 000990-3	Código 34.2 - Exame formal de Cumprimento de Exigência Técnica (71) PACAMI GMBH (DE) (74) DEMAREST - ALMEIDA ROTENBERG E BOSCOLI - SOCIEDADE DE ADVOGADOS
(21) BR 30 2022 000991-1	Código 34.2 - Exame formal de Cumprimento de Exigência Técnica (71) PACAMI GMBH (DE) (74) DEMAREST - ALMEIDA ROTENBERG E BOSCOLI - SOCIEDADE DE ADVOGADOS
(21) BR 30 2022 000996-2	Código 34.2 - Exame formal de Cumprimento de Exigência Técnica (71) MAGENTA HAZE PTY LTD (AU) (74) RODRIGO AFFONSO DE OURO PRETO SANTOS
(21) BR 30 2022 001001-4	Código 34.2 - Exame formal de Cumprimento de Exigência Técnica (71) EURO MATIC S/A CONSULTORIA EM JOGOS E DIVERSÕES ELETRÔNICOS (BR/SP) (74) PIENEGONDA, MOREIRA & ASSOCIADOS LTDA
(21) BR 30 2022 001002-2	Código 34.2 - Exame formal de Cumprimento de Exigência Técnica (71) EURO MATIC S/A CONSULTORIA EM JOGOS E DIVERSÕES ELETRÔNICOS (BR/SP) (74) PIENEGONDA, MOREIRA & ASSOCIADOS LTDA
(21) BR 30 2022 001005-7	Código 34.2 - Exame formal de Cumprimento de Exigência Técnica (71) EURO MATIC S/A CONSULTORIA EM JOGOS E DIVERSÕES ELETRÔNICOS (BR/SP) (74) PIENEGONDA, MOREIRA & ASSOCIADOS LTDA
(21) BR 30 2022 001016-2	Código 34.2 - Exame formal de Cumprimento de Exigência Técnica

(71) MATHEUS ZAULI SANCHES (BR/SP)

(74) FERNANDA ROSA PICOSSE



Código 35 - Arquivamento do Pedido – Art. 216 § 2º e Art. 106 § 3º da LPI

Arquivado definitivamente o pedido de registro de desenho industrial, uma vez que não foi apresentada a procuração devida no prazo de 60 (sessenta) dias contados da prática do primeiro ato da parte no processo ou não houve manifestação do depositante quanto à exigência formulada.

(21) BR 30 2012 001698-3	Código 35 - Arquivamento do Pedido – Art. 216 § 2º e Art. 106 § 3º da LPI (22) 05/04/2012 (44) 31/05/2022 (52) 08-08 (54) CONFIGURAÇÃO APLICADA EM SUPORTE (71) FLÁVIO LOURENÇO BORBA (BR/SP) (72) Flavio Lourenco Borba (74) P A Produtores Associados Marcas e Patentes Ltda. Arquivamento
(21) BR 30 2016 001550-3	Código 35 - Arquivamento do Pedido – Art. 216 § 2º e Art. 106 § 3º da LPI (22) 14/04/2016 (44) 31/05/2022 (52) 11-01 (54) CONFIGURAÇÃO APLICADA EM JÓIA (71) PERFECT IMPORTAÇÃO E EXPORTAÇÃO LTDA - ME (BR/MG) (72) EVANDRO ANTONIO VIEIRA (74) PROPRIA ASS. CONSULTORIA MARCAS E PATENTES LTDA Pedido arquivado definitivamente com base no § 3º do art. 106 da LPI, por não ter sido apresentada petição de cumprimento da exigência publicada na RPI 2630, de 01/06/2021.
(21) BR 30 2016 001551-1	Código 35 - Arquivamento do Pedido – Art. 216 § 2º e Art. 106 § 3º da LPI (22) 14/04/2016 (44) 31/05/2022 (52) 11-01 (54) CONFIGURAÇÃO APLICADA EM JÓIA (71) PERFECT IMPORTAÇÃO E EXPORTAÇÃO LTDA-ME (BR/MG) (72) EVANDRO ANTONIO VIEIRA (74) PROPRIA ASS. CONSULTORIA MARCAS E PATENTES LTDA Pedido arquivado definitivamente com base no § 3º do art. 106 da LPI, por não ter sido apresentada petição de cumprimento da exigência publicada na RPI 2630, de 01/06/2021.
(21) BR 30 2019 002609-0	Código 35 - Arquivamento do Pedido – Art. 216 § 2º e Art. 106 § 3º da LPI (22) 14/06/2019 (44) 31/05/2022



(52) 14-04
(54) PADRÃO ORNAMENTAL APLICADO A/EM INTERFACE GRÁFICA
(71) GOFIT INOVAÇÕES TECNOLÓGICAS S.A. (BR/SP)
(72) ANTÔNIO EDUARDO FILIPPONE DE SEIXAS
(74) DANIEL ADVOGADOS (ALT.DE DANIEL & CIA)
Pedido arquivado definitivamente com base no § 3º do art. 106 da LPI, por não ter sido apresentada petição de cumprimento da exigência publicada na RPI 2668, de 22/02/2022.

(21) BR 30 2021 000406-2 Código 35 - Arquivamento do Pedido – Art. 216 § 2º e Art. 106 § 3º da LPI
(22) 02/02/2021
(44) 31/05/2022
(52) 32-00
(54) PADRÃO ORNAMENTAL APLICADO A LOUÇA
(71) LES TROIS AMBIENTES EIRELI (BR/MT)
(72) JULIANA NAVARRO
(74) CRISTHIANE ATHAYDE SOUZA ANTUNES
Arquivamento

(21) BR 30 2021 003589-8 Código 35 - Arquivamento do Pedido – Art. 216 § 2º e Art. 106 § 3º da LPI
(22) 29/07/2021
(44) 31/05/2022
(52) 12-16
(54) CONFIGURAÇÃO APLICADA A/EM LIMPADOR DE PARA-BRISAS
(71) DYNA INDÚSTRIA E COMÉRCIO LTDA (BR/SP)
(72) DANIEL LUSTOSA GRANJA; RAFAEL FELIPE ROSSETE; HENRIQUE MONTE MOR SILVA
(74) Veirano Advogados
Pedido arquivado definitivamente com base no § 3º do art. 106 da LPI, por não ter sido apresentada petição de cumprimento da exigência publicada na RPI 2668, de 22/02/2022.

(21) BR 30 2021 003752-1 Código 35 - Arquivamento do Pedido – Art. 216 § 2º e Art. 106 § 3º da LPI
(22) 11/08/2021
(44) 31/05/2022
(52) 19-06
(54) CONFIGURAÇÃO APLICADA EM PEÇA PARA PRODUTOS DE ARTESANATO
(71) RENATA VIRGINIA FERNANDES (BR/SP)
(72) RENATA VIRGINIA FERNANDES
(74) Marthom Assessoria Empresarial Ltda.
Pedido arquivado definitivamente com base no § 3º do art. 106 da LPI, por não ter sido apresentada, dentro do prazo legal, petição de cumprimento da exigência publicada na RPI 2668, de 22/02/2022, conforme despacho 47 publicado na RPI



2679.

(21) BR 30 2021 003799-8 Código 35 - Arquivamento do Pedido – Art. 216 § 2º e Art. 106 § 3º da LPI
(22) 11/08/2021
(44) 31/05/2022
(52) 20-03 , 10-06
(54) CONFIGURAÇÃO APLICADA A/EM TOTEM
(71) ASI COMPANY TECNOLOGIA S/A (BR/DF)
(72) EDGARD ISAAC PANIAGO
(74) ABM ASSESSORIA BRASILEIRA DE MARCAS LTDA.
Arquivamento

(21) BR 30 2021 003884-6 Código 35 - Arquivamento do Pedido – Art. 216 § 2º e Art. 106 § 3º da LPI
(22) 16/08/2021
(44) 31/05/2022
(52) 06-04
(54) CONFIGURAÇÃO APLICADA EM GABINETE
(71) TIAGO LUIS SIRTULI (BR/SC)
(72) THIAGO LUIS SIRTULI
(74) Catiane Zini Borela
Pedido arquivado definitivamente com base no § 3º do art. 106 da LPI, por não ter sido apresentada petição de cumprimento da exigência publicada na RPI 2668, de 22/02/2022.

(21) BR 30 2021 004626-1 Código 35 - Arquivamento do Pedido – Art. 216 § 2º e Art. 106 § 3º da LPI
(22) 21/09/2021
(30) 22/03/2021 CN 202130155134. 1; 30/08/2021 CN 202130569192.9
(44) 31/05/2022
(52) 24-02
(54) CONFIGURAÇÃO APLICADA A/EM DISPOSITIVO PARA COLETA DE AMOSTRA
(71) HANGZHOU NEW HORIZON HEALTH TECHNOLOGY CO. LTD. (CN)
(72) JUN GAO; LINQI YOU
(74) DANNEMANN, SIEMSEN, BIGLER & IPANEMA MOREIRA
Pedido arquivado definitivamente com base no § 3º do art. 106 da LPI, por não ter sido apresentada petição de cumprimento da exigência publicada na RPI 2670, de 08/03/2022.

(21) BR 30 2021 004636-9 Código 35 - Arquivamento do Pedido – Art. 216 § 2º e Art. 106 § 3º da LPI
(22) 21/09/2021
(30) 22/03/2021 CN 202130158584.6
(44) 31/05/2022
(52) 24-02
(54) CONFIGURAÇÃO APLICADA A/EM DISPOSITIVO PARA



PROCESSAMENTO DE AMOSTRA DE FEZES

(71) HANGZHOU NEW HORIZON HEALTH TECHNOLOGY CO. LTD. (CN)

(72) JUN GAO; LIFENG QIN

(74) DANNEMANN, SIEMSEN, BIGLER & IPANEMA MOREIRA

Pedido arquivado definitivamente com base no § 3º do art. 106 da LPI, por não ter sido apresentada petição de cumprimento da exigência publicada na RPI 2670, de 08/03/2022.

(21) BR 30 2021 005166-4

Código 35 - Arquivamento do Pedido – Art. 216 § 2º e Art. 106 § 3º da LPI

(22) 20/10/2021

(44) 31/05/2022

(52) 14-99

(54) CONFIGURAÇÃO APLICADA A/EM BASE DE CAIXA DE EMENDAS

(71) 3NETWORK COMERCIO DE MATERIAL DE TELEINFORMATICA
LTDA-EPP (BR/RS)

(72) JOCEMAR NICOLODI JUNIOR

Pedido arquivado definitivamente com base no § 3º do art. 106 da LPI, por não ter sido apresentada petição de cumprimento da exigência publicada na RPI 2668, de 22/02/2022.

(21) BR 30 2021 005334-9

Código 35 - Arquivamento do Pedido – Art. 216 § 2º e Art. 106 § 3º da LPI

(22) 28/10/2021

(44) 31/05/2022

(52) 21-02 , 22-02

(54) CONFIGURAÇÃO APLICADA A/EM INSTRUMENTO MULTIFUNÇÃO PARA
TRABALHOS SIMPLES E DEFESA PESSOAL

(71) CHARLES EMANUEL BERNARDINO DOS SANTOS (BR/RJ)

(72) CHARLES EMANUEL BERNARDINO DOS SANTOS

(74) DANILO DE OLIVEIRA BEZERRA

Pedido arquivado definitivamente com base no § 3º do art. 106 da LPI, por não ter sido apresentada petição de cumprimento da exigência publicada na RPI 2668, de 22/02/2022.

(21) BR 30 2021 005346-2

Código 35 - Arquivamento do Pedido – Art. 216 § 2º e Art. 106 § 3º da LPI

(22) 28/10/2021

(44) 31/05/2022

(52) 22-05

(54) CONFIGURAÇÃO APLICADA A/EM MIRA LASER

(71) RYLLER MACIEL DE ALMEIDA (BR/RJ)

(72) RYLLER MACIEL DE ALMEIDA

Arquivamento

(21) BR 30 2021 005407-8

Código 35 - Arquivamento do Pedido – Art. 216 § 2º e Art. 106 § 3º da LPI

(22) 01/11/2021



(44) 31/05/2022

(52) 15-03

(54) CONFIGURAÇÃO APLICADA A/EM PENEIRA PARA DISTRIBUIDOR DE FERTILIZANTES

(71) INDÚSTRIA DE PLÁSTICOS MONRIZZO LTDA (BR/RS)

(72) NELI KUPSCKE

(74) CLAIR ANTONIO LEUSIN

Pedido arquivado definitivamente com base no § 3º do art. 106 da LPI, por não ter sido apresentada petição de cumprimento da exigência publicada na RPI 2669, de 03/03/2022.

(21) BR 30 2021 005473-6

Código 35 - Arquivamento do Pedido – Art. 216 § 2º e Art. 106 § 3º da LPI

(22) 05/11/2021

(44) 31/05/2022

(52) 06-02

(54) CONFIGURAÇÃO APLICADA EM CAMA

(71) VALDECIR JOSÉ DAS NEVES JUNIOR (BR/SP)

(72) VALDECIR JOSÉ DAS NEVES JUNIOR

(74) EDUARDA COLLA

Pedido arquivado definitivamente com base no § 3º do art. 106 da LPI, por não ter sido apresentada petição de cumprimento da exigência publicada na RPI 2669, de 03/03/2022.

(21) BR 30 2021 005505-8

Código 35 - Arquivamento do Pedido – Art. 216 § 2º e Art. 106 § 3º da LPI

(22) 08/11/2021

(44) 31/05/2022

(52) 25-01

(54) CONFIGURAÇÃO APLICADA EM REVESTIMENTO

(71) CASA PARK 3D INDUSTRIA E COMERCIO DE ARTEFATOS PLASTICOS - EIRELI (BR/GO)

(72) DENISON MARINS PEREIRA

Pedido arquivado definitivamente com base no § 3º do art. 106 da LPI, por não ter sido apresentada petição de cumprimento da exigência publicada na RPI 2669, de 03/03/2022.

(21) BR 30 2022 000216-0

Código 35 - Arquivamento do Pedido – Art. 216 § 2º e Art. 106 § 3º da LPI

(22) 17/01/2022

(44) 31/05/2022

(52) 30-02 , 30-07 , 30-99

(54) CONFIGURAÇÃO APLICADA A/EM COLUNA DELIMITADORA DE ÁREA

(71) EMERSON MARQUES DA SILVA (BR/PR)

(72) EMERSON MARQUES DA SILVA

Arquivamento



(21) BR 30 2022 000217-8 Código 35 - Arquivamento do Pedido – Art. 216 § 2º e Art. 106 § 3º da LPI
(22) 17/01/2022
(44) 31/05/2022
(52) 30-02 , 30-07 , 30-99
(54) CONFIGURAÇÃO APLICADA A/EM COLUNA DELIMITADORA DE ÁREA
(71) EMERSON MARQUES DA SILVA (BR/PR)
(72) EMERSON MARQUES DA SILVA
Arquivamento

(21) BR 30 2022 000479-0 Código 35 - Arquivamento do Pedido – Art. 216 § 2º e Art. 106 § 3º da LPI
(22) 31/01/2022
(44) 31/05/2022
(52) 11-99
(54) CONFIGURAÇÃO APLICADA A/EM ADORNO
(71) PASCOALI E HEIKO ARQUITETURA LTDA (BR/PR)
(72) KAMILA PASCOALI MATOS; JULIANA HEIKO YAMADA MAURO
(74) MARCELA LOUISE LABRE
Arquivamento

(21) BR 30 2022 000535-5 Código 35 - Arquivamento do Pedido – Art. 216 § 2º e Art. 106 § 3º da LPI
(22) 04/02/2022
(44) 31/05/2022
(52) 02-04
(54) CONFIGURAÇÃO APLICADA A/EM SOLADO
(71) IRMÃOS SOARES INDUSTRIA E COMERCIO DE CALÇADOS EIRELI (BR/SC)
(72) IRIVAN JOSÉ SOARES
(74) IVAIR CUNHA
Arquivamento

(21) BR 30 2022 000542-8 Código 35 - Arquivamento do Pedido – Art. 216 § 2º e Art. 106 § 3º da LPI
(22) 04/02/2022
(44) 31/05/2022
(52) 02-02
(54) CONFIGURAÇÃO APLICADA A/EM BLAZER
(71) C H DE S A DO NASCIMENTO (BR/SP)
(72) CARLOS HENRIQUE DE SOUSA AMARO DO NASCIMENTO
(74) DIREÇÃO MARCAS E PATENTES LTDA
Arquivamento

(21) BR 30 2022 000543-6 Código 35 - Arquivamento do Pedido – Art. 216 § 2º e Art. 106 § 3º da LPI
(22) 04/02/2022
(44) 31/05/2022
(52) 02-03



(54) CONFIGURAÇÃO APLICADA A/EM CHAPÉU
(71) C H DE S A DO NASCIMENTO (BR/SP)
(72) CARLOS HENRIQUE DE SOUSA AMARO DO NASCIMENTO
(74) DIREÇÃO MARCAS E PATENTES LTDA
Arquivamento

(21) BR 30 2022 000545-2 Código 35 - Arquivamento do Pedido – Art. 216 § 2º e Art. 106 § 3º da LPI
(22) 04/02/2022
(44) 31/05/2022
(52) 02-02
(54) CONFIGURAÇÃO APLICADA A/EM CAMISA
(71) C H DE S A DO NASCIMENTO (BR/SP)
(72) CARLOS HENRIQUE DE SOUSA AMARO DO NASCIMENTO
(74) DIREÇÃO MARCAS E PATENTES LTDA
Arquivamento

(21) BR 30 2022 000628-9 Código 35 - Arquivamento do Pedido – Art. 216 § 2º e Art. 106 § 3º da LPI
(22) 09/02/2022
(44) 31/05/2022
(52) 02-04
(54) CONFIGURAÇÃO APLICADA A/EM SOLADO DE SANDÁLIA
(71) GIANNINI MARQUES DE ALENCAR FERNANDES (BR/RN)
(72) GIANNINI MARQUES DE ALENCAR FERNANDES
(74) JÚLISON CÉSAR SOUZA DOS SANTOS
Arquivamento

(21) BR 30 2022 000655-6 Código 35 - Arquivamento do Pedido – Art. 216 § 2º e Art. 106 § 3º da LPI
(22) 10/02/2022
(44) 31/05/2022
(52) 03-01
(54) CONFIGURAÇÃO APLICADA A/EM COLDRE
(71) SAGGAZ INDUSTRIA E COMERCIO DE PRODUTOS DE PLASTICOS LTDA (BR/MS)
(72) ARTUR GEOVANI DA CUNHA
Pedido arquivado definitivamente com base no § 3º do art. 106 da LPI, por não ter sido apresentada petição de cumprimento da exigência publicada na RPI 2670, de 08/03/2022.

(21) BR 32 2017 005245-5 Código 35 - Arquivamento do Pedido – Art. 216 § 2º e Art. 106 § 3º da LPI
(22) 29/07/2016
(30) 29/01/2016 US 29/553,231
(44) 31/05/2022
(52) 09-01
(54) CONFIGURAÇÃO APLICADA A/EM GARRAFA



(62) BR 30 2016 003269-6 29/07/2016
(71) BAYER HEALTHCARE LLC (US)
(72) MICHAEL CARPENTER; WILLIAM A. BACHMAN; JOHN BISCHOFF;
THERESA C. DESANTIS; ANNA ERIXON; GREGG HERMAN; KIMBERLY
MCCORMACK; MARK G. NEUHALFEN; SEAN HANG CHO; CRAIG A. BRAUN;
JEFFREY RODRIGUEZ
(74) Orlando de Souza
Pedido arquivado em decorrência da publicação do despacho 47 na RPI 2616,
de 23/02/2021.

(21) BR 32 2020 003381-0

Código 35 - Arquivamento do Pedido – Art. 216 § 2º e Art. 106 § 3º da LPI
(22) 20/03/2020
(44) 31/05/2022
(52) 21-01
(54) CONFIGURAÇÃO APLICADA A/EM VARINHA
(62) BR 30 2020 001333-6 20/03/2020
(71) ROTOBRINQ INDÚSTRIA E COMÉRCIO DE BRINQUEDOS LTDA EPP
(BR/SP)
(72) ALEXSANDRO MAGDANELLO
(74) MARCELO DOMINGOS
Pedido arquivado em decorrência da publicação do despacho 47 na RPI 2616,
de 23/02/2021.

(21) BR 32 2020 003846-3

Código 35 - Arquivamento do Pedido – Art. 216 § 2º e Art. 106 § 3º da LPI
(22) 24/01/2020
(44) 31/05/2022
(52) 15-09
(54) CONFIGURAÇÃO APLICADA A/EM CONFIGURAÇÃO APLICADA EM
MATRIZ DE TIJOLOS DO CORPO DO MOLDE
(62) BR 30 2020 000319-5 24/01/2020
(71) CELMO FERNANDES DOS REIS (BR/RJ)
(72) CELMO FERNANDES DOS REIS
Pedido arquivado em decorrência da publicação do despacho 47 na RPI 2616,
de 23/02/2021.

(21) BR 32 2020 003847-1

Código 35 - Arquivamento do Pedido – Art. 216 § 2º e Art. 106 § 3º da LPI
(22) 24/01/2020
(44) 31/05/2022
(52) 15-09
(54) CONFIGURAÇÃO APLICADA A/EM MATRIZ DE TIJOLOS DA PARTE
INFERIOR DO MOLDE
(62) BR 30 2020 000319-5 24/01/2020
(71) CELMO FERNANDES DOS REIS (BR/RJ)
(72) CELMO FERNANDES DOS REIS



Pedido arquivado em decorrência da publicação do despacho 47 na RPI 2616, de 23/02/2021.

(21) BR 32 2020 005976-2

Código 35 - Arquivamento do Pedido – Art. 216 § 2º e Art. 106 § 3º da LPI

(22) 08/06/2020

(30) 12/12/2019 US 29/716911

(44) 31/05/2022

(52) 10-05 , 10-07

(54) PADRÃO ORNAMENTAL APLICADO A/EM INTERFACE DE CONTROLADOR DE EDIFÍCIO

(62) BR 30 2020 002449-4 08/06/2020

(71) HONEYWELL INTERNATIONAL INC. (US)

(72) ZHIGUO DI; YIDAN ZHAO; JI ZHANG

(74) PAULO MAURÍCIO CARLOS DE OLIVEIRA

Pedido arquivado em decorrência da publicação do despacho 47 na RPI 2616, de 23/02/2021.

(21) BR 32 2020 005978-9

Código 35 - Arquivamento do Pedido – Art. 216 § 2º e Art. 106 § 3º da LPI

(22) 08/06/2020

(30) 12/12/2019 US 29/716911

(44) 31/05/2022

(52) 10-05 , 10-07

(54) PADRÃO ORNAMENTAL APLICADO A/EM INTERFACE DE CONTROLADOR DE EDIFÍCIO

(62) BR 30 2020 002449-4 08/06/2020

(71) HONEYWELL INTERNATIONAL INC. (US)

(72) ZHIGUO DI; YIDAN ZHAO; JI ZHANG

(74) PAULO MAURÍCIO CARLOS DE OLIVEIRA

Pedido arquivado em decorrência da publicação do despacho 47 na RPI 2616, de 23/02/2021.

(21) BR 32 2020 005979-7

Código 35 - Arquivamento do Pedido – Art. 216 § 2º e Art. 106 § 3º da LPI

(22) 08/06/2020

(30) 12/12/2019 US 29/716911

(44) 31/05/2022

(52) 10-05 , 10-07

(54) PADRÃO ORNAMENTAL APLICADO A/EM INTERFACE DE CONTROLADOR DE EDIFÍCIO

(62) BR 30 2020 002449-4 08/06/2020

(71) HONEYWELL INTERNATIONAL INC. (US)

(72) ZHIGUO DI; YIDAN ZHAO; JI ZHANG

(74) PAULO MAURÍCIO CARLOS DE OLIVEIRA

Pedido arquivado em decorrência da publicação do despacho 47 na RPI 2616, de 23/02/2021.



(21) BR 32 2020 005980-0

Código 35 - Arquivamento do Pedido – Art. 216 § 2º e Art. 106 § 3º da LPI

(22) 08/06/2020

(30) 12/12/2019 US 29/716911

(44) 31/05/2022

(52) 10-05 , 10-07

(54) PADRÃO ORNAMENTAL APLICADO A/EM INTERFACE DE CONTROLADOR DE EDIFÍCIO

(62) BR 30 2020 002449-4 08/06/2020

(71) HONEYWELL INTERNATIONAL INC. (US)

(72) ZHIGUO DI; YIDAN ZHAO

(74) PAULO MAURÍCIO CARLOS DE OLIVEIRA

Pedido arquivado em decorrência da publicação do despacho 47 na RPI 2616, de 23/02/2021.

(21) BR 32 2020 006111-2

Código 35 - Arquivamento do Pedido – Art. 216 § 2º e Art. 106 § 3º da LPI

(22) 23/03/2020

(30) 24/09/2019 EM 006915112

(44) 31/05/2022

(52) 10-05

(54) CONFIGURAÇÃO APLICADA A/EM REGULADORES

(62) BR 32 2020 002558-2 23/03/2020

(71) GCE HOLDING AB (SE)

(72) MARTIN ROUBICEK; MICHAL DOLÍNEK

(74) IGOR LEONARDO GUIMARÃES SIMÕES

Pedido arquivado em decorrência da publicação do despacho 47 na RPI 2616, de 23/02/2021.

Código 36 - Indeferimento - Art. 106 § 4º da LPI

Indeferido o pedido por não atender ao disposto no Art. 100 da LPI, conforme informado no complemento do despacho. Desta data corre o prazo de 60 (sessenta) dias para eventual recurso do depositante.

(21) BR 30 2021 003881-1

Código 36 - Indeferimento - Art. 106 § 4º da LPI

(22) 16/08/2021

(44) 31/05/2022

(52) 08-06

(54) CONFIGURAÇÃO APLICADA A/EM PUXADOR

(71) CLEBER LUIS DA RÉ (BR/RS)

(72) CLEBER LUIS DA RÉ

(74) STOCK MARCAS E PATENTES LTDA - ME

objeto se enquadra no artigo 100 da lei 9.279/1996 . não é registrável como desenho industrial a forma comum ou vulgar.

(21) BR 30 2021 005264-4

Código 36 - Indeferimento - Art. 106 § 4º da LPI

(22) 26/10/2021

(44) 31/05/2022

(52) 25-01

(54) CONFIGURAÇÃO APLICADA A/EM PERFIL

(71) FELICIO TADEU BRAGANTE (BR/SP)

(72) FELICIO TADEU BRAGANTE

(74) BEERRE ASSESSORIA EMPRESARIAL LTDA

objeto se enquadra no artigo 100 da lei 9.279/1996 . não é registrável como desenho industrial forma essencialmente determinada por questões técnicas ou funcionais. Pelo exposto no esclarecimento sobre os aspectos ornamentais do perfil, fica evidente que a maior parte das formas do objeto são determinadas por considerações técnicas e funcionais, demonstrado nos 6 orifícios que recebem os parafusos, e que o objeto carece de ornamentalidade, por estar completamente encoberto pelas esquadrias no seu uso final. Para ter ornamentalidade, ou seja, apelo visual ao observador, o objeto precisa estar disponível visualmente.

(21) BR 30 2021 005646-1

Código 36 - Indeferimento - Art. 106 § 4º da LPI

(22) 10/11/2021

(44) 31/05/2022

(52) 07-02

(54) CONFIGURAÇÃO APLICADA A/EM FORNO

(71) DRACARYS FORNOS ARTESANAIS LTDA (BR/SP)

(72) DANIELI QUEIROZ DANTAS

(74) FERNANDA ROSA PICOSSE

Exigência técnica cumprida de maneira insatisfatória. Pedido indeferido com base



no item 5.12.2 do Manual de Desenhos Industriais - 1ª revisão, por não terem sido feitas as correções das figuras, solicitadas devido à inconformidade com o item 5.6 do Manual, descumprindo o art. 101 da LPI. O requerente respondeu à exigência publicada na RPI 2670 com as mesmas figuras da petição anterior (870220010892, de 07/02/2022), sem apresentar nenhuma contestação ou esclarecimento que justificasse uma reavaliação de nosso posicionamento. Também não foi esclarecida qual seria a classificação mais adequada.



Código 39 - Concessão do Registro

Concessão do registro de desenho industrial. O certificado de registro está disponível no portal do INPI. Desta data corre o prazo de 5 (cinco) anos para interposição de nulidade administrativa por qualquer interessado (Art.113 § 1º da LPI). Os efeitos da concessão serão suspensos caso o pedido de nulidade seja interposto no prazo de 60 (sessenta) dias, contados da data da concessão.

(11) BR 30 2015 005481-6

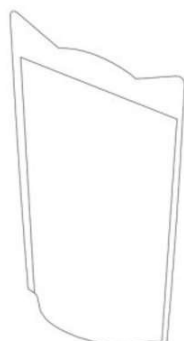

Código 39 - Concessão do Registro

(22) 01/12/2015

(15) 31/05/2022

(30) 01/06/2015 EM 002710624-0001; 01/06/2015 EM 002710624-0002

(43) 29/08/2017

(52) 09-05

(54) CONFIGURAÇÃO APLICADA A/EM EMBALAGEM

(73) MARS, INCORPORATED (US)

(72) ERIC SOEGYANTO

(74) Araripe & Associados

10 (dez) anos contados a partir de 01/12/2015, mediante o recolhimento da taxa quinquenal de manutenção (Artigos 119 e 120 da LPI) e observadas as demais condições legais.

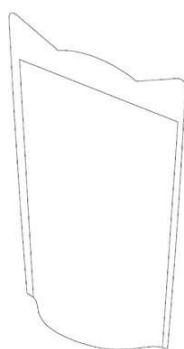

FIG. 1.1

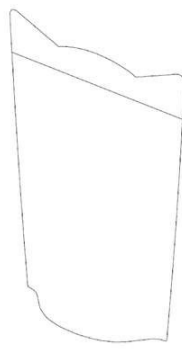

FIG. 2.1

(11) BR 30 2020 002973-9



Código 39 - Concessão do Registro

(22) 15/07/2020

(15) 31/05/2022

(45) 31/05/2022

(52) 15-03

(54) CONFIGURAÇÃO APLICADA A/EM BARRAS DE IMPLEMENTOS AGRÍCOLAS

(73) MÁQUINAS AGRÍCOLAS JACTO S/A. (BR/SP)

(72) SERGIO SARTORI JUNIOR; RODRIGO GOMES MADEIRA; MARCEL RODRIGUES

(74) ROGER PAMPANA NICOLAU

10 (dez) anos contados a partir de 15/07/2020, mediante o recolhimento da taxa quinquenal de manutenção (Artigos 119 e 120 da LPI) e observadas as demais

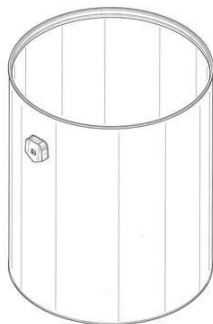

condições legais.

(11) BR 30 2020 003945-9

Código 39 - Concessão do Registro

(22) 26/08/2020

(15) 31/05/2022

(30) 26/02/2020 US 29/725,733

(45) 31/05/2022

(52) 09-03

(54) CONFIGURAÇÃO APLICADA A/EM EM CONTAINER

(73) BWAY CORPORATION (US)

(72) FRANO LUBURIC; JOHN RICHARD HOMAN

(74) BHERING ADVOGADOS (NOME ANTERIOR BHERING ASSESSORIA S/C LTDA.)

10 (dez) anos contados a partir de 26/08/2020, mediante o recolhimento da taxa quinquenal de manutenção (Artigos 119 e 120 da LPI) e observadas as demais condições legais.

(11) BR 30 2020 005116-5

Código 39 - Concessão do Registro

(22) 28/10/2020

(15) 31/05/2022

(45) 31/05/2022

(52) 02-04

(54) CONFIGURAÇÃO APLICADA À SAPATILHA

(73) KLEBER ROGÉRIO DALPINO (BR/SP)

(72) KLEBER ROGÉRIO DALPINO

(74) ESTEFANI CAROLINE GARCIA KRALL

10 (dez) anos contados a partir de 28/10/2020, mediante o recolhimento da taxa quinquenal de manutenção (Artigos 119 e 120 da LPI) e observadas as demais condições legais.

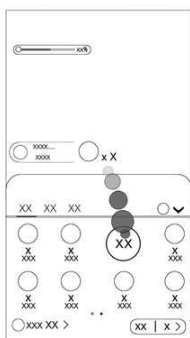
(11) BR 30 2021 000291-4

Código 39 - Concessão do Registro

(22) 22/01/2021

(15) 31/05/2022

(30) 23/07/2020 CN 202030405251.4

(45) 31/05/2022

(52) 14-04

(54) PADRÃO ORNAMENTAL APLICADO A/EM INTERFACE GRÁFICA

(73) BEIJING DAJIA INTERNET INFORMATION TECHNOLOGY CO., LTD. (CN)

(72) JINHUI GUO

(74) Clarke, Modet Propriedade Intelectual Ltda.

10 (dez) anos contados a partir de 22/01/2021, mediante o recolhimento da taxa

quinquenal de manutenção (Artigos 119 e 120 da LPI) e observadas as demais condições legais.

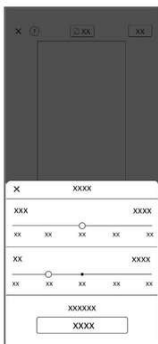
(11) BR 30 2021 000293-0

Código 39 - Concessão do Registro

(22) 22/01/2021

(15) 31/05/2022

(30) 24/07/2020 CN 202030409860.7

(45) 31/05/2022

(52) 14-04

(54) PADRÃO ORNAMENTAL APLICADO A/EM INTERFACE GRÁFICA

(73) BEIJING DAJIA INTERNET INFORMATION TECHNOLOGY CO., LTD. (CN)

(72) ZHENPU REN; JIANCHENG LIU; SHIYANG WANG; JIAXIN LU

(74) Clarke, Modet Propriedade Intelectual Ltda.

10 (dez) anos contados a partir de 22/01/2021, mediante o recolhimento da taxa quinquenal de manutenção (Artigos 119 e 120 da LPI) e observadas as demais condições legais.

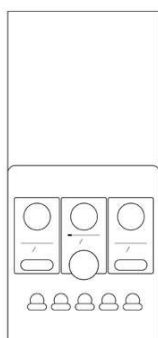
(11) BR 30 2021 000294-9

Código 39 - Concessão do Registro

(22) 22/01/2021

(15) 31/05/2022

(30) 23/07/2020 CN 202030406017.3

(45) 31/05/2022

(52) 14-04

(54) PADRÃO ORNAMENTAL APLICADO A/EM INTERFACE GRÁFICA

(73) BEIJING DAJIA INTERNET INFORMATION TECHNOLOGY CO., LTD. (CN)

(72) CONGCONG SONG; RONG WANG; QIYU SUN

(74) Clarke, Modet Propriedade Intelectual Ltda.

10 (dez) anos contados a partir de 22/01/2021, mediante o recolhimento da taxa quinquenal de manutenção (Artigos 119 e 120 da LPI) e observadas as demais condições legais.

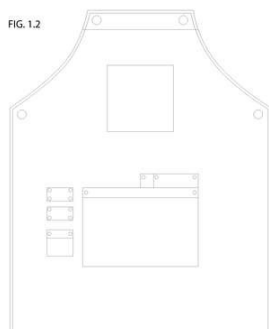
(11) BR 30 2021 000809-2

Código 39 - Concessão do Registro

(22) 25/02/2021

(15) 31/05/2022

(45) 31/05/2022

(52) 02-02

(54) CONFIGURAÇÃO APLICADA A/EM AVENTAL

(73) LADY-IV LOJA DE VARIEDADES LTDA (BR/SP)

(72) IVAN DE LIMA MANOEL

10 (dez) anos contados a partir de 25/02/2021, mediante o recolhimento da taxa quinquenal de manutenção (Artigos 119 e 120 da LPI) e observadas as demais condições legais.

condições legais.

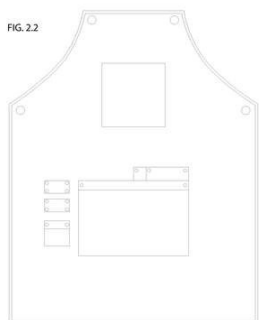

(11) BR 30 2021 001817-9

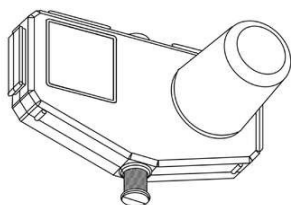

Código 39 - Concessão do Registro

(22) 27/04/2021

(15) 31/05/2022

(45) 31/05/2022

(52) 13-03

(54) CONFIGURAÇÃO APLICADA A/EM CAIXA DE PASSAGEM

(73) DRENOAR INDÚSTRIA E COMÉRCIO DE PLÁSTICOS EIRELI (BR/SC)

(72) LUIZ CEZAR PAPP

(74) BIANCA GABRIELA GOMES

10 (dez) anos contados a partir de 27/04/2021, mediante o recolhimento da taxa quinquenal de manutenção (Artigos 119 e 120 da LPI) e observadas as demais condições legais.

(11) BR 30 2021 001937-0

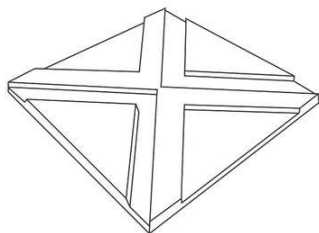

Código 39 - Concessão do Registro

(22) 30/04/2021

(15) 31/05/2022

(45) 31/05/2022

(52) 25-01

(54) CONFIGURAÇÃO APLICADA A/EM FORMA DE REVESTIMENTO DE PAREDE

(73) ROGERIO DE OLIVEIRA VERA (BR/SP)

(72) ROGERIO DE OLIVEIRA VERA

(74) ANDRÉ JOÃO LACERDA DA SILVA

10 (dez) anos contados a partir de 30/04/2021, mediante o recolhimento da taxa quinquenal de manutenção (Artigos 119 e 120 da LPI) e observadas as demais condições legais.

(11) BR 30 2021 001938-8

Código 39 - Concessão do Registro

(22) 30/04/2021

(15) 31/05/2022

(45) 31/05/2022



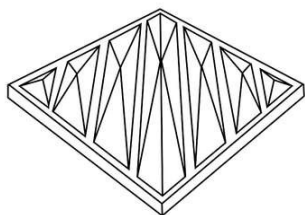

(52) 25-01

(54) CONFIGURAÇÃO APLICADA A/EM FORMA DE REVESTIMENTO DE PAREDE

(73) ROGERIO DE OLIVEIRA VERA (BR/SP)

(72) ROGERIO DE OLIVEIRA VERA

(74) ANDRÉ JOÃO LACERDA DA SILVA

10 (dez) anos contados a partir de 30/04/2021, mediante o recolhimento da taxa quinquenal de manutenção (Artigos 119 e 120 da LPI) e observadas as demais condições legais.

(11) BR 30 2021 002021-1



Código 39 - Concessão do Registro

(22) 07/05/2021

(15) 31/05/2022

(45) 31/05/2022

(52) 02-04

(54) CONFIGURAÇÃO APLICADA A/EM TÊNIS

(73) LBM INDUSTRIA E COMERCIO DE CONFECÇÕES LTDA (BR/SC)

(72) Sigilo de Autor, conforme solicitado e com base no artigo 6º, § 4º da LPI

(74) BRUNO EDUARDO BUDAL LOBO

10 (dez) anos contados a partir de 07/05/2021, mediante o recolhimento da taxa quinquenal de manutenção (Artigos 119 e 120 da LPI) e observadas as demais condições legais.

(11) BR 30 2021 002463-2

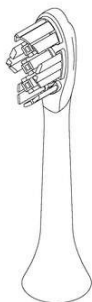

Código 39 - Concessão do Registro

(22) 31/05/2021

(15) 31/05/2022

(30) 04/12/2020 EM 008307722

(45) 31/05/2022

(52) 04-02

(54) CONFIGURAÇÃO APLICADA A/EM CABEÇA DE ESCOVA DE DENTES

(73) KONINKLIJKE PHILIPS N.V. (NL)

(72) CHUN PONG YUAN

(74) DANIEL ADVOGADOS (ALT.DE DANIEL & CIA)

10 (dez) anos contados a partir de 31/05/2021, mediante o recolhimento da taxa quinquenal de manutenção (Artigos 119 e 120 da LPI) e observadas as demais condições legais.



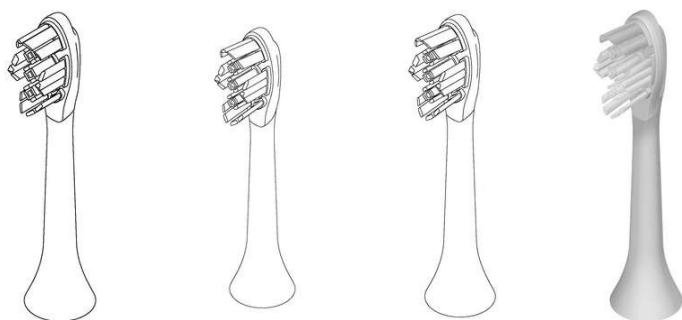

(11) BR 30 2021 002598-1



Código 39 - Concessão do Registro

(22) 08/06/2021

(15) 31/05/2022

(30) 16/12/2020 EM 008323596

(45) 31/05/2022

(52) 09-01

(54) CONFIGURAÇÃO APLICADA A/EM GARRAFA

(73) DIAGEO BRANDS B.V. (NL)

(72) BEN DAVEY; LUKE BURLEY; LAURENT ROBIN-PREVALLEE; STEWART HOBBS

(74) DANNEMANN, SIEMSEN, BIGLER & IPANEMA MOREIRA

10 (dez) anos contados a partir de 08/06/2021, mediante o recolhimento da taxa quinquenal de manutenção (Artigos 119 e 120 da LPI) e observadas as demais condições legais.

(11) BR 30 2021 003125-6

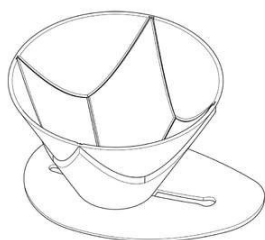

Código 39 - Concessão do Registro

(22) 05/07/2021

(15) 31/05/2022

(30) 06/01/2021 CN 202130007194.9

(45) 31/05/2022

(52) 07-04

(54) CONFIGURAÇÃO APLICADA A/EM COADOR DE CAFÉ

(73) HARIO USA, INC. (US)

(72) MIKI YOSHIDA; CHARLIE ZHOU

(74) GUERRA ADVOGADOS ASSOCIADOS

10 (dez) anos contados a partir de 05/07/2021, mediante o recolhimento da taxa quinquenal de manutenção (Artigos 119 e 120 da LPI) e observadas as demais condições legais.

(11) BR 30 2021 003388-7

Código 39 - Concessão do Registro

(22) 19/07/2021

(15) 31/05/2022

(43) 16/11/2021



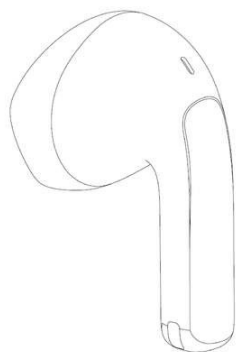

(52) 14-01

(54) CONFIGURAÇÃO APLICADA A/EM FONE DE OUVIDO

(73) SHENZHEN BASEUS TECHNOLOGY CO.,LTD (CN)

(72) SHIYOU HE

(74) MARCELO DREON

10 (dez) anos contados a partir de 19/07/2021, mediante o recolhimento da taxa quinquenal de manutenção (Artigos 119 e 120 da LPI) e observadas as demais condições legais.

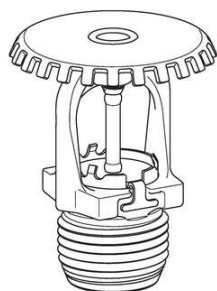
(11) BR 30 2021 003634-7

Código 39 - Concessão do Registro

(22) 02/08/2021

(15) 31/05/2022

(30) 01/02/2021 US 29/768,812

(45) 31/05/2022

(52) 23-01

(54) CONFIGURAÇÃO APLICADA A/EM SPRINKLER

(73) MINIMAX VIKING RESEARCH & DEVELOPMENT GMBH (DE)

(72) MICHAEL JAMES OLDHAM

(74) DANIEL ADVOGADOS (ALT.DE DANIEL & CIA)

10 (dez) anos contados a partir de 02/08/2021, mediante o recolhimento da taxa quinquenal de manutenção (Artigos 119 e 120 da LPI) e observadas as demais condições legais.

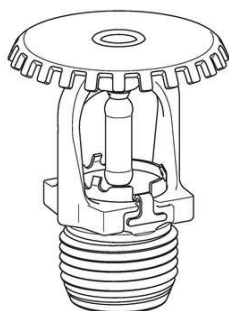
**(11) BR 30 2021 003753-0**

Código 39 - Concessão do Registro

(22) 11/08/2021

(15) 31/05/2022

(30) 12/02/2021 US 29/770503

(45) 31/05/2022

(52) 12-16

(54) CONFIGURAÇÃO APLICADA A/EM PARALAMA

(73) FORD GLOBAL TECHNOLOGIES, LLC. (US)

(72) ALBERT KIM; DAMON G. DEPEYSTER; HEATH W. HILLIARD; PAUL WRAITH; SOOHOYOUNG KIM

(74) CAROLINA NAKATA



10 (dez) anos contados a partir de 11/08/2021, mediante o recolhimento da taxa quinquenal de manutenção (Artigos 119 e 120 da LPI) e observadas as demais condições legais.



Fig. 1.8

(11) BR 30 2021 003754-8



Código 39 - Concessão do Registro

(22) 11/08/2021

(15) 31/05/2022

(30) 12/02/2021 US 29/770505

(45) 31/05/2022

(52) 12-16

(54) CONFIGURAÇÃO APLICADA A/EM CAPÔ PARA VEÍCULO

(73) FORD GLOBAL TECHNOLOGIES, LLC. (US)

(72) ALBERT KIM; DAMON G. DEPEYSTER; HEATH W. HILLIARD; PAUL WRAITH; SOOHYOUNG KIM

(74) CAROLINA NAKATA

10 (dez) anos contados a partir de 11/08/2021, mediante o recolhimento da taxa quinquenal de manutenção (Artigos 119 e 120 da LPI) e observadas as demais condições legais.



(11) BR 30 2021 003755-6

Código 39 - Concessão do Registro

(22) 11/08/2021

(15) 31/05/2022

(30) 12/02/2021 US 29/770518

(45) 31/05/2022

(52) 12-16

(54) CONFIGURAÇÃO APLICADA A/EM PORTA DE CAÇAMBA PARA VEÍCULO





(73) FORD GLOBAL TECHNOLOGIES, LLC. (US)

(72) ALBERT KIM; DAMON G. DEPEYSTER; HEATH W. HILLIARD; PAUL WRAITH; SOOHYOUNG KIM

(74) CAROLINA NAKATA

10 (dez) anos contados a partir de 11/08/2021, mediante o recolhimento da taxa quinquenal de manutenção (Artigos 119 e 120 da LPI) e observadas as demais condições legais.



(11) BR 30 2021 003756-4



Código 39 - Concessão do Registro

(22) 11/08/2021

(15) 31/05/2022

(30) 12/02/2021 US 29/770520

(45) 31/05/2022

(52) 12-16

(54) CONFIGURAÇÃO APLICADA A/EM PARA-BRISA PARA VEÍCULO

(73) FORD GLOBAL TECHNOLOGIES, LLC. (US)

(72) ALBERT KIM; DAMON G. DEPEYSTER; HEATH W. HILLIARD; PAUL WRAITH; SOOHYOUNG KIM

(74) CAROLINA NAKATA

10 (dez) anos contados a partir de 11/08/2021, mediante o recolhimento da taxa quinquenal de manutenção (Artigos 119 e 120 da LPI) e observadas as demais condições legais.

(11) BR 30 2021 003757-2



Código 39 - Concessão do Registro

(22) 11/08/2021

(15) 31/05/2022

(30) 12/02/2021 US 29/770528

(45) 31/05/2022

(52) 12-16

(54) CONFIGURAÇÃO APLICADA A/EM COBERTURA DE SENSOR PARA VEÍCULO

(73) FORD GLOBAL TECHNOLOGIES, LLC. (US)

(72) DAMON G. DEPEYSTER; PAUL WRAITH; SOOHYOUNG KIM

(74) CAROLINA NAKATA

10 (dez) anos contados a partir de 11/08/2021, mediante o recolhimento da taxa



quinquenal de manutenção (Artigos 119 e 120 da LPI) e observadas as demais condições legais.

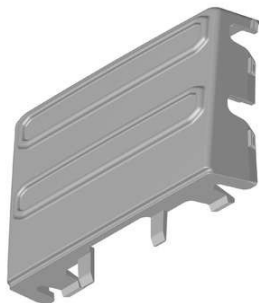

(11) BR 30 2021 003758-0

Código 39 - Concessão do Registro

(22) 11/08/2021

(15) 31/05/2022

(30) 12/02/2021 US 29/770534

(45) 31/05/2022

(52) 12-16

(54) CONFIGURAÇÃO APLICADA A/EM COBERTURA DE GANCHO DE REBOQUE PARA VEÍCULO

(73) FORD GLOBAL TECHNOLOGIES, LLC. (US)

(72) DAMON G. DEPEYSTER; PAUL WRAITH; SOOHYOUNG KIM

(74) CAROLINA NAKATA

10 (dez) anos contados a partir de 11/08/2021, mediante o recolhimento da taxa quinquenal de manutenção (Artigos 119 e 120 da LPI) e observadas as demais condições legais.



(11) BR 30 2021 004092-1

Código 39 - Concessão do Registro

(22) 27/08/2021

(15) 31/05/2022

(45) 31/05/2022

(52) 09-01

(54) CONFIGURAÇÃO APLICADA A/EM GARRAFA PARA BEBIDAS

(73) CACHACARIA MATUTA LTDA - ME (BR/PB)

(72) AURELIO LEAL FREIRE JUNIOR

(74) ANTONIO CARLOS LIMA DE MORAES



10 (dez) anos contados a partir de 27/08/2021, mediante o recolhimento da taxa quinquenal de manutenção (Artigos 119 e 120 da LPI) e observadas as demais condições legais.

(11) BR 30 2021 004442-0



Código 39 - Concessão do Registro

(22) 14/09/2021

(15) 31/05/2022

(45) 31/05/2022

(52) 09-01

(54) CONFIGURAÇÃO APLICADA A/EM FRASCO.

(73) LIMPPANO S.A. (BR/RJ)

(72) RENATO BORGES ALMEIDA RODRIGUES

(74) Matos & Associados - Advogados

10 (dez) anos contados a partir de 14/09/2021, mediante o recolhimento da taxa quinquenal de manutenção (Artigos 119 e 120 da LPI) e observadas as demais condições legais.



(11) BR 30 2021 004466-8

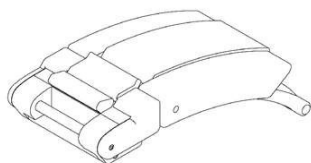

Código 39 - Concessão do Registro

(22) 15/09/2021

(15) 31/05/2022

(30) 26/03/2021 CH CH 145879

(45) 31/05/2022

(52) 10-07

(54) CONFIGURAÇÃO APLICADA A/EM FECHO DE PULSEIRA DE RELÓGIO

(73) MONTRES TUDOR SA (CH)

(72) ANDER UGARTE

(74) CUSTODIO DE ALMEIDA & CIA.

10 (dez) anos contados a partir de 15/09/2021, mediante o recolhimento da taxa quinquenal de manutenção (Artigos 119 e 120 da LPI) e observadas as demais condições legais.



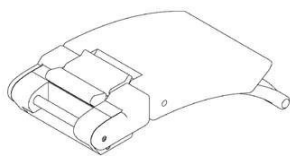

(11) BR 30 2021 004918-0



Código 39 - Concessão do Registro

(22) 04/10/2021

(15) 31/05/2022

(45) 31/05/2022

(52) 28-05

(54) CONFIGURAÇÃO APLICADA A/EM AROMATIZADOR DE AMBIENTE

(73) VIA AROMA INDÚSTRIA DE AROMATIZANTES DE AMBIENTES LTDA.

(BR/RS)

(72) GUILHERME WASCHBURGER GOMES

(74) MARCAR MARCAS E PATENTES LTDA

10 (dez) anos contados a partir de 04/10/2021, mediante o recolhimento da taxa quinquenal de manutenção (Artigos 119 e 120 da LPI) e observadas as demais condições legais.

(11) BR 30 2021 004988-0

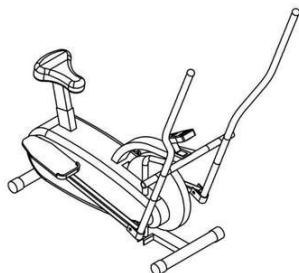

Código 39 - Concessão do Registro

(22) 07/10/2021

(15) 31/05/2022

(45) 31/05/2022

(52) 21-02

(54) CONFIGURAÇÃO APLICADA A/EM SIMULADOR DE CAMINHADA

(73) ANDERSON DA SILVA (BR/SC)

(72) ANDERSON DA SILVA

(74) NILVAN PAULO MINGURANSE

10 (dez) anos contados a partir de 07/10/2021, mediante o recolhimento da taxa quinquenal de manutenção (Artigos 119 e 120 da LPI) e observadas as demais condições legais.

(11) BR 30 2021 005260-1

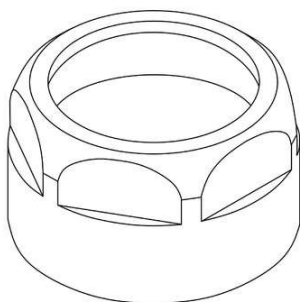

Código 39 - Concessão do Registro

(22) 26/10/2021

(15) 31/05/2022

(45) 31/05/2022

(52) 08-08

(54) CONFIGURAÇÃO APLICADA A/EM PORCA

(73) VALNERI BOCCHI (BR/SC)

(72) VALNERI BOCCHI

(74) BIANCA GABRIELA GOMES

10 (dez) anos contados a partir de 26/10/2021, mediante o recolhimento da taxa quinquenal de manutenção (Artigos 119 e 120 da LPI) e observadas as demais

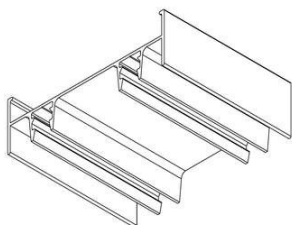

condições legais.

(11) BR 30 2021 005262-8

Código 39 - Concessão do Registro

(22) 26/10/2021

(15) 31/05/2022

(45) 31/05/2022

(52) 25-01

(54) CONFIGURAÇÃO APLICADA A/EM PERFIL

(73) FELICIO TADEU BRAGANTE (BR/SP)

(72) FELICIO TADEU BRAGANTE

(74) BEERRE ASSESSORIA EMPRESARIAL LTDA

10 (dez) anos contados a partir de 26/10/2021, mediante o recolhimento da taxa quinquenal de manutenção (Artigos 119 e 120 da LPI) e observadas as demais condições legais.

(11) BR 30 2021 005266-0

Código 39 - Concessão do Registro

(22) 26/10/2021

(15) 31/05/2022

(30) 28/04/2021 EM 008521595-0001; 28/04/2021 GB 6134016

(45) 31/05/2022

(52) 21-01

(54) PADRÃO ORNAMENTAL APLICADO A/EM TABULEIRO DE JOGO

(73) WILLIAM MAXWELL PRESTON (GB)

(72) WILLIAM MAXWELL PRESTON

(74) KASZNAR LEONARDOS PROPRIEDADE INTELECTUAL

10 (dez) anos contados a partir de 26/10/2021, mediante o recolhimento da taxa quinquenal de manutenção (Artigos 119 e 120 da LPI) e observadas as demais condições legais.

(11) BR 30 2021 005650-0

Código 39 - Concessão do Registro

(22) 11/11/2021

(15) 31/05/2022

(30) 23/07/2021 US 29/800,881

(45) 31/05/2022

(52) 12-16

(54) CONFIGURAÇÃO APLICADA EM ESPELHOS PARA VEÍCULOS

(73) DEERE & COMPANY (US)

(72) ONKAR UPADHYE; SHRIKANT JOSHI; SHEIK SYED; NICOLAS STAACK; THORSTEN HAGNER; SEBASTIAN HIMPEL; SWEN WEBER

(74) KASZNAR LEONARDOS PROPRIEDADE INTELECTUAL

10 (dez) anos contados a partir de 11/11/2021, mediante o recolhimento da taxa



quinquenal de manutenção (Artigos 119 e 120 da LPI) e observadas as demais condições legais.



(11) BR 30 2021 005653-4

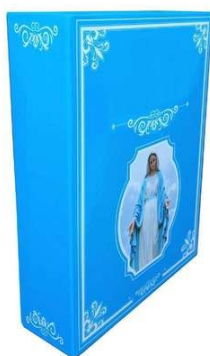

Código 39 - Concessão do Registro

(22) 11/11/2021

(15) 31/05/2022

(45) 31/05/2022

(52) 09-03

(54) CONFIGURAÇÃO APLICADA A/EM EMBALAGEM PARA BÍBLIA

(73) PAE EDITORA E DISTRIBUIDORA DE LIVROS LTDA (BR/SP)

(72) CRISTIAN MUNIZ DOS SANTOS

(74) LANDUALDO DE SOUSA

10 (dez) anos contados a partir de 11/11/2021, mediante o recolhimento da taxa quinquenal de manutenção (Artigos 119 e 120 da LPI) e observadas as demais condições legais.



(11) BR 30 2021 005668-2

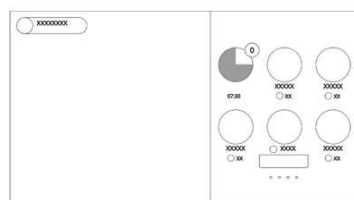

Código 39 - Concessão do Registro

(22) 12/11/2021

(15) 31/05/2022

(30) 25/05/2021 CN 202130315281.0

(45) 31/05/2022

(52) 14-04

(54) PADRÃO ORNAMENTAL APLICADO A/EM INTERFACE GRÁFICA

(73) JOYO TECHNOLOGY PTE. LTD. (SG)

(72) SITAO ZHAO

(74) DAVID DO NASCIMENTO ADVOGADOS ASSOCIADOS

10 (dez) anos contados a partir de 12/11/2021, mediante o recolhimento da taxa



quinquenal de manutenção (Artigos 119 e 120 da LPI) e observadas as demais condições legais.

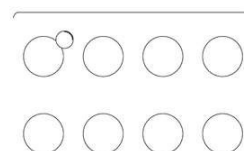
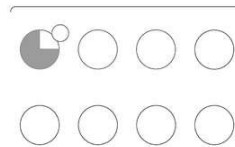
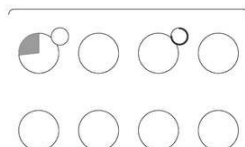
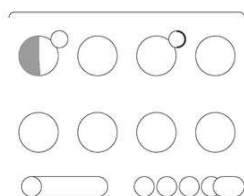
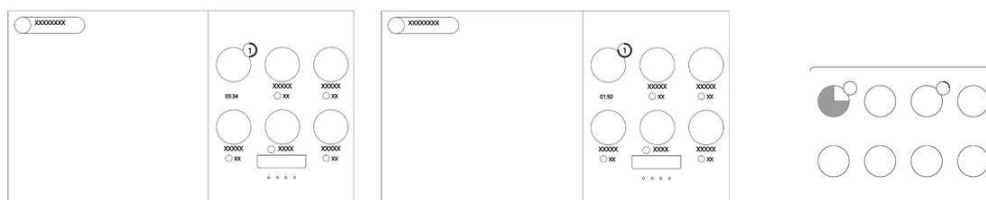
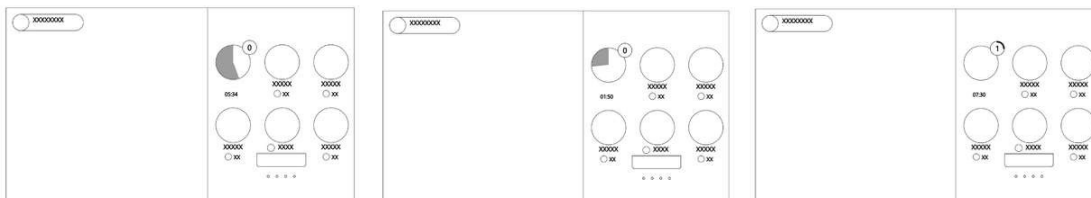

(11) BR 30 2021 005730-1

Código 39 - Concessão do Registro

(22) 17/11/2021

(15) 31/05/2022

(30) 17/05/2021 US 29/784,000

(45) 31/05/2022

(52) 32-00

(54) PADRÃO ORNAMENTAL APLICADO A/EM PAPEL

(73) JOHNSON & JOHNSON CONSUMER INC. (US)





(72) MELINDA BRECHBUEHLER; ALYSSA LAGATTUTA

(74) DANIEL ADVOGADOS (ALT.DE DANIEL & CIA)

10 (dez) anos contados a partir de 17/11/2021, mediante o recolhimento da taxa quinquenal de manutenção (Artigos 119 e 120 da LPI) e observadas as demais condições legais.

(11) BR 30 2021 005731-0

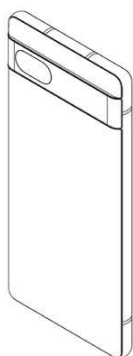

Código 39 - Concessão do Registro

(22) 17/11/2021

(15) 31/05/2022

(30) 17/05/2021 US 29/784,022

(45) 31/05/2022

(52) 14-03

(54) CONFIGURAÇÃO APLICADA A/EM DISPOSITIVO MÓVEL

(73) GOOGLE LLC (US)

(72) YOSHIMICHI MATSUOKA; DANIEL BERG; EMIN DEMIRCI; ARTHUR KENZO DEBAIGUE; SUNGYUN KIM; JESSICA SHEUNG-YAN NG

(74) CLARKE, MODET PROPRIEDADE INTELECTUAL LTDA.

10 (dez) anos contados a partir de 17/11/2021, mediante o recolhimento da taxa quinquenal de manutenção (Artigos 119 e 120 da LPI) e observadas as demais condições legais.

(11) BR 30 2021 005770-0



Código 39 - Concessão do Registro

(22) 18/11/2021

(15) 31/05/2022

(30) 27/08/2021 US 29/805,594

(45) 31/05/2022

(52) 03-01

(54) CONFIGURAÇÃO APLICADA A/EM ESTOJO DE FONE DE OUVIDO

(73) APPLE INC. (US)

(72) CHRISTINA J. SMIECHOWSKI; DUY P. LE; JEFFREY SCOTT CROYLE; MATTHEW PHILLIP CASEBOLT; MATTHEW VINCENT COSTELLO; CHRISTOPHER WIITA; ELVIN CHU; GUILLAUME RAOULT; ZU-NING CHEN; CHRISTOPHER KUH; ROBERT BRUNNER

(74) DANNEMANN, SIEMSEN, BIGLER & IPANEMA MOREIRA

10 (dez) anos contados a partir de 18/11/2021, mediante o recolhimento da taxa quinquenal de manutenção (Artigos 119 e 120 da LPI) e observadas as demais condições legais.

(11) BR 30 2021 006067-1

Código 39 - Concessão do Registro



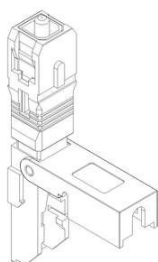

(22) 30/11/2021

(15) 31/05/2022

(45) 31/05/2022

(52) 14-99

(54) CONFIGURAÇÃO APLICADA A/EM CONECTOR PARA FIBRA ÓPTICA

(73) 3NETWORK COMERCIO DE MATERIAL DE TELEINFORMATICA LTDA-EPP (BR/RS)

(72) JOCEMAR NICOLODI JUNIOR

10 (dez) anos contados a partir de 30/11/2021, mediante o recolhimento da taxa quinquenal de manutenção (Artigos 119 e 120 da LPI) e observadas as demais condições legais.

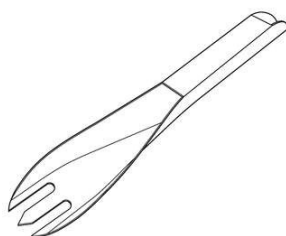
(11) BR 30 2021 006092-2

Código 39 - Concessão do Registro

(22) 30/11/2021

(15) 31/05/2022

(30) 02/06/2021 AR AR 99497

(45) 31/05/2022

(52) 07-03

(54) CONFIGURAÇÃO APLICADA A/EM GARFO

(73) IMPRENTA Y EDITORIAL LA SELECTA S.A. (CL)

(72) JAMES MAC DONALD

(74) LEÃO PROPRIEDADE INTELECTUAL

10 (dez) anos contados a partir de 30/11/2021, mediante o recolhimento da taxa quinquenal de manutenção (Artigos 119 e 120 da LPI) e observadas as demais condições legais.

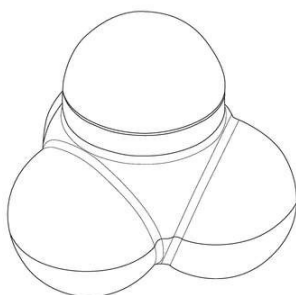
(11) BR 30 2021 006257-7

Código 39 - Concessão do Registro

(22) 06/12/2021

(15) 31/05/2022

(30) 07/06/2021 US 29/787,462

(45) 31/05/2022

(52) 30-12

(54) CONFIGURAÇÃO APLICADA A/EM BRINQUEDO PARA ANIMAL

(73) LOGICAL BRANDS, INC. (US)

(72) LENDY BEATTY

(74) DANNEMANN, SIEMSEN, BIGLER & IPANEMA MOREIRA

10 (dez) anos contados a partir de 06/12/2021, mediante o recolhimento da taxa quinquenal de manutenção (Artigos 119 e 120 da LPI) e observadas as demais condições legais.

(11) BR 30 2022 000321-2

Código 39 - Concessão do Registro





(22) 24/01/2022

(15) 31/05/2022

(30) 26/07/2021 EM 008631360

(45) 31/05/2022

(52) 07-02

(54) CONFIGURAÇÃO APLICADA A/EM PANELA

(73) PHILIPS DOMESTIC APPLIANCES HOLDING B.V. (NL)

(72) BEN HUANG; NICOLAS HUBERT; CALUM ARMSTRONG

(74) DANIEL ADVOGADOS (ALT.DE DANIEL & CIA)

10 (dez) anos contados a partir de 24/01/2022, mediante o recolhimento da taxa quinquenal de manutenção (Artigos 119 e 120 da LPI) e observadas as demais condições legais.

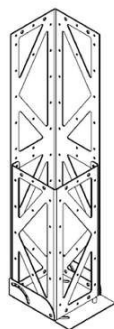
(11) BR 30 2022 000322-0

Código 39 - Concessão do Registro

(22) 24/01/2022

(15) 31/05/2022

(45) 31/05/2022

(52) 08-08 , 08-99

(54) CONFIGURAÇÃO APLICADA A/EM TORRE

(73) DUALBASE TECNOLOGIA ELETRÔNICA LTDA (BR/SC)

(72) FELIPE ALFREDO JAHN; GUSTAVO BECKER VENTURA

(74) SAMUEL CLAUDINO SIMÕES

10 (dez) anos contados a partir de 24/01/2022, mediante o recolhimento da taxa quinquenal de manutenção (Artigos 119 e 120 da LPI) e observadas as demais condições legais.

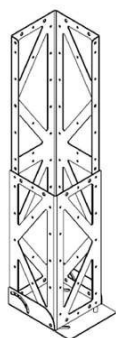
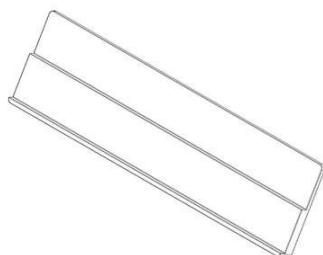
**(11) BR 30 2022 000327-1**

Código 39 - Concessão do Registro

(22) 24/01/2022

(15) 31/05/2022

(30) 27/07/2021 WO DM/216548

(45) 31/05/2022

(52) 21-01

(54) CONFIGURAÇÃO APLICADA A/EM EM PRATELEIRA DE JOGOS

(73) M&M VENTURES (2014) LIMITED (CY)



(72) SHLOMI EIGER

(74) BHERING ADVOGADOS (NOME ANTERIOR BHERING ASSESSORIA S/C LTDA.)

10 (dez) anos contados a partir de 24/01/2022, mediante o recolhimento da taxa quinquenal de manutenção (Artigos 119 e 120 da LPI) e observadas as demais condições legais.

(11) BR 30 2022 000354-9

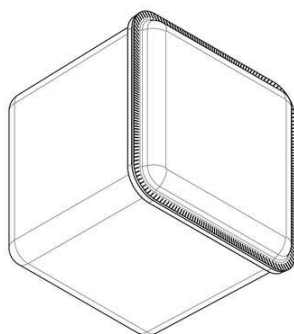

Código 39 - Concessão do Registro

(22) 26/01/2022

(15) 31/05/2022

(45) 31/05/2022

(52) 09-05

(54) CONFIGURAÇÃO APLICADA A/EM CÁPSULA DE CAFÉ

(73) TCHIBO GMBH (DE)

(72) RALF MÜLLER

(74) CARLOS ANDRÉ BARBOSA CAVALCANTI

10 (dez) anos contados a partir de 26/01/2022, mediante o recolhimento da taxa quinquenal de manutenção (Artigos 119 e 120 da LPI) e observadas as demais condições legais.

(11) BR 30 2022 000362-0

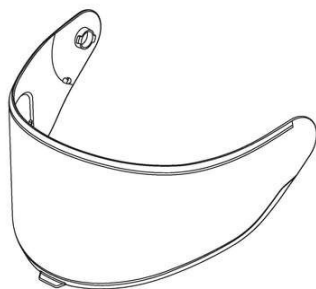

Código 39 - Concessão do Registro

(22) 26/01/2022

(15) 31/05/2022

(45) 31/05/2022

(52) 02-03

(54) CONFIGURAÇÃO APLICADA A/EM VISEIRA

(73) RUBENS COELHO DE SOUZA JUNIOR (BR/SP)

(72) RUBENS COELHO DE SOUZA JUNIOR

(74) JOSÉ EDIS RODRIGUES

10 (dez) anos contados a partir de 26/01/2022, mediante o recolhimento da taxa quinquenal de manutenção (Artigos 119 e 120 da LPI) e observadas as demais condições legais.

(11) BR 30 2022 000440-5

Código 39 - Concessão do Registro

(22) 29/01/2022

(15) 31/05/2022

(45) 31/05/2022

(52) 12-05

(54) CONFIGURAÇÃO APLICADA EM GUINCHO

(73) TRITON MAQUINAS AGRICOLAS LTDA (BR/SC)

(72) MÁRCIO LUÍS DALLA LANA FILHO; JEAN CARLOS BULLA



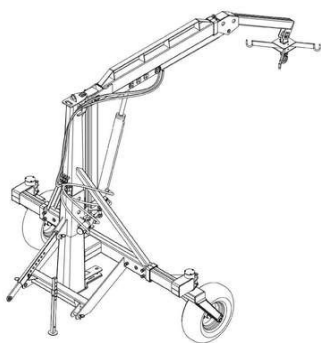

(74) LUANA KLAUS

10 (dez) anos contados a partir de 29/01/2022, mediante o recolhimento da taxa quinquenal de manutenção (Artigos 119 e 120 da LPI) e observadas as demais condições legais.

(11) BR 30 2022 000470-7



Código 39 - Concessão do Registro

(22) 31/01/2022

(15) 31/05/2022

(45) 31/05/2022

(52) 03-01

(54) CONFIGURAÇÃO APLICADA A/EM COFRE

(73) SUELI DA SILVA BARRETO HERRERA (BR/SP)

(72) SUELI DA SILVA BARRETO HERRERA

10 (dez) anos contados a partir de 31/01/2022, mediante o recolhimento da taxa quinquenal de manutenção (Artigos 119 e 120 da LPI) e observadas as demais condições legais.

(11) BR 30 2022 000477-4

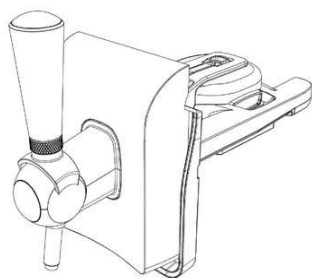

Código 39 - Concessão do Registro

(22) 31/01/2022

(15) 31/05/2022

(30) 29/07/2021 EM 008635668

(45) 31/05/2022

(52) 31-00 , 23-01

(54) CONFIGURAÇÃO APLICADA A/EM TORNEIRA PARA DISPENSADOR DE CERVEJA

(73) ANHEUSER-BUSCH INBEV S.A. (BE)

(72) STIJN VANDEKERCKHOVE

(74) TAVARES PROPRIEDADE INTELECTUAL LTDA. (ALT. DE TAVARES & COMPANHIA LTDA)

10 (dez) anos contados a partir de 31/01/2022, mediante o recolhimento da taxa quinquenal de manutenção (Artigos 119 e 120 da LPI) e observadas as demais condições legais.

(11) BR 30 2022 000491-0

Código 39 - Concessão do Registro

(22) 01/02/2022

(15) 31/05/2022

(45) 31/05/2022

(52) 08-05





(54) CONFIGURAÇÃO APLICADA A/EM REGADOR

(73) INDIO DA COSTA LICENSING LTDA. (BR/RJ)

(72) MARCUS FILIPE RIBEIRO DOS SANTOS; LUIZ AUGUSTO DE SIQUEIRA INDIO DA COSTA; ARTHUR FARIA DE FREITAS FIGUEIREDO

10 (dez) anos contados a partir de 01/02/2022, mediante o recolhimento da taxa quinquenal de manutenção (Artigos 119 e 120 da LPI) e observadas as demais condições legais.

(11) BR 30 2022 000492-8



Código 39 - Concessão do Registro

(22) 01/02/2022

(15) 31/05/2022

(45) 31/05/2022

(52) 06-01

(54) CONFIGURAÇÃO APLICADA A/EM ASSENTO

(73) INDIO DA COSTA LICENSING LTDA. (BR/RJ)

(72) LUIZ AUGUSTO DE SIQUEIRA INDIO DA COSTA; GIOVANNA CHAN LEONE DA COSTA KUSTER; ARTHUR FARIA DE FREITAS FIGUEIREDO

10 (dez) anos contados a partir de 01/02/2022, mediante o recolhimento da taxa quinquenal de manutenção (Artigos 119 e 120 da LPI) e observadas as demais condições legais.

(11) BR 30 2022 000520-7



Código 39 - Concessão do Registro

(22) 03/02/2022

(15) 31/05/2022

(45) 31/05/2022

(52) 06-02

(54) CONFIGURAÇÃO APLICADA A/EM CAMA

(73) DIVALATO MÓVEIS LTDA- ME (BR/SP)

(72) VALÉRIO ANTÔNIO DA COSTA

(74) EDUARDA COLLA

10 (dez) anos contados a partir de 03/02/2022, mediante o recolhimento da taxa quinquenal de manutenção (Artigos 119 e 120 da LPI) e observadas as demais condições legais.

(11) BR 30 2022 000521-5

Código 39 - Concessão do Registro

(22) 03/02/2022

(15) 31/05/2022

(45) 31/05/2022

(52) 13-03

(54) CONFIGURAÇÃO APLICADA A/EM BOTÃO DE CONTROLE

(73) ANTONIO JOSÉ GASPARG (BR/SP)





(72) ANTONIO JOSÉ GASPAR

(74) Difusão Marcas e Patentes Ltda.

10 (dez) anos contados a partir de 03/02/2022, mediante o recolhimento da taxa quinquenal de manutenção (Artigos 119 e 120 da LPI) e observadas as demais condições legais.

(11) BR 30 2022 000571-1

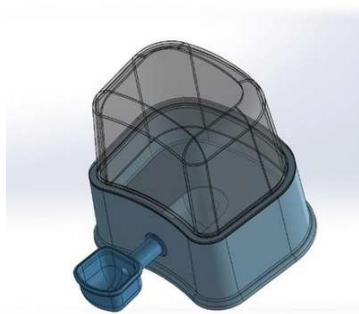

Código 39 - Concessão do Registro

(22) 07/02/2022

(15) 31/05/2022

(45) 31/05/2022

(52) 30-03

(54) CONFIGURAÇÃO APLICADA A BEBEDOURO

(73) PETLON LTDA (BR/PR)

(72) ROBSON DE JESUS VASCONCELOS VEIGA

10 (dez) anos contados a partir de 07/02/2022, mediante o recolhimento da taxa quinquenal de manutenção (Artigos 119 e 120 da LPI) e observadas as demais condições legais.

(11) BR 30 2022 000577-0

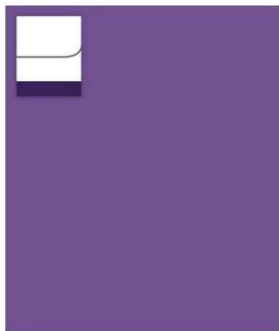

Código 39 - Concessão do Registro

(22) 07/02/2022

(15) 31/05/2022

(30) 09/08/2021 EM 008645618-0001; 09/08/2021 EM 008645618-0002;
09/08/2021 EM 008645618-0004; 09/08/2021 EM 008645618-0003

(45) 31/05/2022

(52) 32-00

(54) PADRÃO ORNAMENTAL APLICADO A/EM EMBALAGEM

(73) KONINKLIJKE PHILIPS N.V. (NL)

(72) ALEXANDRA TAIT; MITCHELL SHERNOFF; KIM MANNES-ABBOTT

(74) HERRERO & ASSOCIADOS BRASIL PROPRIEDADE INTELECTUAL LTDA.

10 (dez) anos contados a partir de 07/02/2022, mediante o recolhimento da taxa quinquenal de manutenção (Artigos 119 e 120 da LPI) e observadas as demais condições legais.

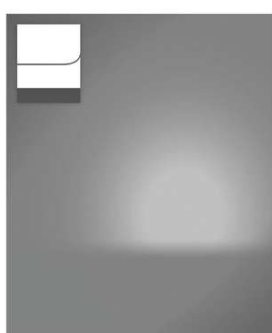
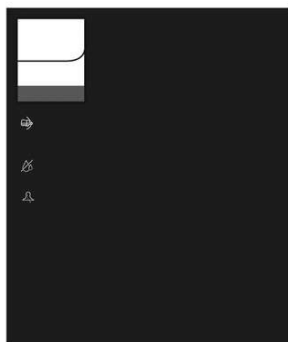

**(11) BR 30 2022 000578-9**

Código 39 - Concessão do Registro

(22) 07/02/2022

(15) 31/05/2022

(30) 09/08/2021 EM 008645618-0005; 09/08/2021 EM 008645618-0006

(45) 31/05/2022

(52) 32-00

(54) PADRÃO ORNAMENTAL APLICADO A/EM EMBALAGEM

(73) KONINKLIJKE PHILIPS N.V. (NL)

(72) ALEXANDRA TAIT; MITCHELL SHERNOFF; KIM MANNES-ABBOTT

(74) HERRERO & ASSOCIADOS BRASIL PROPRIEDADE INTELECTUAL LTDA.

10 (dez) anos contados a partir de 07/02/2022, mediante o recolhimento da taxa quinquenal de manutenção (Artigos 119 e 120 da LPI) e observadas as demais condições legais.

(11) BR 30 2022 000579-7

Código 39 - Concessão do Registro

(22) 07/02/2022

(15) 31/05/2022

(30) 09/08/2021 EM 008645618-0007; 09/08/2021 EM 008645618-0008

(45) 31/05/2022

(52) 32-00

(54) PADRÃO ORNAMENTAL APLICADO A/EM EMBALAGEM

(73) KONINKLIJKE PHILIPS N.V. (NL)

(72) ALEXANDRA TAIT; MITCHELL SHERNOFF; KIM MANNES-ABBOTT

(74) HERRERO & ASSOCIADOS BRASIL PROPRIEDADE INTELECTUAL LTDA.

10 (dez) anos contados a partir de 07/02/2022, mediante o recolhimento da taxa quinquenal de manutenção (Artigos 119 e 120 da LPI) e observadas as demais condições legais.

(11) BR 30 2022 000580-0

Código 39 - Concessão do Registro

(22) 07/02/2022

(15) 31/05/2022

(30) 09/08/2021 EM 008645618-0009

(45) 31/05/2022





(52) 32-00
(54) PADRÃO ORNAMENTAL APLICADO A/EM EMBALAGEM
(73) KONINKLIJKE PHILIPS N.V. (NL)
(72) ALEXANDRA TAIT; MITCHELL SHERNOFF; KIM MANNES-ABBOTT
(74) HERRERO & ASSOCIADOS BRASIL PROPRIEDADE INTELECTUAL LTDA.
10 (dez) anos contados a partir de 07/02/2022, mediante o recolhimento da taxa quinquenal de manutenção (Artigos 119 e 120 da LPI) e observadas as demais condições legais.

(11) BR 30 2022 000581-9

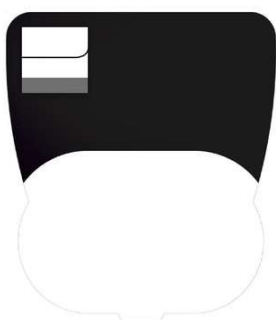

Código 39 - Concessão do Registro
(22) 07/02/2022
(15) 31/05/2022
(30) 09/08/2021 EM 008645618-0010
(45) 31/05/2022
(52) 32-00
(54) PADRÃO ORNAMENTAL APLICADO A/EM EMBALAGEM
(73) KONINKLIJKE PHILIPS N.V. (NL)
(72) ALEXANDRA TAIT; MITCHELL SHERNOFF; KIM MANNES-ABBOTT
(74) HERRERO & ASSOCIADOS BRASIL PROPRIEDADE INTELECTUAL LTDA.
10 (dez) anos contados a partir de 07/02/2022, mediante o recolhimento da taxa quinquenal de manutenção (Artigos 119 e 120 da LPI) e observadas as demais condições legais.

(11) BR 30 2022 000585-1



Código 39 - Concessão do Registro
(22) 08/02/2022
(15) 31/05/2022
(45) 31/05/2022
(52) 03-01
(54) CONFIGURAÇÃO APLICADA A/EM ESTOJO
(73) CRISTIANE BARROZO RIBEIRO (BR/SP)
(72) CRISTIANE BARROZO RIBEIRO
(74) FERNANDA ROSA PICOSSE
10 (dez) anos contados a partir de 08/02/2022, mediante o recolhimento da taxa quinquenal de manutenção (Artigos 119 e 120 da LPI) e observadas as demais condições legais.

(11) BR 30 2022 000587-8

Código 39 - Concessão do Registro
(22) 08/02/2022
(15) 31/05/2022
(45) 31/05/2022
(52) 24-01



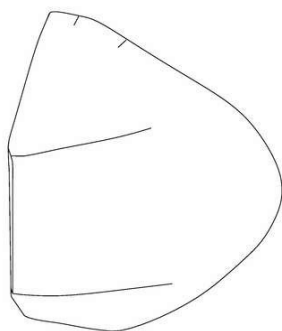

(54) CONFIGURAÇÃO APLICADA A/EM MÁSCARA ADESIVA

(73) ANGELO LIMA ALVES (BR/PE)

(72) ANGELO LIMA ALVES

(74) A PROVINCIA MARCAS E PATENTES LTDA.

10 (dez) anos contados a partir de 08/02/2022, mediante o recolhimento da taxa quinquenal de manutenção (Artigos 119 e 120 da LPI) e observadas as demais condições legais.

(11) BR 30 2022 000595-9

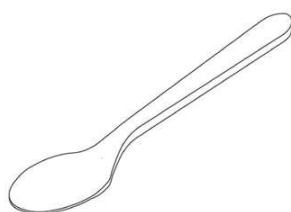

Código 39 - Concessão do Registro

(22) 08/02/2022

(15) 31/05/2022

(45) 31/05/2022

(52) 07-03

(54) CONFIGURAÇÃO APLICADA A/EM COLHER PARA ALIMENTAÇÃO

(73) GF INDÚSTRIA DE PLÁSTICOS LTDA ME (BR/SC)

(72) GREGÓRIO ANTON ARROYO

(74) SANDRO WUNDERLICH

10 (dez) anos contados a partir de 08/02/2022, mediante o recolhimento da taxa quinquenal de manutenção (Artigos 119 e 120 da LPI) e observadas as demais condições legais.

(11) BR 30 2022 000596-7

Fig. 1.1

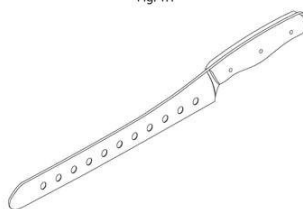

Código 39 - Concessão do Registro

(22) 08/02/2022

(15) 31/05/2022

(45) 31/05/2022

(52) 07-03

(54) CONFIGURAÇÃO APLICADA A/EM FACA

(73) CESARSKI CUTELARIA EIRELE ME (BR/MS)

(72) ALEXANDRE AUGUSTO RIBEIRO BARBOSA

10 (dez) anos contados a partir de 08/02/2022, mediante o recolhimento da taxa quinquenal de manutenção (Artigos 119 e 120 da LPI) e observadas as demais condições legais.

Fig. 2.1

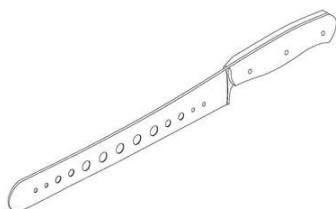

(11) BR 30 2022 000597-5

FIG. 1.1
Vista em perspectiva
superior
lateral esquerda

Código 39 - Concessão do Registro

(22) 08/02/2022

(15) 31/05/2022

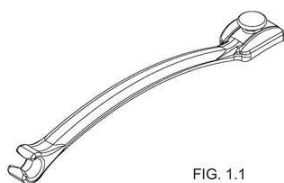
(45) 31/05/2022

(52) 24-99

(54) CONFIGURAÇÃO APLICADA A/EM DISTALIZADOR

(73) ORTHOMETRIC - INDÚSTRIA E COMÉRCIO DE PRODUTOS MÉDICOS E ODONTOLÓGICOS LTDA (BR/SP)

(72) SILVIO ZILIO

(74) DANNEMANN, SIEMSEN, BIGLER & IPANEMA MOREIRA

10 (dez) anos contados a partir de 08/02/2022, mediante o recolhimento da taxa quinquenal de manutenção (Artigos 119 e 120 da LPI) e observadas as demais condições legais.

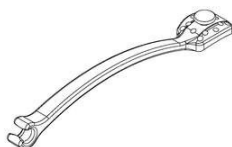

FIG. 2.1
Vista em perspectiva
superior
lateral esquerda

(11) BR 30 2022 000598-3

Código 39 - Concessão do Registro

(22) 08/02/2022

(15) 31/05/2022

(45) 31/05/2022

(52) 24-99

(54) CONFIGURAÇÃO APLICADA A/EM ELEMENTO DE DISTALIZADOR

(73) ORTHOMETRIC - INDÚSTRIA E COMÉRCIO DE PRODUTOS MÉDICOS E ODONTOLÓGICOS LTDA (BR/SP)

(72) SILVIO ZILIO

(74) DANNEMANN, SIEMSEN, BIGLER & IPANEMA MOREIRA

10 (dez) anos contados a partir de 08/02/2022, mediante o recolhimento da taxa quinquenal de manutenção (Artigos 119 e 120 da LPI) e observadas as demais condições legais.



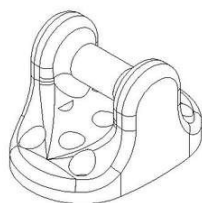

(11) BR 30 2022 000721-8

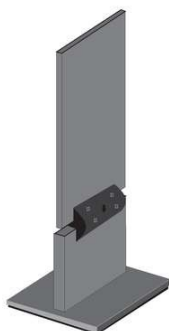

Código 39 - Concessão do Registro

(22) 14/02/2022

(15) 31/05/2022

(45) 31/05/2022

(52) 14-03

(54) CONFIGURAÇÃO APLICADA A/EM ANTENA

(73) R. S. DE OLIVEIRA ELETRONICOS (BR/PR)

(72) ROBERTO SOARES DE OLIVEIRA

(74) DIREÇÃO MARCAS E PATENTES LTDA

10 (dez) anos contados a partir de 14/02/2022, mediante o recolhimento da taxa quinquenal de manutenção (Artigos 119 e 120 da LPI) e observadas as demais condições legais.

(11) BR 32 2022 000012-7

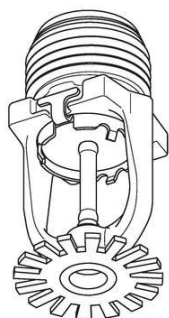

Código 39 - Concessão do Registro

(22) 02/08/2021

(15) 31/05/2022

(30) 01/02/2021 US 29/768,812

(45) 31/05/2022

(52) 23-01

(54) CONFIGURAÇÃO APLICADA A/EM SPRINKLER

(62) BR 30 2021 003634-7 02/08/2021

(73) MINIMAX VIKING RESEARCH & DEVELOPMENT GMBH (DE)

(72) MICHAEL JAMES OLDHAM

(74) Daniel Advogados (Alt.de Daniel & Cia)

10 (dez) anos contados a partir de 02/08/2021, mediante o recolhimento da taxa quinquenal de manutenção (Artigos 119 e 120 da LPI) e observadas as demais condições legais.



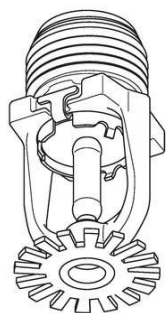

(11) BR 32 2022 001981-2

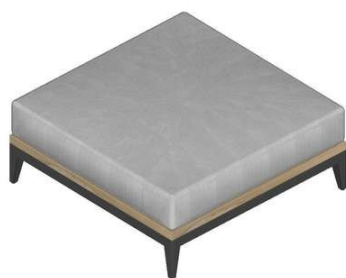

Código 39 - Concessão do Registro

(22) 23/02/2022

(15) 31/05/2022

(45) 31/05/2022

(52) 06-01

(54) CONFIGURAÇÃO APLICADA A/EM SOFÁ

(62) BR 30 2022 000889-3 23/02/2022

(73) PATIO BRASIL INDUSTRIA E COMERCIO DE MOVEIS EIRELI (BR/MG)

(72) CRISTIANA CHAVES BRASIL SALOMÃO

(74) ABM ASSESSORIA BRASILEIRA DE MARCAS LTDA.

10 (dez) anos contados a partir de 23/02/2022, mediante o recolhimento da taxa quinquenal de manutenção (Artigos 119 e 120 da LPI) e observadas as demais condições legais.



Código 44 - Extinção - Art. 119 inciso III da LPI

Notificação da extinção do registro de desenho industrial pela falta de pagamento da retribuição prevista nos Arts. 108 e 120 da LPI.

(11) BR 30 2015 005974-5 Código 44 - Extinção - Art. 119 inciso III da LPI
(15) 23/05/2017
(73) AGILIFT INDUSTRIA DE EQUIPAMENTOS LOGISTICOS LTDA EPP
(BR/RS)
(74) EDUARDO AUGUSTO FAITARONE DO SIM
Registro extinto, a contar de 29/12/2020.

(11) BR 30 2016 003528-8 Código 44 - Extinção - Art. 119 inciso III da LPI
(15) 15/08/2017
(73) IVANIO ANGELO ARIOLI (BR/RS)
(74) NORBERTO PARDELHAS DE BARCELLOS
Registro extinto a contar de 17/08/2021.

(11) BR 30 2016 003530-0 Código 44 - Extinção - Art. 119 inciso III da LPI
(15) 22/08/2017
(73) LAURO EDUARDO FERNANDES SIQUEIRA (BR/SP)
(74) Village Marcas e Patentes Ltda
Registro extinto a contar de 17/08/2021.

(11) BR 30 2016 003532-6 Código 44 - Extinção - Art. 119 inciso III da LPI
(15) 22/08/2017
(73) WYMA TECNOLOGIA LTDA. (BR/SP)
(74) Claudiney de Angelo
Registro extinto a contar de 17/08/2021.

(11) BR 30 2016 003536-9 Código 44 - Extinção - Art. 119 inciso III da LPI
(15) 13/03/2018
(73) ESTEVES S/A. (BR/SP)
(74) Nascimento Advogados
Registro extinto a contar de 17/08/2021.

(11) BR 30 2016 003544-0 Código 44 - Extinção - Art. 119 inciso III da LPI
(15) 22/08/2017
(73) EDSON PATISSI (BR/SC)
(74) Rogério de Souza
Registro extinto a contar de 17/08/2021.

(11) BR 30 2016 003548-2 Código 44 - Extinção - Art. 119 inciso III da LPI



	(15) 13/03/2018 (73) MARIA JOSE DA SILVA CUNHA (BR/CE) (74) Wettor - Bureau de Apoio Empresarial S/S Ltda. ME Registro extinto a contar de 17/08/2021.
(11) BR 30 2016 003558-0	Código 44 - Extinção - Art. 119 inciso III da LPI (15) 15/08/2017 (73) PRIMA FER INDUSTRIAL S.A. (BR/RS) (74) LEÃO PROPRIEDADE INTELECTUAL Registro extinto a contar de 18/08/2021.
(11) BR 30 2016 003561-0	Código 44 - Extinção - Art. 119 inciso III da LPI (15) 15/08/2017 (73) PRIMA FER INDUSTRIAL S.A. (BR/RS) (74) LEÃO PROPRIEDADE INTELECTUAL Registro extinto a contar de 18/08/2021.
(11) BR 30 2016 003562-8	Código 44 - Extinção - Art. 119 inciso III da LPI (15) 15/08/2017 (73) PRIMA FER INDUSTRIAL S.A. (BR/RS) (74) LEÃO PROPRIEDADE INTELECTUAL Registro extinto a contar de 18/08/2021.
(11) BR 30 2016 003563-6	Código 44 - Extinção - Art. 119 inciso III da LPI (15) 15/08/2017 (73) PRIMA FER INDUSTRIAL S.A. (BR/RS) (74) LEÃO PROPRIEDADE INTELECTUAL Registro extinto a contar de 18/08/2021.
(11) BR 30 2016 003564-4	Código 44 - Extinção - Art. 119 inciso III da LPI (15) 15/08/2017 (73) PRIMA FER INDUSTRIAL S.A. (BR/RS) (74) LEÃO PROPRIEDADE INTELECTUAL Registro extinto a contar de 18/08/2021.
(11) BR 30 2016 003568-7	Código 44 - Extinção - Art. 119 inciso III da LPI (15) 15/08/2017 (73) SCAMPLASTIC-INDÚSTRIA DE TERMOPLÁSTICOS LTDA. (BR/SP) (74) RICCI & ASSOCIADOS PROPRIEDADE INTELECTUAL S/S LTDA Registro extinto a contar de 18/08/2021.
(11) BR 30 2016 003573-3	Código 44 - Extinção - Art. 119 inciso III da LPI (15) 22/08/2017 (73) VALE ALUMINIO EIRELI (BR/PR)



(74) London Marcas e Patentes S/S Ltda.
Registro extinto a contar de 18/08/2021.

(11) BR 30 2016 003596-2

Código 44 - Extinção - Art. 119 inciso III da LPI
(15) 20/03/2018
(73) GLENMARK SPECIALTY S.A. (CH)
(74) Daniel Advogados (Alt.de Daniel & Cia)
Registro extinto a contar de 18/08/2021.

(11) BR 30 2016 003598-9

Código 44 - Extinção - Art. 119 inciso III da LPI
(15) 13/03/2018
(73) GRENDENE S.A. (BR/CE)
(74) Remer Villaça & Nogueira Assessoria e Consultoria de Prop. Intelectual S/S Ltda.
Registro extinto a contar de 19/08/2021.

(11) BR 30 2016 003599-7

Código 44 - Extinção - Art. 119 inciso III da LPI
(15) 13/03/2018
(73) GRENDENE S.A. (BR/CE)
(74) Remer Villaça & Nogueira Assessoria e Consultoria de Prop. Intelectual S/S Ltda.
Registro extinto a contar de 19/08/2021.

(11) BR 30 2016 003607-1

Código 44 - Extinção - Art. 119 inciso III da LPI
(15) 13/03/2018
(73) MEGAPACK INDÚSTRIA E COMÉRCIO DE EMBALAGENS LTDA EPP (BR/SP)
(74) AGUINALDO MOREIRA
Registro extinto a contar de 19/08/2021.

(11) BR 30 2016 003608-0

Código 44 - Extinção - Art. 119 inciso III da LPI
(15) 13/03/2018
(73) MEGAPACK INDÚSTRIA E COMÉRCIO DE EMBALAGENS LTDA EPP (BR/SP)
(74) AGNALDO MOREIRA
Registro extinto a contar de 19/08/2021.

(11) BR 30 2016 003609-8

Código 44 - Extinção - Art. 119 inciso III da LPI
(15) 22/08/2017
(73) MEGAPACK INDÚSTRIA E COMÉRCIO DE EMBALAGENS LTDA EPP (BR/SP)
(74) AGUINALDO MOREIRA
Registro extinto a contar de 19/08/2021.



(11) BR 30 2016 003612-8	Código 44 - Extinção - Art. 119 inciso III da LPI (15) 22/08/2017 (73) F. C. CRUZES - METALÚRGICA - ME (BR/PR) (74) PAULO GUSTAVO ZANETTI MORAIS BADAN Registro extinto a contar de 20/08/2021.
(11) BR 30 2016 003616-0	Código 44 - Extinção - Art. 119 inciso III da LPI (15) 26/09/2017 (73) KIKO S.P.A. (IT) (74) MAURÍCIO ARIBONI Registro extinto a contar de 20/08/2021.
(11) BR 30 2016 003635-7	Código 44 - Extinção - Art. 119 inciso III da LPI (15) 29/08/2017 (73) EDISON FRAGNANI (BR/SP) (74) Vilela Coelho Sociedade de Advogados Registro extinto a contar de 20/08/2021.
(11) BR 30 2016 003636-5	Código 44 - Extinção - Art. 119 inciso III da LPI (15) 13/03/2018 (73) EDISON FRAGNANI (BR/SP) (74) Vilela Coelho Sociedade de Advogados Registro extinto a contar de 20/08/2021.
(11) BR 30 2016 003637-3	Código 44 - Extinção - Art. 119 inciso III da LPI (15) 29/08/2017 (73) CORNING OPTICAL COMMUNICATIONS LLC (US) (74) Tavares Propriedade Intelectual Ltda. (alt. de Tavares & Companhia Ltda) Registro extinto a contar de 20/08/2021.
(11) BR 30 2016 003639-0	Código 44 - Extinção - Art. 119 inciso III da LPI (15) 29/08/2017 (73) CORNING OPTICAL COMMUNICATIONS LLC (US) (74) Tavares Propriedade Intelectual Ltda. (alt. de Tavares & Companhia Ltda) Registro extinto a contar de 20/08/2021.
(11) BR 30 2016 003642-0	Código 44 - Extinção - Art. 119 inciso III da LPI (15) 15/08/2017 (73) HOKEN INTERNATIONAL COMPANY LTDA (BR/SP) (74) Aguinaldo Moreira Marcas e Patentes Ltda. - EPP Registro extinto a contar de 24/08/2021.
(11) BR 30 2016 003644-6	Código 44 - Extinção - Art. 119 inciso III da LPI (15) 15/08/2017

	(73) INDÚSTRIA DE MÓVEIS THB LTDA. (BR/RS) (74) EVERTON VICTÓRIO PIRES Registro extinto a contar de 23/08/2021.
(11) BR 30 2016 003656-0	Código 44 - Extinção - Art. 119 inciso III da LPI (15) 15/08/2017 (73) DZR COMÉRCIO DE CONFECÇÕES LTDA. (BR/RS) (74) Felipe Luis Iser de Meirelles Registro extinto a contar de 24/08/2021.
(11) BR 30 2016 003658-6	Código 44 - Extinção - Art. 119 inciso III da LPI (15) 22/08/2017 (73) DZR COMÉRCIO DE CONFECÇÕES LTDA. (BR/RS) (74) Felipe Luis Iser de Meirelles Registro extinto a contar de 24/08/2021.
(11) BR 30 2016 003660-8	Código 44 - Extinção - Art. 119 inciso III da LPI (15) 22/08/2017 (73) DZR COMÉRCIO DE CONFECÇÕES LTDA. (BR/RS) (74) Felipe Luis Iser de Meirelles Registro extinto a contar de 24/08/2021.
(11) BR 30 2016 003661-6	Código 44 - Extinção - Art. 119 inciso III da LPI (15) 22/08/2017 (73) DZR COMÉRCIO DE CONFECÇÕES LTDA. (BR/RS) (74) Felipe Luis Iser de Meirelles Registro extinto a contar de 24/08/2021.
(11) BR 30 2016 003662-4	Código 44 - Extinção - Art. 119 inciso III da LPI (15) 25/09/2018 (73) BRIDGESTONE AMERICAS TIRE OPERATIONS, LLC (US) (74) Dannemann, Siemsen, Bigler & Ipanema Moreira Registro extinto a contar de 24/08/2021.
(11) BR 30 2016 003675-6	Código 44 - Extinção - Art. 119 inciso III da LPI (15) 20/03/2018 (73) GRENDENE S.A. (BR/CE) (74) Remer Villaça & Nogueira Assessoria e Consultoria de Prop. Intelectual S/S Ltda. Registro extinto a contar de 25/08/2021.
(11) BR 30 2016 003676-4	Código 44 - Extinção - Art. 119 inciso III da LPI (15) 20/03/2018 (73) GRENDENE S.A. (BR/CE)

	(74) Remer Villaça & Nogueira Assessoria e Consultoria de Prop. Intelectual S/S Ltda. Registro extinto a contar de 25/08/2021.
(11) BR 30 2016 003689-6	Código 44 - Extinção - Art. 119 inciso III da LPI (15) 30/01/2018 (73) JEAN CARLOS VIRGÍNIO DE SÁ (BR/RJ) (74) MODAL MARCAS E PATENTES LTDA. Registro extinto a contar de 25/08/2021.
(11) BR 30 2016 003691-8	Código 44 - Extinção - Art. 119 inciso III da LPI (15) 22/08/2017 (73) JM INDÚSTRIA E COMÉRCIO BICICLETAS E IMPORTAÇÃO LTDA. ME (BR/GO) (74) HENRIQUE SHIMAMOTO Registro extinto a contar de 25/08/2021.
(11) BR 30 2016 003693-4	Código 44 - Extinção - Art. 119 inciso III da LPI (15) 23/01/2018 (73) DIVERTOYS INDÚSTRIA E COMÉRCIO LTDA - EPP (BR/SP) (74) MARCELO DOMINGOS Registro extinto a contar de 25/08/2021.
(11) BR 30 2016 003706-0	Código 44 - Extinção - Art. 119 inciso III da LPI (15) 29/08/2017 (73) RODRIGO RIBEIRO MARTINS (BR/PR) Registro extinto a contar de 26/08/2021.
(11) BR 30 2016 003722-1	Código 44 - Extinção - Art. 119 inciso III da LPI (15) 20/03/2018 (73) CONSÓRCIO PARANOÁ (BR/PR) (74) Baril & Advogados Associados Registro extinto a contar de 26/08/2021.
(11) BR 30 2016 003725-6	Código 44 - Extinção - Art. 119 inciso III da LPI (15) 20/03/2018 (73) BRIDGESTONE AMERICAS TIRE OPERATIONS, LLC (US) (74) Dannemann, Siemsen, Bigler & Ipanema Moreira Registro extinto a contar de 26/08/2021.
(11) BR 30 2016 003727-2	Código 44 - Extinção - Art. 119 inciso III da LPI (15) 20/03/2018 (73) GRENDENE S.A. (BR/CE) (74) Remer Villaça & Nogueira Assessoria e Consultoria de Prop. Intelectual S/S



Ltda.

Registro extinto a contar de 26/08/2021.

(11) BR 30 2016 003728-0

Código 44 - Extinção - Art. 119 inciso III da LPI

(15) 13/04/2021

(73) OVO PROJETOS DE DESIGN LTDA. - EPP (BR/SP)

(74) Cruzeiro Newmarc Patentes e Marcas Ltda.

Registro extinto a contar de 26/08/2021.

(11) BR 30 2016 003737-0

Código 44 - Extinção - Art. 119 inciso III da LPI

(15) 12/09/2017

(73) JOÃO MARIA CUSTÓDIO (BR/PR)

(74) LUCIANO SALVIATO

Registro extinto a contar de 27/08/2021.

(11) BR 30 2016 003746-9

Código 44 - Extinção - Art. 119 inciso III da LPI

(15) 10/07/2018

(73) CONSÓRCIO PARANOÁ (BR/PR)

(74) Baril & Advogados Associados

Registro extinto a contar de 27/08/2021.

(11) BR 30 2016 003753-1

Código 44 - Extinção - Art. 119 inciso III da LPI

(15) 22/08/2017

(73) MARTHA MARIA DE MAUSSION (AR) ; CARLOS FERNANDO MARRERO

(AR) ; JOSE LUIS D'AMARIO (AR)

(74) SANDRO CONRADO DA SILVA

Registro extinto a contar de 27/08/2021.

(11) BR 30 2016 003758-2

Código 44 - Extinção - Art. 119 inciso III da LPI

(15) 22/08/2017

(73) MICROSOFT CORPORATION (US)

(74) DI BLASI, PARENTE & ADVOGADOS ASSOCIADOS

Registro extinto a contar de 30/08/2021.

(11) BR 30 2016 003760-4

Código 44 - Extinção - Art. 119 inciso III da LPI

(15) 23/10/2018

(73) LUCIANA GONTIJO VASCONCELOS PORTO (BR/MG)

(74) SÂMIA BATISTA AMIN (NOME ANTERIOR SÂMIA AMIN SANTOS)

Registro extinto a contar de 30/08/2021.

(11) BR 30 2016 003769-8

Código 44 - Extinção - Art. 119 inciso III da LPI

(15) 20/03/2018

(73) EXTRAMOLD JOMO INDÚSTRIA DE PLÁSTICOS LTDA (BR/RS)

(74) EMERSON SALBEGO HOFART



Registro extinto a contar de 30/08/2021.

(11) BR 30 2016 003794-9

Código 44 - Extinção - Art. 119 inciso III da LPI

(15) 13/03/2018

(73) VOLMIR DETONI (BR/SC)

(74) Paulo José Lunkes

Registro extinto a contar de 31/08/2021.

(11) BR 30 2016 003795-7

Código 44 - Extinção - Art. 119 inciso III da LPI

(15) 13/03/2018

(73) VOLMIR DETONI (BR/SC)

(74) Paulo José Lunkes

Registro extinto a contar de 31/08/2021.

(11) BR 32 2017 004053-8

Código 44 - Extinção - Art. 119 inciso III da LPI

(15) 10/04/2018

(62) BR 30 2016 003647-0 23/08/2016

(73) JADERSON DE ALMEIDA (BR/SC)

Registro extinto a contar de 24/08/2021.

(11) BR 32 2017 004716-8

Código 44 - Extinção - Art. 119 inciso III da LPI

(15) 06/03/2018

(62) BR 30 2016 003596-2 17/08/2016

(73) GLENMARK SPECIALTY S.A. (CH)

(74) Daniel Advogados (Alt.de Daniel & Cia)

Registro extinto a contar de 18/08/2021.



Código 46 - Prorrogação

Prorrogada a vigência do registro de desenho industrial por solicitação do titular.

(11) BR 30 2012 002246-0

Código 46 - Prorrogação

(22) 07/05/2012

(15) 19/02/2013

(45) 19/02/2013

(52) 09-04

(54) CONFIGURAÇÃO APLICADA EM CONTENTOR

(73) Pisani Plásticos S/A (BR/RS)

(72) Paulo Francisco Webber

(74) SKO Oyarzabal Marcas e Patentes S/S Ltda

Prorrogado de 08/05/2022 a 07/05/2027 (3º Período).

(11) BR 30 2012 002263-0

Código 46 - Prorrogação

(22) 08/05/2012

(15) 21/08/2012

(45) 21/08/2012

(52) 23-01

(54) CONFIGURAÇÃO APLICADA EM ACABAMENTO PARA REGISTRO
HIDRÁULICO

(73) Fabrimar S/A Indústria e Comércio (BR/RJ)

(72) Carlos Augusto Ramos de Barros

(74) ANTONIO MAURICIO PEDRAS ARNAUD

Prorrogado de 09/05/2022 a 08/05/2027 (3º Período).

(11) BR 30 2012 002264-9

Código 46 - Prorrogação

(22) 08/05/2012

(15) 21/08/2012

(45) 21/08/2012

(52) 23-01

(54) CONFIGURAÇÃO APLICADA EM ACABAMENTO PARA REGISTRO
HIDRÁULICO

(73) Fabrimar S/A Indústria e Comércio (BR/RJ)

(72) Carlos Augusto Ramos de Barros

(74) ANTONIO MAURICIO PEDRAS ARNAUD

Prorrogado de 09/05/2022 a 08/05/2027 (3º Período).

(11) BR 30 2012 002335-1

Código 46 - Prorrogação

(22) 11/05/2012

(15) 03/11/2015

(45) 03/11/2015



(52) 07-02
(54) CONFIGURAÇÃO APLICADA EM PANELA
(73) TRAMONTINA S.A. CUTELARIA (BR/RS)
(72) MARCOS ANTÔNIO GRESPAN
(74) Creazione Marcas e Patentes LTDA.
Prorrogado de 12/05/2022 a 11/05/2027 (3º Período).

(11) BR 30 2012 002336-0 Código 46 - Prorrogação
(22) 11/05/2012
(15) 03/11/2015
(45) 03/11/2015
(52) 07-02
(54) CONFIGURACAO APLICADA EM PANELA
(73) TRAMONTINA S.A. CUTELARIA (BR/RS)
(72) MARCOS ANTÔNIO GRESPAN
(74) Creazione Marcas e Patentes LTDA.
Prorrogado de 12/05/2022 a 11/05/2027 (3º Período).

(11) BR 30 2012 002337-8 Código 46 - Prorrogação
(22) 11/05/2012
(15) 01/03/2017
(45) 01/03/2017
(52) 07-03
(54) CONFIGURAÇÃO APLICADA EM FACA ESPORTIVA
(73) TRAMONTINA S.A. CUTELARIA (BR/RS)
(72) MARCOS ANTÔNIO GRESPAN
(74) CREAÇÃO MARCAS E PATENTES LTDA.
Prorrogado de 12/05/2022 a 11/05/2027 (3º Período).

(11) BR 30 2012 002384-0 Código 46 - Prorrogação
(22) 14/05/2012
(15) 18/06/2013
(45) 18/06/2013
(52) 15-04
(54) CONFIGURAÇÃO APLICADA EM BETONEIRA
(73) CSM Componentes Sistemas e Máquinas para Construção LTDA (BR/SC)
(72) Renato Raboch
(74) SKO Oyarzabal Marcas e Patentes S/S Ltda
Prorrogado de 15/05/2022 a 14/05/2027 (3º Período).

(11) BR 30 2012 002386-6 Código 46 - Prorrogação
(22) 14/05/2012
(15) 18/06/2013
(45) 18/06/2013



(52) 09-04
(54) "CONFIGURAÇÃO APLICADA EM CONTENTOR"
(73) Pisani Plásticos S/A (BR/RS)
(72) Paulo Francisco Webber
(74) SKO Oyarzabal Marcas e Patentes S/S Ltda
Prorrogado de 15/05/2022 a 14/05/2027 (3º Período).

(11) BR 30 2012 002426-9 Código 46 - Prorrogação
(22) 15/05/2012
(15) 26/08/2014
(45) 26/08/2014
(52) 12-16
(54) CONFIGURAÇÃO APLICADA EM RODA
(73) AUDI AG. (DE)
(72) Frank Gruner
(74) ADVOCACIA PIETRO ARIBONI S/C
Prorrogado de 16/05/2022 a 15/05/2027 (3º Período).

(11) BR 30 2012 003569-4 Código 46 - Prorrogação
(22) 13/07/2012
(15) 21/10/2014
(45) 21/10/2014
(52) 09-01
(54) CONFIGURAÇÃO APLICADA EM FRASCO
(73) COMPTOIR NOUVEAU DE LA PARFUMERIE (FR)
(72) PIERRE HARDY
(74) ARTUR FRANCISCO SCHAAL
Prorrogado de 14/07/2022 a 13/07/2027 (3º Período).

(11) BR 30 2012 005794-9 Código 46 - Prorrogação
(22) 08/11/2012
(15) 03/06/2014
(45) 03/06/2014
(52) 11-02
(54) CONFIGURAÇÃO APLICADA EM COROA
(73) INDUSTRIAS VITORIA LTDA (BR/SC)
(72) Sigilo de Autor, conforme solicitado e com base no artigo 6º, § 4º da LPI
(74) Maria Aparecida Pereira Gonçalves
Prorrogado de 09/11/2022 a 08/11/2027 (3º Período).

(11) DI 6201577-0 Código 46 - Prorrogação
(22) 04/06/2002
(15) 29/10/2002
(45) 29/10/2002



(54) CONFIGURAÇÃO EM MOINHO PARA FARINHA DE PÃO
(73) G Paniz Indústria de Equipamentos para Alimentação Ltda (BR/RS)
(72) Gilmar Antonio Paniz
(74) Mario de Almeida Marcas e Patentes Ltda
Prorrogado de 05/06/2022 a 04/06/2027 (5º Período).

(11) DI 6201664-4

Código 46 - Prorrogação
(22) 06/06/2002
(15) 22/10/2002
(45) 22/10/2002
(54) CONFIGURAÇÃO APLICADA A CABO PARA PANELA.
(73) La Termoplastic F.B.M S.r.l. (IT)
(72) MARCO MUNARI
(74) ADVOCACIA PIETRO ARIBONI S/C
Prorrogado de 07/06/2022 a 06/06/2027 (5º Período).

(11) DI 6603043-9

Código 46 - Prorrogação
(22) 08/08/2006
(15) 20/11/2007
(45) 20/11/2007
(52) 11-03
(54) CONFIGURAÇÃO APLICADA EM MOLDURA PARA EMBLEMA
(73) STILE METAIS INDÚSTRIA E COMÉRCIO LTDA. - EPP (BR/SP)
(72) Flávio de Carvalho
(74) PIRAMIDY REGISTRO DE MARCAS E PATENTES
Prorrogado de 09/08/2021 a 08/08/2026 (4º Período).

(11) DI 6700338-9

Código 46 - Prorrogação
(22) 02/02/2007
(15) 23/10/2007
(45) 23/10/2007
(52) 06-03
(54) CONFIGURAÇÃO APLICADA EM BANCADA
(73) GR S.A (BR/SP)
(72) Giulio Simeone; MARCELO PORTO VALENÇA DE MELO; Kátia Yuka Hattori Nakamoto; Emmanuel Viana de Melo
(74) Dannemann, Siemsen, Bigler & Ipanema Moreira
Prorrogado de 03/02/2022 a 02/02/2027 (4º Período).

(11) DI 6700339-7

Código 46 - Prorrogação
(22) 02/02/2007
(15) 02/10/2007
(45) 02/10/2007
(52) 06-03



(54) "CONFIGURAÇÃO APLICADA EM BANCADA CIRCULAR"
(73) GR S.A (BR/SP)
(72) Emmanuel Viana de Melo; Kátia Yuka Hattori Nakamoto; MARCELO PORTO VALENÇA DE MELO; Giulio Simeone
(74) Dannemann, Siemsen, Bigler & Ipanema Moreira
Prorrogado de 03/02/2022 a 02/02/2027 (4º Período).

(11) DI 6701454-2

Código 46 - Prorrogação
(22) 21/05/2007
(15) 13/11/2007
(45) 13/11/2007
(52) 03-01
(54) CONFIGURAÇÃO APLICADA EM BOLSA COM FORMATO DE LATA
(73) RONALD H. BERMAN (US)
(72) RONALD H. BERMAN
(74) MONSEN LEONARDOS & CIA.
Prorrogado de 22/05/2022 a 21/05/2027 (4º Período).

(11) DI 6701465-8

Código 46 - Prorrogação
(22) 22/05/2007
(15) 13/11/2007
(45) 13/11/2007
(52) 13-03
(54) CONFIGURAÇÃO APLICADA EM PLACA PARA MECANISMOS E BASES ELÉTRICAS
(73) SIMON, S.A. (ES)
(72) CRISTINA EGEA SOLER
(74) MOMSEN, LEONARDOS & CIA.
Prorrogado de 23/05/2022 a 22/05/2027 (4º Período).

(11) DI 6702015-1

Código 46 - Prorrogação
(22) 21/06/2007
(15) 29/01/2008
(45) 29/01/2008
(52) 06-06 , 06-09 , 06-03
(54) CONFIGURAÇÃO APLICADA EM SUPORTE PARA TROCADOR INFANTIL
(73) INDÚSTRIA E COMÉRCIO DE PLÁSTICOS CAJOVIL LTDA (BR/SC)
(72) JORGE LUIZ BRANDES
(74) KING'S MARCAS E PATENTES LTDA
Prorrogado de 22/06/2022 a 21/06/2027 (4º Período).

(11) DI 6703220-6

Código 46 - Prorrogação
(22) 18/05/2007
(15) 08/04/2008



(45) 08/04/2008
(52) 09-01
(54) CONFIGURAÇÃO APLICADA EM GARRAFA
(73) Indústrias de Bebidas Joaquim Thomaz de Aquino Filho S.A. (BR/RJ)
(72) Hugo Aquino Neto
(74) VIEIRA DE MELLO ADVOGADOS
Prorrogado de 19/05/2022 a 18/05/2027 (4º Período).

(11) DI 7104085-4

Código 46 - Prorrogação
(22) 11/08/2011
(15) 24/01/2017
(45) 24/01/2017
(52) 06-04
(54) CONFIGURAÇÃO APLICADA A ESTANTE
(73) FUNDAÇÃO UNIVERSIDADE DE BRASÍLIA (BR/DF)
(72) PAULA MACEDO CESAR; ERLAN RODRIGO DE SOUZA CASSIANO;
RENATA BARRETO BARROS; ROBERTA BRACK
Prorrogado de 12/08/2021 a 11/08/2026 (3º Período).



Código 47 - Petição Não Conhecida

Não conhecimento da petição apresentada em virtude do disposto nos Arts. 218 ou 219 da LPI.

(21) BR 30 2022 000670-0

Código 47 - Petição Não Conhecida

(22) 10/02/2022

(71) SETTEN IND. E COM. DE EQUIPAMENTOS - EIRELI (BR/SP)

Petição de protocolo 870220025964 de 25/03/2022 não conhecida por não ter havido pagamento da Guia de Recolhimento da União relativa ao serviço solicitado, à data do protocolo, conforme artigo 218, inciso II da Lei 9279/96 e item 3.4 do Manual de Desenhos Industriais.

(21) BR 30 2022 002440-6

Código 47 - Petição Não Conhecida

(22) 16/05/2022

(71) LARISSA BATISTA (BR/RS)

Petição 870220042901 de 17/05/2022 não conhecida tendo em vista que não houve publicação de exigência preliminar. Para efetuar qualquer correção em documentos apresentados no depósito se faz necessária a apresentação de uma petição de código 125 - outras petições - e do pagamento da taxa de retribuição correspondente.

(21) BR 30 2022 002441-4

Código 47 - Petição Não Conhecida

(22) 16/05/2022

(71) LARISSA BATISTA (BR/RS)

Petição 870220042903 de 17/05/2022 não conhecida tendo em vista que não houve publicação de exigência preliminar. Para efetuar qualquer correção em documentos apresentados no depósito se faz necessária a apresentação de uma petição de código 125 - outras petições - e do pagamento da taxa de retribuição correspondente.

Código 47.3 - Petição Deferida

Deferida a petição apresentada, conforme informações do complemento do despacho.

(11) BR 30 2012 000341-5	Código 47.3 - Petição Deferida (71) GS IMPORT EIRELI (BR/SC) (74) Jean Carlo Rosa Alteração de sede deferida, conforme petição nº 870220042533, de 17/05/2022.
(11) BR 30 2012 001328-3	Código 47.3 - Petição Deferida (71) LIH PARTICIPAÇÕES SOCIETÁRIAS LTDA. (BR/PR) (74) LUIZ FERNANDO CAMPOS STOCK Petição 800220077004 de 03/03/2022 deferida, por se tratar de expedição de segunda via do certificado.
(11) BR 30 2012 001329-1	Código 47.3 - Petição Deferida (71) LIH PARTICIPAÇÕES SOCIETÁRIAS LTDA. (BR/PR) (74) LUIZ FERNANDO CAMPOS STOCK Petição 800220077005 de 03/03/2022 deferida, por se tratar de expedição de segunda via do certificado.
(11) BR 30 2012 001330-5	Código 47.3 - Petição Deferida (71) LIH PARTICIPAÇÕES SOCIETÁRIAS LTDA. (BR/PR) (74) LUIZ FERNANDO CAMPOS STOCK Petição 800220077006 de 03/03/2022 deferida, por se tratar de expedição de segunda via do certificado.
(11) BR 30 2012 001346-1	Código 47.3 - Petição Deferida (71) LIH PARTICIPAÇÕES SOCIETÁRIAS LTDA. (BR/PR) (74) LUIZ FERNANDO CAMPOS STOCK Petição 800220077007 de 03/03/2022 deferida, por se tratar de expedição de segunda via do certificado.
(11) BR 30 2012 001354-2	Código 47.3 - Petição Deferida (71) LIH PARTICIPAÇÕES SOCIETÁRIAS LTDA. (BR/PR) (74) LUIZ FERNANDO CAMPOS STOCK Petição 800220077008 de 03/03/2022 deferida, por se tratar de expedição de segunda via do certificado.
(11) BR 30 2012 001701-7	Código 47.3 - Petição Deferida (71) ODISSEY EMPREENDIMENTOS E PARTICIPAÇÕES LTDA (BR/SP) (74) VILELA COELHO SOCIEDADE DE ADVOGADOS



Deferida a petição, com vistas à constituição de procurador. Em referência ao protocolo nº 870170029680, de 04/05/2017.

(11) BR 30 2012 002789-6

Código 47.3 - Petição Deferida

(71) FÉDÉRATION INTERNATIONALE DE FOOTBALL ASSOCIATION (FIFA)
(CH)

(74) ALEXANDRE FUKUDA YAMASHITA

Deferida a petição, com vistas à apresentação do documento de procuração. Em referência ao protocolo nº 870170029576, de 04/05/2017.

(11) BR 30 2012 002791-8

Código 47.3 - Petição Deferida

(71) FÉDÉRATION INTERNATIONALE DE FOOTBALL ASSOCIATION (FIFA)
(CH)

(74) ALEXANDRE FUKUDA YAMASHITA

Deferida a petição, com vistas à apresentação do documento de procuração. Em referência ao protocolo nº 870170029577, de 04/05/2017.

(11) BR 30 2012 002792-6

Código 47.3 - Petição Deferida

(71) FÉDÉRATION INTERNATIONALE DE FOOTBALL ASSOCIATION (FIFA)
(CH)

(74) MARIA BEATRIZ CORREA DA SILVA MEYER GAIARSA

Deferida a petição, com vistas à apresentação do documento de procuração. Em referência ao protocolo nº 870170029581, de 04/05/2017.

(11) BR 30 2012 003040-4

Código 47.3 - Petição Deferida

(71) LIH PARTICIPAÇÕES SOCIETÁRIAS LTDA. (BR/PR)

(74) LUIZ FERNANDO CAMPOS STOCK

Petição 800220077009 de 03/03/2022 deferida, por se tratar de expedição de segunda via do certificado.

(11) BR 30 2012 003914-2

Código 47.3 - Petição Deferida

(71) LIH PARTICIPAÇÕES SOCIETÁRIAS LTDA. (BR/PR)

(74) LUIZ FERNANDO CAMPOS STOCK

Petição 800220077010 de 03/03/2022 deferida, por se tratar de expedição de segunda via do certificado.

(11) BR 30 2012 003934-7

Código 47.3 - Petição Deferida

(71) HICKIES INC. (US)

(74) DAVID DO NASCIMENTO ADVOGADOS ASSOCIADOS

Petição 800220155312 de 05/05/2022 deferida, por se tratar de expedição de segunda via do certificado.

(11) BR 30 2012 004539-8

Código 47.3 - Petição Deferida

(71) LIH PARTICIPAÇÕES SOCIETÁRIAS LTDA. (BR/PR)



(74) LUIZ FERNANDO CAMPOS STOCK

Petição 800220077011 de 03/03/2022 deferida, por se tratar de expedição de segunda via do certificado.

(11) BR 30 2013 000022-2

Código 47.3 - Petição Deferida

(71) NANOPLASTIC TECNOLOGIA EM POLIMEROS LTDA. (BR/SP)

(74) LEANDRO FRIGO

Deferida a petição, com vistas à constituição de procurador. Em referência ao protocolo nº 870170028350, de 28/04/2017.

(11) BR 30 2013 001574-2

Código 47.3 - Petição Deferida

(71) ROBERTO HESS (BR/SP)

(74) ALEXANDRE FUKUDA YAMASHITA

Deferida a petição, com vistas à apresentação do documento de prioridade unionista, no que se refere aos aspectos formais. Em referência ao protocolo nº 870170028610, de 28/04/2017.

(11) BR 30 2013 001746-0

Código 47.3 - Petição Deferida

(71) COMPANHIA MÜLLER DE BEBIDAS (BR/SP)

(74) NASCIMENTO ADVOGADOS

Deferida a petição, com vistas à constituição de procurador. Em referência ao protocolo nº 87020042853, de 17/05/2022.

(11) BR 30 2014 005675-1

Código 47.3 - Petição Deferida

(71) NANOPLASTIC TECNOLOGIA EM POLÍMETROS LTDA (BR/SP)

(74) LEANDRO FRIGO

Deferida a petição, com vistas à constituição de procurador. Em referência ao protocolo nº 870170028351, de 28/04/2017.

(11) BR 30 2016 004558-5

Código 47.3 - Petição Deferida

(71) KARTELL S.P.A. (IT)

(74) Dannemann, Siemsen, Bigler & Ipanema Moreira

Deferida a petição, com vistas à apresentação do documento de prioridade unionista, no que se refere aos aspectos formais. Em referência ao protocolo nº 870170086023, de 08/11/2017.

(11) BR 30 2016 004561-5

Código 47.3 - Petição Deferida

(71) KARTELL S.P.A. (IT)

(74) Dannemann, Siemsen, Bigler & Ipanema Moreira

Deferida a petição, com vistas à apresentação do documento de prioridade unionista, no que se refere aos aspectos formais. Em referência ao protocolo nº 870160078385, de 22/12/2016.

(11) BR 30 2016 004569-0

Código 47.3 - Petição Deferida



	(71) SCANIA CV AB (SE) (74) Daniel Advogados (Alt.de Daniel & Cia) Deferida a petição, com vistas à apresentação do documento de prioridade unionista, no que se refere aos aspectos formais. Em referência ao protocolo nº 870160078443, de 22/12/2016.
(11) BR 30 2016 005269-7	Código 47.3 - Petição Deferida (71) KOHLER MIRA LIMITED (GB) (74) Hugo Silva & Maldonado Propriedade Intelectual Sociedade Civil S/C Ltda. Deferida a petição, com vistas à apresentação do documento de prioridade unionista, no que se refere aos aspectos formais. Em referência ao protocolo nº 870160078886, de 23/12/2016.
(11) BR 30 2016 005694-3	Código 47.3 - Petição Deferida (71) KONINKLIJKE DOUWE EGBERTS B.V. (NL) (74) MURTA GOAYANES ADVOGADOS Deferida a petição, com vistas à retificação dos dados dos autores. Em referência ao protocolo nº 870160078729, de 23/12/2016.
(11) BR 30 2017 000198-0	Código 47.3 - Petição Deferida (71) SPEEDINNOV (FR) (74) Dannemann, Siemsen, Bigler & Ipanema Moreira Deferida a petição, com vistas à apresentação do documento de prioridade unionista, no que se refere aos aspectos formais. Em referência ao protocolo nº 870170024128, de 11/04/2017.
(11) BR 30 2017 000203-0	Código 47.3 - Petição Deferida (71) SPEEDINNOV (FR) (74) Dannemann, Siemsen, Bigler & Ipanema Moreira Deferida a petição, com vistas à apresentação do documento de prioridade unionista, no que se refere aos aspectos formais. Em referência ao protocolo nº 870170024310, de 12/04/2017.
(11) BR 30 2017 000329-0	Código 47.3 - Petição Deferida (71) GM GLOBAL TECHNOLOGY OPERATIONS LLC (US) (74) KASZNAR LEONARDOS PROPRIEDADE INTELECTUAL Deferida a petição, com vistas à apresentação do documento de prioridade unionista, no que se refere aos aspectos formais. Em referência ao protocolo nº 870170025584, de 19/04/2017.
(11) BR 30 2017 000331-1	Código 47.3 - Petição Deferida (71) GM GLOBAL TECHNOLOGY OPERATIONS LLC (US) (74) KASZNAR LEONARDOS PROPRIEDADE INTELECTUAL Deferida a petição, com vistas à apresentação do documento de prioridade



unionista, no que se refere aos aspectos formais. Em referência ao protocolo nº 870170025583, de 19/04/2017.

(11) BR 30 2017 000361-3

Código 47.3 - Petição Deferida

(71) 3M INNOVATIVE PROPERTIES COMPANY (US)

(74) ANA PAULA SANTOS CELIDONIO

Deferida a petição, com vistas à apresentação do documento de prioridade unionista, no que se refere aos aspectos formais. Em referência ao protocolo nº 870170026672, de 24/04/2017.

(11) BR 30 2017 000363-0

Código 47.3 - Petição Deferida

(71) 3M INNOVATIVE PROPERTIES COMPANY (US)

(74) ANA PAULA SANTOS CELIDONIO

Deferida a petição, com vistas à apresentação do documento de prioridade unionista, no que se refere aos aspectos formais. Em referência ao protocolo nº 870170026645, de 24/04/2017.

(11) BR 30 2017 000389-3

Código 47.3 - Petição Deferida

(71) MIKASA CORPORATION (JP)

(74) KASZNAR LEONARDOS PROPRIEDADE INTELECTUAL

Deferida a petição, com vistas à retificação de dados dos autores. Em referência ao protocolo nº 870170029255, de 03/05/2017.

(11) BR 30 2017 000426-1

Código 47.3 - Petição Deferida

(71) GM GLOBAL TECHNOLOGY OPERATIONS LLC (US)

(74) KASZNAR LEONARDOS PROPRIEDADE INTELECTUAL

Deferida a petição, com vistas à apresentação do documento de prioridade unionista, no que se refere aos aspectos formais. Em referência ao protocolo nº 870170027164 de 25/04/2017.

(11) BR 30 2017 000439-3

Código 47.3 - Petição Deferida

(71) HUAWEI TECHNOLOGIES CO., LTD. (CN)

(74) Dannemann, Siemsen, Bigler & Ipanema Moreira

Deferida a petição, com vistas à apresentação do documento de prioridade unionista, no que se refere aos aspectos formais. Em referência ao protocolo nº 870170027818, de 27/04/2017.

(11) BR 30 2017 000450-4

Código 47.3 - Petição Deferida

(71) GM GLOBAL TECHNOLOGY OPERATIONS LLC (US)

(74) KASZNAR LEONARDOS PROPRIEDADE INTELECTUAL

Deferida a petição, com vistas à apresentação do documento de prioridade unionista, no que se refere aos aspectos formais. Em referência ao protocolo nº 870170027167, de 25/04/2017.



(11) BR 30 2017 000473-3	Código 47.3 - Petição Deferida (71) 3M INNOVATIVE PROPERTIES COMPANY (US) (74) ANA PAULA SANTOS CELIDONIO Deferida a petição, com vistas à apresentação do documento de prioridade unionista, no que se refere aos aspectos formais. Em referência ao protocolo nº 870170028007, de 27/04/2017.
(11) BR 30 2017 000477-6	Código 47.3 - Petição Deferida (71) GM GLOBAL TECHNOLOGY OPERATIONS LLC (US) (74) KASZNAR LEONARDOS PROPRIEDADE INTELECTUAL Deferida a petição, com vistas à apresentação do documento de prioridade unionista, no que se refere aos aspectos formais. Em referência ao protocolo nº 870170027168, de 25/04/2017.
(11) BR 30 2017 000616-7	Código 47.3 - Petição Deferida (71) KORY MCGAVIN (US) ; ELISABETH MCGAVIN (US) (74) Mauricio Serino Lia Deferida a petição, com vistas à apresentação do documento de prioridade unionista, no que se refere aos aspectos formais. Em referência ao protocolo nº 870170029158, de 03/05/2017.
(11) BR 30 2017 000617-5	Código 47.3 - Petição Deferida (71) BRITÂNIA ELETRODOMÉSTICOS S.A. (BR/PR) (74) LICKS ADVOGADOS Deferida a petição, com vistas à constituição de procurador. Em referência ao protocolo nº 870220042156, de 16/05/2022.
(11) BR 30 2017 000618-3	Código 47.3 - Petição Deferida (71) NIKE INNOVATE C.V. (US) (74) ANTÔNIO MAURÍCIO PEDRAS ARNAUD Deferida a petição, com vistas à apresentação do documento de prioridade unionista, no que se refere aos aspectos formais. Em referência ao protocolo nº 870170030516, de 09/05/2017.
(11) BR 30 2017 000620-5	Código 47.3 - Petição Deferida (71) NIKE INNOVATE C.V. (US) (74) ANTÔNIO MAURÍCIO PEDRAS ARNAUD Deferida a petição, com vistas à apresentação do documento de prioridade unionista, no que se refere aos aspectos formais. Em referência ao protocolo nº 870170030514, de 09/05/2017.
(11) BR 30 2017 000621-3	Código 47.3 - Petição Deferida (71) NIKE INNOVATE C.V. (US) (74) ANTÔNIO MAURÍCIO PEDRAS ARNAUD

Deferida a petição, com vistas à apresentação do documento de prioridade unionista, no que se refere aos aspectos formais. Em referência ao protocolo nº 870170030513, de 09/05/2017.

(11) BR 30 2017 000623-0

Código 47.3 - Petição Deferida

(71) NIKE INNOVATE C.V. (US)

(74) ANTÔNIO MAURÍCIO PEDRAS ARNAUD

Deferida a petição, com vistas à apresentação do documento de prioridade unionista, no que se refere aos aspectos formais. Em referência ao protocolo nº 870170030512, de 09/05/2017.

(11) BR 30 2017 000624-8

Código 47.3 - Petição Deferida

(71) NIKE INNOVATE C.V. (US)

(74) ANTÔNIO MAURÍCIO PEDRAS ARNAUD

Deferida a petição, com vistas à apresentação do documento de prioridade unionista, no que se refere aos aspectos formais. Em referência ao protocolo nº 870170030510, de 09/05/2017.

(11) BR 30 2017 000625-6

Código 47.3 - Petição Deferida

(71) NIKE INNOVATE C.V. (US)

(74) ANTÔNIO MAURÍCIO PEDRAS ARNAUD

Deferida a petição, com vistas à apresentação do documento de prioridade unionista, no que se refere aos aspectos formais. Em referência ao protocolo nº 870170030508, de 09/05/2017.

(11) BR 30 2017 000626-4

Código 47.3 - Petição Deferida

(71) NIKE INNOVATE C.V. (US)

(74) ANTÔNIO MAURÍCIO PEDRAS ARNAUD

Deferida a petição, com vistas à apresentação do documento de prioridade unionista, no que se refere aos aspectos formais. Em referência ao protocolo nº 870170030507, de 09/05/2017.

(11) BR 30 2017 000628-0

Código 47.3 - Petição Deferida

(71) NIKE INNOVATE C.V. (US)

(74) ANTÔNIO MAURÍCIO PEDRAS ARNAUD

Deferida a petição, com vistas à apresentação do documento de prioridade unionista, no que se refere aos aspectos formais. Em referência ao protocolo nº 870170030505, de 09/05/2017.

(11) BR 30 2017 000671-0

Código 47.3 - Petição Deferida

(71) SOCIÉTÉ DES PRODUITS NESTLÉ S.A. (CH)

(74) DANNEMANN, SIEMSEN, BIGLER & IPANEMA MOREIRA

Deferida a petição, com vistas à apresentação do documento de prioridade unionista, no que se refere aos aspectos formais. Em referência ao protocolo nº



870170029666, de 04/05/2017.

(11) BR 30 2017 000747-3

Código 47.3 - Petição Deferida

(71) SONY INTERACTIVE ENTERTAINMENT INC. (JP)

(74) KASZNAR LEONARDOS PROPRIEDADE INTELECTUAL

Deferida a petição, com vistas à apresentação do documento de prioridade unionista, no que se refere aos aspectos formais. Em referência ao protocolo nº 870170029488, de 04/05/2017.

(11) BR 30 2017 000766-0

Código 47.3 - Petição Deferida

(71) BRADY WORLDWIDE, INC. (US)

(74) Dannemann, Siemsen, Bigler & Ipanema Moreira

Deferida a petição, com vistas à apresentação do documento de prioridade unionista, no que se refere aos aspectos formais. Em referência ao protocolo nº 870170027034, de 25/04/2017.

(11) BR 30 2017 000788-0

Código 47.3 - Petição Deferida

(71) GM GLOBAL TECHNOLOGY OPERATIONS LLC (US)

(74) KASZNAR LEONARDOS PROPRIEDADE INTELECTUAL

Deferida a petição, com vistas à apresentação do documento de prioridade unionista, no que se refere aos aspectos formais. Em referência ao protocolo nº 870170032271, de 16/05/2017.

(11) BR 30 2017 000798-8

Código 47.3 - Petição Deferida

(71) GM GLOBAL TECHNOLOGY OPERATIONS LLC (US)

(74) KASZNAR LEONARDOS PROPRIEDADE INTELECTUAL

Deferida a petição, com vistas à apresentação do documento de prioridade unionista, no que se refere aos aspectos formais. Em referência ao protocolo nº 870170032272, de 16/05/2017.

(11) BR 30 2017 000850-0

Código 47.3 - Petição Deferida

(71) SONY INTERACTIVE ENTERTAINMENT INC. (JP)

(74) KASZNAR LEONARDOS PROPRIEDADE INTELECTUAL

Deferida a petição, com vistas à apresentação do documento de prioridade unionista, no que se refere aos aspectos formais. Em referência ao protocolo nº 870170032279, de 16/05/2017.

(11) BR 30 2017 000851-8

Código 47.3 - Petição Deferida

(71) SONY INTERACTIVE ENTERTAINMENT INC. (JP)

(74) KASZNAR LEONARDOS PROPRIEDADE INTELECTUAL

Deferida a petição, com vistas à apresentação do documento de prioridade unionista, no que se refere aos aspectos formais. Em referência ao protocolo nº 870170032276, de 16/05/2017.



(11) BR 30 2017 000876-3	Código 47.3 - Petição Deferida (71) TIMOTHY DEGRAYE (CH) ; LILIANE HUGUET (CH) (74) ANA PAULA SANTOS CELIDONIO Deferida a petição, com vistas à apresentação do documento de prioridade unionista, no que se refere aos aspectos formais. Em referência ao protocolo nº 870170026436, de 24/04/2017.
(11) BR 30 2017 000878-0	Código 47.3 - Petição Deferida (71) TIMOTHY DEGRAYE (CH) ; LILIANE HUGUET (CH) (74) ANA PAULA SANTOS CELIDONIO Deferida a petição, com vistas à apresentação do documento de prioridade unionista, no que se refere aos aspectos formais. Em referência ao protocolo nº 870170026441, de 24/04/2017.
(11) BR 30 2017 000879-8	Código 47.3 - Petição Deferida (71) TIMOTHY DEGRAYE (CH) ; LILIANE HUGUET (CH) (74) ANA PAULA SANTOS CELIDONIO Deferida a petição, com vistas à apresentação do documento de prioridade unionista, no que se refere aos aspectos formais. Em referência ao protocolo nº 870170026439, de 24/04/2017.
(11) BR 30 2017 000913-1	Código 47.3 - Petição Deferida (71) GEKA GMBH (DE) (74) MAURÍCIO DE SOUZA TAVARES Deferida a petição, com vistas à constituição de procurador. Em referência ao protocolo nº 870170026869, de 24/04/2017.
(11) BR 30 2017 000914-0	Código 47.3 - Petição Deferida (71) GEKA GMBH (DE) (74) MAURÍCIO DE SOUZA TAVARES Deferida a petição, com vistas à constituição de procurador. Em referência ao protocolo nº 870170026865, de 24/04/2017.
(11) BR 30 2017 000941-7	Código 47.3 - Petição Deferida (71) QATAR AIRWAYS Q.C.S.C. (QA) (74) Daniel Advogados (Alt.de Daniel & Cia) Deferida a petição, com vistas à apresentação do documento de prioridade unionista, no que se refere aos aspectos formais. Em referência ao protocolo nº 870170026071, de 20/04/2017.
(11) BR 30 2017 000991-3	Código 47.3 - Petição Deferida (71) SEALED AIR CORPORATION (US) (US) (74) Dannemann, Siemsen, Bigler & Ipanema Moreira Deferida a petição, com vistas à apresentação do documento de prioridade



unionista, no que se refere aos aspectos formais. Em referência ao protocolo nº 870170026998, de 25/04/2017.

(11) BR 30 2017 000992-1

Código 47.3 - Petição Deferida
(71) SEALED AIR CORPORATION (US) (US)
(74) Dannemann, Siemsen, Bigler & Ipanema Moreira
Deferida a petição, com vistas à apresentação do documento de prioridade unionista, no que se refere aos aspectos formais. Em referência ao protocolo nº 870170027347, de 26/04/2017.

(11) BR 30 2017 001014-8

Código 47.3 - Petição Deferida
(71) MARS, INCORPORATED (US)
(74) Araripe & Associados
Deferida a petição, com vistas à apresentação do documento de prioridade unionista, no que se refere aos aspectos formais. Em referência ao protocolo nº 870170017158, de 15/03/2017.

(11) BR 30 2017 001015-6

Código 47.3 - Petição Deferida
(71) MARS, INCORPORATED (US)
(74) Araripe & Associados
Deferida a petição, com vistas à apresentação do documento de prioridade unionista, no que se refere aos aspectos formais. Em referência ao protocolo nº 870170017161, de 15/03/2017.

(11) BR 30 2017 001035-0

Código 47.3 - Petição Deferida
(71) ELC MANAGEMENT LLC (US)
(74) Dannemann, Siemsen, Bigler & Ipanema Moreira
Deferida a petição, com vistas à apresentação do documento de prioridade unionista, no que se refere aos aspectos formais. Em referência ao protocolo nº 870170029536, de 04/05/2017.

(11) BR 30 2017 001043-1

Código 47.3 - Petição Deferida
(71) SMARDTV SA (CH)
(74) Daniel Advogados (Alt.de Daniel & Cia)
Deferida a petição, com vistas à apresentação do documento de prioridade unionista, no que se refere aos aspectos formais. Em referência ao protocolo nº 870170030293, de 08/05/2017.

(11) BR 30 2017 001070-9

Código 47.3 - Petição Deferida
(71) GM GLOBAL TECHNOLOGY OPERATIONS LLC (US)
(74) KASZNAR LEONARDOS PROPRIEDADE INTELECTUAL
Deferida a petição, com vistas à apresentação do documento de prioridade unionista, no que se refere aos aspectos formais. Em referência ao protocolo nº 870170031760, de 15/05/2017.



(11) BR 30 2017 001098-9	Código 47.3 - Petição Deferida (71) EOS PRODUCTS, LLC (US) (74) Licks Advogados Deferida a petição, com vistas à apresentação do documento de prioridade unionista, no que se refere aos aspectos formais. Em referência ao protocolo nº 870170029417, de 04/05/2017.
(11) BR 30 2017 001102-0	Código 47.3 - Petição Deferida (71) EOS PRODUCTS, LLC (US) (74) Licks Advogados Deferida a petição, com vistas à apresentação do documento de prioridade unionista, no que se refere aos aspectos formais. Em referência ao protocolo nº 870170029430, de 04/05/2017.
(11) BR 30 2017 001103-9	Código 47.3 - Petição Deferida (71) EOS PRODUCTS, LLC (US) (74) Licks Advogados Deferida a petição, com vistas à apresentação do documento de prioridade unionista, no que se refere aos aspectos formais. Em referência ao protocolo nº 870170029449, de 04/05/2017.
(11) BR 30 2017 001106-3	Código 47.3 - Petição Deferida (71) EOS PRODUCTS, LLC (US) (74) Licks Advogados Deferida a petição, com vistas à apresentação do documento de prioridade unionista, no que se refere aos aspectos formais. Em referência ao protocolo nº 870170029457, de 04/05/2017.
(11) BR 30 2017 001108-0	Código 47.3 - Petição Deferida (71) EOS PRODUCTS, LLC (US) (74) Licks Advogados Deferida a petição, com vistas à apresentação do documento de prioridade unionista, no que se refere aos aspectos formais. Em referência ao protocolo nº 870170029462, de 04/05/2017.
(11) BR 30 2017 001111-0	Código 47.3 - Petição Deferida (71) EOS PRODUCTS, LLC (US) (74) Licks Advogados Deferida a petição, com vistas à apresentação do documento de prioridade unionista, no que se refere aos aspectos formais. Em referência ao protocolo nº 870170029468, de 04/05/2017.
(11) BR 30 2017 001115-2	Código 47.3 - Petição Deferida

	(71) NIKE INNOVATE C.V. (US) (74) ANTÔNIO MAURÍCIO PEDRAS ARNAUD Deferida a petição, com vistas à apresentação do documento de prioridade unionista, no que se refere aos aspectos formais. Em referência ao protocolo nº 870170030504, de 09/05/2017.
(11) BR 30 2017 001124-1	Código 47.3 - Petição Deferida (71) BAYERISCHE MOTOREN WERKE AKTIENGESELLSCHAFT (DE) (74) Dannemann, Siemsen, Bigler & Ipanema Moreira Deferida a petição, com vistas à apresentação do documento de prioridade unionista, no que se refere aos aspectos formais. Em referência ao protocolo nº 870170026085, de 20/04/2017.
(11) BR 30 2017 001136-5	Código 47.3 - Petição Deferida (71) PERSONAL CARE MARKETING AND RESEARCH, INC. (US) (74) Hugo Silva & Maldonado Propriedade Intelectual Sociedade Civil S/C Ltda. Deferida a petição, com vistas à apresentação do documento de prioridade unionista, no que se refere aos aspectos formais. Em referência ao protocolo nº 870170039286, de 08/06/2017.
(11) BR 30 2017 001154-3	Código 47.3 - Petição Deferida (71) PACKIT, LLC (US) (74) Bhering Advogados (nome anterior Bhering Assessoria S/C Ltda.) Deferida a petição, com vistas à apresentação do documento de prioridade unionista, no que se refere aos aspectos formais. Em referência ao protocolo nº 870170026360, de 20/04/2017.
(11) BR 30 2017 001155-1	Código 47.3 - Petição Deferida (71) CNH INDUSTRIAL AMERICA LLC (US) (74) Daniel Advogados (Alt.de Daniel & Cia) Deferida a petição, com vistas à apresentação do documento de prioridade unionista, no que se refere aos aspectos formais, bem como à retificação de dados do titular. Em referência ao protocolo nº 870170026066, de 12/04/201620/04/2017.
(11) BR 30 2017 001231-0	Código 47.3 - Petição Deferida (71) PERSONAL CARE MARKETING AND RESEARCH, INC. (US) (74) Hugo Silva & Maldonado Propriedade Intelectual Sociedade Civil S/C Ltda. Deferida a petição, com vistas à apresentação do documento de prioridade unionista, no que se refere aos aspectos formais. Em referência ao protocolo nº 870170039800, de 09/06/2017.
(11) BR 30 2017 001254-0	Código 47.3 - Petição Deferida (71) S. C. JOHNSON & SON, INC. (US)

(74) Daniel Advogados (Alt.de Daniel & Cia)
Deferida a petição, com vistas à apresentação do documento de prioridade unionista, no que se refere aos aspectos formais. Em referência ao protocolo nº 870170026069, de 20/04/2017.

(11) BR 30 2017 001258-2

Código 47.3 - Petição Deferida
(71) RECKITT BENCKISER (BRANDS) LIMITED (GB)
(74) DI BLASI, PARENTE & ADVOGADOS ASSOCIADOS
Deferida a petição, com vistas à apresentação do documento de prioridade unionista, no que se refere aos aspectos formais. Em referência ao protocolo nº 870170031713, de 12/05/2017.

(11) BR 30 2017 001262-0

Código 47.3 - Petição Deferida
(71) SIEMENS ENERGY GLOBAL GMBH & CO. KG (DE)
(74) Dannemann, Siemsen, Bigler & Ipanema Moreira
Deferida a petição, com vistas à apresentação do documento de prioridade unionista, no que se refere aos aspectos formais. Em referência ao protocolo nº 870170028324, de 27/04/2017.

(11) BR 30 2017 001277-9

Código 47.3 - Petição Deferida
(71) ÅLÖ AB (SE)
(74) Dannemann, Siemsen, Bigler & Ipanema Moreira
Deferida a petição, com vistas à apresentação do documento de prioridade unionista, no que se refere aos aspectos formais. Em referência ao protocolo nº 870170030211, de 08/05/2017.

(11) BR 30 2017 001283-3

Código 47.3 - Petição Deferida
(71) SAMSON TECHNOLOGIES CORP. (US)
(74) Veirano Advogados
Deferida a petição, com vistas à apresentação do documento de prioridade unionista, no que se refere aos aspectos formais. Em referência ao protocolo nº 870170028776, de 02/05/2017.

(11) BR 30 2017 001308-2

Código 47.3 - Petição Deferida
(71) SOLAR FLUIDICS UK LIMITED (UK)
(74) CLARKE, MODET PROPRIEDADE INTELECTUAL LTDA.
Deferida a petição, com vistas à apresentação do documento de prioridade unionista, no que se refere aos aspectos formais. Em referência ao protocolo nº 870170032018, de 15/05/2017.

(11) BR 30 2017 001338-4

Código 47.3 - Petição Deferida
(71) PHILIP MORRIS PRODUCTS S.A. (CH)
(74) Dannemann, Siemsen, Bigler & Ipanema Moreira
Deferida a petição, com vistas à apresentação do documento de prioridade



unionista, no que se refere aos aspectos formais. Em referência ao protocolo nº 870170030260, de 08/05/2017.

(11) BR 30 2017 001339-2

Código 47.3 - Petição Deferida
(71) PHILIP MORRIS PRODUCTS S.A. (CH)
(74) Dannemann, Siemsen, Bigler & Ipanema Moreira
Deferida a petição, com vistas à apresentação do documento de prioridade unionista, no que se refere aos aspectos formais. Em referência ao protocolo nº 870170028403, de 28/04/2017.

(11) BR 30 2017 001344-9

Código 47.3 - Petição Deferida
(71) PHILIP MORRIS PRODUCTS S.A. (CH)
(74) Dannemann, Siemsen, Bigler & Ipanema Moreira
Deferida a petição, com vistas à apresentação do documento de prioridade unionista, no que se refere aos aspectos formais. Em referência ao protocolo nº 870170029930, de 05/05/2017.

(11) BR 30 2017 001387-2

Código 47.3 - Petição Deferida
(71) SIEMENS ENERGY GLOBAL GMBH & CO. KG (DE)
(74) Dannemann, Siemsen, Bigler & Ipanema Moreira
Deferida a petição, com vistas à apresentação do documento de prioridade unionista, no que se refere aos aspectos formais. Em referência ao protocolo nº 870170028370, de 28/04/2017.

(11) BR 30 2017 001391-0

Código 47.3 - Petição Deferida
(71) SIEMENS ENERGY GLOBAL GMBH & CO. KG (DE)
(74) Dannemann, Siemsen, Bigler & Ipanema Moreira
Deferida a petição, com vistas à apresentação do documento de prioridade unionista, no que se refere aos aspectos formais. Em referência ao protocolo nº 870170030560, de 09/05/2017.

(11) BR 30 2017 001393-7

Código 47.3 - Petição Deferida
(71) SIEMENS ENERGY GLOBAL GMBH & CO. KG (DE)
(74) Dannemann, Siemsen, Bigler & Ipanema Moreira
Deferida a petição, com vistas à apresentação do documento de prioridade unionista, no que se refere aos aspectos formais. Em referência ao protocolo nº 870170028389, de 28/04/2017.

(11) BR 30 2017 001401-1

Código 47.3 - Petição Deferida
(71) LG ELECTRONICS INC. (KR)
(74) Daniel Advogados (Alt.de Daniel & Cia)
Deferida a petição, com vistas à apresentação do documento de prioridade unionista, no que se refere aos aspectos formais. Em referência ao protocolo nº 870170026046, de 20/04/2017.



(11) BR 30 2017 001403-8	Código 47.3 - Petição Deferida (71) LG ELECTRONICS INC. (KR) (74) Daniel Advogados (Alt.de Daniel & Cia) Deferida a petição, com vistas à apresentação do documento de prioridade unionista, no que se refere aos aspectos formais. Em referência ao protocolo nº 870170026050, de 20/04/2017.
(11) BR 30 2017 001591-3	Código 47.3 - Petição Deferida (71) LG ELECTRONICS INC. (KR) (74) Daniel Advogados (Alt.de Daniel & Cia) Deferida a petição, com vistas à apresentação do documento de prioridade unionista, no que se refere aos aspectos formais. Em referência ao protocolo nº 870170027667, de 26/04/2017.
(11) BR 30 2017 001610-3	Código 47.3 - Petição Deferida (71) GM GLOBAL TECHNOLOGY OPERATIONS LLC (US) (74) KASZNAR LEONARDOS PROPRIEDADE INTELECTUAL Deferida a petição, com vistas à apresentação do documento de prioridade unionista, no que se refere aos aspectos formais. Em referência ao protocolo nº 870170031763, de 15/05/2017.
(11) BR 30 2017 001613-8	Código 47.3 - Petição Deferida (71) PEPSICO, INC. (US) (74) Dannemann, Siemsen, Bigler & Ipanema Moreira Deferida a petição, com vistas à apresentação do documento de prioridade unionista, no que se refere aos aspectos formais. Em referência ao protocolo nº 870170027107, de 25/04/2017.
(11) BR 30 2017 001663-4	Código 47.3 - Petição Deferida (71) BECTON, DICKINSON AND COMPANY (US) (74) Daniel Advogados (Alt.de Daniel & Cia) Deferida a petição, com vistas à apresentação do documento de prioridade unionista, no que se refere aos aspectos formais. Em referência ao protocolo nº 870170030284, de 08/05/2017.
(11) BR 30 2017 001752-5	Código 47.3 - Petição Deferida (71) PRIMAPAK, LLC (US) (74) Daniel Advogados (Alt.de Daniel & Cia) Deferida a petição, com vistas à apresentação do documento de prioridade unionista, no que se refere aos aspectos formais. Em referência ao protocolo nº 870170030944, de 10/05/2017.
(11) BR 30 2017 005420-0	Código 47.3 - Petição Deferida

	(71) P&MC MARCAS E LICENCIAMENTOS LTDA. (BR/SP) (74) LISANE MARQUES MAPELLI Deferida a petição, com vistas à constituição de procurador. Em referência ao protocolo nº 870200021088, de 12/02/2020.
(11) BR 30 2018 002207-6	Código 47.3 - Petição Deferida (71) GABRIELA VIEIRA SILVA (BR/PR) ; LUIZ GUILHERME LIRA ARRUDA (BR/PR) Petição 800210399620 de 17/11/2021 deferida, por se tratar de expedição de segunda via do certificado.
(11) BR 30 2020 001054-0	Código 47.3 - Petição Deferida (71) APPLE INC. (US) (74) DANNEMANN, SIEMSEN, BIGLER & IPANEMA MOREIRA Petição 800220071601 de 24/02/2022 deferida, por se tratar de expedição de segunda via do certificado.
(11) BR 30 2020 005208-0	Código 47.3 - Petição Deferida (71) JANOME SEWING MACHINE CO., LTD. (JP) (74) Nascimento Advogados Petição 800220057959 de 15/02/2022 deferida, por se tratar de expedição de segunda via do certificado.
(21) BR 30 2022 000464-2	Código 47.3 - Petição Deferida (71) FLAT SYSTEM S.R.L. (IT) (74) ARIBONI, FABBRI E SCHMIDT SOCIEDADE DE ADVOGADOS Deferida a petição no que se refere à verificação dos aspectos formais do documento de prioridade unionista apresentado. Em referência ao protocolo 870220028626 de 04/04/2022
(21) BR 30 2022 000465-0	Código 47.3 - Petição Deferida (71) FLAT SYSTEM S.R.L. (IT) (74) ARIBONI, FABBRI E SCHMIDT SOCIEDADE DE ADVOGADOS Deferida a petição no que se refere à verificação dos aspectos formais do documento de prioridade unionista apresentado. Em referência ao protocolo 870220029101 de 05/04/2022
(21) BR 30 2022 000513-4	Código 47.3 - Petição Deferida (71) DONA BRANCH (US) ; ERIC YOUNG (US) (74) Licks Advogados Deferida a petição no que se refere à verificação dos aspectos formais do documento de prioridade unionista apresentado. Em referência ao protocolo 870220028606 de 04/04/2022



(21) BR 30 2022 000522-3	Código 47.3 - Petição Deferida (71) COMPAGNIE GENERALE DES ETABLISSEMENTS MICHELIN (FR) (74) GUERRA ADVOGADOS ASSOCIADOS Deferida a petição no que se refere à verificação dos aspectos formais do documento de prioridade unionista apresentado. Em referência ao protocolo 870220021725 de 14/03/2022
(21) BR 30 2022 000528-2	Código 47.3 - Petição Deferida (71) WRAP TECHNOLOGIES, INC. (US) (74) CLARKE, MODET PROPRIEDADE INTELECTUAL LTDA. Deferida a petição no que se refere à verificação dos aspectos formais do documento de prioridade unionista apresentado. Em referência ao protocolo 870220028573 de 04/04/2022
(21) BR 30 2022 000531-2	Código 47.3 - Petição Deferida (71) ELC MANAGEMENT LLC (US) (74) DANNEMANN, SIEMSEN, BIGLER & IPANEMA MOREIRA Deferida a petição no que se refere à verificação dos aspectos formais do documento de prioridade unionista apresentado. Em referência ao protocolo 870220036668 de 28/04/2022
(21) BR 30 2022 000547-9	Código 47.3 - Petição Deferida (71) ELC MANAGEMENT LLC (US) (74) DANNEMANN, SIEMSEN, BIGLER & IPANEMA MOREIRA Deferida a petição no que se refere à verificação dos aspectos formais do documento de prioridade unionista apresentado. Em referência ao protocolo 870220035806 de 27/04/2022
(21) BR 30 2022 000548-7	Código 47.3 - Petição Deferida (71) ELC MANAGEMENT LLC (US) (74) DANNEMANN, SIEMSEN, BIGLER & IPANEMA MOREIRA Deferida a petição no que se refere à verificação dos aspectos formais do documento de prioridade unionista apresentado. Em referência ao protocolo 870220034864 de 25/04/2022
(21) BR 30 2022 000555-0	Código 47.3 - Petição Deferida (71) MAHINDRA & MAHINDRA LIMITED (IN) (74) ANDRÉ BASTOS VENTURINI Deferida a petição no que se refere à verificação dos aspectos formais do documento de prioridade unionista apresentado. Em referência ao protocolo 870220038939 de 05/05/2022
(21) BR 30 2022 000556-8	Código 47.3 - Petição Deferida (71) MAHINDRA & MAHINDRA LIMITED (IN)

(74) ANDRÉ BASTOS VENTURINI

Deferida a petição no que se refere à verificação dos aspectos formais do documento de prioridade unionista apresentado. Em referência ao protocolo 870220038950 de 05/05/2022

(21) BR 30 2022 000557-6

Código 47.3 - Petição Deferida

(71) MAHINDRA & MAHINDRA LIMITED (IN)

(74) ANDRÉ BASTOS VENTURINI

Deferida a petição no que se refere à verificação dos aspectos formais do documento de prioridade unionista apresentado. Em referência ao protocolo 870220038958 de 05/05/2022

(21) BR 30 2022 000563-0

Código 47.3 - Petição Deferida

(71) MAHINDRA & MAHINDRA LIMITED (IN)

(74) ANDRÉ BASTOS VENTURINI

Deferida a petição no que se refere à verificação dos aspectos formais do documento de prioridade unionista apresentado. Em referência ao protocolo 870220039000 de 05/05/2022

(21) BR 30 2022 000570-3

Código 47.3 - Petição Deferida

(71) MAHINDRA & MAHINDRA LIMITED (IN)

(74) ANDRÉ BASTOS VENTURINI

Deferida a petição no que se refere à verificação dos aspectos formais do documento de prioridade unionista apresentado. Em referência ao protocolo 870220039009 de 05/05/2022

(21) BR 30 2022 001037-5

Código 47.3 - Petição Deferida

(71) LIFECORE FITNESS, INC. (US)

(74) MSANTOS PROPRIEDADE INTELECTUAL LTDA- EPP-

Deferida a petição no que se refere à verificação dos aspectos formais de pagamento e tempestividade do documento de procuração apresentado. Em referência ao protocolo 870220021162 de 11/03/2022

(21) BR 30 2022 001038-3

Código 47.3 - Petição Deferida

(71) LIFECORE FITNESS, INC. (US)

(74) MSANTOS PROPRIEDADE INTELECTUAL LTDA- EPP-

Deferida a petição no que se refere à verificação dos aspectos formais de pagamento e tempestividade do documento de procuração apresentado. Em referência ao protocolo 870220021163 de 11/03/2022

(21) BR 30 2022 001039-1

Código 47.3 - Petição Deferida

(71) LIFECORE FITNESS, INC. (US)

(74) MSANTOS PROPRIEDADE INTELECTUAL LTDA- EPP-

Deferida a petição no que se refere à verificação dos aspectos formais de



pagamento e tempestividade do documento de procuração apresentado. Em referência ao protocolo 870220021165 de 11/03/2022

(21) BR 30 2022 001157-6

Código 47.3 - Petição Deferida

(71) DUPONT SAFETY & CONSTRUCTION, INC. (US)

(74) CAROLINA NAKATA

Deferida a petição no que se refere à verificação dos aspectos formais de pagamento e tempestividade do documento de procuração apresentado. Em referência ao protocolo 870220039349 de 06/05/2022

(21) BR 30 2022 001162-2

Código 47.3 - Petição Deferida

(71) DUPONT SAFETY & CONSTRUCTION, INC. (US)

(74) CAROLINA NAKATA

Deferida a petição no que se refere à verificação dos aspectos formais de pagamento e tempestividade do documento de procuração apresentado. Em referência ao protocolo 870220039356 de 06/05/2022

(21) BR 30 2022 001196-7

Código 47.3 - Petição Deferida

(71) DUPONT SAFETY & CONSTRUCTION, INC. (US)

(74) CAROLINA NAKATA

Deferida a petição no que se refere à verificação dos aspectos formais de pagamento e tempestividade do documento de procuração apresentado. Em referência ao protocolo 870220039556 de 06/05/2022

(21) BR 30 2022 001197-5

Código 47.3 - Petição Deferida

(71) DUPONT SAFETY & CONSTRUCTION, INC. (US)

(74) CAROLINA NAKATA

Deferida a petição no que se refere à verificação dos aspectos formais de pagamento e tempestividade do documento de procuração apresentado. Em referência ao protocolo 870220039563 de 06/05/2022

(21) BR 30 2022 001292-0

Código 47.3 - Petição Deferida

(71) COMBINATI, INC. (US)

(74) DANIEL ADVOGADOS (ALT.DE DANIEL & CIA)

Deferida a petição no que se refere à verificação dos aspectos formais do documento de prioridade e do pagamento e tempestividade do documento de procuração apresentados. Em referência ao protocolo 870220040454 de 10/05/2022

(21) BR 30 2022 001295-5

Código 47.3 - Petição Deferida

(71) WAHL CLIPPER CORPORATION (US)

(74) CITY PATENTES E MARCAS LTDA.

Deferida a petição no que se refere à verificação dos aspectos formais de pagamento e tempestividade do documento de procuração apresentado. Em



referência ao protocolo 870220033420 de 19/04/2022

(21) BR 30 2022 001301-3

Código 47.3 - Petição Deferida

(71) COMBINATI, INC. (US)

(74) DANIEL ADVOGADOS (ALT.DE DANIEL & CIA)

Deferida a petição no que se refere à verificação dos aspectos formais do documento de prioridade e do pagamento e tempestividade do documento de procuração apresentados. Em referência ao protocolo 870220040455 de 10/05/2022

(21) BR 30 2022 001452-4

Código 47.3 - Petição Deferida

(71) TAPMOR, INC. (US)

(74) LUIZ LEONARDOS & ADVOGADOS

Deferida a petição no que se refere à verificação dos aspectos formais de pagamento e tempestividade do documento de procuração apresentado. Em referência ao protocolo 870220041316 de 12/05/2022

(21) BR 30 2022 001478-8

Código 47.3 - Petição Deferida

(71) VEEA INC. (US)

(74) DANNEMANN, SIEMSEN, BIGLER & IPANEMA MOREIRA

Deferida a petição no que se refere à verificação dos aspectos formais de pagamento e tempestividade do documento de procuração apresentado. Em referência ao protocolo 870220043876 de 20/05/2022

(11) DI 6201668-7

Código 47.3 - Petição Deferida

(71) COMPANHIA MÜLLER DE BEBIDAS (BR/SP)

(74) NASCIMENTO ADVOGADOS

Deferida a petição, com vistas à constituição de procurador. Em referência ao protocolo nº 87020042848, de 17/05/2022.

(11) DI 6304350-5

Código 47.3 - Petição Deferida

(71) LIH PARTICIPAÇÕES SOCIETÁRIAS LTDA. (BR/PR)

(74) LUIZ FERNANDO CAMPOS STOCK

Petição 800220077001 de 03/03/2022 deferida, por se tratar de expedição de segunda via do certificado.

(11) DI 6304393-9

Código 47.3 - Petição Deferida

(71) LIH PARTICIPAÇÕES SOCIETÁRIAS LTDA. (BR/PR)

(74) LUIZ FERNANDO CAMPOS STOCK

Petição 800220077002 de 03/03/2022 deferida, por se tratar de expedição de segunda via do certificado.

(11) DI 6503131-8

Código 47.3 - Petição Deferida

(71) Fresenius Medical Care Holdings, Inc (US)



	(74) FLAVIA SALIM LOPES Deferida a petição, com vistas à apresentação do documento de prioridade unionista, no que se refere aos aspectos formais. Em referência ao protocolo nº 870170027606, de 26/04/2017.
(11) DI 6503936-0	Código 47.3 - Petição Deferida (71) Durin Indústria de Plásticos Ltda (BR/SC) (74) PAULO SOARES Deferida a petição, com vistas à constituição de procurador. Em referência ao protocolo nº 870170030872, de 10/05/2017.
(11) DI 6505214-5	Código 47.3 - Petição Deferida (71) Fresenius Medical Care Holdings, Inc (US) (74) FLAVIA SALIM LOPES Deferida a petição, com vistas à constituição de procurador. Em referência ao protocolo nº 870170028821, de 02/05/2017.
(11) DI 6603633-0	Código 47.3 - Petição Deferida (71) Antonio Carlos Torres (BR/ES) (74) VILAGE MARCAS E PATENTES LTDA. Deferida a petição, com vistas à constituição de procurador. Em referência ao protocolo nº 870170027218, de 25/04/2017.
(11) DI 6603635-6	Código 47.3 - Petição Deferida (71) Antonio Carlos Torres (BR/ES) (74) VILAGE MARCAS E PATENTES LTDA. Deferida a petição, com vistas à constituição de procurador. Em referência ao protocolo nº 870170027215, de 25/04/2017.
(11) DI 6800841-4	Código 47.3 - Petição Deferida (71) COMPANHIA MÜLLER DE BEBIDAS (BR/SP) (74) NASCIMENTO ADVOGADOS Deferida a petição, com vistas à constituição de procurador. Em referência ao protocolo nº 87020042852, de 17/05/2022.
(11) DI 6801434-1	Código 47.3 - Petição Deferida (71) ARAVEN, S.L. (ES) (74) MARIA PIA CARVALHO GUERRA Deferida a petição, com vistas à constituição de procurador. Em referência ao protocolo nº 870170031657, de 12/05/2017.
(11) DI 6902339-5	Código 47.3 - Petição Deferida (71) LIH PARTICIPAÇÕES SOCIETÁRIAS LTDA. (BR/PR) (74) LUIZ FERNANDO CAMPOS STOCK

Petição 800220077003 de 03/03/2022 deferida, por se tratar de expedição de segunda via do certificado.

(11) DI 6903152-5

Código 47.3 - Petição Deferida
(71) MAURICIO BALBINOT (BR/RS)
(74) JOÃO CASSIANO BAIRROS OYARZÁBAL
Petição 800220155309 de 05/05/2022 deferida, por se tratar de expedição de segunda via do certificado.

(11) DI 7003781-7

Código 47.3 - Petição Deferida
(71) UD Trucks Corporation (JP)
(74) DANNEMANN, SIEMSEN, BIGLER & IPANEMA MOREIRA
Deferida a petição, com vistas à constituição de procurador. Em referência ao protocolo nº 870170026237, de 20/04/2017.

(11) DI 7101409-8

Código 47.3 - Petição Deferida
(71) Durín Indústria de Plásticos Ltda (BR/SC)
(74) PAULO SOARES
Deferida a petição, com vistas à constituição de procurador. Em referência ao protocolo nº 870170030895, de 10/05/2017.

(11) DI 7106331-5

Código 47.3 - Petição Deferida
(71) Durín Indústria de Plásticos Ltda (BR/SC)
(74) PAULO SOARES
Deferida a petição, com vistas à constituição de procurador. Em referência ao protocolo nº 870170030854, de 10/05/2017.



Código 47.5 - Petição Indeferida

Indeferida a petição apresentada, conforme informações do complemento do despacho. Desta data corre o prazo de 60 (sessenta) dias para eventual recurso do interessado

(21) BR 30 2021 005609-7

Código 47.5 - Petição Indeferida

(71) BUGGYMANIA IND COM VEICULOS LTDA (BR/CE)

Petição com protocolo 870220002495 de 11/01/2022 foi indeferida por não ser usada a correta Guia de Recolhimento da União, segundo o item 3.6 do Manual de Desenhos Industriais. Como a exigência diversa, publicada na RPI 2672, não foi respondida tempestivamente, não foi possível aproveitar o ato da parte, conforme artigo 220 da Lei 9.279 de 14 de maio de 1996.

(21) BR 30 2021 006115-5

Código 47.5 - Petição Indeferida

(71) REYFER CÁSSIO DOS REIS REZENDE (BR/MG)

Petição com protocolo 870220002885 de 12/01/2022 foi indeferida por não ser usada a correta Guia de Recolhimento da União, segundo o item 3.6 do Manual de Desenhos Industriais. Como a exigência diversa, publicada na RPI 2672, não foi respondida tempestivamente, não foi possível aproveitar o ato da parte, conforme artigo 220 da Lei 9.279 de 14 de maio de 1996.

(21) BR 30 2021 006144-9

Código 47.5 - Petição Indeferida

(71) WILSON ROBERTO BERGAMO (BR/SP) ; MARCOS ERNICA (BR/SP) ;
CLAUDIR POLETTO (BR/SP)

Petição com protocolo 870220020354 de 10/03/2022 foi indeferida por não ser usada a correta Guia de Recolhimento da União, segundo o item 3.6 do Manual de Desenhos Industriais. Como a exigência diversa, publicada na RPI 2672, não foi respondida tempestivamente, não foi possível aproveitar o ato da parte, conforme artigo 220 da Lei 9.279 de 14 de maio de 1996.

(21) BR 30 2021 006153-8

Código 47.5 - Petição Indeferida

(71) WILSON ROBERTO BERGAMO (BR/SP) ; MARCOS ERNICA (BR/SP) ;
CLAUDIR POLETTO (BR/SP)

Petição com protocolo 870220020314 de 10/03/2022 foi indeferida por não ser usada a correta Guia de Recolhimento da União, segundo o item 3.6 do Manual de Desenhos Industriais. Como a exigência diversa, publicada na RPI 2672, não foi respondida tempestivamente, não foi possível aproveitar o ato da parte, conforme artigo 220 da Lei 9.279 de 14 de maio de 1996.

(21) BR 30 2021 006163-5

Código 47.5 - Petição Indeferida

(71) WILSON ROBERTO BERGAMO (BR/SP) ; MARCOS ERNICA (BR/SP) ;
CLAUDIR POLETTO (BR/SP)



Petição com protocolo 870220020325 de 10/03/2022 foi indeferida por não ser usada a correta Guia de Recolhimento da União, segundo o item 3.6 do Manual de Desenhos Industriais. Como a exigência diversa, publicada na RPI 2672, não foi respondida tempestivamente, não foi possível aproveitar o ato da parte, conforme artigo 220 da Lei 9.279 de 14 de maio de 1996.

(21) BR 30 2022 000616-5

Código 47.5 - Petição Indeferida

(71) EVANDRO SABATKE (BR/SC)

Petição com protocolo 870220026827 de 28/03/2022 foi indeferida por não ser usada a correta Guia de Recolhimento da União, segundo o item 3.6 do Manual de Desenhos Industriais. Para o cumprimento da exigência publicada na RPI 2672, deve-se usar a GRU código 105. Em vista da apresentação tempestiva da GRU adequada (protocolo 870220036139 de 27/04/2022), o protocolo 870220026827 não será analisado.



Código 47.7 - Petição Não Atendida

Não atendida a petição apresentada, conforme informações do complemento do despacho

(21) BR 30 2022 000616-5

Código 47.7 - Petição Não Atendida

(71) EVANDRO SABATKE (BR/SC)

Petição 870220036142 de 27/04/2022 não atendida, por se tratar de cumprimento de exigência e não de desistência de petição.



Código 49 - Perda de Prioridade

Perda da prioridade reivindicada por não atender às disposições previstas no Art. 99 da LPI.

(21) BR 30 2022 000589-4

Código 49 - Perda de Prioridade

(22) 08/02/2022

(71) TRINH NGUYEN KHANH LE (VN)

(74) ANDRÉ BASTOS VENTURINI

Referente à Reivindicação de Prioridade nº 29/803,323, por não ter sido apresentado documento comprobatório dentro do prazo previsto no artigo 99 da lei 9279/96. No complemento do despacho 31, publicado na RPI 2668, foi informada a necessidade de apresentação de documento de prioridade no prazo previsto no artigo 99 da lei 9279/96, uma vez que enquanto ?depositing office?, o INPI não realiza acesso por meio do código DAS.



Código 49.1 - Sobrestamento por Perda de Prioridade

O titular poderá apresentar recurso contra a perda de prioridade. Desta data corre o prazo de 60 (sessenta) dias para eventual recurso do interessado. Sobrestado o exame do pedido até o fim do exame do recurso ou, na ausência deste, até o fim do prazo de 60 (sessenta) dias.

(21) BR 30 2022 000589-4

Código 49.1 - Sobrestamento por Perda de Prioridade

(43) 31/05/2022

(71) TRINH NGUYEN KHANH LE (VN)

(74) ANDRÉ BASTOS VENTURINI



Código 53.7 - Pedido Julgado Procedente - Registro Declarado Nulo

Ação judicial transitada em julgado. Pedido de nulidade considerado procedente: tornados nulos os efeitos da concessão do registro.

(11) BR 30 2013 002658-2 Código 53.7 - Pedido Julgado Procedente - Registro Declarado Nulo
(22) 05/06/2013
(15) 15/07/2014
(73) BAYERISCHE MOTOREN WERKE AKTIENGESELLSCHAFT (DE)
(74) DANNEMANN, SIEMSEN BIGLER & IPANEMA MOREIRA
NOTIFICAÇÃO DE DECISÃO JUDICIAL REFERENTE AO REGISTRO.
PROCESSO Nº 0171504-12.2017.4.02.5101 25ª VF. 2ª TURMA DO TRF DA 2ª REGIÃO, POR MAIORIA E EM VOTAÇÃO AMPLIADA, MANTEVE A DECISÃO DE PRIMEIRO GRAU QUE DECLAROU NULOS OS ATOS DO INPI QUE DECLARARAM A NULIDADE DOS REGISTROS DE DESENHO INDUSTRIAL BR 30 2013 002658 2, BR 30 2013 002659 0 E BR 302013 0026604, TODOS REFERENTES A ?CONFIGURAÇÃO APLICADA A AUTOMÓVEL?. NEGADO PROVIMENTO À APELAÇÃO E MANTIDA A VIGÊNCIA DOS REGISTROS.

(11) BR 30 2013 002659-0 Código 53.7 - Pedido Julgado Procedente - Registro Declarado Nulo
(22) 05/06/2013
(15) 15/07/2014
(73) BAYERISCHE MOTOREN WERKE AKTIENGESELLSCHAFT (DE)
(74) DANNEMANN, SIEMSEN BIGLER & IPANEMA MOREIRA
NOTIFICAÇÃO DE DECISÃO JUDICIAL REFERENTE AO REGISTRO.
PROCESSO Nº 0171504-12.2017.4.02.5101 25ª VF. 2ª TURMA DO TRF DA 2ª REGIÃO, POR MAIORIA E EM VOTAÇÃO AMPLIADA, MANTEVE A DECISÃO DE PRIMEIRO GRAU QUE DECLAROU NULOS OS ATOS DO INPI QUE DECLARARAM A NULIDADE DOS REGISTROS DE DESENHO INDUSTRIAL BR 30 2013 002658 2, BR 30 2013 002659 0 E BR 302013 0026604, TODOS REFERENTES A ?CONFIGURAÇÃO APLICADA A AUTOMÓVEL?. NEGADO PROVIMENTO À APELAÇÃO E MANTIDA A VIGÊNCIA DOS REGISTROS.

(11) BR 30 2013 002660-4 Código 53.7 - Pedido Julgado Procedente - Registro Declarado Nulo
(22) 05/06/2013
(15) 15/07/2014
(73) BAYERISCHE MOTOREN WERKE AKTIENGESELLSCHAFT (DE)
(74) DANNEMANN, SIEMSEN BIGLER & IPANEMA MOREIRA
NOTIFICAÇÃO DE DECISÃO JUDICIAL REFERENTE AO REGISTRO.
PROCESSO Nº 0171504-12.2017.4.02.5101 25ª VF. 2ª TURMA DO TRF DA 2ª REGIÃO, POR MAIORIA E EM VOTAÇÃO AMPLIADA, MANTEVE A DECISÃO DE PRIMEIRO GRAU QUE DECLAROU NULOS OS ATOS DO INPI QUE DECLARARAM A NULIDADE DOS REGISTROS DE DESENHO INDUSTRIAL



BR 30 2013 002658 2, BR 30 2013 002659 0 E BR 302013 0026604, TODOS REFERENTES A ?CONFIGURAÇÃO APLICADA A AUTOMÓVEL?. NEGADO PROVIMENTO À APELAÇÃO E MANTIDA A VIGÊNCIA DOS REGISTROS.



Código 55 - Exigências Diversas

Exigência diversa formulada visando adequação ou cumprimento de disposições legais, conforme informações do complemento do despacho. O prazo para cumprimento é de 60 (sessenta) dias da data desta publicação.

(21) BR 30 2021 003107-8

Código 55 - Exigências Diversas

(22) 05/07/2021

(71) RAFAEL JOSE LEAO TOMAZI 00620888156 (BR/SP)

Foi verificada a apresentação tempestiva de petição de cumprimento de exigência técnica (código de despacho nº 34) utilizando uma GRU de código de serviço nº 104 (guia isenta de retribuição). O correto cumprimento desta exigência se dá através da GRU de código de nº 105. Para possibilitar o andamento do pedido de registro, é necessário: [1] - gerar nova GRU código serviço nº 124; [2] - gerar e pagar nova GRU código serviço nº 105 (serviço relativo ao cumprimento de exigência código de despacho nº 34, conforme item 3.7 do Manual de Desenhos Industriais); [3] - protocolar, no sítio eletrônico do INPI, a GRU código serviço nº 124 gerada e enviar, como anexo a este protocolo, a GRU (Nosso Número) código serviço nº 105 paga e seu respectivo comprovante de pagamento. O cumprimento da exigência código de despacho nº 34 NÃO deverá ser reapresentado, e quaisquer documentações não solicitadas nesta exigência serão desconsideradas.

(21) BR 30 2022 000670-0

Código 55 - Exigências Diversas

(22) 10/02/2022

(71) SETTEN IND. E COM. DE EQUIPAMENTOS - EIRELI (BR/SP)

Foi verificada a apresentação tempestiva de petição de cumprimento de exigência técnica (código de despacho nº 34) utilizando uma GRU de código de serviço nº 104 (guia isenta de retribuição). O correto cumprimento desta exigência se dá através da GRU de código de nº 105. Para possibilitar o andamento do pedido de registro, é necessário: [1] - gerar nova GRU código serviço nº 124; [2] - gerar e pagar nova GRU código serviço nº 105 (serviço relativo ao cumprimento de exigência código de despacho nº 34, conforme item 3.7 do Manual de Desenhos Industriais); [3] - protocolar, no sítio eletrônico do INPI, a GRU código serviço nº 124 gerada e enviar, como anexo a este protocolo, a GRU (Nosso Número) código serviço nº 105 paga e seu respectivo comprovante de pagamento. O cumprimento da exigência código de despacho nº 34 NÃO deverá ser reapresentado, e quaisquer documentações não solicitadas nesta exigência serão desconsideradas.



Código 56 - Transferência Deferida

Notificação do deferimento da transferência requerida.

(11) DI 6803852-6

Código 56 - Transferência Deferida

(22) 01/09/2008

(15) 22/09/2009

(71) DICOMPEL INDÚSTRIA E COMÉRCIO LTDA. (BR/SP)

(74) DIFUSÃO MARCAS E PATENTES LTDA.

Transferência deferida de Primomáquinas Resíduos Industriais Eireli, conforme petição nº 870210112337, de 03/12/2021.

(11) DI 6803954-9

Código 56 - Transferência Deferida

(22) 10/09/2008

(15) 22/09/2009

(71) DICOMPEL INDÚSTRIA E COMÉRCIO LTDA. (BR/SP)

(74) DIFUSÃO MARCAS E PATENTES LTDA.

Transferência deferida de Primomáquinas Resíduos Industriais Eireli, conforme petição nº 870210112412, de 03/12/2021.

(11) DI 6803976-0

Código 56 - Transferência Deferida

(22) 16/09/2008

(15) 13/10/2009

(71) DICOMPEL INDÚSTRIA E COMÉRCIO LTDA. (BR/SP)

(74) DIFUSÃO MARCAS E PATENTES LTDA.

Transferência deferida de Primomáquinas Resíduos Industriais Eireli, conforme petição nº 870210112417, de 03/12/2021.



Código 59 - Alteração de Nome Deferida

Notificação do deferimento da alteração de nome requerida.

(11) BR 30 2012 000341-5

Código 59 - Alteração de Nome Deferida

(22) 27/01/2012

(15) 09/04/2013

(71) GS IMPORT EIRELI (BR/SC)

(74) Jean Carlo Rosa

Nome alterado de GS Import Comércio Exterior Ltda., conforme petição nº 870220042533, de 17/05/2022.

(11) BR 30 2019 001088-7

Código 59 - Alteração de Nome Deferida

(22) 18/03/2019

(15) 03/03/2020

(71) TOQUINHO JR INDÚSTRIA DE ARTEFATOS DE MDF LTDA. (BR/RS)

(74) Marpa Consultoria e Assessoria Empresarial Ltda.

Nome alterado de Raquel Graciele Dresch ME, conforme petição nº 870220041544, de 13/05/2022.



Código 62 - Alteração de Sede Deferida

Notificação do deferimento da alteração de Sede requerida.

(11) BR 30 2012 000341-5	Código 62 - Alteração de Sede Deferida (22) 27/01/2012 (15) 09/04/2013 (71) GS IMPORT EIRELI (BR/SC) (74) Jean Carlo Rosa Alteração de sede deferida, conforme petição nº 870220042533, de 17/05/2022.
(11) BR 30 2013 001746-0	Código 62 - Alteração de Sede Deferida (22) 17/04/2013 (15) 10/02/2016 (71) COMPANHIA MÜLLER DE BEBIDAS (BR/SP) (74) NASCIMENTO ADVOGADOS Alteração de sede deferida, conforme petição nº 870220043100, de 18/05/2022.
(11) BR 30 2017 005420-0	Código 62 - Alteração de Sede Deferida (22) 01/12/2017 (15) 17/09/2019 (71) P&MC MARCAS E LICENCIAMENTOS LTDA. (BR/SP) (74) LISANE MARQUES MAPELLI Alteração de sede deferida, conforme petição nº 870220041991, de 13/05/2022.
(11) BR 30 2018 001776-5	Código 62 - Alteração de Sede Deferida (22) 02/05/2018 (15) 04/12/2018 (71) COMPANHIA MÜLLER DE BEBIDAS (BR/SP) (74) Nascimento Advogados Alteração de sede deferida, conforme petição nº 870220043101, de 18/05/2022.
(11) DI 6201668-7	Código 62 - Alteração de Sede Deferida (22) 18/06/2002 (15) 05/03/2003 (71) COMPANHIA MÜLLER DE BEBIDAS (BR/SP) (74) NASCIMENTO ADVOGADOS Alteração de sede deferida, conforme petição nº 870220043094, de 18/05/2022.
(11) DI 6800841-4	Código 62 - Alteração de Sede Deferida (22) 21/02/2008 (15) 30/12/2008 (71) COMPANHIA MÜLLER DE BEBIDAS (BR/SP)

(74) NASCIMENTO ADVOGADOS

Alteração de sede deferida, conforme petição nº 870220043097, de 18/05/2022.



Código 71 - Despacho Anulado

Anulado o despacho, por ter sido indevido, conforme indicado no complemento.

(21) BR 30 2021 005237-7

Código 71 - Despacho Anulado

(22) 23/10/2021

(71) FELICITA COMÉRCIO DE BOLSAS E ACESSÓRIOS LTDA (BR/SP)

(74) Marthom Assessoria Empresarial Ltda.

Referente RPI: 2679 - Cód. 34, Publicado: 10/05/2022. Por erro material.

(21) BR 30 2022 000068-0

Código 71 - Despacho Anulado

(22) 07/01/2022

(71) WESLEY FERNANDES DE ARAUJO (BR/DF)

(74) VILAGE MARCAS E PATENTES LTDA

Referente RPI: 2678 - Cód. 34, Publicado: 03/05/2022



Código 75 - Emissão de Fotocópia

Emitida a fotocópia requerida, conforme complemento do despacho.

(21) BR 30 2017 004162-0

Código 75 - Emissão de Fotocópia

(71) HONDA MOTOR CO., LTD. (JP)

(74) DANNEMANN, SIEMSEN, BIGLER & IPANEMA MOREIRA

Disponibilizada em 13/05/2022 a fotocópia solicitada através da petição 870220041317.

(21) BR 30 2017 004167-1

Código 75 - Emissão de Fotocópia

(71) HONDA MOTOR CO., LTD. (JP)

(74) DANNEMANN, SIEMSEN, BIGLER & IPANEMA MOREIRA

Disponibilizada em 13/05/2022 a fotocópia solicitada através da petição 870220041324.

(21) BR 30 2017 004174-4

Código 75 - Emissão de Fotocópia

(71) HONDA MOTOR CO., LTD. (JP)

(74) DANNEMANN, SIEMSEN, BIGLER & IPANEMA MOREIRA

Disponibilizada em 13/05/2022 a fotocópia solicitada através da petição 870220041322.

(21) BR 30 2017 004177-9

Código 75 - Emissão de Fotocópia

(71) HONDA MOTOR CO., LTD. (JP)

(74) DANNEMANN, SIEMSEN, BIGLER & IPANEMA MOREIRA

Disponibilizada em 13/05/2022 a fotocópia solicitada através da petição 870220041319.



Código 75.1 - Emissão de Cópia Oficial

Emitida a Cópia Oficial requerida, conforme complemento do despacho

(21) BR 30 2021 005665-8	<p>Código 75.1 - Emissão de Cópia Oficial (71) CARLA DE ANDRADE FERREIRA (BR/RS) ; JAQUELINE FLORES DA SILVA (BR/RS) (74) ANDREA DA SILVA PEREIRA Conforme solicitação protocolada pela petição 870220039874 de 09/05/2022, foram disponibilizadas cópias oficiais pelo Delivery e pela plataforma WIPO-DAS. Para acessar o documento na plataforma da OMPI, verifique o e-mail enviado para o endereço cadastrado na referida petição.</p>
(21) BR 30 2021 005666-6	<p>Código 75.1 - Emissão de Cópia Oficial (71) CARLA DE ANDRADE FERREIRA (BR/RS) ; JAQUELINE FLORES DA SILVA (BR/RS) (74) ANDREA DA SILVA PEREIRA Conforme solicitação protocolada pela petição 870220039885 de 09/05/2022, foram disponibilizadas cópias oficiais pelo Delivery e pela plataforma WIPO-DAS. Para acessar o documento na plataforma da OMPI, verifique o e-mail enviado para o endereço cadastrado na referida petição.</p>
(21) BR 30 2021 005671-2	<p>Código 75.1 - Emissão de Cópia Oficial (71) CARLA DE ANDRADE FERREIRA (BR/RS) ; JAQUELINE FLORES DA SILVA (BR/RS) (74) ANDREA DA SILVA PEREIRA Conforme solicitação protocolada pela petição 870220039888 de 09/05/2022, foram disponibilizadas cópias oficiais pelo Delivery e pela plataforma WIPO-DAS. Para acessar o documento na plataforma da OMPI, verifique o e-mail enviado para o endereço cadastrado na referida petição.</p>
(21) BR 30 2021 005675-5	<p>Código 75.1 - Emissão de Cópia Oficial (71) CARLA DE ANDRADE FERREIRA (BR/RS) ; JAQUELINE FLORES DA SILVA (BR/RS) (74) ANDREA DA SILVA PEREIRA Conforme solicitação protocolada pela petição 870220039892 de 09/05/2022, foram disponibilizadas cópias oficiais pelo Delivery e pela plataforma WIPO-DAS. Para acessar o documento na plataforma da OMPI, verifique o e-mail enviado para o endereço cadastrado na referida petição.</p>

