

Revista da
**Propriedade
Industrial**

Nº 2689
19 de Julho de 2022

Desenho Industrial
Seção III





REPÚBLICA FEDERATIVA DO BRASIL

Presidente

Jair Bolsonaro

MINISTÉRIO DA ECONOMIA

Ministro da Economia

Paulo Roberto Nunes Guedes

INSTITUTO NACIONAL DA PROPRIEDADE INDUSTRIAL

Presidente

Claudio Vilar Furtado

De conformidade com a Lei nº 5.648 de 11 de dezembro de 1970, esta é a publicação oficial do Instituto Nacional da Propriedade Industrial, órgão vinculado ao Ministério da Economia, República Federativa do Brasil, que publica todos os seus atos, despachos e decisões relativos ao sistema de propriedade industrial no Brasil, compreendendo Marcas e Patentes, bem como os referentes a contratos de Transferência de Tecnologia e assuntos correlatos, além dos que dizem respeito ao registro de programas de computador como direito autoral.

As established by Law nº 5.648 of december 11, 1970, this is the official publication of the National Institute of Industrial Property, an office under the Ministry of Economy, Federative Republic of Brazil, which publishes all its official acts, orders and decisions regarding the industrial property system in Brazil, comprising Trademarks and Patents, as well as those referring to Technology Transfer agreements and related matters, besides those regarding software registering as copyright.

D'après la Loi nº 5.648 du 11 décembre 1970, celle-ci est la publication officielle de l'Institut National de la Propriété Industrielle, un office lié au Ministère de l'Économie, République Fédérative du Brésil, qui publie tous ses actes, ordres et décisions concernant le système de la propriété industrielle au Brésil, y compris marques et brevets, aussi que ceux référents aux contrats de transfert de technologie et des sujets afférents, en outre que ceux se rapportant à l'enregistrement des programmes d'ordinateur comme droit d'auteur.

Según establece la Ley nº 5.648 de 11 diciembre 1970, esta es la publicación oficial del Instituto Nacional de la Propiedad Industrial, oficina vinculada al Ministerio de la Economía, República Federativa del Brasil, que publica todos sus actos, ordenes y decisiones referentes al sistema de propiedad industrial en Brasil, comprendiendo marcas y patentes así que los referentes a contratos de transferencia de tecnología y asuntos corelacionados, además de los referentes al registro de programas de ordenador como derecho de autor.

Laut Gezets Nr. 5.648 vom 11. dezember 1970, ist dies das Amtsblatt des Nationalen Instituts für gewerbliches Eigentum (INPI), eines Organs des Bundesministerium für Wirtschaft, der Bundesrepublik Brasilien, welches alle Amtshandlungen, Beschlüsse und Entscheidungen über gewerbliches Eigentum in Brasilien, einschliesslich Warenzeichen und Patente, ebenso wie auch Übertragungsverträge von Technologie und Computerprogramme als Urheberrecht veröffentlicht.



DIRETORIA DE MARCAS, DESENHO INDUSTRIAL E INDICAÇÕES GEOGRÁFICAS

DESENHO INDUSTRIAL

PEDIDO DE REGISTRO DE DESENHO INDUSTRIAL PEDIDO DIVIDIDO DE UM PEDIDO DE REGISTRO DE DESENHO INDUSTRIAL ANTERIORMENTE DEPOSITADO



Índice Geral:

Código 30 - Exigência – Art. 103 da LPI.....	5
Código 31 - Notificação de Depósito.....	9
Código 32 - Notificação do Depósito Com Requerimento de Sigilo.....	24
Código 33.1 - Pedido Inexistente.....	26
Código 34 - Exigência - Art. 106 § 3º da LPI.....	27
Código 34.2 - Exame formal de Cumprimento de Exigência Técnica.....	36
Código 35 - Arquivamento do Pedido – Art. 216 § 2º e Art. 106 § 3º da LPI.....	43
Código 35.1 - Arquivamento da Petição.....	44
Código 39 - Concessão do Registro.....	49
Código 39.5 - Notificação de Requerimento de Exame de Mérito.....	65
Código 41 - Nulidade Administrativa.....	70
Código 44 - Extinção - Art. 119 inciso III da LPI.....	74
Código 46 - Prorrogação.....	87
Código 47 - Petição Não Conhecida.....	95
Código 47.1 - Petição Prejudicada.....	96
Código 47.3 - Petição Deferida.....	97
Código 47.4 - Deferimento Parcial de Petição.....	100
Código 47.5 - Petição Indeferida.....	101
Código 49 - Perda de Prioridade.....	102
Código 49.1 - Sobrestamento por Perda de Prioridade.....	104
Código 58 - Transferência em Exigência.....	105
Código 59 - Alteração de Nome Deferida.....	113
Código 62 - Alteração de Sede Deferida.....	117
Código 65 - Desistência de Pedido Homologada.....	121
Código 71 - Despacho Anulado.....	122
Código 73 - Retificação.....	123
Código 75 - Emissão de Fotocópia.....	124
Código 75.1 - Emissão de Cópia Oficial.....	126



Código 30 - Exigência – Art. 103 da LPI

O pedido não atende formalmente ao disposto no art. 103 da LPI e/ou às demais disposições quanto à sua forma, tendo sido recebido provisoriamente. A não manifestação do depositante no prazo de 5 (cinco) dias desta data, acarretará na inexistência do Pedido.

(21) BR 30 2022 003434-7

Código 30 - Exigência – Art. 103 da LPI

(22) 04/07/2022

(71) UNICUBE CORP (US)

(74) Aguiar & Companhia S/C LTDA(Alterado para: Aguiar & Companhia Ltda)

A apresentação das figuras não está de acordo com as especificações do item 4.2.11 do Manual de Desenhos Industriais. Apresente novo jogo de figuras completo, COM CADA VISTA DA FIGURA APRESENTADA EM UMA FOLHA, sem alteração da matéria apresentada no depósito. Cada desenho ou fotografia deverá ser apresentado em uma folha, INDIVIDUALMENTE, com dimensões adequadas e nitidez e resolução gráfica suficientes para a plena compreensão do desenho industrial requerido. As figuras deverão ser NUMERADAS SEQUENCIALMENTE EM CONFORMIDADE COM O PADRÃO DE DOIS ALGARISMOS: Fig. 1.1, Fig. 1.2, Fig. 1.3, Fig. 1.4. NÃO SERÃO ADMITIDAS outras formas de numeração, como o padrão de um algarismo (1, 2, 3), numeração alfanumérica (1A, 1B, 1C) e caracteres isolados (A, B, C). As folhas deverão ser numeradas sequencialmente no CENTRO DA MARGEM SUPERIOR indicando o número da folha e o número total de folhas, separados por uma barra oblíqua. Exemplo: 1/4, 2/4, 3/4 e 4/4. Caso tenha sido apresentado relatório, deverá ser reapresentado com a numeração das figuras corrigida seguindo as disposições do item 4.2.9 do Manual de Desenhos Industriais. Para cumprir esta exigência utilize a GRU 104 (isenta). O prazo é de 5 dias, iniciados a partir do primeiro dia útil após esta publicação (art. 103 da LPI).

(21) BR 30 2022 003446-0

Código 30 - Exigência – Art. 103 da LPI

(22) 05/07/2022

(71) USEUP! COMERCIO DE PRATA E ACESSORIOS EIRELI (BR/ES)

(74) FRANCISCO BRAVIN PEREIRA

[1] A apresentação das figuras não está de acordo com as especificações do item 4.2.11 do Manual de Desenhos Industriais. Apresente novo jogo de figuras completo, COM CADA VISTA DA FIGURA APRESENTADA EM UMA FOLHA, sem alteração da matéria apresentada no depósito. Cada desenho ou fotografia deverá ser apresentado em uma folha, INDIVIDUALMENTE, com dimensões adequadas e nitidez e resolução gráfica suficientes para a plena compreensão do desenho industrial requerido. As figuras deverão ser NUMERADAS SEQUENCIALMENTE EM CONFORMIDADE COM O PADRÃO DE DOIS ALGARISMOS: Fig. 1.1, Fig. 1.2, Fig. 1.3, Fig. 1.4. NÃO SERÃO ADMITIDAS outras formas de numeração, como o padrão de um algarismo (1, 2, 3),

numeração alfanumérica (1A, 1B, 1C) e caracteres isolados (A, B, C). As folhas deverão ser numeradas sequencialmente no CENTRO DA MARGEM SUPERIOR indicando o número da folha e o número total de folhas, separados por uma barra oblíqua. Exemplo: 1/4, 2/4, 3/4 e 4/4. Caso tenha sido apresentado relatório, deverá ser reapresentado com a numeração das figuras corrigida seguindo as disposições do item 4.2.9 do Manual de Desenhos Industriais. [2] A apresentação do relatório deve seguir as disposições do item 4.2.9 do Manual de Desenhos Industriais. O modelo está disponível na seção "modelos" do referido manual. Para cumprir esta exigência utilize a GRU 104 (isenta). O prazo é de 5 dias, iniciados a partir do primeiro dia útil após esta publicação (art. 103 da LPI).

(21) BR 30 2022 003447-9

Código 30 - Exigência – Art. 103 da LPI

(22) 05/07/2022

(71) CONTOUR SLIM FABRICACAO E COMERCIO LTDA (BR/RJ)

(74) MAURO RODRIGO VIEIRA

[1] A numeração das figuras apresentadas não está de acordo com as especificações do item 4.2.11 do manual de desenhos industriais. Apresente novo jogo de figuras, sem alteração da matéria apresentada no depósito, com os desenhos ou fotografias NUMERADOS SEQUENCIALMENTE EM CONFORMIDADE COM O PADRÃO DE DOIS ALGARISMOS: fig. 1.1, fig. 1.2, fig. 1.3, fig. 1.4. NÃO SERÃO ADMITIDAS outras formas de numeração, como o padrão de um algarismo (1, 2, 3...), numeração alfanumérica (1a, 1b, 1c...) E caracteres isolados (a, b, c...) CADA VISTA DO DESENHO OU FOTOGRAFIA deverá ser apresentada em uma folha, individualmente, numerada sequencialmente NO CENTRO DA MARGEM SUPERIOR indicando o número da folha e o número total de folhas, separados por uma barra oblíqua. Exemplo: 1/4, 2/4, 3/4 e 4/4. Caso tenha sido apresentado relatório, deverá ser reapresentado com a numeração das figuras corrigida seguindo as disposições do item 4.2.9 do Manual de Desenhos Industriais. [2] A declaração correspondente ao requerimento (Solicitação de Não Divulgação dos Dados do Inventor/Autor) foi apresentada em anexo ao depósito, porém falta a assinatura do titular. Apresente nova declaração devidamente datada e assinada pelo autor e pelo titular. Para cumprir esta exigência utilize a GRU 104 (isenta). O prazo é de 5 dias, iniciados a partir do primeiro dia útil após esta publicação (art. 103 da LPI).

(21) BR 30 2022 003459-2

Código 30 - Exigência – Art. 103 da LPI

(22) 05/07/2022

(71) MAUREN CRISTINA GUARDINI (BR/SC)

As figuras apresentadas não estão numeradas, estando em desacordo com as especificações do item 4.2.11 do manual de desenhos industriais. Apresente novo jogo de figuras, sem alteração da matéria apresentada no depósito, com numeração de acordo com as seguintes especificações: OS DESENHOS OU FOTOGRAFIAS DEVERÃO SER NUMERADOS SEQUENCIALMENTE EM CONFORMIDADE COM O PADRÃO DE DOIS ALGARISMOS: fig. 1.1, fig. 1.2,



fig. 1.3, fig. 1.4. NÃO SERÃO ADMITIDAS outras formas de numeração, como o padrão de um algarismo (1, 2, 3...), numeração alfanumérica (1a, 1b, 1c...) E caracteres isolados (a, b, c...). CADA VISTA DO DESENHO OU FOTOGRAFIA deverá apresentada em uma folha, individualmente, NUMERADA SEQUENCIALMENTE NO CENTRO DA MARGEM SUPERIOR INDICANDO O NÚMERO DA FOLHA E O NÚMERO TOTAL DE FOLHAS, SEPARADOS POR UMA BARRA OBLÍQUA. Exemplo: 1/4, 2/4, 3/4 e 4/4. Caso tenha sido apresentado relatório, deverá ser reapresentado com a numeração das figuras corrigida seguindo as disposições do item 4.2.9 do Manual de Desenhos Industriais. Para cumprir esta exigência utilize a GRU 104 (isenta). O prazo é de 5 dias, iniciados a partir do primeiro dia útil após esta publicação (art. 103 da LPI).

(21) BR 30 2022 003461-4

Código 30 - Exigência – Art. 103 da LPI

(22) 05/07/2022

(71) THESTER QUEIROZ DE OLIVEIRA (BR/MG)

(74) MATUSALÉM MEDEIROS DE ABREU JÚNIOR (PRIORI)

A apresentação das figuras não está de acordo com as especificações do item 4.2.11 do Manual de Desenhos Industriais. Apresente novo jogo de figuras completo, sem alteração da matéria apresentada no depósito. Os desenhos ou fotografias deverão ser apresentados dentro de margens de no mínimo 3 cm, em folhas brancas no formato A4, NUMERADAS SEQUENCIALMENTE no centro da margem superior indicando o número da folha e o número total de folhas, separados por uma barra oblíqua. Exemplo: 1/4, 2/4, 3/4 e 4/4. Os desenhos ou fotografias deverão ser NUMERADOS SEQUENCIALMENTE em conformidade com o padrão de dois algarismos, a saber: Fig. 1.1, Fig. 1.2, Fig. 1.3, Fig. 1.4. NÃO SERÃO ADMITIDAS outras formas de numeração, como o padrão de um algarismo (1, 2, 3...), numeração alfanumérica (1A, 1B, 1C...) e caracteres isolados (A, B, C...). CADA VISTA DO DESENHO OU FOTOGRAFIA deverá ser apresentado em uma folha, individualmente, com dimensões adequadas e nitidez e resolução gráfica suficientes para a plena compreensão do desenho industrial requerido, observado o mínimo de 300 dpi. NÃO SERÃO ADMITIDOS NAS FOLHAS DE DESENHOS OU FOTOGRAFIAS ELEMENTOS COMO MOLDURAS, linhas delimitadoras, marcas, logotipos, marcas d'água, timbres, rubricas, assinaturas e outras informações de mesma natureza. Para cumprir esta exigência utilize a GRU 104 (isenta). O prazo é de 5 dias, iniciados a partir do primeiro dia útil após esta publicação (art. 103 da LPI).

(21) BR 30 2022 003462-2

Código 30 - Exigência – Art. 103 da LPI

(22) 05/07/2022

(71) THESTER QUEIROZ DE OLIVEIRA (BR/MG)

(74) MATUSALÉM MEDEIROS DE ABREU JÚNIOR (PRIORI)

A apresentação das figuras não está de acordo com as especificações do item 4.2.11 do Manual de Desenhos Industriais. Apresente novo jogo de figuras completo, sem alteração da matéria apresentada no depósito. Os desenhos ou



fotografias deverão ser apresentados dentro de margens de no mínimo 3 cm, em folhas brancas no formato A4, NUMERADAS SEQUENCIALMENTE no centro da margem superior indicando o número da folha e o número total de folhas, separados por uma barra oblíqua. Exemplo: 1/4, 2/4, 3/4 e 4/4. Os desenhos ou fotografias deverão ser NUMERADOS SEQUENCIALMENTE em conformidade com o padrão de dois algarismos, a saber: Fig. 1.1, Fig. 1.2, Fig. 1.3, Fig. 1.4. NÃO SERÃO ADMITIDAS outras formas de numeração, como o padrão de um algarismo (1, 2, 3...), numeração alfanumérica (1A, 1B, 1C...) e caracteres isolados (A, B, C...). CADA VISTA DO DESENHO OU FOTOGRAFIA deverá ser apresentado em uma folha, individualmente, com dimensões adequadas e nitidez e resolução gráfica suficientes para a plena compreensão do desenho industrial requerido, observado o mínimo de 300 dpi. NÃO SERÃO ADMITIDOS NAS FOLHAS DE DESENHOS OU FOTOGRAFIAS ELEMENTOS COMO MOLDURAS, linhas delimitadoras, marcas, logotipos, marcas d'água, timbres, rubricas, assinaturas e outras informações de mesma natureza. Para cumprir esta exigência utilize a GRU 104 (isenta). O prazo é de 5 dias, iniciados a partir do primeiro dia útil após esta publicação (art. 103 da LPI).

Código 31 - Notificação de Depósito

Notificação de depósito de pedido de registro de desenho industrial. O pedido segue para a etapa de exame técnico.

(21) BR 30 2022 003187-9 Código 31 - Notificação de Depósito
(22) 20/06/2022
(71) MYRIAM MAIA WOOD (BR/MG)
(72) MYRIAM MAIA WOOD
Notificação de depósito (Protocolo: 870220053775 UF: WB Data: 20/06/2022
Hora: 16:55)

(21) BR 30 2022 003190-9 Código 31 - Notificação de Depósito
(22) 20/06/2022
(71) JANE VACCARI DE ABREU SANTIM (BR/SP)
(72) JANE VACCARI DE ABREU SANTIM
Notificação de depósito (Protocolo: 870220053825 UF: WB Data: 20/06/2022
Hora: 17:46)

(21) BR 30 2022 003244-1 Código 31 - Notificação de Depósito
(22) 23/06/2022
(71) NOPLA METAIS LTDA (BR/SP)
(72) RAFAEL SULLIVAN AMÂNCIO DO AMARAL
(74) Cannon Marcas e Patentes S/C Ltda.
Notificação de depósito (Protocolo: 870220054886 UF: WB Data: 23/06/2022
Hora: 11:32)

(21) BR 30 2022 003247-6 Código 31 - Notificação de Depósito
(22) 23/06/2022
(71) A KLIMPER COMERCIAL EIRELI (BR/SP) ; ANDRE NERONI (BR/SP)
(72) ANDRE NERONI
Notificação de depósito (Protocolo: 870220054907 UF: WB Data: 23/06/2022
Hora: 12:18)

(21) BR 30 2022 003417-7 Código 31 - Notificação de Depósito
(22) 04/07/2022
(71) SANDRA VALÉRIA SOUSA CORDEIRO NATALI (BR/SP)
(72) SANDRA VALÉRIA SOUSA CORDEIRO NATALI
Notificação de depósito (Protocolo: 870220058400 UF: WB Data: 04/07/2022
Hora: 09:30)

(21) BR 30 2022 003418-5 Código 31 - Notificação de Depósito
(22) 04/07/2022



(71) ADÉLIA NEVES (BR/MG)
(72) ADELINA NEVES
(74) REGISTRO SIMPLIFICADO MARCAS E PATENTES
Notificação de depósito (Protocolo: 870220058448 UF: WB Data: 04/07/2022
Hora: 10:28)

(21) BR 30 2022 003419-3

Código 31 - Notificação de Depósito
(22) 04/07/2022
(71) KONINKLIJKE PHILIPS N.V. (NL)
(72) QIU RONG MA; LING-YUAN LIOU
(74) HERRERO & ASSOCIADOS BRASIL PROPRIEDADE INTELECTUAL LTDA.
Notificação de depósito (Protocolo: 870220058493 UF: WB Data: 04/07/2022
Hora: 11:23)

(21) BR 30 2022 003420-7

Código 31 - Notificação de Depósito
(22) 04/07/2022
(71) KONINKLIJKE PHILIPS N.V. (NL)
(72) QIU RONG MA; LING-YUAN LIOU
(74) HERRERO & ASSOCIADOS BRASIL PROPRIEDADE INTELECTUAL LTDA.
Notificação de depósito (Protocolo: 870220058496 UF: WB Data: 04/07/2022
Hora: 11:27)

(21) BR 30 2022 003421-5

Código 31 - Notificação de Depósito
(22) 04/07/2022
(71) KONINKLIJKE PHILIPS N.V. (NL)
(72) QIU RONG MA; LING-YUAN LIOU
(74) HERRERO & ASSOCIADOS BRASIL PROPRIEDADE INTELECTUAL LTDA.
Notificação de depósito (Protocolo: 870220058498 UF: WB Data: 04/07/2022
Hora: 11:29)

(21) BR 30 2022 003422-3

Código 31 - Notificação de Depósito
(22) 04/07/2022
(71) GRUPO 3 FABRICAÇÃO, VENDAS DE METAIS E INSUMO LTDA-ME
(BR/RS)
(72) JUCELA KISCHNER
Notificação de depósito (Protocolo: 870220058505 UF: WB Data: 04/07/2022
Hora: 11:40)

(21) BR 30 2022 003423-1

Código 31 - Notificação de Depósito
(22) 04/07/2022
(71) SAMSUNG ELECTRONICS CO., LTD. (KR)
(72) SINWI MOON; JANGHO KIM; SANGYOUNG LEE; JINSU PARK; KYUDAE LEE
(74) DANIEL ADVOGADOS (ALT.DE DANIEL & CIA)



Notificação de depósito (Protocolo: 870220058536 UF: WB Data: 04/07/2022
Hora: 12:13)

(21) BR 30 2022 003424-0

Código 31 - Notificação de Depósito
(22) 04/07/2022
(71) SAMSUNG ELECTRONICS CO., LTD. (KR)
(72) SINWI MOON; JANGHO KIM; SANGYOUNG LEE; JINSU PARK; KYUDAE LEE
(74) DANIEL ADVOGADOS (ALT.DE DANIEL & CIA)
Notificação de depósito (Protocolo: 870220058540 UF: WB Data: 04/07/2022
Hora: 12:23)

(21) BR 30 2022 003425-8

Código 31 - Notificação de Depósito
(22) 04/07/2022
(71) SAMSUNG ELECTRONICS CO., LTD. (KR)
(72) SINWI MOON; JANGHO KIM; SANGYOUNG LEE; JINSU PARK; KYUDAE LEE
(74) DANIEL ADVOGADOS (ALT.DE DANIEL & CIA)
Notificação de depósito (Protocolo: 870220058541 UF: WB Data: 04/07/2022
Hora: 12:26)

(21) BR 30 2022 003426-6

Código 31 - Notificação de Depósito
(22) 04/07/2022
(71) MAUDE GROUP, INC. (US)
(72) ÉVA CANTU
(74) DANNEMANN, SIEMSEN, BIGLER & IPANEMA MOREIRA
Notificação de depósito (Protocolo: 870220058595 UF: WB Data: 04/07/2022
Hora: 13:48)

(21) BR 30 2022 003427-4

Código 31 - Notificação de Depósito
(22) 04/07/2022
(71) MAUDE GROUP, INC. (US)
(72) ÉVA CANTU
(74) DANNEMANN, SIEMSEN, BIGLER & IPANEMA MOREIRA
Notificação de depósito (Protocolo: 870220058604 UF: WB Data: 04/07/2022
Hora: 13:58)

(21) BR 30 2022 003428-2

Código 31 - Notificação de Depósito
(22) 04/07/2022
(71) SHENZHEN NETCHIP-TIMES TECHNOLOGY CO., LTD (CN)
(72) XU,CHANGGUO
(74) JOSÉ CARLOS FERREIRA
Notificação de depósito (Protocolo: 870220058663 UF: WB Data: 04/07/2022
Hora: 14:47)



(21) BR 30 2022 003431-2 Código 31 - Notificação de Depósito
(22) 04/07/2022
(71) GRUPO 3 FABRICAÇÃO, VENDAS DE METAIS E INSUMO LTDA-ME (BR/RS)
(72) JUCELA KISCHNER
Notificação de depósito (Protocolo: 870220058698 UF: WB Data: 04/07/2022
Hora: 15:07)

(21) BR 30 2022 003432-0 Código 31 - Notificação de Depósito
(22) 04/07/2022
(71) MAIC ROGER GONÇALVES CANEIRA (BR/SP)
(72) MAIC ROGER GONÇALVES CANEIRA
(74) VILAGE MARCAS E PATENTES LTDA
Notificação de depósito (Protocolo: 870220058701 UF: WB Data: 04/07/2022
Hora: 15:10)

(21) BR 30 2022 003433-9 Código 31 - Notificação de Depósito
(22) 04/07/2022
(71) SEW-EURODRIVE GMBH & CO. KG (DE)
(72) JÜRGEN GOOS; BETTINA BAACKE
(74) DANNEMANN, SIEMSEN, BIGLER & IPANEMA MOREIRA
Notificação de depósito (Protocolo: 870220058806 UF: WB Data: 04/07/2022
Hora: 16:23)

(21) BR 30 2022 003435-5 Código 31 - Notificação de Depósito
(22) 04/07/2022
(71) HIZHO COMÉRCIO IMPORTAÇÃO E EXPORTAÇÃO LTDA. (BR/SP)
(72) SHUBIN LI
(74) ORG. MÉRITO MARCAS E PATENTES LTDA.
Notificação de depósito (Protocolo: 870220058842 UF: WB Data: 04/07/2022
Hora: 17:06)

(21) BR 30 2022 003436-3 Código 31 - Notificação de Depósito
(22) 04/07/2022
(71) HIZHO COMÉRCIO IMPORTAÇÃO E EXPORTAÇÃO LTDA. (BR/SP)
(72) SHUBIN LI
(74) ORG. MÉRITO MARCAS E PATENTES LTDA.
Notificação de depósito (Protocolo: 870220058860 UF: WB Data: 04/07/2022
Hora: 17:15)

(21) BR 30 2022 003437-1 Código 31 - Notificação de Depósito
(22) 04/07/2022
(71) WILSON ROBERTO BERGAMO (BR/SP) ; MARCOS ERNICA (BR/SP) ;



CLAUDIR POLETTO (BR/SP)
(72) WILSON ROBERTO BERGAMO
Notificação de depósito (Protocolo: 870220058887 UF: WB Data: 04/07/2022
Hora: 17:40)

(21) BR 30 2022 003438-0 Código 31 - Notificação de Depósito
(22) 04/07/2022
(71) RAIZ QUADRADA HOLDING S A (BR/SC)
(72) SIDNEY HAROLDO TERUO OGOCHI
(74) Mauro Braga Assessoria Empresarial Ltda.
Notificação de depósito (Protocolo: 870220058890 UF: WB Data: 04/07/2022
Hora: 17:41)

(21) BR 30 2022 003439-8 Código 31 - Notificação de Depósito
(22) 04/07/2022
(71) JOANA DARC LIMEIRA DA SILVA (BR/SP)
(72) JOANA DARC LIMEIRA DA SILVA
(74) LEANDRO SOARES BARROS
Notificação de depósito (Protocolo: 870220058905 UF: WB Data: 04/07/2022
Hora: 17:55)

(21) BR 30 2022 003440-1 Código 31 - Notificação de Depósito
(22) 04/07/2022
(71) RAIZ QUADRADA HOLDING S A (BR/SC)
(72) SIDNEY HAROLDO TERUO OGOCHI
(74) Mauro Braga Assessoria Empresarial Ltda.
Notificação de depósito (Protocolo: 870220058923 UF: WB Data: 04/07/2022
Hora: 18:24)

(21) BR 30 2022 003441-0 Código 31 - Notificação de Depósito
(22) 04/07/2022
(71) DIRCE AYACO HASSUNUMA (BR/PR)
(72) DIRCE AYACO HASSUNUMA
Notificação de depósito (Protocolo: 870220058967 UF: WB Data: 04/07/2022
Hora: 20:44)

(21) BR 30 2022 003442-8 Código 31 - Notificação de Depósito
(22) 05/07/2022
(71) DANFOSS POWER ELECTRONICS A/S (DK)
(72) KENT ELLEGAARD
(74) DANNEMANN, SIEMSEN, BIGLER & IPANEMA MOREIRA
Notificação de depósito (Protocolo: 870220058993 UF: WB Data: 05/07/2022
Hora: 09:26)



(21) BR 30 2022 003443-6 Código 31 - Notificação de Depósito
(22) 05/07/2022
(71) SAMUEL CHARLES PADILHA GARCIA (BR/SP)
(72) SAMUEL CHARLES PADILHA GARCIA
(74) RICARDO RABELLO SPOO
Notificação de depósito (Protocolo: 870220058998 UF: WB Data: 05/07/2022
Hora: 09:39)

(21) BR 30 2022 003444-4 Código 31 - Notificação de Depósito
(22) 05/07/2022
(71) AGN GROUP BRASIL EIRELI - EPP (BR/PE)
(72) ALESSANDRA FIRMINO BASTOS DE SOUZA
Notificação de depósito (Protocolo: 870220059074 UF: WB Data: 05/07/2022
Hora: 11:45)

(21) BR 30 2022 003445-2 Código 31 - Notificação de Depósito
(22) 05/07/2022
(71) TECHNIC DO BRASIL LTDA (BR/SP)
(72) MANUEL QUERO CARRILLO
(74) JOÃO BATISTA VALVERDE
Notificação de depósito (Protocolo: 870220059089 UF: WB Data: 05/07/2022
Hora: 12:30)

(21) BR 30 2022 003448-7 Código 31 - Notificação de Depósito
(22) 05/07/2022
(71) SODASTREAM INDUSTRIES LTD. (IL)
(72) AMIT AVIGDOR; KLIL HORESH FARHI DEKEL; ODED GOV- CHEN
(74) DAVID DO NASCIMENTO ADVOGADOS ASSOCIADOS
Notificação de depósito (Protocolo: 870220059196 UF: WB Data: 05/07/2022
Hora: 15:48)

(21) BR 30 2022 003449-5 Código 31 - Notificação de Depósito
(22) 05/07/2022
(71) SODASTREAM INDUSTRIES LTD. (IL)
(72) AMIT AVIGDOR; KLIL HORESH FARHI DEKEL; ODED GOV- CHEN
(74) DAVID DO NASCIMENTO ADVOGADOS ASSOCIADOS
Notificação de depósito (Protocolo: 870220059214 UF: WB Data: 05/07/2022
Hora: 16:06)

(21) BR 30 2022 003450-9 Código 31 - Notificação de Depósito
(22) 05/07/2022
(71) SODASTREAM INDUSTRIES LTD. (IL)
(72) AMIT AVIGDOR; DORON KROM; ODED GOV- CHEN
(74) DAVID DO NASCIMENTO ADVOGADOS ASSOCIADOS



Notificação de depósito (Protocolo: 870220059225 UF: WB Data: 05/07/2022
Hora: 16:18)

(21) BR 30 2022 003451-7

Código 31 - Notificação de Depósito
(22) 05/07/2022
(71) WILSON ROBERTO BERGAMO (BR/SP) ; MARCOS ERNICA (BR/SP) ;
CLAUDIR POLETTO (BR/SP)
(72) WILSON ROBERTO BERGAMO
Notificação de depósito (Protocolo: 870220059247 UF: WB Data: 05/07/2022
Hora: 16:44)

(21) BR 30 2022 003452-5

Código 31 - Notificação de Depósito
(22) 05/07/2022
(71) HIZHO COMÉRCIO IMPORTAÇÃO E EXPORTAÇÃO LTDA. (BR/SP)
(72) SHUBIN LI
(74) ORG. MÉRITO MARCAS E PATENTES LTDA.
Notificação de depósito (Protocolo: 870220059261 UF: WB Data: 05/07/2022
Hora: 16:58)

(21) BR 30 2022 003453-3

Código 31 - Notificação de Depósito
(22) 05/07/2022
(71) BAMBOLA INDÚSTRIA E COMÉRCIO DE BRINQUEDOS LTDA - ME
(BR/SP)
(72) FELIPE MAGALHÃES BAZZO; FABRICIO DE SENAS BAZZO
(74) MARÍLIA CROZATTI
Notificação de depósito (Protocolo: 870220059270 UF: WB Data: 05/07/2022
Hora: 17:07)

(21) BR 30 2022 003454-1

Código 31 - Notificação de Depósito
(22) 05/07/2022
(71) FABIO RECH VISIOLI ME (BR/RS)
(72) FABIO RECH VIZIOLI
Notificação de depósito (Protocolo: 870220059272 UF: WB Data: 05/07/2022
Hora: 17:09)

(21) BR 30 2022 003455-0

Código 31 - Notificação de Depósito
(22) 05/07/2022
(71) ALEXANDRE TODESCHINI BONAMETTI (BR/SC)
(72) ALEXANDRE TODESCHINI BONAMETTI
Notificação de depósito (Protocolo: 870220059289 UF: WB Data: 05/07/2022
Hora: 17:42)

(21) BR 30 2022 003456-8

Código 31 - Notificação de Depósito
(22) 05/07/2022



(71) JOANA DARC LIMEIRA DA SILVA (BR/SP)
(72) JOANA DARC LIMEIRA DA SILVA
(74) LEANDRO SOARES BARROS
Notificação de depósito (Protocolo: 870220059305 UF: WB Data: 05/07/2022
Hora: 18:26)

(21) BR 30 2022 003457-6 Código 31 - Notificação de Depósito
(22) 05/07/2022
(71) CLAMPER INDÚSTRIA E COMÉRCIO S/A. (BR/MG)
(72) WAGNER ALMEIDA BARBOSA
(74) JOÃO JACKSON BATISTA BRAGA
Notificação de depósito (Protocolo: 870220059313 UF: WB Data: 05/07/2022
Hora: 18:57)

(21) BR 30 2022 003458-4 Código 31 - Notificação de Depósito
(22) 05/07/2022
(71) CLAMPER INDÚSTRIA E COMÉRCIO S/A. (BR/MG)
(72) WAGNER ALMEIDA BARBOSA
(74) JOÃO JACKSON BATISTA BRAGA
Notificação de depósito (Protocolo: 870220059315 UF: WB Data: 05/07/2022
Hora: 19:03)

(21) BR 30 2022 003460-6 Código 31 - Notificação de Depósito
(22) 05/07/2022
(71) PRESENCA ILUMINACAO EIRELI (BR/PR)
(72) JAIME JOSE DOS SANTOS
Notificação de depósito (Protocolo: 870220059327 UF: WB Data: 05/07/2022
Hora: 22:24)

(21) BR 30 2022 003463-0 Código 31 - Notificação de Depósito
(22) 06/07/2022
(71) NUANCE PROFESSIONAL LTDA ME (BR/GO)
(72) DJONATA DAL SANTOS
(74) LEANDRO DE SOUZA FRIGO
Notificação de depósito (Protocolo: 870220059336 UF: WB Data: 06/07/2022
Hora: 07:16)

(21) BR 30 2022 003464-9 Código 31 - Notificação de Depósito
(22) 06/07/2022
(71) TOWERKING TECH LIMITED (SC)
(72) Sigilo de Autor, conforme solicitado e com base no artigo 6º, § 4º da LPI
(74) MONTAURY PIMENTA, MACHADO & VIEIRA DE MELLO ADVOGADOS
Notificação de depósito (Protocolo: 870220059370 UF: WB Data: 06/07/2022
Hora: 09:46)



(21) BR 30 2022 003465-7	Código 31 - Notificação de Depósito (22) 06/07/2022 (71) TOWERKING TECH LIMITED (SC) (72) Sigilo de Autor, conforme solicitado e com base no artigo 6º, § 4º da LPI (74) MONTAURY PIMENTA, MACHADO & VIEIRA DE MELLO ADVOGADOS Notificação de depósito (Protocolo: 870220059377 UF: WB Data: 06/07/2022 Hora: 10:00)
(21) BR 30 2022 003466-5	Código 31 - Notificação de Depósito (22) 06/07/2022 (71) TOWERKING TECH LIMITED (SC) (72) Sigilo de Autor, conforme solicitado e com base no artigo 6º, § 4º da LPI (74) MONTAURY PIMENTA, MACHADO & VIEIRA DE MELLO ADVOGADOS Notificação de depósito (Protocolo: 870220059378 UF: WB Data: 06/07/2022 Hora: 10:07)
(21) BR 30 2022 003467-3	Código 31 - Notificação de Depósito (22) 06/07/2022 (71) TOWERKING TECH LIMITED (SC) (72) Sigilo de Autor, conforme solicitado e com base no artigo 6º, § 4º da LPI (74) MONTAURY PIMENTA, MACHADO & VIEIRA DE MELLO ADVOGADOS Notificação de depósito (Protocolo: 870220059386 UF: WB Data: 06/07/2022 Hora: 10:15)
(21) BR 30 2022 003468-1	Código 31 - Notificação de Depósito (22) 06/07/2022 (71) TOWERKING TECH LIMITED (SC) (72) Sigilo de Autor, conforme solicitado e com base no artigo 6º, § 4º da LPI (74) MONTAURY PIMENTA, MACHADO & VIEIRA DE MELLO ADVOGADOS Notificação de depósito (Protocolo: 870220059389 UF: WB Data: 06/07/2022 Hora: 10:22)
(21) BR 30 2022 003469-0	Código 31 - Notificação de Depósito (22) 06/07/2022 (71) TOWERKING TECH LIMITED (SC) (72) Sigilo de Autor, conforme solicitado e com base no artigo 6º, § 4º da LPI (74) MONTAURY PIMENTA, MACHADO & VIEIRA DE MELLO ADVOGADOS Notificação de depósito (Protocolo: 870220059398 UF: WB Data: 06/07/2022 Hora: 10:34)
(21) BR 30 2022 003470-3	Código 31 - Notificação de Depósito (22) 06/07/2022 (71) TOWERKING TECH LIMITED (SC)

(72) Sigilo de Autor, conforme solicitado e com base no artigo 6º, § 4º da LPI
(74) MONTAURY PIMENTA, MACHADO & VIEIRA DE MELLO ADVOGADOS
Notificação de depósito (Protocolo: 870220059407 UF: WB Data: 06/07/2022
Hora: 10:42)

(21) BR 30 2022 003471-1

Código 31 - Notificação de Depósito
(22) 06/07/2022
(71) TOWERKING TECH LIMITED (SC)
(72) Sigilo de Autor, conforme solicitado e com base no artigo 6º, § 4º da LPI
(74) MONTAURY PIMENTA, MACHADO & VIEIRA DE MELLO ADVOGADOS
Notificação de depósito (Protocolo: 870220059410 UF: WB Data: 06/07/2022
Hora: 10:49)

(21) BR 30 2022 003472-0

Código 31 - Notificação de Depósito
(22) 06/07/2022
(71) TOWERKING TECH LIMITED (SC)
(72) Sigilo de Autor, conforme solicitado e com base no artigo 6º, § 4º da LPI
(74) MONTAURY PIMENTA, MACHADO & VIEIRA DE MELLO ADVOGADOS
Notificação de depósito (Protocolo: 870220059413 UF: WB Data: 06/07/2022
Hora: 10:59)

(21) BR 30 2022 003473-8

Código 31 - Notificação de Depósito
(22) 06/07/2022
(71) TOWERKING TECH LIMITED (SC)
(72) Sigilo de Autor, conforme solicitado e com base no artigo 6º, § 4º da LPI
(74) MONTAURY PIMENTA, MACHADO & VIEIRA DE MELLO ADVOGADOS
Notificação de depósito (Protocolo: 870220059427 UF: WB Data: 06/07/2022
Hora: 11:16)

(21) BR 30 2022 003474-6

Código 31 - Notificação de Depósito
(22) 06/07/2022
(71) TOWERKING TECH LIMITED (SC)
(72) Sigilo de Autor, conforme solicitado e com base no artigo 6º, § 4º da LPI
(74) MONTAURY PIMENTA, MACHADO & VIEIRA DE MELLO ADVOGADOS
Notificação de depósito (Protocolo: 870220059434 UF: WB Data: 06/07/2022
Hora: 11:25)

(21) BR 30 2022 003475-4

Código 31 - Notificação de Depósito
(22) 06/07/2022
(71) TOWERKING TECH LIMITED (SC)
(72) Sigilo de Autor, conforme solicitado e com base no artigo 6º, § 4º da LPI
(74) MONTAURY PIMENTA, MACHADO & VIEIRA DE MELLO ADVOGADOS
Notificação de depósito (Protocolo: 870220059445 UF: WB Data: 06/07/2022
Hora: 11:36)



(21) BR 30 2022 003476-2 Código 31 - Notificação de Depósito
(22) 06/07/2022
(71) WTA - WATANABE TECNOLOGIA APLICADA EIRELI - EPP (BR/SP)
(72) OSNIR YOSHIME WATANABE
Notificação de depósito (Protocolo: 870220059449 UF: WB Data: 06/07/2022
Hora: 11:40)

(21) BR 30 2022 003477-0 Código 31 - Notificação de Depósito
(22) 06/07/2022
(71) TOWERKING TECH LIMITED (SC)
(72) Sigilo de Autor, conforme solicitado e com base no artigo 6º, § 4º da LPI
(74) MONTAURY PIMENTA, MACHADO & VIEIRA DE MELLO ADVOGADOS
Notificação de depósito (Protocolo: 870220059452 UF: WB Data: 06/07/2022
Hora: 11:42)

(21) BR 30 2022 003478-9 Código 31 - Notificação de Depósito
(22) 06/07/2022
(71) TOWERKING TECH LIMITED (SC)
(72) Sigilo de Autor, conforme solicitado e com base no artigo 6º, § 4º da LPI
(74) MONTAURY PIMENTA, MACHADO & VIEIRA DE MELLO ADVOGADOS
Notificação de depósito (Protocolo: 870220059459 UF: WB Data: 06/07/2022
Hora: 11:52)

(21) BR 30 2022 003479-7 Código 31 - Notificação de Depósito
(22) 06/07/2022
(71) TOWERKING TECH LIMITED (SC)
(72) Sigilo de Autor, conforme solicitado e com base no artigo 6º, § 4º da LPI
(74) MONTAURY PIMENTA, MACHADO & VIEIRA DE MELLO ADVOGADOS
Notificação de depósito (Protocolo: 870220059467 UF: WB Data: 06/07/2022
Hora: 12:03)

(21) BR 30 2022 003480-0 Código 31 - Notificação de Depósito
(22) 06/07/2022
(71) PRISCILA CRISTINA GONÇALVES (BR/SP)
(72) PRISCILA CRISTINA GONÇALVES
Notificação de depósito (Protocolo: 870220059468 UF: WB Data: 06/07/2022
Hora: 12:04)

(21) BR 30 2022 003481-9 Código 31 - Notificação de Depósito
(22) 06/07/2022
(71) TOWERKING TECH LIMITED (SC)
(72) Sigilo de Autor, conforme solicitado e com base no artigo 6º, § 4º da LPI
(74) MONTAURY PIMENTA, MACHADO & VIEIRA DE MELLO ADVOGADOS



Notificação de depósito (Protocolo: 870220059474 UF: WB Data: 06/07/2022
Hora: 12:14)

(21) BR 30 2022 003482-7

Código 31 - Notificação de Depósito
(22) 06/07/2022
(71) TOWERKING TECH LIMITED (SC)
(72) Sigilo de Autor, conforme solicitado e com base no artigo 6º, § 4º da LPI
(74) MONTAURY PIMENTA, MACHADO & VIEIRA DE MELLO ADVOGADOS
Notificação de depósito (Protocolo: 870220059475 UF: WB Data: 06/07/2022
Hora: 12:22)

(21) BR 30 2022 003484-3

Código 31 - Notificação de Depósito
(22) 06/07/2022
(71) TOWERKING TECH LIMITED (SC)
(72) Sigilo de Autor, conforme solicitado e com base no artigo 6º, § 4º da LPI
(74) MONTAURY PIMENTA, MACHADO & VIEIRA DE MELLO ADVOGADOS
Notificação de depósito (Protocolo: 870220059479 UF: WB Data: 06/07/2022
Hora: 12:29)

(21) BR 30 2022 003486-0

Código 31 - Notificação de Depósito
(22) 06/07/2022
(71) ROBERTO NICOLA SCHIOPPA (BR/SP)
(72) ROBERTO NICOLA SCHIOPPA
(74) SUL AMÉRICA MARCAS E PATENTES LTDA.
Notificação de depósito (Protocolo: 870220059484 UF: WB Data: 06/07/2022
Hora: 12:35)

(21) BR 30 2022 003489-4

Código 31 - Notificação de Depósito
(22) 06/07/2022
(71) TOWERKING TECH LIMITED (SC)
(72) Sigilo de Autor, conforme solicitado e com base no artigo 6º, § 4º da LPI
(74) MONTAURY PIMENTA, MACHADO & VIEIRA DE MELLO ADVOGADOS
Notificação de depósito (Protocolo: 870220059491 UF: WB Data: 06/07/2022
Hora: 12:46)

(21) BR 30 2022 003490-8

Código 31 - Notificação de Depósito
(22) 06/07/2022
(71) COMERCIAL HUTLON DO BRASIL LTDA (BR/SP)
(72) ZHIJIN WANG
(74) LUCAS ANDRIOLLI MIANUTI
Notificação de depósito (Protocolo: 870220059492 UF: WB Data: 06/07/2022
Hora: 12:49)

(21) BR 30 2022 003491-6

Código 31 - Notificação de Depósito



(22) 06/07/2022

(71) TOWERKING TECH LIMITED (SC)

(72) Sigilo de Autor, conforme solicitado e com base no artigo 6º, § 4º da LPI

(74) MONTAURY PIMENTA, MACHADO & VIEIRA DE MELLO ADVOGADOS

Notificação de depósito (Protocolo: 870220059510 UF: WB Data: 06/07/2022

Hora: 14:02)

(21) BR 30 2022 003493-2

Código 31 - Notificação de Depósito

(22) 06/07/2022

(71) TOWERKING TECH LIMITED (SC)

(72) Sigilo de Autor, conforme solicitado e com base no artigo 6º, § 4º da LPI

(74) MONTAURY PIMENTA, MACHADO & VIEIRA DE MELLO ADVOGADOS

Notificação de depósito (Protocolo: 870220059515 UF: WB Data: 06/07/2022

Hora: 14:17)

(21) BR 30 2022 003494-0

Código 31 - Notificação de Depósito

(22) 06/07/2022

(71) TOWERKING TECH LIMITED (SC)

(72) Sigilo de Autor, conforme solicitado e com base no artigo 6º, § 4º da LPI

(74) MONTAURY PIMENTA, MACHADO & VIEIRA DE MELLO ADVOGADOS

Notificação de depósito (Protocolo: 870220059524 UF: WB Data: 06/07/2022

Hora: 14:30)

(21) BR 30 2022 003495-9

Código 31 - Notificação de Depósito

(22) 06/07/2022

(71) TOWERKING TECH LIMITED (SC)

(72) Sigilo de Autor, conforme solicitado e com base no artigo 6º, § 4º da LPI

(74) MONTAURY PIMENTA, MACHADO & VIEIRA DE MELLO ADVOGADOS

Notificação de depósito (Protocolo: 870220059537 UF: WB Data: 06/07/2022

Hora: 14:38)

(21) BR 30 2022 003497-5

Código 31 - Notificação de Depósito

(22) 06/07/2022

(71) TOWERKING TECH LIMITED (SC)

(72) Sigilo de Autor, conforme solicitado e com base no artigo 6º, § 4º da LPI

(74) MONTAURY PIMENTA, MACHADO & VIEIRA DE MELLO ADVOGADOS

Notificação de depósito (Protocolo: 870220059555 UF: WB Data: 06/07/2022

Hora: 14:48)

(21) BR 30 2022 003499-1

Código 31 - Notificação de Depósito

(22) 06/07/2022

(71) TOWERKING TECH LIMITED (SC)

(72) Sigilo de Autor, conforme solicitado e com base no artigo 6º, § 4º da LPI

(74) MONTAURY PIMENTA, MACHADO & VIEIRA DE MELLO ADVOGADOS



Notificação de depósito (Protocolo: 870220059566 UF: WB Data: 06/07/2022
Hora: 14:54)

(21) BR 30 2022 003500-9

Código 31 - Notificação de Depósito
(22) 06/07/2022
(71) TOWERKING TECH LIMITED (SC)
(72) Sigilo de Autor, conforme solicitado e com base no artigo 6º, § 4º da LPI
(74) MONTAURY PIMENTA, MACHADO & VIEIRA DE MELLO ADVOGADOS
Notificação de depósito (Protocolo: 870220059571 UF: WB Data: 06/07/2022
Hora: 15:02)

(21) BR 30 2022 003502-5

Código 31 - Notificação de Depósito
(22) 06/07/2022
(71) TOWERKING TECH LIMITED (SC)
(72) Sigilo de Autor, conforme solicitado e com base no artigo 6º, § 4º da LPI
(74) MONTAURY PIMENTA, MACHADO & VIEIRA DE MELLO ADVOGADOS
Notificação de depósito (Protocolo: 870220059577 UF: WB Data: 06/07/2022
Hora: 15:08)

(21) BR 30 2022 003504-1

Código 31 - Notificação de Depósito
(22) 06/07/2022
(71) TOWERKING TECH LIMITED (SC)
(72) Sigilo de Autor, conforme solicitado e com base no artigo 6º, § 4º da LPI
(74) MONTAURY PIMENTA, MACHADO & VIEIRA DE MELLO ADVOGADOS
Notificação de depósito (Protocolo: 870220059581 UF: WB Data: 06/07/2022
Hora: 15:14)

(21) BR 30 2022 003505-0

Código 31 - Notificação de Depósito
(22) 06/07/2022
(71) TOWERKING TECH LIMITED (SC)
(72) Sigilo de Autor, conforme solicitado e com base no artigo 6º, § 4º da LPI
(74) MONTAURY PIMENTA, MACHADO & VIEIRA DE MELLO ADVOGADOS
Notificação de depósito (Protocolo: 870220059586 UF: WB Data: 06/07/2022
Hora: 15:21)

(21) BR 30 2022 003506-8

Código 31 - Notificação de Depósito
(22) 06/07/2022
(71) TOWERKING TECH LIMITED (SC)
(72) Sigilo de Autor, conforme solicitado e com base no artigo 6º, § 4º da LPI
(74) MONTAURY PIMENTA, MACHADO & VIEIRA DE MELLO ADVOGADOS
Notificação de depósito (Protocolo: 870220059591 UF: WB Data: 06/07/2022
Hora: 15:28)

(21) BR 30 2022 003507-6

Código 31 - Notificação de Depósito



(22) 06/07/2022

(71) TOWERKING TECH LIMITED (SC)

(72) Sigilo de Autor, conforme solicitado e com base no artigo 6º, § 4º da LPI

(74) MONTAURY PIMENTA, MACHADO & VIEIRA DE MELLO ADVOGADOS

Notificação de depósito (Protocolo: 870220059595 UF: WB Data: 06/07/2022

Hora: 15:36)

(21) BR 30 2022 003509-2

Código 31 - Notificação de Depósito

(22) 06/07/2022

(71) TOWERKING TECH LIMITED (SC)

(72) Sigilo de Autor, conforme solicitado e com base no artigo 6º, § 4º da LPI

(74) MONTAURY PIMENTA, MACHADO & VIEIRA DE MELLO ADVOGADOS

Notificação de depósito (Protocolo: 870220059612 UF: WB Data: 06/07/2022

Hora: 15:49)

(21) BR 30 2022 003510-6

Código 31 - Notificação de Depósito

(22) 06/07/2022

(71) TOWERKING TECH LIMITED (SC)

(72) Sigilo de Autor, conforme solicitado e com base no artigo 6º, § 4º da LPI

(74) MONTAURY PIMENTA, MACHADO & VIEIRA DE MELLO ADVOGADOS

Notificação de depósito (Protocolo: 870220059615 UF: WB Data: 06/07/2022

Hora: 15:55)

(21) BR 30 2022 003512-2

Código 31 - Notificação de Depósito

(22) 06/07/2022

(71) TOWERKING TECH LIMITED (SC)

(72) Sigilo de Autor, conforme solicitado e com base no artigo 6º, § 4º da LPI

(74) MONTAURY PIMENTA, MACHADO & VIEIRA DE MELLO ADVOGADOS

Notificação de depósito (Protocolo: 870220059623 UF: WB Data: 06/07/2022

Hora: 16:02)



Código 32 - Notificação do Depósito Com Requerimento de Sigilo

Notificação de depósito de pedido de registro de desenho industrial com requerimento de sigilo. Tendo sido requerido o sigilo na forma do Art. 106 § 1º o processamento do pedido será suspenso pelo prazo de 180 (cento e oitenta) dias. Vencido este prazo, o pedido será encaminhado para exame técnico. O depositante poderá solicitar a retirada do pedido dentro do prazo de 90 (noventa) dias contados da data do depósito. A retirada do pedido sem que o mesmo tenha produzido qualquer efeito dará prioridade ao depósito imediatamente posterior.

(21) BR 30 2022 003429-0 Código 32 - Notificação do Depósito Com Requerimento de Sigilo
(22) 04/07/2022
(71) MAURICIO BALBINOT (BR/RS)
(72) MAURICIO BALBINOT
(74) SKO OYARZÁBAL MARCAS E PATENTES SOCIEDADE SIMPLES LTDA.
Notificação de depósito de pedido em sigilo (Protocolo: 870220058676 UF: WB
Data: 04/07/2022 Hora: 14:55)

(21) BR 30 2022 003430-4 Código 32 - Notificação do Depósito Com Requerimento de Sigilo
(22) 04/07/2022
(71) MAURICIO BALBINOT (BR/RS)
(72) MAURICIO BALBINOT
(74) SKO OYARZÁBAL MARCAS E PATENTES SOCIEDADE SIMPLES LTDA.
Notificação de depósito de pedido em sigilo (Protocolo: 870220058690 UF: WB
Data: 04/07/2022 Hora: 15:04)

(21) BR 30 2022 003483-5 Código 32 - Notificação do Depósito Com Requerimento de Sigilo
(22) 06/07/2022
(71) ROMA JENSEN COMÉRCIO E INDÚSTRIA LTDA. (BR/SP)
(72) GUSTAVO JENSEN
(74) TINOCO SOARES SOCIEDADE DE ADVOGADOS
Notificação de depósito de pedido em sigilo (Protocolo: 870220059478 UF: WB
Data: 06/07/2022 Hora: 12:27)

(21) BR 30 2022 003485-1 Código 32 - Notificação do Depósito Com Requerimento de Sigilo
(22) 06/07/2022
(71) ROMA JENSEN COMÉRCIO E INDÚSTRIA LTDA. (BR/SP)
(72) GUSTAVO JENSEN
(74) TINOCO SOARES SOCIEDADE DE ADVOGADOS
Notificação de depósito de pedido em sigilo (Protocolo: 870220059483 UF: WB
Data: 06/07/2022 Hora: 12:33)

(21) BR 30 2022 003487-8 Código 32 - Notificação do Depósito Com Requerimento de Sigilo
(22) 06/07/2022



(71) ROMA JENSEN COMÉRCIO E INDÚSTRIA LTDA. (BR/SP)

(72) GUSTAVO JENSEN

(74) TINOCO SOARES SOCIEDADE DE ADVOGADOS

Notificação de depósito de pedido em sigilo (Protocolo: 870220059485 UF: WB

Data: 06/07/2022 Hora: 12:36)

(21) BR 30 2022 003488-6

Código 32 - Notificação do Depósito Com Requerimento de Sigilo

(22) 06/07/2022

(71) ROMA JENSEN COMÉRCIO E INDÚSTRIA LTDA. (BR/SP)

(72) GUSTAVO JENSEN

(74) TINOCO SOARES SOCIEDADE DE ADVOGADOS

Notificação de depósito de pedido em sigilo (Protocolo: 870220059488 UF: WB

Data: 06/07/2022 Hora: 12:40)



Código 33.1 - Pedido Inexistente

Pedido considerado inexistente, conforme o art. 103 da Lei 9279/96, por não atender formalmente ao disposto no art. 101.

(21) BR 30 2022 003131-3

Código 33.1 - Pedido Inexistente

(22) 15/06/2022

(71) FRANK GUNNAR VOGELBRUCH (DE)

(74) ANA CRISTINA BUSTOS

Pedido de registro de desenho industrial considerado inexistente nos termos do artigo 103 da LPI, tendo em vista não ter sido apresentado cumprimento de exigência preliminar.

(21) BR 30 2022 003157-7

Código 33.1 - Pedido Inexistente

(22) 15/06/2022

(71) ILDETE DOS SANTOS (BR/SP)

Pedido de registro de desenho industrial considerado inexistente nos termos do artigo 103 da LPI, tendo em vista não ter sido apresentado cumprimento de exigência preliminar.

(21) BR 30 2022 003248-4

Código 33.1 - Pedido Inexistente

(22) 23/06/2022

(71) MOACIR GUERINO (BR/MG)

Pedido de registro de desenho industrial considerado inexistente nos termos do artigo 103 da LPI, tendo em vista não ter sido apresentado cumprimento de exigência preliminar.

Código 34 - Exigência - Art. 106 § 3º da LPI

Suspensão do andamento do pedido de registro de desenho industrial que, para instrução regular, aguardará o atendimento ou contestação das exigências formuladas. A não manifestação do depositante no prazo de 60 (sessenta) dias desta data acarretará o arquivamento definitivo do pedido.

(21) BR 30 2021 001578-1

Código 34 - Exigência - Art. 106 § 3º da LPI

(22) 13/04/2021

(71) SANDRA CARLA FIORENTINI 29793885807 (BR/SP)

(74) AMINE PINHEIRO ABI ABIB

[1] Ao verificar a documentação constante nos autos, observou-se que o relatório descritivo apresentado à petição n. 870210033509 de 13/04/2021 está fora do padrão exibido no exemplo disponível na seção Modelos do Manual. [2] Em atenção aos itens 3.7.2, 3.7.3 e 5.6 do Manual, por terem sido apresentadas todas as figuras necessárias à compreensão da forma, a apresentação de relatório descritivo e reivindicação não é obrigatória para este pedido. Com base no art. 107 da LPI, por terem sido apresentados, estes documentos deverão constar do certificado. Para tal, deverão atender às condições estabelecidas pelo INPI, como previsto no art. 101 da mesma lei. Desse modo, reapresente o relatório conforme modelo disponível na seção Modelos no Manual. [3] No relatório descritivo coloque, na parte superior, a numeração de folha (1/1); abaixo coloque a indicação do documento (Relatório descritivo), seguida do título e da frase padrão (O presente relatório descritivo faz referência aos desenhos anexos, assim indicados:); logo depois, coloque em sequência na página a legenda das figuras das duas variações configurativas reivindicadas, conforme mostrada no modelo (por exemplo: figura 1.1 - perspectiva; figura 1.2 - vista lateral direita; figura 1.3 - vista lateral esquerda; figura 1.4 - vista superior; figura 1.5 - vista inferior; figura 1.6 - vista anterior; 1.7 - vista posterior; 2.1 - perspectiva; figura 2.2 - vista superior, etc.). Nenhum texto que não esteja previsto nos modelos é permitido. [4] Caso não tenha interesse em reapresentar o relatório corrigido, o requerente deverá declarar no cumprimento desta exigência que abdica do relatório descritivo e da reivindicação, o que ensejará sua não inclusão no certificado por infringência ao art. 101 da LPI, sem prejuízos para o pedido.[5] A não apresentação de petição de cumprimento de exigência (GRU 105) acarretará o arquivamento definitivo do pedido nos termos do § 3º do art. 106 da LPI.

(21) BR 30 2022 001295-5

Código 34 - Exigência - Art. 106 § 3º da LPI

(22) 14/03/2022

(71) WAHL CLIPPER CORPORATION (US)

(74) CITY PATENTES E MARCAS LTDA.

Com base no Manual de Desenhos Industriais estabelecido pela Portaria 07/2022, bem como no Comunicado publicado na RPI Nº 2523 de 14/05/2019, formula-se a seguinte exigência:[1] De acordo com o item 5.6 do Manual de

Desenho Industrial, rerepresente o conjunto de figuras com objetivo de harmonizar as imagens do objeto tendo em vista que as figuras 1.8, 1.9, 1.10 e 1.11 revelam parcialmente o objeto e deverão ser suprimidas do conjunto de figuras. Efetue as devidas alterações no Relatório Descritivo e na Reivindicação.

(21) BR 30 2022 001342-0

Código 34 - Exigência - Art. 106 § 3º da LPI

(22) 16/03/2022

(71) CLEARVUE TECHNOLOGIES LTD (AU)

(74) CLARKE, MODET PROPRIEDADE INTELECTUAL LTDA.

Com base no Manual de Desenhos Industriais estabelecido pela Portaria 07/2022, bem como no Comunicado publicado na RPI Nº 2523 de 14/05/2019, formula-se a seguinte exigência:[1] O título do pedido deve indicar o objeto de maneira breve, clara e concisa, sem usar palavras ou expressões irrelevantes, desnecessárias ou que denotem vantagens práticas, especificações técnicas ou termos meramente qualificativos, conforme item 5.7 do Manual. Altere o título para: CONFIGURAÇÃO APLICADA A/EM PAINEL DE ENERGIA SOLAR ou CONFIGURAÇÃO APLICADA A/EM PAINEL DE VIDRO. Efetuando as devidas alterações no Relatório Descritivo e na Reivindicação.[2] Em atenção ao item 5.6 do Manual de Desenho Industrial, apresente novo conjunto de figuras com todas as vistas ortogonais (frontal, posterior, laterais, superior e inferior), além de pelo menos uma perspectiva, tendo em vista que no atual conjunto as vistas posterior, laterais, superior e inferior não foram apresentadas. Excepcionalmente, vistas simétricas ou espelhadas poderão ser omitidas do jogo de figuras. Nesse caso, é necessária apenas a apresentação das vistas que não são simétricas ou espelhadas. O relatório descritivo e a reivindicação deverão informar a omissão das vistas simétricas ou espelhadas, conforme disposto na letra "a" do item 3.7.2.2 do Manual de Desenho Industrial.

(21) BR 30 2022 001554-7

Código 34 - Exigência - Art. 106 § 3º da LPI

(22) 28/03/2022

(71) NIKE INNOVATE C.V. (US)

(74) ANTÔNIO MAURÍCIO PEDRAS ARNAUD

[1] Em conformidade com o item 3.7.4 do Manual, apresente o requerente aos autos procuração que confira expressamente ao outorgado poderes para atuar junto a pedidos de registro de desenho industrial, com data anterior ou à época do depósito; ou então, que ratifique os atos anteriormente praticados no processo em exame.[2] Além disso, a legenda de algumas figuras está fora do padrão disposto no item 5.10 do Manual. Desse modo, rerepresente o relatório descritivo, com a devida correção das seguintes legendas: Fig. 1.1 - Perspectiva; Fig. 1.2 - Perspectiva.

(21) BR 30 2022 001578-4

Código 34 - Exigência - Art. 106 § 3º da LPI

(22) 28/03/2022

(71) ROTHY'S, INC. (US)



(74) MMV AGENTES DA PROPRIEDADE INDUSTRIAL LTDA.

Com base no item 5.2.1 do Manual, rerepresente o documento de prioridade, pois a qualidade das figuras está insatisfatória, impossibilitando a comparação com o objeto do pedido nacional.

(21) BR 30 2022 001608-0

Código 34 - Exigência - Art. 106 § 3º da LPI

(22) 29/03/2022

(71) STASHER, INC. (US)

(74) DANIEL ADVOGADOS (ALT.DE DANIEL & CIA)

[1] Verificado que as figuras 1.3 a 1.6 são muito claras, com reflexos, atrapalhando a correta visualização dos elementos ornamentais do objeto reivindicado. Além disso, as figuras 1.4, 1.3 e 1.5 possuem linhas de construção, em torno do objeto, representadas por traço contínuo branco e mal traçado. Tal detalhe também acaba por distorcer a percepção da forma reivindicada.[2] Conforme item 5.6.1 do Manual, as figuras devem ter contraste, nitidez e resolução gráfica suficientes para a plena compreensão do desenho requerido, sem hachuras, sombras ou reflexos que comprometam a visualização da configuração: rerepresente as figuras com qualidade adequada, utilizando traços precisos e resolução mínima de 300 DPI.

(21) BR 30 2022 002084-2

Código 34 - Exigência - Art. 106 § 3º da LPI

(22) 25/04/2022

(71) BIOSYNEX (FR)

(74) RONER GUERRA FABRIS

[1] Os objetos do pedido não guardam entre si as mesmas características distintivas preponderantes. Por força do art. 104 da LPI, com apoio no item 5.6 do Manual, o pedido deverá ser dividido. Cada pedido dividido trata-se de um novo depósito: veja os itens 2.2 e 5.8 do Manual. [2] Mantenha no pedido original os objetos das figuras 1.1 a 1.6 e 2.1 a 2.6. Além disso, complemente o conjunto de figuras com pelo menos uma perspectiva para cada uma das variações configurativas a serem apresentadas. As folhas de figuras devem ser devidamente renumeradas. [3] Apresente em um 1º pedido dividido o objeto das figuras 3.1 a 3.8. As figuras e as folhas de figuras devem ser devidamente renumeradas. Nesse último processo, o título do pedido deve ainda indicar o objeto de maneira breve, clara e concisa, sem usar palavras ou expressões irrelevantes, desnecessárias ou que denotem vantagens práticas, especificações técnicas ou termos meramente qualificativos, conforme item 5.7 do Manual. Apresente novo título que especifique com clareza o objeto requerido e preste esclarecimentos acerca da classe mais apropriada ao objeto.

(21) BR 30 2022 002155-5

Código 34 - Exigência - Art. 106 § 3º da LPI

(22) 27/04/2022

(71) WAVE NEUROSCIENCE, INC. (US)

(74) DANNEMANN, SIEMSEN, BIGLER & IPANEMA MOREIRA



[1] Os elementos representados por linhas tracejadas são necessários para que a forma subsista como objeto. Conforme item 5.6 do Manual as figuras devem representar o objeto somente por traços regulares e contínuos: os elementos que foram apresentados em linhas tracejadas devem ser preenchidos, ou seja, as linhas tracejadas devem ser substituídas por traços contínuos. Reapresente todas as figuras corrigidas.[2] Verificado ainda que há figuras com excesso de hachuras, atrapalhando a compreensão da forma. Conforme item 5.6.1 do Manual, as figuras devem ter contraste, nitidez e resolução gráfica suficientes para a plena compreensão do desenho requerido, sem hachuras, que comprometam a visualização da configuração. Desse modo, na reapresentação do conjunto de imagens, atente-se a qualidade adequada das figuras, utilizando traços precisos e resolução mínima de 300 DPI, sem hachuras.[3] De acordo com o item 5.6.6 do Manual, as figuras devem representar o objeto na sua forma montada, revelando a configuração externa da forma ornamental do objeto, não sendo permitidas vistas explodidas. Pelo exposto, retire do conjunto de imagens a figura 1.8.[4] O título do pedido deve indicar o objeto de maneira breve, clara e concisa, sem usar palavras ou expressões irrelevantes, desnecessárias ou que denotem vantagens práticas, especificações técnicas ou termos meramente qualificativos, conforme item 5.7 do Manual. Apresente novo título que especifique com clareza o objeto requerido. Vale lembrar que, conforme item 4.2.3 do Manual, em se tratando de desenhos industriais tridimensionais, o título deverá ser iniciado pela expressão configuração aplicada a/ em..., e deverá indicar o produto no qual o padrão será aplicado. [5] Por fim, em atenção aos itens 3.7.2, 3.7.3 e 5.6 do Manual, ao serem apresentadas todas as figuras necessárias à compreensão da forma, a apresentação de relatório descritivo e reivindicação não é obrigatória para este pedido. Com base no art. 107 da LPI, por terem sido apresentados, estes documentos deverão constar do certificado. Para tal, deverão atender às condições estabelecidas pelo INPI, como previsto no art. 101 da mesma lei. Desse modo, reapresente o relatório e a reivindicação conforme modelos na seção Modelos no Manual. [6] Na reivindicação coloque, na parte superior, a numeração de folha (1/1); abaixo, coloque a indicação do documento (Reivindicação), seguida do título e, por último, da frase padrão (Reivindica-se o registro do desenho industrial conforme representado no conjunto de figuras e apresentado no relatório descritivo, ambos em anexo); não numere a reivindicação, pois pedidos de registro de desenho industrial só admitem uma reivindicação. [7] No relatório descritivo coloque, na parte superior, a numeração de folha (1/1); abaixo coloque a indicação do documento (Relatório descritivo), seguida do título e da frase padrão (O presente relatório descritivo faz referência aos desenhos anexos, assim indicados:); na sequência, coloque a legenda das figuras conforme mostrada no modelo (por exemplo: figura 1.1 - perspectiva; figura 1.2 - vista superior, etc.). Nenhum texto que não esteja previsto nos modelos é permitido.



(22) 24/05/2022

(71) LEONARDO DE OLIVEIRA (BR/ES)

Com base no Manual de Desenhos Industriais estabelecido pela Portaria 07/2022, bem como no Comunicado publicado na RPI Nº 2523 de 14/05/2019, formula-se a seguinte exigência:[1] De acordo com os itens 4.2.11 e 5.5.2 do Manual, as figuras não podem conter molduras, linhas delimitadoras, marcas, logotipos, marcas d'água, timbres, rubricas, assinaturas e outras informações desta natureza: apresente as figuras sem as numerações de medidas. [2] O título do pedido deve indicar o objeto de maneira breve, clara e concisa, sem usar palavras ou expressões irrelevantes, desnecessárias ou que denotem vantagens práticas, especificações técnicas ou termos meramente qualificativos, conforme item 5.7 do Manual. Altere o título para: CONFIGURAÇÃO APLICADA A/EM AFERIDOR DE BITOLA DE CABOS, efetuando as devidas alterações no Relatório Descritivo.[3] Em atendimento aos itens 4.2.9 e 4.2.10 do Manual de Desenho Industrial, reapresente Relatório Descritivo e Reivindicação de acordo com modelo previsto no manual.

(21) BR 30 2022 002621-2

Código 34 - Exigência - Art. 106 § 3º da LPI

(22) 24/05/2022

(71) CAMILA FRACCAROLI DANIELETTO 32258621852 (BR/SP)

(74) RICARDO RABELLO SPOO

Com base no Manual de Desenhos Industriais estabelecido pela Portaria 07/2022, bem como no Comunicado publicado na RPI Nº 2523 de 14/05/2019, formula-se a seguinte exigência:[1] De acordo com o item 5.6 do Manual de Desenho Industrial, a representação do desenho industrial deverá ser feita por meio de desenhos ou fotografias do objeto que revele o desenho industrial de maneira clara e nítida. O fundo dos desenhos ou fotografias deverá ser absolutamente neutro, sem revelar qualquer padrão ou textura. Tendo em vista que os desenhos ou fotografias definem o escopo da proteção do registro, reapresente o conjunto de figuras com todas as vistas ortogonais (frontal, posterior, laterais, superior e inferior), além de pelo menos uma perspectiva do objeto isoladamente em fundo neutro, tendo em vista que no atual conjunto todas as imagens do objetos foram apresentadas com uma modelo vestindo o objeto. A requerente deverá apresentar somente as vistas do objeto isoladamente; representando-o através de fotografias, desenhos e/ou imagens renderizadas.[2] Em atendimento aos itens 4.2.9 e 4.2.10 do Manual de Desenho Industrial, reapresente Relatório Descritivo e Reivindicação de acordo com modelos previstos no manual.[3] O título do pedido deve indicar o objeto de maneira breve, clara e concisa, sem usar palavras ou expressões irrelevantes, desnecessárias ou que denotem vantagens práticas, especificações técnicas ou termos meramente qualificativos, conforme item 5.7 do Manual. Altere o título para: CONFIGURAÇÃO APLICADA A/EM SLING. Efetuando as devidas alterações no Relatório Descritivo e Reivindicação, observando o exposto no item [2] desta exigência. Cumpre ressaltar ainda que o objeto do cumprimento de



exigência deverá corresponder ao objeto reivindicado no pedido original e não pode sofrer alterações, salvo aquelas necessárias ao cumprimento desta exigência.

(21) BR 30 2022 002755-3

Código 34 - Exigência - Art. 106 § 3º da LPI

(22) 30/05/2022

(71) RIVALDO DE OLIVEIRA COSTA JUNIOR (BR/SP)

Com base no Manual de Desenhos Industriais estabelecido pela Portaria 07/2022, bem como no Comunicado publicado na RPI Nº 2523 de 14/05/2019, formula-se a seguinte exigência baseada no conjunto de figuras apresentado em cumprimento a exigência formal:[1] De acordo com os itens 4.2.11, 5.5.2 e 5.6 do Manual de Desenho Industrial, as figuras não podem conter molduras, linhas delimitadoras, marcas, logotipos, marcas d'água, timbres, rubricas, assinaturas, medidas, cotas e outras informações desta natureza. Apresente novo conjunto de figuras com todas as vistas ortogonais (frontal, posterior, laterais, superior e inferior), além de pelo menos uma perspectiva do objeto completo conforme revelado na figura 1.1, suprimindo todas as informações sobre medidas (incluindo setas e numerações indicativas); Cumpre ressaltar ainda que a Figura 1.2 não revela uma imagem do objeto reivindicado mas uma tabela de medidas e deverá ser suprimida do conjunto; as figuras que revelem parcialmente o objeto deverão ser suprimidas (exemplo: figuras 1.6 a 1.20)[2] As figuras 1.21 e 1.22 demonstram forma de utilização do produto e deverão ser suprimidas do conjunto de figuras. Alternativamente estas figuras poderão ser apresentadas como figuras meramente ilustrativas desde que apresentadas nos termos do item 5.6.4 do Manual de Desenho Industrial, observando que neste caso a apresentação do Relatório Descritivo e Reivindicação são obrigatórios e deverão observar os modelos previstos nos itens 4.2.9 e 4.2.10 do Manual, incluindo a ressalva obrigatória sobre as figuras meramente ilustrativas.[3] O título do pedido deve indicar o objeto de maneira breve, clara e concisa, sem usar palavras ou expressões irrelevantes, desnecessárias ou que denotem vantagens práticas, especificações técnicas ou termos meramente qualificativos, conforme item 5.7 do Manual. Altere o título para: CONFIGURAÇÃO APLICADA A/EM ESTANTE ou CONFIGURAÇÃO APLICADA A/EM ESTANTE PARA GARRAFAS.

(21) BR 30 2022 002901-7

Código 34 - Exigência - Art. 106 § 3º da LPI

(22) 06/06/2022

(71) SUELI VIEIRA DE LIMA (BR/SP)

(74) EVERTON VICTÓRIO PIRES

[1] Na atual apresentação, verificado que as figuras são excessivamente claras, com pouco contraste e contornos imprecisos, impedindo assim a correta leitura dos elementos ornamentais da forma reivindicada. Conforme item 5.6.1 do Manual, as figuras devem ter contraste, nitidez e resolução gráfica suficientes para a plena compreensão do desenho requerido, sem hachuras, sombras ou reflexos que comprometam a visualização da configuração. Pelo exposto,



reapresente as figuras com qualidade adequada, utilizando traços precisos e nítidos, com resolução mínima de 300 DPI.[2] Além disso, em atenção aos itens 3.7.2, 3.7.3 e 5.6 do Manual, por terem sido apresentadas todas as figuras necessárias à compreensão da forma, a apresentação de relatório descritivo e reivindicação não é obrigatória para este pedido. Com base no art. 107 da LPI, por terem sido apresentados, estes documentos deverão constar do certificado. Para tal, deverão atender às condições estabelecidas pelo INPI, como previsto no art. 101 da mesma lei. Assim sendo, reapresente o relatório conforme modelo na seção Modelos no Manual. [3] No relatório descritivo coloque, na parte superior, a numeração de folha (1/1); abaixo coloque a indicação do documento (Relatório descritivo), seguida do título e da frase padrão (O presente relatório descritivo faz referência aos desenhos anexos, assim indicados:); na sequência, coloque a legenda das figuras conforme mostrada no modelo (por exemplo: figura 1.1 - perspectiva; figura 1.2 - vista superior, etc.). Nenhum texto que não esteja previsto nos modelos é permitido. [4] Caso não tenha interesse em reapresentar o relatório corrigido, o requerente deverá declarar no cumprimento desta exigência que abdica tanto do relatório como da reivindicação, o que ensejará a não inclusão desses documentos no certificado por infringência ao art. 101 da LPI, sem prejuízos para o pedido.

(21) BR 30 2022 003057-0

Código 34 - Exigência - Art. 106 § 3º da LPI

(22) 13/06/2022

(71) EDUARDO SVAZONI (BR/SP)

(74) AG MOREIRA MARCAS E PATENTES LTDA

Com base no Manual de Desenhos Industriais estabelecido pela Portaria 07/2022, bem como no Comunicado publicado na RPI Nº 2523 de 14/05/2019, formula-se a seguinte exigência:[1] De acordo com o item 5.6.4 do Manual, as figuras meramente ilustrativas são aquelas que revelam o objeto requerido, representado por linhas contínuas, e revelam também elementos meramente ilustrativos que não fazem parte do escopo do pedido de Desenho Industrial, representados por linhas tracejadas. Portanto, a figura 1.9 tal como fora apresentada não atende aos critérios estabelecidos para figuras meramente ilustrativas. Desta forma, o requerente deverá reapresentar o conjunto de figuras corrigindo a figura 1.9 revelando os elementos meramente ilustrativos em linhas tracejadas, mantendo o objeto do pedido em linha contínua. Alternativamente o requerente poderá reapresentar o conjunto suprimindo a figura 1.9, observando que neste caso deverá excluir toda menção a figura meramente ilustrativa do relatório descritivo e da reivindicação.

(21) BR 30 2022 003059-7

Código 34 - Exigência - Art. 106 § 3º da LPI

(22) 13/06/2022

(71) EDUARDO SVAZONI (BR/SP)

(74) AG MOREIRA MARCAS E PATENTES LTDA

Com base no Manual de Desenhos Industriais estabelecido pela Portaria

07/2022, bem como no Comunicado publicado na RPI Nº 2523 de 14/05/2019, formula-se a seguinte exigência:[1] O título do pedido deve indicar o objeto de maneira breve, clara e concisa, sem usar palavras ou expressões irrelevantes, desnecessárias ou que denotem vantagens práticas, especificações técnicas ou termos meramente qualificativos, conforme item 5.7 do Manual. Altere o título para: CONFIGURAÇÃO APLICADA A/EM MESA ou CONFIGURAÇÃO APLICADA A/EM BANCO. Efetuando as devidas alterações nos títulos do Relatório Descritivo e da Reivindicação.

(21) BR 30 2022 003068-6

Código 34 - Exigência - Art. 106 § 3º da LPI

(22) 13/06/2022

(71) MARCOS PAULO LIMONI (BR/SP) ; THAMIRES FERREIRA NASCIMENTO DOMINGOS (BR/SP)

(74) ROGÉRIO RODRIGUES CARVALHO

Com base no Manual de Desenhos Industriais estabelecido pela Portaria 07/2022, bem como no Comunicado publicado na RPI Nº 2523 de 14/05/2019, formula-se a seguinte exigência:[1] Através da atual apresentação não é possível fazer uma correlação entre as figuras, o título e o campo de aplicação (Classificação) informados. Informe novo título adequado ao objeto, com campo de aplicação pertinente, observando os itens 5.7 e 5.8 do Manual de Desenho Industrial. O título do pedido deve indicar o objeto de maneira breve, clara e concisa, sem usar palavras ou expressões irrelevantes, desnecessárias ou que denotem vantagens práticas, especificações técnicas ou termos meramente qualificativos, conforme item 5.7 do Manual.

(21) BR 30 2022 003072-4

Código 34 - Exigência - Art. 106 § 3º da LPI

(22) 13/06/2022

(71) FRANKLIN ALMEIDA DO NASCIMENTO (BR/RJ)

(74) Protect Marcas e Patentes Ltda.

Com base no Manual de Desenhos Industriais estabelecido pela Portaria 07/2022, bem como no Comunicado publicado na RPI Nº 2523 de 14/05/2019, formula-se a seguinte exigência:[1] Conforme item 5.6.1 do Manual, as figuras devem ter contraste, nitidez e resolução gráfica suficientes para a plena compreensão do desenho requerido. No atual conjunto de figuras existem imagens com trechos em baixa resolução provocando desfoque do objeto, . Reapresente as figuras com qualidade adequada, resolução mínima de 300 DPI, melhorando a relação de contraste, nitidez e foco.[2] De acordo com o item 5.6 do Manual de Desenho Industrial, reapresente o conjunto de figuras com objetivo de harmonizar as imagens do objeto tendo em vista que a figura 1.5 revela os quatro pinos distribuídos na barra central do objeto enquanto que a vista lateral oposta (Figura 1.4) revela apenas um dos pinos.

(21) BR 30 2022 003075-9

Código 34 - Exigência - Art. 106 § 3º da LPI

(22) 13/06/2022



(71) RICH PRODUCTS CORPORATION (US)

(74) DANNEMANN, SIEMSEN, BIGLER & IPANEMA MOREIRA

Com base no Manual de Desenhos Industriais estabelecido pela Portaria 07/2022, bem como no Comunicado publicado na RPI Nº 2523 de 14/05/2019, formula-se a seguinte exigência:[1] Conforme itens 5.2.1 e 5.6 do Manual de Desenho Industrial as figuras devem representar o objeto somente por traços regulares e contínuos: os elementos que foram apresentados em linhas tracejadas (referente as vistas do objeto revelado na figura 1.1) devem ser preenchidos, ou seja, as linhas tracejadas devem ser substituídas por traços contínuos. Reapresente o conjunto de figuras com as devidas correções.[2] De acordo com o item 5.6 do Manual de Desenho Industrial, reapresente o conjunto de figuras suprimindo figuras redundantes tendo em vista que os objetos 4.1, 5.1 e 6.1 são idênticos aos objetos 1.1, 2.1 e 3.1 respectivamente. Observe que os últimos diferenciam-se dos primeiros apenas pela representação de hachuras.[3] Os objetos do pedido não guardam entre si as mesmas características distintivas preponderantes. Por força do art. 104 da LPI, com apoio no item 5.4 do Manual, o pedido deverá ser dividido. Cada pedido dividido trata-se de um novo depósito: veja os itens 2.2 e 5.4 do Manual. Mantenha no pedido original os objetos das figuras 1.1 a 2.8, observando o exposto nos itens [1] e [2] desta exigência. As folhas de figuras devem ser devidamente renumeradas. Apresente em um 1º pedido dividido o objeto das figuras 3.1 a 3.8, observando o exposto no item [2] desta exigência. As figuras e as folhas de figuras devem ser devidamente renumeradas.



Código 34.2 - Exame formal de Cumprimento de Exigência Técnica

Exame preliminar de petição de cumprimento de exigência técnica. Conferência relativa à apresentação, tempestividade e pagamento.

(21) BR 30 2015 002102-0	Código 34.2 - Exame formal de Cumprimento de Exigência Técnica (71) PUMATRONIX EQUIPAMENTOS ELETRÔNICOS LTDA. (BR/PR) (74) MARTINA ROBINSON DE AZEVEDO
(21) BR 30 2015 004648-1	Código 34.2 - Exame formal de Cumprimento de Exigência Técnica (71) JC BAMFORD EXCAVATORS LIMITED (GB) (74) FLÁVIA SALIM LOPES
(21) BR 30 2016 000762-4	Código 34.2 - Exame formal de Cumprimento de Exigência Técnica (71) KONINKLIJKE PHILIPS N.V. (NL) (74) Daniel Advogados (Alt.de Daniel & Cia)
(21) BR 30 2019 002398-9	Código 34.2 - Exame formal de Cumprimento de Exigência Técnica (71) UNIPISCINAS FABRICA DE PISCINAS EIRELI ME (BR/RS) (74) NATHALIE MARTINS ANDUJAR
(21) BR 30 2020 003779-0	Código 34.2 - Exame formal de Cumprimento de Exigência Técnica (71) SEMMEN ANTUNES SILVA (BR/ES) (74) WAGNER JOSÉ FAFÁ BORGES
(21) BR 30 2020 004026-0	Código 34.2 - Exame formal de Cumprimento de Exigência Técnica (71) SILBOSS INDUSTRIA E COMERCIO DE PRODUTOS DE HIGIENE PESSOAL LTDA EPP (BR/PR) (74) A Provincia Marcas e Patentes Ltda.
(21) BR 30 2021 001148-4	Código 34.2 - Exame formal de Cumprimento de Exigência Técnica (71) UNIVERSIDADE FEDERAL DE JUIZ DE FORA - UFJF (BR/MG)
(21) BR 30 2021 001535-8	Código 34.2 - Exame formal de Cumprimento de Exigência Técnica (71) VIKING GROUP, INC. (US) (74) DANIEL ADVOGADOS (ALT.DE DANIEL & CIA)
(21) BR 30 2021 001889-6	Código 34.2 - Exame formal de Cumprimento de Exigência Técnica (71) RA ARTIGOS PARA SAUDE LTDA ME (BR/SP) (74) PRÓSPERA MARCAS E PATENTES
(21) BR 30 2021 003268-6	Código 34.2 - Exame formal de Cumprimento de Exigência Técnica (71) BALTIMORE AIRCOIL COMPANY, INC. (US)



	(74) IGOR LEONARDO GUIMARÃES SIMÕES
(21) BR 30 2021 003631-2	Código 34.2 - Exame formal de Cumprimento de Exigência Técnica (71) EDUARDO COSTA RIBEIRO (BR/RJ)
(21) BR 30 2021 003681-9	Código 34.2 - Exame formal de Cumprimento de Exigência Técnica (71) CARLOS EDUARDO DE CARVALHO (BR/SP) (74) HERÁCLIO MARINHO ALOSILLA
(21) BR 30 2021 004064-6	Código 34.2 - Exame formal de Cumprimento de Exigência Técnica (71) DONIZETE PALMARIN. (BR/SP) (74) NICOLAS MARQUES RIBEIRO SOUZA
(21) BR 30 2021 004066-2	Código 34.2 - Exame formal de Cumprimento de Exigência Técnica (71) DONIZETE PALMARIN. (BR/SP) (74) NICOLAS MARQUES RIBEIRO SOUZA
(21) BR 30 2021 004629-6	Código 34.2 - Exame formal de Cumprimento de Exigência Técnica (71) CURT BÄTTIG (CH) ; PETER STIEGER (CH) (74) DANNEMANN, SIEMSEN, BIGLER & IPANEMA MOREIRA
(21) BR 30 2021 005235-0	Código 34.2 - Exame formal de Cumprimento de Exigência Técnica (71) GABRIELLE OLIVEIRA GRECA PORTO KOSSOWSKI 06715306907 - ME (BR/PR) (74) GABRIEL ANTÔNIO DE OLIVEIRA VALÉRIO DA SILVA
(21) BR 30 2021 005236-9	Código 34.2 - Exame formal de Cumprimento de Exigência Técnica (71) GABRIELLE OLIVEIRA GRECA PORTO KOSSOWSKI 06715306907 - ME (BR/PR) (74) GABRIEL ANTÔNIO DE OLIVEIRA VALÉRIO DA SILVA
(21) BR 30 2021 005499-0	Código 34.2 - Exame formal de Cumprimento de Exigência Técnica (71) ROSALFONSO BORTONI (BR/SC)
(21) BR 30 2021 005612-7	Código 34.2 - Exame formal de Cumprimento de Exigência Técnica (71) EDIVALDO DOS SANTOS MONTEIRO (BR/PR) (74) AGP - Assessoria Empresarial Ltda
(21) BR 30 2021 005678-0	Código 34.2 - Exame formal de Cumprimento de Exigência Técnica (71) CÍNTIA DA SILVA (BR/SP) (74) José Henrique Toledo Corrêa
(21) BR 30 2021 005679-8	Código 34.2 - Exame formal de Cumprimento de Exigência Técnica (71) CÍNTIA DA SILVA (BR/SP)

	(74) José Henrique Toledo Corrêa
(21) BR 30 2021 005806-5	Código 34.2 - Exame formal de Cumprimento de Exigência Técnica (71) AIRBNB, INC. (US) (74) DANNEMANN, SIEMSEN, BIGLER & IPANEMA MOREIRA
(21) BR 30 2021 006488-0	Código 34.2 - Exame formal de Cumprimento de Exigência Técnica (71) FERENTINO TYRE CORPORATION (PRIVATE) LIMITED (LK) (74) DI BLASI, PARENTE & ADVOGADOS ASSOCIADOS
(21) BR 30 2021 006639-4	Código 34.2 - Exame formal de Cumprimento de Exigência Técnica (71) DRACARYS FORNOS ARTESANAIS LTDA (BR/SP) (74) FERNANDA ROSA PICOSSE
(21) BR 30 2022 000268-2	Código 34.2 - Exame formal de Cumprimento de Exigência Técnica (71) MARCELO NASCIMENTO FARIAS (BR/SP) (74) PEDRO CINTRA LEMOS OLIVIERI
(21) BR 30 2022 000270-4	Código 34.2 - Exame formal de Cumprimento de Exigência Técnica (71) FIBRACEM TELEINFORMÁTICA LTDA (BR/PR) (74) ALCION BUBNIAK
(21) BR 30 2022 000275-5	Código 34.2 - Exame formal de Cumprimento de Exigência Técnica (71) RAFAEL CHIAVINI KIRSCHNER 35824612897 (BR/SP) (74) HELAEHIL ADVOGADOS
(21) BR 30 2022 000525-8	Código 34.2 - Exame formal de Cumprimento de Exigência Técnica (71) GRUPO 3 FABRICAÇÃO, VENDAS DE METAIS E INSUMO LTDA-ME (BR/RS)
(21) BR 30 2022 001250-5	Código 34.2 - Exame formal de Cumprimento de Exigência Técnica (71) PAULO CELSO CARDOSO BACCHI (US) (74) JEFFERSON DE ARAUJO SERAFIM
(21) BR 30 2022 001584-9	Código 34.2 - Exame formal de Cumprimento de Exigência Técnica (71) BEIJING ZITIAO NETWORK TECHNOLOGY CO., LTD. (CN) (74) Licks Advogados
(21) BR 30 2022 001779-5	Código 34.2 - Exame formal de Cumprimento de Exigência Técnica (71) HOLOS BRASIL SERVIÇO NAVAL LTDA.ME (BR/RJ) (74) PAULO MAURÍCIO CARLOS DE OLIVEIRA
(21) BR 30 2022 001817-1	Código 34.2 - Exame formal de Cumprimento de Exigência Técnica (71) LARISSA BATISTA (BR/RS)

(21) BR 30 2022 001856-2	Código 34.2 - Exame formal de Cumprimento de Exigência Técnica (71) INARA DE CAMPOS PINTO (BR/SP) (74) Silva & Guimarães Marcas e Patentes Ltda.
(21) BR 30 2022 001875-9	Código 34.2 - Exame formal de Cumprimento de Exigência Técnica (71) NELSON JORGE (BR/SP) (74) VILAGE MARCAS E PATENTES LTDA
(21) BR 30 2022 001879-1	Código 34.2 - Exame formal de Cumprimento de Exigência Técnica (71) J&A MÓVEIS LTDA EPP (BR/SP) (74) BEERRE ASSESSORIA EMPRESARIAL LTDA
(21) BR 30 2022 001889-9	Código 34.2 - Exame formal de Cumprimento de Exigência Técnica (71) HIDROLIGHT DO BRASIL S.A. (BR/SC) (74) SAMUEL CLAUDINO SIMÕES
(21) BR 30 2022 001915-1	Código 34.2 - Exame formal de Cumprimento de Exigência Técnica (71) PRECISION VALVE CORPORATION (US) (74) MMV AGENTES DA PROPRIEDADE INDUSTRIAL LTDA.
(21) BR 30 2022 001917-8	Código 34.2 - Exame formal de Cumprimento de Exigência Técnica (71) EASY TRANSPORT-INDUSTRIA DE REBOQUES EIRELI (BR/SC) (74) EVERTON LUIS ROSSIN
(21) BR 30 2022 001923-2	Código 34.2 - Exame formal de Cumprimento de Exigência Técnica (71) IMPERIO DOS RASTREADORES LTDA (BR/PR) (74) AGP - Assessoria Empresarial Ltda
(21) BR 30 2022 001930-5	Código 34.2 - Exame formal de Cumprimento de Exigência Técnica (71) DANILA CORREIA CARDOZO PINTO (BR/RN) (74) PRÓSPERA MARCAS E PATENTES
(21) BR 30 2022 001932-1	Código 34.2 - Exame formal de Cumprimento de Exigência Técnica (71) DANILA CORREIA CARDOZO PINTO (BR/RN) (74) PRÓSPERA MARCAS E PATENTES
(21) BR 30 2022 001933-0	Código 34.2 - Exame formal de Cumprimento de Exigência Técnica (71) DANILA CORREIA CARDOZO PINTO (BR/RN) (74) PRÓSPERA MARCAS E PATENTES
(21) BR 30 2022 001937-2	Código 34.2 - Exame formal de Cumprimento de Exigência Técnica (71) BAMBOLA INDÚSTRIA E COMÉRCIO DE BRINQUEDOS LTDA - ME (BR/SP)

	(74) MARÍLIA CROZATTI
--	-----------------------

(21) BR 30 2022 001938-0	Código 34.2 - Exame formal de Cumprimento de Exigência Técnica (71) BAMBOLA INDÚSTRIA E COMÉRCIO DE BRINQUEDOS LTDA - ME (BR/SP) (74) MARÍLIA CROZATTI
---------------------------------	---

(21) BR 30 2022 001939-9	Código 34.2 - Exame formal de Cumprimento de Exigência Técnica (71) BAMBOLA INDÚSTRIA E COMÉRCIO DE BRINQUEDOS LTDA - ME (BR/SP) (74) MARÍLIA CROZATTI
---------------------------------	---

(21) BR 30 2022 001957-7	Código 34.2 - Exame formal de Cumprimento de Exigência Técnica (71) MESSTECHNIK COMÉRCIO E INSTRUMENTAÇÕES LTDA (BR/SC) (74) PAULO ZAMBONI
---------------------------------	--

(21) BR 30 2022 001965-8	Código 34.2 - Exame formal de Cumprimento de Exigência Técnica (71) NIKE INNOVATE C.V. (US) (74) ANTÔNIO MAURÍCIO PEDRAS ARNAUD
---------------------------------	---

(21) BR 30 2022 001966-6	Código 34.2 - Exame formal de Cumprimento de Exigência Técnica (71) NIKE INNOVATE C.V. (US) (74) ANTÔNIO MAURÍCIO PEDRAS ARNAUD
---------------------------------	---

(21) BR 30 2022 001992-5	Código 34.2 - Exame formal de Cumprimento de Exigência Técnica (71) RENATO SILVA ANTONINI (BR/SP) (74) Quimera Marcas e Patentes Ltda
---------------------------------	---

(21) BR 30 2022 001993-3	Código 34.2 - Exame formal de Cumprimento de Exigência Técnica (71) FRANKLIN ALMEIDA DO NASCIMENTO (BR/RJ) (74) Protect Marcas e Patentes Ltda.
---------------------------------	---

(21) BR 30 2022 001994-1	Código 34.2 - Exame formal de Cumprimento de Exigência Técnica (71) FRANKLIN ALMEIDA DO NASCIMENTO (BR/RJ) (74) Protect Marcas e Patentes Ltda.
---------------------------------	---

(21) BR 30 2022 001995-0	Código 34.2 - Exame formal de Cumprimento de Exigência Técnica (71) GOLDCARD SMART GROUP CO., LTD. (CN) (74) CAROLINA NAKATA
---------------------------------	--

(21) BR 30 2022 001996-8	Código 34.2 - Exame formal de Cumprimento de Exigência Técnica (71) OVO PRODUTOS E COMERCIO DE MOBILIÁRIO LTDA. (BR/SP) (74) MURTA GOYANES ADVOGADOS
---------------------------------	--

(21) BR 30 2022 001997-6	Código 34.2 - Exame formal de Cumprimento de Exigência Técnica (71) OVO PRODUTOS E COMERCIO DE MOBILIÁRIO LTDA. (BR/SP) (74) MURTA GOYANES ADVOGADOS
(21) BR 30 2022 001998-4	Código 34.2 - Exame formal de Cumprimento de Exigência Técnica (71) OVO PRODUTOS E COMERCIO DE MOBILIÁRIO LTDA. (BR/SP) (74) MURTA GOYANES ADVOGADOS
(21) BR 30 2022 001999-2	Código 34.2 - Exame formal de Cumprimento de Exigência Técnica (71) OVO PRODUTOS E COMERCIO DE MOBILIÁRIO LTDA. (BR/SP) (74) MURTA GOYANES ADVOGADOS
(21) BR 30 2022 002000-1	Código 34.2 - Exame formal de Cumprimento de Exigência Técnica (71) OVO PRODUTOS E COMERCIO DE MOBILIÁRIO LTDA. (BR/SP) (74) MURTA GOYANES ADVOGADOS
(21) BR 30 2022 002002-8	Código 34.2 - Exame formal de Cumprimento de Exigência Técnica (71) FRANKLIN ALMEIDA DO NASCIMENTO (BR/RJ) (74) Protect Marcas e Patentes Ltda.
(21) BR 30 2022 002027-3	Código 34.2 - Exame formal de Cumprimento de Exigência Técnica (71) FRANKLIN ALMEIDA DO NASCIMENTO (BR/RJ) (74) Protect Marcas e Patentes Ltda.
(21) BR 30 2022 002028-1	Código 34.2 - Exame formal de Cumprimento de Exigência Técnica (71) FRANKLIN ALMEIDA DO NASCIMENTO (BR/RJ) (74) Protect Marcas e Patentes Ltda.
(21) BR 30 2022 002029-0	Código 34.2 - Exame formal de Cumprimento de Exigência Técnica (71) FRANKLIN ALMEIDA DO NASCIMENTO (BR/RJ) (74) Protect Marcas e Patentes Ltda.
(21) BR 30 2022 002034-6	Código 34.2 - Exame formal de Cumprimento de Exigência Técnica (71) FRANKLIN ALMEIDA DO NASCIMENTO (BR/RJ) (74) Protect Marcas e Patentes Ltda.
(21) BR 30 2022 002038-9	Código 34.2 - Exame formal de Cumprimento de Exigência Técnica (71) FRANKLIN ALMEIDA DO NASCIMENTO (BR/RJ) (74) Protect Marcas e Patentes Ltda.
(21) BR 32 2021 003523-8	Código 34.2 - Exame formal de Cumprimento de Exigência Técnica (71) TWITTER, INC. (US) (74) DANNEMANN, SIEMSEN, BIGLER & IPANEMA MOREIRA



Código 35 - Arquivamento do Pedido – Art. 216 § 2º e Art. 106 § 3º da LPI

Arquivado definitivamente o pedido de registro de desenho industrial, uma vez que não foi apresentada a procuração devida no prazo de 60 (sessenta) dias contados da prática do primeiro ato da parte no processo ou não houve manifestação do depositante quanto à exigência formulada.

(21) BR 30 2021 001187-5

Código 35 - Arquivamento do Pedido – Art. 216 § 2º e Art. 106 § 3º da LPI

(22) 18/03/2021

(44) 19/07/2022

(52) 02-04

(54) CONFIGURAÇÃO APLICADA A/EM BOTA

(71) DHL COMERCIO DE CALÇADOS EIRELI (BR/SP)

(72) DANILO HENRIQUE LOURENÇO

(74) EDEMILSON PEREIRA LIMA

Arquivamento



Código 35.1 - Arquivamento da Petição

Arquivada a petição. Desta data corre o prazo de 60 (sessenta dias) para eventual recurso do interessado.

(11) BR 30 2019 005861-8	Código 35.1 - Arquivamento da Petição (22) 29/11/2019 (15) 21/01/2020 (71) LOJAS RPM MÓVEIS LTDA. (BR/SP) (74) MARCOS ANDREAS DA SILVA QUAGLIO ARQUIVADA A PETIÇÃO. DESTA DATA CORRE O PRAZO DE 60 (SESSENTA DIAS) PARA EVENTUAL RECURSO DO INTERESSADO. Em referência à petição nº 870220024810, de 23/03/2022.
(11) BR 30 2019 005864-2	Código 35.1 - Arquivamento da Petição (22) 29/11/2019 (15) 21/01/2020 (71) LOJAS RPM MÓVEIS LTDA. (BR/SP) (74) MARCOS ANDREAS DA SILVA QUAGLIO ARQUIVADA A PETIÇÃO. DESTA DATA CORRE O PRAZO DE 60 (SESSENTA DIAS) PARA EVENTUAL RECURSO DO INTERESSADO. Em referência à petição nº 870220024798, de 23/03/2022.
(11) BR 30 2020 000193-1	Código 35.1 - Arquivamento da Petição (22) 17/01/2020 (15) 03/03/2020 (71) LOJAS RPM MÓVEIS LTDA. (BR/SP) ARQUIVADA A PETIÇÃO. DESTA DATA CORRE O PRAZO DE 60 (SESSENTA DIAS) PARA EVENTUAL RECURSO DO INTERESSADO. Em referência à petição nº 870220024813, de 23/03/2022.
(11) BR 30 2020 000347-0	Código 35.1 - Arquivamento da Petição (22) 27/01/2020 (15) 02/06/2020 (71) LOJAS RPM MÓVEIS LTDA. (BR/SP) ARQUIVADA A PETIÇÃO. DESTA DATA CORRE O PRAZO DE 60 (SESSENTA DIAS) PARA EVENTUAL RECURSO DO INTERESSADO. Em referência à petição nº 870220024745, de 23/03/2022.
(11) BR 30 2020 000381-0	Código 35.1 - Arquivamento da Petição (22) 29/01/2020 (15) 10/03/2020 (71) LOJAS RPM MÓVEIS LTDA. (BR/SP)



ARQUIVADA A PETIÇÃO. DESTA DATA CORRE O PRAZO DE 60 (SESSENTA DIAS) PARA EVENTUAL RECURSO DO INTERESSADO. Em referência à petição nº 870220024789, de 23/03/2022.

(11) BR 30 2020 000399-3

Código 35.1 - Arquivamento da Petição
(22) 30/01/2020
(15) 17/03/2020
(71) LOJAS RPM MÓVEIS LTDA. (BR/SP)
ARQUIVADA A PETIÇÃO. DESTA DATA CORRE O PRAZO DE 60 (SESSENTA DIAS) PARA EVENTUAL RECURSO DO INTERESSADO. Em referência à petição nº 870220024695, de 23/03/2022.

(11) BR 30 2020 000401-9

Código 35.1 - Arquivamento da Petição
(22) 30/01/2020
(15) 17/03/2020
(71) RÍCIA MARCOS DA SILVA GAIO (BR/SP)
ARQUIVADA A PETIÇÃO. DESTA DATA CORRE O PRAZO DE 60 (SESSENTA DIAS) PARA EVENTUAL RECURSO DO INTERESSADO. Em referência à petição nº 870220024698, de 23/03/2022.

(11) BR 30 2020 000403-5

Código 35.1 - Arquivamento da Petição
(22) 30/01/2020
(15) 17/03/2020
(71) LOJAS RPM MÓVEIS LTDA. (BR/SP)
ARQUIVADA A PETIÇÃO. DESTA DATA CORRE O PRAZO DE 60 (SESSENTA DIAS) PARA EVENTUAL RECURSO DO INTERESSADO. Em referência à petição nº 870220024752, de 23/03/2022.

(11) BR 30 2020 000415-9

Código 35.1 - Arquivamento da Petição
(22) 30/01/2020
(15) 17/03/2020
(71) LOJAS RPM MÓVEIS LTDA. (BR/SP)
ARQUIVADA A PETIÇÃO. DESTA DATA CORRE O PRAZO DE 60 (SESSENTA DIAS) PARA EVENTUAL RECURSO DO INTERESSADO. Em referência à petição nº 870220024756, de 23/03/2022.

(11) BR 30 2020 000448-5

Código 35.1 - Arquivamento da Petição
(22) 03/02/2020
(15) 17/03/2020
(71) LOJAS RPM MÓVEIS LTDA. (BR/SP)
ARQUIVADA A PETIÇÃO. DESTA DATA CORRE O PRAZO DE 60 (SESSENTA DIAS) PARA EVENTUAL RECURSO DO INTERESSADO. Em referência à petição nº 870220024740, de 23/03/2022.



(11) BR 30 2020 000548-1	Código 35.1 - Arquivamento da Petição (22) 07/02/2020 (15) 08/09/2020 (71) LOJAS RPM MÓVEIS LTDA. (BR/SP) ARQUIVADA A PETIÇÃO. DESTA DATA CORRE O PRAZO DE 60 (SESSENTA DIAS) PARA EVENTUAL RECURSO DO INTERESSADO. Em referência à petição nº 870220024708, de 23/03/2022.
(11) BR 30 2020 000551-1	Código 35.1 - Arquivamento da Petição (22) 07/02/2020 (15) 17/03/2020 (71) LOJAS RPM MÓVEIS LTDA. (BR/SP) ARQUIVADA A PETIÇÃO. DESTA DATA CORRE O PRAZO DE 60 (SESSENTA DIAS) PARA EVENTUAL RECURSO DO INTERESSADO. Em referência à petição nº 870220024732, de 23/03/2022.
(11) BR 30 2020 001148-1	Código 35.1 - Arquivamento da Petição (22) 12/03/2020 (15) 31/03/2020 (71) LOJAS RPM MÓVEIS LTDA. (BR/SP) ARQUIVADA A PETIÇÃO. DESTA DATA CORRE O PRAZO DE 60 (SESSENTA DIAS) PARA EVENTUAL RECURSO DO INTERESSADO. Em referência à petição nº 870220024826, de 23/03/2022.
(11) BR 30 2020 002019-7	Código 35.1 - Arquivamento da Petição (22) 12/05/2020 (15) 02/06/2020 (71) LOJAS RPM MÓVEIS LTDA. (BR/SP) ARQUIVADA A PETIÇÃO. DESTA DATA CORRE O PRAZO DE 60 (SESSENTA DIAS) PARA EVENTUAL RECURSO DO INTERESSADO. Em referência à petição nº 870220024707, de 23/03/2022.
(11) BR 30 2020 002024-3	Código 35.1 - Arquivamento da Petição (22) 12/05/2020 (15) 02/06/2020 (71) LOJAS RPM MÓVEIS LTDA. (BR/SP) ARQUIVADA A PETIÇÃO. DESTA DATA CORRE O PRAZO DE 60 (SESSENTA DIAS) PARA EVENTUAL RECURSO DO INTERESSADO. Em referência à petição nº 870220024744, de 23/03/2022.
(11) BR 30 2020 002277-7	Código 35.1 - Arquivamento da Petição (22) 26/05/2020 (15) 16/06/2020 (71) LOJAS RPM MÓVEIS LTDA. (BR/SP)

ARQUIVADA A PETIÇÃO. DESTA DATA CORRE O PRAZO DE 60 (SESSENTA DIAS) PARA EVENTUAL RECURSO DO INTERESSADO. Em referência à petição nº 870220024737, de 23/03/2022.

(11) BR 30 2020 002279-3

Código 35.1 - Arquivamento da Petição
(22) 26/05/2020
(15) 16/06/2020
(71) LOJAS RPM MÓVEIS LTDA. (BR/SP)
ARQUIVADA A PETIÇÃO. DESTA DATA CORRE O PRAZO DE 60 (SESSENTA DIAS) PARA EVENTUAL RECURSO DO INTERESSADO. Em referência à petição nº 870220024754, de 23/03/2022.

(11) BR 30 2020 003092-3

Código 35.1 - Arquivamento da Petição
(22) 21/07/2020
(15) 18/08/2020
(71) LOJAS RPM MÓVEIS LTDA. (BR/SP)
ARQUIVADA A PETIÇÃO. DESTA DATA CORRE O PRAZO DE 60 (SESSENTA DIAS) PARA EVENTUAL RECURSO DO INTERESSADO. Em referência à petição nº 870220024704, de 23/03/2022.

(11) BR 30 2020 003106-7

Código 35.1 - Arquivamento da Petição
(22) 22/07/2020
(15) 11/08/2020
(71) LOJAS RPM MÓVEIS LTDA. (BR/SP)
ARQUIVADA A PETIÇÃO. DESTA DATA CORRE O PRAZO DE 60 (SESSENTA DIAS) PARA EVENTUAL RECURSO DO INTERESSADO. Em referência à petição nº 870220024699, de 23/03/2022.

(11) BR 30 2020 003885-1

Código 35.1 - Arquivamento da Petição
(22) 24/08/2020
(15) 15/09/2020
(71) LOJAS RPM MÓVEIS LTDA. (BR/SP)
ARQUIVADA A PETIÇÃO. DESTA DATA CORRE O PRAZO DE 60 (SESSENTA DIAS) PARA EVENTUAL RECURSO DO INTERESSADO. Em referência à petição nº 870220024268, de 22/03/2022.

(11) BR 30 2020 005856-9

Código 35.1 - Arquivamento da Petição
(22) 08/12/2020
(15) 09/02/2021
(71) RÍCIA MARCOS DA SILVA GAIO (BR/SP)
ARQUIVADA A PETIÇÃO. DESTA DATA CORRE O PRAZO DE 60 (SESSENTA DIAS) PARA EVENTUAL RECURSO DO INTERESSADO. Em referência à petição nº 870220024832, de 23/03/2022.



(11) BR 30 2020 005859-3	Código 35.1 - Arquivamento da Petição (22) 08/12/2020 (15) 09/02/2021 (71) LOJAS RPM MÓVEIS LTDA. (BR/SP) ARQUIVADA A PETIÇÃO. DESTA DATA CORRE O PRAZO DE 60 (SESSENTA DIAS) PARA EVENTUAL RECURSO DO INTERESSADO. Em referência à petição nº 870220024753, de 23/03/2022.
(11) BR 30 2021 001566-8	Código 35.1 - Arquivamento da Petição (22) 13/04/2021 (15) 18/05/2021 (71) LOJAS RPM MÓVEIS LTDA. (BR/SP) ARQUIVADA A PETIÇÃO. DESTA DATA CORRE O PRAZO DE 60 (SESSENTA DIAS) PARA EVENTUAL RECURSO DO INTERESSADO. Em referência à petição nº 870220024787, de 23/03/2022.
(11) BR 30 2021 001568-4	Código 35.1 - Arquivamento da Petição (22) 13/04/2021 (15) 18/05/2021 (71) LOJAS RPM MÓVEIS LTDA. (BR/SP) ARQUIVADA A PETIÇÃO. DESTA DATA CORRE O PRAZO DE 60 (SESSENTA DIAS) PARA EVENTUAL RECURSO DO INTERESSADO. Em referência à petição nº 870220024794, de 23/03/2022.
(11) BR 30 2021 001569-2	Código 35.1 - Arquivamento da Petição (22) 13/04/2021 (15) 18/05/2021 (71) LOJAS RPM MÓVEIS LTDA. (BR/SP) ARQUIVADA A PETIÇÃO. DESTA DATA CORRE O PRAZO DE 60 (SESSENTA DIAS) PARA EVENTUAL RECURSO DO INTERESSADO. Em referência à petição nº 870220024747, de 23/03/2022.

Código 39 - Concessão do Registro

Concessão do registro de desenho industrial. O certificado de registro está disponível no portal do INPI. Desta data corre o prazo de 5 (cinco) anos para interposição de nulidade administrativa por qualquer interessado (Art.113 § 1º da LPI). Os efeitos da concessão serão suspensos caso o pedido de nulidade seja interposto no prazo de 60 (sessenta) dias, contados da data da concessão.

(11) BR 30 2021 002865-4

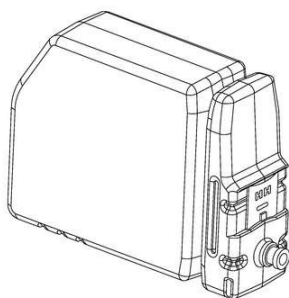

Código 39 - Concessão do Registro

(22) 22/06/2021

(15) 19/07/2022

(30) 23/12/2020 US 29/763,606

(45) 19/07/2022

(52) 14-02

(54) CONFIGURAÇÃO APLICADA A/EM CARTUCHO DE TINTA

(73) VIDEOJET TECHNOLOGIES INC. (US)

(72) YONG QIANG WANG; PETER NGUYEN

(74) DANNEMANN, SIEMSEN, BIGLER & IPANEMA MOREIRA

10 (dez) anos contados a partir de 22/06/2021, mediante o recolhimento da taxa quinquenal de manutenção (Artigos 119 e 120 da LPI) e observadas as demais condições legais.

(11) BR 30 2022 001246-7

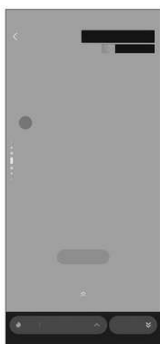

Código 39 - Concessão do Registro

(22) 11/03/2022

(15) 19/07/2022

(30) 14/09/2021 CN 202130609012.5

(45) 19/07/2022

(52) 14-04

(54) PADRÃO ORNAMENTAL APLICADO A/EM INTERFACE GRÁFICA

(73) BEIJING KUAIMAJIABIAN TECHNOLOGY CO., LTD. (CN)

(72) ZEYU LI

(74) Licks Advogados

10 (dez) anos contados a partir de 11/03/2022, mediante o recolhimento da taxa quinquenal de manutenção (Artigos 119 e 120 da LPI) e observadas as demais condições legais.



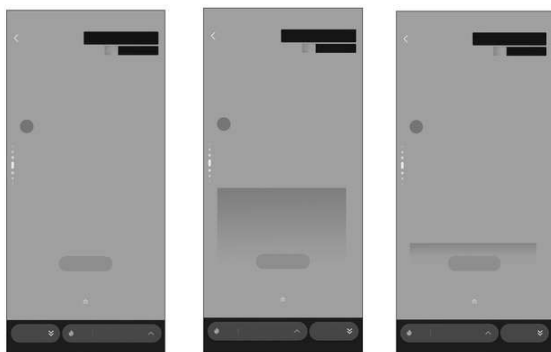

(11) BR 30 2022 001386-2



Código 39 - Concessão do Registro

(22) 17/03/2022

(15) 19/07/2022

(45) 19/07/2022

(52) 06-01

(54) CONFIGURAÇÃO APLICADA A/EM ASSENTO

(73) ELIANA CUTOLO SAMORANO (BR/PR)

(72) ELIANA CUTOLO SAMORANO

(74) DONIZETE PAIAS

10 (dez) anos contados a partir de 17/03/2022, mediante o recolhimento da taxa quinquenal de manutenção (Artigos 119 e 120 da LPI) e observadas as demais condições legais.

(11) BR 30 2022 001391-9



Código 39 - Concessão do Registro

(22) 17/03/2022

(15) 19/07/2022

(45) 19/07/2022

(52) 06-01

(54) CONFIGURAÇÃO APLICADA A/EM ASSENTO

(73) PAULO CELSO CARDOSO BACCHI (US)

(72) PAULO CELSO CARDOSO BACCHI

(74) JEFFERSON DE ARAUJO SERAFIM

10 (dez) anos contados a partir de 17/03/2022, mediante o recolhimento da taxa quinquenal de manutenção (Artigos 119 e 120 da LPI) e observadas as demais condições legais.

(11) BR 30 2022 001406-0

Código 39 - Concessão do Registro

(22) 18/03/2022

(15) 19/07/2022

(30) 21/09/2021 GB 6163264

(45) 19/07/2022

(52) 24-02

(54) CONFIGURAÇÃO APLICADA A/EM DISPOSITIVO DE TRANSILUMINAÇÃO





(73) ATTENT AS (NO)
(72) LUCAS ARTHUR DE SOUZA COUTO; CARL-GUSTAF LUNDHOLM; CARL ANDRÉ NØRSTEBØ
(74) DANNEMANN, SIEMSEN, BIGLER & IPANEMA MOREIRA
10 (dez) anos contados a partir de 18/03/2022, mediante o recolhimento da taxa quinquenal de manutenção (Artigos 119 e 120 da LPI) e observadas as demais condições legais.

(11) BR 30 2022 001408-7



Código 39 - Concessão do Registro
(22) 18/03/2022
(15) 19/07/2022
(30) 21/09/2021 GB 6163265
(45) 19/07/2022
(52) 24-02
(54) CONFIGURAÇÃO APLICADA A/EM DISPOSITIVO DE TRANSILUMINAÇÃO
(73) ATTENT AS (NO)
(72) LUCAS ARTHUR DE SOUZA COUTO; CARL-GUSTAF LUNDHOLM; CARL ANDRÉ NØRSTEBØ
(74) DANNEMANN, SIEMSEN, BIGLER & IPANEMA MOREIRA
10 (dez) anos contados a partir de 18/03/2022, mediante o recolhimento da taxa quinquenal de manutenção (Artigos 119 e 120 da LPI) e observadas as demais condições legais.

(11) BR 30 2022 001412-5



Código 39 - Concessão do Registro
(22) 19/03/2022
(15) 19/07/2022
(30) 21/09/2021 US 29/808546
(45) 19/07/2022
(52) 28-03
(54) CONFIGURAÇÃO APLICADA A/EM CABO PARA PRODUTO DE CUIDADOS PESSOAIS
(73) THE GILLETTE COMPANY LLC (US)
(72) ROBERT ANDREW KEARNEY
(74) TRENCH ROSSI E WATANABE ADVOGADOS (RJ)
10 (dez) anos contados a partir de 19/03/2022, mediante o recolhimento da taxa quinquenal de manutenção (Artigos 119 e 120 da LPI) e observadas as demais condições legais.

(11) BR 30 2022 001452-4

Código 39 - Concessão do Registro
(22) 22/03/2022
(15) 19/07/2022



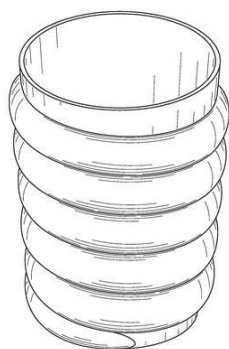

(30) 22/09/2021 US 29/808,750
 (45) 19/07/2022
 (52) 07-01
 (54) CONFIGURAÇÃO APLICADA A/EM RECIPIENTE PARA BEBIDA
 (73) TAPMOR, INC. (US)
 (72) IGOR VOLOVICH; YANA SCHEGLOV
 (74) LUIZ LEONARDOS & ADVOGADOS
 10 (dez) anos contados a partir de 22/03/2022, mediante o recolhimento da taxa quinquenal de manutenção (Artigos 119 e 120 da LPI) e observadas as demais condições legais.

(11) BR 30 2022 001607-1



Fig. 1.1

Código 39 - Concessão do Registro
 (22) 29/03/2022
 (15) 19/07/2022
 (30) 01/10/2021 US 29/810,114
 (45) 19/07/2022
 (52) 09-03
 (54) CONFIGURAÇÃO APLICADA A/EM RECIPIENTE
 (73) STASHER, INC. (US)
 (72) ANGELO CARPINELLI
 (74) DANIEL ADVOGADOS (ALT.DE DANIEL & CIA)
 10 (dez) anos contados a partir de 29/03/2022, mediante o recolhimento da taxa quinquenal de manutenção (Artigos 119 e 120 da LPI) e observadas as demais condições legais.

(11) BR 30 2022 001610-1



Código 39 - Concessão do Registro
 (22) 29/03/2022
 (15) 19/07/2022
 (30) 01/10/2021 US 29/810,115
 (45) 19/07/2022
 (52) 09-03
 (54) CONFIGURAÇÃO APLICADA A/EM RECIPIENTE
 (73) STASHER, INC. (US)
 (72) ANGELO CARPINELLI
 (74) DANIEL ADVOGADOS (ALT.DE DANIEL & CIA)
 10 (dez) anos contados a partir de 29/03/2022, mediante o recolhimento da taxa quinquenal de manutenção (Artigos 119 e 120 da LPI) e observadas as demais condições legais.

(11) BR 30 2022 002672-7

Código 39 - Concessão do Registro
 (22) 25/05/2022





(15) 19/07/2022

(45) 19/07/2022

(52) 07-07

(54) CONFIGURAÇÃO APLICADA A/EM CESTO

(73) NELY CRISTINA BRAIDOTTI (BR/SP)

(72) NELY CRISTINA BRAIDOTTI

(74) VILELA COELHO SOCIEDADE DE ADVOGADOS

10 (dez) anos contados a partir de 25/05/2022, mediante o recolhimento da taxa quinquenal de manutenção (Artigos 119 e 120 da LPI) e observadas as demais condições legais.

(11) BR 30 2022 002674-3

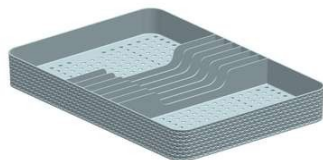

Código 39 - Concessão do Registro

(22) 25/05/2022

(15) 19/07/2022

(45) 19/07/2022

(52) 07-05

(54) CONFIGURAÇÃO APLICADA A/EM ESCORREDOR

(73) NELY CRISTINA BRAIDOTTI (BR/SP)

(72) NELY CRISTINA BRAIDOTTI

(74) VILELA COELHO SOCIEDADE DE ADVOGADOS

10 (dez) anos contados a partir de 25/05/2022, mediante o recolhimento da taxa quinquenal de manutenção (Artigos 119 e 120 da LPI) e observadas as demais condições legais.

(11) BR 30 2022 002675-1

FIG. 1.1

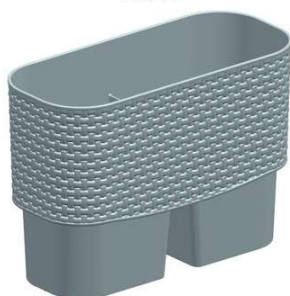

Código 39 - Concessão do Registro

(22) 25/05/2022

(15) 19/07/2022

(45) 19/07/2022

(52) 07-05

(54) CONFIGURAÇÃO APLICADA A/EM ESCORREDOR

(73) NELY CRISTINA BRAIDOTTI (BR/SP)

(72) NELY CRISTINA BRAIDOTTI

(74) VILELA COELHO SOCIEDADE DE ADVOGADOS

10 (dez) anos contados a partir de 25/05/2022, mediante o recolhimento da taxa quinquenal de manutenção (Artigos 119 e 120 da LPI) e observadas as demais condições legais.

(11) BR 30 2022 002676-0

Código 39 - Concessão do Registro

(22) 25/05/2022

(15) 19/07/2022

(45) 19/07/2022





(52) 09-09

(54) CONFIGURAÇÃO APLICADA A/EM LIXEIRA

(73) NELY CRISTINA BRAIDOTTI (BR/SP)

(72) NELY CRISTINA BRAIDOTTI

(74) VILELA COELHO SOCIEDADE DE ADVOGADOS

10 (dez) anos contados a partir de 25/05/2022, mediante o recolhimento da taxa quinquenal de manutenção (Artigos 119 e 120 da LPI) e observadas as demais condições legais.

(11) BR 30 2022 002710-3

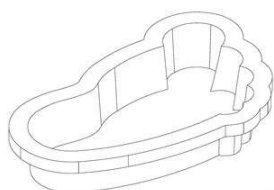

FIG. 1.1

Código 39 - Concessão do Registro

(22) 26/05/2022

(15) 19/07/2022

(45) 19/07/2022

(52) 25-99

(54) PADRÃO ORNAMENTAL APLICADO A/EM PISCINA

(73) RIO PISCINAS MARCAS E PATENTES EIRELI (BR/RJ)

(72) KAREN FERREIRA CUSTODIO REZENDE

(74) Portfolio Marcas e Patentes Ltda.

10 (dez) anos contados a partir de 26/05/2022, mediante o recolhimento da taxa quinquenal de manutenção (Artigos 119 e 120 da LPI) e observadas as demais condições legais.

(11) BR 30 2022 003045-7



Código 39 - Concessão do Registro

(22) 13/06/2022

(15) 19/07/2022

(45) 19/07/2022

(52) 06-04

(54) CONFIGURAÇÃO APLICADA A/EM BUFFET

(73) TULIO CESAR GUARISO DO LIVRAMENTO (BR/SP)

(72) TULIO CESAR GUARISO DO LIVRAMENTO

(74) EDUARDA COLLA

10 (dez) anos contados a partir de 13/06/2022, mediante o recolhimento da taxa quinquenal de manutenção (Artigos 119 e 120 da LPI) e observadas as demais condições legais.

(11) BR 30 2022 003046-5

Código 39 - Concessão do Registro

(22) 13/06/2022

(15) 19/07/2022

(45) 19/07/2022

(52) 06-04

(54) CONFIGURAÇÃO APLICADA A/EM MESA DE CABECEIRA





(73) TULIO CESAR GUARISO DO LIVRAMENTO (BR/SP)

(72) TULIO CESAR GUARISO DO LIVRAMENTO

(74) EDUARDA COLLA

10 (dez) anos contados a partir de 13/06/2022, mediante o recolhimento da taxa quinquenal de manutenção (Artigos 119 e 120 da LPI) e observadas as demais condições legais.



(11) BR 30 2022 003047-3



Código 39 - Concessão do Registro

(22) 13/06/2022

(15) 19/07/2022

(45) 19/07/2022

(52) 06-03

(54) CONFIGURAÇÃO APLICADA A/EM ESCRIVANINHA

(73) TULIO CESAR GUARISO DO LIVRAMENTO (BR/SP)

(72) TULIO CESAR GUARISO DO LIVRAMENTO

(74) EDUARDA COLLA

10 (dez) anos contados a partir de 13/06/2022, mediante o recolhimento da taxa quinquenal de manutenção (Artigos 119 e 120 da LPI) e observadas as demais condições legais.

(11) BR 30 2022 003048-1



FIG.1.1

Código 39 - Concessão do Registro

(22) 13/06/2022

(15) 19/07/2022

(45) 19/07/2022

(52) 14-03

(54) CONFIGURAÇÃO APLICADA A/EM CONTROLE

(73) THERAPY - MONTAGEM DE ELETRONICOS LTDA (BR/PR)

(72) JEFERSON DOS SANTOS MARCELINO

(74) NELSON IVAN ARNALDO IBANEZ FAUNDEZ

10 (dez) anos contados a partir de 13/06/2022, mediante o recolhimento da taxa quinquenal de manutenção (Artigos 119 e 120 da LPI) e observadas as demais condições legais.

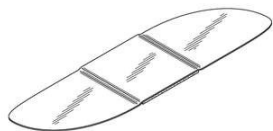

(11) BR 30 2022 003049-0

Código 39 - Concessão do Registro

(22) 13/06/2022

(15) 19/07/2022

(30) 15/12/2021 US 29/790,805

(45) 19/07/2022

(52) 24-04

(54) CONFIGURAÇÃO APLICADA A/EM BANDAGEM ADESIVA

(73) JOHNSON & JOHNSON CONSUMER INC. (US)

(72) ANDERSON FARIA CLARET; ANTHONY DI BITONTO; YUJI IKEDA; ANDRÉ NARCIZO; RAYAN PARIKH; ROHIT THALI

(74) DANIEL ADVOGADOS (ALT.DE DANIEL & CIA)

10 (dez) anos contados a partir de 13/06/2022, mediante o recolhimento da taxa quinquenal de manutenção (Artigos 119 e 120 da LPI) e observadas as demais condições legais.

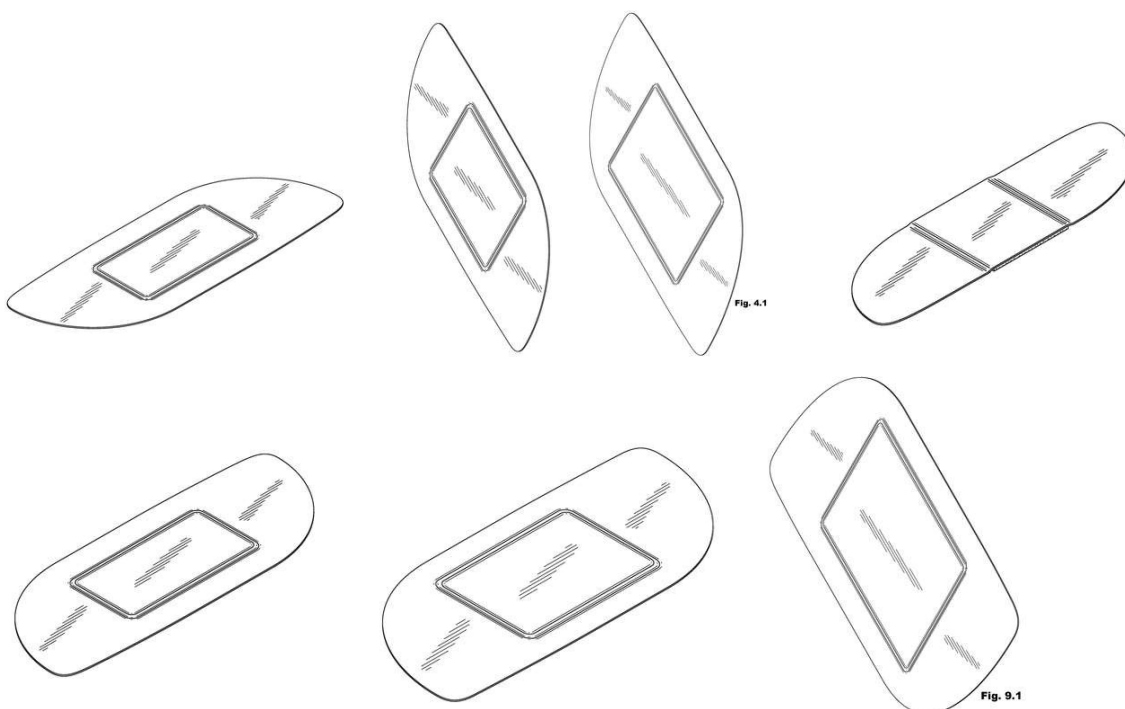
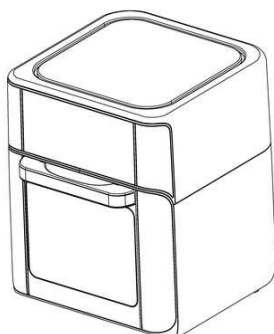
**(11) BR 30 2022 003050-3**

Código 39 - Concessão do Registro

(22) 13/06/2022

(15) 19/07/2022

(45) 19/07/2022

(52) 07-02

(54) CONFIGURAÇÃO APLICADA A/EM FORNO ELÉTRICO

(73) MK ELETRODOMESTICOS MONDIAL S.A (BR/BA)

(72) JACQUES IVO KRAUSE

(74) VANDRÉ CAVALCANTE BITTENCOURT TORRES



10 (dez) anos contados a partir de 13/06/2022, mediante o recolhimento da taxa quinquenal de manutenção (Artigos 119 e 120 da LPI) e observadas as demais condições legais.

(11) BR 30 2022 003056-2



Código 39 - Concessão do Registro
 (22) 13/06/2022
 (15) 19/07/2022
 (45) 19/07/2022
 (52) 06-01
 (54) CONFIGURAÇÃO APLICADA A/EM BANQUETA
 (73) EDUARDO SVAZONI (BR/SP)
 (72) EDUARDO SVAZONI
 (74) AG MOREIRA MARCAS E PATENTES LTDA

10 (dez) anos contados a partir de 13/06/2022, mediante o recolhimento da taxa quinquenal de manutenção (Artigos 119 e 120 da LPI) e observadas as demais condições legais.

(11) BR 30 2022 003058-9



Código 39 - Concessão do Registro
 (22) 13/06/2022
 (15) 19/07/2022
 (45) 19/07/2022
 (52) 06-01
 (54) CONFIGURAÇÃO APLICADA A/EM ESPREGUIÇADEIRA
 (73) EDUARDO SVAZONI (BR/SP)
 (72) EDUARDO SVAZONI
 (74) AG MOREIRA MARCAS E PATENTES LTDA

10 (dez) anos contados a partir de 13/06/2022, mediante o recolhimento da taxa quinquenal de manutenção (Artigos 119 e 120 da LPI) e observadas as demais condições legais.

(11) BR 30 2022 003060-0



Código 39 - Concessão do Registro
 (22) 13/06/2022
 (15) 19/07/2022
 (45) 19/07/2022
 (52) 06-01
 (54) CONFIGURAÇÃO APLICADA A/EM POLTRONA
 (73) EDUARDO SVAZONI (BR/SP)
 (72) EDUARDO SVAZONI
 (74) AG MOREIRA MARCAS E PATENTES LTDA

10 (dez) anos contados a partir de 13/06/2022, mediante o recolhimento da taxa quinquenal de manutenção (Artigos 119 e 120 da LPI) e observadas as demais condições legais.



condições legais.

(11) BR 30 2022 003063-5



Código 39 - Concessão do Registro

(22) 13/06/2022

(15) 19/07/2022

(45) 19/07/2022

(52) 06-06

(54) CONFIGURAÇÃO APLICADA A/EM MESA DE CABECEIRA

(73) LOJAS CALLAS LTDA (BR/SP)

(72) SILLAS DUTRA MARTINS

10 (dez) anos contados a partir de 13/06/2022, mediante o recolhimento da taxa quinquenal de manutenção (Artigos 119 e 120 da LPI) e observadas as demais condições legais.

(11) BR 30 2022 003065-1



Código 39 - Concessão do Registro

(22) 13/06/2022

(15) 19/07/2022

(45) 19/07/2022

(52) 08-05

(54) CONFIGURAÇÃO APLICADA A/EM FERRAMENTA MECÂNICA

(73) WINNERS INDUSTRIA E COMERCIO EIRELI (BR/MG)

(72) HELIO JUNIOR APARECIDO DE MATOS

(74) DIREÇÃO MARCAS E PATENTES LTDA

10 (dez) anos contados a partir de 13/06/2022, mediante o recolhimento da taxa quinquenal de manutenção (Artigos 119 e 120 da LPI) e observadas as demais condições legais.

(11) BR 30 2022 003073-2



Fig. 1.1

Código 39 - Concessão do Registro

(22) 13/06/2022

(15) 19/07/2022

(45) 19/07/2022

(52) 01-99

(54) CONFIGURAÇÃO APLICADA A/EM ACESSÓRIO PARA BANHEIRO

(73) FRANKLIN ALMEIDA DO NASCIMENTO (BR/RJ)

(72) FRANKLIN ALMEIDA DO NASCIMENTO

(74) Protect Marcas e Patentes Ltda.

10 (dez) anos contados a partir de 13/06/2022, mediante o recolhimento da taxa quinquenal de manutenção (Artigos 119 e 120 da LPI) e observadas as demais condições legais.



(11) BR 30 2022 003074-0



Código 39 - Concessão do Registro

(22) 13/06/2022

(15) 19/07/2022

(45) 19/07/2022

(52) 08-08

(54) CONFIGURAÇÃO APLICADA A/EM ACESSÓRIO PARA BANHEIRO

(73) FRANKLIN ALMEIDA DO NASCIMENTO (BR/RJ)

(72) FRANKLIN ALMEIDA DO NASCIMENTO

(74) Protect Marcas e Patentes Ltda.

10 (dez) anos contados a partir de 13/06/2022, mediante o recolhimento da taxa quinquenal de manutenção (Artigos 119 e 120 da LPI) e observadas as demais condições legais.

(11) BR 30 2022 003272-7



Código 39 - Concessão do Registro

(22) 24/06/2022

(15) 19/07/2022

(45) 19/07/2022

(52) 06-01

(54) CONFIGURAÇÃO APLICADA A/EM POLTRONA

(73) JADERSON DE ALMEIDA (BR/SC)

(72) JADERSON DE ALMEIDA

10 (dez) anos contados a partir de 24/06/2022, mediante o recolhimento da taxa quinquenal de manutenção (Artigos 119 e 120 da LPI) e observadas as demais condições legais.

(11) BR 30 2022 003276-0

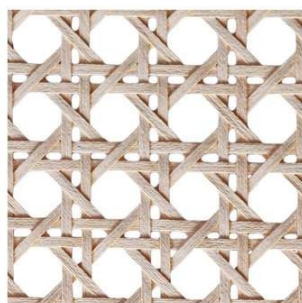

Código 39 - Concessão do Registro

(22) 24/06/2022

(15) 19/07/2022

(45) 19/07/2022

(52) 32-00

(54) PADRÃO ORNAMENTAL APLICADO A/EM A/EM TECIDO

(73) TORCETEX INDÚSTRIA E COMÉRCIO LTDA (BR/SP)

(72) LUCIANA CARDOSO CRUZATO

(74) ICAMP MARCAS E PATENTES LTDA

10 (dez) anos contados a partir de 24/06/2022, mediante o recolhimento da taxa quinquenal de manutenção (Artigos 119 e 120 da LPI) e observadas as demais condições legais.

(11) BR 30 2022 003277-8

Código 39 - Concessão do Registro

(22) 24/06/2022

(15) 19/07/2022



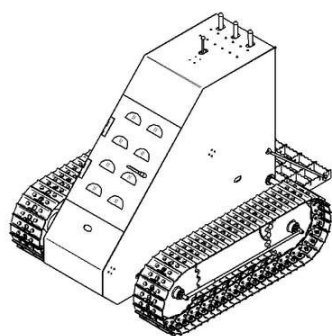

(45) 19/07/2022

(52) 12-09

(54) CONFIGURAÇÃO APLICADA A/EM TRATOR

(73) UNIVERSIDADE FEDERAL DO RIO GRANDE - FURG (BR/RS)

(72) MAX LETZOW; IGNACIO MELITO

10 (dez) anos contados a partir de 24/06/2022, mediante o recolhimento da taxa quinquenal de manutenção (Artigos 119 e 120 da LPI) e observadas as demais condições legais.

(11) BR 30 2022 003278-6

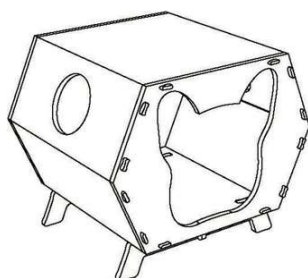

Código 39 - Concessão do Registro

(22) 24/06/2022

(15) 19/07/2022

(45) 19/07/2022

(52) 30-02

(54) CONFIGURAÇÃO APLICADA A/EM CASA PARA ANIMAL

(73) DANILA CORREIA CARDOZO PINTO (BR/RN)

(72) DANILA CORREA CARDOSO PINTO

(74) PRÓSPERA MARCAS E PATENTES

10 (dez) anos contados a partir de 24/06/2022, mediante o recolhimento da taxa quinquenal de manutenção (Artigos 119 e 120 da LPI) e observadas as demais condições legais.

(11) BR 30 2022 003279-4



Código 39 - Concessão do Registro

(22) 24/06/2022

(15) 19/07/2022

(45) 19/07/2022

(52) 21-01

(54) CONFIGURAÇÃO APLICADA A/EM BONECA

(73) DIVERTOYS INDÚSTRIA E COMÉRCIO LTDA - EPP (BR/SP)

(72) ABEL BERGER CANALE

(74) MARCELO DOMINGOS

10 (dez) anos contados a partir de 24/06/2022, mediante o recolhimento da taxa quinquenal de manutenção (Artigos 119 e 120 da LPI) e observadas as demais condições legais.





(11) BR 30 2022 003281-6



Código 39 - Concessão do Registro

(22) 24/06/2022

(15) 19/07/2022

(45) 19/07/2022

(52) 10-05

(54) CONFIGURAÇÃO APLICADA A/EM APARELHO DE DIAGNÓSTICO PARA VEÍCULOS AUTOMOTORES

(73) USATEST DIAGNOSTICO E COMERCIO DE EQUIPAMENTOS AUTOMOTIVOS LTDA (BR/SP)

(72) ROBERTO MARTINS

(74) ABM ASSESSORIA BRASILEIRA DE MARCAS LTDA.

10 (dez) anos contados a partir de 24/06/2022, mediante o recolhimento da taxa quinquenal de manutenção (Artigos 119 e 120 da LPI) e observadas as demais condições legais.

(11) BR 30 2022 003314-6

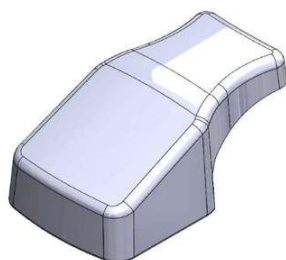

Código 39 - Concessão do Registro

(22) 28/06/2022

(15) 19/07/2022

(45) 19/07/2022

(52) 07-02

(54) CONFIGURAÇÃO APLICADA A/EM CABO

(73) INDÚSTRIA METALÚRGICA MCA LTDA (BR/SP)

(72) JOSÉ EDUARDO MELRO

(74) ICAMP MARCAS E PATENTES LTDA

10 (dez) anos contados a partir de 28/06/2022, mediante o recolhimento da taxa quinquenal de manutenção (Artigos 119 e 120 da LPI) e observadas as demais condições legais.

(11) BR 30 2022 003315-4

Código 39 - Concessão do Registro

(22) 28/06/2022

(15) 19/07/2022

(45) 19/07/2022

(52) 07-02



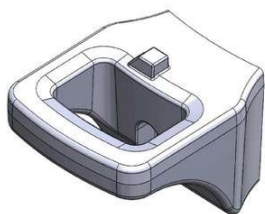

(54) CONFIGURAÇÃO APLICADA A/EM CABO

(73) INDÚSTRIA METALÚRGICA MCA LTDA (BR/SP)

(72) JOSÉ EDUARDO MELRO

(74) ICAMP MARCAS E PATENTES LTDA

10 (dez) anos contados a partir de 28/06/2022, mediante o recolhimento da taxa quinquenal de manutenção (Artigos 119 e 120 da LPI) e observadas as demais condições legais.

(11) BR 30 2022 003316-2

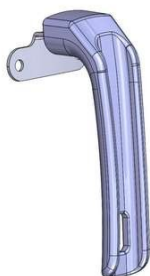

Código 39 - Concessão do Registro

(22) 28/06/2022

(15) 19/07/2022

(45) 19/07/2022

(52) 07-02

(54) CONFIGURAÇÃO APLICADA A/EM CABO DE CANECÃO

(73) INDÚSTRIA METALÚRGICA MCA LTDA (BR/SP)

(72) JOSÉ EDUARDO MELRO

(74) ICAMP MARCAS E PATENTES LTDA

10 (dez) anos contados a partir de 28/06/2022, mediante o recolhimento da taxa quinquenal de manutenção (Artigos 119 e 120 da LPI) e observadas as demais condições legais.

(11) BR 30 2022 003317-0

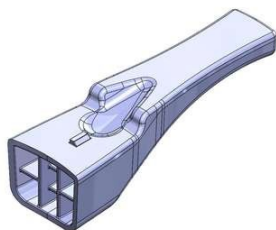

Código 39 - Concessão do Registro

(22) 28/06/2022

(15) 19/07/2022

(45) 19/07/2022

(52) 07-02

(54) CONFIGURAÇÃO APLICADA A/EM CABO DE PAINELA

(73) INDÚSTRIA METALÚRGICA MCA LTDA (BR/SP)

(72) JOSÉ EDUARDO MELRO

(74) ICAMP MARCAS E PATENTES LTDA

10 (dez) anos contados a partir de 28/06/2022, mediante o recolhimento da taxa quinquenal de manutenção (Artigos 119 e 120 da LPI) e observadas as demais condições legais.

(11) BR 30 2022 003318-9

Código 39 - Concessão do Registro

(22) 28/06/2022

(15) 19/07/2022

(45) 19/07/2022

(52) 06-02

(54) CONFIGURAÇÃO APLICADA A/EM CAMA

(73) ELIANA CUTOLO SAMORANO (BR/PR)





(72) ELIANA CUTOLO SAMORANO

(74) ANDREZA RODRIGUES DA SILVA

10 (dez) anos contados a partir de 28/06/2022, mediante o recolhimento da taxa quinquenal de manutenção (Artigos 119 e 120 da LPI) e observadas as demais condições legais.



(11) BR 30 2022 003321-9

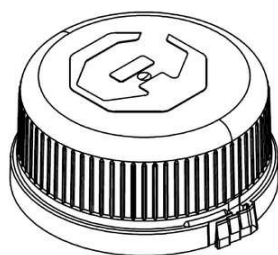

Código 39 - Concessão do Registro

(22) 28/06/2022

(15) 19/07/2022

(45) 19/07/2022

(52) 09-07

(54) CONFIGURAÇÃO APLICADA A/EM TAMPA DE GARRAFÃO DE ÁGUA

(73) PLASTAMP - INDÚSTRIA E COMÉRCIO DE PLÁSTICOS LTDA (BR/SP) ;

PLASTAMP INDÚSTRIA E COMÉRCIO DE PLÁSTICOS LTDA (BR/PE)

(72) NORBERTO VARGAS COELHO

(74) ALBA ROSA LOPEZ PARADA

10 (dez) anos contados a partir de 28/06/2022, mediante o recolhimento da taxa quinquenal de manutenção (Artigos 119 e 120 da LPI) e observadas as demais condições legais.

(11) BR 30 2022 003322-7

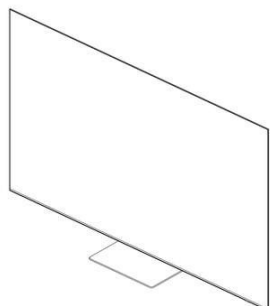

Código 39 - Concessão do Registro

(22) 28/06/2022

(15) 19/07/2022

(30) 04/01/2022 KR 30-2022-0000217

(45) 19/07/2022

(52) 14-03

(54) CONFIGURAÇÃO APLICADA A/EM RECEPTOR DE TV

(73) SAMSUNG ELECTRONICS CO., LTD. (KR)

(72) SINWI MOON; JANGHO KIM; SANGYOUNG LEE; JINSU PARK; KYUDAE LEE

(74) DANIEL ADVOGADOS (ALT.DE DANIEL & CIA)

10 (dez) anos contados a partir de 28/06/2022, mediante o recolhimento da taxa quinquenal de manutenção (Artigos 119 e 120 da LPI) e observadas as demais condições legais.





Código 39.5 - Notificação de Requerimento de Exame de Mérito

Notificação de Requerimento de Exame de Mérito, quanto aos aspectos de novidade e de originalidade, formulado pelo Titular do Registro

(11) BR 30 2016 000882-5	Código 39.5 - Notificação de Requerimento de Exame de Mérito (15) 18/07/2017 (73) DOCOL METAIS SANITÁRIOS LTDA. (BR/SC) (74) Dannemann, Siemsen, Bigler & Ipanema Moreira Referente à GRU 29409231951763720 protocolo 870220055652 de 24/06/2022. Interessado: DOCOL INDÚSTRIA E COMÉRCIO LTDA
(11) BR 30 2020 005269-2	Código 39.5 - Notificação de Requerimento de Exame de Mérito (15) 14/09/2021 (73) TWITTER, INC. (US) (74) Dannemann, Siemsen, Bigler & Ipanema Moreira Referente à GRU 29409231951514851 protocolo 870220053937 de 21/06/2022. Interessado: TWITTER, INC.
(11) BR 30 2020 005270-6	Código 39.5 - Notificação de Requerimento de Exame de Mérito (15) 14/09/2021 (73) TWITTER, INC. (US) (74) Dannemann, Siemsen, Bigler & Ipanema Moreira Referente à GRU 29409231951514878 protocolo 870220053943 de 21/06/2022. Interessado: TWITTER, INC.
(11) BR 30 2020 005271-4	Código 39.5 - Notificação de Requerimento de Exame de Mérito (15) 14/09/2021 (73) TWITTER, INC. (US) (74) Dannemann, Siemsen, Bigler & Ipanema Moreira Referente à GRU 29409231951514894 protocolo 870220053941 de 21/06/2022. Interessado: TWITTER, INC.
(11) BR 30 2020 005272-2	Código 39.5 - Notificação de Requerimento de Exame de Mérito (15) 14/09/2021 (73) TWITTER, INC. (US) (74) Dannemann, Siemsen, Bigler & Ipanema Moreira Referente à GRU 29409231951515408 protocolo 870220053939 de 21/06/2022. Interessado: TWITTER, INC.
(11) BR 30 2020 005274-9	Código 39.5 - Notificação de Requerimento de Exame de Mérito (15) 14/09/2021 (73) TWITTER, INC. (US)



(74) Dannemann, Siemsen, Bigler & Ipanema Moreira
Referente à GRU 29409231951515416 protocolo 870220053933 de 21/06/2022.
Interessado: TWITTER, INC.

(11) BR 30 2020 005275-7 Código 39.5 - Notificação de Requerimento de Exame de Mérito
(15) 14/09/2021
(73) TWITTER, INC. (US)
(74) Dannemann, Siemsen, Bigler & Ipanema Moreira
Referente à GRU 29409231951514924 protocolo 870220053945 de 21/06/2022.
Interessado: TWITTER, INC.

(11) BR 30 2021 003440-9 Código 39.5 - Notificação de Requerimento de Exame de Mérito
(15) 24/08/2021
(73) THIAGO JOSÉ GONÇALVES CANEIRA (BR/SP)
(74) VILAGE MARCAS E PATENTES LTDA
Referente à GRU 29409231951878500 protocolo 870220055382 de 24/06/2022.
Interessado: THIAGO JOSÉ GONÇALVES CANEIRA

(11) BR 30 2021 005203-2 Código 39.5 - Notificação de Requerimento de Exame de Mérito
(15) 24/05/2022
(73) FIBRACEM TELEINFORMÁTICA LTDA (BR/PR)
(74) ALCION BUBNIAK
Referente à GRU 29409231950564430 protocolo 870220055481 de 24/06/2022.
Interessado: FIBRACEM TELEINFORMÁTICA LTDA

(11) BR 30 2021 005207-5 Código 39.5 - Notificação de Requerimento de Exame de Mérito
(15) 24/05/2022
(73) FIBRACEM TELEINFORMÁTICA LTDA (BR/PR)
(74) ALCION BUBNIAK
Referente à GRU 29409231950564260 protocolo 870220055480 de 24/06/2022.
Interessado: FIBRACEM TELEINFORMÁTICA LTDA

(11) BR 30 2021 005210-5 Código 39.5 - Notificação de Requerimento de Exame de Mérito
(15) 24/05/2022
(73) FIBRACEM TELEINFORMÁTICA LTDA (BR/PR)
(74) ALCION BUBNIAK
Referente à GRU 29409231950563972 protocolo 870220055478 de 24/06/2022.
Interessado: FIBRACEM TELEINFORMÁTICA LTDA

(11) BR 30 2021 006579-7 Código 39.5 - Notificação de Requerimento de Exame de Mérito
(15) 24/05/2022
(73) GADFIN LTD. (IL)
(74) LEONOR MAGALHÃES PERES GALVÃO
Referente à GRU 29409231952231616 protocolo 870220061612 de 13/07/2022.



Interessado: GADFIN LTD.

(11) BR 30 2022 000778-1

Código 39.5 - Notificação de Requerimento de Exame de Mérito

(15) 21/06/2022

(73) FIBRACEM TELEINFORMÁTICA LTDA (BR/PR)

(74) ALCION BUBNIAK

Referente à GRU 29409231951705649 protocolo 870220056946 de 29/06/2022.

Interessado: FIBRACEM TELEINFORMÁTICA LTDA

(11) BR 30 2022 001121-5

Código 39.5 - Notificação de Requerimento de Exame de Mérito

(15) 28/06/2022

(73) STARA S/A. INDUSTRIA DE IMPLEMENTOS AGRÍCOLAS (BR/RS)

(74) ARARIPE & ASSOCIADOS

Referente à GRU 29409231952290000 protocolo 870220059516 de 06/07/2022.

Interessado: STARA S/A. INDUSTRIA DE IMPLEMENTOS AGRÍCOLAS

(11) BR 30 2022 001445-1

Código 39.5 - Notificação de Requerimento de Exame de Mérito

(15) 26/04/2022

(73) PARATEC - PARA RAIOS E ACESSORIOS LTDA (BR/SP)

(74) Scorpions Marcas e Patentes Ltda. - ME

Referente à GRU 29409231952177875 protocolo 870220058570 de 04/07/2022.

Interessado: PARATEC - PARA RAIOS E ACESSORIOS LTDA

(11) BR 30 2022 002198-9

Código 39.5 - Notificação de Requerimento de Exame de Mérito

(15) 24/05/2022

(73) FIBRACEM TELEINFORMÁTICA LTDA (BR/PR)

(74) ALCION BUBNIAK

Referente à GRU 29409231950563530 protocolo 870220055475 de 24/06/2022.

Interessado: FIBRACEM TELEINFORMÁTICA LTDA

(11) BR 30 2022 002302-7

Código 39.5 - Notificação de Requerimento de Exame de Mérito

(15) 24/05/2022

(73) MAURICIO BALBINOT (BR/RS)

(74) SKO OYARZÁBAL MARCAS E PATENTES SOCIEDADE SIMPLES LTDA.

Referente à GRU 29409231951683688 protocolo 870220054605 de 22/06/2022.

Interessado: MAURICIO BALBINOT

(11) BR 30 2022 002303-5

Código 39.5 - Notificação de Requerimento de Exame de Mérito

(15) 24/05/2022

(73) MAURICIO BALBINOT (BR/RS)

(74) SKO OYARZÁBAL MARCAS E PATENTES SOCIEDADE SIMPLES LTDA.

Referente à GRU 29409231951683793 protocolo 870220054609 de 22/06/2022.

Interessado: MAURICIO BALBINOT



(11) BR 30 2022 002558-5	Código 39.5 - Notificação de Requerimento de Exame de Mérito (15) 21/06/2022 (73) FIBRACEM TELEINFORMÁTICA LTDA (BR/PR) (74) ALCION BUBNIAK Referente à GRU 29409231951705681 protocolo 870220056950 de 29/06/2022. Interessado: FIBRACEM TELEINFORMÁTICA LTDA
(11) DI 7106333-1	Código 39.5 - Notificação de Requerimento de Exame de Mérito (15) 13/05/2014 (73) KONINKLIJKE PHILIPS N.V. (NL) (74) DAVID DO NASCIMENTO ADVOGADOS ASSOCIADOS Referente à GRU 29409231952549470 protocolo 870220061537 de 13/07/2022. Interessado: KONINKLIJKE PHILIPS N.V.
(11) DI 7106337-4	Código 39.5 - Notificação de Requerimento de Exame de Mérito (15) 13/05/2014 (73) KONINKLIJKE PHILIPS N.V. (NL) (74) DAVID DO NASCIMENTO ADVOGADOS ASSOCIADOS Referente à GRU 29409231952549730 protocolo 870220061545 de 13/07/2022. Interessado: KONINKLIJKE PHILIPS N.V.
(11) DI 7106338-2	Código 39.5 - Notificação de Requerimento de Exame de Mérito (15) 13/05/2014 (73) KONINKLIJKE PHILIPS N.V. (NL) (74) DAVID DO NASCIMENTO ADVOGADOS ASSOCIADOS Referente à GRU 29409231952549977 protocolo 870220061542 de 13/07/2022. Interessado: KONINKLIJKE PHILIPS N.V.
(11) DI 7106340-4	Código 39.5 - Notificação de Requerimento de Exame de Mérito (15) 13/05/2014 (73) KONINKLIJKE PHILIPS N.V. (NL) (74) DAVID DO NASCIMENTO ADVOGADOS ASSOCIADOS Referente à GRU 29409231952550070 protocolo 870220061546 de 13/07/2022. Interessado: KONINKLIJKE PHILIPS N.V.
(11) DI 7106341-2	Código 39.5 - Notificação de Requerimento de Exame de Mérito (15) 13/05/2014 (73) KONINKLIJKE PHILIPS N.V. (NL) (74) DAVID DO NASCIMENTO ADVOGADOS ASSOCIADOS Referente à GRU 29409231952550231 protocolo 870220061548 de 13/07/2022. Interessado: KONINKLIJKE PHILIPS N.V.
(11) DI 7106342-0	Código 39.5 - Notificação de Requerimento de Exame de Mérito (15) 13/05/2014



(73) KONINKLIJKE PHILIPS N.V. (NL)

(74) DAVID NASCIMENTO ADVOGADOS ASSOCIADOS

Referente à GRU 29409231952550401 protocolo 870220061543 de 13/07/2022.

Interessado: KONINKLIJKE PHILIPS N.V.



Código 41 - Nulidade Administrativa

Notificação ao titular do Registro de instauração de processo administrativo de nulidade. Desta data corre o prazo de 60 (sessenta) dias para eventual contestação do titular (Art. 114 da LPI). Se interposto o pedido de nulidade no prazo de 60 (sessenta) dias contados da data da concessão, os efeitos do registro serão suspensos (Art. 113 § 2º). Poderá ser requerida cópia do processo de nulidade pelo peticionamento da GRU 824 - Cópia reprográfica simples.

(11) BR 30 2016 001446-9	Código 41 - Nulidade Administrativa (15) 04/07/2017 (73) PIRELLI TYRE S.P.A. (IT) (74) KASZNAR LEONARDOS PROPRIEDADE INTELECTUAL Processo Administrativo de Nulidade instaurado por requerimento de terceiros através da Pet. (WB) 870220058642, de 4/7/2022. Interessado(s): TECHNIC DO BRASIL LTDA. Procurador(es): João Batista Valverde.
(11) BR 30 2021 002012-2	Código 41 - Nulidade Administrativa (15) 21/09/2021 (73) BIO EMBALAGENS BIOLÓGICAS LTDA (BR/SP) (74) MARCIO LORETI Processo Administrativo de Nulidade instaurado por requerimento de terceiros através da Pet. (WB) 870220059834, de 7/7/2022. Interessado(s): ELITAMARA MORSOLETTI. Procurador(es): MARCO ANTÔNIO DE OLIVEIRA.
(11) BR 30 2021 003245-7	Código 41 - Nulidade Administrativa (15) 03/05/2022 (73) KONINKLIJKE PHILIPS N.V. (PB) (74) HERRERO & ASSOCIADOS BRASIL PROPRIEDADE INTELECTUAL LTDA. Processo Administrativo de Nulidade instaurado por requerimento de terceiros através da Pet. (wb) 870220056749, de 29/6/2022, ficando suspensos os efeitos da concessão, de acordo com o parágrafo 2º do artigo 113 da Lei 9279/96. Interessado(s): MK ELETRODOMESTICOS MONDIAL S.A. Procurador(es): Vandrê Cavalcante Bittencourt Torres.
(11) BR 30 2021 006013-2	Código 41 - Nulidade Administrativa (15) 17/05/2022 (73) CONAIR LLC (US) (74) DANNEMANN, SIEMSEN, BIGLER & IPANEMA MOREIRA Processo Administrativo de Nulidade instaurado por requerimento de terceiros através da Pet. (wb) 870220059369, de 6/7/2022, ficando suspensos os efeitos da concessão, de acordo com o parágrafo 2º do artigo 113 da Lei 9279/96. Interessado(s): MK ELETRODOMESTICOS MONDIAL S.A. Procurador(es):



Vandré Cavalcante Bittencourt Torres.

(11) BR 30 2021 006015-9

Código 41 - Nulidade Administrativa
(15) 17/05/2022
(73) CONAIR LLC (US)
(74) DANNEMANN, SIEMSEN, BIGLER & IPANEMA MOREIRA
Processo Administrativo de Nulidade instaurado por requerimento de terceiros através da Pet. (wb) 870220059373, de 6/7/2022, ficando suspensos os efeitos da concessão, de acordo com o parágrafo 2º do artigo 113 da Lei 9279/96.
Interessado(s): MK ELETRODOMESTICOS MONDIAL S.A.Procurador(es): Vandré Cavalcante Bittencourt Torres.

(11) BR 30 2021 006458-8

Código 41 - Nulidade Administrativa
(15) 26/04/2022
(73) BRITÂNIA ELETRODOMÉSTICOS S.A. (BR/PR)
(74) Licks Advogados
Processo Administrativo de Nulidade instaurado por requerimento de terceiros através da Pet. (wb) 870220055723, de 27/6/2022, ficando suspensos os efeitos da concessão, de acordo com o parágrafo 2º do artigo 113 da Lei 9279/96.
Interessado(s): MK ELETRODOMESTICOS MONDIAL S.A.Procurador(es): Vandré Cavalcante Bittencourt Torres.

(11) BR 30 2021 006462-6

Código 41 - Nulidade Administrativa
(15) 26/04/2022
(73) BRITÂNIA ELETRODOMÉSTICOS S.A. (BR/PR)
(74) Licks Advogados
Processo Administrativo de Nulidade instaurado por requerimento de terceiros através da Pet. (wb) 870220055747, de 27/6/2022, ficando suspensos os efeitos da concessão, de acordo com o parágrafo 2º do artigo 113 da Lei 9279/96.
Interessado(s): MK ELETRODOMESTICOS MONDIAL S.A.Procurador(es): Vandré Cavalcante Bittencourt Torres.

(11) BR 30 2021 006497-9

Código 41 - Nulidade Administrativa
(15) 26/04/2022
(73) BRITÂNIA ELETRODOMÉSTICOS S.A. (BR/PR)
(74) Licks Advogados
Processo Administrativo de Nulidade instaurado por requerimento de terceiros através da Pet. (wb) 870220055754, de 27/6/2022, ficando suspensos os efeitos da concessão, de acordo com o parágrafo 2º do artigo 113 da Lei 9279/96.
Interessado(s): MK ELETRODOMESTICOS MONDIAL S.A.Procurador(es): Vandré Cavalcante Bittencourt Torres.

(11) BR 30 2021 006500-2

Código 41 - Nulidade Administrativa
(15) 26/04/2022



(73) BRITÂNIA ELETRODOMÉSTICOS S.A. (BR/PR)

(74) Licks Advogados

Processo Administrativo de Nulidade instaurado por requerimento de terceiros através da Pet. (wb) 870220055759, de 27/6/2022, ficando suspensos os efeitos da concessão, de acordo com o parágrafo 2º do artigo 113 da Lei 9279/96.

Interessado(s): MK ELETRODOMESTICOS MONDIAL S.A. Procurador(es): Vandrê Cavalcante Bittencourt Torres.

(11) BR 30 2022 000340-9

Código 41 - Nulidade Administrativa

(15) 24/05/2022

(73) BIO EMBALAGENS BIOLÓGICAS LTDA (BR/SP)

(74) MARCIO LORETI

Processo Administrativo de Nulidade instaurado por requerimento de terceiros através da Pet. (WB) 870220059839, de 7/7/2022, ficando suspensos os efeitos da concessão, de acordo com o parágrafo 2º do artigo 113 da Lei 9279/96.

Interessado(s): ELITAMARA MORSOLETTI. Procurador(es): MARCO ANTÔNIO DE OLIVEIRA.

(11) BR 30 2022 001781-7

Código 41 - Nulidade Administrativa

(15) 26/04/2022

(73) VANNESSA MACENA (BR/SC)

Processo Administrativo de Nulidade instaurado por requerimento de terceiros através da Pet. (wb) 870220056167, de 27/6/2022, ficando suspensos os efeitos da concessão, de acordo com o parágrafo 2º do artigo 113 da Lei 9279/96.

Interessado(s): AURIANETE CAMBOIM DE MACENA. Procurador(es): Marcelo Henrique Zanoni.

(11) BR 30 2022 001799-0

Código 41 - Nulidade Administrativa

(15) 03/05/2022

(73) VANNESSA MACENA (BR/SC)

Processo Administrativo de Nulidade instaurado por requerimento de terceiros através da Pet. (WB) 870220058898, de 4/7/2022, ficando suspensos os efeitos da concessão, de acordo com o parágrafo 2º do artigo 113 da Lei 9279/96.

Interessado(s): AURIANETE CAMBOIM DE MACENA. Procurador(es): Marcelo Henrique Zanoni.

(11) BR 30 2022 001815-5

Código 41 - Nulidade Administrativa

(15) 03/05/2022

(73) VANNESSA MACENA (BR/SC)

Processo Administrativo de Nulidade instaurado por requerimento de terceiros através da Pet. (wb) 870220057983, de 1/07/2022, ficando suspensos os efeitos da concessão, de acordo com o parágrafo 2º do artigo 113 da Lei 9279/96.

Interessado(s): AURIANETE CAMBOIM DE MACENA. Procurador(es): Marcelo Henrique Zanoni.



(11) BR 30 2022 002548-8

Código 41 - Nulidade Administrativa

(15) 21/06/2022

(73) CASA MOVEIS - INDUSTRIA DE MOVEIS - EIRELI (BR/SP)

(74) BEERRE ASSESSORIA EMPRESARIAL LTDA

Processo Administrativo de Nulidade instaurado por requerimento de terceiros através da Pet. (WB) 870220058409, de 4/7/2022, ficando suspensos os efeitos da concessão, de acordo com o parágrafo 2º do artigo 113 da Lei 9279/96.

Interessado(s): LOJAS RPM MOVEIS LTDA. Procurador(es): LOJAS RPM MOVEIS LTDA.



Código 44 - Extinção - Art. 119 inciso III da LPI

Notificação da extinção do registro de desenho industrial pela falta de pagamento da retribuição prevista nos Arts. 108 e 120 da LPI.

(11) BR 30 2016 004967-0	Código 44 - Extinção - Art. 119 inciso III da LPI (15) 17/04/2018 (73) ETROF NUTRITION PRODUTOS ALIMENTICIOS SAUДАVEIS EIRELI EPP (BR/SP) (74) EMILIO COLLADO LOPEZ Registro extinto a contar de 02/11/2021.
(11) BR 30 2016 004968-8	Código 44 - Extinção - Art. 119 inciso III da LPI (15) 24/10/2017 (73) LEO VISSE VENERA (BR/SP) (74) MÔNICA LORON GUIMARÃES Registro extinto a contar de 02/11/2021.
(11) BR 30 2016 004969-6	Código 44 - Extinção - Art. 119 inciso III da LPI (15) 24/10/2017 (73) LEO VISSE VENERA (BR/SP) (74) MÔNICA LORON GUIMARÃES Registro extinto a contar de 02/11/2021.
(11) BR 30 2016 004970-0	Código 44 - Extinção - Art. 119 inciso III da LPI (15) 24/04/2018 (73) LEO VISSE VENERA (BR/SP) (74) MÔNICA LORON GUIMARÃES Registro extinto a contar de 02/11/2021.
(11) BR 30 2016 004974-2	Código 44 - Extinção - Art. 119 inciso III da LPI (15) 24/10/2017 (73) LEO VISSE VENERA (BR/SP) (74) MÔNICA LORON GUIMARÃES Registro extinto a contar de 02/11/2021.
(11) BR 30 2016 004975-0	Código 44 - Extinção - Art. 119 inciso III da LPI (15) 17/04/2018 (73) COMAU S.P.A. (IT) (74) LUIZ LEONARDOS & ADVOGADOS Registro extinto a contar de 02/11/2021.
(11) BR 30 2016 004977-7	Código 44 - Extinção - Art. 119 inciso III da LPI



(15) 19/09/2017
(73) JOSE RENATO DE MIRANDA (BR/RS)
(74) AILTON DA SILVA
Registro extinto a contar de 02/11/2021.

(11) BR 30 2016 004978-5 Código 44 - Extinção - Art. 119 inciso III da LPI
(15) 19/09/2017
(73) PALOÏSE SAS (FR)
(74) Dannemann, Siemsen, Bigler & Ipanema Moreira
Registro extinto a contar de 02/11/2021.

(11) BR 30 2016 004979-3 Código 44 - Extinção - Art. 119 inciso III da LPI
(15) 19/09/2017
(73) PALOÏSE SAS (FR)
(74) Dannemann, Siemsen, Bigler & Ipanema Moreira
Registro extinto a contar de 02/11/2021.

(11) BR 30 2016 004981-5 Código 44 - Extinção - Art. 119 inciso III da LPI
(15) 19/09/2017
(73) PALOÏSE SAS (FR)
(74) Dannemann, Siemsen, Bigler & Ipanema Moreira
Registro extinto a contar de 02/11/2021.

(11) BR 30 2016 004982-3 Código 44 - Extinção - Art. 119 inciso III da LPI
(15) 19/09/2017
(73) PALOÏSE SAS (FR)
(74) Dannemann, Siemsen, Bigler & Ipanema Moreira
Registro extinto a contar de 02/11/2021.

(11) BR 30 2016 005000-7 Código 44 - Extinção - Art. 119 inciso III da LPI
(15) 26/09/2017
(73) FRITO LAY NORTH AMERICA, INC. (US)
(74) Dannemann, Siemsen, Bigler & Ipanema Moreira
Registro extinto a contar de 04/11/2021.

(11) BR 30 2016 005001-5 Código 44 - Extinção - Art. 119 inciso III da LPI
(15) 24/10/2017
(73) FRITO LAY NORTH AMERICA, INC. (US)
(74) Dannemann, Siemsen, Bigler & Ipanema Moreira
Registro extinto a contar de 04/11/2021.

(11) BR 30 2016 005002-3 Código 44 - Extinção - Art. 119 inciso III da LPI
(15) 24/04/2018
(73) FRITO LAY NORTH AMERICA, INC. (US)



(74) Dannemann, Siemsen, Bigler & Ipanema Moreira
Registro extinto a contar de 04/11/2021.

(11) BR 30 2016 005003-1 Código 44 - Extinção - Art. 119 inciso III da LPI
(15) 24/04/2018
(73) FRITO LAY NORTH AMERICA, INC. (US)
(74) Dannemann, Siemsen, Bigler & Ipanema Moreira
Registro extinto a contar de 04/11/2021.

(11) BR 30 2016 005004-0 Código 44 - Extinção - Art. 119 inciso III da LPI
(15) 24/10/2017
(73) FRITO LAY NORTH AMERICA, INC. (US)
(74) Dannemann, Siemsen, Bigler & Ipanema Moreira
Registro extinto a contar de 04/11/2021.

(11) BR 30 2016 005007-4 Código 44 - Extinção - Art. 119 inciso III da LPI
(15) 10/04/2018
(73) SUPERMAMY IMPORTAÇÃO, EXPORTAÇÃO E COMÉRCIO LTDA. - ME
(BR/SP)
(74) ROBERTO DRATCU
Registro extinto a contar de 04/11/2021.

(11) BR 30 2016 005008-2 Código 44 - Extinção - Art. 119 inciso III da LPI
(15) 24/07/2018
(73) INJEPLASTEC INDÚSTRIA E COMÉRCIO DE BRINQUEDOS LTDA EPP
(BR/SP)
(74) Logos Marcas e Patentes S/C Ltda
Registro extinto a contar de 04/11/2021.

(11) BR 30 2016 005009-0 Código 44 - Extinção - Art. 119 inciso III da LPI
(15) 17/04/2018
(73) LG ELECTRONICS INC. (KR)
(74) Dannemann, Siemsen, Bigler & Ipanema Moreira
Registro extinto a contar de 04/11/2021.

(11) BR 30 2016 005011-2 Código 44 - Extinção - Art. 119 inciso III da LPI
(15) 19/09/2017
(73) OSMAERCIO MARTINS (BR/SP) ; MARINALVA DE SANTANA OLIVEIRA
SERAFIM (BR/SP)
(74) Village Marcas e Patentes Ltda
Registro extinto a contar de 04/11/2021.

(11) BR 30 2016 005027-9 Código 44 - Extinção - Art. 119 inciso III da LPI
(15) 19/09/2017



	(73) THE GOODYEAR TIRE & RUBBER COMPANY (US) (74) Daniel Advogados (Alt.de Daniel & Cia) Registro extinto a contar de 05/11/2021.
(11) BR 30 2016 005028-7	Código 44 - Extinção - Art. 119 inciso III da LPI (15) 19/09/2017 (73) AULNE JACQUES ANDRE ALBERT CARON (BR/SP) (74) LUCAS MARTINS GAIARSA Registro extinto a contar de 05/11/2021.
(11) BR 30 2016 005031-7	Código 44 - Extinção - Art. 119 inciso III da LPI (15) 17/04/2018 (73) NORTH AMERICAN COFFEE PARTNERSHIP (US) (74) Dannemann, Siemsen, Bigler & Ipanema Moreira Registro extinto a contar de 05/11/2021.
(11) BR 30 2016 005037-6	Código 44 - Extinção - Art. 119 inciso III da LPI (15) 26/09/2017 (73) ANALITIC TECNOLOGIA DE PRECISÃO LTDA. (BR/SP) (74) Ideiativa Propriedade Intelectual Ltda Registro extinto a contar de 05/11/2021.
(11) BR 30 2016 005039-2	Código 44 - Extinção - Art. 119 inciso III da LPI (15) 26/09/2017 (73) TELES E FOGAÇA COMÉRCIO VAREJISTA DE CALÇADOS LTDA - EPP (BR/RJ) (74) Tavares Propriedade Intelectual Ltda. (alt. de Tavares & Companhia Ltda) Registro extinto a contar de 05/11/2021.
(11) BR 30 2016 005044-9	Código 44 - Extinção - Art. 119 inciso III da LPI (15) 26/09/2017 (73) METALÚRGICA AÇOREAL LTDA (BR/RS) (74) CLÁUDIA MARINS ADIERS Registro extinto a contar de 08/11/2021.
(11) BR 30 2016 005062-7	Código 44 - Extinção - Art. 119 inciso III da LPI (15) 24/10/2017 (73) AEGIS INDUSTRIES, INC. (US) (74) FLÁVIA SALIM LOPES Registro extinto a contar de 08/11/2021.
(11) BR 30 2016 005082-1	Código 44 - Extinção - Art. 119 inciso III da LPI (15) 26/09/2017 (73) XIAOLING ZHANG (CN)



(74) Rodrigo Gomes Galvez
Registro extinto a contar de 09/11/2021.

(11) BR 30 2016 005086-4 Código 44 - Extinção - Art. 119 inciso III da LPI
(15) 14/08/2018
(73) SKECHERS U.S.A., INC. II (US)
(74) GUERRA PROPRIEDADE INDUSTRIAL
Registro extinto a contar de 09/11/2021.

(11) BR 30 2016 005106-2 Código 44 - Extinção - Art. 119 inciso III da LPI
(15) 26/09/2017
(73) INDÚSTRIA E COMÉRCIO DE UTILIDADES DOMÉSTICAS INJETEMP
LTDA. (BR/SP)
(74) Difusão Marcas e Patentes Ltda.
Registro extinto a contar de 10/11/2021.

(11) BR 30 2016 005108-9 Código 44 - Extinção - Art. 119 inciso III da LPI
(15) 26/09/2017
(73) GERALDO JOSÉ VANCETTO (BR/SP)
(74) Magister Marcas e Patentes S/C Ltda.
Registro extinto a contar de 10/11/2021.

(11) BR 30 2016 005109-7 Código 44 - Extinção - Art. 119 inciso III da LPI
(15) 26/09/2017
(73) BABY & ME COMERCIO DE PRODUTOS PARA BEBES E CRIANCAS -
EIRELI - ME (BR/SP)
(74) LEONOR MAGALHÃES PERES GALVÃO DE BOTTON
Registro extinto a contar de 10/11/2021.

(11) BR 30 2016 005111-9 Código 44 - Extinção - Art. 119 inciso III da LPI
(15) 26/09/2017
(73) BABY & ME COMERCIO DE PRODUTOS PARA BEBES E CRIANCAS -
EIRELI - ME (BR/SP)
(74) LEONOR MAGALHÃES PERES GALVÃO DE BOTTON
Registro extinto a contar de 10/11/2021.

(11) BR 30 2016 005112-7 Código 44 - Extinção - Art. 119 inciso III da LPI
(15) 26/09/2017
(73) BABY & ME COMERCIO DE PRODUTOS PARA BEBES E CRIANCAS -
EIRELI - ME (BR/SP)
(74) LEONOR MAGALHÃES PERES GALVÃO DE BOTTON
Registro extinto a contar de 10/11/2021.

(11) BR 30 2016 005113-5 Código 44 - Extinção - Art. 119 inciso III da LPI



	(15) 26/09/2017 (73) BABY & ME COMERCIO DE PRODUTOS PARA BEBES E CRIANCAS - EIRELI - ME (BR/SP) (74) LEONOR MAGALHÃES PERES GALVÃO DE BOTTON Registro extinto a contar de 10/11/2021.
(11) BR 30 2016 005114-3	Código 44 - Extinção - Art. 119 inciso III da LPI (15) 03/07/2018 (73) GLOBECHEK, LLC (US) (74) KASZNAR LEONARDOS PROPRIEDADE INTELECTUAL Registro extinto a contar de 10/11/2021.
(11) BR 30 2016 005116-0	Código 44 - Extinção - Art. 119 inciso III da LPI (15) 26/09/2017 (73) FABIO CORREIA VICENTIN (BR/PR) (74) MARCOS ANTONIO NUNES Registro extinto a contar de 10/11/2021.
(11) BR 30 2016 005118-6	Código 44 - Extinção - Art. 119 inciso III da LPI (15) 26/09/2017 (73) SUMITOMO RUBBER INDUSTRIES, LTD. (JP) (74) DI BLASI, PARENTE & ADVOGADOS ASSOCIADOS Registro extinto a contar de 10/11/2021.
(11) BR 30 2016 005131-3	Código 44 - Extinção - Art. 119 inciso III da LPI (15) 10/04/2018 (73) INDUSTRIA DE CALÇADOS BEIRA RIO LTDA. (BR/SP) (74) CARLOS ALBERTO DOS SANTOS DAS DORES JUNIOR Registro extinto a contar de 11/11/2021.
(11) BR 30 2016 005142-9	Código 44 - Extinção - Art. 119 inciso III da LPI (15) 17/04/2018 (73) INDUSTRIA DE CALÇADOS BEIRA RIO LTDA. (BR/SP) Registro extinto a contar de 11/11/2021.
(11) BR 30 2016 005144-5	Código 44 - Extinção - Art. 119 inciso III da LPI (15) 10/04/2018 (73) INDUSTRIA DE CALÇADOS BEIRA RIO LTDA. (BR/SP) (74) CARLOS ALBERTO DOS SANTOS DAS DORES JUNIOR Registro extinto a contar de 11/11/2021.
(11) BR 30 2016 005146-1	Código 44 - Extinção - Art. 119 inciso III da LPI (15) 13/11/2018 (73) BAYER HEALTHCARE LLC (US)

(74) Vieira de Mello Advogados
Registro extinto a contar de 11/11/2021.

(11) BR 30 2016 005153-4 Código 44 - Extinção - Art. 119 inciso III da LPI
(15) 26/09/2017
(73) BAYER HEALTHCARE LLC (US) ; ORALABS INC. (US)
(74) Vieira de Mello Advogados
Registro extinto a contar de 11/11/2021.

(11) BR 30 2016 005158-5 Código 44 - Extinção - Art. 119 inciso III da LPI
(15) 13/11/2018
(73) BAYER HEALTHCARE LLC (US)
(74) Vieira de Mello Advogados
Registro extinto a contar de 11/11/2021.

(11) BR 30 2016 005162-3 Código 44 - Extinção - Art. 119 inciso III da LPI
(15) 17/04/2018
(73) BAYER HEALTHCARE LLC (US) ; ORALABS INC. (US)
(74) Vieira de Mello Advogados
Registro extinto a contar de 11/11/2021.

(11) BR 30 2016 005181-0 Código 44 - Extinção - Art. 119 inciso III da LPI
(15) 10/10/2017
(73) WIIVV WEARABLES INC. (CA)
(74) Trench, Rossi e Watanabe Advogados
Registro extinto a contar de 12/11/2021.

(11) BR 30 2016 005183-6 Código 44 - Extinção - Art. 119 inciso III da LPI
(15) 03/10/2017
(73) THE PROCTER & GAMBLE COMPANY (US)
(74) Trench, Rossi e Watanabe Advogados
Registro extinto a contar de 12/11/2021.

(11) BR 30 2016 005186-0 Código 44 - Extinção - Art. 119 inciso III da LPI
(15) 21/11/2018
(73) Universidade do Estado do Para (BR/PA)
Registro extinto a contar de 12/11/2021.

(11) BR 30 2016 005194-1 Código 44 - Extinção - Art. 119 inciso III da LPI
(15) 03/10/2017
(73) MICROSOFT CORPORATION (US)
(74) DI BLASI, PARENTE & ADVOGADOS ASSOCIADOS
Registro extinto a contar de 12/11/2021.



(11) BR 30 2016 005200-0	Código 44 - Extinção - Art. 119 inciso III da LPI (15) 17/04/2018 (73) ZHEJIANG RIGHT DIGITAL TECHNOLOGY CO., LTD. (CN) (74) Vaz e Dias Advogados & Associados Registro extinto a contar de 12/11/2021.
(11) BR 30 2016 005201-8	Código 44 - Extinção - Art. 119 inciso III da LPI (15) 10/10/2017 (73) JOFUND S/A (BR/SC) (74) ELAINE LAU DA SILVA PEREIRA Registro extinto a contar de 12/11/2021.
(11) BR 30 2016 005203-4	Código 44 - Extinção - Art. 119 inciso III da LPI (15) 17/04/2018 (73) GRENDENE S.A. (BR/CE) (74) Remer Villaça & Nogueira Assessoria e Consultoria de Prop. Intelectual S/S Ltda. Registro extinto a contar de 12/11/2021.
(11) BR 30 2016 005205-0	Código 44 - Extinção - Art. 119 inciso III da LPI (15) 17/04/2018 (73) GRENDENE S.A. (BR/CE) (74) Remer Villaça & Nogueira Assessoria e Consultoria de Prop. Intelectual S/S Ltda. Registro extinto a contar de 12/11/2021.
(11) BR 30 2016 005208-5	Código 44 - Extinção - Art. 119 inciso III da LPI (15) 17/04/2018 (73) ZHEJIANG RIGHT DIGITAL TECHNOLOGY CO., LTD. (CN) (74) Vaz e Dias Advogados & Associados Registro extinto a contar de 12/11/2021.
(11) BR 30 2016 005211-5	Código 44 - Extinção - Art. 119 inciso III da LPI (15) 17/04/2018 (73) ZHEJIANG RIGHT DIGITAL TECHNOLOGY CO., LTD. (CN) (74) Vaz e Dias Advogados & Associados Registro extinto a contar de 12/11/2021.
(11) BR 30 2016 005214-0	Código 44 - Extinção - Art. 119 inciso III da LPI (15) 17/04/2018 (73) GRENDENE S.A. (BR/CE) (74) Remer Villaça & Nogueira Assessoria e Consultoria de Prop. Intelectual S/S Ltda. Registro extinto a contar de 12/11/2021.

(11) BR 30 2016 005215-8	Código 44 - Extinção - Art. 119 inciso III da LPI (15) 17/04/2018 (73) GRENDENE S.A. (BR/CE) (74) Remer Villaça & Nogueira Assessoria e Consultoria de Prop. Intelectual S/S Ltda. Registro extinto a contar de 12/11/2021.
(11) BR 30 2016 005218-2	Código 44 - Extinção - Art. 119 inciso III da LPI (15) 17/04/2018 (73) GRENDENE S.A. (BR/CE) (74) Remer Villaça & Nogueira Assessoria e Consultoria de Prop. Intelectual S/S Ltda. Registro extinto a contar de 12/11/2021.
(11) BR 30 2016 005219-0	Código 44 - Extinção - Art. 119 inciso III da LPI (15) 17/04/2018 (73) GRENDENE S.A. (BR/CE) (74) Remer Villaça & Nogueira Assessoria e Consultoria de Prop. Intelectual S/S Ltda. Registro extinto a contar de 12/11/2021.
(11) BR 30 2016 005220-4	Código 44 - Extinção - Art. 119 inciso III da LPI (15) 17/04/2018 (73) GRENDENE S.A. (BR/CE) (74) Remer Villaça & Nogueira Assessoria e Consultoria de Prop. Intelectual S/S Ltda. Registro extinto a contar de 12/11/2021.
(11) BR 30 2016 005221-2	Código 44 - Extinção - Art. 119 inciso III da LPI (15) 03/10/2017 (73) FRANCK ERIC BLAVIGNAC (BR/PR) (74) PACHECO E ADVOGADOS ASSOCIADOS Registro extinto a contar de 12/11/2021.
(11) BR 30 2016 005222-0	Código 44 - Extinção - Art. 119 inciso III da LPI (15) 17/04/2018 (73) GRENDENE S.A. (BR/CE) (74) Remer Villaça & Nogueira Assessoria e Consultoria de Prop. Intelectual S/S Ltda. Registro extinto a contar de 12/11/2021.
(11) BR 30 2016 005224-7	Código 44 - Extinção - Art. 119 inciso III da LPI (15) 17/04/2018



(73) GRENDENE S.A. (BR/CE)
(74) Remer Villaça & Nogueira Assessoria e Consultoria de Prop. Intelectual S/S Ltda.
Registro extinto a contar de 12/11/2021.

(11) BR 30 2016 005225-5 Código 44 - Extinção - Art. 119 inciso III da LPI
(15) 17/04/2018
(73) GRENDENE S.A. (BR/CE)
(74) Remer Villaça & Nogueira Assessoria e Consultoria de Prop. Intelectual S/S Ltda.
Registro extinto a contar de 12/11/2021.

(11) BR 30 2016 005226-3 Código 44 - Extinção - Art. 119 inciso III da LPI
(15) 17/04/2018
(73) GRENDENE S.A. (BR/CE)
(74) Remer Villaça & Nogueira Assessoria e Consultoria de Prop. Intelectual S/S Ltda.
Registro extinto a contar de 12/11/2021.

(11) BR 30 2016 005232-8 Código 44 - Extinção - Art. 119 inciso III da LPI
(15) 15/05/2018
(73) CESAR MACANHAN (BR/SP)
(74) DAVID NILTON PEREIRA DE LUCENA
Registro extinto a contar de 15/11/2021.

(11) BR 30 2016 005233-6 Código 44 - Extinção - Art. 119 inciso III da LPI
(15) 15/05/2018
(73) CESAR MACANHAN (BR/SP)
(74) DAVID NILTON PEREIRA DE LUCENA
Registro extinto a contar de 15/11/2021.

(11) BR 30 2016 005246-8 Código 44 - Extinção - Art. 119 inciso III da LPI
(15) 03/10/2017
(73) INJETRONICS TECNOLOGIA E COMÉRCIO EIRELI - ME (BR/SP)
Registro extinto a contar de 16/11/2021.

(11) DI 7104612-7 Código 44 - Extinção - Art. 119 inciso III da LPI
(15) 02/10/2012
(73) Extramold Jomo Indústria de Plásticos Ltda (BR/RS)
(74) Emerson Salbego Hofart
Registro extinto a contar de 04/11/2021.

(11) DI 7104618-6 Código 44 - Extinção - Art. 119 inciso III da LPI
(15) 02/10/2012



(73) Tiago Cherobin (BR/SC)
(74) Jean Carlo Rosa
Registro extinto a contar de 05/11/2021.

(11) DI 7104620-8 Código 44 - Extinção - Art. 119 inciso III da LPI
(15) 02/10/2012
(73) Tiago Cherobin (BR/SC)
(74) Jean Carlo Rosa
Registro extinto a contar de 05/11/2021.

(11) DI 7104624-0 Código 44 - Extinção - Art. 119 inciso III da LPI
(15) 02/10/2012
(73) Soprano Eletrometalúrgica e Hidráulica Ltda. (BR/RS)
(74) Capella & Veloso Associados Ltda.
Registro extinto a contar de 08/11/2021.

(11) DI 7104628-3 Código 44 - Extinção - Art. 119 inciso III da LPI
(15) 02/10/2012
(73) Olavo Pinto Lima (BR/SE)
Registro extinto a contar de 11/11/2021.

(11) DI 7104644-5 Código 44 - Extinção - Art. 119 inciso III da LPI
(15) 03/12/2013
(73) Edson Ziolkowski (BR/SC)
(74) Vitor Luiz Ramos Batista
Registro extinto a contar de 11/11/2021.

(11) DI 7104647-0 Código 44 - Extinção - Art. 119 inciso III da LPI
(15) 19/06/2012
(73) Tania Teixeira (BR/PR)
(74) Marcos Antonio Nunes
Registro extinto a contar de 12/11/2021.

(11) DI 7105520-7 Código 44 - Extinção - Art. 119 inciso III da LPI
(15) 29/05/2012
(73) LEONARDO ARCURI NETO (BR/SP)
(74) EXCEL MARCAS E PATENTES LTDA
Registro extinto a contar de 02/11/2021.

(11) DI 7105548-7 Código 44 - Extinção - Art. 119 inciso III da LPI
(15) 22/10/2013
(73) PLANMAR INDUSTRIA E COMERCIO DE PLASTICOS LTDA (BR/SP)
(74) BEERRE ASSESSORIA EMPRESARIAL LTDA
Registro extinto a contar de 02/11/2021.



(11) DI 7105549-5	Código 44 - Extinção - Art. 119 inciso III da LPI (15) 23/10/2012 (73) Planmar Industria e Comercio de Plasticos Ltda (BR/SP) (74) Beerre Assessoria Empresarial Ltda Registro extinto a contar de 02/11/2021.
(11) DI 7105550-9	Código 44 - Extinção - Art. 119 inciso III da LPI (15) 23/10/2012 (73) Planmar Industria e Comercio de Plasticos Ltda (BR/SP) (74) Beerre Assessoria Empresarial Ltda Registro extinto a contar de 02/11/2021.
(11) DI 7105551-7	Código 44 - Extinção - Art. 119 inciso III da LPI (15) 23/10/2012 (73) Planmar Industria e Comercio de Plasticos Ltda (BR/SP) (74) Beerre Assessoria Empresarial Ltda Registro extinto a contar de 02/11/2021.
(11) DI 7105552-5	Código 44 - Extinção - Art. 119 inciso III da LPI (15) 23/10/2012 (73) Planmar Industria e Comercio de Plasticos Ltda (BR/SP) (74) Beerre Assessoria Empresarial Ltda Registro extinto a contar de 02/11/2021.
(11) DI 7105553-3	Código 44 - Extinção - Art. 119 inciso III da LPI (15) 23/10/2012 (73) Planmar Industria e Comercio de Plasticos Ltda (BR/SP) (74) Beerre Assessoria Empresarial Ltda Registro extinto a contar de 02/11/2021.
(11) DI 7105554-1	Código 44 - Extinção - Art. 119 inciso III da LPI (15) 23/10/2012 (73) Chen Chim Wei (BR/SP) (74) Moras & Corrêa Marcas e Patentes Ltda Registro extinto a contar de 02/11/2021.
(11) DI 7105558-4	Código 44 - Extinção - Art. 119 inciso III da LPI (15) 29/05/2012 (73) NIVALDO DA SILVA (BR/SP) (74) JOSÉ EDIS RODRIGUES Registro extinto a contar de 04/11/2021.
(11) DI 7105563-0	Código 44 - Extinção - Art. 119 inciso III da LPI



(15) 23/10/2012
(73) Braun GMBH (DE)
(74) Momsen, Leonardos & Cia
Registro extinto a contar de 04/11/2021.

(11) DI 7105564-9 Código 44 - Extinção - Art. 119 inciso III da LPI
(15) 23/10/2012
(73) Braun GMBH (DE)
(74) Momsen, Leonardos & Cia
Registro extinto a contar de 04/11/2021.

(11) DI 7105569-0 Código 44 - Extinção - Art. 119 inciso III da LPI
(15) 23/10/2012
(73) Daimler AG (DE)
(74) Dannemann, Siemsen, Bigler & Ipanema Moreira
Registro extinto a contar de 04/11/2021.

(11) DI 7105575-4 Código 44 - Extinção - Art. 119 inciso III da LPI
(15) 29/05/2012
(73) CRISTINA PIRES CAMARGO (BR/SP)
(74) RUBENS DOS SANTOS FILHO
Registro extinto a contar de 05/11/2021.

(11) DI 7105601-7 Código 44 - Extinção - Art. 119 inciso III da LPI
(15) 23/10/2012
(73) Moretto S.P.A. (IT)
(74) Atem & Remer Asses. Consult. Prop. Int. Ltda
Registro extinto a contar de 05/11/2021.



Código 46 - Prorrogação

Prorrogada a vigência do registro de desenho industrial por solicitação do titular.

(11) BR 30 2012 003344-6	Código 46 - Prorrogação (22) 04/07/2012 (15) 14/10/2014 (45) 14/10/2014 (52) 15-07 (54) CONFIGURAÇÃO APLICADA A RESFRIADOR (73) MARS, INCORPORATED (US) (72) SIMON WOOLLFORD; CHRIS ALTHORP; MICHAEL JONH UNWIN; BRUCE HANNANT (74) Veirano Advogados Prorrogado de 05/07/2022 a 04/07/2027 (3º Período).
(11) BR 30 2012 003539-2	Código 46 - Prorrogação (22) 12/07/2012 (15) 11/11/2014 (45) 11/11/2014 (52) 09-01 (54) CONFIGURAÇÃO APLICADA EM FRASCO (73) GUERLAIN SOCIETE ANONYME (FR) (72) SÉBASTIEN SERVAIRE (74) JULIANO RYOTA MURAKAMI Prorrogado de 13/07/2022 a 12/07/2027 (3º Período).
(11) BR 30 2012 003575-9	Código 46 - Prorrogação (22) 13/07/2012 (15) 20/05/2014 (45) 20/05/2014 (52) 09-03 (54) CONFIGURAÇÃO APLICADA EM EMBALAGEM (73) BARILLA G.E.R. FRATELLI S.P.A (IT) (72) ELEANOR LUNA; FRANCESCA PASSONI; GIANCARLO TEDESCHI; IAIN ROBERTS; VALENTINA MASOTTI; GEORGE KYAM SOE MAUNG AYE; JEEWON JUNG (74) ARTUR FRANCISCO SCHAAL Prorrogado de 14/07/2022 a 13/07/2027 (3º Período).
(11) BR 30 2012 003601-1	Código 46 - Prorrogação (22) 16/07/2012 (15) 02/07/2013



(45) 02/07/2013
(52) 08-03
(54) "CONFIGURAÇÃO APLICADA EM CONJUNTO DE SERRA PORTÁTIL"
(73) Norwood Industries Inc. (CA)
(72) Peter Dale
(74) Martinez & Associados S/S Ltda
Prorrogado de 17/07/2022 a 16/07/2027 (3º Período).

(11) BR 30 2012 003635-6

Código 46 - Prorrogação
(22) 18/07/2012
(15) 24/12/2013
(45) 24/12/2013
(52) 09-01
(54) CONFIGURAÇÃO APLICADA EM FRASCO
(73) GLAXO GROUP LIMITED (GB)
(72) LUCY WILSON; SIMON RITCHIE
(74) KASZNAR LEONARDOS PROPRIEDADE INTELECTUAL
Prorrogado de 19/07/2022 a 18/07/2027 (3º Período).

(11) BR 30 2012 003735-2

Código 46 - Prorrogação
(22) 24/07/2012
(15) 03/11/2015
(45) 03/11/2015
(52) 12-16
(54) CONFIGURAÇÃO APLICADA EM LIMPADOR DE PARA-BRISA PARA VEÍCULOS
(73) MITSUBA CORPORATION (JP)
(72) JUN ABE; KAZUYOSHI TAKA; YUTAKA YAMASHITA; YUHEI KICHIKAWA
(74) FLAVIA MANSUR MURAD SCHAAL
Prorrogado de 25/07/2022 a 24/07/2027 (3º Período).

(11) BR 30 2012 003736-0

Código 46 - Prorrogação
(22) 24/07/2012
(15) 03/11/2015
(45) 03/11/2015
(52) 12-16
(54) CONFIGURAÇÃO APLICADA EM LIMPADOR DE PARA-BRISA PARA VEÍCULOS
(73) MITSUBA CORPORATION (JP)
(72) JUN ABE; KAZUYOSHI TAKAHASHI; YUTAKA YAMASHITA; YUHEI KICHIKAWA
(74) FLAVIA MANSUR MURAD SCHAAL
Prorrogado de 25/07/2022 a 24/07/2027 (3º Período).



(11) BR 30 2012 003749-2 Código 46 - Prorrogação
(22) 25/07/2012
(15) 03/11/2015
(45) 03/11/2015
(52) 14-03
(54) CONFIGURAÇÃO APLICADA EM CAPA PROTETORA.
(73) GLOBAL CELLULAR, INC. (US)
(72) JEFFREY MICHAEL WYNN
(74) Dannemann, Siemsen, Bigler & Ipanema Moreira
Prorrogado de 26/07/2022 a 25/07/2027 (3º Período).

(11) BR 30 2012 003885-5 Código 46 - Prorrogação
(22) 31/07/2012
(15) 09/07/2013
(45) 09/07/2013
(52) 09-01
(54) "CONFIGURAÇÃO APLICADA EM GARRAFA"
(73) Cargill, Incorporated (US)
(72) Daniël Wardenier
(74) Dannemann, Siemsen, Bigler & Ipanema Moreira.
Prorrogado de 01/08/2022 a 31/07/2027 (3º Período).

(11) BR 30 2012 004193-7 Código 46 - Prorrogação
(22) 15/08/2012
(15) 27/05/2014
(45) 27/05/2014
(52) 02-03
(54) CONFIGURAÇÃO APLICADA EM CAPACETE
(73) Marlon Bonilha (BR/PR)
(72) Marlon Bonilha
(74) Yuri Yacishin da Cunha
Prorrogado de 16/08/2022 a 15/08/2027 (3º Período).

(11) BR 30 2012 005013-8 Código 46 - Prorrogação
(22) 26/09/2012
(15) 12/04/2016
(45) 12/04/2016
(52) 25-03
(54) CONFIGURAÇÃO APLICADA EM QUIOSQUE
(73) SANCHEZ CANO, S.A. (ES)
(72) ANTONIO ANDRES SANCHEZ BERNAL
(74) DAVID DO NASCIMENTO ADVOGADOS ASSOCIADOS
Prorrogado de 27/09/2022 a 26/09/2027 (3º Período).



(11) BR 30 2012 006515-1 Código 46 - Prorrogação
(22) 18/12/2012
(15) 10/12/2013
(45) 10/12/2013
(52) 25-02
(54) CONFIGURAÇÃO APLICADA EM ESTRADO MODULAR PARA PISO
(73) Luciano Bitencourt da Silva (BR/RS)
(72) Luciano Bitencourt da Silva
(74) Acerti - Marcas e Patentes Ltda.
Prorrogado de 19/12/2022 a 18/12/2027 (3º Período).

(11) BR 30 2013 002578-0 Código 46 - Prorrogação
(22) 03/06/2013
(15) 07/02/2017
(45) 07/02/2017
(52) 11-02
(54) CONFIGURAÇÃO APLICADA EM VASO
(73) PEDRO ANTONIO PERIN (BR/SP)
(72) PEDRO ANTONIO PERIN
(74) ESTRELA MARCAS E PATENTES LTDA ME
Prorrogado de 04/06/2023 a 03/06/2028 (3º Período).

(11) DI 6202451-5 Código 46 - Prorrogação
(22) 05/08/2002
(15) 11/02/2003
(45) 11/02/2003
(54) CONFIGURAÇÃO APLICADA EM SABONETEIRA
(73) Indústria e Comércio de Plásticos Cajovil LTDA (BR/SC)
(72) JORGE LUIZ BRANDES
(74) King's Marcas e Patentes Ltda Me
Prorrogado de 06/08/2022 a 05/08/2027 (5º Período).

(11) DI 6202452-3 Código 46 - Prorrogação
(22) 05/08/2002
(15) 14/01/2003
(45) 14/01/2003
(54) CONFIGURAÇÃO APLICADA EM RECIPIENTE SANITÁRIO INFANTIL
(73) Indústria e Comércio de Plásticos Cajovil LTDA (BR/SC)
(72) Jorge Luiz Brandes
(74) King's Marcas e Patentes Ltda Me
Prorrogado de 06/08/2022 a 05/08/2027 (5º Período).

(11) DI 6701887-4 Código 46 - Prorrogação
(22) 27/06/2007



(15) 15/01/2008
(45) 15/01/2008
(52) 07-03
(54) CONFIGURAÇÃO ORNAMENTAL APLICADA EM TALHERES
(73) DI SOLLE CUTELARIA LTDA (BR/RS)
(72) PEDRO LUIS TOMAZINI
(74) CAPELLA & VELOSO ASSOCIADOS LTDA
Prorrogado de 28/06/2022 a 27/06/2027 (4º Período).

(11) DI 6702232-4

Código 46 - Prorrogação
(22) 05/07/2007
(15) 04/03/2008
(45) 04/03/2008
(52) 14-01
(54) CONFIGURAÇÃO APLICADA A MICROFONE
(73) AKG ACOUSTICS GMBH (AT)
(72) ALEXANDER THUSBASS
(74) DANNEMANN, SIEMSEN, BIGLER & IPANEMA MOREIRA
Prorrogado de 06/07/2022 a 05/07/2027 (4º Período).

(11) DI 6702233-2

Código 46 - Prorrogação
(22) 05/07/2007
(15) 19/02/2008
(45) 19/02/2008
(52) 14-01
(54) CONFIGURAÇÃO APLICADA A MICROFONE COM PRENDEDOR INTEGRADO
(73) AKG ACOUSTICS GMBH (AT)
(72) MICHAEL SCHAEFER
(74) DANNEMANN, SIEMSEN, BIGLER & IPANEMA MOREIRA
Prorrogado de 06/07/2022 a 05/07/2027 (4º Período).

(11) DI 6702237-5

Código 46 - Prorrogação
(22) 06/07/2007
(15) 29/01/2008
(45) 29/01/2008
(52) 09-03
(54) CONFIGURAÇÃO APLICADA EM RECIPIENTE TIPO BOLSA DE MINI-CUMEEIRA COM BICO PEQUENO
(73) RONALD H. BERMAN (US)
(72) Ronald H. Berman
(74) MOMSEN, LEONARDOS & CIA
Prorrogado de 07/07/2022 a 06/07/2027 (4º Período).



(11) DI 6702238-3	Código 46 - Prorrogação (22) 06/07/2007 (15) 19/02/2008 (45) 19/02/2008 (52) 09-03 (54) CONFIGURAÇÃO APLICADA EM RECIPIENTE TIPO BOLSA CILÍNDRICO (73) RONALD H. BERMAN (US) (72) RONALD H. BERMAN (74) MOMSEN, LEONARDOS & CIA Prorrogado de 07/07/2022 a 06/07/2027 (4º Período).
(11) DI 6702239-1	Código 46 - Prorrogação (22) 06/07/2007 (15) 19/02/2008 (45) 19/02/2008 (52) 09-03 (54) CONFIGURAÇÃO APLICADA EM RECIPIENTE TIPO BOLSA TRIANGULAR SEM BICO (73) RONALD H. BERMAN (US) (72) RONALD H. BERMAN (74) MOMSEN, LEONARDOS & CIA Prorrogado de 07/07/2022 a 06/07/2027 (4º Período).
(11) DI 6702274-0	Código 46 - Prorrogação (22) 12/07/2007 (15) 15/07/2008 (45) 15/07/2008 (52) 15-01 , 15-99 , 08-05 (54) ISOLADOR (73) THE GATES CORPORATION (US) (72) LIN ZHU; YAHYA HODJAT; MARC R. CADARETTE; JASON DAVID HATFIELD (74) ISABELLA CARDOZO Prorrogado de 13/07/2022 a 12/07/2027 (4º Período).
(11) DI 6702353-3	Código 46 - Prorrogação (22) 27/07/2007 (15) 19/02/2008 (45) 19/02/2008 (52) 24-01 (54) CONFIGURAÇÃO APLICADA EM AUTOCLAVE (73) KAVO DO BRASIL INDÚSTRIA E COMÉRCIO LTDA (BR/SC) (72) CARLOS ALBERTO AMORIM; MARCOS ANTÔNIO DO PRADO (74) DANNEMANN, SIEMSEN, BIGLER & IPANEMA MOREIRA

Prorrogado de 28/07/2022 a 27/07/2027 (4º Período).

(11) DI 6704986-9

Código 46 - Prorrogação
(22) 25/07/2007
(15) 08/07/2008
(45) 08/07/2008
(52) 19-06
(54) CONFIGURAÇÃO APLICADA EM CANETA
(73) SOCIETE BIC (FR)
(72) Franck Rolion; Franck Vadenne
(74) Artur Francisco Schaal
Prorrogado de 26/07/2022 a 25/07/2027 (4º Período).

(11) DI 6802526-2

Código 46 - Prorrogação
(22) 19/06/2008
(15) 01/09/2009
(45) 01/09/2009
(52) 15-03
(54) CONFIGURAÇÃO APLICADA EM ROLO PUXADOR DE CANA DE MILHO EM PLATAFORMA DE COLHEITADEIRAS
(73) Indústria de Implementos Agrícolas Vence Tudo Importação e Exportação Ltda (BR/RS)
(72) Bruno Freyer; Nelson Lauxen; Marcos Luis Lauxen
(74) Wagner Jose da Silva
Prorrogado de 20/06/2023 a 19/06/2028 (4º Período).

(11) DI 7105479-0

Código 46 - Prorrogação
(22) 27/10/2011
(15) 28/05/2013
(45) 28/05/2013
(52) 07-01
(54) CONFIGURAÇÃO APLICADA EM SALADEIRA.
(73) G3 COMERCIO IMPORTAÇÃO E EXPORTAÇÃO LTDA EPP. (BR/SP)
(72) RENATA CRISTINA DOS SANTOS OLIVEIRA
(74) CADASTRO NACIONAL ASSESSORIA DA PROPRIEDADE INDUSTRIAL LTDA
Prorrogado de 28/10/2021 a 27/10/2026 (3º Período).

(11) DI 7106826-0

Código 46 - Prorrogação
(22) 30/12/2011
(15) 19/01/2016
(45) 19/01/2016
(52) 15-05
(54) SECADOR DE TOALHA



(73) ENNIO EZEQUIEL DE OLIVEIRA FILHO (BR/SC)

(72) ENNIO EZEQUIEL DE OLIVEIRA FILHO

Prorrogado de 31/12/2021 a 30/12/2026 (3º Período).



Código 47 - Petição Não Conhecida

Não conhecimento da petição apresentada em virtude do disposto nos Arts. 218 ou 219 da LPI.

(21) BR 30 2022 001992-5

Código 47 - Petição Não Conhecida

(22) 20/04/2022

(71) RENATO SILVA ANTONINI (BR/SP)

(74) Quimera Marcas e Patentes Ltda

Petição de protocolo 870220060216 de 08/07/2022 não conhecida por não ter havido pagamento da Guia de Recolhimento da União relativa ao serviço solicitado, à data do protocolo, conforme artigo 218, inciso II da Lei 9279/96 e item 3.4 do Manual de Desenhos Industriais.



Código 47.1 - Petição Prejudicada

Prejudicada a petição apresentada, conforme informações do complemento do despacho

(21) BR 30 2019 005860-0

Código 47.1 - Petição Prejudicada

(22) 29/11/2019

(71) RÍCIA MARCOS DA SILVA GAIO (BR/SP)

(74) MARCOS ANDREAS DA SILVA QUAGLIO

Petição prejudicada, tendo em vista a nulidade do registro, publicada na RPI 2682, de 31/05/2022. Em referência ao protocolo nº 870220024694, de 23/03/2022.

(21) BR 30 2019 005862-6

Código 47.1 - Petição Prejudicada

(22) 29/11/2019

(71) RÍCIA MARCOS DA SILVA GAIO (BR/SP)

(74) MARCOS ANDREAS DA SILVA QUAGLIO

Petição prejudicada, tendo em vista a nulidade do registro, publicada na RPI 2682, de 31/05/2022. Em referência ao protocolo nº 870220024716, de 23/03/2022.

(21) BR 30 2019 005863-4

Código 47.1 - Petição Prejudicada

(22) 29/11/2019

(71) RÍCIA MARCOS DA SILVA GAIO (BR/SP)

(74) MARCOS ANDREAS DA SILVA QUAGLIO

Petição prejudicada, tendo em vista a nulidade do registro, publicada na RPI 2682, de 31/05/2022. Em referência à petição nº 870220024711, de 23/03/2022.



Código 47.3 - Petição Deferida

Deferida a petição apresentada, conforme informações do complemento do despacho.

(21) BR 30 2022 001533-4

Código 47.3 - Petição Deferida

(71) SKY CP LIMITED (GB)

(74) KASZNAR LEONARDOS PROPRIEDADE INTELECTUAL

Deferida a petição no que se refere à verificação dos aspectos formais do documento de prioridade unionista apresentado. Em referência ao protocolo 870220043579 de 19/05/2022

(21) BR 30 2022 001653-5

Código 47.3 - Petição Deferida

(71) SUPER73, INC. (US)

(74) KASZNAR LEONARDOS PROPRIEDADE INTELECTUAL

Deferida a petição no que se refere à verificação dos aspectos formais do documento de prioridade unionista apresentado. Em referência ao protocolo 870220047962 de 01/06/2022

(11) BR 30 2022 001654-3

Código 47.3 - Petição Deferida

(71) BAYERISCHE MOTOREN WERKE AKTIENGESELLSCHAFT (DE)

(74) DANNEMANN, SIEMSEN, BIGLER & IPANEMA MOREIRA

Deferida a petição no que se refere à verificação dos aspectos formais do documento de prioridade unionista apresentado. Em referência ao protocolo 870220047622 de 31/05/2022

(11) BR 30 2022 001655-1

Código 47.3 - Petição Deferida

(71) SUPER73, INC. (US)

(74) KASZNAR LEONARDOS PROPRIEDADE INTELECTUAL

Deferida a petição no que se refere à verificação dos aspectos formais do documento de prioridade unionista apresentado. Em referência ao protocolo 870220047978 de 01/06/2022

(11) BR 30 2022 001657-8

Código 47.3 - Petição Deferida

(71) SUPER73, INC. (US)

(74) KASZNAR LEONARDOS PROPRIEDADE INTELECTUAL

Deferida a petição no que se refere à verificação dos aspectos formais do documento de prioridade unionista apresentado. Em referência ao protocolo 870220047981 de 01/06/2022

(21) BR 30 2022 001660-8

Código 47.3 - Petição Deferida

(71) VENUS BY MARIA TASH, INC. (US)

(74) CLARKE, MODET PROPRIEDADE INTELECTUAL LTDA.



Deferida a petição no que se refere à verificação dos aspectos formais do documento de prioridade unionista apresentado. Em referência ao protocolo 870220046007 de 26/05/2022

(21) BR 30 2022 001669-1

Código 47.3 - Petição Deferida

(71) PARAGON WATER SYSTEMS, INC. (US)

(74) CITY PATENTES E MARCAS LTDA.

Deferida a petição no que se refere à verificação dos aspectos formais do documento de prioridade unionista apresentado. Em referência ao protocolo 870220034273 de 22/04/2022

(21) BR 30 2022 001759-0

Código 47.3 - Petição Deferida

(71) GRUPO ROTOPLAS, S.A.B. DE C.V. (MX)

(74) LEONOR MAGALHÃES PERES GALVÃO

Deferida a petição no que se refere à verificação dos aspectos formais do documento de prioridade unionista apresentado. Em referência ao protocolo 870220056406 de 28/06/2022

(21) BR 30 2022 001760-4

Código 47.3 - Petição Deferida

(71) SPARTAN CHEMICAL COMPANY, INC. (US)

(74) CLARKE, MODET PROPRIEDADE INTELECTUAL LTDA.

Deferida a petição no que se refere à verificação dos aspectos formais do documento de prioridade unionista apresentado. Em referência ao protocolo 870220053801 de 20/06/2022

(21) BR 30 2022 001768-0

Código 47.3 - Petição Deferida

(71) JOHNSON & JOHNSON CONSUMER INC. (US)

(74) DANNEMANN, SIEMSEN, BIGLER & IPANEMA MOREIRA

Deferida a petição no que se refere à verificação dos aspectos formais do documento de prioridade unionista apresentado. Em referência ao protocolo 870220043812 de 20/05/2022

(21) BR 30 2022 002229-2

Código 47.3 - Petição Deferida

(71) AUSTRALIAN CONVEYOR COMPONENTS PTY LTD (AU)

(74) DANNEMANN, SIEMSEN, BIGLER & IPANEMA MOREIRA

Deferida a petição no que se refere à verificação dos aspectos formais do documento de prioridade e do pagamento e tempestividade do documento de procuração apresentados. Em referência ao protocolo 870220056898 de 29/06/2022

(21) BR 30 2022 002232-2

Código 47.3 - Petição Deferida

(71) AUSTRALIAN CONVEYOR COMPONENTS PTY LTD (AU)

(74) DANNEMANN, SIEMSEN, BIGLER & IPANEMA MOREIRA

Deferida a petição no que se refere à verificação dos aspectos formais do



documento de prioridade e do pagamento e tempestividade do documento de procuração apresentados. Em referência ao protocolo 870220057304 de 30/06/2022

(21) BR 30 2022 002253-5

Código 47.3 - Petição Deferida

(71) GUANGDONG UNILUMIN ENERGY SAVING TECHNOLOGY CO., LTD
(CN)

(74) APEX INTELLECTUAL PROPERTY SERVICOS ADMINISTRATIVOS LTDA

Deferida a petição no que se refere à verificação dos aspectos formais do documento de prioridade e do pagamento e tempestividade do documento de procuração apresentados. Em referência ao protocolo 870220049741 de 06/06/2022

(21) BR 30 2022 003448-7

Código 47.3 - Petição Deferida

(71) SODASTREAM INDUSTRIES LTD. (IL)

(74) DAVID DO NASCIMENTO ADVOGADOS ASSOCIADOS

Deferida a petição no que se refere à solicitação de alteração de cadastro apresentada. Em referência ao protocolo 870220060091 de 07/07/2022

(11) BR 30 2022 003449-5

Código 47.3 - Petição Deferida

(71) SODASTREAM INDUSTRIES LTD. (IL)

(74) DAVID DO NASCIMENTO ADVOGADOS ASSOCIADOS

Deferida a petição no que se refere à solicitação de alteração de cadastro apresentada. Em referência ao protocolo 870220060102 de 07/07/2022

(11) BR 30 2022 003450-9

Código 47.3 - Petição Deferida

(71) SODASTREAM INDUSTRIES LTD. (IL)

(74) DAVID DO NASCIMENTO ADVOGADOS ASSOCIADOS

Deferida a petição no que se refere à solicitação de alteração de cadastro apresentada. Em referência ao protocolo 870220060107 de 07/07/2022



Código 47.4 - Deferimento Parcial de Petição

Defere-se parcialmente a petição apresentada, conforme informações do complemento do despacho. Desta data corre o prazo de 60 (sessenta) dias para eventual recurso do interessado.

(21) BR 30 2022 001196-7

Código 47.4 - Deferimento Parcial de Petição

(71) DUPONT SAFETY & CONSTRUCTION, INC. (US)

(74) CAROLINA NAKATA

(21) BR 30 2022 001197-5

Código 47.4 - Deferimento Parcial de Petição

(71) DUPONT SAFETY & CONSTRUCTION, INC. (US)

(74) CAROLINA NAKATA

Código 47.5 - Petição Indeferida

Indeferida a petição apresentada, conforme informações do complemento do despacho. Desta data corre o prazo de 60 (sessenta) dias para eventual recurso do interessado

(21) BR 30 2022 001817-1

Código 47.5 - Petição Indeferida

(71) LARISSA BATISTA (BR/RS)

Petições com protocolo 870220042024 de 15/05/2022 e 870220042898 de 17/05/2022 foram indeferidas por não ser usada a correta Guia de Recolhimento da União, segundo o item 3.6 do Manual de Desenhos Industriais. Para o cumprimento da exigência publicada na RPI 2679, deve-se usar a GRU código 105. Em vista da apresentação tempestiva da GRU adequada (protocolo 870220049275 de 04/06/2022), os protocolos 870220042024 e 870220042898 não serão analisados.



Código 49 - Perda de Prioridade

Perda da prioridade reivindicada por não atender às disposições previstas no Art. 99 da LPI.

(21) BR 30 2022 001196-7	<p>Código 49 - Perda de Prioridade (22) 09/03/2022 (71) DUPONT SAFETY & CONSTRUCTION, INC. (US) (74) CAROLINA NAKATA Referente à Reivindicação de Prioridade nº 29/807,191, 29/807,183, 29/807,177, por não terem sido apresentados documentos comprobatórios dentro do prazo previsto no artigo 99 da lei 9279/96.</p>
(21) BR 30 2022 001197-5	<p>Código 49 - Perda de Prioridade (22) 09/03/2022 (71) DUPONT SAFETY & CONSTRUCTION, INC. (US) (74) CAROLINA NAKATA Referente à Reivindicação de Prioridade nº 29/807,170, 29/807,182, 29/807,189, por não terem sido apresentados documentos comprobatórios dentro do prazo previsto no artigo 99 da lei 9279/96.</p>
(21) BR 30 2022 001561-0	<p>Código 49 - Perda de Prioridade (22) 28/03/2022 (71) LEGRAND AV INC. (US) (74) CLARKE, MODET PROPRIEDADE INTELECTUAL LTDA. Referente à Reivindicação de Prioridade nº 29/809,522, por não ter sido apresentado documento comprobatório dentro do prazo previsto no artigo 99 da lei 9279/96.</p>
(21) BR 30 2022 001717-5	<p>Código 49 - Perda de Prioridade (22) 05/04/2022 (71) ROBERT GRIFFIN (CA) (74) VASCO DA GAMA COELHO PEREIRA Referente à Reivindicação de Prioridade nº 29/810,650, por não estarem presentes no documento comprobatório apresentado os desenhos do objeto depositado. Conforme Art. 16 § 2º da LPI "A reivindicação de prioridade será comprovada por documento hábil da origem, contendo número, data, título, relatório descritivo e, se for o caso, reivindicações e desenhos, acompanhado de tradução simples da certidão de depósito ou documento equivalente, contendo dados identificadores do pedido, cujo teor será de inteira responsabilidade do depositante". A apresentação dos desenhos é obrigatória no pedido de desenho industrial, conforme Art. 101 da LPI, portanto o documento de prioridade também deve conter, obrigatoriamente, os desenhos.</p>





Código 49.1 - Sobrestamento por Perda de Prioridade

O titular poderá apresentar recurso contra a perda de prioridade. Desta data corre o prazo de 60 (sessenta) dias para eventual recurso do interessado. Sobrestado o exame do pedido até o fim do exame do recurso ou, na ausência deste, até o fim do prazo de 60 (sessenta) dias.

(21) BR 30 2021 006301-8 Código 49.1 - Sobrestamento por Perda de Prioridade
(43) 12/07/2022
(71) TANGLE TEEZER LIMITED (GB)
(74) CUSTODIO DE ALMEIDA & CIA.

(21) BR 30 2022 001196-7 Código 49.1 - Sobrestamento por Perda de Prioridade
(43) 19/07/2022
(71) DUPONT SAFETY & CONSTRUCTION, INC. (US)
(74) CAROLINA NAKATA

(21) BR 30 2022 001197-5 Código 49.1 - Sobrestamento por Perda de Prioridade
(43) 19/07/2022
(71) DUPONT SAFETY & CONSTRUCTION, INC. (US)
(74) CAROLINA NAKATA

(21) BR 30 2022 001561-0 Código 49.1 - Sobrestamento por Perda de Prioridade
(43) 19/07/2022
(71) LEGRAND AV INC. (US)
(74) CLARKE, MODET PROPRIEDADE INTELECTUAL LTDA.

(21) BR 30 2022 001717-5 Código 49.1 - Sobrestamento por Perda de Prioridade
(43) 19/07/2022
(71) ROBERT GRIFFIN (CA)
(74) VASCO DA GAMA COELHO PEREIRA



Código 58 - Transferência em Exigência

Exigência referente ao pedido de transferência requerida. Desta data corre o prazo de 60 (sessenta) dias para cumprimento da exigência formulada, sob pena de Arquivamento da Petição do pedido de Transferência.

(11) BR 30 2019 005861-8

Código 58 - Transferência em Exigência

(22) 29/11/2019

(15) 21/01/2020

(71) LOJAS RPM MÓVEIS LTDA. (BR/SP)

(74) MARCOS ANDREAS DA SILVA QUAGLIO

Necessária a complementação da taxa paga pelo serviço, até que se alcance o valor relativo à pessoa jurídica dcessionária. A complementação deve ser recolhida, por meio de GRU, sob o código de serviço nº 800. Essa exigência deveser cumprida, por meio de petição e de GRU, sob o código de serviço nº 105, no prazo de 60 (sessenta) dias corridos, acontar do primeiro dia útil subsequente à publicação na Revista Eletrônica da Propriedade Industrial.Em referência à petição nº 870220052110, de 14/06/2022.

(11) BR 30 2019 005864-2

Código 58 - Transferência em Exigência

(22) 29/11/2019

(15) 21/01/2020

(71) LOJAS RPM MÓVEIS LTDA. (BR/SP)

(74) MARCOS ANDREAS DA SILVA QUAGLIO

Necessária a complementação da taxa paga pelo serviço, até que se alcance o valor relativo à pessoa jurídica dcessionária. A complementação deve ser recolhida, por meio de GRU, sob o código de serviço nº 800. Essa exigência deveser cumprida, por meio de petição e de GRU, sob o código de serviço nº 105, no prazo de 60 (sessenta) dias corridos, acontar do primeiro dia útil subsequente à publicação na Revista Eletrônica da Propriedade Industrial.Em referência à petição nº 870220052104, de 14/06/2022.

(11) BR 30 2020 000193-1

Código 58 - Transferência em Exigência

(22) 17/01/2020

(15) 03/03/2020

(71) LOJAS RPM MÓVEIS LTDA. (BR/SP)

Necessária a complementação da taxa paga pelo serviço, até que se alcance o valor relativo à pessoa jurídica dcessionária. A complementação deve ser recolhida, por meio de GRU, sob o código de serviço nº 800. Essa exigência deveser cumprida, por meio de petição e de GRU, sob o código de serviço nº 105, no prazo de 60 (sessenta) dias corridos, acontar do primeiro dia útil subsequente à publicação na Revista Eletrônica da Propriedade Industrial.Em referência à petição nº 870220052111, de 14/06/2022.



-
- (11) BR 30 2020 000347-0** Código 58 - Transferência em Exigência
(22) 27/01/2020
(15) 02/06/2020
(71) LOJAS RPM MÓVEIS LTDA. (BR/SP)
Necessária a complementação da taxa paga pelo serviço, até que se alcance o valor relativo à pessoa jurídica dcessionária. A complementação deve ser recolhida, por meio de GRU, sob o código de serviço nº 800. Essa exigência dever ser cumprida, por meio de petição e de GRU, sob o código de serviço nº 105, no prazo de 60 (sessenta) dias corridos, a contar do primeiro dia útil subsequente à publicação na Revista Eletrônica da Propriedade Industrial. Em referência à petição nº 870220052076, de 14/06/2022.
-
- (11) BR 30 2020 000381-0** Código 58 - Transferência em Exigência
(22) 29/01/2020
(15) 10/03/2020
(71) LOJAS RPM MÓVEIS LTDA. (BR/SP)
Necessária a complementação da taxa paga pelo serviço, até que se alcance o valor relativo à pessoa jurídica dcessionária. A complementação deve ser recolhida, por meio de GRU, sob o código de serviço nº 800. Essa exigência dever ser cumprida, por meio de petição e de GRU, sob o código de serviço nº 105, no prazo de 60 (sessenta) dias corridos, a contar do primeiro dia útil subsequente à publicação na Revista Eletrônica da Propriedade Industrial. Em referência à petição nº 870220052078, de 14/06/2022.
-
- (11) BR 30 2020 000399-3** Código 58 - Transferência em Exigência
(22) 30/01/2020
(15) 17/03/2020
(71) LOJAS RPM MÓVEIS LTDA. (BR/SP)
Necessária a complementação da taxa paga pelo serviço, até que se alcance o valor relativo à pessoa jurídica dcessionária. A complementação deve ser recolhida, por meio de GRU, sob o código de serviço nº 800. Essa exigência dever ser cumprida, por meio de petição e de GRU, sob o código de serviço nº 105, no prazo de 60 (sessenta) dias corridos, a contar do primeiro dia útil subsequente à publicação na Revista Eletrônica da Propriedade Industrial. Em referência à petição nº 870220052065, de 14/06/2022.
-
- (11) BR 30 2020 000401-9** Código 58 - Transferência em Exigência
(22) 30/01/2020
(15) 17/03/2020
(71) RÍCIA MARCOS DA SILVA GAIO (BR/SP)
Necessária a complementação da taxa paga pelo serviço, até que se alcance o valor relativo à pessoa jurídica dcessionária. A complementação deve ser recolhida, por meio de GRU, sob o código de serviço nº 800. Essa exigência

deveser cumprida, por meio de petição e de GRU, sob o código de serviço nº 105, no prazo de 60 (sessenta) dias corridos, acontar do primeiro dia útil subseqüente à publicação na Revista Eletrônica da Propriedade Industrial. Em referência à petição nº 870220052064, de 14/06/2022.

(11) BR 30 2020 000403-5

Código 58 - Transferência em Exigência

(22) 30/01/2020

(15) 17/03/2020

(71) LOJAS RPM MÓVEIS LTDA. (BR/SP)

Necessária a complementação da taxa paga pelo serviço, até que se alcance o valor relativo à pessoa jurídica dcessionária. A complementação deve ser recolhida, por meio de GRU, sob o código de serviço nº 800. Essa exigência deveser cumprida, por meio de petição e de GRU, sob o código de serviço nº 105, no prazo de 60 (sessenta) dias corridos, acontar do primeiro dia útil subseqüente à publicação na Revista Eletrônica da Propriedade Industrial. Em referência à petição nº 870220052079, de 14/06/2022.

(11) BR 30 2020 000415-9

Código 58 - Transferência em Exigência

(22) 30/01/2020

(15) 17/03/2020

(71) LOJAS RPM MÓVEIS LTDA. (BR/SP)

Necessária a complementação da taxa paga pelo serviço, até que se alcance o valor relativo à pessoa jurídica dcessionária. A complementação deve ser recolhida, por meio de GRU, sob o código de serviço nº 800. Essa exigência deveser cumprida, por meio de petição e de GRU, sob o código de serviço nº 105, no prazo de 60 (sessenta) dias corridos, acontar do primeiro dia útil subseqüente à publicação na Revista Eletrônica da Propriedade Industrial. Em referência à petição nº 870220052083, de 14/06/2022.

(11) BR 30 2020 000419-1

Código 58 - Transferência em Exigência

(22) 31/01/2020

(15) 17/03/2020

(71) LOJAS RPM MÓVEIS LTDA. (BR/SP)

Necessária a complementação da taxa paga pelo serviço, até que se alcance o valor relativo à pessoa jurídica dcessionária. A complementação deve ser recolhida, por meio de GRU, sob o código de serviço nº 800. Essa exigência deveser cumprida, por meio de petição e de GRU, sob o código de serviço nº 105, no prazo de 60 (sessenta) dias corridos, acontar do primeiro dia útil subseqüente à publicação na Revista Eletrônica da Propriedade Industrial. Em referência à petição nº 870220052106, de 14/06/2022.

(11) BR 30 2020 000448-5

Código 58 - Transferência em Exigência

(22) 03/02/2020

(15) 17/03/2020



(71) LOJAS RPM MÓVEIS LTDA. (BR/SP)

Necessária a complementação da taxa paga pelo serviço, até que se alcance o valor relativo à pessoa jurídica dcessionária. A complementação deve ser recolhida, por meio de GRU, sob o código de serviço nº 800. Essa exigência dever ser cumprida, por meio de petição e de GRU, sob o código de serviço nº 105, no prazo de 60 (sessenta) dias corridos, acontar do primeiro dia útil subseqente à publicação na Revista Eletrônica da Propriedade Industrial.Em referência à petição nº 870220052073, de 14/06/2022.

(11) BR 30 2020 000548-1

Código 58 - Transferência em Exigência

(22) 07/02/2020

(15) 08/09/2020

(71) LOJAS RPM MÓVEIS LTDA. (BR/SP)

Necessária a complementação da taxa paga pelo serviço, até que se alcance o valor relativo à pessoa jurídica dcessionária. A complementação deve ser recolhida, por meio de GRU, sob o código de serviço nº 800. Essa exigência dever ser cumprida, por meio de petição e de GRU, sob o código de serviço nº 105, no prazo de 60 (sessenta) dias corridos, acontar do primeiro dia útil subseqente à publicação na Revista Eletrônica da Propriedade Industrial.Em referência à petição nº 870220052070, de 14/06/2022.

(11) BR 30 2020 000551-1

Código 58 - Transferência em Exigência

(22) 07/02/2020

(15) 17/03/2020

(71) LOJAS RPM MÓVEIS LTDA. (BR/SP)

Necessária a complementação da taxa paga pelo serviço, até que se alcance o valor relativo à pessoa jurídica dcessionária. A complementação deve ser recolhida, por meio de GRU, sob o código de serviço nº 800. Essa exigência dever ser cumprida, por meio de petição e de GRU, sob o código de serviço nº 105, no prazo de 60 (sessenta) dias corridos, acontar do primeiro dia útil subseqente à publicação na Revista Eletrônica da Propriedade Industrial.Em referência à petição nº 870220052071, de 14/06/2022.

(11) BR 30 2020 000638-0

Código 58 - Transferência em Exigência

(22) 12/02/2020

(15) 23/06/2020

(71) LOJAS RPM MÓVEIS LTDA. (BR/SP)

Necessária a complementação da taxa paga pelo serviço, até que se alcance o valor relativo à pessoa jurídica dcessionária. A complementação deve ser recolhida, por meio de GRU, sob o código de serviço nº 800. Essa exigência dever ser cumprida, por meio de petição e de GRU, sob o código de serviço nº 105, no prazo de 60 (sessenta) dias corridos, acontar do primeiro dia útil subseqente à publicação na Revista Eletrônica da Propriedade Industrial.Em referência à petição nº 870220052098, de 14/06/2022.



-
- (11) BR 30 2020 000710-7** Código 58 - Transferência em Exigência
(22) 17/02/2020
(15) 24/03/2020
(71) LOJAS RPM MÓVEIS LTDA. (BR/SP)
Necessária a complementação da taxa paga pelo serviço, até que se alcance o valor relativo à pessoa jurídica dcessionária. A complementação deve ser recolhida, por meio de GRU, sob o código de serviço nº 800. Essa exigência dever ser cumprida, por meio de petição e de GRU, sob o código de serviço nº 105, no prazo de 60 (sessenta) dias corridos, a contar do primeiro dia útil subsequente à publicação na Revista Eletrônica da Propriedade Industrial. Em referência à petição nº 870220052109, de 14/06/2022.
-
- (11) BR 30 2020 001148-1** Código 58 - Transferência em Exigência
(22) 12/03/2020
(15) 31/03/2020
(71) LOJAS RPM MÓVEIS LTDA. (BR/SP)
Necessária a complementação da taxa paga pelo serviço, até que se alcance o valor relativo à pessoa jurídica dcessionária. A complementação deve ser recolhida, por meio de GRU, sob o código de serviço nº 800. Essa exigência dever ser cumprida, por meio de petição e de GRU, sob o código de serviço nº 105, no prazo de 60 (sessenta) dias corridos, a contar do primeiro dia útil subsequente à publicação na Revista Eletrônica da Propriedade Industrial. Em referência à petição nº 870220052074, de 14/06/2022.
-
- (11) BR 30 2020 002019-7** Código 58 - Transferência em Exigência
(22) 12/05/2020
(15) 02/06/2020
(71) LOJAS RPM MÓVEIS LTDA. (BR/SP)
Necessária a complementação da taxa paga pelo serviço, até que se alcance o valor relativo à pessoa jurídica dcessionária. A complementação deve ser recolhida, por meio de GRU, sob o código de serviço nº 800. Essa exigência dever ser cumprida, por meio de petição e de GRU, sob o código de serviço nº 105, no prazo de 60 (sessenta) dias corridos, a contar do primeiro dia útil subsequente à publicação na Revista Eletrônica da Propriedade Industrial. Em referência à petição nº 870220052068, de 14/06/2022.
-
- (11) BR 30 2020 002024-3** Código 58 - Transferência em Exigência
(22) 12/05/2020
(15) 02/06/2020
(71) LOJAS RPM MÓVEIS LTDA. (BR/SP)
Necessária a complementação da taxa paga pelo serviço, até que se alcance o valor relativo à pessoa jurídica dcessionária. A complementação deve ser recolhida, por meio de GRU, sob o código de serviço nº 800. Essa exigência

deveser cumprida, por meio de petição e de GRU, sob o código de serviço nº 105, no prazo de 60 (sessenta) dias corridos, a contar do primeiro dia útil subsequente à publicação na Revista Eletrônica da Propriedade Industrial. Em referência à petição nº 870220052075, de 14/06/2022.

(11) BR 30 2020 002277-7

Código 58 - Transferência em Exigência

(22) 26/05/2020

(15) 16/06/2020

(71) LOJAS RPM MÓVEIS LTDA. (BR/SP)

Necessária a complementação da taxa paga pelo serviço, até que se alcance o valor relativo à pessoa jurídica dcessionária. A complementação deve ser recolhida, por meio de GRU, sob o código de serviço nº 800. Essa exigência deveser cumprida, por meio de petição e de GRU, sob o código de serviço nº 105, no prazo de 60 (sessenta) dias corridos, a contar do primeiro dia útil subsequente à publicação na Revista Eletrônica da Propriedade Industrial. Em referência à petição nº 870220052072, de 14/06/2022.

(11) BR 30 2020 002279-3

Código 58 - Transferência em Exigência

(22) 26/05/2020

(15) 16/06/2020

(71) LOJAS RPM MÓVEIS LTDA. (BR/SP)

Necessária a complementação da taxa paga pelo serviço, até que se alcance o valor relativo à pessoa jurídica dcessionária. A complementação deve ser recolhida, por meio de GRU, sob o código de serviço nº 800. Essa exigência deveser cumprida, por meio de petição e de GRU, sob o código de serviço nº 105, no prazo de 60 (sessenta) dias corridos, a contar do primeiro dia útil subsequente à publicação na Revista Eletrônica da Propriedade Industrial. Em referência à petição nº 870220052082, de 14/06/2022.

(11) BR 30 2020 003092-3

Código 58 - Transferência em Exigência

(22) 21/07/2020

(15) 18/08/2020

(71) LOJAS RPM MÓVEIS LTDA. (BR/SP)

Necessária a complementação da taxa paga pelo serviço, até que se alcance o valor relativo à pessoa jurídica dcessionária. A complementação deve ser recolhida, por meio de GRU, sob o código de serviço nº 800. Essa exigência deveser cumprida, por meio de petição e de GRU, sob o código de serviço nº 105, no prazo de 60 (sessenta) dias corridos, a contar do primeiro dia útil subsequente à publicação na Revista Eletrônica da Propriedade Industrial. Em referência à petição nº 870220052067, de 14/06/2022.

(11) BR 30 2020 003106-7

Código 58 - Transferência em Exigência

(22) 22/07/2020

(15) 11/08/2020



(71) LOJAS RPM MÓVEIS LTDA. (BR/SP)

Necessária a complementação da taxa paga pelo serviço, até que se alcance o valor relativo à pessoa jurídica dcessionária. A complementação deve ser recolhida, por meio de GRU, sob o código de serviço nº 800. Essa exigência dever ser cumprida, por meio de petição e de GRU, sob o código de serviço nº 105, no prazo de 60 (sessenta) dias corridos, acontar do primeiro dia útil subseqente à publicação na Revista Eletrônica da Propriedade Industrial.Em referência à petição nº 870220052066, de 14/06/2022.

(11) BR 30 2020 003885-1

Código 58 - Transferência em Exigência

(22) 24/08/2020

(15) 15/09/2020

(71) LOJAS RPM MÓVEIS LTDA. (BR/SP)

Necessária a complementação da taxa paga pelo serviço, até que se alcance o valor relativo à pessoa jurídica dcessionária. A complementação deve ser recolhida, por meio de GRU, sob o código de serviço nº 800. Essa exigência dever ser cumprida, por meio de petição e de GRU, sob o código de serviço nº 105, no prazo de 60 (sessenta) dias corridos, acontar do primeiro dia útil subseqente à publicação na Revista Eletrônica da Propriedade Industrial.Em referência à petição nº 870220052063, de 14/06/2022.

(11) BR 30 2020 005859-3

Código 58 - Transferência em Exigência

(22) 08/12/2020

(15) 09/02/2021

(71) LOJAS RPM MÓVEIS LTDA. (BR/SP)

Necessária a complementação da taxa paga pelo serviço, até que se alcance o valor relativo à pessoa jurídica dcessionária. A complementação deve ser recolhida, por meio de GRU, sob o código de serviço nº 800. Essa exigência dever ser cumprida, por meio de petição e de GRU, sob o código de serviço nº 105, no prazo de 60 (sessenta) dias corridos, acontar do primeiro dia útil subseqente à publicação na Revista Eletrônica da Propriedade Industrial.Em referência à petição nº 870220052081, de 14/06/2022.

(11) BR 30 2021 001566-8

Código 58 - Transferência em Exigência

(22) 13/04/2021

(15) 18/05/2021

(71) LOJAS RPM MÓVEIS LTDA. (BR/SP)

Necessária a complementação da taxa paga pelo serviço, até que se alcance o valor relativo à pessoa jurídica dcessionária. A complementação deve ser recolhida, por meio de GRU, sob o código de serviço nº 800. Essa exigência dever ser cumprida, por meio de petição e de GRU, sob o código de serviço nº 105, no prazo de 60 (sessenta) dias corridos, acontar do primeiro dia útil subseqente à publicação na Revista Eletrônica da Propriedade Industrial.Em referência à petição nº 870220052087, de 14/06/2022.



(11) BR 30 2021 001568-4

Código 58 - Transferência em Exigência

(22) 13/04/2021

(15) 18/05/2021

(71) LOJAS RPM MÓVEIS LTDA. (BR/SP)

Necessária a complementação da taxa paga pelo serviço, até que se alcance o valor relativo à pessoa jurídica dcessionária. A complementação deve ser recolhida, por meio de GRU, sob o código de serviço nº 800. Essa exigência dever ser cumprida, por meio de petição e de GRU, sob o código de serviço nº 105, no prazo de 60 (sessenta) dias corridos, a contar do primeiro dia útil subsequente à publicação na Revista Eletrônica da Propriedade Industrial. Em referência à petição nº 870220052101, de 14/06/2022.

(11) BR 30 2021 001569-2

Código 58 - Transferência em Exigência

(22) 13/04/2021

(15) 18/05/2021

(71) LOJAS RPM MÓVEIS LTDA. (BR/SP)

Necessária a complementação da taxa paga pelo serviço, até que se alcance o valor relativo à pessoa jurídica dcessionária. A complementação deve ser recolhida, por meio de GRU, sob o código de serviço nº 800. Essa exigência dever ser cumprida, por meio de petição e de GRU, sob o código de serviço nº 105, no prazo de 60 (sessenta) dias corridos, a contar do primeiro dia útil subsequente à publicação na Revista Eletrônica da Propriedade Industrial. Em referência à petição nº 870220052085, de 14/06/2022.

Código 59 - Alteração de Nome Deferida

Notificação do deferimento da alteração de nome requerida.

(11) BR 30 2012 006546-1 Código 59 - Alteração de Nome Deferida
(22) 18/12/2012
(15) 29/10/2014
(71) KARL STORZ SE & CO. KG (DE)
(74) DANIEL ADVOGADOS
Nome alterado de Karl Storz GmbH & Co. Kg, conforme petição nº 8701800134412, de 25/09/2018.

(11) BR 30 2014 000687-8 Código 59 - Alteração de Nome Deferida
(22) 18/02/2014
(15) 14/04/2015
(71) KARL STORZ SE & CO. KG (DE)
(74) DANIEL ADVOGADOS
Nome alterado de Karl Storz GmbH & Co. Kg, conforme petição nº 8701800134428, de 25/09/2018.

(11) BR 30 2014 000688-6 Código 59 - Alteração de Nome Deferida
(22) 18/02/2014
(15) 12/09/2017
(71) KARL STORZ SE & CO. KG (DE)
(74) DANIEL ADVOGADOS
Nome alterado de Karl Storz GmbH & Co. Kg, conforme petição nº 8701800134429, de 25/09/2018.

(11) BR 30 2014 004923-2 Código 59 - Alteração de Nome Deferida
(22) 30/09/2014
(15) 25/04/2017
(71) KARL STORZ SE & CO. KG (DE)
(74) DANIEL ADVOGADOS
Nome alterado de Karl Storz GmbH & Co. Kg, conforme petição nº 8701800134434, de 25/09/2018.

(11) BR 30 2014 004949-6 Código 59 - Alteração de Nome Deferida
(22) 01/10/2014
(15) 31/01/2017
(71) KARL STORZ SE & CO. KG (DE)
(74) DANIEL ADVOGADOS
Nome alterado de Karl Storz GmbH & Co. Kg, conforme petição nº 8701800134440, de 25/09/2018.

(11) BR 30 2014 004966-6 Código 59 - Alteração de Nome Deferida
(22) 01/10/2014
(15) 03/05/2016
(71) KARL STORZ SE & CO. KG (DE)
(74) DANIEL ADVOGADOS
Nome alterado de Karl Storz GmbH & Co. Kg, conforme petição nº
8701800134433, de 25/09/2018.

(11) BR 30 2014 005132-6 Código 59 - Alteração de Nome Deferida
(22) 10/10/2014
(15) 10/05/2016
(71) KARL STORZ SE & CO. KG (DE)
(74) DANIEL ADVOGADOS
Nome alterado de Karl Storz GmbH & Co. Kg, conforme petição nº
8701800134437, de 25/09/2018.

(11) BR 30 2014 005133-4 Código 59 - Alteração de Nome Deferida
(22) 10/10/2014
(15) 10/05/2016
(71) KARL STORZ SE & CO. KG (DE)
(74) DANIEL ADVOGADOS
Nome alterado de Karl Storz GmbH & Co. Kg, conforme petição nº
8701800134435, de 25/09/2018.

(11) BR 30 2014 005134-2 Código 59 - Alteração de Nome Deferida
(22) 10/10/2014
(15) 10/05/2016
(71) KARL STORZ SE & CO. KG (DE)
(74) DANIEL ADVOGADOS
Nome alterado de Karl Storz GmbH & Co. Kg, conforme petição nº
8701800134438, de 25/09/2018.

(11) BR 30 2014 005135-0 Código 59 - Alteração de Nome Deferida
(22) 10/10/2014
(15) 10/05/2016
(71) KARL STORZ SE & CO. KG (DE)
(74) DANIEL ADVOGADOS
Nome alterado de Karl Storz GmbH & Co. Kg, conforme petição nº
8701800134436, de 25/09/2018.

(11) BR 30 2014 005151-2 Código 59 - Alteração de Nome Deferida
(22) 13/10/2014
(15) 10/05/2016



(71) KARL STORZ SE & CO. KG (DE)
(74) DANIEL ADVOGADOS
Nome alterado de Karl Storz GmbH & Co. Kg, conforme petição nº
8701800134439, de 25/09/2018.

(11) BR 30 2014 005712-0 Código 59 - Alteração de Nome Deferida
(22) 14/11/2014
(15) 17/05/2016
(71) KARL STORZ SE & CO. KG (DE)
(74) DANIEL ADVOGADOS
Nome alterado de Karl Storz GmbH & Co. Kg, conforme petição nº
8701800134430, de 25/09/2018.

(11) BR 30 2015 000028-7 Código 59 - Alteração de Nome Deferida
(22) 07/01/2015
(15) 07/06/2016
(71) KARL STORZ SE & CO. KG (DE)
(74) DANIEL ADVOGADOS
Nome alterado de Karl Storz GmbH & Co. Kg, conforme petição nº
8701800134441, de 25/09/2018.

(11) BR 30 2015 000681-1 Código 59 - Alteração de Nome Deferida
(22) 12/02/2015
(15) 14/06/2016
(71) KARL STORZ SE & CO. KG (DE)
(74) DANIEL ADVOGADOS
Nome alterado de Karl Storz GmbH & Co. Kg, conforme petição nº
8701800134442, de 25/09/2018.

(11) BR 30 2015 001243-9 Código 59 - Alteração de Nome Deferida
(22) 18/03/2015
(15) 21/06/2016
(71) KARL STORZ SE & CO. KG (DE)
(74) DANIEL ADVOGADOS
Nome alterado de Karl Storz GmbH & Co. Kg, conforme petição nº
8701800134447, de 25/09/2018.

(11) BR 30 2015 001322-2 Código 59 - Alteração de Nome Deferida
(22) 23/03/2015
(15) 28/06/2016
(71) KARL STORZ SE & CO. KG (DE)
(74) DANIEL ADVOGADOS
Nome alterado de Karl Storz GmbH & Co. Kg, conforme petição nº
8701800134445, de 25/09/2018.



(11) BR 30 2015 001323-0

Código 59 - Alteração de Nome Deferida

(22) 23/03/2015

(15) 28/06/2016

(71) KARL STORZ SE & CO. KG (DE)

(74) DANIEL ADVOGADOS

Nome alterado de Karl Storz GmbH & Co. Kg, conforme petição nº 8701800134446, de 25/09/2018.

(11) BR 30 2015 002091-1

Código 59 - Alteração de Nome Deferida

(22) 07/05/2015

(15) 05/07/2016

(71) KARL STORZ SE & CO. KG (DE)

(74) DANIEL ADVOGADOS

Nome alterado de Karl Storz GmbH & Co. Kg, conforme petição nº 8701800134444, de 25/09/2018.



Código 62 - Alteração de Sede Deferida

Notificação do deferimento da alteração de Sede requerida.

(11) BR 30 2012 006546-1	Código 62 - Alteração de Sede Deferida (22) 18/12/2012 (15) 29/10/2014 (71) KARL STORZ SE & CO. KG (DE) (74) DANIEL ADVOGADOS Alteração de sede deferida, conforme petição nº 8701800134412, de 25/09/2018.
(11) BR 30 2014 000687-8	Código 62 - Alteração de Sede Deferida (22) 18/02/2014 (15) 14/04/2015 (71) KARL STORZ SE & CO. KG (DE) (74) DANIEL ADVOGADOS Alteração de sede deferida, conforme petição nº 8701800134428, de 25/09/2018.
(11) BR 30 2014 000688-6	Código 62 - Alteração de Sede Deferida (22) 18/02/2014 (15) 12/09/2017 (71) KARL STORZ SE & CO. KG (DE) (74) DANIEL ADVOGADOS Alteração de sede deferida, conforme petição nº 8701800134429, de 25/09/2018.
(11) BR 30 2014 004923-2	Código 62 - Alteração de Sede Deferida (22) 30/09/2014 (15) 25/04/2017 (71) KARL STORZ SE & CO. KG (DE) (74) DANIEL ADVOGADOS Alteração de sede deferida, conforme petição nº 8701800134434, de 25/09/2018.
(11) BR 30 2014 004949-6	Código 62 - Alteração de Sede Deferida (22) 01/10/2014 (15) 31/01/2017 (71) KARL STORZ SE & CO. KG (DE) (74) DANIEL ADVOGADOS Alteração de sede deferida, conforme petição nº 8701800134440, de 25/09/2018.
(11) BR 30 2014 004966-6	Código 62 - Alteração de Sede Deferida (22) 01/10/2014 (15) 03/05/2016 (71) KARL STORZ SE & CO. KG (DE)

(74) DANIEL ADVOGADOS

Alteração de sede deferida, conforme petição nº 8701800134433, de 25/09/2018.

(11) BR 30 2014 005132-6

Código 62 - Alteração de Sede Deferida

(22) 10/10/2014

(15) 10/05/2016

(71) KARL STORZ SE & CO. KG (DE)

(74) DANIEL ADVOGADOS

Alteração de sede deferida, conforme petição nº 870180134437, de 25/09/2018.

(11) BR 30 2014 005133-4

Código 62 - Alteração de Sede Deferida

(22) 10/10/2014

(15) 10/05/2016

(71) KARL STORZ SE & CO. KG (DE)

(74) DANIEL ADVOGADOS

Alteração de sede deferida, conforme petição nº 8701800134435, de 25/09/2018.

(11) BR 30 2014 005134-2

Código 62 - Alteração de Sede Deferida

(22) 10/10/2014

(15) 10/05/2016

(71) KARL STORZ SE & CO. KG (DE)

(74) DANIEL ADVOGADOS

Alteração de sede deferida, conforme petição nº 8701800134438, de 25/09/2018.

(11) BR 30 2014 005135-0

Código 62 - Alteração de Sede Deferida

(22) 10/10/2014

(15) 10/05/2016

(71) KARL STORZ SE & CO. KG (DE)

(74) DANIEL ADVOGADOS

Alteração de sede deferida, conforme petição nº 8701800134436, de 25/09/2018.

(11) BR 30 2014 005151-2

Código 62 - Alteração de Sede Deferida

(22) 13/10/2014

(15) 10/05/2016

(71) KARL STORZ SE & CO. KG (DE)

(74) DANIEL ADVOGADOS

Alteração de sede deferida, conforme petição nº 8701800134439, de 25/09/2018.

(11) BR 30 2014 005712-0

Código 62 - Alteração de Sede Deferida

(22) 14/11/2014

(15) 17/05/2016

(71) KARL STORZ SE & CO. KG (DE)

(74) DANIEL ADVOGADOS

Alteração de sede deferida, conforme petição nº 8701800134430, de 25/09/2018.



(11) BR 30 2015 000028-7	Código 62 - Alteração de Sede Deferida (22) 07/01/2015 (15) 07/06/2016 (71) KARL STORZ SE & CO. KG (DE) (74) DANIEL ADVOGADOS Alteração de sede deferida, conforme petição nº 8701800134441, de 25/09/2018.
(11) BR 30 2015 000681-1	Código 62 - Alteração de Sede Deferida (22) 12/02/2015 (15) 14/06/2016 (71) KARL STORZ SE & CO. KG (DE) (74) DANIEL ADVOGADOS Alteração de sede deferida, conforme petição nº 8701800134442, de 25/09/2018.
(11) BR 30 2015 001243-9	Código 62 - Alteração de Sede Deferida (22) 18/03/2015 (15) 21/06/2016 (71) KARL STORZ SE & CO. KG (DE) (74) DANIEL ADVOGADOS Alteração de sede deferida, conforme petição nº 8701800134447, de 25/09/2018.
(11) BR 30 2015 001322-2	Código 62 - Alteração de Sede Deferida (22) 23/03/2015 (15) 28/06/2016 (71) KARL STORZ SE & CO. KG (DE) (74) DANIEL ADVOGADOS Alteração de sede deferida, conforme petição nº 8701800134445, de 25/09/2018.
(11) BR 30 2015 001323-0	Código 62 - Alteração de Sede Deferida (22) 23/03/2015 (15) 28/06/2016 (71) KARL STORZ SE & CO. KG (DE) (74) DANIEL ADVOGADOS Alteração de sede deferida, conforme petição nº 8701800134446, de 25/09/2018.
(11) BR 30 2015 002091-1	Código 62 - Alteração de Sede Deferida (22) 07/05/2015 (15) 05/07/2016 (71) KARL STORZ SE & CO. KG (DE) (74) DANIEL ADVOGADOS Alteração de sede deferida, conforme petição nº 8701800134444, de 25/09/2018.



Código 65 - Desistência de Pedido Homologada

Homologada a desistência do pedido de registro de desenho industrial, com base no art. 51 da Lei 9.784/99.

(21) BR 30 2022 002824-0

Código 65 - Desistência de Pedido Homologada

(22) 02/06/2022

(71) INDÚSTRIA METALÚRGICA MCA LTDA (BR/SP)

(74) ICAMP MARCAS E PATENTES LTDA

Homologada a desistência do pedido de desenho industrial, com base no art. 51 da Lei 9.784/99, mediante a protocolização da petição 870220056519 de 28/06/2022.



Código 71 - Despacho Anulado

Anulado o despacho, por ter sido indevido, conforme indicado no complemento.

(21) BR 30 2022 000215-1

Código 71 - Despacho Anulado

(22) 17/01/2022

(71) ELI LILLY AND COMPANY (US)

(74) DANNEMANN, SIEMSEN, BIGLER & IPANEMA MOREIRA

Referente RPI: 2681 - Cód. 34, Publicado: 24/05/2022, por ter sido indevido.



Código 73 - Retificação

Retificação da publicação informada conforme complemento do despacho, por conter incorreção. Tal publicação não implica na alteração da data da decisão ou despacho e nos prazos em andamento.

(11) BR 30 2018 001651-3

Código 73 - Retificação

(22) 24/04/2018

(15) 11/09/2018

(30) 24/10/2017 NZ 423625

(45) 11/09/2018

(52) 21-02

(54) CONFIGURAÇÃO APLICADA A/EM PLACA DE PESO

(71) LES MILLS INTERNATIONAL LIMITED (NZ)

(72) DAVID NEIL LOVEGROVE; ROSS HUGHAN DAWSON; CARL BENJAMIN MENARY; DARRYL JOHN BEST

(74) MODAL MARCAS E PATENTES LTDA.

Referente RPI: 2488 - Cód. 39, Publicado: 11/09/2018. Após recurso, provido, impetrado contra a perda de Prioridade, o documento de Prioridade NZ 42625, de 24/10/2017 foi restaurado no pedido.



Código 75 - Emissão de Fotocópia

Emitida a fotocópia requerida, conforme complemento do despacho.

(21) BR 30 2015 004217-6	Código 75 - Emissão de Fotocópia (71) JC BAMFORD EXCAVATORS LIMITED (GB) (74) ORLANDO DE SOUZA Disponibilizada em 07/07/2022 a fotocópia solicitada através da petição 870220058156.
(21) BR 30 2019 004076-0	Código 75 - Emissão de Fotocópia (71) CATERPILLAR INC. (US) (74) SOERENSEN GARCIA ADVOGADOS ASSOCIADOS Disponibilizada em 29/06/2022 a fotocópia solicitada através da petição 870220050716.
(21) BR 30 2019 004307-6	Código 75 - Emissão de Fotocópia (71) NELY CRISTINA BRAIDOTTI (BR/SP) (74) VILELA COELHO SOCIEDADE DE ADVOGADOS Disponibilizada em 07/07/2022 a fotocópia solicitada através da petição 870220045119.
(21) BR 30 2019 005028-5	Código 75 - Emissão de Fotocópia (71) CATERPILLAR INC. (US) (74) SOERENSEN GARCIA ADVOGADOS ASSOCIADOS Disponibilizada em 29/06/2022 a fotocópia solicitada através da petição 870220050723.
(21) BR 30 2019 005030-7	Código 75 - Emissão de Fotocópia (71) CATERPILLAR INC. (US) (74) SOERENSEN GARCIA ADVOGADOS ASSOCIADOS Disponibilizada em 29/06/2022 a fotocópia solicitada através da petição 870220050725.
(21) BR 30 2019 005901-0	Código 75 - Emissão de Fotocópia (71) MARCO ANTONIO DE OLIVEIRA (BR/SP) (74) BEERRE ASSESSORIA EMPRESARIAL LTDA Disponibilizada em 29/06/2022 a fotocópia solicitada através da petição 870220050386.
(21) BR 30 2020 004867-9	Código 75 - Emissão de Fotocópia (71) CASIO KEISANKI KABUSHIKI KAISHA D.B.A. CASIO COMPUTER CO., LTD. (JP)



(74) Dannemann, Siemsen, Bigler & Ipanema Moreira
Disponibilizada em 07/07/2022 a fotocópia solicitada através da petição
870220056865.

(21) BR 30 2020 004961-6

Código 75 - Emissão de Fotocópia
(71) CASIO KEISANKI KABUSHIKI KAISHA D.B.A. CASIO COMPUTER CO.,
LTD. (JP)
(74) Dannemann, Siemsen, Bigler & Ipanema Moreira
Disponibilizada em 07/07/2022 a fotocópia solicitada através da petição
870220056863.

(21) DI 6904438-4

Código 75 - Emissão de Fotocópia
(71) ROGÉRIO ALBERTO DOS REIS (BR/PR)
(74) A PROVÍNCIA MARCAS E PATENTES LTDA.
Disponibilizada em 28/06/2022 a fotocópia solicitada através da petição
870220055289.



Código 75.1 - Emissão de Cópia Oficial

Emitida a Cópia Oficial requerida, conforme complemento do despacho

(21) BR 30 2021 005916-9

Código 75.1 - Emissão de Cópia Oficial

(71) PMI SOUTH AMERICA CONSUMER GOODS, LTDA. (BR/RJ)

(74) DANNEMANN, SIEMSEN, BIGLER & IPANEMA MOREIRA

Conforme solicitação protocolada pela petição 870220053906 de 21/06/2022, foram disponibilizadas cópias oficiais pelo Delivery e pela plataforma WIPO-DAS. Para acessar o documento na plataforma da OMPI, verifique o e-mail enviado para o endereço cadastrado na referida petição.

(21) BR 30 2021 006445-6

Código 75.1 - Emissão de Cópia Oficial

(71) PADO S/A INDUSTRIAL COMERCIAL E IMPORTADORA (BR/SP)

(74) Peduti Sociedade de Advogados

Conforme solicitação protocolada pela petição 870220054249 de 21/06/2022, foram disponibilizadas cópias oficiais pelo Delivery e pela plataforma WIPO-DAS. Para acessar o documento na plataforma da OMPI, verifique o e-mail enviado para o endereço cadastrado na referida petição.

