

Revista da
**Propriedade
Industrial**

Nº 2697
13 de Setembro de 2022

Desenho Industrial
Seção III





REPÚBLICA FEDERATIVA DO BRASIL

Presidente

Jair Bolsonaro

MINISTÉRIO DA ECONOMIA

Ministro da Economia

Paulo Roberto Nunes Guedes

INSTITUTO NACIONAL DA PROPRIEDADE INDUSTRIAL

Presidente

Claudio Vilar Furtado

De conformidade com a Lei nº 5.648 de 11 de dezembro de 1970, esta é a publicação oficial do Instituto Nacional da Propriedade Industrial, órgão vinculado ao Ministério da Economia, República Federativa do Brasil, que publica todos os seus atos, despachos e decisões relativos ao sistema de propriedade industrial no Brasil, compreendendo Marcas e Patentes, bem como os referentes a contratos de Transferência de Tecnologia e assuntos correlatos, além dos que dizem respeito ao registro de programas de computador como direito autoral.

As established by Law nº 5.648 of december 11, 1970, this is the official publication of the National Institute of Industrial Property, an office under the Ministry of Economy, Federative Republic of Brazil, which publishes all its official acts, orders and decisions regarding the industrial property system in Brazil, comprising Trademarks and Patents, as well as those referring to Technology Transfer agreements and related matters, besides those regarding software registering as copyright.

D'après la Loi nº 5.648 du 11 décembre 1970, celle-ci est la publication officielle de l'Institut National de la Propriété Industrielle, un office lié au Ministère de l'Économie, République Fédérative du Brésil, qui publie tous ses actes, ordres et décisions concernant le système de la propriété industrielle au Brésil, y compris marques et brevets, aussi que ceux référents aux contrats de transfert de technologie et des sujets afférents, en outre que ceux se rapportant à l'enregistrement des programmes d'ordinateur comme droit d'auteur.

Según establece la Ley nº 5.648 de 11 diciembre 1970, esta es la publicación oficial del Instituto Nacional de la Propiedad Industrial, oficina vinculada al Ministerio de la Economía, República Federativa del Brasil, que publica todos sus actos, ordenes y decisiones referentes al sistema de propiedad industrial en Brasil, comprendiendo marcas y patentes así que los referentes a contratos de transferencia de tecnología y asuntos corelacionados, además de los referentes al registro de programas de ordenador como derecho de autor.

Laut Gesetz Nr. 5.648 vom 11. Dezember 1970, ist dies das Amtsblatt des Nationalen Instituts für gewerbliches Eigentum, eines Organs des Bundesministeriums für Wirtschaft der Bundesrepublik Brasilien, welches Amtsblatt alle Amtshandlungen, Beschlüsse und Entscheidungen über gewerbliches Eigentum in Brasilien, einschliesslich Warenzeichen und Patente, ebenso wie auch Übertragungsverträge von Technologie und Computerprogrammen als Urheberrecht, veröffentlicht.



DIRETORIA DE MARCAS, DESENHO INDUSTRIAL E INDICAÇÕES GEOGRÁFICAS

DESENHO INDUSTRIAL

PEDIDO DE REGISTRO DE DESENHO INDUSTRIAL PEDIDO DIVIDIDO DE UM PEDIDO DE REGISTRO DE DESENHO INDUSTRIAL ANTERIORMENTE DEPOSITADO



Índice Geral:

Código 30 - Exigência – Art. 103 da LPI.....	5
Código 31 - Notificação de Depósito.....	21
Código 32 - Notificação do Depósito Com Requerimento de Sigilo.....	53
Código 33.1 - Pedido Inexistente.....	56
Código 34 - Exigência - Art. 106 § 3º da LPI.....	60
Código 35 - Arquivamento do Pedido – Art. 216 § 2º e Art. 106 § 3º da LPI.....	62
Código 37 - Recurso Contra o Indeferimento.....	63
Código 38 - Outros Recursos.....	64
Código 39 - Concessão do Registro.....	65
Código 39.5 - Notificação de Requerimento de Exame de Mérito.....	81
Código 40 - Publicação do Parecer de Mérito.....	82
Código 41 - Nulidade Administrativa.....	83
Código 44 - Extinção - Art. 119 inciso III da LPI.....	85
Código 46 - Prorrogação.....	97
Código 47.1 - Petição Prejudicada.....	112
Código 47.3 - Petição Deferida.....	114
Código 48 - Petição Sustada.....	115
Código 53.1 - Pedido ou Registro Sub-Judice.....	116
Código 56 - Transferência Deferida.....	117
Código 58 - Transferência em Exigência.....	121
Código 59 - Alteração de Nome Deferida.....	125
Código 62 - Alteração de Sede Deferida.....	127
Código 71 - Despacho Anulado.....	128
Código 75.1 - Emissão de Cópia Oficial.....	129



Código 30 - Exigência – Art. 103 da LPI

O pedido não atende formalmente ao disposto no art. 103 da LPI e/ou às demais disposições quanto à sua forma, tendo sido recebido provisoriamente. A não manifestação do depositante no prazo de 5 (cinco) dias desta data, acarretará na inexistência do Pedido.

(21) BR 30 2022 004331-1

Código 30 - Exigência – Art. 103 da LPI

(22) 17/08/2022

(71) CRIAÇÕES J. GIL LTDA. - ME (BR/MG)

(74) JOHNATHAN ERIKSEN RODRIGUES VITOR

As figuras apresentadas não estão numeradas, estando em desacordo com as especificações do item 4.2.11 do Manual de DI. Apresente novo jogo de figuras, sem alteração da matéria apresentada no depósito, com numeração de acordo com as seguintes especificações: OS DESENHOS OU FOTOGRAFIAS DEVERÃO SER NUMERADOS SEQUENCIALMENTE EM CONFORMIDADE COM O PADRÃO DE DOIS ALGARISMOS: fig. 1.1, fig. 1.2, fig. 1.3, fig. 1.4. NÃO SERÃO ADMITIDAS outras formas de numeração, como o padrão de um algarismo (1, 2, 3...), numeração alfanumérica (1a, 1b, 1c...) E caracteres isolados (a, b, c...). CADA VISTA DO DESENHO OU FOTOGRAFIA deverá apresentada em uma folha, individualmente, NUMERADA SEQUENCIALMENTE NO CENTRO DA MARGEM SUPERIOR INDICANDO O NÚMERO DA FOLHA E O NÚMERO TOTAL DE FOLHAS, SEPARADOS POR UMA BARRA OBLÍQUA. Exemplo: 1/4, 2/4, 3/4 e 4/4. Caso tenha sido apresentado relatório, deverá ser reapresentado com a numeração das figuras corrigida seguindo as disposições do item 4.2.9 do Manual de DI. Para cumprir esta exigência utilize a GRU 104 (isenta). O prazo é de 5 dias, iniciados a partir do primeiro dia útil após esta publicação (art. 103 da LPI).

(21) BR 30 2022 004332-0

Código 30 - Exigência – Art. 103 da LPI

(22) 17/08/2022

(71) CRIAÇÕES J. GIL LTDA. - ME (BR/MG)

(74) JOHNATHAN ERIKSEN RODRIGUES VITOR

As figuras apresentadas não estão numeradas, estando em desacordo com as especificações do item 4.2.11 do Manual de DI. Apresente novo jogo de figuras, sem alteração da matéria apresentada no depósito, com numeração de acordo com as seguintes especificações: OS DESENHOS OU FOTOGRAFIAS DEVERÃO SER NUMERADOS SEQUENCIALMENTE EM CONFORMIDADE COM O PADRÃO DE DOIS ALGARISMOS: fig. 1.1, fig. 1.2, fig. 1.3, fig. 1.4. NÃO SERÃO ADMITIDAS outras formas de numeração, como o padrão de um algarismo (1, 2, 3...), numeração alfanumérica (1a, 1b, 1c...) E caracteres isolados (a, b, c...). CADA VISTA DO DESENHO OU FOTOGRAFIA deverá apresentada em uma folha, individualmente, NUMERADA SEQUENCIALMENTE NO CENTRO DA MARGEM SUPERIOR INDICANDO O NÚMERO DA FOLHA E

O NÚMERO TOTAL DE FOLHAS, SEPARADOS POR UMA BARRA OBLÍQUA. Exemplo: 1/4, 2/4, 3/4 e 4/4. Caso tenha sido apresentado relatório, deverá ser reapresentado com a numeração das figuras corrigida seguindo as disposições do item 4.2.9 do Manual de DI. Para cumprir esta exigência utilize a GRU 104 (isenta). O prazo é de 5 dias, iniciados a partir do primeiro dia útil após esta publicação (art. 103 da LPI).

(21) BR 30 2022 004335-4

Código 30 - Exigência – Art. 103 da LPI

(22) 17/08/2022

(71) RODRIGO POMARAT (FR)

(74) MSANTOS PROPRIEDADE INTELECTUAL LTDA- EPP-

A apresentação das figuras não está de acordo com as especificações do item 4.2.11 do Manual de DI. Apresente novo jogo de figuras completo, COM CADA VISTA DA FIGURA APRESENTADA EM UMA FOLHA, sem alteração da matéria apresentada no depósito. Cada desenho ou fotografia deverá ser apresentado em uma folha, INDIVIDUALMENTE, com dimensões adequadas e nitidez e resolução gráfica suficientes para a plena compreensão do desenho industrial requerido. As figuras deverão ser NUMERADAS SEQUENCIALMENTE EM CONFORMIDADE COM O PADRÃO DE DOIS ALGARISMOS: Fig. 1.1, Fig. 1.2, Fig. 1.3, Fig. 1.4. NÃO SERÃO ADMITIDAS outras formas de numeração, como o padrão de um algarismo (1, 2, 3), numeração alfanumérica (1A, 1B, 1C) e caracteres isolados (A, B, C). As folhas deverão ser numeradas sequencialmente no CENTRO DA MARGEM SUPERIOR indicando o número da folha e o número total de folhas, separados por uma barra oblíqua. Exemplo: 1/4, 2/4, 3/4 e 4/4. Caso tenha sido apresentado relatório, deverá ser reapresentado com a numeração das figuras corrigida seguindo as disposições do item 4.2.9 do Manual de DI. Para cumprir esta exigência utilize a GRU 104 (isenta). O prazo é de 5 dias, iniciados a partir do primeiro dia útil após esta publicação (art. 103 da LPI).

(21) BR 30 2022 004338-9

Código 30 - Exigência – Art. 103 da LPI

(22) 17/08/2022

(71) LUJP DECORACOES LTDA (BR/SP)

(74) PEDRO HENRIQUE COSTA CARREIRO

A apresentação das figuras não está de acordo com as especificações do item 4.2.11 do Manual de DI. Apresente novo jogo de figuras completo, COM CADA VISTA DA FIGURA APRESENTADA EM UMA FOLHA, sem alteração da matéria apresentada no depósito. Cada desenho ou fotografia deverá ser apresentado em uma folha, INDIVIDUALMENTE, com dimensões adequadas e nitidez e resolução gráfica suficientes para a plena compreensão do desenho industrial requerido. As figuras deverão ser NUMERADAS SEQUENCIALMENTE EM CONFORMIDADE COM O PADRÃO DE DOIS ALGARISMOS: Fig. 1.1, Fig. 1.2, Fig. 1.3, Fig. 1.4. NÃO SERÃO ADMITIDAS outras formas de numeração, como o padrão de um algarismo (1, 2, 3), numeração alfanumérica (1A, 1B, 1C) e



caracteres isolados (A, B, C). As folhas deverão ser numeradas sequencialmente no CENTRO DA MARGEM SUPERIOR indicando o número da folha e o número total de folhas, separados por uma barra oblíqua. Exemplo: 1/4, 2/4, 3/4 e 4/4. Caso tenha sido apresentado relatório, deverá ser reapresentado com a numeração das figuras corrigida seguindo as disposições do item 4.2.9 do Manual de DI. Para cumprir esta exigência utilize a GRU 104 (isenta). O prazo é de 5 dias, iniciados a partir do primeiro dia útil após esta publicação (art. 103 da LPI).

(21) BR 30 2022 004403-2

Código 30 - Exigência – Art. 103 da LPI

(22) 19/08/2022

(71) LUJP DECORACOES LTDA (BR/SP)

(74) PEDRO HENRIQUE COSTA CARREIRO

A apresentação das figuras não está de acordo com as especificações do item 4.2.11 do Manual de DI. Apresente novo jogo de figuras completo, COM CADA VISTA DA FIGURA APRESENTADA EM UMA FOLHA, sem alteração da matéria apresentada no depósito. Cada desenho ou fotografia deverá ser apresentado em uma folha, INDIVIDUALMENTE, com dimensões adequadas e nitidez e resolução gráfica suficientes para a plena compreensão do desenho industrial requerido. As figuras deverão ser NUMERADAS SEQUENCIALMENTE EM CONFORMIDADE COM O PADRÃO DE DOIS ALGARISMOS: Fig. 1.1, Fig. 1.2, Fig. 1.3, Fig. 1.4. NÃO SERÃO ADMITIDAS outras formas de numeração, como o padrão de um algarismo (1, 2, 3), numeração alfanumérica (1A, 1B, 1C) e caracteres isolados (A, B, C). As folhas deverão ser numeradas sequencialmente no CENTRO DA MARGEM SUPERIOR indicando o número da folha e o número total de folhas, separados por uma barra oblíqua. Exemplo: 1/4, 2/4, 3/4 e 4/4. Caso tenha sido apresentado relatório, deverá ser reapresentado com a numeração das figuras corrigida seguindo as disposições do item 4.2.9 do Manual de DI. Para cumprir esta exigência utilize a GRU 104 (isenta). O prazo é de 5 dias, iniciados a partir do primeiro dia útil após esta publicação (art. 103 da LPI).

(21) BR 30 2022 004404-0

Código 30 - Exigência – Art. 103 da LPI

(22) 19/08/2022

(71) LUJP DECORACOES LTDA (BR/SP)

(74) PEDRO HENRIQUE COSTA CARREIRO

A apresentação das figuras não está de acordo com as especificações do item 4.2.11 do Manual de DI. Apresente novo jogo de figuras completo, COM CADA VISTA DA FIGURA APRESENTADA EM UMA FOLHA, sem alteração da matéria apresentada no depósito. Cada desenho ou fotografia deverá ser apresentado em uma folha, INDIVIDUALMENTE, com dimensões adequadas e nitidez e resolução gráfica suficientes para a plena compreensão do desenho industrial requerido. As figuras deverão ser NUMERADAS SEQUENCIALMENTE EM CONFORMIDADE COM O PADRÃO DE DOIS ALGARISMOS: Fig. 1.1, Fig. 1.2,



Fig. 1.3, Fig. 1.4. NÃO SERÃO ADMITIDAS outras formas de numeração, como o padrão de um algarismo (1, 2, 3), numeração alfanumérica (1A, 1B, 1C) e caracteres isolados (A, B, C). As folhas deverão ser numeradas sequencialmente no CENTRO DA MARGEM SUPERIOR indicando o número da folha e o número total de folhas, separados por uma barra oblíqua. Exemplo: 1/4, 2/4, 3/4 e 4/4. Caso tenha sido apresentado relatório, deverá ser reapresentado com a numeração das figuras corrigida seguindo as disposições do item 4.2.9 do Manual de DI. Para cumprir esta exigência utilize a GRU 104 (isenta). O prazo é de 5 dias, iniciados a partir do primeiro dia útil após esta publicação (art. 103 da LPI).

(21) BR 30 2022 004406-7

Código 30 - Exigência – Art. 103 da LPI

(22) 19/08/2022

(71) LUJP DECORACOES LTDA (BR/SP)

(74) PEDRO HENRIQUE COSTA CARREIRO

A apresentação das figuras não está de acordo com as especificações do item 4.2.11 do Manual de DI. Apresente novo jogo de figuras completo, COM CADA VISTA DA FIGURA APRESENTADA EM UMA FOLHA, sem alteração da matéria apresentada no depósito. Cada desenho ou fotografia deverá ser apresentado em uma folha, INDIVIDUALMENTE, com dimensões adequadas e nitidez e resolução gráfica suficientes para a plena compreensão do desenho industrial requerido. As figuras deverão ser NUMERADAS SEQUENCIALMENTE EM CONFORMIDADE COM O PADRÃO DE DOIS ALGARISMOS: Fig. 1.1, Fig. 1.2, Fig. 1.3, Fig. 1.4. NÃO SERÃO ADMITIDAS outras formas de numeração, como o padrão de um algarismo (1, 2, 3), numeração alfanumérica (1A, 1B, 1C) e caracteres isolados (A, B, C). As folhas deverão ser numeradas sequencialmente no CENTRO DA MARGEM SUPERIOR indicando o número da folha e o número total de folhas, separados por uma barra oblíqua. Exemplo: 1/4, 2/4, 3/4 e 4/4. Caso tenha sido apresentado relatório, deverá ser reapresentado com a numeração das figuras corrigida seguindo as disposições do item 4.2.9 do Manual de DI. Para cumprir esta exigência utilize a GRU 104 (isenta). O prazo é de 5 dias, iniciados a partir do primeiro dia útil após esta publicação (art. 103 da LPI).

(21) BR 30 2022 004407-5

Código 30 - Exigência – Art. 103 da LPI

(22) 19/08/2022

(71) LUJP DECORACOES LTDA (BR/SP)

(74) PEDRO HENRIQUE COSTA CARREIRO

A apresentação das figuras não está de acordo com as especificações do item 4.2.11 do Manual de DI. Apresente novo jogo de figuras completo, COM CADA VISTA DA FIGURA APRESENTADA EM UMA FOLHA, sem alteração da matéria apresentada no depósito. Cada desenho ou fotografia deverá ser apresentado em uma folha, INDIVIDUALMENTE, com dimensões adequadas e nitidez e resolução gráfica suficientes para a plena compreensão do desenho industrial



requerido. As figuras deverão ser NUMERADAS SEQUENCIALMENTE EM CONFORMIDADE COM O PADRÃO DE DOIS ALGARISMOS: Fig. 1.1, Fig. 1.2, Fig. 1.3, Fig. 1.4. NÃO SERÃO ADMITIDAS outras formas de numeração, como o padrão de um algarismo (1, 2, 3), numeração alfanumérica (1A, 1B, 1C) e caracteres isolados (A, B, C). As folhas deverão ser numeradas sequencialmente no CENTRO DA MARGEM SUPERIOR indicando o número da folha e o número total de folhas, separados por uma barra oblíqua. Exemplo: 1/4, 2/4, 3/4 e 4/4. Caso tenha sido apresentado relatório, deverá ser reapresentado com a numeração das figuras corrigida seguindo as disposições do item 4.2.9 do Manual de DI. Para cumprir esta exigência utilize a GRU 104 (isenta). O prazo é de 5 dias, iniciados a partir do primeiro dia útil após esta publicação (art. 103 da LPI).

(21) BR 30 2022 004409-1

Código 30 - Exigência – Art. 103 da LPI

(22) 19/08/2022

(71) LUJP DECORACOES LTDA (BR/SP)

(74) PEDRO HENRIQUE COSTA CARREIRO

A apresentação das figuras não está de acordo com as especificações do item 4.2.11 do Manual de DI. Apresente novo jogo de figuras completo, COM CADA VISTA DA FIGURA APRESENTADA EM UMA FOLHA, sem alteração da matéria apresentada no depósito. Cada desenho ou fotografia deverá ser apresentado em uma folha, INDIVIDUALMENTE, com dimensões adequadas e nitidez e resolução gráfica suficientes para a plena compreensão do desenho industrial requerido. As figuras deverão ser NUMERADAS SEQUENCIALMENTE EM CONFORMIDADE COM O PADRÃO DE DOIS ALGARISMOS: Fig. 1.1, Fig. 1.2, Fig. 1.3, Fig. 1.4. NÃO SERÃO ADMITIDAS outras formas de numeração, como o padrão de um algarismo (1, 2, 3), numeração alfanumérica (1A, 1B, 1C) e caracteres isolados (A, B, C). As folhas deverão ser numeradas sequencialmente no CENTRO DA MARGEM SUPERIOR indicando o número da folha e o número total de folhas, separados por uma barra oblíqua. Exemplo: 1/4, 2/4, 3/4 e 4/4. Caso tenha sido apresentado relatório, deverá ser reapresentado com a numeração das figuras corrigida seguindo as disposições do item 4.2.9 do Manual de DI. Para cumprir esta exigência utilize a GRU 104 (isenta). O prazo é de 5 dias, iniciados a partir do primeiro dia útil após esta publicação (art. 103 da LPI).

(21) BR 30 2022 004410-5

Código 30 - Exigência – Art. 103 da LPI

(22) 19/08/2022

(71) LUJP DECORACOES LTDA (BR/SP)

(74) PEDRO HENRIQUE COSTA CARREIRO

A apresentação das figuras não está de acordo com as especificações do item 4.2.11 do Manual de DI. Apresente novo jogo de figuras completo, COM CADA VISTA DA FIGURA APRESENTADA EM UMA FOLHA, sem alteração da matéria apresentada no depósito. Cada desenho ou fotografia deverá ser apresentado em



uma folha, INDIVIDUALMENTE, com dimensões adequadas e nitidez e resolução gráfica suficientes para a plena compreensão do desenho industrial requerido. As figuras deverão ser NUMERADAS SEQUENCIALMENTE EM CONFORMIDADE COM O PADRÃO DE DOIS ALGARISMOS: Fig. 1.1, Fig. 1.2, Fig. 1.3, Fig. 1.4. NÃO SERÃO ADMITIDAS outras formas de numeração, como o padrão de um algarismo (1, 2, 3), numeração alfanumérica (1A, 1B, 1C) e caracteres isolados (A, B, C). As folhas deverão ser numeradas sequencialmente no CENTRO DA MARGEM SUPERIOR indicando o número da folha e o número total de folhas, separados por uma barra oblíqua. Exemplo: 1/4, 2/4, 3/4 e 4/4. Caso tenha sido apresentado relatório, deverá ser reapresentado com a numeração das figuras corrigida seguindo as disposições do item 4.2.9 do Manual de DI. Para cumprir esta exigência utilize a GRU 104 (isenta). O prazo é de 5 dias, iniciados a partir do primeiro dia útil após esta publicação (art. 103 da LPI).

(21) BR 30 2022 004412-1

Código 30 - Exigência – Art. 103 da LPI

(22) 19/08/2022

(71) LUJP DECORACOES LTDA (BR/SP)

(74) PEDRO HENRIQUE COSTA CARREIRO

A apresentação das figuras não está de acordo com as especificações do item 4.2.11 do Manual de DI. Apresente novo jogo de figuras completo, COM CADA VISTA DA FIGURA APRESENTADA EM UMA FOLHA, sem alteração da matéria apresentada no depósito. Cada desenho ou fotografia deverá ser apresentado em uma folha, INDIVIDUALMENTE, com dimensões adequadas e nitidez e resolução gráfica suficientes para a plena compreensão do desenho industrial requerido. As figuras deverão ser NUMERADAS SEQUENCIALMENTE EM CONFORMIDADE COM O PADRÃO DE DOIS ALGARISMOS: Fig. 1.1, Fig. 1.2, Fig. 1.3, Fig. 1.4. NÃO SERÃO ADMITIDAS outras formas de numeração, como o padrão de um algarismo (1, 2, 3), numeração alfanumérica (1A, 1B, 1C) e caracteres isolados (A, B, C). As folhas deverão ser numeradas sequencialmente no CENTRO DA MARGEM SUPERIOR indicando o número da folha e o número total de folhas, separados por uma barra oblíqua. Exemplo: 1/4, 2/4, 3/4 e 4/4. Caso tenha sido apresentado relatório, deverá ser reapresentado com a numeração das figuras corrigida seguindo as disposições do item 4.2.9 do Manual de DI. Para cumprir esta exigência utilize a GRU 104 (isenta). O prazo é de 5 dias, iniciados a partir do primeiro dia útil após esta publicação (art. 103 da LPI).

(21) BR 30 2022 004414-8

Código 30 - Exigência – Art. 103 da LPI

(22) 19/08/2022

(71) LUJP DECORACOES LTDA (BR/SP)

(74) PEDRO HENRIQUE COSTA CARREIRO

A apresentação das figuras não está de acordo com as especificações do item 4.2.11 do Manual de DI. Apresente novo jogo de figuras completo, COM CADA



VISTA DA FIGURA APRESENTADA EM UMA FOLHA, sem alteração da matéria apresentada no depósito. Cada desenho ou fotografia deverá ser apresentado em uma folha, INDIVIDUALMENTE, com dimensões adequadas e nitidez e resolução gráfica suficientes para a plena compreensão do desenho industrial requerido. As figuras deverão ser NUMERADAS SEQUENCIALMENTE EM CONFORMIDADE COM O PADRÃO DE DOIS ALGARISMOS: Fig. 1.1, Fig. 1.2, Fig. 1.3, Fig. 1.4. NÃO SERÃO ADMITIDAS outras formas de numeração, como o padrão de um algarismo (1, 2, 3), numeração alfanumérica (1A, 1B, 1C) e caracteres isolados (A, B, C). As folhas deverão ser numeradas sequencialmente no CENTRO DA MARGEM SUPERIOR indicando o número da folha e o número total de folhas, separados por uma barra oblíqua. Exemplo: 1/4, 2/4, 3/4 e 4/4. Caso tenha sido apresentado relatório, deverá ser reapresentado com a numeração das figuras corrigida seguindo as disposições do item 4.2.9 do Manual de DI. Para cumprir esta exigência utilize a GRU 104 (isenta). O prazo é de 5 dias, iniciados a partir do primeiro dia útil após esta publicação (art. 103 da LPI).

(21) BR 30 2022 004423-7

Código 30 - Exigência – Art. 103 da LPI

(22) 19/08/2022

(71) SLUMBERPOD LLC (US)

(74) LEONOR MAGALHÃES PERES GALVÃO

A apresentação das figuras não está de acordo com as especificações do item 4.2.11 do Manual de DI. Apresente novo jogo de figuras completo, COM CADA VISTA DA FIGURA APRESENTADA EM UMA FOLHA, sem alteração da matéria apresentada no depósito. Cada desenho ou fotografia deverá ser apresentado em uma folha, INDIVIDUALMENTE, com dimensões adequadas e nitidez e resolução gráfica suficientes para a plena compreensão do desenho industrial requerido. As figuras deverão ser NUMERADAS SEQUENCIALMENTE EM CONFORMIDADE COM O PADRÃO DE DOIS ALGARISMOS: Fig. 1.1, Fig. 1.2, Fig. 1.3, Fig. 1.4. NÃO SERÃO ADMITIDAS outras formas de numeração, como o padrão de um algarismo (1, 2, 3), numeração alfanumérica (1A, 1B, 1C) e caracteres isolados (A, B, C). As folhas deverão ser numeradas sequencialmente no CENTRO DA MARGEM SUPERIOR indicando o número da folha e o número total de folhas, separados por uma barra oblíqua. Exemplo: 1/4, 2/4, 3/4 e 4/4. Caso tenha sido apresentado relatório, deverá ser reapresentado com a numeração das figuras corrigida seguindo as disposições do item 4.2.9 do Manual de DI. Para cumprir esta exigência utilize a GRU 104 (isenta). O prazo é de 5 dias, iniciados a partir do primeiro dia útil após esta publicação (art. 103 da LPI).

(21) BR 30 2022 004424-5

Código 30 - Exigência – Art. 103 da LPI

(22) 19/08/2022

(71) LUJP DECORACOES LTDA (BR/SP)

(74) PEDRO HENRIQUE COSTA CARREIRO



A apresentação das figuras não está de acordo com as especificações do item 4.2.11 do Manual de DI. Apresente novo jogo de figuras completo, COM CADA VISTA DA FIGURA APRESENTADA EM UMA FOLHA, sem alteração da matéria apresentada no depósito. Cada desenho ou fotografia deverá ser apresentado em uma folha, INDIVIDUALMENTE, com dimensões adequadas e nitidez e resolução gráfica suficientes para a plena compreensão do desenho industrial requerido. As figuras deverão ser NUMERADAS SEQUENCIALMENTE EM CONFORMIDADE COM O PADRÃO DE DOIS ALGARISMOS: Fig. 1.1, Fig. 1.2, Fig. 1.3, Fig. 1.4. NÃO SERÃO ADMITIDAS outras formas de numeração, como o padrão de um algarismo (1, 2, 3), numeração alfanumérica (1A, 1B, 1C) e caracteres isolados (A, B, C). As folhas deverão ser numeradas sequencialmente no CENTRO DA MARGEM SUPERIOR indicando o número da folha e o número total de folhas, separados por uma barra oblíqua. Exemplo: 1/4, 2/4, 3/4 e 4/4. Caso tenha sido apresentado relatório, deverá ser reapresentado com a numeração das figuras corrigida seguindo as disposições do item 4.2.9 do Manual de DI. Para cumprir esta exigência utilize a GRU 104 (isenta). O prazo é de 5 dias, iniciados a partir do primeiro dia útil após esta publicação (art. 103 da LPI).

(21) BR 30 2022 004435-0

Código 30 - Exigência – Art. 103 da LPI

(22) 21/08/2022

(71) MÁRCIO COUTINHO DOS SANTOS (BR/SP) ; MARCIO COUTINHO DOS SANTOS (BR/SP)

A apresentação das figuras não está de acordo com as especificações do item 4.2.11 do Manual de DI. Apresente novo jogo de figuras completo, sem alteração da matéria apresentada no depósito. Os desenhos ou fotografias deverão ser apresentados dentro de margens de no mínimo 3 cm, em folhas brancas no formato A4, NUMERADAS SEQUENCIALMENTE no centro da margem superior indicando o número da folha e o número total de folhas, separados por uma barra oblíqua. Exemplo: 1/4, 2/4, 3/4 e 4/4. Os desenhos ou fotografias deverão ser NUMERADOS SEQUENCIALMENTE em conformidade com o padrão de dois algarismos, a saber: Fig. 1.1, Fig. 1.2, Fig. 1.3, Fig. 1.4. NÃO SERÃO ADMITIDAS outras formas de numeração, como o padrão de um algarismo (1, 2, 3...), numeração alfanumérica (1A, 1B, 1C...) e caracteres isolados (A, B, C...). CADA VISTA DO DESENHO OU FOTOGRAFIA deverá ser apresentado em uma folha, individualmente, com dimensões adequadas e nitidez e resolução gráfica suficientes para a plena compreensão do desenho industrial requerido, observado o mínimo de 300 dpi. NÃO SERÃO ADMITIDOS NAS FOLHAS DE DESENHOS OU FOTOGRAFIAS ELEMENTOS COMO MOLDURAS, linhas delimitadoras, marcas, logotipos, marcas d'água, timbres, rubricas, assinaturas e outras informações de mesma natureza. Para cumprir esta exigência utilize a GRU 104 (isenta). O prazo é de 5 dias, iniciados a partir do primeiro dia útil após esta publicação (art. 103 da LPI).



-
- (21) BR 30 2022 004455-5** Código 30 - Exigência – Art. 103 da LPI
(22) 22/08/2022
(71) CONTRANSIN - INDUSTRIA E COMERCIO LTDA ME (BR/MG)
(74) GABRIEL MEGDA VAZI
[1] A apresentação das figuras não está de acordo com as especificações do item 4.2.11 do Manual de DI. Apresente novo jogo de figuras completo, sem alteração da matéria apresentada no depósito. Os desenhos ou fotografias deverão ser apresentados dentro de margens de no mínimo 3 cm, em folhas brancas no formato A4, NUMERADAS SEQUENCIALMENTE no centro da margem superior indicando o número da folha e o número total de folhas, separados por uma barra oblíqua. Exemplo: 1/4, 2/4, 3/4 e 4/4. Os desenhos ou fotografias deverão ser NUMERADOS SEQUENCIALMENTE em conformidade com o padrão de dois algarismos, a saber: Fig. 1.1, Fig. 1.2, Fig. 1.3, Fig. 1.4. NÃO SERÃO ADMITIDAS outras formas de numeração, como o padrão de um algarismo (1, 2, 3...), numeração alfanumérica (1A, 1B, 1C...) e caracteres isolados (A, B, C...). CADA VISTA DO DESENHO OU FOTOGRAFIA deverá ser apresentado em uma folha, individualmente, com dimensões adequadas e nitidez e resolução gráfica suficientes para a plena compreensão do desenho industrial requerido, observado o mínimo de 300 dpi. NÃO SERÃO ADMITIDOS NAS FOLHAS DE DESENHOS OU FOTOGRAFIAS ELEMENTOS COMO MOLDURAS, linhas delimitadoras, marcas, logotipos, marcas d'água, timbres, rubricas, assinaturas e outras informações de mesma natureza. [2] A apresentação do relatório deve seguir as disposições do item 4.2.9 do Manual de DIO modelo está disponível na seção "modelos" do referido manual. Para cumprir esta exigência utilize a GRU 104 (isenta). O prazo é de 5 dias, iniciados a partir do primeiro dia útil após esta publicação (art. 103 da LPI).
-
- (21) BR 30 2022 004461-0** Código 30 - Exigência – Art. 103 da LPI
(22) 22/08/2022
(71) ARISTEU DE OLIVEIRA PIRES JUNIOR. (BR/RS)
Apresente novas páginas do relatório com numeração corrigida, observando as especificações constantes no item 4.2.9 do Manual de DI. As folhas do relatório descritivo e da reivindicação deverão apresentar o texto em espaço duplo, na cor preta, dentro de margens de no mínimo 3 cm, em folhas brancas no formato A4, numeradas sequencialmente no centro da margem superior indicando o número da folha e o número total de folhas, separados por uma barra oblíqua. Exemplo: 1/3, 2/3 e 3/3. Para cumprir esta exigência utilize a GRU 104 (isenta). O prazo é de 5 dias, iniciados a partir do primeiro dia útil após esta publicação (art. 103 da LPI).
-
- (21) BR 30 2022 004471-7** Código 30 - Exigência – Art. 103 da LPI
(22) 23/08/2022
(71) ANA ZULMA MONTEIRO SALES (BR/RJ)
(74) PALOMA PEDIANI

A apresentação das figuras não está de acordo com as especificações do item 4.2.11 do Manual de DI. Apresente novo jogo de figuras completo, sem alteração da matéria apresentada no depósito. Os desenhos ou fotografias deverão ser apresentados dentro de margens de no mínimo 3 cm, em folhas brancas no formato A4, NUMERADAS SEQUENCIALMENTE no centro da margem superior indicando o número da folha e o número total de folhas, separados por uma barra oblíqua. Exemplo: 1/4, 2/4, 3/4 e 4/4. Os desenhos ou fotografias deverão ser NUMERADOS SEQUENCIALMENTE em conformidade com o padrão de dois algarismos, a saber: Fig. 1.1, Fig. 1.2, Fig. 1.3, Fig. 1.4. NÃO SERÃO ADMITIDAS outras formas de numeração, como o padrão de um algarismo (1, 2, 3...), numeração alfanumérica (1A, 1B, 1C...) e caracteres isolados (A, B, C...). CADA VISTA DO DESENHO OU FOTOGRAFIA deverá ser apresentado em uma folha, individualmente, com dimensões adequadas e nitidez e resolução gráfica suficientes para a plena compreensão do desenho industrial requerido, observado o mínimo de 300 dpi. NÃO SERÃO ADMITIDOS NAS FOLHAS DE DESENHOS OU FOTOGRAFIAS ELEMENTOS COMO MOLDURAS, linhas delimitadoras, marcas, logotipos, marcas d'água, timbres, rubricas, assinaturas e outras informações de mesma natureza. Para cumprir esta exigência utilize a GRU 104 (isenta). O prazo é de 5 dias, iniciados a partir do primeiro dia útil após esta publicação (art. 103 da LPI).

(21) BR 30 2022 004472-5

Código 30 - Exigência – Art. 103 da LPI

(22) 23/08/2022

(71) ANA ZULMA MONTEIRO SALES (BR/RJ)

(74) PALOMA PEDIANI

A apresentação das figuras não está de acordo com as especificações do item 4.2.11 do Manual de DI. Apresente novo jogo de figuras completo, sem alteração da matéria apresentada no depósito. Os desenhos ou fotografias deverão ser apresentados dentro de margens de no mínimo 3 cm, em folhas brancas no formato A4, NUMERADAS SEQUENCIALMENTE no centro da margem superior indicando o número da folha e o número total de folhas, separados por uma barra oblíqua. Exemplo: 1/4, 2/4, 3/4 e 4/4. Os desenhos ou fotografias deverão ser NUMERADOS SEQUENCIALMENTE em conformidade com o padrão de dois algarismos, a saber: Fig. 1.1, Fig. 1.2, Fig. 1.3, Fig. 1.4. NÃO SERÃO ADMITIDAS outras formas de numeração, como o padrão de um algarismo (1, 2, 3...), numeração alfanumérica (1A, 1B, 1C...) e caracteres isolados (A, B, C...). CADA VISTA DO DESENHO OU FOTOGRAFIA deverá ser apresentado em uma folha, individualmente, com dimensões adequadas e nitidez e resolução gráfica suficientes para a plena compreensão do desenho industrial requerido, observado o mínimo de 300 dpi. NÃO SERÃO ADMITIDOS NAS FOLHAS DE DESENHOS OU FOTOGRAFIAS ELEMENTOS COMO MOLDURAS, linhas delimitadoras, marcas, logotipos, marcas d'água, timbres, rubricas, assinaturas e outras informações de mesma natureza. Para cumprir esta exigência utilize a GRU 104 (isenta). O prazo é de 5 dias, iniciados a partir do primeiro dia útil após



esta publicação (art. 103 da LPI).

(21) BR 30 2022 004473-3

Código 30 - Exigência – Art. 103 da LPI

(22) 23/08/2022

(71) ANA ZULMA MONTEIRO SALES (BR/RJ)

(74) PALOMA PEDIANI

A apresentação das figuras não está de acordo com as especificações do item 4.2.11 do Manual de DI. Apresente novo jogo de figuras completo, sem alteração da matéria apresentada no depósito. Os desenhos ou fotografias deverão ser apresentados dentro de margens de no mínimo 3 cm, em folhas brancas no formato A4, NUMERADAS SEQUENCIALMENTE no centro da margem superior indicando o número da folha e o número total de folhas, separados por uma barra oblíqua. Exemplo: 1/4, 2/4, 3/4 e 4/4. Os desenhos ou fotografias deverão ser NUMERADOS SEQUENCIALMENTE em conformidade com o padrão de dois algarismos, a saber: Fig. 1.1, Fig. 1.2, Fig. 1.3, Fig. 1.4. NÃO SERÃO ADMITIDAS outras formas de numeração, como o padrão de um algarismo (1, 2, 3...), numeração alfanumérica (1A, 1B, 1C...) e caracteres isolados (A, B, C...). CADA VISTA DO DESENHO OU FOTOGRAFIA deverá ser apresentado em uma folha, individualmente, com dimensões adequadas e nitidez e resolução gráfica suficientes para a plena compreensão do desenho industrial requerido, observado o mínimo de 300 dpi. NÃO SERÃO ADMITIDOS NAS FOLHAS DE DESENHOS OU FOTOGRAFIAS ELEMENTOS COMO MOLDURAS, linhas delimitadoras, marcas, logotipos, marcas d'água, timbres, rubricas, assinaturas e outras informações de mesma natureza. Para cumprir esta exigência utilize a GRU 104 (isenta). O prazo é de 5 dias, iniciados a partir do primeiro dia útil após esta publicação (art. 103 da LPI).

(21) BR 30 2022 004505-5

Código 30 - Exigência – Art. 103 da LPI

(22) 24/08/2022

(71) JAPI S/A INDÚSTRIA E COMÉRCIO (BR/SP)

A apresentação das figuras não está de acordo com as especificações do item 4.2.11 do Manual de DI. Apresente novo jogo de figuras completo, COM CADA VISTA DA FIGURA APRESENTADA EM UMA FOLHA, sem alteração da matéria apresentada no depósito. Cada desenho ou fotografia deverá ser apresentado em uma folha, INDIVIDUALMENTE, com dimensões adequadas e nitidez e resolução gráfica suficientes para a plena compreensão do desenho industrial requerido. As figuras deverão ser NUMERADAS SEQUENCIALMENTE EM CONFORMIDADE COM O PADRÃO DE DOIS ALGARISMOS: Fig. 1.1, Fig. 1.2, Fig. 1.3, Fig. 1.4. NÃO SERÃO ADMITIDAS outras formas de numeração, como o padrão de um algarismo (1, 2, 3), numeração alfanumérica (1A, 1B, 1C) e caracteres isolados (A, B, C). As folhas deverão ser numeradas sequencialmente no CENTRO DA MARGEM SUPERIOR indicando o número da folha e o número total de folhas, separados por uma barra oblíqua. Exemplo: 1/4, 2/4, 3/4 e 4/4. Caso tenha sido apresentado relatório, deverá ser reapresentado com a



numeração das figuras corrigida seguindo as disposições do item 4.2.9 do Manual de DI. Para cumprir esta exigência utilize a GRU 104 (isenta). O prazo é de 5 dias, iniciados a partir do primeiro dia útil após esta publicação (art. 103 da LPI).

(21) BR 30 2022 004534-9

Código 30 - Exigência – Art. 103 da LPI

(22) 25/08/2022

(71) FLAJE FERRAMENTAS LTDA EPP (BR/SC)

(74) NILVAN PAULO MINGURANSE

As figuras apresentadas não estão numeradas, estando em desacordo com as especificações do item 4.2.11 do Manual de DI. Apresente novo jogo de figuras, sem alteração da matéria apresentada no depósito, com numeração de acordo com as seguintes especificações: OS DESENHOS OU FOTOGRAFIAS DEVERÃO SER NUMERADOS SEQUENCIALMENTE EM CONFORMIDADE COM O PADRÃO DE DOIS ALGARISMOS: fig. 1.1, fig. 1.2, fig. 1.3, fig. 1.4. NÃO SERÃO ADMITIDAS outras formas de numeração, como o padrão de um algarismo (1, 2, 3...), numeração alfanumérica (1a, 1b, 1c...) E caracteres isolados (a, b, c...). CADA VISTA DO DESENHO OU FOTOGRAFIA deverá apresentada em uma folha, individualmente, NUMERADA SEQUENCIALMENTE NO CENTRO DA MARGEM SUPERIOR INDICANDO O NÚMERO DA FOLHA E O NÚMERO TOTAL DE FOLHAS, SEPARADOS POR UMA BARRA OBLÍQUA. Exemplo: 1/4, 2/4, 3/4 e 4/4. Caso tenha sido apresentado relatório, deverá ser reapresentado com a numeração das figuras corrigida seguindo as disposições do item 4.2.9 do Manual de DI. Para cumprir esta exigência utilize a GRU 104 (isenta). O prazo é de 5 dias, iniciados a partir do primeiro dia útil após esta publicação (art. 103 da LPI).

(21) BR 30 2022 004540-3

Código 30 - Exigência – Art. 103 da LPI

(22) 25/08/2022

(71) ZOE ADMINISTRADORA DE BENS LTDA (BR/PR)

(74) PAULO GUSTAVO ZANETTI MORAIS BADAN

A numeração das figuras apresentadas não está de acordo com as especificações do item 4.2.11 do Manual de DI. Apresente novo jogo de figuras, sem alteração da matéria apresentada no depósito, com os desenhos ou fotografias NUMERADOS SEQUENCIALMENTE EM CONFORMIDADE COM O PADRÃO DE DOIS ALGARISMOS: fig. 1.1, fig. 1.2, fig. 1.3, fig. 1.4. NÃO SERÃO ADMITIDAS outras formas de numeração, como o padrão de um algarismo (1, 2, 3...), numeração alfanumérica (1a, 1b, 1c...) E caracteres isolados (a, b, c...). CADA VISTA DO DESENHO OU FOTOGRAFIA deverá apresentada em uma folha, individualmente, numerada sequencialmente NO CENTRO DA MARGEM SUPERIOR indicando o número da folha e o número total de folhas, separados por uma barra oblíqua. Exemplo: 1/4, 2/4, 3/4 e 4/4. Caso tenha sido apresentado relatório, deverá ser reapresentado com a numeração das figuras corrigida seguindo as disposições do item 4.2.9 do Manual de DI. Para cumprir esta



exigência utilize a GRU 104 (isenta). O prazo é de 5 dias, iniciados a partir do primeiro dia útil após esta publicação (art. 103 da LPI).

(21) BR 30 2022 004549-7

Código 30 - Exigência – Art. 103 da LPI

(22) 26/08/2022

(71) CASSIO SALOMAO (BR/SP)

A apresentação das figuras não está de acordo com as especificações do item 4.2.11 do Manual de DI. Apresente novo jogo de figuras completo, sem alteração da matéria apresentada no depósito. Os desenhos ou fotografias deverão ser apresentados dentro de margens de no mínimo 3 cm, em folhas brancas no formato A4, NUMERADAS SEQUENCIALMENTE no centro da margem superior indicando o número da folha e o número total de folhas, separados por uma barra oblíqua. Exemplo: 1/4, 2/4, 3/4 e 4/4. Os desenhos ou fotografias deverão ser NUMERADOS SEQUENCIALMENTE em conformidade com o padrão de dois algarismos, a saber: Fig. 1.1, Fig. 1.2, Fig. 1.3, Fig. 1.4. NÃO SERÃO ADMITIDAS outras formas de numeração, como o padrão de um algarismo (1, 2, 3...), numeração alfanumérica (1A, 1B, 1C...) e caracteres isolados (A, B, C...). CADA VISTA DO DESENHO OU FOTOGRAFIA deverá ser apresentado em uma folha, individualmente, com dimensões adequadas e nitidez e resolução gráfica suficientes para a plena compreensão do desenho industrial requerido, observado o mínimo de 300 dpi. NÃO SERÃO ADMITIDOS NAS FOLHAS DE DESENHOS OU FOTOGRAFIAS ELEMENTOS COMO MOLDURAS, linhas delimitadoras, marcas, logotipos, marcas d'água, timbres, rubricas, assinaturas e outras informações de mesma natureza. Para cumprir esta exigência utilize a GRU 104 (isenta). O prazo é de 5 dias, iniciados a partir do primeiro dia útil após esta publicação (art. 103 da LPI).

(21) BR 30 2022 004562-4

Código 30 - Exigência – Art. 103 da LPI

(22) 26/08/2022

(71) ADRIANO SEBASTIÃO MIQUELETTO & CIA LTDA - ME (BR/SC)

(74) NILVAN PAULO MINGURANSE

[1] As figuras apresentadas não estão numeradas, estando em desacordo com as especificações do item 4.2.11 do Manual de DI. Apresente novo jogo de figuras, sem alteração da matéria apresentada no depósito, com numeração de acordo com as seguintes especificações: OS DESENHOS OU FOTOGRAFIAS DEVERÃO SER NUMERADOS SEQUENCIALMENTE EM CONFORMIDADE COM O PADRÃO DE DOIS ALGARISMOS: fig. 1.1, fig. 1.2, fig. 1.3, fig. 1.4. NÃO SERÃO ADMITIDAS outras formas de numeração, como o padrão de um algarismo (1, 2, 3...), numeração alfanumérica (1a, 1b, 1c...) E caracteres isolados (a, b, c...). CADA VISTA DO DESENHO OU FOTOGRAFIA deverá ser apresentada em uma folha, individualmente, NUMERADA SEQUENCIALMENTE NO CENTRO DA MARGEM SUPERIOR INDICANDO O NÚMERO DA FOLHA E O NÚMERO TOTAL DE FOLHAS, SEPARADOS POR UMA BARRA OBLÍQUA. Exemplo: 1/4, 2/4, 3/4 e 4/4. Caso tenha sido apresentado relatório, deverá ser



reapresentado com a numeração das figuras corrigida seguindo as disposições do item 4.2.9 do Manual de DI. [2] O título informado no formulário não está de acordo com o item 4.2.3 do Manual de DI. Apresente esclarecimento alterando o título, para que conste apenas uma das expressões abaixo. Pedidos de registro de desenhos industriais tridimensionais, deverão ter o título iniciado pela expressão CONFIGURAÇÃO APLICADA A/EM... e deverá indicar o objeto representado nos desenhos ou fotografias. Ex.: Configuração aplicada a/em mesa. Pedidos de registro de desenhos industriais bidimensionais, deverão ter o título iniciado pela expressão PADRÃO ORNAMENTAL APLICADO A/EM... e deverá indicar o produto a que será aplicado o padrão representado nos desenhos ou fotografias. Ex.: Padrão ornamental aplicado a/em embalagem. Caso tenham sido apresentados relatório descritivo e reivindicação observe que o título nestes documentos deverá ser idêntico ao da petição de depósito.

(21) BR 30 2022 004564-0

Código 30 - Exigência – Art. 103 da LPI

(22) 26/08/2022

(71) AUTO ADESIVOS PARANA S.A (BR/PR)

(74) VIVIANNE FRANCO ARAUJO

O jogo de figuras apresentado sinaliza um total de 2 folhas, mas termina na folha 1/2. Apresente novo jogo de figuras com a numeração das páginas corrigida, sem alteração da matéria apresentada no depósito, observando as especificações do item 4.2.11 do Manual de DI: os desenhos ou fotografias deverão ser apresentados dentro de margens de no mínimo 3 cm, em folhas brancas no formato A4, numeradas sequencialmente no centro da margem superior indicando o NÚMERO DA FOLHA E O NÚMERO TOTAL DE FOLHAS, separados por uma barra oblíqua. Exemplo: 1/4, 2/4, 3/4 e 4/4. Para cumprir esta exigência utilize a GRU 104 (isenta). O prazo é de 5 dias, iniciados a partir do primeiro dia útil após esta publicação (art. 103 da LPI).

(21) BR 30 2022 004573-0

Código 30 - Exigência – Art. 103 da LPI

(22) 29/08/2022

(71) GABRIELA G. MOSCHETTA (BR/RS)

A apresentação das figuras não está de acordo com as especificações do item 4.2.11 do Manual de DI. Apresente novo jogo de figuras completo, sem alteração da matéria apresentada no depósito. Os desenhos ou fotografias deverão ser apresentados dentro de margens de no mínimo 3 cm, em folhas brancas no formato A4, NUMERADAS SEQUENCIALMENTE no centro da margem superior indicando o número da folha e o número total de folhas, separados por uma barra oblíqua. Exemplo: 1/4, 2/4, 3/4 e 4/4. Os desenhos ou fotografias deverão ser NUMERADOS SEQUENCIALMENTE em conformidade com o padrão de dois algarismos, a saber: Fig. 1.1, Fig. 1.2, Fig. 1.3, Fig. 1.4. NÃO SERÃO ADMITIDAS outras formas de numeração, como o padrão de um algarismo (1, 2, 3...), numeração alfanumérica (1A, 1B, 1C...) e caracteres isolados (A, B, C...). CADA VISTA DO DESENHO OU FOTOGRAFIA deverá ser apresentado em



uma folha, individualmente, com dimensões adequadas e nitidez e resolução gráfica suficientes para a plena compreensão do desenho industrial requerido, observado o mínimo de 300 dpi. NÃO SERÃO ADMITIDOS NAS FOLHAS DE DESENHOS OU FOTOGRAFIAS ELEMENTOS COMO MOLDURAS, linhas delimitadoras, marcas, logotipos, marcas d'água, timbres, rubricas, assinaturas e outras informações de mesma natureza. Para cumprir esta exigência utilize a GRU 104 (isenta). O prazo é de 5 dias, iniciados a partir do primeiro dia útil após esta publicação (art. 103 da LPI).

(21) BR 30 2022 004577-2

Código 30 - Exigência – Art. 103 da LPI

(22) 29/08/2022

(71) ANDERSON DEMETRIO DOS SANTOS (BR/PR)

(74) ADRIANA MARA MUZZILLO COELHO

O título informado no formulário não está de acordo com o item 4.2.3 do Manual de DI. Apresente esclarecimento alterando o título, para que conste apenas umas das expressões abaixo. Pedidos de registro de desenhos industriais tridimensionais, deverão ter o título iniciado pela expressão CONFIGURAÇÃO APLICADA A/EM... e deverá indicar o objeto representado nos desenhos ou fotografias. Ex.: Configuração aplicada a/em mesa. Pedidos de registro de desenhos industriais bidimensionais, deverão ter o título iniciado pela expressão PADRÃO ORNAMENTAL APLICADO A/EM... e deverá indicar o produto a que será aplicado o padrão representado nos desenhos ou fotografias. Ex.: Padrão ornamental aplicado a/em embalagem. Caso tenham sido apresentados relatório descritivo e reivindicação observe que o título nestes documentos deverá ser idêntico ao da petição de depósito. Para cumprir esta exigência utilize a GRU 104 (isenta). O prazo é de 5 dias, iniciados a partir do primeiro dia útil após esta publicação (art. 103 da LPI).

(21) BR 30 2022 004585-3

Código 30 - Exigência – Art. 103 da LPI

(22) 29/08/2022

(71) WOLNEY ANDERSON ISIDORO (BR/SC)

[1] Apresente novas páginas de relatório, reivindicação (se houver) e figuras, sem alteração da matéria, com numeração das páginas corrigida, conforme item 4.2.9 do Manual de DI. As folhas do relatório e da reivindicação deverão apresentar SOMENTE texto em espaço duplo, na cor preta, dentro de margens de no mínimo 3 cm, em folhas brancas no formato A4, numeradas sequencialmente no centro da margem superior indicando o número da folha e o número total de folhas, separados por uma barra oblíqua. Exemplo: 1/2, 2/2. NÃO DEVEM SER APRESENTADAS FIGURAS NAS FOLHAS DO RELATÓRIO. O modelo está disponível na seção "modelos" do referido manual. Os desenhos ou fotografias deverão ser apresentados conforme item 4.2.11 do Manual de DI, com margens de no mínimo 3 cm, em folhas brancas no formato A4, numeradas sequencialmente no centro da margem superior indicando o número da folha e o número total de folhas, separados por uma barra oblíqua. Exemplo: 1/3, 2/3 e



3/3. CADA VISTA DO DESENHO OU FOTOGRAFIA deverá ser apresentado em uma folha, individualmente e deverão ser NUMERADAS SEQUENCIALMENTE EM COM O PADRÃO DE DOIS ALGARISMOS: Fig. 1.1, Fig. 1.2, Fig. 1.3, Fig. 1.4. NÃO SERÃO ADMITIDAS outras formas de numeração, como (1, 2, 3), (1A, 1B, 1C) e (A, B, C). A NUMERAÇÃO DE PÁGINAS DE RELATÓRIO, REIVINDICAÇÃO (SE HOUVER) E FIGURAS NÃO SE CONFUNDE, DEVENDO SER INDEPENDENTE ENTRE SI. Ex: No caso de apresentação de pedido cujas páginas de relatório e figuras somarem 6 páginas, sendo 2 páginas de relatório que devem ser numeradas 1/2 e 2/2 e 4 páginas de figuras que devem ser numeradas 1/4, 2/4, 3/4, 4/4. As folhas das figuras NÃO DEVERÃO APRESENTAR TEXTO exceto a numeração de páginas e figuras. [2] No formulário foi reivindicada prioridade depositada no Brasil. Caso não haja depósito anterior NO EXTERIOR que valide a reivindicação da prioridade, apresente esclarecimento solicitando que se retire do cadastro a informação apresentada no formulário de depósito. A Prioridade Unionista, de acordo com Art.16 da LPI, pode ser reivindicada ao pedido originalmente depositado em país que mantenha acordo com o Brasil, ou em organização internacional. Nestes casos será assegurado o direito de prioridade, resguardando a data original de depósito nos prazos estabelecidos no acordo (CUP). Para cumprir esta exigência utilize a GRU 104 (isenta). O prazo é de 5 dias, iniciados a partir do primeiro dia útil após esta publicação (art. 103 da LPI).

Código 31 - Notificação de Depósito

Notificação de depósito de pedido de registro de desenho industrial. O pedido segue para a etapa de exame técnico.

(21) BR 30 2022 003849-0 Código 31 - Notificação de Depósito
(22) 26/07/2022
(71) PAULA TARRASCONI SCHMITZ 83661190091 (BR/RS) ; PAULA TARRASCONI SCHMITZ (BR/RS)
(72) PAULA TARRASCONI SCHMITZ
Notificação de depósito (Protocolo: 870220065558 UF: WB Data: 26/07/2022 Hora: 11:13)

(21) BR 30 2022 003871-7 Código 31 - Notificação de Depósito
(22) 27/07/2022
(71) DHL COMERCIO DE CALÇADOS EIRELI (BR/SP)
(72) DANILO HENRIQUE LOURENÇO
(74) EDEMILSON PEREIRA LIMA
Notificação de depósito (Protocolo: 870220066083 UF: WB Data: 27/07/2022 Hora: 14:00)

(21) BR 30 2022 003963-2 Código 31 - Notificação de Depósito
(22) 01/08/2022
(71) E ENERGY INDÚSTRIA DE PRODUTOS MAGNÉTICOS LTDA (BR/PR)
(72) DANIEL BOLONHESE
(74) EDMILA ADRIANA DENIG
Notificação de depósito (Protocolo: 870220067969 UF: WB Data: 01/08/2022 Hora: 15:58)

(21) BR 30 2022 003972-1 Código 31 - Notificação de Depósito
(22) 02/08/2022
(71) FIBRACEM TELEINFORMÁTICA LTDA (BR/PR)
(72) LUIZ CARLOS SILVEIRA BITENCOURT
(74) ALCION BUBNIAK
Notificação de depósito (Protocolo: 870220068174 UF: WB Data: 02/08/2022 Hora: 10:08)

(21) BR 30 2022 004134-3 Código 31 - Notificação de Depósito
(22) 06/08/2022
(71) XIAOPING XU (BR/SP)
(72) XIAOPING XU
(74) NADIR EMILIA DE LIMA
Notificação de depósito (Protocolo: 870220070091 UF: WB Data: 06/08/2022)



Hora: 14:48)

(21) BR 30 2022 004135-1

Código 31 - Notificação de Depósito

(22) 06/08/2022

(71) XIAOPING XU (BR/SP)

(72) XIAOPING XU

(74) NADIR EMILIA DE LIMA

Notificação de depósito (Protocolo: 870220070093 UF: WB Data: 06/08/2022

Hora: 15:12)

(21) BR 30 2022 004136-0

Código 31 - Notificação de Depósito

(22) 06/08/2022

(71) FOGO E ART INDUSTRIA DE PRODUTOS DE METAL LTDA-EPP (BR/SP)

(72) MURILO GONÇALVES VIGÁRIO

(74) NADIR EMILIA DE LIMA

Notificação de depósito (Protocolo: 870220070095 UF: WB Data: 06/08/2022

Hora: 16:55)

(21) BR 30 2022 004141-6

Código 31 - Notificação de Depósito

(22) 08/08/2022

(71) FOGO E ART INDUSTRIA DE PRODUTOS DE METAL LTDA-EPP (BR/SP)

(72) MURILO GONÇALVES VIGÁRIO

(74) NADIR EMILIA DE LIMA

Notificação de depósito (Protocolo: 870220070258 UF: WB Data: 08/08/2022

Hora: 12:03)

(21) BR 30 2022 004154-8

Código 31 - Notificação de Depósito

(22) 08/08/2022

(71) FOGO E ART INDUSTRIA DE PRODUTOS DE METAL LTDA-EPP (BR/SP)

(72) MURILO GONÇALVES VIGÁRIO

(74) NADIR EMILIA DE LIMA

Notificação de depósito (Protocolo: 870220070430 UF: WB Data: 08/08/2022

Hora: 15:16)

(21) BR 30 2022 004156-4

Código 31 - Notificação de Depósito

(22) 08/08/2022

(71) ALEXANDRE CRAVO COLUCCI (BR/SP) ; NIVALDO PAULO (BR/SP)

(72) ALEXANDRE CRAVO COLUCCI; NIVALDO PAULO

(74) ANA PAULA MAZZEI DOS SANTOS LEITE

Notificação de depósito (Protocolo: 870220070502 UF: WB Data: 08/08/2022

Hora: 15:55)

(21) BR 30 2022 004325-7

Código 31 - Notificação de Depósito

(22) 16/08/2022



(71) HIZHO COMÉRCIO IMPORTAÇÃO E EXPORTAÇÃO LTDA. (BR/SP)
(72) SHUBIN LI
(74) ORG. MÉRITO MARCAS E PATENTES LTDA.
Notificação de depósito (Protocolo: 870220073628 UF: WB Data: 16/08/2022
Hora: 18:43)

(21) BR 30 2022 004326-5

Código 31 - Notificação de Depósito
(22) 16/08/2022
(71) GEOVANILSON TELES DOS SANTOS (BR/BA)
(72) GEOVANILSON TELES DOS SANTOS; ROSANA GUIMARÃES TELES
(74) MATHEUS RAINERY DOS SANTOS
Notificação de depósito (Protocolo: 870220073645 UF: WB Data: 16/08/2022
Hora: 21:15)

(21) BR 30 2022 004327-3

Código 31 - Notificação de Depósito
(22) 17/08/2022
(71) MATOS STUDIO SERVICOS DE DESIGN LTDA (BR/PB)
(72) SERGIO JOSÉ DE MATOS
Notificação de depósito (Protocolo: 870220073668 UF: WB Data: 17/08/2022
Hora: 08:59)

(21) BR 30 2022 004328-1

Código 31 - Notificação de Depósito
(22) 17/08/2022
(71) GAAM INDUSTRIA E COMERCIO DE MOVEIS LTDA (BR/PR)
(72) PEDRO RODRIGUES DA SILVA
Notificação de depósito (Protocolo: 870220073696 UF: WB Data: 17/08/2022
Hora: 10:18)

(21) BR 30 2022 004329-0

Código 31 - Notificação de Depósito
(22) 17/08/2022
(71) ROBERTO LUIZ DA VEIGA (BR/SC)
(72) ROBERTO LUIZ DA VEIGA
(74) SANDRO WUNDERLICH
Notificação de depósito (Protocolo: 870220073697 UF: WB Data: 17/08/2022
Hora: 10:22)

(21) BR 30 2022 004330-3

Código 31 - Notificação de Depósito
(22) 17/08/2022
(71) ROBERTO LUIZ DA VEIGA (BR/SC)
(72) ROBERTO LUIZ DA VEIGA
(74) SANDRO WUNDERLICH
Notificação de depósito (Protocolo: 870220073700 UF: WB Data: 17/08/2022
Hora: 10:31)



(21) BR 30 2022 004333-8	Código 31 - Notificação de Depósito (22) 17/08/2022 (71) HELIBOMBAS - INDÚSTRIA E COMÉRCIO DE EQUIPAMENTOS HIDRÁULICOS LTDA (BR/SP) (72) LUIZ CARLOS PENHA FIEL (74) SUL AMÉRICA MARCAS E PATENTES LTDA. Notificação de depósito (Protocolo: 870220073737 UF: WB Data: 17/08/2022 Hora: 11:54)
(21) BR 30 2022 004334-6	Código 31 - Notificação de Depósito (22) 17/08/2022 (71) FAME - FÁBRICA DE APARELHOS E MATERIAL ELÉTRICO LTDA (BR/SP) (72) ANTONIO GILDO PETRONGARI (74) Dante Lioi Filho Notificação de depósito (Protocolo: 870220073755 UF: WB Data: 17/08/2022 Hora: 12:28)
(21) BR 30 2022 004337-0	Código 31 - Notificação de Depósito (22) 17/08/2022 (71) SMART FER FABRICAÇÃO DE FERRAMENTAS LTDA - ME (BR/SP) (72) ROMULO SOUZA BRITO DA SILVA (74) MODAL MARCAS E PATENTES LTDA. Notificação de depósito (Protocolo: 870220073808 UF: WB Data: 17/08/2022 Hora: 14:09)
(21) BR 30 2022 004339-7	Código 31 - Notificação de Depósito (22) 17/08/2022 (71) MAXDECOR DECORACOES LTDA (BR/SP) (72) LUIZ HENRIQUE DUARTE (74) FELIPE PIEROZAN Notificação de depósito (Protocolo: 870220073813 UF: WB Data: 17/08/2022 Hora: 14:13)
(21) BR 30 2022 004340-0	Código 31 - Notificação de Depósito (22) 17/08/2022 (71) MAXDECOR DECORACOES LTDA (BR/SP) (72) LUIZ HENRIQUE DUARTE (74) FELIPE PIEROZAN Notificação de depósito (Protocolo: 870220073823 UF: WB Data: 17/08/2022 Hora: 14:30)
(21) BR 30 2022 004341-9	Código 31 - Notificação de Depósito (22) 17/08/2022 (71) DOCOL INDÚSTRIA E COMÉRCIO LTDA (BR/SC)

(72) MARCELO ALVES; RICARDO SANGIOVO
(74) VILAGE MARCAS E PATENTES LTDA
Notificação de depósito (Protocolo: 870220073838 UF: WB Data: 17/08/2022
Hora: 14:47)

(21) BR 30 2022 004342-7 Código 31 - Notificação de Depósito
(22) 17/08/2022
(71) MAXDECOR DECORACOES LTDA (BR/SP)
(72) LUIZ HENRIQUE DUARTE
(74) FELIPE PIEROZAN
Notificação de depósito (Protocolo: 870220073841 UF: WB Data: 17/08/2022
Hora: 14:49)

(21) BR 30 2022 004343-5 Código 31 - Notificação de Depósito
(22) 17/08/2022
(71) DOCOL INDÚSTRIA E COMÉRCIO LTDA (BR/SC)
(72) MARCELO ALVES; RICARDO SANGIOVO
(74) VILAGE MARCAS E PATENTES LTDA
Notificação de depósito (Protocolo: 870220073851 UF: WB Data: 17/08/2022
Hora: 15:01)

(21) BR 30 2022 004344-3 Código 31 - Notificação de Depósito
(22) 17/08/2022
(71) MAXDECOR DECORACOES LTDA (BR/SP)
(72) LUIZ HENRIQUE DUARTE
(74) FELIPE PIEROZAN
Notificação de depósito (Protocolo: 870220073857 UF: WB Data: 17/08/2022
Hora: 15:09)

(21) BR 30 2022 004345-1 Código 31 - Notificação de Depósito
(22) 17/08/2022
(71) MAXDECOR DECORACOES LTDA (BR/SP)
(72) LUIZ HENRIQUE DUARTE
(74) FELIPE PIEROZAN
Notificação de depósito (Protocolo: 870220073863 UF: WB Data: 17/08/2022
Hora: 15:17)

(21) BR 30 2022 004346-0 Código 31 - Notificação de Depósito
(22) 17/08/2022
(71) DOCOL INDÚSTRIA E COMÉRCIO LTDA (BR/SC)
(72) MARCELO ALVES; RICARDO SANGIOVO
(74) VILAGE MARCAS E PATENTES LTDA
Notificação de depósito (Protocolo: 870220073865 UF: WB Data: 17/08/2022
Hora: 15:18)



(21) BR 30 2022 004347-8	Código 31 - Notificação de Depósito (22) 17/08/2022 (71) MAXDECOR DECORACOES LTDA (BR/SP) (72) LUIZ HENRIQUE DUARTE (74) FELIPE PIEROZAN Notificação de depósito (Protocolo: 870220073874 UF: WB Data: 17/08/2022 Hora: 15:26)
(21) BR 30 2022 004348-6	Código 31 - Notificação de Depósito (22) 17/08/2022 (71) DOCOL INDÚSTRIA E COMÉRCIO LTDA (BR/SC) (72) MARCELO ALVES; RICARDO SANGIOVO (74) VILAGE MARCAS E PATENTES LTDA Notificação de depósito (Protocolo: 870220073879 UF: WB Data: 17/08/2022 Hora: 15:29)
(21) BR 30 2022 004351-6	Código 31 - Notificação de Depósito (22) 17/08/2022 (71) GRELHASOL FUNDIÇÃO DE METAIS LTDA (BR/SP) (72) RICARDO GONÇALVES MENDES (74) VILAGE MARCAS E PATENTES LTDA Notificação de depósito (Protocolo: 870220073893 UF: WB Data: 17/08/2022 Hora: 15:44)
(21) BR 30 2022 004352-4	Código 31 - Notificação de Depósito (22) 17/08/2022 (71) HIZHO COMÉRCIO IMPORTAÇÃO E EXPORTAÇÃO LTDA. (BR/SP) (72) SHUBIN LI (74) ORG. MÉRITO MARCAS E PATENTES LTDA. Notificação de depósito (Protocolo: 870220073895 UF: WB Data: 17/08/2022 Hora: 15:46)
(21) BR 30 2022 004354-0	Código 31 - Notificação de Depósito (22) 17/08/2022 (71) UNIVERSIDADE FEDERAL DO RECONCAVO DA BAHIA - UFRB (BR/BA) (72) NIZANEIA NASCIMENTO DE MATOS; ROSILDA ARRUDA FERREIRA Notificação de depósito (Protocolo: 870220073982 UF: WB Data: 17/08/2022 Hora: 17:24)
(21) BR 30 2022 004355-9	Código 31 - Notificação de Depósito (22) 18/08/2022 (71) CROCS, INC. (US) (72) ALEXANDER JACOB MAYHEW; JIE LIU

(74) FELSBERG E PEDRETTI ADVOGADOS E CONSULTORES LEGAIS
Notificação de depósito (Protocolo: 870220074036 UF: WB Data: 18/08/2022
Hora: 08:09)

(21) BR 30 2022 004356-7 Código 31 - Notificação de Depósito
(22) 18/08/2022
(71) CROCS, INC. (US)
(72) CATHERINE LAM; FEDERICO FONGHER
(74) FELSBERG E PEDRETTI ADVOGADOS E CONSULTORES LEGAIS
Notificação de depósito (Protocolo: 870220074037 UF: WB Data: 18/08/2022
Hora: 08:16)

(21) BR 30 2022 004357-5 Código 31 - Notificação de Depósito
(22) 18/08/2022
(71) CROCS, INC. (US)
(72) CATHERINE LAM; JIE LIU
(74) FELSBERG E PEDRETTI ADVOGADOS E CONSULTORES LEGAIS
Notificação de depósito (Protocolo: 870220074039 UF: WB Data: 18/08/2022
Hora: 08:29)

(21) BR 30 2022 004358-3 Código 31 - Notificação de Depósito
(22) 18/08/2022
(71) ENERBRAS MATERIAIS ELÉTRICOS LTDA (BR/PR)
(72) EDUARDO CROVADORE
(74) ALCION BUBNIAK
Notificação de depósito (Protocolo: 870220074065 UF: WB Data: 18/08/2022
Hora: 09:39)

(21) BR 30 2022 004359-1 Código 31 - Notificação de Depósito
(22) 18/08/2022
(71) ENERBRAS MATERIAIS ELÉTRICOS LTDA (BR/PR)
(72) EDUARDO CROVADORE
(74) ALCION BUBNIAK
Notificação de depósito (Protocolo: 870220074072 UF: WB Data: 18/08/2022
Hora: 09:51)

(21) BR 30 2022 004360-5 Código 31 - Notificação de Depósito
(22) 18/08/2022
(71) FATIMA NASSER NOUREDDINI 33633914803 - ME (BR/SP)
(72) FATIMA NASSER NOUREDDINI
(74) NATÁLIA ALMEIDA DE OLIVEIRA
Notificação de depósito (Protocolo: 870220074085 UF: WB Data: 18/08/2022
Hora: 10:30)



(21) BR 30 2022 004361-3	Código 31 - Notificação de Depósito (22) 18/08/2022 (71) CARPENTER INDUSTRIA E COMERCIO DE COMPONENTES PARA MÓVEIS LTDA (BR/RS) (72) LISIANE MARIA TREVISAN Notificação de depósito (Protocolo: 870220074156 UF: WB Data: 18/08/2022 Hora: 12:25)
(21) BR 30 2022 004363-0	Código 31 - Notificação de Depósito (22) 18/08/2022 (71) UNIVERSIDADE FEDERAL DE UBERLÂNDIA (BR/MG) (72) CLEUDMAR AMARAL DE ARAÚJO; FREDERICO SOUSA SANTOS; JULIANA CARDOSO BRAGA; MÁRCIO PERES DE SOUZA; MARIA FERNANDA SALAMANCA CARVALHO; LUCAS DE SOUZA CARDOSO; DIEGO AUGUSTO COSTA ALVES Notificação de depósito (Protocolo: 870220074263 UF: WB Data: 18/08/2022 Hora: 15:11)
(21) BR 30 2022 004364-8	Código 31 - Notificação de Depósito (22) 18/08/2022 (71) FLÁVIO APARECIDO PERES (BR/SP) (72) FLÁVIO APARECIDO PERES (74) VILAGE MARCAS E PATENTES LTDA Notificação de depósito (Protocolo: 870220074266 UF: WB Data: 18/08/2022 Hora: 15:16)
(21) BR 30 2022 004365-6	Código 31 - Notificação de Depósito (22) 18/08/2022 (71) THIAGO JOSÉ GONÇALVES CANEIRA (BR/SP) (72) THIAGO JOSÉ GONÇALVES CANEIRA (74) VILAGE MARCAS E PATENTES LTDA Notificação de depósito (Protocolo: 870220074318 UF: WB Data: 18/08/2022 Hora: 16:18)
(21) BR 30 2022 004369-9	Código 31 - Notificação de Depósito (22) 18/08/2022 (71) PRO-EFICIÊNCIA SOLUÇÃO AGRONEGÓCIOS S/A (BR/MG) (72) MARCELO NEVES RIBAS; TOBIAS FIRMINO SOARES Notificação de depósito (Protocolo: 870220074350 UF: WB Data: 18/08/2022 Hora: 16:47)
(21) BR 30 2022 004370-2	Código 31 - Notificação de Depósito (22) 18/08/2022 (71) FUNDIÇÃO SANTA CLARA LTDA (BR/MG)

(72) SANDER DA COSTA NICOMEDES
(74) VIVIANE ROCHA CARREGAL RAMOS DE ASSIS
Notificação de depósito (Protocolo: 870220074375 UF: WB Data: 18/08/2022
Hora: 17:08)

(21) BR 30 2022 004371-0 Código 31 - Notificação de Depósito
(22) 18/08/2022
(71) HIZHO COMÉRCIO IMPORTAÇÃO E EXPORTAÇÃO LTDA. (BR/SP)
(72) SHUBIN LI
(74) ORG. MÉRITO MARCAS E PATENTES LTDA.
Notificação de depósito (Protocolo: 870220074393 UF: WB Data: 18/08/2022
Hora: 17:29)

(21) BR 30 2022 004373-7 Código 31 - Notificação de Depósito
(22) 19/08/2022
(71) LIDER INDUSTRIA E COMERCIO DE ESTOFADOS S.A (BR/MG)
(72) CÉLIA ALVES NOGUEIRA DE SOUZA
(74) DAIMOND MARCAS E PATENTES LTDA
Notificação de depósito (Protocolo: 870220074513 UF: WB Data: 19/08/2022
Hora: 09:45)

(21) BR 30 2022 004374-5 Código 31 - Notificação de Depósito
(22) 19/08/2022
(71) SANOVO GREENPACK EMBALAGENS DO BRASIL LTDA (BR/SP)
(72) ERNESTO WALTER SCHONBROD BRAUHARDT
(74) HÉLIO DONIZETTI SERRANO
Notificação de depósito (Protocolo: 870220074520 UF: WB Data: 19/08/2022
Hora: 09:56)

(21) BR 30 2022 004375-3 Código 31 - Notificação de Depósito
(22) 19/08/2022
(71) LIDER INDUSTRIA E COMERCIO DE ESTOFADOS S.A (BR/MG)
(72) CÉLIA ALVES NOGUEIRA DE SOUZA
(74) DAIMOND MARCAS E PATENTES LTDA
Notificação de depósito (Protocolo: 870220074522 UF: WB Data: 19/08/2022
Hora: 10:00)

(21) BR 30 2022 004376-1 Código 31 - Notificação de Depósito
(22) 19/08/2022
(71) JOSÉ DE FÁTIMA MOTA (BR/MG)
(72) JOSÉ DE FÁTIMA MOTA
(74) LEONARDO VINICIOS DE SOUZA - EDIFICAR
Notificação de depósito (Protocolo: 870220074539 UF: WB Data: 19/08/2022
Hora: 10:34)



(21) BR 30 2022 004377-0 Código 31 - Notificação de Depósito
(22) 19/08/2022
(71) GUILHERME CORREA SETTE TORRES (BR/DF)
(72) GUILHERME CORRÊA SETTE TÔRRES
(74) DEFERE - SERVIÇOS EM PROPRIEDADE INTELECTUAL
Notificação de depósito (Protocolo: 870220074541 UF: WB Data: 19/08/2022
Hora: 10:35)

(21) BR 30 2022 004378-8 Código 31 - Notificação de Depósito
(22) 19/08/2022
(71) ROLEX SA (CH)
(72) DAVIDE AIROLDI
(74) CUSTODIO DE ALMEIDA & CIA.
Notificação de depósito (Protocolo: 870220074545 UF: WB Data: 19/08/2022
Hora: 10:39)

(21) BR 30 2022 004379-6 Código 31 - Notificação de Depósito
(22) 19/08/2022
(71) USIMOLDE MATRIZES PARA INJETADOS LTDA (BR/RS)
(72) SADI RABELLO DA SILVA
(74) DIOGO MARTINS BOOS
Notificação de depósito (Protocolo: 870220074556 UF: WB Data: 19/08/2022
Hora: 10:55)

(21) BR 30 2022 004380-0 Código 31 - Notificação de Depósito
(22) 19/08/2022
(71) ROLEX SA (CH)
(72) DAVIDE AIROLDI
(74) Custodio de Almeida & Cia.
Notificação de depósito (Protocolo: 870220074557 UF: WB Data: 19/08/2022
Hora: 10:55)

(21) BR 30 2022 004381-8 Código 31 - Notificação de Depósito
(22) 19/08/2022
(71) PERFORMANCE PE ENGENHARIA E CONSULTORIA LTDA (BR/PE)
(72) ALEXSANDRO GOMES PEREIRA
Notificação de depósito (Protocolo: 870220074563 UF: WB Data: 19/08/2022
Hora: 11:04)

(21) BR 30 2022 004382-6 Código 31 - Notificação de Depósito
(22) 19/08/2022
(71) FRANCCINO MOVEIS LTDA (BR/MG)
(72) ISAAC ALBERICO PINTO FRANCINO



(74) DAIMOND MARCAS E PATENTES LTDA

Notificação de depósito (Protocolo: 870220074570 UF: WB Data: 19/08/2022

Hora: 11:19)

(21) BR 30 2022 004383-4

Código 31 - Notificação de Depósito

(22) 19/08/2022

(71) FRANCCINO MOVEIS LTDA (BR/MG)

(72) ISAAC ALBERICO PINTO FRANCINO

(74) DAIMOND MARCAS E PATENTES LTDA

Notificação de depósito (Protocolo: 870220074572 UF: WB Data: 19/08/2022

Hora: 11:23)

(21) BR 30 2022 004384-2

Código 31 - Notificação de Depósito

(22) 19/08/2022

(71) FRANCCINO MOVEIS LTDA (BR/MG)

(72) ISAAC ALBERICO PINTO FRANCINO

(74) DAIMOND MARCAS E PATENTES LTDA

Notificação de depósito (Protocolo: 870220074576 UF: WB Data: 19/08/2022

Hora: 11:26)

(21) BR 30 2022 004385-0

Código 31 - Notificação de Depósito

(22) 19/08/2022

(71) FRANCCINO MOVEIS LTDA (BR/MG)

(72) ISAAC ALBERICO PINTO FRANCINO

(74) DAIMOND MARCAS E PATENTES LTDA

Notificação de depósito (Protocolo: 870220074580 UF: WB Data: 19/08/2022

Hora: 11:28)

(21) BR 30 2022 004386-9

Código 31 - Notificação de Depósito

(22) 19/08/2022

(71) FRANCCINO MOVEIS LTDA (BR/MG)

(72) ISAAC ALBERICO PINTO FRANCINO

(74) DAIMOND MARCAS E PATENTES LTDA

Notificação de depósito (Protocolo: 870220074582 UF: WB Data: 19/08/2022

Hora: 11:31)

(21) BR 30 2022 004387-7

Código 31 - Notificação de Depósito

(22) 19/08/2022

(71) FRANCCINO MOVEIS LTDA (BR/MG)

(72) ISAAC ALBERICO PINTO FRANCINO

(74) DAIMOND MARCAS E PATENTES LTDA

Notificação de depósito (Protocolo: 870220074585 UF: WB Data: 19/08/2022

Hora: 11:34)



(21) BR 30 2022 004388-5 Código 31 - Notificação de Depósito
(22) 19/08/2022
(71) M3 HEALTH INDÚSTRIA E COMÉRCIO DE PRODUTOS MÉDICOS,
ODONTOLÓGICOS E CORRELATOS S.A. (BR/SP)
(72) OTÁVIO DE AZEVEDO MAGALHÃES; PAULO SCHOR; ALBERTO BLAY;
LUIZ ANTÔNIO SASKA JUNIOR; ANDRÉ DE PALMA TEGON
(74) PAULA SANTOS E SILVA
Notificação de depósito (Protocolo: 870220074628 UF: WB Data: 19/08/2022
Hora: 12:42)

(21) BR 30 2022 004389-3 Código 31 - Notificação de Depósito
(22) 19/08/2022
(71) WUXI LITTLE SWAN ELECTRIC CO., LTD. (CN)
(72) SHANGCHAO YU
(74) DAVID DO NASCIMENTO ADVOGADOS ASSOCIADOS
Notificação de depósito (Protocolo: 870220074633 UF: WB Data: 19/08/2022
Hora: 12:50)

(21) BR 30 2022 004391-5 Código 31 - Notificação de Depósito
(22) 19/08/2022
(71) SANSURE BIOTECH INC. (CN)
(72) LIZHONG DAI; YAPING XIE; XUN ZHONG
(74) DAVID DO NASCIMENTO ADVOGADOS ASSOCIADOS
Notificação de depósito (Protocolo: 870220074641 UF: WB Data: 19/08/2022
Hora: 13:14)

(21) BR 30 2022 004392-3 Código 31 - Notificação de Depósito
(22) 19/08/2022
(71) GRENDENE S.A. (BR/CE)
(72) SCHANA CENCI MARIN
(74) REMER VILLAÇA & NOGUEIRA ASSESSORIA E CONSULTORIA DE
PROP. INTELECTUAL S/S LTDA.
Notificação de depósito (Protocolo: 870220074651 UF: WB Data: 19/08/2022
Hora: 13:39)

(21) BR 30 2022 004393-1 Código 31 - Notificação de Depósito
(22) 19/08/2022
(71) GRENDENE S.A. (BR/CE)
(72) SCHANA CENCI MARIN
(74) REMER VILLAÇA & NOGUEIRA ASSESSORIA E CONSULTORIA DE
PROP. INTELECTUAL S/S LTDA.
Notificação de depósito (Protocolo: 870220074669 UF: WB Data: 19/08/2022
Hora: 13:58)



(21) BR 30 2022 004394-0 Código 31 - Notificação de Depósito
(22) 19/08/2022
(71) GRENENE S.A. (BR/CE)
(72) SCHANA CENCI MARIN
(74) REMER VILLAÇA & NOGUEIRA ASSESSORIA E CONSULTORIA DE PROP. INTELECTUAL S/S LTDA.
Notificação de depósito (Protocolo: 870220074684 UF: WB Data: 19/08/2022
Hora: 14:11)

(21) BR 30 2022 004395-8 Código 31 - Notificação de Depósito
(22) 19/08/2022
(71) GRENENE S.A. (BR/CE)
(72) SCHANA CENCI MARIN
(74) REMER VILLAÇA & NOGUEIRA ASSESSORIA E CONSULTORIA DE PROP. INTELECTUAL S/S LTDA.
Notificação de depósito (Protocolo: 870220074703 UF: WB Data: 19/08/2022
Hora: 14:26)

(21) BR 30 2022 004396-6 Código 31 - Notificação de Depósito
(22) 19/08/2022
(71) GRENENE S.A. (BR/CE)
(72) SCHANA CENCI MARIN
(74) REMER VILLAÇA & NOGUEIRA ASSESSORIA E CONSULTORIA DE PROP. INTELECTUAL S/S LTDA.
Notificação de depósito (Protocolo: 870220074732 UF: WB Data: 19/08/2022
Hora: 14:40)

(21) BR 30 2022 004398-2 Código 31 - Notificação de Depósito
(22) 19/08/2022
(71) INDÚSTRIA METALÚRGICA MCA LTDA (BR/SP)
(72) JOSÉ EDUARDO MELRO
(74) ICAMP MARCAS E PATENTES LTDA
Notificação de depósito (Protocolo: 870220074760 UF: WB Data: 19/08/2022
Hora: 15:03)

(21) BR 30 2022 004400-8 Código 31 - Notificação de Depósito
(22) 19/08/2022
(71) REYNALDO STAMATIS FILHO (BR/SP)
(72) REYNALDO STAMATIS FILHO
(74) EDMUNDO BRUNNER ASSESSORIA EM PROPRIEDADE INDUSTRIAL LTDA
Notificação de depósito (Protocolo: 870220074801 UF: WB Data: 19/08/2022
Hora: 15:30)



(21) BR 30 2022 004402-4	Código 31 - Notificação de Depósito (22) 19/08/2022 (71) BÜHLER GMBH (DE) (72) ROBERT HARRER (74) BHERING ADVOGADOS (NOME ANTERIOR BHERING ASSESSORIA S/C LTDA.) Notificação de depósito (Protocolo: 870220074810 UF: WB Data: 19/08/2022 Hora: 15:34)
(21) BR 30 2022 004413-0	Código 31 - Notificação de Depósito (22) 19/08/2022 (71) GELIUS INDÚSTRIA DE MÓVEIS LTDA (BR/SP) (72) VALDECI ANTONIO GELIO (74) BEERRE ASSESSORIA EMPRESARIAL LTDA Notificação de depósito (Protocolo: 870220074874 UF: WB Data: 19/08/2022 Hora: 16:12)
(21) BR 30 2022 004415-6	Código 31 - Notificação de Depósito (22) 19/08/2022 (71) GELIUS INDÚSTRIA DE MÓVEIS LTDA (BR/SP) (72) VALDECI ANTONIO GELIO (74) BEERRE ASSESSORIA EMPRESARIAL LTDA Notificação de depósito (Protocolo: 870220074885 UF: WB Data: 19/08/2022 Hora: 16:21)
(21) BR 30 2022 004416-4	Código 31 - Notificação de Depósito (22) 19/08/2022 (71) OFICINA YBY LADRILHO HIDRAULICO LTDA (BR/SP) (72) CEZAR HENRIQUE PERIN NADAI (74) RODRIGO HOLTZ GUERREIRO Notificação de depósito (Protocolo: 870220074891 UF: WB Data: 19/08/2022 Hora: 16:28)
(21) BR 30 2022 004417-2	Código 31 - Notificação de Depósito (22) 19/08/2022 (71) VALENMOVEIS INDUSTRIA E COMERCIO DE MOVEIS LTDA (BR/SP) (72) THIAGO DELUCA TRINDADE (74) BEERRE ASSESSORIA EMPRESARIAL LTDA Notificação de depósito (Protocolo: 870220074892 UF: WB Data: 19/08/2022 Hora: 16:29)
(21) BR 30 2022 004418-0	Código 31 - Notificação de Depósito (22) 19/08/2022 (71) VALENMOVEIS INDUSTRIA E COMERCIO DE MOVEIS LTDA (BR/SP)

(72) THIAGO DELUCA TRINDADE
(74) BEERRE ASSESSORIA EMPRESARIAL LTDA
Notificação de depósito (Protocolo: 870220074900 UF: WB Data: 19/08/2022
Hora: 16:37)

(21) BR 30 2022 004419-9 Código 31 - Notificação de Depósito
(22) 19/08/2022
(71) HIZHO COMÉRCIO IMPORTAÇÃO E EXPORTAÇÃO LTDA. (BR/SP)
(72) SHUBIN LI
(74) ORG. MÉRITO MARCAS E PATENTES LTDA.
Notificação de depósito (Protocolo: 870220074915 UF: WB Data: 19/08/2022
Hora: 16:45)

(21) BR 30 2022 004420-2 Código 31 - Notificação de Depósito
(22) 19/08/2022
(71) CARMEN LUCIA MARQUES DO PRADO (BR/SP)
(72) CARMEN LUCIA MARQUES DO PRADO
(74) MARCELA BERROCAL GARETTI
Notificação de depósito (Protocolo: 870220074946 UF: WB Data: 19/08/2022
Hora: 17:09)

(21) BR 30 2022 004421-0 Código 31 - Notificação de Depósito
(22) 19/08/2022
(71) NATHALIA SPINA (BR/SP)
(72) NATHALIA SPINA
(74) LANDUALDO DE SOUSA
Notificação de depósito (Protocolo: 870220074960 UF: WB Data: 19/08/2022
Hora: 17:18)

(21) BR 30 2022 004422-9 Código 31 - Notificação de Depósito
(22) 19/08/2022
(71) UPPER DOG COMERCIAL LTDA - ME (BR/MA)
(72) FRANCISCO MARCELO BATISTA BARBOSA FILHO
(74) CAROLINA NAKATA
Notificação de depósito (Protocolo: 870220074967 UF: WB Data: 19/08/2022
Hora: 17:24)

(21) BR 30 2022 004437-7 Código 31 - Notificação de Depósito
(22) 22/08/2022
(71) LOJAS RPM MOVEIS LTDA (BR/SP)
(72) RENATO SOARES TEIXEIRA
Notificação de depósito (Protocolo: 870220075093 UF: WB Data: 22/08/2022
Hora: 08:49)



(21) BR 30 2022 004438-5 Código 31 - Notificação de Depósito
(22) 22/08/2022
(71) MARCELO ERMÍRIO DE MORAES MACEDO (BR/SP)
(72) MARCELO ERMIRIO DE MORAES MACEDO
(74) FELSBURG E PEDRETTI ADVOGADOS E CONSULTORES LEGAIS
Notificação de depósito (Protocolo: 870220075142 UF: WB Data: 22/08/2022
Hora: 10:16)

(21) BR 30 2022 004439-3 Código 31 - Notificação de Depósito
(22) 22/08/2022
(71) ROLEX SA (CH)
(72) GIOVANNI SICILIANO
(74) CUSTODIO DE ALMEIDA & CIA.
Notificação de depósito (Protocolo: 870220075169 UF: WB Data: 22/08/2022
Hora: 10:40)

(21) BR 30 2022 004440-7 Código 31 - Notificação de Depósito
(22) 22/08/2022
(71) BEIJING BYTEDANCE NETWORK TECHNOLOGY CO., LTD. (CN)
(72) HAO QIU
(74) Licks Advogados
Notificação de depósito (Protocolo: 870220075179 UF: WB Data: 22/08/2022
Hora: 10:59)

(21) BR 30 2022 004441-5 Código 31 - Notificação de Depósito
(22) 22/08/2022
(71) ENSEÑOR ENTERPRISES LIMITED (CY)
(72) VOLODYMYR SHKOLNIK; SERGEI SAMOKHVALOV
(74) EDUARDO PEREIRA DA SILVA
Notificação de depósito (Protocolo: 870220075187 UF: WB Data: 22/08/2022
Hora: 11:14)

(21) BR 30 2022 004442-3 Código 31 - Notificação de Depósito
(22) 22/08/2022
(71) DECATHLON (FR)
(72) CÉPHISE PAIRAULT
(74) Licks Advogados
Notificação de depósito (Protocolo: 870220075231 UF: WB Data: 22/08/2022
Hora: 12:07)

(21) BR 30 2022 004443-1 Código 31 - Notificação de Depósito
(22) 22/08/2022
(71) ANTÔNIO BARROS DA SILVA (BR/SP)
(72) ANTÔNIO BARROS DA SILVA



(74) RENOMARK ASSESSORIA EMPRESARIAL LTDA ME
Notificação de depósito (Protocolo: 870220075246 UF: WB Data: 22/08/2022
Hora: 12:39)

(21) BR 30 2022 004444-0 Código 31 - Notificação de Depósito
(22) 22/08/2022
(71) HIZHO COMÉRCIO IMPORTAÇÃO E EXPORTAÇÃO LTDA. (BR/SP)
(72) SHUBIN LI
(74) ORG. MÉRITO MARCAS E PATENTES LTDA.
Notificação de depósito (Protocolo: 870220075294 UF: WB Data: 22/08/2022
Hora: 13:56)

(21) BR 30 2022 004445-8 Código 31 - Notificação de Depósito
(22) 22/08/2022
(71) AH LICENSE APS (DK)
(72) HENRIK LARSEN
(74) KASZNAR LEONARDOS PROPRIEDADE INTELECTUAL
Notificação de depósito (Protocolo: 870220075296 UF: WB Data: 22/08/2022
Hora: 14:00)

(21) BR 30 2022 004446-6 Código 31 - Notificação de Depósito
(22) 22/08/2022
(71) DANIEL JOSE GARCIA JUNIOR 09525811670 (BR/MG)
(72) DANIEL JOSÉ GARCIA JÚNIOR
(74) CLEVERSON DE FREITAS CHIRICO
Notificação de depósito (Protocolo: 870220075304 UF: WB Data: 22/08/2022
Hora: 14:11)

(21) BR 30 2022 004447-4 Código 31 - Notificação de Depósito
(22) 22/08/2022
(71) TEC VIDRO IND. COM. SERV. TÉCNICOS LTDA. (BR/SP)
(72) RUBENS AMÉRICO BRAGA
(74) Proind Marcas e Patentes Ltda
Notificação de depósito (Protocolo: 870220075323 UF: WB Data: 22/08/2022
Hora: 14:26)

(21) BR 30 2022 004448-2 Código 31 - Notificação de Depósito
(22) 22/08/2022
(71) AARON SZYMANSKI (US) ; DAVID STOWERS (US) ; ERIC LANGBERG (US)
(72) AARON SZYMANSKI; DAVID STOWERS; ERIC LANGBERG
(74) DANNEMANN, SIEMSEN, BIGLER & IPANEMA MOREIRA
Notificação de depósito (Protocolo: 870220075327 UF: WB Data: 22/08/2022
Hora: 14:28)



(21) BR 30 2022 004449-0 Código 31 - Notificação de Depósito
(22) 22/08/2022
(71) LUKALIAM MÓVEIS LTDA (BR/SP)
(72) LUIZ ANTONIO HENRIQUE
(74) BEERRE ASSESSORIA EMPRESARIAL LTDA
Notificação de depósito (Protocolo: 870220075355 UF: WB Data: 22/08/2022
Hora: 14:49)

(21) BR 30 2022 004450-4 Código 31 - Notificação de Depósito
(22) 22/08/2022
(71) LUKALIAM MÓVEIS LTDA (BR/SP)
(72) LUIZ ANTONIO HENRIQUE
(74) BEERRE ASSESSORIA EMPRESARIAL LTDA
Notificação de depósito (Protocolo: 870220075361 UF: WB Data: 22/08/2022
Hora: 14:54)

(21) BR 30 2022 004451-2 Código 31 - Notificação de Depósito
(22) 22/08/2022
(71) LUKALIAM MÓVEIS LTDA (BR/SP)
(72) LUIZ ANTONIO HENRIQUE
(74) BEERRE ASSESSORIA EMPRESARIAL LTDA
Notificação de depósito (Protocolo: 870220075369 UF: WB Data: 22/08/2022
Hora: 14:59)

(21) BR 30 2022 004452-0 Código 31 - Notificação de Depósito
(22) 22/08/2022
(71) LUKALIAM MÓVEIS LTDA (BR/SP)
(72) LUIZ ANTONIO HENRIQUE
(74) BEERRE ASSESSORIA EMPRESARIAL LTDA
Notificação de depósito (Protocolo: 870220075376 UF: WB Data: 22/08/2022
Hora: 15:05)

(21) BR 30 2022 004453-9 Código 31 - Notificação de Depósito
(22) 22/08/2022
(71) ALDA MILAGRES DE ASSIS (BR/MG)
(72) ALDA MILAGRES DE ASSIS
(74) SÂMIA BATISTA AMIN (NOME ANTERIOR SÂMIA AMIN SANTOS)
Notificação de depósito (Protocolo: 870220075378 UF: WB Data: 22/08/2022
Hora: 15:06)

(21) BR 30 2022 004454-7 Código 31 - Notificação de Depósito
(22) 22/08/2022
(71) LUKALIAM MÓVEIS LTDA (BR/SP)



(72) LUIZ ANTONIO HENRIQUE
(74) BEERRE ASSESSORIA EMPRESARIAL LTDA
Notificação de depósito (Protocolo: 870220075389 UF: WB Data: 22/08/2022
Hora: 15:13)

(21) BR 30 2022 004456-3 Código 31 - Notificação de Depósito
(22) 22/08/2022
(71) LUKALIAM MÓVEIS LTDA (BR/SP)
(72) LUIZ ANTONIO HENRIQUE
(74) BEERRE ASSESSORIA EMPRESARIAL LTDA
Notificação de depósito (Protocolo: 870220075399 UF: WB Data: 22/08/2022
Hora: 15:21)

(21) BR 30 2022 004457-1 Código 31 - Notificação de Depósito
(22) 22/08/2022
(71) LUKALIAM MÓVEIS LTDA (BR/SP)
(72) LUIZ ANTONIO HENRIQUE
(74) BEERRE ASSESSORIA EMPRESARIAL LTDA
Notificação de depósito (Protocolo: 870220075411 UF: WB Data: 22/08/2022
Hora: 15:31)

(21) BR 30 2022 004458-0 Código 31 - Notificação de Depósito
(22) 22/08/2022
(71) LUKALIAM MÓVEIS LTDA (BR/SP)
(72) LUIZ ANTONIO HENRIQUE
(74) BEERRE ASSESSORIA EMPRESARIAL LTDA
Notificação de depósito (Protocolo: 870220075420 UF: WB Data: 22/08/2022
Hora: 15:39)

(21) BR 30 2022 004459-8 Código 31 - Notificação de Depósito
(22) 22/08/2022
(71) LUKALIAM MÓVEIS LTDA (BR/SP)
(72) LUIZ ANTONIO HENRIQUE
(74) BEERRE ASSESSORIA EMPRESARIAL LTDA
Notificação de depósito (Protocolo: 870220075427 UF: WB Data: 22/08/2022
Hora: 15:45)

(21) BR 30 2022 004460-1 Código 31 - Notificação de Depósito
(22) 22/08/2022
(71) AARON SZYMANSKI (US) ; DAVID STOWERS (US) ; ERIC LANGBERG (US)
(72) AARON SZYMANSKI; DAVID STOWERS; ERIC LANGBERG
(74) DANNEMANN, SIEMSEN, BIGLER & IPANEMA MOREIRA
Notificação de depósito (Protocolo: 870220075434 UF: WB Data: 22/08/2022



Hora: 15:54)

(21) BR 30 2022 004462-8 Código 31 - Notificação de Depósito
(22) 22/08/2022
(71) LIFE TECHNOLOGIES CORPORATION (US)
(72) ROBERT ALLEN OFFUTT; MATTHEW JASON REA; SAUL NUNEZ MARTINEZ
(74) DANIEL ADVOGADOS (ALT.DE DANIEL & CIA)
Notificação de depósito (Protocolo: 870220075439 UF: WB Data: 22/08/2022
Hora: 15:56)

(21) BR 30 2022 004463-6 Código 31 - Notificação de Depósito
(22) 22/08/2022
(71) LUKALIAM MÓVEIS LTDA (BR/SP)
(72) LUIZ ANTONIO HENRIQUE
(74) BEERRE ASSESSORIA EMPRESARIAL LTDA
Notificação de depósito (Protocolo: 870220075441 UF: WB Data: 22/08/2022
Hora: 15:56)

(21) BR 30 2022 004464-4 Código 31 - Notificação de Depósito
(22) 22/08/2022
(71) DUPOL SOLUÇÕES EM FERRAMENTAS LTDA (BR/SP)
(72) DUILIO POSO LOPES
(74) RAFAEL DAVI VASCONCELOS
Notificação de depósito (Protocolo: 870220075526 UF: WB Data: 22/08/2022
Hora: 17:19)

(21) BR 30 2022 004465-2 Código 31 - Notificação de Depósito
(22) 22/08/2022
(71) LEANDRO SANTOS NUNES (BR/SP)
(72) LEANDRO SANTOS NUNES
Notificação de depósito (Protocolo: 870220075550 UF: WB Data: 22/08/2022
Hora: 17:42)

(21) BR 30 2022 004466-0 Código 31 - Notificação de Depósito
(22) 23/08/2022
(71) UNIVERSIDADE FEDERAL DE UBERLÂNDIA (BR/MG) ; UNIVERSIDADE ESTADUAL PAULISTA JULIO DE MESQUITA FILHO (BR/SP)
(72) JULIANA CARDOSO BRAGA; DANGLARES COSTA SILVA; JOÃO VICTOR GOMES DOS SANTOS
Notificação de depósito (Protocolo: 870220075641 UF: WB Data: 23/08/2022
Hora: 09:51)

(21) BR 30 2022 004467-9 Código 31 - Notificação de Depósito



(22) 23/08/2022
(71) RELIE ACESSÓRIOS LTDA. (BR/SP)
(72) YASMIN NEVES CHIOU
(74) MARCA 24 HORAS ASSESSORIA EM PROPR. INTELECTUAL-VICTOR F. DE PAULA
Notificação de depósito (Protocolo: 870220075679 UF: WB Data: 23/08/2022
Hora: 11:13)

(21) BR 30 2022 004468-7 Código 31 - Notificação de Depósito
(22) 23/08/2022
(71) TERMOTÉCNICA LTDA. (BR/SC)
(72) ALBANO SCHMIDT
(74) MONTAURY PIMENTA, MACHADO & VIEIRA DE MELLO ADVOGADOS
Notificação de depósito (Protocolo: 870220075702 UF: WB Data: 23/08/2022
Hora: 11:43)

(21) BR 30 2022 004469-5 Código 31 - Notificação de Depósito
(22) 23/08/2022
(71) 88 NEGÓCIOS E PARTICIPAÇÕES EIRELI (BR/RS)
(72) Sigilo de Autor, conforme solicitado e com base no artigo 6º, § 4º da LPI
Notificação de depósito (Protocolo: 870220075713 UF: WB Data: 23/08/2022
Hora: 11:49)

(21) BR 30 2022 004470-9 Código 31 - Notificação de Depósito
(22) 23/08/2022
(71) LEANDRO SANTOS NUNES (BR/SP)
(72) LEANDRO SANTOS NUNES
Notificação de depósito (Protocolo: 870220075719 UF: WB Data: 23/08/2022
Hora: 12:02)

(21) BR 30 2022 004474-1 Código 31 - Notificação de Depósito
(22) 23/08/2022
(71) MEGA CENTER ESSÊNCIAS LTDA-EPP (BR/SP)
(72) ELIANA KIELLANDER LOPES
(74) MOR ASSESSORIA EMPRESARIAL EIRELI ME
Notificação de depósito (Protocolo: 870220075749 UF: WB Data: 23/08/2022
Hora: 13:46)

(21) BR 30 2022 004475-0 Código 31 - Notificação de Depósito
(22) 23/08/2022
(71) HAPPY INDUSTRIA E COMERCIO DE PISCINAS E ACESSORIOS LTDA (BR/BA)
(72) JAILSON SANTOS BARROSO
(74) SCUDERIA MARCAS E PATENTES LTDA



Notificação de depósito (Protocolo: 870220075779 UF: WB Data: 23/08/2022
Hora: 14:26)

(21) BR 30 2022 004476-8

Código 31 - Notificação de Depósito
(22) 23/08/2022
(71) 88 NEGÓCIOS E PARTICIPAÇÕES EIRELI (BR/RS)
(72) Sigilo de Autor, conforme solicitado e com base no artigo 6º, § 4º da LPI
Notificação de depósito (Protocolo: 870220075783 UF: WB Data: 23/08/2022
Hora: 14:30)

(21) BR 30 2022 004477-6

Código 31 - Notificação de Depósito
(22) 23/08/2022
(71) LUCIANO JORGE DE ANDRADE JUNIOR (BR/PR)
(72) LUCIANO JORGE DE ANDRADE JUNIOR
(74) AGP - Assessoria Empresarial Ltda
Notificação de depósito (Protocolo: 870220075832 UF: WB Data: 23/08/2022
Hora: 15:10)

(21) BR 30 2022 004478-4

Código 31 - Notificação de Depósito
(22) 23/08/2022
(71) HELIBOMBAS - INDÚSTRIA E COMÉRCIO DE EQUIPAMENTOS
HIDRÁULICOS LTDA (BR/SP)
(72) LUIZ CARLOS PENHA FIEL
(74) SUL AMÉRICA MARCAS E PATENTES LTDA.
Notificação de depósito (Protocolo: 870220075833 UF: WB Data: 23/08/2022
Hora: 15:11)

(21) BR 30 2022 004479-2

Código 31 - Notificação de Depósito
(22) 23/08/2022
(71) 88 NEGÓCIOS E PARTICIPAÇÕES EIRELI (BR/RS)
(72) Sigilo de Autor, conforme solicitado e com base no artigo 6º, § 4º da LPI
Notificação de depósito (Protocolo: 870220075842 UF: WB Data: 23/08/2022
Hora: 15:18)

(21) BR 30 2022 004480-6

Código 31 - Notificação de Depósito
(22) 23/08/2022
(71) LUCIANO JORGE DE ANDRADE JUNIOR (BR/PR)
(72) LUCIANO JORGE DE ANDRADE JUNIOR
(74) AGP - Assessoria Empresarial Ltda
Notificação de depósito (Protocolo: 870220075851 UF: WB Data: 23/08/2022
Hora: 15:25)

(21) BR 30 2022 004481-4

Código 31 - Notificação de Depósito
(22) 23/08/2022



(71) LUCIANO JORGE DE ANDRADE JUNIOR (BR/PR)
(72) LUCIANO JORGE DE ANDRADE JUNIOR
(74) AGP - Assessoria Empresarial Ltda
Notificação de depósito (Protocolo: 870220075855 UF: WB Data: 23/08/2022
Hora: 15:29)

(21) BR 30 2022 004482-2 Código 31 - Notificação de Depósito
(22) 23/08/2022
(71) GEA FARM TECHNOLOGIES GMBH (DE)
(72) THOMAS GRÜTER
(74) DANNEMANN, SIEMSEN, BIGLER & IPANEMA MOREIRA
Notificação de depósito (Protocolo: 870220075874 UF: WB Data: 23/08/2022
Hora: 15:43)

(21) BR 30 2022 004484-9 Código 31 - Notificação de Depósito
(22) 23/08/2022
(71) 88 NEGÓCIOS E PARTICIPAÇÕES EIRELI (BR/RS)
(72) Sigilo de Autor, conforme solicitado e com base no artigo 6º, § 4º da LPI
Notificação de depósito (Protocolo: 870220075910 UF: WB Data: 23/08/2022
Hora: 16:17)

(21) BR 30 2022 004486-5 Código 31 - Notificação de Depósito
(22) 23/08/2022
(71) 88 NEGÓCIOS E PARTICIPAÇÕES EIRELI (BR/RS)
(72) Sigilo de Autor, conforme solicitado e com base no artigo 6º, § 4º da LPI
Notificação de depósito (Protocolo: 870220075923 UF: WB Data: 23/08/2022
Hora: 16:28)

(21) BR 30 2022 004487-3 Código 31 - Notificação de Depósito
(22) 23/08/2022
(71) J. G. DE MELO CARRETAS LTDA ME (BR/GO)
(72) JUNNY GARCIA DE MELO
(74) AG MOREIRA MARCAS E PATENTES LTDA
Notificação de depósito (Protocolo: 870220075940 UF: WB Data: 23/08/2022
Hora: 16:43)

(21) BR 30 2022 004488-1 Código 31 - Notificação de Depósito
(22) 23/08/2022
(71) ROLEX SA (CH)
(72) GIOVANNI SICILIANO
(74) CUSTODIO DE ALMEIDA & CIA.
Notificação de depósito (Protocolo: 870220075945 UF: WB Data: 23/08/2022
Hora: 16:45)



(21) BR 30 2022 004489-0 Código 31 - Notificação de Depósito
(22) 23/08/2022
(71) 88 NEGÓCIOS E PARTICIPAÇÕES EIRELI (BR/RS)
(72) Sigilo de Autor, conforme solicitado e com base no artigo 6º, § 4º da LPI
Notificação de depósito (Protocolo: 870220075947 UF: WB Data: 23/08/2022
Hora: 16:47)

(21) BR 30 2022 004490-3 Código 31 - Notificação de Depósito
(22) 23/08/2022
(71) 88 NEGÓCIOS E PARTICIPAÇÕES EIRELI (BR/RS)
(72) Sigilo de Autor, conforme solicitado e com base no artigo 6º, § 4º da LPI
Notificação de depósito (Protocolo: 870220075973 UF: WB Data: 23/08/2022
Hora: 17:24)

(21) BR 30 2022 004491-1 Código 31 - Notificação de Depósito
(22) 23/08/2022
(71) GEA FARM TECHNOLOGIES GMBH (DE)
(72) THOMAS GRÜTER
(74) DANNEMANN, SIEMSEN, BIGLER & IPANEMA MOREIRA
Notificação de depósito (Protocolo: 870220075990 UF: WB Data: 23/08/2022
Hora: 17:57)

(21) BR 30 2022 004492-0 Código 31 - Notificação de Depósito
(22) 23/08/2022
(71) BYD COMPANY LIMITED (CN)
(72) JIHAN FAN; YAOPING WEN; PENG HU; GUOXIN LUO
(74) RODRIGO AFFONSO DE OURO PRETO SANTOS
Notificação de depósito (Protocolo: 870220076008 UF: WB Data: 23/08/2022
Hora: 19:12)

(21) BR 30 2022 004493-8 Código 31 - Notificação de Depósito
(22) 23/08/2022
(71) VINICIUS ARTUR VIRGÍLIO (BR/PR)
(72) VINICIUS ARTUR VIRGÍLIO
(74) JAIRO GOMES SILVA HATO DE ALMEIDA
Notificação de depósito (Protocolo: 870220076047 UF: WB Data: 23/08/2022
Hora: 23:41)

(21) BR 30 2022 004494-6 Código 31 - Notificação de Depósito
(22) 24/08/2022
(71) ROLEX SA (CH)
(72) GIOVANNI SICILIANO
(74) CUSTODIO DE ALMEIDA & CIA.
Notificação de depósito (Protocolo: 870220076065 UF: WB Data: 24/08/2022)



Hora: 09:06)

(21) BR 30 2022 004495-4

Código 31 - Notificação de Depósito

(22) 24/08/2022

(71) LIFE TECHNOLOGIES CORPORATION (US)

(72) SEAN ZIMMERMAN; SCOTT RICKES

(74) DANIEL ADVOGADOS (ALT.DE DANIEL & CIA)

Notificação de depósito (Protocolo: 870220076074 UF: WB Data: 24/08/2022

Hora: 09:40)

(21) BR 30 2022 004496-2

Código 31 - Notificação de Depósito

(22) 24/08/2022

(71) BAMBOLA INDÚSTRIA E COMÉRCIO DE BRINQUEDOS LTDA - ME
(BR/SP)

(72) FELIPE MAGALHÃES BAZZO; FABRICIO DE SENAS BAZZO

(74) MARÍLIA CROZATTI

Notificação de depósito (Protocolo: 870220076105 UF: WB Data: 24/08/2022

Hora: 10:33)

(21) BR 30 2022 004497-0

Código 31 - Notificação de Depósito

(22) 24/08/2022

(71) BAMBOLA INDÚSTRIA E COMÉRCIO DE BRINQUEDOS LTDA - ME
(BR/SP)

(72) FELIPE MAGALHÃES BAZZO; FABRICIO DE SENAS BAZZO

(74) MARÍLIA CROZATTI

Notificação de depósito (Protocolo: 870220076112 UF: WB Data: 24/08/2022

Hora: 10:38)

(21) BR 30 2022 004498-9

Código 31 - Notificação de Depósito

(22) 24/08/2022

(71) WAHL CLIPPER CORPORATION (US)

(72) JEFF FLEMING; JON THOMAS FREAS; CHAD AULWES

(74) CITY PATENTES E MARCAS LTDA.

Notificação de depósito (Protocolo: 870220076151 UF: WB Data: 24/08/2022

Hora: 11:45)

(21) BR 30 2022 004499-7

Código 31 - Notificação de Depósito

(22) 24/08/2022

(71) HIZHO COMÉRCIO IMPORTAÇÃO E EXPORTAÇÃO LTDA. (BR/SP)

(72) SHUBIN LI

(74) ORG. MÉRITO MARCAS E PATENTES LTDA.

Notificação de depósito (Protocolo: 870220076163 UF: WB Data: 24/08/2022

Hora: 12:08)



(21) BR 30 2022 004500-4 Código 31 - Notificação de Depósito
(22) 24/08/2022
(71) ROLEX SA (CH)
(72) GIOVANNI SICILIANO
(74) CUSTODIO DE ALMEIDA & CIA.
Notificação de depósito (Protocolo: 870220076171 UF: WB Data: 24/08/2022
Hora: 12:31)

(21) BR 30 2022 004501-2 Código 31 - Notificação de Depósito
(22) 24/08/2022
(71) HENRIQUE SOARES BENTO (BR/MG)
(72) HENRIQUE SOARES BENTO
(74) JOSÉ NAVES DE LACERDA JÚNIOR
Notificação de depósito (Protocolo: 870220076283 UF: WB Data: 24/08/2022
Hora: 15:34)

(21) BR 30 2022 004502-0 Código 31 - Notificação de Depósito
(22) 24/08/2022
(71) VOLF CONSULTORIA & FRANCHISING LTDA EPP (BR/MG)
(72) FLAVIO MENDONÇA
(74) Fernandes Associados
Notificação de depósito (Protocolo: 870220076291 UF: WB Data: 24/08/2022
Hora: 15:42)

(21) BR 30 2022 004503-9 Código 31 - Notificação de Depósito
(22) 24/08/2022
(71) HENRIQUE SOARES BENTO (BR/MG)
(72) HENRIQUE SOARES BENTO
(74) JOSÉ NAVES DE LACERDA JÚNIOR
Notificação de depósito (Protocolo: 870220076297 UF: WB Data: 24/08/2022
Hora: 15:47)

(21) BR 30 2022 004504-7 Código 31 - Notificação de Depósito
(22) 24/08/2022
(71) MADEIRAMADEIRA COMÉRCIO ELETRÔNICO S.A. (BR/PR)
(72) ADRIANA MALAS ZIKAN
(74) Licks Advogados
Notificação de depósito (Protocolo: 870220076315 UF: WB Data: 24/08/2022
Hora: 15:59)

(21) BR 30 2022 004506-3 Código 31 - Notificação de Depósito
(22) 24/08/2022
(71) VOLF CONSULTORIA & FRANCHISING LTDA EPP (BR/MG)
(72) FLAVIO MENDONÇA



(74) Fernandes Associados
Notificação de depósito (Protocolo: 870220076324 UF: WB Data: 24/08/2022
Hora: 16:08)

(21) BR 30 2022 004507-1 Código 31 - Notificação de Depósito
(22) 24/08/2022
(71) JAPI S/A INDÚSTRIA E COMÉRCIO (BR/SP)
(72) OSWALDO MELLONE
Notificação de depósito (Protocolo: 870220076331 UF: WB Data: 24/08/2022
Hora: 16:15)

(21) BR 30 2022 004508-0 Código 31 - Notificação de Depósito
(22) 24/08/2022
(71) TWITTER, INC. (US)
(72) JOSHUA MUNSCH; BRANDEN THORNTON; LUCYNÉ BABAYAN; SEAN THOMPSON; GRAYDEN POPER
(74) DANNEMANN, SIEMSEN, BIGLER & IPANEMA MOREIRA
Notificação de depósito (Protocolo: 870220076332 UF: WB Data: 24/08/2022
Hora: 16:15)

(21) BR 30 2022 004510-1 Código 31 - Notificação de Depósito
(22) 24/08/2022
(71) GIORDANO AVILA FIGINI (BR/RS)
(72) GIORDANO AVILA FIGINI
(74) MARPA CONSULTORIA E ASSESSORIA EMPRESARIAL LTDA.
Notificação de depósito (Protocolo: 870220076368 UF: WB Data: 24/08/2022
Hora: 16:45)

(21) BR 30 2022 004511-0 Código 31 - Notificação de Depósito
(22) 24/08/2022
(71) LINCOLN GLOBAL, INC. (US)
(72) STEVEN E. MCQUERRY; XI WANG
(74) DAVID DO NASCIMENTO ADVOGADOS ASSOCIADOS
Notificação de depósito (Protocolo: 870220076370 UF: WB Data: 24/08/2022
Hora: 16:46)

(21) BR 30 2022 004512-8 Código 31 - Notificação de Depósito
(22) 24/08/2022
(71) STUDIO METAL MADEIRA COMERCIO EIRELI (BR/SC)
(72) RENALDO SUFFEZ
(74) Suprema Marcas e Patentes Ltda. ME
Notificação de depósito (Protocolo: 870220076371 UF: WB Data: 24/08/2022
Hora: 16:46)



(21) BR 30 2022 004513-6 Código 31 - Notificação de Depósito
(22) 24/08/2022
(71) O FRANCÊS GRAVATARIA LTDA - ME (BR/SP)
(72) LEVY MOTA HOSOUME
Notificação de depósito (Protocolo: 870220076384 UF: WB Data: 24/08/2022
Hora: 17:00)

(21) BR 30 2022 004514-4 Código 31 - Notificação de Depósito
(22) 24/08/2022
(71) GIORDANO AVILA FIGINI (BR/RS)
(72) GIORDANO AVILA FIGINI
(74) MARPA CONSULTORIA E ASSESSORIA EMPRESARIAL LTDA.
Notificação de depósito (Protocolo: 870220076407 UF: WB Data: 24/08/2022
Hora: 17:27)

(21) BR 30 2022 004515-2 Código 31 - Notificação de Depósito
(22) 24/08/2022
(71) MADEIRAMADEIRA COMÉRCIO ELETRÔNICO S.A. (BR/PR)
(72) ADRIANA MALAS ZIKAN
(74) Licks Advogados
Notificação de depósito (Protocolo: 870220076414 UF: WB Data: 24/08/2022
Hora: 17:31)

(21) BR 30 2022 004516-0 Código 31 - Notificação de Depósito
(22) 24/08/2022
(71) MADEIRAMADEIRA COMÉRCIO ELETRÔNICO S.A. (BR/PR)
(72) ADRIANA MALAS ZIKAN
(74) Licks Advogados
Notificação de depósito (Protocolo: 870220076417 UF: WB Data: 24/08/2022
Hora: 17:38)

(21) BR 30 2022 004517-9 Código 31 - Notificação de Depósito
(22) 24/08/2022
(71) UPL CORPORATION LIMITED (MU) ; UPL EUROPE LTD. (GB)
(72) MASAYASU FUJIYAMA; JUN KURIHARA
(74) WILSON PINHEIRO JABUR
Notificação de depósito (Protocolo: 870220076423 UF: WB Data: 24/08/2022
Hora: 17:46)

(21) BR 30 2022 004518-7 Código 31 - Notificação de Depósito
(22) 24/08/2022
(71) GIORDANO AVILA FIGINI (BR/RS)
(72) GIORDANO AVILA FIGINI
(74) MARPA CONSULTORIA E ASSESSORIA EMPRESARIAL LTDA.



Notificação de depósito (Protocolo: 870220076424 UF: WB Data: 24/08/2022
Hora: 17:46)

(21) BR 32 2022 004349-7

Código 31 - Notificação de Depósito
(22) 24/11/2021
(71) MÁQUINAS AGRÍCOLAS JACTO S/A. (BR/SP)
(72) SÉRGIO SARTORI JUNIOR; RENAN TROVO; PAULO HENRIQUE MACHADO SILVEIRA BUENO; THIAGO FERNANDES
(74) ROGER PAMPANA NICOLAU
Notificação de depósito (Protocolo: 870220073880 UF: WB Data: 17/08/2022
Hora: 15:30)

(21) BR 32 2022 004350-0

Código 31 - Notificação de Depósito
(22) 24/11/2021
(71) MÁQUINAS AGRÍCOLAS JACTO S/A. (BR/SP)
(72) SÉRGIO SARTORI JUNIOR; RENAN TROVO; PAULO HENRIQUE MACHADO SILVEIRA BUENO; THIAGO FERNANDES
(74) ROGER PAMPANA NICOLAU
Notificação de depósito (Protocolo: 870220073888 UF: WB Data: 17/08/2022
Hora: 15:40)

(21) BR 32 2022 004366-7

Código 31 - Notificação de Depósito
(22) 25/11/2021
(71) STELLA IMPORTAÇÃO E EXPORTAÇÃO DE LUMINÁRIAS LTDA (BR/RS)
(72) LISANDRO HENRIQUE BERLITZ
(74) SKO OYARZÁBAL MARCAS E PATENTES SOCIEDADE SIMPLES LTDA.
Notificação de depósito (Protocolo: 870220074330 UF: WB Data: 18/08/2022
Hora: 16:28)

(21) BR 32 2022 004367-5

Código 31 - Notificação de Depósito
(22) 25/11/2021
(71) STELLA IMPORTAÇÃO E EXPORTAÇÃO DE LUMINÁRIAS LTDA (BR/RS)
(72) LISANDRO HENRIQUE BERLITZ
(74) SKO OYARZÁBAL MARCAS E PATENTES SOCIEDADE SIMPLES LTDA.
Notificação de depósito (Protocolo: 870220074334 UF: WB Data: 18/08/2022
Hora: 16:36)

(21) BR 32 2022 004372-1

Código 31 - Notificação de Depósito
(22) 30/05/2022
(71) DOCOL METAIS SANITÁRIOS LTDA. (BR/SC)
(72) CRISTIANE C BABADOPULOS VACARO; THAIS ALVES DO ROSARIO HOSTIN
(74) DANNEMANN, SIEMSEN, BIGLER & IPANEMA MOREIRA
Notificação de depósito (Protocolo: 870220074413 UF: WB Data: 18/08/2022)



Hora: 17:42)

(21) BR 32 2022 004397-7

Código 31 - Notificação de Depósito
(22) 28/09/2021
(71) SCHNEIDER SCHREIBGERÄTE GMBH (DE)
(72) PATRICK WINTERMANTEL; KLAUS KOPP
(74) DANNEMANN, SIEMSEN, BIGLER & IPANEMA MOREIRA
Notificação de depósito (Protocolo: 870220074755 UF: WB Data: 19/08/2022
Hora: 15:00)

(21) BR 32 2022 004399-3

Código 31 - Notificação de Depósito
(22) 28/09/2021
(71) SCHNEIDER SCHREIBGERÄTE GMBH (DE)
(72) PATRICK WINTERMANTEL; KLAUS KOPP
(74) DANNEMANN, SIEMSEN, BIGLER & IPANEMA MOREIRA
Notificação de depósito (Protocolo: 870220074770 UF: WB Data: 19/08/2022
Hora: 15:08)

(21) BR 32 2022 004425-6

Código 31 - Notificação de Depósito
(22) 29/04/2022
(71) NICOVENTURES TRADING LIMITED (GB)
(72) VIC PRAMONO; JARED ALLER; CHRISTINA TAPP
(74) BM&A PROPRIEDADE INTELECTUAL LTDA
Notificação de depósito (Protocolo: 870220074987 UF: WB Data: 19/08/2022
Hora: 17:40)

(21) BR 32 2022 004426-4

Código 31 - Notificação de Depósito
(22) 24/02/2022
(71) THERMOS L.L.C. (US)
(72) DWAYNE BOROSKI; MARVIN LANE; TOBI OGUNRO
(74) PAULO DE TARSO CASTRO BRANDÃO
Notificação de depósito (Protocolo: 870220074989 UF: WB Data: 19/08/2022
Hora: 17:42)

(21) BR 32 2022 004427-2

Código 31 - Notificação de Depósito
(22) 29/04/2022
(71) NICOVENTURES TRADING LIMITED (GB)
(72) VIC PRAMONO; JARED ALLER; CHRISTINA TAPP
(74) BM&A PROPRIEDADE INTELECTUAL LTDA
Notificação de depósito (Protocolo: 870220074995 UF: WB Data: 19/08/2022
Hora: 17:48)

(21) BR 32 2022 004428-0

Código 31 - Notificação de Depósito
(22) 29/04/2022



(71) NICOVENTURES TRADING LIMITED (GB)
(72) VIC PRAMONO; JARED ALLER; CHRISTINA TAPP
(74) BM&A PROPRIEDADE INTELECTUAL LTDA
Notificação de depósito (Protocolo: 870220075001 UF: WB Data: 19/08/2022
Hora: 17:54)

(21) BR 32 2022 004429-9

Código 31 - Notificação de Depósito
(22) 29/04/2022
(71) NICOVENTURES TRADING LIMITED (GB)
(72) VIC PRAMONO; JARED ALLER; CHRISTINA TAPP
(74) BM&A PROPRIEDADE INTELECTUAL LTDA
Notificação de depósito (Protocolo: 870220075005 UF: WB Data: 19/08/2022
Hora: 17:57)

(21) BR 32 2022 004430-2

Código 31 - Notificação de Depósito
(22) 24/02/2022
(71) THERMOS L.L.C. (US)
(72) DWAYNE BOROSKI; MARVIN LANE
(74) PAULO DE TARSO CASTRO BRANDÃO
Notificação de depósito (Protocolo: 870220075007 UF: WB Data: 19/08/2022
Hora: 17:59)

(21) BR 32 2022 004431-0

Código 31 - Notificação de Depósito
(22) 29/04/2022
(71) NICOVENTURES TRADING LIMITED (GB)
(72) VIC PRAMONO; JARED ALLER; CHRISTINA TAPP
(74) BM&A PROPRIEDADE INTELECTUAL LTDA
Notificação de depósito (Protocolo: 870220075008 UF: WB Data: 19/08/2022
Hora: 18:01)

(21) BR 32 2022 004432-9

Código 31 - Notificação de Depósito
(22) 25/02/2022
(71) THERMOS L.L.C. (US)
(72) DWAYNE BOROSKI; MARVIN LANE; TOBI OGUNRO; FREDDY ARANDA
(74) PAULO DE TARSO CASTRO BRANDÃO
Notificação de depósito (Protocolo: 870220075019 UF: WB Data: 19/08/2022
Hora: 18:15)

(21) BR 32 2022 004433-7

Código 31 - Notificação de Depósito
(22) 11/05/2022
(71) SANTA ISABEL INTERNATIONAL FOUNDATION (PA)
(72) FRAU INA WOLBERS
(74) HERRERO & ASSOCIADOS BRASIL PROPRIEDADE INTELECTUAL LTDA.
Notificação de depósito (Protocolo: 870220075040 UF: WB Data: 21/08/2022)



Hora: 13:34)

(21) BR 32 2022 004434-5

Código 31 - Notificação de Depósito
(22) 11/05/2022
(71) SANTA ISABEL INTERNATIONAL FOUNDATION (PA)
(72) HERR TIM MAIER; HERR FELIX POTT
(74) HERRERO & ASSOCIADOS BRASIL PROPRIEDADE INTELECTUAL LTDA.
Notificação de depósito (Protocolo: 870220075043 UF: WB Data: 21/08/2022
Hora: 14:00)

(21) BR 32 2022 004436-1

Código 31 - Notificação de Depósito
(22) 31/05/2022
(71) SHENZHEN ZHUOSIJIA TRADING CO., LTD. (CN)
(72) NENGWEN LI
(74) CAROLINA MACHADO CALHEIROS
Notificação de depósito (Protocolo: 870220075063 UF: WB Data: 22/08/2022
Hora: 04:53)



Código 32 - Notificação do Depósito Com Requerimento de Sigilo

Notificação de depósito de pedido de registro de desenho industrial com requerimento de sigilo. Tendo sido requerido o sigilo na forma do Art. 106 § 1º o processamento do pedido será suspenso pelo prazo de 180 (cento e oitenta) dias. Vencido este prazo, o pedido será encaminhado para exame técnico. O depositante poderá solicitar a retirada do pedido dentro do prazo de 90 (noventa) dias contados da data do depósito. A retirada do pedido sem que o mesmo tenha produzido qualquer efeito dará prioridade ao depósito imediatamente posterior.

(21) BR 30 2022 003840-7 Código 32 - Notificação do Depósito Com Requerimento de Sigilo
(22) 25/07/2022
(71) PAULA TARRASCONI SCHMITZ 83661190091 (BR/RS)
(72) PAULA TARRASCONI SCHMITZ
Notificação de depósito de pedido em sigilo (Protocolo: 870220065467 UF: WB
Data: 25/07/2022 Hora: 20:37)

(21) BR 30 2022 004336-2 Código 32 - Notificação do Depósito Com Requerimento de Sigilo
(22) 17/08/2022
(71) MAISON PSYCHE (FR)
(72) THOMAS BASTIDE
(74) DANNEMANN, SIEMSEN, BIGLER & IPANEMA MOREIRA
Notificação de depósito de pedido em sigilo (Protocolo: 870220073800 UF: WB
Data: 17/08/2022 Hora: 14:02)

(21) BR 30 2022 004353-2 Código 32 - Notificação do Depósito Com Requerimento de Sigilo
(22) 17/08/2022
(71) STELLA IMPORTAÇÃO E EXPORTAÇÃO DE LUMINÁRIAS LTDA (BR/RS)
(72) LISANDRO HENRIQUE BERLITZ
(74) SKO OYARZÁBAL MARCAS E PATENTES SOCIEDADE SIMPLES LTDA.
Notificação de depósito de pedido em sigilo (Protocolo: 870220073915 UF: WB
Data: 17/08/2022 Hora: 16:03)

(21) BR 30 2022 004362-1 Código 32 - Notificação do Depósito Com Requerimento de Sigilo
(22) 18/08/2022
(71) FERRARI S.P.A. (IT)
(72) FLAVIO MANZONI
(74) ARIBONI, FABBRI E SCHMIDT SOCIEDADE DE ADVOGADOS
Notificação de depósito de pedido em sigilo (Protocolo: 870220074245 UF: WB
Data: 18/08/2022 Hora: 14:48)

(21) BR 30 2022 004368-0 Código 32 - Notificação do Depósito Com Requerimento de Sigilo
(22) 18/08/2022
(71) STELLA IMPORTAÇÃO E EXPORTAÇÃO DE LUMINÁRIAS LTDA (BR/RS)



(72) LISANDRO HENRIQUE BERLITZ
(74) SKO OYARZÁBAL MARCAS E PATENTES SOCIEDADE SIMPLES LTDA.
Notificação de depósito de pedido em sigilo (Protocolo: 870220074349 UF: WB
Data: 18/08/2022 Hora: 16:47)

(21) BR 30 2022 004401-6 Código 32 - Notificação do Depósito Com Requerimento de Sigilo
(22) 19/08/2022
(71) FERRARI S.P.A. (IT)
(72) FLAVIO MANZONI
(74) ARIBONI, FABBRI E SCHMIDT SOCIEDADE DE ADVOGADOS
Notificação de depósito de pedido em sigilo (Protocolo: 870220074804 UF: WB
Data: 19/08/2022 Hora: 15:31)

(21) BR 30 2022 004405-9 Código 32 - Notificação do Depósito Com Requerimento de Sigilo
(22) 19/08/2022
(71) FERRARI S.P.A. (IT)
(72) FLAVIO MANZONI
(74) ARIBONI, FABBRI E SCHMIDT SOCIEDADE DE ADVOGADOS
Notificação de depósito de pedido em sigilo (Protocolo: 870220074830 UF: WB
Data: 19/08/2022 Hora: 15:43)

(21) BR 30 2022 004408-3 Código 32 - Notificação do Depósito Com Requerimento de Sigilo
(22) 19/08/2022
(71) FERRARI S.P.A. (IT)
(72) FLAVIO MANZONI
(74) ARIBONI, FABBRI E SCHMIDT SOCIEDADE DE ADVOGADOS
Notificação de depósito de pedido em sigilo (Protocolo: 870220074849 UF: WB
Data: 19/08/2022 Hora: 15:58)

(21) BR 30 2022 004411-3 Código 32 - Notificação do Depósito Com Requerimento de Sigilo
(22) 19/08/2022
(71) FERRARI S.P.A. (IT)
(72) FLAVIO MANZONI
(74) ARIBONI, FABBRI E SCHMIDT SOCIEDADE DE ADVOGADOS
Notificação de depósito de pedido em sigilo (Protocolo: 870220074862 UF: WB
Data: 19/08/2022 Hora: 16:04)

(21) BR 30 2022 004483-0 Código 32 - Notificação do Depósito Com Requerimento de Sigilo
(22) 23/08/2022
(71) LEONARDO BERTASSI BORTOLOTTI (BR/RS)
(72) LEONARDO BERTASSI BORTOLOTTI
(74) Custodio de Almeida & Cia.
Notificação de depósito de pedido em sigilo (Protocolo: 870220075896 UF: WB
Data: 23/08/2022 Hora: 16:01)



(21) BR 30 2022 004485-7

Código 32 - Notificação do Depósito Com Requerimento de Sigilo

(22) 23/08/2022

(71) LEONARDO BERTASSI BORTOLOTTO (BR/RS)

(72) LEONARDO BERTASSI BORTOLOTTO

(74) Custodio de Almeida & Cia.

Notificação de depósito de pedido em sigilo (Protocolo: 870220075913 UF: WB

Data: 23/08/2022 Hora: 16:19)

(21) BR 30 2022 004509-8

Código 32 - Notificação do Depósito Com Requerimento de Sigilo

(22) 24/08/2022

(71) BAYERISCHE MOTOREN WERKE AKTIENGESELLSCHAFT (DE)

(72) KORBINIAN IRENAEUS STRUNZ

(74) DANNEMANN, SIEMSEN, BIGLER & IPANEMA MOREIRA

Notificação de depósito de pedido em sigilo (Protocolo: 870220076335 UF: WB

Data: 24/08/2022 Hora: 16:19)

(21) BR 30 2022 004552-7

Código 32 - Notificação do Depósito Com Requerimento de Sigilo

(22) 26/08/2022

(71) APPLE INC. (US)

(72) JODY AKANA; MOLLY ANDERSON; BARTLEY K. ANDRE; SHOTA AOYAGI;

ANTHONY MICHAEL ASHCROFT; MARINE C. BATAILLE; JEREMY BATAILLOU;

ABIDUR RAHMAN CHOWDHURY; CLARA GENEVIÈVE MARINE

COURTAIGNE; MARKUS DIEBEL; JONATHAN GOMEZ GARCIA; M. EVANS

HANKEY; ANNE-MARIE HECK; MOISES HERNANDEZ HERNANDEZ;

RICHARD P. HOWARTH; DUNCAN ROBERT KERR; JULIAN JAEDE; NICOLAS

PEDRO LYLYK; KAINOA KWON-PEREZ; BENJAMIN ANDREW SHAFFER;

PETER RUSSELL-CLARKE; EUGENE ANTONY WHANG; CLEMENT

TISSANDIER

(74) DANNEMANN, SIEMSEN, BIGLER & IPANEMA MOREIRA

Notificação de depósito de pedido em sigilo (Protocolo: 870220077122 UF: WB

Data: 26/08/2022 Hora: 14:45)

Código 33.1 - Pedido Inexistente

Pedido considerado inexistente, conforme o art. 103 da Lei 9279/96, por não atender formalmente ao disposto no art. 101.

(21) BR 30 2022 003767-2	Código 33.1 - Pedido Inexistente (22) 21/07/2022 (71) INDUSTRIA DE CALCADOS RIBEIRO BRITO EIRELI (BR/MG) (74) RICARDO LUIS DE SOUZA Pedido de registro de desenho industrial considerado inexistente nos termos do artigo 103 da LPI, tendo em vista não ter sido apresentado cumprimento de exigência preliminar.
(21) BR 30 2022 003824-5	Código 33.1 - Pedido Inexistente (22) 25/07/2022 (71) CARLOS EDUARDO SOARES DA COSTA (BR/SP) Pedido de registro de desenho industrial considerado inexistente nos termos do artigo 103 da LPI, tendo em vista não ter sido apresentado cumprimento de exigência preliminar.
(21) BR 30 2022 003837-7	Código 33.1 - Pedido Inexistente (22) 25/07/2022 (71) ANACLETO NELSON SANTOS DA CUNHA (BR/SC) (74) Saulo Leal Pedido de registro de desenho industrial considerado inexistente nos termos do artigo 103 da LPI, tendo em vista não ter sido apresentado cumprimento de exigência preliminar.
(21) BR 30 2022 003841-5	Código 33.1 - Pedido Inexistente (22) 25/07/2022 (71) MAURO APARECIDO MESSIAS (BR/SP) (74) DR.DENILSON FORATO - (FORATO CONSULTORIA MARCAS E PATENTES) Pedido de registro de desenho industrial considerado inexistente nos termos do artigo 103 da LPI, tendo em vista não ter sido apresentado cumprimento de exigência preliminar.
(21) BR 30 2022 003862-8	Código 33.1 - Pedido Inexistente (22) 26/07/2022 (71) MÓVEIS ARTESANAIS TAMBO EIRELI ME (BR/SC) (74) JONAS MASSAIA DOS SANTOS Pedido de registro de desenho industrial considerado inexistente nos termos do artigo 103 da LPI, tendo em vista não ter sido apresentado cumprimento de



exigência preliminar.

(21) BR 30 2022 003863-6

Código 33.1 - Pedido Inexistente

(22) 26/07/2022

(71) MÓVEIS ARTESANAIS TAMBO EIRELI ME (BR/SC)

(74) JONAS MASSAIA DOS SANTOS

Pedido de registro de desenho industrial considerado inexistente nos termos do artigo 103 da LPI, tendo em vista não ter sido apresentado cumprimento de exigência preliminar.

(21) BR 30 2022 003864-4

Código 33.1 - Pedido Inexistente

(22) 26/07/2022

(71) MÓVEIS ARTESANAIS TAMBO EIRELI ME (BR/SC)

(74) JONAS MASSAIA DOS SANTOS

Pedido de registro de desenho industrial considerado inexistente nos termos do artigo 103 da LPI, tendo em vista não ter sido apresentado cumprimento de exigência preliminar.

(21) BR 30 2022 003965-9

Código 33.1 - Pedido Inexistente

(22) 01/08/2022

(71) ENEDINO FONTES DA SILVA NETO (BR/MA)

Pedido de registro de desenho industrial considerado inexistente nos termos do artigo 103 da LPI, tendo em vista não ter sido apresentado cumprimento de exigência preliminar.

(21) BR 30 2022 003980-2

Código 33.1 - Pedido Inexistente

(22) 02/08/2022

(71) ITENS COMERCIO DE ARTIGOS DE DECORACAO EIRELI (BR/SP)

(74) JEFFERSON DE ARAUJO SERAFIM

Pedido de Registro de Desenho Industrial considerado inexistente por falta de pagamento da Guia de Recolhimento da União relativa ao serviço solicitado, conforme os artigos 103 da Lei 9279/96, Art. 4º da Portaria INPI/PR nº 07/2022 e item 3.4 do Manual de DI.

(21) BR 30 2022 004017-7

Código 33.1 - Pedido Inexistente

(22) 02/08/2022

(71) CHARLES DURVAL FREIRE 36223125801 (BR/RJ)

Pedido de registro de desenho industrial considerado inexistente nos termos do artigo 103 da LPI, tendo em vista não ter sido apresentado cumprimento de exigência preliminar.

(21) BR 30 2022 004081-9

Código 33.1 - Pedido Inexistente

(22) 04/08/2022

(71) JADERSON DE ALMEIDA (BR/SC)



Pedido de registro de desenho industrial considerado inexistente nos termos do artigo 103 da LPI, tendo em vista não ter sido apresentado cumprimento de exigência preliminar.

(21) BR 30 2022 004082-7

Código 33.1 - Pedido Inexistente

(22) 04/08/2022

(71) JADERSON DE ALMEIDA (BR/SC)

Pedido de registro de desenho industrial considerado inexistente nos termos do artigo 103 da LPI, tendo em vista não ter sido apresentado cumprimento de exigência preliminar.

(21) BR 30 2022 004106-8

Código 33.1 - Pedido Inexistente

(22) 05/08/2022

(71) JADERSON DE ALMEIDA (BR/SC)

Pedido de registro de desenho industrial considerado inexistente nos termos do artigo 103 da LPI, tendo em vista não ter sido apresentado cumprimento de exigência preliminar.

(21) BR 30 2022 004130-0

Código 33.1 - Pedido Inexistente

(22) 05/08/2022

(71) FLÁVIA LEITE CARRON PRESTES (BR/SP)

(74) ELISANGELA GIMENES GARCIA PEDRICO

Pedido de registro de desenho industrial considerado inexistente nos termos do artigo 103 da LPI, tendo em vista não ter sido apresentado cumprimento de exigência preliminar.

(21) BR 30 2022 004137-8

Código 33.1 - Pedido Inexistente

(22) 06/08/2022

(71) HARTEX FÁBRICA DE PRODUTOS EM ALUMÍNIO LTDA - ME (BR/PR)

(74) LEANDRO TAVARES DOS SANTOS

Pedido de registro de desenho industrial considerado inexistente nos termos do artigo 103 da LPI, tendo em vista não ter sido apresentado cumprimento de exigência preliminar.

(21) BR 30 2022 004138-6

Código 33.1 - Pedido Inexistente

(22) 08/08/2022

(71) TRYMAX INDUSTRIA E COMERCIO DE ARTEFATOS CIMENTICIOS EIRELI (BR/RS)

Pedido de Registro de Desenho Industrial considerado inexistente por falta de pagamento da Guia de Recolhimento da União relativa ao serviço solicitado, conforme os artigos 103 da Lei 9279/96, Art. 4º da Portaria INPI/PR nº 07/2022 e item 3.4 do Manual de DI.

(21) BR 30 2022 004157-2

Código 33.1 - Pedido Inexistente



(22) 08/08/2022

(71) ITENS COMERCIO DE ARTIGOS DE DECORACAO EIRELI (BR/SP)

(74) JEFFERSON DE ARAUJO SERAFIM

Pedido de Registro de Desenho Industrial considerado inexistente nos termos do artigo 103 da Lei 9279/96, visto que o pagamento da Guia de Recolhimento da União relativa ao serviço solicitado foi realizado após o protocolo estando, portanto, em desacordo com o artigo e Art. 4º da Portaria INPI/PR nº 07/2022 e item 3.4 do Manual de DI. e com o item 3.4 do Manual de DI.

(21) BR 30 2022 004158-0

Código 33.1 - Pedido Inexistente

(22) 08/08/2022

(71) HARTEX FÁBRICA DE PRODUTOS EM ALUMÍNIO LTDA - ME (BR/PR)

(74) LEANDRO TAVARES DOS SANTOS

Pedido de registro de desenho industrial considerado inexistente nos termos do artigo 103 da LPI, tendo em vista não ter sido apresentado cumprimento de exigência preliminar.

(21) BR 30 2022 004161-0

Código 33.1 - Pedido Inexistente

(22) 08/08/2022

(71) DIRETORIA DE FABRICAÇÃO (BR/RJ)

(74) AGITEC- Agência de Gestão e Inovação Tecnológica -

Pedido de Registro de Desenho Industrial considerado inexistente por falta de pagamento da Guia de Recolhimento da União relativa ao serviço solicitado, conforme os artigos 103 da Lei 9279/96, Art. 4º da Portaria INPI/PR nº 07/2022 e item 3.4 do Manual de DI.



Código 34 - Exigência - Art. 106 § 3º da LPI

Suspensão do andamento do pedido de registro de desenho industrial que, para instrução regular, aguardará o atendimento ou contestação das exigências formuladas. A não manifestação do depositante no prazo de 60 (sessenta) dias desta data acarretará o arquivamento definitivo do pedido.

(21) BR 30 2022 002312-4

Código 34 - Exigência - Art. 106 § 3º da LPI

(22) 06/05/2022

(71) FIBRACEM TELEINFORMÁTICA LTDA (BR/PR)

(74) ALCION BUBNIAK

[1] Procuração apresentada aos autos só válida os atos praticados pelo outorgado a partir de 25/05/2022, data constante no documento apresentado no cumprimento de exigência protocolado pela pet 870220055459 de 24/06/2022.[2] Desse modo, reapresente procuração que ratifique os atos anteriormente praticados nos autos pelo outorgado, sem esquecer da especificação para tratar de processos referentes a desenho industrial.

(21) BR 30 2022 002646-8

Código 34 - Exigência - Art. 106 § 3º da LPI

(22) 24/05/2022

(71) PROTECOP (FR)

(74) ALBERTO LUÍS CAMELIER DA SILVA

Conforme item 5.6.1 do Manual, as figuras devem ter contraste, nitidez e resolução gráfica suficientes para a plena compreensão do desenho requerido, sem hachuras, sombras ou reflexos que comprometam a visualização da configuração. Na atual apresentação, protocolada junto à pet. 870220073906 de 17/08/2022, verificado que as figuras 1.1 a 1.4 estão opacas e com contornos pouco nítidos. Desse modo, reapresente o conjunto completo de figuras com qualidade adequada, utilizando traços precisos e resolução mínima de 300 DPI.

(21) BR 30 2022 004230-7

Código 34 - Exigência - Art. 106 § 3º da LPI

(22) 11/08/2022

(71) MARCIO SCALCON & CIA LTDA - ME (BR/SC)

(74) Catiane Zini Borela

Observamos que houve omissão da vista anterior do objeto. Em atenção ao item 5.6 do Manual, apresente novo conjunto de figuras formado pelas vistas ortogonais (frontal, posterior, laterais, superior e inferior), além de pelo menos uma perspectiva.

(21) BR 30 2022 004231-5

Código 34 - Exigência - Art. 106 § 3º da LPI

(22) 11/08/2022

(71) MARCIO SCALCON & CIA LTDA - ME (BR/SC)

(74) Catiane Zini Borela

Observamos que houve omissão da vista anterior do objeto. Em atenção ao item



5.6 do Manual, apresente novo conjunto de figuras formado pelas vistas ortogonais (frontal, posterior, laterais, superior e inferior), além de pelo menos uma perspectiva.



Código 35 - Arquivamento do Pedido – Art. 216 § 2º e Art. 106 § 3º da LPI

Arquivado definitivamente o pedido de registro de desenho industrial, uma vez que não foi apresentada a procuração devida no prazo de 60 (sessenta) dias contados da prática do primeiro ato da parte no processo ou não houve manifestação do depositante quanto à exigência formulada.

(21) BR 30 2021 001653-2

Código 35 - Arquivamento do Pedido – Art. 216 § 2º e Art. 106 § 3º da LPI

(22) 16/04/2021

(44) 13/09/2022

(52) 24-02

(54) CONFIGURAÇÃO APLICADA A/EM CONTROLADOR ESOFÁGICO DE TEMPERATURA E RESFRIAMENTO

(71) FUNDAÇÃO UNIVERSIDADE DE BRASÍLIA (BR/DF)

(72) SUELIA DE SIQUEIRA RODRIGUES FLEURY ROSA; ADSON FERREIRA DA ROCHA; GABRIELA PESSOA SOUZA; PRISCILLA COSTA DE SOUZA; SYLVIA DE SOUSA FARIA

Arquivamento



Código 37 - Recurso Contra o Indeferimento

Notificação de interposição de recurso ao Presidente do INPI contra o indeferimento do pedido de registro de desenho industrial, objetivando o reexame da matéria. Desta data corre o prazo de 60 (sessenta) dias para apresentação de contrarrazões por qualquer interessado. Poderá ser requerida cópia do recurso com o peticionamento do serviço 824 - cópia reprográfica simples.

(21) BR 30 2021 006001-9

Código 37 - Recurso Contra o Indeferimento

(22) 26/11/2021

(71) ELAINE CRISTINA FERNANDES DE SOUSA 05347932902 (BR/SC)

(74) RAFAEL DA SILVA WUNDERLICH

Recurso contra o indeferimento: Pet. (WB) 870220074720, de 19/8/2022.

(21) BR 30 2021 006093-0

Código 37 - Recurso Contra o Indeferimento

(22) 30/11/2021

(71) CROCS, INC. (US)

(74) Felsberg e Pedretti Advogados e Consultores Legais

Recurso contra o indeferimento: Pet. (WB) 870220075121, de 22/8/2022.

Código 38 - Outros Recursos

Notificação de interposição de recurso ao Presidente do INPI contra a decisão proferida pela Diretoria, objetivando o reexame da matéria. Desta data corre o prazo de 60 (sessenta) dias para apresentação de contrarrazões por qualquer Interessado. Poderá ser requerida cópia do recurso com o peticionamento do serviço 824 - cópia reprográfica simples.

(21) BR 30 2022 001157-6

Código 38 - Outros Recursos

(22) 08/03/2022

(71) DUPONT SAFETY & CONSTRUCTION, INC. (US)

(74) CAROLINA NAKATA

Recurso contra a perda de prioridade: Pet. (WB) 870220075498, de 22/8/2022.



Código 39 - Concessão do Registro

Concessão do registro de desenho industrial. O certificado de registro está disponível no portal do INPI. Desta data corre o prazo de 5 (cinco) anos para interposição de nulidade administrativa por qualquer interessado (Art.113 § 1º da LPI). Os efeitos da concessão serão suspensos caso o pedido de nulidade seja interposto no prazo de 60 (sessenta) dias, contados da data da concessão.

(11) BR 30 2021 002579-5

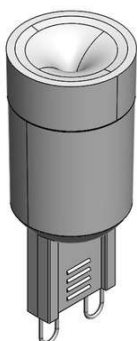

Código 39 - Concessão do Registro

(22) 07/06/2021

(15) 13/09/2022

(45) 13/09/2022

(52) 26-02

(54) CONFIGURAÇÃO APLICADA A/EM LÂMPADA

(73) STELLA IMPORTAÇÃO E EXPORTAÇÃO DE LUMINÁRIAS LTDA (BR/RS)

(72) LISANDRO HENRIQUE BERLITZ

(74) SKO OYARZÁBAL MARCAS E PATENTES SOCIEDADE SIMPLES LTDA.

10 (dez) anos contados a partir de 07/06/2021, mediante o recolhimento da taxa quinquenal de manutenção (Artigos 119 e 120 da LPI) e observadas as demais condições legais.

(11) BR 30 2021 002664-3



Código 39 - Concessão do Registro

(22) 11/06/2021

(15) 13/09/2022

(30) 17/12/2020 CN 202030778670.2

(45) 13/09/2022

(52) 14-04

(54) PADRÃO ORNAMENTAL APLICADO A/EM INTERFACE

(73) BEIJING KUAIMAJIABIAN TECHNOLOGY CO., LTD. (CN)

(72) YUXUAN ZHAO; WEIYI CHANG; JIA QU; JUNQIANG WANG

(74) PAULO DE TARSO CASTRO BRANDÃO

10 (dez) anos contados a partir de 11/06/2021, mediante o recolhimento da taxa quinquenal de manutenção (Artigos 119 e 120 da LPI) e observadas as demais condições legais.

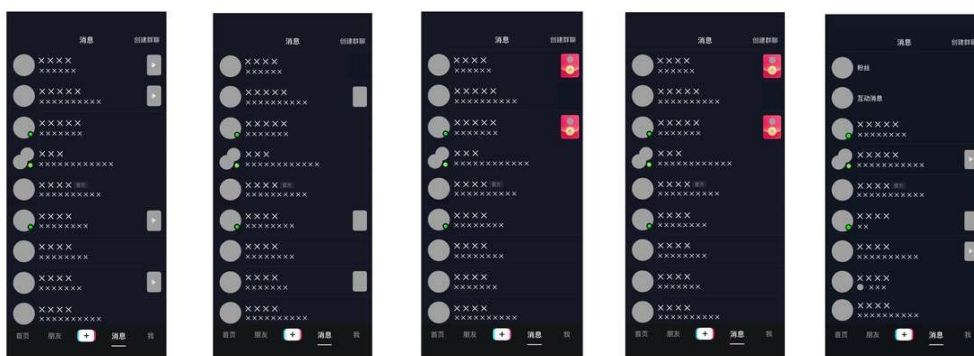

**(11) BR 30 2021 004629-6**

Código 39 - Concessão do Registro



(22) 21/09/2021

(15) 13/09/2022

(30) 22/03/2021 CH 145937

(45) 13/09/2022

(52) 04-02

(54) CONFIGURAÇÃO APLICADA A/EM ESCOVA DE DENTES

(73) CURT BÄTTIG (CH) ; PETER STIEGER (CH)

(72) ANGELA BÄTTIG; CURT BÄTTIG; VICTORIA CHUH

(74) DANNEMANN, SIEMSEN, BIGLER & IPANEMA MOREIRA

10 (dez) anos contados a partir de 21/09/2021, mediante o recolhimento da taxa quinquenal de manutenção (Artigos 119 e 120 da LPI) e observadas as demais condições legais.

(11) BR 30 2021 006008-6

Código 39 - Concessão do Registro



(22) 26/11/2021

(15) 13/09/2022

(45) 13/09/2022

(52) 08-08

(54) CONFIGURAÇÃO APLICADA A/EM PRESILHA

(73) HIZHO COMÉRCIO IMPORTAÇÃO E EXPORTAÇÃO LTDA. (BR/SP)

(72) SHUBIN LI

(74) ORG. MÉRITO MARCAS E PATENTES LTDA.

10 (dez) anos contados a partir de 26/11/2021, mediante o recolhimento da taxa quinquenal de manutenção (Artigos 119 e 120 da LPI) e observadas as demais condições legais.

(11) BR 30 2022 000498-7

Código 39 - Concessão do Registro

(22) 02/02/2022

(15) 13/09/2022

(45) 13/09/2022

(52) 32-00

(54) PADRÃO ORNAMENTAL APLICADO EM PAPÉIS DE IMPRESSÃO.





(73) VICTOR RAPHAEL SOUZA ARAUJO (BR/PE)

(72) MARÍLIA PRIMA

10 (dez) anos contados a partir de 02/02/2022, mediante o recolhimento da taxa quinquenal de manutenção (Artigos 119 e 120 da LPI) e observadas as demais condições legais.

(11) BR 30 2022 000699-8



Código 39 - Concessão do Registro

(22) 11/02/2022

(15) 13/09/2022

(45) 13/09/2022

(52) 06-01

(54) CONFIGURAÇÃO APLICADA A/EM BANCOS

(73) IGREJA UNIVERSAL DO REINO DE DEUS (BR/SP)

(72) DANIEL WALTER GRIMM TROTTA; SAMUEL MOSCARDI SPROCATTI

(74) RAFAEL DE FIGUEIREDO SILVA PINHEIRO

10 (dez) anos contados a partir de 11/02/2022, mediante o recolhimento da taxa quinquenal de manutenção (Artigos 119 e 120 da LPI) e observadas as demais condições legais.

(11) BR 30 2022 001124-0

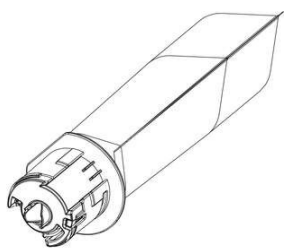

Código 39 - Concessão do Registro

(22) 07/03/2022

(15) 13/09/2022

(30) 09/12/2021 JP 2021-027080; 09/12/2021 JP 2021-027081

(45) 13/09/2022

(52) 18-02 , 16-03

(54) CONFIGURAÇÃO APLICADA A/EM EMBALAGEM DE TONER

(73) CANON KABUSHIKI KAISHA (JP)

(72) HIROYUKI MUNETSUGU; MASAACKI SATO; SHINJIRO TOBA; YUICHI FUKUI; GOSHI OZAKI; SOHTA SUGIMOTO; MITSUHIRO SATO

(74) LUIZ LEONARDOS & ADVOGADOS

10 (dez) anos contados a partir de 07/03/2022, mediante o recolhimento da taxa quinquenal de manutenção (Artigos 119 e 120 da LPI) e observadas as demais condições legais.



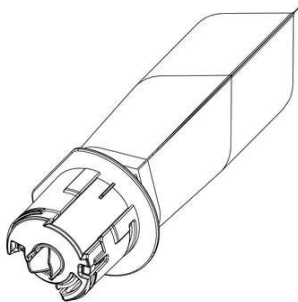

(11) BR 30 2022 001416-8



Código 39 - Concessão do Registro

(22) 21/03/2022

(15) 13/09/2022

(45) 13/09/2022

(52) 02-01 , 02-02 , 02-07

(54) CONFIGURAÇÃO APLICADA A/EM SUTIÃ

(73) TAYNAH VOSS COSTA BOLEADO (BR/AL)

(72) TAYNAH VOSS BOLEADO

10 (dez) anos contados a partir de 21/03/2022, mediante o recolhimento da taxa quinquenal de manutenção (Artigos 119 e 120 da LPI) e observadas as demais condições legais.

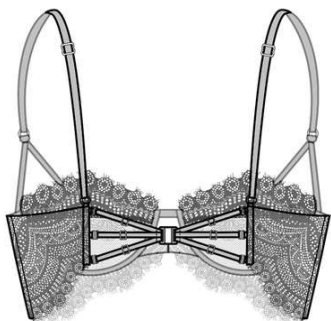

(11) BR 30 2022 001418-4

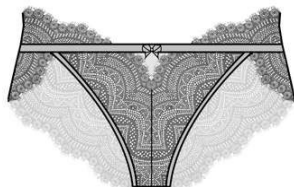

Código 39 - Concessão do Registro

(22) 21/03/2022

(15) 13/09/2022

(45) 13/09/2022

(52) 02-01 , 02-02

(54) CONFIGURAÇÃO APLICADA A/EM CALCINHA

(73) TAYNAH VOSS COSTA BOLEADO (BR/AL)

(72) TAYNAH VOSS BOLEADO

10 (dez) anos contados a partir de 21/03/2022, mediante o recolhimento da taxa quinquenal de manutenção (Artigos 119 e 120 da LPI) e observadas as demais condições legais.



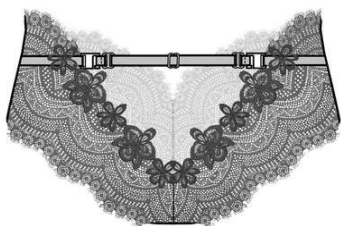

(11) BR 30 2022 002269-1

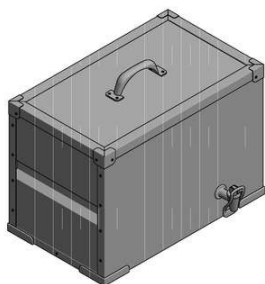

Código 39 - Concessão do Registro

(22) 04/05/2022

(15) 13/09/2022

(45) 13/09/2022

(52) 07-10

(54) CONFIGURAÇÃO APLICADA EM CAIXA TÉRMICA

(73) JOÃO E MARIA PARTICIPAÇÕES E INVESTIMENTOS LTDA (BR/SP)

(72) SAMUEL MUNHOZ DA CRUZ

(74) SCUDERIA MARCAS E PATENTES LTDA

10 (dez) anos contados a partir de 04/05/2022, mediante o recolhimento da taxa quinquenal de manutenção (Artigos 119 e 120 da LPI) e observadas as demais condições legais.

(11) BR 30 2022 002271-3

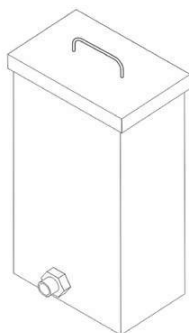

Código 39 - Concessão do Registro

(22) 04/05/2022

(15) 13/09/2022

(45) 13/09/2022

(52) 23-01

(54) CONFIGURAÇÃO APLICADA A/EM RESERVATÓRIO DE FLUÍDOS

(73) HT CABOS E TECNOLOGIA LTDA (BR/MG)

(72) HUILIANG TAN; LIPING SHI; APARECIDO GARCIA DA SILVA; YUQUN MA; QIAN LUO; OZÉIAS DIAS MENEZES; JOSÉ ROBERTO LEONI; CHANG LIU; YONG WANG

(74) ICAMP MARCAS E PATENTES LTDA

10 (dez) anos contados a partir de 04/05/2022, mediante o recolhimento da taxa quinquenal de manutenção (Artigos 119 e 120 da LPI) e observadas as demais condições legais.



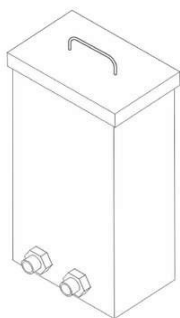

(11) BR 30 2022 002340-0



Código 39 - Concessão do Registro

(22) 09/05/2022

(15) 13/09/2022

(45) 13/09/2022

(52) 06-01

(54) CONFIGURAÇÃO APLICADA A/EM POLTRONA DE SALÃO DE BELEZA

(73) BRUDINE MOVEIS EIRELI (BR/SC)

(72) NEZIA MARIA MAI

(74) ANEL MARCAS E PATENTES LTDA

10 (dez) anos contados a partir de 09/05/2022, mediante o recolhimento da taxa quinquenal de manutenção (Artigos 119 e 120 da LPI) e observadas as demais condições legais.



(11) BR 30 2022 002342-6

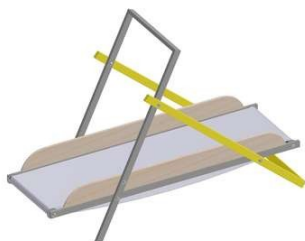

Código 39 - Concessão do Registro

(22) 09/05/2022

(15) 13/09/2022

(45) 13/09/2022

(52) 21-02

(54) CONFIGURAÇÃO APLICADA EM ESTEIRA

(73) CAIO ALVES DA SILVA (BR/SP)

(72) CAIO ALVES DA SILVA

(74) MODAL MARCAS E PATENTES LTDA.

10 (dez) anos contados a partir de 09/05/2022, mediante o recolhimento da taxa quinquenal de manutenção (Artigos 119 e 120 da LPI) e observadas as demais condições legais.



(11) BR 30 2022 002344-2



Código 39 - Concessão do Registro

(22) 09/05/2022

(15) 13/09/2022

(30) 25/03/2022 EM 008918445

(45) 13/09/2022

(52) 12-16

(54) CONFIGURAÇÃO APLICADA EM ACESSÓRIO ORNAMENTAL PARA VEÍCULOS

(73) SCANIA CV AB (SE)

(72) JAN JOHANSSON; FREDRIK RUDENSTAM

(74) DANIEL ADVOGADOS (ALT.DE DANIEL & CIA)

10 (dez) anos contados a partir de 09/05/2022, mediante o recolhimento da taxa quinquenal de manutenção (Artigos 119 e 120 da LPI) e observadas as demais condições legais.

(11) BR 30 2022 002345-0

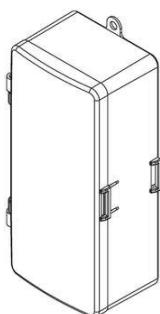

Código 39 - Concessão do Registro

(22) 09/05/2022

(15) 13/09/2022

(45) 13/09/2022

(52) 14-02

(54) CONFIGURAÇÃO APLICADA A/EM CAIXA DISTRIBUIDORA OPTICA

(73) FIBRACEM TELEINFORMÁTICA LTDA (BR/PR)

(72) LUIZ CARLOS SILVEIRA BITENCOURT

(74) ALCION BUBNIAK

10 (dez) anos contados a partir de 09/05/2022, mediante o recolhimento da taxa quinquenal de manutenção (Artigos 119 e 120 da LPI) e observadas as demais condições legais.

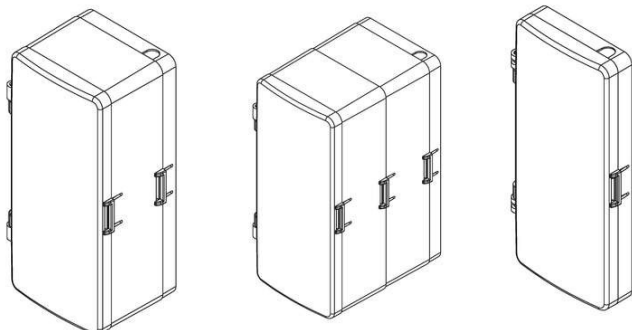

(11) BR 30 2022 004220-0

Código 39 - Concessão do Registro

(22) 10/08/2022

(15) 13/09/2022

(45) 13/09/2022

(52) 26-05





(54) CONFIGURAÇÃO APLICADA A/EM PENDENTE
 (73) ITENS COMERCIO DE ARTIGOS DE DECORACAO EIRELI (BR/SP)
 (72) ANA CAROLINA HAFELI NEUTE; MARIANA AMARAL COSTA MACHADO
 (74) JEFFERSON DE ARAUJO SERAFIM
 10 (dez) anos contados a partir de 10/08/2022, mediante o recolhimento da taxa quinquenal de manutenção (Artigos 119 e 120 da LPI) e observadas as demais condições legais.



(11) BR 30 2022 004222-6



Código 39 - Concessão do Registro
 (22) 10/08/2022
 (15) 13/09/2022
 (45) 13/09/2022
 (52) 26-05
 (54) CONFIGURAÇÃO APLICADA A/EM PENDENTE
 (73) ITENS COMERCIO DE ARTIGOS DE DECORACAO EIRELI (BR/SP)
 (72) ANA CAROLINA HAFELI NEUTE; MARIANA AMARAL COSTA MACHADO
 (74) JEFFERSON DE ARAUJO SERAFIM
 10 (dez) anos contados a partir de 10/08/2022, mediante o recolhimento da taxa quinquenal de manutenção (Artigos 119 e 120 da LPI) e observadas as demais condições legais.



(11) BR 30 2022 004223-4

Código 39 - Concessão do Registro
 (22) 10/08/2022
 (15) 13/09/2022
 (45) 13/09/2022
 (52) 26-05





(54) CONFIGURAÇÃO APLICADA A/EM ARANDELA
(73) ITENS COMERCIO DE ARTIGOS DE DECORACAO EIRELI (BR/SP)
(72) ANA CAROLINA HAFELI NEUTE
(74) JEFFERSON DE ARAUJO SERAFIM
10 (dez) anos contados a partir de 10/08/2022, mediante o recolhimento da taxa quinquenal de manutenção (Artigos 119 e 120 da LPI) e observadas as demais condições legais.

(11) BR 30 2022 004224-2



Código 39 - Concessão do Registro
(22) 10/08/2022
(15) 13/09/2022
(45) 13/09/2022
(52) 26-05
(54) CONFIGURAÇÃO APLICADA A/EM ARANDELA
(73) ITENS COMERCIO DE ARTIGOS DE DECORACAO EIRELI (BR/SP)
(72) ANA CAROLINA HAFELI NEUTE; MARIANA AMARAL COSTA MACHADO
(74) JEFFERSON DE ARAUJO SERAFIM
10 (dez) anos contados a partir de 10/08/2022, mediante o recolhimento da taxa quinquenal de manutenção (Artigos 119 e 120 da LPI) e observadas as demais condições legais.

(11) BR 30 2022 004225-0



Código 39 - Concessão do Registro
(22) 10/08/2022
(15) 13/09/2022
(45) 13/09/2022
(52) 26-05
(54) CONFIGURAÇÃO APLICADA A/EM LUMINARIA
(73) ITENS COMERCIO DE ARTIGOS DE DECORACAO EIRELI (BR/SP)
(72) ANA CAROLINA HAFELI NEUTE; MARIANA AMARAL COSTA MACHADO
(74) JEFFERSON DE ARAUJO SERAFIM
10 (dez) anos contados a partir de 10/08/2022, mediante o recolhimento da taxa quinquenal de manutenção (Artigos 119 e 120 da LPI) e observadas as demais condições legais.



(11) BR 30 2022 004227-7

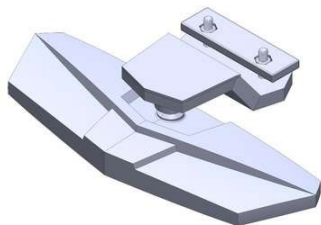

Código 39 - Concessão do Registro

(22) 11/08/2022

(15) 13/09/2022

(45) 13/09/2022

(52) 12-16

(54) CONFIGURAÇÃO APLICADA A/EM ESPELHO RETROVISOR

(73) POLICRYL INDUSTRIA E COMÉRCIO LTDA ME (BR/SP)

(72) CARLOS EDUARDO FERNANDES DE CARVALHO

(74) ABM ASSESSORIA BRASILEIRA DE MARCAS LTDA.

10 (dez) anos contados a partir de 11/08/2022, mediante o recolhimento da taxa quinquenal de manutenção (Artigos 119 e 120 da LPI) e observadas as demais condições legais.

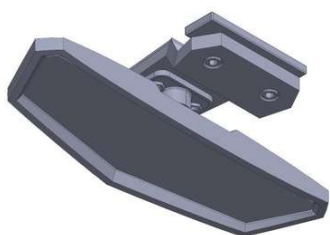

(11) BR 30 2022 004228-5

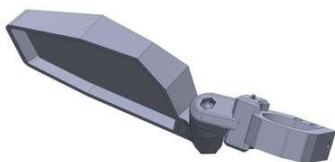

Código 39 - Concessão do Registro

(22) 11/08/2022

(15) 13/09/2022

(45) 13/09/2022

(52) 12-16

(54) CONFIGURAÇÃO APLICADA A/EM ESPELHO RETROVISOR

(73) POLICRYL INDUSTRIA E COMÉRCIO LTDA ME (BR/SP)

(72) CARLOS EDUARDO FERNANDES DE CARVALHO

(74) ABM ASSESSORIA BRASILEIRA DE MARCAS LTDA.

10 (dez) anos contados a partir de 11/08/2022, mediante o recolhimento da taxa quinquenal de manutenção (Artigos 119 e 120 da LPI) e observadas as demais condições legais.

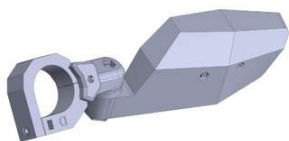

(11) BR 30 2022 004268-4

Código 39 - Concessão do Registro

(22) 12/08/2022

(15) 13/09/2022





(45) 13/09/2022

(52) 06-06

(54) CONFIGURAÇÃO APLICADA A/EM PAINEL

(73) LEONARDO BARBOSA RIGONATO (BR/SP)

(72) LEONARDO BARBOSA RIGONATO

(74) EDUARDA COLLA

10 (dez) anos contados a partir de 12/08/2022, mediante o recolhimento da taxa quinquenal de manutenção (Artigos 119 e 120 da LPI) e observadas as demais condições legais.

(11) BR 30 2022 004269-2

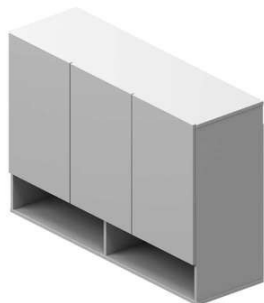

Código 39 - Concessão do Registro

(22) 12/08/2022

(15) 13/09/2022

(45) 13/09/2022

(52) 06-04

(54) CONFIGURAÇÃO APLICADA A/EM ARMÁRIO

(73) LEONARDO BARBOSA RIGONATO (BR/SP)

(72) LEONARDO BARBOSA RIGONATO

(74) EDUARDA COLLA

10 (dez) anos contados a partir de 12/08/2022, mediante o recolhimento da taxa quinquenal de manutenção (Artigos 119 e 120 da LPI) e observadas as demais condições legais.

(11) BR 30 2022 004270-6

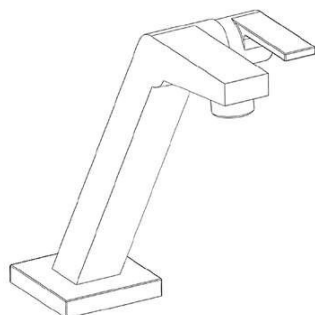

Código 39 - Concessão do Registro

(22) 12/08/2022

(15) 13/09/2022

(45) 13/09/2022

(52) 23-01

(54) CONFIGURAÇÃO APLICADA A/EM TORNEIRA

(73) MARCHEZAN - INDÚSTRIA, COMÉRCIO E EXPORTAÇÃO DE METAIS LTDA. (BR/PR)

(72) RIMOM GOULART

(74) KELLY CRISTINA DE SOUZA

10 (dez) anos contados a partir de 12/08/2022, mediante o recolhimento da taxa quinquenal de manutenção (Artigos 119 e 120 da LPI) e observadas as demais condições legais.

(11) BR 32 2022 002295-3

Código 39 - Concessão do Registro

(22) 14/02/2022

(15) 13/09/2022

(45) 13/09/2022





(52) 26-05

(54) CONFIGURAÇÃO APLICADA A/EM LUMINÁRIAS

(62) BR 30 2022 000725-0 14/02/2022

(73) MMC ILUMINACAO EIRELI - EPP (BR/MG)

(72) RONALDO MAFRA

(74) MAGALHÃES & ASSOCIADOS LTDA.

10 (dez) anos contados a partir de 14/02/2022, mediante o recolhimento da taxa quinquenal de manutenção (Artigos 119 e 120 da LPI) e observadas as demais condições legais.

(11) BR 32 2022 003035-2

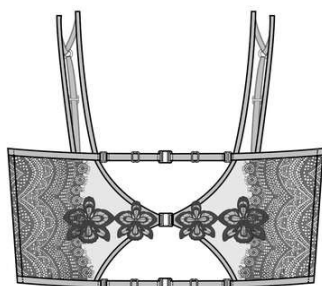

Código 39 - Concessão do Registro

(22) 21/03/2022

(15) 13/09/2022

(45) 13/09/2022

(52) 02-01 , 02-02

(54) CONFIGURAÇÃO APLICADA A/EM SUTIÃ

(62) BR 30 2022 001416-8 21/03/2022

(73) TAYNAH VOSS COSTA BOLEADO (BR/AL)

(72) TAYNAH VOSS BOLEADO

10 (dez) anos contados a partir de 21/03/2022, mediante o recolhimento da taxa quinquenal de manutenção (Artigos 119 e 120 da LPI) e observadas as demais condições legais.



(11) BR 32 2022 003036-0



Código 39 - Concessão do Registro

(22) 21/03/2022

(15) 13/09/2022

(45) 13/09/2022

(52) 02-01 , 02-02

(54) CONFIGURAÇÃO APLICADA A/EM SUTIÃ

(62) BR 30 2022 001416-8 21/03/2022

(73) TAYNAH VOSS COSTA BOLEADO (BR/AL)

(72) TAYNAH VOSS BOLEADO

10 (dez) anos contados a partir de 21/03/2022, mediante o recolhimento da taxa quinquenal de manutenção (Artigos 119 e 120 da LPI) e observadas as demais condições legais.





(11) BR 32 2022 003037-9

Código 39 - Concessão do Registro

(22) 21/03/2022

(15) 13/09/2022

(45) 13/09/2022

(52) 02-01 , 02-02 , 02-07

(54) CONFIGURAÇÃO APLICADA A/EM SUTIÃ

(62) BR 30 2022 001416-8 21/03/2022

(73) TAYNAH VOSS COSTA BOLEADO (BR/AL)

(72) TAYNAH VOSS BOLEADO

10 (dez) anos contados a partir de 21/03/2022, mediante o recolhimento da taxa quinquenal de manutenção (Artigos 119 e 120 da LPI) e observadas as demais condições legais.

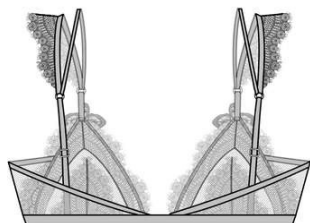
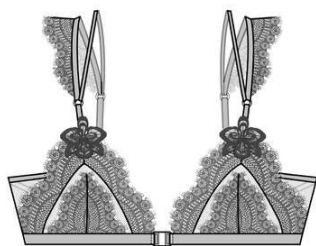

(11) BR 32 2022 003038-7

Código 39 - Concessão do Registro

(22) 21/03/2022

(15) 13/09/2022

(45) 13/09/2022

(52) 02-01 , 02-02

(54) CONFIGURAÇÃO APLICADA A/EM SUTIÃ

(62) BR 30 2022 001416-8 21/03/2022

(73) TAYNAH VOSS COSTA BOLEADO (BR/AL)

(72) TAYNAH VOSS BOLEADO

10 (dez) anos contados a partir de 21/03/2022, mediante o recolhimento da taxa quinquenal de manutenção (Artigos 119 e 120 da LPI) e observadas as demais condições legais.



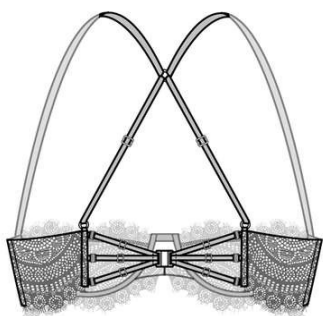

(11) BR 32 2022 003039-5

Código 39 - Concessão do Registro

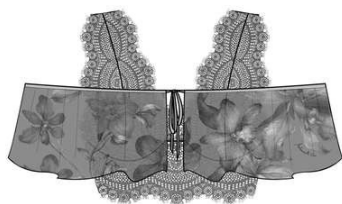

(22) 21/03/2022

(15) 13/09/2022

(45) 13/09/2022

(52) 02-01 , 02-02

(54) CONFIGURAÇÃO APLICADA A/EM SUTIÃ

(62) BR 30 2022 001416-8 21/03/2022

(73) TAYNAH VOSS COSTA BOLEADO (BR/AL)

(72) TAYNAH VOSS BOLEADO

10 (dez) anos contados a partir de 21/03/2022, mediante o recolhimento da taxa quinquenal de manutenção (Artigos 119 e 120 da LPI) e observadas as demais condições legais.

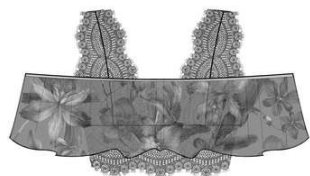

(11) BR 32 2022 003040-9

Código 39 - Concessão do Registro



(22) 21/03/2022

(15) 13/09/2022

(45) 13/09/2022

(52) 02-01 , 02-02

(54) CONFIGURAÇÃO APLICADA A/EM CALCINHA

(62) BR 30 2022 001418-4 21/03/2022

(73) TAYNAH VOSS COSTA BOLEADO (BR/AL)

(72) TAYNAH VOSS BOLEADO

10 (dez) anos contados a partir de 21/03/2022, mediante o recolhimento da taxa quinquenal de manutenção (Artigos 119 e 120 da LPI) e observadas as demais condições legais.



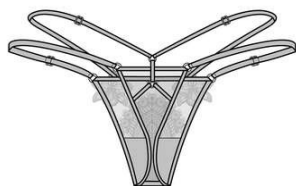

(11) BR 32 2022 003041-7

Código 39 - Concessão do Registro

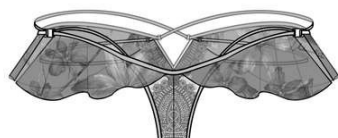

(22) 21/03/2022

(15) 13/09/2022

(45) 13/09/2022

(52) 02-01 , 02-02

(54) CONFIGURAÇÃO APLICADA A/EM CALCINHA

(62) BR 30 2022 001418-4 21/03/2022

(73) TAYNAH VOSS COSTA BOLEADO (BR/AL)

(72) TAYNAH VOSS BOLEADO

10 (dez) anos contados a partir de 21/03/2022, mediante o recolhimento da taxa quinquenal de manutenção (Artigos 119 e 120 da LPI) e observadas as demais condições legais.

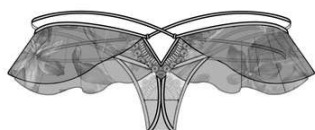

(11) BR 32 2022 003042-5

Código 39 - Concessão do Registro

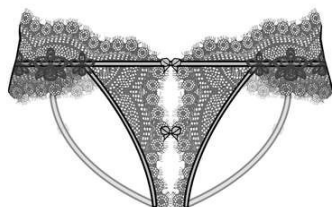

(22) 21/03/2022

(15) 13/09/2022

(45) 13/09/2022

(52) 02-01 , 02-02

(54) CONFIGURAÇÃO APLICADA A/EM CALCINHA

(62) BR 30 2022 001418-4 21/03/2022

(73) TAYNAH VOSS COSTA BOLEADO (BR/AL)

(72) TAYNAH VOSS BOLEADO

10 (dez) anos contados a partir de 21/03/2022, mediante o recolhimento da taxa quinquenal de manutenção (Artigos 119 e 120 da LPI) e observadas as demais condições legais.

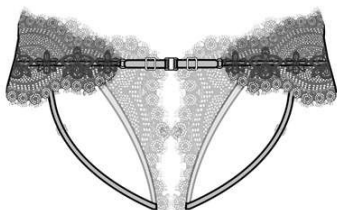



Código 39.5 - Notificação de Requerimento de Exame de Mérito

Notificação de Requerimento de Exame de Mérito, quanto aos aspectos de novidade e de originalidade, formulado pelo Titular do Registro

(11) BR 30 2013 004381-9

Código 39.5 - Notificação de Requerimento de Exame de Mérito

(15) 12/07/2016

(73) JACK VARTANIAN - EPP (BR/SP)

(74) TINOCO SOARES & FILHO LTDA

Referente à GRU 29409231811910762 protocolo 870180150246 de 09/11/2018.

Interessado: JACK VARTANIAN - EPP

(11) BR 30 2013 004540-4

Código 39.5 - Notificação de Requerimento de Exame de Mérito

(15) 30/12/2014

(73) JACK VARTANIAN - EPP (BR/SP)

(74) TINOCO SOARES & FILHO LTDA

Referente à GRU 29409231810802290 protocolo 870180141682 de 17/10/2018.

Interessado: JACK VARTANIAN - EPP.



Código 40 - Publicação do Parecer de Mérito

Notificação da emissão do parecer de mérito conforme previsto no Art. 111 da LPI.
Poderá ser requerida cópia do parecer.

(11) BR 30 2021 002167-6

Código 40 - Publicação do Parecer de Mérito

(15) 29/06/2021

(73) HONMA INDÚSTRIA COSMÉTICA LTDA (BR/SP)

(74) BEERRE ASSESSORIA EMPRESARIAL LTDA

Não foram identificadas anterioridades: o registro atende o artigo 95 da LPI.

(11) BR 30 2021 002169-2

Código 40 - Publicação do Parecer de Mérito

(15) 29/06/2021

(73) HONMA INDÚSTRIA COSMÉTICA LTDA (BR/SP)

(74) BEERRE ASSESSORIA EMPRESARIAL LTDA

Não foram identificadas anterioridades: o registro atende o artigo 95 da LPI.



Código 41 - Nulidade Administrativa

Notificação ao titular do Registro de instauração de processo administrativo de nulidade. Desta data corre o prazo de 60 (sessenta) dias para eventual contestação do titular (Art. 114 da LPI). Se interposto o pedido de nulidade no prazo de 60 (sessenta) dias contados da data da concessão, os efeitos do registro serão suspensos (Art. 113 § 2º). Poderá ser requerida cópia do processo de nulidade pelo peticionamento da GRU 824 - Cópia reprográfica simples.

(11) BR 30 2016 003629-2

Código 41 - Nulidade Administrativa

(15) 22/08/2017

(73) LEONARDO BERTASSI BORTOLOTTO (BR/RS)

(74) Custodio de Almeida & Cia.

Processo Administrativo de Nulidade instaurado por requerimento de terceiros através da Pet. (wb) 870220074271, de 18/8/2022. Interessado(s): BRASLUX INDUSTRIA DE AUTO PEÇAS LTDA. Procurador(es): João Cassiano Bairos Oyarzábal.

(11) BR 30 2021 001562-5

Código 41 - Nulidade Administrativa

(15) 18/05/2021

(73) JADERSON DE ALMEIDA (BR/SC)

Processo Administrativo de Nulidade instaurado por requerimento de terceiros através da Pet. (wb) 870220077404, de 26/8/2022. Interessado(s): AVL ILUMINAÇÃO LTDA. Procurador(es): Paulo Machado Pontes.

(11) BR 30 2021 001576-5

Código 41 - Nulidade Administrativa

(15) 31/08/2021

(73) FERPLASTIK COMERCIO E INDUSTRIA DE ARTEFATOS PLASTICOS E METALICOS EIRELI - ME (BR/SP)

(74) Somarca Assessoria Empresarial S/C Ltda.

Processo Administrativo de Nulidade instaurado por requerimento de terceiros através da Pet. (wb) 870220076113, de 24/8/2022. Interessado(s): MOPLASTIC INJEÇÃO PLÁSTICA LTDA.. Procurador(es): Luiz Fernando Alves.

(11) BR 30 2021 003389-5

Código 41 - Nulidade Administrativa

(15) 09/11/2021

(73) KAREN YURI MAIBASHI - ME (BR/SP)

(74) MODAL MARCAS E PATENTES LTDA.

Processo Administrativo de Nulidade instaurado por requerimento de terceiros através da Pet. (wb) 870220047138, de 30/5/2022. Interessado(s): ANITA COMERCIO DE BIJUTERIAS. Procurador(es): JAIR SOUZA E SILVA. Fica sobrestado o exame do Processo Administrativo de Nulidade de terceiros, publicado na RPI 2684 e 2685, de 14/6/2022 e 21/06/2022, Interessado(s): DANIEL SANTOS DE CAMARGO e PLASNEW UTILIDADES DOMÉSTICAS



LTDA, para que seja instruído concomitantemente com este Processo Administrativo de Nulidade de terceiros.

(11) BR 30 2021 006044-2

Código 41 - Nulidade Administrativa

(15) 21/06/2022

(73) WAHL CLIPPER CORPORATION (US)

(74) CITY PATENTES E MARCAS LTDA.

Processo Administrativo de Nulidade instaurado por requerimento de terceiros através da Pet. (wb) 870220075132, de 22/8/2022, ficando suspensos os efeitos da concessão, de acordo com o parágrafo 2º do artigo 113 da Lei 9279/96.

Interessado(s): MK ELETRODOMESTICOS MONDIAL S.A.Procurador(es):

Vandré Cavalcante Bittencourt Torres.

(11) BR 30 2022 003065-1

Código 41 - Nulidade Administrativa

(15) 19/07/2022

(73) WINNERS INDUSTRIA E COMERCIO EIRELI (BR/MG)

(74) DIREÇÃO MARCAS E PATENTES LTDA

Processo Administrativo de Nulidade instaurado por requerimento de terceiros através da Pet. (wb) 870220075161, de 22/8/2022, ficando suspensos os efeitos da concessão, de acordo com o parágrafo 2º do artigo 113 da Lei 9279/96.

Interessado(s): ANSELMO LAGE NICOLI.Procurador(es): Julio Vieira Nunes.



Código 44 - Extinção - Art. 119 inciso III da LPI

Notificação da extinção do registro de desenho industrial pela falta de pagamento da retribuição prevista nos Arts. 108 e 120 da LPI.

(11) BR 30 2016 005738-9

Código 44 - Extinção - Art. 119 inciso III da LPI

(15) 17/04/2018

(73) MICROSOFT CORPORATION (US)

(74) DI BLASI, PARENTE & ADVOGADOS ASSOCIADOS

Registro extinto a contar de 10/12/2021.

(11) BR 30 2016 005744-3

Código 44 - Extinção - Art. 119 inciso III da LPI

(15) 17/04/2018

(73) FERNANDO HUMBERTO MERCENARI URIBE (MX)

(74) Vilela Coelho Sociedade de Advogados

Registro extinto a contar de 10/12/2021.

(11) BR 30 2016 005749-4

Código 44 - Extinção - Art. 119 inciso III da LPI

(15) 17/04/2018

(73) MULTIVISÃO INDÚSTRIA E COMÉRCIO LTDA. (BR/SP)

(74) David do Nascimento Advogados Associados

Registro extinto a contar de 10/12/2021.

(11) BR 30 2016 005752-4

Código 44 - Extinção - Art. 119 inciso III da LPI

(15) 14/08/2018

(73) VALDAIR SCHIMIT DE LIMA (BR/SC)

(74) ELIANE DUZ

Registro extinto a contar de 10/12/2021.

(11) BR 30 2016 005753-2

Código 44 - Extinção - Art. 119 inciso III da LPI

(15) 17/04/2018

(73) MATTHIAS AMBROS VON HOLLEBEN (BR/RS)

(74) LEÃO PROPRIEDADE INTELECTUAL

Registro extinto a contar de 10/12/2021.

(11) BR 30 2016 005761-3

Código 44 - Extinção - Art. 119 inciso III da LPI

(15) 07/11/2017

(73) SÉRGIO LUIS PETTER - ME (BR/RS)

(74) Village Marcas e Patentes Ltda

Registro extinto a contar de 13/12/2021.

(11) BR 30 2016 005763-0

Código 44 - Extinção - Art. 119 inciso III da LPI

(15) 17/04/2018



	(73) ITT MANUFACTURING ENTERPRISES, LLC (US) (74) Dannemann, Siemsen, Bigler & Ipanema Moreira Registro extinto a contar de 13/12/2021.
(11) BR 30 2016 005767-2	Código 44 - Extinção - Art. 119 inciso III da LPI (15) 31/10/2017 (73) ASIART COMERCIO LTDA - ME (BR/MG) (74) SÂMIA BATISTA AMIN (NOME ANTERIOR SÂMIA AMIN SANTOS) Registro extinto a contar de 13/12/2021.
(11) BR 30 2016 005769-9	Código 44 - Extinção - Art. 119 inciso III da LPI (15) 17/04/2018 (73) JADERSON DE ALMEIDA (BR/SC) Registro extinto a contar de 13/12/2021.
(11) BR 30 2016 005787-7	Código 44 - Extinção - Art. 119 inciso III da LPI (15) 31/10/2017 (73) ELISA CREPALDI ALMEIDA ROSA (BR/SP) (74) A Provincia Marcas e Patentes Ltda. Registro extinto a contar de 14/12/2021.
(11) BR 30 2016 005808-3	Código 44 - Extinção - Art. 119 inciso III da LPI (15) 31/10/2017 (73) CÁLAMO DISTRIBUIDORA DE PRODUTOS DE BELEZA S/A (BR/PR) (74) ANDRÉ LUIS FLESCH BRETANHA JORGE Registro extinto a contar de 16/12/2021.
(11) BR 30 2016 005809-1	Código 44 - Extinção - Art. 119 inciso III da LPI (15) 31/10/2017 (73) BARRETO LONCARCCI INDUSTRIA DE MOVEIS LTDA (BR/SP) (74) Beerre Assessoria Empresarial Ltda.(Alt. de Beerre Assessoria Emp. S/C.LTDA.) Registro extinto a contar de 16/12/2021.
(11) BR 30 2016 005811-3	Código 44 - Extinção - Art. 119 inciso III da LPI (15) 24/04/2018 (73) NOVAES & MAZOTTO LTDA ME (BR/PR) (74) CARLOS EDUARDO GOMES DA SILVA Registro extinto a contar de 16/12/2021.
(11) BR 30 2016 005813-0	Código 44 - Extinção - Art. 119 inciso III da LPI (15) 31/10/2017 (73) BARRETO LONCARCCI INDUSTRIA DE MOVEIS LTDA (BR/SP) (74) Beerre Assessoria Empresarial Ltda.(Alt. de Beerre Assessoria Emp.

S/C.LTDA.)

Registro extinto a contar de 16/12/2021.

(11) BR 30 2016 005819-9

Código 44 - Extinção - Art. 119 inciso III da LPI

(15) 22/05/2018

(73) FLAVIO PASQUALI (BR/SC) ; CARLOS PASQUALI (BR/SC)

(74) SANDRO CONRADO DA SILVA

Registro extinto a contar de 16/12/2021.

(11) BR 30 2016 005820-2

Código 44 - Extinção - Art. 119 inciso III da LPI

(15) 23/01/2018

(73) FLAVIO PASQUALI (BR/SC) ; CARLOS PASQUALI (BR/SC)

(74) SANDRO CONRADO DA SILVA

Registro extinto a contar de 16/12/2021.

(11) BR 30 2016 005822-9

Código 44 - Extinção - Art. 119 inciso III da LPI

(15) 24/04/2018

(73) FRANCK ERIC BLAVIGNAC (BR/PR)

(74) PACHECO E ADVOGADOS ASSOCIADOS

Registro extinto a contar de 16/12/2021.

(11) BR 32 2017 005246-3

Código 44 - Extinção - Art. 119 inciso III da LPI

(15) 27/03/2018

(62) BR 30 2016 005749-4 09/12/2016

(73) MULTIVISÃO INDÚSTRIA E COMÉRCIO LTDA. (BR/SP)

(74) David do Nascimento Advogados Associados

Registro extinto a contar de 10/12/2021.

(11) BR 32 2017 005248-0

Código 44 - Extinção - Art. 119 inciso III da LPI

(15) 27/03/2018

(62) BR 30 2016 005749-4 09/12/2016

(73) MULTIVISÃO INDÚSTRIA E COMÉRCIO LTDA. (BR/SP)

(74) David do Nascimento Advogados Associados

Registro extinto a contar de 10/12/2021.

(11) BR 32 2017 005605-1

Código 44 - Extinção - Art. 119 inciso III da LPI

(15) 26/12/2018

(62) BR 30 2016 005603-0 02/12/2016

(73) UNIVERSIDADE FEDERAL DO PARANA (BR/PR)

Registro extinto a contar de 03/12/2021.

(11) BR 32 2017 005625-6

Código 44 - Extinção - Art. 119 inciso III da LPI

(15) 26/12/2018

(62) BR 30 2016 005603-0 02/12/2016



(73) UNIVERSIDADE FEDERAL DO PARANA (BR/PR)
Registro extinto a contar de 03/12/2021.

(11) BR 32 2017 005626-4 Código 44 - Extinção - Art. 119 inciso III da LPI
(15) 26/12/2018
(62) BR 30 2016 005603-0 02/12/2016
(73) UNIVERSIDADE FEDERAL DO PARANA (BR/PR)
Registro extinto a contar de 03/12/2021.

(11) BR 32 2017 005627-2 Código 44 - Extinção - Art. 119 inciso III da LPI
(15) 26/12/2018
(62) BR 30 2016 005603-0 02/12/2016
(73) UNIVERSIDADE FEDERAL DO PARANA (BR/PR)
Registro extinto a contar de 03/12/2021.

(11) BR 32 2017 005629-9 Código 44 - Extinção - Art. 119 inciso III da LPI
(15) 26/12/2018
(62) BR 30 2016 005603-0 02/12/2016
(73) UNIVERSIDADE FEDERAL DO PARANA (BR/PR)
Registro extinto a contar de 03/12/2021.

(11) BR 32 2017 005630-2 Código 44 - Extinção - Art. 119 inciso III da LPI
(15) 26/12/2018
(62) BR 30 2016 005603-0 02/12/2016
(73) UNIVERSIDADE FEDERAL DO PARANA (BR/PR)
Registro extinto a contar de 03/12/2021.

(11) BR 32 2017 005631-0 Código 44 - Extinção - Art. 119 inciso III da LPI
(15) 26/12/2018
(62) BR 30 2016 005603-0 02/12/2016
(73) UNIVERSIDADE FEDERAL DO PARANA (BR/PR)
Registro extinto a contar de 03/12/2021.

(11) BR 32 2017 005632-9 Código 44 - Extinção - Art. 119 inciso III da LPI
(15) 26/12/2018
(62) BR 30 2016 005603-0 02/12/2016
(73) UNIVERSIDADE FEDERAL DO PARANA (BR/PR)
Registro extinto a contar de 03/12/2021.

(11) BR 32 2017 005634-5 Código 44 - Extinção - Art. 119 inciso III da LPI
(15) 26/12/2018
(62) BR 30 2016 005603-0 02/12/2016
(73) UNIVERSIDADE FEDERAL DO PARANA (BR/PR)
Registro extinto a contar de 03/12/2021.



(11) BR 32 2017 005635-3	Código 44 - Extinção - Art. 119 inciso III da LPI (15) 26/12/2018 (62) BR 30 2016 005603-0 02/12/2016 (73) UNIVERSIDADE FEDERAL DO PARANA (BR/PR) Registro extinto a contar de 03/12/2021.
(11) BR 32 2017 005877-1	Código 44 - Extinção - Art. 119 inciso III da LPI (15) 26/06/2018 (62) BR 30 2016 005612-9 02/12/2016 (73) ZINGALI LOUDSPEAKER S.R.L. (IT) (74) Ariboni, Fabbri e Schmidt Sociedade de Advogados Registro extinto a contar de 03/12/2021.
(11) BR 32 2017 005939-5	Código 44 - Extinção - Art. 119 inciso III da LPI (15) 05/02/2019 (62) BR 30 2016 005763-0 12/12/2016 (73) ITT MANUFACTURING ENTERPRISES, LLC (US) (74) DANNEMANN, SIEMSEN, BIGLER & IPANEMA MOREIRA Registro extinto a contar de 13/12/2021.
(11) BR 32 2017 005940-9	Código 44 - Extinção - Art. 119 inciso III da LPI (15) 05/02/2019 (62) BR 30 2016 005763-0 12/12/2016 (73) ITT MANUFACTURING ENTERPRISES, LLC (US) (74) DANNEMANN, SIEMSEN, BIGLER & IPANEMA MOREIRA Registro extinto a contar de 13/12/2021.
(11) BR 32 2017 005941-7	Código 44 - Extinção - Art. 119 inciso III da LPI (15) 05/02/2019 (62) BR 30 2016 005763-0 12/12/2016 (73) ITT MANUFACTURING ENTERPRISES, LLC (US) (74) DANNEMANN, SIEMSEN, BIGLER & IPANEMA MOREIRA Registro extinto a contar de 13/12/2021.
(11) BR 32 2017 005947-6	Código 44 - Extinção - Art. 119 inciso III da LPI (15) 21/08/2018 (62) BR 30 2016 005636-6 05/12/2016 (73) UNIVERSAL DE DESARROLLOS ELECTRONICOS, S.A. (ES) (74) SOERENSEN GARCIA ADVOGADOS ASSOCIADOS Registro extinto a contar de 06/12/2021.
(11) BR 32 2017 005995-6	Código 44 - Extinção - Art. 119 inciso III da LPI (15) 16/10/2018



(62) BR 30 2016 005584-0 01/12/2016
(73) VCS COMÉRCIO E DESIGN DE MÓVEIS LTDA. (BR/ES)
(74) FLÁVIA SANGIORGI DALLA BERNARDINA
Registro extinto a contar de 02/12/2021.

(11) BR 32 2017 005997-2 Código 44 - Extinção - Art. 119 inciso III da LPI
(15) 12/03/2019
(62) BR 30 2016 005592-0 01/12/2016
(73) VCS COMÉRCIO E DESIGN DE MÓVEIS LTDA. (BR/ES)
(74) FLÁVIA SANGIORGI DALLA BERNARDINA
Registro extinto a contar de 02/12/2021.

(11) DI 7105952-0 Código 44 - Extinção - Art. 119 inciso III da LPI
(15) 26/01/2016
(73) CERMAG COMERCIAL IMPORTADORA E EXPORTADORA LTDA. (BR/SP)
(74) DANNEMANN, SIEMSEN, BIGLER & IPANEMA MOREIRA
Registro extinto a contar de 03/12/2021.

(11) DI 7105953-9 Código 44 - Extinção - Art. 119 inciso III da LPI
(15) 26/01/2016
(73) CERMAG COMERCIAL IMPORTADORA E EXPORTADORA LTDA. (BR/SP)
(74) DANNEMANN, SIEMSEN, BIGLER & IPANEMA MOREIRA
Registro extinto a contar de 03/12/2021.

(11) DI 7105967-9 Código 44 - Extinção - Art. 119 inciso III da LPI
(15) 05/06/2012
(73) AMPEX BRASIL EMPREENDIMIENTOS COMERCIAIS E PARTICIPAÇÕES
LTDA (BR/SP)
(74) ROQUE ALOISIO SCHARDONG
Registro extinto a contar de 06/12/2021.

(11) DI 7105971-7 Código 44 - Extinção - Art. 119 inciso III da LPI
(15) 26/12/2012
(73) MACIEJ SZYMANSKI (PL)
(74) MIRANDA, LYNCH & KNEBLEWSKI LTDA
Registro extinto a contar de 07/12/2021.

(11) DI 7105972-5 Código 44 - Extinção - Art. 119 inciso III da LPI
(15) 26/12/2012
(73) MACIEJ SZYMANSKI (PL)
(74) MIRANDA, LYNCH & KNEBLEWSKI LTDA
Registro extinto a contar de 07/12/2021.

(11) DI 7105973-3 Código 44 - Extinção - Art. 119 inciso III da LPI



	(15) 26/12/2012 (73) MACIEJ SZYMANSKI (PL) (74) MIRANDA, LYNCH & KNEBLEWSKI LTDA Registro extinto a contar de 07/12/2021.
(11) DI 7105974-1	Código 44 - Extinção - Art. 119 inciso III da LPI (15) 26/12/2012 (73) MACIEJ SZYMANSKI (PL) (74) MIRANDA, LYNCH & KNEBLEWSKI LTDA Registro extinto a contar de 07/12/2021.
(11) DI 7105975-0	Código 44 - Extinção - Art. 119 inciso III da LPI (15) 26/12/2012 (73) MACIEJ SZYMANSKI (PL) (74) MIRANDA, LYNCH & KNEBLEWSKI LTDA Registro extinto a contar de 07/12/2021.
(11) DI 7105976-8	Código 44 - Extinção - Art. 119 inciso III da LPI (15) 26/12/2012 (73) MACIEJ SZYMANSKI (PL) (74) MIRANDA, LYNCH & KNEBLEWSKI LTDA Registro extinto a contar de 07/12/2021.
(11) DI 7106008-1	Código 44 - Extinção - Art. 119 inciso III da LPI (15) 04/06/2013 (73) TOYOTA DO BRASIL LTDA. (BR/SP) (74) MARIA BEATRIZ CORREA DA SILVA MEYER GAIARSA Registro extinto a contar de 10/12/2021.
(11) DI 7106009-0	Código 44 - Extinção - Art. 119 inciso III da LPI (15) 22/05/2012 (73) JOHN MEZZALINGUA ASSOCIATES, INC. (US) (74) SÍMBOLO MARCAS E PATENTES LTDA Registro extinto a contar de 14/12/2021.
(11) DI 7106020-0	Código 44 - Extinção - Art. 119 inciso III da LPI (15) 19/01/2016 (73) Microsoft Corporation (US) (74) Di Blasi, Parente & Ass. Prop. Ind. Ltda Registro extinto a contar de 02/12/2021.
(11) DI 7106034-0	Código 44 - Extinção - Art. 119 inciso III da LPI (15) 30/10/2012 (73) Wanderley Vaz de Lima (BR/PR)

(74) London Marcas e Patentes S/S Ltda
Registro extinto a contar de 03/12/2021.

(11) DI 7106035-9 Código 44 - Extinção - Art. 119 inciso III da LPI
(15) 30/10/2012
(73) Wanderley Vaz de Lima (BR/PR)
(74) London Marcas e Patentes S/S Ltda
Registro extinto a contar de 03/12/2021.

(11) DI 7106045-6 Código 44 - Extinção - Art. 119 inciso III da LPI
(15) 04/06/2013
(73) LOGGO IP PTY LTD (AU)
(74) Bhering Advogados
Registro extinto a contar de 06/12/2021.

(11) DI 7106046-4 Código 44 - Extinção - Art. 119 inciso III da LPI
(15) 13/05/2014
(73) MICROSOFT CORPORATION (US)
(74) DI BLASI, PARENTE & ASS. PROP. IND. LTDA
Registro extinto a contar de 06/12/2021.

(11) DI 7106047-2 Código 44 - Extinção - Art. 119 inciso III da LPI
(15) 13/05/2014
(73) MICROSOFT CORPORATION (US)
(74) DI BLASI, PARENTE & ASS. PROP. IND. LTDA
Registro extinto a contar de 06/12/2021.

(11) DI 7106048-0 Código 44 - Extinção - Art. 119 inciso III da LPI
(15) 13/05/2014
(73) MICROSOFT CORPORATION (US)
(74) DI BLASI, PARENTE & ASS. PROP. IND. LTDA
Registro extinto a contar de 06/12/2021.

(11) DI 7106049-9 Código 44 - Extinção - Art. 119 inciso III da LPI
(15) 13/05/2014
(73) MICROSOFT CORPORATION (US)
(74) DI BLASI, PARENTE & ASS. PROP. IND. LTDA
Registro extinto a contar de 06/12/2021.

(11) DI 7106050-2 Código 44 - Extinção - Art. 119 inciso III da LPI
(15) 13/05/2014
(73) MICROSOFT CORPORATION (US)
(74) DI BLASI, PARENTE & ASS. PROP. IND. LTDA
Registro extinto a contar de 06/12/2021.



(11) DI 7106055-3	Código 44 - Extinção - Art. 119 inciso III da LPI (15) 30/10/2012 (73) Enio Roque Fank (BR/SC) (74) Eliane Duz Registro extinto a contar de 06/12/2021.
(11) DI 7106069-3	Código 44 - Extinção - Art. 119 inciso III da LPI (15) 30/10/2012 (73) RPM Sports Limited (IE) (74) Momsen, Leonardos & Cia Registro extinto a contar de 07/12/2021.
(11) DI 7106071-5	Código 44 - Extinção - Art. 119 inciso III da LPI (15) 13/05/2014 (73) NIPPON STEEL CORPORATION (JP) (74) DANNEMANN, SIEMSEN, BIGLER & IPANEMA MOREIRA Registro extinto a contar de 07/12/2021.
(11) DI 7106072-3	Código 44 - Extinção - Art. 119 inciso III da LPI (15) 13/05/2014 (73) NIPPON STEEL CORPORATION (JP) (74) DANNEMANN, SIEMSEN, BIGLER & IPANEMA MOREIRA Registro extinto a contar de 07/12/2021.
(11) DI 7106079-0	Código 44 - Extinção - Art. 119 inciso III da LPI (15) 13/05/2014 (73) MICROSOFT CORPORATION (US) (74) Di Blasi, Parente & Ass. Prop. Ind. Ltda Registro extinto a contar de 06/12/2021.
(11) DI 7106080-4	Código 44 - Extinção - Art. 119 inciso III da LPI (15) 06/05/2014 (73) MICROSOFT CORPORATION (US) (74) DI BLASI, PARENTE & ASS. PROP. IND. LTDA Registro extinto a contar de 06/12/2021.
(11) DI 7106081-2	Código 44 - Extinção - Art. 119 inciso III da LPI (15) 13/05/2014 (73) MICROSOFT CORPORATION (US) (74) DI BLASI, PARENTE & ASS. PROP. IND. LTDA Registro extinto a contar de 06/12/2021.
(11) DI 7106082-0	Código 44 - Extinção - Art. 119 inciso III da LPI



	(15) 13/05/2014 (73) MICROSOFT CORPORATION (US) (74) Di Blasi, PArente & Ass. Prop. Ind. Ltda Registro extinto a contar de 06/12/2021.
(11) DI 7106083-9	Código 44 - Extinção - Art. 119 inciso III da LPI (15) 13/05/2014 (73) MICROSOFT CORPORATION (US) (74) Di Blasi, PArente & Ass. Prop. Ind. Ltda Registro extinto a contar de 06/12/2021.
(11) DI 7106086-3	Código 44 - Extinção - Art. 119 inciso III da LPI (15) 13/11/2012 (73) MICROSOFT MOBILE OY (FI) (74) DANIEL ADVOGADOS Registro extinto a contar de 09/12/2021.
(11) DI 7106087-1	Código 44 - Extinção - Art. 119 inciso III da LPI (15) 04/06/2013 (73) MICROSOFT MOBILE OY (FI) (74) DANIEL ADVOGADOS Registro extinto a contar de 09/12/2021.
(11) DI 7106088-0	Código 44 - Extinção - Art. 119 inciso III da LPI (15) 30/10/2012 (73) INT- Instituto Nacional de Tecnologia (BR/RJ) Registro extinto a contar de 09/12/2021.
(11) DI 7106089-8	Código 44 - Extinção - Art. 119 inciso III da LPI (15) 30/10/2012 (73) Int-Instituto Nacional de Tecnologia (BR/RJ) Registro extinto a contar de 09/12/2021.
(11) DI 7106090-1	Código 44 - Extinção - Art. 119 inciso III da LPI (15) 30/10/2012 (73) Int-Instituto Nacional de Tecnologia (BR/RJ) Registro extinto a contar de 09/12/2021.
(11) DI 7106096-0	Código 44 - Extinção - Art. 119 inciso III da LPI (15) 30/10/2012 (73) Nelson Krehnke (BR/SC) (74) Leila Krause Signorelli Registro extinto a contar de 08/12/2021.

(11) DI 7106099-5	Código 44 - Extinção - Art. 119 inciso III da LPI (15) 19/01/2016 (73) Metalúrgica Dragão Ltda-Epp (BR/MG) (74) Rusevelt Rios Machado Registro extinto a contar de 10/12/2021.
(11) DI 7106103-7	Código 44 - Extinção - Art. 119 inciso III da LPI (15) 30/10/2012 (73) Jobem Donada (BR/RS) (74) Anderson André Colombo Registro extinto a contar de 10/12/2021.
(11) DI 7106104-5	Código 44 - Extinção - Art. 119 inciso III da LPI (15) 28/04/2015 (73) Jobem Donada (BR/RS) (74) Anderson André Colombo Registro extinto a contar de 10/12/2021.
(11) DI 7106117-7	Código 44 - Extinção - Art. 119 inciso III da LPI (15) 19/01/2016 (73) CROWN PACKAGING TECHNOLOGY, INC. (US) (74) Momsen, Leonardos & Cia. Registro extinto a contar de 10/12/2021.
(11) DI 7106122-3	Código 44 - Extinção - Art. 119 inciso III da LPI (15) 13/11/2012 (73) INDÚSTRIA DE CALÇADOS VIVO LTDA (BR/RS) (74) CAPELLA & VELOSO ASSOCIADOS LTDA Registro extinto a contar de 13/12/2021.
(11) DI 7106125-8	Código 44 - Extinção - Art. 119 inciso III da LPI (15) 04/06/2013 (73) TERRA E ÁGUA INDÚSTRIA DE CALÇADOS LTDA. (BR/RS) (74) CAPELLA & VELOSO ASSOCIADOS LTDA Registro extinto a contar de 13/12/2021.
(11) DI 7106149-5	Código 44 - Extinção - Art. 119 inciso III da LPI (15) 30/10/2012 (73) Spanset Inter Ag (CH) (74) Dannemann, Siemsen, Bigler & Ipanema Moreira Registro extinto a contar de 14/12/2021.
(11) DI 7106150-9	Código 44 - Extinção - Art. 119 inciso III da LPI (15) 13/05/2014

(73) JOHNSON & JOHNSON CONSUMER COMPANIES, INC. (US)

(74) DANNEMANN, SIEMSEN, BIGLER & IPANEMA MOREIRA

Registro extinto a contar de 14/12/2021.

(11) DI 7106166-5

Código 44 - Extinção - Art. 119 inciso III da LPI

(15) 13/06/2017

(73) GRENDENE S.A (BR/CE)

(74) Custódio de Almeida & Cia.

Registro extinto a contar de 14/12/2021.



Código 46 - Prorrogação

Prorrogada a vigência do registro de desenho industrial por solicitação do titular.

(11) BR 30 2012 004390-5

Código 46 - Prorrogação

(22) 28/08/2012

(15) 21/10/2014

(45) 21/10/2014

(52) 02-04

(54) CONFIGURACAO APLICADA EM SAPATO

(73) Grendene S.A. (BR/RS)

(72) Ademir Canei

(74) Custodio De Almeida & Cia

Prorrogado de 29/08/2022 a 28/08/2027 (3º Período).

(11) BR 30 2012 004391-3

Código 46 - Prorrogação

(22) 28/08/2012

(15) 21/10/2014

(45) 21/10/2014

(52) 02-04

(54) CONFIGURACAO APLICADA EM TAMANCO

(73) Grendene S.A. (BR/CE)

(72) Ademir Canei

(74) Custodio De Almeida & Cia

Prorrogado de 29/08/2022 a 28/08/2027 (3º Período).

(11) BR 30 2012 004392-1

Código 46 - Prorrogação

(22) 28/08/2012

(15) 21/10/2014

(45) 21/10/2014

(52) 02-04

(54) CONFIGURAÇÃO APLICADA EM BOTA

(73) GRENENE S.A. (BR/RS)

(72) ADEMIR CANEI

(74) Custodio De Almeida & Cia

Prorrogado de 29/08/2022 a 28/08/2027 (3º Período).

(11) BR 30 2012 004393-0

Código 46 - Prorrogação

(22) 28/08/2012

(15) 21/10/2014

(45) 21/10/2014

(52) 02-04

(54) CONFIGURAÇÃO APLICADA EM SAPATO

(73) GRENDENE S.A. (BR/RS)
(72) ADEMIR CANEI
(74) Custodio De Almeida & Cia
Prorrogado de 29/08/2022 a 28/08/2027 (3º Período).

(11) BR 30 2012 004467-7 Código 46 - Prorrogação
(22) 30/08/2012
(15) 21/10/2014
(45) 21/10/2014
(52) 02-04
(54) CONFIGURAÇÃO APLICADA EM SAPATILHA
(73) GRENDENE S.A. (BR/RS)
(72) ADEMIR CANEI
(74) Custódio de Almeida & Cia.
Prorrogado de 31/08/2022 a 30/08/2027 (3º Período).

(11) BR 30 2012 004469-3 Código 46 - Prorrogação
(22) 30/08/2012
(15) 21/10/2014
(45) 21/10/2014
(52) 02-04
(54) CONFIGURAÇÃO APLICADA EM BOTA
(73) GRENDENE S.A. (BR/CE)
(72) ADEMIR CANEI
(74) Custódio de Almeida & CIA.
Prorrogado de 31/08/2022 a 30/08/2027 (3º Período).

(11) BR 30 2012 004665-3 Código 46 - Prorrogação
(22) 11/09/2012
(15) 22/03/2016
(45) 22/03/2016
(52) 15-07
(54) CONFIGURAÇÃO APLICADA EM REFRIGERADOR
(73) LG ELECTRONICS ,INC (KR)
(72) KYEONGCHUL CHO; HONGSIK KWON; SEONIL YU; INSUN YEO
(74) SÍMBOLO MARCAS E PATENTES LTDA
Prorrogado de 12/09/2022 a 11/09/2027 (3º Período).

(11) BR 30 2012 004668-8 Código 46 - Prorrogação
(22) 11/09/2012
(15) 27/05/2014
(45) 27/05/2014
(52) 27-01
(54) CONFIGURAÇÃO APLICADA EM PRODUTOS DE TABACO



(73) PHILIP MORRIS PRODUCTS S.A. (CH)
(72) FREDERIC LAVANCHY; ALEKSANDRA SAMULEWICZ; OLEG MIRONOV;
STÉPHANE ROUDIER; ROBERTO MANCINI
(74) DANNEMANN, SIEMSEN, BIGLER & IPANEMA MOREIRA
Prorrogado de 12/09/2022 a 11/09/2027 (3º Período).

(11) BR 30 2012 004681-5

Código 46 - Prorrogação
(22) 12/09/2012
(15) 12/03/2013
(45) 12/03/2013
(52) 19-02
(54) CONFIGURAÇÃO APLICADA EM EXPOSITOR DE DOCUMENTOS
(73) NATÁLIA AUGUSTA GASTALDO (BR/SP)
(72) NATALIA AUGUSTA GASTALDO
(74) LEANDRO ROQUE DE OLIVEIRA NETO
Prorrogado de 13/09/2022 a 12/09/2027 (3º Período).

(11) BR 30 2012 004762-5

Código 46 - Prorrogação
(22) 13/09/2012
(15) 12/03/2013
(45) 12/03/2013
(52) 09-01
(54) CONFIGURAÇÃO APLICADA EM RECIPIENTE
(73) Colgate-Palmolive Company (US)
(72) Claudia Daniela Macias Mejia; Luis Rodolfo Arevalo Pliego; Jose Antonio Bivian Balanzario
(74) Luiz Leonardos & Cia - Propriedade Intelectual
Prorrogado de 14/09/2022 a 13/09/2027 (3º Período).

(11) BR 30 2012 004763-3

Código 46 - Prorrogação
(22) 13/09/2012
(15) 12/03/2013
(45) 12/03/2013
(52) 09-01
(54) CONFIGURAÇÃO APLICADA EM RECIPIENTE
(73) Colgate-Palmolive Company (US)
(72) Claudia Daniela Macias Mejia; Luis Rodolfo Arevalo Pliego; Jose Antonio Bivian Balanzario
(74) Luiz Leonardos & Cia. - Propriedade Intelectual
Prorrogado de 14/09/2022 a 13/09/2027 (3º Período).

(11) BR 30 2012 004764-1

Código 46 - Prorrogação
(22) 13/09/2012
(15) 11/08/2015



(45) 11/08/2015
(52) 24-02
(54) CONFIGURAÇÃO APLICADA A INJETOR MÉDICO
(73) BECTON DICKINSON FRANCE S.A.S. (FR)
(72) AURELE HURTIS; GAUDENCE UWIMANA; FRANCIS LOVELL
(74) Nellie D Shores
Prorrogado de 14/09/2022 a 13/09/2027 (3º Período).

(11) BR 30 2012 004765-0

Código 46 - Prorrogação
(22) 13/09/2012
(15) 11/08/2015
(45) 11/08/2015
(52) 09-01
(54) CONFIGURAÇÃO APLICADA A FRASCO
(73) S.C. JOHNSON & SON, INC. (US)
(72) STEVEN A. ZACH; NEIL P. WILLIAMS; MARK J. VAN HANDEL
(74) Nellie D Shores
Prorrogado de 14/09/2022 a 13/09/2027 (3º Período).

(11) BR 30 2012 004766-8

Código 46 - Prorrogação
(22) 13/09/2012
(15) 27/05/2014
(45) 27/05/2014
(52) 24-01
(54) CONFIGURAÇÃO APLICADA EM INJETOR MÉDICO
(73) BECTON DICKINSON FRANCE (FR)
(72) AURELE HUSTIS; FRANCIS LOVELL; GAUDENCE UWIMANA
(74) NELLIE D SHORES
Prorrogado de 14/09/2022 a 13/09/2027 (3º Período).

(11) BR 30 2012 004767-6

Código 46 - Prorrogação
(22) 13/09/2012
(15) 11/08/2015
(45) 11/08/2015
(52) 23-01
(54) CONFIGURAÇÃO APLICADA EM DISPENSADOR DE BOMBA
(73) S.C. JOHNSON & SON, INC. (US)
(72) MARK J. VAN HANDEL; NEIL P. WILLIAMS; STEVEN A. ZACH
(74) NELLIE D SHORES
Prorrogado de 14/09/2022 a 13/09/2027 (3º Período).

(11) BR 30 2012 004768-4

Código 46 - Prorrogação
(22) 13/09/2012
(15) 27/05/2014



(45) 27/05/2014
(52) 24-01
(54) CONFIGURAÇÃO APLICADA EM INJETOR MÉDICO
(73) BECTON DICKINSON FRANCE S.A.S. (FR)
(72) MATHIEU LEHANNEUR
(74) Nellie D Shores
Prorrogado de 14/09/2022 a 13/09/2027 (3º Período).

(11) BR 30 2012 004770-6 Código 46 - Prorrogação
(22) 13/09/2012
(15) 27/05/2014
(45) 27/05/2014
(52) 24-01
(54) CONFIGURACAO APLICADA EM INJETOR MEDICO
(73) Becton Dickinson France S.A.S (FR)
(72) FRANCIS LOVELL; AURELE HURTIS; GAUDENCE UWIMANA
(74) Nellie D Shores
Prorrogado de 14/09/2022 a 13/09/2027 (3º Período).

(11) BR 30 2012 004808-7 Código 46 - Prorrogação
(22) 14/09/2012
(15) 27/05/2014
(45) 27/05/2014
(52) 09-01
(54) CONFIGURAÇÃO APLICADA EM GARRAFA
(73) TROPICANA PRODUCTS, INC. (US)
(72) YEN HENG BOON
(74) DANNEMANN, SIEMSEN, BIGLER & IPANEMA MOREIRA
Prorrogado de 15/09/2022 a 14/09/2027 (3º Período).

(11) BR 30 2012 004823-0 Código 46 - Prorrogação
(22) 17/09/2012
(15) 17/01/2017
(45) 17/01/2017
(52) 19-06
(54) "CONFIGURAÇÃO APLICADA EM INSTRUMENTO DE ESCRITA"
(73) SOCIETE BIC (FR)
(72) DAVID BOISDEVESYS
(74) ARTUR FRANCISCO SCHAAL
Prorrogado de 18/09/2022 a 17/09/2027 (3º Período).

(11) BR 30 2012 004867-2 Código 46 - Prorrogação
(22) 19/09/2012
(15) 11/11/2014



(45) 11/11/2014
(52) 19-06
(54) CONFIGURAÇÃO APLICADA EM INSTRUMENTO DE ESCRITA
(73) SOCIÉTÉ BIC (FR)
(72) DAVID BOISDEVESYS; FRANCK ROLION
(74) ARTUR FRANCISCO SCHAAL
Prorrogado de 20/09/2022 a 19/09/2027 (3º Período).

(11) BR 30 2012 004876-1

Código 46 - Prorrogação
(22) 19/09/2012
(15) 27/05/2014
(45) 27/05/2014
(52) 09-03
(54) CONFIGURAÇÃO APLICADA EM EMBALAGEM
(73) THE GILLETTE COMPANY (US)
(72) ROBERT CHARELS DOHERTY; RICHARD KEVIN SENNETT; GRAHAM CLIVE HUFTON; IAN ANDREW CARNDUFF
(74) VIEIRA DE MELLO ADVOGADOS
Prorrogado de 20/09/2022 a 19/09/2027 (3º Período).

(11) BR 30 2012 004879-6

Código 46 - Prorrogação
(22) 19/09/2012
(15) 21/10/2014
(45) 21/10/2014
(52) 10-04
(54) CONFIGURAÇÃO APLICADA EM ESFIGMOMANÔMETRO
(73) OMRON HEALTHCARE CO., LTD. (JP)
(72) FUMIE SHIBATA; YUKIKO MITSUNAMI
(74) KASZNAR LEONARDOS PROPRIEDADE INTELECTUAL
Prorrogado de 20/09/2022 a 19/09/2027 (3º Período).

(11) BR 30 2012 004953-9

Código 46 - Prorrogação
(22) 21/09/2012
(15) 11/08/2015
(45) 11/08/2015
(52) 14-02
(54) CONFIGURAÇÃO APLICADA EM EQUIPAMENTO MULTIMÍDIA PARA JOGOS, GRAVAÇÕES E REPRODUÇÕES
(73) SONY COMPUTER ENTERTAINMENT INC (JP)
(72) TAKASHI SOGABE
(74) Kasznar Leonardos Propriedade Intelectual
Prorrogado de 22/09/2022 a 21/09/2027 (3º Período).

(11) BR 30 2012 004955-5

Código 46 - Prorrogação



(22) 21/09/2012
(15) 27/05/2014
(45) 27/05/2014
(52) 24-02
(54) CONFIGURAÇÃO APLICADA A DISPOSITIVO DE INJEÇÃO
INTRADÉRMICO
(73) TERUMO KABUSHIKI KAISHA (TERUMO CORPORATION) (JP)
(72) HIROTAKA OHASHI
(74) GUILHERME DE MATTOS ABRANTES
Prorrogado de 22/09/2022 a 21/09/2027 (3º Período).

(11) BR 30 2012 004957-1

Código 46 - Prorrogação
(22) 21/09/2012
(15) 27/05/2014
(45) 27/05/2014
(52) 12-15
(54) CONFIGURAÇÃO APLICADA EM PNEU
(73) Continental Reifen Deutschland GMBH (DE)
(72) STEFAN RITTWEGGER
(74) DANNEMANN, SIEMSEN, BIGLER & IPANEMA MOREIRA
Prorrogado de 22/09/2022 a 21/09/2027 (3º Período).

(11) BR 30 2012 004978-4

Código 46 - Prorrogação
(22) 24/09/2012
(15) 11/11/2014
(45) 11/11/2014
(52) 12-11
(54) CONFIGURAÇÃO APLICADA EM MOTOCICLETA.
(73) PIAGGIO & C.S.P.A. (IT)
(72) MARCO LAMBRI; MARCO DI GREGORIO; LEONARDO DEL SETTE
(74) ADVOCACIA PIETRO ARIBONI S/C
Prorrogado de 25/09/2022 a 24/09/2027 (3º Período).

(11) BR 30 2012 004994-6

Código 46 - Prorrogação
(22) 25/09/2012
(15) 21/10/2014
(45) 21/10/2014
(52) 15-02
(54) "CONFIGURAÇÃO APLICADA EM BOMBA"
(73) Joh. Heinr. Bornemann GmbH (DE)
(72) RENÉ LINK; JENS DRALLE
(74) DANNEMANN, SIEMSEN, BIGLER & IPANEMA MOREIRA
Prorrogado de 26/09/2022 a 25/09/2027 (3º Período).



(11) BR 30 2012 004995-4	Código 46 - Prorrogação (22) 25/09/2012 (15) 31/01/2017 (45) 31/01/2017 (52) 12-11 (54) CONFIGURAÇÃO APLICADA EM MOTONETA (73) HONDA MOTOR CO., LTD. (JP) (72) SIRASIT PHUTRAKOOL; CHARNCHAI JARNGPRASERT (74) DANNEMANN, SIEMSEN, BIGLER & IPANEMA MOREIRA Prorrogado de 26/09/2022 a 25/09/2027 (3º Período).
(11) BR 30 2012 004996-2	Código 46 - Prorrogação (22) 25/09/2012 (15) 31/01/2017 (45) 31/01/2017 (52) 12-11 (54) CONFIGURAÇÃO APLICADA EM CARENAGEM INTERNA FRONTAL PARA MOTONETA (73) HONDA MOTOR CO., LTD. (JP) (72) SIRASIT PHUTRAKOOL; CHARNCHAI JARNGPRASERT (74) DANNEMANN, SIEMSEN, BIGLER & IPANEMA MOREIRA Prorrogado de 26/09/2022 a 25/09/2027 (3º Período).
(11) BR 30 2012 004997-0	Código 46 - Prorrogação (22) 25/09/2012 (15) 21/10/2014 (45) 21/10/2014 (52) 12-11 (54) "CONFIGURAÇÃO APLICADA EM FAROL PARA MOTONETA" (73) Honda Motor CO., LTD. (JP) (72) Sirasit Phutrakool; Charnchai Jarngprasert (74) Dannemann, Siemens, Bigler & Ipanema Moreira Prorrogado de 26/09/2022 a 25/09/2027 (3º Período).
(11) BR 30 2012 005002-2	Código 46 - Prorrogação (22) 26/09/2012 (15) 17/11/2015 (45) 17/11/2015 (52) 12-11 (54) CONFIGURAÇÃO APLICADA EM CARENAGEM FRONTAL PARA MOTOCICLETAS (73) Honda Motor Co.,Ltd (JP) (72) Kazuyuki Tachibana; Marcelo Masanori Nagata (74) Dannemann, Siemens, Bigler & Ipanema Moreira

Prorrogado de 27/09/2022 a 26/09/2027 (3º Período).

(11) BR 30 2012 005003-0

Código 46 - Prorrogação
(22) 26/09/2012
(15) 21/10/2014
(45) 21/10/2014
(52) 12-11
(54) CONFIGURACAO APLICADA EM MOTOCICLETA
(73) Honda Motor Co.,Ltd (JP)
(72) Kazuyuki Tachibana; Marcelo Masanori Nagata
(74) Dannemann, Siemsen, Bigler & Ipanema Moreira.
Prorrogado de 27/09/2022 a 26/09/2027 (3º Período).

(11) BR 30 2012 005034-0

Código 46 - Prorrogação
(22) 27/09/2012
(15) 11/11/2014
(45) 11/11/2014
(52) 08-08
(54) CONFIGURAÇÃO APLICADA EM UM SUPORTE PARA OBJETOS
(73) 3M INNOVATIVE PROPERTIES COMPANY (US)
(72) KEVIN JAMES GILBOE; MATTHEW JOEL NETTENSTROM; CRAIG DONALD THOMPSON; JUSTIN BANKER PEART; JEREMY AARON ABEL; THOMAS MICHAEL MCKEON
(74) JULIANO RYOTA MURAKAMI
Prorrogado de 28/09/2022 a 27/09/2027 (3º Período).

(11) BR 30 2012 005035-9

Código 46 - Prorrogação
(22) 27/09/2012
(15) 11/11/2014
(45) 11/11/2014
(52) 23-02
(54) CONFIGURAÇÃO APLICADA EM UM SUPORTE PARA SABONETE
(73) 3M INNOVATIVE PROPERTIES COMPANY (US)
(72) KEVIN JAMES GILBOE; MATTHEW JOEL NETTENSTROM; JUSTIN BANKER PEART; JEREMY AARON ABEL; THOMAS MICHAEL MCKEON
(74) JULIANO RYOTA MURAKAMI
Prorrogado de 28/09/2022 a 27/09/2027 (3º Período).

(11) BR 30 2012 005036-7

Código 46 - Prorrogação
(22) 27/09/2012
(15) 11/11/2014
(45) 11/11/2014
(52) 28-03
(54) CONFIGURAÇÃO APLICADA EM UM SUPORTE PARA ESCOVAS DE



DENTES

(73) 3M INNOVATIVE PROPERTIES COMPANY (US)

(72) JEREMY AARON ABEL; JUSTIN BANKER PEART; KEVIN JAMES GILBOE;
MATTHEW JOEL NETTENSTROM; THOMAS MICHAEL MCKEON

(74) JULIANO RYOTA MURAKAMI

Prorrogado de 28/09/2022 a 27/09/2027 (3º Período).

(11) BR 30 2012 005037-5

Código 46 - Prorrogação

(22) 27/09/2012

(15) 11/11/2014

(45) 11/11/2014

(52) 08-08

(54) CONFIGURAÇÃO APLICADA EM UM SUPORTE COM GANCHO

(73) 3M INNOVATIVE PROPERTIES COMPANY (US)

(72) ANGELA LILUN PAN; KEVIN JAMES GILBOE

(74) JULIANO RYOTA MURAKAMI

Prorrogado de 28/09/2022 a 27/09/2027 (3º Período).

(11) BR 30 2012 005040-5

Código 46 - Prorrogação

(22) 27/09/2012

(15) 11/11/2014

(45) 11/11/2014

(52) 08-08

(54) CONFIGURAÇÃO APLICADA EM UM SUPORTE COM GANCHOS

(73) 3M INNOVATIVE PROPERTIES COMPANY (US)

(72) JEREMY AARON ABEL; JUSTIN BANKER PEART; KEVIN JAMES GILBOE;
MATTHEW JOEL NETTENSTROM

(74) JULIANO RYOTA MURAKAMI

Prorrogado de 28/09/2022 a 27/09/2027 (3º Período).

(11) BR 30 2012 005088-0

Código 46 - Prorrogação

(22) 28/09/2012

(15) 03/06/2014

(45) 03/06/2014

(52) 13-03 , 12-05

(54) CONFIGURAÇÃO APLICADA EM DISPOSITIVO PARA ELEVADOR

(73) OTIS ELEVATOR COMPANY (US)

(72) MATTHEW JOYCE, JR.

(74) KASZNAR LEONARDOS PROPRIEDADE INTELECTUAL

Prorrogado de 29/09/2022 a 28/09/2027 (3º Período).

(11) BR 30 2012 005089-8

Código 46 - Prorrogação

(22) 28/09/2012

(15) 27/05/2014



(45) 27/05/2014
(52) 12-05
(54) CONFIGURAÇÃO APLICADA EM DISPOSITIVO PARA ELEVADOR
(73) OTIS ELEVATOR COMPANY (US)
(72) MATTHEW JOYCE, JR.
(74) KASZNAR LEONARDOS PROPRIEDADE INTELECTUAL
Prorrogado de 29/09/2022 a 28/09/2027 (3º Período).

(11) BR 30 2012 005428-1

Código 46 - Prorrogação
(22) 18/10/2012
(15) 27/05/2014
(45) 27/05/2014
(52) 09-09
(54) CONFIGURAÇÃO APLICADA EM BALDE
(73) MARCOS ANTONIO PEDROSO (BR/SP)
(72) MARCOS ANTONIO PEDROSO
(74) BEERRE ASSESSORIA EMPRESAIRAL LTDA
Prorrogado de 19/10/2022 a 18/10/2027 (3º Período).

(11) BR 30 2012 005429-0

Código 46 - Prorrogação
(22) 18/10/2012
(15) 02/02/2016
(45) 02/02/2016
(52) 09-08
(54) CONFIGURAÇÃO APLICADA EM BALDE
(73) MARCOS ANTONIO PEDROSO (BR/SP)
(72) MARCOS ANTONIO PEDROSO
(74) BEERRE ASSESSORIA EMPRESAIRAL LTDA
Prorrogado de 19/10/2022 a 18/10/2027 (3º Período).

(11) BR 30 2012 005430-3

Código 46 - Prorrogação
(22) 18/10/2012
(15) 29/10/2014
(45) 29/10/2014
(52) 07-07
(54) CONFIGURAÇÃO APLICADA EM BALDE
(73) MARCOS ANTONIO PEDROSO (BR/SP)
(72) MARCOS ANTONIO PEDROSO
(74) BEERRE ASSESSORIA EMPREARIAL LTDA
Prorrogado de 19/10/2022 a 18/10/2027 (3º Período).

(11) BR 30 2012 005559-8

Código 46 - Prorrogação
(22) 25/10/2012
(15) 03/06/2014



(45) 03/06/2014
(52) 07-04
(54) CONFIGURAÇÃO APLICADA EM RALADOR
(73) MARCOS ANTONIO PEDROSO (BR/SP)
(72) MARCOS ANTONIO PEDROSO
(74) BEERRE ASSESSORIA EMPRESARIAL LTDA
Prorrogado de 26/10/2022 a 25/10/2027 (3º Período).

(11) BR 30 2012 005560-1

Código 46 - Prorrogação
(22) 25/10/2012
(15) 12/04/2016
(45) 12/04/2016
(52) 09-04
(54) CONFIGURAÇÃO APLICADA EM CESTA
(73) MARCOS ANTONIO PEDROSO (BR/SP)
(72) MARCOS ANTONIO PEDROSO
(74) BEERRE ASSESSORIA EMPRESARIAL LTDA
Prorrogado de 26/10/2022 a 25/10/2027 (3º Período).

(11) BR 30 2013 001219-0

Código 46 - Prorrogação
(22) 25/03/2013
(15) 18/11/2014
(45) 18/11/2014
(52) 08-01
(54) CONFIGURAÇÃO APLICADA EM CONJUNTO DE FERRAMENTAS
(73) ENRIQUE VERA ANDRADES (ES)
(72) ENRIQUE VERA ANDRADES
(74) JOSÉ CARLOS FERREIRA
Prorrogado de 26/03/2023 a 25/03/2028 (3º Período).

(11) BR 30 2013 001995-0

Código 46 - Prorrogação
(22) 30/04/2013
(15) 03/06/2014
(45) 03/06/2014
(52) 02-03
(54) CONFIGURAÇÃO APLICADA EM VISEIRA PARA CAPACETE
(73) RUBENS COELHO DE SOUZA JUNIOR (BR/SP)
(72) RUBENS COELHO DE SOUZA JUNIOR
(74) JOSÉ EDIS RODRIGUES
Prorrogado de 01/05/2023 a 30/04/2028 (3º Período).

(11) BR 30 2013 001997-7

Código 46 - Prorrogação
(22) 30/04/2013
(15) 09/06/2015



(45) 09/06/2015
(52) 02-03
(54) CONFIGURAÇÃO APLICADA EM ÓCULOS PARA CAPACETE
(73) RUBENS COELHO DE SOUZA JUNIOR (BR/SP)
(72) RUBENS COELHO DE SOUZA JUNIOR
(74) JOSÉ EDIS RODRIGUES
Prorrogado de 01/05/2023 a 30/04/2028 (3º Período).

(11) BR 30 2013 004012-7

Código 46 - Prorrogação
(22) 16/08/2013
(15) 23/12/2014
(45) 23/12/2014
(52) 07-06
(54) CONFIGURAÇÃO APLICADA EM BASE PARA BOLO CENOGRÁFICO
(73) DANILO COSTILLAS ATUI (BR/SP)
(72) EDISON ATUI; DANILO COSTILLAS ATUI
(74) PICOSSE E CALABRESE ADVOGADOS ASSOCIADOS
Prorrogado de 17/08/2023 a 16/08/2028 (3º Período).

(11) DI 6201358-0

Código 46 - Prorrogação
(22) 23/05/2002
(15) 08/10/2002
(45) 08/10/2002
(54) CONFIGURAÇÃO APLICADA EM GARRAFA TÉRMICA
(73) SOBRAL INVICTA S/A (BR/SP)
(72) Geraldo Eugênio Nossack
(74) MÁRIO SEBASTIÃO BRAGA AMORIM
Prorrogada a vigência de 24/05/2022 a 23/05/2027.

(11) DI 6202476-0

Código 46 - Prorrogação
(22) 27/08/2002
(15) 15/04/2003
(45) 15/04/2003
(54) CONFIGURAÇÃO APLICADA EM FRASCO PARA ACONDICIONAMENTO DE PRODUTOS ALIMENTÍCIOS LÍQUIDOS E/ OU PASTOSOS
(73) Leite Fazenda Bela Vista Ltda. (BR/SP) ; Leite Fazenda Bela Vista Ltda. (BR/SP)
(72) Orotrato Olavo Silva Barbosa
(74) Veirano e Advogados Associados
Prorrogado de 28/08/2022 a 27/08/2027 (5º Período).

(11) DI 6202735-2

Código 46 - Prorrogação
(22) 20/09/2002
(15) 11/03/2003



(45) 11/03/2003
(54) CONFIGURAÇÃO APLICADA A RECIPIENTE
(73) RECKITT BENCKISER (UK) LIMITED (GB)
(72) LOUISE JOWETT
(74) Di Blasi & Parente S.G. & Associados S/C
Prorrogado de 21/09/2022 a 20/09/2027 (5º Período).

(11) DI 6202736-0

Código 46 - Prorrogação
(22) 20/09/2002
(15) 11/03/2003
(45) 11/03/2003
(54) CONFIGURAÇÃO APLICADA A RECIPIENTE
(73) Reckitt Benckiser (UK) Limited (GB)
(72) Louise Jowett
(74) Di Blasi & Parente S.G. & Associados S/C
Prorrogado de 21/09/2022 a 20/09/2027 (5º Período).

(11) DI 6703057-2

Código 46 - Prorrogação
(22) 20/09/2007
(15) 22/04/2008
(45) 22/04/2008
(52) 28-03 , 09-05
(54) CONFIGURAÇÃO APLICADA A EMBALAGEM PARA LÂMINA DE BARBEAR
(73) THE GILLETTE COMPANY (US)
(72) DOUGLAS ROBERT KOHRING
(74) VIEIRA DE MELLO ADVOGADOS
Prorrogado de 21/09/2022 a 20/09/2027 (4º Período).

(11) DI 6803025-8

Código 46 - Prorrogação
(22) 18/07/2008
(15) 25/11/2008
(45) 25/11/2008
(52) 10-04
(54) CONFIGURAÇÃO APLICADA EM DISPOSITIVO PARA MEDIÇÃO,
CONTROLE E MONITORAMENTO DE PROCESSOS INDUSTRIAIS
(73) CONTEMP INDÚSTRIA COMÉRCIO E SERVIÇOS LTDA (BR/SP)
(72) LEVI GIRARDI
(74) MARTHOM ASSESSORIA EMPRESARIAL LTDA
Prorrogado de 19/07/2023 a 18/07/2028 (4º Período).

(11) DI 6803028-2

Código 46 - Prorrogação
(22) 18/07/2008
(15) 25/11/2008



(45) 25/11/2008

(52) 10-04

(54) CONFIGURAÇÃO APLICADA EM DISPLAY PARA DISPOSITIVO DE MEDIÇÃO, CONTROLE E MONITORAMENTO DE PROCESSOS INDUSTRIAIS

(73) CONTEMP INDÚSTRIA COMÉRCIO E SERVIÇOS LTDA (BR/SP)

(72) LEVI GIRARDI

(74) Marthon Assessoria Empresarial Ltda

Prorrogado de 19/07/2023 a 18/07/2028 (4º Período).

(11) DI 6803054-1

Código 46 - Prorrogação

(22) 18/07/2008

(15) 10/03/2009

(45) 10/03/2009

(52) 10-04

(54) CONFIGURAÇÃO APLICADA EM DISPOSITIVO PARA MEDIÇÃO, CONTROLE E MONITORAMENTO DE PROCESSOS INDUSTRIAIS

(73) CONTEMP INDÚSTRIA COMÉRCIO E SERVIÇOS LTDA (BR/SP)

(72) LEVI GIRARDI

(74) Marthon Assessoria Empresarial Ltda

Prorrogado de 19/07/2023 a 18/07/2028 (4º Período).

(11) DI 6803068-1

Código 46 - Prorrogação

(22) 18/07/2008

(15) 10/03/2009

(45) 10/03/2009

(52) 10-04

(54) CONFIGURAÇÃO APLICADA EM DISPOSITIVO PARA MEDIÇÃO, CONTROLE E MONITORAMENTO DE PROCESSOS INDUSTRIAIS

(73) CONTEMP INDÚSTRIA COMÉRCIO E SERVIÇOS LTDA (BR/SP)

(72) LEVI GIRARDI

(74) MARTHOM ASSESSORIA EMPRESARIAL LTDA

Prorrogado de 19/07/2023 a 18/07/2028 (4º Período).



Código 47.1 - Petição Prejudicada

Prejudicada a petição apresentada, conforme informações do complemento do despacho

(21) BR 30 2017 001758-4	<p>Código 47.1 - Petição Prejudicada (22) 25/04/2017 (30) 25/10/2016 EM 003434059-0001; 25/10/2016 EM 003434059-0002; 25/10/2016 EM 003434059-0003 (71) AEROMOBIL R&D S. R. O. (SK) (74) Dannemann, Siemsen, Bigler & Ipanema Moreira Prejudicada a petição, tendo a retificação solicitada já ter sido requerida e publicada, na RPI 2696, de 06/09/2022, no que tange à petição nº 870170033810, de 22/05/2017. Em referência ao protocolo nº 870180024737, de 27/03/2018.</p>
(21) BR 30 2021 004700-4	<p>Código 47.1 - Petição Prejudicada (22) 23/09/2021 (30) 25/03/2021 CN 202130165069.0 (71) BEIJING DAJIA INTERNET INFORMATION TECHNOLOGY CO., LTD. (CN) (74) DAVID DO NASCIMENTO ADVOGADOS ASSOCIADOS Petição 870210104005, de 10/11/2021, referente ao cumprimento da exigência publicada na RPI 2650, de 19/10/2021, prejudicada, tendo em vista a publicação do despacho 71 na RPI 2693, que anulou a referida exigência.</p>
(21) BR 30 2021 004717-9	<p>Código 47.1 - Petição Prejudicada (22) 24/09/2021 (30) 25/03/2021 CN 202130164742.9 (71) BEIJING DAJIA INTERNET INFORMATION TECHNOLOGY CO., LTD. (CN) (74) DAVID DO NASCIMENTO ADVOGADOS ASSOCIADOS Petição 870210106686, de 18/11/2021, referente ao cumprimento da exigência publicada na RPI 2650, de 19/10/2021, prejudicada, tendo em vista a publicação do despacho 71 na RPI 2693, que anulou a referida exigência.</p>
(21) BR 30 2021 005352-7	<p>Código 47.1 - Petição Prejudicada (22) 29/10/2021 (30) 30/04/2021 US 29/781,860; 28/10/2021 US 29/813,373 (71) WORLD CHAMPION FANTASY INC. (US) (74) KASZNAR LEONARDOS PROPRIEDADE INTELECTUAL Petição 870220065743, de 26/07/2022, referente ao cumprimento da exigência publicada na RPI 2682, de 31/05/2022, prejudicada, tendo em vista a publicação do despacho 71 na RPI 2696, que anulou a referida exigência.</p>



(21) BR 30 2021 005353-5

Código 47.1 - Petição Prejudicada

(22) 29/10/2021

(30) 30/04/2021 US 29/781,861; 28/10/2021 US 29/813,377

(71) WORLD CHAMPION FANTASY INC. (US)

(74) KASZNAR LEONARDOS PROPRIEDADE INTELECTUAL

Petição 870220065757, de 26/07/2022, referente ao cumprimento da exigência publicada na RPI 2682, de 31/05/2022, prejudicada, tendo em vista a publicação do despacho 71 na RPI 2696, que anulou a referida exigência.



Código 47.3 - Petição Deferida

Deferida a petição apresentada, conforme informações do complemento do despacho.

(11) BR 30 2017 001689-8

Código 47.3 - Petição Deferida

(71) PIRELLI TYRE S.P.A. (IT)

(74) KASZNAR LEONARDOS PROPRIEDADE INTELECTUAL

Deferida a petição, com vistas à apresentação do documento de prioridade unionista, no que se refere aos aspectos formais. Em referência ao protocolo nº 870170034836, de 25/05/2017.

(11) BR 30 2019 005997-5

Código 47.3 - Petição Deferida

(71) ARGOS ANCORAGEM PREDIAL COMÉRCIO E SERVIÇOS LTDA (BR/RJ)

(74) KRIS WILLIAMSON

Petição 870200081070 de 29/06/2020 deferida, por se tratar de correção do título. Considerar os dados atuais: CONFIGURAÇÃO APLICADA A/EM ESPERA PARA ANCORAGEM.

(21) BR 30 2022 004532-2

Código 47.3 - Petição Deferida

(71) BTL INDUSTRIES (BG)

(74) SOERENSEN GARCIA ADVOGADOS ASSOCIADOS

Deferida a petição no que se refere à solicitação de correção de cadastro. Em referência ao protocolo 870220078252 de 30/08/2022

Código 48 - Petição Sustada

Sustado o conhecimento da petição para aguardar providências necessárias ao seu conhecimento.

(11) DI 7106736-1

Código 48 - Petição Sustada

(22) 26/10/2011

(15) 13/11/2012

(71) Almiro Florisberto de Moura (BR/PR)

(74) Claudemir Elias Calheiros

Petição sustada, tendo em vista estar, o registro, sub-judice, conforme despacho publicado na RPI 2655, de 23/11/2021. Em referência ao protocolo nº 870220062798, de 16/07/2022.



Código 53.1 - Pedido ou Registro Sub-Judice

Notificação de Ação Judicial referente ao registro.

(11) BR 30 2021 005732-8

Código 53.1 - Pedido ou Registro Sub-Judice

(22) 17/11/2021

(15) 07/12/2021

(71) DURAPETS COMERCIO DE ACESSORIOS PARA ANIMAIS LTDA - EPP
(BR/SP)

(74) Somarca Assessoria Empresarial S/C Ltda.

NOTIFICAÇÃO DE AÇÃO JUDICIAL REFERENTE AO REGISTRO INPI:

52402.009764/2022-55 Origem: 31ª Vara Federal do Rio de Janeiro Ação

Ordinária nº: 065324-08.2022.4.02.5101/RJ Autor: AMARILDO CARRASCO

ALVES; BRANDS BRAZIL LICENCIAMENTOS LTDA Réus: DURAPETS

COMERCIO DE ACESSORIOS PARA ANIMAIS LTDA; INPI REGISTRO

SUB-JUDICE



Código 56 - Transferência Deferida

Notificação do deferimento da transferência requerida.

(11) BR 30 2012 003390-0

Código 56 - Transferência Deferida

(22) 05/07/2012

(15) 20/05/2014

(71) SPERANDIO & ALVES INDÚSTRIA E COMÉRCIO DE ARTEFATOS
PLÁSTICOS LTDA. (BR/SC)

(74) LUANA KLAUS

Transferência deferida de Antonio Carlos Alves, conforme petição nº
870220073413, de 16/08/2022.

(11) BR 30 2014 002225-3

Código 56 - Transferência Deferida

(22) 19/05/2014

(15) 02/02/2016

(71) SPERANDIO & ALVES INDÚSTRIA E COMÉRCIO DE ARTEFATOS
PLÁSTICOS LTDA. (BR/SC)

(74) LUANA KLAUS

Transferência deferida de Idson José Alves, conforme petição nº 870220073410,
de 16/08/2022.

(11) BR 30 2014 002328-4

Código 56 - Transferência Deferida

(22) 21/05/2014

(15) 03/05/2016

(71) SPERANDIO & ALVES INDÚSTRIA E COMÉRCIO DE ARTEFATOS
PLÁSTICOS LTDA. (BR/SC)

(74) LUANA KLAUS

Transferência deferida de AC&A do Brasil Indústria e Comércio de Artefatos
Plásticos Ltda. ME, conforme petição nº 870220073412, de 16/08/2022.

(11) BR 30 2014 006494-0

Código 56 - Transferência Deferida

(22) 23/12/2014

(15) 26/07/2016

(71) CHENANGO TWO LLC (US)

(74) ANTONIO MAURICIO PEDRAS ARNAUD

Transferência deferida de Johnson & Johnson Consumer Inc., conforme petição
nº 870220040359, de 10/05/2022.

(11) BR 30 2016 002342-5

Código 56 - Transferência Deferida

(22) 03/06/2016

(15) 13/11/2018

(71) JOHNSON & JOHNSON CONSUMER INC. (US)

(74) ANTÔNIO MAURÍCIO PEDRAS ARNAUD
Transferência deferida de Chenango Two LLC, conforme petição nº
870220040378, de 10/05/2022.

(11) BR 30 2016 002343-3 Código 56 - Transferência Deferida
(22) 03/06/2016
(15) 26/06/2018
(71) JOHNSON & JOHNSON CONSUMER INC. (US)
(74) ANTÔNIO MAURÍCIO PEDRAS ARNAUD
Transferência deferida de Chenango Two LLC, conforme petição nº
870220040470, de 10/05/2022.

(11) BR 30 2017 002043-7 Código 56 - Transferência Deferida
(22) 12/05/2017
(15) 26/12/2017
(71) ELTON LUIS GILDO & CIA LTDA. (BR/SP)
(74) ERICK JESUS DA SILVA OLIVEIRA
Transferência deferida de Elton Luis Gildo, conforme petição nº 870220075428,
de 22/08/2022.

(11) BR 30 2018 054501-0 Código 56 - Transferência Deferida
(22) 26/09/2018
(15) 29/01/2019
(71) INTERVET INTERNATIONAL B.V. (NL)
(74) PAULO SÉRGIO SCATAMBURLO
Transferência deferida de Henke-Sass, Wolf GMBH, conforme petição nº
870220079757, de 02/09/2022.

(11) BR 30 2019 002020-3 Código 56 - Transferência Deferida
(22) 13/05/2019
(15) 06/08/2019
(71) CAMILA FERREIRA DE OLIVEIRA (BR/DF) ; SILVIA MARIA BATISTA
ALENCAR (BR/DF)
(74) Vilage Marcas e Patentes Ltda
Transferência deferida de Sílvia Maria Batista Alencar 16583973120, conforme
petição nº 870220065638, de 26/07/2022.

(11) BR 30 2019 002022-0 Código 56 - Transferência Deferida
(22) 13/05/2019
(15) 06/08/2019
(71) CAMILA FERREIRA DE OLIVEIRA (BR/DF) ; SILVIA MARIA BATISTA
ALENCAR (BR/DF)
(74) Vilage Marcas e Patentes Ltda
Transferência deferida de Sílvia Maria Batista Alencar 16583973120, conforme



petição nº 870220065645, de 26/07/2022.

(11) BR 30 2019 002288-5

Código 56 - Transferência Deferida
(22) 28/05/2019
(15) 13/08/2019
(71) CAMILA FERREIRA DE OLIVEIRA (BR/DF) ; SILVIA MARIA BATISTA ALENCAR (BR/DF)
(74) Vilage Marcas e Patentes Ltda
Transferência deferida de Silvia Maria Batista Alencar 16583973120, conforme petição nº 870220065664, de 26/07/2022.

(11) BR 30 2020 000818-9

Código 56 - Transferência Deferida
(22) 27/02/2020
(15) 08/09/2020
(71) CULLIGAN LATAM LTDA. (BR/SP)
(74) BEERE ASSESSORIA EMPRESARIAL LTDA
Transferência deferida de IBBL Tecnologia em Água Eireli, conforme petição nº 870220070791, de 09/08/2022.

(11) BR 30 2020 004473-8

Código 56 - Transferência Deferida
(22) 24/09/2020
(15) 18/01/2022
(71) GRIDSPERTISE S.R.L (IT)
(74) DANIEL ADVOGADOS (ALT.DE DANIEL & CIA)
Transferência deferida de E-Distribuzione S.p.A., conforme petição nº 870220080972, de 05/09/2022.

(11) BR 30 2020 005236-6

Código 56 - Transferência Deferida
(22) 03/11/2020
(15) 17/02/2021
(71) GRIDSPERTISE S.R.L (IT)
(74) DANIEL ADVOGADOS (ALT.DE DANIEL & CIA)
Transferência deferida de E-Distribuzione S.p.A., conforme petição nº 870220080971, de 05/09/2022.

(11) BR 30 2021 005730-1

Código 56 - Transferência Deferida
(22) 17/11/2021
(15) 31/05/2022
(71) CHENANGO ONE LLC (US) ; JOHNSON & JOHNSON CONSUMER INC. (US)
(74) DANIEL ADVOGADOS (ALT.DE DANIEL & CIA)
Transferência deferida de Chenango Zero, LLC, conforme petição nº 870220060707, de 10/07/2022.



(11) BR 32 2021 006251-0

Código 56 - Transferência Deferida

(22) 24/09/2020

(15) 18/01/2022

(62) BR 30 2020 004473-8 24/09/2020

(71) GRIDSPERTISE S.R.L (IT)

(74) Daniel Advogados (Alt.de Daniel & Cia)

Transferência deferida de E-Distribuzione S.p.A., conforme petição nº 870220080970, de 05/09/2022.

(11) BR 32 2021 006252-9

Código 56 - Transferência Deferida

(22) 24/09/2020

(15) 18/01/2022

(62) BR 30 2020 004473-8 24/09/2020

(71) GRIDSPERTISE S.R.L (IT)

(74) Daniel Advogados (Alt.de Daniel & Cia)

Transferência deferida de E-Distribuzione S.p.A., conforme petição nº 870220080969, de 05/09/2022.

(11) BR 32 2021 006255-3

Código 56 - Transferência Deferida

(22) 24/09/2020

(15) 18/01/2022

(62) BR 30 2020 004473-8 24/09/2020

(71) GRIDSPERTISE S.R.L (IT)

(74) Daniel Advogados (Alt.de Daniel & Cia)

Transferência deferida de E-Distribuzione S.p.A., conforme petição nº 870220080968, de 05/09/2022.

Código 58 - Transferência em Exigência

Exigência referente ao pedido de transferência requerida. Desta data corre o prazo de 60 (sessenta) dias para cumprimento da exigência formulada, sob pena de Arquivamento da Petição do pedido de Transferência.

(11) BR 30 2013 000719-7

Código 58 - Transferência em Exigência

(22) 21/02/2013

(15) 03/06/2014

(71) IBBL S.A. (BR/SP)

(74) BEERE ASSESSORIA EMPRESARIAL LTDA

Necessário esclarecer a divergência entre o nome da atual titular, que consta em nossa base de dados, e àquele apresentado, como cedente, na petição que requer o serviço de Anotação de Transferência de Titularidade. Caso tenha havido alteração de nome anterior, o serviço deverá ser solicitado, por meio de petição e de GRU, sob o código de serviço nº 113. Essa exigência deve ser cumprida, por meio de petição e de GRU, sob o código de serviço nº 105, no prazo de 60 (sessenta) dias corridos, a contar do primeiro dia útil subsequente à publicação na Revista Eletrônica da Propriedade Industrial. Em referência à petição nº 87020070764, de 09/08/2022.

(11) BR 30 2013 001074-0

Código 58 - Transferência em Exigência

(22) 13/03/2013

(15) 02/02/2016

(71) IBBL S.A. (BR/SP)

(74) BEERRE ASSESORIA EMPRESARIAL LTDA

Necessário esclarecer a divergência entre o nome da atual titular, que consta em nossa base de dados, e àquele apresentado, como cedente, na petição que requer o serviço de Anotação de Transferência de Titularidade. Caso tenha havido alteração de nome anterior, o serviço deverá ser solicitado, por meio de petição e de GRU, sob o código de serviço nº 113. Essa exigência deve ser cumprida, por meio de petição e de GRU, sob o código de serviço nº 105, no prazo de 60 (sessenta) dias corridos, a contar do primeiro dia útil subsequente à publicação na Revista Eletrônica da Propriedade Industrial. Em referência à petição nº 87020070780, de 09/08/2022.

(11) BR 30 2019 000885-8

Código 58 - Transferência em Exigência

(22) 08/03/2019

(15) 07/05/2019

(71) IBBL S.A (BR/SP)

(74) BEERRE ASSESSORIA EMPRESARIAL LTDA

Necessário esclarecer a divergência entre o nome da atual titular, que consta em nossa base de dados, e àquele apresentado, como cedente, na petição que requer o serviço de Anotação de Transferência de Titularidade. Caso tenha



havido alteração de nome anterior, o serviço deverá ser solicitado, por meio de petição e de GRU, sob o código de serviço nº 113. Essa exigência deve ser cumprida, por meio de petição e de GRU, sob o código de serviço nº 105, no prazo de 60 (sessenta) dias corridos, a contar do primeiro dia útil subsequente à publicação na Revista Eletrônica da Propriedade Industrial. Em referência à petição nº 87020070786, de 09/08/2022.

(11) BR 30 2021 005670-4

Código 58 - Transferência em Exigência

(22) 12/11/2021

(15) 14/12/2021

(71) RIO PISCINAS MARCAS E PATENTES EIRELI (BR/RJ)

(74) Portfolio Marcas e Patentes Ltda.

Necessário esclarecer a divergência entre o nome da atual titular, que consta em nossa base de dados, e àquele apresentado, como cedente, na petição que requer o serviço de Anotação de Transferência de Titularidade. Caso tenha havido alteração de nome anterior, o serviço deverá ser solicitado, por meio de petição e de GRU, sob o código de serviço nº 113. Essa exigência deve ser cumprida, por meio de petição e de GRU, sob o código de serviço nº 105, no prazo de 60 (sessenta) dias corridos, a contar do primeiro dia útil subsequente à publicação na Revista Eletrônica da Propriedade Industrial. Em referência à petição nº 87020075935, de 23/08/2022.

(11) BR 30 2021 005676-3

Código 58 - Transferência em Exigência

(22) 12/11/2021

(15) 12/07/2022

(71) RIO PISCINAS MARCAS E PATENTES EIRELI (BR/RJ)

(74) Portfolio Marcas e Patentes Ltda.

Necessário esclarecer a divergência entre o nome da atual titular, que consta em nossa base de dados, e àquele apresentado, como cedente, na petição que requer o serviço de Anotação de Transferência de Titularidade. Caso tenha havido alteração de nome anterior, o serviço deverá ser solicitado, por meio de petição e de GRU, sob o código de serviço nº 113. Essa exigência deve ser cumprida, por meio de petição e de GRU, sob o código de serviço nº 105, no prazo de 60 (sessenta) dias corridos, a contar do primeiro dia útil subsequente à publicação na Revista Eletrônica da Propriedade Industrial. Em referência à petição nº 87020075928, de 23/08/2022.

(11) BR 30 2021 005956-8

Código 58 - Transferência em Exigência

(22) 25/11/2021

(15) 14/12/2021

(71) RIO PISCINAS MARCAS E PATENTES EIRELI (BR/RJ)

(74) Portfolio Marcas e Patentes Ltda.

Necessário esclarecer a divergência entre o nome da atual titular, que consta em nossa base de dados, e àquele apresentado, como cedente, na petição que



requer o serviço de Anotação de Transferência de Titularidade. Caso tenha havido alteração de nome anterior, o serviço deverá ser solicitado, por meio de petição e de GRU, sob o código de serviço nº 113. Essa exigência deve ser cumprida, por meio de petição e de GRU, sob o código de serviço nº 105, no prazo de 60 (sessenta) dias corridos, a contar do primeiro dia útil subsequente à publicação na Revista Eletrônica da Propriedade Industrial. Em referência à petição nº 87020075925, de 23/08/2022.

(11) BR 30 2022 001725-6

Código 58 - Transferência em Exigência

(22) 05/04/2022

(15) 26/04/2022

(71) RIO PISCINAS MARCAS E PATENTES EIRELI (BR/RJ)

(74) Portfolio Marcas e Patentes Ltda.

Necessário esclarecer a divergência entre o nome da atual titular, que consta em nossa base de dados, e àquele apresentado, como cedente, na petição que requer o serviço de Anotação de Transferência de Titularidade. Caso tenha havido alteração de nome anterior, o serviço deverá ser solicitado, por meio de petição e de GRU, sob o código de serviço nº 113. Essa exigência deve ser cumprida, por meio de petição e de GRU, sob o código de serviço nº 105, no prazo de 60 (sessenta) dias corridos, a contar do primeiro dia útil subsequente à publicação na Revista Eletrônica da Propriedade Industrial. Em referência à petição nº 87020075920, de 23/08/2022.

(11) DI 5801676-7

Código 58 - Transferência em Exigência

(22) 23/09/1998

(15) 29/02/2000

(71) IBBL S.A. (BR/SP)

(74) BEERRE ASSESSORIA EMPRESARIAL LTDA

Necessário esclarecer a divergência entre o nome da atual titular, que consta em nossa base de dados, e àquele apresentado, como cedente, na petição que requer o serviço de Anotação de Transferência de Titularidade. Caso tenha havido alteração de nome anterior, o serviço deverá ser solicitado, por meio de petição e de GRU, sob o código de serviço nº 113. Essa exigência deve ser cumprida, por meio de petição e de GRU, sob o código de serviço nº 105, no prazo de 60 (sessenta) dias corridos, a contar do primeiro dia útil subsequente à publicação na Revista Eletrônica da Propriedade Industrial. Em referência à petição nº 87020070768, de 09/08/2022.

(11) DI 7102647-9

Código 58 - Transferência em Exigência

(22) 13/05/2011

(15) 17/04/2012

(71) IBBL S.A. (BR/SP)

(74) BEERRE ASSESSORIA EMPRESARIAL LTDA.

Necessário esclarecer a divergência entre o nome da atual titular, que consta em



nossa base de dados, e àquele apresentado, como cedente, na petição que requer o serviço de Anotação de Transferência de Titularidade. Caso tenha havido alteração de nome anterior, o serviço deverá ser solicitado, por meio de petição e de GRU, sob o código de serviço nº 113. Essa exigência deve ser cumprida, por meio de petição e de GRU, sob o código de serviço nº 105, no prazo de 60 (sessenta) dias corridos, a contar do primeiro dia útil subsequente à publicação na Revista Eletrônica da Propriedade Industrial. Em referência à petição nº 87020070773, de 09/08/2022.



Código 59 - Alteração de Nome Deferida

Notificação do deferimento da alteração de nome requerida.

(11) BR 30 2013 002299-4	Código 59 - Alteração de Nome Deferida (22) 17/05/2013 (15) 15/07/2014 (71) CURRENT LIGHTING SOLUTIONS, LLC (US) (74) DANNEMANN, SIEMSEN, BIGLER & IPANEMA MOREIRA Nome alterado de GE Lighting Solutions, LLC, conforme petição nº 870220079205, de 31/08/2022.
(11) BR 30 2013 004110-7	Código 59 - Alteração de Nome Deferida (22) 22/08/2013 (15) 06/10/2015 (71) TRAUMEC TEC. E IMP. ORTOPÉDICOS IMPORTAÇÃO E EXPORTAÇÃO LTDA EPP (BR/SP) ; TRAUMEC TECNOLOGIA E IMPLANTES ORTOPÉDICOS IMPORTAÇÃO E EXPORTAÇÃO LTDA. (BR/SP) (74) ICAMP MARCAS E PATENTES LTDA. Nome alterado de Traumec Tecnologia e Implantes Ortopédicos Importação e Exportação Ltda. - ME, conforme petição nº 870220078416, de 30/08/2022.
(11) BR 30 2016 001037-4	Código 59 - Alteração de Nome Deferida (22) 14/03/2016 (15) 18/07/2017 (71) CURRENT LIGHTING SOLUTIONS, LLC (US) (74) DANNEMANN, SIEMSEN, BIGLER & IPANEMA MOREIRA Nome alterado de GE Lighting Solutions, LLC, conforme petição nº 870220079203, de 31/08/2022.
(11) BR 30 2016 001044-7	Código 59 - Alteração de Nome Deferida (22) 15/03/2016 (15) 12/09/2017 (71) CURRENT LIGHTING SOLUTIONS, LLC (US) (74) DANNEMANN, SIEMSEN, BIGLER & IPANEMA MOREIRA Nome alterado de GE Lighting Solutions, LLC, conforme petição nº 870220079206, de 31/08/2022.
(11) BR 30 2016 002342-5	Código 59 - Alteração de Nome Deferida (22) 03/06/2016 (15) 13/11/2018 (71) JOHNSON & JOHNSON CONSUMER INC. (US) (74) ANTÔNIO MAURÍCIO PEDRAS ARNAUD

Nome alterado de Currahee Holding Company Inc., conforme petição nº 870220040378, de 10/05/2022.

(11) BR 30 2016 002343-3

Código 59 - Alteração de Nome Deferida

(22) 03/06/2016

(15) 26/06/2018

(71) JOHNSON & JOHNSON CONSUMER INC. (US)

(74) ANTÔNIO MAURÍCIO PEDRAS ARNAUD

Nome alterado de Currahee Holding Company Inc., conforme petição nº 870220040470, de 10/05/2022.



Código 62 - Alteração de Sede Deferida

Notificação do deferimento da alteração de Sede requerida.

(11) BR 30 2013 002299-4	Código 62 - Alteração de Sede Deferida (22) 17/05/2013 (15) 15/07/2014 (71) CURRENT LIGHTING SOLUTIONS, LLC (US) (74) DANNEMANN, SIEMSEN, BIGLER & IPANEMA MOREIRA Alteração de sede deferida, conforme petição nº 870220079205, de 31/08/2022.
(11) BR 30 2013 004110-7	Código 62 - Alteração de Sede Deferida (22) 22/08/2013 (15) 06/10/2015 (71) TRAUMEC TEC. E IMP. ORTOPÉDICOS IMPORTAÇÃO E EXPORTAÇÃO LTDA EPP (BR/SP) ; TRAUMEC TECNOLOGIA E IMPLANTES ORTOPÉDICOS IMPORTAÇÃO E EXPORTAÇÃO LTDA. (BR/SP) (74) ICAMP MARCAS E PATENTES LTDA. Alteração de sede deferida, conforme petição nº 870220078439, de 30/08/2022.
(11) BR 30 2016 001037-4	Código 62 - Alteração de Sede Deferida (22) 14/03/2016 (15) 18/07/2017 (71) CURRENT LIGHTING SOLUTIONS, LLC (US) (74) DANNEMANN, SIEMSEN, BIGLER & IPANEMA MOREIRA Alteração de sede deferida, conforme petição nº 870220079203, de 31/08/2022.
(11) BR 30 2016 001044-7	Código 62 - Alteração de Sede Deferida (22) 15/03/2016 (15) 12/09/2017 (71) CURRENT LIGHTING SOLUTIONS, LLC (US) (74) DANNEMANN, SIEMSEN, BIGLER & IPANEMA MOREIRA Alteração de sede deferida, conforme petição nº 870220079206, de 31/08/2022.
(11) BR 30 2020 002665-9	Código 62 - Alteração de Sede Deferida (22) 22/06/2020 (15) 14/07/2020 (71) KAISHA PACKAGING PRIVATE LTD. (IN) (74) Aguiar & Companhia S/C LTDA(Alterado para: Aguiar & Companhia Ltda) Alteração de sede deferida, conforme petição nº 870220078765, de 31/08/2022.

Código 71 - Despacho Anulado

Anulado o despacho, por ter sido indevido, conforme indicado no complemento.

(21) BR 30 2022 003609-9

Código 71 - Despacho Anulado

(22) 13/07/2022

(71) BYD COMPANY LIMITED (CN)

(74) DI BLASI, PARENTE & ADVOGADOS ASSOCIADOS

Referente RPI: 2693 - Cód. 34, Publicado: 16/08/2022, por ter sido indevido.

(21) BR 30 2022 004138-6

Código 71 - Despacho Anulado

(22) 08/08/2022

(71) TRYMAX INDUSTRIA E COMERCIO DE ARTEFATOS CIMENTICIOS
EIRELI (BR/RS)

Referente RPI: 2695 - Cód. 31, Publicado: 30/08/2022, por ter sido indevido.



Código 75.1 - Emissão de Cópia Oficial

Emitida a Cópia Oficial requerida, conforme complemento do despacho

(21) BR 30 2022 002688-3

Código 75.1 - Emissão de Cópia Oficial

(71) DIVIAVES EQUIPAMENTOS PARA AVIÁRIOS LTDA ME (BR/PR)

(74) Seniors Marcas e Patentes S/C Ltda.

Conforme solicitação protocolada pela petição 870220062971 de 18/07/2022, foram disponibilizadas cópias oficiais pelo Delivery e pela plataforma WIPO-DAS. Para acessar o documento na plataforma da OMPI, verifique o e-mail enviado para o endereço cadastrado na referida petição.

