

Revista da
**Propriedade
Industrial**

Nº 2699
27 de Setembro de 2022

Patentes
Seção VI





REPÚBLICA FEDERATIVA DO BRASIL

Presidente

Jair Bolsonaro

MINISTÉRIO DA ECONOMIA

Ministro da Economia

Paulo Roberto Nunes Guedes

INSTITUTO NACIONAL DA PROPRIEDADE INDUSTRIAL

Presidente

Claudio Vilar Furtado

De conformidade com a Lei nº 5.648 de 11 de dezembro de 1970, esta é a publicação oficial do Instituto Nacional da Propriedade Industrial, órgão vinculado ao Ministério da Economia, República Federativa do Brasil, que publica todos os seus atos, despachos e decisões relativos ao sistema de propriedade industrial no Brasil, compreendendo Marcas e Patentes, bem como os referentes a contratos de Transferência de Tecnologia e assuntos correlatos, além dos que dizem respeito ao registro de programas de computador como direito autoral.

As established by Law nº 5.648 of december 11, 1970, this is the official publication of the National Institute of Industrial Property, an office under the Ministry of Economy, Federative Republic of Brazil, which publishes all its official acts, orders and decisions regarding the industrial property system in Brazil, comprising Trademarks and Patents, as well as those referring to Technology Transfer agreements and related matters, besides those regarding software registering as copyright.

D'après la Loi nº 5.648 du 11 décembre 1970, celle-ci est la publication officielle de l'Institut National de la Propriété Industrielle, un office lié au Ministère de l'Économie, République Fédérative du Brésil, qui publie tous ses actes, ordres et décisions concernant le système de la propriété industrielle au Brésil, y compris marques et brevets, aussi que ceux référents aux contrats de transfert de technologie et des sujets afférents, en outre que ceux se rapportant à l'enregistrement des programmes d'ordinateur comme droit d'auteur.

Según establece la Ley nº 5.648 de 11 diciembre 1970, esta es la publicación oficial del Instituto Nacional de la Propiedad Industrial, oficina vinculada al Ministerio de la Economía, República Federativa del Brasil, que publica todos sus actos, ordenes y decisiones referentes al sistema de propiedad industrial en Brasil, comprendiendo marcas y patentes así que los referentes a contratos de transferencia de tecnología y asuntos corelacionados, además de los referentes al registro de programas de ordenador como derecho de autor.

Laut Gesetz Nr. 5.648 vom 11. Dezember 1970, ist dies das Amtsblatt des Nationalen Instituts für gewerbliches Eigentum, eines Organs des Bundesministeriums für Wirtschaft der Bundesrepublik Brasilien, welches Amtsblatt alle Amtshandlungen, Beschlüsse und Entscheidungen über gewerbliches Eigentum in Brasilien, einschliesslich Warenzeichen und Patente, ebenso wie auch Übertragungsverträge von Technologie und Computerprogrammen als Urheberrecht, veröffentlicht.



DIRETORIA DE PATENTES, PROGRAMAS DE COMPUTADOR e TOPOGRAFIAS DE CIRCUITOS INTEGRADOS - DIRPA

PATENTES

**PEDIDOS E CONCESSÕES:
PATENTE DE INVENÇÃO
MODELO DE UTILIDADE
CERTIFICADO DE ADIÇÃO DE INVENÇÃO**



Índice Geral:

Código Presidência - Recurso	6
Código 130 - Recurso Prejudicado.....	6
Código Pedido Internacional PCT/BR Designado ou Eleito	7
Código 1.1 - Publicação Internacional – PCT. Apresentação de petição de requerimento de entrada na fase nacional.....	7
Código 1.3 - Notificação - Fase Nacional - PCT.....	70
Código 1.3.1 - Retificação.....	160
Código 1.3.2 - Publicação Anulada.....	161
Código 1.5 - Exigências Diversas.....	163
Código 1.5.1 - Publicação Anulada.....	168
Código Depósito	169
Código 2.1 - Pedido de Patente ou Certificado de Adição de Invenção depositado.....	169
Código 2.5 - Exigência - Art. 21 da LPI.....	176
Código 2.6 - Publicação Anulada.....	183
Código 2.10 - Requerimento de Pedido de Patente ou Certificado de Adição de Invenção.....	184
Código Publicação do Pedido	214
Código 3.1 - Publicação do Pedido de Patente ou de Certificado de Adição de Invenção.....	214
Código 3.2 - Publicação Antecipada.....	253
Código 3.6 - Publicação do Pedido Arquivado Definitivamente - Art. 216 §2º e Art. 17 §2º da LPI.....	255
Código 3.8 - Retificação.....	256
Código Pedido de Exame	258
Código 4.3 - Desarquivamento - Art. 33 parágrafo único da LPI.....	258
Código Exigências Técnicas e Formais	259
Código 6.1 - Exigência Técnica.....	259
Código 6.6.1 - Exigência Formal - art. 38 (I) da Lei 13.123/2015.....	266
Código 6.7 - Outras Exigências.....	267
Código 6.22 - Exigência preliminar - pedidos sem buscas realizadas por outros Escritórios de Patentes.....	268
Código 6.23 - Exigência preliminar - pedidos com buscas realizadas por outros Escritórios de Patentes.....	270
Código Ciência de Parecer	322
Código 7.1 - Conhecimento de Parecer Técnico.....	322
Código 7.3 - Republicação.....	330
Código Anuidade do Pedido	331
Código 8.5 - Exigência de Complementação da Retribuição Anual.....	331
Código 8.6 - Arquivamento - Art. 86 da LPI.....	333
Código 8.7 - Restauração.....	347
Código 8.11 - Manutenção do Arquivamento.....	348
Código Decisão	362
Código 9.1 - Deferimento.....	362
Código 9.1.4 - Retificação.....	383
Código 9.2 - Indeferimento.....	384
Código 9.2.4 - Manutenção do Indeferimento.....	394
Código Arquivamento	398
Código 11.1 - Arquivamento - Art. 33 da LPI.....	398
Código 11.2 - Arquivamento - Art. 36 §1º da LPI.....	402
Código 11.4 - Arquivamento - Art. 38 § 2º da LPI.....	413
Código 11.6.1 - Arquivamento da Petição – Art. 216 §2º da LPI.....	415
Código 11.17 - Arquivamento do pedido de Certificado de Adição de Invenção – Art. 77 da LPI.....	416
Código 11.20 - Manutenção do arquivamento.....	417
Código Recurso	418
Código 12.2 - Recurso Contra o Indeferimento.....	418
Código 12.6 - Outros Recursos.....	421
Código Outros Referentes a Despachos	422
Código 15.7 - Petição não Conhecida.....	422



Código 15.9 - Perda de Prioridade.....	423
Código 15.10 - Mudança de Natureza.....	424
Código 15.11 - Alteração de Classificação.....	426
Código 15.21 - Numeração Anulada.....	428
Código 15.22 - Devolução de Prazo Concedida.....	432
Código 15.22.2 - Devolução de Prazo por falha de Sistema.....	433
Código 15.35 - Atualização de informações no portal.....	435
Código Concessão de Patente e Certificado de Adição de Invenção.....	436
Código 16.1 - Concessão de Patente ou Certificado de Adição de Invenção.....	436
Código 16.3 - Retificação.....	603
Código Nulidade Administrativa.....	610
Código 17.1 - Notificação de Interposição de Nulidade Administrativa.....	610
Código Extinção de Patente e Certificado de Adição de Invenção.....	611
Código 21.1 - Extinção - Art. 78 inciso I da LPI.....	611
Código 21.6 - Extinção da patente para fins da restauração nos termos do art. 87 da LPI.....	612
Código 21.8 - Despacho Anulado.....	631
Código Outros Referentes a Patentes/Certificados de Adição de Invenção.....	632
Código 22.5 - Exigências Diversas.....	632
Código 22.12 - Oferta de Licença de Patente.....	633
Código 22.15 - Patente "SUB JUDICE".....	648
Código Anuidade de Patente.....	649
Código 24.10 - Manutenção da Extinção - Art. 78 inciso IV da LPI.....	649
Código Anotação de Alteração de nome e/ou sede, de Transferência e de Limitação ou Ônus de Pedido, Patente e Certificado de Adição de Invenção.....	661
Código 25.1 - Transferência Deferida.....	661
Código 25.2 - Transferência Indeferida.....	666
Código 25.4 - Alteração de Nome Deferida.....	668
Código 25.7 - Alteração de Sede Deferida.....	669
Código Códigos para Trâmite Prioritário.....	670
Código 28.30 - Trâmite prioritário admitido.....	670
Código 28.40 - Trâmite prioritário não admitido.....	674



Código Presidência - Recurso

Código 130 - Recurso Prejudicado

(21) BR 11 2014 007463-1 A2

Código 130 - Recurso Prejudicado

(22) 08/08/2012

(71) SATAKE CORPORATION (JP)

Prejudicado o recurso publicado na RPI 2531 de 09/07/2019, por perda de objeto, já que o pedido foi definitivamente arquivado por falta de pagamento de retribuição anual, sendo a notificação de tal ato efetuada na RPI 2698 de 20/09/2022. [130]

(21) PI 0716028-3 A2

Código 130 - Recurso Prejudicado

(22) 09/08/2007

(71) Kuraray Co., Ltd. (JP)

Prejudicado o recurso publicado na RPI 2488 de 11/09/2018, por perda de objeto, já que o pedido foi definitivamente arquivado por falta de pagamento de retribuição anual, sendo a notificação de tal ato efetuada na RPI 2698 de 20/09/2022. [130]



Código Pedido Internacional PCT/BR Designado ou Eleito**Código 1.1 - Publicação Internacional – PCT. Apresentação de petição de requerimento de entrada na fase nacional**

Comunicação da publicação internacional do pedido internacional nos termos do Tratado de Cooperação em matéria de Patentes – PCT e da apresentação de petição de requerimento de entrada na fase nacional. Documento publicado disponível no endereço eletrônico <http://www.wipo.int/pct/en> do sistema PATENTSCOPE® Search Service da Organização Mundial de Propriedade Intelectual – OMPI.

(21) BR 11 2022 017586-8	Código 1.1 - Publicação Internacional – PCT. Apresentação de petição de requerimento de entrada na fase nacional (30) 26/02/2021 WO PCT/WO2021/176315 (51) A61B 17/54 (2006.01), A47K 7/02 (2006.01) (86) PCT IB2021/051631 de 26/02/2021 (87) WO 2021/176315 de 10/09/2021
(21) BR 11 2022 018350-0	Código 1.1 - Publicação Internacional – PCT. Apresentação de petição de requerimento de entrada na fase nacional (51) C03C 10/04 (2006.01), C03C 10/02 (2006.01), C03C 10/12 (2006.01), C03C 10/14 (2006.01), C03C 1/04 (2006.01), C03C 4/02 (2006.01), C03B 32/02 (2006.01), C03C 21/00 (2006.01), C03C 3/097 (2006.01), C03B 27/03 (2006.01) (86) PCT CN2022/070074 de 04/01/2022 (87) WO 2022/161118 de 04/08/2022
(21) BR 11 2022 018351-8	Código 1.1 - Publicação Internacional – PCT. Apresentação de petição de requerimento de entrada na fase nacional (30) 18/03/2020 EP 20164024.0 (51) E06B 3/30 (2006.01), E06B 3/96 (2006.01), E06B 3/58 (2006.01) (86) PCT EP2021/056907 de 18/03/2021 (87) WO 2021/185945 de 23/09/2021
(21) BR 11 2022 018352-6	Código 1.1 - Publicação Internacional – PCT. Apresentação de petição de requerimento de entrada na fase nacional (30) 17/03/2020 CN 202010187837.7 (51) A61B 34/37 (2006.01), A61B 34/30 (2006.01), B25J 11/00 (2006.01) (86) PCT CN2020/083459 de 07/04/2020 (87) WO 2021/184444 de 23/09/2021
(21) BR 11 2022 018353-4	Código 1.1 - Publicação Internacional – PCT. Apresentação de petição de requerimento de entrada na fase nacional



(30) 24/03/2020 GR 20200100152
(51) H04W 48/16 (2006.01), H04W 64/00 (2006.01)
(86) PCT US2021/022556 de 16/03/2021
(87) WO 2021/194801 de 30/09/2021

(21) BR 11 2022 018354-2

Código 1.1 - Publicação Internacional – PCT. Apresentação de petição de requerimento de entrada na fase nacional
(30) 23/03/2020 US 62/993,609; 22/03/2021 US 17/209,132
(51) H04W 72/04 (2006.01), H04L 27/26 (2006.01), H04L 5/00 (2006.01), H04W 84/12 (2006.01)
(86) PCT US2021/023581 de 23/03/2021
(87) WO 2021/195021 de 30/09/2021

(21) BR 11 2022 018356-9

Código 1.1 - Publicação Internacional – PCT. Apresentação de petição de requerimento de entrada na fase nacional
(30) 17/03/2020 GB 2003872.5
(51) A24F 40/40 (2006.01), A24F 40/42 (2006.01), A24F 40/46 (2006.01), A24F 40/57 (2006.01)
(86) PCT IB2021/051824 de 04/03/2021
(87) WO 2021/186281 de 23/09/2021

(21) BR 11 2022 018357-7

Código 1.1 - Publicação Internacional – PCT. Apresentação de petição de requerimento de entrada na fase nacional
(30) 24/03/2020 US 62/994,264; 22/02/2021 US 17/181,616
(51) H04W 36/18 (2006.01), H04W 52/14 (2006.01)
(86) PCT US2021/019284 de 23/02/2021
(87) WO 2021/194677 de 30/09/2021

(21) BR 11 2022 018359-3

Código 1.1 - Publicação Internacional – PCT. Apresentação de petição de requerimento de entrada na fase nacional
(30) 16/03/2020 US 62/990,396
(51) A61K 38/00 (2006.01), A61P 35/00 (2006.01), C07K 14/705 (2006.01), A61K 39/00 (2006.01)
(86) PCT US2021/022641 de 16/03/2021
(87) WO 2021/188599 de 23/09/2021

(21) BR 11 2022 018361-5

Código 1.1 - Publicação Internacional – PCT. Apresentação de petição de requerimento de entrada na fase nacional
(30) 27/03/2020 JP 2020-057249
(51) A61K 47/65 (2006.01), A61K 31/7088 (2006.01), A61K 39/39 (2006.01), A61K 47/64 (2006.01), A61K 48/00 (2006.01), A61P 35/00 (2006.01), A61P 37/04 (2006.01), C07K 7/06 (2006.01), C12N 15/117 (2006.01)
(86) PCT JP2021/012787 de 26/03/2021



(87) WO 2021/193900 de 30/09/2021

(21) BR 11 2022 018362-3 Código 1.1 - Publicação Internacional – PCT. Apresentação de petição de requerimento de entrada na fase nacional
 (30) 23/03/2020 US 16/827,280
 (51) H03F 1/34 (2006.01), H03F 1/52 (2006.01), H03F 3/187 (2006.01), H03F 3/213 (2006.01), H03F 3/45 (2006.01), H03F 3/68 (2006.01)
 (86) PCT US2021/023647 de 23/03/2021
 (87) WO 2021/195061 de 30/09/2021

(21) BR 11 2022 018363-1 Código 1.1 - Publicação Internacional – PCT. Apresentação de petição de requerimento de entrada na fase nacional
 (30) 15/06/2020 DE 10 2020 115 667.7
 (51) A23K 10/30 (2006.01), A23K 20/105 (2006.01), A23K 20/142 (2006.01), A23K 50/10 (2006.01), A23K 50/15 (2006.01)
 (86) PCT EP2021/065778 de 11/06/2021
 (87) WO 2021/254900 de 23/12/2021

(21) BR 11 2022 018364-0 Código 1.1 - Publicação Internacional – PCT. Apresentação de petição de requerimento de entrada na fase nacional
 (30) 30/03/2020 EP 20166803.5
 (51) C07K 19/00 (2006.01), A61P 35/00 (2006.01), A61K 39/00 (2006.01), C07K 16/06 (2006.01), C07K 16/18 (2006.01), C07K 16/24 (2006.01), C07K 16/28 (2006.01)
 (86) PCT EP2021/058302 de 30/03/2021
 (87) WO 2021/198260 de 07/10/2021

(21) BR 11 2022 018366-6 Código 1.1 - Publicação Internacional – PCT. Apresentação de petição de requerimento de entrada na fase nacional
 (30) 25/03/2020 EP 20382227.5
 (51) A61K 9/50 (2006.01), A61K 31/4402 (2006.01), A61K 31/4415 (2006.01), A61K 9/48 (2006.01)
 (86) PCT EP2021/057555 de 24/03/2021
 (87) WO 2021/191268 de 30/09/2021

(21) BR 11 2022 018367-4 Código 1.1 - Publicação Internacional – PCT. Apresentação de petição de requerimento de entrada na fase nacional
 (30) 20/04/2020 FI 20205394
 (51) D21H 11/14 (2006.01), D21H 17/00 (2006.01), D21H 21/36 (2006.01), D21H 23/78 (2006.01)
 (86) PCT FI2021/050292 de 20/04/2021
 (87) WO 2021/214385 de 28/10/2021



(21) BR 11 2022 018368-2	Código 1.1 - Publicação Internacional – PCT. Apresentação de petição de requerimento de entrada na fase nacional (30) 25/03/2020 US 62/994,474; 18/03/2021 US 17/205,907 (51) G01S 11/02 (2006.01), G05D 1/00 (2006.01), H04W 4/40 (2006.01), H04W 64/00 (2006.01) (86) PCT US2021/023109 de 19/03/2021 (87) WO 2021/194866 de 30/09/2021
(21) BR 11 2022 018369-0	Código 1.1 - Publicação Internacional – PCT. Apresentação de petição de requerimento de entrada na fase nacional (30) 30/03/2020 EP 20166730.0 (51) A61C 13/00 (2006.01), A61C 13/08 (2006.01), A61C 13/083 (2006.01), A61C 13/09 (2006.01) (86) PCT EP2021/058177 de 29/03/2021 (87) WO 2021/198189 de 07/10/2021
(21) BR 11 2022 018370-4	Código 1.1 - Publicação Internacional – PCT. Apresentação de petição de requerimento de entrada na fase nacional (30) 19/03/2020 JP 2020-048550 (51) C21D 9/08 (2006.01), C22C 38/00 (2006.01), C22C 38/60 (2006.01) (86) PCT JP2021/009892 de 11/03/2021 (87) WO 2021/187331 de 23/09/2021
(21) BR 11 2022 018371-2	Código 1.1 - Publicação Internacional – PCT. Apresentação de petição de requerimento de entrada na fase nacional (30) 23/03/2020 US 16/826,729 (51) G01R 31/3185 (2006.01) (86) PCT US2021/023218 de 19/03/2021 (87) WO 2021/194884 de 30/09/2021
(21) BR 11 2022 018372-0	Código 1.1 - Publicação Internacional – PCT. Apresentação de petição de requerimento de entrada na fase nacional (30) 27/03/2020 DE 10 2020 108 616.4 (51) A22C 21/00 (2006.01) (86) PCT EP2021/057554 de 24/03/2021 (87) WO 2021/191267 de 30/09/2021
(21) BR 11 2022 018373-9	Código 1.1 - Publicação Internacional – PCT. Apresentação de petição de requerimento de entrada na fase nacional (51) G06K 19/077 (2006.01) (86) PCT CN2020/080797 de 24/03/2020 (87) WO 2021/189228 de 30/09/2021

(21) BR 11 2022 018374-7	Código 1.1 - Publicação Internacional – PCT. Apresentação de petição de requerimento de entrada na fase nacional (30) 23/03/2020 DE 10 2020 107 937.0 (51) A61K 9/70 (2006.01), A61K 31/12 (2006.01), A61K 31/4422 (2006.01), A61K 31/551 (2006.01), A61K 31/57 (2006.01) (86) PCT EP2021/057247 de 22/03/2021 (87) WO 2021/191136 de 30/09/2021
(21) BR 11 2022 018375-5	Código 1.1 - Publicação Internacional – PCT. Apresentação de petição de requerimento de entrada na fase nacional (30) 23/03/2020 US 62/993,447; 01/03/2021 US 17/188,944 (51) H04W 74/00 (2006.01), H04B 7/15 (2006.01), H04W 72/04 (2006.01), H04W 84/04 (2006.01) (86) PCT US2021/020523 de 02/03/2021 (87) WO 2021/194701 de 30/09/2021
(21) BR 11 2022 018376-3	Código 1.1 - Publicação Internacional – PCT. Apresentação de petição de requerimento de entrada na fase nacional (30) 17/03/2020 KR 10-2020-0032466 (51) C12N 15/85 (2006.01), A61K 39/00 (2006.01) (86) PCT KR2021/003281 de 17/03/2021 (87) WO 2021/187883 de 23/09/2021
(21) BR 11 2022 018377-1	Código 1.1 - Publicação Internacional – PCT. Apresentação de petição de requerimento de entrada na fase nacional (30) 16/03/2020 EP 20382195.4 (51) A61K 35/741 (2006.01), A61K 31/715 (2006.01), A61K 35/745 (2006.01), A61K 35/747 (2006.01), A61K 38/39 (2006.01), A61L 27/24 (2006.01), A61P 15/02 (2006.01) (86) PCT EP2021/056471 de 15/03/2021 (87) WO 2021/185728 de 23/09/2021
(21) BR 11 2022 018378-0	Código 1.1 - Publicação Internacional – PCT. Apresentação de petição de requerimento de entrada na fase nacional (30) 03/04/2020 EP 20168102.0 (51) B01J 13/16 (2006.01), C04B 16/08 (2006.01), C08K 9/10 (2006.01), C08J 9/16 (2006.01), C04B 20/06 (2006.01) (86) PCT EP2021/058757 de 01/04/2021 (87) WO 2021/198487 de 07/10/2021
(21) BR 11 2022 018379-8	Código 1.1 - Publicação Internacional – PCT. Apresentação de petição de requerimento de entrada na fase nacional (30) 23/03/2020 US 62/993,544; 10/09/2020 US 17/017,361

(51) H01L 25/065 (2006.01)
(86) PCT US2021/023035 de 18/03/2021
(87) WO 2021/194857 de 30/09/2021

(21) BR 11 2022 018383-6

Código 1.1 - Publicação Internacional – PCT. Apresentação de petição de requerimento de entrada na fase nacional
(30) 23/04/2020 EP 20171030.8
(51) A61K 8/04 (2006.01), A61K 8/34 (2006.01), A61K 8/02 (2006.01), A61K 8/06 (2006.01), A61K 8/60 (2006.01), A61K 8/73 (2006.01), A61K 8/9789 (2006.01), A61Q 19/00 (2006.01), C08L 1/02 (2006.01), D21C 5/00 (2006.01), D21C 9/00 (2006.01), D21H 11/12 (2006.01), D21H 11/18 (2006.01), A23L 33/21 (2006.01), A23L 29/262 (2006.01), A23L 29/206 (2006.01), C08K 5/053 (2006.01)
(86) PCT EP2021/060695 de 23/04/2021
(87) WO 2021/214300 de 28/10/2021

(21) BR 11 2022 018384-4

Código 1.1 - Publicação Internacional – PCT. Apresentação de petição de requerimento de entrada na fase nacional
(30) 10/04/2020 JP 2020-070883
(51) C21D 8/12 (2006.01), H01F 3/02 (2006.01), C22C 38/00 (2006.01), C22C 38/60 (2006.01), H01F 1/147 (2006.01)
(86) PCT JP2021/012270 de 24/03/2021
(87) WO 2021/205880 de 14/10/2021

(21) BR 11 2022 018389-5

Código 1.1 - Publicação Internacional – PCT. Apresentação de petição de requerimento de entrada na fase nacional
(30) 23/03/2020 EP 20164816.9
(51) A23G 9/34 (2006.01), A23G 9/38 (2006.01), A23G 9/40 (2006.01)
(86) PCT EP2021/056577 de 15/03/2021
(87) WO 2021/190981 de 30/09/2021

(21) BR 11 2022 018390-9

Código 1.1 - Publicação Internacional – PCT. Apresentação de petição de requerimento de entrada na fase nacional
(30) 20/03/2020 US 62/992,250
(51) A61B 18/14 (2006.01), A61B 17/34 (2006.01), A61B 18/00 (2006.01)
(86) PCT IB2021/052142 de 15/03/2021
(87) WO 2021/186329 de 23/09/2021

(21) BR 11 2022 018391-7

Código 1.1 - Publicação Internacional – PCT. Apresentação de petição de requerimento de entrada na fase nacional
(51) G06F 8/60 (2006.01), G06F 9/455 (2006.01), G06F 9/50 (2006.01)
(86) PCT JP2020/014209 de 27/03/2020
(87) WO 2021/192267 de 30/09/2021



(21) BR 11 2022 018393-3	Código 1.1 - Publicação Internacional – PCT. Apresentação de petição de requerimento de entrada na fase nacional (30) 19/03/2020 EP 20164151.1 (51) C11D 1/36 (2006.01), C11D 3/386 (2006.01), C11D 1/83 (2006.01) (86) PCT EP2021/056734 de 16/03/2021 (87) WO 2021/185870 de 23/09/2021
(21) BR 11 2022 018394-1	Código 1.1 - Publicação Internacional – PCT. Apresentação de petição de requerimento de entrada na fase nacional (30) 27/03/2020 US 63/000,949 (51) C08F 210/18 (2006.01), C08F 4/64 (2006.01) (86) PCT US2021/024373 de 26/03/2021 (87) WO 2021/195505 de 30/09/2021
(21) BR 11 2022 018395-0	Código 1.1 - Publicação Internacional – PCT. Apresentação de petição de requerimento de entrada na fase nacional (30) 17/03/2020 US 62/990,783 (51) A61K 47/62 (2006.01), A61P 25/00 (2006.01), A61K 9/107 (2006.01) (86) PCT US2021/022674 de 17/03/2021 (87) WO 2021/188616 de 23/09/2021
(21) BR 11 2022 018396-8	Código 1.1 - Publicação Internacional – PCT. Apresentação de petição de requerimento de entrada na fase nacional (30) 19/03/2020 JP 2020-048798 (51) A61K 45/00 (2006.01), A61P 9/04 (2006.01), C07D 401/14 (2006.01), C07D 403/12 (2006.01), C07D 403/14 (2006.01), A61K 31/4155 (2006.01), A61K 31/4439 (2006.01), A61K 31/506 (2006.01) (86) PCT JP2021/011003 de 18/03/2021 (87) WO 2021/187548 de 23/09/2021
(21) BR 11 2022 018397-6	Código 1.1 - Publicação Internacional – PCT. Apresentação de petição de requerimento de entrada na fase nacional (30) 23/03/2020 EP 20164817.7 (51) A23G 9/28 (2006.01), A23G 9/32 (2006.01), A23G 9/34 (2006.01), A23G 9/38 (2006.01) (86) PCT EP2021/056578 de 15/03/2021 (87) WO 2021/190982 de 30/09/2021
(21) BR 11 2022 018398-4	Código 1.1 - Publicação Internacional – PCT. Apresentação de petição de requerimento de entrada na fase nacional (30) 16/03/2020 EP 20163447.4 (51) C12N 5/0784 (2006.01)

	(86) PCT EP2021/056660 de 16/03/2021 (87) WO 2021/185824 de 23/09/2021
--	---

(21) BR 11 2022 018399-2	Código 1.1 - Publicação Internacional – PCT. Apresentação de petição de requerimento de entrada na fase nacional (30) 16/03/2020 AU 2020900805 (51) G01N 33/68 (2006.01) (86) PCT AU2021/050227 de 16/03/2021 (87) WO 2021/184060 de 23/09/2021
---------------------------------	---

(21) BR 11 2022 018402-6	Código 1.1 - Publicação Internacional – PCT. Apresentação de petição de requerimento de entrada na fase nacional (30) 20/03/2020 US 62/992,252 (51) C08H 7/00 (2006.01), C08L 97/00 (2006.01), F26B 5/16 (2006.01), F26B 11/12 (2006.01) (86) PCT US2021/023182 de 19/03/2021 (87) WO 2021/188912 de 23/09/2021
---------------------------------	---

(21) BR 11 2022 018403-4	Código 1.1 - Publicação Internacional – PCT. Apresentação de petição de requerimento de entrada na fase nacional (30) 25/03/2020 US 62/994,657; 15/10/2020 US 17/071,408 (51) H01L 23/552 (2006.01), H01L 25/065 (2006.01), H01L 23/538 (2006.01), H01L 21/683 (2006.01), H01L 25/00 (2006.01), H01L 21/56 (2006.01) (86) PCT US2021/023038 de 18/03/2021 (87) WO 2021/194858 de 30/09/2021
---------------------------------	---

(21) BR 11 2022 018404-2	Código 1.1 - Publicação Internacional – PCT. Apresentação de petição de requerimento de entrada na fase nacional (30) 19/03/2020 US 62/991,740 (51) G02B 1/04 (2006.01) (86) PCT IB2021/052273 de 18/03/2021 (87) WO 2021/186383 de 23/09/2021
---------------------------------	--

(21) BR 11 2022 018406-9	Código 1.1 - Publicação Internacional – PCT. Apresentação de petição de requerimento de entrada na fase nacional (30) 16/03/2020 DE 10 2020 107 180.9 (51) G01P 15/093 (2006.01) (86) PCT EP2021/056152 de 11/03/2021 (87) WO 2021/185667 de 23/09/2021
---------------------------------	---

(21) BR 11 2022 018407-7	Código 1.1 - Publicação Internacional – PCT. Apresentação de petição de requerimento de entrada na fase nacional (30) 31/03/2020 US 63/002,540
---------------------------------	---



(51) C08F 110/14 (2006.01), F17D 1/17 (2006.01), C09K 8/00 (2006.01), C08F 4/659 (2006.01), C08L 23/20 (2006.01)
 (86) PCT US2021/024460 de 26/03/2021
 (87) WO 2021/202302 de 07/10/2021

(21) BR 11 2022 018409-3

Código 1.1 - Publicação Internacional – PCT. Apresentação de petição de requerimento de entrada na fase nacional
 (30) 20/03/2020 US 62/992,513
 (51) A61N 1/32 (2006.01), A61N 1/04 (2006.01), A61N 1/18 (2006.01), A61N 1/20 (2006.01), A61N 1/30 (2006.01)
 (86) PCT US2021/023344 de 19/03/2021
 (87) WO 2021/189012 de 23/09/2021

(21) BR 11 2022 018412-3

Código 1.1 - Publicação Internacional – PCT. Apresentação de petição de requerimento de entrada na fase nacional
 (30) 18/03/2020 EP 20020123.4
 (51) B65B 5/10 (2006.01), B25J 15/00 (2006.01), B31B 50/00 (2006.01), B31B 70/00 (2006.01), B65B 61/20 (2006.01), B65B 61/22 (2006.01), B65H 3/08 (2006.01)
 (86) PCT EP2021/057011 de 18/03/2021
 (87) WO 2021/185994 de 23/09/2021

(21) BR 11 2022 018413-1

Código 1.1 - Publicação Internacional – PCT. Apresentação de petição de requerimento de entrada na fase nacional
 (30) 24/03/2020 US 62/994,257; 23/03/2021 US 17/210,228
 (51) H04B 17/12 (2006.01), H04B 1/3827 (2006.01)
 (86) PCT US2021/023982 de 24/03/2021
 (87) WO 2021/195280 de 30/09/2021

(21) BR 11 2022 018416-6

Código 1.1 - Publicação Internacional – PCT. Apresentação de petição de requerimento de entrada na fase nacional
 (30) 17/03/2020 US 62/990,519
 (51) A01N 25/04 (2006.01), A01N 53/00 (2006.01), A01N 47/24 (2006.01), A01N 57/16 (2006.01), A01N 43/56 (2006.01), A01N 43/653 (2006.01), A01N 47/38 (2006.01), A01N 51/00 (2006.01), A01P 3/00 (2006.01), A01P 7/02 (2006.01), A01P 7/04 (2006.01)
 (86) PCT US2021/022737 de 17/03/2021
 (87) WO 2021/188653 de 23/09/2021

(21) BR 11 2022 018417-4

Código 1.1 - Publicação Internacional – PCT. Apresentação de petição de requerimento de entrada na fase nacional
 (30) 24/03/2020 US 16/828,487
 (51) H01L 23/48 (2006.01), H01L 21/8238 (2006.01), H01L 23/528 (2006.01),



H01L 23/538 (2006.01), H01L 27/02 (2006.01), H01L 27/092 (2006.01)
(86) PCT US2021/023505 de 22/03/2021
(87) WO 2021/194981 de 30/09/2021

(21) BR 11 2022 018419-0 Código 1.1 - Publicação Internacional – PCT. Apresentação de petição de requerimento de entrada na fase nacional
(30) 20/03/2020 EP 20164582.7
(51) H05B 6/06 (2006.01), H05B 1/02 (2006.01)
(86) PCT EP2021/057048 de 19/03/2021
(87) WO 2021/186013 de 23/09/2021

(21) BR 11 2022 018421-2 Código 1.1 - Publicação Internacional – PCT. Apresentação de petição de requerimento de entrada na fase nacional
(30) 19/03/2020 US 62/991,732
(51) G02B 1/04 (2006.01)
(86) PCT IB2021/052272 de 18/03/2021
(87) WO 2021/186382 de 23/09/2021

(21) BR 11 2022 018422-0 Código 1.1 - Publicação Internacional – PCT. Apresentação de petição de requerimento de entrada na fase nacional
(30) 23/03/2020 US 62/993.149; 25/02/2021 US 63/153.523
(51) H04M 9/08 (2006.01)
(86) PCT US2021/023059 de 19/03/2021
(87) WO 2021/194859 de 30/09/2021

(21) BR 11 2022 018423-9 Código 1.1 - Publicação Internacional – PCT. Apresentação de petição de requerimento de entrada na fase nacional
(30) 17/03/2020 US 62/990,923
(51) B65B 55/20 (2006.01), B65B 61/22 (2006.01), B65B 57/00 (2006.01)
(86) PCT US2021/022772 de 17/03/2021
(87) WO 2021/188676 de 23/09/2021

(21) BR 11 2022 018424-7 Código 1.1 - Publicação Internacional – PCT. Apresentação de petição de requerimento de entrada na fase nacional
(30) 20/03/2020 US 62/992,363; 16/03/2021 US 63/161,964
(51) B61L 27/00 (2006.01)
(86) PCT US2021/023249 de 19/03/2021
(87) WO 2021/188957 de 23/09/2021

(21) BR 11 2022 018425-5 Código 1.1 - Publicação Internacional – PCT. Apresentação de petição de requerimento de entrada na fase nacional
(30) 16/03/2020 US 62/990,073
(51) H01M 4/14 (2006.01), H01M 10/12 (2006.01), H01M 10/613 (2006.01),



H01M 10/647 (2006.01), H01M 10/6557 (2006.01), H01M 50/35 (2006.01),
H01M 50/457 (2006.01), H01M 50/463 (2006.01), H01M 50/60 (2006.01), H01M
50/691 (2006.01)

(86) PCT US2021/022618 de 16/03/2021

(87) WO 2021/188583 de 23/09/2021

(21) BR 11 2022 018428-0

Código 1.1 - Publicação Internacional – PCT. Apresentação de petição de
requerimento de entrada na fase nacional

(30) 31/03/2020 JP 2020-065205; 08/09/2020 JP 2020-150757

(51) B01J 23/78 (2006.01), B01J 21/10 (2006.01), B01J 23/02 (2006.01), B01J
23/04 (2006.01), B01J 23/06 (2006.01), B01J 23/10 (2006.01), B01J 29/70
(2006.01), C07C 45/29 (2006.01), C07C 47/02 (2006.01), C07C 47/22
(2006.01), C07B 61/00 (2006.01)

(86) PCT JP2021/013989 de 31/03/2021

(87) WO 2021/201155 de 07/10/2021

(21) BR 11 2022 018429-8

Código 1.1 - Publicação Internacional – PCT. Apresentação de petição de
requerimento de entrada na fase nacional

(30) 15/03/2020 US 62/989,713

(51) A01K 67/033 (2006.01), A23K 20/163 (2006.01), A23K 20/111 (2006.01),
A23K 20/158 (2006.01), A23K 50/90 (2006.01)

(86) PCT IL2021/050276 de 14/03/2021

(87) WO 2021/186428 de 23/09/2021

(21) BR 11 2022 018430-1

Código 1.1 - Publicação Internacional – PCT. Apresentação de petição de
requerimento de entrada na fase nacional

(30) 08/04/2020 EP 20168815.7

(51) F41C 3/00 (2006.01), F41A 11/02 (2006.01), F41A 3/86 (2006.01)

(86) PCT EP2021/058672 de 01/04/2021

(87) WO 2021/204689 de 14/10/2021

(21) BR 11 2022 018432-8

Código 1.1 - Publicação Internacional – PCT. Apresentação de petição de
requerimento de entrada na fase nacional

(30) 14/03/2020 IN 202041011074

(51) F02D 35/00 (2006.01), F02D 41/00 (2006.01), F02D 41/06 (2006.01), F02D
41/14 (2006.01), F02D 41/20 (2006.01), F02M 1/08 (2006.01)

(86) PCT IN2021/050237 de 10/03/2021

(87) WO 2021/186461 de 23/09/2021

(21) BR 11 2022 018433-6

Código 1.1 - Publicação Internacional – PCT. Apresentação de petição de
requerimento de entrada na fase nacional

(30) 01/05/2020 US 63/019,174

(51) A61B 5/15 (2006.01), A61B 5/153 (2006.01), A61M 25/06 (2006.01), A61M



	5/32 (2006.01) (86) PCT EP2021/061443 de 30/04/2021 (87) WO 2021/219867 de 04/11/2021
(21) BR 11 2022 018435-2	Código 1.1 - Publicação Internacional – PCT. Apresentação de petição de requerimento de entrada na fase nacional (30) 18/03/2020 US 62/991,405; 27/08/2020 US 63/071,106 (51) C12N 15/113 (2006.01) (86) PCT US2021/022688 de 17/03/2021 (87) WO 2021/188626 de 23/09/2021
(21) BR 11 2022 018436-0	Código 1.1 - Publicação Internacional – PCT. Apresentação de petição de requerimento de entrada na fase nacional (30) 17/04/2020 EP 20170197.6 (51) C07D 471/04 (2006.01), A61K 31/4375 (2006.01), A61P 33/06 (2006.01) (86) PCT EP2021/059604 de 14/04/2021 (87) WO 2021/209477 de 21/10/2021
(21) BR 11 2022 018438-7	Código 1.1 - Publicação Internacional – PCT. Apresentação de petição de requerimento de entrada na fase nacional (30) 19/03/2020 FR FR2002703 (51) E01B 3/46 (2006.01) (86) PCT EP2021/057117 de 19/03/2021 (87) WO 2021/186048 de 23/09/2021
(21) BR 11 2022 018440-9	Código 1.1 - Publicação Internacional – PCT. Apresentação de petição de requerimento de entrada na fase nacional (30) 16/03/2020 US 62/989,913; 28/12/2020 US 17/135,528 (51) A61K 9/00 (2006.01), A61K 9/16 (2006.01), A61K 31/137 (2006.01), A61P 43/00 (2006.01) (86) PCT IL2021/050288 de 16/03/2021 (87) WO 2021/186437 de 23/09/2021
(21) BR 11 2022 018442-5	Código 1.1 - Publicação Internacional – PCT. Apresentação de petição de requerimento de entrada na fase nacional (30) 15/03/2020 US 62/989,725 (51) A01K 67/033 (2006.01) (86) PCT US2021/022389 de 15/03/2021 (87) WO 2021/188445 de 23/09/2021
(21) BR 11 2022 018445-0	Código 1.1 - Publicação Internacional – PCT. Apresentação de petição de requerimento de entrada na fase nacional (30) 16/03/2020 EP 20163225.4

	(51) A61K 36/185 (2006.01), A61K 31/702 (2006.01), A61P 9/00 (2006.01) (86) PCT EP2021/056615 de 16/03/2021 (87) WO 2021/185802 de 23/09/2021
(21) BR 11 2022 018448-4	Código 1.1 - Publicação Internacional – PCT. Apresentação de petição de requerimento de entrada na fase nacional (30) 18/03/2020 JP 2020-047802 (51) B01D 69/10 (2006.01), B01D 69/12 (2006.01), B01D 71/02 (2006.01), C01B 39/02 (2006.01), B01D 53/22 (2006.01) (86) PCT JP2021/005278 de 12/02/2021 (87) WO 2021/186974 de 23/09/2021
(21) BR 11 2022 018449-2	Código 1.1 - Publicação Internacional – PCT. Apresentação de petição de requerimento de entrada na fase nacional (30) 16/03/2020 EP 20382194.7 (51) C07D 277/56 (2006.01), A61K 31/426 (2006.01), A61P 9/12 (2006.01), C07D 213/82 (2006.01) (86) PCT EP2021/056506 de 15/03/2021 (87) WO 2021/185748 de 23/09/2021
(21) BR 11 2022 018450-6	Código 1.1 - Publicação Internacional – PCT. Apresentação de petição de requerimento de entrada na fase nacional (30) 01/04/2020 EP 20167615.2 (51) A24D 1/20 (2006.01) (86) PCT EP2021/056413 de 12/03/2021 (87) WO 2021/197810 de 07/10/2021
(21) BR 11 2022 018452-2	Código 1.1 - Publicação Internacional – PCT. Apresentação de petição de requerimento de entrada na fase nacional (30) 25/03/2020 US 62/994,509 (51) C07K 16/06 (2006.01) (86) PCT US2021/022935 de 18/03/2021 (87) WO 2021/194839 de 30/09/2021
(21) BR 11 2022 018456-5	Código 1.1 - Publicação Internacional – PCT. Apresentação de petição de requerimento de entrada na fase nacional (30) 16/03/2020 GB 2003803.0; 17/03/2020 GB 2003867.5 (51) A61K 38/48 (2006.01), A61P 21/02 (2006.01) (86) PCT GB2021/050647 de 16/03/2021 (87) WO 2021/186160 de 23/09/2021
(21) BR 11 2022 018457-3	Código 1.1 - Publicação Internacional – PCT. Apresentação de petição de requerimento de entrada na fase nacional

	(30) 16/03/2020 GB 2003813.9 (51) A61K 8/66 (2006.01), A61Q 19/08 (2006.01) (86) PCT GB2021/050659 de 16/03/2021 (87) WO 2021/186167 de 23/09/2021
(21) BR 11 2022 018459-0	Código 1.1 - Publicação Internacional – PCT. Apresentação de petição de requerimento de entrada na fase nacional (30) 04/08/2020 DE 10 2020 004 704.1 (51) B01D 29/21 (2006.01), B01D 46/24 (2006.01), B01D 46/52 (2006.01) (86) PCT EP2021/071045 de 27/07/2021 (87) WO 2022/028961 de 10/02/2022
(21) BR 11 2022 018460-3	Código 1.1 - Publicação Internacional – PCT. Apresentação de petição de requerimento de entrada na fase nacional (30) 26/03/2020 GB 2004392.3 (51) B63B 35/44 (2006.01), B63B 1/04 (2006.01) (86) PCT NO2021/050087 de 26/03/2021 (87) WO 2021/194357 de 30/09/2021
(21) BR 11 2022 018462-0	Código 1.1 - Publicação Internacional – PCT. Apresentação de petição de requerimento de entrada na fase nacional (30) 16/03/2020 EP 20163408.6 (51) A61K 9/00 (2006.01), A61K 9/08 (2006.01), A61K 38/26 (2006.01), A61P 3/04 (2006.01), A61P 3/10 (2006.01), A61K 47/02 (2006.01), A61K 47/18 (2006.01) (86) PCT EP2021/056651 de 16/03/2021 (87) WO 2021/185821 de 23/09/2021
(21) BR 11 2022 018463-8	Código 1.1 - Publicação Internacional – PCT. Apresentação de petição de requerimento de entrada na fase nacional (30) 17/03/2020 EP PCT/EP2020/057229 (51) H04N 21/845 (2006.01) (86) PCT CN2021/081290 de 17/03/2021 (87) WO 2021/185278 de 23/09/2021
(21) BR 11 2022 018470-0	Código 1.1 - Publicação Internacional – PCT. Apresentação de petição de requerimento de entrada na fase nacional (51) A01H 5/08 (2006.01), A01H 6/82 (2006.01), A23B 7/154 (2006.01) (86) PCT IL2020/050307 de 15/03/2020 (87) WO 2021/186423 de 23/09/2021
(21) BR 11 2022 018471-9	Código 1.1 - Publicação Internacional – PCT. Apresentação de petição de requerimento de entrada na fase nacional

(30) 17/03/2020 US 62/990,976
 (51) A22C 21/00 (2006.01), A22B 5/00 (2006.01)
 (86) PCT US2021/022789 de 17/03/2021
 (87) WO 2021/188691 de 23/09/2021

(21) BR 11 2022 018472-7

Código 1.1 - Publicação Internacional – PCT. Apresentação de petição de requerimento de entrada na fase nacional
 (30) 16/03/2020 IB PCT/IB2020/052386
 (51) B60C 1/00 (2006.01), C08K 9/04 (2006.01), C08L 15/00 (2006.01), C08K 3/36 (2006.01)
 (86) PCT IB2021/051806 de 04/03/2021
 (87) WO 2021/186280 de 23/09/2021

(21) BR 11 2022 018473-5

Código 1.1 - Publicação Internacional – PCT. Apresentação de petição de requerimento de entrada na fase nacional
 (30) 02/04/2020 US 63/004,271
 (51) B65D 51/24 (2006.01), B65D 51/30 (2006.01)
 (86) PCT US2021/070346 de 01/04/2021
 (87) WO 2021/203138 de 07/10/2021

(21) BR 11 2022 018474-3

Código 1.1 - Publicação Internacional – PCT. Apresentação de petição de requerimento de entrada na fase nacional
 (51) H04L 29/04 (2006.01), H04W 40/02 (2006.01)
 (86) PCT CN2020/079559 de 17/03/2020
 (87) WO 2021/184173 de 23/09/2021

(21) BR 11 2022 018475-1

Código 1.1 - Publicação Internacional – PCT. Apresentação de petição de requerimento de entrada na fase nacional
 (30) 18/03/2020 US 62/991,406; 27/08/2020 US 63/071,115
 (51) C12N 15/113 (2006.01)
 (86) PCT US2021/022748 de 17/03/2021
 (87) WO 2021/188661 de 23/09/2021

(21) BR 11 2022 018476-0

Código 1.1 - Publicação Internacional – PCT. Apresentação de petição de requerimento de entrada na fase nacional
 (30) 16/03/2020 EP 20163426.8
 (51) G06K 9/34 (2006.01), G06K 9/46 (2006.01), G06N 3/04 (2006.01)
 (86) PCT EP2021/056503 de 15/03/2021
 (87) WO 2021/185745 de 23/09/2021

(21) BR 11 2022 018477-8

Código 1.1 - Publicação Internacional – PCT. Apresentação de petição de requerimento de entrada na fase nacional
 (30) 23/03/2020 KR 10-2020-0035257; 09/02/2021 KR 10-2021-0018223



(51) C07D 403/04 (2006.01), A61K 31/506 (2006.01), A61K 31/5377 (2006.01),
A61P 25/28 (2006.01), C07D 401/14 (2006.01), C07D 405/14 (2006.01)
(86) PCT KR2021/003120 de 12/03/2021
(87) WO 2021/194144 de 30/09/2021

(21) BR 11 2022 018478-6

Código 1.1 - Publicação Internacional – PCT. Apresentação de petição de
requerimento de entrada na fase nacional
(30) 18/03/2020 US 62/991,422
(51) A61F 2/02 (2006.01), A61L 27/34 (2006.01), A61L 27/40 (2006.01)
(86) PCT US2021/022994 de 18/03/2021
(87) WO 2021/188814 de 23/09/2021

(21) BR 11 2022 018480-8

Código 1.1 - Publicação Internacional – PCT. Apresentação de petição de
requerimento de entrada na fase nacional
(30) 16/03/2020 US 62/990,363
(51) A61K 31/64 (2006.01), C07D 311/54 (2006.01), A61P 35/00 (2006.01)
(86) PCT US2021/022397 de 15/03/2021
(87) WO 2021/188450 de 23/09/2021

(21) BR 11 2022 018481-6

Código 1.1 - Publicação Internacional – PCT. Apresentação de petição de
requerimento de entrada na fase nacional
(30) 26/03/2020 GR 20200100157
(51) H04W 72/12 (2006.01), H04W 64/00 (2006.01), H04W 88/02 (2006.01),
H04W 88/08 (2006.01)
(86) PCT US2021/022754 de 17/03/2021
(87) WO 2021/194825 de 30/09/2021

(21) BR 11 2022 018482-4

Código 1.1 - Publicação Internacional – PCT. Apresentação de petição de
requerimento de entrada na fase nacional
(30) 17/03/2020 EP 20305277.4
(51) G06T 15/50 (2006.01), G06T 19/20 (2006.01)
(86) PCT EP2021/055782 de 08/03/2021
(87) WO 2021/185615 de 23/09/2021

(21) BR 11 2022 018484-0

Código 1.1 - Publicação Internacional – PCT. Apresentação de petição de
requerimento de entrada na fase nacional
(30) 26/03/2020 EP 20290034.6
(51) F28F 1/02 (2006.01), F28F 9/06 (2006.01)
(86) PCT EP2021/055798 de 08/03/2021
(87) WO 2021/190913 de 30/09/2021

(21) BR 11 2022 018485-9

Código 1.1 - Publicação Internacional – PCT. Apresentação de petição de
requerimento de entrada na fase nacional



	(30) 16/03/2020 US 16/819,281 (51) G01R 31/01 (2006.01), H02H 7/16 (2006.01) (86) PCT IB2021/040117 de 16/03/2021 (87) WO 2021/186251 de 23/09/2021
(21) BR 11 2022 018487-5	Código 1.1 - Publicação Internacional – PCT. Apresentação de petição de requerimento de entrada na fase nacional (30) 24/03/2020 GB 2004278.4 (51) E21B 17/01 (2006.01), E21B 41/00 (2006.01), E21B 43/01 (2006.01), E21B 19/00 (2006.01), F16L 1/24 (2006.01), B63B 21/50 (2006.01) (86) PCT BR2021/050123 de 24/03/2021 (87) WO 2021/189122 de 30/09/2021
(21) BR 11 2022 018489-1	Código 1.1 - Publicação Internacional – PCT. Apresentação de petição de requerimento de entrada na fase nacional (30) 26/03/2020 US 16/831,067 (51) G08G 1/16 (2006.01), G08G 1/005 (2006.01) (86) PCT US2021/022999 de 18/03/2021 (87) WO 2021/194848 de 30/09/2021
(21) BR 11 2022 018491-3	Código 1.1 - Publicação Internacional – PCT. Apresentação de petição de requerimento de entrada na fase nacional (30) 20/03/2020 US 62/992,806; 13/01/2021 US 63/137,022 (51) C07K 14/47 (2006.01), A61K 39/00 (2006.01), C07K 14/005 (2006.01), C07K 14/725 (2006.01), C07K 14/705 (2006.01), C07K 14/71 (2006.01), C12N 9/12 (2006.01) (86) PCT US2021/023337 de 19/03/2021 (87) WO 2021/189008 de 23/09/2021
(21) BR 11 2022 018492-1	Código 1.1 - Publicação Internacional – PCT. Apresentação de petição de requerimento de entrada na fase nacional (30) 27/04/2020 US 63/015,840 (51) B01D 27/08 (2006.01) (86) PCT US2021/029302 de 27/04/2021 (87) WO 2021/222177 de 04/11/2021
(21) BR 11 2022 018493-0	Código 1.1 - Publicação Internacional – PCT. Apresentação de petição de requerimento de entrada na fase nacional (30) 16/03/2020 CN 202010183125.8 (51) H04W 28/02 (2006.01) (86) PCT CN2021/080836 de 15/03/2021 (87) WO 2021/185211 de 23/09/2021

(21) BR 11 2022 018495-6	<p>Código 1.1 - Publicação Internacional – PCT. Apresentação de petição de requerimento de entrada na fase nacional (30) 17/03/2020 US 62/991,042 (51) C07K 16/30 (2006.01) (86) PCT US2021/022847 de 17/03/2021 (87) WO 2021/188736 de 23/09/2021</p>
(21) BR 11 2022 018496-4	<p>Código 1.1 - Publicação Internacional – PCT. Apresentação de petição de requerimento de entrada na fase nacional (30) 24/03/2020 IL 273546 (51) A23J 1/00 (2006.01), A23J 3/22 (2006.01) (86) PCT IL2021/050333 de 24/03/2021 (87) WO 2021/191906 de 30/09/2021</p>
(21) BR 11 2022 018497-2	<p>Código 1.1 - Publicação Internacional – PCT. Apresentação de petição de requerimento de entrada na fase nacional (30) 17/03/2020 US 62/990,482 (51) B01J 23/52 (2006.01), B01J 23/66 (2006.01), B01J 35/00 (2006.01), C07C 67/39 (2006.01), B01J 21/06 (2006.01), B01J 37/02 (2006.01) (86) PCT US2021/022283 de 15/03/2021 (87) WO 2021/188403 de 23/09/2021</p>
(21) BR 11 2022 018498-0	<p>Código 1.1 - Publicação Internacional – PCT. Apresentação de petição de requerimento de entrada na fase nacional (30) 20/03/2020 US 62/992,348 (51) H04L 12/28 (2006.01), H04Q 11/00 (2006.01) (86) PCT US2021/023245 de 19/03/2021 (87) WO 2021/188956 de 23/09/2021</p>
(21) BR 11 2022 018499-9	<p>Código 1.1 - Publicação Internacional – PCT. Apresentação de petição de requerimento de entrada na fase nacional (30) 19/03/2020 JP 2020-048691 (51) C22C 13/00 (2006.01), B23K 35/26 (2006.01) (86) PCT JP2021/009530 de 10/03/2021 (87) WO 2021/187271 de 23/09/2021</p>
(21) BR 11 2022 018500-6	<p>Código 1.1 - Publicação Internacional – PCT. Apresentação de petição de requerimento de entrada na fase nacional (30) 18/03/2020 CN PCT/CN2020/080027 (51) A61Q 5/02 (2006.01), A61Q 5/12 (2006.01), A61Q 19/10 (2006.01), A61K 8/41 (2006.01), A61K 8/44 (2006.01), A61K 8/49 (2006.01), A61K 8/60 (2006.01), A61K 8/65 (2006.01) (86) PCT EP2021/056259 de 11/03/2021</p>



(87) WO 2021/185675 de 23/09/2021

(21) BR 11 2022 018501-4

Código 1.1 - Publicação Internacional – PCT. Apresentação de petição de requerimento de entrada na fase nacional
(30) 17/03/2020 US 62/990,810; 20/03/2020 EP 20164648.6
(51) A61K 9/00 (2006.01), A61K 9/08 (2006.01), A61K 47/10 (2006.01), A61K 47/26 (2006.01), A61K 47/42 (2006.01), A61K 38/19 (2006.01), A61P 11/00 (2006.01), A61P 31/04 (2006.01), A61P 11/04 (2006.01)
(86) PCT EP2021/056851 de 17/03/2021
(87) WO 2021/185921 de 23/09/2021

(21) BR 11 2022 018502-2

Código 1.1 - Publicação Internacional – PCT. Apresentação de petição de requerimento de entrada na fase nacional
(30) 18/03/2020 JP 2020-047803
(51) B01D 69/10 (2006.01), B01D 69/12 (2006.01), B01D 71/02 (2006.01), C01B 39/02 (2006.01), B01D 53/22 (2006.01)
(86) PCT JP2021/004990 de 10/02/2021
(87) WO 2021/186959 de 23/09/2021

(21) BR 11 2022 018504-9

Código 1.1 - Publicação Internacional – PCT. Apresentação de petição de requerimento de entrada na fase nacional
(30) 16/03/2020 US 62/990,168
(51) A61K 31/352 (2006.01), A61K 47/16 (2006.01), A61K 47/22 (2006.01)
(86) PCT US2021/022538 de 16/03/2021
(87) WO 2021/188520 de 23/09/2021

(21) BR 11 2022 018505-7

Código 1.1 - Publicação Internacional – PCT. Apresentação de petição de requerimento de entrada na fase nacional
(30) 19/03/2020 CN 202010193702.1
(51) C07C 11/02 (2006.01), C07C 1/20 (2006.01), B01J 29/85 (2006.01)
(86) PCT CN2021/080409 de 12/03/2021
(87) WO 2021/185168 de 23/09/2021

(21) BR 11 2022 018506-5

Código 1.1 - Publicação Internacional – PCT. Apresentação de petição de requerimento de entrada na fase nacional
(51) C01B 15/027 (2006.01), B01J 19/12 (2006.01), B01J 19/24 (2006.01), C02F 1/48 (2006.01)
(86) PCT RU2020/000364 de 22/07/2020
(87) WO 2022/019795 de 27/01/2022

(21) BR 11 2022 018508-1

Código 1.1 - Publicação Internacional – PCT. Apresentação de petição de requerimento de entrada na fase nacional
(30) 18/03/2020 US 62/991,291



(51) C07D 209/30 (2006.01), C07D 401/04 (2006.01)

(86) PCT US2021/022716 de 17/03/2021

(87) WO 2021/188639 de 23/09/2021

(21) BR 11 2022 018512-0

Código 1.1 - Publicação Internacional – PCT. Apresentação de petição de requerimento de entrada na fase nacional

(30) 17/03/2020 EP 20163516.6

(51) A01N 59/16 (2006.01), A01N 25/34 (2006.01), A01N 25/12 (2006.01), A01P 1/00 (2006.01)

(86) PCT EP2021/056800 de 17/03/2021

(87) WO 2021/185896 de 23/09/2021

(21) BR 11 2022 018513-8

Código 1.1 - Publicação Internacional – PCT. Apresentação de petição de requerimento de entrada na fase nacional

(30) 18/03/2020 US 62/991,284

(51) C07D 213/803 (2006.01)

(86) PCT US2021/022738 de 17/03/2021

(87) WO 2021/188654 de 23/09/2021

(21) BR 11 2022 018514-6

Código 1.1 - Publicação Internacional – PCT. Apresentação de petição de requerimento de entrada na fase nacional

(30) 17/03/2020 KR 10-2020-0032783

(51) C12N 15/77 (2006.01), C12N 9/88 (2006.01), C12P 13/22 (2006.01)

(86) PCT KR2021/002763 de 05/03/2021

(87) WO 2021/187781 de 23/09/2021

(21) BR 11 2022 018515-4

Código 1.1 - Publicação Internacional – PCT. Apresentação de petição de requerimento de entrada na fase nacional

(30) 16/03/2020 US 62/990,372

(51) A61K 31/454 (2006.01), A61K 31/635 (2006.01), A61K 31/706 (2006.01), A61K 31/5377 (2006.01), A61P 35/02 (2006.01)

(86) PCT US2021/022182 de 12/03/2021

(87) WO 2021/188387 de 23/09/2021

(21) BR 11 2022 018517-0

Código 1.1 - Publicação Internacional – PCT. Apresentação de petição de requerimento de entrada na fase nacional

(30) 16/03/2020 EP 20163431.8

(51) H01B 7/42 (2006.01), B60L 53/18 (2006.01), B60L 53/302 (2006.01)

(86) PCT EP2021/056399 de 12/03/2021

(87) WO 2021/185703 de 23/09/2021

(21) BR 11 2022 018519-7

Código 1.1 - Publicação Internacional – PCT. Apresentação de petição de requerimento de entrada na fase nacional



(30) 22/03/2020 US 16/826,237
 (51) F16K 31/385 (2006.01), F16K 24/04 (2006.01)
 (86) PCT IB2021/052230 de 17/03/2021
 (87) WO 2021/191746 de 30/09/2021

(21) BR 11 2022 018521-9

Código 1.1 - Publicação Internacional – PCT. Apresentação de petição de requerimento de entrada na fase nacional
 (30) 03/04/2020 US 63/004,913
 (51) B03C 1/01 (2006.01), B03C 1/28 (2006.01)
 (86) PCT US2021/025587 de 02/04/2021
 (87) WO 2021/203005 de 07/10/2021

(21) BR 11 2022 018524-3

Código 1.1 - Publicação Internacional – PCT. Apresentação de petição de requerimento de entrada na fase nacional
 (51) H04L 25/02 (2006.01), H04L 25/03 (2006.01)
 (86) PCT EP2020/057456 de 18/03/2020
 (87) WO 2021/185439 de 23/09/2021

(21) BR 11 2022 018527-8

Código 1.1 - Publicação Internacional – PCT. Apresentação de petição de requerimento de entrada na fase nacional
 (30) 16/03/2020 US 62/989,976; 08/05/2020 US 63/022,151; 23/06/2020 US 63/042,907; 09/10/2020 US 63/089,895
 (51) A61P 31/14 (2006.01), C12N 15/00 (2006.01)
 (86) PCT US2021/022611 de 16/03/2021
 (87) WO 2021/188576 de 23/09/2021

(21) BR 11 2022 018528-6

Código 1.1 - Publicação Internacional – PCT. Apresentação de petição de requerimento de entrada na fase nacional
 (30) 02/06/2020 CN 202010491042.5
 (51) A61B 17/128 (2006.01), A61B 17/122 (2006.01)
 (86) PCT CN2021/080158 de 11/03/2021
 (87) WO 2021/244093 de 09/12/2021

(21) BR 11 2022 018529-4

Código 1.1 - Publicação Internacional – PCT. Apresentação de petição de requerimento de entrada na fase nacional
 (30) 08/06/2020 US 63/036,231; 24/12/2020 US 63/130,442
 (51) A61K 31/728 (2006.01), C08B 37/08 (2006.01), C08L 5/08 (2006.01), A61K 47/36 (2006.01), A61K 31/635 (2006.01), A61K 31/18 (2006.01), A61P 35/00 (2006.01)
 (86) PCT US2021/036438 de 08/06/2021
 (87) WO 2021/252513 de 16/12/2021

(21) BR 11 2022 018530-8

Código 1.1 - Publicação Internacional – PCT. Apresentação de petição de



	requerimento de entrada na fase nacional (30) 16/03/2020 GB 2003762.8 (51) A61K 38/26 (2006.01), C07K 14/605 (2006.01) (86) PCT GB2021/050657 de 16/03/2021 (87) WO 2021/186166 de 23/09/2021
(21) BR 11 2022 018532-4	Código 1.1 - Publicação Internacional – PCT. Apresentação de petição de requerimento de entrada na fase nacional (30) 17/03/2020 FR FR2002586 (51) B60J 11/02 (2006.01), B60J 11/04 (2006.01) (86) PCT EP2021/056772 de 17/03/2021 (87) WO 2021/185886 de 23/09/2021
(21) BR 11 2022 018534-0	Código 1.1 - Publicação Internacional – PCT. Apresentação de petição de requerimento de entrada na fase nacional (30) 16/03/2020 GB 2003764.4; 16/03/2020 GB 2003766.9 (51) A61K 38/26 (2006.01), C07K 14/605 (2006.01) (86) PCT GB2021/050661 de 16/03/2021 (87) WO 2021/186169 de 23/09/2021
(21) BR 11 2022 018535-9	Código 1.1 - Publicação Internacional – PCT. Apresentação de petição de requerimento de entrada na fase nacional (30) 19/03/2020 US 62/991,804 (51) A61K 31/726 (2006.01), C08B 37/00 (2006.01) (86) PCT US2021/023133 de 19/03/2021 (87) WO 2021/188882 de 23/09/2021
(21) BR 11 2022 018536-7	Código 1.1 - Publicação Internacional – PCT. Apresentação de petição de requerimento de entrada na fase nacional (30) 16/03/2020 US 62/990,337 (51) A61K 31/70 (2006.01), A61K 31/7024 (2006.01) (86) PCT US2021/022622 de 16/03/2021 (87) WO 2021/188586 de 23/09/2021
(21) BR 11 2022 018538-3	Código 1.1 - Publicação Internacional – PCT. Apresentação de petição de requerimento de entrada na fase nacional (30) 16/03/2020 GB 2003765.1 (51) C12N 1/14 (2006.01), C12N 1/38 (2006.01), C12P 7/06 (2006.01) (86) PCT GB2021/050651 de 16/03/2021 (87) WO 2021/186164 de 23/09/2021
(21) BR 11 2022 018542-1	Código 1.1 - Publicação Internacional – PCT. Apresentação de petição de requerimento de entrada na fase nacional

(30) 16/03/2020 US 62/990,104; 12/03/2021 US 17/199,800
(51) F02B 47/02 (2006.01), F02M 25/022 (2006.01), F02M 25/025 (2006.01),
F02D 19/06 (2006.01), F02F 1/24 (2006.01), F02D 37/02 (2006.01)
(86) PCT US2021/022310 de 15/03/2021
(87) WO 2021/188412 de 23/09/2021

(21) BR 11 2022 018548-0

Código 1.1 - Publicação Internacional – PCT. Apresentação de petição de
requerimento de entrada na fase nacional
(30) 06/04/2020 US 63/005,648; 10/09/2020 US 63/076,597
(51) B01D 39/16 (2006.01), B01D 35/30 (2006.01)
(86) PCT US2021/022961 de 18/03/2021
(87) WO 2021/206889 de 14/10/2021

(21) BR 11 2022 018549-9

Código 1.1 - Publicação Internacional – PCT. Apresentação de petição de
requerimento de entrada na fase nacional
(30) 19/03/2020 SE 2050301-7; 29/06/2020 SE 2050782-8
(51) A61P 9/12 (2006.01), A61P 11/00 (2006.01), A61P 37/00 (2006.01), C07D
233/64 (2006.01), C07D 401/10 (2006.01), C07D 409/10 (2006.01), C07D
413/04 (2006.01), C07D 413/10 (2006.01), C07D 417/04 (2006.01), C07D
417/10 (2006.01), A61K 31/4178 (2006.01)
(86) PCT GB2021/050680 de 18/03/2021
(87) WO 2021/186185 de 23/09/2021

(21) BR 11 2022 018551-0

Código 1.1 - Publicação Internacional – PCT. Apresentação de petição de
requerimento de entrada na fase nacional
(30) 17/03/2020 IN 202041011532; 22/02/2021 US 17/181,736
(51) H04W 48/18 (2006.01), H04W 48/14 (2006.01), H04W 48/16 (2006.01)
(86) PCT US2021/021867 de 11/03/2021
(87) WO 2021/188351 de 23/09/2021

(21) BR 11 2022 018552-9

Código 1.1 - Publicação Internacional – PCT. Apresentação de petição de
requerimento de entrada na fase nacional
(30) 23/04/2020 US 63/014,191
(51) A63B 24/00 (2006.01), A63B 71/00 (2006.01), A63B 21/00 (2006.01), A63B
21/005 (2006.01)
(86) PCT US2021/028372 de 21/04/2021
(87) WO 2021/216690 de 28/10/2021

(21) BR 11 2022 018553-7

Código 1.1 - Publicação Internacional – PCT. Apresentação de petição de
requerimento de entrada na fase nacional
(30) 18/03/2020 US 62/991,216
(51) A61K 9/16 (2006.01), A61K 9/20 (2006.01), A61K 31/4427 (2006.01), A61P
1/00 (2006.01), A61P 1/16 (2006.01), A61P 3/00 (2006.01), A61P 13/12



	(2006.01), A61P 35/00 (2006.01) (86) PCT US2021/022793 de 17/03/2021 (87) WO 2021/188695 de 23/09/2021
(21) BR 11 2022 018554-5	Código 1.1 - Publicação Internacional – PCT. Apresentação de petição de requerimento de entrada na fase nacional (51) A61J 15/00 (2006.01) (86) PCT US2020/031280 de 04/05/2020 (87) WO 2021/225568 de 11/11/2021
(21) BR 11 2022 018555-3	Código 1.1 - Publicação Internacional – PCT. Apresentação de petição de requerimento de entrada na fase nacional (30) 17/03/2020 US 62/990,655 (51) H04M 3/00 (2006.01) (86) PCT US2021/022337 de 15/03/2021 (87) WO 2021/188424 de 23/09/2021
(21) BR 11 2022 018557-0	Código 1.1 - Publicação Internacional – PCT. Apresentação de petição de requerimento de entrada na fase nacional (30) 19/03/2020 US 62/991,606 (51) B32B 27/08 (2006.01), B32B 27/32 (2006.01), C08J 5/18 (2006.01) (86) PCT IB2021/051863 de 05/03/2021 (87) WO 2021/186283 de 23/09/2021
(21) BR 11 2022 018558-8	Código 1.1 - Publicação Internacional – PCT. Apresentação de petição de requerimento de entrada na fase nacional (30) 26/03/2020 US 16/830,348 (51) E04F 19/04 (2006.01), B28B 11/00 (2006.01) (86) PCT US2021/023810 de 24/03/2021 (87) WO 2021/195165 de 30/09/2021
(21) BR 11 2022 018559-6	Código 1.1 - Publicação Internacional – PCT. Apresentação de petição de requerimento de entrada na fase nacional (30) 20/03/2020 EP 20164724.5 (51) C04B 28/04 (2006.01), C04B 28/14 (2006.01), C04B 28/16 (2006.01) (86) PCT EP2021/056449 de 15/03/2021 (87) WO 2021/185718 de 23/09/2021
(21) BR 11 2022 018560-0	Código 1.1 - Publicação Internacional – PCT. Apresentação de petição de requerimento de entrada na fase nacional (30) 17/03/2020 US 62/991,068 (51) C07C 311/16 (2006.01), C07C 311/17 (2006.01), C07C 311/20 (2006.01) (86) PCT US2021/022839 de 17/03/2021

(87) WO 2021/188728 de 23/09/2021

(21) BR 11 2022 018561-8 Código 1.1 - Publicação Internacional – PCT. Apresentação de petição de requerimento de entrada na fase nacional
(30) 31/03/2020 EP 20167097.3
(51) G06F 21/79 (2006.01), G06F 21/64 (2006.01), G06F 21/55 (2006.01)
(86) PCT EP2021/057819 de 25/03/2021
(87) WO 2021/198035 de 07/10/2021

(21) BR 11 2022 018562-6 Código 1.1 - Publicação Internacional – PCT. Apresentação de petição de requerimento de entrada na fase nacional
(30) 18/03/2020 US 62/991,296
(51) A61P 35/00 (2006.01), C12N 15/11 (2006.01), C12N 15/113 (2006.01)
(86) PCT US2021/022867 de 18/03/2021
(87) WO 2021/188747 de 23/09/2021

(21) BR 11 2022 018563-4 Código 1.1 - Publicação Internacional – PCT. Apresentação de petição de requerimento de entrada na fase nacional
(30) 19/03/2020 CN 202010193664.X
(51) C07C 1/20 (2006.01)
(86) PCT CN2020/115524 de 16/09/2020
(87) WO 2021/184706 de 23/09/2021

(21) BR 11 2022 018565-0 Código 1.1 - Publicação Internacional – PCT. Apresentação de petição de requerimento de entrada na fase nacional
(30) 19/03/2020 IN 202041011997
(51) A23L 33/105 (2006.01), B65D 65/46 (2006.01)
(86) PCT IN2021/050288 de 19/03/2021
(87) WO 2021/186477 de 23/09/2021

(21) BR 11 2022 018566-9 Código 1.1 - Publicação Internacional – PCT. Apresentação de petição de requerimento de entrada na fase nacional
(30) 20/03/2020 US 62/992,420
(51) B82B 3/00 (2006.01), C09D 5/00 (2006.01), C09D 7/61 (2006.01), C09K 8/03 (2006.01), A61K 9/51 (2006.01), A61K 9/00 (2006.01)
(86) PCT US2021/023491 de 22/03/2021
(87) WO 2021/189049 de 23/09/2021

(21) BR 11 2022 018567-7 Código 1.1 - Publicação Internacional – PCT. Apresentação de petição de requerimento de entrada na fase nacional
(51) H04W 72/04 (2006.01)
(86) PCT CN2020/081703 de 27/03/2020
(87) WO 2021/189426 de 30/09/2021



(21) BR 11 2022 018568-5	<p>Código 1.1 - Publicação Internacional – PCT. Apresentação de petição de requerimento de entrada na fase nacional</p> <p>(30) 14/04/2020 EP 20169411.4</p> <p>(51) E21B 43/20 (2006.01), E21B 43/01 (2006.01), E21B 41/00 (2006.01), B01D 61/00 (2006.01), B01D 65/00 (2006.01)</p> <p>(86) PCT NO2021/050099 de 13/04/2021</p> <p>(87) WO 2021/210988 de 21/10/2021</p>
(21) BR 11 2022 018569-3	<p>Código 1.1 - Publicação Internacional – PCT. Apresentação de petição de requerimento de entrada na fase nacional</p> <p>(30) 16/03/2020 CN PCT/CN2020/079505</p> <p>(51) A61K 47/69 (2006.01), A61K 33/34 (2006.01), A61K 47/64 (2006.01), A61K 47/54 (2006.01), A61K 47/60 (2006.01), A61P 1/16 (2006.01)</p> <p>(86) PCT CN2020/130028 de 19/11/2020</p> <p>(87) WO 2021/184807 de 23/09/2021</p>
(21) BR 11 2022 018570-7	<p>Código 1.1 - Publicação Internacional – PCT. Apresentação de petição de requerimento de entrada na fase nacional</p> <p>(30) 18/03/2020 AU 2020900830</p> <p>(51) B63B 13/00 (2006.01), B63B 19/08 (2006.01)</p> <p>(86) PCT AU2021/050228 de 16/03/2021</p> <p>(87) WO 2021/184061 de 23/09/2021</p>
(21) BR 11 2022 018571-5	<p>Código 1.1 - Publicação Internacional – PCT. Apresentação de petição de requerimento de entrada na fase nacional</p> <p>(30) 20/03/2020 US 62/992,637; 30/04/2020 US 63/017,755</p> <p>(51) C12N 9/88 (2006.01), A61K 35/74 (2006.01), C12N 1/21 (2006.01), C12R 1/19 (2006.01)</p> <p>(86) PCT US2021/023003 de 18/03/2021</p> <p>(87) WO 2021/188819 de 23/09/2021</p>
(21) BR 11 2022 018572-3	<p>Código 1.1 - Publicação Internacional – PCT. Apresentação de petição de requerimento de entrada na fase nacional</p> <p>(30) 16/03/2020 EM 20163336.9</p> <p>(51) A61K 9/20 (2006.01), A61K 31/137 (2006.01)</p> <p>(86) PCT EP2021/056618 de 16/03/2021</p> <p>(87) WO 2021/185804 de 23/09/2021</p>
(21) BR 11 2022 018573-1	<p>Código 1.1 - Publicação Internacional – PCT. Apresentação de petição de requerimento de entrada na fase nacional</p> <p>(51) A22C 21/00 (2006.01)</p> <p>(86) PCT EP2021/057557 de 24/03/2021</p>



(87) WO 2021/191270 de 30/09/2021

(21) BR 11 2022 018574-0 Código 1.1 - Publicação Internacional – PCT. Apresentação de petição de requerimento de entrada na fase nacional
(30) 24/03/2020 PT 116183
(51) A47J 31/52 (2006.01), A47J 31/44 (2006.01)
(86) PCT PT2021/050007 de 23/03/2021
(87) WO 2021/194363 de 30/09/2021

(21) BR 11 2022 018575-8 Código 1.1 - Publicação Internacional – PCT. Apresentação de petição de requerimento de entrada na fase nacional
(30) 19/03/2020 US 62/991,705
(51) C08L 89/00 (2006.01), C08L 97/02 (2006.01), C09J 175/04 (2006.01), C09J 189/00 (2006.01)
(86) PCT US2021/022891 de 18/03/2021
(87) WO 2021/188759 de 23/09/2021

(21) BR 11 2022 018576-6 Código 1.1 - Publicação Internacional – PCT. Apresentação de petição de requerimento de entrada na fase nacional
(30) 18/03/2020 US 16/823,106
(51) G06Q 10/08 (2006.01), G01D 4/00 (2006.01), G06Q 50/06 (2006.01)
(86) PCT US2021/020883 de 04/03/2021
(87) WO 2021/188304 de 23/09/2021

(21) BR 11 2022 018577-4 Código 1.1 - Publicação Internacional – PCT. Apresentação de petição de requerimento de entrada na fase nacional
(30) 18/03/2020 US 62/991,370
(51) G06F 9/445 (2006.01), G06F 9/44 (2006.01), G06F 21/57 (2006.01), G06F 21/60 (2006.01), G06Q 50/06 (2006.01)
(86) PCT US2021/022774 de 17/03/2021
(87) WO 2021/188678 de 23/09/2021

(21) BR 11 2022 018578-2 Código 1.1 - Publicação Internacional – PCT. Apresentação de petição de requerimento de entrada na fase nacional
(30) 20/03/2020 DK PA 2020 70175
(51) F26B 3/20 (2006.01), A23C 9/20 (2006.01), C07H 1/06 (2006.01), F26B 3/24 (2006.01), A23L 29/30 (2006.01), A23L 33/125 (2006.01)
(86) PCT IB2021/050703 de 29/01/2021
(87) WO 2021/186258 de 23/09/2021

(21) BR 11 2022 018579-0 Código 1.1 - Publicação Internacional – PCT. Apresentação de petição de requerimento de entrada na fase nacional
(30) 30/03/2020 US 63/001,615



(51) C22B 3/00 (2006.01), C22B 3/06 (2006.01), C22B 3/08 (2006.01)
 (86) PCT US2021/024773 de 30/03/2021
 (87) WO 2021/202446 de 07/10/2021

(21) BR 11 2022 018580-4 Código 1.1 - Publicação Internacional – PCT. Apresentação de petição de requerimento de entrada na fase nacional
 (30) 20/03/2020 CN 202010203175.8
 (51) H04W 8/22 (2006.01)
 (86) PCT CN2021/081741 de 19/03/2021
 (87) WO 2021/185347 de 23/09/2021

(21) BR 11 2022 018581-2 Código 1.1 - Publicação Internacional – PCT. Apresentação de petição de requerimento de entrada na fase nacional
 (30) 24/03/2020 PT 116184
 (51) A47J 31/52 (2006.01), A47J 31/44 (2006.01)
 (86) PCT PT2021/050008 de 23/03/2021
 (87) WO 2021/194364 de 30/09/2021

(21) BR 11 2022 018582-0 Código 1.1 - Publicação Internacional – PCT. Apresentação de petição de requerimento de entrada na fase nacional
 (30) 31/03/2020 US 16/836,912
 (51) G06Q 10/08 (2006.01), G06F 17/00 (2006.01), G16H 10/60 (2006.01), G16H 20/10 (2006.01), G16H 20/13 (2006.01), G16H 40/20 (2006.01)
 (86) PCT US2021/023730 de 23/03/2021
 (87) WO 2021/202176 de 07/10/2021

(21) BR 11 2022 018583-9 Código 1.1 - Publicação Internacional – PCT. Apresentação de petição de requerimento de entrada na fase nacional
 (30) 19/03/2020 EP 20164153.7
 (51) B01D 46/00 (2006.01), B01D 46/24 (2006.01), B01D 46/52 (2006.01)
 (86) PCT US2021/023264 de 19/03/2021
 (87) WO 2021/188967 de 23/09/2021

(21) BR 11 2022 018585-5 Código 1.1 - Publicação Internacional – PCT. Apresentação de petição de requerimento de entrada na fase nacional
 (30) 19/03/2020 CN 202010194837.X; 04/09/2020 CN 202010925874.3
 (51) C12N 15/82 (2006.01)
 (86) PCT CN2021/081829 de 19/03/2021
 (87) WO 2021/185358 de 23/09/2021

(21) BR 11 2022 018586-3 Código 1.1 - Publicação Internacional – PCT. Apresentação de petição de requerimento de entrada na fase nacional
 (30) 18/03/2020 US 62/991,496



	(51) C07F 5/04 (2006.01), A61K 31/427 (2006.01), A61K 31/43 (2006.01), A61K 31/431 (2006.01), A61K 31/4439 (2006.01), A61K 31/546 (2006.01), A61K 31/69 (2006.01), A61P 31/04 (2006.01) (86) PCT US2021/022799 de 17/03/2021 (87) WO 2021/188700 de 23/09/2021
(21) BR 11 2022 018588-0	Código 1.1 - Publicação Internacional – PCT. Apresentação de petição de requerimento de entrada na fase nacional (30) 19/03/2020 FR FR2002696 (51) A01C 23/00 (2006.01), A01C 23/04 (2006.01), A01M 7/00 (2006.01) (86) PCT EP2021/056795 de 17/03/2021 (87) WO 2021/185893 de 23/09/2021
(21) BR 11 2022 018589-8	Código 1.1 - Publicação Internacional – PCT. Apresentação de petição de requerimento de entrada na fase nacional (30) 16/03/2020 CN 202010183200.0 (51) H04L 12/46 (2006.01) (86) PCT CN2021/081104 de 16/03/2021 (87) WO 2021/185253 de 23/09/2021
(21) BR 11 2022 018592-8	Código 1.1 - Publicação Internacional – PCT. Apresentação de petição de requerimento de entrada na fase nacional (30) 18/03/2020 CN 202010195354.1 (51) H04W 28/16 (2006.01), H04W 28/18 (2006.01), H04W 48/08 (2006.01), H04W 72/12 (2006.01) (86) PCT CN2021/079962 de 10/03/2021 (87) WO 2021/185132 de 23/09/2021
(21) BR 11 2022 018594-4	Código 1.1 - Publicação Internacional – PCT. Apresentação de petição de requerimento de entrada na fase nacional (30) 16/03/2020 CN PCT/CN2020/079499 (51) A61K 33/24 (2006.01), A61K 47/64 (2006.01), A61K 47/54 (2006.01), A61K 47/69 (2006.01), A61P 1/16 (2006.01) (86) PCT CN2020/124285 de 28/10/2020 (87) WO 2021/184762 de 23/09/2021
(21) BR 11 2022 018595-2	Código 1.1 - Publicação Internacional – PCT. Apresentação de petição de requerimento de entrada na fase nacional (30) 19/03/2020 EP 20164164.4 (51) B64C 5/02 (2006.01), B64C 27/04 (2006.01), B64C 27/82 (2006.01), B64C 39/06 (2006.01), B64C 3/14 (2006.01) (86) PCT IB2021/052324 de 19/03/2021 (87) WO 2021/186411 de 23/09/2021

(21) BR 11 2022 018596-0	Código 1.1 - Publicação Internacional – PCT. Apresentação de petição de requerimento de entrada na fase nacional (30) 18/03/2020 US 62/991,213 (51) A61K 9/06 (2006.01), A61K 9/20 (2006.01), A61K 9/48 (2006.01), A61P 1/16 (2006.01) (86) PCT US2021/022790 de 17/03/2021 (87) WO 2021/188692 de 23/09/2021
(21) BR 11 2022 018599-5	Código 1.1 - Publicação Internacional – PCT. Apresentação de petição de requerimento de entrada na fase nacional (30) 19/03/2020 EP 20164184.2 (51) A61K 9/00 (2006.01), A61K 9/06 (2006.01), A61K 9/14 (2006.01), A61K 9/19 (2006.01), A61K 38/00 (2006.01), A61K 47/46 (2006.01), A61K 38/46 (2006.01), A61P 17/00 (2006.01), C12N 9/36 (2006.01), C12N 9/96 (2006.01) (86) PCT EP2021/056910 de 18/03/2021 (87) WO 2021/185948 de 23/09/2021
(21) BR 11 2022 018600-2	Código 1.1 - Publicação Internacional – PCT. Apresentação de petição de requerimento de entrada na fase nacional (30) 19/03/2020 US 62/991,952; 03/12/2020 US 63/120,875 (51) C07C 255/52 (2006.01), C07C 317/14 (2006.01), C07C 317/22 (2006.01), C07D 209/34 (2006.01), C07D 213/26 (2006.01), A61P 35/00 (2006.01), C07D 213/30 (2006.01), C07D 213/61 (2006.01), C07D 213/64 (2006.01), C07D 213/71 (2006.01), C07D 213/73 (2006.01), C07D 213/74 (2006.01), C07D 213/84 (2006.01), C07D 215/18 (2006.01), C07D 215/36 (2006.01), C07D 215/48 (2006.01), C07D 217/02 (2006.01), C07D 231/12 (2006.01), C07D 231/14 (2006.01), C07D 231/56 (2006.01), C07D 237/20 (2006.01), C07D 239/28 (2006.01), C07D 239/42 (2006.01), C07D 241/12 (2006.01), C07D 241/20 (2006.01), C07D 249/06 (2006.01), C07D 249/08 (2006.01), C07D 263/32 (2006.01), C07D 263/56 (2006.01), C07D 265/36 (2006.01), C07D 277/24 (2006.01), C07D 277/40 (2006.01), C07D 277/56 (2006.01), C07D 277/62 (2006.01), C07D 307/83 (2006.01), C07D 307/88 (2006.01), C07D 311/58 (2006.01), C07D 401/04 (2006.01), C07D 409/04 (2006.01), C07D 413/04 (2006.01), C07D 471/04 (2006.01), C07D 487/04 (2006.01), A61K 31/44 (2006.01) (86) PCT US2021/022912 de 18/03/2021 (87) WO 2021/188769 de 23/09/2021
(21) BR 11 2022 018601-0	Código 1.1 - Publicação Internacional – PCT. Apresentação de petição de requerimento de entrada na fase nacional (30) 04/05/2020 EP 20172715.3 (51) C09C 1/02 (2006.01), A61Q 17/04 (2006.01) (86) PCT EP2021/061566 de 03/05/2021

(87) WO 2021/224182 de 11/11/2021

(21) BR 11 2022 018604-5 Código 1.1 - Publicação Internacional – PCT. Apresentação de petição de requerimento de entrada na fase nacional
(30) 19/03/2020 US 62/991,880
(51) C08K 5/5398 (2006.01), C08K 5/5399 (2006.01), C08K 5/315 (2006.01), C08K 5/3415 (2006.01), C08F 222/06 (2006.01), C08L 35/00 (2006.01)
(86) PCT US2021/022523 de 16/03/2021
(87) WO 2021/188511 de 23/09/2021

(21) BR 11 2022 018606-1 Código 1.1 - Publicação Internacional – PCT. Apresentação de petição de requerimento de entrada na fase nacional
(30) 16/03/2020 US 16/820,413
(51) C22C 1/04 (2006.01), C22C 14/00 (2006.01)
(86) PCT US2021/016047 de 01/02/2021
(87) WO 2021/188215 de 23/09/2021

(21) BR 11 2022 018607-0 Código 1.1 - Publicação Internacional – PCT. Apresentação de petição de requerimento de entrada na fase nacional
(30) 27/03/2020 JP 2020-059189
(51) G06F 1/16 (2006.01), G06F 1/20 (2006.01), H05K 5/03 (2006.01), H05K 7/20 (2006.01)
(86) PCT JP2021/012749 de 25/03/2021
(87) WO 2021/193881 de 30/09/2021

(21) BR 11 2022 018608-8 Código 1.1 - Publicação Internacional – PCT. Apresentação de petição de requerimento de entrada na fase nacional
(30) 17/03/2020 EP 20163651.1; 03/04/2020 EP 20167982.6; 06/05/2020 EP 20173133.8
(51) A61K 31/165 (2006.01), A61K 9/70 (2006.01), A61P 25/02 (2006.01)
(86) PCT EP2021/056776 de 17/03/2021
(87) WO 2021/185887 de 23/09/2021

(21) BR 11 2022 018609-6 Código 1.1 - Publicação Internacional – PCT. Apresentação de petição de requerimento de entrada na fase nacional
(30) 18/03/2020 US 62/991,428
(51) C12N 15/74 (2006.01), C12N 9/88 (2006.01), C12N 9/04 (2006.01), C12P 7/22 (2006.01)
(86) PCT US2021/013723 de 15/01/2021
(87) WO 2021/188190 de 23/09/2021

(21) BR 11 2022 018610-0 Código 1.1 - Publicação Internacional – PCT. Apresentação de petição de requerimento de entrada na fase nacional



	(51) C22B 7/00 (2006.01), C22B 7/04 (2006.01) (86) PCT FR2020/000060 de 17/03/2020 (87) WO 2021/186113 de 23/09/2021
(21) BR 11 2022 018612-6	Código 1.1 - Publicação Internacional – PCT. Apresentação de petição de requerimento de entrada na fase nacional (30) 27/03/2020 US 63/001,123; 24/03/2021 US 17/210,918 (51) H04N 19/122 (2006.01), H04N 19/186 (2006.01), H04N 19/70 (2006.01), H04N 19/18 (2006.01), H04N 19/119 (2006.01) (86) PCT US2021/024168 de 25/03/2021 (87) WO 2021/195387 de 30/09/2021
(21) BR 11 2022 018613-4	Código 1.1 - Publicação Internacional – PCT. Apresentação de petição de requerimento de entrada na fase nacional (30) 31/03/2020 JP 2020-062818 (51) A61K 47/26 (2006.01), A61K 9/20 (2006.01), A61K 47/32 (2006.01), A61K 47/36 (2006.01), A61K 47/38 (2006.01) (86) PCT JP2021/013162 de 29/03/2021 (87) WO 2021/200767 de 07/10/2021
(21) BR 11 2022 018615-0	Código 1.1 - Publicação Internacional – PCT. Apresentação de petição de requerimento de entrada na fase nacional (30) 19/03/2020 US 62/991,671 (51) A61K 47/18 (2006.01), A61K 9/10 (2006.01), A61K 47/40 (2006.01), A61K 39/12 (2006.01), A61K 47/69 (2006.01), A61P 35/00 (2006.01) (86) PCT IB2021/000157 de 19/03/2021 (87) WO 2021/186246 de 23/09/2021
(21) BR 11 2022 018616-9	Código 1.1 - Publicação Internacional – PCT. Apresentação de petição de requerimento de entrada na fase nacional (30) 20/03/2020 US 62/992,689; 16/07/2020 US 63/052,664 (51) C12N 1/21 (2006.01), C12N 11/02 (2006.01), C12N 15/09 (2006.01) (86) PCT US2021/023332 de 19/03/2021 (87) WO 2021/189003 de 23/09/2021
(21) BR 11 2022 018619-3	Código 1.1 - Publicação Internacional – PCT. Apresentação de petição de requerimento de entrada na fase nacional (30) 20/03/2020 FR FR2002772 (51) C08F 2/32 (2006.01), C08L 33/26 (2006.01), D21H 17/37 (2006.01), D21H 17/45 (2006.01) (86) PCT FR2021/050442 de 17/03/2021 (87) WO 2021/186132 de 23/09/2021

(21) BR 11 2022 018623-1	<p>Código 1.1 - Publicação Internacional – PCT. Apresentação de petição de requerimento de entrada na fase nacional</p> <p>(30) 18/03/2020 US 62/991,366</p> <p>(51) B26B 19/06 (2006.01)</p> <p>(86) PCT US2021/022919 de 18/03/2021</p> <p>(87) WO 2021/188774 de 23/09/2021</p>
(21) BR 11 2022 018625-8	<p>Código 1.1 - Publicação Internacional – PCT. Apresentação de petição de requerimento de entrada na fase nacional</p> <p>(30) 02/04/2020 JP 2020-067049</p> <p>(51) A01N 43/50 (2006.01), A01N 37/28 (2006.01), A01N 43/22 (2006.01), A01N 43/36 (2006.01), A01N 43/40 (2006.01), A01N 43/56 (2006.01), A01N 43/707 (2006.01), A01N 43/80 (2006.01), A01N 43/88 (2006.01), A01N 43/90 (2006.01), A01N 47/02 (2006.01), A01N 47/12 (2006.01), A01N 47/22 (2006.01), A01N 47/34 (2006.01), A01N 47/40 (2006.01), A01N 53/06 (2006.01), A01N 57/28 (2006.01), A01P 7/04 (2006.01)</p> <p>(86) PCT JP2021/012299 de 24/03/2021</p> <p>(87) WO 2021/200488 de 07/10/2021</p>
(21) BR 11 2022 018627-4	<p>Código 1.1 - Publicação Internacional – PCT. Apresentação de petição de requerimento de entrada na fase nacional</p> <p>(30) 17/03/2020 US 62/990,802</p> <p>(51) A01H 1/06 (2006.01), A01H 6/34 (2006.01), C12N 15/82 (2006.01), C12N 9/02 (2006.01), C12N 9/14 (2006.01), C12N 9/10 (2006.01), A23L 27/30 (2006.01), A23L 2/60 (2006.01)</p> <p>(86) PCT US2021/022803 de 17/03/2021</p> <p>(87) WO 2021/188703 de 23/09/2021</p>
(21) BR 11 2022 018629-0	<p>Código 1.1 - Publicação Internacional – PCT. Apresentação de petição de requerimento de entrada na fase nacional</p> <p>(30) 18/03/2020 US 62/991,077</p> <p>(51) C07K 16/30 (2006.01), A61K 47/68 (2006.01)</p> <p>(86) PCT IL2021/050269 de 11/03/2021</p> <p>(87) WO 2021/186427 de 23/09/2021</p>
(21) BR 11 2022 018630-4	<p>Código 1.1 - Publicação Internacional – PCT. Apresentação de petição de requerimento de entrada na fase nacional</p> <p>(30) 24/03/2020 US 62/993,778</p> <p>(51) A61K 8/58 (2006.01), A61K 8/73 (2006.01), A61Q 5/02 (2006.01), A61Q 5/12 (2006.01)</p> <p>(86) PCT US2021/022653 de 17/03/2021</p> <p>(87) WO 2021/194807 de 30/09/2021</p>



(21) BR 11 2022 018631-2	Código 1.1 - Publicação Internacional – PCT. Apresentação de petição de requerimento de entrada na fase nacional (30) 18/03/2020 KR 10-2020-0033233; 16/02/2021 KR 10-2021-0020708 (51) A61K 38/00 (2006.01), A61K 38/20 (2006.01), A61K 38/17 (2006.01), A61K 45/06 (2006.01), A61P 35/00 (2006.01), C07K 14/55 (2006.01), C07K 14/705 (2006.01) (86) PCT KR2021/003375 de 18/03/2021 (87) WO 2021/187922 de 23/09/2021
(21) BR 11 2022 018632-0	Código 1.1 - Publicação Internacional – PCT. Apresentação de petição de requerimento de entrada na fase nacional (30) 27/03/2020 US 63/001,183; 10/03/2021 US 17/197,417 (51) H04W 40/04 (2006.01), H04W 48/00 (2006.01), H04W 76/15 (2006.01) (86) PCT US2021/021924 de 11/03/2021 (87) WO 2021/194756 de 30/09/2021
(21) BR 11 2022 018633-9	Código 1.1 - Publicação Internacional – PCT. Apresentação de petição de requerimento de entrada na fase nacional (30) 19/03/2020 US 62/991,611 (51) A61K 9/00 (2006.01), A61K 9/06 (2006.01), A61K 9/107 (2006.01), A61K 31/245 (2006.01), A61K 47/02 (2006.01), A61K 47/38 (2006.01) (86) PCT IB2021/052237 de 17/03/2021 (87) WO 2021/186366 de 23/09/2021
(21) BR 11 2022 018634-7	Código 1.1 - Publicação Internacional – PCT. Apresentação de petição de requerimento de entrada na fase nacional (30) 16/03/2020 EP 20163397.1; 17/03/2020 EP 20163685.9 (51) C08F 210/18 (2006.01), C08F 4/6592 (2006.01) (86) PCT EP2021/056489 de 15/03/2021 (87) WO 2021/185737 de 23/09/2021
(21) BR 11 2022 018636-3	Código 1.1 - Publicação Internacional – PCT. Apresentação de petição de requerimento de entrada na fase nacional (30) 23/03/2020 US 62/993,570; 21/06/2020 US 63/041,992; 05/03/2021 US 63/157,618 (51) C07K 16/28 (2006.01), A61P 35/00 (2006.01), A61K 39/395 (2006.01) (86) PCT US2021/023430 de 22/03/2021 (87) WO 2021/194942 de 30/09/2021
(21) BR 11 2022 018637-1	Código 1.1 - Publicação Internacional – PCT. Apresentação de petição de requerimento de entrada na fase nacional (30) 20/03/2020 US 62/992,276 (51) A61K 31/05 (2006.01), A61K 36/53 (2006.01), A61K 36/424 (2006.01),

A61K 36/324 (2006.01), A61K 36/25 (2006.01), A61K 36/258 (2006.01), A61K 36/537 (2006.01), A61P 11/00 (2006.01), A61P 31/14 (2006.01)
 (86) PCT IL2021/050307 de 19/03/2021
 (87) WO 2021/186453 de 23/09/2021

(21) BR 11 2022 018639-8

Código 1.1 - Publicação Internacional – PCT. Apresentação de petição de requerimento de entrada na fase nacional
 (30) 20/03/2020 US 62/992,276
 (51) A61K 31/05 (2006.01), A61K 36/53 (2006.01), A61K 36/424 (2006.01), A61K 36/324 (2006.01), A61K 36/25 (2006.01), A61K 36/258 (2006.01), A61K 36/537 (2006.01), A61P 11/00 (2006.01), A61P 31/14 (2006.01)
 (86) PCT IL2021/050308 de 19/03/2021
 (87) WO 2021/186454 de 23/09/2021

(21) BR 11 2022 018640-1

Código 1.1 - Publicação Internacional – PCT. Apresentação de petição de requerimento de entrada na fase nacional
 (30) 19/03/2020 JP 2020-050268
 (51) C12N 5/077 (2006.01), A61K 35/34 (2006.01), A61L 27/38 (2006.01), A61P 9/10 (2006.01)
 (86) PCT JP2021/011231 de 18/03/2021
 (87) WO 2021/187601 de 23/09/2021

(21) BR 11 2022 018643-6

Código 1.1 - Publicação Internacional – PCT. Apresentação de petição de requerimento de entrada na fase nacional
 (30) 18/03/2020 GB 2003921.0
 (51) B29C 33/26 (2006.01), B29C 33/28 (2006.01)
 (86) PCT EP2021/056680 de 16/03/2021
 (87) WO 2021/185834 de 23/09/2021

(21) BR 11 2022 018644-4

Código 1.1 - Publicação Internacional – PCT. Apresentação de petição de requerimento de entrada na fase nacional
 (30) 20/03/2020 US 62/992,834
 (51) B01D 46/24 (2006.01), B01D 46/44 (2006.01), B01D 46/48 (2006.01), B01D 50/00 (2006.01), F02M 35/02 (2006.01), F02M 35/08 (2006.01), F02M 35/09 (2006.01), F02M 35/10 (2006.01)
 (86) PCT US2021/023321 de 19/03/2021
 (87) WO 2021/188998 de 23/09/2021

(21) BR 11 2022 018645-2

Código 1.1 - Publicação Internacional – PCT. Apresentação de petição de requerimento de entrada na fase nacional
 (30) 20/03/2020 US 62/992,276
 (51) A61K 31/05 (2006.01), C07K 14/47 (2006.01), A61K 36/53 (2006.01), A61K 36/424 (2006.01), A61K 36/324 (2006.01), A61K 36/25 (2006.01), A61K 36/258



(2006.01), A61K 36/537 (2006.01), A61P 31/12 (2006.01)

(86) PCT IL2021/050309 de 19/03/2021

(87) WO 2021/186455 de 23/09/2021

(21) BR 11 2022 018646-0

Código 1.1 - Publicação Internacional – PCT. Apresentação de petição de requerimento de entrada na fase nacional

(30) 18/03/2020 KR 10-2020-0033477; 17/03/2021 KR 10-2021-0034452

(51) C07D 405/14 (2006.01), A61K 31/4439 (2006.01), A61P 3/00 (2006.01), A61P 9/00 (2006.01), A61P 1/16 (2006.01), A61P 25/28 (2006.01), C07D 401/14 (2006.01), C07D 413/14 (2006.01)

(86) PCT KR2021/003287 de 17/03/2021

(87) WO 2021/187886 de 23/09/2021

(21) BR 11 2022 018647-9

Código 1.1 - Publicação Internacional – PCT. Apresentação de petição de requerimento de entrada na fase nacional

(30) 01/04/2020 US 63/003,544

(51) A61K 31/496 (2006.01), A61P 25/18 (2006.01)

(86) PCT JP2021/014194 de 01/04/2021

(87) WO 2021/201239 de 07/10/2021

(21) BR 11 2022 018649-5

Código 1.1 - Publicação Internacional – PCT. Apresentação de petição de requerimento de entrada na fase nacional

(30) 20/03/2020 US 62/992,276

(51) A61K 36/258 (2006.01), A61K 36/424 (2006.01), A61P 35/00 (2006.01), A61K 31/121 (2006.01), A61K 31/05 (2006.01), A61K 31/045 (2006.01), A61K 38/48 (2006.01), A61K 31/352 (2006.01), A61K 31/198 (2006.01)

(86) PCT IL2021/050310 de 19/03/2021

(87) WO 2021/186456 de 23/09/2021

(21) BR 11 2022 018651-7

Código 1.1 - Publicação Internacional – PCT. Apresentação de petição de requerimento de entrada na fase nacional

(30) 18/03/2020 US 62/991,292; 24/08/2020 US 63/069,667; 22/01/2021 US 63/140,735

(51) A61K 31/422 (2006.01), A61K 31/4245 (2006.01), A61K 31/428 (2006.01)

(86) PCT US2021/022786 de 17/03/2021

(87) WO 2021/188688 de 23/09/2021

(21) BR 11 2022 018652-5

Código 1.1 - Publicação Internacional – PCT. Apresentação de petição de requerimento de entrada na fase nacional

(30) 18/03/2020 US 62/991,381

(51) B26B 19/06 (2006.01)

(86) PCT US2021/022909 de 18/03/2021

(87) WO 2021/188768 de 23/09/2021



(21) BR 11 2022 018654-1	Código 1.1 - Publicação Internacional – PCT. Apresentação de petição de requerimento de entrada na fase nacional (30) 18/03/2020 US 62/991,560 (51) A61K 38/07 (2006.01), C07K 5/10 (2006.01), C07K 5/103 (2006.01) (86) PCT US2021/022878 de 18/03/2021 (87) WO 2021/188753 de 23/09/2021
(21) BR 11 2022 018657-6	Código 1.1 - Publicação Internacional – PCT. Apresentação de petição de requerimento de entrada na fase nacional (30) 19/03/2020 US 62/991,806; 26/06/2020 US 63/044,478 (51) A61P 1/00 (2006.01), A61P 11/00 (2006.01), A61P 37/06 (2006.01), C07K 16/22 (2006.01), C12Q 1/68 (2006.01), G01N 33/53 (2006.01) (86) PCT US2021/022870 de 18/03/2021 (87) WO 2021/188749 de 23/09/2021
(21) BR 11 2022 018658-4	Código 1.1 - Publicação Internacional – PCT. Apresentação de petição de requerimento de entrada na fase nacional (30) 16/03/2020 US 62/990,099 (51) C12N 7/00 (2006.01), C12N 5/00 (2006.01) (86) PCT US2021/022396 de 15/03/2021 (87) WO 2021/188449 de 23/09/2021
(21) BR 11 2022 018659-2	Código 1.1 - Publicação Internacional – PCT. Apresentação de petição de requerimento de entrada na fase nacional (30) 19/03/2020 US 62/991,976 (51) B04C 5/103 (2006.01), B01D 21/26 (2006.01), C02F 1/38 (2006.01), C07K 1/14 (2006.01), C12N 1/02 (2006.01) (86) PCT US2021/023006 de 18/03/2021 (87) WO 2021/188820 de 23/09/2021
(21) BR 11 2022 018660-6	Código 1.1 - Publicação Internacional – PCT. Apresentação de petição de requerimento de entrada na fase nacional (30) 18/03/2020 US 16/823,133 (51) G01R 22/06 (2006.01), G01R 11/25 (2006.01), G01R 11/24 (2006.01) (86) PCT US2021/020886 de 04/03/2021 (87) WO 2021/188305 de 23/09/2021
(21) BR 11 2022 018662-2	Código 1.1 - Publicação Internacional – PCT. Apresentação de petição de requerimento de entrada na fase nacional (30) 18/03/2020 US 62/991,325 (51) F16L 11/08 (2006.01), B32B 1/08 (2006.01), B32B 25/08 (2006.01), C08L 23/16 (2006.01), F16L 59/153 (2006.01)

	(86) PCT US2021/022549 de 16/03/2021 (87) WO 2021/188528 de 23/09/2021
(21) BR 11 2022 018665-7	Código 1.1 - Publicação Internacional – PCT. Apresentação de petição de requerimento de entrada na fase nacional (30) 27/03/2020 US 63/001,102; 24/03/2021 US 17/211,557 (51) H04L 25/02 (2006.01), H04L 27/26 (2006.01) (86) PCT US2021/024084 de 25/03/2021 (87) WO 2021/195333 de 30/09/2021
(21) BR 11 2022 018666-5	Código 1.1 - Publicação Internacional – PCT. Apresentação de petição de requerimento de entrada na fase nacional (30) 23/03/2020 ES P202030237 (51) C11D 13/00 (2006.01) (86) PCT ES2020/070774 de 09/12/2020 (87) WO 2021/191478 de 30/09/2021
(21) BR 11 2022 018667-3	Código 1.1 - Publicação Internacional – PCT. Apresentação de petição de requerimento de entrada na fase nacional (30) 18/03/2020 US 62/991,335 (51) C12N 15/113 (2006.01) (86) PCT US2021/022967 de 18/03/2021 (87) WO 2021/188795 de 23/09/2021
(21) BR 11 2022 018668-1	Código 1.1 - Publicação Internacional – PCT. Apresentação de petição de requerimento de entrada na fase nacional (30) 28/03/2020 US 63/001,275 (51) A61K 35/17 (2006.01), A61P 35/02 (2006.01), A61P 37/06 (2006.01), C07K 16/28 (2006.01) (86) PCT US2021/024123 de 25/03/2021 (87) WO 2021/202232 de 07/10/2021
(21) BR 11 2022 018670-3	Código 1.1 - Publicação Internacional – PCT. Apresentação de petição de requerimento de entrada na fase nacional (30) 18/03/2020 US 62/991,185 (51) A61P 25/00 (2006.01), A61P 25/06 (2006.01), C07K 14/33 (2006.01) (86) PCT US2021/023046 de 18/03/2021 (87) WO 2021/188844 de 23/09/2021
(21) BR 11 2022 018673-8	Código 1.1 - Publicação Internacional – PCT. Apresentação de petição de requerimento de entrada na fase nacional (30) 18/03/2020 US 62/991,403 (51) C12N 15/113 (2006.01), C12N 9/22 (2006.01)

	(86) PCT US2021/022840 de 17/03/2021 (87) WO 2021/188729 de 23/09/2021
(21) BR 11 2022 018674-6	Código 1.1 - Publicação Internacional – PCT. Apresentação de petição de requerimento de entrada na fase nacional (30) 20/03/2020 CN PCT/CN2020/080359 (51) A61K 31/541 (2006.01), A61P 31/04 (2006.01), A61P 31/06 (2006.01), C07D 279/00 (2006.01) (86) PCT US2021/022652 de 17/03/2021 (87) WO 2021/188606 de 23/09/2021
(21) BR 11 2022 018675-4	Código 1.1 - Publicação Internacional – PCT. Apresentação de petição de requerimento de entrada na fase nacional (30) 20/03/2020 US 62/992,819 (51) A61K 38/46 (2006.01), A61P 35/00 (2006.01), A61P 35/04 (2006.01) (86) PCT US2021/023141 de 19/03/2021 (87) WO 2021/188887 de 23/09/2021
(21) BR 11 2022 018676-2	Código 1.1 - Publicação Internacional – PCT. Apresentação de petição de requerimento de entrada na fase nacional (51) B60R 16/02 (2006.01), G06F 8/65 (2006.01) (86) PCT IB2020/000334 de 18/03/2020 (87) WO 2021/186205 de 23/09/2021
(21) BR 11 2022 018677-0	Código 1.1 - Publicação Internacional – PCT. Apresentação de petição de requerimento de entrada na fase nacional (30) 17/03/2020 CN 202010188038.1; 18/05/2020 US 16/877,069; 17/08/2020 CN PCT/CN2020/109645; 26/02/2021 US 63/154,032 (51) A61K 35/17 (2006.01), A61K 39/395 (2006.01), A61K 47/64 (2006.01) (86) PCT US2021/022779 de 17/03/2021 (87) WO 2021/188681 de 23/09/2021
(21) BR 11 2022 018678-9	Código 1.1 - Publicação Internacional – PCT. Apresentação de petição de requerimento de entrada na fase nacional (30) 19/03/2020 US 62/991,763; 09/12/2020 US 63/123,315 (51) A61K 31/395 (2006.01), A61K 31/4015 (2006.01), A61K 31/404 (2006.01), C07D 209/12 (2006.01), C07D 403/00 (2006.01), C07D 403/14 (2006.01) (86) PCT US2021/023233 de 19/03/2021 (87) WO 2021/188948 de 23/09/2021
(21) BR 11 2022 018681-9	Código 1.1 - Publicação Internacional – PCT. Apresentação de petição de requerimento de entrada na fase nacional (30) 17/03/2020 US 62/990,737; 31/03/2020 US 63/002,930

(51) G05B 23/02 (2006.01), A01G 25/09 (2006.01)
 (86) PCT US2021/022846 de 17/03/2021
 (87) WO 2021/188735 de 23/09/2021

(21) BR 11 2022 018682-7

Código 1.1 - Publicação Internacional – PCT. Apresentação de petição de requerimento de entrada na fase nacional
 (30) 18/03/2020 US 62/991,232
 (51) A61K 39/395 (2006.01), C07K 16/18 (2006.01)
 (86) PCT US2021/022914 de 18/03/2021
 (87) WO 2021/188770 de 23/09/2021

(21) BR 11 2022 018686-0

Código 1.1 - Publicação Internacional – PCT. Apresentação de petição de requerimento de entrada na fase nacional
 (30) 17/04/2020 BE 2020/5253
 (51) A23L 19/00 (2006.01), A23G 1/00 (2006.01), A23G 1/30 (2006.01), A23L 29/20 (2006.01), A23L 29/231 (2006.01), A23L 29/25 (2006.01), A23L 29/269 (2006.01), A23L 33/22 (2006.01)
 (86) PCT EP2021/059930 de 16/04/2021
 (87) WO 2021/209609 de 21/10/2021

(21) BR 11 2022 018689-4

Código 1.1 - Publicação Internacional – PCT. Apresentação de petição de requerimento de entrada na fase nacional
 (30) 19/03/2020 EP 20164150.3
 (51) A45D 40/04 (2006.01), A45D 40/14 (2006.01), B65D 83/00 (2006.01), A45D 34/00 (2006.01)
 (86) PCT US2021/022032 de 12/03/2021
 (87) WO 2021/188366 de 23/09/2021

(21) BR 11 2022 018690-8

Código 1.1 - Publicação Internacional – PCT. Apresentação de petição de requerimento de entrada na fase nacional
 (30) 27/03/2020 US 63/000,744
 (51) A61K 8/21 (2006.01), A61K 8/27 (2006.01), A61K 8/41 (2006.01), A61Q 11/00 (2006.01), A61K 8/44 (2006.01)
 (86) PCT US2021/024524 de 26/03/2021
 (87) WO 2021/195590 de 30/09/2021

(21) BR 11 2022 018695-9

Código 1.1 - Publicação Internacional – PCT. Apresentação de petição de requerimento de entrada na fase nacional
 (30) 19/03/2020 ES P202030231
 (51) E04H 3/14 (2006.01), A63C 19/02 (2006.01), A63C 19/12 (2006.01)
 (86) PCT ES2021/070198 de 18/03/2021
 (87) WO 2021/186096 de 23/09/2021



(21) BR 11 2022 018697-5	<p>Código 1.1 - Publicação Internacional – PCT. Apresentação de petição de requerimento de entrada na fase nacional (30) 20/03/2020 CN PCT/CN2020/080469; 29/01/2021 CN PCT/CN2021/074409 (51) C12Q 1/68 (2006.01) (86) PCT CN2021/078445 de 01/03/2021 (87) WO 2021/185061 de 23/09/2021</p>
(21) BR 11 2022 018698-3	<p>Código 1.1 - Publicação Internacional – PCT. Apresentação de petição de requerimento de entrada na fase nacional (30) 19/03/2020 US 62/991,810 (51) A61L 27/58 (2006.01), A61L 27/50 (2006.01), B33Y 80/00 (2006.01), A61F 2/12 (2006.01) (86) PCT US2021/023277 de 19/03/2021 (87) WO 2021/188975 de 23/09/2021</p>
(21) BR 11 2022 018700-9	<p>Código 1.1 - Publicação Internacional – PCT. Apresentação de petição de requerimento de entrada na fase nacional (30) 11/05/2020 US 63/022,953 (51) A47J 31/40 (2006.01), B65B 39/00 (2006.01), B65D 25/08 (2006.01), B65D 47/20 (2006.01), B65D 47/36 (2006.01), B65D 51/22 (2006.01) (86) PCT US2021/031695 de 11/05/2021 (87) WO 2021/231367 de 18/11/2021</p>
(21) BR 11 2022 018703-3	<p>Código 1.1 - Publicação Internacional – PCT. Apresentação de petição de requerimento de entrada na fase nacional (30) 26/03/2020 EP 20165925.7 (51) D21H 17/23 (2006.01), D21H 19/34 (2006.01), D21H 21/16 (2006.01), D21H 21/18 (2006.01) (86) PCT EP2021/057172 de 22/03/2021 (87) WO 2021/191097 de 30/09/2021</p>
(21) BR 11 2022 018705-0	<p>Código 1.1 - Publicação Internacional – PCT. Apresentação de petição de requerimento de entrada na fase nacional (30) 24/04/2020 EP 20020197.8 (51) A41D 13/015 (2006.01), A41D 19/015 (2006.01), A41D 31/28 (2006.01), A63B 71/14 (2006.01) (86) PCT IB2021/053360 de 23/04/2021 (87) WO 2021/214722 de 28/10/2021</p>
(21) BR 11 2022 018706-8	<p>Código 1.1 - Publicação Internacional – PCT. Apresentação de petição de requerimento de entrada na fase nacional (30) 23/03/2020 US 62/993,144</p>



	(51) C07D 401/14 (2006.01), A61P 35/00 (2006.01), C07D 471/04 (2006.01), C07D 473/32 (2006.01), C07D 487/04 (2006.01), C07D 491/048 (2006.01), C07D 491/052 (2006.01), C07D 495/04 (2006.01), C07D 498/04 (2006.01), C07D 513/04 (2006.01), A61K 31/4545 (2006.01) (86) PCT US2021/023382 de 22/03/2021 (87) WO 2021/194914 de 30/09/2021
(21) BR 11 2022 018707-6	Código 1.1 - Publicação Internacional – PCT. Apresentação de petição de requerimento de entrada na fase nacional (30) 20/03/2020 KR 10-2020-0034625 (51) A61K 38/12 (2006.01), A61P 9/12 (2006.01), A23L 33/18 (2006.01) (86) PCT KR2021/003424 de 19/03/2021 (87) WO 2021/187942 de 23/09/2021
(21) BR 11 2022 018708-4	Código 1.1 - Publicação Internacional – PCT. Apresentação de petição de requerimento de entrada na fase nacional (30) 19/03/2020 IT 102020000005929 (51) C12Q 1/689 (2006.01), B01L 3/00 (2006.01), C12Q 1/6895 (2006.01) (86) PCT IT2021/050073 de 18/03/2021 (87) WO 2021/186486 de 23/09/2021
(21) BR 11 2022 018709-2	Código 1.1 - Publicação Internacional – PCT. Apresentação de petição de requerimento de entrada na fase nacional (30) 20/03/2020 SE 2050305-8 (51) F26B 21/08 (2006.01), F26B 23/00 (2006.01), F26B 3/04 (2006.01), F26B 9/06 (2006.01) (86) PCT EP2021/056988 de 18/03/2021 (87) WO 2021/185984 de 23/09/2021
(21) BR 11 2022 018710-6	Código 1.1 - Publicação Internacional – PCT. Apresentação de petição de requerimento de entrada na fase nacional (30) 19/03/2020 US 62/991,903; 13/08/2020 US 63/065,357; 04/09/2020 US 63/074,970; 04/09/2020 US 63/075,010; 10/12/2020 US 17/117,889; 10/12/2020 US 63/123,631; 29/01/2021 US 17/162,259; 29/01/2021 US 17/162,283; 11/02/2021 US 17/173,457 (51) A61N 5/06 (2006.01) (86) PCT US2021/019785 de 26/02/2021 (87) WO 2021/188279 de 23/09/2021
(21) BR 11 2022 018711-4	Código 1.1 - Publicação Internacional – PCT. Apresentação de petição de requerimento de entrada na fase nacional (30) 20/03/2020 EP 20164538.9 (51) C08L 77/02 (2006.01), C08L 77/08 (2006.01), C08L 77/06 (2006.01), C08G

	69/36 (2006.01) (86) PCT EP2021/056912 de 18/03/2021 (87) WO 2021/185949 de 23/09/2021
(21) BR 11 2022 018712-2	Código 1.1 - Publicação Internacional – PCT. Apresentação de petição de requerimento de entrada na fase nacional (30) 23/03/2020 DE 10 2020 107 955.9 (51) F04D 19/00 (2006.01), E21F 1/00 (2006.01), F04D 29/60 (2006.01), F04D 29/54 (2006.01) (86) PCT EP2021/053720 de 16/02/2021 (87) WO 2021/190820 de 30/09/2021
(21) BR 11 2022 018713-0	Código 1.1 - Publicação Internacional – PCT. Apresentação de petição de requerimento de entrada na fase nacional (30) 27/03/2020 US 63/000,922 (51) A61K 47/10 (2006.01), A61K 9/10 (2006.01), A61B 18/02 (2006.01), A61F 7/02 (2006.01), A61M 5/31 (2006.01), A61M 5/44 (2006.01) (86) PCT US2021/024514 de 26/03/2021 (87) WO 2021/195582 de 30/09/2021
(21) BR 11 2022 018714-9	Código 1.1 - Publicação Internacional – PCT. Apresentação de petição de requerimento de entrada na fase nacional (30) 20/03/2020 CN PCT/CN2020/080416; 23/03/2020 CN PCT/CN2020/080562; 07/04/2020 US 16/842,717 (51) G06F 3/033 (2006.01) (86) PCT CN2021/076405 de 09/02/2021 (87) WO 2021/185016 de 23/09/2021
(21) BR 11 2022 018716-5	Código 1.1 - Publicação Internacional – PCT. Apresentação de petição de requerimento de entrada na fase nacional (30) 20/03/2020 AU 2020900862 (51) C21B 13/00 (2006.01) (86) PCT AU2021/050252 de 19/03/2021 (87) WO 2021/184078 de 23/09/2021
(21) BR 11 2022 018717-3	Código 1.1 - Publicação Internacional – PCT. Apresentação de petição de requerimento de entrada na fase nacional (30) 26/05/2020 JP 2020-091319 (51) B01J 29/76 (2006.01), B01D 53/94 (2006.01), B01J 37/02 (2006.01), B01J 37/04 (2006.01), B01J 37/08 (2006.01), F01N 3/08 (2006.01), F01N 3/10 (2006.01), F01N 3/28 (2006.01) (86) PCT JP2021/014375 de 02/04/2021 (87) WO 2021/240999 de 02/12/2021

(21) BR 11 2022 018718-1	Código 1.1 - Publicação Internacional – PCT. Apresentação de petição de requerimento de entrada na fase nacional (30) 19/03/2020 IL 273467 (51) B60J 7/02 (2006.01), B60J 7/04 (2006.01), B60J 7/06 (2006.01), B60J 7/14 (2006.01), B60P 3/32 (2006.01) (86) PCT IL2021/050306 de 18/03/2021 (87) WO 2021/186452 de 23/09/2021
(21) BR 11 2022 018721-1	Código 1.1 - Publicação Internacional – PCT. Apresentação de petição de requerimento de entrada na fase nacional (30) 01/04/2020 US 63/003,544 (51) A61K 31/496 (2006.01), A61K 9/00 (2006.01), A61P 25/18 (2006.01) (86) PCT JP2021/014192 de 01/04/2021 (87) WO 2021/201238 de 07/10/2021
(21) BR 11 2022 018722-0	Código 1.1 - Publicação Internacional – PCT. Apresentação de petição de requerimento de entrada na fase nacional (30) 20/03/2020 CN 202010202057.5 (51) H04M 1/19 (2006.01), G10K 11/175 (2006.01), G10K 11/178 (2006.01) (86) PCT CN2020/141881 de 31/12/2020 (87) WO 2021/184920 de 23/09/2021
(21) BR 11 2022 018723-8	Código 1.1 - Publicação Internacional – PCT. Apresentação de petição de requerimento de entrada na fase nacional (51) G06F 3/0482 (2006.01), G06F 3/01 (2006.01) (86) PCT CN2020/080416 de 20/03/2020 (87) WO 2021/184356 de 23/09/2021
(21) BR 11 2022 018724-6	Código 1.1 - Publicação Internacional – PCT. Apresentação de petição de requerimento de entrada na fase nacional (30) 31/03/2020 US 63/002,767 (51) C08F 210/02 (2006.01), C08F 4/80 (2006.01) (86) PCT US2021/025161 de 31/03/2021 (87) WO 2021/202722 de 07/10/2021
(21) BR 11 2022 018725-4	Código 1.1 - Publicação Internacional – PCT. Apresentação de petição de requerimento de entrada na fase nacional (30) 25/03/2020 US 62/994,612 (51) A61F 13/49 (2006.01), A61L 15/26 (2006.01), B32B 27/00 (2006.01), D01F 6/70 (2006.01) (86) PCT US2021/023798 de 24/03/2021 (87) WO 2021/195157 de 30/09/2021

(21) BR 11 2022 018726-2	<p>Código 1.1 - Publicação Internacional – PCT. Apresentação de petição de requerimento de entrada na fase nacional</p> <p>(30) 19/03/2020 CN 202010195403.1</p> <p>(51) H02J 3/44 (2006.01), H02J 3/38 (2006.01), H02J 3/01 (2006.01)</p> <p>(86) PCT CN2020/115061 de 14/09/2020</p> <p>(87) WO 2021/184702 de 23/09/2021</p>
(21) BR 11 2022 018727-0	<p>Código 1.1 - Publicação Internacional – PCT. Apresentação de petição de requerimento de entrada na fase nacional</p> <p>(30) 20/03/2020 US 62/992,820; 01/04/2020 US 16/837,010</p> <p>(51) E03F 5/16 (2006.01), B01D 24/00 (2006.01), C02F 9/00 (2006.01)</p> <p>(86) PCT US2021/022354 de 15/03/2021</p> <p>(87) WO 2021/188430 de 23/09/2021</p>
(21) BR 11 2022 018728-9	<p>Código 1.1 - Publicação Internacional – PCT. Apresentação de petição de requerimento de entrada na fase nacional</p> <p>(30) 31/03/2020 US 63/002,570</p> <p>(51) D04H 1/736 (2006.01), D21F 1/02 (2006.01), D21F 1/04 (2006.01), A61F 13/532 (2006.01), A61F 13/535 (2006.01), D21F 9/00 (2006.01), D21F 11/00 (2006.01)</p> <p>(86) PCT US2021/025046 de 31/03/2021</p> <p>(87) WO 2021/202637 de 07/10/2021</p>
(21) BR 11 2022 018730-0	<p>Código 1.1 - Publicação Internacional – PCT. Apresentação de petição de requerimento de entrada na fase nacional</p> <p>(30) 31/03/2020 KR 10-2020-0039476</p> <p>(51) C07K 14/54 (2006.01), C12N 15/11 (2006.01), C12N 15/70 (2006.01)</p> <p>(86) PCT KR2021/004028 de 31/03/2021</p> <p>(87) WO 2021/201615 de 07/10/2021</p>
(21) BR 11 2022 018731-9	<p>Código 1.1 - Publicação Internacional – PCT. Apresentação de petição de requerimento de entrada na fase nacional</p> <p>(30) 26/03/2020 EP 20166035.4</p> <p>(51) A61K 31/4365 (2006.01), A61K 31/4436 (2006.01), A61K 31/444 (2006.01), A61P 25/00 (2006.01), A61P 25/28 (2006.01)</p> <p>(86) PCT EP2021/057988 de 26/03/2021</p> <p>(87) WO 2021/191435 de 30/09/2021</p>
(21) BR 11 2022 018732-7	<p>Código 1.1 - Publicação Internacional – PCT. Apresentação de petição de requerimento de entrada na fase nacional</p> <p>(30) 23/03/2020 US 62/993,456; 08/03/2021 US 17/195,319</p> <p>(51) A61B 5/15 (2006.01), A61B 5/154 (2006.01), A61B 5/155 (2006.01), A61M</p>



	25/06 (2006.01), A61M 25/00 (2006.01) (86) PCT US2021/022411 de 15/03/2021 (87) WO 2021/194789 de 30/09/2021
(21) BR 11 2022 018734-3	Código 1.1 - Publicação Internacional – PCT. Apresentação de petição de requerimento de entrada na fase nacional (30) 24/03/2020 EP 20165287.2; 24/03/2020 EP 20165291.4 (51) F25D 17/06 (2006.01) (86) PCT EP2020/078050 de 07/10/2020 (87) WO 2021/190774 de 30/09/2021
(21) BR 11 2022 018737-8	Código 1.1 - Publicação Internacional – PCT. Apresentação de petição de requerimento de entrada na fase nacional (30) 19/03/2020 KR 10-2020-0033955 (51) C07C 209/86 (2006.01), C07C 211/09 (2006.01), B01D 63/02 (2006.01), B01D 71/68 (2006.01), B01D 71/36 (2006.01), B01D 71/26 (2006.01), B01D 3/00 (2006.01) (86) PCT KR2021/002949 de 10/03/2021 (87) WO 2021/187796 de 23/09/2021
(21) BR 11 2022 018739-4	Código 1.1 - Publicação Internacional – PCT. Apresentação de petição de requerimento de entrada na fase nacional (30) 26/03/2020 JP 2020-055838 (51) A61F 13/15 (2006.01), A61F 13/511 (2006.01), A61F 13/536 (2006.01) (86) PCT JP2021/003904 de 03/02/2021 (87) WO 2021/192640 de 30/09/2021
(21) BR 11 2022 018740-8	Código 1.1 - Publicação Internacional – PCT. Apresentação de petição de requerimento de entrada na fase nacional (30) 20/03/2020 US 62/992,424 (51) C01G 23/04 (2006.01), C08J 3/205 (2006.01), C08K 3/105 (2006.01), C08K 3/26 (2006.01), C09D 7/61 (2006.01) (86) PCT US2021/017185 de 09/02/2021 (87) WO 2021/188229 de 23/09/2021
(21) BR 11 2022 018741-6	Código 1.1 - Publicação Internacional – PCT. Apresentação de petição de requerimento de entrada na fase nacional (30) 03/04/2020 US 63/004,680 (51) A61K 31/137 (2006.01), A61K 31/54 (2006.01), A61K 31/553 (2006.01) (86) PCT US2021/025650 de 02/04/2021 (87) WO 2021/203051 de 07/10/2021
(21) BR 11 2022 018743-2	Código 1.1 - Publicação Internacional – PCT. Apresentação de petição de

	requerimento de entrada na fase nacional (30) 26/03/2020 EP 20165758.2 (51) C08F 220/18 (2006.01), C08F 2/26 (2006.01), C08F 20/18 (2006.01), C08K 5/01 (2006.01) (86) PCT EP2021/057732 de 25/03/2021 (87) WO 2021/191349 de 30/09/2021
--	--

(21) BR 11 2022 018744-0	Código 1.1 - Publicação Internacional – PCT. Apresentação de petição de requerimento de entrada na fase nacional (51) H04R 9/02 (2006.01) (86) PCT CN2020/088524 de 30/04/2020 (87) WO 2021/217670 de 04/11/2021
---------------------------------	---

(21) BR 11 2022 018745-9	Código 1.1 - Publicação Internacional – PCT. Apresentação de petição de requerimento de entrada na fase nacional (30) 19/03/2020 EP 20382203.6 (51) H01Q 1/22 (2006.01), H01Q 1/34 (2006.01), H01Q 9/04 (2006.01), H01Q 25/00 (2006.01), H01Q 21/20 (2006.01) (86) PCT EP2021/056950 de 18/03/2021 (87) WO 2021/185970 de 23/09/2021
---------------------------------	--

(21) BR 11 2022 018746-7	Código 1.1 - Publicação Internacional – PCT. Apresentação de petição de requerimento de entrada na fase nacional (30) 01/04/2020 EP 20167614.5 (51) A24D 1/20 (2006.01), A24D 3/04 (2006.01) (86) PCT EP2021/058110 de 29/03/2021 (87) WO 2021/198155 de 07/10/2021
---------------------------------	---

(21) BR 11 2022 018747-5	Código 1.1 - Publicação Internacional – PCT. Apresentação de petição de requerimento de entrada na fase nacional (51) B33Y 80/00 (2006.01), E04G 21/04 (2006.01) (86) PCT US2020/025929 de 31/03/2020 (87) WO 2021/201840 de 07/10/2021
---------------------------------	--

(21) BR 11 2022 018748-3	Código 1.1 - Publicação Internacional – PCT. Apresentação de petição de requerimento de entrada na fase nacional (30) 03/04/2020 EP 20168101.2 (51) B01J 13/16 (2006.01), C04B 20/06 (2006.01), C08J 9/16 (2006.01), C08K 9/10 (2006.01) (86) PCT EP2021/058762 de 01/04/2021 (87) WO 2021/198492 de 07/10/2021
---------------------------------	---

(21) BR 11 2022 018752-1	Código 1.1 - Publicação Internacional – PCT. Apresentação de petição de
---------------------------------	---



	requerimento de entrada na fase nacional (30) 20/03/2020 CN 202010210537.6 (51) E05D 3/02 (2006.01), E05D 5/14 (2006.01), E05D 11/10 (2006.01) (86) PCT CN2021/081869 de 19/03/2021 (87) WO 2021/185366 de 23/09/2021
(21) BR 11 2022 018754-8	Código 1.1 - Publicação Internacional – PCT. Apresentação de petição de requerimento de entrada na fase nacional (30) 30/03/2020 KR 10-2020-0038022 (51) B29B 17/04 (2006.01), B29B 17/02 (2006.01), B02C 19/18 (2006.01), B29C 44/00 (2006.01) (86) PCT KR2020/014052 de 15/10/2020 (87) WO 2021/167199 de 26/08/2021
(21) BR 11 2022 018755-6	Código 1.1 - Publicação Internacional – PCT. Apresentação de petição de requerimento de entrada na fase nacional (30) 20/03/2020 US 62/992,393 (51) C01G 23/04 (2006.01), C09B 21/00 (2006.01) (86) PCT US2021/017181 de 09/02/2021 (87) WO 2021/188227 de 23/09/2021
(21) BR 11 2022 018756-4	Código 1.1 - Publicação Internacional – PCT. Apresentação de petição de requerimento de entrada na fase nacional (30) 21/04/2020 EP 20170606.6 (51) B65D 85/10 (2006.01) (86) PCT EP2021/059870 de 16/04/2021 (87) WO 2021/213908 de 28/10/2021
(21) BR 11 2022 018757-2	Código 1.1 - Publicação Internacional – PCT. Apresentação de petição de requerimento de entrada na fase nacional (30) 20/03/2020 GB 2004095.2 (51) H04N 19/172 (2006.01), H04N 19/174 (2006.01), H04N 19/70 (2006.01) (86) PCT EP2021/056870 de 17/03/2021 (87) WO 2021/185929 de 23/09/2021
(21) BR 11 2022 018758-0	Código 1.1 - Publicação Internacional – PCT. Apresentação de petição de requerimento de entrada na fase nacional (30) 19/03/2020 CN 202020360385.3 (51) H02J 7/00 (2006.01), H05K 7/20 (2006.01) (86) PCT CN2021/076941 de 19/02/2021 (87) WO 2021/185018 de 23/09/2021
(21) BR 11 2022 018760-2	Código 1.1 - Publicação Internacional – PCT. Apresentação de petição de

requerimento de entrada na fase nacional

(30) 08/04/2020 US 63/006,763

(51) C08G 18/32 (2006.01), C08G 18/76 (2006.01), C08G 18/80 (2006.01), C08G 18/50 (2006.01), C08G 18/48 (2006.01), C08G 18/66 (2006.01), C09D 175/04 (2006.01), C09D 11/02 (2006.01), B32B 27/40 (2006.01)

(86) PCT US2021/020221 de 01/03/2021

(87) WO 2021/206825 de 14/10/2021

(21) BR 11 2022 018761-0

Código 1.1 - Publicação Internacional – PCT. Apresentação de petição de requerimento de entrada na fase nacional

(30) 19/03/2020 IT 10202000005947

(51) A61B 17/16 (2006.01)

(86) PCT IT2021/050074 de 19/03/2021

(87) WO 2021/186487 de 23/09/2021

(21) BR 11 2022 018763-7

Código 1.1 - Publicação Internacional – PCT. Apresentação de petição de requerimento de entrada na fase nacional

(30) 28/04/2020 EP 20305411.9

(51) F03B 1/00 (2006.01), G01N 21/00 (2006.01), B63G 8/00 (2006.01)

(86) PCT EP2021/061082 de 28/04/2021

(87) WO 2021/219695 de 04/11/2021

(21) BR 11 2022 018766-1

Código 1.1 - Publicação Internacional – PCT. Apresentação de petição de requerimento de entrada na fase nacional

(30) 20/03/2020 US 62/992.746; 19/05/2020 US 63/027.263

(51) A61K 9/00 (2006.01), A61K 39/00 (2006.01), A61K 47/12 (2006.01), A61K 47/18 (2006.01), A61K 47/26 (2006.01)

(86) PCT IB2021/000155 de 19/03/2021

(87) WO 2021/186245 de 23/09/2021

(21) BR 11 2022 018769-6

Código 1.1 - Publicação Internacional – PCT. Apresentação de petição de requerimento de entrada na fase nacional

(30) 19/03/2020 US 62/991,827; 27/07/2020 US 63/057,082; 19/08/2020 US 62/706,488; 21/09/2020 US 63/081,168; 08/03/2021 US 63/158,297

(51) C12Q 1/70 (2006.01), C12N 15/113 (2006.01), C12N 9/22 (2006.01), G01N 33/50 (2006.01)

(86) PCT US2021/023025 de 18/03/2021

(87) WO 2021/188830 de 23/09/2021

(21) BR 11 2022 018770-0

Código 1.1 - Publicação Internacional – PCT. Apresentação de petição de requerimento de entrada na fase nacional

(51) A61K 35/17 (2006.01), A61K 31/675 (2006.01), A61K 31/7076 (2006.01), A61K 45/06 (2006.01), A61P 35/02 (2006.01), C12N 5/00 (2006.01)



	(86) PCT GB2020/050763 de 20/03/2020 (87) WO 2021/186137 de 23/09/2021
--	---

(21) BR 11 2022 018771-8	Código 1.1 - Publicação Internacional – PCT. Apresentação de petição de requerimento de entrada na fase nacional (30) 20/03/2020 IN 202011012107 (51) A61F 2/16 (2006.01), G02B 3/08 (2006.01), G02B 3/10 (2006.01), G02C 7/04 (2006.01), G02C 7/02 (2006.01) (86) PCT IB2021/052263 de 18/03/2021 (87) WO 2021/186378 de 23/09/2021
---------------------------------	--

(21) BR 11 2022 018772-6	Código 1.1 - Publicação Internacional – PCT. Apresentação de petição de requerimento de entrada na fase nacional (51) B64D 11/00 (2006.01), G06Q 30/02 (2006.01), H04W 4/00 (2006.01) (86) PCT US2020/023401 de 18/03/2020 (87) WO 2021/188103 de 23/09/2021
---------------------------------	---

(21) BR 11 2022 018773-4	Código 1.1 - Publicação Internacional – PCT. Apresentação de petição de requerimento de entrada na fase nacional (30) 20/03/2020 US 62/992,883 (51) G16H 10/20 (2006.01), A61B 5/16 (2006.01), G16H 10/60 (2006.01), G16H 40/20 (2006.01), G16H 50/30 (2006.01), G16H 50/70 (2006.01) (86) PCT US2021/023315 de 19/03/2021 (87) WO 2021/188994 de 23/09/2021
---------------------------------	--

(21) BR 11 2022 018774-2	Código 1.1 - Publicação Internacional – PCT. Apresentação de petição de requerimento de entrada na fase nacional (30) 01/04/2020 EP 20167628.5 (51) G05B 19/418 (2006.01), G06Q 50/02 (2006.01) (86) PCT EP2021/058397 de 31/03/2021 (87) WO 2021/198318 de 07/10/2021
---------------------------------	--

(21) BR 11 2022 018775-0	Código 1.1 - Publicação Internacional – PCT. Apresentação de petição de requerimento de entrada na fase nacional (30) 27/03/2020 DK PA202070193 (51) A61C 7/00 (2006.01), A61C 13/00 (2006.01) (86) PCT EP2021/057790 de 25/03/2021 (87) WO 2021/191374 de 30/09/2021
---------------------------------	---

(21) BR 11 2022 018779-3	Código 1.1 - Publicação Internacional – PCT. Apresentação de petição de requerimento de entrada na fase nacional (30) 18/03/2020 US 62/991,506 (51) B65D 71/40 (2006.01), B65D 71/42 (2006.01)
---------------------------------	--



(86) PCT US2021/022873 de 18/03/2021

(87) WO 2021/188751 de 23/09/2021

(21) BR 11 2022 018780-7

Código 1.1 - Publicação Internacional – PCT. Apresentação de petição de requerimento de entrada na fase nacional

(30) 20/03/2020 SE 2050304-1

(51) C12Q 1/18 (2006.01), C12Q 1/20 (2006.01), G01N 21/25 (2006.01), C12Q 1/04 (2006.01), C12Q 1/08 (2006.01), G06T 7/00 (2006.01), C12M 1/32 (2006.01)

(86) PCT SE2021/050243 de 19/03/2021

(87) WO 2021/188037 de 23/09/2021

(21) BR 11 2022 018781-5

Código 1.1 - Publicação Internacional – PCT. Apresentação de petição de requerimento de entrada na fase nacional

(30) 20/03/2020 US 62/992,689; 16/07/2020 US 63/052,664

(51) C12P 5/02 (2006.01), C12M 1/04 (2006.01), C12P 7/06 (2006.01)

(86) PCT US2021/023163 de 19/03/2021

(87) WO 2021/188897 de 23/09/2021

(21) BR 11 2022 018782-3

Código 1.1 - Publicação Internacional – PCT. Apresentação de petição de requerimento de entrada na fase nacional

(30) 20/03/2020 US 62/992,861; 23/03/2020 US 62/993,595; 27/03/2020 US 63/000,788; 20/04/2020 US 63/012,727; 08/03/2021 US 63/158,350

(51) A61B 1/06 (2006.01), A61B 1/267 (2006.01), A61N 5/06 (2006.01), A61N 5/08 (2006.01)

(86) PCT US2021/023354 de 19/03/2021

(87) WO 2021/189020 de 23/09/2021

(21) BR 11 2022 018784-0

Código 1.1 - Publicação Internacional – PCT. Apresentação de petição de requerimento de entrada na fase nacional

(30) 20/03/2020 US 62/992,222

(51) C12N 15/10 (2006.01), C12Q 1/68 (2006.01), G01N 33/48 (2006.01)

(86) PCT CN2021/081650 de 19/03/2021

(87) WO 2021/185336 de 23/09/2021

(21) BR 11 2022 018786-6

Código 1.1 - Publicação Internacional – PCT. Apresentação de petição de requerimento de entrada na fase nacional

(30) 20/03/2020 US 62/992.298

(51) B29C 65/02 (2006.01), A61L 2/14 (2006.01), B29D 23/00 (2006.01), A61M 25/00 (2006.01), B29K 221/00 (2006.01)

(86) PCT US2021/019197 de 23/02/2021

(87) WO 2021/188261 de 23/09/2021



(21) BR 11 2022 018787-4	Código 1.1 - Publicação Internacional – PCT. Apresentação de petição de requerimento de entrada na fase nacional (30) 19/03/2020 ZA 202001735 (51) B60M 1/12 (2006.01), B60M 1/28 (2006.01), B61L 27/00 (2006.01) (86) PCT ZA2021/050018 de 18/03/2021 (87) WO 2021/189086 de 23/09/2021
(21) BR 11 2022 018790-4	Código 1.1 - Publicação Internacional – PCT. Apresentação de petição de requerimento de entrada na fase nacional (30) 19/03/2020 US 62/991,820 (51) B01D 21/26 (2006.01), C12M 1/00 (2006.01), C12M 1/26 (2006.01), C12M 3/00 (2006.01), C12Q 1/24 (2006.01) (86) PCT US2021/022739 de 17/03/2021 (87) WO 2021/188655 de 23/09/2021
(21) BR 11 2022 018791-2	Código 1.1 - Publicação Internacional – PCT. Apresentação de petição de requerimento de entrada na fase nacional (30) 18/03/2020 CN 202010192630.9; 17/08/2020 CN 202021717762.0; 15/01/2021 CN 202110057559.8; 15/01/2021 CN 202120119689.5; 15/01/2021 CN 202110057563.4; 15/01/2021 CN 202120115656.3 (51) A61F 2/24 (2006.01), A61B 17/10 (2006.01) (86) PCT CN2021/081606 de 18/03/2021 (87) WO 2021/185324 de 23/09/2021
(21) BR 11 2022 018792-0	Código 1.1 - Publicação Internacional – PCT. Apresentação de petição de requerimento de entrada na fase nacional (30) 20/03/2020 GB 2004100.0; 07/04/2020 CN 202010265531.9; 06/05/2020 GB 2006723.7; 07/07/2020 GB 2010446.9; 10/09/2020 GB 2014263.4; 16/10/2020 GB 2016403.4; 30/11/2020 GB 2018835.5; 20/01/2021 GB 2100769.5 (51) C12Q 1/28 (2006.01), G01N 33/569 (2006.01), G01N 33/68 (2006.01) (86) PCT EP2021/057096 de 19/03/2021 (87) WO 2021/186037 de 23/09/2021
(21) BR 11 2022 018793-9	Código 1.1 - Publicação Internacional – PCT. Apresentação de petição de requerimento de entrada na fase nacional (30) 20/03/2020 EP 20305299.8; 25/03/2020 EP 20305327.7; 12/05/2020 EP 20305482.0; 03/12/2020 EP 20306483.7 (51) A61K 31/47 (2006.01), A61K 31/7012 (2006.01), A61P 31/14 (2006.01), G01N 33/48 (2006.01) (86) PCT EP2021/057123 de 19/03/2021 (87) WO 2021/186053 de 23/09/2021

-
- (21) BR 11 2022 018794-7** Código 1.1 - Publicação Internacional – PCT. Apresentação de petição de requerimento de entrada na fase nacional
(30) 20/03/2020 CN PCT/CN2020/080477
(51) A61K 45/00 (2006.01), A61K 9/08 (2006.01)
(86) PCT CN2021/082173 de 22/03/2021
(87) WO 2021/185382 de 23/09/2021
-
- (21) BR 11 2022 018795-5** Código 1.1 - Publicação Internacional – PCT. Apresentação de petição de requerimento de entrada na fase nacional
(30) 20/03/2020 EP 20305298.0
(51) C07K 16/28 (2006.01), A61K 39/00 (2006.01), C07K 14/705 (2006.01), A61P 35/00 (2006.01), A61P 37/06 (2006.01)
(86) PCT EP2021/057132 de 19/03/2021
(87) WO 2021/186056 de 23/09/2021
-
- (21) BR 11 2022 018796-3** Código 1.1 - Publicação Internacional – PCT. Apresentação de petição de requerimento de entrada na fase nacional
(30) 20/03/2020 BR BR102020005666-2
(51) C12Q 1/6895 (2006.01), C12N 15/32 (2006.01), C12N 15/82 (2006.01), A01H 1/00 (2006.01), A01H 6/46 (2006.01), C12Q 1/686 (2006.01), C12Q 1/6813 (2006.01), A23L 7/00 (2006.01)
(86) PCT BR2021/050116 de 19/03/2021
(87) WO 2021/184101 de 23/09/2021
-
- (21) BR 11 2022 018797-1** Código 1.1 - Publicação Internacional – PCT. Apresentação de petição de requerimento de entrada na fase nacional
(30) 25/03/2020 GB 2004337.8
(51) A61M 11/00 (2006.01), A61M 15/00 (2006.01)
(86) PCT GB2021/050718 de 24/03/2021
(87) WO 2021/191606 de 30/09/2021
-
- (21) BR 11 2022 018809-9** Código 1.1 - Publicação Internacional – PCT. Apresentação de petição de requerimento de entrada na fase nacional
(51) C08L 95/00 (2006.01)
(86) PCT IB2020/054992 de 26/05/2020
(87) WO 2021/240216 de 02/12/2021
-
- (21) BR 11 2022 018812-9** Código 1.1 - Publicação Internacional – PCT. Apresentação de petição de requerimento de entrada na fase nacional
(30) 30/03/2020 US 63/002,180; 24/03/2021 US 17/211,648
(51) H04L 5/00 (2006.01), H04L 27/00 (2006.01)
(86) PCT US2021/024143 de 25/03/2021
(87) WO 2021/202236 de 07/10/2021

(21) BR 11 2022 018813-7	Código 1.1 - Publicação Internacional – PCT. Apresentação de petição de requerimento de entrada na fase nacional (30) 25/03/2020 GB 2004338.6 (51) F16L 1/18 (2006.01), F16L 1/20 (2006.01), B63B 35/03 (2006.01) (86) PCT NO2021/050027 de 29/01/2021 (87) WO 2021/194344 de 30/09/2021
(21) BR 11 2022 018815-3	Código 1.1 - Publicação Internacional – PCT. Apresentação de petição de requerimento de entrada na fase nacional (30) 25/03/2020 US 62/994,391; 24/04/2020 US PCT/US2020/029827; 27/10/2020 US 63/106,276; 11/02/2021 US 63/148,463 (51) A61K 9/00 (2006.01), A61K 47/34 (2006.01), A61K 47/10 (2006.01) (86) PCT US2021/023806 de 24/03/2021 (87) WO 2021/195163 de 30/09/2021
(21) BR 11 2022 018817-0	Código 1.1 - Publicação Internacional – PCT. Apresentação de petição de requerimento de entrada na fase nacional (30) 02/04/2020 US 63/004,397; 31/03/2021 US 17/218,898 (51) H04N 19/70 (2006.01), H04N 19/186 (2006.01), H04N 19/159 (2006.01), H04N 19/176 (2006.01) (86) PCT US2021/025425 de 01/04/2021 (87) WO 2021/202905 de 07/10/2021
(21) BR 11 2022 018819-6	Código 1.1 - Publicação Internacional – PCT. Apresentação de petição de requerimento de entrada na fase nacional (30) 20/03/2020 US 62/992,666; 18/05/2020 US 63/026,559; 31/07/2020 US 63/059,582; 01/10/2020 US 63/086,519; 08/12/2020 US 63/122,904 (51) A61K 39/12 (2006.01), A61K 39/215 (2006.01), C07K 14/165 (2006.01), C07K 7/06 (2006.01), A61P 31/14 (2006.01) (86) PCT US2021/023267 de 19/03/2021 (87) WO 2021/188969 de 23/09/2021
(21) BR 11 2022 018820-0	Código 1.1 - Publicação Internacional – PCT. Apresentação de petição de requerimento de entrada na fase nacional (30) 20/03/2020 AU 2020900864 (51) C07K 14/705 (2006.01), A61K 35/17 (2006.01), C07K 7/08 (2006.01), A61K 38/10 (2006.01), A61P 37/06 (2006.01) (86) PCT AU2021/050254 de 19/03/2021 (87) WO 2021/184080 de 23/09/2021
(21) BR 11 2022 018822-6	Código 1.1 - Publicação Internacional – PCT. Apresentação de petição de requerimento de entrada na fase nacional

	(30) 20/03/2020 US 62/992,722 (51) A61K 39/12 (2006.01), A61K 39/00 (2006.01), A61K 38/00 (2006.01), C07K 1/00 (2006.01), C07K 14/00 (2006.01) (86) PCT US2021/023310 de 19/03/2021 (87) WO 2021/188991 de 23/09/2021
(21) BR 11 2022 018823-4	Código 1.1 - Publicação Internacional – PCT. Apresentação de petição de requerimento de entrada na fase nacional (30) 24/03/2020 EP 20165291.4 (51) F25D 17/06 (2006.01) (86) PCT EP2021/055002 de 01/03/2021 (87) WO 2021/190864 de 30/09/2021
(21) BR 11 2022 018824-2	Código 1.1 - Publicação Internacional – PCT. Apresentação de petição de requerimento de entrada na fase nacional (30) 21/03/2020 US 16/826,194 (51) C07K 16/20 (2006.01), C07K 16/40 (2006.01) (86) PCT US2021/023140 de 19/03/2021 (87) WO 2021/194873 de 30/09/2021
(21) BR 11 2022 018825-0	Código 1.1 - Publicação Internacional – PCT. Apresentação de petição de requerimento de entrada na fase nacional (30) 24/03/2020 US 62/993,773 (51) A61K 8/41 (2006.01), A61K 8/58 (2006.01), A61K 8/73 (2006.01), A61Q 5/02 (2006.01), A61Q 5/12 (2006.01) (86) PCT US2021/022650 de 17/03/2021 (87) WO 2021/194805 de 30/09/2021
(21) BR 11 2022 018827-7	Código 1.1 - Publicação Internacional – PCT. Apresentação de petição de requerimento de entrada na fase nacional (30) 31/03/2020 EP 20167256.5; 18/03/2021 EP 21163417.5 (51) A61P 31/00 (2006.01), A61P 31/14 (2006.01), A61P 31/16 (2006.01) (86) PCT EP2021/058240 de 30/03/2021 (87) WO 2021/198223 de 07/10/2021
(21) BR 11 2022 018828-5	Código 1.1 - Publicação Internacional – PCT. Apresentação de petição de requerimento de entrada na fase nacional (30) 31/03/2020 EP 20167239.1 (51) C07D 487/04 (2006.01), A61K 31/5517 (2006.01), A61P 25/00 (2006.01) (86) PCT EP2021/058063 de 29/03/2021 (87) WO 2021/198124 de 07/10/2021
(21) BR 11 2022 018829-3	Código 1.1 - Publicação Internacional – PCT. Apresentação de petição de

	requerimento de entrada na fase nacional (30) 07/04/2020 JP 2020-069313 (51) C22C 38/00 (2006.01), C22C 38/14 (2006.01), B22D 11/00 (2006.01), B22D 11/12 (2006.01) (86) PCT JP2021/014477 de 05/04/2021 (87) WO 2021/206047 de 14/10/2021
(21) BR 11 2022 018830-7	Código 1.1 - Publicação Internacional – PCT. Apresentação de petição de requerimento de entrada na fase nacional (30) 20/03/2020 CN 202010203782.4 (51) H04W 36/00 (2006.01) (86) PCT CN2021/081772 de 19/03/2021 (87) WO 2021/185350 de 23/09/2021
(21) BR 11 2022 018832-3	Código 1.1 - Publicação Internacional – PCT. Apresentação de petição de requerimento de entrada na fase nacional (30) 26/03/2020 US 62/994,996 (51) H04L 9/32 (2006.01) (86) PCT US2021/023253 de 19/03/2021 (87) WO 2021/194889 de 30/09/2021
(21) BR 11 2022 018834-0	Código 1.1 - Publicação Internacional – PCT. Apresentação de petição de requerimento de entrada na fase nacional (30) 20/03/2020 IN 202021012142 (51) A01N 43/653 (2006.01), A01N 25/12 (2006.01), C07D 249/12 (2006.01), A01N 43/707 (2006.01), C07D 253/075 (2006.01), C07D 251/46 (2006.01), C07D 251/38 (2006.01), C07D 253/07 (2006.01), C07D 413/04 (2006.01) (86) PCT IB2021/052316 de 19/03/2021 (87) WO 2021/186406 de 23/09/2021
(21) BR 11 2022 018835-8	Código 1.1 - Publicação Internacional – PCT. Apresentação de petição de requerimento de entrada na fase nacional (30) 02/04/2020 US 63/004,339; 24/03/2021 US 17/211,125 (51) H02J 1/06 (2006.01), H02J 7/00 (2006.01), H02J 13/00 (2006.01), H04B 3/54 (2006.01) (86) PCT US2021/025066 de 31/03/2021 (87) WO 2021/202647 de 07/10/2021
(21) BR 11 2022 018837-4	Código 1.1 - Publicação Internacional – PCT. Apresentação de petição de requerimento de entrada na fase nacional (30) 23/03/2020 EP 20164890.4 (51) B65D 85/804 (2006.01) (86) PCT EP2021/057346 de 23/03/2021

(87) WO 2021/191178 de 30/09/2021

(21) BR 11 2022 018838-2 Código 1.1 - Publicação Internacional – PCT. Apresentação de petição de requerimento de entrada na fase nacional
(30) 31/03/2020 AT A 50261/2020
(51) B65G 47/38 (2006.01), B65G 47/96 (2006.01), B65G 47/84 (2006.01)
(86) PCT AT2021/060086 de 11/03/2021
(87) WO 2021/195679 de 07/10/2021

(21) BR 11 2022 018839-0 Código 1.1 - Publicação Internacional – PCT. Apresentação de petição de requerimento de entrada na fase nacional
(30) 10/07/2020 US 63/050,314; 10/07/2020 US 63/050,315
(51) A01M 7/00 (2006.01), B05B 12/00 (2006.01)
(86) PCT IB2021/055311 de 16/06/2021
(87) WO 2022/009002 de 13/01/2022

(21) BR 11 2022 018840-4 Código 1.1 - Publicação Internacional – PCT. Apresentação de petição de requerimento de entrada na fase nacional
(30) 20/03/2020 US 62/992,305
(51) D21H 11/14 (2006.01), D21H 19/82 (2006.01), D21H 27/10 (2006.01), B65D 65/42 (2006.01)
(86) PCT US2021/021304 de 08/03/2021
(87) WO 2021/188312 de 23/09/2021

(21) BR 11 2022 018843-9 Código 1.1 - Publicação Internacional – PCT. Apresentação de petição de requerimento de entrada na fase nacional
(30) 20/03/2020 US 62/992,633
(51) B65B 39/00 (2006.01), A47J 31/00 (2006.01), A47J 31/40 (2006.01), B67D 1/00 (2006.01)
(86) PCT US2021/023300 de 19/03/2021
(87) WO 2021/188988 de 23/09/2021

(21) BR 11 2022 018844-7 Código 1.1 - Publicação Internacional – PCT. Apresentação de petição de requerimento de entrada na fase nacional
(30) 31/03/2020 US 63/003,074
(51) C08F 110/14 (2006.01), C08F 4/64 (2006.01), C08F 4/659 (2006.01)
(86) PCT US2021/024424 de 26/03/2021
(87) WO 2021/202294 de 07/10/2021

(21) BR 11 2022 018845-5 Código 1.1 - Publicação Internacional – PCT. Apresentação de petição de requerimento de entrada na fase nacional
(30) 31/03/2020 EP 20167272.2
(51) A61K 9/107 (2006.01), A61K 47/26 (2006.01), A61K 47/36 (2006.01), A61K



47/44 (2006.01), A61K 36/47 (2006.01), A61K 31/728 (2006.01), A61P 27/04 (2006.01)

(86) PCT EP2021/058220 de 30/03/2021

(87) WO 2021/198212 de 07/10/2021

(21) BR 11 2022 018846-3

Código 1.1 - Publicação Internacional – PCT. Apresentação de petição de requerimento de entrada na fase nacional

(30) 12/08/2020 KR 10-2020-0101353; 04/08/2021 KR 10-2021-0102776

(51) C08F 4/659 (2006.01), C08F 4/02 (2006.01), C08F 4/6592 (2006.01)

(86) PCT KR2021/010360 de 05/08/2021

(87) WO 2022/035132 de 17/02/2022

(21) BR 11 2022 018847-1

Código 1.1 - Publicação Internacional – PCT. Apresentação de petição de requerimento de entrada na fase nacional

(30) 24/03/2020 US 62/993,930; 30/06/2020 US 63/046,318

(51) C07K 16/28 (2006.01), C12N 9/12 (2006.01)

(86) PCT US2021/023381 de 22/03/2021

(87) WO 2021/194913 de 30/09/2021

(21) BR 11 2022 018848-0

Código 1.1 - Publicação Internacional – PCT. Apresentação de petição de requerimento de entrada na fase nacional

(30) 02/04/2020 IT 102020000006937

(51) B65C 9/18 (2006.01), B65C 9/22 (2006.01), B65C 9/42 (2006.01)

(86) PCT EP2021/057942 de 26/03/2021

(87) WO 2021/198072 de 07/10/2021

(21) BR 11 2022 018850-1

Código 1.1 - Publicação Internacional – PCT. Apresentação de petição de requerimento de entrada na fase nacional

(30) 02/04/2020 IT 102020000006946

(51) B08B 9/08 (2006.01), B08B 9/28 (2006.01), B08B 9/32 (2006.01)

(86) PCT EP2021/057489 de 23/03/2021

(87) WO 2021/197939 de 07/10/2021

(21) BR 11 2022 018851-0

Código 1.1 - Publicação Internacional – PCT. Apresentação de petição de requerimento de entrada na fase nacional

(30) 15/06/2020 AT 50513/2020

(51) B01D 21/00 (2006.01), B01D 21/01 (2006.01), B01D 21/08 (2006.01), B01D 21/24 (2006.01)

(86) PCT IB2021/055138 de 11/06/2021

(87) WO 2021/255597 de 23/12/2021

(21) BR 11 2022 018852-8

Código 1.1 - Publicação Internacional – PCT. Apresentação de petição de requerimento de entrada na fase nacional



	(30) 27/03/2020 US 63/000,954 (51) C08F 210/02 (2006.01), C08F 210/18 (2006.01) (86) PCT US2021/024369 de 26/03/2021 (87) WO 2021/195502 de 30/09/2021
(21) BR 11 2022 018853-6	Código 1.1 - Publicação Internacional – PCT. Apresentação de petição de requerimento de entrada na fase nacional (30) 20/03/2020 US 62/992,167; 02/04/2020 KR 10-2020-0040475 (51) G01N 33/543 (2006.01), G01N 27/327 (2006.01), B01L 3/00 (2006.01) (86) PCT KR2021/003444 de 19/03/2021 (87) WO 2021/187951 de 23/09/2021
(21) BR 11 2022 018854-4	Código 1.1 - Publicação Internacional – PCT. Apresentação de petição de requerimento de entrada na fase nacional (30) 20/03/2020 US 62/992,518 (51) C07K 14/725 (2006.01), A61K 48/00 (2006.01), C12N 15/85 (2006.01), C12N 15/11 (2006.01) (86) PCT US2021/023540 de 22/03/2021 (87) WO 2021/189059 de 23/09/2021
(21) BR 11 2022 018858-7	Código 1.1 - Publicação Internacional – PCT. Apresentação de petição de requerimento de entrada na fase nacional (30) 24/03/2020 US 62/994,179 (51) C08B 30/12 (2006.01), C08L 3/02 (2006.01), A23L 29/212 (2006.01), A23L 29/30 (2006.01) (86) PCT US2021/023895 de 24/03/2021 (87) WO 2021/195216 de 30/09/2021
(21) BR 11 2022 018859-5	Código 1.1 - Publicação Internacional – PCT. Apresentação de petição de requerimento de entrada na fase nacional (30) 20/03/2020 US 62/992,358 (51) G01N 33/574 (2006.01) (86) PCT US2021/023091 de 19/03/2021 (87) WO 2021/188863 de 23/09/2021
(21) BR 11 2022 018860-9	Código 1.1 - Publicação Internacional – PCT. Apresentação de petição de requerimento de entrada na fase nacional (30) 25/03/2020 FR FR2002936 (51) A23C 9/144 (2006.01), A23C 21/00 (2006.01), A23C 9/152 (2006.01) (86) PCT EP2021/057801 de 25/03/2021 (87) WO 2021/191377 de 30/09/2021
(21) BR 11 2022 018861-7	Código 1.1 - Publicação Internacional – PCT. Apresentação de petição de

	requerimento de entrada na fase nacional (30) 23/03/2020 EP 20164934.0 (51) C01B 37/00 (2006.01), B01J 29/00 (2006.01), B01J 29/06 (2006.01), B01J 29/40 (2006.01) (86) PCT EP2021/057246 de 22/03/2021 (87) WO 2021/191135 de 30/09/2021
(21) BR 11 2022 018862-5	Código 1.1 - Publicação Internacional – PCT. Apresentação de petição de requerimento de entrada na fase nacional (30) 20/03/2020 US 62/992,724 (51) H04N 19/17 (2006.01), H04N 19/169 (2006.01) (86) PCT US2021/022970 de 18/03/2021 (87) WO 2021/188796 de 23/09/2021
(21) BR 11 2022 018863-3	Código 1.1 - Publicação Internacional – PCT. Apresentação de petição de requerimento de entrada na fase nacional (30) 23/03/2020 US 62/993,137; 18/03/2021 US 17/205,473; 18/03/2021 US 17/205,491 (51) A61B 5/20 (2006.01), A61B 5/00 (2006.01), A61B 5/103 (2006.01), A61B 5/145 (2006.01), A61B 10/00 (2006.01) (86) PCT US2021/070295 de 22/03/2021 (87) WO 2021/195657 de 30/09/2021
(21) BR 11 2022 018865-0	Código 1.1 - Publicação Internacional – PCT. Apresentação de petição de requerimento de entrada na fase nacional (30) 27/03/2020 JP 2020-059059 (51) B32B 27/30 (2006.01), C09D 5/02 (2006.01), C08F 214/00 (2006.01), C08L 27/08 (2006.01), C09D 127/00 (2006.01), C09D 127/08 (2006.01), C09D 133/02 (2006.01), C09D 133/10 (2006.01), C09D 133/20 (2006.01), C08K 3/01 (2006.01), C09D 7/61 (2006.01), C09D 7/63 (2006.01), C09D 7/65 (2006.01) (86) PCT JP2021/009588 de 10/03/2021 (87) WO 2021/193067 de 30/09/2021
(21) BR 11 2022 018866-8	Código 1.1 - Publicação Internacional – PCT. Apresentação de petição de requerimento de entrada na fase nacional (30) 06/04/2020 FI 20205358 (51) A01G 23/04 (2006.01), A01C 5/04 (2006.01), A01C 11/02 (2006.01) (86) PCT FI2021/050245 de 01/04/2021 (87) WO 2021/205069 de 14/10/2021
(21) BR 11 2022 018867-6	Código 1.1 - Publicação Internacional – PCT. Apresentação de petição de requerimento de entrada na fase nacional (30) 03/04/2020 DE 10 2020 109 343.8

(51) A01C 7/06 (2006.01), A01C 7/08 (2006.01), A01C 19/00 (2006.01)
 (86) PCT EP2021/058520 de 31/03/2021
 (87) WO 2021/198379 de 07/10/2021

(21) BR 11 2022 018869-2

Código 1.1 - Publicação Internacional – PCT. Apresentação de petição de requerimento de entrada na fase nacional
 (30) 24/03/2020 NO 20200347
 (51) B01D 47/00 (2006.01), B01D 53/18 (2006.01), E21B 43/34 (2006.01), B01D 45/00 (2006.01)
 (86) PCT NO2021/050079 de 24/03/2021
 (87) WO 2021/194353 de 30/09/2021

(21) BR 11 2022 018870-6

Código 1.1 - Publicação Internacional – PCT. Apresentação de petição de requerimento de entrada na fase nacional
 (30) 23/03/2020 EP 20164932.4
 (51) C07D 301/12 (2006.01)
 (86) PCT EP2021/057238 de 22/03/2021
 (87) WO 2021/191134 de 30/09/2021

(21) BR 11 2022 018871-4

Código 1.1 - Publicação Internacional – PCT. Apresentação de petição de requerimento de entrada na fase nacional
 (30) 26/03/2020 JP 2020-056158
 (51) A23L 27/00 (2006.01), A23L 27/20 (2006.01), A61K 36/48 (2006.01), A61K 47/08 (2006.01), A61K 47/22 (2006.01), A61K 47/28 (2006.01)
 (86) PCT JP2021/011368 de 19/03/2021
 (87) WO 2021/193429 de 30/09/2021

(21) BR 11 2022 018876-5

Código 1.1 - Publicação Internacional – PCT. Apresentação de petição de requerimento de entrada na fase nacional
 (30) 03/04/2020 US 63/004,646
 (51) A61K 31/4035 (2006.01), A61K 31/438 (2006.01), A61K 31/4418 (2006.01), A61K 31/444 (2006.01), A61K 31/496 (2006.01), A61K 31/4985 (2006.01), A61K 31/5377 (2006.01), A61K 31/573 (2006.01), A61K 31/675 (2006.01), A61K 31/454 (2006.01), A61K 31/5575 (2006.01), A61K 31/706 (2006.01), A61P 11/00 (2006.01), A61P 29/00 (2006.01), A61P 43/00 (2006.01)
 (86) PCT EP2021/058293 de 30/03/2021
 (87) WO 2021/198255 de 07/10/2021

(21) BR 11 2022 018877-3

Código 1.1 - Publicação Internacional – PCT. Apresentação de petição de requerimento de entrada na fase nacional
 (30) 20/03/2020 US 62/992,585
 (51) C07D 403/04 (2006.01), C07D 403/14 (2006.01), A61K 31/455 (2006.01), A61P 9/00 (2006.01), A61P 11/00 (2006.01), A61P 13/00 (2006.01)



(86) PCT US2021/023219 de 19/03/2021

(87) WO 2021/188936 de 23/09/2021

(21) BR 11 2022 018878-1

Código 1.1 - Publicação Internacional – PCT. Apresentação de petição de requerimento de entrada na fase nacional

(30) 20/03/2020 US 62/992,606

(51) C07D 403/04 (2006.01), C07D 403/14 (2006.01), A61K 31/455 (2006.01), A61P 9/00 (2006.01), A61P 11/00 (2006.01), A61P 13/00 (2006.01)

(86) PCT US2021/023222 de 19/03/2021

(87) WO 2021/188938 de 23/09/2021

(21) BR 11 2022 018879-0

Código 1.1 - Publicação Internacional – PCT. Apresentação de petição de requerimento de entrada na fase nacional

(30) 23/03/2020 US US 16/827,318

(51) G04R 20/02 (2006.01), G04G 5/00 (2006.01)

(86) PCT US2021/023084 de 19/03/2021

(87) WO 2021/194864 de 30/09/2021

(21) BR 11 2022 018880-3

Código 1.1 - Publicação Internacional – PCT. Apresentação de petição de requerimento de entrada na fase nacional

(30) 20/03/2020 US 62/992,724

(51) H04N 19/107 (2006.01), H04N 19/169 (2006.01)

(86) PCT US2021/022982 de 18/03/2021

(87) WO 2021/188805 de 23/09/2021

(21) BR 11 2022 018882-0

Código 1.1 - Publicação Internacional – PCT. Apresentação de petição de requerimento de entrada na fase nacional

(30) 22/03/2020 US 62/993,043

(51) B09B 3/00 (2006.01), C01B 3/32 (2006.01), C22B 7/00 (2006.01), C25C 7/06 (2006.01), F27B 3/08 (2006.01), F27D 15/00 (2006.01), F27D 17/00 (2006.01), H05H 1/48 (2006.01), C22B 21/00 (2006.01), C25C 3/06 (2006.01)

(86) PCT CA2021/050377 de 22/03/2021

(87) WO 2021/189133 de 30/09/2021

(21) BR 11 2022 018883-8

Código 1.1 - Publicação Internacional – PCT. Apresentação de petição de requerimento de entrada na fase nacional

(30) 22/03/2020 US 62/992,998

(51) A61L 27/00 (2006.01), A61F 2/02 (2006.01), B33Y 80/00 (2006.01), A61L 27/24 (2006.01), A61L 27/36 (2006.01), A61L 27/22 (2006.01)

(86) PCT IL2021/050321 de 22/03/2021

(87) WO 2021/191897 de 30/09/2021

(21) BR 11 2022 018884-6

Código 1.1 - Publicação Internacional – PCT. Apresentação de petição de



requerimento de entrada na fase nacional

(30) 20/03/2020 US 62/992,724

(51) H04N 19/31 (2006.01), H04N 13/00 (2006.01)

(86) PCT US2021/022990 de 18/03/2021

(87) WO 2021/188810 de 23/09/2021

(21) BR 21 2022 018349-1

Código 1.1 - Publicação Internacional – PCT. Apresentação de petição de requerimento de entrada na fase nacional

(51) F41B 15/02 (2006.01)

(86) PCT BR2020/050356 de 04/09/2020

(87) WO 2022/047552 de 10/03/2022



Código 1.3 - Notificação - Fase Nacional - PCT

Notificação da entrada na fase nacional brasileira do pedido internacional de patente depositado nos termos do Tratado de Cooperação em Matéria de Patentes – PCT. O prazo para requerimento do pedido de exame, conforme art. 33 da Lei nº 9.279/96, é de 36 (trinta e seis) meses contado da data do depósito internacional.

(21) BR 11 2012 003561-4 A2	Código 1.3 - Notificação - Fase Nacional - PCT (22) 29/07/2011 (51) A21D 15/08 (2006.01), B05B 3/00 (2006.01) (54) ESTEIRA DE PULVERIZAÇÃO AUTOMÁTICA (71) PAULO ROBERTO CAVALCANTE (BR/SP) ; MÁRIO COSTA CAVALCANTE NETO (BR/SP) ; ANDRÉ CAVALCANTE (BR/SP) (72) NORIVAL TORREGROSSA JUNIOR (85) 16/02/2012 (86) PCT BR2011/000256 de 29/07/2011 (87) WO 2013/016782 de 07/02/2013
(21) BR 11 2012 024166-4 A2	Código 1.3 - Notificação - Fase Nacional - PCT (22) 23/03/2011 (30) 23/03/2010 US 61/316,792; 22/07/2010 US 61/366,731; 10/01/2011 US 61/431,364 (51) C12N 15/00 (2006.01) (54) VETORES CONDICIONALMENTE EXPRESSANDO PROTEÍNAS TERAPÊUTICAS, CÉLULAS HOSPEDEIRAS COMPREENDENDO OS VETORES, E USOS DOS MESMOS (71) INTREXON CORPORATION (US) (72) JEREMIAH F. ROETH; CHARLES C. REED; BRANDON CUTHBERTSON; SUNIL CHADA; WILLIAM E. FOGLER (85) 24/09/2012 (86) PCT US2011/029682 de 23/03/2011 (87) WO 2011/119773 de 29/09/2011
(21) BR 11 2016 007379-7 A2	Código 1.3 - Notificação - Fase Nacional - PCT (22) 30/09/2014 (30) 01/10/2013 JP 2013-206620 (51) F02D 41/14 (2006.01), F02D 41/22 (2006.01), G01N 27/417 (2006.01) (54) SISTEMA DE DIAGNÓSTICO DE ANORMALIDADE DE SENSOR DE RELAÇÃO AR-COMBUSTÍVEL (71) TOYOTA JIDOSHA KABUSHIKI KAISHA (JP) (72) HIROSHI MIYAMOTO; TORU KIDOKORO; YASUSHI IWAZAKI; KENJI SUZUKI (85) 01/04/2016



(86) PCT JP2014/076644 de 30/09/2014

(87) WO 2015/050267 de 09/04/2015

(21) BR 11 2016 018202-2 A2

Código 1.3 - Notificação - Fase Nacional - PCT

(22) 05/03/2015

(30) 09/03/2014 US 61/950,181; 26/09/2014 US 14/498,997

(51) H02J 17/00 (1980.01), H02J 7/00 (2006.01)

(54) TÉCNICAS PARA COMUNICAÇÃO DE CARGA SEM FIOS

(71) INTEL CORPORATION (US)

(72) XINTIAN E. LIN; SREENIVAS KASTURI

(85) 08/08/2016

(86) PCT US2015/018883 de 05/03/2015

(87) WO 2015/138205 de 17/09/2015

(21) BR 11 2021 026596-1 A2

Código 1.3 - Notificação - Fase Nacional - PCT

(22) 29/12/2020

(30) 18/03/2020 RU 2020111301

(51) G21C 9/016 (2006.01)

(54) DISPOSITIVO GUIA PARA O SISTEMA DE LOCALIZAÇÃO E

RESFRIAMENTO DO FUNDIDO NO NÚCLEO DE UM REATOR NUCLEAR

(71) JOINT-STOCK COMPANY "ATOMENERGOPROEKT" (RU) ; SCIENCE

AND INNOVATIONS - NUCLEAR INDUSTRY SCIENTIFIC DEVELOPMENT,
PRIVATE ENTERPRISE (RU)

(72) ALEKSANDR STALEIVICH SIDOROV; TATYANA YAROPOLKOVNA

DZBANOVSKAYA; NADEZHDA VASILIEVNA SIDOROVA

(85) 28/12/2021

(86) PCT RU2020/000763 de 29/12/2020

(87) WO 2021/188005 de 23/09/2021

(21) BR 11 2021 026599-6 A2

Código 1.3 - Notificação - Fase Nacional - PCT

(22) 29/12/2020

(30) 20/03/2020 RU 2020111692

(51) G21C 9/016 (2006.01), G21C 13/10 (2006.01)

(54) SISTEMA DE CONTENÇÃO E REFRIGERAÇÃO DA FUSÃO DO NÚCLEO
DO REATOR NUCLEAR

(71) JOINT-STOCK COMPANY "ATOMENERGOPROEKT" (RU) ; SCIENCE

AND INNOVATIONS - NUCLEAR INDUSTRY SCIENTIFIC DEVELOPMENT,
PRIVATE ENTERPRISE (RU)

(72) ALEKSANDR STALEIVICH SIDOROV; TATYANA YAROPOLKOVNA

DZBANOVSKAYA; INNA SERGEEVNA SIDOROVA

(85) 28/12/2021

(86) PCT RU2020/000764 de 29/12/2020

(87) WO 2021/188006 de 23/09/2021



(21) BR 11 2021 026603-8 A2 Código 1.3 - Notificação - Fase Nacional - PCT
(22) 29/12/2020
(30) 18/03/2020 RU 2020111299
(51) G21C 9/016 (2006.01)
(54) SISTEMA DE CONTENÇÃO E RESFRIAMENTO DO NÚCLEO DERRETIDO DO REATOR NUCLEAR
(71) JOINT-STOCK COMPANY "ATOMENERGOPROEKT" (RU) ; SCIENCE AND INNOVATIONS - NUCLEAR INDUSTRY SCIENTIFIC DEVELOPMENT, PRIVATE ENTERPRISE (RU)
(72) ALEKSANDR STALEIVICH SIDOROV; KRISTIN ALEKSANDROVICH CHIKAN; NADEZHDA VASILIEVNA SIDOROVA
(85) 28/12/2021
(86) PCT RU2020/000765 de 29/12/2020
(87) WO 2021/188007 de 23/09/2021

(21) BR 11 2021 026632-1 A2 Código 1.3 - Notificação - Fase Nacional - PCT
(22) 28/09/2021
(30) 24/02/2021 CN 202110206474.1
(51) E04H 12/24 (2006.01), E04H 12/00 (2006.01), H01B 17/04 (2006.01), H01B 17/10 (2006.01)
(54) CRUZETA COMPÓSITA E TORRE DE TRANSMISSÃO DE ENERGIA
(71) JIANGSU SHEMAR ELECTRIC CO., LTD. (CN)
(72) BIN MA; JIE YU; QING HUANG
(85) 28/12/2021
(86) PCT CN2021/121374 de 28/09/2021
(87) WO 2022/179103 de 01/09/2022

(21) BR 11 2022 000375-7 A2 Código 1.3 - Notificação - Fase Nacional - PCT
(22) 12/10/2021
(30) 24/02/2021 CN 202110206367.9
(51) E04H 12/24 (2006.01)
(54) CRUZETA COMPÓSITA E TORRE DE TRANSMISSÃO DE ENERGIA
(71) JIANGSU SHEMAR ELECTRIC CO., LTD. (CN)
(72) BIN MA; JIE YU; QING HUANG
(85) 10/01/2022
(86) PCT CN2021/123301 de 12/10/2021
(87) WO 2022/179114 de 01/09/2022

(21) BR 11 2022 000830-9 A2 Código 1.3 - Notificação - Fase Nacional - PCT
(22) 16/07/2019
(51) C12N 1/15 (2006.01), C12N 15/63 (2006.01), C12R 1/885 (2006.01)
(54) LINHAGEM DE FUNGO TRICHODERMA MODIFICADA PARA A PRODUÇÃO DE COQUETEL ENZIMÁTICO



(71) CNPEM - CENTRO NACIONAL DE PESQUISA EM ENERGIA E MATERIAIS (BR/SP)

(72) MÁRIO TYAGO MURAKAMI; LUCAS MIRANDA FONSECA; LUCAS SALERA PARREIRAS

(85) 17/01/2022

(86) PCT BR2019/050275 de 16/07/2019

(87) WO 2021/007630 de 21/01/2021

(21) BR 11 2022 002388-0 A2

Código 1.3 - Notificação - Fase Nacional - PCT

(22) 10/08/2020

(30) 16/08/2019 CN PCT/CN2019/101049

(51) H04L 1/18 (2006.01), H04L 5/00 (2006.01)

(54) DETERMINAÇÃO DE AGRUPAMENTO E LINHA DO TEMPO PARA MÚLTIPLOS BLOCOS DE TRANSPORTE PROGRAMADOS POR UMA ÚNICA MENSAGEM DE INFORMAÇÃO DE CONTROLE DE ENLACE DESCENDENTE

(71) QUALCOMM INCORPORATED (US)

(72) AYAN SENGUPTA; ALBERTO RICO ALVARINO; LE LIU; CHAO WEI

(85) 08/02/2022

(86) PCT CN2020/108084 de 10/08/2020

(87) WO 2021/031892 de 25/02/2021

(21) BR 11 2022 002452-5 A2

Código 1.3 - Notificação - Fase Nacional - PCT

(22) 15/09/2020

(30) 19/09/2019 CN PCT/CN2019/106748

(51) B01D 53/00 (2006.01), B01J 23/00 (2006.01)

(54) COMPOSIÇÃO DE CATALISADOR, ARTIGOS CATALÍTICOS, MÉTODOS PARA PREPARAR O ARTIGO CATALÍTICO E PARA REDUÇÃO CATALÍTICA SELETIVA DE ÓXIDOS DE NITROGÊNIO E USO DA COMPOSIÇÃO DE CATALISADOR

(71) BASF CORPORATION (US)

(72) LIANG CHEN; FENG ZHAO; JIA DI ZHANG

(85) 09/02/2022

(86) PCT US2020/050789 de 15/09/2020

(87) WO 2021/055299 de 25/03/2021

(21) BR 11 2022 002687-0 A2

Código 1.3 - Notificação - Fase Nacional - PCT

(22) 13/08/2020

(30) 13/08/2019 CN PCT/CN2019/100396

(51) H04N 19/159 (2006.01), H04N 19/124 (2006.01), H04N 19/52 (2006.01)

(54) MÉTODO DE PROCESSAMENTO DE VÍDEO, APARELHO EM UM SISTEMA DE VÍDEO, E, PRODUTO DE PROGRAMA DE COMPUTADOR

(71) BEIJING BYTEDANCE NETWORK TECHNOLOGY CO., LTD. (CN) ;

BYTEDANCE INC. (US)



(72) KAI ZHANG; LI ZHANG; HONGBIN LIU; JIZHENG XU; YUE WANG
 (85) 11/02/2022
 (86) PCT CN2020/108805 de 13/08/2020
 (87) WO 2021/027862 de 18/02/2021

(21) BR 11 2022 002692-7 A2

Código 1.3 - Notificação - Fase Nacional - PCT
 (22) 21/07/2020
 (30) 15/08/2019 CN PCT/CN2019/100781
 (51) C07D 239/22 (2006.01), C07D 405/04 (2006.01), C07D 405/14 (2006.01),
 A61K 31/513 (2006.01), A61P 33/06 (2006.01)
 (54) AGENTES ANTIMALÁRICOS
 (71) MERCK SHARP & DOHME CORP. (US) ; THE WALTER AND ELIZA HALL
 INSTITUTE OF MEDICAL RESEARCH (AU) ; MSD R&D (CHINA) CO., LTD.
 (CN)
 (72) JOHN A. MCCAULEY; ALAN F. COWMAN; MANUEL DE LERA RUIZ;
 PAOLA FAVUZZA; ZHUYAN GUO; BIN HU; MICHAEL J. KELLY III; ZHIYU LEI;
 DAVID B. OLSEN; BRAD SLEEBES; JENNIFER K. THOMPSON; TONY
 TRIGLIA; DONGMEI ZHAN; CAILING ZHANG; LIANYUN ZHAO
 (85) 11/02/2022
 (86) PCT CN2020/103178 de 21/07/2020
 (87) WO 2021/027502 de 18/02/2021

(21) BR 11 2022 002732-0 A2

Código 1.3 - Notificação - Fase Nacional - PCT
 (22) 31/07/2020
 (30) 05/09/2019 WO PCT/IB2019/057481
 (51) B60R 19/03 (2006.01), B62D 29/00 (2006.01), B62D 21/15 (2006.01)
 (54) ESTRUTURA TRASEIRA PARA UM VEÍCULO ELÉTRICO E MÉTODO
 PARA PRODUIR UMA ESTRUTURA TRASEIRA
 (71) ARCELORMITTAL (LU)
 (72) NICOLAS SCHNEIDER; YVES DROUADAINE; ELIE GIBEAU;
 ALEXANDRE SOTTY
 (85) 14/02/2022
 (86) PCT IB2020/057274 de 31/07/2020
 (87) WO 2021/044234 de 11/03/2021

(21) BR 11 2022 004319-8 A2

Código 1.3 - Notificação - Fase Nacional - PCT
 (22) 08/10/2020
 (30) 16/10/2019 WO PCT/CN2019/111460; 14/11/2019 EP 19209021.5
 (51) A61K 8/06 (2006.01), A61K 8/365 (2006.01), A61K 8/37 (2006.01), A61Q
 15/00 (2006.01)
 (54) COMPOSIÇÃO ANTITRANSPIRANTE, MÉTODO PARA REDUZIR A
 TRANSPIRAÇÃO E USO DE UMA COMPOSIÇÃO
 (71) UNILEVER IP HOLDINGS B.V. (PB)
 (72) HUAJIN JIN; XIAOKE LI



(85) 09/03/2022

(86) PCT EP2020/078191 de 08/10/2020

(87) WO 2021/073988 de 22/04/2021

(21) BR 11 2022 004840-8 A2

Código 1.3 - Notificação - Fase Nacional - PCT

(22) 02/11/2020

(30) 06/11/2019 CN PCT/CN2019/115945; 09/12/2019 EP 19214518.3

(51) A61K 8/49 (2006.01), A61Q 11/00 (2006.01), A61K 8/60 (2006.01), A61K 8/81 (2006.01)

(54) COMPOSIÇÃO DE CUIDADOS ORAIS E MÉTODO DE BRANQUEAMENTO DOS DENTES DE INDIVÍDUOS

(71) UNILEVER IP HOLDINGS B.V. (PB)

(72) HUAJIN JIN; YAJUAN LI

(85) 16/03/2022

(86) PCT EP2020/080615 de 02/11/2020

(87) WO 2021/089445 de 14/05/2021

(21) BR 11 2022 004858-0 A2

Código 1.3 - Notificação - Fase Nacional - PCT

(22) 17/08/2020

(30) 18/09/2019 US PCT/CN2019/106486

(51) H04L 29/12 (2006.01), H04L 29/08 (2006.01)

(54) MÉTODOS EM UM NÓ DE REDE E EM UM EQUIPAMENTO DE USUÁRIO, APARELHOS EM UM NÓ DE REDE E EM UM EQUIPAMENTO DE USUÁRIO, MÍDIA DE ARMAZENAMENTO LEGÍVEL POR COMPUTADOR, E, PRODUTO DE PROGRAMA DE COMPUTADOR

(71) TELEFONAKTIEBOLAGET LM ERICSSON (PUBL) (SE)

(72) KEFENG ZHANG; JINYIN ZHU

(85) 16/03/2022

(86) PCT CN2020/109537 de 17/08/2020

(87) WO 2021/052080 de 25/03/2021

(21) BR 11 2022 004889-0 A2

Código 1.3 - Notificação - Fase Nacional - PCT

(22) 17/09/2019

(51) G06F 21/00 (2006.01), H04L 9/32 (2006.01), H04W 12/08 (2006.01), G07C 9/00 (2006.01), H04W 88/02 (2006.01), H04W 4/80 (2006.01)

(54) SISTEMA DE GERENCIAMENTO REMOTO APLICADO EM FECHADURAS ELETRÔNICAS COM CONTROLE DE ACESSO VIA DISPOSITIVO MÓVEL

(71) NILTON CEZAR CARVALHO (BR/RS)

(72) NILTON CEZAR CARVALHO

(85) 16/03/2022

(86) PCT BR2019/050404 de 17/09/2019

(87) WO 2021/051174 de 25/03/2021



(21) BR 11 2022 004896-3 A2	Código 1.3 - Notificação - Fase Nacional - PCT (22) 17/09/2020 (30) 20/09/2019 US 16/577,670 (51) G01S 13/90 (2006.01), H01Q 19/19 (2006.01) (54) RADAR DE ABERTURA SINTÉTICA SUPORTADO POR SATÉLITE (71) EMBRAER S.A. (BR/SP) (72) JOÃO ROBERTO MOREIRA NETO; JANIO KONO (85) 16/03/2022 (86) PCT BR2020/050369 de 17/09/2020 (87) WO 2021/051179 de 25/03/2021
(21) BR 11 2022 004897-1 A2	Código 1.3 - Notificação - Fase Nacional - PCT (22) 14/12/2020 (30) 16/12/2019 CN PCT/CN2019/125479; 04/02/2020 EP 20155333.6 (51) A23D 7/005 (2006.01), A23L 2/385 (2006.01), A23L 2/56 (2006.01), A23L 27/12 (2006.01), A23L 27/00 (2006.01), A23L 29/10 (2006.01), A61Q 11/00 (2006.01) (54) COMPOSIÇÕES DE SABOR PARA APLICAÇÕES DE CUIDADOS PESSOAIS E BEBIDA (71) FIRMENICH SA (CH) (72) QIU-MIN MA (85) 16/03/2022 (86) PCT EP2020/085904 de 14/12/2020 (87) WO 2021/122414 de 24/06/2021
(21) BR 11 2022 005336-3 A2	Código 1.3 - Notificação - Fase Nacional - PCT (22) 07/10/2020 (30) 08/10/2019 CN PCT/CN2019/109990 (51) C08G 69/26 (2006.01), C08K 3/04 (2006.01), C08K 3/16 (2006.01), C08K 3/32 (2006.01), C08K 5/20 (2006.01), C08K 5/51 (2006.01), C08K 5/5399 (2006.01), C08K 7/14 (2006.01) (54) COMPOSIÇÃO DE POLIAMIDA E ARTIGO OBTIDO PELA COMPOSIÇÃO DE POLIAMIDA (71) BASF SE (DE) (72) LIN CHEN; WEN LU; SURESH PARAPPUVEETIL SARANGADHARAN; FU CHIN CHUANG (85) 22/03/2022 (86) PCT EP2020/078026 de 07/10/2020 (87) WO 2021/069456 de 15/04/2021
(21) BR 11 2022 005351-7 A2	Código 1.3 - Notificação - Fase Nacional - PCT (22) 22/09/2020 (30) 23/09/2019 US 62/904,410

(51) C07C 9/15 (2006.01), C09J 11/06 (2006.01), C09J 5/00 (2006.01), C11B 1/10 (2006.01), B01D 11/02 (2006.01), C11D 7/50 (2006.01)

(54) RESÍDUO DE HEXANO PURIFICADO, COMPOSIÇÃO DE ADESIVA, MÉTODO PARA ADERIR DOIS ARTIGOS JUNTOS E PARA LIMPAR UMA SUPERFÍCIE DE UM ARTIGO, USO DO RESÍDUO DE HEXANO PURIFICADO, E, SISTEMA DE SOLVENTE

(71) BRASKEM S.A. (BR/BA)

(72) PEDRO LUIS INVERNICI; EDMUNDO FERREIRA BARROS FILHO; IURI FREYTAG; FERNANDA SILVEIRA RIBASKI DE BORBA; LUIZA ROZA

(85) 22/03/2022

(86) PCT BR2020/050375 de 22/09/2020

(87) WO 2021/056087 de 01/04/2021

(21) BR 11 2022 005964-7 A2

Código 1.3 - Notificação - Fase Nacional - PCT

(22) 30/09/2019

(51) H02K 9/08 (2006.01), H02K 1/32 (2006.01), H02K 9/06 (2006.01)

(54) ROTOR PARA UMA MÁQUINA ELÉTRICA GIRANTE E MÁQUINA ELÉTRICA GIRANTE

(71) WEG EQUIPAMENTOS ELÉTRICOS S/A (BR/SC)

(72) GUILHERME SCHNEIDER POREPP; DANIELLE RAPHAELA VOLTOLINI

(85) 29/03/2022

(86) PCT BR2019/050423 de 30/09/2019

(87) WO 2021/062496 de 08/04/2021

(21) BR 11 2022 005975-2 A2

Código 1.3 - Notificação - Fase Nacional - PCT

(22) 17/01/2020

(51) B63B 27/14 (2006.01), B63B 29/18 (2006.01), E04H 4/08 (2006.01)

(54) PLATAFORMA DE POPA DOTADA DE ABERTURAS PARA RECREAÇÃO

(71) LUCIANA CHRISTINA MANFRINATO CAMBRIA (BR/PR)

(72) LUCIANA CHRISTINA MANFRINATO CAMBRIA

(85) 29/03/2022

(86) PCT BR2020/050008 de 17/01/2020

(87) WO 2021/142520 de 22/07/2021

(21) BR 11 2022 006453-5 A2

Código 1.3 - Notificação - Fase Nacional - PCT

(22) 09/10/2020

(30) 05/10/2019 CN PCT/CN2019/109837

(51) H04N 19/60 (2006.01)

(54) MÉTODO DE PROCESSAMENTO DE DADOS DE DADOS DE VÍDEO, APARELHO PARA PROCESSAR DADOS DE VÍDEO, MEIO DE ARMAZENAMENTO NÃO TRANSITÓRIO LEGÍVEL POR COMPUTADOR E MEIO DE GRAVAÇÃO NÃO TRANSITÓRIO LEGÍVEL POR COMPUTADOR

(71) BEIJING BYTEDANCE NETWORK TECHNOLOGY CO., LTD. (CN) ;

BYTEDANCE INC. (US)



(72) KAI ZHANG; LI ZHANG; HONGBIN LIU; ZHIPIN DENG; JIZHENG XU;
YUE WANG

(85) 04/04/2022

(86) PCT CN2020/119912 de 09/10/2020

(87) WO 2021/063418 de 08/04/2021

(21) BR 11 2022 006910-3 A2

Código 1.3 - Notificação - Fase Nacional - PCT

(22) 09/10/2019

(51) A61N 5/06 (2006.01), A61B 34/10 (2006.01), G16H 20/40 (2006.01)

(54) SISTEMA DE CÁLCULO DE DOSES DE ENERGIA

(71) TERGOS PESQUISA E ENSINO LTDA. (BR/SP)

(72) MARCELO VICTOR PIRES DE SOUSA; JORGE LUIZ ROSA MARINHO

(85) 11/04/2022

(86) PCT BR2019/050440 de 09/10/2019

(87) WO 2021/068045 de 15/04/2021

(21) BR 11 2022 007365-8 A2

Código 1.3 - Notificação - Fase Nacional - PCT

(22) 27/10/2020

(30) 19/11/2019 CN PCT/CN2019/119553; 17/12/2019 EP 19216800.3

(51) A61K 8/23 (2006.01), A61K 8/44 (2006.01), A61Q 5/00 (2006.01), A61K 8/46 (2006.01)

(54) COMPOSIÇÃO PARA CUIDADO DOS CABELOS E MÉTODO NÃO TERAPÊUTICO DE DEPOSIÇÃO DE AGENTES ANTICASPA NO COURO CABELUDO

(71) UNILEVER IP HOLDINGS B.V. (PB)

(72) JIAN LIU; YINGYING PI

(85) 18/04/2022

(86) PCT EP2020/080111 de 27/10/2020

(87) WO 2021/099073 de 27/05/2021

(21) BR 11 2022 007408-5 A2

Código 1.3 - Notificação - Fase Nacional - PCT

(22) 19/10/2020

(30) 18/10/2019 CN PCT/CN2019/111807

(51) H04N 19/46 (2006.01)

(54) MÉTODO E APARELHO DE PROCESSAMENTO DE VÍDEO, E, MEIO LEGÍVEL POR COMPUTADOR

(71) BEIJING BYTEDANCE NETWORK TECHNOLOGY CO., LTD. (CN) ;
BYTEDANCE INC. (US)

(72) KAI ZHANG; ZHIPIN DENG; HONGBIN LIU; LI ZHANG; JIZHENG XU

(85) 18/04/2022

(86) PCT CN2020/121767 de 19/10/2020

(87) WO 2021/073630 de 22/04/2021



(21) BR 11 2022 008119-7 A2	Código 1.3 - Notificação - Fase Nacional - PCT (22) 19/11/2020 (30) 22/11/2019 CN PCT/CN2019/120393 (51) A61K 31/415 (2006.01), A61K 31/42 (2006.01), C07D 261/14 (2006.01) (54) PROCESSOS PARA A PREPARAÇÃO DE ÉSTERES ALFA-HIDRÓXI VIA ACOPLAMENTO GRIGNARD E REAÇÕES DE TIOLAÇÃO (71) KEMIN INDUSTRIES, INC. (US) (72) SHENGSHU HUANG; FANGYI LI; LI XU; FILIP NUYENS; YE LAO; JATUPORN SALAKLANG (85) 28/04/2022 (86) PCT US2020/061242 de 19/11/2020 (87) WO 2021/102115 de 27/05/2021
(21) BR 11 2022 008152-9 A2	Código 1.3 - Notificação - Fase Nacional - PCT (22) 29/10/2020 (30) 30/10/2019 CN PCT/CN2019/114254 (51) C07D 209/42 (2006.01), C07D 401/12 (2006.01), C07D 471/04 (2006.01) (54) SÍNTESE DE 3-({5-COLORO-1-[3-(METILSULFONIL)PROPIL]-1H-INDOL-2-IL}METIL)-1-(2,2,2-TRIFLUOROETIL)-1,3-DI-HIDRO-2H-IMIDAZO[4,5-C]PIRIDIN-2-ONA (71) JANSSEN SCIENCES IRELAND UNLIMITED COMPANY (IE) (72) MARCELLO RASPARINI; JOHAN ERWIN EDMOND WEERTS; CORINA MATHILDE JANSEN; ZHIHUI LU; HONGYU TAN; LICHENG HAN (85) 28/04/2022 (86) PCT EP2020/080381 de 29/10/2020 (87) WO 2021/083998 de 06/05/2021
(21) BR 11 2022 008410-2 A2	Código 1.3 - Notificação - Fase Nacional - PCT (22) 02/11/2020 (30) 31/10/2019 US 62/928,784; 30/10/2020 US 17/086,050 (51) B65G 65/34 (2006.01), B65D 88/12 (2006.01), B65D 88/30 (2006.01), B65D 88/54 (2006.01), B65G 69/18 (2006.01) (54) APARELHO DE SUPORTE PARA RECIPIENTES DE ARMAZENAMENTO DE PROPANTE (71) SANDBOX ENTERPRISES, LLC (US) (72) JUSTIN SHEPHERD (85) 02/05/2022 (86) PCT US2020/058512 de 02/11/2020 (87) WO 2021/087444 de 06/05/2021
(21) BR 11 2022 008411-0 A2	Código 1.3 - Notificação - Fase Nacional - PCT (22) 02/11/2020 (30) 31/10/2019 US 62/928,779; 30/10/2020 US 17/086,014 (51) B65D 88/30 (2006.01)

(54) RECIPIENTE DE ARMAZENAMENTO ONDULADO
(71) SANDBOX ENTERPRISES, LLC (US)
(72) JUSTIN SHEPHERD
(85) 02/05/2022
(86) PCT US2020/058521 de 02/11/2020
(87) WO 2021/087447 de 06/05/2021

(21) BR 11 2022 008477-3 A2

Código 1.3 - Notificação - Fase Nacional - PCT
(22) 22/10/2020
(30) 02/11/2019 DE 102019007886.1
(51) F01K 13/00 (2006.01)
(54) MÉTODO PARA CONVERSÃO DE ENERGIA TÉRMICA EM ENERGIA ELÉTRICA COM BASE EM UM PROCESSO DE CICLO REGENERADO TERMICAMENTE NO SENTIDO ANTI-HORÁRIO COM ACELERAÇÃO TÉRMICA E SUA APLICAÇÃO.
(71) DIPLOMAT GESELLSCHAFT ZUR WIRTSCH, RESTRUKTURIERUNG UND WIRTSCHAFTSFÖRDERUNG MBH (DE)
(72) WOLFGANG HARAZIM
(85) 02/05/2022
(86) PCT DE2020/000253 de 22/10/2020
(87) WO 2021/083443 de 06/05/2021

(21) BR 11 2022 008659-8 A2

Código 1.3 - Notificação - Fase Nacional - PCT
(22) 06/11/2020
(30) 08/11/2019 LT LT2019 527
(51) B62D 21/08 (2006.01), B62D 21/18 (2006.01)
(54) ESTRUTURA DO QUADRO DO VEÍCULO AGRÍCOLA ESPACIAL
(71) AUGA GROUP, AB (LT)
(72) JUSCIUS, KESTUTIS
(85) 04/05/2022
(86) PCT IB2020/060458 de 06/11/2020
(87) WO 2021/090257 de 14/05/2021

(21) BR 11 2022 008842-6 A2

Código 1.3 - Notificação - Fase Nacional - PCT
(22) 12/11/2020
(30) 12/11/2019 EP PCT/EP2019/081011
(51) C09D 15/00 (2006.01), C08L 25/14 (2006.01), C08L 33/08 (2006.01), C08L 33/14 (2006.01), C08F 2/24 (2006.01), C08F 257/02 (2006.01), C08F 265/06 (2006.01), C09D 5/02 (2006.01), C09D 133/14 (2006.01), C09D 135/06 (2006.01)
(54) FORMULAÇÃO DE REVESTIMENTO DE MADEIRA E MÉTODO DE FABRICAÇÃO DE LIGANTE E PARA TRATAR SUBSTRATO
(71) ARCHROMA IP GMBH (CH)
(72) GLEIKON ANSELMO DOS SANTOS ROCHA; DOUGLAS GREIPEL;



JORGE MAYER DE OLIVEIRA
(85) 06/05/2022
(86) PCT EP2020/081892 de 12/11/2020
(87) WO 2021/094445 de 20/05/2021

(21) BR 11 2022 010288-7 A2

Código 1.3 - Notificação - Fase Nacional - PCT
(22) 26/11/2020
(30) 26/11/2019 US 62/940,293
(51) A61K 31/352 (2006.01), A61K 36/81 (2006.01), A61P 29/00 (2006.01), A61K 31/01 (2006.01), A61K 31/07 (2006.01), A61K 31/355 (2006.01), A61K 31/575 (2006.01), A61K 31/122 (2006.01), A61K 31/047 (2006.01), A61K 31/05 (2006.01), A61K 9/00 (2006.01)
(54) COMBINAÇÕES SINÉRGICAS ANTI-INFLAMATÓRIAS DE CANABINOIDE E LICOPENO
(71) LYCORED LTD. (IL)
(72) TAL OFFER; TANYA SEDLOV; ETGAR LEVY-NISSENBAUM
(85) 26/05/2022
(86) PCT IL2020/051223 de 26/11/2020
(87) WO 2021/105996 de 03/06/2021

(21) BR 11 2022 011169-0 A2

Código 1.3 - Notificação - Fase Nacional - PCT
(22) 09/12/2020
(30) 09/12/2019 US 62/945,838
(51) A61K 35/28 (2006.01), C07K 14/475 (2006.01), C12N 5/00 (2006.01)
(54) MÉTODOS PARA GERAÇÃO DE CÉLULAS-TRONCO HEMATOPOIÉTICAS
(71) THE BRIGHAM AND WOMEN'S HOSPITAL, INC. (US)
(72) DHVANIT I. SHAH; GIORGIA SCAPIN
(85) 07/06/2022
(86) PCT US2020/063901 de 09/12/2020
(87) WO 2021/119061 de 17/06/2021

(21) BR 11 2022 011177-0 A2

Código 1.3 - Notificação - Fase Nacional - PCT
(22) 11/12/2020
(30) 11/12/2019 EP 19215433.4; 11/12/2019 EP 19215434.2; 11/12/2019 EP 19215435.9; 11/12/2019 EP 19215436.7; 04/03/2020 EP 20161059.9; 19/06/2020 EP 20181234.4
(51) C07K 14/47 (2006.01), A61K 38/17 (2006.01), C12N 15/62 (2006.01), A61K 38/00 (2006.01)
(54) DOMÍNIOS DE REPETIÇÃO DE ANQUIRINA PROJETADOS COM RESÍDUOS DE SUPERFÍCIE ALTERADOS
(71) MOLECULAR PARTNERS AG (CH)
(72) KASPAR BINZ; JOHANNES SCHILLING; PATRIK FORRER
(85) 07/06/2022



(86) PCT EP2020/085855 de 11/12/2020

(87) WO 2021/116462 de 17/06/2021

(21) BR 11 2022 011552-0 A2

Código 1.3 - Notificação - Fase Nacional - PCT

(22) 11/12/2020

(30) 11/12/2019 BR 102019026308.3; 11/12/2019 BR 102019026307.5; 11/12/2019 BR 102019026310.5; 11/12/2019 BR 102019026313.0; 11/12/2019 BR 102019026312.1

(51) F04B 39/00 (2006.01), F04B 39/02 (2006.01), F04B 39/12 (2006.01)

(54) COMPRESSOR ALTERNATIVO HERMÉTICO COM MOTOR DE FLUXO AXIAL

(71) NIDEC GLOBAL APPLIANCE BRASIL LTDA. (BR/SC)

(72) ADILSON LUIZ MANKE; ALEANDRO AMAURI ESPÍNDOLA; RODRIGO KREMER; ALBERTO BRUNO FELDMANN; TIAGO STAUDT; RINALDO PUFF

(85) 10/06/2022

(86) PCT BR2020/050540 de 11/12/2020

(87) WO 2021/113943 de 17/06/2021

(21) BR 11 2022 012350-7 A2

Código 1.3 - Notificação - Fase Nacional - PCT

(22) 11/03/2021

(30) 11/03/2020 US 62/988,279

(51) C12N 9/22 (2006.01)

(54) NUCLEASES DE SPCAS9 DE ALTA FIDELIDADE PARA MODIFICAÇÃO DE GENOMA

(71) SIGMA-ALDRICH CO. LLC (US)

(72) FUQIANG CHEN

(85) 21/06/2022

(86) PCT US2021/021922 de 11/03/2021

(87) WO 2021/183771 de 16/09/2021

(21) BR 11 2022 012370-1 A2

Código 1.3 - Notificação - Fase Nacional - PCT

(22) 18/12/2020

(30) 23/12/2019 FR FR1915479

(51) H04W 8/18 (2006.01), H04W 48/18 (2006.01), H04W 60/00 (2006.01), H04W 8/06 (2006.01), H04W 88/06 (2006.01)

(54) MÉTODO PARA CONFIGURAR UM DISPOSITIVO DE USUÁRIO, DISPOSITIVO DE USUÁRIO E ENTIDADE DE GERENCIAMENTO DE REGRA

(71) ORANGE (FR)

(72) PIERRE-ALEXANDRE MASSON; XIAOBAO CHEN; ANTOINE MOUQUET; KEVIN DERVAL

(85) 21/06/2022

(86) PCT FR2020/052525 de 18/12/2020

(87) WO 2021/130440 de 01/07/2021



(21) BR 11 2022 012569-0 A2	Código 1.3 - Notificação - Fase Nacional - PCT (22) 14/01/2021 (30) 17/01/2020 CN PCT/CN2020/072838; 18/02/2020 EP 20157944.8 (51) A61K 8/49 (2006.01), A61K 8/9789 (2006.01), A61P 31/02 (2006.01), A61Q 5/00 (2006.01), A61Q 5/02 (2006.01), A61Q 5/12 (2006.01), A61Q 17/00 (2006.01), A61Q 19/10 (2006.01), A61P 17/10 (2006.01) (54) COMPOSIÇÃO TÓPICA E MÉTODO NÃO TERAPÊUTICO (71) UNILEVER IP HOLDINGS B.V. (PB) (72) CHUNG-CHING CHU; MINGMING PU; ZONGXIU WANG (85) 23/06/2022 (86) PCT EP2021/050616 de 14/01/2021 (87) WO 2021/144326 de 22/07/2021
(21) BR 11 2022 012584-4 A2	Código 1.3 - Notificação - Fase Nacional - PCT (22) 23/12/2020 (30) 23/12/2019 AU 2019904976 (51) C07C 41/30 (2006.01), C07C 43/23 (2006.01), C07C 51/367 (2006.01), C07C 65/19 (2006.01), C07C 201/12 (2006.01), C07C 205/37 (2006.01), C07C 209/68 (2006.01), C07C 211/45 (2006.01), C07C 227/16 (2006.01), C07C 279/18 (2006.01), C07C 303/40 (2006.01), C07C 311/08 (2006.01), C07C 319/20 (2006.01), C07C 231/12 (2006.01), C07C 233/25 (2006.01), A61P 35/00 (2006.01), A61P 17/00 (2006.01), A61P 17/06 (2006.01) (54) COMPOSTOS E DERIVADOS DE HIDROXIESTILBENO SUBSTITUÍDO, SÍNTESE E USO DELES (71) KYNAN DUKE IP, LLC (US) (72) COLIN CHARLES DUKE; RUJEE KYOVAJEE DUKE; VAN HOAN TRAN (85) 23/06/2022 (86) PCT AU2020/051431 de 23/12/2020 (87) WO 2021/127743 de 01/07/2021
(21) BR 11 2022 012585-2 A2	Código 1.3 - Notificação - Fase Nacional - PCT (22) 22/12/2020 (30) 23/12/2019 US 62/953,030 (51) C07D 401/14 (2006.01), C07D 471/04 (2006.01), C07D 491/04 (2006.01), C07D 491/08 (2006.01), C07D 491/10 (2006.01), C07D 519/00 (2006.01), A61P 35/00 (2006.01), A61K 31/506 (2006.01) (54) INIBIDORES DE FORMAS MUTANTES DE EGFR (71) BLUEPRINT MEDICINES CORPORATION (US) (72) JOHN EMMERSON CAMPBELL; THOMAS A. DINEEN; NATASJA BROOIJMANS; JASON D. BRUBAKER; MEREDITH SUZANNE ENO; JOSEPH L. KIM; AYSEGUL OZEN; EMANUELE PEROLA; BRETT D. WILLIAMS; DOUGLAS WILSON; KEVIN J. WILSON; CHRISTOPHER DE SAVI (85) 23/06/2022

(86) PCT US2020/066629 de 22/12/2020

(87) WO 2021/133809 de 01/07/2021

(21) BR 11 2022 012791-0 A2

Código 1.3 - Notificação - Fase Nacional - PCT

(22) 12/01/2021

(30) 15/01/2020 CN PCT/CN2020/072299; 18/02/2020 EP 20157979.4

(51) A61K 8/31 (2006.01), A61K 8/34 (2006.01), A61K 8/41 (2006.01), A61K 8/49 (2006.01), A61K 8/891 (2006.01), A61K 8/892 (2006.01), A61Q 5/00 (2006.01)

(54) COMPOSIÇÃO PARA O CUIDADO DOS CABELOS

(71) UNILEVER IP HOLDINGS B.V. (PB)

(72) QUNHUA CAO; LUCHENG QI

(85) 27/06/2022

(86) PCT EP2021/050417 de 12/01/2021

(87) WO 2021/144231 de 22/07/2021

(21) BR 11 2022 012807-0 A2

Código 1.3 - Notificação - Fase Nacional - PCT

(22) 28/12/2020

(30) 27/12/2019 CN PCT/CN2019/129069

(51) H04N 19/573 (2006.01), H04N 19/30 (2006.01)

(54) MÉTODO DE PROCESSAMENTO DE VÍDEO, APARELHO PARA PROCESSAR DADOS DE VÍDEO E MEIOS NÃO TRANSITÓRIOS LEGÍVEIS POR COMPUTADOR

(71) BEIJING BYTEDANCE NETWORK TECHNOLOGY CO., LTD. (CN) ; BYTEDANCE INC. (US)

(72) KAI ZHANG; LI ZHANG; HONGBIN LIU; ZHIPIN DENG; JIZHENG XU; YE-KUI WANG

(85) 27/06/2022

(86) PCT CN2020/140044 de 28/12/2020

(87) WO 2021/129866 de 01/07/2021

(21) BR 11 2022 012813-4 A2

Código 1.3 - Notificação - Fase Nacional - PCT

(22) 30/12/2020

(30) 03/01/2020 US 62/956,681; 01/09/2020 US 63/073,188; 01/12/2020 US 63/119,909

(51) G01N 33/68 (2006.01), C07K 14/14 (2006.01), C12N 15/86 (2006.01), G01N 30/72 (2006.01)

(54) MÉTODOS PARA ANALISAR PROTEÍNAS DO CAPSÍDEO DE AAV

(71) SAREPTA THERAPEUTICS, INC. (US)

(72) KUNAL DAUD; JU LI; UDITHA DEALWIS

(85) 27/06/2022

(86) PCT US2020/067395 de 30/12/2020

(87) WO 2021/138381 de 08/07/2021



(21) BR 11 2022 012843-6 A2	Código 1.3 - Notificação - Fase Nacional - PCT (22) 28/12/2020 (30) 29/12/2019 US 62/954,624 (51) B61B 13/12 (2006.01), B61D 43/00 (2006.01), B61H 9/06 (2006.01) (54) CONVERSOR DE ENERGIA CINÉTICA PARA UM SISTEMA DE TRANSPORTE PNEUMÁTICO (71) AEROM SISTEMAS DE TRANSPORTE SA (BR/RS) (72) HANS WOLFGANG COESTER, OSKAR; COESTER, MARCUS (85) 28/06/2022 (86) PCT BR2020/050634 de 28/12/2020 (87) WO 2021/134121 de 08/07/2021
(21) BR 11 2022 012850-9 A2	Código 1.3 - Notificação - Fase Nacional - PCT (22) 30/12/2020 (30) 31/12/2019 CN PCT/CN2019/130581; 02/01/2020 CN PCT/CN2020/070155 (51) H04N 19/31 (2006.01), H04N 19/46 (2006.01) (54) CODIFICADOR, DECODIFICADOR E MÉTODOS CORRESPONDENTES (71) HUAWEI TECHNOLOGIES CO., LTD. (CN) (72) XIANG MA; HAITAO YANG (85) 28/06/2022 (86) PCT CN2020/141139 de 30/12/2020 (87) WO 2021/136322 de 08/07/2021
(21) BR 11 2022 013356-1 A2	Código 1.3 - Notificação - Fase Nacional - PCT (22) 18/12/2020 (30) 06/01/2020 CN PCT/CN2020/070460 (51) H04W 4/08 (2006.01) (54) MÉTODOS REALIZADOS POR UM SERVIDOR DE CAMADA DE APLICAÇÃO VERTICAL, POR UM SERVIDOR ESPECÍFICO DA APLICAÇÃO, POR UM SERVIDOR DE GERENCIAMENTO DE GRUPO E POR UM CLIENTE DE GERENCIAMENTO DE GRUPO, SERVIDORES DE CAMADA DE APLICAÇÃO VERTICAL, ESPECÍFICO DA APLICAÇÃO E DE GERENCIAMENTO DE GRUPO, DISPOSITIVO TERMINAL, MEIO LEGÍVEL POR COMPUTADOR, E, SISTEMA DE COMUNICAÇÃO (71) TELEFONAKTIEBOLAGET LM ERICSSON (PUBL) (SE) (72) WENLIANG XU; ALI EL ESSAILI (85) 04/07/2022 (86) PCT CN2020/137685 de 18/12/2020 (87) WO 2021/139509 de 15/07/2021
(21) BR 11 2022 013661-7 A2	Código 1.3 - Notificação - Fase Nacional - PCT (22) 01/10/2020

(30) 19/03/2020 JP 2020-049538
 (51) E04B 1/94 (2006.01), E04B 2/82 (2006.01)
 (54) ESTRUTURA DE CONEXÃO ENTRE PAREDE DIVISÓRIA E PISO, E MÉTODO DE CONSTRUÇÃO DA MESMA
 (71) YOSHINO GYPSUM CO., LTD. (JP)
 (72) WATARU OHUCHI
 (85) 08/07/2022
 (86) PCT JP2020/037445 de 01/10/2020
 (87) WO 2021/186770 de 23/09/2021

(21) BR 11 2022 013677-3 A2 Código 1.3 - Notificação - Fase Nacional - PCT
 (22) 25/02/2021
 (30) 18/03/2020 JP 2020-047822
 (51) B29B 15/12 (2006.01), B29K 105/10 (2006.01), B32B 5/28 (2006.01), C08J 5/04 (2006.01), B29C 70/10 (2006.01)
 (54) LAMINADO E PRODUTO SOLDADO UTILIZANDO O LAMINADO
 (71) TORAY INDUSTRIES, INC. (JP)
 (72) KOUKI YOSHINO; MASAYUKI KOSHI
 (85) 08/07/2022
 (86) PCT JP2021/007112 de 25/02/2021
 (87) WO 2021/187043 de 23/09/2021

(21) BR 11 2022 014039-8 A2 Código 1.3 - Notificação - Fase Nacional - PCT
 (22) 15/01/2021
 (30) 15/01/2020 US 62/961,552
 (51) C10L 5/04 (2006.01), C10L 5/10 (2006.01), C10L 9/08 (2006.01), F26B 3/20 (2006.01), F26B 5/04 (2006.01)
 (54) PROCESSAMENTO DE CARVÃO DE BAIXA QUALIDADE
 (71) ECOGENSUS LLC (US)
 (72) BJORNULF OSTVIK
 (85) 15/07/2022
 (86) PCT US2021/013700 de 15/01/2021
 (87) WO 2021/146600 de 22/07/2021

(21) BR 11 2022 014063-0 A2 Código 1.3 - Notificação - Fase Nacional - PCT
 (22) 15/01/2021
 (30) 15/01/2020 US 62/961,495
 (51) A23G 9/12 (2006.01), A23G 9/22 (2006.01), A23G 9/28 (2006.01), A23G 9/52 (2006.01)
 (54) MÉTODOS, MÁQUINA PARA PRODUZIR E CÁPSULA PARA FORNECER UMA PORÇÃO ÚNICA DE UM ALIMENTO OU BEBIDA RESFRIADA
 (71) COLDSNAP, CORP. (US)
 (72) MATTHEW FONTE; JOHN HEYMANS; NICHOLAS FONTE; ROBERT DEVANEY; IAN MCGINTY; VINCENT WEAVER; BENJAMIN FICHERA



(85) 15/07/2022

(86) PCT US2021/013619 de 15/01/2021

(87) WO 2021/146547 de 22/07/2021

(21) BR 11 2022 014064-9 A2

Código 1.3 - Notificação - Fase Nacional - PCT

(22) 07/08/2020

(30) 17/01/2020 CN PCT/CN2020/072861

(51) H04W 72/04 (2006.01)

(54) MÉTODO E APARELHO DE TRANSMISSÃO DE INFORMAÇÃO DE CONTROLE DE ENLACE ASCENDENTE

(71) HUAWEI TECHNOLOGIES CO., LTD. (CN)

(72) RUIJIE LI; LEI GUAN; SHENGYU LI

(85) 15/07/2022

(86) PCT CN2020/108021 de 07/08/2020

(87) WO 2021/143111 de 22/07/2021

(21) BR 11 2022 014083-5 A2

Código 1.3 - Notificação - Fase Nacional - PCT

(22) 16/01/2021

(30) 17/01/2020 US 62/962,655; 27/01/2020 US 62/966,296; 25/02/2020 US 62/981,263

(51) C08L 89/00 (2006.01), D06M 15/00 (2006.01), D06M 15/01 (2006.01)

(54) ARTIGO E MÉTODO DE TRATAMENTO DE UM SUBSTRATO DE COURO COM UMA FORMULAÇÃO DE SEDA

(71) EVOLVED BY NATURE, INC. (US)

(72) AALOKA KOTWAL; ALEXANDER WOLFE; ILAN E. GOLDBERG; SARA JOHNSON; MARIA UFRET; GREGORY H. ATLMAN; CARLOS J. BOSQUES; MARIUS COSTACHE

(85) 15/07/2022

(86) PCT US2021/013771 de 16/01/2021

(87) WO 2021/146654 de 22/07/2021

(21) BR 11 2022 014100-9 A2

Código 1.3 - Notificação - Fase Nacional - PCT

(22) 15/10/2020

(30) 16/01/2020 DK PA202000051

(51) G01N 21/27 (2006.01), G01N 21/03 (2006.01)

(54) MÉTODO PARA DETERMINAR UM COMPRIMENTO DE PERCURSO ÓPTICO DE UMA CUBETA DE UM APARELHO ESPECTROFOTOMÉTRICO E MÉTODO PARA CORRIGIR UMA MUDANÇA DE AMPLITUDE EM UMA SAÍDA DE UM APARELHO ESPECTROFOTOMÉTRICO

(71) FOSS ANALYTICAL A/S (DK)

(72) JEPPE SANDVIK CLAUSEN

(85) 15/07/2022

(86) PCT IB2020/059690 de 15/10/2020



(87) WO 2021/144630 de 22/07/2021

(21) BR 11 2022 014103-3 A2 Código 1.3 - Notificação - Fase Nacional - PCT
(22) 15/01/2021
(30) 16/01/2020 US 62/962,011
(51) A61K 48/00 (2006.01), C12N 15/86 (2006.01)
(54) TERAPIA GÊNICA BASEADA EM VÍRUS ADENO-ASSOCIADO PARA FENILCETONÚRIA
(71) TAKEDA PHARMACEUTICAL COMPANY LIMITED (JP)
(72) MATTHIAS KLUGMANN; HANSPETER ROTTENSTEINER; FRANZISKA HORLING; JOHANNES LENGELER
(85) 15/07/2022
(86) PCT IB2021/000008 de 15/01/2021
(87) WO 2021/144649 de 22/07/2021

(21) BR 11 2022 014104-1 A2 Código 1.3 - Notificação - Fase Nacional - PCT
(22) 19/01/2021
(30) 17/01/2020 US 62/962,712; 19/12/2020 US 63/128,047
(51) C12N 15/864 (2006.01), A61K 48/00 (2006.01), C07K 14/47 (2006.01), C12N 5/077 (2006.01), A61P 21/00 (2006.01)
(54) VETOR VIRAL ADENOASSOCIADO, COMPOSIÇÕES, MÉTODOS DE PROMOÇÃO DE REGENERAÇÃO MUSCULAR E MÉTODOS DE TRATAMENTO
(71) NEW YORK UNIVERSITY (US)
(72) DOUNIA ABBADI; ROBERT SCHNEIDER
(85) 15/07/2022
(86) PCT US2021/013955 de 19/01/2021
(87) WO 2021/146711 de 22/07/2021

(21) BR 11 2022 014105-0 A2 Código 1.3 - Notificação - Fase Nacional - PCT
(22) 15/01/2021
(30) 15/01/2020 US 62/961,383
(51) E02D 27/32 (2006.01), H02S 20/10 (2006.01), E02D 7/00 (2006.01)
(54) SISTEMAS, ELEMENTOS E MÁQUINAS PARA CONSTRUÇÃO DE FUNDAÇÕES SOLARES
(71) OJJO, INC. (US)
(72) JACK WEST; CHARLES ALMY; STEVEN KRAFT; IAN CAPSUTO; TYRUS HUDSON
(85) 15/07/2022
(86) PCT US2021/013707 de 15/01/2021
(87) WO 2021/146606 de 22/07/2021

(21) BR 11 2022 014110-6 A2 Código 1.3 - Notificação - Fase Nacional - PCT



(22) 15/01/2021
 (30) 17/01/2020 US 62/962,280
 (51) A63F 9/16 (2006.01)
 (54) ESTÁDIO PARA UMA BATALHA ENTRE PIÕES GIRATÓRIOS,
 APARELHO DE PARTIDAS DE ESTÁDIO DE BATALHAS E MÉTODO DE
 JOGO
 (71) HASBRO, INC. (US)
 (72) DOUGLAS ARTHUR SCHULTHEIS; LUKE C. LOHAN; HIROYUKI HAMA
 (85) 15/07/2022
 (86) PCT US2021/013708 de 15/01/2021
 (87) WO 2021/146607 de 22/07/2021

(21) BR 11 2022 014118-1 A2 Código 1.3 - Notificação - Fase Nacional - PCT
 (22) 15/01/2021
 (30) 17/01/2020 US 62/962,764; 17/01/2020 US 62/962,739; 17/01/2020 US
 62/962,730
 (51) C12N 15/79 (2006.01)
 (54) INTERRUPTORES DE SEGURANÇA PARA REGULAÇÃO DA
 EXPRESSÃO GÊNICA
 (71) SANA BIOTECHNOLOGY, INC. (US)
 (72) RYAN CLARKE; GREG HOFFMAN; ANDREW MAY; ELEONORE THAM
 (85) 15/07/2022
 (86) PCT US2021/013735 de 15/01/2021
 (87) WO 2021/146627 de 22/07/2021

(21) BR 11 2022 014119-0 A2 Código 1.3 - Notificação - Fase Nacional - PCT
 (22) 18/01/2021
 (30) 17/01/2020 AU 2020900129
 (51) A61K 38/28 (2006.01), A61K 47/69 (2006.01), A61P 3/10 (2006.01)
 (54) ADMINISTRAÇÃO ORAL DE PEPTÍDEOS
 (71) THE UNIVERSITY OF SYDNEY (AU) ; SYDNEY LOCAL HEALTH
 DISTRICT (AU)
 (72) VICTORIA CARROLL COGGER; DAVID GEORGE LE COUTEUR;
 NICHOLAS HUNT
 (85) 15/07/2022
 (86) PCT AU2021/050027 de 18/01/2021
 (87) WO 2021/142516 de 22/07/2021

(21) BR 11 2022 014125-4 A2 Código 1.3 - Notificação - Fase Nacional - PCT
 (22) 15/01/2021
 (30) 17/01/2020 US 62/962,419; 06/02/2020 US 62/970,907; 17/06/2020 US
 63/040,286; 02/07/2020 US 63/047,569; 17/07/2020 US 63/053,142; 20/10/2020
 US 63/094,023
 (51) A61K 35/66 (2006.01), A61K 35/742 (2006.01), A61K 35/744 (2006.01),



A61K 35/745 (2006.01), A61K 35/747 (2006.01), A61P 1/00 (2006.01), A61P 31/04 (2006.01)

(54) COMPOSIÇÕES E MÉTODOS PARA CONTROLAR MICRÓBIOS INDESEJÁVEIS E MELHORAR SAÚDE ANIMAL

(71) AGBIOME, INC. (US)

(72) MATTHEW BRYON BIGGS; JAMES MICHAEL KREMER; VADIM BEILINSON; DHARANESH MAHIMAPURA GANGAIAH; KELLY CRAIG

(85) 17/07/2022

(86) PCT US2021/013675 de 15/01/2021

(87) WO 2021/146582 de 22/07/2021

(21) BR 11 2022 014135-1 A2

Código 1.3 - Notificação - Fase Nacional - PCT

(22) 27/01/2021

(30) 29/01/2020 GR 20200100044

(51) H04W 72/04 (2006.01), H04W 64/00 (2006.01), H04W 76/28 (2006.01), H04W 88/02 (2006.01)

(54) MÉTODO E APARELHOS PARA MEDIÇÃO/RELATÓRIO DE POSICIONAMENTO COM MÚLTIPLOS GRUPOS DE RECEPÇÃO DESCONTÍNUA

(71) QUALCOMM INCORPORATED (US)

(72) ALEXANDROS MANOLAKOS; WEIMIN DUAN; WANSHI CHEN; KRISHNA KIRAN MUKKAVILLI; TINGFANG JI; NAGA BHUSHAN

(85) 18/07/2022

(86) PCT US2021/015284 de 27/01/2021

(87) WO 2021/154848 de 05/08/2021

(21) BR 11 2022 014136-0 A2

Código 1.3 - Notificação - Fase Nacional - PCT

(22) 16/02/2021

(30) 27/02/2020 FR 2001958

(51) F16H 3/00 (2006.01), F16H 3/08 (2006.01), F16H 3/089 (2006.01), F16H 3/093 (2006.01)

(54) CAIXA DE MARCHAS COM DUPLA EMBREAGEM DE ENTRADA, E, PROCESSO DE FUNCIONAMENTO DA MESMA

(71) RENAULT S.A.S. (FR)

(72) ALAIN BRIEC; MICHEL RAOUL; JEAN-MICHEL TEIXEIRA

(85) 18/07/2022

(86) PCT EP2021/053789 de 16/02/2021

(87) WO 2021/170456 de 02/09/2021

(21) BR 11 2022 014138-6 A2

Código 1.3 - Notificação - Fase Nacional - PCT

(22) 12/01/2021

(30) 29/01/2020 DE 10 2020 102 079.1

(51) B01J 2/20 (2006.01), A24D 3/02 (2006.01)

(54) MÉTODOS PARA RECICLAR MATERIAL DE PARTIDA DE FILTRO E



GRANULADO

(71) CERDIA INTERNATIONAL GMBH (CH)

(72) STEFAN RÖTHER; UWE SCHÄFFNER; ANDRÉ SCHÖNBERGER

(85) 18/07/2022

(86) PCT EP2021/050437 de 12/01/2021

(87) WO 2021/151650 de 05/08/2021

(21) BR 11 2022 014140-8 A2

Código 1.3 - Notificação - Fase Nacional - PCT

(22) 06/01/2021

(30) 23/01/2020 US 16/750,433

(51) D04H 1/492 (2006.01), D04H 1/732 (2006.01)

(54) TRAMA NÃO TECIDA, E, MÉTODO PARA PREPARAR A TRAMA NÃO TECIDA

(71) JACOB HOLM & SONS AG (CH)

(72) GEOFF COLLINS; SANTOSH CHAVAN

(85) 18/07/2022

(86) PCT IB2021/000002 de 06/01/2021

(87) WO 2021/148874 de 29/07/2021

(21) BR 11 2022 014141-6 A2

Código 1.3 - Notificação - Fase Nacional - PCT

(22) 12/01/2021

(30) 29/01/2020 DE 10 2020 102 096.1

(51) D04H 1/4391 (2006.01), D01F 2/28 (2006.01), D04H 3/005 (2006.01), D04H 3/018 (2006.01)

(54) MATERIAL FIBROSO CONTENDO ACETATO DE CELULOSE, PRODUTO NÃO TECIDO E MÉTODO PARA PRODUZIR UM MATERIAL FIBROSO CONTENDO ACETATO DE CELULOSE

(71) CERDIA INTERNATIONAL GMBH (CH)

(72) DIETER MANN; MARTIN MOSER; UWE SCHÄFFNER

(85) 18/07/2022

(86) PCT EP2021/050449 de 12/01/2021

(87) WO 2021/151653 de 05/08/2021

(21) BR 11 2022 014145-9 A2

Código 1.3 - Notificação - Fase Nacional - PCT

(22) 28/01/2021

(30) 13/02/2020 EP 20020069.9

(51) B65H 29/58 (2006.01), B65H 31/38 (2006.01), B65H 29/04 (2006.01), B26F 1/00 (2006.01), B41F 33/00 (2006.01), B65H 31/24 (2006.01), B41F 1/24 (2006.01), B41F 1/28 (2006.01), B41F 1/58 (2006.01), B41F 1/12 (2006.01), B41F 19/06 (2006.01), B41F 33/02 (2006.01)

(54) DISPOSITIVO PARA ARMAZENAMENTO DE UMA PILHA DE FOLHAS EM UMA MÁQUINA DE CONVERSÃO E MÁQUINA DE CONVERSÃO

(71) BOBST (SHANGHAI) LTD (CN)

(72) SHELLY LIU; JUSTING ZHAI; JOHN WANG; CHAO SUN



(85) 18/07/2022

(86) PCT IB2021/050662 de 28/01/2021

(87) WO 2021/161122 de 19/08/2021

(21) BR 11 2022 014148-3 A2

Código 1.3 - Notificação - Fase Nacional - PCT

(22) 20/01/2020

(51) H04W 48/08 (2006.01)

(54) MÉTODOS PARA RESSELEÇÃO DE CÉLULA E PARA TRANSMISSÃO DE INFORMAÇÕES, E, DISPOSITIVO DE COMUNICAÇÃO

(71) BEIJING XIAOMI MOBILE SOFTWARE CO., LTD. (CN)

(72) XIAOWEI JIANG

(85) 18/07/2022

(86) PCT CN2020/073289 de 20/01/2020

(87) WO 2021/146856 de 29/07/2021

(21) BR 11 2022 014149-1 A2

Código 1.3 - Notificação - Fase Nacional - PCT

(22) 21/01/2021

(30) 22/01/2020 US 62/964,378

(51) C07D 487/04 (2006.01), A61K 31/519 (2006.01), A61P 29/00 (2006.01), A61P 35/00 (2006.01), A61P 37/00 (2006.01)

(54) FORMAS CRISTALINAS DE

2-[3-[4-AMINO-3-(2-FLUORO-4-FENÓXI-FENIL)-1H-PIRAZOLO[3,4-D]PIRIMIDINA-1-IL]PIPERIDINA-1-CARBONIL]-4-METIL-4-[4-(OXETAN-3-IL)PIPERAZIN-1-IL]PENT-2-ENENITRILA

(71) PRINCIPIA BIOPHARMA INC. (US)

(72) PASIT PHIASIVONGSA; KOLBOT BY; JEAN BAUM

(85) 18/07/2022

(86) PCT US2021/014371 de 21/01/2021

(87) WO 2021/150723 de 29/07/2021

(21) BR 11 2022 014150-5 A2

Código 1.3 - Notificação - Fase Nacional - PCT

(22) 29/01/2021

(30) 31/01/2020 JP 2020-015593

(51) A23L 13/40 (2006.01), A23J 3/00 (2006.01), A23L 13/00 (2006.01), A23L 35/00 (2006.01)

(54) MÉTODOS PARA PRODUZIR UM PRODUTO ALIMENTÍCIO PROCESSADO DE CARNE E PARA APRIMORAR UM RENDIMENTO DE UM PRODUTO ALIMENTÍCIO PROCESSADO DE CARNE, E, PRODUTO ALIMENTÍCIO PROCESSADO DE CARNE

(71) AJINOMOTO CO., INC. (JP)

(72) TEPPEI OGAWA; HIROKATSU KANZAKI; FAGYUN KAWATOU

(85) 18/07/2022

(86) PCT JP2021/003392 de 29/01/2021



(87) WO 2021/153784 de 05/08/2021

(21) BR 11 2022 014151-3 A2 Código 1.3 - Notificação - Fase Nacional - PCT
(22) 18/01/2021
(30) 19/01/2020 US 16/746,917
(51) F41C 33/02 (2006.01), F41C 33/00 (2006.01)
(54) COLDRE REMOLDÁVEL
(71) 2ND AMENDMENT 1791 LLC (US)
(72) ALEJANDRO TOUSSIEH; JESUS COLIN; RAMIRO ROMANI
(85) 18/07/2022
(86) PCT US2021/013814 de 18/01/2021
(87) WO 2021/146680 de 22/07/2021

(21) BR 11 2022 014155-6 A2 Código 1.3 - Notificação - Fase Nacional - PCT
(22) 08/03/2021
(30) 09/03/2020 IT 102020000004957; 08/03/2021 IT 102021000005333
(51) A47J 31/44 (2006.01)
(54) MÁQUINA PARA PREPARAR BEBIDAS DE CAFÉ EXPRESSO
(71) C2C INVEST S.R.L. (IT)
(72) FABIO MAGRIN
(85) 18/07/2022
(86) PCT IB2021/051911 de 08/03/2021
(87) WO 2021/181244 de 16/09/2021

(21) BR 11 2022 014167-0 A2 Código 1.3 - Notificação - Fase Nacional - PCT
(22) 22/01/2021
(30) 13/02/2020 EP 20020067.3
(51) B26F 1/38 (2006.01)
(54) BLOCO CENTRALIZADOR PARA CENTRALIZAÇÃO DE UM PAINEL DE FERRAMENTAS EM UM CORTE DE MOLDE DE LEITO PLANO, DECAPAGEM OU MÁQUINA DE BLOQUEIO E MONTAGEM DE CENTRALIZAÇÃO
(71) BOBST MEX SA (CH)
(72) SHELLY LIU; BERNARD JAQUET
(85) 18/07/2022
(86) PCT EP2021/051502 de 22/01/2021
(87) WO 2021/160408 de 19/08/2021

(21) BR 11 2022 014169-6 A2 Código 1.3 - Notificação - Fase Nacional - PCT
(22) 30/01/2021
(30) 30/01/2020 EP 20154580.3; 05/03/2020 EP 20161325.4; 05/03/2020 EP 20161329.6
(51) A01N 37/44 (2006.01), A01N 25/00 (2006.01), A01P 7/04 (2006.01)



(54) USO DE BENZOATO DE DENATÔNIO COMO UM TRATAMENTO DE SEMENTES PARA CULTURAS COMO REPELENTE DE PÁSSAROS E/OU INSETOS

(71) KWS SAAT SE & CO. KGAA (DE)

(72) CONSTANZE HOLZFUSS; NICOLAS WIELANDT

(85) 18/07/2022

(86) PCT EP2021/052225 de 30/01/2021

(87) WO 2021/152160 de 05/08/2021

(21) BR 11 2022 014172-6 A2

Código 1.3 - Notificação - Fase Nacional - PCT

(22) 22/01/2021

(30) 13/02/2020 EP 20020068.1

(51) B26D 7/26 (2006.01), B26F 1/44 (2006.01)

(54) DISPOSITIVO PARA MONTAR DE UM QUADRO DE FERRAMENTAS EM UMA MÁQUINA DE CORTE E VINCO DE LEITO PLANO, DECAPAGEM OU ESTAMPAGEM

(71) BOBST MEX SA (CH)

(72) SHELLY LIU; BERNARD JAQUET

(85) 18/07/2022

(86) PCT EP2021/051509 de 22/01/2021

(87) WO 2021/160410 de 19/08/2021

(21) BR 11 2022 014173-4 A2

Código 1.3 - Notificação - Fase Nacional - PCT

(22) 18/02/2021

(30) 18/02/2020 IT 10202000003263; 23/10/2020 IT 102020000025156

(51) F26B 3/04 (2006.01), F26B 15/12 (2006.01), F26B 21/00 (2006.01), F26B 21/06 (2006.01)

(54) SECADOR PARA PLACAS OU LADRILHOS CERÂMICOS

(71) SYSTEM CERAMICS S.P.A. (IT)

(72) CARMINE SANGIOVANNI; EUSTACHIO TARASCO

(85) 18/07/2022

(86) PCT IB2021/051358 de 18/02/2021

(87) WO 2021/165860 de 26/08/2021

(21) BR 11 2022 014176-9 A2

Código 1.3 - Notificação - Fase Nacional - PCT

(22) 26/01/2021

(30) 27/01/2020 US 62/966,151

(51) G01N 33/68 (2006.01)

(54) QUANTIFICAÇÃO MULTIPLEXADA DE ETIQUETA DE MASSA TANDEM DE MODIFICAÇÕES PÓS-TRADUCIONAIS DE PROTEÍNAS

(71) REGENERON PHARMACEUTICALS, INC. (US)

(72) YUAN MAO; ANDREW KLEINBERG

(85) 18/07/2022

(86) PCT US2021/015146 de 26/01/2021



(87) WO 2021/154764 de 05/08/2021

(21) BR 11 2022 014182-3 A2 Código 1.3 - Notificação - Fase Nacional - PCT
(22) 18/01/2021
(30) 21/01/2020 CN 202010068089.0
(51) A61J 1/20 (2006.01)
(54) DISPOSITIVO ADAPTADOR DE FRASCO
(71) BECTON, DICKINSON AND COMPANY (US)
(72) BO YAN; LONGXIANG HUANG
(85) 18/07/2022
(86) PCT US2021/013801 de 18/01/2021
(87) WO 2021/150453 de 29/07/2021

(21) BR 11 2022 014322-2 A2 Código 1.3 - Notificação - Fase Nacional - PCT
(22) 20/01/2021
(30) 20/01/2020 US 62/963,318
(51) G09F 3/02 (2006.01), B41J 2/01 (2006.01), B41J 3/00 (2006.01), G02B 1/11 (2006.01), G02B 5/128 (2006.01)
(54) ETIQUETAS DE AVISO AEROESPACIAIS
(71) REDFAB INC. (CA)
(72) MICHAEL MOORE
(85) 20/07/2022
(86) PCT CA2021/050053 de 20/01/2021
(87) WO 2021/146800 de 29/07/2021

(21) BR 11 2022 014325-7 A2 Código 1.3 - Notificação - Fase Nacional - PCT
(22) 20/01/2021
(30) 20/01/2020 US 62/963,361
(51) E21B 34/14 (2006.01), E21B 34/02 (2006.01)
(54) VÁLVULA DE CONTROLE DE FLUXO COM PROTEÇÃO CONTRA EROÇÃO
(71) SCHLUMBERGER TECHNOLOGY B.V. (NL)
(72) BRAD SWENSON; DAVID CLAYTON; DAVID GOMEZ RAMIREZ; OGUZHAN GUVEN; CASH ELSTON; IVAN CALIU CANDIANI; BERNARDO MACHADO
(85) 20/07/2022
(86) PCT US2021/014159 de 20/01/2021
(87) WO 2021/150592 de 29/07/2021

(21) BR 11 2022 014390-7 A2 Código 1.3 - Notificação - Fase Nacional - PCT
(22) 21/01/2021
(30) 21/01/2020 EP 20152853.6
(51) C12N 9/80 (2006.01), C08F 6/00 (2006.01), A23F 5/16 (2006.01), A23F



5/24 (2006.01), A23L 5/20 (2006.01)
(54) ENZIMAS PARA A DEGRADAÇÃO DE ACRILAMIDA
(71) ANKA ANGEWANDTE KAFFEETECHNOLOGIE GMBH (DE)
(72) OLIVER SUSSE-HERRMANN; SABRINA KOPKE; ANDREAS VOGEL;
CLAUDIA FELLER; SEBASTIAN BARTSCH
(85) 20/07/2022
(86) PCT EP2021/051282 de 21/01/2021
(87) WO 2021/148508 de 29/07/2021

(21) BR 11 2022 014420-2 A2 Código 1.3 - Notificação - Fase Nacional - PCT
(22) 22/01/2021
(30) 23/01/2020 DK PA 2020 00088
(51) C07K 14/24 (2006.01), C12P 19/04 (2006.01)
(54) PRODUÇÃO DE HMO
(71) GLYCOM A/S (DK)
(72) MANOS PAPADAKIS
(85) 21/07/2022
(86) PCT EP2021/051466 de 22/01/2021
(87) WO 2021/148610 de 29/07/2021

(21) BR 11 2022 014423-7 A2 Código 1.3 - Notificação - Fase Nacional - PCT
(22) 22/01/2021
(30) 23/01/2020 DK PA 2020 00087
(51) C12N 15/70 (2006.01), C12P 19/00 (2006.01), C07H 3/06 (2006.01)
(54) PRODUÇÃO DE HMO
(71) GLYCOM A/S (DK)
(72) MANOS PAPADAKIS; KATRINE BYCH KAMPMANN
(85) 21/07/2022
(86) PCT EP2021/051468 de 22/01/2021
(87) WO 2021/148611 de 29/07/2021

(21) BR 11 2022 014427-0 A2 Código 1.3 - Notificação - Fase Nacional - PCT
(22) 19/01/2021
(30) 21/01/2020 AR P200100151
(51) A01C 7/04 (2006.01), A01C 7/08 (2006.01)
(54) DISPENSADOR PNEUMÁTICO PARA SEMEADURA DE SEMENTES
MULTIFORMES EM DOSES BAIXAS E ALTAS
(71) AGROMETAL SOCIEDAD ANONIMA INDUSTRIAL (AR) ; ROSANA MARÍA
NEGRINI (AR)
(72) ROSANA MARÍA NEGRINI
(85) 21/07/2022
(86) PCT EP2021/051082 de 19/01/2021
(87) WO 2021/148414 de 29/07/2021



(21) BR 11 2022 014487-3 A2 Código 1.3 - Notificação - Fase Nacional - PCT
(22) 19/01/2021
(30) 21/01/2020 CN PCT/CN2020/073497
(51) C07K 16/22 (2006.01), C07K 16/28 (2006.01), C12N 15/13 (2006.01), C12N 15/85 (2006.01), A61K 39/395 (2006.01), A61P 35/00 (2006.01), A61P 37/02 (2006.01), A61K 47/68 (2006.01)
(54) ANTICORPO BISPECÍFICO ANTI-PD-L1/VEGF E USOS DO MESMO
(71) WUXI BIOLOGICS (SHANGHAI) CO. LTD. (CN)
(72) ZHUONZHI WANG; YUNYING CHEN; DONG LI; JING LI
(85) 21/07/2022
(86) PCT CN2021/072584 de 19/01/2021
(87) WO 2021/147829 de 29/07/2021

(21) BR 11 2022 014566-7 A2 Código 1.3 - Notificação - Fase Nacional - PCT
(22) 22/01/2021
(30) 23/01/2020 US 62/964,726; 31/12/2020 US 63/133,010; 21/01/2021 US 17/154,793
(51) B61L 25/02 (2006.01), B61L 27/00 (2006.01), G01S 19/50 (2006.01)
(54) SISTEMAS E MÉTODOS PARA VERIFICAR A LOCALIZAÇÃO DE VAGÕES
(71) TTX COMPANY (US)
(72) ERIK L. GOTLUND; DAVID P. CANNON; MICHAEL E. ANTONAKAKIS; THOMAS M. KINGSLEY
(85) 22/07/2022
(86) PCT US2021/014638 de 22/01/2021
(87) WO 2021/150908 de 29/07/2021

(21) BR 11 2022 014567-5 A2 Código 1.3 - Notificação - Fase Nacional - PCT
(22) 21/01/2021
(30) 24/01/2020 US 62/965,578
(51) C07K 14/54 (2006.01), C07K 14/71 (2006.01), C07K 14/715 (2006.01)
(54) MÉTODOS DE PURIFICAÇÃO
(71) ALKERMES PHARMA IRELAND LIMITED (IE)
(72) BLAIR R. MCNEILL; RAJ PRABU VIJAYAKUMAR SARASWATHI; MATTHEW J. PETE
(85) 22/07/2022
(86) PCT US2021/014306 de 21/01/2021
(87) WO 2021/150674 de 29/07/2021

(21) BR 11 2022 014568-3 A2 Código 1.3 - Notificação - Fase Nacional - PCT
(22) 23/01/2021
(30) 23/01/2020 US 62/964,947
(51) C07K 14/705 (2006.01), C07K 16/28 (2006.01), C12N 5/00 (2006.01)



(54) RECEPTORES DE ANTÍGENO QUIMÉRICOS CONTRA HER2 E MÉTODOS DE USO DOS MESMOS

(71) EXUMA BIOTECH CORP. (US) ; BIOATLA, LLC (US)

(72) GREGORY IAN FROST; JAMES JOSEPH ONUFFER JR.; ANIRBAN KUNDU; JAY M SHORT; GERHARD FREY; HWAI WEN CHANG

(85) 22/07/2022

(86) PCT US2021/070073 de 23/01/2021

(87) WO 2021/151119 de 29/07/2021

(21) BR 11 2022 014574-8 A2

Código 1.3 - Notificação - Fase Nacional - PCT

(22) 22/01/2021

(30) 23/01/2020 CN PCT/CN2020/073960

(51) C07K 16/46 (2006.01)

(54) PROTEÍNA HETERODIMÉRICA, ANTICORPO ATIVÁVEL, UM OU MAIS ÁCIDOS NUCLEICOS, VETOR, CÉLULA HOSPEDEIRA, COMPOSIÇÃO FARMACÊUTICA E MÉTODOS PARA PREPARAR UMA PROTEÍNA HETERODIMÉRICA OU UM ANTICORPO ATIVÁVEL E PARA TRATAR UMA DOENÇA

(71) ADAGENE AG (CH)

(72) PETER PEIZHI LUO; FANGYONG DU; GUIZHONG LIU; ZHENGXI DAI; JIANFENG SHI; ZHIXIONG LIN; YAN LI

(85) 22/07/2022

(86) PCT CN2021/073347 de 22/01/2021

(87) WO 2021/148006 de 29/07/2021

(21) BR 11 2022 014577-2 A2

Código 1.3 - Notificação - Fase Nacional - PCT

(22) 22/01/2021

(30) 24/01/2020 AU 2020900194

(51) C07K 16/42 (2006.01), G01N 33/53 (2006.01)

(54) MÉTODO E KIT PARA DETECÇÃO DE DISFUNÇÃO DE BARREIRA INTESTINAL E/OU CIRROSE EM UM INDIVÍDUO, MÉTODO DE TRATAMENTO DA DISFUNÇÃO DE BARREIRA INTESTINAL E/OU CIRROSE EM UM INDIVÍDUO, E TIRA TESTE PARA DISPOSITIVO DE FLUXO LATERAL

(71) MACFARLANE BURNET INSTITUTE FOR MEDICAL RESEARCH AND PUBLIC HEALTH LIMITED (AU)

(72) DAVID ANDERSON; HUY VAN; JESSICA HOWELL

(85) 22/07/2022

(86) PCT AU2021/050037 de 22/01/2021

(87) WO 2021/146776 de 29/07/2021

(21) BR 11 2022 014580-2 A2

Código 1.3 - Notificação - Fase Nacional - PCT

(22) 22/01/2021

(30) 24/01/2020 US 62/965,519

(51) A61K 49/00 (2006.01), A61K 51/04 (2006.01), C07D 498/14 (2006.01)



(54) COMPOSTOS FLUORÓFOROS À BASE DE OXAZINA PARA
IMAGEAMENTO NERVO-ESPECÍFICO

(71) OREGON HEALTH & SCIENCE UNIVERSITY (US)

(72) SUMMER L. GIBBS; LEI G. WANG; CONNOR W. BARTH

(85) 22/07/2022

(86) PCT US2021/014740 de 22/01/2021

(87) WO 2021/150979 de 29/07/2021

(21) BR 11 2022 014582-9 A2

Código 1.3 - Notificação - Fase Nacional - PCT

(22) 20/01/2021

(30) 22/01/2020 US 16/749,174

(51) B05B 11/00 (2006.01), A45D 34/04 (2006.01), H01L 35/32 (2006.01)

(54) DISPENSADOR POR BOMBA REUTILIZÁVEL

(71) ELC MANAGEMENT LLC (US)

(72) HERVE F. BOUIX; BYRON JEFFERSON GOLUB; CHRISTOPHE JACOB

(85) 22/07/2022

(86) PCT US2021/014241 de 20/01/2021

(87) WO 2021/150641 de 29/07/2021

(21) BR 11 2022 014591-8 A2

Código 1.3 - Notificação - Fase Nacional - PCT

(22) 22/01/2021

(30) 23/01/2020 US 62/964,975

(51) A61B 5/00 (2006.01)

(54) DADOS ADICIONAIS PARA MELHORAR O DESEMPENHO DE UM
SISTEMA DE MONITORAMENTO CONTÍNUO DE GLICOSE

(71) WAVEFORM TECHNOLOGIES, INC. (US)

(72) MIHAILO V. REBEC; HUA CAI; ROBERT BRUCE; RALPH
DUTT-BALLERSTADT

(85) 22/07/2022

(86) PCT US2021/014768 de 22/01/2021

(87) WO 2021/151002 de 29/07/2021

(21) BR 11 2022 014600-0 A2

Código 1.3 - Notificação - Fase Nacional - PCT

(22) 03/02/2021

(30) 03/02/2020 EP 20386007.7

(51) C07K 14/765 (2006.01), A23L 13/00 (2006.01), C12N 5/00 (2006.01), C12N
5/077 (2006.01), C12N 5/0775 (2006.01)

(54) MEIO LIVRE DE SORO PARA CULTURA DE UMA CÉLULA
PROGENITORA BOVINA

(71) MOSA MEAT B.V. (NL)

(72) HELDER CRUZ; IVA KLEVERNIC; ANNA KOLKMANN; ANON VAN
ESSEN; MARK POST; PANAGIOTA MOUITSATSOU

(85) 25/07/2022

(86) PCT NL2021/050066 de 03/02/2021



(87) WO 2021/158103 de 12/08/2021

(21) BR 11 2022 014606-0 A2 Código 1.3 - Notificação - Fase Nacional - PCT
(22) 03/02/2021
(30) 03/02/2020 NL 2024821
(51) A23L 13/00 (2006.01), A23B 4/00 (2006.01), B65B 55/02 (2006.01), C12N 5/07 (2006.01)
(54) EMBALAGEM PARA TECIDO CULTIVADO
(71) MOSA MEAT B.V. (NL)
(72) PETER VERSTRATE
(85) 25/07/2022
(86) PCT NL2021/050067 de 03/02/2021
(87) WO 2021/158104 de 12/08/2021

(21) BR 11 2022 014627-2 A2 Código 1.3 - Notificação - Fase Nacional - PCT
(22) 03/02/2021
(30) 04/02/2020 EP PCT/EP2020/052775; 03/04/2020 EP PCT/EP2020/059687; 29/05/2020 EP PCT/EP2020/065091; 22/10/2020 EP PCT/EP2020/079831; 23/10/2020 EP PCT/EP2020/079973; 02/11/2020 EP PCT/EP2020/080713; 10/11/2020 US 63/112,106; 12/11/2020 US 63/113,159; 30/11/2020 US 63/119,390; 22/12/2020 US 63/129,395
(51) A61K 39/12 (2006.01), A61K 39/215 (2006.01), A61P 11/00 (2006.01), A61P 31/14 (2006.01)
(54) VACINA CONTRA CORONAVÍRUS
(71) CUREVAC AG (DE)
(72) SUSANNE RAUCH; HANS WOLFGANG GROSSE; BENJAMIN PETSCH
(85) 25/07/2022
(86) PCT EP2021/052455 de 03/02/2021
(87) WO 2021/156267 de 12/08/2021

(21) BR 11 2022 014826-7 A2 Código 1.3 - Notificação - Fase Nacional - PCT
(22) 25/12/2020
(30) 05/02/2020 JP 2020-017752
(51) B21B 19/04 (2006.01), B21D 3/14 (2006.01), C21D 8/10 (2006.01), C22C 38/00 (2006.01), C22C 38/22 (2006.01), C22C 38/60 (2006.01)
(54) TUBO SEM COSTURA DE AÇO INOXIDÁVEL E MÉTODO PARA FABRICAR O MESMO
(71) JFE STEEL CORPORATION (JP)
(72) SHUNSUKE SASAKI; MASAO YUGA; TATSURO KATSUMURA; HIDEO KIJIMA
(85) 27/07/2022
(86) PCT JP2020/048674 de 25/12/2020
(87) WO 2021/157251 de 12/08/2021

(21) BR 11 2022 014827-5 A2	Código 1.3 - Notificação - Fase Nacional - PCT (22) 28/01/2021 (30) 28/01/2020 US 62/966,957 (51) H04W 28/10 (2006.01), H04W 74/04 (2006.01), H04W 74/00 (2006.01) (54) EVITAR TRANSMISSÃO AO COMUTAR UMA PARTE DE LARGURA DE BANDA DE ENLACE ASCENDENTE ATIVA (71) LENOVO (SINGAPORE) PTE. LTD. (SG) (72) JOACHIM LOEHR; RAVI KUCHIBHOTLA; PRATEEK BASU MALLICK (85) 27/07/2022 (86) PCT IB2021/050690 de 28/01/2021 (87) WO 2021/152514 de 05/08/2021
(21) BR 11 2022 014830-5 A2	Código 1.3 - Notificação - Fase Nacional - PCT (22) 27/01/2021 (30) 27/01/2020 US 62/966,271; 14/02/2020 US 62/976,858; 28/02/2020 US 62/983,180; 07/07/2020 US 63/048,945; 14/07/2020 US 63/051,706; 20/07/2020 US 63/054,182; 19/08/2020 US 16/997,001; 22/12/2020 US 63/129,392 (51) C07K 14/165 (2006.01), C07K 16/10 (2006.01), A61K 39/12 (2006.01) (54) FORMULAÇÕES DE VACINA PARA CORONAVÍRUS (71) NOVAVAX, INC. (US) (72) GALE SMITH; MICHAEL J. MASSARE; JING-HUI TIAN (85) 27/07/2022 (86) PCT US2021/015220 de 27/01/2021 (87) WO 2021/154812 de 05/08/2021
(21) BR 11 2022 014831-3 A2	Código 1.3 - Notificação - Fase Nacional - PCT (22) 20/01/2021 (30) 31/01/2020 US 62/968,643; 06/03/2020 EP 20161388.2 (51) A01N 57/20 (2006.01), A01N 33/22 (2006.01), A01P 13/00 (2006.01) (54) COMBINAÇÃO DE HERBICIDAS, COMPOSIÇÃO, MÉTODOS PARA PRODUIR UMA COMBINAÇÃO DE HERBICIDAS, PARA CONTROLAR O CRESCIMENTO DE PLANTAS INDESEJADAS E PARA TRATAR OU PROTEGER CULTURAS E USO DE UMA COMBINAÇÃO DE HERBICIDAS (71) BASF SE (DE) ; COLORADO STATE UNIVERSITY RESEARCH FOUNDATION (US) (72) FRANCK DAYAN; HUDSON TAKANO; PHILIP WESTRA; STEVEN JOSEPH BOWE; REX A LIEBL; DOUGLAS FINDLEY; INGO MEINERS (85) 27/07/2022 (86) PCT EP2021/051119 de 20/01/2021 (87) WO 2021/151744 de 05/08/2021
(21) BR 11 2022 014832-1 A2	Código 1.3 - Notificação - Fase Nacional - PCT (22) 29/01/2021



(30) 31/01/2020 JP 2020-015186
(51) A01M 1/20 (2006.01), C07C 251/48 (2006.01), C07D 237/08 (2006.01), C07D 333/24 (2006.01), A01N 37/36 (2006.01), A01N 37/42 (2006.01), A01N 37/44 (2006.01), A01P 7/02 (2006.01), A01P 7/04 (2006.01), C07D 213/55 (2006.01), C07D 213/61 (2006.01), C07D 213/64 (2006.01), C07D 239/26 (2006.01), C07D 239/34 (2006.01), C07D 307/54 (2006.01), A01P 3/00 (2006.01), C07D 231/12 (2006.01), C07D 241/12 (2006.01), A01N 43/08 (2006.01), A01N 43/10 (2006.01), A01N 43/40 (2006.01), A01N 43/54 (2006.01), A01N 43/56 (2006.01), A01N 43/58 (2006.01), A01N 43/60 (2006.01), A01N 43/836 (2006.01), C07C 69/734 (2006.01), C07C 69/738 (2006.01), C07D 285/08 (2006.01), A01N 25/00 (2006.01)
(54) DERIVADO DO ÁCIDO FENILACÉTICO, USO DO MESMO E PRODUÇÃO INTERMEDIÁRIA DO MESMO
(71) SUMITOMO CHEMICAL COMPANY, LIMITED (JP)
(72) NAO MAEHATA; KEISUKE ARAI; HIROTO TAMASHIMA; TOSHIYUKI HARADA
(85) 27/07/2022
(86) PCT JP2021/003394 de 29/01/2021
(87) WO 2021/153786 de 05/08/2021

(21) BR 11 2022 014834-8 A2

Código 1.3 - Notificação - Fase Nacional - PCT
(22) 20/01/2021
(30) 04/02/2020 DE 10 2020 000 729.5
(51) B60K 35/00 (2006.01), B60K 37/04 (2006.01), B60R 11/02 (2006.01), B60R 11/00 (2006.01)
(54) DISPOSIÇÃO DE UM APOIO PARA AS MÃOS E DE UM ELEMENTO DE OPERAÇÃO MANUALMENTE OPERÁVEL PARA UM VEÍCULO E VEÍCULO
(71) MAN TRUCK & BUS SE (DE)
(72) THOMAS OCHS
(85) 27/07/2022
(86) PCT EP2021/051120 de 20/01/2021
(87) WO 2021/156051 de 12/08/2021

(21) BR 11 2022 014835-6 A2

Código 1.3 - Notificação - Fase Nacional - PCT
(22) 02/02/2021
(30) 03/02/2020 EP 20155113.2
(51) C12M 1/00 (2006.01)
(54) ARRANJO DE PRÉ-TRATAMENTO COMPREENDENDO UM VASO DE COMPORTA
(71) SEKAB E-TECHNOLOGY AB (SE)
(72) ANDERS SJÖBLOM; ADNAN CAVKA; ELIAS SUNDVALL
(85) 27/07/2022
(86) PCT EP2021/052423 de 02/02/2021
(87) WO 2021/156248 de 12/08/2021



(21) BR 11 2022 014836-4 A2	Código 1.3 - Notificação - Fase Nacional - PCT (22) 30/01/2020 (51) H04W 72/04 (2006.01), H04W 52/02 (2006.01) (54) TERMINAL, MÉTODO DE RADIOCOMUNICAÇÃO DE UM TERMINAL E ESTAÇÃO BASE (71) NTT DOCOMO, INC. (JP) (72) YUKI TAKAHASHI; SATOSHI NAGATA; LIHUI WANG (85) 27/07/2022 (86) PCT JP2020/003566 de 30/01/2020 (87) WO 2021/152807 de 05/08/2021
(21) BR 11 2022 014837-2 A2	Código 1.3 - Notificação - Fase Nacional - PCT (22) 26/01/2021 (30) 28/01/2020 US 62/967,006; 07/02/2020 US 62/971,825; 30/03/2020 US 63/002,094; 13/04/2020 US 63/009,005; 27/04/2020 US 63/016,175 (51) A61K 39/12 (2006.01), A61K 39/215 (2006.01), A61P 11/00 (2006.01), A61P 31/14 (2006.01) (54) VACINAS DE RNA CONTRA CORONAVÍRUS (71) MODERNATX, INC. (US) (72) GUILLAUME STEWART-JONES; ELISABETH NARAYANAN; HAMILTON BENNETT; ANDREA CARFI; MIHIR METKAR; VLADIMIR PRESNYAK (85) 27/07/2022 (86) PCT US2021/015145 de 26/01/2021 (87) WO 2021/154763 de 05/08/2021
(21) BR 11 2022 014842-9 A2	Código 1.3 - Notificação - Fase Nacional - PCT (22) 28/01/2021 (30) 29/01/2020 US 62/967,465 (51) A61K 31/435 (2006.01), A61K 41/00 (2006.01), A61P 9/00 (2006.01), A61P 13/12 (2006.01) (54) MÉTODOS PARA MATURAR UMA FÍSTULA ARTERIOVENOSA (71) ALUCENT BIOMEDICAL, INC. (US) (72) KATALIN KAUSER (85) 27/07/2022 (86) PCT US2021/015439 de 28/01/2021 (87) WO 2021/154958 de 05/08/2021
(21) BR 11 2022 014843-7 A2	Código 1.3 - Notificação - Fase Nacional - PCT (22) 29/01/2021 (30) 31/01/2020 US 62/968,676 (51) C08F 4/52 (2006.01), C08F 210/16 (2006.01) (54) PROCESSO DE POLIMERIZAÇÃO, E, COMPLEXO METAL-LIGANTE (71) DOW GLOBAL TECHNOLOGIES LLC (US)

(72) RHETT A. BAILLIE; PHILIP P. FONTAINE; JOHNATHAN E. DELORBE;
RAFAEL HUACUJA; EVELYN AUYEUNG; JERZY KLOSIN; ROBERT DAVID
GRIGG; SUDIPTA PAL; BRAD C. BAILEY
(85) 27/07/2022
(86) PCT US2021/015733 de 29/01/2021
(87) WO 2021/155168 de 05/08/2021

(21) BR 11 2022 014844-5 A2 Código 1.3 - Notificação - Fase Nacional - PCT
(22) 08/02/2021
(30) 07/02/2020 EP 20156088.5
(51) A61K 38/08 (2006.01), A61K 38/16 (2006.01), C07K 7/06 (2006.01)
(54) TRATAMENTO DE DOENÇAS ASSOCIADAS AO PANX1
(71) NURITAS LIMITED (IE)
(72) NORA KHALDI; CYRIL LOPEZ
(85) 27/07/2022
(86) PCT EP2021/052939 de 08/02/2021
(87) WO 2021/156504 de 12/08/2021

(21) BR 11 2022 014847-0 A2 Código 1.3 - Notificação - Fase Nacional - PCT
(22) 25/01/2021
(30) 31/01/2020 EP 20155022.5
(51) A22B 7/00 (2006.01), A01K 45/00 (2006.01), B25J 11/00 (2006.01)
(54) REMOÇÃO AUTOMATIZADA DE CARÇAÇAS DE ANIMAIS
(71) FARM ROBOTICS AND AUTOMATION SL (ES)
(72) JÖRG HARTUNG; DANIEL ROSÉS DOMÈNECH; HEINER LEHR
(85) 27/07/2022
(86) PCT EP2021/051612 de 25/01/2021
(87) WO 2021/151834 de 05/08/2021

(21) BR 11 2022 014848-8 A2 Código 1.3 - Notificação - Fase Nacional - PCT
(22) 29/01/2021
(30) 30/01/2020 US 62/967,793
(51) A21B 1/40 (2006.01), A21B 3/10 (2006.01), F24C 15/00 (2006.01)
(54) REMOÇÃO DE INSOLÚVEIS DE CORRENTES AQUOSAS USADAS EM
PROCESSAMENTO DE ALIMENTOS
(71) SAFE FOODS CORPORATION (US)
(72) JASON HENLEY; STEVE HUFF; TODD COLEMAN
(85) 27/07/2022
(86) PCT US2021/015649 de 29/01/2021
(87) WO 2021/155107 de 05/08/2021

(21) BR 11 2022 014906-9 A2 Código 1.3 - Notificação - Fase Nacional - PCT
(22) 02/02/2021



(30) 06/02/2020 JP 2020-018450
(51) C21C 7/00 (2006.01), C21C 7/10 (2006.01)
(54) MÉTODO DE DETERMINAÇÃO DO PONTO FINAL DE
DESCARBURAÇÃO, DISPOSITIVO DE DETERMINAÇÃO DO PONTO FINAL
DE DESCARBURAÇÃO, MÉTODO DE OPERAÇÃO DE REFINO
SECUNDÁRIO PARA FABRICAÇÃO DE AÇO E MÉTODO PARA PRODUZIR
AÇO FUNDIDO
(71) JFE STEEL CORPORATION (JP)
(72) SHUJI KUYAMA; TOMOYOSHI OGASAHARA; YOSHIE NAKAI; KEISUKE
MIZOBATA; TOMOHARU ISHIDA; MASAMICHI KIKUCHI
(85) 27/07/2022
(86) PCT JP2021/003616 de 02/02/2021
(87) WO 2021/157541 de 12/08/2021

(21) BR 11 2022 014929-8 A2

Código 1.3 - Notificação - Fase Nacional - PCT
(22) 10/02/2021
(30) 10/02/2020 US 62/972,287
(51) B29B 17/04 (2006.01), C10J 3/00 (2006.01), C10G 1/10 (2006.01)
(54) MÉTODO PARA PROCESSAR PLÁSTICO RESIDUAL, E, COMPOSIÇÃO
DE COPRODUTO DE SOLVÓLISE
(71) EASTMAN CHEMICAL COMPANY (US)
(72) BRUCE ROGER DEBRUIN; DARYL BITTING; DAVID EUGENE
SLIVENSKY; XIANCHUN WU; WILLIAM LEWIS TRAPP; TRAVIS WYNN
KEEVER; MICHAEL PAUL EKART; JACLYN ERIN SHUMAN; TIMOTHY
GLENN SCHAEFER; JUSTIN WILLIAM MURPHY; DAVID MILTON LANGE;
AARON NATHANIEL EDENS
(85) 28/07/2022
(86) PCT US2021/017381 de 10/02/2021
(87) WO 2021/163132 de 19/08/2021

(21) BR 11 2022 014941-7 A2

Código 1.3 - Notificação - Fase Nacional - PCT
(22) 26/02/2021
(30) 26/02/2020 DK PA 2020 70123
(51) G02C 5/22 (2006.01)
(54) DOBRADIÇA PARA CONECTAR DUAS PEÇAS DE MANEIRA
ARTICULADA, E, ARMAÇÕES DE ÓCULOS COM ARO OU SEM ARO
(71) LINDBERG A/S (DK)
(72) JEPPE BIRCH KOFOED; HENRIK LINDBERG; LARS BØJVAD; THOMAS
MACH; HANS BOYE-NIELSEN
(85) 28/07/2022
(86) PCT DK2021/050057 de 26/02/2021
(87) WO 2021/170195 de 02/09/2021

(21) BR 11 2022 014949-2 A2

Código 1.3 - Notificação - Fase Nacional - PCT



(22) 29/01/2021
(30) 29/01/2020 US 62/967,565
(51) C07D 403/14 (2006.01)
(54) COMPOSTOS E USOS DOS MESMOS
(71) FOGHORN THERAPEUTICS INC. (US)
(72) MATTHEW NETHERTON; SHAWN SCHILLER E.R.; JING DENG;
NEVILLE JOHN ANTHONY; FRANCOIS BRUCELLE; SABINE K. RUPPEL;
JOHANNES H. VOIGT
(85) 28/07/2022
(86) PCT US2021/015944 de 29/01/2021
(87) WO 2021/155321 de 05/08/2021

(21) BR 11 2022 014966-2 A2 Código 1.3 - Notificação - Fase Nacional - PCT
(22) 26/02/2021
(30) 20/03/2020 US 62/992,610
(51) B22D 11/00 (2006.01), B22D 11/049 (2006.01), B22D 11/11 (2006.01),
B22D 11/115 (2006.01)
(54) AQUECIMENTO DOS CANTOS DO MOLDE DURANTE FUNDIÇÃO
(71) NOVELIS INC. (US)
(72) BRENT OPDENDRIES; ROBERT BRUCE WAGSTAFF; RAVINDRA
TARACHAND PARDESHI; SAMUEL ROBERT WAGSTAFF
(85) 28/07/2022
(86) PCT US2021/070201 de 26/02/2021
(87) WO 2021/189067 de 23/09/2021

(21) BR 11 2022 014981-6 A2 Código 1.3 - Notificação - Fase Nacional - PCT
(22) 04/02/2021
(30) 04/02/2020 US 62/970,138
(51) C07D 215/44 (2006.01), C07D 401/12 (2006.01), C07D 401/14 (2006.01)
(54) INIBIDORES DE ECTONUCLEOTÍDEO
PIROFOSFATASE/FOSFODIESTERASE 1 (ENPP1) E MÉTODOS DE USO
DOS MESMOS
(71) STINGRAY THERAPEUTICS, INC. (US)
(72) SRINIVAS RAO KASIBHATLA; RAMAN KUMAR KALAKUNTLA; ALEXIS
WESTON; TRASON THODE; SUNIL SHARMA; MOHAN RAO KAADIGE
(85) 28/07/2022
(86) PCT US2021/016678 de 04/02/2021
(87) WO 2021/158829 de 12/08/2021

(21) BR 11 2022 015100-4 A2 Código 1.3 - Notificação - Fase Nacional - PCT
(22) 29/01/2021
(30) 31/01/2020 US 62/968,263
(51) G02B 6/42 (2006.01), G02B 6/38 (2006.01)
(54) CONECTOR DE FIBRA ÓPTICA



(71) PRECISION OPTICS CORPORATION, INC. (US)

(72) JOSEPH N. FORKEY; BRUCE M. RADL

(85) 29/07/2022

(86) PCT US2021/015608 de 29/01/2021

(87) WO 2021/155083 de 05/08/2021

(21) BR 11 2022 015101-2 A2

Código 1.3 - Notificação - Fase Nacional - PCT

(22) 29/01/2021

(30) 31/01/2020 US 62/968,198

(51) H05B 6/64 (2006.01), H05B 6/76 (2006.01)

(54) ARTIGO SEMELHANTE A VIDRAÇA E SEU USO, E ELETRODOMÉSTICO COMPREENDENDO O MESMO

(71) SCHOTT AG (DE)

(72) ADAM O'RYAN; MARTIN LETZ; MARTUN HOVHANNISYAN; IOANNIS NEITZEL

(85) 29/07/2022

(86) PCT EP2021/052096 de 29/01/2021

(87) WO 2021/152083 de 05/08/2021

(21) BR 11 2022 015104-7 A2

Código 1.3 - Notificação - Fase Nacional - PCT

(22) 29/01/2021

(30) 31/01/2020 US 16/778,845

(51) A61K 9/00 (2006.01), A61K 9/06 (2006.01), A61K 31/44 (2006.01), A61K 47/10 (2006.01), A61P 17/00 (2006.01), A61P 17/04 (2006.01)

(54) MÉTODO PARA MELHORAR A DISTRIBUIÇÃO E ESTENDER A MEIA-VIDA PLASMÁTICA DE UMA COMPOSIÇÃO DE ROFLUMILASTE E USO DE UMA COMPOSIÇÃO

(71) ARCUTIS BIOTHERAPEUTICS, INC. (US)

(72) DAVID W. OSBORNE; BHASKAR CHAUDHURI; ARCHIE W. THURSTON

(85) 29/07/2022

(86) PCT US2021/015740 de 29/01/2021

(87) WO 2021/155173 de 05/08/2021

(21) BR 11 2022 015112-8 A2

Código 1.3 - Notificação - Fase Nacional - PCT

(22) 29/01/2021

(30) 31/01/2020 TR 2020/01511

(51) A61K 31/4174 (2006.01), A61K 31/4164 (2006.01), A61K 31/167 (2006.01), A61P 31/10 (2006.01)

(54) COMPOSIÇÃO FARMACÊUTICA ADEQUADA PARA LIBERAÇÃO VAGINAL E USO DA MESMA

(71) EXELTIS ILAC SANAYII VE TICARET ANONIM SIRKETI (TR)

(72) GULAY YELKEN DEMIREL

(85) 29/07/2022

(86) PCT TR2021/050086 de 29/01/2021



(87) WO 2021/154188 de 05/08/2021

(21) BR 11 2022 015116-0 A2

Código 1.3 - Notificação - Fase Nacional - PCT

(22) 09/02/2021

(30) 10/02/2020 US 62/972,484

(51) C07D 401/08 (2006.01), C07D 403/08 (2006.01), C07D 413/08 (2006.01), A61K 31/403 (2006.01), A61K 31/423 (2006.01), A61K 31/438 (2006.01), A61P 25/00 (2006.01), A61P 27/00 (2006.01), A61P 29/00 (2006.01), A61P 35/00 (2006.01)

(54) MODULADORES DE MONOACILGLICEROL LIPASE

(71) JANSSEN PHARMACEUTICA N.V. (BE)

(72) MICHAEL K. AMERIKS; CYNTHIA B. BERRY; PABLO

GARCIA-REYNAGA; BRIAN NGO LAFORTEZA; JIMMY T. LIANG

(85) 29/07/2022

(86) PCT EP2021/053062 de 09/02/2021

(87) WO 2021/160602 de 19/08/2021

(21) BR 11 2022 015117-9 A2

Código 1.3 - Notificação - Fase Nacional - PCT

(22) 24/12/2021

(30) 11/01/2021 CN CN 202110033059.0

(51) H04R 29/00 (2006.01)

(54) APARELHO DE IMPEDÂNCIA E SISTEMAS PARA SIMULAR UM EFEITO DA CABEÇA NA VIBRAÇÃO DE UMA UNIDADE DE VIBRAÇÃO

(71) SHENZHEN SHOKZ CO., LTD. (CN)

(72) WANG, ZHEN; FU, JUNJIANG; ZHANG, LEI

(85) 29/07/2022

(86) PCT CN2021/141078 de 24/12/2021

(87) WO 2022/148249 de 14/07/2022

(21) BR 11 2022 015126-8 A2

Código 1.3 - Notificação - Fase Nacional - PCT

(22) 05/02/2020

(51) C21D 8/12 (2006.01), C22C 38/00 (2006.01), C22C 38/60 (2006.01), H01F 1/147 (2006.01)

(54) CHAPA DE AÇO ELÉTRICO DE GRÃO ORIENTADO

(71) NIPPON STEEL CORPORATION (JP)

(72) SHUICHI NAKAMURA; YUSUKE KAWAMURA

(85) 29/07/2022

(86) PCT JP2020/004406 de 05/02/2020

(87) WO 2021/156980 de 12/08/2021

(21) BR 11 2022 015127-6 A2

Código 1.3 - Notificação - Fase Nacional - PCT

(22) 29/01/2021

(30) 31/01/2020 DE 10 2020 102 512.2



(51) C01B 32/956 (2006.01), C04B 35/565 (2006.01)
 (54) MÉTODO PARA SEPARAÇÃO DE IMPUREZAS DE CARBETO DE SILÍCIO, PÓ DE CARBETO DE SILÍCIO TRATADO POR TEMPERATURA E PURIFICADO
 (71) FRAUNHOFER-GESELLSCHAFT ZUR FÖRDERUNG DER ANGEWANDTEN FORSCHUNG E.V. (DE) ; ESK-SIC-GMBH (DE)
 (72) JÖRG ADLER; HEIKE HEYMER; MATTHIAS HAUSMANN; WENZEL KLIETZ; JAN RÄTHEL; JOSEF GARBES
 (85) 29/07/2022
 (86) PCT EP2021/052173 de 29/01/2021
 (87) WO 2021/152134 de 05/08/2021

(21) BR 11 2022 015132-2 A2

Código 1.3 - Notificação - Fase Nacional - PCT
 (22) 29/01/2021
 (30) 30/01/2020 US 62/967,953; 14/07/2020 US 63/051,709
 (51) G01S 5/02 (2006.01), G01S 11/02 (2006.01), G01S 13/84 (2006.01)
 (54) MÉTODO PARA USO EM UMA UNIDADE DE TRANSMISSÃO/RECEPÇÃO SEM FIO, E, UNIDADE DE TRANSMISSÃO/RECEPÇÃO SEM FIO
 (71) IDAC HOLDINGS, INC. (US)
 (72) LORAN JATUNOV; HUSSAIN ELKOTBY; TANBIR HAQUE; PATRICK CABROL; RAVIKUMAR PRAGADA
 (85) 29/07/2022
 (86) PCT US2021/015793 de 29/01/2021
 (87) WO 2021/155210 de 05/08/2021

(21) BR 11 2022 015232-9 A2

Código 1.3 - Notificação - Fase Nacional - PCT
 (22) 01/02/2021
 (30) 03/02/2020 US 62/969,311; 14/12/2020 US 63/124,927
 (51) A61K 38/04 (2006.01), A61K 38/06 (2006.01), A61K 38/12 (2006.01), C07K 5/00 (2006.01), C07K 5/08 (2006.01), C07K 5/12 (2006.01)
 (54) PEPTÍDEO CÍCLICO, COMPOSIÇÃO FARMACÊUTICA E SOLUÇÃO AQUOSA DE UM PEPTÍDEO ESPECÍFICO DE RECEPTOR DE MELANOCORTINA COM UM VALOR EC50 MENOR QUE 1 NM EM CADA DENTRE MC1R E MC5R
 (71) PALATIN TECHNOLOGIES, INC. (US)
 (72) WEI YANG; JOHN H. DODD; AXEL METZGER
 (85) 01/08/2022
 (86) PCT US2021/016007 de 01/02/2021
 (87) WO 2021/158463 de 12/08/2021

(21) BR 11 2022 015247-7 A2

Código 1.3 - Notificação - Fase Nacional - PCT
 (22) 02/02/2021
 (30) 03/02/2020 DK PA202070065



(51) B63B 35/68 (2006.01)
 (54) CASCO PARA UMA EMBARCAÇÃO PARA REBOQUE E GRAMPO DE REBOQUE
 (71) SVITZER A/S (DK)
 (72) THOMAS BANGSLUND; ESBEN GRUNDTVIG; MARIJAN MUSTAC
 (85) 01/08/2022
 (86) PCT EP2021/052431 de 02/02/2021
 (87) WO 2021/156252 de 12/08/2021

(21) BR 11 2022 015303-1 A2 Código 1.3 - Notificação - Fase Nacional - PCT
 (22) 09/02/2021
 (30) 10/02/2020 US 62/972,418
 (51) G01N 33/68 (2006.01)
 (54) BIOMARCADORES DE ESTEATO-HEPATITE NÃO ALCOÓLICA (NASH) E USOS DOS MESMOS
 (71) SOMALOGIC OPERATING CO., INC. (US)
 (72) LEIGH ALEXANDER; RACHEL OSTROFF; STUART FIELD
 (85) 02/08/2022
 (86) PCT US2021/017217 de 09/02/2021
 (87) WO 2021/163034 de 19/08/2021

(21) BR 11 2022 015304-0 A2 Código 1.3 - Notificação - Fase Nacional - PCT
 (22) 09/03/2021
 (30) 10/03/2020 FR 2002364
 (51) C08K 3/04 (2006.01), C08K 5/40 (2006.01), C08K 5/47 (2006.01), C08L 23/08 (2006.01)
 (54) PROCESSO DE FABRICAÇÃO DE UMA COMPOSIÇÃO DE BORRACHA
 (71) COMPAGNIE GENERALE DES ETABLISSEMENTS MICHELIN (FR)
 (72) ETIENNE FLEURY; JULIEN CLADIÈRE
 (85) 02/08/2022
 (86) PCT FR2021/050395 de 09/03/2021
 (87) WO 2021/181040 de 16/09/2021

(21) BR 11 2022 015308-2 A2 Código 1.3 - Notificação - Fase Nacional - PCT
 (22) 30/11/2020
 (30) 13/02/2020 JP 2020-022376
 (51) H04W 72/04 (2006.01), H04W 74/08 (2006.01)
 (54) NÓ DE RAN, UE, E MÉTODOS PARA OS MESMOS
 (71) NEC CORPORATION (JP)
 (72) HISASHI FUTAKI; SADAFUKU HAYASHI
 (85) 02/08/2022
 (86) PCT JP2020/044537 de 30/11/2020
 (87) WO 2021/161622 de 19/08/2021



(21) BR 11 2022 015309-0 A2	Código 1.3 - Notificação - Fase Nacional - PCT (22) 10/02/2021 (30) 10/02/2020 US 62/972,282 (51) B29B 17/04 (2006.01), B29B 17/02 (2006.01) (54) MÉTODO PARA PROCESSAR PLÁSTICO RESIDUAL (71) EASTMAN CHEMICAL COMPANY (US) (72) BRUCE ROGER DEBRUIN; DARYL BITTING; DAVID EUGENE SLIVENSKY; XIANCHUN WU; WILLIAM LEWIS TRAPP; TRAVIS WYNN KEEVER; MICHAEL PAUL EKART; JACLYN ERIN SHUMAN; TIMOTHY GLENN SCHAEFER; JUSTIN WILLIAM MURPHY; DAVID MILTON LANGE; AARON NATHANIEL EDENS (85) 02/08/2022 (86) PCT US2021/017340 de 10/02/2021 (87) WO 2021/163102 de 19/08/2021
(21) BR 11 2022 015313-9 A2	Código 1.3 - Notificação - Fase Nacional - PCT (22) 09/02/2021 (30) 14/02/2020 US 62/976,673 (51) A61K 39/12 (2006.01), A61P 31/20 (2006.01) (54) VACINA DE HPV (71) MERCK SHARP & DOHME LLC (US) (72) MARIAN E. GINDY; JOHN P. BILELLO; AMY S. ESPESETH; ANDREW J. BETT; TONG-MING FU (85) 02/08/2022 (86) PCT US2021/017157 de 09/02/2021 (87) WO 2021/163002 de 19/08/2021
(21) BR 11 2022 015315-5 A2	Código 1.3 - Notificação - Fase Nacional - PCT (22) 29/01/2021 (30) 03/02/2020 US 62/969,260 (51) A01N 27/00 (2006.01), A01N 25/06 (2006.01), A01N 25/22 (2006.01), A01P 21/00 (2006.01) (54) COMPOSIÇÕES ESTÁVEIS DE 1-METILCICLOPROPENO E UTILIZAÇÕES DAS MESMAS (71) FRESH INSET S.A. (PL) (72) ANDRZEJ JAN WOLAN; LUCYNA CZAJKOWSKA; KATARZYNA ANNA GURANOWSKA; MARCIN RAKOWIECKI; JOANNA ANDRUSIAK; MARIUSZ JAN BOSIAK (85) 02/08/2022 (86) PCT IB2021/050746 de 29/01/2021 (87) WO 2021/156722 de 12/08/2021
(21) BR 11 2022 015318-0 A2	Código 1.3 - Notificação - Fase Nacional - PCT

(22) 19/02/2020
(51) F16L 15/04 (2006.01)
(54) CONEXÃO ROSCADA PARA TUBOS E MÉTODO PARA PRODUZIR
CONEXÃO ROSCADA PARA TUBOS
(71) NIPPON STEEL CORPORATION (JP) ; VALLOUREC OIL AND GAS
FRANCE (FR)
(72) KAZUYA ISHII; KUNIO GOTO
(85) 02/08/2022
(86) PCT JP2020/006435 de 19/02/2020
(87) WO 2021/166100 de 26/08/2021

(21) BR 11 2022 015323-6 A2 Código 1.3 - Notificação - Fase Nacional - PCT
(22) 21/01/2021
(30) 05/02/2020 EP 20155552.1
(51) B05B 5/00 (2006.01), B05B 3/00 (2006.01)
(54) UNIDADE DE PULVERIZAÇÃO
(71) BAYER AKTIENGESELLSCHAFT (DE)
(72) MALCOLM FAERS; YOSHITAKA SATO; ANDREW CHARLES CHAPPLE
(85) 02/08/2022
(86) PCT EP2021/051237 de 21/01/2021
(87) WO 2021/156061 de 12/08/2021

(21) BR 11 2022 015325-2 A2 Código 1.3 - Notificação - Fase Nacional - PCT
(22) 04/02/2021
(30) 04/02/2020 US 62/970,052
(51) C12N 15/81 (2006.01), C12P 21/02 (2006.01), A23J 1/18 (2006.01), C12N
1/16 (2006.01), A23J 3/20 (2006.01)
(54) SISTEMAS E MÉTODOS PARA ALTA PRODUÇÃO DE MICROGANISMOS
RECOMBINANTES E USO DOS MESMOS
(71) CLARA FOODS CO. (US)
(72) IVEY, FRANK DOUGLAS; KREPS, JOEL ANDREW; TINDELL, CHARLES
ALBERT; ZHONG, WEIXI
(85) 02/08/2022
(86) PCT US2021/016658 de 04/02/2021
(87) WO 2021/158817 de 12/08/2021

(21) BR 11 2022 015327-9 A2 Código 1.3 - Notificação - Fase Nacional - PCT
(22) 15/02/2021
(30) 20/02/2020 NL 2024951
(51) B29D 30/28 (2006.01), B29D 30/62 (2006.01), B65G 47/90 (2006.01),
B29D 30/24 (2006.01)
(54) CILINDRO APLICADOR, AGENTE DE MANUTENÇÃO DE
COMPONENTES DE PNEUS E MÉTODO PARA APLICAR UMA TIRA A UM
TAMBOR



(71) VMI HOLLAND B.V. (NL)
(72) ANTONIE SLOTS; HENRICK THEODOOR POSTHUMUS
(85) 03/08/2022
(86) PCT NL2021/050097 de 15/02/2021
(87) WO 2021/167448 de 26/08/2021

(21) BR 11 2022 015328-7 A2 Código 1.3 - Notificação - Fase Nacional - PCT
(22) 27/01/2021
(30) 07/02/2020 US 62/971,293
(51) G16B 30/20 (2006.01), G16B 50/50 (2006.01)
(54) MÉTODO E SISTEMA PARA COMPRESSÃO DE INFORMAÇÕES
(71) KONINKLIJKE PHILIPS N.V. (NL)
(72) SHUBHAM CHANDAK; YEE HIM CHEUNG
(85) 03/08/2022
(86) PCT EP2021/051782 de 27/01/2021
(87) WO 2021/156110 de 12/08/2021

(21) BR 11 2022 015335-0 A2 Código 1.3 - Notificação - Fase Nacional - PCT
(22) 21/01/2021
(30) 03/02/2020 GB 2001448.6
(51) E21B 23/12 (2006.01), E21B 29/08 (2006.01)
(54) DISPOSITIVO E APARELHO
(71) ENOVATE SYSTEMS LTD (GB)
(72) ANTHONY SHUTTLETON
(85) 03/08/2022
(86) PCT GB2021/050133 de 21/01/2021
(87) WO 2021/156601 de 12/08/2021

(21) BR 11 2022 015337-6 A2 Código 1.3 - Notificação - Fase Nacional - PCT
(22) 28/01/2021
(30) 05/02/2020 EP 20155553.9; 23/09/2020 EP 20197809.5
(51) A01M 7/00 (2006.01)
(54) UNIDADE DE PULVERIZAÇÃO
(71) BAYER AKTIENGESELLSCHAFT (DE)
(72) MALCOLM FAERS; YOSHITAKA SATO; ANDREW CHARLES CHAPPLE
(85) 03/08/2022
(86) PCT EP2021/051916 de 28/01/2021
(87) WO 2021/156126 de 12/08/2021

(21) BR 11 2022 015339-2 A2 Código 1.3 - Notificação - Fase Nacional - PCT
(22) 25/02/2021
(30) 13/03/2020 DE 10 2020 001 683.9
(51) F16H 57/04 (2006.01)



(54) TRANSMISSÃO COM UMA DISPOSIÇÃO DE VENTILADOR
(71) SEW-EURODRIVE GMBH & CO. KG (DE)
(72) KONSTANTIN VÖLKER; JAN KNITTEL; CLAUS KUNIK
(85) 03/08/2022
(86) PCT EP2021/054737 de 25/02/2021
(87) WO 2021/180484 de 16/09/2021

(21) BR 11 2022 015340-6 A2 Código 1.3 - Notificação - Fase Nacional - PCT
(22) 02/02/2021
(30) 03/02/2020 FI 20205109
(51) A61K 9/00 (2006.01), A61K 9/08 (2006.01), A61K 31/4045 (2006.01)
(54) COMPOSIÇÕES FARMACÊUTICAS ESTÁVEIS DE ROPINIROL
(71) ORION CORPORATION (FI)
(72) MIKKO LESKINEN; JUKKA SALMIA
(85) 03/08/2022
(86) PCT FI2021/050069 de 02/02/2021
(87) WO 2021/156540 de 12/08/2021

(21) BR 11 2022 015343-0 A2 Código 1.3 - Notificação - Fase Nacional - PCT
(22) 03/02/2021
(30) 03/02/2020 FI 20205108
(51) A61N 1/362 (2006.01), A61B 5/00 (2006.01), A61B 5/1455 (2006.01), A61B 5/1459 (2006.01), A61B 18/00 (2006.01)
(54) SONDA DE ESPECTRÔMETRO DE MIOCÁRDIO E MÉTODO PARA MONITORAR CONCENTRAÇÕES MOLECULARES EM UM TECIDO DE INTERESSE POR ESPECTROSCOPIA
(71) SPECTROCOR OY (FI)
(72) KALLE KOTILAHTI; TOMMI PÄTILÄ
(85) 03/08/2022
(86) PCT FI2021/050074 de 03/02/2021
(87) WO 2021/156544 de 12/08/2021

(21) BR 11 2022 015366-0 A2 Código 1.3 - Notificação - Fase Nacional - PCT
(22) 25/12/2020
(30) 10/03/2020 JP 2020-041374
(51) B05B 3/10 (2006.01), B05B 5/04 (2006.01)
(54) APARELHO DE PINTURA ELETROSTÁTICA DO TIPO COM ATOMIZAÇÃO ROTACIONAL E MEMBRO DE VENTILAÇÃO PARA A MESMO
(71) HONDA MOTOR CO., LTD. (JP)
(72) HIROYUKI TATENO; YUJI HAMADA; JUNICHI HOSHIHARA; SHUJI YAMADA; FUMIO SEKIGUCHI; TOSHIHIRO SUZUKI; SHODO SHIRAKAWA; MORIHIRO ISOZAKI
(85) 03/08/2022
(86) PCT JP2020/048928 de 25/12/2020



(87) WO 2021/181833 de 16/09/2021

(21) BR 11 2022 015368-6 A2 Código 1.3 - Notificação - Fase Nacional - PCT
 (22) 10/12/2020
 (30) 21/02/2020 SG 10202001577T
 (51) H04W 72/04 (2006.01), H04W 4/40 (2006.01)
 (54) APARELHOS DE COMUNICAÇÃO E MÉTODOS DE COMUNICAÇÃO PARA (RE)SELEÇÃO DE RECURSOS MODO 2 PARA CENÁRIO LIMITADO DE ORÇAMENTO DE ATRASO DE PACOTE
 (71) PANASONIC INTELLECTUAL PROPERTY CORPORATION OF AMERICA (US)
 (72) YANG KANG; HIDETOSHI SUZUKI
 (85) 03/08/2022
 (86) PCT SG2020/050735 de 10/12/2020
 (87) WO 2021/167529 de 26/08/2021

(21) BR 11 2022 015369-4 A2 Código 1.3 - Notificação - Fase Nacional - PCT
 (22) 08/02/2021
 (30) 12/02/2020 US 62/975,679; 05/02/2021 US 17/169,386
 (51) H04L 29/06 (2006.01), H04L 1/12 (2006.01), H04L 1/18 (2006.01), H04W 52/14 (2006.01)
 (54) DETERMINAÇÃO DA POTÊNCIA DE TRANSMISSÃO PARA RELATAR UMA MENSAGEM DE REALIMENTAÇÃO HARQ EM SISTEMAS DE COMUNICAÇÕES SEM FIO
 (71) QUALCOMM INCORPORATED (US)
 (72) MOSTAFA KHOSHNEVISAN; JING SUN; XIAOXIA ZHANG
 (85) 03/08/2022
 (86) PCT US2021/017030 de 08/02/2021
 (87) WO 2021/162969 de 19/08/2021

(21) BR 11 2022 015372-4 A2 Código 1.3 - Notificação - Fase Nacional - PCT
 (22) 25/01/2021
 (30) 04/02/2020 DE 10 2020 201 316.0; 04/02/2020 BE BE2020/5066
 (51) B65G 3/02 (2006.01), B65G 65/28 (2006.01)
 (54) MÉTODO E DISPOSITIVO PARA A OPERAÇÃO AUTOMATIZADA DE UMA INSTALAÇÃO PARA O ARMAZENAMENTO DE MATERIAL A GRANEL
 (71) THYSSENKRUPP INDUSTRIAL SOLUTIONS AG (DE) ; THYSSENKRUPP AG (DE)
 (72) PHILIPP ESSER
 (85) 03/08/2022
 (86) PCT EP2021/051556 de 25/01/2021
 (87) WO 2021/156082 de 12/08/2021



(21) BR 11 2022 015373-2 A2 Código 1.3 - Notificação - Fase Nacional - PCT
 (22) 09/02/2021
 (30) 14/02/2020 EP 20157314.4
 (51) C07F 7/18 (2006.01), C08K 5/00 (2006.01), C08K 5/5419 (2006.01), C08L 83/08 (2006.01), C08K 5/5465 (2006.01)
 (54) PROCESSO PARA APLICAR UMA FORMULAÇÃO DE ADESIVO OU DE SELANTE, COMPOSIÇÃO DE SILANO, PROCESSO DE PRODUÇÃO E USO DA DITA COMPOSIÇÃO
 (71) EVONIK OPERATIONS GMBH (DE)
 (72) LARISSA MISSLAK; KRISTINE WALTER; HELMUT MACK
 (85) 03/08/2022
 (86) PCT EP2021/053006 de 09/02/2021
 (87) WO 2021/160575 de 19/08/2021

(21) BR 11 2022 015375-9 A2 Código 1.3 - Notificação - Fase Nacional - PCT
 (22) 04/02/2021
 (30) 04/02/2020 US 62/969,934
 (51) C07D 209/16 (2006.01), A61K 31/404 (2006.01), A61K 31/4045 (2006.01), A61K 31/454 (2006.01), A61K 31/675 (2006.01), A61P 25/00 (2006.01), C07D 401/12 (2006.01), C07F 9/572 (2006.01), C12N 5/07 (2006.01), C12Q 1/02 (2006.01)
 (54) DERIVADOS DE PSILOCINA COMO AGENTES PSICODÉLICOS SEROTONÉRGICOS PARA O TRATAMENTO DE DISTÚRBIOS DO SNC
 (71) MINDSET PHARMA INC. (CA)
 (72) ABDELMALIK SLASSI; JOSEPH ARAUJO
 (85) 03/08/2022
 (86) PCT CA2021/050125 de 04/02/2021
 (87) WO 2021/155470 de 12/08/2021

(21) BR 11 2022 015376-7 A2 Código 1.3 - Notificação - Fase Nacional - PCT
 (22) 05/02/2021
 (30) 06/02/2020 US 62/970,932
 (51) A23D 9/00 (2006.01), A61K 31/20 (2006.01), A61K 31/201 (2006.01)
 (54) MÉTODO PARA AUMENTAR O NÍVEL DE ÁCIDO EICOSAPENTAENOICO NO PLASMA DE UM ANIMAL
 (71) DSM IP ASSETS B.V. (NL) ; EVONIK OPERATIONS GMBH (DE)
 (72) SHIGUANG YU; JONATHAN WESLEY WILSON
 (85) 03/08/2022
 (86) PCT US2021/016701 de 05/02/2021
 (87) WO 2021/158842 de 12/08/2021

(21) BR 11 2022 015377-5 A2 Código 1.3 - Notificação - Fase Nacional - PCT
 (22) 04/02/2021
 (30) 04/02/2020 US 62/969,934



(51) C07D 209/16 (2006.01), A61K 31/4045 (2006.01), A61K 31/675 (2006.01), A61P 25/00 (2006.01), C07F 9/572 (2006.01), C12N 5/07 (2006.01), C12Q 1/00 (2006.01)

(54) DERIVADOS DE PSILOCINA COMO AGENTES PSICODÉLICOS SEROTONÉRGICOS PARA O TRATAMENTO DE DISTÚRBIOS DO SNC

(71) MINDSET PHARMA INC. (CA)

(72) ABDELMALIK SLASSI; JOSEPH ARAUJO

(85) 03/08/2022

(86) PCT CA2021/050123 de 04/02/2021

(87) WO 2021/155468 de 12/08/2021

(21) BR 11 2022 015378-3 A2

Código 1.3 - Notificação - Fase Nacional - PCT

(22) 04/02/2021

(30) 04/02/2020 US 62/969,935

(51) H05B 6/64 (2006.01), H05B 6/78 (2006.01), H05B 6/80 (2006.01)

(54) APARELHOS, SISTEMAS E MÉTODOS PARA AQUECIMENTO COM ONDAS ELETROMAGNÉTICAS

(71) QWAVE SOLUTIONS, INC. (US)

(72) JEFFREY BADAC; RYAN BOOTH; KAITLIN HARRIS; CLIFF RALEIGH; STEVEN SCHLAEGLE; RICHARD TROIANO

(85) 03/08/2022

(86) PCT US2021/016524 de 04/02/2021

(87) WO 2021/158729 de 12/08/2021

(21) BR 11 2022 015379-1 A2

Código 1.3 - Notificação - Fase Nacional - PCT

(22) 04/02/2021

(30) 04/02/2020 US 62/969,894

(51) C07D 403/06 (2006.01), A61K 31/404 (2006.01), A61K 31/675 (2006.01), A61P 25/00 (2006.01), C07D 401/14 (2006.01), C07F 9/6558 (2006.01), C12N 5/07 (2006.01), C12Q 1/02 (2006.01)

(54) DERIVADOS DE 3-PIRROLIDINO-INDOL COMO AGENTES PSICODÉLICOS SEROTONÉRGICOS PARA O TRATAMENTO DE DISTÚRBIOS DO SNC

(71) MINDSET PHARMA INC. (CA)

(72) ABDELMALIK SLASSI; JOSEPH ARAUJO

(85) 03/08/2022

(86) PCT CA2021/050122 de 04/02/2021

(87) WO 2021/155467 de 12/08/2021

(21) BR 11 2022 015380-5 A2

Código 1.3 - Notificação - Fase Nacional - PCT

(22) 05/02/2021

(30) 07/02/2020 US 62/971,906; 26/02/2020 US 62/981,965; 01/05/2020 US 63/019,076

(51) C12N 15/113 (2006.01), A61K 31/712 (2006.01), A61K 31/7125 (2006.01)



(54) COMPOSIÇÕES E MÉTODOS PARA EDIÇÃO DE GENE DE CALICREÍNA (KLKB1)
 (71) INTELLIA THERAPEUTICS, INC. (US)
 (72) SHOBU ODATE; JESSICA LYNN SEITZER
 (85) 03/08/2022
 (86) PCT US2021/016730 de 05/02/2021
 (87) WO 2021/158858 de 12/08/2021

(21) BR 11 2022 015381-3 A2 Código 1.3 - Notificação - Fase Nacional - PCT
 (22) 05/02/2021
 (30) 06/02/2020 US 62/970,969
 (51) C07C 51/02 (2006.01), C07C 51/15 (2006.01), C07D 307/68 (2006.01)
 (54) CARBOXILAÇÃO PROMOVIDA POR CARBONATO EM TAXAS ELEVADAS
 (71) THE BOARD OF TRUSTEES OF THE LELAND STANFORD JUNIOR UNIVERSITY (US)
 (72) MATTHEW W. KANAN; AANINDEETA BANERJEE; AMY DELANO FRANKHOUSER
 (85) 03/08/2022
 (86) PCT US2021/016772 de 05/02/2021
 (87) WO 2021/158890 de 12/08/2021

(21) BR 11 2022 015382-1 A2 Código 1.3 - Notificação - Fase Nacional - PCT
 (22) 05/02/2021
 (30) 06/02/2020 IT 10202000002329
 (51) G06Q 50/30 (2006.01), G01G 19/08 (2006.01)
 (54) SISTEMA PARA ESTIMAR UM ÍNDICE DE CARGA DE UM VEÍCULO FERROVIÁRIO
 (71) FAIVELEY TRANSPORT ITALIA S.P.A. (IT)
 (72) MATTEO FREA
 (85) 03/08/2022
 (86) PCT IB2021/050942 de 05/02/2021
 (87) WO 2021/156806 de 12/08/2021

(21) BR 11 2022 015383-0 A2 Código 1.3 - Notificação - Fase Nacional - PCT
 (22) 07/02/2020
 (51) F16C 33/66 (2006.01), F16N 7/22 (2006.01), B01D 27/06 (2006.01)
 (54) CONJUNTO DE FILTRO DE ÓLEO DE DUAS PEÇAS PARA BOMBAS
 (71) ITT MANUFACTURING ENTERPRISES LLC (US)
 (72) CYNTHIA ANN KOHBERGER; JOHN CHARLES SALERNO; SUSAN ELAINE SULLIVAN; KEVIN MICHAEL DEWAELE
 (85) 03/08/2022
 (86) PCT US2020/017144 de 07/02/2020



(87) WO 2021/158231 de 12/08/2021

(21) BR 11 2022 015385-6 A2 Código 1.3 - Notificação - Fase Nacional - PCT
(22) 12/02/2021
(30) 13/02/2020 US 62/976,235; 11/02/2021 US 17/174,017
(51) H04W 72/12 (2006.01), H04L 5/00 (2006.01), H04W 24/10 (2006.01),
H04W 72/04 (2006.01)
(54) TRATAMENTO DE COLISÃO DE UPLINK
(71) QUALCOMM INCORPORATED (US)
(72) SEYEDKIANOUSH HOSSEINI; PETER GAAL; YI HUANG; WANSHI
CHEN; WEI YANG
(85) 03/08/2022
(86) PCT US2021/017928 de 12/02/2021
(87) WO 2021/163542 de 19/08/2021

(21) BR 11 2022 015386-4 A2 Código 1.3 - Notificação - Fase Nacional - PCT
(22) 25/01/2021
(30) 05/02/2020 ZA 2020/00740
(51) F42D 1/045 (2006.01), F42D 3/04 (2006.01)
(54) SISTEMA DE DETONADOR SEM FIO
(71) DETNET SOUTH AFRICA (PTY) LTD (ZA)
(72) ELMAR LENNOX MULLER; MARIUS CHRISTO BOTHA; TIELMAN
CHRISTIAAN MEYER
(85) 03/08/2022
(86) PCT ZA2021/050004 de 25/01/2021
(87) WO 2021/159152 de 12/08/2021

(21) BR 11 2022 015389-9 A2 Código 1.3 - Notificação - Fase Nacional - PCT
(22) 25/01/2021
(30) 06/02/2020 EP 20155923.4
(51) C07F 7/08 (2006.01), C07F 7/12 (2006.01)
(54) PROCESSO PARA A PRODUÇÃO DE ENXOFRE CONTENDO SILANOS
POR UTILIZAÇÃO DE CATÁLISE DE TRANSFERÊNCIA DE FASE
(71) EVONIK OPERATIONS GMBH (DE)
(72) HELMUT DRÖGE; JULIA HERMEKE; ELISABETH BAUER
(85) 03/08/2022
(86) PCT EP2021/051582 de 25/01/2021
(87) WO 2021/156085 de 12/08/2021

(21) BR 11 2022 015390-2 A2 Código 1.3 - Notificação - Fase Nacional - PCT
(22) 05/02/2021
(30) 05/02/2020 US 62/970,572
(51) H04B 7/06 (2006.01), H04L 5/00 (2006.01), H04W 72/04 (2006.01)



(54) MÉTODOS REALIZADOS POR UM DISPOSITIVO SEM FIO E POR UMA ESTAÇÃO BASE, DISPOSITIVO SEM FIO, E, ESTAÇÃO BASE
(71) TELEFONAKTIEBOLAGET LM ERICSSON (PUBL) (SE)
(72) SHIWEI GAO; HELKA-LIINA MÄÄTTANEN; SIVA MURUGANATHAN
(85) 03/08/2022
(86) PCT IB2021/050968 de 05/02/2021
(87) WO 2021/156826 de 12/08/2021

(21) BR 11 2022 015392-9 A2

Código 1.3 - Notificação - Fase Nacional - PCT
(22) 04/03/2021
(30) 16/03/2020 US 62/990,148; 19/02/2021 US 17/180,619
(51) C10J 3/72 (2006.01), C10J 3/48 (2006.01), C12N 1/20 (2006.01)
(54) GÁS RESIDUAL DE FERMENTAÇÃO DE GÁS PARA MATÉRIA PRIMA DE GASEIFICAÇÃO SECA
(71) LANZATECH, INC. (US)
(72) ALLAN HAIMING GAO; ROBERT JOHN CONRADO
(85) 03/08/2022
(86) PCT US2021/020799 de 04/03/2021
(87) WO 2021/188300 de 23/09/2021

(21) BR 11 2022 015393-7 A2

Código 1.3 - Notificação - Fase Nacional - PCT
(22) 03/12/2020
(30) 22/02/2020 SG 10202001583T
(51) H04B 7/06 (2006.01), H04W 76/19 (2006.01), H04W 72/04 (2006.01)
(54) RECUPERAÇÃO DE FALHA DE FEIXE PARA TRANSMISSÕES DE URLLC M-TRP COM BASE EM DCI ÚNICO
(71) PANASONIC INTELLECTUAL PROPERTY CORPORATION OF AMERICA (US)
(72) XUAN TUONG TRAN; HIDETOSHI SUZUKI; LEI HUANG; TIEN-MING, BENJAMIN KOH; YANG KANG; AKIHIKO NISHIO; YOSHIHIKO OGAWA
(85) 03/08/2022
(86) PCT SG2020/050714 de 03/12/2020
(87) WO 2021/167528 de 26/08/2021

(21) BR 11 2022 015395-3 A2

Código 1.3 - Notificação - Fase Nacional - PCT
(22) 26/01/2021
(30) 05/02/2020 GB 2001537.6; 22/12/2020 GB 2020387.3
(51) B65D 83/54 (2006.01), B65D 83/14 (2006.01), C09K 3/10 (2006.01), G02F 1/361 (2006.01)
(54) RECIPIENTE DISPENSADOR PRESSURIZADO
(71) BESPAC EUROPE LIMITED (GB)
(72) PAUL ALLSOP; JAYSUKHLAL MOHANLAL BHOGAITA; ANDREW IAN SAPSFORD
(85) 03/08/2022



(86) PCT GB2021/050175 de 26/01/2021

(87) WO 2021/156602 de 12/08/2021

(21) BR 11 2022 015397-0 A2

Código 1.3 - Notificação - Fase Nacional - PCT

(22) 03/02/2021

(30) 04/02/2020 IN 202041004908

(51) B23B 7/02 (2006.01), C03C 17/06 (2006.01), C03C 17/22 (2006.01), C03C 17/34 (2006.01), C03C 17/40 (2006.01), C23C 14/00 (2006.01), C23C 14/06 (2006.01), C23C 14/34 (2006.01), C23C 14/35 (2006.01)

(54) ARTIGO REVESTIDO COMPREENDENDO CAMADAS DE REVESTIMENTO PROTETOR FEITAS DE NITRETO DE TITÂNIO ZIRCÔNIO HÁFNIO E CARBONO

(71) SAINT-GOBAIN GLASS FRANCE (FR)

(72) SOUMYADEEP MISRA; PRIYESH DHANDHARIA; YANN COHIN

(85) 03/08/2022

(86) PCT IN2021/050110 de 03/02/2021

(87) WO 2021/156889 de 12/08/2021

(21) BR 11 2022 015403-8 A2

Código 1.3 - Notificação - Fase Nacional - PCT

(22) 04/02/2021

(30) 04/02/2020 EP 20155424.3

(51) A23K 10/12 (2006.01), A23K 20/147 (2006.01), A23K 20/163 (2006.01), A23K 50/75 (2006.01), A23K 10/37 (2006.01), A23K 10/38 (2006.01), C08F 226/06 (2006.01)

(54) ADITIVO PARA ALIMENTAÇÃO ANIMAL, COMPOSIÇÃO DE ALIMENTAÇÃO ANIMAL, MÉTODO PARA ALIMENTAR UM ANIMAL, MÉTODO PARA AUMENTAR O GANHO DE PESO EM UM ANIMAL, MÉTODO PARA PRODUZIR O ADITIVO PARA ALIMENTAÇÃO ANIMAL E POLÍMERO IÔNICO

(71) EMBION TECHNOLOGIES SA (CH)

(72) SVIATLANA SIANKEVICH; GEORGIOS SAVOGLIDIS

(85) 03/08/2022

(86) PCT EP2021/052598 de 04/02/2021

(87) WO 2021/156332 de 12/08/2021

(21) BR 11 2022 015408-9 A2

Código 1.3 - Notificação - Fase Nacional - PCT

(22) 28/02/2020

(51) F26B 11/04 (2006.01), A23B 7/02 (2006.01), A23B 7/028 (2006.01), A23L 3/40 (2006.01), A23L 3/54 (2006.01), F26B 25/02 (2006.01), F26B 7/00 (2006.01)

(54) APARELHO E MÉTODO PARA DESIDRATAR MATERIAL ORGÂNICO

(71) ENWAVE CORPORATION (CA)

(72) JUN FU; LI BING CAO; NOEL BARKER

(85) 04/08/2022

(86) PCT CA2020/050266 de 28/02/2020



(87) WO 2021/168532 de 02/09/2021

(21) BR 11 2022 015409-7 A2

Código 1.3 - Notificação - Fase Nacional - PCT

(22) 04/02/2020

(51) B63B 35/44 (2006.01), C02F 9/00 (2006.01), E21B 43/20 (2006.01), F03D 13/25 (2006.01), C02F 1/20 (2006.01), C02F 1/44 (2006.01), C02F 103/08 (2006.01)

(54) INSTALAÇÃO DE PRODUÇÃO DE ÁGUA OFFSHORE MOVIDA A ENERGIA EÓLICA E MÉTODO PARA FABRICAR TAL INSTALAÇÃO

(71) SINGLE BUOY MOORINGS INC. (CH)

(72) NEIL FEATHERSTONE; KEVIN RAATZ; BRUCE MARTIN

(85) 04/08/2022

(86) PCT US2020/016493 de 04/02/2020

(87) WO 2021/158210 de 12/08/2021

(21) BR 11 2022 015411-9 A2

Código 1.3 - Notificação - Fase Nacional - PCT

(22) 21/01/2021

(30) 04/02/2020 US 62/969,860

(51) C08K 5/20 (2006.01), C08K 5/3435 (2006.01), C08K 5/3475 (2006.01), C08K 5/3492 (2006.01), C08K 5/5415 (2006.01), C08K 5/5425 (2006.01), C08K 5/5435 (2006.01), C08K 5/544 (2006.01)

(54) COMPOSIÇÃO CLARA NÃO AMARELECIDA CURÁVEL POR UMIDADE E MÉTODO DE FABRICAÇÃO DA MESMA

(71) MOMENTIVE PERFORMANCE MATERIALS INC. (US)

(72) MISTY HUANG; BRUCE BARBERA

(85) 04/08/2022

(86) PCT US2021/014272 de 21/01/2021

(87) WO 2021/158370 de 12/08/2021

(21) BR 11 2022 015412-7 A2

Código 1.3 - Notificação - Fase Nacional - PCT

(22) 12/02/2021

(30) 14/02/2020 US 62/977,080; 11/02/2021 US 17/174,272

(51) H04W 72/12 (2006.01)

(54) TÉCNICAS PARA CANCELAMENTO DE COMUNICAÇÕES SOBREPOSTAS DE EQUIPAMENTO INTRAUSUÁRIO E EQUIPAMENTO INTERUSUÁRIO

(71) QUALCOMM INCORPORATED (US)

(72) WEI YANG; SEYEDKIANOUSH HOSSEINI; PETER GAAL; WANSHI CHEN; YI HUANG

(85) 04/08/2022

(86) PCT US2021/017771 de 12/02/2021

(87) WO 2021/163417 de 19/08/2021



(21) BR 11 2022 015414-3 A2	Código 1.3 - Notificação - Fase Nacional - PCT (22) 04/02/2021 (30) 06/02/2020 US 62/970,902 (51) B04B 1/08 (2006.01), B04B 11/02 (2006.01) (54) CENTRÍFUGA, E SISTEMAS E MÉTODOS RELACIONADOS (71) POET RESEARCH, INC. (US) ; SEPARATOR TECHNOLOGY SOLUTIONS US INC. (US) (72) ASHLEY MAXWELL WHITTINGTON; MATTHEW J. RINDSIG; GREGORY G. FIX (85) 04/08/2022 (86) PCT US2021/016578 de 04/02/2021 (87) WO 2021/158767 de 12/08/2021
(21) BR 11 2022 015417-8 A2	Código 1.3 - Notificação - Fase Nacional - PCT (22) 10/12/2020 (30) 14/02/2020 US 62/976,682; 08/12/2020 US 17/115,519 (51) H04L 1/16 (2006.01), H04L 1/18 (2006.01) (54) AVISO DE RECEBIMENTO DE SOLICITAÇÃO DE REPETIÇÃO AUTOMÁTICA HÍBRIDA PARA INFORMAÇÃO DE CONTROLE DE DOWNLINK SEM PROGRAMAÇÃO DE CANAL COMPARTILHADO EM DOWNLINK FÍSICO (71) QUALCOMM INCORPORATED (US) (72) MOSTAFA KHOSHNEVISAN; XIAOXIA ZHANG; JING SUN; PETER GAAL (85) 04/08/2022 (86) PCT US2020/070896 de 10/12/2020 (87) WO 2021/162798 de 19/08/2021
(21) BR 11 2022 015421-6 A2	Código 1.3 - Notificação - Fase Nacional - PCT (22) 16/02/2021 (30) 20/02/2020 EP 20158505.6 (51) C10H 1/00 (2006.01) (54) MÉTODO PARA PREPARAR ACETILENO (71) SHELL INTERNATIONALE RESEARCH MAATSCHAPPIJ B.V. (NL) (72) DHARMESH KUMAR; VIKRANT NANASAHEB URADE; ALEXANDER PETRUS VAN BAVEL; ALEXANDER WILLEM VAN DER MADE (85) 04/08/2022 (86) PCT EP2021/053703 de 16/02/2021 (87) WO 2021/165224 de 26/08/2021
(21) BR 11 2022 015422-4 A2	Código 1.3 - Notificação - Fase Nacional - PCT (22) 14/01/2021 (30) 12/02/2020 GR 20200100069 (51) G01S 5/02 (2006.01) (54) CAPACIDADE DE MÚLTIPLAS TÉCNICAS DE POSICIONAMENTO DE

DOWNLINK

(71) QUALCOMM INCORPORATED (US)

(72) ALEXANDROS MANOLAKOS; SONY AKKARAKARAN; LEI XIAO;
GUTTORM RINGSTAD OPSHAUG; PETER GAAL

(85) 04/08/2022

(86) PCT US2021/013343 de 14/01/2021

(87) WO 2021/162819 de 19/08/2021

(21) BR 11 2022 015428-3 A2

Código 1.3 - Notificação - Fase Nacional - PCT

(22) 26/02/2021

(30) 28/02/2020 US 62/982,837

(51) B01D 33/067 (2006.01), B01D 33/073 (2006.01)

(54) CONJUNTO DE PLATAFORMAS DE FILTRO DE TAMBOR GIRATÓRIO
COMPREENDENDO UMA PRESILHA

(71) ANDRITZ INC. (US)

(72) JACOB TOWNSON; KENT STUBBLEFIELD; ANTHONY HARRINGTON;
TODD GRACE

(85) 04/08/2022

(86) PCT US2021/019836 de 26/02/2021

(87) WO 2021/173945 de 02/09/2021

(21) BR 11 2022 015429-1 A2

Código 1.3 - Notificação - Fase Nacional - PCT

(22) 04/02/2021

(30) 04/02/2020 US 62/969,769

(51) A61K 31/7068 (2006.01), A61P 35/00 (2006.01), A61P 35/02 (2006.01),
A61K 47/10 (2006.01), A61K 9/16 (2006.01)

(54) COMPOSIÇÕES FARMACÊUTICAS DE ASPACITARABINA E USOS DAS
MESMAS

(71) BIOSIGHT LTD. (IL)

(72) MARGARITA SHUMILOV; SHOSHI TESSLER

(85) 04/08/2022

(86) PCT IL2021/050137 de 04/02/2021

(87) WO 2021/156869 de 12/08/2021

(21) BR 11 2022 015430-5 A2

Código 1.3 - Notificação - Fase Nacional - PCT

(22) 07/02/2020

(51) H04W 72/02 (2006.01)

(54) MÉTODO DE SELEÇÃO DE RECURSO, TERMINAL E MÍDIA DE
ARMAZENAMENTO LEGÍVEL POR COMPUTADOR

(71) GUANGDONG OPPO MOBILE TELECOMMUNICATIONS CORP., LTD.
(CN)

(72) YI DING; ZHENSHAN ZHAO; HUEI-MING LIN

(85) 04/08/2022

(86) PCT CN2020/074476 de 07/02/2020



(87) WO 2021/155556 de 12/08/2021

(21) BR 11 2022 015435-6 A2 Código 1.3 - Notificação - Fase Nacional - PCT
(22) 12/02/2021
(30) 14/02/2020 US 62/977,037; 11/02/2021 US 17/173,580
(51) H04W 72/12 (2006.01)
(54) INDICAÇÃO DE PRIORIDADE PARA PREEMPÇÃO EM ENLACE DESCENDENTE E CANCELAMENTO EM ENLACE ASCENDENTE
(71) QUALCOMM INCORPORATED (US)
(72) SEYEDKIANOUSH HOSSEINI; WEI YANG; PETER GAAL; WANSHI CHEN; YI HUANG
(85) 04/08/2022
(86) PCT US2021/018046 de 12/02/2021
(87) WO 2021/163634 de 19/08/2021

(21) BR 11 2022 015438-0 A2 Código 1.3 - Notificação - Fase Nacional - PCT
(22) 02/02/2021
(30) 07/02/2020 US 62/971,463
(51) E04B 9/00 (2006.01), E04B 1/86 (2006.01), E04C 2/296 (2006.01)
(54) PAINÉIS DE CONSTRUÇÃO DE ATENUAÇÃO DE SOM
(71) ARMSTRONG WORLD INDUSTRIES, INC. (US)
(72) PHI-OANH R. PHAM; WILLIAM H. FRANTZ; SEAN D. BROWNE
(85) 04/08/2022
(86) PCT US2021/016216 de 02/02/2021
(87) WO 2021/158549 de 12/08/2021

(21) BR 11 2022 015440-2 A2 Código 1.3 - Notificação - Fase Nacional - PCT
(22) 10/02/2021
(30) 10/02/2020 US 62/972,266
(51) B03B 9/06 (2006.01)
(54) MÉTODO DE SEPARAÇÃO DE PLÁSTICO DE RESÍDUO, E, MATERIAL PLÁSTICO ENRIQUECIDO COM TEREFTALATO DE POLIETILENO E COM POLIOLEFINA
(71) EASTMAN CHEMICAL COMPANY (US)
(72) BRUCE ROGER DEBRUIN; KENNY RANDOLPH PARKER; CHARLES STUART EVERETT; KYLE LYN COLLINGS; JAMES STEWART NELSON
(85) 04/08/2022
(86) PCT US2021/017322 de 10/02/2021
(87) WO 2021/163091 de 19/08/2021

(21) BR 11 2022 015442-9 A2 Código 1.3 - Notificação - Fase Nacional - PCT
(22) 05/02/2021
(30) 06/02/2020 US 16/784,097



(51) F16L 55/11 (2006.01), F16L 55/105 (2006.01), F16L 55/16 (2006.01), B65D 39/00 (2006.01)
 (54) SISTEMA DE TAMPÃO DE VEDAÇÃO
 (71) TRINITY BAY EQUIPMENT HOLDINGS, LLC (US)
 (72) KIRK SPENCER FRANCIS
 (85) 04/08/2022
 (86) PCT US2021/016874 de 05/02/2021
 (87) WO 2021/158958 de 12/08/2021

(21) BR 11 2022 015444-5 A2

Código 1.3 - Notificação - Fase Nacional - PCT
 (22) 05/02/2021
 (30) 06/02/2020 SE 2050126-8
 (51) A23L 27/30 (2006.01)
 (54) COMPOSIÇÃO COMPREENDENDO PARTÍCULAS, PARTÍCULA COMPREENDENDO UM EDULCORANTE DE ALTA INTENSIDADE, UM EDULCORANTE EM VOLUME SEM SACAROSE E UM POLÍMERO DE CARBOIDRATO DE BAIXA DIGESTIBILIDADE, E, MÉTODO PARA FABRICAR UMA COMPOSIÇÃO DE EDULCORANTE
 (71) BAYN SOLUTIONS AB (SE)
 (72) PATRIK EDSTRÖM; ROGER AIDOO
 (85) 04/08/2022
 (86) PCT EP2021/052856 de 05/02/2021
 (87) WO 2021/156471 de 12/08/2021

(21) BR 11 2022 015451-8 A2

Código 1.3 - Notificação - Fase Nacional - PCT
 (22) 07/02/2021
 (30) 06/02/2020 US 62/970,792; 07/02/2021 US 17/169,490
 (51) A61K 36/21 (2006.01), A61K 36/9062 (2006.01), A61K 36/67 (2006.01), A61K 36/575 (2006.01), A61P 19/02 (2006.01), A61K 31/00 (2006.01)
 (54) COMPOSIÇÕES E MÉTODOS PARA REGULAÇÃO DA HOMEOSTASIA DE CONDRÓCITOS, MATRIZ EXTRACELULAR, CRATILAGEM ARTICULAR, E FENÓTIPO DA ARTRITE
 (71) UNIGEN, INC. (US)
 (72) MESFIN YIMAM; PING JIAO; TERESA HORM; MEI HONG; ALEXANDRIA O'NEAL; QI JIA
 (85) 04/08/2022
 (86) PCT US2021/016981 de 07/02/2021
 (87) WO 2021/159042 de 12/08/2021

(21) BR 11 2022 015474-7 A2

Código 1.3 - Notificação - Fase Nacional - PCT
 (22) 28/01/2021
 (30) 06/02/2020 US 62/970,929
 (51) A01N 25/02 (2006.01), A01N 43/653 (2006.01), A01P 3/00 (2006.01)
 (54) FORMULAÇÃO, E, EMULSÃO



(71) DOW GLOBAL TECHNOLOGIES LLC (US)
(72) DANIEL F. ZWEIFEL; EVELYN A. ZAUGG-HOOZEMANS
(85) 04/08/2022
(86) PCT US2021/015480 de 28/01/2021
(87) WO 2021/158421 de 12/08/2021

(21) BR 11 2022 015475-5 A2 Código 1.3 - Notificação - Fase Nacional - PCT
(22) 22/02/2021
(30) 27/02/2020 JP 2020-031953
(51) C22B 1/20 (2006.01)
(54) MÉTODO PARA PRODUIR MINÉRIO SINTERIZADO
(71) JFE STEEL CORPORATION (JP)
(72) KENTA TAKEHARA; TETSUYA YAMAMOTO; TAKAHIDE HIGUCHI
(85) 04/08/2022
(86) PCT JP2021/006552 de 22/02/2021
(87) WO 2021/172254 de 02/09/2021

(21) BR 11 2022 015477-1 A2 Código 1.3 - Notificação - Fase Nacional - PCT
(22) 14/04/2021
(30) 15/04/2020 EP 20382301.8
(51) A61K 36/185 (2006.01), A61K 47/00 (2006.01), A61K 36/15 (2006.01),
A61K 36/21 (2006.01), A61K 36/42 (2006.01), A61K 36/44 (2006.01), A61K
36/575 (2006.01), A61K 36/752 (2006.01), A61K 36/87 (2006.01), A61K 36/9066
(2006.01), B01D 1/00 (2006.01)
(54) MÉTODO PARA OBTER UM EXTRATO BOTÂNICO
(71) EUROMED, S.A. (ES)
(72) FRANCISCO JAVIER ROIG ALMIRALL; AGUSTIN VILLAR GONZALEZ;
JUAN RAMON GUERRERO MARTINEZ; JUAN ANTONIO VERGES BENET
(85) 04/08/2022
(86) PCT ES2021/070245 de 14/04/2021
(87) WO 2021/209667 de 21/10/2021

(21) BR 11 2022 015478-0 A2 Código 1.3 - Notificação - Fase Nacional - PCT
(22) 24/02/2021
(30) 19/03/2020 US 16/824,084
(51) G01C 21/36 (2006.01), G08G 1/00 (2006.01)
(54) MÉTODO DE SEGURANÇA E SOFTWARE DE APLICATIVO
(71) ROALD MATHIAS HESSE (DE)
(72) ROALD MATHIAS HESSE
(85) 04/08/2022
(86) PCT EP2021/054594 de 24/02/2021
(87) WO 2021/185546 de 23/09/2021



(21) BR 11 2022 015480-1 A2 Código 1.3 - Notificação - Fase Nacional - PCT
 (22) 28/01/2021
 (30) 28/02/2020 IN 202021008655
 (51) G06F 8/72 (2006.01), G06F 8/76 (2006.01), G06F 9/48 (2006.01), G06F 8/74 (2006.01), G06F 8/75 (2006.01)
 (54) SISTEMA E MÉTODO PARA MIGRAÇÃO DE AMBIENTE DE APLICAÇÃO
 (71) HEXAWARE TECHNOLOGIES LIMITED (IN)
 (72) PAL, CHIRODIP; GANAPATHI, NATARAJAN; P., MEENAKSHISUNDARAM
 (85) 04/08/2022
 (86) PCT IB2021/050667 de 28/01/2021
 (87) WO 2021/171110 de 02/09/2021

(21) BR 11 2022 015481-0 A2 Código 1.3 - Notificação - Fase Nacional - PCT
 (22) 10/02/2021
 (30) 10/02/2020 US 62/972,246
 (51) B01D 47/02 (2006.01)
 (54) SISTEMA QUE INTEGRA UMA USINA DE GERAÇÃO DE ENERGIA ALIMENTADA POR COMBUSTÍVEL FÓSSIL
 (71) JOSEPH PETER MACEDA (US)
 (72) JOSEPH PETER MACEDA
 (85) 04/08/2022
 (86) PCT US2021/010002 de 10/02/2021
 (87) WO 2021/162799 de 19/08/2021

(21) BR 11 2022 015491-7 A2 Código 1.3 - Notificação - Fase Nacional - PCT
 (22) 06/02/2020
 (51) H04W 72/04 (2006.01)
 (54) PRIMEIRO DISPOSITIVO E MÉTODO
 (71) NOKIA TECHNOLOGIES OY (FI)
 (72) SAMULI TURTINEN; CHUNLI WU
 (85) 05/08/2022
 (86) PCT CN2020/074449 de 06/02/2020
 (87) WO 2021/155546 de 12/08/2021

(21) BR 11 2022 015496-8 A2 Código 1.3 - Notificação - Fase Nacional - PCT
 (22) 05/02/2021
 (30) 07/02/2020 US 62/971,469
 (51) B01L 9/00 (2006.01)
 (54) SUPORTE PARA DISPOSITIVO DE TESTE
 (71) REGENERON PHARMACEUTICALS, INC. (US)
 (72) STEVEN DAVIS; MELISSA SHER; DAVID VANHOUTE; CHRISTOPHER HUNTER
 (85) 05/08/2022
 (86) PCT US2021/016902 de 05/02/2021



(87) WO 2021/158979 de 12/08/2021

(21) BR 11 2022 015498-4 A2 Código 1.3 - Notificação - Fase Nacional - PCT
(22) 13/02/2020
(51) H04W 72/04 (2006.01)
(54) CONFIGURAÇÕES DE RECURSOS DE SINAL DE REFERÊNCIA DE SONDAGEM APRIMORADAS
(71) QUALCOMM INCORPORATED (US)
(72) RUNXIN WANG; MUHAMMAD SAYED KHAIRY ABDELGHAFAR; YU ZHANG; ALEXANDROS MANOLAKOS; WEIMIN DUAN
(85) 05/08/2022
(86) PCT CN2020/075107 de 13/02/2020
(87) WO 2021/159399 de 19/08/2021

(21) BR 11 2022 015499-2 A2 Código 1.3 - Notificação - Fase Nacional - PCT
(22) 12/11/2020
(30) 08/02/2020 US 16/785,585
(51) G07C 5/08 (2006.01), G07C 5/00 (2006.01), G05B 19/42 (2006.01)
(54) MÉTODO E SISTEMA PARA REALIZAR O TEST DRIVE EM UMA MÁQUINA MÓVEL
(71) SNAP-ON INCORPORATED (US)
(72) PATRICK S. MERG; ROY S. BROZOVICH; JOSEPH R. GRAMMATICO; JACOB G. FOREMAN; KAHLIL H. CACABELOS; BRETT A. KELLEY; JOSHUA C. COVINGTON
(85) 05/08/2022
(86) PCT US2020/060105 de 12/11/2020
(87) WO 2021/158271 de 12/08/2021

(21) BR 11 2022 015502-6 A2 Código 1.3 - Notificação - Fase Nacional - PCT
(22) 05/02/2021
(30) 06/02/2020 US 62/971,194; 29/04/2020 US 63/017,614; 07/05/2020 US 63/021,552; 14/10/2020 US 63/091,881; 19/10/2020 US 63/093,334
(51) A61K 38/21 (2006.01), A61K 39/215 (2006.01), A61P 11/00 (2006.01), A61P 31/14 (2006.01), C07K 14/165 (2006.01)
(54) TRATAMENTO DA INFECÇÃO POR CORONAVÍRUS COM INTERFERON LAMBDA
(71) EIGER BIOPHARMACEUTICALS, INC (US)
(72) JEFFREY GLENN; INGRID CHOONG; COLIN HISLOP
(85) 05/08/2022
(86) PCT US2021/016963 de 05/02/2021
(87) WO 2021/159027 de 12/08/2021

(21) BR 11 2022 015503-4 A2 Código 1.3 - Notificação - Fase Nacional - PCT



(22) 10/02/2021
 (30) 10/02/2020 US 62/972,299; 05/08/2020 US 63/061,521
 (51) C12P 7/64 (2006.01), A23D 9/00 (2006.01)
 (54) SUBSTITUTOS DE ÓLEO DE PALMA PRODUZIDOS MICROBIANAMENTE
 (71) C16 BIOSCIENCES, INC. (US)
 (72) VLADIMIR YONG-GONZALEZ; HAROLD M. MCNAMARA; SHARA TICKU; DAVID HELLER; CORENTIN MOEVUS
 (85) 05/08/2022
 (86) PCT US2021/017458 de 10/02/2021
 (87) WO 2021/163194 de 19/08/2021

(21) BR 11 2022 015505-0 A2 Código 1.3 - Notificação - Fase Nacional - PCT
 (22) 08/02/2021
 (30) 08/02/2020 US 62/971,930; 19/11/2020 US 63/115,975
 (51) A61P 3/00 (2006.01), A61K 47/61 (2006.01), A61P 43/00 (2006.01)
 (54) COMPOSIÇÕES E MÉTODOS PARA TRATAR DOENÇA DE POMPE
 (71) GENZYME CORPORATION (US)
 (72) KRISTINA AN HAACK; PATRICK FINN; CATHERINE WILSON
 (85) 05/08/2022
 (86) PCT US2021/017113 de 08/02/2021
 (87) WO 2021/159092 de 12/08/2021

(21) BR 11 2022 015507-7 A2 Código 1.3 - Notificação - Fase Nacional - PCT
 (22) 03/03/2021
 (30) 06/03/2020 US 62/985,918
 (51) C07C 233/76 (2006.01), A01N 37/46 (2006.01), A01N 43/40 (2006.01)
 (54) PROCESSOS PARA PRODUZIR COMPOSTOS DE AMIDA, E SUA FORMA CRISTALINA E SALINA
 (71) ALPHALA CO., LTD. (TW)
 (72) CHENG-HO CHUNG; SHI-LIANG TSENG; HSIANG-EN HSU
 (85) 05/08/2022
 (86) PCT US2021/020595 de 03/03/2021
 (87) WO 2021/178486 de 10/09/2021

(21) BR 11 2022 015509-3 A2 Código 1.3 - Notificação - Fase Nacional - PCT
 (22) 03/02/2021
 (30) 07/02/2020 CN 202010082906.8
 (51) H04W 24/04 (2006.01)
 (54) MÉTODO DE RECUPERAÇÃO DE FALHA DE FEIXE, TERMINAL E DISPOSITIVO DE REDE.
 (71) VIVO MOBILE COMMUNICATION CO., LTD. (CN)
 (72) YANG, YU; SUN, PENG
 (85) 05/08/2022



(86) PCT CN2021/075004 de 03/02/2021

(87) WO 2021/155797 de 12/08/2021

(21) BR 11 2022 015510-7 A2

Código 1.3 - Notificação - Fase Nacional - PCT

(22) 05/02/2021

(30) 07/02/2020 CN 202010082808.4

(51) H04N 19/146 (2006.01), G06N 3/08 (2006.01)

(54) MÉTODO DE PROCESSAMENTO DE IMAGEM E DISPOSITIVOS RELACIONADOS

(71) HUAWEI TECHNOLOGIES CO., LTD. (CN)

(72) JING WANG; ZE CUI; BO BAI

(85) 05/08/2022

(86) PCT CN2021/075405 de 05/02/2021

(87) WO 2021/155832 de 12/08/2021

(21) BR 11 2022 015511-5 A2

Código 1.3 - Notificação - Fase Nacional - PCT

(22) 21/01/2021

(30) 07/02/2020 CN 202010082243.X

(51) H04W 74/08 (2006.01), H04W 74/00 (2006.01)

(54) MÉTODO DE RELATÓRIO DE INFORMAÇÕES APLICADO A UM TERMINAL, MÉTODO DE RECEBIMENTO DE INFORMAÇÕES, E DISPOSITIVO DE COMUNICAÇÃO

(71) CHINA MOBILE COMMUNICATION CO., LTD RESEARCH INSTITUTE (CN) ; CHINA MOBILE COMMUNICATIONS GROUP CO., LTD. (CN)

(72) FANG XIE; GUANGYI LIU

(85) 05/08/2022

(86) PCT CN2021/073117 de 21/01/2021

(87) WO 2021/155743 de 12/08/2021

(21) BR 11 2022 015513-1 A2

Código 1.3 - Notificação - Fase Nacional - PCT

(22) 08/02/2021

(30) 07/02/2020 US 16/785,192

(51) A43B 21/52 (2006.01), A43B 21/51 (2006.01), A43B 21/37 (2006.01), A43B 3/24 (2006.01), A43B 7/14 (2006.01), A43B 13/14 (2006.01), A43B 13/30 (2006.01), A43B 13/34 (2006.01)

(54) ARTIGO DE CALÇADO E MÉTODO DE FABRICAÇÃO DE UM ARTIGO DE CALÇADO

(71) HIGH-LOW HEEL, LLC (US)

(72) MARIA MERCEDES BERBERIAN; ALLEN NEJAH

(85) 05/08/2022

(86) PCT US2021/017123 de 08/02/2021

(87) WO 2021/159100 de 12/08/2021



(21) BR 11 2022 015515-8 A2	Código 1.3 - Notificação - Fase Nacional - PCT (22) 14/02/2020 (51) H04L 25/00 (2006.01) (54) PROJETO E CONSIDERAÇÃO PARA SINAL DE REFERÊNCIA DE DEMODULAÇÃO E RELAÇÃO DE QUASE COLOCALIZAÇÃO DO SINAL DE REFERÊNCIA DE RASTREAMENTO (71) QUALCOMM INCORPORATED (US) (72) MUHAMMAD SAYED KHAIRY ABDELGHAFAR; ALEXANDROS MANOLAKOS; NAGA BHUSHAN; KRISHNA KIRAN MUKKAVILLI; YELIZ TOKGOZ; RUNXIN WANG; YU ZHANG; SHIMMAN ARVIND PATEL; HWAN JOON KWON (85) 05/08/2022 (86) PCT CN2020/075278 de 14/02/2020 (87) WO 2021/159470 de 19/08/2021
(21) BR 11 2022 015520-4 A2	Código 1.3 - Notificação - Fase Nacional - PCT (22) 13/01/2021 (30) 12/02/2020 US 16/789,272 (51) H01L 23/367 (2006.01), H01L 23/373 (2006.01), H01L 23/42 (2006.01), H01L 23/433 (2006.01) (54) PACOTE COMPREENDENDO UM SUBSTRATO CONFIGURADO COMO UM DIFUSOR DE CALOR (71) QUALCOMM INCORPORATED (US) (72) DAVID FRASER RAE; JOHN HOLMES; MARCUS HSU; KUIWON KANG; AVANTIKA SODHI (85) 05/08/2022 (86) PCT US2021/013176 de 13/01/2021 (87) WO 2021/162816 de 19/08/2021
(21) BR 11 2022 015523-9 A2	Código 1.3 - Notificação - Fase Nacional - PCT (22) 03/02/2021 (30) 05/02/2020 US 62/970,626 (51) A61K 39/395 (2006.01), A61P 35/00 (2006.01), C07K 16/40 (2006.01) (54) ANTICORPOS ANTI-HEPSINA E SEUS USOS (71) NAVAUX, INC. (US) (72) JOHNSON, BLAKE P.; O'BRIEN, TIMOTHY J. (85) 05/08/2022 (86) PCT US2021/016409 de 03/02/2021 (87) WO 2021/158660 de 12/08/2021
(21) BR 11 2022 015525-5 A2	Código 1.3 - Notificação - Fase Nacional - PCT (22) 07/02/2020 (51) E21B 47/00 (2006.01), E21B 47/002 (2006.01) (54) PROCESSAMENTO DE DADOS DE CAMPOS PETROLÍFEROS USANDO

DISPOSITIVOS DISTRIBUÍDOS

(71) GEOQUEST SYSTEMS B.V. (NL)

(72) BERNARD VAN HAECKE; SWAROOP KALASAPUR

(85) 05/08/2022

(86) PCT US2020/017124 de 07/02/2020

(87) WO 2021/158230 de 12/08/2021

(21) BR 11 2022 015526-3 A2

Código 1.3 - Notificação - Fase Nacional - PCT

(22) 12/02/2021

(30) 14/02/2020 US 62/976,943; 11/02/2021 US 17/174,187

(51) H04W 72/12 (2006.01)

(54) PRIORIZAÇÃO DE CANAL DE UPLINK PARA COMUNICAÇÕES DE UPLINK DE ALTA PRIORIDADE PERIÓDICAS

(71) QUALCOMM INCORPORATED (US)

(72) SEYEDKIANOUSH HOSSEINI; WEI YANG; SEYED ALI AKBAR FAKOORIAN

(85) 05/08/2022

(86) PCT US2021/017793 de 12/02/2021

(87) WO 2021/163433 de 19/08/2021

(21) BR 11 2022 015527-1 A2

Código 1.3 - Notificação - Fase Nacional - PCT

(22) 02/02/2021

(30) 06/02/2020 CN 202010082038.3

(51) H04W 72/04 (2006.01)

(54) MÉTODO DE MONITORAMENTO DE ESPAÇO DE PESQUISA E UM DISPOSITIVO

(71) VIVO MOBILE COMMUNICATION CO., LTD. (CN)

(72) JI, ZICHAO; LI, GEN; PAN, XUEMING; LIU, SIQI

(85) 05/08/2022

(86) PCT CN2021/074919 de 02/02/2021

(87) WO 2021/155790 de 12/08/2021

(21) BR 11 2022 015528-0 A2

Código 1.3 - Notificação - Fase Nacional - PCT

(22) 07/02/2020

(51) H04W 72/04 (2006.01)

(54) APARELHO E MÉTODO DE CONJUNTO DE ESPAÇOS DE BUSCA CONJUNTO PARA TRANSMISSÃO DE PDCCH APRIMORADA COM MÚLTIPLOS FEIXES A PARTIR DE MÚLTIPLOS TRPS

(71) LENOVO (BEIJING) LIMITED (CN)

(72) YI ZHANG; CHENXI ZHU; BINGCHAO LIU; WEI LING

(85) 05/08/2022

(86) PCT CN2020/074506 de 07/02/2020

(87) WO 2021/155573 de 12/08/2021

(21) BR 11 2022 015531-0 A2	Código 1.3 - Notificação - Fase Nacional - PCT (22) 05/02/2021 (30) 07/02/2020 US 62/971,482 (51) A61F 2/02 (2006.01), A61F 2/30 (2006.01) (54) IMPLANTE PARA FUNDIR DOIS COMPONENTES ÓSSEOS, COMBINAÇÃO, E, MÉTODO PARA FUNDIR COMPONENTES ÓSSEOS (71) TRIMED, INCORPORATED (US) (72) ROBERT MEDOFF (85) 05/08/2022 (86) PCT US2021/016817 de 05/02/2021 (87) WO 2021/158913 de 12/08/2021
(21) BR 11 2022 015532-8 A2	Código 1.3 - Notificação - Fase Nacional - PCT (22) 04/02/2021 (30) 06/02/2020 US 62/970,973 (51) G01R 33/07 (2006.01) (54) DETECÇÃO DE CAMPO MAGNÉTICO E APLICATIVOS RELACIONADOS A INTERAÇÃO (71) ACLARA TECHNOLOGIES LLC (US) (72) THOMAS LEE MCDOUGALL; CHARLES ANDREW WATERS (85) 05/08/2022 (86) PCT US2021/016648 de 04/02/2021 (87) WO 2021/158811 de 12/08/2021
(21) BR 11 2022 015533-6 A2	Código 1.3 - Notificação - Fase Nacional - PCT (22) 05/02/2021 (30) 06/02/2020 US 62/970,828; 24/04/2020 US PCT/US2020/029830; 12/01/2021 US 63/136,305; 19/01/2021 US 63/139,123 (51) A61K 9/00 (2006.01), A61K 47/34 (2006.01), A61K 47/10 (2006.01), A61K 47/12 (2006.01) (54) COMPOSIÇÕES E MÉTODOS PARA TRATAR DOENÇAS OCULARES (71) OCULAR THERAPEUTIX, INC. (US) (72) CHARLES D. BLIZZARD; ANKITA DESAI; ARTHUR DRISCOLL; MICHAEL GOLDSTEIN (85) 05/08/2022 (86) PCT US2021/016889 de 05/02/2021 (87) WO 2021/158968 de 12/08/2021
(21) BR 11 2022 015535-2 A2	Código 1.3 - Notificação - Fase Nacional - PCT (22) 04/02/2021 (30) 06/02/2020 BE 2020/5069 (51) F16F 15/14 (2006.01) (54) RODA DENTADA E DISPOSITIVO COMPRESSOR EQUIPADO COM TAL

RODA DENTADA

(71) ATLAS COPCO AIRPOWER, NAAMLOZE VENNOOTSCHAP (BE)

(72) BJÖRN VERRELST; STIJN PITTOIS; NILS VERCAUTEREN; HANS MEEUS

(85) 05/08/2022

(86) PCT IB2021/050894 de 04/02/2021

(87) WO 2021/156778 de 12/08/2021

(21) BR 11 2022 015541-7 A2

Código 1.3 - Notificação - Fase Nacional - PCT

(22) 18/01/2021

(30) 07/02/2020 DE 10 2020 103 192.0; 07/02/2020 DE 20 2020 104 273.4

(51) B27B 15/04 (2006.01), B27B 31/00 (2006.01)

(54) INSTALAÇÃO E MÉTODO DE SERRAGEM

(71) GEBRUEDER LINCK MASCHINENFABRIK "GATTERLINCK" GMBH & CO. KG (DE)

(72) MATTHIAS KOCH

(85) 05/08/2022

(86) PCT EP2021/050886 de 18/01/2021

(87) WO 2021/156042 de 12/08/2021

(21) BR 11 2022 015542-5 A2

Código 1.3 - Notificação - Fase Nacional - PCT

(22) 17/02/2021

(30) 17/02/2020 DK PA202070092; 26/05/2020 GB 2007806.9

(51) F03G 7/00 (2006.01), B01D 61/00 (2006.01), F04F 13/00 (2006.01), F03G 7/04 (2006.01), F24T 10/20 (2006.01), B01D 61/02 (2006.01), B01D 61/44 (2006.01)

(54) MINERAÇÃO COM SOLUÇÃO OSMÓTICA

(71) SALTPOWER HOLDING APS (DK)

(72) HENRIK TÆKKER MADSEN; LARS STORM PEDERSEN

(85) 05/08/2022

(86) PCT EP2021/053915 de 17/02/2021

(87) WO 2021/165337 de 26/08/2021

(21) BR 11 2022 015543-3 A2

Código 1.3 - Notificação - Fase Nacional - PCT

(22) 12/02/2021

(30) 12/02/2020 US 62/975,382

(51) H04B 10/2587 (2006.01), G02B 6/38 (2006.01), G02B 6/44 (2006.01)

(54) SISTEMAS, DISPOSITIVOS E MÉTODOS PARA ADICIONAR CAPACIDADE A UMA REDE DE FIBRA ÓPTICA

(71) COMMSCOPE TECHNOLOGIES LLC (US)

(72) JAN JOZEF JULIA MARIA ERREYGERS; DOUGLAS FERRIS DOWLING; ERIK J. GRONVALL

(85) 05/08/2022

(86) PCT US2021/017945 de 12/02/2021



(87) WO 2021/163551 de 19/08/2021

(21) BR 11 2022 015547-6 A2 Código 1.3 - Notificação - Fase Nacional - PCT
(22) 26/02/2021
(30) 28/02/2020 US 62/982,979
(51) C12N 15/82 (2006.01), A01H 4/00 (2006.01)
(54) MÉTODO PARA MODIFICAÇÃO RÁPIDA DO GENOMA EM PLANTAS RECALCITRANTES
(71) KWS SAAT SE & CO. KGAA (DE)
(72) LING MENG
(85) 05/08/2022
(86) PCT EP2021/054805 de 26/02/2021
(87) WO 2021/170787 de 02/09/2021

(21) BR 11 2022 015551-4 A2 Código 1.3 - Notificação - Fase Nacional - PCT
(22) 20/04/2021
(30) 29/04/2020 CN 202010358223.0; 12/08/2020 CN 202021689802.5
(51) H04R 1/10 (2006.01), H04R 9/02 (2006.01)
(54) DISPOSITIVOS ACÚSTICOS E CONJUNTOS DE CIRCUITO MAGNÉTICO DOS MESMOS
(71) SHENZHEN SHOKZ CO., LTD. (CN)
(72) WANG, LIWEI; ZHANG, LEI; LIAO, FENGYUN; QI, XIN; FU, JUNJIANG; XIE, SHUAILIN; LI, CHAOWU
(85) 05/08/2022
(86) PCT CN2021/088446 de 20/04/2021
(87) WO 2021/218709 de 04/11/2021

(21) BR 11 2022 015555-7 A2 Código 1.3 - Notificação - Fase Nacional - PCT
(22) 04/02/2021
(30) 07/02/2020 CN 202010082989.0
(51) H04L 1/06 (2006.01)
(54) MÉTODO DE TRANSMISSÃO DE CSI, MÉTODO PARA ACIONAR A TRANSMISSÃO DE CSI E DISPOSITIVO RELACIONADO.
(71) VIVO MOBILE COMMUNICATION CO., LTD. (CN)
(72) BAO, WEI
(85) 05/08/2022
(86) PCT CN2021/075229 de 04/02/2021
(87) WO 2021/155821 de 12/08/2021

(21) BR 11 2022 015559-0 A2 Código 1.3 - Notificação - Fase Nacional - PCT
(22) 04/02/2021
(30) 07/02/2020 EP 20156102.4
(51) C04B 35/10 (2006.01), C04B 35/14 (2006.01), B01J 21/04 (2006.01), C04B



38/00 (2006.01), B01J 35/02 (2006.01), C04B 111/00 (2006.01)
(54) CORPO CERÂMICO EM FORMA DE ESTRELA, PROCESSO PARA A
PREPARAÇÃO DE UM CORPO, CATALISADOR E USO DE UM CORPO
(71) BASF SE (DE)
(72) ROBERT TERORDE; HARRY BOUWMAN; WILLEM DIJKSTRA; STEFAN
LIPP; MATTHIAS GEORG SCHWAB
(85) 05/08/2022
(86) PCT EP2021/052637 de 04/02/2021
(87) WO 2021/156351 de 12/08/2021

(21) BR 11 2022 015563-8 A2

Código 1.3 - Notificação - Fase Nacional - PCT
(22) 10/02/2021
(30) 10/02/2020 US 62/972,269
(51) B03B 9/06 (2006.01), B07C 5/36 (2006.01)
(54) INSTALAÇÕES PARA MANIPULAR SÓLIDOS DE PLÁSTICO E PARA
MANIPULAR UMA CORRENTE ENRIQUECIDA COM TEREFTALATO DE
POLIETILENO E UMA CORRENTE EMPOBRECIDA EM TEREFTALATO DE
POLIETILENO, SISTEMA DE TRANSPORTE DE MATERIAL PLÁSTICO, E,
MÉTODOS PARA MANIPULAR SÓLIDOS DE PLÁSTICO EM PARTÍCULAS,
PARA MANIPULAR UMA CORRENTE DE SÓLIDOS ENRIQUECIDA COM
TEREFTALATO DE POLIETILENO E UMA CORRENTE DE SÓLIDOS
EMPOBRECIDA EM TEREFTALATO DE POLIETILENO E PARA DISTRIBUIR
CORRENTES COMPREENDENDO SÓLIDOS DE PLÁSTICO EM
PARTÍCULAS
(71) EASTMAN CHEMICAL COMPANY (US)
(72) BRUCE ROGER DEBRUIN; JAMES STEWART NELSON; BRANDON G.
HEAD; ROBERT RYAN STANLEY
(85) 05/08/2022
(86) PCT US2021/017333 de 10/02/2021
(87) WO 2021/163099 de 19/08/2021

(21) BR 11 2022 015564-6 A2

Código 1.3 - Notificação - Fase Nacional - PCT
(22) 08/02/2021
(30) 10/02/2020 CN PCT/CN2020/074618
(51) H04W 74/08 (2006.01)
(54) MÉTODO E APARELHO PARA ACESSO ALEATÓRIO
(71) TELEFONAKTIEBOLAGET LM ERICSSON (PUBL) (SE)
(72) ZHIPENG LIN
(85) 05/08/2022
(86) PCT CN2021/076020 de 08/02/2021
(87) WO 2021/160088 de 19/08/2021

(21) BR 11 2022 015565-4 A2

Código 1.3 - Notificação - Fase Nacional - PCT
(22) 06/02/2021



(30) 07/02/2020 US 62/971,825; 27/04/2020 US 63/016,175; 25/06/2020 US 63/044,330; 07/08/2020 US 63/063,137

(51) A61K 39/12 (2006.01), A61K 39/215 (2006.01), A61P 11/00 (2006.01), A61P 31/14 (2006.01)

(54) VACINAS DE DOMÍNIO DE MRNA PARA SARS-COV-2

(71) MODERNATX, INC. (US)

(72) GUILLAUME STEWART-JONE; SAYDA MAHGOUB ELBASHIR; ANDREA CARFI; MIHIR METKAR

(85) 05/08/2022

(86) PCT US2021/016979 de 06/02/2021

(87) WO 2021/159040 de 12/08/2021

(21) BR 11 2022 015569-7 A2

Código 1.3 - Notificação - Fase Nacional - PCT

(22) 28/01/2021

(30) 05/02/2020 US 62/970,286; 18/11/2020 US 16/951,174

(51) A63F 9/24 (2006.01)

(54) APOSTAS LANCE POR LANCE ATRAVÉS DE DISPOSITIVO UTILIZÁVEL JUNTO AO CORPO.

(71) ADRENALINEIP (US)

(72) CASEY ALEXANDER HUKÉ; JOHN CRONIN; MICHAEL D'ANDREA

(85) 05/08/2022

(86) PCT US2021/015426 de 28/01/2021

(87) WO 2021/158416 de 12/08/2021

(21) BR 11 2022 015571-9 A2

Código 1.3 - Notificação - Fase Nacional - PCT

(22) 26/02/2021

(30) 28/02/2020 US 62/982,945

(51) A61K 9/19 (2006.01), A61K 31/00 (2006.01), A61K 47/18 (2006.01)

(54) FORMULAÇÃO DE DAPTOMICINA.

(71) XELLIA PHARMACEUTICALS APS (DK)

(72) BARBARA FUMIC

(85) 05/08/2022

(86) PCT EP2021/054841 de 26/02/2021

(87) WO 2021/170807 de 02/09/2021

(21) BR 11 2022 015572-7 A2

Código 1.3 - Notificação - Fase Nacional - PCT

(22) 17/03/2021

(30) 18/03/2020 EP 20164059.6

(51) C07K 16/28 (2006.01), A61P 35/00 (2006.01)

(54) ANTICORPO, COMPOSIÇÃO, COMPOSIÇÃO FARMACÊUTICA, ANTICORPO PARA USO COMO UM MEDICAMENTO, MÉTODOS PARA TRATAR UMA DOENÇA E PARA PRODUIR UM ANTICORPO, ÁCIDO NUCLÉICO, UM OU MAIS ÁCIDOS NUCLÉICOS, CÉLULA, E, KIT DE PARTES



(71) GENMAB A/S (DK)
(72) LOUISE KOOPMAN; PATRICK ENGELBERTS; DENNIS VERZIJL;
EDWARD N VAN DEN BRINK; RIK RADEMAKER; SIETO BOSGRA;
FREDERIKKE L EGEROD; DAVID SATIJN; ESTHER C. W. BREIJ
(85) 05/08/2022
(86) PCT EP2021/056879 de 17/03/2021
(87) WO 2021/185934 de 23/09/2021

(21) BR 11 2022 015576-0 A2 Código 1.3 - Notificação - Fase Nacional - PCT
(22) 20/01/2021
(30) 05/03/2020 CN PCT/CN2020/077905
(51) H04W 40/00 (2006.01), H04L 12/707 (2013.01)
(54) MÉTODOS REALIZADOS POR UM DISPOSITIVO DE TRANSMISSÃO,
DE RETRANSMISSÃO E DE DESTINO E PARA TRANSMITIR E RECEBER
UM PACOTE, PROGRAMA DE COMPUTADOR, PRODUTO DE PROGRAMA
DE COMPUTADOR, E, DISPOSITIVOS DE TRANSMISSÃO, DE
RETRANSMISSÃO E DE DESTINO
(71) TELEFONAKTIEBOLAGET LM ERICSSON (PUBL) (SE)
(72) JOSE ANGEL LEON CALVO; ANTONINO ORSINO; CONGCHI ZHANG;
ZHANG ZHANG; LIANG HU
(85) 05/08/2022
(86) PCT EP2021/051149 de 20/01/2021
(87) WO 2021/175507 de 10/09/2021

(21) BR 11 2022 015587-5 A2 Código 1.3 - Notificação - Fase Nacional - PCT
(22) 05/02/2021
(30) 07/02/2020 US 62/971,439
(51) G06K 19/077 (2006.01), G06K 19/02 (2006.01)
(54) DISPOSITIVOS DE TRANSAÇÃO DE METAL DI E PROCESSOS PARA A
FABRICAÇÃO DOS MESMOS
(71) COMPOSECURE LLC (US)
(72) ADAM LOWE; JOHN ESAU
(85) 05/08/2022
(86) PCT US2021/016741 de 05/02/2021
(87) WO 2021/158866 de 12/08/2021

(21) BR 11 2022 015588-3 A2 Código 1.3 - Notificação - Fase Nacional - PCT
(22) 06/02/2020
(51) H04W 52/02 (2006.01)
(54) INFORMAÇÕES DE UPLINK COM BASE EM SINAL DE DESPERTAR
(71) NOKIA TECHNOLOGIES OY (FI)
(72) SAMULI TURTINEN; CHUNLI WU; JUSSI-PEKKA KOSKINEN; JORMA
KAIKKONEN; TIMO KOSKELA; LARS DALSGAARD
(85) 05/08/2022



(86) PCT CN2020/074452 de 06/02/2020

(87) WO 2021/155548 de 12/08/2021

(21) BR 11 2022 015589-1 A2

Código 1.3 - Notificação - Fase Nacional - PCT

(22) 09/03/2021

(30) 09/03/2020 FI 20205250

(51) D21C 5/00 (2006.01), D21B 1/04 (2006.01)

(54) SEPARAÇÃO DE MISTURAS DE POLICÓTON

(71) INFINITED FIBER COMPANY OY (FI)

(72) ALI HARLIN; SAKARI SIREN; JANI MÄKELÄ

(85) 05/08/2022

(86) PCT FI2021/050171 de 09/03/2021

(87) WO 2021/181007 de 16/09/2021

(21) BR 11 2022 015590-5 A2

Código 1.3 - Notificação - Fase Nacional - PCT

(22) 10/02/2021

(30) 10/02/2020 US 62/972,267

(51) C08L 67/02 (2006.01), C08L 27/06 (2006.01), C08J 11/00 (2006.01), C08K 5/00 (2006.01), C08K 3/015 (2006.01)

(54) QUANTIDADE ISOLADA DE SÓLIDOS DE PLÁSTICO EM PARTÍCULAS, QUANTIDADE DE SÓLIDOS DE PLÁSTICO EM PARTÍCULAS, E, PELO MENOS PRIMEIRA E SEGUNDA QUANTIDADES COLOCALIZADAS DE SÓLIDOS DE PLÁSTICO

(71) EASTMAN CHEMICAL COMPANY (US)

(72) BRUCE ROGER DEBRUIN; KEVIN LYN COLLINGS; ROBERT RYAN STANLEY

(85) 05/08/2022

(86) PCT US2021/017330 de 10/02/2021

(87) WO 2021/163096 de 19/08/2021

(21) BR 11 2022 015596-4 A2

Código 1.3 - Notificação - Fase Nacional - PCT

(22) 19/01/2021

(30) 12/02/2020 US 62/975,532

(51) A61K 8/73 (2006.01), A61Q 1/08 (2006.01), A61Q 1/10 (2006.01), A61Q 1/12 (2006.01), A61Q 5/02 (2006.01), A61Q 5/12 (2006.01), A61Q 15/00 (2006.01), A61Q 17/04 (2006.01)

(54) CARBOIDRATO MODIFICADO, COMPOSIÇÃO PARA CUIDADOS PESSOAIS, ALIMENTÍCIA OU INDUSTRIAL, MÉTODOS DE USO DA COMPOSIÇÃO E PARA PREPARAR UM CARBOIDRATO MODIFICADO, E, USO DA COMPOSIÇÃO

(71) CORN PRODUCTS DEVELOPMENT, INC. (US)

(72) MARYVONNE FUENTES; ASHRAF HOSSAIN; CHRISTINA ODORISIO; ANNA YACHERA

(85) 05/08/2022



(86) PCT US2021/013867 de 19/01/2021

(87) WO 2021/162827 de 19/08/2021

(21) BR 11 2022 015597-2 A2

Código 1.3 - Notificação - Fase Nacional - PCT

(22) 18/02/2021

(30) 21/02/2020 CN PCT/CN2020/076166; 04/06/2020 EP 20178324.8

(51) A61K 8/34 (2006.01), A61Q 13/00 (2006.01), A61Q 17/00 (2006.01), A61K 8/42 (2006.01), A61K 8/46 (2006.01), A61K 8/60 (2006.01), A61K 8/33 (2006.01), A61K 8/40 (2006.01)

(54) COMPOSIÇÕES ANTIMICROBIANAS

(71) FIRMENICH SA (CH)

(72) QIUMIN MA; YANG HUANG; WOLFGANG FIEBER

(85) 05/08/2022

(86) PCT EP2021/054074 de 18/02/2021

(87) WO 2021/165426 de 26/08/2021

(21) BR 11 2022 015598-0 A2

Código 1.3 - Notificação - Fase Nacional - PCT

(22) 16/02/2021

(30) 06/03/2020 US 16/811,760

(51) G06Q 20/20 (2006.01)

(54) DISPOSITIVO DE PONTO DE VENDA COM CONEXÃO SEGURA ENTRE MALHAS DE SEGURANÇA

(71) FISERV, INC. (US)

(72) JACOB WHITAKER ABRAMS; SEIHEE CHON; VINCENT DURIEUX; ERIC DAVID FUHS; BRIAN JEREMIAH MURRAY; VICTOR PAN; SAM NIANSHENG QIU; BAMBI TSUI; SIVA RAJA SEKHAR REDDY YERUVA

(85) 05/08/2022

(86) PCT US2021/018209 de 16/02/2021

(87) WO 2021/178129 de 10/09/2021

(21) BR 11 2022 015607-3 A2

Código 1.3 - Notificação - Fase Nacional - PCT

(22) 02/02/2021

(30) 21/02/2020 US US 16/797,957

(51) F15B 15/28 (2006.01)

(54) SENSOR DE CILINDRO DE MONTAGEM DO FLANGE

(71) CATERPILLAR INC. (US)

(72) MATTHEW S. MARQUETTE; TIMOTHY G. SIDLES

(85) 08/08/2022

(86) PCT US2021/016122 de 02/02/2021

(87) WO 2021/167780 de 26/08/2021

(21) BR 11 2022 015608-1 A2

Código 1.3 - Notificação - Fase Nacional - PCT

(22) 11/03/2021



	(30) 11/03/2020 EP 20162490.5 (51) A61K 38/17 (2006.01), A61P 13/12 (2006.01) (54) FETUÍNA-A PARA O TRATAMENTO DE TRANSTORNOS RENAIIS (71) UNIVERSITAET BERN (CH) (72) UYEN HUYNH-DO; STEFAN RUDLOFF (85) 08/08/2022 (86) PCT EP2021/056253 de 11/03/2021 (87) WO 2021/180884 de 16/09/2021
(21) BR 11 2022 015612-0 A2	Código 1.3 - Notificação - Fase Nacional - PCT (22) 12/02/2020 (51) H04W 36/00 (2006.01) (54) SELEÇÃO DE CÉLULA COM RECONHECIMENTO DE FATIA DE REDE (71) APPLE INC. (US) (72) HAIJING HU; VIJAY VENKATARAMAN; ALOSIOUS PRADEEP PRABHAKAR; CAHYA A. MASPUTRA; KRISZTIAN KISS; LONGDA XING; SRINIVASAN NIMMALA (85) 08/08/2022 (86) PCT CN2020/074883 de 12/02/2020 (87) WO 2021/159307 de 19/08/2021
(21) BR 11 2022 015614-6 A2	Código 1.3 - Notificação - Fase Nacional - PCT (22) 17/12/2020 (30) 19/02/2020 GR 20200100084 (51) G01S 5/00 (2006.01), H04W 64/00 (2006.01) (54) MÉTODOS E APARELHOS PARA REGRAS DE OMISSÃO DE INFORMAÇÃO DE ESTADO DE POSICIONAMENTO PARCIAL PARA TRANSMISSÃO DE CAMADA INFERIOR (71) QUALCOMM INCORPORATED (US) (72) ALEXANDROS MANOLAKOS; KRISHNA KIRAN MUKKAVILLI; TINGFANG JI (85) 08/08/2022 (86) PCT US2020/065718 de 17/12/2020 (87) WO 2021/167690 de 26/08/2021
(21) BR 11 2022 015615-4 A2	Código 1.3 - Notificação - Fase Nacional - PCT (22) 18/02/2021 (30) 19/02/2020 IT 102020000003425; 09/04/2020 IT 102020000007669; 29/06/2020 IT 102020000015676 (51) B65D 85/804 (2006.01) (54) CÁPSULA PARA BEBIDAS (71) SARONG SOCIETA' PER AZIONI (IT) (72) ANDREA BARTOLI; DAVIDE CAPITINI (85) 08/08/2022

(86) PCT IB2021/051371 de 18/02/2021

(87) WO 2021/165869 de 26/08/2021

(21) BR 11 2022 015616-2 A2

Código 1.3 - Notificação - Fase Nacional - PCT

(22) 18/02/2021

(30) 19/02/2020 IT 102020000003425; 09/04/2020 IT 102020000007669

(51) B65D 85/804 (2006.01)

(54) CÁPSULA PARA BEBIDAS

(71) SARONG SOCIETA' PER AZIONI (IT)

(72) ANDREA BARTOLI; DAVIDE CAPITINI

(85) 08/08/2022

(86) PCT IB2021/051367 de 18/02/2021

(87) WO 2021/165866 de 26/08/2021

(21) BR 11 2022 015617-0 A2

Código 1.3 - Notificação - Fase Nacional - PCT

(22) 08/02/2021

(30) 12/02/2020 EP 20305131.3

(51) A61B 3/00 (2006.01)

(54) DETECTAR E CORRIGIR UMA VARIAÇÃO DE ERRO DE REFRAÇÃO ATUAL E DE AMPLITUDE DE ACOMODAÇÃO ATUAL DE UMA PESSOA

(71) ESSILOR INTERNATIONAL (FR)

(72) GILDAS MARIN; ESTELLE NETTER; GUILLAUME GIRAUDET

(85) 08/08/2022

(86) PCT EP2021/052909 de 08/02/2021

(87) WO 2021/160544 de 19/08/2021

(21) BR 11 2022 015618-9 A2

Código 1.3 - Notificação - Fase Nacional - PCT

(22) 25/02/2021

(30) 25/02/2020 US 62/981,222

(51) H04N 19/70 (2006.01), H04N 19/86 (2006.01)

(54) CODIFICADOR, DECODIFICADOR, MÉTODO DE CODIFICAÇÃO E MÉTODO DE DECODIFICAÇÃO

(71) PANASONIC INTELLECTUAL PROPERTY CORPORATION OF AMERICA (US)

(72) HAI WEI SUN; CHONG SOON LIM; HAN BOON TEO; JING YA LI; CHE WEI KUO; CHU TONG WANG; KIYOFUMI ABE; TAKAHIRO NISHI; TADAMASA TOMA

(85) 08/08/2022

(86) PCT JP2021/007195 de 25/02/2021

(87) WO 2021/172471 de 02/09/2021

(21) BR 11 2022 015621-9 A2

Código 1.3 - Notificação - Fase Nacional - PCT

(22) 05/02/2021



(30) 10/02/2020 EP 20156386.3
 (51) B32B 27/18 (2006.01), C08K 5/132 (2006.01), C08K 5/3435 (2006.01), C08K 5/3492 (2006.01)
 (54) MISTURA ESTABILIZADORA, COMPOSIÇÃO, ARTIGO, E, MÉTODO PARA ESTABILIZAR UM MATERIAL ORGÂNICO
 (71) BASF SE (DE)
 (72) TANIA WEYLAND; GERARD LIPS; SEBASTIEN VILLENEUVE; MANUELE VITALI
 (85) 08/08/2022
 (86) PCT EP2021/052728 de 05/02/2021
 (87) WO 2021/160524 de 19/08/2021

(21) BR 11 2022 015623-5 A2

Código 1.3 - Notificação - Fase Nacional - PCT
 (22) 10/02/2021
 (30) 10/02/2020 IT 102020000002515
 (51) C22B 3/14 (2006.01), C22B 3/46 (2006.01), C22B 7/02 (2006.01), C22B 7/04 (2006.01), C22B 3/00 (2006.01), C25C 1/16 (2006.01)
 (54) MÉTODO DE RECUPERAÇÃO DE ZINCO METÁLICO A PARTIR DE RESÍDUOS METALÚRGICOS SÓLIDOS
 (71) ENGITEC TECHNOLOGIES S.P.A. (IT)
 (72) MASSIMO GIUSEPPE MACCAGNI; EDOARDO GUERRINI; ANDREA GRASSI
 (85) 08/08/2022
 (86) PCT IB2021/051062 de 10/02/2021
 (87) WO 2021/161178 de 19/08/2021

(21) BR 11 2022 015625-1 A2

Código 1.3 - Notificação - Fase Nacional - PCT
 (22) 24/02/2021
 (30) 28/02/2020 DE 10 2020 001 324.4
 (51) B60B 11/10 (2006.01), B60B 15/26 (2006.01)
 (54) PEÇA ACESSÓRIA DE RODA DE EMERGÊNCIA PARA UMA RODA DE VEÍCULO
 (71) GV ENGINEERING GMBH (DE)
 (72) KONSTANTINOS TSIBERIDIS
 (85) 08/08/2022
 (86) PCT EP2021/054558 de 24/02/2021
 (87) WO 2021/170657 de 02/09/2021

(21) BR 11 2022 015627-8 A2

Código 1.3 - Notificação - Fase Nacional - PCT
 (22) 01/03/2021
 (30) 04/03/2020 CN 202010143839.6
 (51) A61K 39/395 (2006.01), A61K 47/26 (2006.01), A61K 47/10 (2006.01), C07K 16/22 (2006.01), A61P 35/00 (2006.01), A61P 35/04 (2006.01)
 (54) FORMULAÇÃO FARMACÊUTICA QUE COMPREENDE BEVACIZUMABE



(71) SHANGHAI HENLIUS BIOTECH, INC. (CN)

(72) MUJUN LIU; YUAN FANG; DONGMEI HAN

(85) 08/08/2022

(86) PCT CN2021/078395 de 01/03/2021

(87) WO 2021/175175 de 10/09/2021

(21) BR 11 2022 015628-6 A2

Código 1.3 - Notificação - Fase Nacional - PCT

(22) 11/02/2021

(30) 11/02/2020 US 62/972,886

(51) A61K 39/12 (2006.01), A61P 31/14 (2006.01)

(54) VACINA DE SARS-COV-2

(71) THE UNITED STATES OF AMERICA, AS REPRESENTED BY THE SECRETARY, DEPARTMENT OF HEALTH AND HUMAN SERVICES (US) ; BOARD OF REGENTS, THE UNIVERSITY OF TEXAS SYSTEM (US) ; TRUSTEES OF DARTMOUTH COLLEGE (US)

(72) BARNEY GRAHAM; KIZZMEKIA CORBETT; OLUBUKOLA ABIONA; GEOFFREY HUTCHINSON; JASON MCLELLAN; DANIEL WRAPP; NIANSHUANG WANG

(85) 08/08/2022

(86) PCT US2021/017709 de 11/02/2021

(87) WO 2021/163365 de 19/08/2021

(21) BR 11 2022 015632-4 A2

Código 1.3 - Notificação - Fase Nacional - PCT

(22) 09/02/2021

(30) 10/02/2020 CN 202010085292.9; 03/02/2021 CN 202110152398.0

(51) H04B 7/06 (2006.01)

(54) MÉTODO DE RETROALIMENTAÇÃO DE INFORMAÇÕES DE ESTADO DE CANAL, DISPOSITIVO, TERMINAL E LADO DE REDE, E MÍDIA DE ARMAZENAMENTO.

(71) DATANG MOBILE COMMUNICATIONS EQUIPMENT CO., LTD. (CN)

(72) LIU, ZHENGXUAN; GAO, QIUBIN; LI, HUI

(85) 08/08/2022

(86) PCT CN2021/076244 de 09/02/2021

(87) WO 2021/160122 de 19/08/2021

(21) BR 11 2022 015636-7 A2

Código 1.3 - Notificação - Fase Nacional - PCT

(22) 17/12/2020

(30) 19/02/2020 GR 20200100083

(51) H04W 64/00 (2006.01), G01S 5/00 (2006.01), H04L 1/00 (2006.01)

(54) MÉTODOS E APARELHO PARA REGRAS DE PRIORIDADE E COLISÃO PARA RELATÓRIOS DE INFORMAÇÃO DE ESTADO DE POSICIONAMENTO DE COLISÃO (PSI)

(71) QUALCOMM INCORPORATED (US)

(72) ALEXANDROS MANOLAKOS; KRISHNA KIRAN MUKKAVILLI; TINGFANG



JI

(85) 08/08/2022

(86) PCT US2020/065713 de 17/12/2020

(87) WO 2021/167689 de 26/08/2021

(21) BR 11 2022 015640-5 A2

Código 1.3 - Notificação - Fase Nacional - PCT

(22) 26/01/2021

(30) 12/02/2020 EP 20156790.6

(51) A23L 33/15 (2006.01), A61P 39/06 (2006.01), A61P 1/14 (2006.01), A61P 3/02 (2006.01), A61K 31/015 (2006.01), A61K 31/355 (2006.01), A61K 31/375 (2006.01), A61K 31/525 (2006.01), A61K 45/06 (2006.01)

(54) ENTREGA DIRETA DE ANTIOXIDANTES AO INTESTINO

(71) DSM IP ASSETS B.V. (NL)

(72) THANH-VAN PHAM; ATEEQR REHMAN; ROBERT STEINERT; WILBERT SYBESMA

(85) 08/08/2022

(86) PCT EP2021/051685 de 26/01/2021

(87) WO 2021/160417 de 19/08/2021

(21) BR 11 2022 015643-0 A2

Código 1.3 - Notificação - Fase Nacional - PCT

(22) 10/03/2020

(51) A23L 33/17 (2006.01), A23J 3/16 (2006.01), A23J 3/26 (2006.01), A23L 33/00 (2006.01), A23P 30/20 (2006.01)

(54) ARTIGO ALIMENTAR DE ALTA PROTEÍNA

(71) GENERAL MILLS, INC. (US)

(72) AARON ROLLA AMDOR; NATASHA WEATHERBY; DANA KATHARINE ZYCHOWSKI

(85) 08/08/2022

(86) PCT US2020/021882 de 10/03/2020

(87) WO 2021/183113 de 16/09/2021

(21) BR 11 2022 015648-0 A2

Código 1.3 - Notificação - Fase Nacional - PCT

(22) 19/02/2021

(30) 21/02/2020 US 62/979,717

(51) F01L 13/00 (2006.01), F01L 1/16 (2006.01), F01L 1/20 (2006.01)

(54) ATUAÇÃO DA VÁLVULA DE MOTOR COM CONTROLE DE COMUTAÇÃO ENTRE MOVIMENTOS DE ATUAÇÃO DE VÁLVULA COOPERATIVA

(71) JACOBS VEHICLE SYSTEMS, INC. (US)

(72) JOHN A. SCHWOERER; JUSTIN D. BALTRUCKI

(85) 08/08/2022

(86) PCT IB2021/051446 de 19/02/2021

(87) WO 2021/165919 de 26/08/2021



(21) BR 11 2022 015650-2 A2	Código 1.3 - Notificação - Fase Nacional - PCT (22) 12/02/2020 (51) H04W 68/02 (2006.01), H04W 52/02 (2006.01), H04W 72/12 (2006.01) (54) MELHORIA DE PDCCH PARA PAGINAÇÃO DE GRUPO (71) APPLE INC. (US) (72) YUCHUL KIM; FANGLI XU; SARMA V. VANGALA; SETHURAMAN GURUMOORTHY; YUQIN CHEN; MURTAZA A. SHIKARI; ZHIBIN WU; HAITONG SUN; YUSHU ZHANG; WEI ZENG; DAWEI ZHANG; HAIJING HU; HONG HE; WEIDONG YANG; OGHENEKOME OTERI; CHUNHAI YAO; CHUNXUAN YE; YANG TANG; JIE CUI; SRIRANG A. LOVLEKAR (85) 08/08/2022 (86) PCT CN2020/074913 de 12/02/2020 (87) WO 2021/159323 de 19/08/2021
(21) BR 11 2022 015651-0 A2	Código 1.3 - Notificação - Fase Nacional - PCT (22) 12/02/2021 (30) 14/02/2020 US 62/976,769 (51) G06Q 10/08 (2006.01), B65G 1/00 (2006.01) (54) MONTAGEM DE CONJUNTO DE ADAPTAÇÃO DE LENTES DE CONTATO E TÉCNICAS DE IDENTIFICAÇÃO AUTOMÁTICA (71) ALCON INC. (CH) (72) SIMONE JACQUELINE STAD; ADAM KAYSER (85) 08/08/2022 (86) PCT IB2021/051180 de 12/02/2021 (87) WO 2021/161242 de 19/08/2021
(21) BR 11 2022 015655-3 A2	Código 1.3 - Notificação - Fase Nacional - PCT (22) 18/02/2021 (30) 19/02/2020 IT 102020000003425; 09/04/2020 IT 102020000007669 (51) B65D 85/804 (2006.01) (54) CÁPSULA PARA BEBIDAS (71) SARONG SOCIETA' PER AZIONI (IT) (72) ANDREA BARTOLI; DAVIDE CAPITINI (85) 08/08/2022 (86) PCT IB2021/051366 de 18/02/2021 (87) WO 2021/165865 de 26/08/2021
(21) BR 11 2022 015656-1 A2	Código 1.3 - Notificação - Fase Nacional - PCT (22) 16/02/2021 (30) 21/02/2020 US 62/980,000; 23/10/2020 US 63/104,685; 09/02/2021 US 63/147,565 (51) A61K 39/395 (2006.01), C07K 14/715 (2006.01), C07K 16/28 (2006.01), C12P 21/08 (2006.01) (54) MOLÉCULAS DE LIGAÇÃO AO CD137, MOLÉCULA DE LIGAÇÃO AO

PD-L1, COMPOSIÇÃO FARMACÊUTICA, E ÁCIDO NUCLEICO
 (71) MACROGENICS, INC. (US)
 (72) ALEXEY YEVGENYEVICH BEREZHNOY; GUNDO DIEDRICH; PAUL A. MOORE; EZIO BONVINI; KALPANA SHAH
 (85) 08/08/2022
 (86) PCT US2021/018177 de 16/02/2021
 (87) WO 2021/167885 de 26/08/2021

(21) BR 11 2022 015659-6 A2 Código 1.3 - Notificação - Fase Nacional - PCT
 (22) 12/01/2021
 (30) 21/02/2020 GR 20200100090
 (51) H04W 64/00 (2006.01), H04W 4/02 (2006.01), G01S 5/00 (2006.01)
 (54) PROCESSAMENTO DE SINAL DE REFERÊNCIA DE POSICIONAMENTO
 (71) QUALCOMM INCORPORATED (US)
 (72) ALEXANDROS MANOLAKOS; KRISHNA KIRAN MUKKAVILLI; TINGFANG JI
 (85) 08/08/2022
 (86) PCT US2021/013050 de 12/01/2021
 (87) WO 2021/167715 de 26/08/2021

(21) BR 11 2022 015662-6 A2 Código 1.3 - Notificação - Fase Nacional - PCT
 (22) 20/01/2021
 (30) 14/02/2020 GB 2002042.6
 (51) F16C 29/04 (2006.01), B25D 17/02 (2006.01), B28D 1/26 (2006.01), E02D 7/08 (2006.01), E02F 3/96 (2006.01)
 (54) FERRAMENTA PARA QUEBRAR PEDRAS
 (71) ROCK EXTRACTION LIMITED (GB)
 (72) STEPHEN JACKMAN; FALKO PFEUFFER; IAN DAWSON
 (85) 08/08/2022
 (86) PCT EP2021/051203 de 20/01/2021
 (87) WO 2021/160393 de 19/08/2021

(21) BR 11 2022 015663-4 A2 Código 1.3 - Notificação - Fase Nacional - PCT
 (22) 10/02/2020
 (51) D06F 37/30 (2006.01), D06F 37/02 (2006.01), D06F 37/26 (2006.01)
 (54) MÁQUINA DE LAVAR ROUPAS
 (71) ELECTROLUX APPLIANCES AKTIEBOLAG (SE)
 (72) VITTORIO GALLOTTO; ANDREA CONTARINI; MAURIZIO DEL POS
 (85) 08/08/2022
 (86) PCT EP2020/053358 de 10/02/2020
 (87) WO 2021/160247 de 19/08/2021

(21) BR 11 2022 015666-9 A2 Código 1.3 - Notificação - Fase Nacional - PCT



(22) 15/02/2021
(30) 14/02/2020 EP 20157300.3
(51) A61K 39/12 (2006.01), A61P 31/04 (2006.01), A61P 31/10 (2006.01), A61P 31/12 (2006.01)
(54) VACINAS INTRANASAIS DE MRNA
(71) ETHERNA IMMUNOTHERAPIES NV (BE)
(72) WIM TIEST; DIANE VAN HOORICK
(85) 08/08/2022
(86) PCT EP2021/053633 de 15/02/2021
(87) WO 2021/160881 de 19/08/2021

(21) BR 11 2022 015671-5 A2

Código 1.3 - Notificação - Fase Nacional - PCT
(22) 15/01/2021
(30) 10/02/2020 CN PCT/CN2020/074617
(51) H04W 74/00 (2006.01), H04W 74/08 (2006.01)
(54) DISPOSITIVO TERMINAL E MÉTODO CORRESPONDENTE, E NÓ DE REDE E MÉTODO CORRESPONDENTE
(71) TELEFONAKTIEBOLAGET LM ERICSSON (PUBL) (SE)
(72) ZHIPENG LIN
(85) 08/08/2022
(86) PCT CN2021/072116 de 15/01/2021
(87) WO 2021/159916 de 19/08/2021

(21) BR 11 2022 015675-8 A2

Código 1.3 - Notificação - Fase Nacional - PCT
(22) 09/02/2021
(30) 13/02/2020 US 62/976,089
(51) A23D 7/00 (2006.01), A23D 7/005 (2006.01), A23D 7/02 (2006.01), C11B 1/04 (2006.01)
(54) COMPOSIÇÃO DE CREME VEGETAL, PRODUTO ALIMENTÍCIO, MARGARINA, E, MÉTODO PARA PRODUZIR UMA COMPOSIÇÃO DE CREME VEGETAL
(71) CARGILL, INCORPORATED (US)
(72) FERNANDA DAVOLI ZACCARELLI; TRISTAN LIPKIE; GUSTAV MAXIMILIAN WASCHATKO
(85) 08/08/2022
(86) PCT US2021/017175 de 09/02/2021
(87) WO 2021/163012 de 19/08/2021

(21) BR 11 2022 015681-2 A2

Código 1.3 - Notificação - Fase Nacional - PCT
(22) 24/02/2021
(30) 26/02/2020 US 16/801,814
(51) A61M 5/31 (2006.01), A61M 39/10 (2006.01)
(54) SERINGA COM RECURSO DE CONEXÃO ENTÉRICA POR ENCAIXE
(71) BECTON, DICKINSON AND COMPANY (US)



(72) JOSEPH MUMMERT; ERIK FERRIER
(85) 08/08/2022
(86) PCT US2021/019380 de 24/02/2021
(87) WO 2021/173644 de 02/09/2021

(21) BR 11 2022 015684-7 A2 Código 1.3 - Notificação - Fase Nacional - PCT
(22) 25/01/2021
(30) 21/02/2020 US 62/979,873; 28/12/2020 US 17/135,458
(51) H04W 52/14 (2006.01), H04W 52/32 (2006.01), H04W 52/54 (2006.01)
(54) TÉCNICAS PARA CONFIGURAÇÃO DE CONTROLE DE POTÊNCIA DE TRANSMISSÃO ESPECÍFICA PARA RECURSO
(71) QUALCOMM INCORPORATED (US)
(72) NAVID ABEDINI; WANSHI CHEN; TAO LUO
(85) 08/08/2022
(86) PCT US2021/070078 de 25/01/2021
(87) WO 2021/168471 de 26/08/2021

(21) BR 11 2022 015687-1 A2 Código 1.3 - Notificação - Fase Nacional - PCT
(22) 08/02/2021
(30) 12/02/2020 US 16/789,406
(51) A01B 79/02 (2006.01), A01C 21/00 (2006.01), A01C 15/00 (2006.01), A01C 23/00 (2006.01)
(54) SENSOR DE LUZ VOLTADO PARA CIMA PARA DETECÇÃO DE PLANTAS
(71) BLUE RIVER TECHNOLOGY INC. (US)
(72) MATTHEW STEPHEN COLGAN; CHARLES MCCAULEY ROSS
(85) 08/08/2022
(86) PCT US2021/017127 de 08/02/2021
(87) WO 2021/162998 de 19/08/2021

(21) BR 11 2022 015691-0 A2 Código 1.3 - Notificação - Fase Nacional - PCT
(22) 10/02/2021
(30) 10/02/2020 US 16/786,812
(51) G06Q 20/36 (2006.01), G06Q 20/38 (2006.01), G06Q 20/40 (2006.01), G06Q 20/12 (2006.01), G06F 21/44 (2006.01)
(54) SISTEMAS E MÉTODOS PARA APROVISIONAR NÚMEROS DE CARTÕES DE FINANCIAMENTO PARA CARTEIRAS DE TERCEIROS
(71) JPMORGAN CHASE BANK, N.A. (US)
(72) RAGHURAM VUDATHU; SRIDHAR ARAVAMUDHAN; DAVID CHRISTOPHER CAREY; SHRUTI K. PATEL; JANICE YOKE LENG WONG
(85) 09/08/2022
(86) PCT US2021/017408 de 10/02/2021
(87) WO 2021/163155 de 19/08/2021



(21) BR 11 2022 015693-6 A2 Código 1.3 - Notificação - Fase Nacional - PCT
 (22) 09/02/2021
 (30) 10/02/2020 IT 10202000002530
 (51) B60T 11/20 (2006.01)
 (54) DISPOSITIVO DE CONTROLE PARA OS FREIOS HIDRÁULICOS DE UM VEÍCULO DE DUAS RODAS
 (71) RAICAM DRIVELINE S.R.L. (IT)
 (72) SANDRO BONARDO; ROBERTO CANALE
 (85) 09/08/2022
 (86) PCT IB2021/051027 de 09/02/2021
 (87) WO 2021/161160 de 19/08/2021

(21) BR 11 2022 015694-4 A2 Código 1.3 - Notificação - Fase Nacional - PCT
 (22) 03/02/2021
 (30) 11/02/2020 CN PCT/CN2020/074710; 12/05/2020 EP 20174004.0
 (51) H04L 9/32 (2006.01)
 (54) MÉTODO PARA VALIDAÇÃO E PARA FORNECER UMA VALIDAÇÃO
 (71) KONINKLIJKE PHILIPS N.V. (NL)
 (72) ADRIAAN JORIS H. LARMUSEAU
 (85) 09/08/2022
 (86) PCT EP2021/052453 de 03/02/2021
 (87) WO 2021/160475 de 19/08/2021

(21) BR 11 2022 015698-7 A2 Código 1.3 - Notificação - Fase Nacional - PCT
 (22) 10/02/2021
 (30) 11/02/2020 US 62/972,779
 (51) C07C 231/02 (2006.01), C07C 231/16 (2006.01), C07C 51/487 (2006.01), C07C 51/41 (2006.01), C07B 53/00 (2006.01)
 (54) PROCESSO PARA A SÍNTESE DE S-BEFLUBUTAMIDA USANDO HIDROGENAÇÃO ASSIMÉTRICA
 (71) CHEMINOVA A/S (DK)
 (72) KÅRE SØNDERGAARD
 (85) 09/08/2022
 (86) PCT EP2021/053159 de 10/02/2021
 (87) WO 2021/160649 de 19/08/2021

(21) BR 11 2022 015701-0 A2 Código 1.3 - Notificação - Fase Nacional - PCT
 (22) 19/02/2021
 (30) 21/02/2020 US 62/980,062; 18/02/2021 US 17/179,145
 (51) H04N 19/70 (2006.01)
 (54) SINALIZAÇÃO DE PARÂMETROS DE AJUSTE DE FAIXA DINÂMICA PARA GERENCIAMENTO DE BUFFER DE IMAGEM DECODIFICADA E FAIXA DINÂMICA



(71) QUALCOMM INCORPORATED (US)
(72) DMYTRO RUSANOVSKYY; ADARSH KRISHNAN RAMASUBRAMONIAN;
MARTA KARCZEWICZ
(85) 09/08/2022
(86) PCT US2021/018811 de 19/02/2021
(87) WO 2021/168275 de 26/08/2021

(21) BR 11 2022 015703-7 A2 Código 1.3 - Notificação - Fase Nacional - PCT
(22) 02/11/2020
(30) 12/02/2020 CN 202010088205.5
(51) H04L 29/06 (2006.01)
(54) MÉTODO E DISPOSITIVO ELETRÔNICO DE COMPARTILHAMENTO DE DADOS DE CONTA
(71) HUAWEI TECHNOLOGIES CO., LTD. (CN)
(72) MEILING LUO; XIWEN FANG; ZONGJUN YANG; YILEI ZHOU
(85) 09/08/2022
(86) PCT CN2020/125973 de 02/11/2020
(87) WO 2021/159765 de 19/08/2021

(21) BR 11 2022 015705-3 A2 Código 1.3 - Notificação - Fase Nacional - PCT
(22) 26/02/2021
(30) 28/02/2020 ES PCT/ES2020/070147
(51) A61K 31/05 (2006.01), A61K 36/55 (2006.01), A61K 36/63 (2006.01), A61K 36/704 (2006.01), A61K 36/736 (2006.01), A61K 36/752 (2006.01), A61P 9/10 (2006.01)
(54) USOS E COMPOSIÇÕES À BASE DE POLIFENÓIS PARA MELHORAR A BIODISPONIBILIDADE ORAL DO HIDROXITIROSOLO
(71) BIOSEARCH, S.A. (ES)
(72) ÓSCAR BAÑUELOS HORTIGÜELA; RUTH BLANCO ROJO; JOSÉ ANTONIO MALDONADO LOBÓN; LUIS PÉREZ MARTÍNEZ; JOSÉ LUIS LÓPEZ LARRAMENDI; MÓNICA MARÍA OLIVARES MARTÍN
(85) 09/08/2022
(86) PCT EP2021/054840 de 26/02/2021
(87) WO 2021/170806 de 02/09/2021

(21) BR 11 2022 015706-1 A2 Código 1.3 - Notificação - Fase Nacional - PCT
(22) 09/02/2021
(30) 10/02/2020 IT 10202000002545; 10/02/2020 IT 10202000002536
(51) A61B 34/37 (2006.01), A61B 46/10 (2006.01)
(54) CONJUNTO DE BARREIRA ESTÉRIL E SISTEMA DE CIRURGIA ROBÓTICA
(71) MEDICAL MICROINSTRUMENTS, INC. (US)
(72) MASSIMILIANO SIMI; GIORGIO LAZZARI
(85) 09/08/2022



(86) PCT IB2021/051028 de 09/02/2021

(87) WO 2021/161161 de 19/08/2021

(21) BR 11 2022 015707-0 A2

Código 1.3 - Notificação - Fase Nacional - PCT

(22) 23/06/2020

(30) 10/02/2020 CN 202010085038.9

(51) C07K 19/00 (2006.01), C12N 15/09 (2006.01), A61K 39/215 (2006.01), A61P 31/14 (2006.01)

(54) ANTÍGENOS DE BETA-CORONAVÍRUS, MÉTODOS DE PREPARAÇÃO E USOS DOS MESMOS

(71) INSTITUTE OF MICROBIOLOGY, CHINESE ACADEMY OF SCIENCES (CN)

(72) LIANPAN DAI; JINGHUA YAN; FU GAO; YAN LI; TIANYI ZHENG; KUN XU; MEI LIU; YALING AN; YI SHI

(85) 09/08/2022

(86) PCT CN2020/097775 de 23/06/2020

(87) WO 2021/159648 de 19/08/2021

(21) BR 11 2022 015710-0 A2

Código 1.3 - Notificação - Fase Nacional - PCT

(22) 26/02/2021

(30) 27/02/2020 EP 20159895.0

(51) A61K 39/12 (2006.01), A61P 31/14 (2006.01), B01D 15/36 (2006.01)

(54) MÉTODO PARA REMOVER DNA DE CÉLULA HOSPEDEIRA A PARTIR DA PREPARAÇÃO DE VÍRUS

(71) TAKEDA VACCINES, INC. (US)

(72) YOCK ANN LEE; JIA VERN LOH; JOSEPH DAVID SANTANGELO

(85) 09/08/2022

(86) PCT US2021/019991 de 26/02/2021

(87) WO 2021/174059 de 02/09/2021

(21) BR 11 2022 015714-2 A2

Código 1.3 - Notificação - Fase Nacional - PCT

(22) 02/03/2021

(30) 18/03/2020 EP 20163999.4

(51) C07D 251/60 (2006.01), B01D 53/00 (2006.01)

(54) PROCESSO DE TÊMPERA DE GASES DE SÍNTESE DE MELAMINA

(71) CASALE SA (CH)

(72) SIMONE GAMBA

(85) 09/08/2022

(86) PCT EP2021/055130 de 02/03/2021

(87) WO 2021/185564 de 23/09/2021

(21) BR 11 2022 015715-0 A2

Código 1.3 - Notificação - Fase Nacional - PCT

(22) 09/02/2021



(30) 10/02/2020 IT 102020000002539
(51) A61B 34/37 (2006.01), A61B 34/00 (2006.01), A61B 46/10 (2006.01), A61B 34/20 (2006.01)
(54) CONJUNTO DE PEGADOR DE ENTRADA MESTRE ESTÉRIL E SISTEMA DE CIRÚRGIA ROBÓTICA
(71) MEDICAL MICROINSTRUMENTS, INC. (US)
(72) MASSIMILIANO SIMI; FEDERICO MONTAGNANI
(85) 09/08/2022
(86) PCT IB2021/051023 de 09/02/2021
(87) WO 2021/161158 de 19/08/2021

(21) BR 11 2022 015719-3 A2 Código 1.3 - Notificação - Fase Nacional - PCT
(22) 12/02/2021
(30) 12/02/2020 US 62/975,231
(51) C01B 3/02 (2006.01), C01B 3/22 (2006.01), C01B 3/24 (2006.01), H01M 4/96 (2006.01), H01M 8/08 (2006.01), H01M 8/10 (2006.01)
(54) REFORMADOR ELETROQUÍMICO PLANO, DESCARBONIZADOR, CÉLULA DE COMBUSTÍVEL PLANA, SISTEMA INTEGRADO DE PROCESSAMENTO DE COMBUSTÍVEL E DE GERAÇÃO DE ENERGIA ELÉTRICA INTEGRADO, E, CÉLULA ELETROLÍTICA
(71) JOSEPH PETER MACEDA (US)
(72) JOSEPH PETER MACEDA
(85) 09/08/2022
(86) PCT US2021/010003 de 12/02/2021
(87) WO 2021/162800 de 19/08/2021

(21) BR 11 2022 015726-6 A2 Código 1.3 - Notificação - Fase Nacional - PCT
(22) 19/02/2021
(30) 19/02/2020 US 62/978,667; 19/02/2021 US 17/180,205
(51) F28B 1/06 (2006.01), F28C 1/14 (2006.01), F28D 5/00 (2006.01)
(54) TROCADOR DE CALOR DUPLO EMPILHADO EM V
(71) EVAPCO, INC. (US)
(72) TOM BYRNE
(85) 09/08/2022
(86) PCT US2021/018796 de 19/02/2021
(87) WO 2021/168262 de 26/08/2021

(21) BR 11 2022 015728-2 A2 Código 1.3 - Notificação - Fase Nacional - PCT
(22) 12/02/2021
(30) 12/02/2020 GB 2001939.4
(51) H04W 84/18 (2006.01)
(54) MÉTODO E ARRANJO DE SISTEMA PARA ESTABELEECER E OPERAR UMA REDE DE COMUNICAÇÃO AD-HOC, DISPOSITIVO FINAL, E, PRODUTO DE PROGRAMA DE COMPUTADOR



(71) WYLD NETWORKS LTD (GB)
(72) EUGENE PAUL MYERS
(85) 09/08/2022
(86) PCT EP2021/053561 de 12/02/2021
(87) WO 2021/160867 de 19/08/2021

(21) BR 11 2022 015730-4 A2

Código 1.3 - Notificação - Fase Nacional - PCT
(22) 19/02/2021
(30) 21/02/2020 US 62/979,988; 18/02/2021 US 17/178,999
(51) H04L 1/18 (2006.01), H04L 5/00 (2006.01), H04W 56/00 (2006.01), H04B 7/04 (2006.01), H04W 72/04 (2006.01)
(54) TEMPO DE PROCESSAMENTO DE UE PARA REPETIÇÃO DE PDSCH NA MESMA PARTIÇÃO
(71) QUALCOMM INCORPORATED (US)
(72) MOSTAFA KHOSHNEVISAN; TAE MIN KIM; XIAOXIA ZHANG; YUANNING YU
(85) 09/08/2022
(86) PCT US2021/018717 de 19/02/2021
(87) WO 2021/168201 de 26/08/2021

(21) BR 11 2022 015732-0 A2

Código 1.3 - Notificação - Fase Nacional - PCT
(22) 15/02/2021
(30) 18/02/2020 AT A 50115/2020
(51) G01R 31/08 (2006.01), G01R 31/34 (2006.01)
(54) DISPOSITIVO E PROCESSO PARA A LOCALIZAÇÃO DE DESCARGAS PARCIAIS EM EQUIPAMENTOS DE MÉDIA E ALTA TENSÃO
(71) OMICRON ELECTRONICS GMBH (AT)
(72) CHRISTOPH ENGELEN; FABIAN ÖTTL
(85) 09/08/2022
(86) PCT EP2021/053644 de 15/02/2021
(87) WO 2021/165202 de 26/08/2021

(21) BR 11 2022 015733-9 A2

Código 1.3 - Notificação - Fase Nacional - PCT
(22) 12/02/2021
(30) 14/02/2020 EP 20157538.8
(51) H02J 1/10 (2006.01), H02J 7/35 (2006.01), H02J 7/00 (2006.01)
(54) GERENCIAMENTO DE ENERGIA DE RASTREADOR SOLAR
(71) SOLTEC INNOVATIONS S. L. (ES)
(72) JOSÉ ÁNGEL GRACIA INGLÉS
(85) 09/08/2022
(86) PCT ES2021/070100 de 12/02/2021
(87) WO 2021/160918 de 19/08/2021



(21) BR 11 2022 015736-3 A2	Código 1.3 - Notificação - Fase Nacional - PCT (22) 06/03/2020 (51) F02B 31/06 (2006.01), F02M 35/10 (2006.01) (54) DISPOSITIVO DE CONTROLE DE ADMISSÃO PARA MOTOR DE COMBUSTÃO INTERNA DO VEÍCULO DO TIPO PARA CONDUZIR MONTADO EM SELIM (71) HONDA MOTOR CO., LTD. (JP) (72) MASATO TANAKA; KYOHEI HIROSE (85) 09/08/2022 (86) PCT JP2020/009835 de 06/03/2020 (87) WO 2021/176720 de 10/09/2021
(21) BR 11 2022 015737-1 A2	Código 1.3 - Notificação - Fase Nacional - PCT (22) 12/02/2020 (51) H04W 72/04 (2006.01) (54) EMISSÃO DE RELATÓRIO DE FALHA DE ESCUTAR ANTES DE TRANSMITIR DO ENLACE ASCENDENTE (71) APPLE INC. (US) (72) YUQIN CHEN; CHUNHAI YAO; DAWEI ZHANG; FANGLI XU; HAIJING HU; YUSHU ZHANG; ZHIBIN WU (85) 09/08/2022 (86) PCT CN2020/074904 de 12/02/2020 (87) WO 2021/159319 de 19/08/2021
(21) BR 11 2022 015738-0 A2	Código 1.3 - Notificação - Fase Nacional - PCT (22) 27/01/2021 (30) 12/03/2020 US 62/988,435; 31/08/2020 US 17/007,317 (51) B61G 9/10 (2006.01) (54) CONJUNTO DE DISPOSITIVOS DE TRAÇÃO DE FRICÇÃO DUPLA, E, MÉTODO PARA FORMAR UM CONJUNTO DE DISPOSITIVOS DE TRAÇÃO DE FRICÇÃO DUPLA (71) AMSTED RAIL COMPANY, INC. (US) (72) IGOR ALEJNIKOV; ZACHARY HARRIS (85) 09/08/2022 (86) PCT US2021/015199 de 27/01/2021 (87) WO 2021/183224 de 16/09/2021
(21) BR 11 2022 015815-7 A2	Código 1.3 - Notificação - Fase Nacional - PCT (22) 10/02/2021 (30) 11/02/2020 US 62/972,973; 13/05/2020 US 63/024,191; 15/06/2020 US 63/038,985; 17/12/2020 US 63/126,711 (51) A23K 10/16 (2006.01), C12N 1/20 (2006.01), C12N 1/16 (2006.01), A61K 35/741 (2006.01), A61P 1/00 (2006.01), A23K 10/30 (2006.01), A23K 20/158 (2006.01), A23K 20/142 (2006.01), A23K 20/10 (2006.01), C12R 1/00 (2006.01)

(54) MÉTODOS E COMPOSIÇÕES PARA REDUZIR GASES ATMOSFÉRICOS ENTÉRICOS DELETÉRIOS NA PECUÁRIA

(71) LOCUS IP COMPANY, LLC (US)

(72) SEAN FARMER; KEN ALIBEK; KARTHIK N. KARATHUR; KEITH HEIDECORN

(85) 10/08/2022

(86) PCT US2021/017399 de 10/02/2021

(87) WO 2021/163148 de 19/08/2021

(21) BR 11 2022 015834-3 A2

Código 1.3 - Notificação - Fase Nacional - PCT

(22) 11/02/2020

(51) G06F 17/40 (2006.01)

(54) SISTEMAS E MÉTODOS PARA ACESSO AGILIZADO A APLICATIVOS

(71) CITRIX SYSTEMS, INC. (US)

(72) DAOWEN WEI; JIAN DING; HENGBO WANG

(85) 10/08/2022

(86) PCT CN2020/074734 de 11/02/2020

(87) WO 2021/159276 de 19/08/2021

(21) BR 11 2022 015835-1 A2

Código 1.3 - Notificação - Fase Nacional - PCT

(22) 10/02/2021

(30) 11/02/2020 CN 202010087407.8

(51) H04W 72/04 (2006.01)

(54) MÉTODO DE AGENDAMENTO DE MULTIPLEXAÇÃO PARA REDE IAB E NÓ IAB.

(71) VIVO MOBILE COMMUNICATION CO., LTD. (CN)

(72) LIU, JINHUA

(85) 10/08/2022

(86) PCT CN2021/076447 de 10/02/2021

(87) WO 2021/160150 de 19/08/2021

(21) BR 11 2022 015837-8 A2

Código 1.3 - Notificação - Fase Nacional - PCT

(22) 19/02/2021

(30) 21/02/2020 GB 2002468.3; 21/02/2020 GB 2002467.5; 21/02/2020 GB 2002470.9; 21/02/2020 GB 2002473.3; 21/02/2020 GB 2002472.5

(51) G01D 5/353 (2006.01), G01H 9/00 (2006.01), G01K 11/32 (2006.01), G01L 1/24 (2006.01), G01V 1/20 (2006.01), G01V 1/22 (2006.01), G01V 1/42 (2006.01), E21B 47/07 (2006.01)

(54) SISTEMAS DE DETECÇÃO DE FIBRA ÓPTICA DE LONGO ALCANCE

(71) SILIXA LTD. (GB)

(72) MAHMOUD FARHADIROUSHAN; TOM PARKER; SERGEY SHATALIN; JACK MAXWELL

(85) 10/08/2022

(86) PCT GB2021/050424 de 19/02/2021



(87) WO 2021/165700 de 26/08/2021

(21) BR 11 2022 015838-6 A2 Código 1.3 - Notificação - Fase Nacional - PCT
(22) 17/02/2021
(30) 17/02/2020 EP 20157757.4; 26/06/2020 EP 20182614.6; 17/12/2020 EP 20215173.4
(51) B65D 75/00 (2006.01), B65D 75/04 (2006.01), B65D 75/58 (2006.01), B65D 85/07 (2006.01), B65B 5/06 (2006.01)
(54) EMBALAGEM E MÉTODO PARA FABRICAR UMA EMBALAGEM PARA UMA PILHA DE ARTIGOS ABSORVENTES
(71) DRYLOCK TECHNOLOGIES NV (BE)
(72) WERNER VAN INGELGEM; RIK DAELEMANS; PIETER HOMMEZ; STEVEN SMET; BART VAN MALDEREN
(85) 10/08/2022
(86) PCT EP2021/053884 de 17/02/2021
(87) WO 2021/165317 de 26/08/2021

(21) BR 11 2022 015840-8 A2 Código 1.3 - Notificação - Fase Nacional - PCT
(22) 17/02/2021
(30) 18/02/2020 CH 00176/20
(51) A61H 9/00 (2006.01)
(54) ESTRUTURA PARA APLICAÇÕES TERAPÊUTICAS, TAPETE, DISPOSITIVO DE HIDROMASSAGEM COM UM JATO MÓVEL E MÉTODOS
(71) JK-HOLDING GMBH (DE)
(72) JÜRGEN GERSTENMEIER
(85) 10/08/2022
(86) PCT IB2021/051328 de 17/02/2021
(87) WO 2021/165845 de 26/08/2021

(21) BR 11 2022 015842-4 A2 Código 1.3 - Notificação - Fase Nacional - PCT
(22) 08/02/2021
(30) 14/02/2020 CN 202010095210.9
(51) H04W 74/08 (2006.01), H04L 1/16 (2006.01)
(54) MÉTODO DE CONTROLE DE TRANSMISSÃO DE SIDELINK, TERMINAL DE TRANSMISSÃO, E TERMINAL DE RECEPÇÃO
(71) VIVO MOBILE COMMUNICATION CO., LTD. (CN)
(72) JI, ZICHAO; PENG, SHUYAN
(85) 10/08/2022
(86) PCT CN2021/076039 de 08/02/2021
(87) WO 2021/160093 de 19/08/2021

(21) BR 11 2022 015843-2 A2 Código 1.3 - Notificação - Fase Nacional - PCT
(22) 10/02/2021



(30) 10/02/2020 US 62/972,224
 (51) A61K 31/7016 (2006.01), A61K 47/12 (2006.01), A61K 47/18 (2006.01)
 (54) COMPOSIÇÕES E MÉTODOS DE HEPARINA DE ALTO PESO MOLECULAR PARA DIAGNÓSTICO, TRATAMENTO E MONITORAMENTO DE DOENÇAS INFLAMATÓRIAS MEDIADAS POR EOSINÓFILOS
 (71) UNIVERSITY OF UTAH RESEARCH FOUNDATION (US)
 (72) GERALD J. GLEICH; RUSSELL MORRIS CONDIE; KRISTIN M. LEIFERMAN; KATHRYN A. PETERSON; DEBRA ECKERT; HEDIEH SAFFARI
 (85) 10/08/2022
 (86) PCT US2021/017453 de 10/02/2021
 (87) WO 2021/163190 de 19/08/2021

(21) BR 11 2022 015844-0 A2

Código 1.3 - Notificação - Fase Nacional - PCT
 (22) 09/02/2021
 (30) 13/02/2020 DE 10 2020 103 711.2
 (51) B65B 39/00 (2006.01), B08B 5/04 (2006.01)
 (54) DISPOSITIVO DE ESVAZIAMENTO E MÉTODO PARA ESVAZIAR UM SILO DE UM SISTEMA DE EMBALAGEM
 (71) HAVER & BOECKER OHG (DE)
 (72) HEINER KNUBEL
 (85) 10/08/2022
 (86) PCT EP2021/053005 de 09/02/2021
 (87) WO 2021/160574 de 19/08/2021



Código 1.3.1 - Retificação

Retificação da notificação de entrada na fase nacional – PCT por ter sido efetuada com incorreção.

(21) BR 11 2017 028054-0 A8

Código 1.3.1 - Retificação

(22) 24/06/2016

(30) 25/06/2015 US 62/184,596; 18/12/2015 US 62/269,531; 18/12/2015 US 62/269,514; 18/12/2015 US 62/269,496

(51) A01H 1/02 (2006.01)

(54) MÉTODO DE PRODUÇÃO DE SEMENTES

(71) ACCELERATED AG TECHNOLOGIES, LLC (US)

(72) TODD KRONE

(85) 22/12/2017

(86) PCT US2016/039339 de 24/06/2016

(87) WO 2016/210315 de 29/12/2016

Foi retificada a publicação 1.3 da RPI 2485 de 21/08/2018 em relação ao item 72 da mesma, tendo em vista a solicitação contida na petição nº 870180004405, devidamente instruída.

(21) BR 11 2022 003137-8 A8

Código 1.3.1 - Retificação

(22) 23/06/2020

(30) 20/08/2019 JP 2019-150494

(51) A61K 39/12 (2006.01), A61P 31/20 (2006.01), C07K 14/01 (2006.01), C07K 14/315 (2006.01), C07K 19/00 (2006.01), C12N 7/01 (2006.01), C12N 15/34 (2006.01), C12N 15/62 (2006.01), C12P 21/02 (2006.01)

(54) VACINA DE VLP DE CIRCOVÍRUS PORCINO DE TIPO 2

(71) KM BIOLOGICS CO., LTD. (JP)

(72) TAKESHI ARAKAWA; YUKIHIRO TAMAKI; KENICHI YAMAZAKI; JINYA YAMADA; NOZOMI TAIRA; HIROTAKA UEFUJI; IKUKO YONAMINE; TETSUYA HARAKUNI; RUI YAMAGUCHI

(85) 18/02/2022

(86) PCT JP2020/024491 de 23/06/2020

(87) WO 2021/033420 de 25/02/2021

acerto de inventor.

Código 1.3.2 - Publicação Anulada

Anulação da publicação da notificação de entrada na fase nacional – PCT por ter sido indevida.

(21) BR 11 2022 014467-9 A2 Código 1.3.2 - Publicação Anulada
(22) 29/01/2021
(30) 30/01/2020 US 62/967,712; 14/10/2020 US 63/091,572
(51) A61B 90/14 (2006.01), A61B 90/00 (2006.01)
(54) ELEMENTO DE TENSIONAMENTO DE DISPOSITIVO DE ESTABILIZAÇÃO DE CABEÇA E MÉTODO DE USO
(71) PRO MED INSTRUMENTS GMBH (DE)
(72) PETER FORST; MATTHIAS ESSER; ANDREAS BLUM; DAVID DEVRAN
CULHA; MATTHIAS EDGAR SCHUELE
(85) 21/07/2022
(86) PCT IB2021/000048 de 29/01/2021
(87) WO 2021/152399 de 05/08/2021
Anulada a publicação código 1.3 na RPI nº 2698 de 20/09/2022 por ter sido indevida.

(21) BR 11 2022 014853-4 A2 Código 1.3.2 - Publicação Anulada
(22) 28/01/2021
(30) 28/01/2020 US 62/966,587
(51) A01N 43/653 (2006.01), A01N 25/02 (2006.01), A01N 25/30 (2006.01),
A01P 3/00 (2006.01)
(54) COMPOSIÇÃO AGROQUÍMICA TRIAZÓLICA
(71) ADAMA MAKHTESHIM LTD. (IL)
(72) JENNY LERNER YARDENI; ALEXANDER TOLTS; MICHAEL
BERKOVITCH; GILAD SILBERT
(85) 27/07/2022
(86) PCT IB2021/050683 de 28/01/2021
(87) WO 2021/152509 de 05/08/2021
Anulada a publicação código 1.3 na RPI nº 2698 de 20/09/2022 por ter sido indevida.

(21) BR 11 2022 015005-9 A2 Código 1.3.2 - Publicação Anulada
(22) 27/01/2021
(30) 28/01/2020 US 62/966,927
(51) A61B 5/02 (2006.01), A61B 5/021 (2006.01), A61B 5/022 (2006.01), A61B
5/0225 (2006.01), A61B 5/023 (2006.01)
(54) APARELHO DE MEDIÇÃO DE PRESSÃO SANGUÍNEA E MÉTODOS DE
USO DO MESMO
(71) CALIFORNIA INSTITUTE OF TECHNOLOGY (US) ; ESPERTO MEDICAL,



INC. (US)

(72) ADITYA RAJAGOPAL; DOMINIC YURK; YASER ABU-MOSTAFA; ALAINA ANN BRINLEY RAJAGOPAL; RAYMOND JIMENEZ

(85) 28/07/2022

(86) PCT US2021/015324 de 27/01/2021

(87) WO 2021/154879 de 05/08/2021

Anulada a publicação código 1.3 na RPI nº 2698 de 20/09/2022 por ter sido indevida.



Código 1.5 - Exigências Diversas

Suspensão do andamento de entrada na fase nacional brasileira do pedido internacional de patente depositado nos termos do Tratado de Cooperação em matéria de Patentes – PCT que, para sua instrução regular, aguardará, pelo prazo de 60 (sessenta) dias, o atendimento da exigência formulada. Caso a exigência não tenha sido explicitada no despacho na RPI, o interessado poderá obter o parecer através do endereço eletrônico www.inpi.gov.br - No Acesso rápido - Faça uma busca – Patente. Para acessar, cadastre-se no Portal do INPI e use login e senha.

(21) BR 11 2021 004300-4	Código 1.5 - Exigências Diversas (22) 22/10/2020 (71) MARCIO LUIZ NEUVALD SILVA (BR/RS) ; MIGUEL HUMBERTO NOER (BR/RS) (86) PCT BR2020/050432 de 22/10/2020 (87) WO 2022/082279 de 28/04/2022 Explique a adição do inventor Marcio LUIZ NEUVALD SILVA que consta na petição inicial nº 870210021645, uma vez que tal inventor não está presente no WO 2022/082279
(21) BR 11 2021 012630-9 A2	Código 1.5 - Exigências Diversas (22) 27/12/2019 (71) TRANSGENE (FR) (86) PCT EP2019/087063 de 27/12/2019 (87) WO 2020/136235 de 02/07/2020 Com base na Portaria 405 de 21/12/2020, solicita-se que seja apresentado, em até 60 (sessenta) dias, novo conteúdo de listagem de sequência pois o conteúdo apresentado na petição nº 870210057557 possui o campo <110> com dado divergente. Deverá ser incluído o campo <140>/<141> uma vez que o depositante já possui o número do pedido no Brasil.
(21) BR 11 2021 022616-8	Código 1.5 - Exigências Diversas (22) 10/05/2019 (71) FMC TECHNOLOGIES DO BRASIL LTDA (BR/RJ) (86) PCT BR2019/050175 de 10/05/2019 (87) WO 2020/227789 de 19/11/2020 Explique a divergência no nome de um dos inventores (Ana Maria GUIMARÃES GUERREIRO, RODRIGO SILVA CAPPATO e LAFAETE CREOMAR LIMA JUNIOR) que consta na publicação internacional WO 2020/227789 e o constante da petição inicial nº 870210103943.
(21) BR 11 2022 000829-5	Código 1.5 - Exigências Diversas



(22) 16/07/2019

(71) CNPEM - CENTRO NACIONAL DE PESQUISA EM ENERGIA E MATERIAIS (BR/SP)

(86) PCT BR2019/050274 de 16/07/2019

(87) WO 2021/007629 de 21/01/2021

Com base na Portaria 48 de 20/06/2022, solicita-se que seja apresentado, em até 60 (sessenta) dias, novo conteúdo de listagem de sequência pois o conteúdo apresentado na petição nº 870220004168 de 17/01/2022 possui informações divergentes nos campos <150>/<151>. E também deverá ser incluído na resposta o campo <140>/<141> uma vez que o depositante já possui o número do pedido no Brasil.

(21) BR 11 2022 002433-9

Código 1.5 - Exigências Diversas

(22) 13/08/2020

(71) OTSUKA PHARMACEUTICAL CO., LTD. (JP)

(86) PCT JP2020/030776 de 13/08/2020

(87) WO 2021/029429 de 18/02/2021

Apresente a tradução simples da folha de rosto da certidão de depósito das prioridades ou declaração de que os dados do pedido internacional estão fielmente contidos nas prioridades, contendo todos os dados identificadores (número da prioridade, data, depositante e inventores), conforme o Artigo 15 da PORTARIA INPI nº 39 de 23/08/2021 .

(21) BR 11 2022 002436-3

Código 1.5 - Exigências Diversas

(22) 13/08/2020

(71) OTSUKA PHARMACEUTICAL CO., LTD. (JP)

(86) PCT JP2020/030777 de 13/08/2020

(87) WO 2021/029430 de 18/02/2021

Apresente a tradução simples da folha de rosto da certidão de depósito das prioridades ou declaração de que os dados do pedido internacional estão fielmente contidos nas prioridades, contendo todos os dados identificadores (número da prioridade, data, depositante e inventores), conforme o Artigo 15 da PORTARIA INPI nº 39 de 23/08/2021 .

(21) BR 11 2022 006508-6

Código 1.5 - Exigências Diversas

(22) 29/05/2020

(71) SIL'INNOV SRCL (BE)

(86) PCT EP2020/065084 de 29/05/2020

(87) WO 2021/069108 de 15/04/2021

Explique a divergência no nome de um dos inventores (Karine CROIZET-BERGER) que consta na publicação internacional WO 2021/043683 e o constante da petição inicial nº 870220029012 . Além disso explique a divergência da prioridade PCT/EP2019/077458



(21) BR 11 2022 006584-1	<p>Código 1.5 - Exigências Diversas (22) 19/03/2021 (71) SACMI COOPERATIVA MECCANICI IMOLA SOCIETA' COOPERATIVA (IT) (86) PCT IB2021/052304 de 19/03/2021 (87) WO 2021/186403 de 23/09/2021 Apresentar a tradução simples da folha de rosto da certidão de depósito da prioridade IT 10202000005920 ou declaração contendo, obrigatoriamente, todos os dados identificadores desta conforme o Art. 15 da Portaria 39/2021. O documento apresentado não está traduzido.</p>
(21) BR 11 2022 011894-5 A2	<p>Código 1.5 - Exigências Diversas (22) 17/12/2020 (71) AUTHGRIP INC. (US) (86) PCT US2020/065661 de 17/12/2020 (87) WO 2021/194584 de 30/09/2021 Apresentar, em até 60 (sessenta) dias, nova folha do resumo uma vez que o conteúdo enviado na petição nº 870220072474 de 12/08/2022 encontra-se fora da norma, tendo sido apresentado somente a versão com emendas.</p>
(21) BR 11 2022 013831-8	<p>Código 1.5 - Exigências Diversas (22) 13/10/2020 (71) LEON TRUDEAU (US) (86) PCT US2020/055387 de 13/10/2020 (87) WO 2021/145932 de 22/07/2021 Apresentar a complementação do pedido (relatório descritivo traduzido e desenhos, se houver), conforme publicação internacional.</p>
(21) BR 11 2022 014073-8	<p>Código 1.5 - Exigências Diversas (22) 15/01/2021 (71) MECANIZACION INDUSTRIAL ASTILLERO (ES) (86) PCT ES2021/070016 de 15/01/2021 (87) WO 2021/148690 de 29/07/2021 Apresentar a tradução simples da folha de rosto da certidão de depósito da prioridade ES P202030039 ou declaração contendo, obrigatoriamente, todos os dados identificadores desta conforme o Art. 15 da Portaria 39/2021. O documento apresentado não está traduzido.</p>
(21) BR 11 2022 014142-4	<p>Código 1.5 - Exigências Diversas (22) 16/02/2021 (71) NV BEKAERT SA (BE) (86) PCT EP2021/053754 de 16/02/2021</p>

(87) WO 2021/175580 de 10/09/2021

Esclareça, com documentos comprobatórios, a divergência entre o nome do depositante do pedido ?NV Bakaert SA? e o constante na declaração enviada na petição nº 870220063003 de 18/07/2022 ?NV Bekaert AS?. Cabe frisar que o prazo para o envio do documento de cessão da prioridade já expirou. A exigência deve ser respondida em até 60 (sessenta) dias de sua publicação e deve ser realizada por meio da petição GRU código 207.

(21) BR 11 2022 014818-6

Código 1.5 - Exigências Diversas

(22) 21/01/2021

(71) ADVANSIX RESINS & CHEMICALS LLC (US)

(86) PCT US2021/014457 de 21/01/2021

(87) WO 2021/154587 de 05/08/2021

Esclareça a declaração da prioridade, em relação ao titular, onde é apresentado como ?E.U.A? e o documento de cessão de prioridade tem os inventores como signatários.

(21) BR 11 2022 014820-8

Código 1.5 - Exigências Diversas

(22) 28/01/2021

(71) LAURENT HEQUILY (FR)

(86) PCT FR2021/050160 de 28/01/2021

(87) WO 2021/152263 de 05/08/2021

Apresentar, em até 60 (sessenta) dias, procuração assinada pelo próprio depositante, uma vez que a procuração apresentada está assinada por um representante legal e não pelo depositante que é pessoa física.

(21) BR 11 2022 015345-7

Código 1.5 - Exigências Diversas

(22) 04/02/2021

(71) RESCUE HEARING INC (US)

(86) PCT US2021/016653 de 04/02/2021

(87) WO 2021/158814 de 12/08/2021

Reapresente o resumo com a cor da fonte toda na cor preta.

(21) BR 11 2022 015388-0

Código 1.5 - Exigências Diversas

(22) 11/12/2020

(71) GLOBALFORCE IP LIMITED (NZ)

(86) PCT NZ2020/050173 de 11/12/2020

(87) WO 2021/158126 de 12/08/2021

Reapresente o quadro reivindicatório apresentado na petição nº 870220084875, de 16/09/2022, com a folha 24/30 corrigida.

(21) BR 11 2022 015404-6

Código 1.5 - Exigências Diversas

(22) 06/02/2021



(71) THE UNIVERSITY OF BRITISH COLUMBIA (CA)

(86) PCT CA2021/050136 de 06/02/2021

(87) WO 2021/155477 de 12/08/2021

Apresente, no prazo de 60 (sessenta) dias, relatório descritivo e desenhos com o texto traduzido para o português.



Código 1.5.1 - Publicação Anulada

Anulação da publicação da exigência por ter sido indevida.

(21) BR 11 2022 014869-0 A2

Código 1.5.1 - Publicação Anulada

(22) 27/01/2021

(71) SI GROUP-SWITZERLAND GMBH (CH)

(86) PCT EP2021/051888 de 27/01/2021

(87) WO 2021/151961 de 05/08/2021

Anulada a publicação código 1.5 na RPI nº 2698 de 20/09/2022 por ter sido indevida.



Código Depósito**Código 2.1 - Pedido de Patente ou Certificado de Adição de Invenção depositado**

Pedido de Patente ou Certificado de adição de invenção protocolizado. O pedido será mantido em sigilo durante 18 (dezoito) meses a contar da data da prioridade mais antiga. Decorrido esse prazo, será publicado para conhecimento público. O depositante pode, porém, requerer a antecipação da publicação. O prazo de sigilo de 18 (dezoito) meses para o pedido de Certificado de Adição de Invenção é contado da data do depósito do pedido principal. Quando houver ocorrido a publicação do pedido principal, o pedido de Certificado de Adição de Invenção será imediatamente publicado. Os depósitos são designados de acordo com a natureza requerida: Invenção, Modelo de Utilidade e Certificado de Adição de Invenção. Os pedidos depositados através do PCT são notificados no subitem 1.1.

(21) BR 10 2017 007021-2

Código 2.1 - Pedido de Patente ou Certificado de Adição de Invenção depositado

(22) 05/04/2017

(71) RATIER-FIGEAC SAS (FR)

(21) BR 10 2021 025388-6

Código 2.1 - Pedido de Patente ou Certificado de Adição de Invenção depositado

(22) 16/12/2021

(71) UNIVERSIDADE FEDERAL DE SERGIPE (BR/SE)

(21) BR 10 2022 014310-2

Código 2.1 - Pedido de Patente ou Certificado de Adição de Invenção depositado

(22) 20/07/2022

(71) PRO-EFICIÊNCIA SOLUÇÃO AGRONEGÓCIOS S/A (BR/MG)

(21) BR 10 2022 014885-6

Código 2.1 - Pedido de Patente ou Certificado de Adição de Invenção depositado

(22) 27/07/2022

(71) RAUL LOPES RAMOS (BR/RS)

(21) BR 10 2022 015146-6

Código 2.1 - Pedido de Patente ou Certificado de Adição de Invenção depositado

(22) 29/07/2022

(71) EDUARDO DE SOUZA MARTINS FERNANDES (BR/RJ) ; RODRIGO LOPES LEITE FURTADO (BR/RJ) ; RAPHAEL RODRIGUES CORRÊA (BR/RJ)

(21) BR 10 2022 015152-0	Código 2.1 - Pedido de Patente ou Certificado de Adição de Invenção depositado (22) 29/07/2022 (71) ADÃO DIVINO DE AGUIAR (BR/MG)
(21) BR 10 2022 015984-0	Código 2.1 - Pedido de Patente ou Certificado de Adição de Invenção depositado (22) 11/08/2022 (71) ORNELIO CARLOS STURM (BR/PR) ; RAUL FERNANDO FIGUEIRA (BR/PR)
(21) BR 10 2022 016139-9	Código 2.1 - Pedido de Patente ou Certificado de Adição de Invenção depositado (22) 14/08/2022 (71) BIORESET BIOTECNOLOGIA LTDA. (BR/SP)
(21) BR 10 2022 016315-4	Código 2.1 - Pedido de Patente ou Certificado de Adição de Invenção depositado (22) 16/08/2022 (71) UNIVERSIDADE FEDERAL DE CAMPINA GRANDE - PB (BR/PB)
(21) BR 10 2022 016335-9	Código 2.1 - Pedido de Patente ou Certificado de Adição de Invenção depositado (22) 17/08/2022 (71) AGCO DO BRASIL SOLUÇÕES AGRÍCOLAS LTDA. (BR/SP)
(21) BR 10 2022 016339-1	Código 2.1 - Pedido de Patente ou Certificado de Adição de Invenção depositado (22) 17/08/2022 (71) IBRAP INDUSTRIA BRASILEIRA DE ALUMINIO E PLASTICOS SA (BR/SC)
(21) BR 10 2022 016857-1	Código 2.1 - Pedido de Patente ou Certificado de Adição de Invenção depositado (22) 24/08/2022 (71) UNIVERSIDADE FEDERAL DO CEARÁ (BR/CE)
(21) BR 10 2022 016858-0	Código 2.1 - Pedido de Patente ou Certificado de Adição de Invenção depositado (22) 24/08/2022 (71) MONTANA QUÍMICA SA (BR/SP)
(21) BR 10 2022 016867-9	Código 2.1 - Pedido de Patente ou Certificado de Adição de Invenção

	depositado (22) 24/08/2022 (71) EVALDO MARTINS VALENTIM (BR/ES)
(21) BR 10 2022 016875-0	Código 2.1 - Pedido de Patente ou Certificado de Adição de Invenção depositado (22) 24/08/2022 (71) UNIBLOCK ARTEFATOS DE CIMENTO - EIRELI - ME (BR/PR)
(21) BR 10 2022 016877-6	Código 2.1 - Pedido de Patente ou Certificado de Adição de Invenção depositado (22) 24/08/2022 (71) RAFAELA RODRIGUES GONCALVES LTDA (BR/MT)
(21) BR 10 2022 016881-4	Código 2.1 - Pedido de Patente ou Certificado de Adição de Invenção depositado (22) 24/08/2022 (71) PRO-LIFE EQUIPAMENTOS MÉDICOS LTDA (BR/MG)
(21) BR 10 2022 016882-2	Código 2.1 - Pedido de Patente ou Certificado de Adição de Invenção depositado (22) 24/08/2022 (71) RAFAELA RODRIGUES GONCALVES LTDA (BR/MT)
(21) BR 10 2022 016886-5	Código 2.1 - Pedido de Patente ou Certificado de Adição de Invenção depositado (22) 24/08/2022 (71) META INDUSTRIA E COMERCIO DE EQUIPAMENTOS LTDA (BR/SP)
(21) BR 10 2022 016910-1	Código 2.1 - Pedido de Patente ou Certificado de Adição de Invenção depositado (22) 24/08/2022 (71) LARGAN DIGITAL CO., LTD. (TW)
(21) BR 10 2022 017071-1	Código 2.1 - Pedido de Patente ou Certificado de Adição de Invenção depositado (22) 25/08/2022 (71) COMPANHIA SULAMERICANA (BR/PB)
(21) BR 10 2022 017296-0	Código 2.1 - Pedido de Patente ou Certificado de Adição de Invenção depositado (22) 29/08/2022

	(71) UNIVERSIDADE FEDERAL RURAL DE PERNAMBUCO (BR/PE)
--	---

(21) BR 10 2022 017301-0	Código 2.1 - Pedido de Patente ou Certificado de Adição de Invenção depositado (22) 29/08/2022 (71) UNIVERSIDADE FEDERAL DA PARAIBA (BR/PB)
---------------------------------	---

(21) BR 10 2022 017366-4	Código 2.1 - Pedido de Patente ou Certificado de Adição de Invenção depositado (22) 30/08/2022 (71) RANDON S/A IMPLEMENTOS E PARTICIPAÇÕES (BR/RS)
---------------------------------	--

(21) BR 10 2022 017385-0	Código 2.1 - Pedido de Patente ou Certificado de Adição de Invenção depositado (22) 30/08/2022 (71) MARIO AUGUSTO MARTINEZ (BR/SP)
---------------------------------	--

(21) BR 10 2022 017569-1	Código 2.1 - Pedido de Patente ou Certificado de Adição de Invenção depositado (22) 01/09/2022 (71) ADRIANO CIPRIANO (BR/SC)
---------------------------------	--

(21) BR 10 2022 017576-4	Código 2.1 - Pedido de Patente ou Certificado de Adição de Invenção depositado (22) 01/09/2022 (71) UNIVERSIDADE FEDERAL DO PARANA (BR/PR) ; IMUNOVA ANÁLISES BIOLÓGICAS LTDA (BR/PR)
---------------------------------	---

(21) BR 10 2022 017594-2	Código 2.1 - Pedido de Patente ou Certificado de Adição de Invenção depositado (22) 01/09/2022 (71) CASTILHO ARTEFATOS DE BORRACHA LTDA (BR/SP) ; SERVIÇO NACIONAL DE APRENDIZAGEM INDUSTRIAL - SENAI-RS (BR/RS)
---------------------------------	--

(21) BR 10 2022 017602-7	Código 2.1 - Pedido de Patente ou Certificado de Adição de Invenção depositado (22) 01/09/2022 (71) CRISTINA ANGELA COLPANI EIRELI ME (BR/SC)
---------------------------------	---

(21) BR 10 2022 017604-3	Código 2.1 - Pedido de Patente ou Certificado de Adição de Invenção depositado (22) 01/09/2022 (71) RICARDO AMARAL REMER (BR/SP) ; RICARDO SPINELLI DE
---------------------------------	--

CARVALHO FILHO (BR/RJ)

(21) BR 10 2022 017741-4 Código 2.1 - Pedido de Patente ou Certificado de Adição de Invenção depositado
(22) 02/09/2022
(71) ITOGRASS AGRÍCOLA ALTA MOGIANA LTDA (BR/SP)

(21) BR 10 2022 017746-5 Código 2.1 - Pedido de Patente ou Certificado de Adição de Invenção depositado
(22) 05/09/2022
(71) CHEMIE TRATAMENTO E CONTROLE BIOLOGICO LTDA (BR/RS)

(21) BR 10 2022 017812-7 Código 2.1 - Pedido de Patente ou Certificado de Adição de Invenção depositado
(22) 05/09/2022
(71) MAURICIO KAZUTO MURAYAMA (BR/SP)

(21) BR 10 2022 017817-8 Código 2.1 - Pedido de Patente ou Certificado de Adição de Invenção depositado
(22) 05/09/2022
(71) UNIVERSIDADE FEDERAL DO RIO GRANDE DO SUL (BR/RS)

(21) BR 10 2022 017824-0 Código 2.1 - Pedido de Patente ou Certificado de Adição de Invenção depositado
(22) 05/09/2022
(71) HENRI TRAMPOLIM EIRELI - EPP (BR/SP)

(21) BR 10 2022 017825-9 Código 2.1 - Pedido de Patente ou Certificado de Adição de Invenção depositado
(22) 05/09/2022
(71) MANITOU ITALIA S.R.L. (IT)

(21) BR 10 2022 017827-5 Código 2.1 - Pedido de Patente ou Certificado de Adição de Invenção depositado
(22) 05/09/2022
(71) ROBSON SILVEIRA (BR/ES)

(21) BR 10 2022 017831-3 Código 2.1 - Pedido de Patente ou Certificado de Adição de Invenção depositado
(22) 05/09/2022
(71) RAZEK EQUIPAMENTOS LTDA (BR/SP)



(21) BR 20 2022 001534-7	Código 2.1 - Pedido de Patente ou Certificado de Adição de Invenção depositado (22) 27/01/2022 (71) RDOIS INJETADOS LTDA (BR/RS)
(21) BR 20 2022 010912-0	Código 2.1 - Pedido de Patente ou Certificado de Adição de Invenção depositado (22) 03/06/2022 (71) BARSÍ INDUSTRIA E COMERCIO DE SISTEMAS ELETR. DE SEGURANÇA LTDA (BR/SP)
(21) BR 20 2022 013692-6	Código 2.1 - Pedido de Patente ou Certificado de Adição de Invenção depositado (22) 08/07/2022 (71) EDRAS SOARES (BR/SP)
(21) BR 20 2022 015516-5	Código 2.1 - Pedido de Patente ou Certificado de Adição de Invenção depositado (22) 05/08/2022 (71) RIPLÁS PEÇAS PLÁSTICAS LTDA - EPP (BR/MG)
(21) BR 20 2022 015720-6	Código 2.1 - Pedido de Patente ou Certificado de Adição de Invenção depositado (22) 09/08/2022 (71) ENGFARMA - ENGENHARIA DE EQUIPAMENTOS FARMACEUTICOS EIRELI (BR/PR)
(21) BR 20 2022 015924-1	Código 2.1 - Pedido de Patente ou Certificado de Adição de Invenção depositado (22) 11/08/2022 (71) LUIZ CLAUDIO FONSECA (BR/SP)
(21) BR 20 2022 016483-0	Código 2.1 - Pedido de Patente ou Certificado de Adição de Invenção depositado (22) 18/08/2022 (71) DANIEL MOREIRA RAMOS DE VASCONCELOS (BR/CE)
(21) BR 20 2022 016884-4	Código 2.1 - Pedido de Patente ou Certificado de Adição de Invenção depositado (22) 24/08/2022 (71) WEBER ISAAC DA LUZ (BR/MS)
(21) BR 20 2022 017409-7	Código 2.1 - Pedido de Patente ou Certificado de Adição de Invenção

	depositado (22) 30/08/2022 (71) EDSON DONATO DA SILVA (BR/MG)
(21) BR 20 2022 017421-6	Código 2.1 - Pedido de Patente ou Certificado de Adição de Invenção depositado (22) 31/08/2022 (71) MINERADORA IPE LTDA (BR/MT)
(21) BR 20 2022 017423-2	Código 2.1 - Pedido de Patente ou Certificado de Adição de Invenção depositado (22) 31/08/2022 (71) ROSALVO OLIVEIRA BOTELHO JUNIOR (BR/SP)
(21) BR 20 2022 017448-8	Código 2.1 - Pedido de Patente ou Certificado de Adição de Invenção depositado (22) 31/08/2022 (71) JONAS REICHERT (BR/SC)
(21) BR 20 2022 017454-2	Código 2.1 - Pedido de Patente ou Certificado de Adição de Invenção depositado (22) 31/08/2022 (71) COMFORT LUX SISTEMAS DE ILUMINAÇÃO LTDA (BR/RS)
(21) BR 20 2022 017469-0	Código 2.1 - Pedido de Patente ou Certificado de Adição de Invenção depositado (22) 31/08/2022 (71) LEONARDO JOST (BR/RS)
(21) BR 20 2022 017472-0	Código 2.1 - Pedido de Patente ou Certificado de Adição de Invenção depositado (22) 31/08/2022 (71) METALURGICA CELINO LTDA (BR/RS)
(21) BR 20 2022 017836-0	Código 2.1 - Pedido de Patente ou Certificado de Adição de Invenção depositado (22) 05/09/2022 (71) DIRCKSEN & DALPIZZOL LTDA (BR/PR) ; ILSO LUIZ DALPIZZOL (BR/PR) ; RICARDO ROSSI (BR/PR)

Código 2.5 - Exigência - Art. 21 da LPI

O pedido protocolizado não atende formalmente ao disposto no art. 19 da Lei nº 9.279/96, e/ou às demais disposições quanto à sua forma. Fica o requerente obrigado a sanar, em 30 (trinta) dias a contar desta data, as exigências estabelecidas. O interessado deverá obter o parecer através do endereço eletrônico www.inpi.gov.br>Acesso Rápido>Buscaweb. Para cumprir a exigência, protocole a petição de cumprimento: GRU (código 206 - Cumprimento de exigência formal preliminar) isenta de retribuição, acompanhada dos documentos corrigidos de acordo com o parecer. Não sendo a exigência cumprida com a apresentação da documentação correspondente no prazo acima, o depósito não será aceito e sua numeração será anulada conforme norma vigente.

(21) BR 10 2021 020800-7

Código 2.5 - Exigência - Art. 21 da LPI

(22) 17/10/2021

(71) FRANCISCO ITAMAR MIRANDA (BR/SP)

Teor da exigência disponível no parecer (pdf) - acesse: Buscaweb no Portal do INPI. Prazo para cumprimento - 30 (Trinta) dias corridos contados do 1º dia útil após essa publicação (não confunda o prazo de 30 dias, com 1 mês ou com 31 dias). Protocole a petição de cumprimento - Guia de Recolhimento da União (GRU) de código 206 (Cumprimento de exigência formal preliminar) + documentos corrigidos, de acordo com o parecer. O pedido com exigência não cumprida ou cumprida fora do prazo não será aceito e terá sua numeração anulada.

(21) BR 10 2022 015206-3

Código 2.5 - Exigência - Art. 21 da LPI

(22) 31/07/2022

(71) JOSÉ ALBERTO SILVA FARIAS (BR/BA)

Teor da exigência disponível no parecer (pdf) - acesse: Buscaweb no Portal do INPI. Prazo para cumprimento - 30 (Trinta) dias corridos contados do 1º dia útil após essa publicação (não confunda o prazo de 30 dias, com 1 mês ou com 31 dias). Protocole a petição de cumprimento - Guia de Recolhimento da União (GRU) de código 206 (Cumprimento de exigência formal preliminar) + documentos corrigidos, de acordo com o parecer. O pedido com exigência não cumprida ou cumprida fora do prazo não será aceito e terá sua numeração anulada.

(21) BR 10 2022 015812-6

Código 2.5 - Exigência - Art. 21 da LPI

(22) 10/08/2022

(71) LUCAS DA PAIXÃO SOARES (BR/SP)

Teor da exigência disponível no parecer (pdf) - acesse: Buscaweb no Portal do INPI. Prazo para cumprimento - 30 (Trinta) dias corridos contados do 1º dia útil após essa publicação (não confunda o prazo de 30 dias, com 1 mês ou com 31

dias). Protocole a petição de cumprimento - Guia de Recolhimento da União (GRU) de código 206 (Cumprimento de exigência formal preliminar) + documentos corrigidos, de acordo com o parecer. O pedido com exigência não cumprida ou cumprida fora do prazo não será aceito e terá sua numeração anulada.

(21) BR 10 2022 016140-2

Código 2.5 - Exigência - Art. 21 da LPI

(22) 14/08/2022

(71) BIORESET BIOTECNOLOGIA LTDA. (BR/SP)

Teor da exigência disponível no parecer (pdf) - acesse: Buscaweb no Portal do INPI. Prazo para cumprimento - 30 (Trinta) dias corridos contados do 1º dia útil após essa publicação (não confunda o prazo de 30 dias, com 1 mês ou com 31 dias). Protocole a petição de cumprimento - Guia de Recolhimento da União (GRU) de código 206 (Cumprimento de exigência formal preliminar) + documentos corrigidos, de acordo com o parecer. O pedido com exigência não cumprida ou cumprida fora do prazo não será aceito e terá sua numeração anulada.

(21) BR 10 2022 016330-8

Código 2.5 - Exigência - Art. 21 da LPI

(22) 17/08/2022

(71) GIOVANNI ARCHIDIACONO (BR/SP)

Teor da exigência disponível no parecer (pdf) - acesse: Buscaweb no Portal do INPI. Prazo para cumprimento - 30 (Trinta) dias corridos contados do 1º dia útil após essa publicação (não confunda o prazo de 30 dias, com 1 mês ou com 31 dias). Protocole a petição de cumprimento - Guia de Recolhimento da União (GRU) de código 206 (Cumprimento de exigência formal preliminar) + documentos corrigidos, de acordo com o parecer. O pedido com exigência não cumprida ou cumprida fora do prazo não será aceito e terá sua numeração anulada.

(21) BR 10 2022 016766-4

Código 2.5 - Exigência - Art. 21 da LPI

(22) 23/08/2022

(71) GIDEON BATISTA COSTA (BR/BA)

Teor da exigência disponível no parecer (pdf) - acesse: Buscaweb no Portal do INPI. Prazo para cumprimento - 30 (Trinta) dias corridos contados do 1º dia útil após essa publicação (não confunda o prazo de 30 dias, com 1 mês ou com 31 dias). Protocole a petição de cumprimento - Guia de Recolhimento da União (GRU) de código 206 (Cumprimento de exigência formal preliminar) + documentos corrigidos, de acordo com o parecer. O pedido com exigência não cumprida ou cumprida fora do prazo não será aceito e terá sua numeração anulada.

(21) BR 10 2022 016861-0

Código 2.5 - Exigência - Art. 21 da LPI



(22) 24/08/2022

(71) ALCIMAR JUSTINO NOGUEIRA (BR/GO)

Teor da exigência disponível no parecer (pdf) - acesse: Buscaweb no Portal do INPI. Prazo para cumprimento - 30 (Trinta) dias corridos contados do 1º dia útil após essa publicação (não confunda o prazo de 30 dias, com 1 mês ou com 31 dias). Protocole a petição de cumprimento - Guia de Recolhimento da União (GRU) de código 206 (Cumprimento de exigência formal preliminar) + documentos corrigidos, de acordo com o parecer. O pedido com exigência não cumprida ou cumprida fora do prazo não será aceito e terá sua numeração anulada.

(21) BR 10 2022 017302-8

Código 2.5 - Exigência - Art. 21 da LPI

(22) 29/08/2022

(71) JOSÉ CARLOS SIMIONI (BR/PR)

Teor da exigência disponível no parecer (pdf) - acesse: Buscaweb no Portal do INPI. Prazo para cumprimento - 30 (Trinta) dias corridos contados do 1º dia útil após essa publicação (não confunda o prazo de 30 dias, com 1 mês ou com 31 dias). Protocole a petição de cumprimento - Guia de Recolhimento da União (GRU) de código 206 (Cumprimento de exigência formal preliminar) + documentos corrigidos, de acordo com o parecer. O pedido com exigência não cumprida ou cumprida fora do prazo não será aceito e terá sua numeração anulada.

(21) BR 10 2022 017370-2

Código 2.5 - Exigência - Art. 21 da LPI

(22) 30/08/2022

(71) ELISANDRO BATTISTI (BR/RS) ; MAIRA BORGES VEIGA BATTISTI (BR/RS)

Teor da exigência disponível no parecer (pdf) - acesse: Buscaweb no Portal do INPI. Prazo para cumprimento - 30 (Trinta) dias corridos contados do 1º dia útil após essa publicação (não confunda o prazo de 30 dias, com 1 mês ou com 31 dias). Protocole a petição de cumprimento - Guia de Recolhimento da União (GRU) de código 206 (Cumprimento de exigência formal preliminar) + documentos corrigidos, de acordo com o parecer. O pedido com exigência não cumprida ou cumprida fora do prazo não será aceito e terá sua numeração anulada.

(21) BR 10 2022 017377-0

Código 2.5 - Exigência - Art. 21 da LPI

(22) 30/08/2022

(71) SCHAEFFLER TECHNOLOGIES AG & CO. KG (DE)

Teor da exigência disponível no parecer (pdf) - acesse: Buscaweb no Portal do INPI. Prazo para cumprimento - 30 (Trinta) dias corridos contados do 1º dia útil após essa publicação (não confunda o prazo de 30 dias, com 1 mês ou com 31 dias). Protocole a petição de cumprimento - Guia de Recolhimento da União (GRU) de código 206 (Cumprimento de exigência formal preliminar) +



documentos corrigidos, de acordo com o parecer. O pedido com exigência não cumprida ou cumprida fora do prazo não será aceito e terá sua numeração anulada.

(21) BR 10 2022 017380-0

Código 2.5 - Exigência - Art. 21 da LPI

(22) 30/08/2022

(71) PAULO CESAR DE OLIVEIRA (BR/MG)

Teor da exigência disponível no parecer (pdf) - acesse: Buscaweb no Portal do INPI. Prazo para cumprimento - 30 (Trinta) dias corridos contados do 1º dia útil após essa publicação (não confunda o prazo de 30 dias, com 1 mês ou com 31 dias). Protocole a petição de cumprimento - Guia de Recolhimento da União (GRU) de código 206 (Cumprimento de exigência formal preliminar) + documentos corrigidos, de acordo com o parecer. O pedido com exigência não cumprida ou cumprida fora do prazo não será aceito e terá sua numeração anulada.

(21) BR 10 2022 017392-3

Código 2.5 - Exigência - Art. 21 da LPI

(22) 30/08/2022

(71) DREAD DOS SONHOS METODO MARCOS BARONI LTDA (BR/SP)

Teor da exigência disponível no parecer (pdf) - acesse: Buscaweb no Portal do INPI. Prazo para cumprimento - 30 (Trinta) dias corridos contados do 1º dia útil após essa publicação (não confunda o prazo de 30 dias, com 1 mês ou com 31 dias). Protocole a petição de cumprimento - Guia de Recolhimento da União (GRU) de código 206 (Cumprimento de exigência formal preliminar) + documentos corrigidos, de acordo com o parecer. O pedido com exigência não cumprida ou cumprida fora do prazo não será aceito e terá sua numeração anulada.

(21) BR 10 2022 017580-2

Código 2.5 - Exigência - Art. 21 da LPI

(22) 01/09/2022

(71) AGNALDO APRIJO DE FARIAS (BR/SP)

Teor da exigência disponível no parecer (pdf) - acesse: Buscaweb no Portal do INPI. Prazo para cumprimento - 30 (Trinta) dias corridos contados do 1º dia útil após essa publicação (não confunda o prazo de 30 dias, com 1 mês ou com 31 dias). Protocole a petição de cumprimento - Guia de Recolhimento da União (GRU) de código 206 (Cumprimento de exigência formal preliminar) + documentos corrigidos, de acordo com o parecer. O pedido com exigência não cumprida ou cumprida fora do prazo não será aceito e terá sua numeração anulada.

(21) BR 10 2022 017828-3

Código 2.5 - Exigência - Art. 21 da LPI

(22) 05/09/2022

(71) MARCIO BALTAZAR CONZ (BR/RJ)



Teor da exigência disponível no parecer (pdf) - acesse: Buscaweb no Portal do INPI. Prazo para cumprimento - 30 (Trinta) dias corridos contados do 1º dia útil após essa publicação (não confunda o prazo de 30 dias, com 1 mês ou com 31 dias). Protocole a petição de cumprimento - Guia de Recolhimento da União (GRU) de código 206 (Cumprimento de exigência formal preliminar) + documentos corrigidos, de acordo com o parecer. O pedido com exigência não cumprida ou cumprida fora do prazo não será aceito e terá sua numeração anulada.

(21) BR 10 2022 017838-0

Código 2.5 - Exigência - Art. 21 da LPI

(22) 05/09/2022

(71) LEONIDAS POLICARPO DE MELO (BR/SP)

Teor da exigência disponível no parecer (pdf) - acesse: Buscaweb no Portal do INPI. Prazo para cumprimento - 30 (Trinta) dias corridos contados do 1º dia útil após essa publicação (não confunda o prazo de 30 dias, com 1 mês ou com 31 dias). Protocole a petição de cumprimento - Guia de Recolhimento da União (GRU) de código 206 (Cumprimento de exigência formal preliminar) + documentos corrigidos, de acordo com o parecer. O pedido com exigência não cumprida ou cumprida fora do prazo não será aceito e terá sua numeração anulada.

(21) BR 20 2022 009921-4

Código 2.5 - Exigência - Art. 21 da LPI

(22) 20/05/2022

(71) PROMEDI-SP INSTRUMENTOS MEDICOS ODONTOLOGICOS LTDA (BR/SP)

Teor da exigência disponível no parecer (pdf) - acesse: Buscaweb no Portal do INPI. Prazo para cumprimento - 30 (Trinta) dias corridos contados do 1º dia útil após essa publicação (não confunda o prazo de 30 dias, com 1 mês ou com 31 dias). Protocole a petição de cumprimento - Guia de Recolhimento da União (GRU) de código 206 (Cumprimento de exigência formal preliminar) + documentos corrigidos, de acordo com o parecer. O pedido com exigência não cumprida ou cumprida fora do prazo não será aceito e terá sua numeração anulada.

(21) BR 20 2022 015695-1

Código 2.5 - Exigência - Art. 21 da LPI

(22) 09/08/2022

(71) JOSE EDUARDO MUAIT JARDIM (BR/RJ)

Teor da exigência disponível no parecer (pdf) - acesse: Buscaweb no Portal do INPI. Prazo para cumprimento - 30 (Trinta) dias corridos contados do 1º dia útil após essa publicação (não confunda o prazo de 30 dias, com 1 mês ou com 31 dias). Protocole a petição de cumprimento - Guia de Recolhimento da União (GRU) de código 206 (Cumprimento de exigência formal preliminar) + documentos corrigidos, de acordo com o parecer. O pedido com exigência não cumprida ou cumprida fora do prazo não será aceito e terá sua numeração



anulada.

(21) BR 20 2022 015809-1

Código 2.5 - Exigência - Art. 21 da LPI

(22) 10/08/2022

(71) ABPM INDUSTRIA E COMERCIO LTDA (BR/MG)

Teor da exigência disponível no parecer (pdf) - acesse: Buscaweb no Portal do INPI. Prazo para cumprimento - 30 (Trinta) dias corridos contados do 1º dia útil após essa publicação (não confunda o prazo de 30 dias, com 1 mês ou com 31 dias). Protocole a petição de cumprimento - Guia de Recolhimento da União (GRU) de código 206 (Cumprimento de exigência formal preliminar) + documentos corrigidos, de acordo com o parecer. O pedido com exigência não cumprida ou cumprida fora do prazo não será aceito e terá sua numeração anulada.

(21) BR 20 2022 016381-8

Código 2.5 - Exigência - Art. 21 da LPI

(22) 17/08/2022

(71) ULISSES HABER CANUTO (BR/SP)

Teor da exigência disponível no parecer (pdf) - acesse: Buscaweb no Portal do INPI. Prazo para cumprimento - 30 (Trinta) dias corridos contados do 1º dia útil após essa publicação (não confunda o prazo de 30 dias, com 1 mês ou com 31 dias). Protocole a petição de cumprimento - Guia de Recolhimento da União (GRU) de código 206 (Cumprimento de exigência formal preliminar) + documentos corrigidos, de acordo com o parecer. O pedido com exigência não cumprida ou cumprida fora do prazo não será aceito e terá sua numeração anulada.

(21) BR 20 2022 016446-6

Código 2.5 - Exigência - Art. 21 da LPI

(22) 18/08/2022

(71) GABRIEL FORMAGIO CORTEZ (BR/SP) ; LODYNA SISTEMAS ANTI TRAUMA LTDA ME (BR/SP)

Teor da exigência disponível no parecer (pdf) - acesse: Buscaweb no Portal do INPI. Prazo para cumprimento - 30 (Trinta) dias corridos contados do 1º dia útil após essa publicação (não confunda o prazo de 30 dias, com 1 mês ou com 31 dias). Protocole a petição de cumprimento - Guia de Recolhimento da União (GRU) de código 206 (Cumprimento de exigência formal preliminar) + documentos corrigidos, de acordo com o parecer. O pedido com exigência não cumprida ou cumprida fora do prazo não será aceito e terá sua numeração anulada.

(21) BR 20 2022 017414-3

Código 2.5 - Exigência - Art. 21 da LPI

(22) 31/08/2022

(71) INSTITUTO FEDERAL DE EDUCACAO, CIENCIA E TECNOLOGIA DA PARAIBA (BR/PB)



Teor da exigência disponível no parecer (pdf) - acesse: Buscaweb no Portal do INPI. Prazo para cumprimento - 30 (Trinta) dias corridos contados do 1º dia útil após essa publicação (não confunda o prazo de 30 dias, com 1 mês ou com 31 dias). Protocole a petição de cumprimento - Guia de Recolhimento da União (GRU) de código 206 (Cumprimento de exigência formal preliminar) + documentos corrigidos, de acordo com o parecer. O pedido com exigência não cumprida ou cumprida fora do prazo não será aceito e terá sua numeração anulada.

(21) BR 20 2022 017514-0

Código 2.5 - Exigência - Art. 21 da LPI

(22) 31/08/2022

(71) RUSSEER BRASIL LTDA (BR/SP)

Teor da exigência disponível no parecer (pdf) - acesse: Buscaweb no Portal do INPI. Prazo para cumprimento - 30 (Trinta) dias corridos contados do 1º dia útil após essa publicação (não confunda o prazo de 30 dias, com 1 mês ou com 31 dias). Protocole a petição de cumprimento - Guia de Recolhimento da União (GRU) de código 206 (Cumprimento de exigência formal preliminar) + documentos corrigidos, de acordo com o parecer. O pedido com exigência não cumprida ou cumprida fora do prazo não será aceito e terá sua numeração anulada.



Código 2.6 - Publicação Anulada

Anulada a publicação por ter sido indevida.

(21) BR 10 2022 016847-4

Código 2.6 - Publicação Anulada

(22) 24/08/2022

(71) SHIELD DESIGN DE PRODUTOS DIVERSOS LTDA (BR/DF) ; JOSE LUIZ FERREIRA (BR/DF)

Anulada a publicação código 2.1 na RPI nº 2698 de 20/09/2022 por ter sido indevida.



Código 2.10 - Requerimento de Pedido de Patente ou Certificado de Adição de Invenção

Notificação de requerimento de pedido de patente ou certificado de adição de invenção. Será realizado o exame formal a fim de verificação do Art. 19 da Lei nº 9.279/96 e IN 031/2013.

(21) BR 10 2022 018260-4 Código 2.10 - Requerimento de Pedido de Patente ou Certificado de Adição de Invenção
(22) 13/09/2022
(71) M2M TELEMETRIA LTDA (BR/MG)
Número de Protocolo '870220083314' em 13/09/2022 09:14 (WB)

(21) BR 10 2022 018263-9 Código 2.10 - Requerimento de Pedido de Patente ou Certificado de Adição de Invenção
(22) 13/09/2022
(71) UNIVERSIDADE ESTADUAL DE GOIÁS (UEG) (BR/GO) ; CAO A MONTADORA DE VEÍCULOS LTDA (BR/GO)
Número de Protocolo '870220083326' em 13/09/2022 09:55 (WB)

(21) BR 10 2022 018271-0 Código 2.10 - Requerimento de Pedido de Patente ou Certificado de Adição de Invenção
(22) 13/09/2022
(71) UNIVERSIDADE ESTADUAL DA PARAIBA (BR/PB) ; UNIVERSIDADE FEDERAL DA PARAIBA (BR/PB)
Número de Protocolo '870220083358' em 13/09/2022 11:05 (WB)

(21) BR 10 2022 018274-4 Código 2.10 - Requerimento de Pedido de Patente ou Certificado de Adição de Invenção
(22) 13/09/2022
(71) AKTIEBOLAGET SKF (SE) ; PEER BEARING COMPANY (US)
Número de Protocolo '870220083363' em 13/09/2022 11:13 (WB)

(21) BR 10 2022 018275-2 Código 2.10 - Requerimento de Pedido de Patente ou Certificado de Adição de Invenção
(22) 13/09/2022
(71) ALTERNATIVA COMPONENTES LTDA (BR/RS)
Número de Protocolo '870220083364' em 13/09/2022 11:16 (WB)

(21) BR 10 2022 018282-5 Código 2.10 - Requerimento de Pedido de Patente ou Certificado de Adição de Invenção
(22) 13/09/2022
(71) HONDA MOTOR CO., LTD. (JP)



Número de Protocolo '870220083387' em 13/09/2022 11:51 (WB)

(21) BR 10 2022 018286-8 Código 2.10 - Requerimento de Pedido de Patente ou Certificado de Adição de Invenção
(22) 13/09/2022
(71) ILUMINACIENCIA COMERCIO DE PRODUTOS DE ILUMINACAO E EFICIENCIA ENERGETICA LTDA (BR/SP)
Número de Protocolo '870220083392' em 13/09/2022 11:59 (WB)

(21) BR 10 2022 018289-2 Código 2.10 - Requerimento de Pedido de Patente ou Certificado de Adição de Invenção
(22) 13/09/2022
(71) UNIVERSIDADE FEDERAL DE PERNAMBUCO (BR/PE)
Número de Protocolo '870220083414' em 13/09/2022 12:59 (WB)

(21) BR 10 2022 018291-4 Código 2.10 - Requerimento de Pedido de Patente ou Certificado de Adição de Invenção
(22) 13/09/2022
(71) R.C.PAIVA TREINAMENTO EIRELI (BR/SP)
Número de Protocolo '870220083431' em 13/09/2022 13:26 (WB)

(21) BR 10 2022 018293-0 Código 2.10 - Requerimento de Pedido de Patente ou Certificado de Adição de Invenção
(22) 13/09/2022
(71) LUCAS DA SILVA QUINTAMILHA (BR/RJ)
Número de Protocolo '870220083437' em 13/09/2022 13:34 (WB)

(21) BR 10 2022 018296-5 Código 2.10 - Requerimento de Pedido de Patente ou Certificado de Adição de Invenção
(22) 13/09/2022
(71) SAMSUNG DISPLAY CO., LTD. (KR)
Número de Protocolo '870220083460' em 13/09/2022 14:11 (WB)

(21) BR 10 2022 018297-3 Código 2.10 - Requerimento de Pedido de Patente ou Certificado de Adição de Invenção
(22) 13/09/2022
(71) INSTITUTO NACIONAL DE PESQUISAS DA AMAZÔNIA - INPA (BR/AM)
Número de Protocolo '870220083464' em 13/09/2022 14:17 (WB)

(21) BR 10 2022 018298-1 Código 2.10 - Requerimento de Pedido de Patente ou Certificado de Adição de Invenção
(22) 13/09/2022
(71) POCHE DO BRASIL INDUSTRIA E COMERCIO LTDA (BR/SP)



Número de Protocolo '870220083472' em 13/09/2022 14:24 (WB)

(21) BR 10 2022 018299-0 Código 2.10 - Requerimento de Pedido de Patente ou Certificado de Adição de Invenção
 (22) 13/09/2022
 (71) PAULO CESAR DE OLIVEIRA (BR/MG)
 Número de Protocolo '870220083478' em 13/09/2022 14:28 (WB)

(21) BR 10 2022 018302-3 Código 2.10 - Requerimento de Pedido de Patente ou Certificado de Adição de Invenção
 (22) 13/09/2022
 (71) APPLE INC. (US)
 Número de Protocolo '870220083493' em 13/09/2022 14:42 (WB)

(21) BR 10 2022 018303-1 Código 2.10 - Requerimento de Pedido de Patente ou Certificado de Adição de Invenção
 (22) 13/09/2022
 (71) ROSEMOUNT AEROSPACE INC. (US)
 Número de Protocolo '870220083497' em 13/09/2022 14:44 (WB)

(21) BR 10 2022 018305-8 Código 2.10 - Requerimento de Pedido de Patente ou Certificado de Adição de Invenção
 (22) 13/09/2022
 (71) MOTOROLA MOBILITY LLC (US)
 Número de Protocolo '870220083515' em 13/09/2022 14:54 (WB)

(21) BR 10 2022 018306-6 Código 2.10 - Requerimento de Pedido de Patente ou Certificado de Adição de Invenção
 (22) 13/09/2022
 (71) ALEANDRO SOARES MACEDO (BR/MG)
 Número de Protocolo '870220083517' em 13/09/2022 14:54 (WB)

(21) BR 10 2022 018310-4 Código 2.10 - Requerimento de Pedido de Patente ou Certificado de Adição de Invenção
 (22) 13/09/2022
 (71) JOSÉ ELIO MENDES (BR/SC)
 Número de Protocolo '870220083536' em 13/09/2022 15:08 (WB)

(21) BR 10 2022 018313-9 Código 2.10 - Requerimento de Pedido de Patente ou Certificado de Adição de Invenção
 (22) 13/09/2022
 (71) UNIVERSIDADE FEDERAL DE SÃO JOÃO DEL REI (BR/MG) ;
 UNIVERSIDADE FEDERAL DE MINAS GERAIS (BR/MG)



Número de Protocolo '870220083550' em 13/09/2022 15:14 (WB)

(21) BR 10 2022 018321-0 Código 2.10 - Requerimento de Pedido de Patente ou Certificado de Adição de Invenção
(22) 13/09/2022
(71) UNIVERSIDADE FEDERAL DO VALE DO SAO FRANCISCO (BR/PE)
Número de Protocolo '870220083627' em 13/09/2022 16:03 (WB)

(21) BR 10 2022 018322-8 Código 2.10 - Requerimento de Pedido de Patente ou Certificado de Adição de Invenção
(22) 13/09/2022
(71) PETRÓLEO BRASILEIRO S.A. - PETROBRAS (BR/RJ) ; UNIVERSIDADE FEDERAL DO RIO GRANDE DO SUL - UFRGS (BR/RS)
Número de Protocolo '870220083628' em 13/09/2022 16:04 (WB)

(21) BR 10 2022 018323-6 Código 2.10 - Requerimento de Pedido de Patente ou Certificado de Adição de Invenção
(22) 13/09/2022
(71) GOLFINHO COMÉRCIO DE DERIVADOS DE PETROLEO LTDA (BR/RJ)
Número de Protocolo '870220083632' em 13/09/2022 16:06 (WB)

(21) BR 10 2022 018327-9 Código 2.10 - Requerimento de Pedido de Patente ou Certificado de Adição de Invenção
(22) 13/09/2022
(71) GENERAL ELECTRIC TECHNOLOGY GMBH (CH)
Número de Protocolo '870220083642' em 13/09/2022 16:14 (WB)

(21) BR 10 2022 018332-5 Código 2.10 - Requerimento de Pedido de Patente ou Certificado de Adição de Invenção
(22) 13/09/2022
(71) JOSÉ CARLOS SILVA VALERIANO (BR/MG)
Número de Protocolo '870220083654' em 13/09/2022 16:28 (WB)

(21) BR 10 2022 018336-8 Código 2.10 - Requerimento de Pedido de Patente ou Certificado de Adição de Invenção
(22) 13/09/2022
(71) TRANSPORTATION IP HOLDINGS, LLC (US)
Número de Protocolo '870220083681' em 13/09/2022 17:11 (WB)

(21) BR 10 2022 018340-6 Código 2.10 - Requerimento de Pedido de Patente ou Certificado de Adição de Invenção
(22) 13/09/2022
(71) ROBERT BOSCH LIMITADA (BR/SP)



Número de Protocolo '870220083702' em 13/09/2022 17:48 (WB)

(21) BR 10 2022 018342-2 Código 2.10 - Requerimento de Pedido de Patente ou Certificado de Adição de Invenção
(22) 13/09/2022
(71) ELIO GOMES FERNANDES (BR/MG) ; DANILO SILVA PINHO (BR/MG)
Número de Protocolo '870220083709' em 13/09/2022 18:22 (WB)

(21) BR 10 2022 018343-0 Código 2.10 - Requerimento de Pedido de Patente ou Certificado de Adição de Invenção
(22) 13/09/2022
(71) INDUSTRIA ALIMENTICIA PERNAMBUQUINHA LTDA (BR/RJ)
Número de Protocolo '870220083713' em 13/09/2022 18:48 (WB)

(21) BR 10 2022 018348-1 Código 2.10 - Requerimento de Pedido de Patente ou Certificado de Adição de Invenção
(22) 13/09/2022
(71) SAMUEL GODINHO MARTINS (BR/SC) ; LEONARDO MINATTO RONCHI (BR/SC)
Número de Protocolo '870220083722' em 13/09/2022 21:45 (WB)

(21) BR 10 2022 018355-4 Código 2.10 - Requerimento de Pedido de Patente ou Certificado de Adição de Invenção
(22) 14/09/2022
(71) GLAUCIELE CONTI MARINHO (BR/ES)
Número de Protocolo '870220083772' em 14/09/2022 09:56 (WB)

(21) BR 10 2022 018358-9 Código 2.10 - Requerimento de Pedido de Patente ou Certificado de Adição de Invenção
(22) 14/09/2022
(71) THIAGO GREGORI (BR/RJ)
Número de Protocolo '870220083784' em 14/09/2022 10:31 (WB)

(21) BR 10 2022 018365-1 Código 2.10 - Requerimento de Pedido de Patente ou Certificado de Adição de Invenção
(22) 14/09/2022
(71) DAVID DA SILVA RAMOS (BR/MA)
Número de Protocolo '870220083803' em 14/09/2022 11:16 (WB)

(21) BR 10 2022 018380-5 Código 2.10 - Requerimento de Pedido de Patente ou Certificado de Adição de Invenção
(22) 14/09/2022
(71) ALBERT HANDTMANN MASCHINENFABRIK GMBH & CO. KG (DE)



Número de Protocolo '870220083847' em 14/09/2022 12:54 (WB)

(21) BR 10 2022 018382-1 Código 2.10 - Requerimento de Pedido de Patente ou Certificado de Adição de Invenção
(22) 14/09/2022
(71) TRAJANO LUIZ KELMER DE ANDRADE (BR/SP)
Número de Protocolo '870220083858' em 14/09/2022 13:24 (WB)

(21) BR 10 2022 018386-4 Código 2.10 - Requerimento de Pedido de Patente ou Certificado de Adição de Invenção
(22) 14/09/2022
(71) UNIVERSIDADE FEDERAL DO MARANHÃO (BR/MA)
Número de Protocolo '870220083901' em 14/09/2022 14:17 (WB)

(21) BR 10 2022 018387-2 Código 2.10 - Requerimento de Pedido de Patente ou Certificado de Adição de Invenção
(22) 14/09/2022
(71) GABRIEL HEIBEL MACHADO (BR/SP)
Número de Protocolo '870220083902' em 14/09/2022 14:21 (WB)

(21) BR 10 2022 018392-9 Código 2.10 - Requerimento de Pedido de Patente ou Certificado de Adição de Invenção
(22) 14/09/2022
(71) UNIVERSIDADE FEDERAL DO PIAUÍ (BR/PI)
Número de Protocolo '870220083915' em 14/09/2022 14:43 (WB)

(21) BR 10 2022 018400-3 Código 2.10 - Requerimento de Pedido de Patente ou Certificado de Adição de Invenção
(22) 14/09/2022
(71) TECNOMYL BRASIL DISTRIBUIDORA DE PRODUTOS AGRÍCOLAS LTDA (BR/PR)
Número de Protocolo '870220083947' em 14/09/2022 15:17 (WB)

(21) BR 10 2022 018405-4 Código 2.10 - Requerimento de Pedido de Patente ou Certificado de Adição de Invenção
(22) 14/09/2022
(71) INSTITUTO HERCÍLIO RANDON (BR/RS)
Número de Protocolo '870220083982' em 14/09/2022 15:38 (WB)

(21) BR 10 2022 018414-3 Código 2.10 - Requerimento de Pedido de Patente ou Certificado de Adição de Invenção
(22) 14/09/2022
(71) SINCRONER LTDA-ME (BR/RS)



Número de Protocolo '870220084041' em 14/09/2022 16:25 (WB)

(21) BR 10 2022 018415-1 Código 2.10 - Requerimento de Pedido de Patente ou Certificado de Adição de Invenção
(22) 14/09/2022
(71) VETORIALFLEX TECNOLOGIA MECANICA LTDA. ME (BR/ES)
Número de Protocolo '870220084043' em 14/09/2022 16:28 (WB)

(21) BR 10 2022 018418-6 Código 2.10 - Requerimento de Pedido de Patente ou Certificado de Adição de Invenção
(22) 14/09/2022
(71) FUNDAÇÃO UNIVERSIDADE DE BRASILIA (BR/DF)
Número de Protocolo '870220084054' em 14/09/2022 16:38 (WB)

(21) BR 10 2022 018420-8 Código 2.10 - Requerimento de Pedido de Patente ou Certificado de Adição de Invenção
(22) 14/09/2022
(71) HENRIQUE AVELAR DE CARVALHO (BR/MG)
Número de Protocolo '870220084057' em 14/09/2022 16:39 (WB)

(21) BR 10 2022 018426-7 Código 2.10 - Requerimento de Pedido de Patente ou Certificado de Adição de Invenção
(22) 14/09/2022
(71) HAMILTON SUNDSTRAND CORPORATION (US)
Número de Protocolo '870220084074' em 14/09/2022 17:02 (WB)

(21) BR 10 2022 018427-5 Código 2.10 - Requerimento de Pedido de Patente ou Certificado de Adição de Invenção
(22) 14/09/2022
(71) HEYE INTERNATIONAL GMBH (DE)
Número de Protocolo '870220084078' em 14/09/2022 17:06 (WB)

(21) BR 10 2022 018431-3 Código 2.10 - Requerimento de Pedido de Patente ou Certificado de Adição de Invenção
(22) 14/09/2022
(71) IRRIGATER SISTEMAS DE IRRIGAÇÃO LTDA -ME (BR/SC)
Número de Protocolo '870220084090' em 14/09/2022 17:14 (WB)

(21) BR 10 2022 018434-8 Código 2.10 - Requerimento de Pedido de Patente ou Certificado de Adição de Invenção
(22) 14/09/2022
(71) CHO, MYUNG SUB (KR)
Número de Protocolo '870220084098' em 14/09/2022 17:28 (WB)



(21) BR 10 2022 018437-2	Código 2.10 - Requerimento de Pedido de Patente ou Certificado de Adição de Invenção (22) 14/09/2022 (71) TAKEMOTO YUSHI KABUSHIKI KAISHA (JP) Número de Protocolo '870220084104' em 14/09/2022 17:50 (WB)
(21) BR 10 2022 018439-9	Código 2.10 - Requerimento de Pedido de Patente ou Certificado de Adição de Invenção (22) 14/09/2022 (71) INSTITUTO FEDERAL CATARINENSE (BR/SC) Número de Protocolo '870220084123' em 14/09/2022 18:31 (WB)
(21) BR 10 2022 018441-0	Código 2.10 - Requerimento de Pedido de Patente ou Certificado de Adição de Invenção (22) 14/09/2022 (71) INSTITUTO FEDERAL CATARINENSE (BR/SC) Número de Protocolo '870220084135' em 14/09/2022 19:48 (WB)
(21) BR 10 2022 018453-4	Código 2.10 - Requerimento de Pedido de Patente ou Certificado de Adição de Invenção (22) 15/09/2022 (71) IRINEU DE OLIVEIRA SANTOS (BR/SC) Número de Protocolo '870220084251' em 15/09/2022 11:36 (WB)
(21) BR 10 2022 018454-2	Código 2.10 - Requerimento de Pedido de Patente ou Certificado de Adição de Invenção (22) 15/09/2022 (71) CENTRO AVANÇADO DE ORTODONTIA PAULO PICANÇO S/S LTDA (BR/CE) Número de Protocolo '870220084254' em 15/09/2022 11:41 (WB)
(21) BR 10 2022 018455-0	Código 2.10 - Requerimento de Pedido de Patente ou Certificado de Adição de Invenção (22) 15/09/2022 (71) GREMAK COM DE MAQUINAS E EQUIPAMENTOS LTDA-ME (BR/SP) Número de Protocolo '870220084266' em 15/09/2022 11:56 (WB)
(21) BR 10 2022 018458-5	Código 2.10 - Requerimento de Pedido de Patente ou Certificado de Adição de Invenção (22) 15/09/2022 (71) QUALIPAC (FR) Número de Protocolo '870220084275' em 15/09/2022 12:18 (WB)

(21) BR 10 2022 018461-5	Código 2.10 - Requerimento de Pedido de Patente ou Certificado de Adição de Invenção (22) 15/09/2022 (71) INDÚSTRIAS COLOMBO S.A. (BR/SP) Número de Protocolo '870220084301' em 15/09/2022 13:16 (WB)
(21) BR 10 2022 018464-0	Código 2.10 - Requerimento de Pedido de Patente ou Certificado de Adição de Invenção (22) 15/09/2022 (71) INSTITUTO FEDERAL DE EDUCAÇÃO, CIÊNCIA E TECNOLOGIA DE SANTA CATARINA (BR/SC) Número de Protocolo '870220084322' em 15/09/2022 13:57 (WB)
(21) BR 10 2022 018466-6	Código 2.10 - Requerimento de Pedido de Patente ou Certificado de Adição de Invenção (22) 15/09/2022 (71) INSTITUTO FEDERAL DE EDUCAÇÃO, CIÊNCIA E TECNOLOGIA DE SANTA CATARINA (BR/SC) Número de Protocolo '870220084326' em 15/09/2022 14:01 (WB)
(21) BR 10 2022 018468-2	Código 2.10 - Requerimento de Pedido de Patente ou Certificado de Adição de Invenção (22) 15/09/2022 (71) HONDA MOTOR CO., LTD. (JP) Número de Protocolo '870220084340' em 15/09/2022 14:25 (WB)
(21) BR 10 2022 018479-8	Código 2.10 - Requerimento de Pedido de Patente ou Certificado de Adição de Invenção (22) 15/09/2022 (71) BENTO TECK SERVICOS INDUSTRIAIS LTDA (BR/RS) Número de Protocolo '870220084373' em 15/09/2022 14:51 (WB)
(21) BR 10 2022 018488-7	Código 2.10 - Requerimento de Pedido de Patente ou Certificado de Adição de Invenção (22) 15/09/2022 (71) VALE S.A. (BR/RJ) Número de Protocolo '870220084405' em 15/09/2022 15:20 (WB)
(21) BR 10 2022 018490-9	Código 2.10 - Requerimento de Pedido de Patente ou Certificado de Adição de Invenção (22) 15/09/2022 (71) MINISTERIO DA CIENCIA E TECNOLOGIA (BR/PE)

Número de Protocolo '870220084409' em 15/09/2022 15:22 (WB)

(21) BR 10 2022 018494-1 Código 2.10 - Requerimento de Pedido de Patente ou Certificado de Adição de Invenção
(22) 15/09/2022
(71) B & B METALURGICA LTDA (BR/RS)
Número de Protocolo '870220084419' em 15/09/2022 15:31 (WB)

(21) BR 10 2022 018503-4 Código 2.10 - Requerimento de Pedido de Patente ou Certificado de Adição de Invenção
(22) 15/09/2022
(71) UNIVERSIDADE FEDERAL DA PARAIBA (BR/PB)
Número de Protocolo '870220084465' em 15/09/2022 16:12 (WB)

(21) BR 10 2022 018507-7 Código 2.10 - Requerimento de Pedido de Patente ou Certificado de Adição de Invenção
(22) 15/09/2022
(71) TERMOTÉCNICA LTDA. (BR/SC)
Número de Protocolo '870220084476' em 15/09/2022 16:23 (WB)

(21) BR 10 2022 018511-5 Código 2.10 - Requerimento de Pedido de Patente ou Certificado de Adição de Invenção
(22) 15/09/2022
(71) ROBERTO WAGNER SIMÃO IERCK (BR/SP) ; MARCOS ANTONIO GEMENTE (BR/SP)
Número de Protocolo '870220084489' em 15/09/2022 16:39 (WB)

(21) BR 10 2022 018518-2 Código 2.10 - Requerimento de Pedido de Patente ou Certificado de Adição de Invenção
(22) 15/09/2022
(71) ARISTIDE DE CARVALHO NETO 90565070797 (BR/PA)
Número de Protocolo '870220084516' em 15/09/2022 17:18 (WB)

(21) BR 10 2022 018520-4 Código 2.10 - Requerimento de Pedido de Patente ou Certificado de Adição de Invenção
(22) 15/09/2022
(71) VALE S.A. (BR/RJ)
Número de Protocolo '870220084522' em 15/09/2022 17:26 (WB)

(21) BR 10 2022 018522-0 Código 2.10 - Requerimento de Pedido de Patente ou Certificado de Adição de Invenção
(22) 15/09/2022
(71) JERSICA COSTA DE MELO (BR/GO)



Número de Protocolo '870220084527' em 15/09/2022 17:43 (WB)

(21) BR 10 2022 018523-9 Código 2.10 - Requerimento de Pedido de Patente ou Certificado de Adição de Invenção
(22) 15/09/2022
(71) CARLOS BARROS RODRIGUES (BR/BA) ; UNIVERSIDADE FEDERAL DO OESTE DA BAHIA (BR/BA)
Número de Protocolo '870220084528' em 15/09/2022 17:44 (WB)

(21) BR 10 2022 018525-5 Código 2.10 - Requerimento de Pedido de Patente ou Certificado de Adição de Invenção
(22) 15/09/2022
(71) STARA S/A. INDUSTRIA DE IMPLEMENTOS AGRÍCOLAS (BR/RS)
Número de Protocolo '870220084538' em 15/09/2022 17:58 (WB)

(21) BR 10 2022 018531-0 Código 2.10 - Requerimento de Pedido de Patente ou Certificado de Adição de Invenção
(22) 15/09/2022
(71) CNH INDUSTRIAL AMERICA LLC (US)
Número de Protocolo '870220084548' em 15/09/2022 18:28 (WB)

(21) BR 10 2022 018533-6 Código 2.10 - Requerimento de Pedido de Patente ou Certificado de Adição de Invenção
(22) 15/09/2022
(71) OBATRADE COMERCIO E SERVIÇOS EIRELI-ME (BR/PR)
Número de Protocolo '870220084556' em 15/09/2022 18:59 (WB)

(21) BR 10 2022 018537-9 Código 2.10 - Requerimento de Pedido de Patente ou Certificado de Adição de Invenção
(22) 15/09/2022
(71) VADERSON PELONIO DA SILVA ME (BR/PR) ; VADERSON PELONIO DA SILVA (BR/PR) ; PRISCILA CHRISTEN MARTINEZ (BR/PR)
Número de Protocolo '870220084565' em 15/09/2022 21:11 (WB)

(21) BR 10 2022 018540-9 Código 2.10 - Requerimento de Pedido de Patente ou Certificado de Adição de Invenção
(22) 15/09/2022
(71) LEANDRO CELANO PEREIRA (BR/RJ)
Número de Protocolo '870220084570' em 15/09/2022 23:23 (WB)

(21) BR 10 2022 018543-3 Código 2.10 - Requerimento de Pedido de Patente ou Certificado de Adição de Invenção
(22) 16/09/2022



	(71) DENIZE DE MATTOS (BR/RJ) Número de Protocolo '870220084589' em 16/09/2022 09:04 (WB)
(21) BR 10 2022 018544-1	Código 2.10 - Requerimento de Pedido de Patente ou Certificado de Adição de Invenção (22) 16/09/2022 (71) TELIT X LTDA (BR/CE) Número de Protocolo '870220084597' em 16/09/2022 09:28 (WB)
(21) BR 10 2022 018545-0	Código 2.10 - Requerimento de Pedido de Patente ou Certificado de Adição de Invenção (22) 16/09/2022 (71) UNIVERSIDADE ESTADUAL DE CAMPINAS (BR/SP) Número de Protocolo '870220084599' em 16/09/2022 09:32 (WB)
(21) BR 10 2022 018556-5	Código 2.10 - Requerimento de Pedido de Patente ou Certificado de Adição de Invenção (22) 16/09/2022 (71) DAL PINO INDUSTRIA DE SERRAS LTDA (BR/SP) Número de Protocolo '870220084680' em 16/09/2022 11:48 (WB)
(21) BR 10 2022 018564-5	Código 2.10 - Requerimento de Pedido de Patente ou Certificado de Adição de Invenção (22) 16/09/2022 (71) SARAH ALVES ALMEIDA (BR/MG) ; RAIRA ISABELLE GOUVEIA VIEIRA (BR/MG) Número de Protocolo '870220084709' em 16/09/2022 12:33 (WB)
(21) BR 10 2022 018584-0	Código 2.10 - Requerimento de Pedido de Patente ou Certificado de Adição de Invenção (22) 16/09/2022 (71) MICROTECNICA S.R.L. (IT) Número de Protocolo '870220084770' em 16/09/2022 14:10 (WB)
(21) BR 10 2022 018587-5	Código 2.10 - Requerimento de Pedido de Patente ou Certificado de Adição de Invenção (22) 16/09/2022 (71) CLÁUDIA SIMÕES HAINE (BR/RJ) ; JOICE ADRIANA MELO MARTTINS (BR/RJ) Número de Protocolo '870220084776' em 16/09/2022 14:14 (WB)
(21) BR 10 2022 018593-0	Código 2.10 - Requerimento de Pedido de Patente ou Certificado de Adição de Invenção

	(22) 16/09/2022 (71) STONERIDGE, INC. (US) Número de Protocolo '870220084793' em 16/09/2022 14:31 (WB)
--	--

(21) BR 10 2022 018598-0	Código 2.10 - Requerimento de Pedido de Patente ou Certificado de Adição de Invenção (22) 16/09/2022 (71) GENERAL ELECTRIC COMPANY (US) Número de Protocolo '870220084805' em 16/09/2022 14:41 (WB)
---------------------------------	--

(21) BR 10 2022 018603-0	Código 2.10 - Requerimento de Pedido de Patente ou Certificado de Adição de Invenção (22) 16/09/2022 (71) WAGNER LUIS ARRIVABEN 07872724855 (BR/SP) Número de Protocolo '870220084815' em 16/09/2022 14:52 (WB)
---------------------------------	--

(21) BR 10 2022 018617-0	Código 2.10 - Requerimento de Pedido de Patente ou Certificado de Adição de Invenção (22) 16/09/2022 (71) FRANCISCO CARLOS DE SOUZA (BR/RS) Número de Protocolo '870220084852' em 16/09/2022 15:30 (WB)
---------------------------------	--

(21) BR 10 2022 018621-9	Código 2.10 - Requerimento de Pedido de Patente ou Certificado de Adição de Invenção (22) 16/09/2022 (71) SCHULZ COMPRESSORES LTDA (BR/SC) Número de Protocolo '870220084866' em 16/09/2022 15:35 (WB)
---------------------------------	---

(21) BR 10 2022 018635-9	Código 2.10 - Requerimento de Pedido de Patente ou Certificado de Adição de Invenção (22) 16/09/2022 (71) CARLOS ALBERTO VIEIRA DA SILVA LTDA (BR/MG) Número de Protocolo '870220084931' em 16/09/2022 16:19 (WB)
---------------------------------	--

(21) BR 10 2022 018638-3	Código 2.10 - Requerimento de Pedido de Patente ou Certificado de Adição de Invenção (22) 16/09/2022 (71) UNIVERSIDADE FEDERAL DO VALE DO SAO FRANCISCO (BR/PE) ; UNIVERSIDADE FEDERAL RURAL DE PERNAMBUCO (BR/PE) Número de Protocolo '870220084941' em 16/09/2022 16:25 (WB)
---------------------------------	--

(21) BR 10 2022 018648-0	Código 2.10 - Requerimento de Pedido de Patente ou Certificado de Adição de Invenção
---------------------------------	--



	(22) 16/09/2022 (71) SOCIEDADE BENEFICENTE DE SENHORAS - HOSPITAL SÍRIO-LIBANÊS (BR/SP) Número de Protocolo '870220084981' em 16/09/2022 16:56 (WB)
(21) BR 10 2022 018650-2	Código 2.10 - Requerimento de Pedido de Patente ou Certificado de Adição de Invenção (22) 16/09/2022 (71) RELOAD HEALTH DEVICES LTDA (BR/SP) ; MARIANA ZUCCHERATO BOCATO KIMACHI (BR/SP) ; FERNANDO BARBOSA JÚNIOR (BR/SP) ; REVERSON FERNANDES QUERO (BR/SP) Número de Protocolo '870220084985' em 16/09/2022 16:58 (WB)
(21) BR 10 2022 018653-7	Código 2.10 - Requerimento de Pedido de Patente ou Certificado de Adição de Invenção (22) 16/09/2022 (71) UNIVERSIDADE FEDERAL DE PELOTAS (BR/RS) Número de Protocolo '870220084995' em 16/09/2022 17:06 (WB)
(21) BR 10 2022 018656-1	Código 2.10 - Requerimento de Pedido de Patente ou Certificado de Adição de Invenção (22) 16/09/2022 (71) WAFIOS DO BRASIL LTDA. (BR/SP) Número de Protocolo '870220085003' em 16/09/2022 17:16 (WB)
(21) BR 10 2022 018663-4	Código 2.10 - Requerimento de Pedido de Patente ou Certificado de Adição de Invenção (22) 16/09/2022 (71) DEERE & COMPANY (US) Número de Protocolo '870220085039' em 16/09/2022 18:10 (WB)
(21) BR 10 2022 018671-5	Código 2.10 - Requerimento de Pedido de Patente ou Certificado de Adição de Invenção (22) 16/09/2022 (71) GULFSTREAM AEROSPACE CORPORATION (US) Número de Protocolo '870220085057' em 16/09/2022 18:57 (WB)
(21) BR 10 2022 018672-3	Código 2.10 - Requerimento de Pedido de Patente ou Certificado de Adição de Invenção (22) 16/09/2022 (71) UPL LIMITED (IN) Número de Protocolo '870220085058' em 16/09/2022 18:58 (WB)

(21) BR 10 2022 018679-0	Código 2.10 - Requerimento de Pedido de Patente ou Certificado de Adição de Invenção (22) 16/09/2022 (71) ROBERT BOSCH LIMITADA (BR/SP) Número de Protocolo '870220085071' em 16/09/2022 19:47 (WB)
(21) BR 10 2022 018680-4	Código 2.10 - Requerimento de Pedido de Patente ou Certificado de Adição de Invenção (22) 16/09/2022 (71) GENISVALDO ZACARIAS DE JESUS (BR/SP) Número de Protocolo '870220085074' em 16/09/2022 20:07 (WB)
(21) BR 10 2022 018683-9	Código 2.10 - Requerimento de Pedido de Patente ou Certificado de Adição de Invenção (22) 18/09/2022 (71) LEONARDO DE OLIVEIRA (BR/ES) Número de Protocolo '870220085093' em 18/09/2022 11:50 (WB)
(21) BR 10 2022 018685-5	Código 2.10 - Requerimento de Pedido de Patente ou Certificado de Adição de Invenção (22) 19/09/2022 (71) CLAUDIO DA SILVA VIANNA (BR/RJ) Número de Protocolo '870220085138' em 19/09/2022 09:28 (WB)
(21) BR 10 2022 018687-1	Código 2.10 - Requerimento de Pedido de Patente ou Certificado de Adição de Invenção (22) 19/09/2022 (71) UNIVERSIDADE FEDERAL DE PERNAMBUCO (BR/PE) Número de Protocolo '870220085169' em 19/09/2022 10:08 (WB)
(21) BR 10 2022 018688-0	Código 2.10 - Requerimento de Pedido de Patente ou Certificado de Adição de Invenção (22) 19/09/2022 (71) CHROMAVIS S.P.A. (IT) Número de Protocolo '870220085181' em 19/09/2022 10:27 (WB)
(21) BR 10 2022 018691-0	Código 2.10 - Requerimento de Pedido de Patente ou Certificado de Adição de Invenção (22) 19/09/2022 (71) SIEMENS MOBILITY SAS (FR) Número de Protocolo '870220085187' em 19/09/2022 10:38 (WB)
(21) BR 10 2022 018694-4	Código 2.10 - Requerimento de Pedido de Patente ou Certificado de Adição de

	Invenção (22) 19/09/2022 (71) ERBE ELEKTROMEDIZIN GMBH (DE) Número de Protocolo '870220085198' em 19/09/2022 10:54 (WB)
(21) BR 10 2022 018696-0	Código 2.10 - Requerimento de Pedido de Patente ou Certificado de Adição de Invenção (22) 19/09/2022 (71) JAQUELINE LEMOS DE OLIVEIRA (BR/SP) Número de Protocolo '870220085200' em 19/09/2022 10:57 (WB)
(21) BR 10 2022 018704-5	Código 2.10 - Requerimento de Pedido de Patente ou Certificado de Adição de Invenção (22) 19/09/2022 (71) NOZOMI NETWORKS SAGL (CH) Número de Protocolo '870220085267' em 19/09/2022 12:14 (WB)
(21) BR 10 2022 018720-7	Código 2.10 - Requerimento de Pedido de Patente ou Certificado de Adição de Invenção (22) 19/09/2022 (71) PET E GRAMA NATURAL COMERCIO LTDA (BR/SC) Número de Protocolo '870220085370' em 19/09/2022 14:16 (WB)
(21) BR 10 2022 018735-5	Código 2.10 - Requerimento de Pedido de Patente ou Certificado de Adição de Invenção (22) 19/09/2022 (71) UNIVERSIDADE FEDERAL DE UBERLÂNDIA (BR/MG) Número de Protocolo '870220085430' em 19/09/2022 15:13 (WB)
(21) BR 10 2022 018738-0	Código 2.10 - Requerimento de Pedido de Patente ou Certificado de Adição de Invenção (22) 19/09/2022 (71) NORTH AMERICA I.M.L. CONTAINERS INC. (CA) Número de Protocolo '870220085449' em 19/09/2022 15:29 (WB)
(21) BR 10 2022 018749-5	Código 2.10 - Requerimento de Pedido de Patente ou Certificado de Adição de Invenção (22) 19/09/2022 (71) HAVER & BOECKER TELAS LTDA (BR/MG) Número de Protocolo '870220085492' em 19/09/2022 16:05 (WB)
(21) BR 10 2022 018751-7	Código 2.10 - Requerimento de Pedido de Patente ou Certificado de Adição de Invenção

	(22) 19/09/2022 (71) ITP2 SERVIÇOS EDUCACIONAIS LTDA. (BR/SP) Número de Protocolo '870220085500' em 19/09/2022 16:10 (WB)
(21) BR 10 2022 018759-2	Código 2.10 - Requerimento de Pedido de Patente ou Certificado de Adição de Invenção (22) 19/09/2022 (71) SAFETY WALL DEFESA E SEGURANÇA LTDA. (BR/SP) Número de Protocolo '870220085540' em 19/09/2022 16:40 (WB)
(21) BR 10 2022 018764-9	Código 2.10 - Requerimento de Pedido de Patente ou Certificado de Adição de Invenção (22) 19/09/2022 (71) TCO AS (NO) Número de Protocolo '870220085558' em 19/09/2022 16:57 (WB)
(21) BR 10 2022 018765-7	Código 2.10 - Requerimento de Pedido de Patente ou Certificado de Adição de Invenção (22) 19/09/2022 (71) ISABELA TEIXEIRA DE ASSIS COELHO (BR/MG) Número de Protocolo '870220085564' em 19/09/2022 17:01 (WB)
(21) BR 10 2022 018767-3	Código 2.10 - Requerimento de Pedido de Patente ou Certificado de Adição de Invenção (22) 19/09/2022 (71) MARCELO ALVES DE ARAUJO (BR/SP) Número de Protocolo '870220085573' em 19/09/2022 17:08 (WB)
(21) BR 10 2022 018776-2	Código 2.10 - Requerimento de Pedido de Patente ou Certificado de Adição de Invenção (22) 19/09/2022 (71) INSTITUTO FEDERAL DE EDUCAÇÃO, CIÊNCIA E TECNOLOGIA DE MATO GROSSO (BR/MT) Número de Protocolo '870220085605' em 19/09/2022 17:38 (WB)
(21) BR 10 2022 018777-0	Código 2.10 - Requerimento de Pedido de Patente ou Certificado de Adição de Invenção (22) 19/09/2022 (71) VANDERLEI KAMPHORST (BR/RS) Número de Protocolo '870220085606' em 19/09/2022 17:39 (WB)
(21) BR 10 2022 018778-9	Código 2.10 - Requerimento de Pedido de Patente ou Certificado de Adição de Invenção

	(22) 19/09/2022 (71) INSTITUTO FEDERAL DE EDUCAÇÃO, CIÊNCIA E TECNOLOGIA DE MATO GROSSO (BR/MT) Número de Protocolo '870220085612' em 19/09/2022 17:41 (WB)
(21) BR 10 2022 018783-5	Código 2.10 - Requerimento de Pedido de Patente ou Certificado de Adição de Invenção (22) 19/09/2022 (71) CARLOS OCTAVIO CORDOVES CESPEDES (BR/RS) Número de Protocolo '870220085635' em 19/09/2022 18:09 (WB)
(21) BR 10 2022 018785-1	Código 2.10 - Requerimento de Pedido de Patente ou Certificado de Adição de Invenção (22) 19/09/2022 (71) MARIA OLINTA ZURITA DEHÓ (BR/SP) Número de Protocolo '870220085637' em 19/09/2022 18:11 (WB)
(21) BR 10 2022 018789-4	Código 2.10 - Requerimento de Pedido de Patente ou Certificado de Adição de Invenção (22) 19/09/2022 (71) AUTOGRANJA INDUSTRIA DE MAQUINAS E EQUIPAMENTOS LTDA (BR/RS) Número de Protocolo '870220085648' em 19/09/2022 18:30 (WB)
(21) BR 10 2022 018798-3	Código 2.10 - Requerimento de Pedido de Patente ou Certificado de Adição de Invenção (22) 19/09/2022 (71) ASSEP TEC AMBIENTAL LTDA - ME (BR/ES) Número de Protocolo '870220085673' em 19/09/2022 19:29 (WB)
(21) BR 10 2022 018799-1	Código 2.10 - Requerimento de Pedido de Patente ou Certificado de Adição de Invenção (22) 19/09/2022 (71) ROBERTO WAGNER SIMÃO IERCK (BR/SP) Número de Protocolo '870220085674' em 19/09/2022 19:36 (WB)
(21) BR 12 2022 018318-2 A2	Código 2.10 - Requerimento de Pedido de Patente ou Certificado de Adição de Invenção (22) 05/09/2019 (62) BR 11 2021 004215-6 05/09/2019 (71) STOLLE MACHINERY COMPANY, LLC (US) Número de Protocolo '870220083611' em 13/09/2022 15:46 (WB)

(21) BR 12 2022 018325-5 A2 Código 2.10 - Requerimento de Pedido de Patente ou Certificado de Adição de Invenção
 (22) 24/10/2019
 (62) BR 11 2021 007644-1 24/10/2019
 (71) NORTHROP GRUMMAN SYSTEMS CORPORATION (US)
 Número de Protocolo '870220083639' em 13/09/2022 16:11 (WB)

(21) BR 12 2022 018338-7 A8 Código 2.10 - Requerimento de Pedido de Patente ou Certificado de Adição de Invenção
 (22) 14/11/2013
 (62) BR 11 2015 010663-3 14/11/2013
 (71) INCYTE HOLDINGS CORPORATION (US)
 Número de Protocolo '870220083691' em 13/09/2022 17:27 (WB)

(21) BR 12 2022 018385-9 Código 2.10 - Requerimento de Pedido de Patente ou Certificado de Adição de Invenção
 (22) 31/05/2022
 (62) BR 10 2022 010635-5 31/05/2022
 (71) APPLE INC. (US)
 Número de Protocolo '870220083900' em 14/09/2022 14:17 (WB)

(21) BR 12 2022 018401-4 A2 Código 2.10 - Requerimento de Pedido de Patente ou Certificado de Adição de Invenção
 (22) 02/04/2014
 (62) BR 11 2015 024587-0 02/04/2014
 (71) CHUGAI SEIYAKU KABUSHIKI KAISHA (JP)
 Número de Protocolo '870220083959' em 14/09/2022 15:26 (WB)

(21) BR 12 2022 018590-8 A2 Código 2.10 - Requerimento de Pedido de Patente ou Certificado de Adição de Invenção
 (22) 20/10/2014
 (62) BR 11 2016 008933-2 20/10/2014
 (71) FRAUNHOFER-GESELLSCHAFT ZUR FÖRDERUNG DER ANGEWANDTEN FORSCHUNG E.V. (DE)
 Número de Protocolo '870220084781' em 16/09/2022 14:22 (WB)

(21) BR 12 2022 018591-6 A2 Código 2.10 - Requerimento de Pedido de Patente ou Certificado de Adição de Invenção
 (22) 26/06/2018
 (62) BR 11 2019 027682-3 26/06/2018
 (71) MONSANTO TECHNOLOGY LLC (US)
 Número de Protocolo '870220084782' em 16/09/2022 14:25 (WB)



(21) BR 12 2022 018597-5 A2	Código 2.10 - Requerimento de Pedido de Patente ou Certificado de Adição de Invenção (22) 26/06/2018 (62) BR 11 2019 027682-3 26/06/2018 (71) MONSANTO TECHNOLOGY LLC (US) Número de Protocolo '870220084804' em 16/09/2022 14:41 (WB)
<hr/>	
(21) BR 12 2022 018605-0 A2	Código 2.10 - Requerimento de Pedido de Patente ou Certificado de Adição de Invenção (22) 20/10/2014 (62) BR 11 2016 008933-2 20/10/2014 (71) FRAUNHOFER-GESELLSCHAFT ZUR FÖRDERUNG DER ANGEWANDTEN FORSCHUNG E.V. (DE) Número de Protocolo '870220084820' em 16/09/2022 14:57 (WB)
<hr/>	
(21) BR 12 2022 018614-9 A2	Código 2.10 - Requerimento de Pedido de Patente ou Certificado de Adição de Invenção (22) 20/10/2014 (62) BR 11 2016 008933-2 20/10/2014 (71) FRAUNHOFER-GESELLSCHAFT ZUR FÖRDERUNG DER ANGEWANDTEN FORSCHUNG E.V. (DE) Número de Protocolo '870220084844' em 16/09/2022 15:21 (WB)
<hr/>	
(21) BR 12 2022 018618-1	Código 2.10 - Requerimento de Pedido de Patente ou Certificado de Adição de Invenção (22) 12/02/2021 (62) BR 11 2022 015915-3 12/02/2021 (71) BÜHLER GMBH (DE) Número de Protocolo '870220084854' em 16/09/2022 15:31 (WB)
<hr/>	
(21) BR 12 2022 018622-0	Código 2.10 - Requerimento de Pedido de Patente ou Certificado de Adição de Invenção (22) 12/02/2021 (62) BR 11 2022 015915-3 12/02/2021 (71) BÜHLER GMBH (DE) Número de Protocolo '870220084881' em 16/09/2022 15:45 (WB)
<hr/>	
(21) BR 12 2022 018624-6 A2	Código 2.10 - Requerimento de Pedido de Patente ou Certificado de Adição de Invenção (22) 26/06/2018 (62) BR 11 2019 027682-3 26/06/2018 (71) MONSANTO TECHNOLOGY LLC (US) Número de Protocolo '870220084883' em 16/09/2022 15:46 (WB)



(21) BR 12 2022 018641-6 A2	Código 2.10 - Requerimento de Pedido de Patente ou Certificado de Adição de Invenção (22) 02/05/2018 (62) BR 11 2019 023021-1 02/05/2018 (71) DOW AGROSCIENCES LLC (US) Número de Protocolo '870220084946' em 16/09/2022 16:28 (WB)
<hr/>	
(21) BR 12 2022 018642-4 A2	Código 2.10 - Requerimento de Pedido de Patente ou Certificado de Adição de Invenção (22) 20/10/2014 (62) BR 11 2016 008933-2 20/10/2014 (71) FRAUNHOFER-GESELLSCHAFT ZUR FÖRDERUNG DER ANGEWANDTEN FORSCHUNG E.V. (DE) Número de Protocolo '870220084956' em 16/09/2022 16:37 (WB)
<hr/>	
(21) BR 12 2022 018664-5 A2	Código 2.10 - Requerimento de Pedido de Patente ou Certificado de Adição de Invenção (22) 09/01/2015 (62) BR 11 2016 014884-3 09/01/2015 (71) SOCIÉTÉ DES PRODUITS NESTLÉ S.A. (CH) Número de Protocolo '870220085040' em 16/09/2022 18:11 (WB)
<hr/>	
(21) BR 12 2022 018702-1 A2	Código 2.10 - Requerimento de Pedido de Patente ou Certificado de Adição de Invenção (22) 10/07/2018 (62) BR 11 2020 000430-8 10/07/2018 (71) CONTRAFECT CORPORATION (US) Número de Protocolo '870220085246' em 19/09/2022 11:45 (WB)
<hr/>	
(21) BR 12 2022 018719-6 A2	Código 2.10 - Requerimento de Pedido de Patente ou Certificado de Adição de Invenção (22) 17/05/2016 (62) BR 11 2017 024463-2 17/05/2016 (71) MYCOVIA PHARMACEUTICALS, INC. (US) Número de Protocolo '870220085362' em 19/09/2022 14:08 (WB)
<hr/>	
(21) BR 12 2022 018729-3 A2	Código 2.10 - Requerimento de Pedido de Patente ou Certificado de Adição de Invenção (22) 12/01/2018 (62) BR 11 2019 014378-5 12/01/2018 (71) PIVOT BIO, INC. (US) Número de Protocolo '870220085419' em 19/09/2022 15:03 (WB)



(21) BR 12 2022 018750-1 A2	Código 2.10 - Requerimento de Pedido de Patente ou Certificado de Adição de Invenção (22) 03/07/2018 (62) BR 11 2019 028295-5 03/07/2018 (71) INTOCELL, INC. (KR) Número de Protocolo '870220085498' em 19/09/2022 16:08 (WB)
(21) BR 12 2022 018768-4 A2	Código 2.10 - Requerimento de Pedido de Patente ou Certificado de Adição de Invenção (22) 06/04/2016 (62) BR 11 2017 021536-5 06/04/2016 (71) PRESIDENT AND FELLOWS OF HARVARD COLLEGE (US) ; THE GENERAL HOSPITAL CORPORATION (US) ; THE CHILDREN'S MEDICAL CENTER CORPORATION (US) Número de Protocolo '870220085579' em 19/09/2022 17:10 (WB)
(21) BR 12 2022 018788-9 A2	Código 2.10 - Requerimento de Pedido de Patente ou Certificado de Adição de Invenção (22) 29/04/2014 (62) BR 11 2015 026972-9 29/04/2014 (71) NOVOZYMES A/S (DK) Número de Protocolo '870220085647' em 19/09/2022 18:29 (WB)
(21) BR 13 2022 018408-8	Código 2.10 - Requerimento de Pedido de Patente ou Certificado de Adição de Invenção (22) 14/09/2022 (61) BR 10 2019 013451-8 27/06/2019 (71) MARLON ARGEMIRO CORRÊA (BR/SC) Número de Protocolo '870220084002' em 14/09/2022 15:58 (WB)
(21) BR 20 2022 018259-6	Código 2.10 - Requerimento de Pedido de Patente ou Certificado de Adição de Invenção (22) 13/09/2022 (71) OMAR FERREIRA DE BRITO FILHO (BR/PA) Número de Protocolo '870220083310' em 13/09/2022 08:58 (WB)
(21) BR 20 2022 018262-6	Código 2.10 - Requerimento de Pedido de Patente ou Certificado de Adição de Invenção (22) 13/09/2022 (71) LAÍS APARECIDA BALDASSO (BR/SP) Número de Protocolo '870220083322' em 13/09/2022 09:42 (WB)

(21) BR 20 2022 018273-1	Código 2.10 - Requerimento de Pedido de Patente ou Certificado de Adição de Invenção (22) 13/09/2022 (71) SOFTWISE POLITECNICA COM E SERV. LTDA (BR/SP) Número de Protocolo '870220083360' em 13/09/2022 11:10 (WB)
(21) BR 20 2022 018277-4	Código 2.10 - Requerimento de Pedido de Patente ou Certificado de Adição de Invenção (22) 13/09/2022 (71) MIGUEL EDMUNDO ALVES SALOMÃO (BR/MG) Número de Protocolo '870220083370' em 13/09/2022 11:20 (WB)
(21) BR 20 2022 018292-8	Código 2.10 - Requerimento de Pedido de Patente ou Certificado de Adição de Invenção (22) 13/09/2022 (71) APOIOFIX INDÚSTRIA E COMÉRCIO DE MATERIAIS ELÉTRICOS E FIXAÇÃO LTDA (BR/SP) Número de Protocolo '870220083432' em 13/09/2022 13:27 (WB)
(21) BR 20 2022 018312-6	Código 2.10 - Requerimento de Pedido de Patente ou Certificado de Adição de Invenção (22) 13/09/2022 (71) BR QUALITY LABORATÓRIO E CONSULTORIA LTDA (BR/MG) ; HENRIQUE DE CASTRO NEVES (BR/MG) ; KELI CRISTINA DE LIMA NEVES (BR/MG) Número de Protocolo '870220083543' em 13/09/2022 15:12 (WB)
(21) BR 20 2022 018334-7	Código 2.10 - Requerimento de Pedido de Patente ou Certificado de Adição de Invenção (22) 13/09/2022 (71) MULTIPLAS INDUSTRIA PLASTICA LTDA (BR/RS) Número de Protocolo '870220083669' em 13/09/2022 16:51 (WB)
(21) BR 20 2022 018346-0	Código 2.10 - Requerimento de Pedido de Patente ou Certificado de Adição de Invenção (22) 13/09/2022 (71) ORGANIC SOLUCOES ANANLITICAS (BR/SP) Número de Protocolo '870220083720' em 13/09/2022 20:16 (WB)
(21) BR 20 2022 018347-9	Código 2.10 - Requerimento de Pedido de Patente ou Certificado de Adição de Invenção (22) 13/09/2022 (71) LARISSA VIANA VASCONCELOS CARNEIRO LEÃO (BR/PE) ; VINICIUS

	BELEM RODRIGUES BARROS SOARES (BR/PE) Número de Protocolo '870220083721' em 13/09/2022 21:39 (WB)
(21) BR 20 2022 018360-6	Código 2.10 - Requerimento de Pedido de Patente ou Certificado de Adição de Invenção (22) 14/09/2022 (71) PENAVED VEDACOES INDUSTRIAIS LTDA (BR/SP) Número de Protocolo '870220083789' em 14/09/2022 10:45 (WB)
(21) BR 20 2022 018381-9	Código 2.10 - Requerimento de Pedido de Patente ou Certificado de Adição de Invenção (22) 14/09/2022 (71) KAMILA AYSHA DE SOUZA SAVIOLI (BR/PR) Número de Protocolo '870220083856' em 14/09/2022 13:15 (WB)
(21) BR 20 2022 018388-6	Código 2.10 - Requerimento de Pedido de Patente ou Certificado de Adição de Invenção (22) 14/09/2022 (71) BELDERRAIN JAVIER (AR) Número de Protocolo '870220083907' em 14/09/2022 14:27 (WB)
(21) BR 20 2022 018410-6	Código 2.10 - Requerimento de Pedido de Patente ou Certificado de Adição de Invenção (22) 14/09/2022 (71) NACIP BENEVOLO FERREIRA DA SILVA (BR/MG) Número de Protocolo '870220084017' em 14/09/2022 16:07 (WB)
(21) BR 20 2022 018411-4	Código 2.10 - Requerimento de Pedido de Patente ou Certificado de Adição de Invenção (22) 14/09/2022 (71) CENTRO DE GESTAO DE TECNOLOGIA E INOVACAO - CGTI (BR/SP) Número de Protocolo '870220084022' em 14/09/2022 16:09 (WB)
(21) BR 20 2022 018443-2	Código 2.10 - Requerimento de Pedido de Patente ou Certificado de Adição de Invenção (22) 15/09/2022 (71) PEDRO GIAMMARUSTI (BR/SP) Número de Protocolo '870220084145' em 15/09/2022 04:19 (WB)
(21) BR 20 2022 018444-0	Código 2.10 - Requerimento de Pedido de Patente ou Certificado de Adição de Invenção (22) 15/09/2022 (71) CARLOS ALBERTO DE JESUS (BR/SP)

Número de Protocolo '870220084147' em 15/09/2022 07:44 (WB)

(21) BR 20 2022 018446-7 Código 2.10 - Requerimento de Pedido de Patente ou Certificado de Adição de Invenção
(22) 15/09/2022
(71) G 2 LOCAÇÃO E TRANSPORTES DE MAQUINAS LTDA (BR/PR) ;
THULIO DA SILVA ARGENTINO (BR/PR)
Número de Protocolo '870220084168' em 15/09/2022 09:07 (WB)

(21) BR 20 2022 018447-5 Código 2.10 - Requerimento de Pedido de Patente ou Certificado de Adição de Invenção
(22) 15/09/2022
(71) B & B METALURGICA LTDA (BR/RS)
Número de Protocolo '870220084194' em 15/09/2022 10:01 (WB)

(21) BR 20 2022 018451-3 Código 2.10 - Requerimento de Pedido de Patente ou Certificado de Adição de Invenção
(22) 15/09/2022
(71) CLAUDINA PAOLA RAQUEL VIVO (AR)
Número de Protocolo '870220084220' em 15/09/2022 10:54 (WB)

(21) BR 20 2022 018465-3 Código 2.10 - Requerimento de Pedido de Patente ou Certificado de Adição de Invenção
(22) 15/09/2022
(71) GEOVANI ALVES DE SOUZA (BR/MG)
Número de Protocolo '870220084323' em 15/09/2022 13:57 (WB)

(21) BR 20 2022 018467-0 Código 2.10 - Requerimento de Pedido de Patente ou Certificado de Adição de Invenção
(22) 15/09/2022
(71) FIRE EAGLE - PARTS INDUSTRIA DE ARMAS LTDA EPP (BR/RS)
Número de Protocolo '870220084329' em 15/09/2022 14:10 (WB)

(21) BR 20 2022 018483-1 Código 2.10 - Requerimento de Pedido de Patente ou Certificado de Adição de Invenção
(22) 15/09/2022
(71) ASSOCIAÇÃO DR. BARTHOLOMEU TACCHINI (BR/RS)
Número de Protocolo '870220084385' em 15/09/2022 15:08 (WB)

(21) BR 20 2022 018509-9 Código 2.10 - Requerimento de Pedido de Patente ou Certificado de Adição de Invenção
(22) 15/09/2022
(71) FRANCISCO DAS CHAGAS ALVES (BR/MA)



Número de Protocolo '870220084483' em 15/09/2022 16:30 (WB)

(21) BR 20 2022 018510-2 Código 2.10 - Requerimento de Pedido de Patente ou Certificado de Adição de Invenção
(22) 15/09/2022
(71) RINALDO ZANONI - BEE BOX ART'S (BR/PR)
Número de Protocolo '870220084484' em 15/09/2022 16:31 (WB)

(21) BR 20 2022 018516-1 Código 2.10 - Requerimento de Pedido de Patente ou Certificado de Adição de Invenção
(22) 15/09/2022
(71) OSAMU MORISHITA (BR/SP)
Número de Protocolo '870220084508' em 15/09/2022 17:07 (WB)

(21) BR 20 2022 018526-9 Código 2.10 - Requerimento de Pedido de Patente ou Certificado de Adição de Invenção
(22) 15/09/2022
(71) UNIVERSIDADE FEDERAL DO RIO GRANDE DO SUL (BR/RS)
Número de Protocolo '870220084539' em 15/09/2022 17:58 (WB)

(21) BR 20 2022 018539-0 Código 2.10 - Requerimento de Pedido de Patente ou Certificado de Adição de Invenção
(22) 15/09/2022
(71) LEANDRO LAMUSSI CAMPOS (BR/SP)
Número de Protocolo '870220084569' em 15/09/2022 22:53 (WB)

(21) BR 20 2022 018541-2 Código 2.10 - Requerimento de Pedido de Patente ou Certificado de Adição de Invenção
(22) 15/09/2022
(71) FERNANDA SILVA DE OLIVEIRA BARBOSA (BR/RJ) ; RONNIE VILSOM BARBOSA DA SILVA (BR/RJ)
Número de Protocolo '870220084571' em 15/09/2022 23:49 (WB)

(21) BR 20 2022 018546-3 Código 2.10 - Requerimento de Pedido de Patente ou Certificado de Adição de Invenção
(22) 16/09/2022
(71) VICZTTO LTDA (BR/SC)
Número de Protocolo '870220084629' em 16/09/2022 10:28 (WB)

(21) BR 20 2022 018547-1 Código 2.10 - Requerimento de Pedido de Patente ou Certificado de Adição de Invenção
(22) 16/09/2022
(71) GMI BRASIL LTDA (BR/SC)



Número de Protocolo '870220084635' em 16/09/2022 10:40 (WB)

(21) BR 20 2022 018550-1 Código 2.10 - Requerimento de Pedido de Patente ou Certificado de Adição de Invenção
 (22) 16/09/2022
 (71) ELIANE APARECIDA ANDRADE (BR/PR)
 Número de Protocolo '870220084650' em 16/09/2022 10:50 (WB)

(21) BR 20 2022 018602-8 Código 2.10 - Requerimento de Pedido de Patente ou Certificado de Adição de Invenção
 (22) 16/09/2022
 (71) PASETTI & GIOTTO INDUSTRIA E COMERCIO LTDA - EPP (BR/RS)
 Número de Protocolo '870220084814' em 16/09/2022 14:52 (WB)

(21) BR 20 2022 018611-7 Código 2.10 - Requerimento de Pedido de Patente ou Certificado de Adição de Invenção
 (22) 16/09/2022
 (71) WESLEY VAZ DE LIMA (BR/DF)
 Número de Protocolo '870220084836' em 16/09/2022 15:14 (WB)

(21) BR 20 2022 018620-6 Código 2.10 - Requerimento de Pedido de Patente ou Certificado de Adição de Invenção
 (22) 16/09/2022
 (71) LUCICLENE GONÇALVES REZENDE (BR/GO)
 Número de Protocolo '870220084861' em 16/09/2022 15:34 (WB)

(21) BR 20 2022 018626-5 Código 2.10 - Requerimento de Pedido de Patente ou Certificado de Adição de Invenção
 (22) 16/09/2022
 (71) FLÓSCULO FRANCO DE CAMARGO (BR/SP)
 Número de Protocolo '870220084901' em 16/09/2022 15:57 (WB)

(21) BR 20 2022 018628-1 Código 2.10 - Requerimento de Pedido de Patente ou Certificado de Adição de Invenção
 (22) 16/09/2022
 (71) VITAL FERREIRA DE PAULA (BR/DF)
 Número de Protocolo '870220084904' em 16/09/2022 15:59 (WB)

(21) BR 20 2022 018655-9 Código 2.10 - Requerimento de Pedido de Patente ou Certificado de Adição de Invenção
 (22) 16/09/2022
 (71) LBF INDÚSTRIA, COMÉRCIO E SERVIÇOS DE IMPLEMENTOS AGRÍCOLAS LTDA (BR/RS)



Número de Protocolo '870220085002' em 16/09/2022 17:16 (WB)

(21) BR 20 2022 018661-3 Código 2.10 - Requerimento de Pedido de Patente ou Certificado de Adição de Invenção
(22) 16/09/2022
(71) TRANS ERG MECANICA INDUSTRIAL LTDA EPP (BR/SP)
Número de Protocolo '870220085036' em 16/09/2022 18:05 (WB)

(21) BR 20 2022 018669-9 Código 2.10 - Requerimento de Pedido de Patente ou Certificado de Adição de Invenção
(22) 16/09/2022
(71) THAÍS MORENO MADRUGA (BR/PR)
Número de Protocolo '870220085050' em 16/09/2022 18:31 (WB)

(21) BR 20 2022 018684-2 Código 2.10 - Requerimento de Pedido de Patente ou Certificado de Adição de Invenção
(22) 19/09/2022
(71) C M S MAQUINAS DE DESCASCAR MANDIOCA LTDA ME (BR/SP)
Número de Protocolo '870220085125' em 19/09/2022 09:10 (WB)

(21) BR 20 2022 018692-3 Código 2.10 - Requerimento de Pedido de Patente ou Certificado de Adição de Invenção
(22) 19/09/2022
(71) ALLPAPERS GRAFICA EDITORA LTDA (BR/SP)
Número de Protocolo '870220085188' em 19/09/2022 10:41 (WB)

(21) BR 20 2022 018693-1 Código 2.10 - Requerimento de Pedido de Patente ou Certificado de Adição de Invenção
(22) 19/09/2022
(71) NURY JAFAR ABOUD (BR/PR)
Número de Protocolo '870220085197' em 19/09/2022 10:53 (WB)

(21) BR 20 2022 018699-0 Código 2.10 - Requerimento de Pedido de Patente ou Certificado de Adição de Invenção
(22) 19/09/2022
(71) W.M. DA SILVA CONFECÇÕES (BR/SP)
Número de Protocolo '870220085226' em 19/09/2022 11:30 (WB)

(21) BR 20 2022 018701-6 Código 2.10 - Requerimento de Pedido de Patente ou Certificado de Adição de Invenção
(22) 19/09/2022
(71) W.M. DA SILVA CONFECÇÕES (BR/SP)
Número de Protocolo '870220085232' em 19/09/2022 11:36 (WB)



(21) BR 20 2022 018715-6	Código 2.10 - Requerimento de Pedido de Patente ou Certificado de Adição de Invenção (22) 19/09/2022 (71) MARIA JOSE MARTINS RIBEIRO DOIA (BR/SP) Número de Protocolo '870220085351' em 19/09/2022 13:57 (WB)
(21) BR 20 2022 018736-9	Código 2.10 - Requerimento de Pedido de Patente ou Certificado de Adição de Invenção (22) 19/09/2022 (71) REINALDO HENRIQUE MOREIRA (BR/SP) Número de Protocolo '870220085443' em 19/09/2022 15:25 (WB)
(21) BR 20 2022 018742-3	Código 2.10 - Requerimento de Pedido de Patente ou Certificado de Adição de Invenção (22) 19/09/2022 (71) ROMILDO RODRIGUES DE FARIA (BR/SP) Número de Protocolo '870220085464' em 19/09/2022 15:42 (WB)
(21) BR 20 2022 018753-9	Código 2.10 - Requerimento de Pedido de Patente ou Certificado de Adição de Invenção (22) 19/09/2022 (71) JULIANO SIQUEIRA SANTOS (BR/SP) Número de Protocolo '870220085504' em 19/09/2022 16:15 (WB)
(21) BR 20 2022 018762-8	Código 2.10 - Requerimento de Pedido de Patente ou Certificado de Adição de Invenção (22) 19/09/2022 (71) FORTECOL ARTEFATOS DE CIMENTO EIRELI (BR/SC) Número de Protocolo '870220085549' em 19/09/2022 16:47 (WB)
(21) BR 20 2022 018800-4	Código 2.10 - Requerimento de Pedido de Patente ou Certificado de Adição de Invenção (22) 19/09/2022 (71) NILTON ALVES DOS SANTOS (BR/SP) Número de Protocolo '870220085684' em 19/09/2022 21:01 (WB)
(21) BR 20 2022 018801-2	Código 2.10 - Requerimento de Pedido de Patente ou Certificado de Adição de Invenção (22) 19/09/2022 (71) MARCO PAULO GUIMARÃES (BR/GO) Número de Protocolo '870220085685' em 19/09/2022 21:08 (WB)



Código Publicação do Pedido

Código 3.1 - Publicação do Pedido de Patente ou de Certificado de Adição de Invenção

Publicação do pedido depositado (Art. 30 da Lei nº 9.279/96), podendo ser adquirido o folheto com o relatório descritivo, reivindicações, desenhos e resumo do pedido, por quem se interessar, através do endereço eletrônico www.inpi.gov.br - No Acesso rápido - Faça uma busca – Patente. Para acessar, cadastre-se no Portal do INPI e use login e senha. Não sendo o exame requerido, pelo depositante ou qualquer interessado, no prazo de 36 (trinta e seis) meses do depósito, o pedido será arquivado. Publicado o arquivamento do pedido, poderá ser requerido, no prazo de 60 (sessenta) dias, o seu desarquivamento. Não sendo requerido o desarquivamento no prazo anteriormente citado, o pedido será considerado definitivamente arquivado.

(21) BR 10 2021 005014-4 A2

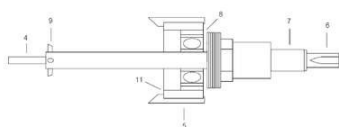

Código 3.1 - Publicação do Pedido de Patente ou de Certificado de Adição de Invenção

(22) 17/03/2021

(51) B24B 47/12 (2006.01), B24B 41/04 (2006.01)

(54) FERRAMENTA RETIFICADORA DO ASSENTAMENTO DA CABEÇA DO PARAFUSO DA TURBINA TIPO KAPLAN

(71) CENTRAIS ELÉTRICAS DO NORTE DO BRASIL S/A (BR/DF)

(72) JARLON DOS SANTOS COSTA

(21) BR 10 2021 005045-4 A2

Código 3.1 - Publicação do Pedido de Patente ou de Certificado de Adição de Invenção

(22) 17/03/2021

(51) C04B 30/02 (2006.01), C04B 28/14 (2006.01)

(52) C04B 30/02, C04B 28/14

(54) MÉTODO DE CRIAÇÃO DE BLOCOS DE CONSTRUÇÃO

(71) VLADIA DO NASCIMENTO GONÇALVES (BR/CE) ; MÔNICA MARIA LIMA GOMES (BR/CE)

(72) PEDRO GOMES DO NASCIMENTO

(21) BR 10 2021 005047-0 A2

Código 3.1 - Publicação do Pedido de Patente ou de Certificado de Adição de Invenção

(22) 17/03/2021

(51) B01D 69/08 (2006.01), B01D 61/36 (2006.01)

(54) MÉTODO DE PRODUÇÃO DE FIBRAS OCAS ANISTRÓPICAS MICROPOROSAS E USO DAS MESMAS

(71) CGTF - CENTRAL GERADORA TERMELÉTRICA FORTALEZA S/A





Figura 1a

(BR/CE) ; PAM MEMBRANAS SELETIVAS LTDA. (BR/RJ)
 (72) DILSON DA COSTA MAIA FILHO; NICOLAS ROGER JEAN-DANIEL
 MERMIER

(21) BR 10 2021 005057-8 A2

Código 3.1 - Publicação do Pedido de Patente ou de Certificado de Adição de Invenção
 (22) 17/03/2021
 (51) E04H 1/12 (2006.01)
 (52) E04H 1/1205
 (54) CABINE DE MONITORAMENTO DESMONTÁVEL E RESPECTIVO SISTEMA DE ARMAZENAMENTO E TRANSPORTE
 (71) MARINALDO ANTONIO MARCHETTI (BR/SP) ; MARIOVALDO MARCHETTI (BR/SP)
 (72) MARINALDO ANTONIO MARCHETTI; MARIOVALDO MARCHETTI

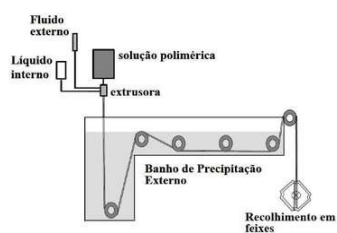
(21) BR 10 2021 005098-5 A2

Código 3.1 - Publicação do Pedido de Patente ou de Certificado de Adição de Invenção
 (22) 17/03/2021
 (51) G01N 27/26 (2006.01), G01N 27/327 (2006.01)
 (52) G01N 27/26, G01N 27/327
 (54) PROCESSO E SISTEMA DE DETECÇÃO DE PADRÃO MOLECULAR DE AMOSTRA BIOFLUÍDICA
 (71) CNPEM - CENTRO NACIONAL DE PESQUISA EM ENERGIA E MATERIAIS (BR/SP)
 (72) ADALBERTO FAZZIO; GABRIEL RAVANHANI SCHLEDER; RENATO SOUSA LIMA

(21) BR 10 2021 005195-7 A2

Código 3.1 - Publicação do Pedido de Patente ou de Certificado de Adição de Invenção
 (22) 18/03/2021
 (51) G08G 1/07 (2006.01), B61L 23/00 (2006.01), B61L 25/02 (2006.01), B61L 27/04 (2006.01), B61L 3/12 (2006.01), G01S 17/931 (2006.01), G01S 13/91 (2006.01), G01S 13/58 (2006.01), G01S 13/87 (2006.01), G06K 9/00 (2006.01)
 (52) G08G 1/07, B61L 23/005, B61L 25/02, B61L 27/04, B61L 3/127, B61L 3/12, G01S 17/931, G01S 13/91, G01S 13/58, G01S 13/87, G06K 9/00671
 (54) MÉTODO E SISTEMA PARA DETECÇÃO DE VEÍCULOS FERROVIÁRIOS E CONTROLE DE PASSAGEM DE NÍVEL
 (71) RUMO S.A. (BR/PR) ; CONSILUX CONSULTORIA E CONSTRUÇÕES ELÉTRICAS LTDA (BR/PR)



(72) RODRIGO DE SOUZA

(21) BR 10 2021 005210-4 A2 Código 3.1 - Publicação do Pedido de Patente ou de Certificado de Adição de Invenção
(22) 18/03/2021
(51) C04B 7/28 (2006.01)
(52) C04B 7/28
(54) CONCRETO ÁLCALI-ATIVADO DE UMA PARTE À BASE DE AGLOMERANTE DE BAIXO CARBONO PARA USO EM PAVIMENTO INTERTRAVADO
(71) CENTRO FEDERAL DE EDUCAÇÃO TECNOLÓGICA DE MINAS GERAIS (BR/MG)
(72) ANDRÉ HENRIQUE CAMPOS TEIXEIRA; RICHARD RODRIGUES BARRETO; PAULO ROBERTO RIBEIRO SOARES JUNIOR; PRISCILA SOUZA MACIEL; AUGUSTO CESAR DA SILVA BEZERRA

(21) BR 10 2021 005211-2 A2 Código 3.1 - Publicação do Pedido de Patente ou de Certificado de Adição de Invenção
(22) 18/03/2021
(51) B60P 3/04 (2006.01), B62D 35/00 (2006.01), B62D 33/04 (2006.01)
(52) B60P 3/04, B62D 35/00, B62D 33/04
(54) DEFLETOR PARA O ARREFECIMENTO DA CARGA NO TRANSPORTE DE ANIMAIS VIVOS
(71) UNIVERSIDADE FEDERAL DO CEARÁ (BR/CE)
(72) JOSÉ ANTONIO DELFINO BARBOSA FILHO; DANIEL GURGEL PINHEIRO; NÍTALO ANDRÉ FARIAS MACHADO; KENIO PATRÍCIO LIMA DE OLIVEIRA

(21) BR 10 2021 005336-4 A2 Código 3.1 - Publicação do Pedido de Patente ou de Certificado de Adição de Invenção
(22) 22/03/2021
(51) A01N 65/28 (2006.01), A01N 65/12 (2006.01), A01N 65/08 (2006.01), A01N 65/24 (2006.01), A01N 65/40 (2006.01), A01N 65/26 (2006.01), A01N 65/44 (2006.01), A01N 65/22 (2006.01), A01P 1/00 (2006.01)
(52) A01N 65/28, A01N 65/12, A01N 65/08, A01N 65/24, A01N 65/40, A01N 65/26, A01N 65/44, A01N 65/22
(54) COMPOSIÇÃO NATURAL NANOENCAPSULADA A BASE DE ÓLEOS ESSENCIAIS COM AÇÃO VIRUCIDA, BACTERICIDA, ANTISSÉPTICA OU DESINFETANTE E USO DA DITA COMPOSIÇÃO
(71) NANOSCOPING - SOLUCOES EM NANOTECNOLOGIA LTDA - ME (BR/SC)
(72) LETÍCIA MAZZARINO; MARCELO MARASCHIN; MARIA BEATRIZ DA ROCHA VELEIRINHO



(21) BR 10 2021 005342-9 A2

Código 3.1 - Publicação do Pedido de Patente ou de Certificado de Adição de Invenção

(22) 22/03/2021

(51) B65B 3/04 (2006.01), A45D 34/00 (2006.01)

(52) B65B 3/04, A45D 34/00

(54) RECIPIENTE DE REFIL PARA PERFUMES

(71) POCHET DO BRASIL INDUSTRIA E COMERCIO LTDA (BR/SP)

(72) ERIC BURGUIN

(21) BR 10 2021 005343-7 A2

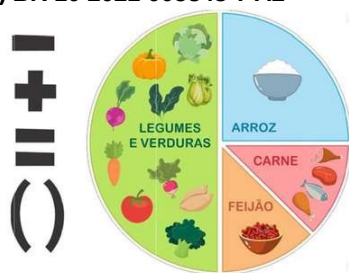

Código 3.1 - Publicação do Pedido de Patente ou de Certificado de Adição de Invenção

(22) 22/03/2021

(51) G09B 23/02 (2006.01), G09B 19/02 (2006.01), G09B 1/10 (2006.01)

(54) MATERIAL LÚDICO DE APRENDIZAGEM DE CONCEITOS BÁSICOS DE MATEMÁTICA

(71) CLAUDIA INES PELEGRINI DE OLIVEIRA ABREU (BR/ES)

(72) CLAUDIA INES PELEGRINI DE OLIVEIRA ABREU

(21) BR 10 2021 005349-6 A2

Código 3.1 - Publicação do Pedido de Patente ou de Certificado de Adição de Invenção

(22) 22/03/2021

(51) G01R 21/06 (2006.01), G01R 31/50 (2006.01)

(52) G01R 21/06, G01R 31/50

(54) SISTEMA E DISPOSITIVO DE SENSORIAMENTO, IDENTIFICAÇÃO E ARMAZENAMENTO DE DADOS DE CONSUMO DE ENERGIA ELÉTRICA

(71) UNIVERSIDADE TECNOLÓGICA FEDERAL DO PARANÁ (BR/PR)

(72) DOUGLAS PAULO BERTRAND RENAUX; ANDRÉ EUGENIO LAZZARETTI; CARLOS RAIMUNDO ERIG LIMA; ELDER OROSKI; FABIANA PÖTTKER; GUILHERME LUIZ MORITZ; PAULO CÉZAR STADZISZ; RAFAEL ELEODORO DE GÓES; ROBSON RIBEIRO LINHARES

(21) BR 10 2021 005379-8 A2

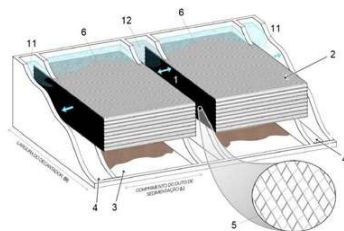

Código 3.1 - Publicação do Pedido de Patente ou de Certificado de Adição de Invenção

(22) 22/03/2021

(51) B01D 21/00 (2006.01)

(52) B01D 21/0003, B01D 21/0033

(54) DECANTADOR TUBULAR HORIZONTAL AUTOLIMPANTE

(71) UNIVERSIDADE FEDERAL DE SANTA CATARINA (BR/SC)

(72) MAURÍCIO LUIZ SENS; ANA MARIA BEIMS LOPES



(21) BR 10 2021 005383-6 A2 Código 3.1 - Publicação do Pedido de Patente ou de Certificado de Adição de Invenção
 (22) 22/03/2021
 (51) E21B 7/12 (2006.01)
 (52) E21B 7/12
 (54) PERFURAÇÃO MARÍTIMA COM CIRCULAÇÃO REVERSA DE FLUIDO SEM USO DE RISER DE PERFURAÇÃO
 (71) PETRÓLEO BRASILEIRO S.A. - PETROBRAS (BR/RJ)
 (72) JOSEIR GANDRA PERCY; RONI ABENSUR GANDELMAN; GUILHERME RIBEIRO MAGALHAES; EMILIO CESAR CAVALCANTE MELO DA SILVA; GUILHERME SIQUEIRA VANNI; AUGUSTO BORELLA HOUGAZ; JOÃO CARLOS RIBEIRO PLACIDO; HUGO FRANCISCO LISBOA SANTOS

(21) BR 10 2021 005388-7 A2 Código 3.1 - Publicação do Pedido de Patente ou de Certificado de Adição de Invenção
 (22) 22/03/2021
 (51) B60B 29/00 (2006.01), B66F 19/00 (2006.01)
 (52) B60B 29/002, B66F 19/00
 (54) DISPOSITIVO PARA IÇAMENTO DE AROS DE RODAS
 (71) HELIO SOUTO DA FONSECA (BR/MG)
 (72) HELIO SOUTO DA FONSECA

(21) BR 10 2021 005392-5 A2 Código 3.1 - Publicação do Pedido de Patente ou de Certificado de Adição de Invenção
 (22) 22/03/2021
 (51) B01D 65/02 (2006.01), B01D 61/02 (2006.01), B08B 9/08 (2006.01), C11D 1/12 (2006.01), C02F 1/50 (2006.01), C02F 1/68 (2006.01)
 (52) B01D 65/02, B01D 61/022, B08B 9/0856, C11D 1/12, C02F 1/50, C02F 1/68
 (54) PRODUTO QUÍMICO E PROCESSO PARA LIMPEZA DE MEMBRANAS DE NANOFILTRAÇÃO E OSMOSE REVERSA
 (71) PETRÓLEO BRASILEIRO S.A. - PETROBRAS (BR/RJ)
 (72) JOSELITO BARBOSA MACIEL

(21) BR 10 2021 005396-8 A2 Código 3.1 - Publicação do Pedido de Patente ou de Certificado de Adição de Invenção
 (22) 22/03/2021
 (51) A61K 39/215 (2006.01), A61K 47/34 (2006.01), A61K 9/51 (2006.01), A61P 31/14 (2006.01)
 (54) PRODUÇÃO DE PARTÍCULAS POLIMÉRICAS CONJUGADAS COM ANTÍGENOS DO VÍRUS SARS-COV-2 E DE OUTRO AGENTES INFECCIOSOS PARA ENSAIOS IMUNOLÓGICOS E IMUNIZAÇÃO CONTRA COVID-19 E OUTRAS DOENÇAS
 (71) UNIVERSIDADE FEDERAL DO PARANA (BR/PR)

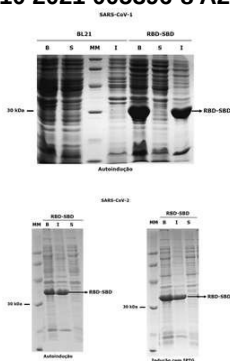

(72) MARCELO MÜLLER DOS SANTOS; EMANUEL MALTEMPI DE SOUZA; MARITZA ARAUJO TODO BOM; MARIA LUISA TERRIBILE BUDEL; LUIS PAULO SILVEIRA ALVES; BRENO CASTELLO BRANCO BEIRÃO; FERNANDA ZETTEL BASTOS; MIKAELA DOS ANJOS ADUR; EDUARDO BUENO CARNEIRO; LANA BAZAN PETERS QUERNE

(21) BR 10 2021 005399-2 A2

Código 3.1 - Publicação do Pedido de Patente ou de Certificado de Adição de Invenção

(22) 22/03/2021

(51) C07C 51/42 (2006.01), A61K 36/185 (2006.01), C07C 39/19 (2006.01)

(52) C07C 51/42, A61K 36/185, C07C 39/19

(54) MÉTODO DE OBTENÇÃO E DETERMINAÇÃO DE CANABINOIDES EM MATERIAIS VEGETAIS E PRODUTOS À BASE DE CANNABIS

(71) UNIVERSIDADE FEDERAL DE SÃO JOÃO DEL REI (BR/MG) ; FUNDAÇÃO DE AMPARO À PESQUISA DO ESTADO DE MINAS GERAIS (BR/MG)

(72) JOAQUIM MAURÍCIO DUARTE-ALMEIDA; BRAYAN JONAS MANO SOUSA; BRUNA CRISTINA ALVES; FRANK PEREIRA DE ANDRADE; ALESSANDRA MORAES PEDROSA

(21) BR 10 2021 005413-1 A2

Código 3.1 - Publicação do Pedido de Patente ou de Certificado de Adição de Invenção

(22) 22/03/2021

(51) E05F 15/60 (2006.01), H02P 29/60 (2006.01)

(52) E05F 15/60, H02P 29/60

(54) AUTOMATIZADOR PARA PORTAS, PORTÕES E CANCELAS, INTEGRADO COM SOFTWARE DEDICADO COM PARÂMETROS ENTRE CICLOS LIGA/DESLIGA E TEMPERATURA INTERNA DO MOTOR, PARA MÉTODO DE PROTEÇÃO TÉRMICA

(71) GAREN AUTOMAÇÃO S/A (BR/SP)

(72) JOSÉ MARCIO RAMIREZ

(21) BR 10 2021 005420-4 A2

Código 3.1 - Publicação do Pedido de Patente ou de Certificado de Adição de Invenção

(22) 22/03/2021

(51) B67C 3/12 (2006.01), B67D 1/04 (2006.01), B67D 1/14 (2006.01)

(52) B67C 3/12, B67D 1/04, B67D 1/14

(54) CONJUNTO DE PRESSURIZAÇÃO DE BEBIDA E SISTEMA DE PRESSURIZAÇÃO E DISPENSA DE BEBIDA EM UM RECIPIENTE DE BEBIDA

(71) AMBEV S.A (BR/SP)

(72) MATEUS VIEIRA CUNHA; JOSÉ VIRGÍLIO BRAGHETTO NETO



(21) BR 10 2021 005422-0 A2	Código 3.1 - Publicação do Pedido de Patente ou de Certificado de Adição de Invenção (22) 22/03/2021 (51) G06Q 10/06 (2006.01), G06Q 50/20 (2006.01), G09B 5/06 (2006.01) (52) G06Q 10/06, G06Q 50/20, G09B 5/06 (54) SISTEMA PARA PRÁTICA E AVALIAÇÃO DE MENTORIAS (71) MIRIAN HATORI (BR/SP) (72) MIRIAN HATORI
(21) BR 10 2021 005426-3 A2	Código 3.1 - Publicação do Pedido de Patente ou de Certificado de Adição de Invenção (22) 22/03/2021 (51) A23P 10/30 (2006.01) (52) A23P 10/30 (54) MICROENCAPSULAÇÃO PROBIÓTICA DA POLPA DA AMEIXA POR LIOFILIZAÇÃO (71) UNIVERSIDADE FEDERAL DE CAMPINA GRANDE - PB (BR/PB) (72) MAILSON GONÇALVES GREGÓRIO; ALINE PACHECO ALBUQUERQUE; JULIANA TATIAIA DE MORAIS DIAS; THAIS JACIANE ARAÚJO RODRIGUES; DIEGO RODRIGUES DUARTE; ANA PAULA TRINDADE ROCHA
(21) BR 10 2021 005438-7 A2	Código 3.1 - Publicação do Pedido de Patente ou de Certificado de Adição de Invenção (22) 22/03/2021 (51) A23L 21/12 (2006.01) (52) A23L 21/12 (54) GELEIA MISTA DE UVA ROXA (<i>Vitis vinifera</i> L.) E FLOR DE HIBISCO (<i>Hibiscus rosa-sinensis</i>) (71) UNIVERSIDADE FEDERAL DE CAMPINA GRANDE - PB (BR/PB) (72) VANESSA BORDIN VIERA; EMÍDIA JOYCE FERNANDES DE MORAIS; NAYARA DE SOUSA SILVA; GEZAILDO SANTOS SILVA; MARIA LUIZA ALVES SOUZA; CAMILA YASMINI TARGINO DOS SANTOS LIMA BARROS DE MEDEIROS; MARIA LUÍSA PONTES MACHADO NETA; MARIA ELIEIDY GOMES DE OLIVEIRA; JÉSSICA SAMARA COSTA DANTAS; SAIONARA SOARES; CARLOS EDUARDO ALVES DANTAS; MARIA JULIETE DA SILVA OLIVEIRA; ANA CRISTINA SILVEIRA MARTINS
(21) BR 10 2021 005450-6 A2	Código 3.1 - Publicação do Pedido de Patente ou de Certificado de Adição de Invenção (22) 22/03/2021 (51) A23L 21/12 (2006.01) (52) A23L 21/12 (54) GELEIA MISTA DE UVA ROXA (<i>VITIS VINIFERA</i> L.) E FLOR DE HIBISCO

(HIBISCUS ROSA-SINENSIS)

(71) UNIVERSIDADE FEDERAL DE CAMPINA GRANDE - PB (BR/PB)

(72) VANESSA BORDIN VIERA; EMIDIA JOYCE FERNANDES DE MORAIS; NAYARA DE SOUSA SILVA; GEZAILDO SANTOS SILVA; CAMILA YASMINI TARGINO DOS SANTOS LIMA BARROS DE MEDEIROS; MARIA LUÍSA PONTES MACHADO NETA; ELEN CARLA ALVES DA SILVA; MARIA ELIEIDY GOMES DE OLIVEIRA; JÉSSICA SAMARA COSTA DANTAS; SAIONARA SOARES; CARLOS EDUARDO ALVES DANTAS; MARIA JULIETE DA SILVA OLIVEIRA; JANUSE MÍLLIA DANTAS DE ARAÚJO; ANA CRISTINA SILVEIRA MARTINS

(21) BR 10 2021 005456-5 A2

Código 3.1 - Publicação do Pedido de Patente ou de Certificado de Adição de Invenção

(22) 22/03/2021

(51) B65D 1/24 (2006.01)

(52) B65D 1/246, B65D 1/243, B65D 2501/24133, B65D 2501/24299, B65D 2501/24331

(54) ELEMENTO PARA ENGRADADO DE GARRAFAS PARA POSSIBILITAR A EXECUÇÃO DOS PROCEDIMENTOS DE ENXÁGUE, ENCHIMENTO POR SUBMERSÃO, ESVAZIAMENTO E ESCORRIMENTO DE FORMA SIMULTÂNEA EM TODAS AS GARRAFAS CONTIDAS NO ENGRADADO

(71) JÚLIO CÉSAR ABADE DIAS BELISÁRIO (BR/DF)

(72) JÚLIO CÉSAR ABADE DIAS BELISÁRIO

(21) BR 10 2021 005462-0 A2

Código 3.1 - Publicação do Pedido de Patente ou de Certificado de Adição de Invenção

(22) 23/03/2021

(51) A21C 9/06 (2006.01)

(52) A21C 9/065

(54) DOSADOR AUTOMÁTICO DE ALIMENTOS

(71) BRALYX MÁQUINAS INDÚSTRIA E COMÉRCIO LTDA (BR/SP)

(72) SIDNEY ROSSI; FILIPE OTAVIO FIGUEIREDO DE MENEZES; FABIO HENRIQUE CRISOSTOMO REZENDE; GABRIEL MELO DE SOUZA

(21) BR 10 2021 005470-0 A2

Código 3.1 - Publicação do Pedido de Patente ou de Certificado de Adição de Invenção

(22) 23/03/2021

(51) C02F 11/121 (2006.01), F26B 1/00 (2006.01)

(52) C02F 11/121, F26B 1/005

(54) SISTEMA DE EXTRAÇÃO DE ÁGUA DE MATERIAIS

(71) STOÁ CAPITAL LTDA (BR/RS)

(72) REGIS LUIZ CONTE; JOSE HENRIQUE INVITTI



(21) BR 10 2021 005471-9 A2	<p>Código 3.1 - Publicação do Pedido de Patente ou de Certificado de Adição de Invenção</p> <p>(22) 23/03/2021</p> <p>(51) A61K 36/24 (2006.01), A61P 17/00 (2006.01), A61L 15/12 (2006.01)</p> <p>(52) A61K 36/24, A61P 17/00, A61L 15/12</p> <p>(54) FORMULAÇÃO FARMACÊUTICA CONTENDO LÁTEX NATURAL E USO DA MESMA PARA O TRATAMENTO DE FERIMENTOS CUTÂNEOS</p> <p>(71) INSTITUTO FEDERAL DE EDUCAÇÃO, CIÊNCIA E TECNOLOGIA BAIANO (BR/BA)</p> <p>(72) SAULO LUÍS CAPIM; MAURICIO DE ALMEIDA PEREIRA; JOÃO PEDRO DE OLIVEIRA LIMA; ÍTILA MAYKELY SANTOS CONCEIÇÃO; JULYANNA OLIVEIRA CASTRO; JANE LIMA DOS SANTOS; IZALTINA SILVA JARDIM CAVALLI; DANIELLE DE SOUSA LOPES; THIAGO CASTRO GOMES; VICTOR SOARES CAVALCANTE COSTA; MARIANA COSTA REGINALDO; THAMIRES QUEIROZ DE OLIVEIRA; PAOLA MIRANDA DE SOUZA; CARLOS PRIMINHO PIROVANI</p>
(21) BR 10 2021 005473-5 A2	<p>Código 3.1 - Publicação do Pedido de Patente ou de Certificado de Adição de Invenção</p> <p>(22) 23/03/2021</p> <p>(51) C02F 11/121 (2006.01), B02C 2/00 (2006.01), F26B 1/00 (2006.01)</p> <p>(52) C02F 11/121, B02C 2/00, F26B 1/005</p> <p>(54) CÂMARA DE FRAGMENTAÇÃO</p> <p>(71) STOÁ CAPITAL LTDA (BR/RS)</p> <p>(72) REGIS LUIZ CONTE; JOSE HENRIQUE INVITTI</p>
(21) BR 10 2021 005474-3 A2	<p>Código 3.1 - Publicação do Pedido de Patente ou de Certificado de Adição de Invenção</p> <p>(22) 23/03/2021</p> <p>(51) G09B 23/28 (2006.01), A61C 13/34 (2006.01), A61C 13/08 (2006.01), A61C 13/087 (2006.01)</p> <p>(52) G09B 23/283, A61C 13/34, A61C 13/081, A61C 13/082, A61C 13/087</p> <p>(54) DENTE INTERATIVO PARA MANEQUIM ODONTOLÓGICO COM CÁRIE E POLPA DENTÁRIA</p> <p>(71) UNIVERSIDADE FEDERAL DOS VALES DO JEQUITINHONHA E MUCURI (BR/MG)</p> <p>(72) KARINE TAÍS AGUIAR TAVANO; ADRIANA MARIA BOTELHO; DANIELLA BARROS DIAS SÁ</p>
(21) BR 10 2021 005475-1 A2	<p>Código 3.1 - Publicação do Pedido de Patente ou de Certificado de Adição de Invenção</p> <p>(22) 23/03/2021</p> <p>(51) A01K 1/015 (2006.01), A01K 1/035 (2006.01), A01K 23/00 (2006.01), B01J 20/12 (2006.01), B01J 20/26 (2006.01), B01J 20/28 (2006.01), B01J 20/32</p>



(2006.01)
 (52) A01K 1/0154, A01K 1/0155, A01K 1/035, A01K 23/005, B01J 20/12, B01J 20/26, B01J 20/2803, B01J 20/32
 (54) PRODUTO ABSORVENTE, PROCESSO DE OBTENÇÃO E USO DO MESMO
 (71) MINERAÇÃO JUNDU LTDA (BR/SP)
 (72) MANOEL JACOMO BONILHA CORDOVA; PAULO SERGIO FALCARO

(21) BR 10 2021 005485-9 A2

Código 3.1 - Publicação do Pedido de Patente ou de Certificado de Adição de Invenção
 (22) 23/03/2021
 (51) G06K 9/00 (2006.01), B29B 17/00 (2006.01), G06Q 30/02 (2006.01)
 (52) G06K 9/00, B29B 17/00, G06Q 30/02
 (54) SISTEMA E MÉTODO PARA GESTÃO DA CAPTAÇÃO DE ÓLEO DE COZINHA USADO PARA CONVERSÃO EM BIODIESEL
 (71) RODRIGO FRANCO GONÇALVES (BR/SP) ; RODRIGO RODRIGUES (BR/SP)
 (72) RODRIGO FRANCO GONÇALVES; RODRIGO RODRIGUES

(21) BR 10 2021 005491-3 A2

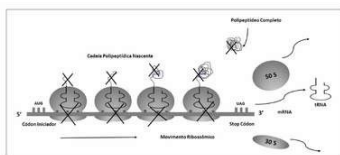

Código 3.1 - Publicação do Pedido de Patente ou de Certificado de Adição de Invenção
 (22) 23/03/2021
 (51) C12N 13/00 (2006.01), C12R 1/645 (2006.01)
 (54) PROCESSO PARA ATUAÇÃO EM FUNGOS POR MEIO DE SEQUÊNCIAS DE FREQUÊNCIAS EXTREMAMENTE BAIXAS
 (71) LUZO DANTAS JUNIOR (BR/SP)
 (72) LUZO DANTAS JUNIOR

(21) BR 10 2021 005534-0 A2

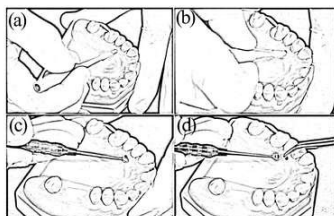

Código 3.1 - Publicação do Pedido de Patente ou de Certificado de Adição de Invenção
 (22) 23/03/2021
 (51) C12N 5/074 (2006.01), A61K 35/28 (2006.01), A01N 1/02 (2006.01)
 (54) PROCESSO DE COLETA E CRIOPRESERVAÇÃO DE CÉLULAS-TRONCO OBTIDAS A PARTIR DO TECIDO FIBROMUCOSO INTRA ORAL
 (71) JOSÉ RICARDO MUNIZ FERREIRA (BR/SP)
 (72) JOSÉ RICARDO MUNIZ FERREIRA; RAUL CANAL; JOSÉ ANTONIO RAMALHO; DANIEL NAVARRO DA ROCHA; ANDRÉ ANTONIO PELEGRINE

(21) BR 10 2021 005535-9 A2

Código 3.1 - Publicação do Pedido de Patente ou de Certificado de Adição de Invenção



(22) 23/03/2021
 (51) G01M 7/00 (2006.01)
 (52) G01M 7/00
 (54) CÂMARA UNIVERSAL PARA TESTES ACÚSTICOS
 (71) UENF UNIVERSIDADE ESTADUAL DO NORTE FLUMINENSE DARCY RIBEIRO (BR/RJ)
 (72) JONAS ALEXANDRE; JOSÉ AUGUSTO PEDRO LIMA; ANDRÉIA ARENARI DE SIQUEIRA; HELLOÁ GOMES FERREIRA; LARISSA CAMPOS GRANATO BOTELHO

(21) BR 10 2021 005538-3 A2

Código 3.1 - Publicação do Pedido de Patente ou de Certificado de Adição de Invenção
 (22) 23/03/2021
 (51) C02F 3/28 (2006.01)
 (52) C02F 3/28
 (54) SEPARADOR TRIFÁSICO PARA REATORES ANAERÓBIOS DE FLUXO ASCENDENTE E MANTA DE LODO
 (71) UNIVERSIDADE FEDERAL DE MINAS GERAIS (BR/MG) ; COMPANHIA DE SANEAMENTO DE MINAS GERAIS - COPASA (BR/MG) ; COMPANHIA DE SANEAMENTO BÁSICO DO ESTADO DE SÃO PAULO - SABESP (BR/SP) ; FIBRASA LTDA. (BR/MG)
 (72) CARLOS AUGUSTO DE LEMOS CHERNICHARO; THIAGO BRESSANI RIBEIRO; CLÁUDIO LEITE DE SOUZA; JUVERCINO JOSÉ DE FARIA FILHO

(21) BR 10 2021 005541-3 A2

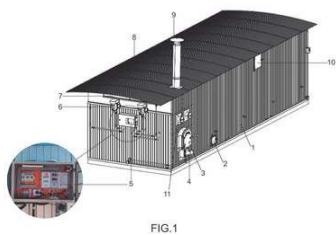

Código 3.1 - Publicação do Pedido de Patente ou de Certificado de Adição de Invenção
 (22) 23/03/2021
 (51) E04H 5/08 (2006.01), A01F 25/14 (2006.01)
 (54) ESTUFA PARA SECAGEM DE PRODUTOS AGRICOLAS
 (71) LUIZ CARLOS BUDNY (BR/SC)
 (72) LUIZ CARLOS BUDNY

(21) BR 10 2021 005544-8 A2

Código 3.1 - Publicação do Pedido de Patente ou de Certificado de Adição de Invenção
 (22) 23/03/2021
 (51) B62J 7/08 (2006.01), B62J 7/04 (2006.01)
 (52) B62J 7/08, B62J 7/04
 (54) SISTEMA DE FIXAÇÃO DE MALAS EM MOTOCICLETAS
 (71) RODRIGO MELLO MILANESE (BR/PR)
 (72) RODRIGO MELLO MILANESE

(21) BR 10 2021 005546-4 A2

Código 3.1 - Publicação do Pedido de Patente ou de Certificado de Adição de



Invenção

(22) 23/03/2021

(51) A61K 38/17 (2006.01), C07K 14/42 (2006.01), A61K 9/51 (2006.01), B82Y 5/00 (2006.01), A61P 29/00 (2006.01)

(54) COMPOSTO, COMPOSIÇÃO, COMPOSIÇÃO FARMACÊUTICA E PROCESSO DE SINTETIZAÇÃO DE UM CONJUGADO DE LECTINA LIGADORA DE MANOSE RECOMBINANTE À BASE DE NANOESTRUTURAS POLIMÉRICAS

(71) OF JOSEPH PB & T BRASIL LTDA (BR/PE)

(72) FÁBIO ROCHA FORMIGA; JULIANA DE SOUZA REBOUÇAS; ADAUTO GOMES BARBOSA NETO; CARINNA NUNES DE LIMA; PATRICIA MUNIZ MENDES FREIRE DE MOURA; LUYDSON RICHARDSON SILVA VASCONCELOS

(21) BR 10 2021 005548-0 A2

Código 3.1 - Publicação do Pedido de Patente ou de Certificado de Adição de Invenção

(22) 23/03/2021

(51) A01C 11/02 (2006.01)

(52) A01C 11/02

(54) TRANSPLANTADEIRA DE MUDAS

(71) LUIZ CARLOS BUDNY (BR/SC)

(72) LUIZ CARLOS BUDNY

(21) BR 10 2021 005554-5 A2

Código 3.1 - Publicação do Pedido de Patente ou de Certificado de Adição de Invenção

(22) 23/03/2021

(51) G06Q 20/32 (2006.01), G06Q 20/28 (2006.01), G06Q 30/06 (2006.01), G06Q 30/02 (2006.01)

(52) G06Q 20/3274, G06Q 20/28, G06Q 30/0601, G06Q 30/0207

(54) PLATAFORMA VIRTUAL DE EMISSÃO DE QR-CODES (APLICATIVO/SITE) PARA TROCA DIRETA EM LOJAS DO VAREJO

(71) JONATHAN WILLIAN DE SANTANA (BR/SC)

(72) JONATHAN WILLIAN DE SANTANA

(21) BR 10 2021 005555-3 A2

Código 3.1 - Publicação do Pedido de Patente ou de Certificado de Adição de Invenção

(22) 23/03/2021

(51) H03K 17/567 (2006.01), H03K 17/61 (2006.01), G05F 1/40 (2006.01), H02M 1/08 (2006.01), H03K 17/691 (2006.01)

(52) H03K 17/567, H03K 17/61, G05F 1/40, H02M 1/08, H03K 17/691

(54) CIRCUITO ISOLADO DE GATILHO DE INTERRUPTORES DE POTÊNCIA EM ALTA FREQUÊNCIA.

(71) UNIVERSIDADE FEDERAL DE UBERLÂNDIA (BR/MG)

(72) LUIZ CARLOS GOMES DE FREITAS; VÍTOR FONSECA BARBOSA; LUIZ



CARLOS DE FREITAS; GUSTAVO BRITO DE LIMA

(21) BR 10 2021 005559-6 A2 Código 3.1 - Publicação do Pedido de Patente ou de Certificado de Adição de Invenção
(22) 23/03/2021
(51) H05K 9/00 (2006.01), H05K 5/04 (2006.01), H05K 5/00 (2006.01)
(52) H05K 9/0049, H05K 9/0064, H05K 9/0003, H05K 5/04, H05K 5/0008
(54) INVÓLUCRO METÁLICO MODULAR PARA COMPONENTE ELÉTRICO E ELETRÔNICO E CORRESPONDENTE FORMAÇÃO DE BLINDAGEM ELETROMAGNÉTICA
(71) WALDIR JOSÉ NOBRE (BR/SP)
(72) ROBERTO AGUSTIN ARMANO

(21) BR 10 2021 005566-9 A2 Código 3.1 - Publicação do Pedido de Patente ou de Certificado de Adição de Invenção
(22) 23/03/2021
(51) B01J 29/04 (2006.01), B01J 37/02 (2006.01), C07C 67/02 (2006.01), C10L 1/02 (2006.01)
(52) B01J 29/049, B01J 37/0201, C07C 67/02, C10L 1/02
(54) MÉTODO PARA PRODUÇÃO INDUSTRIAL DE BIODIESEL COM CATALISADOR SÓLIDO E MÉTODO DE PREPARAÇÃO DESTE CATALISADOR A BASE DE ARGILA BENTONITICA
(71) UNIVERSIDADE FEDERAL DA BAHIA (BR/BA)
(72) JONEI MARQUES DA COSTA; LUIZ ROGÉRIO PINHO DE ANDRADE LIMA

(21) BR 10 2021 005575-8 A2 Código 3.1 - Publicação do Pedido de Patente ou de Certificado de Adição de Invenção
(22) 23/03/2021
(51) G01N 33/52 (2006.01)
(54) SEQUÊNCIA, KIT , MÉTODO IN VITRO E USO DE EXAME LABORATORIAL PARA TRIAGEM DIAGNÓSTICA DA DOENÇA GRANULOMATOSA CRÔNICA
(71) FUNDAÇÃO ARNALDO VIEIRA DE CARVALHO (BR/SP) ; TAINÁ MOSCA (BR/SP) ; WILMA CARVALHO NEVES FORTE (BR/SP)
(72) WILMA CARVALHO NEVES FORTE; TAINÁ MOSCA



(21) BR 10 2021 005591-0 A2 Código 3.1 - Publicação do Pedido de Patente ou de Certificado de Adição de Invenção
(22) 24/03/2021
(51) A61K 8/9794 (2006.01), A61K 8/02 (2006.01), A61Q 19/00 (2006.01)
(52) A61K 8/9794, A61K 8/0216, A61Q 19/00, A61K 2800/80



(54) PROCESSO DE EXTRAÇÃO E OBTENÇÃO DE UMA FRAÇÃO DE SAPONINAS A PARTIR DO RESÍDUO DAS FOLHAS DE AGAVE SISALANA, USO DA REFERIDA FRAÇÃO EM COMPOSIÇÕES E PRODUTOS COSMÉTICOS

(71) UNIVERSIDADE FEDERAL DO RIO GRANDE DO NORTE (BR/RN)

(72) MÁRCIO FERRARI; ELISSA ARANTES OSTROSKY; FLÁVIA SCIGLIANO DABBUR; JEAN ANTONIO ADERALDO DA SILVA FILHO

(21) BR 10 2021 005594-4 A2

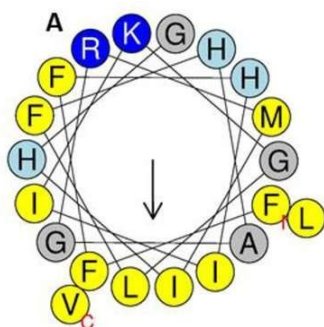

Código 3.1 - Publicação do Pedido de Patente ou de Certificado de Adição de Invenção

(22) 24/03/2021

(51) C07K 7/06 (2006.01), C07K 7/08 (2006.01), A61K 38/08 (2006.01), A61K 38/10 (2006.01), A61P 31/04 (2006.01), A61P 35/00 (2006.01)

(54) AVALIAÇÃO DO DESENHO RACIONAL DE PEPTÍDEOS SINTÉTICOS ANÁLOGOS A PISCIDINA FRENTE A BACTÉRIAS PATOGÊNICAS E CÉLULAS TUMORAIS

(71) MISSÃO SALESIANA DE MATO GROSSO - UNIVERSIDADE CATÓLICA DOM BOSCO - UCDB (UCDB) (BR/MS)

(72) OSVALDO NUNES BARBOSA; LUDOVICO MIGLIOLO; PATRICIA SOUZA E SILVA; SIMONE CAMARGO SANCHES; MICHELLE LARA SILVA; GIULIA RODRIGUES STRINGHETTA; CRISTIANO MARCELO ESPINOLA CARVALHO

(21) BR 10 2021 005600-2 A2

Código 3.1 - Publicação do Pedido de Patente ou de Certificado de Adição de Invenção

(22) 24/03/2021

(51) C05F 17/40 (2006.01), C05F 3/00 (2006.01), C05F 1/00 (2006.01), C05F 11/02 (2006.01)

(52) C05F 17/40, C05F 3/00, C05F 1/007, C05F 11/02

(54) BIOINSUMOS MICROBIANOS, BIOCONDICIONADORES DE SOLO, SISTEMA PARA PRODUÇÃO, PROCESSO DE COMPOSTAGEM LÍQUIDA CONTÍNUA AERÓBIO E MÉTODO DE APLICAÇÃO

(71) INOVAR PLANEJAMENTO E CONSULTORIA AGROPECUARIA EIRELI (BR/SP)

(72) ANTÔNIO REINALDO LODO

(21) BR 10 2021 005605-3 A2

Código 3.1 - Publicação do Pedido de Patente ou de Certificado de Adição de Invenção

(22) 24/03/2021

(51) F24B 1/02 (2006.01)

(52) F24B 1/024

(54) FOGAREIRO PIROLÍTICO PARA QUEIMA DE PELLETS

(71) KOALA ENERGY LTDA (BR/SC)

(72) SÉRGIO AUGUSTO KLAUMANN; SÉRGIO HENRIQUE KLAUMANN;



GERSON SÉRGIO ALVES KLAUMANN

(21) BR 10 2021 005624-0 A2 Código 3.1 - Publicação do Pedido de Patente ou de Certificado de Adição de Invenção
 (22) 24/03/2021
 (51) B65G 39/12 (2006.01), B65G 15/64 (2006.01)
 (52) B65G 39/125, B65G 39/12, B65G 15/64
 (54) DISPOSITIVO PARA TROCA DE ROLETES DE CARGA EM TRANSPORTADORES DE CORREIA
 (71) VALE S.A. (BR/RJ)
 (72) ANTONIO MENDES DA SILVA; DENIS RODRIGO TEIXEIRA RIBEIRO; CLAILTON DOS SANTOS VIEIRA; JEREMIAS CORDEIRO DO NASCIMENTO; NADSON LIMA LOURA; RENATO HELOISO ROBERTO; EVERTON DOMINGUES DE ASSIS

(21) BR 10 2021 005636-3 A2 Código 3.1 - Publicação do Pedido de Patente ou de Certificado de Adição de Invenção
 (22) 24/03/2021
 (51) C10L 5/44 (2006.01), C10L 5/14 (2006.01), C10L 5/36 (2006.01)
 (52) C10L 5/44, C10L 5/143, C10L 5/361
 (54) ADITIVO DE BIOMASSA RESIDUAL PROVENIENTE DA DESTILAÇÃO DE BIOETANOL CELULÓSICO E APLICADO À PÉLETES
 (71) UNIVERSIDADE ESTADUAL PAULISTA JULIO DE MESQUITA FILHO (BR/SP) ; BIOFLEX AGROINDUSTRIAL S.A. (BR/SP)
 (72) RONALDO DA SILVA VIANA,; BRUNO RAFAEL DE ALMEIDA MOREIRA; VICTOR HUGO CRUZ; JULIO CEZAR ARAUJO DO ESPIRITO SANTO

(21) BR 10 2021 005639-8 A2 Código 3.1 - Publicação do Pedido de Patente ou de Certificado de Adição de Invenção
 (22) 24/03/2021
 (51) G01N 33/15 (2006.01), A61K 31/436 (2006.01)
 (54) PROCESSO DE EXTRAÇÃO PARA ANÁLISE DE EVEROLIMUS EM SANGUE
 (71) INSTITUTO HERMES PARDINI S.A (BR/MG)
 (72) LILIAN ROSA DA SILVA; CARLOS FILIPE REIS COSTA GUIMARÃES; BRENO FREDERICO PEREIRA PAULO

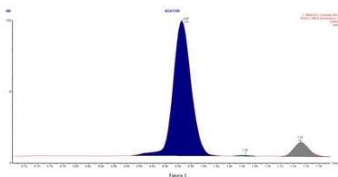

(21) BR 10 2021 005653-3 A2 Código 3.1 - Publicação do Pedido de Patente ou de Certificado de Adição de Invenção
 (22) 24/03/2021
 (51) A47C 9/00 (2006.01), A47C 7/46 (2006.01)
 (52) A47C 9/005, A47C 7/46



(54) CADEIRA COM SISTEMA DE COMPACTAÇÃO DE UM MÓDULO DE APOIO AOS JOELHOS

(71) UNIVERSIDADE FEDERAL DO PARANA (BR/PR)

(72) GUSTAVO ALVES MIRANDA; SILAS STEMPCOSKI; VINÍCIUS MIRANDA DE MORAIS

(21) BR 10 2021 005658-4 A2

Código 3.1 - Publicação do Pedido de Patente ou de Certificado de Adição de Invenção

(22) 24/03/2021

(51) C08L 3/02 (2006.01), C08B 31/18 (2006.01), C08J 9/06 (2006.01)

(52) C08L 3/02, C08B 31/18, C08J 9/06, C08L 2666/26

(54) PROCESSO DE MODIFICAÇÃO DE AMIDOS VISANDO A RESISTÊNCIA DE SEUS GÉIS EM CONDIÇÕES ÁCIDAS

(71) UNIVERSIDADE DE SÃO PAULO - USP (BR/SP)

(72) PEDRO ESTEVES DUARTE AUGUSTO; DÂMARIS CARVALHO LIMA; NANJI CASTANHA DA SILVA; MANOEL DIVINO DA MATTÁ JUNIOR; BIANCA CHIEREGATO MANIGLIA

(21) BR 10 2021 005661-4 A2



Figura 4

Código 3.1 - Publicação do Pedido de Patente ou de Certificado de Adição de Invenção

(22) 24/03/2021

(51) A01C 1/06 (2006.01)

(52) A01C 1/06

(54) ENCAPSULAMENTO DE MINITOLETES DE CANA-DE-AÇÚCAR

(71) UNIVERSIDADE FEDERAL DE LAVRAS (BR/MG) ; FUNDAÇÃO DE AMPARO À PESQUISA DE MINAS GERAIS (BR/MG)

(72) GUILHERME VIEIRA PIMENTEL; JEFFERSON HENRIQUE SANTOS SILVA

(21) BR 10 2021 005667-3 A2

Código 3.1 - Publicação do Pedido de Patente ou de Certificado de Adição de Invenção

(22) 24/03/2021

(51) B60L 50/10 (2006.01), B60L 7/00 (2006.01)

(52) B60L 50/10, B60L 7/00

(54) SISTEMA PARA GERAÇÃO DE ENERGIA NO PRÓPRIO VEÍCULO

(71) JOÃO PAULO BALDISSERA (BR/MT)

(72) JOÃO PAULO BALDISSERA

(21) BR 10 2021 005674-6 A2

Código 3.1 - Publicação do Pedido de Patente ou de Certificado de Adição de Invenção

(22) 24/03/2021

(51) G01N 33/18 (2006.01), G01J 3/46 (2006.01), C01G 51/08 (2006.01)



(52) G01N 33/18, G01J 3/46, G01J 3/465, C01G 51/085, A23V 2250/60
(54) MÉTODO ANALÍTICO PARA QUANTIFICAÇÃO DO TEOR DE UMIDADE EM AÇÚCAR
(71) UNIVERSIDADE DE SÃO PAULO - USP (BR/SP)
(72) WANESSA MELCHERT MATTOS; WESLEY DE ALCÂNTARA CARLOS; FÁBIO RODRIGO PIOVEZANI ROCHA

(21) BR 10 2021 005675-4 A2

Código 3.1 - Publicação do Pedido de Patente ou de Certificado de Adição de Invenção
(22) 24/03/2021
(51) C08J 11/04 (2006.01), B29B 17/00 (2006.01)
(52) C08J 11/04, C08J 2331/08, B29B 17/00
(54) PAINEL COM NUCLEO ISOLANTE
(71) LÚCIO GOMES DE OLIVEIRA (BR/GO)
(72) LÚCIO GOMES DE OLIVEIRA; HUGO OLIVEIRA

(21) BR 10 2021 005683-5 A2

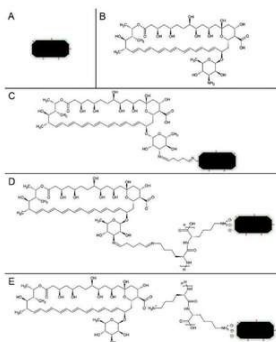

Código 3.1 - Publicação do Pedido de Patente ou de Certificado de Adição de Invenção
(22) 24/03/2021
(51) A61K 35/74 (2006.01), A61K 31/7048 (2006.01), A61K 33/24 (2006.01), B82Y 5/00 (2006.01), A61P 31/10 (2006.01)
(54) PROCESSO DE SÍNTESE DE MAGNETOSSOMO FUNCIONALIZADO COM FÁRMACO E MAGNETOSSOMO FUNCIONALIZADO OBTIDO A PARTIR DESTES
(71) UNIVERSIDADE FEDERAL DO RIO DE JANEIRO (BR/RJ) ; CENTRO BRASILEIRO DE PESQUISAS FÍSICAS - CBPF (BR/RJ)
(72) ANDRÉ LUIS SOUZA DOS SANTOS; LEANDRO STEFANO SANGENITO; DENNIS A. BAZYLINSKI; FERNANDA DE ÁVILA ABREU; FLÁVIO GARCIA; FELIPE SILVEIRA TORRES PINTO; MARIANA VERDAN DE MATTOS NUNES; TARCISIO NASCIMENTO CORREA

(21) BR 10 2021 005689-4 A2

Código 3.1 - Publicação do Pedido de Patente ou de Certificado de Adição de Invenção
(22) 24/03/2021
(51) E21B 43/25 (2006.01)
(52) E21B 43/25
(54) MÉTODO DE APLICAÇÃO DO INIBIDOR DE INCRUSTAÇÃO EM FLUIDOS DE COMPLETAÇÃO
(71) PETRÓLEO BRASILEIRO S.A. - PETROBRAS (BR/RJ)
(72) FERNANDO ANTONIO MOREIRA DA SILVA; FRANCISCA FERREIRA DO ROSARIO; MARIO GERMINO FERREIRA DA SILVA; PATRICIA BRAGA GUSMÃO; ROSANE ALVES FONTES



(21) BR 10 2021 005700-9 A2



Figura 4

Código 3.1 - Publicação do Pedido de Patente ou de Certificado de Adição de Invenção

(22) 24/03/2021

(51) B64C 1/40 (2006.01), B64C 3/50 (2006.01)

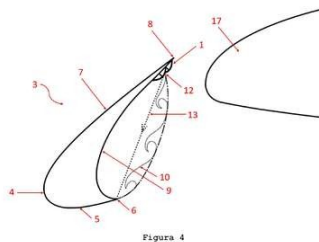
(54) SELO IRREGULAR PARA REDUÇÃO DE RUÍDO EM AERONAVES

(71) UNIVERSIDADE DE SÃO PAULO - USP (BR/SP)

(72) DANIEL ACEVEDO GIRALDO; FERNANDO MARTINI CATALANO; LAURA BOTERO BOLÍVAR; LOURENÇO TÉRCIO LIMA PEREIRA

(21) BR 10 2021 005701-7 A2



Figura 1 - Esquema de funcionamento do sistema de oxigênio portátil

Código 3.1 - Publicação do Pedido de Patente ou de Certificado de Adição de Invenção

(22) 24/03/2021

(51) A61M 16/00 (2006.01), A61M 16/20 (2006.01)

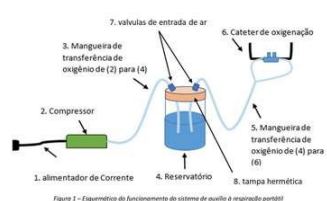
(52) A61M 16/0063, A61M 16/021, A61M 16/0057, A61M 16/20

(54) SISTEMA AUXILIAR DE RESPIRAÇÃO PORTÁTIL, E, PROCESSO DE CONCENTRAÇÃO DE AR

(71) UNIVERSIDADE FEDERAL FLUMINENSE (BR/RJ) ; EULER SÁNCHEZ OCAMPO (BR/RJ)

(72) JULIANO APARECIDO CRUZ MARTINS; EULER SÁNCHEZ OCAMPO; NEWTON NARCISO PEREIRA

(21) BR 10 2021 005709-2 A2

Código 3.1 - Publicação do Pedido de Patente ou de Certificado de Adição de Invenção

(22) 24/03/2021

(51) C08J 11/10 (2006.01), C08J 11/04 (2006.01)

(52) C08J 11/10, C08J 11/04

(54) DESENVOLVIMENTO DE UMA TECNOLOGIA DE CONVERSÃO DE RESÍDUOS AGROINDUSTRIAIS/INDUSTRIAIS EM BIOCOMBUSTÍVEIS E GLICERÍDEOS

(71) INSTITUTO FEDERAL CATARINENSE (BR/SC) ; VALLOR VERDE BIOTECNOLOGIA ABSORCAO E CATALISE EIRELI (BR/MG) ; PETRO VERDE ENGENHARIA CONCORDIA EIRELI (BR/SC)

(72) MÁRIO LETTIERI TEIXEIRA; UBIRATAN ROCHA DE OLIVEIRA

(21) BR 10 2021 005711-4 A2

Código 3.1 - Publicação do Pedido de Patente ou de Certificado de Adição de Invenção

(22) 25/03/2021

(51) B01D 59/40 (2006.01)

(54) ESTRUTURA PARA PRODUÇÃO E ARMAZENAMENTO DE SUBSTÂNCIAS RESULTANTES DE ELETRÓLISE

(71) RENAN RAMON GOULART (BR/SP)



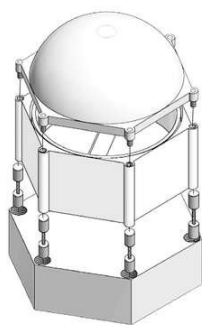

(72) RENAN RAMON GOULART

(21) BR 10 2021 005713-0 A2

Código 3.1 - Publicação do Pedido de Patente ou de Certificado de Adição de Invenção

(22) 25/03/2021

(51) C04B 14/10 (2006.01), C04B 18/24 (2006.01), C04B 24/00 (2006.01), C04B 33/132 (2006.01)

(52) C04B 14/10, C04B 18/24, C04B 24/00, C04B 33/132

(54) BLOCO EM TERRA SEMI-ENSACADO ESTABILIZADO A PARTIR DA COMBINAÇÃO DE SOLO, MANIPUEIRA E FIBRA DE POLIETILENO DE ALTA DENSIDADE

(71) UNIVERSIDADE FEDERAL DO RIO GRANDE DO NORTE (BR/RN) ; INSTITUTO FEDERAL DE EDUCAÇÃO, CIÊNCIA E TECNOLOGIA DA PARAÍBA (BR/PB)

(72) ANA LÍGIA PESSOA SAMPAIO; WILSON ACCHAR; VAMBERTO MONTEIRO DA SILVA

(21) BR 10 2021 005735-1 A2

Código 3.1 - Publicação do Pedido de Patente ou de Certificado de Adição de Invenção

(22) 25/03/2021

(51) F16L 15/00 (2006.01), F16L 15/04 (2006.01)

(54) CONEXÃO "T" COM ROSCA MACHO FLANGEADA PARA TUBOS

(71) ALAOR FERREIRA ANDRADE (BR/DF)

(72) Sigilo de Autor, conforme solicitado e com base no artigo 6º, § 4º da LPI

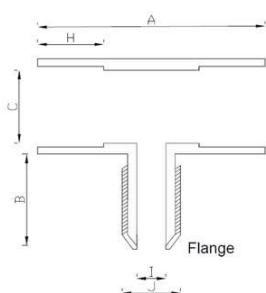

(21) BR 10 2021 005737-8 A2

Código 3.1 - Publicação do Pedido de Patente ou de Certificado de Adição de Invenção

(22) 25/03/2021

(51) C04B 18/04 (2006.01), C04B 18/14 (2006.01), C04B 28/08 (2006.01)

(52) C04B 18/0427, C04B 18/141, C04B 28/082

(54) PROCESSO DE TRATAMENTO DE AREIA

(71) INSTITUTO FEDERAL DE EDUCAÇÃO CIÊNCIA E TECNOLOGIA DO ESPIRITO SANTO (BR/ES) ; COMPANHIA ESPÍRITO-SANTENSE DE



SANEAMENTO (BR/ES)

(72) PRISCILA APARECIDA DE ANDRADE PIRES; MARCIA REGINA PEREIRA LIMA; CHRISTIAN MARIANI LUCAS DOS SANTOS

(21) BR 10 2021 005746-7 A2

Código 3.1 - Publicação do Pedido de Patente ou de Certificado de Adição de Invenção

(22) 25/03/2021

(51) G06K 9/00 (2006.01)

(52) G06K 9/00

(54) DOCUMENTOSCOPIA ESTRUTURAL GRÁFICA PARA DETECÇÃO E VALIDAÇÃO DE PADRÕES IMPRESSOS

(71) HS PREVENT LTDA (BR/SP)

(72) HÉLIO SANTANA

(21) BR 10 2021 005749-1 A2

Código 3.1 - Publicação do Pedido de Patente ou de Certificado de Adição de Invenção

(22) 25/03/2021

(51) G06Q 10/08 (2006.01), G06Q 50/06 (2006.01), G09B 9/00 (2006.01), G06F 3/01 (2006.01), G01S 19/00 (2006.01), G01S 5/00 (2006.01)

(52) G06Q 10/08, G06Q 50/06, G09B 9/00, G06F 3/01, G01S 19/00, G01S 5/00

(54) PLATAFORMA COMPUTACIONAL EM REALIDADE VIRTUAL E MÉTODO GEOREFERENCIADO PARA SIMULAÇÃO DO PLANEJAMENTO LOGÍSTICO DE USINAS TERMELÉTRICAS.

(71) INSTITUTO GNARUS (BR/MG) ; BORBOREMA ENERGÉTICA S.A.

(BR/PB)

(72) ERIK LEANDRO BONALDI; LEVY ELY DE LACERDA DE OLIVEIRA; GERMANO LAMBERT TORRES; CLÁUDIO INÁCIO DE ALMEIDA COSTA; DANILO JOSÉ DE CASTRO JR.

(21) BR 10 2021 005757-2 A2

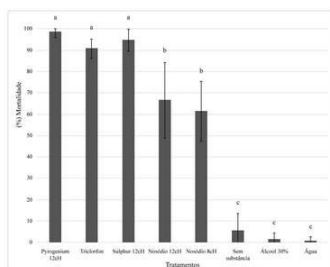

Código 3.1 - Publicação do Pedido de Patente ou de Certificado de Adição de Invenção

(22) 25/03/2021

(51) A61K 31/095 (2006.01), A61P 17/02 (2006.01)

(54) FORMULAÇÕES DE POMADAS HOMEOPÁTICAS A BASE DE SULPHUR E PYROGENIUM PARA TRATAMENTO DE MIÍASES CAUSADAS POR COCHLIOMYIA HOMINIVORAX (DÍPTERA: CALLIPHORIDAE) EM ANIMAIS

(71) UNIVERSIDADE FEDERAL DE SANTA CATARINA (BR/SC) ;

MILLIGRAMM FARMACIA DE MANIPULACAO LTDA (BR/SC)

(72) PATRIZIA ANA BRICARELLO; GIULIANO PEREIRA DE BARROS; MARIA CLARA RUSCHEL HILLMANN

(21) BR 10 2021 005783-1 A2

Código 3.1 - Publicação do Pedido de Patente ou de Certificado de Adição de



Invenção

(22) 25/03/2021

(51) C02F 1/32 (2006.01), C02F 3/34 (2006.01), C02F 101/32 (2006.01)

(52) C02F 1/32, C02F 3/343, C02F 2101/32

(54) SISTEMA E MÉTODO PARA TRATAR, REMEDIAR OU BIORREMIAR EM FLUXO CONTÍNUO EFLUENTES ÁGUA-ÓLEO

(71) COPEL GERAÇÃO E TRANSMISSÃO S.A. (BR/PR)

(72) PAULO DE OLIVEIRA FERNANDES; HELENA MARIA WILHELM; CAMILA STEFFENS; KETHLYN GHELLERE MOSCON; THIAGO LUIS ZANIN

(21) BR 10 2021 005792-0 A2

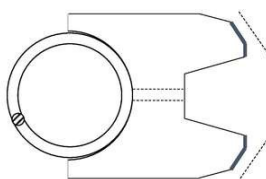

Código 3.1 - Publicação do Pedido de Patente ou de Certificado de Adição de Invenção

(22) 25/03/2021

(51) F16J 9/20 (2006.01), F16J 9/10 (2006.01)

(54) ANEL DE CONTROLE DE ÓLEO PARA MOTORES DE COMBUSTÃO INTERNA

(71) MAHLE METAL LEVE S.A. (BR/SP) ; MAHLE INTERNATIONAL GMBH (DE)

(72) BRUNO FINETO; JOSÉ VALENTIM LIMA SARABANDA

(21) BR 10 2021 005819-6 A2



Código 3.1 - Publicação do Pedido de Patente ou de Certificado de Adição de Invenção

(22) 25/03/2021

(51) G06K 7/14 (2006.01), G16H 10/40 (2006.01), G16H 70/60 (2006.01), G16H 40/60 (2006.01), G06Q 10/08 (2006.01), G06Q 50/00 (2006.01), G06F 16/28 (2006.01)

(52) G06K 7/1404, G16H 10/40, G16H 70/60, G16H 40/60, G06Q 10/0833, G06Q 50/00, G06F 16/284

(54) MÉTODO E SISTEMA DE RASTREIO DE UM MATERIAL HOSPITALAR E MATERIAL HOSPITALAR

(71) GREINER BIO-ONE BRASIL SERVICE TECH SISTEMAS, PRODUTOS E SERVIÇOS PARA SAÚDE LTDA (BR/SP)

(72) HAROLDO FONTES GRACI

(21) BR 10 2021 005828-5 A2

Código 3.1 - Publicação do Pedido de Patente ou de Certificado de Adição de Invenção

(22) 25/03/2021

(51) A63B 41/12 (2006.01), A63B 45/00 (2006.01), B25B 7/00 (2006.01)

(54) ALICATE ABRIDOR DE BOCA DE BALÕES DE POLIAMIDA DECORATIVOS

(71) ANTONIO CORDEIRO ROMANELLI (BR/SP)

(72) ANTONIO CORDEIRO ROMANELLI





(21) BR 10 2021 005830-7 A2

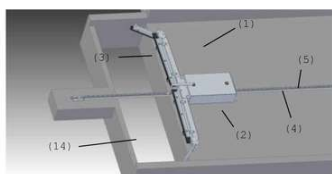

Código 3.1 - Publicação do Pedido de Patente ou de Certificado de Adição de Invenção

(22) 25/03/2021

(51) A01K 1/01 (2006.01)

(52) A01K 1/0132

(54) DISPOSITIVO RASPADOR DE ESTERCO PARA LIMPEZA DE CORREDORES

(71) SISTEMILK FERRAGENS E EQUIPAMENTOS LTDA (BR/RS)

(72) FABIANO DA COSTA PORTO

(21) BR 10 2021 005833-1 A2

Código 3.1 - Publicação do Pedido de Patente ou de Certificado de Adição de Invenção

(22) 25/03/2021

(51) A61M 27/00 (2006.01), A61F 2/00 (2006.01), A61F 2/04 (2006.01), A61M 25/00 (2006.01)

(52) A61M 27/008, A61F 2/0004, A61F 2/0009, A61F 2/04, A61M 25/0017, A61M 2027/004, A61F 2002/048, A61M 2025/0018

(54) DISPOSITIVO URETRAL DE CONTROLE DO FLUXO URINÁRIO

(71) MEDCENTER COMERCIO E ASSISTÊNCIA TÉCNICA LTDA (BR/PE)

(72) PEDRO PAULO SIMÕES DA SILVA

(21) BR 10 2021 005841-2 A2

Código 3.1 - Publicação do Pedido de Patente ou de Certificado de Adição de Invenção

(22) 25/03/2021

(51) G01S 13/88 (2006.01), G01S 13/90 (2006.01)

(52) G01S 13/88, G01S 13/90

(54) MÉTODO DE LOCALIZAÇÃO DE ALTERAÇÕES NO SUBSOLO

(71) RADAZ INDUSTRIA E COMERCIO DE PRODUTOS ELETRONICOS LTDA (BR/SP)

(72) LAILA FABI MOREIRA; DIETER LUBECK

(21) BR 10 2021 005844-7 A2

Código 3.1 - Publicação do Pedido de Patente ou de Certificado de Adição de



Invenção

(22) 25/03/2021

(51) E04H 4/00 (2006.01), E04H 7/18 (2006.01)

(52) E04H 4/0093, E04H 7/18

(54) SISTEMA E MÉTODO PARA CONSTRUÇÃO DE TANQUES MODULARES

(71) JOÃO PAULO SILVA DE MOURA (BR/RS)

(72) JOÃO PAULO SILVA DE MOURA; EDSON DIAS E SILVA; LUIZ FERNANDO ANCHAR LOPES; PIETRO RAFAEL FERREIRA; DORIS ZECHMEISTER BRAGANÇA WEINMANN; ROSELENA SILVESTRI SCHUH

(21) BR 10 2021 005846-3 A2

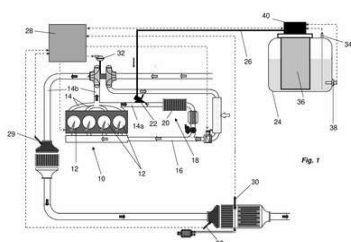

Código 3.1 - Publicação do Pedido de Patente ou de Certificado de Adição de Invenção

(22) 25/03/2021

(51) F02M 27/02 (2006.01), F02B 1/12 (2006.01)

(54) SISTEMA REFORMADOR DE ETANOL PARA GERAÇÃO DE HIDROGÊNIO E PROCESSO PARA GERAÇÃO DE HIDROGÊNIO ATRAVÉS DE UM SISTEMA REFORMADOR DE ETANOL

(71) FPT MOTORENFORSCHUNG AG (CH)

(72) GUSTAVO JÚLIO SOARES TEIXEIRA; JULIO CESAR DE MELO; ANTÔNIO MARCOS MACHADO DE SOUZA; DANIEL CHRISTOPH KLEIN; GILLES LUCIEN HENRI ALEXIS HARDY

(21) BR 10 2021 005847-1 A2

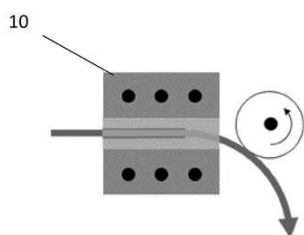

Código 3.1 - Publicação do Pedido de Patente ou de Certificado de Adição de Invenção

(22) 25/03/2021

(51) F16J 9/00 (2006.01)

(52) F16J 9/00

(54) ANEL DE PISTÃO

(71) MAHLE METAL LEVE S.A. (BR/SP) ; MAHLE INTERNATIONAL GMBH (DE)

(72) BRUNO FINETO; RAFAEL ANTÔNIO BRUNO; RAFAEL BETTINI RABELLO; MARCELO MOURA DE OLIVEIRA

(21) BR 10 2021 005872-2 A2

Código 3.1 - Publicação do Pedido de Patente ou de Certificado de Adição de Invenção

(22) 26/03/2021

(51) C10B 53/02 (2006.01), C10B 53/08 (2006.01)

(52) C10B 53/02, C10B 53/08, C10L 2290/02, C10L 2270/02

(54) PROCESSOS DE PRODUÇÃO DE BIOCARVÃO, BIO-ÓLEO E BRIQUETES A PARTIR DA BIOMASSA RESIDUAL DE FRUTOS DE BARU E JATOBÁ, PRODUTOS OBTIDOS E USOS

(71) UNIVERSIDADE FEDERAL DE VIÇOSA (BR/MG) ; UNIVERSIDADE



ESTADUAL DE MATO GROSSO DO SUL (BR/MS)
 (72) ADRIANA DE FÁTIMA GOMES GOUVÊA; EMERSON BELARMINO COSTA; ANA MÁRCIA MACEDO LADEIRA CARVALHO; ANGÉLICA DE CÁSSIA OLIVEIRA CARNEIRO

(21) BR 10 2021 005874-9 A2 Código 3.1 - Publicação do Pedido de Patente ou de Certificado de Adição de Invenção
 (22) 26/03/2021
 (51) H01H 85/20 (2006.01), H01R 13/68 (2006.01)
 (52) H01H 85/20, H01R 13/68
 (54) DISPOSIÇÃO CONSTRUTIVA APLICADA EM PORTA-FUSÍVEL DE SEGURANÇA
 (71) OMEGABRASIL COMPONENTES AUTOMOTIVOS LTDA. (BR/RS)
 (72) CARLOS TISSOT

(21) BR 10 2021 005880-3 A2 Código 3.1 - Publicação do Pedido de Patente ou de Certificado de Adição de Invenção
 (22) 26/03/2021
 (51) B65G 47/57 (2006.01), B65G 15/46 (2006.01), B65G 57/00 (2006.01), B65G 47/66 (2006.01), B65G 15/28 (2006.01), A22B 7/00 (2006.01)
 (52) B65G 47/57, B65G 15/46, B65G 57/00, B65G 47/66, B65G 15/28, A22B 7/00
 (54) EQUIPAMENTO TOMBADOR DE CAIXAS
 (71) MEF-MARINGA EQUIPAMENTOS PARA FRIGORIFICOS LTDA (BR/PR)
 (72) BEM HUR FERREIRA DA SILVA

(21) BR 10 2021 005970-2 A2 Código 3.1 - Publicação do Pedido de Patente ou de Certificado de Adição de Invenção
 (22) 26/03/2021
 (51) F02M 31/16 (2006.01)
 (54) DISPOSITIVO AQUECEDOR DE COMBUSTÍVEL
 (71) ROBERT BOSCH LIMITADA (BR/SP)
 (72) FERNANDO LEPSCH; TULIO ITALICO MOREIRA COLETTI; RENATO DE BRITO DUENHAS; ERIKA KAJINO LOSANO; RAUL PIMENTEL MAIA; ROHIT LENGADE; VICTOR CERQUEIRA FERNANDES

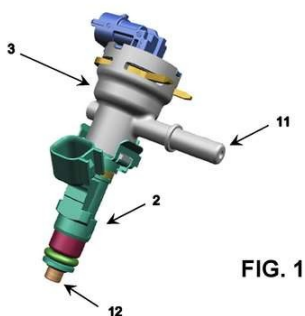

(21) BR 10 2021 005979-6 A2 Código 3.1 - Publicação do Pedido de Patente ou de Certificado de Adição de Invenção
 (22) 26/03/2021
 (51) F02M 31/16 (2006.01)
 (54) CONJUNTO PARA INJEÇÃO DE COMBUSTÍVEL
 (71) ROBERT BOSCH LIMITADA (BR/SP)



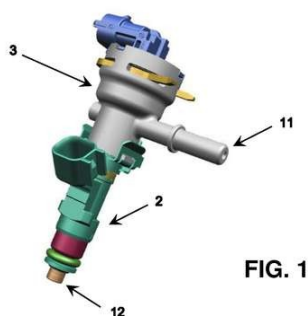

FIG. 1

(72) FERNANDO LEPSCH; TULIO ITALICO MOREIRA COLETTI; RENATO DE BRITO DUENHAS; ERIKA KAJINO LOSANO; RAUL PIMENTEL MAIA; ROHIT LENGAGE; VICTOR CERQUEIRA FERNANDES

(21) BR 10 2021 005988-5 A2

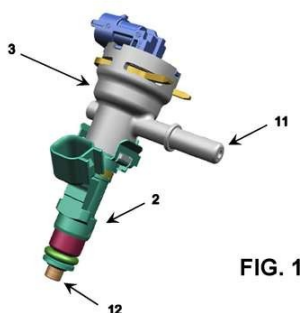

FIG. 1

Código 3.1 - Publicação do Pedido de Patente ou de Certificado de Adição de Invenção

(22) 26/03/2021

(51) F02M 31/16 (2006.01)

(54) CONJUNTO PARA INJEÇÃO DE COMBUSTÍVEL

(71) ROBERT BOSCH LIMITADA (BR/SP)

(72) FERNANDO LEPSCH; TULIO ITALICO MOREIRA COLETTI; RENATO DE BRITO DUENHAS; ERIKA KAJINO LOSANO; RAUL PIMENTEL MAIA; ROHIT LENGAGE; VICTOR CERQUEIRA FERNANDES

(21) BR 10 2021 005990-7 A2

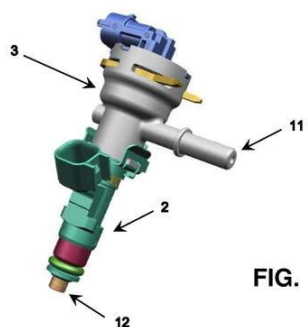

FIG. 1

Código 3.1 - Publicação do Pedido de Patente ou de Certificado de Adição de Invenção

(22) 26/03/2021

(51) F02M 31/16 (2006.01)

(54) DISPOSITIVO AQUECEDOR DE COMBUSTÍVEL

(71) ROBERT BOSCH LIMITADA (BR/SP)

(72) FERNANDO LEPSCH; TULIO ITALICO MOREIRA COLETTI; RENATO DE BRITO DUENHAS; ERIKA KAJINO LOSANO; RAUL PIMENTEL MAIA; ROHIT LENGAGE; VICTOR CERQUEIRA FERNANDES

(21) BR 10 2021 005992-3 A2

Código 3.1 - Publicação do Pedido de Patente ou de Certificado de Adição de Invenção

(22) 27/03/2021

(51) E02D 3/039 (2006.01), E02D 17/20 (2006.01)

(52) E02D 3/039, E02D 17/20

(54) ROLO PARA FORMAÇÃO E FURAÇÃO DE TALUDES

(71) HUGO PEREIRA SOARES (BR/MG)

(72) HUGO PEREIRA SOARES

(21) BR 10 2021 008410-3 A2

Código 3.1 - Publicação do Pedido de Patente ou de Certificado de Adição de Invenção

(22) 30/04/2021



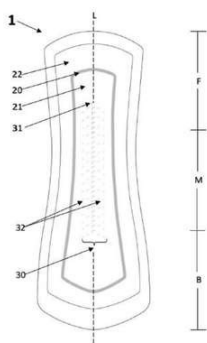

(30) 23/03/2021 CL 0725-2021
 (51) A61F 13/15 (2006.01), A61F 13/475 (2006.01), A61F 13/472 (2006.01), A61F 13/539 (2006.01)
 (52) A61F 13/15, A61F 13/4756, A61F 13/4758, A61F 13/4751, A61F 13/472, A61F 13/15203, A61F 13/539
 (54) ARTIGO ABSORVENTE DESCARTÁVEL FEMININO COM CAPACIDADE MELHORADA DE CONCENTRAÇÃO E DISTRIBUIÇÃO DE FLUIDOS CORPORAIS
 (71) CMPC TISSUE S.A. (CL)
 (72) TOMÁS LUIS AMIAMA DI MARZIO

(21) BR 10 2021 008467-7 A2

Código 3.1 - Publicação do Pedido de Patente ou de Certificado de Adição de Invenção
 (22) 30/04/2021
 (30) 23/03/2021 CL CL 0726-2021
 (51) A61F 13/537 (2006.01), A61F 13/475 (2006.01), A61F 13/536 (2006.01)
 (52) A61F 13/53717, A61F 13/4758, A61F 13/536, A61F 13/5376
 (54) ARTIGO ABSORVENTE DESCARTÁVEL E ESTRUTURA ABSORVENTE COM CAPACIDADE MELHORADA DE AQUISIÇÃO E ACUMULAÇÃO DE FLUIDOS CORPORAIS EM ARTIGOS ABSORVENTES DESCARTÁVEIS
 (71) CMPC TISSUE S.A. (CL)
 (72) TOMÁS LUIS AMIAMA DI MARZIO

(21) BR 10 2021 013364-3 A2

Figura 7



Código 3.1 - Publicação do Pedido de Patente ou de Certificado de Adição de Invenção
 (22) 06/07/2021
 (51) F41A 9/82 (2006.01)
 (54) DEDAL MUNICIADOR DE CARREGADOR DE ARMAS DE FOGO
 (66) BR 10 2021 004794-1 15/03/2021
 (71) ANDRÉ PENIC (BR/GO)
 (72) ANDRE PENIC

(21) BR 10 2021 021490-2 A2

Código 3.1 - Publicação do Pedido de Patente ou de Certificado de Adição de Invenção
 (22) 26/10/2021
 (30) 08/02/2021 JP 2021-018444
 (51) B62J 17/02 (2006.01), B60Q 1/04 (2006.01)
 (52) B62J 17/02, B60Q 1/0433, B60Q 1/045
 (54) VEÍCULO DE MONTAR
 (71) YAMAHA HATSUDOKI KABUSHIKI KAISHA (JP)
 (72) SOICHIRO HATANO; HIROTOSHI KUROSU



(21) BR 10 2021 021896-7 A2 Código 3.1 - Publicação do Pedido de Patente ou de Certificado de Adição de Invenção
 (22) 29/10/2021
 (30) 18/02/2021 US 17/178,891
 (51) E02F 9/20 (2006.01), E02F 9/22 (2006.01), B60L 53/00 (2006.01), E02F 9/16 (2006.01)
 (52) E02F 9/2095, E02F 9/2264, B60L 53/00, E02F 9/16
 (54) SISTEMA DE PRÉ-AQUECIMENTO DE VEÍCULO DE TRABALHO INTELIGENTE
 (71) DEERE & COMPANY (US)
 (72) MICHAEL J. CLIFF

(21) BR 10 2021 025731-8 A2 Código 3.1 - Publicação do Pedido de Patente ou de Certificado de Adição de Invenção
 (22) 20/12/2021
 (30) 24/03/2021 US 17/211,318
 (51) B60C 23/00 (2006.01)
 (52) B60C 23/00
 (54) CONDUTOR DE PASSAGEM DE TRANSMISSÃO ROTATIVA E SISTEMA DE CONTROLE DE PRESSÃO DOS PNEUS
 (71) PTG REIFENDRUCKREGELSYSTEME GMBH (DE)
 (72) MARTIN TIGGES

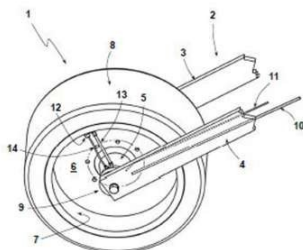

(21) BR 10 2021 026594-9 A2 Código 3.1 - Publicação do Pedido de Patente ou de Certificado de Adição de Invenção
 (22) 28/12/2021
 (30) 24/03/2021 US 17/210,691
 (51) A01D 90/02 (2006.01), A01B 79/00 (2006.01)
 (52) A01D 90/02, A01B 79/005
 (54) SISTEMA DE CARREGAMENTO DE MATERIAL, SISTEMA AGRÍCOLA, E, MÉTODO IMPLEMENTADO POR COMPUTADOR PARA CONTROLAR UM SISTEMA AGRÍCOLA
 (71) DEERE & COMPANY (US)
 (72) JEREMY J. FAUST; KELLEN O'CONNOR

(21) BR 10 2021 026744-5 A2 Código 3.1 - Publicação do Pedido de Patente ou de Certificado de Adição de Invenção
 (22) 29/12/2021
 (30) 24/03/2021 US 17/211,240
 (51) B60K 28/14 (2006.01)
 (52) B60K 28/14
 (54) SISTEMA DE FOLGA DE MATERIAL RODANTE PARA UM VEÍCULO DE



(72) DANUSA DO CARMO; LUCAS HENRIQUE FRANCISCO; MARCOS ANTÔNIO DA SILVA ELEOTÉRIO; NARCIZO MARQUES DE SOUZA NETO

(21) BR 10 2022 002574-6 A2 Código 3.1 - Publicação do Pedido de Patente ou de Certificado de Adição de Invenção
 (22) 10/02/2022
 (30) 11/02/2021 NO 20210177
 (51) F16J 15/52 (2006.01), F16J 3/04 (2006.01), E21B 41/00 (2006.01)
 (52) F16J 15/52, F16J 3/04, E21B 41/00
 (54) SISTEMA DE VEDAÇÃO DE FOLE METÁLICO, E, MÉTODO PARA FABRICAR A CÁPSULA DO FOLE METÁLICO
 (71) TCO AS (NO)
 (72) ADRIAN CARUANA

(21) BR 10 2022 002744-7 A2 Código 3.1 - Publicação do Pedido de Patente ou de Certificado de Adição de Invenção
 (22) 14/02/2022
 (30) 24/03/2021 SE 2150341-2
 (51) D21D 1/20 (2006.01), D21D 1/28 (2006.01), D21D 1/30 (2006.01)
 (52) D21D 1/20, D21D 1/28, D21D 1/30
 (54) SEGMENTO DE REFINADOR, DISCO REFINADOR, E, REFINADOR
 (71) VALMET AB (SE)
 (72) THOMMY LINDBLOM; LEONARDO GABRIEL

(21) BR 10 2022 003949-6 A2 Código 3.1 - Publicação do Pedido de Patente ou de Certificado de Adição de Invenção
 (22) 03/03/2022
 (30) 23/03/2021 DE 20 2021 101 509.8
 (51) D03D 15/20 (2006.01), D03D 1/00 (2006.01), D21F 1/00 (2006.01), B29D 29/06 (2006.01), B65G 15/32 (2006.01)
 (52) D03D 15/20, D03D 1/00, D21F 1/0027, B29D 29/06, B65G 15/32
 (54) TÊXTIL INDUSTRIAL E USO
 (71) HEIMBACH GMBH (DE)
 (72) DIRK PRASCHAK

(21) BR 10 2022 004325-6 A2 Código 3.1 - Publicação do Pedido de Patente ou de Certificado de Adição de Invenção
 (22) 09/03/2022
 (30) 23/03/2021 US 17/210,273
 (51) B64C 25/02 (2006.01)
 (52) B64C 25/02
 (54) CONJUNTO DE RETENÇÃO DE RODA, E, TREM DE POUSO
 (71) GOODRICH CORPORATION (US)



(72) JAMES ACKS; SAMUEL J. REISS

(21) BR 10 2022 004734-0 A2 Código 3.1 - Publicação do Pedido de Patente ou de Certificado de Adição de Invenção
(22) 15/03/2022
(30) 17/03/2021 GB 2103664.5; 17/03/2021 GB 2103663.7; 17/03/2021 GB 2103666.0; 17/03/2021 GB 2103669.4; 17/03/2021 GB 2103667.8; 17/03/2021 GB 2103668.6
(51) H02G 15/08 (2006.01), G02B 6/40 (2006.01), H01R 13/523 (2006.01)
(52) H02G 15/085, G02B 6/40, H01R 13/523
(54) PLUGUE E TOMADA DE CONECTOR ADAPTÁVEL ÚMIDO SUBMARINO, CONECTOR, E ARRANJO DE CONECTOR
(71) SIEMENS ENERGY GLOBAL GMBH & CO. KG (DE)
(72) CHRISTOPHER BURROW; DANIEL WALTON

(21) BR 10 2022 004846-0 A2 Código 3.1 - Publicação do Pedido de Patente ou de Certificado de Adição de Invenção
(22) 16/03/2022
(30) 18/03/2021 US 63/162,639; 18/10/2021 US 17/503,437
(51) B23K 9/127 (2006.01), B23K 9/095 (2006.01)
(52) B23K 9/127, B23K 9/0953
(54) TOCHA DE SOLDAGEM OU CORTE PARA USO POR UM ROBÔ COLABORATIVO, E SISTEMA PARA SOLDAGEM OU CORTE
(71) LINCOLN GLOBAL, INC. (US)
(72) BOJAN VIDAKOVIC; MICHAEL BRANT; DAVID E. OSICKI; MICHAEL L. WHAN; PETER T. GRIFFITH

(21) BR 10 2022 004875-4 A2 Código 3.1 - Publicação do Pedido de Patente ou de Certificado de Adição de Invenção
(22) 16/03/2022
(30) 22/03/2021 CN 202110300067.7
(51) H04W 4/80 (2006.01)
(52) H04W 4/80
(54) MÉTODO E SISTEMA PARA RECOMENDAR APLICATIVOS NA TRANSMISSÃO DE CAMPO PRÓXIMO ENTRE TELEFONES ANDROID
(71) BEIJING ANQI ZHILIAN TECHNOLOGY CO., LTD. (CN)
(72) JIANG TIANPENG

(21) BR 10 2022 005017-1 A2 Código 3.1 - Publicação do Pedido de Patente ou de Certificado de Adição de Invenção
(22) 17/03/2022
(30) 25/03/2021 EP 21164780.5
(51) F01N 3/02 (2006.01)



(52) F01N 3/02
 (54) UMA UNIDADE DE PÓS-TRATAMENTO DE ESCAPE PARA A LIMPEZA DE GASES DE ESCAPE
 (71) VOLVO TRUCK CORPORATION (SE)
 (72) GERT-OVE WAHLSTRÖM

(21) BR 10 2022 005066-0 A2 Código 3.1 - Publicação do Pedido de Patente ou de Certificado de Adição de Invenção
 (22) 18/03/2022
 (30) 25/03/2021 JP 2021-051178
 (51) C25B 1/04 (2006.01), C25B 9/65 (2006.01)
 (52) C25B 1/04, C25B 9/65
 (54) DISPOSITIVO DE TRATAMENTO E MÉTODO DE TRATAMENTO
 (71) NATIONAL UNIVERSITY CORPORATION TOKAI NATIONAL HIGHER EDUCATION AND RESEARCH SYSTEM (JP) ; HONDA MOTOR CO., LTD. (JP)
 (72) NAOHIRO SHIMIZU; RANJIT ROHIDAS BORUDE; KENJI ISHIKAWA; MASARU HORI; HIROKI HOSOE; SATOSHI INO; YOSUKE INOUE

(21) BR 10 2022 005078-3 A2

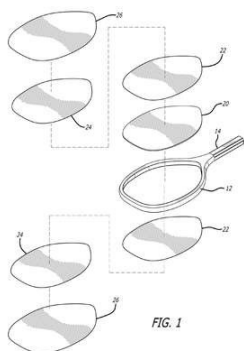

Código 3.1 - Publicação do Pedido de Patente ou de Certificado de Adição de Invenção
 (22) 18/03/2022
 (30) 22/03/2021 US 17/209,010
 (51) A63B 59/40 (2006.01), A63B 59/42 (2006.01), A63B 59/48 (2006.01), A63B 67/18 (2006.01)
 (54) RAQUETE DE TÊNIS DE PRAIA
 (71) SEXY BRAND LLC (US)
 (72) MARK BONFIGLI

(21) BR 10 2022 005295-6 A2 Código 3.1 - Publicação do Pedido de Patente ou de Certificado de Adição de Invenção
 (22) 21/03/2022
 (30) 26/03/2021 US 17/214,203
 (51) A01D 41/14 (2006.01)
 (52) A01D 41/141
 (54) SISTEMAS E MÉTODOS PARA CONTROLAR UMA PLATAFORMA DE CORTE AGRÍCOLA
 (71) CNH INDUSTRIAL AMERICA LLC (US)
 (72) CORY DOUGLAS HUNT; HERBERT M. FARLEY

(21) BR 10 2022 005320-0 A2 Código 3.1 - Publicação do Pedido de Patente ou de Certificado de Adição de Invenção



(22) 22/03/2022
(30) 25/03/2021 JP 2021-051177
(51) C25B 1/04 (2006.01), C09K 5/04 (2006.01)
(52) C25B 1/04, C09K 5/04
(54) DISPOSITIVO DE TRATAMENTO E MÉTODO DE TRATAMENTO
(71) NATIONAL UNIVERSITY CORPORATION TOKAI NATIONAL HIGHER EDUCATION AND RESEARCH SYSTEM (JP) ; HONDA MOTOR CO., LTD. (JP)
(72) NAOHIRO SHIMIZU; RANJIT ROHIDAS BORUDE; KENJI ISHIKAWA; MASARU HORI; HIROKI HOSOE; SATOSHI INO; YOSUKE INOUE

(21) BR 10 2022 005374-0 A2 Código 3.1 - Publicação do Pedido de Patente ou de Certificado de Adição de Invenção
(22) 22/03/2022
(30) 22/03/2021 US 17/209,146
(51) G06F 3/00 (2006.01), G06T 7/00 (2006.01), G06V 40/00 (2022.01)
(52) G06F 3/00, G06T 7/00, G06V 40/00
(54) GERENCIAR CONTEÚDO DE VISUALIZAÇÃO RÁPIDA PARA UM DISPOSITIVO DE MÚLTIPLAS EXIBIÇÕES
(71) MOTOROLA MOBILITY LLC (US)
(72) LÚCIA SATIKO NOMISO; LUCIANO BEVILACQUA PEREIRA DA SILVA; CAIO LUIZ LEAL CHAGAS DO NASCIMENTO; AMIT KUMAR AGRAWAL; KATHRYN ELLEN THOMAS

(21) BR 10 2022 005431-2 A2 Código 3.1 - Publicação do Pedido de Patente ou de Certificado de Adição de Invenção
(22) 23/03/2022
(30) 24/03/2021 EP 21164480.2
(51) H01M 4/36 (2006.01), H01M 4/56 (2006.01), H01M 4/14 (2006.01), H01M 10/06 (2006.01)
(52) H01M 4/36, H01M 4/56, H01M 4/14, H01M 10/06
(54) PARTÍCULA NÚCLEO-CASCA, SEU PROCESSO DE PRODUÇÃO E USO, COMPOSIÇÃO EM PASTA PARA BATERIA DE ÁCIDO DE CHUMBO, ELETRODO PARA BATERIA DE ÁCIDO DE CHUMBO E BATERIA DE ÁCIDO DE CHUMBO
(71) EVONIK OPERATIONS GMBH (DE)
(72) DANIEL ESKEN; MICHAEL GLAGLA; RAINER BUSSAR; MICHA KIRCHGESSNER; IAN KLEIN

(21) BR 10 2022 005483-5 A2 Código 3.1 - Publicação do Pedido de Patente ou de Certificado de Adição de Invenção
(22) 23/03/2022
(30) 24/03/2021 JP 2021-049326
(51) B01D 11/04 (2006.01)



(52) B01D 11/04
 (54) UNIDADE DE EXTRAÇÃO LÍQUIDO-LÍQUIDO E APARELHO DE EXTRAÇÃO LÍQUIDO-LÍQUIDO DE MÚLTIPLOS ESTÁGIOS USANDO A MESMA
 (71) SHIN-ETSU CHEMICAL CO., LTD. (JP)
 (72) HIROTO SUGAHARA

(21) BR 10 2022 005514-9 A2 Código 3.1 - Publicação do Pedido de Patente ou de Certificado de Adição de Invenção
 (22) 23/03/2022
 (30) 23/03/2021 US 63/164,601
 (51) B31B 50/26 (2006.01)
 (52) B31B 50/26
 (54) BANDEJA COM CANTOS REFORÇADOS
 (71) WESTROCK SHARED SERVICES, LLC (US)
 (72) KENNETH C. SMITH

(21) BR 10 2022 005630-7 A2 Código 3.1 - Publicação do Pedido de Patente ou de Certificado de Adição de Invenção
 (22) 24/03/2022
 (30) 24/03/2021 US 63/165,301
 (51) B65D 5/42 (2006.01)
 (52) B65D 5/42
 (54) PACOTES QUE TÊM ESTRUTURAS DE MANÍPULO ISOLADAS E BLOCOS BRUTOS PARA OS MESMOS
 (71) WESTROCK SHARED SERVICES, LLC (US)
 (72) MICHAEL B. MCLEOD

(21) BR 10 2022 005635-8 A2 Código 3.1 - Publicação do Pedido de Patente ou de Certificado de Adição de Invenção
 (22) 24/03/2022
 (30) 26/03/2021 EP 21382250.5
 (51) B41M 3/00 (2006.01), B44C 3/02 (2006.01), B41M 3/16 (2006.01)
 (52) B41M 3/008, B44C 3/025, B41M 3/16
 (54) MÉTODO E SISTEMA PARA PRODUZIR RELEVOS EM SUBSTRATOS
 (71) JESUS FRANCISCO BARBERAN LATORRE (ES)
 (72) JESUS FRANCISCO BARBERAN LATORRE

(21) BR 10 2022 005697-8 A2 Código 3.1 - Publicação do Pedido de Patente ou de Certificado de Adição de Invenção
 (22) 25/03/2022
 (30) 26/03/2021 SE 2150361-0
 (51) H05K 3/10 (2006.01)



(52) H05K 3/10
 (54) ETIQUETA DE BAGAGEM
 (71) DIGITAL TAGS FINLAND OY (FI)
 (72) LAURI HUHTASALO

(21) BR 10 2022 005701-0 A2 Código 3.1 - Publicação do Pedido de Patente ou de Certificado de Adição de Invenção
 (22) 25/03/2022
 (30) 26/03/2021 US 17/214,478
 (51) B60B 27/02 (2006.01)
 (52) B60B 27/02
 (54) CONJUNTO DE EXTREMIDADE DE RODA E MÉTODO DE MANUTENÇÃO
 (71) ARVINMERITOR TECHNOLOGY, LLC (US)
 (72) SRINIVASA PERUMAL RENGASAMY

(21) BR 10 2022 005780-0 A2 Código 3.1 - Publicação do Pedido de Patente ou de Certificado de Adição de Invenção
 (22) 25/03/2022
 (30) 26/03/2021 IN 202141013512
 (51) B60S 1/34 (2006.01)
 (52) B60S 1/34
 (54) SISTEMA DE LIMPADOR DE PARA-BRISA, E, MÉTODO PARA OPERAR UM SISTEMA DE LIMPADOR DE PARA-BRISA
 (71) ROSEMOUNT AEROSPACE INC. (US)
 (72) BHAVIK MUGERAYA; VENKATESH BALAKRISHNAN

(21) BR 13 2021 005637-0 E2 Código 3.1 - Publicação do Pedido de Patente ou de Certificado de Adição de Invenção
 (22) 24/03/2021
 (51) B66C 23/66 (2006.01), B66C 23/00 (2006.01), B66F 1/00 (2006.01)
 (52) B66C 23/66, B66C 23/00, B66F 1/00
 (54) CESTO ACOPLADO ISOLADO EM FIBRA PARA GUINDASTE OU GUINDAUTO
 (61) BR 10 2019 018913-4 12/09/2019
 (71) CHARLES ANDREY MASS MEINE (BR/RS)
 (72) CHARLES ANDREY MASS MEINE

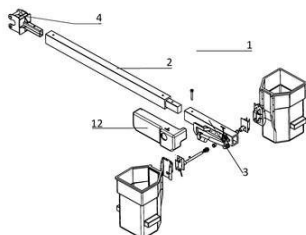

(21) BR 13 2021 007504-9 E2 Código 3.1 - Publicação do Pedido de Patente ou de Certificado de Adição de Invenção
 (22) 20/04/2021
 (51) B26D 7/22 (2006.01), B26D 7/18 (2006.01), B26D 7/00 (2006.01)



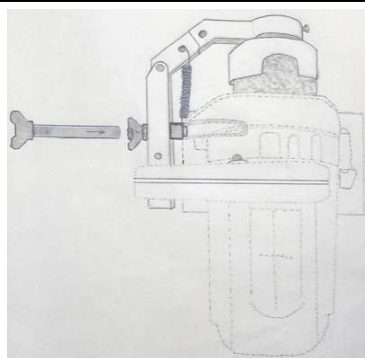

(52) B26D 7/22, B26D 7/18, B26D 2007/0018
 (54) BRAÇO ARTICULADO DO ABSORVEDOR DE POEIRA PARA CORTE EM ALVENARIA E MATERIAS SEMELHANTES
 (61) BR 10 2019 011807-5 11/06/2019
 (71) ELIAS ALCANTARA DA FONSECA (BR/RJ)
 (72) ELIAS ALCANTARA DA FONSECA

(21) BR 13 2021 007632-0 E2

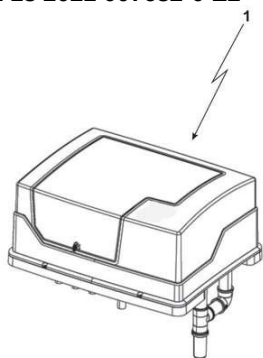

Código 3.1 - Publicação do Pedido de Patente ou de Certificado de Adição de Invenção
 (22) 22/04/2021
 (51) E04H 4/12 (2006.01)
 (52) E04H 4/1272
 (54) APERFEIÇOAMENTOS EM EQUIPAMENTO PARA FILTRAGEM DE ÁGUA DE PISCINAS
 (61) BR 10 2018 071058-3 11/10/2018
 (71) IGUI WORLDWIDE PISCINAS LTDA EPP (BR/SP)
 (72) LUIZ FILIPE DE SOUZA SISSON

(21) BR 13 2021 007645-2 E2

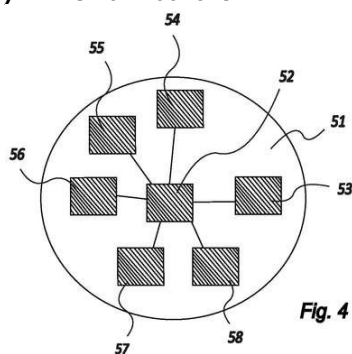

Código 3.1 - Publicação do Pedido de Patente ou de Certificado de Adição de Invenção
 (22) 22/04/2021
 (51) E03C 1/044 (2006.01), E03B 11/02 (2006.01)
 (52) E03C 1/044, E03B 11/02
 (54) SISTEMA INTEGRADO DE RECUPERAÇÃO DE ÁGUA LIMPA E DE ENERGIA TÉRMICA DE ENCANAMENTOS DE ÁGUA AQUECIDA
 (61) BR 10 2014 008516-5 09/04/2014
 (71) PEDRO YOSHITAKA FUKUYAMA (BR/SP)
 (72) PEDRO YOSHITAKA FUKUYAMA

(21) BR 13 2021 008364-5 E2

Código 3.1 - Publicação do Pedido de Patente ou de Certificado de Adição de Invenção
 (22) 29/04/2021
 (51) A61K 35/644 (2006.01), A61K 36/28 (2006.01), A61K 36/18 (2006.01), A61K 6/00 (2006.01)
 (54) COMPOSIÇÃO DE GEL BUCAL AROMATIZANTE
 (61) BR 10 2020 009109-3 07/05/2020
 (71) EDER GONZAGA DE OLIVEIRA (BR/SP)
 (72) EDER GONZAGA DE OLIVEIRA



(21) BR 13 2021 008669-5 E2

Código 3.1 - Publicação do Pedido de Patente ou de Certificado de Adição de Invenção

(22) 04/05/2021

(51) C07D 213/89 (2006.01), C07D 213/61 (2006.01), A61K 31/44 (2006.01), A61P 11/00 (2006.01)

(52) C07D 213/89, C07D 213/61, A61K 31/44, A61P 11/00

(54) PROCESSOS PARA PREPARAR UM PDE4 INHIBITOR

(61) BR 11 2016 008161-7 17/10/2014

(71) CHIESI FARMACEUTICI S.P.A. (IT)

(72) ALESSANDRO FALCHI; EMILIO LUTERO; EMANUELE FERRARI; FAUSTO PIVETTI; ROCCO BUSSOLATI; EDOARDO MARIANI; ORSOLA VECCHI; ERHARD BAPPERT; CATERINA VENTRICI

(21) BR 13 2021 008990-2 E2

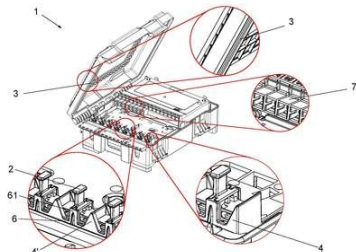

Código 3.1 - Publicação do Pedido de Patente ou de Certificado de Adição de Invenção

(22) 07/05/2021

(51) G02B 6/48 (2006.01), H02G 15/06 (2006.01)

(52) G02B 6/483, H02G 15/06

(54) SISTEMA DE RETENÇÃO DE DROP ÓPTICO

(61) BR 10 2019 011583-1 04/06/2019

(71) VALCIR FABRIS (BR/SP) ; LUIS CARLOS VICENTE (BR/SP)

(72) VALCIR FABRIS

(21) BR 13 2021 009071-4 E2

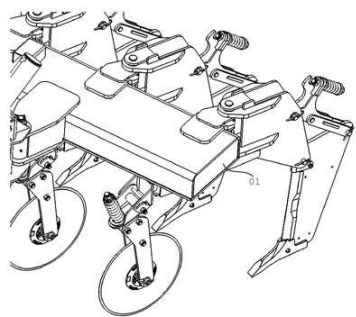

Código 3.1 - Publicação do Pedido de Patente ou de Certificado de Adição de Invenção

(22) 10/05/2021

(51) A01B 13/08 (2006.01)

(52) A01B 13/08

(54) DISPOSIÇÃO INTRODUZIDA EM IMPLEMENTO AGRÍCOLA PARA A DESCOMPACTAÇÃO DO SOLO

(61) BR 10 2020 020255-3 02/10/2020

(71) PICCIN MÁQUINAS AGRÍCOLAS LTDA (BR/SP)

(72) JOSÉ EDUARDO PICCIN; EDVALDO MARTINS DE OLIVEIRA; JOÃO CARLOS GONÇALVES PINHEIRO

(21) BR 13 2021 009371-3 E2

Código 3.1 - Publicação do Pedido de Patente ou de Certificado de Adição de Invenção

(22) 13/05/2021

(51) B65G 65/40 (2006.01), B65G 65/46 (2006.01), B65G 67/02 (2006.01), B65G 3/04 (2006.01), B65G 65/30 (2006.01)

(52) B65G 65/40, B65G 65/46, B65G 67/02, B65G 3/04, B65G 65/30



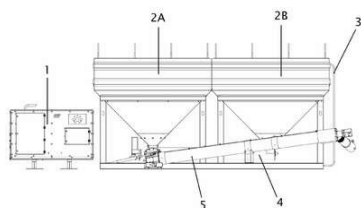

(54) SISTEMA TRANSPORTADOR COM MÚLTIPLAS CAIXAS DE CARGA MODULADAS COM SISTEMA CONTÍNUO DE DESCARGA AUTODESCARREGÁVEL

(61) BR 10 2020 016456-2 12/08/2020

(71) MÁRCIO HOWE (BR/RS) ; MAURÍCIO HOWE (BR/RS) ; ARMIN HOWE (BR/RS)

(72) MÁRCIO HOWE; MAURÍCIO HOWE; ARMIN HOWE

(21) BR 13 2021 009372-1 E2

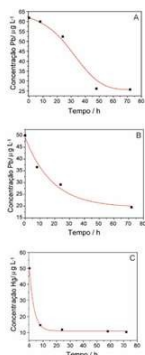

Código 3.1 - Publicação do Pedido de Patente ou de Certificado de Adição de Invenção

(22) 13/05/2021

(51) C07D 487/04 (2006.01), C07D 487/22 (2006.01), B01J 20/22 (2006.01), C02F 1/28 (2006.01)

(52) C07D 487/04, C07D 487/22, B01J 20/22, C02F 1/286, B01D 2257/60, B01D 2215/00

(54) PROCESSO DE FABRICAÇÃO DE ESPONJAS DE MATRIZ SÓLIDA POLIMÉRICA À BASE DE CUCURBIT[N]URILAS E USO DAS ESPONJAS

(61) BR 10 2014 003621-0 17/02/2014

(71) UNIVERSIDADE DE SÃO PAULO - USP (BR/SP)

(72) GRÉGOIRE JEAN-FRANÇOIS DEMETS; LILIAN RODRIGUES ROSA SOUZA; MÁRCIA ANDREIA MESQUITA SILVA DA VEIGA

(21) BR 13 2021 010566-5 E2

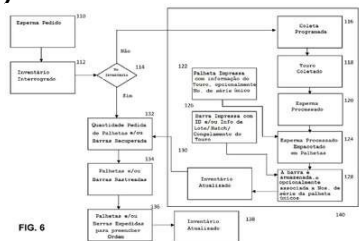

Código 3.1 - Publicação do Pedido de Patente ou de Certificado de Adição de Invenção

(22) 31/05/2021

(51) A01N 1/02 (2006.01), A61D 19/02 (2006.01)

(52) A01N 1/0268, A61D 19/024

(54) CÓDIGOS DE BARRAS BIDIMENSIONAIS EM TECNOLOGIAS DE REPRODUÇÃO ASSISTIDA

(61) BR 11 2015 008582-2 18/10/2013

(71) INGURAN, LLC (US)

(72) THOMAS B. GILLIGAN; SAM HOGUE; JUAN MORENO; JOHNATHAN CHARLES SHARPE

(21) BR 13 2021 010966-0 E2

Código 3.1 - Publicação do Pedido de Patente ou de Certificado de Adição de Invenção

(22) 07/06/2021

(51) B65B 5/06 (2006.01)

(52) B65B 5/06

(54) PROCESSO E APARELHAGEM PARA ENCAIXOTAMENTO DE EMBALAGENS CARTONADAS



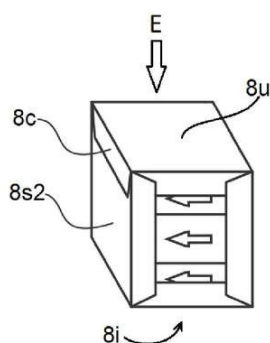

(61) BR 10 2019 025808-0 05/12/2019
 (71) ICMATECH INOVAÇÕES TECNOLÓGICAS LTDA ME (BR/RJ)
 (72) MARIO LUIZ NOVAES AVILA

(21) BR 13 2021 011770-1 E2

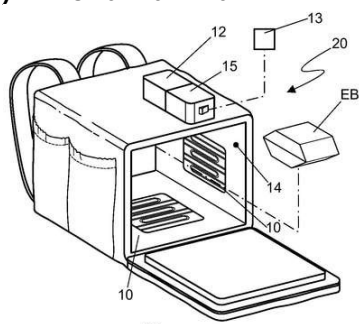

Código 3.1 - Publicação do Pedido de Patente ou de Certificado de Adição de Invenção

(22) 16/06/2021
 (51) H05B 3/40 (2006.01), A47J 47/14 (2006.01), B65D 81/34 (2006.01)
 (52) H05B 3/40, A47J 47/14, B65D 81/34
 (54) APERFEIÇOAMENTO EM DISPOSITIVO DE AQUECIMENTO INDIVIDUALIZADO APLICADO EM MOCHILA, CAIXA E/OU BAÚ TÉRMICO
 (61) BR 10 2019 013549-2 28/06/2019
 (71) MARCELO GUIMARÃES (BR/SP) ; ARMANDO ZARA POMPEU (BR/SP) ; PRISCILA BONATI GRIMBERGS POMPEU (BR/SP)
 (72) MARCELO GUIMARAES

(21) BR 20 2021 005876-0 U2

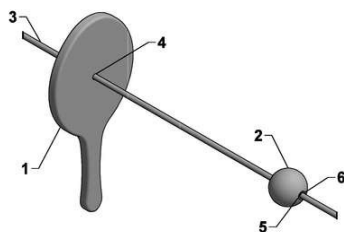

Código 3.1 - Publicação do Pedido de Patente ou de Certificado de Adição de Invenção

(22) 26/03/2021
 (51) A63B 67/20 (2006.01)
 (54) DISPOSIÇÃO CONSTRUTIVA APLICADA PARA JOGO DE RAQUETES E BOLA
 (71) MAURICIO FERREIRA DOS SANTOS (BR/SP)
 (72) MAURICIO FERREIRA DOS SANTOS

(21) BR 20 2021 008542-3 U2

Código 3.1 - Publicação do Pedido de Patente ou de Certificado de Adição de Invenção

(22) 03/05/2021
 (30) 23/03/2021 CL 0727-2021
 (51) A61F 13/472 (2006.01), A61F 13/15 (2006.01), A61F 13/84 (2006.01), A61F 13/513 (2006.01)
 (52) A61F 13/472, A61F 13/15, A61F 2013/8497, A61F 2013/15796, A61F 2013/51377
 (54) ARTIGO ABSORVENTE DESCARTÁVEL FEMININO COM INDICADOR DE POSIÇÃO
 (71) CMPC TISSUE S.A. (CL)



(72) TOMÁS LUIS AMIAMA DI MARZIO



Código 3.2 - Publicação Antecipada

Publicação do pedido depositado, a requerimento do depositante. Aplicam-se as disposições do subitem 3.1.

(21) BR 10 2022 002423-5 A2

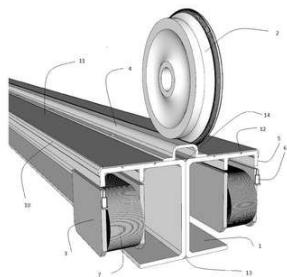

Código 3.2 - Publicação Antecipada
 (22) 09/02/2022
 (51) B61B 13/08 (2006.01)
 (52) B61B 13/08
 (54) TRILHO HÍBRIDO FERROVIÁRIO E DE LEVITAÇÃO ELETROMAGNÉTICA
 (71) EDUARDO GONÇALVES DAVID (BR/RJ)
 (72) EDUARDO GONÇALVES DAVID

(21) BR 10 2022 012852-9 A2

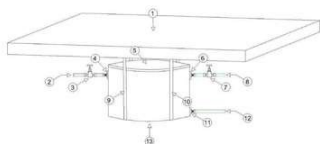

Código 3.2 - Publicação Antecipada
 (22) 28/06/2022
 (51) E03B 11/00 (2006.01), E03B 1/04 (2006.01), E03C 1/02 (2006.01)
 (52) E03B 11/00, E03B 1/041, E03C 1/02
 (54) DISPOSITIVO DE REAPROVEITAMENTO DE ÁGUA
 (71) INSTITUTO FEDERAL DE EDUCACAO CIENCIA E TECNOLOGIA DO TOCANTINS (BR/TO)
 (72) CLERSON DALVANI REIS; GEYSA MARTINS LIMA; HIAGO SANTOS SILVA; PEDRO HENRIQUE NUNES SILVA; SÁVIO BARBOSA DOS SANTOS; VITORIA SILVA ARAUJO WERMUTH DE CARVALHO

(21) BR 10 2022 015024-9 A2

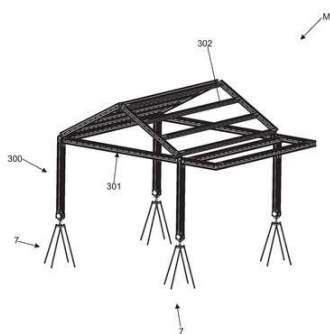

Código 3.2 - Publicação Antecipada
 (22) 28/07/2022
 (51) E04B 1/24 (2006.01)
 (52) E04B 1/24
 (54) ESTRUTURA DE AÇO LEVE COM PERFURAÇÕES OBLONGAS PARA CONSTRUÇÕES MODULARES.
 (71) FREDERICO PEREIRA TESSAROLO (BR/SP) ; ROBSON DORNELAS MACHADO (BR/SP)
 (72) FREDERICO PEREIRA TESSAROLO; ROBSON DORNELAS MACHADO

(21) BR 10 2022 015986-6 A2

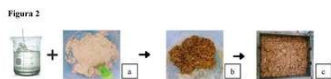

Código 3.2 - Publicação Antecipada
 (22) 11/08/2022
 (51) C04B 18/12 (2006.01)
 (52) C04B 18/12
 (54) PEDRA ARTIFICIAL DE RESÍDUO DO CALCÁRIO LAMINADO EM



MATRIZ POLIMÉRICA APLICADA EM REVESTIMENTOS

(71) UNIVERSIDADE FEDERAL DO CEARÁ (BR/CE)

(72) ANTÔNIO EDUARDO BEZERRA CABRAL; LUCAS BENÍCIO

RODRIGUES ARAÚJO; LEONÁRIA ARAÚJO SILVA; ANA KAROLINY LEMOS

BEZERRA

(21) BR 10 2022 017024-0 A2

Código 3.2 - Publicação Antecipada

(22) 25/08/2022

(51) A23C 19/08 (2006.01), A01J 25/12 (2006.01)

(52) A23C 19/08, A01J 25/12

(54) DISPOSIÇÃO CONSTRUTIVA EM FILADEIRA HORIZONTAL

AUTOMÁTICA

(71) AMV - INDÚSTRIA DE MÁQUINAS E EQUIPAMENTOS LTDA (BR/SC)

(72) ALCIONE MANOEL VIEIRA

(21) BR 20 2022 001715-3 U2

Código 3.2 - Publicação Antecipada

(22) 29/01/2022

(51) A47G 9/00 (2006.01)

(52) A47G 9/00

(54) JOGOS DE CAMA DIRECIONADOS

(71) WAGNER TARGINO DA SILVA (BR/AM)

(72) Sigilo de Autor, conforme solicitado e com base no artigo 6º, § 4º da LPI

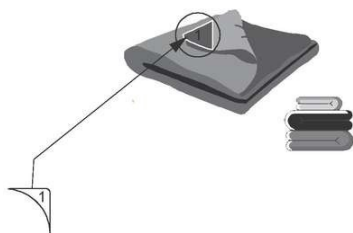

(21) BR 20 2022 001805-2 U2

Código 3.2 - Publicação Antecipada

(22) 31/01/2022

(51) A47B 1/10 (2006.01), A47B 1/08 (2006.01)

(52) A47B 1/10, A47B 1/08

(54) DISPOSIÇÃO APLICADA A PERFIL ÚNICO PANTOGRÁFICO

(71) MARCO ANTÔNIO SPEROTTO (BR/SC)

(72) MARCO ANTONIO SPEROTTO

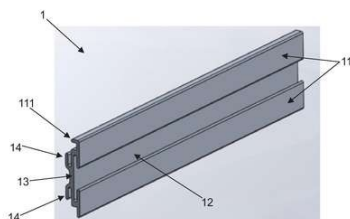

Código 3.6 - Publicação do Pedido Arquivado Definitivamente - Art. 216 §2º e Art. 17 §2º da LPI

Publicação de pedido definitivamente arquivado devido à não apresentação de procuração ou devido à apresentação de um pedido posterior, encerrada a instância administrativa. Pode ser adquirido o folheto com o relatório descritivo, reivindicações, desenhos e resumo do pedido, por quem se interessar, através do endereço eletrônico www.inpi.gov.br - No Acesso rápido - Faça uma busca – Patente. Para acessar, cadastre-se no Portal do INPI e use login e senha.

(21) BR 10 2021 004761-5 A2 Código 3.6 - Publicação do Pedido Arquivado Definitivamente - Art. 216 §2º e Art. 17 §2º da LPI
(22) 12/03/2021
(51) H02K 15/04 (2006.01), H01F 5/02 (2006.01)
(52) H02K 15/04, H01F 5/02
(54) BOBINA ELÉTRICA E PROCESSO DE FABRICAÇÃO DE BOBINA ELÉTRICA GERADORA DE CAMPO MAGNÉTICO
(71) CNPEM - CENTRO NACIONAL DE PESQUISA EM ENERGIA E MATERIAIS (BR/SP)
(72) DANUSA DO CARMO; LUCAS HENRIQUE FRANCISCO; MARCOS ANTÔNIO DA SILVA ELEOTÉRIO; NARCIZO MARQUES DE SOUZA NETO

(21) BR 10 2021 004794-1 A2 Código 3.6 - Publicação do Pedido Arquivado Definitivamente - Art. 216 §2º e Art. 17 §2º da LPI
(22) 15/03/2021
(51) F41A 9/83 (2006.01), F41A 9/86 (2006.01), F41A 9/01 (2006.01)
(52) F41A 9/83, F41A 9/86, F41A 9/01
(54) DISPOSITIVO PARA MUNICIAR CARREGADOR DE ARMAS DE FOGO
(71) ANDRÉ PENIC (BR/GO)
(72) ANDRÉ PENIC



Código 3.8 - Retificação

Retificação da publicação do pedido por ter sido efetuada com incorreção que não impossibilita sua identificação. Tal publicação não implica na alteração da data de publicação do pedido de patente e nos prazos decorrentes da mesma.

(21) BR 10 2016 011993-6 A8

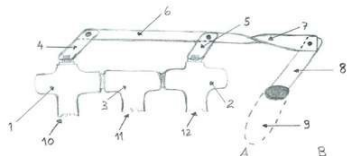

Código 3.8 - Retificação

(22) 25/05/2016

(51) E03B 1/04 (2006.01), E03C 1/044 (2006.01)

(52) E03B 1/048, E03C 1/044

(54) ECONOMIZADOR DE ÁGUA PARA AQUECEDORES LOCALIZADOS DISTANTES DA DUCHA

(71) LEONARDO EDSON ASCHAR (BR/SP)

(72) LEONARDO EDSON ASCHAR

Ref. a publicação código 3.1 da RPI2461 de 06/03/2018 quanto ao item (57) Resumo, considerem-se os dados atuais.

(21) BR 10 2017 024958-1 A8

Código 3.8 - Retificação

(22) 22/11/2017

(30) 20/12/2016 US 15/384,480

(51) H01B 1/02 (2006.01), F16B 1/00 (2006.01)

(52) H01B 1/02, F16B 2001/0064

(54) SISTEMA FIXADOR, MÉTODO DE CONEXÃO MECÂNICA E CONDUTORA DE UMA ESTRUTURA COMPOSTA A UMA ESTRUTURA DE SUPORTE, AERONAVE E CONEXÃO CONDUTORA ENTRE UMA ESTRUTURA COMPOSTA E UMA ESTRUTURA DE SUPORTE

(71) THE BOEING COMPANY (US)

(72) SHAHRIAR KHOSRAVANI

Referente à RPI 2495 de 30/10/2018 , quanto ao item (54).

(21) BR 10 2017 024960-3 A8

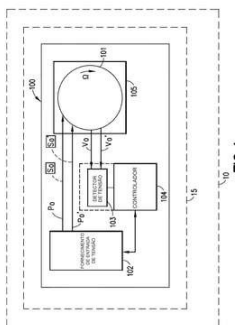

Código 3.8 - Retificação

(22) 22/11/2017

(30) 19/01/2017 US 15/409,707

(51) G01C 19/56 (2006.01), G01C 19/5776 (2006.01)

(52) G01C 19/56, G01C 19/5776

(54) MÉTODO E SISTEMA PARA CALIBRAR UM GIROSCÓPIO VIBRATÓRIO DE CORIOLIS

(71) THE BOEING COMPANY (US)

(72) SHAUN DETLOFF; JAMES K. GINGRICH

Referente à RPI 2483 de 07/08/2018 , quanto ao item (54).



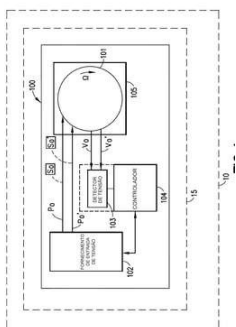

(21) BR 10 2017 024964-6 A8

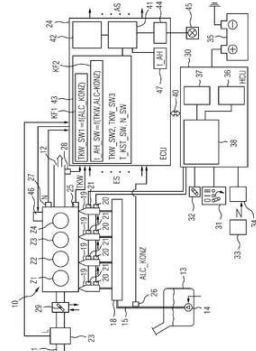

Código 3.8 - Retificação

(22) 22/11/2017

(30) 08/12/2016 DE 102016224427.2

(51) F02D 45/00 (2006.01)

(54) PROCESSO E DISPOSITIVO PARA ACIONAR UM MOTOR DE COMBUSTÃO INTERNA QUE FUNCIONA COM ÁLCOOL E COMBUSTÍVEIS ADITIVADOS COM ÁLCOOL

(71) CONTINENTAL AUTOMOTIVE GMBH (DE)

(72) CELINE GAMULESCU; RAINER HILD; ROBERT ZACK

Referente à RPI 2477 de 26/06/2018, quanto ao item (30).

(21) BR 10 2017 024971-9 A8

Código 3.8 - Retificação

(22) 22/11/2017

(51) A23L 2/38 (2006.01), A23L 33/00 (2006.01)

(52) A23L 2/38, A23L 33/30

(54) TERMOGENICO NATURAL

(71) VALDICE MENEZES DE JESUS (BR/RJ)

(72) VALDICE MENEZES DE JESUS

Referente à RPI 2527 de 11/06/2019, quanto ao item (54).

(21) BR 20 2017 024890-4 U8

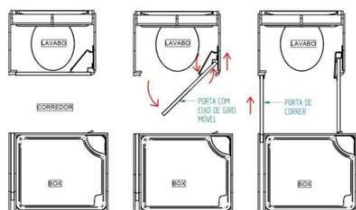

Código 3.8 - Retificação

(22) 21/11/2017

(51) E05D 3/00 (2006.01), E05D 7/00 (2006.01)

(54) DISPOSIÇÃO CONSTRUTIVA COM INTRODUÇÃO DE EIXO DE GIRO DESLOCÁVEL EM UMA PORTA DE GIRO

(71) BRATIVOS ASSESSORIA EMPRESARIAL E ADM. DE BENS LTDA - ME (BR/RS)

(72) DIRCEO JOÃO BROILO

Referente à RPI 2483 de 07/08/2018, quanto ao item (72).



Código Pedido de Exame**Código 4.3 - Desarquivamento - Art. 33 parágrafo único da LPI.**

Desarquivado o pedido arquivado por falta de pedido de exame (subitem 11.1), para prosseguir seu andamento.

(21) BR 10 2019 003752-0 A2	Código 4.3 - Desarquivamento - Art. 33 parágrafo único da LPI. (22) 25/02/2019 (71) DANIELLE HIRSCH (BR/RJ)
(21) BR 10 2019 003936-1 A2	Código 4.3 - Desarquivamento - Art. 33 parágrafo único da LPI. (22) 26/02/2019 (71) LÍVIA GALDINO DA CRUZ (BR/RJ) ; ANA LUCIA DO AMARAL VENDRAMINI (BR/RJ)
(21) BR 10 2019 007040-4 A2	Código 4.3 - Desarquivamento - Art. 33 parágrafo único da LPI. (22) 05/04/2019 (71) UNIVERSIDADE FEDERAL DE PERNAMBUCO (BR/PE)
(21) BR 10 2019 007107-9 A2	Código 4.3 - Desarquivamento - Art. 33 parágrafo único da LPI. (22) 08/04/2019 (71) UNIVERSIDADE ESTADUAL DO OESTE DO PARANÁ (BR/PR)



Código Exigências Técnicas e Formais

Código 6.1 - Exigência Técnica

Suspensão do andamento do pedido de patente que, para instrução regular, aguardará o atendimento ou contestação das exigências formuladas. O depositante poderá obter o parecer através do endereço eletrônico www.inpi.gov.br - No Acesso rápido – Faça uma busca - Patente. Para acessar, cadastre-se no Portal do INPI e use login e senha. A não manifestação do depositante no prazo de 90 (noventa) dias desta data acarretará o arquivamento definitivo do pedido.

(21) BR 10 2013 018089-0 A8	Código 6.1 - Exigência Técnica (22) 16/07/2013 (71) FUNDAÇÃO EZEQUIEL DIAS (BR/MG) ; FUNDAÇÃO DE AMPARO À PESQUISA DO ESTADO DE MINAS GERAIS - FAPEMIG (BR/MG) ; UNIVERSIDADE FEDERAL DE MINAS GERAIS - UFMG (BR/MG)
(21) BR 10 2014 013630-4 A2	Código 6.1 - Exigência Técnica (22) 05/06/2014 (71) UNIVERSIDADE FEDERAL DE SANTA MARIA (BR/RS)
(21) BR 10 2014 029004-4 A8	Código 6.1 - Exigência Técnica (22) 21/11/2014 (71) UNIVERSIDADE FEDERAL DE GOIÁS (BR/GO)
(21) BR 10 2015 019317-3 A2	Código 6.1 - Exigência Técnica (22) 12/08/2015 (71) ZODIAC AERO ELECTRIC (FR)
(21) BR 10 2016 008417-2 A2	Código 6.1 - Exigência Técnica (22) 15/04/2016 (71) UNIVERSIDADE FEDERAL DO RIO DE JANEIRO (BR/RJ) ; UNIVERSIDADE FEDERAL DO RIO GRANDE DO SUL (BR/RS)
(21) BR 10 2020 026316-1 A2	Código 6.1 - Exigência Técnica (22) 21/12/2020 (71) PETRÓLEO BRASILEIRO S.A. - PETROBRAS (BR/RJ) ; INSTITUTO DE TECNOLOGIA PARA O DESENVOLVIMENTO- LACTEC (BR/PR)
(21) BR 11 2014 030325-8 A8	Código 6.1 - Exigência Técnica (22) 04/06/2013 (71) SHIN POONG PHARMACEUTICAL CO., LTD. (KR)



(21) BR 11 2015 001502-6 A2	Código 6.1 - Exigência Técnica (22) 29/07/2013 (71) PIERRE FABRE MEDICAMENT (FR)
(21) BR 11 2015 007362-0 A2	Código 6.1 - Exigência Técnica (22) 18/12/2013 (71) SLING MEDIA INC. (US)
(21) BR 11 2015 017775-1 A2	Código 6.1 - Exigência Técnica (22) 29/01/2014 (71) THE REGENTS OF THE UNIVERSITY OF COLORADO, A BODY CORPORATE (US)
(21) BR 11 2015 021647-1 A2	Código 6.1 - Exigência Técnica (22) 11/03/2014 (71) DANISCO US INC. (US)
(21) BR 11 2015 023905-6 A2	Código 6.1 - Exigência Técnica (22) 20/03/2014 (71) GENZYME CORPORATION (US) ; BAYLOR COLLEGE OF MEDICINE (US)
(21) BR 11 2016 000486-8 A2	Código 6.1 - Exigência Técnica (22) 10/07/2014 (71) H. LUNDBECK A/S (DK)
(21) BR 11 2016 006848-3 A2	Código 6.1 - Exigência Técnica (22) 03/10/2014 (71) TEIKOKU PHARMA USA, INC. (US)
(21) BR 11 2016 009918-4 A2	Código 6.1 - Exigência Técnica (22) 04/11/2014 (71) JENKEM TECHNOLOGY CO., LTD. (CN)
(21) BR 11 2016 014779-0 A2	Código 6.1 - Exigência Técnica (22) 23/12/2014 (71) GENOMATICA, INC. (US)
(21) BR 11 2016 018388-6 A2	Código 6.1 - Exigência Técnica (22) 11/02/2015 (71) WIX.COM LTD. (IL)

(21) BR 11 2016 022284-9 A2 Código 6.1 - Exigência Técnica
(22) 16/03/2015
(71) INTERNATIONAL BUSINESS MACHINES CORPORATION (US)

(21) BR 11 2016 026886-5 A8 Código 6.1 - Exigência Técnica
(22) 01/06/2015
(71) MICROSOFT TECHNOLOGY LICENSING, LLC (US)

(21) BR 11 2017 002921-9 A2 Código 6.1 - Exigência Técnica
(22) 20/10/2014
(71) SUVEN LIFE SCIENCES LIMITED (IN)

(21) BR 11 2017 007123-1 A2 Código 6.1 - Exigência Técnica
(22) 06/10/2015
(71) UCB BIOPHARMA SPRL (BE)

(21) BR 11 2017 008128-8 A2 Código 6.1 - Exigência Técnica
(22) 22/10/2015
(71) LANZATECH NZ, INC. (US)

(21) BR 11 2017 011876-9 A2 Código 6.1 - Exigência Técnica
(22) 04/12/2014
(71) TELEFONAKTIEBOLAGET LM ERICSSON (PUBL) (SE)

(21) BR 11 2017 014195-7 A2 Código 6.1 - Exigência Técnica
(22) 29/12/2015
(71) POET RESEARCH, INC. (US)

(21) BR 11 2017 014203-1 A2 Código 6.1 - Exigência Técnica
(22) 29/12/2015
(71) POET RESEARCH, INC. (US)

(21) BR 11 2017 016193-1 A2 Código 6.1 - Exigência Técnica
(22) 25/01/2016
(71) BAYER PHARMA AKTIENGESELLSCHAFT (DE)

(21) BR 11 2017 023959-0 A2 Código 6.1 - Exigência Técnica
(22) 04/05/2016
(71) F. HOFFMANN-LA ROCHE AG (CH)

(21) BR 11 2018 004887-9 A2 Código 6.1 - Exigência Técnica



	(22) 12/09/2016 (71) ALPHA TECHNOLOGIES INC. (US)
(21) BR 11 2018 010811-1 A2	Código 6.1 - Exigência Técnica (22) 28/11/2016 (71) SANOFI-AVENTIS DEUTSCHLAND GMBH (DE)
(21) BR 11 2018 012082-0 A2	Código 6.1 - Exigência Técnica (22) 20/10/2016 (71) NISSAN MOTOR CO., LTD. (JP)
(21) BR 11 2018 012139-8 A2	Código 6.1 - Exigência Técnica (22) 20/10/2016 (71) NISSAN MOTOR CO., LTD. (JP)
(21) BR 11 2018 017175-1 A2	Código 6.1 - Exigência Técnica (22) 28/02/2017 (71) HONDA MOTOR CO., LTD. (JP)
(21) BR 11 2018 067892-9 A2	Código 6.1 - Exigência Técnica (22) 11/03/2016 (71) KARL DUNGS GMBH & CO. KG (DE)
(21) BR 11 2018 073650-3 A2	Código 6.1 - Exigência Técnica (22) 21/06/2016 (71) NISSAN MOTOR CO., LTD. (JP)
(21) BR 11 2019 000422-0 A2	Código 6.1 - Exigência Técnica (22) 04/08/2017 (71) NIPPON STEEL CORPORATION (JP)
(21) BR 11 2019 001593-0 A2	Código 6.1 - Exigência Técnica (22) 26/08/2016 (71) CANON KABUSHIKI KAISHA (JP)
(21) BR 11 2019 005998-9 A2	Código 6.1 - Exigência Técnica (22) 30/09/2016 (71) HUAWEI TECHNOLOGIES CO., LTD. (CN)
(21) BR 11 2019 006461-3 A2	Código 6.1 - Exigência Técnica (22) 29/09/2017 (71) DOW GLOBAL TECHNOLOGIES LLC (US)

(21) BR 11 2019 008674-9 A2	Código 6.1 - Exigência Técnica (22) 25/10/2017 (71) MICROBAN PRODUCTS COMPANY (US)
(21) BR 11 2019 009351-6 A2	Código 6.1 - Exigência Técnica (22) 08/11/2017 (71) PERMASWAGE (FR)
(21) BR 11 2019 009436-9 A2	Código 6.1 - Exigência Técnica (22) 09/11/2017 (71) WOBVEN PROPERTIES GMBH (DE)
(21) BR 11 2019 009437-7 A2	Código 6.1 - Exigência Técnica (22) 21/04/2017 (71) KSI CONVEYOR, INC (US)
(21) BR 11 2019 010707-0 A2	Código 6.1 - Exigência Técnica (22) 19/12/2017 (71) ARCELORMITTAL (LU)
(21) BR 11 2019 011501-3 A2	Código 6.1 - Exigência Técnica (22) 30/11/2017 (71) BAYER CROPSCIENCE AKTIENGESELLSCHAFT (DE)
(21) BR 11 2019 011805-5 A2	Código 6.1 - Exigência Técnica (22) 11/12/2017 (71) PRIMINGTEC UG (HAFTUNGSBESCHRÄNKT) (DE)
(21) BR 11 2019 012285-0 A2	Código 6.1 - Exigência Técnica (22) 13/12/2017 (71) KOPPERS PERFORMANCE CHEMICALS INC. (US)
(21) BR 11 2019 012860-3 A2	Código 6.1 - Exigência Técnica (22) 13/12/2017 (71) THE PROCTER & GAMBLE COMPANY (US)
(21) BR 11 2019 012882-4 A2	Código 6.1 - Exigência Técnica (22) 29/12/2017 (71) OUTOTEC (FINLAND) OY (FI)
(21) BR 11 2019 013844-7 A2	Código 6.1 - Exigência Técnica

	(22) 26/12/2017 (71) DAINIHON JOCHUGIKU CO., LTD. (JP)
--	---

(21) BR 11 2019 018798-7 A2	Código 6.1 - Exigência Técnica (22) 14/03/2018 (71) THE UNIVERSITY OF MELBOURNE (AU)
------------------------------------	--

(21) BR 11 2020 013152-0 A2	Código 6.1 - Exigência Técnica (22) 27/12/2017 (71) INSTITUT PASTEUR DE MONTEVIDEO (UY) ; UNIVERSIDAD DE LA REPÚBLICA (UY) ; CARLOS BATTHYÁNY (UY)
------------------------------------	--

(21) BR 12 2018 015123-4 A2	Código 6.1 - Exigência Técnica (22) 31/07/2015 (62) BR 11 2017 001779-2 31/07/2015 (71) CANON KABUSHIKI KAISHA (JP)
------------------------------------	--

(21) BR 12 2019 004614-0 A2	Código 6.1 - Exigência Técnica (22) 10/03/2016 (62) BR 11 2017 018548-2 10/03/2016 (71) DOLBY INTERNATIONAL AB (NL)
------------------------------------	--

(21) BR 12 2020 001723-6 A2	Código 6.1 - Exigência Técnica (22) 29/01/2014 (62) BR 11 2015 017775-1 29/01/2014 (71) THE REGENTS OF THE UNIVERSITY OF COLORADO, A BODY CORPORATE (US)
------------------------------------	---

(21) BR 12 2022 001219-1 A2	Código 6.1 - Exigência Técnica (22) 03/10/2012 (62) BR 11 2014 007257-4 03/10/2012 (71) TAKEDA PHARMACEUTICAL COMPANY LIMITED (JP)
------------------------------------	---

(21) BR 12 2022 001235-3 A2	Código 6.1 - Exigência Técnica (22) 28/11/2012 (62) BR 11 2014 012727-1 28/11/2012 (71) ONO PHARMACEUTICAL CO., LTD. (JP)
------------------------------------	--

(21) BR 12 2022 015006-3 A2	Código 6.1 - Exigência Técnica (22) 26/05/2016 (62) BR 11 2017 025587-1 26/05/2016 (71) ILLUMINA, INC. (US)
------------------------------------	--





Código 6.6.1 - Exigência Formal - art. 38 (I) da Lei 13.123/2015

Informe se houve acesso ao patrimônio genético nacional, conforme o art. 38 (I) da Lei 13.123/2015. Para Declaração Positiva de Acesso, gerar uma Guia de Recolhimento da União (GRU) de código 264. Caso a exigência não seja cumprida em até 60 (sessenta) dias, será considerado pelo INPI que não houve acesso ao patrimônio genético nacional.

(21) BR 11 2017 018637-3 A2

Código 6.6.1 - Exigência Formal - art. 38 (I) da Lei 13.123/2015

(22) 26/10/2015

(71) GENOSCIENCE PHARMA (FR)

Código 6.7 - Outras Exigências

Suspensão do andamento do pedido de patente para que seja feita a instrução regular do pedido de patente. O depositante poderá obter o parecer através do endereço eletrônico www.inpi.gov.br - No Acesso rápido – Faça uma busca - Patente. Para acessar, cadastre-se no Portal do INPI e use login e senha. A não manifestação do depositante no prazo de 90 (noventa) dias desta data acarretará o arquivamento definitivo do pedido.

(21) **BR 10 2014 017174-6 A2** Código 6.7 - Outras Exigências
(22) 17/07/2014
(71) UNIVERSIDADE ESTADUAL DE LONDRINA (BR/PR)

(21) **BR 10 2015 017528-0 A2** Código 6.7 - Outras Exigências
(22) 22/07/2015
(71) SOCIEDADE DE EDUCAÇÃO TIRADENTES LTDA (BR/SE) ; INSTITUTO DE TECNOLOGIA E PESQUISA (BR/SE)

(21) **BR 11 2016 011692-5 A2** Código 6.7 - Outras Exigências
(22) 17/09/2014
(71) LABRADOR DIAGNOSTICS LLC (US)

(21) **BR 11 2017 007213-0 A2** Código 6.7 - Outras Exigências
(22) 07/10/2015
(71) UNIVERSIDAD DE MURCIA (ES)



Código 6.22 - Exigência preliminar - pedidos sem buscas realizadas por outros Escritórios de Patentes

Suspensão do andamento do pedido de patente que, para instrução regular, aguardará o atendimento ou contestação das exigências formuladas. O depositante poderá obter o parecer através do endereço eletrônico www.inpi.gov.br - Acesso rápido - Faça uma busca - Patente. Para acessar, cadastre-se no Portal do INPI e use login e senha. A não manifestação do depositante no prazo de 90 (noventa) dias desta data acarretará o arquivamento definitivo do pedido.

(21) BR 10 2014 032219-1 A2 Código 6.22 - Exigência preliminar - pedidos sem buscas realizadas por outros Escritórios de Patentes
(22) 22/12/2014
(51) C22F 1/00 (2006.01)
(71) USINAS SIDERÚRGICAS DE MINAS GERAIS - USIMINAS (BR/MG)

(21) BR 10 2016 004128-7 A2 Código 6.22 - Exigência preliminar - pedidos sem buscas realizadas por outros Escritórios de Patentes
(22) 25/02/2016
(51) A61D 3/00 (2006.01), A01K 1/03 (2006.01), A61D 7/00 (2006.01), A01K 1/06 (2006.01)
(71) COMISSÃO NACIONAL DE ENERGIA NUCLEAR (BR/RJ)

(21) BR 10 2016 004487-1 A2 Código 6.22 - Exigência preliminar - pedidos sem buscas realizadas por outros Escritórios de Patentes
(22) 29/02/2016
(51) B44B 7/00 (2006.01), A44C 17/00 (2006.01), A44C 27/00 (2006.01)
(71) UNIVERSIDADE FEDERAL DO RIO GRANDE DO SUL (BR/RS)

(21) BR 10 2016 006836-3 A2 Código 6.22 - Exigência preliminar - pedidos sem buscas realizadas por outros Escritórios de Patentes
(22) 29/03/2016
(51) G01F 1/07 (2006.01), G01F 1/34 (2006.01), A61B 5/021 (2006.01)
(71) INSTITUTO FEDERAL DE EDUCAÇÃO, CIÊNCIA E TECNOLOGIA DE SÃO PAULO (BR/SP)

(21) BR 10 2016 021049-6 A2 Código 6.22 - Exigência preliminar - pedidos sem buscas realizadas por outros Escritórios de Patentes
(22) 13/09/2016
(51) A45D 19/04 (2006.01), A45D 19/10 (2006.01), A45D 19/08 (2006.01)
(71) MIRIAM PAULINO ROCHA (BR/SP)





Código 6.23 - Exigência preliminar - pedidos com buscas realizadas por outros Escritórios de Patentes

Suspensão do andamento do pedido de patente que, para instrução regular, aguardará o atendimento ou contestação das exigências formuladas. O depositante poderá obter o parecer através do endereço eletrônico www.inpi.gov.br - Acesso rápido - Faça uma busca - Patente. Para acessar, cadastre-se no Portal do INPI e use login e senha. A não manifestação do depositante no prazo de 90 (noventa) dias desta data acarretará o arquivamento definitivo do pedido.

(21) BR 10 2017 008010-2 A2	Código 6.23 - Exigência preliminar - pedidos com buscas realizadas por outros Escritórios de Patentes (22) 18/04/2017 (51) E21B 33/038 (2006.01), F16L 37/00 (2006.01) (71) FMC TECHNOLOGIES DO BRASIL LTDA (BR/RJ)
(21) BR 10 2017 011687-5 A2	Código 6.23 - Exigência preliminar - pedidos com buscas realizadas por outros Escritórios de Patentes (22) 01/06/2017 (51) E21B 33/035 (2006.01), E21B 34/16 (2006.01) (71) FMC TECHNOLOGIES DO BRASIL LTDA (BR/RJ)
(21) BR 10 2017 012026-0 A2	Código 6.23 - Exigência preliminar - pedidos com buscas realizadas por outros Escritórios de Patentes (22) 06/06/2017 (51) E21B 34/06 (2006.01), E21B 43/12 (2006.01) (71) OURO NEGRO TECNOLOGIAS EM EQUIPAMENTOS INDUSTRIAIS S/A (BR/RJ)
(21) BR 10 2017 017526-0 A2	Código 6.23 - Exigência preliminar - pedidos com buscas realizadas por outros Escritórios de Patentes (22) 15/08/2017 (51) E21B 23/08 (2006.01), E21B 17/02 (2006.01), E21B 44/00 (2006.01), F16L 55/32 (2006.01), F16L 55/38 (2006.01), G01V 1/52 (2006.01), E21B 47/09 (2006.01) (71) INSFOR - INNOVATIVE SOLUTIONS FOR ROBOTICS LTDA - ME (BR/RJ)
(21) BR 10 2017 023388-0 A2	Código 6.23 - Exigência preliminar - pedidos com buscas realizadas por outros Escritórios de Patentes (22) 30/10/2017 (51) G01N 33/68 (2006.01), C07K 14/765 (2006.01) (71) GRIFOLS WORLDWIDE OPERATIONS LIMITED (IE)



(21) BR 10 2017 025977-3 A2	Código 6.23 - Exigência preliminar - pedidos com buscas realizadas por outros Escritórios de Patentes (22) 01/12/2017 (51) E21B 34/04 (2006.01), F16K 11/00 (2006.01), E21B 43/12 (2006.01), E21B 43/36 (2006.01) (71) FMC TECHNOLOGIES DO BRASIL LTDA (BR/RJ)
(21) BR 10 2017 025983-8 A2	Código 6.23 - Exigência preliminar - pedidos com buscas realizadas por outros Escritórios de Patentes (22) 01/12/2017 (51) E21B 33/038 (2006.01), F16L 37/08 (2006.01) (71) FMC TECHNOLOGIES DO BRASIL LTDA (BR/RJ)
(21) BR 10 2018 000395-0 A2	Código 6.23 - Exigência preliminar - pedidos com buscas realizadas por outros Escritórios de Patentes (22) 08/01/2018 (51) B60N 2/38 (2006.01), B60N 2/90 (2006.01), B60R 7/04 (2006.01), E02F 9/16 (2006.01), E02F 3/96 (2006.01) (71) DEERE & COMPANY (US)
(21) BR 10 2018 002230-0 A2	Código 6.23 - Exigência preliminar - pedidos com buscas realizadas por outros Escritórios de Patentes (22) 01/02/2018 (51) E21B 33/068 (2006.01), G01F 11/04 (2006.01), G01F 15/07 (2006.01) (71) NATIONAL COUPLING COMPANY, INC. (US)
(21) BR 10 2018 002604-6 A2	Código 6.23 - Exigência preliminar - pedidos com buscas realizadas por outros Escritórios de Patentes (22) 07/02/2018 (51) E21B 17/043 (2006.01), E21B 19/16 (2006.01), F16L 15/08 (2006.01) (71) DRIL-QUIP, INC. (US)
(21) BR 10 2018 003371-9 A2	Código 6.23 - Exigência preliminar - pedidos com buscas realizadas por outros Escritórios de Patentes (22) 21/02/2018 (51) B62K 11/04 (2006.01), F01P 1/02 (2006.01), F02F 1/06 (2006.01) (71) HONDA MOTOR CO., LTD. (JP)
(21) BR 10 2018 008660-0 A2	Código 6.23 - Exigência preliminar - pedidos com buscas realizadas por outros Escritórios de Patentes (22) 27/04/2018 (51) E02F 3/12 (2006.01) (71) DEERE & COMPANY (US)

(21) BR 10 2018 011229-5 A2	Código 6.23 - Exigência preliminar - pedidos com buscas realizadas por outros Escritórios de Patentes (22) 01/06/2018 (51) E06B 9/24 (2006.01) (71) HUNTER DOUGLAS INC. (US)
(21) BR 10 2018 011917-6 A2	Código 6.23 - Exigência preliminar - pedidos com buscas realizadas por outros Escritórios de Patentes (22) 12/06/2018 (51) E02F 9/20 (2006.01) (71) DEERE & COMPANY (US)
(21) BR 10 2018 016497-0 A2	Código 6.23 - Exigência preliminar - pedidos com buscas realizadas por outros Escritórios de Patentes (22) 13/08/2018 (51) E21B 47/18 (2006.01), G01V 11/00 (2006.01) (71) DEERE & COMPANY (US)
(21) BR 10 2018 068530-9 A2	Código 6.23 - Exigência preliminar - pedidos com buscas realizadas por outros Escritórios de Patentes (22) 13/09/2018 (51) E02F 3/32 (2006.01), E02F 9/22 (2006.01) (71) DEERE & COMPANY (US)
(21) BR 10 2018 069556-8 A2	Código 6.23 - Exigência preliminar - pedidos com buscas realizadas por outros Escritórios de Patentes (22) 25/09/2018 (51) B60Q 1/04 (2006.01) (71) KOITO MANUFACTURING CO., LTD. (JP)
(21) BR 10 2018 069567-3 A2	Código 6.23 - Exigência preliminar - pedidos com buscas realizadas por outros Escritórios de Patentes (22) 25/09/2018 (51) B62J 35/00 (2006.01) (71) HONDA MOTOR CO., LTD. (JP)
(21) BR 10 2018 069573-8 A2	Código 6.23 - Exigência preliminar - pedidos com buscas realizadas por outros Escritórios de Patentes (22) 25/09/2018 (51) B62J 37/00 (2006.01), B62K 11/04 (2006.01), B62J 35/00 (2006.01) (71) HONDA MOTOR CO., LTD. (JP)

(21) BR 10 2018 069767-6 A2	Código 6.23 - Exigência preliminar - pedidos com buscas realizadas por outros Escritórios de Patentes (22) 27/09/2018 (51) B62J 11/00 (2006.01), B62J 9/00 (2006.01), B62J 99/00 (2006.01) (71) HONDA MOTOR CO., LTD. (JP)
(21) BR 10 2018 076343-1 A2	Código 6.23 - Exigência preliminar - pedidos com buscas realizadas por outros Escritórios de Patentes (22) 18/12/2018 (51) B62K 11/00 (2006.01), B62K 19/38 (2006.01), B62K 19/40 (2006.01) (71) HONDA MOTOR CO., LTD. (JP)
(21) BR 10 2018 076386-5 A2	Código 6.23 - Exigência preliminar - pedidos com buscas realizadas por outros Escritórios de Patentes (22) 18/12/2018 (51) B62J 17/00 (2006.01), B62J 23/00 (2006.01), B62J 6/02 (2006.01), B62J 99/00 (2006.01) (71) HONDA MOTOR CO., LTD. (JP)
(21) BR 11 2017 018838-4 A2	Código 6.23 - Exigência preliminar - pedidos com buscas realizadas por outros Escritórios de Patentes (22) 06/02/2017 (51) C07K 7/08 (2006.01), A61K 8/64 (2006.01), A61Q 19/02 (2006.01) (71) CAREGEN CO., LTD. (KR)
(21) BR 11 2018 004916-6 A2	Código 6.23 - Exigência preliminar - pedidos com buscas realizadas por outros Escritórios de Patentes (22) 07/07/2017 (51) C07K 16/18 (2006.01), A61K 39/395 (2006.01), G01N 33/68 (2006.01), A61P 25/28 (2006.01), A61K 49/00 (2006.01), A61K 39/00 (2006.01) (71) H. LUNDBECK A/S (DK)
(21) BR 11 2018 013733-2 A2	Código 6.23 - Exigência preliminar - pedidos com buscas realizadas por outros Escritórios de Patentes (22) 06/01/2017 (51) A61K 39/395 (2006.01), A61K 39/00 (2006.01), A61K 31/437 (2006.01), A61K 31/4745 (2006.01), A61K 31/4375 (2006.01), A61P 35/00 (2006.01), C07K 16/28 (2006.01) (71) BIRDIE BIOPHARMACEUTICALS, INC. (KY)
(21) BR 11 2018 014765-6 A2	Código 6.23 - Exigência preliminar - pedidos com buscas realizadas por outros Escritórios de Patentes (22) 27/01/2017

	(51) A01H 5/12 (2006.01), C07K 14/415 (2006.01), C12N 15/82 (2006.01), A24B 15/10 (2006.01) (71) PHILIP MORRIS PRODUCTS S.A. (CH)
--	--

(21) BR 11 2018 014865-2 A2	Código 6.23 - Exigência preliminar - pedidos com buscas realizadas por outros Escritórios de Patentes (22) 30/01/2017 (51) C12N 15/10 (2006.01), C12N 1/06 (2006.01), C12Q 1/68 (2006.01) (71) SAFEGUARD BIOSYSTEMS HOLDINGS LTD. (GB)
------------------------------------	---

(21) BR 11 2018 015143-2 A2	Código 6.23 - Exigência preliminar - pedidos com buscas realizadas por outros Escritórios de Patentes (22) 09/02/2017 (51) C07K 14/705 (2006.01), A61K 38/17 (2006.01) (71) BRACCO SUISSE SA (CH)
------------------------------------	--

(21) BR 11 2018 015170-0 A2	Código 6.23 - Exigência preliminar - pedidos com buscas realizadas por outros Escritórios de Patentes (22) 26/01/2017 (51) A61K 38/00 (2006.01), A61K 38/17 (2006.01), C07K 14/47 (2006.01), A23L 33/00 (2006.01) (71) DEFENSIN THERAPEUTICS APS (DK)
------------------------------------	--

(21) BR 11 2018 015351-6 A2	Código 6.23 - Exigência preliminar - pedidos com buscas realizadas por outros Escritórios de Patentes (22) 25/01/2017 (51) C07K 14/325 (2006.01), A01N 37/18 (2006.01), A01P 7/04 (2006.01), C12N 15/82 (2006.01) (71) PIONEER HI-BRED INTERNATIONAL, INC. (US)
------------------------------------	--

(21) BR 11 2018 015670-1 A2	Código 6.23 - Exigência preliminar - pedidos com buscas realizadas por outros Escritórios de Patentes (22) 02/02/2017 (51) C07K 16/28 (2006.01), C07K 16/30 (2006.01) (71) AMGEN RESEARCH (MUNICH) GMBH (DE)
------------------------------------	---

(21) BR 11 2018 016171-3 A2	Código 6.23 - Exigência preliminar - pedidos com buscas realizadas por outros Escritórios de Patentes (22) 03/02/2017 (51) G01N 33/569 (2006.01), A61K 38/00 (2006.01), C12Q 1/68 (2006.01) (71) IP2IPO INNOVATIONS LIMITED (GB) ; UNITED KINGDOM RESEARCH AND INNOVATION (GB)
------------------------------------	---



(21) BR 11 2018 017276-6 A2	<p>Código 6.23 - Exigência preliminar - pedidos com buscas realizadas por outros Escritórios de Patentes (22) 16/03/2017 (51) C07K 16/24 (2006.01) (71) NUMAB INNOVATION AG (CH)</p>
(21) BR 11 2018 067522-9 A2	<p>Código 6.23 - Exigência preliminar - pedidos com buscas realizadas por outros Escritórios de Patentes (22) 28/02/2017 (51) C07K 16/28 (2006.01), A61P 35/00 (2006.01) (71) YISSUM RESEARCH DEVELOPMENT COMPANY OF THE HEBREW UNIVERSITY OF JERUSALEM LTD. (IL) ; UNIVERSITY OF RIJEKA FACULTY OF MEDICINE (HR)</p>
(21) BR 11 2018 067713-2 A2	<p>Código 6.23 - Exigência preliminar - pedidos com buscas realizadas por outros Escritórios de Patentes (22) 16/03/2017 (51) C07K 16/24 (2006.01) (71) TILLOTTS PHARMA AG (CH)</p>
(21) BR 11 2018 068078-8 A2	<p>Código 6.23 - Exigência preliminar - pedidos com buscas realizadas por outros Escritórios de Patentes (22) 03/03/2017 (51) A61K 39/12 (2006.01), C12N 7/01 (2006.01) (71) VIRGINIA TECH INTELLECTUAL PROPERTIES, INC. (US)</p>
(21) BR 11 2018 068489-9 A2	<p>Código 6.23 - Exigência preliminar - pedidos com buscas realizadas por outros Escritórios de Patentes (22) 14/03/2017 (51) A61K 39/00 (2006.01), C07K 14/64 (2006.01) (71) IMMATICS BIOTECHNOLOGIES GMBH (DE)</p>
(21) BR 11 2018 068898-3 A2	<p>Código 6.23 - Exigência preliminar - pedidos com buscas realizadas por outros Escritórios de Patentes (22) 03/03/2017 (51) A61K 39/395 (2006.01), C07K 16/18 (2006.01), C07K 14/475 (2006.01), C12Q 1/68 (2006.01) (71) NGM BIOPHARMACEUTICALS, INC. (US)</p>
(21) BR 11 2018 069188-7 A2	<p>Código 6.23 - Exigência preliminar - pedidos com buscas realizadas por outros Escritórios de Patentes (22) 24/03/2017 (51) C12N 9/42 (2006.01), C12P 19/02 (2006.01), C12P 19/14 (2006.01), C12P</p>



	7/06 (2006.01) (71) NOVOZYMES A/S (DK)
(21) BR 11 2018 069279-4 A2	Código 6.23 - Exigência preliminar - pedidos com buscas realizadas por outros Escritórios de Patentes (22) 22/03/2017 (51) C12Q 1/68 (2006.01) (71) SENZAGEN AB (SE)
(21) BR 11 2018 069316-2 A2	Código 6.23 - Exigência preliminar - pedidos com buscas realizadas por outros Escritórios de Patentes (22) 23/03/2017 (51) A61K 31/407 (2006.01), A61K 31/496 (2006.01), A61K 31/7048 (2006.01), C12Q 1/689 (2006.01) (71) QUEST DIAGNOSTICS INVESTMENTS LLC (US)
(21) BR 11 2018 069317-0 A2	Código 6.23 - Exigência preliminar - pedidos com buscas realizadas por outros Escritórios de Patentes (22) 29/03/2017 (51) C12P 13/02 (2006.01), C08F 20/56 (2006.01) (71) BASF SE (DE)
(21) BR 11 2018 069318-9 A2	Código 6.23 - Exigência preliminar - pedidos com buscas realizadas por outros Escritórios de Patentes (22) 27/03/2017 (51) A61K 39/395 (2006.01), A61K 45/00 (2006.01), A61P 35/00 (2006.01), A61P 35/02 (2006.01), C07K 16/28 (2006.01), C07K 16/46 (2006.01), C12N 15/09 (2006.01), C12P 21/08 (2006.01) (71) TORAY INDUSTRIES, INC. (JP)
(21) BR 11 2018 069417-7 A2	Código 6.23 - Exigência preliminar - pedidos com buscas realizadas por outros Escritórios de Patentes (22) 19/04/2017 (51) C12N 15/10 (2006.01) (71) BIONTECH SE (DE)
(21) BR 11 2018 069485-1 A2	Código 6.23 - Exigência preliminar - pedidos com buscas realizadas por outros Escritórios de Patentes (22) 20/03/2017 (51) A61K 51/10 (2006.01), C07K 16/32 (2006.01), A61K 103/40 (2006.01), A61P 35/00 (2006.01) (71) BAYER PHARMA AKTIENGESELLSCHAFT (DE) ; BAYER AS (NO)

(21) BR 11 2018 069506-8 A2 Código 6.23 - Exigência preliminar - pedidos com buscas realizadas por outros Escritórios de Patentes
 (22) 23/03/2017
 (51) C12N 15/82 (2006.01)
 (71) ACADEMISCH ZIEKENHUIS LEIDEN H.O.D.N. LUMC (NL) ;
 UNIVERSITEIT LEIDEN (NL)

(21) BR 11 2018 069560-2 A2 Código 6.23 - Exigência preliminar - pedidos com buscas realizadas por outros Escritórios de Patentes
 (22) 30/03/2017
 (51) C12Q 1/68 (2006.01)
 (71) GENFIT (FR)

(21) BR 11 2018 069596-3 A2 Código 6.23 - Exigência preliminar - pedidos com buscas realizadas por outros Escritórios de Patentes
 (22) 23/03/2017
 (51) C12Q 1/68 (2006.01)
 (71) THE REGENTS OF THE UNIVERSITY OF CALIFORNIA (US)

(21) BR 11 2018 069624-2 A2 Código 6.23 - Exigência preliminar - pedidos com buscas realizadas por outros Escritórios de Patentes
 (22) 24/03/2017
 (51) C12Q 1/68 (2006.01)
 (71) 3M INNOVATIVE PROPERTIES COMPANY (US)

(21) BR 11 2018 069662-5 A2 Código 6.23 - Exigência preliminar - pedidos com buscas realizadas por outros Escritórios de Patentes
 (22) 27/03/2017
 (51) A61K 35/32 (2006.01), A61K 45/06 (2006.01), A61L 27/00 (2006.01), A61P 19/10 (2006.01), C07J 9/00 (2006.01)
 (71) WARSAW ORTHOPEDIC, INC. (US)

(21) BR 11 2018 069674-9 A2 Código 6.23 - Exigência preliminar - pedidos com buscas realizadas por outros Escritórios de Patentes
 (22) 24/03/2017
 (51) C12N 9/42 (2006.01), C12P 7/10 (2006.01)
 (71) IFP ENERGIES NOUVELLES (FR) ; AGRO INDUSTRIES RECHERCHE ET DEVELOPPEMENT (FR) ; INSTITUT NATIONAL DE LA RECHERCHE AGRONOMIQUE (FR)

(21) BR 11 2018 069703-6 A2 Código 6.23 - Exigência preliminar - pedidos com buscas realizadas por outros Escritórios de Patentes
 (22) 28/03/2017



	(51) C12N 15/861 (2006.01), C12N 15/864 (2006.01), C12N 7/04 (2006.01) (71) ULTRAGENYX PHARMACEUTICAL INC. (US)
(21) BR 11 2018 069721-4 A2	Código 6.23 - Exigência preliminar - pedidos com buscas realizadas por outros Escritórios de Patentes (22) 30/03/2017 (51) C12N 15/09 (2006.01), C12N 1/14 (2006.01), C12N 1/15 (2006.01), C12N 15/01 (2006.01), C12P 19/14 (2006.01), C13K 1/02 (2006.01), C13K 13/00 (2006.01) (71) TORAY INDUSTRIES, INC. (JP)
(21) BR 11 2018 069823-7 A2	Código 6.23 - Exigência preliminar - pedidos com buscas realizadas por outros Escritórios de Patentes (22) 30/03/2017 (51) C12N 15/67 (2006.01) (71) ETHRIS GMBH (DE)
(21) BR 11 2018 069826-1 A2	Código 6.23 - Exigência preliminar - pedidos com buscas realizadas por outros Escritórios de Patentes (22) 28/03/2017 (51) A01H 1/00 (2006.01), A01H 3/04 (2006.01), A01H 5/00 (2006.01), C12N 15/09 (2006.01) (71) JAPAN TOBACCO, INC. (JP) ; TOKYO METROPOLITAN UNIVERSITY (JP) ; RIKEN (JP)
(21) BR 11 2018 069862-8 A2	Código 6.23 - Exigência preliminar - pedidos com buscas realizadas por outros Escritórios de Patentes (22) 30/03/2017 (51) C12P 19/14 (2006.01), C12P 19/12 (2006.01), C13K 13/00 (2006.01), C12N 9/42 (2006.01) (71) TORAY INDUSTRIES, INC. (JP)
(21) BR 11 2018 070003-7 A2	Código 6.23 - Exigência preliminar - pedidos com buscas realizadas por outros Escritórios de Patentes (22) 29/03/2017 (51) C12Q 1/68 (2006.01), A01H 1/04 (2006.01), A01H 5/10 (2006.01) (71) BASF SE (DE)
(21) BR 11 2018 070013-4 A2	Código 6.23 - Exigência preliminar - pedidos com buscas realizadas por outros Escritórios de Patentes (22) 04/04/2017 (51) A61K 35/12 (2006.01), C07K 14/005 (2006.01), A61K 39/12 (2006.01) (71) JANSSEN VACCINES & PREVENTION B.V. (NL)

(21) BR 11 2018 070022-3 A2	Código 6.23 - Exigência preliminar - pedidos com buscas realizadas por outros Escritórios de Patentes (22) 29/03/2017 (51) C07K 19/00 (2006.01), C07K 14/47 (2006.01) (71) AB BIOSCIENCES, INC. (US)
(21) BR 11 2018 070041-0 A2	Código 6.23 - Exigência preliminar - pedidos com buscas realizadas por outros Escritórios de Patentes (22) 29/03/2017 (51) A01H 5/00 (2006.01), A01H 1/00 (2006.01), C12N 15/09 (2006.01) (71) JAPAN TOBACCO INC. (JP)
(21) BR 11 2018 070051-7 A2	Código 6.23 - Exigência preliminar - pedidos com buscas realizadas por outros Escritórios de Patentes (22) 28/03/2017 (51) C12P 7/10 (2006.01), C12P 19/14 (2006.01), C13K 1/02 (2006.01) (71) TORAY INDUSTRIES, INC. (JP)
(21) BR 11 2018 070187-4 A8	Código 6.23 - Exigência preliminar - pedidos com buscas realizadas por outros Escritórios de Patentes (22) 31/03/2017 (51) C07K 16/28 (2006.01), C07K 14/705 (2006.01), C07K 14/725 (2006.01), A61K 39/00 (2006.01) (71) AMGEN INC. (US) ; KITE PHARMA, INC. (US)
(21) BR 11 2018 070244-7 A2	Código 6.23 - Exigência preliminar - pedidos com buscas realizadas por outros Escritórios de Patentes (22) 30/03/2017 (51) G01N 33/52 (2006.01), G01N 21/78 (2006.01), G01N 33/68 (2006.01) (71) SYNOVO GMBH (DE)
(21) BR 11 2018 070970-0 A2	Código 6.23 - Exigência preliminar - pedidos com buscas realizadas por outros Escritórios de Patentes (22) 24/04/2017 (51) G01N 33/92 (2006.01) (71) CENTOGENE IP GMBH (DE)
(21) BR 11 2018 071612-0 A2	Código 6.23 - Exigência preliminar - pedidos com buscas realizadas por outros Escritórios de Patentes (22) 24/04/2017 (51) C07K 16/46 (2006.01), C07K 16/28 (2006.01), C07K 16/30 (2006.01), A61K 39/395 (2006.01), A61P 35/00 (2006.01)

(71) ALLIGATOR BIOSCIENCE AB (SE)

(21) BR 11 2018 072118-2 A2 Código 6.23 - Exigência preliminar - pedidos com buscas realizadas por outros Escritórios de Patentes
(22) 28/04/2017
(51) A61K 39/00 (2006.01), C07K 16/24 (2006.01)
(71) PFIZER INC. (US) ; THE BRIGHAM AND WOMEN'S HOSPITAL, INC. (US)

(21) BR 11 2018 073127-7 A2 Código 6.23 - Exigência preliminar - pedidos com buscas realizadas por outros Escritórios de Patentes
(22) 03/05/2017
(51) A61K 48/00 (2006.01), C07K 14/47 (2006.01)
(71) CAMBRIDGE ENTERPRISE LIMITED (GB) ; THE SYDNEY CHILDREN'S HOSPITALS NETWORK (RANDWICK AND WESTMEAD) (AU)

(21) BR 11 2018 073291-5 A2 Código 6.23 - Exigência preliminar - pedidos com buscas realizadas por outros Escritórios de Patentes
(22) 12/05/2017
(51) C07K 16/28 (2006.01), A61N 5/00 (2006.01), A61N 5/10 (2006.01)
(71) REGENERON PHARMACEUTICALS, INC. (US)

(21) BR 11 2018 073591-4 A2 Código 6.23 - Exigência preliminar - pedidos com buscas realizadas por outros Escritórios de Patentes
(22) 16/05/2017
(51) C07K 14/33 (2006.01), C07K 1/22 (2006.01), C12N 9/52 (2006.01)
(71) PRESIDENT AND FELLOWS OF HARVARD COLLEGE (US)

(21) BR 11 2018 073651-1 A2 Código 6.23 - Exigência preliminar - pedidos com buscas realizadas por outros Escritórios de Patentes
(22) 19/05/2017
(51) C12N 15/82 (2006.01), A01N 43/04 (2006.01)
(71) DUKE UNIVERSITY (US)

(21) BR 11 2018 073673-2 A2 Código 6.23 - Exigência preliminar - pedidos com buscas realizadas por outros Escritórios de Patentes
(22) 16/05/2017
(51) A61K 39/395 (2006.01), A61K 45/06 (2006.01), A61K 31/542 (2006.01), A61P 35/00 (2006.01)
(71) ELI LILLY AND COMPANY (US)

(21) BR 11 2018 073839-5 A2 Código 6.23 - Exigência preliminar - pedidos com buscas realizadas por outros Escritórios de Patentes
(22) 18/05/2017



(51) C12P 19/02 (2006.01), C12P 19/14 (2006.01), C12N 1/22 (2006.01), C12P 7/10 (2006.01), C07D 307/50 (2006.01)
 (71) POET RESEARCH, INC. (US)

(21) BR 11 2018 073861-1 A2 Código 6.23 - Exigência preliminar - pedidos com buscas realizadas por outros Escritórios de Patentes
 (22) 22/05/2017
 (51) C12N 15/00 (2006.01), C12Q 1/68 (2006.01)
 (71) PRESIDENT AND FELLOWS OF HARVARD COLLEGE (US)

(21) BR 11 2018 073875-1 A2 Código 6.23 - Exigência preliminar - pedidos com buscas realizadas por outros Escritórios de Patentes
 (22) 24/05/2017
 (51) C12N 9/40 (2006.01), A23K 10/14 (2006.01), C12P 19/02 (2006.01), C12P 19/14 (2006.01)
 (71) NOVOZYMES A/S (DK)

(21) BR 11 2018 073890-5 A2 Código 6.23 - Exigência preliminar - pedidos com buscas realizadas por outros Escritórios de Patentes
 (22) 24/05/2017
 (51) C12N 9/38 (2006.01)
 (71) NOVOZYMES A/S (DK)

(21) BR 11 2018 073909-0 A2 Código 6.23 - Exigência preliminar - pedidos com buscas realizadas por outros Escritórios de Patentes
 (22) 02/06/2017
 (51) C12P 21/06 (2006.01), A61K 38/17 (2006.01), A61K 38/18 (2006.01), A61K 38/22 (2006.01)
 (71) KLOTHO THERAPEUTICS, INC. (US)

(21) BR 11 2018 073946-4 A2 Código 6.23 - Exigência preliminar - pedidos com buscas realizadas por outros Escritórios de Patentes
 (22) 22/05/2017
 (51) A01H 5/00 (2006.01), A01H 5/10 (2006.01), C12N 5/10 (2006.01), C12N 15/11 (2006.01), C12N 15/113 (2006.01), C12N 15/82 (2006.01)
 (71) MONSANTO TECHNOLOGY LLC (US)

(21) BR 11 2018 074045-4 A2 Código 6.23 - Exigência preliminar - pedidos com buscas realizadas por outros Escritórios de Patentes
 (22) 22/05/2017
 (51) A01H 1/04 (2006.01), A01H 1/06 (2006.01), A01H 5/00 (2006.01), C12N 15/82 (2006.01)
 (71) WEEDOUT LTD (IL)



(21) BR 11 2018 074076-4 A2	Código 6.23 - Exigência preliminar - pedidos com buscas realizadas por outros Escritórios de Patentes (22) 25/05/2017 (51) C12Q 1/68 (2006.01) (71) INBIOMOTION S.L. (ES)
(21) BR 11 2018 074094-2 A2	Código 6.23 - Exigência preliminar - pedidos com buscas realizadas por outros Escritórios de Patentes (22) 26/05/2017 (51) C12N 15/82 (2006.01) (71) THE BOARD OF TRUSTEES OF THE UNIVERSITY OF ILLINOIS (US) ; THE REGENTS OF THE UNIVERSITY OF CALIFORNIA (US)
(21) BR 11 2018 074238-4 A2	Código 6.23 - Exigência preliminar - pedidos com buscas realizadas por outros Escritórios de Patentes (22) 26/05/2017 (51) A61K 31/00 (2006.01), A61K 39/395 (2006.01), A61K 31/4155 (2006.01), A61K 31/416 (2006.01) (71) TG THERAPEUTICS, INC. (US) ; RHIZEN PHARMACEUTICALS SA (CH) ; LABORATOIRE FRANCAIS DU FRACTIONNEMENT ET DES BIOTECHNOLOGIES (FR)
(21) BR 11 2018 074277-5 A2	Código 6.23 - Exigência preliminar - pedidos com buscas realizadas por outros Escritórios de Patentes (22) 25/05/2017 (51) C07K 14/18 (2006.01), C07K 16/10 (2006.01), C12N 15/40 (2006.01), C07K 19/00 (2006.01), A61K 38/16 (2006.01), A61K 39/42 (2006.01), A61P 31/14 (2006.01), G01N 33/68 (2006.01) (71) GRIFFITH UNIVERSITY (AU)
(21) BR 11 2018 074283-0 A2	Código 6.23 - Exigência preliminar - pedidos com buscas realizadas por outros Escritórios de Patentes (22) 25/05/2017 (51) A61K 35/66 (2006.01), A61K 35/74 (2006.01), A61K 35/741 (2006.01), A61K 35/744 (2006.01), A61K 35/745 (2006.01), A61K 31/00 (2006.01) (71) MYBIOTICS PHARMA LTD. (IL)
(21) BR 11 2018 074334-8 A2	Código 6.23 - Exigência preliminar - pedidos com buscas realizadas por outros Escritórios de Patentes (22) 26/05/2017 (51) C12N 5/0775 (2006.01), A61K 35/28 (2006.01) (71) ERASMUS UNIVERSITY MEDICAL CENTER ROTTERDAM (NL)

(21) BR 11 2018 074436-0 A2	Código 6.23 - Exigência preliminar - pedidos com buscas realizadas por outros Escritórios de Patentes (22) 29/05/2017 (51) C12P 7/46 (2006.01), C12P 7/56 (2006.01), C12N 1/00 (2006.01) (71) PURAC BIOCHEM BV (NL)
(21) BR 11 2018 074477-8 A2	Código 6.23 - Exigência preliminar - pedidos com buscas realizadas por outros Escritórios de Patentes (22) 30/05/2017 (51) C12P 7/44 (2006.01), C12N 1/20 (2006.01), C12N 1/21 (2006.01) (71) TORAY INDUSTRIES, INC. (JP)
(21) BR 11 2018 074490-5 A2	Código 6.23 - Exigência preliminar - pedidos com buscas realizadas por outros Escritórios de Patentes (22) 13/06/2017 (51) C12N 1/19 (2006.01), C12N 9/12 (2006.01), C12N 9/88 (2006.01), C12N 15/81 (2006.01), C12P 7/06 (2006.01) (71) DSM IP ASSETS B.V. (NL)
(21) BR 11 2018 074561-8 A2	Código 6.23 - Exigência preliminar - pedidos com buscas realizadas por outros Escritórios de Patentes (22) 08/06/2017 (51) C12P 21/00 (2006.01), C12N 1/14 (2006.01), C12N 9/42 (2006.01) (71) DSM IP ASSETS B.V. (NL)
(21) BR 11 2018 074572-3 A2	Código 6.23 - Exigência preliminar - pedidos com buscas realizadas por outros Escritórios de Patentes (22) 01/06/2017 (51) G06F 19/22 (2011.01) (71) QUANTUM-SI INCORPORATED (US)
(21) BR 11 2018 074616-9 A2	Código 6.23 - Exigência preliminar - pedidos com buscas realizadas por outros Escritórios de Patentes (22) 24/05/2017 (51) C12N 1/20 (2006.01), A01N 63/02 (1980.01), A23K 10/18 (2006.01), A61K 35/742 (2006.01), C12R 1/125 (2006.01) (71) EVONIK OPERATIONS GMBH (DE)
(21) BR 11 2018 074700-9 A2	Código 6.23 - Exigência preliminar - pedidos com buscas realizadas por outros Escritórios de Patentes (22) 31/05/2017 (51) C12N 15/52 (2006.01), C12N 9/54 (2006.01), C11D 3/386 (2006.01)

(71) DANISCO US INC. (US)

(21) BR 11 2018 074718-1 A2 Código 6.23 - Exigência preliminar - pedidos com buscas realizadas por outros Escritórios de Patentes
(22) 02/06/2017
(51) C12N 9/24 (2006.01), A01P 3/00 (2006.01)
(71) VALENT BIOSCIENCES LLC (US)

(21) BR 11 2018 074724-6 A2 Código 6.23 - Exigência preliminar - pedidos com buscas realizadas por outros Escritórios de Patentes
(22) 01/06/2017
(51) C12P 19/00 (2006.01), C12P 19/02 (2006.01), C12M 1/40 (2006.01)
(71) UPM-KYMMENE CORPORATION (FI)

(21) BR 11 2018 074751-3 A2 Código 6.23 - Exigência preliminar - pedidos com buscas realizadas por outros Escritórios de Patentes
(22) 31/05/2017
(51) A01H 1/02 (2006.01), A01H 1/06 (2006.01), A01H 5/10 (2006.01), C12N 5/04 (2006.01), C12N 15/82 (2006.01), C12N 15/87 (2006.01)
(71) BOARD OF SUPERVISORS OF LOUISIANA STATE UNIVERSITY AND AGRICULTURAL AND MECHANICAL COLLEGE (US)

(21) BR 11 2018 074795-5 A2 Código 6.23 - Exigência preliminar - pedidos com buscas realizadas por outros Escritórios de Patentes
(22) 08/06/2017
(51) A61K 35/745 (2006.01), A61K 35/747 (2006.01), A61K 36/064 (2006.01), A61P 1/00 (2006.01)
(71) SOFAR S.P.A. (IT)

(21) BR 11 2018 074853-6 A2 Código 6.23 - Exigência preliminar - pedidos com buscas realizadas por outros Escritórios de Patentes
(22) 02/06/2017
(51) C12Q 1/70 (2006.01), C12Q 1/68 (2006.01), A61K 39/125 (2006.01), C07K 14/08 (2006.01), A61P 31/14 (2006.01)
(71) QUEST DIAGNOSTICS INVESTMENTS LLC (US)

(21) BR 11 2018 074869-2 A2 Código 6.23 - Exigência preliminar - pedidos com buscas realizadas por outros Escritórios de Patentes
(22) 07/06/2017
(51) C07K 16/22 (2006.01), A61P 11/00 (2006.01)
(71) UCB BIOPHARMA SPRL (BE)

(21) BR 11 2018 074881-1 A2 Código 6.23 - Exigência preliminar - pedidos com buscas realizadas por outros



	Escritórios de Patentes (22) 29/05/2017 (51) C12N 15/09 (2006.01), A61K 35/768 (2006.01), A61P 35/00 (2006.01), A61P 35/02 (2006.01), A61P 37/04 (2006.01), C12N 7/01 (2006.01) (71) NATIONAL UNIVERSITY CORPORATION TOTTORI UNIVERSITY (JP) ; ASTELLAS PHARMA INC. (JP)
(21) BR 11 2018 074930-3 A2	Código 6.23 - Exigência preliminar - pedidos com buscas realizadas por outros Escritórios de Patentes (22) 02/06/2017 (51) C12N 9/22 (2006.01), C12N 15/867 (2006.01), C12N 15/85 (2006.01) (71) INSERM (INSTITUT NATIONAL DE LA SANTE ET DE LA RECHERCHE MEDICALE) (FR) ; ICM (INSTITUT DU CERVEAU ET DE LA MOELLE EPINIÈRE) (FR) ; CENTRE NATIONAL DE LA RECHERCHE SCIENTIFIQUE (CNRS) (FR) ; SORBONNE UNIVERSITE (FR) ; COMMISSARIAT À L'ÉNERGIE ATOMIQUE ET AUX ÉNERGIES ALTERNATIVES (CEA) (FR) ; ASSISTANCE PUBLIQUE - HÔPITAUX DE PARIS (FR)
(21) BR 11 2018 075300-9 A2	Código 6.23 - Exigência preliminar - pedidos com buscas realizadas por outros Escritórios de Patentes (22) 06/06/2017 (51) C07K 16/18 (2006.01), A61K 39/00 (2006.01) (71) BIOGEN INTERNATIONAL NEUROSCIENCE GMBH (CH)
(21) BR 11 2018 075785-3 A2	Código 6.23 - Exigência preliminar - pedidos com buscas realizadas por outros Escritórios de Patentes (22) 15/06/2017 (51) A61K 39/12 (2006.01), A61K 31/047 (2006.01), A61K 31/198 (2006.01) (71) JANSSEN VACCINES & PREVENTION B.V. (NL)
(21) BR 11 2018 076089-7 A2	Código 6.23 - Exigência preliminar - pedidos com buscas realizadas por outros Escritórios de Patentes (22) 16/06/2017 (51) C07K 16/26 (2006.01), G01N 33/53 (2006.01) (71) BIOMERIEUX (FR)
(21) BR 11 2018 076094-3 A2	Código 6.23 - Exigência preliminar - pedidos com buscas realizadas por outros Escritórios de Patentes (22) 13/06/2017 (51) A61K 39/15 (2006.01), A61K 39/12 (2006.01) (71) BHARAT BIOTECH INTERNATIONAL LIMITED (IN)
(21) BR 11 2018 077197-0 A2	Código 6.23 - Exigência preliminar - pedidos com buscas realizadas por outros

	Escritórios de Patentes (22) 14/06/2017 (51) G01N 33/569 (2006.01), G01N 33/574 (2006.01) (71) CELLECTAR BIOSCIENCES, INC. (US)
(21) BR 11 2019 000098-4 A2	Código 6.23 - Exigência preliminar - pedidos com buscas realizadas por outros Escritórios de Patentes (22) 13/07/2017 (51) C07K 16/18 (2006.01), C07K 16/28 (2006.01), A61K 39/00 (2006.01) (71) BIOARCTIC AB (SE)
(21) BR 11 2019 000437-8 A2	Código 6.23 - Exigência preliminar - pedidos com buscas realizadas por outros Escritórios de Patentes (22) 19/07/2017 (51) G01N 33/50 (2006.01), A61K 31/727 (2006.01), G01N 24/08 (2006.01) (71) LABORATORIOS FARMACÉUTICOS ROVI, S.A. (ES)
(21) BR 11 2019 000887-0 A2	Código 6.23 - Exigência preliminar - pedidos com buscas realizadas por outros Escritórios de Patentes (22) 31/07/2017 (51) A61K 39/12 (2006.01), C07K 14/005 (2006.01), C12N 7/00 (2006.01) (71) HIPRA SCIENTIFIC, S.L.U. (ES) ; CONSEJO SUPERIOR DE INVESTIGACIONES CIENTÍFICAS (CSIC) (ES)
(21) BR 11 2019 000970-1 A2	Código 6.23 - Exigência preliminar - pedidos com buscas realizadas por outros Escritórios de Patentes (22) 20/07/2017 (51) C07K 16/46 (2006.01), C07K 16/18 (2006.01), C07K 16/28 (2006.01), C07K 16/30 (2006.01), C07K 16/24 (2006.01), A61K 39/395 (2006.01), A61P 35/00 (2006.01), A61P 37/00 (2006.01) (71) NANJING LEGEND BIOTECH CO., LTD. (CN)
(21) BR 11 2019 001971-5 A2	Código 6.23 - Exigência preliminar - pedidos com buscas realizadas por outros Escritórios de Patentes (22) 04/08/2017 (51) A61K 39/00 (2006.01), A61K 39/09 (2006.01), A61K 39/116 (2006.01), A61K 39/385 (2006.01), A61K 39/39 (2006.01) (71) SANOFI PASTEUR, INC. (US) ; SK BIOSCIENCE CO., LTD (KR)
(21) BR 11 2019 002387-9 A2	Código 6.23 - Exigência preliminar - pedidos com buscas realizadas por outros Escritórios de Patentes (22) 24/05/2017 (51) C07K 14/00 (2006.01), A61K 38/00 (2006.01)

(71) OLIPASS CORPORATION (KR)

(21) BR 11 2019 004203-2 A2 Código 6.23 - Exigência preliminar - pedidos com buscas realizadas por outros Escritórios de Patentes
 (22) 31/08/2017
 (51) A61K 38/00 (2006.01), A61K 47/48 (1990.01), C07H 21/00 (2006.01), C07K 14/00 (2006.01), C07K 14/435 (2006.01), C07K 14/50 (2006.01)
 (71) THE BOARD OF TRUSTEES OF THE UNIVERSITY OF ILLINOIS (US)

(21) BR 11 2019 004935-5 A2 Código 6.23 - Exigência preliminar - pedidos com buscas realizadas por outros Escritórios de Patentes
 (22) 13/09/2017
 (51) A61K 38/48 (2006.01), A61K 47/10 (2006.01), A61K 47/18 (2006.01), A61K 47/20 (2006.01), A61K 47/26 (2006.01), A61K 47/34 (2006.01), A61K 47/02 (2006.01)
 (71) ALLERGAN, INC. (US)

(21) BR 11 2019 005247-0 A2 Código 6.23 - Exigência preliminar - pedidos com buscas realizadas por outros Escritórios de Patentes
 (22) 05/10/2017
 (51) A61K 39/395 (2006.01), A61K 47/68 (2006.01), A61P 35/00 (2006.01)
 (71) DAIICHI SANKYO COMPANY, LIMITED (JP)

(21) BR 11 2019 005292-5 A2 Código 6.23 - Exigência preliminar - pedidos com buscas realizadas por outros Escritórios de Patentes
 (22) 21/09/2017
 (51) A61K 39/00 (2006.01), C07K 16/28 (2006.01), C07K 16/44 (2006.01)
 (71) NEXTCURE, INC. (US)

(21) BR 11 2019 006074-0 A2 Código 6.23 - Exigência preliminar - pedidos com buscas realizadas por outros Escritórios de Patentes
 (22) 28/09/2017
 (51) C07K 16/00 (2006.01), A61K 39/395 (2006.01), C12N 15/13 (2006.01), A61P 37/02 (2006.01), A61P 35/00 (2006.01)
 (71) BEIJING HANMI PHARMACEUTICAL CO., LTD. (CN)

(21) BR 11 2019 006781-7 A2 Código 6.23 - Exigência preliminar - pedidos com buscas realizadas por outros Escritórios de Patentes
 (22) 06/10/2017
 (51) C07K 16/28 (2006.01), A61K 39/395 (2006.01)
 (71) NOVARTIS AG (CH) ; THE TRUSTEES OF THE UNIVERSITY OF PENNSYLVANIA (US)



(21) BR 11 2019 006993-3 A2	Código 6.23 - Exigência preliminar - pedidos com buscas realizadas por outros Escritórios de Patentes (22) 05/10/2017 (51) A61K 38/43 (2006.01), C07K 16/46 (2006.01), C07K 19/00 (2006.01), A61P 21/00 (2006.01), A61P 25/28 (2006.01), A61P 3/04 (2006.01) (71) ACCELERON PHARMA INC. (US)
(21) BR 11 2019 007267-5 A2	Código 6.23 - Exigência preliminar - pedidos com buscas realizadas por outros Escritórios de Patentes (22) 18/12/2017 (51) C07K 16/28 (2006.01), A61K 39/00 (2006.01), A61K 38/19 (2006.01) (71) F. HOFFMANN-LA ROCHE AG (CH)
(21) BR 11 2019 007408-2 A2	Código 6.23 - Exigência preliminar - pedidos com buscas realizadas por outros Escritórios de Patentes (22) 01/11/2017 (51) A61K 39/00 (2006.01), A61P 3/10 (2006.01) (71) NOVO NORDISK A/S (DK)
(21) BR 11 2019 008076-7 A2	Código 6.23 - Exigência preliminar - pedidos com buscas realizadas por outros Escritórios de Patentes (22) 18/10/2017 (51) C07K 16/00 (2006.01) (71) INVENRA INC. (US)
(21) BR 11 2019 008359-6 A2	Código 6.23 - Exigência preliminar - pedidos com buscas realizadas por outros Escritórios de Patentes (22) 26/10/2017 (51) C07K 14/47 (2006.01), C07K 16/18 (2006.01), A61K 31/404 (2006.01), A61K 39/395 (2006.01) (71) EISAI R&D MANAGEMENT CO., LTD. (JP)
(21) BR 11 2019 008634-0 A2	Código 6.23 - Exigência preliminar - pedidos com buscas realizadas por outros Escritórios de Patentes (22) 14/10/2017 (51) A61K 39/395 (2006.01), C07K 16/28 (2006.01), G01N 33/577 (2006.01), G01N 33/68 (2006.01) (71) SHANGHAI HENLIUS BIOTECH, INC. (CN)
(21) BR 11 2019 009036-3 A2	Código 6.23 - Exigência preliminar - pedidos com buscas realizadas por outros Escritórios de Patentes (22) 08/11/2017 (51) A61K 49/06 (2006.01), A61K 51/04 (2006.01), G01N 33/58 (2006.01),

	G01N 33/60 (2006.01), G21H 5/02 (2006.01) (71) THE REGENTS OF THE UNIVERSITY OF CALIFORNIA (US)
(21) BR 11 2019 009218-8 A2	Código 6.23 - Exigência preliminar - pedidos com buscas realizadas por outros Escritórios de Patentes (22) 08/11/2017 (51) C07K 14/55 (2006.01), C12N 5/0783 (2006.01), A61K 38/00 (2006.01) (71) DELINIA, INC. (US)
(21) BR 11 2019 009399-0 A2	Código 6.23 - Exigência preliminar - pedidos com buscas realizadas por outros Escritórios de Patentes (22) 10/11/2017 (51) A61K 39/09 (2006.01), C12R 1/46 (2006.01), A61K 39/00 (2006.01) (71) BOEHRINGER INGELHEIM VETMEDICA GMBH (DE)
(21) BR 11 2019 010128-4 A2	Código 6.23 - Exigência preliminar - pedidos com buscas realizadas por outros Escritórios de Patentes (22) 19/11/2017 (51) C07K 16/28 (2006.01) (71) POTENZA THERAPEUTICS, INC. (US)
(21) BR 11 2019 010331-7 A2	Código 6.23 - Exigência preliminar - pedidos com buscas realizadas por outros Escritórios de Patentes (22) 28/11/2017 (51) A61K 39/395 (2006.01), C07K 16/22 (2006.01), A61K 39/00 (2006.01) (71) REGENERON PHARMACEUTICALS, INC. (US)
(21) BR 11 2019 010604-9 A2	Código 6.23 - Exigência preliminar - pedidos com buscas realizadas por outros Escritórios de Patentes (22) 22/11/2017 (51) C07K 16/18 (2006.01), C07K 16/28 (2006.01), C07K 16/30 (2006.01), C07K 16/46 (2006.01) (71) HARPOON THERAPEUTICS, INC. (US)
(21) BR 11 2019 010624-3 A2	Código 6.23 - Exigência preliminar - pedidos com buscas realizadas por outros Escritórios de Patentes (22) 11/12/2017 (51) C07K 14/605 (2006.01), A61K 38/26 (2006.01) (71) ZEALAND PHARMA A/S (DK)
(21) BR 11 2019 011065-8 A2	Código 6.23 - Exigência preliminar - pedidos com buscas realizadas por outros Escritórios de Patentes (22) 01/12/2017

	(51) A61K 39/395 (2006.01), A61K 39/44 (2006.01), A61K 39/00 (2006.01) (71) JUNO THERAPEUTICS INC (US)
(21) BR 11 2019 011564-1 A2	Código 6.23 - Exigência preliminar - pedidos com buscas realizadas por outros Escritórios de Patentes (22) 08/12/2017 (51) C07K 16/46 (2006.01), C07K 16/28 (2006.01), C07K 16/18 (2006.01), A61K 39/395 (2006.01) (71) SEATTLE GENETICS, INC. (US)
(21) BR 11 2019 011860-8 A2	Código 6.23 - Exigência preliminar - pedidos com buscas realizadas por outros Escritórios de Patentes (22) 08/12/2017 (51) A61K 38/00 (2006.01), A61K 38/28 (2006.01), C07K 14/435 (2006.01), C07K 14/62 (2006.01), C07K 19/00 (2006.01) (71) AKSTON BIOSCIENCES CORPORATION (US)
(21) BR 11 2019 012354-7 A2	Código 6.23 - Exigência preliminar - pedidos com buscas realizadas por outros Escritórios de Patentes (22) 21/12/2017 (51) C07K 16/28 (2006.01), A61P 35/00 (2006.01) (71) TENEOBIO, INC. (US)
(21) BR 11 2019 012441-1 A2	Código 6.23 - Exigência preliminar - pedidos com buscas realizadas por outros Escritórios de Patentes (22) 19/12/2017 (51) G01N 33/68 (2006.01) (71) TREAT4LIFE AB (SE)
(21) BR 11 2019 012686-4 A2	Código 6.23 - Exigência preliminar - pedidos com buscas realizadas por outros Escritórios de Patentes (22) 21/12/2017 (51) A61K 39/395 (2006.01), A61K 9/19 (2006.01) (71) GENENTECH, INC. (US)
(21) BR 11 2019 015538-4 A2	Código 6.23 - Exigência preliminar - pedidos com buscas realizadas por outros Escritórios de Patentes (22) 21/02/2018 (51) G01R 27/26 (2006.01) (71) ABB SCHWEIZ AG (CH)
(21) BR 11 2019 015575-9 A2	Código 6.23 - Exigência preliminar - pedidos com buscas realizadas por outros Escritórios de Patentes

	(22) 29/11/2017 (51) A61K 38/17 (2006.01), A61K 9/00 (2006.01), A61K 47/20 (2006.01), A61K 47/22 (2006.01), A61K 47/10 (2006.01) (71) KERAMEDIX INC. (KR)
(21) BR 11 2019 015790-5 A2	Código 6.23 - Exigência preliminar - pedidos com buscas realizadas por outros Escritórios de Patentes (22) 19/02/2018 (51) H01F 27/02 (2006.01) (71) ABB SCHWEIZ AG (CH)
(21) BR 11 2019 016555-0 A2	Código 6.23 - Exigência preliminar - pedidos com buscas realizadas por outros Escritórios de Patentes (22) 05/12/2017 (51) A61K 38/39 (2006.01), A61K 9/00 (2006.01), A61K 9/06 (2006.01), A61K 47/42 (2006.01), A61K 9/70 (2006.01), A61K 31/047 (2006.01), A61K 31/185 (2006.01), A61K 31/235 (2006.01), A61K 31/498 (2006.01), A61K 31/734 (2006.01), A61K 33/20 (2006.01), A61K 33/38 (2006.01), A61P 17/02 (2006.01), A61K 31/167 (2006.01) (71) MEDID INNOVATION DEVELOPMENT LTD (CY)
(21) BR 11 2019 017299-8 A2	Código 6.23 - Exigência preliminar - pedidos com buscas realizadas por outros Escritórios de Patentes (22) 12/02/2018 (51) E05B 47/06 (2006.01), E05B 47/00 (2006.01) (71) SALTO SYSTEMS, S.L. (ES)
(21) BR 11 2019 017850-3 A2	Código 6.23 - Exigência preliminar - pedidos com buscas realizadas por outros Escritórios de Patentes (22) 08/02/2018 (51) H01F 27/28 (2006.01), H01F 27/32 (2006.01) (71) ABB SCHWEIZ AG (CH)
(21) BR 11 2019 018314-0 A2	Código 6.23 - Exigência preliminar - pedidos com buscas realizadas por outros Escritórios de Patentes (22) 03/03/2017 (51) G01N 33/50 (2006.01), C12Q 1/68 (2006.01) (71) UNIVERSIDAD DE LA FRONTERA (CL)
(21) BR 11 2019 018677-8 A2	Código 6.23 - Exigência preliminar - pedidos com buscas realizadas por outros Escritórios de Patentes (22) 07/03/2018 (51) H01F 27/10 (2006.01), H01F 27/32 (2006.01)

	(71) ABB SCHWEIZ AG (CH)
--	--------------------------

(21) BR 11 2019 020128-9 A2	Código 6.23 - Exigência preliminar - pedidos com buscas realizadas por outros Escritórios de Patentes (22) 27/03/2018 (51) H02J 50/12 (2006.01), H01F 38/14 (2006.01), H01F 27/28 (2006.01) (71) ABB SCHWEIZ AG (CH)
------------------------------------	---

(21) BR 11 2019 021200-0 A2	Código 6.23 - Exigência preliminar - pedidos com buscas realizadas por outros Escritórios de Patentes (22) 25/04/2018 (51) H01G 4/32 (2006.01), H01G 4/38 (2006.01), H01G 4/00 (2006.01), H01G 4/224 (2006.01), H01G 4/232 (2006.01), H01G 4/008 (2006.01) (71) ABB SCHWEIZ AG (CH)
------------------------------------	--

(21) BR 11 2020 000979-2 A2	Código 6.23 - Exigência preliminar - pedidos com buscas realizadas por outros Escritórios de Patentes (22) 18/07/2018 (51) F21V 8/00 (2006.01), B08B 7/00 (2006.01), G02B 1/18 (2006.01) (71) KONINKLIJKE PHILIPS N.V. (NL)
------------------------------------	--

(21) BR 11 2020 001029-4 A2	Código 6.23 - Exigência preliminar - pedidos com buscas realizadas por outros Escritórios de Patentes (22) 16/05/2018 (51) F02D 41/06 (2006.01), F02D 19/08 (2006.01), F02D 41/02 (2006.01), F02D 41/34 (2006.01), F02D 45/00 (2006.01) (71) HONDA MOTOR CO., LTD. (JP)
------------------------------------	--

(21) BR 11 2020 001198-3 A2	Código 6.23 - Exigência preliminar - pedidos com buscas realizadas por outros Escritórios de Patentes (22) 20/07/2018 (51) H02K 5/20 (2006.01), H02K 9/19 (2006.01), H05K 7/20 (2006.01), H02K 11/33 (2006.01) (71) E-TRACTION EUROPE B.V. (NL)
------------------------------------	--

(21) BR 11 2020 001213-0 A2	Código 6.23 - Exigência preliminar - pedidos com buscas realizadas por outros Escritórios de Patentes (22) 20/07/2018 (51) H02K 5/10 (2006.01), E04F 10/10 (2006.01), E06B 7/086 (2006.01), H02K 5/22 (2006.01), H02K 7/00 (2006.01), H02K 7/06 (2006.01), H02K 7/116 (2006.01), H02K 11/33 (2006.01), H02K 7/08 (2006.01), B60K 7/00 (2006.01), H02K 11/21 (2006.01), H02K 9/19 (2006.01), H02K 29/06 (2006.01), H02K 1/18 (2006.01), H02K 7/14 (2006.01)
------------------------------------	--

	(71) E-TRACTION EUROPE B.V. (NL)
--	----------------------------------

(21) BR 11 2020 001270-0 A2	Código 6.23 - Exigência preliminar - pedidos com buscas realizadas por outros Escritórios de Patentes (22) 03/08/2018 (51) H02P 8/34 (2006.01), A61M 5/168 (2006.01), A61M 5/172 (2006.01) (71) F. HOFFMANN-LA ROCHE AG (CH)
------------------------------------	---

(21) BR 11 2020 001447-8 A2	Código 6.23 - Exigência preliminar - pedidos com buscas realizadas por outros Escritórios de Patentes (22) 20/08/2018 (51) B62D 6/08 (2006.01), B60T 8/1755 (2006.01), B60W 10/184 (2006.01), B60W 10/20 (2006.01) (71) SCANIA CV AB (SE)
------------------------------------	--

(21) BR 11 2020 001557-1 A2	Código 6.23 - Exigência preliminar - pedidos com buscas realizadas por outros Escritórios de Patentes (22) 31/05/2018 (51) B61L 27/00 (2006.01) (71) BYD COMPANY LIMITED (CN)
------------------------------------	--

(21) BR 11 2020 001582-2 A2	Código 6.23 - Exigência preliminar - pedidos com buscas realizadas por outros Escritórios de Patentes (22) 04/05/2018 (51) F21S 8/08 (2006.01), F21V 23/00 (2006.01), F21V 23/04 (2006.01) (71) NET CITY LED S.R.L (IT)
------------------------------------	--

(21) BR 11 2020 001685-3 A2	Código 6.23 - Exigência preliminar - pedidos com buscas realizadas por outros Escritórios de Patentes (22) 25/07/2018 (51) B61L 23/18 (2006.01) (71) BYD COMPANY LIMITED (CN)
------------------------------------	--

(21) BR 11 2020 001750-7 A2	Código 6.23 - Exigência preliminar - pedidos com buscas realizadas por outros Escritórios de Patentes (22) 27/07/2018 (51) B60T 8/172 (2006.01), B60T 7/10 (2006.01), B60T 13/74 (2006.01) (71) FRENI BREMBO S.P.A. (IT)
------------------------------------	---

(21) BR 11 2020 001794-9 A2	Código 6.23 - Exigência preliminar - pedidos com buscas realizadas por outros Escritórios de Patentes (22) 30/11/2018 (51) H01R 43/02 (2006.01), B23K 1/002 (2006.01), B23K 1/00 (2006.01)
------------------------------------	--

(71) SAINT-GOBAIN GLASS FRANCE (FR)

(21) BR 11 2020 001871-6 A2 Código 6.23 - Exigência preliminar - pedidos com buscas realizadas por outros Escritórios de Patentes
(22) 27/07/2018
(51) G05D 23/19 (2006.01), A47J 31/56 (2006.01), F24H 1/20 (2006.01), F24H 1/22 (2006.01), F24H 9/00 (2006.01)
(71) EVOCA S.P.A. (IT)

(21) BR 11 2020 001927-5 A2 Código 6.23 - Exigência preliminar - pedidos com buscas realizadas por outros Escritórios de Patentes
(22) 07/08/2018
(51) B60T 13/68 (2006.01), B60T 13/66 (2006.01)
(71) KNORR-BREMSE SYSTEME FÜR NUTZFAHRZEUGE GMBH (DE)

(21) BR 11 2020 002255-1 A2 Código 6.23 - Exigência preliminar - pedidos com buscas realizadas por outros Escritórios de Patentes
(22) 16/07/2018
(51) G01R 19/10 (2006.01)
(71) QUALCOMM INCORPORATED (US)

(21) BR 11 2020 002284-5 A2 Código 6.23 - Exigência preliminar - pedidos com buscas realizadas por outros Escritórios de Patentes
(22) 24/07/2018
(51) F21S 2/00 (2006.01), B08B 17/02 (2006.01), F21S 8/00 (2006.01)
(71) KONINKLIJKE PHILIPS N.V. (NL)

(21) BR 11 2020 002362-0 A2 Código 6.23 - Exigência preliminar - pedidos com buscas realizadas por outros Escritórios de Patentes
(22) 06/08/2018
(51) H02J 7/04 (2006.01), H02J 50/10 (2006.01), H04B 5/00 (2006.01)
(71) GLOBAL BATTERY SOLUTIONS LLC (US)

(21) BR 11 2020 002412-0 A2 Código 6.23 - Exigência preliminar - pedidos com buscas realizadas por outros Escritórios de Patentes
(22) 19/07/2018
(51) F02D 41/10 (2006.01), F02D 13/02 (2006.01), F02D 41/34 (2006.01)
(71) PSA AUTOMOBILES SA (FR)

(21) BR 11 2020 002467-8 A2 Código 6.23 - Exigência preliminar - pedidos com buscas realizadas por outros Escritórios de Patentes
(22) 21/12/2018
(51) H02J 7/00 (2006.01)



	(71) GUANGDONG OPPO MOBILE TELECOMMUNICATIONS CORP., LTD. (CN)
--	---

(21) BR 11 2020 002516-0 A2	Código 6.23 - Exigência preliminar - pedidos com buscas realizadas por outros Escritórios de Patentes (22) 19/07/2018 (51) B61L 15/00 (2006.01) (71) RAILNOVA SA (BE)
------------------------------------	--

(21) BR 11 2020 002799-5 A2	Código 6.23 - Exigência preliminar - pedidos com buscas realizadas por outros Escritórios de Patentes (22) 10/08/2018 (51) G01R 15/18 (2006.01), G01R 19/25 (2006.01), H02M 7/217 (2006.01) (71) LAKI POWER EHF. (IS)
------------------------------------	--

(21) BR 11 2020 002856-8 A2	Código 6.23 - Exigência preliminar - pedidos com buscas realizadas por outros Escritórios de Patentes (22) 16/08/2018 (51) H01B 13/00 (2006.01), C01B 25/14 (2006.01), H01M 10/052 (2006.01), H01M 10/0562 (2006.01) (71) MITSUBISHI GAS CHEMICAL COMPANY, INC. (JP)
------------------------------------	---

(21) BR 11 2020 002928-9 A2	Código 6.23 - Exigência preliminar - pedidos com buscas realizadas por outros Escritórios de Patentes (22) 27/07/2018 (51) H05B 6/06 (2006.01), H05B 1/02 (2006.01) (71) ELECTROLUX APPLIANCES AKTIEBOLAG (SE)
------------------------------------	---

(21) BR 11 2020 002997-1 A2	Código 6.23 - Exigência preliminar - pedidos com buscas realizadas por outros Escritórios de Patentes (22) 28/08/2018 (51) G02B 6/44 (2006.01) (71) FIBERHOME TELECOMMUNICATION TECHNOLOGIES CO., LTD (CN)
------------------------------------	---

(21) BR 11 2020 003044-9 A2	Código 6.23 - Exigência preliminar - pedidos com buscas realizadas por outros Escritórios de Patentes (22) 14/08/2018 (51) G01R 31/36 (2006.01), G01R 19/165 (2006.01), H01M 10/44 (2006.01), H01M 10/42 (2006.01) (71) DUKOSI LIMITED (GB)
------------------------------------	--

(21) BR 11 2020 003324-3 A2	Código 6.23 - Exigência preliminar - pedidos com buscas realizadas por outros Escritórios de Patentes
------------------------------------	---

	(22) 15/08/2018 (51) H02N 2/00 (2006.01), H02N 2/02 (2006.01), H02N 2/10 (2006.01), H01L 41/053 (2006.01), H01L 41/09 (2006.01) (71) PIEZOMOTOR UPPSALA AB (SE)
(21) BR 11 2020 003516-5 A2	Código 6.23 - Exigência preliminar - pedidos com buscas realizadas por outros Escritórios de Patentes (22) 11/09/2018 (51) B60T 8/52 (2006.01), B60T 13/74 (2006.01) (71) CONTINENTAL TEVES AG & CO. OHG (DE)
(21) BR 11 2020 003671-4 A2	Código 6.23 - Exigência preliminar - pedidos com buscas realizadas por outros Escritórios de Patentes (22) 19/09/2018 (51) H01T 13/41 (2006.01), H01T 13/20 (2006.01) (71) ROBERT BOSCH GMBH (DE)
(21) BR 11 2020 003687-0 A2	Código 6.23 - Exigência preliminar - pedidos com buscas realizadas por outros Escritórios de Patentes (22) 24/08/2018 (51) B60T 13/68 (2006.01), B60T 15/04 (2006.01), B60T 17/18 (2006.01), B60T 13/26 (2006.01) (71) KNORR-BREMSE SYSTEME FÜR NUTZFAHRZEUGE GMBH (DE)
(21) BR 11 2020 003745-1 A2	Código 6.23 - Exigência preliminar - pedidos com buscas realizadas por outros Escritórios de Patentes (22) 23/08/2018 (51) B60L 8/00 (2006.01), B62D 35/00 (2006.01), B60L 11/18 (1968.09) (71) SMART AUTO LABS INC. (US)
(21) BR 11 2020 004018-5 A2	Código 6.23 - Exigência preliminar - pedidos com buscas realizadas por outros Escritórios de Patentes (22) 17/12/2018 (51) H02B 1/30 (2006.01) (71) RITTAL GMBH & CO. KG (DE)
(21) BR 11 2020 004030-4 A2	Código 6.23 - Exigência preliminar - pedidos com buscas realizadas por outros Escritórios de Patentes (22) 09/10/2018 (51) G02B 6/44 (2006.01) (71) COMMSCOPE CONNECTIVITY BELGIUM BVBA (BE)
(21) BR 11 2020 004110-6 A2	Código 6.23 - Exigência preliminar - pedidos com buscas realizadas por outros



	Escritórios de Patentes (22) 31/08/2018 (51) H02N 2/00 (2006.01), H02N 2/02 (2006.01), H02N 2/10 (2006.01), H01L 41/053 (2006.01), H01L 41/09 (2006.01) (71) PIEZOMOTOR UPPSALA AB (SE)
(21) BR 11 2020 004180-7 A2	Código 6.23 - Exigência preliminar - pedidos com buscas realizadas por outros Escritórios de Patentes (22) 30/08/2018 (51) H01B 7/04 (2006.01), H04R 1/10 (2006.01) (71) 3M INNOVATIVE PROPERTIES COMPANY (US)
(21) BR 11 2020 004203-0 A2	Código 6.23 - Exigência preliminar - pedidos com buscas realizadas por outros Escritórios de Patentes (22) 04/09/2018 (51) F02D 41/22 (2006.01) (71) VITESCO TECHNOLOGIES GMBH (DE)
(21) BR 11 2020 004214-5 A2	Código 6.23 - Exigência preliminar - pedidos com buscas realizadas por outros Escritórios de Patentes (22) 28/08/2018 (51) H05B 33/08 (2020.01), H05B 37/02 (1968.09), F21V 23/02 (2006.01) (71) TRESTOTO PTY LIMITED (AU)
(21) BR 11 2020 004862-3 A2	Código 6.23 - Exigência preliminar - pedidos com buscas realizadas por outros Escritórios de Patentes (22) 10/09/2018 (51) B25J 15/04 (2006.01) (71) KJELL BUIND (NO)
(21) BR 11 2020 004889-5 A2	Código 6.23 - Exigência preliminar - pedidos com buscas realizadas por outros Escritórios de Patentes (22) 20/09/2018 (51) F01D 17/06 (2006.01) (71) MOOG INC. (US)
(21) BR 11 2020 004900-0 A2	Código 6.23 - Exigência preliminar - pedidos com buscas realizadas por outros Escritórios de Patentes (22) 23/03/2018 (51) B63B 1/24 (2006.01), B63B 35/79 (1990.01), B63H 21/21 (2006.01), B63H 1/22 (2006.01), B63H 21/17 (2006.01), B63H 5/07 (2006.01) (71) KAI CONCEPTS, LLC (US)

(21) BR 11 2020 004925-5 A2	<p>Código 6.23 - Exigência preliminar - pedidos com buscas realizadas por outros Escritórios de Patentes (22) 30/08/2018 (51) F16C 17/04 (2006.01), F16C 33/74 (2006.01), F16J 15/16 (2006.01) (71) OILES CORPORATION (JP)</p>
(21) BR 11 2020 004957-3 A2	<p>Código 6.23 - Exigência preliminar - pedidos com buscas realizadas por outros Escritórios de Patentes (22) 13/09/2018 (51) F25B 39/04 (2006.01), F25B 43/00 (2006.01), F25B 43/04 (2006.01) (71) CHART ENERGY & CHEMICALS, INC. (US)</p>
(21) BR 11 2020 005022-9 A2	<p>Código 6.23 - Exigência preliminar - pedidos com buscas realizadas por outros Escritórios de Patentes (22) 27/09/2018 (51) F24F 1/00 (2006.01), F04D 17/04 (2006.01) (71) DAIKIN INDUSTRIES, LTD. (JP)</p>
(21) BR 11 2020 005051-2 A2	<p>Código 6.23 - Exigência preliminar - pedidos com buscas realizadas por outros Escritórios de Patentes (22) 11/04/2018 (51) F03D 7/02 (2006.01) (71) SHOU-HSUN LEE (TW) ; CHUN-I LI (TW)</p>
(21) BR 11 2020 005068-7 A2	<p>Código 6.23 - Exigência preliminar - pedidos com buscas realizadas por outros Escritórios de Patentes (22) 30/08/2018 (51) F03D 7/02 (2006.01), F03D 7/04 (2006.01) (71) WOBBEN PROPERTIES GMBH (DE)</p>
(21) BR 11 2020 005099-7 A2	<p>Código 6.23 - Exigência preliminar - pedidos com buscas realizadas por outros Escritórios de Patentes (22) 13/09/2018 (51) B63B 35/44 (2006.01), E02B 17/00 (2006.01), E21B 43/01 (2006.01) (71) EQUINOR ENERGY AS (NO)</p>
(21) BR 11 2020 005140-3 A2	<p>Código 6.23 - Exigência preliminar - pedidos com buscas realizadas por outros Escritórios de Patentes (22) 14/09/2018 (51) B63B 35/44 (2006.01), B63B 1/04 (2006.01), B63B 3/04 (2006.01), B63B 3/14 (2006.01), B63B 3/38 (2006.01), B63B 3/48 (2006.01), B63B 39/06 (2006.01) (71) JURONG SHIPYARD PTE LTD (SG)</p>



(21) BR 11 2020 005207-8 A2	<p>Código 6.23 - Exigência preliminar - pedidos com buscas realizadas por outros Escritórios de Patentes (22) 10/09/2018 (51) F16D 65/853 (2006.01) (71) BRL BRAKE SOLUTIONS, S.L. (ES)</p>
(21) BR 11 2020 005247-7 A2	<p>Código 6.23 - Exigência preliminar - pedidos com buscas realizadas por outros Escritórios de Patentes (22) 18/09/2018 (51) F16D 25/12 (2006.01), F16J 3/04 (2006.01), F16L 5/02 (2006.01), F16N 21/06 (2006.01) (71) RENAULT S.A.S. (FR)</p>
(21) BR 11 2020 005256-6 A2	<p>Código 6.23 - Exigência preliminar - pedidos com buscas realizadas por outros Escritórios de Patentes (22) 21/09/2018 (51) F25J 1/00 (2006.01), F25J 1/02 (2006.01) (71) CHART ENERGY & CHEMICALS, INC. (US)</p>
(21) BR 11 2020 005392-9 A2	<p>Código 6.23 - Exigência preliminar - pedidos com buscas realizadas por outros Escritórios de Patentes (22) 11/09/2018 (51) F04C 2/10 (2006.01) (71) ATLAS COPCO AIRPOWER, NAAMLOZE VENNOOTSCHAP (BE)</p>
(21) BR 11 2020 005397-0 A2	<p>Código 6.23 - Exigência preliminar - pedidos com buscas realizadas por outros Escritórios de Patentes (22) 24/09/2018 (51) B60G 9/00 (2006.01), B60B 35/00 (2006.01) (71) HENDRICKSON USA, L.L.C. (US)</p>
(21) BR 11 2020 005418-6 A2	<p>Código 6.23 - Exigência preliminar - pedidos com buscas realizadas por outros Escritórios de Patentes (22) 21/09/2018 (51) B66C 11/06 (2006.01), B66C 9/02 (2006.01), B66D 1/36 (2006.01) (71) KONECRANES GLOBAL CORPORATION (FI)</p>
(21) BR 11 2020 005598-0 A2	<p>Código 6.23 - Exigência preliminar - pedidos com buscas realizadas por outros Escritórios de Patentes (22) 12/06/2018 (51) B21B 37/28 (2006.01) (71) PRIMETALS TECHNOLOGIES GERMANY GMBH (DE)</p>



(21) BR 11 2020 005603-0 A2	Código 6.23 - Exigência preliminar - pedidos com buscas realizadas por outros Escritórios de Patentes (22) 20/09/2018 (51) B60J 1/20 (2006.01), B60J 11/02 (2006.01) (71) PARTS SOLUTION S.R.L. (IT) ; GRUPPO TOSETTO S.R.L. (IT)
(21) BR 11 2020 005611-1 A2	Código 6.23 - Exigência preliminar - pedidos com buscas realizadas por outros Escritórios de Patentes (22) 06/09/2018 (51) B64C 29/00 (2006.01), B64C 27/52 (2006.01), B64C 9/16 (2006.01) (71) AMSL INNOVATIONS PTY LTD (AU)
(21) BR 11 2020 005617-0 A2	Código 6.23 - Exigência preliminar - pedidos com buscas realizadas por outros Escritórios de Patentes (22) 20/09/2018 (51) B64C 1/00 (2006.01), B64C 1/38 (2006.01), B64C 7/00 (2006.01), B64F 5/00 (2006.01) (71) AERO DESIGN LABS, INC. (US)
(21) BR 11 2020 005719-3 A2	Código 6.23 - Exigência preliminar - pedidos com buscas realizadas por outros Escritórios de Patentes (22) 06/09/2018 (51) B64C 29/00 (2006.01), B64C 27/52 (2006.01), B64C 9/16 (2006.01) (71) AMSL INNOVATIONS PTY LTD (AU)
(21) BR 11 2020 005840-8 A2	Código 6.23 - Exigência preliminar - pedidos com buscas realizadas por outros Escritórios de Patentes (22) 28/09/2018 (51) B60J 7/02 (2006.01), B60J 7/043 (2006.01), B60J 1/00 (2006.01), E06B 7/04 (2006.01), B60J 7/04 (2006.01) (71) SAINT-GOBAIN GLASS FRANCE (FR)
(21) BR 11 2020 005857-2 A2	Código 6.23 - Exigência preliminar - pedidos com buscas realizadas por outros Escritórios de Patentes (22) 10/09/2018 (51) F02N 15/02 (2006.01), F02N 15/06 (2006.01), F16H 55/24 (2006.01), F02N 15/04 (2006.01) (71) HARTZELL ENGINE TECHNOLOGIES, LLC (US)
(21) BR 11 2020 005880-7 A2	Código 6.23 - Exigência preliminar - pedidos com buscas realizadas por outros Escritórios de Patentes (22) 27/09/2018

	(51) F24F 13/20 (2006.01) (71) GD MIDEA AIR-CONDITIONING EQUIPMENT CO.,LTD. (CN) ; MIDEA GROUP CO., LTD. (CN)
--	--

(21) BR 11 2020 005923-4 A2	Código 6.23 - Exigência preliminar - pedidos com buscas realizadas por outros Escritórios de Patentes (22) 25/09/2018 (51) B66C 13/02 (2006.01), B63B 27/10 (2006.01), B63B 27/16 (2006.01), B66C 13/04 (2006.01), B66C 13/08 (2006.01), B66C 13/10 (2006.01) (71) WT INDUSTRIES, LLC. (US)
------------------------------------	--

(21) BR 11 2020 005946-3 A2	Código 6.23 - Exigência preliminar - pedidos com buscas realizadas por outros Escritórios de Patentes (22) 01/10/2018 (51) B62D 25/18 (2006.01) (71) COMPAGNIE GENERALE DES ETABLISSEMENTS MICHELIN (FR)
------------------------------------	---

(21) BR 11 2020 006027-5 A2	Código 6.23 - Exigência preliminar - pedidos com buscas realizadas por outros Escritórios de Patentes (22) 16/10/2018 (51) F03D 3/00 (2006.01), F03D 9/34 (2006.01), F03D 9/45 (2006.01) (71) DENIS VALENTINOVICH TYAGLIN (RU)
------------------------------------	---

(21) BR 11 2020 006034-8 A2	Código 6.23 - Exigência preliminar - pedidos com buscas realizadas por outros Escritórios de Patentes (22) 18/09/2018 (51) B21B 45/02 (2006.01), B21B 1/38 (2006.01) (71) JFE STEEL CORPORATION (JP)
------------------------------------	---

(21) BR 11 2020 006098-4 A2	Código 6.23 - Exigência preliminar - pedidos com buscas realizadas por outros Escritórios de Patentes (22) 27/09/2018 (51) A23K 10/00 (2006.01), A23K 40/00 (2006.01), A23K 40/30 (2006.01), A23K 50/00 (2006.01), A23K 50/10 (2006.01), A23K 50/15 (2006.01) (71) NUTRECO IP ASSETS B.V. (NL)
------------------------------------	---

(21) BR 11 2020 006168-9 A2	Código 6.23 - Exigência preliminar - pedidos com buscas realizadas por outros Escritórios de Patentes (22) 28/09/2018 (51) B23H 7/26 (2006.01), B23H 9/10 (2006.01), B23H 9/14 (2006.01), C04B 35/119 (2006.01) (71) SAFRAN (FR)
------------------------------------	---

(21) BR 11 2020 006176-0 A2	Código 6.23 - Exigência preliminar - pedidos com buscas realizadas por outros Escritórios de Patentes (22) 28/09/2018 (51) F04D 29/60 (2006.01), F04D 29/42 (2006.01), F04D 29/46 (2006.01) (71) EBARA CORPORATION (JP)
(21) BR 11 2020 006187-5 A2	Código 6.23 - Exigência preliminar - pedidos com buscas realizadas por outros Escritórios de Patentes (22) 27/09/2018 (51) A23K 40/35 (2006.01), A23K 10/18 (2006.01), A23K 20/174 (2006.01), A23K 20/147 (2006.01), A23K 20/142 (2006.01), A23K 20/158 (2006.01), A23K 20/163 (2006.01), A23K 20/10 (2006.01), A23K 50/10 (2006.01) (71) EVONIK OPERATIONS GMBH (DE)
(21) BR 11 2020 006190-5 A2	Código 6.23 - Exigência preliminar - pedidos com buscas realizadas por outros Escritórios de Patentes (22) 27/09/2018 (51) A23K 40/35 (2006.01), A23K 50/10 (2006.01), A23K 50/15 (2006.01) (71) EVONIK OPERATIONS GMBH (DE)
(21) BR 11 2020 006255-3 A2	Código 6.23 - Exigência preliminar - pedidos com buscas realizadas por outros Escritórios de Patentes (22) 24/01/2018 (51) B62D 7/18 (2006.01), B62D 7/20 (2006.01), B21K 7/12 (2006.01) (71) HUBEI TRI-RING FORGING CO., LTD. (CN)
(21) BR 11 2020 006276-6 A2	Código 6.23 - Exigência preliminar - pedidos com buscas realizadas por outros Escritórios de Patentes (22) 10/10/2018 (51) B63B 27/14 (2006.01), B63B 27/30 (2006.01) (71) IHC HOLLAND IE B.V. (NL)
(21) BR 11 2020 006283-9 A2	Código 6.23 - Exigência preliminar - pedidos com buscas realizadas por outros Escritórios de Patentes (22) 20/11/2018 (51) B02C 7/12 (2006.01), D21B 1/14 (2006.01), D21D 1/30 (2006.01) (71) VALMET AB (SE)
(21) BR 11 2020 006313-4 A2	Código 6.23 - Exigência preliminar - pedidos com buscas realizadas por outros Escritórios de Patentes (22) 27/04/2018 (51) F24F 13/14 (2006.01) (71) GD MIDEA AIR-CONDITIONING EQUIPMENT CO.,LTD. (CN)

(21) BR 11 2020 006315-0 A2	Código 6.23 - Exigência preliminar - pedidos com buscas realizadas por outros Escritórios de Patentes (22) 21/09/2018 (51) F17C 13/02 (2006.01) (71) MUSTANG SAMPLING, LLC (US)
(21) BR 11 2020 006317-7 A2	Código 6.23 - Exigência preliminar - pedidos com buscas realizadas por outros Escritórios de Patentes (22) 27/04/2018 (51) F24F 1/00 (2006.01), F24F 13/14 (2006.01) (71) GD MIDEA AIR-CONDITIONING EQUIPMENT CO.,LTD. (CN)
(21) BR 11 2020 006318-5 A2	Código 6.23 - Exigência preliminar - pedidos com buscas realizadas por outros Escritórios de Patentes (22) 27/04/2018 (51) F24F 1/00 (2006.01), F24F 13/10 (2006.01) (71) GD MIDEA AIR-CONDITIONING EQUIPMENT CO.,LTD. (CN)
(21) BR 11 2020 006321-5 A2	Código 6.23 - Exigência preliminar - pedidos com buscas realizadas por outros Escritórios de Patentes (22) 30/09/2017 (51) A61K 38/08 (2006.01), A61K 38/10 (2006.01), A61P 25/28 (2006.01), A61P 25/22 (2006.01), A61P 25/08 (2006.01), A61P 9/10 (2006.01), A61P 25/16 (2006.01), A61P 25/14 (2006.01) (71) BIOCELLS (BEIJING) BIOTECH CO., LTD. (CN)
(21) BR 11 2020 006365-7 A2	Código 6.23 - Exigência preliminar - pedidos com buscas realizadas por outros Escritórios de Patentes (22) 11/10/2018 (51) B64C 1/40 (2006.01), B64C 3/26 (2006.01), B64C 3/22 (2006.01), B64C 1/08 (2006.01), B64D 33/02 (2006.01) (71) FOKKER AEROSTRUCTURES B.V. (NL)
(21) BR 11 2020 006432-7 A2	Código 6.23 - Exigência preliminar - pedidos com buscas realizadas por outros Escritórios de Patentes (22) 24/09/2018 (51) B64D 25/00 (2006.01), B60R 21/16 (2006.01), B60R 21/231 (2006.01), B64D 11/00 (2006.01) (71) ALEXANDER K. WERJEFELT (US)
(21) BR 11 2020 006460-2 A2	Código 6.23 - Exigência preliminar - pedidos com buscas realizadas por outros Escritórios de Patentes

	(22) 07/09/2018 (51) B60K 17/344 (2006.01), B60K 17/346 (2006.01), F16H 48/40 (2006.01), F16H 3/54 (2006.01), B60K 5/04 (2006.01), B60K 17/16 (2006.01) (71) RENAULT S.A.S. (FR)
(21) BR 11 2020 006497-1 A2	Código 6.23 - Exigência preliminar - pedidos com buscas realizadas por outros Escritórios de Patentes (22) 16/10/2018 (51) F01D 25/14 (2006.01) (71) SAFRAN AIRCRAFT ENGINES (FR)
(21) BR 11 2020 006532-3 A2	Código 6.23 - Exigência preliminar - pedidos com buscas realizadas por outros Escritórios de Patentes (22) 11/11/2018 (51) F01K 13/02 (2006.01), F17C 9/02 (2006.01), B63J 99/00 (2006.01) (71) 247 ENERGY BVBA (BE)
(21) BR 11 2020 006580-3 A2	Código 6.23 - Exigência preliminar - pedidos com buscas realizadas por outros Escritórios de Patentes (22) 26/11/2018 (51) F26B 3/04 (2006.01) (71) ETEX BUILDING PERFORMANCE INTERNATIONAL SAS (FR)
(21) BR 11 2020 006591-9 A2	Código 6.23 - Exigência preliminar - pedidos com buscas realizadas por outros Escritórios de Patentes (22) 24/09/2018 (51) F01D 5/02 (2006.01), F01D 5/06 (2006.01), F01D 25/28 (2006.01), F04D 29/64 (2006.01) (71) SAFRAN AIRCRAFT ENGINES (FR)
(21) BR 11 2020 006642-7 A2	Código 6.23 - Exigência preliminar - pedidos com buscas realizadas por outros Escritórios de Patentes (22) 02/10/2018 (51) B21D 43/00 (2006.01), B21D 43/28 (2006.01) (71) M.E.P. MACCHINE ELETTRONICHE PIEGATRICI S.P.A. (IT)
(21) BR 11 2020 006689-3 A2	Código 6.23 - Exigência preliminar - pedidos com buscas realizadas por outros Escritórios de Patentes (22) 02/10/2018 (51) B61F 5/08 (2006.01) (71) AMSTED RAIL COMPANY, INC. (US)
(21) BR 11 2020 006779-2 A2	Código 6.23 - Exigência preliminar - pedidos com buscas realizadas por outros

	Escritórios de Patentes (22) 04/10/2018 (51) F16H 49/00 (2006.01), B62M 6/55 (2006.01) (71) FREEFLOW TECHNOLOGIES LIMITED (GB)
(21) BR 11 2020 006793-8 A2	Código 6.23 - Exigência preliminar - pedidos com buscas realizadas por outros Escritórios de Patentes (22) 05/10/2018 (51) F41A 15/02 (2006.01) (71) GEORGE KÖSTER (DE)
(21) BR 11 2020 006921-3 A2	Código 6.23 - Exigência preliminar - pedidos com buscas realizadas por outros Escritórios de Patentes (22) 14/09/2018 (51) E01B 1/00 (2006.01), E01B 2/00 (2006.01), E01C 3/00 (2006.01) (71) TENSAR TECHNOLOGIES LIMITED (GB)
(21) BR 11 2020 006962-0 A2	Código 6.23 - Exigência preliminar - pedidos com buscas realizadas por outros Escritórios de Patentes (22) 20/09/2018 (51) F23L 7/00 (2006.01), C03B 5/235 (2006.01), F23D 14/32 (2006.01) (71) PRAXAIR TECHNOLOGY, INC. (US)
(21) BR 11 2020 007048-3 A2	Código 6.23 - Exigência preliminar - pedidos com buscas realizadas por outros Escritórios de Patentes (22) 17/10/2018 (51) F16H 25/24 (2006.01), E21B 33/06 (2006.01), F16H 25/20 (2006.01), F16K 31/04 (2006.01), F16K 31/50 (2006.01) (71) ELECTRICAL SUBSEA & DRILLING AS. (NO)
(21) BR 11 2020 007066-1 A2	Código 6.23 - Exigência preliminar - pedidos com buscas realizadas por outros Escritórios de Patentes (22) 05/10/2018 (51) F15B 1/02 (2006.01) (71) NORRHYDRO OY (FI)
(21) BR 11 2020 007082-3 A2	Código 6.23 - Exigência preliminar - pedidos com buscas realizadas por outros Escritórios de Patentes (22) 16/10/2018 (51) F01P 7/14 (2006.01) (71) HONDA MOTOR CO., LTD. (JP)
(21) BR 11 2020 007103-0 A2	Código 6.23 - Exigência preliminar - pedidos com buscas realizadas por outros

	Escritórios de Patentes (22) 09/11/2018 (51) F16C 33/78 (2006.01), F16C 19/08 (2006.01) (71) SCHAEFFLER TECHNOLOGIES AG & CO. KG (DE)
(21) BR 11 2020 007169-2 A2	Código 6.23 - Exigência preliminar - pedidos com buscas realizadas por outros Escritórios de Patentes (22) 09/10/2018 (51) F24S 25/61 (2006.01), E04C 2/38 (2006.01), F24S 25/10 (2006.01), F24S 25/12 (2006.01), F24S 25/13 (2006.01) (71) RMH TECH LLC (US)
(21) BR 11 2020 007320-2 A2	Código 6.23 - Exigência preliminar - pedidos com buscas realizadas por outros Escritórios de Patentes (22) 20/12/2018 (51) B02C 13/16 (2006.01), B02C 13/28 (2006.01) (71) ELEMENT SIX (UK) LIMITED (GB) ; ELEMENT SIX GMBH (DE)
(21) BR 11 2020 007328-8 A2	Código 6.23 - Exigência preliminar - pedidos com buscas realizadas por outros Escritórios de Patentes (22) 12/10/2018 (51) F16D 59/00 (2006.01), A61M 3/02 (2006.01), F16D 121/26 (2006.01) (71) VALMONT INDUSTRIES, INC. (US)
(21) BR 11 2020 007331-8 A2	Código 6.23 - Exigência preliminar - pedidos com buscas realizadas por outros Escritórios de Patentes (22) 16/10/2018 (51) B63B 21/04 (2006.01), B63B 21/50 (2006.01) (71) APL NORWAY AS (NO)
(21) BR 11 2020 007382-2 A2	Código 6.23 - Exigência preliminar - pedidos com buscas realizadas por outros Escritórios de Patentes (22) 18/10/2018 (51) B60J 3/04 (2006.01), C23C 16/50 (2006.01), C23C 16/40 (2006.01), G02F 1/00 (2006.01), H01L 51/52 (2006.01) (71) SAINT-GOBAIN GLASS FRANCE (FR)
(21) BR 11 2020 007391-1 A2	Código 6.23 - Exigência preliminar - pedidos com buscas realizadas por outros Escritórios de Patentes (22) 16/10/2018 (51) F02B 29/08 (2006.01), F02B 27/00 (2006.01), F02B 37/20 (2006.01) (71) HEDMAN ERICSSON PATENT AB (SE)

(21) BR 11 2020 007406-3 A2	Código 6.23 - Exigência preliminar - pedidos com buscas realizadas por outros Escritórios de Patentes (22) 05/11/2018 (51) B25B 23/12 (2006.01), B25B 27/14 (2006.01) (71) ARCELORMITTAL (LU)
<hr/>	
(21) BR 11 2020 007407-1 A2	Código 6.23 - Exigência preliminar - pedidos com buscas realizadas por outros Escritórios de Patentes (22) 16/09/2018 (51) B25B 23/12 (2006.01), B25B 27/14 (2006.01) (71) ISCAR LTD. (IL)
<hr/>	
(21) BR 11 2020 007426-8 A2	Código 6.23 - Exigência preliminar - pedidos com buscas realizadas por outros Escritórios de Patentes (22) 12/10/2018 (51) B63B 27/30 (2006.01), B63B 21/20 (2006.01) (71) CEFRONT TECHNOLOGY AS (NO)
<hr/>	
(21) BR 11 2020 007433-0 A2	Código 6.23 - Exigência preliminar - pedidos com buscas realizadas por outros Escritórios de Patentes (22) 11/05/2018 (51) B62D 53/08 (2006.01), B62D 53/06 (2006.01) (71) EDGARDO WASHINGTON SALAS PALACIOS (PE)
<hr/>	
(21) BR 11 2020 007446-2 A2	Código 6.23 - Exigência preliminar - pedidos com buscas realizadas por outros Escritórios de Patentes (22) 07/11/2018 (51) F04C 15/00 (2006.01) (71) MOUVEX (FR)
<hr/>	
(21) BR 11 2020 007484-5 A2	Código 6.23 - Exigência preliminar - pedidos com buscas realizadas por outros Escritórios de Patentes (22) 16/10/2018 (51) B62D 25/02 (2006.01), B62D 25/08 (2006.01), B62D 25/16 (2006.01), B60R 11/02 (2006.01) (71) RENAULT S.A.S. (FR)
<hr/>	
(21) BR 11 2020 007509-4 A2	Código 6.23 - Exigência preliminar - pedidos com buscas realizadas por outros Escritórios de Patentes (22) 04/10/2018 (51) B60J 7/12 (2006.01), E05F 15/41 (2006.01) (71) INNOVATION TECHNOLOGIES (FR)

(21) BR 11 2020 007525-6 A2 Código 6.23 - Exigência preliminar - pedidos com buscas realizadas por outros Escritórios de Patentes
 (22) 15/10/2018
 (51) B26D 1/00 (2006.01), B26D 1/45 (2006.01), B26D 1/18 (2006.01), B26D 3/00 (2006.01), B29C 65/00 (2006.01)
 (71) VMI HOLLAND B.V. (NL)

(21) BR 11 2020 007708-9 A2 Código 6.23 - Exigência preliminar - pedidos com buscas realizadas por outros Escritórios de Patentes
 (22) 16/10/2018
 (51) F16F 7/104 (2006.01)
 (71) FRAMATOME GMBH (DE)

(21) BR 11 2020 007718-6 A2 Código 6.23 - Exigência preliminar - pedidos com buscas realizadas por outros Escritórios de Patentes
 (22) 30/11/2018
 (51) F01K 13/00 (2006.01), F01K 21/00 (2006.01), F01K 27/00 (2006.01)
 (71) VALMET TECHNOLOGIES OY (FI)

(21) BR 11 2020 007734-8 A2 Código 6.23 - Exigência preliminar - pedidos com buscas realizadas por outros Escritórios de Patentes
 (22) 15/10/2018
 (51) B60T 11/32 (2006.01), B60T 17/04 (2006.01), B60T 17/06 (2006.01), B60T 17/22 (2006.01)
 (71) CONTINENTAL TEVES AG & CO. OHG (DE)

(21) BR 11 2020 007841-7 A2 Código 6.23 - Exigência preliminar - pedidos com buscas realizadas por outros Escritórios de Patentes
 (22) 27/09/2018
 (51) F24F 13/14 (2006.01), F24F 11/79 (2006.01), F24F 1/00 (2006.01)
 (71) GD MIDEA AIR-CONDITIONING EQUIPMENT CO.,LTD. (CN) ; MIDEA GROUP CO., LTD. (CN)

(21) BR 11 2020 007846-8 A2 Código 6.23 - Exigência preliminar - pedidos com buscas realizadas por outros Escritórios de Patentes
 (22) 27/04/2018
 (51) F24F 1/00 (2006.01), F24F 13/14 (2006.01)
 (71) GD MIDEA AIR-CONDITIONING EQUIPMENT CO.,LTD. (CN) ; MIDEA GROUP CO., LTD. (CN)

(21) BR 11 2020 007847-6 A2 Código 6.23 - Exigência preliminar - pedidos com buscas realizadas por outros Escritórios de Patentes
 (22) 27/04/2018



	(51) F24F 1/00 (2006.01), F24F 11/00 (2006.01), F24F 13/08 (2006.01), F24F 13/20 (2006.01), F24F 13/10 (2006.01) (71) GD MIDEA AIR-CONDITIONING EQUIPMENT CO.,LTD. (CN) ; MIDEA GROUP CO., LTD. (CN)
(21) BR 11 2020 007852-2 A2	Código 6.23 - Exigência preliminar - pedidos com buscas realizadas por outros Escritórios de Patentes (22) 27/04/2018 (51) F24F 1/00 (2006.01), F24F 13/14 (2006.01) (71) GD MIDEA AIR-CONDITIONING EQUIPMENT CO.,LTD. (CN) ; MIDEA GROUP CO., LTD. (CN)
(21) BR 11 2020 007874-3 A2	Código 6.23 - Exigência preliminar - pedidos com buscas realizadas por outros Escritórios de Patentes (22) 22/10/2018 (51) B61F 15/12 (2006.01), B61F 15/22 (2006.01), B65G 39/09 (2006.01), F16C 19/22 (2006.01), F16C 19/24 (2006.01), F16C 19/38 (2006.01) (71) AMSTED RAIL COMPANY, INC. (US)
(21) BR 11 2020 008001-2 A2	Código 6.23 - Exigência preliminar - pedidos com buscas realizadas por outros Escritórios de Patentes (22) 24/10/2017 (51) C07K 16/30 (2006.01), G01N 33/574 (2006.01) (71) GO THERAPEUTICS, INC. (US)
(21) BR 11 2020 008044-6 A2	Código 6.23 - Exigência preliminar - pedidos com buscas realizadas por outros Escritórios de Patentes (22) 23/10/2018 (51) B23P 11/00 (2006.01), B21D 39/04 (2006.01), B21K 25/00 (2006.01), F16D 1/072 (2006.01), F16B 17/00 (2006.01), B60G 21/05 (2006.01) (71) HENDRICKSON UNITED KINGDOM LTD. (GB)
(21) BR 11 2020 008048-9 A2	Código 6.23 - Exigência preliminar - pedidos com buscas realizadas por outros Escritórios de Patentes (22) 29/09/2018 (51) F16N 13/10 (2006.01), F16N 23/00 (2006.01) (71) ZHENGZHOU AUTOL TECHNOLOGY CO., LTD. (CN)
(21) BR 11 2020 008162-0 A2	Código 6.23 - Exigência preliminar - pedidos com buscas realizadas por outros Escritórios de Patentes (22) 24/10/2018 (51) F03D 1/04 (2006.01) (71) WINNOWAVE SL (ES)

(21) BR 11 2020 008196-5 A2	Código 6.23 - Exigência preliminar - pedidos com buscas realizadas por outros Escritórios de Patentes (22) 25/10/2018 (51) F01D 11/24 (2006.01), F02C 7/18 (2006.01) (71) SAFRAN AIRCRAFT ENGINES (FR)
(21) BR 11 2020 008359-3 A2	Código 6.23 - Exigência preliminar - pedidos com buscas realizadas por outros Escritórios de Patentes (22) 26/10/2018 (51) F04D 31/00 (2006.01), F04D 29/06 (2006.01), F04D 13/08 (2006.01), E21B 41/00 (2006.01), E21B 43/12 (2006.01), E21B 43/36 (2006.01) (71) FMC TECHNOLOGIES, INC. (US)
(21) BR 11 2020 008399-2 A2	Código 6.23 - Exigência preliminar - pedidos com buscas realizadas por outros Escritórios de Patentes (22) 16/11/2018 (51) B60K 15/03 (2006.01), B62J 35/00 (2006.01), F02M 37/00 (2006.01) (71) HONDA MOTOR CO., LTD. (JP)
(21) BR 11 2020 008409-3 A2	Código 6.23 - Exigência preliminar - pedidos com buscas realizadas por outros Escritórios de Patentes (22) 24/09/2018 (51) B21B 37/28 (2006.01) (71) PRIMETALS TECHNOLOGIES GERMANY GMBH (DE)
(21) BR 11 2020 008442-5 A2	Código 6.23 - Exigência preliminar - pedidos com buscas realizadas por outros Escritórios de Patentes (22) 02/11/2017 (51) A61K 38/00 (2006.01), C07K 14/745 (2006.01) (71) UNIVERSITÄT BERN (CH)
(21) BR 11 2020 008600-2 A2	Código 6.23 - Exigência preliminar - pedidos com buscas realizadas por outros Escritórios de Patentes (22) 05/12/2018 (51) F01N 3/20 (2006.01) (71) VITESCO TECHNOLOGIES GMBH (DE)
(21) BR 11 2020 008607-0 A2	Código 6.23 - Exigência preliminar - pedidos com buscas realizadas por outros Escritórios de Patentes (22) 23/10/2018 (51) B26D 1/06 (2006.01), B26D 5/32 (2006.01), B26D 5/34 (2006.01), B26D 5/00 (2006.01), B26D 1/04 (2006.01), B26D 1/18 (2006.01), B26D 1/20

	(2006.01), B65H 35/02 (2006.01) (71) VMI HOLLAND B.V. (NL)
(21) BR 11 2020 008662-2 A2	Código 6.23 - Exigência preliminar - pedidos com buscas realizadas por outros Escritórios de Patentes (22) 06/11/2018 (51) F26B 21/00 (2006.01), B29C 71/02 (2006.01), F26B 3/04 (2006.01) (71) QUALICAPS CO., LTD. (JP)
(21) BR 11 2020 008667-3 A2	Código 6.23 - Exigência preliminar - pedidos com buscas realizadas por outros Escritórios de Patentes (22) 22/10/2018 (51) F17C 13/04 (2006.01) (71) LINCOLN GLOBAL, INC. (US)
(21) BR 11 2020 008691-6 A2	Código 6.23 - Exigência preliminar - pedidos com buscas realizadas por outros Escritórios de Patentes (22) 16/11/2018 (51) B23B 5/32 (2006.01) (71) HEGENSCHIEDT MFD GMBH (DE)
(21) BR 11 2020 008692-4 A2	Código 6.23 - Exigência preliminar - pedidos com buscas realizadas por outros Escritórios de Patentes (22) 20/11/2018 (51) F16P 3/00 (2006.01), B26D 7/22 (2006.01), B26D 7/24 (2006.01), B25F 5/00 (2006.01), A01G 3/037 (2006.01), F16P 3/12 (2006.01), H03K 17/96 (2006.01) (71) PELLENC (FR)
(21) BR 11 2020 008736-0 A2	Código 6.23 - Exigência preliminar - pedidos com buscas realizadas por outros Escritórios de Patentes (22) 06/11/2018 (51) F03D 13/20 (2006.01), F03D 13/40 (2006.01) (71) WOBVEN PROPERTIES GMBH (DE)
(21) BR 11 2020 008776-9 A2	Código 6.23 - Exigência preliminar - pedidos com buscas realizadas por outros Escritórios de Patentes (22) 02/11/2018 (51) B64C 39/02 (2006.01), B64C 39/10 (2006.01), B64C 1/26 (2006.01), B64C 29/00 (2006.01) (71) TEXTRON SYSTEMS CORPORATION (US)
(21) BR 11 2020 008842-0 A2	Código 6.23 - Exigência preliminar - pedidos com buscas realizadas por outros

	Escritórios de Patentes (22) 27/11/2018 (51) B63B 35/44 (2006.01) (71) SAIPEM S.A. (FR)
(21) BR 11 2020 008844-7 A2	Código 6.23 - Exigência preliminar - pedidos com buscas realizadas por outros Escritórios de Patentes (22) 22/10/2018 (51) E04B 1/94 (2006.01), C09D 1/00 (2006.01), C09D 5/18 (2006.01), C09K 21/04 (2006.01) (71) ARMSTRONG WORLD INDUSTRIES, INC. (US)
(21) BR 11 2020 008858-7 A2	Código 6.23 - Exigência preliminar - pedidos com buscas realizadas por outros Escritórios de Patentes (22) 16/11/2018 (51) F25D 1/00 (2006.01), F25D 3/00 (2006.01), F25D 3/02 (2006.01), F25D 11/00 (2006.01), F25D 17/00 (2006.01), A47B 88/00 (2006.01), B65D 81/18 (2006.01) (71) OMNICELL, INC. (US)
(21) BR 11 2020 009012-3 A2	Código 6.23 - Exigência preliminar - pedidos com buscas realizadas por outros Escritórios de Patentes (22) 29/10/2018 (51) F02M 55/00 (2006.01), F02M 61/16 (2006.01), F02M 61/18 (2006.01) (71) ROBERT BOSCH GMBH (DE)
(21) BR 11 2020 009089-1 A2	Código 6.23 - Exigência preliminar - pedidos com buscas realizadas por outros Escritórios de Patentes (22) 12/11/2018 (51) B62D 24/00 (2006.01), B62D 65/06 (2006.01) (71) GORDON MURRAY DESIGN LIMITED (GB)
(21) BR 11 2020 009110-3 A2	Código 6.23 - Exigência preliminar - pedidos com buscas realizadas por outros Escritórios de Patentes (22) 10/11/2018 (51) F01L 1/24 (2006.01), F01L 1/18 (2006.01), F01L 1/08 (2006.01) (71) JACOBS VEHICLE SYSTEMS, INC. (US)
(21) BR 11 2020 009160-0 A2	Código 6.23 - Exigência preliminar - pedidos com buscas realizadas por outros Escritórios de Patentes (22) 09/11/2018 (51) B02C 23/04 (2006.01), B02C 4/02 (2006.01), B02C 4/32 (2006.01) (71) METSO SWEDEN AB (SE)

(21) BR 11 2020 009175-8 A2	Código 6.23 - Exigência preliminar - pedidos com buscas realizadas por outros Escritórios de Patentes (22) 08/11/2018 (51) F01N 3/20 (2006.01), F01N 3/10 (2006.01), F01N 3/035 (2006.01), B01J 29/74 (2006.01) (71) BASF CORPORATION (US)
(21) BR 11 2020 009218-5 A2	Código 6.23 - Exigência preliminar - pedidos com buscas realizadas por outros Escritórios de Patentes (22) 28/11/2018 (51) B21B 19/04 (2006.01), B21B 37/74 (2006.01), C21D 6/00 (2006.01), C21D 8/10 (2006.01), C21D 9/08 (2006.01), C22C 38/00 (2006.01), C22C 38/32 (2006.01) (71) NIPPON STEEL CORPORATION (JP)
(21) BR 11 2020 009267-3 A2	Código 6.23 - Exigência preliminar - pedidos com buscas realizadas por outros Escritórios de Patentes (22) 09/11/2018 (51) B02C 23/04 (2006.01), B02C 4/02 (2006.01), B02C 4/32 (2006.01) (71) METSO SWEDEN AB (SE)
(21) BR 11 2020 009291-6 A2	Código 6.23 - Exigência preliminar - pedidos com buscas realizadas por outros Escritórios de Patentes (22) 29/11/2018 (51) F26B 13/00 (2006.01), F26B 21/02 (2006.01), F26B 21/00 (2006.01), F26B 25/00 (2006.01) (71) JUSHI GROUP CO., LTD. (CN)
(21) BR 11 2020 009303-3 A2	Código 6.23 - Exigência preliminar - pedidos com buscas realizadas por outros Escritórios de Patentes (22) 29/06/2018 (51) B02C 23/10 (2006.01), B02C 23/14 (2006.01), C22B 1/00 (2006.01) (71) ANGLO AMERICAN TECHNICAL & SUSTAINABILITY SERVICES LTD (GB)
(21) BR 11 2020 009379-3 A2	Código 6.23 - Exigência preliminar - pedidos com buscas realizadas por outros Escritórios de Patentes (22) 12/11/2018 (51) F16H 57/04 (2006.01), B60K 17/36 (2006.01) (71) SCANIA CV AB (SE)
(21) BR 11 2020 009389-0 A2	Código 6.23 - Exigência preliminar - pedidos com buscas realizadas por outros

	<p>Escritórios de Patentes (22) 10/12/2018 (51) F25B 1/00 (2006.01), C09K 5/04 (2006.01) (71) DAIKIN INDUSTRIES, LTD. (JP)</p>
(21) BR 11 2020 009392-0 A2	<p>Código 6.23 - Exigência preliminar - pedidos com buscas realizadas por outros Escritórios de Patentes (22) 19/11/2018 (51) B63G 8/34 (2006.01), B63G 13/02 (2006.01), H01F 7/02 (2006.01) (71) NAVAL GROUP (FR)</p>
(21) BR 11 2020 009468-4 A2	<p>Código 6.23 - Exigência preliminar - pedidos com buscas realizadas por outros Escritórios de Patentes (22) 07/11/2018 (51) F03D 1/06 (2006.01) (71) WOBVEN PROPERTIES GMBH (DE)</p>
(21) BR 11 2020 009489-7 A2	<p>Código 6.23 - Exigência preliminar - pedidos com buscas realizadas por outros Escritórios de Patentes (22) 14/11/2018 (51) B61H 9/02 (2006.01), B61B 7/00 (2006.01) (71) HOLMES SOLUTIONS LIMITED PARTNERSHIP (NZ)</p>
(21) BR 11 2020 009569-9 A2	<p>Código 6.23 - Exigência preliminar - pedidos com buscas realizadas por outros Escritórios de Patentes (22) 13/11/2018 (51) F26B 25/22 (2006.01), F26B 5/04 (2006.01), F26B 9/06 (2006.01), F26B 3/02 (2006.01) (71) REVIVE ELECTRONICS, LLC (US)</p>
(21) BR 11 2020 009619-9 A2	<p>Código 6.23 - Exigência preliminar - pedidos com buscas realizadas por outros Escritórios de Patentes (22) 05/11/2018 (51) F03D 1/06 (2006.01), B29C 70/30 (2006.01), B29C 64/10 (2006.01), B29C 65/02 (2006.01), B33Y 80/00 (2006.01) (71) GENERAL ELECTRIC COMPANY (US)</p>
(21) BR 11 2020 009620-2 A2	<p>Código 6.23 - Exigência preliminar - pedidos com buscas realizadas por outros Escritórios de Patentes (22) 13/11/2018 (51) B23B 29/034 (2006.01) (71) CHETOCORPORATION, S.A. (PT)</p>



(21) BR 11 2020 009626-1 A2	<p>Código 6.23 - Exigência preliminar - pedidos com buscas realizadas por outros Escritórios de Patentes</p> <p>(22) 18/12/2018</p> <p>(51) F25B 1/00 (2006.01), C09K 5/04 (2006.01), F24F 11/88 (2006.01)</p> <p>(71) DAIKIN INDUSTRIES, LTD. (JP)</p>
(21) BR 11 2020 009738-1 A2	<p>Código 6.23 - Exigência preliminar - pedidos com buscas realizadas por outros Escritórios de Patentes</p> <p>(22) 16/11/2018</p> <p>(51) B60G 17/02 (2006.01), B60G 15/06 (2006.01)</p> <p>(71) MARELLI SUSPENSION SYSTEMS ITALY S.P.A. (IT)</p>
(21) BR 11 2020 009774-8 A2	<p>Código 6.23 - Exigência preliminar - pedidos com buscas realizadas por outros Escritórios de Patentes</p> <p>(22) 07/12/2018</p> <p>(51) B66B 19/00 (2006.01)</p> <p>(71) INVENTIO AG (CH)</p>
(21) BR 11 2020 009784-5 A2	<p>Código 6.23 - Exigência preliminar - pedidos com buscas realizadas por outros Escritórios de Patentes</p> <p>(22) 27/11/2018</p> <p>(51) F17C 13/00 (2006.01), B60K 15/035 (2006.01)</p> <p>(71) SCANIA CV AB (SE)</p>
(21) BR 11 2020 009798-5 A2	<p>Código 6.23 - Exigência preliminar - pedidos com buscas realizadas por outros Escritórios de Patentes</p> <p>(22) 16/11/2018</p> <p>(51) B02C 2/00 (2006.01), B02C 2/04 (2006.01)</p> <p>(71) FLSMIDTH A/S (DK)</p>
(21) BR 11 2020 009896-5 A2	<p>Código 6.23 - Exigência preliminar - pedidos com buscas realizadas por outros Escritórios de Patentes</p> <p>(22) 20/11/2018</p> <p>(51) F01D 11/02 (2006.01), F01D 11/12 (2006.01), F04D 29/52 (2006.01), F16J 15/447 (2006.01)</p> <p>(71) SAFRAN AIRCRAFT ENGINES (FR)</p>
(21) BR 11 2020 009918-0 A2	<p>Código 6.23 - Exigência preliminar - pedidos com buscas realizadas por outros Escritórios de Patentes</p> <p>(22) 25/10/2018</p> <p>(51) F04D 13/06 (2006.01)</p> <p>(71) NIDEC GPM GMBH (DE)</p>



(21) BR 11 2020 009925-2 A2	<p>Código 6.23 - Exigência preliminar - pedidos com buscas realizadas por outros Escritórios de Patentes (22) 07/12/2018 (51) F01N 3/28 (2006.01) (71) JOHNSON MATTHEY (SHANGHAI) CHEMICALS LIMITED (CN)</p>
(21) BR 11 2020 009940-6 A2	<p>Código 6.23 - Exigência preliminar - pedidos com buscas realizadas por outros Escritórios de Patentes (22) 19/11/2018 (51) B63B 21/04 (2006.01), B63B 21/56 (2006.01), B63B 35/68 (2006.01) (71) SVITZER A/S (DK)</p>
(21) BR 11 2020 009943-0 A2	<p>Código 6.23 - Exigência preliminar - pedidos com buscas realizadas por outros Escritórios de Patentes (22) 19/11/2018 (51) B63B 21/08 (2006.01), B21F 15/06 (2006.01), B63B 35/68 (2006.01), F16G 11/00 (2006.01) (71) SVITZER A/S (DK)</p>
(21) BR 11 2020 009964-3 A2	<p>Código 6.23 - Exigência preliminar - pedidos com buscas realizadas por outros Escritórios de Patentes (22) 06/06/2018 (51) F25D 23/12 (2006.01) (71) HEFEI HUALING CO., LTD. (CN) ; HEFEI MIDEA REFRIGERATOR CO., LTD. (CN) ; MIDEA GROUP CO., LTD. (CN)</p>
(21) BR 11 2020 010038-2 A8	<p>Código 6.23 - Exigência preliminar - pedidos com buscas realizadas por outros Escritórios de Patentes (22) 19/11/2018 (51) B63B 21/50 (2006.01), B63B 35/44 (2006.01), B63B 1/04 (2006.01), B63B 39/02 (2006.01), B63B 21/00 (2006.01) (71) JURONG SHIPYARD PTE LTD (SG)</p>
(21) BR 11 2020 010108-7 A2	<p>Código 6.23 - Exigência preliminar - pedidos com buscas realizadas por outros Escritórios de Patentes (22) 11/12/2018 (51) E21B 23/02 (2006.01), E21B 33/128 (2006.01), E21B 33/134 (2006.01), E21B 43/10 (2006.01) (71) WELLTEC OILFIELD SOLUTIONS AG (CH)</p>
(21) BR 11 2020 010136-2 A2	<p>Código 6.23 - Exigência preliminar - pedidos com buscas realizadas por outros Escritórios de Patentes (22) 19/11/2018</p>



	(51) B63B 21/50 (2006.01), B63B 35/44 (2006.01), B63B 1/04 (2006.01), B63B 39/02 (2006.01), B63B 21/00 (2006.01) (71) JURONG SHIPYARD PTE LTD (SG)
(21) BR 11 2020 010164-8 A2	Código 6.23 - Exigência preliminar - pedidos com buscas realizadas por outros Escritórios de Patentes (22) 11/12/2018 (51) B64C 1/14 (2006.01), B32B 17/10 (2006.01) (71) SAINT-GOBAIN GLASS FRANCE (FR)
(21) BR 11 2020 010266-0 A2	Código 6.23 - Exigência preliminar - pedidos com buscas realizadas por outros Escritórios de Patentes (22) 19/11/2018 (51) F04D 7/04 (2006.01), F04D 13/08 (2006.01), F04D 15/00 (2006.01), G01F 23/14 (2006.01), F04D 15/02 (2006.01) (71) XYLEM EUROPE GMBH (CH)
(21) BR 11 2020 010273-3 A2	Código 6.23 - Exigência preliminar - pedidos com buscas realizadas por outros Escritórios de Patentes (22) 03/12/2018 (51) F04B 39/10 (2006.01) (71) KNORR-BREMSE SYSTEME FÜR NUTZFAHRZEUGE GMBH (DE)
(21) BR 11 2020 010278-4 A2	Código 6.23 - Exigência preliminar - pedidos com buscas realizadas por outros Escritórios de Patentes (22) 13/11/2018 (51) B62D 25/08 (2006.01) (71) RENAULT S.A.S. (FR)
(21) BR 11 2020 010297-0 A2	Código 6.23 - Exigência preliminar - pedidos com buscas realizadas por outros Escritórios de Patentes (22) 23/11/2018 (51) A01N 25/22 (2006.01), A01N 53/00 (2006.01), A01N 43/90 (2006.01), A01P 5/00 (2006.01), A01P 7/00 (2006.01), A61K 9/00 (2006.01), A61K 31/7048 (2006.01), A61K 31/215 (2006.01), A61K 47/00 (2006.01) (71) CEVA SANTE ANIMALE (FR)
(21) BR 11 2020 010302-0 A2	Código 6.23 - Exigência preliminar - pedidos com buscas realizadas por outros Escritórios de Patentes (22) 28/11/2018 (51) B21B 45/02 (2006.01), B21B 19/04 (2006.01) (71) NIPPON STEEL CORPORATION (JP)

(21) BR 11 2020 010339-0 A2	Código 6.23 - Exigência preliminar - pedidos com buscas realizadas por outros Escritórios de Patentes (22) 23/11/2018 (51) B63B 27/24 (2006.01), B63B 27/34 (2006.01) (71) FMC TECHNOLOGIES (FR)
<hr/>	
(21) BR 11 2020 010340-3 A2	Código 6.23 - Exigência preliminar - pedidos com buscas realizadas por outros Escritórios de Patentes (22) 21/12/2018 (51) B63B 27/24 (2006.01) (71) FMC TECHNOLOGIES (FR)
<hr/>	
(21) BR 11 2020 010353-5 A2	Código 6.23 - Exigência preliminar - pedidos com buscas realizadas por outros Escritórios de Patentes (22) 29/11/2018 (51) B66B 23/24 (2006.01), B29C 65/70 (2006.01), F16G 3/10 (2006.01) (71) EHC CANADA, INC. (CA)
<hr/>	
(21) BR 11 2020 010413-2 A2	Código 6.23 - Exigência preliminar - pedidos com buscas realizadas por outros Escritórios de Patentes (22) 18/12/2018 (51) F25B 1/00 (2006.01), C09K 5/04 (2006.01), F24F 11/88 (2006.01) (71) DAIKIN INDUSTRIES, LTD. (JP)
<hr/>	
(21) BR 11 2020 010461-2 A2	Código 6.23 - Exigência preliminar - pedidos com buscas realizadas por outros Escritórios de Patentes (22) 04/12/2018 (51) F03D 7/02 (2006.01), F03D 13/35 (2006.01) (71) SIEMENS GAMESA RENEWABLE ENERGY INNOVATION & TECHNOLOGY S.L. (ES)
<hr/>	
(21) BR 11 2020 010464-7 A2	Código 6.23 - Exigência preliminar - pedidos com buscas realizadas por outros Escritórios de Patentes (22) 16/10/2018 (51) E21B 33/08 (2006.01) (71) WEATHERFORD TECHNOLOGY HOLDINGS, LLC (US)
<hr/>	
(21) BR 11 2020 010468-0 A2	Código 6.23 - Exigência preliminar - pedidos com buscas realizadas por outros Escritórios de Patentes (22) 17/12/2018 (51) F25B 1/00 (2006.01), C09K 5/04 (2006.01) (71) DAIKIN INDUSTRIES, LTD. (JP)

(21) BR 11 2020 011177-5 A2	Código 6.23 - Exigência preliminar - pedidos com buscas realizadas por outros Escritórios de Patentes (22) 03/12/2018 (51) A01N 25/20 (2006.01), A01N 53/06 (2006.01) (71) SUMITOMO CHEMICAL ENVIRO-AGRO ASIA PACIFIC SDN. BHD. (MY)
(21) BR 11 2020 011857-5 A2	Código 6.23 - Exigência preliminar - pedidos com buscas realizadas por outros Escritórios de Patentes (22) 12/12/2018 (51) E21B 33/035 (2006.01), F16K 31/04 (2006.01) (71) FMC KONGSBERG SUBSEA AS (NO)
(21) BR 11 2020 011923-7 A2	Código 6.23 - Exigência preliminar - pedidos com buscas realizadas por outros Escritórios de Patentes (22) 06/12/2018 (51) A01N 37/02 (2006.01), A61L 2/18 (2006.01), B01D 65/02 (2006.01), C11D 3/04 (2006.01) (71) DIVERSEY, INC. (US)
(21) BR 11 2020 011982-2 A2	Código 6.23 - Exigência preliminar - pedidos com buscas realizadas por outros Escritórios de Patentes (22) 13/12/2018 (51) A01N 37/02 (2006.01), A01N 37/16 (2006.01), A01N 59/00 (2006.01), A01N 59/26 (2006.01), A01D 43/14 (2006.01), A01D 45/10 (2006.01), A01G 22/55 (2006.01) (71) ECOLAB USA INC. (US)
(21) BR 11 2020 011990-3 A2	Código 6.23 - Exigência preliminar - pedidos com buscas realizadas por outros Escritórios de Patentes (22) 11/12/2018 (51) C07D 213/81 (2006.01), A01N 43/40 (2006.01) (71) SYNGENTA PARTICIPATIONS AG (CH)
(21) BR 11 2020 012168-1 A2	Código 6.23 - Exigência preliminar - pedidos com buscas realizadas por outros Escritórios de Patentes (22) 21/12/2018 (51) C07D 471/04 (2006.01), A01N 43/90 (2006.01), A01N 53/14 (2006.01), A01P 7/04 (2006.01), C07D 513/04 (2006.01) (71) SUMITOMO CHEMICAL COMPANY, LIMITED (JP)
(21) BR 11 2020 012749-3 A2	Código 6.23 - Exigência preliminar - pedidos com buscas realizadas por outros Escritórios de Patentes (22) 11/12/2018

	(51) B28C 5/42 (2006.01), G05B 1/11 (2006.01), G06Q 10/06 (2006.01) (71) VERIFI LLC (US)
(21) BR 11 2020 013023-0 A2	Código 6.23 - Exigência preliminar - pedidos com buscas realizadas por outros Escritórios de Patentes (22) 25/12/2018 (51) C07D 471/04 (2006.01), A01M 1/20 (2006.01), A01N 43/90 (2006.01), A01N 47/18 (2006.01), A01P 7/00 (2006.01), C07D 487/04 (2006.01) (71) SUMITOMO CHEMICAL COMPANY, LIMITED (JP)
(21) BR 11 2020 014360-0 A2	Código 6.23 - Exigência preliminar - pedidos com buscas realizadas por outros Escritórios de Patentes (22) 27/02/2018 (51) E21B 34/06 (2006.01), E21B 33/12 (2006.01), F16K 15/06 (2006.01), F16K 27/02 (2006.01) (71) HALLIBURTON ENERGY SERVICES INC. (US)
(21) BR 11 2020 018438-1 A2	Código 6.23 - Exigência preliminar - pedidos com buscas realizadas por outros Escritórios de Patentes (22) 10/04/2018 (51) E21B 23/00 (2006.01), E21B 47/06 (2006.01), E21B 47/12 (2006.01) (71) HALLIBURTON ENERGY SERVICES, INC. (US)
(21) BR 11 2020 020537-0 A2	Código 6.23 - Exigência preliminar - pedidos com buscas realizadas por outros Escritórios de Patentes (22) 23/05/2018 (51) E21B 34/10 (2006.01), F16K 31/122 (2006.01), E21B 43/12 (2006.01) (71) HALLIBURTON ENERGY SERVICES, INC. (US)
(21) BR 11 2021 000079-8 A2	Código 6.23 - Exigência preliminar - pedidos com buscas realizadas por outros Escritórios de Patentes (22) 03/07/2018 (51) E21B 47/14 (2006.01), G08C 23/02 (2006.01) (71) FMC TECHNOLOGIES, INC. (US)
(21) BR 11 2021 008306-5 A2	Código 6.23 - Exigência preliminar - pedidos com buscas realizadas por outros Escritórios de Patentes (22) 31/12/2018 (51) E21B 19/24 (2006.01), E21B 23/12 (2006.01), E21B 23/04 (2006.01) (71) HALLIBURTON ENERGY SERVICES, INC. (US)
(21) BR 11 2021 014778-0 A2	Código 6.23 - Exigência preliminar - pedidos com buscas realizadas por outros Escritórios de Patentes

(22) 31/07/2019

(51) B41J 2/045 (2006.01), B41J 2/175 (2006.01), G11C 13/00 (2006.01), B41J 2/21 (2006.01)

(71) HEWLETT-PACKARD DEVELOPMENT COMPANY, L.P. (US)

(21) BR 12 2020 016475-1 A2

Código 6.23 - Exigência preliminar - pedidos com buscas realizadas por outros Escritórios de Patentes

(22) 15/05/2018

(51) B05B 11/00 (2006.01)

(71) GUALA DISPENSING S.P.A. (IT)



Código Ciência de Parecer**Código 7.1 - Conhecimento de Parecer Técnico**

Suspensa o andamento do pedido para que o depositante se manifeste, no prazo de 90 (noventa) dias desta data, quanto ao contido no parecer técnico. O parecer pode ser obtido através do endereço eletrônico www.inpi.gov.br - No Acesso rápido – Faça uma busca - Patente. Para acessar, cadastre-se no Portal do INPI e use login e senha. A não manifestação ou a manifestação considerada improcedente acarretará a manutenção do posicionamento técnico anterior.

(21) BR 10 2014 003734-9 A2	Código 7.1 - Conhecimento de Parecer Técnico (22) 18/02/2014 (66) BR 10 2013 003718-4 18/02/2013 (71) UNIVERSIDADE FEDERAL DO RIO GRANDE DO SUL (BR/RS) ; HOSPITAL DE CLÍNICAS DE PORTO ALEGRE (BR/RS)
(21) BR 10 2014 007606-9 A2	Código 7.1 - Conhecimento de Parecer Técnico (22) 28/03/2014 (71) UNIVERSIDADE FEDERAL DO RIO GRANDE DO SUL (BR/RS)
(21) BR 10 2015 006973-1 A2	Código 7.1 - Conhecimento de Parecer Técnico (22) 27/03/2015 (71) UNIVERSIDADE FEDERAL DE PERNAMBUCO - UFPE (BR/PE)
(21) BR 10 2015 029840-4 A2	Código 7.1 - Conhecimento de Parecer Técnico (22) 27/11/2015 (71) INGENICO GROUP (FR)
(21) BR 10 2017 005145-5 A2	Código 7.1 - Conhecimento de Parecer Técnico (22) 14/03/2017 (71) UNIVERSIDADE FEDERAL DO RIO GRANDE DO NORTE (BR/RN) ; UNIVERSIDADE FEDERAL DA PARAÍBA (BR/PB)
(21) BR 10 2017 009569-0 A2	Código 7.1 - Conhecimento de Parecer Técnico (22) 05/05/2017 (71) SOCIEDADE GERAL AGROPECUARIA - SGA (BR/MS) ; EMPRESA BRASILEIRA DE PESQUISA AGROPECUARIA - EMBRAPA (BR/DF)
(21) BR 10 2017 011616-6 A2	Código 7.1 - Conhecimento de Parecer Técnico (22) 01/06/2017 (71) OZIAS PEREIRA DA SILVA (BR/SP) ; FABIANI GONÇALVES (BR/SP)



(21) BR 10 2017 015128-0 A2	Código 7.1 - Conhecimento de Parecer Técnico (22) 14/07/2017 (71) UNIVERSIDADE FEDERAL DE PERNAMBUCO (BR/PE)
(21) BR 10 2017 017992-3 A2	Código 7.1 - Conhecimento de Parecer Técnico (22) 22/08/2017 (71) EC BRAND COM IMP EXP DE VEST LTDA (BR/SP)
(21) BR 10 2017 022275-6 A8	Código 7.1 - Conhecimento de Parecer Técnico (22) 17/10/2017 (71) CARL FREUDENBERG KG (DE)
(21) BR 10 2018 000033-0 A2	Código 7.1 - Conhecimento de Parecer Técnico (22) 02/01/2018 (71) UNIVERSIDADE FEDERAL DO MARANHÃO (BR/MA)
(21) BR 10 2018 000048-9 A2	Código 7.1 - Conhecimento de Parecer Técnico (22) 02/01/2018 (71) UNIVERSIDADE FEDERAL DO MARANHÃO (BR/MA)
(21) BR 10 2018 000998-2 A2	Código 7.1 - Conhecimento de Parecer Técnico (22) 17/01/2018 (71) UNIVERSIDADE FEDERAL DO CEARÁ (BR/CE)
(21) BR 10 2018 003726-9 A2	Código 7.1 - Conhecimento de Parecer Técnico (22) 26/02/2018 (71) Universidade Federal do Espírito Santo - UFES (BR/ES)
(21) BR 10 2018 005240-3 A2	Código 7.1 - Conhecimento de Parecer Técnico (22) 16/03/2018 (71) UNIVERSIDADE ESTADUAL DA PARAIBA (BR/PB)
(21) BR 10 2018 006160-7 A2	Código 7.1 - Conhecimento de Parecer Técnico (22) 27/03/2018 (71) UENF UNIVERSIDADE ESTADUAL DO NORTE FLUMINENSE DARCY RIBEIRO (BR/RJ)
(21) BR 10 2018 006213-1 A2	Código 7.1 - Conhecimento de Parecer Técnico (22) 27/03/2018 (71) DEPUY SYNTHES PRODUCTS, INC. (US)



(21) BR 11 2013 018352-7 A2	Código 7.1 - Conhecimento de Parecer Técnico (22) 19/01/2012 (71) LABORATORY SKIN CARE, INC. (US)
(21) BR 11 2014 017833-0 A2	Código 7.1 - Conhecimento de Parecer Técnico (22) 22/01/2013 (71) DENNIS BROWN (US)
(21) BR 11 2014 031223-0 A2	Código 7.1 - Conhecimento de Parecer Técnico (22) 13/06/2013 (71) MICROVENTION, INC (US)
(21) BR 11 2015 015938-9 A2	Código 7.1 - Conhecimento de Parecer Técnico (22) 07/01/2014 (71) AFT PHARMACEUTICALS LIMITED (NZ)
(21) BR 11 2015 019412-5 A8	Código 7.1 - Conhecimento de Parecer Técnico (22) 08/04/2014 (71) F. HOFFMANN-LA ROCHE AG (CH) ; SIENA BIOTECH S.P.A. (IT)
(21) BR 11 2015 021012-0 A8	Código 7.1 - Conhecimento de Parecer Técnico (22) 28/02/2014 (71) JAZZ PHARMACEUTICALS IRELAND LIMITED (IE)
(21) BR 11 2015 022816-0 A2	Código 7.1 - Conhecimento de Parecer Técnico (22) 25/02/2014 (71) ARCHER DANIELS MIDLAND COMPANY (US)
(21) BR 11 2015 030914-3 A2	Código 7.1 - Conhecimento de Parecer Técnico (22) 10/07/2014 (71) CHIESI FARMACEUTICI S.P.A (IT)
(21) BR 11 2016 002015-4 A2	Código 7.1 - Conhecimento de Parecer Técnico (22) 30/07/2013 (71) KYOTO PREFECTURAL PUBLIC UNIVERSITY CORPORATION (JP) ; THE DOSHISHA (JP) ; SENJU PHARMACEUTICAL CO., LTD. (JP)
(21) BR 11 2016 005760-0 A2	Código 7.1 - Conhecimento de Parecer Técnico (22) 18/09/2014 (71) TELEFONAKTIEBOLAGET LM ERICSSON (PUBL) (SE)
(21) BR 11 2016 012158-9 A2	Código 7.1 - Conhecimento de Parecer Técnico

	(22) 02/12/2014 (71) PHARMACYCLICS LLC (US) ; REGENTS OF THE UNIVERSITY OF MINNESOTA (US)
(21) BR 11 2016 015996-9 A2	Código 7.1 - Conhecimento de Parecer Técnico (22) 09/01/2015 (71) PHERECYDES PHARMA (FR)
(21) BR 11 2016 018842-0 A2	Código 7.1 - Conhecimento de Parecer Técnico (22) 25/02/2015 (71) NIPPON ZOKI PHARMACEUTICAL CO., LTD. (JP)
(21) BR 11 2017 003552-9 A2	Código 7.1 - Conhecimento de Parecer Técnico (22) 28/08/2015 (71) HELSINN HEALTHCARE SA (CH)
(21) BR 11 2017 007025-1 A2	Código 7.1 - Conhecimento de Parecer Técnico (22) 13/10/2015 (71) VIRGINIA COMMONWEALTH UNIVERSITY (US)
(21) BR 11 2017 010141-6 A2	Código 7.1 - Conhecimento de Parecer Técnico (22) 16/11/2015 (71) ARRAY BIOPHARMA, INC. (US)
(21) BR 11 2017 010166-1 A2	Código 7.1 - Conhecimento de Parecer Técnico (22) 17/11/2015 (71) EPIZYME, INC. (US) ; EISAI R&D MANAGEMENT CO., LTD. (JP)
(21) BR 11 2017 010232-3 A2	Código 7.1 - Conhecimento de Parecer Técnico (22) 12/11/2015 (71) MERCK PATENT GMBH (DE)
(21) BR 11 2017 011187-0 A2	Código 7.1 - Conhecimento de Parecer Técnico (22) 27/11/2015 (71) NUCANA PLC (GB)
(21) BR 11 2017 017814-1 A2	Código 7.1 - Conhecimento de Parecer Técnico (22) 22/02/2016 (71) SPACEBANDER CORPORATION (US)
(21) BR 11 2018 003801-6 A2	Código 7.1 - Conhecimento de Parecer Técnico (22) 23/08/2016

	(71) PIONEER HI-BRED INTERNATIONAL, INC. (US) ; E.I. DU PONT DE NEMOURS AND COMPANY (US)
(21) BR 11 2018 005592-1 A2	Código 7.1 - Conhecimento de Parecer Técnico (22) 21/09/2016 (71) JOHNSON & JOHNSON CONSUMER INC. (US)
(21) BR 11 2018 005915-3 A2	Código 7.1 - Conhecimento de Parecer Técnico (22) 23/09/2016 (71) VALUECORP PACIFIC, INCORPORATED (US)
(21) BR 11 2018 007041-6 A2	Código 7.1 - Conhecimento de Parecer Técnico (22) 07/10/2016 (71) KNAUF INSULATION SPRL (BE)
(21) BR 11 2018 016477-1 A2	Código 7.1 - Conhecimento de Parecer Técnico (22) 22/02/2017 (71) DOW GLOBAL TECHNOLOGIES LLC (US)
(21) BR 11 2018 077454-5 A2	Código 7.1 - Conhecimento de Parecer Técnico (22) 29/06/2017 (71) DOW GLOBAL TECHNOLOGIES LLC (US)
(21) BR 11 2019 000054-2 A2	Código 7.1 - Conhecimento de Parecer Técnico (22) 03/05/2017 (71) JOHNSON & JOHNSON CONSUMER INC. (US)
(21) BR 11 2019 006421-4 A2	Código 7.1 - Conhecimento de Parecer Técnico (22) 18/10/2016 (71) KIMBERLY-CLARK WORLDWIDE, INC. (US)
(21) BR 11 2019 009491-1 A2	Código 7.1 - Conhecimento de Parecer Técnico (22) 30/11/2016 (71) KIMBERLY-CLARK WORLDWIDE, INC. (US)
(21) BR 11 2019 012525-6 A2	Código 7.1 - Conhecimento de Parecer Técnico (22) 19/12/2017 (71) VICTORIA LINK LIMITED (NZ)
(21) BR 11 2019 012730-5 A2	Código 7.1 - Conhecimento de Parecer Técnico (22) 22/12/2017 (71) FMC CORPORATION (US)



(21) BR 11 2019 013591-0 A2 Código 7.1 - Conhecimento de Parecer Técnico
(22) 28/12/2017
(71) WINFIELD SOLUTIONS, LLC (US)

(21) BR 11 2019 016329-8 A2 Código 7.1 - Conhecimento de Parecer Técnico
(22) 05/01/2018
(71) BEIERSDORF AG (DE)

(21) BR 11 2019 018158-0 A2 Código 7.1 - Conhecimento de Parecer Técnico
(22) 14/03/2018
(71) IMERTECH SAS (FR)

(21) BR 11 2019 019072-4 A2 Código 7.1 - Conhecimento de Parecer Técnico
(22) 16/03/2018
(71) SNOW ACQUISITION, LLC (US)

(21) BR 11 2020 001762-0 A2 Código 7.1 - Conhecimento de Parecer Técnico
(22) 02/08/2018
(71) CJ CHEILJEDANG CORPORATION (KR)

(21) BR 11 2020 003714-1 A2 Código 7.1 - Conhecimento de Parecer Técnico
(22) 28/08/2017
(71) EC BRAND COM IMP EXP DE VEST LTDA (BR/SP)

(21) BR 11 2020 026062-2 A2 Código 7.1 - Conhecimento de Parecer Técnico
(22) 19/06/2019
(71) AGENEBIO, INC (US)

(21) BR 11 2021 020056-8 A2 Código 7.1 - Conhecimento de Parecer Técnico
(22) 29/07/2020
(71) HUAWEI TECHNOLOGIES CO., LTD. (CN)

(21) BR 12 2018 015122-6 A2 Código 7.1 - Conhecimento de Parecer Técnico
(22) 31/07/2015
(62) BR 11 2017 001779-2 31/07/2015
(71) CANON KABUSHIKI KAISHA (JP)

(21) BR 12 2018 074172-4 A2 Código 7.1 - Conhecimento de Parecer Técnico
(22) 27/11/2015
(62) BR 11 2017 011150-0 27/11/2015
(71) CANON KABUSHIKI KAISHA (JP)



(21) BR 12 2018 074173-2 A2 Código 7.1 - Conhecimento de Parecer Técnico
 (22) 27/11/2015
 (62) BR 11 2017 011150-0 27/11/2015
 (71) CANON KABUSHIKI KAISHA (JP)

(21) BR 12 2018 074174-0 A2 Código 7.1 - Conhecimento de Parecer Técnico
 (22) 27/11/2015
 (62) BR 11 2017 011150-0 27/11/2015
 (71) CANON KABUSHIKI KAISHA (JP)

(21) BR 12 2018 074176-7 A2 Código 7.1 - Conhecimento de Parecer Técnico
 (22) 27/11/2015
 (62) BR 11 2017 011150-0 27/11/2015
 (71) CANON KABUSHIKI KAISHA (JP)

(21) BR 12 2018 074177-5 A2 Código 7.1 - Conhecimento de Parecer Técnico
 (22) 27/11/2015
 (62) BR 11 2017 011150-0 27/11/2015
 (71) CANON KABUSHIKI KAISHA (JP)

(21) BR 12 2019 025425-7 A2 Código 7.1 - Conhecimento de Parecer Técnico
 (22) 05/11/2012
 (62) BR 11 2014 010898-6 05/11/2012
 (71) CANON KABUSHIKI KAISHA (JP)

(21) BR 12 2020 001669-8 A2 Código 7.1 - Conhecimento de Parecer Técnico
 (22) 16/05/2014
 (62) BR 11 2015 028501-5 16/05/2014
 (71) INCYTE CORPORATION (US)

(21) BR 12 2020 007366-7 A2 Código 7.1 - Conhecimento de Parecer Técnico
 (22) 27/06/2012
 (62) BR 11 2014 004652-2 27/06/2012
 (71) KABUSHIKI KAISHA TOSHIBA (JP)

(21) BR 12 2020 007368-3 A2 Código 7.1 - Conhecimento de Parecer Técnico
 (22) 27/06/2012
 (62) BR 11 2014 004652-2 27/06/2012
 (71) KABUSHIKI KAISHA TOSHIBA (JP)

(21) BR 12 2020 007370-5 A2 Código 7.1 - Conhecimento de Parecer Técnico



(22) 27/06/2012
 (62) BR 11 2014 004652-2 27/06/2012
 (71) KABUSHIKI KAISHA TOSHIBA (JP)

(21) BR 12 2020 007371-3 A2 Código 7.1 - Conhecimento de Parecer Técnico
 (22) 27/06/2012
 (62) BR 11 2014 004652-2 27/06/2012
 (71) KABUSHIKI KAISHA TOSHIBA (JP)

(21) BR 12 2020 013909-9 A2 Código 7.1 - Conhecimento de Parecer Técnico
 (22) 14/06/2012
 (62) BR 11 2013 028925-2 14/06/2012
 (71) NEC CORPORATION (JP)

(21) BR 12 2020 013926-9 A2 Código 7.1 - Conhecimento de Parecer Técnico
 (22) 14/06/2012
 (62) BR 11 2013 028925-2 14/06/2012
 (71) NEC CORPORATION (JP)

(21) BR 12 2022 007691-2 A2 Código 7.1 - Conhecimento de Parecer Técnico
 (22) 21/12/2016
 (62) BR 11 2018 012816-3 21/12/2016
 (71) CYTEC INDUSTRIES INC. (US)

(21) BR 12 2022 008955-0 A2 Código 7.1 - Conhecimento de Parecer Técnico
 (22) 10/10/2012
 (62) BR 11 2014 007675-8 10/10/2012
 (71) AMPIO PHARMACEUTICALS, INC. (US)



Código 7.3 - Republicação

Republicação por ter sido efetuada com incorreção.

(21) BR 11 2018 004068-1 A2

Código 7.3 - Republicação

(22) 26/08/2016

(71) STATOIL PETROLEUM AS (NO)

Republique-se, por incorreções no quadro 4



Código Anuidade do Pedido

Código 8.5 - Exigência de Complementação da Retribuição Anual

O depositante deverá complementar, de acordo com a tabela vigente na data da complementação, o pagamento da retribuição especificada, por meio do peticionamento eletrônico ou do formulário FQ002 acompanhado dos comprovantes dos pagamentos correspondentes ao cumprimento de exigência e a complementação da retribuição anual, no valor da retribuição adicional de que trata o art. 84º § 2º da Lei nº 9.279/96. O não cumprimento no prazo de 60 (sessenta) dias acarretará o arquivamento do pedido.

(21) BR 20 2018 016843-1 U2 Código 8.5 - Exigência de Complementação da Retribuição Anual
(22) 17/08/2018
(71) UNIFEI - UNIVERSIDADE FEDERAL DE ITAJUBÁ (BR/MG)
Complementar a retribuição da(s) 4ª anuidade(s), de acordo com tabela vigente, referente à(s) guia(s) de recolhimento 29409161943744709.

(21) BR 20 2018 072707-4 U2 Código 8.5 - Exigência de Complementação da Retribuição Anual
(22) 05/11/2018
(71) JOSUE FERNANDO NOER (BR/GO)
Complementar a retribuição da(s) 3ª anuidade(s), de acordo com tabela vigente, referente à(s) guia(s) de recolhimento 29409161935105565.

(21) BR 20 2018 072735-0 U2 Código 8.5 - Exigência de Complementação da Retribuição Anual
(22) 05/11/2018
(71) JOSUE FERNANDO NOER (BR/GO)
Complementar a retribuição da(s) 3ª anuidade(s), de acordo com tabela vigente, referente à(s) guia(s) de recolhimento 29409161935105549.

(21) BR 20 2018 072737-6 U2 Código 8.5 - Exigência de Complementação da Retribuição Anual
(22) 05/11/2018
(71) JOSUE FERNANDO NOER (BR/GO)
Complementar a retribuição da(s) 3ª anuidade(s), de acordo com tabela vigente, referente à(s) guia(s) de recolhimento 29409161935105603.

(21) BR 20 2018 072739-2 U2 Código 8.5 - Exigência de Complementação da Retribuição Anual
(22) 05/11/2018
(71) JOSUE FERNANDO NOER (BR/GO)
Complementar a retribuição da(s) 3ª anuidade(s), de acordo com tabela vigente, referente à(s) guia(s) de recolhimento 29409161935105590.





Código 8.6 - Arquivamento - Art. 86 da LPI

Arquivado o pedido por falta de pagamento da retribuição anual dentro do prazo ou por não cumprimento de exigência de complementação de pagamento da retribuição. Desta data corre o prazo de 3 (três) meses para o depositante requerer a restauração do andamento do pedido por meio do peticionamento eletrônico ou do formulário modelo FQ002 acompanhado dos comprovantes referentes ao pagamento da restauração e conforme o caso: da cópia do pagamento correspondente a retribuição anual paga fora do prazo; do pagamento correspondente a retribuição anual em débito; ou do pagamento correspondente a complementação no valor da retribuição adicional de que trata o art. 84º § 2º da Lei nº 9.279/96.

(21) BR 10 2014 030429-0 A2	Código 8.6 - Arquivamento - Art. 86 da LPI (22) 04/12/2014 (71) INSTITUTO DE PESQUISAS TECNOLÓGICAS DO ESTADO DE SÃO PAULO S/A (BR/SP) ; ELEKEIROZ S.A. (BR/SP) Referente à 8ª anuidade.
(21) BR 10 2016 028671-9 A2	Código 8.6 - Arquivamento - Art. 86 da LPI (22) 06/12/2016 (71) ANDRÉ CARLOS DA RÉ (BR/RS) ; DIEGO ERNESTO ROVELLA FARTO (BR/RS) Referente à 6ª anuidade.
(21) BR 10 2017 025897-1 A2	Código 8.6 - Arquivamento - Art. 86 da LPI (22) 01/12/2017 (71) MARIA DAS GRAÇAS CARNEIRO DA CUNHA (BR/PE) Referente à 5ª anuidade.
(21) BR 10 2017 025968-4 A2	Código 8.6 - Arquivamento - Art. 86 da LPI (22) 01/12/2017 (71) SCANIA CV AB (SE) Referente à 5ª anuidade.
(21) BR 10 2017 026148-4 A2	Código 8.6 - Arquivamento - Art. 86 da LPI (22) 04/12/2017 (71) PEDRO RODRIGUES ALVES MARTINS (BR/MS) Referente à 5ª anuidade.
(21) BR 10 2018 074996-0 A2	Código 8.6 - Arquivamento - Art. 86 da LPI (22) 02/12/2018 (71) FRANCISCO JOSÉ SOUSA DA FONSECA (BR/CE)



Referente à 4ª anuidade.

(21) BR 10 2018 075134-4 A2 Código 8.6 - Arquivamento - Art. 86 da LPI
(22) 04/12/2018
(71) SHARISE BEATRIZ ROBERTO (BR/PR)
Referente à 4ª anuidade.

(21) BR 10 2018 075183-2 A2 Código 8.6 - Arquivamento - Art. 86 da LPI
(22) 05/12/2018
(71) MAHLE INTERNATIONAL GMBH (DE) ; MAHLE ENGINE SYSTEMS UK LIMITED (GB)
Referente à 4ª anuidade.

(21) BR 10 2018 075211-1 A2 Código 8.6 - Arquivamento - Art. 86 da LPI
(22) 05/12/2018
(71) FUNDACAO UNIVERSIDADE FEDERAL DE CIENCIAS DA SAUDE DE PORTO ALEGRE (BR/RS)
Referente à 4ª anuidade.

(21) BR 10 2018 075278-2 A2 Código 8.6 - Arquivamento - Art. 86 da LPI
(22) 06/12/2018
(71) ELISANDRA GAVA DE CASTRO (BR/GO) ; LORENA MAIONE SILVA (BR/GO)
Referente à 4ª anuidade.

(21) BR 10 2019 013042-3 A2 Código 8.6 - Arquivamento - Art. 86 da LPI
(22) 24/06/2019
(71) SCANIA CV AB (SE)
Referente à 3ª anuidade.

(21) BR 10 2019 013766-5 A2 Código 8.6 - Arquivamento - Art. 86 da LPI
(22) 03/07/2019
(71) NUCTECH COMPANY LIMITED (CN)
Referente à 3ª anuidade.

(21) BR 10 2019 014240-5 A2 Código 8.6 - Arquivamento - Art. 86 da LPI
(22) 10/07/2019
(71) BENEDICTO ELESBÃO (BR/SP)
Referente à 3ª anuidade.

(21) BR 10 2019 014440-8 A2 Código 8.6 - Arquivamento - Art. 86 da LPI
(22) 12/07/2019
(71) BIOSENSE WEBSTER (ISRAEL) LTD. (IL)



Referente à 3ª anuidade.

(21) BR 10 2019 014575-7 A2 Código 8.6 - Arquivamento - Art. 86 da LPI
(22) 15/07/2019
(71) BIOSENSE WEBSTER (ISRAEL) LTD. (IL)
Referente à 3ª anuidade.

(21) BR 10 2019 018647-0 A2 Código 8.6 - Arquivamento - Art. 86 da LPI
(22) 09/09/2019
(71) VALDECIR BATISTA DA SILVA (BR/SP)
Referente à 3ª anuidade.

(21) BR 10 2019 018725-5 A2 Código 8.6 - Arquivamento - Art. 86 da LPI
(22) 10/09/2019
(71) WILLIAN ALVES SILVA (BR/SC)
Referente à 3ª anuidade.

(21) BR 10 2019 018741-7 A2 Código 8.6 - Arquivamento - Art. 86 da LPI
(22) 10/09/2019
(71) FABIO FERNANDES LABANCA (BR/MG)
Referente à 3ª anuidade.

(21) BR 10 2019 018758-1 A2 Código 8.6 - Arquivamento - Art. 86 da LPI
(22) 10/09/2019
(71) CESAR A BONADIO (BR/SP)
Referente à 3ª anuidade.

(21) BR 10 2019 018782-4 A2 Código 8.6 - Arquivamento - Art. 86 da LPI
(22) 10/09/2019
(71) ADRIANO DONIZETI BORGES DA COSTA (BR/SP)
Referente à 3ª anuidade.

(21) BR 10 2019 018790-5 A2 Código 8.6 - Arquivamento - Art. 86 da LPI
(22) 10/09/2019
(71) JOÃO GABRIEL BRITTO BORGES (BR/RJ) ; ARTHUR FIGUEIRA GALHÕES NETO (BR/RJ) ; RAPHAEL DA COSTA GALHÕES (BR/RJ) ; THAINÁ DA COSTA GALHÕES (BR/RJ) ; THIAGO DA COSTA GALHÕES (BR/RJ)
Referente à 3ª anuidade.

(21) BR 10 2019 018850-2 A2 Código 8.6 - Arquivamento - Art. 86 da LPI
(22) 11/09/2019
(71) RAFAEL MORIMOTO (BR/SP)



Referente à 3ª anuidade.

(21) BR 10 2019 018852-9 A2 Código 8.6 - Arquivamento - Art. 86 da LPI
(22) 11/09/2019
(71) FRANCISCO ABEL BORTOT (BR/MG)
Referente à 3ª anuidade.

(21) BR 10 2019 018878-2 A2 Código 8.6 - Arquivamento - Art. 86 da LPI
(22) 11/09/2019
(71) VECTOR INDÚSTRIA DE PRODUTOS METALURGICOS LTDA (BR/RS)
Referente à 3ª anuidade.

(21) BR 10 2019 018945-2 A2 Código 8.6 - Arquivamento - Art. 86 da LPI
(22) 12/09/2019
(71) ELI AMBROSIO (BR/SP)
Referente à 3ª anuidade.

(21) BR 10 2019 019270-4 A2 Código 8.6 - Arquivamento - Art. 86 da LPI
(22) 17/09/2019
(71) RICARDO PEREZ (BR/SP)
Referente à 3ª anuidade.

(21) BR 10 2019 019319-0 A2 Código 8.6 - Arquivamento - Art. 86 da LPI
(22) 17/09/2019
(71) ECO DIET PRODUTOS NATURAIS EIRELI - EPP (BR/SP)
Referente à 3ª anuidade.

(21) BR 11 2012 013453-1 A2 Código 8.6 - Arquivamento - Art. 86 da LPI
(22) 03/12/2010
(71) BASF SE (DE)
Referente à 12ª anuidade.

(21) BR 11 2016 001804-4 A2 Código 8.6 - Arquivamento - Art. 86 da LPI
(22) 20/11/2015
(71) XIAOMI INC. (CN)
Referente à 7ª anuidade.

(21) BR 11 2016 008206-0 A2 Código 8.6 - Arquivamento - Art. 86 da LPI
(22) 20/11/2015
(71) XIAOMI, INC. (CN)
Referente à 7ª anuidade.



(21) BR 11 2016 012306-9 A2	Código 8.6 - Arquivamento - Art. 86 da LPI (22) 02/12/2014 (71) UNIVERSITÄT ZÜRICH (CH) ; VIROMETIX AG (CH) ; SWISS TROPICAL AND PUBLIC HEALTH INSTITUTE (CH) ; UNIVERSITÄT BASEL (CH) Referente à 8ª anuidade.
(21) BR 11 2016 012716-1 A2	Código 8.6 - Arquivamento - Art. 86 da LPI (22) 05/12/2014 (71) 1) INSERM (INSTITUT NATIONAL DE LA SANTÉ ET DE LA RECHERCHE MÉDICALE); 2) CENTRE HOSPITALIER UNIVERSITAIRE DE MONTPELLIER; 3) UNIVERSITE DE MONTPELLIER (FR) Referente à 8ª anuidade.
(21) BR 11 2016 012890-7 A2	Código 8.6 - Arquivamento - Art. 86 da LPI (22) 05/12/2014 (71) ENVISIA THERAPEUTICS INC. (US) Referente à 8ª anuidade.
(21) BR 11 2016 013132-0 A2	Código 8.6 - Arquivamento - Art. 86 da LPI (22) 01/12/2014 (71) QUALCOMM INCORPORATED (US) Referente à 8ª anuidade.
(21) BR 11 2016 013568-7 A2	Código 8.6 - Arquivamento - Art. 86 da LPI (22) 03/12/2014 (71) MERCK PATENT GMBH (DE) Referente à 8ª anuidade.
(21) BR 11 2017 010881-0 A2	Código 8.6 - Arquivamento - Art. 86 da LPI (22) 01/12/2015 (71) GENERAL ELECTRIC COMPANY (US) Referente à 7ª anuidade.
(21) BR 11 2017 011056-3 A2	Código 8.6 - Arquivamento - Art. 86 da LPI (22) 17/11/2015 (71) DENSO CORPORATION (JP) Referente à 7ª anuidade.
(21) BR 11 2017 011780-0 A2	Código 8.6 - Arquivamento - Art. 86 da LPI (22) 04/12/2015 (71) H. LEE MOFFITT CANCER CENTER AND RESEARCH INSTITUTE, INC. (US) ; DANA-FARBER CANCER INSTITUTE, INC. (US) Referente à 7ª anuidade.

(21) BR 11 2017 011807-6 A2	Código 8.6 - Arquivamento - Art. 86 da LPI (22) 02/12/2015 (71) KEVIN SUNLIN WANG (US) Referente à 7ª anuidade.
(21) BR 11 2018 009725-0 A8	Código 8.6 - Arquivamento - Art. 86 da LPI (22) 05/12/2016 (71) NAEJA-RGM PHARMACEUTICALS ULC (CA) Referente à 6ª anuidade.
(21) BR 11 2018 009729-2 A8	Código 8.6 - Arquivamento - Art. 86 da LPI (22) 02/12/2016 (71) BASF SE (DE) Referente à 6ª anuidade.
(21) BR 11 2018 010253-9 A2	Código 8.6 - Arquivamento - Art. 86 da LPI (22) 02/12/2016 (71) GENERAL ELECTRIC COMPANY (US) Referente à 6ª anuidade.
(21) BR 11 2018 010310-1 A2	Código 8.6 - Arquivamento - Art. 86 da LPI (22) 02/12/2016 (71) BASF SE (DE) Referente à 6ª anuidade.
(21) BR 11 2018 010466-3 A2	Código 8.6 - Arquivamento - Art. 86 da LPI (22) 02/12/2016 (71) ELMOTEC STATOMAT VERTRIEBS GMBH (DE) Referente à 6ª anuidade.
(21) BR 11 2018 010515-5 A2	Código 8.6 - Arquivamento - Art. 86 da LPI (22) 01/12/2015 (71) SEWONCELLONTEC CO., LTD. (KR) Referente à 7ª anuidade.
(21) BR 11 2018 010558-9 A2	Código 8.6 - Arquivamento - Art. 86 da LPI (22) 02/12/2016 (71) SWETREE TECHNOLOGIES AB (SE) Referente à 6ª anuidade.
(21) BR 11 2018 010720-4 A8	Código 8.6 - Arquivamento - Art. 86 da LPI

	(22) 02/12/2016 (71) BRISTOL-MYERS SQUIBB COMPANY (US) Referente à 6ª anuidade.
(21) BR 11 2018 010878-2 A2	Código 8.6 - Arquivamento - Art. 86 da LPI (22) 01/12/2016 (71) QUALCOMM INCORPORATED (US) Referente à 6ª anuidade.
(21) BR 11 2018 010923-1 A2	Código 8.6 - Arquivamento - Art. 86 da LPI (22) 01/12/2016 (71) UCB BIOPHARMA SPRL (BE) Referente à 6ª anuidade.
(21) BR 11 2018 010927-4 A2	Código 8.6 - Arquivamento - Art. 86 da LPI (22) 01/12/2016 (71) UCB BIOPHARMA SPRL (BE) Referente à 6ª anuidade.
(21) BR 11 2018 010933-9 A2	Código 8.6 - Arquivamento - Art. 86 da LPI (22) 01/12/2016 (71) UCB BIOPHARMA SPRL (BE) Referente à 6ª anuidade.
(21) BR 11 2018 010937-1 A2	Código 8.6 - Arquivamento - Art. 86 da LPI (22) 01/12/2016 (71) NOVARTIS AG (CH) Referente à 6ª anuidade.
(21) BR 11 2018 010939-8 A2	Código 8.6 - Arquivamento - Art. 86 da LPI (22) 01/12/2016 (71) UCB BIOPHARMA SPRL (BE) Referente à 6ª anuidade.
(21) BR 11 2018 010947-9 A2	Código 8.6 - Arquivamento - Art. 86 da LPI (22) 01/12/2016 (71) UCB BIOPHARMA SPRL (BE) Referente à 6ª anuidade.
(21) BR 11 2018 011069-8 A2	Código 8.6 - Arquivamento - Art. 86 da LPI (22) 01/12/2016 (71) SAINT-GOBAIN GLASS FRANCE (FR)

Referente à 6ª anuidade.

(21) BR 11 2018 011070-1 A2 Código 8.6 - Arquivamento - Art. 86 da LPI
 (22) 01/12/2016
 (71) SAINT-GOBAIN GLASS FRANCE (FR)
 Referente à 6ª anuidade.

(21) BR 11 2018 011131-7 A2 Código 8.6 - Arquivamento - Art. 86 da LPI
 (22) 05/12/2016
 (71) KYOTO UNIVERSITY (JP)
 Referente à 6ª anuidade.

(21) BR 11 2018 012218-1 A2 Código 8.6 - Arquivamento - Art. 86 da LPI
 (22) 06/12/2016
 (71) JIANGSU HENGRUI MEDICINE CO., LTD. (CN)
 Referente à 6ª anuidade.

(21) BR 11 2018 012776-0 A2 Código 8.6 - Arquivamento - Art. 86 da LPI
 (22) 02/12/2016
 (71) AQUIFI, INC. (US)
 Referente à 6ª anuidade.

(21) BR 11 2018 015703-1 A2 Código 8.6 - Arquivamento - Art. 86 da LPI
 (22) 02/12/2016
 (71) SHIELD RESTRAINT SYSTEMS, INC (US)
 Referente à 6ª anuidade.

(21) BR 11 2019 008514-9 A2 Código 8.6 - Arquivamento - Art. 86 da LPI
 (22) 02/12/2016
 (71) INTEL CORPORATION (US)
 Referente à 6ª anuidade.

(21) BR 11 2019 008738-9 A2 Código 8.6 - Arquivamento - Art. 86 da LPI
 (22) 06/12/2017
 (71) CONSTELLIUM ISSOIRE (FR)
 Referente à 5ª anuidade.

(21) BR 11 2019 010831-9 A2 Código 8.6 - Arquivamento - Art. 86 da LPI
 (22) 05/12/2016
 (71) ESSITY HYGIENE AND HEALTH AKTIEBOLAG (SE)
 Referente à 6ª anuidade.



(21) BR 11 2019 010875-0 A2	Código 8.6 - Arquivamento - Art. 86 da LPI (22) 01/12/2017 (71) QUALCOMM INCORPORATED (US) Referente à 5ª anuidade.
(21) BR 11 2019 011139-5 A8	Código 8.6 - Arquivamento - Art. 86 da LPI (22) 01/12/2017 (71) SANOFI (FR) Referente à 5ª anuidade.
(21) BR 11 2019 011183-2 A2	Código 8.6 - Arquivamento - Art. 86 da LPI (22) 02/12/2017 (71) GENERAL ELECTRIC COMPANY (US) Referente à 5ª anuidade.
(21) BR 11 2019 011448-3 A2	Código 8.6 - Arquivamento - Art. 86 da LPI (22) 05/12/2017 (71) KHALIL MAHMOUD ABU AL-RUBB (GB) Referente à 5ª anuidade.
(21) BR 11 2019 011566-8 A2	Código 8.6 - Arquivamento - Art. 86 da LPI (22) 05/12/2017 (71) KHALIL MAHMOUD ABU AL-RUBB (GB) Referente à 5ª anuidade.
(21) BR 11 2019 011590-0 A2	Código 8.6 - Arquivamento - Art. 86 da LPI (22) 06/12/2017 (71) BLUEBIRD BIO, INC. (US) Referente à 5ª anuidade.
(21) BR 11 2019 011635-4 A2	Código 8.6 - Arquivamento - Art. 86 da LPI (22) 06/12/2017 (71) BLUEBIRD BIO, INC. (US) Referente à 5ª anuidade.
(21) BR 11 2019 011642-7 A2	Código 8.6 - Arquivamento - Art. 86 da LPI (22) 06/12/2017 (71) PEBBLE LABS, INC. (US) Referente à 5ª anuidade.
(21) BR 11 2019 015517-1 A2	Código 8.6 - Arquivamento - Art. 86 da LPI (22) 06/12/2017 (71) QUALCOMM INCORPORATED (US)

Referente à 5ª anuidade.

(21) BR 11 2019 018019-2 A2 Código 8.6 - Arquivamento - Art. 86 da LPI
(22) 04/12/2017
(71) HYDRIL USA DISTRIBUTION LLC (US)
Referente à 5ª anuidade.

(21) BR 11 2019 019713-3 A2 Código 8.6 - Arquivamento - Art. 86 da LPI
(22) 22/03/2017
(71) HUAWEI TECHNOLOGIES CO., LTD. (CN)
Não apresentada a guia de cumprimento de exigência. Referente à 5ª anuidade.

(21) BR 11 2019 020579-9 A2 Código 8.6 - Arquivamento - Art. 86 da LPI
(22) 31/03/2017
(71) A^3 BY AIRBUS, LLC (US)
Não apresentada a guia de cumprimento de exigência. Referente à 5ª anuidade.

(21) BR 11 2019 020582-9 A2 Código 8.6 - Arquivamento - Art. 86 da LPI
(22) 31/03/2017
(71) A^3 BY AIRBUS, LLC (US)
Não apresentada a guia de cumprimento de exigência. Referente à 5ª anuidade.

(21) BR 11 2019 021725-8 A2 Código 8.6 - Arquivamento - Art. 86 da LPI
(22) 18/04/2017
(71) HUAWEI TECHNOLOGIES CO., LTD. (CN)
Não apresentada a guia de cumprimento de exigência. Referente à 5ª anuidade.

(21) BR 11 2020 006500-5 A2 Código 8.6 - Arquivamento - Art. 86 da LPI
(22) 11/10/2018
(71) VAXCYTE, INC. (US)
Referente à 4ª anuidade.

(21) BR 11 2020 010212-1 A2 Código 8.6 - Arquivamento - Art. 86 da LPI
(22) 03/12/2018
(71) KNORR-BREMSE SYSTEME FÜR NUTZFAHRZEUGE GMBH (DE)
Referente à 4ª anuidade.

(21) BR 11 2020 011538-0 A2 Código 8.6 - Arquivamento - Art. 86 da LPI
(22) 06/12/2018



	(71) F. HOFFMANN-LA ROCHE AG (CH) Referente à 4ª anuidade.
(21) BR 11 2020 025024-4 A2	Código 8.6 - Arquivamento - Art. 86 da LPI (22) 13/06/2019 (71) LIEBHERR-COMPONENTS BIBERACH GMBH (DE) Referente à 3ª anuidade.
(21) BR 11 2020 025591-2 A2	Código 8.6 - Arquivamento - Art. 86 da LPI (22) 01/07/2019 (71) THE BOARD OF TRUSTEES OF THE UNIVERSITY OF ILLINOIS (US) Referente à 3ª anuidade.
(21) BR 11 2020 025833-4 A2	Código 8.6 - Arquivamento - Art. 86 da LPI (22) 26/06/2019 (71) NIPPON SHEET GLASS COMPANY, LIMITED (JP) Referente à 3ª anuidade.
(21) BR 11 2021 013643-6 A2	Código 8.6 - Arquivamento - Art. 86 da LPI (22) 27/08/2019 (71) MEDIBEACON INC. (US) Referente à 3ª anuidade.
(21) BR 13 2021 006376-8 E2	Código 8.6 - Arquivamento - Art. 86 da LPI (22) 01/04/2021 (61) BR 10 2016 026403-0 10/11/2016 (71) UNIVERSIDADE ESTADUAL DE LONDRINA (BR/PR) Referente à 6ª anuidade.
(21) BR 20 2017 020957-7 U2	Código 8.6 - Arquivamento - Art. 86 da LPI (22) 18/09/2017 (71) INSTITUTO FEDERAL DE EDUCAÇÃO, CIÊNCIA E TECNOLOGIA DE RONDÔNIA (BR/RO) Não apresentada a guia de cumprimento de exigência.
(21) BR 20 2017 026116-1 U2	Código 8.6 - Arquivamento - Art. 86 da LPI (22) 04/12/2017 (71) VALDECIR ANTONIO PICCOLI (BR/SC) Referente à 5ª anuidade.
(21) BR 20 2017 026227-3 U2	Código 8.6 - Arquivamento - Art. 86 da LPI (22) 05/12/2017 (71) MILTON KAORU WATANABE (BR/PR)



Referente à 5ª anuidade.

(21) BR 20 2018 073087-3 U2 Código 8.6 - Arquivamento - Art. 86 da LPI
(22) 09/11/2018
(71) KALMARNA LIMITED (VG)
Referente à 4ª anuidade.

(21) BR 20 2018 075344-0 U2 Código 8.6 - Arquivamento - Art. 86 da LPI
(22) 06/12/2018
(71) VALDECIR ANTONIO PICCOLI (BR/SC)
Referente à 4ª anuidade.

(21) BR 20 2019 018577-0 U2 Código 8.6 - Arquivamento - Art. 86 da LPI
(22) 06/09/2019
(71) AUDAZ IND. E COMERCIO EIRELE (BR/SP)
Referente à 3ª anuidade.

(21) BR 20 2019 018623-8 U2 Código 8.6 - Arquivamento - Art. 86 da LPI
(22) 07/09/2019
(71) EDSON JOAQUIM DE ANDRADE JUNIOR (BR/PE)
Referente à 3ª anuidade.

(21) BR 20 2019 018786-2 U2 Código 8.6 - Arquivamento - Art. 86 da LPI
(22) 10/09/2019
(71) ATSUSHI SHIMIZU (BR/SP)
Referente à 3ª anuidade.

(21) BR 20 2019 018802-8 U2 Código 8.6 - Arquivamento - Art. 86 da LPI
(22) 11/09/2019
(71) JOSÉ LUÍS DE MORAES (BR/RS)
Referente à 3ª anuidade.

(21) BR 20 2019 018806-0 U2 Código 8.6 - Arquivamento - Art. 86 da LPI
(22) 11/09/2019
(71) VICTOR BERNARDES BERNARDI (BR/MG)
Referente à 3ª anuidade.

(21) BR 20 2019 018883-4 U2 Código 8.6 - Arquivamento - Art. 86 da LPI
(22) 11/09/2019
(71) VINICIUS OTTO DE AGUIAR RITZMANN MARZALL (BR/GO)
Referente à 3ª anuidade.



(21) BR 20 2019 018885-0 U2	Código 8.6 - Arquivamento - Art. 86 da LPI (22) 11/09/2019 (71) VINICIUS OTTO DE AGUIAR RITZMANN MARZALL (BR/GO) Referente à 3ª anuidade.
(21) BR 20 2019 018886-9 U2	Código 8.6 - Arquivamento - Art. 86 da LPI (22) 11/09/2019 (71) VINICIUS OTTO DE AGUIAR RITZMANN MARZALL (BR/GO) Referente à 3ª anuidade.
(21) BR 20 2019 018889-3 U2	Código 8.6 - Arquivamento - Art. 86 da LPI (22) 12/09/2019 (71) GICEL FABRICAÇÃO E SERVIÇOS EM PRODUTOS DE METAL LTDA. (BR/PR) Referente à 3ª anuidade.
(21) BR 20 2019 018937-7 U2	Código 8.6 - Arquivamento - Art. 86 da LPI (22) 12/09/2019 (71) PAULO AUGUSTO PORTO PEREIRA JUNIOR (BR/SP) Referente à 3ª anuidade.
(21) BR 20 2019 019029-4 U2	Código 8.6 - Arquivamento - Art. 86 da LPI (22) 13/09/2019 (71) PAULO AUGUSTO PORTO PEREIRA JUNIOR (BR/SP) Referente à 3ª anuidade.
(21) BR 20 2019 019031-6 U2	Código 8.6 - Arquivamento - Art. 86 da LPI (22) 13/09/2019 (71) MARCELO NEGRI (BR/RS) ; THIAGO MARQUES PAULO (BR/RS) ; GONCALO BURIGO DO NASCIMENTO (BR/RS) Referente à 3ª anuidade.
(21) BR 20 2019 019136-3 U2	Código 8.6 - Arquivamento - Art. 86 da LPI (22) 14/09/2019 (71) HELLEN CAROLINE DOS SANTOS SOUSA (BR/BA) ; ECOCICLO (BR/BA) Referente à 3ª anuidade.
(21) BR 20 2019 019141-0 U2	Código 8.6 - Arquivamento - Art. 86 da LPI (22) 16/09/2019 (71) CASTELY COMÉRCIO E IMPORTAÇÕES LTDA - EPP (BR/RS) Referente à 3ª anuidade.

(21) BR 20 2019 019184-3 U2 Código 8.6 - Arquivamento - Art. 86 da LPI
(22) 16/09/2019
(71) BRUNO FERNANDO MARIANO PEREIRA E SOUZA (BR/SP)
Referente à 3ª anuidade.

(21) BR 20 2019 019275-0 U2 Código 8.6 - Arquivamento - Art. 86 da LPI
(22) 17/09/2019
(71) RÔMULO TADEU ALVES DOS SANTOS (BR/PR)
Referente à 3ª anuidade.

(21) BR 20 2019 019360-9 U2 Código 8.6 - Arquivamento - Art. 86 da LPI
(22) 17/09/2019
(71) JUARES LUIS FORNARI (BR/PR)
Referente à 3ª anuidade.

(21) MU 8803016-4 U2 Código 8.6 - Arquivamento - Art. 86 da LPI
(22) 03/12/2008
(71) Roberto Baby (BR/SC)
Referente à 14ª anuidade.



Código 8.7 - Restauração

Notificação quanto à restauração do andamento do pedido.

(21) BR 10 2016 025063-3 A2	Código 8.7 - Restauração (22) 26/10/2016 (71) INDÚSTRIA E COMÉRCIO DE LATICÍNIOS E CONSERVAS SERRA DA ESTRELA LTDA (BR/SP)
------------------------------------	--

(21) BR 10 2018 014764-1 A2	Código 8.7 - Restauração (22) 19/07/2018 (71) UNIVERSIDADE ESTADUAL DE PONTA GROSSA (BR/PR)
------------------------------------	---

(21) BR 10 2019 014823-3 A2	Código 8.7 - Restauração (22) 18/07/2019 (71) CIBI SANI ALIMENTOS PETS LTDA (BR/SC)
------------------------------------	---

(21) BR 12 2020 011117-8 A2	Código 8.7 - Restauração (22) 13/03/2014 (62) BR 11 2015 023179-9 13/03/2014 (71) GOLDFIELDS COLLECTIONS PTY LTD (AU)
------------------------------------	--

(21) BR 13 2019 022367-6 E2	Código 8.7 - Restauração (22) 24/10/2019 (61) BR 10 2016 027619-5 24/11/2016 (71) SHOPPER COMÉRCIO ALIMENTÍCIO LTDA (BR/SP)
------------------------------------	--

(21) BR 20 2017 004609-0 U2	Código 8.7 - Restauração (22) 08/03/2017 (71) ATLAS INDUSTRIA DE ELETRODOMESTICOS LTDA (BR/PR) Em face do depositante ter requerido a restauração dentro do prazo legal, através da petição nº 800210387431 de 08/11/2021, decorrente da publicação na RPI 2645 de 14/09/2021, item 8.6, por ocasião do recurso, e conforme decisão da segunda instância publicada na RPI 2687, de 05/07/2022, despacho 103, conhecendo e provendo a petição de recurso do depositante e reformando a decisão administrativa, informo que cabe ser restaurado o pedido de patente.
------------------------------------	---

Código 8.11 - Manutenção do Arquivamento

Mantido o arquivamento do pedido uma vez que não foi requerida a restauração nos termos do disposto no art. 87 da Lei nº 9.279/96, encerrando a instância administrativa.

(21) BR 10 2013 026378-8 A2	Código 8.11 - Manutenção do Arquivamento (22) 14/10/2013 (71) ALEXANDRE TOSHIO DE LIMA ODA (BR/SP) Referente ao despacho 8.6 publicado na RPI 2649, de 13/10/2021.
(21) BR 10 2015 030652-0 A2	Código 8.11 - Manutenção do Arquivamento (22) 07/12/2015 (71) Martello Metalurgica Ltda (BR/SC) Referente ao despacho 8.6 publicado na RPI 2649 de 13/10/2021.
(21) BR 10 2016 018652-8 A2	Código 8.11 - Manutenção do Arquivamento (22) 15/08/2016 (71) RAIMUNDO DESIDÉRIO ALVES CAETANO (BR/SP) ; HERLENS DE ALMEIDA PERES (BR/SP) Em virtude do arquivamento publicado na RPI 2683 de 07-06-2022 e considerando ausência de manifestação dentro dos prazos legais, informo que cabe ser mantido o arquivamento do pedido de patente, conforme o disposto no artigo 12, da resolução 113/2013.
(21) BR 10 2016 019082-7 A2	Código 8.11 - Manutenção do Arquivamento (22) 17/08/2016 (71) FORD GLOBAL TECHNOLOGIES, LLC (US) Em virtude do arquivamento publicado na RPI 2683 de 07-06-2022 e considerando ausência de manifestação dentro dos prazos legais, informo que cabe ser mantido o arquivamento do pedido de patente, conforme o disposto no artigo 12, da resolução 113/2013.
(21) BR 10 2017 017493-0 A2	Código 8.11 - Manutenção do Arquivamento (22) 15/08/2017 (71) CRISTIANE HELENA VELONI RIBEIRO FORNEL - ME (BR/SP) Em virtude do arquivamento publicado na RPI 2683 de 07-06-2022 e considerando ausência de manifestação dentro dos prazos legais, informo que cabe ser mantido o arquivamento do pedido de patente, conforme o disposto no artigo 12, da resolução 113/2013.
(21) BR 10 2018 012005-0 A2	Código 8.11 - Manutenção do Arquivamento (22) 13/06/2018



(71) INSTITUTO FEDERAL DE EDUCAÇÃO, CIÊNCIA E TECNOLOGIA DE PERNAMBUCO (BR/PE) ; UNIVERSIDADE FEDERAL DE PERNAMBUCO (BR/PE) ; ASSOCIAÇÃO INSTITUTO DE TECNOLOGIA DE PERNAMBUCO ? ITEP/OS (BR/PE)

Em virtude do arquivamento publicado na RPI 2683 de 07-06-2022 e considerando ausência de manifestação dentro dos prazos legais, informo que cabe ser mantido o arquivamento do pedido de patente, conforme o disposto no artigo 12, da resolução 113/2013.

(21) BR 10 2018 016576-3 A2

Código 8.11 - Manutenção do Arquivamento

(22) 14/08/2018

(71) UNIVERSIDADE FEDERAL DO ESPÍRITO SANTO - UFES (BR/ES)

Em virtude do arquivamento publicado na RPI 2683 de 07-06-2022 e considerando ausência de manifestação dentro dos prazos legais, informo que cabe ser mantido o arquivamento do pedido de patente, conforme o disposto no artigo 12, da resolução 113/2013.

(21) BR 10 2018 016762-6 A2

Código 8.11 - Manutenção do Arquivamento

(22) 16/08/2018

(71) UNIVERSIDADE FEDERAL DO ESPÍRITO SANTO - UFES (BR/ES)

Em virtude do arquivamento publicado na RPI 2683 de 07-06-2022 e considerando ausência de manifestação dentro dos prazos legais, informo que cabe ser mantido o arquivamento do pedido de patente, conforme o disposto no artigo 12, da resolução 113/2013.

(21) BR 10 2018 016849-5 A2

Código 8.11 - Manutenção do Arquivamento

(22) 17/08/2018

(71) WALTER CAVICCHIOLI BORGUETTE (BR/SP)

Em virtude do arquivamento publicado na RPI 2683 de 07-06-2022 e considerando ausência de manifestação dentro dos prazos legais, informo que cabe ser mantido o arquivamento do pedido de patente, conforme o disposto no artigo 12, da resolução 113/2013.

(21) BR 10 2018 016895-9 A2

Código 8.11 - Manutenção do Arquivamento

(22) 17/08/2018

(71) ARILDO HUNGARATO (BR/ES)

Em virtude do arquivamento publicado na RPI 2683 de 07-06-2022 e considerando ausência de manifestação dentro dos prazos legais, informo que cabe ser mantido o arquivamento do pedido de patente, conforme o disposto no artigo 12, da resolução 113/2013.

(21) BR 10 2019 010865-7 A2

Código 8.11 - Manutenção do Arquivamento

(22) 28/05/2019



(71) CEZAR THADEU PEDROSA DE OLIVEIRA (BR/DF)

Em virtude do arquivamento publicado na RPI 2683 de 07-06-2022 e considerando ausência de manifestação dentro dos prazos legais, informo que cabe ser mantido o arquivamento do pedido de patente, conforme o disposto no artigo 12, da resolução 113/2013.

(21) BR 10 2019 010905-0 A2

Código 8.11 - Manutenção do Arquivamento

(22) 28/05/2019

(71) LAKCIELY VANZELER LOUREIRO (BR/ES)

Em virtude do arquivamento publicado na RPI 2683 de 07-06-2022 e considerando ausência de manifestação dentro dos prazos legais, informo que cabe ser mantido o arquivamento do pedido de patente, conforme o disposto no artigo 12, da resolução 113/2013.

(21) BR 10 2019 010931-9 A2

Código 8.11 - Manutenção do Arquivamento

(22) 28/05/2019

(71) ELIANA LAIS LANGE (BR/RS)

Em virtude do arquivamento publicado na RPI 2683 de 07-06-2022 e considerando ausência de manifestação dentro dos prazos legais, informo que cabe ser mantido o arquivamento do pedido de patente, conforme o disposto no artigo 12, da resolução 113/2013.

(21) BR 10 2019 010959-9 A2

Código 8.11 - Manutenção do Arquivamento

(22) 28/05/2019

(71) HUGO PHILIPPE (BR/SC) ; ADRIANO DUTRA DA SILVA (BR/SC)

Em virtude do arquivamento publicado na RPI 2683 de 07-06-2022 e considerando ausência de manifestação dentro dos prazos legais, informo que cabe ser mantido o arquivamento do pedido de patente, conforme o disposto no artigo 12, da resolução 113/2013.

(21) BR 10 2019 010997-1 A2

Código 8.11 - Manutenção do Arquivamento

(22) 29/05/2019

(71) RICARDO VERTHEIN TAVARES DE MACEDO (BR/RJ)

Em virtude do arquivamento publicado na RPI 2683 de 07-06-2022 e considerando ausência de manifestação dentro dos prazos legais, informo que cabe ser mantido o arquivamento do pedido de patente, conforme o disposto no artigo 12, da resolução 113/2013.

(21) BR 10 2019 011009-0 A2

Código 8.11 - Manutenção do Arquivamento

(22) 29/05/2019

(71) PROJING E HB ENGENHARIA EIRELI ME (BR/PR)

Em virtude do arquivamento publicado na RPI 2683 de 07-06-2022 e considerando ausência de manifestação dentro dos prazos legais, informo que



cabe ser mantido o arquivamento do pedido de patente, conforme o disposto no artigo 12, da resolução 113/2013.

(21) BR 10 2019 011026-0 A2 Código 8.11 - Manutenção do Arquivamento
(22) 29/05/2019
(71) ANDRÉ LUIZ DE LIMA (BR/PR) ; JAIR DE LIMA MÁXIMO (BR/PR) ; RAUL AVELINO FRANCISCO JUNIOR (BR/PR) ; LUIZ SÉRGIO DE CARVALHO (BR/PR)
Em virtude do arquivamento publicado na RPI 2683 de 07-06-2022 e considerando ausência de manifestação dentro dos prazos legais, informo que cabe ser mantido o arquivamento do pedido de patente, conforme o disposto no artigo 12, da resolução 113/2013.

(21) BR 10 2019 011261-1 A2 Código 8.11 - Manutenção do Arquivamento
(22) 31/05/2019
(71) JESUALDO JOSE DOS SANTOS (BR/AL)
Em virtude do arquivamento publicado na RPI 2683 de 07-06-2022 e considerando ausência de manifestação dentro dos prazos legais, informo que cabe ser mantido o arquivamento do pedido de patente, conforme o disposto no artigo 12, da resolução 113/2013.

(21) BR 10 2019 011579-3 A2 Código 8.11 - Manutenção do Arquivamento
(22) 04/06/2019
(71) VINICIUS MARTINS ZALLOCCO (BR/SP)
Em virtude do arquivamento publicado na RPI 2683 de 07-06-2022 e considerando ausência de manifestação dentro dos prazos legais, informo que cabe ser mantido o arquivamento do pedido de patente, conforme o disposto no artigo 12, da resolução 113/2013.

(21) BR 11 2012 004932-1 A2 Código 8.11 - Manutenção do Arquivamento
(22) 27/09/2010
(71) DOW GLOBAL TECHNOLOGIES LLC (US)
Em virtude do arquivamento publicado na RPI 2683 de 07-06-2022 e considerando ausência de manifestação dentro dos prazos legais, informo que cabe ser mantido o arquivamento do pedido de patente, conforme o disposto no artigo 12, da resolução 113/2013.

(21) BR 11 2014 000074-3 A2 Código 8.11 - Manutenção do Arquivamento
(22) 29/06/2012
(71) NIPPON STEEL CORPORATION (JP)
Referente ao despacho publicado na RPI 2677 de 26/04/2022.

(21) BR 11 2014 004769-3 A2 Código 8.11 - Manutenção do Arquivamento



(22) 15/08/2012

(71) INNOVATIVE CRUDE TECHNOLOGIES INC. D/B/A ICT (US)

Em virtude do arquivamento publicado na RPI 2683 de 07-06-2022 e considerando ausência de manifestação dentro dos prazos legais, informo que cabe ser mantido o arquivamento do pedido de patente, conforme o disposto no artigo 12, da resolução 113/2013.

(21) BR 11 2015 010607-2 A2

Código 8.11 - Manutenção do Arquivamento

(22) 11/11/2013

(71) IINJEC TECHNOLOGIES INC. (CA)

Referente ao despacho 8.6 publicado na RPI 2649 de 13/10/2021.

(21) BR 11 2017 002930-8 A2

Código 8.11 - Manutenção do Arquivamento

(22) 13/08/2015

(71) NAUREX, INC. (US)

Em virtude do arquivamento publicado na RPI 2683 de 07-06-2022 e considerando ausência de manifestação dentro dos prazos legais, informo que cabe ser mantido o arquivamento do pedido de patente, conforme o disposto no artigo 12, da resolução 113/2013.

(21) BR 11 2017 003302-0 A2

Código 8.11 - Manutenção do Arquivamento

(22) 17/08/2015

(71) ONO PHARMACEUTICAL CO., LTD. (JP)

Em virtude do arquivamento publicado na RPI 2683 de 07-06-2022 e considerando ausência de manifestação dentro dos prazos legais, informo que cabe ser mantido o arquivamento do pedido de patente, conforme o disposto no artigo 12, da resolução 113/2013.

(21) BR 11 2017 024405-5 A2

Código 8.11 - Manutenção do Arquivamento

(22) 17/08/2015

(71) OBSHCHESTVO S OGRANITCHENNOY OTVETSTVENNOST'YU
¿FUNGIPAK¿ (RU)

Em virtude do arquivamento publicado na RPI 2683 de 07-06-2022 e considerando ausência de manifestação dentro dos prazos legais, informo que cabe ser mantido o arquivamento do pedido de patente, conforme o disposto no artigo 12, da resolução 113/2013.

(21) BR 11 2018 001848-1 A2

Código 8.11 - Manutenção do Arquivamento

(22) 15/08/2016

(71) KNORR-BREMSE SYSTEME FÜR NUTZFAHRZEUGE GMBH (DE)

Em virtude do arquivamento publicado na RPI 2683 de 07-06-2022 e considerando ausência de manifestação dentro dos prazos legais, informo que cabe ser mantido o arquivamento do pedido de patente, conforme o disposto no



artigo 12, da resolução 113/2013.

(21) BR 11 2018 002079-6 A2 Código 8.11 - Manutenção do Arquivamento
(22) 14/08/2015
(71) TELEFONAKTIEBOLAGET LM ERICSSON (PUBL) (SE)
Em virtude do arquivamento publicado na RPI 2683 de 07-06-2022 e considerando ausência de manifestação dentro dos prazos legais, informo que cabe ser mantido o arquivamento do pedido de patente, conforme o disposto no artigo 12, da resolução 113/2013.

(21) BR 11 2018 002987-4 A2 Código 8.11 - Manutenção do Arquivamento
(22) 17/08/2016
(71) CVS PHARMACY, INC. (US)
Em virtude do arquivamento publicado na RPI 2683 de 07-06-2022 e considerando ausência de manifestação dentro dos prazos legais, informo que cabe ser mantido o arquivamento do pedido de patente, conforme o disposto no artigo 12, da resolução 113/2013.

(21) BR 11 2018 003022-8 A2 Código 8.11 - Manutenção do Arquivamento
(22) 12/08/2016
(71) KNORR-BREMSE SYSTEME FÜR NUTZFAHRZEUGE GMBH (DE)
Em virtude do arquivamento publicado na RPI 2683 de 07-06-2022 e considerando ausência de manifestação dentro dos prazos legais, informo que cabe ser mantido o arquivamento do pedido de patente, conforme o disposto no artigo 12, da resolução 113/2013.

(21) BR 11 2018 003033-3 A2 Código 8.11 - Manutenção do Arquivamento
(22) 17/08/2016
(71) CVS PHARMACY, INC. (US)
Em virtude do arquivamento publicado na RPI 2683 de 07-06-2022 e considerando ausência de manifestação dentro dos prazos legais, informo que cabe ser mantido o arquivamento do pedido de patente, conforme o disposto no artigo 12, da resolução 113/2013.

(21) BR 11 2018 003047-3 A2 Código 8.11 - Manutenção do Arquivamento
(22) 17/08/2016
(71) CVS PHARMACY, INC. (US)
Em virtude do arquivamento publicado na RPI 2683 de 07-06-2022 e considerando ausência de manifestação dentro dos prazos legais, informo que cabe ser mantido o arquivamento do pedido de patente, conforme o disposto no artigo 12, da resolução 113/2013.

(21) BR 11 2018 003168-2 A2 Código 8.11 - Manutenção do Arquivamento



(22) 17/08/2015

(71) TELEFONAKTIEBOLAGET LM ERICSSON (PUBL) (SE)

Em virtude do arquivamento publicado na RPI 2683 de 07-06-2022 e considerando ausência de manifestação dentro dos prazos legais, informo que cabe ser mantido o arquivamento do pedido de patente, conforme o disposto no artigo 12, da resolução 113/2013.

(21) BR 11 2018 003462-2 A2

Código 8.11 - Manutenção do Arquivamento

(22) 17/08/2016

(71) ERNI PRODUCTION GMBH & CO. KG (DE)

Em virtude do arquivamento publicado na RPI 2683 de 07-06-2022 e considerando ausência de manifestação dentro dos prazos legais, informo que cabe ser mantido o arquivamento do pedido de patente, conforme o disposto no artigo 12, da resolução 113/2013.

(21) BR 11 2019 002138-8 A2

Código 8.11 - Manutenção do Arquivamento

(22) 17/08/2017

(71) NATIONAL UNIVERSITY CORPORATION NAGOYA UNIVERSITY (JP)

Em virtude do arquivamento publicado na RPI 2683 de 07-06-2022 e considerando ausência de manifestação dentro dos prazos legais, informo que cabe ser mantido o arquivamento do pedido de patente, conforme o disposto no artigo 12, da resolução 113/2013.

(21) BR 11 2019 002521-9 A2

Código 8.11 - Manutenção do Arquivamento

(22) 11/08/2016

(71) HUAWEI TECHNOLOGIES CO., LTD. (CN)

Em virtude do arquivamento publicado na RPI 2683 de 07-06-2022 e considerando ausência de manifestação dentro dos prazos legais, informo que cabe ser mantido o arquivamento do pedido de patente, conforme o disposto no artigo 12, da resolução 113/2013.

(21) BR 11 2019 002774-2 A2

Código 8.11 - Manutenção do Arquivamento

(22) 15/08/2017

(71) QUALCOMM INCORPORATED (US)

Em virtude do arquivamento publicado na RPI 2683 de 07-06-2022 e considerando ausência de manifestação dentro dos prazos legais, informo que cabe ser mantido o arquivamento do pedido de patente, conforme o disposto no artigo 12, da resolução 113/2013.

(21) BR 11 2019 002781-5 A2

Código 8.11 - Manutenção do Arquivamento

(22) 11/08/2016

(71) HUAWEI TECHNOLOGIES CO., LTD. (CN)

Em virtude do arquivamento publicado na RPI 2683 de 07-06-2022 e



considerando ausência de manifestação dentro dos prazos legais, informo que cabe ser mantido o arquivamento do pedido de patente, conforme o disposto no artigo 12, da resolução 113/2013.

(21) BR 11 2019 002856-0 A2 Código 8.11 - Manutenção do Arquivamento
(22) 15/08/2017
(71) QUALCOMM INCORPORATED (US)
Em virtude do arquivamento publicado na RPI 2683 de 07-06-2022 e considerando ausência de manifestação dentro dos prazos legais, informo que cabe ser mantido o arquivamento do pedido de patente, conforme o disposto no artigo 12, da resolução 113/2013.

(21) BR 11 2019 002868-4 A2 Código 8.11 - Manutenção do Arquivamento
(22) 11/08/2017
(71) AGRICULTURE VICTORIA SERVICES PTY LTD (AU)
Em virtude do arquivamento publicado na RPI 2683 de 07-06-2022 e considerando ausência de manifestação dentro dos prazos legais, informo que cabe ser mantido o arquivamento do pedido de patente, conforme o disposto no artigo 12, da resolução 113/2013.

(21) BR 11 2019 002872-2 A2 Código 8.11 - Manutenção do Arquivamento
(22) 12/08/2016
(71) HUAWEI TECHNOLOGIES CO., LTD. (CN)
Em virtude do arquivamento publicado na RPI 2683 de 07-06-2022 e considerando ausência de manifestação dentro dos prazos legais, informo que cabe ser mantido o arquivamento do pedido de patente, conforme o disposto no artigo 12, da resolução 113/2013.

(21) BR 11 2019 002902-8 A2 Código 8.11 - Manutenção do Arquivamento
(22) 11/08/2017
(71) HUAWEI TECHNOLOGIES CO., LTD. (CN)
Em virtude do arquivamento publicado na RPI 2683 de 07-06-2022 e considerando ausência de manifestação dentro dos prazos legais, informo que cabe ser mantido o arquivamento do pedido de patente, conforme o disposto no artigo 12, da resolução 113/2013.

(21) BR 11 2019 002920-6 A2 Código 8.11 - Manutenção do Arquivamento
(22) 12/08/2016
(71) HUAWEI TECHNOLOGIES CO., LTD. (CN)
Em virtude do arquivamento publicado na RPI 2683 de 07-06-2022 e considerando ausência de manifestação dentro dos prazos legais, informo que cabe ser mantido o arquivamento do pedido de patente, conforme o disposto no artigo 12, da resolução 113/2013.



(21) BR 11 2019 003006-9 A2	Código 8.11 - Manutenção do Arquivamento (22) 15/08/2017 (71) SUPPORT-VENTURE GMBH (CH) Em virtude do arquivamento publicado na RPI 2683 de 07-06-2022 e considerando ausência de manifestação dentro dos prazos legais, informo que cabe ser mantido o arquivamento do pedido de patente, conforme o disposto no artigo 12, da resolução 113/2013.
(21) BR 11 2019 003197-9 A2	Código 8.11 - Manutenção do Arquivamento (22) 16/08/2017 (71) GB005, INC. (US) Em virtude do arquivamento publicado na RPI 2683 de 07-06-2022 e considerando ausência de manifestação dentro dos prazos legais, informo que cabe ser mantido o arquivamento do pedido de patente, conforme o disposto no artigo 12, da resolução 113/2013.
(21) BR 11 2019 003719-5 A2	Código 8.11 - Manutenção do Arquivamento (22) 17/08/2017 (71) QUALCOMM INCORPORATED (US) Em virtude do arquivamento publicado na RPI 2683 de 07-06-2022 e considerando ausência de manifestação dentro dos prazos legais, informo que cabe ser mantido o arquivamento do pedido de patente, conforme o disposto no artigo 12, da resolução 113/2013.
(21) BR 11 2019 004693-3 A2	Código 8.11 - Manutenção do Arquivamento (22) 14/08/2017 (71) QUALCOMM INCORPORATED (US) Em virtude do arquivamento publicado na RPI 2683 de 07-06-2022 e considerando ausência de manifestação dentro dos prazos legais, informo que cabe ser mantido o arquivamento do pedido de patente, conforme o disposto no artigo 12, da resolução 113/2013.
(21) BR 11 2019 028087-1 A2	Código 8.11 - Manutenção do Arquivamento (22) 11/08/2017 (71) GUANGDONG OPPO MOBILE TELECOMMUNICATIONS CORP., LTD. (CN) Em virtude do arquivamento publicado na RPI 2683 de 07-06-2022 e considerando ausência de manifestação dentro dos prazos legais, informo que cabe ser mantido o arquivamento do pedido de patente, conforme o disposto no artigo 12, da resolução 113/2013.
(21) BR 11 2020 000607-6 A2	Código 8.11 - Manutenção do Arquivamento

(22) 14/08/2018

(71) ITEQ CORPORATION (TW)

Em virtude do arquivamento publicado na RPI 2683 de 07-06-2022 e considerando ausência de manifestação dentro dos prazos legais, informo que cabe ser mantido o arquivamento do pedido de patente, conforme o disposto no artigo 12, da resolução 113/2013.

(21) BR 11 2020 003311-1 A2

Código 8.11 - Manutenção do Arquivamento

(22) 13/08/2018

(71) LUFKIN INDUSTRIES, LLC (US)

Em virtude do arquivamento publicado na RPI 2683 de 07-06-2022 e considerando ausência de manifestação dentro dos prazos legais, informo que cabe ser mantido o arquivamento do pedido de patente, conforme o disposto no artigo 12, da resolução 113/2013.

(21) BR 20 2017 017437-4 U2

Código 8.11 - Manutenção do Arquivamento

(22) 15/08/2017

(71) ADELMO XAVIER DE FREITAS (BR/PR)

Em virtude do arquivamento publicado na RPI 2683 de 07-06-2022 e considerando ausência de manifestação dentro dos prazos legais, informo que cabe ser mantido o arquivamento do pedido de patente, conforme o disposto no artigo 12, da resolução 113/2013.

(21) BR 20 2017 017470-6 U2

Código 8.11 - Manutenção do Arquivamento

(22) 15/08/2017

(71) VANDA MARILDA PAES SCOPEL (BR/PR)

Em virtude do arquivamento publicado na RPI 2683 de 07-06-2022 e considerando ausência de manifestação dentro dos prazos legais, informo que cabe ser mantido o arquivamento do pedido de patente, conforme o disposto no artigo 12, da resolução 113/2013.

(21) BR 20 2017 017543-5 U2

Código 8.11 - Manutenção do Arquivamento

(22) 16/08/2017

(71) DENVER KAPPAZ (BR/SP) ; VANICE KAPPAZ (BR/SP)

Em virtude do arquivamento publicado na RPI 2683 de 07-06-2022 e considerando ausência de manifestação dentro dos prazos legais, informo que cabe ser mantido o arquivamento do pedido de patente, conforme o disposto no artigo 12, da resolução 113/2013.

(21) BR 20 2018 016437-1 U2

Código 8.11 - Manutenção do Arquivamento

(22) 13/08/2018

(71) HELIA ALICE GIBELLI FERREIRA (BR/SP)

Em virtude do arquivamento publicado na RPI 2683 de 07-06-2022 e



considerando ausência de manifestação dentro dos prazos legais, informo que cabe ser mantido o arquivamento do pedido de patente, conforme o disposto no artigo 12, da resolução 113/2013.

(21) BR 20 2018 016438-0 U2 Código 8.11 - Manutenção do Arquivamento
(22) 13/08/2018
(71) ROMINOX TORNEARIA E COMÉRCIO DE PEÇAS INDUSTRIAIS LTDA - ME (BR/SC)
Em virtude do arquivamento publicado na RPI 2683 de 07-06-2022 e considerando ausência de manifestação dentro dos prazos legais, informo que cabe ser mantido o arquivamento do pedido de patente, conforme o disposto no artigo 12, da resolução 113/2013.

(21) BR 20 2019 010635-8 U2 Código 8.11 - Manutenção do Arquivamento
(22) 24/05/2019
(71) ROBERTA VALÉRIO BUENO (BR/SP) ; FABIANA DE PAULA CEZAR CARLOS (BR/SP)
Em virtude do arquivamento publicado na RPI 2683 de 07-06-2022 e considerando ausência de manifestação dentro dos prazos legais, informo que cabe ser mantido o arquivamento do pedido de patente, conforme o disposto no artigo 12, da resolução 113/2013.

(21) BR 20 2019 010739-7 U2 Código 8.11 - Manutenção do Arquivamento
(22) 24/05/2019
(71) E. A. FERREIRA (BR/PR)
Em virtude do arquivamento publicado na RPI 2683 de 07-06-2022 e considerando ausência de manifestação dentro dos prazos legais, informo que cabe ser mantido o arquivamento do pedido de patente, conforme o disposto no artigo 12, da resolução 113/2013.

(21) BR 20 2019 010760-5 U2 Código 8.11 - Manutenção do Arquivamento
(22) 27/05/2019
(71) VLADIMIR PAULO VICH DE LIMA (BR/PR)
Em virtude do arquivamento publicado na RPI 2683 de 07-06-2022 e considerando ausência de manifestação dentro dos prazos legais, informo que cabe ser mantido o arquivamento do pedido de patente, conforme o disposto no artigo 12, da resolução 113/2013.

(21) BR 20 2019 010765-6 U2 Código 8.11 - Manutenção do Arquivamento
(22) 27/05/2019
(71) FRANCISCO MONTEIRO NUNES (BR/GO)
Em virtude do arquivamento publicado na RPI 2683 de 07-06-2022 e considerando ausência de manifestação dentro dos prazos legais, informo que



cabe ser mantido o arquivamento do pedido de patente, conforme o disposto no artigo 12, da resolução 113/2013.

(21) BR 20 2019 010769-9 U2 Código 8.11 - Manutenção do Arquivamento
(22) 27/05/2019
(71) LUIZ CARLOS PINTO DA SILVA FILHO (BR/RJ)
Em virtude do arquivamento publicado na RPI 2683 de 07-06-2022 e considerando ausência de manifestação dentro dos prazos legais, informo que cabe ser mantido o arquivamento do pedido de patente, conforme o disposto no artigo 12, da resolução 113/2013.

(21) BR 20 2019 010862-8 U2 Código 8.11 - Manutenção do Arquivamento
(22) 28/05/2019
(71) ANNA CARVALHO OTTE (BR/MG)
Em virtude do arquivamento publicado na RPI 2683 de 07-06-2022 e considerando ausência de manifestação dentro dos prazos legais, informo que cabe ser mantido o arquivamento do pedido de patente, conforme o disposto no artigo 12, da resolução 113/2013.

(21) BR 20 2019 010962-4 U2 Código 8.11 - Manutenção do Arquivamento
(22) 28/05/2019
(71) RENATO APARECIDO DE ALMEIDA (BR/SP)
Em virtude do arquivamento publicado na RPI 2683 de 07-06-2022 e considerando ausência de manifestação dentro dos prazos legais, informo que cabe ser mantido o arquivamento do pedido de patente, conforme o disposto no artigo 12, da resolução 113/2013.

(21) BR 20 2019 010992-6 U2 Código 8.11 - Manutenção do Arquivamento
(22) 29/05/2019
(71) BRUNO DE OLIVEIRA DUARTE (BR/PR)
Em virtude do arquivamento publicado na RPI 2683 de 07-06-2022 e considerando ausência de manifestação dentro dos prazos legais, informo que cabe ser mantido o arquivamento do pedido de patente, conforme o disposto no artigo 12, da resolução 113/2013.

(21) BR 20 2019 011079-7 U2 Código 8.11 - Manutenção do Arquivamento
(22) 29/05/2019
(71) ANTENOR DOSSA (BR/RS)
Em virtude do arquivamento publicado na RPI 2683 de 07-06-2022 e considerando ausência de manifestação dentro dos prazos legais, informo que cabe ser mantido o arquivamento do pedido de patente, conforme o disposto no artigo 12, da resolução 113/2013.



-
- (21) BR 20 2019 011084-3 U2** Código 8.11 - Manutenção do Arquivamento
(22) 29/05/2019
(71) BRENO CARNEVALLI FRANCO DE CARVALHO (BR/MG)
Em virtude do arquivamento publicado na RPI 2683 de 07-06-2022 e considerando ausência de manifestação dentro dos prazos legais, informo que cabe ser mantido o arquivamento do pedido de patente, conforme o disposto no artigo 12, da resolução 113/2013.
-
- (21) BR 20 2019 011184-0 U2** Código 8.11 - Manutenção do Arquivamento
(22) 30/05/2019
(71) ORTEGA PRODUTOS AROMÁTICOS LTDA - ME (BR/SP)
Em virtude do arquivamento publicado na RPI 2683 de 07-06-2022 e considerando ausência de manifestação dentro dos prazos legais, informo que cabe ser mantido o arquivamento do pedido de patente, conforme o disposto no artigo 12, da resolução 113/2013.
-
- (21) BR 20 2019 011193-9 U2** Código 8.11 - Manutenção do Arquivamento
(22) 30/05/2019
(71) CRISTIANO GOULART DA SILVA (BR/SP)
Em virtude do arquivamento publicado na RPI 2683 de 07-06-2022 e considerando ausência de manifestação dentro dos prazos legais, informo que cabe ser mantido o arquivamento do pedido de patente, conforme o disposto no artigo 12, da resolução 113/2013.
-
- (21) BR 20 2019 011222-6 U2** Código 8.11 - Manutenção do Arquivamento
(22) 30/05/2019
(71) MARISE MALECK DE OLIVEIRA (BR/RJ)
Em virtude do arquivamento publicado na RPI 2683 de 07-06-2022 e considerando ausência de manifestação dentro dos prazos legais, informo que cabe ser mantido o arquivamento do pedido de patente, conforme o disposto no artigo 12, da resolução 113/2013.
-
- (21) BR 20 2019 011223-4 U2** Código 8.11 - Manutenção do Arquivamento
(22) 30/05/2019
(71) MARISE MALECK DE OLIVEIRA (BR/RJ)
Em virtude do arquivamento publicado na RPI 2683 de 07-06-2022 e considerando ausência de manifestação dentro dos prazos legais, informo que cabe ser mantido o arquivamento do pedido de patente, conforme o disposto no artigo 12, da resolução 113/2013.
-
- (21) BR 20 2019 011454-7 U2** Código 8.11 - Manutenção do Arquivamento
(22) 03/06/2019
(71) IGOR BARROS MATEUS (BR/RS) ; CAIO BARROS MATEUS (BR/RS)

Em virtude do arquivamento publicado na RPI 2683 de 07-06-2022 e considerando ausência de manifestação dentro dos prazos legais, informo que cabe ser mantido o arquivamento do pedido de patente, conforme o disposto no artigo 12, da resolução 113/2013.



Código Decisão

Código 9.1 - Deferimento

Deferido o pedido de patente. Desta data corre o prazo de 60 (sessenta) dias para o pagamento da retribuição para expedição da carta-patente conforme a Resolução 72/2013. O pagamento desta retribuição poderá ainda ser efetuado dentro de 30 (trinta) dias subsequentes, independente de notificação na RPI, mediante pagamento de retribuição específica. O não pagamento da retribuição nos prazos acima determinados acarretará o arquivamento definitivo do pedido.

(21) BR 10 2014 003636-9 A2	Código 9.1 - Deferimento (22) 14/02/2014 (54) PEPTÍDEOS RECOMBINANTES MIMÉTICOS A ANTÍGENOS DA M. LEPRAE E SUAS APLICAÇÕES DIAGNÓSTICAS E IMUNOGÊNICAS (71) UNIVERSIDADE FEDERAL DE UBERLÂNDIA (BR/MG) ; FUNDAÇÃO DE AMPARO A PESQUISA DO ESTADO DE MINAS GERAIS FAPEMIG (BR/MG)
(21) BR 10 2014 023118-8 A2	Código 9.1 - Deferimento (22) 18/09/2014 (54) COMPOSIÇÃO PARA LIBERAÇÃO CONTROLADA DE CARCINÓGENO E USO (71) UNIVERSIDADE ESTADUAL DE CAMPINAS - UNICAMP (BR/SP)
(21) BR 10 2015 014979-4 A8	Código 9.1 - Deferimento (22) 22/06/2015 (54) PROCESSO, DISPOSITIVO E SISTEMA PARA PROCESSAMENTO E VISUALIZAÇÃO DE DADOS OBTIDOS POR MEIO DE UM APARELHO MÉDICO (71) DRÄGER MEDICAL GMBH (DE)
(21) BR 10 2015 028974-0 A2	Código 9.1 - Deferimento (22) 18/11/2015 (54) CARTUCHO E APARELHO DE FORMAÇÃO DE IMAGEM COM O USO DO CARTUCHO (71) CANON KABUSHIKI KAISHA (JP)
(21) BR 10 2016 018507-6 A2	Código 9.1 - Deferimento (22) 12/08/2016 (54) ADESIVO SENSÍVEL À PRESSÃO LAMINADO COMESTÍVEL, MÉTODO DE PREPARAÇÃO DE ADESIVO SENSÍVEL À PRESSÃO LAMINADO, E USO (71) UNIVERSIDADE ESTADUAL DE CAMPINAS - UNICAMP (BR/SP)



(21) BR 10 2016 027505-9 A2	Código 9.1 - Deferimento (22) 23/11/2016 (54) SISTEMA DE CONTROLE DE ENERGIA, E, MÉTODO DE CONTROLE DE ENERGIA DE UMA FONTE DE ENERGIA TRIFÁSICA PARA UMA CARGA TRIFÁSICA NÃO ATERRADA (71) GOODRICH CORPORATION (US)
<hr/>	
(21) BR 10 2016 030695-7 A2	Código 9.1 - Deferimento (22) 27/12/2016 (54) MÉTODO PARA CONTROLAR SAÍDA DE POTÊNCIA DE UM SISTEMA DE CONVERSOR MODULAR, E, SISTEMA DE CONVERSOR MODULAR (71) THE BOEING COMPANY (US)
<hr/>	
(21) BR 10 2017 008920-7 A2	Código 9.1 - Deferimento (22) 27/04/2017 (54) DISPOSITIVO AUTOMATIZADO COM UMA ESTRUTURA MÓVEL, EM PARTICULAR, UM ROBÔ E COBERTURA SENSORIZADA PARA COBRIR TAL ESTRUTURA (71) COMAU S.P.A. (IT)
<hr/>	
(21) BR 10 2017 012822-9 A2	Código 9.1 - Deferimento (22) 14/06/2017 (54) FIXAÇÃO DE BICO DE BULE UTILIZANDO SOLDA POR PRESSÃO E PROCESSO RESULTANTE (71) CASALI ALUMÍNIOS LTDA - ME (BR/PR)
<hr/>	
(21) BR 10 2017 014300-7 A2	Código 9.1 - Deferimento (22) 30/06/2017 (54) DISPOSITIVO PARA SUPRIR LUBRIFICANTE A UM SISTEMA DE VEÍCULO, E, SISTEMA DE VEÍCULO (71) DEERE & COMPANY (US)
<hr/>	
(21) BR 10 2017 015702-4 A2	Código 9.1 - Deferimento (22) 21/07/2017 (54) MÁQUINA DE FORMAÇÃO DE CALA E TEAR QUE INCLUI UMA MÁQUINA DESSE TIPO (71) STAUBLI FAVERGES (FR)
<hr/>	
(21) BR 10 2017 016119-6 A8	Código 9.1 - Deferimento (22) 27/07/2017 (54) APARELHO PARA AJUSTAR UMA BARRA RASPADORA EM UMA LINHA PARA PRODUZIR UMA FAIXA DE PAPEL

(71) KLAUS BARTELMUSS (AT)

(21) BR 10 2017 022166-0 A2 Código 9.1 - Deferimento
 (22) 16/10/2017
 (54) COMPÓSITO TÊXTIL QUE ABSORVE RUÍDOS, PROCESSO PARA PRODUÇÃO DE UM COMPÓSITO TÊXTIL E USO DE UM COMPÓSITO TÊXTIL QUE ABSORVE RUÍDOS
 (71) CARL FREUDENBERG KG (DE)

(21) BR 10 2017 024028-2 A2 Código 9.1 - Deferimento
 (22) 08/11/2017
 (54) CONCERTINA E MÉTODO DE FABRICAÇÃO DE CONCERTINA
 (71) DIRCEU FRANCISCO GASPARIN (BR/SC)

(21) BR 10 2018 006188-7 A2 Código 9.1 - Deferimento
 (22) 27/03/2018
 (54) IMPLANTE ORTOPÉDICO COM UM REVESTIMENTO DE HIDROXIAPATITA CRISTALINA CONTENDO GÁLIO
 (71) DEPUY SYNTHES PRODUCTS, INC. (US)

(21) BR 10 2019 002796-7 A2 Código 9.1 - Deferimento
 (22) 11/02/2019
 (54) MÁQUINA AGRÍCOLA DESLOCÁVEL PARA TRABALHO EM CAMPOS DE PLANTIO DE CANA-DE-AÇÚCAR
 (71) ARTUR EDUARDO MONASSI (BR/SP)

(21) BR 10 2019 027293-7 A2 Código 9.1 - Deferimento
 (22) 19/12/2019
 (54) DESENVOLVIMENTO DE SENSOR FLEXÍVEL FLUORESCENTE PARA DETERMINAÇÃO DE ANALITOS
 (71) UNIVERSIDADE FEDERAL DO RIO GRANDE - FURG (BR/RS)

(21) BR 11 2012 003654-8 A2 Código 9.1 - Deferimento
 (22) 26/05/2009
 (54) MEDIDOR DE FLUXO, E, MÉTODO DE FORMAR O MESMO
 (71) Micro Motion INC (US)

(21) BR 11 2013 022524-6 A2 Código 9.1 - Deferimento
 (22) 02/02/2012
 (54) MÉTODO, TERMINAL E SISTEMA DE PROCESSAMENTO DE CHAMADA DE EMERGÊNCIA E MEIO LEGÍVEL POR COMPUTADOR
 (71) HUAWEI TECHNOLOGIES CO., LTD. (CN)



(21) BR 11 2014 003845-7 A2	Código 9.1 - Deferimento (22) 20/08/2012 (54) PROCESSO PARA O ESTABELECIMENTO DE UM LINK DE COMUNICAÇÃO (71) DANIEL GRUBER (DE)
------------------------------------	--

(21) BR 11 2014 013506-1 A8	Código 9.1 - Deferimento (22) 05/12/2012 (54) DISPOSITIVO DE TRATAMENTO DA INFORMAÇÃO, SISTEMA DE TRATAMENTO DA INFORMAÇÃO E PROCESSO DE CONFIGURAÇÃO DE UM DISPOSITIVO DE TRATAMENTO DA INFORMAÇÃO (71) SAGEMCOM BROADBAND SAS (FR)
------------------------------------	---

(21) BR 11 2015 001028-8 A2	Código 9.1 - Deferimento (22) 16/07/2013 (54) ANTAGONISTAS DE RECEPTOR 5-HT3, SEU USO E COMPOSIÇÃO FARMACÊUTICA QUE OS COMPREENDE (71) TAKEDA PHARMACEUTICAL COMPANY LIMITED (JP)
------------------------------------	--

(21) BR 11 2015 009472-4 A2	Código 9.1 - Deferimento (22) 01/10/2013 (54) DISPOSITIVO DE COMUNICAÇÃO MONTADO EM VEÍCULO, SISTEMA DE COMUNICAÇÃO ENTRE VEÍCULOS E MÉTODO DE COMUNICAÇÃO (71) TOYOTA JIDOSHA KABUSHIKI KAISHA (JP)
------------------------------------	---

(21) BR 11 2015 011760-0 A2	Código 9.1 - Deferimento (22) 21/11/2013 (54) Inibidores de BMI-1 de pirimidina reversa substituída (71) PTC THERAPEUTICS, INC. (US)
------------------------------------	---

(21) BR 11 2015 013712-1 A2	Código 9.1 - Deferimento (22) 05/12/2013 (54) MÉTODO PARA REALIZAR UM LEVANTAMENTO SÍSMICO, E MÉTODO DE EXECUTAR UM LEVANTAMENTO SÍSMICO (71) WESTERNGECO SEISMIC HOLDINGS LIMITED (GB)
------------------------------------	--

(21) BR 11 2015 014097-1 A2	Código 9.1 - Deferimento (22) 04/12/2013 (54) COMPOSTOS DERIVADOS DE IMIDAZOPIRIDINA, SEU USO, COMPOSIÇÃO FARMACÊUTICA QUE OS COMPREENDE E COMBINAÇÃO (71) PFIZER LIMITED (GB)
------------------------------------	---

(21) BR 11 2015 015059-4 A2	Código 9.1 - Deferimento (22) 29/01/2014 (54) MÉTODO E APARELHO PARA ESTIMATIVA DE TEMPO NO QUAL UMA OBSERVAÇÃO RELEVANTE DE JANELA DE PRESSÃO OCORREU EM RELAÇÃO A EVENTO OCORRIDO EM FURO DE POÇO ABERTO QUE PENETRA UMA FORMAÇÃO TERRESTRE (71) BAKER HUGHES INCORPORATED (US)
(21) BR 11 2015 018599-1 A2	Código 9.1 - Deferimento (22) 25/02/2014 (54) MICRO-ORGANISMOS COM PRODUTIVIDADE DE PUTRESCINA E PROCESSO PARA PRODUZIR PUTRESCINA QUE UTILIZA OS MESMOS (71) CJ CHEILJEDANG CORPORATION (KR)
(21) BR 11 2015 020243-8 A2	Código 9.1 - Deferimento (22) 24/02/2014 (54) MÉTODO DE CONTROLAR UMA EXIBIÇÃO DE UMA PLURALIDADE DE OBJETOS DE ACORDO COM UM MOVIMENTO DE UM TERMINAL MÓVEL, E TERMINAL MÓVEL PARA O MESMO (71) SAMSUNG ELECTRONICS CO., LTD. (KR)
(21) BR 11 2015 023389-9 A2	Código 9.1 - Deferimento (22) 17/03/2014 (54) MÉTODO E SISTEMA PARA IDENTIFICAR SEGMENTOS DE VÍDEO PARA EXIBIR CONTEÚDO CONTEXTUALMENTE RELEVANTE (71) INSCAPE DATA, INC. (US)
(21) BR 11 2015 024225-1 A2	Código 9.1 - Deferimento (22) 11/03/2014 (54) APARELHO DE ANTENA RESTAURÁVEL E MÉTODO (71) CHINA NATIONAL PETROLEUM CORPORATION (CN) ; OLIDEN TECHNOLOGY, LLC (US)
(21) BR 11 2015 025151-0 A2	Código 9.1 - Deferimento (22) 26/07/2013 (54) MÉTODO DE CODIFICAÇÃO, MÉTODO DE DECODIFICAÇÃO, MÉTODO DE CODIFICAÇÃO E DECODIFICAÇÃO, APARELHO PARA CODIFICAÇÃO, APARELHO PARA DECODIFICAÇÃO E CODEC PARA CODIFICAR E DECODIFICAR UMA SEQUÊNCIA DE IMAGENS DIGITAIS (71) SIEMENS AKTIENGESELLSCHAFT (DE)
(21) BR 11 2015 029284-4 A2	Código 9.1 - Deferimento (22) 06/08/2014

(54) SIMULAÇÃO NUMÉRICA DIRETA DE PROPRIEDADES PETROFÍSICAS BASEADA EM IMAGENS SOB CONDIÇÕES SIMULADAS DE ESTRESSE E DEFORMAÇÃO.

(71) BP CORPORATION NORTH AMERICA INC. (US)

(21) BR 11 2015 030311-0 A8

Código 9.1 - Deferimento

(22) 10/06/2014

(54) MÉTODO PARA A FABRICAÇÃO DE UM PRODUTO TÊXTIL, PRODUTO TÊXTIL, MÉTODO PARA RECUPERAR UM PRODUTO TÊXTIL, USO DE UM ADESIVO DE FUSÃO A QUENTE, USO DE PRODUTO TÊXTIL, MÉTODO DE APLICAÇÃO DE UM PRODUTO TÊXTIL PARA UM PISO E O REFERIDO PISO

(71) COVESTRO (NETHERLANDS) B.V. (NL)

(21) BR 11 2015 031576-3 A2

Código 9.1 - Deferimento

(22) 16/03/2015

(54) RECEPTOR DE BOCAL, RECIPIENTE DE PÓ, APARELHO DE FORMAÇÃO DE IMAGEM E DISPOSITIVO DE SUPORTE

(71) RICOH COMPANY, LIMITED. (JP)

(21) BR 11 2016 003675-1 A2

Código 9.1 - Deferimento

(22) 21/08/2014

(54) CATAPLASMA E MÉTODO PARA PRODUZIR O MESMO

(71) HISAMITSU PHARMACEUTICAL CO., INC. (JP)

(21) BR 11 2016 005589-6 A8

Código 9.1 - Deferimento

(22) 11/09/2014

(54) COMPOSIÇÃO FARMACÊUTICA LÍQUIDA, E, USO DA MESMA

(71) MERCK SHARP & DOHME CORP. (US)

(21) BR 11 2016 006191-8 A2

Código 9.1 - Deferimento

(22) 26/06/2014

(54) MÉTODO E APARELHO PARA MONITORAR DADOS DE SERVIÇOS SUPLEMENTARES NÃO ESTRUTURADOS

(71) ZTE CORPORATION (CN)

(21) BR 11 2016 008378-4 A2

Código 9.1 - Deferimento

(22) 14/10/2014

(54) COMPOSTOS DE QUINOLINA SELETIVAMENTE SUBSTITUÍDOS OU SAL DOS MESMOS, E COMPOSIÇÃO FARMACÊUTICA CONTENDO OS DITOS COMPOSTOS

(71) EISAI R&D MANAGEMENT CO., LTD. (JP)

(21) BR 11 2016 012871-0 A2

Código 9.1 - Deferimento



	(22) 05/12/2014 (54) MÉTODO PARA PREPARAÇÃO DE COMPOSIÇÕES DE INALAÇÃO DE PÓ SECO (71) ORION CORPORATION (FI)
(21) BR 11 2016 015479-7 A2	Código 9.1 - Deferimento (22) 09/05/2014 (54) MÉTODO EXECUTADO POR UM PONTO DE ACESSO, MÉTODO EXECUTADO POR UM NÓ DE REDE DE LINHA DE FIO, PONTO DE ACESSO, NÓ DE REDE DE LINHA DE FIO, MEIOS DE ARMAZENAMENTO LEGÍVEIS POR COMPUTADOR E PORTADORAS (71) TELEFONAKTIEBOLAGET LM ERICSSON (PUBL) (SE)
(21) BR 11 2016 016245-5 A2	Código 9.1 - Deferimento (22) 28/01/2015 (54) CEPA DE BACILLUS SP POSSUINDO PRODUTIVIDADE MELHORADA DE FARELO DE SOJA FERMENTADO E MÉTODO PARA PRODUÇÃO DE FARELO DE SOJA FERMENTADO UTILIZANDO A MESMA (71) CJ CHEILJEDANG CORPORATION (KR)
(21) BR 11 2016 017221-3 A2	Código 9.1 - Deferimento (22) 23/01/2015 (54) INSTRUMENTO CIRÚRGICO (71) SHAHNAWAZ HALEEM (GB)
(21) BR 11 2016 019374-1 A8	Código 9.1 - Deferimento (22) 10/02/2015 (54) ATUADOR DE EXTREMIDADE PARA USO COM UM INSTRUMENTO CIRÚRGICO (71) ETHICON ENDO-SURGERY, LLC (PR)
(21) BR 11 2016 019387-3 A2	Código 9.1 - Deferimento (22) 21/01/2015 (54) SISTEMA DE INSTRUMENTO CIRÚRGICO E CARTUCHO DE PRENEDORES PARA USO COM UM INSTRUMENTO CIRÚRGICO DE FIXAÇÃO (71) ETHICON ENDO-SURGERY, LLC (PR)
(21) BR 11 2016 019398-9 A2	Código 9.1 - Deferimento (22) 10/02/2015 (54) CARTUCHO DE GRAMPOS E CARTUCHO DE PRENEDORES (71) ETHICON ENDO-SURGERY, LLC (PR)

(21) BR 11 2016 021602-4 A2	Código 9.1 - Deferimento (22) 09/03/2015 (54) CONFIGURAÇÃO DE MODO DE ARQUITETURA EM UM SISTEMA DE COMPUTADOR (71) INTERNATIONAL BUSINESS MACHINES CORPORATION. (US)
<hr/>	
(21) BR 11 2016 021603-2 A2	Código 9.1 - Deferimento (22) 09/03/2015 (54) GERENCIAMENTO DE PROCESSAMENTO ASSOCIADO COM FACILIDADES DE ARQUITETURA SELECIONADAS (71) INTERNATIONAL BUSINESS MACHINES CORPORATION. (US)
<hr/>	
(21) BR 11 2016 023162-7 A2	Código 9.1 - Deferimento (22) 03/04/2015 (54) COMPOSTOS ORGÂNICOS GAMA-CARBOLINAS, COMPOSIÇÕES FARMACÊUTICAS COMPREENDENDO OS DITOS COMPOSTOS E USO DOS MESMOS NO TRATAMENTO OU NA PROFILAXIA DE TRANSTORNOS DE SISTEMA NERVOSO CENTRAL (71) INTRA-CELLULAR THERAPIES, INC. (US)
<hr/>	
(21) BR 11 2016 025100-8 A2	Código 9.1 - Deferimento (22) 01/05/2015 (54) MÉTODO E DISPOSITIVO PARA DECODIFICAR DADOS DE VÍDEO DE VÁRIAS CAMADAS, ASSIM COMO MEMÓRIA LEGÍVEL POR COMPUTADOR (71) QUALCOMM INCORPORATED (US)
<hr/>	
(21) BR 11 2016 025107-5 A2	Código 9.1 - Deferimento (22) 01/05/2015 (54) DISPOSITIVO E MÉTODO PARA CODIFICAR DADOS DE VÍDEO E MEMÓRIA LEGÍVEL POR COMPUTADOR (71) QUALCOMM INCORPORATED (US)
<hr/>	
(21) BR 11 2016 025419-8 A2	Código 9.1 - Deferimento (22) 01/05/2015 (54) MÉTODO PARA TESTAR A CONFORMIDADE A UM PADRÃO DE CODIFICAÇÃO DE VÍDEO E APARELHO PARA TESTAR A CONFORMIDADE DE UM FLUXO DE BITS (71) QUALCOMM INCORPORATED (US)
<hr/>	
(21) BR 11 2016 025468-6 A8	Código 9.1 - Deferimento (22) 29/04/2015 (54) APARELHO PARA CONDUZIR UM MÉTODO PARA TRATAMENTO (71) THERALASE TECHNOLOGIES, INC. (CA)

(21) BR 11 2016 025936-0 A8	Código 9.1 - Deferimento (22) 16/05/2015 (54) MÉTODO IMPLEMENTADO POR UM DISPOSITIVO DE COMPUTAÇÃO HOSPEDEIRO, DISPOSITIVO DE COMPUTAÇÃO HOSPEDEIRO E DISPOSITIVO ACESSÓRIO (71) MICROSOFT TECHNOLOGY LICENSING, LLC (US)
<hr/>	
(21) BR 11 2016 026898-9 A8	Código 9.1 - Deferimento (22) 25/06/2015 (54) MÉTODO PARA MODELOS DE FATORES DE MICROFACETAS NÃO PARAMÉTRICOS PARA FUNÇÕES DE DISTRIBUIÇÃO DE REFLETÂNCIA BIDIRECIONAL ISOTRÓPICA E MEIO DE ARMAZENAMENTO (71) MICROSOFT TECHNOLOGY LICENSING, LLC (US)
<hr/>	
(21) BR 11 2016 028764-9 A2	Código 9.1 - Deferimento (22) 10/06/2015 (54) DISPOSITIVO DE ADMINISTRAÇÃO DE MEDICAÇÃO (71) GUIDANCE AIRWAY SOLUTIONS, LLC (US)
<hr/>	
(21) BR 11 2016 029082-8 A2	Código 9.1 - Deferimento (22) 10/07/2015 (54) MÉTODO PARA PREVENÇÃO OU DIMINUIÇÃO DA FORMAÇÃO DE INCRUSTAÇÃO NAS SUPERFÍCIES DO PROCESSO NO PROCESSO DE PRODUÇÃO DE PAPEL, PAINEL OU SIMILAR (71) KEMIRA OYJ (FI)
<hr/>	
(21) BR 11 2017 000449-6 A2	Código 9.1 - Deferimento (22) 06/05/2015 (54) PROCESSO DE FERMENTAÇÃO (71) LANZATECH NZ, INC. (US)
<hr/>	
(21) BR 11 2017 000456-9 A2	Código 9.1 - Deferimento (22) 10/07/2015 (54) USO DE UM INGREDIENTE FARMACÊUTICO ATIVO DE LIBERAÇÃO DE ÓXIDO NÍTRICO E COMPOSIÇÃO TÓPICA PARA TRATAMENTO E/OU PREVENÇÃO DE UMA INFECÇÃO VIRAL (71) NOVAN, INC. (US)
<hr/>	
(21) BR 11 2017 000970-6 A2	Código 9.1 - Deferimento (22) 24/07/2015 (54) MÉTODO EXECUTADO EM UM DISPOSITIVO DE COMPUTAÇÃO, DISPOSITIVO DE COMPUTAÇÃO E DISPOSITIVO DE MEMÓRIA LEGÍVEL



	POR COMPUTADOR DE HARDWARE (71) MICROSOFT TECHNOLOGY LICENSING, LLC (US)
(21) BR 11 2017 001623-0 A2	Código 9.1 - Deferimento (22) 28/07/2015 (54) SAIS DE BERBERINA, SAIS URSODESOXICÓLICO E COMBINAÇÕES, MÉTODOS DE PREPARAÇÃO E APLICAÇÃO DOS MESMOS (71) SHENZHEN HIGHTIDE BIOPHARMACEUTICAL, LTD. (CN)
(21) BR 11 2017 003103-5 A2	Código 9.1 - Deferimento (22) 22/08/2015 (54) MÉTODO DE ESTABELECEER UMA ASSINATURA PARA UMA ENTIDADE E SISTEMA DE PROVEDOR EM NUVEM (71) MICROSOFT TECHNOLOGY LICENSING, LLC (US)
(21) BR 11 2017 004019-0 A2	Código 9.1 - Deferimento (22) 26/08/2015 (54) MÉTODO PARA CARACTERIZAR UM VOLUME DISCRETIZADO DE SUBSUPERFÍCIE, MEIO LEGÍVEL POR COMPUTADOR e APARELHO (71) TOTAL SA (FR)
(21) BR 11 2017 004919-8 A2	Código 9.1 - Deferimento (22) 11/09/2015 (54) COMPOSTO E SEU USO, COMPOSIÇÃO FARMACÉUTICA (71) BIOLAB SANUS FARMACÊUTICA LTDA. (BR/SP)
(21) BR 11 2017 007215-7 A2	Código 9.1 - Deferimento (22) 28/10/2015 (54) CONJUNTO DE TRABALHO QUE COMPREENDE APARELHO DE AUXÍLIO À PENETRAÇÃO VAGINAL (71) IMV TECHNOLOGIES (FR)
(21) BR 11 2017 008924-6 A2	Código 9.1 - Deferimento (22) 29/10/2015 (54) SISTEMA DE VIDRO FLOAT E MÉTODO PARA OPERAR UM SISTEMA DE VIDRO FLOAT (71) VITRO FLAT GLASS LLC (US)
(21) BR 11 2017 012212-0 A2	Código 9.1 - Deferimento (22) 08/12/2015 (54) PROCESSO PARA A FERMENTAÇÃO DE CEPAS FÚNGICAS. (71) BASF SE (DE)



(21) BR 11 2017 013318-0 A2	<p>Código 9.1 - Deferimento (22) 22/12/2015 (54) PROCESSO PARA PRODUÇÃO DE GLICOSE DE UMA MATÉRIA-PRIMA CELULÓSICA, SISTEMA PARA HIDROLISAR UMA MATÉRIA-PRIMA CELULÓSICA E REATOR DE HIDRÓLISE (71) IOGEN ENERGY CORPORATION (CA)</p>
(21) BR 11 2017 015459-5 A2	<p>Código 9.1 - Deferimento (22) 02/02/2015 (54) MÉTODO PARA CONTROLAR UM SISTEMA E SISTEMAS DE GERAÇÃO DE ENERGIA ELÉTRICA (71) INGETEAM POWER TECHNOLOGY, S.A. (ES)</p>
(21) BR 11 2017 017557-6 A2	<p>Código 9.1 - Deferimento (22) 17/02/2016 (54) MÉTODO IMPLEMENTADO POR COMPUTADOR PARA DETECTAR UMA CARACTERÍSTICA DE UM OVO NÃO NASCIDO, DISPOSITIVO E SISTEMA PARA REALIZAR O MÉTODO (71) MATRIXSPEC SOLUTIONS INC. (CA)</p>
(21) BR 11 2017 018548-2 A2	<p>Código 9.1 - Deferimento (22) 10/03/2016 (54) UNIDADE DE PROCESSAMENTO DE ÁUDIO PARA DECODIFICAÇÃO DE FLUXOS DE BITS DE ÁUDIO COM METADADOS DE REPLICAÇÃO DE BANDA ESPECTRAL EM PELO MENOS UM ELEMENTO DE PREENCHIMENTO (71) DOLBY INTERNATIONAL AB (NL)</p>
(21) BR 11 2017 020577-7 A2	<p>Código 9.1 - Deferimento (22) 22/11/2016 (54) DISPOSITIVO DE AGULHA (71) GEMTIER MEDICAL (SHANGHAI) INC. (CN)</p>
(21) BR 11 2017 020809-1 A2	<p>Código 9.1 - Deferimento (22) 10/03/2017 (54) PEÇA DE VESTUÁRIO, ESPECIALMENTE UM COLETE PROTETOR E DISPOSIÇÃO DE ZÍPER (71) PFANNER SCHUTZBEKLEIDUNG GMBH (AT)</p>
(21) BR 11 2017 021789-9 A2	<p>Código 9.1 - Deferimento (22) 22/04/2016 (54) Método de isolamento e purificação de ambrox e método de melhorar ou acentuar o odor de ambrox</p>



(71) GIVAUDAN SA (CH)

(21) BR 11 2017 024044-0 A2 Código 9.1 - Deferimento
(22) 06/05/2016
(54) SISTEMAS DE IMAGEAMENTO DE SOLO PARA IMPLEMENTAR MONITORAÇÃO, CONTROLE E AVALIAÇÃO DO OPERADOR
(71) THE CLIMATE CORPORATION (US)

(21) BR 11 2017 024494-2 A2 Código 9.1 - Deferimento
(22) 13/05/2016
(54) SISTEMA E MÉTODO DE EXIBIÇÃO DE MERCADORIA
(71) RTC INDUSTRIES, INC. (US)

(21) BR 11 2017 025843-9 A2 Código 9.1 - Deferimento
(22) 12/09/2016
(54) CARTUCHO DE JATO DE TINTA CONTINUAMENTE RECARREGÁVEL
(71) SICPA HOLDING SA (CH)

(21) BR 11 2017 027581-3 A2 Código 9.1 - Deferimento
(22) 30/06/2016
(54) MATERIAL QUE COMPREENDE UM SUBSTRATO TRANSPARENTE REVESTIDO COM UMA PILHA DE CAMADAS FINAS, PROCESSO PARA OBTER UM MATERIAL E VIDRAÇA
(71) SAINT-GOBAIN GLASS FRANCE (FR)

(21) BR 11 2017 028613-0 A2 Código 9.1 - Deferimento
(22) 07/07/2016
(54) APARELHO SÍSMICO, MÉTODO, E SISTEMA DE SENSOR SÍSMICO
(71) ION GEOPHYSICAL CORPORATION (US)

(21) BR 11 2018 000199-6 A2 Código 9.1 - Deferimento
(22) 03/05/2017
(54) AVENTAL CIRÚRGICO DESCARTÁVEL
(71) O&M HALYARD INTERNATIONAL UNLIMITED COMPANY (IE)

(21) BR 11 2018 003447-9 A2 Código 9.1 - Deferimento
(22) 24/08/2016
(54) EQUIPAMENTO E SISTEMA DE RESSONÂNCIA MAGNÉTICA PARA A ANÁLISE DE UM MATERIAL, E MÉTODO PARA A DETERMINAÇÃO DA MASSA DE UM MATERIAL ALVO EM UM MINÉRIO
(71) COMMONWEALTH SCIENTIFIC AND INDUSTRIAL RESEARCH ORGANISATION (AU)



(21) BR 11 2018 004090-8 A2	Código 9.1 - Deferimento (22) 31/08/2016 (54) MATRIZ DE ACIONADOR DE GRAMPO CIRÚRGICO E CARTUCHO DE GRAMOS CIRÚRGICOS (71) ETHICON LLC (US)
------------------------------------	--

(21) BR 11 2018 004167-0 A2	Código 9.1 - Deferimento (22) 05/09/2016 (54) DISPOSITIVO E MÉTODO DE GERAÇÃO DE ENERGIA (71) KONINKLIJKE PHILIPS N.V. (NL)
------------------------------------	--

(21) BR 11 2018 004986-7 A2	Código 9.1 - Deferimento (22) 17/03/2017 (54) PEÇA DE VESTUÁRIO, ESPECIALMENTE UM COLETE PROTETOR E DISPOSIÇÃO DE FECHO DE CORRER (71) PFANNER SCHUTZBEKLEIDUNG GMBH (AT)
------------------------------------	--

(21) BR 11 2018 006815-2 A2	Código 9.1 - Deferimento (22) 05/10/2016 (54) Retrator microestruturado (71) BVW HOLDING AG (CH)
------------------------------------	---

(21) BR 11 2018 006859-4 A2	Código 9.1 - Deferimento (22) 29/09/2016 (54) CONTROLADOR DE PROTEÇÃO DE DISTÂNCIA DE CORRENTE CONTÍNUA E REDE DE ENERGIA ELÉTRICA DE CORRENTE CONTÍNUA (71) GENERAL ELECTRIC TECHNOLOGY GMBH (CH)
------------------------------------	---

(21) BR 11 2018 009435-8 A2	Código 9.1 - Deferimento (22) 11/11/2016 (54) MÉTODO E DISPOSITIVO PARA DETECÇÃO DE VAZAMENTO COM OXIGÊNIO (71) INFICON GMBH (DE)
------------------------------------	--

(21) BR 11 2018 011022-1 A2	Código 9.1 - Deferimento (22) 01/12/2016 (54) CONDICIONADOR DE FLUIDO, E, SISTEMA E MÉTODO PARA RESFRIAMENTO (71) DOWNUNDER GEOSOLUTIONS PTY LTD (AU)
------------------------------------	--

(21) BR 11 2018 011693-9 A2	Código 9.1 - Deferimento (22) 22/12/2016 (54) DISPOSITIVO DE FORNECIMENTO DE ENERGIA, DISPOSITIVO DE
------------------------------------	--

	INVERSÃO, DISPOSITIVO DE CONVERSÃO, DISPOSITIVO DE REFRIGERAÇÃO E PURIFICADOR DE AR (71) DAIKIN INDUSTRIES, LTD. (JP)
(21) BR 11 2018 014522-0 A2	Código 9.1 - Deferimento (22) 17/01/2017 (54) DETECÇÃO DIELÉTRICA PARA CARACTERIZAÇÃO DE AMOSTRA (71) CASE WESTERN RESERVE UNIVERSITY (US)
(21) BR 11 2018 014579-3 A2	Código 9.1 - Deferimento (22) 18/01/2017 (54) MÉTODO DE CONDUZIR UM TESTE DE INTEGRIDADE DE PRESSÃO, PRODUTO DE PROGRAMA DE COMPUTADOR E MONITORAMENTO AUTOMATIZADO E SISTEMA DE SUPERVISÃO (71) EQUINOR ENERGY AS (NO)
(21) BR 11 2018 014646-3 A2	Código 9.1 - Deferimento (22) 13/01/2017 (54) FERRAMENTA PARA PERFURAÇÃO, OBSTRUÇÃO E FRATURAMENTO E COLUNA DE PRODUÇÃO COMPREENDENDO A FERRAMENTA (71) CHINA PETROLEUM & CHEMICAL CORPORATION (CN) ; SINOPEC SOUTHWEST OIL & GAS COMPANY (CN)
(21) BR 11 2018 014648-0 A2	Código 9.1 - Deferimento (22) 13/01/2017 (54) DISPOSITIVO PARA PERFURAÇÃO, OBTURAÇÃO E FRATURAMENTO E COLUNA DE PRODUÇÃO COMPREENDENDO O DISPOSITIVO (71) CHINA PETROLEUM & CHEMICAL CORPORATION (CN) ; SINOPEC SOUTHWEST OIL & GAS COMPANY (CN)
(21) BR 11 2018 015313-3 A2	Código 9.1 - Deferimento (22) 11/04/2016 (54) MÉTODO, MÍDIA DE ARMAZENAMENTO NÃO TRANSITÓRIO LEGÍVEL POR COMPUTADOR E DISPOSITIVO DE COMPUTAÇÃO (71) HEWLETT-PACKARD DEVELOPMENT COMPANY, L.P. (US)
(21) BR 11 2018 016223-0 A2	Código 9.1 - Deferimento (22) 28/02/2017 (54) MÉTODO E DISPOSITIVO DE ANÁLISE DE EMISSÃO ABERTA (71) HONDA MOTOR CO., LTD. (JP)
(21) BR 11 2018 016506-9 A2	Código 9.1 - Deferimento (22) 13/02/2017



	(54) SISTEMA PARA REALIZAR ESPECTROSCOPIA EM UM ALVO E APARELHO (71) THE GENERAL HOSPITAL CORPORATION (US)
(21) BR 11 2018 016748-7 A2	Código 9.1 - Deferimento (22) 17/02/2017 (54) APARELHO PARA CAUSTICAÇÃO E DISSOLUÇÃO ELETROLÍTICA E MÉTODO PARA EXTRAIR PARTÍCULAS DE COMPOSTOS METÁLICOS (71) NIPPON STEEL CORPORATION (JP)
(21) BR 11 2018 016863-7 A2	Código 9.1 - Deferimento (22) 17/02/2017 (54) MOLDE DE SOPRO (71) S.I.P.A. SOCIETA INDUSTRIALIZZAZIONE PROGETTAZIONE E AUTOMAZIONE S.P.A. (IT)
(21) BR 11 2018 017055-0 A2	Código 9.1 - Deferimento (22) 03/02/2017 (54) SISTEMA DE ESTABILIZAÇÃO TÉRMICA E MÉTODO PARA ESTABILIZAR A OPERAÇÃO DE UMA UNIDADE DE MEDIÇÃO INERCIAL (71) AGJUNCTION LLC (US)
(21) BR 11 2018 067404-4 A2	Código 9.1 - Deferimento (22) 24/02/2017 (54) COMPOSIÇÃO DE INIBIÇÃO DE CORROSÃO, E, MÉTODO PARA REDUZIR, INIBIR OU IMPEDIR CORROSÃO DE UMA SUPERFÍCIE METÁLICA. (71) CHAMPIONX USA INC. (US)
(21) BR 11 2018 067880-5 A2	Código 9.1 - Deferimento (22) 07/03/2017 (54) SENSOR ÓPTICO DE NITRATO E MÉTODO PARA A MEDIÇÃO DE MULTIPARÂMETROS DA QUALIDADE DE ÁGUA (71) YSI, INC. (US)
(21) BR 11 2018 068326-4 A2	Código 9.1 - Deferimento (22) 22/02/2017 (54) DISPOSITIVO E MÉTODO PARA TESTE DE ONDAS GUIADAS DE UM OBJETO DE TESTE (71) IP2IPO INNOVATIONS LIMITED (GB)
(21) BR 11 2018 068866-5 A2	Código 9.1 - Deferimento (22) 17/03/2017



	(54) MÉTODO E SISTEMA DE CLASSIFICAÇÃO DE CÉLULAS UTILIZANDO UM CITÔMETRO DE FLUXO DE FLUORESCÊNCIA DE ALTO RENDIMENTO (71) BD BIOSCIENCES (US)
--	--

(21) BR 11 2018 069325-1 A2	Código 9.1 - Deferimento (22) 22/03/2017 (54) COMPOSIÇÃO LIGANTE, MÉTODO DE FUNDIÇÃO EM AREIA E MÉTODO DE MOLDAGEM DE ARTIGO (71) IMERYS MINERALS USA, INC. (US)
------------------------------------	---

(21) BR 11 2018 069960-8 A2	Código 9.1 - Deferimento (22) 05/04/2017 (54) MÉTODO PARA DETECTAR UM DEFEITO EM UMA SUPERFÍCIE E DISPOSITIVO PARA DETECTAR UM DEFEITO EM UMA SUPERFÍCIE (71) FRAMATOME (FR)
------------------------------------	---

(21) BR 11 2018 070815-1 A2	Código 9.1 - Deferimento (22) 06/04/2017 (54) MÉTODO PARA DETECTAR ÁGUA EM FILTROS DE COMBUSTÍVEL DIESEL E SENSOR DE ÁGUA PARA APLICAR O REFERIDO MÉTODO (71) CEBI ELECTROMECHANICAL COMPONENTS SPAIN, S.A. (ES)
------------------------------------	---

(21) BR 11 2018 073760-7 A8	Código 9.1 - Deferimento (22) 11/05/2017 (54) MÉTODO PARA PRODUZIR UM MATERIAL DE AÇO E MATERIAL DE AÇO (71) VOESTALPINE BÖHLER EDELSTAHL GMBH & CO. KG (AT)
------------------------------------	---

(21) BR 11 2018 073916-2 A2	Código 9.1 - Deferimento (22) 06/06/2017 (54) SISTEMA DE CONTROLE DE COMBUSTÍVEL, E, MÉTODO DE CALCULAR UM CONSUMO DE COMBUSTÍVEL DE UMA MISTURA DE COMBUSTÍVEL E ÁGUA (71) MICRO MOTION, INC. (US)
------------------------------------	--

(21) BR 11 2018 077220-8 A2	Código 9.1 - Deferimento (22) 27/06/2017 (54) Partículas núcleo-invólucro, método para produzir partículas núcleo-invólucro, material de enchimento escoável, composição moldável para produzir alimentadores e alimentador (71) HÜTTENES-ALBERTUS CHEMISCHE WERKE GESELLSCHAFT MIT BESCHRÄNKTER HAFTUNG (DE)
------------------------------------	--

(21) BR 11 2018 077241-0 A2	Código 9.1 - Deferimento (22) 28/06/2017 (54) Composição ligante alcalina aquosa para cura com gás dióxido de carbono, uso de uma composição ligante alcalina aquosa, mistura de moldagem e método para produzir um molde de fundição (71) HÜTTENES-ALBERTUS CHEMISCHE WERKE GESELLSCHAFT MIT BESCHRÄNKTER HAFTUNG (DE)
(21) BR 11 2019 001714-3 A2	Código 9.1 - Deferimento (22) 06/10/2017 (54) MÉTODO PARA A FABRICAÇÃO DE UMA ESTRUTURA TÊXTIL PLISSÁVEL COM FIBRAS CARREGADAS ELETROSTATICAMENTE, E ESTRUTURA TÊXTIL PLISSÁVEL (71) GROZ-BECKERT KG (DE)
(21) BR 11 2019 001940-5 A2	Código 9.1 - Deferimento (22) 22/06/2017 (54) DISPOSITIVO PARA A MEDIÇÃO DE UM NÍVEL DE PREENCHIMENTO, DISPOSITIVO MÉDICO DE INFUSÃO E MÉTODO PARA A MEDIÇÃO DE UM NÍVEL DE PREENCHIMENTO (71) F. HOFFMANN-LA ROCHE AG (CH)
(21) BR 11 2019 002226-0 A2	Código 9.1 - Deferimento (22) 24/08/2017 (54) Composto de 3-piridil oxianilina, seu uso, herbicida que o compreende e método para controlar uma erva (71) SUMITOMO CHEMICAL COMPANY, LIMITED (JP)
(21) BR 11 2019 002247-3 A2	Código 9.1 - Deferimento (22) 24/08/2017 (54) Composto de fenil ureia, seu uso, agente e método para controlar uma doença de planta (71) SUMITOMO CHEMICAL COMPANY, LIMITED (JP)
(21) BR 11 2019 002875-7 A2	Código 9.1 - Deferimento (22) 13/09/2017 (54) MÉTODO PARA FABRICAÇÃO DE PRODUTOS DE AÇO PLANO E PRODUTO DE AÇO PLANO (71) THYSSENKRUPP STEEL EUROPE AG (DE) ; THYSSENKRUPP AG (DE)
(21) BR 11 2019 004638-0 A2	Código 9.1 - Deferimento (22) 14/09/2017 (54) MÉTODO PARA TRANSFORMAR UMA POLPA EM UM MATERIAL

	FIBROSO DE POLPA PRÉ-DISPERSA, MATERIAL FIBROSO PRÉ-DISPERSO, E, SISTEMA REFINADOR (71) FPINNOVATIONS (CA)
(21) BR 11 2019 005710-2 A2	Código 9.1 - Deferimento (22) 26/09/2017 (54) SISTEMA DE IÇAMENTO PARA APLICAÇÕES MARÍTIMAS E MÉTODO PARA OPERAR UM SISTEMA DE IÇAMENTO (71) NATIONAL OILWELL VARCO NORWAY AS (NO)
(21) BR 11 2019 005807-9 A2	Código 9.1 - Deferimento (22) 09/10/2017 (54) MÉTODO PARA PRODUZIR UM REVESTIMENTO, REVESTIMENTO, SUBSTRATO, E, USO DE UM REVESTIMENTO (71) BASF COATINGS GMBH (DE)
(21) BR 11 2019 006207-6 A2	Código 9.1 - Deferimento (22) 29/09/2017 (54) Processo para preparar uma composição, processo de polimerização para preparar uma composição polimérica e composição polimérica (71) DOW GLOBAL TECHNOLOGIES LLC (US)
(21) BR 11 2019 007411-2 A2	Código 9.1 - Deferimento (22) 31/10/2016 (54) SISTEMA DE ARTIGO ABSORVENTE AUTOPORTANTE (71) KIMBERLY-CLARK WORLDWIDE, INC. (US)
(21) BR 11 2019 009845-3 A2	Código 9.1 - Deferimento (22) 23/11/2017 (54) DISPOSITIVO DE FABRICAÇÃO DE VIDRO CURVO E PROCESSO DE ENCURVAMENTO DE VIDRO PELO DISPOSITIVO (71) SAINT-GOBAIN GLASS FRANCE (FR)
(21) BR 11 2019 010201-9 A2	Código 9.1 - Deferimento (22) 20/11/2017 (54) APARELHO DE TRATAMENTO DE ROUPAS PARA LAVAR (71) ELECTROLUX APPLIANCES AKTIEBOLAG (SE)
(21) BR 11 2019 010629-4 A2	Código 9.1 - Deferimento (22) 28/11/2017 (54) Composto, método para controlar uma praga, uso do composto, e, composição (71) SUMITOMO CHEMICAL COMPANY, LIMITED (JP)



(21) BR 11 2019 011187-5 A2	Código 9.1 - Deferimento (22) 30/12/2016 (54) ARTIGO ABSORVENTE, E, MÉTODO DE FORMAÇÃO DE UM ARTIGO ABSORVENTE (71) KIMBERLY-CLARK WORLDWIDE, INC. (US)
(21) BR 11 2019 012614-7 A2	Código 9.1 - Deferimento (22) 11/12/2017 (54) CONDUTO FLEXÍVEL DE TRANSPORTE DE FLUIDO PETROLÍFERO QUE COMPREENDE UMA BARREIRA CONTRA A DIFUSÃO (71) IFP ENERGIES NOUVELLES (FR) ; TECHNIP N-POWER (FR)
(21) BR 11 2019 012795-0 A2	Código 9.1 - Deferimento (22) 28/12/2017 (54) PROCESSO PARA FABRICAR UM PNEU, E, PNEU PARA RODAS DE VEÍCULO. (71) PIRELLI TYRE S.P.A. (IT)
(21) BR 11 2019 013172-8 A2	Código 9.1 - Deferimento (22) 21/12/2017 (54) PROCESSO E APARELHO PARA CONSTRUIR PNEUS PARA RODAS DE VEÍCULO. (71) PIRELLI TYRE S.P.A. (IT)
(21) BR 11 2019 015800-6 A2	Código 9.1 - Deferimento (22) 16/02/2018 (54) USO DE UM MINERAL PARTICULADO COMO AGENTE ANTIPOLUIÇÃO (71) IMERTECH SAS (FR)
(21) BR 11 2019 016058-2 A2	Código 9.1 - Deferimento (22) 02/02/2018 (54) MÉTODOS PARA INTENSIFICAR A INFILTRAÇÃO DE ÁGUA NO SOLO E UTILIZAÇÕES DE UMA COMPOSIÇÃO (71) BASF SE (DE)
(21) BR 11 2019 017549-0 A2	Código 9.1 - Deferimento (22) 22/02/2018 (54) COMPOSIÇÕES DE LIMPEZA QUE PRODUZEM ESPUMA (71) DEB IP LIMITED (GB)
(21) BR 11 2019 017727-2 A2	Código 9.1 - Deferimento (22) 23/02/2018

	(54) IMPLANTE PARA INSERÇÃO EM UM LÚMEN CORPORAL, MÉTODO PARA A FABRICAÇÃO DO MESMO E CONJUNTO DE IMPLANTE (71) QVANTEQ AG (CH)
--	--

(21) BR 11 2019 019743-5 A2	Código 9.1 - Deferimento (22) 22/03/2018 (54) COMPOSIÇÕES COMPREENDENDO NEUROTOXINAS BOTULÍNICAS E SEUS USOS (71) BONTI, INC. (US)
------------------------------------	---

(21) BR 11 2019 020018-5 A2	Código 9.1 - Deferimento (22) 22/03/2018 (54) COMPOSIÇÃO DE CUIDADOS CAPILARES E MÉTODO DE MAXIMIZAÇÃO DA ESTABILIDADE (71) UNILEVER IP HOLDINGS B.V. (PB)
------------------------------------	---

(21) BR 11 2019 020091-6 A2	Código 9.1 - Deferimento (22) 27/03/2018 (54) MATERIAL DE MODELAGEM DE CABELO (71) CRODA INTERNATIONAL PLC (GB)
------------------------------------	--

(21) BR 11 2019 024696-7 A2	Código 9.1 - Deferimento (22) 14/06/2017 (54) ELETRÔNICA DE MEDIDOR, E, MÉTODO DE FILTRAR COM UM FILTRO REJEITA-FAIXA UM SINAL DE SENSOR EM UM MEDIDOR VIBRATÓRIO (71) MICRO MOTION, INC. (US)
------------------------------------	---

(21) BR 11 2020 005019-9 A2	Código 9.1 - Deferimento (22) 29/09/2017 (54) FITA DE TESTE E MÉTODO PARA DETECÇÃO DE GASOLINA ADULTERADA USANDO UMA SONDA MOLECULAR FOTOLUMINESCENTE AMBIENTALMENTE SENSÍVEL (71) BUNDESREPUBLIK DEUTSCHLAND, VERTRETEN DURCH DIE BUNDESMINISTERIN FÜR WIRTSCHAFT UND ENERGIE, DIESE VERTRETEN DURCH DEN PRÄSIDENTEN DER BUNDESANSTALT FÜR MATERIALFORSCHUNG UND - PRÜFUNG (BAM) (DE)
------------------------------------	---

(21) BR 11 2020 015709-0 A2	Código 9.1 - Deferimento (22) 12/03/2018 (54) FORMULAÇÃO LÍQUIDA À BASE DE NANOPARTÍCULAS DE CUO COMO POTENCIALIZADORA DA AUTODEFESA DAS PLANTAS E O USO DA MESMA (71) AGRO STOCK S.A. (ES)
------------------------------------	--

(21) BR 11 2020 026947-6 A2	Código 9.1 - Deferimento (22) 08/07/2019 (54) DERIVADOS DE 3-(5-HIDRÓXI-1-OXOISOINDOLIN-2-IL)PIPERIDINA-2,6-DIONA E SEU USO NO TRATAMENTO DE DOENÇAS DEPENDENTES DE DEDO DE ZINCO DA FAMÍLIA IKAROS 2 (IKZF2) (71) NOVARTIS AG (CH)
(21) BR 12 2020 004273-7 A2	Código 9.1 - Deferimento (22) 16/07/2016 (54) CARTUCHO DE ANÁLISE DE AMOSTRAS (62) BR 11 2018 000851-6 16/07/2016 (71) CUE HEALTH INC. (US)
(21) BR 12 2020 006517-6 A2	Código 9.1 - Deferimento (22) 06/09/2013 (54) APARELHO DE FORMAÇÃO DE IMAGEM, E CARTUCHO DE PROCESSO (62) BR 11 2015 000884-4 06/09/2013 (71) CANON KABUSHIKI KAISHA (JP)
(21) BR 12 2020 019499-5 A2	Código 9.1 - Deferimento (22) 13/05/2016 (54) APARELHO E MÉTODO PARA DISPLAYS ELETRÔNICOS DE MERCHANDISING (62) BR 11 2017 024494-2 13/05/2016 (71) RTC INDUSTRIES, INC. (US)

Código 9.1.4 - Retificação

Retificação da publicação de deferimento por ter sido efetuada com incorreção. Tal publicação não implica na alteração da data do deferimento e nos prazos decorrentes da mesma.

(21) PI 0822998-8 B8

Código 9.1.4 - Retificação

(22) 02/10/2008

(54) SISTEMA E MÉTODO PARA PRODUÇÃO DE MATERIAL ORGÂNICO
UTILIZANDO MATERIAL DE BIOMASSA

(71) MITSUBISHI POWER ENVIRONMENTAL SOLUTIONS, LTD. (JP)

Retifica-se o deferimento notificado na RPI nº 2554 de 17/12/2019.



Código 9.2 - Indeferimento

Indeferido o pedido por não atender aos requisitos legais, conforme parecer técnico que pode ser obtido através do endereço eletrônico www.inpi.gov.br - No Acesso rápido - Faça uma busca – Patente. Para acessar, cadastre-se no Portal do INPI e use login e senha. Desta data corre o prazo de 60 (sessenta) dias para eventual recurso do depositante. No caso de pedido de certificado de adição indeferido por não ter o mesmo conceito inventivo, o depositante poderá, no prazo de recurso, requerer a sua transformação em pedido de patente de invenção ou modelo de utilidade, nos termos do Art. 76 § 4º da Lei nº 9.279/96.

(21) BR 10 2013 027476-3 A2	Código 9.2 - Indeferimento (22) 24/10/2013 (54) TOMADA ELÉTRICA COM DISPOSITIVO GIRATÓRIO DE LIBERAÇÃO DE CONTATO ELÉTRICO, E MEIO DE LIBERAÇÃO RESULTANTE (71) TIAGO CHEROBIN (BR/SC)
(21) BR 10 2013 030855-2 A2	Código 9.2 - Indeferimento (22) 29/11/2013 (54) DISPOSITIVOS CONTROLADORES DE ACESSO A MÁQUINAS E EQUIPAMENTOS (71) CARSIF COMERCIO DE EQUIPAMENTOS LTDA-ME (BR/SP)
(21) BR 10 2015 002032-5 A2	Código 9.2 - Indeferimento (22) 29/01/2015 (54) DISPOSITIVO DE ZONA DE PORTA DE POSIÇÃO ABSOLUTA (71) THYSSENKRUPP ELEVATOR CORPORATION (US)
(21) BR 10 2015 005669-9 A2	Código 9.2 - Indeferimento (22) 13/03/2015 (54) RECICLADOR DE CÉDULAS E TERMINAL DE AUTOATENDIMENTO (66) BR 10 2014 032788-6 29/12/2014 (71) ORIGAMI BRASIL TECNOLOGIA E SERVICOS EM AUTOMACAO LTDA (BR/SP)
(21) BR 10 2015 032599-1 A2	Código 9.2 - Indeferimento (22) 28/12/2015 (54) INJETOR DE COMBUSTÍVEL (71) GE JENBACHER GMBH & CO OG (AT)
(21) BR 10 2016 023208-2 A2	Código 9.2 - Indeferimento (22) 05/10/2016 (54) ETIQUETA PASSIVA RFID COM ANTENA DE PADRÃO FRACTAL E SEU



	USO (71) UNIVERSIDADE ESTADUAL DE CAMPINAS - UNICAMP (BR/SP)
--	---

(21) BR 10 2021 011846-6 A2	Código 9.2 - Indeferimento (22) 17/06/2021 (54) FÓRMULA PARA MULTIPLICAÇÃO DE FUNGOS (71) FOTOSSINTESE QUIMICA LTDA (BR/MT)
------------------------------------	--

(21) BR 10 2021 019363-8 A2	Código 9.2 - Indeferimento (22) 28/09/2021 (54) MÉTODO DE FRAGMENTAÇÃO E SEPARAÇÃO DE PARTES DE MICRORGANISMOS, POR FENÔMENOS EXCLUSIVAMENTE FÍSICOS, PARA PRODUÇÃO DE MATERIAIS PROTEICOS, ANTIGÊNICOS, ESPECÍFICOS E EQUIPAMENTO PARA SUA REALIZAÇÃO (71) FRANCISCO JOSÉ DUARTE VIEIRA (BR/MG)
------------------------------------	---

(21) BR 11 2014 011223-1 A2	Código 9.2 - Indeferimento (22) 09/11/2012 (54) MÉTODO DE TRATAR UMA DOENÇA PROLIFERATIVA (71) NOVARTIS AG (CH)
------------------------------------	--

(21) BR 11 2014 019141-7 A8	Código 9.2 - Indeferimento (22) 15/03/2013 (54) SOLUÇÃO OFTÁLMICA AQUOSA, FRASCO DE USO ÚNICO OU MULTIDOSE PRODUZIDO EM PEBD E PROCESSO DE PREPARAÇÃO (71) LABORATOIRES THEA (FR)
------------------------------------	--

(21) BR 11 2015 016833-7 A2	Código 9.2 - Indeferimento (22) 14/01/2014 (54) GADO SEM CHIFRES (71) RECOMBINETICS, INC. (US)
------------------------------------	---

(21) BR 11 2015 019852-0 A2	Código 9.2 - Indeferimento (22) 25/02/2014 (54) MÉTODO E SISTEMA PARA MONITORAR DADOS BIOMÉTRICOS, E, MÉTODO PARA PERMITIR ACESSO À FUNCIONALIDADE DO DISPOSITIVO (71) SONY CORPORATION (US) ; SONY NETWORK ENTERTAINMENT INTERNATIONAL LLC (US)
------------------------------------	---

(21) BR 11 2015 030881-3 A2	Código 9.2 - Indeferimento (22) 12/06/2014 (54) REGIME DE DOSAGEM E FORMULAÇÕES PARA ADENOVÍRUS DE TIPO B
------------------------------------	---

(71) PSIOXUS THERAUPEUTICS LIMITED (GB)

(21) BR 11 2015 033069-0 A2 Código 9.2 - Indeferimento
(22) 01/07/2014
(54) MODULADORES DE RECEPTOR DO HORMÔNIO DE CRESCI-MENTO, SEUS USOS, E COMPOSIÇÕES COMPREENDENDO OS MESMOS
(71) IONIS PHARMACEUTICALS, INC. (US)

(21) BR 11 2016 002319-6 A2 Código 9.2 - Indeferimento
(22) 05/08/2014
(54) CONSTRUCTO DE EXPRESSÃO, POLINUCLEOTÍDIO, VETOR DE CLONAGEM OU VETOR DE EXPRESSÃO, CÉLULA HOSPEDEIRA, MÉTODO PARA PRODUIR UM POLIPEPTÍDEO, MÉTODO PARA PRODUIR UM ANTICORPO BIESPECÍFICO, MÉTODO PARA OTIMIZAR O NÍVEL DE EXPRESSÃO DE UMA PROTEÍNA DE INTERESSE E MÉTODO PARA OTIMIZAR O NÍVEL DE HETERO-DIMERIZAÇÃO DE UMA PROTEÍNA DE INTERESSE
(71) ICHNOS SCIENCES SA (CH)

(21) BR 11 2016 008197-8 A2 Código 9.2 - Indeferimento
(22) 15/10/2014
(54) POLIMORFO C, MÉTODO PARA PREPARAR POLIMORFO C, COMPOSIÇÃO FARMACÊUTICA, USOS DE UMA QUANTIDADE TERAPEUTICAMENTE EFICAZ DE UM POLIMORFO, USO DE UMA QUANTIDADE TERAPEUTICAMENTE EFICAZ DE UMA COMPOSIÇÃO FARMACÊUTICA, MÉTODO PARA INIBIR A ATIVIDADE DE HISTONA METILTRANSFERASE DE EZH2 IN VITRO, E USO DA COMPOSIÇÃO FARMACÊUTICA
(71) EPIZYME, INC. (US) ; EISAI R&D MANAGEMENT CO., LTD. (JP)

(21) BR 11 2016 010781-0 A2 Código 9.2 - Indeferimento
(22) 19/12/2013
(54) MÉTODO E SISTEMA PARA ESTIMAR AS PROPRIEDADES DE UMA REGIÃO SUBTERRÂNEA, E, MEIO LEGÍVEL POR COMPUTADOR NÃO TRANSITÓRIO
(71) HALLIBURTON ENERGY SERVICES, INC. (US)

(21) BR 11 2016 013544-0 A8 Código 9.2 - Indeferimento
(22) 10/12/2014
(54) COMPOSTO DA FÓRMULA I, SEU USO E COMPOSTO FARMACÊUTICO
(71) ALLERGAN, INC. (US)

(21) BR 11 2016 015106-2 A2 Código 9.2 - Indeferimento



	(22) 29/12/2014 (54) CONJUGADO DE DROGAS COM SISTEMA DE LIGAÇÃO CONTENDOSULFONAMIDA, SUA COMPOSIÇÃO FARMACÊUTICA E SEU USO (71) ZYMEWORKS, INC. (CA)
(21) BR 11 2016 015606-4 A2	Código 9.2 - Indeferimento (22) 16/12/2014 (54) DERIVADO DE 6-OXA-1,6-DI-HIDRO-PIRIDAZINA PARA USO PARA TRATAMENTO DE CARCINOMA DE CÉLULAS RENAIAS (RCC) (71) MERCK PATENT GMBH (DE)
(21) BR 11 2016 017690-1 A2	Código 9.2 - Indeferimento (22) 29/01/2015 (54) TRATAMENTOS PARA ACNE RESISTENTE (71) VYOME THERAPEUTICS LIMITED (IN)
(21) BR 11 2016 017747-9 A2	Código 9.2 - Indeferimento (22) 30/01/2015 (54) AGENTE DE INTENSIFICAÇÃO DE EFEITO DE REABILITAÇÃO PÓS LESÃO DE NERVO COMPREENDENDO DERIVADOS DE ÉTER DE ALQUILA OU SAL DO MESMO (71) FUJIFILM TOYAMA CHEMICAL CO., LTD. (JP)
(21) BR 11 2016 019810-7 A2	Código 9.2 - Indeferimento (22) 27/02/2015 (54) TRATAMENTO DE ESTADOS CLÍNICOS ASSOCIADOS A HIPERINSULINEMIA (71) TENSHA THERAPEUTICS, INC. (US)
(21) BR 11 2016 021312-2 A8	Código 9.2 - Indeferimento (22) 17/03/2015 (54) SISTEMA PARA MONITORAR EXERCÍCIOS (71) KONINKLIJKE PHILIPS N.V. (NL)
(21) BR 11 2016 022908-8 A2	Código 9.2 - Indeferimento (22) 31/03/2015 (54) FORMULAÇÕES DE CIPROFLOXACINA LIPOSSOMAL COM ATIVIDADE CONTRA MICROBACTÉRIAS NÃO TUBERCULOSAS (71) ARADIGM CORPORATION (US) ; OREGON STATE UNIVERSITY (US)
(21) BR 11 2016 023574-6 A2	Código 9.2 - Indeferimento (22) 11/04/2014



	(54) AGENTES ANTI-INFLAMATÓRIOS COMO COMPOSTOS VIROSTÁTICOS E COMPOSIÇÃO FARMACÊUTICA DOS MESMOS (71) PANOPTES PHARMA GES.M.B.H. (AT)
--	--

(21) BR 11 2017 004369-6 A2	Código 9.2 - Indeferimento (22) 04/09/2015 (54) CONFIGURAÇÃO AUTOMÁTICA DE UM SISTEMA DE FORMAÇÃO DE IMAGEM POR RESSONÂNCIA MAGNÉTICA DE CAMPO BAIXO (71) HYPERFINE, INC. (US)
------------------------------------	---

(21) BR 11 2017 004893-0 A2	Código 9.2 - Indeferimento (22) 10/09/2015 (54) COMPOSIÇÕES E MÉTODOS PARA O TRATAMENTO DE LESÕES CUTÂNEAS PRÉ-CANCEROSAS (71) WASHINGTON UNIVERSITY (US)
------------------------------------	--

(21) BR 11 2017 005975-4 A2	Código 9.2 - Indeferimento (22) 15/10/2015 (54) CATETER QUE COMPREENDE UM ELEMENTO DE CORTE (71) BALTON SP. Z O.O. (PL)
------------------------------------	--

(21) BR 11 2017 006307-7 A2	Código 9.2 - Indeferimento (22) 10/11/2015 (54) EFEITOS ANTIVIRAIS DE NARASINA NA RAÇÃO SUÍNA (71) ELANCO US INC. (US)
------------------------------------	---

(21) BR 11 2017 009805-9 A2	Código 9.2 - Indeferimento (22) 13/11/2015 (54) DISPOSITIVOS E MÉTODOS PARA ABLAÇÃO DA PELE (71) CYTRELLIS BIOSYSTEMS, INC. (US)
------------------------------------	---

(21) BR 11 2017 018507-5 A2	Código 9.2 - Indeferimento (22) 22/03/2016 (54) PAINEL PARA VEÍCULO, MÉTODO PARA PREPARAR UM PAINEL PARA VEÍCULO E USO DE UM PAINEL (71) ARCELORMITTAL (LU)
------------------------------------	--

(21) BR 11 2018 000383-2 A2	Código 9.2 - Indeferimento (22) 07/07/2016 (54) MÉTODOS PARA TRATAR HCV (71) ABBVIE INC. (US)
------------------------------------	--

(21) BR 11 2018 004061-4 A2	Código 9.2 - Indeferimento
------------------------------------	----------------------------



	(22) 31/08/2016 (54) PELÍCULA DE ÚNICA OU MÚLTIPLAS CAMADAS COMPREENDENDO ÁLCOOLPOLIVINÍLICO LIGADO E SEU USO (71) OBSHESTVO S OGRANICHENNOI OTVETSTVENNOSTYU "PROIZVODSTVENNO-KOMMERCHESKAYA FIRMA "ATLANTIS-PAK" (RU)
(21) BR 11 2018 008377-1 A2	Código 9.2 - Indeferimento (22) 10/12/2015 (54) DISPOSITIVO DE CONTROLE DE POTÊNCIA, MÉTODO PARAPLANEJAMENTO DE OPERAÇÃO, E, MÍDIA LEGÍVEL PORCOMPUTADOR (71) MITSUBISHI ELECTRIC CORPORATION (JP)
(21) BR 11 2018 012853-8 A2	Código 9.2 - Indeferimento (22) 22/12/2016 (54) COMBINAÇÃO DE INGREDIENTES, COMPOSIÇÃO FITOSSANITÁRIA, USO DE UMA COMBINAÇÃO E MÉTODO PARA A PREPARAÇÃO DE UMACOMPOSIÇÃO (71) BIOBOON LIMITED (CN)
(21) BR 11 2018 015758-9 A2	Código 9.2 - Indeferimento (22) 01/02/2017 (54) MÉTODO PARA PREPARAR UM ARTIGO E USO DE UMA MISTURA POLIMERIZÁVEL VIA METÁTESE POR ABERTURA DE ANEL (71) TELENE SAS (FR)
(21) BR 11 2018 016251-5 A2	Código 9.2 - Indeferimento (22) 09/02/2017 (54) PREPARAÇÃO DE MATERIAL DE PAREDE CELULAR DE CENOURA, MÉTODO PARA PREPARAÇÃO DE MATERIAL DE PAREDE CELULAR DE CENOURA, COMPOSIÇÃO, MÉTODO PARA PREPARAÇÃO DE UMA COMPOSIÇÃO COMPREENDENDO UMA FASE AQUOSA ESTRUTURADA E USO DE UMA PREPARAÇÃO DE MATERIAL DE PAREDE CELULAR DE CENOURA EM UMA COMPOSIÇÃO (71) UNILEVER IP HOLDINGS B.V. (PB)
(21) BR 11 2018 075209-6 A2	Código 9.2 - Indeferimento (22) 07/06/2017 (54) PLACA COMPÓSITA E PROCESSO PARA FABRICAR UMA PLACA COMPÓSITA (71) RUDY GALLE (BE) ; BERNARD LOOTENS (BE) ; MARNIX MOENS (BE)
(21) BR 11 2019 010893-9 A2	Código 9.2 - Indeferimento



	(22) 10/02/2017 (54) MÓDULO DE FUSÃO (71) HEWLETT-PACKARD DEVELOPMENT COMPANY, L.P. (US)
(21) BR 11 2019 011431-9 A2	Código 9.2 - Indeferimento (22) 15/12/2016 (54) COMPOSIÇÃO PARA TRATAMENTO DE TECIDO (71) RHODIA OPERATIONS (FR)
(21) BR 11 2020 001600-4 A2	Código 9.2 - Indeferimento (22) 25/07/2018 (54) UNIDADE DE FORÇA DE LEVANTAMENTO DO COLETOR DE COLHEITADEIRA (71) CNH INDUSTRIAL AMERICA LLC (US)
(21) BR 12 2018 067841-0 A2	Código 9.2 - Indeferimento (22) 15/12/2014 (54) TÉCNICAS DE ECONOMIA DE ENERGIA EM DISPOSITIVOS DE COMPUTAÇÃO (62) BR 11 2016 013935-6 15/12/2014 (71) QUALCOMM INCORPORATED (US)
(21) BR 12 2020 002796-7 A2	Código 9.2 - Indeferimento (22) 23/12/2014 (54) ORGANISMOS MICROBIANOS QUE NÃO OCORREM NATURALMENTE, COMPOSTO BIODERIVADO DOS MESMOS E SEU MÉTODO DE PRODUÇÃO (62) BR 11 2016 014779-0 23/12/2014 (71) GENOMATICA, INC. (US)
(21) BR 12 2020 015276-1 A2	Código 9.2 - Indeferimento (22) 06/11/2012 (54) SUPORTE LEGÍVEL POR COMPUTADOR NÃO TRANSITÓRIO PARA ESTOCAR DADOS QUE REPRESENTAM UM BLOCO ATIVADO PARA ESCONDER DADOS DE SINAIS DE UMA IMAGEM (62) BR 11 2014 010839-0 06/11/2012 (71) DOLBY INTERNATIONAL AB (NL)
(21) BR 12 2020 015293-1 A2	Código 9.2 - Indeferimento (22) 06/11/2012 (54) MEIO DE GRAVAÇÃO LEGÍVEL POR COMPUTADOR ARMAZENANDO UM FLUXO DE DADOS REPRESENTATIVO DE PELO MENOS UMA IMAGEM DIVIDIDA EM PARTIÇÕES PREVIAMENTE CODIFICADAS



	(62) BR 11 2014 010839-0 06/11/2012 (71) DOLBY INTERNATIONAL AB (NL)
(21) BR 12 2020 019297-6 A2	Código 9.2 - Indeferimento (22) 24/09/2014 (54) MÉTODO PARA OBTENÇÃO E USO DE COMPOSTOS ÚTEIS NO TRATAMENTO DE DOENÇAS NEOPLÁSTICAS, COMPOSIÇÃO FARMACÊUTICA, E KIT (62) BR 11 2016 006311-2 24/09/2014 (71) UNIVERSITÄT ZU KÖLN (DE)
(21) BR 12 2021 016598-0 A2	Código 9.2 - Indeferimento (22) 15/05/2017 (54) CONECTOR PARA CONECTAR ELEMENTOS DE TUBO (62) BR 11 2018 067752-3 15/05/2017 (71) VICTAULIC COMPANY (US)
(21) BR 12 2021 018499-2 A2	Código 9.2 - Indeferimento (22) 06/12/2012 (54) APARELHO DE DECODIFICAÇÃO E FLUXO DE DADOS (62) BR 11 2014 012927-4 06/12/2012 (71) DOLBY LABORATORIES LICENSING CORPORATION (US)
(21) BR 12 2021 018546-8 A2	Código 9.2 - Indeferimento (22) 06/12/2012 (54) MÉTODO E CODIFICADOR DE DADOS (62) BR 11 2014 012927-4 06/12/2012 (71) DOLBY LABORATORIES LICENSING CORPORATION (US)
(21) BR 12 2021 024712-9 A2	Código 9.2 - Indeferimento (22) 14/03/2013 (54) COMPOSTOS DA CLASSE DE EQUINOCANDINA, USO DOS MESMOS, COMPOSIÇÃO FARMACÊUTICA E KITS COMPREENDENDO OS REFERIDOS COMPOSTOS (62) BR 11 2014 023142-7 14/03/2013 (71) CIDARA THERAPEUTICS, INC. (US)
(21) BR 12 2022 000455-5 A2	Código 9.2 - Indeferimento (22) 24/01/2014 (54) COMPOSIÇÃO FARMACÊUTICA QUE COMPREENDE ÁCIDO 15-HIDRÓXI-EICOSAPENTAENÓICO (15-HEPE) (62) BR 11 2015 018270-4 24/01/2014 (71) AFIMMUNE LIMITED (IE)



(21) BR 12 2022 001296-5 A2	Código 9.2 - Indeferimento (22) 12/04/2019 (54) APARELHO DE ELETRODO DE FLUIDO FUNDIDO COM ELETRÓLITO DE IODETO DE LÍTIO SÓLIDO (62) BR 11 2020 022189-9 12/04/2019 (71) VISSERS BATTERY CORPORATION (US)
<hr/>	
(21) BR 12 2022 011152-1 A2	Código 9.2 - Indeferimento (22) 24/09/2013 (54) AGENTE TERAPÊUTICO E/OU PROFILÁTICO PARA USO NO TRATAMENTO DE UM TUMOR COM UMA MUTAÇÃO EM RET E PARA USO NO TRATAMENTO DA METÁSTASE DO TUMOR E MÉTODO PARA IDENTIFICAR UM PACIENTE SENSÍVEL A UM COMPOSTO (62) BR 11 2015 006404-3 24/09/2013 (71) CHUGAI SEIYAKU KABUSHIKI KAISHA (JP)
<hr/>	
(21) BR 12 2022 013279-0 A2	Código 9.2 - Indeferimento (22) 03/10/2012 (54) USOS DE COMPOSTOS DE 1-(3-(TERT-BUTIL)-1-(P-TOLIL)-1H-PIRAZOL-5-IL)-3-(4-((2-(FENILAMINO)PIRIDIN-4-IL)ÓXI)NAFTALEN-1-IL)UREIA E DE COMPOSIÇÃO E FORMULAÇÃO FARMACÊUTICA COMPREENDENDO OS MESMOS (62) BR 11 2014 007694-4 03/10/2012 (71) RESPIVERT LIMITED (GB)
<hr/>	
(21) BR 12 2022 015686-0 A2	Código 9.2 - Indeferimento (22) 09/03/2015 (54) COMPOSTO INIBIDOR DE CALICREÍNA PLASMÁTICA DE HUMANO, COMPOSIÇÃO FARMACÊUTICA COMPREENDENDO O REFERIDO COMPOSTO, KIT E SEU USO (62) BR 11 2016 020199-0 09/03/2015 (71) BIOCRYST PHARMACEUTICALS, INC. (US)
<hr/>	
(21) BR 13 2019 012636-0 E2	Código 9.2 - Indeferimento (22) 18/06/2019 (54) PROCESSO PARA FORMAR UM POLÍMERO RAMIFICADO DE CADEIA LONGA, E, POLÍMERO RAMIFICADO DE CADEIA LONGA (61) BR 11 2017 026888-4 15/06/2016 (71) BRASKEM AMERICA, INC. (US)
<hr/>	
(21) BR 20 2017 003474-2 U2	Código 9.2 - Indeferimento (22) 21/02/2017



(54) TOTEM CARREGADOR ACUMULADOR SOLAR PARA USO COM DISPOSITIVO "USB" ("UNIVERSAL SERIAL BUS")
(71) CLAUDIO BURATTINI (BR/SP)

(21) BR 20 2017 017415-3 U8 Código 9.2 - Indeferimento
(22) 14/08/2017
(54) FRALDA DE PANO AJUSTÁVEL COM CAMADAS DE MATERIAL ABSORVENTE E TECIDO LAMINADO
(71) NÓS E O DAVI ROUPAS INFANTIS EIRELI ME (BR/SC)

(21) BR 20 2017 025469-6 U2 Código 9.2 - Indeferimento
(22) 28/11/2017
(54) CONFIGURAÇÃO CONSTRUTIVA DE SOFÁ
(71) JORGE ROBERTO RAMOS (BR/SC) ; JOEL RAMOS (BR/SC)

(21) PI 1103690-7 A2 Código 9.2 - Indeferimento
(22) 18/07/2011
(54) PALMILHA CICATRIZANTE PARA PÉS DIABÉTICOS
(71) FUNDAÇÃO UNIVERSIDADE DE BRASÍLIA (BR/DF)



Código 9.2.4 - Manutenção do Indeferimento

Mantido o indeferimento uma vez que não foi apresentado recurso dentro do prazo legal.

(21) BR 10 2015 001269-1 A2	Código 9.2.4 - Manutenção do Indeferimento (22) 20/01/2015 (54) MECANISMO DE ARTICULAÇÃO APLICADO EM COMPONENTES DE DIREÇÃO E SUSPENSÃO DE VEÍCULOS PESADOS (71) VIEMAR IND. COM. LTDA (BR/RS) MANTIDO O INDEFERIMENTO UMA VEZ QUE NÃO FOI APRESENTADO RECURSO DENTRO DO PRAZO LEGAL
(21) BR 10 2016 024431-5 A2	Código 9.2.4 - Manutenção do Indeferimento (22) 19/10/2016 (54) COMBINAÇÃO HERBICIDA (71) CRYSTAL CROP PROTECTION PVT. LTD. (IN) MANTIDO O INDEFERIMENTO UMA VEZ QUE NÃO FOI APRESENTADO RECURSO DENTRO DO PRAZO LEGAL.MANTIDO O INDEFERIMENTO UMA VEZ QUE NÃO FOI APRESENTADO RECURSO DENTRO DO PRAZO LEGAL.
(21) BR 10 2018 068306-3 A2	Código 9.2.4 - Manutenção do Indeferimento (22) 10/09/2018 (54) SISTEMA AUTOMÁTICO DE DIREÇÃO PARA CORREIA TRANSPORTADORA (71) SOLUÇÃO E TECNOLOGIA LTDA ME (BR/ES) MANTIDO O INDEFERIMENTO UMA VEZ QUE NÃO FOI APRESENTADO RECURSO DENTRO DO PRAZO LEGAL
(21) BR 10 2018 075084-4 A2	Código 9.2.4 - Manutenção do Indeferimento (22) 04/12/2018 (54) RECIPIENTE COM BICO DE DESCARGA DE DIÂMETROS MILIMÉTRICOS, DOTADO DE RESPIRO, ONDE NÃO HÁ FORMAÇÃO DE VÁCUO INICIAL E NEM DURANTE A DESCARGA OU SUÇÃO E O AR NÃO ATRAVESSA O LÍQUIDO, RESULTANDO UM FLUXO UNIFORME, SEM GOLFADAS, E RECIPIENTE BIPARTIDO (71) DAVID DE CARVALHO (BR/SP) MANTIDO O INDEFERIMENTO UMA VEZ QUE NÃO FOI APRESENTADO RECURSO DENTRO DO PRAZO LEGAL
(21) BR 11 2014 031547-7 A2	Código 9.2.4 - Manutenção do Indeferimento (22) 13/08/2013 (54) DISPOSITIVO DE TRANSMISSÃO DO MOMENTO DE TORÇÃO, EM



PARTICULAR, AMORTECEDOR DE VIBRAÇÃO DE ROTAÇÃO PARA UMA BARRA DE ACIONAMENTO DE UM VEÍCULO AUTOMOTOR
(71) SCHAEFFLER TECHNOLOGIES GMBH & CO. KG (DE)
MANTIDO O INDEFERIMENTO UMA VEZ QUE NÃO FOI APRESENTADO RECURSO DENTRO DO PRAZO LEGAL

(21) BR 11 2015 021075-9 A2 Código 9.2.4 - Manutenção do Indeferimento
(22) 25/02/2014
(54) CONJUNTOS DE INTERRUPTOR DE JOYSTICK PARA INSTRUMENTOS CIRÚRGICOS
(71) ETHICON ENDO-SURGERY, INC. (US)
MANTIDO O INDEFERIMENTO UMA VEZ QUE NÃO FOI APRESENTADO RECURSO DENTRO DO PRAZO LEGAL

(21) BR 11 2016 010049-2 A8 Código 9.2.4 - Manutenção do Indeferimento
(22) 13/11/2014
(54) DISPOSITIVOS E MÉTODO PARA INJETAR UM AGENTE
(71) GENENTECH, INC. (US)
MANTIDO O INDEFERIMENTO UMA VEZ QUE NÃO FOI APRESENTADO RECURSO DENTRO DO PRAZO LEGAL

(21) BR 11 2016 021418-8 A2 Código 9.2.4 - Manutenção do Indeferimento
(22) 23/03/2015
(54) SISTEMA PARA TRATAMENTO DE UMA PARTE DO CORPO DE UMA PESSOA A SER TRATADA, MÉTODO PARA TRATAR UMA PARTE DO CORPO DE UMA PESSOA A SER TRATADA, E PROGRAMA DE COMPUTADOR
(71) KONINKLIJKE PHILIPS N.V. (NL)
MANTIDO O INDEFERIMENTO UMA VEZ QUE NÃO FOI APRESENTADO RECURSO DENTRO DO PRAZO LEGAL

(21) BR 11 2017 007878-3 A2 Código 9.2.4 - Manutenção do Indeferimento
(22) 22/10/2015
(54) TRATAMENTO PARA DOR LOMBAR E DISPOSITIVO PARA PROTEÇÃO DA COLUNA VERTEBRAL
(71) ROSALIE DUDKIEWICZ; (US) ; DARIUSZ DUDKIEWICZ (US)
MANTIDO O INDEFERIMENTO UMA VEZ QUE NÃO FOI APRESENTADO RECURSO DENTRO DO PRAZO LEGAL

(21) BR 11 2017 012486-6 A2 Código 9.2.4 - Manutenção do Indeferimento
(22) 23/06/2015
(54) TRAVESSEIRO TENDO MÚLTIPLAS ABERTURAS DE POROSIDADE
(71) BEDGEAR, LLC (US)



MANTIDO O INDEFERIMENTO UMA VEZ QUE NÃO FOI APRESENTADO RECURSO DENTRO DO PRAZO LEGAL

(21) BR 11 2017 013168-4 A2

Código 9.2.4 - Manutenção do Indeferimento

(22) 22/12/2015

(54) FIXAÇÃO DE DISPOSITIVO INTRALUMINAL

(71) BFKW, LLC (US)

MANTIDO O INDEFERIMENTO UMA VEZ QUE NÃO FOI APRESENTADO RECURSO DENTRO DO PRAZO LEGAL

(21) BR 11 2018 003916-0 A2

Código 9.2.4 - Manutenção do Indeferimento

(22) 26/08/2016

(54) ARTIGO DE FUMO

(71) JT INTERNATIONAL S.A. (CH)

MANTIDO O INDEFERIMENTO UMA VEZ QUE NÃO FOI APRESENTADO RECURSO DENTRO DO PRAZO LEGAL. MANTIDO O INDEFERIMENTO UMA VEZ QUE NÃO FOI APRESENTADO RECURSO DENTRO DO PRAZO LEGAL.

(21) BR 11 2018 004050-9 A2

Código 9.2.4 - Manutenção do Indeferimento

(22) 24/09/2015

(54) SISTEMA DE FORMAÇÃO E SUTURA DE CANAL ÓSSEO ARTROSCÓPICO, CONJUNTO DE CARTUCHO DE FIO DE LIGAÇÃO, CONJUNTO DE EIXO CURVADO, AGULHA CURVADA DE PERFURAÇÃO ÓSSEA, DISPOSITIVOS CIRÚRGICOS ARTROSCÓPICOS E MÉTODO DE FORMAÇÃO E SUTURA DE CANAL ÓSSEO ARTROSCÓPICO

(71) MININVASIVE LTD. (IL)

MANTIDO O INDEFERIMENTO UMA VEZ QUE NÃO FOI APRESENTADO RECURSO DENTRO DO PRAZO LEGAL

(21) BR 11 2018 004333-8 A2

Código 9.2.4 - Manutenção do Indeferimento

(22) 02/09/2016

(54) MÁQUINA DE ENCHIMENTO DE BEBIDA PARA ENCHER LATAS QUE TÊM UMA UNIDADE DE TROCA DE CALOR PRESA INTERNAMENTE NAS MESMAS COM UMA BEBIDA LÍQUIDA

(71) JOSEPH COMPANY INTERNATIONAL, INC. (US)

MANTIDO O INDEFERIMENTO UMA VEZ QUE NÃO FOI APRESENTADO RECURSO DENTRO DO PRAZO LEGAL

(21) BR 11 2018 006358-4 A2

Código 9.2.4 - Manutenção do Indeferimento

(22) 27/09/2016

(54) MÉTODOS DE CONSERVAÇÃO DA ATIVIDADE BIOLÓGICA DE ÁCIDOS RIBONUCLEICOS.

(71) SYNGENTA PARTICIPATIONS AG (CH) ; DEVGEN N.V. (BE)



MANTIDO O INDEFERIMENTO UMA VEZ QUE NÃO FOI APRESENTADO RECURSO DENTRO DO PRAZO LEGAL.MANTIDO O INDEFERIMENTO UMA VEZ QUE NÃO FOI APRESENTADO RECURSO DENTRO DO PRAZO LEGAL.

(21) BR 11 2018 015008-8 A2

Código 9.2.4 - Manutenção do Indeferimento

(22) 24/02/2016

(54) COMPOSIÇÃO MICROBICIDA SINÉRGICA, E, MÉTODO PARA CONTROLAR CRESCIMENTO DE MICRO-ORGANISMOS EM MEIO AQUOSO

(71) NUTRITION & BIOSCIENCES USA 1, LLC (US)

MANTIDO O INDEFERIMENTO UMA VEZ QUE NÃO FOI APRESENTADO RECURSO DENTRO DO PRAZO LEGAL.MANTIDO O INDEFERIMENTO UMA VEZ QUE NÃO FOI APRESENTADO RECURSO DENTRO DO PRAZO LEGAL.

(21) BR 11 2021 021543-3 A2

Código 9.2.4 - Manutenção do Indeferimento

(22) 04/05/2020

(54) DISPOSITIVO PARA MASSAGEM PERCUSSIVA PORTÁTIL

(71) THERAGUN, INC. (US)

MANTIDO O INDEFERIMENTO UMA VEZ QUE NÃO FOI APRESENTADO RECURSO DENTRO DO PRAZO LEGAL



Código Arquivamento

Código 11.1 - Arquivamento - Art. 33 da LPI

Arquivado o pedido por falta de pagamento do requerimento do pedido de exame no prazo previsto no Art. 33 da Lei nº 9.279/96. Desta data corre o prazo de 60 (sessenta) dias para o depositante requerer o desarquivamento, através do pagamento da retribuição específica de desarquivamento (GRU com código de serviço 209) e do pagamento do pedido de exame (GRU com código de serviço 203, 204, 205, 284 ou 285, de acordo com a natureza específica do pedido), sob pena de arquivamento definitivo de acordo com o Parágrafo único do Art. 33 da Lei nº 9.279/96

(21) BR 10 2019 007828-6 A2	Código 11.1 - Arquivamento - Art. 33 da LPI (22) 17/04/2019 (71) MAURICIO MARCOS DA SILVA (BR/SP)
(21) BR 10 2019 012212-9 A2	Código 11.1 - Arquivamento - Art. 33 da LPI (22) 14/06/2019 (71) JONATHAN DANIEL VIEIRA DOS SANTOS (BR/MG)
(21) BR 10 2019 012477-6 A2	Código 11.1 - Arquivamento - Art. 33 da LPI (22) 17/06/2019 (71) EMBRACO INDÚSTRIA DE COMPRESSORES E SOLUÇÕES EM REFRIGERAÇÃO LTDA. (BR/SC)
(21) BR 10 2019 012564-0 A2	Código 11.1 - Arquivamento - Art. 33 da LPI (22) 18/06/2019 (71) ANDRITZ INC. (US)
(21) BR 10 2019 012592-6 A2	Código 11.1 - Arquivamento - Art. 33 da LPI (22) 18/06/2019 (71) LUANA FERREIRA PIRES SCHRAPPE (BR/SP)
(21) BR 10 2019 012750-3 A2	Código 11.1 - Arquivamento - Art. 33 da LPI (22) 19/06/2019 (71) FORMITEX DA BAHIA INDÚSTRIA E COMÉRCIO S.A. (BR/BA) ; ANTONIO FERNANDO ALMEIDA (BR/BA)
(21) BR 10 2019 012766-0 A2	Código 11.1 - Arquivamento - Art. 33 da LPI (22) 19/06/2019 (71) FORMITEX DA BAHIA INDÚSTRIA E COMÉRCIO S.A. (BR/BA) ;



ANTONIO FERNANDO ALMEIDA (BR/BA)

(21) BR 10 2019 012797-0 A2 Código 11.1 - Arquivamento - Art. 33 da LPI
 (22) 19/06/2019
 (71) FORMITEX DA BAHIA INDÚSTRIA E COMÉRCIO S.A. (BR/BA) ;
 ANTONIO FERNANDO ALMEIDA (BR/BA)

(21) BR 11 2020 023087-1 A2 Código 11.1 - Arquivamento - Art. 33 da LPI
 (22) 19/06/2019
 (71) IFP ENERGIES NOUVELLES (FR)

(21) BR 11 2020 023312-9 A2 Código 11.1 - Arquivamento - Art. 33 da LPI
 (22) 18/06/2019
 (71) THE BOARD OF TRUSTEES OF THE LELAND STANFORD JUNIOR
 UNIVERSITY (US)

(21) BR 11 2020 025477-0 A2 Código 11.1 - Arquivamento - Art. 33 da LPI
 (22) 14/06/2019
 (71) COLD CHAIN TECHNOLOGIES, LLC (US)

(21) BR 11 2020 025611-0 A2 Código 11.1 - Arquivamento - Art. 33 da LPI
 (22) 14/06/2019
 (71) VERSICOLOR TECHNOLOGIES, LLC (US)

(21) BR 11 2020 025622-6 A2 Código 11.1 - Arquivamento - Art. 33 da LPI
 (22) 19/06/2019
 (71) BAYER AKTIENGESELLSCHAFT (DE)

(21) BR 11 2020 025846-6 A2 Código 11.1 - Arquivamento - Art. 33 da LPI
 (22) 19/06/2019
 (71) HUAWEI TECHNOLOGIES CO., LTD. (CN)

(21) BR 11 2020 025855-5 A2 Código 11.1 - Arquivamento - Art. 33 da LPI
 (22) 17/06/2019
 (71) WET HOLDINGS (GLOBAL) LIMITED (GB)

(21) BR 11 2020 025924-1 A2 Código 11.1 - Arquivamento - Art. 33 da LPI
 (22) 17/06/2019
 (71) BIOCON LIMITED (IN)

(21) BR 11 2020 026029-0 A2 Código 11.1 - Arquivamento - Art. 33 da LPI
 (22) 14/06/2019



	(71) ANCESTRY. COM DNA, LLC (US)
--	----------------------------------

(21) BR 11 2020 026060-6 A2	Código 11.1 - Arquivamento - Art. 33 da LPI (22) 20/06/2019 (71) CSEM CENTRE SUISSE D'ELECTRONIQUE ET DE MICROTECHNIQUE SA - RECHERCHE ET DÉVELOPPEMENT (CH)
------------------------------------	--

(21) BR 11 2020 026110-6 A2	Código 11.1 - Arquivamento - Art. 33 da LPI (22) 19/06/2019 (71) AXCELLA HEALTH INC. (US)
------------------------------------	---

(21) BR 11 2020 026169-6 A2	Código 11.1 - Arquivamento - Art. 33 da LPI (22) 19/06/2019 (71) F. HOFFMANN-LA ROCHE AG (CH)
------------------------------------	---

(21) BR 11 2020 026187-4 A2	Código 11.1 - Arquivamento - Art. 33 da LPI (22) 19/06/2019 (71) KONINKLIJKE PHILIPS N.V. (NL)
------------------------------------	--

(21) BR 11 2020 026205-6 A2	Código 11.1 - Arquivamento - Art. 33 da LPI (22) 17/06/2019 (71) WESTROCK PACKAGING SYSTEMS, LLC (US)
------------------------------------	---

(21) BR 11 2020 026266-8 A2	Código 11.1 - Arquivamento - Art. 33 da LPI (22) 14/06/2019 (71) NATIONAL UNIVERSITY OF SINGAPORE (SG) ; NATIONAL UNIVERSITY HOSPITAL (SINGAPORE) PTE LTD (SG) ; NANYANG TECHNOLOGICAL UNIVERSITY (SG)
------------------------------------	--

(21) BR 11 2021 000453-0 A2	Código 11.1 - Arquivamento - Art. 33 da LPI (22) 17/06/2019 (71) 3-D SOLUTIONS DESIGN SERVICE, LLC (US)
------------------------------------	---

(21) BR 11 2021 020970-0 A2	Código 11.1 - Arquivamento - Art. 33 da LPI (22) 14/06/2019 (71) ENWAVE CORPORATION (CA)
------------------------------------	--

(21) BR 11 2021 024169-8 A2	Código 11.1 - Arquivamento - Art. 33 da LPI (22) 14/06/2019 (71) JAPHAM GROUP LIMITED (GB)
------------------------------------	--

(21) BR 13 2019 012358-2 E2	Código 11.1 - Arquivamento - Art. 33 da LPI
------------------------------------	---

(22) 17/06/2019

(61) BR 10 2016 020708-8 08/09/2016

(71) SOFTWARE E HARDWARE - SOLUÇÕES EM AUTOMAÇÃO LTDA - ME.
(BR/RS)

(21) BR 20 2019 012443-7 U2

Código 11.1 - Arquivamento - Art. 33 da LPI

(22) 17/06/2019

(71) ELAINE BERNADETE GAMA DA SILVA (BR/SP)



Código 11.2 - Arquivamento - Art. 36 §1º da LPI

Arquivado definitivamente o pedido de patente, uma vez que não foi respondida a exigência formulada.

(21) BR 10 2015 004412-7 A2	Código 11.2 - Arquivamento - Art. 36 §1º da LPI (22) 27/02/2015 (71) WILLIAN RECTHAN SCALABRIN (BR/PR)
(21) BR 10 2015 027725-3 A2	Código 11.2 - Arquivamento - Art. 36 §1º da LPI (22) 03/11/2015 (71) AMERICAN AXLE & MANUFACTURING, INC. (US)
(21) BR 10 2015 029340-2 A2	Código 11.2 - Arquivamento - Art. 36 §1º da LPI (22) 23/11/2015 (71) KRJ - INDÚSTRIA E COMÉRCIO LTDA (BR/SP)
(21) BR 10 2015 031821-9 A8	Código 11.2 - Arquivamento - Art. 36 §1º da LPI (22) 17/12/2015 (71) RICOH COMPANY, LTD. (JP)
(21) BR 10 2017 018263-0 A2	Código 11.2 - Arquivamento - Art. 36 §1º da LPI (22) 25/08/2017 (71) THE GOODYEAR TIRE & RUBBER COMPANY (US)
(21) BR 10 2018 001663-6 A2	Código 11.2 - Arquivamento - Art. 36 §1º da LPI (22) 26/01/2018 (71) TOYOTA JIDOSHA KABUSHIKI KAISHA (JP)
(21) BR 10 2018 003730-7 A2	Código 11.2 - Arquivamento - Art. 36 §1º da LPI (22) 26/02/2018 (71) AVALON INDUSTRIES AG (CH)
(21) BR 10 2018 005459-7 A2	Código 11.2 - Arquivamento - Art. 36 §1º da LPI (22) 20/03/2018 (71) SELL GMBH (DE)
(21) BR 10 2018 005661-1 A2	Código 11.2 - Arquivamento - Art. 36 §1º da LPI (22) 22/03/2018 (71) TOYOTA JIDOSHA KABUSHIKI KAISHA (JP)
(21) BR 10 2018 006597-1 A2	Código 11.2 - Arquivamento - Art. 36 §1º da LPI



	(22) 30/03/2018 (71) BRADO S.P.A. (IT)
(21) BR 10 2018 007184-0 A2	Código 11.2 - Arquivamento - Art. 36 §1º da LPI (22) 10/04/2018 (71) TOYOTA JIDOSHA KABUSHIKI KAISHA (JP)
(21) BR 10 2018 007860-7 A2	Código 11.2 - Arquivamento - Art. 36 §1º da LPI (22) 19/04/2018 (71) THYSSENKRUPP RASSELSTEIN GMBH (DE) ; THYSSENKRUPP AG (DE)
(21) BR 10 2018 012636-9 A2	Código 11.2 - Arquivamento - Art. 36 §1º da LPI (22) 20/06/2018 (71) TOYOTA JIDOSHA KABUSHIKI KAISHA (JP)
(21) BR 10 2018 017139-9 A2	Código 11.2 - Arquivamento - Art. 36 §1º da LPI (22) 21/08/2018 (71) SDI CORPORATION (TW)
(21) BR 10 2018 067580-0 A2	Código 11.2 - Arquivamento - Art. 36 §1º da LPI (22) 03/09/2018 (71) AC FREEFLOW, LLC (US)
(21) BR 10 2018 069919-9 A2	Código 11.2 - Arquivamento - Art. 36 §1º da LPI (22) 27/09/2018 (71) TOYOTA JIDOSHA KABUSHIKI KAISHA (JP)
(21) BR 10 2018 073009-6 A2	Código 11.2 - Arquivamento - Art. 36 §1º da LPI (22) 08/11/2018 (71) TOYOTA JIDOSHA KABUSHIKI KAISHA (JP)
(21) BR 10 2018 076477-2 A2	Código 11.2 - Arquivamento - Art. 36 §1º da LPI (22) 19/12/2018 (71) TOYOTA JIDOSHA KABUSHIKI KAISHA (JP)
(21) BR 10 2018 077000-4 A2	Código 11.2 - Arquivamento - Art. 36 §1º da LPI (22) 21/12/2018 (71) NATIONAL CHUNG-SHAN INSTITUTE OF SCIENCE AND TECHNOLOGY (TW) ; TEN WING SCIENTIFIC CO., LTD. (TW)
(21) BR 10 2018 077003-9 A2	Código 11.2 - Arquivamento - Art. 36 §1º da LPI

	(22) 21/12/2018 (71) NATIONAL CHUNG-SHAN INSTITUTE OF SCIENCE AND TECHNOLOGY (TW) ; TEN WING SCIENTIFIC CO., LTD. (TW)
(21) BR 10 2018 077013-6 A2	Código 11.2 - Arquivamento - Art. 36 §1º da LPI (22) 21/12/2018 (71) NATIONAL CHUNG-SHAN INSTITUTE OF SCIENCE AND TECHNOLOGY (TW) ; TEN WING SCIENTIFIC CO., LTD. (TW)
(21) BR 11 2013 011485-1 A2	Código 11.2 - Arquivamento - Art. 36 §1º da LPI (22) 25/10/2011 (71) LOCKHEED MARTIN CORPORATION (US)
(21) BR 11 2015 021618-8 A2	Código 11.2 - Arquivamento - Art. 36 §1º da LPI (22) 13/03/2014 (71) MONSANTO TECHNOLOGY LLC (US)
(21) BR 11 2015 022372-9 A2	Código 11.2 - Arquivamento - Art. 36 §1º da LPI (22) 14/03/2014 (71) KONINKLIJKE PHILIPS N.V. (PB)
(21) BR 11 2015 028185-0 A2	Código 11.2 - Arquivamento - Art. 36 §1º da LPI (22) 07/05/2013 (71) TOYOTA JIDOSHA KABUSHIKI KAISHA (JP)
(21) BR 11 2016 001847-8 A2	Código 11.2 - Arquivamento - Art. 36 §1º da LPI (22) 09/07/2014 (71) SIGNIFY HOLDING B.V. (NL)
(21) BR 11 2016 008340-7 A2	Código 11.2 - Arquivamento - Art. 36 §1º da LPI (22) 22/10/2014 (71) JANSSEN SCIENCES IRELAND UC (IE)
(21) BR 11 2016 015480-0 A2	Código 11.2 - Arquivamento - Art. 36 §1º da LPI (22) 30/12/2014 (71) PNP TECH, S.A. (PT)
(21) BR 11 2017 001058-5 A2	Código 11.2 - Arquivamento - Art. 36 §1º da LPI (22) 24/07/2015 (71) BETA PHARMA, INC (US)
(21) BR 11 2017 001905-1 A2	Código 11.2 - Arquivamento - Art. 36 §1º da LPI

	(22) 30/07/2015 (71) JIANGSU MAGNET VALLEY TECHNOLOGIES CO., LTD. (CN)
(21) BR 11 2017 008410-4 A2	Código 11.2 - Arquivamento - Art. 36 §1º da LPI (22) 23/10/2015 (71) OY MTG-MELTRON LTD (FI)
(21) BR 11 2017 011195-0 A2	Código 11.2 - Arquivamento - Art. 36 §1º da LPI (22) 27/11/2015 (71) ARMOR SOLAR POWER FILMS (FR)
(21) BR 11 2017 012031-3 A2	Código 11.2 - Arquivamento - Art. 36 §1º da LPI (22) 11/12/2015 (71) NIPPON STEEL CORPORATION (JP)
(21) BR 11 2018 014462-2 A2	Código 11.2 - Arquivamento - Art. 36 §1º da LPI (22) 17/01/2017 (71) PHOENIX CONTACT GMBH & CO. KG (DE)
(21) BR 11 2018 067333-1 A2	Código 11.2 - Arquivamento - Art. 36 §1º da LPI (22) 23/01/2017 (71) DR MARK'S HYGENIE PTY LTD (AU)
(21) BR 11 2018 073438-1 A2	Código 11.2 - Arquivamento - Art. 36 §1º da LPI (22) 31/05/2017 (71) HUNTSMAN INTERNATIONAL LLC (US)
(21) BR 11 2018 073964-2 A2	Código 11.2 - Arquivamento - Art. 36 §1º da LPI (22) 22/05/2017 (71) MICROBAN PRODUCTS COMPANY (US)
(21) BR 11 2018 074304-6 A2	Código 11.2 - Arquivamento - Art. 36 §1º da LPI (22) 26/05/2017 (71) CEDARS-SINAI MEDICAL CENTER (US)
(21) BR 11 2018 075639-3 A2	Código 11.2 - Arquivamento - Art. 36 §1º da LPI (22) 07/06/2017 (71) ABBVIE INC. (US)
(21) BR 11 2018 075768-3 A2	Código 11.2 - Arquivamento - Art. 36 §1º da LPI (22) 15/05/2017 (71) JOH. FRIEDRICH BEHRENS, AG. (DE)

(21) BR 11 2018 076088-9 A2	Código 11.2 - Arquivamento - Art. 36 §1º da LPI (22) 06/06/2017 (71) JOH. FRIEDRICH BEHRENS, AG. (DE)
<hr/>	
(21) BR 11 2018 076802-2 A2	Código 11.2 - Arquivamento - Art. 36 §1º da LPI (22) 23/06/2017 (71) 3M INNOVATIVE PROPERTIES COMPANY (US)
<hr/>	
(21) BR 11 2018 076861-8 A2	Código 11.2 - Arquivamento - Art. 36 §1º da LPI (22) 22/06/2017 (71) 3M INNOVATIVE PROPERTIES COMPANY (US)
<hr/>	
(21) BR 11 2018 076970-3 A2	Código 11.2 - Arquivamento - Art. 36 §1º da LPI (22) 22/06/2017 (71) 3M INNOVATIVE PROPERTIES COMPANY (US)
<hr/>	
(21) BR 11 2018 077442-1 A2	Código 11.2 - Arquivamento - Art. 36 §1º da LPI (22) 17/07/2017 (71) WOBLEN PROPERTIES GMBH (DE)
<hr/>	
(21) BR 11 2019 000111-5 A2	Código 11.2 - Arquivamento - Art. 36 §1º da LPI (22) 04/07/2017 (71) QUALICAPS CO., LTD. (JP)
<hr/>	
(21) BR 11 2019 000631-1 A2	Código 11.2 - Arquivamento - Art. 36 §1º da LPI (22) 14/07/2016 (71) NISSAN MOTOR CO., LTD (JP)
<hr/>	
(21) BR 11 2019 000659-1 A2	Código 11.2 - Arquivamento - Art. 36 §1º da LPI (22) 07/07/2017 (71) ROCKWOOL INTERNATIONAL A/S (DK)
<hr/>	
(21) BR 11 2019 000660-5 A2	Código 11.2 - Arquivamento - Art. 36 §1º da LPI (22) 07/07/2017 (71) ROCKWOOL INTERNATIONAL A/S (DK)
<hr/>	
(21) BR 11 2019 001104-8 A2	Código 11.2 - Arquivamento - Art. 36 §1º da LPI (22) 19/07/2017 (71) DAF TRUCKS N.V. (NL)
<hr/>	
(21) BR 11 2019 001308-3 A2	Código 11.2 - Arquivamento - Art. 36 §1º da LPI

	(22) 04/08/2017 (71) UNITED STATES GYPSUM COMPANY (US)
(21) BR 11 2019 001847-6 A2	Código 11.2 - Arquivamento - Art. 36 §1º da LPI (22) 04/08/2017 (71) UNITED STATES GYPSUM COMPANY (US)
(21) BR 11 2019 003840-0 A2	Código 11.2 - Arquivamento - Art. 36 §1º da LPI (22) 03/08/2017 (71) BAKER HUGHES, A GE COMPANY, LLC (US)
(21) BR 11 2019 003987-2 A2	Código 11.2 - Arquivamento - Art. 36 §1º da LPI (22) 30/08/2017 (71) TOBIRA THERAPEUTICS, INC. (US)
(21) BR 11 2019 008762-1 A2	Código 11.2 - Arquivamento - Art. 36 §1º da LPI (22) 31/10/2017 (71) AROG PHARMACEUTICALS, INC. (US)
(21) BR 11 2019 011440-8 A2	Código 11.2 - Arquivamento - Art. 36 §1º da LPI (22) 23/01/2018 (71) FUTURA S.P.A. (IT)
(21) BR 11 2019 013408-5 A2	Código 11.2 - Arquivamento - Art. 36 §1º da LPI (22) 15/03/2018 (71) SAINT-GOBAIN GLASS FRANCE (FR)
(21) BR 11 2019 014315-7 A2	Código 11.2 - Arquivamento - Art. 36 §1º da LPI (22) 19/01/2018 (71) AUTONEUM MANAGEMENT AG (CH)
(21) BR 11 2019 015336-5 A2	Código 11.2 - Arquivamento - Art. 36 §1º da LPI (22) 23/01/2018 (71) ANTHOGYR (FR)
(21) BR 11 2019 015356-0 A2	Código 11.2 - Arquivamento - Art. 36 §1º da LPI (22) 23/01/2018 (71) ANTHOGYR (FR)
(21) BR 11 2019 015894-4 A2	Código 11.2 - Arquivamento - Art. 36 §1º da LPI (22) 31/01/2018 (71) OMYA INTERNATIONAL AG (CH)

(21) BR 11 2019 015969-0 A2	Código 11.2 - Arquivamento - Art. 36 §1º da LPI (22) 31/01/2018 (71) GOLDEN LADY COMPANY S.P.A. (IT)
(21) BR 11 2019 015987-8 A2	Código 11.2 - Arquivamento - Art. 36 §1º da LPI (22) 06/02/2018 (71) GOLDEN LADY COMPANY S.P.A. (IT)
(21) BR 11 2019 016335-2 A2	Código 11.2 - Arquivamento - Art. 36 §1º da LPI (22) 30/01/2018 (71) KABUSHIKI KAISHA KOBE SEIKO SHO (KOBE STEEL, LTD.) (JP)
(21) BR 11 2019 016558-4 A2	Código 11.2 - Arquivamento - Art. 36 §1º da LPI (22) 22/02/2018 (71) SAINT-GOBAIN GLASS FRANCE (FR)
(21) BR 11 2019 016954-7 A2	Código 11.2 - Arquivamento - Art. 36 §1º da LPI (22) 26/02/2018 (71) PILKINGTON GROUP LIMITED (GB)
(21) BR 11 2019 017546-6 A2	Código 11.2 - Arquivamento - Art. 36 §1º da LPI (22) 22/02/2018 (71) PURE NEW WORLD PTY LTD (AU)
(21) BR 11 2019 017809-0 A2	Código 11.2 - Arquivamento - Art. 36 §1º da LPI (22) 28/02/2018 (71) TOKUYAMA DENTAL CORPORATION (JP)
(21) BR 11 2019 017810-4 A2	Código 11.2 - Arquivamento - Art. 36 §1º da LPI (22) 28/03/2018 (71) SIKA TECHNOLOGY AG (CH)
(21) BR 11 2019 019038-4 A2	Código 11.2 - Arquivamento - Art. 36 §1º da LPI (22) 13/03/2018 (71) ELECTROLUX HOME PRODUCTS, INC. (US)
(21) BR 11 2019 019338-3 A2	Código 11.2 - Arquivamento - Art. 36 §1º da LPI (22) 26/02/2018 (71) DOW GLOBAL TECHNOLOGIES LLC (US) ; ROHM AND HAAS COMPANY (US)



(21) BR 11 2019 019463-0 A2	Código 11.2 - Arquivamento - Art. 36 §1º da LPI (22) 26/02/2018 (71) DOW GLOBAL TECHNOLOGIES LLC (US) ; ROHM AND HAAS COMPANY (US)
(21) BR 11 2019 019711-7 A2	Código 11.2 - Arquivamento - Art. 36 §1º da LPI (22) 20/03/2018 (71) LEMO MASCHINENBAU GMBH (DE)
(21) BR 11 2019 019959-4 A2	Código 11.2 - Arquivamento - Art. 36 §1º da LPI (22) 16/03/2018 (71) ZEON CORPORATION (JP)
(21) BR 11 2019 020097-5 A2	Código 11.2 - Arquivamento - Art. 36 §1º da LPI (22) 29/03/2018 (71) COFRESCO FRISCHHALTEPRODUKTE GMBH & CO. KG (DE)
(21) BR 11 2019 020190-4 A2	Código 11.2 - Arquivamento - Art. 36 §1º da LPI (22) 05/04/2018 (71) ARKEMA FRANCE (FR)
(21) BR 11 2019 020631-0 A2	Código 11.2 - Arquivamento - Art. 36 §1º da LPI (22) 03/04/2018 (71) POPSOCKETS LLC (US)
(21) BR 11 2019 021715-0 A2	Código 11.2 - Arquivamento - Art. 36 §1º da LPI (22) 13/06/2018 (71) GRAPHIC PACKAGING INTERNATIONAL, LLC (US)
(21) BR 11 2019 021873-4 A2	Código 11.2 - Arquivamento - Art. 36 §1º da LPI (22) 22/05/2018 (71) SIKA TECHNOLOGY AG (CH)
(21) BR 11 2019 023025-4 A2	Código 11.2 - Arquivamento - Art. 36 §1º da LPI (22) 02/05/2018 (71) BAYER AKTIENGESELLSCHAFT (DE) ; BAYER CROPSCIENCE AKTIENGESELLSCHAFT (DE)
(21) BR 11 2019 023030-0 A2	Código 11.2 - Arquivamento - Art. 36 §1º da LPI (22) 02/05/2018 (71) BAYER AKTIENGESELLSCHAFT (DE) ; BAYER CROPSCIENCE AKTIENGESELLSCHAFT (DE)



(21) BR 11 2019 023991-0 A2	Código 11.2 - Arquivamento - Art. 36 §1º da LPI (22) 08/05/2018 (71) BAYER AKTIENGESELLSCHAFT (DE)
(21) BR 11 2019 024118-3 A2	Código 11.2 - Arquivamento - Art. 36 §1º da LPI (22) 15/05/2018 (71) VIVIANA LONDON LIMITED (GB)
(21) BR 11 2019 024322-4 A2	Código 11.2 - Arquivamento - Art. 36 §1º da LPI (22) 21/05/2018 (71) F. HOFFMANN-LA ROCHE AG (CH)
(21) BR 11 2019 024509-0 A2	Código 11.2 - Arquivamento - Art. 36 §1º da LPI (22) 22/05/2018 (71) THERAVANCE BIOPHARMA R&D IP, LLC (US)
(21) BR 11 2019 025164-2 A2	Código 11.2 - Arquivamento - Art. 36 §1º da LPI (22) 01/06/2018 (71) ODONATE THERAPEUTICS, INC. (US)
(21) BR 11 2019 025214-2 A2	Código 11.2 - Arquivamento - Art. 36 §1º da LPI (22) 12/06/2018 (71) RICHTER GEDEON NYRT. (HU)
(21) BR 11 2019 025649-0 A2	Código 11.2 - Arquivamento - Art. 36 §1º da LPI (22) 08/06/2018 (71) PROXIMAGEN, LLC (US)
(21) BR 11 2019 025813-2 A2	Código 11.2 - Arquivamento - Art. 36 §1º da LPI (22) 06/06/2018 (71) MERCK SHARP & DOHME CORP. (US)
(21) BR 11 2019 026222-9 A2	Código 11.2 - Arquivamento - Art. 36 §1º da LPI (22) 15/06/2018 (71) MEDRX CO., LTD. (JP)
(21) BR 11 2019 026493-0 A2	Código 11.2 - Arquivamento - Art. 36 §1º da LPI (22) 12/06/2018 (71) EYEPOINT PHARMACEUTICALS, INC. (US)
(21) BR 11 2019 026945-2 A2	Código 11.2 - Arquivamento - Art. 36 §1º da LPI

	(22) 05/07/2018 (71) JIANGSU HENGRUI MEDICINE CO., LTD. (CN) ; SHANGHAI HENGRUI PHARMACEUTICAL CO., LTD. (CN)
(21) BR 11 2019 027224-0 A2	Código 11.2 - Arquivamento - Art. 36 §1º da LPI (22) 11/06/2018 (71) ROBERT BOSCH GMBH (DE)
(21) BR 11 2019 027229-1 A2	Código 11.2 - Arquivamento - Art. 36 §1º da LPI (22) 22/06/2018 (71) PROMETIC BIOTHERAPEUTICS, INC. (US)
(21) BR 11 2020 000639-4 A2	Código 11.2 - Arquivamento - Art. 36 §1º da LPI (22) 11/07/2018 (71) TOKUYAMA CORPORATION (JP)
(21) BR 11 2020 001210-6 A2	Código 11.2 - Arquivamento - Art. 36 §1º da LPI (22) 06/09/2018 (71) DAREN LABORATORIES & SCIENTIFIC CONSULTANTS LTD. (IL)
(21) BR 11 2020 001571-7 A2	Código 11.2 - Arquivamento - Art. 36 §1º da LPI (22) 25/07/2018 (71) MERCK PATENT GMBH (DE)
(21) BR 11 2020 003405-3 A2	Código 11.2 - Arquivamento - Art. 36 §1º da LPI (22) 22/08/2018 (71) LUBRIZOL ADVANCED MATERIALS, INC. (US)
(21) BR 11 2020 003954-3 A2	Código 11.2 - Arquivamento - Art. 36 §1º da LPI (22) 29/08/2018 (71) EVONIK OPERATIONS GMBH (DE)
(21) BR 11 2020 006323-1 A2	Código 11.2 - Arquivamento - Art. 36 §1º da LPI (22) 27/09/2018 (71) ARCHFORM INC. (US)
(21) BR 11 2020 006501-3 A2	Código 11.2 - Arquivamento - Art. 36 §1º da LPI (22) 25/10/2018 (71) HENKEL IP & HOLDING GMBH (DE)
(21) BR 11 2020 006815-2 A2	Código 11.2 - Arquivamento - Art. 36 §1º da LPI (22) 03/10/2018

(71) DISPENSING TECHNOLOGIES B.V. (NL)

(21) BR 11 2020 012423-0 A2 Código 11.2 - Arquivamento - Art. 36 §1º da LPI
 (22) 18/12/2018
 (71) DENTSPLY SIRONA INC. (US)

(21) BR 11 2020 013923-8 A2 Código 11.2 - Arquivamento - Art. 36 §1º da LPI
 (22) 07/04/2018
 (71) AON CO., LTD. (KR)

(21) BR 11 2020 018089-0 A2 Código 11.2 - Arquivamento - Art. 36 §1º da LPI
 (22) 10/04/2018
 (71) ALEXANDRE SCHUNN VIANNA (BR/SC)

(21) BR 11 2021 001298-2 A2 Código 11.2 - Arquivamento - Art. 36 §1º da LPI
 (22) 17/07/2018
 (71) MARCIO LUIZ NEUVALD SILVA (BR/RS) ; MIGUEL HUMBERTO NOER (BR/RS)

(21) BR 12 2020 003792-0 A2 Código 11.2 - Arquivamento - Art. 36 §1º da LPI
 (22) 16/01/2014
 (62) BR 11 2015 017005-6 16/01/2014
 (71) GENOMATICA, INC. (US)

(21) BR 20 2017 007688-7 U2 Código 11.2 - Arquivamento - Art. 36 §1º da LPI
 (22) 13/04/2017
 (71) NIVIA ROBERTA TRANT (BR/MG)



Código 11.4 - Arquivamento - Art. 38 § 2º da LPI

Arquivado definitivamente o pedido de patente, uma vez que não foi comprovado o pagamento da retribuição de expedição da carta-patente.

(21) BR 10 2012 031187-9 A2	Código 11.4 - Arquivamento - Art. 38 § 2º da LPI (22) 07/12/2012 (71) ANTONIO LOPES DA LUZ (BR/SP)
(21) BR 10 2016 014974-6 A2	Código 11.4 - Arquivamento - Art. 38 § 2º da LPI (22) 24/06/2016 (71) BRASIL TERMINAL PORTUÁRIO S.A. (BR/SP)
(21) BR 10 2017 026924-8 A2	Código 11.4 - Arquivamento - Art. 38 § 2º da LPI (22) 13/12/2017 (66) BR 10 2016 029274-3 14/12/2016 (71) VERA REGINA TAQUES (BR/PR)
(21) BR 11 2015 005523-0 A2	Código 11.4 - Arquivamento - Art. 38 § 2º da LPI (22) 11/09/2013 (71) RENAULT S.A.S. (FR)
(21) BR 11 2015 012606-5 A2	Código 11.4 - Arquivamento - Art. 38 § 2º da LPI (22) 15/11/2013 (71) CORNING RESEARCH & DEVELOPMENT CORPORATION (US)
(21) BR 11 2016 030502-7 A2	Código 11.4 - Arquivamento - Art. 38 § 2º da LPI (22) 26/06/2015 (71) RHIZEN PHARMACEUTICALS SA (CH)
(21) BR 11 2017 007141-0 A2	Código 11.4 - Arquivamento - Art. 38 § 2º da LPI (22) 08/10/2015 (71) COLOPLAST A/S (DK)
(21) BR 11 2017 013678-3 A2	Código 11.4 - Arquivamento - Art. 38 § 2º da LPI (22) 23/12/2015 (71) LUMUS LTD. (IL)
(21) BR 11 2017 014859-5 A2	Código 11.4 - Arquivamento - Art. 38 § 2º da LPI (22) 08/01/2015 (71) 3M INNOVATIVE PROPERTIES COMPANY (US)



(21) BR 11 2017 021022-3 A2	Código 11.4 - Arquivamento - Art. 38 § 2º da LPI (22) 29/03/2016 (71) HONDA MOTOR CO., LTD. (JP)
(21) BR 11 2017 023497-1 A2	Código 11.4 - Arquivamento - Art. 38 § 2º da LPI (22) 03/05/2016 (71) MARPOSS SOCIETÀ PER AZIONI (IT)
(21) BR 11 2017 023537-4 A2	Código 11.4 - Arquivamento - Art. 38 § 2º da LPI (22) 10/06/2015 (71) ESSITY HYGIENE AND HEALTH AKTIEBOLAG (SE)
(21) BR 11 2018 017090-9 A2	Código 11.4 - Arquivamento - Art. 38 § 2º da LPI (22) 14/09/2017 (71) NIPPON STEEL CORPORATION (JP)
(21) BR 11 2019 009479-2 A2	Código 11.4 - Arquivamento - Art. 38 § 2º da LPI (22) 20/11/2017 (71) COLGATE-PALMOLIVE COMPANY (US)
(21) BR 12 2019 005000-7 A2	Código 11.4 - Arquivamento - Art. 38 § 2º da LPI (22) 07/11/2011 (62) BR 11 2013 011273-5 07/11/2011 (71) DIAMET CORPORATION (JP)



Código 11.6.1 - Arquivamento da Petição – Art. 216 §2º da LPI

Arquivada a petição, uma vez que não foi apresentada a procuração devida no prazo de 60 (sessenta) dias contados da prática do ato. Desta data corre o prazo de 60 (sessenta) dias para eventual recurso do interessado.

(21) BR 20 2017 001990-5 U2

Código 11.6.1 - Arquivamento da Petição – Art. 216 §2º da LPI

(22) 31/01/2017

(71) BRITÂNIA ELETRODOMÉSTICOS S.A. (BR/PR)

Referente à petição 800210408666, de 23/11/2021, uma vez que não foi apresentada a procuração devida no prazo de 60 dias contados da prática do ato (23/11/2021), conforme Art. 216, parágrafo 2º, da LPI. Desta data corre o prazo de 60 dias para eventual recurso do interessado.



Código 11.17 - Arquivamento do pedido de Certificado de Adição de Invenção – Art. 77 da LPI

Arquivado o pedido de Certificado de Adição de Invenção uma vez que não há uma patente de invenção da qual o mesmo possa ser acessório. Desta data corre o prazo de 60 (sessenta) dias para eventual recurso do depositante.

(21) BR 13 2012 021615-8 E2	Código 11.17 - Arquivamento do pedido de Certificado de Adição de Invenção – Art. 77 da LPI (22) 28/08/2012 (61) PI 1101145-9 17/03/2011 (71) MAGNUM INDÚSTRIA DA AMAZÔNIA S/A (BR/AM) Arquive-se, devido ao arquivamento definitivo do pedido principal por não resposta a exigência.
(21) C1 0505149-5 E2	Código 11.17 - Arquivamento do pedido de Certificado de Adição de Invenção – Art. 77 da LPI (22) 10/01/2007 (61) PI 0505149-5 22/11/2005 (71) Pedro Goulart Brum (BR/SP) Arquive-se, devido ao indeferimento do pedido principal, PI0505149-5, e manutenção do deferimento em fase recursal.
(21) C2 0505149-5 E2	Código 11.17 - Arquivamento do pedido de Certificado de Adição de Invenção – Art. 77 da LPI (22) 22/08/2007 (61) PI 0505149-5 22/11/2005 (71) Pedro Goulart Brum (BR/SP) Arquive-se, devido ao indeferimento do pedido principal, PI0505149-5, e manutenção do deferimento em fase recursal.



Código 11.20 - Manutenção do arquivamento

Mantido o arquivamento do pedido, uma vez que não foi requerido o recurso no prazo estabelecido.

(21) BR 13 2012 025611-7 E2 Código 11.20 - Manutenção do arquivamento
(22) 08/10/2012
(71) Clarion Biociências Ltda (BR/GO)

(21) BR 13 2015 025689-1 E2 Código 11.20 - Manutenção do arquivamento
(22) 08/10/2015
(71) OTACÍLIO ELIAS (BR/SP)



Código Recurso

Código 12.2 - Recurso Contra o Indeferimento

Notificação de interposição de recurso ao Presidente do INPI contra o indeferimento do pedido de patente ou do certificado de adição de invenção, objetivando o reexame da matéria. Desta data corre o prazo de 60 (sessenta) dias para apresentação de contrarrazões por qualquer interessado. O depositante poderá obter cópia do recurso através do endereço eletrônico www.inpi.gov.br - No Acesso rápido – Faça uma busca - Patente. Para acessar, cadastre-se no Portal do INPI e use login e senha.

(21) BR 10 2015 024416-9 A2	Código 12.2 - Recurso Contra o Indeferimento (22) 23/09/2015 (71) SANKO TEKSTIL ISLETMELERI SAN. VE TIC. A.S. (TR)
(21) BR 10 2015 026772-0 A2	Código 12.2 - Recurso Contra o Indeferimento (22) 21/10/2015 (71) GERMANY INDUSTRIA E COMERCIO DE ROLAMENTOS E COMPONENTES LTDA (BR/RS)
(21) BR 10 2017 014492-5 A2	Código 12.2 - Recurso Contra o Indeferimento (22) 04/07/2017 (71) UNIVERSIDADE FEDERAL DO PARÁ (BR/PA)
(21) BR 11 2013 029932-0 A2	Código 12.2 - Recurso Contra o Indeferimento (22) 21/05/2012 (71) H. LUNDBECK A/S (DK)
(21) BR 11 2015 014180-3 A8	Código 12.2 - Recurso Contra o Indeferimento (22) 16/12/2013 (71) LABORATORIOS OJER PHARMA S.L. (ES)
(21) BR 11 2016 002287-4 A2	Código 12.2 - Recurso Contra o Indeferimento (22) 01/08/2014 (71) AGIOS PHARMACEUTICALS, INC. (US)
(21) BR 11 2016 013356-0 A2	Código 12.2 - Recurso Contra o Indeferimento (22) 16/01/2015 (71) RUNWAY BLUE, LLC (US)
(21) BR 11 2016 019020-3 A2	Código 12.2 - Recurso Contra o Indeferimento



	(22) 18/03/2015 (71) SOCIÉTÉ DES PRODUITS NESTLÉ S.A. (CH)
(21) BR 11 2016 020313-5 A2	Código 12.2 - Recurso Contra o Indeferimento (22) 03/03/2015 (71) YARA INTERNATIONAL ASA (NO)
(21) BR 11 2016 026764-8 A2	Código 12.2 - Recurso Contra o Indeferimento (22) 06/05/2015 (71) GPCP IP HOLDINGS LLC (US)
(21) BR 11 2017 013815-8 A2	Código 12.2 - Recurso Contra o Indeferimento (22) 30/12/2014 (71) GEBO CERMEX CANADA INC. (CA)
(21) BR 11 2018 001071-5 A2	Código 12.2 - Recurso Contra o Indeferimento (22) 03/08/2016 (71) THE MACHINES YVONAND SA (CH)
(21) BR 11 2018 006128-0 A2	Código 12.2 - Recurso Contra o Indeferimento (22) 29/09/2016 (71) SEKISUI CHEMICAL CO., LTD (JP)
(21) BR 11 2019 016620-3 A2	Código 12.2 - Recurso Contra o Indeferimento (22) 13/02/2017 (71) WHEELRIGHT LIMITED (GB)
(21) BR 11 2020 022210-0 A2	Código 12.2 - Recurso Contra o Indeferimento (22) 05/07/2019 (71) GUARDIAN GLASS, LLC (US)
(21) BR 11 2020 022445-6 A2	Código 12.2 - Recurso Contra o Indeferimento (22) 05/07/2019 (71) GUARDIAN GLASS, LLC (US)
(21) BR 12 2020 003281-2 A2	Código 12.2 - Recurso Contra o Indeferimento (22) 23/09/2015 (62) BR 10 2015 024416-9 23/09/2015 (71) SANKO TEKSTIL ISLETMELERI SAN. VE TIC. A.S. (TR)
(21) BR 12 2020 017361-0 A2	Código 12.2 - Recurso Contra o Indeferimento (22) 18/12/2015

(62) BR 11 2017 012875-6 18/12/2015
(71) THE UNIVERSITY OF OTTAWA (CA)

(21) BR 12 2020 017889-2 A2 Código 12.2 - Recurso Contra o Indeferimento
(22) 23/05/2014
(62) BR 11 2015 028914-2 23/05/2014
(71) DOLBY INTERNATIONAL AB (NL)

(21) BR 20 2019 001985-4 U2 Código 12.2 - Recurso Contra o Indeferimento
(22) 31/01/2019
(71) JOSÉ JOAQUIM MIGUEL (BR/SP)



Código 12.6 - Outros Recursos

Notificação de interposição de recurso ao Presidente do INPI contra a decisão proferida pela DIRPA, objetivando o reexame da matéria. Desta data corre o prazo de 60 (sessenta) dias para apresentação de contrarrazões por qualquer interessado. O depositante poderá obter cópia do recurso através do endereço eletrônico www.inpi.gov.br - No Acesso rápido – Faça uma busca - Patente. Para acessar, cadastre-se no Portal do INPI e use login e senha.

(21) BR 10 2018 073366-4 A2 Código 12.6 - Outros Recursos
(22) 13/11/2018
(71) BRUNA SOUZA DOS SANTOS (BR/PR)
Recurso: 870220085098 - 19/09/2022

(21) BR 11 2012 023446-3 A2 Código 12.6 - Outros Recursos
(22) 16/03/2011
(71) Imperial Sugar Company (US)
Recurso: 870220084818 - 16/09/2022



Código Outros Referentes a Despachos

Código 15.7 - Petição não Conhecida

(21) BR 10 2017 027176-5 A2	<p>Código 15.7 - Petição não Conhecida (22) 15/12/2017 (71) ASSOCIAÇÃO PRÓ ENSINO SUPERIOR EM NOVO HAMBURGO (BR/RS) ; HOSPITAL DE CLÍNICAS DE PORTO ALEGRE (BR/RS) ; UNIVERSIDADE FEDERAL DO RIO GRANDE DO SUL (BR/RS) Não conhecida a petição 800200378342 de 18/11/2020 (GRU 29409161926295829) por motivo de haver petição de exame do pedido anterior válida nos autos do processo, em virtude do disposto no Art. 219 inciso II da LPI, podendo ser solicitada a devolução de taxa da petição desconhecida.</p>
(21) BR 13 2017 027204-3 E2	<p>Código 15.7 - Petição não Conhecida (22) 15/12/2017 (61) BR 11 2017 026396-3 21/10/2016 (71) ANGLO AMERICAN TECHNICAL & SUSTAINABILITY SERVICES LTD (GB) Não conhecida a petição 800200409599 de 14/12/2020 (GRU 29409161927349698) por motivo de haver petição de exame do pedido anterior válida nos autos do processo, em virtude do disposto no Art. 219 inciso II da LPI, podendo ser solicitada a devolução de taxa da petição desconhecida.</p>



Código 15.9 - Perda de Prioridade

(21) BR 21 2021 015895-8 U2

Código 15.9 - Perda de Prioridade

(22) 23/06/2021

(71) JORGE LUIZ COELHO (BR/SP)

Perda da prioridade ES202031460U de 03/07/2020 por não cumprimento da exigência publicada na RPI 2686 de 28/06/2022 para apresentação de documento de prioridade.



Código 15.10 - Mudança de Natureza

Mudada a natureza e alterado o número do pedido.

(21) BR 13 2014 015467-0	Código 15.10 - Mudança de Natureza (22) 24/06/2014 (54) EQUIPAMENTO PARA VERIFICAÇÃO METROLÓGICA DE TACÓGRAFOS (61) PI 0803800-7 22/08/2008 (71) JULIANO TADEU FLORES GONÇALVES (BR/RS) Pedido renumerado devido a mudança de natureza de BR132014015467-0 para BR102014015467-1.
(21) BR 10 2016 008885-2	Código 15.10 - Mudança de Natureza (22) 20/04/2016 (54) DISPOSITIVO PARA PERMITIR O RECHEIO INTERNO DE SORVETES DE PICOLÉ, AO INTERIOR DA FORMA (71) JAIR NEGRINI (BR/SP) Pedido renumerado devido a mudança de natureza de BR102016008885-2 para BR202016008885-8.
(21) BR 10 2016 018234-4	Código 15.10 - Mudança de Natureza (22) 08/08/2016 (54) CAPA PARA SELINS DOTADA DE ESTRUTURA AMORTECEDORA (71) TÉRCIO CAPARRÓS DE PAIVA (BR/SP) Pedido renumerado devido a mudança de natureza de BR102016018234-4 para BR202016018234-0.
(21) BR 10 2017 004898-5	Código 15.10 - Mudança de Natureza (22) 10/03/2017 (54) DISPOSITIVO PORTÁTIL PARA PROTEÇÃO DE ISCAS QUÍMICAS GRANULADAS CONTRA INTEMPÉRIES (71) UNIVERSIDADE TECNOLÓGICA FEDERAL DO PARANA (BR/PR) Pedido renumerado devido a mudança de natureza de BR102017004898-5 para BR202017004898-0.
(21) C1 0803800-7	Código 15.10 - Mudança de Natureza (22) 29/09/2010 (54) EQUIPAMENTO PARA VERIFICAÇÃO METROLÓGICA DE TACÓGRAFOS (61) PI 0803800-7 22/08/2008 (71) JULIANO TADEU FLORES GONÇALVES (BR/RS) Pedido renumerado devido a mudança de natureza de C10803800-7 para



PI1016284-4.



Código 15.11 - Alteração de Classificação

Alterada a classificação do pedido para melhor adequação.

(21) BR 10 2015 025777-5 A2	Código 15.11 - Alteração de Classificação (22) 09/10/2015 (51) B60K 6/445 (2006.01), B60W 20/00 (2006.01), B60K 6/365 (2006.01), B60K 6/48 (2006.01), B60L 50/16 (2006.01), B60W 10/08 (2006.01), B60W 10/115 (2006.01), B60W 20/40 (2006.01), B60W 30/184 (2006.01) As Classificações Anteriores eram: B60K 6/445 , B60W 20/00
(21) BR 10 2016 011329-6 A2	Código 15.11 - Alteração de Classificação (22) 19/05/2016 (51) E04B 2/08 (2006.01), E04B 2/72 (2006.01), E04C 2/284 (2006.01), E04C 2/288 (2006.01), E04C 2/38 (2006.01) A Classificação Anterior era: E04B 2/08
(21) BR 10 2016 021049-6 A2	Código 15.11 - Alteração de Classificação (22) 13/09/2016 (51) A45D 19/04 (2006.01), A45D 19/10 (2006.01), A45D 19/08 (2006.01) As Classificações Anteriores eram: A45D 19/04 , A45D 19/10
(21) BR 10 2017 011470-8 A2	Código 15.11 - Alteração de Classificação (22) 31/05/2017 (51) F16C 32/04 (2006.01), H02K 7/02 (2006.01), F16F 15/315 (2006.01), H02K 7/09 (2006.01) As Classificações Anteriores eram: B60L 11/16 , H02K 21/00 , F16F 15/30
(21) BR 11 2017 010501-2 A2	Código 15.11 - Alteração de Classificação (22) 16/11/2015 (51) F24F 11/30 (2006.01), F24F 1/22 (2006.01), F24F 11/89 (2006.01) A Classificação Anterior era: F24F 11/02
(21) BR 11 2017 024360-1 A2	Código 15.11 - Alteração de Classificação (22) 24/06/2016 (51) G06F 16/13 (2006.01), G06F 21/62 (2006.01) As Classificações Anteriores eram: G06F 21/62 , G06F 17/30
(21) BR 11 2018 016870-0 A2	Código 15.11 - Alteração de Classificação (22) 17/02/2017 (51) B29C 48/00 (2006.01), B29C 48/07 (2006.01), B29C 48/25 (2006.01), B29C 48/285 (2006.01)



As Classificações Anteriores eram: B29C 47/54 , B29C 47/10

(21) BR 11 2018 073501-9 A2 Código 15.11 - Alteração de Classificação
(22) 12/05/2017
(51) B65D 65/46 (2006.01), B65D 77/04 (2006.01), C11D 17/00 (2006.01)
As Classificações Anteriores eram: C11D 17/00 , B65D 65/46 , B65D 77/04

(21) BR 11 2019 003587-7 A2 Código 15.11 - Alteração de Classificação
(22) 12/10/2016
(51) G06T 17/00 (2006.01), G06T 15/08 (2006.01), G06T 9/40 (2006.01), G06F 119/18 (2006.01), G06F 30/00 (2006.01)
As Classificações Anteriores eram: B29C 64/386 , G06F 19/26 , G06T 9/40

(21) BR 11 2021 020056-8 A2 Código 15.11 - Alteração de Classificação
(22) 29/07/2020
(51) H04L 45/02 (2022.01), H04L 45/00 (2022.01), H04L 45/44 (2022.01), H04L 45/50 (2022.01)
A Classificação Anterior era: H04L 12/721

(21) BR 20 2017 023499-7 U2 Código 15.11 - Alteração de Classificação
(22) 31/10/2017
(51) B62B 1/26 (2006.01), B62B 1/00 (2006.01), B62B 1/10 (2006.01), B62B 1/18 (2006.01)
As Classificações Anteriores eram: B62B 1/26 , B62B 1/00 , B25H 1/00

(21) BR 20 2017 025396-7 U2 Código 15.11 - Alteração de Classificação
(22) 27/11/2017
(51) E01B 3/10 (2006.01), B27M 3/14 (2006.01)
A Classificação Anterior era: E01B 3/10



Código 15.21 - Numeração Anulada

Anulada a numeração do pedido de patente ou certificado de adição de invenção. A documentação ficará a disposição do depositante ou seu procurador pelo prazo de 180 dias desta publicação. A documentação não retirada será descartada.

(21) BR 10 2021 024759-2	Código 15.21 - Numeração Anulada (22) 07/12/2021 (71) MATEUS FERREIRA XAVIER (BR/MG) Pedido com Numeração Anulada tendo em vista falta de cumprimento de exigência formal
(21) BR 10 2022 006726-0	Código 15.21 - Numeração Anulada (22) 07/04/2022 (71) MARCELO DE SIQUEIRA (BR/SP) ; MIRIAM SAMANTHA MARSHALL DE SIQUEIRA (BR/SP) Pedido com Numeração Anulada tendo em vista falta de cumprimento de exigência formal
(21) BR 10 2022 009301-6	Código 15.21 - Numeração Anulada (22) 12/05/2022 (71) CHARLES RAMON DE MEDEIROS BRITO (BR/PA) Pedido com Numeração Anulada tendo em vista falta de cumprimento de exigência formal
(21) BR 10 2022 013231-3	Código 15.21 - Numeração Anulada (22) 01/07/2022 (71) ERICO HENRIQUE DE LIMA ARAUJO (BR/SP) Pedido com Numeração Anulada tendo em vista falta de cumprimento de exigência formal
(21) BR 10 2022 013248-8	Código 15.21 - Numeração Anulada (22) 01/07/2022 (71) JOSÉ FAUSTO LEITÃO (BR/CE) Pedido com Numeração Anulada tendo em vista falta de cumprimento de exigência formal
(21) BR 10 2022 013250-0	Código 15.21 - Numeração Anulada (22) 01/07/2022 (71) JORGE MARTINS DE SOUZA (BR/MG) Pedido com Numeração Anulada tendo em vista falta de cumprimento de exigência formal



(21) BR 10 2022 013251-8	Código 15.21 - Numeração Anulada (22) 01/07/2022 (71) JORGE MARTINS DE SOUZA (BR/MG) Pedido com Numeração Anulada tendo em vista falta de cumprimento de exigência formal
(21) BR 10 2022 013287-9	Código 15.21 - Numeração Anulada (22) 01/07/2022 (71) AURIVALDO MELIM (BR/MT) Pedido com Numeração Anulada tendo em vista falta de cumprimento de exigência formal
(21) BR 10 2022 013307-7	Código 15.21 - Numeração Anulada (22) 03/07/2022 (71) LUIS ADRIANO RIBEIRO BARBOSA (BR/MA) ; FABIO HENRIQUE SILVA SALES (BR/MA) ; ALBERTO BEIJOS CASTRO DE CARVALHO (BR/MA) ; JOSE JOAQUIM DE SOUZA MELO (BR/MA) Pedido com Numeração Anulada tendo em vista falta de cumprimento de exigência formal
(21) BR 10 2022 013308-5	Código 15.21 - Numeração Anulada (22) 03/07/2022 (71) BRENNO PEREIRA DE CARVALHO (BR/MG) Pedido com Numeração Anulada tendo em vista falta de cumprimento de exigência formal
(21) BR 10 2022 013415-4	Código 15.21 - Numeração Anulada (22) 05/07/2022 (71) UNIVERSIDADE FEDERAL DE MATO GROSSO DO SUL (BR/MS) Pedido com Numeração Anulada tendo em vista falta de cumprimento de exigência formal
(21) BR 10 2022 013433-2	Código 15.21 - Numeração Anulada (22) 06/07/2022 (71) GÁBOR PÁL PAPP (BR/PE) Pedido com Numeração Anulada tendo em vista falta de cumprimento de exigência formal
(21) BR 10 2022 013648-3	Código 15.21 - Numeração Anulada (22) 08/07/2022 (71) UNIVERSIDADE DA INTEGRAÇÃO INTERNACIONAL DA LUSOFONIA AFRO-BRASILEIRA (UNILAB) (BR/CE)

Pedido com Numeração Anulada tendo em vista falta de cumprimento de exigência formal

(21) BR 10 2022 013714-5

Código 15.21 - Numeração Anulada

(22) 11/07/2022

(71) ANTONIO JOSE DA COSTA REIS (BR/RJ)

Pedido com Numeração Anulada tendo em vista falta de cumprimento de exigência formal

(21) BR 10 2022 013760-9

Código 15.21 - Numeração Anulada

(22) 11/07/2022

(71) JOANA DARC LIMEIRA DA SILVA (BR/SP)

Pedido com Numeração Anulada tendo em vista falta de cumprimento de exigência formal

(21) BR 10 2022 013775-7

Código 15.21 - Numeração Anulada

(22) 12/07/2022

(71) ANGELA MARIA TAVARES QUINTEIRO MILCENT ASSIS (BR/SC)

Pedido com Numeração Anulada tendo em vista falta de cumprimento de exigência formal

(21) BR 10 2022 013790-0

Código 15.21 - Numeração Anulada

(22) 12/07/2022

(71) RICARDO DE SOUZA PEREIRA (BR/SP)

Pedido com Numeração Anulada tendo em vista falta de cumprimento de exigência formal

(21) BR 10 2022 014184-3

Código 15.21 - Numeração Anulada

(22) 18/07/2022

(71) INSTITUTO FEDERAL CATARINENSE (BR/SC)

Pedido com Numeração Anulada tendo em vista falta de cumprimento de exigência formal

(21) BR 10 2022 017468-7

Código 15.21 - Numeração Anulada

(22) 31/08/2022

(71) MARDAN CONSTRUTORA E INCORPORADORA LTDA (BR/AL)

Pedido com Numeração Anulada tendo em vista falta de pagamento ou pagamento posterior à data de protocolo da Guia de Recolhimento da União relativa ao serviço solicitado

(21) BR 20 2022 007898-5

Código 15.21 - Numeração Anulada

(22) 26/04/2022

(71) FERNANDA BOEIRA GIORDANO (BR/SC) ; FERNANDA BOEIRA



GIORDANO (BR/PR)
 Pedido com Numeração Anulada tendo em vista falta de cumprimento de exigência formal

(21) BR 20 2022 008923-5 Código 15.21 - Numeração Anulada
 (22) 08/05/2022
 (71) FELIPE RANIERE REIS FERREIRA (BR/SE)
 Pedido com Numeração Anulada tendo em vista falta de cumprimento de exigência formal

(21) BR 20 2022 011353-5 Código 15.21 - Numeração Anulada
 (22) 09/06/2022
 (71) TOP BIER REFRIGERACAO LTDA (BR/PR)
 Pedido com Numeração Anulada tendo em vista falta de cumprimento de exigência formal

(21) BR 20 2022 012840-0 Código 15.21 - Numeração Anulada
 (22) 27/06/2022
 (71) PREVIATO´S FERRAMENTARIA DE PRECISÃO LTDA (BR/SP)
 Pedido com Numeração Anulada tendo em vista falta de cumprimento de exigência formal

(21) BR 20 2022 012947-4 Código 15.21 - Numeração Anulada
 (22) 29/06/2022
 (71) MACHETO LTDA (BR/SC)
 Pedido com Numeração Anulada tendo em vista falta de cumprimento de exigência formal

(21) BR 20 2022 013380-3 Código 15.21 - Numeração Anulada
 (22) 05/07/2022
 (71) ADALBERTO PAGLIARO JUNIOR (BR/MG)
 Pedido com Numeração Anulada tendo em vista falta de cumprimento de exigência formal

(21) BR 20 2022 013543-1 Código 15.21 - Numeração Anulada
 (22) 07/07/2022
 (71) LEANDRA CARLA APARECIDA CORDEIRO (BR/RJ)
 Pedido com Numeração Anulada tendo em vista falta de cumprimento de exigência formal



Código 15.22 - Devolução de Prazo Concedida

Notificação de devolução de prazo uma vez que não foi possível ciência ao interessado diretamente no processo. Desta data corre o prazo adicional concedido no despacho. O prazo será de, no mínimo 15 (quinze) dias e, no máximo, o prazo legal dos atos correspondentes (Art. 221 da Lei nº 9.279/96 e IN 030 e IN 031/2013).

(21) BR 10 2014 004728-0 A2

Código 15.22 - Devolução de Prazo Concedida

(22) 27/02/2014

(71) FUNDAÇÃO UNIVERSIDADE DE BRASÍLIA (BR/DF)



Código 15.22.2 - Devolução de Prazo por falha de Sistema

Notificação de devolução de prazo de acordo com comunicado publicada na RPI ou disponibilizado no site do INPI. Essa notificação visa a sinalização de que o pedido foi contemplado em algum caso de devolução de prazo já decidido pelo INPI e também a sinalização aos sistemas internos para situações de exceção na execução de rotinas automáticas.

(21) BR 10 2019 014823-3 A2 Código 15.22.2 - Devolução de Prazo por falha de Sistema
(22) 18/07/2019
(71) CIBI SANI ALIMENTOS PETS LTDA (BR/SC)
Tendo em vista a Portaria INPI PR n° 120 de 16/03/2020, Portaria INPI PR n° 161 de 13/04/2020; Portaria INPI PR n° 166 de 27/04/2020 e Portaria INPI PR n° 179 de 11/05/2020, quanto a suspensão dos prazos vencidos entre 16/03/2020 a 31/05/2020, e Portaria INPI n° 334 de 24/09/2020, quanto aos prazos vencidos entre 16/09/2020 a 25/09/2020, devolve-se o prazo nesse pedido com relação a solicitação do pedido de exame.

(21) BR 10 2019 017958-9 A2 Código 15.22.2 - Devolução de Prazo por falha de Sistema
(22) 28/08/2019
(71) INSTITUTO DE TECNOLOGIA E PESQUISA (BR/SE) ; UNIVERSIDADE TIRADENTES (BR/SE) ; UNIVERSIDADE DE SOROCABA (BR/SP)
Tendo em vista a Portaria INPI PR n° 120 de 16/03/2020, Portaria INPI PR n° 161 de 13/04/2020; Portaria INPI PR n° 166 de 27/04/2020 e Portaria INPI PR n° 179 de 11/05/2020, quanto a suspensão dos prazos vencidos entre 16/03/2020 a 31/05/2020, e Portaria INPI n° 334 de 24/09/2020, quanto aos prazos vencidos entre 16/09/2020 a 25/09/2020, devolve-se o prazo nesse pedido com relação a solicitação do pedido de exame.

(21) BR 10 2019 018789-1 A2 Código 15.22.2 - Devolução de Prazo por falha de Sistema
(22) 10/09/2019
(71) INSTITUTO DE TECNOLOGIA E PESQUISA (BR/SE) ; UNIVERSIDADE TIRADENTES (BR/SE) ; UNIVERSIDADE FEDERAL DE SERGIPE (BR/SE)
Tendo em vista a Portaria INPI PR n° 120 de 16/03/2020, Portaria INPI PR n° 161 de 13/04/2020; Portaria INPI PR n° 166 de 27/04/2020 e Portaria INPI PR n° 179 de 11/05/2020, quanto a suspensão dos prazos vencidos entre 16/03/2020 a 31/05/2020, e Portaria INPI n° 334 de 24/09/2020, quanto aos prazos vencidos entre 16/09/2020 a 25/09/2020, devolve-se o prazo nesse pedido com relação a solicitação do pedido de exame.

(21) BR 11 2021 004215-6 A2 Código 15.22.2 - Devolução de Prazo por falha de Sistema
(22) 05/09/2019
(71) STOLLE MACHINERY COMPANY, LLC (US)



Tendo em vista a Portaria INPI PR n° 120 de 16/03/2020, Portaria INPI PR n° 161 de 13/04/2020; Portaria INPI PR n° 166 de 27/04/2020 e Portaria INPI PR n° 179 de 11/05/2020, quanto a suspensão dos prazos vencidos entre 16/03/2020 a 31/05/2020, e Portaria INPI n° 334 de 24/09/2020, quanto aos prazos vencidos entre 16/09/2020 a 25/09/2020, devolve-se o prazo nesse pedido com relação a solicitação do pedido de exame.



Código 15.35 - Atualização de informações no portal

Atualizadas informações no BuscaWeb para pedido de patente, nos casos onde a DIRPA entende que não há a necessidade de publicar despacho de retificação. Não é necessária manifestação do requerente e tal publicação não implica em alteração de prazos legais.

(21) BR 11 2019 000824-1 A2 Código 15.35 - Atualização de informações no portal
(22) 18/07/2017

(21) BR 11 2019 008181-0 A2 Código 15.35 - Atualização de informações no portal
(22) 24/10/2017

(21) BR 11 2019 010316-3 A2 Código 15.35 - Atualização de informações no portal
(22) 22/11/2017

(21) BR 20 2018 005157-7 U2 Código 15.35 - Atualização de informações no portal
(22) 15/03/2018



Código Concessão de Patente e Certificado de Adição de Invenção**Código 16.1 - Concessão de Patente ou Certificado de Adição de Invenção**

Expedição da carta-patente ou do certificado de adição de invenção. O título acha-se à disposição do interessado no setor competente do INPI. Desta data corre o prazo de 6 (seis) meses para interposição de nulidade administrativa por qualquer interessado (Art. 51 da Lei nº 9.279/96). O certificado de adição é acessório da patente, tem a data final de vigência desta e a acompanha para todos os efeitos legais. As Cartas Patentes ou Certificados de Adição de Invenção concedidos de acordo com o Artigo 38 da Lei 9.279/96, por ocasião da expedição da Carta Patente, podem ser acessadas através do endereço eletrônico www.inpi.gov.br - No Acesso rápido – Faça uma busca - Patente. Para acessar, cadastre-se no Portal do INPI e use login e senha.

(11) BR 10 2012 007655-1 B1	Código 16.1 - Concessão de Patente ou Certificado de Adição de Invenção (22) 03/04/2012 (43) 19/11/2013 (51) H01M 4/86 (2006.01), H01M 4/90 (2006.01), H01M 4/96 (2006.01) (54) CELULOSE ELETRICAMENTE CONDUTORA, PROCESSO DE PRODUÇÃO E ELETRODO COMPREENDENDO O MESMO (73) Universidade Federal do Rio Grande do Sul (BR/RS) (72) Silvio Luís Pereira Dias; Andrea Anilda Hoffman da Rocha; Aline da Silveira Nectoux; Elisângela Pires Bueno Prazo de Validade: 20 (vinte) anos contados a partir de 03/04/2012, observadas as condições legais. Patente concedida conforme ADI 5.529/DF, que determina a alteração do prazo de concessão.
(11) BR 10 2012 026665-2 B1	Código 16.1 - Concessão de Patente ou Certificado de Adição de Invenção (22) 18/10/2012 (43) 29/10/2014 (51) G01N 27/72 (2006.01), G01R 33/12 (2006.01) (54) EQUIPAMENTO PARA MEDIÇÃO DE ANISOTROPIA MAGNÉTICA EM TEMPO REAL (73) UNIVERSIDADE DE SÃO PAULO - USP (BR/SP) (72) LINILSON RODRIGUES PADOVESE; MANUEL ALFREDO CALDAS MORGAN Prazo de Validade: 20 (vinte) anos contados a partir de 18/10/2012, observadas as condições legais
(11) BR 10 2012 030510-0 B1	Código 16.1 - Concessão de Patente ou Certificado de Adição de Invenção (22) 30/11/2012 (30) 01/12/2011 AR P 2011 0104464



(43) 23/05/2017

(51) E21B 36/04 (2006.01)

(54) CABO DE AQUECIMENTO DE TUBULAÇÕES DE EXTRAÇÃO DE HIDROCARBONETOS PARA POÇOS TIPO HORIZONTAL, POÇOS EXPOSTOS A PRESSÕES ELEVADAS E POÇOS COM ESPAÇO ANULAR INUNDADO DE FORMA EVENTUAL, PERMANENTE OU COMBINADA

(73) PABLO JAVIER INVIERNO (AR)

(72) PABLO JAVIER INVIERNO

Prazo de Validade: 20 (vinte) anos contados a partir de 30/11/2012, observadas as condições legais

(11) BR 10 2013 000741-2 B1

Código 16.1 - Concessão de Patente ou Certificado de Adição de Invenção

(22) 11/01/2013

(43) 26/08/2014

(51) A61K 31/357 (2006.01), A61P 33/06 (2006.01)

(54) COMPOSIÇÃO FARMACÊUTICA ANTIMALÁRICA, PROCESSO PARA SUA OBTENÇÃO E SEU USO

(73) INSTITUTO NACIONAL DE PESQUISAS DA AMAZONIA - INPA (BR/AM) ; FUNDAÇÃO DE MEDICINA TROPICAL (BR/AM) ; UNIVERSIDADE FEDERAL DE SÃO JOÃO DEL-REI (BR/MG) ; UNIVERSIDADE FEDERAL DE JUIZ DE FORA (BR/MG)

(72) ADRIAN MARTIN POHLIT; Marcelo Siqueira Valle; Mauro Vieira de Almeida; Lucas Lopardi Franco; Luiz Francisco Rocha e Silva; PEDRO PAULO RIBEIRO VIEIRA

Prazo de Validade: 20 (vinte) anos contados a partir de 11/01/2013, observadas as condições legais

(11) BR 10 2013 004032-0 B1

Código 16.1 - Concessão de Patente ou Certificado de Adição de Invenção

(22) 21/02/2013

(43) 21/11/2017

(51) C12N 9/14 (2006.01), C12N 15/55 (2006.01), C12P 7/18 (2006.01), C12P 41/00 (2006.01), C12R 1/66 (2006.01)

(54) PROCESSO DE HIDRÓLISE ENZIMÁTICA DE EPÓXIDOS E SEU USO

(73) UNIVERSIDADE ESTADUAL DE CAMPINAS - UNICAMP (BR/SP)

(72) ANETE PEREIRA DE SOUZA; LILIAN LUZIA BELOTI; BRUNA ZUCOLOTO DA COSTA; ANITA JOCELYNE MARSAIOLI

Prazo de Validade: 20 (vinte) anos contados a partir de 21/02/2013, observadas as condições legais

(11) BR 10 2013 011179-1 B1

Código 16.1 - Concessão de Patente ou Certificado de Adição de Invenção

(22) 06/05/2013

(30) 08/05/2012 US 13/466,701

(43) 30/06/2015

(51) B64D 45/00 (2006.01)



(54) SISTEMA DE VERIFICAÇÃO DE LAYOUT DE FIAÇÃO EM AERONAVES
(73) The Boeing Company (US)
(72) Michael Patrick Sciarra; Alfredo Zamora Campos; Brent Louis Hadley;
Patrick J. Eames; Joshua M. Taylor
Prazo de Validade: 20 (vinte) anos contados a partir de 06/05/2013, observadas
as condições legais

(11) BR 10 2013 022967-9 B1 Código 16.1 - Concessão de Patente ou Certificado de Adição de Invenção
(22) 09/09/2013
(43) 19/04/2016
(51) E04B 1/34 (2006.01)
(54) SISTEMA ESTRUTURAL ESTAIADO TIPO ÁRVORE
(73) UNIVERSIDADE DE SÃO PAULO - USP (BR/SP)
(72) FRANCISCO ANTONIO ROCCO LAHR; DECIO GONÇALVES; CARLITO
CALIL JÚNIOR
Prazo de Validade: 20 (vinte) anos contados a partir de 09/09/2013, observadas
as condições legais

(11) BR 10 2013 031981-3 B1 Código 16.1 - Concessão de Patente ou Certificado de Adição de Invenção
(22) 12/12/2013
(43) 24/05/2016
(51) C07K 14/44 (2006.01), A61K 39/008 (2006.01), C12N 15/30 (2006.01),
C12N 15/10 (2006.01), A61P 33/02 (2006.01)
(54) PROTEÍNA HSP 83-1 RECOMBINANTE DE LEISHMANIA USO EM
VACINA CONTRA LEISHMANIOSES
(66) BR 10 2012 032022-3 14/12/2012
(73) UNIVERSIDADE FEDERAL DE MINAS GERAIS (BR/MG) ;
UNIVERSIDADE FEDERAL DE UBERLÂNDIA (BR/MG)
(72) RICARDO TOSHIO FUJIWARA; MATHEUS DE SOUZA GOMES; DANIEL
MENEZES SOUZA; LILIAN LACERDA BUENO; DANIELA CASTANHEIRA
BARTHOLOMEU; ANA LUIZA TEIXEIRA SILVA
Prazo de Validade: 20 (vinte) anos contados a partir de 12/12/2013, observadas
as condições legais

(11) BR 10 2013 032585-6 B1 Código 16.1 - Concessão de Patente ou Certificado de Adição de Invenção
(22) 18/12/2013
(43) 08/12/2015
(51) C12P 7/12 (2006.01), C12P 39/00 (2006.01), C12P 19/04 (2006.01), C12R
1/72 (2006.01), C12R 1/85 (2006.01), C12R 1/64 (2006.01)
(54) PROCESSO DE OBTENÇÃO DE BIOETANOL, HESPERIDINA E
NANOCELULOSE A PARTIR DE BAGAÇO DE LARANJA
(73) UNIVERSIDADE ESTADUAL DE CAMPINAS - UNICAMP (BR/SP)
(72) LJUBICA TASIC; JUNKO TSUKAMOTO; ALMAS TAJ AWAN; NELSON
EDUARDO DURÁN CABALLERO



Prazo de Validade: 20 (vinte) anos contados a partir de 18/12/2013, observadas as condições legais

(11) BR 10 2014 006085-5 B1 Código 16.1 - Concessão de Patente ou Certificado de Adição de Invenção
(22) 14/03/2014
(30) 15/03/2013 US 13/834950
(43) 07/07/2015
(51) F24D 19/10 (2006.01), F24D 5/10 (2006.01), F24H 3/02 (2006.01)
(54) SISTEMA DE AQUECIMENTO PARA USO EM CONDICIONAMENTO DE AR EM UM PRÉDIO FORNECENDO AR PARA UM SISTEMA DE DUTOS DO PRÉDIO
(73) MITEK HOLDINGS, INC. (US)
(72) ZEKE CARLYON
Prazo de Validade: 20 (vinte) anos contados a partir de 14/03/2014, observadas as condições legais

(11) BR 10 2014 007363-9 B1 Código 16.1 - Concessão de Patente ou Certificado de Adição de Invenção
(22) 27/03/2014
(43) 08/12/2015
(51) D21H 15/00 (2006.01), D21H 21/16 (2006.01), D21H 21/24 (2006.01)
(54) POLPA DE PAPEL DE NANOCELULOSE, PROCESSO PARA OBTENÇÃO E USO NA RESTAURAÇÃO DE OBRAS DE ARTE E DOCUMENTOS EM PAPEL
(73) UNIVERSIDADE FEDERAL DE MINAS GERAIS (BR/MG)
(72) CAMILA HENRIQUES MAIA DE CAMARGOS; JOÃO CURA D'ARS DE FIGUEIREDO JUNIOR; FABIANO VARGAS PEREIRA
Prazo de Validade: 20 (vinte) anos contados a partir de 27/03/2014, observadas as condições legais

(11) BR 10 2014 010722-3 B1 Código 16.1 - Concessão de Patente ou Certificado de Adição de Invenção
(22) 05/05/2014
(43) 01/12/2015
(51) G06K 7/015 (2006.01), G06K 7/10 (2006.01), G01B 11/03 (2006.01)
(54) SISTEMA E MÉTODO DE LOCALIZAÇÃO DE COORDENADAS ESPACIAIS DE OBJETOS E USO DO REFERIDO SISTEMA PARA LOCALIZAÇÃO DE OBJETOS DISPOSTOS EM AMBIENTES INTERNOS
(73) UNIÃO BRASILEIRA DE EDUCAÇÃO E ASSISTÊNCIA (BR/RS)
(72) EVERTON LUÍS BERZ; Fabiano Passuelo Hessel
Prazo de Validade: 20 (vinte) anos contados a partir de 05/05/2014, observadas as condições legais

(11) BR 10 2014 016295-0 B1 Código 16.1 - Concessão de Patente ou Certificado de Adição de Invenção
(22) 30/06/2014



(30) 02/07/2013 EP 13174663.8
(43) 02/01/2019
(51) B60G 7/04 (2006.01)
(54) DISPOSITIVO PARA LIMITAR A SUSPENSÃO DE UM EIXO
RESSALTADO DE UM VEÍCULO E VEÍCULO QUE COMPREENDE TAL
DISPOSITIVO
(73) IVECO MAGIRUS AG (DE)
(72) CHRISTIAN KONRAD; TIMUR GÜNGÜL; MARKUS SCHÄDLE;
GERHARD WÖRNER
Prazo de Validade: 20 (vinte) anos contados a partir de 30/06/2014, observadas
as condições legais

(11) BR 10 2014 019833-4 B1 Código 16.1 - Concessão de Patente ou Certificado de Adição de Invenção
(22) 11/08/2014
(30) 12/08/2013 DE 102013013307.6; 22/04/2014 EP 14001437.4
(43) 05/06/2018
(51) A01C 15/12 (2006.01)
(54) DISPOSITIVO DISTRIBUIDOR
(73) KUHN DO BRASIL S/A. (BR/PR)
(72) NORBERT RAUCH; FRANZ DOLL; THOMAS ZEITVOGEL
Prazo de Validade: 20 (vinte) anos contados a partir de 11/08/2014, observadas
as condições legais

(11) BR 10 2014 025040-9 B1 Código 16.1 - Concessão de Patente ou Certificado de Adição de Invenção
(22) 07/10/2014
(30) 11/10/2013 DE 10 2013 220 615.1
(43) 06/10/2015
(51) F02M 37/08 (2006.01), G01F 23/30 (2006.01), F02M 37/00 (2006.01)
(54) UNIDADE DE TRANSPORTE
(73) CONTINENTAL AUTOMOTIVE GMBH (DE)
(72) ROBERT PETER
Prazo de Validade: 20 (vinte) anos contados a partir de 07/10/2014, observadas
as condições legais

(11) BR 10 2014 025243-6 B1 Código 16.1 - Concessão de Patente ou Certificado de Adição de Invenção
(22) 09/10/2014
(43) 17/05/2016
(51) F02F 5/00 (2006.01), F02B 41/00 (2006.01)
(54) ANEL DE PISTÃO PARA MOTORES DE COMBUSTÃO INTERNA,
PROCESSO PARA OBTENÇÃO DE ANEL DE PISTÃO E MOTOR DE
COMBUSTÃO INTERNA
(73) MAHLE METAL LEVE S/A (BR/SP) ; MAHLE INTERNATIONAL GMBH
(DE)
(72) PAULO JOSÉ DA ROCHA MORDENTE; DAVI ANTÔNIO DA SILVA



Prazo de Validade: 20 (vinte) anos contados a partir de 09/10/2014, observadas as condições legais

(11) BR 10 2014 026134-6 B1 Código 16.1 - Concessão de Patente ou Certificado de Adição de Invenção
 (22) 20/10/2014
 (43) 24/05/2016
 (51) C23C 14/34 (2006.01), C23C 16/507 (2006.01), C23C 4/06 (2006.01), B05D 1/04 (2006.01)
 (54) PROCESSO E REATOR DE PLASMA PARA TRATAMENTO TERMOQUÍMICO DE SUPERFÍCIE DE PEÇAS METÁLICAS
 (73) UNIVERSIDADE FEDERAL DE SANTA CATARINA (BR/SC)
 (72) CRISTIANO BINDER; EUCLIDES ALEXANDRE BERNARDELLI; ALOISIO NELMO KLEIN; THIAGO DE SOUZA LAMIM; GISELE HAMMES; ROBERTO BINDER
 Prazo de Validade: 20 (vinte) anos contados a partir de 20/10/2014, observadas as condições legais

(11) BR 10 2014 027438-3 B1 Código 16.1 - Concessão de Patente ou Certificado de Adição de Invenção
 (22) 03/11/2014
 (30) 04/11/2013 US 61/899,541; 04/11/2013 US 61/899,575
 (43) 20/09/2016
 (51) C12N 15/87 (2006.01), C12N 15/82 (2006.01), C12N 15/11 (2006.01), C07H 21/04 (2006.01), A01H 5/00 (2006.01)
 (54) MOLÉCULA DE ÁCIDO NUCLEICO RECOMBINANTE E MÉTODO DE PRODUÇÃO DE UMA CÉLULA VEGETAL TRANSGÊNICA
 (73) DOW AGROSCIENCES LLC (US)
 (72) LAKSHMI SASTRY-DENT; SHREEDHARAN SRIRAM; DEBRA L. CAMPER; NAVIN ELANGO; ZEHUI CAO; STEVEN R. WEBB
 Prazo de Validade: 20 (vinte) anos contados a partir de 03/11/2014, observadas as condições legais

(11) BR 10 2014 027442-1 B1 Código 16.1 - Concessão de Patente ou Certificado de Adição de Invenção
 (22) 03/11/2014
 (30) 04/11/2013 US 61/899,598
 (43) 20/09/2016
 (51) C12N 15/87 (2006.01), C12N 15/82 (2006.01), C12N 15/11 (2006.01), C07H 21/04 (2006.01), A01H 5/00 (2006.01)
 (54) MOLÉCULA DE ÁCIDO NUCLEICO RECOMBINANTE, USO DE UMA PLANTA DE MILHO, PARTE DE PLANTA DE MILHO OU CÉLULA DE PLANTA DE MILHO COMPREENDENDO A MESMA E MÉTODO PARA PRODUIR UMA CÉLULA VEGETAL TRANSGÊNICA COMPREENDENDO UM DNA DE INTERESSE
 (73) DOW AGROSCIENCES LLC (US)
 (72) LAKSHMI SASTRY-DENT; SHREEDHARAN SRIRAM; STEVEN R. WEBB;



DEBRA L. CAMPER; ZEHUI CAO

Prazo de Validade: 20 (vinte) anos contados a partir de 03/11/2014, observadas as condições legais

(11) BR 10 2014 027466-9 B1

Código 16.1 - Concessão de Patente ou Certificado de Adição de Invenção

(22) 03/11/2014

(30) 04/11/2013 US 61/899,602

(43) 20/09/2016

(51) C12N 15/87 (2006.01), C12N 15/82 (2006.01), C12N 15/11 (2006.01), C07H 21/04 (2006.01), A01H 5/00 (2006.01)

(54) Molécula de ácido nucleico recombinante, método para produzir uma célula vegetal transgênica e usos de uma planta de soja, parte de planta de soja ou célula de planta de soja transgênica

(73) DOW AGROSCIENCES LLC (US)

(72) LAKSHMI SASTRY-DENT; ZEHUI CAO; SHREEDHARAN SRIRAM; STEVEN R. WEBB; DEBRA L. CAMPER; W. MICHAEL AINLEY

Prazo de Validade: 20 (vinte) anos contados a partir de 03/11/2014, observadas as condições legais

(11) BR 10 2014 030515-7 B1

Código 16.1 - Concessão de Patente ou Certificado de Adição de Invenção

(22) 05/12/2014

(30) 10/12/2013 JP 2013-254822

(43) 28/06/2016

(51) B60K 5/12 (2006.01), B60K 6/20 (2006.01)

(54) MOTOR DE COMBUSTÃO INTERNA PARA VEÍCULO DO TIPO PARA MONTAR

(73) HONDA MOTOR CO., LTD. (JP)

(72) TERUHIDE YAMANISHI; SATORU WATANABE; KAZUHITO TAKAHASHI; MAKOTO OGASAWARA

Prazo de Validade: 20 (vinte) anos contados a partir de 05/12/2014, observadas as condições legais

(11) BR 10 2014 031213-7 B1

Código 16.1 - Concessão de Patente ou Certificado de Adição de Invenção

(22) 12/12/2014

(43) 19/07/2016

(51) H03K 17/22 (2006.01), H03K 19/00 (2006.01), G05F 3/24 (2006.01), G06F 1/24 (2006.01), G01R 19/165 (2006.01)

(54) CIRCUITO DE POWER-ON RESET DE BAIXÍSSIMO CONSUMO DE POTÊNCIA E COMPENSADO EM TEMPERATURA

(73) CENTRO NACIONAL DE TECNOLOGIA ELETRÔNICA AVANÇADA S.A. (BR/RS)

(72) ALFREDO OLMOS; JUAN PABLO MARTINEZ BRITO; FABRÍCIO JORGE ANTUNES FERREIRA

Prazo de Validade: 20 (vinte) anos contados a partir de 12/12/2014, observadas



as condições legais

(11) BR 10 2014 031685-0 B1 Código 16.1 - Concessão de Patente ou Certificado de Adição de Invenção
(22) 17/12/2014
(43) 26/07/2016
(51) F02M 31/125 (2006.01), F02M 53/06 (2006.01), F02M 55/02 (2006.01)
(54) DISPOSITIVO INJETOR AQUECIDO E MOTOR DE COMBUSTÃO INCLUINDO UM DISPOSITIVO INJETOR AQUECIDO
(73) ROBERT BOSCH LIMITADA (BR/SP)
(72) FERNANDO LEPSCH; ANDREI MONTANHA BUZETE; EVERTON FELIPE GODOY; NAVEEN HOTTAGANAHOSAHALLY NAGARAJA
Prazo de Validade: 20 (vinte) anos contados a partir de 17/12/2014, observadas as condições legais

(11) BR 10 2014 032355-4 B1 Código 16.1 - Concessão de Patente ou Certificado de Adição de Invenção
(22) 18/12/2014
(43) 21/06/2016
(51) A61B 1/015 (2006.01), A61B 1/12 (2006.01)
(54) APARELHO DE LAVAGEM EM PROCEDIMENTOS DE ENDOSCOPIA
(73) UNIVERSIDADE ESTADUAL DE CAMPINAS - UNICAMP (BR/SP) ; UNIVERSIDADE ESTADUAL DO OESTE DO PARANÁ - UNIOESTE (BR/PR)
(72) MOACIR FONTEQUE JUNIOR; HUEI DIANA LEE; WU FENG CHUNG; CLÁUDIO SADDY RODRIGUES COY; JOÃO JOSÉ FAGUNDES; RENATO BOBSIN MACHADO; NARCO AFONSO MACIEJEWSKI; RAQUEL FRANCO LEAL; MARIA DE LOURDES SETSUKO AYRIZONO; NEWTON SPOLAÔR
Prazo de Validade: 20 (vinte) anos contados a partir de 18/12/2014, observadas as condições legais

(11) BR 10 2015 001146-6 B1 Código 16.1 - Concessão de Patente ou Certificado de Adição de Invenção
(22) 19/01/2015
(30) 21/01/2014 EP 14151987.6
(43) 07/06/2016
(51) B60G 13/08 (2006.01), B60G 17/00 (2006.01)
(54) TREM DE ATERRISAGEM DE AERONAVE
(73) MESSIER-DOWTY LIMITED (EP)
(72) ANDRAZ VATOVEC; KYLE SCHMIDT
Prazo de Validade: 20 (vinte) anos contados a partir de 19/01/2015, observadas as condições legais

(11) BR 10 2015 004981-1 B1 Código 16.1 - Concessão de Patente ou Certificado de Adição de Invenção
(22) 06/03/2015
(30) 12/03/2014 FR 1452053
(43) 24/05/2016



(51) F02M 59/44 (2006.01), F16J 15/32 (2006.01), F02M 59/12 (2006.01)

(54) DISPOSITIVO DE SELAGEM DUPLA PARA EIXO DE ROTAÇÃO E BOMBA DE INJEÇÃO

(73) CARL FREUDENBERG KG (DE)

(72) DOMINIQUE LUTAUD

Prazo de Validade: 20 (vinte) anos contados a partir de 06/03/2015, observadas as condições legais

(11) BR 10 2015 008886-8 B1

Código 16.1 - Concessão de Patente ou Certificado de Adição de Invenção

(22) 02/04/2015

(43) 18/10/2016

(51) E04G 9/06 (2006.01), E04G 11/08 (2006.01)

(54) SISTEMA DE MONTAGEM E DESMONTAGEM DE FORMAS DE CONCRETO PARA CONSTRUÇÃO DE MUROS

(73) TULIO ARAUJO PAGANO (BR/SP)

(72) TULIO ARAUJO PAGANO

Prazo de Validade: 20 (vinte) anos contados a partir de 02/04/2015, observadas as condições legais

(11) BR 10 2015 012740-5 B1

Código 16.1 - Concessão de Patente ou Certificado de Adição de Invenção

(22) 01/06/2015

(43) 19/12/2017

(51) G01R 35/00 (2006.01), G01R 31/40 (2006.01)

(54) SISTEMA DE VERIFICAÇÃO DE TRANSFORMADORES DE CORRENTE EM CAMPO

(73) CENTRAIS ELÉTRICAS DO NORTE DO BRASIL S.A - ELETROBRAS ELETRONORTE (BR/DF) ; INSTITUTO DE TECNOLOGIA PARA O DESENVOLVIMENTO - LACTEC (BR/PR)

(72) PEDRO HENRIQUE MENDONÇA SANTOS; CELSO FABRÍCIO DE MELO JÚNIOR; JOSÉ ARINOS TEIXEIRA JÚNIOR

Prazo de Validade: 20 (vinte) anos contados a partir de 01/06/2015, observadas as condições legais

(11) BR 10 2015 013500-9 B1

Código 16.1 - Concessão de Patente ou Certificado de Adição de Invenção

(22) 10/06/2015

(43) 27/12/2016

(51) G01R 31/3167 (2006.01), G01R 31/317 (2006.01)

(54) SISTEMA DE TESTE FLEXÍVEL PARA TESTES SIMULTÂNEOS E SERIAIS DE CIRCUITOS INTEGRADOS EM LÂMINA DE SILÍCIO E MÉTODO DE TESTES SIMULTÂNEOS E SERIAIS DE CIRCUITOS INTEGRADOS EMLÂMINA DE SILÍCIO

(73) CENTRO NACIONAL DE TECNOLOGIA ELETRÔNICA AVANÇADA S.A. (BR/RS)

(72) Marcelo Soares Lubaszewski; Davi Kanan Silveira Leonel; Julio Leão da



Silva Junior; Josué Paulo José de Freitas; Artur Vicente Pfeifer Coelho;
Emerson Rosseto Camargo

Prazo de Validade: 20 (vinte) anos contados a partir de 10/06/2015, observadas as condições legais

(11) BR 10 2015 013815-6 B1

Código 16.1 - Concessão de Patente ou Certificado de Adição de Invenção

(22) 12/06/2015

(43) 11/07/2017

(51) B03D 1/004 (2006.01), B03D 1/016 (2006.01), B03D 101/02 (2006.01)

(54) PROCESSO DE OBTENÇÃO DE COMPOSTO PARA CONCENTRAÇÃO E CLARIFICAÇÃO DE VINHAÇA ATRAVÉS DE POLÍMEROS E FLOTAÇÃO POR AR DISSOLVIDO E DECANTAÇÃO

(73) DIRCEU MARTINS DE AZEVEDO (BR/SP)

(72) JOSÉ LUIZ COELHO FONSECA; DIRCEU MARTINS DE AZEVEDO

Prazo de Validade: 20 (vinte) anos contados a partir de 12/06/2015, observadas as condições legais

(11) BR 10 2015 014680-9 B1

Código 16.1 - Concessão de Patente ou Certificado de Adição de Invenção

(22) 18/06/2015

(43) 30/05/2017

(51) C07D 215/20 (2006.01), A61K 31/47 (2006.01), A61P 31/06 (2006.01)

(54) COMPOSTO, PROCESSO DE OBTENÇÃO DO COMPOSTO, COMPOSIÇÃO FARMACÊUTICA E USO DO COMPOSTO NA PREPARAÇÃO DE UM MEDICAMENTO PARA TRATAR DISTÚRBO CAUSADO POR BACTÉRIA DO GÊNERO MYCOBACTERIUM

(73) UNIAO BRASILEIRA DE EDUCACAO E ASSISTENCIA (BR/RS)

(72) Pablo Machado; Luiz Augusto Basso; Kenia Pissinate; Diógenes Santiago Santos

Prazo de Validade: 20 (vinte) anos contados a partir de 18/06/2015, observadas as condições legais

(11) BR 10 2015 015698-7 B1

Código 16.1 - Concessão de Patente ou Certificado de Adição de Invenção

(22) 29/06/2015

(30) 27/06/2014 US 62/018,246

(43) 19/01/2016

(51) E21B 17/10 (2006.01), E21B 33/14 (2006.01)

(54) CENTRALIZADOR SUBMARINO PARA CIMENTAR UMA COLUNA TUBULAR EM UM ORIFÍCIO DE POÇO E MÉTODO PARA USO DO CENTRALIZADOR

(73) WEATHERFORD TECHNOLOGY HOLDINGS, LLC (US)

(72) Maxime R. Rodrigue; Philip E. Dufrene; Beau H. Martin; Christian Kiess; Martin Helms; Adam Kyzar

Prazo de Validade: 20 (vinte) anos contados a partir de 29/06/2015, observadas



as condições legais

(11) BR 10 2015 016287-1 B1 Código 16.1 - Concessão de Patente ou Certificado de Adição de Invenção
 (22) 07/07/2015
 (30) 16/07/2014 US 14/332649
 (43) 28/06/2016
 (51) B64D 31/02 (2006.01), F02C 9/00 (2006.01), G01M 15/14 (2006.01)
 (54) APARELHO, E, MÉTODO PARA CONTROLAR A OPERAÇÃO DE UM MOTOR EM UMA AERONAVE
 (73) THE BOEING COMPANY (US)
 (72) DARREN GORDON MCDONALD; BRYAN DOUGLAS WELSH
 Prazo de Validade: 20 (vinte) anos contados a partir de 07/07/2015, observadas as condições legais

(11) BR 10 2015 019012-3 B1 Código 16.1 - Concessão de Patente ou Certificado de Adição de Invenção
 (22) 07/08/2015
 (30) 13/08/2014 US 14/458961
 (43) 16/02/2016
 (51) G01N 3/20 (2006.01), G01N 3/02 (2006.01)
 (54) ESPÉCIME DE TESTE COMPÓSITO, E, MÉTODO
 (73) THE BOEING COMPANY (US)
 (72) JACK J. ESPOSITO; JOSHUA S. DUSTIN
 Prazo de Validade: 20 (vinte) anos contados a partir de 07/08/2015, observadas as condições legais

(11) BR 10 2015 020246-6 B1 Código 16.1 - Concessão de Patente ou Certificado de Adição de Invenção
 (22) 21/08/2015
 (43) 01/03/2017
 (51) F16K 3/24 (2006.01)
 (54) MECANISMO ACIONADOR PARA REGISTRO HIDRÁULICO E REGISTRO HIDRÁULICO
 (73) DURATEX S.A. (BR/SP)
 (72) DANIEL GONZALEZ
 Prazo de Validade: 20 (vinte) anos contados a partir de 21/08/2015, observadas as condições legais

(11) BR 10 2015 020865-0 B1 Código 16.1 - Concessão de Patente ou Certificado de Adição de Invenção
 (22) 28/08/2015
 (30) 29/08/2014 US 14/473,442
 (43) 25/10/2016
 (51) F02D 41/08 (2006.01), F02D 29/02 (2006.01)
 (54) SISTEMA E MÉTODO DE RETORNO À MARCHA LENTA PARA UM VEÍCULO FORA DE ESTRADA



(73) CNH INDUSTRIAL AMERICA LLC (US)

(72) NICHOLAS CHIBUCOS; ROBERT WALZ

Prazo de Validade: 20 (vinte) anos contados a partir de 28/08/2015, observadas as condições legais

(11) BR 10 2015 021076-0 B1

Código 16.1 - Concessão de Patente ou Certificado de Adição de Invenção

(22) 31/08/2015

(30) 19/09/2014 US 14/491,339

(43) 24/05/2016

(51) B60W 30/14 (2006.01), B60W 10/04 (2006.01), B60W 10/18 (2006.01), B60W 40/12 (2006.01)

(54) MÉTODO PARA OPERAR UM SISTEMA DE VEÍCULO E SISTEMA DE GERENCIAMENTO DE ENERGIA

(73) TRANSPORTATION IP HOLDINGS, LLC (US)

(72) JULI-ANN LUTHER; JEFFREY TWICHEL; BRIAN NEDWARD MEYER; JOSEPH DANIEL WAKEMAN; SWAPNA RAMESHBABU GAIKWAD

Prazo de Validade: 20 (vinte) anos contados a partir de 31/08/2015, observadas as condições legais

(11) BR 10 2015 021256-9 B1

Código 16.1 - Concessão de Patente ou Certificado de Adição de Invenção

(22) 01/09/2015

(30) 04/09/2014 FR 14 58296

(43) 12/07/2016

(51) B60M 1/10 (2006.01), B60M 3/04 (2006.01), B60L 5/42 (2006.01), B60L 9/00 (2006.01), B60M 1/36 (2006.01), B60M 7/00 (2006.01), B61L 3/18 (2006.01), B61L 27/00 (2006.01)

(54) MÉTODO PARA CONTROLAR UM VEÍCULO DE TRANSPORTE TERRESTRE DESLOCANDO-SE EM UM CAMINHO, VEÍCULO DE TRANSPORTE TERRESTRE, EQUIPAMENTO TERRA PARA UM SISTEMA DE TRANSPORTE, E, SISTEMA DE TRANSPORTE

(73) ALSTOM TRANSPORT TECHNOLOGIES (FR)

(72) JEAN-LUC HOURTANE; DENIS GAUCHE; DAVID CHEVALLIER; YANN CHAINTRON; XAVIER RABEYRIN

Prazo de Validade: 20 (vinte) anos contados a partir de 01/09/2015, observadas as condições legais

(11) BR 10 2015 024672-2 B1

Código 16.1 - Concessão de Patente ou Certificado de Adição de Invenção

(22) 25/09/2015

(30) 30/09/2014 US 14/501,378

(43) 24/05/2016

(51) G08B 29/18 (2006.01), G08B 17/00 (2006.01), G08B 21/10 (2006.01), G08B 21/12 (2006.01)

(54) APARELHO, E, MÉTODO PARA DETECTAR UMA OCORRÊNCIA DE UM EVENTO DE INTERESSE



(73) THE BOEING COMPANY (US)

(72) THOMAS ROBERT AUSTIN

Prazo de Validade: 20 (vinte) anos contados a partir de 25/09/2015, observadas as condições legais

(11) BR 10 2015 025335-4 B1

Código 16.1 - Concessão de Patente ou Certificado de Adição de Invenção

(22) 02/10/2015

(30) 03/10/2014 IT TO2014A000791

(43) 05/07/2016

(51) F16H 63/20 (2006.01), F16H 63/34 (2006.01)

(54) DISPOSITIVO PARA A SELEÇÃO E O DESLOCAMENTO DE MEMBROS DE ACIONAMENTO DE UMA CAIXA DE CÂMBIO PARA VEÍCULOS AUTOMOTIVOS

(73) FIAT GROUP AUTOMOBILES S.P.A. (IT)

(72) SALVATORE MANOLIO

Prazo de Validade: 20 (vinte) anos contados a partir de 02/10/2015, observadas as condições legais

(11) BR 10 2015 029422-0 B1

Código 16.1 - Concessão de Patente ou Certificado de Adição de Invenção

(22) 24/11/2015

(43) 19/07/2016

(51) B01D 3/00 (2006.01), B01D 17/038 (2006.01), B01D 17/025 (2006.01), B01D 11/02 (2006.01)

(54) EXTRAÇÃO E SEPARAÇÃO DE COMPONENTES INSAPONIFICÁVEIS DE SEMENTES DE URUCUM

(73) DANIEL FRANCISCO DE SOUZA (BR/SP) ; PAULO ROBERTO NOGUEIRA CARVALHO (BR/SP)

(72) PAULO ROBERTO NOGUEIRA CARVALHO

Prazo de Validade: 20 (vinte) anos contados a partir de 24/11/2015, observadas as condições legais

(11) BR 10 2015 031168-0 B1

Código 16.1 - Concessão de Patente ou Certificado de Adição de Invenção

(22) 11/12/2015

(30) 15/12/2014 AT A909/2014

(43) 06/09/2016

(51) F01L 13/06 (2006.01), F02D 13/04 (2006.01)

(54) Método para controlar um dispositivo de frenagem motor, dispositivo de frenagem motor, e veículo possuindo o referido dispositivo

(73) MAN TRUCK & BUS SE (DE)

(72) FRANZ RAMMER; ANDRÉ KREUZRIEGLER

Prazo de Validade: 20 (vinte) anos contados a partir de 11/12/2015, observadas as condições legais



(11) BR 10 2015 031172-9 B1	<p>Código 16.1 - Concessão de Patente ou Certificado de Adição de Invenção</p> <p>(22) 11/12/2015</p> <p>(30) 15/12/2014 AT A910/2014</p> <p>(43) 06/09/2016</p> <p>(51) F01L 13/06 (2006.01), F02D 13/04 (2006.01)</p> <p>(54) Método para o controle de um dispositivo de frenagem de motor, dispositivo de frenagem de motor, e veículo</p> <p>(73) MAN TRUCK & BUS SE (DE)</p> <p>(72) FRANZ RAMMER; HEIDRUN KLINGER; ANDRÉ KREUZRIEGLER</p> <p>Prazo de Validade: 20 (vinte) anos contados a partir de 11/12/2015, observadas as condições legais</p>
(11) BR 10 2015 031306-3 B1	<p>Código 16.1 - Concessão de Patente ou Certificado de Adição de Invenção</p> <p>(22) 14/12/2015</p> <p>(30) 15/12/2014 FR 1462449</p> <p>(43) 06/09/2016</p> <p>(51) B61F 3/00 (2006.01), B61F 5/08 (2006.01), B61F 5/52 (2006.01)</p> <p>(54) TRUQUE MOTORIZADO PARA UM VEÍCULO FERROVIÁRIO E VEÍCULO FERROVIÁRIO</p> <p>(73) ALSTOM TRANSPORT TECHNOLOGIES (FR)</p> <p>(72) ALAIN RODET</p> <p>Prazo de Validade: 20 (vinte) anos contados a partir de 14/12/2015, observadas as condições legais</p>
(11) BR 10 2015 031645-3 B1	<p>Código 16.1 - Concessão de Patente ou Certificado de Adição de Invenção</p> <p>(22) 17/12/2015</p> <p>(43) 20/06/2017</p> <p>(51) B60T 17/18 (2006.01), B60T 7/02 (2006.01), F02N 99/00 (2006.01)</p> <p>(54) PROCESSO DE CONTROLE DE UM DISPOSITIVO DE DESLIGAMENTO E PARTIDA PARA O MOTOR A COMBUSTÃO DE UM VEÍCULO PESADO, E TAL DISPOSITIVO</p> <p>(73) BOSCH SOLUÇÕES INTEGRADAS BRASIL LTDA. (BR/SP)</p> <p>(72) THOMAS JUNGE; FILIPE SILVA; THIAGO MALICHESKI</p> <p>Prazo de Validade: 20 (vinte) anos contados a partir de 17/12/2015, observadas as condições legais</p>
(11) BR 10 2016 000242-7 B1	<p>Código 16.1 - Concessão de Patente ou Certificado de Adição de Invenção</p> <p>(22) 06/01/2016</p> <p>(30) 07/01/2015 FR 15 50123</p> <p>(43) 04/10/2016</p> <p>(51) B61D 1/04 (2006.01), B61D 33/00 (2006.01)</p> <p>(54) DISPOSITIVO DE SUSTENTAÇÃO MODULAR PARA SUSTENTAR PASSAGEIROS DESTINADO A SER DISPOSTO EM UM VEÍCULO DE TRANSPORTE PÚBLICO</p>

(73) ALSTOM TRANSPORT TECHNOLOGIES (FR)
(72) BERTRAND DE COLOMBEL; XAVIER ALLARD; CAROLE VANNIER;
FRÉDÉRIC BATTLE; MATHIEU POMMIER
Prazo de Validade: 20 (vinte) anos contados a partir de 06/01/2016, observadas
as condições legais

(11) BR 10 2016 000347-4 B1 Código 16.1 - Concessão de Patente ou Certificado de Adição de Invenção
(22) 07/01/2016
(30) 07/01/2015 JP 2015-001475
(43) 04/10/2016
(51) F02D 29/02 (2006.01)
(54) SISTEMA DE CONTROLE PARA VEÍCULO
(73) TOYOTA JIDOSHA KABUSHIKI KAISHA (JP)
(72) YOSHIHIRO FURUYA
Prazo de Validade: 20 (vinte) anos contados a partir de 07/01/2016, observadas
as condições legais

(11) BR 10 2016 000748-8 B1 Código 16.1 - Concessão de Patente ou Certificado de Adição de Invenção
(22) 13/01/2016
(43) 26/07/2016
(51) B60P 3/035 (2006.01), B60P 1/54 (2006.01), B60P 1/48 (2006.01)
(54) CAMINHÃO OU CARRETA EQUIPADA COM DISPOSITIVOS
NECESSÁRIOS A TROCA DE CORREIA TRANSPORTADORA E O
PROCESSO DE TROCA OU INSTALAÇÃO COM USO DOS DISPOSITIVOS
(73) HELIO BATISTA DA ROCHA (BR/ES)
(72) HELIO BATISTA DA ROCHA
Prazo de Validade: 20 (vinte) anos contados a partir de 13/01/2016, observadas
as condições legais

(11) BR 10 2016 002337-8 B1 Código 16.1 - Concessão de Patente ou Certificado de Adição de Invenção
(22) 02/02/2016
(30) 02/02/2015 IT 102015902327130
(43) 14/02/2017
(51) H02H 3/087 (2006.01), H02H 7/18 (2006.01)
(54) RELÉ DE ESTADO SÓLIDO E SISTEMA DE MOVIMENTAÇÃO DE UM
VEÍCULO DE TRAÇÃO ELÉTRICA OU HÍBRIDA
(73) MAGNETI MARELLI S.P.A. (IT)
(72) DANILO PRITELLI; ROSANNA SUGLIA; FRANCO CIAMPOLINI;
GIANLUCA AURILIO
Prazo de Validade: 20 (vinte) anos contados a partir de 02/02/2016, observadas
as condições legais

(11) BR 10 2016 003261-0 B1 Código 16.1 - Concessão de Patente ou Certificado de Adição de Invenção



	(22) 16/02/2016 (30) 14/08/2015 US 14/826,860 (43) 21/02/2017 (51) F15B 13/00 (2006.01), F15B 13/08 (2006.01), F16K 27/00 (2006.01) (54) CONJUNTO DE VÁLVULAS JUSTAPOSTAS, E, MÁQUINA DE TRABALHO (73) DEERE & COMPANY (US) (72) CASEY J. HART; JORDAN JORSTAD Prazo de Validade: 20 (vinte) anos contados a partir de 16/02/2016, observadas as condições legais
(11) BR 10 2016 004785-4 B1	Código 16.1 - Concessão de Patente ou Certificado de Adição de Invenção (22) 02/03/2016 (43) 21/11/2017 (51) A63B 23/12 (2006.01), A63B 21/015 (2006.01) (54) EQUIPAMENTO PARA TREINAMENTO E REABILITAÇÃO MUSCULAR DE MEMBROS SUPERIORES DESTINADO A CADEIRANTES (73) UNIVERSIDADE FEDERAL DE UBERLÂNDIA (BR/MG) (72) CLEUDMAR AMARAL DE ARAUJO; THIAGO GOMES CARDOSO; LUCAS PEREIRA FERREIRA REZENDE; ELTON DIÊGO BONIFÁCIO; MÁRCIO PERES DE SOUZA Prazo de Validade: 20 (vinte) anos contados a partir de 02/03/2016, observadas as condições legais
(11) BR 10 2016 004920-2 B1	Código 16.1 - Concessão de Patente ou Certificado de Adição de Invenção (22) 04/03/2016 (30) 06/03/2015 GB 1503875.5; 26/02/2016 GB 1603355.7 (43) 18/10/2016 (51) F15B 21/04 (2006.01) (54) MÉTODO E SISTEMA PARA GERAÇÃO DE UM ALERTA RELACIONADO A SISTEMA DE ACIONAMENTO HIDRÁULICO (73) HYVA HOLDING B.V. (NL) (72) Marek BALDYS; Maarten HERTOOG; Jacob BIEMOND Prazo de Validade: 20 (vinte) anos contados a partir de 04/03/2016, observadas as condições legais
(11) BR 10 2016 005845-7 B1	Código 16.1 - Concessão de Patente ou Certificado de Adição de Invenção (22) 17/03/2016 (30) 23/03/2015 JP 2015-059201 (43) 27/09/2016 (51) B60R 16/04 (2006.01), H01M 10/60 (2006.01) (54) PACOTE DE BATERIAS (73) TOYOTA JIDOSHA KABUSHIKI KAISHA (JP) (72) KENJI KIMURA

Prazo de Validade: 20 (vinte) anos contados a partir de 17/03/2016, observadas as condições legais

(11) BR 10 2016 007392-8 B1 Código 16.1 - Concessão de Patente ou Certificado de Adição de Invenção
 (22) 02/04/2016
 (43) 10/10/2017
 (51) A47G 21/00 (2006.01), A47G 19/00 (2006.01), A47G 21/02 (2006.01), A47G 21/06 (2006.01), A45D 26/00 (2006.01)
 (54) DISPOSITIVO EM FORMATO DE PINÇA E DISPOSITIVO EM FORMATO DE COLHER
 (73) FACULDADES CATÓLICAS, ASSOCIAÇÃO SEM FINS LUCRATIVOS, MANTENEDORA DA PONTIFÍCIA UNIVERSIDADE CATÓLICA DO RIO DE JANEIRO - PUC-RIO (BR/RJ)
 (72) DANIEL RUBEN NASAJON; CLAUDIO FREITAS DE MAGALHÃES
 Prazo de Validade: 20 (vinte) anos contados a partir de 02/04/2016, observadas as condições legais

(11) BR 10 2016 009917-0 B1 Código 16.1 - Concessão de Patente ou Certificado de Adição de Invenção
 (22) 03/05/2016
 (30) 11/05/2015 EP 15167061.9
 (43) 16/11/2016
 (51) A61B 18/14 (2006.01)
 (54) INSTRUMENTO ELETROCIRÚRGICO E EQUIPAMENTO ELETROCIRÚRGICO PARA UMA UTILIZAÇÃO EM TECIDOBIOLOGICO
 (73) ERBE ELEKTROMEDIZIN GMBH (DE)
 (72) PETER STANEKER; THORSTEN ROMBACH; UDO KIRSTGEN
 Prazo de Validade: 20 (vinte) anos contados a partir de 03/05/2016, observadas as condições legais

(11) BR 10 2016 010183-2 B1 Código 16.1 - Concessão de Patente ou Certificado de Adição de Invenção
 (22) 05/05/2016
 (30) 07/05/2015 EP 15166784.7
 (43) 08/11/2016
 (51) H01H 1/38 (2006.01)
 (54) DISJUNTOR E USO DO DISJUNTOR
 (73) ABB SCHWEIZ AG (CH)
 (72) FRANCESCO PISU; FREDRIK LUNDQVIST; JAKUB KORBEL; JOHAN COSTYSON; KANASARA KRUNAL; MATTIAS RUNNBERG; SAMI KOTILAINEN; RAPHAEL RIJO-RUDE
 Prazo de Validade: 20 (vinte) anos contados a partir de 05/05/2016, observadas as condições legais

(11) BR 10 2016 011369-5 B1 Código 16.1 - Concessão de Patente ou Certificado de Adição de Invenção



(22) 19/05/2016
 (43) 12/12/2017
 (51) A01K 1/06 (2006.01), A01K 13/00 (2006.01), A61D 3/00 (2006.01)
 (54) DISPOSITIVO PARA IMOBILIZAÇÃO ANIMAL DURANTE PROCEDIMENTOS EXPERIMENTAIS
 (73) UNIVERSIDADE ESTADUAL DE CAMPINAS - UNICAMP (BR/SP)
 (72) MARIANA CECCHETTO FIGUEIREDO; MARY ANN FOGLIO; ANDRÉ LUIS PIRES DE LIMA; ANA LUCIA TASCA GÓIS RUIZ; SIRLENE VALÉRIO TINTI
 Prazo de Validade: 20 (vinte) anos contados a partir de 19/05/2016, observadas as condições legais

(11) BR 10 2016 015357-3 B1 Código 16.1 - Concessão de Patente ou Certificado de Adição de Invenção
 (22) 30/06/2016
 (43) 16/01/2018
 (51) F04B 1/02 (2006.01), F04B 39/06 (2006.01)
 (54) COMPRESSOR DE AR DE DOIS ESTÁGIOS
 (73) SCHULZ COMPRESSORES LTDA (BR/SC)
 (72) GIOVANI EDUARDO DE SOUZA VIEIRA; FABIANO ALVES DENCKER
 Prazo de Validade: 20 (vinte) anos contados a partir de 30/06/2016, observadas as condições legais

(11) BR 10 2016 015509-6 B1 Código 16.1 - Concessão de Patente ou Certificado de Adição de Invenção
 (22) 01/07/2016
 (43) 20/12/2016
 (51) H01H 9/30 (2006.01), H01R 39/46 (2006.01)
 (54) SISTEMA PARA ELIMINAR CENTELHAMENTO NA DESCONEXÃO DA TOMADA DO CARREGADOR NA BATERIA
 (73) RETRAK COMÉRCIO E REPRESENTAÇÕES DE MÁQUINAS LTDA (BR/SP)
 (72) SERGIO LUIZ GUIMARÃES
 Prazo de Validade: 20 (vinte) anos contados a partir de 01/07/2016, observadas as condições legais

(11) BR 10 2016 018357-0 B1 Código 16.1 - Concessão de Patente ou Certificado de Adição de Invenção
 (22) 09/08/2016
 (30) 10/08/2015 EP 15306281.5
 (43) 22/06/2021
 (51) A61M 39/10 (2006.01), A61M 39/26 (2006.01)
 (54) CONECTOR LUER FÊMEA
 (73) CAIR L.G.L (FR)
 (72) GEORGES ANTOINE LOPEZ; PATRICK DELORME
 Prazo de Validade: 20 (vinte) anos contados a partir de 09/08/2016, observadas as condições legais



as condições legais

(11) BR 10 2016 021204-9 B1 Código 16.1 - Concessão de Patente ou Certificado de Adição de Invenção
(22) 14/09/2016
(43) 03/04/2018
(51) G01N 21/64 (2006.01), G01N 21/01 (2006.01), G01N 21/03 (2006.01), A61N 5/06 (2006.01)
(54) SISTEMA PARA ESTUDOS E ANÁLISES EM BIOFOTÔNICA, FOTOBIOLOGIA E FOTOMEDICINA
(73) UNIVERSIDADE DE SÃO PAULO - USP (BR/SP)
(72) BRUNO PEREIRA DE OLIVEIRA; CLÓVIS GRECCO; FERNANDA MANSANO CARBINATTO; VANDERLEI SALVADOR BAGNATO
Prazo de Validade: 20 (vinte) anos contados a partir de 14/09/2016, observadas as condições legais

(11) BR 10 2016 021376-2 B1 Código 16.1 - Concessão de Patente ou Certificado de Adição de Invenção
(22) 16/09/2016
(30) 30/09/2015 EP 15187667.9
(43) 04/04/2017
(51) F04D 13/10 (2006.01), F04D 29/22 (2006.01), F04D 29/42 (2006.01), H02K 11/00 (2006.01)
(54) BOMBA PARA FLUIDOS E MÉTODO PARA ALTERAR A CAPACIDADE DE BOMBEAMENTO DE UMA BOMBA
(73) SULZER MANAGEMENT AG (CH)
(72) NILS HÖKBY
Prazo de Validade: 20 (vinte) anos contados a partir de 16/09/2016, observadas as condições legais

(11) BR 10 2016 023262-7 B1 Código 16.1 - Concessão de Patente ou Certificado de Adição de Invenção
(22) 06/10/2016
(43) 02/05/2018
(51) D06F 39/02 (2006.01)
(54) DISPENSADOR DE INSUMOS PARA MÁQUINA DE LAVAR ROUPAS
(73) ELECTROLUX DO BRASIL S/A (BR/PR)
(72) DAVID CEDRAN NETO; EDUARDO DE MENEZES LINO MODESTO; EDUARDO NICOLAS ORTHMANN DA SILVA; VICENTE MARCONCIN VANHAZEBROUCK
Prazo de Validade: 20 (vinte) anos contados a partir de 06/10/2016, observadas as condições legais

(11) BR 10 2016 023266-0 B1 Código 16.1 - Concessão de Patente ou Certificado de Adição de Invenção
(22) 06/10/2016
(43) 02/05/2018



(51) D06F 37/18 (2006.01)
 (54) SISTEMA DE FECHAMENTO PARA MÁQUINA DE LAVAR E PROCESSO DE MONTAGEM DA TAMPA NA MÁQUINA DE LAVAR
 (73) ELECTROLUX DO BRASIL S/A (BR/PR)
 (72) DAVID CEDRAN NETO; VALERIO DOMINONI CRUZ; EDUARDO DE MENEZES LINO MODESTO; EDUARDO NICOLAS ORTHMANN DA SILVA; VICENTE MARCONCIN VANHAZEBROUCK
 Prazo de Validade: 20 (vinte) anos contados a partir de 06/10/2016, observadas as condições legais

(11) BR 10 2016 023509-0 B1 Código 16.1 - Concessão de Patente ou Certificado de Adição de Invenção
 (22) 07/10/2016
 (30) 09/10/2015 DE 10 2015 117253.4
 (43) 25/04/2017
 (51) E05B 67/22 (2006.01)
 (54) CADEADO
 (73) ABUS AUGUST BREMICKER SÖHNE KG (DE)
 (72) Sigilo de Autor, conforme solicitado e com base no artigo 6º, § 4º da LPI
 Prazo de Validade: 20 (vinte) anos contados a partir de 07/10/2016, observadas as condições legais

(11) BR 10 2016 023869-2 B1 Código 16.1 - Concessão de Patente ou Certificado de Adição de Invenção
 (22) 13/10/2016
 (30) 15/10/2015 GB 1518250.4
 (43) 19/09/2017
 (51) E02F 3/36 (2006.01)
 (54) ENGATE RÁPIDO
 (73) J. C. BAMFORD EXCAVATORS LIMITED (GB)
 (72) STEPHEN ACKERMANN; PAUL BIGONEY; CHRISTOPHER NIERENHAUSEN; DOUG MCILWAIN; KEN WALTON
 Prazo de Validade: 20 (vinte) anos contados a partir de 13/10/2016, observadas as condições legais

(11) BR 10 2016 027746-9 B1 Código 16.1 - Concessão de Patente ou Certificado de Adição de Invenção
 (22) 25/11/2016
 (30) 11/12/2015 US 14/966750
 (43) 20/06/2017
 (51) F21S 2/00 (2006.01), F21K 9/00 (2006.01), F21Y 115/10 (2006.01)
 (54) SISTEMA DE ILUMINAÇÃO
 (73) THE BOEING COMPANY (US)
 (72) KEVIN SAUL; PENG ZENG
 Prazo de Validade: 20 (vinte) anos contados a partir de 25/11/2016, observadas as condições legais



(11) BR 10 2016 027757-4 B1	<p>Código 16.1 - Concessão de Patente ou Certificado de Adição de Invenção (22) 25/11/2016 (30) 08/02/2016 US 15/018,747 (43) 15/08/2017 (51) H01Q 1/27 (2006.01) (54) SISTEMA COMPREENDENDO UM CONJUNTO DE MOSAICOS DE SUB-REDE DE ANTENA DE REDE EM FASE, E, MÉTODO PARA UTILIZAR UM CONJUNTO DE MOSAICOS DE SUB-REDE DE ANTENA DE REDE EM FASE (73) THE BOEING COMPANY (US) (72) JULIO A. NAVARRO; DOUGLAS A. PIETILA Prazo de Validade: 20 (vinte) anos contados a partir de 25/11/2016, observadas as condições legais</p>
(11) BR 10 2016 027979-8 B1	<p>Código 16.1 - Concessão de Patente ou Certificado de Adição de Invenção (22) 29/11/2016 (30) 28/01/2016 US 15/009,048 (43) 01/08/2017 (51) H01R 13/73 (2006.01), H01R 12/57 (2006.01), H01R 13/621 (2006.01), H01R 13/74 (2006.01), H01R 4/34 (2006.01), F16B 37/04 (2006.01) (54) CONJUNTO DE FIXADORES (73) DEERE & COMPANY (US) (72) CHRISTOPHER J. SCHMIT; JOE S. SAUVAGEAU Prazo de Validade: 20 (vinte) anos contados a partir de 29/11/2016, observadas as condições legais</p>
(11) BR 10 2016 028465-1 B1	<p>Código 16.1 - Concessão de Patente ou Certificado de Adição de Invenção (22) 05/12/2016 (43) 19/06/2018 (51) B64B 1/62 (2006.01), B64B 1/00 (2006.01) (54) SISTEMA DE CONTROLE DE PRESSÃO DE AERÓSTATO (73) AIRSHIP DO BRASIL - INDÚSTRIA E SERVIÇOS AÉREOS ESPECIALIZADOS LTDA. (BR/SP) ; CENTRAIS ELÉTRICAS DO NORTE DO BRASIL S.A. - ELETROBRAS ELETRONORTE (BR/DF) (72) LUCAS FLORÊNCIO QUEIRÓZ DE OLIVEIRA; DAWSON TADEU IZOLA Prazo de Validade: 20 (vinte) anos contados a partir de 05/12/2016, observadas as condições legais</p>
(11) BR 10 2016 028490-2 B1	<p>Código 16.1 - Concessão de Patente ou Certificado de Adição de Invenção (22) 05/12/2016 (43) 19/06/2018 (51) B64B 1/08 (2006.01) (54) MEMBRANA INTERNA DE SEGURANÇA PARA AERÓSTATO NÃO</p>



	RÍGIDO E SEMI-RÍGIDO (73) AIRSHIP DO BRASIL - INDÚSTRIA E SERVIÇOS AÉREOS ESPECIALIZADOS LTDA. (BR/SP) ; CENTRAIS ELÉTRICAS DO NORTE DO BRASIL S.A. - ELETROBRAS ELETRONORTE (BR/DF) (72) CHARLES CHUEIRI Prazo de Validade: 20 (vinte) anos contados a partir de 05/12/2016, observadas as condições legais
(11) BR 10 2016 029205-0 B1	Código 16.1 - Concessão de Patente ou Certificado de Adição de Invenção (22) 13/12/2016 (43) 17/07/2018 (51) B65B 5/00 (2006.01), B65G 19/00 (2006.01) (54) EQUIPAMENTO INDIVIDUALIZADOR DE PRODUTOS (73) LUIZ DE LARA (BR/SC) (72) PEDRO DA SILVA Prazo de Validade: 20 (vinte) anos contados a partir de 13/12/2016, observadas as condições legais
(11) BR 10 2016 030239-0 B1	Código 16.1 - Concessão de Patente ou Certificado de Adição de Invenção (22) 22/12/2016 (30) 22/12/2015 EP 15202121.8 (43) 25/07/2017 (51) A61F 2/24 (2006.01) (54) DISPOSITIVO DE INTENSIFICAÇÃO DE COAPTAÇÃO DE VÁLVULA MITRAL PROTÉTICA (73) MEDIRA AG (CH) (72) MAXIMILIAN KÜTTING; EMILIA KAWA; MARCOS CENTOLA Prazo de Validade: 20 (vinte) anos contados a partir de 22/12/2016, observadas as condições legais
(11) BR 10 2016 030491-1 B1	Código 16.1 - Concessão de Patente ou Certificado de Adição de Invenção (22) 23/12/2016 (30) 13/01/2016 JP 2016-004184 (43) 01/08/2017 (51) H02K 15/085 (2006.01), H02K 1/18 (2006.01), H02K 15/10 (2006.01) (54) ESTATOR (73) TOYOTA JIDOSHA KABUSHIKI KAISHA (JP) (72) HIROYUKI HATTORI Prazo de Validade: 20 (vinte) anos contados a partir de 23/12/2016, observadas as condições legais
(11) BR 10 2017 001284-0 B1	Código 16.1 - Concessão de Patente ou Certificado de Adição de Invenção (22) 20/01/2017

	(30) 20/01/2016 IT 102016000005051 (43) 25/07/2017 (51) F28F 1/00 (2006.01), F24F 1/06 (2006.01), B60H 1/00 (2006.01) (54) DISPOSITIVO DE CONJUGAÇÃO ANGULAR DE UM TROCADOR DE CALOR E TROCADOR DE CALOR (73) DENSO THERMAL SYSTEMS S.P.A. (IT) (72) DAVIDE PEROCCHIO; GIUSEPPE TIZIANO; FABIO SANDRI; GIOVANNI TOSCANO RIVALTA Prazo de Validade: 20 (vinte) anos contados a partir de 20/01/2017, observadas as condições legais
(11) BR 10 2017 001489-4 B1	Código 16.1 - Concessão de Patente ou Certificado de Adição de Invenção (22) 24/01/2017 (30) 29/02/2016 US 15/056,654 (43) 05/09/2017 (51) E02F 9/20 (2006.01) (54) VEÍCULO DE TRABALHO, E, SISTEMA DE CONTROLE MECÂNICO (73) DEERE & COMPANY (US) (72) DEAN A. BOYCE; AMANDA N. OWEN Prazo de Validade: 20 (vinte) anos contados a partir de 24/01/2017, observadas as condições legais
(11) BR 10 2017 001743-5 B1	Código 16.1 - Concessão de Patente ou Certificado de Adição de Invenção (22) 27/01/2017 (30) 29/01/2016 IN 201641003314 (43) 08/08/2017 (51) G01F 1/46 (2006.01), C23C 14/08 (2006.01) (54) TUBO DE PITOT (73) GOODRICH AEROSPACE SERVICES PRIVATE LIMITED (IN) ; ROSEMOUNT AEROSPACE INC. (US) (72) ROBIN JACOB; GURU PRASAD MAHAPATRA; PAUL ROBERT JOHNSON Prazo de Validade: 20 (vinte) anos contados a partir de 27/01/2017, observadas as condições legais
(11) BR 10 2017 003408-9 B1	Código 16.1 - Concessão de Patente ou Certificado de Adição de Invenção (22) 21/02/2017 (43) 30/10/2018 (51) B65G 67/30 (2006.01), B65G 67/48 (2006.01), B65G 67/32 (2006.01), B66F 7/22 (2006.01), B66F 7/16 (2006.01) (54) PLATAFORMA MODULAR PARA BASCULAMENTO DE CAMINHÕES (73) SAUR EQUIPAMENTOS S.A. (BR/RS) (72) INGRID SAUR Prazo de Validade: 20 (vinte) anos contados a partir de 21/02/2017, observadas

as condições legais

(11) BR 10 2017 006665-7 B1 Código 16.1 - Concessão de Patente ou Certificado de Adição de Invenção
(22) 31/03/2017
(30) 08/04/2016 FR 16/53.105
(43) 17/10/2017
(51) C10G 65/06 (2006.01)
(54) PROCESSO PARA O TRATAMENTO DE UMA GASOLINA CONTENDO ENXOFRE, OLEFINAS E DIOLEFINAS
(73) IFP ENERGIES NOUVELLES (FR)
(72) CLEMENTINA LOPEZ GARCIA; PHILIBERT LEFLAIVE; ANNICK PUCCI; JEAN-LUC NOCCA
Prazo de Validade: 20 (vinte) anos contados a partir de 31/03/2017, observadas as condições legais

(11) BR 10 2017 006987-7 B1 Código 16.1 - Concessão de Patente ou Certificado de Adição de Invenção
(22) 05/04/2017
(43) 30/10/2018
(51) C10B 49/04 (2006.01), C10B 53/02 (2006.01)
(54) PROCESSO DE CARBONIZAÇÃO DE BIOMASSA SEMICONTÍNUO, EM CÂMARAS INDIVIDUAIS, QUE UTILIZA A ENERGIA DA COMBUSTÃO DOS CONSTITUINTES GASOSOS DA BIOMASSA
(73) EMPRESA DE MECANIZAÇÃO RURAL LTDA. (BR/MG)
(72) RICARDO CARVALHO NASCIMENTO; HENRIQUE CARLOS PFEIFER; TULIO JARDIM RAAD; LEVY GERALDO DE SOUZA
Prazo de Validade: 20 (vinte) anos contados a partir de 05/04/2017, observadas as condições legais

(11) BR 10 2017 008028-5 B1 Código 16.1 - Concessão de Patente ou Certificado de Adição de Invenção
(22) 18/04/2017
(43) 30/10/2018
(51) B05B 11/00 (2006.01), B05B 7/08 (2006.01), B05B 7/10 (2006.01), A61B 17/00 (2006.01)
(54) DISPOSITIVO PARA APLICAÇÃO DE BIOPOLÍMEROS DE FIBRINA
(73) CRISTÁLIA PRODUTOS QUÍMICOS FARMACÊUTICOS LTDA (BR/SP)
(72) MOACYR RAMOS BIGHETTI; ANA SILVIA SARTORI BARRAVIERA SEABRA FERREIRA
Prazo de Validade: 20 (vinte) anos contados a partir de 18/04/2017, observadas as condições legais

(11) BR 10 2017 008688-7 B1 Código 16.1 - Concessão de Patente ou Certificado de Adição de Invenção
(22) 26/04/2017
(30) 02/05/2016 US 15/143,958



	(43) 07/11/2017 (51) B05D 5/06 (2006.01), G01W 1/16 (2006.01) (54) MÉTODO E SISTEMA DE OBSERVAÇÃO TERMOCROMÁTICA PARA INDICAÇÃO DE QUEDA DE RAIOS EM AMBAS ESTRUTURAS METÁLICAS E COMPOSTAS (73) THE BOEING COMPANY (US) (72) GARY GEORGESON; JEONG-BEOM IHN Prazo de Validade: 20 (vinte) anos contados a partir de 26/04/2017, observadas as condições legais
(11) BR 10 2017 009753-6 B1	Código 16.1 - Concessão de Patente ou Certificado de Adição de Invenção (22) 09/05/2017 (43) 04/12/2018 (51) A01C 19/02 (2006.01), A01C 7/06 (2006.01) (54) PLANTADEIRA AGRÍCOLA PROVIDA DE SISTEMA ELÉTRICO DE ACIONAMENTO ROTATIVO E KIT DE CONVERSÃO PARA PLANTADEIRA AGRÍCOLA (73) CNH INDUSTRIAL BRASIL LTDA. (BR/MG) (72) ROBSON CERQUEIRA MOTA; HUGO JOSE LEME DE MORAES RISSATO Prazo de Validade: 20 (vinte) anos contados a partir de 09/05/2017, observadas as condições legais
(11) BR 10 2017 010864-3 B1	Código 16.1 - Concessão de Patente ou Certificado de Adição de Invenção (22) 24/05/2017 (43) 18/12/2018 (51) A61C 3/02 (2006.01) (54) BROCA DE PERFIL MEIO ESFÉRICO COM NAVALHAS INTERCALADAS PARA LEVANTAMENTO DE SEIO MAXILAR (73) ADRIANO BATISTA GUSMÃO (BR/MG) (72) ADRIANO BATISTA GUSMÃO Prazo de Validade: 20 (vinte) anos contados a partir de 24/05/2017, observadas as condições legais
(11) BR 10 2017 011574-7 B1	Código 16.1 - Concessão de Patente ou Certificado de Adição de Invenção (22) 31/05/2017 (43) 18/12/2018 (51) C12N 1/18 (2006.01), C12C 11/00 (2006.01), C12G 3/02 (2006.01) (54) PROCESSO DE PROPAGAÇÃO DE LEVEDURA E CONTENÇÃO DE BACTÉRIAS NA PRODUÇÃO CERVEJEIRA (73) ANTONIO PEDRO LOURENÇO (BR/SP) (72) Sigilo de Autor, conforme solicitado e com base no artigo 6º, § 4º da LPI; Sigilo de Autor, conforme solicitado e com base no artigo 6º, § 4º da LPI Prazo de Validade: 20 (vinte) anos contados a partir de 31/05/2017, observadas

as condições legais

(11) BR 10 2017 011736-7 B1 Código 16.1 - Concessão de Patente ou Certificado de Adição de Invenção
(22) 02/06/2017
(43) 18/12/2018
(51) B08B 3/12 (2006.01), B06B 1/02 (2006.01)
(54) DISPOSITIVO ULTRASSÔNICO REMOVEDOR DE MANCHAS EM TECIDOS
(73) ELECTROLUX DO BRASIL S.A. (BR/PR)
(72) RUBENS PACHTMANN; FELIPE AUGUSTO SCHEER; FERNANDO TIAGO PELEGRINI; FERNANDO PELLANDA; LUIZ GUILHERME COSTA CAMPOS; GIANCARLO ARRIGONI
Prazo de Validade: 20 (vinte) anos contados a partir de 02/06/2017, observadas as condições legais

(11) BR 10 2017 011812-6 B1 Código 16.1 - Concessão de Patente ou Certificado de Adição de Invenção
(22) 02/06/2017
(43) 18/12/2018
(51) A01D 43/063 (2006.01), A01D 46/06 (2006.01)
(54) TANQUE DE ARMAZENAMENTO DE CULTURA VEGETAL E MÁQUINA COLHEITADEIRA PROVIDA DE TANQUE DE ARMAZENAMENTO DE CULTURA VEGETAL
(73) CNH INDUSTRIAL BRASIL LTDA. (BR/MG)
(72) FABIO MASSAHIDE SANTOS TANAKA; ANDRÉ LUÍS PAVAN; JOÃO AUGUSTO MARCOLIN LUCCA
Prazo de Validade: 20 (vinte) anos contados a partir de 02/06/2017, observadas as condições legais

(11) BR 10 2017 013887-9 B1 Código 16.1 - Concessão de Patente ou Certificado de Adição de Invenção
(22) 27/06/2017
(43) 15/01/2019
(51) A01K 11/00 (2006.01)
(54) SISTEMA DE MARCAÇÃO ANIMAL
(73) ROBERT BOSCH LIMITADA (BR/SP)
(72) ALVARO AUGUSTO VASCONCELOS
Prazo de Validade: 20 (vinte) anos contados a partir de 27/06/2017, observadas as condições legais

(11) BR 10 2017 014265-5 B1 Código 16.1 - Concessão de Patente ou Certificado de Adição de Invenção
(22) 29/06/2017
(30) 14/07/2016 US 62/362,326
(43) 06/02/2018
(51) C09D 119/02 (2006.01)



(54) COMPOSIÇÃO DE LÁTEX FUNCIONALIZADO COM ÁCIDO DE FÓSFORO E GRUPOS FOTOINICIADORES

(73) ROHM AND HAAS COMPANY (US) ; DOW GLOBAL TECHNOLOGIES LLC (US)

(72) MATTHEW BELOWICH; MEGHAN KOBACK; JORDAN STRACKE; JOSEPH TANZER

Prazo de Validade: 20 (vinte) anos contados a partir de 29/06/2017, observadas as condições legais

(11) BR 10 2017 014503-4 B1

Código 16.1 - Concessão de Patente ou Certificado de Adição de Invenção

(22) 04/07/2017

(43) 22/01/2019

(51) A01D 46/06 (2006.01)

(54) SISTEMA DE DESCARGA DE EQUIPAMENTO AGRÍCOLA

(73) CNH INDUSTRIAL BRASIL LTDA. (BR/MG)

(72) JOÃO AUGUSTO MARCOLIN LUCCA; ANDRÉ LUÍS PAVAN; FABIO MASSAHIDE SANTOS TANAKA

Prazo de Validade: 20 (vinte) anos contados a partir de 04/07/2017, observadas as condições legais

(11) BR 10 2017 014515-8 B1

Código 16.1 - Concessão de Patente ou Certificado de Adição de Invenção

(22) 05/07/2017

(30) 06/07/2016 IT 102016000070259

(43) 27/02/2018

(51) B23K 26/00 (2006.01), B23K 26/14 (2006.01)

(54) Método de processamento a laser de um material metálico, em particular para o corte, a perfuração, ou a soldagem laser do referido material, máquina para trabalho a laser de um material metálico e respectivo suporte

(73) ADIGE S.P.A. (IT)

(72) MAURIZIO SBETTI

Prazo de Validade: 20 (vinte) anos contados a partir de 05/07/2017, observadas as condições legais

(11) BR 10 2017 014753-3 B1

Código 16.1 - Concessão de Patente ou Certificado de Adição de Invenção

(22) 07/07/2017

(43) 22/01/2019

(51) B23K 37/04 (2006.01), B23K 26/70 (2006.01)

(54) CABEÇOTE DE CONTROLE E SUPORTE MAGNÉTICO PARA SOLDADURA AUTOMÁTICA

(73) EDUARDO MIGUEL AMARO BARBOZA (UY)

(72) EDUARDO MIGUEL AMARO BARBOZA

Prazo de Validade: 20 (vinte) anos contados a partir de 07/07/2017, observadas as condições legais



(11) BR 10 2017 014899-8 B1	<p>Código 16.1 - Concessão de Patente ou Certificado de Adição de Invenção (22) 11/07/2017 (43) 29/01/2019 (51) E05F 15/611 (2006.01), E05F 15/614 (2006.01), E05F 15/00 (2006.01) (54) SISTEMA DE MONTAGEM MANCALIZADA DO TRILHO AO MOTORREDUTOR EM EQUIPAMENTOS AUTOMATIZADORES DE PORTÕES BASCULANTES E CONGÊNERES (73) FLÁVIO APARECIDO PERES (BR/SP) (72) FLÁVIO APARECIDO PERES Prazo de Validade: 20 (vinte) anos contados a partir de 11/07/2017, observadas as condições legais</p>
(11) BR 10 2017 015754-7 B1	<p>Código 16.1 - Concessão de Patente ou Certificado de Adição de Invenção (22) 21/07/2017 (43) 16/01/2018 (51) A01D 45/10 (2006.01) (54) ALIMENTADOR AUTOAJUSTÁVEL PARA COLHEITADEIRAS DE CANA-DE-AÇÚCAR (73) INDÚSTRIAS REUNIDAS COLOMBO LTDA (BR/SP) (72) LUIZ HENRIQUE BERTINO Prazo de Validade: 20 (vinte) anos contados a partir de 21/07/2017, observadas as condições legais</p>
(11) BR 10 2017 017748-3 B1	<p>Código 16.1 - Concessão de Patente ou Certificado de Adição de Invenção (22) 18/08/2017 (30) 01/09/2016 US 62/382,462 (43) 16/04/2019 (51) C08G 18/10 (2006.01), C08G 18/48 (2006.01), C08G 18/73 (2006.01), C08G 18/79 (2006.01), C09D 5/02 (2006.01), C09D 7/43 (2006.01) (54) COMPOSIÇÃO DE ESPESSANTE ASSOCIATIVO DE POLI(OXIALQUILENO-URETANO) MODIFICADO COM UM HIDRÓFOTO (73) ROHM AND HAAS COMPANY (US) (72) DOUGLAS R. HAWKINS; JOHN J. RABASCO; ANTHONY K. VAN DYK Prazo de Validade: 20 (vinte) anos contados a partir de 18/08/2017, observadas as condições legais</p>
(11) BR 10 2017 019013-7 B1	<p>Código 16.1 - Concessão de Patente ou Certificado de Adição de Invenção (22) 05/09/2017 (43) 26/03/2019 (51) A01M 23/02 (2006.01), A01K 69/04 (2006.01) (54) COLETOR DE ORGANISMOS AQUÁTICOS E SEUS ESTÁGIOS LARVAIS (73) UNIVERSIDADE FEDERAL DE MINAS GERAIS (BR/MG) (72) CARLOS BARREIRA MARTINEZ; SANDRA LUDWIG; STÊNIO AUGUSTO</p>



DE SOUZA COELHO; ANA LETÍCIA PILZ DE CASTRO; TEOFÂNIA HELOÍSA DUTRA AMORIM VIDIGAL

Prazo de Validade: 20 (vinte) anos contados a partir de 05/09/2017, observadas as condições legais

(11) BR 10 2017 019759-0 B1

Código 16.1 - Concessão de Patente ou Certificado de Adição de Invenção

(22) 15/09/2017

(43) 16/04/2019

(51) G09B 1/02 (2006.01), A45C 9/00 (2006.01), A45C 15/00 (2006.01), G09B 1/00 (2006.01), A61H 3/00 (2006.01), G09B 1/04 (2006.01), G09B 1/06 (2006.01), G09B 1/32 (2006.01), G09B 19/00 (2006.01)

(54) MALETA TERAPÊUTICA PARA REABILITAÇÃO DE PESSOAS COM SEQUELAS NEUROLÓGICAS

(73) ASSOCIACAO PARANAENSE DE CULTURA - APC (BR/PR)

(72) PERCY NOHAMA; JORNADA LILIAM STEFANELLO

Prazo de Validade: 20 (vinte) anos contados a partir de 15/09/2017, observadas as condições legais

(11) BR 10 2017 022652-2 B1

Código 16.1 - Concessão de Patente ou Certificado de Adição de Invenção

(22) 20/10/2017

(43) 07/05/2019

(51) A01D 45/02 (2006.01)

(54) SISTEMA DE COLHEITA E RECOLHIMENTO DO MILHO ACAMADO

(73) ROBERTO DE ALMEIDA SAMPAIO (BR/SP)

(72) ROQUE DE ALMEIDA SAMPAIO

Prazo de Validade: 20 (vinte) anos contados a partir de 20/10/2017, observadas as condições legais

(11) BR 10 2017 023609-9 B1

Código 16.1 - Concessão de Patente ou Certificado de Adição de Invenção

(22) 01/11/2017

(43) 04/06/2019

(51) A61K 8/92 (2006.01), A61K 8/41 (2006.01), A61K 8/36 (2006.01), A61Q 17/04 (2006.01)

(54) PROCESSO DE OBTENÇÃO DE SISTEMAS CARREADORES LIPÍDICOS NANOESTRUTURADOS, SISTEMAS CARREADORES LIPÍDICOS NANOESTRUTURADOS, FORMULAÇÕES COMPREENDENDO OS MESMOS E SEU USO

(73) MADRESELVA INDÚSTRIA E COMÉRCIO DE COSMÉTICOS LTDA - ME (BR/MS) ; UNIVERSIDADE DE SÃO PAULO-USP (BR/SP)

(72) NADIA ARACI BOU CHACRA; ANDRÉ ROLIM BABY; MARIA VALÉRIA ROBLES VELASCO; FERNANDA FIALHO PEREIRA

Prazo de Validade: 20 (vinte) anos contados a partir de 01/11/2017, observadas as condições legais



(11) BR 10 2017 026876-4 B1	<p>Código 16.1 - Concessão de Patente ou Certificado de Adição de Invenção (22) 13/12/2017 (43) 25/06/2019 (51) A01D 34/18 (2006.01), A01D 41/12 (2006.01) (54) PROTEÇÃO PARA O CONJUNTO DE FACAS DE CORTE DE UM IMPLEMENTO AGRÍCOLA E IMPLEMENTO AGRÍCOLA PARA O CORTE E COLHEITA DE GRÃOS (73) CNH INDUSTRIAL BRASIL LTDA. (BR/MG) (72) SERGIO LUIS INGLAT; ANTONIO CARLOS BOSQUET; DOUGLAS D. SORENSEN Prazo de Validade: 20 (vinte) anos contados a partir de 13/12/2017, observadas as condições legais</p>
(11) BR 10 2017 028531-6 B1	<p>Código 16.1 - Concessão de Patente ou Certificado de Adição de Invenção (22) 28/12/2017 (43) 16/07/2019 (51) B66F 7/00 (2006.01), E01F 15/00 (2006.01), E04H 6/06 (2006.01) (54) MECANISMO DE ELEVAÇÃO PARA UMA PLATAFORMA ARTICULADA PARA RUAS (73) INTELIGENCIA VIAL S.A.PI. DE C.V. (MX) (72) RICARDO GONZALEZ DE COSIO LEAL Prazo de Validade: 20 (vinte) anos contados a partir de 28/12/2017, observadas as condições legais</p>
(11) BR 10 2018 000473-5 B1	<p>Código 16.1 - Concessão de Patente ou Certificado de Adição de Invenção (22) 09/01/2018 (30) 11/01/2017 US 15/403,860 (43) 31/07/2018 (51) A01D 69/00 (2006.01), F15B 1/04 (2006.01), F15B 11/08 (2006.01), F15B 13/02 (2006.01) (54) PLATAFORMA PARA MÁQUINA DE COLHEITA AGRÍCOLA DOTADA DE SISTEMA HIDRÁULICO COM SISTEMA DE TRANSMISSÃO HIDROMECÂNICA (73) CNH INDUSTRIAL AMERICA LLC (US) (72) JEFFREY C. TROWBRIDGE Prazo de Validade: 20 (vinte) anos contados a partir de 09/01/2018, observadas as condições legais</p>
(11) BR 10 2018 001271-1 B1	<p>Código 16.1 - Concessão de Patente ou Certificado de Adição de Invenção (22) 22/01/2018 (43) 06/08/2019 (51) A47B 95/02 (2006.01), A47B 95/00 (2006.01), A47B 96/00 (2006.01) (54) CONJUNTO PARA ACABAMENTO APLICADO EM MÓVEIS</p>



(73) ALBERTO AVETTI (BR/RS)

(72) ALBERTO AVETTI

Prazo de Validade: 20 (vinte) anos contados a partir de 22/01/2018, observadas as condições legais

(11) BR 10 2018 002286-5 B1

Código 16.1 - Concessão de Patente ou Certificado de Adição de Invenção

(22) 02/02/2018

(30) 03/03/2017 US 62/466,886; 31/10/2017 US 15/799,937

(43) 30/10/2018

(51) A01F 15/02 (2006.01), A01F 15/10 (2006.01)

(54) ENFARDADEIRA

(73) DEERE & COMPANY (US)

(72) TIMOTHY J. KRAUS; CHARLES SCOTT SLOAN; HENRY D. ANSTEY

Prazo de Validade: 20 (vinte) anos contados a partir de 02/02/2018, observadas as condições legais

(11) BR 10 2018 004034-0 B1

Código 16.1 - Concessão de Patente ou Certificado de Adição de Invenção

(22) 28/02/2018

(43) 17/09/2019

(51) A61C 7/10 (2006.01)

(54) DISJUNTOR DE ANCORAGEM ESQUELÉTICA COM PÉS DE ALTURA AJUSTÁVEL

(73) PECLAB LTDA (BR/MG)

(72) PAULO EDSON CARDOSO; HIDEO SUZUKI; CRISTIANE BARROS ANDRÉ; JÚLIO CÉSAR SOUZA PEREIRA

Prazo de Validade: 20 (vinte) anos contados a partir de 28/02/2018, observadas as condições legais

(11) BR 10 2018 004694-2 B1

Código 16.1 - Concessão de Patente ou Certificado de Adição de Invenção

(22) 09/03/2018

(43) 02/10/2018

(51) A61C 19/02 (2006.01), A61C 7/30 (2006.01)

(54) APERFEIÇOAMENTOS EM EMBALAGEM DISCOIDAL PARA MULTIPLOS ELÁSTICOS ORTODÔNTICOS

(73) DENTAL MORELLI LTDA (BR/SP)

(72) ORACI JOÃO DE VECHI MORELLI

Prazo de Validade: 20 (vinte) anos contados a partir de 09/03/2018, observadas as condições legais

(11) BR 10 2018 005743-0 B1

Código 16.1 - Concessão de Patente ou Certificado de Adição de Invenção

(22) 22/03/2018

(30) 22/04/2017 US 15/494481

(43) 18/12/2018



(51) A01D 61/02 (2006.01), A01D 41/14 (2006.01)
(54) CONJUNTO DE CORREIA DE LONA, E, MÉTODO.
(73) DEERE & COMPANY (US)
(72) ANTHONY M. HASENOUR; ALEXANDER B. LASSERS; WILLIAM P. CONRAD; JOSHUA R. PIERSON; VOLNEI CRISTIANO GERHARDT
Prazo de Validade: 20 (vinte) anos contados a partir de 22/03/2018, observadas as condições legais

(11) BR 10 2018 009979-5 B1 Código 16.1 - Concessão de Patente ou Certificado de Adição de Invenção
(22) 17/05/2018
(43) 10/12/2019
(51) B27B 25/04 (2006.01)
(54) SISTEMA E MECANISMO DE TRACIONAMENTO POR TRILHO PARA CORTE DE PEÇAS DE MADEIRA
(73) MÓVEIS FLEISCHMANN LTDA - EPP (BR/SC)
(72) VILMAR FLEISCHMANN
Prazo de Validade: 20 (vinte) anos contados a partir de 17/05/2018, observadas as condições legais

(11) BR 10 2018 070817-1 B1 Código 16.1 - Concessão de Patente ou Certificado de Adição de Invenção
(22) 09/10/2018
(43) 28/04/2020
(51) B27C 7/00 (2006.01), B23Q 5/00 (2006.01)
(54) MÁQUINA-FERRAMENTA TIPO TUPIA.
(73) ALDO JOSÉ MUEHLBAUER (BR/SC) ; DEONISIO MUEHLBAUER (BR/SC) ; JESSÉ CORREA (BR/SC)
(72) ALDO JOSÉ MUEHLBAUER; DEONÍSIO MUEHLBAUER; JESSÉ CORREA
Prazo de Validade: 20 (vinte) anos contados a partir de 09/10/2018, observadas as condições legais

(11) BR 10 2019 002887-4 B1 Código 16.1 - Concessão de Patente ou Certificado de Adição de Invenção
(22) 12/02/2019
(30) 06/03/2018 US 15/913696
(43) 17/09/2019
(51) G01K 11/32 (2006.01), B64D 45/00 (2006.01)
(54) SISTEMA CONFIGURADO PARA MONITORAR A TEMPERATURAEM UMA PLURALIDADE DE ZONAS DE UMA AERONAVE, MÉTODODE SINCRONIZAÇÃO ESPACIAL DE UMA SÉRIE DE SENSORES DISPOSTOS EM UMA FIBRA ÓPTICA EM UM SISTEMA, E, SISTEMA DE DETECÇÃO DE SUPERAQUECIMENTO
(73) KIDDE TECHNOLOGIES, INC. (US)
(72) MARK SHERWOOD MILLER
Prazo de Validade: 20 (vinte) anos contados a partir de 12/02/2019, observadas



as condições legais

(11) BR 10 2019 002892-0 B1 Código 16.1 - Concessão de Patente ou Certificado de Adição de Invenção
(22) 12/02/2019
(30) 06/03/2018 US 15/913715
(43) 17/09/2019
(51) G01K 11/32 (2006.01), B64D 45/00 (2006.01)
(54) SISTEMA CONFIGURADO PARA MONITORAR UMA PLURALIDADE DE ZONAS DE UMA AERONAVE, E, MÉTODO E SISTEMA DE DETECÇÃO
(73) KIDDE TECHNOLOGIES, INC. (US)
(72) MARK SHERWOOD MILLER; ROBERT J. NORRIS; LEI LIU
Prazo de Validade: 20 (vinte) anos contados a partir de 12/02/2019, observadas as condições legais

(11) BR 10 2019 022807-5 B1 Código 16.1 - Concessão de Patente ou Certificado de Adição de Invenção
(22) 30/10/2019
(30) 31/10/2018 IT 102018000009997
(43) 26/05/2020
(51) H05K 1/16 (2006.01), H01P 3/08 (2006.01)
(54) MÉTODO PARA TRANSFORMAR A IMPEDÂNCIA DE UMA LINHA DE TRANSMISSÃO DE RADIOFREQUÊNCIA DE UM CIRCUITO IMPRESSO, CIRCUITO IMPRESSO, E AMPLIFICADOR DO TIPO DOHERTY
(73) GATESAIR S.R.L. (IT)
(72) CARLO BOMBELLI; SILVIO CORADI
Prazo de Validade: 20 (vinte) anos contados a partir de 30/10/2019, observadas as condições legais

(11) BR 10 2020 014742-0 B1 Código 16.1 - Concessão de Patente ou Certificado de Adição de Invenção
(22) 20/07/2020
(30) 07/08/2019 US 16/534,043
(43) 17/02/2021
(51) B65D 39/08 (2006.01), B65D 39/14 (2006.01)
(54) CONJUNTO DE CONEXÃO PARA UMA BOMBA DE DISPENSAÇÃO DE FLUIDO, E, BOMBA DE DISPENSAÇÃO DE FLUIDO
(73) DART INDUSTRIES INC. (US)
(72) ARTHUR A. GOVAERT
Prazo de Validade: 20 (vinte) anos contados a partir de 20/07/2020, observadas as condições legais

(11) BR 10 2020 016437-6 B1 Código 16.1 - Concessão de Patente ou Certificado de Adição de Invenção
(22) 12/08/2020
(43) 16/11/2021
(51) A61K 39/215 (2006.01), A61K 39/42 (2006.01), C07K 16/10 (2006.01),



C07K 14/165 (2006.01), A61P 31/14 (2006.01)

(54) IMUNOGLOBULINAS EQUINAS ANTICORONAVÍRUS,
ANTI-SARS-COV-2 E MOLÉCULAS DELAS DERIVADAS E PROCESSO DE
PRODUÇÃO DAS MESMAS

(73) INSTITUTO VITAL BRAZIL SA (BR/RJ) ; UNIVERSIDADE FEDERAL DO
RIO DE JANEIRO (BR/RJ)

(72) ADILSON ANTONIO DA SILVA STOLET; LUÍS EDUARDO RIBEIRO DA
CUNHA; MARCELO ABRAHÃO STRAUCH; JERSON LIMA DA SILVA; LEDA
DOS REIS CASTILHO; AMILCAR TANURI

Prazo de Validade: 20 (vinte) anos contados a partir de 12/08/2020, observadas
as condições legais

(11) BR 10 2021 003364-9 B1

Código 16.1 - Concessão de Patente ou Certificado de Adição de Invenção

(22) 23/02/2021

(43) 14/09/2021

(51) G01N 15/02 (2006.01), G01N 29/14 (2006.01), G01N 29/46 (2006.01),
G01N 29/44 (2006.01)

(54) SISTEMA E MÉTODO DE MEDIÇÃO DE GRANULOMETRIA DE GRÃOS
E MÉTODO DE CALIBRAÇÃO DE UM SISTEMA DE MEDIÇÃO DE
GRANULOMETRIA DE GRÃOS

(73) BUNGE ALIMENTOS S/A (BR/SC)

(72) MÁRIO ALVES DA COSTA JUNIOR; RAFAEL MONTEIRO VERAS;
RAMIRO SARAIVA DA SILVA; CARLOS FERNANDO OLIVEIRA CABEÇA
NEVES; RENAN BONNARD

Prazo de Validade: 20 (vinte) anos contados a partir de 23/02/2021, observadas
as condições legais

(11) BR 10 2021 016176-0 B1

Código 16.1 - Concessão de Patente ou Certificado de Adição de Invenção

(22) 16/08/2021

(43) 09/11/2021

(51) B65G 15/30 (2006.01)

(54) TRANSPORTADOR CONTÍNUO MULTIPRODUTO

(66) BR 10 2021 000534-3 12/01/2021

(73) TMSA - TECNOLOGIA EM MOVIMENTAÇÃO S.A. (BR/RS)

(72) PAULO AUGUSTO LAMBERT

Prazo de Validade: 20 (vinte) anos contados a partir de 16/08/2021, observadas
as condições legais

(11) BR 10 2021 017576-1 B1

Código 16.1 - Concessão de Patente ou Certificado de Adição de Invenção

(22) 03/09/2021

(43) 30/11/2021

(51) B65B 17/02 (2006.01), B65D 69/00 (2006.01), B65D 71/10 (2006.01)

(54) PROCESSO PARA FORMAÇÃO DE EMBALAGEM AGRUPADORA POR
MEIO DE COLA E EMBALAGEM AGRUPADORA OBTIDA



	(73) PAKMATIC DO BRASIL IMPORTAÇÃO E EXPORTAÇÃO LTDA (BR/SP) (72) VALDECI EDSON ALVES Prazo de Validade: 20 (vinte) anos contados a partir de 03/09/2021, observadas as condições legais
(11) BR 10 2021 023643-4 B1	Código 16.1 - Concessão de Patente ou Certificado de Adição de Invenção (22) 24/11/2021 (43) 15/03/2022 (51) E05B 85/00 (2006.01), E05B 83/28 (2006.01) (54) TRAVA ANTIFURTO APLICADA EM BOMBA DE AGENTE REDUTOR DE LÍQUIDO AUTOMOTIVO DE CAMINHÕES (73) CHARADA - PEÇAS E ACESSÓRIOS PARA AUTOS EIRELI (BR/SP) (72) JULIO CESAR PETRASSI Prazo de Validade: 20 (vinte) anos contados a partir de 24/11/2021, observadas as condições legais
(11) BR 10 2022 003368-4 B1	Código 16.1 - Concessão de Patente ou Certificado de Adição de Invenção (22) 22/02/2022 (43) 31/05/2022 (51) E05D 15/04 (2006.01), E06B 11/04 (2006.01) (54) SISTEMA DE ARRASTE DE PORTAS E PORTÕES BASCULANTES SOLIDÁRIO A BARRA ESTABILIZADORA DA FOLHA MÓVEL (73) FLÁVIO APARECIDO PERES (BR/SP) (72) FLÁVIO APARECIDO PERES Prazo de Validade: 20 (vinte) anos contados a partir de 22/02/2022, observadas as condições legais
(11) BR 10 2022 003422-2 B1	Código 16.1 - Concessão de Patente ou Certificado de Adição de Invenção (22) 23/02/2022 (43) 10/05/2022 (51) B60P 3/36 (2006.01) (54) COMPARTIMENTO RETRÁTIL PARA CHUVEIRO E LAVABO (73) JOÃO BATISTA ROSA (BR/SC) (72) JOÃO BATISTA ROSA Prazo de Validade: 20 (vinte) anos contados a partir de 23/02/2022, observadas as condições legais
(11) BR 10 2022 004614-0 B1	Código 16.1 - Concessão de Patente ou Certificado de Adição de Invenção (22) 14/03/2022 (43) 03/05/2022 (51) A61B 17/12 (2006.01), A61B 17/22 (2006.01) (54) KIT DE ESTABILIZAÇÃO DA PRESSÃO ARTERIAL PARA UTILIZAÇÃO EM ATENDIMENTO MÓVEL

(73) MILTON FEDUMENTI ROSSI (BR/RS)

(72) MILTON FEDUMENTI ROSSI

Prazo de Validade: 20 (vinte) anos contados a partir de 14/03/2022, observadas as condições legais

(11) BR 11 2012 000001-2 B1

Código 16.1 - Concessão de Patente ou Certificado de Adição de Invenção

(22) 30/06/2010

(30) 02/07/2009 US 61/222,746; 28/06/2010 US 12/824,551

(51) G01V 3/28 (2006.01), G01V 3/18 (2006.01)

(54) APARELHO E MÉTODO DE AVALIAR UMA FORMAÇÃO TERRESTRE

(73) BAKER HUGHES INCORPORATED (US)

(72) Luis M. Pelegri; STANISLAV W. FORGANG; RANDY GOLD

Prazo de Validade: 20 (vinte) anos contados a partir de 30/06/2010, observadas as condições legais. Patente concedida conforme ADI 5.529/DF, que determina a alteração do prazo de concessão.

(11) BR 11 2012 016320-5 B1

Código 16.1 - Concessão de Patente ou Certificado de Adição de Invenção

(22) 30/12/2010

(30) 30/12/2009 FI 20096412

(51) C12N 9/42 (2006.01), C12P 7/10 (2006.01), C12P 7/06 (2006.01)

(54) MÉTODO PARA TRATAR MATERIAL CELULÓSICO, POLIPEPTÍDEO, MOLÉCULA DE ÁCIDO NUCLEICO ISOLADA, VETOR DE EXPRESSÃO RECOMBINANTE, CÉLULA HOSPEDEIRA, PROCESSOS PARA PRODUZIR UM POLIPEPTÍDEO, E PARA OBTER UMA PREPARAÇÃO DE ENZIMA, PREPARAÇÃO DE ENZIMA, E, USO DO POLIPEPTÍDEO OU DA PREPARAÇÃO DE ENZIMA

(73) ROAL OY (FI)

(72) TERHI PURANEN; SAULI TOIKKA; KIM LANGFELDER; JARI VEHEMAANPERÄ

Prazo de Validade: 20 (vinte) anos contados a partir de 30/12/2010, observadas as condições legais. Patente concedida conforme ADI 5.529/DF, que determina a alteração do prazo de concessão.

(11) BR 11 2012 018834-8 B1

Código 16.1 - Concessão de Patente ou Certificado de Adição de Invenção

(22) 24/12/2009

(51) F23D 1/00 (2006.01), F23K 3/00 (2006.01)

(54) DISPOSITIVO DE DISTRIBUIÇÃO DE COMBUSTÍVEL E QUEIMADOR

(73) CHANGZHENG ENGINEERING CO., LTD. (CN)

(72) MINGKUN WANG; Congbin Jiang; Wei Xin; Jinjun Guo; Dong Ma

Prazo de Validade: 20 (vinte) anos contados a partir de 24/12/2009, observadas as condições legais. Patente concedida conforme ADI 5.529/DF, que determina a alteração do prazo de concessão.



-
- (11) BR 11 2012 031121-2 B1** Código 16.1 - Concessão de Patente ou Certificado de Adição de Invenção
(22) 07/06/2011
(30) 07/06/2010 US 61/352,201
(51) A61M 5/20 (2006.01), A61M 5/142 (2006.01)
(54) DISPOSITIVO DE DISTRIBUIÇÃO DE DROGAS, KIT E MÉTODO DE OPERAR UM DISPOSITIVO DE DISTRIBUIÇÃO DE DROGA UTILIZÁVEL
(73) AMGEN INC. (US)
(72) Mark Dominis Holt; Alexander Stuart Cairns; Mathias Romacker
Prazo de Validade: 20 (vinte) anos contados a partir de 07/06/2011, observadas as condições legais. Patente concedida conforme ADI 5.529/DF, que determina a alteração do prazo de concessão.
-
- (11) BR 11 2013 012245-5 B1** Código 16.1 - Concessão de Patente ou Certificado de Adição de Invenção
(22) 18/11/2011
(30) 19/11/2010 US 61/415,600
(51) A61K 9/20 (2006.01), A61K 31/505 (2006.01), A61K 31/513 (2006.01), A61K 31/675 (2006.01), A61P 31/18 (2006.01)
(54) COMPRIMIDO COMPREENDENDO HCL DE RILPIVIRINA E FUMARATO DE TENOFOVIR DISOPROXILA SEU USO NO TRATAMENTO PROFILÁTICO OU TERAPÊUTICO DE UMA INFECÇÃO POR HIV
(73) JANSSEN SCIENCES IRELAND UC (IE) ; GILEAD SCIENCES, INC (US)
(72) REZA OLIYAI; LAUREN WISER; MARK MENNING
Prazo de Validade: 20 (vinte) anos contados a partir de 18/11/2011, observadas as condições legais. Patente concedida conforme ADI 5.529/DF, que determina a alteração do prazo de concessão.
-
- (11) BR 11 2013 017951-1 B1** Código 16.1 - Concessão de Patente ou Certificado de Adição de Invenção
(22) 11/01/2012
(30) 14/01/2011 US 61/432,814
(51) C07K 16/24 (2006.01)
(54) ANTICORPO DE NEUTRALIZAÇÃO, SEQUÊNCIA DE DNA ISOLADA, VETOR DE CLONAGEM OU EXPRESSÃO, PROCESSO PARA A PRODUÇÃO DO ANTICORPO, COMPOSIÇÃO FARMACÊUTICA, USO DE ANTICORPO E USO DA COMPOSIÇÃO FARMACÊUTICA
(73) UCB BIOPHARMA SRL (BE)
(72) RALPH ADAMS; TERENCE SEWARD BAKER; ALASTAIR DAVID GRIFFITHS LAWSON
Prazo de Validade: 20 (vinte) anos contados a partir de 11/01/2012, observadas as condições legais. Patente concedida conforme ADI 5.529/DF, que determina a alteração do prazo de concessão.
-
- (11) BR 11 2013 018850-2 B1** Código 16.1 - Concessão de Patente ou Certificado de Adição de Invenção
(22) 19/12/2012
(30) 21/12/2011 US 61/578,448

(51) H04N 7/00 (2006.01)
 (54) MÉTODO E APARELHO DE DECODIFICAÇÃO DE IMAGEM, E MÉTODO E APARELHO DE CODIFICAÇÃO DE IMAGEM
 (73) SUN PATENT TRUST (US)
 (72) KENGO TERADA; TAKAHIRO NISHI; YOUJI SHIBAHARA; KYOKO TANIKAWA; HISAO SASAI; TOSHIYASU SUGIO; TORU MATSUNOBU
 Prazo de Validade: 20 (vinte) anos contados a partir de 19/12/2012, observadas as condições legais

(11) BR 11 2013 019304-2 B1

Código 16.1 - Concessão de Patente ou Certificado de Adição de Invenção
 (22) 27/01/2012
 (30) 28/01/2011 US 61/437,486
 (51) A61B 17/3205 (2006.01), A45D 44/00 (2006.01)
 (54) APARELHO PARA PRODUZIR EFEITO COSMÉTICO EM UMA REGIÃO DE TECIDO DA PELE E MÉTODO COSMÉTICO NÃO TERAPÊUTICO PARA RECOMPOR UMA REGIÃO DE TECIDO DA PELE
 (73) THE GENERAL HOSPITAL CORPORATION (US)
 (72) WILLIAM G. AUSTEN
 Prazo de Validade: 20 (vinte) anos contados a partir de 27/01/2012, observadas as condições legais. Patente concedida conforme ADI 5.529/DF, que determina a alteração do prazo de concessão.

(11) BR 11 2013 021875-4 B1

Código 16.1 - Concessão de Patente ou Certificado de Adição de Invenção
 (22) 28/02/2012
 (30) 28/02/2011 US 61/463,993
 (51) C23C 2/00 (2006.01), G06T 7/40 (2006.01)
 (54) Aparelhos incluindo cadinho de imersão a quente de uma linha de revestimento de metal fundido; tromba de cadinho de imersão; e um sistema para a formação de imagem e métodos para a formação de imagem
 (73) ARCELORMITTAL INVESTIGACIÓN Y DESARROLLO, S.L. (ES) ; CONNORS INDUSTRIALS, INC. (US)
 (72) JOHN ROTOLE; CHARLES KRCMARIC
 Prazo de Validade: 20 (vinte) anos contados a partir de 28/02/2012, observadas as condições legais. Patente concedida conforme ADI 5.529/DF, que determina a alteração do prazo de concessão.

(11) BR 11 2013 030181-3 B1

Código 16.1 - Concessão de Patente ou Certificado de Adição de Invenção
 (22) 22/06/2012
 (30) 28/06/2011 US 61/501,954
 (51) H04N 7/00 (2006.01)
 (54) MÉTODO DE DECODIFICAÇÃO PARA DECODIFICAR UM PARÂMETRO DE CONTROLE PARA CONTROLAR DECODIFICAÇÃO DE UMA IMAGEM, E MÉTODO DE CODIFICAÇÃO PARA CODIFICAR UM PARÂMETRO DE CONTROLE PARA CONTROLAR CODIFICAÇÃO DE UMA IMAGEM



	<p>(73) SUN PATENT TRUST (US) (72) HISAO SASAI; TAKAHIRO NISHI; YOUJI SHIBAHARA; TOSHIYASU SUGIO; KYOKO TANIKAWA; TORU MATSUNOBU Prazo de Validade: 20 (vinte) anos contados a partir de 22/06/2012, observadas as condições legais. Patente concedida conforme ADI 5.529/DF, que determina a alteração do prazo de concessão.</p>
<hr/> (11) BR 11 2013 032871-1 B1	<p>Código 16.1 - Concessão de Patente ou Certificado de Adição de Invenção (22) 13/07/2012 (30) 13/07/2011 EP 11173880.3 (51) C12N 1/21 (2006.01), C12N 15/70 (2006.01), C07K 16/28 (2006.01) (54) CEPA HOSPEDEIRA BACTERIANA QUE EXPRESSA DSBC RECOMBINANTE E MÉTODO PARA PRODUZIR ANTICORPO OU FRAGMENTO DE LIGAÇÃO DE ANTÍGENO DESTA QUE SE LIGA ESPECIFICAMENTE A CD154 (73) UCB PHARMA S.A. (BE) (72) MARK ELLIS; DAVID PAUL HUMPHREYS Prazo de Validade: 20 (vinte) anos contados a partir de 13/07/2012, observadas as condições legais. Patente concedida conforme ADI 5.529/DF, que determina a alteração do prazo de concessão.</p>
<hr/> (11) BR 11 2014 001028-5 B1	<p>Código 16.1 - Concessão de Patente ou Certificado de Adição de Invenção (22) 11/07/2012 (30) 15/07/2011 CN 201110199469.9 (51) H04W 28/14 (2006.01) (54) MÉTODO E APARELHO PARA SINCRONIZAÇÃO DE VALOR DE POPULARIDADE DE DADOS DE CACHE E MÉTODO, APARELHO E SISTEMA PARA ARMAZENAMENTO EM CACHE DISTRIBUÍDO (73) HUAWEI TECHNOLOGIES CO., LTD. (CN) (72) WEI WEI Prazo de Validade: 20 (vinte) anos contados a partir de 11/07/2012, observadas as condições legais. Patente concedida conforme ADI 5.529/DF, que determina a alteração do prazo de concessão.</p>
<hr/> (11) BR 11 2014 002353-0 B1	<p>Código 16.1 - Concessão de Patente ou Certificado de Adição de Invenção (22) 01/08/2012 (30) 01/08/2011 US 61/574,406 (51) A61P 35/00 (2006.01), A61K 39/395 (2006.01), C07K 16/28 (2006.01), C07K 16/30 (2006.01) (54) USOS DE ANTAGONISTAS DE LIGAÇÃO DO EIXO PD-1 E INIBIDORES DE MEK, COMPOSIÇÕES FARMACÊUTICAS, E KIT (73) GENENTECH, INC. (US) (72) HEATHER MAECKER; BRYAN IRVING Prazo de Validade: 20 (vinte) anos contados a partir de 01/08/2012, observadas</p>



as condições legais. Patente concedida conforme ADI 5.529/DF, que determina a alteração do prazo de concessão.

- (11) BR 11 2014 007694-4 B1** Código 16.1 - Concessão de Patente ou Certificado de Adição de Invenção
(22) 03/10/2012
(30) 03/10/2011 EP 11183682.1; 03/10/2011 EP 11183688.8; 16/05/2012 EP 12168396.5; 16/05/2012 EP 12168395.7
(51) C07D 403/12 (2006.01), A61K 31/4155 (2006.01), A61K 31/506 (2006.01), C07D 491/10 (2006.01)
(54) COMPOSTOS DE
1-(3-(TERT-BUTIL)-1-(P-TOLIL)-1H-PIRAZOL-5-IL)-3-(4-((2-(FENILAMINO) PIRIMIDIN-4-IL)ÓXI)NAFTALEN-1-IL)UREIA, SEUS USOS, COMPOSIÇÃO E FORMULAÇÃO FARMACÊUTICA COMPREENDENDO OS MESMOS
(73) RESPIVERT LIMITED (GB)
(72) KAZUHIRO ITO; CATHERINE ELISABETH CHARRON; JOHN KING-UNDERWOOD; STUART THOMAS ONIONS; ALISTAIR IAN LONGSHAW; RUDY BROECKX; WALTER FILLIERS; ALEX COPMANS
Prazo de Validade: 20 (vinte) anos contados a partir de 03/10/2012, observadas as condições legais
-
- (11) BR 11 2014 009491-8 B1** Código 16.1 - Concessão de Patente ou Certificado de Adição de Invenção
(22) 20/02/2013
(51) C12N 15/29 (2006.01)
(54) MOLÉCULA DE ÁCIDO NUCLEICO ISOLADA, VETOR, CÉLULA HOSPEDEIRA, USO DE UMA SEMENTE DE PLANTA TRANSGÊNICA, PÓLEN TRANSGÊNICO OU PARTE DE PLANTA TRANSGÊNICA, PROTEÍNA E MÉTODO PARA PRODUÇÃO DE UM HOSPEDEIRO TRANSGÊNICO DE MAIOR PRODUTIVIDADE
(73) BIOCERES, INC. (US) ; CONICET (AR) ; UNL (AR): UNIVERSIDAD NACIONAL DEL LITORAL (AR)
(72) RAQUEL LIA CHAN; DANIEL HECTOR GONZALEZ
Prazo de Validade: 20 (vinte) anos contados a partir de 20/02/2013, observadas as condições legais
-
- (11) BR 11 2014 014547-4 B1** Código 16.1 - Concessão de Patente ou Certificado de Adição de Invenção
(22) 21/12/2012
(30) 22/12/2011 US 61/579,646; 05/01/2012 US 61/583,547; 21/09/2012 US 61/704,399; 21/09/2012 US 61/704,424; 07/12/2012 US 61/734,924
(51) C07H 15/207 (2006.01), A61K 31/7034 (2006.01), A61P 35/00 (2006.01)
(54) COMPOSTO, COMPOSIÇÃO E MÉTODOS DE USO
(73) GLYCOMIMETICS, INC. (US)
(72) JOHN L. MAGNANI; ARUN K. SARKAR; MYUNG-GI BAEK; FRANK E. ANDERSON III; YANHONG LI
Prazo de Validade: 20 (vinte) anos contados a partir de 21/12/2012, observadas

as condições legais

(11) BR 11 2014 015323-0 B1 Código 16.1 - Concessão de Patente ou Certificado de Adição de Invenção
(22) 19/12/2012
(30) 20/12/2011 US 61/577,817
(51) C07K 16/00 (2006.01), A61K 39/00 (2006.01)
(54) ANTICORPOS ANTI-PHF-TAU, SEU MÉTODO DE PRODUÇÃO, E POLINUCLEOTÍDEO ISOLADO QUE CODIFICA UMA VH DE ANTICORPO, E VETOR
(73) JANSSEN BIOTECH, INC. (US)
(72) CHRISTOPHER ALDERFER; DARIUSZ JANECKI; XUESONG LIU; MELISSA MURDOCK; SHENG-JIUN WU; MARC MERCKEN; MARC VANDERMEEREN; THOMAS MALIA
Prazo de Validade: 20 (vinte) anos contados a partir de 19/12/2012, observadas as condições legais

(11) BR 11 2014 016523-8 B1 Código 16.1 - Concessão de Patente ou Certificado de Adição de Invenção
(22) 04/01/2013
(30) 04/01/2012 GB 1200075.8
(51) C12N 15/82 (2006.01), A01H 5/00 (2006.01)
(54) MÉTODO PARA PRODUÇÃO DE UMA PLANTA COM TAMANHO DE CAULE AUMENTADO, PESO SECO AUMENTADO, VELOCIDADE DE CRESCIMENTO AUMENTADA, TAMANHO DE FOLHA AUMENTADO, CRESCIMENTO DE RAIZ AUMENTADO, TOLERÂNCIA AUMENTADA À SECA E SENESCÊNCIA RETARDADA
(73) UNIVERSIDAD NACIONAL DE ROSARIO (AR) ; CONSEJO NACIONAL DE INVESTIGACIONES CIENTIFICAS Y TÉCNICAS - (CONICET) (AR)
(72) JAVIER PALATNIK; RAMIRO RODRIGUEZ; MARTIN MECCHIA; JUAN MANUEL DEBERNANDI
Prazo de Validade: 20 (vinte) anos contados a partir de 04/01/2013, observadas as condições legais

(11) BR 11 2014 017186-6 B1 Código 16.1 - Concessão de Patente ou Certificado de Adição de Invenção
(22) 10/01/2013
(30) 13/01/2012 US 13/350,072
(51) H04L 9/08 (2006.01), H04L 9/12 (2006.01), H04L 9/32 (2006.01)
(54) MÉTODO E MÍDIA DE ARMAZENAMENTO NÃO TRANSITÓRIO LEGÍVEL POR COMPUTADOR
(73) GENERAL INSTRUMENT CORPORATION (US)
(72) ALEXANDER MEDVINSKY; TAT KEUNG CHAN; ERIC J. SPRUNK
Prazo de Validade: 20 (vinte) anos contados a partir de 10/01/2013, observadas as condições legais

(11) BR 11 2014 017379-6 B1	<p>Código 16.1 - Concessão de Patente ou Certificado de Adição de Invenção (22) 19/12/2012 (30) 18/01/2012 US 61/588,096; 18/12/2012 US 13/718,945 (51) H04N 19/436 (2006.01), H04N 19/463 (2006.01), H04N 19/90 (2006.01) (54) Subfluxos para processamento paralelo de frente de onda na codificação de vídeo (73) QUALCOMM INCORPORATED (US) (72) YE-KUI WANG; MUHAMMED ZEYD COBAN Prazo de Validade: 20 (vinte) anos contados a partir de 19/12/2012, observadas as condições legais</p>
(11) BR 11 2014 018033-4 B1	<p>Código 16.1 - Concessão de Patente ou Certificado de Adição de Invenção (22) 11/01/2013 (30) 27/01/2012 US 61/591,759; 30/05/2012 US 61/653,345 (51) H04W 24/08 (2006.01), H04W 24/10 (2006.01), G01S 5/00 (2006.01), H04W 64/00 (2006.01) (54) MÉTODO, APARELHO DE EQUIPAMENTO DE USUÁRIO E APARELHO DE NÓ DE REDE (73) NOKIA TECHNOLOGIES OY (FI) (72) JUSSI-PEKKA KOSKINEN; JARKKO KOSKELA; ESA FREDRIKSSON Prazo de Validade: 20 (vinte) anos contados a partir de 11/01/2013, observadas as condições legais</p>
(11) BR 11 2014 018387-2 B1	<p>Código 16.1 - Concessão de Patente ou Certificado de Adição de Invenção (22) 17/01/2013 (30) 27/01/2012 JP 2012-015016 (51) H04L 5/00 (2006.01), H04L 25/02 (2006.01), H04B 7/024 (2006.01), H04B 7/0413 (2006.01) (54) APARELHO TERMINAL, APARELHO DE ESTAÇÃO BASE, MÉTODO DE COMUNICAÇÃO E CIRCUITO INTEGRADO (73) SHARP KABUSHIKI KAISHA (JP) (72) KIMIHIKO IMAMURA; DAIICHIRO NAKASHIMA; TOSHIZO NOGAMI; KAZUYUKI SHIMEZAWA Prazo de Validade: 20 (vinte) anos contados a partir de 17/01/2013, observadas as condições legais</p>
(11) BR 11 2014 018844-0 B1	<p>Código 16.1 - Concessão de Patente ou Certificado de Adição de Invenção (22) 31/01/2013 (30) 31/01/2012 US 61/593,269 (51) C12N 1/21 (2006.01), C12N 15/52 (2006.01), C12N 15/53 (2006.01), C12N 15/74 (2006.01), C12P 7/06 (2006.01), C12P 7/40 (2006.01) (54) MICRO-ORGANISMO, E, MÉTODO PARA A PRODUÇÃO DE UM OU MAIS PRODUTOS (73) LANZATECH NZ, INC. (US)</p>



(72) MICHAEL KOEPKE; SHILPA NAGARAJU; WENDY CHEN

Prazo de Validade: 20 (vinte) anos contados a partir de 31/01/2013, observadas as condições legais

(11) BR 11 2014 019454-8 B1

Código 16.1 - Concessão de Patente ou Certificado de Adição de Invenção

(22) 07/02/2013

(30) 08/02/2012 US 61/596,341

(51) E04G 3/30 (2006.01), E04G 5/04 (2006.01), E04G 3/20 (2006.01)

(54) SISTEMA CONECTOR DE SUSPENSÃO, MÉTODO DE UTILIZAÇÃO DO SISTEMA CONECTOR DE SUSPENSÃO, E SISTEMA CONECTOR DE SUSPENSÃO ESTRUTURADO PARA SUPORTAR PELO MENOS PARCIALMENTE PELO MENOS UMA PARTE DE UM SISTEMA DE ANDAIME SUSPENSO

(73) SAFWAY SERVICES, LLC (US)

(72) MATHIEU GRUMBERG; ROY SCRAFFORD

Prazo de Validade: 20 (vinte) anos contados a partir de 07/02/2013, observadas as condições legais

(11) BR 11 2014 020025-4 B1

Código 16.1 - Concessão de Patente ou Certificado de Adição de Invenção

(22) 14/02/2013

(30) 14/02/2012 US 61/598,624

(51) A61K 39/15 (2006.01)

(54) VACINAS DE SUBUNIDADE DE ROTAVIRUS E MÉTODOS DE PRODUÇÃO E USO DAS MESMAS

(73) BOEHRINGER INGELHEIM ANIMAL HEALTH USA INC. (US)

(72) RUSSELL F. BEY; RANDY R. SIMONSON; KAMESH REDDY GIREDY; BENJAMIN MATTHEW HAUSE

Prazo de Validade: 20 (vinte) anos contados a partir de 14/02/2013, observadas as condições legais

(11) BR 11 2014 021032-2 B1

Código 16.1 - Concessão de Patente ou Certificado de Adição de Invenção

(22) 25/02/2013

(30) 27/02/2012 US 61/603,598

(51) C07D 471/04 (2006.01), A61K 31/437 (2006.01), A61P 11/00 (2006.01), A61P 25/00 (2006.01)

(54) SAL HEMISSULFATO DE

N-(5S,6S,9R)-5-AMINO-6-(2,3-DIFLUORO-FENIL)-6,7,8,9-TETRA-HIDRO-5H-1-CLOHEPTA[B]PIRIDIN-9-IL-4-(2-OXO-2,3-DI-HIDRO-1H-IMIDAZO[4,5-B]PIRIDIN-1-IL)-PIPERIDINA-1-CARBOXILATO, SEU USO E COMPOSIÇÃO FARMACÊUTICA QUE O COMPREENDE

(73) BRISTOL-MYERS SQUIBB COMPANY (US)

(72) DANIEL RICHARD ROBERTS; RICHARD RAYMOND SCHATMAN; CHENKOU WEI

Prazo de Validade: 20 (vinte) anos contados a partir de 25/02/2013, observadas as condições legais



as condições legais

(11) BR 11 2014 021281-3 B1 Código 16.1 - Concessão de Patente ou Certificado de Adição de Invenção
(22) 01/03/2013
(30) 01/03/2012 US 13/410,098
(51) H04W 8/00 (2006.01), H04W 48/16 (2006.01)
(54) MÉTODO PARA OPERAR UM DISPOSITIVO SEM FIO E DISPOSITIVO SEM FIO
(73) MICROSOFT TECHNOLOGY LICENSING, LLC (US)
(72) MAHMOUD S. ELHADDAD; MITESH K. DESAI; HENRIQUE M.A. FILGUEIRAS; AMER A. HASSAN; TRIDEEPRAJ ROYCHOUDHURY; MUKUND SANKARANARAYAN
Prazo de Validade: 20 (vinte) anos contados a partir de 01/03/2013, observadas as condições legais

(11) BR 11 2014 021406-9 B1 Código 16.1 - Concessão de Patente ou Certificado de Adição de Invenção
(22) 11/02/2013
(30) 01/03/2012 US 13/409,247
(51) H04N 21/2343 (2006.01), H04N 21/439 (2006.01), H04N 21/442 (2006.01), H04N 21/6379 (2006.01), H04N 21/845 (2006.01), H04L 29/06 (2006.01)
(54) MÉTODO PARA GESTÃO DE TRANSMISSÃO CONTÍNUA ADAPTATIVA DE DADOS EM UM DISPOSITIVO DE RECEPÇÃO E INTERFACE DE DADOS DE UM DISPOSITIVO DE RECEPÇÃO
(73) MOTOROLA MOBILITY LLC (US)
(72) ARJUN RAMAMURTHY; AJAY K. LUTHRA; MARK S. SCHMIDT
Prazo de Validade: 20 (vinte) anos contados a partir de 11/02/2013, observadas as condições legais

(11) BR 11 2014 021634-7 B1 Código 16.1 - Concessão de Patente ou Certificado de Adição de Invenção
(22) 01/03/2013
(30) 01/03/2012 US 61/605,523
(51) C07D 401/14 (2006.01), C07D 405/14 (2006.01), C07D 413/14 (2006.01), C07D 401/04 (2006.01), C07D 409/14 (2006.01), C07D 417/14 (2006.01), C07D 471/04 (2006.01), C07F 9/6558 (2006.01), C07F 9/6596 (2006.01), A61K 31/435 (2006.01), A61K 31/506 (2006.01), A61P 29/00 (2006.01), A61P 35/00 (2006.01)
(54) INIBIDORES DE SERINA/TREONINA QUINASE, COMPOSIÇÕES QUE OS COMPREENDEM, SEUS USOS E SEUS PROCESSOS DE PREPARAÇÃO, E MÉTODO IN VITRO DE INIBIR A ATIVIDADE DA PROTEÍNA QUINASE ERK EM UMA CÉLULA
(73) ARRAY BIOPHARMA INC. (US) ; GENENTECH, INC. (US)
(72) JAMES F. BLAKE; MARK JOSEPH CHICARELLI; RUSTAM FERDINAND GARREY; JOHN GAUDINO; JONAS GRINA; DAVID A. MORENO; PETER J. MOHR; LI REN; JACOB SCHWARZ; HUIFEN CHEN; KIRK ROBARGE; AIHE



ZHOU

Prazo de Validade: 20 (vinte) anos contados a partir de 01/03/2013, observadas as condições legais

(11) BR 11 2014 022274-6 B1

Código 16.1 - Concessão de Patente ou Certificado de Adição de Invenção

(22) 08/03/2013

(30) 09/03/2012 US 61/609,054; 07/03/2013 US 13/788,953

(51) H04W 8/24 (2006.01), H04W 8/26 (2006.01)

(54) MÉTODO PARA A ATIVAÇÃO OVER-THE-AIR (PELO AR) DE UM DISPOSITIVO MÓVEL; SERVIDOR; MEIO DE ARMAZENAMENTO NÃO TRANSITÓRIO LEGÍVEL POR COMPUTADOR

(73) OMNITRACS, LLC (US)

(72) DAVID S. CHA; KENNETH H. OERTLE; MICHAEL ANGER

Prazo de Validade: 20 (vinte) anos contados a partir de 08/03/2013, observadas as condições legais

(11) BR 11 2014 022904-0 B1

Código 16.1 - Concessão de Patente ou Certificado de Adição de Invenção

(22) 12/12/2012

(30) 21/03/2012 US 61/613,527

(51) H04L 12/28 (2006.01)

(54) APARELHO E MÉTODO PARA FORNECER STATUS OPERACIONAL PARA MÚLTIPLAS REDES DE COMUNICAÇÃO

(73) INTERDIGITAL MADISON PATENT HOLDINGS (FR)

(72) WILLIAM TESTIN

Prazo de Validade: 20 (vinte) anos contados a partir de 12/12/2012, observadas as condições legais

(11) BR 11 2014 023885-5 B1

Código 16.1 - Concessão de Patente ou Certificado de Adição de Invenção

(22) 02/04/2013

(30) 30/03/2012 EP 12162420.9; 30/03/2012 US 61/617.680

(51) H04N 21/418 (2006.01), H04N 21/426 (2006.01), H04N 21/4623 (2006.01), H04N 7/16 (2006.01), H04W 4/80 (2006.01)

(54) Sistema e método para emparelhar um dispositivo de segurança com um receptor / decodificador

(73) NAGRAVISION S.A. (CH)

(72) ANTOINE BURCKARD

Prazo de Validade: 20 (vinte) anos contados a partir de 02/04/2013, observadas as condições legais

(11) BR 11 2014 024221-6 B1

Código 16.1 - Concessão de Patente ou Certificado de Adição de Invenção

(22) 27/03/2013

(30) 28/03/2012 US 13/433,132

(51) A61B 17/068 (2006.01), A61B 17/072 (2006.01)



(54) INSTRUMENTO DE GRAMPEAMENTO CIRÚRGICO
(73) ETHICON ENDO-SURGERY, INC. (US)
(72) KATHERINE J. SCHMID; CHARLES J. SCHEIB; JOHN L. STAMMEN;
MARK S. ORTIZ; JEFFREY L. ALDRIDGE; TAYLOR W. ARONHALT; JEROME
R. MORGAN; FREDERICK E. SHELTON, IV
Prazo de Validade: 20 (vinte) anos contados a partir de 27/03/2013, observadas
as condições legais

(11) BR 11 2014 025183-5 B1

Código 16.1 - Concessão de Patente ou Certificado de Adição de Invenção
(22) 08/04/2013
(30) 09/04/2012 US 61/621,939; 28/09/2012 US 13/631,379
(51) H04W 4/14 (2006.01), H04W 4/50 (2006.01), H04L 5/00 (2006.01), H04L
27/26 (2006.01), H04L 12/58 (2006.01), H04L 29/06 (2006.01), H04N 21/442
(2006.01), H04N 21/643 (2006.01), H04W 8/06 (2006.01), H04W 48/18
(2006.01), H04W 60/04 (2006.01), H04W 76/16 (2006.01)
(54) MELHORAMENTOS DE REDES SEM FIO PARA SUPORTE DE
COMUNICAÇÃO DE SERVIÇO DE MENSAGEM CURTA (SMS) NO DOMÍNIO
COM COMUTAÇÃO DE PACOTES
(73) APPLE INC. (US)
(72) PUNEET K. JAIN; VIVEK GUPTA
Prazo de Validade: 20 (vinte) anos contados a partir de 08/04/2013, observadas
as condições legais

(11) BR 11 2014 026292-6 B1

Código 16.1 - Concessão de Patente ou Certificado de Adição de Invenção
(22) 23/04/2013
(30) 24/04/2012 JP 2012-098770
(51) A61K 9/20 (2006.01), A61K 31/13 (2006.01), A61K 47/36 (2006.01), A61K
47/38 (2006.01), A61P 25/28 (2006.01)
(54) COMPRIMIDO ORALMENTE DESINTEGRÁVEL, E, PROCESSO PARA A
PRODUÇÃO DE UM COMPRIMIDO ORALMENTE DESINTEGRÁVEL
(73) DAIICHI SANKYO COMPANY, LIMITED (JP)
(72) GAKU SEKIGUCHI; RYOICHI HAYAKAWA; YOSHIHIRO HARA
Prazo de Validade: 20 (vinte) anos contados a partir de 23/04/2013, observadas
as condições legais

(11) BR 11 2014 026351-5 B1

Código 16.1 - Concessão de Patente ou Certificado de Adição de Invenção
(22) 25/04/2013
(30) 25/04/2012 US 61/638,073; 14/03/2013 US 61,783,603
(51) A61K 9/14 (2006.01)
(54) COMPOSIÇÕES COMPREENDENDO MICROESFERAS E
FORMULAÇÃO FARMACÊUTICA CONTENDO TAIS COMPOSIÇÕES
(73) SPI PHARMA INC. (US)
(72) CECIL W. PROPST; MARC W. MEADOWS; MICHAEL S. TODD
Prazo de Validade: 20 (vinte) anos contados a partir de 25/04/2013, observadas



as condições legais

-
- (11) BR 11 2014 026392-2 B1** Código 16.1 - Concessão de Patente ou Certificado de Adição de Invenção
 (22) 06/05/2013
 (30) 03/05/2012 FR 1254060
 (51) F02F 1/00 (2006.01), C23C 16/00 (2006.01)
 (54) CAMISA DE MOTOR DE COMBUSTÃO INTERNA
 (73) H.E.F. (FR)
 (72) CHRISTOPHE HEAU; LAURENT BOMBILLON; PHILIPPE MAURIN-PERRIER
 Prazo de Validade: 20 (vinte) anos contados a partir de 06/05/2013, observadas as condições legais
-
- (11) BR 11 2014 026659-0 B1** Código 16.1 - Concessão de Patente ou Certificado de Adição de Invenção
 (22) 26/04/2013
 (30) 26/04/2012 US 61/638,963
 (51) H04N 21/2343 (2006.01), H04N 21/2347 (2006.01), H04N 21/2662 (2006.01), H04N 21/61 (2006.01), H04N 21/845 (2006.01)
 (54) APARELHO E MÉTODO PARA DECODIFICAR UM FLUXO DE MÍDIA E APARELHO PARA ENVIAR UM FLUXO DE MÍDIA CODIFICADO
 (73) HUAWEI TECHNOLOGIES CO., LTD. (CN)
 (72) XIN WANG; YONGLIANG LIU; SHAOBO ZHANG
 Prazo de Validade: 20 (vinte) anos contados a partir de 26/04/2013, observadas as condições legais
-
- (11) BR 11 2014 027411-8 B1** Código 16.1 - Concessão de Patente ou Certificado de Adição de Invenção
 (22) 30/04/2013
 (30) 01/05/2012 US 13/461.709
 (51) G01N 33/558 (2006.01), G01N 33/68 (2006.01), G01N 33/53 (2006.01)
 (54) MÉTODO DE DETECÇÃO DE ATIVAÇÃO DE COMPLEMENTO
 (73) KYPHA, INC. (US)
 (72) PAUL OLSON; DONALD W. MOSS; NICK STATEN
 Prazo de Validade: 20 (vinte) anos contados a partir de 30/04/2013, observadas as condições legais
-
- (11) BR 11 2014 028405-9 B1** Código 16.1 - Concessão de Patente ou Certificado de Adição de Invenção
 (22) 14/05/2012
 (51) H04W 36/24 (2006.01)
 (54) MÉTODO PARA RELATAR UMA MENSAGEM DE INDICAÇÃO DE SERVIÇO, ESTAÇÃO BASE E EQUIPAMENTO DE USUÁRIO
 (73) HUAWEI TECHNOLOGIES CO., LTD (CN)
 (72) QINGHAI ZENG; MINGZENG DAI
 Prazo de Validade: 20 (vinte) anos contados a partir de 14/05/2012, observadas as condições legais



as condições legais. Patente concedida conforme ADI 5.529/DF, que determina a alteração do prazo de concessão.

(11) BR 11 2014 029974-9 B1 Código 16.1 - Concessão de Patente ou Certificado de Adição de Invenção
(22) 23/05/2013
(30) 01/06/2012 US 61/654,444; 08/11/2012 US 61/723,887; 19/12/2012 US 61/739,268; 15/03/2013 US 13/837,786
(51) B25J 5/00 (2006.01), A01C 15/00 (2006.01)
(54) SISTEMA DE PLATAFORMA DE VEÍCULO AUTÔNOMO E PLATAFORMA DE VEÍCULO AUTÔNOMO NÃO TRIPULADO
(73) ROWBOT SYSTEMS LLC (US)
(72) KENT CAVENDER-BARES; CHARLES C. BARES
Prazo de Validade: 20 (vinte) anos contados a partir de 23/05/2013, observadas as condições legais

(11) BR 11 2014 030298-7 B1 Código 16.1 - Concessão de Patente ou Certificado de Adição de Invenção
(22) 07/06/2013
(30) 07/06/2012 US 61/656,956
(51) C12Q 1/68 (2006.01), C07H 21/00 (2006.01), G01N 33/543 (2006.01)
(54) MÉTODOS PARA ENSAIOS BASEADOS EM APTÂMEROS MULTIPLEXADOS
(73) SOMALOGIC OPERATING CO., INC. (US)
(72) GLENN SANDERS; STEPHAN KRAEMER; EVALDAS KATILIUS
Prazo de Validade: 20 (vinte) anos contados a partir de 07/06/2013, observadas as condições legais

(11) BR 11 2014 030386-0 B1 Código 16.1 - Concessão de Patente ou Certificado de Adição de Invenção
(22) 05/06/2013
(30) 06/06/2012 IN 1741/DEL/2012; 28/02/2013 US 61/770,752
(51) C07D 401/14 (2006.01), C07D 413/14 (2006.01), C07D 403/04 (2006.01), C07D 403/14 (2006.01), C07D 413/04 (2006.01), C07D 471/04 (2006.01), C07D 513/04 (2006.01), A61K 31/4439 (2006.01)
(54) COMPOSTO, SEU USO, COMPOSIÇÃO E COMBINAÇÃO FARMACÊUTICAS PARA INIBIR O RECEPTOR DO FATOR DE CRESCIMENTO EPIDÉRMICO (EGFR)
(73) NOVARTIS AG (CH)
(72) GERALD LELAIS; ROBERT EPPLE; THOMAS H. MARSILJE III; PIERRE-YVES MICHELLYS; MATTHEW H. MCNEILL; YUN LONG; WENSHUO LU; BEI CHEN; BADRY BURSULAYA; SONGCHUN JIANG
Prazo de Validade: 20 (vinte) anos contados a partir de 05/06/2013, observadas as condições legais

(11) BR 11 2014 031300-8 B1 Código 16.1 - Concessão de Patente ou Certificado de Adição de Invenção



(22) 01/07/2013
 (30) 06/07/2012 FR 1256501
 (51) H04B 3/28 (2006.01), H04B 3/30 (2006.01), H04L 25/02 (2006.01)
 (54) DISPOSITIVO DE CONEXÃO DE UM MEMBRO ELÉTRICO A UMA LINHA DE COMUNICAÇÃO
 (73) SAGEM DEFENSE SECURITE (FR)
 (72) FRANÇOIS GUILLOT; JEAN-MARIE COURTEILLE; MAXIME GOULLIER; MICHEL NOLLET
 Prazo de Validade: 20 (vinte) anos contados a partir de 01/07/2013, observadas as condições legais

(11) BR 11 2014 032540-5 B1

Código 16.1 - Concessão de Patente ou Certificado de Adição de Invenção
 (22) 24/06/2013
 (30) 26/06/2012 EP 12305741.6
 (51) H04N 13/128 (2006.01), H04N 13/144 (2006.01), H04N 13/30 (2006.01)
 (54) MÉTODO E DISPOSITIVO PARA ADAPTAR CONTEÚDO 3D JUNTO A UM ESPECTADOR QUE USA ÓCULOS RECEITADOS
 (73) INTERDIGITAL MADISON PATENT HOLDINGS, SAS (FR)
 (72) LAURENT BLONDE; SYLVAIN THIEBAUD; DIDIER DOYEN
 Prazo de Validade: 20 (vinte) anos contados a partir de 24/06/2013, observadas as condições legais

(11) BR 11 2015 000162-9 B1

Código 16.1 - Concessão de Patente ou Certificado de Adição de Invenção
 (22) 03/07/2013
 (30) 05/07/2012 US 61/668,313; 12/04/2013 US 61/811,637; 02/07/2013 US 13/934,038
 (51) H04W 36/28 (2006.01), H04W 36/22 (2006.01)
 (54) AGREGAÇÃO DE PORTADORAS DE DADOS PARA AGREGAÇÃO DE PORTADORAS
 (73) QUALCOMM INCORPORATED (US)
 (72) GAVIN BERNARD HORN; JELENA DAMNJANOVIC; RAJAT PRAKASH
 Prazo de Validade: 20 (vinte) anos contados a partir de 03/07/2013, observadas as condições legais

(11) BR 11 2015 001700-2 B1

Código 16.1 - Concessão de Patente ou Certificado de Adição de Invenção
 (22) 23/07/2013
 (30) 27/07/2012 CN 201210263958.0
 (51) H04L 29/08 (2006.01)
 (54) MÉTODO PARA REALIZAR PUSH DE UMA TELA DE APRESENTAÇÃO E SERVIDOR
 (73) TENCENT TECHNOLOGY (SHENZHEN) COMPANY LIMITED (CN)
 (72) XIAODAN LIN
 Prazo de Validade: 20 (vinte) anos contados a partir de 23/07/2013, observadas as condições legais



as condições legais

(11) BR 11 2015 002177-8 B1 Código 16.1 - Concessão de Patente ou Certificado de Adição de Invenção
(22) 01/08/2013
(30) 02/08/2012 KR 10-2012-0084820
(51) A61K 48/00 (2006.01), A61K 31/7105 (2006.01), A61K 31/7088 (2006.01), A61P 35/00 (2006.01)
(54) Composições para uso no tratamento ou prevenção de uma doença associada com a infecção pelo HPV
(73) ENHANCEDBIO INC. (KR)
(72) YOUNG KEE SHIN; YOUNG DEUG KIM; HUN SOON JUNG; DEUK AE KIM
Prazo de Validade: 20 (vinte) anos contados a partir de 01/08/2013, observadas as condições legais

(11) BR 11 2015 002664-8 B1 Código 16.1 - Concessão de Patente ou Certificado de Adição de Invenção
(22) 05/08/2013
(30) 06/08/2012 IN 2451/DELPN/2012
(51) A01H 3/04 (2006.01), A01H 5/10 (2006.01)
(54) MÉTODO DE AUMENTO DA PRODUÇÃO DE SEMENTES HÍBRIDAS DE MILHO EM UM CAMPO
(73) Pioneer Hi-Bred International, Inc. (US) ; E. I. DUPONT DE NEMOURS & COMPANY (US)
(72) SHIVAKUMAR G ANNIGERI; SARAT BABU.P; EVANDRO SIDNEI GEORG; JARDEL LOPES PEREIRA
Prazo de Validade: 20 (vinte) anos contados a partir de 05/08/2013, observadas as condições legais

(11) BR 11 2015 002755-5 B1 Código 16.1 - Concessão de Patente ou Certificado de Adição de Invenção
(22) 05/08/2013
(30) 08/08/2012 CZ PV 2012-537
(51) C08B 37/00 (2006.01), A61K 31/728 (2006.01), C08G 81/00 (2006.01)
(54) DERIVADO DE ÁCIDO HIALURÔNICO, MÉTODO DE PREPARAÇÃO DE DERIVADO DE ÁCIDO HIALURÔNICO E USO DE DERIVADOS
(73) CONTIPRO A.S. (CZ)
(72) IVANA BASARABOVA; KRISTINA NESPOROVA; LUCIE WOLFOVA; MARTINA HASOVA; PETRA SEDOVA; RADOVAN BUFFA; ROBERT POSPISIL; VLADIMIR VELEBNY
Prazo de Validade: 20 (vinte) anos contados a partir de 05/08/2013, observadas as condições legais

(11) BR 11 2015 002918-3 B1 Código 16.1 - Concessão de Patente ou Certificado de Adição de Invenção
(22) 08/08/2013



(30) 17/08/2012 US 61/684,255

(51) C12N 15/82 (2006.01)

(54) CONSTRUÇÃO DE ÁCIDO NUCLEICO COMPREENDEENDO UMA REGIÃO NÃO TRADUZIDA, VETOR E MÉTODOS PARA PRODUÇÃO DE UM PEPTÍDEO OU UMA PROTEÍNA E PARA A EXPRESSÃO DE UM GENE EM UMA PLANTA OU CÉLULAS VEGETAIS

(73) DOW AGROSCIENCES LLC (US)

(72) SANDEEP KUMAR; MANJU GUPTA; DIAA ALABED

Prazo de Validade: 20 (vinte) anos contados a partir de 08/08/2013, observadas as condições legais

(11) BR 11 2015 003658-9 B1

Código 16.1 - Concessão de Patente ou Certificado de Adição de Invenção

(22) 15/08/2013

(30) 21/08/2012 US 61/691,455; 15/03/2013 US 61/791,693; 05/08/2013 US 61/862,300

(51) A61K 39/395 (2006.01), A61K 39/00 (2006.01)

(54) FORMULAÇÃO OFTÁLMICA, USO DA DITA FORMULAÇÃO NO TRATAMENTO DE DOENÇA OFTÁLMICA DO SEGMENTO POSTERIOR, FORMULAÇÃO DE LIPOSSOMAS E SUSPENSÃO OFTÁLMICA LIPOSSOMAL

(73) OPKO PHARMACEUTICALS, LLC (US)

(72) Arturo SANTOS; Phillip FROST

Prazo de Validade: 20 (vinte) anos contados a partir de 15/08/2013, observadas as condições legais

(11) BR 11 2015 007209-7 B1

Código 16.1 - Concessão de Patente ou Certificado de Adição de Invenção

(22) 07/11/2013

(30) 13/11/2012 EP 12192316.3

(51) C12N 15/29 (2006.01), C07K 14/415 (2006.01), C12N 15/82 (2006.01), A01H 1/00 (2006.01), A01H 5/10 (2006.01)

(54) MÉTODO DE PREVENÇÃO, REDUÇÃO OU RETARDO DE INFECÇÃO POR PHAKOPSORA EM PLANTAS DE SOJA, CONSTRUÇÃO DE VETOR RECOMBINANTE, MÉTODO DE PRODUÇÃO DE PLANTAS TRANSGÊNICAS DE SOJA E MÉTODO DE CULTIVO DE PLANTAS RESISTENTES A FERRUGEM

(73) BASF PLANT SCIENCE COMPANY GMBH (DE)

(72) HOLGER SCHULTHEISS; NADINE TRESCH; RALF FLACHMANN

Prazo de Validade: 20 (vinte) anos contados a partir de 07/11/2013, observadas as condições legais

(11) BR 11 2015 007533-9 B1

Código 16.1 - Concessão de Patente ou Certificado de Adição de Invenção

(22) 15/07/2014

(30) 22/07/2013 EP 13177350.9; 22/07/2013 EP 13177353.3; 22/07/2013 EP 13177348.3; 22/07/2013 EP 13177346.7; 18/10/2013 EP 13189358.8



(51) G10L 19/03 (2006.01), G10L 21/0388 (2006.01), G10L 19/02 (2006.01), G10L 19/028 (2006.01)

(54) APARELHO E MÉTODO PARA CODIFICAR E DECODIFICAR UM SINAL DE AUDIO CODIFICADO UTILIZANDO MODULAÇÃO DE CORREÇÃO/RUÍDO TEMPORAL

(73) FRAUNHOFER - GESELLSCHAFT ZUR FÖRDERUNG DER ANGEWANDTEN FORSCHUNG E.V. (DE)

(72) DISCH, SASCH; NAGEL, FREDERIK; SCHMIDT, KONSTANTIN; BAYER, STEFAN; NEUKAM, CHRISTIAN; EDLER, BERND; HELMRICH, CHRISTIAN; THOSKHAHNA, BALAJI NAGENDRAN; GEIGER, RALF

Prazo de Validade: 20 (vinte) anos contados a partir de 15/07/2014, observadas as condições legais

(11) BR 11 2015 007587-8 B1

Código 16.1 - Concessão de Patente ou Certificado de Adição de Invenção
(22) 04/10/2013

(30) 05/10/2012 US 61/710,393; 14/03/2013 US 13/804,906

(51) E21B 43/26 (2006.01), E21B 41/00 (2006.01)

(54) SISTEMA E MÉTODO PARA FRATURAMENTO HIDRÁULICO

(73) TYPHON TECHNOLOGY SOLUTIONS, LLC (US)

(72) TODD COLI; ELDON SCHELSKE

Prazo de Validade: 20 (vinte) anos contados a partir de 04/10/2013, observadas as condições legais

(11) BR 11 2015 008245-9 B1

Código 16.1 - Concessão de Patente ou Certificado de Adição de Invenção
(22) 15/10/2013

(30) 15/10/2012 US 61/714,102

(51) A61K 47/30 (2006.01), A61K 38/17 (2006.01), A61K 38/16 (2006.01)

(54) COMPOSIÇÕES POLIMÉRICAS DE TRATAMENTO

(73) MICROVENTION, INC. (US)

(72) CRUISE, GREGORY, M; CONSTANT, MICHAEL, J.; KEELEY, EDWARD MICHAEL; GREENE, ROB; HARRIS CLAYTON

Prazo de Validade: 20 (vinte) anos contados a partir de 15/10/2013, observadas as condições legais

(11) BR 11 2015 009127-0 B1

Código 16.1 - Concessão de Patente ou Certificado de Adição de Invenção
(22) 05/08/2013

(30) 23/10/2012 CN 201210405968.3

(51) H04L 12/16 (2006.01), H04M 3/51 (2006.01), H04M 3/523 (2006.01)

(54) SISTEMA E MÉTODO DE COMUTAÇÃO DE CHAMADA DE SERVIÇO DE AGENTE NUM CALL CENTER

(73) ZTE CORPORATION (CN)

(72) HONGKUAN XIE

Prazo de Validade: 20 (vinte) anos contados a partir de 05/08/2013, observadas as condições legais



as condições legais

(11) BR 11 2015 009168-7 B1 Código 16.1 - Concessão de Patente ou Certificado de Adição de Invenção
(22) 24/10/2013
(30) 25/10/2012 US 61/718,285; 05/12/2012 US 61/733,675; 12/03/2013 US 61/776,937
(51) C07D 213/72 (2006.01), A61K 31/4409 (2006.01), A61P 25/24 (2006.01)
(54) COMPOSTO DE FÓRMULA ESTRUTURAL XI OU UM SAL DO MESMO, USO DE UM COMPOSTO E COMPOSIÇÃO FARMACÊUTICA
(73) TETRA DISCOVERY PARTNERS, LLC. (US)
(72) MARK E. GURNEY; TIMOTHY J. HAGEN; XUESHENG MO; A. VELLEKOOP; DONNA L. ROMERO; ROBERT F. CAMPBELL; JOEL R. WALKER; LEI ZHU
Prazo de Validade: 20 (vinte) anos contados a partir de 24/10/2013, observadas as condições legais

(11) BR 11 2015 010523-8 B1 Código 16.1 - Concessão de Patente ou Certificado de Adição de Invenção
(22) 01/11/2013
(30) 13/11/2012 CN PCT/CN2012/084501
(51) G06F 21/10 (2006.01)
(54) MÉTODO PARA GERENCIAR UM DIREITO DE TRANSAÇÃO EM UM SERVIDOR DE GERENCIAMENTO DE DIREITOS DIGITAIS, MÉTODO PARA SUPORTAR UMA TRANSAÇÃO DE UM DIREITO DE USO DE UM ITEM DE CONTEÚDO DIGITAL, APARELHO EM UM SERVIDOR DE GERENCIAMENTO DE DIREITOS DIGITAIS PARA GERENCIAR UM DIREITO DE TRANSAÇÃO E APARELHO PARA SUPORTAR UMA TRANSAÇÃO DE UM DIREITO DE USO DE UM ITEM DE CONTEÚDO DIGITAL
(73) KONINKLIJKE PHILIPS N.V. (PB)
(72) JIN QU; FULONG MA; XIN GE
Prazo de Validade: 20 (vinte) anos contados a partir de 01/11/2013, observadas as condições legais

(11) BR 11 2015 010613-7 B1 Código 16.1 - Concessão de Patente ou Certificado de Adição de Invenção
(22) 30/01/2015
(30) 23/09/2014 CN 201410492058.2
(51) G05B 15/02 (2006.01), H04L 67/125 (2022.01), H04L 67/025 (2022.01)
(54) MÉTODO PARA CONTROLAR UM APARELHO, E, SERVIDOR EM NUVEM
(73) XIAOMI INC. (CN)
(72) Yun Yang; QIAO REN; ZIGUANG GAO
Prazo de Validade: 20 (vinte) anos contados a partir de 30/01/2015, observadas as condições legais



-
- (11) BR 11 2015 010821-0 B1** Código 16.1 - Concessão de Patente ou Certificado de Adição de Invenção
(22) 13/11/2013
(30) 13/11/2012 US 61/725,951
(51) H04W 52/50 (2006.01), H04W 8/22 (2006.01), H04W 24/10 (2006.01)
(54) MÉTODO DE OPERAÇÃO DE UM NÓ, E, NÓ EM UMA REDE DE COMUNICAÇÕES DE CELULAR
(73) TELEFONAKTIEBOLAGET LM ERICSSON (PUBL) (SE)
(72) KUMAR BALACHANDRAN; JOHAN BERGMAN; KONSTANTINOS DIMOU; ERIK ERIKSSON; ANDERS WALLÉN
Prazo de Validade: 20 (vinte) anos contados a partir de 13/11/2013, observadas as condições legais
-
- (11) BR 11 2015 011061-4 B1** Código 16.1 - Concessão de Patente ou Certificado de Adição de Invenção
(22) 18/11/2013
(30) 20/11/2012 US 61/728,459
(51) C12N 15/85 (2006.01), C12N 5/10 (2006.01)
(54) CASSETE DE EXPRESSÃO ADEQUADO PARA EXPRESSÃO DE UM POLIPEPTÍDEO DE INTERESSE, VETOR DE EXPRESSÃO, MÉTODOS PARA PRODUZIR UMA CÉLULA HOSPEDEIRA EUCARIÓTICA E UM POLIPEPTÍDEO DE INTERESSE, E USO DE UMA SEQUÊNCIA 5'UTR EM COMBINAÇÃO COM UMA SEQUÊNCIA LÍDER DE SECREÇÃO DE HCD33 EM UM CASSETE DE EXPRESSÃO
(73) NOVARTIS AG (CH)
(72) ZORICA DRAGIC; RITA SCHMITZ; BURKHARD WILMS; SABINE GEISSE
Prazo de Validade: 20 (vinte) anos contados a partir de 18/11/2013, observadas as condições legais
-
- (11) BR 11 2015 011642-6 B1** Código 16.1 - Concessão de Patente ou Certificado de Adição de Invenção
(22) 24/05/2013
(30) 21/11/2012 CN 201210475372.0
(51) H04B 7/15 (2006.01), H04W 88/08 (2006.01)
(54) ESTAÇÃO BASE DISTRIBUÍDA, MÉTODO PARA RETORNO DE SINAL, E DISPOSITIVO DE PROCESSAMENTO DE FREQUÊNCIA DE RÁDIO E DISPOSITIVO DE PROCESSAMENTO DE BANDA BASE DA ESTAÇÃO BASEDISTRIBUÍDA
(73) HUAWEI TECHNOLOGIES CO., LTD. (CN)
(72) JIAN OU; YUNGANG LI; GANGHUA YANG; YI WANG
Prazo de Validade: 20 (vinte) anos contados a partir de 24/05/2013, observadas as condições legais
-
- (11) BR 11 2015 015699-1 B1** Código 16.1 - Concessão de Patente ou Certificado de Adição de Invenção
(22) 27/12/2013
(30) 28/12/2012 IN 3704/MUM/2012
(51) A61K 9/08 (2006.01), A61K 47/10 (2006.01), A61K 31/196 (2006.01), A61P

	<p>29/00 (2006.01) (54) COMPOSIÇÃO FARMACÊUTICA INJETÁVEL NA FORMA DE UMA SOLUÇÃO AQUOSA E MÉTODO PARA A PREPARAÇÃO DE UMA COMPOSIÇÃO FARMACÊUTICA INJETÁVEL (73) THEMIS MEDICARE LIMITED (IN) (72) Dinesh Shantilal Patel; Sachin Dinesh Patel; Shashikant Prabhudas Kurani; Madhavlal Govindlal Patel Prazo de Validade: 20 (vinte) anos contados a partir de 27/12/2013, observadas as condições legais</p>
(11) BR 11 2015 015802-1 B1	<p>Código 16.1 - Concessão de Patente ou Certificado de Adição de Invenção (22) 26/12/2013 (30) 07/01/2013 US 61/749,786; 25/09/2013 US 14/036,873 (51) H04N 13/161 (2006.01), H04N 19/70 (2006.01), H04N 19/30 (2006.01), H04N 19/46 (2006.01) (54) MENSAGENS SEI NÃO ANINHADAS EM CODIFICAÇÃO DE VÍDEO (73) QUALCOMM INCORPORATED (US) (72) ADARSH KRISHNAN RAMASUBRAMONIAN; YE-KUI WANG; YING CHEN Prazo de Validade: 20 (vinte) anos contados a partir de 26/12/2013, observadas as condições legais</p>
(11) BR 11 2015 015870-6 B1	<p>Código 16.1 - Concessão de Patente ou Certificado de Adição de Invenção (22) 14/01/2014 (30) 04/02/2013 US 61/752,309 (51) A61K 47/10 (2006.01), A61K 9/00 (2006.01), A61K 9/06 (2006.01), A61K 9/20 (2006.01), A61K 9/48 (2006.01), A61K 31/192 (2006.01) (54) USO DE UMA COMPOSIÇÃO FARMACÊUTICA (73) INFIRST HEALTHCARE LIMITED (GB) (72) Robin Mark Bannister; John Brew; Wilson Caparrós-Wanderley; Suzanne Jane Dilly; Olga Pleguezuelos Mateo; Gregory Alan Stoloff Prazo de Validade: 20 (vinte) anos contados a partir de 14/01/2014, observadas as condições legais</p>
(11) BR 11 2015 017411-6 B1	<p>Código 16.1 - Concessão de Patente ou Certificado de Adição de Invenção (22) 31/01/2014 (30) 31/01/2013 US 61/759.312 (51) G08B 25/14 (2006.01), G08B 17/06 (2006.01), G08B 13/22 (2006.01) (54) MÉTODO E SISTEMA PARA GUIAR UM EXPEDIDOR, QUANDO SE COMUNICANDO COM UMA PESSOA QUE PRECISA DE AUXÍLIO ATRAVÉS DE UM DISPOSITIVO DE COMUNICAÇÃO, A RESPEITO DE UMA OCORRÊNCIA DE EMERGÊNCIA, E MÍDIA DE ARMAZENAMENTO NÃO TRANSITÓRIO LEGÍVEL POR COMPUTADOR (73) JEFFREY J. CLAWSON (US) (72) JEFFREY J. CLAWSON</p>



Prazo de Validade: 20 (vinte) anos contados a partir de 31/01/2014, observadas as condições legais

(11) BR 11 2015 017876-6 B1 Código 16.1 - Concessão de Patente ou Certificado de Adição de Invenção
 (22) 16/09/2013
 (30) 28/01/2013 CN 201310032141.7
 (51) H04L 29/12 (2006.01)
 (54) MÉTODO DE PARTILHA DE CARGA E DISPOSITIVO DE PARTILHA DE CARGA
 (73) ZTE CORPORATION (CN)
 (72) FENG WANG; GUIXIANG CHEN
 Prazo de Validade: 20 (vinte) anos contados a partir de 16/09/2013, observadas as condições legais

(11) BR 11 2015 024999-0 B1 Código 16.1 - Concessão de Patente ou Certificado de Adição de Invenção
 (22) 24/03/2014
 (30) 29/03/2013 JP 2013-072236
 (51) B60L 58/12 (2006.01), B60L 53/122 (2006.01), B60L 53/126 (2006.01), B60L 53/30 (2006.01), B60L 53/37 (2006.01), B60L 53/66 (2006.01), H02J 50/10 (2006.01), H02J 50/40 (2006.01), H02J 50/80 (2006.01)
 (54) MÉTODO DE ALIMENTAÇÃO DE ENERGIA A UMA BOBINA DE RECEPÇÃO DE ENERGIA
 (73) NISSAN MOTOR CO., LTD. (JP)
 (72) YUKINORI TSUKAMOTO
 Prazo de Validade: 20 (vinte) anos contados a partir de 24/03/2014, observadas as condições legais

(11) BR 11 2015 025304-0 B1 Código 16.1 - Concessão de Patente ou Certificado de Adição de Invenção
 (22) 04/04/2014
 (30) 08/04/2013 EP 13162710.1; 13/09/2013 EP 13184240.3
 (51) A61K 31/519 (2006.01), A61P 35/00 (2006.01), A61K 31/18 (2006.01), A61K 31/277 (2006.01), A61K 31/52 (2006.01)
 (54) COMBINAÇÃO E COMPOSIÇÃO FARMACÊUTICAS COMPREENDENDO 2-AMINO-N-[7-METÓXI-8-(3-MORFOLIN-4-ILPROPÓXI)-2,3-DIHDROIMIDAZ O[1,2-C]QUINAZOLIN-5- IL]PIRIMIDINA-5-CARBOXAMIDA, GS-1101 E IBRUTINIB, E SEU USO PARA TRATAMENTO DE LINFOMAS
 (73) BAYER PHARMA AKTIENGESELLSCHAFT (DE)
 (72) Dr. Ningshu Liu; Katja Haike; Juliane Paul; Dr. Antje Margret Wengner
 Prazo de Validade: 20 (vinte) anos contados a partir de 04/04/2014, observadas as condições legais

(11) BR 11 2015 026027-6 B1 Código 16.1 - Concessão de Patente ou Certificado de Adição de Invenção
 (22) 19/04/2013



(51) F01C 21/10 (2006.01), F04C 2/344 (2006.01), F04C 13/00 (2006.01), B65B 31/02 (2006.01)

(54) BOMBA DE VÁCUO DE PALHETA ROTATIVA

(73) ATELIERS BUSCH S.A. (CH)

(72) DIDIER MÜLLER; CHRISTIAN SCHALLER

Prazo de Validade: 20 (vinte) anos contados a partir de 19/04/2013, observadas as condições legais

(11) BR 11 2015 028764-6 B1

Código 16.1 - Concessão de Patente ou Certificado de Adição de Invenção

(22) 15/05/2014

(30) 16/05/2013 US 61/824,030

(51) A61K 31/7072 (2006.01), A61K 31/7076 (2006.01), C07H 19/04 (2006.01)

(54) DERIVADOS DE NUCLEOSÍDEO DE 4'-FLUORO-2'-METIL
SUBSTITUÍDOS COMO INIBIDORES DE REPLICAÇÃO DE RNA DO HCV

(73) RIBOSCIENCE LLC (US)

(72) MARK SMITH; KLAUS G. KLUMPP

Prazo de Validade: 20 (vinte) anos contados a partir de 15/05/2014, observadas as condições legais

(11) BR 11 2015 030886-4 B1

Código 16.1 - Concessão de Patente ou Certificado de Adição de Invenção

(22) 17/04/2015

(30) 18/04/2014 US 61/981,408

(51) G06T 5/50 (2006.01), G06T 7/00 (2006.01)

(54) VEÍCULO, SISTEMA DE VISÃO PARA USO POR UM VEÍCULO E
MÉTODO DE DIRECIONAMENTO DE UM VEÍCULO COM O USO DE UM
SISTEMA DE VISÃO

(73) CNH INDUSTRIAL AMERICA LLC (US) ; AUTONOMOUS SOLUTIONS,
INC. (US)

(72) JOHN H. POSSELIUS; CHRISTOPHER A. FOSTER; BRET T. TURPIN;
DANIEL J. MORWOOD; THOMAS M. PETROFF; BRAD A. BAILLIO; CHAD B.
JEPPESEN

Prazo de Validade: 20 (vinte) anos contados a partir de 17/04/2015, observadas as condições legais

(11) BR 11 2015 032592-0 B1

Código 16.1 - Concessão de Patente ou Certificado de Adição de Invenção

(22) 28/06/2013

(51) H04L 12/64 (2006.01), H04L 12/707 (2013.01), H04L 29/08 (2006.01)

(54) MÉTODO DE PROCESSAMENTO DE SERVIÇO PROGRAMADO,
CONTROLADOR DE CAMADA DE REDE, CONTROLADOR DE CAMADA DE
APLICATIVO E SISTEMA DE PROCESSAMENTO DE SERVIÇO
PROGRAMADO

(73) HUAWEI TECHNOLOGIES CO., LTD. (CN)

(72) HAOMIAN ZHENG; JIANRUI HAN; YI LIN

Prazo de Validade: 20 (vinte) anos contados a partir de 28/06/2013, observadas



as condições legais

(11) BR 11 2016 000341-1 B1	<p>Código 16.1 - Concessão de Patente ou Certificado de Adição de Invenção (22) 23/06/2014 (30) 03/10/2013 US 14/045,121 (51) F03G 7/06 (2006.01) (54) SISTEMA PARA AQUECER UM ATUADOR EM LIGA, E, MÉTODO PARA FABRICAÇÃO DE UM SISTEMA DE AQUECIMENTO POR INDUÇÃO (73) THE BOEING COMPANY (US) (72) MOUSHUMI SHOME; FREDERICK T. CALKINS; STEPHEN R. AMOROSI; FLINT M. JAMISON; SAHRUDINE APDALHALIEM; ROBERT JAMES MILLER Prazo de Validade: 20 (vinte) anos contados a partir de 23/06/2014, observadas as condições legais</p>
(11) BR 11 2016 000407-8 B1	<p>Código 16.1 - Concessão de Patente ou Certificado de Adição de Invenção (22) 21/10/2014 (30) 22/10/2013 US 61/893,938; 20/10/2014 US 14/518,624 (51) G06G 7/48 (2006.01) (54) MÉTODO PARA DETERMINAR QUANDO UM ALARME É ACIONADO PARA UMA OPERAÇÃO DE PERFURAÇÃO FÍSICA (73) SAS INSTITUTE INC. (US) (72) MORAY LAING; KEITH R. HOLDAWAY Prazo de Validade: 20 (vinte) anos contados a partir de 21/10/2014, observadas as condições legais</p>
(11) BR 11 2016 001003-5 B1	<p>Código 16.1 - Concessão de Patente ou Certificado de Adição de Invenção (22) 18/07/2014 (30) 22/07/2013 EP 13177358.2; 18/10/2013 EP 13189287.9 (51) G10L 19/008 (2006.01) (54) REDUÇÃO DE ARTEFATOS DE FILTRO DE PENTE NO DOWNMIX DE MULTICANAL COM ALINHAMENTO DE FASE ADAPTATIVO (73) FRAUNHOFER-GESELLSCHAFT ZUR FÖRDERUNG DER ANGEWANDTEN FORSCHUNG E.V. (DE) (72) SIMONE FÜG; ACHIM KUNTZ; MICHAEL KRATSCHMER; JUHA VILKAMO Prazo de Validade: 20 (vinte) anos contados a partir de 18/07/2014, observadas as condições legais</p>
(11) BR 11 2016 002242-4 B1	<p>Código 16.1 - Concessão de Patente ou Certificado de Adição de Invenção (22) 31/07/2013 (51) G06F 13/00 (2006.01), G06F 3/12 (2006.01) (54) MEIO DE ARMAZENAMENTO NÃO TRANSITÓRIO QUE PODE SER LIDO EM MÁQUINA, SISTEMA COMPREENDENDO UM COMPUTADOR</p>



PRINCIPAL E MÉTODO IMPLEMENTADO EM PROCESSADOR
(73) HEWLETT-PACKARD DEVELOPMENT COMPANY, L.P. (US)
(72) LENIN FERNANDES; RAJESH BHATIA; KUMARAVEL GANESAN
Prazo de Validade: 20 (vinte) anos contados a partir de 31/07/2013, observadas as condições legais

(11) BR 11 2016 003258-6 B1 Código 16.1 - Concessão de Patente ou Certificado de Adição de Invenção
(22) 18/08/2014
(30) 16/08/2013 US 61/866,956; 26/11/2013 US 61/909,162; 26/11/2013 US 61/909,163; 31/01/2014 US 61/934,700; 28/02/2014 US 61/945,824; 29/05/2014 US 62/004,752; 18/08/2014 US 14/461,946
(51) B01D 39/10 (2006.01), E21B 21/01 (2006.01), E21B 21/06 (2006.01)
(54) SISTEMA E MÉTODO DE SEPARAÇÃO COM UM DISPOSITIVO DE DIFERENCIAL DE PRESSÃO
(73) M-I L.L.C. (US)
(72) EVAN T. FRAZIER; ERIC CADY; MICHAEL A. TIMMERMAN
Prazo de Validade: 20 (vinte) anos contados a partir de 18/08/2014, observadas as condições legais

(11) BR 11 2016 004357-0 B1 Código 16.1 - Concessão de Patente ou Certificado de Adição de Invenção
(22) 27/06/2014
(30) 29/08/2013 US 61/871,352; 19/06/2014 US 14/308,972
(51) A61K 47/00 (2006.01), A61P 35/00 (2006.01)
(54) COMPOSTO DE GLICOSAMINOGLICANO, MÉTODO DE PREPARAÇÃO E USO DO MESMO
(73) HOLY STONE BIOTECH CO., LTD. (GB)
(72) HUA-YANG LIN
Prazo de Validade: 20 (vinte) anos contados a partir de 27/06/2014, observadas as condições legais

(11) BR 11 2016 005368-0 B1 Código 16.1 - Concessão de Patente ou Certificado de Adição de Invenção
(22) 26/08/2014
(30) 10/09/2013 US 61/875,907; 25/08/2014 US 14/467,404
(51) G06F 13/38 (2006.01)
(54) SISTEMA DE ARMAZENAMENTO FLASH UNIVERSAL, MÉTODO DE CONTROLE DE UM SISTEMA DE MEMÓRIA E SISTEMA DE MEMÓRIA DO CONTROLADOR MULTIMÍDIA EMBUTIDO
(73) QUALCOMM INCORPORATED (US)
(72) DOLEV RAVIV; TATYANA BROKHMANN; MAYA HAIM; ASSAF SHACHAM
Prazo de Validade: 20 (vinte) anos contados a partir de 26/08/2014, observadas as condições legais

(11) BR 11 2016 006576-0 B1 Código 16.1 - Concessão de Patente ou Certificado de Adição de Invenção



(22) 01/11/2013
(30) 26/09/2013 CN PCT/CN2013/084339
(51) H04L 1/18 (2006.01)
(54) MÉTODO E APARELHO PARA COMUNICAÇÃO SEM FIO EM UMA REDE BASEADA EM EVOLUÇÃO A LONGO PRAZO (LTE) DE DUPLICAÇÃO POR DIVISÃO DE TEMPO (TDD) E MEMÓRIA LEGÍVEL POR COMPUTADOR
(73) QUALCOMM INCORPORATED (US)
(72) CHAO WEI; NENG WANG; PENG CHENG; WANSHI CHEN; HAO XU; PETER GAAL; Jilei Hou
Prazo de Validade: 20 (vinte) anos contados a partir de 01/11/2013, observadas as condições legais

(11) BR 11 2016 007350-9 B1

Código 16.1 - Concessão de Patente ou Certificado de Adição de Invenção
(22) 02/10/2014
(30) 02/10/2013 EP 13187128.7; 03/07/2014 EP 14175503.3
(51) C01B 15/013 (2006.01), C07D 303/02 (2006.01)
(54) PROCESSO PARA FABRICAR UMA SOLUÇÃO AQUOSA DE PERÓXIDO DE HIDROGÊNIO PURIFICADA; E PROCESSO PARA FABRICAR ÓXIDO DE PROPILENO (1,2-EPOXIPROPANO)
(73) SOLVAY SA (BE)
(72) JUAN-TEVA CARLIER; PIERRE DOURNEL; HENK VENBRUX; LIEVEN HOOGHE
Prazo de Validade: 20 (vinte) anos contados a partir de 02/10/2014, observadas as condições legais

(11) BR 11 2016 007736-9 B1

Código 16.1 - Concessão de Patente ou Certificado de Adição de Invenção
(22) 10/10/2014
(30) 11/10/2013 US 61/890046; 04/04/2014 US 61/975455; 02/05/2014 US 61/988011; 11/06/2014 US 61/010972
(51) A61K 47/00 (2006.01), A61P 35/00 (2006.01)
(54) ARMAÇÃO POLIMÉRICA, E, COMPOSIÇÃO FARMACÊUTICA
(73) MERSANA THERAPEUTICS, INC. (US)
(72) ALEKSANDR V. YURKOVETSKIY; MAO YIN; TIMOTHY B. LOWINGER; JOSHUA D. THOMAS; CHERI A. STEVENSON; VENU R. GURIJALA
Prazo de Validade: 20 (vinte) anos contados a partir de 10/10/2014, observadas as condições legais

(11) BR 11 2016 008426-8 B1

Código 16.1 - Concessão de Patente ou Certificado de Adição de Invenção
(22) 21/10/2014
(30) 21/10/2013 US 61/893,770; 01/04/2014 US 61/973,646
(51) G10L 19/008 (2006.01)
(54) MÉTODO PARA RECONSTRUÇÃO DE UMA PLURALIDADE DE SINAIS DE ÁUDIO, SISTEMA DE DECODIFICAÇÃO DE ÁUDIO, MÉTODO PARA CODIFICAÇÃO DE UMA PLURALIDADE DE SINAIS DE ÁUDIO, SISTEMA DE



	<p>CODIFICAÇÃO DE ÁUDIO, E MÍDIA LEGÍVEL POR COMPUTADOR (73) DOLBY INTERNATIONAL AB (NL) (72) LARS VILLEMOS; TONI HIRVONEN; HEIKO PURNHAGEN Prazo de Validade: 20 (vinte) anos contados a partir de 21/10/2014, observadas as condições legais</p>
(11) BR 11 2016 009219-8 B1	<p>Código 16.1 - Concessão de Patente ou Certificado de Adição de Invenção (22) 24/10/2014 (30) 25/10/2013 US 13/998,373 (51) G02C 11/02 (2006.01) (54) FACHADAS MODULARES PERMUTÁVEIS PARA ÓCULOS (73) FUNOOGLES, LLC (US) (72) JESSICA DARCY Prazo de Validade: 20 (vinte) anos contados a partir de 24/10/2014, observadas as condições legais</p>
(11) BR 11 2016 010515-0 B1	<p>Código 16.1 - Concessão de Patente ou Certificado de Adição de Invenção (22) 12/11/2014 (30) 14/11/2013 RU 2013150861 (51) A61K 31/45 (2006.01), A61K 31/454 (2006.01), C07D 211/88 (2006.01), A61K 47/00 (2006.01), A61P 37/08 (2006.01), A61P 11/00 (2006.01), A61P 1/00 (2006.01) (54) USO DE UM COMPOSTO DERIVADO DE GLUTARIMIDA NO TRATAMENTO DE DOENÇAS EOSINOFÍLICAS (73) OBSCHESTVO S OGRANICHENNOI OTVETSTVENNOSTIYU "PHARMENTERPRISES" (RU) (72) VLADIMIR EVGENIEVICH NEBOLSIN; TATYANA ALEXANDROVNA KROMOVA; ANASTASIA VLADIMIROVNA RYDLOVSKAYA; ALEXANDER GRIGORIEVICH CHUCHALIN Prazo de Validade: 20 (vinte) anos contados a partir de 12/11/2014, observadas as condições legais</p>
(11) BR 11 2016 010555-9 B1	<p>Código 16.1 - Concessão de Patente ou Certificado de Adição de Invenção (22) 11/11/2014 (30) 11/11/2013 US 14/077,173 (51) G06F 16/2455 (2006.01), H04L 41/00 (2022.01), H04L 41/18 (2022.01), H04L 41/5051 (2022.01) (54) Métodos e sistemas de serviço gerenciado para aquisição, armazenamento e consumo de fluxos de dados em grande escala, e mídias de armazenamento acessíveis por computador não transitório (73) AMAZON TECHNOLOGIES, INC. (US) (72) MARVIN MICHAEL THEIMER; GAURAV D. GHARE; JOHN DAVID DUNAGAN; GREG BURGESS; YING XIONG Prazo de Validade: 20 (vinte) anos contados a partir de 11/11/2014, observadas as condições legais</p>



as condições legais

- (11) BR 11 2016 010624-5 B1** Código 16.1 - Concessão de Patente ou Certificado de Adição de Invenção
(22) 11/11/2014
(30) 16/11/2013 DE 102013019232.3
(51) B62D 55/24 (2006.01)
(54) SEGMENTO DE ESTEIRA DE BORRACHA
(73) DST DEFENCE SERVICE TRACKS GMBH (DE)
(72) WINFRIED MÜLLER
Prazo de Validade: 20 (vinte) anos contados a partir de 11/11/2014, observadas as condições legais
-
- (11) BR 11 2016 011101-0 B1** Código 16.1 - Concessão de Patente ou Certificado de Adição de Invenção
(22) 30/09/2014
(30) 27/11/2013 US 14/091,454
(51) B01D 39/02 (2006.01), D04H 13/00 (2006.01)
(54) PANO DE ADERÊNCIA NÃO TECIDO PARA APLICAÇÕES DE LIMPEZA
(73) KIMBERLY-CLARK WORLDWIDE, INC. (US)
(72) OOMMAN P. THOMAS; BALAJI KOVIL KANDADAI; THIMOTHY W. READER; BRYON P. DAY; LUKE MCCULLEN
Prazo de Validade: 20 (vinte) anos contados a partir de 30/09/2014, observadas as condições legais
-
- (11) BR 11 2016 011826-0 B1** Código 16.1 - Concessão de Patente ou Certificado de Adição de Invenção
(22) 21/11/2014
(30) 25/11/2013 US 61/908,333; 28/04/2014 US 61/985,035
(51) A61K 31/4162 (2006.01), A61K 31/4375 (2006.01), C07D 471/04 (2006.01)
(54) COMPOSTO, COMPOSIÇÃO FARMACÊUTICA E USO DO REFERIDO COMPOSTO
(73) CORCEPT THERAPEUTICS, INC. (US)
(72) HUNT, HAZEL; WALTERS, IAIN; GOURDET, BENOIT
Prazo de Validade: 20 (vinte) anos contados a partir de 21/11/2014, observadas as condições legais
-
- (11) BR 11 2016 012162-7 B1** Código 16.1 - Concessão de Patente ou Certificado de Adição de Invenção
(22) 29/11/2013
(51) H04B 1/525 (2006.01), H04B 5/00 (2006.01)
(54) MÉTODO PARA REDUZIR SINAL DE AUTOINTERFERÊNCIA EM SISTEMA DE COMUNICAÇÕES, E APARELHO
(73) HUAWEI TECHNOLOGIES CO., LTD (CN)
(72) SHENG LIU
Prazo de Validade: 20 (vinte) anos contados a partir de 29/11/2013, observadas as condições legais

(11) BR 11 2016 013327-7 B1	<p>Código 16.1 - Concessão de Patente ou Certificado de Adição de Invenção (22) 13/12/2013 (51) H04B 10/272 (2006.01), H04L 12/24 (2006.01) (54) TERMINAL DE LINHA ÓPTICA, MÉTODO DE COMUNICAÇÕES E SISTEMA DE REDE ÓPTICA PASSIVA (73) HUAWEI TECHNOLOGIES CO., LTD. (CN) (72) XIANJIA LUO; BINCHAO LIN Prazo de Validade: 20 (vinte) anos contados a partir de 13/12/2013, observadas as condições legais</p>
(11) BR 11 2016 013884-8 B1	<p>Código 16.1 - Concessão de Patente ou Certificado de Adição de Invenção (22) 12/12/2014 (30) 16/12/2013 FR 1362700 (51) B63B 35/44 (2006.01) (54) Equipamento para a realização de uma instalação fotovoltaica, sistema resultante da montagem dos dispositivos de suporte do equipamento e utilização do equipamento (73) CIEL ET TERRE INTERNATIONAL (FR) (72) ALEXIS GAVEAU Prazo de Validade: 20 (vinte) anos contados a partir de 12/12/2014, observadas as condições legais</p>
(11) BR 11 2016 014500-3 B1	<p>Código 16.1 - Concessão de Patente ou Certificado de Adição de Invenção (22) 16/12/2014 (30) 20/12/2013 EP 13005984.3 (51) A61M 1/00 (2006.01), B01F 15/00 (2006.01) (54) COMBINAÇÃO COMPREENDENDO RECIPIENTE E DISPOSITIVO DE PREPARAÇÃO DE FLUIDO E MÉTODO DE PARA A PREPARAÇÃO DE UMA COMPOSIÇÃO PARA PREPARAR UM FLUIDO DE DIÁLISE (73) FRESENIUS MEDICAL CARE DEUTSCHLAND GMBH (DE) (72) WINFRIED BREHM; PHILIPPE LAFFAY; BENOÎT LUAIRE Prazo de Validade: 20 (vinte) anos contados a partir de 16/12/2014, observadas as condições legais</p>
(11) BR 11 2016 015113-5 B1	<p>Código 16.1 - Concessão de Patente ou Certificado de Adição de Invenção (22) 30/12/2014 (30) 30/12/2013 US 61/921,962 (51) G01V 1/38 (2006.01), G01V 1/143 (2006.01) (54) SISTEMA E MÉTODO DE CONTROLE PARA VIBRADORES MARINHOS (73) PGS GEOPHYSICAL AS (NO) (72) BO MAGNUS BERNHARDSSON; NILS GUNNAR OLOF KRÖLING; PER BIRGER GUNNARSSON Prazo de Validade: 20 (vinte) anos contados a partir de 30/12/2014, observadas as condições legais</p>



as condições legais

- (11) BR 11 2016 016394-0 B1** Código 16.1 - Concessão de Patente ou Certificado de Adição de Invenção
(22) 30/01/2015
(30) 31/01/2014 DE 10 2014 201 819.6
(51) A22C 7/00 (2006.01)
(54) DISPOSITIVO PARA USO COMO MÁQUINA DE TRATAMENTO DE CARNE, USO DO DISPOSITIVO E PROCESSO PARA PRODUÇÃO DE PRODUTOS DE CARNE
(73) HS-TUMBLER GMBH (DE)
(72) BERNHARD HUKELMANN
Prazo de Validade: 20 (vinte) anos contados a partir de 30/01/2015, observadas as condições legais
-
- (11) BR 11 2016 017236-1 B1** Código 16.1 - Concessão de Patente ou Certificado de Adição de Invenção
(22) 23/01/2015
(30) 23/01/2014 US 61/930,805
(51) G01S 7/52 (2006.01), G01S 15/89 (2006.01)
(54) MÉTODO PARA DETERMINAR UMA CARACTERÍSTICA FÍSICA NUMA LOCALIZAÇÃO PONTUAL DENTRO DE UM MEIO, UM MÉTODO PARA DETERMINAR UMA IMAGEM DE UM MEIO E APARELHO QUE IMPLEMENTA OS REFERIDOS MÉTODOS
(73) SUPERSONIC IMAGINE (FR)
(72) MATTHEW BRUCE; CHARLES TREMBLAY-DARVEAU
Prazo de Validade: 20 (vinte) anos contados a partir de 23/01/2015, observadas as condições legais
-
- (11) BR 11 2016 017262-0 B1** Código 16.1 - Concessão de Patente ou Certificado de Adição de Invenção
(22) 15/05/2014
(51) G06F 17/30 (1995.01)
(54) Método para busca de objeto e terminal acoplado de forma comunicativa a um servidor.
(73) HUAWEI TECHNOLOGIES CO., LTD. (CN)
(72) YAN LI; XIAOJUAN LI; WENMEI GAO
Prazo de Validade: 20 (vinte) anos contados a partir de 15/05/2014, observadas as condições legais
-
- (11) BR 11 2016 017375-9 B1** Código 16.1 - Concessão de Patente ou Certificado de Adição de Invenção
(22) 12/01/2015
(30) 17/02/2014 DE 102014202831.0
(51) B60G 21/05 (2006.01), B60G 13/00 (2006.01)
(54) DISPOSIÇÃO DE MECANISMO DE MOVIMENTAÇÃO E VEÍCULO MOTORIZADO

(73) ZF FRIEDRICHSHAFEN AG (DE) ; DAF TRUCKS N.V. (NL)
 (72) FRIEDHELM LANGHORST; JENS EISMANN; EIKE HELM; MANFRED
 BUHL; ALBERTUS CLEMENS MARIA VAN DER KNAAP; VICTOR RAUE;
 JASPER JOSHUA BACKX
 Prazo de Validade: 20 (vinte) anos contados a partir de 12/01/2015, observadas
 as condições legais

(11) BR 11 2016 018940-0 B1 Código 16.1 - Concessão de Patente ou Certificado de Adição de Invenção
 (22) 18/02/2015
 (30) 19/02/2014 US 61/941,754; 19/10/2014 US 62/065,741
 (51) F24S 50/20 (2006.01), G01S 3/786 (2006.01)
 (54) Conjunto de rastreador solar
 (73) RONALD P. CORIO (US)
 (72) RONALD P. CORIO
 Prazo de Validade: 20 (vinte) anos contados a partir de 18/02/2015, observadas
 as condições legais

(11) BR 11 2016 019147-1 B1 Código 16.1 - Concessão de Patente ou Certificado de Adição de Invenção
 (22) 24/02/2015
 (30) 28/02/2014 US 14/193,803
 (51) G01D 4/00 (2006.01), H04W 84/18 (2006.01)
 (54) SISTEMA E MÉTODO DE ROTEAMENTO DE DADOS
 (73) GENERAL ELECTRIC COMPANY (US)
 (72) JOHN ANDREW GEIGER
 Prazo de Validade: 20 (vinte) anos contados a partir de 24/02/2015, observadas
 as condições legais

(11) BR 11 2016 019575-2 B1 Código 16.1 - Concessão de Patente ou Certificado de Adição de Invenção
 (22) 23/02/2015
 (30) 27/02/2014 US 14/191,809
 (51) A61B 17/88 (2006.01)
 (54) SISTEMA DE FIXAÇÃO E MÉTODO PARA UM SISTEMA DE FIXAÇÃO
 (73) BIOMEDICAL ENTERPRISES, INC. (US)
 (72) DANIEL F. CHENEY
 Prazo de Validade: 20 (vinte) anos contados a partir de 23/02/2015, observadas
 as condições legais

(11) BR 11 2016 019941-3 B1 Código 16.1 - Concessão de Patente ou Certificado de Adição de Invenção
 (22) 03/03/2015
 (30) 06/03/2014 FR 1451824
 (51) F01D 9/04 (2006.01)
 (54) MÉTODO DE FABRICAR UM SETOR DE UM ESTATOR, SETOR PARA
 UM ESTATOR DE TURBINA, ESTATOR DE MOTOR DE TURBINA,



COMPRESSOR DE MOTOR DE TURBINA E MOTOR DE TURBINA

(73) HERAKLES (FR) ; SAFRAN AIRCRAFT ENGINES (FR)

(72) ERIC FREMONT

Prazo de Validade: 20 (vinte) anos contados a partir de 03/03/2015, observadas as condições legais

(11) BR 11 2016 020410-7 B1

Código 16.1 - Concessão de Patente ou Certificado de Adição de Invenção

(22) 27/03/2015

(30) 31/03/2014 WO PCT/EP2014/056468

(51) B41M 3/00 (2006.01), B41M 5/28 (2006.01), C09D 11/00 (2006.01), C09D 11/30 (2006.01), C09D 11/50 (2006.01), C09K 19/58 (2006.01), B41M 3/14 (2006.01), B42D 25/305 (2006.01), B42D 25/364 (2006.01)

(54) ITEM E MERCADORIA, MARCAÇÃO DOS MESMOS, MÉTODOS PARA MARCAÇÃO, IDENTIFICAÇÃO, AUTENTICAÇÃO, MONITORAMENTO E RASTREAMENTO DOS MESMOS

(73) SICPA HOLDING SA (CH)

(72) ERIC DECOUX; TRISTAN JAUZEIN

Prazo de Validade: 20 (vinte) anos contados a partir de 27/03/2015, observadas as condições legais

(11) BR 11 2016 020808-0 B1

Código 16.1 - Concessão de Patente ou Certificado de Adição de Invenção

(22) 12/03/2015

(30) 12/03/2014 IT MI2014A000393

(51) B60R 19/18 (2006.01), B60R 19/22 (2006.01), F16F 7/12 (2006.01)

(54) ELEMENTO POLIMÉRICO DE ABSORÇÃO DE CHOQUE PARA UM VEÍCULO, MEMBRO LATERAL LONGITUDINAL E VEÍCULO

(73) TRES S.R.L. (IT)

(72) STEFANIA ZANNIER

Prazo de Validade: 20 (vinte) anos contados a partir de 12/03/2015, observadas as condições legais

(11) BR 11 2016 021407-2 B1

Código 16.1 - Concessão de Patente ou Certificado de Adição de Invenção

(22) 16/03/2015

(30) 24/03/2014 JP 2014-060486; 02/07/2014 JP 2014-136633

(51) G10L 19/22 (2006.01), G10L 19/24 (2006.01), G10L 19/008 (2006.01)

(54) DISPOSITIVO E MÉTODO DE DECODIFICAÇÃO, PELO MENOS UM MEIO DE ARMAZENAMENTO LEGÍVEL POR COMPUTADOR NÃO TRANSITÓRIO, E, DISPOSITIVO E MÉTODO DE CODIFICAÇÃO

(73) SONY CORPORATION (JP)

(72) TORU CHINEN; MASAYUKI NISHIGUCHI; RUNYU SHI; MITSUYUKI HATANAKA; YUKI YAMAMOTO

Prazo de Validade: 20 (vinte) anos contados a partir de 16/03/2015, observadas as condições legais



(11) BR 11 2016 021852-3 B1	<p>Código 16.1 - Concessão de Patente ou Certificado de Adição de Invenção (22) 03/04/2015 (30) 04/04/2014 US 61/975,542 (51) B60T 13/52 (2006.01) (54) VÁLVULA DE RETENÇÃO DE DERIVAÇÃO E DISPOSITIVO DE VENTURI APRESENTANDO A MESMA (73) DAYCO IP HOLDINGS, LLC (US) (72) ANDREW NIEDERT; BRIAN M. GRAICHEN Prazo de Validade: 20 (vinte) anos contados a partir de 03/04/2015, observadas as condições legais</p>
(11) BR 11 2016 022042-0 B1	<p>Código 16.1 - Concessão de Patente ou Certificado de Adição de Invenção (22) 24/03/2015 (30) 24/03/2014 US 61/969,357 (51) G10L 19/008 (2006.01) (54) MÉTODO PARA RENDERIZAR UM SINAL DE ÁUDIO, APARELHO PARA RENDERIZAR UM SINAL DE ÁUDIO, E MEIO DE GRAVAÇÃO LEGÍVEL POR COMPUTADOR (73) SAMSUNG ELECTRONICS CO., LTD. (KR) (72) SANG-BAE CHON; SUN-MIN KIM; HYUN JO Prazo de Validade: 20 (vinte) anos contados a partir de 24/03/2015, observadas as condições legais</p>
(11) BR 11 2016 022045-5 B1	<p>Código 16.1 - Concessão de Patente ou Certificado de Adição de Invenção (22) 25/03/2015 (30) 26/03/2014 EP 14161819.9; 08/12/2014 EP 14196769.5 (51) H04R 3/12 (2006.01), H04N 5/64 (2006.01), H04N 5/74 (2006.01), H04N 7/06 (2006.01), H04R 5/02 (2006.01), G11B 20/10 (2006.01), H04S 7/00 (2006.01), H04S 3/00 (2006.01) (54) APARELHO E MÉTODO PARA REMAPEAMENTO DO OBJETO DE ÁUDIO RELACIONADO À TELA (73) FRAUNHOFER-GESELLSCHAFT ZUR FOERDERUNG DER ANGEWANDTEN FORSCHUNG E. V. (DE) (72) FÜG, SIMONE; PLOGSTIES, JAN; DICK, SASCHA; HILPERT, JOHANNES; ROBILLIARD, JULIEN; KUNTZ, ACHIM; HÖLZER, ANDREAS Prazo de Validade: 20 (vinte) anos contados a partir de 25/03/2015, observadas as condições legais</p>
(11) BR 11 2016 022219-9 B1	<p>Código 16.1 - Concessão de Patente ou Certificado de Adição de Invenção (22) 26/03/2015 (30) 26/03/2014 US 61/970,595; 10/09/2014 US 62/048,527; 25/03/2015 PK 162/2015; 25/03/2015 UY 36.046 (51) A61K 9/14 (2006.01), A61K 9/20 (2006.01), C12Q 1/68 (2006.01), A61K</p>

	<p>9/28 (2006.01) (54) COMPOSIÇÃO FARMACÊUTICA E PROCESSO DE PREPARAÇÃO DA MESMA (73) DOT THERAPEUTICS-1, INC. (US) (72) RACHAEL L. BRAKE; VIVIANA BOZON; JAMES C. DINUNZIO; CHING-KUO J. CHOW; KATHERINE M. GALVIN; KARUPPIAH KANNAN; YUKI KODONO; QUNLI XU Prazo de Validade: 20 (vinte) anos contados a partir de 26/03/2015, observadas as condições legais</p>
(11) BR 11 2016 022388-8 B1	<p>Código 16.1 - Concessão de Patente ou Certificado de Adição de Invenção (22) 16/03/2015 (30) 28/03/2014 US 14/229,638; 28/03/2014 US 14/229,519 (51) G06F 9/46 (2006.01), G06F 16/11 (2006.01), G06F 16/22 (2006.01) (54) SISTEMAS E MÉTODOS PARA OTIMIZAR SUPORTE DE VÁRIAS VERSÕES EM ÍNDICES (73) HUAWEI TECHNOLOGIES CO., LTD. (CN) (72) GUOGEN ZHANG Prazo de Validade: 20 (vinte) anos contados a partir de 16/03/2015, observadas as condições legais</p>
(11) BR 11 2016 022495-7 B1	<p>Código 16.1 - Concessão de Patente ou Certificado de Adição de Invenção (22) 31/03/2015 (30) 31/03/2014 US 14/231,116 (51) G06F 12/00 (2006.01) (54) SISTEMA, MÉTODO, E, MEIO DE ARMAZENAMENTO ACESSÍVEL POR COMPUTADOR NÃO TRANSITÓRIO (73) AMAZON TECHNOLOGIES, INC. (US) (72) MATTI JUHANI OIKARINEN; MATTEO FRIGO; PRADEEP VINCENT Prazo de Validade: 20 (vinte) anos contados a partir de 31/03/2015, observadas as condições legais</p>
(11) BR 11 2016 022633-0 B1	<p>Código 16.1 - Concessão de Patente ou Certificado de Adição de Invenção (22) 27/03/2015 (30) 31/03/2014 FR 1452842 (51) G01L 1/20 (2006.01) (54) DISPOSITIVO DE AQUISIÇÃO, FITA, SENSOR, VISOR, E, PROCESSO DE MEDIÇÃO DE FORÇA, PROCESSO DE FABRICAÇÃO DE UM DISPOSITIVO DE AQUISIÇÃO, E, PROCESSO DE FABRICAÇÃO DE UMA ESTRADA (73) CONSEJO SUPERIOR DE INVESTIGACIONES CIENTIFICAS (ES) ; ECOLE POLYTECHNIQUE (FR) ; INSTITUT FRANÇAIS DES SCIENCES ET TECHNOLOGIES DES TRANSPORTS, DE L'AMÉNAGEMENT ET DES RÉSEAUX (FR)</p>



(72) BÉRENGÈRE LEBENTAL; BOUTHEINA GHADDAB; VINCENT GAUDEFROY; EDUARDO RUIZ-HITZKY; PILAR ARANDA GALLEGO; CRISTINA RUIZ GARCIA; BIRGER HENNINGS
Prazo de Validade: 20 (vinte) anos contados a partir de 27/03/2015, observadas as condições legais

(11) BR 11 2016 022907-0 B1 Código 16.1 - Concessão de Patente ou Certificado de Adição de Invenção
(22) 31/03/2015
(30) 01/04/2014 JP 2014-075095
(51) G05B 23/02 (2006.01)
(54) SISTEMA DE AVALIAÇÃO DE RISCO PARA SISTEMA DE PROCESSOS E MÉTODO DE AVALIAÇÃO DE RISCO
(73) TLV CO.,LTD. (JP)
(72) KENTA IHARA; YOSHIO MIYAMAE
Prazo de Validade: 20 (vinte) anos contados a partir de 31/03/2015, observadas as condições legais

(11) BR 11 2016 022914-2 B1 Código 16.1 - Concessão de Patente ou Certificado de Adição de Invenção
(22) 02/04/2015
(30) 02/04/2014 GB 1405946.3
(51) F03B 13/08 (2006.01), F03B 17/06 (2006.01)
(54) APARELHO E SISTEMA PARA GERAR ELETRICIDADE A PARTIR DE FLUXO DE ÁGUA
(73) VERDERG LTD. (GB)
(72) PETER ROBERTS
Prazo de Validade: 20 (vinte) anos contados a partir de 02/04/2015, observadas as condições legais

(11) BR 11 2016 022950-9 B1 Código 16.1 - Concessão de Patente ou Certificado de Adição de Invenção
(22) 09/04/2015
(30) 10/04/2014 CN 201410142083.8
(51) G08B 13/04 (2006.01)
(54) ALARME PARA DETECÇÃO DE DANOS A UMA UNIDADE DE JANELA COM MÚLTIPLOS VIDROS, UNIDADE PRESSURIZADA OU VEDADA E MÉTODO DE DETECÇÃO DA QUEBRA DE UMA UNIDADE PRESSURIZADA OU VEDADA
(73) ARMCO KEY SECURITY LIMITED (GB)
(72) YANG MU; ZHENYAN CHEN; DAVID FOSTER; GEORGE SCHAAR
Prazo de Validade: 20 (vinte) anos contados a partir de 09/04/2015, observadas as condições legais

(11) BR 11 2016 023645-9 B1 Código 16.1 - Concessão de Patente ou Certificado de Adição de Invenção
(22) 07/04/2015



(30) 11/04/2014 US 14/250,897
(51) F25D 23/04 (2006.01)
(54) REFRIGERADOR, PORTA ISOLADA MONTADA EM UM GABINETE ISOLADO DE UM REFRIGERADOR E DISPENSADOR DE ARTIGO PARA MONTAGEM DENTRO DE UM OU MAIS REBAIXOS DE UMA PAREDE INTERNA DE UMA PORTA DE REFRIGERADOR
(73) ELECTROLUX HOME PRODUCTS, INC. (US)
(72) BENJAMIN P. SHRADER; BRENT CURTIS; SAMUEL CHI CHIU LI; SHAUN JUSTIN ELGIN
Prazo de Validade: 20 (vinte) anos contados a partir de 07/04/2015, observadas as condições legais

(11) BR 11 2016 023840-0 B1 Código 16.1 - Concessão de Patente ou Certificado de Adição de Invenção
(22) 14/04/2015
(30) 16/04/2014 US 61/980,293; 30/06/2014 US 14/319,004
(51) A61B 17/072 (2006.01)
(54) ATUADOR DE EXTREMIDADE CIRÚRGICO
(73) ETHICON ENDO-SURGERY, LLC (PR)
(72) THOMAS W. HUITEMA; CHARLES J. SCHEIB; CORTNEY E. HENDERSON; FREDERICK E. SHELTON, IV
Prazo de Validade: 20 (vinte) anos contados a partir de 14/04/2015, observadas as condições legais

(11) BR 11 2016 023849-4 B1 Código 16.1 - Concessão de Patente ou Certificado de Adição de Invenção
(22) 14/04/2015
(30) 16/04/2014 US 61/980,339; 30/06/2014 US 14/319,014
(51) A61B 17/072 (2006.01)
(54) ATUADOR DE EXTREMIDADE
(73) ETHICON ENDO-SURGERY, LLC (PR)
(72) EMILY A. SCHELLIN; BRET W. SMITH; JASON L. HARRIS; CHARLES J. SCHEIB; JEROME R. MORGAN; LAUREN S. WEANER; MICHAEL J. VENDELY; TAYLOR W. ARONHALT; TREVOR J. BARTON
Prazo de Validade: 20 (vinte) anos contados a partir de 14/04/2015, observadas as condições legais

(11) BR 11 2016 023909-1 B1 Código 16.1 - Concessão de Patente ou Certificado de Adição de Invenção
(22) 28/04/2015
(30) 06/05/2014 EP 14167178.4; 17/04/2015 EP 15164016.6
(51) C08F 110/06 (2006.01), C08F 210/06 (2006.01), C08F 4/657 (2006.01)
(54) COPOLÍMEROS ALEATÓRIOS DE PROPILENO E ETILENO E FILME DE EXTRUSÃO PLANA COMPREENDENDO OS MESMOS
(73) BASELL POLIOLEFINE ITALIA S.R.L. (IT)
(72) PAOLA MASSARI; FABRIZIO PIEMONTESE; GIANNI VITALE; CAROLINE CATHELIN; GIAMPIERO MORINI; MARCO CIARAFONI; CLAUDIO



CAVALIERI; TIZIANA CAPUTO

Prazo de Validade: 20 (vinte) anos contados a partir de 28/04/2015, observadas as condições legais

(11) BR 11 2016 024168-1 B1

Código 16.1 - Concessão de Patente ou Certificado de Adição de Invenção
(22) 17/04/2015

(30) 18/04/2014 US 61/981,223; 18/04/2014 US 61/981,312; 10/11/2014 US 62/077,760

(51) A61M 5/00 (2006.01), A61M 5/32 (2006.01)

(54) CONJUNTO DE CATETER e MÉTODO PARA OPERAR UM CONJUNTO DE CATETER

(73) BECTON, DICKINSON AND COMPANY (US)

(72) WESTON HARDING; JON BURKHOLZ; HUIBIN LIU; KEN CLUFF; LAWRENCE TRAINER; STEPHEN BORNHOFT; YIPING MA; WESTON WHITAKER; RALPH SONDEREGGER

Prazo de Validade: 20 (vinte) anos contados a partir de 17/04/2015, observadas as condições legais

(11) BR 11 2016 024358-7 B1

Código 16.1 - Concessão de Patente ou Certificado de Adição de Invenção
(22) 24/04/2015

(30) 30/04/2014 FR 1453912

(51) G10L 19/005 (2006.01), G10L 19/20 (2006.01), G10L 25/93 (2006.01)

(54) Processo de tratamento de um sinal de áudio digital e dispositivo de decodificação de um sinal de áudio digital.

(73) ORANGE (FR)

(72) JULIEN FAURE; STÉPHANE RAGOT

Prazo de Validade: 20 (vinte) anos contados a partir de 24/04/2015, observadas as condições legais

(11) BR 11 2016 024376-5 B1

Código 16.1 - Concessão de Patente ou Certificado de Adição de Invenção
(22) 16/04/2015

(30) 24/04/2014 US 14/260622

(51) G06F 1/06 (2006.01)

(54) MÉTODO PARA DESABILITAR E HABILITAR SINAIS DE RELÓGIO, CIRCUITO DE GERAÇÃO DE RELÓGIO OPERATIVO, E, DISPOSITIVO DE COMUNICAÇÃO SEM FIO

(73) TELEFONAKTIEBOLAGET LM ERICSSON (PUBL) (SE)

(72) MIKKO LINTONEN; JUKKA KOHOLA; MARKO PESSA; OLLI VARKKI

Prazo de Validade: 20 (vinte) anos contados a partir de 16/04/2015, observadas as condições legais

(11) BR 11 2016 024418-4 B1

Código 16.1 - Concessão de Patente ou Certificado de Adição de Invenção
(22) 30/04/2015



(30) 01/05/2014 US 14/267,659; 16/06/2014 US 14/305,987

(51) G06F 9/50 (2006.01)

(54) MÉTODOS IMPLEMENTADOS POR COMPUTADOR E MEIOS DE ARMAZENAMENTO EM COMPUTADOR PARA BALANCEAMENTO DE CARGA COM BASE EM DIMENSÃO

(73) MICROSOFT TECHNOLOGY LICENSING, LLC (US)

(72) ARILD E. SKJOLSVOLD; XINHUA JI; JU WANG; BRADLEY GENE CALDER; RALPH BURTON HARRIS III; HOSUNG SONG

Prazo de Validade: 20 (vinte) anos contados a partir de 30/04/2015, observadas as condições legais

(11) BR 11 2016 024453-2 B1

Código 16.1 - Concessão de Patente ou Certificado de Adição de Invenção

(22) 04/05/2015

(30) 05/05/2014 US 61/988,786; 09/09/2014 US 14/481,399

(51) H04L 9/08 (2006.01), H04L 29/06 (2006.01), G06F 9/455 (2006.01), G06F 21/57 (2006.01), G06F 21/62 (2006.01)

(54) MÉTODO IMPLEMENTADO POR COMPUTADOR PARA GERENCIAR CONJUNTO DE DADOS, SISTEMA DE COMPUTAÇÃO E MEIO DE ARMAZENAMENTO LEGÍVEL POR COMPUTADOR FÍSICO

(73) MICROSOFT TECHNOLOGY LICENSING, LLC (US)

(72) MARK FISHEL NOVAK; NIR BEN-ZVI; NIELS T. FERGUSON

Prazo de Validade: 20 (vinte) anos contados a partir de 04/05/2015, observadas as condições legais

(11) BR 11 2016 024507-5 B1

Código 16.1 - Concessão de Patente ou Certificado de Adição de Invenção

(22) 04/05/2015

(30) 05/05/2014 US 61/988,786; 01/10/2014 US 14/504,096

(51) G06F 21/57 (2006.01), G06F 9/455 (2006.01), H04W 12/10 (2006.01)

(54) MÉTODO IMPLEMENTADO POR COMPUTADOR E MEIO LEGÍVEL POR COMPUTADOR PARA ESTABELECEER CONFIANÇA PARA UM HOSPEDEIRO

(73) MICROSOFT TECHNOLOGY LICENSING, LLC (US)

(72) NIELS T. FERGUSON; YEVGENIY ANATOLIEVICH SAMSONOV; KINSHUMANN; SAMARTHA CHANDRASHEKAR; JOHN ANTHONY MESSEC; MARK FISHEL NOVAK; CHRISTOPHER MACCARRON; AMITABH PRAKASH TAMHANE; QIANG WANG; DAVID MATTHEW KRUSE; NIR BEN-ZVI; ANDERS BERTIL VINBERG

Prazo de Validade: 20 (vinte) anos contados a partir de 04/05/2015, observadas as condições legais

(11) BR 11 2016 024889-9 B1

Código 16.1 - Concessão de Patente ou Certificado de Adição de Invenção

(22) 23/04/2015

(30) 29/04/2014 US 14/264,952

(51) G06F 3/01 (2006.01), G06K 9/00 (2006.01), G06K 9/46 (2006.01)

(54) MÉTODO E SISTEMA DE RASTREAMENTO DE OLHO



(73) MICROSOFT TECHNOLOGY LICENSING, LLC (US)
 (72) MUDIT AGRAWAL; VAIBHAV THUKRAL; IBRAHIM EDEN; DAVID NISTER;
 SHIVKUMAR SWAMINATHAN
 Prazo de Validade: 20 (vinte) anos contados a partir de 23/04/2015, observadas
 as condições legais

(11) BR 11 2016 024913-5 B1

Código 16.1 - Concessão de Patente ou Certificado de Adição de Invenção
 (22) 09/07/2015
 (30) 10/07/2014 DE 10 2014 213 393.9
 (51) G02C 7/02 (2006.01)
 (54) CONJUNTO DE PRODUTOS SEMIACABADOS DE LENTES DE
 ÓCULOS, PROCESSO E DISPOSITIVO PARA A PRODUÇÃO DE LENTES DE
 ÓCULOS, USO DE UM CONJUNTO DE PRODUTOS SEMIACABADOS EM
 UM PROCESSO PARA PRODUÇÃO DE LENTES DE ÓCULOS, PROCESSO
 IMPLEMENTADO POR COMPUTADOR E MEIO DE ARMAZENAMENTO
 LEGÍVEL POR COMPUTADOR
 (73) CARL ZEISS VISION INTERNATIONAL GMBH (DE)
 (72) GEORG MICHELS; TIMO KRATZER; GERD NOWAK
 Prazo de Validade: 20 (vinte) anos contados a partir de 09/07/2015, observadas
 as condições legais

(11) BR 11 2016 025156-3 B1

Código 16.1 - Concessão de Patente ou Certificado de Adição de Invenção
 (22) 11/05/2015
 (30) 11/05/2014 US 61/991,579; 10/05/2015 US 14/708,286
 (51) G06F 11/14 (2006.01), G06F 16/00 (2006.01), G06F 16/176 (2006.01)
 (54) MÉTODO IMPLANTADO POR COMPUTADOR PARA ACESSAR
 ARQUIVOS EM UM SISTEMA DE ARQUIVOS DISTRIBUÍDO
 (73) MICROSOFT TECHNOLOGY LICENSING, LLC (US)
 (72) BRADLEY GENE CALDER; ANDREW JAMES EDWARDS; ISHAI BEN
 AROYA; DAVID ALLEN GOEBEL; JIESHENG WU; JAIDEN HARIDAS;
 SHUVABRATA GANGULY; MATTHEW DOUGLAS HENDEL; OZAN DEMIR;
 JEAN GHANEM
 Prazo de Validade: 20 (vinte) anos contados a partir de 11/05/2015, observadas
 as condições legais

(11) BR 11 2016 025808-8 B1

Código 16.1 - Concessão de Patente ou Certificado de Adição de Invenção
 (22) 08/05/2015
 (30) 09/05/2014 US 61/990,751
 (51) G07C 15/00 (2006.01), B82Y 10/00 (2006.01)
 (54) MÉTODO PARA GERAR NÚMEROS ALEATÓRIOS E GERADOR DE
 NÚMEROS ALEATÓRIOS
 (73) QUANTUM NUMBERS CORP. (CA)
 (72) BERTRAND REULET
 Prazo de Validade: 20 (vinte) anos contados a partir de 08/05/2015, observadas



as condições legais

(11) BR 11 2016 025925-4 B1 Código 16.1 - Concessão de Patente ou Certificado de Adição de Invenção
(22) 29/06/2015
(30) 02/07/2014 AT A50458/2014
(51) G01R 31/333 (2006.01), H01H 9/00 (2006.01)
(54) PROCESSO E DISPOSITIVO PARA TESTE DE UM COMUTADOR DE DERIVAÇÃO DE UM TRANSFORMADOR
(73) OMICRON ELECTRONICS GMBH (AT)
(72) MICHAEL RÄDLER; BORIS UNTERER
Prazo de Validade: 20 (vinte) anos contados a partir de 29/06/2015, observadas as condições legais

(11) BR 11 2016 026079-1 B1 Código 16.1 - Concessão de Patente ou Certificado de Adição de Invenção
(22) 21/05/2015
(30) 23/05/2014 US 14/286,709
(51) G06F 3/0484 (2006.01)
(54) MÉTODO IMPLEMENTADO POR COMPUTADOR PARA GUIAS EM UM SISTEMA DE GERAÇÃO DE CONTEÚDO
(73) MICROSOFT TECHNOLOGY LICENSING, LLC (US)
(72) LAUREN MICHELLE JANAS
Prazo de Validade: 20 (vinte) anos contados a partir de 21/05/2015, observadas as condições legais

(11) BR 11 2016 026187-9 B1 Código 16.1 - Concessão de Patente ou Certificado de Adição de Invenção
(22) 29/06/2015
(30) 02/07/2014 AT A50460/2014
(51) G01R 31/333 (2006.01), H01H 9/00 (2006.01)
(54) MÉTODO E DISPOSITIVO PARA TESTE DE UM COMUTADOR DE DERIVAÇÃO DE UM TRANSFORMADOR
(73) OMICRON ELECTRONICS GMBH (AT)
(72) MICHAEL RÄDLER; BORIS UNTERER
Prazo de Validade: 20 (vinte) anos contados a partir de 29/06/2015, observadas as condições legais

(11) BR 11 2016 026459-2 B1 Código 16.1 - Concessão de Patente ou Certificado de Adição de Invenção
(22) 12/05/2015
(30) 12/05/2014 US 61/992,214
(51) G01N 30/72 (2006.01), G01N 30/06 (2006.01), G01N 33/15 (2006.01), A61K 31/135 (2006.01)
(54) MÉTODOS PARA DETERMINAR A QUANTIDADE DE NOREDOXIFENO E PARA DETERMINAR A QUANTIDADE DE TAMOXIFENO E METABÓLITOS DO MESMO EM UMA AMOSTRA HUMANA POR ESPECTROMETRIA DE



MASSAS

(73) QUEST DIAGNOSTICS INVESTMENTS INCORPORATED (US)

(72) NIGEL CLARKE

Prazo de Validade: 20 (vinte) anos contados a partir de 12/05/2015, observadas as condições legais

(11) BR 11 2016 026810-5 B1

Código 16.1 - Concessão de Patente ou Certificado de Adição de Invenção

(22) 27/04/2015

(30) 23/05/2014 DE 10 2014 107 278.2

(51) B60T 13/68 (2006.01), B60T 13/58 (2006.01), B60T 13/04 (2006.01)

(54) DISPOSITIVO ELETROPNEUMÁTICO DE CONTROLE DE FREIO PARA O CONTROLE DE UM FREIO DE ESTACIONAMENTO, INSTALAÇÃO DE FREIO ELETROPNEUMÁTICA E VEÍCULO

(73) KNORR-BREMSE SYSTEME FÜR NUTZFAHRZEUGE GMBH (DE)

(72) ANDREAS LEINUNG; MAX MICHALSKI

Prazo de Validade: 20 (vinte) anos contados a partir de 27/04/2015, observadas as condições legais

(11) BR 11 2016 028002-4 B1

Código 16.1 - Concessão de Patente ou Certificado de Adição de Invenção

(22) 27/05/2015

(30) 30/05/2014 GB 1409624.2

(51) C07D 417/14 (2006.01), A61K 31/501 (2006.01), A61K 31/53 (2006.01), A61P 35/00 (2006.01)

(54) Compostos de 1,3,4-tiadiazol e seu uso no tratamento de câncer e composição farmacêutica

(73) CANCER RESEARCH TECHNOLOGY LIMITED (GB) ; ASTRAZENECA AB (SE)

(72) MAURICE RAYMOND VERSCHOYLE FINLAY; CHUKUEMEKA TENNYSON EKWURU; MARK DAVID CHARLES; PIOTR ANTONI RAUBO; JONATHAN JAMES GORDON WINTER; JOHANNES WILHELMUS MARIA NISSINK

Prazo de Validade: 20 (vinte) anos contados a partir de 27/05/2015, observadas as condições legais

(11) BR 11 2016 028375-9 B1

Código 16.1 - Concessão de Patente ou Certificado de Adição de Invenção

(22) 19/01/2015

(30) 03/06/2014 CN 201410242233.2

(51) G10L 21/02 (2006.01), G10L 19/028 (2006.01)

(54) MÉTODO PARA PROCESSAR SINAL DE FALA/ÁUDIO E APARELHO

(73) HUAWEI TECHNOLOGIES CO., LTD. (CN)

(72) ZEXIN LIU; LEI MIAO

Prazo de Validade: 20 (vinte) anos contados a partir de 19/01/2015, observadas as condições legais



(11) BR 11 2016 028805-0 B1	<p>Código 16.1 - Concessão de Patente ou Certificado de Adição de Invenção (22) 09/06/2015 (30) 13/06/2014 FR 1455425 (51) C10G 45/08 (2006.01), B01J 21/12 (2006.01), B01J 23/04 (2006.01), B01J 27/16 (2006.01), B01J 35/10 (2006.01), B01J 37/03 (2006.01), B01J 37/08 (2006.01) (54) PROCESSO DE HIDROTRATAMENTO DE PELO MENOS UMA CARGA HIDROCARBONADA QUE APRESENTA UMA TEMPERATURA MÉDIA PONDERADA (73) IFP ENERGIES NOUVELLES (FR) (72) MALIKA BOUALLEG; ANTOINE HUGON Prazo de Validade: 20 (vinte) anos contados a partir de 09/06/2015, observadas as condições legais</p>
(11) BR 11 2016 028832-7 B1	<p>Código 16.1 - Concessão de Patente ou Certificado de Adição de Invenção (22) 20/06/2014 (51) G06F 3/048 (2006.01) (54) MÉTODO E APARELHO PARA EXIBIR INTERFACE DE APLICATIVO E DISPOSITIVO ELETRÔNICO (73) HUAWEI TECHNOLOGIES CO., LTD. (CN) (72) GANG WU Prazo de Validade: 20 (vinte) anos contados a partir de 20/06/2014, observadas as condições legais</p>
(11) BR 11 2016 028911-0 B1	<p>Código 16.1 - Concessão de Patente ou Certificado de Adição de Invenção (22) 09/06/2015 (30) 10/06/2014 IT MI2014A001053 (51) C07F 9/10 (2006.01) (54) Processo para a purificação de l-alfa- glicerofosforilcolina, L-alfaglicerofosforilcolina e método para determinar a pureza de L-alfaglicerofosforilcolina (73) CHEMI SPA (IT) (72) LORENZO DE FERRA; MAURO ANIBALDI; MAURIZIO ZENONI; FABRIZIO COCCHI Prazo de Validade: 20 (vinte) anos contados a partir de 09/06/2015, observadas as condições legais</p>
(11) BR 11 2016 029503-0 B1	<p>Código 16.1 - Concessão de Patente ou Certificado de Adição de Invenção (22) 17/06/2015 (30) 17/06/2014 EP 14172822.0 (51) B65B 57/00 (2006.01) (54) EMBALAGEM, E, MATERIAL DE ACONDICIONAMENTO (73) TETRA LAVAL HOLDINGS & FINANCE S.A. (CH)</p>



(72) HANS JOHANSSON; LARS BERGHOLTZ; JENS QUIST; MI ÅBERG
 Prazo de Validade: 20 (vinte) anos contados a partir de 17/06/2015, observadas as condições legais

(11) BR 11 2016 029544-7 B1 Código 16.1 - Concessão de Patente ou Certificado de Adição de Invenção
 (22) 30/06/2015
 (30) 30/06/2014 JP 2014-134192
 (51) C01B 33/18 (2006.01), A61K 8/25 (2006.01), A61Q 1/00 (2006.01), A61Q 1/02 (2006.01), A61Q 17/04 (2006.01), A61Q 19/00 (2006.01)
 (54) PARTÍCULAS DE SÍLICA POROSA E PRODUTO COSMÉTICO CONTENDO AS REFERIDAS PARTÍCULAS
 (73) JGC CATALYSTS AND CHEMICALS LTD. (JP)
 (72) NAOYUKI ENOMOTO; SATOSHI WATANABE; YASUTAKA MIYOSHI
 Prazo de Validade: 20 (vinte) anos contados a partir de 30/06/2015, observadas as condições legais

(11) BR 11 2016 029884-5 B1 Código 16.1 - Concessão de Patente ou Certificado de Adição de Invenção
 (22) 19/06/2015
 (30) 20/06/2014 AU 2014902374
 (51) A01N 63/00 (2006.01), C12N 1/20 (2006.01), C12R 1/465 (2006.01)
 (54) Método para aumentar pelo menos um parâmetro de crescimento de uma planta leguminosa a partir de uma semente leguminosa
 (73) THE FLINDERS UNIVERSITY OF SOUTH AUSTRALIA (AU)
 (72) CHRISTOPHER MILTON MATHEW FRANCO; HOANG XUYEN LE; ROSS ALEXANDER BALLARD
 Prazo de Validade: 20 (vinte) anos contados a partir de 19/06/2015, observadas as condições legais

(11) BR 11 2016 030233-8 B1 Código 16.1 - Concessão de Patente ou Certificado de Adição de Invenção
 (22) 30/06/2015
 (30) 30/06/2014 US 62/019,210
 (51) C02F 3/12 (2006.01), C02F 3/30 (2006.01), C02F 3/34 (2006.01), C02F 1/38 (2006.01), C02F 1/52 (2006.01), C02F 11/02 (2006.01), B01D 21/02 (2006.01), B01D 21/26 (2006.01), B01D 21/32 (2006.01)
 (54) APARELHO E MÉTODO PARA TRATAMENTO BIOLÓGICO DE EFLUENTE AQUOSO
 (73) HAMPTON ROADS SANITATION DISTRICT (US) ; D.C. WATER & SEWER AUTHORITY (US)
 (72) BERNHARD WETT; CHARLES BOTT; SUDHIR MURTHY; HAYDEE DE CLIPPELEIR
 Prazo de Validade: 20 (vinte) anos contados a partir de 30/06/2015, observadas as condições legais



(11) BR 11 2016 030586-8 B1	<p>Código 16.1 - Concessão de Patente ou Certificado de Adição de Invenção (22) 23/06/2015 (30) 25/06/2014 US 62/016,819 (51) C07D 401/14 (2006.01), A61K 31/506 (2006.01), A61P 35/00 (2006.01) (54) FORMAS CRISTALINAS DE SAIS DE SUCCINATO E BENZOATO DE (S)-6-((1-ACETILPIPERIDIN-4-IL)AMINO)-N-(3-(3,4-DIIDROISOQUINOLIN-2(1H)-IL)-2-HIDROXIPROPIL)PIRIMIDINA-4-CARBOXAMIDA E COMPOSIÇÃO FARMACÊUTICA QUE COMPREENDE AS DITAS FORMAS CRISTALINAS (73) GLAXOSMITHKLINE INTELLECTUAL PROPERTY DEVELOPMENT LIMITED (GB) (72) WILLIAM M. CLARK; RAJENDRA S. SATHE Prazo de Validade: 20 (vinte) anos contados a partir de 23/06/2015, observadas as condições legais</p>
(11) BR 11 2016 030954-5 B1	<p>Código 16.1 - Concessão de Patente ou Certificado de Adição de Invenção (22) 07/07/2015 (30) 10/07/2014 JP 2014-142380 (51) A61B 5/022 (2006.01) (54) MANGUITO DE MEDIÇÃO DE PRESSÃO SANGUÍNEA, E, MÉTODO DE AFIXAÇÃO DO MANGUITO DE MEDIÇÃO DE PRESSÃO SANGUÍNEA (73) OMRON HEALTHCARE CO., LTD. (JP) (72) TAMEO ASHIDA; HIROTAKA HAYASHI; MASAKI HARADA Prazo de Validade: 20 (vinte) anos contados a partir de 07/07/2015, observadas as condições legais</p>
(11) BR 11 2016 030971-5 B1	<p>Código 16.1 - Concessão de Patente ou Certificado de Adição de Invenção (22) 07/07/2015 (30) 07/07/2014 AU 2014902617; 13/01/2015 AU 2015900084; 30/01/2015 AU 2015900284 (51) C12N 15/82 (2006.01), C12N 15/52 (2006.01), C12N 15/29 (2006.01), A01H 5/00 (2006.01), C11B 1/10 (2006.01), C11B 1/14 (2006.01), C10G 1/04 (2006.01) (54) PROCESSO PARA PRODUZIR UM PRODUTO DE ÓLEO E PROCESSO PARA PRODUZIR UM PRODUTO DE ÓLEO A PARTIR DO ÓLEO DA PLANTA (73) COMMONWEALTH SCIENTIFIC AND INDUSTRIAL RESEARCH ORGANISATION (AU) (72) THOMAS VANHERCKE; JAMES ROBERTSON PETRIE; ANNA EL TAHCHY; SURINDER PAL SINGH; KYLE REYNOLDS; QING LIU; BENJAMIN ALDO LEITA Prazo de Validade: 20 (vinte) anos contados a partir de 07/07/2015, observadas as condições legais</p>
(11) BR 11 2016 030989-8 B1	<p>Código 16.1 - Concessão de Patente ou Certificado de Adição de Invenção</p>



(22) 28/06/2015

(30) 02/07/2014 US 14/322,657

(51) G05B 13/02 (2006.01)

(54) MÉTODOS E SISTEMA PARA CONTROLE DE MANUTENÇÃO OU DE UM CICLO DE LIMPEZA DE UM SISTEMA ROBÓTICO E MÉTODO PARA OBTENÇÃO DE UM PERFIL DE RISCO DE COMPONENTES DE UM SISTEMA ROBÓTICO

(73) ECOPPIA SCIENTIFIC LTD. (IL)

(72) MOSHE MELLER; ERAN MELLER

Prazo de Validade: 20 (vinte) anos contados a partir de 28/06/2015, observadas as condições legais

(11) BR 11 2017 000234-5 B1

Código 16.1 - Concessão de Patente ou Certificado de Adição de Invenção

(22) 08/07/2015

(30) 09/07/2014 ES P201431028

(51) G02C 7/02 (2006.01)

(54) MÉTODO PARA PROJETAR PELO MENOS UMALENTE OFTÁLMICAPROGRESSIVA, SISTEMA DE COMPUTADOR, MEIO LEGÍVEL PORCOMPUTADOR E CONJUNTO DE LENTES OFTÁLMICAS PROGRESSIVAS PARAÓCULOS

(73) OPTOMETRIC AIR LENS. S.L. (ES)

(72) JOSEBA GORROTXATEGI SALABERRIA

Prazo de Validade: 20 (vinte) anos contados a partir de 08/07/2015, observadas as condições legais

(11) BR 11 2017 000610-3 B1

Código 16.1 - Concessão de Patente ou Certificado de Adição de Invenção

(22) 10/07/2015

(30) 11/07/2014 US 62/023,781; 23/03/2015 US 14/666,214; 27/03/2015 US 14/672,021; 27/03/2015 US 14/672,010; 27/03/2015 US 14/672,013

(51) A61B 18/12 (2006.01), A61N 1/32 (2006.01)

(54) DISPOSITIVO PARA REALIZAR ABLAÇÃO DE UM TECIDO-ALVO DE UM PACIENTE

(73) PULNOVO MEDICAL (WUXI) CO., LTD. (CN)

(72) SHAOLIANG CHEN

Prazo de Validade: 20 (vinte) anos contados a partir de 10/07/2015, observadas as condições legais

(11) BR 11 2017 002770-4 B1

Código 16.1 - Concessão de Patente ou Certificado de Adição de Invenção

(22) 04/08/2015

(30) 14/08/2014 BE 2014/0619

(51) F04C 29/02 (2006.01), F04C 18/02 (2006.01)

(54) COMPRESSOR DE PARAFUSO

(73) ATLAS COPCO AIRPOWER, NAAMLOZE VENNOOTSCHAP (BE)

(72) KOEN STOOP



Prazo de Validade: 20 (vinte) anos contados a partir de 04/08/2015, observadas as condições legais

(11) BR 11 2017 002923-5 B1 Código 16.1 - Concessão de Patente ou Certificado de Adição de Invenção
 (22) 23/10/2014
 (30) 16/08/2014 IN 4009/CHE/2014
 (51) C07D 413/04 (2006.01), C07C 55/06 (2006.01), C07D 413/14 (2006.01), A61P 25/16 (2006.01), A61P 25/18 (2006.01), A61P 25/28 (2006.01)
 (54) PROCESSO PARA PRODUÇÃO EM GRANDE ESCALA DE OXALATO DE 1-ISOPROPIL-3-{5-[1-(3-METOXIPROPIL)PIPERIDIN-4-IL]-[1,3,4]OXADIAZOL-2-IL]-1HINDAZOLE
 (73) SUVEN LIFE SCIENCES LIMITED (IN)
 (72) RAMAKRISHNA NIROGI; ABDUL RASHEED MOHAMMED; JASTI VENKATESWARLU
 Prazo de Validade: 20 (vinte) anos contados a partir de 23/10/2014, observadas as condições legais

(11) BR 11 2017 003358-5 B1 Código 16.1 - Concessão de Patente ou Certificado de Adição de Invenção
 (22) 14/08/2015
 (30) 19/08/2014 US 14/463,200
 (51) F02M 35/10 (2006.01)
 (54) SISTEMA PARA GERAR VÁCUO
 (73) DAYCO IP HOLDINGS, LLC (US)
 (72) JAMES H. MILLER; KEITH HAMPTON; DAVID E. FLETCHER
 Prazo de Validade: 20 (vinte) anos contados a partir de 14/08/2015, observadas as condições legais

(11) BR 11 2017 003607-0 B1 Código 16.1 - Concessão de Patente ou Certificado de Adição de Invenção
 (22) 26/08/2015
 (30) 27/08/2014 GB 1415163.3
 (51) C03B 23/03 (2006.01), C03B 35/16 (2006.01), B32B 17/10 (2006.01)
 (54) MÉTODO PARA FABRICAR UMA VIDRAÇA LAMINADA
 (73) PILKINGTON GROUP LIMITED (GB)
 (72) PETER PAULUS; JOACHIM PILZ
 Prazo de Validade: 20 (vinte) anos contados a partir de 26/08/2015, observadas as condições legais

(11) BR 11 2017 005088-9 B1 Código 16.1 - Concessão de Patente ou Certificado de Adição de Invenção
 (22) 09/10/2015
 (30) 10/10/2014 AT A50723/2014
 (51) F01D 21/04 (2006.01), F02C 7/04 (2006.01)
 (54) CAIXA DE VENTONHA PARA UM MOTOR DE AERONAVE
 (73) FACC AG (AT)



(72) WALTER FÜRST; ERNST HAUGENEDER; KONSTANTIN HOREJSI;
BORIS STUBNA; ANDREAS HÖLLRIGL

Prazo de Validade: 20 (vinte) anos contados a partir de 09/10/2015, observadas as condições legais

(11) BR 11 2017 006283-6 B1

Código 16.1 - Concessão de Patente ou Certificado de Adição de Invenção

(22) 25/09/2015

(30) 26/09/2014 US 14/498.654; 24/03/2015 US 14/666.989

(51) F03G 3/00 (2006.01)

(54) DISPOSITIVO PARA CONVERTER MOVIMENTO GIRATÓRIO EM MOVIMENTO LINEAR AVANÇADO

(73) DENNIS J. PLEWS (US)

(72) DENNIS J. PLEWS

Prazo de Validade: 20 (vinte) anos contados a partir de 25/09/2015, observadas as condições legais

(11) BR 11 2017 007512-1 B1

Código 16.1 - Concessão de Patente ou Certificado de Adição de Invenção

(22) 14/10/2015

(30) 15/10/2014 US 62/064,122

(51) C05B 7/00 (2006.01), C05B 9/00 (2006.01)

(54) MÉTODO PARA PREPARAR UM FERTILIZANTE LÍQUIDO CAPAZ DE FLUIR, DISPERSÃO AQUOSA E MÉTODO PARA APLICAR UM FOSFATO DE ZINCO COMO UM FERTILIZANTE PARA PLANTA

(73) LIQUID FERTILISER PTY LTD (AU)

(72) UGESH CHAND

Prazo de Validade: 20 (vinte) anos contados a partir de 14/10/2015, observadas as condições legais

(11) BR 11 2017 007534-2 B1

Código 16.1 - Concessão de Patente ou Certificado de Adição de Invenção

(22) 22/09/2015

(30) 14/10/2014 US 62/063,536; 20/08/2015 US 62/207,618

(51) A61B 5/15 (2006.01), A61B 5/151 (2006.01), B01L 3/00 (2006.01), B01L 3/02 (2006.01), A61B 10/00 (2006.01)

(54) DISPOSITIVO DE TRANSFERÊNCIA DE ESPÉCIME, SISTEMA DE TRANSFERÊNCIA E TESTE DE ESPÉCIME COMPREENDENDO REFERIDO DISPOSITIVO E DISPOSITIVO DE LANCETA E TRANSFERÊNCIA DE ESPÉCIME

(73) BECTON, DICKINSON AND COMPANY (US)

(72) MILAN IVOSEVIC; BRADLEY M. WILKINSON; C. MARK NEWBY;
KISHORE K. BOKKA SRINIVASA RAO

Prazo de Validade: 20 (vinte) anos contados a partir de 22/09/2015, observadas as condições legais



(11) BR 11 2017 007755-8 B1	<p>Código 16.1 - Concessão de Patente ou Certificado de Adição de Invenção (22) 01/10/2015 (30) 16/10/2014 US 14/516255 (51) A61F 13/42 (2006.01), A61F 13/15 (2006.01), A61F 5/44 (2006.01) (54) Composição de pasta fofa compreendendo pasta fofa e um sistema quimioluminescente e artigo absorvente (73) INTERNATIONAL PAPER COMPANY (US) (72) BRENT A. PETERSEN; VENKETA R. VARTHASARATHY Prazo de Validade: 20 (vinte) anos contados a partir de 01/10/2015, observadas as condições legais</p>
(11) BR 11 2017 007771-0 B1	<p>Código 16.1 - Concessão de Patente ou Certificado de Adição de Invenção (22) 12/10/2015 (30) 18/11/2014 DE 102014223534.0 (51) F16F 1/38 (2006.01) (54) MANCAL DE ELASTÔMERO PARA UM VEÍCULO (73) ZF FRIEDRICHSHAFEN AG (DE) (72) MATTHIAS PAPE; HENDRIK VOCKE; LARS VON DER HAAR Prazo de Validade: 20 (vinte) anos contados a partir de 12/10/2015, observadas as condições legais</p>
(11) BR 11 2017 007815-5 B1	<p>Código 16.1 - Concessão de Patente ou Certificado de Adição de Invenção (22) 12/10/2015 (30) 16/10/2014 GB 1418391.7 (51) A61B 6/00 (2006.01), H01J 35/06 (2006.01), H01J 1/304 (2006.01) (54) MÉTODO PARA FABRICAR UM PAINEL EMISSOR DE RAIOS X (73) ADAPTIX LTD (GB) (72) GIL TRAVISH; RAPHAEL HAUSER Prazo de Validade: 20 (vinte) anos contados a partir de 12/10/2015, observadas as condições legais</p>
(11) BR 11 2017 008493-7 B1	<p>Código 16.1 - Concessão de Patente ou Certificado de Adição de Invenção (22) 20/04/2015 (30) 28/10/2014 CN 201410594196.1; 28/10/2014 CN 201420635820.3 (51) F24F 1/24 (2006.01), F25B 41/04 (2006.01) (54) CONDICIONADOR DE AR (73) GD MIDEA AIR-CONDITIONING EQUIPMENT CO., LTD. (CN) (72) YU HAN; JINBO LI; QINGHAO MENG; MINGYU CHEN; XIANGBING ZENG Prazo de Validade: 20 (vinte) anos contados a partir de 20/04/2015, observadas as condições legais</p>
(11) BR 11 2017 009645-5 B1	<p>Código 16.1 - Concessão de Patente ou Certificado de Adição de Invenção</p>



	<p>(22) 10/11/2015 (30) 10/11/2014 DK PA201400650; 01/04/2015 DK PA201500208 (51) F03D 1/06 (2006.01), C08G 18/32 (2006.01), C08G 18/78 (2006.01), C08G 18/65 (2006.01), C08L 75/04 (2006.01), C08G 18/76 (2006.01) (54) COBERTURA PROTETORA PRÉ-FORMADA, LÂMINA DETURBINA EÓLICA E SEU MÉTODO DE PRODUÇÃO (73) POLYTECH A/S (DK) (72) MADS KIRKEGAARD; RICHARD BAKER Prazo de Validade: 20 (vinte) anos contados a partir de 10/11/2015, observadas as condições legais</p>
(11) BR 11 2017 009983-7 B1	<p>Código 16.1 - Concessão de Patente ou Certificado de Adição de Invenção (22) 24/11/2015 (30) 28/11/2014 JP 2014-242564; 21/07/2015 JP 2015-143845 (51) F24F 11/00 (2006.01), F25B 1/00 (2006.01), F25B 47/02 (2006.01) (54) CONDICIONADOR DE AR (73) DAIKIN INDUSTRIES, LTD. (JP) (72) TOMOHIKO TSUTSUMI; TOSHIHIRO KIZAWA; KOUJI UGAI; AKINORI NAKAI Prazo de Validade: 20 (vinte) anos contados a partir de 24/11/2015, observadas as condições legais</p>
(11) BR 11 2017 010064-9 B1	<p>Código 16.1 - Concessão de Patente ou Certificado de Adição de Invenção (22) 13/01/2016 (30) 22/01/2015 DE 10 2015 000 763.7 (51) B60T 15/18 (2006.01) (54) Modulador de freio para um sistema de frenagem de ar comprimido de um veículo e sistema de frenagem de ar comprimido para um veículo (73) WABCO GMBH. (DE) (72) KARSTEN-WILHELM LÜCHAU; ARMIN SIEKER; ARNE STEPHAN; OLAF WICHMANN Prazo de Validade: 20 (vinte) anos contados a partir de 13/01/2016, observadas as condições legais</p>
(11) BR 11 2017 010170-0 B1	<p>Código 16.1 - Concessão de Patente ou Certificado de Adição de Invenção (22) 10/11/2015 (30) 13/11/2014 JP 2014-231033 (51) F01P 3/02 (2006.01), F02F 1/40 (2006.01) (54) MOTOR DE MULTIPLoS CILINDROS (73) TOYOTA JIDOSHA KABUSHIKI KAISHA (JP) (72) SATOKO TOFUKUJI Prazo de Validade: 20 (vinte) anos contados a partir de 10/11/2015, observadas as condições legais</p>



(11) BR 11 2017 010837-2 B1	<p>Código 16.1 - Concessão de Patente ou Certificado de Adição de Invenção (22) 26/11/2015 (30) 26/11/2014 GB 1421013.2 (51) A61M 1/02 (2006.01), A61K 35/16 (2006.01), A61K 35/28 (2006.01), A61K 35/35 (2006.01), A61K 47/36 (2006.01), A61L 33/00 (2006.01), A61M 1/34 (2006.01) (54) KIT PARA A PREPARAÇÃO DE CONCENTRADO DE MEDULA ÓSSEA (BMC) E/OU CONCENTRADO DE PLASMA (PC) (73) ANTOINE TURZI (CH) (72) ANTOINE TURZI Prazo de Validade: 20 (vinte) anos contados a partir de 26/11/2015, observadas as condições legais</p>
(11) BR 11 2017 011781-9 B1	<p>Código 16.1 - Concessão de Patente ou Certificado de Adição de Invenção (22) 14/12/2015 (30) 29/12/2014 DE 10 2014 019 340.3 (51) A22C 21/02 (2006.01) (54) APARELHO E MÉTODO PARA DEPENAR AVES DE CORTE ABATIDAS (73) LINCO FOOD SYSTEMS A/S (DK) (72) UFFE THRANE Prazo de Validade: 20 (vinte) anos contados a partir de 14/12/2015, observadas as condições legais</p>
(11) BR 11 2017 011911-0 B1	<p>Código 16.1 - Concessão de Patente ou Certificado de Adição de Invenção (22) 27/10/2015 (30) 11/12/2014 IN 3957/MUM/2014 (51) H02J 7/14 (2006.01), H02M 1/084 (2006.01) (54) DISPOSITIVO RETIFICADOR DO REGULADOR, E MÉTODO PARA REGULAR UMA TENSÃO DE SAÍDA DE UM DISPOSITIVO RETIFICADOR DO REGULADOR (73) FLASH ELECTRONICS (INDIA) PRIVATE LIMITED (IN) (72) RAMIT VERMA Prazo de Validade: 20 (vinte) anos contados a partir de 27/10/2015, observadas as condições legais</p>
(11) BR 11 2017 012307-0 B1	<p>Código 16.1 - Concessão de Patente ou Certificado de Adição de Invenção (22) 14/01/2015 (51) A61F 13/511 (2006.01), A41B 17/00 (2006.01) (54) PRODUTO ABSORVENTE E USO DE UM MATERIAL NÃO TECIDO (73) ESSITY HYGIENE AND HEALTH AKTIEBOLAG (SE) (72) SHABIRA ABBAS; MARIA FERNKVIST; ANNA NIHLSTRAND Prazo de Validade: 20 (vinte) anos contados a partir de 14/01/2015, observadas as condições legais</p>

as condições legais

(11) BR 11 2017 012738-5 B1 Código 16.1 - Concessão de Patente ou Certificado de Adição de Invenção
(22) 14/12/2015
(30) 15/12/2014 US 14/571,199
(51) C01B 21/064 (2006.01)
(54) ESTABILIZAÇÃO DE NANOPARTÍCULAS DE NITRETO DE BORO HEXAGONAL
(73) ARTECO NV (BE)
(72) SERGE LIEVENS; VERA RADOJCIC; SANDIP AGARWAL; MICHAEL FUERSTMAN
Prazo de Validade: 20 (vinte) anos contados a partir de 14/12/2015, observadas as condições legais

(11) BR 11 2017 012899-3 B1 Código 16.1 - Concessão de Patente ou Certificado de Adição de Invenção
(22) 25/11/2015
(30) 15/12/2014 EP 14197899.9
(51) H01B 3/44 (2006.01), C08K 5/3475 (2006.01), H01B 7/28 (2006.01)
(54) CABO E PROCESSO PARA PASSIVAR UM CONDUTOR DE COBRE DE UM CABO POR MIGRAÇÃO
(73) BOREALIS AG (AT)
(72) OLA FAGRELL; KRISTIAN DAHLEN; STEFAN HELLSTRÖM
Prazo de Validade: 20 (vinte) anos contados a partir de 25/11/2015, observadas as condições legais

(11) BR 11 2017 013070-0 B1 Código 16.1 - Concessão de Patente ou Certificado de Adição de Invenção
(22) 14/01/2015
(51) A61F 13/511 (2006.01)
(54) PRODUTO ABSORVENTE E USO DE UM MATERIAL NÃO TECIDO
(73) ESSITY HYGIENE AND HEALTH AKTIEBOLAG (SE)
(72) SHABIRA ABBAS; MARIA FERNKVIST; ANNA NIHLSTRAND
Prazo de Validade: 20 (vinte) anos contados a partir de 14/01/2015, observadas as condições legais

(11) BR 11 2017 013569-8 B1 Código 16.1 - Concessão de Patente ou Certificado de Adição de Invenção
(22) 14/01/2016
(30) 19/01/2015 SE 1550039-0
(51) E21B 19/24 (2006.01)
(54) ARRANJO DE POSICIONAMENTO, DISPOSITIVO DE MANIPULAÇÃO DE HASTE, EQUIPAMENTO DE PERFURAÇÃO, E, MÉTODO PARA POSICIONAR UMA HASTE DE PERFURAÇÃO.
(73) EPIROC ROCK DRILLS AKTIEBOLAG (SE)
(72) JAN HANNA; VENUGOPAL NAGARAJ



Prazo de Validade: 20 (vinte) anos contados a partir de 14/01/2016, observadas as condições legais

(11) BR 11 2017 014431-0 B1 Código 16.1 - Concessão de Patente ou Certificado de Adição de Invenção
(22) 17/12/2015
(30) 21/01/2015 US 14/601,305
(51) E21B 43/12 (2006.01), E21B 49/08 (2006.01), G01V 9/00 (2006.01)
(54) COMPÓSITO MARCADOR DE ALTA TEMPERATURA PARA DETECÇÃO EM FUNDO DE POÇO E MÉTODO DE ANÁLISE DE ÁGUA PRODUZIDA
(73) BAKER HUGHES INCORPORATED (US)
(72) ZHIHUI ZHANG; GUIJUN DENG; ZHIYUE XU; GUOBIN MA; KE WANG
Prazo de Validade: 20 (vinte) anos contados a partir de 17/12/2015, observadas as condições legais

(11) BR 11 2017 014622-3 B1 Código 16.1 - Concessão de Patente ou Certificado de Adição de Invenção
(22) 28/01/2016
(30) 02/02/2015 DE 102015101459.9
(51) F02F 7/00 (2006.01), F04B 27/00 (2006.01)
(54) ALOJAMENTO PARA UM MOTOR OU COMPRESSOR, MOTOR OU COMPRESSOR, E PROCESSO PARA PRODUÇÃO DE UM ALOJAMENTO
(73) KNORR-BREMSE SYSTEME FÜR NUTZFAHRZEUGE GMBH (DE)
(72) OLIVIER HERBIET
Prazo de Validade: 20 (vinte) anos contados a partir de 28/01/2016, observadas as condições legais

(11) BR 11 2017 014870-6 B1 Código 16.1 - Concessão de Patente ou Certificado de Adição de Invenção
(22) 12/01/2016
(30) 12/01/2015 US 62/102,211
(51) C08K 3/36 (2006.01), C08L 7/00 (2006.01), B60C 1/00 (2006.01)
(54) COMPOSIÇÃO DE BORRACHA, PNEU E MÉTODO DE FORMAÇÃO DE UM COMPOSTO QUE CONTÉM A COMPOSIÇÃO DE BORRACHA
(73) COOPER TIRE & RUBBER COMPANY (US)
(72) HOWARD A. COLVIN
Prazo de Validade: 20 (vinte) anos contados a partir de 12/01/2016, observadas as condições legais

(11) BR 11 2017 015061-1 B1 Código 16.1 - Concessão de Patente ou Certificado de Adição de Invenção
(22) 03/02/2016
(30) 11/02/2015 EP 15154717.1
(51) A01N 43/58 (2006.01), A01N 43/82 (2006.01), A01N 43/713 (2006.01), A01N 43/90 (2006.01), A01N 37/46 (2006.01), A01N 43/80 (2006.01), A01P 3/00 (2006.01), A01P 7/00 (2006.01), A01P 5/00 (2006.01)
(54) MISTURA PESTICIDA COMPREENDENDO UM COMPOSTO ATIVO DE



FÓRMULA IA E BROFLANILIDA

(73) BASF SE (DE)

(72) RONALD WILHELM; FLORENT MAZUIR; SEBASTIAN SOERTEL

Prazo de Validade: 20 (vinte) anos contados a partir de 03/02/2016, observadas as condições legais

(11) BR 11 2017 015133-2 B1

Código 16.1 - Concessão de Patente ou Certificado de Adição de Invenção

(22) 13/01/2016

(30) 14/01/2015 RO 2015 00004

(51) E01C 19/20 (2006.01), E02F 3/84 (2006.01), E02F 5/10 (2006.01), E02F 5/12 (2006.01)

(54) DISPOSITIVO RESISTENTE PARA O NIVELAMENTO DA AREIA ATÉ A COTA E PARA A MONTAGEM DA TUBULAÇÃO NO CANAL DE ESGOTO

(73) SORIN DINU (RO)

(72) SORIN DINU

Prazo de Validade: 20 (vinte) anos contados a partir de 13/01/2016, observadas as condições legais

(11) BR 11 2017 015571-0 B1

Código 16.1 - Concessão de Patente ou Certificado de Adição de Invenção

(22) 28/01/2016

(30) 04/02/2015 FR 1550844

(51) C07C 67/03 (2006.01), C07C 67/60 (2006.01), C07C 213/06 (2006.01), C07C 213/10 (2006.01), C07C 219/08 (2006.01)

(54) PROCESSO DE PRODUÇÃO DO ÉSTER (META) ACRÍLICO E PROCESSO DE RECUPERAÇÃO DE REAGENTES NÃO REAGIDOS E PRODUTOS DE ÉSTER (META) ACRÍLICO

(73) ARKEMA FRANCE (FR)

(72) YVES CABON; FANNY DUBUT; BENOIT RIFLADE

Prazo de Validade: 20 (vinte) anos contados a partir de 28/01/2016, observadas as condições legais

(11) BR 11 2017 015747-0 B1

Código 16.1 - Concessão de Patente ou Certificado de Adição de Invenção

(22) 29/01/2016

(30) 30/01/2015 JP 2015-017498; 30/09/2015 JP 2015-195460

(51) A61F 13/15 (2006.01)

(54) FRALDA DESCARTÁVEL

(73) DAIO PAPER CORPORATION (JP)

(72) TOMONARI TAKEUCHI

Prazo de Validade: 20 (vinte) anos contados a partir de 29/01/2016, observadas as condições legais

(11) BR 11 2017 015977-5 B1

Código 16.1 - Concessão de Patente ou Certificado de Adição de Invenção

(22) 27/01/2016



(30) 28/01/2015 DE 102015201478.9
 (51) H05K 7/20 (2006.01), F24F 13/14 (2006.01), F24F 7/007 (2006.01), F04D 25/00 (2006.01)
 (54) DISPOSIÇÃO DE VENTILADORES, DISPOSIÇÃO DA ABA DE VENTILADORES E ARMÁRIO DE DISTRIBUIÇÃO
 (73) AREVA NP SAS (FR)
 (72) NORMAN KAUN
 Prazo de Validade: 20 (vinte) anos contados a partir de 27/01/2016, observadas as condições legais

(11) BR 11 2017 016204-0 B1

Código 16.1 - Concessão de Patente ou Certificado de Adição de Invenção
 (22) 02/03/2016
 (30) 10/03/2015 DE 102015002946.0; 17/04/2015 EP 15001123.7
 (51) C09C 1/36 (2006.01), C09C 1/40 (2006.01), C09C 1/00 (2006.01), C09D 5/02 (2006.01)
 (54) PROCESSO PARA PRODUÇÃO E USO DE PARTÍCULAS DE PIGMENTO COMPOSTO
 (73) KRONOS INTERNATIONAL, INC. (DE)
 (72) UWE WILKENHOENER; FRANK MERSCH
 Prazo de Validade: 20 (vinte) anos contados a partir de 02/03/2016, observadas as condições legais

(11) BR 11 2017 016774-3 B1

Código 16.1 - Concessão de Patente ou Certificado de Adição de Invenção
 (22) 03/02/2016
 (30) 06/02/2015 US 62/113,251
 (51) C09K 3/30 (2006.01), C09K 5/04 (2006.01)
 (54) COMPOSIÇÃO, MÉTODO PARA A PRODUÇÃO DE ESFRIAMENTO, MÉTODO PARA A PRODUÇÃO DE CALOR, PROCESSO PARA A CONVERSÃO DE CALOR EM ENERGIA MECÂNICA
 (73) THE CHEMOURS COMPANY FC, LLC (US)
 (72) MARIO JOSEPH NAPPA; XUEHUI SUN; IVAN SERGEYEVICH BALDYCHEV; SHENG PENG; KONSTANTINOS KONTOMARIS; BARBARA HAVILAND MINOR; JOSEPH ANTHONY CREAZZO
 Prazo de Validade: 20 (vinte) anos contados a partir de 03/02/2016, observadas as condições legais

(11) BR 11 2017 016837-5 B1

Código 16.1 - Concessão de Patente ou Certificado de Adição de Invenção
 (22) 17/02/2016
 (30) 25/02/2015 JP 2015-035568; 27/03/2015 JP 2015-065613
 (51) C07C 311/21 (2006.01)
 (54) MODIFICAÇÃO CRISTALINA DE UM COMPOSTO MATERIAL DE GRAVAÇÃO, E, LÂMINA DE GRAVAÇÃO
 (73) NIPPON SODA CO., LTD. (JP)
 (72) HIROSHI SAKAI; SHUNTARO KINOSHITA



Prazo de Validade: 20 (vinte) anos contados a partir de 17/02/2016, observadas as condições legais

(11) BR 11 2017 017014-0 B1

Código 16.1 - Concessão de Patente ou Certificado de Adição de Invenção

(22) 25/02/2016

(30) 27/02/2015 US 62/126,097

(51) B01J 2/30 (2006.01), B05D 1/02 (2006.01), B05D 5/00 (2006.01), B05D 5/08 (2006.01), C08K 3/22 (2006.01), C08L 23/08 (2006.01), C09D 1/00 (2006.01), C09D 123/00 (2006.01), C09D 123/08 (2006.01), C09D 133/02 (2006.01), C09D 5/00 (2006.01), C09D 5/16 (2006.01), C09D 7/40 (2006.01), C09D 7/61 (2006.01), D21H 19/12 (2006.01), D21H 21/16 (2006.01)

(54) SUPERFÍCIES SUPER-HIDROFÓBICAS

(73) THE BOARD OF TRUSTEES OF THE UNIVERSITY OF ILLINOIS (US) ;

KIMBERLY-CLARK WORLDWIDE, INC. (US)

(72) JIAN QIN; DONALD E. WALDROUP; DEBORAH J. CALEWARTS;

CONSTANTINE MICHAEL MEGARIDIS; JOSEPH EDWARD MATES

Prazo de Validade: 20 (vinte) anos contados a partir de 25/02/2016, observadas as condições legais

(11) BR 11 2017 017113-9 B1

Código 16.1 - Concessão de Patente ou Certificado de Adição de Invenção

(22) 11/02/2016

(30) 11/02/2015 US 62/114,699

(51) D21H 21/40 (2006.01)

(54) MATERIAL DE FOLHA FIBROSA E MÉTODO PARA A APLICAÇÃO À SUPERFÍCIE DE UM DISPOSITIVO DE SEGURANÇA EM UM MATERIAL DE FOLHA FIBROSA

(73) CRANE & CO., INC. (US)

(72) GILES D. PRETT; MANISH JAIN; KRAIG M. BRIGHAM

Prazo de Validade: 20 (vinte) anos contados a partir de 11/02/2016, observadas as condições legais

(11) BR 11 2017 017216-0 B1

Código 16.1 - Concessão de Patente ou Certificado de Adição de Invenção

(22) 12/02/2016

(30) 13/02/2015 DE 102015202619.1

(51) C09K 3/10 (2006.01)

(54) MÉTODO PARA VEDAÇÃO, REVESTIMENTO OU/E NIVELAMENTO AERODINÂMICO DE PELO MENOS UM ELEMENTO DE CONEXÃO, APARELHO AUTOMÁTICO, E, USO DO MÉTODO INVENTIVO OU/E DO APARELHO INVENTIVO

(73) CHEMETALL GMBH (DE)

(72) PETER BONS; SWETLANA REICHERT; BJÖRN SIEVERS; MIROSLAV KRALEV

Prazo de Validade: 20 (vinte) anos contados a partir de 12/02/2016, observadas

as condições legais

(11) BR 11 2017 017375-1 B1 Código 16.1 - Concessão de Patente ou Certificado de Adição de Invenção
 (22) 14/01/2016
 (30) 19/03/2015 AT A 158/2015
 (51) H02J 3/38 (2006.01)
 (54) SISTEMA PARA ABASTECIMENTO DE PELO MENOS UM CONSUMIDOR ELÉTRICO OU DE ARMAZENADOR DE ENERGIA COM CORRENTE CONTÍNUA
 (73) INNOVA PATENT GMBH (AT)
 (72) PETER LUGER
 Prazo de Validade: 20 (vinte) anos contados a partir de 14/01/2016, observadas as condições legais

(11) BR 11 2017 017789-7 B1 Código 16.1 - Concessão de Patente ou Certificado de Adição de Invenção
 (22) 17/02/2016
 (30) 24/02/2015 GB 1503056.2
 (51) F16K 15/02 (2006.01)
 (54) VÁLVULA DE VERIFICAÇÃO DE BOCAL
 (73) GOODWIN PLC (GB)
 (72) CHRISTIAN DURST; TIMOTHY JAMES PRESTON
 Prazo de Validade: 20 (vinte) anos contados a partir de 17/02/2016, observadas as condições legais

(11) BR 11 2017 017847-8 B1 Código 16.1 - Concessão de Patente ou Certificado de Adição de Invenção
 (22) 17/02/2016
 (30) 11/03/2015 FR 1552016
 (51) F04C 2/18 (2006.01), F04C 15/00 (2006.01)
 (54) BOMBA DE ENGRENAGEM PARA LÍQUIDOS OU FLUIDOS COMPRESSÍVEIS
 (73) GEORGES BRIERE S.A. (FR)
 (72) OLIVIER BRIERE
 Prazo de Validade: 20 (vinte) anos contados a partir de 17/02/2016, observadas as condições legais

(11) BR 11 2017 017941-5 B1 Código 16.1 - Concessão de Patente ou Certificado de Adição de Invenção
 (22) 19/02/2016
 (30) 24/02/2015 US 62/120,165; 29/05/2015 US 62/168,337
 (51) A23L 2/60 (2006.01)
 (54) Xarope de alulose, seu processo de preparação, uso do mesmo, e produto alimentício ou de bebida
 (73) TATE & LYLE INGREDIENTS AMERICAS LLC (US)
 (72) RYAN D. WOODYER; PETER LLOYD-JONES



Prazo de Validade: 20 (vinte) anos contados a partir de 19/02/2016, observadas as condições legais

(11) BR 11 2017 018031-6 B1 Código 16.1 - Concessão de Patente ou Certificado de Adição de Invenção
(22) 24/03/2016
(30) 01/04/2015 US 14/676,372
(51) C03C 1/00 (2006.01), C03C 3/078 (2006.01), C03C 3/087 (2006.01), C03C 3/089 (2006.01), C03C 3/091 (2006.01), C03C 3/102 (2006.01), C03C 3/108 (2006.01), C03B 19/12 (2006.01)
(54) GEL PRECURSOR DE VIDROS E MÉTODO PARA FAZER UM PRODUTO DE VIDRO
(73) OWENS-BROCKWAY GLASS CONTAINER INC. (US)
(72) SCOTT P. COOPER; SCOTT WEIL; MICHAEL P. REMINGTON; SUTAPA BHADURI; TILAK GULLINKALA
Prazo de Validade: 20 (vinte) anos contados a partir de 24/03/2016, observadas as condições legais

(11) BR 11 2017 019192-0 B1 Código 16.1 - Concessão de Patente ou Certificado de Adição de Invenção
(22) 04/03/2016
(30) 06/03/2015 US 62/129,078
(51) A23K 10/20 (2006.01), A23K 20/10 (2006.01), A23K 40/00 (2006.01), A23K 50/75 (2006.01)
(54) COMPOSIÇÃO DE RAÇÃO E MÉTODO DE PRODUÇÃO DE UMA COMPOSIÇÃO DE RAÇÃO
(73) NORMAN J. SMALLWOOD (US)
(72) NORMAN J. SMALLWOOD
Prazo de Validade: 20 (vinte) anos contados a partir de 04/03/2016, observadas as condições legais

(11) BR 11 2017 019619-0 B1 Código 16.1 - Concessão de Patente ou Certificado de Adição de Invenção
(22) 15/03/2016
(30) 16/03/2015 IT MI2015A000394
(51) E03C 1/23 (2006.01), E03C 1/02 (2006.01)
(54) SISTEMA DE ENCAIXE UNIVERSAL PARA PEÇAS DE LIGAÇÃO SANITÁRIA
(73) FIR ITALIA S.P.A. (IT)
(72) NICOLA COLOMBO
Prazo de Validade: 20 (vinte) anos contados a partir de 15/03/2016, observadas as condições legais

(11) BR 11 2017 019832-0 B1 Código 16.1 - Concessão de Patente ou Certificado de Adição de Invenção
(22) 16/03/2016
(30) 19/03/2015 US 14/662,678



(51) A61M 5/32 (2006.01)
 (54) MONTAGEM DE PROTEÇÃO ARTICULADA E MÉTODO DE FABRICAR A MESMA
 (73) B. BRAUN MELSUNGEN AG (DE)
 (72) JANKO BUBENIK; MARKUS DICKEL
 Prazo de Validade: 20 (vinte) anos contados a partir de 16/03/2016, observadas as condições legais

(11) BR 11 2017 020361-8 B1 Código 16.1 - Concessão de Patente ou Certificado de Adição de Invenção
 (22) 22/02/2016
 (30) 01/05/2015 US 14/702,518
 (51) E04H 7/18 (2006.01), E02D 29/045 (2006.01), E02D 29/16 (2006.01), E04G 21/02 (2006.01)
 (54) MÉTODO PARA FORMAR UM RECIPIENTE DE ARMAZENAMENTO DE GÁS SUBTERRÂNEO
 (73) HALLIBURTON ENERGY SERVICES, INC. (US)
 (72) BRETT WADE WILLIAMS; PAUL JOSEPH JONES; MARCUS ALLEN DUFFY
 Prazo de Validade: 20 (vinte) anos contados a partir de 22/02/2016, observadas as condições legais

(11) BR 11 2017 020604-8 B1 Código 16.1 - Concessão de Patente ou Certificado de Adição de Invenção
 (22) 23/03/2016
 (30) 26/03/2015 US 62/138,765; 24/09/2015 US 62/232,205
 (51) C12N 1/20 (2006.01), A01N 63/00 (2006.01), C07K 7/06 (2006.01), C07K 7/50 (2006.01), C12N 9/90 (2006.01), C12N 9/00 (2006.01), C12R 1/01 (2006.01)
 (54) Composição e método para tratamento de uma planta para controlar uma doença
 (73) BAYER CROPSCIENCE LP (US)
 (72) JEREMY BEAU; DANIEL M. JOO; PATRICK SCHWIENSTEK; COLLEEN S. TAYLOR; BJORN A. TRAAG
 Prazo de Validade: 20 (vinte) anos contados a partir de 23/03/2016, observadas as condições legais

(11) BR 11 2017 021449-0 B1 Código 16.1 - Concessão de Patente ou Certificado de Adição de Invenção
 (22) 05/04/2016
 (30) 10/04/2015 CL 921-2015
 (51) D21H 21/36 (2006.01), D21H 17/66 (2006.01), B22F 3/11 (2006.01), A01N 59/20 (2006.01)
 (54) PRODUTO OU MATERIAL À BASE DE CELULOSE QUE INCORPORA UM AGENTE BIOCIDA À BASE DE COBRE E SEU MÉTODO DE FABRICAÇÃO
 (73) UNIVERSIDAD DEL DESARROLLO (CL)



(72) ALEJANDRA AMENABAR FIGUEROA; PAULINA DEL PILAR CONTRERAS CORREA; VICTOR HUGO APABLAZA BARRAZA
 Prazo de Validade: 20 (vinte) anos contados a partir de 05/04/2016, observadas as condições legais

(11) BR 11 2017 021692-2 B1 Código 16.1 - Concessão de Patente ou Certificado de Adição de Invenção
 (22) 14/05/2015
 (51) C09K 8/02 (2006.01), E21B 21/06 (2006.01)
 (54) Fluido de perfuração composto e método para perfurar um furo de poço
 (73) HALLIBURTON ENERGY SERVICES, INC. (US)
 (72) PAUL F. RODNEY
 Prazo de Validade: 20 (vinte) anos contados a partir de 14/05/2015, observadas as condições legais

(11) BR 11 2017 022047-4 B1 Código 16.1 - Concessão de Patente ou Certificado de Adição de Invenção
 (22) 15/04/2016
 (30) 15/04/2015 EP 15163631.3
 (51) A23G 9/38 (2006.01)
 (54) PRODUTO DE CONFEITARIA AERADO CONGELADO E MÉTODO PARA A PREPARAÇÃO DESSE PRODUTO
 (73) FRIESLANDCAMPINA NEDERLAND B.V. (NL)
 (72) MARJOLEINE MARIA THEODORA GERARDA BARTELS-ARNTZ; AART CORNELLS ALTING; JOHANNES MARTINUS MARIA WESTERBEEK
 Prazo de Validade: 20 (vinte) anos contados a partir de 15/04/2016, observadas as condições legais

(11) BR 11 2017 022706-1 B1 Código 16.1 - Concessão de Patente ou Certificado de Adição de Invenção
 (22) 20/04/2015
 (51) H02P 6/08 (2006.01), H02P 27/08 (2006.01)
 (54) APARELHO DE CONTROLE E MÉTODO DE CONTROLE
 (73) NISSAN MOTOR CO., LTD. (JP)
 (72) MITSUHIRO SHOUJI; HIROMICHI KAWAMURA
 Prazo de Validade: 20 (vinte) anos contados a partir de 20/04/2015, observadas as condições legais

(11) BR 11 2017 023139-5 B1 Código 16.1 - Concessão de Patente ou Certificado de Adição de Invenção
 (22) 15/05/2015
 (51) A61F 13/536 (2006.01)
 (54) ARTIGO ABSORVENTE COM CAIMENTO CONTORNADO
 (73) KIMBERLY-CLARK WORLDWIDE, INC. (US)
 (72) LIN MIAO; XIAOLING HUANG; HAN CHEN; CHUNLEI PU; XUEEN HAO
 Prazo de Validade: 20 (vinte) anos contados a partir de 15/05/2015, observadas as condições legais



(11) BR 11 2017 023181-6 B1	<p>Código 16.1 - Concessão de Patente ou Certificado de Adição de Invenção (22) 17/11/2016 (30) 10/12/2015 IL 243028 (51) H01Q 5/30 (2006.01) (54) DISPOSITIVO E MÉTODODE RÁDIO DIGITAL MULTICANAL COMPACTO (73) ELBIT SYSTEMS LAND AND C4I LTD. (IL) (72) BORIS SOROKOPUD; YEHUDA EDER; YONATAN MANOR Prazo de Validade: 20 (vinte) anos contados a partir de 17/11/2016, observadas as condições legais</p>
(11) BR 11 2017 023204-9 B1	<p>Código 16.1 - Concessão de Patente ou Certificado de Adição de Invenção (22) 16/06/2016 (30) 16/06/2015 US 62/180,473 (51) E21B 43/247 (2006.01), E21B 43/263 (2006.01), C09K 8/62 (2006.01) (54) MÉTODO DE FRATURAMENTO (73) TWIN DISC, INC. (US) (72) EDWIN E. WILSON Prazo de Validade: 20 (vinte) anos contados a partir de 16/06/2016, observadas as condições legais</p>
(11) BR 11 2017 023505-6 B1	<p>Código 16.1 - Concessão de Patente ou Certificado de Adição de Invenção (22) 05/05/2016 (30) 05/05/2015 BR BR1020150102089 (51) B29C 39/14 (2006.01), B44C 1/16 (2006.01), B05D 5/00 (2006.01) (54) Processo de pré-revestimento de substratos (73) VALTER MARQUES BAPTISTA (BR/SP) ; WILSON ANDRADE PADUAN (BR/SP) (72) VALTER MARQUES BAPTISTA; WILSON ANDRADE PADUAN Prazo de Validade: 20 (vinte) anos contados a partir de 05/05/2016, observadas as condições legais</p>
(11) BR 11 2017 023854-3 B1	<p>Código 16.1 - Concessão de Patente ou Certificado de Adição de Invenção (22) 04/11/2015 (30) 04/05/2015 US 62/156,512; 04/11/2015 US 14/931,885 (51) F04C 2/107 (2006.01), F04C 5/00 (2006.01) (54) LAMINADO DE ESTATOR, CONJUNTO DE ESTATOR E MÉTODO DE FABRICAÇÃO DE UM CONJUNTO DE ESTATOR (73) PENN UNITED TECHNOLOGIES, INC. (US) (72) JESSE B. ROTHSCHILD; DWIGHT P. JONES; MARK P. NOAH Prazo de Validade: 20 (vinte) anos contados a partir de 04/11/2015, observadas as condições legais</p>



(11) BR 11 2017 024064-5 B1	<p>Código 16.1 - Concessão de Patente ou Certificado de Adição de Invenção (22) 25/05/2016 (30) 11/06/2015 US 62/174,408; 19/08/2015 US 62/207,273 (51) A61F 5/00 (2006.01) (54) DISPENSADOR E SISTEMA DE BALÃO INTRAGÁSTRICO (73) OBALON THERAPEUTICS, INC. (US) (72) MARK C. BRISTER; NEIL R. DRAKE; ANTONIO C. LLEVARES; SHELDON NELSON; DANIEL J. PROCTOR; ANDREW P. RASDAL; KEONI JOHN SUNDSETH; AMY D.L. VANDENBERG; BETTY WONG Prazo de Validade: 20 (vinte) anos contados a partir de 25/05/2016, observadas as condições legais</p>
(11) BR 11 2017 024713-5 B1	<p>Código 16.1 - Concessão de Patente ou Certificado de Adição de Invenção (22) 20/05/2016 (30) 20/05/2015 US 62/163,994 (51) B01D 17/00 (2006.01), B01D 43/00 (2006.01), B01D 21/28 (2006.01), B06B 1/06 (2006.01), C12M 1/00 (2006.01) (54) Método para a separação de um segundo fluido ou um particulado de um fluido principal (73) FLODESIGN SONICS, INC. (US) (72) BART LIPKENS; BEN ROSS-JOHNSRUD; EVGENIA ZABOLOTSKAYA; YURII ILINSKII Prazo de Validade: 20 (vinte) anos contados a partir de 20/05/2016, observadas as condições legais</p>
(11) BR 11 2017 025587-1 B1	<p>Código 16.1 - Concessão de Patente ou Certificado de Adição de Invenção (22) 26/05/2016 (30) 29/05/2015 US 62/168,531; 03/09/2015 US 62/213,670 (51) B01L 3/00 (2006.01), B01L 7/00 (2006.01), B01L 9/00 (2006.01) (54) PORTADOR DE AMOSTRA E SISTEMA DE ENSAIO PARA CONDUZIR REAÇÕES DESIGNADAS (73) ILLUMINA, INC. (US) (72) DARRYL DONOVAN; ANTONI MURCIA Prazo de Validade: 20 (vinte) anos contados a partir de 26/05/2016, observadas as condições legais</p>
(11) BR 11 2017 025802-1 B1	<p>Código 16.1 - Concessão de Patente ou Certificado de Adição de Invenção (22) 10/06/2016 (30) 15/06/2015 EP 15172093.5 (51) C08B 31/00 (2006.01), C08L 3/04 (2006.01), A23L 29/212 (2006.01) (54) AMIDO PRÉ-GELATINIZADO, MÉTODO PARA FABRICAR O AMIDO E PRODUTO ALIMENTÍCIO CONTENDO O AMIDO (73) CARGILL, INCORPORATED (US) (72) DIRK FONTEYN</p>



Prazo de Validade: 20 (vinte) anos contados a partir de 10/06/2016, observadas as condições legais

(11) BR 11 2017 026274-6 B1 Código 16.1 - Concessão de Patente ou Certificado de Adição de Invenção
(22) 25/05/2016
(30) 22/06/2015 US 62/183,039
(51) E21B 47/12 (2006.01), E21B 41/00 (2006.01)
(54) MÉTODO E COMPOSIÇÃO DE INTERFACE PARA TRANSMISSÃO DE ENERGIA E COMUNICAÇÃO ENTRE PROCESSADORES E DISPOSITIVOS DA INDÚSTRIA DE ENERGIA
(73) BAKER HUGHES, A GE COMPANY, LLC (US)
(72) ADAM WHEELER; STEPHEN COULSTON; PAUL HALSTEAD
Prazo de Validade: 20 (vinte) anos contados a partir de 25/05/2016, observadas as condições legais

(11) BR 11 2017 026478-1 B1 Código 16.1 - Concessão de Patente ou Certificado de Adição de Invenção
(22) 08/06/2016
(30) 12/06/2015 NO 20150766
(51) E21B 41/08 (2006.01), B63B 21/27 (2006.01), E02D 27/12 (2006.01), E21B 33/02 (2006.01)
(54) SISTEMA E MÉTODO PARA ESTABELECEER UM CONJUNTO DE FUNDAÇÕES DE POÇOS COMPREENDENDO GABARITO DE ALINHAMENTO PARA UNIDADES DE SUCCÃO E FUNDAÇÃO
(73) NEODRILL AS (NO)
(72) HARALD STRAND; WOLFGANG MATHIS
Prazo de Validade: 20 (vinte) anos contados a partir de 08/06/2016, observadas as condições legais

(11) BR 11 2017 026571-0 B1 Código 16.1 - Concessão de Patente ou Certificado de Adição de Invenção
(22) 23/06/2016
(30) 24/06/2015 FR 1555826
(51) C03C 17/34 (2006.01), C08G 73/10 (2006.01)
(54) COMPOSIÇÃO DE PRIMER HÍBRIDO DE REVESTIMENTO ANTIADERENTE, REVESTIMENTO ANTIADERENTE, MÉTODO DE PREPARAÇÃO DE UMA COMPOSIÇÃO DE PRIMER HÍBRIDO, MÉTODO DE FABRICAÇÃO DE UM ITEM E ITEM
(73) SEB S.A. (FR)
(72) BARBARA GANTILLON
Prazo de Validade: 20 (vinte) anos contados a partir de 23/06/2016, observadas as condições legais

(11) BR 11 2017 028084-1 B1 Código 16.1 - Concessão de Patente ou Certificado de Adição de Invenção
(22) 23/06/2016



(30) 26/06/2015 US 14/751,486
(51) A61B 17/115 (2006.01)
(54) INSTRUMENTO CIRÚRGICO
(73) ETHICON LLC (US)
(72) BRIAN F. DINARDO; CHARLES J. SCHEIB
Prazo de Validade: 20 (vinte) anos contados a partir de 23/06/2016, observadas as condições legais

(11) BR 11 2017 028226-7 B1 Código 16.1 - Concessão de Patente ou Certificado de Adição de Invenção
(22) 01/07/2016
(30) 01/07/2015 EP 15174874.6
(51) E21B 43/10 (2006.01), C10M 169/00 (2006.01)
(54) MÉTODO PARA EXPANSÃO DE UM MEMBRO TUBULAR
(73) SHELL INTERNATIONALE RESEARCH MAATSCHAPPIJ B.V. (NL)
(72) DANIELE DI CRESCENZO; MARK MICHAEL SHUSTER; DJURRE HANS ZIJSLING; ROB BOSMAN
Prazo de Validade: 20 (vinte) anos contados a partir de 01/07/2016, observadas as condições legais

(11) BR 11 2017 028603-3 B1 Código 16.1 - Concessão de Patente ou Certificado de Adição de Invenção
(22) 04/05/2016
(30) 20/07/2015 OA 15177514.5
(51) E05B 77/06 (2006.01), E05B 85/10 (2006.01)
(54) DISPOSITIVO DE SEGURANÇA PARA UMA MAÇANETA DE PORTA DE CARRO E MAÇANETA COMPREENDENDO UM DISPOSITIVO DE SEGURANÇA
(73) U-SHIN ITALIA S.P.A. (IT)
(72) SIMONE ILARDO
Prazo de Validade: 20 (vinte) anos contados a partir de 04/05/2016, observadas as condições legais

(11) BR 11 2018 000330-1 B1 Código 16.1 - Concessão de Patente ou Certificado de Adição de Invenção
(22) 04/07/2016
(30) 07/07/2015 NO 20150886
(51) C05C 9/00 (2006.01), A23K 20/20 (2006.01)
(54) MÉTODO PARA A FABRICAÇÃO DE UM MATERIAL À BASE DE UREIA PARTICULADO COMPREENDENDO ENXOFRE ELEMENTAR, O MATERIAL À BASE DE UREIA PARTICULADO E SEU USO
(73) YARA INTERNATIONAL ASA (NO)
(72) FRANCOIS LEDOUX; FILIP COLPAERT
Prazo de Validade: 20 (vinte) anos contados a partir de 04/07/2016, observadas as condições legais

(11) BR 11 2018 000674-2 B1	<p>Código 16.1 - Concessão de Patente ou Certificado de Adição de Invenção (22) 13/07/2016 (30) 16/07/2015 FR 1556692 (51) A61F 2/26 (2006.01) (54) IMPLANTE PENIANO (73) ZEPHYR SURGICAL IMPLANTS (FR) (72) CHRISTOPHE GOMEZ-LLORENS Prazo de Validade: 20 (vinte) anos contados a partir de 13/07/2016, observadas as condições legais</p>
(11) BR 11 2018 001497-4 B1	<p>Código 16.1 - Concessão de Patente ou Certificado de Adição de Invenção (22) 27/07/2016 (30) 27/07/2015 JP 2015-147698; 22/12/2015 JP 2015-250254 (51) A01N 63/00 (2006.01), A01N 43/653 (2006.01), A01P 3/00 (2006.01) (54) COMPOSIÇÃO E MÉTODO PARA CONTROLE DE DOENÇAS DE PLANTAS, E SEMENTE DE PLANTA OU UM ÓRGÃO DE PROPAGAÇÃO VEGETATIVA COMPREENDENDO A DITA COMPOSIÇÃO (73) SUMITOMO CHEMICAL COMPANY, LIMITED (JP) (72) DAI HIROTOMI; YASUTAKA SHIMOKAWATOKO Prazo de Validade: 20 (vinte) anos contados a partir de 27/07/2016, observadas as condições legais</p>
(11) BR 11 2018 001498-2 B1	<p>Código 16.1 - Concessão de Patente ou Certificado de Adição de Invenção (22) 27/07/2016 (30) 27/07/2015 JP 2015-147692; 22/12/2015 JP 2015-250240 (51) A01N 63/02 (1980.01), A01M 1/20 (2006.01), A01N 25/00 (2006.01), A01N 43/40 (2006.01), A01N 47/40 (2006.01), A01N 51/00 (2006.01), A01P 7/04 (2006.01) (54) COMPOSIÇÃO E MÉTODO PARA CONTROLE DE DOENÇAS DE PLANTAS, BEM COMO SEMENTE DE PLANTA OU UM ÓRGÃO DE PROPAGAÇÃO VEGETATIVA QUE COMPREENDE A DITA COMPOSIÇÃO (73) SUMITOMO CHEMICAL COMPANY, LIMITED (JP) (72) AYAKO HIRAO; YASUTAKA SHIMOKAWATOKO Prazo de Validade: 20 (vinte) anos contados a partir de 27/07/2016, observadas as condições legais</p>
(11) BR 11 2018 001591-1 B1	<p>Código 16.1 - Concessão de Patente ou Certificado de Adição de Invenção (22) 29/07/2016 (30) 31/07/2015 EP 15179315.5 (51) A23D 7/005 (2006.01), A23D 9/007 (2006.01), A23K 10/37 (2006.01), A23K 20/163 (2006.01), A23L 2/52 (2006.01), A23L 33/22 (2006.01), A23K 20/10 (2006.01) (54) Fibras cítricas com características aprimoradas de ligação à água, seu método de fabricação e composição alimentar contendo as mesmas</p>



(73) CARGILL, INCORPORATED (US)

(72) JACQUES ANDRE CHRISTIAN MAZOYER; JOËL RENÉ PIERRE WALLECAN

Prazo de Validade: 20 (vinte) anos contados a partir de 29/07/2016, observadas as condições legais

(11) BR 11 2018 001675-6 B1

Código 16.1 - Concessão de Patente ou Certificado de Adição de Invenção

(22) 28/07/2016

(30) 20/08/2015 JP 2015-162783

(51) F04B 1/22 (2006.01), F16C 25/08 (2006.01)

(54) BOMBA HIDRÁULICA

(73) KABUSHIKI KAISHA TOYOTA JIDOSHOKKI (JP)

(72) TSUTOMU MATSUO; NAOYA YOKOMACHI; YUKI UEDA; TAKASHI UNO

Prazo de Validade: 20 (vinte) anos contados a partir de 28/07/2016, observadas as condições legais

(11) BR 11 2018 001754-0 B1

Código 16.1 - Concessão de Patente ou Certificado de Adição de Invenção

(22) 08/06/2016

(30) 28/07/2015 JP 2015-149033

(51) H02K 9/19 (2006.01)

(54) ESTRUTURA DE RESFRIAMENTO PARA MÁQUINA DÍNAMO-ELÉTRICA

(73) NISSAN MOTOR CO., LTD. (JP)

(72) TOMOYUKI MANABE; TAKENARI OKUYAMA

Prazo de Validade: 20 (vinte) anos contados a partir de 08/06/2016, observadas as condições legais

(11) BR 11 2018 001957-7 B1

Código 16.1 - Concessão de Patente ou Certificado de Adição de Invenção

(22) 18/07/2016

(30) 30/07/2015 US 14/813,266

(51) A61B 17/072 (2006.01), A61B 90/00 (2006.01)

(54) GRAMPEADOR CIRÚRGICO PARA O TRATAMENTO DO TECIDO DE UM PACIENTE

(73) ETHICON LLC (US)

(72) ANIL K. NALAGATLA; SUDHIR B. PATEL; FREDERICK E. SHELTON IV

Prazo de Validade: 20 (vinte) anos contados a partir de 18/07/2016, observadas as condições legais

(11) BR 11 2018 002276-4 B1

Código 16.1 - Concessão de Patente ou Certificado de Adição de Invenção

(22) 09/06/2016

(30) 07/08/2015 DE 102015113076.9

(51) B65H 54/80 (2006.01), B65H 67/04 (2006.01)

(54) DISPOSITIVO PARA O PREENCHIMENTO DE UM VASO COM FITA DE FIBRAS



(73) TRÜTZSCHLER GROUP SE (DE)

(72) BERNHARD WILMS

Prazo de Validade: 20 (vinte) anos contados a partir de 09/06/2016, observadas as condições legais

(11) BR 11 2018 002672-7 B1

Código 16.1 - Concessão de Patente ou Certificado de Adição de Invenção

(22) 15/07/2016

(30) 18/08/2015 US 62/206,361

(51) E21B 47/12 (2006.01), E21B 41/00 (2006.01), F04D 13/10 (2006.01)

(54) SISTEMA E MÉTODO PARA FORNECER ENERGIA E COMUNICAÇÕES PARA FERRAMENTAS DE FUNDO DE POÇO E BOMBA SUBMERSÍVEL ELÉTRICA

(73) BAKER HUGHES, A GE COMPANY, LLC (US)

(72) JEFFERY R. HONEKAMP

Prazo de Validade: 20 (vinte) anos contados a partir de 15/07/2016, observadas as condições legais

(11) BR 11 2018 003155-0 B1

Código 16.1 - Concessão de Patente ou Certificado de Adição de Invenção

(22) 27/11/2015

(51) H02J 7/34 (2006.01), H02J 7/00 (2006.01), H01M 10/46 (2006.01)

(54) CIRCUITO ELETRÔNICO PARA A COLETA DE ENERGIA DE FONTES DE POTÊNCIA ULTRA-BAIXA E MEIO LEGÍVEL POR COMPUTADOR NÃO TRANSITÓRIO

(73) CENTRO DE INVESTIGACIÓN CIENTÍFICA DE YUCATÁN, A. C. (MX)

(72) LILIANA MARÍA ALZATE-GAVIRIA; JORGE ARTURO

DOMÍNGUEZ-MALDONADO; FRANCISCO JAVIER DEL RIO-RIVERA;

MANUEL ISRAEL FLOTA-BAÑUELOS; GERARDO RAYMUNDO

CÁMARA-CHALÉ

Prazo de Validade: 20 (vinte) anos contados a partir de 27/11/2015, observadas as condições legais

(11) BR 11 2018 003160-7 B1

Código 16.1 - Concessão de Patente ou Certificado de Adição de Invenção

(22) 08/08/2016

(30) 19/08/2015 EP 15181571.9

(51) B01D 53/14 (2006.01), B01D 3/06 (2006.01), B01D 53/18 (2006.01)

(54) UM MÉTODO PARA RENOVAÇÃO DE UMA SEÇÃO DE REMOÇÃO DE CO2 PARA PURIFICAÇÃO DE UM GÁS CONTENDO HIDROGÊNIO

(73) CASALE SA (CH)

(72) SERGIO PANZA

Prazo de Validade: 20 (vinte) anos contados a partir de 08/08/2016, observadas as condições legais

(11) BR 11 2018 003208-5 B1

Código 16.1 - Concessão de Patente ou Certificado de Adição de Invenção



(22) 22/04/2016
 (30) 24/08/2015 US 14/834,352
 (51) E21B 19/02 (2006.01), E21B 19/06 (2006.01), E21B 15/00 (2006.01)
 (54) ELEVADOR PARA TUBULAÇÃO DE GRANDE DIÂMETRO E MÉTODO DE ELEVAÇÃO
 (73) FRANK'S INTERNATIONAL, LLC (US)
 (72) JEREMY RICHARD ANGELLE; LOGAN ESSEX SMITH
 Prazo de Validade: 20 (vinte) anos contados a partir de 22/04/2016, observadas as condições legais

(11) BR 11 2018 003714-1 B1 Código 16.1 - Concessão de Patente ou Certificado de Adição de Invenção
 (22) 29/08/2016
 (30) 31/08/2015 US 62/212,305
 (51) C09K 8/74 (2006.01)
 (54) MÉTODO COMPREENDENDO COMPOSIÇÕES DE ÁCIDO PESADO QUE COMPREENDEM AMINOÁCIDOS
 (73) SHELL INTERNATIONALE RESEARCH MAATSCHAPPIJ B.V. (NL)
 (72) ROBERT LAWRENCE BLACKBOURN; JONATHAN JOSEPH BREGE; PAUL RICHARD WEIDER; ALLEN DALE GABRYSCH; ANDREW JAMES MURPHY; LORNA BEATRIZ ORTIZ-SOTO; RYAN MATTHEW VAN ZANTEN
 Prazo de Validade: 20 (vinte) anos contados a partir de 29/08/2016, observadas as condições legais

(11) BR 11 2018 003867-9 B1 Código 16.1 - Concessão de Patente ou Certificado de Adição de Invenção
 (22) 22/09/2015
 (51) F15B 11/12 (2006.01)
 (54) CILINDRO DE DUPLA AÇÃO
 (73) KONGSBERG AUTOMOTIVE AS (NO)
 (72) DANIEL NORHEIM
 Prazo de Validade: 20 (vinte) anos contados a partir de 22/09/2015, observadas as condições legais

(11) BR 11 2018 004414-8 B1 Código 16.1 - Concessão de Patente ou Certificado de Adição de Invenção
 (22) 15/08/2016
 (30) 04/09/2015 AU 2015903630; 07/09/2015 AU 2015903640; 16/09/2015 AU 2015903768; 11/04/2016 AU 2016901332
 (51) F15B 15/06 (2006.01), F04D 29/42 (2006.01), F04D 29/62 (2006.01), F16H 25/14 (2006.01)
 (54) BOMBA CENTRÍFUGA INCLUINDO PELO MENOS UM ATUADOR GIRATÓRIO
 (73) WEIR MINERALS AUSTRALIA LTD (AU)
 (72) MARCELO RADEMACHER
 Prazo de Validade: 20 (vinte) anos contados a partir de 15/08/2016, observadas as condições legais



as condições legais

(11) BR 11 2018 004560-8 B1 Código 16.1 - Concessão de Patente ou Certificado de Adição de Invenção
(22) 09/09/2016
(30) 11/09/2015 GB 1516145.8
(51) F04B 43/12 (2006.01)
(54) BOMBA PERISTÁLTICA
(73) WATSON-MARLOW LIMITED (GB)
(72) ROBERT MEAD; STEVEN BROKENSIRE
Prazo de Validade: 20 (vinte) anos contados a partir de 09/09/2016, observadas as condições legais

(11) BR 11 2018 004888-7 B1 Código 16.1 - Concessão de Patente ou Certificado de Adição de Invenção
(22) 09/08/2016
(30) 11/09/2015 US 62/217,519; 10/11/2015 US 14/937,271
(51) B26D 1/02 (2006.01), B26D 1/28 (2006.01), B26D 3/11 (2006.01), B26D 7/06 (2006.01), B26D 1/00 (2006.01)
(54) SISTEMA DE FACA ROTATIVA IMPULSIONADA POR FLUXO, SISTEMA PARA CORTAR PRODUTOS VEGETAIS E MÉTODO PARA CORTAR PEDAÇOS EM ESPIRAL DE UM OBJETO
(73) J.R. SIMPLOT COMPANY (US)
(72) DAVID BRUCE WALKER; ALLEN J. NEEL
Prazo de Validade: 20 (vinte) anos contados a partir de 09/08/2016, observadas as condições legais

(11) BR 11 2018 005527-1 B1 Código 16.1 - Concessão de Patente ou Certificado de Adição de Invenção
(22) 12/10/2016
(30) 12/10/2015 US 62/240,243
(51) B01D 17/04 (2006.01), C10G 33/04 (2006.01), C07C 4/02 (2006.01)
(54) MÉTODO PARA DISSOLVER EMULSÕES DE PYGAS, USO DE UM OLIGÔMERO CATIONICO, E, EMULSÃO DE PYGAS DISSOLVIDA
(73) SABIC GLOBAL TECHNOLOGIES B.V. (NL) ; ECOLAB USA INC. (US)
(72) FABRICE CUOQ; STEVEN LEEN; JEROME VACHON; ANTHONI VAN ZIJL; IAN ROBSON; ROY VAN LIER; THEODORE ARNST
Prazo de Validade: 20 (vinte) anos contados a partir de 12/10/2016, observadas as condições legais

(11) BR 11 2018 005845-9 B1 Código 16.1 - Concessão de Patente ou Certificado de Adição de Invenção
(22) 22/09/2016
(30) 24/09/2015 IT UB2015A003870
(51) B60T 1/06 (2006.01), B60T 13/22 (2006.01)
(54) Método de controlar desaceleração de um veículo e veículo
(73) CNH INDUSTRIAL ITALIA S.P.A. (IT)



(72) GABRIELE MORANDI

Prazo de Validade: 20 (vinte) anos contados a partir de 22/09/2016, observadas as condições legais

(11) BR 11 2018 008733-5 B1

Código 16.1 - Concessão de Patente ou Certificado de Adição de Invenção

(22) 27/10/2016

(30) 02/11/2015 US 14/929,780

(51) C03B 23/00 (2006.01), C03B 35/00 (2006.01), C03B 35/14 (2006.01), C03B 35/16 (2006.01)

(54) SISTEMA DE FORMAÇÃO DE CHAPA DE VIDRO

(73) GLASSTECH, INC. (US)

(72) JAMES P. SCHNABEL JR.

Prazo de Validade: 20 (vinte) anos contados a partir de 27/10/2016, observadas as condições legais

(11) BR 11 2018 009517-6 B1

Código 16.1 - Concessão de Patente ou Certificado de Adição de Invenção

(22) 10/11/2015

(51) F02P 5/15 (2006.01), F02B 23/06 (2006.01), F02B 23/08 (2006.01), F02M 61/14 (2006.01), F02P 13/00 (2006.01)

(54) MÉTODO DE CONTROLE E DISPOSITIVO DE CONTROLE DE MOTOR DE COMBUSTÃO INTERNA

(73) NISSAN MOTOR CO., LTD (JP) ; RENAULT S.A.S. (FR)

(72) YOSHIHIKO IWABUCHI; DAISUKE TANAKA; RYO UCHIDA

Prazo de Validade: 20 (vinte) anos contados a partir de 10/11/2015, observadas as condições legais

(11) BR 11 2018 010803-0 B1

Código 16.1 - Concessão de Patente ou Certificado de Adição de Invenção

(22) 22/11/2016

(30) 01/12/2015 US 62/261,343

(51) B01D 15/08 (2006.01), B01D 15/26 (2006.01), B01D 15/34 (2006.01), C12P 7/40 (2006.01)

(54) MÉTODO PARA SEPARAR CROMATOGRAFICAMENTE UMA PRIMEIRA CLASSE DE ÁCIDOS ORGÂNICOS DE UMA SEGUNDA CLASSE DE ÁCIDOS

(73) DOW GLOBAL TECHNOLOGIES LLC (US) ; ROHM AND HAAS COMPANY (US)

(72) DARYL J. GISCH; COLLIN H. MARTIN; STEPHEN PEASE

Prazo de Validade: 20 (vinte) anos contados a partir de 22/11/2016, observadas as condições legais

(11) BR 11 2018 011082-5 B1

Código 16.1 - Concessão de Patente ou Certificado de Adição de Invenção

(22) 01/12/2016

(30) 03/12/2015 EP 15425105.2

(51) D21C 11/00 (2006.01), C07C 29/132 (2006.01), C12P 7/18 (2006.01),



	<p>C13B 10/00 (2006.01), D21C 1/04 (2006.01), D21C 3/04 (2006.01), D21C 3/26 (2006.01), C12P 7/04 (2006.01), C12P 7/40 (2006.01), C12P 19/02 (2006.01)</p> <p>(54) PROCESSO PARA PRODUZIR UM BIOPRODUTO</p> <p>(73) VALMET AKTIEBOLAG (SE)</p> <p>(72) PATRIZIA FERRANDO; MARCO BERNARDI; DARIO GIORDANO; LARI LAMMI; MATS NORDGREN</p> <p>Prazo de Validade: 20 (vinte) anos contados a partir de 01/12/2016, observadas as condições legais</p>
(11) BR 11 2018 011083-3 B1	<p>Código 16.1 - Concessão de Patente ou Certificado de Adição de Invenção</p> <p>(22) 27/01/2017</p> <p>(30) 29/01/2016 JP 2016-016252</p> <p>(51) B22D 11/22 (2006.01), B22D 11/124 (2006.01)</p> <p>(54) MÉTODO DE RESFRIAMENTO SECUNDÁRIO E DISPOSITIVO DE RESFRIAMENTO SECUNDÁRIO PARA FUNDIÇÃO DE PRODUTO EM MAQUINÁRIO DE LINGOTAMENTO CONTÍNUO</p> <p>(73) NIPPON STEEL CORPORATION (JP)</p> <p>(72) YUKI KUWAUCHI; HITOSHI FUNAGANE; SATORU HAYASHI</p> <p>Prazo de Validade: 20 (vinte) anos contados a partir de 27/01/2017, observadas as condições legais</p>
(11) BR 11 2018 011649-1 B1	<p>Código 16.1 - Concessão de Patente ou Certificado de Adição de Invenção</p> <p>(22) 16/12/2016</p> <p>(30) 16/12/2015 IT UB2015A009593</p> <p>(51) G01M 17/02 (2006.01)</p> <p>(54) DISPOSITIVO, KIT E MÉTODO PARA VERIFICAR UM PNEU</p> <p>(73) PIRELLI TYRE S.P.A. (IT)</p> <p>(72) ALESSANDRO HELD; VINCENZO BOFFA; DANIELE PECORARO; VALERIANO BALLARDINI; JOSEF ENGELSBERGER; BERND LEITNER</p> <p>Prazo de Validade: 20 (vinte) anos contados a partir de 16/12/2016, observadas as condições legais</p>
(11) BR 11 2018 012709-4 B1	<p>Código 16.1 - Concessão de Patente ou Certificado de Adição de Invenção</p> <p>(22) 10/11/2016</p> <p>(30) 22/12/2015 DE 102015122548.4</p> <p>(51) B65D 17/00 (2006.01)</p> <p>(54) TAMPA PARA LATA</p> <p>(73) GREGOR ANTON PIECH (AT)</p> <p>(72) KLAUS THIELEN; EVA-MARIA THIELEN</p> <p>Prazo de Validade: 20 (vinte) anos contados a partir de 10/11/2016, observadas as condições legais</p>
(11) BR 11 2018 012745-0 B1	<p>Código 16.1 - Concessão de Patente ou Certificado de Adição de Invenção</p>



(22) 19/12/2016

(30) 21/12/2015 EP 15201481.7

(51) A01N 43/54 (2006.01), C07D 401/12 (2006.01), C07D 405/12 (2006.01), C07D 239/48 (2006.01), C07D 409/12 (2006.01)

(54) COMPOSTOS DERIVADOS DE 2-AMINO-5-CETOXIMA-PIRIMIDINA, PROCESSOS PARA PREPARAR OS MESMOS, BEM COMO USO DOS MESMOS COMO HERBICIDAS OU REGULADORES DE CRESCIMENTO DE PLANTA, COMPOSIÇÃO HERBICIDA OU DE REGULAÇÃO DE CRESCIMENTO DE PLANTA E MÉTODO DE CONTROLE DE PLANTAS NOCIVAS OU DE REGULAÇÃO DE CRESCIMENTO DE PLANTA

(73) BAYER CROPSCIENCE AKTIENGESELLSCHAFT (DE)

(72) KLEMENS MINN; ESTELLA BUSCATO ARSEQUELL; HARALD JAKOBI; HANSJÖRG DIETRICH; ELMAR GATZWEILER; CHRISTOPHER HUGH ROSINGER

Prazo de Validade: 20 (vinte) anos contados a partir de 19/12/2016, observadas as condições legais

(11) BR 11 2018 013706-5 B1

Código 16.1 - Concessão de Patente ou Certificado de Adição de Invenção

(22) 20/12/2016

(30) 04/01/2016 DE 10 2016 100 086.8

(51) A42B 3/16 (2006.01), A42B 3/30 (2006.01), A61F 11/14 (2006.01)

(54) DISPOSITIVO DE PROTEÇÃO AURICULAR, SISTEMA DE COMUNICAÇÃO E CAPACETE DE PROTEÇÃO

(73) PFANNER SCHUTZBEKLEIDUNG GMBH (AT)

(72) ANTON PFANNER

Prazo de Validade: 20 (vinte) anos contados a partir de 20/12/2016, observadas as condições legais

(11) BR 11 2018 014116-0 B1

Código 16.1 - Concessão de Patente ou Certificado de Adição de Invenção

(22) 29/02/2016

(51) E21B 33/10 (2006.01), F16J 15/16 (2006.01), F16J 15/32 (2006.01)

(54) APARATO DE VEDAÇÃO E MÉTODO PARA VEDAR UM ESPAÇO ANULAR

(73) HALLIBURTON ENERGY SERVICES, INC. (US)

(72) GARY ALLEN KOHN; SHANE PATRICK FURLONG; SHENGJUN YIN

Prazo de Validade: 20 (vinte) anos contados a partir de 29/02/2016, observadas as condições legais

(11) BR 11 2018 014160-7 B1

Código 16.1 - Concessão de Patente ou Certificado de Adição de Invenção

(22) 17/01/2017

(30) 18/01/2016 DE 10 2016 100 722.6; 22/04/2016 DE 10 2016 107 459.4

(51) B41M 5/26 (2006.01), B41J 2/44 (2006.01), B41M 5/24 (2006.01), B41J 3/407 (2006.01)

(54) PROCESSO E DISPOSITIVO DE MARCAÇÃO PARA MARCAÇÃO DE



	COMPONENTES ELÉTRICOS (73) PHOENIX CONTACT GMBH & CO. KG (DE) (72) CHRISTIAN GROSSMANN; BERND NAGUSCHEWSKI; KILIAN KLAGES; NICOLE PROBACH Prazo de Validade: 20 (vinte) anos contados a partir de 17/01/2017, observadas as condições legais
(11) BR 11 2018 014236-0 B1	Código 16.1 - Concessão de Patente ou Certificado de Adição de Invenção (22) 25/01/2016 (51) A41D 19/00 (2006.01), A61F 5/00 (2006.01), A61N 1/00 (2006.01), A61F 7/00 (2006.01), C09K 5/00 (2006.01), C22C 19/03 (2006.01) (54) DISPOSITIVO PARA O TRATAMENTO DE ARTRITE, ARTROSE, INFLAMAÇÕES CRÔNICAS, REDUÇÃO DE DOR E TENSÃO MUSCULAR NAS EXTREMIDADES (73) DEMAC, S.A. (ES) (72) JOSE LUIS DE LA TORRE BARREIRO Prazo de Validade: 20 (vinte) anos contados a partir de 25/01/2016, observadas as condições legais
(11) BR 11 2018 015906-9 B1	Código 16.1 - Concessão de Patente ou Certificado de Adição de Invenção (22) 23/02/2017 (30) 23/02/2016 EP 16156846.4 (51) C08F 2/34 (2006.01), C08F 2/00 (2006.01), C08F 210/16 (2006.01) (54) PROCESSO DE POLIMERIZAÇÃO DE OLEFINA (73) BASELL POLYOLEFINE GMBH (DE) (72) GERHARDUS MEIER; ULF SCHUELLER; CLAUDIO FIBLA; SHAHRAM MIHAN Prazo de Validade: 20 (vinte) anos contados a partir de 23/02/2017, observadas as condições legais
(11) BR 11 2018 016541-7 B1	Código 16.1 - Concessão de Patente ou Certificado de Adição de Invenção (22) 17/02/2017 (30) 19/02/2016 FR 1651359 (51) B22F 3/105 (2006.01), B29C 67/00 (2006.01), C21D 9/50 (2006.01), B23K 26/342 (2006.01), C21D 7/06 (2006.01), B22F 3/16 (2006.01) (54) PROCESSO E DISPOSITIVO DE FABRICAÇÃO DE UMA PEÇA POR DEPOSIÇÕES SUCESSIVAS DE CAMADAS (73) SAFRAN (FR) (72) DANIEL CORNU; JAWAD BADREDDINE; VINCENT DESSOLY Prazo de Validade: 20 (vinte) anos contados a partir de 17/02/2017, observadas as condições legais
(11) BR 11 2018 067401-0 B1	Código 16.1 - Concessão de Patente ou Certificado de Adição de Invenção

(22) 27/10/2017
 (30) 13/02/2017 RU 2017104488
 (51) F16L 59/06 (2006.01)
 (54) DISPOSITIVO EM BLOCO PARA ISOLAMENTO TÉRMICO DE GASODUTOS
 (73) JOINT STOCK COMPANY "SCIENCE AND INNOVATIONS" ("SCIENCE AND INNOVATIONS", JSC) (RU) ; JOINT STOCK COMPANY "EXPERIMENTAL AND DESIGN ORGANIZATION "GIDROPRESS" AWARDED THE ORDER OF THE RED BANNER OF LABOUR AND CZSR ORDER OF LABOUR" (RU)
 (72) VIKTOR ALEKSEEVICH GAVRILIN
 Prazo de Validade: 20 (vinte) anos contados a partir de 27/10/2017, observadas as condições legais

(11) BR 11 2018 067699-3 B1 Código 16.1 - Concessão de Patente ou Certificado de Adição de Invenção
 (22) 07/03/2016
 (51) C08L 67/02 (2006.01), C08L 23/06 (2006.01), G02B 6/44 (2006.01), G02B 6/04 (2006.01)
 (54) COMPOSIÇÃO POLIMÉRICA, COMPONENTE PROTETOR DE CABO ÓPTICO EXTRUDIDO ECABO DE FIBRA ÓPTICA
 (73) DOW GLOBAL TECHNOLOGIES LLC (US)
 (72) WILLIAM J. HARRIS; MOHAMED ESSEGHIR; GANGWEI SUN
 Prazo de Validade: 20 (vinte) anos contados a partir de 07/03/2016, observadas as condições legais

(11) BR 11 2018 067766-3 B1 Código 16.1 - Concessão de Patente ou Certificado de Adição de Invenção
 (22) 24/02/2017
 (30) 25/02/2016 US 62/299,894
 (51) C08H 8/00 (2006.01)
 (54) MÉTODO PARA FORMAR UMA POLPA A PARTIR DE UMA MATÉRIA-PRIMA CELULÓSICA E POLPA COMPREENDENDO FIBRAS DE CELULOSE RETICULADAS
 (73) INTERNATIONAL PAPER COMPANY (US)
 (72) MENGKUI LUO
 Prazo de Validade: 20 (vinte) anos contados a partir de 24/02/2017, observadas as condições legais

(11) BR 11 2018 068173-3 B1 Código 16.1 - Concessão de Patente ou Certificado de Adição de Invenção
 (22) 10/04/2017
 (30) 11/04/2016 EP 16164763.1; 22/04/2016 EP 16166722.5; 02/05/2016 EP 16167945.1
 (51) A23L 33/00 (2006.01), A23L 33/125 (2006.01), A61P 3/10 (2006.01)
 (54) Composição nutricional e conjunto nutricional complementar para tratamento, prevenção e/ou redução do risco de um distúrbio de síndrome metabólica que ocorre mais tarde na vida, e uso de um ingrediente com baixo



índice glicêmico

(73) SOCIÉTÉ DES PRODUITS NESTLÉ S.A. (CH)

(72) KEVIN JOHN ACHESON; CATHERINE MACE; YASSAMAN SHAHKHALILI
DULLOO

Prazo de Validade: 20 (vinte) anos contados a partir de 10/04/2017, observadas
as condições legais

(11) BR 11 2018 068316-7 B1

Código 16.1 - Concessão de Patente ou Certificado de Adição de Invenção

(22) 16/03/2017

(30) 16/03/2016 US 62/308,910

(51) C09D 5/02 (2006.01)

(54) Partícula de aglomerado opacificante adequada para composições de tinta
látex

(73) THE SHERWIN-WILLIAMS COMPANY (US)

(72) JAMES M. REUTER; JOSEPH K. WALKER JR.; CHASE BANYOTS

Prazo de Validade: 20 (vinte) anos contados a partir de 16/03/2017, observadas
as condições legais

(11) BR 11 2018 068323-0 B1

Código 16.1 - Concessão de Patente ou Certificado de Adição de Invenção

(22) 01/02/2017

(30) 25/04/2016 DE 20 2016 102 175.8

(51) F16B 5/00 (2006.01)

(54) CONECTOR DUPLO PARA CONEXÃO A TOPO DE DOIS
COMPONENTES E DISPOSIÇÃO COM DOIS COMPONENTES

(73) HÄFELE GMBH & CO KG (DE)

(72) GUNTER NITSCHMANN

Prazo de Validade: 20 (vinte) anos contados a partir de 01/02/2017, observadas
as condições legais

(11) BR 11 2018 068779-0 B1

Código 16.1 - Concessão de Patente ou Certificado de Adição de Invenção

(22) 20/02/2017

(30) 16/03/2016 EP 16160688.4

(51) B65D 75/58 (2006.01), B65D 77/12 (2006.01)

(54) DISPOSITIVO DE ABERTURA RESSELÁVEL E EMBALAGEM
COMPREENDENDO TAL DISPOSITIVO DE ABERTURA

(73) ECOLEAN AB (SE)

(72) MIKAEL LEMBKE; JONAS FRANSSON; LARS RODMAN

Prazo de Validade: 20 (vinte) anos contados a partir de 20/02/2017, observadas
as condições legais

(11) BR 11 2018 069406-1 B1

Código 16.1 - Concessão de Patente ou Certificado de Adição de Invenção

(22) 30/03/2017

(30) 31/03/2016 FR 16 52812



(51) A21D 13/00 (2006.01), A21D 6/00 (2006.01)
 (54) PROCESSO PARA CUSTOMIZAÇÃO DO SABOR DE PÃES OU PASTELARIAS
 (73) LESAFFRE ET COMPAGNIE (FR)
 (72) EMILIE BRYCKAERT; FLORENCE DELCHAMBRE; CAMILLE DUPUY-CORNUAILLE; STÉPHANE MEILLIER
 Prazo de Validade: 20 (vinte) anos contados a partir de 30/03/2017, observadas as condições legais

(11) BR 11 2018 070150-5 B1 Código 16.1 - Concessão de Patente ou Certificado de Adição de Invenção
 (22) 28/04/2017
 (30) 29/04/2016 DE 102016108051.9
 (51) F16G 15/04 (2006.01)
 (54) ELEMENTO DE PEÇA DE ACOPLAMENTO E MANILHA RETA PARA CORRENTE DE ANCORAGEM
 (73) SCHMIEDESTÜCK-VERTRIEB FEUERSTEIN GMBH (DE)
 (72) TILL STUKENBERG; NINA SVERDLOVA
 Prazo de Validade: 20 (vinte) anos contados a partir de 28/04/2017, observadas as condições legais

(11) BR 11 2018 070164-5 B1 Código 16.1 - Concessão de Patente ou Certificado de Adição de Invenção
 (22) 31/03/2017
 (30) 01/04/2016 US 62/317,192
 (51) C09B 69/10 (2006.01), C07F 9/572 (2006.01), C07C 215/68 (2006.01), C07F 9/09 (2006.01), C07F 9/24 (2006.01), G01N 33/52 (2006.01), G01N 33/58 (2006.01)
 (54) CORANTES DIMÉRICOS OU POLIMÉRICOS ULTRABRILHANTES
 (73) SONY CORPORATION OF AMERICA (US) ; SONY CORPORATION (JP)
 (72) TRACY MATRAY; SHARAT SINGH; MICHAEL VANBRUNT
 Prazo de Validade: 20 (vinte) anos contados a partir de 31/03/2017, observadas as condições legais

(11) BR 11 2018 070169-6 B1 Código 16.1 - Concessão de Patente ou Certificado de Adição de Invenção
 (22) 03/04/2017
 (30) 01/04/2016 FR 1652894
 (51) C08G 8/04 (2006.01), C09J 161/06 (2006.01), C09J 161/12 (2006.01), C08J 5/04 (2006.01), D06M 15/41 (2006.01), D06M 15/693 (2006.01), C08J 5/12 (2006.01)
 (54) COMPOSIÇÃO ADESIVA AQUOSA QUE COMPREENDE UMA RESINA TERMOENDURECÍVEL
 (73) COMPAGNIE GENERALE DES ETABLISSEMENTS MICHELIN (FR)
 (72) DAVID DOISNEAU; CLÉMENT MICHOU
 Prazo de Validade: 20 (vinte) anos contados a partir de 03/04/2017, observadas as condições legais



as condições legais

(11) BR 11 2018 070563-2 B1 Código 16.1 - Concessão de Patente ou Certificado de Adição de Invenção
(22) 23/03/2017
(30) 05/04/2016 IT 102016000034820
(51) F24C 15/20 (2006.01), F04D 17/16 (2006.01)
(54) COOKTOP COM UMA COIFA INTEGRADA
(73) ELICA S.P.A. (IT)
(72) ANTONELLO GARGIULO; GENNARO BUONOMO; SANDRINO ROSCINI
Prazo de Validade: 20 (vinte) anos contados a partir de 23/03/2017, observadas as condições legais

(11) BR 11 2018 070575-6 B1 Código 16.1 - Concessão de Patente ou Certificado de Adição de Invenção
(22) 26/04/2017
(30) 04/05/2016 EP 16168305.7
(51) C08K 5/12 (2006.01), C08J 3/22 (2006.01), C08J 5/18 (2006.01), C08L 67/02 (2006.01), C08L 67/04 (2006.01)
(54) USO DE COMPOSTOS PARA ESTABILIZAÇÃO HIDROLÍTICA DE POLIÉSTERES
(73) CLARIANT PLASTICS & COATINGS LTD (CH)
(72) KAREN-ALESSA WARTIG
Prazo de Validade: 20 (vinte) anos contados a partir de 26/04/2017, observadas as condições legais

(11) BR 11 2018 071061-0 B1 Código 16.1 - Concessão de Patente ou Certificado de Adição de Invenção
(22) 29/04/2016
(51) A47K 10/34 (2006.01), G08B 21/18 (2006.01)
(54) SISTEMA DE DISPENSA, E, MÉTODO
(73) KIMBERLY-CLARK WORLDWIDE, INC. (US)
(72) BABAK R. GHAZI; FREDERICK J. WILLIAMS JR.
Prazo de Validade: 20 (vinte) anos contados a partir de 29/04/2016, observadas as condições legais

(11) BR 11 2018 071694-4 B1 Código 16.1 - Concessão de Patente ou Certificado de Adição de Invenção
(22) 24/04/2017
(30) 25/04/2016 US 15/137,797
(51) D21H 23/28 (2006.01), D21H 17/37 (2006.01), D21H 17/29 (2006.01)
(54) MÉTODO PARA COLAGEM DE PAPEL
(73) ECOLAB USA INC. (US)
(72) WILLIAM C. JOHNSON; BRADLEY BENZ
Prazo de Validade: 20 (vinte) anos contados a partir de 24/04/2017, observadas as condições legais



(11) BR 11 2018 071728-2 B1	<p>Código 16.1 - Concessão de Patente ou Certificado de Adição de Invenção (22) 26/04/2017 (30) 27/04/2016 CN 201610267143.8; 27/04/2016 CN 201610267141.9; 23/12/2016 CN 201611204950.1 (51) C01B 39/48 (2006.01), B01J 29/70 (2006.01) (54) PENEIRA MOLECULAR, PROCESSO PARA SUA PREPARAÇÃO, COMPOSIÇÃO DE PENEIRA MOLECULAR E PROCESSO PARA A CONVERSÃO DE UM HIDROCARBONETO (73) CHINA PETROLEUM & CHEMICAL CORPORATION (CN) ; RESEARCH INSTITUTE OF PETROLEUM PROCESSING, SINOPEC (CN) (72) YONGRUI WANG; JINCHENG ZHU; MINGYI SUN; XUHONG MU; XINGTIAN SHU Prazo de Validade: 20 (vinte) anos contados a partir de 26/04/2017, observadas as condições legais</p>
(11) BR 11 2018 071749-5 B1	<p>Código 16.1 - Concessão de Patente ou Certificado de Adição de Invenção (22) 24/04/2017 (30) 26/04/2016 EP 16166976.7; 21/03/2017 EP 17162010.7 (51) D06F 75/14 (2006.01), D06F 75/36 (2006.01) (54) FERRO A VAPOR (73) KONINKLIJKE PHILIPS N.V. (NL) (72) MILIND VISHWAS DATE; RUBEN ARNOLD HERMAN REEKERS Prazo de Validade: 20 (vinte) anos contados a partir de 24/04/2017, observadas as condições legais</p>
(11) BR 11 2018 072402-5 B1	<p>Código 16.1 - Concessão de Patente ou Certificado de Adição de Invenção (22) 29/05/2017 (30) 31/05/2016 EP 16172140.2 (51) B65D 85/10 (2006.01) (54) RECIPIENTE PARA BENS DE CONSUMO E MÉTODO PARA FORMAÇÃO DO RECIPIENTE PARA BENS DE CONSUMO (73) PHILIP MORRIS PRODUCTS S.A. (CH) (72) FREDERIC ANTOUN; PHILIPPE BOURGOIN; LUCAS CHATELAIN; TIMOTHEE CAILLEAUX Prazo de Validade: 20 (vinte) anos contados a partir de 29/05/2017, observadas as condições legais</p>
(11) BR 11 2018 072425-4 B1	<p>Código 16.1 - Concessão de Patente ou Certificado de Adição de Invenção (22) 08/05/2017 (30) 25/05/2016 EP 16171407.6 (51) F16J 15/34 (2006.01) (54) VEDAÇÃO MECÂNICA DUPLA, ANEL DE VEDAÇÃO ESTACIONÁRIO PARA UMA VEDAÇÃO MECÂNICA DUPLA E ALOJAMENTO DE BOMBA EM UMA BOMBA CENTRÍFUGA</p>

(73) SULZER MANAGEMENT AG (CH)

(72) JUKKA VAINIKAINEN

Prazo de Validade: 20 (vinte) anos contados a partir de 08/05/2017, observadas as condições legais

(11) BR 11 2018 072493-9 B1

Código 16.1 - Concessão de Patente ou Certificado de Adição de Invenção

(22) 09/05/2017

(30) 10/05/2016 EP 16168991.4

(51) C08F 2/01 (2006.01), C08F 2/34 (2006.01)

(54) PROCESSO DE POLIMERIZAÇÃO DE ALTA PRESSÃO DE MONÔMEROS ETILENICAMENTE INSATURADOS

(73) BASELL POLYOLEFINE GMBH (DE)

(72) ANDREI GONIOUKH; THOMAS HERRMANN; DIETER LITTMANN; ANDRE-ARMAND FINETTE; SVEN WOLFRAM

Prazo de Validade: 20 (vinte) anos contados a partir de 09/05/2017, observadas as condições legais

(11) BR 11 2018 072507-2 B1

Código 16.1 - Concessão de Patente ou Certificado de Adição de Invenção

(22) 28/04/2017

(30) 03/05/2016 FR 1653988

(51) A47J 36/32 (2006.01)

(54) APARELHO DE COZIMENTO, MÉTODO DE UTILIZAÇÃO DO REFERIDO APARELHO DE COZIMENTO, MEIO DE ARMAZENAMENTO LEGÍVEL POR COMPUTADOR E TERMINAL

(73) SEB S.A. (FR)

(72) LAURENT BLOND; SÉBASTIEN VOLATIER; THOMAS LETERRIER

Prazo de Validade: 20 (vinte) anos contados a partir de 28/04/2017, observadas as condições legais

(11) BR 11 2018 073598-1 B1

Código 16.1 - Concessão de Patente ou Certificado de Adição de Invenção

(22) 12/05/2017

(30) 17/05/2016 EP 16169849.3

(51) C11D 1/83 (2006.01), C11D 3/00 (2006.01), C11D 1/22 (2006.01), C11D 1/29 (2006.01), C11D 1/72 (2006.01)

(54) COMPOSIÇÃO LÍQUIDA PARA LAVAGEM DE ROUPAS E USO DE UMA COMPOSIÇÃO LÍQUIDA DETERGENTE PARA LAVAGEM DE ROUPAS

(73) UNILEVER IP HOLDINGS B.V. (PB)

(72) JULIE BENNETT; ROBERT JOHN CARSWELL; EVA-MARIA REIS-WALTHER; DAVID CHRISTOPHER THORLEY; JUERGEN GERT TROPSCH; HOLGER MICHAEL TUERK

Prazo de Validade: 20 (vinte) anos contados a partir de 12/05/2017, observadas as condições legais



(11) BR 11 2018 073887-5 B1	<p>Código 16.1 - Concessão de Patente ou Certificado de Adição de Invenção (22) 08/09/2016 (30) 19/08/2016 CN 201610695498.7 (51) C03B 7/06 (2006.01), C03B 5/16 (2006.01) (54) MÉTODO PARA AQUECER UM CANAL DE VIDRO LÍQUIDO DE UM FORNO DE TANQUE DE FIBRA DE VIDRO (73) JUSHI GROUP CO., LTD. (CN) (72) YUQIANG ZHANG; GUORONG CAO; PEIJUN SHEN Prazo de Validade: 20 (vinte) anos contados a partir de 08/09/2016, observadas as condições legais</p>
(11) BR 11 2018 074369-0 B1	<p>Código 16.1 - Concessão de Patente ou Certificado de Adição de Invenção (22) 25/05/2017 (30) 25/05/2016 IT 102016000054031; 25/05/2016 IT 102016000054034 (51) A01K 27/00 (2006.01) (54) GUIA EXTENSÍVEL PARA ANIMAIS DE ESTIMAÇÃO (73) PRIMENOVE S.R.L. (IT) (72) ROCCO CATENA Prazo de Validade: 20 (vinte) anos contados a partir de 25/05/2017, observadas as condições legais</p>
(11) BR 11 2018 074427-1 B1	<p>Código 16.1 - Concessão de Patente ou Certificado de Adição de Invenção (22) 30/05/2017 (30) 30/05/2016 CN PCT/CN2016/083876 (51) C08L 23/16 (2006.01) (54) COMPOSIÇÃO E ARTIGO (73) DOW GLOBAL TECHNOLOGIES LLC (US) (72) TAO HAN; COLIN LIPISHAN; ISAO HATTORI Prazo de Validade: 20 (vinte) anos contados a partir de 30/05/2017, observadas as condições legais</p>
(11) BR 11 2018 074704-1 B1	<p>Código 16.1 - Concessão de Patente ou Certificado de Adição de Invenção (22) 06/06/2017 (30) 07/06/2016 EP 16173352.2 (51) C07C 29/141 (2006.01), C07C 33/02 (2006.01) (54) PROCESSO PARA PREPARAÇÃO DE UM ÁLCOOL INSATURADO, COMPOSTO NEROL, USO DO COMPOSTO NEROL, COMPOSIÇÃO DE SUBSTÂNCIA DE FRAGRÂNCIA OU AROMA, E, MÉTODO PARA CONFERIR E/OU INTENSIFICAR UM ODOR OU SABOR DE UM PRODUTO (73) BASF SE (DE) (72) STEPHAN ZUEND; ANDREAS KELLER; GABRIELE GRALLA; WOLFGANG KRAUSE Prazo de Validade: 20 (vinte) anos contados a partir de 06/06/2017, observadas</p>

as condições legais

(11) BR 11 2018 075509-5 B1 Código 16.1 - Concessão de Patente ou Certificado de Adição de Invenção
(22) 09/06/2017
(30) 10/06/2016 US 15/179,703
(51) A01B 69/04 (2006.01), G06F 3/0488 (2006.01)
(54) SISTEMA DE CONTROLE COM TRAVAMENTO DA INTERFACE DO USUÁRIO PARA UM SISTEMA AGRÍCOLA AUTÔNOMO
(73) CNH INDUSTRIAL AMERICA LLC (US) ; AUTONOMOUS SOLUTIONS, INC. (US)
(72) CHRISTOPHER ALAN FOSTER; JOHN HENRY POSSELIUS; BRET TODD TURPIN; DANIEL JOHN MORWOOD; BRANDON CHAMBERLAIN ADAMS; JAMES ALLEN BRADFORD; KIM RICHARDSON BARKER
Prazo de Validade: 20 (vinte) anos contados a partir de 09/06/2017, observadas as condições legais

(11) BR 11 2018 075766-7 B1 Código 16.1 - Concessão de Patente ou Certificado de Adição de Invenção
(22) 19/05/2017
(30) 13/06/2016 JP 2016-117239
(51) B23B 51/00 (2006.01), B23B 35/00 (2006.01), B23B 47/00 (2006.01)
(54) BROCA DE PERFURAÇÃO, E, MÉTODO DE FORMAÇÃO DE FURO
(73) MITSUBISHI GAS CHEMICAL COMPANY, INC. (JP)
(72) MATSUYAMA, YOUSUKE; OGASHIWA, TAKAAKI; UMEHARA, NORITSUGU; OYAMA, SHINTAROU
Prazo de Validade: 20 (vinte) anos contados a partir de 19/05/2017, observadas as condições legais

(11) BR 11 2018 075798-5 B1 Código 16.1 - Concessão de Patente ou Certificado de Adição de Invenção
(22) 22/07/2016
(51) E21B 33/12 (2006.01), E21B 33/128 (2006.01), E21B 17/00 (2006.01)
(54) GAXETA DE FURO DE POÇO, SISTEMA DE POÇO, E, MÉTODO DE OPERAÇÃO EM UM POÇO
(73) HALLIBURTON ENERGY SERVICES, INC. (US)
(72) MATTHEW BRADLEY STOKES; MICHELLE BRIANNE HENCKEL
Prazo de Validade: 20 (vinte) anos contados a partir de 22/07/2016, observadas as condições legais

(11) BR 11 2018 076481-7 B1 Código 16.1 - Concessão de Patente ou Certificado de Adição de Invenção
(22) 14/06/2017
(30) 23/06/2016 DE 102016007636.4
(51) A23L 3/46 (2006.01), A23C 1/04 (2006.01), B01D 1/20 (2006.01), F28F 13/12 (2006.01), A23L 3/22 (2006.01), F28F 9/02 (2006.01), F28D 7/16 (2006.01), A23P 10/40 (2006.01), F28D 11/00 (2006.01), F28D 21/00 (2006.01),

F26B 21/06 (2006.01)

(54) PROCESSO PARA AQUECIMENTO DE UM CONCENTRADO EM UMA INSTALAÇÃO PARA SECAGEM POR PULVERIZAÇÃO, PROCESSO PARA CONTROLE DO AQUECIMENTO E INSTALAÇÃO CONFIGURADA PARA REALIZAÇÃO DO PROCESSO

(73) GEA TDS GMBH (DE)

(72) UWE SCHWENZOW; ULRICH ROLLE; HUBERT ASSING; LUDGER TACKE; ANDREAS SCHMIED

Prazo de Validade: 20 (vinte) anos contados a partir de 14/06/2017, observadas as condições legais

(11) BR 11 2018 076963-0 B1

Código 16.1 - Concessão de Patente ou Certificado de Adição de Invenção

(22) 20/07/2017

(30) 29/07/2016 IT 102016000080146

(51) B65D 75/58 (2006.01), B65D 41/34 (2006.01), B65D 55/02 (2006.01)

(54) FECHO COMPREENDENDO UMA BANDA DE VIOLAÇÃO EVIDENTE E CONJUNTO

(73) GUALA PACK S.P.A. (IT)

(72) STEFANO TAMARINDO

Prazo de Validade: 20 (vinte) anos contados a partir de 20/07/2017, observadas as condições legais

(11) BR 11 2018 076989-4 B1

Código 16.1 - Concessão de Patente ou Certificado de Adição de Invenção

(22) 29/06/2016

(51) F26B 25/00 (2006.01)

(54) INSTALAÇÃO E PROCESSO INDUSTRIAL CONTÍNUO DE MÚLTIPLOS ESTÁGIOS

(73) LEHMANN, MARKUS (CH)

(72) LEHMANN, MARKUS

Prazo de Validade: 20 (vinte) anos contados a partir de 29/06/2016, observadas as condições legais

(11) BR 11 2018 077203-8 B1

Código 16.1 - Concessão de Patente ou Certificado de Adição de Invenção

(22) 26/06/2017

(30) 01/07/2016 US 62/357,510

(51) A01N 25/06 (2006.01), A01N 25/30 (2006.01)

(54) REDUÇÃO DE DESVIO DE ASPERSOR

(73) CRODA, INC. (US)

(72) LOGAN PETER DEMPSEY; GREGORY JAMES LINDNER; JINXIA SUSAN SUN

Prazo de Validade: 20 (vinte) anos contados a partir de 26/06/2017, observadas as condições legais



(11) BR 11 2018 077299-2 B1	<p>Código 16.1 - Concessão de Patente ou Certificado de Adição de Invenção (22) 03/07/2017 (30) 07/07/2016 EP 16178433.5 (51) C08L 23/20 (2006.01), C09J 123/20 (2006.01), C08F 2/00 (2006.01), C08F 210/08 (2006.01) (54) COMPOSIÇÃO DE POLÍMERO DE BUTENO-1, PROCESSO PARA SUA PREPARAÇÃO E COMPOSIÇÃO ADESIVA TERMOFUNDIDA (73) BASELL POLIOLEFINE ITALIA S.R.L. (IT) (72) ROBERTA MARCHINI; STEFANO SPATARO; EMANUELE BURGİN; ROBERTA PICA Prazo de Validade: 20 (vinte) anos contados a partir de 03/07/2017, observadas as condições legais</p>
(11) BR 11 2019 000067-4 B1	<p>Código 16.1 - Concessão de Patente ou Certificado de Adição de Invenção (22) 07/07/2017 (30) 11/07/2016 EP 16290134.2 (51) C11D 3/37 (2006.01) (54) DETERGENTE LÍQUIDO (73) DOW GLOBAL TECHNOLOGIES LLC (US) ; ROHM AND HAAS COMPANY (US) (72) ANNE OBERLIN; ASGHAR A. PEERA; SCOTT BACKER; MATTHEW J. JANSMA Prazo de Validade: 20 (vinte) anos contados a partir de 07/07/2017, observadas as condições legais</p>
(11) BR 11 2019 000123-9 B1	<p>Código 16.1 - Concessão de Patente ou Certificado de Adição de Invenção (22) 28/06/2017 (30) 04/07/2016 IN 201611022953 (51) C08L 91/00 (2006.01), C09D 191/00 (2006.01) (54) COMPOSIÇÃO DE REVESTIMENTO PARA USO EM RECIPIENTES DE BEBIDAS, MÉTODO PARA PRODUZIR UMA COMPOSIÇÃO DE REVESTIMENTO EMULSIFICADA E MÉTODO PARA REVESTIMENTO DE RECIPIENTES DE BEBIDA (73) DIVERSEY, INC. (US) (72) KEDAR CHAUDHARI; ASWINI PATIL; AKANKSHA SHARMA; BALAJI NARAYANAN Prazo de Validade: 20 (vinte) anos contados a partir de 28/06/2017, observadas as condições legais</p>
(11) BR 11 2019 000161-1 B1	<p>Código 16.1 - Concessão de Patente ou Certificado de Adição de Invenção (22) 03/07/2017 (30) 04/07/2016 EP 16290128.4; 22/12/2016 EP 16290247.2 (51) C07D 215/18 (2006.01), A01N 43/42 (2006.01), A01N 43/60 (2006.01), A01N 43/80 (2006.01), C07D 215/44 (2006.01), C07D 417/04 (2006.01), C07D</p>



241/44 (2006.01), C07D 419/04 (2006.01), C07D 275/06 (2006.01)
(54) BENZOSULTANS E ANÁLOGOS, COMPOSIÇÃO, MÉTODO PARA CONTROLAR MICROORGANISMOS FITOPATOGÊNICOS INDESEJADOS E PROCESSO PARA PREPARAR OS REFERIDOS COMPOSTOS
(73) BAYER CROPSCIENCE AKTIENGESELLSCHAFT (DE)
(72) PHILIPPE DESBORDES; CHRISTOPHE DUBOST; JÉRÉMY DUFOUR; MATHIEU GOURGUES; PHILIPP HOLSTEIN; VIRGINIE LEMPEREUR; FRÉDÉRIC MIEGE; PHILIPPE RINOLFI; VINCENT RODESCHINI; VALÉRIE TOQUIN; FRANÇOIS VILLALBA; ULRIKE WACHENDORF-NEUMANN
Prazo de Validade: 20 (vinte) anos contados a partir de 03/07/2017, observadas as condições legais

(11) BR 11 2019 000856-0 B1 Código 16.1 - Concessão de Patente ou Certificado de Adição de Invenção
(22) 21/06/2017
(30) 22/07/2016 EP 16180820.9
(51) C07D 251/60 (2006.01), C07D 251/62 (2006.01)
(54) PROCESSO PARA PURIFICAÇÃO DE MELAMINA
(73) CASALE SA (CH)
(72) ANDREA SCOTTO; SIMONE GAMBA
Prazo de Validade: 20 (vinte) anos contados a partir de 21/06/2017, observadas as condições legais

(11) BR 11 2019 001109-9 B1 Código 16.1 - Concessão de Patente ou Certificado de Adição de Invenção
(22) 23/07/2017
(30) 25/07/2016 US 15/218,787
(51) F27D 21/00 (2006.01), H05B 6/06 (2006.01), F27D 11/06 (2006.01)
(54) MÉTODO PARA FABRICAR UM FORNO ELÉTRICO DE INDUÇÃO COM UM SISTEMA DE DETECÇÃO DE DESGASTE DE REVESTIMENTO INTERNO
(73) INDUCTOTHERM CORP. (US)
(72) SATYEN N. PRABHU; THOMAS W. SHORTER; TED HAINES; EDWARD J. BELL
Prazo de Validade: 20 (vinte) anos contados a partir de 23/07/2017, observadas as condições legais

(11) BR 11 2019 001200-1 B1 Código 16.1 - Concessão de Patente ou Certificado de Adição de Invenção
(22) 26/07/2017
(30) 27/07/2016 IT 102016000078950
(51) C08G 63/16 (2006.01), C08G 63/82 (2006.01)
(54) MÉTODO DE SÍNTESE REGIOSSELETIVA DE POLIÉSTERES A PARTIR DE DIÓISASSIMÉTRICOS
(73) VERSALIS S.P.A. (IT)
(72) MIRCO NODARI; ALDO LONGO; MARTINO COLONNA; CLAUDIO GIOIA
Prazo de Validade: 20 (vinte) anos contados a partir de 26/07/2017, observadas as condições legais



as condições legais

(11) BR 11 2019 001243-5 B1 Código 16.1 - Concessão de Patente ou Certificado de Adição de Invenção
(22) 14/11/2016
(30) 13/09/2016 US 62/393,695
(51) E21B 43/02 (2006.01), E21B 43/08 (2006.01), E21B 43/10 (2006.01)
(54) SISTEMA E MÉTODO DE COMPLETAÇÃO DE CONTROLE DE AREIA DE FUNDO DE POÇO
(73) HALLIBURTON ENERGY SERVICES, INC. (US)
(72) MAXIME PHILIPPE COFFIN; PATRICK PATCHI BOURGNEUF; ANDREW DAVID PENNO
Prazo de Validade: 20 (vinte) anos contados a partir de 14/11/2016, observadas as condições legais

(11) BR 11 2019 001264-8 B1 Código 16.1 - Concessão de Patente ou Certificado de Adição de Invenção
(22) 28/07/2016
(51) C08L 23/06 (2006.01), C08L 23/08 (2006.01), C08J 9/00 (2006.01), C08J 9/04 (2006.01)
(54) ESPUMA DE POLIETILENO NÃO RETICULADA FORMADA A PARTIR DE UMA COMPOSIÇÃO DE POLIETILENO
(73) DOW GLOBAL TECHNOLOGIES LLC (US)
(72) JIAN WANG; JICHANG FENG; XIAO BING YUN; MEHMET DEMIRORS; EDWARD L. LEE; HAYLEY A. BROWN; BIN LI
Prazo de Validade: 20 (vinte) anos contados a partir de 28/07/2016, observadas as condições legais

(11) BR 11 2019 001530-2 B1 Código 16.1 - Concessão de Patente ou Certificado de Adição de Invenção
(22) 11/08/2017
(30) 12/08/2016 US 62/374,524
(51) A23C 9/13 (2006.01), A23L 29/262 (2006.01), C08L 1/04 (2006.01)
(54) ESTABILIZADOR COLOIDAL EFICAZ EM CONCENTRAÇÕES BAIXAS, MÉTODO DE PREPARAÇÃO DO MESMO E PRODUTO DE BEBIDA COMPREENDENDO O REFERIDO ESTABILIZADOR
(73) DUPONT NUTRITION USA, INC. (US)
(72) ZHENG TAN; MEI YAN JOYCE TOH; SIMON PATRICK CHARLES EUSTACE; JEREMY MICHAEL ONDOV
Prazo de Validade: 20 (vinte) anos contados a partir de 11/08/2017, observadas as condições legais

(11) BR 11 2019 001588-4 B1 Código 16.1 - Concessão de Patente ou Certificado de Adição de Invenção
(22) 25/07/2017
(30) 26/07/2016 US 62/366,827
(51) C08J 11/14 (2006.01), C08J 11/12 (2006.01), C10B 1/02 (2006.01)



(54) APARELHO E PROCESSO PARA O DESMANTELAMENTO TÉRMICO DE PNEUS E OUTROS MATERIAIS

(73) PRTI GLOBAL MANAGEMENT LLC (US)

(72) WAYNE MACHON; JASON WILLIAMS

Prazo de Validade: 20 (vinte) anos contados a partir de 25/07/2017, observadas as condições legais

(11) BR 11 2019 002232-5 B1

Código 16.1 - Concessão de Patente ou Certificado de Adição de Invenção
(22) 15/09/2016

(51) D21H 17/37 (2006.01), D21H 21/18 (2006.01), D21H 17/38 (2006.01), D21H 21/20 (2006.01)

(54) Método para fabricar uma composição aquosa, composição aquosa e uso da mesma

(73) KEMIRA OYJ (FI)

(72) YUPING LUO; ROOPA TELLAKULA; SCOTT ROSENCRANCE

Prazo de Validade: 20 (vinte) anos contados a partir de 15/09/2016, observadas as condições legais

(11) BR 11 2019 002415-8 B1

Código 16.1 - Concessão de Patente ou Certificado de Adição de Invenção
(22) 02/08/2017

(30) 24/08/2016 CN 201610716744.2

(51) C08B 37/16 (2006.01), A61K 31/724 (2006.01)

(54) MÉTODO PARA REFINAR SUGAMMADEX SÓDICO

(73) BINGYONG WANG (CN)

(72) BINGYONG WANG

Prazo de Validade: 20 (vinte) anos contados a partir de 02/08/2017, observadas as condições legais

(11) BR 11 2019 002526-0 B1

Código 16.1 - Concessão de Patente ou Certificado de Adição de Invenção
(22) 08/08/2017

(30) 08/08/2016 US 62/371,952; 28/04/2017 US 62/491,362

(51) F28F 21/06 (2006.01), F21V 29/70 (2006.01), H01L 23/36 (2006.01)

(54) COMPOSIÇÃO POLIMÉRICA TERMICAMENTE CONDUTORA PARA UM DISSIPADOR DE CALOR

(73) TICONA LLC (US)

(72) YOUNG SHIN KIM

Prazo de Validade: 20 (vinte) anos contados a partir de 08/08/2017, observadas as condições legais

(11) BR 11 2019 002569-3 B1

Código 16.1 - Concessão de Patente ou Certificado de Adição de Invenção
(22) 09/08/2017

(30) 10/08/2016 JP 2016-157277

(51) C07D 271/06 (2006.01), A01N 43/80 (2006.01), A01N 43/82 (2006.01),



A01P 7/00 (2006.01), A01P 3/00 (2006.01), C07D 401/14 (2006.01), C07D 401/04 (2006.01)

(54) COMPOSTOS DE OXADIAZOL E USO DOS MESMOS COMO PESTICIDAS, AGENTE E MÉTODO PARA CONTROLAR UMA PRAGA

(73) SUMITOMO CHEMICAL COMPANY, LIMITED (JP)

(72) HIROTO TAMASHIMA

Prazo de Validade: 20 (vinte) anos contados a partir de 09/08/2017, observadas as condições legais

(11) BR 11 2019 002618-5 B1

Código 16.1 - Concessão de Patente ou Certificado de Adição de Invenção
(22) 04/08/2017

(30) 12/08/2016 DE 10 2016 215 127.4

(51) G01N 33/08 (2006.01), A01K 45/00 (2006.01)

(54) DISPOSITIVO DE INSPEÇÃO DE OVOS

(73) SELEGGT GMBH (DE)

(72) ALMUTH EINSPANIER

Prazo de Validade: 20 (vinte) anos contados a partir de 04/08/2017, observadas as condições legais

(11) BR 11 2019 003016-6 B1

Código 16.1 - Concessão de Patente ou Certificado de Adição de Invenção
(22) 20/09/2016

(51) E21B 47/00 (2006.01), G01V 3/14 (2006.01), G01V 3/18 (2006.01), G01R 33/44 (2006.01)

(54) FERRAMENTA DE PERFILAGEM DE RESSONÂNCIA MAGNÉTICA NUCLEAR, E, MÉTODOS DE PERFILAGEM DE RESSONÂNCIA MAGNÉTICA NUCLEAR

(73) HALLIBURTON ENERGY SERVICES, INC. (US)

(72) SONGHUA CHEN; ARCADY REIDERMAN; LILONG LI

Prazo de Validade: 20 (vinte) anos contados a partir de 20/09/2016, observadas as condições legais

(11) BR 11 2019 003118-9 B1

Código 16.1 - Concessão de Patente ou Certificado de Adição de Invenção
(22) 27/09/2016

(51) G01P 5/00 (2006.01), G01N 1/40 (2006.01)

(54) SENSOR, MÉTODO E SISTEMA

(73) HALLIBURTON ENERGY SERVICES, INC. (US)

(72) DAVID L. PERKINS; CHRISTOPHER MICHAEL JONES; MICHAEL T. PELLETIER

Prazo de Validade: 20 (vinte) anos contados a partir de 27/09/2016, observadas as condições legais

(11) BR 11 2019 003403-0 B1

Código 16.1 - Concessão de Patente ou Certificado de Adição de Invenção
(22) 16/10/2017



(30) 17/10/2016 EP 16194183.6
 (51) C08L 23/12 (2006.01), C08L 51/06 (2006.01), C08K 7/14 (2006.01), C08K 7/06 (2006.01), C08K 7/02 (2006.01)
 (54) COMPÓSITO, PROCESSO PARA A PREPARAÇÃO DE UM COMPÓSITO, E, ARTIGO MOLDADO.
 (73) BOREALIS AG (AT)
 (72) THOMAS LUMMERSTORFER; MICHAEL JERABEK; STEFAN HOCHRADL; CLAUDIA PRETSCHUH; KAROLY RENNER; LUKAS SOB CZAK; WOLFGANG STOCKREITER; BÉLA PUKÁNSZKY; JANOS MOCZO
 Prazo de Validade: 20 (vinte) anos contados a partir de 16/10/2017, observadas as condições legais

(11) BR 11 2019 003466-8 B1

Código 16.1 - Concessão de Patente ou Certificado de Adição de Invenção
 (22) 29/09/2016
 (51) E21B 49/08 (2006.01), E21B 47/00 (2006.01)
 (54) MÉTODO, DISPOSITIVO E SISTEMA PARA ANÁLISE ÓTICAUSANDO MÚLTIPLOS ELEMENTOS COMPUTACIONAISINTEGRADOS
 (73) HALLIBURTON ENERGY SERVICES, INC. (US)
 (72) JAMES M. PRICE; BIN DAI; CHRISTOPHER MICHAEL JONES
 Prazo de Validade: 20 (vinte) anos contados a partir de 29/09/2016, observadas as condições legais

(11) BR 11 2019 003581-8 B1

Código 16.1 - Concessão de Patente ou Certificado de Adição de Invenção
 (22) 27/07/2017
 (30) 12/09/2016 CH 01183/16
 (51) B29B 11/14 (2006.01), B29C 49/06 (2006.01)
 (54) RECIPIENTE DE AEROSSOL DE PLÁSTICO
 (73) ALPLA WERKE ALWIN LEHNER GMBH & CO. KG (AT)
 (72) ROBERT SIEGL
 Prazo de Validade: 20 (vinte) anos contados a partir de 27/07/2017, observadas as condições legais

(11) BR 11 2019 003990-2 B1

Código 16.1 - Concessão de Patente ou Certificado de Adição de Invenção
 (22) 21/09/2017
 (30) 21/09/2016 DE 10 2016 117 830.6
 (51) F16L 37/098 (2006.01)
 (54) ARRANJO DE CONECTOR DE ENCAIXE PARA CONDUTOS DE MEIOS, ELEMENTO DE CONEXÃO PARA UM ARRANJO DE CONECTOR DE ENCAIXE E MÉTODO DE CONEXÃO DE CONDUTOS DE MEIOS
 (73) VOSS AUTOMOTIVE GMBH (DE)
 (72) CHRISTIAN ZWILLUS; MICHAEL BROMBACH; ADRIAN KLEHR; REINER MITTERER
 Prazo de Validade: 20 (vinte) anos contados a partir de 21/09/2017, observadas as condições legais



as condições legais

(11) BR 11 2019 004142-7 B1 Código 16.1 - Concessão de Patente ou Certificado de Adição de Invenção
(22) 13/09/2017
(30) 13/09/2016 US 62/393,787
(51) A23L 33/00 (2006.01), A23L 33/18 (2006.01), A23L 33/185 (2006.01), A61P 37/08 (2006.01)
(54) MÉTODO PARA PRODUZIR UMA COMPOSIÇÃO NUTRICIONAL
(73) SOCIÉTÉ DES PRODUITS NESTLÉ S.A. (CH)
(72) ANNE THEVENIER; SUSANNE SCHUH; MARTINAS KUSLYS; RINAT RIVKA RAN-RESSLER; KORALJKA RADE-KUKIC
Prazo de Validade: 20 (vinte) anos contados a partir de 13/09/2017, observadas as condições legais

(11) BR 11 2019 004283-0 B1 Código 16.1 - Concessão de Patente ou Certificado de Adição de Invenção
(22) 02/09/2016
(51) C07C 68/02 (2006.01), C07C 69/96 (2006.01)
(54) PROCESSO PARA A PRODUÇÃO DE DICARBONATOS DE DIALQUILA USANDO AMINAS TERCIÁRIAS COMO CATALISADORES
(73) LANXESS DEUTSCHLAND GMBH (DE)
(72) ERASMUS VOGL; CHRISTOPH HOFMANN
Prazo de Validade: 20 (vinte) anos contados a partir de 02/09/2016, observadas as condições legais

(11) BR 11 2019 004489-2 B1 Código 16.1 - Concessão de Patente ou Certificado de Adição de Invenção
(22) 29/09/2016
(51) D21H 27/00 (2006.01), A47K 10/16 (2006.01), D21F 11/00 (2006.01)
(54) PRODUTO DE PAPEL TISSUE E MÉTODO DE FORMAÇÃO DE UMA TRAMA DE PAPEL TISSUE OBTIDA POR VIA ÚMIDA
(73) KIMBERLY-CLARK WORLDWIDE, INC. (US)
(72) THOMAS GERARD SHANNON; BO SHI
Prazo de Validade: 20 (vinte) anos contados a partir de 29/09/2016, observadas as condições legais

(11) BR 11 2019 004575-9 B1 Código 16.1 - Concessão de Patente ou Certificado de Adição de Invenção
(22) 11/09/2017
(30) 27/09/2016 JP 2016-188390
(51) A23D 7/02 (2006.01), A23L 2/38 (2006.01), A23L 2/52 (2006.01), A23L 33/115 (2006.01)
(54) PRÉ-MISTURA PARA PREPARAÇÃO DE UMA COMPOSIÇÃO DE EMULSÃO, MÉTODO PARA PRODUZIR UMA PRÉ-MISTURA, MÉTODO PARA PRODUZIR UM PRODUTO ALIMENTÍCIO OU BEBIDA E MÉTODO DE REDUÇÃO DE SABOR ESTRANHO



	(73) FUJI OIL HOLDINGS INC. (JP) (72) KAZUTAKA ITO; MASAHARU KATO; MIWAKO MORIKAWA Prazo de Validade: 20 (vinte) anos contados a partir de 11/09/2017, observadas as condições legais
(11) BR 11 2019 004584-8 B1	Código 16.1 - Concessão de Patente ou Certificado de Adição de Invenção (22) 30/09/2016 (51) D04H 17/12 (2006.01), D04H 13/00 (2006.01) (54) APARELHO E MÉTODO PARA APLICAR UMA PRIMEIRA TRAMA SOBRE UMA TRAMA DE BASE (73) KIMBERLY-CLARK WORLDWIDE, INC. (US) (72) GREGORY JOHN RAJALA Prazo de Validade: 20 (vinte) anos contados a partir de 30/09/2016, observadas as condições legais
(11) BR 11 2019 004932-0 B1	Código 16.1 - Concessão de Patente ou Certificado de Adição de Invenção (22) 28/09/2016 (51) C08L 23/08 (2006.01), C08L 23/14 (2006.01), C08J 3/24 (2006.01), C08J 9/06 (2006.01) (54) FORMULAÇÃO, MÉTODO PARA FAZER UMA FORMULAÇÃO, ARTIGO FABRICADO, CONDUTOR REVESTIDO E MÉTODO PARA CONDUZIR ELETRICIDADE (73) DOW GLOBAL TECHNOLOGIES LLC (US) (72) MANISH TALREJA; JEFFREY M. COGEN; HAIYANG YU; JEFFREY C. MUNRO; LISA S. MADENJIAN; SUSAN R. GILL Prazo de Validade: 20 (vinte) anos contados a partir de 28/09/2016, observadas as condições legais
(11) BR 11 2019 005079-5 B1	Código 16.1 - Concessão de Patente ou Certificado de Adição de Invenção (22) 16/09/2016 (51) F16H 61/02 (2006.01) (54) MÉTODO DE CONTROLE DE TRANSMISSÃO E DISPOSITIVO DE CONTROLE DE TRANSMISSÃO PARA UMA TRANSMISSÃO CONTINUAMENTE VARIÁVEL (73) NISSAN MOTOR CO., LTD. (JP) (72) DAIGO KISHI Prazo de Validade: 20 (vinte) anos contados a partir de 16/09/2016, observadas as condições legais
(11) BR 11 2019 005119-8 B1	Código 16.1 - Concessão de Patente ou Certificado de Adição de Invenção (22) 16/09/2016 (51) F02D 29/02 (2006.01), F02D 17/00 (2006.01), F02D 45/00 (2006.01) (54) MÉTODO DE CONTROLE E DISPOSITIVO DE CONTROLE PARA

MOTOR

(73) NISSAN MOTOR CO., LTD. (JP)

(72) MASAFUMI OKISHIMA; SHINGO YAMANAKA; RYUJI WATANABE;
MANABU OKAMURA; KENICHI TSUBAKI

Prazo de Validade: 20 (vinte) anos contados a partir de 16/09/2016, observadas as condições legais

(11) BR 11 2019 005339-5 B1

Código 16.1 - Concessão de Patente ou Certificado de Adição de Invenção
(22) 21/09/2016

(51) B60W 30/165 (2006.01), G08G 1/16 (2006.01)

(54) MÉTODO E APARELHO DE CONTROLE DE DESLOCAMENTO

(73) NISSAN MOTOR CO., LTD. (JP)

(72) MASAYASU SHIMAKAGE

Prazo de Validade: 20 (vinte) anos contados a partir de 21/09/2016, observadas as condições legais

(11) BR 11 2019 005570-3 B1

Código 16.1 - Concessão de Patente ou Certificado de Adição de Invenção
(22) 21/09/2017

(30) 21/09/2016 IT 102016000094922

(51) G09F 3/00 (2006.01), G06K 5/00 (2006.01), G09F 3/03 (2006.01), G06Q 30/00 (2006.01)

(54) MÉTODO PARA PRODUÇÃO, RECONHECIMENTO, IDENTIFICAÇÃO, LEITURA E RASTREABILIDADE DE UM SELO OU ETIQUETA, SELO OU ETIQUETA E APARELHOS PARA RECONHECIMENTO, IDENTIFICAÇÃO, LEITURA E RASTREABILIDADE DO DITO SELO OU ETIQUETA

(73) PUNTO 2 S.R.L. (IT)

(72) RONNIE PALLARO

Prazo de Validade: 20 (vinte) anos contados a partir de 21/09/2017, observadas as condições legais

(11) BR 11 2019 005696-3 B1

Código 16.1 - Concessão de Patente ou Certificado de Adição de Invenção
(22) 26/09/2016

(51) B60W 30/165 (2006.01), B60W 40/04 (2006.01), G01C 21/26 (2006.01), G08G 1/16 (2006.01)

(54) MÉTODO DE CONFIGURAÇÃO DE ROTA E DISPOSITIVO DE CONFIGURAÇÃO DE ROTA

(73) NISSAN MOTOR CO., LTD. (JP)

(72) HIROTOSHI UEDA

Prazo de Validade: 20 (vinte) anos contados a partir de 26/09/2016, observadas as condições legais

(11) BR 11 2019 006548-2 B1

Código 16.1 - Concessão de Patente ou Certificado de Adição de Invenção
(22) 28/09/2017



	<p>(30) 30/09/2016 DE 102016219119.5 (51) B32B 27/10 (2006.01), B41F 9/00 (2006.01), B65H 75/18 (2006.01) (54) DISPOSITIVO DE RECEBIMENTO DE ROLO, APARELHO, APARELHO DE IMPRESSÃO, PROCESSO E USO DO DISPOSITIVO DE RECEBIMENTO (73) SIG TECHNOLOGY AG (CH) (72) DIRK SCHIBULL; HANNES PESSENTEINER; NORBERT HERZOG; PETER GREGOR Prazo de Validade: 20 (vinte) anos contados a partir de 28/09/2017, observadas as condições legais</p>
(11) BR 11 2019 007994-7 B1	<p>Código 16.1 - Concessão de Patente ou Certificado de Adição de Invenção (22) 19/10/2017 (30) 20/10/2016 IT 102016000105666 (51) B05C 11/02 (2006.01), B28B 11/04 (2006.01), B05C 11/04 (2006.01), B05C 5/02 (2006.01) (54) ESTAÇÃO PARA APLICAR SUBSTÂNCIAS FLUIDAS A MATERIAIS DE PEDRA (73) PROMETEC S.R.L. (IT) (72) ALESSIO NOE' Prazo de Validade: 20 (vinte) anos contados a partir de 19/10/2017, observadas as condições legais</p>
(11) BR 11 2019 008428-2 B1	<p>Código 16.1 - Concessão de Patente ou Certificado de Adição de Invenção (22) 31/10/2017 (30) 02/11/2016 US 62/416,415 (51) C08J 3/22 (2006.01), C08K 3/01 (2006.01) (54) COMPOSIÇÃO DE BATELADA MESTRE ADITIVA, COMPOSIÇÃO DE POLIOLEFINA CURÁVEL POR UMIDADE, MÉTODO DE PREPARAÇÃO DE UMA COMPOSIÇÃO DE POLIOLEFINA CURÁVEL POR UMIDADE, ARTIGO FABRICADO, CONDUTOR REVESTIDO E MÉTODO DE CONDUZIR ELETRICIDADE (73) DOW GLOBAL TECHNOLOGIES LLC (US) (72) DACHAO LI; RAJEN M. PATEL; TIMOTHY J. PERSON; JEFFREY M. COGEN; BHARAT I. CHAUDHARY; PAUL J. CARONIA Prazo de Validade: 20 (vinte) anos contados a partir de 31/10/2017, observadas as condições legais</p>
(11) BR 11 2019 008673-0 B1	<p>Código 16.1 - Concessão de Patente ou Certificado de Adição de Invenção (22) 03/10/2017 (30) 09/11/2016 CN PCT/CN2016/000620; 22/12/2016 EP 16206108.9 (51) A61K 8/29 (2006.01), A61K 8/36 (2006.01), A61Q 15/00 (2006.01), A61K 8/19 (2006.01) (54) COMPOSIÇÃO ANTIPERSPIRANTE, MÉTODO PARA A REDUÇÃO DAPERSPIRAÇÃO E USO NÃO TERAPÊUTICO DE UM COMPOSTO</p>



(73) UNILEVER IP HOLDINGS B.V. (PB)
 (72) RENJIANG LIU; JINFANG WANG; PHILIP CHRISTOPHER WATERFIELD;
 HUANJUN ZHOU
 Prazo de Validade: 20 (vinte) anos contados a partir de 03/10/2017, observadas
 as condições legais

(11) BR 11 2019 008802-4 B1

Código 16.1 - Concessão de Patente ou Certificado de Adição de Invenção
 (22) 25/10/2017
 (30) 31/10/2016 US 15/338,792
 (51) B29C 47/68 (1985.01), B29C 47/08 (1985.01), B29C 45/24 (2006.01),
 B01D 29/15 (2006.01)
 (54) SUPORTE DE FILTRO, FILTRO, CONJUNTO DE PLACA DE FILTRO, E,
 PROCESSO PARA FILTRAR UM POLÍMERO FUNDIDO
 (73) WESTLAKE LONGVIEW CORPORATION (US)
 (72) KENNETH WAYNE MOSER; ANDREW COLIN LEWIS; BERT EUGENE
 ALLEN; STEPHEN WAYNE COE; DOUGLAS JAMES LANDRY; WAYNE
 SCOTT STRASSER
 Prazo de Validade: 20 (vinte) anos contados a partir de 25/10/2017, observadas
 as condições legais

(11) BR 11 2019 009184-0 B1

Código 16.1 - Concessão de Patente ou Certificado de Adição de Invenção
 (22) 06/11/2017
 (30) 07/11/2016 US 62/418493; 13/02/2017 US 62/458201
 (51) H05B 3/60 (2006.01), F24H 1/10 (2006.01)
 (54) AQUECEDOR E MÉTODO PARA AQUECER UM FLUIDO
 ELETRICAMENTE CONDUTOR
 (73) HEATWORKS TECHNOLOGIES, INC. (US)
 (72) JEREMIAH M. CALLAHAN; ERIC J. DOESBURG; GREGORY LYON;
 MICHAEL J. WIECKOWSKI
 Prazo de Validade: 20 (vinte) anos contados a partir de 06/11/2017, observadas
 as condições legais

(11) BR 11 2019 009492-0 B1

Código 16.1 - Concessão de Patente ou Certificado de Adição de Invenção
 (22) 10/11/2017
 (30) 10/11/2016 US 62/420.083; 03/01/2017 BE 2017/5000
 (51) A01F 12/52 (2006.01), A01D 41/127 (2006.01), A01F 12/18 (2006.01)
 (54) PROCESSADOR DE RESÍDUOS PARA USO EM UMA SEGADORA
 AGRÍCOLA E SEGADORA AGRÍCOLA
 (73) CNH INDUSTRIAL AMERICA LLC (US)
 (72) CLAYTON E. BANKS; DRÉ, W.J. JONGMANS; THOMAS MAHIEU; BART,
 M.A. MISSOTTEN; WILLIAM MARK MCCULLY
 Prazo de Validade: 20 (vinte) anos contados a partir de 10/11/2017, observadas
 as condições legais



(11) BR 11 2019 009828-3 B1	<p>Código 16.1 - Concessão de Patente ou Certificado de Adição de Invenção (22) 15/11/2017 (30) 15/11/2016 US 15/351.541 (51) A01F 12/26 (2006.01) (54) SISTEMA E MÉTODO PARA INSTALAÇÃO DE GRADES SEPARADORAS EM UMA CEIFEIRA AGRÍCOLA (73) CNH INDUSTRIAL AMERICA LLC (US) (72) TRAVIS J. OHMS; MICHAEL J. MATWAY; CRAIG E. MURRAY Prazo de Validade: 20 (vinte) anos contados a partir de 15/11/2017, observadas as condições legais</p>
(11) BR 11 2019 010000-8 B1	<p>Código 16.1 - Concessão de Patente ou Certificado de Adição de Invenção (22) 21/11/2017 (30) 21/11/2016 US 15/357.072 (51) A01D 45/02 (2006.01) (54) PLATAFORMA DE MILHO PARA UMA COLHEITADEIRA AGRÍCOLA COM UMA COBERTURA ATIVA (73) CNH INDUSTRIAL AMERICA LLC (US) (72) ERIC WALKER; CRAFT CHRISTOPHER Prazo de Validade: 20 (vinte) anos contados a partir de 21/11/2017, observadas as condições legais</p>
(11) BR 11 2019 010593-0 B1	<p>Código 16.1 - Concessão de Patente ou Certificado de Adição de Invenção (22) 23/05/2017 (30) 23/11/2016 CN 201611047466.2 (51) B23K 33/00 (2006.01), B23K 37/06 (2006.01) (54) BASE DE SOLDAGEM (73) COMBA TELECOM TECHNOLOGY (GUANGZHOU) LIMITED (CN) (72) BU, BINLONG; LIU, PEITAO; YOU, JIANJUN; DUAN, HONGBIN; PENG, LIJING Prazo de Validade: 20 (vinte) anos contados a partir de 23/05/2017, observadas as condições legais</p>
(11) BR 11 2019 011259-6 B1	<p>Código 16.1 - Concessão de Patente ou Certificado de Adição de Invenção (22) 01/12/2017 (30) 02/12/2016 EP 16306610.3 (51) A01D 46/28 (2006.01) (54) MÁQUINA DE COLHEITA QUE COMPREENDE UMA UNIDADE DE COLHEITA E UM SISTEMA PARA RECUPERAR A COLHEITA DESTACADA PELA DITA UNIDADE DE COLHEITA (73) CNH INDUSTRIAL FRANCE S.A.S. (FR) (72) DANIEL H.A.M. LE NEVÉ; GUILLAUME SUPIOT Prazo de Validade: 20 (vinte) anos contados a partir de 01/12/2017, observadas</p>



as condições legais

(11) BR 11 2019 012629-5 B1 Código 16.1 - Concessão de Patente ou Certificado de Adição de Invenção
(22) 19/12/2017
(30) 29/12/2016 EP 16207250.8
(51) B65D 81/26 (2006.01)
(54) EMBALAGEM PARA PRODUTOS ALIMENTÍCIOS DERRAMÁVEIS, E, MÉTODO PARA PROVER UMA PORÇÃO DE ABERTURA.
(73) TETRA LAVAL HOLDINGS & FINANCE S.A. (CH)
(72) PETRA WINBERG; MATS QVARFORD; NIELS DAMKJAER
Prazo de Validade: 20 (vinte) anos contados a partir de 19/12/2017, observadas as condições legais

(11) BR 11 2019 012786-0 B1 Código 16.1 - Concessão de Patente ou Certificado de Adição de Invenção
(22) 22/12/2016
(51) C08L 23/10 (2006.01), C08L 23/08 (2006.01), B32B 27/32 (2006.01)
(54) FILMES DE EMPACOTAMENTO COM DESEMPENHO DE ADERÊNCIA A QUENTE APRIMORADO
(73) BEMIS COMPANY, INC (US)
(72) MELISSA KANZELBERGER COOLICH
Prazo de Validade: 20 (vinte) anos contados a partir de 22/12/2016, observadas as condições legais

(11) BR 11 2019 019316-2 B1 Código 16.1 - Concessão de Patente ou Certificado de Adição de Invenção
(22) 29/03/2017
(51) C08L 23/14 (2006.01), C08L 93/04 (2006.01), C09J 123/14 (2006.01)
(54) COMPOSIÇÃO ADESIVA E ARTIGO
(73) DOW GLOBAL TECHNOLOGIES LLC (US)
(72) LING ZHANG-WATSON; WANFU MA
Prazo de Validade: 20 (vinte) anos contados a partir de 29/03/2017, observadas as condições legais

(11) BR 11 2019 019667-6 B1 Código 16.1 - Concessão de Patente ou Certificado de Adição de Invenção
(22) 31/03/2017
(51) B24D 5/10 (2006.01), B24D 3/06 (2006.01)
(54) RODA ABRADANTE
(73) B & J ROCKET SALES AG (CH)
(72) KIM BLUHME KJÆRGAARD
Prazo de Validade: 20 (vinte) anos contados a partir de 31/03/2017, observadas as condições legais

(11) BR 11 2019 019818-0 B1 Código 16.1 - Concessão de Patente ou Certificado de Adição de Invenção
(22) 29/03/2017



(51) B22D 11/20 (2006.01)
(54) MÉTODO DE FUNDIÇÃO CONTÍNUA DE AÇO
(73) JFE STEEL CORPORATION (JP)
(72) TOMOYA ODAGAKI; NORICHIKA ARAMAKI; YUJI MIKI; NAOKI KIKUCHI
Prazo de Validade: 20 (vinte) anos contados a partir de 29/03/2017, observadas as condições legais

(11) BR 11 2019 021949-8 B1 Código 16.1 - Concessão de Patente ou Certificado de Adição de Invenção
(22) 26/04/2018
(30) 31/05/2017 EP 17173746.3
(51) C07C 49/08 (2006.01), C07C 45/82 (2006.01), B01D 3/14 (2006.01)
(54) MÉTODO PARA A SEPARAÇÃO DE ACETONA E DISPOSITIVO PARA A REALIZAÇÃO DE UM MÉTODO
(73) RHODIA ACETOW GMBH (DE)
(72) ANDREAS HUMMEL; THOMAS KRUMREY
Prazo de Validade: 20 (vinte) anos contados a partir de 26/04/2018, observadas as condições legais

(11) BR 11 2019 025345-9 B1 Código 16.1 - Concessão de Patente ou Certificado de Adição de Invenção
(22) 04/06/2018
(30) 02/06/2017 US 62/514,504
(51) C03C 25/1065 (2006.01), C09D 175/16 (2006.01), G02B 6/02 (2006.01), G02B 6/44 (2006.01)
(54) FIBRA ÓPTICA REVESTIDA, COMPOSIÇÃO CURÁVEL POR RADIAÇÃO PARA REVESTIR UMA FIBRA ÓPTICA, MÉTODO PARA PRODUZIR UMA FIBRA ÓPTICA REVESTIDA E CABO DE FIBRA ÓPTICA
(73) COVESTRO (NETHERLANDS) B.V. (NL)
(72) PAULUS ANTONIUS MARIA STEEMAN; XIAOSONG WU; ADRIANUS CORNELIS BASTIAAN BOGAERDS; MARK PETRUS FRANCISCUS PEPELS
Prazo de Validade: 20 (vinte) anos contados a partir de 04/06/2018, observadas as condições legais

(11) BR 11 2020 001338-2 B1 Código 16.1 - Concessão de Patente ou Certificado de Adição de Invenção
(22) 26/06/2018
(30) 28/07/2017 CN 201710632016.8
(51) H03M 13/13 (2006.01)
(54) MÉTODO E APARELHO DE CODIFICAÇÃO POLAR
(73) HUAWEI TECHNOLOGIES CO., LTD. (CN)
(72) YOURUI HUANGFU; JIAN WANG; RONG LI; YUNFEI QIAO; JUN WANG
Prazo de Validade: 20 (vinte) anos contados a partir de 26/06/2018, observadas as condições legais

(11) BR 11 2020 001624-1 B1 Código 16.1 - Concessão de Patente ou Certificado de Adição de Invenção



(22) 27/07/2017

(51) C10G 1/02 (2006.01), C10G 1/08 (2006.01), C10G 1/10 (2006.01), C10B 53/02 (2006.01), C10B 57/06 (2006.01)

(54) RECUPERAÇÃO EFICIENTE DE COMPONENTES VALIOSOS DO EFLUENTE DE PIRÓLISE CATALÍTICA DE BIOMASSA

(73) ANELLOTECH, INC. (US)

(72) ROMINA DIGNE; CRISTINA RUIZ MARTINEZ; ALEXANDRE BERNARD PAGOT; MARC FRANÇOIS PHILIPPE JACQUIN; FRÉDÉRIC JEAN-MICHEL FEUGNET; CHARLES MITCHEL SORENSEN

Prazo de Validade: 20 (vinte) anos contados a partir de 27/07/2017, observadas as condições legais

(11) BR 11 2020 002224-1 B1

Código 16.1 - Concessão de Patente ou Certificado de Adição de Invenção

(22) 04/08/2017

(51) A61Q 11/00 (2006.01), A61K 8/41 (2006.01), A61K 8/44 (2006.01), A61K 8/81 (2006.01), A61K 8/86 (2006.01), A61K 8/24 (2006.01), A61K 8/90 (2006.01), A61K 8/03 (2006.01)

(54) COMPOSIÇÕES BIFÁSICAS PARA HIGIENE BUCAL

(73) COLGATE-PALMOLIVE COMPANY (US)

(72) CARL MYERS; REHANA BEGUM-GAFUR; JEFFREY MERL MILLER; EKTA MAKWANA

Prazo de Validade: 20 (vinte) anos contados a partir de 04/08/2017, observadas as condições legais

(11) BR 11 2020 005087-3 B1

Código 16.1 - Concessão de Patente ou Certificado de Adição de Invenção

(22) 26/09/2017

(51) C08L 101/06 (2006.01), C08K 5/378 (2006.01), C08K 5/3435 (2006.01)

(54) COMPOSIÇÃO AQUOSA DE POLÍMERO, E, MÉTODO PARA REDUZIR O AMARELECIMENTO DE UMA COMPOSIÇÃO AQUOSA DE REVESTIMENTO

(73) ROHM AND HAAS COMPANY (US) ; DOW GLOBAL TECHNOLOGIES LLC (US)

(72) HAN LIU; JUNYU CHEN; YAGUANG ZHAO; XIANGTING DONG; QINGWEI ZHANG; LING LI; YAN LUO; JINTAO LIU

Prazo de Validade: 20 (vinte) anos contados a partir de 26/09/2017, observadas as condições legais

(11) BR 11 2020 006835-7 B1

Código 16.1 - Concessão de Patente ou Certificado de Adição de Invenção

(22) 26/09/2018

(30) 04/10/2017 CA 2981416

(51) C23C 8/14 (2006.01), C22C 38/38 (2006.01), C22C 38/58 (2006.01), C22C 38/00 (2006.01), C22C 38/02 (2006.01), C22C 38/04 (2006.01)

(54) SUBSTRATO DE AÇO PARA PRODUÇÃO DE REVESTIMENTO DESUPERFÍCIE RESISTENTE A COQUE, PEÇAS COMPREENDENDO O DITOSUBSTRATO, MÉTODO PARA PRODUZIR UMA SUPERFÍCIE



(73) NOVA CHEMICALS CORPORATION (CA) ; KUBOTA CORPORATION (JP)
(72) HANY FARAG; LESLIE BENUM; VASILY SIMANZHENKOV; BILLY SANTOS; KATHLEEN DONNELLY; NOBUYUKI SAKAMOTO; KUNIHIDE HASHIMOTO; MICHAEL GYORFFY
Prazo de Validade: 20 (vinte) anos contados a partir de 26/09/2018, observadas as condições legais

(11) BR 11 2020 007094-7 B1

Código 16.1 - Concessão de Patente ou Certificado de Adição de Invenção
(22) 11/10/2018
(30) 06/04/2018 JP 2018-074231
(51) A23L 33/21 (2006.01), A23L 19/00 (2006.01)
(54) COMPOSIÇÃO QUE COMPREENDE COMPÓSITO DE PARTÍCULAS FINAS, PRODUTO DE ALIMENTO/BEBIDA E TEMPERO LÍQUIDO QUE COMPREENDE A DITA COMPOSIÇÃO, MÉTODOS PARA PRODUÇÃO DA DITACOMPOSIÇÃO E DO DITO TEMPERO LÍQUIDO
(73) MIZKAN HOLDINGS CO., LTD. (JP)
(72) TATSUYA HIGUCHI; JUNICHIRO IHARA
Prazo de Validade: 20 (vinte) anos contados a partir de 11/10/2018, observadas as condições legais

(11) BR 11 2020 007464-0 B1

Código 16.1 - Concessão de Patente ou Certificado de Adição de Invenção
(22) 11/10/2018
(30) 16/10/2017 US 62/573,038; 10/10/2018 US 16/156,913
(51) B64B 1/08 (2006.01), B64F 5/10 (2006.01), F16B 7/00 (2006.01)
(54) ESTRUTURA DE DIRIGÍVEL
(73) LTA RESEARCH AND EXPLORATION, LLC (US)
(72) SERGEY BRIN; ALAN WESTON; FAN YANG YANG; KYLE KEPLEY; RICARDO AMEZQUITA; TSU HAN; JOHN MOREHEAD; BENJAMIN KLAMM; ERIC WILMS; EDWARD CLEMENTS; DAVID SANCHEZ; SHALOM JOHNSON; TANNER YABERG
Prazo de Validade: 20 (vinte) anos contados a partir de 11/10/2018, observadas as condições legais

(11) BR 11 2020 011414-6 B1

Código 16.1 - Concessão de Patente ou Certificado de Adição de Invenção
(22) 04/12/2018
(30) 06/12/2017 US 62/595,388
(51) A61K 39/09 (2006.01), A61K 39/385 (2006.01), A61P 31/04 (2006.01), A61K 39/00 (2006.01)
(54) COMPOSIÇÕES IMUNOGÊNICAS MULTIVALENTES COMPREENDENDO CONJUGADOS DE PROTEÍNA CARREADORA E POLISSACARÍDEO DE S. PNEUMONIAE
(73) MERCK SHARP & DOHME CORP. (US)
(72) WILLIAM J. SMITH; PATRICK MCHUGH; MICHAEL ALBERT WINTERS; JULIE M. SKINNER; JIAN HE; LUWY MUSEY; CHITRANANDA



ABEYGUNAWARDANA; YADONG ADAM CUI; MICHAEL J. KOSINSKI

Prazo de Validade: 20 (vinte) anos contados a partir de 04/12/2018, observadas as condições legais

(11) BR 11 2020 018480-2 B1

Código 16.1 - Concessão de Patente ou Certificado de Adição de Invenção
(22) 13/03/2019

(30) 14/03/2018 US 62/642,938; 08/02/2019 US 62/803,235

(51) C07K 16/30 (2006.01), C07K 16/28 (2006.01), A61K 39/395 (2006.01), A61P 35/02 (2006.01)

(54) USOS DE ANTICORPOS QUE SE LIGAM A CD39 NO TRATAMENTO DE CÂNCER

(73) SURFACE ONCOLOGY, INC. (US)

(72) SCOTT CHAPPEL; ANDREW LAKE; MICHAEL WARREN; AUSTIN DULAK; ERIK DEVEREAUX; PAMELA M. HOLLAND; TAUQEER ZAIDI; MATTHEW RAUSCH; BIANKA PRINZ; NELS P. NIELSON; SONIA DAS

Prazo de Validade: 20 (vinte) anos contados a partir de 13/03/2019, observadas as condições legais

(11) BR 11 2020 026496-2 B1

Código 16.1 - Concessão de Patente ou Certificado de Adição de Invenção
(22) 06/05/2019

(30) 27/06/2018 US 16/019,720

(51) B64C 30/00 (2006.01), B64D 33/02 (2006.01), F02C 7/04 (2006.01)

(54) MÉTODO PARA CONFIGURAR UMA ENTRADA PARA UM MOTOR DE VEÍCULO DE VOO

(73) RAYTHEON COMPANY (US)

(72) TIMOTHY F. O'BRIEN

Prazo de Validade: 20 (vinte) anos contados a partir de 06/05/2019, observadas as condições legais

(11) BR 11 2021 006618-7 B1

Código 16.1 - Concessão de Patente ou Certificado de Adição de Invenção
(22) 08/10/2019

(30) 10/10/2018 US 62/743,720

(51) A61K 31/439 (2006.01), A61J 1/00 (2006.01), A61K 9/08 (2006.01), A61P 27/06 (2006.01)

(54) COMPOSIÇÕES E MÉTODOS PARA O TRATAMENTO DA PRESBIOPIA

(73) PRESBYOPIA THERAPIES, INC. (US)

(72) GERALD HORN

Prazo de Validade: 20 (vinte) anos contados a partir de 08/10/2019, observadas as condições legais

(11) BR 11 2021 009209-9 B1

Código 16.1 - Concessão de Patente ou Certificado de Adição de Invenção
(22) 14/11/2019

(30) 14/11/2018 US 62/767,123; 21/10/2019 US 62/924,001



	<p>(51) A61K 31/712 (2006.01), A61K 31/7125 (2006.01), C07H 21/02 (2006.01), C12N 15/11 (2006.01), C12N 15/113 (2006.01)</p> <p>(54) OLIGONUCLEOTÍDEO MODIFICADO, COMPOSIÇÃO FARMACÊUTICA QUE O COMPREENDE E USO DOS MESMOS</p> <p>(73) IONIS PHARMACEUTICALS, INC. (US)</p> <p>(72) ALEXEY REVENKO; ROBERT A. MACLEOD; SUSAN M. FREIER</p> <p>Prazo de Validade: 20 (vinte) anos contados a partir de 14/11/2019, observadas as condições legais</p>
(11) BR 11 2021 010366-0 B1	<p>Código 16.1 - Concessão de Patente ou Certificado de Adição de Invenção</p> <p>(22) 21/11/2019</p> <p>(30) 30/11/2018 US 62/773,513; 18/11/2019 US 16/686,839</p> <p>(51) B64C 15/12 (2006.01), B64C 25/32 (2006.01), B64C 27/26 (2006.01), B64C 27/28 (2006.01), B64C 39/02 (2006.01)</p> <p>(54) VEÍCULO AÉREO COM CONTROLE DE ARFAGEM APRIMORADO E COMPONENTES INTERCAMBIÁVEIS</p> <p>(73) SKY CANOE INC. (CA)</p> <p>(72) DALE ARTHUR GEORGE</p> <p>Prazo de Validade: 20 (vinte) anos contados a partir de 21/11/2019, observadas as condições legais</p>
(11) BR 11 2021 010427-5 B1	<p>Código 16.1 - Concessão de Patente ou Certificado de Adição de Invenção</p> <p>(22) 26/11/2019</p> <p>(30) 30/11/2018 US 62/774,077</p> <p>(51) A61P 35/00 (2006.01), C07D 487/04 (2006.01), A61K 31/519 (2006.01)</p> <p>(54) COMPOSTOS DERIVADOS DE AMINO TRIAZOLO QUINAZOLINA SUBSTITUÍDOS NA POSIÇÃO 9 COMO ANTAGONISTAS DE RECEPTORES DE ADENOSINA, SUAS COMPOSIÇÕES FARMACÊUTICAS E SEUS USOS</p> <p>(73) MERCK SHARP & DOHME CORP. (US)</p> <p>(72) MATTHEW A. LARSEN; AMJAD ALI; JARED CUMMING; DUANE DEMONG; QIAOLIN DENG; THOMAS H. GRAHAM; ELISABETH HENNESSY; ANDREW J. HOOVER; PING LIU; KUN LIU; UMAR FARUK MANSOOR; JIANPING PAN; CHRISTOPHER W. PLUMMER; AARON SATHER; UMA SWAMINATHAN; YONGLIAN ZHANG; HUIJUN WANG</p> <p>Prazo de Validade: 20 (vinte) anos contados a partir de 26/11/2019, observadas as condições legais</p>
(11) BR 11 2021 015314-4 B1	<p>Código 16.1 - Concessão de Patente ou Certificado de Adição de Invenção</p> <p>(22) 28/01/2020</p> <p>(30) 05/02/2019 US 62/801,615</p> <p>(51) G01C 11/04 (2006.01)</p> <p>(54) SISTEMA E MÉTODO DE CONFIRMAÇÃO DE COLHEITA</p> <p>(73) FARMERS EDGE INC. (CA)</p> <p>(72) JACOB WALKER BENGTON; CHAD RICHARD BRYANT; FAISAL</p>



AHMED

Prazo de Validade: 20 (vinte) anos contados a partir de 28/01/2020, observadas as condições legais

(11) BR 11 2021 022401-7 B1

Código 16.1 - Concessão de Patente ou Certificado de Adição de Invenção

(22) 13/05/2020

(30) 15/05/2019 US 62/848,467

(51) A01G 24/35 (2006.01), A01G 25/06 (2006.01), A01G 15/00 (2006.01)

(54) MÉTODOS PARA FORNECIMENTO DE ÁGUA A UM SISTEMA DE RAIZ DE UMA CULTURA, E PARA IRRIGAÇÃO DE CULTURA

(73) A.I. INNOVATIONS N.V. (US)

(72) RODNEY RUSKIN

Prazo de Validade: 20 (vinte) anos contados a partir de 13/05/2020, observadas as condições legais

(11) BR 11 2021 024720-3 B1

Código 16.1 - Concessão de Patente ou Certificado de Adição de Invenção

(22) 29/07/2020

(30) 31/07/2019 US 62/881,145

(51) G16H 10/00 (2006.01), A61J 3/00 (2006.01), B67C 3/00 (2006.01), B67C 3/02 (2006.01), B67C 3/28 (2006.01)

(54) SISTEMA E MÉTODO PARA DOSAR UMA FORMULAÇÃO FARMACÊUTICA

(73) CATALENT U.K. SWINDON ZYDIS LIMITED (GB)

(72) DAVID WADDINGTON; MATTHEW WORT; KATHERINE ARNEIL

Prazo de Validade: 20 (vinte) anos contados a partir de 29/07/2020, observadas as condições legais

(11) BR 11 2022 000154-1 B1

Código 16.1 - Concessão de Patente ou Certificado de Adição de Invenção

(22) 12/06/2020

(30) 08/07/2019 GB 1909755.9; 22/04/2020 GB 2005866.5

(51) E21B 17/042 (2006.01), E21B 19/16 (2006.01), F16L 15/00 (2006.01), F16L 21/00 (2006.01)

(54) ELEMENTO TUBULAR, COLUNA TUBULAR E MÉTODO DE ACOPLAMENTO MECÂNICO DE UM ELEMENTO TUBULAR AO OUTRO ELEMENTO TUBULAR

(73) EQUINOR ENERGY AS (NO)

(72) GAUTE GRINDHAUG; ERLING GRINDHUAG; MORTEN EIDEM

Prazo de Validade: 20 (vinte) anos contados a partir de 12/06/2020, observadas as condições legais

(11) BR 11 2022 001435-0 B1

Código 16.1 - Concessão de Patente ou Certificado de Adição de Invenção

(22) 28/08/2020

(30) 06/09/2019 US 62/896,602



(51) H02H 7/04 (2006.01), H01H 47/00 (2006.01), H01H 73/00 (2006.01), H01H 75/00 (2006.01), H01H 77/00 (2006.01)

(54) SISTEMAS DE PROTEÇÃO CONTRA FALHA E SISTEMA DE PROTEÇÃO PARA PROVEREM PROTEÇÃO CONTRA CORRENTE DE FALHA EM UMA REDE DE DISTRIBUIÇÃO DE ENERGIA

(73) S&C ELECTRIC COMPANY (US)

(72) ALEJANDRO MONTENEGRO; MICHAEL G. ENNIS

Prazo de Validade: 20 (vinte) anos contados a partir de 28/08/2020, observadas as condições legais

(11) BR 12 2017 012008-5 B1

Código 16.1 - Concessão de Patente ou Certificado de Adição de Invenção

(22) 14/03/2014

(30) 15/03/2013 US 13/839,448

(43) 03/09/2019

(51) G06F 1/16 (2006.01)

(54) Dispositivo de computador do tipo tablet

(62) BR 11 2015 019747-7 14/03/2014

(73) INTEL CORPORATION (US)

(72) CHADWICK HARBER; DANIEL CLIFTON; DOUGLAS B. SATZGER; GADI AMIT; NATHAN JAUVTIS; PHILIP J. II HOUDEK; SAMEER SHARMA; STANISLAV MOISEYENKO; YOSHIKAZU HOSHINO

Prazo de Validade: 20 (vinte) anos contados a partir de 14/03/2014, observadas as condições legais

(11) BR 12 2017 012540-0 B1

Código 16.1 - Concessão de Patente ou Certificado de Adição de Invenção

(22) 15/03/2006

(30) 17/03/2005 US PCT/US2005/008917; 16/09/2005 US 60/718,165

(51) C08F 297/08 (2006.01), C08F 4/646 (2006.01), C08F 2/38 (2006.01)

(54) MISTURA POLIMÉRICA, PERFIL E GAXETA

(62) PI 0609842-8 15/03/2006

(73) DOW GLOBAL TECHNOLOGIES INC. (US)

(72) MORGAN MARK HUGHES; YUNWA WILSON CHEUNG; PANKAJ P. GUPTA; JOHN JOSEPH GATHERS

Prazo de Validade: 20 (vinte) anos contados a partir de 15/03/2006, observadas as condições legais. Patente concedida conforme ADI 5.529/DF, que determina a alteração do prazo de concessão.

(11) BR 12 2018 001216-1 B1

Código 16.1 - Concessão de Patente ou Certificado de Adição de Invenção

(22) 25/01/2010

(30) 26/01/2009 US 61/202,055; 08/09/2009 US 61/272,289

(51) A23J 3/16 (2006.01), A23L 3/16 (2006.01)

(54) PROCESSO DE PREPARAÇÃO DE UM PRODUTO DE PROTEÍNA DE SOJA

(62) PI 1006982-8 25/01/2010



(73) BURCON NUTRASCIENCE (MB) CORP. (CA)

(72) KEVIN I. SEGALL; MARTIN SCHWEIZER; BRENT GREEN; SARAH MEDINA; BRANDY GOSNELL

Prazo de Validade: 20 (vinte) anos contados a partir de 25/01/2010, observadas as condições legais. Patente concedida conforme ADI 5.529/DF, que determina a alteração do prazo de concessão.

(11) BR 12 2018 075929-1 B1

Código 16.1 - Concessão de Patente ou Certificado de Adição de Invenção

(22) 01/10/2009

(30) 10/10/2008 US 61/104,304

(51) C10L 1/188 (2006.01), C10L 1/198 (2006.01), C10L 10/04 (2006.01), C10L 1/14 (2006.01), C10L 10/00 (2006.01)

(54) ADITIVOS PARA REDUZIR A CAPTAÇÃO DE METAL EM COMBUSTÍVEIS

(62) PI 0920665-5 01/10/2009

(73) THE LUBRIZOL CORPORATION (US)

(72) ROBERT H. BARBOUR; PAUL R. STEVENSON; EMMA FAHEY

Prazo de Validade: 20 (vinte) anos contados a partir de 01/10/2009, observadas as condições legais. Patente concedida conforme ADI 5.529/DF, que determina a alteração do prazo de concessão.

(11) BR 12 2019 024319-0 B1

Código 16.1 - Concessão de Patente ou Certificado de Adição de Invenção

(22) 12/09/2013

(30) 12/09/2012 EP 12183997.1; 27/05/2013 EP 13169399.6

(51) A61K 9/00 (2006.01), A61K 47/06 (2006.01), A61K 9/08 (2006.01), A61K 31/232 (2006.01), A61P 27/02 (2006.01)

(54) USO DE COMPOSIÇÕES DE ALCANO SEMIFLUORADO NA FABRICAÇÃO DE UM MEDICAMENTO PARA O TRATAMENTO DE UMA CONDIÇÃO ASSOCIADA COM QUERATOCONJUNTIVITE SECA

(62) BR 11 2015 005008-5 12/09/2013

(73) NOVALIQ GMBH (DE)

(72) BERNHARD GÜNTHER; DIETER SCHERER; ANTHONY PETTIGREW

Prazo de Validade: 20 (vinte) anos contados a partir de 12/09/2013, observadas as condições legais

(11) BR 12 2019 025427-3 B1

Código 16.1 - Concessão de Patente ou Certificado de Adição de Invenção

(22) 05/11/2012

(30) 07/11/2011 JP 2011-243940

(51) H04N 19/119 (2006.01), H04N 19/196 (2006.01), H04N 19/436 (2006.01), H04N 19/91 (2006.01)

(54) APARELHO DE CODIFICAÇÃO DE IMAGEM, MÉTODO DE CODIFICAÇÃO DE IMAGEM, APARELHO DE DECODIFICAÇÃO DE IMAGEM, MÉTODO DE DECODIFICAÇÃO DE IMAGEM E MEIO DE ARMAZENAMENTO

(62) BR 11 2014 010898-6 05/11/2012

(73) CANON KABUSHIKI KAISHA (JP)



(72) KOJI OKAWA

Prazo de Validade: 20 (vinte) anos contados a partir de 05/11/2012, observadas as condições legais

(11) BR 12 2020 003153-0 B1

Código 16.1 - Concessão de Patente ou Certificado de Adição de Invenção

(22) 09/06/2014

(30) 10/06/2013 US 61/833.196

(51) C07D 211/76 (2006.01), A61K 31/45 (2006.01), A61P 35/00 (2006.01), C07C 309/04 (2006.01), C07D 498/04 (2006.01)

(54) PROCESSOS PARA FABRICAÇÃO E FORMAS CRISTALINAS DE UM INIBIDOR DE MDM2

(62) BR 11 2015 031004-4 09/06/2014

(73) AMGEN INC. (US)

(72) MATTHEW BIO; SEBASTIEN CAILLE; BRIAN COCHRAN; YUANQING FANG; BRIAN M. FOX; BRIAN S. LUCAS; FILISATY VOUNATSOS; SEAN WIEDEMANN; SARAH WORTMAN; LAWRENCE R. MCGEE

Prazo de Validade: 20 (vinte) anos contados a partir de 09/06/2014, observadas as condições legais

(11) BR 12 2020 005879-0 B1

Código 16.1 - Concessão de Patente ou Certificado de Adição de Invenção

(22) 07/07/2015

(30) 07/07/2014 AU 2014902617; 13/01/2015 AU 2015900084; 30/01/2015 AU 2015900284

(51) C12N 15/82 (2006.01), C12N 15/52 (2006.01), C12N 15/29 (2006.01), A01H 5/00 (2006.01), C11B 1/10 (2006.01), C11B 1/14 (2006.01), C10G 1/04 (2006.01)

(54) PROCESSO PARA PRODUIR UM PRODUTO INDUSTRIAL, PROCESSO PARA A PRODUÇÃO DE LIPÍDEOS EXTRAÍDOS, PROCESSO PARA A OBTENÇÃO DE UMA CÉLULA EUCARIÓTICA RECOMBINANTE, MÉTODO DE PRODUÇÃO DE UMA PLANTA, PROCESSO PARA PRODUIR SEMENTE, LIPÍDEOS RECUPERADOS OU EXTRAÍDOS, PRODUTO INDUSTRIAL, PROCESSO PARA PRODUIR COMBUSTÍVEL, PROCESSO PARA PRODUIR COMBUSTÍVEL DIESEL SINTÉTICO, PROCESSO PARA PRODUÇÃO DE UM BIOCUMBUSTÍVEL, PROCESSO PARA PRODUIR UM INGREDIENTE ALIMENTAR, ALIMENTOS E PROCESSO PARA A ALIMENTAÇÃO DE UM ANIMAL

(62) BR 11 2016 030971-5 07/07/2015

(73) COMMONWEALTH SCIENTIFIC AND INDUSTRIAL RESEARCH ORGANISATION (AU)

(72) THOMAS VANHERCKE; JAMES ROBERTSON PETRIE; ANNA EL TAHCHY; SURINDER PAL SINGH; KYLE REYNOLDS; QING LIU; BENJAMIN ALDO LEITA

Prazo de Validade: 20 (vinte) anos contados a partir de 07/07/2015, observadas as condições legais



(11) BR 12 2020 007932-0 B1 Código 16.1 - Concessão de Patente ou Certificado de Adição de Invenção
 (22) 15/01/2014
 (30) 21/01/2013 US 61/754,882; 05/04/2013 US 61/809,250; 16/05/2013 US 61/824,010
 (51) H03G 9/00 (2006.01)
 (54) DISPOSITIVO DE PROCESSAMENTO DE ÁUDIO E MÉTODO PARA DECODIFICAR UM OU MAIS QUADROS DE UM FLUXO DE BITS DE ÁUDIO CODIFICADO
 (62) BR 11 2015 017064-1 15/01/2014
 (73) DOLBY INTERNATIONAL AB (NL) ; DOLBY LABORATORIES LICENSING CORPORATION (US)
 (72) JEFFREY RIEDMILLER; SCOTT GREGORY NORCROSS; KARL JONAS ROEDEN
 Prazo de Validade: 20 (vinte) anos contados a partir de 15/01/2014, observadas as condições legais

(11) BR 12 2020 009432-0 B1 Código 16.1 - Concessão de Patente ou Certificado de Adição de Invenção
 (22) 21/04/2015
 (30) 21/04/2014 US 61/982,061
 (51) A61J 1/14 (2006.01), A61J 1/20 (2006.01)
 (54) SISTEMA PARA TRANSFERÊNCIA FECHADA DE FLUIDOS, MEMBRANA E ARRANJO DE MEMBRANA PARA USO DO MESMO
 (62) BR 11 2016 024680-2 21/04/2015
 (73) BECTON DICKINSON AND COMPANY LIMITED (IE)
 (72) LAURIE SANDERS
 Prazo de Validade: 20 (vinte) anos contados a partir de 21/04/2015, observadas as condições legais

(11) BR 12 2020 015465-9 B1 Código 16.1 - Concessão de Patente ou Certificado de Adição de Invenção
 (22) 02/08/2017
 (30) 03/08/2016 US 62/370,479; 23/12/2016 EP 16206624.5
 (51) C08B 37/08 (2006.01), A61K 31/728 (2006.01)
 (54) ÁCIDO HIALURÔNICO MODIFICADO, ÁCIDOS HIALURÔNICOS RETICULADOS, MÉTODO PARA RETICULAÇÃO DE ÁCIDOS HIALURÔNICOS, E, COMPOSIÇÃO DE POLÍMERO
 (62) BR 11 2019 002287-2 02/08/2017
 (73) GALDERMA RESEARCH & DEVELOPMENT (FR) ; CENTRE NATIONAL DE LA RECHERCHE SCIENTIFIQUE (FR)
 (72) RACHEL AUZELY-VELTY; TAMIRIS FIGUEIREDO; LAURA JING JING; CRAIG STEVEN HARRIS; JEAN-GUY BOITEAU; THIBAUT GERFAUD; LOÏC TOMAS
 Prazo de Validade: 20 (vinte) anos contados a partir de 02/08/2017, observadas as condições legais



(11) BR 12 2020 017793-4 B1	<p>Código 16.1 - Concessão de Patente ou Certificado de Adição de Invenção (22) 09/02/2011 (30) 12/02/2010 JP 2010-028714 (51) H04W 52/02 (2006.01), H04W 72/04 (2006.01), H04W 76/27 (2006.01) (54) SISTEMA DE COMUNICAÇÃO MÓVEL, ESTAÇÃO BASE E TERMINAL MÓVEL (62) BR 11 2012 019294-9 09/02/2011 (73) MITSUBISHI ELECTRIC CORPORATION (JP) (72) MIHO MAEDA; MITSURU MOCHIZUKI; YASUSHI IWANE; YUJI KAKEHI; HITOSHI KIMURA; TAISEI SUEMITSU Prazo de Validade: 20 (vinte) anos contados a partir de 09/02/2011, observadas as condições legais. Patente concedida conforme ADI 5.529/DF, que determina a alteração do prazo de concessão.</p>
(11) BR 12 2020 018263-6 B1	<p>Código 16.1 - Concessão de Patente ou Certificado de Adição de Invenção (22) 15/01/2014 (30) 21/01/2013 US 61/754,893 (51) H04H 60/73 (2006.01), G10L 19/16 (2006.01), H04N 21/84 (2006.01), H04L 29/06 (2006.01) (54) CODIFICADOR, MÉTODO PARA GERAR UM FLUXO DE BITS CODIFICADO, TRANSCODIFICADOR, MÉTODO PARA TRANSCODIFICAR UM FLUXO DE BITS DE ENTRADA, DECODIFICADOR E MÉTODO PARA DETERMINAR UM NÍVEL DE CONFIANÇA DE UM FLUXO DE BITS CODIFICADO RECEBIDO (62) BR 11 2015 017048-0 15/01/2014 (73) DOLBY INTERNATIONAL AB (NL) ; DOLBY LABORATORIES LICENSING CORPORATION (US) (72) ANDREAS SCHNEIDER; CHRISTOF FERSCH; MARTIN WOLTERS; JEFFREY RIEDMILLER; SCOTT GREGORY NORCROSS; MICHAEL GRANT Prazo de Validade: 20 (vinte) anos contados a partir de 15/01/2014, observadas as condições legais</p>
(11) BR 12 2020 019169-4 B1	<p>Código 16.1 - Concessão de Patente ou Certificado de Adição de Invenção (22) 13/08/2010 (30) 13/08/2009 US PCT/US2009/004659; 13/08/2009 US 12/583,177; 18/02/2010 US 61/305,901 (51) A61K 38/00 (2006.01), A61P 7/06 (2006.01), C07K 19/00 (2006.01) (54) POLIPEPTÍDEO (62) BR 11 2012 003232-1 13/08/2010 (73) ACCELERON PHARMA INC. (US) (72) JASBIR SEEHRA; ROBERT SCOTT PEARSALL; RAVINDRA KUMAR Prazo de Validade: 20 (vinte) anos contados a partir de 13/08/2010, observadas as condições legais. Patente concedida conforme ADI 5.529/DF, que determina</p>



a alteração do prazo de concessão.

(11) BR 12 2020 025339-8 B1 Código 16.1 - Concessão de Patente ou Certificado de Adição de Invenção
(22) 06/04/2012
(30) 07/04/2011 US 61/472,861
(43) 25/05/2021
(51) E21B 43/26 (2006.01), E21B 41/00 (2006.01), E21B 43/12 (2006.01)
(54) SISTEMA PARA USO NO FRATURAMENTO DE FORMAÇÕES SUBTERRÂNEAS, SISTEMA PARA USO NA ENTREGA DE FLUIDO PRESSURIZADO A UM FURO DE POÇO A SER FRATURADO E MÉTODO DE ENTREGA DE FLUIDO PRESSURIZADO A UM FURO DE POÇO A SER FRATURADO
(62) BR 11 2013 025880-2 06/04/2012
(73) EVOLUTION WELL SERVICES (CA)
(72) TODD COLI; ELDON SCHELSKE
Prazo de Validade: 20 (vinte) anos contados a partir de 06/04/2012, observadas as condições legais. Patente concedida conforme ADI 5.529/DF, que determina a alteração do prazo de concessão.

(11) BR 12 2020 025342-8 B1 Código 16.1 - Concessão de Patente ou Certificado de Adição de Invenção
(22) 06/04/2012
(30) 07/04/2011 US 61/472,861
(43) 25/05/2021
(51) E21B 43/26 (2006.01), E21B 41/00 (2006.01), E21B 43/12 (2006.01)
(54) SISTEMA PARA USO NO FORNECIMENTO DE FLUIDO PRESSURIZADO PARA UM FURO DE POÇO A SER FRATURADO E MÉTODO PARA FORNECER FLUIDO PRESSURIZADO A UM FURO DE POÇO A SER FRATURADO
(62) BR 11 2013 025880-2 06/04/2012
(73) EVOLUTION WELL SERVICES (CA)
(72) TODD COLI; ELDON SCHELSKE
Prazo de Validade: 20 (vinte) anos contados a partir de 06/04/2012, observadas as condições legais. Patente concedida conforme ADI 5.529/DF, que determina a alteração do prazo de concessão.

(11) BR 12 2020 025348-7 B1 Código 16.1 - Concessão de Patente ou Certificado de Adição de Invenção
(22) 06/04/2012
(30) 07/04/2011 US 61/472,861
(43) 25/05/2021
(51) E21B 43/26 (2006.01), E21B 41/00 (2006.01), E21B 43/12 (2006.01)
(54) MÉTODO DE ENTREGA DE UM FLUIDO DE FRATURAMENTO A UM FURO DE POÇO, MÉTODO DE FORNECIMENTO DE ENERGIA ELÉTRICA PARA PELO MENOS UM SISTEMA DE FRATURAMENTO EM UM FURO DE POÇO E SISTEMA PARA USO NA ENTREGA DE FLUIDO PRESSURIZADO A

UM FURO DE POÇO

(62) BR 11 2013 025880-2 06/04/2012

(73) EVOLUTION WELL SERVICES (CA)

(72) TODD COLI; ELDON SCHELSKE

Prazo de Validade: 20 (vinte) anos contados a partir de 06/04/2012, observadas as condições legais. Patente concedida conforme ADI 5.529/DF, que determina a alteração do prazo de concessão.

(11) BR 12 2020 025350-9 B1

Código 16.1 - Concessão de Patente ou Certificado de Adição de Invenção

(22) 06/04/2012

(30) 07/04/2011 US 61/472,861

(43) 25/05/2021

(51) E21B 43/26 (2006.01), E21B 41/00 (2006.01), E21B 43/12 (2006.01)

(54) SISTEMAS PARA USO NA ENTREGA DE FLUIDO PRESSURIZADO E MÉTODO DE ENTREGA DE UM FLUIDO DE FRATURA A UM FURO DE POÇO

(62) BR 11 2013 025880-2 06/04/2012

(73) EVOLUTION WELL SERVICES (CA)

(72) TODD COLI; ELDON SCHELSKE

Prazo de Validade: 20 (vinte) anos contados a partir de 06/04/2012, observadas as condições legais. Patente concedida conforme ADI 5.529/DF, que determina a alteração do prazo de concessão.

(11) BR 12 2020 025357-6 B1

Código 16.1 - Concessão de Patente ou Certificado de Adição de Invenção

(22) 06/04/2012

(30) 07/04/2011 US 61/472,861

(43) 25/05/2021

(51) E21B 43/26 (2006.01), E21B 41/00 (2006.01), E21B 43/12 (2006.01)

(54) SISTEMAS PARA USO NO FRATURAMENTO DE FORMAÇÕES SUBTERRÂNEAS E PARA USO NA ENTREGA DE FLUIDO PRESSURIZADO A UM FURO DE POÇO A SER FRATURADO E MÉTODO DE ENTREGA DE FLUIDO PRESSURIZADO A FURO DE POÇO PARA SER FRATURADO

(62) BR 11 2013 025880-2 06/04/2012

(73) EVOLUTION WELL SERVICES (CA)

(72) TODD COLI; ELDON SCHELSKE

Prazo de Validade: 20 (vinte) anos contados a partir de 06/04/2012, observadas as condições legais. Patente concedida conforme ADI 5.529/DF, que determina a alteração do prazo de concessão.

(11) BR 12 2020 025374-6 B1

Código 16.1 - Concessão de Patente ou Certificado de Adição de Invenção

(22) 06/04/2012

(30) 07/04/2011 US 61/472,861

(43) 25/05/2021

(51) E21B 43/26 (2006.01), E21B 41/00 (2006.01), E21B 43/12 (2006.01)



(54) SISTEMA PARA USO NA ENTREGA DE FLUIDO PRESSURIZADO A UM FURO DE POÇOE MÉTODO DE ENTREGA DE FLUIDO DE FRATURAMENTO A UM FURO DE POÇO

(62) BR 11 2013 025880-2 06/04/2012

(73) EVOLUTION WELL SERVICES (CA)

(72) TODD COLI; ELDON SCHELSKE

Prazo de Validade: 20 (vinte) anos contados a partir de 06/04/2012, observadas as condições legais. Patente concedida conforme ADI 5.529/DF, que determina a alteração do prazo de concessão.

(11) BR 12 2021 015057-5 B1

Código 16.1 - Concessão de Patente ou Certificado de Adição de Invenção

(22) 28/10/2016

(30) 29/10/2015 EP 15290278.9

(51) C07D 215/20 (2006.01), C07D 241/42 (2006.01), C07F 7/07 (2006.01), C07D 215/38 (2006.01), C07D 401/12 (2006.01), C07D 241/44 (2006.01), C07D 471/04 (2006.01), C07D 487/04 (2006.01), C07D 495/04 (2006.01), C07F 7/08 (2006.01), A01N 55/10 (2006.01)

(54) COMPOSTOS SILILFENOXI-HETEROCICLOS TRISSUBSTITUÍDOS

(62) BR 11 2018 008659-2 28/10/2016

(73) BAYER CROPSCIENCE AKTIENGESELLSCHAFT (DE)

(72) JÉRÉMY DUFOUR; PHILIPPE DESBORDES; CHRISTOPHE DUBOST; MATHIEU GOURGUES; RUTH MEISSNER; ANDREW PETTINGER; PHILIPPE RINOLFI; VALÉRIE TOQUIN; ULRIKE WACHENDORFF-NEUMANN

Prazo de Validade: 20 (vinte) anos contados a partir de 28/10/2016, observadas as condições legais

(11) BR 12 2021 016119-4 B1

Código 16.1 - Concessão de Patente ou Certificado de Adição de Invenção

(22) 26/07/2019

(30) 27/07/2018 US 16/047,948

(51) A24F 47/00 (2006.01), H01J 49/00 (2006.01)

(54) CIGARRO COM BAIXÍSSIMO TEOR DE NICOTINA E KITS PARA TRANSIÇÃO DE UM FUMANTE DE CIGARROS CONVENCIONAIS PARA O USO DE UM DISPOSITIVO DE AQUECIMENTO DE TABACO E PARA O USO DE CIGARROS ELETRÔNICOS

(62) BR 11 2021 001449-7 26/07/2019

(73) CABBACIS LLC (US)

(72) JOSEPH PANDOLFINO

Prazo de Validade: 20 (vinte) anos contados a partir de 26/07/2019, observadas as condições legais

(11) BR 12 2022 000386-9 B1

Código 16.1 - Concessão de Patente ou Certificado de Adição de Invenção

(22) 13/03/2019

(30) 14/03/2018 US 62/642,938; 08/02/2019 US 62/803,235

(51) C07K 16/30 (2006.01), C07K 16/28 (2006.01), A61K 39/395 (2006.01),



	<p>A61P 35/02 (2006.01) (54) ANTICORPOS QUE SE LIGAM A CD39, COMPOSIÇÃO FARMACÊUTICA E KIT DOS MESMOS (62) BR 11 2020 018480-2 13/03/2019 (73) SURFACE ONCOLOGY, INC. (US) (72) SCOTT CHAPPEL; ANDREW LAKE; MICHAEL WARREN; AUSTIN DULAK; ERIK DEVEREAUX; PAMELA M. HOLLAND; TAUQEER ZAIDI; MATTHEW RAUSCH; BIANKA PRINZ; NELS P. NIELSON; SONIA DAS Prazo de Validade: 20 (vinte) anos contados a partir de 13/03/2019, observadas as condições legais</p>
(11) BR 12 2022 001104-7 B1	<p>Código 16.1 - Concessão de Patente ou Certificado de Adição de Invenção (22) 29/08/2014 (30) 29/08/2013 IT MO2013A000242 (51) B65D 55/02 (2006.01), B65D 41/04 (2006.01) (54) CÁPSULA DE SEGURANÇA PARA RECIPIENTES (62) BR 11 2016 002859-7 29/08/2014 (73) SACMI COOPERATIVA MECCANICI IMOLA SOCIETA' COOPERATIVA (IT) (72) FABRIZIO PUCCI; ENRICO GIANFRANCO CAMPARI; GIORGIO MATTEUCCI Prazo de Validade: 20 (vinte) anos contados a partir de 29/08/2014, observadas as condições legais</p>
(11) BR 12 2022 001262-0 B1	<p>Código 16.1 - Concessão de Patente ou Certificado de Adição de Invenção (22) 15/11/2011 (30) 15/11/2010 US 61/413,905; 28/01/2011 US 61/437,503; 02/02/2011 US 61/438,903; 04/10/2011 US 61/543,242 (51) C07D 211/58 (2006.01), A61K 48/00 (2006.01), C07C 229/16 (2006.01), C07C 229/24 (2006.01), C07C 229/26 (2006.01), C07C 237/06 (2006.01), C07D 211/28 (2006.01) (54) COMPOSTOS DE TRANSFEÇÃO CONTENDO AMINA E COMPLEXO DE TRANSFEÇÃO (62) BR 11 2013 011970-5 15/11/2011 (73) LIFE TECHNOLOGIES CORPORATION (US) (72) ZHIWEI YANG; PARUL ANGRISH; XAVIER DE MOLLERAT DU JEU; KRISTIN WIEDERHOLT; TAO WU Prazo de Validade: 20 (vinte) anos contados a partir de 15/11/2011, observadas as condições legais. Patente concedida conforme ADI 5.529/DF, que determina a alteração do prazo de concessão.</p>
(11) BR 12 2022 005149-9 B1	<p>Código 16.1 - Concessão de Patente ou Certificado de Adição de Invenção (22) 11/04/2008 (30) 11/04/2007 US 60/911,258</p>



(51) C07D 401/12 (2006.01), C07D 401/14 (2006.01), C07D 403/04 (2006.01), C07D 405/14 (2006.01), C07D 417/12 (2006.01), C07D 207/452 (2006.01), A61K 31/4439 (2006.01), A61K 31/4725 (2006.01), A61P 35/00 (2006.01), A61K 31/496 (2006.01)

(54) COMPOSTOS COM ATIVIDADE ANTICÂNCER, COMPOSIÇÃO FARMACÊUTICA QUE OS COMPREENDE E SEUS USOS

(62) PI 0810911-7 11/04/2008

(73) CANBAS CO., LTD. (JP)

(72) TAKUMI KAWABE; MACHIYO ISHIGAKI; TAKUJI SATO; SAYAKA YAMAMOTO; YOKO HASEGAWA

Prazo de Validade: 20 (vinte) anos contados a partir de 11/04/2008, observadas as condições legais. Patente concedida conforme ADI 5.529/DF, que determina a alteração do prazo de concessão.

(11) BR 20 2015 024177-7 Y1

Código 16.1 - Concessão de Patente ou Certificado de Adição de Invenção

(22) 21/09/2015

(43) 28/03/2017

(51) E03F 5/04 (2006.01), E02D 29/14 (2006.01)

(54) TAMPA DE BUEIRO FEITA DE PLÁSTICO RECICLADO E SEU PROCESSO DE FABRICAÇÃO

(73) ROMUALDO SCARABELOT (BR/SC)

(72) ROMUALDO SCARABELOT

Prazo de Validade: 15 (quinze) anos contados a partir de 21/09/2015, observadas as condições legais

(11) BR 20 2016 012126-0 Y1

Código 16.1 - Concessão de Patente ou Certificado de Adição de Invenção

(22) 27/05/2016

(43) 12/12/2017

(51) A01D 57/00 (2006.01), A01D 34/00 (2006.01)

(54) CONFIGURAÇÃO APLICADA EM CHASSI DE ROÇADEIRA AGRÍCOLA

(73) MARCHESAN IMPLEMENTOS E MÁQUINAS AGRÍCOLAS TATU S/A (BR/SP)

(72) JOSÉ LUIZ ALBERTO MARCHESAN

Prazo de Validade: 15 (quinze) anos contados a partir de 27/05/2016, observadas as condições legais

(11) BR 20 2017 003572-2 Y1

Código 16.1 - Concessão de Patente ou Certificado de Adição de Invenção

(22) 21/02/2017

(43) 30/10/2018

(51) H02B 1/04 (2006.01)

(54) CAIXA DE DISJUNTORES COM MAGAZINE MÓVEL E ABAS DE FIXAÇÃO SUBSTITUÍVEIS

(73) CARLOS DE ANDRADE (BR/SC)

(72) CARLOS DE ANDRADE



Prazo de Validade: 15 (quinze) anos contados a partir de 21/02/2017,
observadas as condições legais

(11) BR 20 2017 008269-0 Y1 Código 16.1 - Concessão de Patente ou Certificado de Adição de Invenção
(22) 20/04/2017
(30) 23/05/2016 ES U201630653
(43) 05/12/2017
(54) DISPOSITIVO DE INTERCONEXÃO PARA A INTERLIGAÇÃO DE UMA
PLURALIDADE DE FITAS DE FOTOCÉLULAS
(73) MONDRAGON ASSEMBLY, S.COOP. (ES)
(72) GORKA GARCIA ECHEVARRIA; AITOR APRAIZ ARENAZA
Prazo de Validade: 15 (quinze) anos contados a partir de 20/04/2017,
observadas as condições legais

(11) BR 20 2017 013914-5 Y1 Código 16.1 - Concessão de Patente ou Certificado de Adição de Invenção
(22) 27/06/2017
(43) 15/01/2019
(51) E21B 7/28 (2006.01)
(54) CONFIGURAÇÃO APLICADA EM FERRAMENTA DE PERFURAÇÃO DE
POÇOS COM DUPLA AÇÃO SIMULTÂNEA DE CORTE
(73) EDSON CURI KACHAN (BR/SP)
(72) EDSON CURI KACHAN
Prazo de Validade: 15 (quinze) anos contados a partir de 27/06/2017,
observadas as condições legais

(11) BR 20 2017 014963-9 Y1 Código 16.1 - Concessão de Patente ou Certificado de Adição de Invenção
(22) 12/07/2017
(43) 29/01/2019
(51) B62K 27/10 (2006.01), B62K 27/12 (2006.01)
(54) DISPOSIÇÃO CONSTRUTIVA EM REBOQUE FIXO SEM RODAS,
ADAPTÁVEL NA TRASEIRA DE VEÍCULO AUTOMOTOR
(73) DELAMARIS REFORMAS DE MÁQUINAS LTDA - EPP (BR/SC)
(72) WILLIAM DELAMARIS DA SILVA
Prazo de Validade: 15 (quinze) anos contados a partir de 12/07/2017,
observadas as condições legais

(11) BR 20 2017 016617-7 Y1 Código 16.1 - Concessão de Patente ou Certificado de Adição de Invenção
(22) 02/08/2017
(43) 19/03/2019
(51) E05D 15/06 (2006.01)
(54) DISPOSIÇÕES INTRODUZIDAS EM DESLIZADORES SUPERIORES
PARA PORTAS DE CORRER
(73) FGVVN BRASIL LTDA. (BR/PR)



(72) ANTONIO BENEDITO DE OLIVEIRA

Prazo de Validade: 15 (quinze) anos contados a partir de 02/08/2017, observadas as condições legais

(11) BR 20 2017 016621-5 Y1

Código 16.1 - Concessão de Patente ou Certificado de Adição de Invenção

(22) 02/08/2017

(43) 19/03/2019

(51) E05D 15/06 (2006.01)

(54) DISPOSIÇÕES INTRODUZIDAS EM DESLIZADORES INFERIORES PARA PORTAS DE CORRER

(73) FGVTVN BRASIL LTDA. (BR/PR)

(72) ANTONIO BENEDITO DE OLIVEIRA

Prazo de Validade: 15 (quinze) anos contados a partir de 02/08/2017, observadas as condições legais

(11) BR 20 2017 016644-4 Y1

Código 16.1 - Concessão de Patente ou Certificado de Adição de Invenção

(22) 02/08/2017

(43) 19/03/2019

(51) A47J 47/14 (2006.01)

(54) DISPOSIÇÃO CONSTRUTIVA INTRODUZIDA EM MARMITA

(73) NELY CRISTINA BRAIDOTTI CAVALARI (BR/SP)

(72) NELY CRISTINA BRAIDOTTI CAVALARI

Prazo de Validade: 15 (quinze) anos contados a partir de 02/08/2017, observadas as condições legais

(11) BR 20 2017 017374-2 Y1

Código 16.1 - Concessão de Patente ou Certificado de Adição de Invenção

(22) 14/08/2017

(43) 19/03/2019

(51) A61F 7/00 (2006.01)

(54) DISPOSIÇÃO APLICADA EM TOUCA PARA O RESFRIAMENTO DO COURO CABELUDO

(73) GIANMARIA COMINATO FILHO (BR/SP) ; HEZIO JADIR FERNANDES JUNIOR (BR/SP)

(72) HEZIO JADIR FERNANDES JUNIOR; GIANMARIA COMINATO FILHO

Prazo de Validade: 15 (quinze) anos contados a partir de 14/08/2017, observadas as condições legais

(11) BR 20 2017 019649-1 Y1

Código 16.1 - Concessão de Patente ou Certificado de Adição de Invenção

(22) 14/09/2017

(30) 15/09/2016 DE 10 2016 117 358.4

(43) 04/12/2018

(51) F03G 7/10 (2006.01), F01C 1/356 (2006.01)

(54) AÇIONAMENTO DE AJUSTE ELETROPNEUMÁTICO



(73) KLEMENS MILDE (DE)

(72) KLEMENS MILDE

Prazo de Validade: 15 (quinze) anos contados a partir de 14/09/2017,
observadas as condições legais

(11) BR 20 2017 023087-8 Y1

Código 16.1 - Concessão de Patente ou Certificado de Adição de Invenção

(22) 26/10/2017

(43) 04/06/2019

(51) A01G 3/04 (2006.01)

(54) DISPOSIÇÃO INTRODUZIDA EM EQUIPAMENTO PARA PODA TIPO
BARRA DE CORTE

(73) NONINO INDÚSTRIA E COMÉRCIO DE IMPLEMENTOS AGRÍCOLAS
LIMITADA (BR/SP)

(72) FRANCISCO NONINO

Prazo de Validade: 15 (quinze) anos contados a partir de 26/10/2017,
observadas as condições legais

(11) BR 20 2017 026618-0 Y1

Código 16.1 - Concessão de Patente ou Certificado de Adição de Invenção

(22) 11/12/2017

(43) 25/06/2019

(51) B05B 11/00 (2006.01)

(54) CONFIGURAÇÃO APLICADA A/EM NEBULIZADOR/UMIDIFICADOR
ULTRASSÔNICO PARA TECIDOS

(73) INDÚSTRIA E COMÉRCIO DE MALHAS RVB LTDA (BR/SC)

(72) JAIME LUIS BIENERT

Prazo de Validade: 15 (quinze) anos contados a partir de 11/12/2017,
observadas as condições legais

(11) BR 20 2017 027372-0 Y1

Código 16.1 - Concessão de Patente ou Certificado de Adição de Invenção

(22) 18/12/2017

(43) 02/07/2019

(51) G09F 9/302 (2006.01)

(54) APERFEIÇOAMENTO INTRODUZIDO EM REDE ESPORTIVA LUMINOSA

(73) WAGNER DE AMORIM CARDOSO (BR/SP) ; MARIA LUIZA PAES DE
BARROS (BR/SP)

(72) WAGNER DE AMORIM CARDOSO; MARIA LUIZA PAES DE BARROS

Prazo de Validade: 15 (quinze) anos contados a partir de 18/12/2017,
observadas as condições legais

(11) C1 1102093-8 F1

Código 16.1 - Concessão de Patente ou Certificado de Adição de Invenção

(22) 17/11/2011

(43) 19/10/2021

(51) F16H 1/20 (2006.01)



(54) APERFEIÇOAMENTO INTRODUIDO EM CARÇAÇA EQUIPAMENTO REDUTOR DE VELOCIDADE COM DIVISOR DE TORQUE

(61) PI 1102093-8 30/05/2011

(73) ZANINI RENK EQUIPAMENTOS INDUSTRIAIS LTDA (BR/SP)

(72) JORGE LUIZ ZAMPOLLO

Prazo de Validade: 20 (vinte) anos contados a partir de 17/11/2011, observadas as condições legais. Patente concedida conforme ADI 5.529/DF, que determina a alteração do prazo de concessão.

(11) MU 8903460-0 Y1

Código 16.1 - Concessão de Patente ou Certificado de Adição de Invenção

(22) 05/01/2009

(43) 07/12/2010

(51) G09B 23/28 (2006.01)

(54) MANEQUIM DE TREINAMENTO VETERINÁRIO DE URGÊNCIAS E CUIDADOS INTENSIVOS

(73) RODRIGO CARDOSO RABELO (BR/MG)

(72) RODRIGO CARDOSO RABELO

Prazo de Validade: 15 (quinze) anos contados a partir de 05/01/2009, observadas as condições legais. Patente concedida conforme ADI 5.529/DF, que determina a alteração do prazo de concessão.

(11) PI 0502874-4 B1

Código 16.1 - Concessão de Patente ou Certificado de Adição de Invenção

(22) 21/07/2005

(43) 06/03/2007

(51) H01H 43/10 (2006.01), G04G 15/00 (2006.01)

(54) COMANDO TEMPORIZADOR, HÍBRIDO, PARA SISTEMA DE ACIONAMENTO POR COMANDOS ELETRÔNICOS EM APARELHOS DIVERSOS

(73) GLOBAL ID SOUTH AMERICA LTDA - ME (BR/SP)

(72) MILTON FLAVIO DE MACEDO

Prazo de Validade: 20 (vinte) anos contados a partir de 21/07/2005, observadas as condições legais. Patente concedida conforme ADI 5.529/DF, que determina a alteração do prazo de concessão.

(11) PI 0503341-1 B1

Código 16.1 - Concessão de Patente ou Certificado de Adição de Invenção

(22) 11/08/2005

(43) 24/01/2006

(51) F27D 11/10 (2006.01)

(54) SISTEMA DE COLUNA DE ELETRODO PARA FORNOS ELÉTRICOS DE REDUÇÃO

(73) LIGAS DE ALUMINIO S.A. - LIASA (BR/MG)

(72) Glênio de Melo Mendonça

Prazo de Validade: 20 (vinte) anos contados a partir de 11/08/2005, observadas as condições legais. Patente concedida conforme ADI 5.529/DF, que determina



a alteração do prazo de concessão.

(11) PI 0509514-0 B1

Código 16.1 - Concessão de Patente ou Certificado de Adição de Invenção

(22) 31/03/2005

(30) 31/03/2004 EP 04 101336.8

(51) C07D 493/04 (2006.01), C07D 307/20 (2006.01), C07H 15/04 (2006.01),

A61P 31/18 (2006.01)

(54) MÉTODOS PARA A PREPARAÇÃO DE

(3R,3aS,6aR)-HEXAIDROFURO[2,3-b]-FURAN-3-OL

(73) JANSSEN SCIENCES IRELAND UC (IE)

(72) Peter Jan Leonard Mario Quaedflieg; Bart Rudolf Romanie Kesteley; n;

Robert Jan Vijn; Constantinus Simon Maria Liebrechts; Jacob Hermanus

Matheus Hero Kooistra; Franciscus Alphons Marie Lommen

Prazo de Validade: 20 (vinte) anos contados a partir de 31/03/2005, observadas as condições legais. Patente concedida conforme ADI 5.529/DF, que determina a alteração do prazo de concessão.

(11) PI 0509572-7 B1

Código 16.1 - Concessão de Patente ou Certificado de Adição de Invenção

(22) 31/03/2005

(30) 31/03/2004 US 60/557,860; 20/08/2004 US 60/603,226

(51) B05C 17/03 (2006.01), B05C 17/00 (2006.01), B44D 3/12 (2006.01), B61D

1/00 (2006.01), B65D 1/32 (2006.01)

(54) APARELHO PARA RETIRADA DE TINTA DE UM RECIPIENTE E TAMPA

PARA UM RECIPIENTE DE PLÁSTICO PARA ARMAZENAMENTO DE

MATERIAIS LÍQUIDOS DE REVESTIMENTO

(73) SWIMC LLC (US)

(72) John R. Nottingham; John W. Spirk; Dale A. Panasewicz; Robert Iredell;

Nick E. Stanca

Prazo de Validade: 20 (vinte) anos contados a partir de 31/03/2005, observadas as condições legais. Patente concedida conforme ADI 5.529/DF, que determina a alteração do prazo de concessão.

(11) PI 0510113-1 B1

Código 16.1 - Concessão de Patente ou Certificado de Adição de Invenção

(22) 20/05/2005

(30) 21/05/2004 US 60/573,623; 11/03/2005 US 60/660,947

(51) C07C 233/26 (2006.01), A61K 31/65 (2006.01)

(54) COMPOSTOS DE TETRACICLINAS E ANÁLOGOS DAS MESMAS

(73) PRESIDENT AND FELLOWS OF HARVARD COLLEGE (US)

(72) Andrew G. Myers; Mark G. Charest; Christian D. Lerner; Jason D.

Brubacker; Dionicio R. Siegel

Prazo de Validade: 20 (vinte) anos contados a partir de 20/05/2005, observadas as condições legais. Patente concedida conforme ADI 5.529/DF, que determina a alteração do prazo de concessão.



-
- (11) PI 0510115-8 B1** Código 16.1 - Concessão de Patente ou Certificado de Adição de Invenção
(22) 20/05/2005
(30) 21/05/2004 US 60/573,492
(51) A61K 48/00 (2006.01)
(54) MÉTODO PARA PRODUZIR UM ISOPRENÓIDE OU PRECURSOR DE ISOPRENÓIDE ATRAVÉS DE UMA VIA DE MEVALONATO EM ESCHERICHIA COLI E CÉLULA HOSPEDEIRA GENETICAMENTE MODIFICADA QUE OS PRODUZ
(73) THE REGENTS OF THE UNIVERSITY OF CALIFORNIA (US)
(72) Jay D. Keasling; Jack D. Newman; Douglas J. Pitera
Prazo de Validade: 20 (vinte) anos contados a partir de 20/05/2005, observadas as condições legais. Patente concedida conforme ADI 5.529/DF, que determina a alteração do prazo de concessão.
-
- (11) PI 0511274-5 B1** Código 16.1 - Concessão de Patente ou Certificado de Adição de Invenção
(22) 19/05/2005
(30) 21/05/2004 US 10/851,849
(51) A61B 17/56 (2006.01), A61B 17/58 (2006.01), A61F 2/30 (2006.01)
(54) PLACA PARA OSSO E SISTEMA DE PLACA PARA OSSO
(73) SYNTHES GMBH (CH)
(72) Mark P. Grady, Jr.; Keith A. Mayo; Jeff W. Mast; BRETT R. BOLHOFNER; Kenny Koay
Prazo de Validade: 20 (vinte) anos contados a partir de 19/05/2005, observadas as condições legais. Patente concedida conforme ADI 5.529/DF, que determina a alteração do prazo de concessão.
-
- (11) PI 0520370-8 B1** Código 16.1 - Concessão de Patente ou Certificado de Adição de Invenção
(22) 20/10/2005
(30) 28/06/2005 AU 2005903403
(51) G01B 11/30 (2006.01), B02C 17/00 (2006.01), G01B 21/30 (2006.01)
(54) SISTEMA E MÉTODO PARA MEDIÇÃO E MAPEAMENTO DE UMA SUPERFÍCIE COM RELAÇÃO A UMA REFERÊNCIA
(73) SCANALYSE PTY LTD (AU)
(72) MIKE PAUL STEWART; DEREK LICHTI; JOCHEN FRANKE
Prazo de Validade: 20 (vinte) anos contados a partir de 20/10/2005, observadas as condições legais. Patente concedida conforme ADI 5.529/DF, que determina a alteração do prazo de concessão.
-
- (11) PI 0601515-8 B1** Código 16.1 - Concessão de Patente ou Certificado de Adição de Invenção
(22) 03/05/2006
(30) 03/05/2005 US 11/120,854
(43) 26/12/2006
(51) A61B 17/11 (2006.01)

(54) INSTRUMENTO CIRÚRGICO PARA IMPLANTAR UM DISPOSITIVO DE ANEL ANASTOMÓTICO

(73) JOHNSON & JOHNSON (US)

(72) Mark S. Ortiz

Prazo de Validade: 20 (vinte) anos contados a partir de 03/05/2006, observadas as condições legais. Patente concedida conforme ADI 5.529/DF, que determina a alteração do prazo de concessão.

(11) PI 0603255-9 B1

Código 16.1 - Concessão de Patente ou Certificado de Adição de Invenção

(22) 04/08/2006

(43) 25/03/2008

(51) A45D 20/12 (2006.01)

(54) ACESSÓRIO PARA UTILIZAÇÃO EM CONJUNTO COM SECADORES DE CABELO

(73) DEVA CONCEPTS LLC. (US)

(72) Denivaldo Gonçalves da Silva

Prazo de Validade: 20 (vinte) anos contados a partir de 04/08/2006, observadas as condições legais. Patente concedida conforme ADI 5.529/DF, que determina a alteração do prazo de concessão.

(11) PI 0604484-0 B1

Código 16.1 - Concessão de Patente ou Certificado de Adição de Invenção

(22) 28/08/2006

(43) 22/04/2008

(51) A61B 5/053 (2006.01)

(54) MÉTODO PARA REALIZAÇÃO DE COLETA DE DADOS SOBRE ELETRODOS COLOCADOS EM UM CORPO

(73) TIMPEL S.A. (BR/SP)

(72) Harki Tanaka

Prazo de Validade: 20 (vinte) anos contados a partir de 28/08/2006, observadas as condições legais. Patente concedida conforme ADI 5.529/DF, que determina a alteração do prazo de concessão.

(11) PI 0605970-8 B1

Código 16.1 - Concessão de Patente ou Certificado de Adição de Invenção

(22) 11/12/2006

(30) 09/12/2005 US 60/749,136

(43) 16/10/2007

(51) E21B 47/00 (2006.01)

(54) MÉTODO PARA AVALIAR UMA AGLUTINAÇÃO EM UM MEMBRO TUBULAR DE FUNDO DE POÇO

(73) BAKER HUGHES INCORPORATED (US)

(72) Alexei Bolshakov; Vladimir Dubinsky; Xiao Ming Tang; Douglas Patterson; Dimitri Donskoy; Joseph G. Barolak

Prazo de Validade: 20 (vinte) anos contados a partir de 11/12/2006, observadas as condições legais. Patente concedida conforme ADI 5.529/DF, que determina



a alteração do prazo de concessão.

(11) PI 0607447-2 B1

Código 16.1 - Concessão de Patente ou Certificado de Adição de Invenção

(22) 14/03/2006

(30) 16/03/2005 US 11/083,261

(51) A61K 31/5575 (2006.01), A61K 9/00 (2006.01), A61K 47/18 (2006.01),

A61P 27/06 (2006.01)

(54) COMPOSIÇÃO OFTÁLMICA DE BIMATOPROSTA APRIMORADA

(73) ALLERGAN, INC. (US)

(72) Chin-Ming Chang; James N. Chang; Rhett M. Schiffman; R. Scott Jordan;
Joan-En Chang-Lin

Prazo de Validade: 20 (vinte) anos contados a partir de 14/03/2006, observadas as condições legais. Patente concedida conforme ADI 5.529/DF, que determina a alteração do prazo de concessão.

(11) PI 0608863-5 B1

Código 16.1 - Concessão de Patente ou Certificado de Adição de Invenção

(22) 13/04/2006

(30) 14/04/2005 JP 2005-116687

(51) C07D 475/04 (2006.01)

(54) MÉTODO PARA PRODUZIR CRISTAIS DE CLORIDRATO DE
SAPROPTERINA NA FORMA ALFA

(73) SHIRATORI PHARMACEUTICAL CO., LTD. (JP) ; DAIICHI SANKYO
COMPANY, LIMITED (JP)

(72) Katsumi Hotoda; HIROOMI KIYONO; Shinnosuke Tazawa

Prazo de Validade: 20 (vinte) anos contados a partir de 13/04/2006, observadas as condições legais. Patente concedida conforme ADI 5.529/DF, que determina a alteração do prazo de concessão.

(11) PI 0609824-0 B1

Código 16.1 - Concessão de Patente ou Certificado de Adição de Invenção

(22) 15/03/2006

(30) 17/03/2005 US PCT/US2005/008917; 16/09/2005 US 60/717,824

(51) C09K 3/10 (2006.01), B65D 53/06 (2006.01), C08F 297/08 (2006.01),

C08F 295/00 (2006.01)

(54) COMPOSIÇÃO DE MISTURA POLIMÉRICA E GAXETA

(73) DOW GLOBAL TECHNOLOGIES INC. (US)

(72) Ronald Paul Markovich; Dale M. Elley-Bristow; Miguel Alberto Prieto;
Russell Paul Barry; Felipe Martinez; Daniel J. Falla; Julien H.J.M. Damen

Prazo de Validade: 20 (vinte) anos contados a partir de 15/03/2006, observadas as condições legais. Patente concedida conforme ADI 5.529/DF, que determina a alteração do prazo de concessão.

(11) PI 0609826-6 B1

Código 16.1 - Concessão de Patente ou Certificado de Adição de Invenção

(22) 15/03/2006



(30) 17/03/2005 US PCT/US2005/008917; 16/09/2005 US 60/718,081
(51) C08F 297/08 (2006.01), C08F 4/646 (2006.01), C08F 2/38 (2006.01), C08L 23/00 (2006.01)
(54) COMPOSIÇÃO ADEQUADA PARA USO EM PELÍCULAS E LAMINADOS ELÁSTICOS, CAMADA DE PELÍCULA ELÁSTICA, LAMINADO E ARTIGO FABRICADO
(73) DOW GLOBAL TECHNOLOGIES INC. (US)
(72) Andy C. Chang; Ronald J. Weeks; Hong Peng; Antonios K. Doufas; Yunwa Wilson Cheung
Prazo de Validade: 20 (vinte) anos contados a partir de 15/03/2006, observadas as condições legais. Patente concedida conforme ADI 5.529/DF, que determina a alteração do prazo de concessão.

(11) PI 0609841-0 B1

Código 16.1 - Concessão de Patente ou Certificado de Adição de Invenção
(22) 15/03/2006
(30) 17/03/2005 US PCT/US2005/008917; 17/03/2005 US 60/718,000
(51) C08F 297/08 (2006.01), C08F 4/646 (2006.01), C08F 2/38 (2006.01), C09J 123/08 (2006.01), C08F 295/00 (2006.01)
(54) COMPOSIÇÃO DE INTERPOLÍMERO DE ETILENO/a-OLEFINA E ARTIGO
(73) DOW GLOBAL TECHNOLOGIES INC. (US)
(72) Teresa P. Karjala; Selim Yalvac; Charles F. Diehl; Yunwa Wilson Cheung; Cynthia L. Rickey
Prazo de Validade: 20 (vinte) anos contados a partir de 15/03/2006, observadas as condições legais. Patente concedida conforme ADI 5.529/DF, que determina a alteração do prazo de concessão.

(11) PI 0609850-9 B1

Código 16.1 - Concessão de Patente ou Certificado de Adição de Invenção
(22) 15/03/2006
(30) 17/03/2005 US PCT/US2005/008917; 16/09/2005 US 60/718,036
(51) C08L 23/08 (2006.01), C08L 53/00 (2006.01), C08F 10/14 (2006.01), C08F 210/16 (2006.01), C08F 295/00 (2006.01), C08F 297/08 (2006.01), C08F 4/659 (2006.01)
(54) MISTURA POLIMÉRICA, PERFIL, GAXETA, ESPUMA E ARTIGO TERMOFORMADO
(73) DOW GLOBAL TECHNOLOGIES INC. (US)
(72) Yunwa Wilson Cheung; Felipe Martinez; Pankaj P. Gupta
Prazo de Validade: 20 (vinte) anos contados a partir de 15/03/2006, observadas as condições legais. Patente concedida conforme ADI 5.529/DF, que determina a alteração do prazo de concessão.

(11) PI 0611765-1 B1

Código 16.1 - Concessão de Patente ou Certificado de Adição de Invenção
(22) 06/06/2006
(30) 07/06/2005 US 60/687,971; 23/03/2006 US 60/785,353



(51) C07K 16/24 (2006.01), A61K 39/395 (2006.01), G01N 33/53 (2006.01), C12N 15/13 (2006.01), A61P 37/00 (2006.01), A61P 29/00 (2006.01)

(54) ANTICORPO OU FRAGMENTO DE ANTICORPO ESTÁVEL E SOLÚVEL QUE SE LIGA ESPECIFICAMENTE AO TNF-ALFA SEUS USOS E COMPOSIÇÃO DIAGNÓSTICA OU TERAPÊUTICA

(73) ESBATECH AG (CH)

(72) STEFAN EWERT; ALCIDE BARBERIS; DAVID M. URECH; ADRIAN AUF DER MAUR; PETER LICHTLEN

Prazo de Validade: 20 (vinte) anos contados a partir de 06/06/2006, observadas as condições legais. Patente concedida conforme ADI 5.529/DF, que determina a alteração do prazo de concessão.

(11) PI 0611826-7 B1

Código 16.1 - Concessão de Patente ou Certificado de Adição de Invenção

(22) 06/06/2006

(30) 15/06/2005 US 60/690.880

(51) G01V 1/28 (2006.01), G01V 1/30 (2006.01), G01V 1/36 (2006.01)

(54) MÉTODO PARA FILTRAÇÃO DE COERÊNCIA DE SINAL DE SISTEMA ACÚSTICO

(73) BAKER HUGHES INCORPORATED (US)

(72) Xiao Ming Tang

Prazo de Validade: 20 (vinte) anos contados a partir de 06/06/2006, observadas as condições legais. Patente concedida conforme ADI 5.529/DF, que determina a alteração do prazo de concessão.

(11) PI 0616984-8 B1

Código 16.1 - Concessão de Patente ou Certificado de Adição de Invenção

(22) 05/10/2006

(30) 06/10/2005 US 11/244,620

(51) B41J 2/325 (2006.01), B41J 3/407 (2006.01)

(54) CABEÇOTE DE IMPRESSÃO, SISTEMA DE IMPRESSORA E MÉTODO PARA COMUNICAR INFORMAÇÕES ENTRE UMA IMPRESSORA E UM CABEÇOTE DE IMPRESSÃO

(73) ZEBRA TECHNOLOGIES CORPORATION (US)

(72) ROBERT A. EHRHARDT, JR.

Prazo de Validade: 20 (vinte) anos contados a partir de 05/10/2006, observadas as condições legais. Patente concedida conforme ADI 5.529/DF, que determina a alteração do prazo de concessão.

(11) PI 0617580-5 B1

Código 16.1 - Concessão de Patente ou Certificado de Adição de Invenção

(22) 20/09/2006

(30) 23/09/2005 ZA 2005/07717

(51) G06K 19/07 (2006.01)

(54) TRANSPONDER PASSIVO, MÉTODO DE OPERAR UM TRANSPONDER PASSIVO

(73) IPICO INNOVATION INC. (CA)



(72) HENDRIK LODEWYK VAN EEDEN

Prazo de Validade: 20 (vinte) anos contados a partir de 20/09/2006, observadas as condições legais. Patente concedida conforme ADI 5.529/DF, que determina a alteração do prazo de concessão.

(11) PI 0619023-5 B1

Código 16.1 - Concessão de Patente ou Certificado de Adição de Invenção

(22) 28/11/2006

(30) 28/11/2005 US 60/740,205

(51) C07K 7/08 (2006.01), C07K 14/47 (2006.01), A61K 38/08 (2006.01), A61K 38/16 (2006.01)

(54) COMPOSTO QUE INIBE A ATIVAÇÃO DO COMPLEMENTO

(73) THE TRUSTEES OF THE UNIVERSITY OF PENNSYLVANIA (US)

(72) JOHN D. LAMBRIS; Madan Katragadda

Prazo de Validade: 20 (vinte) anos contados a partir de 28/11/2006, observadas as condições legais. Patente concedida conforme ADI 5.529/DF, que determina a alteração do prazo de concessão.

(11) PI 0619840-6 B1

Código 16.1 - Concessão de Patente ou Certificado de Adição de Invenção

(22) 25/10/2006

(30) 14/12/2005 US 60/750,212

(51) A61M 1/00 (2006.01)

(54) APARELHO E MÉTODO PARA ESCORVAR UM CIRCUITO DE ASPIRAÇÃO DE UM SISTEMA MICROCIRÚRGICO

(73) ALCON INC. (CH)

(72) David M. Domash; Mark A. Hopkins; John C. Huculak; Nader Nazarifar

Prazo de Validade: 20 (vinte) anos contados a partir de 25/10/2006, observadas as condições legais. Patente concedida conforme ADI 5.529/DF, que determina a alteração do prazo de concessão.

(11) PI 0620294-2 B1

Código 16.1 - Concessão de Patente ou Certificado de Adição de Invenção

(22) 21/12/2006

(30) 21/12/2005 EP 05112563.1

(51) A61H 39/04 (2006.01), A61H 1/00 (2006.01), A61H 7/00 (2006.01)

(54) APARELHO, SISTEMAS E MÉTODOS PARA TERAPIA POR TÉCNICA DE PRESSÃO CONTÍNUA

(73) DAVID KHORASSANI ZADEH (FR)

(72) DAVID KHORASSANI ZADEH

Prazo de Validade: 20 (vinte) anos contados a partir de 21/12/2006, observadas as condições legais. Patente concedida conforme ADI 5.529/DF, que determina a alteração do prazo de concessão.

(11) PI 0621129-1 B1

Código 16.1 - Concessão de Patente ou Certificado de Adição de Invenção

(22) 21/12/2006



(30) 23/12/2005 EP 051129831

(51) G06F 21/00 (2006.01)

(54) SEGURO SISTEMA-EM-CHIP

(73) NAGRAVISION S.A (CH)

(72) André Kudelski

Prazo de Validade: 20 (vinte) anos contados a partir de 21/12/2006, observadas as condições legais. Patente concedida conforme ADI 5.529/DF, que determina a alteração do prazo de concessão.

(11) PI 0622439-3 B1

Código 16.1 - Concessão de Patente ou Certificado de Adição de Invenção

(22) 28/03/2006

(43) 24/11/2009

(51) A01C 15/00 (2006.01)

(54) APERFEIÇOAMENTOS EM EQUIPAMENTO APLICADOR DE PRODUTO GRANULADO

(73) MÁQUINAS AGRÍCOLAS JACTO S.A. (BR/SP)

(72) Cristiano Okada Pontelli; José Sasaki; Fábio Massahide Santos Tanaka

Prazo de Validade: 20 (vinte) anos contados a partir de 28/03/2006, observadas as condições legais. Patente concedida conforme ADI 5.529/DF, que determina a alteração do prazo de concessão.

(11) PI 0701398-1 B1

Código 16.1 - Concessão de Patente ou Certificado de Adição de Invenção

(22) 07/05/2007

(43) 23/12/2008

(51) B01D 25/02 (2006.01), B01D 39/06 (2006.01)

(54) PROCESSO DE RETENÇÃO DE FIBRAS POR MEIO DE PASTILHAS POROSAS DE ESFERAS DE VIDRO SINTERIZADAS NA FORMA DE UM LEITO FIXO RÍGIDO

(73) EMBRAPA - EMPRESA BRASILEIRA DE PESQUISA AGROPECUÁRIA (BR/DF)

(72) Odílio Benedito Garrido de Assis

Prazo de Validade: 20 (vinte) anos contados a partir de 07/05/2007, observadas as condições legais. Patente concedida conforme ADI 5.529/DF, que determina a alteração do prazo de concessão.

(11) PI 0701674-3 B1

Código 16.1 - Concessão de Patente ou Certificado de Adição de Invenção

(22) 13/07/2007

(43) 03/03/2009

(51) G01N 33/22 (2006.01)

(54) SISTEMA E MÉTODO DE IDENTIFICAÇÃO DE COMBUSTÍVEL

(73) ROBERT BOSCH LIMITADA (BR/SP)

(72) Fernando Lepsch; Marcos Melo Araujo; Hilton Rafael Spiler; Carlos Henrique de Oliveira Melo; Hans Hugo Eichel, Jr.

Prazo de Validade: 20 (vinte) anos contados a partir de 13/07/2007, observadas



as condições legais. Patente concedida conforme ADI 5.529/DF, que determina a alteração do prazo de concessão.

(11) PI 0702969-1 B1

Código 16.1 - Concessão de Patente ou Certificado de Adição de Invenção

(22) 16/07/2007

(30) 20/07/2006 US 11/490.003

(43) 04/03/2008

(51) B01D 53/053 (2006.01), B01D 53/047 (2006.01), B01D 53/02 (2006.01), B01J 8/02 (2006.01)

(54) PROCESSO DE ADSORÇÃO POR MODULAÇÃO DE PRESSÃO PARA SEPARAÇÃO DE UMA MISTURA GASOSA DE ALIMENTAÇÃO CONTENDO DOIS OU MAIS COMPONENTES

(73) AIR PRODUCTS AND CHEMICALS, INC. (US)

(72) Sang Kook Lee; Justin David Bukowski; Carolyn Taylor Zelson; Mark Ephraim Levine

Prazo de Validade: 20 (vinte) anos contados a partir de 16/07/2007, observadas as condições legais. Patente concedida conforme ADI 5.529/DF, que determina a alteração do prazo de concessão.

(11) PI 0703028-2 B1

Código 16.1 - Concessão de Patente ou Certificado de Adição de Invenção

(22) 31/07/2007

(43) 17/03/2009

(51) G01N 27/02 (2006.01)

(54) CONJUNTO DE SENSOR ELÉTRICO DE IMPEDÂNCIA DE FASE DE ESCOAMENTO DE MISTURA DE REFRIGERANTE E MÉTODO DE CONTROLE DE SISTEMA DE REFRIGERAÇÃO

(73) UNIVERSIDADE DE SÃO PAULO - USP (BR/SP)

(72) José Roberto Simões Moreira; Marcelo da Silva Rocha

Prazo de Validade: 20 (vinte) anos contados a partir de 31/07/2007, observadas as condições legais. Patente concedida conforme ADI 5.529/DF, que determina a alteração do prazo de concessão.

(11) PI 0707017-9 B1

Código 16.1 - Concessão de Patente ou Certificado de Adição de Invenção

(22) 23/02/2007

(30) 23/02/2006 US 11/360,801

(51) H01L 21/28 (2006.01), B41J 2/05 (2006.01), G11C 16/04 (2006.01)

(54) CÉLULA EPROM EM UM CIRCUITO DE CONTROLE DE CABEÇA DE IMPRESSÃO

(73) HEWLETT-PACKARD DEVELOPMENT COMPANY, L.P. (US)

(72) TRUDY L. BENJAMIN

Prazo de Validade: 20 (vinte) anos contados a partir de 23/02/2007, observadas as condições legais. Patente concedida conforme ADI 5.529/DF, que determina a alteração do prazo de concessão.



(11) PI 0711390-0 B1	<p>Código 16.1 - Concessão de Patente ou Certificado de Adição de Invenção (22) 09/05/2007 (30) 10/05/2006 EP 06405196.4 (51) G01N 21/85 (2006.01), G01J 3/28 (2006.01) (54) SISTEMA DE ANÁLISE DE MATERIAL A GRANEL EM TEMPO REAL E MÉTODO PARA ANÁLISE ELEMENTAR EM TEMPO REAL DE MATERIAL A GRANEL (73) ABB SCHWEIZ AG (CH) (72) Michael Mound Prazo de Validade: 20 (vinte) anos contados a partir de 09/05/2007, observadas as condições legais. Patente concedida conforme ADI 5.529/DF, que determina a alteração do prazo de concessão.</p>
(11) PI 0712474-0 B1	<p>Código 16.1 - Concessão de Patente ou Certificado de Adição de Invenção (22) 18/05/2007 (30) 26/05/2006 EP 06252749.4 (51) C08L 23/06 (2006.01), C08F 10/02 (2006.01), C08F 6/00 (2006.01), C08F 2/00 (2006.01), C08L 23/08 (2006.01), C08F 4/00 (2006.01), C08F 4/08 (2006.01), C08F 4/76 (2006.01), C08F 4/12 (2006.01), B29C 47/00 (1985.01), B29L 23/00 (2006.01) (54) POLIOLEFINA EM PÓ NÃO COMPOSTADA, PELÍCULA SOPRADA, TUBO, PROCESSOS PARA PRODUÇÃO DE UMA POLIOLEFINA EM PÓ NÃO COMPOSTADA E PARA FABRICAÇÃO DE UMA PELÍCULA OU UM TUBO (73) INEOS MANUFACTURING BELGIUM NV (BE) (72) Thomas F. Ameye; Andre Frederich; DOMINIQUE JAN Prazo de Validade: 20 (vinte) anos contados a partir de 18/05/2007, observadas as condições legais. Patente concedida conforme ADI 5.529/DF, que determina a alteração do prazo de concessão.</p>
(11) PI 0716572-2 B1	<p>Código 16.1 - Concessão de Patente ou Certificado de Adição de Invenção (22) 24/08/2007 (30) 24/08/2006 US 60/823,482 (51) B05D 3/04 (2006.01), B32B 9/00 (2006.01), C09D 1/00 (2006.01) (54) MÉTODOS PARA A PRODUÇÃO DE COMPOSIÇÕES DE ÓXIDO METÁLICO E SUBSTRATOS REVESTIDOS (73) AXENS (FR) (72) Delbert C. Scranton Jr. Prazo de Validade: 20 (vinte) anos contados a partir de 24/08/2007, observadas as condições legais. Patente concedida conforme ADI 5.529/DF, que determina a alteração do prazo de concessão.</p>
(11) PI 0720297-0 B1	<p>Código 16.1 - Concessão de Patente ou Certificado de Adição de Invenção (22) 12/12/2007</p>

(30) 15/12/2006 US 11/611,570
(51) C12P 19/04 (2006.01), A23G 3/42 (2006.01), A23L 2/02 (2006.01), A23L 2/52 (2006.01), A23L 21/15 (2006.01), A23L 29/269 (2006.01)
(54) GOMAS GELANA CLARIFICADAS DE ALTÍSSIMO DESEMPENHO
(73) CP KELCO U.S., INC. (US)
(72) Ralph B. Bezanson; Daniel E. Jackson; Bradley S. Dominik; Donald Dimasi; RONNIE C. YUAN; William C. Baldwin; Andrew J. Grabela
Prazo de Validade: 20 (vinte) anos contados a partir de 12/12/2007, observadas as condições legais. Patente concedida conforme ADI 5.529/DF, que determina a alteração do prazo de concessão.

(11) PI 0720401-9 B1

Código 16.1 - Concessão de Patente ou Certificado de Adição de Invenção
(22) 12/12/2007
(30) 19/12/2006 US 60/870,740
(51) B24D 3/16 (2006.01), B24D 3/34 (2006.01), B24D 18/00 (2006.01), C04B 35/117 (2006.01), C04B 35/119 (2006.01), C09K 3/14 (2006.01)
(54) ABRASIVOS DE SUBMÍCRON ALFA ALUMINA LIGADOS EM ALTA TEMPERATURA
(73) SAINT-GOBAIN CERAMICS & PLASTICS, INC. (US)
(72) Ralph Bauer; Margaret. L. Skowron
Prazo de Validade: 20 (vinte) anos contados a partir de 12/12/2007, observadas as condições legais. Patente concedida conforme ADI 5.529/DF, que determina a alteração do prazo de concessão.

(11) PI 0722388-9 B1

Código 16.1 - Concessão de Patente ou Certificado de Adição de Invenção
(22) 30/04/2007
(30) 04/05/2006 EP 06009201.2
(43) 19/05/2015
(51) A61K 9/16 (2006.01), A61P 3/10 (2006.01), A61K 9/32 (2006.01)
(54) FORMA DE DOSAGEM ORAL FARMACÊUTICA SÓLIDA DE COMPOSTO INIBIDOR DE DPP IV
(62) PI 0711179-7 30/04/2007
(73) BOEHRINGER INGELHEIM INTERNATIONAL GMBH (DE)
(72) Anja Kohlrausch; Patrick Romer; Gerd Seifert
Prazo de Validade: 20 (vinte) anos contados a partir de 30/04/2007, observadas as condições legais. Patente concedida conforme ADI 5.529/DF, que determina a alteração do prazo de concessão.

(11) PI 0722630-6 B1

Código 16.1 - Concessão de Patente ou Certificado de Adição de Invenção
(22) 13/08/2007
(43) 08/07/2008
(51) A01D 69/00 (2006.01)
(54) SISTEMA ELETRÔNICO DE TRAÇÃO EM CURVAS ADEQUADO À MÁQUINAS AGRÍCOLAS DOTADAS DE TRANSMISSÃO HIDROSTÁTICA



(73) AGCO DO BRASIL SOLUÇÕES AGRÍCOLAS LTDA. (BR/SP)

(72) Luiz Antonio Cerveira de Mello Ribeiro Pinto

Prazo de Validade: 20 (vinte) anos contados a partir de 13/08/2007, observadas as condições legais. Patente concedida conforme ADI 5.529/DF, que determina a alteração do prazo de concessão.

(11) PI 0802159-7 B1

Código 16.1 - Concessão de Patente ou Certificado de Adição de Invenção

(22) 27/06/2008

(30) 27/06/2007 US 11/768955

(43) 14/07/2009

(51) C23F 11/00 (2006.01), C09K 15/08 (2006.01)

(54) ARTIGO RESISTENTE À CORROSÃO, E, COMPOSIÇÃO INIBIDORA DE CORROSÃO

(73) UNITED TECHNOLOGIES CORPORATION (US)

(72) Sarah Arsenault; James T. Beals; Mark R. Jaworowski

Prazo de Validade: 20 (vinte) anos contados a partir de 27/06/2008, observadas as condições legais. Patente concedida conforme ADI 5.529/DF, que determina a alteração do prazo de concessão.

(11) PI 0803782-5 B1

Código 16.1 - Concessão de Patente ou Certificado de Adição de Invenção

(22) 28/07/2008

(43) 15/06/2010

(51) C12N 15/63 (2006.01), C12N 15/79 (2006.01), C12N 15/67 (2006.01), C12N 15/80 (2006.01), C12N 15/00 (2006.01)

(54) VETOR MODULAR PARA EXPRESSÃO DE ENZIMAS EM FUNGOS FILAMENTOSOS, FUNGO FILAMENTOSO TRANSFORMADO COM DITO VETOR MODULAR E MÉTODO PARA PRODUZIR UMA PROTEÍNA DE INTERESSE NO INTERIOR DO DITO FUNGO FILAMENTOSO

(73) PETROLEO BRASILEIRO S. A. - PETROBRAS (BR/RJ)

(72) Danusa Nogueira Moysés; LÍDIA MARIA MELO SANTA ANNA; Fernando Araripe Gonçalves Torres; Lídia Maria Pepe de Moraes; Janice Lisboa de Marco; Cláudia Júlia Groposo Silveira; Absai da Conceição Gomes; Emerson Pires Menezes

Prazo de Validade: 20 (vinte) anos contados a partir de 28/07/2008, observadas as condições legais. Patente concedida conforme ADI 5.529/DF, que determina a alteração do prazo de concessão.

(11) PI 0804854-1 B1

Código 16.1 - Concessão de Patente ou Certificado de Adição de Invenção

(22) 07/11/2008

(30) 09/11/2007 FR 07 58913

(43) 03/08/2010

(51) A61K 8/73 (2006.01), A61K 8/37 (2006.01), A61K 8/42 (2006.01), A61K 8/49 (2006.01), A61Q 5/10 (2006.01)

(54) COMPOSIÇÃO DE TINTA PARA FIBRAS QUERATÍNICAS, PROCESSO



DE TINTURA DE OXIDAÇÃO DAS FIBRAS QUERATINICAS, DISPOSITIVO COM VÁRIOS COMPARTIMENTOS, E, UTILIZAÇÃO DA COMPOSIÇÃO

(73) L'oreal (FR)

(72) Marie-Pascale Audousset

Prazo de Validade: 20 (vinte) anos contados a partir de 07/11/2008, observadas as condições legais. Patente concedida conforme ADI 5.529/DF, que determina a alteração do prazo de concessão.

(11) PI 0806897-6 B1

Código 16.1 - Concessão de Patente ou Certificado de Adição de Invenção

(22) 30/01/2008

(30) 30/01/2007 BR PI 0700152-5

(51) A61K 36/70 (2006.01), A61K 36/704 (2006.01)

(54) PROCESSO DE OBTENÇÃO DE TRANS-RESVERATROL E/OU EMODINA E USO

(73) UNIÃO BRASILEIRA DE EDUCAÇÃO E ASSISTÊNCIA - MANTENEDORA DA PUC RS (BR/RS)

(72) André Arigony Souto

Prazo de Validade: 20 (vinte) anos contados a partir de 30/01/2008, observadas as condições legais. Patente concedida conforme ADI 5.529/DF, que determina a alteração do prazo de concessão.

(11) PI 0807006-7 B1

Código 16.1 - Concessão de Patente ou Certificado de Adição de Invenção

(22) 08/02/2008

(30) 09/02/2007 US 60/900,505; 12/03/2007 US 60/906,634; 17/05/2007 US 60/930,711

(51) C10G 9/00 (2006.01), C10G 11/00 (2006.01)

(54) Métodos de recuperação de hidrocarbonetos a partir de materiais hidrocarbonosos e infraestrutura para realizar o método

(73) Red Leaf Resources, Inc. (US)

(72) Todd Dana; James W. Patten

Prazo de Validade: 20 (vinte) anos contados a partir de 08/02/2008, observadas as condições legais. Patente concedida conforme ADI 5.529/DF, que determina a alteração do prazo de concessão.

(11) PI 0807603-0 B1

Código 16.1 - Concessão de Patente ou Certificado de Adição de Invenção

(22) 19/02/2008

(30) 19/02/2007 GB 0703174.3

(51) A61K 8/34 (2006.01), A61K 8/60 (2006.01), A61Q 9/04 (2006.01)

(54) COMPOSIÇÃO DEPILATÓRIA

(73) RECKITT & COLMAN (OVERSEAS) HEALTH LIMITED (GB)

(72) Tracey Caldwell; Paul Ellis

Prazo de Validade: 20 (vinte) anos contados a partir de 19/02/2008, observadas as condições legais. Patente concedida conforme ADI 5.529/DF, que determina



a alteração do prazo de concessão.

(11) PI 0807694-4 B1

Código 16.1 - Concessão de Patente ou Certificado de Adição de Invenção

(22) 11/01/2008

(30) 06/03/2007 US 60/893202

(51) B01D 15/20 (2006.01), B01D 15/14 (2006.01), G01N 30/56 (2006.01)

(54) MÉTODO PARA AUTOMATIZAR O EMPACOTAMENTO DE COLUNA

(73) GLOBAL LIFE SCIENCES SOLUTIONS USA LLC (US)

(72) Alan M. Williams; Kyril Dambuleff; Kathryn Taylor; John Davis; Adam Kaletski; Daniel Go; Scott R. Muller

Prazo de Validade: 20 (vinte) anos contados a partir de 11/01/2008, observadas as condições legais. Patente concedida conforme ADI 5.529/DF, que determina a alteração do prazo de concessão.

(11) PI 0811002-6 B1

Código 16.1 - Concessão de Patente ou Certificado de Adição de Invenção

(22) 29/04/2008

(30) 30/04/2007 CU 2007-0092

(51) C05F 11/08 (2006.01)

(54) MÉTODO PARA ESTIMULAR O CRESCIMENTO E O DESENVOLVIMENTO FENOLÓGICO DE PLANTAS

(73) CENTRO DE INGENIERÍA GENÉTICA Y BIOTECNOLOGIA (CU)

(72) Jesús Mena Campos; Eulogio Pimentel Vázquez; Marieta Marín Bruzos; Armando Tomás Hernández García; Ileana Sánchez Ortiz; Yamilka Ramírez Núñez; Sonia González Blanco; Marianela García Siverio; Carlos Guillermo Borroto Nordelo

Prazo de Validade: 20 (vinte) anos contados a partir de 29/04/2008, observadas as condições legais. Patente concedida conforme ADI 5.529/DF, que determina a alteração do prazo de concessão.

(11) PI 0814817-1 B1

Código 16.1 - Concessão de Patente ou Certificado de Adição de Invenção

(22) 11/06/2008

(30) 06/07/2007 EP 07111939.0

(51) C12N 1/20 (2006.01), A23K 10/18 (2006.01), A23K 50/30 (2006.01), A23K 50/75 (2006.01), A23K 50/80 (2006.01), A23L 27/20 (2006.01), C12N 15/01 (2006.01), C12R 1/125 (2006.01)

(54) MÉTODOS PARA SELEÇÃO E ISOLAMENTO DE NOVA CÉLULA DE BACILLUS

(73) CHR. HANSEN A/S (DK)

(72) Inge Knap; Ane Knarreborg; Thomas Dyrmannn Leser; Bente Lund

Prazo de Validade: 20 (vinte) anos contados a partir de 11/06/2008, observadas as condições legais. Patente concedida conforme ADI 5.529/DF, que determina a alteração do prazo de concessão.



-
- (11) PI 0818177-2 B1** Código 16.1 - Concessão de Patente ou Certificado de Adição de Invenção
(22) 03/10/2008
(30) 04/10/2007 US 60/977,467
(51) G01N 21/00 (2006.01)
(54) APARELHO
(73) THE CURATORS OF THE UNIVERSITY OF MISSOURI (US)
(72) ZHI XU
Prazo de Validade: 20 (vinte) anos contados a partir de 03/10/2008, observadas as condições legais. Patente concedida conforme ADI 5.529/DF, que determina a alteração do prazo de concessão.
-
- (11) PI 0922455-6 B1** Código 16.1 - Concessão de Patente ou Certificado de Adição de Invenção
(22) 18/12/2009
(30) 19/12/2008 GB 0823194.6; 16/12/2009 GB 0921954.4
(51) E21B 33/13 (2006.01)
(54) SISTEMAS E MÉTODOS PARA GERAR MATERIAL PERDIDO NA CIRCULAÇÃO (LCM) A PARTIR DE ESCOMBROS ROCHOSOS PARA INIBIR O INÍCIO OU PROPAGAÇÃO DE FRATURAS NA PASSAGEM QUANDO SE FORÇA UMA PASSAGEM ATRAVÉS DO ESTRATO SUBTERRÂNEO
(73) BRUCE A. TUNGET (GB)
(72) Bruce A. Tunget
Prazo de Validade: 20 (vinte) anos contados a partir de 18/12/2009, observadas as condições legais. Patente concedida conforme ADI 5.529/DF, que determina a alteração do prazo de concessão.
-
- (11) PI 0922535-8 B1** Código 16.1 - Concessão de Patente ou Certificado de Adição de Invenção
(22) 09/12/2009
(30) 09/12/2008 US 61/120,869
(51) A61K 8/34 (2006.01), A61K 8/41 (2006.01), A61Q 5/12 (2006.01), A61K 8/04 (2006.01)
(54) MÉTODO PARA PREPARAÇÃO DE UMA COMPOSIÇÃO PARA CUIDADOS PESSOAIS QUE COMPREENDE UM TENSOATIVO E UM COMPOSTO GRAXO COM PONTO DE FUSÃO ALTO
(73) The Procter & Gamble Company (US)
(72) Toshiyuki Okada; Chisato Anada; Junichi Yokogi; Jian-Zhong Yang
Prazo de Validade: 20 (vinte) anos contados a partir de 09/12/2009, observadas as condições legais. Patente concedida conforme ADI 5.529/DF, que determina a alteração do prazo de concessão.
-
- (11) PI 0922737-7 B1** Código 16.1 - Concessão de Patente ou Certificado de Adição de Invenção
(22) 24/12/2009
(30) 30/01/2009 EP 09151775.5
(51) A23L 7/104 (2006.01)
(54) MÉTODO DE PREPARO DE UM PRODUTO FERMENTADO À BASE DE

SOJA

(73) THE COCA-COLA COMPANY (US)

(72) CHISTOPH HENDRICK BECKMANN; CORNÉLIS VAN VLIET;

FRANCISCUS JOHANNES HENRICUS MARIA JANSEN; MICHEL MELLEMA

Prazo de Validade: 20 (vinte) anos contados a partir de 24/12/2009, observadas as condições legais. Patente concedida conforme ADI 5.529/DF, que determina a alteração do prazo de concessão.

(11) PI 0924534-0 B1

Código 16.1 - Concessão de Patente ou Certificado de Adição de Invenção

(22) 27/05/2009

(51) A61M 16/12 (2006.01), A61M 16/20 (2006.01), F17C 13/00 (2006.01)

(54) Dispositivo de contenção de droga indexado

(73) MALLINCKRODT HOSPITAL PRODUCTS IP LIMITED (IE)

(72) Frederick J. Montgomery; DUNCAN P. BATHE; DANIEL JUHYUNG LEE;

SCOTT IGNATIUS BIBA; TODD J. BAKKEN

Prazo de Validade: 20 (vinte) anos contados a partir de 27/05/2009, observadas as condições legais. Patente concedida conforme ADI 5.529/DF, que determina a alteração do prazo de concessão.

(11) PI 1002959-1 B1

Código 16.1 - Concessão de Patente ou Certificado de Adição de Invenção

(22) 20/08/2010

(30) 20/08/2009 US 12/583,377

(43) 17/04/2012

(51) A01D 34/73 (2006.01)

(54) REVESTIMENTO DE DESGASTE PARA PROTEGER UMA TAMPA DE UMA ROÇADORA E ROÇADORA

(73) ALAMO GROUP INC. (US)

(72) Laurent Denis

Prazo de Validade: 20 (vinte) anos contados a partir de 20/08/2010, observadas as condições legais. Patente concedida conforme ADI 5.529/DF, que determina a alteração do prazo de concessão.

(11) PI 1005812-5 B1

Código 16.1 - Concessão de Patente ou Certificado de Adição de Invenção

(22) 03/03/2010

(30) 03/03/2009 US 61/157,046; 12/02/2010 US 61/304,053

(51) C07D 231/12 (2006.01), C07D 231/20 (2006.01), C07D 231/38 (2006.01), C07D 401/04 (2006.01), C07D 401/12 (2006.01), C07D 401/14 (2006.01), C07D 403/12 (2006.01), C07D 407/12 (2006.01), C07D 409/04 (2006.01), C07D 417/12 (2006.01), A61K 31/4155 (2006.01)

(54) COMPOSTO, COMPOSIÇÕES FUNGICIDAS E MÉTODO PARA CONTROLAR DOENÇAS DE PLANTAS

(73) FMC CORPORATION (US)

(72) JEFFREY KEITH LONG; ANDREW EDMUND TAGGI; WONPYO HONG

Prazo de Validade: 20 (vinte) anos contados a partir de 03/03/2010, observadas



as condições legais. Patente concedida conforme ADI 5.529/DF, que determina a alteração do prazo de concessão.

(11) PI 1007567-4 B1

Código 16.1 - Concessão de Patente ou Certificado de Adição de Invenção

(22) 07/05/2010

(30) 25/05/2009 EP 09160959.4

(51) A23C 11/10 (2006.01), A23J 3/16 (2006.01), A23L 2/66 (2006.01), A23L 11/30 (2006.01)

(54) PROCESSO PARA MODIFICAR O SABOR DE UM SUBSTRATO CONTENDO PROTEÍNA DE SOJA

(73) THE COCA-COLA COMPANY (US)

(72) CHRISTOPH HENDRINK BECKMANN; JAN WILLEM SANDERS; MARIE-SOLENNE COIC; MICHEL MELLEMA

Prazo de Validade: 20 (vinte) anos contados a partir de 07/05/2010, observadas as condições legais. Patente concedida conforme ADI 5.529/DF, que determina a alteração do prazo de concessão.

(11) PI 1008796-6 B1

Código 16.1 - Concessão de Patente ou Certificado de Adição de Invenção

(22) 24/02/2010

(30) 25/02/2009 US 61/155,324

(51) A61L 29/00 (2006.01), A61L 27/00 (2006.01)

(54) DISPOSITIVO MÉDICO QUE TEM UMA SUPERFÍCIE ANTI-INFECCIOSA

(73) Orthobond Corp. (US)

(72) Randell Clevenger; Jeffrey Schwartz

Prazo de Validade: 20 (vinte) anos contados a partir de 24/02/2010, observadas as condições legais. Patente concedida conforme ADI 5.529/DF, que determina a alteração do prazo de concessão.

(11) PI 1009595-0 B1

Código 16.1 - Concessão de Patente ou Certificado de Adição de Invenção

(22) 30/08/2010

(30) 03/09/2009 DE 10.2009.039.965.8

(51) B08B 9/08 (2006.01), B08B 9/20 (2006.01), B08B 9/30 (2006.01), B08B 13/00 (2006.01)

(54) MÉTODO DE LIMPEZA INTERNA DE UMA MÁQUINA DE LIMPEZA DE GARRAFAS OU LIMPEZA DE RECIPIENTES E MÁQUINA DE LIMPEZA DE GARRAFAS OU LIMPEZA DE RECIPIENTES

(73) KHS GMBH (DE)

(72) ULRICH WIEDEMANN

Prazo de Validade: 20 (vinte) anos contados a partir de 30/08/2010, observadas as condições legais. Patente concedida conforme ADI 5.529/DF, que determina a alteração do prazo de concessão.

(11) PI 1014607-5 B1

Código 16.1 - Concessão de Patente ou Certificado de Adição de Invenção



(22) 29/06/2010

(30) 29/06/2009 FI 20090257; 29/06/2009 EP 09008475.7; 16/11/2009 FI 20096181

(51) A61L 27/30 (2006.01), A61L 27/32 (2006.01), C03C 3/078 (2006.01), C03C 4/00 (2006.01), C03C 10/00 (2006.01), A61P 19/08 (2006.01), A61K 33/00 (2006.01), A61K 33/22 (2006.01), A61K 33/42 (2006.01)

(54) VIDRO BIOATIVO PARA O USO EM CONDIÇÕES RELATIVAS A INFECÇÕES ÓSSEAS

(73) Bonalive Biomaterials OY (FI)

(72) Fredrik Ollila; Jimmy Lucchesi; Nina Lindfors; Pekka Hyvönen; Hanna Liuke
Prazo de Validade: 20 (vinte) anos contados a partir de 29/06/2010, observadas as condições legais. Patente concedida conforme ADI 5.529/DF, que determina a alteração do prazo de concessão.

(11) PI 1014830-2 B1

Código 16.1 - Concessão de Patente ou Certificado de Adição de Invenção

(22) 21/05/2010

(30) 21/05/2009 JP 2009-123428; 22/05/2009 JP 2009-124614; 21/08/2009 JP 2009-192387

(51) C22C 38/00 (2006.01), C21D 8/02 (2006.01), C22C 38/16 (2006.01)

(54) AÇO PARA ESTRUTURA SOLDADA

(73) NIPPON STEEL CORPORATION (JP)

(72) Yoshiyuki Watanabe; Kazuhiro Fukunaga; Akihiko Kojima; Ryuji Uemori; Rikio Chijiwa

Prazo de Validade: 20 (vinte) anos contados a partir de 21/05/2010, observadas as condições legais. Patente concedida conforme ADI 5.529/DF, que determina a alteração do prazo de concessão.

(11) PI 1101246-3 B1

Código 16.1 - Concessão de Patente ou Certificado de Adição de Invenção

(22) 19/09/2011

(43) 06/08/2013

(51) C21D 8/12 (2006.01), C22C 38/02 (2006.01)

(54) MÉTODO DE FABRICAÇÃO DE UMA CHAPA DE AÇO ELÉTRICO DE GRÃO ORIENTADO PARA FINS ELÉTRICOS, MÉTODO DE TRATAMENTO DE TIRA DE AÇO, E TIRA DE AÇO NITRETADA

(73) NIPPON STEEL CORPORATION (JP)

(72) Yoshiyuki Ushigami

Prazo de Validade: 20 (vinte) anos contados a partir de 19/09/2011, observadas as condições legais. Patente concedida conforme ADI 5.529/DF, que determina a alteração do prazo de concessão.

(11) PI 1103330-4 B1

Código 16.1 - Concessão de Patente ou Certificado de Adição de Invenção

(22) 28/07/2011

(43) 26/12/2012

(51) B07B 4/04 (2006.01)



(54) EQUIPAMENTO E MÉTODO A SECO PARA SEPARAÇÃO E CLASSIFICAÇÃO DE MINÉRIOS

(73) OM DISTRIBUIDORA DE TÍTULOS E VALORES MOBILIÁRIOS LTDA (BR/SP)

(72) JUAREZ DE OLIVEIRA E SILVA FILHO

Prazo de Validade: 20 (vinte) anos contados a partir de 28/07/2011, observadas as condições legais. Patente concedida conforme ADI 5.529/DF, que determina a alteração do prazo de concessão.

(11) PI 1106790-0 B1

Código 16.1 - Concessão de Patente ou Certificado de Adição de Invenção

(22) 21/12/2011

(30) 22/12/2010 US 61/426358

(43) 04/08/2015

(51) B65D 43/00 (2006.01), B65D 43/22 (2006.01), B65D 43/24 (2006.01)

(54) Tampa de abrir uma embalagem para gêneros alimentícios

(73) KRAFT FOODS GROUP BRANDS LLC (US)

(72) Douglas Robert Kissner; Abby Rose Herstich; Michele Marie Dziaba; Takeisa R. Sledge

Prazo de Validade: 20 (vinte) anos contados a partir de 21/12/2011, observadas as condições legais. Patente concedida conforme ADI 5.529/DF, que determina a alteração do prazo de concessão.



Código 16.3 - Retificação

Retificação da publicação da concessão da patente por ter sido efetuada com incorreção que não impossibilita sua identificação. Tal publicação não implica na alteração da data de publicação da concessão da patente e nos prazos decorrentes da mesma.

(11) BR 10 2013 017772-5 B8	Código 16.3 - Retificação (22) 14/06/2013 (30) 15/06/2012 EP 12172238.3 (45) 21/09/2021 (51) G01V 3/10 (2006.01), G01N 27/72 (2006.01), G01N 33/02 (2006.01) (54) DISPOSITIVO E MÉTODO PARA DETECÇÃO DE CONTAMINANTES METÁLICOS EM UM PRODUTO (73) METTLER-TOLEDO SAFELINE LIMITED (GB) (72) MAX DERUNGS REFERENTE A RPI 2646 DE 21/09/2021, QUANTO AO ITEM [30] PRIORIDADE UNIONISTA.
(11) BR 10 2015 032127-9 B8	Código 16.3 - Retificação (22) 21/12/2015 (45) 08/09/2021 (51) F16J 9/26 (2006.01) (54) ELEMENTO DESLIZANTE (73) MAHLE METAL LEVE S.A. (BR/SP) ; MAHLE INTERNATIONAL GMBH (DE) (72) JULIANO AVELAR ARAUJO; ELIEL DOS SANTOS PAES; NUNO COSTA REFERENTE A RPI 2644 DE 08/09/2021, QUANTO AO ITEM [72] NOME DO INVENTOR.
(11) BR 11 2012 001777-2 B8	Código 16.3 - Retificação (22) 11/10/2010 (30) 12/10/2009 NL 2003627 (45) 04/05/2021 (51) B41C 1/14 (2006.01), B41N 1/24 (2006.01), B41M 1/12 (2006.01) (54) MÉTODO PARA SERIGRAFIA DE ALTA RESOLUÇÃO E MÉTODO PARA SERIGRAFIA DE IMAGENS EM RELEVO E/OU ÁREAS SÓLIDAS USANDO TELA DE IMPRESSÃO 3D (73) SPGPRINTS B.V. (NL) (72) PETER BENJAMIN SPOOR; MARINUS CORNELIS PETRUS DEKKERS; MARTIN JAN SMALLEGANGE Ref. RPI 2626 de 04/05/2021 quanto ao inventor.



(11) BR 11 2012 017932-2 B8	Código 16.3 - Retificação (22) 19/01/2011 (30) 20/01/2010 JP 2010-010222 (45) 24/08/2021 (51) F04B 39/00 (2006.01), F04B 39/02 (2006.01), F04C 29/00 (2006.01), F04C 29/02 (2006.01) (54) COMPRESSOR (73) DAIKIN INDUSTRIES, LTD. (JP) (72) MASAHIRO YAMADA; YASUHIRO MURAKAMI; NOBUO TAKAHASHI Ref. RPI 2642 de 24/08/2021 quanto aos desenhos.
(11) BR 11 2012 018243-9 B8	Código 16.3 - Retificação (22) 25/01/2011 (30) 26/01/2010 US 61/298,391; 14/09/2010 US 61/382,729 (45) 31/08/2021 (51) C08K 3/10 (2006.01), B32B 5/16 (2006.01) (54) Pó de pulverização e método para fabricar esse pó (73) OERLIKON METCO (US) INC. (US) (72) MITCH DORFMAN; CHRIS DAMBRA; WALTER PIETROWICZ; SCOTT WILSON; DIETER SPORER; ERIC REENTS; GUSTAVO AREVALO; DANIEL GARCIA; PETR FIALA; OMAR SABOUNI; MONTIA NESTLER; ERIC KOZCULAB REFERENTE A RPI 2643 DE 31/08/2021, QUANTO AO ITEM [72] NOME DOS INVENTORES.
(11) BR 11 2013 007777-8 B8	Código 16.3 - Retificação (22) 29/09/2010 (45) 24/03/2020 (51) A44B 19/12 (2006.01), A44B 19/10 (2006.01), A44B 19/16 (2006.01) (54) CORRENTE DE FECHO E FECHO DE CORRER (73) YKK CORPORATION (JP) (72) SHINJI MATSUZAWA; TAKUYA SHIMIZU; YUSUKE NUMATA; SATOSHI KUNO; TAKAYUKI HASEGAWA REFERENTE A RPI 2568 DE 24/03/2020, QUANTO AO ITEM [72] NOME DO INVENTOR.
(11) BR 11 2013 013657-0 B8	Código 16.3 - Retificação (22) 01/12/2011 (30) 02/12/2010 EP 10306340.0 (45) 17/11/2020 (51) B60S 1/40 (2006.01), B60S 1/38 (2006.01), B60S 1/52 (2006.01) (54) DISPOSITIVO DE CONEXÃO DE SISTEMA LIMPADOR (73) VALEO SYSTEMES D'ESSUYAGE (FR) ; DAIMLER AG (DE) (72) VINCENT IZABEL; XAVIER BOUSSET; GUISEPPE GRASSO; JULIEN

SAUVANT; FLORENT DELFOSSE; GERALD CAILLOT; HOLGER FITTERER;
UWE RENZ; ANDREAS ZYGAN; HEIKO SCHMID; RICHARD DÜSTERHÖFT;
STEFFEN POMMERENING
REFERENTE A RPI 2602 DE 17/11/2020, QUANTO AO ITEM [72] NOME DO
INVENTOR.

(11) BR 11 2013 022169-0 B8

Código 16.3 - Retificação
(22) 14/02/2012
(30) 01/03/2011 FR 1151651
(45) 08/09/2021
(51) F17C 3/02 (2006.01)
(54) MÉTODO PARA FIXAR UM PAINEL ISOLANTE SOBRE UMA PAREDE DE
SUSTENTAÇÃO DENTRO DE UM PADRÃO REPETIDO DE PAINÉIS
ISOLANTES
(73) GAZTRANSPORT ET TECHNIGAZ (FR)
(72) JAMES GAZEAU
REFERENTE A RPI 2644 DE 08/09/2021, QUANTO AO ITEM [73] ENDEREÇO
DO TITULAR.

(11) BR 11 2013 023330-3 B8

Código 16.3 - Retificação
(22) 15/03/2012
(30) 16/03/2011 US 61/453,396
(45) 08/09/2021
(51) C07D 217/22 (2006.01), C07D 401/12 (2006.01), C07D 405/12 (2006.01),
C07D 409/12 (2006.01), C07D 413/12 (2006.01), C07D 417/12 (2006.01), C07D
471/04 (2006.01), A61K 31/47 (2006.01), A61K 31/4725 (2006.01)
(54) COMPOSTOS DE SULFONAMIDA TENDO ATIVIDADE ANTAGONISTA
TRPM8
(73) MITSUBISHI TANABE PHARMA CORPORATION (JP)
(72) YASUYUKI TSUZUKI; DAISUKE SAWAMOTO; TOSHIAKI SAKAMOTO;
TAKU KATO; YASUKI NIWA; NOBUMASA AWAI
REFERENTE A RPI 2644 DE 08/09/2021, QUANTO AO ITEM [73] ENDEREÇO
DO TITULAR.

(11) BR 11 2014 004920-3 B8

Código 16.3 - Retificação
(22) 06/09/2012
(30) 09/09/2011 US 61/532,793
(45) 07/06/2022
(51) H04N 19/86 (2006.01), H04N 19/117 (2006.01), H04N 19/124 (2006.01),
H04N 19/13 (2006.01), H04N 19/136 (2006.01), H04N 19/176 (2006.01), H04N
19/182 (2006.01), H04N 19/82 (2006.01), H04N 19/172 (2006.01)
(54) DECISÕES DE FILTRO DE DESBLOQUEIO DE BAIXA COMPLEXIDADE
(73) SUN PATENT TRUST (US)
(72) MATTHIAS NARROSCHE; SEMIH ESENLİK; THOMAS WEDI



Ref. RPI 2683 de 07/06/2022 quanto ao titular.

(11) BR 11 2014 021487-5 B8 Código 16.3 - Retificação
(22) 28/02/2013
(30) 29/02/2012 US 61/605,078; 04/05/2012 US 61/642,604; 16/07/2012 US 61/672,157; 04/12/2012 US 13/693,553
(45) 13/09/2022
(51) H04L 1/16 (2006.01)
(54) APARELHOS E MÉTODOS PARA COMPRESSÃO DE CONFIRMAÇÃO DE BLOCO
(73) QUALCOMM INCORPORATED (US)
(72) ALFRED ASTERJADHI; SIMONE MERLIN; MAARTEN MENZO WENTINK; SANTOSH PAUL ABRAHAM; ZHI QUAN
Ref. RPI 2697 de 13/09/2022 quanto ao quadro reivindicatório.

(11) BR 11 2015 007519-3 B8 Código 16.3 - Retificação
(22) 02/10/2013
(30) 05/10/2012 EP 12187431.7; 09/10/2012 US 61/711276
(45) 06/09/2022
(51) H04B 7/26 (2006.01), H04W 56/00 (2006.01)
(54) Método para determinar correção de frequência e detecção de limite de intervalo de tempo para sincronização em um dispositivo sem fio, dispositivo sem fio para determinar correção de frequência e sincronização em um dispositivo sem fio, e, meio legível por computador
(73) TELEFONAKTIEBOLAGET LM ERICSSON (publ) (SE)
(72) Sajal Kumar DAS; Balasubramanian Krishnamurthi
Ref. RPI 2696 de 06/09/2022 quanto ao quadro reivindicatório.

(11) BR 11 2015 023547-6 B8 Código 16.3 - Retificação
(22) 14/03/2014
(30) 15/03/2013 US 61/801,530; 15/03/2013 US 61/800,155; 15/03/2013 US 61/800,695; 15/03/2013 US 61/801,143; 15/03/2013 US 61/801,746; 01/05/2013 US 61/818,223; 01/05/2013 US 61/818,255; 01/05/2013 US 61/818,280; 01/05/2013 US 61/818,325; 08/01/2014 US 61/924,993
(45) 18/01/2022
(51) A61B 5/00 (2006.01), B25J 13/00 (2006.01), A61B 17/34 (2006.01), A61B 34/20 (2006.01), A61B 34/30 (2006.01), A61B 5/06 (2006.01), A61B 50/13 (2006.01), A61B 90/10 (2006.01)
(54) MONTAGEM DE BRAÇO AUTOMATIZADO PARA USO USADO DURANTE UM PROCEDIMENTO MÉDICO SOBRE UMA PARTE ANATÔMICA
(73) SYNAPTIVE MEDICAL INC. (CA)
(72) WOOD, MICHAEL; PIRON, CAMERON; YUWARAJ, MURUGATHAS; SELA, GAL; RICHMOND, JOSHUA; MCFADYEN, STEPHEN; PANTHER, ALEX; SHANMUGARATNAM, NISHANTHAN; LAU, WILLIAM; THOMAS,



MONROE, M.; HODGES, WES; ALEXANDER, SIMON; GALLOP, DAVID
REFERENTE A RPI 2672 DE 22/03/2022, QUANTO AO ITEM [73] NOME E
ENDEREÇO DO TITULAR.

(11) BR 11 2016 000974-6 B8 Código 16.3 - Retificação
(22) 03/07/2014
(30) 18/07/2013 GB 1312897.0
(45) 28/09/2021
(51) B29C 65/34 (2006.01), F16L 47/03 (2006.01), B29C 65/82 (2006.01), B29L 23/00 (2006.01), B29L 9/00 (2006.01)
(54) MÉTODO PARA COMPENSAR DESALINHAMENTO ENTRE DOIS REVESTIMENTOS DE TUBOS PLÁSTICOS E JUNÇÃO POR ELETROFUSÃO PARA UNIR SEÇÕES DE TUBO REVESTIDO
(73) PIONEER LINING TECHNOLOGY LIMITED. (GB)
(72) STEPHEN BARNES
Ref. RPI 2647 de 28/09/2021 quanto ao relatório descritivo.

(11) BR 11 2016 029733-4 B8 Código 16.3 - Retificação
(22) 17/06/2015
(30) 18/06/2014 US 62/013,847; 18/11/2014 US 62/081,243; 15/04/2015 US 14/687,097
(45) 06/09/2022
(51) B01J 29/06 (2006.01), B01J 29/16 (2006.01), B01J 29/20 (2006.01)
(54) CATALISADOR SCR, MÉTODO PARA REDUZIR SELETIVAMENTE ÓXIDOS DE NITROGÊNIO (NOx) E SISTEMA DE TRATAMENTO DE GÁS DE EXAUSTÃO
(73) BASF CORPORATION (US)
(72) XIAOFAN YANG; JOHN K. HOCHMUTH; WEN-MEI XUE; XIAOMING WANG; MATTHEW TYLER CAUDLE; AHMAD MOINI; DUSTIN O. HOLLOBAUGH; QI FU; MICHAEL BREEN
REFERENTE A RPI 2696 DE 06/09/2022, QUANTO AO ITEM [54] TÍTULO.

(11) BR 11 2017 021808-9 B8 Código 16.3 - Retificação
(22) 13/04/2016
(30) 14/04/2015 US 62/147,245
(45) 31/08/2021
(51) A01N 25/12 (2006.01), A01N 59/00 (2006.01), C05C 11/00 (2006.01)
(54) COMPOSIÇÃO ADJUVANTE SECA E MÉTODO PARA A PREPARAÇÃO DE UMA COMPOSIÇÃO PESTICIDA SECA
(73) RHODIA OPERATIONS (FR) ; MIDTECH R&D, INC. (US)
(72) MARIVI ORTIZ-SUAREZ; ZACHARY MARON; THATCHER BRUCE LYALL; MARC LORBERBAUM; ANTOINE VIELLIARD
REFERENTE A RPI 2643 DE 31/08/2021, QUANTO AO ITEM [73] NOME DO



TITULAR.

(11) BR 11 2017 024545-0 B8 Código 16.3 - Retificação
(22) 13/05/2016
(30) 18/05/2015 DE 10 2015 107 743.4
(45) 26/10/2021
(51) A61L 15/24 (2006.01), A61L 15/26 (2006.01), A61L 15/58 (2006.01), B32B 7/12 (2006.01), B32B 27/12 (2006.01), A61F 13/02 (2006.01)
(54) ESTRUTURA DE CAMADA ADESIVA REVESTIDA DE GEL DE SILICONE, PROCESSO DE PRODUÇÃO DA MESMA E SEU USO
(73) BSN MEDICAL GMBH (DE)
(72) SASCHA CASU; MARCO PETER SCHUBERT; FELIX KRAUSE-KYORA
REFERENTE A RPI 2651 DE 26/10/2021, QUANTO AO ITEM [72] NOME DO INVENTOR.

(11) BR 11 2018 074714-9 B8 Código 16.3 - Retificação
(22) 01/06/2016
(45) 06/09/2022
(51) A23L 31/15 (2006.01), A23L 33/16 (2006.01), A23L 33/165 (2006.01), C12P 1/02 (2006.01), C12N 1/14 (2006.01), A23K 10/16 (2006.01)
(54) PROCESSO PARA FORMAÇÃO DE PRODUTOS NUTRICIONAIS ENRIQUECIDOS COM FERRO
(73) CURA GLOBAL HEALTH (BVI) LIMITED (VG)
(72) BRUCE J. WICKING; YILIN BIAN
REFERENTE A RPI 2696 DE 06/09/2022, QUANTO AO ITEM [73] ENDEREÇO DO TITULAR.

(11) BR 11 2020 000184-8 B8 Código 16.3 - Retificação
(22) 24/04/2018
(30) 07/07/2017 US 62/529,507; 23/10/2017 US 15/790,113; 23/10/2017 US PCT/US2017/57787; 23/10/2017 US 15/790,110
(45) 18/05/2021
(51) G02B 6/24 (2006.01), A61N 5/06 (2006.01), G02B 6/26 (2006.01), A61B 18/22 (2006.01)
(54) DISPOSITIVOS DE DIFUSÃO DE LUZ PARA USO EM FOTOIMUNOTERAPIA
(73) RAKUTEN MEDICAL, INC. (US)
(72) ANDREAS ROSE; KYLE JOHNSTON; MERRILL BIEL
Ref. RPI 2628 de 18/05/2021 quanto ao relatório descritivo, quadro reivindicatório e desenhos.

(11) PI 0017013-5 C8 Código 16.3 - Retificação
(22) 30/11/2000



(30) 27/01/2000 US 60/178,481
(45) 14/07/2015
(51) C07H 17/00 (2006.01), A61K 31/70 (2006.01), A61P 31/04 (2006.01), A61P 33/02 (2006.01)
(54) Composição de antibiótico azalídeo e método para sua obtenção
(73) ZOETIS SERVICES LLC (US)
(72) Wayne Alan Boettner
Retificação Ref. RPI 2323, de 14/07/2015. Prazo de validade: 10 anos contados a partir de 14/07/2015, observadas as condições legais, para matéria relativa a produtos e processos com aplicação veterinária. Patente concedida conforme a ADI 5.529/DF, com apostilamento do prazo de validade da proteção da matéria relativa a produtos e processos farmacêuticos e equipamentos e/ou materiais de uso em saúde, para aplicação em humanos.

(11) PI 0813729-3 C8

Código 16.3 - Retificação
(22) 31/07/2008
(30) 31/07/2007 JP 2007-200246; 27/02/2008 JP 2008-046772
(45) 02/04/2019
(51) A61L 27/00 (2006.01), C12N 5/077 (2006.01)
(54) MÉTODOS DE PREPARAÇÃO DE MASSAS CELULARES DE CARDIOMIÓCITOS PURIFICADOS DERIVADOS DE CÉLULAS-TRONCO PLURIPOTENTES E DE UMA PELÍCULA DE MASSAS CELULARES DE CARDIOMIÓCITOS, BEM COMO DISPOSITIVO MÉDICO E USO DAS REFERIDAS MASSAS CELULARES
(73) HEARTSEED INC. (JP) ; DAIICHI SANKYO COMPANY, LIMITED (JP)
(72) Fumiyuki Hattori; Keiichi Fukuda
REFERENTE A RPI 2633 DE 22/06/2021, QUANTO AO ITEM [73] ENDEREÇO DO TITULAR.

(11) PI 1012092-0 B8

Código 16.3 - Retificação
(22) 19/05/2010
(30) 25/05/2009 JP 2009-125408
(45) 08/09/2021
(51) H04W 72/04 (2006.01), H04W 72/10 (2006.01)
(54) SISTEMA DE COMUNICAÇÃO SEM FIO, MÉTODO DE COMUNICAÇÃO SEM FIO, APARELHO TERMINAL, E APARELHO DE COMUNICAÇÃO
(73) Sharp Kabushiki Kaisha (JP)
(72) Shusaku Fukumoto; Katsutoshi Ishikura; Shinichi Sawada; HIROKAZU KOBAYASHI
REFERENTE A RPI 2644 DE 08/09/2021, QUANTO AO ITEM [72] NOME DO INVENTOR.



Código Nulidade Administrativa

Código 17.1 - Notificação de Interposição de Nulidade Administrativa

Notificação, ao titular da patente, de instauração de processo administrativo de nulidade. Desta data corre o prazo de 60 (sessenta) dias para eventual contestação do titular (Art. 52 da Lei nº 9.279/96). O depositante poderá obter cópia da petição de nulidade através do endereço eletrônico www.inpi.gov.br - No Acesso rápido – Faça uma busca - Patente. Para acessar, cadastre-se no Portal do INPI e use login e senha.

(11) BR 20 2016 019438-0 Y1	Código 17.1 - Notificação de Interposição de Nulidade Administrativa (45) 15/03/2022 (73) JONES MIGUEL RUPPENTHAL (BR/RS) Requerente da nulidade: 1) CARLOS ANTONIO RECKZIEGEL e SAMUEL ADOLFO ZART - 870220039429 - 6/5/2022; 2) SILARE SOLUÇÕES AGRÍCOLAS LTDA - 870220058321 - 1/7/2022
(11) MU 8702342-3 Y1	Código 17.1 - Notificação de Interposição de Nulidade Administrativa (45) 15/03/2022 (73) RUBENS LODI JUNIOR (BR/SP) Requerente da nulidade: ROBIN ALAN ZEGGER - 870220043369 - 18/5/2022



Código Extinção de Patente e Certificado de Adição de Invenção

Código 21.1 - Extinção - Art. 78 inciso I da LPI

Notificação da extinção da patente e seus certificados, se for o caso, pela expiração do prazo de vigência de proteção legal.

(11) MU 8401251-0 Y1

Código 21.1 - Extinção - Art. 78 inciso I da LPI

(45) 05/10/2021

(73) CINN-CONSULTORIA E COMÉRCIO DE EQUIPAMENTOS

HOSPITALARES LTDA -EPP (BR/SP) ; JOSÉ MARIA RODRIGUEZ PEREZ
(BR/SP)

PATENTE EXTINTA EM 07/06/2019



Código 21.6 - Extinção da patente para fins da restauração nos termos do art. 87 da LPI.

Extinção da patente por falta de pagamento da retribuição anual, por pagamento da retribuição anual fora do prazo ou por não cumprimento de exigência de complementação de pagamento da retribuição anual. Desta data corre o prazo de 3 (três) meses para o titular requerer a restauração da patente. A restauração deve ser requerida por meio do peticionamento eletrônico ou formulário FQ002, acompanhado dos comprovantes dos pagamentos correspondentes à restauração e a retribuição anual ou sua complementação no valor da retribuição adicional de que trata o art. 84º § 2º da Lei nº 9.279/96, sob pena da manutenção da extinção de acordo com o disposto no inciso IV do art. 78 da Lei nº 9.279/96.

(11) BR 10 2012 031087-2 B1	Código 21.6 - Extinção da patente para fins da restauração nos termos do art. 87 da LPI. (45) 05/01/2021 (73) SCHNEIDER ELECTRIC INDUSTRIES SAS (FR) Referente à 10ª anuidade.
(11) BR 10 2013 031549-4 B1	Código 21.6 - Extinção da patente para fins da restauração nos termos do art. 87 da LPI. (45) 26/01/2021 (73) HEWLETT-PACKARD DEVELOPMENT COMPANY, L.P. (US) Referente à 9ª anuidade.
(11) BR 10 2014 030556-4 B1	Código 21.6 - Extinção da patente para fins da restauração nos termos do art. 87 da LPI. (45) 14/09/2021 (66) BR 10 2013 032241-5 16/12/2013 (73) AGCO DO BRASIL SOLUÇÕES AGRÍCOLAS LTDA. (BR/SP) Referente à 8ª anuidade.
(11) BR 10 2015 030489-7 B1	Código 21.6 - Extinção da patente para fins da restauração nos termos do art. 87 da LPI. (45) 08/06/2021 (73) FORCON INDÚSTRIA E COMÉRCIO DE PLÁSTICOS LTDA (BR/SP) Referente à 7ª anuidade.
(11) BR 11 2012 009558-7 B8	Código 21.6 - Extinção da patente para fins da restauração nos termos do art. 87 da LPI. (45) 02/02/2021 (73) SEWON CELLONTECH CO., LTD. (KR) Referente à 13ª anuidade.



(11) BR 11 2012 010286-9 B1	Código 21.6 - Extinção da patente para fins da restauração nos termos do art. 87 da LPI. (45) 03/12/2019 (73) SAINT-GOBAIN GLASS FRANCE (FR) Referente à 12ª anuidade.
<hr/>	
(11) BR 11 2012 013257-1 B1	Código 21.6 - Extinção da patente para fins da restauração nos termos do art. 87 da LPI. (45) 17/11/2020 (73) DANIELI CENTRO COMBUSTION S.P.A. (IT) ; DANIELI & C. OFFICINE MECCANICHE S.P.A. (IT) Referente à 12ª anuidade.
<hr/>	
(11) BR 11 2012 013336-5 B1	Código 21.6 - Extinção da patente para fins da restauração nos termos do art. 87 da LPI. (45) 09/07/2019 (73) LIANKUI ZHOU (CN) ; DSYONG LI (CN) ; JINMIN LI (CN) Referente à 12ª anuidade.
<hr/>	
(11) BR 11 2012 013419-1 C8	Código 21.6 - Extinção da patente para fins da restauração nos termos do art. 87 da LPI. (45) 09/10/2018 (73) SI GROUP, INC. (US) Referente à 12ª anuidade.
<hr/>	
(11) BR 11 2012 013779-4 B1	Código 21.6 - Extinção da patente para fins da restauração nos termos do art. 87 da LPI. (45) 03/11/2020 (73) AGFA NV (BE) Referente à 12ª anuidade.
<hr/>	
(11) BR 11 2012 014808-7 B1	Código 21.6 - Extinção da patente para fins da restauração nos termos do art. 87 da LPI. (45) 02/07/2019 (73) FISCHERWERKE GMBH & CO. KG (DE) Referente à 12ª anuidade.
<hr/>	
(11) BR 11 2012 015312-9 B1	Código 21.6 - Extinção da patente para fins da restauração nos termos do art. 87 da LPI. (45) 13/08/2019 (73) PANDROL LIMITED (GB) Referente à 12ª anuidade.

(11) BR 11 2012 016791-0 B1	Código 21.6 - Extinção da patente para fins da restauração nos termos do art. 87 da LPI. (45) 13/10/2020 (73) SENSORMATIC ELECTRONICS, LLC (US) Referente à 12ª anuidade.
(11) BR 11 2012 016989-0 B1	Código 21.6 - Extinção da patente para fins da restauração nos termos do art. 87 da LPI. (45) 15/06/2021 (73) TELEFONAKTIEBOLAGET LM ERICSSON (PUBL) (SE) Referente à 12ª anuidade.
(11) BR 11 2012 017692-7 B1	Código 21.6 - Extinção da patente para fins da restauração nos termos do art. 87 da LPI. (45) 22/10/2019 (73) Bridgestone Corporation (JP) Referente à 12ª anuidade.
(11) BR 11 2013 010511-9 B1	Código 21.6 - Extinção da patente para fins da restauração nos termos do art. 87 da LPI. (45) 29/12/2020 (73) WACKER CHEMIE AG (DE) Referente à 11ª anuidade.
(11) BR 11 2013 013397-0 B1	Código 21.6 - Extinção da patente para fins da restauração nos termos do art. 87 da LPI. (45) 02/02/2021 (73) PDX TECHNOLOGIES AG (CH) Referente à 11ª anuidade.
(11) BR 11 2013 013675-8 B1	Código 21.6 - Extinção da patente para fins da restauração nos termos do art. 87 da LPI. (45) 12/01/2021 (73) TRIC TOOLS, INC. (US) Referente à 11ª anuidade.
(11) BR 11 2013 013680-4 B1	Código 21.6 - Extinção da patente para fins da restauração nos termos do art. 87 da LPI. (45) 02/01/2019 (73) SHELL INTERNATIONALE RESEARCH MAATSCHAPPIJ B.V. (NL) Referente à 11ª anuidade.

(11) BR 11 2013 014521-8 B1	Código 21.6 - Extinção da patente para fins da restauração nos termos do art. 87 da LPI. (45) 20/03/2018 (73) L' OREAL (FR) Referente à 11ª anuidade.
<hr/>	
(11) BR 11 2013 014801-2 B1	Código 21.6 - Extinção da patente para fins da restauração nos termos do art. 87 da LPI. (45) 02/04/2019 (73) DAICEL CORPORATION (JP) Referente à 11ª anuidade.
<hr/>	
(11) BR 11 2013 014804-7 B1	Código 21.6 - Extinção da patente para fins da restauração nos termos do art. 87 da LPI. (45) 13/08/2019 (73) DAICEL CORPORATION (JP) Referente à 11ª anuidade.
<hr/>	
(11) BR 11 2013 014808-0 B1	Código 21.6 - Extinção da patente para fins da restauração nos termos do art. 87 da LPI. (45) 02/03/2021 (73) DAICEL CORPORATION (JP) Referente à 11ª anuidade.
<hr/>	
(11) BR 11 2013 014814-4 B1	Código 21.6 - Extinção da patente para fins da restauração nos termos do art. 87 da LPI. (45) 03/09/2019 (73) DAICEL CORPORATION (JP) Referente à 11ª anuidade.
<hr/>	
(11) BR 11 2013 014861-6 B1	Código 21.6 - Extinção da patente para fins da restauração nos termos do art. 87 da LPI. (45) 29/12/2020 (73) DIRECTTECH GLOBAL GMBH (DE) Referente à 11ª anuidade.
<hr/>	
(11) BR 11 2013 015751-8 B1	Código 21.6 - Extinção da patente para fins da restauração nos termos do art. 87 da LPI. (45) 20/10/2020 (73) MAHLE BEHR GMBH & CO. KG (DE) Referente à 11ª anuidade.
<hr/>	
(11) BR 11 2014 013054-0 B1	Código 21.6 - Extinção da patente para fins da restauração nos termos do art.



	87 da LPI. (45) 01/09/2020 (73) THYSSENKRUPP CARBON COMPONENTS GMBH (DE) Referente à 10ª anuidade.
(11) BR 11 2014 013126-0 B1	Código 21.6 - Extinção da patente para fins da restauração nos termos do art. 87 da LPI. (45) 04/08/2020 (73) THYSSENKRUPP CARBON COMPONENTS GMBH (DE) Referente à 10ª anuidade.
(11) BR 11 2014 013267-4 B1	Código 21.6 - Extinção da patente para fins da restauração nos termos do art. 87 da LPI. (45) 14/12/2021 (73) ZTE CORPORATION (CN) Referente à 11ª anuidade.
(11) BR 11 2014 013341-7 B1	Código 21.6 - Extinção da patente para fins da restauração nos termos do art. 87 da LPI. (45) 30/06/2020 (73) ESSITY HYGIENE AND HEALTH AKTIEBOLAG (SE) Referente à 11ª anuidade.
(11) BR 11 2014 013425-1 B1	Código 21.6 - Extinção da patente para fins da restauração nos termos do art. 87 da LPI. (45) 27/10/2020 (73) THYSSENKRUPP CARBON COMPONENTS GMBH (DE) Referente à 10ª anuidade.
(11) BR 11 2014 013467-7 B1	Código 21.6 - Extinção da patente para fins da restauração nos termos do art. 87 da LPI. (45) 06/04/2021 (73) C.R.F. SOCIETÀ CONSORTILE PER AZIONI (IT) Referente à 10ª anuidade.
(11) BR 11 2014 013637-8 B1	Código 21.6 - Extinção da patente para fins da restauração nos termos do art. 87 da LPI. (45) 21/09/2021 (73) THYSSENKRUPP CARBON COMPONENTS GMBH (DE) Referente à 10ª anuidade.
(11) BR 11 2014 013653-0 B1	Código 21.6 - Extinção da patente para fins da restauração nos termos do art. 87 da LPI.

	(45) 18/05/2021 (73) CAMERON TECHNOLOGIES LIMITED (NL) Referente à 10ª anuidade.
(11) BR 11 2014 013716-1 B1	Código 21.6 - Extinção da patente para fins da restauração nos termos do art. 87 da LPI. (45) 24/11/2020 (73) THYSSENKRUPP CARBON COMPONENTS GMBH (DE) Referente à 10ª anuidade.
(11) BR 11 2014 013882-6 B1	Código 21.6 - Extinção da patente para fins da restauração nos termos do art. 87 da LPI. (45) 04/01/2022 (73) GENTEX CORPORATION (US) Referente à 10ª anuidade.
(11) BR 11 2014 013911-3 B1	Código 21.6 - Extinção da patente para fins da restauração nos termos do art. 87 da LPI. (45) 24/11/2020 (73) SHANGHAI DRAEGER MEDICAL INSTRUMENT CO., LTD. (CN) Referente à 10ª anuidade.
(11) BR 11 2014 014231-9 B8	Código 21.6 - Extinção da patente para fins da restauração nos termos do art. 87 da LPI. (45) 08/09/2020 (73) POLYTECHNYL, SAS (FR) Referente à 10ª anuidade.
(11) BR 11 2014 014338-2 B1	Código 21.6 - Extinção da patente para fins da restauração nos termos do art. 87 da LPI. (45) 01/09/2020 (73) Windmöller & Hölscher KG (DE) Referente à 10ª anuidade.
(11) BR 11 2014 015205-5 B1	Código 21.6 - Extinção da patente para fins da restauração nos termos do art. 87 da LPI. (45) 02/02/2021 (73) ESSITY HYGIENE AND HEALTH AKTIEBOLAG (SE) Referente à 10ª anuidade.
(11) BR 11 2015 003820-4 B1	Código 21.6 - Extinção da patente para fins da restauração nos termos do art. 87 da LPI. (45) 13/07/2021

	(73) THYSSENKRUPP CARBON COMPONENTS GMBH (DE) Referente à 10ª anuidade.
--	--

(11) BR 11 2015 012580-8 B1	Código 21.6 - Extinção da patente para fins da restauração nos termos do art. 87 da LPI. (45) 29/06/2021 (73) DOW AGROSCIENCES LLC (US) Referente à 9ª anuidade.
------------------------------------	---

(11) BR 11 2015 012744-4 B1	Código 21.6 - Extinção da patente para fins da restauração nos termos do art. 87 da LPI. (45) 19/01/2021 (73) SOCIÉTÉ DES PRODUITS NESTLÉ S.A. (CH) Referente à 9ª anuidade.
------------------------------------	---

(11) BR 11 2015 012905-6 B1	Código 21.6 - Extinção da patente para fins da restauração nos termos do art. 87 da LPI. (45) 17/11/2020 (73) MYLAN INC. (US) Referente à 9ª anuidade.
------------------------------------	---

(11) BR 11 2015 013190-5 B1	Código 21.6 - Extinção da patente para fins da restauração nos termos do art. 87 da LPI. (45) 29/10/2019 (73) BEIERSDORF AG (DE) Referente à 9ª anuidade.
------------------------------------	--

(11) BR 11 2015 014409-8 B1	Código 21.6 - Extinção da patente para fins da restauração nos termos do art. 87 da LPI. (45) 08/06/2021 (73) THYSSENKRUPP AG (DE) ; THYSSENKRUPP FEDERN UND STABILISATOREN GMBH (DE) Referente à 9ª anuidade.
------------------------------------	---

(11) BR 11 2015 014491-8 B1	Código 21.6 - Extinção da patente para fins da restauração nos termos do art. 87 da LPI. (45) 18/05/2021 (73) THYSSENKRUPP AG (DE) ; THYSSENKRUPP FEDERN UND STABILISATOREN GMBH (DE) Referente à 9ª anuidade.
------------------------------------	---

(11) BR 11 2015 014628-7 B8	Código 21.6 - Extinção da patente para fins da restauração nos termos do art. 87 da LPI.
------------------------------------	--



	(45) 05/01/2021 (73) DAICEL CORPORATION (JP) Referente à 9ª anuidade.
(11) BR 11 2015 015157-4 B1	Código 21.6 - Extinção da patente para fins da restauração nos termos do art. 87 da LPI. (45) 11/08/2020 (73) ISCAR LTD. (IL) Referente à 9ª anuidade.
(11) BR 11 2016 011747-6 B1	Código 21.6 - Extinção da patente para fins da restauração nos termos do art. 87 da LPI. (45) 24/11/2020 (73) GIVAUDAN SA (CH) Referente à 8ª anuidade.
(11) BR 11 2016 012474-0 B1	Código 21.6 - Extinção da patente para fins da restauração nos termos do art. 87 da LPI. (45) 09/02/2021 (73) THOMAS MAYER (DE) Referente à 8ª anuidade.
(11) BR 11 2016 012699-8 B1	Código 21.6 - Extinção da patente para fins da restauração nos termos do art. 87 da LPI. (45) 14/09/2021 (73) THYSSENKRUPP INDUSTRIAL SOLUTIONS AG (DE) ; THYSSENKRUPP AG (DE) Referente à 8ª anuidade.
(11) BR 11 2016 012730-7 B1	Código 21.6 - Extinção da patente para fins da restauração nos termos do art. 87 da LPI. (45) 13/04/2021 (73) 3M INNOVATIVE PROPERTIES COMPANY (US) Referente à 8ª anuidade.
(11) BR 11 2016 013176-2 B1	Código 21.6 - Extinção da patente para fins da restauração nos termos do art. 87 da LPI. (45) 03/08/2021 (73) BASF SE (DE) Referente à 8ª anuidade.
(11) BR 11 2016 013214-9 B1	Código 21.6 - Extinção da patente para fins da restauração nos termos do art. 87 da LPI.

	(45) 02/02/2021 (73) ALFA LAVAL CORPORATE AB (SE) Referente à 8ª anuidade.
(11) BR 11 2016 013657-8 B1	Código 21.6 - Extinção da patente para fins da restauração nos termos do art. 87 da LPI. (45) 01/12/2020 (73) MAHLE BEHR GMBH & CO. KG (DE) Referente à 8ª anuidade.
(11) BR 11 2016 013722-1 B1	Código 21.6 - Extinção da patente para fins da restauração nos termos do art. 87 da LPI. (45) 20/07/2021 (73) BEIERSDORF AG (DE) Referente à 8ª anuidade.
(11) BR 11 2016 014870-3 B1	Código 21.6 - Extinção da patente para fins da restauração nos termos do art. 87 da LPI. (45) 02/02/2021 (73) OMRIX BIOPHARMACEUTICALS LTD. (IL) ; ETHICON, INC. (US) Referente à 8ª anuidade.
(11) BR 11 2017 010658-2 B1	Código 21.6 - Extinção da patente para fins da restauração nos termos do art. 87 da LPI. (45) 02/03/2021 (73) GENERAL ELECTRIC COMPANY (US) Referente à 7ª anuidade.
(11) BR 11 2017 010758-9 B1	Código 21.6 - Extinção da patente para fins da restauração nos termos do art. 87 da LPI. (45) 06/04/2021 (73) GENERAL ELECTRIC COMPANY (US) Referente à 7ª anuidade.
(11) BR 11 2017 012144-1 B1	Código 21.6 - Extinção da patente para fins da restauração nos termos do art. 87 da LPI. (45) 22/06/2021 (73) HENKEL AG & CO. KGAA (DE) Referente à 7ª anuidade.
(11) BR 11 2018 010516-3 B1	Código 21.6 - Extinção da patente para fins da restauração nos termos do art. 87 da LPI. (45) 05/01/2021

	(73) COLGATE-PALMOLIVE COMPANY (US) Referente à 7ª anuidade.
--	---

(11) BR 12 2021 011053-0 B1	Código 21.6 - Extinção da patente para fins da restauração nos termos do art. 87 da LPI. (45) 12/07/2022 (62) BR 11 2017 026206-1 05/06/2015 (73) SEALY TECHNOLOGY LLC (US) Referente à 7ª anuidade.
------------------------------------	--

(11) BR 20 2012 031078-9 Y1	Código 21.6 - Extinção da patente para fins da restauração nos termos do art. 87 da LPI. (45) 10/07/2018 (73) FELIPE DE OLIVEIRA SANTANA (BR/SP) ; IVO KOEDEL FILHO (BR/SP) ; ANDRE PEREIRA BATISTA (BR/SP) ; DANGELIS RAFAEL SANTOS (BR/SP) ; NOAH SAKIHAMA (BR/SP) ; MARCELO DOS REIS VAN OPSTAL NASCIMENTO (BR/SP) ; ANDREA PINHEIRO SANTOS (BR/SP) Referente à 10ª anuidade.
------------------------------------	---

(11) BR 20 2013 031285-7 Y1	Código 21.6 - Extinção da patente para fins da restauração nos termos do art. 87 da LPI. (45) 09/04/2019 (73) ACOPLIN SUPRIMENTOS INDUSTRIAIS EIRELI (BR/SP) Referente à 9ª anuidade.
------------------------------------	--

(11) BR 20 2015 030294-6 Y1	Código 21.6 - Extinção da patente para fins da restauração nos termos do art. 87 da LPI. (45) 30/11/2021 (73) CLAUDIO GONÇALVES DE OLIVEIRA (BR/MG) ; MÁRCIO ARAÚJO PESSOA (BR/MG) Referente à 7ª anuidade.
------------------------------------	--

(11) BR 20 2016 028423-1 Y1	Código 21.6 - Extinção da patente para fins da restauração nos termos do art. 87 da LPI. (45) 29/06/2021 (73) GABRIEL MASCHIO HAMMOUD (BR/SP) Referente à 6ª anuidade.
------------------------------------	---

(11) MU 8503598-0 Y1	Código 21.6 - Extinção da patente para fins da restauração nos termos do art. 87 da LPI. (45) 27/03/2018 (73) KAP COMPONENTES ELÉTRICOS LTDA. (BR/SP) Referente à 17ª anuidade.
-----------------------------	--

(11) MU 8602262-8 Y1	Código 21.6 - Extinção da patente para fins da restauração nos termos do art. 87 da LPI. (45) 13/10/2015 (73) Demétrio Mitre Schead (BR/SC) Referente à 14ª, 15ª e 16ª anuidade.
(11) MU 8802885-2 Y8	Código 21.6 - Extinção da patente para fins da restauração nos termos do art. 87 da LPI. (45) 11/04/2017 (73) José Jeová Siebra Moreira Neto (BR/CE) Referente à 14ª anuidade.
(11) MU 8803017-2 Y1	Código 21.6 - Extinção da patente para fins da restauração nos termos do art. 87 da LPI. (45) 24/04/2019 (73) Roberto Baby (BR/SC) Referente à 14ª anuidade.
(11) MU 9102386-6 Y1	Código 21.6 - Extinção da patente para fins da restauração nos termos do art. 87 da LPI. (45) 29/05/2018 (73) CERMAG COMERCIAL IMPORTADORA E EXPORTADORA LTDA. (BR/SP) Referente à 11ª anuidade.
(11) PI 0016173-0 B8	Código 21.6 - Extinção da patente para fins da restauração nos termos do art. 87 da LPI. (45) 24/12/2013 (73) Biomerieux, S.A. (FR) Referente à 22ª anuidade.
(11) PI 0115910-0 B8	Código 21.6 - Extinção da patente para fins da restauração nos termos do art. 87 da LPI. (45) 31/12/2019 (73) Novartis AG (CH) Referente à 21ª anuidade.
(11) PI 0116603-4 B1	Código 21.6 - Extinção da patente para fins da restauração nos termos do art. 87 da LPI. (45) 27/11/2012 (73) Rexam Beverage Can Company (US) Referente à 21ª anuidade.

(11) PI 0212775-0 B8	Código 21.6 - Extinção da patente para fins da restauração nos termos do art. 87 da LPI. (45) 06/06/2017 (73) Fuji Yakuhin CO., LTD. (JP) Referente à 20ª anuidade.
(11) PI 0214684-3 B1	Código 21.6 - Extinção da patente para fins da restauração nos termos do art. 87 da LPI. (45) 09/05/2017 (73) Draka Fibre Technolgy B.V. (NL) Referente à 20ª anuidade.
(11) PI 0215028-0 B1	Código 21.6 - Extinção da patente para fins da restauração nos termos do art. 87 da LPI. (45) 10/01/2012 (73) Polimeri Europa S.p.A. (IT) Referente à 20ª anuidade.
(11) PI 0215038-7 B1	Código 21.6 - Extinção da patente para fins da restauração nos termos do art. 87 da LPI. (45) 09/08/2011 (73) Polimeri Europa S.p.A. (IT) Referente à 20ª anuidade.
(11) PI 0215213-4 C8	Código 21.6 - Extinção da patente para fins da restauração nos termos do art. 87 da LPI. (45) 21/08/2018 (73) CENTRO DE INGENIERÍA GENÉTICA Y BIOTECNOLOGÍA (CU) Referente à 20ª anuidade.
(11) PI 0215924-4 B1	Código 21.6 - Extinção da patente para fins da restauração nos termos do art. 87 da LPI. (45) 21/08/2012 (73) Synthes GmbH (CH) Referente à 20ª anuidade.
(11) PI 0305405-5 B1	Código 21.6 - Extinção da patente para fins da restauração nos termos do art. 87 da LPI. (45) 23/08/2011 (73) Draka Fibre Technology B.V. (NL) Referente à 19ª anuidade.

(11) PI 0316838-7 B1	Código 21.6 - Extinção da patente para fins da restauração nos termos do art. 87 da LPI. (45) 12/08/2014 (73) SYNGENTA LIMITED (GB) Referente à 19ª anuidade.
<hr/>	
(11) PI 0405206-4 B1	Código 21.6 - Extinção da patente para fins da restauração nos termos do art. 87 da LPI. (45) 07/02/2017 (73) ELECTROCELL INDÚSTRIA E COMÉRCIO DE EQUIPAMENTOS ELÉTRICOS LTDA. (BR/SP) Referente à 18ª anuidade.
<hr/>	
(11) PI 0417469-0 B8	Código 21.6 - Extinção da patente para fins da restauração nos termos do art. 87 da LPI. (45) 25/06/2019 (73) JANSSEN PHAMACEUTICA N.V. (BE) Referente à 18ª anuidade.
<hr/>	
(11) PI 0418313-4 B8	Código 21.6 - Extinção da patente para fins da restauração nos termos do art. 87 da LPI. (45) 30/12/2014 (73) SCA HYGIENE PRODUCTS AB (SE) Referente à 18ª anuidade.
<hr/>	
(11) PI 0419219-2 B1	Código 21.6 - Extinção da patente para fins da restauração nos termos do art. 87 da LPI. (45) 26/06/2018 (73) TELECOM ITALIA S.P.A. (IT) Referente à 18ª anuidade.
<hr/>	
(11) PI 0518623-4 B1	Código 21.6 - Extinção da patente para fins da restauração nos termos do art. 87 da LPI. (45) 17/05/2016 (73) THYSSENKRUPP STEEL AG (DE) Referente à 17ª anuidade.
<hr/>	
(11) PI 0518768-0 B8	Código 21.6 - Extinção da patente para fins da restauração nos termos do art. 87 da LPI. (45) 08/11/2016 (73) Polimeri Europa S.P.A. (IT) Referente à 17ª anuidade.

(11) PI 0518839-3 B1	<p>Código 21.6 - Extinção da patente para fins da restauração nos termos do art. 87 da LPI. (45) 26/12/2018 (73) SAMSUNG ELECTRONICS CO., LTD. (KR) Referente à 17ª anuidade.</p>
(11) PI 0518962-4 B1	<p>Código 21.6 - Extinção da patente para fins da restauração nos termos do art. 87 da LPI. (45) 30/01/2018 (73) ESSILOR INTERNATIONAL (FR) Referente à 17ª anuidade.</p>
(11) PI 0518966-7 B1	<p>Código 21.6 - Extinção da patente para fins da restauração nos termos do art. 87 da LPI. (45) 16/05/2017 (73) VAE EISENBAHNSYSTEME GMBH (AT) ; VAE GMBH (AT) Referente à 17ª anuidade.</p>
(11) PI 0519062-2 B1	<p>Código 21.6 - Extinção da patente para fins da restauração nos termos do art. 87 da LPI. (45) 17/05/2016 (73) ARIANEGROUP SAS (FR) Referente à 17ª anuidade.</p>
(11) PI 0604991-5 B1	<p>Código 21.6 - Extinção da patente para fins da restauração nos termos do art. 87 da LPI. (45) 03/10/2017 (73) ALCATEL (FR) Referente à 16ª anuidade.</p>
(11) PI 0605176-6 B1	<p>Código 21.6 - Extinção da patente para fins da restauração nos termos do art. 87 da LPI. (45) 10/09/2019 (73) INVENTIO AKTIENGESELLSCHAFT (CH) Referente à 16ª anuidade.</p>
(11) PI 0605182-0 B1	<p>Código 21.6 - Extinção da patente para fins da restauração nos termos do art. 87 da LPI. (45) 10/07/2018 (73) Inventio Aktiengesellschaft (CH) Referente à 16ª anuidade.</p>
(11) PI 0619125-8 B1	<p>Código 21.6 - Extinção da patente para fins da restauração nos termos do art.</p>



	87 da LPI. (45) 28/04/2020 (73) AIRBUS HELICOPTERS DEUTSCHLAND GMBH (DE) Referente à 16ª anuidade.
(11) PI 0619438-9 B1	Código 21.6 - Extinção da patente para fins da restauração nos termos do art. 87 da LPI. (45) 03/01/2017 (73) Metso Paper INC (FI) Referente à 16ª anuidade.
(11) PI 0619568-7 B1	Código 21.6 - Extinção da patente para fins da restauração nos termos do art. 87 da LPI. (45) 03/10/2017 (73) Siemens Aktiengesellschaft (DE) ; Steinert Elektromagnetbau GMBH (DE) Referente à 16ª anuidade.
(11) PI 0620212-8 B8	Código 21.6 - Extinção da patente para fins da restauração nos termos do art. 87 da LPI. (45) 14/02/2018 (73) Horiba Abx Sas (FR) Referente à 16ª anuidade.
(11) PI 0621383-9 B1	Código 21.6 - Extinção da patente para fins da restauração nos termos do art. 87 da LPI. (45) 03/12/2019 (73) Hispano-Suiza (FR) Referente à 16ª anuidade.
(11) PI 0717913-8 B1	Código 21.6 - Extinção da patente para fins da restauração nos termos do art. 87 da LPI. (45) 19/06/2018 (73) FACHHOCHSCHULE DORTMUND (DE) Referente à 15ª anuidade.
(11) PI 0719742-0 B1	Código 21.6 - Extinção da patente para fins da restauração nos termos do art. 87 da LPI. (45) 02/07/2019 (73) COMPAGNIE GENERALE DES ETABLISSEMENTS MICHELIN (FR) Referente à 15ª anuidade.
(11) PI 0720380-2 B1	Código 21.6 - Extinção da patente para fins da restauração nos termos do art. 87 da LPI.

	(45) 06/03/2018 (73) Coatex S.A.S. (FR) Referente à 15ª anuidade.
(11) PI 0806981-6 B1	Código 21.6 - Extinção da patente para fins da restauração nos termos do art. 87 da LPI. (45) 10/12/2019 (73) SAMSUNG ELETRÔNICA DA AMAZÔNIA LTDA (BR/AM) Referente à 14ª anuidade.
(11) PI 0819323-1 B8	Código 21.6 - Extinção da patente para fins da restauração nos termos do art. 87 da LPI. (45) 13/10/2020 (73) Probiotical S.p.A. (IT) Referente à 14ª anuidade.
(11) PI 0819885-3 B1	Código 21.6 - Extinção da patente para fins da restauração nos termos do art. 87 da LPI. (45) 17/09/2019 (73) DELPHI INTERNATIONAL OPERATIONS LUXEMBOURG S.À.R.L. (LU) Referente à 14ª anuidade.
(11) PI 0820002-5 B1	Código 21.6 - Extinção da patente para fins da restauração nos termos do art. 87 da LPI. (45) 22/01/2019 (73) VALLOUREC OIL AND GAS FRANCE (FR) ; NIPPON STEEL CORPORATION (JP) Referente à 14ª anuidade.
(11) PI 0820933-2 B1	Código 21.6 - Extinção da patente para fins da restauração nos termos do art. 87 da LPI. (45) 24/09/2020 (73) Dresser-Rand Company (US) Referente à 14ª anuidade.
(11) PI 0821031-4 B1	Código 21.6 - Extinção da patente para fins da restauração nos termos do art. 87 da LPI. (45) 15/05/2018 (73) Mitsubishi Gas Chemical Company, Inc. (JP) Referente à 14ª anuidade.
(11) PI 0821066-7 B8	Código 21.6 - Extinção da patente para fins da restauração nos termos do art. 87 da LPI.

	(45) 18/12/2018 (73) Ricoh Company, LTD. (JP) Referente à 14ª anuidade.
(11) PI 0821217-1 B1	Código 21.6 - Extinção da patente para fins da restauração nos termos do art. 87 da LPI. (45) 05/02/2019 (73) Continental Automotive GMBH (DE) Referente à 14ª anuidade.
(11) PI 0822464-1 B1	Código 21.6 - Extinção da patente para fins da restauração nos termos do art. 87 da LPI. (45) 30/05/2017 (73) EMBRAER S.A. (BR/SP) Referente à 14ª anuidade.
(11) PI 0917060-0 B1	Código 21.6 - Extinção da patente para fins da restauração nos termos do art. 87 da LPI. (45) 14/01/2020 (73) BIANCALANI S.R.L. (IT) Referente à 13ª anuidade.
(11) PI 0922591-9 B1	Código 21.6 - Extinção da patente para fins da restauração nos termos do art. 87 da LPI. (45) 17/09/2019 (73) AGFA NV (BE) Referente à 13ª anuidade.
(11) PI 0922628-1 B1	Código 21.6 - Extinção da patente para fins da restauração nos termos do art. 87 da LPI. (45) 27/10/2020 (73) UHDE GMBH (DE) Referente à 13ª anuidade.
(11) PI 0922773-3 B1	Código 21.6 - Extinção da patente para fins da restauração nos termos do art. 87 da LPI. (45) 09/10/2018 (73) NOVOZYMES, INC. (US) ; NOVOZYMES A/S (DK) Referente à 13ª anuidade.
(11) PI 0922803-9 B1	Código 21.6 - Extinção da patente para fins da restauração nos termos do art. 87 da LPI. (45) 05/02/2019

	(73) YAZAKI CORPORATION (JP) Referente à 13ª anuidade.
(11) PI 0922805-5 B8	Código 21.6 - Extinção da patente para fins da restauração nos termos do art. 87 da LPI. (45) 20/10/2020 (73) NOGRA PHARMA LIMITED (IE) Referente à 13ª anuidade.
(11) PI 0923235-4 B1	Código 21.6 - Extinção da patente para fins da restauração nos termos do art. 87 da LPI. (45) 17/09/2019 (73) ETHICON, INC (US) Referente à 13ª anuidade.
(11) PI 0923240-0 B1	Código 21.6 - Extinção da patente para fins da restauração nos termos do art. 87 da LPI. (45) 29/12/2020 (73) HONDA MOTOR CO., LTD. (JP) Referente à 13ª anuidade.
(11) PI 1005244-5 B1	Código 21.6 - Extinção da patente para fins da restauração nos termos do art. 87 da LPI. (45) 31/03/2020 (73) Cabur S.R.L. (IT) Referente à 12ª anuidade.
(11) PI 1105076-4 B1	Código 21.6 - Extinção da patente para fins da restauração nos termos do art. 87 da LPI. (45) 01/09/2020 (73) HYDRIL USA MANUFACTURING LLC (US) Referente à 11ª anuidade.
(11) PI 1105088-8 B1	Código 21.6 - Extinção da patente para fins da restauração nos termos do art. 87 da LPI. (45) 19/01/2021 (73) EDSON ROBERTO BRUSANTIN (BR/SP) Referente à 11ª anuidade.
(11) PI 9916066-8 B1	Código 21.6 - Extinção da patente para fins da restauração nos termos do art. 87 da LPI. (45) 29/07/2014 (73) APPLE INC. (US)

Referente à 23ª anuidade.



Código 21.8 - Despacho Anulado

Anulação do despacho da extinção da patente por ter sido indevido. (A toda publicação que envolva anulação de ato ou despacho caberá justificativa no processo administrativo.)

(11) PI 1107277-6 B1

Código 21.8 - Despacho Anulado

(45) 03/05/2022

(73) SAMSUNG ELETRONICA DA AMAZONIA LTDA. (BR/SP)

Anulada a publicação código 21.6 na RPI nº 2698 de 20/09/2022 por ter sido indevida.



Código Outros Referentes a Patentes/Certificados de Adição de Invenção**Código 22.5 - Exigências Diversas**

""Formulada exigência para adequação ou cumprimento de disposições legais no prazo de 60 (sessenta) dias desta data. Caso a exigência não tenha sido explicitada no despacho da RPI, o parecer pode ser obtido através do endereço eletrônico www.inpi.gov.br - No Acesso rápido – Faça uma busca - Patente. Para acessar, cadastre-se no Portal do INPI e use login e senha.
""

(11) MU 8903124-5 Y1

Código 22.5 - Exigências Diversas

(45) 17/07/2018

(73) Instituto Nacional de Tecnologia - Int (BR/RJ) ; Resort Portobello Ltda (BR/RJ)

Para que seja aceita a petição de restauração nº 870190058561 , de 25/06/2019, o titular deve complementar a taxa de restauração recolhida em 29/05/2019, no valor de R\$ 176,00, GRU 29409161905480473, para o valor integral de R\$ 440,00, sem desconto, uma vez que um dos titulares não possui direito à redução de retribuição prevista na resolução 251, de 02/10/2019. Para fins de cumprimento da presente exigência, o titular deverá protocolar GRU cód. 207, com o valor integral, sem desconto, acompanhada da GRU cód. 800, com a diferença faltante da taxa de restauração.

Código 22.12 - Oferta de Licença de Patente

Notificação de oferta de licença (ou renovação da mesma) para exploração da patente (Art. 64 § 1º da Lei nº 9.279/96). O interessado poderá obter cópia na íntegra das condições contratuais oferecidas pelo titular mediante solicitação através do peticionamento eletrônico ou formulário modelo FQ005.

(11) BR 10 2012 032840-2 B1	<p>Código 22.12 - Oferta de Licença de Patente (45) 01/12/2020 (51) G01N 27/02 (2006.01), G01R 27/00 (2006.01), E21B 41/00 (2006.01) (54) SENSOR DE IMPEDÂNCIA ELÉTRICA PARA ESCOAMENTO GÁS-ÓLEO (73) PETROLEO BRASILEIRO S.A. - PETROBRAS (BR/RJ) (72) STHENER RODRIGUES VIEIRA CAMPOS; JOSÉ FRANCISCO DOS SANTOS CORREA; Alex Furtado Teixeira; RAFAEL MENDES; MARCELO DE ALBUQUERQUE LIMA GONÇALVES; NIEDERAUER MASTELARI; RICARDO AUGUSTO MAZZA; ALCIMAR DA SILVEIRA; VALTER SOUZA BLANDE; EUGÊNIO SPANÓ ROSA Condições contratuais: 1) Royalties: 12% sobre o preço de venda, excluindo os impostos incidentes na emissão da nota fiscal (IPI, ISS e ICMS), taxa de acesso e taxa mínima anual; 2) Prazo: 5 anos, podendo ser prorrogável por igual período, até o fim da vigência do ativo intelectual; 3) Condições de Pagamento: Trimestral, a partir dos dados obtidos nas notas fiscais solicitadas; 4) Disponibilidade de Know-how: Não; 5) Assistência técnica: Não.</p>
(11) BR 10 2012 033483-6 B1	<p>Código 22.12 - Oferta de Licença de Patente (45) 03/08/2021 (51) B63B 7/08 (2006.01) (54) DISPOSITIVO DE TRANSBORDO INFLÁVEL PARA TRANSPORTE DE PESSOAS E CARGAS (73) PETROLEO BRASILEIRO S.A. - PETROBRAS (BR/RJ) (72) Carlos Americo Veiga Damasceno Junior Condições contratuais: 1) Royalties: 15% sobre o preço de venda, excluindo os impostos incidentes na emissão da nota fiscal (IPI, ISS e ICMS), taxa de acesso e taxa mínima anual; 2) prazo: 5 anos, podendo ser prorrogável por igual período, até o fim da vigência do ativo intelectual; 3) Condições de Pagamento: Trimestral, a partir dos dados obtidos nas notas fiscais solicitadas; 4) Disponibilidade de Know-how: Não; 5) Assistência técnica: Não.</p>
(11) BR 10 2012 033486-0 B1	<p>Código 22.12 - Oferta de Licença de Patente (45) 03/08/2021 (51) B63B 39/10 (2006.01), B63B 39/06 (2006.01), B63B 39/00 (2006.01), B63B</p>



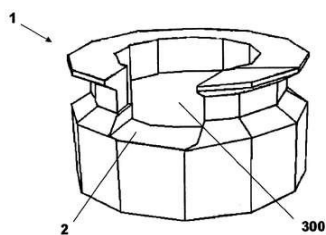

35/44 (2006.01), B63B 21/50 (2006.01)

(54) SISTEMA DE ABSORÇÃO PASSIVA DE ONDAS EM PISCINAS NO INTERIOR DE PLATAFORMAS FLUTUANTES, PLATAFORMAS PROVIDAS COM DOCAS AMORTECIDAS E MÉTODO DE APOIO INTEGRADO A PARTIR DESTAS PLATAFORMAS FLUTUANTES

(73) PETROLEO BRASILEIRO S.A. - PETROBRAS (BR/RJ)

(72) Allan Carre de Oliveira; Mariana Barbosa de Abreu Moreira; Eduardo Marcal Vilamea; Edgard Borges Malta

Condições contratuais: 1) Royalties: 10% sobre o preço de venda, excluindo os impostos incidentes na emissão da nota fiscal (IPI, ISS e ICMS), taxa de acesso e taxa mínima anual; 2) Prazo: 5 anos, podendo ser prorrogável por igual período, até o fim da vigência do ativo intelectual; 3) Condições de Pagamento: Trimestral, a partir dos dados obtidos nas notas fiscais solicitadas; 4) Disponibilidade de Know-how: Não; 5) Assistência técnica: Não.

(11) BR 10 2013 003783-4 B8

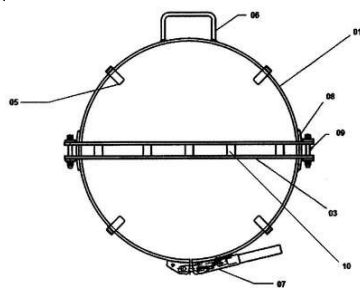

Código 22.12 - Oferta de Licença de Patente

(45) 25/05/2021

(51) B66C 1/10 (2006.01)

(54) EQUIPAMENTO PARA MOVIMENTAÇÃO DE RECIPIENTES CILÍNDRICOS

(73) PETROLEO BRASILEIRO S.A. - PETROBRAS (BR/RJ)

(72) NELSON COSTA DE OLIVEIRA

Condições contratuais: 1) Royalties: 12% sobre o preço de venda, excluindo os impostos incidentes na emissão da nota fiscal (IPI, ISS e ICMS), taxa de acesso e taxa mínima anual; 2) Prazo: 5 anos, podendo ser prorrogável por igual período, até o fim da vigência do ativo intelectual; 3) Condições de Pagamento: Trimestral, a partir dos dados obtidos nas notas fiscais solicitadas; 4) Disponibilidade de Know-how: Não; 5) Assistência técnica: Não.

(11) BR 10 2013 004789-9 B1

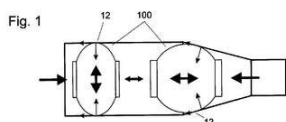

Código 22.12 - Oferta de Licença de Patente

(45) 08/09/2021

(51) F16L 55/38 (2006.01)

(54) PIG MULTI-DIÂMETRO PRÓ-ACTIVO PARA DUTOS COM VARIAÇÕES DE DIÂMETROS EXTREMAS

(73) PETROLEO BRASILEIRO S.A - PETROBRAS (BR/RJ)

(72) Ney Robinson Salvi dos Reis; José Almir de Sena

Condições contratuais: 1) Royalties: 15% sobre o preço de venda, excluindo os impostos incidentes na emissão da nota fiscal (IPI, ISS e ICMS), taxa de acesso e taxa mínima anual; 2) Prazo: 5 anos, podendo ser prorrogável por igual período, até o fim da vigência do ativo intelectual; 3) Condições de Pagamento: Trimestral, a partir dos dados obtidos nas notas fiscais solicitadas; 4) Disponibilidade de Know-how: Não; 5) Assistência técnica: Não.



(11) BR 10 2013 005917-0 B1

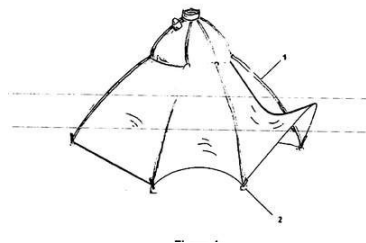

Código 22.12 - Oferta de Licença de Patente

(45) 22/06/2021

(51) E02B 15/04 (2006.01), E21B 43/01 (2006.01)

(54) DISPOSITIVO AUTOPORTANTE SUBMARINO E SISTEMA

(73) PETROLEO BRASILEIRO S.A. - PETROBRAS (BR/RJ)

(72) NEY ROBINSON SALVI DOS REIS; JORGE ROBERTO LOPES DOS SANTOS; MAURICIO CARVALHO DOS SANTOS

Condições contratuais: 1) Royalties: 10% sobre o preço de venda, excluindo os impostos incidentes na emissão da nota fiscal (IPI, ISS e ICMS), taxa de acesso e taxa mínima anual; 2) Prazo: 5 anos, podendo ser prorrogável por igual período, até o fim da vigência do ativo intelectual; 3) Condições de Pagamento: Trimestral, a partir dos dados obtidos nas notas fiscais solicitadas; 4) Disponibilidade de Know-how: Não; 5) Assistência técnica: Não.

(11) BR 10 2013 013964-5 B1

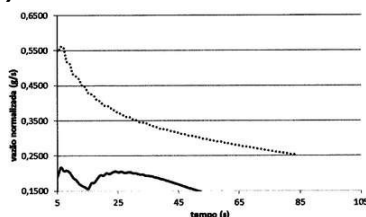

Código 22.12 - Oferta de Licença de Patente

(45) 01/02/2022

(51) C09K 8/26 (2006.01)

(54) FLUIDO DE PERFURAÇÃO CONTENDO MICROBOLHAS DE AR ESTRUTURADAS E PROCESSO DE PRODUÇÃO DO MESMO

(73) PETRÓLEO BRASILEIRO S.A. - PETROBRAS (BR/RJ)

(72) VITOR AUGUSTO DE REGO MONTEIRO PINHEIRO DE LIMA; ROSANA FATIMA TEIXEIRA LOMBA; ELIZABETE FERNANDES LUCAS; RICARDO CUNHA MICHEL; LUCIANA SPINELLI FERREIRA

Condições contratuais: 1) Royalties: 12% sobre o preço de venda, excluindo os impostos incidentes na emissão da nota fiscal (IPI, ISS e ICMS), taxa de acesso e taxa mínima anual; 2) Prazo: 5 anos, podendo ser prorrogável por igual período, até o fim da vigência do ativo intelectual; 3) Condições de Pagamento: Trimestral, a partir dos dados obtidos nas notas fiscais solicitadas; 4) Disponibilidade de Know-how: Não; 5) Assistência técnica: Não.

(11) BR 10 2013 013967-0 B1

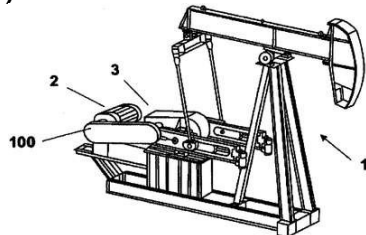

Código 22.12 - Oferta de Licença de Patente

(45) 28/09/2021

(51) F16H 3/04 (2006.01)

(54) SISTEMA AUXILIAR DE TRANSMISSÃO PARA UNIDADES DE BOMBEIO MECÂNICO

(73) PETRÓLEO BRASILEIRO S/A - PETROBRAS (BR/RJ)

(72) ELIAS SIQUEIRA KARBAGE; LUCILO RANIERE CAMARA

Condições contratuais: 1) Royalties: 12% sobre o preço de venda, excluindo os impostos incidentes na emissão da nota fiscal (IPI, ISS e ICMS), taxa de acesso e taxa mínima anual; 2) Prazo: 5 anos, podendo ser prorrogável por igual



período, até o fim da vigência do ativo intelectual; 3) Condições de Pagamento: Trimestral, a partir dos dados obtidos nas notas fiscais solicitadas; 4) Disponibilidade de Know-how: Não; 5) Assistência técnica: Não.

(11) BR 10 2013 021078-1 B1

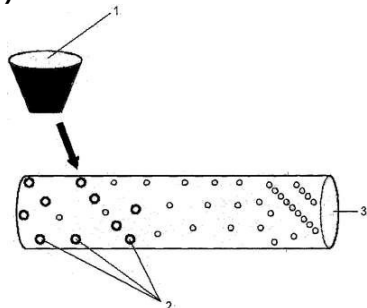

Código 22.12 - Oferta de Licença de Patente

(45) 08/03/2022

(51) E21B 34/06 (2006.01), E21B 43/12 (2006.01)

(54) EQUIPAMENTO DE AJUSTE DE FLUXO DE INJEÇÃO OU PRODUÇÃO DE POÇOS DE PETRÓLEO

(73) PETRÓLEO BRASILEIRO S.A. - PETROBRAS (BR/RJ)

(72) ALEXANDRE ZACARIAS IGNÁCIO PEREIRA; CRISTIANO PAMPILI ALO; PAULO DORE FERNANDES; FRANCILEIDE GOMES DA COSTA; THIAGO JUDSON LIMA DE OLIVEIRA; MARIO GERMINO FERREIRA DA SILVA

Condições contratuais: 1) Royalties: 10% sobre o preço de venda, excluindo os impostos incidentes na emissão da nota fiscal (IPI, ISS e ICMS), taxa de acesso e taxa mínima anual; 2) Prazo: 5 anos, podendo ser prorrogável por igual período, até o fim da vigência do ativo intelectual; 3) Condições de Pagamento: Trimestral, a partir dos dados obtidos nas notas fiscais solicitadas; 4) Disponibilidade de Know-how: Não; 5) Assistência técnica: Não.

(11) BR 10 2013 022175-9 B1

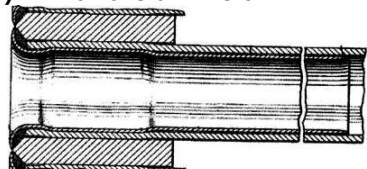

Código 22.12 - Oferta de Licença de Patente

(45) 21/12/2021

(51) F22B 37/08 (2006.01)

(54) FERRULE PARA CALDEIRAS E TROCADORES DE CALOR

(73) PETRÓLEO BRASILEIRO S.A. - PETROBRAS (BR/RJ)

(72) PAULO ROBERTO PINHEIRO AMARAL; ALCEO CARTA NETO; ROBERTO GLIESE

Condições contratuais: 1) Royalties: 15% sobre o preço de venda, excluindo os impostos incidentes na emissão da nota fiscal (IPI, ISS e ICMS), taxa de acesso e taxa mínima anual; 2) Prazo: 5 anos, podendo ser prorrogável por igual período, até o fim da vigência do ativo intelectual; 3) Condições de Pagamento: Trimestral, a partir dos dados obtidos nas notas fiscais solicitadas; 4) Disponibilidade de Know-how: Não; 5) Assistência técnica: Não.

(11) BR 10 2013 022983-0 B1

Código 22.12 - Oferta de Licença de Patente

(45) 23/11/2021

(51) B66C 1/14 (2006.01)

(54) SISTEMA E MÉTODO DE CALÇAMENTO DE DUTO RÍGIDO SUBMARINO COM OPERAÇÃO REMOTA

(73) PETRÓLEO BRASILEIRO S.A. - PETROBRAS (BR/RJ)



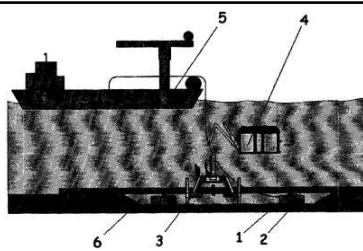

(72) HERALDO RAIMUNDO PINTO PAMPLONA

Condições contratuais: 1) Royalties: 15% sobre o preço de venda, excluindo os impostos incidentes na emissão da nota fiscal (IPI, ISS e ICMS), taxa de acesso e taxa mínima anual; 2) Prazo: 5 anos, podendo ser prorrogável por igual período, até o fim da vigência do ativo intelectual; 3) Condições de Pagamento: Trimestral, a partir dos dados obtidos nas notas fiscais solicitadas; 4) Disponibilidade de Know-how: Não; 5) Assistência técnica: Não.

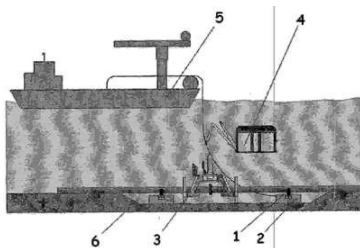

(11) BR 10 2013 022984-9 B1

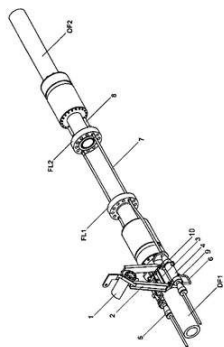

Código 22.12 - Oferta de Licença de Patente

(45) 23/02/2021

(51) F16L 1/12 (2006.01)

(54) SISTEMA E MÉTODO DE ACOPLAMENTO DE FLANGES DE DUTOS SUBMARINOS POR OPERAÇÃO REMOTA

(73) PETRÓLEO BRASILEIRO S.A. - PETROBRAS (BR/RJ)

(72) HERALDO RAIMUNDO PINTO PAMPLONA

Condições contratuais: 1) Royalties: 15% sobre o preço de venda, excluindo os impostos incidentes na emissão da nota fiscal (IPI, ISS e ICMS), taxa de acesso e taxa mínima anual; 2) Prazo: 5 anos, podendo ser prorrogável por igual período, até o fim da vigência do ativo intelectual; 3) Condições de Pagamento: Trimestral, a partir dos dados obtidos nas notas fiscais solicitadas; 4) Disponibilidade de Know-how: Não; 5) Assistência técnica: Não.

(11) BR 10 2013 023621-7 B1

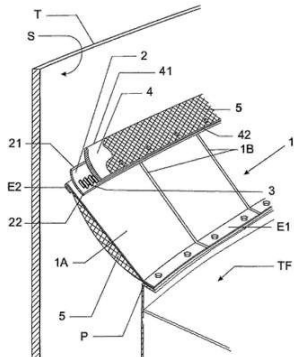

Código 22.12 - Oferta de Licença de Patente

(45) 03/08/2021

(51) B65D 88/46 (2006.01)

(54) SELO SECUNDÁRIO COM DUPLA VEDAÇÃO DE CHUVA PARA TANQUES DE TETO FLUTUANTE

(73) PETRÓLEO BRASILEIRO S.A. / PETROBRAS (BR/RJ)

(72) WU SHIN CHIEN

Condições contratuais: 1) Royalties: 15% sobre o preço de venda, excluindo os impostos incidentes na emissão da nota fiscal (IPI, ISS e ICMS), taxa de acesso e taxa mínima anual; 2) Prazo: 5 anos, podendo ser prorrogável por igual período, até o fim da vigência do ativo intelectual; 3) Condições de Pagamento: Trimestral, a partir dos dados obtidos nas notas fiscais solicitadas; 4) Disponibilidade de Know-how: Não; 5) Assistência técnica: Não.



(11) BR 10 2013 025442-8 B1

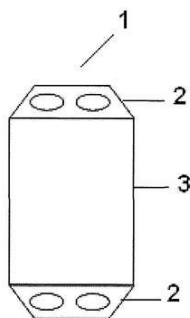

Código 22.12 - Oferta de Licença de Patente

(45) 04/05/2021

(51) E21B 43/01 (2006.01), E21B 43/22 (2006.01)

(54) EQUIPAMENTO ANTI-INCRUSTAÇÃO PARA VÁLVULA DE COMPLETAÇÃO INTELIGENTE

(73) PETRÓLEO BRASILEIRO S.A. / PETROBRAS (BR/RJ)

(72) MARIO GERMINO FERREIRA DA SILVA; RONALDO GONÇALVES IZETTI; HARDY LEONARDO DA CUNHA PEREIRA PINTO

Condições contratuais: 1) Royalties: 12% sobre o preço de venda, excluindo os impostos incidentes na emissão da nota fiscal (IPI, ISS e ICMS), taxa de acesso e taxa mínima anual; 2) Prazo: 5 anos, podendo ser prorrogável por igual período, até o fim da vigência do ativo intelectual; 3) Condições de Pagamento: Trimestral, a partir dos dados obtidos nas notas fiscais solicitadas; 4) Disponibilidade de Know-how: Não; 5) Assistência técnica: Não.

(11) BR 10 2013 029979-0 B1

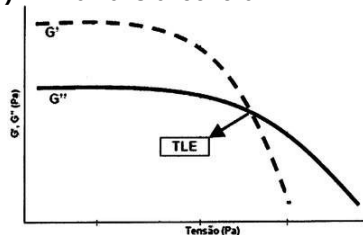

Código 22.12 - Oferta de Licença de Patente

(45) 29/12/2020

(51) C10C 3/14 (2006.01), B01J 19/10 (2006.01)

(54) USO E PROCESSO PARA INIBIR A FORMAÇÃO DE GEL EM PETRÓLEOS PARAFINICOS

(73) PETRÓLEO BRASILEIRO S.A - PETROBRAS (BR/RJ)

(72) MARCIA CRISTINA KHALIL DE OLIVEIRA; MARCELO DE ALBUQUERQUE LIMA GONÇALVES; DANIELE FRAGA SANTANA MIRANDA

Condições contratuais: 1) Royalties: 15% sobre o preço de venda, excluindo os impostos incidentes na emissão da nota fiscal (IPI, ISS e ICMS), taxa de acesso e taxa mínima anual; 2) Prazo: 5 anos, podendo ser prorrogável por igual período, até o fim da vigência do ativo intelectual; 3) Condições de Pagamento: Trimestral, a partir dos dados obtidos nas notas fiscais solicitadas; 4) Disponibilidade de Know-how: Não; 5) Assistência técnica: Não.

(11) BR 10 2013 030574-0 B1

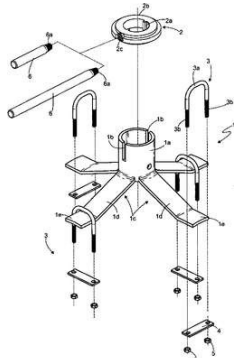

Código 22.12 - Oferta de Licença de Patente

(45) 01/02/2022

(51) B25B 13/48 (2006.01), B25B 33/00 (2006.01)

(54) FERRAMENTA PARA ACIONAMENTO DE VOLANTE DE VÁLVULAS

(73) PETRÓLEO BRASILEIRO S.A. / PETROBRAS (BR/RJ)

(72) WANDERSON PELEGRINO GUIMARAES; WAGNER PESSOA TRINDADE

Condições contratuais: 1) Royalties: 15% sobre o preço de venda, excluindo os impostos incidentes na emissão da nota fiscal (IPI, ISS e ICMS), taxa de acesso e taxa mínima anual; 2) Prazo: 5 anos, podendo ser prorrogável por igual período, até o fim da vigência do ativo intelectual; 3) Condições de Pagamento:



Trimestral, a partir dos dados obtidos nas notas fiscais solicitadas; 4) Disponibilidade de Know-how: Não; 5) Assistência técnica: Não.

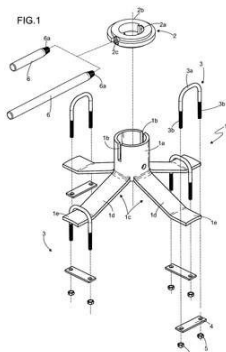

(11) BR 10 2013 031408-0 B1

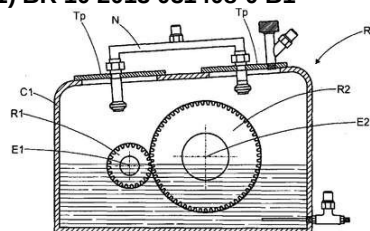

Código 22.12 - Oferta de Licença de Patente

(45) 14/09/2021

(51) F16H 57/04 (2006.01)

(54) Sistema de limpeza e abastecimento de lubrificante nos redutores de engrenagem das unidades de bombeio mecânico em operação

(73) PETRÓLEO BRASILEIRO S/A - PETROBRAS (BR/RJ)

(72) ELIAS SIQUEIRA KARBAGE

Condições contratuais: 1) Royalties: 12% sobre o preço de venda, excluindo os impostos incidentes na emissão da nota fiscal (IPI, ISS e ICMS), taxa de acesso e taxa mínima anual; 2) Prazo: 5 anos, podendo ser prorrogável por igual período, até o fim da vigência do ativo intelectual; 3) Condições de Pagamento: Trimestral, a partir dos dados obtidos nas notas fiscais solicitadas; 4) Disponibilidade de Know-how: Não; 5) Assistência técnica: Não.

(11) BR 10 2013 031416-1 B1

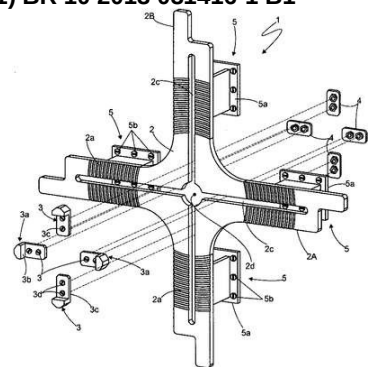

Código 22.12 - Oferta de Licença de Patente

(45) 23/02/2021

(51) B66F 9/12 (2006.01), B66F 9/08 (2006.01)

(54) APERFEIÇOAMENTOS INTRODUZIDOS EM DISPOSITIVO PARA MOVIMENTAÇÃO DE TAMPAS DE TROCADORES DE CALOR DE ALTA PRESSÃO

(73) PETRÓLEO BRASILEIRO S.A. - PETROBRAS (BR/RJ)

(72) ENIO SEBASTIAO CESARIN

Condições contratuais: 1) Royalties: 15% sobre o preço de venda, excluindo os impostos incidentes na emissão da nota fiscal (IPI, ISS e ICMS), taxa de acesso e taxa mínima anual; 2) Prazo: 5 anos, podendo ser prorrogável por igual período, até o fim da vigência do ativo intelectual; 3) Condições de Pagamento: Trimestral, a partir dos dados obtidos nas notas fiscais solicitadas; 4) Disponibilidade de Know-how: Não; 5) Assistência técnica: Não.

(11) BR 10 2013 033582-7 B1

Código 22.12 - Oferta de Licença de Patente



(45) 12/01/2021

(51) C07C 67/03 (2006.01), C07C 67/54 (2006.01), C07C 69/67 (2006.01), B01J 31/02 (2006.01), C07B 63/02 (2006.01), C10M 171/02 (2006.01)

(54) PROCESSO DE PRODUÇÃO DE BIOLUBRIFICANTES DERIVADOS DO ÓLEO DE MAMONA COM CATALISADOR HOMOGÊNEO A BASE DE ESTANHO

(73) PETRÓLEO BRASILEIRO S/A - PETROBRAS (BR/RJ)

(72) JOSÉ ANDRÉ CAVALCANTI DA SILVA; ADRIANO HENRIQUE SOARES DE OLIVEIRA; ANA CAMILA ROCHA CAETANO

Condições contratuais: 1) Royalties: 15% sobre o preço de venda, excluindo os impostos incidentes na emissão da nota fiscal (IPI, ISS e ICMS), taxa de acesso e taxa mínima anual; 2) Prazo: 5 anos, podendo ser prorrogável por igual período, até o fim da vigência do ativo intelectual; 3) Condições de Pagamento: Trimestral, a partir dos dados obtidos nas notas fiscais solicitadas; 4) Disponibilidade de Know-how: Não; 5) Assistência técnica: Não.

(11) BR 10 2013 033585-1 B1

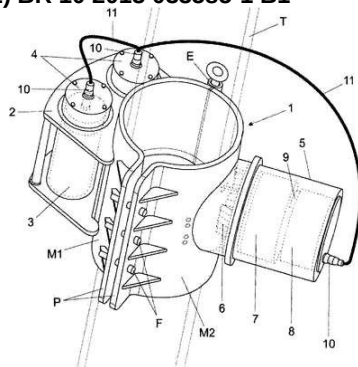

Código 22.12 - Oferta de Licença de Patente

(45) 15/12/2020

(51) G01N 29/07 (2006.01), G01B 17/02 (2006.01), G01B 17/08 (2006.01), F16L 55/00 (2006.01), G01N 17/00 (2006.01), G01N 29/50 (2006.01), G01N 29/52 (2006.01), F16L 101/30 (2006.01)

(54) EQUIPAMENTO PROVADOR DE CORROSÃO POR UTRASSOM E MÉTODO DE PROCESSAMENTO DE SINAIS CAPTADOS

(73) PETRÓLEO BRASILEIRO S.A. - PETROBRAS (BR/RJ)

(72) CLAUDIO SOLIGO CAMERINI; CARLOS ALEXANDRE PEREIRA PATUSCO; FLÁVIO BUIOCHI; MARCOS DE SALES GUERRA TSUZUKI; JULIO CEZAR ADAMOWSKI

Condições contratuais: 1) Royalties: 15% sobre o preço de venda, excluindo os impostos incidentes na emissão da nota fiscal (IPI, ISS e ICMS), taxa de acesso e taxa mínima anual; 2) Prazo: 5 anos, podendo ser prorrogável por igual período, até o fim da vigência do ativo intelectual; 3) Condições de Pagamento: Trimestral, a partir dos dados obtidos nas notas fiscais solicitadas; 4) Disponibilidade de Know-how: Não; 5) Assistência técnica: Não.

(11) BR 10 2013 033586-0 B1

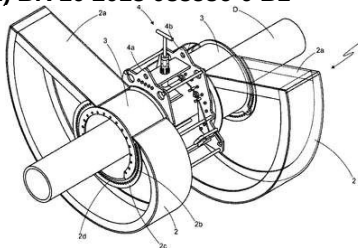

Código 22.12 - Oferta de Licença de Patente

(45) 24/11/2020

(51) F16L 1/20 (2006.01), F16L 1/16 (2006.01), E21B 41/04 (2006.01)

(54) DISPOSITIVO PARA CALÇAMENTO DE DUTOS

(73) PETRÓLEO BRASILEIRO S.A / PETROBRAS (BR/RJ)

(72) NEY ROBINSON SALVI DOS REIS

Condições contratuais: 1) Royalties: 15% sobre o preço de venda, excluindo os impostos incidentes na emissão da nota fiscal (IPI, ISS e ICMS), taxa de acesso e taxa mínima anual; 2) Prazo: 5 anos, podendo ser prorrogável por igual



período, até o fim da vigência do ativo intelectual; 3) Condições de Pagamento: Trimestral, a partir dos dados obtidos nas notas fiscais solicitadas; 4) Disponibilidade de Know-how: Não; 5) Assistência técnica: Não.

(11) BR 10 2013 033587-8 B1

Código 22.12 - Oferta de Licença de Patente

(45) 21/12/2021

(51) E21B 17/01 (2006.01), F16L 1/14 (2006.01), B63B 21/50 (2006.01)

(54) RISER AUTOSSUSTENTADO E AUTOESTALIBIZANTE

(73) PETRÓLEO BRASILEIRO S.A. - PETROBRAS (BR/RJ)

(72) PAULO AKIRA BONK; LUIZ ANTONIO BERETA; ALBERTO KINOSHITA; VILMAR GUEDES DA SILVA; PLACIDO MALLO LEMOS; MAURICIO DE OLIVEIRA; CIRILO JOSE SINDARSIC; JAILTON CARLOS ARAUJO DE MEDEIROS

Condições contratuais: 1) Royalties: 15% sobre o preço de venda, excluindo os impostos incidentes na emissão da nota fiscal (IPI, ISS e ICMS), taxa de acesso e taxa mínima anual; 2) Prazo: 5 anos, podendo ser prorrogável por igual período, até o fim da vigência do ativo intelectual; 3) Condições de Pagamento: Trimestral, a partir dos dados obtidos nas notas fiscais solicitadas; 4) Disponibilidade de Know-how: Não; 5) Assistência técnica: Não.

(11) BR 10 2014 002868-4 B1

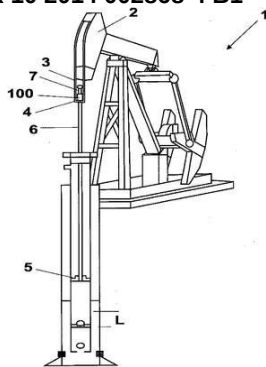

Código 22.12 - Oferta de Licença de Patente

(45) 13/07/2021

(51) F15B 15/24 (2006.01), F04B 53/14 (2006.01), F04B 47/12 (2006.01)

(54) ESPAÇADOR DE HASTE POLIDA TIPO PARAFUSO CONCÊNTRICO COMBINADO COM SISTEMA HIDRÁULICO, MÉTODO DE REGULAGEM DE CURSO DA HASTE POLIDA E MÉTODO DE ANÁLISE OPERACIONAL

(73) PETROLEO BRASILEIRO S. A. - PETROBRAS (BR/RJ)

(72) GERALDO MAJELA DOS SANTOS; ARTHUR WOLF OBERG; SILVIO FERREIRA GAGLIOTI

Condições contratuais: 1) Royalties: 12% sobre o preço de venda, excluindo os impostos incidentes na emissão da nota fiscal (IPI, ISS e ICMS), taxa de acesso e taxa mínima anual; 2) Prazo: 5 anos, podendo ser prorrogável por igual período, até o fim da vigência do ativo intelectual; 3) Condições de Pagamento: Trimestral, a partir dos dados obtidos nas notas fiscais solicitadas; 4) Disponibilidade de Know-how: Não; 5) Assistência técnica: Não.

(11) BR 10 2014 016367-0 B1

Código 22.12 - Oferta de Licença de Patente

(45) 06/10/2020

(51) C10G 11/18 (2006.01)

(54) APERFEIÇOAMENTOS EM DISPOSITIVO PARA DESCARTE DE CATALISADOR DE CONVERSORES

(73) PETRÓLEO BRASILEIRO S. A. - PETROBRAS (BR/RJ)



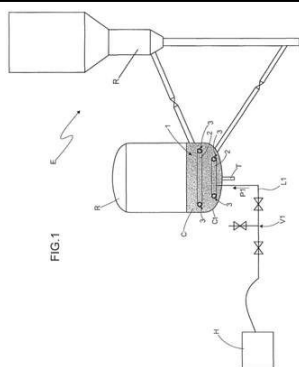

(72) NELSON CARLOS JONASSON JUNIOR; EMANUEL FREIRE SANDES; PAULO SÉRGIO FREIRE; DIANA ALBANI SIQUEIRA; ANTÔNIO RAMOS DE ARRUDA

Condições contratuais: 1) Royalties: 15% sobre o preço de venda, excluindo os impostos incidentes na emissão da nota fiscal (IPI, ISS e ICMS), taxa de acesso e taxa mínima anual; 2) Prazo: 5 anos, podendo ser prorrogável por igual período, até o fim da vigência do ativo intelectual; 3) Condições de Pagamento: Trimestral, a partir dos dados obtidos nas notas fiscais solicitadas; 4) Disponibilidade de Know-how: Não; 5) Assistência técnica: Não.

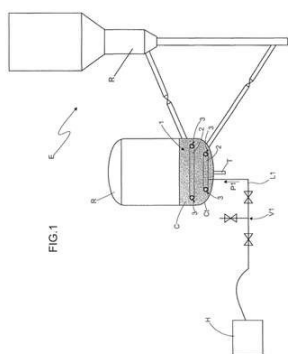

(11) BR 10 2014 019275-1 B1

Código 22.12 - Oferta de Licença de Patente

(45) 08/09/2021

(51) E21B 43/013 (2006.01), E21B 43/017 (2006.01), F17D 1/14 (2006.01)

(54) SISTEMA SUBMARINO DE DESPRESSURIZAÇÃO POR RECIRCULAÇÃO

(73) PETRÓLEO BRASILEIRO S.A. - PETROBRÁS (BR/RJ)

(72) ROBERTO RODRIGUES

Condições contratuais: 1) Royalties: 15% sobre o preço de venda, excluindo os impostos incidentes na emissão da nota fiscal (IPI, ISS e ICMS), taxa de acesso e taxa mínima anual; 2) Prazo: 5 anos, podendo ser prorrogável por igual período, até o fim da vigência do ativo intelectual; 3) Condições de Pagamento: Trimestral, a partir dos dados obtidos nas notas fiscais solicitadas; 4) Disponibilidade de Know-how: Não; 5) Assistência técnica: Não.

(11) BR 10 2014 020133-5 B1

Código 22.12 - Oferta de Licença de Patente

(45) 29/12/2020

(51) B01D 53/62 (2006.01), F01N 3/08 (2006.01)

(54) SISTEMA DE CAPTURA DE DIÓXIDO DE CARBONO PARA APLICAÇÃO VEICULAR

(73) PETRÓLEO BRASILEIRO S. A. - PETROBRAS (BR/RJ)

(72) KENYO COLNAGO DOS SANTOS; TADEU CAVALCANTE CORDEIRO DE MELO; DÉCIO MAGIOLI MAIA; JADER DA SILVA MENDES; LEANDRO AUGUSTO PEREIRA TRAIRI

Condições contratuais: 1) Royalties: 15% sobre o preço de venda, excluindo os impostos incidentes na emissão da nota fiscal (IPI, ISS e ICMS), taxa de acesso

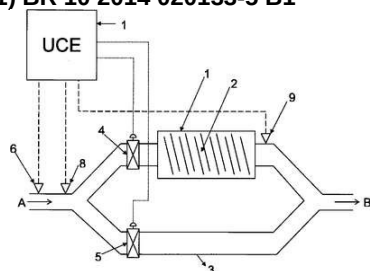

e taxa mínima anual; 2) Prazo: 5 anos, podendo ser prorrogável por igual período, até o fim da vigência do ativo intelectual; 3) Condições de Pagamento: Trimestral, a partir dos dados obtidos nas notas fiscais solicitadas; 4) Disponibilidade de Know-how: Não; 5) Assistência técnica: Não.

(11) BR 10 2014 022368-1 B1

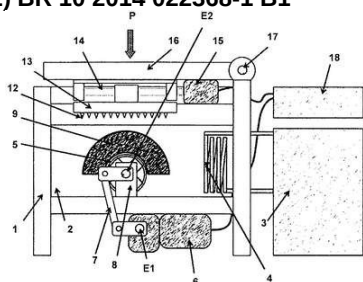

Código 22.12 - Oferta de Licença de Patente

(45) 01/12/2020

(51) G01N 3/56 (2006.01)

(54) APARELHO E MÉTODO DE TESTE PARA PROTETOR DE DUTO FLEXÍVEL

(73) PETRÓLEO BRASILEIRO S.A. - PETROBRAS (BR/RJ)

(72) JULIANO OSÉIAS DE MORAIS; SINÉSIO DOMINGUES FRANCO;

FRANCISCO FRANCELINO RAMOS NETO; MARCELO TORRES PIZA PAES;

RICARDO REPPOLD MARINHO

Condições contratuais: 1) Royalties: 15% sobre o preço de venda, excluindo os impostos incidentes na emissão da nota fiscal (IPI, ISS e ICMS), taxa de acesso e taxa mínima anual; 2) Prazo: 5 anos, podendo ser prorrogável por igual período, até o fim da vigência do ativo intelectual; 3) Condições de Pagamento: Trimestral, a partir dos dados obtidos nas notas fiscais solicitadas; 4) Disponibilidade de Know-how: Não; 5) Assistência técnica: Não.

(11) BR 10 2014 022478-5 B1

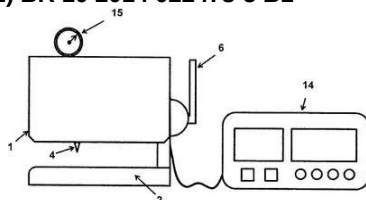

Código 22.12 - Oferta de Licença de Patente

(45) 08/12/2020

(51) G01N 3/56 (2006.01), G01N 3/00 (2006.01), G01N 19/08 (2006.01)

(54) APARELHO E MÉTODO DE TESTE PARA PROTETOR DE DUTO FLEXÍVEL

(73) PETROLEO BRASILEIRO S. A. - PETROBRAS (BR/RJ)

(72) JULIANO OSÉIAS DE MORAIS; SINÉSIO DOMINGUES FRANCO;

FRANCISCO FRANCELINO RAMOS NETO; MARCELO TORRES PIZA PAES;

RICARDO REPPOLD MARINHO

Condições contratuais: 1) Royalties: 12% sobre o preço de venda, excluindo os impostos incidentes na emissão da nota fiscal (IPI, ISS e ICMS), taxa de acesso e taxa mínima anual; 2) Prazo: 5 anos, podendo ser prorrogável por igual período, até o fim da vigência do ativo intelectual; 3) Condições de Pagamento: Trimestral, a partir dos dados obtidos nas notas fiscais solicitadas; 4) Disponibilidade de Know-how: Não; 5) Assistência técnica: Não.

(11) BR 10 2014 025118-9 B1

Código 22.12 - Oferta de Licença de Patente

(45) 31/08/2021

(51) B63B 21/10 (2006.01), B63B 21/50 (2006.01), B63B 21/00 (2006.01), B63B 35/44 (2006.01), E21B 7/12 (2006.01)



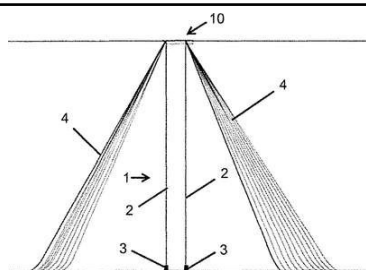

(54) SISTEMA DE ANCORAGEM VERTICAL

(73) PETRÓLEO BRASILEIRO S. A. - PETROBRAS (BR/RJ)

(72) JEAN CUTRIM LOPES

Condições contratuais: 1) Royalties: 12% sobre o preço de venda, excluindo os impostos incidentes na emissão da nota fiscal (IPI, ISS e ICMS), taxa de acesso e taxa mínima anual; 2) Prazo: 5 anos, podendo ser prorrogável por igual período, até o fim da vigência do ativo intelectual; 3) Condições de Pagamento: Trimestral, a partir dos dados obtidos nas notas fiscais solicitadas; 4) Disponibilidade de Know-how: Não; 5) Assistência técnica: Não.

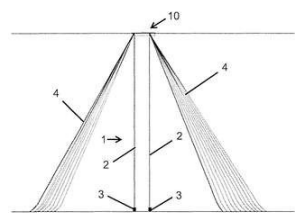

(11) BR 10 2014 026312-8 B1

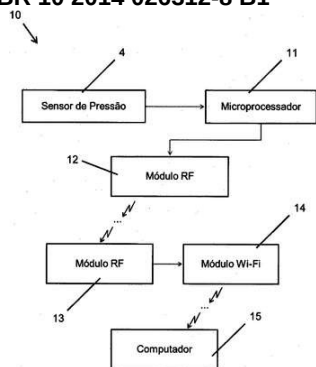

Código 22.12 - Oferta de Licença de Patente

(45) 20/07/2021

(51) G01F 23/14 (2006.01), G01F 23/16 (2006.01)

(54) DISPOSITIVO AUTÔNOMO DE MONITORAMENTO DE ONDAS E MARÉS

(73) PETRÓLEO BRASILEIRO S. A. - PETROBRAS (BR/RJ)

(72) LEONARDO BRANTES BACELLAR MENDES; LUIS MANOEL PAIVA NUNES; DIORGENES PENTEADO; PAULO ROBERTO SOUZA DA PAZ

Condições contratuais: 1) Royalties: 15% sobre o preço de venda, excluindo os impostos incidentes na emissão da nota fiscal (IPI, ISS e ICMS), taxa de acesso e taxa mínima anual; 2) Prazo: 5 anos, podendo ser prorrogável por igual período, até o fim da vigência do ativo intelectual; 3) Condições de Pagamento: Trimestral, a partir dos dados obtidos nas notas fiscais solicitadas; 4) Disponibilidade de Know-how: Não; 5) Assistência técnica: Não.

(11) BR 10 2014 027278-0 B1

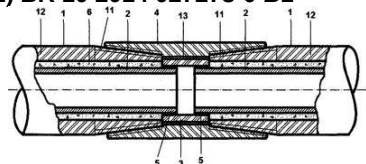

Código 22.12 - Oferta de Licença de Patente

(45) 26/10/2021

(51) F16L 15/04 (2006.01), E21B 17/042 (2006.01), F16L 15/08 (2006.01), F16L 58/10 (2006.01)

(54) SISTEMA DE CONEXÃO E VEDAÇÃO DE TUBOS

(73) PÉTRÓLEO BRASILEIRO S. A. - PETROBRAS (BR/RJ)

(72) DOMINGOS TAVARES DE CARVALHO; ANDRÉ SILVEIRA SILVA

Condições contratuais: 1) Royalties: 15% sobre o preço de venda, excluindo os impostos incidentes na emissão da nota fiscal (IPI, ISS e ICMS), taxa de acesso e taxa mínima anual; 2) Prazo: 5 anos, podendo ser prorrogável por igual período, até o fim da vigência do ativo intelectual; 3) Condições de Pagamento: Trimestral, a partir dos dados obtidos nas notas fiscais solicitadas; 4)



Disponibilidade de Know-how: Não; 5) Assistência técnica: Não.

(11) BR 10 2014 028329-3 B1

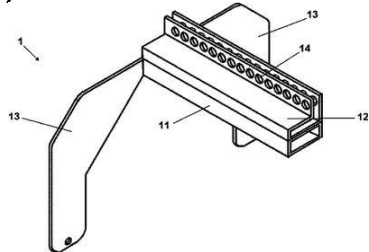

Código 22.12 - Oferta de Licença de Patente

(45) 27/07/2021

(51) F16K 35/10 (2006.01), F16K 35/06 (2006.01)

(54) DISPOSITIVO E MÉTODO DE TRAVAMENTO PARA VÁLVULAS DE FECHO RÁPIDO

(73) PETRÓLEO BRASILEIRO S. A. - PETROBRAS (BR/RJ)

(72) CLEITON RODRIGO LECH VIEIRA

Condições contratuais: 1) Royalties: 15% sobre o preço de venda, excluindo os impostos incidentes na emissão da nota fiscal (IPI, ISS e ICMS), taxa de acesso e taxa mínima anual; 2) Prazo: 5 anos, podendo ser prorrogável por igual período, até o fim da vigência do ativo intelectual; 3) Condições de Pagamento: Trimestral, a partir dos dados obtidos nas notas fiscais solicitadas; 4)

Disponibilidade de Know-how: Não; 5) Assistência técnica: Não.

(11) BR 10 2014 029767-7 B1

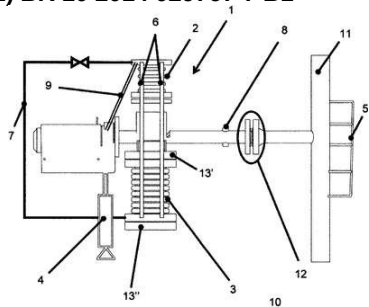

Código 22.12 - Oferta de Licença de Patente

(45) 31/08/2021

(51) F16L 51/00 (2006.01), F16L 27/02 (2006.01), F16L 3/01 (2006.01)

(54) DISPOSITIVO E MÉTODO DE NIVELAMENTO

(73) PETRÓLEO BRASILEIRO S. A. - PETROBRAS (BR/RJ)

(72) MARCO ANTONIO HAIKAL LEITE; CARLOS ALBERTO SILVA PAULO; MARCELO RICARDO QUEIROZ MEDEIROS; NIGEL ROBIN SEMEGEN

Condições contratuais: 1) Royalties: 15% sobre o preço de venda, excluindo os impostos incidentes na emissão da nota fiscal (IPI, ISS e ICMS), taxa de acesso e taxa mínima anual; 2) Prazo: 5 anos, podendo ser prorrogável por igual período, até o fim da vigência do ativo intelectual; 3) Condições de Pagamento: Trimestral, a partir dos dados obtidos nas notas fiscais solicitadas; 4)

Disponibilidade de Know-how: Não; 5) Assistência técnica: Não.

(11) BR 10 2015 027441-6 B1

Código 22.12 - Oferta de Licença de Patente

(45) 04/01/2022

(51) H01M 4/90 (2006.01)

(54) DISPOSITIVO DE ANÁLISE PRELIMINAR DE ELETROATIVIDADE CATALÍTICA DE ELETRODOS METÁLICOS

(73) UNIVERSIDADE FEDERAL DA GRANDE DOURADOS (BR/MS)

(72) DENIS SOUZA FERREIRA; GIUSEPPE ABÍOLA CÂMARA DA SILVA; CAUÊ ALVES MARTINS

Condições contratuais: 1) Royalties: 5 % (cinco por cento) do valor líquido de venda do montante de todos os produtos vendidos para o mercado consumidor, menos qualquer imposto na fonte, adequadamente lançado no território; 2)



Prazo: até o termino de vigência da patente, em 29-10-2035; 3) Condições de pagamento: semestral, em função das vendas ocorridas no período; 4) Disponibilidade de ?know-how?: sim; 5) Assistência técnica: não.

(11) BR 10 2016 015201-1 B1

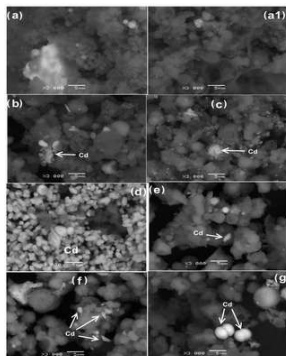

Código 22.12 - Oferta de Licença de Patente

(45) 09/08/2022

(51) C02F 1/58 (2006.01), C02F 1/62 (2006.01), C02F 1/28 (2006.01), C02F 101/20 (2006.01), C02F 101/30 (2006.01), C02F 101/34 (2006.01), C02F 101/38 (2006.01), C02F 103/10 (2006.01), C02F 103/34 (2006.01), C01B 39/06 (2006.01)

(54) COMPÓSITO DE CINZAS DE CARVÃO MODIFICADO COM BETA CICLODEXTRINA

(73) UNIVERSIDADE FEDERAL DO PARANÁ (BR/PR)

(72) EDGAR WINTER JÚNIOR; ANA LUCIA RAMALHO MERCÊ; DENISE ALVES FUNGARO; THIEME GRAÇA FATORI DEGUCHI

Condições contratuais: 1) Royalties: 5% (cinco por cento) do preço de venda, livre de impostos; 2) Prazo: até o termino de vigência da patente, em 28/06/2036; 3) Condições de pagamento: anual em função das vendas apuradas no período; 4) Disponibilidade de ?know-how?: sim; 5) Assistência técnica: não.

(11) BR 10 2021 007058-7 B1

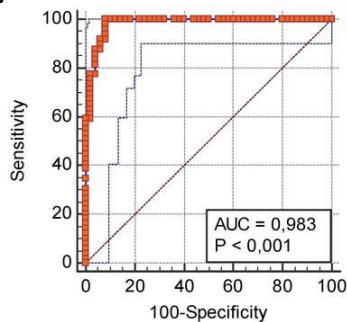

Código 22.12 - Oferta de Licença de Patente

(45) 09/08/2022

(51) C07K 14/165 (2006.01), G01N 33/569 (2006.01), A61K 39/215 (2006.01), A61P 31/14 (2006.01)

(54) DIAGNÓSTICO DA COVID-19 UTILIZANDO ANTÍGENO PEPTÍDICO SINTÉTICO PROVENIENTE DA PROTEÍNA DO NUCLEOCAPSÍDEO

(73) UNIVERSIDADE FEDERAL DO PARANA (BR/PR) ; IMUNOVA ANÁLISES BIOLÓGICAS LTDA (BR/PR)

(72) CARLOS RICARDO SOCCOL; JEAN MICHEL DELA VEDOVA COSTA; MANUEL HOSPINAL SANTIANI; VANETE THOMAZ SOCCOL; BRENO CASTELLO BRANCO BEIRÃO; MAX INGBERMAN

Condições contratuais: 1) Royalties: 5% (cinco por cento) do preço de venda, livre de impostos; 2) Prazo: até o termino de vigência da patente, em 14/04/2041; 3) Condições de pagamento: anual em função das vendas apuradas no período; 4) Disponibilidade de ?know-how?: sim; 5) Assistência técnica: não.

(11) BR 11 2015 002631-1 B1

Código 22.12 - Oferta de Licença de Patente

(45) 19/11/2019

(51) G01F 1/38 (2006.01), G01F 1/40 (2006.01), G01F 1/44 (2006.01)

(54) MEDIDOR DE VAZÃO COM BOCAL VENTURI DE CORPO CENTRAL



(73) PETRÓLEO BRASILEIRO S.A. / PETROBRAS (BR/RJ)

(72) ALCINO RESENDE DE ALMEIDA; RAFAEL MENDES; FÁBIO SOARES DE LIMA; ANTÔNIO CARLOS FERREIRA LINO; CARLOS ALBERTO DIAS DA SILVA

Condições contratuais: 1) Royalties: 12% sobre o preço de venda, excluindo os impostos incidentes na emissão da nota fiscal (IPI, ISS e ICMS), taxa de acesso e taxa mínima anual; 2) Prazo: 5 anos, podendo ser prorrogável por igual período, até o fim da vigência do ativo intelectual; 3) Condições de Pagamento: Trimestral, a partir dos dados obtidos nas notas fiscais solicitadas; 4) Disponibilidade de Know-how: Não; 5) Assistência técnica: Não.



Código 22.15 - Patente “SUB JUDICE”

Notificação de ação judicial referente a patente.

(11) BR 10 2021 000903-9 B1

Código 22.15 - Patente “SUB JUDICE”

(45) 24/05/2022

(73) MODULARE BRASIL ARTEFATOS PLÁSTICOS LTDA (BR/RS)

INPI nº 52402.009647/2022-91 @ Origem: 31ª Vara Federal do Rio de Janeiro

Processo Nº: 5059924-13.2022.4.02.5101@ SUBJUDICE com pedido de

Antecipação de Tutela @ Autor: EMERSON CORDEIRO DE OLIVEIRA @

Réu(s): MODULARE BRASIL ARTEFATOS PLÁSTICOS LTDA,

MARIANAAZAMBUJA SOARES MUNARI e INSTITUTO NACIONAL DA

PROPRIEDADE INDUSTRIAL ? INPI.

(11) PI 0409956-7 B1

Código 22.15 - Patente “SUB JUDICE”

(45) 29/09/2015

(73) ESCO GROUP LLC (US)

INPI nº 52402.010443/2022-01 @ Origem: 25ª Vara Federal do Rio de Janeiro

Processo Nº: 5052162-43.2022.4.02.5101/RJ@ NULIDADE DA PATENTE DE

INVENÇÃO com pedido de Antecipação de Tutela @ Autor: KOMATSU BRASIL

INTERNATIONAL LTDA @ Réu(s): ESCO GROUP LLC e INPI-INSTITUTO

NACIONAL DA PROPRIEDADE INDUSTRIAL



Código Anuidade de Patente**Código 24.10 - Manutenção da Extinção - Art. 78 inciso IV da LPI**

(11) BR 10 2012 020218-2 B1	<p>Código 24.10 - Manutenção da Extinção - Art. 78 inciso IV da LPI (45) 08/12/2020 (73) BAKER HUGHES INCORPORATED (US) Em virtude da extinção publicada na RPI 2683 de 07-06-2022 e considerando ausência de manifestação dentro dos prazos legais, informo que cabe ser mantida a extinção da patente e seus certificados, conforme o disposto no artigo 12, da resolução 113/2013.</p>
(11) BR 10 2012 020441-0 B1	<p>Código 24.10 - Manutenção da Extinção - Art. 78 inciso IV da LPI (45) 14/04/2020 (73) AIR PRODUCTS AND CHEMICALS, INC. (US) Em virtude da extinção publicada na RPI 2683 de 07-06-2022 e considerando ausência de manifestação dentro dos prazos legais, informo que cabe ser mantida a extinção da patente e seus certificados, conforme o disposto no artigo 12, da resolução 113/2013.</p>
(11) BR 10 2013 020683-0 B1	<p>Código 24.10 - Manutenção da Extinção - Art. 78 inciso IV da LPI (45) 15/09/2020 (73) MECANICA BONFANTI S/A (BR/SP) Em virtude da extinção publicada na RPI 2683 de 07-06-2022 e considerando ausência de manifestação dentro dos prazos legais, informo que cabe ser mantida a extinção da patente e seus certificados, conforme o disposto no artigo 12, da resolução 113/2013.</p>
(11) BR 11 2012 002787-5 B1	<p>Código 24.10 - Manutenção da Extinção - Art. 78 inciso IV da LPI (45) 20/08/2019 (73) KBA-NOTASYS SA. (CH) Em virtude da extinção publicada na RPI 2683 de 07-06-2022 e considerando ausência de manifestação dentro dos prazos legais, informo que cabe ser mantida a extinção da patente e seus certificados, conforme o disposto no artigo 12, da resolução 113/2013.</p>
(11) BR 11 2012 003064-7 B8	<p>Código 24.10 - Manutenção da Extinção - Art. 78 inciso IV da LPI (45) 16/03/2021 (73) JANSSEN VACCINES & PREVENTION B.V. (NL) Em virtude da extinção publicada na RPI 2683 de 07-06-2022 e considerando</p>



ausência de manifestação dentro dos prazos legais, informo que cabe ser mantida a extinção da patente e seus certificados, conforme o disposto no artigo 12, da resolução 113/2013.

(11) BR 11 2012 003071-0 B1 Código 24.10 - Manutenção da Extinção - Art. 78 inciso IV da LPI
(45) 13/04/2021
(73) VISUAL PHYSICS, LLC (US)
Em virtude da extinção publicada na RPI 2683 de 07-06-2022 e considerando ausência de manifestação dentro dos prazos legais, informo que cabe ser mantida a extinção da patente e seus certificados, conforme o disposto no artigo 12, da resolução 113/2013.

(11) BR 11 2012 003152-0 B1 Código 24.10 - Manutenção da Extinção - Art. 78 inciso IV da LPI
(45) 03/09/2019
(73) ALBIS PLASTIC GMBH (DE)
Em virtude da extinção publicada na RPI 2683 de 07-06-2022 e considerando ausência de manifestação dentro dos prazos legais, informo que cabe ser mantida a extinção da patente e seus certificados, conforme o disposto no artigo 12, da resolução 113/2013.

(11) BR 11 2012 003255-0 B1 Código 24.10 - Manutenção da Extinção - Art. 78 inciso IV da LPI
(45) 23/10/2018
(73) Novartis AG (CH) ; Massachusetts Institute of Technology (US)
Em virtude da extinção publicada na RPI 2683 de 07-06-2022 e considerando ausência de manifestação dentro dos prazos legais, informo que cabe ser mantida a extinção da patente e seus certificados, conforme o disposto no artigo 12, da resolução 113/2013.

(11) BR 11 2012 003705-6 B1 Código 24.10 - Manutenção da Extinção - Art. 78 inciso IV da LPI
(45) 07/08/2018
(73) The Lubrizol Corporation (US)
Em virtude da extinção publicada na RPI 2683 de 07-06-2022 e considerando ausência de manifestação dentro dos prazos legais, informo que cabe ser mantida a extinção da patente e seus certificados, conforme o disposto no artigo 12, da resolução 113/2013.

(11) BR 11 2012 003715-3 B1 Código 24.10 - Manutenção da Extinção - Art. 78 inciso IV da LPI
(45) 03/09/2019
(73) DYSTAR COLOURS DISTRIBUTION GMBH (DE)
Em virtude da extinção publicada na RPI 2683 de 07-06-2022 e considerando ausência de manifestação dentro dos prazos legais, informo que cabe ser mantida a extinção da patente e seus certificados, conforme o disposto no artigo 12, da resolução 113/2013.

(11) BR 11 2012 033443-3 B1	<p>Código 24.10 - Manutenção da Extinção - Art. 78 inciso IV da LPI (45) 27/10/2020 (73) VERIFI LLC (US)</p> <p>Em virtude da extinção publicada na RPI 2683 de 07-06-2022 e considerando ausência de manifestação dentro dos prazos legais, informo que cabe ser mantida a extinção da patente e seus certificados, conforme o disposto no artigo 12, da resolução 113/2013.</p>
(11) BR 11 2013 002374-0 B1	<p>Código 24.10 - Manutenção da Extinção - Art. 78 inciso IV da LPI (45) 16/06/2020 (73) Alfa Laval Corporate AB (SE)</p> <p>Em virtude da extinção publicada na RPI 2683 de 07-06-2022 e considerando ausência de manifestação dentro dos prazos legais, informo que cabe ser mantida a extinção da patente e seus certificados, conforme o disposto no artigo 12, da resolução 113/2013.</p>
(11) BR 11 2013 003230-8 B1	<p>Código 24.10 - Manutenção da Extinção - Art. 78 inciso IV da LPI (45) 09/01/2018 (73) BEIERSDORF AG (DE)</p> <p>Em virtude da extinção publicada na RPI 2683 de 07-06-2022 e considerando ausência de manifestação dentro dos prazos legais, informo que cabe ser mantida a extinção da patente e seus certificados, conforme o disposto no artigo 12, da resolução 113/2013.</p>
(11) BR 11 2014 003076-6 B1	<p>Código 24.10 - Manutenção da Extinção - Art. 78 inciso IV da LPI (45) 03/03/2020 (73) HAAS FOOD EQUIPMENT GMBH (AT)</p> <p>Em virtude da extinção publicada na RPI 2683 de 07-06-2022 e considerando ausência de manifestação dentro dos prazos legais, informo que cabe ser mantida a extinção da patente e seus certificados, conforme o disposto no artigo 12, da resolução 113/2013.</p>
(11) BR 11 2014 003532-6 B1	<p>Código 24.10 - Manutenção da Extinção - Art. 78 inciso IV da LPI (45) 24/11/2020 (73) EMERSON PROCESS MANAGEMENT REGULATOR TECHNOLOGIES, INC. (US)</p> <p>Em virtude da extinção publicada na RPI 2683 de 07-06-2022 e considerando ausência de manifestação dentro dos prazos legais, informo que cabe ser mantida a extinção da patente e seus certificados, conforme o disposto no artigo 12, da resolução 113/2013.</p>
(11) BR 11 2014 003678-0 B1	<p>Código 24.10 - Manutenção da Extinção - Art. 78 inciso IV da LPI</p>



(45) 29/10/2019

(73) MAHLE INTERNATIONAL GMBH (DE) ; MAHLE METAL LEVE S/A (BR/SP)

Em virtude da extinção publicada na RPI 2683 de 07-06-2022 e considerando ausência de manifestação dentro dos prazos legais, informo que cabe ser mantida a extinção da patente e seus certificados, conforme o disposto no artigo 12, da resolução 113/2013.

(11) BR 11 2014 005751-6 B1

Código 24.10 - Manutenção da Extinção - Art. 78 inciso IV da LPI

(45) 22/12/2020

(73) ROBOTIC CONSULTING S.À.R.L (CH)

Em virtude da extinção publicada na RPI 2683 de 07-06-2022 e considerando ausência de manifestação dentro dos prazos legais, informo que cabe ser mantida a extinção da patente e seus certificados, conforme o disposto no artigo 12, da resolução 113/2013.

(11) BR 11 2015 002058-5 B1

Código 24.10 - Manutenção da Extinção - Art. 78 inciso IV da LPI

(45) 17/11/2020

(73) DOW GLOBAL TECHNOLOGIES LLC (US)

Em virtude da extinção publicada na RPI 2683 de 07-06-2022 e considerando ausência de manifestação dentro dos prazos legais, informo que cabe ser mantida a extinção da patente e seus certificados, conforme o disposto no artigo 12, da resolução 113/2013.

(11) BR 11 2015 002544-7 B1

Código 24.10 - Manutenção da Extinção - Art. 78 inciso IV da LPI

(45) 17/03/2020

(73) UOP LLC (US)

Em virtude da extinção publicada na RPI 2683 de 07-06-2022 e considerando ausência de manifestação dentro dos prazos legais, informo que cabe ser mantida a extinção da patente e seus certificados, conforme o disposto no artigo 12, da resolução 113/2013.

(11) BR 11 2015 002820-9 B1

Código 24.10 - Manutenção da Extinção - Art. 78 inciso IV da LPI

(45) 05/05/2020

(73) UOP LLC (US)

Em virtude da extinção publicada na RPI 2683 de 07-06-2022 e considerando ausência de manifestação dentro dos prazos legais, informo que cabe ser mantida a extinção da patente e seus certificados, conforme o disposto no artigo 12, da resolução 113/2013.

(11) BR 11 2015 003124-2 B1

Código 24.10 - Manutenção da Extinção - Art. 78 inciso IV da LPI

(45) 29/12/2020

(73) DANISCO US INC. (US)



Em virtude da extinção publicada na RPI 2683 de 07-06-2022 e considerando ausência de manifestação dentro dos prazos legais, informo que cabe ser mantida a extinção da patente e seus certificados, conforme o disposto no artigo 12, da resolução 113/2013.

(11) BR 11 2015 003260-5 B1

Código 24.10 - Manutenção da Extinção - Art. 78 inciso IV da LPI

(45) 13/04/2021

(73) CHEVRON U.S.A. INC. (US)

Em virtude da extinção publicada na RPI 2683 de 07-06-2022 e considerando ausência de manifestação dentro dos prazos legais, informo que cabe ser mantida a extinção da patente e seus certificados, conforme o disposto no artigo 12, da resolução 113/2013.

(11) BR 11 2017 003077-2 B1

Código 24.10 - Manutenção da Extinção - Art. 78 inciso IV da LPI

(45) 22/03/2022

(73) HALOSOURCE, INC. (US)

Em virtude da extinção publicada na RPI 2683 de 07-06-2022 e considerando ausência de manifestação dentro dos prazos legais, informo que cabe ser mantida a extinção da patente e seus certificados, conforme o disposto no artigo 12, da resolução 113/2013.

(11) BR 20 2013 020774-3 Y1

Código 24.10 - Manutenção da Extinção - Art. 78 inciso IV da LPI

(45) 24/03/2020

(73) PAIM & ASSOCIADOS COMUNICAÇÃO LTDA (BR/RS)

Em virtude da extinção publicada na RPI 2683 de 07-06-2022 e considerando ausência de manifestação dentro dos prazos legais, informo que cabe ser mantida a extinção da patente e seus certificados, conforme o disposto no artigo 12, da resolução 113/2013.

(11) BR 20 2014 019885-2 Y1

Código 24.10 - Manutenção da Extinção - Art. 78 inciso IV da LPI

(45) 31/03/2020

(73) LUIS CARLOS GALBES (BR/SP)

Em virtude da extinção publicada na RPI 2683 de 07-06-2022 e considerando ausência de manifestação dentro dos prazos legais, informo que cabe ser mantida a extinção da patente e seus certificados, conforme o disposto no artigo 12, da resolução 113/2013.

(11) MU 8903064-8 Y1

Código 24.10 - Manutenção da Extinção - Art. 78 inciso IV da LPI

(45) 14/11/2017

(73) Elite-Aço Indústria e Comércio de Móveis Ltda. (BR/SP)

Em virtude da extinção publicada na RPI 2683 de 07-06-2022 e considerando ausência de manifestação dentro dos prazos legais, informo que cabe ser mantida a extinção da patente e seus certificados, conforme o disposto no



artigo 12, da resolução 113/2013.

(11) PI 0113331-4 B8

Código 24.10 - Manutenção da Extinção - Art. 78 inciso IV da LPI

(45) 14/11/2017

(73) EA PHARMA CO., LTD. (JP)

Em virtude da extinção publicada na RPI 2683 de 07-06-2022 e considerando ausência de manifestação dentro dos prazos legais, informo que cabe ser mantida a extinção da patente e seus certificados, conforme o disposto no artigo 12, da resolução 113/2013.

(11) PI 0313687-6 B1

Código 24.10 - Manutenção da Extinção - Art. 78 inciso IV da LPI

(45) 24/10/2017

(73) Syngenta Limited (GB)

Em virtude da extinção publicada na RPI 2683 de 07-06-2022 e considerando ausência de manifestação dentro dos prazos legais, informo que cabe ser mantida a extinção da patente e seus certificados, conforme o disposto no artigo 12, da resolução 113/2013.

(11) PI 0313942-5 C8

Código 24.10 - Manutenção da Extinção - Art. 78 inciso IV da LPI

(45) 04/06/2019

(73) Pfizer Products INC. (US)

Em virtude da extinção publicada na RPI 2683 de 07-06-2022 e considerando ausência de manifestação dentro dos prazos legais, informo que cabe ser mantida a extinção da patente e seus certificados, conforme o disposto no artigo 12, da resolução 113/2013.

(11) PI 0406390-2 B1

Código 24.10 - Manutenção da Extinção - Art. 78 inciso IV da LPI

(45) 18/12/2018

(73) NOKIA TECHNOLOGIES OY (FI)

Em virtude da extinção publicada na RPI 2683 de 07-06-2022 e considerando ausência de manifestação dentro dos prazos legais, informo que cabe ser mantida a extinção da patente e seus certificados, conforme o disposto no artigo 12, da resolução 113/2013.

(11) PI 0413489-3 B8

Código 24.10 - Manutenção da Extinção - Art. 78 inciso IV da LPI

(45) 03/12/2019

(73) MERCK PATENT GESELLSCHAFT MIT BESCHRÄNKTER HAFTUNG (DE)

Em virtude da extinção publicada na RPI 2683 de 07-06-2022 e considerando ausência de manifestação dentro dos prazos legais, informo que cabe ser mantida a extinção da patente e seus certificados, conforme o disposto no artigo 12, da resolução 113/2013.



-
- (11) PI 0514470-1 C8** Código 24.10 - Manutenção da Extinção - Art. 78 inciso IV da LPI
(45) 05/01/2021
(73) FORESEE PHARMACEUTICALS, CO., LTD. (CN)
Em virtude da extinção publicada na RPI 2683 de 07-06-2022 e considerando ausência de manifestação dentro dos prazos legais, informo que cabe ser mantida a extinção da patente e seus certificados, conforme o disposto no artigo 12, da resolução 113/2013.
-
- (11) PI 0514654-2 B1** Código 24.10 - Manutenção da Extinção - Art. 78 inciso IV da LPI
(45) 23/07/2019
(73) Saint-Gobain Abrasives, Inc. (US)
Em virtude da extinção publicada na RPI 2683 de 07-06-2022 e considerando ausência de manifestação dentro dos prazos legais, informo que cabe ser mantida a extinção da patente e seus certificados, conforme o disposto no artigo 12, da resolução 113/2013.
-
- (11) PI 0614418-7 B1** Código 24.10 - Manutenção da Extinção - Art. 78 inciso IV da LPI
(45) 10/07/2018
(73) SEIKO EPSON CORPORATION (JP)
Em virtude da extinção publicada na RPI 2683 de 07-06-2022 e considerando ausência de manifestação dentro dos prazos legais, informo que cabe ser mantida a extinção da patente e seus certificados, conforme o disposto no artigo 12, da resolução 113/2013.
-
- (11) PI 0703375-3 B1** Código 24.10 - Manutenção da Extinção - Art. 78 inciso IV da LPI
(45) 12/06/2018
(73) Sensormatic do Brasil Eletrônica Ltda (BR/SP)
Em virtude da extinção publicada na RPI 2683 de 07-06-2022 e considerando ausência de manifestação dentro dos prazos legais, informo que cabe ser mantida a extinção da patente e seus certificados, conforme o disposto no artigo 12, da resolução 113/2013.
-
- (11) PI 0715696-0 B1** Código 24.10 - Manutenção da Extinção - Art. 78 inciso IV da LPI
(45) 24/09/2020
(73) GEMALTO OY (FI)
Em virtude da extinção publicada na RPI 2683 de 07-06-2022 e considerando ausência de manifestação dentro dos prazos legais, informo que cabe ser mantida a extinção da patente e seus certificados, conforme o disposto no artigo 12, da resolução 113/2013.
-
- (11) PI 0715796-7 B1** Código 24.10 - Manutenção da Extinção - Art. 78 inciso IV da LPI
(45) 08/09/2020
(73) TOYOTA JIDOSHA KABUSHIKI KAISHA (JP) ; ROBERT BOSCH GMBH

(DE)

Em virtude da extinção publicada na RPI 2683 de 07-06-2022 e considerando ausência de manifestação dentro dos prazos legais, informo que cabe ser mantida a extinção da patente e seus certificados, conforme o disposto no artigo 12, da resolução 113/2013.

(11) PI 0815167-9 B1

Código 24.10 - Manutenção da Extinção - Art. 78 inciso IV da LPI

(45) 06/10/2020

(73) KONECRANES GLOBAL CORPORATION (FI)

Em virtude da extinção publicada na RPI 2683 de 07-06-2022 e considerando ausência de manifestação dentro dos prazos legais, informo que cabe ser mantida a extinção da patente e seus certificados, conforme o disposto no artigo 12, da resolução 113/2013.

(11) PI 0815387-6 B8

Código 24.10 - Manutenção da Extinção - Art. 78 inciso IV da LPI

(45) 11/08/2020

(73) Abuse Deterrent Pharmaceutical LLC (US)

Em virtude da extinção publicada na RPI 2683 de 07-06-2022 e considerando ausência de manifestação dentro dos prazos legais, informo que cabe ser mantida a extinção da patente e seus certificados, conforme o disposto no artigo 12, da resolução 113/2013.

(11) PI 0815468-6 B1

Código 24.10 - Manutenção da Extinção - Art. 78 inciso IV da LPI

(45) 11/02/2020

(73) GIESECKE+DEVRIENT MOBILE SECURITY GMBH (DE)

Em virtude da extinção publicada na RPI 2683 de 07-06-2022 e considerando ausência de manifestação dentro dos prazos legais, informo que cabe ser mantida a extinção da patente e seus certificados, conforme o disposto no artigo 12, da resolução 113/2013.

(11) PI 0822807-8 B1

Código 24.10 - Manutenção da Extinção - Art. 78 inciso IV da LPI

(45) 07/01/2020

(73) SIEMENS MOBILITY SAS (FR)

Em virtude da extinção publicada na RPI 2683 de 07-06-2022 e considerando ausência de manifestação dentro dos prazos legais, informo que cabe ser mantida a extinção da patente e seus certificados, conforme o disposto no artigo 12, da resolução 113/2013.

(11) PI 0910782-7 B1

Código 24.10 - Manutenção da Extinção - Art. 78 inciso IV da LPI

(45) 20/08/2019

(73) RHODIA ACETOW GMBH (DE)

Em virtude da extinção publicada na RPI 2683 de 07-06-2022 e considerando ausência de manifestação dentro dos prazos legais, informo que cabe ser



mantida a extinção da patente e seus certificados, conforme o disposto no artigo 12, da resolução 113/2013.

(11) PI 0916249-6 B1

Código 24.10 - Manutenção da Extinção - Art. 78 inciso IV da LPI

(45) 28/04/2020

(73) EMERSON PROCESS MANAGEMENT REGULATOR TECHNOLOGIES, INC. (US)

Em virtude da extinção publicada na RPI 2683 de 07-06-2022 e considerando ausência de manifestação dentro dos prazos legais, informo que cabe ser mantida a extinção da patente e seus certificados, conforme o disposto no artigo 12, da resolução 113/2013.

(11) PI 0917189-4 B8

Código 24.10 - Manutenção da Extinção - Art. 78 inciso IV da LPI

(45) 05/05/2020

(73) Corporació Sanitària Parc Taulí (ES)

Em virtude da extinção publicada na RPI 2683 de 07-06-2022 e considerando ausência de manifestação dentro dos prazos legais, informo que cabe ser mantida a extinção da patente e seus certificados, conforme o disposto no artigo 12, da resolução 113/2013.

(11) PI 0917337-4 B1

Código 24.10 - Manutenção da Extinção - Art. 78 inciso IV da LPI

(45) 08/09/2020

(73) Qualcomm Incorporated (US)

Em virtude da extinção publicada na RPI 2683 de 07-06-2022 e considerando ausência de manifestação dentro dos prazos legais, informo que cabe ser mantida a extinção da patente e seus certificados, conforme o disposto no artigo 12, da resolução 113/2013.

(11) PI 0917385-4 B1

Código 24.10 - Manutenção da Extinção - Art. 78 inciso IV da LPI

(45) 24/04/2019

(73) Kabushiki Kaisha Toshiba (JP)

Em virtude da extinção publicada na RPI 2683 de 07-06-2022 e considerando ausência de manifestação dentro dos prazos legais, informo que cabe ser mantida a extinção da patente e seus certificados, conforme o disposto no artigo 12, da resolução 113/2013.

(11) PI 0917406-0 B1

Código 24.10 - Manutenção da Extinção - Art. 78 inciso IV da LPI

(45) 19/11/2019

(73) Baker Hughes Incorporated (US)

Em virtude da extinção publicada na RPI 2683 de 07-06-2022 e considerando ausência de manifestação dentro dos prazos legais, informo que cabe ser mantida a extinção da patente e seus certificados, conforme o disposto no artigo 12, da resolução 113/2013.



-
- (11) PI 0917658-6 B1** Código 24.10 - Manutenção da Extinção - Art. 78 inciso IV da LPI
(45) 02/01/2019
(73) BRITISH AMERICAN TOBACCO (INVESTMENTS) LIMITED (GB)
Em virtude da extinção publicada na RPI 2683 de 07-06-2022 e considerando ausência de manifestação dentro dos prazos legais, informo que cabe ser mantida a extinção da patente e seus certificados, conforme o disposto no artigo 12, da resolução 113/2013.
-
- (11) PI 0917854-6 B8** Código 24.10 - Manutenção da Extinção - Art. 78 inciso IV da LPI
(45) 07/01/2020
(73) MEDTRONIC XOMED INC. (US)
Em virtude da extinção publicada na RPI 2683 de 07-06-2022 e considerando ausência de manifestação dentro dos prazos legais, informo que cabe ser mantida a extinção da patente e seus certificados, conforme o disposto no artigo 12, da resolução 113/2013.
-
- (11) PI 0917984-4 B1** Código 24.10 - Manutenção da Extinção - Art. 78 inciso IV da LPI
(45) 17/12/2019
(73) BASF SE (DE)
Em virtude da extinção publicada na RPI 2683 de 07-06-2022 e considerando ausência de manifestação dentro dos prazos legais, informo que cabe ser mantida a extinção da patente e seus certificados, conforme o disposto no artigo 12, da resolução 113/2013.
-
- (11) PI 0918435-0 B1** Código 24.10 - Manutenção da Extinção - Art. 78 inciso IV da LPI
(45) 18/08/2020
(73) SIKA TECHNOLOGY AG (CH)
Em virtude da extinção publicada na RPI 2683 de 07-06-2022 e considerando ausência de manifestação dentro dos prazos legais, informo que cabe ser mantida a extinção da patente e seus certificados, conforme o disposto no artigo 12, da resolução 113/2013.
-
- (11) PI 0918474-0 B1** Código 24.10 - Manutenção da Extinção - Art. 78 inciso IV da LPI
(45) 14/04/2020
(73) Emerson Process Management Regulator Technologies, INC (US) ;
EMERSON PROCESS MANAGEMENT REGULATOR TECHNOLOGIES, INC.
(US)
Em virtude da extinção publicada na RPI 2683 de 07-06-2022 e considerando ausência de manifestação dentro dos prazos legais, informo que cabe ser mantida a extinção da patente e seus certificados, conforme o disposto no artigo 12, da resolução 113/2013.

(11) PI 0918477-5 B1	<p>Código 24.10 - Manutenção da Extinção - Art. 78 inciso IV da LPI (45) 14/04/2020 (73) EMERSON PROCESS MANAGEMENT REGULATOR TECHNOLOGIES, INC. (US)</p> <p>Em virtude da extinção publicada na RPI 2683 de 07-06-2022 e considerando ausência de manifestação dentro dos prazos legais, informo que cabe ser mantida a extinção da patente e seus certificados, conforme o disposto no artigo 12, da resolução 113/2013.</p>
(11) PI 0919760-5 B1	<p>Código 24.10 - Manutenção da Extinção - Art. 78 inciso IV da LPI (45) 04/02/2020 (73) GE OIL & GAS UK LIMITED (GB)</p> <p>Em virtude da extinção publicada na RPI 2683 de 07-06-2022 e considerando ausência de manifestação dentro dos prazos legais, informo que cabe ser mantida a extinção da patente e seus certificados, conforme o disposto no artigo 12, da resolução 113/2013.</p>
(11) PI 0920568-3 B1	<p>Código 24.10 - Manutenção da Extinção - Art. 78 inciso IV da LPI (45) 22/10/2019 (73) GE OIL & GAS UK LIMITED (GB)</p> <p>Em virtude da extinção publicada na RPI 2683 de 07-06-2022 e considerando ausência de manifestação dentro dos prazos legais, informo que cabe ser mantida a extinção da patente e seus certificados, conforme o disposto no artigo 12, da resolução 113/2013.</p>
(11) PI 0925061-1 B1	<p>Código 24.10 - Manutenção da Extinção - Art. 78 inciso IV da LPI (45) 03/03/2020 (73) SMS GROUP GMBH (DE)</p> <p>Em virtude da extinção publicada na RPI 2683 de 07-06-2022 e considerando ausência de manifestação dentro dos prazos legais, informo que cabe ser mantida a extinção da patente e seus certificados, conforme o disposto no artigo 12, da resolução 113/2013.</p>
(11) PI 1002927-3 B1	<p>Código 24.10 - Manutenção da Extinção - Art. 78 inciso IV da LPI (45) 27/02/2020 (73) THALES (FR)</p> <p>Em virtude da extinção publicada na RPI 2683 de 07-06-2022 e considerando ausência de manifestação dentro dos prazos legais, informo que cabe ser mantida a extinção da patente e seus certificados, conforme o disposto no artigo 12, da resolução 113/2013.</p>
(11) PI 1003085-9 B1	<p>Código 24.10 - Manutenção da Extinção - Art. 78 inciso IV da LPI (45) 16/06/2020</p>

(73) ALEXANDRE AIQUEL VAZ COSTA (BR/RS)

Em virtude da extinção publicada na RPI 2683 de 07-06-2022 e considerando ausência de manifestação dentro dos prazos legais, informo que cabe ser mantida a extinção da patente e seus certificados, conforme o disposto no artigo 12, da resolução 113/2013.

(11) PI 1010085-7 B1

Código 24.10 - Manutenção da Extinção - Art. 78 inciso IV da LPI

(45) 10/12/2019

(73) MEDELA HOLDING AG (CH)

Em virtude da extinção publicada na RPI 2683 de 07-06-2022 e considerando ausência de manifestação dentro dos prazos legais, informo que cabe ser mantida a extinção da patente e seus certificados, conforme o disposto no artigo 12, da resolução 113/2013.



Código Anotação de Alteração de nome e/ou sede, de Transferência e de Limitação ou Ônus de Pedido, Patente e Certificado de Adição de Invenção**Código 25.1 - Transferência Deferida**

Notificação do deferimento da transferência requerida. Desta data corre o prazo de 60 (sessenta) dias para eventual recurso do interessado.

(21) BR 10 2017 023175-5 A2 Código 25.1 - Transferência Deferida
(22) 26/10/2017
(71) MEDLESS FARMACIA DE MANIPULACAO LTDA. (BR/PR)

(21) BR 10 2022 000863-9 A2 Código 25.1 - Transferência Deferida
(22) 17/01/2022
(71) EDMAC INDÚSTRIA E COMÉRCIO LTDA (BR/SP)

(11) BR 11 2012 025565-7 B1 Código 25.1 - Transferência Deferida
(22) 05/04/2011
(45) 14/04/2020
(71) ABB POWER GRIDS SWITZERLAND AG (CH)

(11) BR 11 2013 000495-9 B1 Código 25.1 - Transferência Deferida
(22) 06/07/2011
(45) 11/01/2022
(71) ABB POWER GRIDS SWITZERLAND AG (CH)

(11) BR 11 2013 007656-9 B1 Código 25.1 - Transferência Deferida
(22) 08/09/2011
(45) 25/08/2020
(71) ABB POWER GRIDS SWITZERLAND AG (CH)

(11) BR 11 2013 009379-0 B1 Código 25.1 - Transferência Deferida
(22) 01/09/2011
(45) 22/04/2020
(71) ABB POWER GRIDS SWITZERLAND AG (CH)

(11) BR 11 2013 014847-0 B1 Código 25.1 - Transferência Deferida
(22) 17/11/2011
(45) 12/05/2020
(71) ABB POWER GRIDS SWITZERLAND AG (CH)

(11) BR 11 2013 021225-0 B1 Código 25.1 - Transferência Deferida



	(22) 20/02/2012 (45) 04/01/2022 (71) ABB POWER GRIDS SWITZERLAND AG (CH)
--	--

(11) BR 11 2013 025666-4 B1	Código 25.1 - Transferência Deferida (22) 05/04/2012 (45) 02/06/2020 (71) ABB POWER GRIDS SWITZERLAND AG (CH)
------------------------------------	--

(11) BR 11 2013 028114-6 B1	Código 25.1 - Transferência Deferida (22) 04/05/2012 (45) 02/02/2021 (71) ABB POWER GRIDS SWITZERLAND AG (CH)
------------------------------------	--

(11) BR 11 2013 029093-5 B1	Código 25.1 - Transferência Deferida (22) 13/04/2012 (45) 27/10/2020 (71) ABB POWER GRIDS SWITZERLAND AG (CH)
------------------------------------	--

(11) BR 11 2013 030794-3 B1	Código 25.1 - Transferência Deferida (22) 31/05/2012 (45) 22/10/2019 (71) ABB POWER GRIDS SWITZERLAND AG (CH)
------------------------------------	--

(11) BR 11 2014 018758-4 B1	Código 25.1 - Transferência Deferida (22) 31/01/2013 (45) 01/02/2022 (71) ABB POWER GRIDS SWITZERLAND AG (CH)
------------------------------------	--

(11) BR 11 2015 014196-0 B1	Código 25.1 - Transferência Deferida (22) 19/11/2013 (45) 26/01/2021 (71) ABB POWER GRIDS SWITZERLAND AG (CH)
------------------------------------	--

(21) BR 11 2016 007390-8 A2	Código 25.1 - Transferência Deferida (22) 06/10/2014 (71) NEWPORT LABORATORIES, INC. (US)
------------------------------------	---

(21) BR 11 2017 020150-0 A2	Código 25.1 - Transferência Deferida (22) 18/03/2016 (71) SOLIDIA TECHNOLOGIES, INC. (US) ; HOLCIM TECHNOLOGY LTD (CH)
------------------------------------	--



(21) BR 11 2021 011029-1 A2	Código 25.1 - Transferência Deferida (22) 24/12/2019 (71) CHENANGO ONE LLC (US) ; CURRAHEE HOLDING COMPANY INC. (US)
(21) BR 11 2021 011145-0 A2	Código 25.1 - Transferência Deferida (22) 17/12/2019 (71) CHENANGO ONE LLC (US) ; CURRAHEE HOLDING COMPANY INC. (US)
(21) BR 11 2021 011755-5 A2	Código 25.1 - Transferência Deferida (22) 20/11/2019 (71) CHENANGO ONE LLC (US) ; CURRAHEE HOLDING COMPANY INC. (US)
(21) BR 11 2021 012234-6 A2	Código 25.1 - Transferência Deferida (22) 20/11/2019 (71) CHENANGO ONE LLC (US) ; CURRAHEE HOLDING COMPANY INC. (US)
(21) BR 11 2021 012264-8 A2	Código 25.1 - Transferência Deferida (22) 24/12/2019 (71) CHENANGO ONE LLC (US) ; CURRAHEE HOLDING COMPANY INC. (US)
(21) BR 11 2021 014710-1 A2	Código 25.1 - Transferência Deferida (22) 17/01/2020 (71) CHENANGO ONE LLC (US) ; CURRAHEE HOLDING COMPANY INC. (US)
(21) BR 11 2021 016099-0 A2	Código 25.1 - Transferência Deferida (22) 11/02/2020 (71) CHENANGO ONE LLC (US) ; CURRAHEE HOLDING COMPANY INC. (US)
(21) BR 11 2021 022896-9 A2	Código 25.1 - Transferência Deferida (22) 12/05/2020 (71) CHENANGO ONE LLC (US) ; CURRAHEE HOLDING COMPANY INC. (US)
(21) BR 11 2021 023931-6 A2	Código 25.1 - Transferência Deferida (22) 28/05/2020 (71) CHENANGO ONE LLC (US) ; CURRAHEE HOLDING COMPANY INC.

(US)

(21) BR 11 2021 026035-8 A2 Código 25.1 - Transferência Deferida
 (22) 16/12/2019
 (71) CHENANGO ONE LLC (US) ; CURRAHEE HOLDING COMPANY INC.
 (US)

(21) BR 11 2022 000644-6 A2 Código 25.1 - Transferência Deferida
 (22) 13/08/2020
 (71) CHENANGO ONE LLC (US) ; CURRAHEE HOLDING COMPANY INC.
 (US)

(21) BR 11 2022 003605-1 A2 Código 25.1 - Transferência Deferida
 (22) 26/08/2020
 (71) CHENANGO ONE LLC (US) ; CURRAHEE HOLDING COMPANY INC.
 (US)

(21) BR 12 2021 005860-1 A2 Código 25.1 - Transferência Deferida
 (22) 11/11/2015
 (62) BR 11 2017 009601-3 11/11/2015
 (71) CHENANGO ONE LLC (US) ; CURRAHEE HOLDING COMPANY INC.
 (US)

(21) BR 12 2021 013712-9 A2 Código 25.1 - Transferência Deferida
 (22) 21/12/2017
 (62) BR 11 2019 012706-2 21/12/2017
 (71) CHENANGO ONE LLC (US) ; CURRAHEE HOLDING COMPANY INC.
 (US)

(21) BR 20 2018 015464-3 U2 Código 25.1 - Transferência Deferida
 (22) 27/07/2018
 (71) MEDLESS FARMACIA DE MANIPULACAO LTDA. (BR/PR)

(11) PI 0619526-1 B1 Código 25.1 - Transferência Deferida
 (22) 06/12/2006
 (45) 06/02/2018
 (73) ABB POWER GRIDS SWITZERLAND AG (CH)

(21) PI 0621847-4 A2 Código 25.1 - Transferência Deferida
 (22) 30/06/2006
 (71) CURRAHEE HOLDING COMPANY INC. (US)



(11) PI 0714716-3 B1

Código 25.1 - Transferência Deferida

(22) 12/07/2007

(45) 14/03/2017

(73) FORGE HYDROCARBONS CORPORATION (CA)

(11) PI 0918466-0 B1

Código 25.1 - Transferência Deferida

(22) 23/09/2009

(45) 01/12/2020

(71) RESTAURANT TECHNOLOGIES, INC. (US)



Código 25.2 - Transferência Indeferida

Notificação do indeferimento da transferência requerida. Desta data corre o prazo de 60 (sessenta) dias para eventual recurso do interessado.

(21) BR 11 2020 009780-2 A2 Código 25.2 - Transferência Indeferida
(22) 13/07/2018
(71) ABB POWER GRIDS SWITZERLAND AG (CH)
Indeferido o pedido de transferência contido na petição 870220071303 de 10/08/2022, em virtude do pedido já estar em nome do interessado.

(21) BR 11 2020 013416-3 A2 Código 25.2 - Transferência Indeferida
(22) 14/02/2019
(71) ABB POWER GRIDS SWITZERLAND AG (CH)
Indeferido o pedido de transferência contido na petição 870220071304 de 10/08/2022, em virtude do pedido já estar em nome do interessado.

(21) BR 11 2020 014789-3 A2 Código 25.2 - Transferência Indeferida
(22) 22/01/2019
(71) ABB POWER GRIDS SWITZERLAND AG (CH)
Indeferido o pedido de transferência contido na petição 870220071306 de 10/08/2022, em virtude do pedido já estar em nome do interessado.

(21) BR 11 2020 017556-0 A2 Código 25.2 - Transferência Indeferida
(22) 01/04/2019
(71) ABB POWER GRIDS SWITZERLAND AG (CH)
Indeferido o pedido de transferência contido na petição 870220071309 de 10/08/2022, em virtude do pedido já estar em nome do interessado.

(21) BR 11 2020 018714-3 A2 Código 25.2 - Transferência Indeferida
(22) 11/03/2019
(71) ABB POWER GRIDS SWITZERLAND AG (CH)
Indeferido o pedido de transferência contido na petição 870220071333 de 10/08/2022, em virtude do pedido já estar em nome do interessado.

(21) BR 11 2020 022996-2 A2 Código 25.2 - Transferência Indeferida
(22) 02/07/2019
(71) ABB POWER GRIDS SWITZERLAND AG (CH)
Indeferido o pedido de transferência contido na petição 870220071314 de 10/08/2022, em virtude do pedido já estar em nome do interessado.

(11) PI 0621419-3 B1 Código 25.2 - Transferência Indeferida



(22) 15/06/2006

(45) 06/02/2018

(73) ABB SCHWEIZ AG (CH)

Indeferido o pedido de transferência contido na petição 870220071485 de 10/08/2022, em virtude da manutenção da extinção (24.10) publicada na RPI2690 de 26/07/2022.



Código 25.4 - Alteração de Nome Deferida

Notificação do deferimento da alteração de nome requerida. Desta data corre o prazo de 60 (sessenta) dias para eventual recurso do interessado.

(11) PI 0615106-0 B1

Código 25.4 - Alteração de Nome Deferida

(22) 01/09/2006

(45) 01/08/2017

(73) AKER SUBSEA LIMITED (GB)



Código 25.7 - Alteração de Sede Deferida

Notificação do deferimento da alteração de Sede requerida. Desta data corre o prazo de 60 (sessenta) dias para eventual recurso do interessado.

(21) BR 20 2019 020484-8 U2

Código 25.7 - Alteração de Sede Deferida

(22) 30/09/2019

(71) BR - LUBRIPLACAS QUINTA RODA LTDA (BR/SC)



Código Códigos para Trâmite Prioritário**Código 28.30 - Trâmite prioritário admitido**

Notifica a admissão do trâmite prioritário ao processo de patente em toda a esfera administrativa do INPI.

(21) BR 10 2019 018917-7 A2	Código 28.30 - Trâmite prioritário admitido (22) 12/09/2019 Concedido o trâmite prioritário requerido através da petição nº 870220077685, de 29/08/2022, haja vista que atende ao disposto nos artigos 3º, 4º e 5º da Portaria INPI PR nº 55, de 15/12/21, publicada na RPI 2662, de 11/01/22.
(21) BR 10 2019 021145-8 A2	Código 28.30 - Trâmite prioritário admitido (22) 08/10/2019 Concedido o trâmite prioritário requerido através da petição nº 870220083898, de 14/09/2022, haja vista que atende ao disposto nos artigos 3º, 4º e 5º da Portaria INPI PR nº 55, de 15/12/21, publicada na RPI 2662, de 11/01/22.
(21) BR 10 2020 011594-4 A2	Código 28.30 - Trâmite prioritário admitido (22) 09/06/2020 Concedido o trâmite prioritário requerido através da petição nº 870220078418, de 30/08/2022, haja vista que atende ao disposto nos artigos 3º, 4º e 5º da Portaria INPI PR nº 55, de 15/12/21, publicada na RPI 2662, de 11/01/22.
(21) BR 11 2018 077358-1 A2	Código 28.30 - Trâmite prioritário admitido (22) 30/06/2017 Concedido o trâmite prioritário requerido através da petição nº 870220079019, de 31/08/2022, haja vista que atende ao disposto nos artigos 3º, 4º e 5º da Portaria INPI PR nº 55, de 15/12/21, publicada na RPI 2662, de 11/01/22.
(21) BR 11 2019 001641-4 A2	Código 28.30 - Trâmite prioritário admitido (22) 28/07/2017 Concedido o trâmite prioritário requerido através da petição nº 870220080859, de 05/09/2022, haja vista que atende ao disposto nos artigos 3º, 4º e 5º da Portaria INPI PR nº 55, de 15/12/21, publicada na RPI 2662, de 11/01/22.
(21) BR 11 2019 013521-9 A2	Código 28.30 - Trâmite prioritário admitido (22) 20/10/2017 Concedido o trâmite prioritário requerido através da petição nº 870220081927, de 09/09/2022, haja vista que atende ao disposto nos artigos 3º, 4º e 5º da Portaria INPI PR nº 55, de 15/12/21, publicada na RPI 2662, de 11/01/22.



(21) BR 11 2020 007756-9 A2	Código 28.30 - Trâmite prioritário admitido (22) 12/10/2018 Concedido o trâmite prioritário requerido através da petição nº 870220079787, de 02/09/2022, haja vista que atende ao disposto nos artigos 3º, 4º e 5º da Portaria INPI PR nº 55, de 15/12/21, publicada na RPI 2662, de 11/01/22.
(21) BR 11 2020 015865-8 A2	Código 28.30 - Trâmite prioritário admitido (22) 26/07/2019 Concedido o trâmite prioritário requerido através da petição nº 870220078849, de 31/08/2022, haja vista que atende ao disposto nos artigos 3º, 4º e 5º da Portaria INPI PR nº 55, de 15/12/21, publicada na RPI 2662, de 11/01/22.
(21) BR 11 2020 025305-7 A2	Código 28.30 - Trâmite prioritário admitido (22) 12/06/2019 Concedido o trâmite prioritário requerido através da petição nº 870220081724, de 08/09/2022, haja vista que atende ao disposto nos artigos 3º, 4º e 5º da Portaria INPI PR nº 55, de 15/12/21, publicada na RPI 2662, de 11/01/22.
(21) BR 11 2021 002023-3 A2	Código 28.30 - Trâmite prioritário admitido (22) 17/09/2019 Concedido o trâmite prioritário requerido através da petição nº 870220083446, de 13/09/2022, haja vista que atende ao disposto nos artigos 3º, 4º e 5º da Portaria INPI PR nº 55, de 15/12/21, publicada na RPI 2662, de 11/01/22.
(21) BR 11 2021 002029-2 A2	Código 28.30 - Trâmite prioritário admitido (22) 16/08/2019 Concedido o trâmite prioritário requerido através da petição nº 870220080354, de 05/09/2022, haja vista que atende ao disposto nos artigos 3º, 4º e 5º da Portaria INPI PR nº 55, de 15/12/21, publicada na RPI 2662, de 11/01/22.
(21) BR 11 2021 002475-1 A2	Código 28.30 - Trâmite prioritário admitido (22) 07/08/2019 Concedido o trâmite prioritário requerido através da petição nº 870220080143, de 02/09/2022, haja vista que atende ao disposto nos artigos 3º, 4º e 5º da Portaria INPI PR nº 55, de 15/12/21, publicada na RPI 2662, de 11/01/22.
(21) BR 11 2021 003705-5 A2	Código 28.30 - Trâmite prioritário admitido (22) 27/08/2019 Concedido o trâmite prioritário requerido através da petição nº 870220082460, de 09/09/2022, haja vista que atende ao disposto nos artigos 3º, 4º e 5º da Portaria INPI PR nº 55, de 15/12/21, publicada na RPI 2662, de 11/01/22.

(21) BR 11 2021 003862-0 A2	Código 28.30 - Trâmite prioritário admitido (22) 22/08/2019 Concedido o trâmite prioritário requerido através da petição nº 870220082114, de 09/09/2022, haja vista que atende ao disposto nos artigos 3º, 4º e 5º da Portaria INPI PR nº 55, de 15/12/21, publicada na RPI 2662, de 11/01/22.
(21) BR 11 2021 003889-2 A2	Código 28.30 - Trâmite prioritário admitido (22) 30/08/2019 Concedido o trâmite prioritário requerido através da petição nº 870220080481, de 05/09/2022, haja vista que atende ao disposto nos artigos 3º, 4º e 5º da Portaria INPI PR nº 55, de 15/12/21, publicada na RPI 2662, de 11/01/22.
(21) BR 11 2021 003944-9 A2	Código 28.30 - Trâmite prioritário admitido (22) 04/09/2019 Concedido o trâmite prioritário requerido através da petição nº 870220079547, de 01/09/2022, haja vista que atende ao disposto nos artigos 3º, 4º e 5º da Portaria INPI PR nº 55, de 15/12/21, publicada na RPI 2662, de 11/01/22.
(21) BR 11 2021 004579-1 A2	Código 28.30 - Trâmite prioritário admitido (22) 10/09/2019 Concedido o trâmite prioritário requerido através da petição nº 870220082106, de 09/09/2022, haja vista que atende ao disposto nos artigos 3º, 4º e 5º da Portaria INPI PR nº 55, de 15/12/21, publicada na RPI 2662, de 11/01/22.
(21) BR 11 2021 006536-9 A2	Código 28.30 - Trâmite prioritário admitido (22) 19/09/2019 Concedido o trâmite prioritário requerido através da petição nº 870220084081, de 14/09/2022, haja vista que atende ao disposto nos artigos 3º, 4º e 5º da Portaria INPI PR nº 55, de 15/12/21, publicada na RPI 2662, de 11/01/22.
(21) BR 11 2021 007705-7 A2	Código 28.30 - Trâmite prioritário admitido (22) 22/10/2019 Concedido o trâmite prioritário requerido através da petição nº 870220083958, de 14/09/2022, haja vista que atende ao disposto nos artigos 3º, 4º e 5º da Portaria INPI PR nº 55, de 15/12/21, publicada na RPI 2662, de 11/01/22.
(21) BR 11 2021 009259-5 A2	Código 28.30 - Trâmite prioritário admitido (22) 13/11/2019 Concedido o trâmite prioritário requerido através da petição nº 870220083291, de 13/09/2022, haja vista que atende ao disposto nos artigos 3º, 4º e 5º da Portaria INPI PR nº 55, de 15/12/21, publicada na RPI 2662, de 11/01/22.
(21) BR 11 2021 015748-4 A2	Código 28.30 - Trâmite prioritário admitido

(22) 18/02/2020

Concedido o trâmite prioritário requerido através da petição nº 870220080044, de 02/09/2022, haja vista que atende ao disposto nos artigos 3º, 4º e 5º da Portaria INPI PR nº 55, de 15/12/21, publicada na RPI 2662, de 11/01/22.

(21) BR 11 2021 021307-4

Código 28.30 - Trâmite prioritário admitido

(22) 27/09/2021

Concedido o trâmite prioritário requerido através da petição nº 870220081428, de 06/09/2022, haja vista que atende ao disposto nos artigos 3º, 4º e 5º da Portaria INPI PR nº 55, de 15/12/21, publicada na RPI 2662, de 11/01/22.

(21) BR 11 2021 025750-0 A2

Código 28.30 - Trâmite prioritário admitido

(22) 19/06/2020

Concedido o trâmite prioritário requerido através da petição nº 870220077786, de 29/08/2022, haja vista que atende ao disposto nos artigos 3º, 4º e 5º da Portaria INPI PR nº 55, de 15/12/21, publicada na RPI 2662, de 11/01/22.

(21) BR 11 2022 003726-0 A2

Código 28.30 - Trâmite prioritário admitido

(22) 28/08/2020

Concedido o trâmite prioritário requerido através da petição nº 870220078501, de 30/08/2022, haja vista que atende ao disposto nos artigos 3º, 4º e 5º da Portaria INPI PR nº 55, de 15/12/21, publicada na RPI 2662, de 11/01/22.

(21) BR 11 2022 013610-2 A2

Código 28.30 - Trâmite prioritário admitido

(22) 12/01/2021

Concedido o trâmite prioritário requerido através da petição nº 870220079114, de 31/08/2022, haja vista que atende ao disposto nos artigos 3º, 4º e 5º da Portaria INPI PR nº 55, de 15/12/21, publicada na RPI 2662, de 11/01/22.

(21) BR 11 2022 016814-4

Código 28.30 - Trâmite prioritário admitido

(22) 23/02/2021

Concedido o trâmite prioritário requerido através da petição nº 870220079513, de 01/09/2022, haja vista que atende ao disposto nos artigos 3º, 4º e 5º da Portaria INPI PR nº 55, de 15/12/21, publicada na RPI 2662, de 11/01/22.

(21) BR 11 2022 017332-6

Código 28.30 - Trâmite prioritário admitido

(22) 15/02/2021

Concedido o trâmite prioritário requerido através da petição nº 870220082400, de 09/09/2022, haja vista que atende ao disposto nos artigos 3º, 4º e 5º da Portaria INPI PR nº 55, de 15/12/21, publicada na RPI 2662, de 11/01/22.



Código 28.40 - Trâmite prioritário não admitido

Notifica que requerimento de trâmite prioritário dos processos listados não foi admitido pelos motivos descritos.

(21) BR 10 2022 012838-3 A2

Código 28.40 - Trâmite prioritário não admitido

(22) 27/06/2022

A petição nº 870220060413, de 08/07/2022, não foi conhecida, haja vista que não atendeu à exigência formulada na RPI nº 2689, de 19/07/2022, no prazo estipulado no art. 22, da Portaria INPI PR nº 54, de 15/12/2021, publicada na RPI nº 2662, de 11/01/22.

