

Revista da
**Propriedade
Industrial**

Nº 2709
06 de Dezembro de 2022

Desenho Industrial
Seção III





REPÚBLICA FEDERATIVA DO BRASIL

Presidente

Jair Bolsonaro

MINISTÉRIO DA ECONOMIA

Ministro da Economia

Paulo Roberto Nunes Guedes

INSTITUTO NACIONAL DA PROPRIEDADE INDUSTRIAL

Presidente

Claudio Vilar Furtado

De conformidade com a Lei nº 5.648 de 11 de dezembro de 1970, esta é a publicação oficial do Instituto Nacional da Propriedade Industrial, órgão vinculado ao Ministério da Economia, República Federativa do Brasil, que publica todos os seus atos, despachos e decisões relativos ao sistema de propriedade industrial no Brasil, compreendendo Marcas e Patentes, bem como os referentes a contratos de Transferência de Tecnologia e assuntos correlatos, além dos que dizem respeito ao registro de programas de computador como direito autoral.

As established by Law nº 5.648 of december 11, 1970, this is the official publication of the National Institute of Industrial Property, an office under the Ministry of Economy, Federative Republic of Brazil, which publishes all its official acts, orders and decisions regarding the industrial property system in Brazil, comprising Trademarks and Patents, as well as those referring to Technology Transfer agreements and related matters, besides those regarding software registering as copyright.

D'après la Loi nº 5.648 du 11 décembre 1970, celle-ci est la publication officielle de l'Institut National de la Propriété Industrielle, un office lié au Ministère de l'Économie, République Fédérative du Brésil, qui publie tous ses actes, ordres et décisions concernant le système de la propriété industrielle au Brésil, y compris marques et brevets, aussi que ceux référents aux contrats de transfert de technologie et des sujets afférents, en outre que ceux se rapportant à l'enregistrement des programmes d'ordinateur comme droit d'auteur.

Según establece la Ley nº 5.648 de 11 diciembre 1970, esta es la publicación oficial del Instituto Nacional de la Propiedad Industrial, oficina vinculada al Ministerio de la Economía, República Federativa del Brasil, que publica todos sus actos, ordenes y decisiones referentes al sistema de propiedad industrial en Brasil, comprendendo marcas y patentes así que los referentes a contratos de transferencia de tecnologia y asuntos corelacionados, además de los referentes al registro de programas de ordenador como derecho de autor.

Laut Gesetz Nr. 5.648 vom 11. Dezember 1970, ist dies das Amtsblatt des Nationalen Instituts für gewerbliches Eigentum, eines Organs des Bundesministeriums für Wirtschaft der Bundesrepublik Brasilien, welches Amtsblatt alle Amtshandlungen, Beschlüsse und Entscheidungen über gewerbliches Eigentum in Brasilien, einschliesslich Warenzeichen und Patente, ebenso wie auch Übertragungsverträge von Technologie und Computerprogrammen als Urheberrecht, veröffentlicht.



DIRETORIA DE MARCAS, DESENHO INDUSTRIAL E INDICAÇÕES GEOGRÁFICAS

DESENHO INDUSTRIAL

PEDIDO DE REGISTRO DE DESENHO INDUSTRIAL PEDIDO DIVIDIDO DE UM PEDIDO DE REGISTRO DE DESENHO INDUSTRIAL ANTERIORMENTE DEPOSITADO



Índice Geral:

Código 120 - Tome Conhecimento do Parecer Técnico.....	5
Código 121 - Exigência.....	6
Código 137 - Petição Prejudicada.....	9
Código 205 - Intimação para manifestação por parte do titular e do requerente.....	10
Código 30 - Exigência – Art. 103 da LPI.....	22
Código 31 - Notificação de Depósito.....	33
Código 32 - Notificação do Depósito Com Requerimento de Sigilo.....	60
Código 33.1 - Pedido Inexistente.....	64
Código 34 - Exigência - Art. 106 § 3º da LPI.....	65
Código 34.2 - Exame formal de Cumprimento de Exigência Técnica.....	100
Código 35 - Arquivamento do Pedido – Art. 216 § 2º e Art. 106 § 3º da LPI.....	101
Código 36 - Indeferimento - Art. 106 § 4º da LPI.....	105
Código 39 - Concessão do Registro.....	107
Código 43 - Extinção - Art. 119 inciso II da LPI.....	184
Código 44 - Extinção - Art. 119 inciso III da LPI.....	185
Código 46 - Prorrogação.....	192
Código 47 - Petição Não Conhecida.....	233
Código 47.3 - Petição Deferida.....	234
Código 47.7 - Petição Não Atendida.....	235
Código 53.1 - Pedido ou Registro Sub-Judice.....	236
Código 65 - Desistência de Pedido Homologada.....	237
Código 71 - Despacho Anulado.....	238



Código 120 - Tome Conhecimento do Parecer Técnico

(21) BR 30 2017 000087-8

Código 120 - Tome Conhecimento do Parecer Técnico

(22) 10/01/2017

(71) RLS LLC (US)

(74) Dannemann, Siemsen, Bigler & Ipanema Moreira

"Identificação de nova base legal indeferitória diversa da anteriormente apontada. Violação do artigo 100 inciso II, da LPI. O objeto tem a forma essencialmente determinada por considerações técnicas ou funcionais. Notifica-se a recorrente para apresentação de manifestação, devendo, para tanto, utilizar-se do código 126. Tal ato se encontra isento do pagamento de taxas. Garantia do contraditório e da ampla defesa. PARECER NORMATIVO INPI PROC/CJCONS/N.º 02/08?."



Código 121 - Exigência

(21) BR 30 2019 005038-2	<p>Código 121 - Exigência (22) 17/10/2019 (71) PETRA REVEST LTDA (BR/PR) ?Devem o requerente da nulidade administrativa, PRRG Revestimentos Ltda e o titular do presenteregistro, Petra Revest Ltda, apresentar manifestação acerca desta nova verificação das provasapresentadas, respeitando o direito ao contraditório e à ampla defesa.?Intimamos o titular e o requerente para se manifestarem no prazo de 60 dias de acordo com o art. 224 daLPI.</p>
(21) BR 30 2021 000158-6	<p>Código 121 - Exigência (22) 14/01/2021 (71) PETRA REVEST LTDA (BR/PR) ?Devem o requerente da nulidade administrativa, PRRG Revestimentos Ltda e o titular do presenteregistro, Petra Revest Ltda, apresentar manifestação acerca desta nova verificação das provasapresentadas, respeitando o direito ao contraditório e à ampla defesa.?Intimamos o titular e o requerente para se manifestarem no prazo de 60 dias de acordo com o art. 224 daLPI.</p>
(21) BR 30 2021 001629-0	<p>Código 121 - Exigência (22) 15/04/2021 (71) CONTINENTE INOX LTDA. ME. (BR/SC) ?APRESENTE FOTOGRAFIAS OU FOTOCÓPIAS DOS CATÁLOGOS, INTEIROS E DATADOS, DA TRAMONTINA DE 2013 E 2017 E/OU VÍDEOS ATIVOS DISPONÍVEIS NO YOUTUBE, TAMBÉM, DATADOS, QUE POSSAM COMPROVAR, INQUESTIONAVELMENTE, A DIVULGAÇÃO DA APARÊNCIA DO OBJETO REQUERIDO ANTES DO DEPÓSITO DO PEDIDO DE REGISTRO PARA COMPROVAR AS ALEGAÇÕES?.</p>
(21) BR 30 2021 004355-6	<p>Código 121 - Exigência (22) 10/09/2021 (71) RAIANY ALI ARMINIO BAGLI (BR/SP) (74) VILAGE MARCAS E PATENTES LTDA ?Devem o requerente da nulidade administrativa, PAULO HENRIQUE DE OLIVEIRA LIMA EIRELI eo titular do presente registro, RAIANY ALI ARMINIO BAGLI, apresentar manifestação acerca destanova anterioridade apresentada, respeitando o direito ao contraditório e à ampla defesa.?Intimamos o titular e o requerente para se manifestarem no prazo de 60 dias de acordo com o art. 224 daLPI.</p>



(21) BR 30 2021 004356-4 Código 121 - Exigência
(22) 10/09/2021
(71) RAIANY ALI ARMINIO BAGLI (BR/SP)
(74) VILAGE MARCAS E PATENTES LTDA
?Devem o requerente da nulidade administrativa, PAULO HENRIQUE DE OLIVEIRA LIMA EIRELI eo titular do presente registro, RAIANY ALI ARMINIO BAGLI, apresentar manifestação acerca destanova anterioridade apresentada, respeitando o direito ao contraditório e à ampla defesa.?Intimamos o titular e o requerente para se manifestarem no prazo de 60 dias de acordo com o art. 224 daLPI.

(21) BR 30 2021 004359-9 Código 121 - Exigência
(22) 10/09/2021
(71) RAIANY ALI ARMINIO BAGLI (BR/SP)
(74) VILAGE MARCAS E PATENTES LTDA
?Devem o requerente da nulidade administrativa, PAULO HENRIQUE DE OLIVEIRA LIMA EIRELI eo titular do presente registro, RAIANY ALI ARMINIO BAGLI, apresentar manifestação acerca destanova anterioridade apresentada, respeitando o direito ao contraditório e à ampla defesa.?Intimamos o titular e o requerente para se manifestarem no prazo de 60 dias de acordo com o art. 224 daLPI.

(21) BR 30 2021 004360-2 Código 121 - Exigência
(22) 10/09/2021
(71) RAIANY ALI ARMINIO BAGLI (BR/SP)
(74) VILAGE MARCAS E PATENTES LTDA
?Devem o requerente da nulidade administrativa, PAULO HENRIQUE DE OLIVEIRA LIMA EIRELI eo titular do presente registro, RAIANY ALI ARMINIO BAGLI, apresentar manifestação acerca destanova anterioridade apresentada, respeitando o direito ao contraditório e à ampla defesa.?Intimamos o titular e o requerente para se manifestarem no prazo de 60 dias de acordo com o art. 224 daLPI.

(21) BR 30 2021 004449-8 Código 121 - Exigência
(22) 14/09/2021
(71) RAIANY ALI ARMINIO BAGLI (BR/SP)
(74) VILAGE MARCAS E PATENTES LTDA
?Devem o requerente da nulidade administrativa, PAULO HENRIQUE DE OLIVEIRA LIMA EIRELI eo titular do presente registro, RAIANY ALI ARMINIO BAGLI, apresentar manifestação acerca destanova anterioridade apresentada, respeitando o direito ao contraditório e à ampla defesa.?Intimamos o titular e o requerente para se manifestarem no prazo de 60 dias de acordo com o art. 224 daLPI.



(21) BR 30 2021 004450-1

Código 121 - Exigência

(22) 14/09/2021

(71) RAIANY ALI ARMINIO BAGLI (BR/SP)

(74) VILAGE MARCAS E PATENTES LTDA

?Devem o requerente da nulidade administrativa, PAULO HENRIQUE DE OLIVEIRA LIMA EIRELI eo titular do presente registro, RAIANY ALI ARMINIO BAGLI, apresentar manifestação acerca destanova anterioridade apresentada, respeitando o direito ao contraditório e à ampla defesa.?Intimamos o titular e o requerente para se manifestarem no prazo de 60 dias de acordo com o art. 224 daLPI.



Código 137 - Petição Prejudicada

(21) BR 30 2021 006001-9

Código 137 - Petição Prejudicada

(22) 26/11/2021

(71) ELAINE CRISTINA FERNANDES DE SOUSA 05347932902 (BR/SC)

(74) RAFAEL DA SILVA WUNDERLICH

Prejudicada a petição de recurso nº 870220074720 de 19/08/2022, por perda de objeto, já que a decisão de indeferimento foi anulada, sendo a notificação de tal ato efetuada na RPI 2707 de 22/11/2022. [137]



Código 205 - Intimação para manifestação por parte do titular e do requerente

(11) BR 30 2014 006483-5	<p>Código 205 - Intimação para manifestação por parte do titular e do requerente (45) 21/03/2017 (73) BELAZZA EMPREENDIMENTOS E PARTICIPAÇÕES S/A (BR/SP) (74) BEERRE ASSESSORIA EMPRESARIAL LTDA PAN de terceiros: O(s) Titular(es): BELAZZA EMPREENDIMENTOS E PARTICIPAÇÕES S/A e Requerente(s): PISANI PLÁSTICOS S.A./ Procurador(es): João Cassiano Bairros Oyarzábal, deverão tomar conhecimento do parecer técnico que concluiu pela nulidade do registro, para se manifestarem no prazo de sessenta dias. O parecer encontra-se disponibilizado para o titular através do e-mail corporativo cgreg.desenho@inpi.gov.br</p>
(11) BR 30 2018 000465-5	<p>Código 205 - Intimação para manifestação por parte do titular e do requerente (45) 19/06/2018 (73) PAULO CELSO CARDOSO BACCHI (BR/SP) (74) João Batista Valverde PAN de terceiros: O(s) Titular(es): PAULO CELSO CARDOSO BACCHI e Requerente(s): CENTURY INDUSTRIA E COMÉRCIO DE ESTOFADOS LTDA/ Procurador(es): Jacques Labrunie, deverão tomar conhecimento do parecer técnico que concluiu pela manutenção do registro, para se manifestarem no prazo de sessenta dias. O parecer encontra-se disponibilizado para o titular através do e-mail corporativo cgreg.desenho@inpi.gov.br</p>
(11) BR 30 2018 003262-4	<p>Código 205 - Intimação para manifestação por parte do titular e do requerente (45) 16/10/2018 (73) PAULO CELSO CARDOSO BACCHI (BR/SP) (74) João Batista Valverde PAN de terceiros: O(s) Titular(es): PAULO CELSO CARDOSO BACCHI e Requerente(s): CENTURY INDUSTRIA E COMÉRCIO DE ESTOFADOS LTDA/ Procurador(es): Jacques Labrunie, deverão tomar conhecimento do parecer técnico que concluiu pela manutenção do registro, para se manifestarem no prazo de sessenta dias. O parecer encontra-se disponibilizado para o titular através do e-mail corporativo cgreg.desenho@inpi.gov.br</p>
(11) BR 30 2018 055068-4	<p>Código 205 - Intimação para manifestação por parte do titular e do requerente (45) 05/02/2019 (73) PAULO CELSO CARDOSO BACCHI (BR/SP) (74) JOÃO BATISTA VALVERDE PAN de terceiros: O(s) Titular(es): PAULO CELSO CARDOSO BACCHI e Requerente(s): CENTURY INDUSTRIA E COMÉRCIO DE ESTOFADOS LTDA/</p>



Procurador(es): Jacques Labrunie, deverão tomar conhecimento do parecer técnico que concluiu pela nulidade do registro, para se manifestarem no prazo de sessenta dias. O parecer encontra-se disponibilizado para o titular através do e-mail corporativo cgrec.desenho@inpi.gov.br

(11) BR 30 2020 006085-7

Código 205 - Intimação para manifestação por parte do titular e do requerente
(45) 09/02/2021
(73) MARLON BONILHA (BR/PR)
(74) Yuri Yacischin da Cunha
PAN de terceiros: O(s) Titular(es): MARLON BONILHA e Requerente(s): EBF INDUSTRIA E COMERCIO DE ARTEFATOS PLASTICOS LTDA/ Procurador(es): ELIANE YACHOUH ABRÃO, deverão tomar conhecimento do parecer técnico que concluiu pela nulidade do registro, para se manifestarem no prazo de sessenta dias. O parecer encontra-se disponibilizado para o titular através do e-mail corporativo cgrec.desenho@inpi.gov.br

(11) BR 30 2021 000431-3

Código 205 - Intimação para manifestação por parte do titular e do requerente
(45) 03/03/2022
(73) MINXUN HUANG (CN)
(74) CAROLINA MACHADO CALHEIROS
PAN de terceiros: O(s) Titular(es): MINXUN HUANG e Requerente(s): MK ELETRODOMESTICOS MONDIAL S.A / Procurador(es): Vandrê Cavalcante Bittencourt Torres, deverão tomar conhecimento do parecer técnico que concluiu pela manutenção do registro, para se manifestarem no prazo de sessenta dias. O parecer encontra-se disponibilizado para o titular através do e-mail corporativo cgrec.desenho@inpi.gov.br

(11) BR 30 2021 000540-9

Código 205 - Intimação para manifestação por parte do titular e do requerente
(45) 28/09/2021
(73) BENU PRODUTOS E EVENTOS ESPECIAIS LTDA - ME (BR/MG)
(74) ÂNGELO TADEU BAPTISTA
PAN de terceiros: O(s) Titular(es): BENU PRODUTOS E EVENTOS ESPECIAIS LTDA - ME e Requerente(s): EZEQUIEL MIQUEIAS MARQUES/ Procurador(es): Andre Alvares de Lima Machado Franca, deverão tomar conhecimento do parecer técnico que concluiu pela nulidade do registro, para se manifestarem no prazo de sessenta dias. O parecer encontra-se disponibilizado para o titular através do e-mail corporativo cgrec.desenho@inpi.gov.br

(11) BR 30 2021 001963-9

Código 205 - Intimação para manifestação por parte do titular e do requerente
(45) 08/02/2022
(73) LEONARDO BERTASSI BORTOLOTTO (BR/RS)
(74) Custodio de Almeida & Cia.
PAN de terceiros: O(s) Titular(es): LEONARDO BERTASSI BORTOLOTTO e Requerente(s): BRASLUX INDUSTRIA DE AUTO PEÇAS LTDA / Procurador(es):



João Cassiano Bairros Oyarzábal, deverão tomar conhecimento do parecer técnico que concluiu pela nulidade do registro, para se manifestarem no prazo de sessenta dias. O parecer encontra-se disponibilizado para o titular através do e-mail corporativo cgrec.desenho@inpi.gov.br

(11) BR 30 2021 002184-6

Código 205 - Intimação para manifestação por parte do titular e do requerente
(45) 29/06/2021

(73) BENU PRODUTOS E EVENTOS ESPECIAIS LTDA - ME (BR/MG)

(74) ÂNGELO TADEU BAPTISTA

PAN de terceiros: O(s) Titular(es): BENU PRODUTOS E EVENTOS ESPECIAIS LTDA - ME e Requerente(s): EZEQUIEL MIQUEIAS MARQUES/ Procurador(es): Andre Alvares de Lima Machado Franca, deverão tomar conhecimento do parecer técnico que concluiu pela manutenção do registro, para se manifestarem no prazo de sessenta dias. O parecer encontra-se disponibilizado para o titular através do e-mail corporativo cgrec.desenho@inpi.gov.br

(11) BR 30 2021 002205-2

Código 205 - Intimação para manifestação por parte do titular e do requerente
(45) 06/07/2021

(73) LUIS ANTONIO MARIA (BR/SP)

(74) EDUARDA COLLA

PAN de terceiros: O(s) Titular(es): LUIS ANTONIO MARIA e Requerente(s): ROMAR MOVEIS LTDA/ Procurador(es): GILMAR MASSUCO, deverão tomar conhecimento do parecer técnico que concluiu pela nulidade do registro, para se manifestarem no prazo de sessenta dias. O parecer encontra-se disponibilizado para o titular através do e-mail corporativo cgrec.desenho@inpi.gov.br

(11) BR 30 2021 002705-4

Código 205 - Intimação para manifestação por parte do titular e do requerente
(45) 08/02/2022

(73) KONINKLIJKE PHILIPS N.V. (PB)

(74) HERRERO & ASSOCIADOS BRASIL PROPRIEDADE INTELECTUAL LTDA.

PAN de terceiros: O(s) Titular(es): KONINKLIJKE PHILIPS N.V. e Requerente(s): MK ELETRODOMESTICOS MONDIAL S.A / Procurador(es): Vandrê Cavalcante Bittencourt Torres, deverão tomar conhecimento do parecer técnico que concluiu pela nulidade do registro, para se manifestarem no prazo de sessenta dias. O parecer encontra-se disponibilizado para o titular através do e-mail corporativo cgrec.desenho@inpi.gov.br

(11) BR 30 2021 002710-0

Código 205 - Intimação para manifestação por parte do titular e do requerente
(45) 08/02/2022

(73) KONINKLIJKE PHILIPS N.V. (PB)

(74) HERRERO & ASSOCIADOS BRASIL PROPRIEDADE INTELECTUAL LTDA.

PAN de terceiros: O(s) Titular(es): KONINKLIJKE PHILIPS N.V. e Requerente(s): MK ELETRODOMESTICOS MONDIAL S.A / Procurador(es): Vandrê Cavalcante Bittencourt Torres, deverão tomar conhecimento do parecer técnico que concluiu



pela nulidade do registro, para se manifestarem no prazo de sessenta dias. O parecer encontra-se disponibilizado para o titular através do e-mail corporativo cgreg.desenho@inpi.gov.br

(11) BR 30 2021 003237-6

Código 205 - Intimação para manifestação por parte do titular e do requerente
(45) 08/02/2022
(73) WAHL CLIPPER CORPORATION (US)
(74) CITY PATENTES E MARCAS LTDA.
PAN de terceiros: O(s) Titular(es): WAHL CLIPPER CORPORATION e
Requerente(s): MK ELETRODOMESTICOS MONDIAL S.A / Procurador(es):
Vandré Cavalcante Bittencourt Torres, deverão tomar conhecimento do parecer técnico que concluiu pela manutenção do registro, para se manifestarem no prazo de sessenta dias. O parecer encontra-se disponibilizado para o titular através do e-mail corporativo cgreg.desenho@inpi.gov.br

(11) BR 30 2021 003240-6

Código 205 - Intimação para manifestação por parte do titular e do requerente
(45) 08/02/2022
(73) WAHL CLIPPER CORPORATION (US)
(74) CITY PATENTES E MARCAS LTDA.
PAN de terceiros: O(s) Titular(es): WAHL CLIPPER CORPORATION e
Requerente(s): MK ELETRODOMESTICOS MONDIAL SA / Procurador(es):
Vandré Cavalcante Bittencourt Torres, deverão tomar conhecimento do parecer técnico que concluiu pela manutenção do registro, para se manifestarem no prazo de sessenta dias. O parecer encontra-se disponibilizado para o titular através do e-mail corporativo cgreg.desenho@inpi.gov.br

(11) BR 30 2021 003246-5

Código 205 - Intimação para manifestação por parte do titular e do requerente
(45) 03/11/2021
(73) BELAZZA EMPREENDIMIENTOS E PARTICIPAÇÕES S/A (BR/SP)
(74) BEERRE ASSESSORIA EMPRESARIAL LTDA
PAN de terceiros: O(s) Titular(es): BELAZZA EMPREENDIMIENTOS E PARTICIPAÇÕES S/A e
Requerente(s): PISANI PLÁSTICOS S.A./
Procurador(es): João Cassiano Bairros Oyarzábal, deverão tomar conhecimento do parecer técnico que concluiu pela nulidade do registro, para se manifestarem no prazo de sessenta dias. O parecer encontra-se disponibilizado para o titular através do e-mail corporativo cgreg.desenho@inpi.gov.br

(11) BR 30 2021 003409-3

Código 205 - Intimação para manifestação por parte do titular e do requerente
(45) 08/02/2022
(73) PETLON LTDA (BR/PR)
PAN de terceiros: O(s) Titular(es): PETLON LTDA e Requerente(s): VIDOTTO COMERCIO ATACADISTA DE PRESENTES LTDA / Procurador(es): PATRICIA BONETTI BERTUCCI, deverão tomar conhecimento do parecer técnico que concluiu pela nulidade do registro, para se manifestarem no prazo de sessenta



dias. O parecer encontra-se disponibilizado para o titular através do e-mail corporativo cgrec.desenho@inpi.gov.br

(11) BR 30 2021 003421-2

Código 205 - Intimação para manifestação por parte do titular e do requerente
(45) 15/02/2022
(73) KONINKLIJKE PHILIPS N.V. (PB)
(74) HERRERO & ASSOCIADOS BRASIL PROPRIEDADE INTELECTUAL LTDA.
PAN de terceiros: O(s) Titular(es): KONINKLIJKE PHILIPS N.V. e Requerente(s):
MK ELETRODOMESTICOS MONDIAL S.A / Procurador(es): Vandr  Cavalcante
Bittencourt Torres, dever  tomar conhecimento do parecer t cnico que concluiu
pela nulidade do registro, para se manifestarem no prazo de sessenta dias. O
parecer encontra-se disponibilizado para o titular atrav s do e-mail corporativo
cgrec.desenho@inpi.gov.br

(11) BR 30 2021 003448-4

Código 205 - Intimação para manifestação por parte do titular e do requerente
(45) 17/08/2021
(73) DART INDUSTRIES INC. (US)
(74) KASZNAR LEONARDOS PROPRIEDADE INTELECTUAL
PAN de terceiros: O(s) Titular(es): DART INDUSTRIES INC. e Requerente(s):
TRAMONTINA FARROUPILHA S/A INDUSTRIA METALURGICA/ Procurador(es):
Guilherme Spiller, dever  tomar conhecimento do parecer t cnico que concluiu
pela nulidade do registro, para se manifestarem no prazo de sessenta dias. O
parecer encontra-se disponibilizado para o titular atrav s do e-mail corporativo
cgrec.desenho@inpi.gov.br

(11) BR 30 2021 003711-4

Código 205 - Intimação para manifestação por parte do titular e do requerente
(45) 22/02/2022
(73) WAHL CLIPPER CORPORATION (US)
(74) CITY PATENTES E MARCAS LTDA.
PAN de terceiros: O(s) Titular(es): WAHL CLIPPER CORPORATION e
Requerente(s): MK ELETRODOMESTICOS MONDIAL S.A / Procurador(es):
Vandr  Cavalcante Bittencourt Torres, dever  tomar conhecimento do parecer
t cnico que concluiu pela manuten o do registro, para se manifestarem no
prazo de sessenta dias. O parecer encontra-se disponibilizado para o titular
atrav s do e-mail corporativo cgrec.desenho@inpi.gov.br

(11) BR 30 2021 004131-6

Código 205 - Intimação para manifestação por parte do titular e do requerente
(45) 15/02/2022
(73) VALMIR APARECIDO LUIZ (BR/SP)
(74) Quimera Marcas e Patentes Ltda
PAN de terceiros: O(s) Titular(es): VALMIR APARECIDO LUIZ e Requerente(s):
DIJOTA COMERCIO ONLINE LTDA / Procurador(es): DIJOTA COMERCIO
ONLINE LTDA, dever  tomar conhecimento do parecer t cnico que concluiu
pela manuten o do registro, para se manifestarem no prazo de sessenta dias. O



parecer encontra-se disponibilizado para o titular através do e-mail corporativo
cgrec.desenho@inpi.gov.br

(11) BR 30 2021 004485-4

Código 205 - Intimação para manifestação por parte do titular e do requerente
(45) 15/02/2022
(73) NABRE COMERCIO E INDUSTRIA DE ARTIGOS PLASTICOS EIRELI
(BR/SP)
(74) JOSSELAINE CRISTINE CARVALHO DE SOUSA
PAN de terceiros: O(s) Titular(es): NABRE COMERCIO E INDUSTRIA DE
ARTIGOS PLASTICOSEIRELI e Requerente(s): Xalingo S.A. Indústria e
Comércio / Procurador(es): Elizabete Pereira, deverão tomar conhecimento do
parecer técnico que concluiu pela manutenção do registro, para se manifestarem
no prazo de sessenta dias. O parecer encontra-se disponibilizado para o titular
através do e-mail corporativo cgrec.desenho@inpi.gov.br

(11) BR 30 2021 004820-5

Código 205 - Intimação para manifestação por parte do titular e do requerente
(45) 25/01/2022
(73) KONINKLIJKE PHILIPS N.V. (NL)
(74) DANIEL ADVOGADOS (ALT.DE DANIEL & CIA)
PAN de terceiros: O(s) Titular(es): KONINKLIJKE PHILIPS N.V. e Requerente(s):
MK ELETRODOMESTICOS MONDIAL S.A/ Procurador(es): Vandrê Cavalcante
Bittencourt Torres, deverão tomar conhecimento do parecer técnico que concluiu
pela manutenção do registro, para se manifestarem no prazo de sessenta dias. O
parecer encontra-se disponibilizado para o titular através do e-mail corporativo
cgrec.desenho@inpi.gov.br

(11) BR 30 2021 004931-7

Código 205 - Intimação para manifestação por parte do titular e do requerente
(45) 26/10/2021
(73) ASPÖCK DO BRASIL LTDA (BR/RS)
(74) DAVID NILTON PEREIRA DE LUCENA
PAN de terceiros: O(s) Titular(es): ASPÖCK DO BRASIL LTDA e Requerente(s):
BRASLUX INDUSTRIA DE AUTO PEÇAS LTDA/ Procurador(es): João Cassiano
Bairros Oyarzábal, deverão tomar conhecimento do parecer técnico que concluiu
pela manutenção do registro, para se manifestarem no prazo de sessenta dias. O
parecer encontra-se disponibilizado para o titular através do e-mail corporativo
cgrec.desenho@inpi.gov.br

(11) BR 30 2021 005085-4

Código 205 - Intimação para manifestação por parte do titular e do requerente
(45) 03/11/2021
(73) ESCOBEL - INDÚSTRIA E COMÉRCIO DE PRODUTOS DE HIGIENE E
BELEZA LTDA. (BR/RS)
(74) TRINDADE ASSESSORIA EMPRESARIAL LTDA
PAN de terceiros: O(s) Titular(es): ESCOBEL - INDÚSTRIA E COMÉRCIO DE
PRODUTOS DEHIGIENE E BELEZA LTDA. e Requerente(s): Boticário Produtos



de Beleza Ltda/ Procurador(es): André Luis Flesch Bretanha Jorge, deverão tomar conhecimento do parecer técnico que concluiu pela nulidade do registro, para se manifestarem no prazo de sessenta dias. O parecer encontra-se disponibilizado para o titular através do e-mail corporativo cgreg.desenho@inpi.gov.br

(11) BR 30 2021 005150-8

Código 205 - Intimação para manifestação por parte do titular e do requerente
(45) 15/02/2022
(73) JULIO VIEIRA NUNES (BR/MG)
PAN de terceiros: O(s) Titular(es): JULIO VIEIRA NUNES e Requerente(s): WINNERS INDÚSTRIA E COMERCIO EIRELI / Procurador(es): Carlos Eduardo Gomes da Silva, deverão tomar conhecimento do parecer técnico que concluiu pela nulidade do registro, para se manifestarem no prazo de sessenta dias. O parecer encontra-se disponibilizado para o titular através do e-mail corporativo cgreg.desenho@inpi.gov.br

(11) BR 30 2021 005183-4

Código 205 - Intimação para manifestação por parte do titular e do requerente
(45) 08/02/2022
(73) V.N.O ORTOPEDIA INDUSTRIA E COMÉRCIO IMPORTAÇÃO E EXPORTAÇÃO LTDA EPP (BR/SP)
(74) FABIOLA DE LOURDES ANTONIO COUTINHO
PAN de terceiros: O(s) Titular(es): V.N.O ORTOPEDIA INDUSTRIA E COMÉRCIO IMPORTAÇÃO E EXPORTAÇÃO LTDA EPP e Requerente(s): SITMED EQUIPAMENTOS MÉDICOS LTDA/ Procurador(es): Alberto Jeronimo Guerra Neto, deverão tomar conhecimento do parecer técnico que concluiu pela nulidade do registro, para se manifestarem no prazo de sessenta dias. O parecer encontra-se disponibilizado para o titular através do e-mail corporativo cgreg.desenho@inpi.gov.br

(11) BR 30 2021 005186-9

Código 205 - Intimação para manifestação por parte do titular e do requerente
(45) 03/03/2022
(73) KONINKLIJKE PHILIPS N.V. (NL) ; KONINKLIJKE DOUWE EGBERTS B.V. (NL)
(74) DANIEL ADVOGADOS (ALT.DE DANIEL & CIA)
PAN de terceiros: O(s) Titular(es): KONINKLIJKE PHILIPS N.V. e Requerente(s): MK ELETRODOMESTICOS MONDIAL S.A / Procurador(es): Vandrê Cavalcante Bittencourt Torres, deverão tomar conhecimento do parecer técnico que concluiu pela nulidade do registro, para se manifestarem no prazo de sessenta dias. O parecer encontra-se disponibilizado para o titular através do e-mail corporativo cgreg.desenho@inpi.gov.br

(11) BR 30 2021 005445-0

Código 205 - Intimação para manifestação por parte do titular e do requerente
(45) 23/11/2021
(73) V.N.O ORTOPEDIA INDUSTRIA E COMÉRCIO IMPORTAÇÃO E



EXPORTAÇÃO LTDA EPP (BR/SP)
(74) FABIOLA DE LOURDES ANTONIO COUTINHO
PAN de terceiros: O(s) Titular(es): V.N.O ORTOPEDIA INDUSTRIA E
COMÉRCIO IMPORTAÇÃO EEXPORTAÇÃO LTDA EPP e Requerente(s):
SITMED EQUIPAMENTOS MÉDICOS LTDA/ Procurador(es): Alberto Jeronimo
Guerra Neto, deverão tomar conhecimento do parecer técnico que concluiu pela
nulidade do registro, para se manifestarem no prazo de sessenta dias. O parecer
encontra-se disponibilizado para o titular através do e-mail corporativo
cgrec.desenho@inpi.gov.br

(11) BR 30 2021 005926-6

Código 205 - Intimação para manifestação por parte do titular e do requerente
(45) 14/12/2021
(73) RODRIGO BASAGLIA (BR/SP)
(74) VILAGE MARCAS E PATENTES LTDA
PAN de terceiros: O(s) Titular(es): RODRIGO BASAGLIA e Requerente(s):
REDUNA CURVAÇÃO DE VIDROS EIRELI EPP / Procurador(es): Celino Bento
de Souza, deverão tomar conhecimento do parecer técnico que concluiu pela
nulidade do registro, para se manifestarem no prazo de sessenta dias. O parecer
encontra-se disponibilizado para o titular através do e-mail corporativo
cgrec.desenho@inpi.gov.br

(11) BR 30 2021 006394-8

Código 205 - Intimação para manifestação por parte do titular e do requerente
(45) 25/01/2022
(73) CAEMMUN INDUSTRIA E COMERCIO DE MOVEIS LTDA (BR/PR)
(74) LUCIANO SALVIATO
PAN de terceiros: O(s) Titular(es): CAEMMUN INDUSTRIA E COMERCIO DE
MOVEIS LTDA e Requerente(s): TRAMONTINA BELEM S/A/ Procurador(es):
Guilherme Spiller, deverão tomar conhecimento do parecer técnico que concluiu
pela nulidade do registro, para se manifestarem no prazo de sessenta dias. O
parecer encontra-se disponibilizado para o titular através do e-mail corporativo
cgrec.desenho@inpi.gov.br

(11) BR 30 2021 006459-6

Código 205 - Intimação para manifestação por parte do titular e do requerente
(45) 25/01/2022
(73) BRITÂNIA ELETRODOMÉSTICOS S.A. (BR/PR)
(74) Licks Advogados
PAN de terceiros: O(s) Titular(es): BRITÂNIA ELETRODOMÉSTICOS S.A. e
Requerente(s): MK ELETRODOMESTICOS MONDIAL S.A / Procurador(es):
Vandré Cavalcante Bittencourt Torres, deverão tomar conhecimento do parecer
técnico que concluiu pela nulidade do registro, para se manifestarem no prazo de
sessenta dias. O parecer encontra-se disponibilizado para o titular através do
e-mail corporativo cgrec.desenho@inpi.gov.br

(11) BR 30 2021 006491-0

Código 205 - Intimação para manifestação por parte do titular e do requerente



(45) 25/01/2022

(73) PRIME HOME GARDEN INDUSTRIA DE MOVEIS LTDA ME (BR/PR)

(74) ALEXANDRE PIETRÂNGELO LIMA

PAN de terceiros: O(s) Titular(es): PRIME HOME GARDEN INDUSTRIA DE MOVEIS LTDA ME e Requerente(s): ECO FLAME GARDEN LTDA/

Procurador(es): CESAR PEDUTI FILHO, deverão tomar conhecimento do parecer técnico que concluiu pela nulidade do registro, para se manifestarem no prazo de sessenta dias. O parecer encontra-se disponibilizado para o titular através do e-mail corporativo cgrec.desenho@inpi.gov.br

(11) BR 30 2021 006559-2

Código 205 - Intimação para manifestação por parte do titular e do requerente

(45) 25/01/2022

(73) CAIO - INDUSCAR INDÚSTRIA E COMÉRCIO DE CARROCERIAS LTDA. (BR/SP)

(74) ORG. MÉRITO MARCAS E PATENTES LTDA.

PAN de terceiros: O(s) Titular(es): CAIO - INDUSCAR INDÚSTRIA E COMÉRCIO DE CARROCERIASLTDA. e Requerente(s): BRASLUX INDUSTRIA DE AUTO PEÇAS LTDA/ Procurador(es): João Cassiano Bairros Oyarzábal, deverão tomar conhecimento do parecer técnico que concluiu pela nulidade do registro, para se manifestarem no prazo de sessenta dias. O parecer encontra-se disponibilizado para o titular através do e-mail corporativo cgrec.desenho@inpi.gov.br

(11) BR 30 2021 006560-6

Código 205 - Intimação para manifestação por parte do titular e do requerente

(45) 25/01/2022

(73) CAIO - INDUSCAR INDÚSTRIA E COMÉRCIO DE CARROCERIAS LTDA. (BR/SP)

(74) ORG. MÉRITO MARCAS E PATENTES LTDA.

PAN de terceiros: O(s) Titular(es): CAIO - INDUSCAR INDÚSTRIA E COMÉRCIO DE CARROCERIASLTDA. e Requerente(s): BRASLUX INDUSTRIA DE AUTO PEÇAS LTDA/ Procurador(es): João Cassiano Bairros Oyarzábal, deverão tomar conhecimento do parecer técnico que concluiu pela nulidade do registro, para se manifestarem no prazo de sessenta dias. O parecer encontra-se disponibilizado para o titular através do e-mail corporativo cgrec.desenho@inpi.gov.br

(11) BR 30 2021 006575-4

Código 205 - Intimação para manifestação por parte do titular e do requerente

(45) 01/02/2022

(73) DIEGO SANTOS BARBOSA (BR/BA)

(74) SCUDERIA MARCAS E PATENTES LTDA

PAN de terceiros: O(s) Titular(es): DIEGO SANTOS BARBOSA e Requerente(s): RIO PISCINAS MARCAS E PATENTES EIRELI / Procurador(es): Portfolio Marcas e Patentes Ltda, deverão tomar conhecimento do parecer técnico que concluiu pela nulidade do registro, para se manifestarem no prazo de sessenta dias. O parecer encontra-se disponibilizado para o titular através do e-mail corporativo cgrec.desenho@inpi.gov.br



-
- (11) BR 30 2022 000128-7** Código 205 - Intimação para manifestação por parte do titular e do requerente
(45) 08/02/2022
(73) MALBEC COMERCIO DE MATERIAIS ELETRICOS LTDA (BR/RS)
PAN de terceiros: O(s) Titular(es): MALBEC COMERCIO DE MATERIAIS ELETRICOS LTDA e Requerente(s): LIGHT ENGINE ILUMINAÇÃO S.A./
Procurador(es): Lívia Barboza Maia, deverão tomar conhecimento do parecer técnico que concluiu pela nulidade do registro, para se manifestarem no prazo de sessenta dias. O parecer encontra-se disponibilizado para o titular através do e-mail corporativo cgreg.desenho@inpi.gov.br
-
- (11) BR 30 2022 000167-8** Código 205 - Intimação para manifestação por parte do titular e do requerente
(45) 08/02/2022
(73) EDEMIR GUTKNECHT MEI (BR/SC)
(74) NILVAN PAULO MINGURANSE
PAN de terceiros: O(s) Titular(es): EDEMIR GUTKNECHT MEI e Requerente(s): AUZA AUTOMACAO INDUSTRIA E COMERCIO LTDA EPP./ Procurador(es): Mari Alba Perito, deverão tomar conhecimento do parecer técnico que concluiu pela nulidade do registro, para se manifestarem no prazo de sessenta dias. O parecer encontra-se disponibilizado para o titular através do e-mail corporativo cgreg.desenho@inpi.gov.br
-
- (11) BR 30 2022 000269-0** Código 205 - Intimação para manifestação por parte do titular e do requerente
(45) 15/02/2022
(73) YEH CHI CHENG (BR/SP)
(74) São Paulo Marcas e Patentes Ltda.
PAN de terceiros: O(s) Titular(es): YEH CHI CHENG e Requerente(s): VIVA EMPREENDIMENTOS E ADMINISTRAÇÃO DE BENS S.A./ Procurador(es): José Carlos Tinoco Soares Júnior, deverão tomar conhecimento do parecer técnico que concluiu pela nulidade do registro, para se manifestarem no prazo de sessenta dias. O parecer encontra-se disponibilizado para o titular através do e-mail corporativo cgreg.desenho@inpi.gov.br
-
- (11) BR 30 2022 000315-8** Código 205 - Intimação para manifestação por parte do titular e do requerente
(45) 15/02/2022
(73) ARISTANI CARLOS ANGONESE (BR/PR)
(74) AGP - Assessoria Empresarial Ltda
PAN de terceiros: O(s) Titular(es): ARISTANI CARLOS ANGONESE e Requerente(s): PCZ EMPREENDIMENTOS IMOBILIÁRIOS LTDA./
Procurador(es): Elizabete Pereira, deverão tomar conhecimento do parecer técnico que concluiu pela nulidade do registro, para se manifestarem no prazo de sessenta dias. O parecer encontra-se disponibilizado para o titular através do e-mail corporativo cgreg.desenho@inpi.gov.br

-
- (11) BR 30 2022 000337-9** Código 205 - Intimação para manifestação por parte do titular e do requerente
(45) 22/02/2022
(73) SCALENO CALÇADOS EIRELI (BR/MG)
(74) DAIMOND MARCAS E PATENTES LTDA
PAN de terceiros: O(s) Titular(es): SCALENO CALÇADOS EIRELI e
Requerente(s): GRENDENE S.A. / Procurador(es): Ricardo Amaral Remer, deverão tomar conhecimento do parecer técnico que concluiu pela nulidade do registro, para se manifestarem no prazo de sessenta dias. O parecer encontra-se disponibilizado para o titular através do e-mail corporativo cgrec.desenho@inpi.gov.br
-
- (11) BR 30 2022 000502-9** Código 205 - Intimação para manifestação por parte do titular e do requerente
(45) 22/02/2022
(73) GA.MA S.R.L. UNIPERSONALE (IT)
(74) RUBENS DOS SANTOS FILHO
PAN de terceiros: O(s) Titular(es): GA.MA S.R.L. UNIPERSONALE e
Requerente(s): MK ELETRODOMESTICOS MONDIAL S.A / Procurador(es): Vandrê Cavalcante Bittencourt Torres, deverão tomar conhecimento do parecer técnico que concluiu pela nulidade do registro, para se manifestarem no prazo de sessenta dias. O parecer encontra-se disponibilizado para o titular através do e-mail corporativo cgrec.desenho@inpi.gov.br
-
- (11) BR 30 2022 000604-1** Código 205 - Intimação para manifestação por parte do titular e do requerente
(45) 22/03/2022
(73) ROMAR MOVEIS LTDA (BR/SP)
(74) PLAY MARCAS E PATENTES LTDA
PAN de terceiros: O(s) Titular(es): ROMAR MOVEIS LTDA e Requerente(s): LUIS ANTONIO MARIA/ Procurador(es): Eduarda Colla, deverão tomar conhecimento do parecer técnico que concluiu pela nulidade do registro, para se manifestarem no prazo de sessenta dias. O parecer encontra-se disponibilizado para o titular através do e-mail corporativo cgrec.desenho@inpi.gov.br
-
- (11) BR 32 2021 006424-6** Código 205 - Intimação para manifestação por parte do titular e do requerente
(45) 25/01/2022
(62) BR 30 2021 002703-8 14/06/2021
(73) KONINKLIJKE PHILIPS N.V. (NL)
(74) HERRERO & ASSOCIADOS BRASIL PROPRIEDADE INTELECTUAL LTDA.
PAN de terceiros: O(s) Titular(es): KONINKLIJKE PHILIPS N.V. e Requerente(s): MK ELETRODOMESTICOS MONDIAL S.A / Procurador(es): Vandrê Cavalcante Bittencourt Torres, deverão tomar conhecimento do parecer técnico que concluiu pela nulidade do registro, para se manifestarem no prazo de sessenta dias. O parecer encontra-se disponibilizado para o titular através do e-mail corporativo cgrec.desenho@inpi.gov.br
-

(11) BR 32 2021 006426-2

Código 205 - Intimação para manifestação por parte do titular e do requerente

(45) 25/01/2022

(62) BR 30 2021 002704-6 14/06/2021

(73) KONINKLIJKE PHILIPS N.V. (NL)

(74) HERRERO & ASSOCIADOS BRASIL PROPRIEDADE INTELECTUAL LTDA.

PAN de terceiros: O(s) Titular(es): KONINKLIJKE PHILIPS N.V. e Requerente(s):

MK ELETRODOMESTICOS MONDIAL S.A / Procurador(es): Vandr  Cavalcante

Bittencourt Torres, dever o tomar conhecimento do parecer t cnico que concluiu

pela nulidade do registro, para se manifestarem no prazo de sessenta dias. O

parecer encontra-se disponibilizado para o titular atrav s do e-mail corporativo

cgrec.desenho@inpi.gov.br

(11) BR 32 2021 006428-9

Código 205 - Intimação para manifestação por parte do titular e do requerente

(45) 25/01/2022

(62) BR 30 2021 002704-6 14/06/2021

(73) KONINKLIJKE PHILIPS N.V. (NL)

(74) HERRERO & ASSOCIADOS BRASIL PROPRIEDADE INTELECTUAL LTDA.

PAN de terceiros: O(s) Titular(es): KONINKLIJKE PHILIPS N.V. e Requerente(s):

MK ELETRODOMESTICOS MONDIAL S.A / Procurador(es): Vandr  Cavalcante

Bittencourt Torres, dever o tomar conhecimento do parecer t cnico que concluiu

pela nulidade do registro, para se manifestarem no prazo de sessenta dias. O

parecer encontra-se disponibilizado para o titular atrav s do e-mail corporativo

cgrec.desenho@inpi.gov.br

Código 30 - Exigência – Art. 103 da LPI

O pedido não atende formalmente ao disposto no art. 103 da LPI e/ou às demais disposições quanto à sua forma, tendo sido recebido provisoriamente. A não manifestação do depositante no prazo de 5 (cinco) dias desta data, acarretará na inexistência do Pedido.

(21) BR 30 2022 005749-5

Código 30 - Exigência – Art. 103 da LPI

(22) 19/10/2022

(71) ROGÉRIO INÁCIO DA SILVA MENDES (BR/SP)

Tendo em vista o cumprimento insatisfatório apresentado em resposta à publicação da RPI 2704 formula-se nova exigência preliminar.[1] A apresentação das figuras não está de acordo com as especificações do item 4.2.11 do Manual de DI. Apresente novo jogo de figuras completo, COM CADA VISTA DA FIGURA APRESENTADA EM UMA FOLHA, sem alteração da matéria apresentada no depósito. Cada desenho ou fotografia deverá ser apresentado em uma folha, INDIVIDUALMENTE, com dimensões adequadas e nitidez e resolução gráfica suficientes para a plena compreensão do desenho industrial requerido. As figuras deverão ser NUMERADAS SEQUENCIALMENTE EM CONFORMIDADE COM O PADRÃO DE DOIS ALGARISMOS: Fig. 1.1, Fig. 1.2, Fig. 1.3, Fig. 1.4. NÃO SERÃO ADMITIDAS outras formas de numeração, como o padrão de um algarismo (1, 2, 3), numeração alfanumérica (1A, 1B, 1C) e caracteres isolados (A, B, C). As folhas deverão ser numeradas sequencialmente no CENTRO DA MARGEM SUPERIOR indicando o número da folha e o número total de folhas, separados por uma barra oblíqua. Exemplo: 1/4, 2/4, 3/4 e 4/4. Caso tenha sido apresentado relatório, deverá ser reapresentado com a numeração das figuras corrigida seguindo as disposições do item 4.2.9 do Manual de DI. [2] Retirar a moldura das páginas das figuras. De acordo com o item 4.2.11 do Manual de DI NÃO SERÃO ADMITIDOS NAS FOLHAS DE DESENHOS OU FOTOGRAFIAS ELEMENTOS COMO MOLDURAS, linhas delimitadoras, marcas, logotipos, marcas d'água, timbres, rubricas, assinaturas e outras informações de mesma natureza. [3] No formulário foi reivindicada prioridade depositada no Brasil. Caso não haja depósito anterior NO EXTERIOR que valide a reivindicação da prioridade, apresente esclarecimento solicitando que se retire do cadastro a informação apresentada no formulário de depósito. A Prioridade Unionista, de acordo com Art.16 da LPI, pode ser reivindicada ao pedido originalmente depositado em país que mantenha acordo com o Brasil, ou em organização internacional. Nestes casos será assegurado o direito de prioridade, resguardando a data original de depósito nos prazos estabelecidos no acordo (CUP). Para cumprir esta exigência utilize a GRU 104 (isenta). O prazo é de 5 dias, iniciados a partir do primeiro dia útil após esta publicação (art. 103 da LPI).

(21) BR 30 2022 005909-9

Código 30 - Exigência – Art. 103 da LPI



(22) 27/10/2022

(71) UNIVERSIDADE FEDERAL DE SERGIPE (BR/SE)

Tendo em vista o cumprimento insatisfatório apresentado em resposta à publicação da RPI 2705 formula-se nova exigência preliminar. Foram apresentados jogos de figuras diferentes. Reapresente no cumprimento desta exigência apenas o jogo que contém o real objeto de registro. Caso trate-se de variações do mesmo objeto apresente novo jogo de figuras sem alteração da matéria apresentada no depósito e com numeração das figuras corrigida, observando as especificações do item 4.2.11 do Manual de DI. Havendo mais de um desenho industrial no pedido, deve-se acrescentar uma unidade ao primeiro algarismo da numeração para cada variação configurativa. (Exemplo: 1ª variação configurativa: Fig. 1.1, Fig. 1.2, Fig. 1.3, Fig. 1.4; 2ª variação configurativa: Fig. 2.1, Fig. 2.2, Fig. 2.3, Fig. 2.4; 3ª variação configurativa: Fig. 3.1, Fig. 3.2, Fig. 3.3, Fig. 3.4). A NUMERAÇÃO DAS PÁGINAS DOS DESENHOS, EM CASO DE VARIAÇÃO CONFIGURATIVA, DEVE SER CONTÍNUA. Exemplo: 4 páginas da primeira variação (Fig. 1.1, Fig. 1.2, Fig. 1.3, Fig. 1.4) e 3 páginas da segunda variação (Fig. 2.1, Fig. 2.2, Fig. 2.3), totalizando 7 páginas de desenhos. A numeração das páginas de desenhos deverá ser de 1/7 a 7/7, sendo 1/7 a 4/7 (Fig. 1.1, Fig. 1.2, Fig. 1.3, Fig. 1.4) e 5/7 a 7/7 (Fig. 2.1, Fig. 2.2, Fig. 2.3). Para cumprir esta exigência utilize a GRU 104 (isenta). O prazo é de 5 dias, iniciados a partir do primeiro dia útil após esta publicação (art. 103 da LPI).

(21) BR 30 2022 006242-1

Código 30 - Exigência – Art. 103 da LPI

(22) 11/11/2022

(71) ANA LIVIA BRITTO WERDINE (BR/MG)

(74) MARGARETH RODRIGUES PENA

No formulário foi reivindicada prioridade depositada no Brasil. Caso não haja depósito anterior NO EXTERIOR que valide a reivindicação da prioridade, apresente esclarecimento solicitando que se retire do cadastro a informação apresentada no formulário de depósito. A Prioridade Unionista, de acordo com Art. 16 da LPI, pode ser reivindicada ao pedido originalmente depositado em país que mantenha acordo com o Brasil, ou em organização internacional. Nestes casos será assegurado o direito de prioridade, resguardando a data original de depósito nos prazos estabelecidos no acordo (CUP). Para cumprir esta exigência utilize a GRU 104 (isenta). O prazo é de 5 dias, iniciados a partir do primeiro dia útil após esta publicação (art. 103 da LPI).

(21) BR 30 2022 006249-9

Código 30 - Exigência – Art. 103 da LPI

(22) 12/11/2022

(71) GRUPO ONI LTDA (BR/SC) ; GABRIEL LARROYD FERNANDES (BR/SC)

(74) LUCIANA PEREIRA E SILVA FERREIRA COSTA

[1] Apresente novo jogo de figuras completo, sem alteração da matéria apresentada no depósito, observando as especificações do item 3.8.3 do Manual de DI. Cada desenho ou fotografia deverá ser apresentado em uma folha,



individualmente, dentro de margens de no mínimo 3 cm, em folhas brancas no formato A4, numeradas sequencialmente no centro da margem superior indicando o número da folha e o número total de folhas, separados por uma barra oblíqua. Exemplo: 1/4, 2/4, 3/4, 4/4. Os desenhos ou fotografias deverão ser numerados sequencialmente usando-se um padrão de dois algarismos. Caso o pedido contenha apenas um desenho industrial, a numeração deverá ser: Fig. 1.1, Fig. 1.2, Fig. 1.3, Fig. 1.4. Havendo mais de um desenho industrial no pedido, deve-se acrescentar uma unidade ao primeiro algarismo da numeração para cada variação configurativa. (Exemplo: 1ª variação configurativa: Fig. 1.1, Fig. 1.2, Fig. 1.3, Fig. 1.4; 2ª variação configurativa: Fig. 2.1, Fig. 2.2, Fig. 2.3, Fig. 2.4; 3ª variação configurativa: Fig. 3.1, Fig. 3.2, Fig. 3.3, Fig. 3.4). A numeração das páginas dos desenhos, em caso de variação configurativa, deve ser contínua. Exemplo: 4 páginas da primeira variação (Fig. 1.1, Fig. 1.2, Fig. 1.3, Fig. 1.4) e 3 páginas da segunda variação (Fig. 2.1, Fig. 2.2, Fig. 2.3), totalizando 7 páginas de desenhos. A numeração das páginas de desenhos deverá ser de 1/7 a 7/7, sendo 1/7 a 4/7 (Fig. 1.1, Fig. 1.2, Fig. 1.3, Fig. 1.4) e 5/7 a 7/7 (Fig. 2.1, Fig. 2.2, Fig. 2.3). [2] A apresentação do relatório deve seguir as disposições do item 4.2.9 do Manual de DIO modelo está disponível na seção "modelos" do referido manual. Para cumprir esta exigência utilize a GRU 104 (isenta). O prazo é de 5 dias, iniciados a partir do primeiro dia útil após esta publicação (art. 103 da LPI).

(21) BR 30 2022 006251-0

Código 30 - Exigência – Art. 103 da LPI

(22) 14/11/2022

(71) SAFARILAND, LLC (US)

(74) MARTINEZ & ASSOCIADOS S/S LTDA.

[1] O título informado no formulário não está de acordo com o item 4.2.3 do Manual de DI. Apresente esclarecimento alterando o título, para que conste apenas umas das expressões abaixo. Pedidos de registro de desenhos industriais tridimensionais, deverão ter o título iniciado pela expressão CONFIGURAÇÃO APLICADA A/EM... e deverá indicar o objeto representado nos desenhos ou fotografias. Ex.: Configuração aplicada a/em mesa. Pedidos de registro de desenhos industriais bidimensionais, deverão ter o título iniciado pela expressão PADRÃO ORNAMENTAL APLICADO A/EM... e deverá indicar o produto a que será aplicado o padrão representado nos desenhos ou fotografias. Ex.: Padrão ornamental aplicado a/em embalagem. Caso tenham sido apresentados relatório descritivo e reivindicação observe que o título nestes documentos deverá ser idêntico ao da petição de depósito. [2] A apresentação das figuras não está de acordo com as especificações do item 4.2.11 do Manual de DI. Apresente novo jogo de figuras completo, COM CADA VISTA DA FIGURA APRESENTADA EM UMA FOLHA, sem alteração da matéria apresentada no depósito. Cada desenho ou fotografia deverá ser apresentado em uma folha, INDIVIDUALMENTE, com dimensões adequadas e nitidez e resolução gráfica suficientes para a plena compreensão do desenho industrial requerido. As figuras deverão ser



NUMERADAS SEQUENCIALMENTE EM CONFORMIDADE COM O PADRÃO DE DOIS ALGARISMOS: Fig. 1.1, Fig. 1.2, Fig. 1.3, Fig. 1.4. NÃO SERÃO ADMITIDAS outras formas de numeração, como o padrão de um algarismo (1, 2, 3), numeração alfanumérica (1A, 1B, 1C) e caracteres isolados (A, B, C). As folhas deverão ser numeradas sequencialmente no CENTRO DA MARGEM SUPERIOR indicando o número da folha e o número total de folhas, separados por uma barra oblíqua. Exemplo: 1/4, 2/4, 3/4 e 4/4. Caso tenha sido apresentado relatório, deverá ser reapresentado com a numeração das figuras corrigida seguindo as disposições do item 4.2.9 do Manual de DI. Para cumprir esta exigência utilize a GRU 104 (isenta). O prazo é de 5 dias, iniciados a partir do primeiro dia útil após esta publicação (art. 103 da LPI).

(21) BR 30 2022 006260-0

Código 30 - Exigência – Art. 103 da LPI

(22) 14/11/2022

(71) HAMIL INSTALACOES E SERVICOS LTDA (BR/CE)

(74) MOITA MARCAS & PATENTES

Apresente novas páginas de relatório, reivindicação (se houver) e figuras, sem alteração da matéria, com numeração das páginas corrigida, conforme item 4.2.9 do Manual de DI. As folhas do relatório e da reivindicação deverão apresentar SOMENTE texto em espaço duplo, na cor preta, dentro de margens de no mínimo 3 cm, em folhas brancas no formato A4, numeradas sequencialmente no centro da margem superior indicando o número da folha e o número total de folhas, separados por uma barra oblíqua. Exemplo: 1/2, 2/2. NÃO DEVEM SER APRESENTADAS FIGURAS NAS FOLHAS DO RELATÓRIO. O modelo está disponível na seção "modelos" do referido manual. Os desenhos ou fotografias deverão ser apresentados conforme item 4.2.11 do Manual de DI, com margens de no mínimo 3 cm, em folhas brancas no formato A4, numeradas sequencialmente no centro da margem superior indicando o número da folha e o número total de folhas, separados por uma barra oblíqua. Exemplo: 1/3, 2/3 e 3/3. CADA VISTA DO DESENHO OU FOTOGRAFIA deverá ser apresentado em uma folha, individualmente. As folhas deverão ser NUMERADAS SEQUENCIALMENTE EM COM O PADRÃO DE DOIS ALGARISMOS: Fig. 1.1, Fig. 1.2, Fig. 1.3, Fig. 1.4. NÃO SERÃO ADMITIDAS outras formas de numeração, como (1, 2, 3), (1A, 1B, 1C) e (A, B, C). A NUMERAÇÃO DE PÁGINAS DE RELATÓRIO, REIVINDICAÇÃO (SE HOUVER) E FIGURAS NÃO SE CONFUNDE, DEVENDO SER INDEPENDENTE ENTRE SI. Ex: No caso de apresentação de pedido cujas páginas de relatório e figuras somarem 6 páginas, sendo 2 páginas de relatório que devem ser numeradas 1/2 e 2/2 e 4 páginas de figuras que devem ser numeradas 1/4, 2/4, 3/4, 4/4. As folhas das figuras NÃO DEVERÃO APRESENTAR TEXTO exceto a numeração de páginas e figuras. Para cumprir esta exigência utilize a GRU 104 (isenta). O prazo é de 5 dias, iniciados a partir do primeiro dia útil após esta publicação (art. 103 da LPI).

(21) BR 30 2022 006292-8

Código 30 - Exigência – Art. 103 da LPI



(22) 17/11/2022

(71) GILSON DOS SANTOS (BR/SE)

As figuras apresentadas não estão numeradas, estando em desacordo com as especificações do item 4.2.11 do Manual de DI. Apresente novo jogo de figuras, sem alteração da matéria apresentada no depósito, com numeração de acordo com as seguintes especificações: OS DESENHOS OU FOTOGRAFIAS DEVERÃO SER NUMERADOS SEQUENCIALMENTE EM CONFORMIDADE COM O PADRÃO DE DOIS ALGARISMOS: fig. 1.1, fig. 1.2, fig. 1.3, fig. 1.4. NÃO SERÃO ADMITIDAS outras formas de numeração, como o padrão de um algarismo (1, 2, 3...), numeração alfanumérica (1a, 1b, 1c...) E caracteres isolados (a, b, c...). CADA VISTA DO DESENHO OU FOTOGRAFIA deverá apresentada em uma folha, individualmente, NUMERADA SEQUENCIALMENTE NO CENTRO DA MARGEM SUPERIOR INDICANDO O NÚMERO DA FOLHA E O NÚMERO TOTAL DE FOLHAS, SEPARADOS POR UMA BARRA OBLÍQUA. Exemplo: 1/4, 2/4, 3/4 e 4/4. Caso tenha sido apresentado relatório, deverá ser reapresentado com a numeração das figuras corrigida seguindo as disposições do item 4.2.9 do Manual de DI. Para cumprir esta exigência utilize a GRU 104 (isenta). O prazo é de 5 dias, iniciados a partir do primeiro dia útil após esta publicação (art. 103 da LPI).

(21) BR 30 2022 006320-7

Código 30 - Exigência – Art. 103 da LPI

(22) 17/11/2022

(71) ANDRE LUIZ BARRETO BECIL (BR/AM)

(74) STÊNIO REGIS ANDRADE DA SILVA

O título informado no formulário não está de acordo com o item 4.2.3 do Manual de DI. Apresente esclarecimento alterando o título, para que conste apenas umas das expressões abaixo. Pedidos de registro de desenhos industriais tridimensionais, deverão ter o título iniciado pela expressão CONFIGURAÇÃO APLICADA A/EM... e deverá indicar o objeto representado nos desenhos ou fotografias. Ex.: Configuração aplicada a/em mesa. Pedidos de registro de desenhos industriais bidimensionais, deverão ter o título iniciado pela expressão PADRÃO ORNAMENTAL APLICADO A/EM... e deverá indicar o produto a que será aplicado o padrão representado nos desenhos ou fotografias. Ex.: Padrão ornamental aplicado a/em embalagem. Caso tenham sido apresentados relatório descritivo e reivindicação observe que o título nestes documentos deverá ser idêntico ao da petição de depósito. Para cumprir esta exigência utilize a GRU 104 (isenta). O prazo é de 5 dias, iniciados a partir do primeiro dia útil após esta publicação (art. 103 da LPI).

(21) BR 30 2022 006346-0

Código 30 - Exigência – Art. 103 da LPI

(22) 18/11/2022

(71) DAFU ADMINISTRACAO E PARTICIPACOES DE EENS LTDA (BR/SP)

(74) LEANDRO DE SOUZA FRIGO

A página de reivindicação não está numerada. A apresentação da reivindicação



deve seguir as disposições do item 4.2.10 do Manual de DI. A folha da reivindicação deverá apresentar o texto em espaço duplo, na cor preta, dentro de margens de no mínimo 3 cm, em folha branca no formato A4, numerada no centro da margem superior indicando o número da folha e o número total de folhas, separados por uma barra oblíqua: 1/1.A REIVINDICAÇÃO DEVERÁ CONTER SOMENTE TEXTO, não incluindo elementos como molduras, linhas delimitadoras, marcas, logotipos, timbres, marcas d'água, rubricas, assinaturas e outros de natureza afim.

(21) BR 30 2022 006348-7

Código 30 - Exigência – Art. 103 da LPI

(22) 18/11/2022

(71) DAFU ADMINISTRACAO E PARTICIPACOES DE EENS LTDA (BR/SP)

(74) LEANDRO DE SOUZA FRIGO

A página de reivindicação não está numerada.A apresentação da reivindicação deve seguir as disposições do item 4.2.10 do Manual de DI. A folha da reivindicação deverá apresentar o texto em espaço duplo, na cor preta, dentro de margens de no mínimo 3 cm, em folha branca no formato A4, numerada no centro da margem superior indicando o número da folha e o número total de folhas, separados por uma barra oblíqua: 1/1.A REIVINDICAÇÃO DEVERÁ CONTER SOMENTE TEXTO, não incluindo elementos como molduras, linhas delimitadoras, marcas, logotipos, timbres, marcas d'água, rubricas, assinaturas e outros de natureza afim.

(21) BR 30 2022 006349-5

Código 30 - Exigência – Art. 103 da LPI

(22) 18/11/2022

(71) DAFU ADMINISTRACAO E PARTICIPACOES DE EENS LTDA (BR/SP)

(74) LEANDRO DE SOUZA FRIGO

A página de reivindicação não está numerada.A apresentação da reivindicação deve seguir as disposições do item 4.2.10 do Manual de DI. A folha da reivindicação deverá apresentar o texto em espaço duplo, na cor preta, dentro de margens de no mínimo 3 cm, em folha branca no formato A4, numerada no centro da margem superior indicando o número da folha e o número total de folhas, separados por uma barra oblíqua: 1/1.A REIVINDICAÇÃO DEVERÁ CONTER SOMENTE TEXTO, não incluindo elementos como molduras, linhas delimitadoras, marcas, logotipos, timbres, marcas d'água, rubricas, assinaturas e outros de natureza afim.

(21) BR 30 2022 006351-7

Código 30 - Exigência – Art. 103 da LPI

(22) 20/11/2022

(71) EVERTON DE ALMEIDA BITENCOURT (BR/PR) ; ANNY THEYLER DA SILVA BITENCOURT (BR/PR)

(74) DEBORA MAGALY SILVA

A apresentação das figuras não está de acordo com as especificações do item 4.2.11 do Manual de DI.Apresente novo jogo de figuras completo, COM CADA



VISTA DA FIGURA APRESENTADA EM UMA FOLHA, sem alteração da matéria apresentada no depósito. Cada desenho ou fotografia deverá ser apresentado em uma folha, INDIVIDUALMENTE, com dimensões adequadas e nitidez e resolução gráfica suficientes para a plena compreensão do desenho industrial requerido. As figuras deverão ser NUMERADAS SEQUENCIALMENTE EM CONFORMIDADE COM O PADRÃO DE DOIS ALGARISMOS: Fig. 1.1, Fig. 1.2, Fig. 1.3, Fig. 1.4. NÃO SERÃO ADMITIDAS outras formas de numeração, como o padrão de um algarismo (1, 2, 3), numeração alfanumérica (1A, 1B, 1C) e caracteres isolados (A, B, C). As folhas deverão ser numeradas sequencialmente no CENTRO DA MARGEM SUPERIOR indicando o número da folha e o número total de folhas, separados por uma barra oblíqua. Exemplo: 1/4, 2/4, 3/4 e 4/4. Caso tenha sido apresentado relatório, deverá ser reapresentado com a numeração das figuras corrigida seguindo as disposições do item 4.2.9 do Manual de DI. Para cumprir esta exigência utilize a GRU 104 (isenta). O prazo é de 5 dias, iniciados a partir do primeiro dia útil após esta publicação (art. 103 da LPI).

(21) BR 30 2022 006354-1

Código 30 - Exigência – Art. 103 da LPI

(22) 21/11/2022

(71) YELLOOH MIDIA E COMUNICAÇÃO DO BRASIL LTDA (BR/DF)

A apresentação das figuras não está de acordo com as especificações do item 4.2.11 do Manual de DI. Apresente novo jogo de figuras completo, sem alteração da matéria apresentada no depósito. Os desenhos ou fotografias deverão ser apresentados dentro de margens de no mínimo 3 cm, em folhas brancas no formato A4, NUMERADAS SEQUENCIALMENTE no centro da margem superior indicando o número da folha e o número total de folhas, separados por uma barra oblíqua. Exemplo: 1/4, 2/4, 3/4 e 4/4. Os desenhos ou fotografias deverão ser NUMERADOS SEQUENCIALMENTE em conformidade com o padrão de dois algarismos, a saber: Fig. 1.1, Fig. 1.2, Fig. 1.3, Fig. 1.4. NÃO SERÃO ADMITIDAS outras formas de numeração, como o padrão de um algarismo (1, 2, 3...), numeração alfanumérica (1A, 1B, 1C...) e caracteres isolados (A, B, C...). CADA VISTA DO DESENHO OU FOTOGRAFIA deverá ser apresentado em uma folha, individualmente, com dimensões adequadas e nitidez e resolução gráfica suficientes para a plena compreensão do desenho industrial requerido, observado o mínimo de 300 dpi. NÃO SERÃO ADMITIDOS NAS FOLHAS DE DESENHOS OU FOTOGRAFIAS ELEMENTOS COMO MOLDURAS, linhas delimitadoras, marcas, logotipos, marcas d'água, timbres, rubricas, assinaturas e outras informações de mesma natureza. Para cumprir esta exigência utilize a GRU 104 (isenta). O prazo é de 5 dias, iniciados a partir do primeiro dia útil após esta publicação (art. 103 da LPI).

(21) BR 30 2022 006368-1

Código 30 - Exigência – Art. 103 da LPI

(22) 21/11/2022

(71) REJ COMÉRCIO E INDÚSTRIA DE BIJUTERIAS EIRELI - EPP (BR/SP)



(74) RUBENS DOS SANTOS FILHO

O título informado no formulário não está de acordo com o item 4.2.3 do Manual de DI. Apresente esclarecimento alterando o título, para que conste apenas umas das expressões abaixo. Pedidos de registro de desenhos industriais tridimensionais, deverão ter o título iniciado pela expressão CONFIGURAÇÃO APLICADA A/EM... e deverá indicar o objeto representado nos desenhos ou fotografias. Ex.: Configuração aplicada a/em mesa. Pedidos de registro de desenhos industriais bidimensionais, deverão ter o título iniciado pela expressão PADRÃO ORNAMENTAL APLICADO A/EM... e deverá indicar o produto a que será aplicado o padrão representado nos desenhos ou fotografias. Ex.: Padrão ornamental aplicado a/em embalagem. Caso tenham sido apresentados relatório descritivo e reivindicação observe que o título nestes documentos deverá ser idêntico ao da petição de depósito. Para cumprir esta exigência utilize a GRU 104 (isenta). O prazo é de 5 dias, iniciados a partir do primeiro dia útil após esta publicação (art. 103 da LPI).

(21) BR 30 2022 006380-0

Código 30 - Exigência – Art. 103 da LPI

(22) 22/11/2022

(71) VALDELICE ROSA DE JESUS 76787460597 (BR/BA)

O título informado no formulário não está de acordo com o item 4.2.3 do Manual de DI. Apresente esclarecimento alterando o título, para que conste apenas umas das expressões abaixo. Pedidos de registro de desenhos industriais tridimensionais, deverão ter o título iniciado pela expressão CONFIGURAÇÃO APLICADA A/EM... e deverá indicar o objeto representado nos desenhos ou fotografias. Ex.: Configuração aplicada a/em mesa. Pedidos de registro de desenhos industriais bidimensionais, deverão ter o título iniciado pela expressão PADRÃO ORNAMENTAL APLICADO A/EM... e deverá indicar o produto a que será aplicado o padrão representado nos desenhos ou fotografias. Ex.: Padrão ornamental aplicado a/em embalagem. Caso tenham sido apresentados relatório descritivo e reivindicação observe que o título nestes documentos deverá ser idêntico ao da petição de depósito. Para cumprir esta exigência utilize a GRU 104 (isenta). O prazo é de 5 dias, iniciados a partir do primeiro dia útil após esta publicação (art. 103 da LPI).

(21) BR 30 2022 006399-1

Código 30 - Exigência – Art. 103 da LPI

(22) 22/11/2022

(71) MARCO ANTONIO DURGANTE LACERDA (BR/RS)

A apresentação das figuras não está de acordo com as especificações do item 4.2.11 do Manual de DI. Apresente novo jogo de figuras completo, sem alteração da matéria apresentada no depósito. Os desenhos ou fotografias deverão ser apresentados dentro de margens de no mínimo 3 cm, em folhas brancas no formato A4, NUMERADAS SEQUENCIALMENTE no centro da margem superior indicando o número da folha e o número total de folhas, separados por uma barra oblíqua. Exemplo: 1/4, 2/4, 3/4 e 4/4. Os desenhos ou fotografias deverão ser



NUMERADOS SEQUENCIALMENTE em conformidade com o padrão de dois algarismos, a saber: Fig. 1.1, Fig. 1.2, Fig. 1.3, Fig. 1.4. NÃO SERÃO ADMITIDAS outras formas de numeração, como o padrão de um algarismo (1, 2, 3...), numeração alfanumérica (1A, 1B, 1C...) e caracteres isolados (A, B, C...). CADA VISTA DO DESENHO OU FOTOGRAFIA deverá ser apresentado em uma folha, individualmente, com dimensões adequadas e nitidez e resolução gráfica suficientes para a plena compreensão do desenho industrial requerido, observado o mínimo de 300 dpi. NÃO SERÃO ADMITIDOS NAS FOLHAS DE DESENHOS OU FOTOGRAFIAS ELEMENTOS COMO MOLDURAS, linhas delimitadoras, marcas, logotipos, marcas d'água, timbres, rubricas, assinaturas e outras informações de mesma natureza. Para cumprir esta exigência utilize a GRU 104 (isenta). O prazo é de 5 dias, iniciados a partir do primeiro dia útil após esta publicação (art. 103 da LPI).

(21) BR 30 2022 006406-8

Código 30 - Exigência – Art. 103 da LPI

(22) 22/11/2022

(71) CONNATO MOVEIS LTDA (BR/MG)

As figuras apresentadas não estão numeradas, estando em desacordo com as especificações do item 4.2.11 do Manual de DI. Apresente novo jogo de figuras, sem alteração da matéria apresentada no depósito, com numeração de acordo com as seguintes especificações: OS DESENHOS OU FOTOGRAFIAS DEVERÃO SER NUMERADOS SEQUENCIALMENTE EM CONFORMIDADE COM O PADRÃO DE DOIS ALGARISMOS: fig. 1.1, fig. 1.2, fig. 1.3, fig. 1.4. NÃO SERÃO ADMITIDAS outras formas de numeração, como o padrão de um algarismo (1, 2, 3...), numeração alfanumérica (1a, 1b, 1c...) E caracteres isolados (a, b, c...). CADA VISTA DO DESENHO OU FOTOGRAFIA deverá apresentada em uma folha, individualmente, NUMERADA SEQUENCIALMENTE NO CENTRO DA MARGEM SUPERIOR INDICANDO O NÚMERO DA FOLHA E O NÚMERO TOTAL DE FOLHAS, SEPARADOS POR UMA BARRA OBLÍQUA. Exemplo: 1/4, 2/4, 3/4 e 4/4. Caso tenha sido apresentado relatório, deverá ser reapresentado com a numeração das figuras corrigida seguindo as disposições do item 4.2.9 do Manual de DI. Para cumprir esta exigência utilize a GRU 104 (isenta). O prazo é de 5 dias, iniciados a partir do primeiro dia útil após esta publicação (art. 103 da LPI).

(21) BR 30 2022 006412-2

Código 30 - Exigência – Art. 103 da LPI

(22) 22/11/2022

(71) GUILHERME SOARES VIVIANI TECNOLOGIA DA INFORMACAO LTDA (BR/SP)

(74) LEONARDO ADOLFO BONATTO CORDOURO

Apresente novas páginas de relatório, reivindicação (se houver) e figuras, sem alteração da matéria, com numeração das páginas corrigida, conforme item 4.2.9 do Manual de DI. As folhas do relatório e da reivindicação deverão apresentar SOMENTE texto em espaço duplo, na cor preta, dentro de margens de no



mínimo 3 cm, em folhas brancas no formato A4, numeradas sequencialmente no centro da margem superior indicando o número da folha e o número total de folhas, separados por uma barra oblíqua. Exemplo: 1/2, 2/2. NÃO DEVEM SER APRESENTADAS FIGURAS NAS FOLHAS DO RELATÓRIO. O modelo está disponível na seção "modelos" do referido manual. Os desenhos ou fotografias deverão ser apresentados conforme item 4.2.11 do Manual de DI, com margens de no mínimo 3 cm, em folhas brancas no formato A4, numeradas sequencialmente no centro da margem superior indicando o número da folha e o número total de folhas, separados por uma barra oblíqua. Exemplo: 1/3, 2/3 e 3/3. CADA VISTA DO DESENHO OU FOTOGRAFIA deverá ser apresentado em uma folha, individualmente. As folhas deverão ser NUMERADAS SEQUENCIALMENTE EM COM O PADRÃO DE DOIS ALGARISMOS: Fig. 1.1, Fig. 1.2, Fig. 1.3, Fig. 1.4. NÃO SERÃO ADMITIDAS outras formas de numeração, como (1, 2, 3), (1A, 1B, 1C) e (A, B, C). A NUMERAÇÃO DE PÁGINAS DE RELATÓRIO, REIVINDICAÇÃO (SE HOVER) E FIGURAS NÃO SE CONFUNDE, DEVENDO SER INDEPENDENTE ENTRE SI. Ex: No caso de apresentação de pedido cujas páginas de relatório e figuras somarem 6 páginas, sendo 2 páginas de relatório que devem ser numeradas 1/2 e 2/2 e 4 páginas de figuras que devem ser numeradas 1/4, 2/4, 3/4, 4/4. As folhas das figuras NÃO DEVERÃO APRESENTAR TEXTO exceto a numeração de páginas e figuras. Para cumprir esta exigência utilize a GRU 104 (isenta). O prazo é de 5 dias, iniciados a partir do primeiro dia útil após esta publicação (art. 103 da LPI).

(21) BR 30 2022 006414-9

Código 30 - Exigência – Art. 103 da LPI

(22) 22/11/2022

(71) CASA VIOLETA (BR/ES)

A apresentação das figuras não está de acordo com as especificações do item 4.2.11 do Manual de DI. Apresente novo jogo de figuras completo, sem alteração da matéria apresentada no depósito. Os desenhos ou fotografias deverão ser apresentados dentro de margens de no mínimo 3 cm, em folhas brancas no formato A4, NUMERADAS SEQUENCIALMENTE no centro da margem superior indicando o número da folha e o número total de folhas, separados por uma barra oblíqua. Exemplo: 1/4, 2/4, 3/4 e 4/4. Os desenhos ou fotografias deverão ser NUMERADOS SEQUENCIALMENTE em conformidade com o padrão de dois algarismos, a saber: Fig. 1.1, Fig. 1.2, Fig. 1.3, Fig. 1.4. NÃO SERÃO ADMITIDAS outras formas de numeração, como o padrão de um algarismo (1, 2, 3...), numeração alfanumérica (1A, 1B, 1C...) e caracteres isolados (A, B, C...). CADA VISTA DO DESENHO OU FOTOGRAFIA deverá ser apresentado em uma folha, individualmente, com dimensões adequadas e nitidez e resolução gráfica suficientes para a plena compreensão do desenho industrial requerido, observado o mínimo de 300 dpi. NÃO SERÃO ADMITIDOS NAS FOLHAS DE DESENHOS OU FOTOGRAFIAS ELEMENTOS COMO MOLDURAS, linhas delimitadoras, marcas, logotipos, marcas d'água, timbres, rubricas, assinaturas e outras informações de mesma natureza. Para cumprir esta exigência utilize a



GRU 104 (isenta). O prazo é de 5 dias, iniciados a partir do primeiro dia útil após esta publicação (art. 103 da LPI).



Código 31 - Notificação de Depósito

Notificação de depósito de pedido de registro de desenho industrial. O pedido segue para a etapa de exame técnico.

(21) BR 30 2022 003722-2

Código 31 - Notificação de Depósito
(22) 19/07/2022
(71) LBM INDUSTRIA E COMERCIO DE CONFECÇÕES LTDA (BR/SC)
(72) Sigilo de Autor, conforme solicitado e com base no artigo 6º, § 4º da LPI
(74) BRUNO EDUARDO BUDAL LOBO
Notificação de depósito (Protocolo: 870220063619 UF: WB Data: 19/07/2022
Hora: 17:38)

(21) BR 30 2022 005925-0

Código 31 - Notificação de Depósito
(22) 27/10/2022
(71) A3 INDUSTRIA DE MAQUINAS AGRÍCOLAS LTDA ME (BR/SP)
(72) RICARDO CESAR MARINI
(74) JOSSELAINE CRISTINE CARVALHO DE SOUSA
Notificação de depósito (Protocolo: 870220099738 UF: WB Data: 27/10/2022
Hora: 17:04)

(21) BR 30 2022 006229-4

Código 31 - Notificação de Depósito
(22) 11/11/2022
(71) OUTLET MUNDIAL COMERCIO E ASSESSORIA EIRELI (BR/SP)
(72) Sigilo de Autor, conforme solicitado e com base no artigo 6º, § 4º da LPI
(74) Scorpions Marcas e Patentes Ltda.- ME
Notificação de depósito (Protocolo: 870220104929 UF: WB Data: 11/11/2022
Hora: 13:42)

(21) BR 30 2022 006230-8

Código 31 - Notificação de Depósito
(22) 11/11/2022
(71) OUTLET MUNDIAL COMERCIO E ASSESSORIA EIRELI (BR/SP)
(72) Sigilo de Autor, conforme solicitado e com base no artigo 6º, § 4º da LPI
(74) Scorpions Marcas e Patentes Ltda.- ME
Notificação de depósito (Protocolo: 870220104934 UF: WB Data: 11/11/2022
Hora: 13:50)

(21) BR 30 2022 006235-9

Código 31 - Notificação de Depósito
(22) 11/11/2022
(71) MISSKITA INDUSTRIA E COMERCIO LTDA ME (BR/SP)
(72) THAIS AYUB LUZ
(74) BEERRE ASSESSORIA EMPRESARIAL LTDA
Notificação de depósito (Protocolo: 870220105037 UF: WB Data: 11/11/2022)



Hora: 15:34)

(21) BR 30 2022 006240-5

Código 31 - Notificação de Depósito
(22) 11/11/2022
(71) FATIMA APARECIDA GARIBALDI ME (BR/SP) ; RPJ COMERCIAL DE UTILIDADES DOMESTICAS LTDA ME (BR/SP)
(72) FATIMA APARECIDA GARIBALDI; LEONARDO SERON FERNANDES
(74) BEERRE ASSESSORIA EMPRESARIAL LTDA
Notificação de depósito (Protocolo: 870220105124 UF: WB Data: 11/11/2022
Hora: 16:31)

(21) BR 30 2022 006241-3

Código 31 - Notificação de Depósito
(22) 11/11/2022
(71) FK GRUPO S/A (BR/SP)
(72) ULISSES CARLOS RAINERI
(74) SOMARCA ASSESSORIA EMPRESARIAL S/C LTDA.
Notificação de depósito (Protocolo: 870220105125 UF: WB Data: 11/11/2022
Hora: 16:32)

(21) BR 30 2022 006243-0

Código 31 - Notificação de Depósito
(22) 11/11/2022
(71) FATIMA APARECIDA GARIBALDI ME (BR/SP) ; RPJ COMERCIAL DE UTILIDADES DOMESTICAS LTDA ME (BR/SP)
(72) FATIMA APARECIDA GARIBALDI; LEONARDO SERON FERNANDES
(74) BEERRE ASSESSORIA EMPRESARIAL LTDA
Notificação de depósito (Protocolo: 870220105135 UF: WB Data: 11/11/2022
Hora: 16:38)

(21) BR 30 2022 006246-4

Código 31 - Notificação de Depósito
(22) 11/11/2022
(71) KAREN TARDIM LOPES (BR/SP)
(72) KAREN TARDIM LOPES
(74) EDEMILSON PEREIRA LIMA
Notificação de depósito (Protocolo: 870220105252 UF: WB Data: 11/11/2022
Hora: 18:27)

(21) BR 30 2022 006247-2

Código 31 - Notificação de Depósito
(22) 11/11/2022
(71) KLIVISSON DENNISON CAMPELO DOS SANTOS (BR/PB)
(72) EDSON MARTONE HENRIQUE VIEIRA; KLIVISSON DENNISON CAMPELO DOS SANTOS
Notificação de depósito (Protocolo: 870220105254 UF: WB Data: 11/11/2022
Hora: 18:31)



(21) BR 30 2022 006248-0	Código 31 - Notificação de Depósito (22) 11/11/2022 (71) THE PROCTER & GAMBLE COMPANY (US) (72) LICHAO PAN; SHU VUN CYDIA TANG (74) TRENCH ROSSI E WATANABE ADVOGADOS (RJ) Notificação de depósito (Protocolo: 870220105287 UF: WB Data: 11/11/2022 Hora: 21:50)
(21) BR 30 2022 006253-7	Código 31 - Notificação de Depósito (22) 14/11/2022 (71) PHILIPS DOMESTIC APPLIANCES HOLDING B.V. (NL) (72) I-NUNG HUANG; NICOLAS HUBERT; LAI CHUNJING; YU-PING CHENG (74) LEÃO PROPRIEDADE INTELECTUAL Notificação de depósito (Protocolo: 870220105546 UF: WB Data: 14/11/2022 Hora: 15:08)
(21) BR 30 2022 006254-5	Código 31 - Notificação de Depósito (22) 14/11/2022 (71) PHILIPS DOMESTIC APPLIANCES HOLDING B.V. (NL) (72) I-NUNG HUANG; NICOLAS HUBERT; LAI CHUNJING; YU-PING CHENG (74) LEÃO PROPRIEDADE INTELECTUAL Notificação de depósito (Protocolo: 870220105580 UF: WB Data: 14/11/2022 Hora: 15:38)
(21) BR 30 2022 006255-3	Código 31 - Notificação de Depósito (22) 14/11/2022 (71) FRANKLIN ALMEIDA DO NASCIMENTO (BR/RJ) (72) FRANKLIN ALMEIDA DO NASCIMENTO (74) Protect Marcas e Patentes Ltda. Notificação de depósito (Protocolo: 870220105587 UF: WB Data: 14/11/2022 Hora: 15:45)
(21) BR 30 2022 006256-1	Código 31 - Notificação de Depósito (22) 14/11/2022 (71) FRANKLIN ALMEIDA DO NASCIMENTO (BR/RJ) (72) FRANKLIN ALMEIDA DO NASCIMENTO (74) Protect Marcas e Patentes Ltda. Notificação de depósito (Protocolo: 870220105604 UF: WB Data: 14/11/2022 Hora: 16:05)
(21) BR 30 2022 006257-0	Código 31 - Notificação de Depósito (22) 14/11/2022 (71) FRANKLIN ALMEIDA DO NASCIMENTO (BR/RJ) (72) FRANKLIN ALMEIDA DO NASCIMENTO

(74) Protect Marcas e Patentes Ltda.
Notificação de depósito (Protocolo: 870220105621 UF: WB Data: 14/11/2022
Hora: 16:21)

(21) BR 30 2022 006258-8 Código 31 - Notificação de Depósito
(22) 14/11/2022
(71) FRANKLIN ALMEIDA DO NASCIMENTO (BR/RJ)
(72) FRANKLIN ALMEIDA DO NASCIMENTO
(74) Protect Marcas e Patentes Ltda.
Notificação de depósito (Protocolo: 870220105643 UF: WB Data: 14/11/2022
Hora: 16:52)

(21) BR 30 2022 006259-6 Código 31 - Notificação de Depósito
(22) 14/11/2022
(71) FRANKLIN ALMEIDA DO NASCIMENTO (BR/RJ)
(72) FRANKLIN ALMEIDA DO NASCIMENTO
(74) Protect Marcas e Patentes Ltda.
Notificação de depósito (Protocolo: 870220105675 UF: WB Data: 14/11/2022
Hora: 17:27)

(21) BR 30 2022 006261-8 Código 31 - Notificação de Depósito
(22) 14/11/2022
(71) FRANKLIN ALMEIDA DO NASCIMENTO (BR/RJ)
(72) FRANKLIN ALMEIDA DO NASCIMENTO
(74) Protect Marcas e Patentes Ltda.
Notificação de depósito (Protocolo: 870220105688 UF: WB Data: 14/11/2022
Hora: 17:42)

(21) BR 30 2022 006262-6 Código 31 - Notificação de Depósito
(22) 15/11/2022
(71) COTIPLÁS INDÚSTRIA E COMÉRCIO DE ARTEFATOS PLÁSTICOS LTDA
(BR/SP)
(72) CARLOS ALBERTO BAZZO; PAULO ROBERTO BAZZO; LUIZ ANTÔNIO
BAZZO JUNIOR
(74) MARÍLIA CROZATTI
Notificação de depósito (Protocolo: 870220105729 UF: WB Data: 15/11/2022
Hora: 08:50)

(21) BR 30 2022 006263-4 Código 31 - Notificação de Depósito
(22) 15/11/2022
(71) COTIPLÁS INDÚSTRIA E COMÉRCIO DE ARTEFATOS PLÁSTICOS LTDA
(BR/SP)
(72) CARLOS ALBERTO BAZZO; PAULO ROBERTO BAZZO; LUIZ ANTÔNIO
BAZZO JUNIOR



(74) MARÍLIA CROZATTI
Notificação de depósito (Protocolo: 870220105732 UF: WB Data: 15/11/2022
Hora: 09:09)

(21) BR 30 2022 006266-9 Código 31 - Notificação de Depósito
(22) 16/11/2022
(71) BRENDA IND. E COM. DE MOVEIS LTDA (BR/SC)
(72) RODRIGO BUENO
(74) INACIO DAPPER JUNIOR
Notificação de depósito (Protocolo: 870220105840 UF: WB Data: 16/11/2022
Hora: 11:15)

(21) BR 30 2022 006267-7 Código 31 - Notificação de Depósito
(22) 16/11/2022
(71) RENATO BATISTA VIEIRA (BR/MG)
(72) RENATO BATISTA VIEIRA
(74) MODAL MARCAS E PATENTES LTDA.
Notificação de depósito (Protocolo: 870220105875 UF: WB Data: 16/11/2022
Hora: 12:10)

(21) BR 30 2022 006268-5 Código 31 - Notificação de Depósito
(22) 16/11/2022
(71) FERNANDA CRISTINA DE OLIVEIRA (BR/SP)
(72) FERNANDA CRISTINA DE OLIVEIRA
(74) INSOMAPI- ASSESSORIA E CONSULTORIA EM PROPRIEDADE
INTELECTUAL LTDA ME
Notificação de depósito (Protocolo: 870220105878 UF: WB Data: 16/11/2022
Hora: 12:12)

(21) BR 30 2022 006269-3 Código 31 - Notificação de Depósito
(22) 16/11/2022
(71) CENTAURO INDÚSTRIA E COMÉRCIO LTDA (BR/SP)
(72) RENATO AYRES FONSECA
(74) SUL AMÉRICA MARCAS E PATENTES LTDA.
Notificação de depósito (Protocolo: 870220105882 UF: WB Data: 16/11/2022
Hora: 12:23)

(21) BR 30 2022 006271-5 Código 31 - Notificação de Depósito
(22) 16/11/2022
(71) FERNANDA CRISTINA DE OLIVEIRA (BR/SP)
(72) FERNANDA CRISTINA DE OLIVEIRA
(74) INSOMAPI- ASSESSORIA E CONSULTORIA EM PROPRIEDADE
INTELECTUAL LTDA ME
Notificação de depósito (Protocolo: 870220105886 UF: WB Data: 16/11/2022



Hora: 12:34)

(21) BR 30 2022 006273-1 Código 31 - Notificação de Depósito
(22) 16/11/2022
(71) FERNANDA CRISTINA DE OLIVEIRA (BR/SP)
(72) FERNANDA CRISTINA DE OLIVEIRA
(74) INSOMAPI- ASSESSORIA E CONSULTORIA EM PROPRIEDADE INTELLECTUAL LTDA ME
Notificação de depósito (Protocolo: 870220105893 UF: WB Data: 16/11/2022
Hora: 12:47)

(21) BR 30 2022 006274-0 Código 31 - Notificação de Depósito
(22) 16/11/2022
(71) JOEY INDÚSTRIA E COMÉRCIO DE CALÇADOS EIRELI (BR/SP)
(72) SCOTT GORDON MCINERNEY
(74) CLARKE, MODET PROPRIEDADE INTELLECTUAL LTDA.
Notificação de depósito (Protocolo: 870220105926 UF: WB Data: 16/11/2022
Hora: 13:59)

(21) BR 30 2022 006275-8 Código 31 - Notificação de Depósito
(22) 16/11/2022
(71) EVANDRO SABATKE (BR/SC)
(72) EVANDRO SABATKE
Notificação de depósito (Protocolo: 870220105996 UF: WB Data: 16/11/2022
Hora: 15:29)

(21) BR 30 2022 006276-6 Código 31 - Notificação de Depósito
(22) 16/11/2022
(71) JOEY INDÚSTRIA E COMÉRCIO DE CALÇADOS EIRELI (BR/SP)
(72) SCOTT GORDON MCINERNEY
(74) CLARKE, MODET PROPRIEDADE INTELLECTUAL LTDA.
Notificação de depósito (Protocolo: 870220106001 UF: WB Data: 16/11/2022
Hora: 15:35)

(21) BR 30 2022 006277-4 Código 31 - Notificação de Depósito
(22) 16/11/2022
(71) LG ELECTRONICS INC. (KR)
(72) SEOKKYU KANG; YOUNGSOO HAN; CHEOLWOONG SHIN
(74) DANNEMANN, SIEMSEN, BIGLER & IPANEMA MOREIRA
Notificação de depósito (Protocolo: 870220106009 UF: WB Data: 16/11/2022
Hora: 15:41)

(21) BR 30 2022 006278-2 Código 31 - Notificação de Depósito
(22) 16/11/2022



(71) LG ELECTRONICS INC. (KR)
(72) SEOKKYU KANG; YOUNGSOO HAN; CHEOLWOONG SHIN
(74) DANNEMANN, SIEMSEN, BIGLER & IPANEMA MOREIRA
Notificação de depósito (Protocolo: 870220106010 UF: WB Data: 16/11/2022
Hora: 15:42)

(21) BR 30 2022 006279-0

Código 31 - Notificação de Depósito
(22) 16/11/2022
(71) JOÃO APARECIDO MANOEL (BR/SP)
(72) JOÃO APARECIDO MANOEL
(74) Silvio Darré Júnior
Notificação de depósito (Protocolo: 870220106012 UF: WB Data: 16/11/2022
Hora: 15:44)

(21) BR 30 2022 006280-4

Código 31 - Notificação de Depósito
(22) 16/11/2022
(71) JOÃO APARECIDO MANOEL (BR/SP)
(72) JOÃO APARECIDO MANOEL
(74) Silvio Darré Júnior
Notificação de depósito (Protocolo: 870220106027 UF: WB Data: 16/11/2022
Hora: 15:52)

(21) BR 30 2022 006281-2

Código 31 - Notificação de Depósito
(22) 16/11/2022
(71) ROBERT BOSCH LIMITADA (BR/SP)
(72) BRUNO HENRIQUE VICENTIN MANOEL; LEANDRO HENRIQUE DE SOUZA; JEAN RICARDO CASTELETTI; AÉZIO ALMEIDA DOS SANTOS; GIOVANNA FERREIRA CORDEIRO
(74) DANIEL ADVOGADOS (ALT.DE DANIEL & CIA)
Notificação de depósito (Protocolo: 870220106084 UF: WB Data: 16/11/2022
Hora: 16:50)

(21) BR 30 2022 006282-0

Código 31 - Notificação de Depósito
(22) 16/11/2022
(71) A BRIGADEIRINHA CONFEITARIA LTDA ME (BR/BA)
(72) GIOVANNA GUIMARAES SAMPAIO; AMANDA GUIMARAES SAMPAIO
(74) CLARA MARIANA DE OLIVEIRA GALLINDO
Notificação de depósito (Protocolo: 870220106092 UF: WB Data: 16/11/2022
Hora: 16:54)

(21) BR 30 2022 006283-9

Código 31 - Notificação de Depósito
(22) 16/11/2022
(71) GIANE MARIA SILVA DE SOUZA SANTOS (BR/SP) ; JOEL DE SOUZA SANTOS (BR/SP)



(72) JOEL DE SOUZA SANTOS
(74) VILAGE MARCAS E PATENTES LTDA
Notificação de depósito (Protocolo: 870220106107 UF: WB Data: 16/11/2022
Hora: 17:06)

(21) BR 30 2022 006284-7 Código 31 - Notificação de Depósito
(22) 16/11/2022
(71) MUELLER FOGÕES LTDA. (BR/SC)
(72) JOHN MÜLLER
(74) Licks Advogados
Notificação de depósito (Protocolo: 870220106128 UF: WB Data: 16/11/2022
Hora: 17:42)

(21) BR 30 2022 006285-5 Código 31 - Notificação de Depósito
(22) 16/11/2022
(71) TERMOLAR S/A (BR/RS)
(72) JOSE CARLOS BROCH
(74) MARPA CONSULTORIA E ASSESSORIA EMPRESARIAL LTDA.
Notificação de depósito (Protocolo: 870220106133 UF: WB Data: 16/11/2022
Hora: 17:52)

(21) BR 30 2022 006286-3 Código 31 - Notificação de Depósito
(22) 16/11/2022
(71) HEALTH CARE SOLUTIONS INDUSTRIA E COMERCIO DE PRODUTOS ORTOPEDICOS (BR/SP)
(72) SARAH NEUZI TRIPOLI; DEMIAN MIZIARA AMARAL; JULIANO DE SOUZA
(74) GIOVANNI CASTAGNA NETO
Notificação de depósito (Protocolo: 870220106159 UF: WB Data: 16/11/2022
Hora: 18:31)

(21) BR 30 2022 006288-0 Código 31 - Notificação de Depósito
(22) 17/11/2022
(71) CARLOS ROBERTO PALINI (BR/SP) ; FLÁVIO PEREIRA ALVES (BR/SP)
(72) CARLOS ROBERTO PALINI; FLÁVIO PEREIRA ALVES
(74) AG MOREIRA MARCAS E PATENTES LTDA
Notificação de depósito (Protocolo: 870220106222 UF: WB Data: 17/11/2022
Hora: 09:34)

(21) BR 30 2022 006289-8 Código 31 - Notificação de Depósito
(22) 17/11/2022
(71) CALÇADOS PEGADA NORDESTE LTDA (BR/BA)
(72) JONAS LOURENÇO ENGELMANN
(74) CAPELLA & VELOSO ADVOGADOS ASSOCIADOS
Notificação de depósito (Protocolo: 870220106240 UF: WB Data: 17/11/2022



Hora: 10:13)

(21) BR 30 2022 006290-1

Código 31 - Notificação de Depósito
(22) 17/11/2022
(71) CALÇADOS PEGADA NORDESTE LTDA (BR/BA)
(72) JONAS LOURENÇO ENGELMANN
(74) CAPELLA & VELOSO ADVOGADOS ASSOCIADOS
Notificação de depósito (Protocolo: 870220106243 UF: WB Data: 17/11/2022
Hora: 10:23)

(21) BR 30 2022 006291-0

Código 31 - Notificação de Depósito
(22) 17/11/2022
(71) CALÇADOS PEGADA NORDESTE LTDA (BR/BA)
(72) JONAS LOURENÇO ENGELMANN
(74) CAPELLA & VELOSO ADVOGADOS ASSOCIADOS
Notificação de depósito (Protocolo: 870220106249 UF: WB Data: 17/11/2022
Hora: 10:31)

(21) BR 30 2022 006293-6

Código 31 - Notificação de Depósito
(22) 17/11/2022
(71) CALÇADOS PEGADA NORDESTE LTDA (BR/BA)
(72) JONAS LOURENÇO ENGELMANN
(74) CAPELLA & VELOSO ADVOGADOS ASSOCIADOS
Notificação de depósito (Protocolo: 870220106257 UF: WB Data: 17/11/2022
Hora: 10:38)

(21) BR 30 2022 006294-4

Código 31 - Notificação de Depósito
(22) 17/11/2022
(71) BEIJING SHENCHUANG CENTURY INFORMATION TECHNOLOGY CO., LTD. (CN)
(72) HAO WANG
(74) ANDRÉ BASTOS VENTURINI
Notificação de depósito (Protocolo: 870220106261 UF: WB Data: 17/11/2022
Hora: 10:43)

(21) BR 30 2022 006295-2

Código 31 - Notificação de Depósito
(22) 17/11/2022
(71) EVENDASONLINE IMPORTACAO E COMERCIO LTDA (BR/SP)
(72) ELTON ALVES PENA DRUMMOND
(74) AGUINALDO DALBERTO
Notificação de depósito (Protocolo: 870220106266 UF: WB Data: 17/11/2022
Hora: 10:48)

(21) BR 30 2022 006296-0

Código 31 - Notificação de Depósito



(22) 17/11/2022
(71) LUCIANA RAUNAIMER (BR/SP)
(72) LUCIANA RAUNAIMER
(74) PERANDIN SOCIEDADE DE ADVOGADOS
Notificação de depósito (Protocolo: 870220106270 UF: WB Data: 17/11/2022
Hora: 10:51)

(21) BR 30 2022 006297-9 Código 31 - Notificação de Depósito
(22) 17/11/2022
(71) RODRIGO TUBBS ISOPPO (BR/RS)
(72) RODRIGO TUBBS ISOPPO
(74) PAULO RICARDO FERRAZ PALHARES
Notificação de depósito (Protocolo: 870220106272 UF: WB Data: 17/11/2022
Hora: 10:53)

(21) BR 30 2022 006298-7 Código 31 - Notificação de Depósito
(22) 17/11/2022
(71) LUCIANA RAUNAIMER (BR/SP)
(72) LUCIANA RAUNAIMER
(74) PERANDIN SOCIEDADE DE ADVOGADOS
Notificação de depósito (Protocolo: 870220106281 UF: WB Data: 17/11/2022
Hora: 11:08)

(21) BR 30 2022 006299-5 Código 31 - Notificação de Depósito
(22) 17/11/2022
(71) LUCIANA RAUNAIMER (BR/SP)
(72) LUCIANA RAUNAIMER
(74) PERANDIN SOCIEDADE DE ADVOGADOS
Notificação de depósito (Protocolo: 870220106293 UF: WB Data: 17/11/2022
Hora: 11:24)

(21) BR 30 2022 006300-2 Código 31 - Notificação de Depósito
(22) 17/11/2022
(71) LUCIANA RAUNAIMER (BR/SP)
(72) LUCIANA RAUNAIMER
(74) PERANDIN SOCIEDADE DE ADVOGADOS
Notificação de depósito (Protocolo: 870220106301 UF: WB Data: 17/11/2022
Hora: 11:36)

(21) BR 30 2022 006301-0 Código 31 - Notificação de Depósito
(22) 17/11/2022
(71) INSTITUTO FEDERAL CATARINENSE (BR/SC)
(72) LUCAS KNEBEL CENTENARO; EDUARDO AUGUSTO WERNECK
RIBEIRO



Notificação de depósito (Protocolo: 870220106315 UF: WB Data: 17/11/2022
Hora: 11:59)

(21) BR 30 2022 006302-9

Código 31 - Notificação de Depósito
(22) 17/11/2022
(71) BRENDA IND. E COM. DE MOVEIS LTDA (BR/SC)
(72) RODRIGO BUENO
(74) INACIO DAPPER JUNIOR
Notificação de depósito (Protocolo: 870220106381 UF: WB Data: 17/11/2022
Hora: 14:22)

(21) BR 30 2022 006303-7

Código 31 - Notificação de Depósito
(22) 17/11/2022
(71) BRENDA IND. E COM. DE MOVEIS LTDA (BR/SC)
(72) RODRIGO BUENO
(74) INACIO DAPPER JUNIOR
Notificação de depósito (Protocolo: 870220106395 UF: WB Data: 17/11/2022
Hora: 14:38)

(21) BR 30 2022 006304-5

Código 31 - Notificação de Depósito
(22) 17/11/2022
(71) JOSÉ CUSTÓDIO FERES VIEIRA (BR/SP)
(72) JOSÉ CUSTÓDIO FERES VIEIRA
(74) SUL AMÉRICA MARCAS E PATENTES LTDA.
Notificação de depósito (Protocolo: 870220106411 UF: WB Data: 17/11/2022
Hora: 14:56)

(21) BR 30 2022 006305-3

Código 31 - Notificação de Depósito
(22) 17/11/2022
(71) ELECTROLUX APPLIANCES AKTIEBOLAG (SE)
(72) HARALD HOFFMANN; MATTHIAS BRÜGMANN; ANDRIY YASYNESKY
(74) SOERENSEN GARCIA ADVOGADOS ASSOCIADOS
Notificação de depósito (Protocolo: 870220106414 UF: WB Data: 17/11/2022
Hora: 15:00)

(21) BR 30 2022 006306-1

Código 31 - Notificação de Depósito
(22) 17/11/2022
(71) CALÇADOS PEGADA NORDESTE LTDA (BR/BA)
(72) JONAS LOURENÇO ENGELMANN
(74) CAPELLA & VELOSO ADVOGADOS ASSOCIADOS
Notificação de depósito (Protocolo: 870220106417 UF: WB Data: 17/11/2022
Hora: 15:05)

(21) BR 30 2022 006307-0

Código 31 - Notificação de Depósito



	(22) 17/11/2022 (71) ANRAN SUPPLY CHAIN MANAGEMENT LIMITED - ANRAN (HK) (72) ZOU ZIHUA (74) DANILO ALVES Notificação de depósito (Protocolo: 870220106426 UF: WB Data: 17/11/2022 Hora: 15:11)
(21) BR 30 2022 006308-8	Código 31 - Notificação de Depósito (22) 17/11/2022 (71) BAMBOLA INDÚSTRIA E COMÉRCIO DE BRINQUEDOS LTDA - ME (BR/SP) (72) FELIPE MAGALHÃES BAZZO; FABRICIO DE SENAS BAZZO (74) MARÍLIA CROZATTI Notificação de depósito (Protocolo: 870220106430 UF: WB Data: 17/11/2022 Hora: 15:16)
(21) BR 30 2022 006309-6	Código 31 - Notificação de Depósito (22) 17/11/2022 (71) DEXCO S.A. (BR/SP) (72) CAUÃ COBUCI MELILA (74) DANIEL ADVOGADOS (ALT.DE DANIEL & CIA) Notificação de depósito (Protocolo: 870220106444 UF: WB Data: 17/11/2022 Hora: 15:29)
(21) BR 30 2022 006310-0	Código 31 - Notificação de Depósito (22) 17/11/2022 (71) DEXCO S.A. (BR/SP) (72) CAUÃ COBUCI MELILA (74) DANIEL ADVOGADOS (ALT.DE DANIEL & CIA) Notificação de depósito (Protocolo: 870220106452 UF: WB Data: 17/11/2022 Hora: 15:34)
(21) BR 30 2022 006311-8	Código 31 - Notificação de Depósito (22) 17/11/2022 (71) DEXCO S.A. (BR/SP) (72) CAUÃ COBUCI MELILA (74) DANIEL ADVOGADOS (ALT.DE DANIEL & CIA) Notificação de depósito (Protocolo: 870220106458 UF: WB Data: 17/11/2022 Hora: 15:37)
(21) BR 30 2022 006312-6	Código 31 - Notificação de Depósito (22) 17/11/2022 (71) DEXCO S.A. (BR/SP) (72) CAUÃ COBUCI MELILA



(74) DANIEL ADVOGADOS (ALT.DE DANIEL & CIA)
Notificação de depósito (Protocolo: 870220106461 UF: WB Data: 17/11/2022
Hora: 15:39)

(21) BR 30 2022 006313-4 Código 31 - Notificação de Depósito
(22) 17/11/2022
(71) DEXCO S.A. (BR/SP)
(72) CAUÃ COBUCI MELILA
(74) DANIEL ADVOGADOS (ALT.DE DANIEL & CIA)
Notificação de depósito (Protocolo: 870220106466 UF: WB Data: 17/11/2022
Hora: 15:42)

(21) BR 30 2022 006314-2 Código 31 - Notificação de Depósito
(22) 17/11/2022
(71) ARMSTRONG WORLD INDUSTRIES, INC. (US)
(72) ERIC D. KRAGNESS; MARK J. TARDIBUONO; RYAN D. HANUSCHAK
(74) CLARKE, MODET PROPRIEDADE INTELECTUAL LTDA.
Notificação de depósito (Protocolo: 870220106467 UF: WB Data: 17/11/2022
Hora: 15:44)

(21) BR 30 2022 006315-0 Código 31 - Notificação de Depósito
(22) 17/11/2022
(71) CHRISTIAN DIOR COUTURE (FR)
(72) KIM JONES
(74) LUIZ LEONARDOS & ADVOGADOS
Notificação de depósito (Protocolo: 870220106468 UF: WB Data: 17/11/2022
Hora: 15:44)

(21) BR 30 2022 006316-9 Código 31 - Notificação de Depósito
(22) 17/11/2022
(71) CHRISTIAN DIOR COUTURE (FR)
(72) KIM JONES
(74) LUIZ LEONARDOS & ADVOGADOS
Notificação de depósito (Protocolo: 870220106486 UF: WB Data: 17/11/2022
Hora: 15:57)

(21) BR 30 2022 006317-7 Código 31 - Notificação de Depósito
(22) 17/11/2022
(71) DEXCO S.A. (BR/SP)
(72) CAUÃ COBUCI MELILA
(74) DANIEL ADVOGADOS (ALT.DE DANIEL & CIA)
Notificação de depósito (Protocolo: 870220106510 UF: WB Data: 17/11/2022
Hora: 16:17)



(21) BR 30 2022 006318-5 Código 31 - Notificação de Depósito
(22) 17/11/2022
(71) DEXCO S.A. (BR/SP)
(72) CAUÃ COBUCI MELILA
(74) DANIEL ADVOGADOS (ALT.DE DANIEL & CIA)
Notificação de depósito (Protocolo: 870220106515 UF: WB Data: 17/11/2022
Hora: 16:22)

(21) BR 30 2022 006319-3 Código 31 - Notificação de Depósito
(22) 17/11/2022
(71) RICARDO APOLINARIO 22068250829 (BR/SP)
(72) RICARDO APOLINARIO
(74) MATHEUS GOMES DA SILVA
Notificação de depósito (Protocolo: 870220106550 UF: WB Data: 17/11/2022
Hora: 17:02)

(21) BR 30 2022 006321-5 Código 31 - Notificação de Depósito
(22) 17/11/2022
(71) VMI HOLLAND B.V. (NL)
(72) WILLEM MARINUS VAN BEEK
(74) Licks Advogados
Notificação de depósito (Protocolo: 870220106625 UF: WB Data: 17/11/2022
Hora: 20:02)

(21) BR 30 2022 006322-3 Código 31 - Notificação de Depósito
(22) 17/11/2022
(71) BEIJING ZITIAO NETWORK TECHNOLOGY CO., LTD. (CN)
(72) NIWEN ZHENG
(74) Licks Advogados
Notificação de depósito (Protocolo: 870220106628 UF: WB Data: 17/11/2022
Hora: 20:38)

(21) BR 30 2022 006323-1 Código 31 - Notificação de Depósito
(22) 18/11/2022
(71) EDWARD ANTONI LOJ - ME (BR/PR)
(72) EDWARD ANTONI LOJ
(74) EDUARDO PEREIRA DA SILVA
Notificação de depósito (Protocolo: 870220106695 UF: WB Data: 18/11/2022
Hora: 09:46)

(21) BR 30 2022 006324-0 Código 31 - Notificação de Depósito
(22) 18/11/2022
(71) EDWARD ANTONI LOJ - ME (BR/PR)
(72) EDWARD ANTONI LOJ



(74) EDUARDO PEREIRA DA SILVA
Notificação de depósito (Protocolo: 870220106696 UF: WB Data: 18/11/2022
Hora: 09:48)

(21) BR 30 2022 006325-8 Código 31 - Notificação de Depósito
(22) 18/11/2022
(71) SITMED EQUIPAMENTOS MÉDICOS LTDA (BR/RS)
(72) MIGUEL MAZZOCCO
(74) GUERRA ADVOGADOS ASSOCIADOS
Notificação de depósito (Protocolo: 870220106703 UF: WB Data: 18/11/2022
Hora: 10:01)

(21) BR 30 2022 006326-6 Código 31 - Notificação de Depósito
(22) 18/11/2022
(71) BEIJING SHENCHUANG CENTURY INFORMATION TECHNOLOGY CO.,
LTD. (CN)
(72) HAO WANG
(74) ANDRÉ BASTOS VENTURINI
Notificação de depósito (Protocolo: 870220106707 UF: WB Data: 18/11/2022
Hora: 10:04)

(21) BR 30 2022 006327-4 Código 31 - Notificação de Depósito
(22) 18/11/2022
(71) SITMED EQUIPAMENTOS MÉDICOS LTDA (BR/RS)
(72) MIGUEL MAZZOCCO
(74) GUERRA ADVOGADOS ASSOCIADOS
Notificação de depósito (Protocolo: 870220106709 UF: WB Data: 18/11/2022
Hora: 10:06)

(21) BR 30 2022 006328-2 Código 31 - Notificação de Depósito
(22) 18/11/2022
(71) SITMED EQUIPAMENTOS MÉDICOS LTDA (BR/RS)
(72) MIGUEL MAZZOCCO
(74) GUERRA ADVOGADOS ASSOCIADOS
Notificação de depósito (Protocolo: 870220106714 UF: WB Data: 18/11/2022
Hora: 10:12)

(21) BR 30 2022 006329-0 Código 31 - Notificação de Depósito
(22) 18/11/2022
(71) SITMED EQUIPAMENTOS MÉDICOS LTDA (BR/RS)
(72) MIGUEL MAZZOCCO
(74) GUERRA ADVOGADOS ASSOCIADOS
Notificação de depósito (Protocolo: 870220106717 UF: WB Data: 18/11/2022
Hora: 10:16)



(21) BR 30 2022 006330-4 Código 31 - Notificação de Depósito
(22) 18/11/2022
(71) KATIA MARIA AUGUSTA DE SÁ SENA BARBOSA (BR/SP)
(72) KATIA MARIA AUGUSTA DE SÁ SENA BARBOSA
(74) GILBERTO MARIOT
Notificação de depósito (Protocolo: 870220106742 UF: WB Data: 18/11/2022
Hora: 10:52)

(21) BR 30 2022 006331-2 Código 31 - Notificação de Depósito
(22) 18/11/2022
(71) ANRAN SUPPLY CHAIN MANAGEMENT LIMITED - ANRAN (HK)
(72) ZOU ZIHUA
(74) DANILO ALVES
Notificação de depósito (Protocolo: 870220106759 UF: WB Data: 18/11/2022
Hora: 11:11)

(21) BR 30 2022 006332-0 Código 31 - Notificação de Depósito
(22) 18/11/2022
(71) VERISURE SÀRL (CH)
(72) PER OLSSON; DEAN BUTCHER
(74) PAULO DE TARSO CASTRO BRANDÃO
Notificação de depósito (Protocolo: 870220106794 UF: WB Data: 18/11/2022
Hora: 11:53)

(21) BR 30 2022 006333-9 Código 31 - Notificação de Depósito
(22) 18/11/2022
(71) AMTROL LICENSING INC. (US)
(72) CARLOS AGUIAR; TIAGO TEIXEIRA REGO DE OLIVEIRA; PEDRO ALEXANDRE QUEIROS OLIVEIRA SILVA VIEIRA
(74) KASZNAR LEONARDOS PROPRIEDADE INTELECTUAL
Notificação de depósito (Protocolo: 870220106835 UF: WB Data: 18/11/2022
Hora: 12:47)

(21) BR 30 2022 006334-7 Código 31 - Notificação de Depósito
(22) 18/11/2022
(71) AMTROL LICENSING INC. (US)
(72) CARLOS AGUIAR; TIAGO TEIXEIRA REGO DE OLIVEIRA; PEDRO ALEXANDRE QUEIROS OLIVEIRA SILVA VIEIRA
(74) KASZNAR LEONARDOS PROPRIEDADE INTELECTUAL
Notificação de depósito (Protocolo: 870220106837 UF: WB Data: 18/11/2022
Hora: 12:52)

(21) BR 30 2022 006335-5 Código 31 - Notificação de Depósito



(22) 18/11/2022
(71) SAINT-GOBAIN ABRASIVES, INC. (US) ; SAINT-GOBAIN ABRASIFS (FR)
(72) DAVID MARTIN GEBB II; VIVEK SINGH; CHRISTOPHER ARCONA;
RAJAPPA TADEPALLI; WILLIAM REED; STEVE GARY; JAMES L. LINDARS;
SAM HOLLAND
(74) CITY PATENTES E MARCAS LTDA.
Notificação de depósito (Protocolo: 870220106900 UF: WB Data: 18/11/2022
Hora: 14:11)

(21) BR 30 2022 006337-1 Código 31 - Notificação de Depósito
(22) 18/11/2022
(71) SHAPEMODA LIMITED. (IE)
(72) ANNAOLIVA DURIGON; VANESSA DURIGON
(74) RODRIGO GOMES GALVEZ
Notificação de depósito (Protocolo: 870220107021 UF: WB Data: 18/11/2022
Hora: 15:41)

(21) BR 30 2022 006338-0 Código 31 - Notificação de Depósito
(22) 18/11/2022
(71) SHAPEMODA LIMITED. (IE)
(72) ANNAOLIVA DURIGON; VANESSA DURIGON
(74) RODRIGO GOMES GALVEZ
Notificação de depósito (Protocolo: 870220107025 UF: WB Data: 18/11/2022
Hora: 15:43)

(21) BR 30 2022 006339-8 Código 31 - Notificação de Depósito
(22) 18/11/2022
(71) SHAPEMODA LIMITED. (IE)
(72) ANNAOLIVA DURIGON; VANESSA DURIGON
(74) RODRIGO GOMES GALVEZ
Notificação de depósito (Protocolo: 870220107026 UF: WB Data: 18/11/2022
Hora: 15:45)

(21) BR 30 2022 006340-1 Código 31 - Notificação de Depósito
(22) 18/11/2022
(71) STRASS TECH LTDA. (BR/SC)
(72) ASSIS STRASSER
(74) CLARKE, MODET PROPRIEDADE INTELECTUAL LTDA.
Notificação de depósito (Protocolo: 870220107098 UF: WB Data: 18/11/2022
Hora: 16:37)

(21) BR 30 2022 006341-0 Código 31 - Notificação de Depósito
(22) 18/11/2022
(71) SHAPEMODA LIMITED. (IE)



(72) ANNAOLIVA DURIGON; VANESSA DURIGON
(74) RODRIGO GOMES GALVEZ
Notificação de depósito (Protocolo: 870220107102 UF: WB Data: 18/11/2022
Hora: 16:41)

(21) BR 30 2022 006342-8 Código 31 - Notificação de Depósito
(22) 18/11/2022
(71) SHAPEMODA LIMITED. (IE)
(72) ANNAOLIVA DURIGON; VANESSA DURIGON
(74) RODRIGO GOMES GALVEZ
Notificação de depósito (Protocolo: 870220107110 UF: WB Data: 18/11/2022
Hora: 16:44)

(21) BR 30 2022 006343-6 Código 31 - Notificação de Depósito
(22) 18/11/2022
(71) STRASS TECH LTDA. (BR/SC)
(72) ASSIS STRASSER
(74) CLARKE, MODET PROPRIEDADE INTELECTUAL LTDA.
Notificação de depósito (Protocolo: 870220107140 UF: WB Data: 18/11/2022
Hora: 16:57)

(21) BR 30 2022 006344-4 Código 31 - Notificação de Depósito
(22) 18/11/2022
(71) DAFU ADMINISTRACAO E PARTICIPACOES DE EENS LTDA (BR/SP)
(72) YONGHUI CHEN
(74) LEANDRO DE SOUZA FRIGO
Notificação de depósito (Protocolo: 870220107164 UF: WB Data: 18/11/2022
Hora: 17:12)

(21) BR 30 2022 006345-2 Código 31 - Notificação de Depósito
(22) 18/11/2022
(71) EVANDRO SABATKE (BR/SC)
(72) EVANDRO SABATKE
Notificação de depósito (Protocolo: 870220107178 UF: WB Data: 18/11/2022
Hora: 17:22)

(21) BR 30 2022 006347-9 Código 31 - Notificação de Depósito
(22) 18/11/2022
(71) ADRIANE RIEKE (BR/PR)
(72) ADRIANE RIEKE
(74) Ana Lúcia de Oliveira Belo
Notificação de depósito (Protocolo: 870220107201 UF: WB Data: 18/11/2022
Hora: 17:39)



(21) BR 30 2022 006350-9	Código 31 - Notificação de Depósito (22) 18/11/2022 (71) DAFU ADMINISTRACAO E PARTICIPACOES DE EENS LTDA (BR/SP) (72) YONGHUI CHEN (74) LEANDRO DE SOUZA FRIGO Notificação de depósito (Protocolo: 870220107240 UF: WB Data: 18/11/2022 Hora: 18:20)
(21) BR 30 2022 006352-5	Código 31 - Notificação de Depósito (22) 21/11/2022 (71) CARMEN LUCIA MARQUES DO PRADO (BR/SP) (72) CARMEN LÚCIA MARQUES DO PRADO (74) EDUARDA COLLA Notificação de depósito (Protocolo: 870220107314 UF: WB Data: 21/11/2022 Hora: 08:50)
(21) BR 30 2022 006353-3	Código 31 - Notificação de Depósito (22) 21/11/2022 (71) THERMOS L.L.C. (US) (72) DWAYNE BOROSKI; MARVIN LANE; TOBI OGUNRO; FREDDY ARANDA (74) PAULO DE TARSO CASTRO BRANDÃO Notificação de depósito (Protocolo: 870220107330 UF: WB Data: 21/11/2022 Hora: 09:23)
(21) BR 30 2022 006355-0	Código 31 - Notificação de Depósito (22) 21/11/2022 (71) THAYNÃ LEAL ANTONIO FORNACIARI (BR/SC) (72) THAYNÃ LEAL ANTONIO FORNACIARI Notificação de depósito (Protocolo: 870220107386 UF: WB Data: 21/11/2022 Hora: 10:28)
(21) BR 30 2022 006356-8	Código 31 - Notificação de Depósito (22) 21/11/2022 (71) THAYNÃ LEAL ANTONIO FORNACIARI (BR/SC) (72) THAYNÃ LEAL ANTONIO FORNACIARI Notificação de depósito (Protocolo: 870220107390 UF: WB Data: 21/11/2022 Hora: 10:33)
(21) BR 30 2022 006357-6	Código 31 - Notificação de Depósito (22) 21/11/2022 (71) THAYNÃ LEAL ANTONIO FORNACIARI (BR/SC) (72) THAYNÃ LEAL ANTONIO FORNACIARI Notificação de depósito (Protocolo: 870220107409 UF: WB Data: 21/11/2022 Hora: 10:50)

(21) BR 30 2022 006358-4	Código 31 - Notificação de Depósito (22) 21/11/2022 (71) THAYNÃ LEAL ANTONIO FORNACIARI (BR/SC) (72) THAYNÃ LEAL ANTONIO FORNACIARI Notificação de depósito (Protocolo: 870220107412 UF: WB Data: 21/11/2022 Hora: 10:53)
(21) BR 30 2022 006359-2	Código 31 - Notificação de Depósito (22) 21/11/2022 (71) VULCABRAS - CE, CALÇADOS E ARTIGOS ESPORTIVOS S.A. (BR/CE) (72) MARCELO HENNEMANN (74) DAVID DO NASCIMENTO ADVOGADOS ASSOCIADOS Notificação de depósito (Protocolo: 870220107505 UF: WB Data: 21/11/2022 Hora: 12:58)
(21) BR 30 2022 006360-6	Código 31 - Notificação de Depósito (22) 21/11/2022 (71) VULCABRAS - CE, CALÇADOS E ARTIGOS ESPORTIVOS S.A. (BR/CE) (72) MARCELO HENNEMANN (74) DAVID DO NASCIMENTO ADVOGADOS ASSOCIADOS Notificação de depósito (Protocolo: 870220107510 UF: WB Data: 21/11/2022 Hora: 13:04)
(21) BR 30 2022 006361-4	Código 31 - Notificação de Depósito (22) 21/11/2022 (71) RAUL DO AMARAL CHAVES (BR/RJ) (72) RAUL DO AMARAL CHAVES (74) MARGARETH NATIVIDADE Notificação de depósito (Protocolo: 870220107517 UF: WB Data: 21/11/2022 Hora: 13:15)
(21) BR 30 2022 006362-2	Código 31 - Notificação de Depósito (22) 21/11/2022 (71) VULCABRAS - CE, CALÇADOS E ARTIGOS ESPORTIVOS S.A. (BR/CE) (72) MARCELO HENNEMANN (74) DAVID DO NASCIMENTO ADVOGADOS ASSOCIADOS Notificação de depósito (Protocolo: 870220107524 UF: WB Data: 21/11/2022 Hora: 13:24)
(21) BR 30 2022 006363-0	Código 31 - Notificação de Depósito (22) 21/11/2022 (71) VULCABRAS - CE, CALÇADOS E ARTIGOS ESPORTIVOS S.A. (BR/CE) (72) MARCELO HENNEMANN

(74) DAVID DO NASCIMENTO ADVOGADOS ASSOCIADOS
Notificação de depósito (Protocolo: 870220107533 UF: WB Data: 21/11/2022
Hora: 13:38)

(21) BR 30 2022 006364-9 Código 31 - Notificação de Depósito
(22) 21/11/2022
(71) PIUSI S.P.A. (IT)
(72) OTTO VARINI
(74) DI BLASI, PARENTE & ADVOGADOS ASSOCIADOS
Notificação de depósito (Protocolo: 870220107565 UF: WB Data: 21/11/2022
Hora: 14:18)

(21) BR 30 2022 006365-7 Código 31 - Notificação de Depósito
(22) 21/11/2022
(71) JOEY INDÚSTRIA E COMÉRCIO DE CALÇADOS EIRELI (BR/SP)
(72) SCOTT GORDON MCINERNEY
(74) CLARKE, MODET PROPRIEDADE INTELECTUAL LTDA.
Notificação de depósito (Protocolo: 870220107583 UF: WB Data: 21/11/2022
Hora: 14:35)

(21) BR 30 2022 006367-3 Código 31 - Notificação de Depósito
(22) 21/11/2022
(71) CHERY AUTOMOBILE CO., LTD. (CN)
(72) XINHUA GAO
(74) KASZNAR LEONARDOS PROPRIEDADE INTELECTUAL
Notificação de depósito (Protocolo: 870220107612 UF: WB Data: 21/11/2022
Hora: 14:52)

(21) BR 30 2022 006369-0 Código 31 - Notificação de Depósito
(22) 21/11/2022
(71) ARTEZERSE MARCHELLI FARIA (BR/SP)
(72) ARTEZERSE MARCHELLI FARIA
(74) SLC SOLUCAO ASSESSORIA EMPRESARIAL LTDA
Notificação de depósito (Protocolo: 870220107652 UF: WB Data: 21/11/2022
Hora: 15:19)

(21) BR 30 2022 006371-1 Código 31 - Notificação de Depósito
(22) 21/11/2022
(71) PAULO ALESSANDRE BIAGE DE SOUZA (BR/SP)
(72) PAULO ALESSANDRE BIAGE DE SOUZA
(74) EDUARDA COLLA
Notificação de depósito (Protocolo: 870220107714 UF: WB Data: 21/11/2022
Hora: 15:58)



(21) BR 30 2022 006372-0 Código 31 - Notificação de Depósito
(22) 21/11/2022
(71) ANRAN SUPPLY CHAIN MANAGEMENT LIMITED - ANRAN (HK)
(72) ZOU ZIHUA
(74) DANILO ALVES
Notificação de depósito (Protocolo: 870220107734 UF: WB Data: 21/11/2022
Hora: 16:21)

(21) BR 30 2022 006373-8 Código 31 - Notificação de Depósito
(22) 21/11/2022
(71) BLUESTAR INDUSTRIA PLASTICA LTDA. (BR/SP)
(72) EDUARDO DIOGO CAVINATO FERNANDES
(74) DANILO ALVES
Notificação de depósito (Protocolo: 870220107744 UF: WB Data: 21/11/2022
Hora: 16:27)

(21) BR 30 2022 006374-6 Código 31 - Notificação de Depósito
(22) 21/11/2022
(71) WHIRLPOOL CORPORATION (US)
(72) ROGERIO CESAR POSSAMAI JUNIOR
(74) DANIEL ADVOGADOS (ALT.DE DANIEL & CIA)
Notificação de depósito (Protocolo: 870220107791 UF: WB Data: 21/11/2022
Hora: 17:05)

(21) BR 30 2022 006375-4 Código 31 - Notificação de Depósito
(22) 21/11/2022
(71) WHIRLPOOL CORPORATION (US)
(72) ROGERIO CESAR POSSAMAI JUNIOR
(74) DANIEL ADVOGADOS (ALT.DE DANIEL & CIA)
Notificação de depósito (Protocolo: 870220107792 UF: WB Data: 21/11/2022
Hora: 17:07)

(21) BR 30 2022 006376-2 Código 31 - Notificação de Depósito
(22) 22/11/2022
(71) DEXCO S.A. (BR/SP)
(72) CAUÃ COBUCI MELILA
(74) DANIEL ADVOGADOS (ALT.DE DANIEL & CIA)
Notificação de depósito (Protocolo: 870220107873 UF: WB Data: 22/11/2022
Hora: 08:16)

(21) BR 30 2022 006377-0 Código 31 - Notificação de Depósito
(22) 22/11/2022
(71) DEXCO S.A. (BR/SP)
(72) CAUÃ COBUCI MELILA



(74) DANIEL ADVOGADOS (ALT.DE DANIEL & CIA)
Notificação de depósito (Protocolo: 870220107876 UF: WB Data: 22/11/2022
Hora: 08:24)

(21) BR 30 2022 006378-9 Código 31 - Notificação de Depósito
(22) 22/11/2022
(71) DEXCO S.A. (BR/SP)
(72) CAUÃ COBUCI MELILA
(74) DANIEL ADVOGADOS (ALT.DE DANIEL & CIA)
Notificação de depósito (Protocolo: 870220107877 UF: WB Data: 22/11/2022
Hora: 08:32)

(21) BR 30 2022 006379-7 Código 31 - Notificação de Depósito
(22) 22/11/2022
(71) CATERPILLAR INC. (US)
(72) ANDREW W. YOUNG; EZHIL VALAVAN KARUNAKARAN; ERIC THOMAS SINN; DOUGLAS CHARLES SERRURIER
(74) SOERENSEN GARCIA ADVOGADOS ASSOCIADOS
Notificação de depósito (Protocolo: 870220107903 UF: WB Data: 22/11/2022
Hora: 09:18)

(21) BR 30 2022 006381-9 Código 31 - Notificação de Depósito
(22) 22/11/2022
(71) CALÇADOS PEGADA NORDESTE LTDA (BR/BA)
(72) JONAS LOURENÇO ENGELMANN
(74) CAPELLA & VELOSO ADVOGADOS ASSOCIADOS
Notificação de depósito (Protocolo: 870220108004 UF: WB Data: 22/11/2022
Hora: 11:32)

(21) BR 30 2022 006383-5 Código 31 - Notificação de Depósito
(22) 22/11/2022
(71) CALÇADOS PEGADA NORDESTE LTDA (BR/BA)
(72) JONAS LOURENÇO ENGELMANN
(74) CAPELLA & VELOSO ADVOGADOS ASSOCIADOS
Notificação de depósito (Protocolo: 870220108022 UF: WB Data: 22/11/2022
Hora: 11:49)

(21) BR 30 2022 006387-8 Código 31 - Notificação de Depósito
(22) 22/11/2022
(71) INDÚSTRIA METALÚRGICA MCA LTDA (BR/SP)
(72) JOSÉ EDUARDO MELRO
(74) ICAMP MARCAS E PATENTES LTDA
Notificação de depósito (Protocolo: 870220108047 UF: WB Data: 22/11/2022
Hora: 12:26)



(21) BR 30 2022 006388-6 Código 31 - Notificação de Depósito
(22) 22/11/2022
(71) ANRAN SUPPLY CHAIN MANAGEMENT LIMITED - ANRAN (HK)
(72) ZOU ZIHUA
(74) DANILO ALVES
Notificação de depósito (Protocolo: 870220108056 UF: WB Data: 22/11/2022
Hora: 12:49)

(21) BR 30 2022 006391-6 Código 31 - Notificação de Depósito
(22) 22/11/2022
(71) ANRAN SUPPLY CHAIN MANAGEMENT LIMITED (HK)
(72) ZOU ZIHUA
(74) ORG. MÉRITO MARCAS E PATENTES LTDA.
Notificação de depósito (Protocolo: 870220108089 UF: WB Data: 22/11/2022
Hora: 13:51)

(21) BR 30 2022 006392-4 Código 31 - Notificação de Depósito
(22) 22/11/2022
(71) ANRAN SUPPLY CHAIN MANAGEMENT LIMITED (HK)
(72) ZOU ZIHUA
(74) ORG. MÉRITO MARCAS E PATENTES LTDA.
Notificação de depósito (Protocolo: 870220108098 UF: WB Data: 22/11/2022
Hora: 14:00)

(21) BR 30 2022 006393-2 Código 31 - Notificação de Depósito
(22) 22/11/2022
(71) ANRAN SUPPLY CHAIN MANAGEMENT LIMITED (HK)
(72) ZOU ZIHUA
(74) ORG. MÉRITO MARCAS E PATENTES LTDA.
Notificação de depósito (Protocolo: 870220108101 UF: WB Data: 22/11/2022
Hora: 14:04)

(21) BR 30 2022 006398-3 Código 31 - Notificação de Depósito
(22) 22/11/2022
(71) HYUNDAI HEAVY INDUSTRIES CO., LTD. (KR)
(72) HONG IL IM; CHANG BEOM KIM
(74) DANNEMANN, SIEMSEN, BIGLER & IPANEMA MOREIRA
Notificação de depósito (Protocolo: 870220108159 UF: WB Data: 22/11/2022
Hora: 15:05)

(21) BR 30 2022 006400-9 Código 31 - Notificação de Depósito
(22) 22/11/2022
(71) CROCS, INC. (US)



(72) FEDERICO FONGHER; MICHAEL SARANTAKOS
(74) Felsberg e Pedretti Advogados e Consultores Legais
Notificação de depósito (Protocolo: 870220108207 UF: WB Data: 22/11/2022
Hora: 15:56)

(21) BR 30 2022 006401-7 Código 31 - Notificação de Depósito
(22) 22/11/2022
(71) YADEA TECHNOLOGY GROUP CO., LTD (CN)
(72) JUNFENG DONG; RUN ZHANG; PAN YIN; TENGLONG LIN
(74) NATÁLIA MENEZES GOMES DE MATTOS
Notificação de depósito (Protocolo: 870220108227 UF: WB Data: 22/11/2022
Hora: 16:18)

(21) BR 30 2022 006402-5 Código 31 - Notificação de Depósito
(22) 22/11/2022
(71) GLOBE CUSTOMS LTDA (BR/MG)
(72) ELIEL OLIVEIRA MELO
(74) INFORME FEDERAL ASSESSORIA DA PROPRIEDADE INDUSTRIAL
LTDA.
Notificação de depósito (Protocolo: 870220108249 UF: WB Data: 22/11/2022
Hora: 16:50)

(21) BR 30 2022 006404-1 Código 31 - Notificação de Depósito
(22) 22/11/2022
(71) CROCS, INC. (US)
(72) FEDERICO FONGHER; MICHAEL SARANTAKOS
(74) Felsberg e Pedretti Advogados e Consultores Legais
Notificação de depósito (Protocolo: 870220108264 UF: WB Data: 22/11/2022
Hora: 17:06)

(21) BR 30 2022 006409-2 Código 31 - Notificação de Depósito
(22) 22/11/2022
(71) YADEA TECHNOLOGY GROUP CO., LTD (CN)
(72) JUNFENG DONG; GEYU YANG; TENGLONG LIN; KAILONG HUANG
(74) NATÁLIA MENEZES GOMES DE MATTOS
Notificação de depósito (Protocolo: 870220108286 UF: WB Data: 22/11/2022
Hora: 17:44)

(21) BR 30 2022 006410-6 Código 31 - Notificação de Depósito
(22) 22/11/2022
(71) MANO LIMA PRODUÇÕES ARTÍSTICAS LTDA (BR/RS)
(72) MARIO RUBENS BATTANOLI DE LIMA
(74) AGUINALDO DALBERTO
Notificação de depósito (Protocolo: 870220108290 UF: WB Data: 22/11/2022



Hora: 17:55)

(21) BR 30 2022 006411-4 Código 31 - Notificação de Depósito
(22) 22/11/2022
(71) ANHUI YADEA LOCOMOTIVE CO., LTD. (CN)
(72) JUNFENG DONG; TENGLONG LIN; KAILONG HUANG; JIE LI
(74) NATÁLIA MENEZES GOMES DE MATTOS
Notificação de depósito (Protocolo: 870220108315 UF: WB Data: 22/11/2022
Hora: 18:44)

(21) BR 30 2022 006413-0 Código 31 - Notificação de Depósito
(22) 22/11/2022
(71) SAMER ALI NASSER (BR/PR)
(72) SAMER ALI NASSER
(74) PAULO GUSTAVO ZANETTI MORAIS BADAN
Notificação de depósito (Protocolo: 870220108330 UF: WB Data: 22/11/2022
Hora: 20:40)

(21) BR 32 2022 006264-5 Código 31 - Notificação de Depósito
(22) 25/08/2022
(71) VENAX ELETRODOMÉSTICOS LTDA (BR/RS)
(72) FABIANA BERGAMASCHI
(74) MÁRIO DE ALMEIDA MARCAS E PATENTES SOCIEDADE SIMPLES
Notificação de depósito (Protocolo: 870220105780 UF: WB Data: 16/11/2022
Hora: 09:38)

(21) BR 32 2022 006265-3 Código 31 - Notificação de Depósito
(22) 25/08/2022
(71) VENAX ELETRODOMÉSTICOS LTDA (BR/RS)
(72) FABIANA BERGAMASCHI
(74) MÁRIO DE ALMEIDA MARCAS E PATENTES SOCIEDADE SIMPLES
Notificação de depósito (Protocolo: 870220105782 UF: WB Data: 16/11/2022
Hora: 09:43)

(21) BR 32 2022 006403-6 Código 31 - Notificação de Depósito
(22) 02/08/2022
(71) FIBRACEM TELEINFORMÁTICA LTDA (BR/PR)
(72) LUIZ CARLOS SILVEIRA BITENCOURT
(74) ALCION BUBNIAK
Notificação de depósito (Protocolo: 870220108261 UF: WB Data: 22/11/2022
Hora: 17:04)

(21) BR 32 2022 006405-2 Código 31 - Notificação de Depósito
(22) 02/08/2022



(71) FIBRACEM TELEINFORMÁTICA LTDA (BR/PR)

(72) LUIZ CARLOS SILVEIRA BITENCOURT

(74) ALCION BUBNIAK

Notificação de depósito (Protocolo: 870220108266 UF: WB Data: 22/11/2022

Hora: 17:13)

(21) BR 32 2022 006407-9

Código 31 - Notificação de Depósito

(22) 02/08/2022

(71) FIBRACEM TELEINFORMÁTICA LTDA (BR/PR)

(72) LUIZ CARLOS SILVEIRA BITENCOURT

(74) ALCION BUBNIAK

Notificação de depósito (Protocolo: 870220108271 UF: WB Data: 22/11/2022

Hora: 17:22)

(21) BR 32 2022 006408-7

Código 31 - Notificação de Depósito

(22) 02/08/2022

(71) FIBRACEM TELEINFORMÁTICA LTDA (BR/PR)

(72) LUIZ CARLOS SILVEIRA BITENCOURT

(74) ALCION BUBNIAK

Notificação de depósito (Protocolo: 870220108276 UF: WB Data: 22/11/2022

Hora: 17:27)



Código 32 - Notificação do Depósito Com Requerimento de Sigilo

Notificação de depósito de pedido de registro de desenho industrial com requerimento de sigilo. Tendo sido requerido o sigilo na forma do Art. 106 § 1º o processamento do pedido será suspenso pelo prazo de 180 (cento e oitenta) dias. Vencido este prazo, o pedido será encaminhado para exame técnico. O depositante poderá solicitar a retirada do pedido dentro do prazo de 90 (noventa) dias contados da data do depósito. A retirada do pedido sem que o mesmo tenha produzido qualquer efeito dará prioridade ao depósito imediatamente posterior.

(21) BR 30 2022 006064-0

Código 32 - Notificação do Depósito Com Requerimento de Sigilo

(22) 07/11/2022

(71) VOLKSWAGEN AKTIENGESELLSCHAFT (DE)

(72) JOZEF KABAN; MARCO ANTONIO PAVONE

(74) Ariboni, Fabbri e Schmidt Sociedade de Advogados

Notificação de depósito de pedido em sigilo (Protocolo: 870220102638 UF: WB

Data: 07/11/2022 Hora: 10:06)

(21) BR 30 2022 006144-1

Código 32 - Notificação do Depósito Com Requerimento de Sigilo

(22) 09/11/2022

(71) CARBUSS INDUSTRIA CATARINENSE DE CARROCERIAS LTDA (BR/SC)

(72) Sigilo de Autor, conforme solicitado e com base no artigo 6º, § 4º da LPI

(74) ORG. MÉRITO MARCAS E PATENTES LTDA.

Notificação de depósito de pedido em sigilo (Protocolo: 870220104086 UF: WB

Data: 09/11/2022 Hora: 15:35)

(21) BR 30 2022 006234-0

Código 32 - Notificação do Depósito Com Requerimento de Sigilo

(22) 11/11/2022

(71) ELI LILLY AND COMPANY (US)

(72) FERNANDO LUDWIG FERNANDEZ MARIN; FRANK N. HOCKMULLER;

YUCHEN LIU; ROSS STEPHEN MERKEL; JOSEPH VITO PRIMIANI; J.

GEOFFREY SWOPE

(74) DANNEMANN, SIEMSEN, BIGLER & IPANEMA MOREIRA

Notificação de depósito de pedido em sigilo (Protocolo: 870220105034 UF: WB

Data: 11/11/2022 Hora: 15:32)

(21) BR 30 2022 006270-7

Código 32 - Notificação do Depósito Com Requerimento de Sigilo

(22) 16/11/2022

(71) CASIO KEISANKI KABUSHIKI KAISHA D.B.A. CASIO COMPUTER CO., LTD. (JP)

(72) RYO AMIKURA

(74) DANNEMANN, SIEMSEN, BIGLER & IPANEMA MOREIRA

Notificação de depósito de pedido em sigilo (Protocolo: 870220105883 UF: WB



Data: 16/11/2022 Hora: 12:25)

(21) BR 30 2022 006272-3 Código 32 - Notificação do Depósito Com Requerimento de Sigilo
(22) 16/11/2022
(71) CASIO KEISANKI KABUSHIKI KAISHA D.B.A. CASIO COMPUTER CO., LTD. (JP)
(72) SEIJI SYOUBAYASHI
(74) DANNEMANN, SIEMSEN, BIGLER & IPANEMA MOREIRA
Notificação de depósito de pedido em sigilo (Protocolo: 870220105891 UF: WB
Data: 16/11/2022 Hora: 12:42)

(21) BR 30 2022 006287-1 Código 32 - Notificação do Depósito Com Requerimento de Sigilo
(22) 16/11/2022
(71) AUTOMOBILI LAMBORGHINI S.P.A. (IT)
(72) MITJA BORKERT
(74) EDUARDO LOURENÇO GUEDES SERRÃO DE OTERO
Notificação de depósito de pedido em sigilo (Protocolo: 870220106184 UF: WB
Data: 16/11/2022 Hora: 20:06)

(21) BR 30 2022 006366-5 Código 32 - Notificação do Depósito Com Requerimento de Sigilo
(22) 21/11/2022
(71) ELEMENT SIX (UK) LTD (GB)
(72) BRANISLAV DZEPINA; SANTONU GHOSH
(74) KASZNAR LEONARDOS PROPRIEDADE INTELECTUAL
Notificação de depósito de pedido em sigilo (Protocolo: 870220107598 UF: WB
Data: 21/11/2022 Hora: 14:42)

(21) BR 30 2022 006370-3 Código 32 - Notificação do Depósito Com Requerimento de Sigilo
(22) 21/11/2022
(71) ELEMENT SIX (UK) LTD (GB)
(72) BRANISLAV DZEPINA; SANTONU GHOSH
(74) KASZNAR LEONARDOS PROPRIEDADE INTELECTUAL
Notificação de depósito de pedido em sigilo (Protocolo: 870220107655 UF: WB
Data: 21/11/2022 Hora: 15:21)

(21) BR 30 2022 006382-7 Código 32 - Notificação do Depósito Com Requerimento de Sigilo
(22) 22/11/2022
(71) AUTOMOBILI LAMBORGHINI S.P.A. (IT)
(72) MITJA BORKERT
(74) EDUARDO LOURENÇO GUEDES SERRÃO DE OTERO
Notificação de depósito de pedido em sigilo (Protocolo: 870220108017 UF: WB
Data: 22/11/2022 Hora: 11:44)

(21) BR 30 2022 006384-3 Código 32 - Notificação do Depósito Com Requerimento de Sigilo



(22) 22/11/2022

(71) AUTOMOBILI LAMBORGHINI S.P.A. (IT)

(72) MITJA BORKERT

(74) EDUARDO LOURENÇO GUEDES SERRÃO DE OTERO

Notificação de depósito de pedido em sigilo (Protocolo: 870220108027 UF: WB
Data: 22/11/2022 Hora: 11:55)

(21) BR 30 2022 006385-1

Código 32 - Notificação do Depósito Com Requerimento de Sigilo

(22) 22/11/2022

(71) AUTOMOBILI LAMBORGHINI S.P.A. (IT)

(72) MITJA BORKERT

(74) EDUARDO LOURENÇO GUEDES SERRÃO DE OTERO

Notificação de depósito de pedido em sigilo (Protocolo: 870220108034 UF: WB
Data: 22/11/2022 Hora: 12:04)

(21) BR 30 2022 006386-0

Código 32 - Notificação do Depósito Com Requerimento de Sigilo

(22) 22/11/2022

(71) AUTOMOBILI LAMBORGHINI S.P.A. (IT)

(72) MITJA BORKERT

(74) EDUARDO LOURENÇO GUEDES SERRÃO DE OTERO

Notificação de depósito de pedido em sigilo (Protocolo: 870220108039 UF: WB
Data: 22/11/2022 Hora: 12:12)

(21) BR 30 2022 006389-4

Código 32 - Notificação do Depósito Com Requerimento de Sigilo

(22) 22/11/2022

(71) ROMA JENSEN COMÉRCIO E INDÚSTRIA LTDA. (BR/SP)

(72) GUSTAVO JENSEN

(74) TINOCO SOARES SOCIEDADE DE ADVOGADOS

Notificação de depósito de pedido em sigilo (Protocolo: 870220108071 UF: WB
Data: 22/11/2022 Hora: 13:18)

(21) BR 30 2022 006390-8

Código 32 - Notificação do Depósito Com Requerimento de Sigilo

(22) 22/11/2022

(71) ROMA JENSEN COMÉRCIO E INDÚSTRIA LTDA. (BR/SP)

(72) GUSTAVO JENSEN

(74) TINOCO SOARES SOCIEDADE DE ADVOGADOS

Notificação de depósito de pedido em sigilo (Protocolo: 870220108086 UF: WB
Data: 22/11/2022 Hora: 13:48)

(21) BR 30 2022 006394-0

Código 32 - Notificação do Depósito Com Requerimento de Sigilo

(22) 22/11/2022

(71) ROMA JENSEN COMÉRCIO E INDÚSTRIA LTDA. (BR/SP)

(72) GUSTAVO JENSEN

(74) TINOCO SOARES SOCIEDADE DE ADVOGADOS



Notificação de depósito de pedido em sigilo (Protocolo: 870220108103 UF: WB
Data: 22/11/2022 Hora: 14:07)

(21) BR 30 2022 006395-9

Código 32 - Notificação do Depósito Com Requerimento de Sigilo

(22) 22/11/2022

(71) ROMA JENSEN COMÉRCIO E INDÚSTRIA LTDA. (BR/SP)

(72) GUSTAVO JENSEN

(74) TINOCO SOARES SOCIEDADE DE ADVOGADOS

Notificação de depósito de pedido em sigilo (Protocolo: 870220108120 UF: WB

Data: 22/11/2022 Hora: 14:21)

(21) BR 30 2022 006396-7

Código 32 - Notificação do Depósito Com Requerimento de Sigilo

(22) 22/11/2022

(71) ROMA JENSEN COMÉRCIO E INDÚSTRIA LTDA. (BR/SP)

(72) GUSTAVO JENSEN

(74) TINOCO SOARES SOCIEDADE DE ADVOGADOS

Notificação de depósito de pedido em sigilo (Protocolo: 870220108131 UF: WB

Data: 22/11/2022 Hora: 14:35)

(21) BR 30 2022 006397-5

Código 32 - Notificação do Depósito Com Requerimento de Sigilo

(22) 22/11/2022

(71) ROMA JENSEN COMÉRCIO E INDÚSTRIA LTDA. (BR/SP)

(72) GUSTAVO JENSEN

(74) TINOCO SOARES SOCIEDADE DE ADVOGADOS

Notificação de depósito de pedido em sigilo (Protocolo: 870220108144 UF: WB

Data: 22/11/2022 Hora: 14:48)



Código 33.1 - Pedido Inexistente

Pedido considerado inexistente, conforme o art. 103 da Lei 9279/96, por não atender formalmente ao disposto no art. 101.

(21) BR 30 2022 005867-0	Código 33.1 - Pedido Inexistente (22) 25/10/2022 (71) MAICON JUNIO FARIA (BR/MG) (74) VINÍCIUS SILVA DE OLIVEIRA Pedido de registro de desenho industrial considerado inexistente nos termos do artigo 103 da LPI, tendo em vista não ter sido apresentado cumprimento de exigência preliminar.
(21) BR 30 2022 005944-7	Código 33.1 - Pedido Inexistente (22) 28/10/2022 (71) A.L.F SERVIÇOS E TRANSPORTE LTDA - ME (BR/BA) (74) KARLA MAIRA ALMEIDA GOMES Pedido de registro de desenho industrial considerado inexistente nos termos do artigo 103 da LPI, tendo em vista não ter sido apresentado cumprimento de exigência preliminar.
(21) BR 30 2022 006250-2	Código 33.1 - Pedido Inexistente (22) 14/11/2022 (71) GILSON DOS SANTOS (BR/SE) Pedido de Registro de Desenho Industrial considerado inexistente por falta de pagamento da Guia de Recolhimento da União relativa ao serviço solicitado, conforme os artigos 103 da Lei 9279/96, Art. 4º da Portaria INPI/PR nº 07/2022 e item 3.4 do Manual de DI.
(21) BR 32 2022 006336-6	Código 33.1 - Pedido Inexistente (22) 19/07/2022 (71) WANESSA FERREIRA TAVEIRA (BR/RJ) Pedido de Registro de Desenho Industrial considerado inexistente por falta de pagamento da Guia de Recolhimento da União relativa ao serviço solicitado, conforme os artigos 103 da Lei 9279/96, Art. 4º da Portaria INPI/PR nº 07/2022 e item 3.4 do Manual de DI.



Código 34 - Exigência - Art. 106 § 3º da LPI

Suspensão do andamento do pedido de registro de desenho industrial que, para instrução regular, aguardará o atendimento ou contestação das exigências formuladas. A não manifestação do depositante no prazo de 60 (sessenta) dias desta data acarretará o arquivamento definitivo do pedido.

(21) BR 30 2013 002141-6

Código 34 - Exigência - Art. 106 § 3º da LPI

(22) 08/05/2013

(71) ANTONIO JOSÉ GASPAR (BR/SP)

(74) DIFUSÃO MARCAS E PATENTES LTDA.

Com base no Comunicado publicado na RPI nº 2523, de 14/05/2019, e no Comunicado publicado na RPI 2560, de 28/01/2020, formula-se a seguinte exigência com fulcro no Manual de Desenhos Industriais - 1ª revisão (doravante Manual), acessível em

[http://manualdedi.inpi.gov.br/projects/manual-de-desenho-industrial/wiki/\[1\]](http://manualdedi.inpi.gov.br/projects/manual-de-desenho-industrial/wiki/[1])

Conforme consta no item 5.6 do Manual, após o depósito a configuração inicial do desenho industrial requerido não pode sofrer acréscimos ou alterações, ressalvadas as correções requeridas por meio de exigência direcionada aos desenhos ou fotografias do pedido e as modificações requeridas pelo depositante antes do primeiro exame técnico, destinadas à correção de irregularidades nas figuras e/ou melhor visualização do objeto. Por irregularidades nas figuras entende-se vistas incompatíveis, qualidade insatisfatória e vistas faltantes, por exemplo; correção de figuras não se confunde com substituição de matéria requerida. Ao apresentar a petição de recurso o requerente apresentou objeto que não estava contido na petição de depósito, configurando alteração de matéria. As figuras da petição 870160051917, de 15/09/2016, também apresentam alteração de matéria: nas figuras 2.1 a 2.6, 4.1 a 4.6 e 5.1 a 5.6 desta petição os interruptores e/ou tomadas e/ou furos das tomadas estão em posições diferentes das mostradas nas figuras 6, 8 e 9 do depósito, respectivamente. Sendo assim, esta exigência se baseia nas figuras do depósito, levando em consideração a decisão do recurso quanto à divisão do pedido. [2] Considerando as figuras do depósito, o pedido tem 8 objetos: o primeiro está revelado nas figuras 1 a 5; o segundo é o da figura 6; o terceiro é revelado pela figura 7; a quarta variação é a da figura 8; na figura 9 vemos a quinta variação; o sexto objeto é o da figura 10; o sétimo se revela na figura 11; por último, o oitavo objeto, representado pela figura 12. Em atenção ao item 5.6 do Manual apresente novo conjunto de figuras formado pelas vistas ortogonais (frontal, posterior, laterais, superior e inferior), além de pelo menos uma perspectiva de cada um dos 8 objetos. [3] De acordo com o item 4.2.11 do Manual, cada figura deve ser apresentada em uma folha individualmente. Apresente cada figura em uma folha. [4] A numeração das folhas de figuras deve ser ajustada conforme item 4.2.11 (se forem apresentadas 56 folhas - 7 folhas x 8 objetos-, por exemplo: 1/56, 2/56, 3/56, etc.). [5] De acordo com o item 5.9 do Manual, o padrão correto



de numeração das figuras é de dois algarismos, da seguinte forma: o número antes do ponto identifica o objeto e o que sucede o ponto identifica a vista representada. O número antes do ponto identifica o objeto representado (1º objeto, 2º objeto, etc.) e o que sucede o ponto identifica a vista representada. Por exemplo: para a 1ª variação, 1.1, 1.2, 1.3, 1.4, 1.5, 1.6 e 1.7; para a 2ª variação, 2.1, 2.2, 2.3, 2.4, 2.5, 2.6 e 2.7; e assim por diante. Reapresente as figuras com a numeração corrigida. [6] As figuras devem ser apresentadas sem as indicações de setas e números. Ainda que seja apresentado relatório descritivo, as indicações não podem constar do documento e as figuras devem mostrar apenas o objeto, sem textos. [7] A fim de descrever corretamente o objeto, em atenção ao item 5.7 do Manual, altere o título para: configuração aplicada em espelho de interruptor e tomada. Ao apresentar a petição de cumprimento de exigência já preencha com este novo título. [8] De acordo com os itens 5.6, 3.7.2 e 3.7.3 do Manual, ao serem apresentadas todas as vistas necessárias, o relatório descritivo e a reivindicação não são obrigatórios para este pedido. Com base no art. 107 da LPI, por terem sido apresentados, estes documento deverão constar do certificado. Para tal, devem atender às condições estabelecidas pelo INPI, como previsto no art. 101 da mesma lei. Os documentos apresentados serão desconsiderados por estarem fora dos padrões. Reapresente o relatório descritivo e a reivindicação conforme modelos na seção Modelos no Manual. No relatório coloque, na parte superior, a numeração de folha, conforme item 3.7.2 do Manual; abaixo coloque a indicação do documento (Relatório descritivo), seguida do título (configuração aplicada em espelho de interruptor e tomada) e da frase padrão (O presente relatório descritivo faz referência aos desenhos anexos, assim indicados); por último, coloque a legenda das figuras conforme mostrada no modelo (ex.: figura 1.1 - perspectiva; figura 1.2 - vista posterior, etc.), sem repetir o título ou descrever a figura. Não numere linhas ou parágrafos. NÃO SÃO ADMITIDOS TEXTOS QUE NÃO ESTEJAM PREVISTOS NO MODELO. Na reivindicação coloque, na parte superior, a numeração de folha (1/1); abaixo coloque a indicação do documento (Reivindicação), seguida do título (configuração aplicada em espelho de interruptor e tomada) e, por último, da frase padrão (Reivindica-se o registro de desenho industrial e suas variações conforme representado no conjunto de figuras e apresentado no relatório descritivo, ambos em anexo); NÃO SÃO ADMITIDOS TEXTOS QUE NÃO ESTEJAM PREVISTOS NO MODELO. Não numere linhas ou parágrafos. Caso não tenha interesse em reapresentar os documentos corrigidos, o requerente deverá declarar no cumprimento desta exigência que abdica dos mesmos, o que ensejará sua não inclusão no certificado por infringência ao art. 101 da LPI, sem prejuízos para o pedido. [9] Em atenção ao item 5.8 do Manual, a classificação foi alterada de ofício para 13-03 - equipamentos para distribuição ou controle de energia elétrica-, a fim de se adequar ao objeto requerido.

(71) UNIVERSIDADE FEDERAL DO RIO GRANDE DO SUL (BR/RS)
De acordo com os itens 5.6, 3.7.2 e 3.7.3 do Manual de Desenhos Industriais, o relatório descritivo e a reivindicação neste pedido são obrigatórios e deverão atender às condições estabelecidas pelo INPI, conforme art. 101 da Lei 9279/96. Para tal, rerepresente o texto e a formatação do relatório descritivo e da reivindicação fielmente conforme modelo na seção Modelos do Manual de Desenhos Industriais. Os modelos encontram-se acessíveis em <http://manualdedi.inpi.gov.br/projects/manual-de-desenho-industrial/wiki#Modelos>. O relatório descritivo e reivindicação deverão informar a omissão das vistas do padrão ornamental aplicado ao produto, conforme disposto no item 3.7.2.2(b) (Declaração referente à omissão de vistas) do Manual de Desenhos Industriais. Incluir nos dois documentos a declaração "As vistas do padrão ornamental aplicado ao objeto foram omitidas." A legenda da figura deve conter somente: Figura 1.1.

(21) BR 30 2021 004528-1

Código 34 - Exigência - Art. 106 § 3º da LPI
(22) 16/09/2021
(71) ANDERSON DA SILVA (BR/SC)
(74) NILVAN PAULO MINGURANSE
Conforme item 5.6 do Manual de Desenhos Industriais, os desenhos ou fotografias deverão revelar a configuração do objeto de maneira coerente e consistente em todas as vistas. Para tanto, proceda com as seguintes correções. O cabo do puxador da figura 1.2 revelou algumas linhas sobrepostas que não compõem as formas do objeto. Corrigir.

(21) BR 30 2022 000473-1

Código 34 - Exigência - Art. 106 § 3º da LPI
(22) 31/01/2022
(71) MANUFACTURE JD (FR)
(74) TAVARES PROPRIEDADE INTELECTUAL LTDA. (ALT. DE TAVARES & COMPANHIA LTDA)
Conforme item 5.6 do Manual de Desenhos Industriais, os desenhos ou fotografias deverão revelar a configuração do objeto de maneira coerente e consistente em todas as vistas. Para tanto, proceda com as seguintes correções. Todas as vistas devem apresentar o objeto na mesma posição, tal qual as figuras contidas no cumprimento de exigência 25/07/22. As atuais figuras 1.2 e 1.3 revelaram o objeto em posição distinta das demais.

(21) BR 30 2022 001513-0

Código 34 - Exigência - Art. 106 § 3º da LPI
(22) 24/03/2022
(71) LAEDSON LIMA DE PAULA (BR/MA)
[1] No cumprimento de exigência protocolado sob a pet 870220084120 de 14/09/2022, verificado que:[2] IMAGENS REPETIDAS O requerente apresentou duas vistas idênticas - no caso, duas frontais, sob as figuras 1.1 e 1.2 - no jogo de imagens;[3] DECLARAÇÃO DE OMISSÃO DE VISTAS Na declaração de



omissão de vista, a nota sobre a omissão das vistas superior e inferior está incorreta. As vistas declaradas como simétricas são perspectivas, possuindo assim angulação distinta às vistas superior e inferior. Além disso, o correto é dizer que a vista posterior é simétrica à vista frontal.[4] REIVINDICAÇÃO FORA DO PADRÃO O documento apresentado à título de ?CAMPO DE APLICAÇÃO na folha 13 configura-se em uma reivindicação fora dos padrões descritivos pelo Manual de DI.[5] A fim de sanar os problemas elencados, formula-se a seguinte exigência:[6] O pedido foi apresentado contendo as seguintes figuras: 1.1 e 1.2 são vistas frontais; a figura 1.3 é a vista frontal; as figuras 1.4, 1.5, 1.6 e 1.7 são perspectivas. Em atenção ao item 5.6 do Manual, sugere-se ao requerente que apresente novo conjunto de figuras formado por todas as vistas ortogonais (frontal, posterior, laterais, superior e inferior), além das perspectivas anteriormente apresentadas. Aproveite para retirar do conjunto de imagens uma das vistas frontais repetidas. Numere as figuras e as folhas de figuras de acordo com as novas vistas apresentadas.[7] Fazendo a correta apresentação de todas as figuras necessárias para a compreensão do objeto reivindicado, em atenção aos itens 3.7.2, 3.7.3 e 5.6 do Manual, não é obrigatória a apresentação do relatório descritivo e da reivindicação. Contudo, com base no art. 107 da LPI, por terem sido apresentados, estes documentos deverão constar do certificado. Para tal, deverão atender às condições estabelecidas pelo INPI, como previsto no art. 101 da mesma lei.[8] Reapresente o relatório e a reivindicação conforme modelos na seção Modelos no Manual. Na reivindicação coloque, na parte superior, a numeração de folha (1/1); abaixo, coloque a indicação do documento (Reivindicação), seguida do título e, por último, da frase padrão (Reivindica-se o registro do desenho industrial conforme representado no conjunto de figuras e apresentado no relatório descritivo, ambos em anexo); não numere a reivindicação, pois pedidos de registro de desenho industrial só admitem uma reivindicação. [9] No relatório descritivo coloque, na parte superior, a numeração de folha (1/1); abaixo coloque a indicação do documento (Relatório descritivo), seguida do título e da frase padrão (O presente relatório descritivo faz referência aos desenhos anexos, assim indicados:); na sequência, coloque a legenda das figuras conforme mostrada no modelo (por exemplo: figura 1.1 - perspectiva; figura 1.2 - vista superior, etc.). Nenhum texto que não esteja previsto nos modelos é permitido.

(21) BR 30 2022 001758-2

Código 34 - Exigência - Art. 106 § 3º da LPI

(22) 06/04/2022

(71) SPARTAN CHEMICAL COMPANY, INC. (US)

(74) CLARKE, MODET PROPRIEDADE INTELECTUAL LTDA.

Conforme item 5.6 do Manual de Desenhos Industriais, os desenhos ou fotografias deverão revelar a configuração do objeto de maneira coerente e consistente em todas as vistas. Para tanto, proceda com as seguintes correções. Há diversas linhas incompletas. Na parte inferior côncava das figuras 1.1 e 1.2 Na parte inferior do elemento frontal da figura 1.3. Além disso, as figuras 1.5, 1.6,



1.7, não revelaram as linhas de contorno das bordas curvas observadas nas figuras 1.1, 1.2. A figura 1.3 revela que as duas linhas paralelas se estende até a parte do rebaixo cônico do objeto. No entanto, a figura 1.1 mostra que essas linhas não avançam para essa região. Revisar desenhos.

(21) BR 30 2022 001760-4

Código 34 - Exigência - Art. 106 § 3º da LPI

(22) 06/04/2022

(71) SPARTAN CHEMICAL COMPANY, INC. (US)

(74) CLARKE, MODET PROPRIEDADE INTELECTUAL LTDA.

Conforme item 5.6 do Manual de Desenhos Industriais, os desenhos ou fotografias deverão revelar a configuração do objeto de maneira coerente e consistente em todas as vistas. Para tanto, proceda com as seguintes correções. As linhas de curvatura das arestas na parte superior da figura 1.1 não estão reveladas na figura 1.2, 1.5, 1.6 e 1.7 e as linhas das bordas da figura 1.2 não estão presentes na figura 1.1, 1.5, 1.6 e 1.7. Revisar desenhos.

(21) BR 30 2022 001762-0

Código 34 - Exigência - Art. 106 § 3º da LPI

(22) 06/04/2022

(71) SPARTAN CHEMICAL COMPANY, INC. (US)

(74) CLARKE, MODET PROPRIEDADE INTELECTUAL LTDA.

Conforme item 5.6 do Manual de Desenhos Industriais, os desenhos ou fotografias deverão revelar a configuração do objeto de maneira coerente e consistente em todas as vistas. Para tanto, proceda com as seguintes correções. A figura 1.2 revelou uma linha incompleta na parte superior da borda curva. Nas figuras 1.5, 1.6 e 1.7 as bordas com linhas duplas não foram representadas como demonstrado na figura 1.1. Na figura 1.7 a forma quadrada, que representa o topo do objeto, deve ser excluído, pois a forma é curva, sem bordas, exceto aquelas representadas pelas figuras 1.1 e 1.3. Harmonizar desenhos.

(21) BR 30 2022 001836-8

Código 34 - Exigência - Art. 106 § 3º da LPI

(22) 11/04/2022

(71) HOKKAIDO PLASTICS INDÚSTRIA E COMÉRCIO LTDA. (BR/SP)

(74) BRUNO VIEIRA PIRES

A procuração apresentada no cumprimento da exigência técnica tem assinatura digital inválida. Com base no item 5.1 do Manual de Desenhos Industriais solicita-se que se reapresente documento de procuração devidamente assinado, tendo em vista somente serem aceitos instrumentos de mandato cujas assinaturas digitais tenham sido homologadas por autoridade certificadora credenciada no âmbito da ICP-Brasil, conforme o disposto no art. 20, da Lei nº 11.419/06, no § 1º do art. 2º e o art. 3º do Decreto 3996, de 31/10/01. Caso não seja possível assinar o documento digitalmente por meio de certificação digital emitida no âmbito da Infraestrutura de Chaves Públicas Brasileira (ICP-Brasil) apresente procuração com assinatura não eletrônica. Esta exigência deverá ser cumprida com peticionamento de GRU de código de serviço 105. Importante que



a nova procuração ratifique os atos anteriores praticados pelas partes ou a data da assinatura seja anterior ao depósito.

(21) BR 30 2022 001931-3

Código 34 - Exigência - Art. 106 § 3º da LPI

(22) 18/04/2022

(71) AC7 COMÉRCIO DE ARTIGOS ESPORTIVOS E TELEVENDAS LTDA (BR/SC)

(74) CRISTIANE RICARDO FRAGA

[1] Com a apresentação de todas as vistas necessárias para a compreensão da forma reivindicada, em atenção aos itens 3.7.2, 3.7.3 e 5.6 do Manual, não é obrigatória a apresentação de relatório descritivo e reivindicação. Com base no art. 107 da LPI, por terem sido apresentados na pet 870220032875 de 18/04/2022, estes documentos deverão constar do certificado. Contudo, para tal, deverão atender às condições estabelecidas pelo INPI, como previsto no art. 101 da mesma lei.[2] Tendo em vista o novo conjunto de imagens protocolado sob a pet. 870220088408 de 27/09/2022, com a renumeração das imagens, será necessário retificar o relatório descritivo, conforme exemplo contido na seção Modelos do Manual.[3] Caso não tenha interesse em reapresentar o documento corrigido, o requerente deverá declarar no cumprimento desta exigência que abdica do relatório descritivo, assim como da reivindicação, o que ensejará sua não inclusão no certificado por infringência ao art. 101 da LPI, sem prejuízos para o pedido.[4] A não apresentação de petição de cumprimento de exigência (GRU 105) acarretará o arquivamento definitivo do pedido nos termos do § 3º do art. 106 da LPI.

(21) BR 30 2022 001957-7

Código 34 - Exigência - Art. 106 § 3º da LPI

(22) 19/04/2022

(71) MESSTECHNIK COMÉRCIO E INSTRUMENTAÇÕES LTDA (BR/SC)

(74) PAULO ZAMBONI

[1] Em atenção ao item 5.6 do Manual, apresente conjunto completo de figuras formado por todas as vistas ortogonais (frontal, posterior, laterais, superior e inferior), além de pelo menos uma perspectiva. Com o acréscimo das novas imagens, será necessário renumerar as figuras, bem como retificar o relatório descritivo, seguindo o exemplo disposto na seção Modelos do Manual.[2] Na apresentação do novo conjunto de imagens, providencie ainda a retirada da figura 1.2 protocolada à pet 870220082021 de 09/09/2022, pois esta não se enquadra na descrição de figura meramente ilustrativa disposta no item 5.6.4 do Manual.

(21) BR 30 2022 002162-8

Código 34 - Exigência - Art. 106 § 3º da LPI

(22) 27/04/2022

(71) AXON ENTERPRISE, INC. (US)

(74) DANNEMANN, SIEMSEN, BIGLER & IPANEMA MOREIRA

De acordo com o item 5.2 do Manual de Desenhos Industriais, e em alinhamento



às orientações constantes da Nota N.º 0044-2016-AGU.PGF.PFE.INPI.COOPI-DJT-1.0, o desenho representado no conjunto de figuras do depósito nacional não corresponde integralmente ao objeto reivindicado no documento de Prioridade Unionista. Apresentar documento de prioridade correspondente integralmente ao desenho industrial depositado no Brasil, sob pena de publicação de perda da prioridade, conforme previsto no item 5.2 do Manual. (apontar diferenças nos desenhos). Não será admitida alteração das figuras do depósito para correponderem à Prioridade apresentada, já que esse procedimento configura alteração de matéria, vedado pelo item 5.6 do mesmo manual.

(21) BR 30 2022 002189-0

Código 34 - Exigência - Art. 106 § 3º da LPI

(22) 29/04/2022

(71) INFINITY FIT TREINAMENTO E DESENVOLVIMENTO LTDA (BR/MG)

(74) THIAGO ANDRÉ BALBINO

A exigência técnica, a que se refere o esclarecimento, facultou a exclusão das linhas incompletas. Essas linhas estavam reveladas somente nas vistas em perspectivas. Com a exclusão das linhas incompletas, outras linhas que delimitavam as formas do objeto, com por exemplo, as setas rebaixadas, foram excluídas também. O que se nota é que as ditas linhas das perspectivas, representam linhas de construção, que nesse caso, podem ser mantidas ou excluídas, contanto que as demais vistas sejam adequadas. Na dúvida sobre se fazem parte da linha de construção e da forma do objeto, sugere-se completar as linhas de construção incompletas e adequar as demais vistas, em atenção ao item 5.6 do Manual de Desenhos Industriais.

(21) BR 30 2022 002229-2

Código 34 - Exigência - Art. 106 § 3º da LPI

(22) 02/05/2022

(71) AUSTRALIAN CONVEYOR COMPONENTS PTY LTD (AU)

(74) DANNEMANN, SIEMSEN, BIGLER & IPANEMA MOREIRA

A última remissão das vistas no relatório descritivo está incorreta. Corrigir de figura 1.5 para figura 1.9.

(21) BR 30 2022 002414-7

Código 34 - Exigência - Art. 106 § 3º da LPI

(22) 12/05/2022

(71) GREENDAY NATURAL PRODUCTS GESTÃO DE ATIVOS LTDA (BR/RJ)

Conforme item 5.6 do Manual de Desenhos Industriais, rerepresentar o jogo de figuras incluindo todas as vistas do objeto: perspectiva e ortogonais frontal, posterior, laterais, superior e inferior, necessárias para a suficiência descritiva do objeto do depósito. Alternativamente, rerepresentar relatório descritivo e reivindicação incluindo a declaração por omissão de vistas do objeto. Conforme item 3.7.2.2 (a) e os modelos nos anexos do Manual de Desenhos Industriais, caso o pedido de registro de desenho industrial refira-se a objeto ou produto que possua vistas simétricas ou espelhadas, o relatório descritivo e reivindicação



deverão incluir, a seguinte declaração: "A vista (especificar: lateral, superior, inferior etc.) foi omitida por ser (especificar: espelhada ou simétrica) à figura (especificar a figura)."A atual figura 1.4 é uma perspectiva e não a vista posterior. Corrigir.

(21) BR 30 2022 002646-8

Código 34 - Exigência - Art. 106 § 3º da LPI

(22) 24/05/2022

(71) PROTECOP (FR)

(74) ALBERTO LUÍS CAMELIER DA SILVA

[1] No cumprimento de exigência protocolado sob a pet 870220105239 de 11/11/2022, verificada alteração de matéria na figura 1.2 quanto ao feixe superior do protetor de perna. Nesta petição, a fivela foi encurtada em relação à figura correspondente da petição inicial.[2] Conforme item 5.6 do Manual, após o depósito, a configuração inicial do desenho industrial requerido não pode sofrer acréscimos ou alterações, ressalvadas as correções requeridas por meio de exigência direcionada aos desenhos ou fotografias do pedido e as modificações requeridas pelo depositante, antes do primeiro exame técnico, destinadas à correção de irregularidades nas figuras e / ou melhor visualização do objeto.[3] Pelo exposto, revise todo o conjunto de figuras, fazendo as correções indicadas e quaisquer outras que sejam necessárias para que as imagens apresentem coerência entre si e representem o objeto do depósito.

(21) BR 30 2022 003289-1

Código 34 - Exigência - Art. 106 § 3º da LPI

(22) 27/06/2022

(71) EDGAR BEZERRA VALENTE NETO (BR/PR)

(74) CLAUDEMIR ELIAS CALHEIROS

Os esclarecimentos anexados na petição não foram suficientes para a conclusão sobre a ornamentalidade do objeto. A defesa se limitou a descrever parcialmente as formas do objeto, mas não demonstrou por meio de imagens o uso final do objeto ou mesmo explicou, de forma clara, como o mesmo é utilizado. Portanto, reiteramos a exigência anterior: Segundo os critérios definidos no item. 5.4.2 do Manual de Desenho Industrial, os objetos apresentados no pedido suscitaram dúvidas quanto à ornamentalidade. Dessa forma, conforme dispõe o item 5.3 do Manual de Desenho Industrial, apresentar os devidos esclarecimentos sobre onde os aspectos ornamentais do objeto são encontrados e imagens (ilustrações, fotografias, desenhos esquemáticos, etc). demonstrando onde e como esse objeto é utilizado. Esses esclarecimentos devem vir fora do conjunto original de figuras.

(21) BR 30 2022 003334-0

Código 34 - Exigência - Art. 106 § 3º da LPI

(22) 28/06/2022

(71) DIONE FRANCIS ANDRADE (BR/ES)

(74) WAGNER JOSÉ FAFÁ BORGES

Conforme item 5.6 do Manual de Desenhos Industriais, rerepresentar o jogo de



figuras incluindo todas as vistas do objeto: perspectiva e ortogonais frontal, posterior, laterais, superior e inferior, necessárias para a suficiência descritiva do objeto do depósito. Além de incluir as vistas faltantes, apresentar as vistas na forma ortogonal (exceto a perspectiva, obrigatória).

(21) BR 30 2022 003336-7

Código 34 - Exigência - Art. 106 § 3º da LPI

(22) 28/06/2022

(71) DIONE FRANCIS ANDRADE (BR/ES)

(74) WAGNER JOSÉ FAFÁ BORGES

Conforme item 5.6 do Manual de Desenhos Industriais, reapresentar o jogo de figuras incluindo todas as vistas do objeto: perspectiva e ortogonais frontal, posterior, laterais, superior e inferior, necessárias para a suficiência descritiva do objeto do depósito. Além de incluir as vistas faltantes, apresentar as vistas na forma ortogonal (exceto a perspectiva, obrigatória).

(21) BR 30 2022 003362-6

Código 34 - Exigência - Art. 106 § 3º da LPI

(22) 29/06/2022

(71) PPC BROADBAND, INC. (US)

(74) VILELA COELHO SOCIEDADE DE ADVOGADOS

Tradicionalmente, na maioria das vezes, as linhas tracejadas representam elementos não reivindicados. Porém, o atual manual de desenho industrial só permite a exclusão dos elementos em linhas tracejadas se estes foram dissociáveis do objeto. Entenda dissociáveis como destacáveis, como uma tampa de uma base de pote, tal como exemplificado no atual item 5.2.1. Portanto, na impossibilidade desse procedimento, solicita-se o preenchimento de todas as linhas tracejadas com linhas contínuas e uniformes. Reitera-se, dessa forma: Conforme item 5.11.1 do Manual de Desenhos Industriais, as figuras devem mostrar o objeto em sua forma completa, apenas em traços regulares e contínuos. Todas as linhas tracejadas das figuras devem ser preenchidas de forma que os objetos estejam completamente representados. Com esse procedimento, adequar relatório descritivo e reivindicação, e excluir a atual figura 1.9.

(21) BR 30 2022 003418-5

Código 34 - Exigência - Art. 106 § 3º da LPI

(22) 04/07/2022

(71) ADÉLIA NEVES (BR/MG)

(74) REGISTRO SIMPLIFICADO MARCAS E PATENTES

Conforme item 5.7 do Manual de Desenhos Industriais, alterar título do pedido para "Configuração aplicada a roupa para animais". O título do pedido deve ser claro, conciso e adequado à natureza tridimensional do objeto. Adequar relatório e reivindicação. Conforme item 5.6 do Manual de Desenhos Industriais, os desenhos ou fotografias deverão revelar a configuração do objeto de maneira coerente e consistente em todas as vistas. Para tanto, proceda com as seguintes correções. Na fig. 1.7 o padrão gradeado na parte interna revela linhas



preenchidas, enquanto na figura 1.1, 1.2, 1.4, 1.5 e 1.6 revela linhas tracejadas. Como o padrão gradeado está na parte inferior interna do objeto, é necessário ajustar o ponto de fuga dela nas figuras 1.3 e 1.4. Na figura 1.7 as duas linhas diagonais, que parecem costuras, estão com linhas cheias, enquanto na figura 1.4 com linhas tracejadas. O objeto tem 6 orifícios, sendo 2 deles nas extremidades opostas. Portanto, nas figuras 1.4 e 1.3, aqueles orifícios deveriam estar representados nestas figuras. Nas figuras 1.5 e 1.6 há uma linha, costura, com linha tracejada não revelada na perspectiva. Como objeto da figura 2.7 tem a mesma forma geral, exceto pelo padrão interno com círculos, os apontamentos supramencionados valem para as figuras 2.1 a 2.7. Os círculos das figuras 2.5 e 2.6 estão desproporcionais em relação às demais figuras desta variante. Corrigir e revisar essas e quaisquer outras inconsistências nas figuras de forma que todas as vistas estejam harmônicas entre si.

(21) BR 30 2022 003447-9

Código 34 - Exigência - Art. 106 § 3º da LPI

(22) 05/07/2022

(71) CONTOUR SLIM FABRICACAO E COMERCIO LTDA (BR/RJ)

(74) MAURO RODRIGO VIEIRA

Conforme item 5.6 do Manual de Desenhos Industriais, reapresentar o jogo de figuras incluindo todas as vistas do objeto: perspectiva e ortogonais frontal, posterior, laterais, superior e inferior, necessárias para a suficiência descritiva do objeto do depósito. Incluir a vista inferior, uma vez que a figura 1.5 representa uma perspectiva.

(21) BR 30 2022 003520-3

Código 34 - Exigência - Art. 106 § 3º da LPI

(22) 07/07/2022

(71) MONTRES TUDOR SA (CH)

(74) CUSTODIO DE ALMEIDA & CIA.

Conforme exigência técnica anterior, caso haja interesse em manter a figura 1.8 (com linhas tracejadas) no certificado de registro é necessário que esta seja reapresentada conforme item 5.6.4 (Elementos meramente ilustrativos) do Manual de Desenhos Industriais. A legenda dessa figura complementar deverá citar expressamente sua natureza meramente ilustrativa, em observância ao item 5.10 do Manual (Análise da legenda das figuras).

(21) BR 30 2022 003526-2

Código 34 - Exigência - Art. 106 § 3º da LPI

(22) 07/07/2022

(71) EDER ABREU HUTTNER (BR/RS)

(74) EVERTON VICTÓRIO PIRES

Nos esclarecimentos não foram demonstrados os elementos ornamentais dos objetos no pedido, nem como os objetos são utilizados. O depositante apenas trouxe outros objetos com função similar para demonstrar que outras formas são possíveis. Este fato, por si, não demonstra ornamentalidade, pois as outras formas podem ter sido pensadas com funções específicas, como por exemplo,



engrenagens de diversos formatos em que todas são determinadas pela função. Portanto, reiteramos a exigência anterior: Segundo os critérios definidos no item 5.4.2 do Manual de Desenho Industrial, os objetos apresentados no pedido suscitaram dúvidas quanto à ornamentalidade. Dessa forma, conforme dispõe o item 5.3 do Manual de Desenho Industrial, apresentar os devidos esclarecimentos sobre onde os aspectos ornamentais do objeto são encontrados e imagens (ilustrações, fotografias, desenhos esquemáticos, etc). demonstrando onde e como esse objeto é utilizado. Esses esclarecimentos devem vir fora do conjunto original de figuras.

(21) BR 30 2022 003530-0

Código 34 - Exigência - Art. 106 § 3º da LPI

(22) 07/07/2022

(71) MONTRES TUDOR SA (CH)

(74) CUSTODIO DE ALMEIDA & CIA.

Conforme exigência técnica anterior, caso haja interesse em manter as figuras 1.11 e 2.11 (com linhas tracejadas) no certificado de registro é necessário que estas sejam reapresentadas conforme item 5.6.4 (Elementos meramente ilustrativos) do Manual de Desenhos Industriais. A legenda dessas figuras complementares deverá citar expressamente sua natureza meramente ilustrativa, em observância ao item 5.10 do Manual (Análise da legenda das figuras). Se não houver interesse, adequar figuras, relatório descritivo e reivindicação.

(21) BR 30 2022 003537-8

Código 34 - Exigência - Art. 106 § 3º da LPI

(22) 08/07/2022

(71) FRANCCINO MOVEIS LTDA (BR/MG)

(74) DAIMOND MARCAS E PATENTES LTDA

O item 5.6 do Manual de Desenhos Industriais exige a apresentação de uma perspectiva. A atual figura 1.1, embora seja uma, não é possível, por exemplo, observar o formato do tampo da mesa. Se assemelhando a uma vista lateral. Reapresente a figura 1.1 na forma isométrica, de forma que todas as 3 vistas possam ser representadas.

(21) BR 30 2022 004096-7

Código 34 - Exigência - Art. 106 § 3º da LPI

(22) 04/08/2022

(71) JOHNSON & JOHNSON CONSUMER INC. (US)

(74) DANNEMANN, SIEMSEN, BIGLER & IPANEMA MOREIRA

Após análise da figuras não foram observados elementos reivindicados para registro, uma vez que todas as linhas dos desenhos ou estão tracejadas ou traço-ponto. Tampouco a prioridade apresentada revela tais elementos.

Esclarecer. Como o título se refere a padrão ornamental e houve apresentação do objeto, após esclarecimento acima, realizar a seguinte adequação: De acordo com os itens 5.6, 3.7.2 e 3.7.3 do Manual de Desenhos Industriais, o relatório descritivo e a reivindicação neste pedido são obrigatórios e deverão atender às condições estabelecidas pelo INPI, conforme art. 101 da Lei 9279/96. Para tal,



reapresente o texto e a formatação do relatório descritivo e da reivindicação fielmente conforme modelo na seção Modelos do Manual de Desenhos Industriais. Os modelos encontram-se acessíveis em <http://manualdedi.inpi.gov.br/projects/manual-de-desenho-industrial/wiki#Modelos>. O relatório descritivo e reivindicação deverão informar declaração de escopo de figuras disposto no item 3.7.2.1(b) Manual de Desenhos Industriais. Incluir nos dois documentos a declaração ?O escopo de proteção deste registro de desenho industrial não inclui a forma plástica do objeto em que o padrão ornamental será aplicado.?

(21) BR 30 2022 004097-5

Código 34 - Exigência - Art. 106 § 3º da LPI

(22) 04/08/2022

(71) JOHNSON & JOHNSON CONSUMER INC. (US)

(74) DANNEMANN, SIEMSEN, BIGLER & IPANEMA MOREIRA

Como o título se refere a padrão ornamental e houve apresentação do objeto, após esclarecimento acima, realizar a seguinte adequação: De acordo com os itens 5.6, 3.7.2 e 3.7.3 do Manual de Desenhos Industriais, o relatório descritivo e a reivindicação neste pedido são obrigatórios e deverão atender às condições estabelecidas pelo INPI, conforme art. 101 da Lei 9279/96. Para tal, reapresente o texto e a formatação do relatório descritivo e da reivindicação fielmente conforme modelo na seção Modelos do Manual de Desenhos Industriais. Os modelos encontram-se acessíveis em <http://manualdedi.inpi.gov.br/projects/manual-de-desenho-industrial/wiki#Modelos>. O relatório descritivo e reivindicação deverão informar declaração de escopo de figuras disposto no item 3.7.2.1(b) Manual de Desenhos Industriais. Incluir nos dois documentos a declaração ?O escopo de proteção deste registro de desenho industrial não inclui a forma plástica do objeto em que o padrão ornamental será aplicado.?

(21) BR 30 2022 004151-3

Código 34 - Exigência - Art. 106 § 3º da LPI

(22) 08/08/2022

(71) CONDOR FLUGDIENST GMBH (DE)

(74) DANNEMANN, SIEMSEN, BIGLER & IPANEMA MOREIRA

As figuras apresentadas no documento de Prioridade Unionista não permitem aferir sua conformidade com o pedido nacional. Apresentar documento de Prioridade Unionista que inclua jogo de figuras em alta qualidade e tamanho razoável, conforme item 5.2.1 do Manual de Desenhos Industriais. Os padrões apresentados no pedido são os mesmos, modificando apenas a cor, que não configura variante. Portanto, a numeração deve ser sequencial (fig. 1.1, 1.2, 1.3...1.14, 1.15, etc.). Alternativamente, basta reapresentar as figuras 1.1 a 1.7, sem qualquer prejuízo ao pedido. Adequar relatório e reivindicação. As formas do avião devem estar todas com contornos em linhas tracejadas, conforme item 5.6 do manual de desenho industrial. As asas, turbinas e janelas não estão com linhas tracejadas.



(21) BR 30 2022 004274-9

Código 34 - Exigência - Art. 106 § 3º da LPI

(22) 12/08/2022

(71) TWITTER, INC. (US)

(74) CLARKE, MODET PROPRIEDADE INTELECTUAL LTDA.

Conforme as regras do item 5.5 do Manual de Desenhos Industriais e condições previstas no art. 104 da LPI, quais sejam: i) devem ter a mesma finalidade; ii) devem compartilhar da mesma característica distintiva preponderante. Manter no pedido atual apenas os padrões das figuras 1.1 a 5.1. Os demais padrões não compartilham as mesmas características distintivas preponderantes e devem ser retirados do pedido atual. Caso haja interesse, apresentar, num pedido dividido, os padrões das figs. 6.1 a 10.1. Caso haja interesse, apresentar, num pedido dividido, os padrões das figs. 11.1, 12.1 e 16.1. Caso haja interesse, apresentar, num pedido dividido, o padrão da fig. 13.1. Caso haja interesse, apresentar, num pedido dividido, o padrão da fig. 14.1. Caso haja interesse, apresentar, num pedido dividido, o padrão da fig. 15.1. Caso haja interesse, apresentar, num pedido dividido, o padrão da fig. 17.1. Caso haja interesse, apresentar, num pedido dividido, o padrão da fig. 18.1. Caso haja interesse, apresentar, num pedido dividido, o padrão da fig. 19.1. Adequar relatório, reivindicação, numeração de página e figuras. As figuras representaram o padrão com alguns elementos com linhas tracejadas. Os desenhos do depósito devem ser representados somente por linhas contínuas e uniformes. Como se trata de padrão ornamental e as linhas tracejadas não fazem parte do escopo de proteção (descrito na Prioridade), devem ser excluídas do pedido. Apenas as formas em linhas contínuas devem permanecer no pedido, sem qualquer prejuízo para a Prioridade reivindicada. De acordo com o item 4.2.11 do Manual, as folhas de figuras não podem conter molduras, linhas delimitadoras, marcas, logotipos, marcas d'água, timbres, rubricas, assinaturas e outras informações desta natureza: as figuras devem ser apresentadas sem os textos.

(21) BR 30 2022 004276-5

Código 34 - Exigência - Art. 106 § 3º da LPI

(22) 12/08/2022

(71) TWITTER, INC. (US)

(74) CLARKE, MODET PROPRIEDADE INTELECTUAL LTDA.

Conforme as regras do item 5.5 do Manual de Desenhos Industriais e condições previstas no art. 104 da LPI, quais sejam: i) devem ter a mesma finalidade; ii) devem compartilhar da mesma característica distintiva preponderante. Manter no pedido atual apenas os padrões das figuras 1.1 a 4.1. Os demais padrões não compartilham as mesmas características distintivas preponderantes e devem ser retirados do pedido atual. Caso haja interesse, apresentar, num pedido dividido, os padrões das figs. 5.1, 6.1, 7.1 e 9.1. Caso haja interesse, apresentar, num pedido dividido, o padrão da fig. 8.1. Caso haja interesse, apresentar, num pedido dividido, os padrões das figs. 9.1 a 20.1. Adequar relatório, reivindicação, numeração de página e figuras. As figuras representaram o padrão com alguns

elementos com linhas tracejadas. Os desenhos do depósito devem ser representados somente por linhas contínuas e uniformes. Como se trata de padrão ornamental e as linhas tracejadas não fazem parte do escopo de proteção (descrito na Prioridade), devem ser excluídas do pedido. Apenas as formas em linhas contínuas devem permanecer no pedido, sem qualquer prejuízo para a Prioridade reivindicada. De acordo com o item 4.2.11 do Manual, as folhas de figuras não podem conter molduras, linhas delimitadoras, marcas, logotipos, marcas d'água, timbres, rubricas, assinaturas e outras informações desta natureza: as figuras devem ser apresentadas sem os textos.

(21) BR 30 2022 004279-0

Código 34 - Exigência - Art. 106 § 3º da LPI

(22) 12/08/2022

(71) TWITTER, INC. (US)

(74) CLARKE, MODET PROPRIEDADE INTELECTUAL LTDA.

Conforme as regras do item 5.5 do Manual de Desenhos Industriais e condições previstas no art. 104 da LPI, quais sejam: i) devem ter a mesma finalidade; ii) devem compartilhar da mesma característica distintiva preponderante. Manter no pedido atual apenas os padrões das figuras 1.1, 2.1, 4.1, 6.1 e 8.1. Os demais padrões não compartilham as mesmas características distintivas preponderantes e devem ser retirados do pedido atual. Caso haja interesse, apresentar, num pedido dividido, os padrões das figs. 3.1, 5.1 e 7.1. Adequar relatório, reivindicação, numeração de página e figuras. As figuras representaram o padrão com alguns elementos com linhas tracejadas. Os desenhos do depósito devem ser representados somente por linhas contínuas e uniformes. Como se trata de padrão ornamental e as linhas tracejadas não fazem parte do escopo de proteção (descrito na Prioridade), devem ser excluídas do pedido. Apenas as formas em linhas contínuas devem permanecer no pedido, sem qualquer prejuízo para a Prioridade reivindicada. De acordo com o item 4.2.11 do Manual, as folhas de figuras não podem conter molduras, linhas delimitadoras, marcas, logotipos, marcas d'água, timbres, rubricas, assinaturas e outras informações desta natureza: as figuras devem ser apresentadas sem os textos.

(21) BR 30 2022 004560-8

Código 34 - Exigência - Art. 106 § 3º da LPI

(22) 26/08/2022

(71) IDVC, LLC (US)

(74) DANNEMANN, SIEMSEN, BIGLER & IPANEMA MOREIRA

As figuras representaram os objetos com alguns elementos com linhas tracejadas. Conforme ensina o item 5.2.1 do manual de DI, se as linhas tracejadas representam elementos dissociáveis do objeto, as linhas tracejadas devem ser excluídas do pedido e a forma resultante deve ser representada por todas as vistas ortogonais mais uma perspectiva. Se forem indissociáveis, todas as linhas tracejadas devem ser preenchidas com linhas contínuas e uniformes de forma que o objeto subsista por si.



(21) BR 30 2022 005125-0

Código 34 - Exigência - Art. 106 § 3º da LPI

(22) 20/09/2022

(71) DE NORA WATER TECHNOLOGIES, LLC (US)

(74) DANIEL ADVOGADOS (ALT.DE DANIEL & CIA)

As figuras representaram os objetos com alguns elementos com linhas tracejadas. Conforme ensina o item 5.2.1 do manual de DI, se as linhas tracejadas representam elementos dissociáveis do objeto, as linhas tracejadas devem ser excluídas do pedido e a forma resultante deve ser representada por todas as vistas ortogonais mais uma perspectiva. Se forem indissociáveis, todas as linhas tracejadas devem ser preenchidas com linhas contínuas e uniformes de forma que o objeto subsista por si. Conforme item 5.6 do Manual de Desenhos Industriais, os desenhos ou fotografias deverão revelar a configuração do objeto de maneira coerente e consistente em todas as vistas. Para tanto, proceda com as seguintes correções. Reapresentar a figura 1.9 rebatendo-a verticalmente.

(21) BR 30 2022 005361-9

Código 34 - Exigência - Art. 106 § 3º da LPI

(22) 29/09/2022

(71) ALGEMIRO ANTUNES BARBOSA JUNIOR (BR/MT)

(74) Suprema Marcas e Patentes Ltda. ME

Conforme item 5.6 do Manual de Desenhos Industriais, os desenhos ou fotografias deverão revelar a configuração do objeto de maneira coerente e consistente em todas as vistas. Para tanto, proceda com as seguintes correções. A linha vertical, de cima a baixo, que representa a aresta reta do primeiro degrau das figuras 3.1 e 4.1 não harminoza com as vistas superiores, que revelam arestas suavizadas. Revisar desenhos.

(21) BR 30 2022 005498-4

Código 34 - Exigência - Art. 106 § 3º da LPI

(22) 06/10/2022

(71) FF DESIGN (BR/MG)

Conforme item 5.7 do Manual de Desenhos Industriais, alterar título do pedido para "Configuração aplicada em suporte". O título do pedido deve ser claro, conciso e não deve incluir especificações técnicas ou vantagens funcionais do objeto. Adequar relatório e reivindicação. Conforme item 5.6 do Manual de Desenhos Industriais, reapresentar o jogo de figuras incluindo todas as vistas do objeto: perspectiva e ortogonais frontal, posterior, laterais, superior e inferior, necessárias para a suficiência descritiva do objeto do depósito. Incluir as vistas posterior e inferior do objeto. A figura 1.4 não está coerente com as demais vistas. Parece se referir a outro objeto. Se for, será necessário apresentar as demais vistas conforme mencionado acima e adequar a numeração das figuras. Alternativamente, basta excluir a figura. Apenas a vista lateral direita pode ser omitida e mantida a declaração no relatório descritivo e reivindicação. Conforme item 5.9 do Manual de Desenhos Industriais, numerar as figuras de acordo com o padrão fig. 1.1, fig. 1.2, fig. 1.3, fig. 1.4, fig. 1.5, fig. 1.6 e fig. 1.7.

(21) BR 30 2022 005516-6

Código 34 - Exigência - Art. 106 § 3º da LPI

(22) 07/10/2022

(71) INDUSTRIA BRASILEIRA DE CONCRETOS LTDA (BR/GO)

(74) LUCIANO ALMEIDA DE OLIVEIRA

Conforme item 5.6 do Manual de Desenhos Industriais, os desenhos ou fotografias deverão revelar a configuração do objeto de maneira coerente e consistente em todas as vistas. Para tanto, proceda com as seguintes correções. A figura 1.3 não revelou a moldura frontal observado nas perspectivas. Conforme item 5.6 do Manual de Desenhos Industriais, rerepresentar o jogo de figuras incluindo todas as vistas do objeto: perspectiva e ortogonais frontal, posterior, laterais, superior e inferior, necessárias para a suficiência descritiva do objeto do depósito. Incluir a lateral oposta à figura 1.7. Alternativamente, proceder conforme abaixo: Reapresentar relatório descritivo e reivindicação incluindo a declaração por omissão de vistas do objeto. Conforme item 3.7.2.2 (a) e os modelos nos anexos do Manual de Desenhos Industriais, caso o pedido de registro de desenho industrial refira-se a objeto ou produto que possua vistas simétricas ou espelhadas, o relatório descritivo e reivindicação deverão incluir, a seguinte declaração: "A vista (especificar: lateral, superior, inferior etc.) foi omitida por ser (especificar: espelhada ou simétrica) à figura (especificar a figura)." De acordo com o item 5.6.4 do Manual, figura meramente ilustrativa é aquela em que o objeto requerido é representado por linhas contínuas e os elementos meramente ilustrativos (elementos que não façam parte da reivindicação do pedido) são representados por linhas tracejadas. A figura 1.8 não se enquadra nesta definição e deve ser removida. Adequar relatório descritivo e reivindicação.

(21) BR 30 2022 005613-8

Código 34 - Exigência - Art. 106 § 3º da LPI

(22) 14/10/2022

(71) ECCO GESTÃO EMPRESARIAL EIRELI (BR/RJ)

(74) MATEUS SANTOS BERRIEL

O relatório e a reivindicação deverão atender às condições estabelecidas pelo INPI, conforme art. 101 da Lei 9279/96. Para tal, rerepresente o texto e a formatação do relatório descritivo e da reivindicação fielmente conforme modelo na seção Modelos do Manual de Desenhos Industriais. Os modelos encontram-se acessíveis em <http://manualdedi.inpi.gov.br/projects/manual-de-desenho-industrial/wiki#Modelos>. Caso não haja interesse em reapresentar relatório descritivo e reivindicação corrigidos, o requerente deverá declarar, no cumprimento desta exigência, que abdica dos mesmos, sem prejuízo para o pedido. As figuras 1.2, 1.3, 1.5, 1.6 e 1.7 revelaram figuras em traços, enquanto as demais vistas na versão renderizada. Harmonizar a representação com apenas uma versão. Além disso, as figuras 1.2 e 1.3 revelam cotas e dimensões que não são permitidas nas representações. A vista lateral direita deve estar espelhada em relação à vista lateral esquerda, em atenção ao item 5.6 do Manual de Desenhos Industriais. Revisar desenhos.

(21) BR 30 2022 005644-8	<p>Código 34 - Exigência - Art. 106 § 3º da LPI (22) 17/10/2022 (71) GRANNO INDUSTRIA E COMERCIO LTDA EPP (BR/PE) (74) CARVALHO, CHAVES & ALCOFORADO ADVOGADOS ASSOCIADOS</p> <p>Conforme item 5.6 do Manual de Desenhos Industriais, reapresentar o jogo de figuras incluindo todas as vistas do objeto: perspectiva e ortogonais frontal, posterior, laterais, superior e inferior, necessárias para a suficiência descritiva do objeto do depósito. Excluir a figura 1.5 com cotas e dimensões do objeto, que além de não ser meramente ilustrativa, já está representada na figura 1.1. Adequar relatório descritivo. Todas as remissões das figuras estão erradas. Corrigir.</p>
(21) BR 30 2022 005660-0	<p>Código 34 - Exigência - Art. 106 § 3º da LPI (22) 17/10/2022 (71) SILVIA JOSÉ CHEDID (BR/SP) (74) FERNANDO LUIZ ALBUQUERQUE</p> <p>Conforme item 5.6.1 do Manual de Desenhos Industriais, cada desenho ou fotografia deverá ser apresentado com dimensões adequadas, nitidez e resolução gráfica suficientes para a plena compreensão do desenho industrial requerido, observado o mínimo de 300 dpi. Apresentar figuras com melhor qualidade. Conforme item 5.6 do Manual de Desenhos Industriais, reapresentar o jogo de figuras incluindo todas as vistas do objeto: perspectiva e ortogonais frontal, posterior, laterais, superior e inferior, necessárias para a suficiência descritiva do objeto do depósito. Corrigir remissão das figuras no relatório descritivo para figura 1.1, figura 1.2, figura 1.3, etc.</p>
(21) BR 30 2022 005806-8	<p>Código 34 - Exigência - Art. 106 § 3º da LPI (22) 21/10/2022 (71) GRENDENE S.A. (BR/CE) (74) REMER VILLAÇA & NOGUEIRA ASSESSORIA E CONSULTORIA DE PROP. INTELECTUAL S/S LTDA.</p> <p>Conforme item 5.6.1 do Manual de Desenhos Industriais, cada desenho ou fotografia deverá ser apresentado com dimensões adequadas, nitidez e resolução gráfica suficientes para a plena compreensão do desenho industrial requerido, observado o mínimo de 300 dpi. Apresentar figuras com melhor qualidade, uma vez que as imagens estão muito claras, não revelando precisamente as formas do objeto.</p>
(21) BR 30 2022 005831-9	<p>Código 34 - Exigência - Art. 106 § 3º da LPI (22) 24/10/2022 (71) NATURAL LIMP EQUIPAMENTOS PARA COLETA SELETIVA EIRELI (BR/SP) (74) VIVIAN TRINHAIN</p>



Com base no item 5.1 do Manual de Desenhos Industriais formula-se a seguinte exigência: A procuração não cita poderes para o Outorgante representar o Outorgado em matéria de desenhos industriais, mas tão somente marcas, patentes, direitos autorais ou softwares. Apresentar nova procuração hábil para aquele propósito. O cumprimento desta exigência deve ser feito através da GRU de código de serviço 105. Importante que a nova procuração ratifique os atos anteriores praticados pelas partes ou a data da assinatura seja anterior ao depósito.

(21) BR 30 2022 005873-4

Código 34 - Exigência - Art. 106 § 3º da LPI

(22) 25/10/2022

(71) AMBEV S.A. (BR/SP)

(74) DANNEMANN, SIEMSEN, BIGLER & IPANEMA MOREIRA

Conforme item 5.6.7 do Manual de Desenhos Industriais, as figuras em corte devem mostrar apenas a forma externa do objeto. A figura 1.12 apresenta corte para visualização de detalhe interno do objeto e deve ser retirada do pedido. Conforme item 5.6 do Manual de Desenhos Industriais, os desenhos ou fotografias deverão revelar a configuração do objeto de maneira coerente e consistente em todas as vistas. Para tanto, proceda com as seguintes correções. As figuras 1.8 e 1.10, idênticas, revelaram objeto em posição distinta das demais vistas. Se houver interesse em manter essa representação, apresentar todas as vistas ortogonais do objeto nesta posição, em atenção ao item 5.6 do Manual de Desenhos Industriais. Alternativamente, basta excluir as figuras 1.8 e 1.10 do pedido. A figura 1.7 revelou o objeto desmembrado. Se houver interesse, manter a parte superior do objeto no atual pedido, com todas as 7 vistas (perspectiva e ortogonais frontal, posterior, laterais, superior e inferior), adequando a numeração de variante, relatório e reivindicação, e dividir a parte inferior do objeto, com todas as 7 vistas, em um novo pedido, em atenção ao item 5.5 do Manual de Desenhos Industriais e condições previstas no art. 104 da LPI.

(21) BR 30 2022 005874-2

Código 34 - Exigência - Art. 106 § 3º da LPI

(22) 25/10/2022

(71) NUCLEO TELECOM IND E COM DE ARTEFATOS DE TELECOM LTDA (BR/RS)

(74) MARPA CONSULTORIA E ASSESSORIA EMPRESARIAL LTDA.

Com base no item 5.1 do Manual de Desenhos Industriais formula-se a seguinte exigência: A procuração deve ser devidamente assinada. O cumprimento desta exigência deve ser feito através da GRU de código de serviço 105. Importante que a nova procuração ratifique os atos anteriores praticados pelas partes ou a data da assinatura seja anterior ao depósito.

(21) BR 30 2022 005875-0

Código 34 - Exigência - Art. 106 § 3º da LPI

(22) 25/10/2022

(71) NUCLEO TELECOM IND E COM DE ARTEFATOS DE TELECOM LTDA



(BR/RS)

(74) MARPA CONSULTORIA E ASSESSORIA EMPRESARIAL LTDA.

Com base no item 5.1 do Manual de Desenhos Industriais formula-se a seguinte exigência: A procuração deve ser devidamente assinada. O cumprimento desta exigência deve ser feito através da GRU de código de serviço 105. Importante que a nova procuração ratifique os atos anteriores praticados pelas partes ou a data da assinatura seja anterior ao depósito.

(21) BR 30 2022 005876-9

Código 34 - Exigência - Art. 106 § 3º da LPI

(22) 25/10/2022

(71) ANTÔNIO PASCUAL GALUCHINO BUENDIA (BR/SP)

(74) SLC SOLUCAO ASSESSORIA EMPRESARIAL LTDA

De acordo com o item 5.8, do Manual de desenho industrial, indicar campo de aplicação que esclareça a área de utilização do objeto, preferencialmente de acordo com a Classificação de Locarno. O título se refere a um carrinho, cuja classificação mais adequada se encontra em diversas subclasses da classe 12. No entanto, a classificação escolhida pelo depositante foi a 15-01. Esclarecer para fins de classificação.

(21) BR 30 2022 005940-4

Código 34 - Exigência - Art. 106 § 3º da LPI

(22) 28/10/2022

(71) ANRAN SUPPLY CHAIN MANAGEMENT LIMITED - ANRAN (HK)

(74) DANILO ALVES

As figuras das páginas 1/7 e 2/7 estão com a mesma numeração, fig. 1.2. Corrigir a numeração da página 1/7 para fig. 1.1.

(21) BR 30 2022 005988-9

Código 34 - Exigência - Art. 106 § 3º da LPI

(22) 31/10/2022

(71) BUGAL BRASIL INDUSTRIA DE METAIS LTDA (BR/SP)

(74) BEERRE ASSESSORIA EMPRESARIAL LTDA

Com base no Manual de Desenhos Industriais estabelecido pela Portaria 07/2022, bem como no Comunicado publicado na RPI Nº 2523 de 14/05/2019, formula-se a seguinte exigência: [1] Reapresente o documento de procuração devidamente assinado.

(21) BR 30 2022 005989-7

Código 34 - Exigência - Art. 106 § 3º da LPI

(22) 31/10/2022

(71) BUGAL BRASIL INDUSTRIA DE METAIS LTDA (BR/SP)

(74) BEERRE ASSESSORIA EMPRESARIAL LTDA

Com base no Manual de Desenhos Industriais estabelecido pela Portaria 07/2022, bem como no Comunicado publicado na RPI Nº 2523 de 14/05/2019, formula-se a seguinte exigência: [1] Reapresente documento de procuração devidamente assinado.



-
- (21) BR 30 2022 005990-0** Código 34 - Exigência - Art. 106 § 3º da LPI
(22) 31/10/2022
(71) BUGAL BRASIL INDUSTRIA DE METAIS LTDA (BR/SP)
(74) BEERRE ASSESSORIA EMPRESARIAL LTDA
Com base no Manual de Desenhos Industriais estabelecido pela Portaria 07/2022, bem como no Comunicado publicado na RPI Nº 2523 de 14/05/2019, formula-se a seguinte exigência: [1] Reapresente documento de procuração devidamente assinado.
-
- (21) BR 30 2022 005991-9** Código 34 - Exigência - Art. 106 § 3º da LPI
(22) 31/10/2022
(71) BUGAL BRASIL INDUSTRIA DE METAIS LTDA (BR/SP)
(74) BEERRE ASSESSORIA EMPRESARIAL LTDA
Com base no Manual de Desenhos Industriais estabelecido pela Portaria 07/2022, bem como no Comunicado publicado na RPI Nº 2523 de 14/05/2019, formula-se a seguinte exigência: [1] Reapresente documento de procuração devidamente assinado.
-
- (21) BR 30 2022 005992-7** Código 34 - Exigência - Art. 106 § 3º da LPI
(22) 31/10/2022
(71) BUGAL BRASIL INDUSTRIA DE METAIS LTDA (BR/SP)
(74) BEERRE ASSESSORIA EMPRESARIAL LTDA
Com base no Manual de Desenhos Industriais estabelecido pela Portaria 07/2022, bem como no Comunicado publicado na RPI Nº 2523 de 14/05/2019, formula-se a seguinte exigência: [1] Reapresente documento de procuração devidamente assinado.
-
- (21) BR 30 2022 006000-3** Código 34 - Exigência - Art. 106 § 3º da LPI
(22) 01/11/2022
(71) ANRAN SUPPLY CHAIN MANAGEMENT LIMITED - ANRAN (HK)
(74) DANILO ALVES
Com base no Manual de Desenhos Industriais estabelecido pela Portaria 07/2022, bem como no Comunicado publicado na RPI Nº 2523 de 14/05/2019, formula-se a seguinte exigência:[1] De acordo com o item 5.6 do Manual de Desenho Industrial, reapresente o conjunto de figuras com objetivo de harmonizar as imagens do objeto tendo em vista que as figuras 1.1 e 1.2 mostram a boneca com os braços em posição perpendicular ao corpo enquanto que nas demais figuras os braços estão em posição paralela em relação ao corpo. A figura 1.2 mostra ainda a boneca em uma posição diferente das demais vistas do objeto.
-
- (21) BR 30 2022 006031-3** Código 34 - Exigência - Art. 106 § 3º da LPI
(22) 03/11/2022
(71) RIVALDO DOS SANTOS QUEIROZ (BR/MT)

(74) PAULO GOMES PAULISTA

Conforme item 5.6.1 do Manual de Desenhos Industriais, cada desenho ou fotografia deverá ser apresentado com dimensões adequadas, nitidez e resolução gráfica suficientes para a plena compreensão do desenho industrial requerido, observado o mínimo de 300 dpi. Apresentar figuras com melhor qualidade, uma vez que as atuais figuras estão com linhas imprecisas e serrilhadas. De acordo com o item 5.8, do Manual de desenho industrial, indicar campo de aplicação que esclareça a área de utilização do objeto, preferencialmente de acordo com a Classificação de Locarno. Indicar a forma de uso do objeto para determinar se será classificado na classe 15-03 ou 08-01.

(21) BR 30 2022 006038-0

Código 34 - Exigência - Art. 106 § 3º da LPI

(22) 03/11/2022

(71) LOJAS RPM MOVEIS LTDA (BR/SP)

O título do pedido deve indicar o objeto de maneira breve, clara e concisa, sem usar palavras ou expressões irrelevantes, desnecessárias ou que denotem vantagens práticas, especificações técnicas ou termos meramente qualificativos, conforme item 5.7 do Manual. Altere o título para: Configuração aplicada a/em armário. Consequentemente, retifique o relatório descritivo e a reivindicação.

(21) BR 30 2022 006044-5

Código 34 - Exigência - Art. 106 § 3º da LPI

(22) 03/11/2022

(71) AQUA BELLA DISTRIBUIDORA DE AGUA MINERAL LTDA (BR/RS)

(74) Avan - Serviços para Registro de Marcas e Patentes Ltda.

O pedido foi apresentado contendo as seguintes figuras: 1.1 é perspectiva; a figura 1.2 é a vista anterior; a figura 1.3 é a vista posterior; a figura 1.4 é a vista superior e a figura 1.5 é a vista inferior. Em atenção ao item 5.6 do Manual, apresente novo conjunto de figuras formado pelas vistas anteriormente apresentadas (perspectiva, anterior, posterior, superior e inferior), bem como as vistas laterais faltantes. Renumere as figuras e as folhas de figuras de acordo com as novas vistas apresentadas. Consequentemente, retifique o relatório descritivo.

(21) BR 30 2022 006069-0

Código 34 - Exigência - Art. 106 § 3º da LPI

(22) 07/11/2022

(71) DEERE & COMPANY (US) ; DAVID LANE (CA) ; RYAN KOSIK (CA)

(74) KASZNAR LEONARDOS PROPRIEDADE INTELECTUAL

O título do pedido deve indicar o objeto de maneira breve, clara e concisa, sem usar palavras ou expressões irrelevantes, desnecessárias ou que denotem vantagens práticas, especificações técnicas ou termos meramente qualificativos, conforme item 5.7 do Manual. Altere o título para: Configuração aplicada em dente de serra. Consequentemente, rerepresente o relatório descritivo e a reivindicação com as devidas correções.



(21) BR 30 2022 006078-0

Código 34 - Exigência - Art. 106 § 3º da LPI

(22) 07/11/2022

(71) LACTALIS DO BRASIL - COMÉRCIO, IMPORTAÇÃO, EXPORTAÇÃO DE LACTICÍNIOS LTDA. (BR/RS)

(74) FLAVIA MANSUR MURAD SCHAAL

Com base no Manual de Desenhos Industriais estabelecido pela Portaria 07/2022, bem como no Comunicado publicado na RPI Nº 2523 de 14/05/2019, formula-se a seguinte exigência:[1] Conforme item 5.6.1 do Manual, as figuras devem ter contraste, nitidez e resolução gráfica suficientes para a plena compreensão do desenho requerido. No atual conjunto de figuras falta equilíbrio entre brilho, contraste e nitidez prejudicando a melhor compreensão do objeto. Reapresente as figuras com qualidade adequada, resolução mínima de 300 DPI, melhorando a relação de contraste, brilho e nitidez.

(21) BR 30 2022 006098-4

Código 34 - Exigência - Art. 106 § 3º da LPI

(22) 08/11/2022

(71) TAE CONSULTORIA E ASSESSORIA EM SEGURANÇA LTDA (BR/SP)

(74) Ariboni, Fabbri e Schmidt Sociedade de Advogados

Com base no Manual de Desenhos Industriais estabelecido pela Portaria 07/2022, bem como no Comunicado publicado na RPI Nº 2523 de 14/05/2019, formula-se a seguinte exigência:[1] Conforme item 5.6 do Manual de Desenho Industrial as figuras devem representar o objeto somente por traços regulares e contínuos. Os elementos que foram apresentados em linhas tracejadas devem ser preenchidos ou suprimidos, ou seja, as linhas tracejadas devem ser substituídas por traços contínuos (caso estas façam parte do objeto) ou suprimidas do desenho. Reapresente o conjunto de figuras com as devidas correções.

(21) BR 30 2022 006104-2

Código 34 - Exigência - Art. 106 § 3º da LPI

(22) 08/11/2022

(71) PATIO BRASIL INDUSTRIA E COMERCIO DE MOVEIS EIRELI (BR/MG)

(74) ABM ASSESSORIA BRASILEIRA DE MARCAS LTDA.

Com base no Manual de Desenhos Industriais estabelecido pela Portaria 07/2022, bem como no Comunicado publicado na RPI Nº 2523 de 14/05/2019, formula-se a seguinte exigência:[1] Os objetos do pedido não guardam entre si as mesmas características distintivas preponderantes. Por força do art. 104 da LPI, com apoio no item 5.5 do Manual, o pedido deverá ser dividido. Cada pedido dividido trata-se de um novo depósito: veja os itens 2.2 e 5.5 do Manual. Mantenha no pedido original os objetos das figuras 1.1 a 1.7 e 6.1 a 6.7. As folhas de figuras devem ser devidamente renumeradas. Apresente em um 1º pedido dividido o objeto das figuras 2.1 a 2.7 e 3.1 a 3.7. As figuras e as folhas de figuras devem ser devidamente renumeradas. Apresente em um 2º pedido dividido o objeto das figuras 4.1 a 4.7 e 5.1 a 5.7. As figuras e as folhas de figuras devem ser devidamente renumeradas.

(21) BR 30 2022 006106-9

Código 34 - Exigência - Art. 106 § 3º da LPI

(22) 08/11/2022

(71) MERCUR S/A (BR/RS)

(74) GUERRA ADVOGADOS ASSOCIADOS

Com base no Manual de Desenhos Industriais estabelecido pela Portaria 07/2022, bem como no Comunicado publicado na RPI Nº 2523 de 14/05/2019, formula-se a seguinte exigência:[1] O título do pedido deve indicar o objeto de maneira breve, clara e concisa, sem usar palavras ou expressões irrelevantes, desnecessárias ou que denotem vantagens práticas, especificações técnicas ou termos meramente qualificativos, conforme item 5.7 do Manual. Altere o título para: CONFIGURAÇÃO APLICADA A/EM SUPORTE COM BOLSA TERMICA. Efetuando as devidas alterações no Relatório Descritivo.[2] De acordo com o item 5.6 do Manual de Desenho Industrial, rerepresente o conjunto de figuras com objetivo de harmonizar as imagens do objeto tendo em vista que a figura 1.1 não representa corretamente as laterais e as hastes que as unem, como foram descritas nas demais vistas do objeto, bem como na parte anterior do objeto. A vista inferior do objeto não mostra as hastes que saem da parte anterior.

(21) BR 30 2022 006117-4

Código 34 - Exigência - Art. 106 § 3º da LPI

(22) 08/11/2022

(71) FAB PISOS ELEVADOS LTDA (BR/SP)

(74) FOCUS MARCAS E PATENTES LTDA.

O título do pedido deve indicar o objeto de maneira breve, clara e concisa, sem usar palavras ou expressões irrelevantes, desnecessárias ou que denotem vantagens práticas, especificações técnicas ou termos meramente qualificativos, conforme item 5.7 do Manual. Altere o título para: configuração aplicada em cruzeta. Conseqüentemente, providencie a retificação do relatório descritivo e da reivindicação.

(21) BR 30 2022 006121-2

Código 34 - Exigência - Art. 106 § 3º da LPI

(22) 09/11/2022

(71) AAK AB (SE)

(74) KASZNAR LEONARDOS PROPRIEDADE INTELECTUAL

[1] Os objetos do pedido não guardam entre si as mesmas características distintivas preponderantes. Por força do art. 104 da LPI, com apoio no item 5.5 do Manual, o pedido deverá ser dividido. Cada pedido dividido trata-se de um novo depósito: veja os itens 2.2 e 5.5 do Manual. [2] Mantenha no pedido original os objetos das figuras 1.1 a 1.8, 2.1 a 2.8, 3.1 a 3.8, 4.1 a 4.8, 5.1 a 5.8. As folhas de figuras devem ser devidamente renumeradas. [3] Apresente em um 1º pedido dividido o objeto das figuras 6.1 a 6.8. As figuras e as folhas de figuras devem ser devidamente renumeradas.[4] Nos dois processos, origem e dividido, providencie a apresentação do respectivo relatório descritivo e reivindicação.[5] Além disso, verificadas falhas no contorno das figuras 1.2, 2.2, 2.3, 2.4, 3.1, 5.1,

5.3 e 5.4. Em conformidade com o item 5.6.1 do Manual, atente-se a apresentar os conjuntos de imagens nos dois processos - origem e dividido - anexando figuras com qualidade adequada, constituídas por traços precisos e bem definidos, com resolução mínima de 300 DPI.

(21) BR 30 2022 006126-3

Código 34 - Exigência - Art. 106 § 3º da LPI

(22) 09/11/2022

(71) MARGUTTI COMÉRCIO, IMPORTAÇÃO E EXPORTAÇÃO LTDA (BR/SP)

(74) RODRIGO MARTINS NAVES

O título do pedido deve indicar o objeto de maneira breve, clara e concisa, sem usar palavras ou expressões irrelevantes, desnecessárias ou que denotem vantagens práticas, especificações técnicas ou termos meramente qualificativos, conforme item 5.7 do Manual. Altere o título para: padrão ornamental aplicado a/em revestimento. Consequentemente, providencie a retificação do relatório descritivo e da reivindicação.

(21) BR 30 2022 006127-1

Código 34 - Exigência - Art. 106 § 3º da LPI

(22) 09/11/2022

(71) MARGUTTI COMÉRCIO, IMPORTAÇÃO E EXPORTAÇÃO LTDA (BR/SP)

(74) RODRIGO MARTINS NAVES

O título do pedido deve indicar o objeto de maneira breve, clara e concisa, sem usar palavras ou expressões irrelevantes, desnecessárias ou que denotem vantagens práticas, especificações técnicas ou termos meramente qualificativos, conforme item 5.7 do Manual. Altere o título para: padrão ornamental aplicado a/em revestimento. Consequentemente, providencie a retificação do relatório descritivo e da reivindicação.

(21) BR 30 2022 006128-0

Código 34 - Exigência - Art. 106 § 3º da LPI

(22) 09/11/2022

(71) MARGUTTI COMÉRCIO, IMPORTAÇÃO E EXPORTAÇÃO LTDA (BR/SP)

(74) RODRIGO MARTINS NAVES

O título do pedido deve indicar o objeto de maneira breve, clara e concisa, sem usar palavras ou expressões irrelevantes, desnecessárias ou que denotem vantagens práticas, especificações técnicas ou termos meramente qualificativos, conforme item 5.7 do Manual. Altere o título para: padrão ornamental aplicado a/em revestimento. Consequentemente, providencie a retificação do relatório descritivo e da reivindicação.

(21) BR 30 2022 006129-8

Código 34 - Exigência - Art. 106 § 3º da LPI

(22) 09/11/2022

(71) MARGUTTI COMÉRCIO, IMPORTAÇÃO E EXPORTAÇÃO LTDA (BR/SP)

(74) RODRIGO MARTINS NAVES

O título do pedido deve indicar o objeto de maneira breve, clara e concisa, sem usar palavras ou expressões irrelevantes, desnecessárias ou que denotem



vantagens práticas, especificações técnicas ou termos meramente qualificativos, conforme item 5.7 do Manual. Altere o título para: padrão ornamental aplicado a/em revestimento. Conseqüentemente, providencie a retificação do relatório descritivo e da reivindicação.

(21) BR 30 2022 006131-0

Código 34 - Exigência - Art. 106 § 3º da LPI

(22) 09/11/2022

(71) MARGUTTI COMÉRCIO, IMPORTAÇÃO E EXPORTAÇÃO LTDA (BR/SP)

(74) RODRIGO MARTINS NAVES

O título do pedido deve indicar o objeto de maneira breve, clara e concisa, sem usar palavras ou expressões irrelevantes, desnecessárias ou que denotem vantagens práticas, especificações técnicas ou termos meramente qualificativos, conforme item 5.7 do Manual. Altere o título para: padrão ornamental aplicado a/em revestimento. Conseqüentemente, providencie a retificação do relatório descritivo e da reivindicação.

(21) BR 30 2022 006132-8

Código 34 - Exigência - Art. 106 § 3º da LPI

(22) 09/11/2022

(71) MARGUTTI COMÉRCIO, IMPORTAÇÃO E EXPORTAÇÃO LTDA (BR/SP)

(74) RODRIGO MARTINS NAVES

O título do pedido deve indicar o objeto de maneira breve, clara e concisa, sem usar palavras ou expressões irrelevantes, desnecessárias ou que denotem vantagens práticas, especificações técnicas ou termos meramente qualificativos, conforme item 5.7 do Manual. Altere o título para: padrão ornamental aplicado a/em revestimento. Conseqüentemente, providencie a retificação do relatório descritivo e da reivindicação.

(21) BR 30 2022 006133-6

Código 34 - Exigência - Art. 106 § 3º da LPI

(22) 09/11/2022

(71) MARGUTTI COMÉRCIO, IMPORTAÇÃO E EXPORTAÇÃO LTDA (BR/SP)

(74) RODRIGO MARTINS NAVES

O título do pedido deve indicar o objeto de maneira breve, clara e concisa, sem usar palavras ou expressões irrelevantes, desnecessárias ou que denotem vantagens práticas, especificações técnicas ou termos meramente qualificativos, conforme item 5.7 do Manual. Altere o título para: padrão ornamental aplicado a/em revestimento. Conseqüentemente, providencie a retificação do relatório descritivo e da reivindicação.

(21) BR 30 2022 006134-4

Código 34 - Exigência - Art. 106 § 3º da LPI

(22) 09/11/2022

(71) MARGUTTI COMÉRCIO, IMPORTAÇÃO E EXPORTAÇÃO LTDA (BR/SP)

(74) RODRIGO MARTINS NAVES

O título do pedido deve indicar o objeto de maneira breve, clara e concisa, sem usar palavras ou expressões irrelevantes, desnecessárias ou que denotem



vantagens práticas, especificações técnicas ou termos meramente qualificativos, conforme item 5.7 do Manual. Altere o título para: padrão ornamental aplicado a/em revestimento. Conseqüentemente, providencie a retificação do relatório descritivo e da reivindicação.

(21) BR 30 2022 006135-2

Código 34 - Exigência - Art. 106 § 3º da LPI

(22) 09/11/2022

(71) MARGUTTI COMÉRCIO, IMPORTAÇÃO E EXPORTAÇÃO LTDA (BR/SP)

(74) RODRIGO MARTINS NAVES

O título do pedido deve indicar o objeto de maneira breve, clara e concisa, sem usar palavras ou expressões irrelevantes, desnecessárias ou que denotem vantagens práticas, especificações técnicas ou termos meramente qualificativos, conforme item 5.7 do Manual. Altere o título para: padrão ornamental aplicado a/em revestimento. Conseqüentemente, providencie a retificação do relatório descritivo e da reivindicação.

(21) BR 30 2022 006136-0

Código 34 - Exigência - Art. 106 § 3º da LPI

(22) 09/11/2022

(71) AAK AB (SE)

(74) KASZNAR LEONARDOS PROPRIEDADE INTELECTUAL

[1] Os objetos do pedido não guardam entre si as mesmas características distintivas preponderantes. Por força do art. 104 da LPI, com apoio no item 5.5 do Manual, o pedido deverá ser dividido. Cada pedido dividido trata-se de um novo depósito: veja os itens 2.2 e 5.5 do Manual. [2] Mantenha no pedido original os objetos das figuras 1.1 a 1.8, 2.1 a 2.8, 3.1 a 3.8, 4.1 a 4.8, 5.1 a 5.8 . As folhas de figuras devem ser devidamente renumeradas. [3] Apresente em um 1º pedido dividido o objeto das figuras 6.1 a 6.8, 7.1 a 7.8, 8.1 a 8.8, 9.1 a 9.8 e 10.1 a 10.8. As figuras e as folhas de figuras devem ser devidamente renumeradas.[4] Para cada um dos processos, origem e dividido, apresente o respectivo relatório descritivo e reivindicação.

(21) BR 30 2022 006137-9

Código 34 - Exigência - Art. 106 § 3º da LPI

(22) 09/11/2022

(71) MARGUTTI COMÉRCIO, IMPORTAÇÃO E EXPORTAÇÃO LTDA (BR/SP)

(74) RODRIGO MARTINS NAVES

[1] O registro de desenho industrial confere proteção à forma plástica da configuração externa de um único objeto (objeto tridimensional) ou ao conjunto ornamental de linhas e cores que possa ser aplicado a um único produto (objeto bidimensional, como uma estampa). No título declarado ao depósito, observa-se que a aplicação do padrão ornamental está vinculada a dois objetos distintos: no caso, revestimento de paredes e pisos. [2] A fim de sanear o problema, solicita-se ao requerente que altere o título para: ?Padrão ornamental aplicado a/em revestimento?. Conseqüentemente, providencie ainda a retificação do relatório descritivo e da reivindicação.



-
- (21) BR 30 2022 006138-7** Código 34 - Exigência - Art. 106 § 3º da LPI
(22) 09/11/2022
(71) MARGUTTI COMÉRCIO, IMPORTAÇÃO E EXPORTAÇÃO LTDA (BR/SP)
(74) RODRIGO MARTINS NAVES
[1] O registro de desenho industrial confere proteção à forma plástica da configuração externa de um único objeto (objeto tridimensional) ou ao conjunto ornamental de linhas e cores que possa ser aplicado a um único produto (objeto bidimensional, como uma estampa), em consonância com o art. 104 da LPI. No título declarado ao depósito, observa-se que a aplicação do padrão ornamental está vinculada a dois objetos distintos: no caso, revestimento de paredes e pisos.
[2] A fim de sanar o problema, solicita-se ao requerente que altere o título para: ? Padrão ornamental aplicado a/em revestimento?. Consequentemente, providencie ainda a retificação do relatório descritivo e da reivindicação.
-
- (21) BR 30 2022 006140-9** Código 34 - Exigência - Art. 106 § 3º da LPI
(22) 09/11/2022
(71) NZA ARMARINHO IMPORTAÇÃO E EXPORTAÇÃO LTDA (BR/PA)
(74) PATRICIA LAZARIN GONZALEZ
Verificada que a imagem apresentada do padrão ornamental está pouco nítida, impossibilitando assim a correta avaliação da ornamentalidade da forma reivindicada. Conforme item 5.6.1 do Manual, as figuras devem ter contraste, nitidez e resolução gráfica suficientes para a plena compreensão do desenho requerido. Pelo exposto, apresente aos autos figura com qualidade adequada, mais nítida, com contornos precisos e resolução mínima de 300 DPI.
-
- (21) BR 30 2022 006147-6** Código 34 - Exigência - Art. 106 § 3º da LPI
(22) 09/11/2022
(71) AVELLOZ MOTOS EXPORTACAO E IMPORTACAO LTDA - EPP (BR/PE)
(74) ESCOBAR ADVOCACIA
Com base no Manual de Desenhos Industriais estabelecido pela Portaria 07/2022, bem como no Comunicado publicado na RPI Nº 2523 de 14/05/2019, formula-se a seguinte exigência:[1] Reapresente documento de procuração devidamente assinado, de acordo com item 5.1 do Manual de Desenho Industrial.
-
- (21) BR 30 2022 006150-6** Código 34 - Exigência - Art. 106 § 3º da LPI
(22) 09/11/2022
(71) AVELLOZ MOTOS EXPORTACAO E IMPORTACAO LTDA - EPP (BR/PE)
(74) ESCOBAR ADVOCACIA
Com base no Manual de Desenhos Industriais estabelecido pela Portaria 07/2022, bem como no Comunicado publicado na RPI Nº 2523 de 14/05/2019, formula-se a seguinte exigência:[1] Reapresente documento de procuração devidamente assinado, de acordo com o item 5.1 do Manual de Desenho Industrial.

-
- (21) BR 30 2022 006151-4** Código 34 - Exigência - Art. 106 § 3º da LPI
(22) 09/11/2022
(71) AVELLOZ MOTOS EXPORTACAO E IMPORTACAO LTDA - EPP (BR/PE)
(74) ESCOBAR ADVOCACIA
Com base no Manual de Desenhos Industriais estabelecido pela Portaria 07/2022, bem como no Comunicado publicado na RPI Nº 2523 de 14/05/2019, formula-se a seguinte exigência:[1] Reapresente documento de procuração devidamente assinado, de acordo com o item 5.1 do Manual de Desenho Industrial.
-
- (21) BR 30 2022 006152-2** Código 34 - Exigência - Art. 106 § 3º da LPI
(22) 09/11/2022
(71) O.M.G OCULOS DE SEGURANCA EIRELI - EPP (BR/SP)
(74) ICAMP MARCAS E PATENTES LTDA
Com base no Manual de Desenhos Industriais estabelecido pela Portaria 07/2022, bem como no Comunicado publicado na RPI Nº 2523 de 14/05/2019, formula-se a seguinte exigência:[1] Os objetos do pedido não guardam entre si as mesmas características distintivas preponderantes. Por força do art. 104 da LPI, com apoio no item 5.6 do Manual de Desenho Industrial, o pedido deverá ser dividido. Cada pedido dividido trata-se de um novo depósito: veja os itens 2.2 e 5.5 do Manual. Mantenha no pedido original os objetos das figuras 1.1 a 4.8. As folhas de figuras devem ser devidamente renumeradas. Apresente em um 1º pedido dividido o objeto das figuras 5.1 a 8.8. As figuras e as folhas de figuras devem ser devidamente renumeradas.
-
- (21) BR 30 2022 006153-0** Código 34 - Exigência - Art. 106 § 3º da LPI
(22) 09/11/2022
(71) BRASMACOL INDÚSTRIA E COMÉRCIO LTDA (BR/PR)
(74) VASCO DA GAMA COELHO PEREIRA
Com base no Manual de Desenhos Industriais estabelecido pela Portaria 07/2022, bem como no Comunicado publicado na RPI Nº 2523 de 14/05/2019, formula-se a seguinte exigência:[1] Reapresente documento de procuração devidamente assinado, de acordo com item 5.1 do manual de desenho industrial.
-
- (21) BR 30 2022 006154-9** Código 34 - Exigência - Art. 106 § 3º da LPI
(22) 09/11/2022
(71) BRASMACOL INDÚSTRIA E COMÉRCIO LTDA (BR/PR)
(74) VASCO DA GAMA COELHO PEREIRA
Com base no Manual de Desenhos Industriais estabelecido pela Portaria 07/2022, bem como no Comunicado publicado na RPI Nº 2523 de 14/05/2019, formula-se a seguinte exigência:[1] Reapresente documento de procuração devidamente assinado, de acordo com item 5.1 do manual de desenho industrial.

(21) BR 30 2022 006156-5

Código 34 - Exigência - Art. 106 § 3º da LPI

(22) 09/11/2022

(71) BRASPALMA AGROINDUSTRIAL EIRELI (BR/SP)

Segundo os critérios definidos no item. 5.4.2 do Manual de Desenho Industrial, os objetos apresentados no pedido suscitaram dúvidas quanto à ornamentalidade. Dessa forma, conforme dispõe o item 5.3 do Manual de Desenho Industrial, apresentar os devidos esclarecimentos sobre onde os aspectos ornamentais do objeto são encontrados e imagens (ilustrações, fotografias, desenhos esquemáticos, etc). demonstrando onde e como esse objeto é utilizado. Esses esclarecimentos devem vir fora do conjunto original de figuras.

(21) BR 30 2022 006157-3

Código 34 - Exigência - Art. 106 § 3º da LPI

(22) 09/11/2022

(71) BRASMACOL INDÚSTRIA E COMÉRCIO LTDA (BR/PR)

(74) VASCO DA GAMA COELHO PEREIRA

O título do pedido deve indicar o objeto de maneira breve, clara e concisa, sem usar palavras ou expressões irrelevantes, desnecessárias ou que denotem vantagens práticas, especificações técnicas ou termos meramente qualificativos, conforme item 5.7 do Manual. Apresente novo título que especifique com maior exatidão e clareza o objeto requerido.

(21) BR 30 2022 006158-1

Código 34 - Exigência - Art. 106 § 3º da LPI

(22) 09/11/2022

(71) AVELLOZ MOTOS EXPORTACAO E IMPORTACAO LTDA - EPP (BR/PE)

(74) ESCOBAR ADVOCACIA

Com base no item 5.1 do Manual de Desenhos Industriais solicita-se que se rerepresente documento de procuração devidamente assinado, tendo em vista somente serem aceitos instrumentos de mandato cujas assinaturas digitais tenham sido homologadas por autoridade certificadora credenciada no âmbito da ICP-Brasil, conforme o disposto no art. 20, da Lei nº 11.419/06, no § 1º do art. 2º e o art. 3º do Decreto 3996, de 31/10/01. Caso não seja possível assinar o documento digitalmente por meio de certificação digital emitida no âmbito da Infraestrutura de Chaves Públicas Brasileira (ICP-Brasil) apresente procuração com assinatura não eletrônica. Esta exigência deverá ser cumprida com peticionamento de GRU de código de serviço 105. Aproveite ainda para esclarecer a divergência entre o nome do procurador no formulário, Escobar Advocacia, e o número da OAB, 020724PE, que se refere a Gustavo Henrique Eirado de Escobar. Importante que a nova procuração ratifique os atos anteriores praticados pelas partes ou a data da assinatura seja anterior ao depósito.

(21) BR 30 2022 006161-1

Código 34 - Exigência - Art. 106 § 3º da LPI

(22) 09/11/2022

(71) BRASMACOL INDÚSTRIA E COMÉRCIO LTDA (BR/PR)

(74) VASCO DA GAMA COELHO PEREIRA

Com base no item 5.1 do Manual de Desenhos Industriais formula-se a seguinte exigência: Apresente procuração devidamente assinada. O cumprimento desta exigência deve ser feito através da GRU de código de serviço 105. Importante que a nova procuração ratifique os atos anteriores praticados pelas partes ou a data da assinatura seja anterior ao depósito.

(21) BR 30 2022 006165-4

Código 34 - Exigência - Art. 106 § 3º da LPI

(22) 09/11/2022

(71) BRASMACOL INDÚSTRIA E COMÉRCIO LTDA (BR/PR)

(74) VASCO DA GAMA COELHO PEREIRA

Com base no item 5.1 do Manual de Desenhos Industriais formula-se a seguinte exigência: Apresente procuração devidamente assinada. O cumprimento desta exigência deve ser feito através da GRU de código de serviço 105. Importante que a nova procuração ratifique os atos anteriores praticados pelas partes ou a data da assinatura seja anterior ao depósito.

(21) BR 30 2022 006166-2

Código 34 - Exigência - Art. 106 § 3º da LPI

(22) 09/11/2022

(71) BRASMACOL INDÚSTRIA E COMÉRCIO LTDA (BR/PR)

(74) VASCO DA GAMA COELHO PEREIRA

Com base no item 5.1 do Manual de Desenhos Industriais formula-se a seguinte exigência: Apresente procuração devidamente assinada. O cumprimento desta exigência deve ser feito através da GRU de código de serviço 105. Importante que a nova procuração ratifique os atos anteriores praticados pelas partes ou a data da assinatura seja anterior ao depósito.

(21) BR 30 2022 006167-0

Código 34 - Exigência - Art. 106 § 3º da LPI

(22) 09/11/2022

(71) MD ORTHOPAEDICS, INC. (US)

(74) GUERRA ADVOGADOS ASSOCIADOS

Na atual apresentação o excesso de hachuras está atrapalhando a compreensão da forma. Lembra-se ao requerente que, conforme item 5.6.1 do Manual, as figuras devem ter contraste, nitidez e resolução gráfica suficientes para a plena compreensão do desenho requerido, sem hachuras, sombras ou reflexos que comprometam a visualização da configuração. Pelo exposto, reapresente o conjunto completo de imagens com qualidade adequada, com resolução mínima de 300 DPI, sem hachuras.

(21) BR 30 2022 006168-9

Código 34 - Exigência - Art. 106 § 3º da LPI

(22) 09/11/2022

(71) MD ORTHOPAEDICS, INC. (US)

(74) GUERRA ADVOGADOS ASSOCIADOS

Na atual apresentação, o excesso de hachuras está atrapalhando a



compreensão da forma. Lembra-se ao requerente que, conforme item 5.6.1 do Manual, as figuras devem ter contraste, nitidez e resolução gráfica suficientes para a plena compreensão do desenho requerido, sem hachuras, sombras ou reflexos que comprometam a visualização da configuração. Pelo exposto, reapresente o conjunto completo de imagens com qualidade adequada, com resolução mínima de 300 DPI, sem hachuras.

(21) BR 30 2022 006170-0

Código 34 - Exigência - Art. 106 § 3º da LPI

(22) 09/11/2022

(71) A BRIGADEIRINHA CONFEITARIA LTDA ME (BR/BA)

(74) CLARA MARIANA DE OLIVEIRA GALLINDO

[1] VISTAS DUPLICADAS No exame da petição inicial, verificado que o requerente apresentou vistas duplicadas no conjunto de imagens, a saber, as figuras 1.1 e 1.8, que representam a perspectiva do objeto reivindicado. Conforme item 5.6 do Manual, reapresente o conjunto de figuras sem repetição, com a retirada de imagem excedente. Consequentemente, providencie os devidos ajustes no relatório descritivo.[2] RELATÓRIO DESCRITIVO Em atenção aos itens 3.7.2, 3.7.3 e 5.6 do Manual, por terem sido apresentadas todas as figuras necessárias à compreensão da forma, a apresentação de relatório descritivo e reivindicação não é obrigatória para este pedido. Com base no art. 107 da LPI, por terem sido apresentados, estes documentos deverão constar do certificado. Para tal, deverão atender às condições estabelecidas pelo INPI, como previsto no art. 101 da mesma lei. Desse modo, reapresente o relatório conforme modelos na seção Modelos no Manual. [3] No relatório descritivo coloque, na parte superior, a numeração de folha (1/1); abaixo coloque a indicação do documento (Relatório descritivo), seguida do título e da frase padrão (O presente relatório descritivo faz referência aos desenhos anexos, assim indicados:); na sequência, coloque a legenda das figuras conforme mostrada no modelo (por exemplo: figura 1.1 - perspectiva; figura 1.2 - vista superior, etc.). Nenhum texto que não esteja previsto nos modelos é permitido.[4] Caso não tenha interesse em reapresentar o relatório corrigido, o requerente deverá declarar no cumprimento desta exigência que abdica do relatório descritivo e da reivindicação, o que ensejará sua não inclusão no certificado por infringência ao art. 101 da LPI, sem prejuízos para o pedido.[5] Além disso, verificado que o requerente apresentou vistas duplicadas no conjunto de imagens, a saber, as figuras 1.1 e 1.8, que representam a perspectiva do objeto reivindicado. Conforme item 5.6 do Manual, reapresente o conjunto de figuras sem repetição, com a retirada a imagem excedente. Consequentemente, providencie os devidos ajustes no relatório descritivo.

(21) BR 30 2022 006185-9

Código 34 - Exigência - Art. 106 § 3º da LPI

(22) 10/11/2022

(71) SABO & LANDSLIDE TECHNICAL CENTER (JP)

(74) ICAMP MARCAS E PATENTES LTDA



Em atenção ao item 5.6 do Manual, apresente conjunto completo de figuras formado pelas todas as vistas ortogonais (frontal, posterior, lateral esquerda, lateral direita, superior e inferior), além de pelo menos uma perspectiva. Consequentemente, providencie os devidos ajustes no relatório descritivo.

(21) BR 30 2022 006201-4

Código 34 - Exigência - Art. 106 § 3º da LPI

(22) 10/11/2022

(71) SABO & LANDSLIDE TECHNICAL CENTER (JP)

(74) ICAMP MARCAS E PATENTES LTDA

Em atenção ao item 5.6 do Manual, apresente conjunto completo de figuras formado por todas as vistas ortogonais (frontal, posterior, lateral esquerda, lateral direita, superior e inferior), além de pelo menos uma perspectiva. Consequentemente, providencie a retificação do relatório descritivo.

(21) BR 30 2022 006202-2

Código 34 - Exigência - Art. 106 § 3º da LPI

(22) 10/11/2022

(71) SABO & LANDSLIDE TECHNICAL CENTER (JP)

(74) ICAMP MARCAS E PATENTES LTDA

Em atenção ao item 5.6 do Manual, apresente conjunto completo de figuras formado por todas as vistas ortogonais (frontal, posterior, lateral esquerda, lateral direita, superior e inferior), além de pelo menos uma perspectiva. Além disso, providencie a retificação do relatório descritivo.

(21) BR 30 2022 006203-0

Código 34 - Exigência - Art. 106 § 3º da LPI

(22) 10/11/2022

(71) HOSPITAL DE CLÍNICAS DE PORTO ALEGRE (BR/RS) ; UNIVERSIDADE FEDERAL DO RIO GRANDE DO SUL (BR/RS)

O título do pedido deve indicar o objeto de maneira breve, clara e concisa, sem usar palavras ou expressões irrelevantes, desnecessárias ou que denotem vantagens práticas, especificações técnicas ou termos meramente qualificativos, conforme item 5.7 do Manual. Altere o título para: configuração aplicada a/em equipamento de captura de imagens. Consequentemente, providencie a retificação do relatório descritivo e da reivindicação.

(21) BR 30 2022 006208-1

Código 34 - Exigência - Art. 106 § 3º da LPI

(22) 10/11/2022

(71) SITMED EQUIPAMENTOS MÉDICOS LTDA (BR/RS)

(74) GUERRA ADVOGADOS ASSOCIADOS

Na figura 1.5, algumas partes do objeto são muito claras no contorno, não permitindo a correta avaliação dos elementos ornamentais do objeto reivindicado. Conforme item 5.6.1 do Manual, as figuras devem ter contraste, nitidez e resolução gráfica suficientes para a plena compreensão do desenho requerido, sem hachuras, sombras ou reflexos que comprometam a visualização da configuração. Pelo exposto, reapresente o conjunto completo de imagens com



qualidade adequada, com contornos precisos e visíveis e resolução mínima de 300 DPI.

(21) BR 30 2022 006244-8

Código 34 - Exigência - Art. 106 § 3º da LPI

(22) 11/11/2022

(71) ERICO DE CARVALHO FERREIRA (BR/CE)

(74) WETTOR - BUREAU DE APOIO EMPRESARIAL S/S LTDA. ME

Com base no Manual de Desenhos Industriais estabelecido pela Portaria

07/2022, bem como no Comunicado publicado na RPI Nº 2523 de 14/05/2019,

formula-se a seguinte exigência:[1] Em atenção ao item 5.6 do Manual,

apresente novo conjunto de figuras com todas as vistas ortogonais (frontal,

posterior, laterais, superior e inferior), além de pelo menos uma perspectiva,

tendo em vista que no atual conjunto a vista posterior não foi apresentada.[2] De

acordo com os itens 4.2.11 e 5.5.2 do Manual, as figuras não podem conter

molduras, linhas delimitadoras, marcas, logotipos, marcas d'água, timbres,

rubricas, assinaturas e outras informações desta natureza. No atual conjunto de

figuras existem linhas tracejadas e cruces dentro de círculos - como marcas de

cortes - que não resta claro se fazem parte do desenho. Caso não façam parte

do desenho industrial, reapresente o conjunto removendo as linhas tracejadas,

linhas de construção e marcas de corte.

(21) BR 32 2022 001816-6

Código 34 - Exigência - Art. 106 § 3º da LPI

(22) 19/11/2021

(62) BR 30 2021 005785-9 19/11/2021

(71) EVELO BIOSCIENCES, INC. (US)

(74) UNGRIA BRASIL PATENTES E MARCAS

[1] Tendo em vista o cumprimento de exigência protocolado sob a pet

870220102540 de 05/11/2022, formula-se a seguinte exigência:[2] CORRETA

IDENTIFICAÇÃO DAS FIGURAS MERAMENTE ILUSTRATIVAS De acordo com

o item 5.6.4 e 5.10 do Manual, em suas respectivas folhas de apresentação no

jogo de imagens, as figuras meramente ilustrativas devem ter a sua natureza

devidamente identificada. Conseqüentemente, após a numeração dessas figuras,

é obrigatório constar a nota "Figura meramente ilustrativa?". Exemplo: Figura 1.8

- Figura meramente ilustrativa.[3] REIVINDICAÇÃO FORA DO PADRÃO A

paragrafação ou divisão dos parágrafos está incorreta na reivindicação. A

declaração descrita no item 3.7.2.1 a do Manual, referente às figuras meramente

ilustrativas, deve constar em um parágrafo à parte na reivindicação, conforme

exemplo contido na seção Modelos do Manual. Desse modo, retifique esse

documento.

(21) BR 32 2022 002041-1

Código 34 - Exigência - Art. 106 § 3º da LPI

(22) 28/01/2022

(62) BR 30 2022 000414-6 28/01/2022

(71) JOSEPH VÖGELE AG (DE)



(74) Licks Advogados

A exigência técnica anterior, de 06/09/2022, solicitou a exclusão das figuras 3.1 a 3.8 do depósito por serem idênticas às figuras 1.1 a 1.8. No cumprimento da referida exigência, o depositante apresentou dois jogos de documentos de forma que o examinador fizesse a escolha, indicando, inclusive, a preferência por determinado arranjo de figuras. A exigência técnica foi escrita adequadamente e de forma clara e precisa. Ao contrário da afirmações contidas no esclarecimento, o painéis da "versão" colorida e em traço não são idênticos. Os desenhos aplicados no painel e as setas dos botões são considerados elementos ornamentais e, por isso, esses objetos são variantes configurativas; não devem ser considerados versões de um mesmo objeto. A alegação não procede. Além disso, não é aceito como cumprimento de exigência a apresentação de vários jogos de documentos e dar ao examinador a escolha de uma proposta que não atende ao que foi solicitado na exigência técnica. As figuras meramente ilustrativas podem ser apresentadas contanto que sejam para contextualizar o objeto e devem ser apresentadas em linhas tracejadas. Portanto, não se aplica ao caso. Dessa forma, reiteramos a exigência anterior: como foi demonstrado que o objeto da figura 3.1 a 3.8 do depósito está, de fato, repetido, solicita-se a exclusão dessas figuras e adequação da numeração de figuras, relatório descritivo e reivindicações.

(21) BR 32 2022 005665-3

Código 34 - Exigência - Art. 106 § 3º da LPI

(22) 17/07/2022

(62) BR 30 2022 003668-4 17/07/2022

(71) CAROLINE SOARES DE OLIVEIRA PINELLI (BR/SP)

(74) Algo Alliance Assessoria em Propriedade Intelectual Ltda.

As figuras apresentadas no cumprimento de exigência modificaram as formas do objeto inicialmente depositado. Conforme item 5.6 do manual de desenho industrial, os desenhos não poderão sofrer acréscimo, supressão ou mudança de matéria. O banco apresentado no cumprimento de exigência revela dimensões distintas, mais largo, em relação ao objeto representado no depósito 302022003668. Além disso, o objeto apresnetado neste pedido é idêntico ao apresnetado no 322022005671. Como não há a possibilidade de registrar o mesmo objeto duas vezes, o pedido depositado por último poderá estar sujeito a processo de nulidade adminitrativa por falta de novidade.

(21) BR 32 2022 005671-8

Código 34 - Exigência - Art. 106 § 3º da LPI

(22) 17/07/2022

(62) BR 30 2022 003668-4 17/07/2022

(71) CAROLINE SOARES DE OLIVEIRA PINELLI (BR/SP)

(74) Algo Alliance Assessoria em Propriedade Intelectual Ltda.

As figuras apresentadas no cumprimento de exigência modificaram as formas do objeto inicialmente depositado. Conforme item 5.6 do manual de desenho industrial, os desenhos não poderão sofrer acréscimo, supressão ou mudança de



matéria. O objeto apresentado no cumprimento de exigência possui dimensões distintas daquele apresentado no depósito original, assumindo uma forma mais larga. Portanto, apresentar o mesmo banco contido no pedido 302022003668.

(21) BR 32 2022 006040-5

Código 34 - Exigência - Art. 106 § 3º da LPI

(22) 19/07/2022

(62) BR 30 2022 003708-7 19/07/2022

(71) TERMOTÉCNICA LTDA. (BR/SC)

(74) MONTAURY PIMENTA, MACHADO & VIEIRA DE MELLO ADVOGADOS

O relatório deverá atender às condições estabelecidas pelo INPI, conforme art.

101 da Lei 9279/96. Para tal, rerepresente o texto e a formatação do relatório

descritivo fielmente conforme modelo na seção Modelos do Manual de Desenhos Industriais. Os modelos encontram-se acessíveis em

<http://manualdedi.inpi.gov.br/projects/manual-de-desenho-industrial/wiki#Modelos>

. Caso não haja interesse em rerepresentar relatório descritivo corrigido, o

requerente deverá declarar, no cumprimento desta exigência, que abdica do

mesmo, sem prejuízo para o pedido. Remover a referência ao pedido dividido,

pois não previsão para tal no modelo citado.

(21) BR 32 2022 006041-3

Código 34 - Exigência - Art. 106 § 3º da LPI

(22) 19/07/2022

(62) BR 30 2022 003711-7 19/07/2022

(71) TERMOTÉCNICA LTDA. (BR/SC)

(74) MONTAURY PIMENTA, MACHADO & VIEIRA DE MELLO ADVOGADOS

O relatório deverá atender às condições estabelecidas pelo INPI, conforme art.

101 da Lei 9279/96. Para tal, rerepresente o texto e a formatação do relatório

descritivo fielmente conforme modelo na seção Modelos do Manual de Desenhos Industriais. Os modelos encontram-se acessíveis em

<http://manualdedi.inpi.gov.br/projects/manual-de-desenho-industrial/wiki#Modelos>

. Caso não haja interesse em rerepresentar relatório descritivo corrigido, o

requerente deverá declarar, no cumprimento desta exigência, que abdica do

mesmo, sem prejuízo para o pedido. Remover a referência ao pedido dividido,

pois não previsão para tal no modelo citado.



Código 34.2 - Exame formal de Cumprimento de Exigência Técnica

Exame preliminar de petição de cumprimento de exigência técnica. Conferência relativa à apresentação, tempestividade e pagamento.

(21) BR 30 2021 002086-6	Código 34.2 - Exame formal de Cumprimento de Exigência Técnica (71) MICHEL TELLES PEREYRA FERRARI 22421996848 (BR/SP)
(21) BR 30 2021 005214-8	Código 34.2 - Exame formal de Cumprimento de Exigência Técnica (71) UNIVERSIDADE ESTADUAL PAULISTA JULIO DE MESQUITA FILHO (BR/SP) (74) RENAN PADRON ALMEIDA
(21) BR 30 2022 000938-5	Código 34.2 - Exame formal de Cumprimento de Exigência Técnica (71) THERMOS L.L.C. (US) (74) PAULO DE TARSO CASTRO BRANDÃO
(21) BR 30 2022 002107-5	Código 34.2 - Exame formal de Cumprimento de Exigência Técnica (71) BYD COMPANY LIMITED (CN) (74) DI BLASI, PARENTE & ASSOCIADOS PROPRIEDADE INDUSTRIAL LTDA
(21) BR 30 2022 002252-7	Código 34.2 - Exame formal de Cumprimento de Exigência Técnica (71) KAIO CESAR DA SILVA ME (BR/GO) (74) SAMUEL FRANCISCO DA SILVA SANTOS
(21) BR 30 2022 003719-2	Código 34.2 - Exame formal de Cumprimento de Exigência Técnica (71) WANESSA FERREIRA TAVEIRA (BR/RJ)
(21) BR 30 2022 004498-9	Código 34.2 - Exame formal de Cumprimento de Exigência Técnica (71) WAHL CLIPPER CORPORATION (US) (74) CITY PATENTES E MARCAS LTDA.
(21) BR 30 2022 004501-2	Código 34.2 - Exame formal de Cumprimento de Exigência Técnica (71) HENRIQUE SOARES BENTO (BR/MG) (74) JOSÉ NAVES DE LACERDA JÚNIOR



Código 35 - Arquivamento do Pedido – Art. 216 § 2º e Art. 106 § 3º da LPI

Arquivado definitivamente o pedido de registro de desenho industrial, uma vez que não foi apresentada a procuração devida no prazo de 60 (sessenta) dias contados da prática do primeiro ato da parte no processo ou não houve manifestação do depositante quanto à exigência formulada.

(21) BR 30 2021 006346-8	Código 35 - Arquivamento do Pedido – Art. 216 § 2º e Art. 106 § 3º da LPI (22) 10/12/2021 (44) 06/12/2022 (52) 26-05 (54) CONFIGURAÇÃO APLICADA A/EM BASE DE ABAJUR (71) ITENS COMERCIO DE ARTIGOS DE DECORACAO EIRELI (BR/SP) (72) MARIANA AMARAL COSTA MACHADO; MARCUS CAMARGO DE FREITAS (74) JEFFERSON DE ARAUJO SERAFIM Arquivamento
(21) BR 30 2022 000089-2	Código 35 - Arquivamento do Pedido – Art. 216 § 2º e Art. 106 § 3º da LPI (22) 10/01/2022 (44) 06/12/2022 (52) 06-04 (54) CONFIGURAÇÃO APLICADA A/EM COFRE (71) LINKEDOOR SERVICOS DIGITAIS LTDA (BR/RJ) (72) RIAN DUTRA DA CUNHA; GISELE HUGUENIN Arquivamento
(21) BR 30 2022 000307-7	Código 35 - Arquivamento do Pedido – Art. 216 § 2º e Art. 106 § 3º da LPI (22) 24/01/2022 (44) 06/12/2022 (52) 12-16 (54) CONFIGURAÇÃO APLICADA A/EM CARENAGEM TRASEIRA (71) MAURICIO BALBINOT (BR/RS) (72) MAURICIO BALBINOT (74) SKO OYARZÁBAL MARCAS E PATENTES SOCIEDADE SIMPLES LTDA. Arquivamento
(21) BR 30 2022 000308-5	Código 35 - Arquivamento do Pedido – Art. 216 § 2º e Art. 106 § 3º da LPI (22) 24/01/2022 (44) 06/12/2022 (52) 12-16 (54) CONFIGURAÇÃO APLICADA A/EM CARENAGEM TRASEIRA (71) MAURICIO BALBINOT (BR/RS) (72) MAURICIO BALBINOT (74) SKO OYARZÁBAL MARCAS E PATENTES SOCIEDADE SIMPLES LTDA.



Arquivamento

(21) BR 30 2022 000454-5

Código 35 - Arquivamento do Pedido – Art. 216 § 2º e Art. 106 § 3º da LPI
(22) 31/01/2022
(44) 06/12/2022
(52) 13-03
(54) CONFIGURAÇÃO APLICADA A/EM GERADORES DE IMPULSO DE ALTA TENSÃO 100 KV
(71) HIGH VOLTAGE EQUIPMENT LTDA - ME (BR/MG)
(72) GUILHERME MARTINEZ FIGUEIREDO FERRAZ; RODOLFO BARBOSA RENO; FELIPE LIRA SANTANA SILVA; MARIANA AMANCIO FERREIRA; GUILHERME MANO
Arquivamento

(21) BR 30 2022 000727-7

Código 35 - Arquivamento do Pedido – Art. 216 § 2º e Art. 106 § 3º da LPI
(22) 14/02/2022
(44) 06/12/2022
(52) 13-03
(54) CONFIGURAÇÃO APLICADA A/EM LAÇO DE INDUÇÃO DE CORRENTE
(71) HIGH VOLTAGE EQUIPMENT LTDA - ME (BR/MG)
(72) GUILHERME MARTINEZ FIGUEIREDO FERRAZ; FELIPE LIRA SANTANA SILVA; RODOLFO BARBOSA RENO; MARIANA AMANCIO FERREIRA; GUILHERME MANO
Arquivamento

(21) BR 30 2022 001335-8

Código 35 - Arquivamento do Pedido – Art. 216 § 2º e Art. 106 § 3º da LPI
(22) 16/03/2022
(44) 06/12/2022
(52) 07-01
(54) CONFIGURAÇÃO APLICADA A/EM COPO
(71) GMAC NEGÓCIOS LTDA (BR/PR)
(72) MAICON ROBERTO ALVES CORDEIRO
(74) FELIPE FELIMAN CAMARGO
Arquivamento

(21) BR 30 2022 001336-6

Código 35 - Arquivamento do Pedido – Art. 216 § 2º e Art. 106 § 3º da LPI
(22) 16/03/2022
(44) 06/12/2022
(52) 07-01
(54) CONFIGURAÇÃO APLICADA A/EM TAÇA
(71) GMAC NEGÓCIOS LTDA (BR/PR)
(72) MAICON ROBERTO ALVES CORDEIRO
(74) FELIPE FELIMAN CAMARGO
Arquivamento



(21) BR 30 2022 001338-2	Código 35 - Arquivamento do Pedido – Art. 216 § 2º e Art. 106 § 3º da LPI (22) 16/03/2022 (44) 06/12/2022 (52) 07-01 (54) CONFIGURAÇÃO APLICADA A/EM TAÇA (71) GMAC NEGÓCIOS LTDA (BR/PR) (72) MAICON ROBERTO ALVES CORDEIRO (74) FELIPE FELIMAN CAMARGO Arquivamento
(21) BR 30 2022 001339-0	Código 35 - Arquivamento do Pedido – Art. 216 § 2º e Art. 106 § 3º da LPI (22) 16/03/2022 (44) 06/12/2022 (52) 07-01 (54) CONFIGURAÇÃO APLICADA A/EM TAÇA (71) GMAC NEGÓCIOS LTDA (BR/PR) (72) MAICON ROBERTO ALVES CORDEIRO (74) FELIPE FELIMAN CAMARGO Arquivamento
(21) BR 30 2022 001340-4	Código 35 - Arquivamento do Pedido – Art. 216 § 2º e Art. 106 § 3º da LPI (22) 16/03/2022 (44) 06/12/2022 (52) 07-01 (54) CONFIGURAÇÃO APLICADA A/EM TAÇA (71) GMAC NEGÓCIOS LTDA (BR/PR) (72) MAICON ROBERTO ALVES CORDEIRO (74) FELIPE FELIMAN CAMARGO Arquivamento
(21) BR 30 2022 004163-7	Código 35 - Arquivamento do Pedido – Art. 216 § 2º e Art. 106 § 3º da LPI (22) 08/08/2022 (44) 06/12/2022 (52) 24-01 (54) CONFIGURAÇÃO APLICADA A/EM DETECTOR MULTIPARÂMETROS (71) BEIJING CHOICE ELECTRONIC TECHNOLOGY CO., LTD. (CN) (72) XIAOLUN QIAN; CHUANLONG MA; ZESHENG XI (74) ARIBONI, FABBRI E SCHMIDT SOCIEDADE DE ADVOGADOS Pedido arquivado por não ter sido apresentada a procuração dentro do prazo de 60 dias da data do primeiro ato da parte no processo, Artigo 216, §2º da Lei 9279/96.



Código 36 - Indeferimento - Art. 106 § 4º da LPI

Indeferido o pedido por não atender ao disposto no Art. 100 da LPI, conforme informado no complemento do despacho. Desta data corre o prazo de 60 (sessenta) dias para eventual recurso do depositante.

(21) BR 30 2021 004425-0

Código 36 - Indeferimento - Art. 106 § 4º da LPI

(22) 14/09/2021

(44) 06/12/2022

(52) 15-03

(54) CONFIGURAÇÃO APLICADA A/EM CARRETA GRANELEIRA

(71) MARILDO PARISE (BR/RS)

(72) MARILDO PARISE

(74) CREAÇÃO MARCAS E PATENTES LTDA.

Exigência técnica cumprida de maneira insatisfatória. Pedido indeferido devido à não conformidade ao contido no(s) art.: 101, inciso IV, c/c item 5.11.2 da resolução 232/2019;Ao realizar exigência para corrigir inconsistência no objeto inicialmente depositado, o depositante apresentou novos desenhos (petição 870220064814) com alteração da matéria. Uma nova exigência foi exarada solicitando a correção das inconsistências nos desenhos e, no entanto, foi apresentado cumprimento de exigência com o mesmo objeto da petição mencionada, ou seja, com alteração de matéria, sem qualquer esclarecimento. Portanto, em atenção ao item 5.12.2 combinado com o item 5.6 do manual de desenho industrial, o pedido será indeferido.

(21) BR 30 2021 004525-7

Código 36 - Indeferimento - Art. 106 § 4º da LPI

(22) 16/09/2021

(44) 06/12/2022

(52) 21-02

(54) CONFIGURAÇÃO APLICADA A/EM BICICLETA

(71) ANDERSON DA SILVA (BR/SC)

(72) ANDERSON DA SILVA

(74) NILVAN PAULO MINGURANSE

Exigência técnica cumprida de maneira insatisfatória. Pedido indeferido devido à não conformidade ao contido no(s) art.: 101, inciso IV, c/c item 5.11.2 da resolução 232/2019;Após sucessivas tentativas de adequar os desenhos no pedido, não se logrou êxito em tornar as figuras coerentes entre si. O último cumprimento de exigência, além de não realizar as correções solicitadas das figuras, trouxe desenhos com outros erros, como por exemplo, figuras com elementos tracejados, atual figura 1.3. Por esta razão, em conformidade com o item 5.12.2 do manual de desenho industrial, o pedido será indeferido.

(21) BR 30 2022 000802-8

Código 36 - Indeferimento - Art. 106 § 4º da LPI

(22) 17/02/2022



(44) 06/12/2022

(52) 09-03

(54) CONFIGURAÇÃO APLICADA A/EM EMBALAGEM DE PRODUTO
COSMÉTICO

(71) DLW INDUSTRIA DE COSMÉTICOS E PERFUMARIA LTDA (BR/PR)

(72) ANA PAULA NANDI CEZAR

(74) AUGUSTO CASSIANO ABEGG

objeto se enquadra no artigo 100 da lei 9.279/1996 . não é registrável como
desenho industrial a forma comum ou vulgar.



Código 39 - Concessão do Registro

Concessão do registro de desenho industrial. O certificado de registro está disponível no portal do INPI. Desta data corre o prazo de 5 (cinco) anos para interposição de nulidade administrativa por qualquer interessado (Art.113 § 1º da LPI). Os efeitos da concessão serão suspensos caso o pedido de nulidade seja interposto no prazo de 60 (sessenta) dias, contados da data da concessão.

(11) BR 30 2021 003983-4

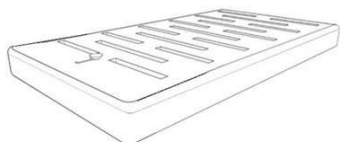

Código 39 - Concessão do Registro

(22) 19/08/2021

(15) 06/12/2022

(45) 06/12/2022

(52) 23-01

(54) CONFIGURAÇÃO APLICADA A/EM RALO

(73) PS. COMERCIO DE FERRAGENS E SERRALHERIA EM GERAL LTDA (BR/SP)

(72) ELIELSON PEREIRA DO SANTOS

(74) FERNANDA ROSA PICOSSE

10 (dez) anos contados a partir de 19/08/2021, mediante o recolhimento da taxa quinquenal de manutenção (Artigos 119 e 120 da LPI) e observadas as demais condições legais.

(11) BR 30 2021 004527-3

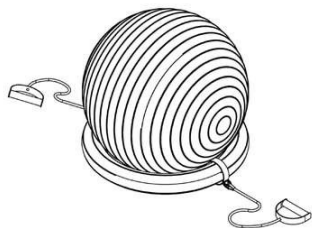

Código 39 - Concessão do Registro

(22) 16/09/2021

(15) 06/12/2022

(45) 06/12/2022

(52) 21-02

(54) CONFIGURAÇÃO APLICADA A/EM BOLA PARA PILATES COM PUXADOR

(73) ANDERSON DA SILVA (BR/SC)

(72) ANDERSON DA SILVA

(74) NILVAN PAULO MINGURANSE

10 (dez) anos contados a partir de 16/09/2021, mediante o recolhimento da taxa quinquenal de manutenção (Artigos 119 e 120 da LPI) e observadas as demais condições legais.

(11) BR 30 2021 004651-2

Código 39 - Concessão do Registro

(22) 22/09/2021

(15) 06/12/2022

(45) 06/12/2022

(52) 21-01

(54) CONFIGURAÇÃO APLICADA A/EM BONECA

(73) MILK - INDÚSTRIA E COMÉRCIO DE BRINQUEDOS LTDA (BR/SP)





(72) BERNABÉ MIRON HERÉDIA

10 (dez) anos contados a partir de 22/09/2021, mediante o recolhimento da taxa quinquenal de manutenção (Artigos 119 e 120 da LPI) e observadas as demais condições legais.



(11) BR 30 2021 004854-0

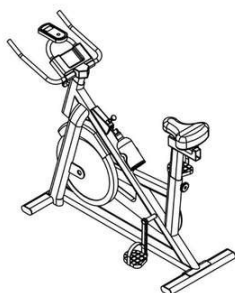

Código 39 - Concessão do Registro

(22) 30/09/2021

(15) 06/12/2022

(45) 06/12/2022

(52) 21-02

(54) CONFIGURAÇÃO APLICADA A/EM BICICLETA SPINNING

(73) ANDERSON DA SILVA (BR/SC)

(72) ANDERSON DA SILVA

(74) NILVAN PAULO MINGURANSE

10 (dez) anos contados a partir de 30/09/2021, mediante o recolhimento da taxa quinquenal de manutenção (Artigos 119 e 120 da LPI) e observadas as demais condições legais.

(11) BR 30 2021 004863-9

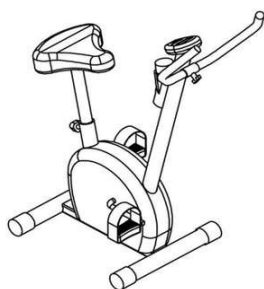

Código 39 - Concessão do Registro

(22) 30/09/2021

(15) 06/12/2022

(45) 06/12/2022

(52) 21-02

(54) CONFIGURAÇÃO APLICADA A/EM BICICLETA ERGOMÉTRICA VERTICAL

(73) ANDERSON DA SILVA (BR/SC)

(72) ANDERSON DA SILVA

(74) NILVAN PAULO MINGURANSE

10 (dez) anos contados a partir de 30/09/2021, mediante o recolhimento da taxa quinquenal de manutenção (Artigos 119 e 120 da LPI) e observadas as demais condições legais.



(11) BR 30 2021 005323-3

Código 39 - Concessão do Registro

(22) 28/10/2021

(15) 06/12/2022

(30) 29/04/2021 US 29/781,429

(45) 06/12/2022

(52) 14-04

(54) PADRÃO ORNAMENTAL APLICADO A/EM INTERFACE GRÁFICA DE USUÁRIO

(73) PELOTON INTERACTIVE, INC. (US)

(72) JUAN ERAZO; SIRAJ BENTRIA

(74) MMV AGENTES DA PROPRIEDADE INDUSTRIAL LTDA.

10 (dez) anos contados a partir de 28/10/2021, mediante o recolhimento da taxa quinquenal de manutenção (Artigos 119 e 120 da LPI) e observadas as demais condições legais.

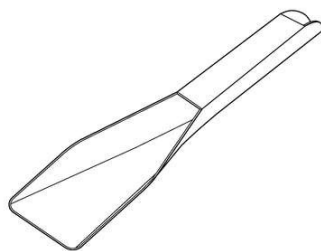

FIG. 3.1

(11) BR 30 2021 006089-2

Código 39 - Concessão do Registro

(22) 30/11/2021

(15) 06/12/2022

(30) 02/06/2021 AR AR 99496

(45) 06/12/2022

(52) 07-03

(54) CONFIGURAÇÃO APLICADA A/EM COLHER

(73) IMPRENTA Y EDITORIAL LA SELECTA S.A. (CL)

(72) JAMES MAC DONALD

(74) LEÃO PROPRIEDADE INTELECTUAL

10 (dez) anos contados a partir de 30/11/2021, mediante o recolhimento da taxa quinquenal de manutenção (Artigos 119 e 120 da LPI) e observadas as demais condições legais.

(11) BR 30 2021 006516-9

Código 39 - Concessão do Registro

(22) 17/12/2021

(15) 06/12/2022

(30) 21/06/2021 US 29/795,866



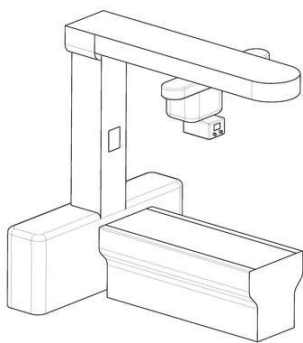

(45) 06/12/2022

(52) 24-01

(54) CONFIGURAÇÃO APLICADA A/EM APARELHO DE IMAGEM MÉDICA

(73) XENSELAB LLC (US)

(72) YING ZHAO

(74) HUGO SILVA & MALDONADO PROPRIEDADE INTELECTUAL SOCIEDADE CIVIL S/C LTDA.

10 (dez) anos contados a partir de 17/12/2021, mediante o recolhimento da taxa quinquenal de manutenção (Artigos 119 e 120 da LPI) e observadas as demais condições legais.

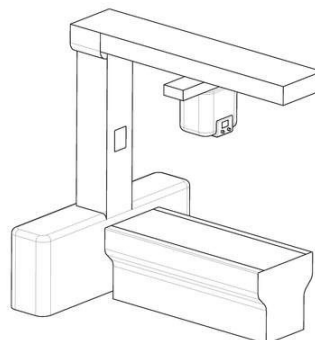
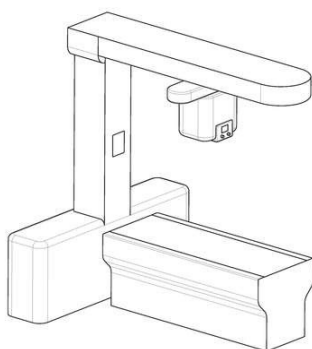
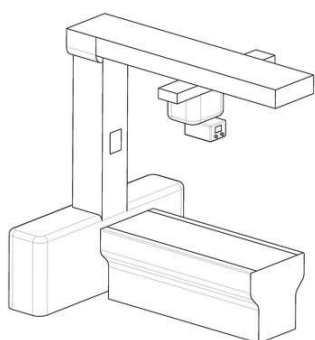

(11) BR 30 2022 000472-3



Código 39 - Concessão do Registro

(22) 31/01/2022

(15) 06/12/2022

(30) 29/07/2021 EM 8635692-0004

(45) 06/12/2022

(52) 03-01

(54) CONFIGURAÇÃO APLICADA A/EM BOLSA

(73) MANUFACTURE JD (FR)

(72) RAMESH NAIR

(74) TAVARES PROPRIEDADE INTELECTUAL LTDA. (ALT. DE TAVARES & COMPANHIA LTDA)

10 (dez) anos contados a partir de 31/01/2022, mediante o recolhimento da taxa quinquenal de manutenção (Artigos 119 e 120 da LPI) e observadas as demais condições legais.

(11) BR 30 2022 001729-9

Código 39 - Concessão do Registro

(22) 05/04/2022

(15) 06/12/2022

(30) 06/10/2021 US 29/810,568

(45) 06/12/2022

(52) 09-01

(54) CONFIGURAÇÃO APLICADA A/EM GARRAFA

(73) JOHNSON & JOHNSON CONSUMER INC. (US)



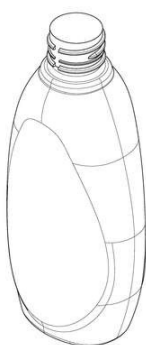

(72) MELINDA BRECHBUEHLER; CASSANDRA COGBILL; ANTHONY DI BITONTO; OLIVIER MARTINS; STEPHANE ROBIC; THOMAS JOSEPH ANTHONY ZUBER; EVAN RHODES

(74) DANIEL ADVOGADOS (ALT.DE DANIEL & CIA)

10 (dez) anos contados a partir de 05/04/2022, mediante o recolhimento da taxa quinquenal de manutenção (Artigos 119 e 120 da LPI) e observadas as demais condições legais.

(11) BR 30 2022 001734-5

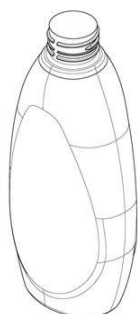

Fig. -1.1

Código 39 - Concessão do Registro

(22) 05/04/2022

(15) 06/12/2022

(30) 06/10/2021 US 29/810,569

(45) 06/12/2022

(52) 09-01

(54) CONFIGURAÇÃO APLICADA A/EM GARRAFA

(73) JOHNSON & JOHNSON CONSUMER INC. (US)

(72) MELINDA BRECHBUEHLER; CASSANDRA COGBILL; ANTHONY DI BITONTO; OLIVIER MARTINS; STEPHANE ROBIC; THOMAS JOSEPH ANTHONY ZUBER; EVAN RHODES

(74) DANIEL ADVOGADOS (ALT.DE DANIEL & CIA)

10 (dez) anos contados a partir de 05/04/2022, mediante o recolhimento da taxa quinquenal de manutenção (Artigos 119 e 120 da LPI) e observadas as demais condições legais.

(11) BR 30 2022 001736-1

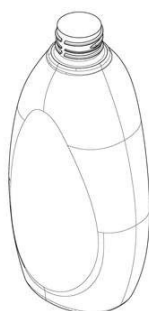

Fig. -1.1

Código 39 - Concessão do Registro

(22) 05/04/2022

(15) 06/12/2022

(30) 06/10/2021 US 29/810,572

(45) 06/12/2022

(52) 09-01

(54) CONFIGURAÇÃO APLICADA A/EM GARRAFA

(73) JOHNSON & JOHNSON CONSUMER INC. (US)

(72) MELINDA BRECHBUEHLER; CASSANDRA COGBILL; ANTHONY DI BITONTO; OLIVIER MARTINS; STEPHANE ROBIC; THOMAS JOSEPH ANTHONY ZUBER; EVAN RHODES

(74) DANIEL ADVOGADOS (ALT.DE DANIEL & CIA)

10 (dez) anos contados a partir de 05/04/2022, mediante o recolhimento da taxa quinquenal de manutenção (Artigos 119 e 120 da LPI) e observadas as demais condições legais.

(11) BR 30 2022 001737-0

Código 39 - Concessão do Registro





Fig. 11

(22) 05/04/2022

(15) 06/12/2022

(30) 06/10/2021 US 29/810,562

(45) 06/12/2022

(52) 09-01

(54) CONFIGURAÇÃO APLICADA A/EM GARRAFA

(73) JOHNSON & JOHNSON CONSUMER INC. (US)

(72) MELINDA BRECHBUEHLER; CASSANDRA COGBILL; ANTHONY DI BITONTO; OLIVIER MARTINS; STEPHANE ROBIC; THOMAS JOSEPH ANTHONY ZUBER; EVAN RHODES

(74) DANIEL ADVOGADOS (ALT.DE DANIEL & CIA)

10 (dez) anos contados a partir de 05/04/2022, mediante o recolhimento da taxa quinquenal de manutenção (Artigos 119 e 120 da LPI) e observadas as demais condições legais.

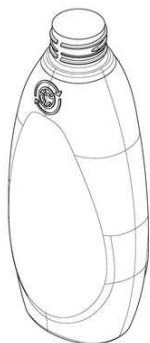
(11) BR 30 2022 001738-8

Código 39 - Concessão do Registro

(22) 05/04/2022

(15) 06/12/2022

(30) 06/10/2021 US 29/810,564

(45) 06/12/2022

(52) 09-01

(54) CONFIGURAÇÃO APLICADA A/EM GARRAFA

(73) JOHNSON & JOHNSON CONSUMER INC. (US)

(72) MELINDA BRECHBUEHLER; CASSANDRA COGBILL; ANTHONY DI BITONTO; OLIVIER MARTINS; STEPHANE ROBIC; THOMAS JOSEPH ANTHONY ZUBER; EVAN RHODES

(74) DANIEL ADVOGADOS (ALT.DE DANIEL & CIA)

10 (dez) anos contados a partir de 05/04/2022, mediante o recolhimento da taxa quinquenal de manutenção (Artigos 119 e 120 da LPI) e observadas as demais condições legais.

(11) BR 30 2022 001744-2

Código 39 - Concessão do Registro

(22) 06/04/2022

(15) 06/12/2022

(45) 06/12/2022

(52) 06-06

(54) CONFIGURAÇÃO APLICADA A/EM APARADOR DE OBJETOS

(73) JADERSON DE ALMEIDA (BR/SC)

(72) JADERSON DE ALMEIDA

10 (dez) anos contados a partir de 06/04/2022, mediante o recolhimento da taxa quinquenal de manutenção (Artigos 119 e 120 da LPI) e observadas as demais condições legais.

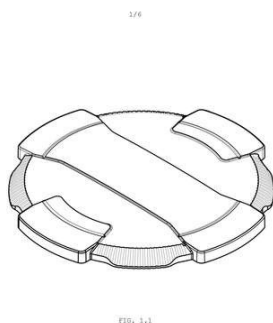

(11) BR 30 2022 001759-0

Código 39 - Concessão do Registro

(22) 06/04/2022

(15) 06/12/2022

(30) 06/10/2021 MX MX/f/2021/002986

(45) 06/12/2022

(52) 09-07

(54) CONFIGURAÇÃO APLICADA A/EM TAMPA DE TANQUE

(73) GRUPO ROTOPLAS, S.A.B. DE C.V. (MX)

(72) ÁNGEL ALEJANDRO MEJÍA ÁLVAREZ; CLAUDIO MANUEL BELTRÁN CARRASCO

(74) LEONOR MAGALHÃES PERES GALVÃO

10 (dez) anos contados a partir de 06/04/2022, mediante o recolhimento da taxa quinquenal de manutenção (Artigos 119 e 120 da LPI) e observadas as demais condições legais.

(11) BR 30 2022 001761-2

Código 39 - Concessão do Registro

(22) 06/04/2022

(15) 06/12/2022

(45) 06/12/2022

(52) 09-02

(54) CONFIGURAÇÃO APLICADA A/EM BARRILETE

(73) AMBEV S.A (BR/SP)

(72) MATEUS VIEIRA CUNHA; JOSÉ VIRGÍLIO BRAGHETTO NETO

(74) DANNEMANN, SIEMSEN, BIGLER & IPANEMA MOREIRA

10 (dez) anos contados a partir de 06/04/2022, mediante o recolhimento da taxa quinquenal de manutenção (Artigos 119 e 120 da LPI) e observadas as demais condições legais.

**(11) BR 30 2022 001795-7**

Código 39 - Concessão do Registro

(22) 07/04/2022

(15) 06/12/2022

(30) 31/03/2022 EM 008923635-0001

(45) 06/12/2022



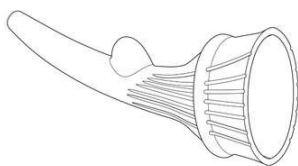

(52) 30-12

(54) CONFIGURAÇÃO APLICADA A/EM MORDEDOR PARA CÃES

(73) PARAGON PET PRODUCTS EUROPE B.V. (NL)

(72) FELIX JOHANNES GERHARD MÜLLER-OHL; SANDER HILBERT

OLDENGARM; GREGORY GEORGE KEAN; JANJAAP FREIJE

(74) KASZNAR LEONARDOS PROPRIEDADE INTELECTUAL

10 (dez) anos contados a partir de 07/04/2022, mediante o recolhimento da taxa quinquenal de manutenção (Artigos 119 e 120 da LPI) e observadas as demais condições legais.

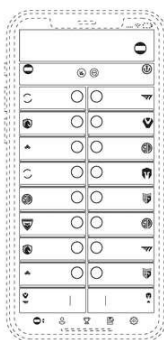
(11) BR 30 2022 001825-2

Código 39 - Concessão do Registro

(22) 11/04/2022

(15) 06/12/2022

(30) 11/10/2021 US 29/811,058

(45) 06/12/2022

(52) 14-04

(54) PADRÃO ORNAMENTAL APLICADO A/EM INTERFACE GRÁFICA DE USUÁRIO PARA TELA DE DISPOSITIVO

(73) WORLD CHAMPION FANTASY INC. (US)

(72) MICHAEL VELA

(74) KASZNAR LEONARDOS PROPRIEDADE INTELECTUAL

10 (dez) anos contados a partir de 11/04/2022, mediante o recolhimento da taxa quinquenal de manutenção (Artigos 119 e 120 da LPI) e observadas as demais condições legais.

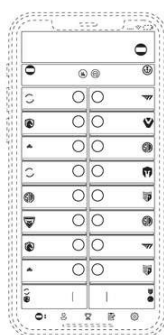
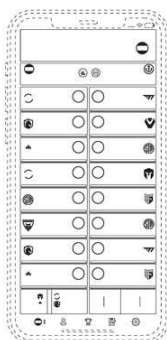
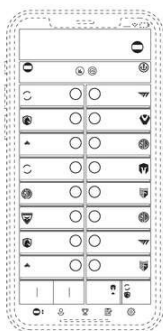
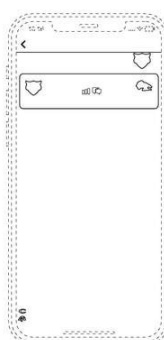
**(11) BR 30 2022 001826-0**

Código 39 - Concessão do Registro

(22) 11/04/2022

(15) 06/12/2022

(30) 11/10/2021 US 29/811,060

(45) 06/12/2022

(52) 14-04

(54) PADRÃO ORNAMENTAL APLICADO A/EM INTERFACE GRÁFICA DE USUÁRIO PARA TELA DE DISPOSITIVO

(73) WORLD CHAMPION FANTASY INC. (US)



(72) MICHAEL VELA

(74) KASZNAR LEONARDOS PROPRIEDADE INTELECTUAL

10 (dez) anos contados a partir de 11/04/2022, mediante o recolhimento da taxa quinquenal de manutenção (Artigos 119 e 120 da LPI) e observadas as demais condições legais.

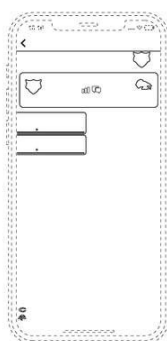
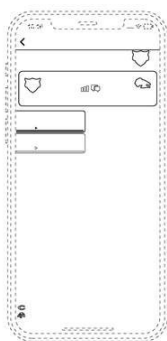
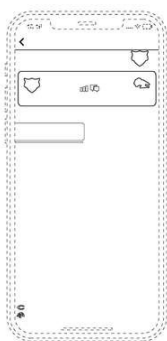

(11) BR 30 2022 001827-9

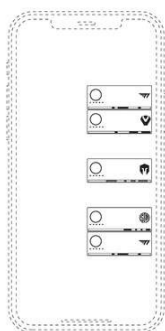

Código 39 - Concessão do Registro

(22) 11/04/2022

(15) 06/12/2022

(30) 11/10/2021 US 29/811,059

(45) 06/12/2022

(52) 14-04

(54) PADRÃO ORNAMENTAL APLICADO A/EM INTERFACE GRÁFICA DE USUÁRIO PARA TELA DE DISPOSITIVO

(73) WORLD CHAMPION FANTASY INC. (US)

(72) MICHAEL VELA

(74) KASZNAR LEONARDOS PROPRIEDADE INTELECTUAL

10 (dez) anos contados a partir de 11/04/2022, mediante o recolhimento da taxa quinquenal de manutenção (Artigos 119 e 120 da LPI) e observadas as demais condições legais.

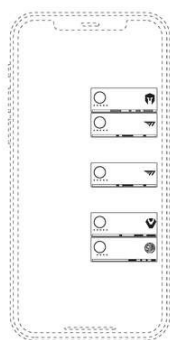
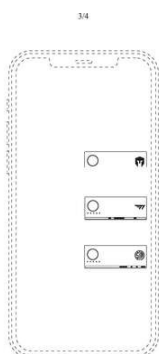
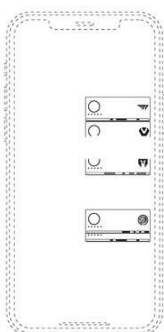

(11) BR 30 2022 001851-1

Código 39 - Concessão do Registro

(22) 12/04/2022

(15) 06/12/2022

(30) 18/02/2022 US 29/827,348

(45) 06/12/2022





FIG. 1.1

(52) 02-04

(54) CONFIGURAÇÃO APLICADA A/EM PARTE SUPERIOR DE CALÇADO

(73) NIKE INNOVATE C.V. (US)

(72) BATISTE RÉMY

(74) ANTÔNIO MAURÍCIO PEDRAS ARNAUD

10 (dez) anos contados a partir de 12/04/2022, mediante o recolhimento da taxa quinquenal de manutenção (Artigos 119 e 120 da LPI) e observadas as demais condições legais.

(11) BR 30 2022 002003-6

Código 39 - Concessão do Registro

(22) 20/04/2022

(15) 06/12/2022

(45) 06/12/2022

(52) 07-02

(54) CONFIGURAÇÃO APLICADA A/EM FORMA PARA PRODUTOS ALIMENTÍCIOS

(73) PORTO FORMAS LTDA (BR/SP)

(72) ALEXSSANDRO PAULO DEL GIUDICE

(74) ICAMP MARCAS E PATENTES LTDA

10 (dez) anos contados a partir de 20/04/2022, mediante o recolhimento da taxa quinquenal de manutenção (Artigos 119 e 120 da LPI) e observadas as demais condições legais.

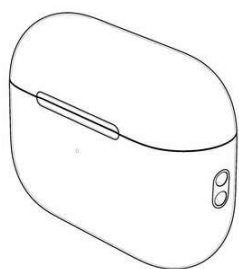
(11) BR 30 2022 002013-3FIG. 1.1
Visão em perspectiva

Código 39 - Concessão do Registro

(22) 20/04/2022

(15) 06/12/2022

(30) 22/10/2021 US 29/812,682

(45) 06/12/2022

(52) 03-01

(54) CONFIGURAÇÃO APLICADA A/EM ESTOJO DE FONE DE OUVIDO

(73) APPLE INC. (US)

(72) JODY AKANA; MOLLY ANDERSON; BARTLEY K. ANDRE; SHOTA AOYAGI; ANTHONY MICHAEL ASHCROFT; MARINE C. BATAILLE; JEREMY BATAILLOU; ABIDUR RAHMAN CHOWDHURY; CLARA GENEVIÈVE MARINE COURTAIGNE; MARKUS DIEBEL; JONATHAN GOMEZ GARCIA; M. EVANS HANKEY; ANNE-MARIE HECK; MOISES HERNANDEZ HERNANDEZ; RICHARD P. HOWARTH; DUNCAN ROBERT KERR; JULIAN JAEDE; NICOLAS PEDRO LYLYK; KAINOA KWON-PEREZ; BENJAMIN ANDREW SHAFFER; PETER RUSSELL-CLARKE; EUGENE ANTONY WHANG; CLEMENT TISSANDIER

(74) DANNEMANN, SIEMSEN, BIGLER & IPANEMA MOREIRA

10 (dez) anos contados a partir de 20/04/2022, mediante o recolhimento da taxa



quinquenal de manutenção (Artigos 119 e 120 da LPI) e observadas as demais condições legais.

(11) BR 30 2022 002058-3

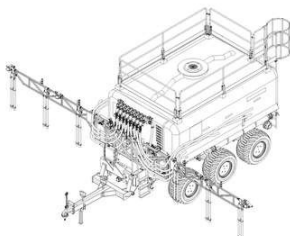

Código 39 - Concessão do Registro

(22) 22/04/2022

(15) 06/12/2022

(45) 06/12/2022

(52) 15-03

(54) CONFIGURAÇÃO APLICADA A/EM PLATAFORMA AGRÍCOLA

(73) ARTUR EDUARDO MONASSI (BR/SP)

(72) ARTUR EDUARDO MONASSI

(74) DANIEL ADVOGADOS (ALT.DE DANIEL & CIA)

10 (dez) anos contados a partir de 22/04/2022, mediante o recolhimento da taxa quinquenal de manutenção (Artigos 119 e 120 da LPI) e observadas as demais condições legais.

(11) BR 30 2022 002059-1

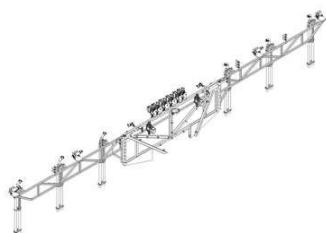

Código 39 - Concessão do Registro

(22) 22/04/2022

(15) 06/12/2022

(45) 06/12/2022

(52) 15-03

(54) CONFIGURAÇÃO APLICADA A/EM BARRA PARA PULVERIZAÇÃO

(73) ARTUR EDUARDO MONASSI (BR/SP)

(72) ARTUR EDUARDO MONASSI

(74) DANIEL ADVOGADOS (ALT.DE DANIEL & CIA)

10 (dez) anos contados a partir de 22/04/2022, mediante o recolhimento da taxa quinquenal de manutenção (Artigos 119 e 120 da LPI) e observadas as demais condições legais.

(11) BR 30 2022 002160-1

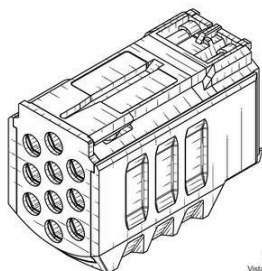

FIG. 1.
Vista em pers

Código 39 - Concessão do Registro

(22) 27/04/2022

(15) 06/12/2022

(30) 28/10/2021 US 29/813,446

(45) 06/12/2022

(52) 22-02

(54) CONFIGURAÇÃO APLICADA A/EM ELEMENTO DE ARMA DE ELETROCHOQUE

(73) AXON ENTERPRISE, INC. (US)

(72) MARK J. EASTWOOD; MICHAEL ROBERTS

(74) DANNEMANN, SIEMSEN, BIGLER & IPANEMA MOREIRA

10 (dez) anos contados a partir de 27/04/2022, mediante o recolhimento da taxa



quinquenal de manutenção (Artigos 119 e 120 da LPI) e observadas as demais condições legais.

(11) BR 30 2022 002204-7

Fig. 1.1

Código 39 - Concessão do Registro

(22) 29/04/2022

(15) 06/12/2022

(45) 06/12/2022

(52) 32-00

(54) PADRÃO ORNAMENTAL APLICADO A/EM REVESTIMENTO

(73) ARTEFATTO INDUSTRIA E COMERCIO DE ARTEFATOS DE CIMENTO LTDA (BR/RS)

(72) CARLOS VARGAS DE MATOS

(74) BRAGA LANES PROPRIEDADE INTELECTUAL E INTERMEDIACAO DE NEGOCIOS LTDA

10 (dez) anos contados a partir de 29/04/2022, mediante o recolhimento da taxa quinquenal de manutenção (Artigos 119 e 120 da LPI) e observadas as demais condições legais.

(11) BR 30 2022 002208-0

FIGURA 1.1

Código 39 - Concessão do Registro

(22) 29/04/2022

(15) 06/12/2022

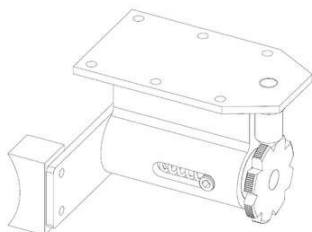
(45) 06/12/2022

(52) 08-07

(54) CONFIGURAÇÃO APLICADA A/EM FREIO DE UM DISPOSITIVO COM RODAS

(73) WEN-KUEI LIU (TW) ; HSIU-FENG CHEN (TW) ; CHAO-HSUAN LIU (TW) ; YU-CHUN LIU (TW) ; YI-SHAN LIU (TW) ; YU-CHENG LIU (TW) ; YAN-RUI LIU (TW)

(72) WEN-KUEI LIU; HSIU-FENG CHEN; CHAO-HSUAN LIU; YU-CHUN LIU; YI-SHAN LIU; YU-CHENG LIU; YAN-RUI LIU

(74) VILELA COELHO SOCIEDADE DE ADVOGADOS

10 (dez) anos contados a partir de 29/04/2022, mediante o recolhimento da taxa quinquenal de manutenção (Artigos 119 e 120 da LPI) e observadas as demais condições legais.



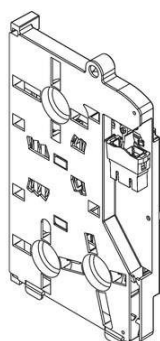

FIGURA 1.1

(11) BR 30 2022 002312-4

Código 39 - Concessão do Registro

(22) 06/05/2022

(15) 06/12/2022

(45) 06/12/2022

(52) 14-02

(54) CONFIGURAÇÃO APLICADA A/EM BANDEJA DISTRIBUIDORA OPTICA

(73) FIBRACEM TELEINFORMÁTICA LTDA (BR/PR)

(72) LUIZ CARLOS SILVEIRA BITENCOURT; MURYLO GUSTAVO SAMPAIO

(74) ALCION BUBNIAK

10 (dez) anos contados a partir de 06/05/2022, mediante o recolhimento da taxa quinquenal de manutenção (Artigos 119 e 120 da LPI) e observadas as demais condições legais.

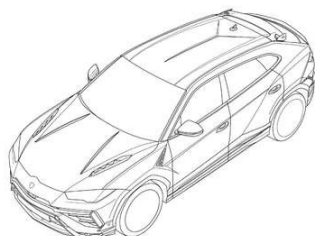
(11) BR 30 2022 002341-8

Código 39 - Concessão do Registro

(22) 09/05/2022

(15) 06/12/2022

(30) 16/11/2021 EM 008761936

(45) 06/12/2022

(52) 12-08 , 21-01

(54) CONFIGURAÇÃO APLICADA A/EM VEICULO

(73) AUTOMOBILI LAMBORGHINI S.P.A. (IT)

(72) MITJA BORKERT

(74) EDUARDO LOURENÇO GUEDES SERRÃO DE OTERO

10 (dez) anos contados a partir de 09/05/2022, mediante o recolhimento da taxa quinquenal de manutenção (Artigos 119 e 120 da LPI) e observadas as demais condições legais.

(11) BR 30 2022 002372-8

Código 39 - Concessão do Registro

(22) 11/05/2022

(15) 06/12/2022

(45) 06/12/2022

(52) 06-03

(54) CONFIGURAÇÃO APLICADA A/EM MESAS

(73) FELIPE ZORZETO BITTENCOURT (BR/DF)



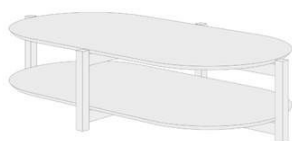

(72) FELIPE ZORZETO BITTENCOURT

(74) IAGO FARIAS LORA

10 (dez) anos contados a partir de 11/05/2022, mediante o recolhimento da taxa quinquenal de manutenção (Artigos 119 e 120 da LPI) e observadas as demais condições legais.

(11) BR 30 2022 002984-0



FIG. 1.1

Código 39 - Concessão do Registro

(22) 09/06/2022

(15) 06/12/2022

(45) 06/12/2022

(52) 25-01

(54) CONFIGURAÇÃO APLICADA A/EM PERFIL

(73) JAU COMERCIAL INDUSTRIAL E SERVIÇOS EIRELI - ME (BR/SP)

(72) JOÃO DE SOUZA LEITE

(74) LOYAL TRADE MARK ASSESSORIA PROPRIEDADE INDUSTRIAL S/C LTDA - ME

10 (dez) anos contados a partir de 09/06/2022, mediante o recolhimento da taxa quinquenal de manutenção (Artigos 119 e 120 da LPI) e observadas as demais condições legais.

(11) BR 30 2022 002985-8



FIG. 1.1

Código 39 - Concessão do Registro

(22) 09/06/2022

(15) 06/12/2022

(45) 06/12/2022

(52) 32-00

(54) PADRÃO ORNAMENTAL APLICADO A/EM CAIXA

(73) PETERFRUT COMERCIAL LTDA (BR/ES)

(72) AGUILAR JOSE PETERLE

(74) CARLOS ALBERTO DE ALMEIDA RIZZO

10 (dez) anos contados a partir de 09/06/2022, mediante o recolhimento da taxa quinquenal de manutenção (Artigos 119 e 120 da LPI) e observadas as demais condições legais.

(11) BR 30 2022 002986-6

Código 39 - Concessão do Registro

(22) 09/06/2022

(15) 06/12/2022

(45) 06/12/2022

(52) 32-00

(54) PADRÃO ORNAMENTAL APLICADO A/EM CAIXA



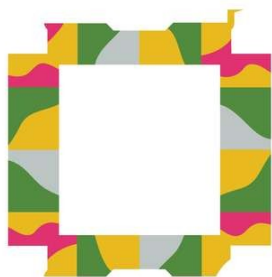

FIG. 1.1

(73) PETERFRUT COMERCIAL LTDA (BR/ES)

(72) AGUILAR JOSE PETERLE

(74) CARLOS ALBERTO DE ALMEIDA RIZZO

10 (dez) anos contados a partir de 09/06/2022, mediante o recolhimento da taxa quinquenal de manutenção (Artigos 119 e 120 da LPI) e observadas as demais condições legais.

(11) BR 30 2022 003267-0

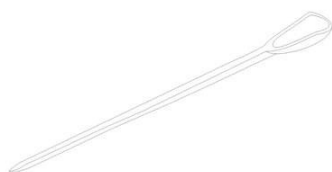
FIG. 1.7
Vista em perspectiva

Código 39 - Concessão do Registro

(22) 24/06/2022

(15) 06/12/2022

(45) 06/12/2022

(52) 21-01

(54) CONFIGURAÇÃO APLICADA A/EM SUPORTE

(73) FRANCO MARGONARI LAZZURI (BR/SP)

(72) FRANCO MARGONARI LAZZURI

(74) DANNEMANN, SIEMSEN, BIGLER & IPANEMA MOREIRA

10 (dez) anos contados a partir de 24/06/2022, mediante o recolhimento da taxa quinquenal de manutenção (Artigos 119 e 120 da LPI) e observadas as demais condições legais.

(11) BR 30 2022 003287-5



Código 39 - Concessão do Registro

(22) 27/06/2022

(15) 06/12/2022

(45) 06/12/2022

(52) 06-01

(54) CONFIGURAÇÃO APLICADA A/EM POLTRONA

(73) ARISTEU DE OLIVEIRA PIRES JUNIOR. (BR/RS)

(72) ARISTEU DE OLIVEIRA PIRES JUNIOR

10 (dez) anos contados a partir de 27/06/2022, mediante o recolhimento da taxa quinquenal de manutenção (Artigos 119 e 120 da LPI) e observadas as demais condições legais.



(11) BR 30 2022 003292-1

Fig. 1.1

Código 39 - Concessão do Registro

(22) 27/06/2022

(15) 06/12/2022

(30) 28/12/2021 WO DM/219317; 28/12/2021 WO DM/219316

(45) 06/12/2022

(52) 12-08 , 21-01

(54) CONFIGURAÇÃO APLICADA A/EM AUTOMÓVEL

(73) FERRARI S.P.A. (IT)

(72) FLAVIO MANZONI

(74) ARIBONI, FABBRI E SCHMIDT SOCIEDADE DE ADVOGADOS

10 (dez) anos contados a partir de 27/06/2022, mediante o recolhimento da taxa quinquenal de manutenção (Artigos 119 e 120 da LPI) e observadas as demais condições legais.

(11) BR 30 2022 003294-8

Fig. 1.7

Código 39 - Concessão do Registro

(22) 27/06/2022

(15) 06/12/2022

(45) 06/12/2022

(52) 14-99 , 14-02 , 13-03

(54) CONFIGURAÇÃO APLICADA A/EM MÁQUINA DE FUSÃO DE FIBRA ÓPTICA

(73) SHENZHEN WEISHIQI TECHNOLOGY CO., LTD. (CN)

(72) SHAOWEI CHEN

(74) JULIO GUIDI LIMA DA ROCHA

10 (dez) anos contados a partir de 27/06/2022, mediante o recolhimento da taxa quinquenal de manutenção (Artigos 119 e 120 da LPI) e observadas as demais condições legais.

(11) BR 30 2022 003319-7

Código 39 - Concessão do Registro

(22) 28/06/2022

(15) 06/12/2022

(45) 06/12/2022

(52) 06-02

(54) CONFIGURAÇÃO APLICADA A/EM CAMA

(73) ELIANA CUTOLO SAMORANO (BR/PR)

(72) ELIANA CUTOLO SAMORANO

(74) ANDREZA RODRIGUES DA SILVA

10 (dez) anos contados a partir de 28/06/2022, mediante o recolhimento da taxa quinquenal de manutenção (Artigos 119 e 120 da LPI) e observadas as demais condições legais.



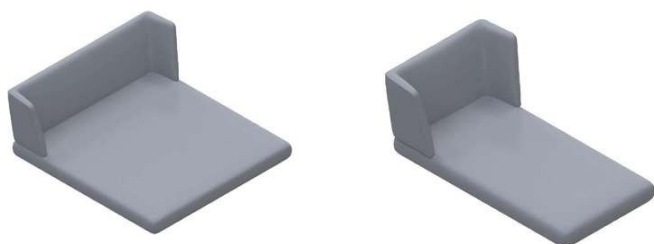

(11) BR 30 2022 003405-3

Código 39 - Concessão do Registro

(22) 01/07/2022

(15) 06/12/2022

(45) 06/12/2022

(52) 07-02

(54) CONFIGURAÇÃO APLICADA A/EM CHURRASQUEIRA

(73) ELTON LUIS GILDO & CIA LTDA (BR/SP)

(72) ELTON LUIS GILDO

(74) IMPERATUS PROPRIEDADE INDUSTRIAL LTDA

10 (dez) anos contados a partir de 01/07/2022, mediante o recolhimento da taxa quinquenal de manutenção (Artigos 119 e 120 da LPI) e observadas as demais condições legais.

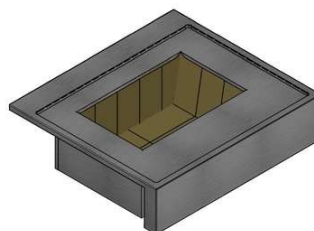
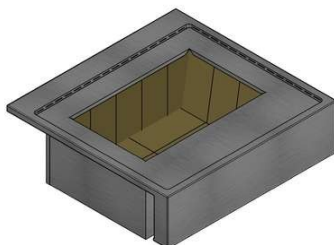
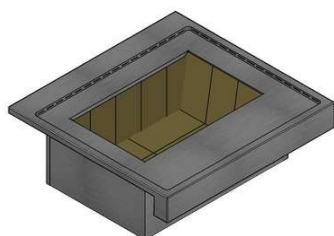
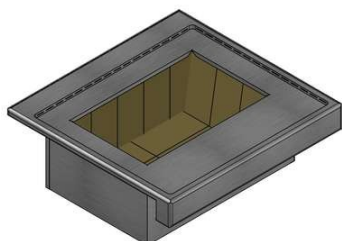

(11) BR 30 2022 003465-7

Código 39 - Concessão do Registro

(22) 06/07/2022

(15) 06/12/2022

(30) 23/03/2022 CA 211374

(45) 06/12/2022

(52) 14-04

(54) PADRÃO ORNAMENTAL APLICADO A/EM INTERFACE GRÁFICA DE USUÁRIO

(73) TOWERKING TECH LIMITED (SC)

(72) Sigilo de Autor, conforme solicitado e com base no artigo 6º, § 4º da LPI

(74) MONTAURY PIMENTA, MACHADO & VIEIRA DE MELLO ADVOGADOS

10 (dez) anos contados a partir de 06/07/2022, mediante o recolhimento da taxa quinquenal de manutenção (Artigos 119 e 120 da LPI) e observadas as demais condições legais.



(11) BR 30 2022 003467-3

Código 39 - Concessão do Registro

(22) 06/07/2022

(15) 06/12/2022

(30) 23/03/2022 CA 211373

(45) 06/12/2022

(52) 14-04

(54) PADRÃO ORNAMENTAL APLICADO A/EM INTERFACE GRÁFICA DE USUÁRIO

(73) TOWERKING TECH LIMITED (SC)

(72) Sigilo de Autor, conforme solicitado e com base no artigo 6º, § 4º da LPI

(74) MONTAURY PIMENTA, MACHADO & VIEIRA DE MELLO ADVOGADOS 10 (dez) anos contados a partir de 06/07/2022, mediante o recolhimento da taxa quinquenal de manutenção (Artigos 119 e 120 da LPI) e observadas as demais condições legais.

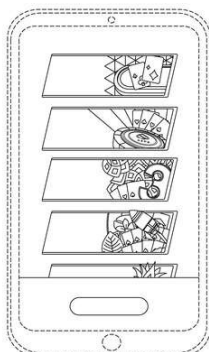
(11) BR 30 2022 003468-1

Código 39 - Concessão do Registro

(22) 06/07/2022

(15) 06/12/2022

(30) 23/03/2022 CA 211365

(45) 06/12/2022

(52) 14-04

(54) PADRÃO ORNAMENTAL APLICADO A/EM INTERFACE GRÁFICA DE USUÁRIO

(73) TOWERKING TECH LIMITED (SC)

(72) Sigilo de Autor, conforme solicitado e com base no artigo 6º, § 4º da LPI

(74) MONTAURY PIMENTA, MACHADO & VIEIRA DE MELLO ADVOGADOS 10 (dez) anos contados a partir de 06/07/2022, mediante o recolhimento da taxa quinquenal de manutenção (Artigos 119 e 120 da LPI) e observadas as demais condições legais.

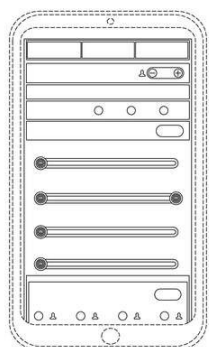
(11) BR 30 2022 003469-0

Código 39 - Concessão do Registro

(22) 06/07/2022

(15) 06/12/2022

(30) 23/03/2022 CA 211345

(45) 06/12/2022

(52) 14-04

(54) PADRÃO ORNAMENTAL APLICADO A/EM INTERFACE GRÁFICA DE USUÁRIO

(73) TOWERKING TECH LIMITED (SC)

(72) Sigilo de Autor, conforme solicitado e com base no artigo 6º, § 4º da LPI



(74) MONTAURY PIMENTA, MACHADO & VIEIRA DE MELLO ADVOGADOS
10 (dez) anos contados a partir de 06/07/2022, mediante o recolhimento da taxa quinquenal de manutenção (Artigos 119 e 120 da LPI) e observadas as demais condições legais.

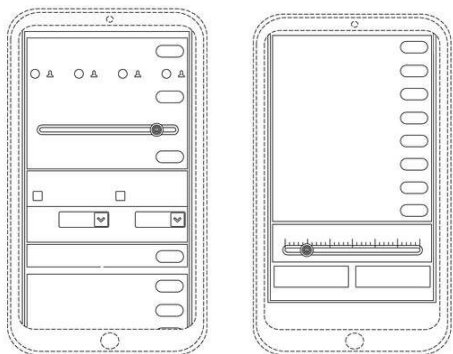

(11) BR 30 2022 003471-1

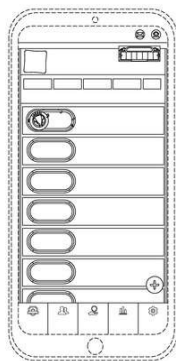

Código 39 - Concessão do Registro

(22) 06/07/2022

(15) 06/12/2022

(30) 23/03/2022 CA 211369

(45) 06/12/2022

(52) 14-04

(54) PADRÃO ORNAMENTAL APLICADO A/EM INTERFACE GRÁFICA DE USUÁRIO

(73) TOWERKING TECH LIMITED (SC)

(72) Sigilo de Autor, conforme solicitado e com base no artigo 6º, § 4º da LPI

(74) MONTAURY PIMENTA, MACHADO & VIEIRA DE MELLO ADVOGADOS
10 (dez) anos contados a partir de 06/07/2022, mediante o recolhimento da taxa quinquenal de manutenção (Artigos 119 e 120 da LPI) e observadas as demais condições legais.

(11) BR 30 2022 003472-0

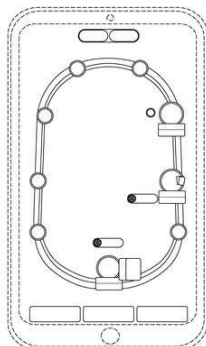

Código 39 - Concessão do Registro

(22) 06/07/2022

(15) 06/12/2022

(30) 23/03/2022 CA 211360

(45) 06/12/2022

(52) 14-04

(54) PADRÃO ORNAMENTAL APLICADO A/EM INTERFACE GRÁFICA DE USUÁRIO

(73) TOWERKING TECH LIMITED (SC)

(72) Sigilo de Autor, conforme solicitado e com base no artigo 6º, § 4º da LPI

(74) MONTAURY PIMENTA, MACHADO & VIEIRA DE MELLO ADVOGADOS
10 (dez) anos contados a partir de 06/07/2022, mediante o recolhimento da taxa quinquenal de manutenção (Artigos 119 e 120 da LPI) e observadas as demais condições legais.

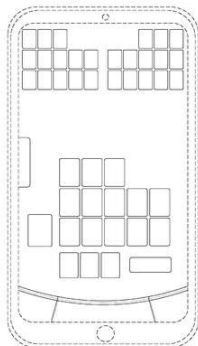

(11) BR 30 2022 003473-8

Código 39 - Concessão do Registro

(22) 06/07/2022

(15) 06/12/2022

(30) 23/03/2022 CA 211346

(45) 06/12/2022

(52) 14-04

(54) PADRÃO ORNAMENTAL APLICADO A/EM INTERFACE GRÁFICA DE USUÁRIO

(73) TOWERKING TECH LIMITED (SC)

(72) Sigilo de Autor, conforme solicitado e com base no artigo 6º, § 4º da LPI

(74) MONTAURY PIMENTA, MACHADO & VIEIRA DE MELLO ADVOGADOS 10 (dez) anos contados a partir de 06/07/2022, mediante o recolhimento da taxa quinquenal de manutenção (Artigos 119 e 120 da LPI) e observadas as demais condições legais.

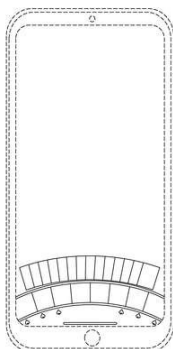
(11) BR 30 2022 003474-6

Código 39 - Concessão do Registro

(22) 06/07/2022

(15) 06/12/2022

(30) 23/03/2022 CA 211347

(45) 06/12/2022

(52) 14-04

(54) PADRÃO ORNAMENTAL APLICADO A/EM INTERFACE GRÁFICA DE USUÁRIO

(73) TOWERKING TECH LIMITED (SC)

(72) Sigilo de Autor, conforme solicitado e com base no artigo 6º, § 4º da LPI

(74) MONTAURY PIMENTA, MACHADO & VIEIRA DE MELLO ADVOGADOS 10 (dez) anos contados a partir de 06/07/2022, mediante o recolhimento da taxa quinquenal de manutenção (Artigos 119 e 120 da LPI) e observadas as demais condições legais.

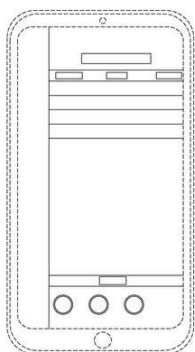
(11) BR 30 2022 003475-4

Código 39 - Concessão do Registro

(22) 06/07/2022

(15) 06/12/2022

(30) 23/03/2022 CA 211348

(45) 06/12/2022

(52) 14-04

(54) PADRÃO ORNAMENTAL APLICADO A/EM INTERFACE GRÁFICA DE USUÁRIO

(73) TOWERKING TECH LIMITED (SC)

(72) Sigilo de Autor, conforme solicitado e com base no artigo 6º, § 4º da LPI



(74) MONTAURY PIMENTA, MACHADO & VIEIRA DE MELLO ADVOGADOS
10 (dez) anos contados a partir de 06/07/2022, mediante o recolhimento da taxa quinquenal de manutenção (Artigos 119 e 120 da LPI) e observadas as demais condições legais.

(11) BR 30 2022 003477-0

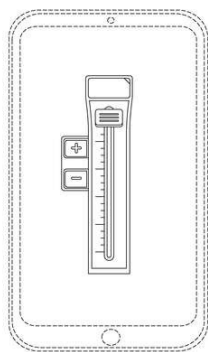

Código 39 - Concessão do Registro

(22) 06/07/2022

(15) 06/12/2022

(30) 23/03/2022 CA 211349

(45) 06/12/2022

(52) 14-04

(54) PADRÃO ORNAMENTAL APLICADO A/EM INTERFACE GRÁFICA DE USUÁRIO

(73) TOWERKING TECH LIMITED (SC)

(72) Sigilo de Autor, conforme solicitado e com base no artigo 6º, § 4º da LPI

(74) MONTAURY PIMENTA, MACHADO & VIEIRA DE MELLO ADVOGADOS
10 (dez) anos contados a partir de 06/07/2022, mediante o recolhimento da taxa quinquenal de manutenção (Artigos 119 e 120 da LPI) e observadas as demais condições legais.

(11) BR 30 2022 003478-9

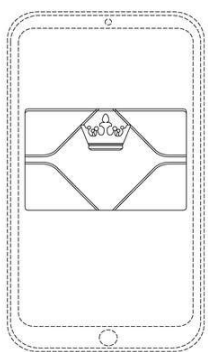

Código 39 - Concessão do Registro

(22) 06/07/2022

(15) 06/12/2022

(30) 23/03/2022 CA 211351

(45) 06/12/2022

(52) 14-04

(54) PADRÃO ORNAMENTAL APLICADO A/EM INTERFACE GRÁFICA DE USUÁRIO

(73) TOWERKING TECH LIMITED (SC)

(72) Sigilo de Autor, conforme solicitado e com base no artigo 6º, § 4º da LPI

(74) MONTAURY PIMENTA, MACHADO & VIEIRA DE MELLO ADVOGADOS
10 (dez) anos contados a partir de 06/07/2022, mediante o recolhimento da taxa quinquenal de manutenção (Artigos 119 e 120 da LPI) e observadas as demais condições legais.

(11) BR 30 2022 003479-7

Código 39 - Concessão do Registro

(22) 06/07/2022

(15) 06/12/2022

(30) 23/03/2022 CA 211352

(45) 06/12/2022

(52) 14-04



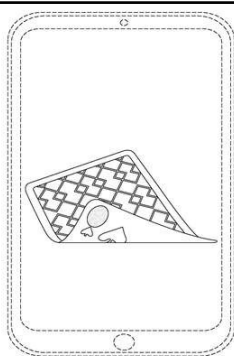

(54) PADRÃO ORNAMENTAL APLICADO A/EM INTERFACE GRÁFICA DE USUÁRIO

(73) TOWERKING TECH LIMITED (SC)

(72) Sigilo de Autor, conforme solicitado e com base no artigo 6º, § 4º da LPI

(74) MONTAURY PIMENTA, MACHADO & VIEIRA DE MELLO ADVOGADOS
10 (dez) anos contados a partir de 06/07/2022, mediante o recolhimento da taxa quinquenal de manutenção (Artigos 119 e 120 da LPI) e observadas as demais condições legais.

(11) BR 30 2022 003482-7



Código 39 - Concessão do Registro

(22) 06/07/2022

(15) 06/12/2022

(30) 23/03/2022 CA 211362

(45) 06/12/2022

(52) 14-04

(54) PADRÃO ORNAMENTAL APLICADO A/EM INTERFACE GRÁFICA DE USUÁRIO

(73) TOWERKING TECH LIMITED (SC)

(72) Sigilo de Autor, conforme solicitado e com base no artigo 6º, § 4º da LPI

(74) MONTAURY PIMENTA, MACHADO & VIEIRA DE MELLO ADVOGADOS
10 (dez) anos contados a partir de 06/07/2022, mediante o recolhimento da taxa quinquenal de manutenção (Artigos 119 e 120 da LPI) e observadas as demais condições legais.

(11) BR 30 2022 003484-3

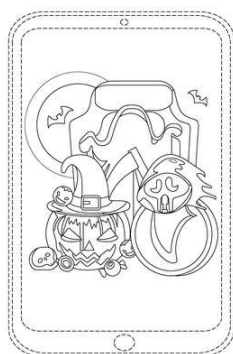

Código 39 - Concessão do Registro

(22) 06/07/2022

(15) 06/12/2022

(30) 23/03/2022 CA 211359

(45) 06/12/2022

(52) 14-04

(54) PADRÃO ORNAMENTAL APLICADO A/EM INTERFACE GRÁFICA DE USUÁRIO

(73) TOWERKING TECH LIMITED (SC)

(72) Sigilo de Autor, conforme solicitado e com base no artigo 6º, § 4º da LPI

(74) MONTAURY PIMENTA, MACHADO & VIEIRA DE MELLO ADVOGADOS
10 (dez) anos contados a partir de 06/07/2022, mediante o recolhimento da taxa quinquenal de manutenção (Artigos 119 e 120 da LPI) e observadas as demais condições legais.

(11) BR 30 2022 003489-4

Código 39 - Concessão do Registro

(22) 06/07/2022



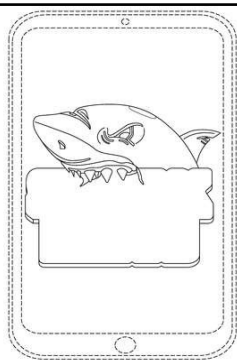

(15) 06/12/2022
 (30) 23/03/2022 CA 211363
 (45) 06/12/2022
 (52) 14-04
 (54) PADRÃO ORNAMENTAL APLICADO A/EM INTERFACE GRÁFICA DE USUÁRIO
 (73) TOWERKING TECH LIMITED (SC)
 (72) Sigilo de Autor, conforme solicitado e com base no artigo 6º, § 4º da LPI
 (74) MONTAURY PIMENTA, MACHADO & VIEIRA DE MELLO ADVOGADOS 10 (dez) anos contados a partir de 06/07/2022, mediante o recolhimento da taxa quinquenal de manutenção (Artigos 119 e 120 da LPI) e observadas as demais condições legais.

(11) BR 30 2022 003491-6

Código 39 - Concessão do Registro
 (22) 06/07/2022
 (15) 06/12/2022
 (30) 23/03/2022 CA 211358
 (45) 06/12/2022
 (52) 14-04
 (54) PADRÃO ORNAMENTAL APLICADO A/EM INTERFACE GRÁFICA DE USUÁRIO
 (73) TOWERKING TECH LIMITED (SC)
 (72) Sigilo de Autor, conforme solicitado e com base no artigo 6º, § 4º da LPI
 (74) MONTAURY PIMENTA, MACHADO & VIEIRA DE MELLO ADVOGADOS 10 (dez) anos contados a partir de 06/07/2022, mediante o recolhimento da taxa quinquenal de manutenção (Artigos 119 e 120 da LPI) e observadas as demais condições legais.

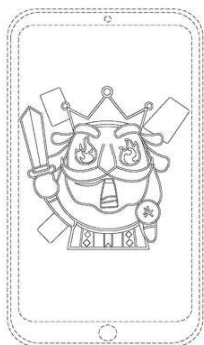
(11) BR 30 2022 003493-2

Código 39 - Concessão do Registro
 (22) 06/07/2022
 (15) 06/12/2022
 (30) 23/03/2022 CA 211361
 (45) 06/12/2022
 (52) 14-04
 (54) PADRÃO ORNAMENTAL APLICADO A/EM INTERFACE GRÁFICA DE USUÁRIO
 (73) TOWERKING TECH LIMITED (SC)
 (72) Sigilo de Autor, conforme solicitado e com base no artigo 6º, § 4º da LPI
 (74) MONTAURY PIMENTA, MACHADO & VIEIRA DE MELLO ADVOGADOS 10 (dez) anos contados a partir de 06/07/2022, mediante o recolhimento da taxa quinquenal de manutenção (Artigos 119 e 120 da LPI) e observadas as demais condições legais.

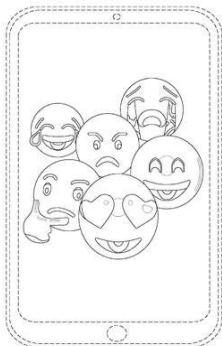

(11) BR 30 2022 003494-0

Código 39 - Concessão do Registro

(22) 06/07/2022

(15) 06/12/2022

(30) 23/03/2022 CA 211357

(45) 06/12/2022

(52) 14-04

(54) PADRÃO ORNAMENTAL APLICADO A/EM INTERFACE GRÁFICA DE USUÁRIO

(73) TOWERKING TECH LIMITED (SC)

(72) Sigilo de Autor, conforme solicitado e com base no artigo 6º, § 4º da LPI

(74) MONTAURY PIMENTA, MACHADO & VIEIRA DE MELLO ADVOGADOS

10 (dez) anos contados a partir de 06/07/2022, mediante o recolhimento da taxa quinquenal de manutenção (Artigos 119 e 120 da LPI) e observadas as demais condições legais.

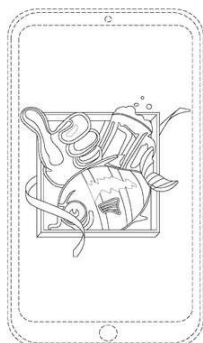
(11) BR 30 2022 003495-9

Código 39 - Concessão do Registro

(22) 06/07/2022

(15) 06/12/2022

(30) 23/03/2022 CA 211364

(45) 06/12/2022

(52) 14-04

(54) PADRÃO ORNAMENTAL APLICADO A/EM INTERFACE GRÁFICA DE USUÁRIO

(73) TOWERKING TECH LIMITED (SC)

(72) Sigilo de Autor, conforme solicitado e com base no artigo 6º, § 4º da LPI

(74) MONTAURY PIMENTA, MACHADO & VIEIRA DE MELLO ADVOGADOS

10 (dez) anos contados a partir de 06/07/2022, mediante o recolhimento da taxa quinquenal de manutenção (Artigos 119 e 120 da LPI) e observadas as demais condições legais.

(11) BR 30 2022 003497-5

Código 39 - Concessão do Registro

(22) 06/07/2022

(15) 06/12/2022

(30) 23/03/2022 CA 211356

(45) 06/12/2022

(52) 14-04

(54) PADRÃO ORNAMENTAL APLICADO A/EM INTERFACE GRÁFICA DE USUÁRIO

(73) TOWERKING TECH LIMITED (SC)

(72) Sigilo de Autor, conforme solicitado e com base no artigo 6º, § 4º da LPI



(74) MONTAURY PIMENTA, MACHADO & VIEIRA DE MELLO ADVOGADOS
10 (dez) anos contados a partir de 06/07/2022, mediante o recolhimento da taxa quinquenal de manutenção (Artigos 119 e 120 da LPI) e observadas as demais condições legais.

(11) BR 30 2022 003499-1



Código 39 - Concessão do Registro

(22) 06/07/2022

(15) 06/12/2022

(30) 23/03/2022 CA 211355

(45) 06/12/2022

(52) 14-04

(54) PADRÃO ORNAMENTAL APLICADO A/EM INTERFACE GRÁFICA DE USUÁRIO

(73) TOWERKING TECH LIMITED (SC)

(72) Sigilo de Autor, conforme solicitado e com base no artigo 6º, § 4º da LPI

(74) MONTAURY PIMENTA, MACHADO & VIEIRA DE MELLO ADVOGADOS
10 (dez) anos contados a partir de 06/07/2022, mediante o recolhimento da taxa quinquenal de manutenção (Artigos 119 e 120 da LPI) e observadas as demais condições legais.

(11) BR 30 2022 003500-9

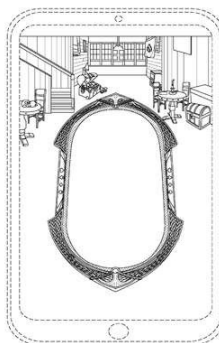

Código 39 - Concessão do Registro

(22) 06/07/2022

(15) 06/12/2022

(30) 23/03/2022 CA 211378

(45) 06/12/2022

(52) 14-04

(54) PADRÃO ORNAMENTAL APLICADO A/EM INTERFACE GRÁFICA DE USUÁRIO

(73) TOWERKING TECH LIMITED (SC)

(72) Sigilo de Autor, conforme solicitado e com base no artigo 6º, § 4º da LPI

(74) MONTAURY PIMENTA, MACHADO & VIEIRA DE MELLO ADVOGADOS
10 (dez) anos contados a partir de 06/07/2022, mediante o recolhimento da taxa quinquenal de manutenção (Artigos 119 e 120 da LPI) e observadas as demais condições legais.

(11) BR 30 2022 003502-5

Código 39 - Concessão do Registro

(22) 06/07/2022

(15) 06/12/2022

(30) 23/03/2022 CA 211379

(45) 06/12/2022

(52) 14-04



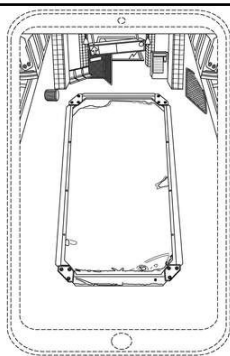

(54) PADRÃO ORNAMENTAL APLICADO A/EM INTERFACE GRÁFICA DE USUÁRIO

(73) TOWERKING TECH LIMITED (SC)

(72) Sigilo de Autor, conforme solicitado e com base no artigo 6º, § 4º da LPI

(74) MONTAURY PIMENTA, MACHADO & VIEIRA DE MELLO ADVOGADOS
10 (dez) anos contados a partir de 06/07/2022, mediante o recolhimento da taxa quinquenal de manutenção (Artigos 119 e 120 da LPI) e observadas as demais condições legais.

(11) BR 30 2022 003504-1

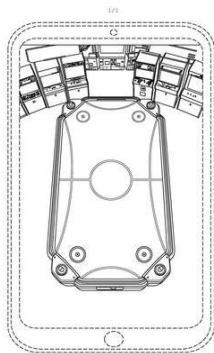

Código 39 - Concessão do Registro

(22) 06/07/2022

(15) 06/12/2022

(30) 23/03/2022 CA 211381

(45) 06/12/2022

(52) 14-04

(54) PADRÃO ORNAMENTAL APLICADO A/EM INTERFACE GRÁFICA DE USUÁRIO

(73) TOWERKING TECH LIMITED (SC)

(72) Sigilo de Autor, conforme solicitado e com base no artigo 6º, § 4º da LPI

(74) MONTAURY PIMENTA, MACHADO & VIEIRA DE MELLO ADVOGADOS
10 (dez) anos contados a partir de 06/07/2022, mediante o recolhimento da taxa quinquenal de manutenção (Artigos 119 e 120 da LPI) e observadas as demais condições legais.

(11) BR 30 2022 003505-0

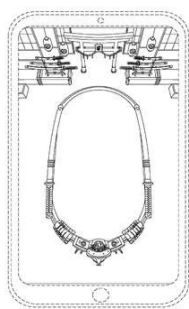

Fig. 1.1

Código 39 - Concessão do Registro

(22) 06/07/2022

(15) 06/12/2022

(30) 23/03/2022 CA 211376

(45) 06/12/2022

(52) 14-04

(54) PADRÃO ORNAMENTAL APLICADO A/EM INTERFACE GRÁFICA DE USUÁRIO

(73) TOWERKING TECH LIMITED (SC)

(72) Sigilo de Autor, conforme solicitado e com base no artigo 6º, § 4º da LPI

(74) MONTAURY PIMENTA, MACHADO & VIEIRA DE MELLO ADVOGADOS
10 (dez) anos contados a partir de 06/07/2022, mediante o recolhimento da taxa quinquenal de manutenção (Artigos 119 e 120 da LPI) e observadas as demais condições legais.

(11) BR 30 2022 003506-8

Código 39 - Concessão do Registro

(22) 06/07/2022



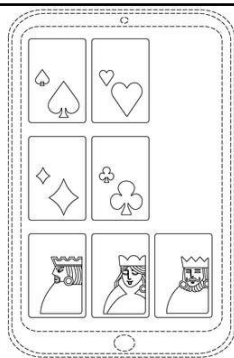

(15) 06/12/2022

(30) 23/03/2022 CA 211372

(45) 06/12/2022

(52) 14-04

(54) PADRÃO ORNAMENTAL APLICADO A/EM INTERFACE GRÁFICA DE USUÁRIO

(73) TOWERKING TECH LIMITED (SC)

(72) Sigilo de Autor, conforme solicitado e com base no artigo 6º, § 4º da LPI

(74) MONTAURY PIMENTA, MACHADO & VIEIRA DE MELLO ADVOGADOS 10 (dez) anos contados a partir de 06/07/2022, mediante o recolhimento da taxa quinquenal de manutenção (Artigos 119 e 120 da LPI) e observadas as demais condições legais.

(11) BR 30 2022 003507-6

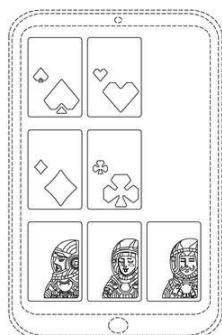

Fig. 1.1

Código 39 - Concessão do Registro

(22) 06/07/2022

(15) 06/12/2022

(30) 23/03/2022 CA 211371

(45) 06/12/2022

(52) 14-04

(54) PADRÃO ORNAMENTAL APLICADO A/EM INTERFACE GRÁFICA DE USUÁRIO

(73) TOWERKING TECH LIMITED (SC)

(72) Sigilo de Autor, conforme solicitado e com base no artigo 6º, § 4º da LPI

(74) MONTAURY PIMENTA, MACHADO & VIEIRA DE MELLO ADVOGADOS 10 (dez) anos contados a partir de 06/07/2022, mediante o recolhimento da taxa quinquenal de manutenção (Artigos 119 e 120 da LPI) e observadas as demais condições legais.

(11) BR 30 2022 003509-2

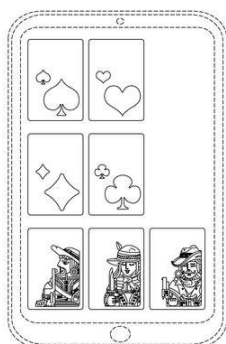

Código 39 - Concessão do Registro

(22) 06/07/2022

(15) 06/12/2022

(30) 23/03/2022 CA 211377

(45) 06/12/2022

(52) 14-04

(54) PADRÃO ORNAMENTAL APLICADO A/EM INTERFACE GRÁFICA DE USUÁRIO

(73) TOWERKING TECH LIMITED (SC)

(72) Sigilo de Autor, conforme solicitado e com base no artigo 6º, § 4º da LPI

(74) MONTAURY PIMENTA, MACHADO & VIEIRA DE MELLO ADVOGADOS 10 (dez) anos contados a partir de 06/07/2022, mediante o recolhimento da taxa quinquenal de manutenção (Artigos 119 e 120 da LPI) e observadas as demais condições legais.

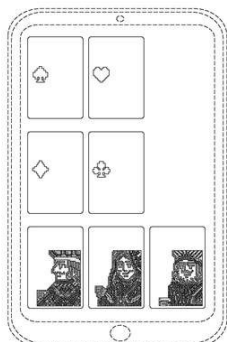
(11) BR 30 2022 003510-6

Código 39 - Concessão do Registro

(22) 06/07/2022

(15) 06/12/2022

(30) 23/03/2022 CA 211380

(45) 06/12/2022

(52) 14-04

(54) PADRÃO ORNAMENTAL APLICADO A/EM INTERFACE GRÁFICA DE USUÁRIO

(73) TOWERKING TECH LIMITED (SC)

(72) Sigilo de Autor, conforme solicitado e com base no artigo 6º, § 4º da LPI

(74) MONTAURY PIMENTA, MACHADO & VIEIRA DE MELLO ADVOGADOS

10 (dez) anos contados a partir de 06/07/2022, mediante o recolhimento da taxa quinquenal de manutenção (Artigos 119 e 120 da LPI) e observadas as demais condições legais.

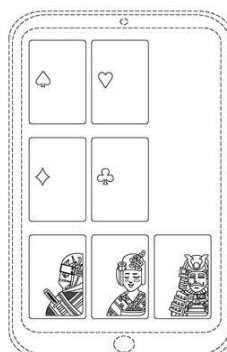
(11) BR 30 2022 003512-2

Código 39 - Concessão do Registro

(22) 06/07/2022

(15) 06/12/2022

(30) 23/03/2022 CA 211370

(45) 06/12/2022

(52) 14-04

(54) PADRÃO ORNAMENTAL APLICADO A/EM INTERFACE GRÁFICA DE USUÁRIO

(73) TOWERKING TECH LIMITED (SC)

(72) Sigilo de Autor, conforme solicitado e com base no artigo 6º, § 4º da LPI

(74) MONTAURY PIMENTA, MACHADO & VIEIRA DE MELLO ADVOGADOS

10 (dez) anos contados a partir de 06/07/2022, mediante o recolhimento da taxa quinquenal de manutenção (Artigos 119 e 120 da LPI) e observadas as demais condições legais.

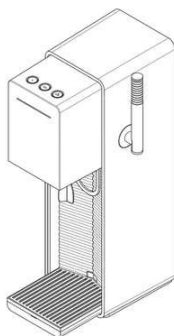
(11) BR 30 2022 003517-3

Código 39 - Concessão do Registro

(22) 06/07/2022

(15) 06/12/2022

(30) 23/03/2022 IL 68433

(45) 06/12/2022

(52) 31-00

(54) CONFIGURAÇÃO APLICADA A/EM DISPOSITIVO DE PREPARAÇÃO DE BEBIDA

(73) SODASTREAM INDUSTRIES LTD. (IL)

(72) AMIT AVIGDOR; MICHAEL TSINZOVSKY; MEL BERGMAN; ODED GOV

(74) DAVID DO NASCIMENTO ADVOGADOS ASSOCIADOS

10 (dez) anos contados a partir de 06/07/2022, mediante o recolhimento da taxa quinquenal de manutenção (Artigos 119 e 120 da LPI) e observadas as demais condições legais.

(11) BR 30 2022 003532-7

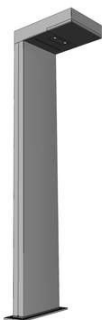

Código 39 - Concessão do Registro

(22) 08/07/2022

(15) 06/12/2022

(45) 06/12/2022

(52) 13-04 , 26-05 , 26-04

(54) CONFIGURAÇÃO APLICADA A/EM BALIZADOR SOLAR

(73) ANDRE DA SILVA SOARES (BR/PR)

(72) ANDRE DA SILVA SOARES

(74) DR. JAIRO GOMES SILVA HATO DE ALMEIDA- CLICKMARCAS

10 (dez) anos contados a partir de 08/07/2022, mediante o recolhimento da taxa quinquenal de manutenção (Artigos 119 e 120 da LPI) e observadas as demais condições legais.

(11) BR 30 2022 003534-3

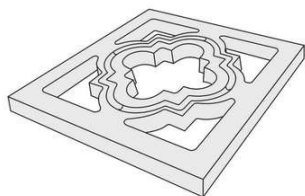

Código 39 - Concessão do Registro

(22) 08/07/2022

(15) 06/12/2022

(45) 06/12/2022

(52) 25-01

(54) CONFIGURAÇÃO APLICADA A/EM EM COBOGÔ

(73) TRYMAX INDUSTRIA E COMERCIO DE ARTEFATOS CIMENTICIOS EIRELI (BR/RS)

(72) RAUL ANIBAL PANOZZO

10 (dez) anos contados a partir de 08/07/2022, mediante o recolhimento da taxa quinquenal de manutenção (Artigos 119 e 120 da LPI) e observadas as demais condições legais.

(11) BR 30 2022 003535-1

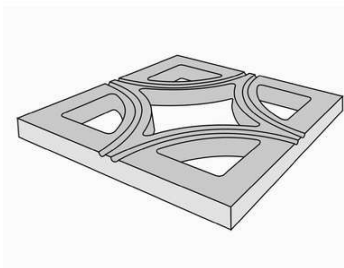

Código 39 - Concessão do Registro

(22) 08/07/2022

(15) 06/12/2022

(45) 06/12/2022

(52) 25-01

(54) CONFIGURAÇÃO APLICADA A/EM COBOGÔ

(73) TRYMAX INDUSTRIA E COMERCIO DE ARTEFATOS CIMENTICIOS EIRELI (BR/RS)

(72) RAUL ANIBAL PANOZZO

10 (dez) anos contados a partir de 08/07/2022, mediante o recolhimento da taxa



quinquenal de manutenção (Artigos 119 e 120 da LPI) e observadas as demais condições legais.

(11) BR 30 2022 003536-0



Código 39 - Concessão do Registro

(22) 08/07/2022

(15) 06/12/2022

(45) 06/12/2022

(52) 02-04

(54) CONFIGURAÇÃO APLICADA A/EM CHINELO

(73) SCALENO CALÇADOS EIRELI (BR/MG)

(72) RIVALDO CAETANO DE AZEVEDO

(74) DAIMOND MARCAS E PATENTES LTDA

10 (dez) anos contados a partir de 08/07/2022, mediante o recolhimento da taxa quinquenal de manutenção (Artigos 119 e 120 da LPI) e observadas as demais condições legais.

(11) BR 30 2022 003542-4



Código 39 - Concessão do Registro

(22) 08/07/2022

(15) 06/12/2022

(45) 06/12/2022

(52) 26-02

(54) CONFIGURAÇÃO APLICADA A/EM LANTERNA

(73) UNIVERSIDADE ESTADUAL DE LONDRINA (BR/PR)

(72) ADRIANA DE OLIVEIRA SILVA; HEBERT SAMUEL CARAFA FABRE

10 (dez) anos contados a partir de 08/07/2022, mediante o recolhimento da taxa quinquenal de manutenção (Artigos 119 e 120 da LPI) e observadas as demais condições legais.

(11) BR 30 2022 003711-7



Código 39 - Concessão do Registro

(22) 19/07/2022

(15) 06/12/2022

(45) 06/12/2022

(52) 09-03

(54) CONFIGURAÇÃO APLICADA A/EM EMBALAGEM

(73) TERMOTÉCNICA LTDA. (BR/SC)

(72) ALBANO SCHMIDT

(74) MONTAURY PIMENTA, MACHADO & VIEIRA DE MELLO ADVOGADOS

10 (dez) anos contados a partir de 19/07/2022, mediante o recolhimento da taxa quinquenal de manutenção (Artigos 119 e 120 da LPI) e observadas as demais condições legais.



**(11) BR 30 2022 003870-9**

Código 39 - Concessão do Registro

(22) 27/07/2022

(15) 06/12/2022

(30) 16/02/2022 EM 008862833

(45) 06/12/2022

(52) 26-06

(54) CONFIGURAÇÃO APLICADA A/EM EQUIPAMENTO DE ILUMINAÇÃO PARA VEÍCULO

(73) SIGNAL SYSTEMS (FR)

(72) MATTHIEU GRIESI

(74) CAROLINA NAKATA

10 (dez) anos contados a partir de 27/07/2022, mediante o recolhimento da taxa quinquenal de manutenção (Artigos 119 e 120 da LPI) e observadas as demais condições legais.

**(11) BR 30 2022 004125-4**

Código 39 - Concessão do Registro

(22) 05/08/2022

(15) 06/12/2022

(30) 08/02/2022 WO DM/219018

(45) 06/12/2022

(52) 28-03 , 09-01

(54) CONFIGURAÇÃO APLICADA A/EM APARELHO ANTI RUGAS

(73) TRIPLE A FINANCE GMBH & CO. KG (DE)

(72) PATRIC MOAMMER; LUCAS LEHMAN; SEUNG KEUN KIM; JANG KYUNG JO; ADRIAN BERR; CALEB HUNTER

(74) DANNEMANN, SIEMSEN, BIGLER & IPANEMA MOREIRA

10 (dez) anos contados a partir de 05/08/2022, mediante o recolhimento da taxa



quinquenal de manutenção (Artigos 119 e 120 da LPI) e observadas as demais condições legais.

(11) BR 30 2022 004192-0

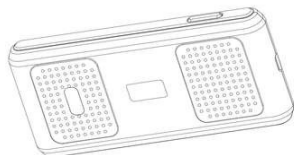

Fig. 1.1

Código 39 - Concessão do Registro

(22) 09/08/2022

(15) 06/12/2022

(45) 06/12/2022

(52) 24-01

(54) CONFIGURAÇÃO APLICADA A/EM DETECTOR MULTIPARÂMETROS

(73) BEIJING CHOICE ELECTRONIC TECHNOLOGY CO., LTD. (CN)

(72) XIAOLUN QIAN; CHUANLONG MA; ZESHENG XI

(74) ARIBONI, FABBRI E SCHMIDT SOCIEDADE DE ADVOGADOS

10 (dez) anos contados a partir de 09/08/2022, mediante o recolhimento da taxa quinquenal de manutenção (Artigos 119 e 120 da LPI) e observadas as demais condições legais.

(11) BR 30 2022 004193-9

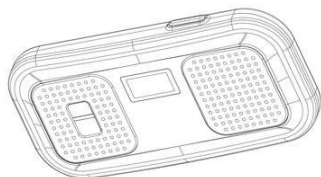

Fig. 1.1

Código 39 - Concessão do Registro

(22) 09/08/2022

(15) 06/12/2022

(45) 06/12/2022

(52) 24-01

(54) CONFIGURAÇÃO APLICADA A/EM DETECTOR MULTIPARÂMETROS

(73) BEIJING CHOICE ELECTRONIC TECHNOLOGY CO., LTD. (CN)

(72) XIAOLUN QIAN; CHUANLONG MA; ZESHENG XI

(74) ARIBONI, FABBRI E SCHMIDT SOCIEDADE DE ADVOGADOS

10 (dez) anos contados a partir de 09/08/2022, mediante o recolhimento da taxa quinquenal de manutenção (Artigos 119 e 120 da LPI) e observadas as demais condições legais.

(11) BR 30 2022 004195-5



Código 39 - Concessão do Registro

(22) 09/08/2022

(15) 06/12/2022

(30) 01/08/2022 WO WIPO120932

(45) 06/12/2022

(52) 14-02

(54) CONFIGURAÇÃO APLICADA A/EM TERMINAL DE PAGAMENTO

(73) FUJIAN LANDI COMMERCIAL TECHNOLOGY CO., LTD (CN)

(72) HUANGDIAN WU; HUIFANG CAI

(74) KASZNAR LEONARDOS PROPRIEDADE INTELECTUAL

10 (dez) anos contados a partir de 09/08/2022, mediante o recolhimento da taxa quinquenal de manutenção (Artigos 119 e 120 da LPI) e observadas as demais



condições legais.



(11) BR 30 2022 004229-3

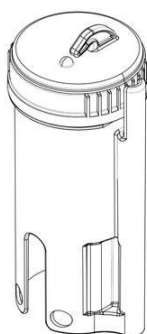

Código 39 - Concessão do Registro

(22) 11/08/2022

(15) 06/12/2022

(30) 14/02/2022 ZA A2022/00161

(45) 06/12/2022

(52) 22-03

(54) CONFIGURAÇÃO APLICADA A/EM REFORÇADOR PARA DETONAÇÃO DE EXPLOSIVOS

(73) AECI MINING LIMITED (ZA)

(72) HENDRIK CORNELIUS BEZUIDENHOUT; TONDANI CAROL TSHIKOSI; PHILLIPPUS RUDOLPH VAN DEN BERG

(74) CARIOCA SERVIÇOS DE PROPRIEDADE INTELECTUAL EIRELI

10 (dez) anos contados a partir de 11/08/2022, mediante o recolhimento da taxa quinquenal de manutenção (Artigos 119 e 120 da LPI) e observadas as demais condições legais.

(11) BR 30 2022 004400-8



Código 39 - Concessão do Registro

(22) 19/08/2022

(15) 06/12/2022

(45) 06/12/2022

(52) 09-01

(54) CONFIGURAÇÃO APLICADA A/EM POTE

(73) REYNALDO STAMATIS FILHO (BR/SP)

(72) REYNALDO STAMATIS FILHO

(74) EDMUNDO BRUNNER ASSESSORIA EM PROPRIEDADE INDUSTRIAL LTDA

10 (dez) anos contados a partir de 19/08/2022, mediante o recolhimento da taxa quinquenal de manutenção (Artigos 119 e 120 da LPI) e observadas as demais condições legais.

(11) BR 30 2022 004464-4

Código 39 - Concessão do Registro



FIG.1.7



(22) 22/08/2022

(15) 06/12/2022

(45) 06/12/2022

(52) 25-99

(54) CONFIGURAÇÃO APLICADA A/EM ROLO FURA BOLHAS

(73) DUPOL SOLUÇÕES EM FERRAMENTAS LTDA (BR/SP)

(72) DUILIO POSO LOPES

(74) RAFAEL DAVI VASCONCELOS

10 (dez) anos contados a partir de 22/08/2022, mediante o recolhimento da taxa quinquenal de manutenção (Artigos 119 e 120 da LPI) e observadas as demais condições legais.

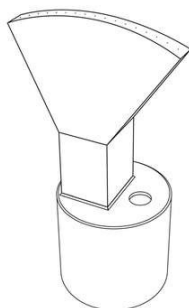
**(11) BR 30 2022 004517-9**

Código 39 - Concessão do Registro

(22) 24/08/2022

(15) 06/12/2022

(30) 24/02/2022 JP 2022-003587

(45) 06/12/2022

(52) 15-03

(54) CONFIGURAÇÃO APLICADA A/EM BOCAL

(73) UPL CORPORATION LIMITED (MU) ; UPL EUROPE LTD. (GB)

(72) MASAYASU FUJIYAMA; JUN KURIHARA

(74) WILSON PINHEIRO JABUR

10 (dez) anos contados a partir de 24/08/2022, mediante o recolhimento da taxa quinquenal de manutenção (Artigos 119 e 120 da LPI) e observadas as demais condições legais.

(11) BR 30 2022 004563-2

Código 39 - Concessão do Registro

(22) 26/08/2022

(15) 06/12/2022

(30) 04/03/2022 US 29/829,495

(45) 06/12/2022

(52) 28-03

(54) CONFIGURAÇÃO APLICADA A/EM DISPOSITIVO DE REMOÇÃO DE PÊLOS





FIG. 1.1

(73) IDVC, LLC (US)

(72) AARON SZYMANSKI; DAVID STOWERS; ERIC LANGBERG

(74) DANNEMANN, SIEMSEN, BIGLER & IPANEMA MOREIRA

10 (dez) anos contados a partir de 26/08/2022, mediante o recolhimento da taxa quinquenal de manutenção (Artigos 119 e 120 da LPI) e observadas as demais condições legais.

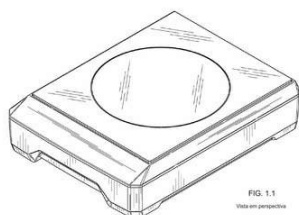
(11) BR 30 2022 004893-3FIG. 1.1
Vista em perspectiva

Código 39 - Concessão do Registro

(22) 12/09/2022

(15) 06/12/2022

(30) 18/03/2022 US 29/831,235

(45) 06/12/2022

(52) 31-00

(54) CONFIGURAÇÃO APLICADA A/EM UNIDADE DE COZIMENTO POR INDUÇÃO

(73) THETFORD BV (NL) ; THETFORD LLC (US)

(72) LEENDERT JAN ANTOON JANSEN; THOMAS CORNILLE; YANNICK MAASKANT; STEPHEN REDFERN

(74) DANNEMANN, SIEMSEN, BIGLER & IPANEMA MOREIRA

10 (dez) anos contados a partir de 12/09/2022, mediante o recolhimento da taxa quinquenal de manutenção (Artigos 119 e 120 da LPI) e observadas as demais condições legais.

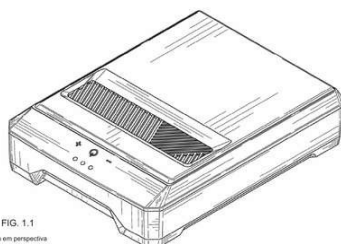
(11) BR 30 2022 004895-0FIG. 1.1
Vista em perspectiva

Código 39 - Concessão do Registro

(22) 12/09/2022

(15) 06/12/2022

(30) 18/03/2022 US 29/831,240

(45) 06/12/2022

(52) 31-00

(54) CONFIGURAÇÃO APLICADA A/EM UNIDADE DE EXTRAÇÃO PARA SISTEMA DE COZIMENTO

(73) THETFORD BV (NL) ; THETFORD LLC (US)

(72) LEENDERT JAN ANTOON JANSEN; THOMAS CORNILLE; YANNICK MAASKANT; STEPHEN REDFERN

(74) DANNEMANN, SIEMSEN, BIGLER & IPANEMA MOREIRA

10 (dez) anos contados a partir de 12/09/2022, mediante o recolhimento da taxa quinquenal de manutenção (Artigos 119 e 120 da LPI) e observadas as demais condições legais.

(11) BR 30 2022 005583-2

Código 39 - Concessão do Registro



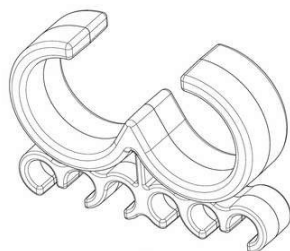

FIG. 1.1

(22) 11/10/2022
 (15) 06/12/2022
 (30) 11/04/2022 US 29/834,270
 (45) 06/12/2022
 (52) 08-08
 (54) CONFIGURAÇÃO APLICADA A/EM CLIPE PARA MULTIFIOS
 (73) SHOALS TECHNOLOGIES GROUP, LLC (US)
 (72) DOROTHY MICHAEL; DEAN SOLON
 (74) Veirano e Advogados Associados

10 (dez) anos contados a partir de 11/10/2022, mediante o recolhimento da taxa quinquenal de manutenção (Artigos 119 e 120 da LPI) e observadas as demais condições legais.

(11) BR 30 2022 005657-0

Fig. 1.1

Código 39 - Concessão do Registro
 (22) 17/10/2022
 (15) 06/12/2022
 (45) 06/12/2022
 (52) 07-02
 (54) CONFIGURAÇÃO APLICADA A/EM FORNO DE MICROONDAS.
 (73) ELECTROLUX DO BRASIL S.A. (BR/PR)
 (72) ALEXANDRE BARROS NEVES; CÉSAR AUGUSTO LIMA JUNIOR;
 RAFAEL DELL AGNOLO; RAFAEL AMARAL ALONSO LOPES
 (74) MAGALHÃES, NOGUEIRA SOCIEDADE DE ADVOGADOS

10 (dez) anos contados a partir de 17/10/2022, mediante o recolhimento da taxa quinquenal de manutenção (Artigos 119 e 120 da LPI) e observadas as demais condições legais.

(11) BR 30 2022 005735-5

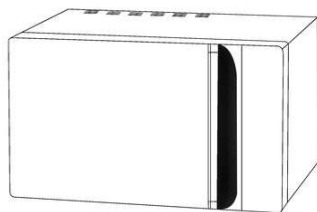
FIG. 1.1

Código 39 - Concessão do Registro
 (22) 19/10/2022
 (15) 06/12/2022
 (30) 19/04/2022 US 29/792,713
 (45) 06/12/2022
 (52) 08-08
 (54) CONFIGURAÇÃO APLICADA A/EM RETENTOR PARA FIOS
 (73) SHOALS TECHNOLOGIES GROUP, LLC (US)
 (72) DOROTHY MICHAEL; DEAN SOLON
 (74) Veirano e Advogados Associados

10 (dez) anos contados a partir de 19/10/2022, mediante o recolhimento da taxa quinquenal de manutenção (Artigos 119 e 120 da LPI) e observadas as demais condições legais.



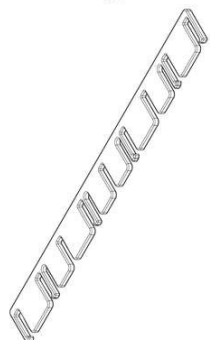
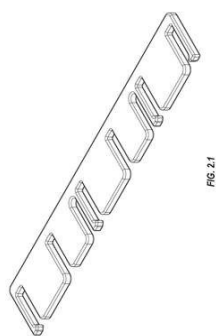

(11) BR 30 2022 005807-6



Código 39 - Concessão do Registro

(22) 21/10/2022

(15) 06/12/2022

(45) 06/12/2022

(52) 02-04

(54) CONFIGURAÇÃO APLICADA A/EM CALÇADO

(73) GRENDENE S.A. (BR/CE)

(72) SCHANA CENCI MARIN

(74) REMER VILLAÇA & NOGUEIRA ASSESSORIA E CONSULTORIA DE PROP. INTELECTUAL S/S LTDA.

10 (dez) anos contados a partir de 21/10/2022, mediante o recolhimento da taxa quinzenal de manutenção (Artigos 119 e 120 da LPI) e observadas as demais condições legais.

(11) BR 30 2022 005809-2



Código 39 - Concessão do Registro

(22) 21/10/2022

(15) 06/12/2022

(45) 06/12/2022

(52) 02-04

(54) CONFIGURAÇÃO APLICADA A/EM CALÇADO

(73) GRENDENE S.A. (BR/CE)

(72) SCHANA CENCI MARIN

(74) REMER VILLAÇA & NOGUEIRA ASSESSORIA E CONSULTORIA DE PROP. INTELECTUAL S/S LTDA.

10 (dez) anos contados a partir de 21/10/2022, mediante o recolhimento da taxa quinzenal de manutenção (Artigos 119 e 120 da LPI) e observadas as demais condições legais.

(11) BR 30 2022 005813-0

Código 39 - Concessão do Registro

(22) 21/10/2022

(15) 06/12/2022

(45) 06/12/2022

(52) 02-04





Figura 1.1

(54) CONFIGURAÇÃO APLICADA A/EM CALÇADO

(73) GRENDENE S.A. (BR/CE)

(72) SCHANA CENCI MARIN

(74) REMER VILLAÇA & NOGUEIRA ASSESSORIA E CONSULTORIA DE PROP. INTELECTUAL S/S LTDA.

10 (dez) anos contados a partir de 21/10/2022, mediante o recolhimento da taxa quinquenal de manutenção (Artigos 119 e 120 da LPI) e observadas as demais condições legais.

(11) BR 30 2022 005816-5



Código 39 - Concessão do Registro

(22) 24/10/2022

(15) 06/12/2022

(45) 06/12/2022

(52) 07-02

(54) CONFIGURAÇÃO APLICADA A/EM FORNO

(73) HENRIQUE BECKER (BR/RS)

(72) HENRIQUE BECKER

(74) SKO OYARZÁBAL MARCAS E PATENTES SOCIEDADE SIMPLES LTDA.

10 (dez) anos contados a partir de 24/10/2022, mediante o recolhimento da taxa quinquenal de manutenção (Artigos 119 e 120 da LPI) e observadas as demais condições legais.

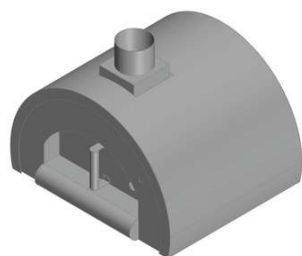
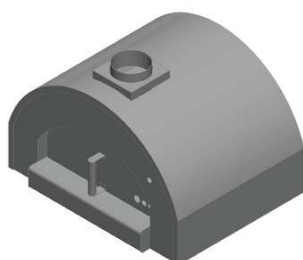

Fig. 3

(11) BR 30 2022 005817-3



Código 39 - Concessão do Registro

(22) 24/10/2022

(15) 06/12/2022

(45) 06/12/2022

(52) 07-02

(54) CONFIGURAÇÃO APLICADA A/EM FORNO

(73) HENRIQUE BECKER (BR/RS)

(72) HENRIQUE BECKER

(74) SKO OYARZÁBAL MARCAS E PATENTES SOCIEDADE SIMPLES LTDA.

10 (dez) anos contados a partir de 24/10/2022, mediante o recolhimento da taxa quinquenal de manutenção (Artigos 119 e 120 da LPI) e observadas as demais condições legais.

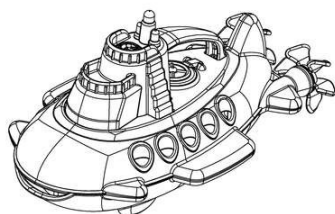

(11) BR 30 2022 005818-1

Código 39 - Concessão do Registro
(22) 24/10/2022
(15) 06/12/2022
(45) 06/12/2022
(52) 21-01
(54) CONFIGURAÇÃO APLICADA A/EM SUBMARINO DE BRINQUEDO
(73) JOSÉ FREIRE GONÇALVES (BR/SC)
(72) JOSÉ FREIRE GONÇALVES
(74) MÁRIO DE ALMEIDA MARCAS E PATENTES SOCIEDADE SIMPLES
10 (dez) anos contados a partir de 24/10/2022, mediante o recolhimento da taxa quinquenal de manutenção (Artigos 119 e 120 da LPI) e observadas as demais condições legais.

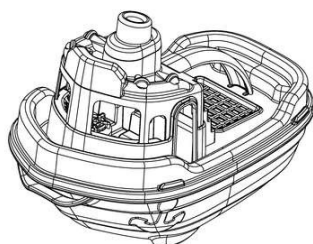
(11) BR 30 2022 005819-0

Código 39 - Concessão do Registro
(22) 24/10/2022
(15) 06/12/2022
(45) 06/12/2022
(52) 21-01
(54) CONFIGURAÇÃO APLICADA A/EM BARCO DE BRINQUEDO
(73) JOSÉ FREIRE GONÇALVES (BR/SC)
(72) JOSÉ FREIRE GONÇALVES
(74) MÁRIO DE ALMEIDA MARCAS E PATENTES SOCIEDADE SIMPLES
10 (dez) anos contados a partir de 24/10/2022, mediante o recolhimento da taxa quinquenal de manutenção (Artigos 119 e 120 da LPI) e observadas as demais condições legais.

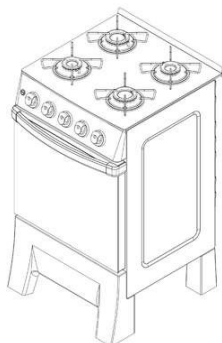
(11) BR 30 2022 005827-0

Código 39 - Concessão do Registro
(22) 24/10/2022
(15) 06/12/2022
(45) 06/12/2022
(52) 07-02
(54) CONFIGURAÇÃO APLICADA A/EM FOGÃO
(73) 2JBS BAHIA INDÚSTRIA DE ELETRODOMÉSTICO LTDA. (BR/BA)
(72) JEAN CARLOS BELMONTE SILVA
(74) FG PROPRIEDADE INTELECTUAL LTDA
10 (dez) anos contados a partir de 24/10/2022, mediante o recolhimento da taxa quinquenal de manutenção (Artigos 119 e 120 da LPI) e observadas as demais condições legais.



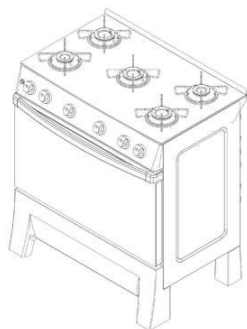

(11) BR 30 2022 005828-9

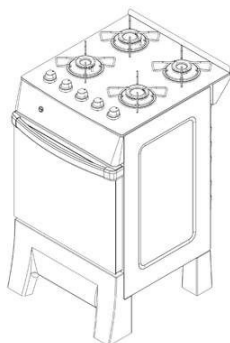

Código 39 - Concessão do Registro

(22) 24/10/2022

(15) 06/12/2022

(45) 06/12/2022

(52) 07-02

(54) CONFIGURAÇÃO APLICADA A/EM FOGÃO

(73) 2JBS BAHIA INDÚSTRIA DE ELETRODOMÉSTICO LTDA. (BR/BA)

(72) JEAN CARLOS BELMONTE SILVA

(74) FG PROPRIEDADE INTELECTUAL LTDA

10 (dez) anos contados a partir de 24/10/2022, mediante o recolhimento da taxa quinquenal de manutenção (Artigos 119 e 120 da LPI) e observadas as demais condições legais.

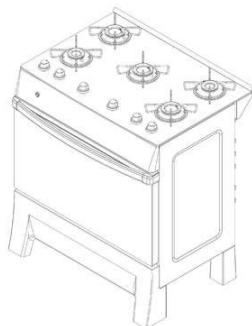

(11) BR 30 2022 005871-8



Código 39 - Concessão do Registro

(22) 25/10/2022

(15) 06/12/2022

(45) 06/12/2022

(52) 06-01

(54) CONFIGURAÇÃO APLICADA A/EM CADEIRA

(73) LEANDRO LUIZ BROCK (BR/SC)

(72) LEANDRO LUIZ BROCK

(74) JONAS MASSAIA DOS SANTOS

10 (dez) anos contados a partir de 25/10/2022, mediante o recolhimento da taxa quinquenal de manutenção (Artigos 119 e 120 da LPI) e observadas as demais condições legais.

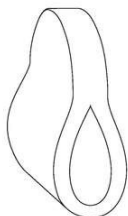

(11) BR 30 2022 005912-9

Código 39 - Concessão do Registro

(22) 27/10/2022

(15) 06/12/2022

(45) 06/12/2022

(52) 19-06

(54) CONFIGURAÇÃO APLICADA A/EM ADAPTADOR DE ESCRITA

(73) GILBERTO FERRATTO BEZERRA (BR/MG)

(72) GILBERTO FERRATTO BEZERRA

10 (dez) anos contados a partir de 27/10/2022, mediante o recolhimento da taxa quinquenal de manutenção (Artigos 119 e 120 da LPI) e observadas as demais condições legais.

(11) BR 30 2022 005914-5

FIG. 1.1

Código 39 - Concessão do Registro

(22) 27/10/2022

(15) 06/12/2022

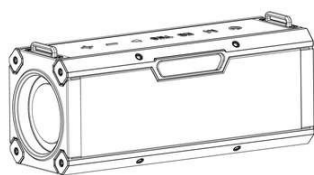
(30) 11/05/2022 CN 202230274799.9

(45) 06/12/2022

(52) 14-01

(54) CONFIGURAÇÃO APLICADA A/EM ALTO-FALANTE

(73) SHENZHEN YISI TECHNOLOGY CO., LTD. (CN)

(72) CHEN LUO; YUCHENG YANG

(74) BRAZIL PATENT COMPANY LTDA

10 (dez) anos contados a partir de 27/10/2022, mediante o recolhimento da taxa quinquenal de manutenção (Artigos 119 e 120 da LPI) e observadas as demais condições legais.

(11) BR 30 2022 005915-3

Código 39 - Concessão do Registro

(22) 27/10/2022

(15) 06/12/2022

(45) 06/12/2022

(52) 08-08

(54) CONFIGURAÇÃO APLICADA A/EM BUCHA.

(73) JULIO CESAR DANIEL NAVAS (BR/PR)

(72) JULIO CESAR DANIEL NAVAS

(74) VILAGE MARCAS E PATENTES LTDA

10 (dez) anos contados a partir de 27/10/2022, mediante o recolhimento da taxa quinquenal de manutenção (Artigos 119 e 120 da LPI) e observadas as demais condições legais.

(11) BR 30 2022 005916-1

Código 39 - Concessão do Registro





(22) 27/10/2022

(15) 06/12/2022

(45) 06/12/2022

(52) 21-01

(54) CONFIGURAÇÃO APLICADA A/EM BONECA

(73) ANRAN SUPPLY CHAIN MANAGEMENT LIMITED - ANRAN (HK)

(72) ZOU ZIHUA

(74) DANILO ALVES

10 (dez) anos contados a partir de 27/10/2022, mediante o recolhimento da taxa quinquenal de manutenção (Artigos 119 e 120 da LPI) e observadas as demais condições legais.

(11) BR 30 2022 005939-0



Fig. 1.1

Código 39 - Concessão do Registro

(22) 28/10/2022

(15) 06/12/2022

(45) 06/12/2022

(52) 08-05

(54) CONFIGURAÇÃO APLICADA A/EM ALICATE

(73) ANRAN SUPPLY CHAIN MANAGEMENT LIMITED - ANRAN (HK)

(72) ZOU ZIHUA

(74) DANILO ALVES

10 (dez) anos contados a partir de 28/10/2022, mediante o recolhimento da taxa quinquenal de manutenção (Artigos 119 e 120 da LPI) e observadas as demais condições legais.

(11) BR 30 2022 005947-1



Código 39 - Concessão do Registro

(22) 30/10/2022

(15) 06/12/2022

(45) 06/12/2022

(52) 06-01

(54) CONFIGURAÇÃO APLICADA A/EM SOFÁ

(73) VCS COMÉRCIO E DESIGN DE MÓVEIS LTDA. (BR/ES)

(72) VIVIAN COSER SETTE FERRAÇO

(74) FLÁVIA SANGIORGI DALLA BERNARDINA

10 (dez) anos contados a partir de 30/10/2022, mediante o recolhimento da taxa quinquenal de manutenção (Artigos 119 e 120 da LPI) e observadas as demais condições legais.

(11) BR 30 2022 005948-0

Código 39 - Concessão do Registro

(22) 30/10/2022

(15) 06/12/2022





(45) 06/12/2022

(52) 06-01

(54) CONFIGURAÇÃO APLICADA A/EM BANCO

(73) VCS COMÉRCIO E DESIGN DE MÓVEIS LTDA. (BR/ES)

(72) VIVIA COSER SETTE FERRAÇO

(74) FLÁVIA SANGIORGI DALLA BERNARDINA

10 (dez) anos contados a partir de 30/10/2022, mediante o recolhimento da taxa quinquenal de manutenção (Artigos 119 e 120 da LPI) e observadas as demais condições legais.

(11) BR 30 2022 005949-8

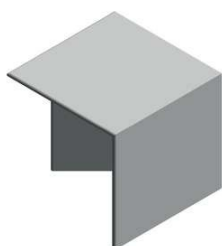

Código 39 - Concessão do Registro

(22) 30/10/2022

(15) 06/12/2022

(45) 06/12/2022

(52) 06-03

(54) CONFIGURAÇÃO APLICADA A/EM MESA

(73) VCS COMÉRCIO E DESIGN DE MÓVEIS LTDA. (BR/ES)

(72) VIVIAN COSER SETTE FERRAÇO

(74) FLÁVIA SANGIORGI DALLA BERNARDINA

10 (dez) anos contados a partir de 30/10/2022, mediante o recolhimento da taxa quinquenal de manutenção (Artigos 119 e 120 da LPI) e observadas as demais condições legais.

(11) BR 30 2022 005950-1



Código 39 - Concessão do Registro

(22) 30/10/2022

(15) 06/12/2022

(45) 06/12/2022

(52) 06-01

(54) CONFIGURAÇÃO APLICADA A/EM POLTRONA

(73) VCS COMÉRCIO E DESIGN DE MÓVEIS LTDA. (BR/ES)

(72) VIVIAN COSER SETTE FERRAÇO

(74) FLÁVIA SANGIORGI DALLA BERNARDINA

10 (dez) anos contados a partir de 30/10/2022, mediante o recolhimento da taxa quinquenal de manutenção (Artigos 119 e 120 da LPI) e observadas as demais condições legais.

(11) BR 30 2022 005951-0

Código 39 - Concessão do Registro

(22) 30/10/2022

(15) 06/12/2022

(45) 06/12/2022

(52) 06-01



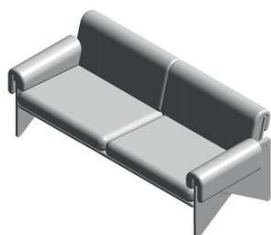

(54) CONFIGURAÇÃO APLICADA A/EM SOFÁ

(73) VCS COMÉRCIO E DESIGN DE MÓVEIS LTDA. (BR/ES)

(72) VIVIAN COSER SETTE FERRAÇO

(74) FLÁVIA SANGIORGI DALLA BERNARDINA

10 (dez) anos contados a partir de 30/10/2022, mediante o recolhimento da taxa quinzenal de manutenção (Artigos 119 e 120 da LPI) e observadas as demais condições legais.

(11) BR 30 2022 005952-8



Código 39 - Concessão do Registro

(22) 30/10/2022

(15) 06/12/2022

(30) 04/07/2022 EM 009074412-0008

(45) 06/12/2022

(52) 12-16

(54) CONFIGURAÇÃO APLICADA A/EM ALAVANCA DE CÂMBIO

(73) BUGATTI INTERNATIONAL S.A. (LU)

(72) ALDO MARIA SICA

(74) MAURÍCIO DE SOUZA TAVARES

10 (dez) anos contados a partir de 30/10/2022, mediante o recolhimento da taxa quinzenal de manutenção (Artigos 119 e 120 da LPI) e observadas as demais condições legais.

(11) BR 30 2022 005953-6



Figura 1.1

Código 39 - Concessão do Registro

(22) 30/10/2022

(15) 06/12/2022

(30) 04/07/2022 EM 009074412-0006

(45) 06/12/2022

(52) 12-16

(54) CONFIGURAÇÃO APLICADA A/EM ESCAPAMENTO

(73) BUGATTI INTERNATIONAL S.A. (LU)

(72) FLORIAN WESTERMANN

(74) MAURÍCIO DE SOUZA TAVARES

10 (dez) anos contados a partir de 30/10/2022, mediante o recolhimento da taxa quinzenal de manutenção (Artigos 119 e 120 da LPI) e observadas as demais condições legais.

(11) BR 30 2022 005954-4

Código 39 - Concessão do Registro

(22) 30/10/2022

(15) 06/12/2022

(30) 04/07/2022 EM 009074412-0007

(45) 06/12/2022





(52) 12-16

(54) CONFIGURAÇÃO APLICADA A/EM RODA

(73) BUGATTI INTERNATIONAL S.A. (LU)

(72) FLORIAN WESTERMANN

(74) MAURÍCIO DE SOUZA TAVARES

10 (dez) anos contados a partir de 30/10/2022, mediante o recolhimento da taxa quinquenal de manutenção (Artigos 119 e 120 da LPI) e observadas as demais condições legais.

(11) BR 30 2022 005955-2



Figura 1.1

Código 39 - Concessão do Registro

(22) 30/10/2022

(15) 06/12/2022

(30) 04/07/2022 EM 009074412-0002; 04/07/2022 EM 009074412-0001;

04/07/2022 EM 009074412-0003; 04/07/2022 EM 009074412-0005; 04/07/2022 EM 009074412-0004

(45) 06/12/2022

(52) 12-08 , 21-01

(54) CONFIGURAÇÃO APLICADA A/EM AUTOMÓVEL

(73) BUGATTI INTERNATIONAL S.A. (LU)

(72) FLORIAN WESTERMANN

(74) MAURÍCIO DE SOUZA TAVARES

10 (dez) anos contados a partir de 30/10/2022, mediante o recolhimento da taxa quinquenal de manutenção (Artigos 119 e 120 da LPI) e observadas as demais condições legais.

(11) BR 30 2022 005993-5



Código 39 - Concessão do Registro

(22) 31/10/2022

(15) 06/12/2022

(45) 06/12/2022

(52) 06-01

(54) CONFIGURAÇÃO APLICADA A/EM SOFÁ

(73) LIDER INDUSTRIA E COMERCIO DE ESTOFADOS S.A (BR/MG)

(72) CÉLIA ALVES NOGUEIRA DE SOUZA

(74) DAIMOND MARCAS E PATENTES LTDA

10 (dez) anos contados a partir de 31/10/2022, mediante o recolhimento da taxa quinquenal de manutenção (Artigos 119 e 120 da LPI) e observadas as demais condições legais.

(11) BR 30 2022 005994-3

Código 39 - Concessão do Registro

(22) 01/11/2022

(15) 06/12/2022





(45) 06/12/2022

(52) 14-06

(54) CONFIGURAÇÃO APLICADA A/EM SUPORTES PARA IDENTIFICADORES FACIAIS

(73) RAUL LOPES RAMOS (BR/RS)

(72) RAUL LOPES RAMOS

10 (dez) anos contados a partir de 01/11/2022, mediante o recolhimento da taxa quinquenal de manutenção (Artigos 119 e 120 da LPI) e observadas as demais condições legais.

(11) BR 30 2022 005995-1

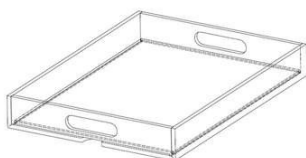

Código 39 - Concessão do Registro

(22) 01/11/2022

(15) 06/12/2022

(45) 06/12/2022

(52) 07-06

(54) CONFIGURAÇÃO APLICADA A/EM BANDEJA

(73) MONICA MARGARET ALVES MONTEIRO (BR/SP)

(72) MÔNICA MARGARET ALVES MONTEIRO

(74) ARIEL BARCELOS MARQUES PEREIRA

10 (dez) anos contados a partir de 01/11/2022, mediante o recolhimento da taxa quinquenal de manutenção (Artigos 119 e 120 da LPI) e observadas as demais condições legais.

(11) BR 30 2022 005996-0

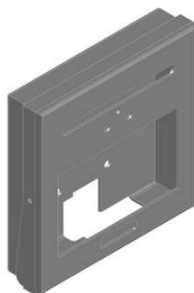

Código 39 - Concessão do Registro

(22) 01/11/2022

(15) 06/12/2022

(45) 06/12/2022

(52) 14-06

(54) CONFIGURAÇÃO APLICADA A/EM SUPORTES PARA IDENTIFICADORES FACIAIS

(73) RAUL LOPES RAMOS (BR/RS)

(72) RAUL LOPES RAMOS

10 (dez) anos contados a partir de 01/11/2022, mediante o recolhimento da taxa quinquenal de manutenção (Artigos 119 e 120 da LPI) e observadas as demais condições legais.

(11) BR 30 2022 005999-4

Código 39 - Concessão do Registro

(22) 01/11/2022

(15) 06/12/2022

(45) 06/12/2022

(52) 21-01



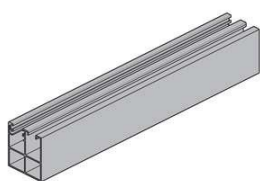

(54) CONFIGURAÇÃO APLICADA A/EM BONECA
(73) ANRAN SUPPLY CHAIN MANAGEMENT LIMITED - ANRAN (HK)
(72) ZOU ZIHUA
(74) DANILO ALVES
10 (dez) anos contados a partir de 01/11/2022, mediante o recolhimento da taxa quinquenal de manutenção (Artigos 119 e 120 da LPI) e observadas as demais condições legais.

(11) BR 30 2022 006001-1

Código 39 - Concessão do Registro
(22) 01/11/2022
(15) 06/12/2022
(45) 06/12/2022
(52) 08-09
(54) CONFIGURAÇÃO APLICADA A/EM PERFIL
(73) TEC VIDRO IND. COM. SERV. TÉCNICOS LTDA. (BR/SP)
(72) RUBENS AMÉRICO BRAGA
(74) Proind Marcas e Patentes Ltda
10 (dez) anos contados a partir de 01/11/2022, mediante o recolhimento da taxa quinquenal de manutenção (Artigos 119 e 120 da LPI) e observadas as demais condições legais.

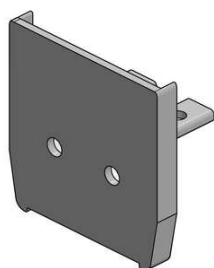
(11) BR 30 2022 006002-0

Código 39 - Concessão do Registro
(22) 01/11/2022
(15) 06/12/2022
(45) 06/12/2022
(52) 08-08
(54) CONFIGURAÇÃO APLICADA A/EM SUPORTE DE TRILHO
(73) TEC VIDRO IND. COM. SERV. TÉCNICOS LTDA. (BR/SP)
(72) RUBENS AMÉRICO BRAGA
(74) Proind Marcas e Patentes Ltda
10 (dez) anos contados a partir de 01/11/2022, mediante o recolhimento da taxa quinquenal de manutenção (Artigos 119 e 120 da LPI) e observadas as demais condições legais.

(11) BR 30 2022 006003-8

Código 39 - Concessão do Registro
(22) 01/11/2022
(15) 06/12/2022
(45) 06/12/2022
(52) 08-08
(54) CONFIGURAÇÃO APLICADA A/EM SUPORTE DE TRILHO
(73) TEC VIDRO IND. COM. SERV. TÉCNICOS LTDA. (BR/SP)



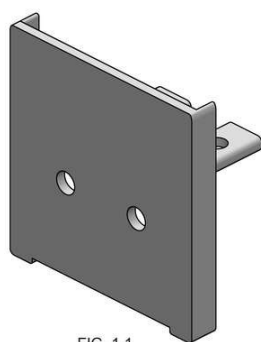
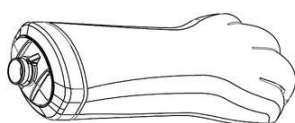

FIG. 1.1

(72) RUBENS AMÉRICO BRAGA

(74) Proind Marcas e Patentes Ltda

10 (dez) anos contados a partir de 01/11/2022, mediante o recolhimento da taxa quinquenal de manutenção (Artigos 119 e 120 da LPI) e observadas as demais condições legais.

(11) BR 30 2022 006004-6

Código 39 - Concessão do Registro

(22) 01/11/2022

(15) 06/12/2022

(45) 06/12/2022

(52) 09-01

(54) CONFIGURAÇÃO APLICADA A/EM FRASCO

(73) ALEXANDRE SEVERIANO DA SILVA (BR/SP)

(72) ALEXANDRE SEVERIANO DA SILVA

(74) Elci Maria Teixeira Gonçalves

10 (dez) anos contados a partir de 01/11/2022, mediante o recolhimento da taxa quinquenal de manutenção (Artigos 119 e 120 da LPI) e observadas as demais condições legais.

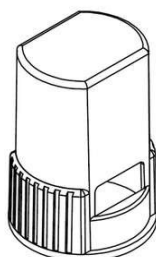
(11) BR 30 2022 006005-4

Código 39 - Concessão do Registro

(22) 01/11/2022

(15) 06/12/2022

(45) 06/12/2022

(52) 09-99

(54) CONFIGURAÇÃO APLICADA A/EM TAMPAS PARA FRASCOS

(73) PLASTIC WAY PRODUTOS PARA A SAUDE LTDA (BR/SP)

(72) ANDERSON BUENO DE ARAUJO; ALESSANDRO BUENO DE ARAUJO

(74) BEERRE ASSESSORIA EMPRESARIAL LTDA

10 (dez) anos contados a partir de 01/11/2022, mediante o recolhimento da taxa quinquenal de manutenção (Artigos 119 e 120 da LPI) e observadas as demais condições legais.

(11) BR 30 2022 006006-2

Código 39 - Concessão do Registro

(22) 01/11/2022

(15) 06/12/2022

(45) 06/12/2022

(52) 09-99

(54) CONFIGURAÇÃO APLICADA A/EM TAMPAS PARA FRASCOS

(73) PLASTIC WAY PRODUTOS PARA A SAUDE LTDA (BR/SP)



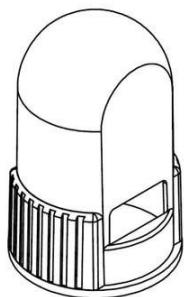

(72) ANDERSON BUENO DE ARAUJO; ALESSANDRO BUENO DE ARAUJO
 (74) BEERRE ASSESSORIA EMPRESARIAL LTDA
 10 (dez) anos contados a partir de 01/11/2022, mediante o recolhimento da taxa quinquenal de manutenção (Artigos 119 e 120 da LPI) e observadas as demais condições legais.

(11) BR 30 2022 006008-9

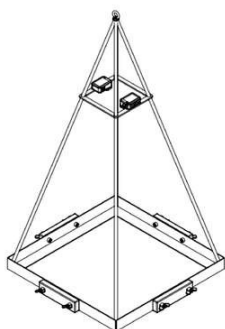

Código 39 - Concessão do Registro
 (22) 01/11/2022
 (15) 06/12/2022
 (45) 06/12/2022
 (52) 16-05
 (54) CONFIGURAÇÃO APLICADA A/EM SUPORTE PARA CÂMERAS FOTOGRÁFICAS OU CINEMATOGRAFICAS
 (73) ARATU S.A. (BR/ES)
 (72) NELIO AUGUSTO SECCHIN; DIANA FROTA DE ABREU; SÁVIO CUZZUOL DE OLIVEIRA
 10 (dez) anos contados a partir de 01/11/2022, mediante o recolhimento da taxa quinquenal de manutenção (Artigos 119 e 120 da LPI) e observadas as demais condições legais.

(11) BR 30 2022 006029-1

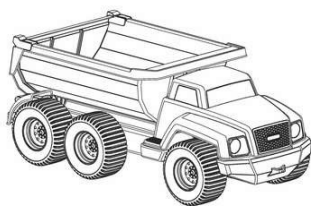

FIG. 1.1

Código 39 - Concessão do Registro
 (22) 03/11/2022
 (15) 06/12/2022
 (45) 06/12/2022
 (52) 21-01
 (54) CONFIGURAÇÃO APLICADA A/EM BRINQUEDO
 (73) MORRO AZUL INCORPORADORA DE BENS LTDA. (BR/SC)
 (72) WALTER BRANDT NETO
 (74) TINOCO SOARES SOCIEDADE DE ADVOGADOS
 10 (dez) anos contados a partir de 03/11/2022, mediante o recolhimento da taxa quinquenal de manutenção (Artigos 119 e 120 da LPI) e observadas as demais condições legais.

(11) BR 30 2022 006030-5

Código 39 - Concessão do Registro
 (22) 03/11/2022
 (15) 06/12/2022
 (45) 06/12/2022
 (52) 21-01
 (54) CONFIGURAÇÃO APLICADA A/EM BRINQUEDO



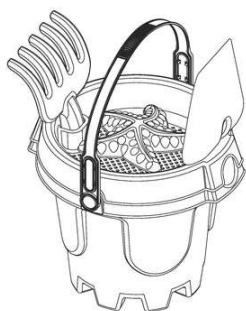

(73) MORRO AZUL INCORPORADORA DE BENS LTDA. (BR/SC)

(72) WALTER BRANDT NETO

(74) TINOCO SOARES SOCIEDADE DE ADVOGADOS

10 (dez) anos contados a partir de 03/11/2022, mediante o recolhimento da taxa quinquenal de manutenção (Artigos 119 e 120 da LPI) e observadas as demais condições legais.

(11) BR 30 2022 006036-4



Código 39 - Concessão do Registro

(22) 03/11/2022

(15) 06/12/2022

(45) 06/12/2022

(52) 09-01

(54) CONFIGURAÇÃO APLICADA A/EM FRASCO

(73) PRINCIPAL ESSÊNCIAS E EMBALAGENS LTDA EPP. (BR/SP)

(72) ALEXANDRE LOPES

(74) MOR ASSESSORIA EMPRESARIAL EIRELI ME

10 (dez) anos contados a partir de 03/11/2022, mediante o recolhimento da taxa quinquenal de manutenção (Artigos 119 e 120 da LPI) e observadas as demais condições legais.

(11) BR 30 2022 006037-2

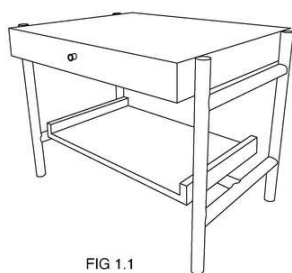

FIG 1.1

Código 39 - Concessão do Registro

(22) 03/11/2022

(15) 06/12/2022

(45) 06/12/2022

(52) 06-03

(54) CONFIGURAÇÃO APLICADA A/EM MESA DE CABECEIRA

(73) JULIANA TERESA LLUSSÁ (BR/SP)

(72) JULIANA TERESA LLUSSA

(74) ALEXANDRE FUKUDA YAMASHITA

10 (dez) anos contados a partir de 03/11/2022, mediante o recolhimento da taxa quinquenal de manutenção (Artigos 119 e 120 da LPI) e observadas as demais condições legais.

(11) BR 30 2022 006046-1

Código 39 - Concessão do Registro

(22) 04/11/2022

(15) 06/12/2022

(45) 06/12/2022

(52) 15-03

(54) CONFIGURAÇÃO APLICADA A/EM ROÇADEIRAS

(73) JORGE HIROSHI MURAKAMI (BR/SP)



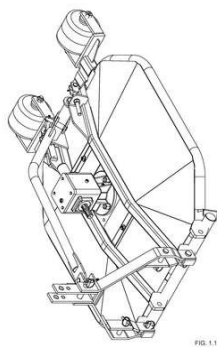

(72) JORGE HIROSHI MURAKAMI

(74) JOSÉ HENRIQUE DE LIMA RODRIGUES

10 (dez) anos contados a partir de 04/11/2022, mediante o recolhimento da taxa quinquenal de manutenção (Artigos 119 e 120 da LPI) e observadas as demais condições legais.

(11) BR 30 2022 006047-0

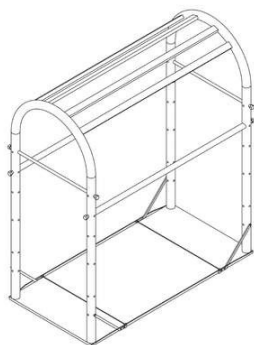

Código 39 - Concessão do Registro

(22) 04/11/2022

(15) 06/12/2022

(45) 06/12/2022

(52) 21-02

(54) CONFIGURAÇÃO APLICADA A/EM APARELHO DE PILATES

(73) JOSEANE CORAZZA (BR/SC)

(72) JOSEANE CORAZZA

(74) TIAGO HENRIQUE DE SOUZA

10 (dez) anos contados a partir de 04/11/2022, mediante o recolhimento da taxa quinquenal de manutenção (Artigos 119 e 120 da LPI) e observadas as demais condições legais.

(11) BR 30 2022 006048-8



Código 39 - Concessão do Registro

(22) 04/11/2022

(15) 06/12/2022

(45) 06/12/2022

(52) 07-01

(54) CONFIGURAÇÃO APLICADA A/EM TAÇA

(73) FCC FABRICA CATARINENSE DE CRISTAIS LTDA. ME (BR/SC)

(72) GABRIEL DA COSTA CARVALHO VIDIGAL

(74) RAISSA BAEUMLE REIS

10 (dez) anos contados a partir de 04/11/2022, mediante o recolhimento da taxa quinquenal de manutenção (Artigos 119 e 120 da LPI) e observadas as demais condições legais.

(11) BR 30 2022 006049-6



Código 39 - Concessão do Registro

(22) 04/11/2022

(15) 06/12/2022

(45) 06/12/2022

(52) 07-02

(54) CONFIGURAÇÃO APLICADA A/EM CONDIMENTADORA

(73) FABIO GONÇALVES LIMA (BR/SP)



(72) FABIO GONÇALVES LIMA

(74) B & B MARCAS E PATENTES

10 (dez) anos contados a partir de 04/11/2022, mediante o recolhimento da taxa quinquenal de manutenção (Artigos 119 e 120 da LPI) e observadas as demais condições legais.

(11) BR 30 2022 006050-0



Código 39 - Concessão do Registro

(22) 04/11/2022

(15) 06/12/2022

(45) 06/12/2022

(52) 07-01

(54) CONFIGURAÇÃO APLICADA A/EM TAÇA

(73) FCC FABRICA CATARINENSE DE CRISTAIS LTDA. ME (BR/SC)

(72) GABRIEL DA COSTA CARVALHO VIDIGAL

(74) RAISSA BAEUMLE REIS

10 (dez) anos contados a partir de 04/11/2022, mediante o recolhimento da taxa quinquenal de manutenção (Artigos 119 e 120 da LPI) e observadas as demais condições legais.

(11) BR 30 2022 006051-8



Código 39 - Concessão do Registro

(22) 04/11/2022

(15) 06/12/2022

(45) 06/12/2022

(52) 07-01

(54) CONFIGURAÇÃO APLICADA A/EM TAÇA

(73) FCC FABRICA CATARINENSE DE CRISTAIS LTDA. ME (BR/SC)

(72) GABRIEL DA COSTA CARVALHO VIDIGAL

(74) RAISSA BAEUMLE REIS

10 (dez) anos contados a partir de 04/11/2022, mediante o recolhimento da taxa quinquenal de manutenção (Artigos 119 e 120 da LPI) e observadas as demais condições legais.

(11) BR 30 2022 006052-6

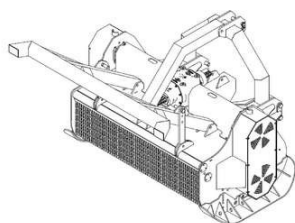

Código 39 - Concessão do Registro

(22) 04/11/2022

(15) 06/12/2022

(45) 06/12/2022

(52) 15-03

(54) CONFIGURAÇÃO APLICADA A/EM EQUIPAMENTO AGRÍCOLA

(73) AGROTRITUS LOCACAO E COMERCIO EIRELI (BR/PR)

(72) MANUEL PINA CABRITA DA SILVA RIBEIRO

(74) VITAL REGISTRO EMPRESARIAL LTDA

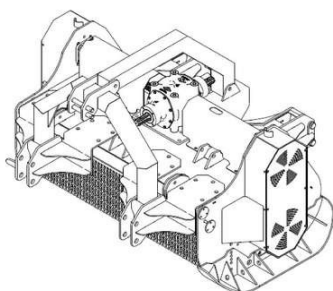

10 (dez) anos contados a partir de 04/11/2022, mediante o recolhimento da taxa quinquenal de manutenção (Artigos 119 e 120 da LPI) e observadas as demais condições legais.

(11) BR 30 2022 006053-4

Código 39 - Concessão do Registro

(22) 04/11/2022

(15) 06/12/2022

(45) 06/12/2022

(52) 15-03

(54) CONFIGURAÇÃO APLICADA A/EM EQUIPAMENTO AGRÍCOLA

(73) MANUEL PINA CABRITA DA SILVA RIBEIRO (BR/PR)

(72) MANUEL PINA CABRITA DA SILVA RIBEIRO

(74) VITAL REGISTRO EMPRESARIAL LTDA

10 (dez) anos contados a partir de 04/11/2022, mediante o recolhimento da taxa quinquenal de manutenção (Artigos 119 e 120 da LPI) e observadas as demais condições legais.

(11) BR 30 2022 006061-5

Código 39 - Concessão do Registro

(22) 04/11/2022

(15) 06/12/2022

(45) 06/12/2022

(52) 30-03

(54) CONFIGURAÇÃO APLICADA A/EM COMEDOURO PARA PÁSSAROS

(73) LUIZ ANDRÉ PEDROSO (BR/RS)

(72) LUIZ ANDRÉ PEDROSO

(74) INOVAPICOR CONSULTORIA EMPRESARIAL LTDA

10 (dez) anos contados a partir de 04/11/2022, mediante o recolhimento da taxa quinquenal de manutenção (Artigos 119 e 120 da LPI) e observadas as demais condições legais.

(11) BR 30 2022 006063-1

FIG. 1.1



Código 39 - Concessão do Registro

(22) 07/11/2022

(15) 06/12/2022

(45) 06/12/2022

(52) 23-04

(54) CONFIGURAÇÃO APLICADA A/EM CONDUTOR DE AR

(73) YURI YONASHIRO DOS REIS (BR/SP)

(72) YURI YONASHIRO DOS REIS

(74) MARCO ANTONIO ROCHA MACHADO

10 (dez) anos contados a partir de 07/11/2022, mediante o recolhimento da taxa quinquenal de manutenção (Artigos 119 e 120 da LPI) e observadas as demais



condições legais.

(11) BR 30 2022 006065-8



Código 39 - Concessão do Registro

(22) 07/11/2022

(15) 06/12/2022

(45) 06/12/2022

(52) 06-03

(54) CONFIGURAÇÃO APLICADA A/EM MESA DE CABECEIRA

(73) PAULO ALESSANDRE BIAGE DE SOUZA (BR/SP)

(72) PAULO ALESSANDRE BIAGE DE SOUZA

(74) EDUARDA COLLA

10 (dez) anos contados a partir de 07/11/2022, mediante o recolhimento da taxa quinquenal de manutenção (Artigos 119 e 120 da LPI) e observadas as demais condições legais.



(11) BR 30 2022 006066-6



Código 39 - Concessão do Registro

(22) 07/11/2022

(15) 06/12/2022

(45) 06/12/2022

(52) 06-03

(54) CONFIGURAÇÃO APLICADA A/EM MESA DE CABECEIRA

(73) PAULO ALESSANDRE BIAGE DE SOUZA (BR/SP)

(72) PAULO ALESSANDRE BIAGE DE SOUZA

(74) EDUARDA COLLA

10 (dez) anos contados a partir de 07/11/2022, mediante o recolhimento da taxa quinquenal de manutenção (Artigos 119 e 120 da LPI) e observadas as demais condições legais.

(11) BR 30 2022 006072-0

Código 39 - Concessão do Registro

(22) 07/11/2022

(15) 06/12/2022

(45) 06/12/2022

(52) 06-01





(54) CONFIGURAÇÃO APLICADA A/EM CADEIRA

(73) FRANCCINO MOVEIS LTDA (BR/MG)

(72) JOSIAS GERALDO COSTA E SILVA

(74) DAIMOND MARCAS E PATENTES LTDA

10 (dez) anos contados a partir de 07/11/2022, mediante o recolhimento da taxa quinquenal de manutenção (Artigos 119 e 120 da LPI) e observadas as demais condições legais.

(11) BR 30 2022 006073-9



Código 39 - Concessão do Registro

(22) 07/11/2022

(15) 06/12/2022

(45) 06/12/2022

(52) 06-01

(54) CONFIGURAÇÃO APLICADA A/EM CADEIRA

(73) FRANCCINO MOVEIS LTDA (BR/MG)

(72) ISAAC ALBERICO PINTO FRANCINO

(74) DAIMOND MARCAS E PATENTES LTDA

10 (dez) anos contados a partir de 07/11/2022, mediante o recolhimento da taxa quinquenal de manutenção (Artigos 119 e 120 da LPI) e observadas as demais condições legais.

(11) BR 30 2022 006075-5



Código 39 - Concessão do Registro

(22) 07/11/2022

(15) 06/12/2022

(45) 06/12/2022

(52) 06-03

(54) CONFIGURAÇÃO APLICADA A/EM MESA

(73) FRANCCINO MOVEIS LTDA (BR/MG)

(72) DANIELA FERRO GIL

(74) DAIMOND MARCAS E PATENTES LTDA

10 (dez) anos contados a partir de 07/11/2022, mediante o recolhimento da taxa quinquenal de manutenção (Artigos 119 e 120 da LPI) e observadas as demais condições legais.

(11) BR 30 2022 006076-3

Código 39 - Concessão do Registro

(22) 07/11/2022

(15) 06/12/2022

(45) 06/12/2022

(52) 06-01

(54) CONFIGURAÇÃO APLICADA A/EM POLTRONA

(73) FRANCCINO MOVEIS LTDA (BR/MG)





(72) JOSIAS GERALDO COSTA E SILVA

(74) DAIMOND MARCAS E PATENTES LTDA

10 (dez) anos contados a partir de 07/11/2022, mediante o recolhimento da taxa quinquenal de manutenção (Artigos 119 e 120 da LPI) e observadas as demais condições legais.

(11) BR 30 2022 006077-1

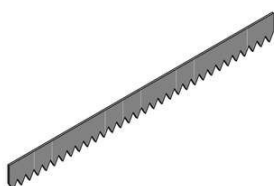

Código 39 - Concessão do Registro

(22) 07/11/2022

(15) 06/12/2022

(45) 06/12/2022

(52) 25-99

(54) CONFIGURAÇÃO APLICADA A/EM LÂMINA DENTADA

(73) DUPOL SOLUÇÕES EM FERRAMENTAS LTDA (BR/SP)

(72) DUILIO POSO LOPES

(74) RAFAEL DAVI VASCONCELOS

10 (dez) anos contados a partir de 07/11/2022, mediante o recolhimento da taxa quinquenal de manutenção (Artigos 119 e 120 da LPI) e observadas as demais condições legais.

(11) BR 30 2022 006079-8



Código 39 - Concessão do Registro

(22) 07/11/2022

(15) 06/12/2022

(45) 06/12/2022

(52) 06-01

(54) CONFIGURAÇÃO APLICADA A/EM PUFF

(73) FRANCCINO MOVEIS LTDA (BR/MG)

(72) NATÁLIA ARPINI SCARPATI

(74) DAIMOND MARCAS E PATENTES LTDA

10 (dez) anos contados a partir de 07/11/2022, mediante o recolhimento da taxa quinquenal de manutenção (Artigos 119 e 120 da LPI) e observadas as demais condições legais.

(11) BR 30 2022 006080-1

Código 39 - Concessão do Registro

(22) 07/11/2022

(15) 06/12/2022

(45) 06/12/2022

(52) 25-99

(54) CONFIGURAÇÃO APLICADA A/EM ROLO FURA BOLHAS

(73) DUPOL SOLUÇÕES EM FERRAMENTAS LTDA (BR/SP)

(72) DUILIO POSO LOPES

(74) RAFAEL DAVI VASCONCELOS





10 (dez) anos contados a partir de 07/11/2022, mediante o recolhimento da taxa quinquenal de manutenção (Artigos 119 e 120 da LPI) e observadas as demais condições legais.

(11) BR 30 2022 006081-0



Código 39 - Concessão do Registro

(22) 07/11/2022

(15) 06/12/2022

(45) 06/12/2022

(52) 06-01

(54) CONFIGURAÇÃO APLICADA A/EM SOFÁ

(73) FRANCCINO MOVEIS LTDA (BR/MG)

(72) DANIELA FERRO GIL

(74) DAIMOND MARCAS E PATENTES LTDA

10 (dez) anos contados a partir de 07/11/2022, mediante o recolhimento da taxa quinquenal de manutenção (Artigos 119 e 120 da LPI) e observadas as demais condições legais.

(11) BR 30 2022 006082-8

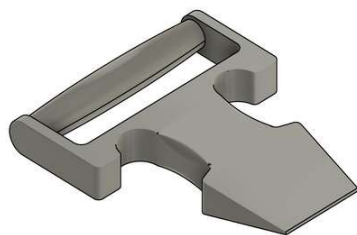

Código 39 - Concessão do Registro

(22) 07/11/2022

(15) 06/12/2022

(45) 06/12/2022

(52) 13-03

(54) CONFIGURAÇÃO APLICADA A/EM CUNHA SEPARADORA DE FIOS

(73) ENERGISA S/A (BR/MG)

(72) PATRICK DIEGO ALVES DA SILVA; LUIZ HENRIQUE PEREIRA REGIS; PAULO DAVI ALENCAR DE FREITAS ARAÚJO; MAILSON LOURENÇO; WALDSON MARCOS SANTIAGO; ELIEZER MARTINS DE ASSIS; IVAN DA COSTA MONTEIRO; LEONES MARANHÃO DANTAS

(74) MONTAURY PIMENTA, MACHADO & VIEIRA DE MELLO ADVOGADOS

10 (dez) anos contados a partir de 07/11/2022, mediante o recolhimento da taxa quinquenal de manutenção (Artigos 119 e 120 da LPI) e observadas as demais condições legais.

(11) BR 30 2022 006084-4

Código 39 - Concessão do Registro

(22) 07/11/2022

(15) 06/12/2022

(45) 06/12/2022



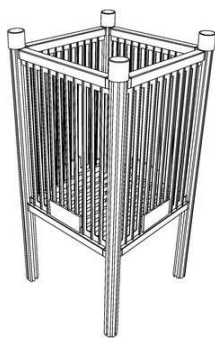

(52) 09-09
 (54) CONFIGURAÇÃO APLICADA A/EM LIXEIRA
 (73) DIVIAVES EQUIPAMENTOS PARA AVIÁRIOS LTDA ME (BR/PR)
 (72) JUANES GILMAR ASSMANN
 (74) Seniors Marcas e Patentes S/C Ltda.
 10 (dez) anos contados a partir de 07/11/2022, mediante o recolhimento da taxa quinquenal de manutenção (Artigos 119 e 120 da LPI) e observadas as demais condições legais.

(11) BR 30 2022 006085-2

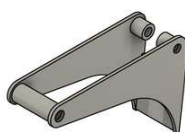

Código 39 - Concessão do Registro
 (22) 07/11/2022
 (15) 06/12/2022
 (45) 06/12/2022
 (52) 12-16
 (54) CONFIGURAÇÃO APLICADA A/EM TRAVA PARA GANCHO DE GUINDASTE
 (73) ENERGISA S/A (BR/MG)
 (72) PATRICK DIEGO ALVES DA SILVA; LUIZ HENRIQUE PEREIRA REGIS; PAULO DAVI ALENCAR DE FREITAS ARAÚJO; RONALDO SOARES FERREIRA; TIAGO BRAGA MONTILHA; IVAN DA COSTA MONTEIRO; LEONES MARANHÃO DANTAS
 (74) MONTAURY PIMENTA, MACHADO & VIEIRA DE MELLO ADVOGADOS
 10 (dez) anos contados a partir de 07/11/2022, mediante o recolhimento da taxa quinquenal de manutenção (Artigos 119 e 120 da LPI) e observadas as demais condições legais.

(11) BR 30 2022 006086-0



Código 39 - Concessão do Registro
 (22) 07/11/2022
 (15) 06/12/2022
 (45) 06/12/2022
 (52) 09-01
 (54) CONFIGURAÇÃO APLICADA A/EM FRASCO PARA COSMÉTICOS
 (73) L'OCCITANE INTERNATIONAL S.A. (LU)
 (72) FABIO VERTULLO
 (74) DAVID DO NASCIMENTO ADVOGADOS ASSOCIADOS
 10 (dez) anos contados a partir de 07/11/2022, mediante o recolhimento da taxa quinquenal de manutenção (Artigos 119 e 120 da LPI) e observadas as demais condições legais.

(11) BR 30 2022 006088-7

Código 39 - Concessão do Registro
 (22) 07/11/2022



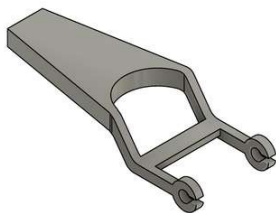

(15) 06/12/2022

(45) 06/12/2022

(52) 13-03

(54) CONFIGURAÇÃO APLICADA A/EM SINALIZADOR DE FALTA DE ENERGIA ELÉTRICA

(73) ENERGISA S/A (BR/MG)

(72) PATRICK DIEGO ALVES DA SILVA; LUIZ HENRIQUE PEREIRA REGIS;

PAULO DAVI ALENCAR DE FREITAS ARAÚJO; DUÍLLIO DANTAS RODRIGUES

(74) MONTAURY PIMENTA, MACHADO & VIEIRA DE MELLO ADVOGADOS

10 (dez) anos contados a partir de 07/11/2022, mediante o recolhimento da taxa quinquenal de manutenção (Artigos 119 e 120 da LPI) e observadas as demais condições legais.

(11) BR 30 2022 006089-5

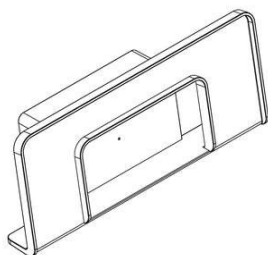

Código 39 - Concessão do Registro

(22) 07/11/2022

(15) 06/12/2022

(45) 06/12/2022

(52) 07-09

(54) CONFIGURAÇÃO APLICADA A/EM SUPORTE

(73) MARCOS ANTONIO PEDROSO (BR/SP)

(72) MARCOS ANTONIO PEDROSO

(74) BEERRE ASSESSORIA EMPRESARIAL LTDA

10 (dez) anos contados a partir de 07/11/2022, mediante o recolhimento da taxa quinquenal de manutenção (Artigos 119 e 120 da LPI) e observadas as demais condições legais.

(11) BR 30 2022 006090-9

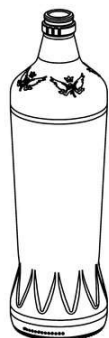

Código 39 - Concessão do Registro

(22) 07/11/2022

(15) 06/12/2022

(45) 06/12/2022

(52) 09-01

(54) CONFIGURAÇÃO APLICADA A/EM GARRAFA

(73) BEBIDAS ASTECA LTDA (BR/SP)

(72) NOBUO FUKUHARA

(74) VILELA COELHO SOCIEDADE DE ADVOGADOS

10 (dez) anos contados a partir de 07/11/2022, mediante o recolhimento da taxa quinquenal de manutenção (Artigos 119 e 120 da LPI) e observadas as demais condições legais.

(11) BR 30 2022 006091-7

Código 39 - Concessão do Registro

(22) 07/11/2022



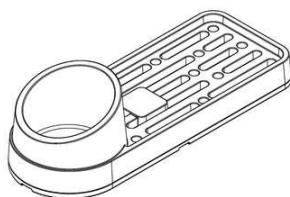

(15) 06/12/2022
 (45) 06/12/2022
 (52) 07-09
 (54) CONFIGURAÇÃO APLICADA A/EM ORGANIZADOR DE PIA
 (73) MARCOS ANTONIO PEDROSO (BR/SP)
 (72) MARCOS ANTONIO PEDROSO
 (74) BEERRE ASSESSORIA EMPRESARIAL LTDA
 10 (dez) anos contados a partir de 07/11/2022, mediante o recolhimento da taxa quinquenal de manutenção (Artigos 119 e 120 da LPI) e observadas as demais condições legais.

(11) BR 30 2022 006092-5

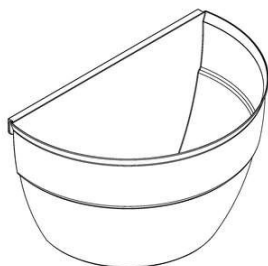

Código 39 - Concessão do Registro
 (22) 07/11/2022
 (15) 06/12/2022
 (45) 06/12/2022
 (52) 11-02
 (54) CONFIGURAÇÃO APLICADA A/EM VASO DE PAREDE
 (73) MARCOS ANTONIO PEDROSO (BR/SP)
 (72) MARCOS ANTONIO PEDROSO
 (74) BEERRE ASSESSORIA EMPRESARIAL LTDA
 10 (dez) anos contados a partir de 07/11/2022, mediante o recolhimento da taxa quinquenal de manutenção (Artigos 119 e 120 da LPI) e observadas as demais condições legais.

(11) BR 30 2022 006093-3

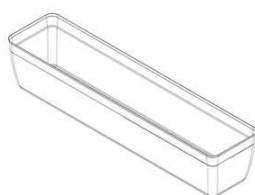

Código 39 - Concessão do Registro
 (22) 07/11/2022
 (15) 06/12/2022
 (45) 06/12/2022
 (52) 11-02
 (54) CONFIGURAÇÃO APLICADA A/EM VASO
 (73) MARCOS ANTONIO PEDROSO (BR/SP)
 (72) MARCOS ANTONIO PEDROSO
 (74) BEERRE ASSESSORIA EMPRESARIAL LTDA
 10 (dez) anos contados a partir de 07/11/2022, mediante o recolhimento da taxa quinquenal de manutenção (Artigos 119 e 120 da LPI) e observadas as demais condições legais.

(11) BR 30 2022 006094-1

Código 39 - Concessão do Registro
 (22) 07/11/2022
 (15) 06/12/2022
 (45) 06/12/2022



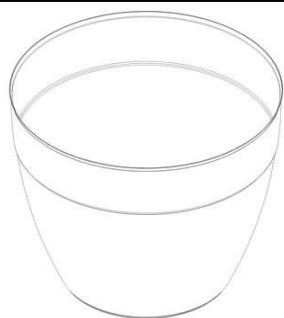

(52) 11-02

(54) CONFIGURAÇÃO APLICADA A/EM VASO

(73) MARCOS ANTONIO PEDROSO (BR/SP)

(72) MARCOS ANTONIO PEDROSO

(74) BEERRE ASSESSORIA EMPRESARIAL LTDA

10 (dez) anos contados a partir de 07/11/2022, mediante o recolhimento da taxa quinquenal de manutenção (Artigos 119 e 120 da LPI) e observadas as demais condições legais.

(11) BR 30 2022 006095-0

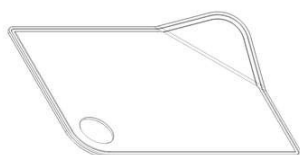

Código 39 - Concessão do Registro

(22) 07/11/2022

(15) 06/12/2022

(45) 06/12/2022

(52) 07-04

(54) CONFIGURAÇÃO APLICADA A/EM TÁBUA PARA ALIMENTOS

(73) MARCOS ANTONIO PEDROSO (BR/SP)

(72) MARCOS ANTONIO PEDROSO

(74) BEERRE ASSESSORIA EMPRESARIAL LTDA

10 (dez) anos contados a partir de 07/11/2022, mediante o recolhimento da taxa quinquenal de manutenção (Artigos 119 e 120 da LPI) e observadas as demais condições legais.

(11) BR 30 2022 006096-8

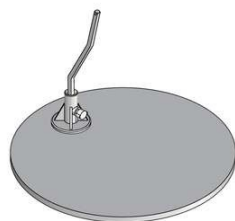

Código 39 - Concessão do Registro

(22) 07/11/2022

(15) 06/12/2022

(45) 06/12/2022

(52) 08-08

(54) CONFIGURAÇÃO APLICADA A/EM SUPORTE PARA MANEQUIM

(73) HIZHO COMÉRCIO IMPORTAÇÃO E EXPORTAÇÃO LTDA. (BR/SP)

(72) SHUBIN LI

(74) ORG. MÉRITO MARCAS E PATENTES LTDA.

10 (dez) anos contados a partir de 07/11/2022, mediante o recolhimento da taxa quinquenal de manutenção (Artigos 119 e 120 da LPI) e observadas as demais condições legais.

(11) BR 30 2022 006097-6

Código 39 - Concessão do Registro

(22) 07/11/2022

(15) 06/12/2022

(45) 06/12/2022

(52) 08-08

(54) CONFIGURAÇÃO APLICADA A/EM SUPORTE PARA MANEQUIM



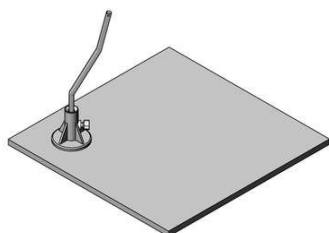

(73) HIZHO COMÉRCIO IMPORTAÇÃO E EXPORTAÇÃO LTDA. (BR/SP)

(72) SHUBIN LI

(74) ORG. MÉRITO MARCAS E PATENTES LTDA.

10 (dez) anos contados a partir de 07/11/2022, mediante o recolhimento da taxa quinquenal de manutenção (Artigos 119 e 120 da LPI) e observadas as demais condições legais.

(11) BR 30 2022 006099-2



Código 39 - Concessão do Registro

(22) 08/11/2022

(15) 06/12/2022

(45) 06/12/2022

(52) 28-03

(54) CONFIGURAÇÃO APLICADA A/EM PONTEIRA PARA CANETA EXTRATORA DE CRAVOS

(73) ÉRIDA NASCIMENTO DA SILVA (BR/RJ)

(72) ERIDA NASCIMENTO DA SILVA

(74) FELIPE FELIMAN CAMARGO

10 (dez) anos contados a partir de 08/11/2022, mediante o recolhimento da taxa quinquenal de manutenção (Artigos 119 e 120 da LPI) e observadas as demais condições legais.

(11) BR 30 2022 006100-0

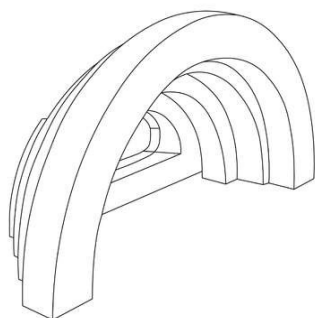

Código 39 - Concessão do Registro

(22) 08/11/2022

(15) 06/12/2022

(45) 06/12/2022

(52) 14-01

(54) CONFIGURAÇÃO APLICADA A/EM CAIXA ACÚSTICA

(73) UNIVERSIDADE FEDERAL DE UBERLÂNDIA (BR/MG)

(72) ALINE TEIXEIRA SOUZA SILVA; ÉRIKA CRISTINA SEVERINO; JOVANA ALVES SILVA

10 (dez) anos contados a partir de 08/11/2022, mediante o recolhimento da taxa quinquenal de manutenção (Artigos 119 e 120 da LPI) e observadas as demais condições legais.

(11) BR 30 2022 006105-0

Código 39 - Concessão do Registro

(22) 08/11/2022

(15) 06/12/2022

(45) 06/12/2022

(52) 09-01

(54) CONFIGURAÇÃO APLICADA A/EM POTE COM TAMPA

(73) FIBRAFORM INDUSTRIA DE EMBALAGENS PLASTICAS LTDA. (BR/RS)





(72) ROBERTO FRITZEN

(74) RODRIGO MONTEIRO

10 (dez) anos contados a partir de 08/11/2022, mediante o recolhimento da taxa quinquenal de manutenção (Artigos 119 e 120 da LPI) e observadas as demais condições legais.

(11) BR 30 2022 006115-8



Código 39 - Concessão do Registro

(22) 08/11/2022

(15) 06/12/2022

(45) 06/12/2022

(52) 21-01

(54) CONFIGURAÇÃO APLICADA A/EM BRINQUEDOS

(73) WILSON ROBERTO BERGAMO (BR/SP) ; MARCOS ERNICA (BR/SP) ; CLAUDIR POLETTI (BR/SP)

(72) WILSON ROBERTO BERGAMO

10 (dez) anos contados a partir de 08/11/2022, mediante o recolhimento da taxa quinquenal de manutenção (Artigos 119 e 120 da LPI) e observadas as demais condições legais.

(11) BR 30 2022 006118-2

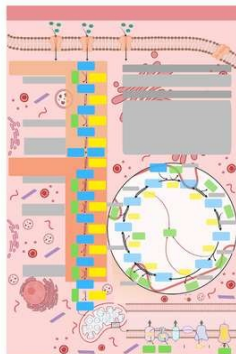

Código 39 - Concessão do Registro

(22) 09/11/2022

(15) 06/12/2022

(45) 06/12/2022

(52) 32-00

(54) PADRÃO ORNAMENTAL APLICADO A/EM TABULEIRO PARA JOGOS

(73) UNIVERSIDADE ESTADUAL DE CAMPINAS (BR/SP)

(72) GABRIELA BOSCARIOL RASERA; FRANCIELLE MIRANDA DE MATOS; MARCOS HUANN BEZERRA HOLANDA; MARIANE DANIELE MUNHOZ; FERNANDA ACUÑA CALDEIRA JUNCÁ; HELIA HARUMI SATO; RUANN JANSER SOARES DE CASTRO

(74) ANA MARIA FRATTINI FILETI

10 (dez) anos contados a partir de 09/11/2022, mediante o recolhimento da taxa quinquenal de manutenção (Artigos 119 e 120 da LPI) e observadas as demais condições legais.

(11) BR 30 2022 006120-4

Código 39 - Concessão do Registro

(22) 09/11/2022

(15) 06/12/2022

(45) 06/12/2022



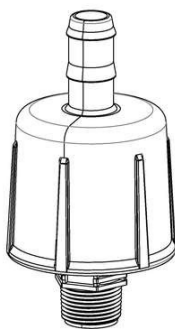

(52) 08-08

(54) CONFIGURAÇÃO APLICADA A/EM PENDURAL

(73) JORGE LUIZ DE CASTRO (BR/SP) ; EDSON BROCHETTO (BR/SP)

(72) JORGE LUIZ DE CASTRO; EDSON BROCHETTO

(74) Silvio Darré Júnior

10 (dez) anos contados a partir de 09/11/2022, mediante o recolhimento da taxa quinquenal de manutenção (Artigos 119 e 120 da LPI) e observadas as demais condições legais.

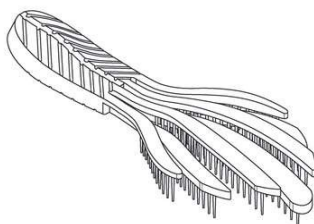
(11) BR 30 2022 006141-7

Código 39 - Concessão do Registro

(22) 09/11/2022

(15) 06/12/2022

(45) 06/12/2022

(52) 04-02

(54) CONFIGURAÇÃO APLICADA A/EM ESCOVA

(73) FLORENCE INDUSTRIAL E COMERCIAL LTDA. (BR/SP)

(72) JOSE MARCOS BONI COSTA

(74) NOBEL PROPRIEDADE INTELECTUAL LTDA - ME

10 (dez) anos contados a partir de 09/11/2022, mediante o recolhimento da taxa quinquenal de manutenção (Artigos 119 e 120 da LPI) e observadas as demais condições legais.

(11) BR 30 2022 006142-5

Código 39 - Concessão do Registro

(22) 09/11/2022

(15) 06/12/2022

(45) 06/12/2022

(52) 07-04

(54) CONFIGURAÇÃO APLICADA A/EM TÁBUA DE CORTE DE ALIMENTOS

(73) SINAI PLASTIC MATERIAIS PROMOCIONAIS EIRELI (BR/SP)

(72) GEVAMIR MARTINS VITALI JUNIOR

(74) PIRAMIDY REGISTRO DE MARCAS E PATENTES

10 (dez) anos contados a partir de 09/11/2022, mediante o recolhimento da taxa quinquenal de manutenção (Artigos 119 e 120 da LPI) e observadas as demais condições legais.

(11) BR 30 2022 006143-3

Código 39 - Concessão do Registro

(22) 09/11/2022

(15) 06/12/2022

(45) 06/12/2022

(52) 12-16

(54) CONFIGURAÇÃO APLICADA A/EM PERSIANA AUTOMOTIVA



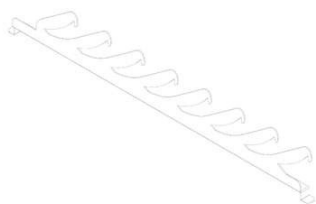

(73) TIAGO DA CUNHA 05556254940 (BR/SC)

(72) TIAGO DA CUNHA

(74) ANDRÉ JOÃO LACERDA DA SILVA

10 (dez) anos contados a partir de 09/11/2022, mediante o recolhimento da taxa quinquenal de manutenção (Artigos 119 e 120 da LPI) e observadas as demais condições legais.

(11) BR 30 2022 006146-8



Código 39 - Concessão do Registro

(22) 09/11/2022

(15) 06/12/2022

(45) 06/12/2022

(52) 06-04

(54) CONFIGURAÇÃO APLICADA A/EM ARMÁRIO

(73) BRENDA IND. E COM. DE MOVEIS LTDA (BR/SC)

(72) RODRIGO BUENO

(74) INACIO DAPPER JUNIOR

10 (dez) anos contados a partir de 09/11/2022, mediante o recolhimento da taxa quinquenal de manutenção (Artigos 119 e 120 da LPI) e observadas as demais condições legais.

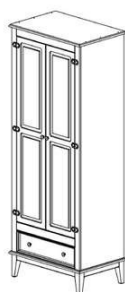

(11) BR 30 2022 006148-4



Código 39 - Concessão do Registro

(22) 09/11/2022

(15) 06/12/2022

(45) 06/12/2022

(52) 06-04

(54) CONFIGURAÇÃO APLICADA A/EM ARMÁRIO

(73) BRENDA IND. E COM. DE MOVEIS LTDA (BR/SC)

(72) RODRIGO BUENO

(74) INACIO DAPPER JUNIOR

10 (dez) anos contados a partir de 09/11/2022, mediante o recolhimento da taxa quinquenal de manutenção (Artigos 119 e 120 da LPI) e observadas as demais condições legais.

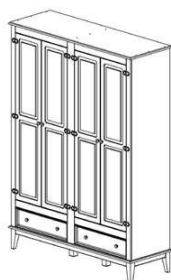

(11) BR 30 2022 006149-2

Código 39 - Concessão do Registro

(22) 09/11/2022

(15) 06/12/2022

(45) 06/12/2022

(52) 06-04

(54) CONFIGURAÇÃO APLICADA A/EM ARMÁRIO

(73) BRENDA IND. E COM. DE MOVEIS LTDA (BR/SC)

(72) RODRIGO BUENO

(74) INACIO DAPPER JUNIOR

10 (dez) anos contados a partir de 09/11/2022, mediante o recolhimento da taxa quinquenal de manutenção (Artigos 119 e 120 da LPI) e observadas as demais condições legais.

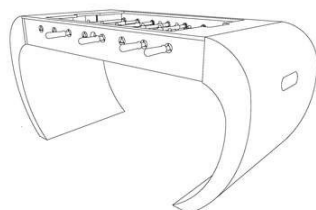
(11) BR 30 2022 006155-7

Código 39 - Concessão do Registro

(22) 09/11/2022

(15) 06/12/2022

(45) 06/12/2022

(52) 21-01

(54) CONFIGURAÇÃO APLICADA A/EM PEBOLIM

(73) AC7 COMÉRCIO DE ARTIGOS ESPORTIVOS E TELEVENDAS LTDA (BR/SC)

(72) ADRIANO DA SILVA

(74) CRISTIANE RICARDO FRAGA

10 (dez) anos contados a partir de 09/11/2022, mediante o recolhimento da taxa quinquenal de manutenção (Artigos 119 e 120 da LPI) e observadas as demais condições legais.

(11) BR 30 2022 006160-3

Código 39 - Concessão do Registro

(22) 09/11/2022

(15) 06/12/2022

(45) 06/12/2022

(52) 26-06

(54) CONFIGURAÇÃO APLICADA A/EM FAROL DIANTEIRO

(73) AVELLOZ MOTOS EXPORTACAO E IMPORTACAO LTDA - EPP (BR/PE)

(72) CAIO GOULART DE SIQUEIRA

(74) ESCOBAR ADVOCACIA

10 (dez) anos contados a partir de 09/11/2022, mediante o recolhimento da taxa quinquenal de manutenção (Artigos 119 e 120 da LPI) e observadas as demais condições legais.

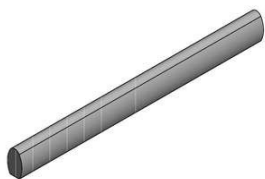
(11) BR 30 2022 006162-0

Código 39 - Concessão do Registro

(22) 09/11/2022

(15) 06/12/2022

(45) 06/12/2022

(52) 08-06

(54) CONFIGURAÇÃO APLICADA A/EM PUXADOR

(73) BRASMACOL INDÚSTRIA E COMÉRCIO LTDA (BR/PR)

(72) MARLON TONDO LANDO

(74) VASCO DA GAMA COELHO PEREIRA

10 (dez) anos contados a partir de 09/11/2022, mediante o recolhimento da taxa quinquenal de manutenção (Artigos 119 e 120 da LPI) e observadas as demais condições legais.

(11) BR 30 2022 006164-6

Código 39 - Concessão do Registro

(22) 09/11/2022

(15) 06/12/2022

(45) 06/12/2022

(52) 02-04

(54) CONFIGURAÇÃO APLICADA A/EM CALÇADO

(73) ALPARGATAS S.A. (BR/SP)

(72) ÉRICA SENA DE ARAÚJO

(74) MURTA GOYANES ADVOGADOS

10 (dez) anos contados a partir de 09/11/2022, mediante o recolhimento da taxa quinquenal de manutenção (Artigos 119 e 120 da LPI) e observadas as demais condições legais.

(11) BR 30 2022 006182-4

Código 39 - Concessão do Registro

(22) 10/11/2022

(15) 06/12/2022

(45) 06/12/2022

(52) 02-04

(54) CONFIGURAÇÃO APLICADA A/EM CALÇADO

(73) MISTY MORNING HOLDINGS LTD. (BS)

(72) PETER RONALD SIMON; LUCIANA NIGRO MELLO; PAULO DE MOURA

(74) DIEGO MAHAUT DUARTE PEREIRA

10 (dez) anos contados a partir de 10/11/2022, mediante o recolhimento da taxa quinquenal de manutenção (Artigos 119 e 120 da LPI) e observadas as demais condições legais.

(11) BR 30 2022 006184-0

Código 39 - Concessão do Registro

(22) 10/11/2022



(15) 06/12/2022

(45) 06/12/2022

(52) 02-04

(54) CONFIGURAÇÃO APLICADA A/EM CALÇADO

(73) MISTY MORNING HOLDINGS LTD. (BS)

(72) PETER RONALD SIMON; LUCIANA NIGRO MELLO; PAULO DE MOURA

(74) DIEGO MAHAUT DUARTE PEREIRA

10 (dez) anos contados a partir de 10/11/2022, mediante o recolhimento da taxa quinquenal de manutenção (Artigos 119 e 120 da LPI) e observadas as demais condições legais.

(11) BR 30 2022 006204-9

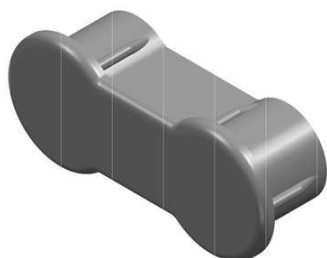

Código 39 - Concessão do Registro

(22) 10/11/2022

(15) 06/12/2022

(45) 06/12/2022

(52) 08-08

(54) CONFIGURAÇÃO APLICADA A/EM ACABAMENTO PARA PERFIL

(73) SITMED EQUIPAMENTOS MÉDICOS LTDA (BR/RS)

(72) MIGUEL MAZZOCCO

(74) GUERRA ADVOGADOS ASSOCIADOS

10 (dez) anos contados a partir de 10/11/2022, mediante o recolhimento da taxa quinquenal de manutenção (Artigos 119 e 120 da LPI) e observadas as demais condições legais.

(11) BR 30 2022 006205-7

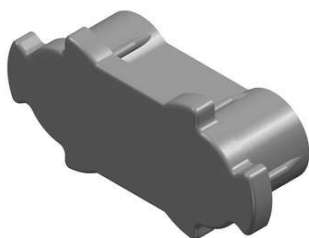

Código 39 - Concessão do Registro

(22) 10/11/2022

(15) 06/12/2022

(45) 06/12/2022

(52) 08-08

(54) CONFIGURAÇÃO APLICADA A/EM BASE

(73) SITMED EQUIPAMENTOS MÉDICOS LTDA (BR/RS)

(72) MIGUEL MAZZOCCO

(74) GUERRA ADVOGADOS ASSOCIADOS

10 (dez) anos contados a partir de 10/11/2022, mediante o recolhimento da taxa quinquenal de manutenção (Artigos 119 e 120 da LPI) e observadas as demais condições legais.

(11) BR 30 2022 006206-5

Código 39 - Concessão do Registro

(22) 10/11/2022

(15) 06/12/2022

(45) 06/12/2022



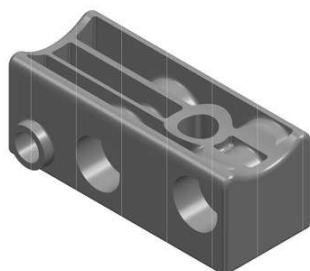

(52) 08-08

(54) CONFIGURAÇÃO APLICADA A/EM BASE

(73) SITMED EQUIPAMENTOS MÉDICOS LTDA (BR/RS)

(72) MIGUEL MAZZOCCO

(74) GUERRA ADVOGADOS ASSOCIADOS

10 (dez) anos contados a partir de 10/11/2022, mediante o recolhimento da taxa quinquenal de manutenção (Artigos 119 e 120 da LPI) e observadas as demais condições legais.

(11) BR 30 2022 006207-3



Código 39 - Concessão do Registro

(22) 10/11/2022

(15) 06/12/2022

(45) 06/12/2022

(52) 08-08

(54) CONFIGURAÇÃO APLICADA A/EM PONTEIRA

(73) SITMED EQUIPAMENTOS MÉDICOS LTDA (BR/RS)

(72) MIGUEL MAZZOCCO

(74) GUERRA ADVOGADOS ASSOCIADOS

10 (dez) anos contados a partir de 10/11/2022, mediante o recolhimento da taxa quinquenal de manutenção (Artigos 119 e 120 da LPI) e observadas as demais condições legais.

(11) BR 30 2022 006221-9



Código 39 - Concessão do Registro

(22) 10/11/2022

(15) 06/12/2022

(30) 13/05/2022 JP 2022-010149

(45) 06/12/2022

(52) 12-11 , 21-01

(54) CONFIGURAÇÃO APLICADA A/EM MOTOCICLETA

(73) HONDA MOTOR CO., LTD. (JP)

(72) SATOSHI ITO; GIOVANNI DOVIS

(74) DANNEMANN, SIEMSEN, BIGLER & IPANEMA MOREIRA

10 (dez) anos contados a partir de 10/11/2022, mediante o recolhimento da taxa quinquenal de manutenção (Artigos 119 e 120 da LPI) e observadas as demais condições legais.

(11) BR 30 2022 006223-5

Código 39 - Concessão do Registro

(22) 10/11/2022

(15) 06/12/2022

(45) 06/12/2022

(52) 06-04





(54) CONFIGURAÇÃO APLICADA A/EM CRISTALEIRA
(73) BRENDA IND. E COM. DE MOVEIS LTDA (BR/SC)
(72) RODRIGO BUENO
(74) INACIO DAPPER JUNIOR

10 (dez) anos contados a partir de 10/11/2022, mediante o recolhimento da taxa quinquenal de manutenção (Artigos 119 e 120 da LPI) e observadas as demais condições legais.

(11) BR 30 2022 006228-6

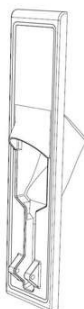

Código 39 - Concessão do Registro

(22) 11/11/2022

(15) 06/12/2022

(30) 13/05/2022 WO DM/222076

(45) 06/12/2022

(52) 20-02

(54) CONFIGURAÇÃO APLICADA A/EM PARTE DE DISTRIBUIDOR DE HIDROGÊNIO

(73) DOVER FUELING SOLUTIONS UK LIMITED (GB)

(72) BENGT I. LARSSON; HANNA HELGESSON

(74) PAULO DE TARSO CASTRO BRANDÃO

10 (dez) anos contados a partir de 11/11/2022, mediante o recolhimento da taxa quinquenal de manutenção (Artigos 119 e 120 da LPI) e observadas as demais condições legais.

(11) BR 30 2022 006231-6



Código 39 - Concessão do Registro

(22) 11/11/2022

(15) 06/12/2022

(45) 06/12/2022

(52) 09-01

(54) CONFIGURAÇÃO APLICADA A/EM RESERVATÓRIO

(73) ANGELO TAPARO JUNIOR (BR/SP)

(72) ANGELO TAPARO JUNIOR

(74) BEERRE ASSESSORIA EMPRESARIAL LTDA

10 (dez) anos contados a partir de 11/11/2022, mediante o recolhimento da taxa quinquenal de manutenção (Artigos 119 e 120 da LPI) e observadas as demais condições legais.

(11) BR 30 2022 006232-4

Código 39 - Concessão do Registro

(22) 11/11/2022

(15) 06/12/2022

(45) 06/12/2022

(52) 16-06



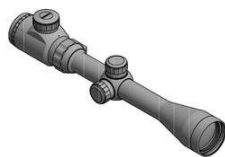

(54) CONFIGURAÇÃO APLICADA A/EM LUNETEA

(73) LETÍCIA NOVAES LIMA (BR/PR)

(72) LETÍCIA NOVAES LIMA

(74) B & B MARCAS E PATENTES

10 (dez) anos contados a partir de 11/11/2022, mediante o recolhimento da taxa quinquenal de manutenção (Artigos 119 e 120 da LPI) e observadas as demais condições legais.

(11) BR 30 2022 006233-2

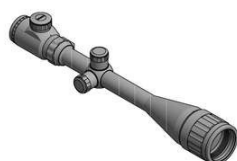

Código 39 - Concessão do Registro

(22) 11/11/2022

(15) 06/12/2022

(45) 06/12/2022

(52) 16-06

(54) CONFIGURAÇÃO APLICADA A/EM LUNETEA

(73) LETÍCIA NOVAES LIMA (BR/PR)

(72) LETÍCIA NOVAES LIMA

(74) B & B MARCAS E PATENTES

10 (dez) anos contados a partir de 11/11/2022, mediante o recolhimento da taxa quinquenal de manutenção (Artigos 119 e 120 da LPI) e observadas as demais condições legais.

(11) BR 30 2022 006236-7

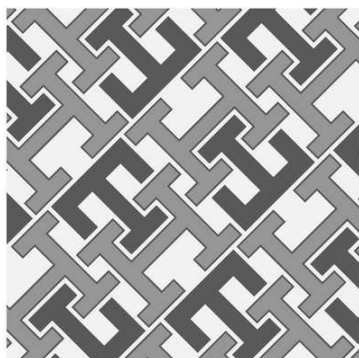

Código 39 - Concessão do Registro

(22) 11/11/2022

(15) 06/12/2022

(30) 23/06/2022 EM 009070014-0001

(45) 06/12/2022

(52) 32-00

(54) PADRÃO ORNAMENTAL APLICADO A/EM MONOGRAMA

(73) TOMMY HILFIGER LICENSING LLC (US)

(72) FERGUS PURCELL

(74) BHERING ADVOGADOS (NOME ANTERIOR BHERING ASSESSORIA S/C LTDA.)

10 (dez) anos contados a partir de 11/11/2022, mediante o recolhimento da taxa quinquenal de manutenção (Artigos 119 e 120 da LPI) e observadas as demais condições legais.

(11) BR 30 2022 006237-5

Código 39 - Concessão do Registro

(22) 11/11/2022

(15) 06/12/2022

(45) 06/12/2022

(52) 07-06





(54) CONFIGURAÇÃO APLICADA A/EM DECANTER.
(73) NAXOS INDUSTRIA E COMERCIO DE UTILIDADES DOMESTICAS LTDA (BR/SC)
(72) RENATO MOELIN
(74) POLI ADVOGADOS ASSOCIADOS
10 (dez) anos contados a partir de 11/11/2022, mediante o recolhimento da taxa quinquenal de manutenção (Artigos 119 e 120 da LPI) e observadas as demais condições legais.

(11) BR 30 2022 006239-1

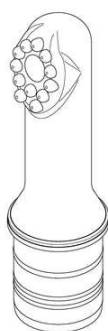

Código 39 - Concessão do Registro
(22) 11/11/2022
(15) 06/12/2022
(30) 19/05/2022 US 29/839,278
(45) 06/12/2022
(52) 04-02
(54) CONFIGURAÇÃO APLICADA A/EM PONTA APLICADORA PARA TRATAMENTO DA CAVIDADE ORAL
(73) COLGATE-PALMOLIVE COMPANY (US)
(72) JIANHONG QIU; ERIN SPEICHER; LEIGHTON DAVIES-SMITH
(74) CLARKE, MODET PROPRIEDADE INTELECTUAL LTDA.
10 (dez) anos contados a partir de 11/11/2022, mediante o recolhimento da taxa quinquenal de manutenção (Artigos 119 e 120 da LPI) e observadas as demais condições legais.

(11) BR 30 2022 006245-6

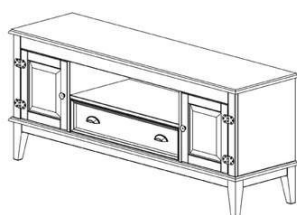

Código 39 - Concessão do Registro
(22) 11/11/2022
(15) 06/12/2022
(45) 06/12/2022
(52) 06-04
(54) CONFIGURAÇÃO APLICADA A/EM MÓVEL PARA ARMAZENAGEM
(73) BRENDA IND. E COM. DE MOVEIS LTDA (BR/SC)
(72) RODRIGO BUENO
(74) INACIO DAPPER JUNIOR
10 (dez) anos contados a partir de 11/11/2022, mediante o recolhimento da taxa quinquenal de manutenção (Artigos 119 e 120 da LPI) e observadas as demais condições legais.

(11) BR 32 2022 005654-8

Código 39 - Concessão do Registro
(22) 15/07/2022
(15) 06/12/2022
(45) 06/12/2022





(52) 26-06

(54) CONFIGURAÇÃO APLICADA A/EM LANTERNA

(62) BR 30 2022 003636-6 15/07/2022

(73) MAURICIO BALBINOT (BR/RS)

(72) MAURICIO BALBINOT

(74) SKO OYARZÁBAL MARCAS E PATENTES SOCIEDADE SIMPLES LTDA.

10 (dez) anos contados a partir de 15/07/2022, mediante o recolhimento da taxa quinquenal de manutenção (Artigos 119 e 120 da LPI) e observadas as demais condições legais.

(11) BR 32 2022 005664-5

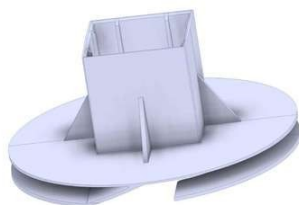

Código 39 - Concessão do Registro

(22) 09/03/2022

(15) 06/12/2022

(45) 06/12/2022

(52) 08-08

(54) CONFIGURAÇÃO APLICADA A/EM PARAFUSO PARA CAIXA DE PAPELÃO

(62) BR 30 2022 001180-0 09/03/2022

(73) MASTERKRAFT SOLUCOES EM EMBALAGENS EIRELI (BR/PR)

(72) OSÉIAS MAICON DOS SANTOS

(74) KALASHI MARCAS E PATENTES LTDA EPP

10 (dez) anos contados a partir de 09/03/2022, mediante o recolhimento da taxa quinquenal de manutenção (Artigos 119 e 120 da LPI) e observadas as demais condições legais.

Figura 2.1

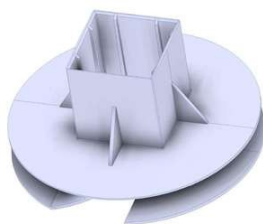

(11) BR 32 2022 005942-3



Fig. 1.1

Código 39 - Concessão do Registro

(22) 27/07/2022

(15) 06/12/2022

(30) 16/02/2022 EM 008862833

(45) 06/12/2022

(52) 26-06

(54) CONFIGURAÇÃO APLICADA A/EM EQUIPAMENTO DE ILUMINAÇÃO PARA VEÍCULO

(62) BR 30 2022 003870-9 27/07/2022



(73) VIGNAL SYSTEMS (FR)

(72) MATTHIEU GRIESI

(74) CAROLINA NAKATA

10 (dez) anos contados a partir de 27/07/2022, mediante o recolhimento da taxa quinquenal de manutenção (Artigos 119 e 120 da LPI) e observadas as demais condições legais.

(11) BR 32 2022 005943-1



Código 39 - Concessão do Registro

(22) 27/07/2022

(15) 06/12/2022

(30) 16/02/2022 EM 008862833

(45) 06/12/2022

(52) 26-06

(54) CONFIGURAÇÃO APLICADA A/EM EQUIPAMENTO DE ILUMINAÇÃO PARA VEÍCULO

(62) BR 30 2022 003870-9 27/07/2022

(73) VIGNAL SYSTEMS (FR)

(72) MATTHIEU GRIESI

(74) CAROLINA NAKATA

10 (dez) anos contados a partir de 27/07/2022, mediante o recolhimento da taxa quinquenal de manutenção (Artigos 119 e 120 da LPI) e observadas as demais condições legais.

(11) BR 32 2022 005963-6



Código 39 - Concessão do Registro

(22) 19/08/2022

(15) 06/12/2022

(45) 06/12/2022

(52) 09-01

(54) CONFIGURAÇÃO APLICADA A/EM POTE

(62) BR 30 2022 004400-8 19/08/2022

(73) REYNALDO STAMATIS FILHO (BR/SP)

(72) REYNALDO STAMATIS FILHO

10 (dez) anos contados a partir de 19/08/2022, mediante o recolhimento da taxa quinquenal de manutenção (Artigos 119 e 120 da LPI) e observadas as demais condições legais.

(11) BR 32 2022 006055-3

Código 39 - Concessão do Registro

(22) 19/07/2022

(15) 06/12/2022

(45) 06/12/2022

(52) 09-01





(54) CONFIGURAÇÃO APLICADA A/EM GARRAFA
(62) BR 30 2022 003713-3 19/07/2022
(73) SOCIEDADE DE BEBIDAS PANIZZON LTDA (BR/RS)
(72) FILIPE PANIZZON; MARLON PANIZZON
(74) SKO OYARZÁBAL MARCAS E PATENTES SOCIEDADE SIMPLES LTDA.
10 (dez) anos contados a partir de 19/07/2022, mediante o recolhimento da taxa quinquenal de manutenção (Artigos 119 e 120 da LPI) e observadas as demais condições legais.



(11) BR 32 2022 006056-1



Código 39 - Concessão do Registro
(22) 19/07/2022
(15) 06/12/2022
(45) 06/12/2022
(52) 09-01
(54) CONFIGURAÇÃO APLICADA A/EM GARRAFA
(62) BR 30 2022 003713-3 19/07/2022
(73) SOCIEDADE DE BEBIDAS PANIZZON LTDA (BR/RS)
(72) FILIPE PANIZZON; MARLON PANIZZON
(74) SKO OYARZÁBAL MARCAS E PATENTES SOCIEDADE SIMPLES LTDA.
10 (dez) anos contados a partir de 19/07/2022, mediante o recolhimento da taxa quinquenal de manutenção (Artigos 119 e 120 da LPI) e observadas as demais condições legais.

(11) BR 32 2022 006057-0



Código 39 - Concessão do Registro
(22) 19/07/2022
(15) 06/12/2022
(45) 06/12/2022
(52) 09-01
(54) CONFIGURAÇÃO APLICADA A/EM GARRAFA
(62) BR 30 2022 003713-3 19/07/2022
(73) SOCIEDADE DE BEBIDAS PANIZZON LTDA (BR/RS)
(72) FILIPE PANIZZON; MARLON PANIZZON
(74) SKO OYARZÁBAL MARCAS E PATENTES SOCIEDADE SIMPLES LTDA.
10 (dez) anos contados a partir de 19/07/2022, mediante o recolhimento da taxa



quinquenal de manutenção (Artigos 119 e 120 da LPI) e observadas as demais condições legais.



(11) BR 32 2022 006067-7



Fig. 1.1

Código 39 - Concessão do Registro

(22) 29/04/2022

(15) 06/12/2022

(45) 06/12/2022

(52) 32-00

(54) PADRÃO ORNAMENTAL APLICADO A/EM REVESTIMENTO

(62) BR 30 2022 002204-7 29/04/2022

(73) ARTEFATTO INDUSTRIA E COMERCIO DE ARTEFATOS DE CIMENTO LTDA (BR/RS)

(72) CARLOS VARGAS DE MATOS

(74) BRAGA LANES PROPRIEDADE INTELECTUAL E INTERMEDIACAO DE NEGOCIOS LTDA

10 (dez) anos contados a partir de 29/04/2022, mediante o recolhimento da taxa quinquenal de manutenção (Artigos 119 e 120 da LPI) e observadas as demais condições legais.

(11) BR 32 2022 006068-5



Fig. 1.2

Código 39 - Concessão do Registro

(22) 29/04/2022

(15) 06/12/2022

(45) 06/12/2022

(52) 32-00

(54) PADRÃO ORNAMENTAL APLICADO A/EM REVESTIMENTO

(62) BR 30 2022 002204-7 29/04/2022

(73) ARTEFATTO INDUSTRIA E COMERCIO DE ARTEFATOS DE CIMENTO LTDA (BR/RS)

(72) CARLOS VARGAS DE MATOS

(74) BRAGA LANES PROPRIEDADE INTELECTUAL E INTERMEDIACAO DE NEGOCIOS LTDA

10 (dez) anos contados a partir de 29/04/2022, mediante o recolhimento da taxa quinquenal de manutenção (Artigos 119 e 120 da LPI) e observadas as demais condições legais.





Código 43 - Extinção - Art. 119 inciso II da LPI

Notificação da extinção do registro de desenho industrial, pela homologação da renúncia apresentada pelo seu titular. O registro é considerado extinto a contar da data do protocolo da petição.

(11) BR 30 2018 002954-2

Código 43 - Extinção - Art. 119 inciso II da LPI

(15) 11/09/2018

(73) SHOW DIGITAL COMÉRCIO DE ELETRONICOS LTDA EPP (BR/SP)

(74) GUILHERME ROBERTO DORTA DA SILVA

Homologada a renúncia do registro de desenho industrial, com base no art. 51 da Lei 9.784/99 c/c com art. 119, inciso II da Lei 9.279/96, mediante a protocolização da petição 870220108011 de 22/11/2022. Extinto o registro a contar de 22/11/2022.

(11) BR 30 2022 002925-4

Código 43 - Extinção - Art. 119 inciso II da LPI

(15) 12/07/2022

(73) LEGO A/S (DK)

(74) MAGALHÃES, NOGUEIRA SOCIEDADE DE ADVOGADOS

Homologada a renúncia do registro de desenho industrial, com base no art. 51 da Lei 9.784/99 c/c com art. 119, inciso II da Lei 9.279/96, mediante a protocolização da petição 870220109242 de 25/11/2022. Extinto o registro a contar de 25/11/2022.

Código 44 - Extinção - Art. 119 inciso III da LPI

Notificação da extinção do registro de desenho industrial pela falta de pagamento da retribuição prevista nos Arts. 108 e 120 da LPI.

(11) BR 30 2017 000912-3

Código 44 - Extinção - Art. 119 inciso III da LPI

(15) 02/05/2018

(73) WALMAC REPRESENTAÇÃO COMERCIAL LTDA (BR/SP)

(74) Vilage Marcas e Patentes Ltda

Registro extinto a contar de 02/03/2022.

(11) BR 30 2017 000913-1

Código 44 - Extinção - Art. 119 inciso III da LPI

(15) 05/12/2017

(73) GEKA GMBH (DE)

(74) MAURÍCIO DE SOUZA TAVARES

Registro extinto a contar de 02/03/2022.

(11) BR 30 2017 000914-0

Código 44 - Extinção - Art. 119 inciso III da LPI

(15) 05/12/2017

(73) GEKA GMBH (DE)

(74) MAURÍCIO DE SOUZA TAVARES

Registro extinto a contar de 02/03/2022.

(11) BR 30 2017 000921-2

Código 44 - Extinção - Art. 119 inciso III da LPI

(15) 05/12/2017

(73) SM GESTÃO E NEGÓCIOS LTDA. (BR/RS)

(74) RONER GUERRA FABRIS

Registro extinto a contar de 02/03/2022.

(11) BR 30 2017 000923-9

Código 44 - Extinção - Art. 119 inciso III da LPI

(15) 02/05/2018

(73) SM GESTÃO E NEGÓCIOS LTDA. (BR/RS)

(74) RONER GUERRA FABRIS

Registro extinto a contar de 02/03/2022.

(11) BR 30 2017 000924-7

Código 44 - Extinção - Art. 119 inciso III da LPI

(15) 23/10/2018

(73) JOSÉ ROBERTO BONFIM 07992828801 (BR/SP)

(74) SILVIA HELENA TAVARES CADEVILLE

Registro extinto a contar de 03/03/2022.

(11) BR 30 2017 000925-5

Código 44 - Extinção - Art. 119 inciso III da LPI

(15) 05/12/2017



(73) KORDSA GLOBAL ENDUSTRIYEL IPLIK VE KORD BEZI SANAYI VE
TICARET ANONIM SIRKETI (TR)

(74) VALDIR DE OLIVEIRA ROCHA FILHO
Registro extinto a contar de 03/03/2022.

(11) BR 30 2017 000949-2

Código 44 - Extinção - Art. 119 inciso III da LPI
(15) 05/12/2017

(73) MURIEL DO BRASIL INDÚSTRIA DE COSMÉTICOS LTDA (BR/SP)
(74) Org. Mérito Marcas e Patentes Ltda.
Registro extinto a contar de 04/03/2022.

(11) BR 30 2017 000952-2

Código 44 - Extinção - Art. 119 inciso III da LPI
(15) 05/12/2017

(73) JOÃO BATISTA DOS SANTOS (BR/MG)
(74) Algo Alliance Assessoria em Propriedade Intelectual Ltda.
Registro extinto a contar de 04/03/2022.

(11) BR 30 2017 000959-0

Código 44 - Extinção - Art. 119 inciso III da LPI
(15) 05/12/2017

(73) PINOKIO INDUSTRIA E COMERCIO DE CALCADOS LTDA (BR/SP)
(74) Beerre Assessoria Empresarial Ltda.(Alt. de Beerre Assessoria Emp.
S/C.LTDA.)
Registro extinto a contar de 04/03/2022.

(11) BR 30 2017 000960-3

Código 44 - Extinção - Art. 119 inciso III da LPI
(15) 02/05/2018

(73) JOÃO GOMES DE MORAES (BR/SP)
(74) Alberto Luís Camelier da Silva
Registro extinto a contar de 04/03/2022.

(11) BR 30 2017 000961-1

Código 44 - Extinção - Art. 119 inciso III da LPI
(15) 05/12/2017

(73) ALAN ROBERTO DA FONSECA CREMONEZE (BR/SP)
(74) Beerre Assessoria Empresarial Ltda.(Alt. de Beerre Assessoria Emp.
S/C.LTDA.)
Registro extinto a contar de 04/03/2022.

(11) BR 30 2017 000962-0

Código 44 - Extinção - Art. 119 inciso III da LPI
(15) 05/12/2017

(73) JOÃO GOMES DE MORAES (BR/SP)
(74) Alberto Luís Camelier da Silva
Registro extinto a contar de 04/03/2022.

(11) BR 30 2017 000977-8

Código 44 - Extinção - Art. 119 inciso III da LPI



	(15) 21/08/2018 (73) JULIO CESAR BENIS (BR/PR) (74) CLAUDEMIR ELIAS CALHEIROS Registro extinto a contar de 06/03/2022.
(11) BR 30 2017 000988-3	Código 44 - Extinção - Art. 119 inciso III da LPI (15) 05/12/2017 (73) SM GESTÃO E NEGÓCIOS LTDA. (BR/RS) (74) RONER GUERRA FABRIS Registro extinto a contar de 07/03/2022.
(11) BR 30 2017 000991-3	Código 44 - Extinção - Art. 119 inciso III da LPI (15) 03/07/2018 (73) SEALED AIR CORPORATION (US) (US) (74) Dannemann, Siemsen, Bigler & Ipanema Moreira Registro extinto a contar de 07/03/2022.
(11) BR 30 2017 000992-1	Código 44 - Extinção - Art. 119 inciso III da LPI (15) 24/07/2018 (73) SEALED AIR CORPORATION (US) (US) (74) Dannemann, Siemsen, Bigler & Ipanema Moreira Registro extinto a contar de 07/03/2022.
(11) BR 30 2017 000994-8	Código 44 - Extinção - Art. 119 inciso III da LPI (15) 28/08/2018 (73) THYAGO FARIA NOGUEIRA (BR/SP) ; MARIO LEOPOLDO FARIA NOGUEIRA (BR/SP) (74) José Domingos de Lima Filho Registro extinto a contar de 07/03/2022.
(11) BR 30 2017 001001-6	Código 44 - Extinção - Art. 119 inciso III da LPI (15) 05/12/2017 (73) MANUEL DE OLIVEIRA JUNIOR (BR/RS) (74) Jerri Adriani Lemes Lopes Registro extinto a contar de 07/03/2022.
(11) BR 30 2017 001003-2	Código 44 - Extinção - Art. 119 inciso III da LPI (15) 05/12/2017 (73) MANUEL DE OLIVEIRA JUNIOR (BR/RS) (74) Jerri Adriani Lemes Lopes Registro extinto a contar de 07/03/2022.
(11) BR 30 2017 001008-3	Código 44 - Extinção - Art. 119 inciso III da LPI (15) 05/12/2017

(73) KONINKLIJKE PHILIPS N.V. (NL)
(74) Daniel Advogados (Alt.de Daniel & Cia)
Registro extinto a contar de 07/03/2022.

(11) BR 30 2017 001030-0 Código 44 - Extinção - Art. 119 inciso III da LPI
(15) 05/12/2017
(73) JNG PARTNER SOLUTION COMERCIO E SERVIÇOS ELETRONICOS
LTDA ME (BR/SP)
(74) MODAL MARCAS E PATENTES LTDA.
Registro extinto a contar de 08/03/2022.

(11) BR 30 2017 001042-3 Código 44 - Extinção - Art. 119 inciso III da LPI
(15) 05/12/2017
(73) META SOLADOS INDUSTRIA E COMERCIO LTDA (BR/SP)
(74) Beerre Assessoria Empresarial Ltda.(Alt. de Beerre Assessoria Emp.
S/C.LTDA.)
Registro extinto a contar de 08/03/2022.

(11) BR 30 2017 001089-0 Código 44 - Extinção - Art. 119 inciso III da LPI
(15) 12/12/2017
(73) ANTONIO EDUARDO MOREIRA CASSA (BR/ES)
(74) WAGNER JOSÉ FAFÁ BORGES
Registro extinto a contar de 09/03/2022.

(11) BR 30 2017 001095-4 Código 44 - Extinção - Art. 119 inciso III da LPI
(15) 12/12/2017
(73) INDÚSTRIA E COMÉRCIO DE UTILIDADES DOMÉSTICAS INJETEMP
LTDA. (BR/SP)
(74) Difusão Marcas e Patentes Ltda.
Registro extinto a contar de 10/03/2022.

(11) BR 30 2017 001097-0 Código 44 - Extinção - Art. 119 inciso III da LPI
(15) 12/12/2017
(73) GERALDO JOSÉ VANCETTO (BR/SP)
(74) Magister Marcas e Patentes S/C Ltda.
Registro extinto a contar de 10/03/2022.

(11) BR 30 2017 001103-9 Código 44 - Extinção - Art. 119 inciso III da LPI
(15) 13/11/2018
(73) EOS PRODUCTS, LLC (US)
(74) Licks Advogados
Registro extinto a contar de 10/03/2022.

(11) BR 30 2017 001106-3 Código 44 - Extinção - Art. 119 inciso III da LPI



	(15) 13/11/2018 (73) EOS PRODUCTS, LLC (US) (74) Licks Advogados Registro extinto a contar de 10/03/2022.
(11) BR 30 2017 001107-1	Código 44 - Extinção - Art. 119 inciso III da LPI (15) 06/02/2018 (73) TECNIQ COMERCIAL IMPORTADORA E EXPORTADORA LTDA (BR/SP) (74) Carlos Eduardo Beréa Registro extinto a contar de 10/03/2022.
(11) BR 30 2017 001108-0	Código 44 - Extinção - Art. 119 inciso III da LPI (15) 17/04/2018 (73) EOS PRODUCTS, LLC (US) (74) Licks Advogados Registro extinto a contar de 10/03/2022.
(11) BR 30 2017 001109-8	Código 44 - Extinção - Art. 119 inciso III da LPI (15) 06/03/2018 (73) DIMAS BAGATOLLI (BR/PR) (74) DEFERE - SERVIÇOS EM PROPRIEDADE INTELECTUAL Registro extinto a contar de 10/03/2022.
(11) BR 30 2017 001111-0	Código 44 - Extinção - Art. 119 inciso III da LPI (15) 17/04/2018 (73) EOS PRODUCTS, LLC (US) (74) Licks Advogados Registro extinto a contar de 10/03/2022.
(11) BR 30 2017 001116-0	Código 44 - Extinção - Art. 119 inciso III da LPI (15) 24/07/2018 (73) TRANSGRAS BANCAS E QUIOSQUES LTDA - ME (BR/SP) (74) CARLOS EDUARDO GOMES DA SILVA Registro extinto a contar de 11/03/2022.
(11) BR 30 2017 001120-9	Código 44 - Extinção - Art. 119 inciso III da LPI (15) 06/02/2018 (73) BORK IMPORTADORA DE INFLAVEIS E PRODUTOS PARA FESTAS LTDA (BR/SP) (74) Davino Martins da Silva Filho Registro extinto a contar de 11/03/2022.
(11) BR 30 2017 001121-7	Código 44 - Extinção - Art. 119 inciso III da LPI (15) 15/05/2018

(73) REINALDO NESIO RODRIGUES (BR/MS)

(74) ALESSANDRA PIANO SAIGALI

Registro extinto a contar de 11/03/2022.

(11) BR 30 2017 001131-4

Código 44 - Extinção - Art. 119 inciso III da LPI

(15) 12/12/2017

(73) SMC CORPORATION (JP)

(74) FLÁVIA SALIM LOPES

Registro extinto a contar de 11/03/2022.

(11) BR 30 2017 001135-7

Código 44 - Extinção - Art. 119 inciso III da LPI

(15) 12/12/2017

(73) MOHNISH IMPORTS EIRELI - ME (BR/SP)

(74) JOAQUIM CALHEIROS DE MORAIS

Registro extinto a contar de 11/03/2022.

(11) BR 30 2017 001136-5

Código 44 - Extinção - Art. 119 inciso III da LPI

(15) 09/10/2018

(73) PERSONAL CARE MARKETING AND RESEARCH, INC. (US)

(74) Hugo Silva & Maldonado Propriedade Intelectual Sociedade Civil S/C Ltda.

Registro extinto a contar de 11/03/2022.

(11) BR 30 2017 001147-0

Código 44 - Extinção - Art. 119 inciso III da LPI

(15) 12/12/2017

(73) CAFFE TRIESTE FRANQUIAS LTDA - ME (BR/PE)

(74) SEVERINO MIGUEL DOS SANTOS FILHO

Registro extinto a contar de 14/03/2022.

(11) BR 30 2017 001149-7

Código 44 - Extinção - Art. 119 inciso III da LPI

(15) 24/04/2018

(73) GRENENE S.A. (BR/CE)

(74) Remer Villaça & Nogueira Assessoria e Consultoria de Prop. Intelectual S/S Ltda.

Registro extinto a contar de 14/03/2022.

(11) BR 30 2017 001154-3

Código 44 - Extinção - Art. 119 inciso III da LPI

(15) 24/07/2018

(73) PACKIT, LLC (US)

(74) Bhering Advogados (nome anterior Bhering Assessoria S/C Ltda.)

Registro extinto a contar de 14/03/2022.

(11) BR 30 2017 001163-2

Código 44 - Extinção - Art. 119 inciso III da LPI

(15) 19/12/2017

(73) FERNANDO ANTÔNIO BONKEVITCH (BR/RS) ; CIRINEU ROBERTO



VICENZI (BR/RS) ; VOLNEI DE LIMA (BR/RS)

(74) Custodio de Almeida & Cia.

Registro extinto a contar de 15/03/2022.

(11) BR 30 2017 001181-0

Código 44 - Extinção - Art. 119 inciso III da LPI

(15) 21/08/2018

(73) PERSONAL CARE MARKETING AND RESEARCH, INC. (US)

(74) Hugo Silva & Maldonado Propriedade Intelectual Sociedade Civil S/C Ltda.

Registro extinto a contar de 15/03/2022.

(11) BR 30 2017 001184-5

Código 44 - Extinção - Art. 119 inciso III da LPI

(15) 28/08/2018

(73) UNIVERSIDADE ESTADUAL PAULISTA JULIO DE MESQUITA FILHO
(BR/SP)

(74) SÉRGIO VICTOR MASTROCCO

Registro extinto a contar de 16/03/2022.



Código 46 - Prorrogação

Prorrogada a vigência do registro de desenho industrial por solicitação do titular.

(11) BR 30 2012 000341-5 Código 46 - Prorrogação
(22) 27/01/2012
(15) 09/04/2013
(45) 09/04/2013
(52) 14-02 , 14-99
(54) CONFIGURAÇÃO APLICADA A DISPOSITIVO PORTÁTIL DE ARMAZENAMENTO DE DADOS
(73) BLUIDEIAS BRINDES E ARTIGOS PERSONALIZADOS LTDA. - ME (BR/SC)
(72) SYDNEY MARCOS SAVI
(74) JOHNNY CARDOSO
Prorrogado de 28/01/2022 a 27/01/2027 (3º Período).

(11) BR 30 2012 002805-1 Código 46 - Prorrogação
(22) 04/06/2012
(15) 18/06/2013
(45) 18/06/2013
(52) 09-05
(54) CONFIGURAÇÃO APLICADA EM SACO PLÁSTICO
(73) Esper Embalagens Ltda (BR/SP)
(72) Oswaldo Delfin Nogueira
(74) Vilage Marcas & Patentes S/S Ltda
Prorrogado de 05/06/2022 a 04/06/2027 (3º Período).

(11) BR 30 2012 005840-6 Código 46 - Prorrogação
(22) 12/11/2012
(15) 29/10/2014
(45) 29/10/2014
(52) 02-04
(54) CONFIGURAÇÃO APLICADA EM SAPATO
(73) GRENDENE S.A. (BR/CE)
(72) ROBSON CASTILHO DE BRITO
(74) CUSTODIO DE ALMEIDA & CIA
Prorrogado de 13/11/2022 a 12/11/2027 (3º Período).

(11) BR 30 2012 005841-4 Código 46 - Prorrogação
(22) 12/11/2012
(15) 29/10/2014
(45) 29/10/2014



(52) 02-04
(54) CONFIGURAÇÃO APLICADA EM SAPATO
(73) GRENDENE S.A. (BR/CE)
(72) ROBSON CASTILHO DE BRITO
(74) CUSTÓDIO DE ALMEIDA & CIA.
Prorrogado de 13/11/2022 a 12/11/2027 (3º Período).

(11) BR 30 2012 005901-1

Código 46 - Prorrogação
(22) 16/11/2012
(15) 24/11/2015
(45) 24/11/2015
(52) 07-02
(54) PRENSA DE POTE PARA CAFÉ
(73) HY CITE ENTERPRISES LLC (US)
(72) ARIC DICHRAFF; CRAIG STEVENSON; MORAD GHASSEMIAN; WILLIAM CESARONI
(74) Demarest e Almeida Advogados
Prorrogado de 17/11/2022 a 16/11/2027 (3º Período).

(11) BR 30 2012 005902-0

Código 46 - Prorrogação
(22) 16/11/2012
(15) 26/05/2020
(45) 26/05/2020
(52) 07-02
(54) CONFIGURAÇÃO APLICADA A PANEIA
(73) HY CITE ENTERPRISES LLC (US)
(72) ARIC DICHRAFF; CRAIG STEVENSON; ERIK JOHNSON; MORAD GHASSEMIAN; WILLIAM CESARONI; JARED FRITTS; CHRISTIAN BAUMGARTEN
(74) DEMAREST E ALMEIDA ADVOGADOS
Prorrogado de 17/11/2022 a 16/11/2027 (3º Período).

(11) BR 30 2012 005916-0

Código 46 - Prorrogação
(22) 19/11/2012
(15) 27/05/2014
(45) 27/05/2014
(52) 07-05
(54) " CONFIGURAÇÃO APLICADA EM PÁ PARA RECOLHIMENTO DE LIXO "
(73) OSWALDO GENOVA (BR/SP)
(72) OSWALDO GENOVA
(74) PEZZUOL & ASSOCIADOS MARCAS E PATENTES
Prorrogado de 20/11/2022 a 19/11/2027 (3º Período).

(11) BR 30 2012 005921-6

Código 46 - Prorrogação



(22) 19/11/2012
(15) 11/04/2017
(45) 11/04/2017
(52) 02-04
(54) CONFIGURAÇÃO APLICADA EM BOTA
(73) GRENDENE S.A. (BR/CE)
(72) ROBSON CASTILHO DE BRITO
(74) CUSTÓDIO DE ALMEIDA & CIA.
Prorrogado de 20/11/2022 a 19/11/2027 (3º Período).

(11) BR 30 2012 005953-4

Código 46 - Prorrogação
(22) 22/11/2012
(15) 16/07/2013
(45) 16/07/2013
(52) 01-01
(54) " CONFIGURAÇÃO APLICADA A CONFEITO "
(73) MARS, INCORPORATED (US)
(72) LU TAN
(74) VEIRANO ADVOGADOS
Prorrogado de 23/11/2022 a 22/11/2027 (3º Período).

(11) BR 30 2012 005956-9

Código 46 - Prorrogação
(22) 22/11/2012
(15) 16/07/2013
(45) 16/07/2013
(52) 13-03
(54) " CONFIGURAÇÃO APLICADA EM ESPELHO PARA INTERRUPTORES "
(73) SCHNEIDER ELECTRIC DO BRASIL LTDA. (BR/SP)
(72) MARCELO FRANCISCO DA SILVA
(74) DAVID DO NASCIMENTO ADVOGADOS ASSOCIADOS
Prorrogado de 23/11/2022 a 22/11/2027 (3º Período).

(11) BR 30 2012 005958-5

Código 46 - Prorrogação
(22) 22/11/2012
(15) 16/07/2013
(45) 16/07/2013
(52) 13-03
(54) " CONFIGURAÇÃO APLICADA EM ESPELHO PARA INTERRUPTORES "
(73) SCHNEIDER ELECTRIC BRASIL LTDA. (BR/SP)
(72) MARCELO FRANCISCO DA SILVA
(74) DAVID DO NASCIMENTO ADVOGADOS ASSOCIADOS
Prorrogado de 23/11/2022 a 22/11/2027 (3º Período).

(11) BR 30 2012 005959-3

Código 46 - Prorrogação



(22) 22/11/2012
(15) 16/07/2013
(45) 16/07/2013
(52) 13-03
(54) " CONFIGURAÇÃO APLICADA EM SUPORTE PARA INTERRUPTORES "
(73) SCHNEIDER ELECTRIC BRASIL LTDA. (BR/SP)
(72) MARCELO FRANCISCO DA SILVA
(74) DAVID DO NASCIMENTO ADVOGADOS ASSOCIADOS
Prorrogado de 23/11/2022 a 22/11/2027 (3º Período).

(11) BR 30 2012 005962-3

Código 46 - Prorrogação
(22) 22/11/2012
(15) 23/07/2013
(45) 23/07/2013
(52) 23-04
(54) CONFIGURAÇÃO APLICADA EM CARÇA DE RENOVADOR DE AR
(73) Westaflex Tubos Flexíveis Ltda (BR/PR)
(72) Edmond Pol Jean Lepoutre
(74) Brasil Sul Marcas e Patentes S/C LTDA
Prorrogado de 23/11/2022 a 22/11/2027 (3º Período).

(11) BR 30 2012 005963-1

Código 46 - Prorrogação
(22) 22/11/2012
(15) 23/07/2013
(45) 23/07/2013
(52) 23-04
(54) CONFIGURAÇÃO APLICADA EM CARÇA DE RENOVADOR DE AR
(73) Westaflex Tubos Flexíveis Ltda (BR/PR)
(72) Edmond Pol Jean Lepoutre
(74) Brasil Sul Marcas e Patentes S/C Ltda
Prorrogado de 23/11/2022 a 22/11/2027 (3º Período).

(11) BR 30 2012 006042-7

Código 46 - Prorrogação
(22) 26/11/2012
(15) 29/11/2016
(45) 29/11/2016
(52) 12-08
(54) CONFIGURAÇÃO APLICADA EM AUTOMÓVEL
(73) EMERSON DAMACENO ROSA JUNIOR (BR/GO)
(72) EMERSON DAMACENO ROSA JUNIOR
Prorrogado de 27/11/2022 a 26/11/2027 (3º Período).

(11) BR 30 2012 006073-7

Código 46 - Prorrogação
(22) 28/11/2012



(15) 03/06/2014
(45) 03/06/2014
(52) 07-03
(54) CONFIGURACAO ORNAMENTAL EM CONJUNTO DE TALHERES
(73) Tramontina Farroupilha S.A. Industria Metalurgica (BR/RS)
(72) LOURIVAL DALMÁS
(74) Creazione Marcas e Patentes LTDA.
Prorrogado de 29/11/2022 a 28/11/2027 (3º Período).

(11) BR 30 2012 006074-5 Código 46 - Prorrogação
(22) 28/11/2012
(15) 03/06/2014
(45) 03/06/2014
(52) 07-03
(54) CONFIGURAÇÃO EM CONJUNTO DE TALHERES
(73) TRAMONTINA FARROUPILHA S.A. INDUSTRIA METALURGICA (BR/RS)
(72) Lourival Dalmas
(74) Creazione Marcas e Patentes LTDA.
Prorrogado de 29/11/2022 a 28/11/2027 (3º Período).

(11) BR 30 2012 006075-3 Código 46 - Prorrogação
(22) 28/11/2012
(15) 03/06/2014
(45) 03/06/2014
(52) 07-03
(54) CONFIGURAÇÃO APLICADA A CONJUNTO DE TALHERES
(73) TRAMONTINA FARROUPILHA S.A. INDUSTRIA METALURGICA (BR/RS)
(72) Lourival Dalmas
(74) Creazione Marcas e Patentes LTDA.
Prorrogado de 29/11/2022 a 28/11/2027 (3º Período).

(11) BR 30 2012 006113-0 Código 46 - Prorrogação
(22) 29/11/2012
(15) 03/06/2014
(45) 03/06/2014
(52) 12-05
(54) CONFIGURAÇÃO APLICADA EM DISPOSITIVO DE TRAÇÃO
(73) WARN INDUSTRIES, INC. (US)
(72) Darren G. Fretz; Bryan M. Averill; Steven W. Shuyler; Bryon M. Borntreger;
Kyle A. Hartelt; Glenda M. Steele
(74) DANNEMANN, SIEMSEN, BIGLER & IPANEMA MOREIRA
Prorrogado de 30/11/2022 a 29/11/2027 (3º Período).

(11) BR 30 2012 006132-6 Código 46 - Prorrogação



(22) 29/11/2012
(15) 25/08/2015
(45) 25/08/2015
(52) 14-01
(54) CONFIGURAÇÃO APLICADA EM ALOJAMENTO PARA UM DISPOSITIVO ELETRÔNICO
(73) APPLE INC. (US)
(72) JODY AKANA
(74) KASZNAR LEONARDOS PROPRIEDADE INTELECTUAL
Prorrogado de 30/11/2022 a 29/11/2027 (3º Período).

(11) BR 30 2012 006136-9

Código 46 - Prorrogação
(22) 29/11/2012
(15) 17/12/2013
(45) 17/12/2013
(52) 14-02
(54) CONFIGURAÇÃO APLICADA EM COMPONENTE ELETRÔNICO.
(73) APPLE INC. (US)
(72) JODY AKANA; BARTLEY K. ANDRE; JOHN B. ARDISANA II; JEREMY BATAILLOU; DANIEL J. COSTER; RUCHIR DAVE; DANIELE DE IULIIS; M. EVANS HANKEY; JULIAN HOENIG; RICHARD P. HOWARTH; JONATHAN P. IVE; DUNCAN ROBERT KERR; SHIN NISHIBORI; DAVID A. PAKULA; SCOTT P. PORTER; MATTHEW DEAN ROHRBACH; PETER RUSSEL CLARKE; ASHUTOSH Y. SHUKLA; ISAAC COHEN SAWYER; JASON SLOEY; IAN SPRAGGS; CHRISTOPHER J. STRINGER; TANG YEW TAN; EUGENE ANTONY WHANG; MICHAEL BENJAMIN WITTENBERG; CHARLES B. WOODHUII; RICO ZÖRKENDÖRFER
(74) KASZNAR LEONARDOS PROPRIEDADE INTELECTUAL
Prorrogado de 30/11/2022 a 29/11/2027 (3º Período).

(11) BR 30 2012 006144-0

Código 46 - Prorrogação
(22) 29/11/2012
(15) 17/12/2013
(45) 17/12/2013
(52) 19-02
(54) CONFIGURAÇÃO APLICADA EM GRAMPEADOR
(73) ETHICON ENDO-SURGERY, INC. (US)
(72) JOHN V. HUNT; Siliang Chen; Peter B. Madson; Shan Wan; ZHANG YANG
(74) Dannemann, Siemsen, Bigler & Ipanema Moreira
Prorrogado de 30/11/2022 a 29/11/2027 (3º Período).

(11) BR 30 2012 006146-6

Código 46 - Prorrogação
(22) 29/11/2012
(15) 30/07/2013



(45) 30/07/2013
(52) 12-15
(54) CONFIGURÇÃO APLICADA A PNEU
(73) The Goodyear Tire & Rubber Company (US)
(72) Max Harold Dixon; Robert Anthony Neubauer
(74) Nellie D Shores
Prorrogado de 30/11/2022 a 29/11/2027 (3º Período).

(11) BR 30 2012 006162-8 Código 46 - Prorrogação
(22) 30/11/2012
(15) 09/12/2014
(45) 09/12/2014
(52) 14-02
(54) CONFIGURAÇÃO APLICADA EM CARTUCHO
(73) Ethicon Endo-Surgery, INC. (US)
(72) John V. Hunt; Siliang Chen; Peter B. Madson; Zhang Yang; Shan Wan
(74) Dannemann, Siemsen, Bigler & Ipanema Moreira.
Prorrogado de 01/12/2022 a 30/11/2027 (3º Período).

(11) BR 30 2012 006163-6 Código 46 - Prorrogação
(22) 30/11/2012
(15) 27/10/2015
(45) 27/10/2015
(52) 13-03
(54) CONFIGURAÇÃO APLICADA EM DISPOSITIVO DE ALIMENTAÇÃO DE FIO
(73) MEMMINGER-IRO GMBH (DE)
(72) ATILA HORVATH
(74) Dannemann, Siemsen, Bigler & Ipanema Moreira.
Prorrogado de 01/12/2022 a 30/11/2027 (3º Período).

(11) BR 30 2012 006167-9 Código 46 - Prorrogação
(22) 30/11/2012
(15) 03/06/2014
(45) 03/06/2014
(52) 19-01 , 14-02 , 05-05
(54) PADRÃO ORNAMENTAL APLICADO A INTERFACE GRÁFICA
(73) MICROSOFT CORPORATION (US)
(72) Elizabeth Ann Holz
(74) DI BLASI, PARENTE & ASS. PROP. IND. LTDA
Prorrogado de 01/12/2022 a 30/11/2027 (3º Período).

(11) BR 30 2012 006169-5 Código 46 - Prorrogação
(22) 30/11/2012



(15) 24/11/2015
(45) 24/11/2015
(52) 14-04 , 14-03
(54) PADRÃO ORNAMENTAL APLICADO A INTERFACE GRÁFICA
(73) MICROSOFT CORPORATION (US)
(72) ELIZABETH ANN HOLZ
(74) DI BLASI, PARENTE & ASS. PROP. IND. LTDA
Prorrogado de 01/12/2022 a 30/11/2027 (3º Período).

(11) BR 30 2012 006171-7

Código 46 - Prorrogação
(22) 30/11/2012
(15) 03/06/2014
(45) 03/06/2014
(52) 12-11
(54) CONFIGURAÇÃO APLICADA A MOTOCICLETA
(73) SUZUKI MOTOR CORPORATION (JP)
(72) Yoshinori Kohinata
(74) NELLIE D SHORES
Prorrogado de 01/12/2022 a 30/11/2027 (3º Período).

(11) BR 30 2012 006174-1

Código 46 - Prorrogação
(22) 03/12/2012
(15) 17/12/2013
(45) 17/12/2013
(52) 12-08
(54) CONFIGURAÇÃO APLICADA EM AUTOMÓVEL
(73) VOLKSWAGEN AKTIENGESELLSCHAFT (DE)
(72) LUIZ ALBERTO VEIGA
(74) DANNEMANN, SIEMSEN, BIGLER & IPANEMA MOREIRA
Prorrogado de 04/12/2022 a 03/12/2027 (3º Período).

(11) BR 30 2012 006175-0

Código 46 - Prorrogação
(22) 03/12/2012
(15) 17/01/2017
(45) 17/01/2017
(52) 12-08 , 21-01
(54) CONFIGURAÇÃO APLICADA EM AUTOMÓVEL
(73) VOLKSWAGEN AKTIENGESELLSCHAFT (DE)
(72) Luiz Alberto Veiga
(74) Dannemann, Siemsen, Bigler & Ipanema Moreira.
Prorrogado de 04/12/2022 a 03/12/2027 (3º Período).

(11) BR 30 2012 006203-9

Código 46 - Prorrogação
(22) 04/12/2012



(15) 11/11/2014
(45) 11/11/2014
(52) 12-08
(54) CONFIGURAÇÃO APLICADA EM AUTOMÓVEL
(73) VOLKSWAGEN AKTIENGESELLSCHAFT (DE)
(72) LUIZ ALBERTO VEIGA
(74) Dannemann, Siemsen, Bigler & Ipanema Moreira
Prorrogado de 05/12/2022 a 04/12/2027 (3º Período).

(11) BR 30 2012 006212-8

Código 46 - Prorrogação
(22) 04/12/2012
(15) 30/07/2013
(45) 30/07/2013
(52) 12-16
(54) CONFIGURAÇÕES APLICADAS EM LONA DE FREIO
(73) Master Sistemas Automotivos Ltda (BR/RS)
(72) Mauricio da Silva; Dacio de Gonzaga Paul; Fábio Rossi; Max Ricardo Zatta; Diego Buniatti; Daniel Mognaga; Eduardo Miguel Muratore
(74) Vieira de Mello Advogados
Prorrogado de 05/12/2022 a 04/12/2027 (3º Período).

(11) BR 30 2012 006234-9

Código 46 - Prorrogação
(22) 05/12/2012
(15) 24/11/2015
(45) 24/11/2015
(52) 19-08 , 14-02
(54) PADRÃO ORNAMENTAL APLICADO A INTERFACE GRÁFICA
(73) APPLE INC. (US)
(72) MARCEL VAN OS
(74) Kasznar Leonardos Propriedade Intelectual
Prorrogado de 06/12/2022 a 05/12/2027 (3º Período).

(11) BR 30 2012 006235-7

Código 46 - Prorrogação
(22) 05/12/2012
(15) 24/11/2015
(45) 24/11/2015
(52) 14-04 , 14-03
(54) PADRÃO ORNAMENTAL APLICADO A ÍCONE DE EXIBIÇÃO
(73) APPLE INC. (US)
(72) MARCEL VAN OS
(74) Kasznar Leonardos Propriedade Intelectual
Prorrogado de 06/12/2022 a 05/12/2027 (3º Período).

(11) BR 30 2012 006237-3

Código 46 - Prorrogação



(22) 05/12/2012
(15) 29/03/2016
(45) 29/03/2016
(52) 09-01
(54) CONFIGURAÇÃO APLICADA EM GARRAFA
(73) Tropicana Products, INC. (US)
(72) Rajarshi Das; Neil Enciso; Marc T. Wiescinski
(74) Dannemann, Siemsen, Bigler & Ipanema Moreira.
Prorrogado de 06/12/2022 a 05/12/2027 (3º Período).

(11) BR 30 2012 006238-1

Código 46 - Prorrogação
(22) 05/12/2012
(15) 24/11/2015
(45) 24/11/2015
(52) 14-04
(54) PADRÃO APLICADO A UMA TELA DE EXIBIÇÃO OU PARTE DA MESMA COM ÍCONE
(73) APPLE INC. (US)
(72) MARCEL VAN OS
(74) KASZNAR LEONARDOS PROPRIEDADE INTELECTUAL
Prorrogado de 06/12/2022 a 05/12/2027 (3º Período).

(11) BR 30 2012 006251-9

Código 46 - Prorrogação
(22) 06/12/2012
(15) 13/08/2013
(45) 13/08/2013
(52) 08-03
(54) CONFIGURAÇÃO APLICADA EM FERRAMENTA MULTIUSO
(73) Zippo Manufacturing Company (US)
(72) James M. Mcdonough; Howard Tripp II; Neal Barnes; Brian Barber
(74) Veirano E Advogados Associados
Prorrogado de 07/12/2022 a 06/12/2027 (3º Período).

(11) BR 30 2012 006258-6

Código 46 - Prorrogação
(22) 06/12/2012
(15) 13/08/2013
(45) 13/08/2013
(52) 12-16
(54) CONFIGURAÇÕES APLICADAS EM TAPAPO
(73) Master Sistemas Automotivos Ltda (BR/RS)
(72) Mauricio da Silva; Dacio de Gonzaga Paul; Fábio Rossi; Max Ricardo Zatta; Diego Buniatti; Daniel Mognaga; Eduardo Miguel Muratore
(74) Vieira de Mello Advogados
Prorrogado de 07/12/2022 a 06/12/2027 (3º Período).



(11) BR 30 2012 006259-4 Código 46 - Prorrogação
(22) 06/12/2012
(15) 11/11/2014
(45) 11/11/2014
(52) 08-08
(54) CONFIGURAÇÃO APLICADA EM UM SUPORTE COM GANCHO
(73) 3M INNOVATIVE PROPERTIES COMPANY (US)
(72) ANGELA LILUN PAN; CRAIG DONALD THOMPSON; JEREMY AARON ABEL; KEVIN JAMES GILBOE; MATTHEW JOEL NETTENSTROM
(74) JULIANO RYOTA MURAKAMI
Prorrogado de 07/12/2022 a 06/12/2027 (3º Período).

(11) BR 30 2012 006260-8 Código 46 - Prorrogação
(22) 06/12/2012
(15) 11/11/2014
(45) 11/11/2014
(52) 08-08
(54) CONFIGURAÇÃO APLICADA EM UM SUPORTE PARA OBJETOS
(73) 3M INNOVATIVE PROPERTIES COMPANY (US)
(72) ANGELA LILUN PAN; CRAIG DONALD THOMPSON; JEREMY AARON ABEL; JUSTIN BANKER PEART; KEVIN JAMES GILBOE; MATTHEW JOEL NETTENSTROM; THOMAS MICHAEL MCKEON
(74) JULIANO RYOTA MURAKAMI
Prorrogado de 07/12/2022 a 06/12/2027 (3º Período).

(11) BR 30 2012 006261-6 Código 46 - Prorrogação
(22) 06/12/2012
(15) 24/11/2015
(45) 24/11/2015
(52) 06-07
(54) CONFIGURAÇÃO APLICADA EM UMA MOLDURA PARA ESPELHO
(73) 3M INNOVATIVE PROPERTIES COMPANY (US)
(72) ANGELA LILUN PAN; CRAIG DONALD THOMPSON; JEREMY AARON ABEL; JUSTIN BANKER PEART; KEVIN JAMES GILBOE; MATTHEW JOEL NETTENSTROM; THOMAS MICHAEL MCKEON
(74) JULIANO RYOTA MURAKAMI
Prorrogado de 07/12/2022 a 06/12/2027 (3º Período).

(11) BR 30 2012 006264-0 Código 46 - Prorrogação
(22) 06/12/2012
(15) 13/08/2013
(45) 13/08/2013
(52) 07-01



(54) CONFIGURAÇÃO APLICADA A RECIPIENTE
(73) Conagra Foods Rdm, Inc. (US)
(72) Steven Baker
(74) Isabella Cardozo
Prorrogado de 07/12/2022 a 06/12/2027 (3º Período).

(11) BR 30 2012 006265-9

Código 46 - Prorrogação
(22) 06/12/2012
(15) 25/08/2015
(45) 25/08/2015
(52) 09-03
(54) CONFIGURAÇÃO APLICADA A RECIPIENTE
(73) CONAGRA FOODS RDM, INC. (US)
(72) STEVEN BAKER
(74) Isabella Cardozo
Prorrogado de 07/12/2022 a 06/12/2027 (3º Período).

(11) BR 30 2012 006269-1

Código 46 - Prorrogação
(22) 07/12/2012
(15) 13/08/2013
(45) 13/08/2013
(52) 09-02
(54) CONFIGURAÇÃO APLICADA A UMA EXTREMIDADE DE LATA
(73) Crown Packaging Technology INC. (US)
(72) Noe Jacques Francois Gailly
(74) Orlando De Souza
Prorrogado de 08/12/2022 a 07/12/2027 (3º Período).

(11) BR 30 2012 006279-9

Código 46 - Prorrogação
(22) 07/12/2012
(15) 13/08/2013
(45) 13/08/2013
(52) 24-02
(54) CONFIGURAÇÃO APLICADA EM INSTRUMENTO MÉDICO
(73) Dentsply Ih Ab (SE)
(72) Marcel Kiefer; Mattias Marklund
(74) Dannemann, Siesem, Bigler & Ipanema Moreira
Prorrogado de 08/12/2022 a 07/12/2027 (3º Período).

(11) BR 30 2012 006283-7

Código 46 - Prorrogação
(22) 07/12/2012
(15) 13/08/2013
(45) 13/08/2013
(52) 19-08



(54) PADRÃO APLICADO A UMA TELA DE EXIBIÇÃO OU PARTE DA MESMA COM INTERFACE GRÁFICA DE USUÁRIO

(73) Apple Inc. (US)

(72) Freddy Anzures; Alessandro Francesco Sabatelli

(74) Kasznar Leonardos Propriedade Intelectual

Prorrogado de 08/12/2022 a 07/12/2027 (3º Período).

(11) BR 30 2012 006286-1

Código 46 - Prorrogação

(22) 07/12/2012

(15) 13/08/2013

(45) 13/08/2013

(52) 19-08

(54) PADRÃO APLICADO A UMA TELA DE EXIBIÇÃO OU PARTE DA MESMA INTERFACE GRÁFICA DE USUÁRIO

(73) Apple Inc. (US)

(72) Freddy Anzures; Alessandro Francesco Sabatelli

(74) Kasznar Leonardos Propriedade Intelectual

Prorrogado de 08/12/2022 a 07/12/2027 (3º Período).

(11) BR 30 2012 006287-0

Código 46 - Prorrogação

(22) 07/12/2012

(15) 13/08/2013

(45) 13/08/2013

(52) 19-08

(54) PADRÃO APLICADO A UMA TELA DE EXIBIÇÃO OU PARTE DA MESMA COM INTERFACE GRÁFICA DE USUÁRIO

(73) Apple Inc. (US)

(72) Freddy Anzures; Alessandro Francesco Sabatelli

(74) Kasznar Leonardos Propriedade Intelectual

Prorrogado de 08/12/2022 a 07/12/2027 (3º Período).

(11) BR 30 2012 006288-8

Código 46 - Prorrogação

(22) 07/12/2012

(15) 07/02/2017

(45) 07/02/2017

(52) 13-03

(54) CONFIGURAÇÃO APLICADA EM DISPOSITIVO ELETRÔNICO

(73) APPLE INC. (US)

(72) WILLIAM FRANCIS LEGGETT; CHERYL PARTIDO ESPIRTU; GAVIN JOHN REID; BRADLEY JOSEPH HAMEL; ZHENG GAO; PAUL JOSEPH HACK; TIMOTHY ROGER MILBERGER

(74) KASZNAR LEONARDOS PROPRIEDADE INTELECTUAL

Prorrogado de 08/12/2022 a 07/12/2027 (3º Período).



(11) BR 30 2012 006289-6 Código 46 - Prorrogação
(22) 07/12/2012
(15) 13/08/2013
(45) 13/08/2013
(52) 19-08
(54) PADRÃO APLICADO A UMA TELA DE EXIBIÇÃO OU PARTE DA MESMA COM INTERFACE GRÁFICA DE USUÁRIO
(73) APPLE INC. (US)
(72) MIKIO INOSE; CHRISTOPHER MOORE; MARCEL VAN OS; ELEANOR CADY WACHSMAN
(74) KASZNAR LEONARDOS PROPRIEDADE INTELECTUAL
Prorrogado de 08/12/2022 a 07/12/2027 (3º Período).

(11) BR 30 2012 006290-0 Código 46 - Prorrogação
(22) 07/12/2012
(15) 10/12/2013
(45) 10/12/2013
(52) 19-08
(54) PADRÃO APLICADO A UMA TELA DE EXIBIÇÃO OU PARTE DA MESMA COM ÍCONE
(73) APPLE INC. (US)
(72) Chun Kin Minor Wong
(74) Kasznar Leonardos Propriedade Intelectual
Prorrogado de 08/12/2022 a 07/12/2027 (3º Período).

(11) BR 30 2012 006292-6 Código 46 - Prorrogação
(22) 07/12/2012
(15) 13/08/2013
(45) 13/08/2013
(52) 19-08
(54) PADRÃO APLICADO A UMA TELA DE EXIBIÇÃO OU PARTE DA MESMA COM INTERFACE GRÁFICA DE USUÁRIO
(73) Apple Inc. (US)
(72) Chanaka Karunamuni; Stephen O. Lemay
(74) Kasznar Leonardos Propriedade Intelectual
Prorrogado de 08/12/2022 a 07/12/2027 (3º Período).

(11) BR 30 2012 006293-4 Código 46 - Prorrogação
(22) 07/12/2012
(15) 13/08/2013
(45) 13/08/2013
(52) 19-08
(54) PADRÃO APLICADO A UMA TELA DE EXIBIÇÃO OU PARTE DA MESMA COM INTERFACE GRÁFICA DE USUÁRIO



(73) Apple Inc. (US)
(72) Jorge Fino
(74) Kasznar Leonardos Propriedade Intelectual
Prorrogado de 08/12/2022 a 07/12/2027 (3º Período).

(11) BR 30 2012 006295-0

Código 46 - Prorrogação
(22) 07/12/2012
(15) 13/08/2013
(45) 13/08/2013
(52) 19-08
(54) PADRÃO APLICADO A UMA TELA DE EXIBIÇÃO OU PARTE DA MESMA
COM INTERFACE GRÁFICA DE USUÁRIO
(73) APPLE INC. (US)
(72) MIKIO INOSE; MARCEL VAN OS; CHRISTOPHER MOORE; CADY
ELEANOR WACHSMAN
(74) KASZNAR LEONARDOS PROPRIEDADE INTELECTUAL
Prorrogado de 08/12/2022 a 07/12/2027 (3º Período).

(11) BR 30 2012 006296-9

Código 46 - Prorrogação
(22) 07/12/2012
(15) 13/08/2013
(45) 13/08/2013
(52) 19-08
(54) PADRÃO APLICADO A UMA TELA DE EXIBIÇÃO OU PARTE DA MESMA
COM INTERFACE GRÁFICA DE USUÁRIO
(73) Apple Inc. (US)
(72) Chanaka Karunamuni; Stephen O. Lemay; Marcel Van OS
(74) Kasznar Leonardos Propriedade Intelectual
Prorrogado de 08/12/2022 a 07/12/2027 (3º Período).

(11) BR 30 2012 006298-5

Código 46 - Prorrogação
(22) 07/12/2012
(15) 13/08/2013
(45) 13/08/2013
(52) 13-03
(54) CONFIGURAÇÃO APLICADA EM ADAPTADOR
(73) Apple Inc. (US)
(72) Jody Akana; Bartley K. Andre; Jeremy Bataillou; Daniel J. Coster; Daniele de
Luliis; Evans Hankley; Julian Hoenig; Richard P. Howarth; Jonathan P. Ive;
Duncan Robert Kerr; Matthew Dean Rohrbach; Peter Russell-Clarke; Mikael
Silvanto; Christopher J. Stringer; Eugene Antony Whang; Rico Zorkendorfer
(74) Kasznar Leonardos Propriedade Industrial
Prorrogado de 08/12/2022 a 07/12/2027 (3º Período).



(11) BR 30 2012 006300-0	Código 46 - Prorrogação (22) 07/12/2012 (15) 13/08/2013 (45) 13/08/2013 (52) 13-03 (54) CONFIGURAÇÃO APLICADA EM CONECTOR (73) Apple Inc. (US) (72) Jody Akana; Bartley K. Andre; Jeremy Bataillou; Daniel J. Coster; Daniele de Iuliis; Evans Hankey; Julian Hoenig; Richard P. Howarth; Jonathan P. Ive; Duncan Robert Kerr; Matthew Dean Rohrbach; Peter Russel-Clarke; Mikael Silvano; Christopher J. Stringer; Eugene Antony Whang; Rico Zorkendorfer (74) Kasznar Leonardos Propriedade Industrial Prorrogado de 08/12/2022 a 07/12/2027 (3º Período).
(11) BR 30 2012 006312-4	Código 46 - Prorrogação (22) 10/12/2012 (15) 10/12/2013 (45) 10/12/2013 (52) 12-11 (54) CONFIGURAÇÃO APLICADA EM MOTOCICLETA (73) Honda Motor Co., Ltd. (JP) (72) Marcelo Masanori Nagata; Akiko Sakai (74) Dannemann, Siemsen, Bigler & Ipanema Moreira Prorrogado de 11/12/2022 a 10/12/2027 (3º Período).
(11) BR 30 2012 006313-2	Código 46 - Prorrogação (22) 10/12/2012 (15) 10/12/2013 (45) 10/12/2013 (52) 12-16 (54) CONFIGURAÇÃO APLICADA EM CARENAGEM LATERAL PARA MOTOCICLETA (73) Honda Motor Co., Ltd. (JP) (72) Marcelo Masanori Nagata; Akiko Sakai (74) Dannemann, Siemsen, Bigler & Ipanema Moreira Prorrogado de 11/12/2022 a 10/12/2027 (3º Período).
(11) BR 30 2012 006364-7	Código 46 - Prorrogação (22) 12/12/2012 (15) 10/12/2013 (45) 10/12/2013 (52) 31-00 (54) CONFIGURAÇÃO APLICADA EM EQUIPAMENTO DE LEITO FLUIDIZADO (73) Glatt Gmbh (DE)

(72) WERNER HAWRAN

(74) Dannemann, Siemsen, Bigler & Ipanema Moreira

Prorrogado de 13/12/2022 a 12/12/2027 (3º Período).

(11) BR 30 2012 006383-3

Código 46 - Prorrogação

(22) 12/12/2012

(15) 03/06/2014

(45) 03/06/2014

(52) 23-04

(54) CONFIGURAÇÃO APLICADA EM CLIMATIZADOR DE AR

(73) ELECTROLUX DO BRASIL S.A. (BR/PR)

(72) CESAR AUGUSTO LIMA JUNIOR; ALEXANDRE BARROS NEVES;

RAFAEL RICARDO RAULINO; JANAINA COSTA GONÇALVES

(74) KASZNAR LEONARDOS PROPRIEDADE INTELECTUAL

Prorrogado de 13/12/2022 a 12/12/2027 (3º Período).

(11) BR 30 2012 006385-0

Código 46 - Prorrogação

(22) 12/12/2012

(15) 25/08/2015

(45) 25/08/2015

(52) 07-01

(54) CONFIGURAÇÃO APLICADA A RECIPIENTE

(73) CONAGRA FOODS RDM, INC. (US)

(72) STEVEN ROBERT BAKER

(74) Nellie D Shores

Prorrogado de 13/12/2022 a 12/12/2027 (3º Período).

(11) BR 30 2012 006389-2

Código 46 - Prorrogação

(22) 13/12/2012

(15) 17/12/2013

(45) 17/12/2013

(52) 08-06

(54) CONFIGURAÇÃO APLICADA EM DISCO DE TRITURAÇÃO

(73) PPR GMBH (DE)

(72) GERD EISENBLÄTTER

(74) DANNEMANN, SIEMSEN, BIGLER & IPANEMA MOREIRA

Prorrogado de 14/12/2022 a 13/12/2027 (3º Período).

(11) BR 30 2012 006415-5

Código 46 - Prorrogação

(22) 13/12/2012

(15) 09/06/2020

(45) 09/06/2020

(52) 32-00

(54) PADRÃO ORNAMENTAL APLICADO A INTERFACE GRÁFICA



(73) MICROSOFT CORPORATION (US)
(72) KERI TALBOT; IGOR B. PEEV
(74) DANNEMANN, SIEMSEN, BIGLER & IPANEMA MOREIRA
Prorrogado de 14/12/2022 a 13/12/2027 (3º Período).

(11) BR 30 2012 006418-0

Código 46 - Prorrogação
(22) 13/12/2012
(15) 03/06/2014
(45) 03/06/2014
(52) 19-08
(54) PADRÃO ORNAMENTAL APLICADO A INTERFACE GRÁFICA
(73) MICROSOFT CORPORATION (US)
(72) Keri Talbot; Igor B. Peev
(74) Di Blasi, Parente & Ass. Prop. Ind. Ltda
Prorrogado de 14/12/2022 a 13/12/2027 (3º Período).

(11) BR 30 2012 006419-8

Código 46 - Prorrogação
(22) 13/12/2012
(15) 03/06/2014
(45) 03/06/2014
(52) 19-08
(54) PADRÃO ORNAMENTAL APLICADO A INTERFACE GRÁFICA
(73) MICROSOFT CORPORATION (US)
(72) IGOR B. PEEV; ALEXANDER A. BABANOV; DMITRI V. KOTCHETOV;
MEGAN MORIKO LANGLEY; KERI TALBOT
(74) DI BLASI, PARENTE & ASS. PROP. IND. LTDA
Prorrogado de 14/12/2022 a 13/12/2027 (3º Período).

(11) BR 30 2012 006420-1

Código 46 - Prorrogação
(22) 13/12/2012
(15) 03/06/2014
(45) 03/06/2014
(52) 19-08
(54) PADRÃO ORNAMENTAL APLICADO A INTERFACE GRÁFICA
(73) MICROSOFT CORPORATION (US)
(72) CHRISTOPHER D. EDWARDS; CAITLIN ASHLEY-ROLLMAN
(74) DI BLASI, PARENTE & ASS. PROP. IND. LTDA
Prorrogado de 14/12/2022 a 13/12/2027 (3º Período).

(11) BR 30 2012 006422-8

Código 46 - Prorrogação
(22) 13/12/2012
(15) 08/10/2019
(45) 08/10/2019
(52) 14-04



(54) PADRÃO ORNAMENTAL APLICADO A INTERFACE GRÁFICA
(73) MICROSOFT CORPORATION (US)
(72) Keri Talbot; Elizabeth Ann Holz
(74) DANNEMANN, SIEMSEN, BIGLER & IPANEMA MOREIRA
Prorrogado de 14/12/2022 a 13/12/2027 (3º Período).

(11) BR 30 2012 006423-6

Código 46 - Prorrogação
(22) 13/12/2012
(15) 10/06/2014
(45) 10/06/2014
(52) 19-08
(54) PADRÃO ORNAMENTAL APLICADO A INTERFACE GRÁFICA
(73) MICROSOFT CORPORATION (US)
(72) Keri Talbot; Christopher D. Edwards; Igor B. Peev
(74) DI BLASI, PARENTE & ASS. PROP. IND. LTDA
Prorrogado de 14/12/2022 a 13/12/2027 (3º Período).

(11) BR 30 2012 006424-4

Código 46 - Prorrogação
(22) 13/12/2012
(15) 03/06/2014
(45) 03/06/2014
(52) 19-08
(54) PADRÃO ORNAMENTAL APLICADO A INTERFACE GRÁFICA
(73) MICROSOFT CORPORATION (US)
(72) Elizabeth Ann Holz; Keri Talbot; Christopher D. Edwards
(74) DI BLASI, PARENTE & ASS. PROP. IND. LTDA
Prorrogado de 14/12/2022 a 13/12/2027 (3º Período).

(11) BR 30 2012 006429-5

Código 46 - Prorrogação
(22) 13/12/2012
(15) 27/10/2015
(45) 27/10/2015
(52) 14-04 , 14-03
(54) PADRÃO ORNAMENTAL APLICADO A INTERFACE GRÁFICA
(73) MICROSOFT CORPORATION (US)
(72) KERI TALBOT
(74) DI BLASI, PARENTE & ASS. PROP. IND. LTDA
Prorrogado de 14/12/2022 a 13/12/2027 (3º Período).

(11) BR 30 2012 006431-7

Código 46 - Prorrogação
(22) 13/12/2012
(15) 03/06/2014
(45) 03/06/2014
(52) 19-08



(54) PADRÃO ORNAMENTAL APLICADO A INTERFACE GRÁFICA
(73) MICROSOFT CORPORATION (US)
(72) Keri Talbot; Igor B. Peev
(74) DI BLASI, PARENTE & ASS. PROP. IND. LTDA
Prorrogado de 14/12/2022 a 13/12/2027 (3º Período).

(11) BR 30 2012 006457-0

Código 46 - Prorrogação
(22) 14/12/2012
(15) 03/06/2014
(45) 03/06/2014
(52) 19-01 , 05-05 , 14-02 , 14-03
(54) PADRÃO ORNAMENTAL APLICADO A ÍCONE DE EXIBIÇÃO
(73) MICROSOFT CORPORATION (US)
(72) Burns M. Montgomery; Matt Ropel
(74) DI BLASI, PARENTE & ASS. PROP. IND. LTDA
Prorrogado de 15/12/2022 a 14/12/2027 (3º Período).

(11) BR 30 2012 006458-9

Código 46 - Prorrogação
(22) 14/12/2012
(15) 03/06/2014
(45) 03/06/2014
(52) 19-08
(54) PADRÃO ORNAMENTAL APLICADO A INTERFACE GRÁFICA
(73) MICROSOFT CORPORATION (US)
(72) Burns M. Montgomery; Matt Ropel
(74) DI BLASI, PARENTE & ASS. PROP. IND. LTDA
Prorrogado de 15/12/2022 a 14/12/2027 (3º Período).

(11) BR 30 2012 006462-7

Código 46 - Prorrogação
(22) 14/12/2012
(15) 29/10/2013
(45) 29/10/2013
(52) 07-01
(54) CONFIGURAÇÃO APLICADA EM UTENSÍLIO UTILIZADO PARA REFEIÇÕES
(73) JEFERSON ROSA DE AVELAR (BR/SP)
(72) JEFERSON ROSA DE AVELAR
(74) JOSÉ DOMINGOS DE LIMA FILHO
Prorrogado de 15/12/2022 a 14/12/2027 (3º Período).

(11) BR 30 2012 006495-3

Código 46 - Prorrogação
(22) 17/12/2012
(15) 18/11/2014
(45) 18/11/2014



(52) 14-02
(54) CONFIGURAÇÃO APLICADA EM CARTUCHO DE TINTA
(73) HEWLETT-PACKARD DEVELOPMENT COMPANY, L. P. (US)
(72) PATRICK V. BOYD
(74) ANTONIO MAURICIO PEDRAS ARNAUD
Prorrogado de 18/12/2022 a 17/12/2027 (3º Período).

(11) BR 30 2012 006504-6 Código 46 - Prorrogação
(22) 17/12/2012
(15) 03/06/2014
(45) 03/06/2014
(52) 19-01 , 05-05 , 14-02
(54) PADRAO ORNAMENTAL APLICADO A INTERFACE GRÁFICA
(73) Microsoft Corporation (US)
(72) Christopher D. Edwards; Keri Talbot; Jason F. Morrill
(74) Di BLasi, Parente & Ass. Prop. Ind. Ltda
Prorrogado de 18/12/2022 a 17/12/2027 (3º Período).

(11) BR 30 2012 006505-4 Código 46 - Prorrogação
(22) 17/12/2012
(15) 09/12/2014
(45) 09/12/2014
(52) 19-08 , 14-02
(54) PADRAO ORNAMENTAL APLICADO A INTERFACE GRAFICA
(73) Microsoft Corporation (US)
(72) Christopher D. Edwards; Keri Talbot; Jason F. Morrill
(74) DI BLASI , PARENTE & ASS. PROP. IND. LTDA
Prorrogado de 18/12/2022 a 17/12/2027 (3º Período).

(11) BR 30 2012 006506-2 Código 46 - Prorrogação
(22) 17/12/2012
(15) 27/08/2013
(45) 27/08/2013
(52) 14-03
(54) CONFIGURACAO APLICADA EM BASE PARA DISPOSITIVO
(73) Myoscience, Inc (US)
(72) Jonathan Mendoza; Jeffrey Servaites
(74) Dannemann, Siemsen, Bigler & Ipanema Moreira.
Prorrogado de 18/12/2022 a 17/12/2027 (3º Período).

(11) BR 30 2012 006507-0 Código 46 - Prorrogação
(22) 17/12/2012
(15) 27/08/2013
(45) 27/08/2013



(52) 14-03
(54) CONFIGURACAO APLICADA EM CONJUNTO DE DISPOSITIVO MANUAL A BASE
(73) Myoscience, Inc (US)
(72) Jonathan Mendoza; Geoff Baldwin; Nick Hausman; Jeffrey Servaites
(74) Dannemann, Siemsen, Bigler & Ipanema Moreira
Prorrogado de 18/12/2022 a 17/12/2027 (3º Período).

(11) BR 30 2012 006508-9 Código 46 - Prorrogação
(22) 17/12/2012
(15) 27/08/2013
(45) 27/08/2013
(52) 14-03
(54) CONFIGURACAO APLICADA EM DISPOSITIVO MANUAL
(73) Myoscience, Inc (US)
(72) Jonathan Mendoza; Geoff Baldwin; Nick Hausman; Jeffrey Servaites
(74) Dannemann, Siemsen, Bigler & Ipanema Moreira
Prorrogado de 18/12/2022 a 17/12/2027 (3º Período).

(11) BR 30 2012 006532-1 Código 46 - Prorrogação
(22) 18/12/2012
(15) 20/06/2017
(45) 20/06/2017
(52) 08-05
(54) CONFIGURAÇÃO APLICADA EM REVÓLVER PARA PINTURA
(73) SAGOLA, S.A.U. (ES)
(72) ENRIQUE SANCHEZ URIONDO
(74) NASCIMENTO ADVOGADOS
Prorrogado de 19/12/2022 a 18/12/2027 (3º Período).

(11) BR 30 2012 006544-5 Código 46 - Prorrogação
(22) 18/12/2012
(15) 27/08/2013
(45) 27/08/2013
(52) 15-99
(54) CONFIGURACAO APLICADA A UM GATILHO DISPENSADOR DE ADESIVO
(73) Nordson Corporation (US)
(72) Charles P. Ganzer
(74) Orlando de Souza
Prorrogado de 19/12/2022 a 18/12/2027 (3º Período).

(11) BR 30 2012 006545-3 Código 46 - Prorrogação
(22) 18/12/2012



(15) 27/08/2013
(45) 27/08/2013
(52) 15-99
(54) CONFIGURACAO APLICADA A UM GATILHO DISPENSADOR DE ADESIVO
(73) Nordson Corporation (US)
(72) Charles P. Ganzer
(74) Orlando de Souza
Prorrogado de 19/12/2022 a 18/12/2027 (3º Período).

(11) BR 30 2012 006548-8

Código 46 - Prorrogação
(22) 18/12/2012
(15) 27/08/2013
(45) 27/08/2013
(52) 24-02
(54) CONFIGURACAO APLICADA EM INJETOR MEDICO
(73) Becton Dickinson France, S.A.S. (FR)
(72) Mathieu Lahanneur
(74) Isabella Cardozo
Prorrogado de 19/12/2022 a 18/12/2027 (3º Período).

(11) BR 30 2012 006549-6

Código 46 - Prorrogação
(22) 18/12/2012
(15) 27/08/2013
(45) 27/08/2013
(52) 24-02
(54) CONFIGURACAO APLICADA EM INJETOR MEDICO
(73) Becton Dickinson France, S.A.S. (FR)
(72) Mathieu Lahanneur
(74) Isabella Cardozo
Prorrogado de 19/12/2022 a 18/12/2027 (3º Período).

(11) BR 30 2012 006550-0

Código 46 - Prorrogação
(22) 18/12/2012
(15) 27/08/2013
(45) 27/08/2013
(52) 24-02
(54) CONFIGURACAO APLICADA EM INJETOR MEDICO
(73) Becton Dickinson France, S.A.S. (FR)
(72) Mathieu Lahanneur
(74) Isabella Cardozo
Prorrogado de 19/12/2022 a 18/12/2027 (3º Período).

(11) BR 30 2012 006551-8

Código 46 - Prorrogação



(22) 18/12/2012
(15) 27/08/2013
(45) 27/08/2013
(52) 24-02
(54) CONFIGURACAO APLICADA EM EMBALAGEM PARA INJETOR MEDICO
(73) Becton Dickinson France, S.A.S. (FR)
(72) Mathieu Lahanneur
(74) Isabella Cardozo
Prorrogado de 19/12/2022 a 18/12/2027 (3º Período).

(11) BR 30 2012 006552-6

Código 46 - Prorrogação
(22) 18/12/2012
(15) 27/08/2013
(45) 27/08/2013
(52) 21-01
(54) CONFIGURACAO APLICADA A COMPUTADOR ELETROICO PORTATIL
(73) Nintendo Co.,Ltd (JP)
(72) Kenichi Sugino; Yui Ehara; Takaki Fujino; Yuko Zenri; Junichiro Miyatake;
Takayoshi Matsui; Tetsuya Akama; Kochi Kawai; Hironori Akai; Munetaka
Nishikawa; Hiroki Goto; Kumpei Fujita
(74) Isabella Cardozo
Prorrogado de 19/12/2022 a 18/12/2027 (3º Período).

(11) BR 30 2012 006553-4

Código 46 - Prorrogação
(22) 18/12/2012
(15) 27/08/2013
(45) 27/08/2013
(52) 21-01
(54) CONFIGURACAO APLICADA A SUPORTE PARA COMPUTADOR
(73) Nintendo Co.,Ltd (JP)
(72) Kenichi Sugino; Yui Ehara; Takaki Fujino; Yuko Zenri; Junichiro Miyatake;
Takayoshi Matsui; Tetsuya Akama; Kochi Kawai; Kazuhiko Koriyama
(74) Isabella Cardozo
Prorrogado de 19/12/2022 a 18/12/2027 (3º Período).

(11) BR 30 2012 006571-2

Código 46 - Prorrogação
(22) 19/12/2012
(15) 18/11/2014
(45) 18/11/2014
(52) 12-11
(54) CONFIGURACAO APLICADA EM MOTOCICLETA
(73) HONDA MOTOR CO., LTD. (JP)
(72) KAZUHIKO SAITO; WATTANAI PRAJANTHON
(74) Dannemann, Siemsen, Bigler & Ipanema Moreira



Prorrogado de 20/12/2022 a 19/12/2027 (3º Período).

(11) BR 30 2012 006575-5

Código 46 - Prorrogação

(22) 19/12/2012

(15) 05/09/2017

(45) 05/09/2017

(52) 12-11

(54) CONFIGURAÇÃO APLICADA EM CARENAGEM FRONTAL PARA MOTOCICLETA

(73) HONDA MOTOR CO., LTD. (JP)

(72) KOJI KOMIYA; TAKASHI TAKIZAWA

(74) DANNEMANN, SIEMSEN, BIGLER & IPANEMA MOREIRA

Prorrogado de 20/12/2022 a 19/12/2027 (3º Período).

(11) BR 30 2012 006576-3

Código 46 - Prorrogação

(22) 19/12/2012

(15) 10/12/2013

(45) 10/12/2013

(52) 12-11

(54) CONFIGURAÇÃO APLICADA EM MOTOCICLETA

(73) Honda Motor Co., Ltd. (JP)

(72) Wid Chokswattanasakul; Manit Phrammano

(74) Dannemann, Siemsen, Bigler & Ipanema Moreira.

Prorrogado de 20/12/2022 a 19/12/2027 (3º Período).

(11) BR 30 2012 006694-8

Código 46 - Prorrogação

(22) 21/12/2012

(15) 02/02/2016

(45) 02/02/2016

(52) 09-01

(54) "CONFIGURAÇÃO APLICADA EM FRASCO"

(73) KENZO (FR)

(72) SERGE MANSAU

(74) ARTUR FRANCISCO SCHAAL

Prorrogado de 22/12/2022 a 21/12/2027 (3º Período).

(11) BR 30 2012 006696-4

Código 46 - Prorrogação

(22) 21/12/2012

(15) 11/04/2017

(45) 11/04/2017

(52) 09-07

(54) CONFIGURAÇÃO APLICADA À TAMPAS PARA RECIPIENTE

(73) S.C. JOHNSON & SON, INC. (US)

(72) PETER M. NEUMANN; P.J.C. FRANSEN; DAVID J. KEYES; KATIE A.



REMALY; ROBERT G. FEHR; ANDREW JERALD JANETSKI; SCOTT A. OLSON
(74) NELLIE D SHORES
Prorrogado de 22/12/2022 a 21/12/2027 (3º Período).

(11) BR 30 2012 006719-7 Código 46 - Prorrogação
(22) 26/12/2012
(15) 03/06/2014
(45) 03/06/2014
(52) 25-02
(54) CONFIGURAÇÃO APLICADA EM REVESTIMENTO
(73) CASTELATTO LTDA (BR/SP)
(72) GABRIEL CARLOS BERTOLACCI
(74) Vilage Marcas & Patentes S/S Ltda
Prorrogado de 27/12/2022 a 26/12/2027 (3º Período).

(11) BR 30 2012 006725-1 Código 46 - Prorrogação
(22) 26/12/2012
(15) 29/03/2016
(45) 29/03/2016
(52) 32-00 , 25-02
(54) PADRÃO ORNAMENTAL APLICADO EM PAINEL
(73) CASTELATTO LTDA (BR/SP)
(72) GABRIEL CARLOS BERTOLACCI
(74) Vilage Marcas & Patentes S/S Ltda
Prorrogado de 27/12/2022 a 26/12/2027 (3º Período).

(11) BR 30 2012 006740-5 Código 46 - Prorrogação
(22) 26/12/2012
(15) 29/10/2014
(45) 29/10/2014
(52) 10-04
(54) CONFIGURAÇÃO APLICADA EM INSTRUMENTO DE MEDIDA
(73) PROCEQ AG (PROCEQ SA) (CH)
(72) MARCO BRANDESTINI
(74) Dannemann, Siemsen, Bigler & Ipanema Moreira
Prorrogado de 27/12/2022 a 26/12/2027 (3º Período).

(11) BR 30 2012 006783-9 Código 46 - Prorrogação
(22) 28/12/2012
(15) 02/02/2016
(45) 02/02/2016
(52) 12-08
(54) CONFIGURAÇÃO APLICADA EM VEÍCULO
(73) Kia Motors Corporation (KR)



(72) Jeon Soo-Woon; Kim Sung-Wook; Oh Yun-Seok

(74) Isabella Cardozo

Prorrogado de 29/12/2022 a 28/12/2027 (3º Período).

(11) BR 30 2013 000015-0

Código 46 - Prorrogação

(22) 03/01/2013

(15) 20/08/2013

(45) 20/08/2013

(52) 12-16

(54) CONFIGURAÇÃO APLICADA EM PALHETA

(73) Trend East Yugen Kaisha (JP)

(72) Keiji Tatsumi

(74) Dannemann, Siemsen, Bigler & Ipanema Moreira

Prorrogado de 04/01/2023 a 03/01/2028 (3º Período).

(11) BR 30 2013 000016-8

Código 46 - Prorrogação

(22) 03/01/2013

(15) 20/08/2013

(45) 20/08/2013

(52) 12-16

(54) CONFIGURAÇÃO APLICADA EM PALHETA

(73) Trend East Yugen Kaisha (JP)

(72) Keiji Tatsumi

(74) Dannemann, Siemsen, Bigler & Ipanema Moreira

Prorrogado de 04/01/2023 a 03/01/2028 (3º Período).

(11) BR 30 2013 000077-0

Código 46 - Prorrogação

(22) 08/01/2013

(15) 25/08/2015

(45) 25/08/2015

(52) 03-01

(54) CONFIGURAÇÃO APLICADA A ESTOJO PARA PÍLULAS

(73) STIPLASTICS (FR)

(72) PATRICK SIVERA

(74) DI BLASI, PARENTE & ADVOGADOS ASSOCIADOS

Prorrogado de 09/01/2023 a 08/01/2028 (3º Período).

(11) BR 30 2013 000895-9

Código 46 - Prorrogação

(22) 28/02/2013

(15) 29/03/2016

(45) 29/03/2016

(52) 08-03

(54) CONFIGURAÇÃO APLICADA EM CORTADOR PARA ABRIR SACOS

(73) MARTOR KG (DE)



(72) STEPHANIE KRÖNER
(74) Kasznar Leonardos Propriedade Intelectual
Prorrogado de 01/03/2023 a 28/02/2028 (3º Período).

(11) BR 30 2013 002156-4 Código 46 - Prorrogação
(22) 08/05/2013
(15) 24/06/2014
(45) 24/06/2014
(52) 06-03
(54) CONFIGURAÇÃO APLICADA EM MESA.
(73) BRASKEM S.A. (BR/BA)
(72) ALAN MELO DE LIRA; LEONARDO FANTINATI DA SILVA; RODRIGO BARRENHA DE OLIVEIRA
(74) KASZNAR LEONARDOS PROPRIEDADE INTELECTUAL
Prorrogado de 09/05/2023 a 08/05/2028 (3º Período).

(11) BR 30 2013 002157-2 Código 46 - Prorrogação
(22) 08/05/2013
(15) 24/06/2014
(45) 24/06/2014
(52) 06-01
(54) CONFIGURAÇÃO APLICADA EM CADEIRA.
(73) BRASKEM S.A. (BR/BA)
(72) ALAN MELO DE LIRA; LEONARDO FANTINATI DA SILVA; RODRIGO BARRENHA DE OLIVEIRA
(74) KASZNAR LEONARDOS PROP. INTELECTUAL
Prorrogado de 09/05/2023 a 08/05/2028 (3º Período).

(11) BR 30 2013 002158-0 Código 46 - Prorrogação
(22) 08/05/2013
(15) 12/04/2016
(45) 12/04/2016
(52) 06-01
(54) CONFIGURAÇÃO APLICADA EM POLTRONA
(73) BRASKEM S.A. (BR/BA)
(72) ALAN MELO DE LIRA; LEONARDO FANTINATI DA SILVA; RODRIGO BARRENHA DE OLIVEIRA
(74) KASZNAR LEONARDOS PROP. INTELECTUAL
Prorrogado de 09/05/2023 a 08/05/2028 (3º Período).

(11) BR 30 2013 002159-9 Código 46 - Prorrogação
(22) 08/05/2013
(15) 12/04/2016
(45) 12/04/2016



(52) 06-01
(54) CONFIGURAÇÃO APLICADA EM CHAISE LONGUE
(73) BRASKEM S.A. (BR/BA)
(72) ALAN MELO DE LIRA; LEONARDO FANTINATI DA SILVA; RODRIGO BARRENHA DE OLIVEIRA
(74) KASZNAR LEONARDOS PROP. INTELECTUAL
Prorrogado de 09/05/2023 a 08/05/2028 (3º Período).

(11) BR 30 2013 002891-7

Código 46 - Prorrogação
(22) 19/06/2013
(15) 16/12/2014
(45) 16/12/2014
(52) 04-01
(54) CONFIGURAÇÃO APLICADA EM CAPA PARA VASSOURA
(73) CARLOS EDUARDO SANCHES (BR/SP)
(72) CARLOS EDUARDO SANCHES
(74) SETA MARCAS E PATENTES LTDA.
Prorrogado de 20/06/2023 a 19/06/2028 (3º Período).

(11) BR 30 2013 003510-7

Código 46 - Prorrogação
(22) 19/07/2013
(15) 23/12/2014
(45) 23/12/2014
(52) 04-01
(54) CONFIGURAÇÃO APLICADA EM RODO
(73) CARLOS EDUARDO SANCHES (BR/SP)
(72) CARLOS EDUARDO SANCHES
(74) SETA MARCAS E PATENTES LTDA.
Prorrogado de 20/07/2023 a 19/07/2028 (3º Período).

(11) BR 30 2013 004289-8

Código 46 - Prorrogação
(22) 29/08/2013
(15) 24/01/2017
(45) 24/01/2017
(52) 13-03
(54) CONFIGURAÇÃO APLICADA EM EXTENSÃO ELÉTRICA
(73) WILSON VIEIRA DOS SANTOS (BR/SP)
(72) WILSON VIEIRA DOS SANTOS
(74) SILVIO LOPES & ASSOCIADOS LTDA
Prorrogado de 30/08/2023 a 29/08/2028 (3º Período).

(11) BR 30 2013 004983-3

Código 46 - Prorrogação
(22) 30/09/2013
(15) 12/07/2016



(45) 12/07/2016
(52) 15-05
(54) CONFIGURAÇÃO APLICADA EM MÁQUINA DE LAVAR ROUPAS
(73) COLOR VISÃO DO BRASIL INDÚSTRIA ACRÍLICA LTDA (BR/SP)
(72) JEAN CARLOS BELMONTE SILVA
(74) SUL AMÉRICA MARCAS E PATENTES LTDA.
Prorrogado de 01/10/2023 a 30/09/2028 (3º Período).

(11) BR 30 2013 005111-0

Código 46 - Prorrogação
(22) 08/10/2013
(15) 16/02/2016
(45) 16/02/2016
(52) 15-03
(54) CONFIGURAÇÃO APLICADA EM MÁQUINA AGRÍCOLA
(73) INDÚSTRIAS REUNIDAS COLOMBO LTDA (BR/SP)
(72) LUIZ HENRIQUE BERTINO
(74) MÁRCIA FERREIRA GOMES
Prorrogado de 09/10/2023 a 08/10/2028 (3º Período).

(11) BR 30 2013 005262-1

Código 46 - Prorrogação
(22) 14/10/2013
(15) 16/02/2016
(45) 16/02/2016
(52) 15-03
(54) CONFIGURAÇÃO APLICADA EM IMPLEMENTO
(73) INDÚSTRIAS REUNIDAS COLOMBO LTDA (BR/SP)
(72) LUIZ HENRIQUE BERTINO
(74) MARCIA FERREIRA GOMES
Prorrogado de 15/10/2023 a 14/10/2028 (3º Período).

(11) BR 30 2013 005477-2

Código 46 - Prorrogação
(22) 25/10/2013
(15) 15/12/2015
(45) 15/12/2015
(52) 11-02
(54) CONFIGURAÇÃO APLICADA EM TELA DECORATIVA
(73) CARLOS REINALDO METTE (BR/SC)
(72) CARLOS REINALDO METTE
(74) WANDERLEI CARDOSO
Prorrogado de 26/10/2023 a 25/10/2028 (3º Período).

(11) BR 30 2013 005820-4

Código 46 - Prorrogação
(22) 14/11/2013
(15) 05/09/2017



(45) 05/09/2017
(52) 15-04
(54) CONFIGURAÇÃO APLICADA EM VIBRADOR DE CONCRETO
(73) ROBERT BOSCH LIMITADA (BR/SP)
(72) THIAGO LUIZ CABRELON; ADRIANO ROGERIO CAGNIN; LUIZ AMARAL LUNKES; CESAR FIDELIS DE SOUZA; ROBERTO OELLING
(74) DANNEMANN, SIEMSEN, BIGLER & IPANEMA MOREIRA
Prorrogado de 15/11/2023 a 14/11/2028 (3º Período).

(11) BR 30 2013 005867-0

Código 46 - Prorrogação
(22) 20/11/2013
(15) 03/05/2016
(45) 03/05/2016
(52) 21-02
(54) CONFIGURAÇÃO APLICADA EM APARELHO DE GINÁSTICA
(73) THIAGO BATISTA CAMPOS DE SOUSA (BR/PB)
(72) ALUCE FERREIRA DA NOBREGA
(74) FRANCISCO LEITE DE OLIVEIRA FILHO
Prorrogado de 21/11/2023 a 20/11/2028 (3º Período).

(11) DI 6203696-3

Código 46 - Prorrogação
(22) 04/12/2002
(15) 25/03/2003
(45) 25/03/2003
(54) CONFIGURAÇÃO APLICADA EM APARELHO FORMADOR DE IMAGEM
(73) Canon Kabushiki Kaisha (JP)
(72) Koji Yamaguchi; Kazuhiko Kanno; Tomio Noguchi; Yumi Fujiwara
(74) Momsen, Leonardos & Cia
Prorrogado de 05/12/2022 a 04/12/2027 (5º Período).

(11) DI 6203699-8

Código 46 - Prorrogação
(22) 05/12/2002
(15) 15/07/2003
(45) 15/07/2003
(54) CONFIGURAÇÃO APLICADA EM CATAVENTO GERADOR
(73) ALOYS WOBLEN (DE)
(72) ALOYS WOBLEN
(74) Momsen, Leonardos & Cia
Prorrogado de 06/12/2022 a 05/12/2027 (5º Período).

(11) DI 6203709-9

Código 46 - Prorrogação
(22) 04/12/2002
(15) 25/03/2003
(45) 25/03/2003



(54) CONFIGURAÇÃO APLICADA EM CARTUCHO DE REVELAÇÃO

(73) Canon Kabushiki Kaisha (JP)

(72) Tomonori Mori; Hironobu Isobe; Yasufumi Yoshino

(74) Momsen, Leonardos & Cia

Prorrogado de 05/12/2022 a 04/12/2027 (5º Período).

(11) DI 6203772-2

Código 46 - Prorrogação

(22) 09/12/2002

(15) 01/04/2003

(45) 01/04/2003

(54) CONFIGURAÇÃO APLICADA EM CANETA

(73) Mitsubishi Pencil CO., LTD (JP)

(72) Kazuhiko Takanashi

(74) Dannemann, Siemsen, Bigler & Ipanema Moreira

Prorrogado de 10/12/2022 a 09/12/2027 (5º Período).

(11) DI 6203926-1

Código 46 - Prorrogação

(22) 13/12/2002

(15) 01/04/2003

(45) 01/04/2003

(54) CONFIGURAÇÃO APLICADA EM BOMBA DE INFUSÃO

(73) Baxter International Inc. (US)

(72) John Gillespie, Jr; Michael Kenneth Platt; Jason Martin

(74) Momsen, Leonardos & Cia

Prorrogado de 14/12/2022 a 13/12/2027 (5º Período).

(11) DI 6204084-7

Código 46 - Prorrogação

(22) 23/12/2002

(15) 15/04/2003

(45) 15/04/2003

(54) CONFIGURAÇÃO APLICADA EM APARELHO FORMADOR DE IMAGEM

(73) Canon Kabushiki Kaisha (JP)

(72) Toshiyuki Karakama; Toru Oguma; Akiyoshi Yokoi; Noriyuki Komatsu

(74) Momsen, Leonardos & Cia

Prorrogado de 24/12/2022 a 23/12/2027 (5º Período).

(11) DI 6204100-2

Código 46 - Prorrogação

(22) 23/12/2002

(15) 15/04/2003

(45) 15/04/2003

(54) CONFIGURAÇÃO APLICADA EM APARELHO FORMADOR DE IMAGEM

(73) Canon Kabushiki Kaisha (JP)

(72) Toshiyuki Karakama; Toru Oguma; Akiyoshi Yokoi; Noriyuki Komatsu

(74) Momsen, Leonardos & Cia.



Prorrogado de 24/12/2022 a 23/12/2027 (5º Período).

(11) DI 6303993-1

Código 46 - Prorrogação
(22) 03/11/2003
(15) 27/04/2004
(45) 27/04/2004
(54) CONFIGURAÇÃO APLICADA EM ESPELHO RETROVISOR
(73) HÉLIO TENÓRIO DA SILVA (BR/SP) ; SILVIA MARTINS MOTA (BR/SP)
(72) HÉLIO TENÓRIO DA SILVA; SILVIA MARTINS MOTA
(74) Sul América Marcas e Patentes A/C Ltda.
Prorrogado de 04/11/2023 a 03/11/2028 (5º Período).

(11) DI 6700365-6

Código 46 - Prorrogação
(22) 26/02/2007
(15) 13/11/2007
(45) 13/11/2007
(54) "APARELHO DE BARBEAR COM TRÊS CABEÇAS EM FORMATO DE PINCEL"
(73) KONINKLIJKE PHILIPS N.V. (NL)
(72) Scott Dale McLachlan
(74) DAVID DO NASCIMENTO ADVOGADOS ASSOCIADOS
Prorrogado de 27/02/2022 a 26/02/2027 (4º Período).

(11) DI 6700368-0

Código 46 - Prorrogação
(22) 27/02/2007
(15) 17/07/2007
(45) 17/07/2007
(52) 15-02 , 13-01
(54) CONFIGURAÇÃO APLICADA EM ROTOR CENTÍFUGO
(73) FRANKLIN ELETRIC INDÚSTRIA DE MOTOBOMBAS S/A (BR/SC)
(72) Roberto Schneider
(74) Maria Aparecida Pereira Gonçalves
Prorrogado de 28/02/2022 a 27/02/2027 (4º Período).

(11) DI 6700852-6

Código 46 - Prorrogação
(22) 28/02/2007
(15) 27/05/2008
(45) 27/05/2008
(52) 09-01
(54) CONFIGURAÇÃO APLICADA EM FRASCO
(73) BRIL COSMÉTICOS S.A. (BR/SP)
(72) Mario Letterino Tadeu Stavale
(74) GUSTAVO ADOLFO DA SILVA GORDO PUGLIESI
Prorrogado de 01/03/2022 a 28/02/2027 (4º Período).



(11) DI 6700879-8

Código 46 - Prorrogação
(22) 22/02/2007
(15) 18/09/2007
(45) 18/09/2007
(52) 09-01
(54) CONFIGURAÇÃO EM FRASCO
(73) COTY GENEVA S.A. VERSOIX (CH)
(72) Yoshimi Morizono
(74) GUERRA PROPRIEDADE INDUSTRIAL
Prorrogado de 23/02/2022 a 22/02/2027 (4º Período).

(11) DI 6700900-0

Código 46 - Prorrogação
(22) 16/02/2007
(15) 23/10/2007
(45) 23/10/2007
(52) 02-07
(54) CONFIGURAÇÃO APLICADA EM ADEREÇO DE SANDÁLIA
(73) ALPARGATAS S.A. (BR/SP)
(72) Wilerson Donizetti Lemes
(74) MURTA GOYANES ADVOGADOS
Prorrogado de 17/02/2022 a 16/02/2027 (4º Período).

(11) DI 6703247-8

Código 46 - Prorrogação
(22) 24/05/2007
(15) 01/04/2008
(45) 01/04/2008
(52) 23-01
(54) CONFIGURAÇÃO APLICADA EM PURIFICADOR DE ÁGUA
(73) ULFER ELEMENTOS FILTRANTES EIRELI (BR/SP)
(72) Moacyr Jesuino Domingues
(74) David do Nascimento Advogados Associados S/C
Prorrogado de 25/05/2022 a 24/05/2027 (4º Período).

(11) DI 6703747-0

Código 46 - Prorrogação
(22) 30/11/2007
(15) 22/04/2008
(45) 22/04/2008
(52) 08-05
(54) PISTOLA DE ASPERSÃO DE TINTA
(73) HSING-TZU WANG (TW)
(72) HSING-TZU WANG
(74) ALEXANDRE FERREIRA
Prorrogado de 01/12/2022 a 30/11/2027 (4º Período).



(11) DI 6704130-2	Código 46 - Prorrogação (22) 04/12/2007 (15) 03/06/2008 (45) 03/06/2008 (52) 23-04 (54) CONFIGURAÇÃO APLICADA A APARELHO DE REFRIGERAÇÃO (73) RITTAL GMBH & CO. KG (DE) (72) RALF SCHNEIDER (74) DANNEMANN, SIEMSEN, BIGLER & IPANEMA MOREIRA Prorrogado de 05/12/2022 a 04/12/2027 (4º Período).
(11) DI 6704148-5	Código 46 - Prorrogação (22) 13/12/2007 (15) 24/06/2008 (45) 24/06/2008 (52) 12-16 (54) ESPELHO RETROVISOR (73) SCANIA CV AB (SE) (72) ANDERS LUNDGREN (74) NELLIE ANNE DANIEL-SHORES Prorrogado de 14/12/2022 a 13/12/2027 (4º Período).
(11) DI 6704149-3	Código 46 - Prorrogação (22) 13/12/2007 (15) 21/10/2008 (45) 21/10/2008 (52) 12-16 (54) ESPELHO GRANANGULAR (73) SCANIA CV AB (SE) (72) ANDERS LUNDGREN (74) NELLIE ANNE DANIEL-SHORES Prorrogado de 14/12/2022 a 13/12/2027 (4º Período).
(11) DI 6704150-7	Código 46 - Prorrogação (22) 13/12/2007 (15) 24/06/2008 (45) 24/06/2008 (52) 12-08 (54) CONJUNTO DE ESPELHO GRANANGULAR E ESPELHO RETROVISOR (73) SCANIA CV AB (SE) (72) ANDERS LUNDGREN (74) NELLIE ANNE DANIEL-SHORES Prorrogado de 14/12/2022 a 13/12/2027 (4º Período).

(11) DI 6704209-0	Código 46 - Prorrogação (22) 10/12/2007 (15) 10/06/2008 (45) 10/06/2008 (52) 12-15 (54) PNEUMÁTICO (73) THE GOODYEAR TIRE & RUBBER COMPANY (US) (72) DANIEL SCHEUREN; SAMUEL BLANC; HERVE MARCEL HENRI BEAUGUITTE; PATRICK MICHEL PHILIPPE DEMARET (74) NELLIE ANNE DANIEL-SHORES Prorrogado de 11/12/2022 a 10/12/2027 (4º Período).
(11) DI 6704213-9	Código 46 - Prorrogação (22) 07/12/2007 (15) 17/06/2008 (45) 17/06/2008 (52) 07-02 (54) CONFIGURAÇÃO APLICADA EM ASA LATERAL PARA UTENSÍLIO DE COZINHA (73) TEFAL S.A. (FR) (72) GUY MAGNOULOUX (74) ARARIPE & ASSOCIADOS Prorrogado de 08/12/2022 a 07/12/2027 (4º Período).
(11) DI 6704218-0	Código 46 - Prorrogação (22) 07/12/2007 (15) 10/06/2008 (45) 10/06/2008 (52) 12-11 (54) CONFIGURAÇÃO APLICADA EM MOTOCICLETA (73) HONDA MOTOR CO., LTD. (JP) (72) TOKUMARU WATANABE; ARIHIDE TSUJIMOTO (74) DANNEMANN, SIEMSEN, BIGLER & IPANEMA MOREIRA Prorrogado de 08/12/2022 a 07/12/2027 (4º Período).
(11) DI 6704219-8	Código 46 - Prorrogação (22) 11/12/2007 (15) 10/06/2008 (45) 10/06/2008 (52) 09-01 (54) CONFIGURAÇÃO APLICADA A FRASCO (73) RECKITT BENCKISER (BRASIL) LTDA (BR/SP) (72) FERNANDO MOREIRA MUNIZ SIMAS

(74) DI BLASI, PARENTE, VAZ E DIAS & ASSOCIADOS LTDA
Prorrogado de 12/12/2022 a 11/12/2027 (4º Período).

(11) DI 6704221-0

Código 46 - Prorrogação
(22) 11/12/2007
(15) 02/09/2008
(45) 02/09/2008
(52) 12-16
(54) PAINEL DE TETO DE VEÍCULO
(73) MITSUBISHI HEAVY INDUSTRIES, LTD. (JP)
(72) HIROYASU ARUGA; TAKAFUMI NAKATANI; EISUKE NODA; ZENJI HAYAKAWA
(74) ALEXANDRE FERREIRA
Prorrogado de 12/12/2022 a 11/12/2027 (4º Período).

(11) DI 6704222-8

Código 46 - Prorrogação
(22) 11/12/2007
(15) 02/09/2008
(45) 02/09/2008
(52) 12-16
(54) ABERTURA DE DESCARGA DE AR
(73) MITSUBISHI HEAVY INDUSTRIES, LTD. (JP)
(72) HIROYASU ARUGA; TAKAFUMI NAKATANI; EISUKE NODA; ZENJI HAYAKAWA
(74) ALEXANDRE FERREIRA
Prorrogado de 12/12/2022 a 11/12/2027 (4º Período).

(11) DI 6704223-6

Código 46 - Prorrogação
(22) 11/12/2007
(15) 02/09/2008
(45) 02/09/2008
(52) 12-16
(54) PAINEL DE JANELA DE VEÍCULO
(73) MITSUBISHI HEAVY INDUSTRIES, LTD. (JP)
(72) HIROYASU ARUGA; TAKAFUMI NAKATANI; ZENJI HAYAKAWA; ELSUKE NODA
(74) ALEXANDRE FERREIRA
Prorrogado de 12/12/2022 a 11/12/2027 (4º Período).

(11) DI 6704224-4

Código 46 - Prorrogação
(22) 11/12/2007
(15) 02/09/2008
(45) 02/09/2008
(52) 12-16



(54) PAINEL DE TETO DE VEÍCULO
(73) MITSUBISHI HEAVY INDUSTRIES, LTD. (JP)
(72) HIROYASU ARUGA; TAKAFUMI NAKATANI; ZENJI HAYAKAWA; EISUKE NODA
(74) ALEXANDRE FERREIRA
Prorrogado de 12/12/2022 a 11/12/2027 (4º Período).

(11) DI 6704227-9

Código 46 - Prorrogação
(22) 11/12/2007
(15) 10/06/2008
(45) 10/06/2008
(52) 09-01
(54) CONFIGURAÇÃO APLICADA A FRASCO
(73) RECKITT BENCKISER (BRASIL) LTDA (BR/SP)
(72) FERNANDO MOREIRA MUNIZ SIMAS
(74) DI BLASI, PARENTE, VAZ E DIAS & ASSOCIADOS LTDA
Prorrogado de 12/12/2022 a 11/12/2027 (4º Período).

(11) DI 6704461-1

Código 46 - Prorrogação
(22) 17/12/2007
(15) 22/07/2008
(45) 22/07/2008
(52) 15-01
(54) RODA DENTADA
(73) THE GATES CORPORATION (US)
(72) ARTHUR JACK CLARKE
(74) NELLIE ANNE DANIEL-SHORES
Prorrogado de 18/12/2022 a 17/12/2027 (4º Período).

(11) DI 6704465-4

Código 46 - Prorrogação
(22) 19/12/2007
(15) 01/07/2008
(45) 01/07/2008
(52) 19-08
(54) PADRÃO ORNAMENTAL APLICADO EM EMBALAGENS
(73) THE PROCTER & GAMBLE COMPANY (US)
(72) DONGHYUN SEOL; DALE DOYLE
(74) VIEIRA DE MELLO ADVOGADOS
Prorrogado de 20/12/2022 a 19/12/2027 (4º Período).

(11) DI 6704475-1

Código 46 - Prorrogação
(22) 27/12/2007
(15) 17/03/2009
(45) 17/03/2009



(52) 04-02
(54) CONFIGURAÇÃO APLICADA EM ESCOVA DE DENTES
(73) GLAXOSMITHKLINE CONSUMER HEALTHCARE GMBH & CO. KG (DE)
(72) CHRISTOPH GEIBERGER
(74) MOMSEN, LEONARDOS & CIA.
Prorrogado de 28/12/2022 a 27/12/2027 (4º Período).

(11) DI 6704678-9

Código 46 - Prorrogação
(22) 21/11/2007
(15) 08/07/2008
(45) 08/07/2008
(52) 03-01
(54) CONFIGURAÇÕES APLICADAS EM CAIXA ORGANIZADORA
COMPARTIMENTADA
(73) Nely Cristina Braidotti (BR/SP)
(72) Nely Cristina Braidotti
(74) Simbolo Marcas e Patentes Ltda.
Prorrogado de 22/11/2022 a 21/11/2027 (4º Período).

(11) DI 6704679-7

Código 46 - Prorrogação
(22) 21/11/2007
(15) 08/07/2008
(45) 08/07/2008
(52) 09-01
(54) CONFIGURAÇÃO APLICADA EM POTE HERMÉTICO
(73) Nely Cristina Braidotti (BR/SP)
(72) Nely Cristina Braidotti
(74) Simbolo Marcas e Patentes Ltda.
Prorrogado de 22/11/2022 a 21/11/2027 (4º Período).

(11) DI 6704680-0

Código 46 - Prorrogação
(22) 21/11/2007
(15) 08/07/2008
(45) 08/07/2008
(52) 07-04
(54) CONFIGURAÇÃO APLICADA EM ESPREMEDOR DE FRUTAS
(73) Nely Cristina Braidotti (BR/SP)
(72) Nely Cristina Braidotti
(74) Símbolo Marcas e Patentes Ltda
Prorrogado de 22/11/2022 a 21/11/2027 (4º Período).

(11) DI 6704690-8

Código 46 - Prorrogação
(22) 22/11/2007
(15) 08/07/2008



(45) 08/07/2008
(52) 07-01
(54) CONFIGURAÇÃO APLICADA EM FRUTEIRA
(73) NELY CRISTINA BRAIDOTTI (BR/SP)
(72) NELY CRISTINA BRAIDOTTI
(74) Símbolo Marcas e Patentes Ltda.
Prorrogado de 23/11/2022 a 22/11/2027 (4º Período).

(11) DI 6800038-3

Código 46 - Prorrogação
(22) 11/01/2008
(15) 22/07/2008
(45) 22/07/2008
(52) 09-01
(54) CONFIGURAÇÃO APLICADA EM RECIPIENTE
(73) INDÚSTRIA PETROQUÍMICA DO SUL LTDA. (BR/RS)
(72) HENRIQUE OSCAR BUHR
(74) CUSTÓDIO DE ALMEIDA & CIA.
Prorrogado de 12/01/2023 a 11/01/2028 (4º Período).

(11) DI 6800040-5

Código 46 - Prorrogação
(22) 11/01/2008
(15) 22/07/2008
(45) 22/07/2008
(52) 09-01
(54) CONFIGURAÇÃO APLICADA EM RECIPIENTE
(73) INDÚSTRIA PETROQUÍMICA DO SUL LTDA. (BR/RS)
(72) HENRIQUE OSCAR BUHR
(74) CUSTÓDIO DE ALMEIDA & CIA.
Prorrogado de 12/01/2023 a 11/01/2028 (4º Período).

(11) DI 6802068-6

Código 46 - Prorrogação
(22) 28/05/2008
(15) 25/11/2008
(45) 25/11/2008
(52) 09-01
(54) CONFIGURAÇÃO APLICADA EM FRASCO
(73) Muriel do Brasil Indústria de Cosméticos Ltda (BR/SP)
(72) Edgard Silva Boldarim
(74) Org. Mérito Marcas e Patentes Ltda - Matrícula API 147
Prorrogado de 29/05/2023 a 28/05/2028 (4º Período).

(11) DI 6804597-2

Código 46 - Prorrogação
(22) 10/11/2008
(15) 13/10/2009



(45) 13/10/2009

(52) 09-01

(54) CONFIGURAÇÃO APLICADA EM GARRAFA DE BEBIDAS

(73) Casa Di Conti Ltda (BR/SP)

(72) Gerson Conte

(74) Mônica Loron Guimarães

Prorrogado de 11/11/2023 a 10/11/2028 (4º Período).



Código 47 - Petição Não Conhecida

Não conhecimento da petição apresentada em virtude do disposto nos Arts. 218 ou 219 da LPI.

(21) BR 30 2022 003719-2

Código 47 - Petição Não Conhecida

(22) 19/07/2022

(71) WANESSA FERREIRA TAVEIRA (BR/RJ)

Petição de protocolo 870220102052 de 04/11/2022 não conhecida por não ter havido pagamento da Guia de Recolhimento da União relativa ao serviço solicitado, à data do protocolo, conforme artigo 218, inciso II da Lei 9279/96 e item 3.4 do Manual de Desenhos Industriais.



Código 47.3 - Petição Deferida

Deferida a petição apresentada, conforme informações do complemento do despacho.

(11) BR 30 2022 006305-3

Código 47.3 - Petição Deferida

(71) ELECTROLUX APPLIANCES AKTIEBOLAG (SE)

(74) SOERENSEN GARCIA ADVOGADOS ASSOCIADOS

Deferida a petição no que se refere à solicitação de correção de cadastro. Em referência ao protocolo 870220107662 de 21/11/2022



Código 47.7 - Petição Não Atendida

Não atendida a petição apresentada, conforme informações do complemento do despacho

(21) BR 30 2021 000110-1

Código 47.7 - Petição Não Atendida
(71) LADY-IV LOJA DE VARIEDADES LTDA (BR/SP)
Petição 870220106343 de 17/11/2022 não atendida, pois o pedido encontra-se arquivado, de acordo com a publicação do despacho 35 na RPI 2696 de 06/09/2022, por falta de cumprimento da exigência técnica de código 34,2, publicada na RPI 2687 de 05/07/2022.

(21) BR 30 2021 000412-7

Código 47.7 - Petição Não Atendida
(71) LADY-IV LOJA DE VARIEDADES LTDA (BR/SP)
Petição 870220106349 de 17/11/2022 não atendida, pois o pedido encontra-se indeferido, de acordo com a publicação do despacho 36 na RPI 2701 de 11/10/2022.

(21) BR 30 2021 001227-8

Código 47.7 - Petição Não Atendida
(71) LADY-IV LOJA DE VARIEDADES LTDA (BR/SP)
Petição 870220106348 de 17/11/2022 não atendida, pois o pedido encontra-se indeferido, de acordo com a publicação do despacho 36 na RPI 2701 de 11/10/2022.

(21) BR 30 2022 000934-2

Código 47.7 - Petição Não Atendida
(71) LADY-IV LOJA DE VARIEDADES LTDA (BR/SP)
Petição 870220106253 de 17/11/2022 não atendida, por ter sido solicitada a desistência do pedido através de uma petição de código de serviço 133, referente à Desistência de petição. Deve, portanto, ser solicitada Desistência do pedido, através da petição de código de serviço 123, referente à Desistência e retirada de pedido ou renúncia do registro.



Código 53.1 - Pedido ou Registro Sub-Judice

Notificação de Ação Judicial referente ao registro.

(11) DI 6500130-3

Código 53.1 - Pedido ou Registro Sub-Judice

(22) 24/01/2005

(15) 07/06/2005

(71) Imbros Administração e Participações Ltda (BR/RS)

(74) Marpa Cons. & Asses. Empres. LTDA

NOTIFICAÇÃO DE AÇÃO JUDICIAL REFERENTE AO REGISTRO / INPI:

52402.011557/2020-07 / Origem: 9ª Vara Federal do Rio de Janeiro / Ação

Ordinária nº: 5008201-52.2022.4.02.5101 / Autor: BHIO SUPPLY INDÚSTRIA E

COMÉRCIO DE EQUIPAMENTOS MÉDICOS LTDA. / Réus: IMBROS

ADMINISTRAÇÃO E PARTICIPAÇÕES LTDA. e INPI. / REGISTRO SUB-JUDICE

(11) DI 7101089-0

Código 53.1 - Pedido ou Registro Sub-Judice

(22) 21/03/2011

(15) 22/02/2012

(71) LUIZ CARLOS DE MORAES (BR/SP)

(74) CRIMARK ASSESSORIA EMPRESARIAL LTDA.

NOTIFICAÇÃO DE AÇÃO JUDICIAL REFERENTE AO REGISTRO INPI:

52402.013142/2022-21 / Origem: 13ª Vara Federal do Rio de Janeiro / Ação

Ordinária nº: 5076043-49.2022.4.02.5101 / Autor: COLISEU PRESENTES

LTDA. / Réus: LUIZ CARLOS DE MORAES e INPI. / REGISTRO SUB-JUDICE

Código 65 - Desistência de Pedido Homologada

Homologada a desistência do pedido de registro de desenho industrial, com base no art. 51 da Lei 9.784/99.

(21) BR 30 2022 000936-9

Código 65 - Desistência de Pedido Homologada

(22) 25/02/2022

(71) LADY-IV LOJA DE VARIEDADES LTDA (BR/SP)

Homologada a desistência do pedido de desenho industrial, com base no art. 51 da Lei 9.784/99, mediante a protocolização da petição 870220106346 de 17/11/2022.



Código 71 - Despacho Anulado

Anulado o despacho, por ter sido indevido, conforme indicado no complemento.

(21) BR 30 2022 004071-1

Código 71 - Despacho Anulado

(22) 04/08/2022

(71) BRUDINE MOVEIS EIRELI (BR/SC)

(74) ANEL MARCAS E PATENTES LTDA

Referente RPI: 2701 - Cód. 34, Publicado: 11/10/2022, por ter sido indevido.

(21) BR 30 2022 005121-7

Código 71 - Despacho Anulado

(22) 20/09/2022

(71) HADAR COMERCIAL EIRELI ME (BR/SP)

(74) IVANILDA MARIA DE OLIVEIRA

Referente RPI: 2705 - Cód. 34, Publicado: 08/11/2022, por conter incorreções. O pedido será reexaminado.

(21) BR 30 2022 005122-5

Código 71 - Despacho Anulado

(22) 20/09/2022

(71) HADAR COMERCIAL EIRELI ME (BR/SP)

(74) IVANILDA MARIA DE OLIVEIRA

Referente RPI: 2705 - Cód. 34, Publicado: 08/11/2022, por conter incorreções. O pedido será reexaminado.

(21) BR 30 2022 005124-1

Código 71 - Despacho Anulado

(22) 20/09/2022

(71) HADAR COMERCIAL EIRELI ME (BR/SP)

(74) IVANILDA MARIA DE OLIVEIRA

Referente RPI: 2705 - Cód. 34, Publicado: 08/11/2022, por conter incorreções. O pedido será reexaminado.

