

Revista da
**Propriedade
Industrial**

Nº 2715
17 de Janeiro de 2023

Desenho Industrial
Seção III





REPÚBLICA FEDERATIVA DO BRASIL

Presidente

Luiz Inácio Lula da Silva

MINISTÉRIO DO DESENVOLVIMENTO, INDÚSTRIA, COMÉRCIO E SERVIÇOS

Ministro do Desenvolvimento, Indústria, Comércio e Serviços

Geraldo José Rodrigues Alckmin Filho

INSTITUTO NACIONAL DA PROPRIEDADE INDUSTRIAL

De conformidade com a Lei nº 5.648 de 11 de dezembro de 1970, esta é a publicação oficial do Instituto Nacional da Propriedade Industrial, órgão vinculado ao Ministério da Economia, República Federativa do Brasil, que publica todos os seus atos, despachos e decisões relativos ao sistema de propriedade industrial no Brasil, compreendendo Marcas e Patentes, bem como os referentes a contratos de Transferência de Tecnologia e assuntos correlatos, além dos que dizem respeito ao registro de programas de computador como direito autoral.

As established by Law nº 5.648 of december 11, 1970, this is the official publication of the National Institute of Industrial Property, an office under the Ministry of Economy, Federative Republic of Brazil, which publishes all its official acts, orders and decisions regarding the industrial property system in Brazil, comprising Trademarks and Patents, as well as those referring to Technology Transfer agreements and related matters, besides those regarding software registering as copyright.

D'après la Loi nº 5.648 du 11 décembre 1970, celle-ci est la publication officielle de l'Institut National de la Propriété Industrielle, un office lié au Ministère de l'Économie, République Fédérative du Brésil, qui publie tous ses actes, ordres et décisions concernant le système de la propriété industrielle au Brésil, y compris marques et brevets, aussi que ceux référents aux contrats de transfert de technologie et des sujets afférents, en outre que ceux se rapportant à l'enregistrement des programmes d'ordinateur comme droit d'auteur.

Según establece la Ley nº 5.648 de 11 diciembre 1970, esta es la publicación oficial del Instituto Nacional de la Propiedad Industrial, oficina vinculada al Ministerio de la Economía, República Federativa del Brasil, que publica todos sus actos, ordenes y decisiones referentes al sistema de propiedad industrial en Brasil, comprendiendo marcas y patentes así que los referentes a contratos de transferencia de tecnología y asuntos corelacionados, además de los referentes al registro de programas de ordenador como derecho de autor.

Laut Gesetz Nr. 5.648 vom 11. Dezember 1970, ist dies das Amtsblatt des Nationalen Instituts für gewerbliches Eigentum, eines Organs des Bundesministeriums für Wirtschaft der Bundesrepublik Brasilien, welches Amtsblatt alle Amtshandlungen, Beschlüsse und Entscheidungen über gewerbliches Eigentum in Brasilien, einschliesslich Warenzeichen und Patente, ebenso wie auch Übertragungsverträge von Technologie und Computerprogrammen als Urheberrecht, veröffentlicht.



DIRETORIA DE MARCAS, DESENHO INDUSTRIAL E INDICAÇÕES GEOGRÁFICAS

DESENHO INDUSTRIAL

PEDIDO DE REGISTRO DE DESENHO INDUSTRIAL PEDIDO DIVIDIDO DE UM PEDIDO DE REGISTRO DE DESENHO INDUSTRIAL ANTERIORMENTE DEPOSITADO



Índice Geral:

Código 30 - Exigência – Art. 103 da LPI.....	5
Código 31 - Notificação de Depósito.....	12
Código 32 - Notificação do Depósito Com Requerimento de Sigilo.....	25
Código 33.1 - Pedido Inexistente.....	26
Código 34 - Exigência - Art. 106 § 3º da LPI.....	29
Código 34.2 - Exame formal de Cumprimento de Exigência Técnica.....	44
Código 35 - Arquivamento do Pedido – Art. 216 § 2º e Art. 106 § 3º da LPI.....	85
Código 37 - Recurso Contra o Indeferimento.....	88
Código 38 - Outros Recursos.....	89
Código 39 - Concessão do Registro.....	90
Código 40 - Publicação do Parecer de Mérito.....	131
Código 41 - Nulidade Administrativa.....	132
Código 42 - Extinção - Art. 119 inciso I da LPI.....	135
Código 44 - Extinção - Art. 119 inciso III da LPI.....	150
Código 46 - Prorrogação.....	153
Código 47 - Petição Não Conhecida.....	160
Código 47.1 - Petição Prejudicada.....	161
Código 47.3 - Petição Deferida.....	162
Código 53 - Notificação de Decisão Judicial.....	167
Código 71 - Despacho Anulado.....	168
Código 73 - Retificação.....	170



Código 30 - Exigência – Art. 103 da LPI

O pedido não atende formalmente ao disposto no art. 103 da LPI e/ou às demais disposições quanto à sua forma, tendo sido recebido provisoriamente. A não manifestação do depositante no prazo de 5 (cinco) dias desta data, acarretará na inexistência do Pedido.

(21) BR 30 2022 006783-0

Código 30 - Exigência – Art. 103 da LPI

(22) 12/12/2022

(71) EDUARDO JORGE NOVAES CAMARGO FILHO (BR/SP)

(74) RENATO PIRES DE CAMPOS SORMANI

Tendo em vista o cumprimento insatisfatório apresentado em resposta à publicação da RPI 2713 formula-se nova exigência preliminar: As figuras apresentadas não estão numeradas, estando em desacordo com as especificações do item 4.2.11 do Manual de DI. Apresente novo jogo de figuras, sem alteração da matéria apresentada no depósito, com numeração de acordo com as seguintes especificações: OS DESENHOS OU FOTOGRAFIAS DEVERÃO SER NUMERADOS SEQUENCIALMENTE EM CONFORMIDADE COM O PADRÃO DE DOIS ALGARISMOS: fig. 1.1, fig. 1.2, fig. 1.3, fig. 1.4. NÃO SERÃO ADMITIDAS outras formas de numeração, como o padrão de um algarismo (1, 2, 3...), numeração alfanumérica (1a, 1b, 1c...) E caracteres isolados (a, b, c...). CADA VISTA DO DESENHO OU FOTOGRAFIA deverá apresentada em uma folha, individualmente, NUMERADA SEQUENCIALMENTE NO CENTRO DA MARGEM SUPERIOR INDICANDO O NÚMERO DA FOLHA E O NÚMERO TOTAL DE FOLHAS, SEPARADOS POR UMA BARRA OBLÍQUA. Exemplo: 1/4, 2/4, 3/4 e 4/4. Caso tenha sido apresentado relatório, deverá ser reapresentado com a numeração das figuras corrigida seguindo as disposições do item 4.2.9 do Manual de DI. Para cumprir esta exigência utilize a GRU 104 (isenta). O prazo é de 5 dias, iniciados a partir do primeiro dia útil após esta publicação (art. 103 da LPI).

(21) BR 30 2022 007008-4

Código 30 - Exigência – Art. 103 da LPI

(22) 21/12/2022

(71) EDUARDO JORGE NOVAES CAMARGO FILHO (BR/SP)

(74) RENATO PIRES DE CAMPOS SORMANI

Tendo em vista o cumprimento insatisfatório apresentado em resposta à publicação da RPI 2713 formula-se nova exigência preliminar: As figuras apresentadas não estão numeradas, estando em desacordo com as especificações do item 4.2.11 do Manual de DI. Apresente novo jogo de figuras, sem alteração da matéria apresentada no depósito, com numeração de acordo com as seguintes especificações: OS DESENHOS OU FOTOGRAFIAS DEVERÃO SER NUMERADOS SEQUENCIALMENTE EM CONFORMIDADE COM O PADRÃO DE DOIS ALGARISMOS: fig. 1.1, fig. 1.2, fig. 1.3, fig. 1.4. NÃO SERÃO ADMITIDAS outras formas de numeração, como o padrão de um

algarismo (1, 2, 3...), numeração alfanumérica (1a, 1b, 1c...) E caracteres isolados (a, b, c...). CADA VISTA DO DESENHO OU FOTOGRAFIA deverá apresentada em uma folha, individualmente, NUMERADA SEQUENCIALMENTE NO CENTRO DA MARGEM SUPERIOR INDICANDO O NÚMERO DA FOLHA E O NÚMERO TOTAL DE FOLHAS, SEPARADOS POR UMA BARRA OBLÍQUA. Exemplo: 1/4, 2/4, 3/4 e 4/4. Caso tenha sido apresentado relatório, deverá ser reapresentado com a numeração das figuras corrigida seguindo as disposições do item 4.2.9 do Manual de DI. Para cumprir esta exigência utilize a GRU 104 (isenta). O prazo é de 5 dias, iniciados a partir do primeiro dia útil após esta publicação (art. 103 da LPI).

(21) BR 30 2022 007010-6

Código 30 - Exigência – Art. 103 da LPI

(22) 21/12/2022

(71) EDUARDO JORGE NOVAES CAMARGO FILHO (BR/SP)

(74) RENATO PIRES DE CAMPOS SORMANI

Tendo em vista o cumprimento insatisfatório apresentado em resposta à publicação da RPI 2713 formula-se nova exigência preliminar: As figuras apresentadas não estão numeradas, estando em desacordo com as especificações do item 4.2.11 do Manual de DI. Apresente novo jogo de figuras, sem alteração da matéria apresentada no depósito, com numeração de acordo com as seguintes especificações: OS DESENHOS OU FOTOGRAFIAS DEVERÃO SER NUMERADOS SEQUENCIALMENTE EM CONFORMIDADE COM O PADRÃO DE DOIS ALGARISMOS: fig. 1.1, fig. 1.2, fig. 1.3, fig. 1.4. NÃO SERÃO ADMITIDAS outras formas de numeração, como o padrão de um algarismo (1, 2, 3...), numeração alfanumérica (1a, 1b, 1c...) E caracteres isolados (a, b, c...). CADA VISTA DO DESENHO OU FOTOGRAFIA deverá apresentada em uma folha, individualmente, NUMERADA SEQUENCIALMENTE NO CENTRO DA MARGEM SUPERIOR INDICANDO O NÚMERO DA FOLHA E O NÚMERO TOTAL DE FOLHAS, SEPARADOS POR UMA BARRA OBLÍQUA. Exemplo: 1/4, 2/4, 3/4 e 4/4. Caso tenha sido apresentado relatório, deverá ser reapresentado com a numeração das figuras corrigida seguindo as disposições do item 4.2.9 do Manual de DI. Para cumprir esta exigência utilize a GRU 104 (isenta). O prazo é de 5 dias, iniciados a partir do primeiro dia útil após esta publicação (art. 103 da LPI).

(21) BR 30 2022 007013-0

Código 30 - Exigência – Art. 103 da LPI

(22) 21/12/2022

(71) EDUARDO JORGE NOVAES CAMARGO FILHO (BR/SP)

(74) RENATO PIRES DE CAMPOS SORMANI

Tendo em vista o cumprimento insatisfatório apresentado em resposta à publicação da RPI 2713 formula-se nova exigência preliminar: As figuras apresentadas não estão numeradas, estando em desacordo com as especificações do item 4.2.11 do Manual de DI. Apresente novo jogo de figuras, sem alteração da matéria apresentada no depósito, com numeração de acordo



com as seguintes especificações: OS DESENHOS OU FOTOGRAFIAS DEVERÃO SER NUMERADOS SEQUENCIALMENTE EM CONFORMIDADE COM O PADRÃO DE DOIS ALGARISMOS: fig. 1.1, fig. 1.2, fig. 1.3, fig. 1.4. NÃO SERÃO ADMITIDAS outras formas de numeração, como o padrão de um algarismo (1, 2, 3...), numeração alfanumérica (1a, 1b, 1c...) E caracteres isolados (a, b, c...). CADA VISTA DO DESENHO OU FOTOGRAFIA deverá apresentada em uma folha, individualmente, NUMERADA SEQUENCIALMENTE NO CENTRO DA MARGEM SUPERIOR INDICANDO O NÚMERO DA FOLHA E O NÚMERO TOTAL DE FOLHAS, SEPARADOS POR UMA BARRA OBLÍQUA. Exemplo: 1/4, 2/4, 3/4 e 4/4. Caso tenha sido apresentado relatório, deverá ser reapresentado com a numeração das figuras corrigida seguindo as disposições do item 4.2.9 do Manual de DI. Para cumprir esta exigência utilize a GRU 104 (isenta). O prazo é de 5 dias, iniciados a partir do primeiro dia útil após esta publicação (art. 103 da LPI).

(21) BR 30 2023 000002-0

Código 30 - Exigência – Art. 103 da LPI

(22) 02/01/2023

(71) RENATO VERTUAM NETO (BR/PR)

A apresentação das figuras não está de acordo com as especificações do item 4.2.11 do Manual de DI. Apresente novo jogo de figuras completo, sem alteração da matéria apresentada no depósito. Os desenhos ou fotografias deverão ser apresentados dentro de margens de no mínimo 3 cm, em folhas brancas no formato A4, NUMERADAS SEQUENCIALMENTE no centro da margem superior indicando o número da folha e o número total de folhas, separados por uma barra oblíqua. Exemplo: 1/4, 2/4, 3/4 e 4/4. Os desenhos ou fotografias deverão ser NUMERADOS SEQUENCIALMENTE em conformidade com o padrão de dois algarismos, a saber: Fig. 1.1, Fig. 1.2, Fig. 1.3, Fig. 1.4. NÃO SERÃO ADMITIDAS outras formas de numeração, como o padrão de um algarismo (1, 2, 3...), numeração alfanumérica (1A, 1B, 1C...) e caracteres isolados (A, B, C...). CADA VISTA DO DESENHO OU FOTOGRAFIA deverá ser apresentado em uma folha, individualmente, com dimensões adequadas e nitidez e resolução gráfica suficientes para a plena compreensão do desenho industrial requerido, observado o mínimo de 300 dpi. NÃO SERÃO ADMITIDOS NAS FOLHAS DE DESENHOS OU FOTOGRAFIAS ELEMENTOS COMO MOLDURAS, linhas delimitadoras, marcas, logotipos, marcas d'água, timbres, rubricas, assinaturas e outras informações de mesma natureza. Para cumprir esta exigência utilize a GRU 104 (isenta). O prazo é de 5 dias, iniciados a partir do primeiro dia útil após esta publicação (art. 103 da LPI).

(21) BR 30 2023 000019-4

Código 30 - Exigência – Art. 103 da LPI

(22) 03/01/2023

(71) ANIZIO GOMES DA SILVA (BR/SP)

(74) ANA PAULA BARBOSA NAHES

A numeração das figuras apresentadas não está de acordo com as



especificações do item 4.2.11 do Manual de DI. Apresente novo jogo de figuras, sem alteração da matéria apresentada no depósito, com os desenhos ou fotografias NUMERADOS SEQUENCIALMENTE EM CONFORMIDADE COM O PADRÃO DE DOIS ALGARISMOS: fig. 1.1, fig. 1.2, fig. 1.3, fig. 1.4. NÃO SERÃO ADMITIDAS outras formas de numeração, como o padrão de um algarismo (1, 2, 3...), numeração alfanumérica (1a, 1b, 1c...) E caracteres isolados (a, b, c...) CADA VISTA DO DESENHO OU FOTOGRAFIA deverá apresentada em uma folha, individualmente, numerada sequencialmente NO CENTRO DA MARGEM SUPERIOR indicando o número da folha e o número total de folhas, separados por uma barra oblíqua. Exemplo: 1/4, 2/4, 3/4 e 4/4. Caso tenha sido apresentado relatório, deverá ser reapresentado com a numeração das figuras corrigida seguindo as disposições do item 4.2.9 do Manual de DI. Para cumprir esta exigência utilize a GRU 104 (isenta). O prazo é de 5 dias, iniciados a partir do primeiro dia útil após esta publicação (art. 103 da LPI).

(21) BR 30 2023 000028-3

Código 30 - Exigência – Art. 103 da LPI

(22) 04/01/2023

(71) L G GRIGOLIN BIJUTERIAS (BR/SP)

Apresente novas páginas de relatório, reivindicação (se houver) e figuras, sem alteração da matéria, com numeração das páginas corrigida, conforme item 4.2.9 do Manual de DI. As folhas do relatório e da reivindicação deverão apresentar SOMENTE texto em espaço duplo, na cor preta, dentro de margens de no mínimo 3 cm, em folhas brancas no formato A4, numeradas sequencialmente no centro da margem superior indicando o número da folha e o número total de folhas, separados por uma barra oblíqua. Exemplo: 1/2, 2/2. NÃO DEVEM SER APRESENTADAS FIGURAS NAS FOLHAS DO RELATÓRIO. O modelo está disponível na seção "modelos" do referido manual. Os desenhos ou fotografias deverão ser apresentados conforme item 4.2.11 do Manual de DI, com margens de no mínimo 3 cm, em folhas brancas no formato A4, numeradas sequencialmente no centro da margem superior indicando o número da folha e o número total de folhas, separados por uma barra oblíqua. Exemplo: 1/3, 2/3 e 3/3. CADA VISTA DO DESENHO OU FOTOGRAFIA deverá ser apresentado em uma folha, individualmente. As folhas deverão ser NUMERADAS SEQUENCIALMENTE EM COM O PADRÃO DE DOIS ALGARISMOS: Fig. 1.1, Fig. 1.2, Fig. 1.3, Fig. 1.4. NÃO SERÃO ADMITIDAS outras formas de numeração, como (1, 2, 3), (1A, 1B, 1C) e (A, B, C). A NUMERAÇÃO DE PÁGINAS DE RELATÓRIO, REIVINDICAÇÃO (SE HOUVER) E FIGURAS NÃO SE CONFUNDE, DEVENDO SER INDEPENDENTE ENTRE SI. Ex: No caso de apresentação de pedido cujas páginas de relatório e figuras somarem 6 páginas, sendo 2 páginas de relatório que devem ser numeradas 1/2 e 2/2 e 4 páginas de figuras que devem ser numeradas 1/4, 2/4, 3/4, 4/4. As folhas das figuras NÃO DEVERÃO APRESENTAR TEXTO exceto a numeração de páginas e figuras. Para cumprir esta exigência utilize a GRU 104 (isenta). O prazo é de 5 dias, iniciados a partir do primeiro dia útil após esta publicação (art. 103 da LPI).



(21) BR 30 2023 000029-1

Código 30 - Exigência – Art. 103 da LPI

(22) 04/01/2023

(71) L G GRIGOLIN BIJUTERIAS (BR/SP)

Apresente novas páginas de relatório, reivindicação (se houver) e figuras, sem alteração da matéria, com numeração das páginas corrigida, conforme item 4.2.9 do Manual de DI. As folhas do relatório e da reivindicação deverão apresentar SOMENTE texto em espaço duplo, na cor preta, dentro de margens de no mínimo 3 cm, em folhas brancas no formato A4, numeradas sequencialmente no centro da margem superior indicando o número da folha e o número total de folhas, separados por uma barra oblíqua. Exemplo: 1/2, 2/2. NÃO DEVEM SER APRESENTADAS FIGURAS NAS FOLHAS DO RELATÓRIO. O modelo está disponível na seção "modelos" do referido manual. Os desenhos ou fotografias deverão ser apresentados conforme item 4.2.11 do Manual de DI, com margens de no mínimo 3 cm, em folhas brancas no formato A4, numeradas sequencialmente no centro da margem superior indicando o número da folha e o número total de folhas, separados por uma barra oblíqua. Exemplo: 1/3, 2/3 e 3/3. CADA VISTA DO DESENHO OU FOTOGRAFIA deverá ser apresentado em uma folha, individualmente. As folhas deverão ser NUMERADAS SEQUENCIALMENTE EM COM O PADRÃO DE DOIS ALGARISMOS: Fig. 1.1, Fig. 1.2, Fig. 1.3, Fig. 1.4. NÃO SERÃO ADMITIDAS outras formas de numeração, como (1, 2, 3), (1A, 1B, 1C) e (A, B, C). A NUMERAÇÃO DE PÁGINAS DE RELATÓRIO, REIVINDICAÇÃO (SE HOUVER) E FIGURAS NÃO SE CONFUNDE, DEVENDO SER INDEPENDENTE ENTRE SI. Ex: No caso de apresentação de pedido cujas páginas de relatório e figuras somarem 6 páginas, sendo 2 páginas de relatório que devem ser numeradas 1/2 e 2/2 e 4 páginas de figuras que devem ser numeradas 1/4, 2/4, 3/4, 4/4. As folhas das figuras NÃO DEVERÃO APRESENTAR TEXTO exceto a numeração de páginas e figuras. Para cumprir esta exigência utilize a GRU 104 (isenta). O prazo é de 5 dias, iniciados a partir do primeiro dia útil após esta publicação (art. 103 da LPI).

(21) BR 30 2023 000041-0

Código 30 - Exigência – Art. 103 da LPI

(22) 05/01/2023

(71) LOVATO MÓVEIS EIRELI EPP (BR/PR)

(74) FABRICIO SOFIA RONCA

[1/2] A apresentação das figuras não está de acordo com as especificações do item 4.2.11 do Manual de DI. Apresente novo jogo de figuras completo, sem alteração da matéria apresentada no depósito. Os desenhos ou fotografias deverão ser apresentados dentro de margens de no mínimo 3 cm, em folhas brancas no formato A4, NUMERADAS SEQUENCIALMENTE no centro da margem superior indicando o número da folha e o número total de folhas, separados por uma barra oblíqua. Exemplo: 1/4, 2/4, 3/4 e 4/4. Os desenhos ou fotografias deverão ser NUMERADOS SEQUENCIALMENTE em conformidade com o padrão de dois algarismos, a saber: Fig. 1.1, Fig. 1.2, Fig. 1.3, Fig. 1.4.

NÃO SERÃO ADMITIDAS outras formas de numeração, como o padrão de um algarismo (1, 2, 3...), numeração alfanumérica (1A, 1B, 1C...) e caracteres isolados (A, B, C...). CADA VISTA DO DESENHO OU FOTOGRAFIA deverá ser apresentado em uma folha, individualmente, com dimensões adequadas e nitidez e resolução gráfica suficientes para a plena compreensão do desenho industrial requerido, observado o mínimo de 300 dpi. NÃO SERÃO ADMITIDOS NAS FOLHAS DE DESENHOS OU FOTOGRAFIAS ELEMENTOS COMO MOLDURAS, linhas delimitadoras, marcas, logotipos, marcas d'água, timbres, rubricas, assinaturas e outras informações de mesma natureza. [2/2] O procurador nomeado é também autor do pedido. Apresente esclarecimento informando se o formulário foi preenchido corretamente, solicitando a retirada do cadastro de procurador ou solicitando a correção do nome do autor (neste caso devem constar no esclarecimento nome completo e qualificação autor, conforme informações requeridas no formulário de depósito).). A procuração deve ser apresentada em até 60 dias, a contar da data de depósito. Para cumprir esta exigência utilize a GRU 104 (isenta). O prazo é de 5 dias, iniciados a partir do primeiro dia útil após esta publicação (art. 103 da LPI).

(21) BR 30 2023 000043-7

Código 30 - Exigência – Art. 103 da LPI

(22) 05/01/2023

(71) SPOTSALES TECNOLOGIA E SOLUÇÕES LTDA (BR/MG) ; ACRILNET EIRELI (BR/MG)

A numeração das figuras apresentadas não está de acordo com as especificações do item 4.2.11 do Manual de DI. Apresente novo jogo de figuras, sem alteração da matéria apresentada no depósito, com os desenhos ou fotografias NUMERADOS SEQUENCIALMENTE EM CONFORMIDADE COM O PADRÃO DE DOIS ALGARISMOS: fig. 1.1, fig. 1.2, fig. 1.3, fig. 1.4. NÃO SERÃO ADMITIDAS outras formas de numeração, como o padrão de um algarismo (1, 2, 3...), numeração alfanumérica (1a, 1b, 1c...) E caracteres isolados (a, b, c...). CADA VISTA DO DESENHO OU FOTOGRAFIA deverá ser apresentada em uma folha, individualmente, numerada sequencialmente NO CENTRO DA MARGEM SUPERIOR indicando o número da folha e o número total de folhas, separados por uma barra oblíqua. Exemplo: 1/4, 2/4, 3/4 e 4/4. Caso tenha sido apresentado relatório, deverá ser reapresentado com a numeração das figuras corrigida seguindo as disposições do item 4.2.9 do Manual de DI. Para cumprir esta exigência utilize a GRU 104 (isenta). O prazo é de 5 dias, iniciados a partir do primeiro dia útil após esta publicação (art. 103 da LPI).

(21) BR 30 2023 000057-7

Código 30 - Exigência – Art. 103 da LPI

(22) 06/01/2023

(71) MARINHO TIXILISKI (BR/PR)

Apresente novas páginas de relatório, reivindicação (se houver) e figuras, sem alteração da matéria, com numeração das páginas corrigida, conforme item 4.2.9 do Manual de DI. As folhas do relatório e da reivindicação deverão apresentar



SOMENTE texto em espaço duplo, na cor preta, dentro de margens de no mínimo 3 cm, em folhas brancas no formato A4, numeradas sequencialmente no centro da margem superior indicando o número da folha e o número total de folhas, separados por uma barra oblíqua. Exemplo: 1/2, 2/2. NÃO DEVEM SER APRESENTADAS FIGURAS NAS FOLHAS DO RELATÓRIO. O modelo está disponível na seção "modelos" do referido manual. Os desenhos ou fotografias deverão ser apresentados conforme item 4.2.11 do Manual de DI, com margens de no mínimo 3 cm, em folhas brancas no formato A4, numeradas sequencialmente no centro da margem superior indicando o número da folha e o número total de folhas, separados por uma barra oblíqua. Exemplo: 1/3, 2/3 e 3/3. CADA VISTA DO DESENHO OU FOTOGRAFIA deverá ser apresentado em uma folha, individualmente. As folhas deverão ser NUMERADAS SEQUENCIALMENTE EM COM O PADRÃO DE DOIS ALGARISMOS: Fig. 1.1, Fig. 1.2, Fig. 1.3, Fig. 1.4. NÃO SERÃO ADMITIDAS outras formas de numeração, como (1, 2, 3), (1A, 1B, 1C) e (A, B, C). A NUMERAÇÃO DE PÁGINAS DE RELATÓRIO, REIVINDICAÇÃO (SE HOUVER) E FIGURAS NÃO SE CONFUNDE, DEVENDO SER INDEPENDENTE ENTRE SI. Ex: No caso de apresentação de pedido cujas páginas de relatório e figuras somarem 6 páginas, sendo 2 páginas de relatório que devem ser numeradas 1/2 e 2/2 e 4 páginas de figuras que devem ser numeradas 1/4, 2/4, 3/4, 4/4. As folhas das figuras NÃO DEVERÃO APRESENTAR TEXTO exceto a numeração de páginas e figuras. Para cumprir esta exigência utilize a GRU 104 (isenta). O prazo é de 5 dias, iniciados a partir do primeiro dia útil após esta publicação (art. 103 da LPI).

(21) BR 30 2023 000058-5

Código 30 - Exigência – Art. 103 da LPI

(22) 06/01/2023

(71) FUNDAÇÃO UNIVERSIDADE DE BRASÍLIA (BR/DF)

O jogo de figuras apresentado sinaliza um total de 6 folhas, mas termina na folha 7/6. Apresente novo jogo de figuras com a numeração das páginas corrigida, sem alteração da matéria apresentada no depósito, observando as especificações do item 4.2.11 do Manual de DI: os desenhos ou fotografias deverão ser apresentados dentro de margens de no mínimo 3 cm, em folhas brancas no formato A4, numeradas sequencialmente no centro da margem superior indicando o NÚMERO DA FOLHA E O NÚMERO TOTAL DE FOLHAS, separados por uma barra oblíqua. Exemplo: 1/4, 2/4, 3/4 e 4/4. Para cumprir esta exigência utilize a GRU 104 (isenta). O prazo é de 5 dias, iniciados a partir do primeiro dia útil após esta publicação (art. 103 da LPI).



Código 31 - Notificação de Depósito

Notificação de depósito de pedido de registro de desenho industrial. O pedido segue para a etapa de exame técnico.

(21) BR 30 2022 005749-5 Código 31 - Notificação de Depósito
(22) 19/10/2022
(71) ROGÉRIO INÁCIO DA SILVA MENDES (BR/SP)
(72) DIEGO MOREIRA DA SILVA
Notificação de depósito (Protocolo: 870220096681 UF: WB Data: 19/10/2022
Hora: 21:38)

(21) BR 30 2022 006225-1 Código 31 - Notificação de Depósito
(22) 10/11/2022
(71) ALESSANDRO FLAVIANO DE SOUZA (BR/MT)
(72) ALESSANDRO FLAVIANO DE SOUZA
Notificação de depósito (Protocolo: 870220104743 UF: WB Data: 10/11/2022
Hora: 22:28)

(21) BR 30 2022 006710-5 Código 31 - Notificação de Depósito
(22) 07/12/2022
(71) UNIVERSIDADE FEDERAL DO MARANHÃO (BR/MA)
(72) JOCÉLIO DOS SANTOS ARAÚJO; ISMAEL DOS SANTOS CABRAL
Notificação de depósito (Protocolo: 870220114114 UF: WB Data: 07/12/2022
Hora: 14:50)

(21) BR 30 2022 006721-0 Código 31 - Notificação de Depósito
(22) 08/12/2022
(71) RESFRI AR CLIMATIZADORES E EQUIPAMENTOS LTDA (BR/RS)
(72) THOBIAS WINTER CARDOSO
(74) POLI ADVOGADOS ASSOCIADOS
Notificação de depósito (Protocolo: 870220114380 UF: WB Data: 08/12/2022
Hora: 08:28)

(21) BR 30 2022 006777-6 Código 31 - Notificação de Depósito
(22) 12/12/2022
(71) BRIL COSMÉTICOS S.A. (BR/SP)
(72) CARLOS EDUARDO DE SIQUEIRA BUENO
(74) GUSTAVO ADOLFO DA SILVA GORDO PUGLIESI
Notificação de depósito (Protocolo: 870220116129 UF: WB Data: 12/12/2022
Hora: 15:32)

(21) BR 30 2022 006789-0 Código 31 - Notificação de Depósito



(22) 12/12/2022

(71) MARCOS ANTONIO RAMOS (BR/PR)

(72) MARCOS ANTONIO RAMOS

(74) PAULO GUSTAVO ZANETTI MORAIS BADAN

Notificação de depósito (Protocolo: 870220116522 UF: WB Data: 12/12/2022

Hora: 22:32)

(21) BR 30 2022 006811-0

Código 31 - Notificação de Depósito

(22) 13/12/2022

(71) THOMRISS EMBALAGENS PLÁSTICAS LTDA (BR/SP)

(72) TOMAZ SEBASTIÃO DOS SANTOS

(74) HENRIQUE SOMADOSSI PRADO

Notificação de depósito (Protocolo: 870220116826 UF: WB Data: 13/12/2022

Hora: 16:03)

(21) BR 30 2022 006832-2

Código 31 - Notificação de Depósito

(22) 14/12/2022

(71) GELCY PIZZOLO TORQUATO (BR/SC)

(72) GELCY PIZZOLO TORQUATO

(74) GIOVANI GIUSEPPE BERTAN

Notificação de depósito (Protocolo: 870220117321 UF: WB Data: 14/12/2022

Hora: 15:47)

(21) BR 30 2022 006867-5

Código 31 - Notificação de Depósito

(22) 15/12/2022

(71) BENU PRODUTOS E EVENTOS ESPECIAIS LTDA - ME (BR/MG)

(72) MICHELLE BITENCOURT LOPES DE FREITAS

(74) ÂNGELO TADEU BAPTISTA

Notificação de depósito (Protocolo: 870220117860 UF: WB Data: 15/12/2022

Hora: 14:31)

(21) BR 30 2022 006876-4

Código 31 - Notificação de Depósito

(22) 15/12/2022

(71) RENAN BELTRATI COSER (BR/SP)

(72) RENAN BELTRATI COSER

(74) MARCELO MASIERO KUSSUNOKI

Notificação de depósito (Protocolo: 870220118031 UF: WB Data: 15/12/2022

Hora: 16:19)

(21) BR 30 2022 006877-2

Código 31 - Notificação de Depósito

(22) 15/12/2022

(71) RENAN BELTRATI COSER (BR/SP)

(72) RENAN BELTRATI COSER

(74) MARCELO MASIERO KUSSUNOKI



Notificação de depósito (Protocolo: 870220118044 UF: WB Data: 15/12/2022
Hora: 16:24)

(21) BR 30 2022 006878-0

Código 31 - Notificação de Depósito
(22) 15/12/2022
(71) RENAN BELTRATI COSER (BR/SP)
(72) RENAN BELTRATI COSER
(74) MARCELO MASIERO KUSSUNOKI
Notificação de depósito (Protocolo: 870220118049 UF: WB Data: 15/12/2022
Hora: 16:27)

(21) BR 30 2022 006887-0

Código 31 - Notificação de Depósito
(22) 15/12/2022
(71) CILAG GMBH INTERNATIONAL (CH)
(72) BRENDAN J. OBERKIRCHER
(74) DANNEMANN, SIEMSEN, BIGLER & IPANEMA MOREIRA
Notificação de depósito (Protocolo: 870220118120 UF: WB Data: 15/12/2022
Hora: 17:09)

(21) BR 30 2023 000001-1

Código 31 - Notificação de Depósito
(22) 02/01/2023
(71) NATURE COMERCIO DE BANHEIRAS E SPAS E ACESSORIOS LTDA EPP
(BR/SP)
(72) KAREN FERREIRA CUSTODIO REZENDE
(74) Portfolio Marcas e Patentes Ltda.
Notificação de depósito (Protocolo: 870230000017 UF: WB Data: 02/01/2023
Hora: 09:41)

(21) BR 30 2023 000003-8

Código 31 - Notificação de Depósito
(22) 02/01/2023
(71) DAVID MANUEL NOBREGA DOS SANTOS (BR/SP)
(72) DAVID MANUEL NOBREGA DOS SANTOS
(74) PAULA CORDEIRO FERREIRA MORITA
Notificação de depósito (Protocolo: 870230000095 UF: WB Data: 02/01/2023
Hora: 12:55)

(21) BR 30 2023 000004-6

Código 31 - Notificação de Depósito
(22) 02/01/2023
(71) SANKOU COM. E IND. DE PLASTICOS LTDA-ME (BR/SP)
(72) SUEMI AGHATA DE ARAUJO OBARA
(74) MODAL MARCAS E PATENTES LTDA.
Notificação de depósito (Protocolo: 870230000170 UF: WB Data: 02/01/2023
Hora: 15:07)



(21) BR 30 2023 000006-2 Código 31 - Notificação de Depósito
(22) 02/01/2023
(71) WELLINGTON GOMES (BR/MG)
(72) WELLINGTON GOMES
(74) DIREÇÃO MARCAS E PATENTES LTDA
Notificação de depósito (Protocolo: 870230000291 UF: WB Data: 02/01/2023
Hora: 16:55)

(21) BR 30 2023 000007-0 Código 31 - Notificação de Depósito
(22) 02/01/2023
(71) ROBERTA BANQUERI SERRA (BR/SP)
(72) ROBERTA BANQUERI SERRA
Notificação de depósito (Protocolo: 870230000346 UF: WB Data: 02/01/2023
Hora: 19:23)

(21) BR 30 2023 000008-9 Código 31 - Notificação de Depósito
(22) 02/01/2023
(71) ROBERTA BANQUERI SERRA (BR/SP)
(72) ROBERTA BANQUERI SERRA
Notificação de depósito (Protocolo: 870230000349 UF: WB Data: 02/01/2023
Hora: 19:35)

(21) BR 30 2023 000009-7 Código 31 - Notificação de Depósito
(22) 02/01/2023
(71) ROBERTA BANQUERI SERRA (BR/SP)
(72) ROBERTA BANQUERI SERRA
Notificação de depósito (Protocolo: 870230000350 UF: WB Data: 02/01/2023
Hora: 19:43)

(21) BR 30 2023 000010-0 Código 31 - Notificação de Depósito
(22) 02/01/2023
(71) ROBERTA BANQUERI SERRA (BR/SP)
(72) ROBERTA BANQUERI SERRA
Notificação de depósito (Protocolo: 870230000352 UF: WB Data: 02/01/2023
Hora: 19:48)

(21) BR 30 2023 000011-9 Código 31 - Notificação de Depósito
(22) 02/01/2023
(71) ROBERTA BANQUERI SERRA (BR/SP)
(72) ROBERTA BANQUERI SERRA
Notificação de depósito (Protocolo: 870230000353 UF: WB Data: 02/01/2023
Hora: 19:53)

(21) BR 30 2023 000012-7 Código 31 - Notificação de Depósito



(22) 02/01/2023

(71) ROBERTA BANQUERI SERRA (BR/SP)

(72) ROBERTA BANQUERI SERRA

Notificação de depósito (Protocolo: 870230000354 UF: WB Data: 02/01/2023

Hora: 19:58)

(21) BR 30 2023 000013-5

Código 31 - Notificação de Depósito

(22) 02/01/2023

(71) ROBERTA BANQUERI SERRA (BR/SP)

(72) ROBERTA BANQUERI SERRA

Notificação de depósito (Protocolo: 870230000355 UF: WB Data: 02/01/2023

Hora: 20:04)

(21) BR 30 2023 000014-3

Código 31 - Notificação de Depósito

(22) 02/01/2023

(71) ROBERTA BANQUERI SERRA (BR/SP)

(72) ROBERTA BANQUERI SERRA

Notificação de depósito (Protocolo: 870230000356 UF: WB Data: 02/01/2023

Hora: 20:08)

(21) BR 30 2023 000015-1

Código 31 - Notificação de Depósito

(22) 03/01/2023

(71) LUIS ANTONIO MARIA (BR/SP)

(72) LUIS ANTONIO MARIA

(74) EDUARDA COLLA

Notificação de depósito (Protocolo: 870230000372 UF: WB Data: 03/01/2023

Hora: 06:59)

(21) BR 30 2023 000016-0

Código 31 - Notificação de Depósito

(22) 03/01/2023

(71) HIDROLIGHT DO BRASIL S.A. (BR/SC)

(72) NICOLAU DE OLIVEIRA FLOR

(74) SAMUEL CLAUDINO SIMÕES

Notificação de depósito (Protocolo: 870230000403 UF: WB Data: 03/01/2023

Hora: 09:33)

(21) BR 30 2023 000017-8

Código 31 - Notificação de Depósito

(22) 03/01/2023

(71) HIDROLIGHT DO BRASIL S.A. (BR/SC)

(72) NICOLAU DE OLIVEIRA FLOR

(74) SAMUEL CLAUDINO SIMÕES

Notificação de depósito (Protocolo: 870230000411 UF: WB Data: 03/01/2023

Hora: 09:49)



(21) BR 30 2023 000023-2	Código 31 - Notificação de Depósito (22) 04/01/2023 (71) FABER-CASTELL AKTIENGESELLSCHAFT (DE) (72) WEN CHEUN LOH (74) DANIEL ADVOGADOS (ALT.DE DANIEL & CIA) Notificação de depósito (Protocolo: 870230000923 UF: WB Data: 04/01/2023 Hora: 14:52)
(21) BR 30 2023 000024-0	Código 31 - Notificação de Depósito (22) 04/01/2023 (71) MISTY MORNING HOLDINGS LTD. (BS) (72) LUCIANA NIGRO MELLO; PAULA RIBEIRO CORREIA; ANA CLÁUDIA SILVEIRA GONÇALVES; PAULO DE MOURA (74) DIEGO MAHAUT DUARTE PEREIRA Notificação de depósito (Protocolo: 870230000970 UF: WB Data: 04/01/2023 Hora: 15:51)
(21) BR 30 2023 000025-9	Código 31 - Notificação de Depósito (22) 04/01/2023 (71) MISTY MORNING HOLDINGS LTD. (BS) (72) PETER RONALD SIMON (74) DIEGO MAHAUT DUARTE PEREIRA Notificação de depósito (Protocolo: 870230000981 UF: WB Data: 04/01/2023 Hora: 16:03)
(21) BR 30 2023 000026-7	Código 31 - Notificação de Depósito (22) 04/01/2023 (71) MISTY MORNING HOLDINGS LTD. (BS) (72) LUCIANA NIGRO MELLO; ANA CLÁUDIA SILVEIRA GONÇALVES; PAULA RIBEIRO CORREIA (74) DIEGO MAHAUT DUARTE PEREIRA Notificação de depósito (Protocolo: 870230000986 UF: WB Data: 04/01/2023 Hora: 16:11)
(21) BR 30 2023 000027-5	Código 31 - Notificação de Depósito (22) 04/01/2023 (71) ROTHY'S, INC. (US) (72) LA VION GIBSON (74) MMV AGENTES DA PROPRIEDADE INDUSTRIAL LTDA. Notificação de depósito (Protocolo: 870230001005 UF: WB Data: 04/01/2023 Hora: 16:40)
(21) BR 30 2023 000030-5	Código 31 - Notificação de Depósito (22) 04/01/2023

(71) MISTY MORNING HOLDINGS LTD. (BS)
(72) LUCIANA NIGRO MELLO; PAULA RIBEIRO CORREIA; ANA CLÁUDIA SILVEIRA GONÇALVES
(74) DIEGO MAHAUT DUARTE PEREIRA
Notificação de depósito (Protocolo: 870230001022 UF: WB Data: 04/01/2023
Hora: 16:53)

(21) BR 30 2023 000031-3 Código 31 - Notificação de Depósito
(22) 04/01/2023
(71) ROTHY'S, INC. (US)
(72) LA VION GIBSON; CAROLINE SWIERSZCZYK
(74) MMV AGENTES DA PROPRIEDADE INDUSTRIAL LTDA.
Notificação de depósito (Protocolo: 870230001027 UF: WB Data: 04/01/2023
Hora: 16:59)

(21) BR 30 2023 000032-1 Código 31 - Notificação de Depósito
(22) 04/01/2023
(71) MISTY MORNING HOLDINGS LTD. (BS)
(72) ANA CLÁUDIA SILVEIRA GONÇALVES
(74) DIEGO MAHAUT DUARTE PEREIRA
Notificação de depósito (Protocolo: 870230001034 UF: WB Data: 04/01/2023
Hora: 17:05)

(21) BR 30 2023 000034-8 Código 31 - Notificação de Depósito
(22) 04/01/2023
(71) MISTY MORNING HOLDINGS LTD. (BS)
(72) ANA CLÁUDIA SILVEIRA GONÇALVES
(74) DIEGO MAHAUT DUARTE PEREIRA
Notificação de depósito (Protocolo: 870230001039 UF: WB Data: 04/01/2023
Hora: 17:11)

(21) BR 30 2023 000036-4 Código 31 - Notificação de Depósito
(22) 04/01/2023
(71) MISTY MORNING HOLDINGS LTD. (BS)
(72) ANA CLÁUDIA SILVEIRA GONÇALVES
(74) DIEGO MAHAUT DUARTE PEREIRA
Notificação de depósito (Protocolo: 870230001047 UF: WB Data: 04/01/2023
Hora: 17:18)

(21) BR 30 2023 000037-2 Código 31 - Notificação de Depósito
(22) 05/01/2023
(71) BLUE BUFFALO ENTERPRISES, INC. (US)
(72) LYNN K. BARTON; EMILY LAUREN FORT; MEGAN KEOUGH; JIE SUN
(74) DANNEMANN, SIEMSEN, BIGLER & IPANEMA MOREIRA



Notificação de depósito (Protocolo: 870230001082 UF: WB Data: 05/01/2023
Hora: 08:37)

(21) BR 30 2023 000038-0

Código 31 - Notificação de Depósito
(22) 05/01/2023
(71) BLUE BUFFALO ENTERPRISES, INC. (US)
(72) LYNN K. BARTON; EMILY LAUREN FORT; MEGAN KEOUGH; JIE SUN
(74) DANNEMANN, SIEMSEN, BIGLER & IPANEMA MOREIRA
Notificação de depósito (Protocolo: 870230001084 UF: WB Data: 05/01/2023
Hora: 08:40)

(21) BR 30 2023 000039-9

Código 31 - Notificação de Depósito
(22) 05/01/2023
(71) DUPOL SOLUÇÕES EM FERRAMENTAS LTDA (BR/SP)
(72) DUILIO POSO LOPES
(74) RAFAEL DAVI VASCONCELOS
Notificação de depósito (Protocolo: 870230001101 UF: WB Data: 05/01/2023
Hora: 09:26)

(21) BR 30 2023 000040-2

Código 31 - Notificação de Depósito
(22) 05/01/2023
(71) VRS INDÚSTRIA DE METAIS SANITÁRIOS LTDA (BR/PR)
(72) ROBERTO BRUNO DA SILVA JUNIOR
Notificação de depósito (Protocolo: 870230001115 UF: WB Data: 05/01/2023
Hora: 10:05)

(21) BR 30 2023 000046-1

Código 31 - Notificação de Depósito
(22) 05/01/2023
(71) UNIVERSIDADE FEDERAL DE SERGIPE (BR/SE)
(72) WELINGTON GONZAGA DO VALE; DIEGO ANDRADE PEREIRA;
AGNALDO DE SANTANA SANTOS
Notificação de depósito (Protocolo: 870230001305 UF: WB Data: 05/01/2023
Hora: 15:09)

(21) BR 30 2023 000047-0

Código 31 - Notificação de Depósito
(22) 05/01/2023
(71) CHERY AUTOMOBILE CO., LTD. (CN)
(72) XINHUA GAO
(74) KASZNAR LEONARDOS PROPRIEDADE INTELECTUAL
Notificação de depósito (Protocolo: 870230001360 UF: WB Data: 05/01/2023
Hora: 16:34)

(21) BR 30 2023 000048-8

Código 31 - Notificação de Depósito
(22) 05/01/2023



(71) ENERGY PETRO INDÚSTRIA E COMÉRCIO DE LUBRIFICANTES LTDA
(BR/SP)
(72) LUIZ FERNANDO PALONI
(74) VILAGE MARCAS E PATENTES LTDA
Notificação de depósito (Protocolo: 870230001378 UF: WB Data: 05/01/2023
Hora: 17:00)

(21) BR 30 2023 000049-6

Código 31 - Notificação de Depósito
(22) 05/01/2023
(71) M. L. DOS SANTOS - COMERCIO DE PECAS (BR/SP)
(72) MOISÉS LUCIANO DOS SANTOS
(74) MATHEUS RAINERY DOS SANTOS
Notificação de depósito (Protocolo: 870230001386 UF: WB Data: 05/01/2023
Hora: 17:08)

(21) BR 30 2023 000050-0

Código 31 - Notificação de Depósito
(22) 05/01/2023
(71) M. L. DOS SANTOS - COMERCIO DE PECAS (BR/SP)
(72) MOISÉS LUCIANO DOS SANTOS
(74) MATHEUS RAINERY DOS SANTOS
Notificação de depósito (Protocolo: 870230001395 UF: WB Data: 05/01/2023
Hora: 17:16)

(21) BR 30 2023 000051-8

Código 31 - Notificação de Depósito
(22) 05/01/2023
(71) M. L. DOS SANTOS - COMERCIO DE PECAS (BR/SP)
(72) MOISÉS LUCIANO DOS SANTOS
(74) MATHEUS RAINERY DOS SANTOS
Notificação de depósito (Protocolo: 870230001402 UF: WB Data: 05/01/2023
Hora: 17:22)

(21) BR 30 2023 000052-6

Código 31 - Notificação de Depósito
(22) 05/01/2023
(71) M. L. DOS SANTOS - COMERCIO DE PECAS (BR/SP)
(72) MOISÉS LUCIANO DOS SANTOS
(74) MATHEUS RAINERY DOS SANTOS
Notificação de depósito (Protocolo: 870230001406 UF: WB Data: 05/01/2023
Hora: 17:25)

(21) BR 30 2023 000056-9

Código 31 - Notificação de Depósito
(22) 06/01/2023
(71) DONIZETE PALMARIN. (BR/SP)
(72) DONIZETE PALMARIN.
(74) NICOLAS MARQUES RIBEIRO SOUZA



Notificação de depósito (Protocolo: 870230001732 UF: WB Data: 06/01/2023
Hora: 15:19)

(21) BR 30 2023 000059-3

Código 31 - Notificação de Depósito
(22) 06/01/2023
(71) JOINT STOCK COMPANY BIOCAD (RU)
(72) MEDVEDKOV KIRILL GEORGIEVICH
(74) ALBERTO LUÍS CAMELIER DA SILVA
Notificação de depósito (Protocolo: 870230001844 UF: WB Data: 06/01/2023
Hora: 16:38)

(21) BR 30 2023 000060-7

Código 31 - Notificação de Depósito
(22) 06/01/2023
(71) JOINT STOCK COMPANY BIOCAD (RU)
(72) MEDVEDKOV KIRILL GEORGIEVICH
(74) ALBERTO LUÍS CAMELIER DA SILVA
Notificação de depósito (Protocolo: 870230001927 UF: WB Data: 06/01/2023
Hora: 18:01)

(21) BR 30 2023 000061-5

Código 31 - Notificação de Depósito
(22) 06/01/2023
(71) JOINT STOCK COMPANY BIOCAD (RU)
(72) MEDVEDKOV KIRILL GEORGIEVICH
(74) ALBERTO LUÍS CAMELIER DA SILVA
Notificação de depósito (Protocolo: 870230001938 UF: WB Data: 06/01/2023
Hora: 18:16)

(21) BR 30 2023 000062-3

Código 31 - Notificação de Depósito
(22) 06/01/2023
(71) JOINT STOCK COMPANY BIOCAD (RU)
(72) MEDVEDKOV KIRILL GEORGIEVICH
(74) ALBERTO LUÍS CAMELIER DA SILVA
Notificação de depósito (Protocolo: 870230001940 UF: WB Data: 06/01/2023
Hora: 18:17)

(21) BR 30 2023 000063-1

Código 31 - Notificação de Depósito
(22) 06/01/2023
(71) AMBEV S.A. (BR/SP)
(72) RODRIGO LEME; JULIANO GHENO; THIAGO SILVA VIANA; ARTHUR FELICE; LUCAS DURÁN; LÍVIA DALL'AGNOL; FABRICIO MULLER KLUG; ALBANO NETO; VINICIUS FERNANDES DE OLIVEIRA; RENATO MONTENEGRO FREITAS DA SILVA
(74) DANNEMANN, SIEMSEN, BIGLER & IPANEMA MOREIRA
Notificação de depósito (Protocolo: 870230001951 UF: WB Data: 06/01/2023)



Hora: 18:25)

(21) BR 30 2023 000064-0

Código 31 - Notificação de Depósito
(22) 06/01/2023
(71) CLAUDIO MIRANDA DA MOTA (BR/SP) ; CLEBER MIRANDA DA MOTA (BR/SP)
(72) CLAUDIO MIRANDA DA MOTA; CLEBER MIRANDA DA MOTA
(74) São Paulo Marcas e Patentes Ltda.
Notificação de depósito (Protocolo: 870230001966 UF: WB Data: 06/01/2023
Hora: 19:03)

(21) BR 30 2023 000065-8

Código 31 - Notificação de Depósito
(22) 06/01/2023
(71) TRANSPORTATION IP HOLDINGS, LLC (US)
(72) JOHN BENNETT GOODLOE; JAMES WESLEY SUGG; RICHARD FREDERICK ATHERTON
(74) MARTINEZ & ASSOCIADOS S/S LTDA.
Notificação de depósito (Protocolo: 870230001985 UF: WB Data: 06/01/2023
Hora: 20:31)

(21) BR 32 2023 000005-7

Código 31 - Notificação de Depósito
(22) 22/09/2022
(71) COMPAGNIE GENERALE DES ETABLISSEMENTS MICHELIN (FR)
(72) COREY DEVARIO SULLIVAN; PATRICK JON BURESH; JASON ANTHONY ZYCHIEWICZ; MIYABI HANAMI; JOSEPH WORKMAN
(74) GUERRA ADVOGADOS ASSOCIADOS
Notificação de depósito (Protocolo: 870230000190 UF: WB Data: 02/01/2023
Hora: 15:23)

(21) BR 32 2023 000018-9

Código 31 - Notificação de Depósito
(22) 05/07/2022
(71) DANFOSS POWER ELECTRONICS A/S (DK)
(72) KENT ELLEGAARD
(74) DANNEMANN, SIEMSEN, BIGLER & IPANEMA MOREIRA
Notificação de depósito (Protocolo: 870230000524 UF: WB Data: 03/01/2023
Hora: 14:08)

(21) BR 32 2023 000020-0

Código 31 - Notificação de Depósito
(22) 05/07/2022
(71) DANFOSS POWER ELECTRONICS A/S (DK)
(72) KENT ELLEGAARD
(74) DANNEMANN, SIEMSEN, BIGLER & IPANEMA MOREIRA
Notificação de depósito (Protocolo: 870230000553 UF: WB Data: 03/01/2023
Hora: 14:50)



(21) BR 32 2023 000021-9 Código 31 - Notificação de Depósito
(22) 05/07/2022
(71) DANFOSS POWER ELECTRONICS A/S (DK)
(72) KENT ELLEGAARD
(74) DANNEMANN, SIEMSEN, BIGLER & IPANEMA MOREIRA
Notificação de depósito (Protocolo: 870230000569 UF: WB Data: 03/01/2023
Hora: 15:02)

(21) BR 32 2023 000033-2 Código 31 - Notificação de Depósito
(22) 17/11/2022
(71) DEXCO S.A. (BR/SP)
(72) CAUÃ COBUCI MELILA
(74) DANIEL ADVOGADOS (ALT.DE DANIEL & CIA)
Notificação de depósito (Protocolo: 870230001035 UF: WB Data: 04/01/2023
Hora: 17:08)

(21) BR 32 2023 000035-9 Código 31 - Notificação de Depósito
(22) 17/11/2022
(71) DEXCO S.A. (BR/SP)
(72) CAUÃ COBUCI MELILA
(74) DANIEL ADVOGADOS (ALT.DE DANIEL & CIA)
Notificação de depósito (Protocolo: 870230001040 UF: WB Data: 04/01/2023
Hora: 17:11)

(21) BR 32 2023 000042-1 Código 31 - Notificação de Depósito
(22) 15/07/2022
(71) IVECO S.P.A. (IT)
(72) MARCO ARMIGLIATO; GIUSEPPE BRUNO; RAFFAELE VERGANO
(74) VAZ E DIAS ADVOGADOS & ASSOCIADOS
Notificação de depósito (Protocolo: 870230001182 UF: WB Data: 05/01/2023
Hora: 11:54)

(21) BR 32 2023 000044-8 Código 31 - Notificação de Depósito
(22) 15/07/2022
(71) IVECO S.P.A. (IT)
(72) MARCO ARMIGLIATO; GIUSEPPE BRUNO; RAFFAELE VERGANO
(74) VAZ E DIAS ADVOGADOS & ASSOCIADOS
Notificação de depósito (Protocolo: 870230001280 UF: WB Data: 05/01/2023
Hora: 14:45)

(21) BR 32 2023 000045-6 Código 31 - Notificação de Depósito
(22) 25/06/2021
(71) KANE FOOTWEAR LLC (US)



(72) CROSBY REINDERS; JOHN GAGLIARDI
(74) DANNEMANN, SIEMSEN, BIGLER & IPANEMA MOREIRA
Notificação de depósito (Protocolo: 870230001290 UF: WB Data: 05/01/2023
Hora: 14:53)

(21) BR 32 2023 000053-7

Código 31 - Notificação de Depósito
(22) 27/04/2022
(71) WAVE NEUROSCIENCE, INC. (US)
(72) SPENCER VIGOREN
(74) DANNEMANN, SIEMSEN, BIGLER & IPANEMA MOREIRA
Notificação de depósito (Protocolo: 870230001412 UF: WB Data: 05/01/2023
Hora: 17:29)

(21) BR 32 2023 000054-5

Código 31 - Notificação de Depósito
(22) 15/07/2022
(71) IVECO S.P.A. (IT)
(72) MARCO ARMIGLIATO; GIUSEPPE BRUNO; RAFFAELE VERGANO
(74) VAZ E DIAS ADVOGADOS & ASSOCIADOS
Notificação de depósito (Protocolo: 870230001549 UF: WB Data: 06/01/2023
Hora: 10:45)

(21) BR 32 2023 000055-3

Código 31 - Notificação de Depósito
(22) 15/07/2022
(71) IVECO S.P.A. (IT)
(72) MARCO ARMIGLIATO; GIUSEPPE BRUNO; RAFFAELE VERGANO
(74) VAZ E DIAS ADVOGADOS & ASSOCIADOS
Notificação de depósito (Protocolo: 870230001559 UF: WB Data: 06/01/2023
Hora: 10:59)



Código 32 - Notificação do Depósito Com Requerimento de Sigilo

Notificação de depósito de pedido de registro de desenho industrial com requerimento de sigilo. Tendo sido requerido o sigilo na forma do Art. 106 § 1º o processamento do pedido será suspenso pelo prazo de 180 (cento e oitenta) dias. Vencido este prazo, o pedido será encaminhado para exame técnico. O depositante poderá solicitar a retirada do pedido dentro do prazo de 90 (noventa) dias contados da data do depósito. A retirada do pedido sem que o mesmo tenha produzido qualquer efeito dará prioridade ao depósito imediatamente posterior.

(21) BR 30 2022 007160-9

Código 32 - Notificação do Depósito Com Requerimento de Sigilo

(22) 29/12/2022

(71) HONDA MOTOR CO., LTD. (JP)

(72) YUJI TERUI

(74) DANNEMANN, SIEMSEN, BIGLER & IPANEMA MOREIRA

Notificação de depósito de pedido em sigilo (Protocolo: 870220123363 UF: WB

Data: 29/12/2022 Hora: 12:34)

(21) BR 30 2022 007161-7

Código 32 - Notificação do Depósito Com Requerimento de Sigilo

(22) 29/12/2022

(71) HONDA MOTOR CO., LTD. (JP)

(72) NORIYUKI ISHII

(74) DANNEMANN, SIEMSEN, BIGLER & IPANEMA MOREIRA

Notificação de depósito de pedido em sigilo (Protocolo: 870220123364 UF: WB

Data: 29/12/2022 Hora: 12:38)

(21) BR 30 2022 007162-5

Código 32 - Notificação do Depósito Com Requerimento de Sigilo

(22) 29/12/2022

(71) HONDA MOTOR CO., LTD. (JP)

(72) NORIYUKI ISHII

(74) DANNEMANN, SIEMSEN, BIGLER & IPANEMA MOREIRA

Notificação de depósito de pedido em sigilo (Protocolo: 870220123366 UF: WB

Data: 29/12/2022 Hora: 12:42)

(21) BR 30 2022 007163-3

Código 32 - Notificação do Depósito Com Requerimento de Sigilo

(22) 29/12/2022

(71) HONDA MOTOR CO., LTD. (JP)

(72) TABITO SUGIYAMA

(74) DANNEMANN, SIEMSEN, BIGLER & IPANEMA MOREIRA

Notificação de depósito de pedido em sigilo (Protocolo: 870220123395 UF: WB

Data: 29/12/2022 Hora: 13:35)



Código 33.1 - Pedido Inexistente

Pedido considerado inexistente, conforme o art. 103 da Lei 9279/96, por não atender formalmente ao disposto no art. 101.

(21) BR 30 2022 006101-8 Código 33.1 - Pedido Inexistente
(22) 08/11/2022
(71) FF DESIGN (BR/MG)
Pedido de registro de desenho industrial considerado inexistente nos termos do artigo 103 da LPI, tendo em vista não ter sido apresentado cumprimento de exigência preliminar.

(21) BR 30 2022 006102-6 Código 33.1 - Pedido Inexistente
(22) 08/11/2022
(71) FF DESIGN (BR/MG)
Pedido de registro de desenho industrial considerado inexistente nos termos do artigo 103 da LPI, tendo em vista não ter sido apresentado cumprimento de exigência preliminar.

(21) BR 30 2022 006103-4 Código 33.1 - Pedido Inexistente
(22) 08/11/2022
(71) FF DESIGN (BR/MG)
Pedido de registro de desenho industrial considerado inexistente nos termos do artigo 103 da LPI, tendo em vista não ter sido apresentado cumprimento de exigência preliminar.

(21) BR 30 2022 006667-2 Código 33.1 - Pedido Inexistente
(22) 06/12/2022
(71) GILSON DOS SANTOS (BR/SE)
Pedido de registro de desenho industrial considerado inexistente nos termos do artigo 103 da LPI, tendo em vista não ter sido apresentado cumprimento de exigência preliminar.

(21) BR 30 2022 006709-1 Código 33.1 - Pedido Inexistente
(22) 07/12/2022
(71) TRYMAX INDUSTRIA E COMERCIO DE ARTEFATOS CIMENTICIOS EIRELI (BR/RS)
Pedido de registro de desenho industrial considerado inexistente nos termos do artigo 103 da LPI, tendo em vista não ter sido apresentado cumprimento de exigência preliminar.

(21) BR 30 2022 006714-8 Código 33.1 - Pedido Inexistente
(22) 07/12/2022



(71) PAULO FLORIANI KRAMER (BR/RS)

(74) PAULO FLORIANI KRAMER

Pedido de registro de desenho industrial considerado inexistente nos termos do artigo 103 da LPI, tendo em vista não ter sido apresentado cumprimento de exigência preliminar.

(21) BR 30 2022 006737-7

Código 33.1 - Pedido Inexistente

(22) 09/12/2022

(71) SANTIAGO ANTORANZ PONS (BR/PR) ; VITOR MANUEL BACELO CARVALHO (BR/PR)

Pedido de registro de desenho industrial considerado inexistente nos termos do artigo 103 da LPI, tendo em vista não ter sido apresentado cumprimento de exigência preliminar.

(21) BR 30 2022 006742-3

Código 33.1 - Pedido Inexistente

(22) 09/12/2022

(71) RUBIPACK INDÚSTRIA E COMÉRCIO DE PLÁSTICOS LTDA (BR/SP)

(74) NOVA MARCA CONSULTORES ASSOCIADOS LTDA.

Pedido de registro de desenho industrial considerado inexistente nos termos do artigo 103 da LPI, tendo em vista não ter sido apresentado cumprimento de exigência preliminar.

(21) BR 30 2022 006768-7

Código 33.1 - Pedido Inexistente

(22) 12/12/2022

(71) RUBIPACK INDÚSTRIA E COMÉRCIO DE PLÁSTICOS LTDA (BR/SP)

(74) NOVA MARCA CONSULTORES ASSOCIADOS LTDA.

Pedido de registro de desenho industrial considerado inexistente nos termos do artigo 103 da LPI, tendo em vista não ter sido apresentado cumprimento de exigência preliminar.

(21) BR 30 2022 006804-7

Código 33.1 - Pedido Inexistente

(22) 13/12/2022

(71) FLAVIO BRESSAN DA LUZ (BR/DF)

(74) RAFAEL LIMA KRÜGER MARTINS

Pedido de registro de desenho industrial considerado inexistente nos termos do artigo 103 da LPI, tendo em vista não ter sido apresentado cumprimento de exigência preliminar.

(21) BR 30 2022 006898-5

Código 33.1 - Pedido Inexistente

(22) 16/12/2022

(71) IVALDO MANHANI (BR/SP)

(74) SHARLENE CHAVES GUEDES

Pedido de registro de desenho industrial considerado inexistente nos termos do artigo 103 da LPI, tendo em vista não ter sido apresentado cumprimento de



exigência preliminar.

(21) BR 30 2022 006946-9

Código 33.1 - Pedido Inexistente

(22) 19/12/2022

(71) PAULO CARDOSO (BR/SC)

Pedido de registro de desenho industrial considerado inexistente nos termos do artigo 103 da LPI, tendo em vista não ter sido apresentado cumprimento de exigência preliminar.

(21) BR 30 2022 007001-7

Código 33.1 - Pedido Inexistente

(22) 21/12/2022

(71) ADRIANO DORNELLES DA SILVA (BR/RS)

Pedido de registro de desenho industrial considerado inexistente nos termos do artigo 103 da LPI, tendo em vista não ter sido apresentado cumprimento de exigência preliminar.

(21) BR 30 2022 007002-5

Código 33.1 - Pedido Inexistente

(22) 21/12/2022

(71) MARDEN MEDICAL LTDA. (BR/SP)

(74) NOVA MARCA CONSULTORES ASSOCIADOS LTDA.

Pedido de registro de desenho industrial considerado inexistente nos termos do artigo 103 da LPI, tendo em vista não ter sido apresentado cumprimento de exigência preliminar.

(21) BR 30 2022 007014-9

Código 33.1 - Pedido Inexistente

(22) 21/12/2022

(71) INNOLEVELS TECNOLOGIA DA INFORMAÇÃO LTDA (BR/RJ)

Pedido de registro de desenho industrial considerado inexistente nos termos do artigo 103 da LPI, tendo em vista não ter sido apresentado cumprimento de exigência preliminar.



Código 34 - Exigência - Art. 106 § 3º da LPI

Suspensão do andamento do pedido de registro de desenho industrial que, para instrução regular, aguardará o atendimento ou contestação das exigências formuladas. A não manifestação do depositante no prazo de 60 (sessenta) dias desta data acarretará o arquivamento definitivo do pedido.

(21) BR 30 2022 003483-5

Código 34 - Exigência - Art. 106 § 3º da LPI

(22) 06/07/2022

(71) ROMA JENSEN COMÉRCIO E INDÚSTRIA LTDA. (BR/SP)

(74) TINOCO SOARES SOCIEDADE DE ADVOGADOS

Considerando-se o Manual de Desenhos Industriais - 1º revisão, acessível em <http://manualdedi.inpi.gov.br/projects/manual-de-desenho-industrial/wiki/>, formula-se a seguinte exigência: [1] Conforme item 5.6.5 do Manual, quando o desenho industrial requerido reproduz a imagem de terceiros ou incorpora elementos conhecidos - personagens, obra artística - cuja a propriedade não seja do autor ou do requerente, o pedido deve ser instruído com a devida autorização de uso. Apresente o referido instrumento jurídico para uso do personagem e da obra artística: "Dumbo", produzido pela Walt Disney Productions.

(21) BR 30 2022 003485-1

Código 34 - Exigência - Art. 106 § 3º da LPI

(22) 06/07/2022

(71) ROMA JENSEN COMÉRCIO E INDÚSTRIA LTDA. (BR/SP)

(74) TINOCO SOARES SOCIEDADE DE ADVOGADOS

Considerando-se o Manual de Desenhos Industriais - 1º revisão, acessível em <http://manualdedi.inpi.gov.br/projects/manual-de-desenho-industrial/wiki/>, formula-se a seguinte exigência: [1] Conforme item 5.6.5 do Manual, quando o desenho industrial requerido reproduz a imagem de terceiros ou incorpora elementos conhecidos - personagens, obra artística - cuja a propriedade não seja do autor ou do requerente, o pedido deve ser instruído com a devida autorização de uso. Apresente o referido instrumento jurídico para uso do personagem: ? Simba?, da obra artística: "Rei Leão", produzida pela Walt Disney Productions.

(21) BR 30 2022 003755-9

Código 34 - Exigência - Art. 106 § 3º da LPI

(22) 20/07/2022

(71) GROCEST TORRES FRANCO (BR/SP)

(74) ANA PAULA MAZZEI DOS SANTOS LEITE

Conforme item 5.6 do Manual de Desenhos Industriais, rerepresentar o jogo de figuras incluindo todas as vistas do objeto: perspectiva e ortogonais frontal, posterior, laterais, superior e inferior, necessárias para a suficiência descritiva do objeto do depósito. Incluir no conjunto de figuras as vistas laterais.

(21) BR 30 2022 003799-0

Código 34 - Exigência - Art. 106 § 3º da LPI

(22) 22/07/2022



(71) ROGER SANTANA DIAS (BR/MG)

(74) SEGURANCA MARCA E PATENTES LTDA

As figuras apresentadas no cumprimento de exigências estão incompletas e com erros. Na figura 1.1 o desenho está incompleto, e algumas linhas foram adicionadas sobrepostas ao objeto mas figuras 1.1 a 1.5. Corrigir.

(21) BR 30 2022 003801-6

Código 34 - Exigência - Art. 106 § 3º da LPI

(22) 22/07/2022

(71) ROGER SANTANA DIAS (BR/MG)

(74) SEGURANCA MARCA E PATENTES LTDA

Em todas as figuras algumas linhas, em maior ou menor número, foram adicionadas sobrepostas ao objeto, certamente por algum erro na geração dos desenhos. Corrigir.

(21) BR 30 2022 006770-9

Código 34 - Exigência - Art. 106 § 3º da LPI

(22) 12/12/2022

(71) ROBSON TADEU COSTA DE OLIVEIRA (BR/MG) ; ROGÉRIO TADEU

COSTA OLIVEIRA (BR/MG) ; EUDSON JOAQUIM VIEIRA FILHO (BR/MG)

(74) RAMOS E ASSOCIADOS LTDA

Considerando-se o Manual de Desenhos Industriais - 1ª revisão, acessível em <<http://manualdedi.inpi.gov.br/projects/manual-de-desenho-industrial/wiki/>>, formula-se a seguinte exigência: [1] Conforme item 5.6 do Manual de Desenhos Industriais, rerepresentar o jogo de figuras incluindo todas as vistas do objeto: perspectiva, frontal, posterior, laterais, superior e inferior, necessárias para a suficiência descritiva do objeto do depósito. Alternativamente, se desejar omitir alguma vista, rerepresente o relatório descritivo incluindo a declaração por omissão de vistas do objeto. Conforme item 3.8.1.2 do Manual de Desenhos Industriais, caso o pedido de registro de desenho industrial refira-se a objeto ou produto que possua vistas simétricas ou espelhadas, o relatório descritivo deverá incluir, após a lista de figuras, a seguinte declaração: "A vista (especificar: lateral, superior, inferior etc.) foi omitida por ser (especificar: espelhada ou simétrica) à figura (especificar a figura)?: [2] Conforme item 5.7 do Manual de Desenhos Industriais, alterar título do pedido para "Configuração aplicada a/redutor de reverberação?". O título do pedido deve ser claro, conciso e não deve incluir especificações técnicas ou vantagens funcionais do objeto.

(21) BR 30 2022 006774-1

Código 34 - Exigência - Art. 106 § 3º da LPI

(22) 12/12/2022

(71) ANRAN SUPPLY CHAIN MANAGEMENT LIMITED (HK)

(74) ORG. MÉRITO MARCAS E PATENTES LTDA.

O título do pedido deve indicar o objeto de maneira breve, clara e concisa, sem usar palavras ou expressões irrelevantes, desnecessárias ou que denotem vantagens práticas, especificações técnicas ou termos meramente qualificativos, conforme item 5.7 do Manual. Altere o título para: Configuração aplicada a/em



comedouro. Consequentemente, reapresente o relatório descritivo e a reivindicação com os devidos ajustes.

(21) BR 30 2022 006788-1

Código 34 - Exigência - Art. 106 § 3º da LPI

(22) 12/12/2022

(71) MARCOS ANTONIO RAMOS (BR/PR)

(74) PAULO GUSTAVO ZANETTI MORAIS BADAN

Considerando-se o Manual de Desenhos Industriais ? 1º revisão, acessível em <http://manualdedi.inpi.gov.br/projects/manual-de-desenho-industrial/wiki/>, formula-se a seguinte exigência: [1] De acordo com o Art. 100 da LPI, não é registrável como desenho industrial a forma ?determinada essencialmente por considerações técnicas ou funcionais?. A partir da apresentação do objeto no pedido, não foi possível perceber características ornamentais em sua forma. No caso de a forma pleiteada possuir aspectos ornamentais, deve-se esclarecer quais elementos caracterizam esses aspectos. Sugerimos que sejam apresentadas imagens demonstrando como o objeto do pedido é usado no produto final e argumentos sobre a liberdade de escolha para se chegar a esta forma, independentemente do resultado técnico e funcional que se atingiria. O fato de existirem formatos diferentes pode significar, em muitos casos, que este formato é necessário para que outro objeto funcione ou para se encaixar em outro objeto específico, ou seja, não afasta a possibilidade de a forma ser determinada essencialmente por questões técnicas ou funcionais. O fundamental é demonstrar quais elementos da forma do objeto permitem liberdade de escolha na criação para lhe conferir certo grau de ornamentabilidade. As explicações podem ser através de argumentações textuais, podendo incluir figuras que demonstrem como o objeto é usado, acoplado, encaixado, etc.

(21) BR 30 2022 006816-0

Código 34 - Exigência - Art. 106 § 3º da LPI

(22) 13/12/2022

(71) ANA LETICIA BONFIM MALDONADO AGUIAR (BR/PR)

(74) IFIXAR RESULTADOS EM PROPRIEDADE INTELECTUAL LTDA - ME

[1] Verificados que há detalhes nas figuras 1.1 e 1.2 que foram representados de forma pálida, sem qualquer contraste, impossibilitando a correta avaliação dos elementos ornamentais do pedido em exame.[2] Conforme item 5.6.1 do Manual, as figuras devem ter contraste, nitidez e resolução gráfica suficientes para a plena compreensão do desenho requerido. Pelo exposto, reapresente o conjunto completo de imagens, com qualidade adequada, utilizando traços precisos e resolução mínima de 300 DPI, promovendo ainda os ajustes necessários para que as figuras possuam coerência entre si.

(21) BR 30 2022 006818-7

Código 34 - Exigência - Art. 106 § 3º da LPI

(22) 13/12/2022

(71) CILAG GMBH INTERNATIONAL (CH)

(74) DANNEMANN, SIEMSEN, BIGLER & IPANEMA MOREIRA



[1] O registro de desenho industrial confere proteção à forma plástica da configuração externa de um objeto (objeto tridimensional) ou ao conjunto ornamental de linhas e cores que possa ser aplicado a um produto (objeto bidimensional, como uma estampa). Neste pedido foi apresentado um conjunto de objetos, havendo assim a necessidade de dividir o pedido em conformidade com o art. 104 da LPI, com apoio no item 5.5 do Manual.[2] Cada pedido dividido trata-se de um novo depósito: veja os itens 2.2 e 5.5 do Manual. [3] Mantenha no pedido original os objetos das figuras 1.1 a 1.7, 2.1 a 2.7, 3.1 a 3.7, 8.1 a 8.7, 9.1 a 9.7, 10.1 a 10.7. As folhas de figuras devem ser devidamente renumeradas. Adeque o título, bem como a classificação de Locarno, ao objeto aqui reivindicado. [4] Apresente em um 1º pedido dividido o objeto das figuras 4.1 a 4.5 e 11.1 a 11.5. As figuras e as folhas de figuras devem ser devidamente renumeradas. Adeque o título, bem como a classificação de Locarno, ao objeto aqui reivindicado. Nesse processo, conforme item 5.6 do Manual, será necessário apresentar o conjunto completo de imagens, composto por todas as vistas ortogonais (a saber, frontal, posterior, lateral esquerda, lateral direita, superior, inferior) e, pelo menos, uma perspectiva.[5] Além disso, verificado que há elementos nas figuras 4.1 a 4.5 representados em linhas tracejadas, que são necessários para que a forma subsista como objeto. Conforme itens 5.2.1 e 5.6 do Manual as figuras devem representar o objeto somente por traços regulares e contínuos: os elementos que foram apresentados em linhas tracejadas devem ser preenchidos, ou seja, as linhas tracejadas devem ser substituídas por traços contínuos.[6] Apresente em um 2º pedido dividido o objeto das figuras 5.1 e 5.7, 6.1 a 6.7, 7.1 a 7.7. e 12.1 a 12.7. As figuras e as folhas de figuras devem ser devidamente renumeradas. Adeque o título, bem como a classificação de Locarno, ao objeto aqui reivindicado. Nesse processo em específico, rerepresente as figuras 5.1, 5.6, 6.1, 6.6, 7.1 e 7.6, sem as informações relativas a textos e numerais, em conformidade com os itens 4.2.11 e 5.6.2 do Manual.[7] Em todas as figuras, verificado excesso de hachuras que prejudicam a leitura da forma reivindicada. Conforme item 5.6.1 do Manual, as figuras devem ter contraste, nitidez e resolução gráfica suficientes para a plena compreensão do desenho requerido. Assim sendo, nos processos origem e divididos, apresente figuras com qualidade adequada, utilizando traços precisos e resolução mínima de 300 DPI, sem hachuras.

(21) BR 30 2022 006822-5

Código 34 - Exigência - Art. 106 § 3º da LPI

(22) 14/12/2022

(71) EID SGSMOG DO BRASIL INDUSTRIA COMERCIO E SERVICOS LTDA
(BR/SP)

(74) Roberto Hudson Diniz

O título do pedido deve indicar o objeto de maneira breve, clara e concisa, sem usar palavras ou expressões irrelevantes, desnecessárias ou que denotem vantagens práticas, especificações técnicas ou termos meramente qualificativos, conforme item 5.7 do Manual. Apresente novo título que especifique com clareza



o objeto requerido, observando exemplos contidos na Classificação Internacional de Locarno. Caso necessário, esclareça qual é a classe mais apropriada ao objeto.

(21) BR 30 2022 006824-1

Código 34 - Exigência - Art. 106 § 3º da LPI

(22) 14/12/2022

(71) ITALY LINE FERRAGENS LTDA (BR/MG)

(74) SÂMIA BATISTA AMIN (NOME ANTERIOR SÂMIA AMIN SANTOS)

Considerando-se o Manual de Desenhos Industriais - 1ª revisão, acessível em <<http://manualdedi.inpi.gov.br/projects/manual-de-desenho-industrial/wiki/>>, formula-se a seguinte exigência: [1] Conforme item 5.6 do Manual as figuras devem representar o objeto somente por traços regulares e contínuos. Retire as linhas tracejadas do objeto na figura 1.4. Ademais, as figuras não estão correspondentes entre si: a figura 1.2 mostra detalhes em cruz nos pinos laterais que não aparecem na figura 1.1 (perspectiva). Revise todo o conjunto de figuras, fazendo as correções indicadas e quaisquer outras que sejam necessárias para que as imagens apresentem coerência entre si.

(21) BR 30 2022 006827-6

Código 34 - Exigência - Art. 106 § 3º da LPI

(22) 14/12/2022

(71) EVANDRO SABATKE (BR/SC)

[1] O título do pedido deve indicar o objeto de maneira breve, clara e concisa, sem usar palavras ou expressões irrelevantes, desnecessárias ou que denotem vantagens práticas, especificações técnicas ou termos meramente qualificativos, conforme item 5.7 do Manual. Apresente novo título que especifique com clareza o objeto requerido, observando exemplos contidos na atual edição da Classificação de Locarno. Caso necessário, adequa a classe mais apropriada ao objeto declarado. [2] O pedido apresenta duas variações configurativas de um cabideiro, contendo as seguintes figuras: 1.1, 1.2, 1.3, 1.4, 2.1, 2.2, 2.3 e 2.4 são perspectivas; a figura 1.5 e 2.5 são vistas frontais. Em atenção ao item 5.6 do Manual, apresente novo conjunto completo de figuras formado pelas vistas ortogonais (frontal, posterior, laterais, superior e inferior), além de pelo menos uma perspectiva, para cada uma das variações reivindicadas. Renumere as figuras e as folhas de figuras de acordo com as novas vistas apresentadas.

(21) BR 30 2022 006830-6

Código 34 - Exigência - Art. 106 § 3º da LPI

(22) 14/12/2022

(71) LOVEVERY, INC. (US)

(74) CLARKE, MODET PROPRIEDADE INTELECTUAL LTDA.

[1] Os elementos representados por linhas tracejadas nas figuras 1.1, 1.2, 1.3, 1.4, 1.5, 1.6 são necessários para que a forma subsista como objeto. Conforme itens 5.2.1 e 5.6 do Manual as figuras devem representar o objeto somente por traços regulares e contínuos: os elementos que foram apresentados em linhas tracejadas devem ser preenchidos, ou seja, as linhas tracejadas devem ser



substituídas por traços contínuos. Reapresente as figuras corrigidas.[2] Além disso, verificado que há um excesso de hachuras nas figuras apresentadas. Conforme item 5.6.1 do Manual, as figuras devem ter contraste, nitidez e resolução gráfica suficientes para a plena compreensão do desenho requerido, sem hachuras, sombras ou reflexos que comprometam a visualização da configuração. Desse modo, reapresente o conjunto completo de imagens, com figuras com qualidade adequada, com resolução mínima de 300 DPI, sem hachuras.

(21) BR 30 2022 006833-0

Código 34 - Exigência - Art. 106 § 3º da LPI

(22) 14/12/2022

(71) FRANKLIN ALMEIDA DO NASCIMENTO (BR/RJ)

(74) Protect Marcas e Patentes Ltda.

O título do pedido deve indicar o objeto de maneira breve, clara e concisa, sem usar palavras ou expressões irrelevantes, desnecessárias ou que denotem vantagens práticas, especificações técnicas ou termos meramente qualificativos, conforme item 5.7 do Manual. Altere o título para: Configuração aplicada a/em saboneteira. Consequentemente, reapresente o relatório descritivo e a reivindicação com os devidos ajustes.

(21) BR 30 2022 006835-7

Código 34 - Exigência - Art. 106 § 3º da LPI

(22) 14/12/2022

(71) FRANKLIN ALMEIDA DO NASCIMENTO (BR/RJ)

(74) Protect Marcas e Patentes Ltda.

O título do pedido deve indicar o objeto de maneira breve, clara e concisa, sem usar palavras ou expressões irrelevantes, desnecessárias ou que denotem vantagens práticas, especificações técnicas ou termos meramente qualificativos, conforme item 5.7 do Manual. Altere o título para: Configuração aplicada a/em saboneteira. Consequentemente, reapresente o relatório descritivo e a reivindicação com os devidos ajustes.

(21) BR 30 2022 006838-1

Código 34 - Exigência - Art. 106 § 3º da LPI

(22) 14/12/2022

(71) FRANKLIN ALMEIDA DO NASCIMENTO (BR/RJ)

(74) Protect Marcas e Patentes Ltda.

O título do pedido deve indicar o objeto de maneira breve, clara e concisa, sem usar palavras ou expressões irrelevantes, desnecessárias ou que denotem vantagens práticas, especificações técnicas ou termos meramente qualificativos, conforme item 5.7 do Manual. Altere o título para: Configuração aplicada a/em prateleira para banheiro. Consequentemente, reapresente o relatório descritivo e a reivindicação com os devidos ajustes.

(21) BR 30 2022 006840-3

Código 34 - Exigência - Art. 106 § 3º da LPI

(22) 14/12/2022



(71) FRANKLIN ALMEIDA DO NASCIMENTO (BR/RJ)

(74) Protect Marcas e Patentes Ltda.

O título do pedido deve indicar o objeto de maneira breve, clara e concisa, sem usar palavras ou expressões irrelevantes, desnecessárias ou que denotem vantagens práticas, especificações técnicas ou termos meramente qualificativos, conforme item 5.7 do Manual. Altere o título para: Configuração aplicada a/em prateleira para banheiro. Consequentemente, rerepresente o relatório descritivo e a reivindicação com os devidos ajustes.

(21) BR 30 2022 006841-1

Código 34 - Exigência - Art. 106 § 3º da LPI

(22) 14/12/2022

(71) FRANKLIN ALMEIDA DO NASCIMENTO (BR/RJ)

(74) Protect Marcas e Patentes Ltda.

O título do pedido deve indicar o objeto de maneira breve, clara e concisa, sem usar palavras ou expressões irrelevantes, desnecessárias ou que denotem vantagens práticas, especificações técnicas ou termos meramente qualificativos, conforme item 5.7 do Manual. Altere o título para: Configuração aplicada a/em papelaria para banheiro. Consequentemente, rerepresente o relatório descritivo e a reivindicação com os devidos ajustes.

(21) BR 30 2022 006844-6

Código 34 - Exigência - Art. 106 § 3º da LPI

(22) 14/12/2022

(71) FRANKLIN ALMEIDA DO NASCIMENTO (BR/RJ)

(74) Protect Marcas e Patentes Ltda.

O título do pedido deve indicar o objeto de maneira breve, clara e concisa, sem usar palavras ou expressões irrelevantes, desnecessárias ou que denotem vantagens práticas, especificações técnicas ou termos meramente qualificativos, conforme item 5.7 do Manual. Altere o título para: Configuração aplicada a/em papelaria para banheiro. Consequentemente, rerepresente o relatório descritivo e a reivindicação com os devidos ajustes.

(21) BR 30 2022 006845-4

Código 34 - Exigência - Art. 106 § 3º da LPI

(22) 14/12/2022

(71) FRANKLIN ALMEIDA DO NASCIMENTO (BR/RJ)

(74) Protect Marcas e Patentes Ltda.

O título do pedido deve indicar o objeto de maneira breve, clara e concisa, sem usar palavras ou expressões irrelevantes, desnecessárias ou que denotem vantagens práticas, especificações técnicas ou termos meramente qualificativos, conforme item 5.7 do Manual. Altere o título para: Configuração aplicada a/em toalheiro. Consequentemente, rerepresente o relatório descritivo e a reivindicação com os devidos ajustes.

(21) BR 30 2022 006846-2

Código 34 - Exigência - Art. 106 § 3º da LPI

(22) 14/12/2022



(71) FRANKLIN ALMEIDA DO NASCIMENTO (BR/RJ)

(74) Protect Marcas e Patentes Ltda.

O título do pedido deve indicar o objeto de maneira breve, clara e concisa, sem usar palavras ou expressões irrelevantes, desnecessárias ou que denotem vantagens práticas, especificações técnicas ou termos meramente qualificativos, conforme item 5.7 do Manual. Altere o título para: Configuração aplicada a/em toalheiro. Consequentemente, reapresente o relatório descritivo e a reivindicação com os devidos ajustes.

(21) BR 30 2022 006854-3

Código 34 - Exigência - Art. 106 § 3º da LPI

(22) 15/12/2022

(71) CARLOS EDUARDO SOARES DA COSTA (BR/SP)

Conforme item 5.6.1 do Manual de Desenhos Industriais, cada desenho ou fotografia deverá ser apresentado com dimensões adequadas, nitidez e resolução gráfica suficientes para a plena compreensão do desenho industrial requerido, observado o mínimo de 300 dpi. Apresentar figuras com melhor qualidade, já que as linhas das figuras estão sem definição e serrilhadas. Além disso, as figuras estão fora de ordem. Reordená-las. Não há previsão no manual do documento de declaração de escopo e, portanto, deve ser removido do pedido. Remover a declaração do escopo de proteção da reivindicação, de maneira que a formatação da reivindicação esteja conforme modelo na seção Modelos do Manual de Desenhos Industriais. Os modelos encontram-se acessíveis em <http://manualdedi.inpi.gov.br/projects/manual-de-desenho-industrial/wiki#Modelos>.

(21) BR 30 2022 006858-6

Código 34 - Exigência - Art. 106 § 3º da LPI

(22) 15/12/2022

(71) GUILHERME SOARES VIVIANI TECNOLOGIA DA INFORMACAO LTDA (BR/SP)

(74) LEONARDO ADOLFO BONATTO CORDOURO

Verificando os documentos apresentados à petição inicial, formula-se ao requerente a seguinte exigência:[1] Em atenção ao item 5.6 do Manual, apresente novo conjunto completo de figuras formado pelas vistas ortogonais (frontal, posterior, laterais, superior e inferior), além de pelo menos uma perspectiva, do halter em nas configurações cheia e vazia, como exibido nas figuras 1.2 e 1.3.. Lembre-se ao requerente que cada figura só pode conter um único exemplar do objeto reivindicado, não sendo permitida a exibição do objeto como ocorre na figura 1.1 da atual apresentação. Numere as figuras relativas à configuração cheia e à configuração vazia sequencialmente, de 1.1 a 1.14, por se tratarem do mesmo objeto reivindicado. Com a apresentação do novo conjunto de imagens, promova os devidos ajustes no relatório descritivo com os devidos ajustes.[2] Em atenção aos itens 3.7.2, 3.7.3 e 5.6 do Manual, ao apresentar todas as figuras necessárias à compreensão da forma, a apresentação de



relatório descritivo e reivindicação não é obrigatória para este pedido. Contudo, com base no art. 107 da LPI, por terem sido apresentados, estes documentos deverão constar do certificado. Reapresente o relatório e a reivindicação conforme modelos na seção Modelos no Manual.[3] Na reivindicação coloque, na parte superior, a numeração de folha (1/1); abaixo, coloque a indicação do documento (Reivindicação), seguida do título e, por último, da frase padrão (Reivindica-se o registro do desenho industrial conforme representado no conjunto de figuras e apresentado no relatório descritivo, ambos em anexo); não numere a reivindicação, pois pedidos de registro de desenho industrial só admitem uma reivindicação. [4] No relatório descritivo coloque, na parte superior, a numeração de folha (1/1); abaixo coloque a indicação do documento (Relatório descritivo), seguida do título e da frase padrão (O presente relatório descritivo faz referência aos desenhos anexos, assim indicados:); na sequência, coloque a legenda das figuras conforme mostrada no modelo (por exemplo: figura 1.1 - perspectiva; figura 1.2 - vista superior, etc.). Nenhum texto que não esteja previsto nos modelos é permitido. [5] Além disso, de acordo com os itens 4.2.11 e 5.6.2 do Manual, as figuras não podem conter molduras, linhas delimitadoras, marcas, logotipos, marcas d'água, timbres, rubricas, assinaturas e outras informações desta natureza. Desse modo, na reapresentação do conjunto de imagens, deverão ser retirados os sinais marcários e a indicação de peso das figuras, tal como verificado nas figuras 1.1, 1.2 e 1.3.[6] Por fim, sugere-se a retirada da figura 1.4 do conjunto de imagens, pois não se caracteriza como perspectiva, nem como uma vista ortogonal.

(21) BR 30 2022 006860-8

Código 34 - Exigência - Art. 106 § 3º da LPI

(22) 15/12/2022

(71) COMPAGNIE GENERALE DES ETABLISSEMENTS MICHELIN (FR)

(74) GUERRA ADVOGADOS ASSOCIADOS

[1] Os objetos do pedido não guardam entre si as mesmas características distintivas preponderantes. Por força do art. 104 da LPI, com apoio no item 5.5 do Manual, o pedido deverá ser dividido. Cada pedido dividido trata-se de um novo depósito: veja os itens 2.2 e 5.5 do Manual. [2] Mantenha no pedido original o objeto da figura 1.1, 1.2, 1.7. As figuras e folhas de figura devem ser devidamente renumeradas. Nesse processo, observe que, de acordo com os itens 4.2.11 e 5.6.2 do Manual, as figuras não podem conter molduras, linhas delimitadoras, marcas, logotipos, marcas d'água, timbres, rubricas, assinaturas e outras informações desta natureza. Assim sendo, retire a expressão "Road conditions" e substitua-a pelo padrão NONONO ou XXXXXX na figura atualmente identificada como 1.1. [3] Apresente em um 1º pedido dividido o objeto da figura 1.3 e 1.4. As figuras e a folhas de figuras devem ser devidamente renumeradas. . Nesse processo, observe que, de acordo com os itens 4.2.11 e 5.6.2 do Manual, as figuras não podem conter molduras, linhas delimitadoras, marcas, logotipos, marcas d'água, timbres, rubricas, assinaturas e outras informações desta natureza. Assim sendo, retire a expressão "Level of event" e



substitua-a pelo padrão NONONO ou XXXXXX.[4] Apresente em um 2º pedido dividido o objeto das figuras 1.5 a 1.6. As figuras e as folhas de figuras devem ser devidamente renumeradas. [5] Por fim, em pedidos de padrões ornamentais é obrigatória a apresentação de relatório descritivo e reivindicação, conforme itens 5.6, 3.7.2 e 3.7.3 do Manual. Apresente assim para cada um dos processos, origem e divididos, os documentos mencionados conforme modelos do Manual.

(21) BR 30 2022 006861-6

Código 34 - Exigência - Art. 106 § 3º da LPI

(22) 15/12/2022

(71) COMPAGNIE GENERALE DES ETABLISSEMENTS MICHELIN (FR)

(74) GUERRA ADVOGADOS ASSOCIADOS

[1] Os objetos do pedido não guardam entre si as mesmas características distintas preponderantes. Por força do art. 104 da LPI, com apoio no item 5.5 do Manual, o pedido deverá ser dividido. Cada pedido dividido trata-se de um novo depósito: veja os itens 2.2 e 5.5 do Manual. [2] Mantenha no pedido original os objetos das figuras 1.1 e 1.4. As figuras e folhas de figuras devem ser devidamente renumeradas. [3] Apresente em um 1º pedido dividido o objeto da figura 1.2. A figura e a folha de figura devem ser devidamente renumeradas.[4] Apresente em um 2º pedido dividido o objeto da figura 1.3. A figura e a folha de figura devem ser devidamente renumeradas.[5] Apresente em um 3º pedido dividido o objeto da figura 1.5. A figura e a folha de figura devem ser devidamente renumeradas.[6] Por fim, em pedidos de padrões ornamentais é obrigatória a apresentação de relatório descritivo e reivindicação, conforme itens 5.6, 3.7.2 e 3.7.3 do Manual. Apresente assim para cada um dos processos, origem e divididos, os documentos mencionados conforme modelos do Manual.

(21) BR 30 2022 006863-2

Código 34 - Exigência - Art. 106 § 3º da LPI

(22) 15/12/2022

(71) TRAMONTINA S/A CUTELARIA (BR/RS)

(74) CREAZIONE MARCAS E PATENTES LTDA.

[1] Os objetos do pedido não guardam entre si as mesmas características distintas preponderantes. Por força do art. 104 da LPI, com apoio no item 5.5 do Manual, o pedido deverá ser dividido. Cada pedido dividido trata-se de um novo depósito: veja os itens 2.2 e 5.5 do Manual. [2] Mantenha no pedido original o padrão ornamental da figura 1.1. A folha de figura deve ser devidamente renumerada. [3] Apresente em um 1º pedido dividido o padrão ornamental da figura 1.2. A figura e a folha de figura devem ser devidamente renumeradas.[4] Nos dois processos, origem e dividido, devem ser apresentados o relatório descritivo e a reivindicação correspondentes.

(21) BR 30 2022 006864-0

Código 34 - Exigência - Art. 106 § 3º da LPI

(22) 15/12/2022

(71) BENU PRODUTOS E EVENTOS ESPECIAIS LTDA - ME (BR/MG)

(74) ÂNGELO TADEU BAPTISTA



Corrigir numeração da figura da página 1/7 para figura 1.1. Conforme item 5.6 do Manual de Desenhos Industriais, os desenhos ou fotografias deverão revelar a configuração do objeto de maneira coerente e consistente em todas as vistas. Para tanto, proceda com as seguintes correções. A figura 1.7 (superior) revela linhas diagonais nos vértices do assento que não estão nas demais figuras. Além disso, na perspectiva, as duas cintas na parte superior do assento estão sem conexão com a lateral direita e há linhas soltas na parte superior do assento e na face frontal da mesma figura. Harmonizar.

(21) BR 30 2022 006868-3

Código 34 - Exigência - Art. 106 § 3º da LPI

(22) 15/12/2022

(71) BENU PRODUTOS E EVENTOS ESPECIAIS LTDA - ME (BR/MG)

(74) ÂNGELO TADEU BAPTISTA

Corrigir a numeração da figura da página 1/7 para figura 1.1 e da página 3/7 para figura 1.3.

(21) BR 30 2022 006870-5

Código 34 - Exigência - Art. 106 § 3º da LPI

(22) 15/12/2022

(71) BENU PRODUTOS E EVENTOS ESPECIAIS LTDA - ME (BR/MG)

(74) ÂNGELO TADEU BAPTISTA

Corrigir a numeração da figura da página 1/7 para figura 1.1. Conforme item 5.6 do Manual de Desenhos Industriais, os desenhos ou fotografias deverão revelar a configuração do objeto de maneira coerente e consistente em todas as vistas. Para tanto, proceda com as seguintes correções. Nas figuras 1.6 e 1.7 observam-se linhas diagonais nos vértices do assento que não estão nas demais figuras. Harmonizar.

(21) BR 30 2022 006893-4

Código 34 - Exigência - Art. 106 § 3º da LPI

(22) 15/12/2022

(71) ACCO BRANDS BRASIL LTDA (BR/SP)

(74) HENRIQUE SOMADOSSI PRADO

[1] Em pedidos de padrões ornamentais é obrigatória a apresentação de relatório descritivo e reivindicação, conforme itens 5.6, 3.7.2 e 3.7.3 do Manual. Além disso, devem seguir os modelos exibidos na seção Modelos dessa mesma publicação. [2] No documento de reivindicação apresentado à petição inicial, foi esquecida a declaração de omissão de vistas disposta no item 3.7.2.2 b e o modelo de reivindicação do Manual para pedidos relativos a padrões ornamentais. [3] Em conformidade com os itens 3.7.2.2 b e 3.7.3, bem como o exemplo de reivindicação disposto na seção Modelos do Manual, tratando-se de pedido de padrão ornamental, deverá o requerente reapresentar a reivindicação obrigatória com os devidos ajustes.

(21) BR 30 2022 006900-0

Código 34 - Exigência - Art. 106 § 3º da LPI

(22) 16/12/2022



(71) CARLOS EDUARDO SOARES DA COSTA (BR/SP)

As figuras revelaram dois objetos distintos. O suporte retangular maior e a ponteira ao centro, inferior. Manter no atual pedido o suporte retangular (apenas um deles já que são idênticos) com todas as vistas já apresentadas. Se houver interesse, em atenção ao artigo 104 da LPI, apresentar num pedido dividido a peça central com todas as vistas do objeto. Adequar o título do pedido dividido para que seja coerente com o objeto do depósito, relatório, reivindicação, numeração de página e figuras. Remover o termo variações das reivindicações.

(21) BR 30 2022 006902-7

Código 34 - Exigência - Art. 106 § 3º da LPI

(22) 16/12/2022

(71) PEATON DO BRASIL COMERCIAL EIRELI (BR/SP)

(74) DANILO ALVES

Considerando-se o Manual de Desenhos Industriais - 1ª revisão, acessível em <http://manualdedi.inpi.gov.br/projects/manual-de-desenho-industrial/wiki/>, formula-se a seguinte exigência: [1] De acordo com o Art. 100 da LPI, não é registrável como desenho industrial a forma ?determinada essencialmente por considerações técnicas ou funcionais?. A partir da apresentação do objeto no pedido, não foi possível perceber características ornamentais em sua forma. No caso de a forma pleiteada possuir aspectos ornamentais, deve-se esclarecer quais elementos caracterizam esses aspectos. Sugerimos que sejam apresentadas imagens demonstrando como o objeto do pedido é usado no produto final e argumentos sobre a liberdade de escolha para se chegar a esta forma, independentemente do resultado técnico e funcional que se atingiria. O fato de existirem formatos diferentes pode significar, em muitos casos, que este formato é necessário para que outro objeto funcione ou para se encaixar em outro objeto específico, ou seja, não afasta a possibilidade de a forma ser determinada essencialmente por questões técnicas ou funcionais. O fundamental é demonstrar quais elementos da forma do objeto permitem liberdade de escolha na criação para lhe conferir certo grau de ornamentalidade. As explicações podem ser através de argumentações textuais, podendo incluir figuras que demonstrem como o objeto é usado, acoplado, encaixado, etc.

(21) BR 30 2022 006910-8

Código 34 - Exigência - Art. 106 § 3º da LPI

(22) 16/12/2022

(71) GUANGDONG HUAHU NEW ENERGY TECHNOLOGY CO. LTD (CN)

(74) ANA CLAUDIA CHAVES RAMOS

Nas figuras apresentadas, as imagens estão tremidas, com contornos imprecisos. Os detalhes estão muito claros, com pouquíssimo contraste. Conforme item 5.6.1 do Manual, as figuras devem ter contraste, nitidez e resolução gráfica suficientes para a plena compreensão do desenho requerido, sem hachuras, sombras ou reflexos que comprometam a visualização da configuração. Pelo exposto, reapresente as figuras com qualidade adequada, utilizando traços precisos e nítidos, com resolução mínima de 300 DPI.



(21) BR 30 2022 006923-0	Código 34 - Exigência - Art. 106 § 3º da LPI (22) 16/12/2022 (71) ATLAS INDUSTRIA DE ELETRODOMESTICOS LTDA (BR/PR) (74) FG PROPRIEDADE INTELECTUAL LTDA Na atual apresentação, verificado que a figura 1.7 [vista inferior] exhibe um número de série inscrito na parte inferior direita do treme. De acordo com os itens 4.2.11 e 5.6.2 do Manual, as figuras não podem conter molduras, linhas delimitadoras, marcas, logotipos, marcas d'água, timbres, rubricas, assinaturas e outras informações desta natureza. Desse modo, rerepresente o conjunto completo de imagens com a retirada do número de série da figura 1.7.
(21) BR 30 2022 006926-4	Código 34 - Exigência - Art. 106 § 3º da LPI (22) 18/12/2022 (71) FRANKLIN ALMEIDA DO NASCIMENTO (BR/RJ) (74) Protect Marcas e Patentes Ltda. O título do pedido deve indicar o objeto de maneira breve, clara e concisa, sem usar palavras ou expressões irrelevantes, desnecessárias ou que denotem vantagens práticas, especificações técnicas ou termos meramente qualificativos, conforme item 5.7 do Manual. Altere o título para: Configuração aplicada a/em cabide para banheiro. Consequentemente, rerepresente o relatório descritivo e a reivindicação com os devidos ajustes.
(21) BR 30 2022 006927-2	Código 34 - Exigência - Art. 106 § 3º da LPI (22) 19/12/2022 (71) FRANKLIN ALMEIDA DO NASCIMENTO (BR/RJ) (74) Protect Marcas e Patentes Ltda. O título do pedido deve indicar o objeto de maneira breve, clara e concisa, sem usar palavras ou expressões irrelevantes, desnecessárias ou que denotem vantagens práticas, especificações técnicas ou termos meramente qualificativos, conforme item 5.7 do Manual. Altere o título para: Configuração aplicada a/em cabide para banheiro. Consequentemente, rerepresente o relatório descritivo e a reivindicação com os devidos ajustes.
(21) BR 30 2022 006950-7	Código 34 - Exigência - Art. 106 § 3º da LPI (22) 19/12/2022 (71) FRANKLIN ALMEIDA DO NASCIMENTO (BR/RJ) (74) Protect Marcas e Patentes Ltda. O título do pedido deve indicar o objeto de maneira breve, clara e concisa, sem usar palavras ou expressões irrelevantes, desnecessárias ou que denotem vantagens práticas, especificações técnicas ou termos meramente qualificativos, conforme item 5.7 do Manual. Altere o título para: Configuração aplicada a/em saboneteira. Consequentemente, rerepresente o relatório descritivo e a reivindicação com os devidos ajustes.

-
- (21) BR 30 2022 006968-0** Código 34 - Exigência - Art. 106 § 3º da LPI
(22) 19/12/2022
(71) FRANKLIN ALMEIDA DO NASCIMENTO (BR/RJ)
(74) Protect Marcas e Patentes Ltda.
O título do pedido deve indicar o objeto de maneira breve, clara e concisa, sem usar palavras ou expressões irrelevantes, desnecessárias ou que denotem vantagens práticas, especificações técnicas ou termos meramente qualificativos, conforme item 5.7 do Manual. Altere o título para: Configuração aplicada a/em saboneteira. Conseqüentemente, rerepresente o relatório descritivo e a reivindicação com os devidos ajustes.
-
- (21) BR 30 2022 006969-8** Código 34 - Exigência - Art. 106 § 3º da LPI
(22) 19/12/2022
(71) FRANKLIN ALMEIDA DO NASCIMENTO (BR/RJ)
(74) Protect Marcas e Patentes Ltda.
O título do pedido deve indicar o objeto de maneira breve, clara e concisa, sem usar palavras ou expressões irrelevantes, desnecessárias ou que denotem vantagens práticas, especificações técnicas ou termos meramente qualificativos, conforme item 5.7 do Manual. Altere o título para: Configuração aplicada a/em toalheiro. Conseqüentemente, rerepresente o relatório descritivo e a reivindicação com os devidos ajustes.
-
- (21) BR 30 2022 006996-5** Código 34 - Exigência - Art. 106 § 3º da LPI
(22) 20/12/2022
(71) ANRAN SUPPLY CHAIN MANAGEMENT LIMITED (HK)
(74) ORG. MÉRITO MARCAS E PATENTES LTDA.
O título do pedido deve indicar o objeto de maneira breve, clara e concisa, sem usar palavras ou expressões irrelevantes, desnecessárias ou que denotem vantagens práticas, especificações técnicas ou termos meramente qualificativos, conforme item 5.7 do Manual. Altere o título para: Configuração aplicada a/em fechadura. Conseqüentemente, rerepresente o relatório descritivo e a reivindicação com os devidos ajustes.
-
- (21) BR 32 2022 006894-5** Código 34 - Exigência - Art. 106 § 3º da LPI
(22) 01/09/2022
(62) BR 30 2022 004672-8 01/09/2022
(71) FERNANDA DE ANDRADE SANTOS REIS 02646938500 (BR/SP)
(74) RICARDO RABELLO SPOO
[1] Em verificação das imagens apresentadas à pet 870220118306 de 16/12/2022, verificou-se que:[2] De acordo com os itens 4.2.11 e 5.6.2 do Manual, as figuras não podem conter molduras, linhas delimitadoras, marcas, logotipos, marcas d'água, timbres, rubricas, assinaturas e outras informações desta natureza: apresente as figuras 1.1, 1.2, 1.3 e 1.4 sem a informação do

programa utilizado para a produção das imagens ?REDMI NOTE 8 AI QUAD CAMERA?, bem como sem a respectiva logo. Além disso, retire da figura 1.4 a etiqueta de tamanho M.[3] Não é possível identificar a correspondência do detalhe ampliado representado pelas figuras 1.5, 1.6, 1.7, 1.8 e 1.9 com as imagens correspondentes. Desse modo, sugere-se ao requerente que retire essas imagens do conjunto de figuras.[4] Por fim, promova as devidas correções no relatório descritivo.



Código 34.2 - Exame formal de Cumprimento de Exigência Técnica

Exame preliminar de petição de cumprimento de exigência técnica. Conferência relativa à apresentação, tempestividade e pagamento.

(21) BR 30 2016 005310-3	Código 34.2 - Exame formal de Cumprimento de Exigência Técnica (71) ANDRÉ CESAR PESTANA PAVAN (BR/SP) (74) ALEXSANDRA GOMES RAQUEL
(21) BR 30 2016 005862-8	Código 34.2 - Exame formal de Cumprimento de Exigência Técnica (71) Instituto Nacional de Tecnologia (BR/RJ) ; INDÚSTRIA E COMÉRCIO DE MOLDURAS SANTA LUZIA LTDA (BR/SC)
(21) BR 30 2017 003003-3	Código 34.2 - Exame formal de Cumprimento de Exigência Técnica (71) VALDECIR PISSALDO - ME (BR/SP) (74) Toledo Corrêa Marcas e Patentes S/C Ltda.
(21) BR 30 2017 004593-6	Código 34.2 - Exame formal de Cumprimento de Exigência Técnica (71) FACEBOOK, INC. (US) (74) Daniel Advogados (Alt.de Daniel & Cia)
(21) BR 30 2017 004602-9	Código 34.2 - Exame formal de Cumprimento de Exigência Técnica (71) FACEBOOK, INC. (US) (74) Daniel Advogados (Alt.de Daniel & Cia)
(21) BR 30 2018 002197-5	Código 34.2 - Exame formal de Cumprimento de Exigência Técnica (71) MEGADYNE MEDICAL PRODUCTS, INC. (US) (74) DANNEMANN, SIEMSEN, BIGLER & IPANEMA MOREIRA
(21) BR 30 2018 003558-5	Código 34.2 - Exame formal de Cumprimento de Exigência Técnica (71) PSA AUTOMOBILES SA (FR) (74) MONTAURY PIMENTA, MACHADO & VIEIRA DE MELLO ADVOGADOS
(21) BR 30 2018 003561-5	Código 34.2 - Exame formal de Cumprimento de Exigência Técnica (71) PSA AUTOMOBILES SA (FR) (74) MONTAURY PIMENTA, MACHADO & VIEIRA DE MELLO ADVOGADOS
(21) BR 30 2018 003565-8	Código 34.2 - Exame formal de Cumprimento de Exigência Técnica (71) PSA AUTOMOBILES SA (FR) (74) MONTAURY PIMENTA, MACHADO & VIEIRA DE MELLO ADVOGADOS
(21) BR 30 2018 003570-4	Código 34.2 - Exame formal de Cumprimento de Exigência Técnica (71) PSA AUTOMOBILES SA (FR)



	(74) MONTAURY PIMENTA, MACHADO & VIEIRA DE MELLO ADVOGADOS
(21) BR 30 2018 003571-2	Código 34.2 - Exame formal de Cumprimento de Exigência Técnica (71) PSA AUTOMOBILES SA (FR) (74) MONTAURY PIMENTA, MACHADO & VIEIRA DE MELLO ADVOGADOS
(21) BR 30 2018 003573-9	Código 34.2 - Exame formal de Cumprimento de Exigência Técnica (71) PSA AUTOMOBILES SA (FR) (74) MONTAURY PIMENTA, MACHADO & VIEIRA DE MELLO ADVOGADOS
(21) BR 30 2020 006261-2	Código 34.2 - Exame formal de Cumprimento de Exigência Técnica (71) CYGLE AMBIENTAL (BR/RJ) (74) FARIA, CENDÃO & MAIA ADVOGADOS
(21) BR 30 2020 006263-9	Código 34.2 - Exame formal de Cumprimento de Exigência Técnica (71) KARIN SEMMEL PLINNER (BR/SP) (74) VALESKA SANTOS GUIMARÃES
(21) BR 30 2021 001148-4	Código 34.2 - Exame formal de Cumprimento de Exigência Técnica (71) UNIVERSIDADE FEDERAL DE JUIZ DE FORA - UFJF (BR/MG)
(21) BR 30 2021 001727-0	Código 34.2 - Exame formal de Cumprimento de Exigência Técnica (71) IPG PHOTONICS CORPORATION (US) (74) MARTINEZ & ASSOCIADOS S/S LTDA.
(21) BR 30 2021 002085-8	Código 34.2 - Exame formal de Cumprimento de Exigência Técnica (71) RAUL DO AMARAL CHAVES (BR/RJ) (74) Margareth Souza Natividade
(21) BR 30 2021 002961-8	Código 34.2 - Exame formal de Cumprimento de Exigência Técnica (71) KANE FOOTWEAR LLC (US) (74) DANNEMANN, SIEMSEN, BIGLER & IPANEMA MOREIRA
(21) BR 30 2021 003386-0	Código 34.2 - Exame formal de Cumprimento de Exigência Técnica (71) LUIS CALVO SANZ, S.A. (ES) (74) CLARKE, MODET PROPRIEDADE INTELECTUAL LTDA.
(21) BR 30 2021 003631-2	Código 34.2 - Exame formal de Cumprimento de Exigência Técnica (71) EDUARDO COSTA RIBEIRO (BR/RJ)
(21) BR 30 2021 004842-6	Código 34.2 - Exame formal de Cumprimento de Exigência Técnica (71) PREDILECTA ALIMENTOS LTDA (BR/SP) (74) Signo Marcas e Patentes Ltda.

(21) BR 30 2021 004843-4	Código 34.2 - Exame formal de Cumprimento de Exigência Técnica (71) PREDILECTA ALIMENTOS LTDA (BR/SP) (74) Signo Marcas e Patentes Ltda.
(21) BR 30 2021 005007-2	Código 34.2 - Exame formal de Cumprimento de Exigência Técnica (71) WATERS TECHNOLOGIES IRELAND LIMITED (IE) (74) DANIEL ADVOGADOS (ALT.DE DANIEL & CIA)
(21) BR 30 2021 005421-3	Código 34.2 - Exame formal de Cumprimento de Exigência Técnica (71) TWITTER, INC. (US) (74) DANNEMANN, SIEMSEN, BIGLER & IPANEMA MOREIRA
(21) BR 30 2021 005758-1	Código 34.2 - Exame formal de Cumprimento de Exigência Técnica (71) RAFAEL ROCHA MEMORIA (BR/SP) (74) KARINA VASSIMON
(21) BR 30 2021 005785-9	Código 34.2 - Exame formal de Cumprimento de Exigência Técnica (71) EVELO BIOSCIENCES, INC. (US) (74) UNGRIA BRASIL PATENTES E MARCAS
(21) BR 30 2021 005806-5	Código 34.2 - Exame formal de Cumprimento de Exigência Técnica (71) AIRBNB, INC. (US) (74) DANNEMANN, SIEMSEN, BIGLER & IPANEMA MOREIRA
(21) BR 30 2021 006118-0	Código 34.2 - Exame formal de Cumprimento de Exigência Técnica (71) HANMING JIANG (BR/SP) (74) Portfolio Marcas e Patentes Ltda.
(21) BR 30 2021 006120-1	Código 34.2 - Exame formal de Cumprimento de Exigência Técnica (71) HANMING JIANG (BR/SP) (74) Portfolio Marcas e Patentes Ltda.
(21) BR 30 2021 006121-0	Código 34.2 - Exame formal de Cumprimento de Exigência Técnica (71) HANMING JIANG (BR/SP) (74) Portfolio Marcas e Patentes Ltda.
(21) BR 30 2021 006122-8	Código 34.2 - Exame formal de Cumprimento de Exigência Técnica (71) HANMING JIANG (BR/SP) (74) Portfolio Marcas e Patentes Ltda.
(21) BR 30 2021 006123-6	Código 34.2 - Exame formal de Cumprimento de Exigência Técnica (71) JOSÉ CARLOS VICENTE (BR/SP) (74) KARINA VASSIMON

(21) BR 30 2021 006124-4	Código 34.2 - Exame formal de Cumprimento de Exigência Técnica (71) EMPRESA BRASILEIRA DE CORREIOS E TELÉGRAFOS - ECT (BR/DF)
(21) BR 30 2021 006570-3	Código 34.2 - Exame formal de Cumprimento de Exigência Técnica (71) DIRCE AYACO HASSUNUMA (BR/PR)
(21) BR 30 2021 006594-0	Código 34.2 - Exame formal de Cumprimento de Exigência Técnica (71) BÚFALO IND. E COM. DE PRODUTOS QUÍMICOS (BR/SP) (74) MIRIAM DE LUCCA
(21) BR 30 2021 006698-0	Código 34.2 - Exame formal de Cumprimento de Exigência Técnica (71) LOVEVERY, INC. (US) (74) CLARKE, MODET PROPRIEDADE INTELECTUAL LTDA.
(21) BR 30 2022 000061-2	Código 34.2 - Exame formal de Cumprimento de Exigência Técnica (71) DEMETRIUS ROCHA (BR/SP)
(21) BR 30 2022 000143-0	Código 34.2 - Exame formal de Cumprimento de Exigência Técnica (71) EVERGREEN LAND LIMITED (CN) (74) VAZ E DIAS ADVOGADOS & ASSOCIADOS
(21) BR 30 2022 000156-2	Código 34.2 - Exame formal de Cumprimento de Exigência Técnica (71) FISHER & PAYKEL HEALTHCARE LIMITED (NZ) (74) DANNEMANN, SIEMSEN, BIGLER & IPANEMA MOREIRA
(21) BR 30 2022 000343-3	Código 34.2 - Exame formal de Cumprimento de Exigência Técnica (71) UNEEG MEDICAL A/S (DK) (74) DANNEMANN, SIEMSEN, BIGLER & IPANEMA MOREIRA
(21) BR 30 2022 000426-0	Código 34.2 - Exame formal de Cumprimento de Exigência Técnica (71) JOSEPH VÖGELE AG (DE) (74) Licks Advogados
(21) BR 30 2022 000867-2	Código 34.2 - Exame formal de Cumprimento de Exigência Técnica (71) ESSENZA DESIGN INDUSTRIA DE MOVEIS LTDA (BR/RS) (74) ULIANA DALLA COSTA
(21) BR 30 2022 000877-0	Código 34.2 - Exame formal de Cumprimento de Exigência Técnica (71) ESSENZA DESIGN INDUSTRIA DE MOVEIS LTDA (BR/RS) (74) ULIANA DALLA COSTA
(21) BR 30 2022 000878-8	Código 34.2 - Exame formal de Cumprimento de Exigência Técnica (71) PRACTICAL DESENVOLVIMENTO E COMÉRCIO DE PRODUTOS DE SAÚDE EIRELI EPP (BR/SP)

	(74) DÉBORA ARAUJO LOPES
(21) BR 30 2022 001078-2	Código 34.2 - Exame formal de Cumprimento de Exigência Técnica (71) CARRERA REPRESENTAÇÕES LTDA - ME (BR/RS) (74) LUANA KLAUS
(21) BR 30 2022 001113-4	Código 34.2 - Exame formal de Cumprimento de Exigência Técnica (71) UNIVERSIDADE FEDERAL DE SANTA CATARINA (BR/SC) ; BRASIL QUÍMICA E MINERAÇÃO INDUSTRIAL LTDA (BR/RN)
(21) BR 30 2022 001347-1	Código 34.2 - Exame formal de Cumprimento de Exigência Técnica (71) MAURICIO BALBINOT (BR/RS) (74) SKO OYARZÁBAL MARCAS E PATENTES SOCIEDADE SIMPLES LTDA.
(21) BR 30 2022 001437-0	Código 34.2 - Exame formal de Cumprimento de Exigência Técnica (71) MUNO ACABAMENTOS LTDA ME (BR/GO)
(21) BR 30 2022 001526-1	Código 34.2 - Exame formal de Cumprimento de Exigência Técnica (71) SKY CP LIMITED (GB) (74) KASZNAR LEONARDOS PROPRIEDADE INTELECTUAL
(21) BR 30 2022 001528-8	Código 34.2 - Exame formal de Cumprimento de Exigência Técnica (71) SKY CP LIMITED (GB) (74) KASZNAR LEONARDOS PROPRIEDADE INTELECTUAL
(21) BR 30 2022 001529-6	Código 34.2 - Exame formal de Cumprimento de Exigência Técnica (71) SKY CP LIMITED (GB) (74) KASZNAR LEONARDOS PROPRIEDADE INTELECTUAL
(21) BR 30 2022 001560-1	Código 34.2 - Exame formal de Cumprimento de Exigência Técnica (71) LEGRAND AV INC. (US) (74) CLARKE, MODET PROPRIEDADE INTELECTUAL LTDA.
(21) BR 30 2022 001765-5	Código 34.2 - Exame formal de Cumprimento de Exigência Técnica (71) SPARTAN CHEMICAL COMPANY, INC. (US) (74) CLARKE, MODET PROPRIEDADE INTELECTUAL LTDA.
(21) BR 30 2022 001820-1	Código 34.2 - Exame formal de Cumprimento de Exigência Técnica (71) MAURICIO BALBINOT (BR/RS) (74) SKO OYARZÁBAL MARCAS E PATENTES SOCIEDADE SIMPLES LTDA.
(21) BR 30 2022 001974-7	Código 34.2 - Exame formal de Cumprimento de Exigência Técnica (71) CHRISTIAN DIOR COUTURE (FR) (74) LUIZ LEONARDOS & ADVOGADOS

(21) BR 30 2022 001987-9	Código 34.2 - Exame formal de Cumprimento de Exigência Técnica (71) LUIZ KUCHUMINSKI (BR/PR) (74) ADRIANA MARA MUZZILLO COELHO
(21) BR 30 2022 002043-5	Código 34.2 - Exame formal de Cumprimento de Exigência Técnica (71) THE ESAB GROUP INC. (US) (74) DANNEMANN, SIEMSEN, BIGLER & IPANEMA MOREIRA
(21) BR 30 2022 002071-0	Código 34.2 - Exame formal de Cumprimento de Exigência Técnica (71) GERALDO MAJELA OLIVEIRA (BR/CE) (74) GILBERTO MOREIRA MENEZES NETO
(21) BR 30 2022 002147-4	Código 34.2 - Exame formal de Cumprimento de Exigência Técnica (71) DR. ING. H.C. F. PORSCHE AKTIENGESELLSCHAFT (DE) (74) Licks Advogados
(21) BR 30 2022 002153-9	Código 34.2 - Exame formal de Cumprimento de Exigência Técnica (71) WAVE NEUROSCIENCE, INC. (US) (74) DANNEMANN, SIEMSEN, BIGLER & IPANEMA MOREIRA
(21) BR 30 2022 002169-5	Código 34.2 - Exame formal de Cumprimento de Exigência Técnica (71) SELF TECNOLOGIA LTDA EPP (BR/PR) (74) JOSSELAINE CRISTINE CARVALHO DE SOUSA
(21) BR 30 2022 002380-9	Código 34.2 - Exame formal de Cumprimento de Exigência Técnica (71) MAR-MAR D.O.O. (HR) (74) KASZNAR LEONARDOS PROPRIEDADE INTELECTUAL
(21) BR 30 2022 002383-3	Código 34.2 - Exame formal de Cumprimento de Exigência Técnica (71) PERSAN S.A. (ES) (74) Nascimento Advogados
(21) BR 30 2022 002409-0	Código 34.2 - Exame formal de Cumprimento de Exigência Técnica (71) BELASUL COMÉRCIO, IMPORTAÇÃO, EXPORTAÇÃO DE MÓVEIS E COSMÉTICOS LTDA. (BR/RS) (74) EVERTON VICTÓRIO PIRES
(21) BR 30 2022 002411-2	Código 34.2 - Exame formal de Cumprimento de Exigência Técnica (71) EBIO TECNOLOGIA AMBIENTAL LTDA (BR/SC)
(21) BR 30 2022 002412-0	Código 34.2 - Exame formal de Cumprimento de Exigência Técnica (71) AC7 COMÉRCIO DE ARTIGOS ESPORTIVOS E TELEVENDAS LTDA (BR/SC)

	(74) CRISTIANE RICARDO FRAGA
(21) BR 30 2022 002499-6	Código 34.2 - Exame formal de Cumprimento de Exigência Técnica (71) PREVENI DESENVOLVIMENTO DE SISTEMAS DE TECNOLOGIA DA INFORMACAO LTDA. (BR/SC) (74) VINÍCIUS SILVA DE OLIVEIRA
(21) BR 30 2022 002512-7	Código 34.2 - Exame formal de Cumprimento de Exigência Técnica (71) LARISSA SAMARA FREIRE LUNA (BR/MS) (74) EMMANUEL OLEGÁRIO MACEDO
(21) BR 30 2022 002521-6	Código 34.2 - Exame formal de Cumprimento de Exigência Técnica (71) SPACE INDUSTRIA E COMERCIO DE EQUIPAMENTOS ELETROELETRONICOS LTDA (BR/SP) (74) THIAGO ANDRÉ BALBINO
(21) BR 30 2022 002525-9	Código 34.2 - Exame formal de Cumprimento de Exigência Técnica (71) EXATIDÃO USINAGEM LTDA (BR/SC) (74) VERO MARCAS E PATENTES
(21) BR 30 2022 002526-7	Código 34.2 - Exame formal de Cumprimento de Exigência Técnica (71) EXATIDÃO USINAGEM LTDA (BR/SC) (74) VERO MARCAS E PATENTES
(21) BR 30 2022 002543-7	Código 34.2 - Exame formal de Cumprimento de Exigência Técnica (71) BAZZI COMPANY COMERCIO, IMPORTACAO E EXPORTACAO DE PRODUTOS ELETRONICOS EIRELI - EPP (BR/SP) (74) JOSÉ DOMINGOS DE LIMA FILHO
(21) BR 30 2022 002551-8	Código 34.2 - Exame formal de Cumprimento de Exigência Técnica (71) JOSE ALDINO DA ROCHA (BR/SC) (74) Catiane Zini Borela
(21) BR 30 2022 002591-7	Código 34.2 - Exame formal de Cumprimento de Exigência Técnica (71) ZHEJIANG HONGRUN OPTICS CO., LTD. (CN) (74) CAROLINA NAKATA
(21) BR 30 2022 002647-6	Código 34.2 - Exame formal de Cumprimento de Exigência Técnica (71) PROTECOP (FR) (74) ALBERTO LUÍS CAMELIER DA SILVA
(21) BR 30 2022 002648-4	Código 34.2 - Exame formal de Cumprimento de Exigência Técnica (71) PROTECOP (FR) (74) ALBERTO LUÍS CAMELIER DA SILVA

(21) BR 30 2022 002748-0	Código 34.2 - Exame formal de Cumprimento de Exigência Técnica (71) FERRAMENTAS FRANÇA LTDA - EPP (BR/PR) (74) Absoluta Marcas e Patentes Eireli
(21) BR 30 2022 002749-9	Código 34.2 - Exame formal de Cumprimento de Exigência Técnica (71) FERRAMENTAS FRANÇA LTDA - EPP (BR/PR) (74) Absoluta Marcas e Patentes Eireli
(21) BR 30 2022 002750-2	Código 34.2 - Exame formal de Cumprimento de Exigência Técnica (71) FERRAMENTAS FRANÇA LTDA - EPP (BR/PR) (74) Absoluta Marcas e Patentes Eireli
(21) BR 30 2022 002758-8	Código 34.2 - Exame formal de Cumprimento de Exigência Técnica (71) FIDELCINO TEIXEIRA MIRANDA (BR/SP) (74) SILVIA MARTINS
(21) BR 30 2022 002778-2	Código 34.2 - Exame formal de Cumprimento de Exigência Técnica (71) LEANDRO LUIZ BROCK (BR/SC) (74) JONAS MASSAIA DOS SANTOS
(21) BR 30 2022 002781-2	Código 34.2 - Exame formal de Cumprimento de Exigência Técnica (71) LEANDRO LUIZ BROCK (BR/SC) (74) JONAS MASSAIA DOS SANTOS
(21) BR 30 2022 002787-1	Código 34.2 - Exame formal de Cumprimento de Exigência Técnica (71) NEOBOX INDÚSTRIA E COMÉRCIO LTDA (BR/MG) (74) VINÍCIUS SILVA DE OLIVEIRA
(21) BR 30 2022 002859-2	Código 34.2 - Exame formal de Cumprimento de Exigência Técnica (71) ANDRE WALLACE MOREIRA DE OLIVEIRA (BR/RJ) (74) IDEIATIVA PROPRIEDADE INTELECTUAL LTDA
(21) BR 30 2022 002921-1	Código 34.2 - Exame formal de Cumprimento de Exigência Técnica (71) CHAMPANHARIA GARIBALDI LTDA (BR/RS) (74) NATALICIO EDUARDO GROMOVSKI HENTZ
(21) BR 30 2022 002970-0	Código 34.2 - Exame formal de Cumprimento de Exigência Técnica (71) CARLOS EDUARDO DE SOUZA (BR/SP) (74) JONAS PEREIRA DOS SANTOS FILHO SANTOS & SANTOS MARCAS E PATENTES
(21) BR 30 2022 002972-6	Código 34.2 - Exame formal de Cumprimento de Exigência Técnica (71) MARCIO APARECIDO ALVES MARQUES (BR/PR)

	(74) ON MARCAS GESTÃO DE NEGÓCIOS E INTELIGÊNCIA EM PROPRIEDADE INTELECTUAL
--	---

(21) BR 30 2022 002988-2	Código 34.2 - Exame formal de Cumprimento de Exigência Técnica (71) FURGOES JOINVILLE INDUSTRIA, COMERCIO E SERVICOS LTDA (BR/SC) (74) STOCK MARCAS E PATENTES LTDA - ME
---------------------------------	--

(21) BR 30 2022 003015-5	Código 34.2 - Exame formal de Cumprimento de Exigência Técnica (71) THERMO ISO INDÚSTRIA E COMÉRCIO DE ISOLAÇÕES TERMICAS LTDA (BR/MG) (74) BEERRE ASSESSORIA EMPRESARIAL LTDA
---------------------------------	--

(21) BR 30 2022 003016-3	Código 34.2 - Exame formal de Cumprimento de Exigência Técnica (71) THERMO ISO INDÚSTRIA E COMÉRCIO DE ISOLAÇÕES TERMICAS LTDA (BR/MG) (74) BEERRE ASSESSORIA EMPRESARIAL LTDA
---------------------------------	--

(21) BR 30 2022 003018-0	Código 34.2 - Exame formal de Cumprimento de Exigência Técnica (71) THERMO ISO INDÚSTRIA E COMÉRCIO DE ISOLAÇÕES TERMICAS LTDA (BR/MG) (74) BEERRE ASSESSORIA EMPRESARIAL LTDA
---------------------------------	--

(21) BR 30 2022 003019-8	Código 34.2 - Exame formal de Cumprimento de Exigência Técnica (71) THERMO ISO INDÚSTRIA E COMÉRCIO DE ISOLAÇÕES TERMICAS LTDA (BR/MG) (74) BEERRE ASSESSORIA EMPRESARIAL LTDA
---------------------------------	--

(21) BR 30 2022 003022-8	Código 34.2 - Exame formal de Cumprimento de Exigência Técnica (71) THERMO ISO INDÚSTRIA E COMÉRCIO DE ISOLAÇÕES TERMICAS LTDA (BR/MG) (74) BEERRE ASSESSORIA EMPRESARIAL LTDA
---------------------------------	--

(21) BR 30 2022 003024-4	Código 34.2 - Exame formal de Cumprimento de Exigência Técnica (71) THERMO ISO INDÚSTRIA E COMÉRCIO DE ISOLAÇÕES TERMICAS LTDA (BR/MG) (74) BEERRE ASSESSORIA EMPRESARIAL LTDA
---------------------------------	--

(21) BR 30 2022 003096-1	Código 34.2 - Exame formal de Cumprimento de Exigência Técnica (71) PORTO FORMAS LTDA (BR/SP) (74) ICAMP MARCAS E PATENTES LTDA
---------------------------------	---

(21) BR 30 2022 003115-1	Código 34.2 - Exame formal de Cumprimento de Exigência Técnica (71) FRANCCINO MOVEIS LTDA (BR/MG)
---------------------------------	--

	(74) DAIMOND MARCAS E PATENTES LTDA
(21) BR 30 2022 003139-9	Código 34.2 - Exame formal de Cumprimento de Exigência Técnica (71) MAM BABYARTIKEL GESELLSCHAFT M.B.H. (AT) (74) DANNEMANN, SIEMSEN, BIGLER & IPANEMA MOREIRA
(21) BR 30 2022 003172-0	Código 34.2 - Exame formal de Cumprimento de Exigência Técnica (71) KONINKLIJKE PHILIPS N.V. (NL) (74) HERRERO & ASSOCIADOS BRASIL PROPRIEDADE INTELECTUAL LTDA.
(21) BR 30 2022 003176-3	Código 34.2 - Exame formal de Cumprimento de Exigência Técnica (71) BAUERFEIND AG (DE) (74) DANNEMANN, SIEMSEN, BIGLER & IPANEMA MOREIRA
(21) BR 30 2022 003185-2	Código 34.2 - Exame formal de Cumprimento de Exigência Técnica (71) DELLAMED S.A. (BR/RS) (74) ANDREOLA, TOMAS, OSS E MIRANDA ADVOGADOS ASSOCIADOS
(21) BR 30 2022 003186-0	Código 34.2 - Exame formal de Cumprimento de Exigência Técnica (71) DELLAMED S.A. (BR/RS) (74) ANDREOLA, TOMAS, OSS E MIRANDA ADVOGADOS ASSOCIADOS
(21) BR 30 2022 003187-9	Código 34.2 - Exame formal de Cumprimento de Exigência Técnica (71) MYRIAM MAIA WOOD (BR/MG)
(21) BR 30 2022 003188-7	Código 34.2 - Exame formal de Cumprimento de Exigência Técnica (71) DELLAMED S.A. (BR/RS) (74) ANDREOLA, TOMAS, OSS E MIRANDA ADVOGADOS ASSOCIADOS
(21) BR 30 2022 003189-5	Código 34.2 - Exame formal de Cumprimento de Exigência Técnica (71) DELLAMED S.A. (BR/RS) (74) ANDREOLA, TOMAS, OSS E MIRANDA ADVOGADOS ASSOCIADOS
(21) BR 30 2022 003202-6	Código 34.2 - Exame formal de Cumprimento de Exigência Técnica (71) TWITTER, INC. (US) (74) DANNEMANN, SIEMSEN, BIGLER & IPANEMA MOREIRA
(21) BR 30 2022 003203-4	Código 34.2 - Exame formal de Cumprimento de Exigência Técnica (71) TWITTER, INC. (US) (74) DANNEMANN, SIEMSEN, BIGLER & IPANEMA MOREIRA
(21) BR 30 2022 003223-9	Código 34.2 - Exame formal de Cumprimento de Exigência Técnica (71) CARLOS DE MORAES SANCHEZ (BR/RS) (74) DANIEL TEIXEIRA ELOI SANTOS

(21) BR 30 2022 003224-7	Código 34.2 - Exame formal de Cumprimento de Exigência Técnica (71) ROBSON TEIXEIRA (BR/RJ) (74) LEANDRO RODRIGUES MOREIRA
(21) BR 30 2022 003233-6	Código 34.2 - Exame formal de Cumprimento de Exigência Técnica (71) ALESSANDRO DEBESAITIS DA SILVA (BR/RS) (74) ANDRE LUIZ VARELLA ANDREOLI
(21) BR 30 2022 003234-4	Código 34.2 - Exame formal de Cumprimento de Exigência Técnica (71) ALESSANDRO DEBESAITIS DA SILVA (BR/RS) (74) ANDRE LUIZ VARELLA ANDREOLI
(21) BR 30 2022 003249-2	Código 34.2 - Exame formal de Cumprimento de Exigência Técnica (71) LUIZ FERNANDO RUFO (BR/SP) (74) JORGE ROBERTO INNOCÊNCIO DA COSTA
(21) BR 30 2022 003257-3	Código 34.2 - Exame formal de Cumprimento de Exigência Técnica (71) RANPAK CORPORATION (US) (74) DANIEL ADVOGADOS (ALT.DE DANIEL & CIA)
(21) BR 30 2022 003303-0	Código 34.2 - Exame formal de Cumprimento de Exigência Técnica (71) MACDON INDUSTRIES LTD. (CA) (74) DANIEL ADVOGADOS (ALT.DE DANIEL & CIA)
(21) BR 30 2022 003309-0	Código 34.2 - Exame formal de Cumprimento de Exigência Técnica (71) MACDON INDUSTRIES LTD. (CA) (74) DANIEL ADVOGADOS (ALT.DE DANIEL & CIA)
(21) BR 30 2022 003368-5	Código 34.2 - Exame formal de Cumprimento de Exigência Técnica (71) JULIANO DA CUNHA CHIMINELLI (BR/SC) (74) BIANCA GABRIELA GOMES
(21) BR 30 2022 003374-0	Código 34.2 - Exame formal de Cumprimento de Exigência Técnica (71) DO CHEFF INDÚSTRIA DE EQUIPAMENTOS EIRELI - ME (BR/RS) (74) LUANA KLAUS
(21) BR 30 2022 003375-8	Código 34.2 - Exame formal de Cumprimento de Exigência Técnica (71) IRMÃOS DALANEZE LTDA (BR/SP) (74) ICAMP MARCAS E PATENTES LTDA
(21) BR 30 2022 003379-0	Código 34.2 - Exame formal de Cumprimento de Exigência Técnica (71) GRAPHIC PACKAGING INTERNATIONAL, LLC (US) (74) PAULO MAURÍCIO CARLOS DE OLIVEIRA

(21) BR 30 2022 003389-8	Código 34.2 - Exame formal de Cumprimento de Exigência Técnica (71) EDSON ROBERTO LAURENTI JR (BR/SP) (74) SÉRGIO VICTOR MASTROCCO
(21) BR 30 2022 003391-0	Código 34.2 - Exame formal de Cumprimento de Exigência Técnica (71) EDSON ROBERTO LAURENTI JR (BR/SP) (74) SÉRGIO VICTOR MASTROCCO
(21) BR 30 2022 003392-8	Código 34.2 - Exame formal de Cumprimento de Exigência Técnica (71) COMERCIAL HUTLON DO BRASIL LTDA (BR/SP) (74) LUCAS ANDRIOLLI MIANUTI
(21) BR 30 2022 003395-2	Código 34.2 - Exame formal de Cumprimento de Exigência Técnica (71) COMPAGNIE GERVAIS DANONE (FR) (74) CAROLINA NAKATA
(21) BR 30 2022 003426-6	Código 34.2 - Exame formal de Cumprimento de Exigência Técnica (71) MAUDE GROUP, INC. (US) (74) DANNEMANN, SIEMSEN, BIGLER & IPANEMA MOREIRA
(21) BR 30 2022 003427-4	Código 34.2 - Exame formal de Cumprimento de Exigência Técnica (71) MAUDE GROUP, INC. (US) (74) DANNEMANN, SIEMSEN, BIGLER & IPANEMA MOREIRA
(21) BR 30 2022 003428-2	Código 34.2 - Exame formal de Cumprimento de Exigência Técnica (71) SHENZHEN NETCHIP-TIMES TECHNOLOGY CO., LTD (CN) (74) JOSÉ CARLOS FERREIRA
(21) BR 30 2022 003432-0	Código 34.2 - Exame formal de Cumprimento de Exigência Técnica (71) MAIC ROGER GONÇALVES CANEIRA (BR/SP) (74) VILAGE MARCAS E PATENTES LTDA
(21) BR 30 2022 003434-7	Código 34.2 - Exame formal de Cumprimento de Exigência Técnica (71) UNICUBE CORP (US) (74) Aguiar & Companhia S/C LTDA(Alterado para: Aguiar & Companhia Ltda)
(21) BR 30 2022 003435-5	Código 34.2 - Exame formal de Cumprimento de Exigência Técnica (71) HIZHO COMÉRCIO IMPORTAÇÃO E EXPORTAÇÃO LTDA. (BR/SP) (74) ORG. MÉRITO MARCAS E PATENTES LTDA.
(21) BR 30 2022 003438-0	Código 34.2 - Exame formal de Cumprimento de Exigência Técnica (71) RAIZ QUADRADA HOLDING S A (BR/SC) (74) Mauro Braga Assessoria Empresarial Ltda.

(21) BR 30 2022 003440-1	Código 34.2 - Exame formal de Cumprimento de Exigência Técnica (71) RAIZ QUADRADA HOLDING S A (BR/SC) (74) Mauro Braga Assessoria Empresarial Ltda.
(21) BR 30 2022 003441-0	Código 34.2 - Exame formal de Cumprimento de Exigência Técnica (71) DIRCE AYACO HASSUNUMA (BR/PR)
(21) BR 30 2022 003442-8	Código 34.2 - Exame formal de Cumprimento de Exigência Técnica (71) DANFOSS POWER ELECTRONICS A/S (DK) (74) DANNEMANN, SIEMSEN, BIGLER & IPANEMA MOREIRA
(21) BR 30 2022 003460-6	Código 34.2 - Exame formal de Cumprimento de Exigência Técnica (71) PRESENCA ILUMINACAO EIRELI (BR/PR)
(21) BR 30 2022 003480-0	Código 34.2 - Exame formal de Cumprimento de Exigência Técnica (71) PRISCILA CRISTINA GONÇALVES (BR/SP)
(21) BR 30 2022 003561-0	Código 34.2 - Exame formal de Cumprimento de Exigência Técnica (71) KIMBERLY-CLARK WORLDWIDE, INC. (US) (74) KASZNAR LEONARDOS PROPRIEDADE INTELECTUAL
(21) BR 30 2022 003570-0	Código 34.2 - Exame formal de Cumprimento de Exigência Técnica (71) THE PROCTER & GAMBLE COMPANY (US) (74) TRENCH ROSSI E WATANABE ADVOGADOS (RJ)
(21) BR 30 2022 003571-8	Código 34.2 - Exame formal de Cumprimento de Exigência Técnica (71) THE PROCTER & GAMBLE COMPANY (US) (74) TRENCH ROSSI E WATANABE ADVOGADOS (RJ)
(21) BR 30 2022 003572-6	Código 34.2 - Exame formal de Cumprimento de Exigência Técnica (71) THE PROCTER & GAMBLE COMPANY (US) (74) TRENCH ROSSI E WATANABE ADVOGADOS (RJ)
(21) BR 30 2022 003624-2	Código 34.2 - Exame formal de Cumprimento de Exigência Técnica (71) O.F. MOSSBERG & SONS, INC. (US) (74) HERRERO & ASSOCIADOS BRASIL PROPRIEDADE INTELECTUAL LTDA.
(21) BR 30 2022 003634-0	Código 34.2 - Exame formal de Cumprimento de Exigência Técnica (71) KONINKLIJKE PHILIPS N.V. (NL) (74) HERRERO & ASSOCIADOS BRASIL PROPRIEDADE INTELECTUAL LTDA.
(21) BR 30 2022 003635-8	Código 34.2 - Exame formal de Cumprimento de Exigência Técnica (71) KONINKLIJKE PHILIPS N.V. (NL)



	(74) HERRERO & ASSOCIADOS BRASIL PROPRIEDADE INTELECTUAL LTDA.
--	--

(21) BR 30 2022 003650-1	Código 34.2 - Exame formal de Cumprimento de Exigência Técnica (71) IVECO S.P.A. (IT) (74) VAZ E DIAS ADVOGADOS & ASSOCIADOS
--------------------------	--

(21) BR 30 2022 003651-0	Código 34.2 - Exame formal de Cumprimento de Exigência Técnica (71) IVECO S.P.A. (IT) (74) VAZ E DIAS ADVOGADOS & ASSOCIADOS
--------------------------	--

(21) BR 30 2022 003652-8	Código 34.2 - Exame formal de Cumprimento de Exigência Técnica (71) IVECO S.P.A. (IT) (74) VAZ E DIAS ADVOGADOS & ASSOCIADOS
--------------------------	--

(21) BR 30 2022 003679-0	Código 34.2 - Exame formal de Cumprimento de Exigência Técnica (71) WHEEL PROS, LLC (US) (74) VILELA COELHO SOCIEDADE DE ADVOGADOS
--------------------------	--

(21) BR 30 2022 003680-3	Código 34.2 - Exame formal de Cumprimento de Exigência Técnica (71) WHEEL PROS, LLC (US) (74) VILELA COELHO SOCIEDADE DE ADVOGADOS
--------------------------	--

(21) BR 30 2022 003681-1	Código 34.2 - Exame formal de Cumprimento de Exigência Técnica (71) WHEEL PROS, LLC (US) (74) VILELA COELHO SOCIEDADE DE ADVOGADOS
--------------------------	--

(21) BR 30 2022 003686-2	Código 34.2 - Exame formal de Cumprimento de Exigência Técnica (71) OWENS-BROCKWAY GLASS CONTAINER INC. (US) (74) CLARKE, MODET PROPRIEDADE INTELECTUAL LTDA.
--------------------------	---

(21) BR 30 2022 003705-2	Código 34.2 - Exame formal de Cumprimento de Exigência Técnica (71) OWENS-BROCKWAY GLASS CONTAINER INC. (US) (74) CLARKE, MODET PROPRIEDADE INTELECTUAL LTDA.
--------------------------	---

(21) BR 30 2022 003726-5	Código 34.2 - Exame formal de Cumprimento de Exigência Técnica (71) KONINKLIJKE PHILIPS N.V. (NL) (74) HERRERO & ASSOCIADOS BRASIL PROPRIEDADE INTELECTUAL LTDA.
--------------------------	--

(21) BR 30 2022 003743-5	Código 34.2 - Exame formal de Cumprimento de Exigência Técnica (71) OWENS-BROCKWAY GLASS CONTAINER INC. (US) (74) CLARKE, MODET PROPRIEDADE INTELECTUAL LTDA.
--------------------------	---

(21) BR 30 2022 003905-5	Código 34.2 - Exame formal de Cumprimento de Exigência Técnica (71) HADAR COMERCIAL EIRELI ME (BR/SP)
--------------------------	--

	(74) IVANILDA MARIA DE OLIVEIRA
--	---------------------------------

(21) BR 30 2022 003906-3	Código 34.2 - Exame formal de Cumprimento de Exigência Técnica (71) HADAR COMERCIAL EIRELI ME (BR/SP) (74) IVANILDA MARIA DE OLIVEIRA
---------------------------------	---

(21) BR 30 2022 003907-1	Código 34.2 - Exame formal de Cumprimento de Exigência Técnica (71) HADAR COMERCIAL EIRELI ME (BR/SP) (74) IVANILDA MARIA DE OLIVEIRA
---------------------------------	---

(21) BR 30 2022 003939-0	Código 34.2 - Exame formal de Cumprimento de Exigência Técnica (71) MOREIRA COMERCIO DE MOVEIS ONLINE EIRELI (BR/SP) (74) BEERRE ASSESSORIA EMPRESARIAL LTDA
---------------------------------	--

(21) BR 30 2022 003941-1	Código 34.2 - Exame formal de Cumprimento de Exigência Técnica (71) MOREIRA COMERCIO DE MOVEIS ONLINE EIRELI (BR/SP) (74) BEERRE ASSESSORIA EMPRESARIAL LTDA
---------------------------------	--

(21) BR 30 2022 003945-4	Código 34.2 - Exame formal de Cumprimento de Exigência Técnica (71) SÉRGIO BOLSI (BR/PR) (74) AGP - Assessoria Empresarial Ltda
---------------------------------	---

(21) BR 30 2022 003946-2	Código 34.2 - Exame formal de Cumprimento de Exigência Técnica (71) SHEMPO EMPREENDIMENTOS E SISTEMAS DE COMUNICAÇÃO LTDA (BR/SP) (74) ALBA ROSA LOPEZ PARADA
---------------------------------	---

(21) BR 30 2022 003955-1	Código 34.2 - Exame formal de Cumprimento de Exigência Técnica (71) ANALYTICLAB MATERIAL PARA LABORATORIOS EIRELI (BR/RJ) (74) FERNANDO BRETTAS SESTO
---------------------------------	---

(21) BR 30 2022 003956-0	Código 34.2 - Exame formal de Cumprimento de Exigência Técnica (71) ANALYTICLAB MATERIAL PARA LABORATORIOS EIRELI (BR/RJ) (74) FERNANDO BRETTAS SESTO
---------------------------------	---

(21) BR 30 2022 003957-8	Código 34.2 - Exame formal de Cumprimento de Exigência Técnica (71) ANALYTICLAB MATERIAL PARA LABORATORIOS EIRELI (BR/RJ) (74) FERNANDO BRETTAS SESTO
---------------------------------	---

(21) BR 30 2022 004094-0	Código 34.2 - Exame formal de Cumprimento de Exigência Técnica (71) PARTSFOX COMERCIO DE PECAS E ACESSORIOS DE EQUIPAMENTOS ELETRICOS LTDA (BR/SP) (74) ICAMP MARCAS E PATENTES LTDA
---------------------------------	--

(21) BR 30 2022 004132-7	Código 34.2 - Exame formal de Cumprimento de Exigência Técnica (71) MATEUS CANALLI (BR/RS) (74) CARLOS HUGO DE ALMEIDA FILHO
(21) BR 30 2022 004218-8	Código 34.2 - Exame formal de Cumprimento de Exigência Técnica (71) SONY INTERACTIVE ENTERTAINMENT INC. (JP) (74) KASZLAR LEONARDOS PROPRIEDADE INTELECTUAL
(21) BR 30 2022 004283-8	Código 34.2 - Exame formal de Cumprimento de Exigência Técnica (71) MANUFACTURAS TOMAS, S.A. (ES) (74) DAVID DO NASCIMENTO ADVOGADOS ASSOCIADOS
(21) BR 30 2022 004510-1	Código 34.2 - Exame formal de Cumprimento de Exigência Técnica (71) GIORDANO AVILA FIGINI (BR/RS) (74) MARPA CONSULTORIA E ASSESSORIA EMPRESARIAL LTDA.
(21) BR 30 2022 004521-7	Código 34.2 - Exame formal de Cumprimento de Exigência Técnica (71) MADEIRAMADEIRA COMÉRCIO ELETRÔNICO S.A. (BR/PR) (74) Licks Advogados
(21) BR 30 2022 004533-0	Código 34.2 - Exame formal de Cumprimento de Exigência Técnica (71) VIGAMED PRODUCTS PRIVATE LIMITED (IN) (74) LEONOR MAGALHÃES PERES GALVÃO
(21) BR 30 2022 004618-3	Código 34.2 - Exame formal de Cumprimento de Exigência Técnica (71) K1 FERRAMENTARIA E FABRICAÇÃO DE UTENSÍLIOS DE PLÁSTICOS LTDA - ME (BR/SC) (74) Suprema Marcas e Patentes Ltda. ME
(21) BR 30 2022 004631-0	Código 34.2 - Exame formal de Cumprimento de Exigência Técnica (71) NIKE INNOVATE C.V. (US) (74) ANTÔNIO MAURÍCIO PEDRAS ARNAUD
(21) BR 30 2022 004633-7	Código 34.2 - Exame formal de Cumprimento de Exigência Técnica (71) NIKE INNOVATE C.V. (US) (74) ANTÔNIO MAURÍCIO PEDRAS ARNAUD
(21) BR 30 2022 004635-3	Código 34.2 - Exame formal de Cumprimento de Exigência Técnica (71) CROCS, INC. (US) (74) FELSBERG E PEDRETTI ADVOGADOS E CONSULTORES LEGAIS
(21) BR 30 2022 004637-0	Código 34.2 - Exame formal de Cumprimento de Exigência Técnica (71) SALVADOR OMAR SORBELLO (BR/PR) ; ROSANGELA ESTEVÃO SCHMIDT (BR/PR)

	(74) SEMAPA MARCAS E PATENTES EIRELI.
(21) BR 30 2022 004638-8	Código 34.2 - Exame formal de Cumprimento de Exigência Técnica (71) MÁRCIO AMBRÓSIO SIMÕES (BR/MG) (74) CARLOS HUGO DE ALMEIDA FILHO
(21) BR 30 2022 004639-6	Código 34.2 - Exame formal de Cumprimento de Exigência Técnica (71) MÁRCIO AMBRÓSIO SIMÕES (BR/MG) (74) CARLOS HUGO DE ALMEIDA FILHO
(21) BR 30 2022 004644-2	Código 34.2 - Exame formal de Cumprimento de Exigência Técnica (71) CLEBER LUIS DA RÉ (BR/RS) (74) STOCK MARCAS E PATENTES LTDA - ME
(21) BR 30 2022 004662-0	Código 34.2 - Exame formal de Cumprimento de Exigência Técnica (71) N.V. NUTRICIA (NL) (74) CAROLINA NAKATA
(21) BR 30 2022 004664-7	Código 34.2 - Exame formal de Cumprimento de Exigência Técnica (71) N.V. NUTRICIA (NL) (74) CAROLINA NAKATA
(21) BR 30 2022 004673-6	Código 34.2 - Exame formal de Cumprimento de Exigência Técnica (71) CONSTRUTIVA COMERCIO DE EQUIPAMENTOS PARA A CONSTRUÇÃO CIVIL LTDA (BR/RS) (74) EVERTON LUIS ROSSIN
(21) BR 30 2022 004674-4	Código 34.2 - Exame formal de Cumprimento de Exigência Técnica (71) CONSTRUTIVA COMERCIO DE EQUIPAMENTOS PARA A CONSTRUÇÃO CIVIL LTDA (BR/RS) (74) EVERTON LUIS ROSSIN
(21) BR 30 2022 004684-1	Código 34.2 - Exame formal de Cumprimento de Exigência Técnica (71) PAULO CELSO CARDOSO BACCHI (US) (74) JEFFERSON DE ARAUJO SERAFIM
(21) BR 30 2022 004685-0	Código 34.2 - Exame formal de Cumprimento de Exigência Técnica (71) PAULO CELSO CARDOSO BACCHI (US) (74) JEFFERSON DE ARAUJO SERAFIM
(21) BR 30 2022 004703-1	Código 34.2 - Exame formal de Cumprimento de Exigência Técnica (71) PERFILISA INDÚSTRIA DE PLÁSTICOS DE ENGENHARIA LTDA (BR/RS) (74) MARPA CONSULTORIA E ASSESSORIA EMPRESARIAL LTDA.

(21) BR 30 2022 004710-4	Código 34.2 - Exame formal de Cumprimento de Exigência Técnica (71) THE GILLETTE COMPANY LLC (US) (74) TRENCH ROSSI E WATANABE ADVOGADOS (RJ)
(21) BR 30 2022 004712-0	Código 34.2 - Exame formal de Cumprimento de Exigência Técnica (71) LUIS EDUARDO DA CUNHA FERRO (BR/RJ)
(21) BR 30 2022 004716-3	Código 34.2 - Exame formal de Cumprimento de Exigência Técnica (71) EDSON ROBERTO LAURENTI JR (BR/SP) (74) SÉRGIO VICTOR MASTROROCCO
(21) BR 30 2022 004723-6	Código 34.2 - Exame formal de Cumprimento de Exigência Técnica (71) SILVIA HELENA MATOS DE MAGALHAES (BR/RJ) (74) MILTON JACQUES F. MOULIN
(21) BR 30 2022 004724-4	Código 34.2 - Exame formal de Cumprimento de Exigência Técnica (71) DUPOL SOLUÇÕES EM FERRAMENTAS LTDA (BR/SP) (74) RAFAEL DAVI VASCONCELOS
(21) BR 30 2022 004727-9	Código 34.2 - Exame formal de Cumprimento de Exigência Técnica (71) MARCELO OLIVEIRA TERRA (BR/SP) (74) RAFAEL DAVI VASCONCELOS
(21) BR 30 2022 004728-7	Código 34.2 - Exame formal de Cumprimento de Exigência Técnica (71) MARCELO OLIVEIRA TERRA (BR/SP) (74) RAFAEL DAVI VASCONCELOS
(21) BR 30 2022 004729-5	Código 34.2 - Exame formal de Cumprimento de Exigência Técnica (71) WILSON ROBERTO BERGAMO (BR/SP) ; CLAUDIR POLETTO (BR/SP) ; MARCOS ERNICA (BR/SP)
(21) BR 30 2022 004730-9	Código 34.2 - Exame formal de Cumprimento de Exigência Técnica (71) FABIO FURLAN MACHADO (BR/PR) (74) MARIANA PIOVEZANI MORETI
(21) BR 30 2022 004737-6	Código 34.2 - Exame formal de Cumprimento de Exigência Técnica (71) WILSON ROBERTO BERGAMO (BR/SP) ; CLAUDIR POLETTO (BR/SP) ; MARCOS ERNICA (BR/SP)
(21) BR 30 2022 004738-4	Código 34.2 - Exame formal de Cumprimento de Exigência Técnica (71) WILSON ROBERTO BERGAMO (BR/SP) ; MARCOS ERNICA (BR/SP) ; CLAUDIR POLETTO (BR/SP)
(21) BR 30 2022 004739-2	Código 34.2 - Exame formal de Cumprimento de Exigência Técnica

	(71) WILSON ROBERTO BERGAMO (BR/SP) ; CLAUDIR POLETTTO (BR/SP) ; MARCOS ERNICA (BR/SP)
(21) BR 30 2022 004741-4	Código 34.2 - Exame formal de Cumprimento de Exigência Técnica (71) WILSON ROBERTO BERGAMO (BR/SP) ; CLAUDIR POLETTTO (BR/SP) ; MARCOS ERNICA (BR/SP)
(21) BR 30 2022 004743-0	Código 34.2 - Exame formal de Cumprimento de Exigência Técnica (71) WILSON ROBERTO BERGAMO (BR/SP) ; CLAUDIR POLETTTO (BR/SP) ; MARCOS ERNICA (BR/SP)
(21) BR 30 2022 004744-9	Código 34.2 - Exame formal de Cumprimento de Exigência Técnica (71) MAVE SERVICIO DE PUBLICIDADE DIGITAL EIRELI (BR/SP) (74) BEERRE ASSESSORIA EMPRESARIAL LTDA
(21) BR 30 2022 004746-5	Código 34.2 - Exame formal de Cumprimento de Exigência Técnica (71) MAVE SERVICIO DE PUBLICIDADE DIGITAL EIRELI (BR/SP) (74) BEERRE ASSESSORIA EMPRESARIAL LTDA
(21) BR 30 2022 004747-3	Código 34.2 - Exame formal de Cumprimento de Exigência Técnica (71) EDERALDO MIGUEL BONETI (BR/SP) (74) BEERRE ASSESSORIA EMPRESARIAL LTDA
(21) BR 30 2022 004748-1	Código 34.2 - Exame formal de Cumprimento de Exigência Técnica (71) EDERALDO MIGUEL BONETI (BR/SP) (74) BEERRE ASSESSORIA EMPRESARIAL LTDA
(21) BR 30 2022 004756-2	Código 34.2 - Exame formal de Cumprimento de Exigência Técnica (71) OFICINA YBY LADRILHO HIDRAULICO LTDA (BR/SP) (74) RODRIGO HOLTZ GUERREIRO
(21) BR 30 2022 004757-0	Código 34.2 - Exame formal de Cumprimento de Exigência Técnica (71) OFICINA YBY LADRILHO HIDRAULICO LTDA (BR/SP) (74) RODRIGO HOLTZ GUERREIRO
(21) BR 30 2022 004758-9	Código 34.2 - Exame formal de Cumprimento de Exigência Técnica (71) OFICINA YBY LADRILHO HIDRAULICO LTDA (BR/SP) (74) RODRIGO HOLTZ GUERREIRO
(21) BR 30 2022 004759-7	Código 34.2 - Exame formal de Cumprimento de Exigência Técnica (71) SOPRANO INDÚSTRIA ELETROMETALÚRGICA EIRELI (BR/RS) (74) CAPELLA & VELOSO ADVOGADOS ASSOCIADOS
(21) BR 30 2022 004763-5	Código 34.2 - Exame formal de Cumprimento de Exigência Técnica

	(71) DEXCO S.A. (BR/SP) (74) DANIEL ADVOGADOS (ALT.DE DANIEL & CIA)
(21) BR 30 2022 004766-0	Código 34.2 - Exame formal de Cumprimento de Exigência Técnica (71) DEXCO S.A. (BR/SP) (74) DANIEL ADVOGADOS (ALT.DE DANIEL & CIA)
(21) BR 30 2022 004768-6	Código 34.2 - Exame formal de Cumprimento de Exigência Técnica (71) DEXCO S.A. (BR/SP) (74) DANIEL ADVOGADOS (ALT.DE DANIEL & CIA)
(21) BR 30 2022 004791-0	Código 34.2 - Exame formal de Cumprimento de Exigência Técnica (71) RENAN AUGUSTO CARDOZO (BR/SP) (74) JOSÉ HENRIQUE DE LIMA RODRIGUES
(21) BR 30 2022 004800-3	Código 34.2 - Exame formal de Cumprimento de Exigência Técnica (71) SALATINI SOLUÇÕES TÉCNICAS EIRELI (BR/MG) (74) DIREÇÃO MARCAS E PATENTES LTDA
(21) BR 30 2022 004803-8	Código 34.2 - Exame formal de Cumprimento de Exigência Técnica (71) SALATINI SOLUÇÕES TÉCNICAS EIRELI (BR/MG) (74) DIREÇÃO MARCAS E PATENTES LTDA
(21) BR 30 2022 004805-4	Código 34.2 - Exame formal de Cumprimento de Exigência Técnica (71) SALATINI SOLUÇÕES TÉCNICAS EIRELI (BR/MG) (74) DIREÇÃO MARCAS E PATENTES LTDA
(21) BR 30 2022 004807-0	Código 34.2 - Exame formal de Cumprimento de Exigência Técnica (71) SALATINI SOLUÇÕES TÉCNICAS EIRELI (BR/MG) (74) DIREÇÃO MARCAS E PATENTES LTDA
(21) BR 30 2022 004820-8	Código 34.2 - Exame formal de Cumprimento de Exigência Técnica (71) DV INDUSTRIA E COMÉRCIO DE CONFECÇÕES EIRELI (BR/CE) (74) YANN CAVALCANTE PURVIS
(21) BR 30 2022 004821-6	Código 34.2 - Exame formal de Cumprimento de Exigência Técnica (71) MARINI METAIS LTDA (BR/SP) (74) EDUARDA COLLA
(21) BR 30 2022 004822-4	Código 34.2 - Exame formal de Cumprimento de Exigência Técnica (71) DV INDUSTRIA E COMÉRCIO DE CONFECÇÕES EIRELI (BR/CE) (74) YANN CAVALCANTE PURVIS
(21) BR 30 2022 004823-2	Código 34.2 - Exame formal de Cumprimento de Exigência Técnica

	(71) DV INDUSTRIA E COMÉRCIO DE CONFECÇÕES EIRELI (BR/CE) (74) YANN CAVALCANTE PURVIS
(21) BR 30 2022 004824-0	Código 34.2 - Exame formal de Cumprimento de Exigência Técnica (71) AURÉLIO JOSÉ ALMEIDA CARVALHO (BR/BA) ; ALESSANDRO TADEU ALMEIDA CARVALHO (BR/GO)
(21) BR 30 2022 004829-1	Código 34.2 - Exame formal de Cumprimento de Exigência Técnica (71) JOSÉ SENDESKI NETO (BR/PR) (74) A PROVINCIA MARCAS E PATENTES LTDA.
(21) BR 30 2022 004830-5	Código 34.2 - Exame formal de Cumprimento de Exigência Técnica (71) NELSON FRANCISCO MARTINI (BR/RS) (74) Custodio de Almeida & Cia.
(21) BR 30 2022 004833-0	Código 34.2 - Exame formal de Cumprimento de Exigência Técnica (71) CLAUDIO ANTÔNIO DE FARIA (BR/SP) (74) RENOMARK ASSESSORIA EMPRESARIAL LTDA ME
(21) BR 30 2022 004834-8	Código 34.2 - Exame formal de Cumprimento de Exigência Técnica (71) CLAUDIO ANTÔNIO DE FARIA (BR/SP) (74) RENOMARK ASSESSORIA EMPRESARIAL LTDA ME
(21) BR 30 2022 004841-0	Código 34.2 - Exame formal de Cumprimento de Exigência Técnica (71) TUTTY TOYS INDÚSTRIA E COMÉRCIO DE PLÁSTICOS EIRELI (BR/SP) (74) VILAGE MARCAS E PATENTES LTDA
(21) BR 30 2022 004845-3	Código 34.2 - Exame formal de Cumprimento de Exigência Técnica (71) ROSELISA BERALDO MORETTI (BR/SP) (74) BEERRE ASSESSORIA EMPRESARIAL LTDA
(21) BR 30 2022 004847-0	Código 34.2 - Exame formal de Cumprimento de Exigência Técnica (71) JORGE LUIZ RODRIGUES SAMPAIO (BR/SP) (74) NOVA MARCA CONSULTORES ASSOCIADOS LTDA.
(21) BR 30 2022 004850-0	Código 34.2 - Exame formal de Cumprimento de Exigência Técnica (71) DIRCKSEN & DALPIZZOL LTDA (BR/PR) ; ILSO LUIZ DALPIZZOL (BR/PR) ; RICARDO ROSSI (BR/PR) (74) ON MARCAS GESTÃO DE NEGÓCIOS E INTELIGÊNCIA EM PROPRIEDADE INTELECTUAL
(21) BR 30 2022 004853-4	Código 34.2 - Exame formal de Cumprimento de Exigência Técnica (71) LUKA INDUSTRIA E COMERCIO DE PLASTICOS LTDA - EPP (BR/SP) (74) JOSÉ HENRIQUE DE LIMA RODRIGUES

(21) BR 30 2022 004854-2	Código 34.2 - Exame formal de Cumprimento de Exigência Técnica (71) LUKA INDUSTRIA E COMERCIO DE PLASTICOS LTDA - EPP (BR/SP) (74) JOSÉ HENRIQUE DE LIMA RODRIGUES
(21) BR 30 2022 004855-0	Código 34.2 - Exame formal de Cumprimento de Exigência Técnica (71) LUKA INDUSTRIA E COMERCIO DE PLASTICOS LTDA - EPP (BR/SP) (74) JOSÉ HENRIQUE DE LIMA RODRIGUES
(21) BR 30 2022 004856-9	Código 34.2 - Exame formal de Cumprimento de Exigência Técnica (71) SAMUEL KAIBER BRASIL (BR/RS) (74) ANDRE LUIZ VARELLA ANDREOLI
(21) BR 30 2022 004860-7	Código 34.2 - Exame formal de Cumprimento de Exigência Técnica (71) RONDOPEÇAS LTDA (BR/SC) (74) REGISTRO FEITO LTDA
(21) BR 30 2022 004867-4	Código 34.2 - Exame formal de Cumprimento de Exigência Técnica (71) DK ARMARINHOS LTDA (BR/SP) (74) SPI - Marcas e Patentes S/C Ltda.
(21) BR 30 2022 004878-0	Código 34.2 - Exame formal de Cumprimento de Exigência Técnica (71) OVO PRODUTOS E COMERCIO DE MOBILIÁRIO LTDA. (BR/SP) (74) MURTA GOYANES ADVOGADOS
(21) BR 30 2022 004879-8	Código 34.2 - Exame formal de Cumprimento de Exigência Técnica (71) TRINO COMERCIAL LTDA - EPP (BR/SP) (74) ICAMP MARCAS E PATENTES LTDA
(21) BR 30 2022 004884-4	Código 34.2 - Exame formal de Cumprimento de Exigência Técnica (71) TRINO COMERCIAL LTDA - EPP (BR/SP) (74) ICAMP MARCAS E PATENTES LTDA
(21) BR 30 2022 004904-2	Código 34.2 - Exame formal de Cumprimento de Exigência Técnica (71) BRASIL FUSCA INDUSTRIA E COMERCIO LTDA - EPP (BR/SP) (74) MODAL MARCAS E PATENTES LTDA.
(21) BR 30 2022 004911-5	Código 34.2 - Exame formal de Cumprimento de Exigência Técnica (71) LEONARDO DE OLIVEIRA (BR/ES)
(21) BR 30 2022 004924-7	Código 34.2 - Exame formal de Cumprimento de Exigência Técnica (71) ESTUDIO DANIEL COUTINHO COMERCIO E SERVIÇOS DE MOVEIS ME (BR/SP) (74) GILBERTO MARIOT

(21) BR 30 2022 004928-0	Código 34.2 - Exame formal de Cumprimento de Exigência Técnica (71) ESTUDIO DANIEL COUTINHO COMERCIO E SERVIÇOS DE MOVEIS ME (BR/SP) (74) GILBERTO MARIOT
(21) BR 30 2022 004938-7	Código 34.2 - Exame formal de Cumprimento de Exigência Técnica (71) JADERSON DE ALMEIDA (BR/SC)
(21) BR 30 2022 004949-2	Código 34.2 - Exame formal de Cumprimento de Exigência Técnica (71) JADERSON DE ALMEIDA (BR/SC)
(21) BR 30 2022 004961-1	Código 34.2 - Exame formal de Cumprimento de Exigência Técnica (71) TRINO COMERCIAL LTDA - EPP (BR/SP) (74) ICAMP MARCAS E PATENTES LTDA
(21) BR 30 2022 004976-0	Código 34.2 - Exame formal de Cumprimento de Exigência Técnica (71) LOJAS RPM MOVEIS LTDA (BR/SP)
(21) BR 30 2022 004986-7	Código 34.2 - Exame formal de Cumprimento de Exigência Técnica (71) TRINO COMERCIAL LTDA - EPP (BR/SP) (74) ICAMP MARCAS E PATENTES LTDA
(21) BR 30 2022 005005-9	Código 34.2 - Exame formal de Cumprimento de Exigência Técnica (71) ECONAM TECNOLOGIA E PROJETOS ESPECIAIS EIRELI (BR/SC)
(21) BR 30 2022 005006-7	Código 34.2 - Exame formal de Cumprimento de Exigência Técnica (71) LEONARDO DE OLIVEIRA (BR/ES)
(21) BR 30 2022 005007-5	Código 34.2 - Exame formal de Cumprimento de Exigência Técnica (71) RODRIGO PAGAM (BR/SP) (74) JADERSON DE MEIRA GAEWSKI
(21) BR 30 2022 005008-3	Código 34.2 - Exame formal de Cumprimento de Exigência Técnica (71) RODRIGO PAGAM (BR/SP) (74) JADERSON DE MEIRA GAEWSKI
(21) BR 30 2022 005009-1	Código 34.2 - Exame formal de Cumprimento de Exigência Técnica (71) RODRIGO PAGAM (BR/SP) (74) JADERSON DE MEIRA GAEWSKI
(21) BR 30 2022 005011-3	Código 34.2 - Exame formal de Cumprimento de Exigência Técnica (71) RODRIGO PAGAM (BR/SP) (74) JADERSON DE MEIRA GAEWSKI

(21) BR 30 2022 005012-1	Código 34.2 - Exame formal de Cumprimento de Exigência Técnica (71) RODRIGO PAGAM (BR/SP) (74) JADERSON DE MEIRA GAEWSKI
(21) BR 30 2022 005013-0	Código 34.2 - Exame formal de Cumprimento de Exigência Técnica (71) RODRIGO PAGAM (BR/SP) (74) JADERSON DE MEIRA GAEWSKI
(21) BR 30 2022 005036-9	Código 34.2 - Exame formal de Cumprimento de Exigência Técnica (71) ATLAS COPCO AIRPOWER, NAAMLOZE VENNOOTSCHAP (BE) (74) DANNEMANN, SIEMSEN, BIGLER & IPANEMA MOREIRA
(21) BR 30 2022 005043-1	Código 34.2 - Exame formal de Cumprimento de Exigência Técnica (71) DARIO PEREIRA MANUTENÇÃO LTDA (BR/SP) (74) FERNANDA ROSA PICOSSE
(21) BR 30 2022 005044-0	Código 34.2 - Exame formal de Cumprimento de Exigência Técnica (71) GAAM INDUSTRIA E COMERCIO DE MOVEIS LTDA (BR/PR)
(21) BR 30 2022 005045-8	Código 34.2 - Exame formal de Cumprimento de Exigência Técnica (71) DV INDUSTRIA E COMÉRCIO DE CONFECÇÕES EIRELI (BR/CE) (74) YANN CAVALCANTE PURVIS
(21) BR 30 2022 005046-6	Código 34.2 - Exame formal de Cumprimento de Exigência Técnica (71) DV INDUSTRIA E COMÉRCIO DE CONFECÇÕES EIRELI (BR/CE) (74) YANN CAVALCANTE PURVIS
(21) BR 30 2022 005049-0	Código 34.2 - Exame formal de Cumprimento de Exigência Técnica (71) BRUNO GUIDA COUTINHO (BR/PR) (74) NEWTON MARIA DO VALLE
(21) BR 30 2022 005054-7	Código 34.2 - Exame formal de Cumprimento de Exigência Técnica (71) FF DESIGN (BR/MG)
(21) BR 30 2022 005060-1	Código 34.2 - Exame formal de Cumprimento de Exigência Técnica (71) GIVI S.P.A. (IT) (74) EDMUNDO BRUNNER ASSESSORIA EM PROPRIEDADE INDUSTRIAL LTDA
(21) BR 30 2022 005067-9	Código 34.2 - Exame formal de Cumprimento de Exigência Técnica (71) ALEXANDRE LOPES GARCIA (BR/SP) (74) AG MOREIRA MARCAS E PATENTES LTDA

(21) BR 30 2022 005075-0	Código 34.2 - Exame formal de Cumprimento de Exigência Técnica (71) GERALDO MAJELA OLIVEIRA (BR/CE) (74) GILBERTO MOREIRA MENEZES NETO
(21) BR 30 2022 005084-9	Código 34.2 - Exame formal de Cumprimento de Exigência Técnica (71) AUTOGRANJA INDUSTRIA DE MAQUINAS E EQUIPAMENTOS LTDA (BR/RS)
(21) BR 30 2022 005085-7	Código 34.2 - Exame formal de Cumprimento de Exigência Técnica (71) R&R WEAR CONFECCAO E VENDA DE MODAS E ACESSORIOS LTDA (BR/RJ) (74) JULIO GUIDI LIMA DA ROCHA
(21) BR 30 2022 005088-1	Código 34.2 - Exame formal de Cumprimento de Exigência Técnica (71) FORTECOL ARTEFATOS DE CIMENTO EIRELI (BR/SC) (74) D' Mark Registros de Marcas e Patentes S/S Ltda.
(21) BR 30 2022 005089-0	Código 34.2 - Exame formal de Cumprimento de Exigência Técnica (71) PHILIPS DOMESTIC APPLIANCES HOLDING B.V. (NL) (74) LEÃO PROPRIEDADE INTELECTUAL
(21) BR 30 2022 005094-6	Código 34.2 - Exame formal de Cumprimento de Exigência Técnica (71) PHILIPS DOMESTIC APPLIANCES HOLDING B.V. (NL) (74) LEÃO PROPRIEDADE INTELECTUAL
(21) BR 30 2022 005110-1	Código 34.2 - Exame formal de Cumprimento de Exigência Técnica (71) ESTUDIO DANIEL COUTINHO COMERCIO E SERVIÇOS DE MOVEIS ME (BR/SP) (74) GILBERTO MARIOT
(21) BR 30 2022 005113-6	Código 34.2 - Exame formal de Cumprimento de Exigência Técnica (71) FAAC S.P.A (IT) (74) DANNEMANN, SIEMSEN, BIGLER & IPANEMA MOREIRA
(21) BR 30 2022 005115-2	Código 34.2 - Exame formal de Cumprimento de Exigência Técnica (71) FAAC S.P.A (IT) (74) DANNEMANN, SIEMSEN, BIGLER & IPANEMA MOREIRA
(21) BR 30 2022 005118-7	Código 34.2 - Exame formal de Cumprimento de Exigência Técnica (71) T GRILL IMPORTAÇÃO E EXPORTAÇÃO LTDA (BR/SP) (74) FÁBIA MARIA SBRISSA DAL MONTE
(21) BR 30 2022 005120-9	Código 34.2 - Exame formal de Cumprimento de Exigência Técnica (71) T GRILL IMPORTAÇÃO E EXPORTAÇÃO LTDA (BR/SP)



	(74) FÁBIA MARIA SBRISSE DAL MONTE
--	------------------------------------

(21) BR 30 2022 005128-4	Código 34.2 - Exame formal de Cumprimento de Exigência Técnica (71) MAUDE GROUP, INC. (US) (74) DANNEMANN, SIEMSEN, BIGLER & IPANEMA MOREIRA
--------------------------	--

(21) BR 30 2022 005130-6	Código 34.2 - Exame formal de Cumprimento de Exigência Técnica (71) M N S BAILLY - EIRELI - ME (BR/PR) (74) Manoel Paixao do Nascimento
--------------------------	---

(21) BR 30 2022 005133-0	Código 34.2 - Exame formal de Cumprimento de Exigência Técnica (71) WILMA WANDERLEY FERNANDES 39432548449 (BR/RN) (74) NATAL MARCAS & PATENTES LTDA
--------------------------	---

(21) BR 30 2022 005136-5	Código 34.2 - Exame formal de Cumprimento de Exigência Técnica (71) THAMYRIS RODRIGUES FERNANDES MULTIVENDAS - ME (BR/SP) (74) FELIPE RAMOS VOLLKOPF DA SILVA
--------------------------	---

(21) BR 30 2022 005138-1	Código 34.2 - Exame formal de Cumprimento de Exigência Técnica (71) VRS INDUSTRIA DE METAIS SANITARIOS LTDA (BR/PR) (74) HUMBERTO GARBELINI KOTSIFAS
--------------------------	--

(21) BR 30 2022 005139-0	Código 34.2 - Exame formal de Cumprimento de Exigência Técnica (71) VRS INDUSTRIA DE METAIS SANITARIOS LTDA (BR/PR) (74) HUMBERTO GARBELINI KOTSIFAS
--------------------------	--

(21) BR 30 2022 005140-3	Código 34.2 - Exame formal de Cumprimento de Exigência Técnica (71) VRS INDUSTRIA DE METAIS SANITARIOS LTDA (BR/PR) (74) HUMBERTO GARBELINI KOTSIFAS
--------------------------	--

(21) BR 30 2022 005141-1	Código 34.2 - Exame formal de Cumprimento de Exigência Técnica (71) GREGORY GLADSTON ESTEVAM MORATO SOARES (BR/SP) ; MARIA DE LOURDES FERREIRA (BR/SP) (74) ABM ASSESSORIA BRASILEIRA DE MARCAS LTDA.
--------------------------	---

(21) BR 30 2022 005142-0	Código 34.2 - Exame formal de Cumprimento de Exigência Técnica (71) DEERE & COMPANY (US) (74) KASZNAR LEONARDOS PROPRIEDADE INTELECTUAL
--------------------------	---

(21) BR 30 2022 005143-8	Código 34.2 - Exame formal de Cumprimento de Exigência Técnica (71) DEERE & COMPANY (US) (74) KASZNAR LEONARDOS PROPRIEDADE INTELECTUAL
--------------------------	---

(21) BR 30 2022 005145-4	Código 34.2 - Exame formal de Cumprimento de Exigência Técnica
--------------------------	--

	(71) RADU INDÚSTRIA IMPORTAÇÃO E EXPORTAÇÃO LTDA (BR/RJ) (74) LIA E BARBOSA SOCIEDADE DE ADVOGADOS
(21) BR 30 2022 005146-2	Código 34.2 - Exame formal de Cumprimento de Exigência Técnica (71) RADU INDÚSTRIA IMPORTAÇÃO E EXPORTAÇÃO LTDA (BR/RJ) (74) LIA E BARBOSA SOCIEDADE DE ADVOGADOS
(21) BR 30 2022 005147-0	Código 34.2 - Exame formal de Cumprimento de Exigência Técnica (71) RADU INDÚSTRIA IMPORTAÇÃO E EXPORTAÇÃO LTDA (BR/RJ) (74) LIA E BARBOSA SOCIEDADE DE ADVOGADOS
(21) BR 30 2022 005149-7	Código 34.2 - Exame formal de Cumprimento de Exigência Técnica (71) TOLEDO MANUFATURA ADITIVA (BR/SP)
(21) BR 30 2022 005160-8	Código 34.2 - Exame formal de Cumprimento de Exigência Técnica (71) MARCELO MENDONÇA LAURO JARDIM (BR/RJ) (74) FERNANDO BRETTAS SESTO
(21) BR 30 2022 005173-0	Código 34.2 - Exame formal de Cumprimento de Exigência Técnica (71) MESQUITA & TADASHI PROJETOS E FABRICAÇÃO DE MÁQUINAS LTDA - ME (BR/SP) (74) EFRAIM LEAL GARCIA
(21) BR 30 2022 005174-8	Código 34.2 - Exame formal de Cumprimento de Exigência Técnica (71) NIVALDO DA SILVA (BR/SP) (74) JOSÉ EDIS RODRIGUES
(21) BR 30 2022 005175-6	Código 34.2 - Exame formal de Cumprimento de Exigência Técnica (71) NOLANGROUP S.P.A. (IT) (74) ANTÔNIO MAURÍCIO PEDRAS ARNAUD
(21) BR 30 2022 005176-4	Código 34.2 - Exame formal de Cumprimento de Exigência Técnica (71) NIVALDO DA SILVA (BR/SP) (74) JOSÉ EDIS RODRIGUES
(21) BR 30 2022 005180-2	Código 34.2 - Exame formal de Cumprimento de Exigência Técnica (71) COMPAGNIE GENERALE DES ETABLISSEMENTS MICHELIN (FR) (74) GUERRA ADVOGADOS ASSOCIADOS
(21) BR 30 2022 005184-5	Código 34.2 - Exame formal de Cumprimento de Exigência Técnica (71) AKEO INDUSTRIAL LTDA. (BR/RS) (74) NORBERTO PARDELHAS DE BARCELLOS
(21) BR 30 2022 005185-3	Código 34.2 - Exame formal de Cumprimento de Exigência Técnica

	(71) BRITÂNIA ELETRODOMÉSTICOS S.A. (BR/PR) (74) Licks Advogados
(21) BR 30 2022 005189-6	Código 34.2 - Exame formal de Cumprimento de Exigência Técnica (71) MOPLASTIC INJEÇÃO PLÁSTICA LTDA. (BR/SP) (74) LUIZ FERNANDO ALVES
(21) BR 30 2022 005198-5	Código 34.2 - Exame formal de Cumprimento de Exigência Técnica (71) CALÇADOS KALLUCCI DE FRANCA LTDA (BR/SP) (74) EDEMILSON PEREIRA LIMA
(21) BR 30 2022 005199-3	Código 34.2 - Exame formal de Cumprimento de Exigência Técnica (71) MAURICIO BALBINOT (BR/RS) (74) SKO OYARZÁBAL MARCAS E PATENTES SOCIEDADE SIMPLES LTDA.
(21) BR 30 2022 005201-9	Código 34.2 - Exame formal de Cumprimento de Exigência Técnica (71) LOURO JUSTO PARMA JUNIOR (BR/MG) (74) JÚLIA PARMA CANTARINO
(21) BR 30 2022 005210-8	Código 34.2 - Exame formal de Cumprimento de Exigência Técnica (71) COZZINI, LLC (US) (74) DANNEMANN, SIEMSEN, BIGLER & IPANEMA MOREIRA
(21) BR 30 2022 005212-4	Código 34.2 - Exame formal de Cumprimento de Exigência Técnica (71) GARMISCH TÊXTIL LTDA - EPP (BR/SC) (74) LEÃO PROPRIEDADE INTELECTUAL
(21) BR 30 2022 005213-2	Código 34.2 - Exame formal de Cumprimento de Exigência Técnica (71) CARMEN LUCIA MARQUES DO PRADO (BR/SP) (74) MARCELA BERROCAL GARETTI
(21) BR 30 2022 005214-0	Código 34.2 - Exame formal de Cumprimento de Exigência Técnica (71) BUGGYMANIA IND COM VEICULOS LTDA (BR/CE)
(21) BR 30 2022 005220-5	Código 34.2 - Exame formal de Cumprimento de Exigência Técnica (71) NELY CRISTINA BRAIDOTTI (BR/SP) (74) VILELA COELHO SOCIEDADE DE ADVOGADOS
(21) BR 30 2022 005222-1	Código 34.2 - Exame formal de Cumprimento de Exigência Técnica (71) JEFFERSON MURILO PEREIRA ME (BR/SC) (74) DIREÇÃO MARCAS E PATENTES LTDA
(21) BR 30 2022 005224-8	Código 34.2 - Exame formal de Cumprimento de Exigência Técnica (71) LOURIVAL F LOPES SERRARIA (BR/PE)

(21) BR 30 2022 005226-4	Código 34.2 - Exame formal de Cumprimento de Exigência Técnica (71) VALMIR APARECIDO LUIZ (BR/SP) (74) Quimera Marcas e Patentes Ltda
(21) BR 30 2022 005227-2	Código 34.2 - Exame formal de Cumprimento de Exigência Técnica (71) TAE CONSULTORIA E ASSESSORIA EM SEGURANÇA LTDA (BR/SP) (74) Ariboni, Fabbri e Schmidt Sociedade de Advogados
(21) BR 30 2022 005241-8	Código 34.2 - Exame formal de Cumprimento de Exigência Técnica (71) NELY CRISTINA BRAIDOTTI (BR/SP) (74) VILELA COELHO SOCIEDADE DE ADVOGADOS
(21) BR 30 2022 005242-6	Código 34.2 - Exame formal de Cumprimento de Exigência Técnica (71) ANACLETO NELSON SANTOS DA CUNHA (BR/SC) (74) Saulo Leal
(21) BR 30 2022 005245-0	Código 34.2 - Exame formal de Cumprimento de Exigência Técnica (71) KOCH BIOTECHNOLOGY (BEIJING) CO., LTD. (CN) (74) EDUARDO LOURENÇO GUEDES SERRÃO DE OTERO
(21) BR 30 2022 005252-3	Código 34.2 - Exame formal de Cumprimento de Exigência Técnica (71) DIOGO CARRIAO MARTINS NETTO (BR/SP)
(21) BR 30 2022 005259-0	Código 34.2 - Exame formal de Cumprimento de Exigência Técnica (71) DIOGO CARRIAO MARTINS NETTO (BR/SP)
(21) BR 30 2022 005262-0	Código 34.2 - Exame formal de Cumprimento de Exigência Técnica (71) JADERSON DE ALMEIDA (BR/SC)
(21) BR 30 2022 005266-3	Código 34.2 - Exame formal de Cumprimento de Exigência Técnica (71) JADERSON DE ALMEIDA (BR/SC)
(21) BR 30 2022 005284-1	Código 34.2 - Exame formal de Cumprimento de Exigência Técnica (71) JADERSON DE ALMEIDA (BR/SC)
(21) BR 30 2022 005288-4	Código 34.2 - Exame formal de Cumprimento de Exigência Técnica (71) UNIVERSIDADE FEDERAL DE UBERLÂNDIA (BR/MG)
(21) BR 30 2022 005290-6	Código 34.2 - Exame formal de Cumprimento de Exigência Técnica (71) JADERSON DE ALMEIDA (BR/SC)
(21) BR 30 2022 005292-2	Código 34.2 - Exame formal de Cumprimento de Exigência Técnica (71) DIOGO CARRIAO MARTINS NETTO (BR/SP)



(21) BR 30 2022 005294-9	Código 34.2 - Exame formal de Cumprimento de Exigência Técnica (71) ELECTRIC INK INDUSTRIA COMERCIO IMPORTAÇÃO EXPORTAÇÃO LTDA (BR/MG) (74) MONTAURY PIMENTA, MACHADO & VIEIRA DE MELLO ADVOGADOS
(21) BR 30 2022 005331-7	Código 34.2 - Exame formal de Cumprimento de Exigência Técnica (71) ERICO DE CARVALHO FERREIRA (BR/CE) (74) WETTOR - BUREAU DE APOIO EMPRESARIAL S/S LTDA. ME
(21) BR 30 2022 005336-8	Código 34.2 - Exame formal de Cumprimento de Exigência Técnica (71) THE GILLETTE COMPANY LLC (US) (74) TRENCH ROSSI E WATANABE ADVOGADOS (RJ)
(21) BR 30 2022 005338-4	Código 34.2 - Exame formal de Cumprimento de Exigência Técnica (71) FYBER IND E COM DE VEÍCULOS LTDA (BR/CE)
(21) BR 30 2022 005341-4	Código 34.2 - Exame formal de Cumprimento de Exigência Técnica (71) WTA - WATANABE TECNOLOGIA APLICADA EIRELI - EPP (BR/SP)
(21) BR 30 2022 005342-2	Código 34.2 - Exame formal de Cumprimento de Exigência Técnica (71) WTA - WATANABE TECNOLOGIA APLICADA EIRELI - EPP (BR/SP)
(21) BR 30 2022 005343-0	Código 34.2 - Exame formal de Cumprimento de Exigência Técnica (71) WTA - WATANABE TECNOLOGIA APLICADA EIRELI - EPP (BR/SP)
(21) BR 30 2022 005344-9	Código 34.2 - Exame formal de Cumprimento de Exigência Técnica (71) WTA - WATANABE TECNOLOGIA APLICADA EIRELI - EPP (BR/SP)
(21) BR 30 2022 005345-7	Código 34.2 - Exame formal de Cumprimento de Exigência Técnica (71) WTA - WATANABE TECNOLOGIA APLICADA EIRELI - EPP (BR/SP)
(21) BR 30 2022 005346-5	Código 34.2 - Exame formal de Cumprimento de Exigência Técnica (71) WTA - WATANABE TECNOLOGIA APLICADA EIRELI - EPP (BR/SP)
(21) BR 30 2022 005355-4	Código 34.2 - Exame formal de Cumprimento de Exigência Técnica (71) LINK UTILIDADES DOMÉSTICAS LTDA (BR/SP) (74) EDUARDO PEREIRA DA SILVA
(21) BR 30 2022 005356-2	Código 34.2 - Exame formal de Cumprimento de Exigência Técnica (71) LINK UTILIDADES DOMÉSTICAS LTDA (BR/SP) (74) EDUARDO PEREIRA DA SILVA
(21) BR 30 2022 005357-0	Código 34.2 - Exame formal de Cumprimento de Exigência Técnica



	(71) REFLEX INSTRUMENTS ASIA PACIFIC PTY LTD. (AU) (74) Licks Advogados
(21) BR 30 2022 005358-9	Código 34.2 - Exame formal de Cumprimento de Exigência Técnica (71) GUEDES ALUMÍNIO ARARAQUARA LTDA (BR/SP) (74) VILAGE MARCAS E PATENTES LTDA
(21) BR 30 2022 005360-0	Código 34.2 - Exame formal de Cumprimento de Exigência Técnica (71) ALGEMIRO ANTUNES BARBOSA JUNIOR (BR/MT) (74) Suprema Marcas e Patentes Ltda. ME
(21) BR 30 2022 005369-4	Código 34.2 - Exame formal de Cumprimento de Exigência Técnica (71) COCKPIT EXTREME RACING ACESSORIOS ELETRONICOS LTDA ME (BR/PR) (74) JOSE ROBERTO FAVARIN
(21) BR 30 2022 005371-6	Código 34.2 - Exame formal de Cumprimento de Exigência Técnica (71) UNIVERSIDADE FEDERAL RURAL DE PERNAMBUCO (BR/PE)
(21) BR 30 2022 005375-9	Código 34.2 - Exame formal de Cumprimento de Exigência Técnica (71) BENTO TECK SERVICOS INDUSTRIAIS LTDA (BR/RS) (74) Suprema Marcas e Patentes Ltda. ME
(21) BR 30 2022 005379-1	Código 34.2 - Exame formal de Cumprimento de Exigência Técnica (71) SCANIA CV AB (SE) (74) DANIEL ADVOGADOS (ALT.DE DANIEL & CIA)
(21) BR 30 2022 005380-5	Código 34.2 - Exame formal de Cumprimento de Exigência Técnica (71) SCANIA CV AB (SE) (74) DANIEL ADVOGADOS (ALT.DE DANIEL & CIA)
(21) BR 30 2022 005383-0	Código 34.2 - Exame formal de Cumprimento de Exigência Técnica (71) SCANIA CV AB (SE) (74) DANIEL ADVOGADOS (ALT.DE DANIEL & CIA)
(21) BR 30 2022 005386-4	Código 34.2 - Exame formal de Cumprimento de Exigência Técnica (71) HENRIQUE LOURENÇO DA SILVA (BR/SP)
(21) BR 30 2022 005388-0	Código 34.2 - Exame formal de Cumprimento de Exigência Técnica (71) BÜHLER AG (CH) (74) BHERING ADVOGADOS (NOME ANTERIOR BHERING ASSESSORIA S/C LTDA.)
(21) BR 30 2022 005393-7	Código 34.2 - Exame formal de Cumprimento de Exigência Técnica



	(71) ANDRE LUIS LIMA OLIVEIRA (BR/GO)
(21) BR 30 2022 005400-3	Código 34.2 - Exame formal de Cumprimento de Exigência Técnica (71) NATALIA ARPINI SCARPATI (BR/ES)
(21) BR 30 2022 005401-1	Código 34.2 - Exame formal de Cumprimento de Exigência Técnica (71) SU HSIN CHOU (BR/SP) (74) Logos Marcas e Patentes S/S- Ltda
(21) BR 30 2022 005403-8	Código 34.2 - Exame formal de Cumprimento de Exigência Técnica (71) WATERGEN LTD. (IL) (74) DAVID DO NASCIMENTO ADVOGADOS ASSOCIADOS
(21) BR 30 2022 005415-1	Código 34.2 - Exame formal de Cumprimento de Exigência Técnica (71) ATLAS COPCO AIRPOWER, NAAMLOZE VENNOOTSCHAP (BE) (74) DANNEMANN, SIEMSEN, BIGLER & IPANEMA MOREIRA
(21) BR 30 2022 005419-4	Código 34.2 - Exame formal de Cumprimento de Exigência Técnica (71) UNIVERSIDADE FEDERAL DE GOIÁS (BR/GO)
(21) BR 30 2022 005437-2	Código 34.2 - Exame formal de Cumprimento de Exigência Técnica (71) KITGLASS COMÉRCIO DE PRODUTOS METALÚRGICOS E APERFEIÇOAMENTO PROFISSIONAL LTDA EPP (BR/SP) (74) BEERRE ASSESSORIA EMPRESARIAL LTDA
(21) BR 30 2022 005438-0	Código 34.2 - Exame formal de Cumprimento de Exigência Técnica (71) KITGLASS COMÉRCIO DE PRODUTOS METALÚRGICOS E APERFEIÇOAMENTO PROFISSIONAL LTDA EPP (BR/SP) (74) BEERRE ASSESSORIA EMPRESARIAL LTDA
(21) BR 30 2022 005441-0	Código 34.2 - Exame formal de Cumprimento de Exigência Técnica (71) KITGLASS COMÉRCIO DE PRODUTOS METALÚRGICOS E APERFEIÇOAMENTO PROFISSIONAL LTDA EPP (BR/SP) (74) BEERRE ASSESSORIA EMPRESARIAL LTDA
(21) BR 30 2022 005442-9	Código 34.2 - Exame formal de Cumprimento de Exigência Técnica (71) KITGLASS COMÉRCIO DE PRODUTOS METALÚRGICOS E APERFEIÇOAMENTO PROFISSIONAL LTDA EPP (BR/SP) (74) BEERRE ASSESSORIA EMPRESARIAL LTDA
(21) BR 30 2022 005443-7	Código 34.2 - Exame formal de Cumprimento de Exigência Técnica (71) SSS TUNNING PEÇAS E ACESSÓRIOS LTDA (BR/SP)
(21) BR 30 2022 005445-3	Código 34.2 - Exame formal de Cumprimento de Exigência Técnica

	(71) HACH COMPANY (US) (74) DANNEMANN, SIEMSEN, BIGLER & IPANEMA MOREIRA
(21) BR 30 2022 005447-0	Código 34.2 - Exame formal de Cumprimento de Exigência Técnica (71) FALCON DISTRIBUIÇÃO, ARMAZENAMENTO E TRANSPORTES S.A. (BR/GO) (74) DANIEL ADVOGADOS (ALT.DE DANIEL & CIA)
(21) BR 30 2022 005448-8	Código 34.2 - Exame formal de Cumprimento de Exigência Técnica (71) KITGLASS COMÉRCIO DE PRODUTOS METALÚRGICOS E APERFEIÇOAMENTO PROFISSIONAL LTDA EPP (BR/SP) (74) BEERRE ASSESSORIA EMPRESARIAL LTDA
(21) BR 30 2022 005450-0	Código 34.2 - Exame formal de Cumprimento de Exigência Técnica (71) KITGLASS COMÉRCIO DE PRODUTOS METALÚRGICOS E APERFEIÇOAMENTO PROFISSIONAL LTDA EPP (BR/SP) (74) BEERRE ASSESSORIA EMPRESARIAL LTDA
(21) BR 30 2022 005451-8	Código 34.2 - Exame formal de Cumprimento de Exigência Técnica (71) KITGLASS COMÉRCIO DE PRODUTOS METALÚRGICOS E APERFEIÇOAMENTO PROFISSIONAL LTDA EPP (BR/SP) (74) BEERRE ASSESSORIA EMPRESARIAL LTDA
(21) BR 30 2022 005453-4	Código 34.2 - Exame formal de Cumprimento de Exigência Técnica (71) KITGLASS COMÉRCIO DE PRODUTOS METALÚRGICOS E APERFEIÇOAMENTO PROFISSIONAL LTDA EPP (BR/SP) (74) BEERRE ASSESSORIA EMPRESARIAL LTDA
(21) BR 30 2022 005454-2	Código 34.2 - Exame formal de Cumprimento de Exigência Técnica (71) KITGLASS COMÉRCIO DE PRODUTOS METALÚRGICOS E APERFEIÇOAMENTO PROFISSIONAL LTDA EPP (BR/SP) (74) BEERRE ASSESSORIA EMPRESARIAL LTDA
(21) BR 30 2022 005460-7	Código 34.2 - Exame formal de Cumprimento de Exigência Técnica (71) NELY CRISTINA BRAIDOTTI (BR/SP) (74) VILELA COELHO SOCIEDADE DE ADVOGADOS
(21) BR 30 2022 005461-5	Código 34.2 - Exame formal de Cumprimento de Exigência Técnica (71) GUSTAVO FRANCISO LOURENÇO (BR/SP) (74) PAMELA SUELEN ARAUJO
(21) BR 30 2022 005463-1	Código 34.2 - Exame formal de Cumprimento de Exigência Técnica (71) NELY CRISTINA BRAIDOTTI (BR/SP) (74) VILELA COELHO SOCIEDADE DE ADVOGADOS

(21) BR 30 2022 005467-4	Código 34.2 - Exame formal de Cumprimento de Exigência Técnica (71) MICHELA CRISTIANE FRANÇA GOULART (BR/SC) (74) ROGER SCHLOSSMACKER FUMAGALLI
(21) BR 30 2022 005470-4	Código 34.2 - Exame formal de Cumprimento de Exigência Técnica (71) MARIA EMÍLIA RODRIGUES DA SILVA (BR/SP)
(21) BR 30 2022 005478-0	Código 34.2 - Exame formal de Cumprimento de Exigência Técnica (71) AVELAR PLASTIC INDUSTRIA E COMERCIO EIRELI - EPP (BR/SP) (74) JOSÉ DOMINGOS DE LIMA FILHO
(21) BR 30 2022 005482-8	Código 34.2 - Exame formal de Cumprimento de Exigência Técnica (71) ATLAS COPCO AIRPOWER, NAAMLOZE VENNOOTSCHAP (BE) (74) DANNEMANN, SIEMSEN, BIGLER & IPANEMA MOREIRA
(21) BR 30 2022 005484-4	Código 34.2 - Exame formal de Cumprimento de Exigência Técnica (71) ATLAS COPCO AIRPOWER, NAAMLOZE VENNOOTSCHAP (BE) (74) DANNEMANN, SIEMSEN, BIGLER & IPANEMA MOREIRA
(21) BR 30 2022 005521-2	Código 34.2 - Exame formal de Cumprimento de Exigência Técnica (71) JADERSON DE ALMEIDA (BR/SC)
(21) BR 30 2022 005529-8	Código 34.2 - Exame formal de Cumprimento de Exigência Técnica (71) JADERSON DE ALMEIDA (BR/SC)
(21) BR 30 2022 005530-1	Código 34.2 - Exame formal de Cumprimento de Exigência Técnica (71) JADERSON DE ALMEIDA (BR/SC)
(21) BR 30 2022 005532-8	Código 34.2 - Exame formal de Cumprimento de Exigência Técnica (71) MSP COM LTDA (BR/SC) (74) ROGÉRIO DE SOUZA
(21) BR 30 2022 005533-6	Código 34.2 - Exame formal de Cumprimento de Exigência Técnica (71) MSP COM LTDA (BR/SC) (74) ROGÉRIO DE SOUZA
(21) BR 30 2022 005534-4	Código 34.2 - Exame formal de Cumprimento de Exigência Técnica (71) MSP COM LTDA (BR/SC) (74) ROGÉRIO DE SOUZA
(21) BR 30 2022 005535-2	Código 34.2 - Exame formal de Cumprimento de Exigência Técnica (71) MSP COM LTDA (BR/SC) (74) ROGÉRIO DE SOUZA

(21) BR 30 2022 005536-0	Código 34.2 - Exame formal de Cumprimento de Exigência Técnica (71) MSP COM LTDA (BR/SC) (74) ROGÉRIO DE SOUZA
(21) BR 30 2022 005539-5	Código 34.2 - Exame formal de Cumprimento de Exigência Técnica (71) INDUSTRIA DE CALCADOS RIBEIRO BRITO EIRELI (BR/MG) (74) RICARDO LUIS DE SOUZA
(21) BR 30 2022 005540-9	Código 34.2 - Exame formal de Cumprimento de Exigência Técnica (71) CARLOS EDUARDO SOARES DA COSTA (BR/SP)
(21) BR 30 2022 005546-8	Código 34.2 - Exame formal de Cumprimento de Exigência Técnica (71) ATLAS COPCO INDUSTRIAL TECHNIQUE AB (SE) (74) UNGRIA BRASIL PATENTES E MARCAS
(21) BR 30 2022 005548-4	Código 34.2 - Exame formal de Cumprimento de Exigência Técnica (71) RÍCIA MARCOS DA SILVA GAIO (BR/SP)
(21) BR 30 2022 005553-0	Código 34.2 - Exame formal de Cumprimento de Exigência Técnica (71) FUNDACION VALLE DEL LILI (CO) ; OSCAR IVÁN QUINTERO OSORIO (CO) (74) Licks Advogados
(21) BR 30 2022 005558-1	Código 34.2 - Exame formal de Cumprimento de Exigência Técnica (71) TUPI INDÚSTRIA E COMÉRCIO DE ARTEFATOS DE PLÁSTICO, MADEIRA E METAL LTDA. (BR/SP) (74) LUIZ RICARDO DE ALMEIDA
(21) BR 30 2022 005569-7	Código 34.2 - Exame formal de Cumprimento de Exigência Técnica (71) OSBLOCK INC. (CA) (74) CLARKE, MODET PROPRIEDADE INTELECTUAL LTDA.
(21) BR 30 2022 005572-7	Código 34.2 - Exame formal de Cumprimento de Exigência Técnica (71) LAUDUZ TECNOLOGIAS LTDA (BR/RS) (74) THAIELLY DA SILVA JOSE
(21) BR 30 2022 005573-5	Código 34.2 - Exame formal de Cumprimento de Exigência Técnica (71) TOWERKING TECH LIMITED (SC) (74) MONTAURY PIMENTA, MACHADO & VIEIRA DE MELLO ADVOGADOS
(21) BR 30 2022 005574-3	Código 34.2 - Exame formal de Cumprimento de Exigência Técnica (71) ALULEV ESCADA LTDA (BR/SP) (74) Interação Marcas e Patentes Ltda

(21) BR 30 2022 005576-0	Código 34.2 - Exame formal de Cumprimento de Exigência Técnica (71) ALPLA WERKE ALWIN LEHNER GMBH & CO. KG (AT) (74) KASZNAR LEONARDOS PROPRIEDADE INTELECTUAL
(21) BR 30 2022 005579-4	Código 34.2 - Exame formal de Cumprimento de Exigência Técnica (71) FOT - FEET OF TOMORROW LTDA (BR/RJ) (74) FLAVIO HENRIQUE MONNERAT
(21) BR 30 2022 005581-6	Código 34.2 - Exame formal de Cumprimento de Exigência Técnica (71) ALUAR ALUMINIO ARGENTINO S.A.I. Y C. (AR) (74) MONTAURY PIMENTA, MACHADO & VIEIRA DE MELLO ADVOGADOS
(21) BR 30 2022 005582-4	Código 34.2 - Exame formal de Cumprimento de Exigência Técnica (71) ALUAR ALUMINIO ARGENTINO S.A.I. Y C. (AR) (74) MONTAURY PIMENTA, MACHADO & VIEIRA DE MELLO ADVOGADOS
(21) BR 30 2022 005584-0	Código 34.2 - Exame formal de Cumprimento de Exigência Técnica (71) ALUAR ALUMINIO ARGENTINO S.A.I. Y C. (AR) (74) MONTAURY PIMENTA, MACHADO & VIEIRA DE MELLO ADVOGADOS
(21) BR 30 2022 005585-9	Código 34.2 - Exame formal de Cumprimento de Exigência Técnica (71) ALUAR ALUMINIO ARGENTINO S.A.I. Y C. (AR) (74) MONTAURY PIMENTA, MACHADO & VIEIRA DE MELLO ADVOGADOS
(21) BR 30 2022 005586-7	Código 34.2 - Exame formal de Cumprimento de Exigência Técnica (71) ALUAR ALUMINIO ARGENTINO S.A.I. Y C. (AR) (74) MONTAURY PIMENTA, MACHADO & VIEIRA DE MELLO ADVOGADOS
(21) BR 30 2022 005587-5	Código 34.2 - Exame formal de Cumprimento de Exigência Técnica (71) ALUAR ALUMINIO ARGENTINO S.A.I. Y C. (AR) (74) MONTAURY PIMENTA, MACHADO & VIEIRA DE MELLO ADVOGADOS
(21) BR 30 2022 005590-5	Código 34.2 - Exame formal de Cumprimento de Exigência Técnica (71) ALEX USZKURAT CARVALHO DE OLIVEIRA (BR/SP) (74) AUDITA ASSESSORIA EMPRESARIAL LTDA.
(21) BR 30 2022 005591-3	Código 34.2 - Exame formal de Cumprimento de Exigência Técnica (71) RENATO CIRICO (BR/SC) (74) SANDRO CONRADO DA SILVA
(21) BR 30 2022 005593-0	Código 34.2 - Exame formal de Cumprimento de Exigência Técnica (71) FIBRACEM TELEINFORMÁTICA LTDA (BR/PR) (74) ALCION BUBNIAK

(21) BR 30 2022 005607-3	Código 34.2 - Exame formal de Cumprimento de Exigência Técnica (71) PLENITUDE DESIGN INDUSTRIA E COMERCIO DE ESTOFADOS LTDA (BR/SP) (74) BEERRE ASSESSORIA EMPRESARIAL LTDA
(21) BR 30 2022 005632-4	Código 34.2 - Exame formal de Cumprimento de Exigência Técnica (71) VICCA EQUIPAMENTOS BIOMÉDICOS LTDA-ME (BR/RS) (74) PAULO AFONSO PEREIRA
(21) BR 30 2022 005637-5	Código 34.2 - Exame formal de Cumprimento de Exigência Técnica (71) ATLAS COPCO AIRPOWER, NAAMLOZE VENNOOTSCHAP (BE) (74) DANNEMANN, SIEMSEN, BIGLER & IPANEMA MOREIRA
(21) BR 30 2022 005645-6	Código 34.2 - Exame formal de Cumprimento de Exigência Técnica (71) JÚLIO JOSÉ RODRIGUES ALVES (BR/MG) (74) MG MARCAS E PATENTES LTDA.
(21) BR 30 2022 005648-0	Código 34.2 - Exame formal de Cumprimento de Exigência Técnica (71) RAFAEL HAAG (BR/RS) (74) LUANA KLAUS
(21) BR 30 2022 005655-3	Código 34.2 - Exame formal de Cumprimento de Exigência Técnica (71) GELSON RICARDO STÜRMER DA CRUZ FILHOG (BR/BA) (74) LEAL MARCAS
(21) BR 30 2022 005656-1	Código 34.2 - Exame formal de Cumprimento de Exigência Técnica (71) ANRAN SUPPLY CHAIN MANAGEMENT LIMITED - ANRAN (HK) (74) DANILO ALVES
(21) BR 30 2022 005658-8	Código 34.2 - Exame formal de Cumprimento de Exigência Técnica (71) O TRADICIONALISSIMO COMERCIO DE DOCES E FAST FOOD LTDA ME (BR/SP) ; MATURANO COMERCIO DE DOCES E CONFEITES LTDA (BR/SP) (74) Elci Maria Teixeira Gonçalves
(21) BR 30 2022 005659-6	Código 34.2 - Exame formal de Cumprimento de Exigência Técnica (71) MATURANO COMERCIO DE DOCES E CONFEITARIA LTDA ME (BR/SP) ; O TRADICIONALISSIMO COMERCIO DE DOCES E FAST FOOD LTDA (BR/SP) (74) Elci Maria Teixeira Gonçalves
(21) BR 30 2022 005661-8	Código 34.2 - Exame formal de Cumprimento de Exigência Técnica (71) O TRADICIONALISSIMO COMERCIO DE DOCES E FAST FOOD LTDA ME (BR/SP) ; MATURANO COMERCIO DE DOCES E CONFEITES LTDA (BR/SP) (74) Elci Maria Teixeira Gonçalves

(21) BR 30 2022 005662-6	Código 34.2 - Exame formal de Cumprimento de Exigência Técnica (71) MATURANO COMERCIO DE DOCES E CONFEITARIA LTDA ME (BR/SP) ; O TRADICIONALISSIMO COMERCIO DE DOCES E FAST FOOD LTDA ME (BR/SP) (74) Elci Maria Teixeira Gonçalves
(21) BR 30 2022 005663-4	Código 34.2 - Exame formal de Cumprimento de Exigência Técnica (71) MATURANO COMERCIO DE DOCES E CONFEITARIA LTDA ME (BR/SP) ; O TRADICIONALISSIMO COMERCIO DE DOCES E FAST FOOD LTDA ME (BR/SP) (74) Elci Maria Teixeira Gonçalves
(21) BR 30 2022 005666-9	Código 34.2 - Exame formal de Cumprimento de Exigência Técnica (71) FUJIAN NEWLAND PAYMENT TECHNOLOGY CO., LTD. (CN) (74) JULIO GUIDI LIMA DA ROCHA
(21) BR 30 2022 005667-7	Código 34.2 - Exame formal de Cumprimento de Exigência Técnica (71) ANRAN SUPPLY CHAIN MANAGEMENT LIMITED - ANRAN (HK) (74) DANILO ALVES
(21) BR 30 2022 005668-5	Código 34.2 - Exame formal de Cumprimento de Exigência Técnica (71) ANRAN SUPPLY CHAIN MANAGEMENT LIMITED - ANRAN (HK) (74) DANILO ALVES
(21) BR 30 2022 005670-7	Código 34.2 - Exame formal de Cumprimento de Exigência Técnica (71) CARLOS RUBEN PTASCHNE (AR) (74) LEÃO PROPRIEDADE INTELECTUAL
(21) BR 30 2022 005674-0	Código 34.2 - Exame formal de Cumprimento de Exigência Técnica (71) VALDINEI MARCUSSO DE LUCCA JUNIOR (BR/SP) (74) EDUARDA COLLA
(21) BR 30 2022 005676-6	Código 34.2 - Exame formal de Cumprimento de Exigência Técnica (71) ANRAN SUPPLY CHAIN MANAGEMENT LIMITED - ANRAN (HK) (74) DANILO ALVES
(21) BR 30 2022 005677-4	Código 34.2 - Exame formal de Cumprimento de Exigência Técnica (71) ANRAN SUPPLY CHAIN MANAGEMENT LIMITED - ANRAN (HK) (74) DANILO ALVES
(21) BR 30 2022 005678-2	Código 34.2 - Exame formal de Cumprimento de Exigência Técnica (71) INNOVA INDÚSTRIA, SERVIÇOS E COMÉRCIO DE PRODUTOS DE METAIS LTDA (BR/RS)



(21) BR 30 2022 005685-5	Código 34.2 - Exame formal de Cumprimento de Exigência Técnica (71) JANSSEN PHARMACEUTICALS, INC. (US) (74) DANNEMANN, SIEMSEN, BIGLER & IPANEMA MOREIRA
(21) BR 30 2022 005692-8	Código 34.2 - Exame formal de Cumprimento de Exigência Técnica (71) GORAN REIL (US) (74) DENNEMEYER & ASSOCIATES PROPRIEDADE INTELECTUAL LTDA
(21) BR 30 2022 005699-5	Código 34.2 - Exame formal de Cumprimento de Exigência Técnica (71) GORAN REIL (US) (74) DENNEMEYER & ASSOCIATES PROPRIEDADE INTELECTUAL LTDA
(21) BR 30 2022 005701-0	Código 34.2 - Exame formal de Cumprimento de Exigência Técnica (71) TOP CINTOS INDUSTRIA E COMERCIO LTDA (BR/MG) (74) ADMINISTRAÇÃO DE MARCAS EIRELI
(21) BR 30 2022 005702-9	Código 34.2 - Exame formal de Cumprimento de Exigência Técnica (71) ANA LIVIA BRITTO WERDINE (BR/MG) (74) MARGARETH RODRIGUES PENA
(21) BR 30 2022 005709-6	Código 34.2 - Exame formal de Cumprimento de Exigência Técnica (71) ANRAN SUPPLY CHAIN MANAGEMENT LIMITED - ANRAN (HK) (74) DANILO ALVES
(21) BR 30 2022 005714-2	Código 34.2 - Exame formal de Cumprimento de Exigência Técnica (71) UNIVERSIDADE FEDERAL DE MINAS GERAIS (BR/MG)
(21) BR 30 2022 005721-5	Código 34.2 - Exame formal de Cumprimento de Exigência Técnica (71) ZEN TOYS INDÚSTRIA E COMÉRCIO DE BRINQUEDOS LTDA (BR/PR) (74) London Marcas e Patentes S/S Ltda.
(21) BR 30 2022 005729-0	Código 34.2 - Exame formal de Cumprimento de Exigência Técnica (71) UNIVERSIDADE FEDERAL DE SANTA CATARINA (BR/SC) ; SOPRANO INDÚSTRIA ELETROMETALÚRGICA EIRELI (BR/RS)
(21) BR 30 2022 005733-9	Código 34.2 - Exame formal de Cumprimento de Exigência Técnica (71) ZEN TOYS INDÚSTRIA E COMÉRCIO DE BRINQUEDOS LTDA (BR/PR) (74) London Marcas e Patentes S/S Ltda.
(21) BR 30 2022 005738-0	Código 34.2 - Exame formal de Cumprimento de Exigência Técnica (71) ANRAN SUPPLY CHAIN MANAGEMENT LIMITED - ANRAN (HK) (74) DANILO ALVES

(21) BR 30 2022 005740-1	Código 34.2 - Exame formal de Cumprimento de Exigência Técnica (71) SANOFI-AVENTIS DEUTSCHLAND GMBH (DE) (74) DANNEMANN, SIEMSEN, BIGLER & IPANEMA MOREIRA
(21) BR 30 2022 005741-0	Código 34.2 - Exame formal de Cumprimento de Exigência Técnica (71) WILSON ROBERTO BERGAMO (BR/SP) ; MARCOS ERNICA (BR/SP) ; CLAUDIR POLETTI (BR/SP)
(21) BR 30 2022 005759-2	Código 34.2 - Exame formal de Cumprimento de Exigência Técnica (71) MAURICIO BALBINOT (BR/RS) (74) SKO OYARZÁBAL MARCAS E PATENTES SOCIEDADE SIMPLES LTDA.
(21) BR 30 2022 005765-7	Código 34.2 - Exame formal de Cumprimento de Exigência Técnica (71) DEPUY IRELAND UNLIMITED COMPANY (IE) (74) DANNEMANN, SIEMSEN, BIGLER & IPANEMA MOREIRA
(21) BR 32 2021 002699-9	Código 34.2 - Exame formal de Cumprimento de Exigência Técnica (71) VALDECIR PISSALDO (BR/SP) (74) Toledo Corrêa Marcas e Patentes S/C Ltda.
(21) BR 32 2021 003523-8	Código 34.2 - Exame formal de Cumprimento de Exigência Técnica (71) TWITTER, INC. (US) (74) DANNEMANN, SIEMSEN, BIGLER & IPANEMA MOREIRA
(21) BR 32 2022 002877-3	Código 34.2 - Exame formal de Cumprimento de Exigência Técnica (71) NICOVENTURES TRADING LIMITED (GB) (74) GRUENBAUM, POSSINHAS & TEIXEIRA LTDA.
(21) BR 32 2022 002879-0	Código 34.2 - Exame formal de Cumprimento de Exigência Técnica (71) NICOVENTURES TRADING LIMITED (GB) (74) GRUENBAUM, POSSINHAS & TEIXEIRA LTDA.
(21) BR 32 2022 004073-0	Código 34.2 - Exame formal de Cumprimento de Exigência Técnica (71) UNIVERSIDADE FEDERAL DE SANTA CATARINA (BR/SC) ; BRASIL QUÍMICA E MINERAÇÃO INDUSTRIAL LTDA (BR/RN)
(21) BR 32 2022 005592-4	Código 34.2 - Exame formal de Cumprimento de Exigência Técnica (71) O FRANCÊS GRAVATARIA LTDA - ME (BR/SP)
(21) BR 32 2022 005615-7	Código 34.2 - Exame formal de Cumprimento de Exigência Técnica (71) MAR-MAR D.O.O. (HR) (74) KASZNAR LEONARDOS PROPRIEDADE INTELECTUAL



Código 35 - Arquivamento do Pedido – Art. 216 § 2º e Art. 106 § 3º da LPI

Arquivado definitivamente o pedido de registro de desenho industrial, uma vez que não foi apresentada a procuração devida no prazo de 60 (sessenta) dias contados da prática do primeiro ato da parte no processo ou não houve manifestação do depositante quanto à exigência formulada.

(21) BR 30 2020 004289-1 Código 35 - Arquivamento do Pedido – Art. 216 § 2º e Art. 106 § 3º da LPI
(22) 11/09/2020
(30) 12/03/2020 US 29/727,699
(44) 17/01/2023
(52) 28-03
(54) CONFIGURAÇÃO APLICADA A/EM DISPOSITIVO DE REMOÇÃO DE PÊLOS
(71) IDEAVILLAGE PRODUCTS CORP. (US)
(72) AARON SZYMANSKI; DAVID STOWERS; ERIC LANGBERG
(74) Dannemann, Siemsen, Bigler & Ipanema Moreira
Arquivamento

(21) BR 30 2022 002027-3 Código 35 - Arquivamento do Pedido – Art. 216 § 2º e Art. 106 § 3º da LPI
(22) 22/04/2022
(44) 17/01/2023
(52) 08-99 , 11-99
(54) CONFIGURAÇÃO APLICADA A/EM ACESSORIO PARA BANHEIRO
(71) FRANKLIN ALMEIDA DO NASCIMENTO (BR/RJ)
(72) FRANKLIN ALMEIDA DO NASCIMENTO
(74) Protect Marcas e Patentes Ltda.
Arquivamento

(21) BR 30 2022 002028-1 Código 35 - Arquivamento do Pedido – Art. 216 § 2º e Art. 106 § 3º da LPI
(22) 22/04/2022
(44) 17/01/2023
(52) 01-99 , 02-99
(54) CONFIGURAÇÃO APLICADA A/EM ACESSORIO PARA BANHEIRO
(71) FRANKLIN ALMEIDA DO NASCIMENTO (BR/RJ)
(72) FRANKLIN ALMEIDA DO NASCIMENTO
(74) Protect Marcas e Patentes Ltda.
Arquivamento

(21) BR 30 2022 002029-0 Código 35 - Arquivamento do Pedido – Art. 216 § 2º e Art. 106 § 3º da LPI
(22) 22/04/2022
(44) 17/01/2023
(52) 01-99 , 02-99
(54) CONFIGURAÇÃO APLICADA EM ACESSORIO DE BANHEIRO



(71) FRANKLIN ALMEIDA DO NASCIMENTO (BR/RJ)
(72) FRANKLIN ALMEIDA DO NASCIMENTO
(74) Protect Marcas e Patentes Ltda.
Arquivamento

(21) BR 30 2022 004687-6 Código 35 - Arquivamento do Pedido – Art. 216 § 2º e Art. 106 § 3º da LPI
(22) 02/09/2022
(44) 17/01/2023
(52) 06-06
(54) CONFIGURAÇÃO APLICADA A/EM COLUNA
(71) PAULO CELSO CARDOSO BACCHI (US)
(72) PAULO CELSO CARDOSO BACCHI
(74) JEFFERSON DE ARAUJO SERAFIM
Arquivamento

(21) BR 30 2022 004689-2 Código 35 - Arquivamento do Pedido – Art. 216 § 2º e Art. 106 § 3º da LPI
(22) 02/09/2022
(44) 17/01/2023
(52) 06-03
(54) CONFIGURAÇÃO APLICADA A/EM MESA
(71) PAULO CELSO CARDOSO BACCHI (US)
(72) PAULO CELSO CARDOSO BACCHI
(74) JEFFERSON DE ARAUJO SERAFIM
Arquivamento

(21) BR 30 2022 004704-0 Código 35 - Arquivamento do Pedido – Art. 216 § 2º e Art. 106 § 3º da LPI
(22) 02/09/2022
(44) 17/01/2023
(52) 06-01
(54) CONFIGURAÇÃO APLICADA A/EM SOFÁ
(71) PAULO CELSO CARDOSO BACCHI (US)
(72) PAULO CELSO CARDOSO BACCHI
(74) JEFFERSON DE ARAUJO SERAFIM
Arquivamento

(21) BR 30 2022 004705-8 Código 35 - Arquivamento do Pedido – Art. 216 § 2º e Art. 106 § 3º da LPI
(22) 02/09/2022
(44) 17/01/2023
(52) 06-01
(54) CONFIGURAÇÃO APLICADA A/EM SOFÁ
(71) PAULO CELSO CARDOSO BACCHI (US)
(72) PAULO CELSO CARDOSO BACCHI
(74) JEFFERSON DE ARAUJO SERAFIM
Arquivamento





Código 37 - Recurso Contra o Indeferimento

Notificação de interposição de recurso ao Presidente do INPI contra o indeferimento do pedido de registro de desenho industrial, objetivando o reexame da matéria. Desta data corre o prazo de 60 (sessenta) dias para apresentação de contrarrazões por qualquer interessado. Poderá ser requerida cópia do recurso com o peticionamento do serviço 824 - cópia reprográfica simples.

(21) BR 30 2022 002860-6

Código 37 - Recurso Contra o Indeferimento

(22) 03/06/2022

(71) FÁBRICA DE MÓVEIS FLORENSE LTDA (BR/RS)

(74) SKO OYARZÁBAL MARCAS E PATENTES SOCIEDADE SIMPLES LTDA.

Recurso contra o indeferimento: Pet. (WB) 870230001481, de 6/1/2023.

(21) BR 30 2022 002861-4

Código 37 - Recurso Contra o Indeferimento

(22) 03/06/2022

(71) FÁBRICA DE MÓVEIS FLORENSE LTDA (BR/RS)

(74) SKO OYARZÁBAL MARCAS E PATENTES SOCIEDADE SIMPLES LTDA.

Recurso contra o indeferimento: Pet. (WB) 870230001485, de 6/1/2023.



Código 38 - Outros Recursos

Notificação de interposição de recurso ao Presidente do INPI contra a decisão proferida pela Diretoria, objetivando o reexame da matéria. Desta data corre o prazo de 60 (sessenta) dias para apresentação de contrarrazões por qualquer Interessado. Poderá ser requerida cópia do recurso com o peticionamento do serviço 824 - cópia reprográfica simples.

(21) BR 30 2022 002251-9

Código 38 - Outros Recursos

(22) 03/05/2022

(71) LEDGER (FR)

(74) Guerra Advogados Associados

Recurso contra a perda de prioridade: Pet. (WB) 870230001887, de 6/1/2023.



Código 39 - Concessão do Registro

Concessão do registro de desenho industrial. O certificado de registro está disponível no portal do INPI. Desta data corre o prazo de 5 (cinco) anos para interposição de nulidade administrativa por qualquer interessado (Art.113 § 1º da LPI). Os efeitos da concessão serão suspensos caso o pedido de nulidade seja interposto no prazo de 60 (sessenta) dias, contados da data da concessão.

(11) BR 30 2022 003429-0

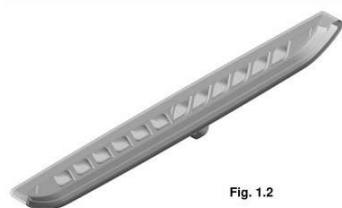

Fig. 1.2

Código 39 - Concessão do Registro

(22) 04/07/2022

(15) 17/01/2023

(45) 17/01/2023

(52) 26-06

(54) CONFIGURAÇÃO APLICADA A/EM LANTERNA VEICULAR

(73) MAURICIO BALBINOT (BR/RS)

(72) MAURICIO BALBINOT

(74) SKO OYARZÁBAL MARCAS E PATENTES SOCIEDADE SIMPLES LTDA.

10 (dez) anos contados a partir de 04/07/2022, mediante o recolhimento da taxa quinquenal de manutenção (Artigos 119 e 120 da LPI) e observadas as demais condições legais.

(11) BR 30 2022 003430-4



Fig. 1.1

Código 39 - Concessão do Registro

(22) 04/07/2022

(15) 17/01/2023

(45) 17/01/2023

(52) 26-06

(54) CONFIGURAÇÃO APLICADA A/EM LANTERNA VEICULAR

(73) MAURICIO BALBINOT (BR/RS)

(72) MAURICIO BALBINOT

(74) SKO OYARZÁBAL MARCAS E PATENTES SOCIEDADE SIMPLES LTDA.

10 (dez) anos contados a partir de 04/07/2022, mediante o recolhimento da taxa quinquenal de manutenção (Artigos 119 e 120 da LPI) e observadas as demais condições legais.

(11) BR 30 2022 003487-8

Código 39 - Concessão do Registro

(22) 06/07/2022

(15) 17/01/2023

(45) 17/01/2023

(52) 21-01

(54) CONFIGURAÇÃO APLICADA A/EM BRINQUEDO

(73) ROMA JENSEN COMÉRCIO E INDÚSTRIA LTDA. (BR/SP)

(72) GUSTAVO JENSEN





(74) TINOCO SOARES SOCIEDADE DE ADVOGADOS

10 (dez) anos contados a partir de 06/07/2022, mediante o recolhimento da taxa quinquenal de manutenção (Artigos 119 e 120 da LPI) e observadas as demais condições legais.

(11) BR 30 2022 003488-6



Código 39 - Concessão do Registro

(22) 06/07/2022

(15) 17/01/2023

(45) 17/01/2023

(52) 21-01

(54) CONFIGURAÇÃO APLICADA A/EM BRINQUEDO

(73) ROMA JENSEN COMÉRCIO E INDÚSTRIA LTDA. (BR/SP)

(72) GUSTAVO JENSEN

(74) TINOCO SOARES SOCIEDADE DE ADVOGADOS

10 (dez) anos contados a partir de 06/07/2022, mediante o recolhimento da taxa quinquenal de manutenção (Artigos 119 e 120 da LPI) e observadas as demais condições legais.

(11) BR 30 2022 003521-1

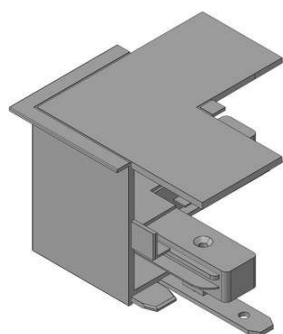

Código 39 - Concessão do Registro

(22) 07/07/2022

(15) 17/01/2023

(45) 17/01/2023

(52) 13-03

(54) CONFIGURAÇÃO APLICADA A/EM CONECTOR DE LUMINÁRIA

(73) STELLA IMPORTAÇÃO E EXPORTAÇÃO DE LUMINÁRIAS LTDA (BR/RS)

(72) LISANDRO HENRIQUE BERLITZ

(74) SKO OYARZÁBAL MARCAS E PATENTES SOCIEDADE SIMPLES LTDA.

10 (dez) anos contados a partir de 07/07/2022, mediante o recolhimento da taxa quinquenal de manutenção (Artigos 119 e 120 da LPI) e observadas as demais condições legais.



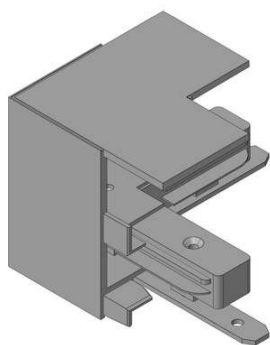

(11) BR 30 2022 003522-0

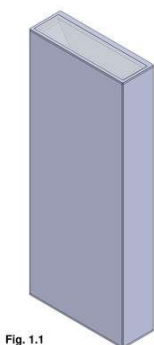

Fig. 1.1

Código 39 - Concessão do Registro

(22) 07/07/2022

(15) 17/01/2023

(45) 17/01/2023

(52) 26-05

(54) CONFIGURAÇÃO APLICADA A/EM LUMINÁRIA

(73) STELLA IMPORTAÇÃO E EXPORTAÇÃO DE LUMINÁRIAS LTDA (BR/RS)

(72) LISANDRO HENRIQUE BERLITZ

(74) SKO OYARZÁBAL MARCAS E PATENTES SOCIEDADE SIMPLES LTDA.

10 (dez) anos contados a partir de 07/07/2022, mediante o recolhimento da taxa quinquenal de manutenção (Artigos 119 e 120 da LPI) e observadas as demais condições legais.

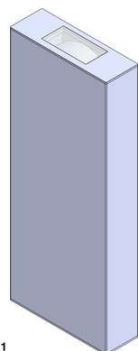

Fig. 2.1

(11) BR 30 2022 003523-8

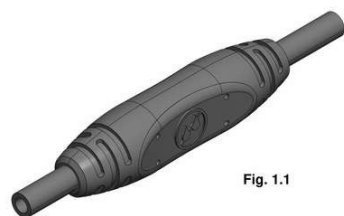

Fig. 1.1

Código 39 - Concessão do Registro

(22) 07/07/2022

(15) 17/01/2023

(45) 17/01/2023

(52) 13-03

(54) CONFIGURAÇÃO APLICADA A/EM PROTETOR PARA CABO ELÉTRICO

(73) STELLA IMPORTAÇÃO E EXPORTAÇÃO DE LUMINÁRIAS LTDA (BR/RS)

(72) LISANDRO HENRIQUE BERLITZ

(74) SKO OYARZÁBAL MARCAS E PATENTES SOCIEDADE SIMPLES LTDA.

10 (dez) anos contados a partir de 07/07/2022, mediante o recolhimento da taxa quinquenal de manutenção (Artigos 119 e 120 da LPI) e observadas as demais condições legais.



(11) BR 30 2022 003725-7

Fig. 1.1

Código 39 - Concessão do Registro

(22) 19/07/2022

(15) 17/01/2023

(45) 17/01/2023

(52) 02-04

(54) CONFIGURAÇÃO APLICADA A/EM TÊNIS

(73) LBM INDUSTRIA E COMERCIO DE CONFECÇÕES LTDA (BR/SC)

(72) Sigilo de Autor, conforme solicitado e com base no artigo 6º, § 4º da LPI

(74) BRUNO EDUARDO BUDAL LOBO

10 (dez) anos contados a partir de 19/07/2022, mediante o recolhimento da taxa quinquenal de manutenção (Artigos 119 e 120 da LPI) e observadas as demais condições legais.

(11) BR 30 2022 003757-5

Código 39 - Concessão do Registro

(22) 20/07/2022

(15) 17/01/2023

(30) 21/01/2022 US 29/824020

(45) 17/01/2023

(52) 09-01

(54) CONFIGURAÇÃO APLICADA A/EM RECIPIENTE PARA COMPRIMIDOS

(73) THE PROCTER & GAMBLE COMPANY (US)

(72) MARTIN JAY MAROTTI

(74) TRENCH ROSSI E WATANABE ADVOGADOS (RJ)

10 (dez) anos contados a partir de 20/07/2022, mediante o recolhimento da taxa quinquenal de manutenção (Artigos 119 e 120 da LPI) e observadas as demais condições legais.

(11) BR 30 2022 003758-3

Código 39 - Concessão do Registro

(22) 20/07/2022

(15) 17/01/2023

(45) 17/01/2023

(52) 09-04

(54) CONFIGURAÇÃO APLICADA A/EM CAIXA

(73) CARLOS ALBERTO DE SOUZA (BR/SP)

(72) CARLOS ALBERTO DE SOUZA

(74) AG MOREIRA MARCAS E PATENTES LTDA

10 (dez) anos contados a partir de 20/07/2022, mediante o recolhimento da taxa quinquenal de manutenção (Artigos 119 e 120 da LPI) e observadas as demais condições legais.

(11) BR 30 2022 003759-1

Código 39 - Concessão do Registro

(22) 20/07/2022

(15) 17/01/2023

(30) 21/01/2022 US 29/824021

(45) 17/01/2023

(52) 09-01

(54) CONFIGURAÇÃO APLICADA A/EM RECIPIENTE PARA COMPRIMIDOS

(73) THE PROCTER & GAMBLE COMPANY (US)

(72) MARTIN JAY MAROTTI

(74) TRENCH ROSSI E WATANABE ADVOGADOS (RJ)

10 (dez) anos contados a partir de 20/07/2022, mediante o recolhimento da taxa quinquenal de manutenção (Artigos 119 e 120 da LPI) e observadas as demais condições legais.

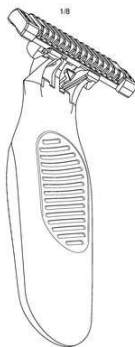
(11) BR 30 2022 003760-5

Código 39 - Concessão do Registro

(22) 20/07/2022

(15) 17/01/2023

(30) 21/01/2022 US 29/824026

(45) 17/01/2023

(52) 28-03

(54) CONFIGURAÇÃO APLICADA A/EM APARELHO DE BARBEAR

(73) THE GILLETTE COMPANY LLC (US)

(72) CHRISTOPHER RAMM

(74) TRENCH ROSSI E WATANABE ADVOGADOS (RJ)

10 (dez) anos contados a partir de 20/07/2022, mediante o recolhimento da taxa quinquenal de manutenção (Artigos 119 e 120 da LPI) e observadas as demais condições legais.

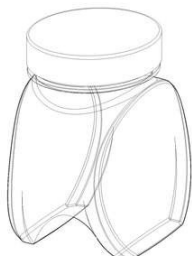
(11) BR 30 2022 003762-1

Código 39 - Concessão do Registro

(22) 20/07/2022

(15) 17/01/2023

(30) 21/01/2022 US 29/824020

(45) 17/01/2023

(52) 09-01

(54) CONFIGURAÇÃO APLICADA A/EM RECIPIENTE PARA COMPRIMIDOS

(73) THE PROCTER & GAMBLE COMPANY (US)

(72) MARTIN JAY MAROTTI

(74) TRENCH ROSSI E WATANABE ADVOGADOS (RJ)

10 (dez) anos contados a partir de 20/07/2022, mediante o recolhimento da taxa quinquenal de manutenção (Artigos 119 e 120 da LPI) e observadas as demais condições legais.

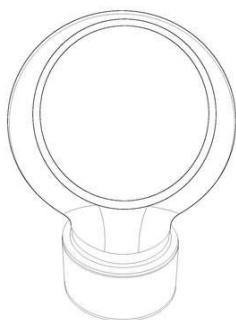

(11) BR 30 2022 003763-0

Código 39 - Concessão do Registro

(22) 20/07/2022

(15) 17/01/2023

(30) 21/01/2022 US 29/824021

(45) 17/01/2023

(52) 09-01

(54) CONFIGURAÇÃO APLICADA A/EM RECIPIENTE PARA COMPRIMIDOS

(73) THE PROCTER & GAMBLE COMPANY (US)

(72) MARTIN JAY MAROTTI

(74) TRENCH ROSSI E WATANABE ADVOGADOS (RJ)

10 (dez) anos contados a partir de 20/07/2022, mediante o recolhimento da taxa quinquenal de manutenção (Artigos 119 e 120 da LPI) e observadas as demais condições legais.

(11) BR 30 2022 003764-8

Código 39 - Concessão do Registro

(22) 20/07/2022

(15) 17/01/2023

(30) 21/01/2022 US 29/824026

(45) 17/01/2023

(52) 28-03

(54) CONFIGURAÇÃO APLICADA A/EM APARELHO DE BARBEAR

(73) THE GILLETTE COMPANY LLC (US)

(72) CHRISTOPHER RAMM

(74) TRENCH ROSSI E WATANABE ADVOGADOS (RJ)

10 (dez) anos contados a partir de 20/07/2022, mediante o recolhimento da taxa quinquenal de manutenção (Artigos 119 e 120 da LPI) e observadas as demais condições legais.

(11) BR 30 2022 003765-6

Código 39 - Concessão do Registro

(22) 20/07/2022

(15) 17/01/2023

(30) 21/01/2022 US 29/824019

(45) 17/01/2023

(52) 09-01

(54) CONFIGURAÇÃO APLICADA A/EM RECIPIENTE PARA COMPRIMIDOS

(73) THE PROCTER & GAMBLE COMPANY (US)

(72) JENNIFER MARIE HASSE; MARTIN JAY MAROTTI

(74) TRENCH ROSSI E WATANABE ADVOGADOS (RJ)

10 (dez) anos contados a partir de 20/07/2022, mediante o recolhimento da taxa quinquenal de manutenção (Artigos 119 e 120 da LPI) e observadas as demais condições legais.

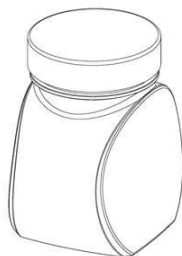

(11) BR 30 2022 003766-4

Código 39 - Concessão do Registro

(22) 20/07/2022

(15) 17/01/2023

(30) 21/01/2022 US 29/824019

(45) 17/01/2023

(52) 09-01

(54) CONFIGURAÇÃO APLICADA A/EM RECIPIENTE PARA COMPRIMIDOS

(73) THE PROCTER & GAMBLE COMPANY (US)

(72) JENNIFER MARIE HASSE; MARTIN JAY MAROTTI

(74) TRENCH ROSSI E WATANABE ADVOGADOS (RJ)

10 (dez) anos contados a partir de 20/07/2022, mediante o recolhimento da taxa quinquenal de manutenção (Artigos 119 e 120 da LPI) e observadas as demais condições legais.

(11) BR 30 2022 003770-2

Código 39 - Concessão do Registro

(22) 21/07/2022

(15) 17/01/2023

(45) 17/01/2023

(52) 09-01

(54) CONFIGURAÇÃO APLICADA A/EM FRASCO

(73) LUCINEIA DA LIRA COSTA (BR/SP)

(72) LUCINEIA DA LIRA COSTA

(74) Difusão Marcas e Patentes Ltda.

10 (dez) anos contados a partir de 21/07/2022, mediante o recolhimento da taxa quinquenal de manutenção (Artigos 119 e 120 da LPI) e observadas as demais condições legais.

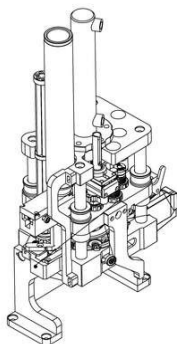
(11) BR 30 2022 003798-2

Código 39 - Concessão do Registro

(22) 22/07/2022

(15) 17/01/2023

(45) 17/01/2023

(52) 15-09

(54) CONFIGURAÇÃO APLICADA A/EM PRENSA DE RECARGA

(73) ROGER SANTANA DIAS (BR/MG)

(72) ROGER SANTANA DIAS

(74) SEGURANCA MARCA E PATENTES LTDA

10 (dez) anos contados a partir de 22/07/2022, mediante o recolhimento da taxa quinquenal de manutenção (Artigos 119 e 120 da LPI) e observadas as demais condições legais.



(11) BR 30 2022 006157-3

Código 39 - Concessão do Registro

(22) 09/11/2022

(15) 17/01/2023

(45) 17/01/2023

(52) 06-07

(54) CONFIGURAÇÃO APLICADA A/EM MOLDURA

(73) BRASMACOL INDÚSTRIA E COMÉRCIO LTDA (BR/PR)

(72) MARLON TONDO LANDO

(74) VASCO DA GAMA COELHO PEREIRA

10 (dez) anos contados a partir de 09/11/2022, mediante o recolhimento da taxa quinquenal de manutenção (Artigos 119 e 120 da LPI) e observadas as demais condições legais.

(11) BR 30 2022 006771-7

Código 39 - Concessão do Registro

(22) 12/12/2022

(15) 17/01/2023

(45) 17/01/2023

(52) 06-04

(54) CONFIGURAÇÃO APLICADA A/EM PRATELEIRA

(73) CAZELOTO & FERREIRA INDUSTRIA DE MOVEIS LTDA (BR/SP)

(72) GUILHERME ALLAN FERREIRA CANEIRO

(74) EDUARDA COLLA

10 (dez) anos contados a partir de 12/12/2022, mediante o recolhimento da taxa quinquenal de manutenção (Artigos 119 e 120 da LPI) e observadas as demais condições legais.

(11) BR 30 2022 006772-5

Código 39 - Concessão do Registro

(22) 12/12/2022

(15) 17/01/2023

(45) 17/01/2023

(52) 07-03

(54) CONFIGURAÇÃO APLICADA A/EM FACA

(73) TRAMONTINA S/A CUTELARIA (BR/RS)

(72) MARCOS ANTONIO GRESPAN

(74) CREAÇÃO MARCAS E PATENTES LTDA.

10 (dez) anos contados a partir de 12/12/2022, mediante o recolhimento da taxa quinquenal de manutenção (Artigos 119 e 120 da LPI) e observadas as demais condições legais.

(11) BR 30 2022 006773-3

Código 39 - Concessão do Registro





(22) 12/12/2022

(15) 17/01/2023

(45) 17/01/2023

(52) 07-09

(54) CONFIGURAÇÃO APLICADA A/EM GANCHO

(73) TRAMONTINA S/A CUTELARIA (BR/RS)

(72) MARCOS ANTONIO GRESPAN

(74) CREAÇÃO MARCAS E PATENTES LTDA.

10 (dez) anos contados a partir de 12/12/2022, mediante o recolhimento da taxa quinquenal de manutenção (Artigos 119 e 120 da LPI) e observadas as demais condições legais.

(11) BR 30 2022 006775-0

Código 39 - Concessão do Registro

(22) 12/12/2022

(15) 17/01/2023

(45) 17/01/2023

(52) 12-11

(54) CONFIGURAÇÃO APLICADA A/EM VEÍCULO

(73) LEANDRO LENSCHOW (BR/SC)

(72) LEANDRO LENSCHOW

(74) NILVAN PAULO MINGURANSE

10 (dez) anos contados a partir de 12/12/2022, mediante o recolhimento da taxa quinquenal de manutenção (Artigos 119 e 120 da LPI) e observadas as demais condições legais.

(11) BR 30 2022 006779-2

Código 39 - Concessão do Registro

(22) 12/12/2022

(15) 17/01/2023

(45) 17/01/2023

(52) 07-08

(54) CONFIGURAÇÃO APLICADA A/EM ESPALHADOR

(73) TRAMONTINA S/A CUTELARIA (BR/RS)

(72) MARCOS ANTONIO GRESPAN

(74) CREAÇÃO MARCAS E PATENTES LTDA.

10 (dez) anos contados a partir de 12/12/2022, mediante o recolhimento da taxa quinquenal de manutenção (Artigos 119 e 120 da LPI) e observadas as demais condições legais.

(11) BR 30 2022 006780-6

Código 39 - Concessão do Registro

(22) 12/12/2022

(15) 17/01/2023



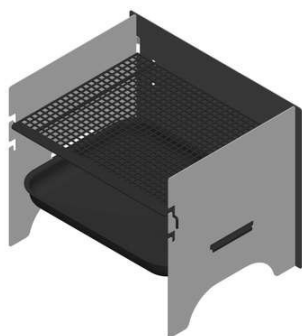

(45) 17/01/2023

(52) 07-02

(54) CONFIGURAÇÃO APLICADA A/EM CHURRASQUEIRA

(73) TRAMONTINA S/A CUTELARIA (BR/RS)

(72) MARCOS ANTONIO GRESPAN

(74) CREAZIONE MARCAS E PATENTES LTDA.

10 (dez) anos contados a partir de 12/12/2022, mediante o recolhimento da taxa quinquenal de manutenção (Artigos 119 e 120 da LPI) e observadas as demais condições legais.

(11) BR 30 2022 006781-4

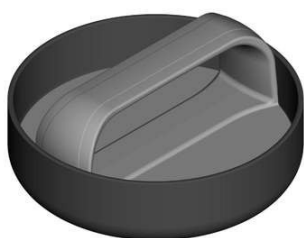

Código 39 - Concessão do Registro

(22) 12/12/2022

(15) 17/01/2023

(45) 17/01/2023

(52) 07-02

(54) CONFIGURAÇÃO APLICADA A/EM MOLDE

(73) TRAMONTINA S/A CUTELARIA (BR/RS)

(72) MARCOS ANTONIO GRESPAN

(74) CREAZIONE MARCAS E PATENTES LTDA.

10 (dez) anos contados a partir de 12/12/2022, mediante o recolhimento da taxa quinquenal de manutenção (Artigos 119 e 120 da LPI) e observadas as demais condições legais.

(11) BR 30 2022 006785-7



Código 39 - Concessão do Registro

(22) 12/12/2022

(15) 17/01/2023

(45) 17/01/2023

(52) 08-08

(54) CONFIGURAÇÃO APLICADA A/EM SUPORTE MAGNÉTICO

(73) AGATHA MARI LAVRADOR MONTEIRO 45088125895 (BR/SP)

(72) AGATHA MARI LAVRADOR MONTEIRO

(74) LEVI GUSTAVO THOMAZ RANGEL

10 (dez) anos contados a partir de 12/12/2022, mediante o recolhimento da taxa quinquenal de manutenção (Artigos 119 e 120 da LPI) e observadas as demais condições legais.

(11) BR 30 2022 006786-5

Código 39 - Concessão do Registro

(22) 12/12/2022

(15) 17/01/2023

(45) 17/01/2023

(52) 23-01



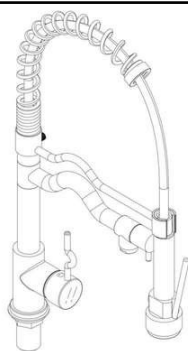

(54) CONFIGURAÇÃO APLICADA A/EM TORNEIRA
 (73) WENZHOU KOEN SANITARY WARES CO., LTD (CN)
 (72) LEI YAN
 (74) ANA CLAUDIA CHAVES RAMOS

10 (dez) anos contados a partir de 12/12/2022, mediante o recolhimento da taxa quinquenal de manutenção (Artigos 119 e 120 da LPI) e observadas as demais condições legais.

(11) BR 30 2022 006787-3

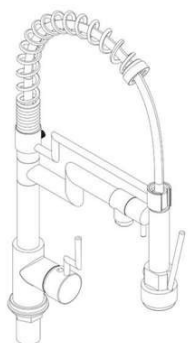

Código 39 - Concessão do Registro

(22) 12/12/2022
 (15) 17/01/2023
 (45) 17/01/2023
 (52) 23-01
 (54) CONFIGURAÇÃO APLICADA A/EM TORNEIRA
 (73) WENZHOU KOEN SANITARY WARES CO., LTD (CN)
 (72) LEI YAN
 (74) ANA CLAUDIA CHAVES RAMOS

10 (dez) anos contados a partir de 12/12/2022, mediante o recolhimento da taxa quinquenal de manutenção (Artigos 119 e 120 da LPI) e observadas as demais condições legais.

(11) BR 30 2022 006790-3



Figura 1.1

Código 39 - Concessão do Registro

(22) 13/12/2022
 (15) 17/01/2023
 (30) 15/06/2022 EM 009060817-0001
 (45) 17/01/2023
 (52) 12-08
 (54) CONFIGURAÇÃO APLICADA A/EM VEÍCULO
 (73) PSA AUTOMOBILES SA (FR)
 (72) JEAN-PIERRE PLOUÉ
 (74) MONTAURY PIMENTA, MACHADO & VIEIRA DE MELLO ADVOGADOS

10 (dez) anos contados a partir de 13/12/2022, mediante o recolhimento da taxa quinquenal de manutenção (Artigos 119 e 120 da LPI) e observadas as demais condições legais.

(11) BR 30 2022 006792-0

Código 39 - Concessão do Registro

(22) 13/12/2022
 (15) 17/01/2023
 (45) 17/01/2023
 (52) 02-04
 (54) CONFIGURAÇÃO APLICADA A/EM CALÇADO





(73) MIKELY CALÇADOS LTDA (BR/MG)

(72) DANIEL ANTÔNIO DE FARIA

(74) DAIMOND MARCAS E PATENTES LTDA

10 (dez) anos contados a partir de 13/12/2022, mediante o recolhimento da taxa quinquenal de manutenção (Artigos 119 e 120 da LPI) e observadas as demais condições legais.

(11) BR 30 2022 006793-8



Código 39 - Concessão do Registro

(22) 13/12/2022

(15) 17/01/2023

(30) 15/06/2022 EM 009061633-0011

(45) 17/01/2023

(52) 12-16

(54) CONFIGURAÇÃO APLICADA A/EM PARA-CHOQUE TRASEIRO ESQUERDO

(73) PSA AUTOMOBILES SA (FR)

(72) JEAN-PIERRE PLOUÉ

(74) MONTAURY PIMENTA, MACHADO & VIEIRA DE MELLO ADVOGADOS

10 (dez) anos contados a partir de 13/12/2022, mediante o recolhimento da taxa quinquenal de manutenção (Artigos 119 e 120 da LPI) e observadas as demais condições legais.

(11) BR 30 2022 006794-6



Código 39 - Concessão do Registro

(22) 13/12/2022

(15) 17/01/2023

(45) 17/01/2023

(52) 20-02

(54) CONFIGURAÇÃO APLICADA A/EM MOSTRADOR PARA CALÇADOS

(73) MISTY MORNING HOLDINGS LTD. (BS)

(72) PAULA RIBEIRO CORREIA; PETER RONALD SIMON

(74) DIEGO MAHAUT DUARTE PEREIRA

10 (dez) anos contados a partir de 13/12/2022, mediante o recolhimento da taxa quinquenal de manutenção (Artigos 119 e 120 da LPI) e observadas as demais condições legais.





(11) BR 30 2022 006796-2

Código 39 - Concessão do Registro

(22) 13/12/2022

(15) 17/01/2023

(30) 15/06/2022 EM 009061633-0013

(45) 17/01/2023

(52) 12-16

(54) CONFIGURAÇÃO APLICADA A/EM PARA-CHOQUE TRASEIRO INFERIOR

(73) PSA AUTOMOBILES SA (FR)

(72) JEAN-PIERRE PLOUÉ

(74) MONTAURY PIMENTA, MACHADO & VIEIRA DE MELLO ADVOGADOS

10 (dez) anos contados a partir de 13/12/2022, mediante o recolhimento da taxa quinquenal de manutenção (Artigos 119 e 120 da LPI) e observadas as demais condições legais.



Fig 1.1

(11) BR 30 2022 006797-0

Código 39 - Concessão do Registro

(22) 13/12/2022

(15) 17/01/2023

(30) 15/06/2022 EM 009061633-0001

(45) 17/01/2023

(52) 12-16

(54) CONFIGURAÇÃO APLICADA A/EM PARA-LAMAS

(73) PSA AUTOMOBILES SA (FR)

(72) JEAN-PIERRE PLOUÉ

(74) MONTAURY PIMENTA, MACHADO & VIEIRA DE MELLO ADVOGADOS

10 (dez) anos contados a partir de 13/12/2022, mediante o recolhimento da taxa quinquenal de manutenção (Artigos 119 e 120 da LPI) e observadas as demais condições legais.



Figura 1.1



8/14



Figura 2.1

(11) BR 30 2022 006798-9

Código 39 - Concessão do Registro

(22) 13/12/2022

(15) 17/01/2023

(30) 15/06/2022 EM 009061633

(45) 17/01/2023

(52) 12-16

(54) CONFIGURAÇÃO APLICADA A/EM PROTETOR DE PORTA

(73) PSA AUTOMOBILES SA (FR)

(72) JEAN-PIERRE PLOUÉ

(74) MONTAURY PIMENTA, MACHADO & VIEIRA DE MELLO ADVOGADOS

10 (dez) anos contados a partir de 13/12/2022, mediante o recolhimento da taxa quinquenal de manutenção (Artigos 119 e 120 da LPI) e observadas as demais condições legais.



Fig. 1.1



Fig. 2.1

(11) BR 30 2022 006799-7

Código 39 - Concessão do Registro

(22) 13/12/2022

(15) 17/01/2023

(30) 15/06/2022 EM 009061633-0010

(45) 17/01/2023

(52) 12-16

(54) CONFIGURAÇÃO APLICADA A/EM GRADE FRONTAL

(73) PSA AUTOMOBILES SA (FR)

(72) JEAN-PIERRE PLOUÉ

(74) MONTAURY PIMENTA, MACHADO & VIEIRA DE MELLO ADVOGADOS

10 (dez) anos contados a partir de 13/12/2022, mediante o recolhimento da taxa quinquenal de manutenção (Artigos 119 e 120 da LPI) e observadas as demais condições legais.



Figura 1.1

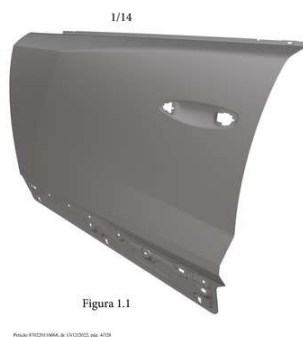

(11) BR 30 2022 006800-4

Código 39 - Concessão do Registro

(22) 13/12/2022

(15) 17/01/2023

(30) 15/06/2022 EM 009061633

(45) 17/01/2023

(52) 12-16

(54) CONFIGURAÇÃO APLICADA A/EM PORTA DIANTEIRA

(73) PSA AUTOMOBILES SA (FR)

(72) JEAN-PIERRE PLOUÉ

(74) MONTAURY PIMENTA, MACHADO & VIEIRA DE MELLO ADVOGADOS

10 (dez) anos contados a partir de 13/12/2022, mediante o recolhimento da taxa quinquenal de manutenção (Artigos 119 e 120 da LPI) e observadas as demais condições legais.

**(11) BR 30 2022 006801-2**

Código 39 - Concessão do Registro

(22) 13/12/2022

(15) 17/01/2023

(30) 15/06/2022 EM 009061633-0003

(45) 17/01/2023

(52) 12-16

(54) CONFIGURAÇÃO APLICADA A/EM PROTETOR DE PARA-CHOQUE FRONTAL

(73) PSA AUTOMOBILES SA (FR)

(72) JEAN-PIERRE PLOUÉ

(74) MONTAURY PIMENTA, MACHADO & VIEIRA DE MELLO ADVOGADOS

10 (dez) anos contados a partir de 13/12/2022, mediante o recolhimento da taxa quinquenal de manutenção (Artigos 119 e 120 da LPI) e observadas as demais condições legais.



8/14



Figura 2.1

Propriedade Industrial, n.º 1/2023, p. 10/10

(11) BR 30 2022 006803-9

Código 39 - Concessão do Registro

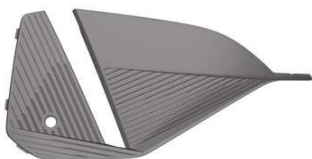
(22) 13/12/2022

(15) 17/01/2023

(45) 17/01/2023

(52) 16-02

(54) CONFIGURAÇÃO APLICADA A/EM PROJETOR

(73) ANRAN SUPPLY CHAIN MANAGEMENT LIMITED (HK)

(72) ZOU ZIHUA

(74) ORG. MÉRITO MARCAS E PATENTES LTDA.

10 (dez) anos contados a partir de 13/12/2022, mediante o recolhimento da taxa quinquenal de manutenção (Artigos 119 e 120 da LPI) e observadas as demais condições legais.

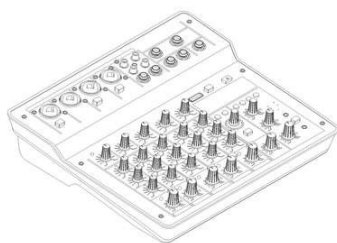
(11) BR 30 2022 006805-5

Código 39 - Concessão do Registro

(22) 13/12/2022

(15) 17/01/2023

(45) 17/01/2023

(52) 14-01

(54) CONFIGURAÇÃO APLICADA A/EM MESA DE SOM

(73) ANRAN SUPPLY CHAIN MANAGEMENT LIMITED (HK)

(72) ZOU ZIHUA

(74) ORG. MÉRITO MARCAS E PATENTES LTDA.

10 (dez) anos contados a partir de 13/12/2022, mediante o recolhimento da taxa quinquenal de manutenção (Artigos 119 e 120 da LPI) e observadas as demais condições legais.

(11) BR 30 2022 006806-3

Código 39 - Concessão do Registro

(22) 13/12/2022

(15) 17/01/2023

(30) 15/06/2022 EM 009061633-0005

(45) 17/01/2023

(52) 12-16

(54) CONFIGURAÇÃO APLICADA A/EM PARA-CHOQUE FRONTAL

(73) PSA AUTOMOBILES SA (FR)





Figura 1.1

(72) JEAN-PIERRE PLOUÉ
 (74) MONTAURY PIMENTA, MACHADO & VIEIRA DE MELLO ADVOGADOS
 10 (dez) anos contados a partir de 13/12/2022, mediante o recolhimento da taxa quinquenal de manutenção (Artigos 119 e 120 da LPI) e observadas as demais condições legais.

(11) BR 30 2022 006807-1

4/14



Figura 1.4

Imagem PROTECTOR DE PORTA DE 13/12/2022 pag 10/10

11/14



Figura 2.4

Imagem PROTECTOR DE PORTA DE 13/12/2022 pag 10/10

Código 39 - Concessão do Registro
 (22) 13/12/2022
 (15) 17/01/2023
 (30) 15/06/2022 EM 009061633-0006
 (45) 17/01/2023
 (52) 12-16
 (54) CONFIGURAÇÃO APLICADA A/EM PROTETOR DE PORTA DIANTEIRA
 (73) PSA AUTOMOBILES SA (FR)
 (72) JEAN-PIERRE PLOUÉ
 (74) MONTAURY PIMENTA, MACHADO & VIEIRA DE MELLO ADVOGADOS
 10 (dez) anos contados a partir de 13/12/2022, mediante o recolhimento da taxa quinquenal de manutenção (Artigos 119 e 120 da LPI) e observadas as demais condições legais.

(11) BR 30 2022 006809-8



Fig. 1.2

Código 39 - Concessão do Registro
 (22) 13/12/2022
 (15) 17/01/2023
 (30) 15/06/2022 EM 009061633-0016
 (45) 17/01/2023
 (52) 12-16
 (54) CONFIGURAÇÃO APLICADA A/EM PORTA TRASEIRA
 (73) PSA AUTOMOBILES SA (FR)
 (72) JEAN-PIERRE PLOUÉ
 (74) MONTAURY PIMENTA, MACHADO & VIEIRA DE MELLO ADVOGADOS
 10 (dez) anos contados a partir de 13/12/2022, mediante o recolhimento da taxa quinquenal de manutenção (Artigos 119 e 120 da LPI) e observadas as demais condições legais.





Fig. 2.2

(11) BR 30 2022 006810-1

Código 39 - Concessão do Registro

(22) 13/12/2022

(15) 17/01/2023

(30) 15/06/2022 EM 009061633-0018

(45) 17/01/2023

(52) 12-16

(54) CONFIGURAÇÃO APLICADA A/EM BARRA TRANSVERSAL FRONTAL

(73) PSA AUTOMOBILES SA (FR)

(72) JEAN-PIERRE PLOUÉ

(74) MONTAURY PIMENTA, MACHADO & VIEIRA DE MELLO ADVOGADOS

10 (dez) anos contados a partir de 13/12/2022, mediante o recolhimento da taxa quinquenal de manutenção (Artigos 119 e 120 da LPI) e observadas as demais condições legais.



Fig 1.1

(11) BR 30 2022 006812-8

Código 39 - Concessão do Registro

(22) 13/12/2022

(15) 17/01/2023

(30) 15/06/2022 EM 009061633-0019

(45) 17/01/2023

(52) 12-16

(54) CONFIGURAÇÃO APLICADA A/EM TAMPA DO PORTA-MALAS

(73) PSA AUTOMOBILES SA (FR)

(72) JEAN-PIERRE PLOUÉ

(74) MONTAURY PIMENTA, MACHADO & VIEIRA DE MELLO ADVOGADOS

10 (dez) anos contados a partir de 13/12/2022, mediante o recolhimento da taxa quinquenal de manutenção (Artigos 119 e 120 da LPI) e observadas as demais condições legais.

**(11) BR 30 2022 006813-6**

Código 39 - Concessão do Registro

(22) 13/12/2022

(15) 17/01/2023

(30) 15/06/2022 EM 009061633-0020





Fig 1.1

(45) 17/01/2023

(52) 12-16

(54) CONFIGURAÇÃO APLICADA A/EM GRADE DO PARA-CHOQUE CENTRAL

(73) PSA AUTOMOBILES SA (FR)

(72) JEAN-PIERRE PLOUÉ

(74) MONTAURY PIMENTA, MACHADO & VIEIRA DE MELLO ADVOGADOS

10 (dez) anos contados a partir de 13/12/2022, mediante o recolhimento da taxa quinquenal de manutenção (Artigos 119 e 120 da LPI) e observadas as demais condições legais.

(11) BR 30 2022 006814-4

Fig 1.3

Código 39 - Concessão do Registro

(22) 13/12/2022

(15) 17/01/2023

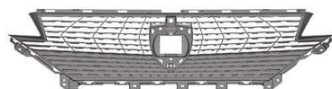
(30) 15/06/2022 EM 009061633-0021

(45) 17/01/2023

(52) 12-16

(54) CONFIGURAÇÃO APLICADA A/EM GRADE DO PARA-CHOQUE CENTRAL

(73) PSA AUTOMOBILES SA (FR)

(72) JEAN-PIERRE PLOUÉ

(74) MONTAURY PIMENTA, MACHADO & VIEIRA DE MELLO ADVOGADOS

10 (dez) anos contados a partir de 13/12/2022, mediante o recolhimento da taxa quinquenal de manutenção (Artigos 119 e 120 da LPI) e observadas as demais condições legais.

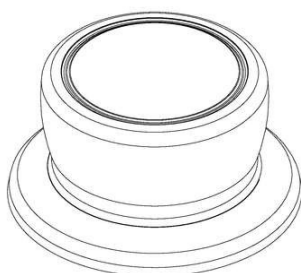
(11) BR 30 2022 006815-2

Código 39 - Concessão do Registro

(22) 13/12/2022

(15) 17/01/2023

(45) 17/01/2023

(52) 09-10

(54) CONFIGURAÇÃO APLICADA A/EM POMEL

(73) FORTPLAST - Bmpr Comércio de Plásticos Eireli (BR/SP)

(72) UESLEI EDUARDO BONFIM PARDINI

(74) MODAL MARCAS E PATENTES LTDA.

10 (dez) anos contados a partir de 13/12/2022, mediante o recolhimento da taxa quinquenal de manutenção (Artigos 119 e 120 da LPI) e observadas as demais condições legais.

(11) BR 30 2022 006817-9

Código 39 - Concessão do Registro

(22) 13/12/2022

(15) 17/01/2023

(45) 17/01/2023





(52) 32-00

(54) PADRÃO ORNAMENTAL APLICADO A/EM JOGO DE TABULEIRO

(73) ANDRESSA GABRIELLE CARVALHO DA SILVA (BR/MA)

(72) ANDRESSA GABRIELLE CARVALHO DA SILVA; JOSEILZE SANTOS DE ANDRADE

10 (dez) anos contados a partir de 13/12/2022, mediante o recolhimento da taxa quinquenal de manutenção (Artigos 119 e 120 da LPI) e observadas as demais condições legais.

(11) BR 30 2022 006819-5

Código 39 - Concessão do Registro

(22) 14/12/2022

(15) 17/01/2023

(45) 17/01/2023

(52) 06-01

(54) CONFIGURAÇÃO APLICADA A/EM PUFF

(73) RAFAEL BREVES DOS SANTOS (BR/SP)

(72) RAFAEL BREVES DOS SANTOS

(74) EDUARDA COLLA

10 (dez) anos contados a partir de 14/12/2022, mediante o recolhimento da taxa quinquenal de manutenção (Artigos 119 e 120 da LPI) e observadas as demais condições legais.

(11) BR 30 2022 006820-9

Código 39 - Concessão do Registro

(22) 14/12/2022

(15) 17/01/2023

(30) 04/10/2022 JP 2022-021429

(45) 17/01/2023

(52) 09-05

(54) CONFIGURAÇÃO APLICADA A/EM ENVELOPE PARA EMBALAGEM

(73) HISAMITSU PHARMACEUTICAL CO., INC. (JP)

(72) YUSUKE HANANO; YUKAKO SAWAHATA; SAYAKA MOCHIZUKI

(74) NINOMIYA PROPRIEDADE INTELECTUAL LTDA

10 (dez) anos contados a partir de 14/12/2022, mediante o recolhimento da taxa quinquenal de manutenção (Artigos 119 e 120 da LPI) e observadas as demais condições legais.

(11) BR 30 2022 006823-3

Código 39 - Concessão do Registro

(22) 14/12/2022

(15) 17/01/2023

(30) 12/08/2022 US 29/849,715

(45) 17/01/2023



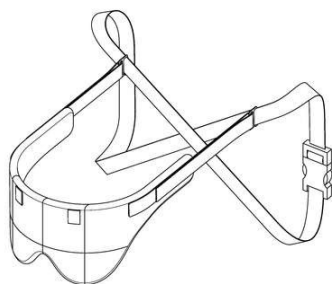

(52) 02-03

(54) CONFIGURAÇÃO APLICADA A/EM MÁSCARA

(73) SLEEPER HOLD LLC (US)

(72) RENER GRACIE; EVE MARIE GRACIE

(74) DANIEL ADVOGADOS (ALT.DE DANIEL & CIA)

10 (dez) anos contados a partir de 14/12/2022, mediante o recolhimento da taxa quinquenal de manutenção (Artigos 119 e 120 da LPI) e observadas as demais condições legais.

(11) BR 30 2022 006825-0

Código 39 - Concessão do Registro

(22) 14/12/2022

(15) 17/01/2023

(30) 01/07/2022 EM 009075336-0001

(45) 17/01/2023

(52) 09-01

(54) CONFIGURAÇÃO APLICADA A/EM FRASCO DE PERFUME

(73) MAISON PSYCHÉ (FR)

(72) PARICHEHR SADAT AGHA SEYED ALI SHIRAZI

(74) DANNEMANN, SIEMSEN, BIGLER & IPANEMA MOREIRA

10 (dez) anos contados a partir de 14/12/2022, mediante o recolhimento da taxa quinquenal de manutenção (Artigos 119 e 120 da LPI) e observadas as demais condições legais.

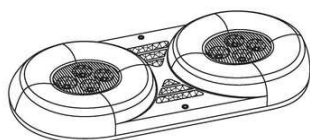
(11) BR 30 2022 006826-8

Código 39 - Concessão do Registro

(22) 14/12/2022

(15) 17/01/2023

(45) 17/01/2023

(52) 26-06

(54) CONFIGURAÇÃO APLICADA A/EM LANTERNA VEICULAR

(73) M-LIGHT LANTERNAS LTDA (BR/RS)

(72) RODRIGO PEREIRA DA SILVA

(74) PAULO AFONSO PEREIRA

10 (dez) anos contados a partir de 14/12/2022, mediante o recolhimento da taxa quinquenal de manutenção (Artigos 119 e 120 da LPI) e observadas as demais condições legais.

(11) BR 30 2022 006828-4

Código 39 - Concessão do Registro

(22) 14/12/2022

(15) 17/01/2023

(45) 17/01/2023

(52) 09-01



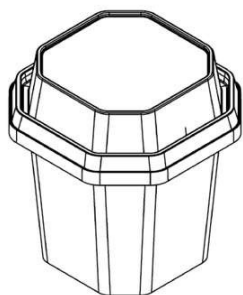

(54) CONFIGURAÇÃO APLICADA A/EM POTE
 (73) PLASTPRACK INDUSTRIA E COMERCIO LTDA (BR/SC)
 (72) RODOLFO ALEXANDRE FIEDLER
 (74) BIANCA GABRIELA GOMES

10 (dez) anos contados a partir de 14/12/2022, mediante o recolhimento da taxa quinquenal de manutenção (Artigos 119 e 120 da LPI) e observadas as demais condições legais.

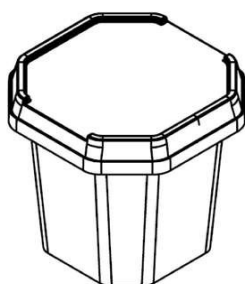

(11) BR 30 2022 006829-2



Código 39 - Concessão do Registro

(22) 14/12/2022

(15) 17/01/2023

(45) 17/01/2023

(52) 08-05

(54) CONFIGURAÇÃO APLICADA A/EM POLVILHADEIRA

(73) GUARANY INDÚSTRIA E COMÉRCIO LTDA. (BR/SP)

(72) ALIDA MARIA FLEURY BELLANDI

(74) LEÃO PROPRIEDADE INTELECTUAL

10 (dez) anos contados a partir de 14/12/2022, mediante o recolhimento da taxa quinquenal de manutenção (Artigos 119 e 120 da LPI) e observadas as demais condições legais.

(11) BR 30 2022 006831-4

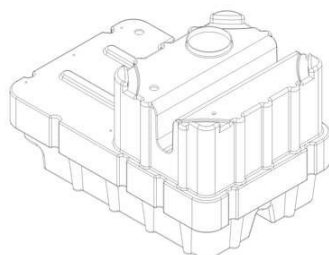

Código 39 - Concessão do Registro

(22) 14/12/2022

(15) 17/01/2023

(45) 17/01/2023

(52) 23-01

(54) CONFIGURAÇÃO APLICADA A/EM TANQUE

(73) GUARANY INDÚSTRIA E COMÉRCIO LTDA. (BR/SP)

(72) ALIDA MARIA FLEURY BELLANDI

(74) LEÃO PROPRIEDADE INTELECTUAL

10 (dez) anos contados a partir de 14/12/2022, mediante o recolhimento da taxa quinquenal de manutenção (Artigos 119 e 120 da LPI) e observadas as demais condições legais.



(11) BR 30 2022 006834-9

Código 39 - Concessão do Registro

(22) 14/12/2022

(15) 17/01/2023

(45) 17/01/2023

(52) 07-02

(54) CONFIGURAÇÃO APLICADA A/EM FRITADEIRA

(73) BRITÂNIA ELETRODOMÉSTICOS S.A. (BR/PR)

(72) CESAR EDUARDO ISAACSON BUFFARA

(74) Licks Advogados

10 (dez) anos contados a partir de 14/12/2022, mediante o recolhimento da taxa quinquenal de manutenção (Artigos 119 e 120 da LPI) e observadas as demais condições legais.

(11) BR 30 2022 006836-5

Código 39 - Concessão do Registro

(22) 14/12/2022

(15) 17/01/2023

(45) 17/01/2023

(52) 26-05

(54) CONFIGURAÇÃO APLICADA A/EM DIFUSOR DE LUZ

(73) ANRAN SUPPLY CHAIN MANAGEMENT LIMITED (HK)

(72) ZOU ZIHUA

(74) ORG. MÉRITO MARCAS E PATENTES LTDA.

10 (dez) anos contados a partir de 14/12/2022, mediante o recolhimento da taxa quinquenal de manutenção (Artigos 119 e 120 da LPI) e observadas as demais condições legais.

(11) BR 30 2022 006837-3

Código 39 - Concessão do Registro

(22) 14/12/2022

(15) 17/01/2023

(45) 17/01/2023

(52) 07-02

(54) CONFIGURAÇÃO APLICADA A/EM FRITADEIRA

(73) BRITÂNIA ELETRODOMÉSTICOS S.A. (BR/PR)

(72) CESAR EDUARDO ISAACSON BUFFARA

(74) Licks Advogados

10 (dez) anos contados a partir de 14/12/2022, mediante o recolhimento da taxa quinquenal de manutenção (Artigos 119 e 120 da LPI) e observadas as demais condições legais.

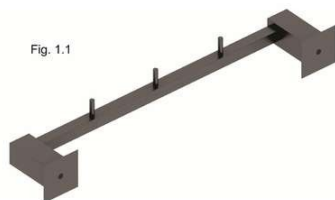
(11) BR 30 2022 006842-0

Código 39 - Concessão do Registro

(22) 14/12/2022

(15) 17/01/2023

(45) 17/01/2023

(52) 06-08

(54) CONFIGURAÇÃO APLICADA A/EM CABIDEIRO PARA BANHEIRO

(73) FRANKLIN ALMEIDA DO NASCIMENTO (BR/RJ)

(72) FRANKLIN ALMEIDA DO NASCIMENTO

(74) Protect Marcas e Patentes Ltda.

10 (dez) anos contados a partir de 14/12/2022, mediante o recolhimento da taxa quinquenal de manutenção (Artigos 119 e 120 da LPI) e observadas as demais condições legais.

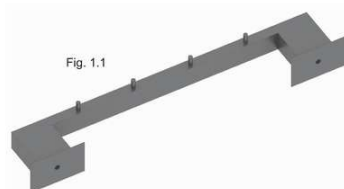
(11) BR 30 2022 006843-8

Código 39 - Concessão do Registro

(22) 14/12/2022

(15) 17/01/2023

(45) 17/01/2023

(52) 06-08

(54) CONFIGURAÇÃO APLICADA EM CABIDEIRO PARA BANHEIRO

(73) FRANKLIN ALMEIDA DO NASCIMENTO (BR/RJ)

(72) FRANKLIN ALMEIDA DO NASCIMENTO

(74) Protect Marcas e Patentes Ltda.

10 (dez) anos contados a partir de 14/12/2022, mediante o recolhimento da taxa quinquenal de manutenção (Artigos 119 e 120 da LPI) e observadas as demais condições legais.

(11) BR 30 2022 006847-0

Código 39 - Concessão do Registro

(22) 15/12/2022

(15) 17/01/2023

(45) 17/01/2023

(52) 02-04

(54) CONFIGURAÇÃO APLICADA A/EM TÊNIS

(73) LCJ STAR LTDA (BR/MG)

(72) SIMONE DENIS INACIO DOS REIS

(74) MARCELO NAVES LACERDA

10 (dez) anos contados a partir de 15/12/2022, mediante o recolhimento da taxa quinquenal de manutenção (Artigos 119 e 120 da LPI) e observadas as demais condições legais.

(11) BR 30 2022 006848-9

Código 39 - Concessão do Registro

(22) 15/12/2022



(15) 17/01/2023
(45) 17/01/2023
(52) 02-04
(54) CONFIGURAÇÃO APLICADA A/EM TÊNIS
(73) LCJ STAR LTDA (BR/MG)
(72) SIMONE DENIS INACIO DOS REIS
(74) MARCELO NAVES LACERDA

10 (dez) anos contados a partir de 15/12/2022, mediante o recolhimento da taxa quinquenal de manutenção (Artigos 119 e 120 da LPI) e observadas as demais condições legais.

(11) BR 30 2022 006849-7

Código 39 - Concessão do Registro
(22) 15/12/2022
(15) 17/01/2023
(45) 17/01/2023
(52) 06-01
(54) CONFIGURAÇÃO APLICADA A/EM CADEIRA
(73) FRANCCINO MOVEIS LTDA (BR/MG)
(72) PAULO ALVES DA SILVA FILHO
(74) DAIMOND MARCAS E PATENTES LTDA

10 (dez) anos contados a partir de 15/12/2022, mediante o recolhimento da taxa quinquenal de manutenção (Artigos 119 e 120 da LPI) e observadas as demais condições legais.

(11) BR 30 2022 006850-0

Código 39 - Concessão do Registro
(22) 15/12/2022
(15) 17/01/2023
(45) 17/01/2023
(52) 06-01
(54) CONFIGURAÇÃO APLICADA A/EM CADEIRA
(73) FRANCCINO MOVEIS LTDA (BR/MG)
(72) PAULO ALVES DA SILVA FILHO
(74) DAIMOND MARCAS E PATENTES LTDA

10 (dez) anos contados a partir de 15/12/2022, mediante o recolhimento da taxa quinquenal de manutenção (Artigos 119 e 120 da LPI) e observadas as demais condições legais.

(11) BR 30 2022 006851-9

Código 39 - Concessão do Registro
(22) 15/12/2022
(15) 17/01/2023
(45) 17/01/2023



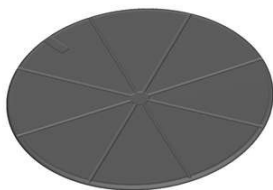

fig. 1.1

(52) 07-04

(54) CONFIGURAÇÃO APLICADA A/EM TÁBUA PARA PIZZA

(73) TRAMONTINA S/A CUTELARIA (BR/RS)

(72) MARCOS ANTONIO GRESPAN

(74) CREAZIONE MARCAS E PATENTES LTDA.

10 (dez) anos contados a partir de 15/12/2022, mediante o recolhimento da taxa quinquenal de manutenção (Artigos 119 e 120 da LPI) e observadas as demais condições legais.

(11) BR 30 2022 006852-7



Código 39 - Concessão do Registro

(22) 15/12/2022

(15) 17/01/2023

(45) 17/01/2023

(52) 06-01

(54) CONFIGURAÇÃO APLICADA A/EM SOFÁ

(73) FRANCCINO MOVEIS LTDA (BR/MG)

(72) DANIELA FERRO GIL

(74) DAIMOND MARCAS E PATENTES LTDA

10 (dez) anos contados a partir de 15/12/2022, mediante o recolhimento da taxa quinquenal de manutenção (Artigos 119 e 120 da LPI) e observadas as demais condições legais.

(11) BR 30 2022 006853-5



Código 39 - Concessão do Registro

(22) 15/12/2022

(15) 17/01/2023

(45) 17/01/2023

(52) 06-01

(54) CONFIGURAÇÃO APLICADA A/EM SOFÁ

(73) FRANCCINO MOVEIS LTDA (BR/MG)

(72) DANIELA FERRO GIL

(74) DAIMOND MARCAS E PATENTES LTDA

10 (dez) anos contados a partir de 15/12/2022, mediante o recolhimento da taxa quinquenal de manutenção (Artigos 119 e 120 da LPI) e observadas as demais condições legais.

(11) BR 30 2022 006855-1

Código 39 - Concessão do Registro

(22) 15/12/2022

(15) 17/01/2023

(45) 17/01/2023

(52) 06-03

(54) CONFIGURAÇÃO APLICADA A/EM BALCÃO



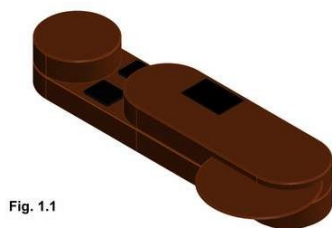

Fig. 1.1

(73) FÁBRICA DE MÓVEIS FLORENSE LTDA (BR/RS)

(72) ROBERTA CASTELLAN

(74) SKO OYARZÁBAL MARCAS E PATENTES SOCIEDADE SIMPLES LTDA.

10 (dez) anos contados a partir de 15/12/2022, mediante o recolhimento da taxa quinquenal de manutenção (Artigos 119 e 120 da LPI) e observadas as demais condições legais.

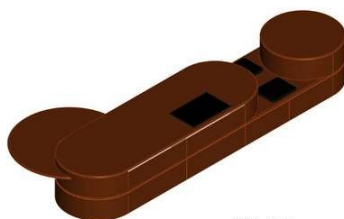

Fig. 1.2

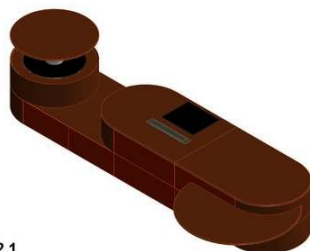

Fig. 2.1

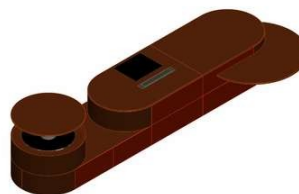

Fig. 2.2

(11) BR 30 2022 006856-0



Código 39 - Concessão do Registro

(22) 15/12/2022

(15) 17/01/2023

(45) 17/01/2023

(52) 21-02

(54) CONFIGURAÇÃO APLICADA A/EM BOLA RECREATIVA

(73) MULTIPLAS INDUSTRIA PLASTICA LTDA (BR/RS)

(72) PAULO FINGER; RODRIGO GODOY FINGER

(74) MARPA CONSULTORIA E ASSESSORIA EMPRESARIAL LTDA.

10 (dez) anos contados a partir de 15/12/2022, mediante o recolhimento da taxa quinquenal de manutenção (Artigos 119 e 120 da LPI) e observadas as demais condições legais.

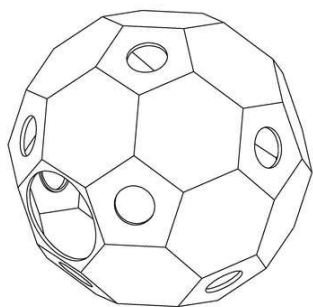

(11) BR 30 2022 006857-8

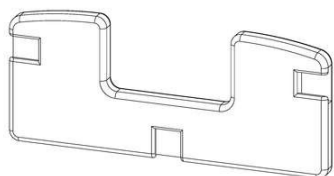

Código 39 - Concessão do Registro

(22) 15/12/2022

(15) 17/01/2023

(45) 17/01/2023

(52) 14-06

(54) CONFIGURAÇÃO APLICADA A/EM SUPORTE PARA CELULAR

(73) LAURO GARCIA DO AMARAL NETO (BR/PR)

(72) LAURO GARCIA DO AMARAL NETO



(74) Tema Marcas e Patentes Ltda.

10 (dez) anos contados a partir de 15/12/2022, mediante o recolhimento da taxa quinquenal de manutenção (Artigos 119 e 120 da LPI) e observadas as demais condições legais.

(11) BR 30 2022 006862-4



Código 39 - Concessão do Registro

(22) 15/12/2022

(15) 17/01/2023

(45) 17/01/2023

(52) 32-00

(54) PADRÃO ORNAMENTAL APLICADO A/EM UTENSÍLIO DOMÉSTICO

(73) TRAMONTINA S/A CUTELARIA (BR/RS)

(72) MARCOS ANTONIO GRESPAN

(74) CREAÇÃO MARCAS E PATENTES LTDA.

10 (dez) anos contados a partir de 15/12/2022, mediante o recolhimento da taxa quinquenal de manutenção (Artigos 119 e 120 da LPI) e observadas as demais condições legais.

(11) BR 30 2022 006866-7

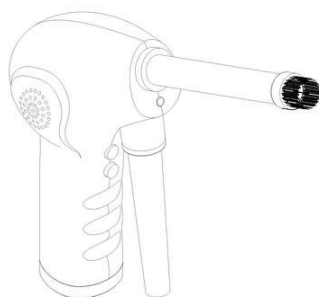

Código 39 - Concessão do Registro

(22) 15/12/2022

(15) 17/01/2023

(45) 17/01/2023

(52) 15-05

(54) CONFIGURAÇÃO APLICADA A/EM SOPRADOR

(73) ANRAN SUPPLY CHAIN MANAGEMENT LIMITED (HK)

(72) ZOU ZIHUA

(74) ORG. MÉRITO MARCAS E PATENTES LTDA.

10 (dez) anos contados a partir de 15/12/2022, mediante o recolhimento da taxa quinquenal de manutenção (Artigos 119 e 120 da LPI) e observadas as demais condições legais.

(11) BR 30 2022 006871-3

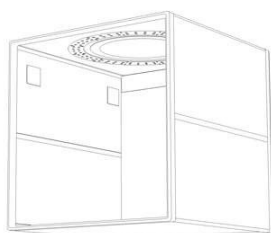

Código 39 - Concessão do Registro

(22) 15/12/2022

(15) 17/01/2023

(45) 17/01/2023

(52) 16-01

(54) CONFIGURAÇÃO APLICADA A/EM MINI ESTÚDIO FOTOGRÁFICO

(73) ANRAN SUPPLY CHAIN MANAGEMENT LIMITED (HK)

(72) ZOU ZIHUA

(74) ORG. MÉRITO MARCAS E PATENTES LTDA.

10 (dez) anos contados a partir de 15/12/2022, mediante o recolhimento da taxa



quinquenal de manutenção (Artigos 119 e 120 da LPI) e observadas as demais condições legais.

(11) BR 30 2022 006872-1



Código 39 - Concessão do Registro

(22) 15/12/2022

(15) 17/01/2023

(45) 17/01/2023

(52) 03-01

(54) CONFIGURAÇÃO APLICADA A/EM MALA

(73) RADU INDÚSTRIA IMPORTAÇÃO E EXPORTAÇÃO LTDA (BR/RJ)

(72) ANTONIO AUGUSTO BARCELLOS VILLAREJO

(74) LIA E BARBOSA SOCIEDADE DE ADVOGADOS

10 (dez) anos contados a partir de 15/12/2022, mediante o recolhimento da taxa quinquenal de manutenção (Artigos 119 e 120 da LPI) e observadas as demais condições legais.

(11) BR 30 2022 006874-8

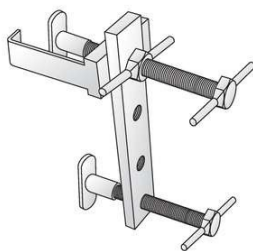

Código 39 - Concessão do Registro

(22) 15/12/2022

(15) 17/01/2023

(45) 17/01/2023

(52) 08-07

(54) CONFIGURAÇÃO APLICADA A/EM FECHADURA

(73) EDVALDO DE OLIVEIRA LEME (BR/PR)

(72) EDVALDO DE OLIVEIRA LEME

(74) RITTER ADVOGADOS

10 (dez) anos contados a partir de 15/12/2022, mediante o recolhimento da taxa quinquenal de manutenção (Artigos 119 e 120 da LPI) e observadas as demais condições legais.

(11) BR 30 2022 006875-6

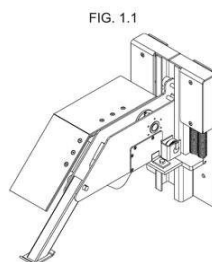

Código 39 - Concessão do Registro

(22) 15/12/2022

(15) 17/01/2023

(45) 17/01/2023

(52) 08-07

(54) CONFIGURAÇÃO APLICADA A/EM EQUIPAMENTO PARA TRAVAMENTO

(73) VOYAGER LOCAÇÃO DE BENS LTDA (BR/SP)

(72) JORGE HENRIQUE FRANCHI JORDÃO DA MOTA

(74) VILELA COELHO SOCIEDADE DE ADVOGADOS

10 (dez) anos contados a partir de 15/12/2022, mediante o recolhimento da taxa quinquenal de manutenção (Artigos 119 e 120 da LPI) e observadas as demais condições legais.

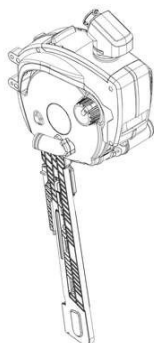

(11) BR 30 2022 006888-8

Código 39 - Concessão do Registro

(22) 15/12/2022

(15) 17/01/2023

(45) 17/01/2023

(52) 15-03

(54) CONFIGURAÇÃO APLICADA A/EM DOSADOR AGRÍCOLA

(73) CISA INDÚSTRIA, COMÉRCIO E REPRESENTAÇÃO DE EQUIPAMENTOS AGRÍCOLAS EIRELI - ME (BR/GO)

(72) JOSÉ ROBERTO DO AMARAL ASSY; DANIEL AUGUSTO DE SOUZA MELLO MONTEIRO; DUCENI ALVES DE SOUZA; NILSON SANCHES; MICHEL POMPEU BORGES

10 (dez) anos contados a partir de 15/12/2022, mediante o recolhimento da taxa quinquenal de manutenção (Artigos 119 e 120 da LPI) e observadas as demais condições legais.

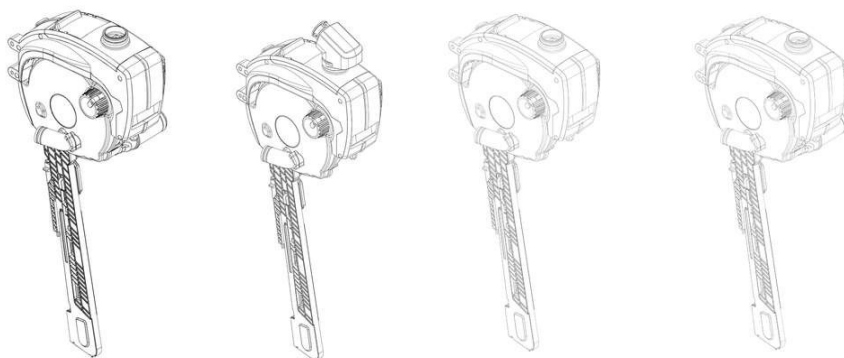
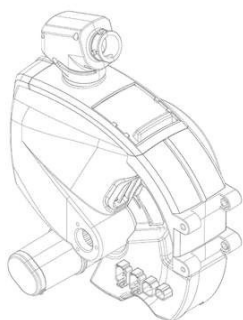
**(11) BR 30 2022 006889-6**

Código 39 - Concessão do Registro

(22) 15/12/2022

(15) 17/01/2023

(45) 17/01/2023

(52) 15-03

(54) CONFIGURAÇÃO APLICADA A/EM DOSADOR AGRÍCOLA

(73) CISA INDÚSTRIA, COMÉRCIO E REPRESENTAÇÃO DE EQUIPAMENTOS AGRÍCOLAS EIRELI - ME (BR/GO)

(72) JOSÉ ROBERTO DO AMARAL ASSY; DANIEL AUGUSTO DE SOUZA MELLO MONTEIRO; DUCENI ALVES DE SOUZA; NILSON SANCHES; MICHEL POMPEU BORGES

10 (dez) anos contados a partir de 15/12/2022, mediante o recolhimento da taxa quinquenal de manutenção (Artigos 119 e 120 da LPI) e observadas as demais condições legais.



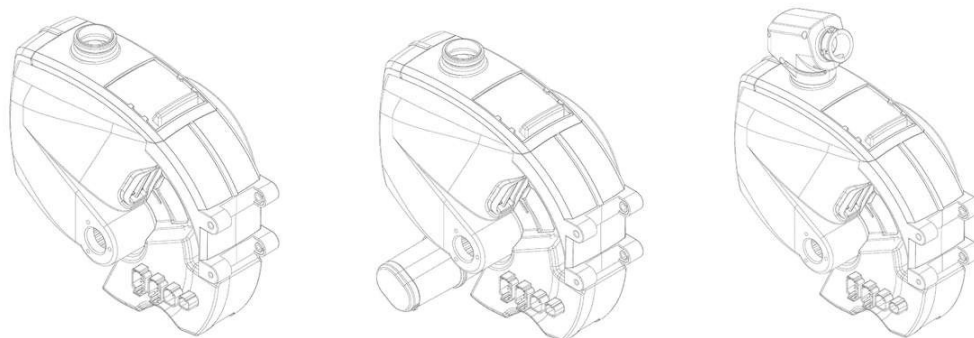

(11) BR 30 2022 006890-0

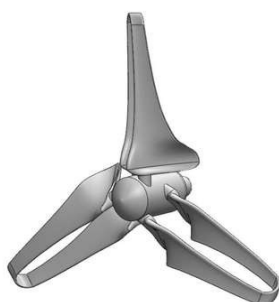

Código 39 - Concessão do Registro

(22) 15/12/2022

(15) 17/01/2023

(45) 17/01/2023

(52) 15-01

(54) CONFIGURAÇÃO APLICADA A/EM PÁS PARA MICROTURBINA EÓLICA

(73) UNIVERSIDADE FEDERAL DO RIO GRANDE DO SUL (BR/RS)

(72) SILVANA DOS SANTOS RAMOS; LUIS HENRIQUE ALVES CANDIDO

10 (dez) anos contados a partir de 15/12/2022, mediante o recolhimento da taxa quinquenal de manutenção (Artigos 119 e 120 da LPI) e observadas as demais condições legais.

(11) BR 30 2022 006891-8



Código 39 - Concessão do Registro

(22) 15/12/2022

(15) 17/01/2023

(45) 17/01/2023

(52) 15-03

(54) CONFIGURAÇÃO APLICADA A/EM TRANSPORTADOR AGRÍCOLA

(73) CISA INDÚSTRIA, COMÉRCIO E REPRESENTAÇÃO DE EQUIPAMENTOS AGRÍCOLAS EIRELI - ME (BR/GO)

(72) JOSÉ ROBERTO DO AMARAL ASSY; DANIEL AUGUSTO DE SOUZA

MELLO MONTEIRO; DUCENI ALVES DE SOUZA; NILSON SANCHES; MICHEL POMPEU BORGES

10 (dez) anos contados a partir de 15/12/2022, mediante o recolhimento da taxa quinquenal de manutenção (Artigos 119 e 120 da LPI) e observadas as demais condições legais.



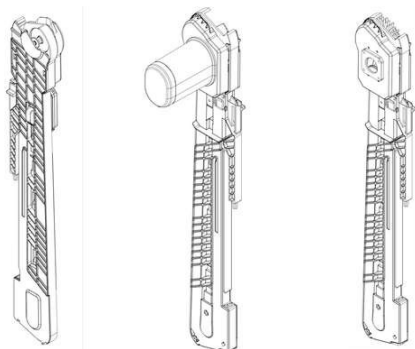

(11) BR 30 2022 006892-6

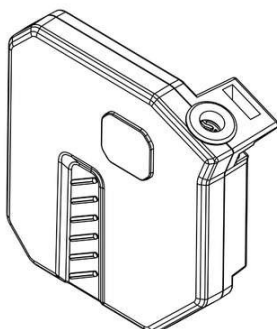

Código 39 - Concessão do Registro

(22) 15/12/2022

(15) 17/01/2023

(45) 17/01/2023

(52) 15-03

(54) CONFIGURAÇÃO APLICADA A/EM SENSOR AGRÍCOLA

(73) CISA INDÚSTRIA, COMÉRCIO E REPRESENTAÇÃO DE EQUIPAMENTOS AGRÍCOLAS EIRELI - ME (BR/GO)

(72) JOSÉ ROBERTO DO AMARAL ASSY; DANIEL AUGUSTO DE SOUZA MELLO MONTEIRO; DUCENI ALVES DE SOUZA; NILSON SANCHES; MICHEL POMPEU BORGES

10 (dez) anos contados a partir de 15/12/2022, mediante o recolhimento da taxa quinquenal de manutenção (Artigos 119 e 120 da LPI) e observadas as demais condições legais.

(11) BR 30 2022 006896-9



Código 39 - Concessão do Registro

(22) 16/12/2022

(15) 17/01/2023

(30) 24/06/2022 US 29/843,888

(45) 17/01/2023

(52) 04-02

(54) CONFIGURAÇÃO APLICADA A/EM IMPLEMENTO DE HIGIENE ORAL

(73) COLGATE-PALMOLIVE COMPANY (US)

(72) YOURAN WANG; FAN GANG XIE; YANMEI JI; JIANG ZHOU

(74) CLARKE, MODET PROPRIEDADE INTELECTUAL LTDA.

10 (dez) anos contados a partir de 16/12/2022, mediante o recolhimento da taxa quinquenal de manutenção (Artigos 119 e 120 da LPI) e observadas as demais condições legais.





(11) BR 30 2022 006897-7

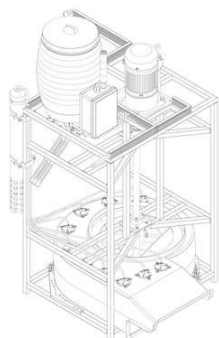

Código 39 - Concessão do Registro

(22) 16/12/2022

(15) 17/01/2023

(30) 10/10/2022 VN 3-2022-02186

(45) 17/01/2023

(52) 15-02

(54) CONFIGURAÇÃO APLICADA A/EM BOMBA PARA LÍQUIDOS

(73) RYNAN TECHNOLOGIES - VIETNAM JOINT STOCK COMPANY (VN)

(72) MY THANH NGUYEN; KHANH VU VO; TOAN QUOC TRAN; VIET QUOC VO; HAO LE NHUT HUYNH

(74) CAROLINA NAKATA

10 (dez) anos contados a partir de 16/12/2022, mediante o recolhimento da taxa quinquenal de manutenção (Artigos 119 e 120 da LPI) e observadas as demais condições legais.

(11) BR 30 2022 006899-3

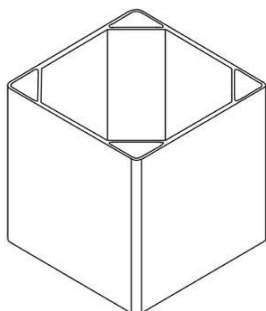

Código 39 - Concessão do Registro

(22) 16/12/2022

(15) 17/01/2023

(45) 17/01/2023

(52) 25-01

(54) CONFIGURAÇÃO APLICADA A/EM PERFIL

(73) NELSON KREHNKE (BR/SC)

(72) NELSON KREHNKE

(74) BIRATINI PEREIRA GOMES

10 (dez) anos contados a partir de 16/12/2022, mediante o recolhimento da taxa quinquenal de manutenção (Artigos 119 e 120 da LPI) e observadas as demais condições legais.

(11) BR 30 2022 006901-9

Código 39 - Concessão do Registro

(22) 16/12/2022

(15) 17/01/2023

(45) 17/01/2023

(52) 25-02





(54) CONFIGURAÇÃO APLICADA A/EM CHAPA PARA REVESTIMENTO DE PORTAS

(73) CERON E FAILA LTDA (BR/PR)

(72) PASCUALINO FAILA FILHO

(74) LUCIANO SALVIATO

10 (dez) anos contados a partir de 16/12/2022, mediante o recolhimento da taxa quinquenal de manutenção (Artigos 119 e 120 da LPI) e observadas as demais condições legais.

(11) BR 30 2022 006904-3

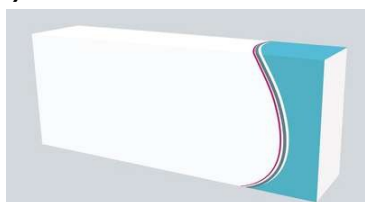

Código 39 - Concessão do Registro

(22) 16/12/2022

(15) 17/01/2023

(30) 12/08/2022 EM 009146228-0001; 12/08/2022 EM 009146228-0002; 12/08/2022 EM 009146228-0004; 12/08/2022 EM 009146228-0003

(45) 17/01/2023

(52) 09-03

(54) CONFIGURAÇÃO APLICADA A/EM CAIXAS DE EMBALAGEM

(73) TAKEDA VACCINES, INC. (US)

(72) TAE CHUNG

(74) BHERING ADVOGADOS (NOME ANTERIOR BHERING ASSESSORIA S/C LTDA.)

10 (dez) anos contados a partir de 16/12/2022, mediante o recolhimento da taxa quinquenal de manutenção (Artigos 119 e 120 da LPI) e observadas as demais condições legais.

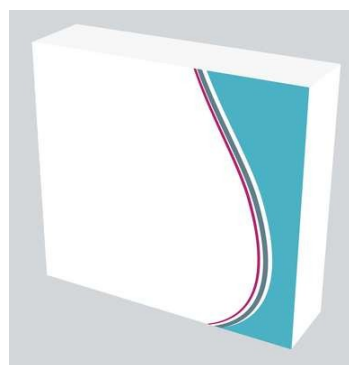
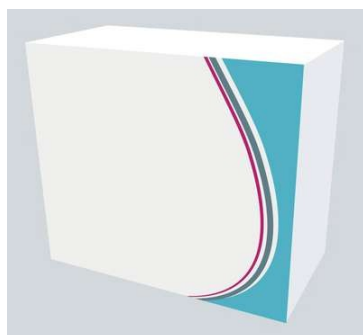
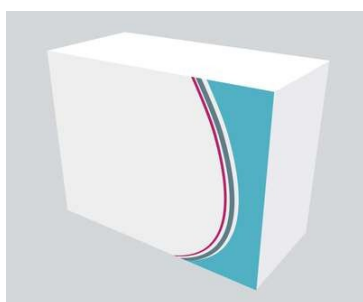

(11) BR 30 2022 006906-0

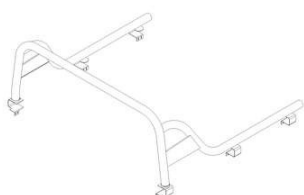

Código 39 - Concessão do Registro

(22) 16/12/2022

(15) 17/01/2023

(45) 17/01/2023

(52) 12-16

(54) CONFIGURAÇÃO APLICADA A/EM BARRA PROTETORA DA CARROCEIRA PICKUP

(73) GTNOX INDUSTRIA E COMÉRCIO LTDA ME (BR/SP)

(72) MARCIO TADEU BOISA ALONSO



(74) BEERRE ASSESSORIA EMPRESARIAL LTDA

10 (dez) anos contados a partir de 16/12/2022, mediante o recolhimento da taxa quinquenal de manutenção (Artigos 119 e 120 da LPI) e observadas as demais condições legais.

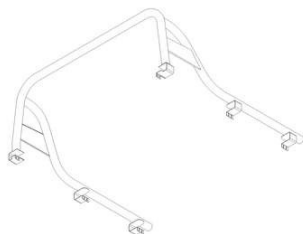

(11) BR 30 2022 006907-8

Código 39 - Concessão do Registro

(22) 16/12/2022

(15) 17/01/2023

(45) 17/01/2023

(52) 07-02

(54) CONFIGURAÇÃO APLICADA A/EM FORMA PARA MODELAR SALGADOS

(73) LINK UTILIDADES DOMÉSTICAS LTDA (BR/SP)

(72) LINCOLN DIAS DE MIRANDA

(74) EDUARDO PEREIRA DA SILVA

10 (dez) anos contados a partir de 16/12/2022, mediante o recolhimento da taxa quinquenal de manutenção (Artigos 119 e 120 da LPI) e observadas as demais condições legais.

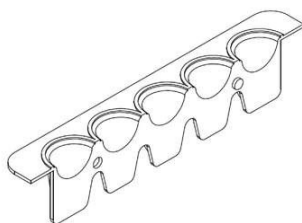

(11) BR 30 2022 006911-6

Código 39 - Concessão do Registro

(22) 16/12/2022

(15) 17/01/2023

(45) 17/01/2023

(52) 13-02

(54) CONFIGURAÇÃO APLICADA A/EM FONTE DE ALIMENTAÇÃO

(73) GUANGDONG HUAHU NEW ENERGY TECHNOLOGY CO. LTD (CN)

(72) HU LIU

(74) ANA CLAUDIA CHAVES RAMOS

10 (dez) anos contados a partir de 16/12/2022, mediante o recolhimento da taxa quinquenal de manutenção (Artigos 119 e 120 da LPI) e observadas as demais condições legais.



(11) BR 30 2022 006912-4

Código 39 - Concessão do Registro

(22) 16/12/2022

(15) 17/01/2023

(30) 21/06/2022 US 29/843431

(45) 17/01/2023





(52) 09-03

(54) CONFIGURAÇÃO APLICADA A/EM EMBALAGEM PARA LÂMINA DE BARBEAR OU DEPILAR

(73) THE GILLETTE COMPANY LLC (US)

(72) SHARIKA D. ANDERSON; ANGEL NAFARRETE BARROZO; RICHARD KEVIN SENNETT

(74) TRENCH ROSSI E WATANABE ADVOGADOS (RJ)

10 (dez) anos contados a partir de 16/12/2022, mediante o recolhimento da taxa quinquenal de manutenção (Artigos 119 e 120 da LPI) e observadas as demais condições legais.

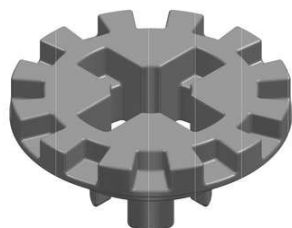
(11) BR 30 2022 006914-0

Código 39 - Concessão do Registro

(22) 16/12/2022

(15) 17/01/2023

(45) 17/01/2023

(52) 08-08

(54) CONFIGURAÇÃO APLICADA A/EM BASE DENTADA PARA RODÍZIO

(73) SITMED EQUIPAMENTOS MÉDICOS LTDA (BR/RS)

(72) MIGUEL MAZZOCCO

(74) GUERRA ADVOGADOS ASSOCIADOS

10 (dez) anos contados a partir de 16/12/2022, mediante o recolhimento da taxa quinquenal de manutenção (Artigos 119 e 120 da LPI) e observadas as demais condições legais.

(11) BR 30 2022 006915-9

Código 39 - Concessão do Registro

(22) 16/12/2022

(15) 17/01/2023

(45) 17/01/2023

(52) 08-08

(54) CONFIGURAÇÃO APLICADA A/EM BORDA PARA NÚCLEO DE RODA

(73) SITMED EQUIPAMENTOS MÉDICOS LTDA (BR/RS)

(72) MIGUEL MAZZOCCO

(74) GUERRA ADVOGADOS ASSOCIADOS

10 (dez) anos contados a partir de 16/12/2022, mediante o recolhimento da taxa quinquenal de manutenção (Artigos 119 e 120 da LPI) e observadas as demais condições legais.

(11) BR 30 2022 006916-7

Código 39 - Concessão do Registro

(22) 16/12/2022

(15) 17/01/2023

(45) 17/01/2023



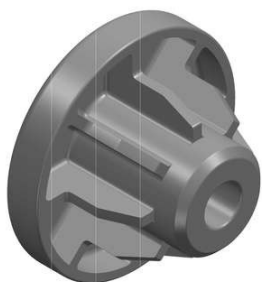

(52) 08-08

(54) CONFIGURAÇÃO APLICADA A/EM BUCHA PARA RODA

(73) SITMED EQUIPAMENTOS MÉDICOS LTDA (BR/RS)

(72) MIGUEL MAZZOCCO

(74) GUERRA ADVOGADOS ASSOCIADOS

10 (dez) anos contados a partir de 16/12/2022, mediante o recolhimento da taxa quinquenal de manutenção (Artigos 119 e 120 da LPI) e observadas as demais condições legais.

(11) BR 30 2022 006918-3

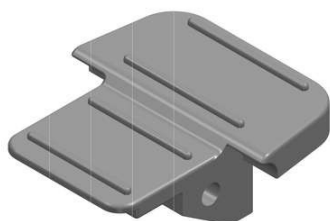

Código 39 - Concessão do Registro

(22) 16/12/2022

(15) 17/01/2023

(45) 17/01/2023

(52) 08-07

(54) CONFIGURAÇÃO APLICADA A/EM FREIO PARA RODÍZIO

(73) SITMED EQUIPAMENTOS MÉDICOS LTDA (BR/RS)

(72) MIGUEL MAZZOCCO

(74) GUERRA ADVOGADOS ASSOCIADOS

10 (dez) anos contados a partir de 16/12/2022, mediante o recolhimento da taxa quinquenal de manutenção (Artigos 119 e 120 da LPI) e observadas as demais condições legais.

(11) BR 30 2022 006919-1



Código 39 - Concessão do Registro

(22) 16/12/2022

(15) 17/01/2023

(45) 17/01/2023

(52) 08-08

(54) CONFIGURAÇÃO APLICADA A/EM GARFO PARA RODÍZIO

(73) SITMED EQUIPAMENTOS MÉDICOS LTDA (BR/RS)

(72) MIGUEL MAZZOCCO

(74) GUERRA ADVOGADOS ASSOCIADOS

10 (dez) anos contados a partir de 16/12/2022, mediante o recolhimento da taxa quinquenal de manutenção (Artigos 119 e 120 da LPI) e observadas as demais condições legais.

(11) BR 30 2022 006920-5

Código 39 - Concessão do Registro

(22) 16/12/2022

(15) 17/01/2023

(45) 17/01/2023

(52) 08-08

(54) CONFIGURAÇÃO APLICADA A/EM MOLA PARA RODÍZIO



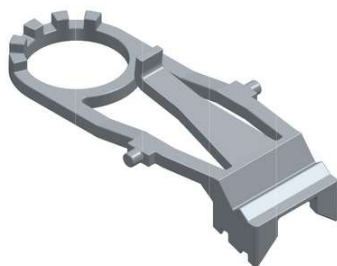

(73) SITMED EQUIPAMENTOS MÉDICOS LTDA (BR/RS)

(72) MIGUEL MAZZOCCO

(74) GUERRA ADVOGADOS ASSOCIADOS

10 (dez) anos contados a partir de 16/12/2022, mediante o recolhimento da taxa quinquenal de manutenção (Artigos 119 e 120 da LPI) e observadas as demais condições legais.

(11) BR 30 2022 006921-3



Código 39 - Concessão do Registro

(22) 16/12/2022

(15) 17/01/2023

(45) 17/01/2023

(52) 08-08

(54) CONFIGURAÇÃO APLICADA A/EM NÚCLEO PARA RODA

(73) SITMED EQUIPAMENTOS MÉDICOS LTDA (BR/RS)

(72) MIGUEL MAZZOCCO

(74) GUERRA ADVOGADOS ASSOCIADOS

10 (dez) anos contados a partir de 16/12/2022, mediante o recolhimento da taxa quinquenal de manutenção (Artigos 119 e 120 da LPI) e observadas as demais condições legais.

(11) BR 30 2022 006922-1



Código 39 - Concessão do Registro

(22) 16/12/2022

(15) 17/01/2023

(45) 17/01/2023

(52) 12-16

(54) CONFIGURAÇÃO APLICADA A/EM RODÍZIO

(73) SITMED EQUIPAMENTOS MÉDICOS LTDA (BR/RS)

(72) MIGUEL MAZZOCCO

(74) GUERRA ADVOGADOS ASSOCIADOS

10 (dez) anos contados a partir de 16/12/2022, mediante o recolhimento da taxa quinquenal de manutenção (Artigos 119 e 120 da LPI) e observadas as demais condições legais.

(11) BR 30 2022 006928-0



Código 39 - Concessão do Registro

(22) 19/12/2022

(15) 17/01/2023

(45) 17/01/2023

(52) 28-03

(54) CONFIGURAÇÃO APLICADA A/EM PAPELEIRA PARA BANHEIRO

(73) FRANKLIN ALMEIDA DO NASCIMENTO (BR/RJ)

(72) FRANKLIN ALMEIDA DO NASCIMENTO



(74) Protect Marcas e Patentes Ltda.

10 (dez) anos contados a partir de 19/12/2022, mediante o recolhimento da taxa quinquenal de manutenção (Artigos 119 e 120 da LPI) e observadas as demais condições legais.

(11) BR 30 2022 006929-9

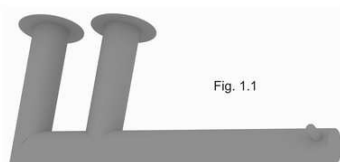

Código 39 - Concessão do Registro

(22) 19/12/2022

(15) 17/01/2023

(45) 17/01/2023

(52) 28-03

(54) CONFIGURAÇÃO APLICADA A/EM PAPELEIRA PARA BANHEIRO

(73) FRANKLIN ALMEIDA DO NASCIMENTO (BR/RJ)

(72) FRANKLIN ALMEIDA DO NASCIMENTO

(74) Protect Marcas e Patentes Ltda.

10 (dez) anos contados a partir de 19/12/2022, mediante o recolhimento da taxa quinquenal de manutenção (Artigos 119 e 120 da LPI) e observadas as demais condições legais.

(11) BR 30 2022 006995-7

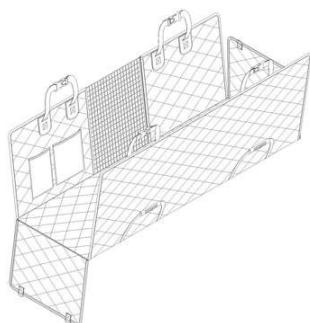

Código 39 - Concessão do Registro

(22) 20/12/2022

(15) 17/01/2023

(45) 17/01/2023

(52) 30-99

(54) CONFIGURAÇÃO APLICADA A/EM CAPA PROTETORA PET

(73) ANRAN SUPPLY CHAIN MANAGEMENT LIMITED (HK)

(72) ZOU ZIHUA

(74) ORG. MÉRITO MARCAS E PATENTES LTDA.

10 (dez) anos contados a partir de 20/12/2022, mediante o recolhimento da taxa quinquenal de manutenção (Artigos 119 e 120 da LPI) e observadas as demais condições legais.

(11) BR 30 2022 006997-3

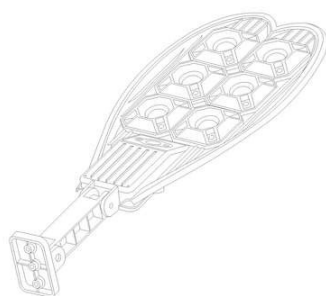

Código 39 - Concessão do Registro

(22) 20/12/2022

(15) 17/01/2023

(45) 17/01/2023

(52) 26-05

(54) CONFIGURAÇÃO APLICADA A/EM LUMINÁRIA

(73) ANRAN SUPPLY CHAIN MANAGEMENT LIMITED (HK)

(72) ZOU ZIHUA

(74) ORG. MÉRITO MARCAS E PATENTES LTDA.

10 (dez) anos contados a partir de 20/12/2022, mediante o recolhimento da taxa



quinquenal de manutenção (Artigos 119 e 120 da LPI) e observadas as demais condições legais.

(11) BR 30 2022 006998-1

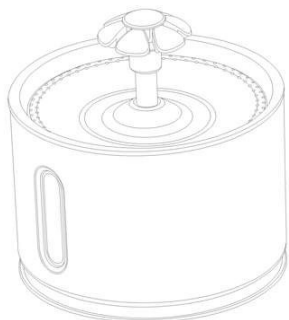

Código 39 - Concessão do Registro

(22) 20/12/2022

(15) 17/01/2023

(45) 17/01/2023

(52) 30-03

(54) CONFIGURAÇÃO APLICADA A/EM BEBEDOURO PARA ANIMAIS

(73) ANRAN SUPPLY CHAIN MANAGEMENT LIMITED (HK)

(72) ZOU ZIHUA

(74) ORG. MÉRITO MARCAS E PATENTES LTDA.

10 (dez) anos contados a partir de 20/12/2022, mediante o recolhimento da taxa quinquenal de manutenção (Artigos 119 e 120 da LPI) e observadas as demais condições legais.

(11) BR 32 2022 006654-3

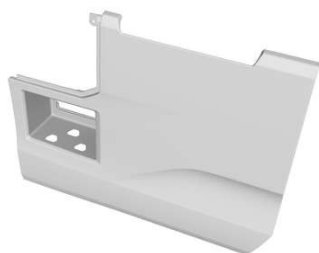

Código 39 - Concessão do Registro

(22) 30/09/2022

(15) 17/01/2023

(30) 05/05/2022 EM 009017130

(45) 17/01/2023

(52) 12-16

(54) CONFIGURAÇÃO APLICADA A/EM PAINEL

(62) BR 30 2022 005379-1 30/09/2022

(73) SCANIA CV AB (SE)

(72) ERIK ELIASSON; DANIEL BERGGREN; DAVID LARSSON; MIRO SÖDERBERG SERT; NADIM BOUCHOUKA

(74) DANIEL ADVOGADOS (ALT.DE DANIEL & CIA)

10 (dez) anos contados a partir de 30/09/2022, mediante o recolhimento da taxa quinquenal de manutenção (Artigos 119 e 120 da LPI) e observadas as demais condições legais.

(11) BR 32 2022 006655-1

Código 39 - Concessão do Registro

(22) 30/09/2022

(15) 17/01/2023

(30) 05/05/2022 EM 009017130

(45) 17/01/2023

(52) 12-16

(54) CONFIGURAÇÃO APLICADA A/EM PAINEL

(62) BR 30 2022 005379-1 30/09/2022

(73) SCANIA CV AB (SE)



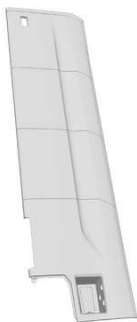

(72) ERIK ELIASSON; DANIEL BERGGREN; DAVID LARSSON; MIRO SÖDERBERG SERT; NADIM BOUCHOUIKA

(74) DANIEL ADVOGADOS (ALT.DE DANIEL & CIA)

10 (dez) anos contados a partir de 30/09/2022, mediante o recolhimento da taxa quinquenal de manutenção (Artigos 119 e 120 da LPI) e observadas as demais condições legais.



Código 40 - Publicação do Parecer de Mérito

Notificação da emissão do parecer de mérito conforme previsto no Art. 111 da LPI. Poderá ser requerida cópia do parecer.

(11) BR 30 2015 005551-0

Código 40 - Publicação do Parecer de Mérito

(15) 16/05/2017

(73) INDUSTRIA E COMERCIO DE MOLDURAS SANTA LUZIA LTDA (BR/SC)

(74) D' Mark Registros de Marcas e Patentes S/S Ltda.

Foram identificadas anterioridades: o registro não atende o artigo 95 da LPI. Anterioridade:

<https://www.facebook.com/clicmaisfotografias/photos/a.401432763301206/563391413772006/Data da publicação:03/06/2014>

(11) BR 30 2016 000494-3

Código 40 - Publicação do Parecer de Mérito

(15) 02/05/2018

(73) CATERPILLAR INC. (US)

(74) SOERENSEN GARCIA ADVOGADOS ASSOCIADOS

Foram identificadas anterioridades: o registro não atende o artigo 95 da LPI.



Código 41 - Nulidade Administrativa

Notificação ao titular do Registro de instauração de processo administrativo de nulidade. Desta data corre o prazo de 60 (sessenta) dias para eventual contestação do titular (Art. 114 da LPI). Se interposto o pedido de nulidade no prazo de 60 (sessenta) dias contados da data da concessão, os efeitos do registro serão suspensos (Art. 113 § 2º). Poderá ser requerida cópia do processo de nulidade pelo peticionamento da GRU 824 - Cópia reprográfica simples.

(11) BR 30 2015 005551-0	Código 41 - Nulidade Administrativa (15) 16/05/2017 (73) INDUSTRIA E COMERCIO DE MOLDURAS SANTA LUZIA LTDA (BR/SC) (74) D' Mark Registros de Marcas e Patentes S/S Ltda. Processo Administrativo de Nulidade instaurado de Ofício, com base no artigo 111, parágrafo único, da LPI, nos termos do parecer de exame de mérito. Anterioridade: https://www.facebook.com/clicmaisfotografias/photos/a.401432763301206/563391413772006/Data da publicação:03/06/2014
(11) BR 30 2016 000494-3	Código 41 - Nulidade Administrativa (15) 02/05/2018 (73) CATERPILLAR INC. (US) (74) SOERENSEN GARCIA ADVOGADOS ASSOCIADOS Processo Administrativo de Nulidade instaurado de Ofício, com base no artigo 111, parágrafo único, da LPI, nos termos do parecer de exame de mérito. Anterioridades:001356315-0013 EM 21/12/2012001356315-0007 EM 21/12/2012
(11) BR 30 2020 000638-0	Código 41 - Nulidade Administrativa (15) 23/06/2020 (73) LOJAS RPM MÓVEIS LTDA. (BR/SP) Processo Administrativo de Nulidade instaurado por requerimento de terceiros através da Pet. (wb) 870230001586, de 6/1/2023. Interessado(s): CASA MOVEIS - INDUSTRIA DE MOVEIS - EIRELI. Procurador(es): Eduarda Colla.
(11) BR 30 2020 003891-6	Código 41 - Nulidade Administrativa (15) 29/12/2020 (73) PAULO HENRIQUE CAPARELLI DA SILVA (BR/SP) (74) MARCO ANTÔNIO DE OLIVEIRA Processo Administrativo de Nulidade instaurado por requerimento de terceiros através da Pet. (wb) 870220122915, de 28/12/2022. Interessado(s): CERAMFIX INDÚSTRIA COMÉRCIO DE ARGAMASSAS E REJUNTES S.A. Procurador(es): José Carlos Tinoco Soares Júnior.



(11) BR 30 2021 005149-4	<p>Código 41 - Nulidade Administrativa (15) 08/11/2022 (73) AURIANETE CAMBOIM DE MACENA (BR/SC) ; JACQUELINE MACENA (BR/SC) Processo Administrativo de Nulidade instaurado por requerimento de terceiros através da Pet. (wb) 870220123209, de 28/12/2022, ficando suspensos os efeitos da concessão, de acordo com o parágrafo 2º do artigo 113 da Lei 9279/96. Interessado(s): VANNESSA MACENA.Procurador(es): VANNESSA MACENA.</p>
(11) BR 30 2022 001057-0	<p>Código 41 - Nulidade Administrativa (15) 12/07/2022 (73) ELIANE CRISTINA MENSATO - EPP (BR/SP) (74) SUL AMÉRICA MARCAS E PATENTES LTDA. Processo Administrativo de Nulidade instaurado por requerimento de terceiros através da Pet. (wb) 870230001872, de 6/1/2023.Interessado(s): WESTROCK, CELULOSE, PAPEL E EMBALAGENS LTDA.Procurador(es): João Cassiano Bairros Oyarzábal.</p>
(11) BR 30 2022 001811-2	<p>Código 41 - Nulidade Administrativa (15) 08/11/2022 (73) LEONARDO BERTASSI BORTOLOTTO (BR/RS) (74) Custodio de Almeida & Cia. Processo Administrativo de Nulidade instaurado por requerimento de terceiros através da Pet. (wb) 870230000913, de 4/1/2023, ficando suspensos os efeitos da concessão, de acordo com o parágrafo 2º do artigo 113 da Lei 9279/96. Interessado(s): MAURICIO BALBINOT.Procurador(es): João Cassiano Bairros Oyarzábal.</p>
(11) BR 30 2022 001855-4	<p>Código 41 - Nulidade Administrativa (15) 03/05/2022 (73) NIVALDO MANTUAN JUNIOR (BR/SP) (74) P A PRODUTORES ASSOCIADOS MARCAS E PATENTES LTDA. Processo Administrativo de Nulidade instaurado por requerimento de terceiros através da Pet. (wb) 870230001212, de 5/1/2023.Interessado(s): HYDRO EXTRUSION BRASIL S.A..Procurador(es): Carlos Cezar Cordeiro Pires.</p>
(11) BR 30 2022 002619-0	<p>Código 41 - Nulidade Administrativa (15) 12/07/2022 (73) MK ELETRODOMESTICOS MONDIAL S.A (BR/BA) (74) VANDRÉ CAVALCANTE BITTENCOURT TORRES Processo Administrativo de Nulidade instaurado por requerimento de terceiros através da Pet. (wb) 870220121965, de 26/12/2022.Interessado(s): HARMAN INTERNATIONAL INDUSTRIES, INCORPORATED.Procurador(es): EDUARDO LOURENÇO GUEDES SERRÃO DE OTERO.</p>



(11) BR 30 2022 005264-7

Código 41 - Nulidade Administrativa

(15) 08/11/2022

(73) OUTLET MUNDIAL COMERCIO E ASSESSORIA EIRELI (BR/SP)

(74) Scorpions Marcas e Patentes Ltda. - ME

Processo Administrativo de Nulidade instaurado por requerimento de terceiros através da Pet. (wb) 870230001780, de 6/1/2023, ficando suspensos os efeitos da concessão, de acordo com o parágrafo 2º do artigo 113 da Lei 9279/96.

Interessado(s): COMERCIAL DM BRASIL EIRELI. Procurador(es): Andréa Gama Possinhas.

(11) BR 30 2022 005627-8

Código 41 - Nulidade Administrativa

(15) 08/11/2022

(73) M-LIGHT LANTERNAS LTDA (BR/RS)

(74) PAULO AFONSO PEREIRA

Processo Administrativo de Nulidade instaurado por requerimento de terceiros através da Pet. (wb) 870230000919, de 4/1/2023, ficando suspensos os efeitos da concessão, de acordo com o parágrafo 2º do artigo 113 da Lei 9279/96.

Interessado(s): MAURICIO BALBINOT. Procurador(es): João Cassiano Bairros Oyarzábal.

(11) BR 30 2022 006629-0

Código 41 - Nulidade Administrativa

(15) 27/12/2022

(73) LOJAS RPM MOVEIS LTDA (BR/SP)

Processo Administrativo de Nulidade instaurado por requerimento de terceiros através da Pet. (wb) 870230000512, de 3/01/2023, ficando suspensos os efeitos da concessão, de acordo com o parágrafo 2º do artigo 113 da Lei 9279/96.

Interessado(s): LUIS ANTONIO MARIA. Procurador(es): Eduarda Colla.

(11) BR 32 2020 005455-8

Código 41 - Nulidade Administrativa

(15) 08/12/2020

(62) BR 30 2020 003891-6 24/08/2020

(73) PAULO HENRIQUE CAPARELLI DA SILVA (BR/SP)

(74) MARCO ANTÔNIO DE OLIVEIRA

Processo Administrativo de Nulidade instaurado por requerimento de terceiros através da Pet. (wb) 870220122917, de 28/12/2022. Interessado(s): CERAMFIX INDÚSTRIA COMÉRCIO DE ARGAMASSAS E REJUNTES S.A.. Procurador(es):

José Carlos Tinoco Soares Júnior.



Código 42 - Extinção - Art. 119 inciso I da LPI

Notificação da extinção do registro de desenho industrial, pela expiração do prazo de vigência de proteção legal ou da prorrogação.

(11) DI 5100346-5

Código 42 - Extinção - Art. 119 inciso I da LPI
(15) 23/05/2000
(73) CARNAUDMETALBOX PLC (GB)
(74) MOMSEN, LEONARDOS & CIA.
Registro extinto a contar de 10.04.2016.

(11) DI 5500777-5

Código 42 - Extinção - Art. 119 inciso I da LPI
(15) 20/07/1999
(73) GRENENE S.A. (BR/CE)
(74) Custódio de Almeida & Cia
Registro extinto a contar de 02/09/2020.

(11) DI 5500868-2

Código 42 - Extinção - Art. 119 inciso I da LPI
(15) 14/11/2000
(73) Unilever N.V. (NL)
(74) MOMSEN, LEONARDOS & CIA.
Registro extinto a contar de 14/06/2020.

(11) DI 5500879-8

Código 42 - Extinção - Art. 119 inciso I da LPI
(15) 23/05/2000
(73) Tramontina Farroupilha S/A - Indústria Metalúrgica (BR/RS)
(74) Creazione Marcas e Patentes Ltda
Registro extinto a contar de 09/06/2020.

(11) DI 5500880-1

Código 42 - Extinção - Art. 119 inciso I da LPI
(15) 23/05/2000
(73) Tramontina Farroupilha S/A (BR/RS)
(74) Creazione Marcas e Patentes Ltda
Registro extinto a contar de 09/06/2020.

(11) DI 5500947-6

Código 42 - Extinção - Art. 119 inciso I da LPI
(15) 29/06/1999
(73) KONINKLIJKE PHILIPS N.V. (NL)
(74) DAVID NASCIMENTO ADVOGADOS ASSOCIADOS
Registro extinto a contar de 05/07/2020.

(11) DI 5500948-4

Código 42 - Extinção - Art. 119 inciso I da LPI
(15) 29/06/1999



(73) KONINKLIJKE PHILIPS N.V. (NL)
(74) DAVID DO NASCIMENTO ADVOGADOS ASSOCIADOS
Registro extinto a contar de 05/07/2020.

(11) DI 5500949-2 Código 42 - Extinção - Art. 119 inciso I da LPI
(15) 29/06/1999
(73) KONINKLIJKE PHILIPS N.V. (NL)
(74) DAVID NASCIMENTO ADVOGADOS ASSOCIADOS
Registro extinto a contar de 05/07/2020.

(11) DI 5500950-6 Código 42 - Extinção - Art. 119 inciso I da LPI
(15) 29/06/1999
(73) KONINKLIJKE PHILIPS N.V. (NL)
(74) DAVID DO NASCIMENTO ADVOGADOS ASSOCIADOS
Registro extinto a contar de 05/07/2020.

(11) DI 5501064-4 Código 42 - Extinção - Art. 119 inciso I da LPI
(15) 20/06/2000
(73) Acrílex Tintas Especiais S/A (BR/SP)
(74) Darré, Bueno & Moreira
Registro extinto a contar de 12/08/2020.

(11) DI 5501208-6 Código 42 - Extinção - Art. 119 inciso I da LPI
(15) 22/06/1999
(73) Bemis Manufacturing Company (US)
(74) Tavares & Cia
Registro extinto a contar de 05/08/2020.

(11) DI 5501221-3 Código 42 - Extinção - Art. 119 inciso I da LPI
(15) 21/12/1999
(73) Unilever N.V. (NL)
(74) MOMSEN, LEONARDOS & CIA.
Registro extinto a contar de 08/08/2020.

(11) DI 5501222-1 Código 42 - Extinção - Art. 119 inciso I da LPI
(15) 22/06/1999
(73) Unilever N.V. (NL)
(74) MOMSEN, LEONARDOS & CIA.
Registro extinto a contar de 05/08/2020.

(11) DI 5501224-8 Código 42 - Extinção - Art. 119 inciso I da LPI
(15) 22/06/1999
(73) RECKITT BENCKISER (UK) LIMITED (GB)
(74) Di Blasi & Parente S.G. & Associados S/C



Registro extinto a contar de 08/08/2020.

(11) DI 5501225-6 Código 42 - Extinção - Art. 119 inciso I da LPI
(15) 22/06/1999
(73) RECKITT BENCKISER (UK) LIMITED (GB)
(74) Di Blasi & Parente S.G. & Associados S/C
Registro extinto a contar de 08/08/2020.

(11) DI 5501230-2 Código 42 - Extinção - Art. 119 inciso I da LPI
(15) 29/06/1999
(73) Unilever N.V. (NL)
(74) MOMSEN, LEONARDOS & CIA.
Registro extinto a contar de 10/08/2020.

(11) DI 5501233-7 Código 42 - Extinção - Art. 119 inciso I da LPI
(15) 29/06/1999
(73) Unilever N.V. (NL)
(74) MOMSEN, LEONARDOS & CIA.
Registro extinto a contar de 10/08/2020.

(11) DI 5501280-9 Código 42 - Extinção - Art. 119 inciso I da LPI
(15) 29/06/1999
(73) Black & Decker Inc (US)
Registro extinto a contar de 18/08/2020.

(11) DI 5501281-7 Código 42 - Extinção - Art. 119 inciso I da LPI
(15) 29/06/1999
(73) Black & Decker Inc (US)
Registro extinto a contar de 18/08/2020.

(11) DI 5501313-9 Código 42 - Extinção - Art. 119 inciso I da LPI
(15) 20/07/1999
(73) KONINKLIJKE PHILIPS N.V. (NL)
(74) DAVID DO NASCIMENTO ADVOGADOS ASSOCIADOS
Registro extinto a contar de 02/09/2020.

(11) DI 5501337-6 Código 42 - Extinção - Art. 119 inciso I da LPI
(15) 22/06/1999
(73) Schoeller Plast do Brasil Ltda (BR/SP)
(74) DANNEMANN, SIEMSEN, BIGLER & IPANEMA MOREIRA
Registro extinto a contar de 12/09/2020.

(11) DI 5501351-1 Código 42 - Extinção - Art. 119 inciso I da LPI
(15) 22/06/1999



(73) LEGO A/S (DK)
(74) DANNEMANN, SIEMSEN, BIGLER & IPANEMA MOREIRA
Registro extinto a contar de 15/09/2020.

(11) DI 5501355-4 Código 42 - Extinção - Art. 119 inciso I da LPI
(15) 22/06/1999
(73) LEGO A/S (DK)
(74) DANNEMANN, SIEMSEN, BIGLER & IPANEMA MOREIRA
Registro extinto a contar de 15/09/2020.

(11) DI 5501369-4 Código 42 - Extinção - Art. 119 inciso I da LPI
(15) 22/06/1999
(73) LEGO A/S (DK)
(74) DANNEMANN, SIEMSEN, BIGLER & IPANEMA MOREIRA
Registro extinto a contar de 15/09/2020.

(11) DI 5501371-6 Código 42 - Extinção - Art. 119 inciso I da LPI
(15) 22/06/1999
(73) LEGO A/S (DK)
(74) DANNEMANN, SIEMSEN, BIGLER & IPANEMA MOREIRA
Registro extinto a contar de 15/09/2020.

(11) DI 5501372-4 Código 42 - Extinção - Art. 119 inciso I da LPI
(15) 22/06/1999
(73) LEGO A/S (DK)
(74) DANNEMANN, SIEMSEN, BIGLER & IPANEMA MOREIRA
Registro extinto a contar de 15/09/2020.

(11) DI 5501374-0 Código 42 - Extinção - Art. 119 inciso I da LPI
(15) 22/06/1999
(73) LEGO A/S (DK)
(74) DANNEMANN, SIEMSEN, BIGLER & IPANEMA MOREIRA
Registro extinto a contar de 15/09/2020.

(11) DI 5501375-9 Código 42 - Extinção - Art. 119 inciso I da LPI
(15) 22/06/1999
(73) LEGO A/S (DK)
(74) DANNEMANN, SIEMSEN, BIGLER & IPANEMA MOREIRA
Registro extinto a contar de 15/09/2020.

(11) DI 5501376-7 Código 42 - Extinção - Art. 119 inciso I da LPI
(15) 22/06/1999
(73) LEGO A/S (DK)
(74) DANNEMANN, SIEMSEN, BIGLER & IPANEMA MOREIRA



Registro extinto a contar de 15/09/2020.

(11) DI 5501377-5 Código 42 - Extinção - Art. 119 inciso I da LPI
(15) 22/06/1999
(73) LEGO A/S (DK)
(74) DANNEMANN, SIEMSEN, BIGLER & IPANEMA MOREIRA
Registro extinto a contar de 15/09/2020.

(11) DI 5501378-3 Código 42 - Extinção - Art. 119 inciso I da LPI
(15) 22/06/1999
(73) LEGO A/S (DK)
(74) DANNEMANN, SIEMSEN, BIGLER & IPANEMA MOREIRA
Registro extinto a contar de 15/09/2020.

(11) DI 5501418-6 Código 42 - Extinção - Art. 119 inciso I da LPI
(15) 29/06/1999
(73) Chaumet International S.A. (FR)
(74) MOMSEN, LEONARDOS & CIA.
Registro extinto a contar de 22/09/2020.

(11) DI 5501429-1 Código 42 - Extinção - Art. 119 inciso I da LPI
(15) 29/02/2000
(73) Scania CV AB (SE)
Registro extinto a contar de 23/09/2020.

(11) DI 5501430-5 Código 42 - Extinção - Art. 119 inciso I da LPI
(15) 30/11/1999
(73) Scania CV AB (SE)
Registro extinto a contar de 23/09/2020.

(11) DI 5501440-2 Código 42 - Extinção - Art. 119 inciso I da LPI
(15) 20/07/1999
(73) Satake Corporation, companhia japonesa (JP)
(74) MOMSEN, LEONARDOS & CIA.
Registro extinto a contar de 27/09/2020.

(11) DI 5501444-5 Código 42 - Extinção - Art. 119 inciso I da LPI
(15) 20/07/1999
(73) BULGARI HORLOGERIE S.A (CH)
(74) ARTUR FRANCISCO SCHAAL
Registro extinto a contar de 28/09/2020.

(11) DI 5501453-4 Código 42 - Extinção - Art. 119 inciso I da LPI
(15) 20/07/1999



	(73) SHELL BRANDS INTERNATIONAL, AG (CH) (74) NELLIE ANNE DAIEL-SHORES Registro extinto a contar de 29/09/2020.
(11) DI 5501454-2	Código 42 - Extinção - Art. 119 inciso I da LPI (15) 20/07/1999 (73) Unilever N.V. (NL) (74) MOMSEN, LEONARDOS & CIA. Registro extinto a contar de 29/09/2020.
(11) DI 5501466-6	Código 42 - Extinção - Art. 119 inciso I da LPI (15) 28/08/2001 (73) Scania CV AB (SE) Registro extinto a contar de 03/09/2020.
(11) DI 5501478-0	Código 42 - Extinção - Art. 119 inciso I da LPI (15) 22/06/1999 (73) Nintendo CO. , LTD (JP) (74) NELLIE ANNE DANIEL SHORES Registro extinto a contar de 05/10/2020.
(11) DI 5501521-2	Código 42 - Extinção - Art. 119 inciso I da LPI (15) 29/02/2000 (73) Linhanyl S/A Linhas para Coser (BR/SP) (74) ORG. MÉRITO MARCAS E PATENTES LTDA. Registro extinto a contar de 05/09/2020.
(11) DI 5501608-1	Código 42 - Extinção - Art. 119 inciso I da LPI (15) 08/02/2000 (73) Duratex S/A (BR/SP) (74) Antonio Mauricio Pedras Arnaud Registro extinto a contar de 10/10/2020.
(11) DI 5501624-3	Código 42 - Extinção - Art. 119 inciso I da LPI (15) 08/03/2000 (73) Johnson & Johnson (US) (74) Paulo Sérgio Scatamburlo Registro extinto a contar de 19/10/2020.
(11) DI 5501648-0	Código 42 - Extinção - Art. 119 inciso I da LPI (15) 22/06/1999 (73) Metagal Indústria e Comercio LTDA. (BR/MG) (74) José Antonio de Souza Cappellini Registro extinto a contar de 28/10/2020.

(11) DI 5501656-1 Código 42 - Extinção - Art. 119 inciso I da LPI
(15) 08/02/2000
(73) Duratex S/A (BR/SP)
(74) Antonio Mauricio Pedras Arnaud
Registro extinto a contar de 04/11/2020.

(11) DI 5501707-0 Código 42 - Extinção - Art. 119 inciso I da LPI
(15) 05/10/1999
(73) Scania CV AB (SE)
Registro extinto a contar de 12/10/2020.

(11) DI 5501708-8 Código 42 - Extinção - Art. 119 inciso I da LPI
(15) 05/10/1999
(73) Scania CV AB (SE)
Registro extinto a contar de 12/10/2020.

(11) DI 5501709-6 Código 42 - Extinção - Art. 119 inciso I da LPI
(15) 05/10/1999
(73) Scania CV AB (SE)
Registro extinto a contar de 12/10/2020.

(11) DI 5501728-2 Código 42 - Extinção - Art. 119 inciso I da LPI
(15) 03/11/1999
(73) Scania CV AB (SE)
Registro extinto a contar de 20/10/2020.

(11) DI 5501729-0 Código 42 - Extinção - Art. 119 inciso I da LPI
(15) 03/11/1999
(73) Scania Cv Ab (SE)
Registro extinto a contar de 20/10/2020.

(11) DI 5501730-4 Código 42 - Extinção - Art. 119 inciso I da LPI
(15) 03/11/1999
(73) Scania CV AB (SE)
Registro extinto a contar de 20/10/2020.

(11) DI 5501731-2 Código 42 - Extinção - Art. 119 inciso I da LPI
(15) 03/11/1999
(73) Scania CV AB (SE)
Registro extinto a contar de 20/10/2020.

(11) DI 5501763-0 Código 42 - Extinção - Art. 119 inciso I da LPI
(15) 29/06/1999



	(73) Unilever N.V. (NL) (74) MOMSEN, LEONARDOS & CIA. Registro extinto a contar de 28/10/2020.
(11) DI 5501781-9	Código 42 - Extinção - Art. 119 inciso I da LPI (15) 15/06/1999 (73) Colgate-Palmolive Company (US) (74) MOMSEN, LEONARDOS & CIA. Registro extinto a contar de 02/11/2020.
(11) DI 5501782-7	Código 42 - Extinção - Art. 119 inciso I da LPI (15) 15/06/1999 (73) Colgate-Palmolive Company (US) (74) MOMSEN, LEONARDOS & CIA. Registro extinto a contar de 02/11/2020.
(11) DI 5501787-8	Código 42 - Extinção - Art. 119 inciso I da LPI (15) 05/10/1999 (73) Scania CV AB (SE) (74) Matilde da Rocha Reis Castellani Registro extinto a contar de 06/11/2020.
(11) DI 5501789-4	Código 42 - Extinção - Art. 119 inciso I da LPI (15) 05/10/1999 (73) Scania CV AB (SE) (74) Matilde da R. Castellani Registro extinto a contar de 07/11/2020.
(11) DI 5501794-0	Código 42 - Extinção - Art. 119 inciso I da LPI (15) 13/10/1999 (73) Docol Metais Sanitários Ltda. (BR/SC) (74) DANNEMANN, SIEMSEN, BIGLER & IPANEMA MOREIRA Registro extinto a contar de 08/11/2020
(11) DI 5501809-2	Código 42 - Extinção - Art. 119 inciso I da LPI (15) 01/06/1999 (73) KONINKLIJKE PHILIPS N.V. (NL) (74) DAVID DO NASCIMENTO ADVOGADOS ASSOCIADOS Registro extinto a contar de 14/11/2020.
(11) DI 5600033-2	Código 42 - Extinção - Art. 119 inciso I da LPI (15) 20/07/1999 (73) Nestlé Waters Brasil - Bebidas e Alimentos Ltda (BR/RJ) (74) Soerensen Garcia Advogados Associados



Registro extinto a contar de 23/01/2021.

(11) DI 5600156-8 Código 42 - Extinção - Art. 119 inciso I da LPI
(15) 03/06/1997
(73) Fiat Auto S.p.A (IT)
(74) Marco Antonio Saltini
Registro extinto a contar de 01/05/2021.

(11) DI 5600327-7 Código 42 - Extinção - Art. 119 inciso I da LPI
(15) 05/10/1999
(73) Unilever N.V. (NL)
(74) MOMSEN, LEONARDOS & CIA.
Registro extinto a contar de 19/04/2021.

(11) DI 5600370-6 Código 42 - Extinção - Art. 119 inciso I da LPI
(15) 21/09/1999
(73) ALLPLAS EMBALAGENS LTDA (BR/SP)
(74) Logos Marcas e Patentes S/C Ltda.
Registro extinto a contar de 23/02/2021.

(11) DI 5600743-4 Código 42 - Extinção - Art. 119 inciso I da LPI
(15) 05/10/1999
(73) Refrigerantes Arco-Iris Ltda (BR/SP)
(74) MÔNICA LORON GUIMARÃES
Registro extinto a contar de 31/07/2021.

(11) DI 5600879-1 Código 42 - Extinção - Art. 119 inciso I da LPI
(15) 20/07/1999
(73) SCHULZ COMPRESSORES LTDA (BR/SC)
(74) PAULO SÉRGIO SCATAMBURLO
Registro extinto a contar de 15/05/2021.

(11) DI 5600886-4 Código 42 - Extinção - Art. 119 inciso I da LPI
(15) 31/08/1999
(73) Biomérieux Vitek, Inc. (US)
(74) MOMSEN, LEONARDOS & CIA.
Registro extinto a contar de 16/05/2021.

(11) DI 5600953-4 Código 42 - Extinção - Art. 119 inciso I da LPI
(15) 18/05/1999
(73) Bisbell Magnetic Products Ltd (GB)
(74) MOMSEN, LEONARDOS & CIA.
Registro extinto a contar de 25/05/2021.



(11) DI 5601163-6	Código 42 - Extinção - Art. 119 inciso I da LPI (15) 05/10/1999 (73) The Coca-Cola Company (US) (74) DI BLASI, PARENTE & ASSOCIADOS PROPRIEDADE INDUSTRIAL LTDA. Registro extinto a contar de 06/08/2021.
(11) DI 5601186-5	Código 42 - Extinção - Art. 119 inciso I da LPI (15) 06/06/2000 (73) TYCO ELECTRONICS BRASIL LTDA (BR/SP) (74) NELLIE ANNE DAIEL-SHORES Registro extinto a contar de 10/08/2021.
(11) DI 5601267-5	Código 42 - Extinção - Art. 119 inciso I da LPI (15) 05/10/1999 (73) Nintendo Co., Ltd. (JP) (74) DANNEMANN, SIEMSEN, BIGLER & IPANEMA MOREIRA Registro extinto a contar de 11/09/2021.
(11) DI 5601351-5	Código 42 - Extinção - Art. 119 inciso I da LPI (15) 18/05/1999 (73) Waterman S.A. (FR) (74) Francisco Carlos Rodrigues Silva Registro extinto a contar de 07/09/2021.
(11) DI 5601358-2	Código 42 - Extinção - Art. 119 inciso I da LPI (15) 09/11/1999 (73) Plasútil Indústria e Comércio de Plásticos Ltda (BR/SP) (74) Simbolo Marcas e Patentes Ltda Registro extinto a contar de 11/09/2021.
(11) DI 5601435-0	Código 42 - Extinção - Art. 119 inciso I da LPI (15) 29/02/2000 (73) CS Beverages Limited (IE) (74) Antônio Maurício Pedras Arnaud Registro extinto a contar de 12/10/2021.
(11) DI 5601480-5	Código 42 - Extinção - Art. 119 inciso I da LPI (15) 25/05/1999 (73) Bauducco & Cia Ltda. (BR/SP) (74) Zilda Maria de Campos. Registro extinto a contar de 30/10/2021.
(11) DI 5601492-9	Código 42 - Extinção - Art. 119 inciso I da LPI (15) 25/05/1999

	(73) Plasútil Indústria e Comércio de Plásticos Ltda (BR/SP) (74) Simbolo Marcas e Patentes Ltda Registro extinto a contar de 06/11/2021.
(11) DI 5601493-7	Código 42 - Extinção - Art. 119 inciso I da LPI (15) 25/05/1999 (73) Plasútil Indústria e Comércio de Plásticos Ltda (BR/SP) (74) Simbolo Marcas e Patentes Ltda Registro extinto a contar de 06/11/2021
(11) DI 5601569-0	Código 42 - Extinção - Art. 119 inciso I da LPI (15) 01/06/1999 (73) Colgate-Palmolive Company (US) (74) MOMSEN, LEONARDOS & CIA. Registro extinto a contar de 03/10/2021.
(11) DI 5601570-4	Código 42 - Extinção - Art. 119 inciso I da LPI (15) 01/06/1999 (73) ASPEN GLOBAL INCORPORATED (MR) (74) DANIEL ADVOGADOS Registro extinto a contar de 05/10/2021.
(11) DI 5601571-2	Código 42 - Extinção - Art. 119 inciso I da LPI (15) 01/06/1999 (73) Deutsche Präzisions-Ventil GmbH (DE) (74) MOMSEN, LEONARDOS & CIA. Registro extinto a contar de 05/10/2021.
(11) DI 5601579-8	Código 42 - Extinção - Art. 119 inciso I da LPI (15) 15/06/1999 (73) Companhia de Canetas Compactor (BR/RJ) (74) DANNEMANN, SIEMSEN, BIGLER & IPANEMA MOREIRA Registro extinto a contar de 09/10/2021.
(11) DI 5601595-0	Código 42 - Extinção - Art. 119 inciso I da LPI (15) 03/11/1999 (73) BETTANIN S.A. (BR/RS) (74) LEÃO PROPRIEDADE INTELECTUAL Registro extinto a contar de 14/09/2021.
(11) DI 5601654-9	Código 42 - Extinção - Art. 119 inciso I da LPI (15) 25/05/1999 (73) KLL EQUIPAMENTOS PARA TRANSPORTE LTDA (BR/RS) (74) Pap Marcas e Patentes Ltda



Registro extinto a contar de 12/10/2021.

(11) DI 5601662-0 Código 42 - Extinção - Art. 119 inciso I da LPI
(15) 09/11/1999
(73) Omron Healthcare Co., Ltd (JP)
(74) Alexandre Ferreira
Registro extinto a contar de 23/10/2021.

(11) DI 5601699-9 Código 42 - Extinção - Art. 119 inciso I da LPI
(15) 18/05/1999
(73) Nissei Asb Machine Co, Ltd (JP)
(74) MOMSEN, LEONARDOS & CIA.
Registro extinto a contar de 30/10/2021.

(11) DI 5601700-6 Código 42 - Extinção - Art. 119 inciso I da LPI
(15) 18/05/1999
(73) Reckitt Benckiser France (FR)
(74) Di Blasi, Parente , S. G. & Associados
Registro extinto a contar de 31/10/2021.

(11) DI 5601701-4 Código 42 - Extinção - Art. 119 inciso I da LPI
(15) 09/11/1999
(73) Paccar Inc. (US)
(74) MOMSEN, LEONARDOS & CIA.
Registro extitno a contar de 31/10/2021.

(11) DI 5601702-2 Código 42 - Extinção - Art. 119 inciso I da LPI
(15) 09/11/1999
(73) Paccar Inc. (US)
(74) MOMSEN, LEONARDOS & CIA.
Registro extinto a contar de 31/10/2021.

(11) DI 5601703-0 Código 42 - Extinção - Art. 119 inciso I da LPI
(15) 18/05/1999
(73) Paccar Inc. (US)
(74) MOMSEN, LEONARDOS & CIA.
Registro extinto a contar de 31/10/2021.

(11) DI 5601704-9 Código 42 - Extinção - Art. 119 inciso I da LPI
(15) 25/05/1999
(73) Paccar Inc. (US)
(74) MOMSEN, LEONARDOS & CIA.
Registro extinto a contar de 31/10/2021.



(11) DI 5601705-7 Código 42 - Extinção - Art. 119 inciso I da LPI
(15) 25/05/1999
(73) Paccar Inc. (US)
(74) MOMSEN, LEONARDOS & CIA.
Registro extinto a contar de 31/10/2021.

(11) DI 5601706-5 Código 42 - Extinção - Art. 119 inciso I da LPI
(15) 18/05/1999
(73) Paccar Inc. (US)
(74) MOMSEN, LEONARDOS & CIA.
Registro extinto a contar de 31/10/2021.

(11) DI 5601707-3 Código 42 - Extinção - Art. 119 inciso I da LPI
(15) 25/05/1999
(73) Paccar Inc. (US)
(74) MOMSEN, LEONARDOS & CIA.
Registro extinto a contar de 31/10/2021.

(11) DI 5601708-1 Código 42 - Extinção - Art. 119 inciso I da LPI
(15) 25/05/1999
(73) Paccar Inc. (US)
(74) MOMSEN, LEONARDOS & CIA.
Registro extinto a contar de 31/10/2021

(11) DI 5601712-0 Código 42 - Extinção - Art. 119 inciso I da LPI
(15) 18/05/1999
(73) Colgate-Palmolive Company (US)
(74) MOMSEN, LEONARDOS & CIA.
Registro extinto a contar de 01/11/2021.

(11) DI 5601713-8 Código 42 - Extinção - Art. 119 inciso I da LPI
(15) 18/05/1999
(73) Colgate-Palmolive Company (US)
(74) MOMSEN, LEONARDOS & CIA.
Registro extinto a contar de 01/11/2021.

(11) DI 5601716-2 Código 42 - Extinção - Art. 119 inciso I da LPI
(15) 23/05/2000
(73) Soplast Plásticos Soprados Ltda (BR/SP)
(74) TINOCO SOARES & FILHO LTDA
Registro extinto a contar de 01/11/2021

(11) DI 5700004-2 Código 42 - Extinção - Art. 119 inciso I da LPI
(15) 22/05/2001



(73) Melitta do Brasil Indústria e Comércio Ltda (BR/SP)
(74) DANNEMANN, SIEMSEN, BIGLER & IPANEMA MOREIRA
Registro extinto a contar de 02/01/2022.

(11) DI 5700117-0

Código 42 - Extinção - Art. 119 inciso I da LPI
(15) 04/04/2000
(73) KIMBERLY-CLARK BRASIL INDÚSTRIA E COMÉRCIO DE PRODUTOS DE HIGIENE LTDA. (BR/SP)
(74) KASZNAR LEONARDOS PROPRIEDADE INTELECTUAL
Registro extinto a contar de 19/03/2022.

(11) DI 5700155-3

Código 42 - Extinção - Art. 119 inciso I da LPI
(15) 17/08/1999
(73) Braspet - Indústria e Comércio de Embalagens Plásticas Ltda. (BR/SP)
(74) PAULO SÉRGIO SCATAMBURLO
Registro extinto a contar de 12/03/2022.

(11) DI 5700196-0

Código 42 - Extinção - Art. 119 inciso I da LPI
(15) 13/02/2002
(73) YKK Corporation (JP)
(74) CRUZEIRO NEWMARC PATENTES E MARCAS LTDA.
Registro extinto a contar de 26/03/2022.

(11) DI 5700244-4

Código 42 - Extinção - Art. 119 inciso I da LPI
(15) 17/08/1999
(73) Braspet - Indústria e Comércio de Embalagens Plásticas Ltda. (BR/SP)
(74) PAULO SÉRGIO SCATAMBURLO
Registro extinto a contar de 12/04/2022.

(11) DI 5700290-8

Código 42 - Extinção - Art. 119 inciso I da LPI
(15) 01/06/1999
(73) Lançamentos Criações em Couro Ltda (BR/SP)
(74) Nobel Marcas e Patentes S/C Ltda.
Registro extinto a contar de 07/05/2022.

(11) DI 5700573-7

Código 42 - Extinção - Art. 119 inciso I da LPI
(15) 26/10/1999
(73) Sew-Eurodrive GMBH & Co. (DE)
(74) Pietro Ariboni
Registro extinto a contar de 26/03/2022.

(11) DI 5701797-2

Código 42 - Extinção - Art. 119 inciso I da LPI
(15) 03/11/1999
(73) Johnson & Johnson (US)



(74) PAULO SÉRGIO SCATAMBURLO
Registro extinto a contar de 01/05/2022.

(11) DI 5701798-0

Código 42 - Extinção - Art. 119 inciso I da LPI
(15) 03/11/1999
(73) Johnson & Johnson (US)
(74) PAULO SÉRGIO SCATAMBURLO
Registro extinto a contar de 01/05/2022.

(11) DI 5701800-6

Código 42 - Extinção - Art. 119 inciso I da LPI
(15) 03/11/1999
(73) Johnson & Johnson (US)
(74) PAULO SÉRGIO SCATAMBURLO
Registro extinto a contar de 01/05/2022.



Código 44 - Extinção - Art. 119 inciso III da LPI

Notificação da extinção do registro de desenho industrial pela falta de pagamento da retribuição prevista nos Arts. 108 e 120 da LPI.

(11) DI 5201343-0	Código 44 - Extinção - Art. 119 inciso III da LPI (15) 04/07/2000 (73) Poly-Vac S/A Indústria e Comércio de Embalagens (BR/SP) (74) Waldemar do Nascimento Registro extinto a contar de 21.08.2012.
(11) DI 5400489-6	Código 44 - Extinção - Art. 119 inciso III da LPI (15) 21/03/2000 (73) GRUPO SEB DO BRASIL PRODUTOS DOMÉSTICOS LTDA (BR/SP) (74) CRUZEIRO NEWMARC PATENTES E MARCAS LTDA. Registro extinto a contar de 26.06.2014.
(11) DI 5500951-4	Código 44 - Extinção - Art. 119 inciso III da LPI (15) 29/06/1999 (73) KONINKLIJKE PHILIPS N.V. (NL) (74) DAVID DO NASCIMENTO ADVOGADOS ASSOCIADOS Registro extinto a contar de 05/08/2020.
(11) DI 5500952-2	Código 44 - Extinção - Art. 119 inciso III da LPI (15) 29/06/1999 (73) KONINKLIJKE PHILIPS N.V. (NL) (74) DAVID NASCIMENTO ADVOGADOS ASSOCIADOS Registro extinto a contar de 05/07/2020.
(11) DI 5501044-0	Código 44 - Extinção - Art. 119 inciso III da LPI (15) 15/02/2000 (73) Duratex S/A (BR/SP) (74) Antonio Mauricio Pedras Arnaud Registro extinto a contar de 05/08/2020.
(11) DI 5600191-6	Código 44 - Extinção - Art. 119 inciso III da LPI (15) 21/09/1999 (73) PIAL Eletro Eletrônicos Ltda (BR/SP) (74) Antonio Mauricio Pedras Arnaud Registro extinto a contar de 09/02/2021.
(11) DI 5900024-4	Código 44 - Extinção - Art. 119 inciso III da LPI (15) 07/01/2003



(73) José Carlos Fronteira Teodoro (BR/SP)

(74) Vilage Marcas & patentes S/C LTDA

Registro extinto a contar de 27/02/2019.

(11) DI 5900435-5

Código 44 - Extinção - Art. 119 inciso III da LPI

(15) 26/10/1999

(73) Cosinter Internacional Ind. e Com. de Comésticos Ltda.-ME (BR/PR)

(74) Douglas Hamilton de Queiroz

Registro extinto a contar de 14/05/2019.

(11) DI 5900483-5

Código 44 - Extinção - Art. 119 inciso III da LPI

(15) 29/10/2002

(73) Rontan Eletro Metalúrgica Ltda (BR/SP)

(74) Angela Aparecida de Cavalho

Registro extinto a contar de 27/02/2019.

(11) DI 5900623-4

Código 44 - Extinção - Art. 119 inciso III da LPI

(15) 02/05/2001

(73) Euclides Antonio Rufato (BR/PR)

(74) London Marcas e Patentes S/C Ltda

Registro extinto a contar de 30/03/2004.

(11) DI 5901703-1

Código 44 - Extinção - Art. 119 inciso III da LPI

(15) 27/03/2001

(73) Wanke S/A (BR/SC)

(74) King's Marcas e Patentes Ltda ME

Registro extinto a contar de 10/09/2019.

(11) DI 5901950-6

Código 44 - Extinção - Art. 119 inciso III da LPI

(15) 01/02/2000

(73) Electrolux do Brasil S/A (BR/PR)

(74) Solmark Asses. em Prop. Intelectual

Registro extinto a contar de 01/09/2019.

(11) DI 5902393-7

Código 44 - Extinção - Art. 119 inciso III da LPI

(15) 29/05/2001

(73) CALOR (FR)

(74) Bhering Advogados

Registro extinto a contar de 01/12/2019.

(11) DI 5902918-8

Código 44 - Extinção - Art. 119 inciso III da LPI

(15) 12/06/2001

(73) Stokely-Van Camp, INC. (US)

(74) Bhering Advogados



Registro extinto a contar de 25/09/2009.

(11) DI 6000544-0

Código 44 - Extinção - Art. 119 inciso III da LPI
(15) 05/06/2001
(73) Formapack Embalagens Plásticas Ltda (BR/AM)
(74) Darré Bueno & Moreira
Registro extinto a contar de 29/04/2020.

(11) DI 6000765-6

Código 44 - Extinção - Art. 119 inciso III da LPI
(15) 03/10/2000
(73) G Paniz Indústria de Equipamentos Para Alimentação Ltda (BR/RS)
(74) Mario de Almeida Marcas e Patentes Ltda
Registro extinto a contar de 10/02/2020.

(11) DI 6001604-3

Código 44 - Extinção - Art. 119 inciso III da LPI
(15) 22/05/2001
(73) AGIP DO BRASIL S/A (BR/SP)
(74) Francisco & Minatti S/C Ltda.
Registro extinto a contar de 05/07/2020.

(11) DI 6002320-1

Código 44 - Extinção - Art. 119 inciso III da LPI
(15) 19/06/2001
(73) Metalúrgica H Wanke S/A (BR/SC)
(74) King's Marcas e Patentes Ltda ME
Registro extinto a contar de 30/08/2020.

(11) DI 6003431-9

Código 44 - Extinção - Art. 119 inciso III da LPI
(15) 05/06/2001
(73) Marciano Marcelo Melato (BR/SC)
(74) Fabiana Crema / Portobelo Assessoria Empresarial
Registro extinto a contar de 23/12/2020.

(11) DI 6101098-7

Código 44 - Extinção - Art. 119 inciso III da LPI
(15) 09/04/2002
(73) Cemusa do Brasil Ltda (BR/RJ)
(74) DAVID DO NASCIMENTO ADVOGADOS ASSOCIADOS
Registro extinto a contar de 20/03/2021.



Código 46 - Prorrogação

Prorrogada a vigência do registro de desenho industrial por solicitação do titular.

(11) BR 30 2012 006513-5

Código 46 - Prorrogação

(22) 18/12/2012

(15) 10/12/2013

(45) 10/12/2013

(52) 16-06

(54) MONÓCULO DE IMAGEM TÉRMICA

(73) Centro Tecnológico do Exército (BR/RJ)

(72) Luis Francisco Gomes da Costa; Jose Antonio Otobono

Prorrogado de 19/12/2022 a 18/12/2027 (3º Período).

(11) BR 30 2012 006516-0

Código 46 - Prorrogação

(22) 18/12/2012

(15) 27/08/2013

(45) 27/08/2013

(52) 10-05

(54) DISPOSITIVO DE BUSCA DE ESPACO AEREO

(73) Centro Tecnológico do Exército (BR/RJ)

(72) Luiz Carlos Imoto

Prorrogado de 19/12/2022 a 18/12/2027 (3º Período).

(11) BR 30 2012 006517-8

Código 46 - Prorrogação

(22) 18/12/2012

(15) 10/12/2013

(45) 10/12/2013

(52) 10-05

(54) RADAR SABER M200

(73) Centro Tecnológico do Exército (BR/RJ)

(72) LUIZ CARLOS IMOTO

Prorrogado de 19/12/2022 a 18/12/2027 (3º Período).

(11) BR 30 2013 000089-3

Código 46 - Prorrogação

(22) 09/01/2013

(15) 04/11/2014

(45) 04/11/2014

(52) 02-04

(54) CONFIGURAÇÃO APLICADA EM SANDÁLIA

(73) Grendene S.A. (BR/CE)

(72) ROBSON CASTILHO DE BRITO

(74) CUSTÓDIO DE ALMEIDA & CIA.



Prorrogado de 10/01/2023 a 09/01/2028 (3º Período).

(11) BR 30 2013 000096-6

Código 46 - Prorrogação
(22) 09/01/2013
(15) 29/10/2013
(45) 29/10/2013
(52) 09-07
(54) CONFIGURAÇÃO APLICADA À TAMPA PARA RECIPIENTE
(73) Guala Pack S.P.A. (IT)
(72) Stefano Tamarindo
(74) Nellie D Shores
Prorrogado de 10/01/2023 a 09/01/2028 (3º Período).

(11) BR 30 2013 000118-0

Código 46 - Prorrogação
(22) 10/01/2013
(15) 29/10/2013
(45) 29/10/2013
(52) 02-04
(54) CONFIGURAÇÃO APLICADA EM SAPATILHA.
(73) Grendene S.A (BR/CE)
(72) Ademir Canei
(74) CUSTÓDIO DE ALMEIDA & CIA.
Prorrogado de 11/01/2023 a 10/01/2028 (3º Período).

(11) BR 30 2013 000163-6

Código 46 - Prorrogação
(22) 16/01/2013
(15) 29/10/2013
(45) 29/10/2013
(52) 07-06
(54) CONFIGURAÇÃO APLICADA A CAFETEIRA ELÉTRICA
(73) Seb (FR)
(72) CHEN QIHUI
(74) ARARIPE & ASSOCIADOS
Prorrogado de 17/01/2023 a 16/01/2028 (3º Período).

(11) BR 30 2013 000241-1

Código 46 - Prorrogação
(22) 22/01/2013
(15) 17/06/2014
(45) 17/06/2014
(52) 07-07 , 09-03
(54) CONFIGURAÇÃO APLICADA EM RECIPIENTE COM TAMPA PARA ALIMENTOS.
(73) DART INDUSTRIES INC (US)
(72) JULIE L. YESSIN; JAN-HENDRIK DE GROOTE



(74) KASZNAR LEONARDOS PROP. INTELECTUAL
Prorrogado de 23/01/2023 a 22/01/2028 (3º Período).

(11) BR 30 2013 000243-8 Código 46 - Prorrogação
(22) 22/01/2013
(15) 17/06/2014
(45) 17/06/2014
(52) 07-01
(54) CONFIGURAÇÃO APLICADA EM RECIPIENTE COM TAMPA PARA ALIMENTOS,
(73) DART INDUSTRIES INC. (US)
(72) JULIE L. YESSIN; JAN-HENDRIK DE GROOTE
(74) KASZNAR LEONARDOS PROP. INTELECTUAL
Prorrogado de 23/01/2023 a 22/01/2028 (3º Período).

(11) BR 30 2013 000245-4 Código 46 - Prorrogação
(22) 22/01/2013
(15) 10/11/2015
(45) 10/11/2015
(52) 09-07
(54) CONFIGURAÇÃO APLICADA EM TAMPA
(73) DART INDUSTRIES INC. (US)
(72) JULIE L. YESSIN; JAN-HENDRIK DE GROOTE
(74) KASZNAR LEONARDOS PROP. INTELECTUAL
Prorrogado de 23/01/2023 a 22/01/2028 (3º Período).

(11) BR 30 2013 000246-2 Código 46 - Prorrogação
(22) 22/01/2013
(15) 17/06/2014
(45) 17/06/2014
(52) 09-07
(54) CONFIGURAÇÃO APLICADA EM RECIPIENTE PARA ALIMENTOS.
(73) DART INDUSTRIES INC (US)
(72) JULIE L. YESSIN; JAN-HENDRIK DE GROOTE
(74) KASZNAR LEONARDOS PROP. INTELECTUAL
Prorrogado de 23/01/2023 a 22/01/2028 (3º Período).

(11) BR 30 2013 000247-0 Código 46 - Prorrogação
(22) 22/01/2013
(15) 17/06/2014
(45) 17/06/2014
(52) 07-02
(54) CONFIGURAÇÃO APLICADA EM TAMPA PARA UM RECIPIENTE PARA ALIMENTOS.



(73) DART INDUSTRIES INC (US)
(72) JULIE L. YESSIN; JAN-HENDRIK DE GROOTE
(74) KASZNAR LEONARDOS PROP. INTELECTUAL
Prorrogado de 23/01/2023 a 22/01/2028 (3º Período).

(11) BR 30 2013 000248-9 Código 46 - Prorrogação
(22) 22/01/2013
(15) 17/06/2014
(45) 17/06/2014
(52) 07-02
(54) CONFIGURAÇÃO APLICADA EM RECIPIENTE PARA ALIMENTOS.
(73) DART INDUSTRIES INC (US)
(72) JULIE L. YESSIN; JAN-HENDRIK DE GROOTE
(74) KASZNAR LEONARDOS PROP. INTELECTUAL
Prorrogado de 23/01/2023 a 22/01/2028 (3º Período).

(11) BR 30 2013 005725-9 Código 46 - Prorrogação
(22) 08/11/2013
(15) 16/11/2016
(45) 16/11/2016
(52) 21-02
(54) CONFIGURAÇÃO APLICADA A APARELHO DE MUSCULAÇÃO
(73) BRUDDEN EQUIPAMENTOS LTDA (BR/SP)
(72) LUIZ AUGUSTO DE SIQUEIRA INDIO DA COSTA; ANDRÉ CUNHA LOBO DE MELO; PEDRO PONS ANTUNES; LUIZ GUILHERME ASSIS MELO DE BAERE; FLÁVIO CARRASCO RIZKALLA DOS SANTOS
(74) ROGER PAMPANA NICOLAU
Prorrogado de 09/11/2023 a 08/11/2028 (3º Período).

(11) BR 30 2013 006600-2 Código 46 - Prorrogação
(22) 18/12/2013
(15) 22/11/2016
(45) 22/11/2016
(52) 09-01
(54) CONFIGURAÇÃO APLICADA EM FRASCO
(73) TRW AUTOMOTIVE LTDA. (BR/SP)
(72) ALBERTO RUFINI
(74) TOLEDO CORREA MARCAS E PATENTES LTDA
Prorrogado de 19/12/2023 a 18/12/2028 (3º Período).

(11) BR 30 2014 000011-0 Código 46 - Prorrogação
(22) 03/01/2014
(15) 01/07/2014
(45) 01/07/2014



(52) 21-02
(54) CONFIGURAÇÃO APLICADA EM DISPOSITIVO PARA ALONGAMENTO MUSCULAR
(73) CARLOS ANDRÉ OLIVEIRA GONÇALVES (BR/RS) ; DANIELA MARQUES COSTA (BR/RS)
(72) CARLOS ANDRÉ OLIVEIRA GONÇALVES; DANIELA MARQUES COSTA
Prorrogado de 04/01/2024 a 03/01/2029 (3º Período).

(11) BR 30 2014 000012-8

Código 46 - Prorrogação
(22) 03/01/2014
(15) 24/07/2018
(45) 24/07/2018
(52) 21-02
(54) CONFIGURAÇÃO APLICADA EM DISPOSITIVO PARA ALONGAMENTO MUSCULAR
(73) CARLOS ANDRÉ OLIVEIRA GONÇALVES (BR/RS)
(72) CARLOS ANDRÉ OLIVEIRA GONÇALVES
Prorrogado de 04/01/2024 a 03/01/2029 (3º Período).

(11) DI 5500617-5

Código 46 - Prorrogação
(22) 31/05/1995
(15) 18/05/1999
(45) 18/05/1999
(54) Acessório acoplável a multimisturador com a função de bater claras em neve
(73) GRUPO SEB DO BRASIL PRODUTOS DOMÉSTICOS LTDA (BR/SP)
(72) Antonio Fernando Guimarães Bessa
(74) CRUZEIRO NEWMARC PATENTES E MARCAS LTDA.
Registro prorrogado de 01/06/2015 até 31/05/2020.

(11) DI 5501755-0

Código 46 - Prorrogação
(22) 24/10/1995
(15) 13/10/1999
(45) 13/10/1999
(54) Frasco
(73) Perfumaria Guedes Sobrinho Ltda. (BR/RJ)
(72) Maria Celeste Mota da Rocha Guedes Alcoforado
(74) MONTAURY PIMENTA, MACHADO & VIEIRA DE MELLO ADVOGADOS
Registro prorrogado de 25/10/2010 até 24/10/2015.

(11) DI 6200426-3

Código 46 - Prorrogação
(22) 05/03/2002
(15) 02/07/2002
(45) 02/07/2002
(54) CONFIGURAÇÃO APLICADA EM PNEUMÁTICO PARA VEÍCULOS DE



DUAS RODAS
(73) PIRELLI PNEUS LTDA (BR/BA)
(72) Sergio de S. Pannain
(74) Momsen , Leonardos & CIA
Registro prorrogado de 06/03/2022 até 05/03/2027.

(11) DI 6700593-4 Código 46 - Prorrogação
(22) 06/03/2007
(15) 16/06/2009
(45) 16/06/2009
(52) 24-02
(54) DISPOSITIVO DE INJEÇÃO AUTOMÁTICO
(73) ABBVIE BIOTECHNOLOGY LTDA (GB)
(72) STEVEN ROLFE; JOSEPH F. JULIAN
(74) ALEXANDRE FERREIRA
Registro prorrogado de 07/03/2022 até 06/03/2027.

(11) DI 6701060-1 Código 46 - Prorrogação
(22) 07/03/2007
(15) 23/10/2007
(45) 23/10/2007
(52) 23-01 , 23-02
(54) CONFIGURAÇÃO APLICADA EM APARELHO DISTRIBUIDOR DE ÁGUA
(73) HYDRA CORONA SISTEMAS DE AQUECIMENTO DE ÁGUA LTDA.
(BR/SE)
(72) Amilcar Farid Yamin
(74) DANIEL ADVOGADOS
Registro prorrogado de 08/03/2022 até 07/03/2027.

(11) DI 6800186-0 Código 46 - Prorrogação
(22) 30/01/2008
(15) 29/07/2008
(45) 29/07/2008
(52) 09-03
(54) CONFIGURAÇÕES APLICADAS A EMBALAGEM
(73) THE IAMS COMPANY (US)
(72) GEORGE SCOTT KERR; LAWRENCE ANDREW SHUMACHER; BARRY STANLEY SHANTZ
(74) VIEIRA DE MELLO ADVOGADOS
Prorrogado de 31/01/2023 a 30/01/2028 (4º Período).

(11) DI 6800890-2 Código 46 - Prorrogação
(22) 06/03/2008
(15) 16/12/2008



(45) 16/12/2008
(52) 25-01
(54) CONFIGURAÇÃO APLICADA A PERFIL
(73) Alcoa Alumínio S/A (BR/SP)
(72) ANTONIO BENEDITO CARDOSO
(74) DANNEMANN, SIEMSEN, BIGLER & IPANEMA MOREIRA
Prorrogado de 07/03/2023 a 06/03/2028 (4º Período).

(11) DI 6805185-9

Código 46 - Prorrogação
(22) 25/11/2008
(15) 10/11/2009
(45) 10/11/2009
(52) 12-16
(54) CONFIGURAÇÃO APLICADA EM BASE DE ESTRIBO
(73) FLAVIO PEDRO BASSO (BR/RS)
(72) Flavio Pedro Basso
(74) AMANDA ROSSI PEREIRA
Prorrogado de 26/11/2023 a 25/11/2028 (4º Período).



Código 47 - Petição Não Conhecida

Não conhecimento da petição apresentada em virtude do disposto nos Arts. 218 ou 219 da LPI.

(21) BR 30 2022 001206-8	Código 47 - Petição Não Conhecida (22) 10/03/2022 (71) INSTITUTO FEDERAL DE EDUCACAO, CIENCIA E TECNOLOGIA DA PARAIBA (BR/PB) Petição 870220080217 de 02/09/2022 não conhecida por ser intempestiva, tendo em vista que o prazo de 60 dias para cumprimento da exigência, estipulado de acordo com o artigo 224 da LPI, já havia expirado na data do protocolo.
(11) BR 30 2022 003011-2	Código 47 - Petição Não Conhecida (22) 10/06/2022 (15) 24/01/2023 (71) TOYOTA JIDOSHA KABUSHIKI KAISHA (JP) (74) CLARKE, MODET PROPRIEDADE INTELECTUAL LTDA. Referente à petição 870220089830 de 30/09/2022, não conhecida por falta de fundamentação legal, na forma do artigo 219, inciso II da LPI, tendo em vista que não há previsão legal para extensão de solicitação de sigilo.
(21) BR 30 2022 006482-3	Código 47 - Petição Não Conhecida (22) 24/11/2022 (71) I P DA SILVA CONFECÇOES EIRELI (BR/GO) Petição 870220121797 de 25/12/2022 não conhecida por ser intempestiva, tendo em vista que o prazo de 05 dias para cumprimento da exigência, estipulado no art. 103 da LPI, já havia expirado na data do protocolo.



Código 47.1 - Petição Prejudicada

Prejudicada a petição apresentada, conforme informações do complemento do despacho

(21) BR 30 2022 001206-8

Código 47.1 - Petição Prejudicada

(22) 10/03/2022

(71) INSTITUTO FEDERAL DE EDUCACAO, CIENCIA E TECNOLOGIA DA PARAIBA (BR/PB)

Em referência ao protocolo 870220084140 de 19/09/2022. Pedido de correção de erro por parte do INPI não acatado tendo em vista que a petição 870220080217 de 02/09/2022 para a qual se declara ter havido erro por parte do INPI foi declarada não conhecida na RPI 2715, por ser intempestiva.



Código 47.3 - Petição Deferida

Deferida a petição apresentada, conforme informações do complemento do despacho.

(11) BR 30 2022 001824-4	Código 47.3 - Petição Deferida (71) BAYERISCHE MOTOREN WERKE AKTIENGESELLSCHAFT (DE) (74) DANNEMANN, SIEMSEN, BIGLER & IPANEMA MOREIRA Deferida a petição no que se refere à verificação dos aspectos formais do documento de prioridade unionista apresentado. Em referência ao protocolo 870220043205 de 18/05/2022
(21) BR 30 2022 003218-2	Código 47.3 - Petição Deferida (71) ANHEUSER-BUSCH INBEV S.A. (BE) ; ENVASES UNIVERSALES DE MÉXICO SAPI DE CV (MX) (74) DANNEMANN, SIEMSEN, BIGLER & IPANEMA MOREIRA Deferida a petição no que se refere à verificação dos aspectos formais do documento de prioridade e do pagamento e tempestividade do documento de procuração apresentados. Em referência ao protocolo 870220074394 de 18/08/2022
(11) BR 30 2022 004783-0	Código 47.3 - Petição Deferida (71) PSA AUTOMOBILES SA (FR) (74) MONTAURY PIMENTA, MACHADO & VIEIRA DE MELLO ADVOGADOS Deferida a petição no que se refere à verificação dos aspectos formais do documento de prioridade unionista apresentado. Em referência ao protocolo 870220085314 de 19/09/2022
(21) BR 30 2022 004802-0	Código 47.3 - Petição Deferida (71) NICOVENTURES TRADING LIMITED (GB) (74) GRUENBAUM, POSSINHAS & TEIXEIRA LTDA. Deferida a petição no que se refere à verificação dos aspectos formais do documento de prioridade unionista apresentado. Em referência ao protocolo 870220095541 de 17/10/2022
(21) BR 30 2022 004808-9	Código 47.3 - Petição Deferida (71) NICOVENTURES TRADING LIMITED (GB) (74) GRUENBAUM, POSSINHAS & TEIXEIRA LTDA. Deferida a petição no que se refere à verificação dos aspectos formais do documento de prioridade unionista apresentado. Em referência ao protocolo 870220104640 de 10/11/2022
(11) BR 30 2022 004815-1	Código 47.3 - Petição Deferida



	(71) THE PROCTER & GAMBLE COMPANY (US) (74) TRENCH ROSSI E WATANABE ADVOGADOS (RJ) Deferida a petição no que se refere à verificação dos aspectos formais do documento de prioridade unionista apresentado. Em referência ao protocolo 870220113064 de 05/12/2022
(11) BR 30 2022 004816-0	Código 47.3 - Petição Deferida (71) THE PROCTER & GAMBLE COMPANY (US) (74) TRENCH ROSSI E WATANABE ADVOGADOS (RJ) Deferida a petição no que se refere à verificação dos aspectos formais do documento de prioridade unionista apresentado. Em referência ao protocolo 870220113072 de 05/12/2022
(11) BR 30 2022 004817-8	Código 47.3 - Petição Deferida (71) THE PROCTER & GAMBLE COMPANY (US) (74) TRENCH ROSSI E WATANABE ADVOGADOS (RJ) Deferida a petição no que se refere à verificação dos aspectos formais do documento de prioridade unionista apresentado. Em referência ao protocolo 870220113077 de 05/12/2022
(11) BR 30 2022 004818-6	Código 47.3 - Petição Deferida (71) THE PROCTER & GAMBLE COMPANY (US) (74) TRENCH ROSSI E WATANABE ADVOGADOS (RJ) Deferida a petição no que se refere à verificação dos aspectos formais do documento de prioridade unionista apresentado. Em referência ao protocolo 870220113078 de 05/12/2022
(11) BR 30 2022 004957-3	Código 47.3 - Petição Deferida (71) SHENZHEN SIHOO INTELLIGENT FURNITURE CO., LTD. (CN) (74) CAROLINA NAKATA Deferida a petição no que se refere à verificação dos aspectos formais do documento de prioridade unionista apresentado. Em referência ao protocolo 870220105554 de 14/11/2022
(21) BR 30 2022 004975-1	Código 47.3 - Petição Deferida (71) HY CITE ENTERPRISES, LLC (US) (74) CLARKE, MODET PROPRIEDADE INTELECTUAL LTDA. Deferida a petição no que se refere à verificação dos aspectos formais do documento de prioridade unionista apresentado. Em referência ao protocolo 870220105317 de 14/11/2022
(21) BR 30 2022 005027-0	Código 47.3 - Petição Deferida (71) DUPONT SAFETY & CONSTRUCTION, INC. (US) (74) CAROLINA NAKATA



Deferida a petição no que se refere à verificação dos aspectos formais do documento de prioridade e do pagamento e tempestividade do documento de procuração apresentados. Em referência ao protocolo 870220105038 de 11/11/2022

(11) BR 30 2022 005028-8

Código 47.3 - Petição Deferida

(71) DUPONT SAFETY & CONSTRUCTION, INC. (US)

(74) CAROLINA NAKATA

Deferida a petição no que se refere à verificação dos aspectos formais do documento de prioridade e do pagamento e tempestividade do documento de procuração apresentados. Em referência ao protocolo 870220103210 de 07/11/2022

(11) BR 30 2022 005037-7

Código 47.3 - Petição Deferida

(71) EPPENDORF SE (DE)

(74) DANNEMANN, SIEMSEN, BIGLER & IPANEMA MOREIRA

Deferida a petição no que se refere à verificação dos aspectos formais do documento de prioridade unionista apresentado. Em referência ao protocolo 870220107765 de 21/11/2022

(21) BR 30 2022 005041-5

Código 47.3 - Petição Deferida

(71) EPPENDORF SE (DE)

(74) DANNEMANN, SIEMSEN, BIGLER & IPANEMA MOREIRA

Deferida a petição no que se refere à verificação dos aspectos formais do documento de prioridade unionista apresentado. Em referência ao protocolo 870220107363 de 21/11/2022

(21) BR 30 2022 005132-2

Código 47.3 - Petição Deferida

(71) NATUZZI S.P.A. (IT)

(74) DENNEMEYER & ASSOCIATES PROPRIEDADE INTELECTUAL LTDA

Deferida a petição no que se refere à verificação dos aspectos formais de pagamento e tempestividade do documento de procuração apresentado. Em referência ao protocolo 870220094478 de 14/10/2022

(11) BR 30 2022 005239-6

Código 47.3 - Petição Deferida

(71) KONINKLIJKE PHILIPS N.V. (NL)

(74) HERRERO & ASSOCIADOS BRASIL PROPRIEDADE INTELECTUAL LTDA.

Deferida a petição no que se refere à verificação dos aspectos formais do documento de prioridade unionista apresentado. Em referência ao protocolo 870220117497 de 14/12/2022

(21) BR 30 2022 005395-3

Código 47.3 - Petição Deferida

(71) IVECO DEFENCE VEHICLES S.P.A. (IT)

(74) VAZ E DIAS ADVOGADOS & ASSOCIADOS



Deferida a petição no que se refere à verificação dos aspectos formais de pagamento e tempestividade do documento de procuração apresentado. Em referência ao protocolo 870220099082 de 26/10/2022

(21) BR 30 2022 005396-1

Código 47.3 - Petição Deferida

(71) SVITZER A/S (DK)

(74) DANNEMANN, SIEMSEN, BIGLER & IPANEMA MOREIRA

Deferida a petição no que se refere à verificação dos aspectos formais de pagamento e tempestividade do documento de procuração apresentado. Em referência ao protocolo 870220110869 de 30/11/2022

(21) BR 30 2022 005480-1

Código 47.3 - Petição Deferida

(71) IVECO DEFENCE VEHICLES S.P.A. (IT)

(74) VAZ E DIAS ADVOGADOS & ASSOCIADOS

Deferida a petição no que se refere à verificação dos aspectos formais de pagamento e tempestividade do documento de procuração apresentado. Em referência ao protocolo 870220110392 de 29/11/2022

(21) BR 30 2022 005520-4

Código 47.3 - Petição Deferida

(71) 3TI ENERGY HUBS LTD (GB)

(74) MAGALHÃES, NOGUEIRA SOCIEDADE DE ADVOGADOS

Deferida a petição no que se refere à verificação dos aspectos formais de pagamento e tempestividade do documento de procuração apresentado. Em referência ao protocolo 870220107051 de 18/11/2022

(21) BR 30 2022 005547-6

Código 47.3 - Petição Deferida

(71) KIMBERLY-CLARK WORLDWIDE, INC. (US)

(74) KASZNAR LEONARDOS PROPRIEDADE INTELECTUAL

Deferida a petição no que se refere à verificação dos aspectos formais de pagamento e tempestividade do documento de procuração apresentado. Em referência ao protocolo 870220112122 de 02/12/2022

(21) BR 30 2022 005598-0

Código 47.3 - Petição Deferida

(71) L'OREAL (FR) ; CALOR (FR)

(74) VAZ E DIAS ADVOGADOS & ASSOCIADOS

Deferida a petição no que se refere à verificação dos aspectos formais de pagamento e tempestividade do documento de procuração apresentado. Em referência ao protocolo 870220116031 de 12/12/2022

(21) BR 30 2022 005700-2

Código 47.3 - Petição Deferida

(71) LTA DISTRIBUTING, LLC (US)

(74) DANNEMANN, SIEMSEN, BIGLER & IPANEMA MOREIRA

Deferida a petição no que se refere à verificação dos aspectos formais do documento de prioridade e do pagamento e tempestividade do documento de



procuração apresentados. Em referência ao protocolo 870220105987 de 16/11/2022

(21) BR 30 2022 005755-0

Código 47.3 - Petição Deferida
(71) AURIC ENTERPRISES, LLC (US)
(74) DANIEL ADVOGADOS (ALT.DE DANIEL & CIA)
Deferida a petição no que se refere à verificação dos aspectos formais de pagamento e tempestividade do documento de procuração apresentado. Em referência ao protocolo 870220115362 de 09/12/2022

(21) BR 30 2022 005846-7

Código 47.3 - Petição Deferida
(71) ANHUI YADEA LOCOMOTIVE CO., LTD. (CN)
(74) KASZNAR LEONARDOS PROPRIEDADE INTELECTUAL
Deferida a petição no que se refere à verificação dos aspectos formais de pagamento e tempestividade do documento de procuração apresentado. Em referência ao protocolo 870220107456 de 21/11/2022

(21) BR 30 2022 005847-5

Código 47.3 - Petição Deferida
(71) TEGOSENS, INC. (US) ; OHIO STATE INNOVATION FOUNDATION (US)
(74) ANDRÉ BASTOS VENTURINI
Deferida a petição no que se refere à verificação dos aspectos formais de pagamento e tempestividade do documento de procuração apresentado. Em referência ao protocolo 870220110430 de 29/11/2022

(21) BR 30 2022 005849-1

Código 47.3 - Petição Deferida
(71) TEGOSENS, INC. (US) ; OHIO STATE INNOVATION FOUNDATION (US)
(74) ANDRÉ BASTOS VENTURINI
Deferida a petição no que se refere à verificação dos aspectos formais de pagamento e tempestividade do documento de procuração apresentado. Em referência ao protocolo 870220110424 de 29/11/2022

(11) BR 30 2023 000023-2

Código 47.3 - Petição Deferida
(71) FABER-CASTELL AKTIENGESELLSCHAFT (DE)
(74) DANIEL ADVOGADOS (ALT.DE DANIEL & CIA)
Deferida a petição no que se refere à solicitação de correção de cadastro. Em referência ao protocolo 870230002248 de 09/01/2013



Código 53 - Notificação de Decisão Judicial

Notificação de decisão judicial referente ao registro.

(11) BR 30 2013 002936-0

Código 53 - Notificação de Decisão Judicial

(22) 21/06/2013

(15) 08/12/2015

(71) RB CALÇADOS INDUSTRIA E COMERCIO LTDA-EPP (BR/CE)

(74) FRANCISCO LEITE DE OLIVEIRA FILHO

NOTIFICAÇÃO DE DECISÃO JUDICIAL REFERENTE AO REGISTRO INPI:

52400.137132/2017-33Origem: 9ª Vara Federal do Rio de JaneiroAção Ordinária nº: 140228-60.2017.4.02.5101/RJAutor: GRENDENE S.A.Réus: RB CALCADOS INDÚSTRIA E COMÉRCIO LTDA.Decisão: Isto posto, julgo procedente o pedido, nos moldes do art. 487, I do Código de Processo Civil/2015 e da fundamentação supra, para decretar a nulidade do ato administrativo que concedeu o registro de desenho industrial BR 302013002936-0 à empresa Ré, devendo o INPI efetuar a anotação administrativa cabível e a respectiva publicação na Revistada Propriedade Industrial. Concedo a tutela de urgência pleiteada, nos moldes dos artigos 56, § 2º e 118 da Lei n. 9.279/96, para determinar a imediata suspensão dos efeitos do registro de desenho industrial BR302013002936-0, até o trânsito em julgado da presente, na forma da fundamentação supra.



Código 71 - Despacho Anulado

Anulado o despacho, por ter sido indevido, conforme indicado no complemento.

(11) BR 32 2021 002700-6	Código 71 - Despacho Anulado (22) 24/03/2017 (15) 08/11/2022 (62) BR 30 2017 001325-2 24/03/2017 (71) VALDECIR PISSALDO (BR/SP) (74) Toledo Corrêa Marcas e Patentes S/C Ltda. Referente RPI: 2712 - Cód. 44, Publicado: 27/12/2022, por ter sido indevido.
(11) DI 6001869-0	Código 71 - Despacho Anulado (22) 03/03/2000 (15) 29/05/2001 (71) Indústria de Plásticos Mirassol Ltda (BR/SP) (74) Paulo Euzébio Referente RPI: 2430 - Cód. 46, Publicado: 01/08/2017, por ter sido indevido, uma vez que o registro foi extinto com publicação na RPI 2308.
(11) DI 6001870-4	Código 71 - Despacho Anulado (22) 03/03/2000 (15) 29/05/2001 (71) Indústria De Plástico Mirassol LTDA (BR/SP) (74) Paulo Euzébio Referente RPI: 2430 - Cód. 46, Publicado: 01/08/2017, por ter sido indevido uma vez que o registro foi tornado nulo com publicação na RPI 2308.
(11) DI 6200426-3	Código 71 - Despacho Anulado (22) 05/03/2002 (15) 02/07/2002 (71) PIRELLI PNEUS LTDA (BR/BA) (74) Momsen , Leonardos & CIA Referente RPI: 2711 - Cód. 44, Publicado: 20/12/2022, por ter sido indevido.
(11) DI 6700593-4	Código 71 - Despacho Anulado (22) 06/03/2007 (15) 16/06/2009 (71) ABBVIE BIOTECHNOLOGY LTDA (GB) (74) ALEXANDRE FERREIRA Referente RPI: 2711 - Cód. 44, Publicado: 20/12/2022, por ter sido indevido.
(11) DI 6701060-1	Código 71 - Despacho Anulado



(22) 07/03/2007

(15) 23/10/2007

(71) HYDRA CORONA SISTEMAS DE AQUECIMENTO DE ÁGUA LTDA.
(BR/SE)

(74) DANIEL ADVOGADOS

Referente RPI: 2711 - Cód. 44, Publicado: 20/12/2022 por ter sido indevido.



Código 73 - Retificação

Retificação da publicação informada conforme complemento do despacho, por conter incorreção. Tal publicação não implica na alteração da data da decisão ou despacho e nos prazos em andamento.

(11) DI 5501755-0

Código 73 - Retificação

(22) 24/10/1995

(15) 13/10/1999

(45) 13/10/1999

(54) Frasco

(71) Perfumaria Guedes Sobrinho Ltda. (BR/RJ)

(72) Maria Celeste Mota da Rocha Guedes Alcoforado

(74) MONTAURY PIMENTA, MACHADO & VIEIRA DE MELLO ADVOGADOS

Referente RPI: 2497 - Cód. 46, Publicado: 13/11/2018, por conter erro no complemento do despacho. Considerar o seguinte texto: "Registro prorrogado de 25/10/2005 até 24/10/2010".

(11) DI 5901554-3

Código 73 - Retificação

(22) 10/08/1999

(15) 16/05/2000

(45) 16/05/2000

(54) CONFIGURAÇÃO EM POTE COM TAMPA.

(71) Vera Luiza Kesterke (BR/RS)

(72) Vera Luiza Kesterke

Referente RPI: 2430 - Cód. 46, Publicado: 01/08/2017, devido a erro no complemento do despacho. Considerar o seguinte texto: "Registro prorrogado de 11/08/2009 até 10/08/2014"