

Revista da  
**Propriedade  
Industrial**

Nº 2718  
07 de Fevereiro de 2023

**Desenho Industrial**  
Seção III





**REPÚBLICA FEDERATIVA DO BRASIL**

Presidente

Luiz Inácio Lula da Silva

**MINISTÉRIO DO DESENVOLVIMENTO, INDÚSTRIA, COMÉRCIO E SERVIÇOS**

Ministro do Desenvolvimento, Indústria, Comércio e Serviços

Geraldo José Rodrigues Alckmin Filho

INSTITUTO NACIONAL DA PROPRIEDADE INDUSTRIAL

---

**De conformidade com a Lei nº 5.648 de 11 de dezembro de 1970, esta é a publicação oficial do Instituto Nacional da Propriedade Industrial, órgão vinculado ao Ministério da Economia, República Federativa do Brasil, que publica todos os seus atos, despachos e decisões relativos ao sistema de propriedade industrial no Brasil, compreendendo Marcas e Patentes, bem como os referentes a contratos de Transferência de Tecnologia e assuntos correlatos, além dos que dizem respeito ao registro de programas de computador como direito autoral.**

As established by Law nº 5.648 of december 11, 1970, this is the official publication of the National Institute of Industrial Property, an office under the Ministry of Economy, Federative Republic of Brazil, which publishes all its official acts, orders and decisions regarding the industrial property system in Brazil, comprising Trademarks and Patents, as well as those referring to Technology Transfer agreements and related matters, besides those regarding software registering as copyright.

D'après la Loi nº 5.648 du 11 décembre 1970, celle-ci est la publication officielle de l'Institut National de la Propriété Industrielle, un office lié au Ministère de l'Économie, République Fédérative du Brésil, qui publie tous ses actes, ordres et décisions concernant le système de la propriété industrielle au Brésil, y compris marques et brevets, aussi que ceux référents aux contrats de transfert de technologie et des sujets afférents, en outre que ceux se rapportant à l'enregistrement des programmes d'ordinateur comme droit d'auteur.

Según establece la Ley nº 5.648 de 11 diciembre 1970, esta es la publicación oficial del Instituto Nacional de la Propiedad Industrial, oficina vinculada al Ministerio de la Economía, República Federativa del Brasil, que publica todos sus actos, ordenes y decisiones referentes al sistema de propiedad industrial en Brasil, comprendiendo marcas y patentes así que los referentes a contratos de transferencia de tecnología y asuntos corelacionados, además de los referentes al registro de programas de ordenador como derecho de autor.

**Laut Gesetz Nr. 5.648 vom 11. Dezember 1970, ist dies das Amtsblatt des Nationalen Instituts für gewerbliches Eigentum, eines Organs des Bundesministeriums für Wirtschaft der Bundesrepublik Brasilien, welches Amtsblatt alle Amtshandlungen, Beschlüsse und Entscheidungen über gewerbliches Eigentum in Brasilien, einschliesslich Warenzeichen und Patente, ebenso wie auch Übertragungsverträge von Technologie und Computerprogrammen als Urheberrecht, veröffentlicht.**



# DIRETORIA DE MARCAS, DESENHO INDUSTRIAL E INDICAÇÕES GEOGRÁFICAS

DESENHO INDUSTRIAL

## **PEDIDO DE REGISTRO DE DESENHO INDUSTRIAL PEDIDO DIVIDIDO DE UM PEDIDO DE REGISTRO DE DESENHO INDUSTRIAL ANTERIORMENTE DEPOSITADO**



# Índice Geral:

Código 121 - Exigência.....	5
Código 205 - Intimação para manifestação por parte do titular e do requerente.....	8
Código 31 - Notificação de Depósito.....	26
Código 32 - Notificação do Depósito Com Requerimento de Sigilo.....	63
Código 34 - Exigência - Art. 106 § 3º da LPI.....	64
Código 34.2 - Exame formal de Cumprimento de Exigência Técnica.....	108
Código 35 - Arquivamento do Pedido – Art. 216 § 2º e Art. 106 § 3º da LPI.....	109
Código 39 - Concessão do Registro.....	118
Código 40 - Publicação do Parecer de Mérito.....	188
Código 41 - Nulidade Administrativa.....	190
Código 44 - Extinção - Art. 119 inciso III da LPI.....	191
Código 46 - Prorrogação.....	200
Código 47.1 - Petição Prejudicada.....	226
Código 47.3 - Petição Deferida.....	227
Código 47.6 - Petição Atendida.....	231
Código 47.7 - Petição Não Atendida.....	234
Código 49 - Perda de Prioridade.....	235
Código 49.1 - Sobrestamento por Perda de Prioridade.....	236
Código 53.1 - Pedido ou Registro Sub-Judice.....	237
Código 62 - Alteração de Sede Deferida.....	238
Código 65 - Desistência de Pedido Homologada.....	239
Código 65.1 - Desistência de Petição Homologada.....	240
Código 71 - Despacho Anulado.....	241
Código 75 - Emissão de Fotocópia.....	245
Código 75.1 - Emissão de Cópia Oficial.....	246



**Código 121 - Exigência**

---

<b>(21) BR 30 2019 006167-8</b>	<p>Código 121 - Exigência (22) 17/12/2019 (71) JADERSON DE ALMEIDA (BR/SC) Deve o requerido da nulidade administrativa, JADERSON DE ALMEIDA, titular do presente registro, apresentar a complementação dos custos do serviço reivindicado. Intimamos o titular para se manifestar no prazo de 60 dias de acordo com o art. 224 da LPI.</p>
<b>(21) BR 30 2021 002708-9</b>	<p>Código 121 - Exigência (22) 15/06/2021 (71) ADRIANO CARDOSO (BR/SP) (74) EDUARDA COLLA Apresente novas provas contendo figuras datadas de objetos idênticos e/ou semelhantes ao requerido para comprovar com segurança as alegações do processo administrativo de nulidade. Intimamos o requerente para se manifestar no prazo de 60 dias de acordo com o art. 224 da LPI.</p>
<b>(21) BR 30 2021 004311-4</b>	<p>Código 121 - Exigência (22) 09/09/2021 (71) GREEN INNOVATION INDÚSTRIA DE EQUIPAMENTOS MÉDICOS LTDA. (BR/SC) (74) AGERPI - MARCAS E PATENTES LTDA Deve o requerente da nulidade para o presente registro, BR 30 2021 004311-4, apresentar guia de pagamento para o serviço código 108, manifestação ao parecer técnico de nulidade, para que se proceda ao exame da Manifestação apresentada. Intimamos o titular para se manifestar no prazo de 60 dias de acordo com o art. 224 da LPI.</p>
<b>(21) BR 30 2021 005274-1</b>	<p>Código 121 - Exigência (22) 27/10/2021 (71) CARLOS HENRIQUE DE SOUZA PLÁSTICOS EIRELI (BR/SP) (74) Francisco de Souza Ferreira Filho Deve o requerente da nulidade administrativa, Nelson Kovacs, apresentar a diferença do valor do serviço requerido ?Contestação do titular do registro à nulidade instaurada?, cód. 108, para que se proceda o exame da manifestação depositada?. Intimamos requerente para se manifestar no prazo de 60 dias de acordo com o art. 224 da LPI.</p>
<b>(21) BR 30 2022 001668-3</b>	<p>Código 121 - Exigência</p>

---



---

(22) 01/04/2022

(71) GIOVANI GALHARDO PASSATUTO (BR/SP)

(74) EDUARDA COLLA

Deve o requerente da nulidade administrativa para o processo BR 30 2022 001668-3, depositado em 01/04/2022, CONFIGURAÇÃO APLICADA A/EM MESA DE CABECEIRA, por GIOVANI GALHARDO PASSATUTO, reapresentar a imagem da anterioridade com qualidade gráfica e visibilidade da data de publicação para comprovar a alegação. Intimamos requerente para se manifestar no prazo de 60 dias de acordo com o art. 224 da LPI.

---

**(21) BR 30 2022 001715-9**

Código 121 - Exigência

(22) 05/04/2022

(71) JADERSON DE ALMEIDA (BR/SC)

Deve o requerente da nulidade administrativa, Pet 870220055196, de 24/06/2022, apresentar a figura do MÓDULO HADID MEIO ENCOSTO DIREITO datada, comprovadamente publicada, por qualquer meio acessível ao público, antes da data de depósito do pedido, no Brasil ou no exterior, para comprovar a divulgação alegada. Intimamos requerente para se manifestar no prazo de 60 dias de acordo com o art. 224 da LPI.

---

**(21) BR 30 2022 002582-8**

Código 121 - Exigência

(22) 20/05/2022

(71) MÓVEIS SCHUSTER LTDA (BR/RS)

Deve o requerente da nulidade administrativa, DETTAGLI INDUSTRIA E COMERCIO DE MOVEIS LTDA, por meio da Pet 870220062716, de 15/07/2022, reapresentar as figuras das postagens apresentadas na petição de nulidade com visualização integral do objeto publicado e/ou os links comerciais desbloqueados para a segura comprovação do alegado. Intimamos requerente para se manifestar no prazo de 60 dias de acordo com o art. 224 da LPI.

---

**(21) BR 30 2022 002922-0**

Código 121 - Exigência

(22) 07/06/2022

(71) LEGO A/S (DK)

(74) MAGALHÃES, NOGUEIRA SOCIEDADE DE ADVOGADOS

Apresente novas figuras, publicadas e datadas, de objetos idênticos ou semelhantes ao requerido para comprovar que o mesmo ou uma imitação substancial se encontrava disponível no mercado em data anterior ao depósito do pedido de registro no INPI. Intimamos o requerente para se manifestar no prazo de 60 dias de acordo com o art. 224 da LPI.

---

**(21) BR 30 2022 002923-8**

Código 121 - Exigência

(22) 07/06/2022

(71) LEGO A/S (DK)

(74) MAGALHÃES, NOGUEIRA SOCIEDADE DE ADVOGADOS



---

Apresente novas figuras de módulos, acessíveis ao público e datadas, de objetos idênticos ou semelhantes para comprovar que o mesmo ou uma imitação substancial se encontrava disponível no mercado em data anterior ao depósito do pedido de registro no INPI. Intimamos o requerente para se manifestar no prazo de 60 dias de acordo com o art. 224 da LPI.

---

**(21) BR 30 2022 002925-4**

Código 121 - Exigência

(22) 07/06/2022

(71) LEGO A/S (DK)

(74) MAGALHÃES, NOGUEIRA SOCIEDADE DE ADVOGADOS

Apresente novas figuras de módulos, acessíveis ao público e datadas, de objetos idênticos ou semelhantes para comprovar que o mesmo ou uma imitação substancial se encontrava disponível no mercado em data anterior ao depósito do pedido de registro no INPI. Intimamos o requerente para se manifestar no prazo de 60 dias de acordo com o art. 224 da LPI.



**Código 205 - Intimação para manifestação por parte do titular e do requerente**

---

<b>(11) BR 30 2016 001446-9</b>	<p>Código 205 - Intimação para manifestação por parte do titular e do requerente (45) 04/07/2017 (73) PIRELLI TYRE S.P.A. (IT) (74) KASZNAR LEONARDOS PROPRIEDADE INTELECTUAL PAN de terceiros: O(s) Titular(es): PIRELLI TYRE S.P.A. e Requerente(s): TECHNIC DO BRASIL LTDA/ Procurador(es): João Batista Valverde, deverão tomar conhecimento do parecer técnico que concluiu pela nulidade do registro, para se manifestarem no prazo de sessenta dias. O parecer encontra-se disponibilizado para o titular através do e-mail corporativo cgrec.desenho@inpi.gov.br</p>
<b>(11) BR 30 2016 004330-2</b>	<p>Código 205 - Intimação para manifestação por parte do titular e do requerente (45) 30/01/2018 (73) INDÚSTRIA DE PLÁSTICOS HERC LTDA. (BR/RS) (74) Custodio de Almeida &amp; Cia. PAN de terceiros: O(s) Titular(es): INDÚSTRIA DE PLÁSTICOS HERC LTDA. e Requerente(s): EUROPA COMERCIAL LTDA/ Procurador(es): Davino Martins da Silva Filho, deverão tomar conhecimento do parecer técnico que concluiu pela nulidade do registro, para se manifestarem no prazo de sessenta dias. O parecer encontra-se disponibilizado para o titular através do e-mail corporativo cgrec.desenho@inpi.gov.br</p>
<b>(11) BR 30 2017 003517-5</b>	<p>Código 205 - Intimação para manifestação por parte do titular e do requerente (45) 22/05/2018 (73) PAMPA SUL BRASIL INDÚSTRIA DE CONFECÇÕES EIRELI (BR/PR) (74) Suprema Marcas e Patentes Ltda. ME PAN de terceiros: O(s) Titular(es): LAJÚ INDÚSTRIA E COMÉRCIO DE CONFECÇÕES LTDA - ME e Requerente(s): CONFECÇÕES CONSTANTINE LTDA ME/ Procurador(es): ELIANE DUZ, deverão tomar conhecimento do parecer técnico que concluiu pela nulidade do registro, para se manifestarem no prazo de sessenta dias. O parecer encontra-se disponibilizado para o titular através do e-mail corporativo cgrec.desenho@inpi.gov.br</p>
<b>(11) BR 30 2017 004274-0</b>	<p>Código 205 - Intimação para manifestação por parte do titular e do requerente (45) 20/02/2018 (73) PAULO CELSO CARDOSO BACCHI (BR/SP) (74) João Batista Valverde PAN de terceiros: O(s) Titular(es): PAULO CELSO CARDOSO BACCHI e Requerente(s): CENTURY INDUSTRIA E COMÉRCIO DE ESTOFADOS LTDA/</p>



---

Procurador(es): Jacques Labrunie, deverão tomar conhecimento do parecer técnico que concluiu pela nulidade do registro, para se manifestarem no prazo de sessenta dias. O parecer encontra-se disponibilizado para o titular através do e-mail corporativo [cgrec.desenho@inpi.gov.br](mailto:cgrec.desenho@inpi.gov.br)

---

**(11) BR 30 2018 000442-6**

Código 205 - Intimação para manifestação por parte do titular e do requerente  
(45) 19/06/2018  
(73) PAULO CELSO CARDOSO BACCHI (BR/SP)  
(74) João Batista Valverde  
PAN de terceiros: O(s) Titular(es): PAULO CELSO CARDOSO BACCHI e  
Requerente(s): CENTURY INDUSTRIA E COMÉRCIO DE ESTOFADOS LTDA/  
Procurador(es): Jacques Labrunie, deverão tomar conhecimento do parecer técnico que concluiu pela nulidade do registro, para se manifestarem no prazo de sessenta dias. O parecer encontra-se disponibilizado para o titular através do e-mail corporativo [cgrec.desenho@inpi.gov.br](mailto:cgrec.desenho@inpi.gov.br)

---

**(11) BR 30 2018 054448-0**

Código 205 - Intimação para manifestação por parte do titular e do requerente  
(45) 18/12/2018  
(73) TETRA LAVAL HOLDINGS & FINANCE SA (CH)  
(74) KASZNAR LEONARDOS PROPRIEDADE INTELECTUAL  
PAN de ofício: O Titular deverá tomar conhecimento do parecer técnico que concluiu pela nulidade do registro, para se manifestar no prazo de sessenta dias. O parecer encontra-se disponibilizado para o titular através do e-mail corporativo [cgrec.desenho@inpi.gov.br](mailto:cgrec.desenho@inpi.gov.br)

---

**(11) BR 30 2018 055321-7**

Código 205 - Intimação para manifestação por parte do titular e do requerente  
(45) 12/02/2019  
(73) CLAUDENIR DONIZETI ZANARDI (BR/SP)  
(74) Silva & Guimarães Marcas e Patentes Ltda.  
PAN de terceiros: O(s) Titular(es): CLAUDENIR DONIZETI ZANARDI e  
Requerente(s): MOVEL INDUSTRIA E COMERCIO LTDA/ Procurador(es): Celino Bento de Souza, deverão tomar conhecimento do parecer técnico que concluiu pela manutenção do registro, para se manifestarem no prazo de sessenta dias. O parecer encontra-se disponibilizado para o titular através do e-mail corporativo [cgrec.desenho@inpi.gov.br](mailto:cgrec.desenho@inpi.gov.br)

---

**(11) BR 30 2020 001194-5**

Código 205 - Intimação para manifestação por parte do titular e do requerente  
(45) 31/03/2020  
(73) PAULO CELSO CARDOSO BACCHI (BR/SP)  
(74) JEFFERSON DE ARAUJO SERAFIM  
PAN de terceiros: O(s) Titular(es): PAULO CELSO CARDOSO BACCHI e  
Requerente(s): CENTURY INDUSTRIA E COMÉRCIO DE ESTOFADOS LTDA/  
Procurador(es): Jacques Labrunie, deverão tomar conhecimento do parecer técnico que concluiu pela nulidade do registro, para se manifestarem no prazo de



---

sessenta dias. O parecer encontra-se disponibilizado para o titular através do e-mail corporativo [cgrec.desenho@inpi.gov.br](mailto:cgrec.desenho@inpi.gov.br)

---

**(11) BR 30 2020 004030-9**

Código 205 - Intimação para manifestação por parte do titular e do requerente  
(45) 24/09/2020  
(73) FRANCISCO CRISTIANO LUZ DE AVILA (BR/RS)  
(74) AILTON DA SILVA  
PAN de terceiros: O(s) Titular(es): FRANCISCO CRISTIANO LUZ DE AVILA e Requerente(s): ART MILL ACESSORIOS LTDA EPP/ Procurador(es): Paula Santos e Silva, deverão tomar conhecimento do parecer técnico que concluiu pela nulidade do registro, para se manifestarem no prazo de sessenta dias. O parecer encontra-se disponibilizado para o titular através do e-mail corporativo [cgrec.desenho@inpi.gov.br](mailto:cgrec.desenho@inpi.gov.br)

---

**(11) BR 30 2020 004352-9**

Código 205 - Intimação para manifestação por parte do titular e do requerente  
(45) 13/10/2020  
(73) ROBERTO HARON FILHO (BR/SP)  
(74) CLAY ELLISON GOMES LEAL  
PAN de terceiros: O(s) Titular(es): ROBERTO HARON FILHO e Requerente(s): RENOVAUTIL LTDA/ Procurador(es): ADRIANA CUBAS MULLER PROPST, deverão tomar conhecimento do parecer técnico que concluiu pela nulidade do registro, para se manifestarem no prazo de sessenta dias. O parecer encontra-se disponibilizado para o titular através do e-mail corporativo [cgrec.desenho@inpi.gov.br](mailto:cgrec.desenho@inpi.gov.br)

---

**(11) BR 30 2020 004507-6**

Código 205 - Intimação para manifestação por parte do titular e do requerente  
(45) 20/10/2020  
(73) BONYPLUS INDUSTRIA E COMERCIO, IMPORTACAO E EXPORTACAO DE COSMETICOS LTDA (BR/PR)  
(74) RITTER ADVOGADOS  
PAN de terceiros: O(s) Titular(es): BONYPLUS INDUSTRIA E COMERCIO, IMPORTACAO E EXPORTACAO DE COSMETICOS LTDA e Requerente(s): ZEVIPLAST INDÚSTRIA E COMÉRCIO DE PLÁSTICOS LTDA / Procurador(es): Cássia Alcantara Catapani, deverão tomar conhecimento do parecer técnico que concluiu pela nulidade do registro, para se manifestarem no prazo de sessenta dias. O parecer encontra-se disponibilizado para o titular através do e-mail corporativo [cgrec.desenho@inpi.gov.br](mailto:cgrec.desenho@inpi.gov.br)

---

**(11) BR 30 2021 000053-9**

Código 205 - Intimação para manifestação por parte do titular e do requerente  
(45) 27/04/2021  
(73) AROMASIL - INDÚSTRIA, COMÉRCIO E DISTRIBUIÇÃO LTDA (BR/SP)  
(74) Vilage Marcas e Patentes Ltda  
PAN de terceiros: O(s) Titular(es): AROMASIL - INDÚSTRIA, COMÉRCIO E DISTRIBUIÇÃO LTDA e Requerente(s): COALA ESSÊNCIAS AROMÁTICAS



---

LTDA./ Procurador(es): Marina Pereira Diniz, deverão tomar conhecimento do parecer técnico que concluiu pela nulidade do registro, para se manifestarem no prazo de sessenta dias. O parecer encontra-se disponibilizado para o titular através do e-mail corporativo [cgrec.desenho@inpi.gov.br](mailto:cgrec.desenho@inpi.gov.br)

---

**(11) BR 30 2021 000471-2**

Código 205 - Intimação para manifestação por parte do titular e do requerente  
(45) 05/10/2021  
(73) AUTHEN COMÉRCIO DE ROUPAS E ARTIGOS ESPORTIVOS EIRELI - EPP (BR/RJ)  
(74) CLAUDIA TRIEF ROITMAN  
PAN de terceiros: O(s) Titular(es): AUTHEN COMÉRCIO DE ROUPAS E ARTIGOS ESPORTIVOSEIRELI - EPP e Requerente(s): CIACOOOL INDUSTRIA E COMERCIO DE PRODUTOS ESPORTIVOS LTDA/ Procurador(es): Giovanna Paola Primor Ribas, deverão tomar conhecimento do parecer técnico que concluiu pela manutenção do registro, para se manifestarem no prazo de sessenta dias. O parecer encontra-se disponibilizado para o titular através do e-mail corporativo [cgrec.desenho@inpi.gov.br](mailto:cgrec.desenho@inpi.gov.br)

---

**(11) BR 30 2021 000509-3**

Código 205 - Intimação para manifestação por parte do titular e do requerente  
(45) 28/06/2022  
(73) JOÃO E MARIA PARTICIPAÇÕES E INVESTIMENTOS LTDA (BR/SP)  
(74) SCUDERIA MARCAS E PATENTES LTDA  
PAN de terceiros: O(s) Titular(es): JOÃO E MARIA PARTICIPAÇÕES E INVESTIMENTOS LTDA e Requerente(s): SARA LEMOS ROSA / Procurador(es): Jean Carlo Mazzoni, deverão tomar conhecimento do parecer técnico que concluiu pela nulidade do registro, para se manifestarem no prazo de sessenta dias. O parecer encontra-se disponibilizado para o titular através do e-mail corporativo [cgrec.desenho@inpi.gov.br](mailto:cgrec.desenho@inpi.gov.br)

---

**(11) BR 30 2021 000542-5**

Código 205 - Intimação para manifestação por parte do titular e do requerente  
(45) 05/04/2022  
(73) BENU PRODUTOS E EVENTOS ESPECIAIS LTDA - ME (BR/MG)  
(74) ÂNGELO TADEU BAPTISTA  
PAN de terceiros: O(s) Titular(es): BENU PRODUTOS E EVENTOS ESPECIAIS LTDA - ME e Requerente(s): EZEQUIEL MIQUEIAS MARQUES/ Procurador(es): Andre Alvares de Lima Machado Franca, deverão tomar conhecimento do parecer técnico que concluiu pela nulidade do registro, para se manifestarem no prazo de sessenta dias. O parecer encontra-se disponibilizado para o titular através do e-mail corporativo [cgrec.desenho@inpi.gov.br](mailto:cgrec.desenho@inpi.gov.br)

---

**(11) BR 30 2021 001210-3**

Código 205 - Intimação para manifestação por parte do titular e do requerente  
(45) 22/03/2022  
(73) KONINKLIJKE PHILIPS N.V. (NL)  
(74) DANIEL ADVOGADOS (ALT.DE DANIEL & CIA)



---

PAN de terceiros: O(s) Titular(es): KONINKLIJKE PHILIPS N.V. e Requerente(s): MK ELETRODOMESTICOS MONDIAL S.A / Procurador(es): Vandr  Cavalcante Bittencourt Torres, dever o tomar conhecimento do parecer t cnico que concluiu pela nulidade do registro, para se manifestarem no prazo de sessenta dias. O parecer encontra-se disponibilizado para o titular atrav s do e-mail corporativo [cgrec.desenho@inpi.gov.br](mailto:cgrec.desenho@inpi.gov.br)

---

**(11) BR 30 2021 001232-4**

C digo 205 - Intima o para manifesta o por parte do titular e do requerente  
(45) 04/05/2021

(73) RIO PISCINAS MARCAS E PATENTES EIRELI (BR/RJ)

(74) Portf lio Marcas e Patentes Ltda.

PAN de terceiros: O(s) Titular(es): RIO PISCINAS MARCAS E PATENTES EIRELI e Requerente(s): IGUI WORLDWIDE PISCINAS LTDA EPP e HAPPY INDUSTRIA E COMERCIO DE PISCINAS E ACESSORIOS LTDA /

Procurador(es): Celino Bento de Souza e PAULO FERREIRA MORAIS DE OLIVEIRA, dever o tomar conhecimento do parecer t cnico que concluiu pela nulidade do registro, para se manifestarem no prazo de sessenta dias. O parecer encontra-se disponibilizado para o titular atrav s do e-mail corporativo [cgrec.desenho@inpi.gov.br](mailto:cgrec.desenho@inpi.gov.br)

---

**(11) BR 30 2021 001253-7**

C digo 205 - Intima o para manifesta o por parte do titular e do requerente  
(45) 08/09/2021

(73) PAULO EDUARDO FERRARI (BR/SP)

(74) ANEL MARCAS E PATENTES LTDA

PAN de terceiros: O(s) Titular(es): PAULO EDUARDO FERRARI e Requerente(s): ECO FLAME GARDEN LTDA/ Procurador(es): CESAR PEDUTI FILHO, dever o tomar conhecimento do parecer t cnico que concluiu pela nulidade do registro, para se manifestarem no prazo de sessenta dias. O parecer encontra-se disponibilizado para o titular atrav s do e-mail corporativo [cgrec.desenho@inpi.gov.br](mailto:cgrec.desenho@inpi.gov.br)

---

**(11) BR 30 2021 001455-6**

C digo 205 - Intima o para manifesta o por parte do titular e do requerente  
(45) 24/08/2021

(73) CESARSKI CUTELARIA EIRELE ME (BR/MS)

PAN de terceiros: O(s) Titular(es): CESARSKI CUTELARIA EIRELE ME e Requerente(s): S  MARCAS COMERCIAL LTDA/ Procurador(es): ISABEL MAGOSSO LOPES, dever o tomar conhecimento do parecer t cnico que concluiu pela nulidade do registro, para se manifestarem no prazo de sessenta dias. O parecer encontra-se disponibilizado para o titular atrav s do e-mail corporativo [cgrec.desenho@inpi.gov.br](mailto:cgrec.desenho@inpi.gov.br)

---

**(11) BR 30 2021 001562-5**

C digo 205 - Intima o para manifesta o por parte do titular e do requerente  
(45) 18/05/2021

(73) JADERSON DE ALMEIDA (BR/SC)



---

PAN de terceiros: O(s) Titular(es): JADERSON DE ALMEIDA e Requerente(s): AVL ILUMINAÇÃO LTDA/ Procurador(es): Paulo Machado Pontes, deverão tomar conhecimento do parecer técnico que concluiu pela nulidade do registro, para se manifestarem no prazo de sessenta dias. O parecer encontra-se disponibilizado para o titular através do e-mail corporativo [cgreg.desenho@inpi.gov.br](mailto:cgreg.desenho@inpi.gov.br)

---

**(11) BR 30 2021 001576-5**

Código 205 - Intimação para manifestação por parte do titular e do requerente  
(45) 31/08/2021

(73) FERPLASTIK COMERCIO E INDUSTRIA DE ARTEFATOS PLASTICOS E METALICOS EIRELI - ME (BR/SP)

(74) Somarca Assessoria Empresarial S/C Ltda.

PAN de terceiros: O(s) Titular(es): FERPLASTIK COMERCIO E INDUSTRIA DE ARTEFATOS PLASTICOS E METALICOS EIRELI - ME e Requerente(s): MOPLASTIC INJEÇÃO PLÁSTICA LTDA / Procurador(es): Luiz Fernando Alves, deverão tomar conhecimento do parecer técnico que concluiu pela nulidade do registro, para se manifestarem no prazo de sessenta dias. O parecer encontra-se disponibilizado para o titular através do e-mail corporativo [cgreg.desenho@inpi.gov.br](mailto:cgreg.desenho@inpi.gov.br)

---

**(11) BR 30 2021 002012-2**

Código 205 - Intimação para manifestação por parte do titular e do requerente  
(45) 21/09/2021

(73) BIO EMBALAGENS BIOLÓGICAS LTDA (BR/SP)

(74) MARCIO LORETI

PAN de terceiros: O(s) Titular(es): BIO EMBALAGENS BIOLÓGICAS LTDA e Requerente(s): ELITAMARA MORSOLETTI/ Procurador(es): MARCO ANTÔNIO DE OLIVEIRA, deverão tomar conhecimento do parecer técnico que concluiu pela manutenção do registro, para se manifestarem no prazo de sessenta dias. O parecer encontra-se disponibilizado para o titular através do e-mail corporativo [cgreg.desenho@inpi.gov.br](mailto:cgreg.desenho@inpi.gov.br)

---

**(11) BR 30 2021 002103-0**

Código 205 - Intimação para manifestação por parte do titular e do requerente  
(45) 06/07/2021

(73) DUMAMI COMÉRCIO DE MÓVEIS E DECORAÇÕES LTDA ME (BR/SP)

(74) BEERRE ASSESSORIA EMPRESARIAL LTDA

PAN de terceiros: O(s) Titular(es): DUMAMI COMÉRCIO DE MÓVEIS E DECORAÇÕES LTDA ME e Requerente(s): MÓVEIS E ESTOFADOS MAHLER LTDA / Procurador(es): Nilvan Paulo Minguranse, deverão tomar conhecimento do parecer técnico que concluiu pela nulidade do registro, para se manifestarem no prazo de sessenta dias. O parecer encontra-se disponibilizado para o titular através do e-mail corporativo [cgreg.desenho@inpi.gov.br](mailto:cgreg.desenho@inpi.gov.br)

---

**(11) BR 30 2021 002411-0**

Código 205 - Intimação para manifestação por parte do titular e do requerente  
(45) 08/03/2022

(73) KONINKLIJKE PHILIPS N.V. (NL)



---

(74) DANIEL ADVOGADOS (ALT.DE DANIEL & CIA)

PAN de terceiros: O(s) Titular(es): KONINKLIJKE PHILIPS N.V. e Requerente(s): MK ELETRODOMESTICOS MONDIAL S.A / Procurador(es): Vandré Cavalcante Bittencourt Torres, deverão tomar conhecimento do parecer técnico que concluiu pela nulidade do registro, para se manifestarem no prazo de sessenta dias. O parecer encontra-se disponibilizado para o titular através do e-mail corporativo cgreg.desenho@inpi.gov.br

---

**(11) BR 30 2021 003226-0**

Código 205 - Intimação para manifestação por parte do titular e do requerente  
(45) 10/08/2021

(73) SARA LEMOS ROSA (BR/SP)

(74) JEAN CARLO MAZZONI

PAN de terceiros: O(s) Titular(es): SARA LEMOS ROSA e Requerente(s): JOÃO E MARIA PARTICIPAÇÕES E INVESTIMENTOS LTDA/ Procurador(es): PAULO FERREIRA MORAIS DE OLIVEIRA, deverão tomar conhecimento do parecer técnico que concluiu pela nulidade do registro, para se manifestarem no prazo de sessenta dias. O parecer encontra-se disponibilizado para o titular através do e-mail corporativo cgreg.desenho@inpi.gov.br

---

**(11) BR 30 2021 003228-7**

Código 205 - Intimação para manifestação por parte do titular e do requerente  
(45) 13/10/2021

(73) SARA LEMOS ROSA (BR/SP)

(74) JEAN CARLO MAZZONI

PAN de terceiros: O(s) Titular(es): SARA LEMOS ROSA e Requerente(s): JOÃO E MARIA PARTICIPAÇÕES E INVESTIMENTOS LTDA / Procurador(es): PAULO FERREIRA MORAIS DE OLIVEIRA, deverão tomar conhecimento do parecer técnico que concluiu pela nulidade do registro, para se manifestarem no prazo de sessenta dias. O parecer encontra-se disponibilizado para o titular através do e-mail corporativo cgreg.desenho@inpi.gov.br

---

**(11) BR 30 2021 003234-1**

Código 205 - Intimação para manifestação por parte do titular e do requerente  
(45) 22/02/2022

(73) RENATA TEIXEIRA SCHOOLA MEDEIROS (BR/SP)

(74) DIREÇÃO MARCAS E PATENTES LTDA

PAN de terceiros: O(s) Titular(es): RENATA TEIXEIRA SCHOOLA MEDEIROS e Requerente(s): FATIMA NASSER NOUREDDINI / Procurador(es): Natália Almeida de Oliveira, deverão tomar conhecimento do parecer técnico que concluiu pela nulidade do registro, para se manifestarem no prazo de sessenta dias. O parecer encontra-se disponibilizado para o titular através do e-mail corporativo cgreg.desenho@inpi.gov.br

---

**(11) BR 30 2021 003245-7**

Código 205 - Intimação para manifestação por parte do titular e do requerente  
(45) 03/05/2022

(73) KONINKLIJKE PHILIPS N.V. (PB)



---

(74) HERRERO & ASSOCIADOS BRASIL PROPRIEDADE INTELECTUAL LTDA.  
PAN de terceiros: O(s) Titular(es): KONINKLIJKE PHILIPS N.V. e Requerente(s):  
MK ELETRODOMESTICOS MONDIAL S.A / Procurador(es): Vandr  Cavalcante  
Bittencourt Torres, dever  tomar conhecimento do parecer t cnico que concluiu  
pela nulidade do registro, para se manifestarem no prazo de sessenta dias. O  
parecer encontra-se disponibilizado para o titular atrav s do e-mail corporativo  
cgrec.desenho@inpi.gov.br

---

**(11) BR 30 2021 003492-1**

C digo 205 - Intima o para manifesta o por parte do titular e do requerente  
(45) 15/03/2022  
(73) ADRIANO CARDOSO (BR/SP)  
(74) EDUARDA COLLA  
PAN de terceiros: O(s) Titular(es): ADRIANO CARDOSO e Requerente(s):  
LOJAS GN COM RCIO DE M VEIS LTDA ME / Procurador(es): Celino Bento de  
Souza, dever  tomar conhecimento do parecer t cnico que concluiu pela  
nulidade do registro, para se manifestarem no prazo de sessenta dias. O parecer  
encontra-se disponibilizado para o titular atrav s do e-mail corporativo  
cgrec.desenho@inpi.gov.br

---

**(11) BR 30 2021 004339-4**

C digo 205 - Intima o para manifesta o por parte do titular e do requerente  
(45) 18/01/2022  
(73) MARCIA ALEXANDRE SILV RIO (BR/PR)  
(74) FELIPE FELIMAN CAMARGO  
PAN de terceiros: O(s) Titular(es): MARCIA ALEXANDRE SILV RIO e  
Requerente(s): KASA SOFA DECOR LTDA/ Procurador(es): Roberto Hudson  
Diniz, dever  tomar conhecimento do parecer t cnico que concluiu pela  
nulidade do registro, para se manifestarem no prazo de sessenta dias. O parecer  
encontra-se disponibilizado para o titular atrav s do e-mail corporativo  
cgrec.desenho@inpi.gov.br

---

**(11) BR 30 2021 004723-3**

C digo 205 - Intima o para manifesta o por parte do titular e do requerente  
(45) 08/02/2022  
(73) HUMBERTO GANDARA (BR/SP)  
(74) AG MOREIRA MARCAS E PATENTES LTDA  
PAN de terceiros: O(s) Titular(es): HUMBERTO GANDARA e Requerente(s):  
MAGNA ART ESTOFADOS LTDA / Procurador(es): Geisler Chbane Bosso,  
dever  tomar conhecimento do parecer t cnico que concluiu pela nulidade do  
registro, para se manifestarem no prazo de sessenta dias. O parecer encontra-se  
disponibilizado para o titular atrav s do e-mail corporativo  
cgrec.desenho@inpi.gov.br

---

**(11) BR 30 2021 005095-1**

C digo 205 - Intima o para manifesta o por parte do titular e do requerente  
(45) 26/04/2022  
(73) AURIANETE CAMBOIM DE MACENA (BR/SC) ; JACQUELINE MACENA



---

(BR/SC)

PAN de terceiros: O(s) Titular(es): AURIANETE CAMBOIM DE MACENA e Requerente(s): VANNESSA MACENA/ Procurador(es): VANNESSA MACENA, deverão tomar conhecimento do parecer técnico que concluiu pela nulidade do registro, para se manifestarem no prazo de sessenta dias. O parecer encontra-se disponibilizado para o titular através do e-mail corporativo [cgrec.desenho@inpi.gov.br](mailto:cgrec.desenho@inpi.gov.br)

---

**(11) BR 30 2021 005181-8**

Código 205 - Intimação para manifestação por parte do titular e do requerente  
(45) 24/05/2022

(73) V.N.O ORTOPEDIA INDUSTRIA E COMÉRCIO IMPORTAÇÃO E EXPORTAÇÃO LTDA EPP (BR/SP)

(74) FABIOLA DE LOURDES ANTONIO COUTINHO

PAN de terceiros: O(s) Titular(es): V.N.O ORTOPEDIA INDUSTRIA E COMÉRCIO IMPORTAÇÃO E EXPORTAÇÃO LTDA EPP e Requerente(s): SITMED EQUIPAMENTOS MÉDICOS LTDA/ Procurador(es): Alberto Jeronimo Guerra Neto, deverão tomar conhecimento do parecer técnico que concluiu pela nulidade do registro, para se manifestarem no prazo de sessenta dias. O parecer encontra-se disponibilizado para o titular através do e-mail corporativo [cgrec.desenho@inpi.gov.br](mailto:cgrec.desenho@inpi.gov.br)

---

**(11) BR 30 2021 005182-6**

Código 205 - Intimação para manifestação por parte do titular e do requerente  
(45) 24/05/2022

(73) V.N.O ORTOPEDIA INDUSTRIA E COMÉRCIO IMPORTAÇÃO E EXPORTAÇÃO LTDA EPP (BR/SP)

(74) FABIOLA DE LOURDES ANTONIO COUTINHO

PAN de terceiros: O(s) Titular(es): V.N.O ORTOPEDIA INDUSTRIA E COMÉRCIO IMPORTAÇÃO E EXPORTAÇÃO LTDA EPP e Requerente(s): SITMED EQUIPAMENTOS MÉDICOS LTDA/ Procurador(es): Alberto Jeronimo Guerra Neto, deverão tomar conhecimento do parecer técnico que concluiu pela nulidade do registro, para se manifestarem no prazo de sessenta dias. O parecer encontra-se disponibilizado para o titular através do e-mail corporativo [cgrec.desenho@inpi.gov.br](mailto:cgrec.desenho@inpi.gov.br)

---

**(11) BR 30 2021 005719-0**

Código 205 - Intimação para manifestação por parte do titular e do requerente  
(45) 29/03/2022

(73) PINCÉIS COMPEL INDUSTRIA E COMERCIO LTDA (BR/SP)

(74) Somarca Assessoria Empresarial S/C Ltda.

PAN de terceiros: O(s) Titular(es): PINCÉIS COMPEL INDUSTRIA E COMERCIO LTDA e Requerente(s): PINCÉIS ROMA LTDA/ Procurador(es): Marina Prestes Carvalho, deverão tomar conhecimento do parecer técnico que concluiu pela nulidade do registro, para se manifestarem no prazo de sessenta dias. O parecer encontra-se disponibilizado para o titular através do e-mail corporativo [cgrec.desenho@inpi.gov.br](mailto:cgrec.desenho@inpi.gov.br)



- 
- (11) BR 30 2021 006044-2** Código 205 - Intimação para manifestação por parte do titular e do requerente  
(45) 21/06/2022  
(73) WAHL CLIPPER CORPORATION (US)  
(74) CITY PATENTES E MARCAS LTDA.  
PAN de terceiros: O(s) Titular(es): WAHL CLIPPER CORPORATION e  
Requerente(s): MK ELETRODOMESTICOS MONDIAL S.A / Procurador(es):  
Vandré Cavalcante Bittencourt Torres, deverão tomar conhecimento do parecer técnico que concluiu pela nulidade do registro, para se manifestarem no prazo de sessenta dias. O parecer encontra-se disponibilizado para o titular através do e-mail corporativo cgreg.desenho@inpi.gov.br
- 
- (11) BR 30 2021 006289-5** Código 205 - Intimação para manifestação por parte do titular e do requerente  
(45) 12/07/2022  
(73) V.N.O ORTOPEDIA INDUSTRIA E COMÉRCIO IMPORTAÇÃO E EXPORTAÇÃO LTDA EPP (BR/SP)  
(74) FABIOLA DE LOURDES ANTONIO COUTINHO  
PAN de terceiros: O(s) Titular(es): V.N.O ORTOPEDIA INDUSTRIA E COMÉRCIO IMPORTAÇÃO EEXPORTAÇÃO LTDA EPP e Requerente(s): SITMED EQUIPAMENTOS MÉDICOS LTDA/ Procurador(es): Alberto Jeronimo Guerra Neto, deverão tomar conhecimento do parecer técnico que concluiu pela nulidade do registro, para se manifestarem no prazo de sessenta dias. O parecer encontra-se disponibilizado para o titular através do e-mail corporativo cgreg.desenho@inpi.gov.br
- 
- (11) BR 30 2021 006493-6** Código 205 - Intimação para manifestação por parte do titular e do requerente  
(45) 16/08/2022  
(73) BRITÂNIA ELETRODOMÉSTICOS S.A. (BR/PR)  
(74) Licks Advogados  
PAN de terceiros: O(s) Titular(es): BRITÂNIA ELETRODOMÉSTICOS S.A. e  
Requerente(s): MK ELETRODOMESTICOS MONDIAL S.A / Procurador(es):  
Vandré Cavalcante Bittencourt Torres, deverão tomar conhecimento do parecer técnico que concluiu pela nulidade do registro, para se manifestarem no prazo de sessenta dias. O parecer encontra-se disponibilizado para o titular através do e-mail corporativo cgreg.desenho@inpi.gov.br
- 
- (11) BR 30 2022 000050-7** Código 205 - Intimação para manifestação por parte do titular e do requerente  
(45) 09/08/2022  
(73) EDILSON CESÁR TRIDICO (BR/SP)  
(74) EDUARDA COLLA  
PAN de terceiros: O(s) Titular(es): EDILSON CESÁR TRIDICO e Requerente(s): INDÚSTRIA DE MÓVEIS BECHARA NASSAR EIRELI/ Procurador(es): Celino Bento de Souza, deverão tomar conhecimento do parecer técnico que concluiu pela nulidade do registro, para se manifestarem no prazo de sessenta dias. O

---

parecer encontra-se disponibilizado para o titular através do e-mail corporativo cgreg.desenho@inpi.gov.br

---

**(11) BR 30 2022 000117-1**

Código 205 - Intimação para manifestação por parte do titular e do requerente  
(45) 08/02/2022  
(73) BENU PRODUTOS E EVENTOS ESPECIAIS LTDA - ME (BR/MG)  
(74) ÂNGELO TADEU BAPTISTA  
PAN de terceiros: O(s) Titular(es): BENU PRODUTOS E EVENTOS ESPECIAIS LTDA - ME e Requerente(s): EZEQUIEL MIQUEIAS MARQUES/ Procurador(es): Andre Alvares de Lima Machado Franca, deverão tomar conhecimento do parecer técnico que concluiu pela nulidade do registro, para se manifestarem no prazo de sessenta dias. O parecer encontra-se disponibilizado para o titular através do e-mail corporativo cgreg.desenho@inpi.gov.br

---

**(11) BR 30 2022 000119-8**

Código 205 - Intimação para manifestação por parte do titular e do requerente  
(45) 08/02/2022  
(73) BENU PRODUTOS E EVENTOS ESPECIAIS LTDA - ME (BR/MG)  
(74) ÂNGELO TADEU BAPTISTA  
PAN de terceiros: O(s) Titular(es): BENU PRODUTOS E EVENTOS ESPECIAIS LTDA - ME e Requerente(s): EZEQUIEL MIQUEIAS MARQUES/ Procurador(es): Andre Alvares de Lima Machado Franca, deverão tomar conhecimento do parecer técnico que concluiu pela nulidade do registro, para se manifestarem no prazo de sessenta dias. O parecer encontra-se disponibilizado para o titular através do e-mail corporativo cgreg.desenho@inpi.gov.br

---

**(11) BR 30 2022 000120-1**

Código 205 - Intimação para manifestação por parte do titular e do requerente  
(45) 08/02/2022  
(73) BENU PRODUTOS E EVENTOS ESPECIAIS LTDA - ME (BR/MG)  
(74) ÂNGELO TADEU BAPTISTA  
PAN de terceiros: O(s) Titular(es): BENU PRODUTOS E EVENTOS ESPECIAIS LTDA - ME e Requerente(s): EZEQUIEL MIQUEIAS MARQUES/ Procurador(es): Andre Alvares de Lima Machado Franca, deverão tomar conhecimento do parecer técnico que concluiu pela nulidade do registro, para se manifestarem no prazo de sessenta dias. O parecer encontra-se disponibilizado para o titular através do e-mail corporativo cgreg.desenho@inpi.gov.br

---

**(11) BR 30 2022 000249-6**

Código 205 - Intimação para manifestação por parte do titular e do requerente  
(45) 10/05/2022  
(73) TIAGO STODUTO (BR/SP)  
(74) PATRICIA LAZARIN GONZALEZ  
PAN de terceiros: O(s) Titular(es): TIAGO STODUTO e Requerente(s): LEVER MEDICAL MATERIAIS HOSPITALARES EIRELI/ Procurador(es): FATIMA MARIA FELISONI PRADO, deverão tomar conhecimento do parecer técnico que concluiu pela nulidade do registro, para se manifestarem no prazo de sessenta



---

dias. O parecer encontra-se disponibilizado para o titular através do e-mail corporativo [cgreg.desenho@inpi.gov.br](mailto:cgreg.desenho@inpi.gov.br)

---

**(11) BR 30 2022 000378-6**

Código 205 - Intimação para manifestação por parte do titular e do requerente  
(45) 15/02/2022  
(73) METAC INDUSTRIA E COMERCIO DE ARTIGOS DE SERRALHERIA LTDA (BR/SP)  
(74) ABM ASSESSORIA BRASILEIRA DE MARCAS LTDA.  
PAN de terceiros: O(s) Titular(es): METAC INDUSTRIA E COMERCIO DE ARTIGOS DE SERRALHERIA LTDA e Requerente(s): TATIANA CATTO FERNANDES SCANFERLA/ Procurador(es): Alexandre Pietrângelo Lima, deverão tomar conhecimento do parecer técnico que concluiu pela nulidade do registro, para se manifestarem no prazo de sessenta dias. O parecer encontra-se disponibilizado para o titular através do e-mail corporativo [cgreg.desenho@inpi.gov.br](mailto:cgreg.desenho@inpi.gov.br)

---

**(11) BR 30 2022 000440-5**

Código 205 - Intimação para manifestação por parte do titular e do requerente  
(45) 31/05/2022  
(73) TRITON MAQUINAS AGRICOLAS LTDA (BR/SC)  
(74) LUANA KLAUS  
PAN de terceiros: O(s) Titular(es): TRITON MAQUINAS AGRICOLAS LTDA e Requerente(s): MARCHESAN IMPLEMENTOS E MÁQUINAS AGRÍCOLAS TATU S.A./ Procurador(es): Carlos Cezar Cordeiro Pires, deverão tomar conhecimento do parecer técnico que concluiu pela nulidade do registro, para se manifestarem no prazo de sessenta dias. O parecer encontra-se disponibilizado para o titular através do e-mail corporativo [cgreg.desenho@inpi.gov.br](mailto:cgreg.desenho@inpi.gov.br)

---

**(11) BR 30 2022 000511-8**

Código 205 - Intimação para manifestação por parte do titular e do requerente  
(45) 22/02/2022  
(73) SPRINGER CARRIER LTDA (BR/RS) ; CLIMAZON INDUSTRIAL LTDA. (BR/AM) ; MIDEA DO BRASIL - AR CONDICIONADO LTDA (BR/SC)  
(74) Licks Advogados  
PAN de terceiros: O(s) Titular(es): SPRINGER CARRIER LTDA e Requerente(s): MK ELETRODOMESTICOS MONDIAL S.A / Procurador(es): Vandré Cavalcante Bittencourt Torres, deverão tomar conhecimento do parecer técnico que concluiu pela manutenção do registro, para se manifestarem no prazo de sessenta dias. O parecer encontra-se disponibilizado para o titular através do e-mail corporativo [cgreg.desenho@inpi.gov.br](mailto:cgreg.desenho@inpi.gov.br)

---

**(11) BR 30 2022 000512-6**

Código 205 - Intimação para manifestação por parte do titular e do requerente  
(45) 22/02/2022  
(73) SPRINGER CARRIER LTDA (BR/RS) ; CLIMAZON INDUSTRIAL LTDA. (BR/AM) ; MIDEA DO BRASIL - AR CONDICIONADO LTDA (BR/SC)  
(74) Licks Advogados



---

PAN de terceiros: O(s) Titular(es): SPRINGER CARRIER LTDA e Requerente(s): MK ELETRODOMESTICOS MONDIAL S.A / Procurador(es): Vandr  Cavalcante Bittencourt Torres, dever o tomar conhecimento do parecer t cnico que concluiu pela nulidade do registro, para se manifestarem no prazo de sessenta dias. O parecer encontra-se disponibilizado para o titular atrav s do e-mail corporativo [cgrec.desenho@inpi.gov.br](mailto:cgrec.desenho@inpi.gov.br)

---

**(11) BR 30 2022 000602-5**

C digo 205 - Intima o para manifesta o por parte do titular e do requerente  
(45) 08/03/2022  
(73) VIRGINIA NOGUEIRA BARROS RODRIGUES (BR/MG)  
(74) M E M CONSULTORIA EM MARKETING E PROPRIEDADE INTELECTUAL LTDA  
PAN de terceiros: O(s) Titular(es): VIRGINIA NOGUEIRA BARROS RODRIGUES e Requerente(s): THAMIRES LOPES SANTOS / Procurador(es): THAMIRES LOPES SANTOS, dever o tomar conhecimento do parecer t cnico que concluiu pela nulidade do registro, para se manifestarem no prazo de sessenta dias. O parecer encontra-se disponibilizado para o titular atrav s do e-mail corporativo [cgrec.desenho@inpi.gov.br](mailto:cgrec.desenho@inpi.gov.br)

---

**(11) BR 30 2022 000603-3**

C digo 205 - Intima o para manifesta o por parte do titular e do requerente  
(45) 08/03/2022  
(73) VIRGINIA NOGUEIRA BARROS RODRIGUES (BR/MG)  
(74) M E M CONSULTORIA EM MARKETING E PROPRIEDADE INTELECTUAL LTDA  
PAN de terceiros: O(s) Titular(es): VIRGINIA NOGUEIRA BARROS RODRIGUES e Requerente(s): THAMIRES LOPES SANTOS / Procurador(es): THAMIRES LOPES SANTOS, dever o tomar conhecimento do parecer t cnico que concluiu pela nulidade do registro, para se manifestarem no prazo de sessenta dias. O parecer encontra-se disponibilizado para o titular atrav s do e-mail corporativo [cgrec.desenho@inpi.gov.br](mailto:cgrec.desenho@inpi.gov.br)

---

**(11) BR 30 2022 001115-0**

C digo 205 - Intima o para manifesta o por parte do titular e do requerente  
(45) 12/04/2022  
(73) CESAR ALENCAR LOPES DOS SANTOS - ME (BR/RS)  
(74) DIOGO MARTINS BOOS  
PAN de terceiros: O(s) Titular(es): CESAR ALENCAR LOPES DOS SANTOS - ME e Requerente(s): ARTHUR SENA NETO/ Procurador(es): Andre Alvares de Lima Machado Franca, dever o tomar conhecimento do parecer t cnico que concluiu pela nulidade do registro, para se manifestarem no prazo de sessenta dias. O parecer encontra-se disponibilizado para o titular atrav s do e-mail corporativo [cgrec.desenho@inpi.gov.br](mailto:cgrec.desenho@inpi.gov.br)

---

**(11) BR 30 2022 001167-3**

C digo 205 - Intima o para manifesta o por parte do titular e do requerente  
(45) 21/06/2022



---

(73) CESAR ALENCAR LOPES DOS SANTOS - ME (BR/RS)

(74) DIOGO MARTINS BOOS

PAN de terceiros: O(s) Titular(es): CESAR ALENCAR LOPES DOS SANTOS - ME e Requerente(s): ARTHUR SENA NETO/ Procurador(es): Andre Alvares de Lima Machado Franca, deverão tomar conhecimento do parecer técnico que concluiu pela nulidade do registro, para se manifestarem no prazo de sessenta dias. O parecer encontra-se disponibilizado para o titular através do e-mail corporativo cgreg.desenho@inpi.gov.br

---

**(11) BR 30 2022 001304-8**

Código 205 - Intimação para manifestação por parte do titular e do requerente  
(45) 05/04/2022

(73) MALBEC COMERCIO DE MATERIAIS ELETRICOS LTDA (BR/RS)

PAN de terceiros: O(s) Titular(es): MALBEC COMERCIO DE MATERIAIS ELETRICOS LTDA e Requerente(s): LIGHT ENGINE ILUMINAÇÃO S.A/ Procurador(es): Lívia Barboza Maia, deverão tomar conhecimento do parecer técnico que concluiu pela nulidade do registro, para se manifestarem no prazo de sessenta dias. O parecer encontra-se disponibilizado para o titular através do e-mail corporativo cgreg.desenho@inpi.gov.br

---

**(11) BR 30 2022 001327-7**

Código 205 - Intimação para manifestação por parte do titular e do requerente  
(45) 12/04/2022

(73) VALDIQUE ANTONIO DIONISIO RIBEIRO - ME (BR/SP)

(74) LEANDRO SOARES BARROS

PAN de terceiros: O(s) Titular(es): VALDIQUE ANTONIO DIONISIO RIBEIRO - ME e Requerente(s): METALFER-METALURGICA FERNANDOPOLIS LTDA - EPP/ Procurador(es): Jean Carlo Mazzoni, deverão tomar conhecimento do parecer técnico que concluiu pela nulidade do registro, para se manifestarem no prazo de sessenta dias. O parecer encontra-se disponibilizado para o titular através do e-mail corporativo cgreg.desenho@inpi.gov.br

---

**(11) BR 30 2022 001348-0**

Código 205 - Intimação para manifestação por parte do titular e do requerente  
(45) 12/04/2022

(73) VALDIQUE ANTONIO DIONISIO RIBEIRO - ME (BR/SP)

(74) LEANDRO SOARES BARROS

PAN de terceiros: O(s) Titular(es): VALDIQUE ANTONIO DIONISIO RIBEIRO - ME e Requerente(s): METALFER-METALURGICA FERNANDOPOLIS LTDA / Procurador(es): Jean Carlo Mazzoni, deverão tomar conhecimento do parecer técnico que concluiu pela nulidade do registro, para se manifestarem no prazo de sessenta dias. O parecer encontra-se disponibilizado para o titular através do e-mail corporativo cgreg.desenho@inpi.gov.br

---

**(11) BR 30 2022 001349-8**

Código 205 - Intimação para manifestação por parte do titular e do requerente  
(45) 12/04/2022

(73) VALDIQUE ANTONIO DIONISIO RIBEIRO - ME (BR/SP)



---

(74) LEANDRO SOARES BARROS

PAN de terceiros: O(s) Titular(es): VALDIQUE ANTONIO DIONISIO RIBEIRO - ME e Requerente(s): METALFER-METALURGICA FERNANDOPOLIS LTDA - EPP / Procurador(es): Jean Carlo Mazzoni, deverão tomar conhecimento do parecer técnico que concluiu pela nulidade do registro, para se manifestarem no prazo de sessenta dias. O parecer encontra-se disponibilizado para o titular através do e-mail corporativo [cgrec.desenho@inpi.gov.br](mailto:cgrec.desenho@inpi.gov.br)

---

**(11) BR 30 2022 001371-4**

Código 205 - Intimação para manifestação por parte do titular e do requerente  
(45) 12/04/2022

(73) ELIANA CUTOLO SAMORANO (BR/PR)

(74) DONIZETE PAIAS

PAN de terceiros: O(s) Titular(es): ELIANA CUTOLO SAMORANO e Requerente(s): SIERRA MÓVEIS LTDA/ Procurador(es): Elizabete Pereira, deverão tomar conhecimento do parecer técnico que concluiu pela manutenção do registro, para se manifestarem no prazo de sessenta dias. O parecer encontra-se disponibilizado para o titular através do e-mail corporativo [cgrec.desenho@inpi.gov.br](mailto:cgrec.desenho@inpi.gov.br)

---

**(11) BR 30 2022 002014-1**

Código 205 - Intimação para manifestação por parte do titular e do requerente  
(45) 06/09/2022

(73) VANNESSA MACENA (BR/SC)

PAN de terceiros: O(s) Titular(es): VANNESSA MACENA e Requerente(s): AURIANETE CAMBOIM DE MACENA / Procurador(es): Marcelo Henrique Zanoni, deverão tomar conhecimento do parecer técnico que concluiu pela nulidade do registro, para se manifestarem no prazo de sessenta dias. O parecer encontra-se disponibilizado para o titular através do e-mail corporativo [cgrec.desenho@inpi.gov.br](mailto:cgrec.desenho@inpi.gov.br)

---

**(11) BR 30 2022 002026-5**

Código 205 - Intimação para manifestação por parte do titular e do requerente  
(45) 17/05/2022

(73) VANNESSA MACENA (BR/SC)

PAN de terceiros: O(s) Titular(es): VANNESSA MACENA e Requerente(s): AURIANETE CAMBOIM DE MACENA / Procurador(es): Marcelo Henrique Zanoni, deverão tomar conhecimento do parecer técnico que concluiu pela nulidade do registro, para se manifestarem no prazo de sessenta dias. O parecer encontra-se disponibilizado para o titular através do e-mail corporativo [cgrec.desenho@inpi.gov.br](mailto:cgrec.desenho@inpi.gov.br)

---

**(11) BR 30 2022 002578-0**

Código 205 - Intimação para manifestação por parte do titular e do requerente  
(45) 21/06/2022

(73) MÓVEIS SCHUSTER LTDA (BR/RS)

PAN de terceiros: O(s) Titular(es): MÓVEIS SCHUSTER LTDA e Requerente(s): DETTAGLI INDUSTRIA E COMERCIO DE MOVEIS LTDA/ Procurador(es): Paulo



---

Machado Pontes, deverão tomar conhecimento do parecer técnico que concluiu pela nulidade do registro, para se manifestarem no prazo de sessenta dias. O parecer encontra-se disponibilizado para o titular através do e-mail corporativo [cgrec.desenho@inpi.gov.br](mailto:cgrec.desenho@inpi.gov.br)

---

**(11) BR 30 2022 003065-1**

Código 205 - Intimação para manifestação por parte do titular e do requerente  
(45) 19/07/2022  
(73) WINNERS INDUSTRIA E COMERCIO EIRELI (BR/MG)  
(74) DIREÇÃO MARCAS E PATENTES LTDA  
PAN de terceiros: O(s) Titular(es): WINNERS INDUSTRIA E COMERCIO EIRELI e Requerente(s): ANSELMO LAGE NICOLI / Procurador(es): Julio Vieira Nunes, deverão tomar conhecimento do parecer técnico que concluiu pela nulidade do registro, para se manifestarem no prazo de sessenta dias. O parecer encontra-se disponibilizado para o titular através do e-mail corporativo [cgrec.desenho@inpi.gov.br](mailto:cgrec.desenho@inpi.gov.br)

---

**(11) BR 30 2022 003293-0**

Código 205 - Intimação para manifestação por parte do titular e do requerente  
(45) 16/08/2022  
(73) MOPLASTIC INJEÇÃO PLÁSTICA LTDA. (BR/SP)  
(74) LUIZ FERNANDO ALVES  
PAN de terceiros: O(s) Titular(es): MOPLASTIC INJEÇÃO PLÁSTICA LTDA e Requerente(s): FERPLASTIK COMERCIO E INDUSTRIA DE ARTEFATOS PLASTICOS E METALICOS EIRELI - ME / Procurador(es): Sônia Maria de Almeida Moreira, deverão tomar conhecimento do parecer técnico que concluiu pela manutenção do registro, para se manifestarem no prazo de sessenta dias. O parecer encontra-se disponibilizado para o titular através do e-mail corporativo [cgrec.desenho@inpi.gov.br](mailto:cgrec.desenho@inpi.gov.br)

---

**(11) BR 30 2022 003326-0**

Código 205 - Intimação para manifestação por parte do titular e do requerente  
(45) 16/08/2022  
(73) SAMSUNG ELECTRONICS CO., LTD. (KR)  
(74) DANIEL ADVOGADOS (ALT.DE DANIEL & CIA)  
PAN de terceiros: O(s) Titular(es): SAMSUNG ELECTRONICS CO., LTD. e Requerente(s): MK ELETRODOMESTICOS MONDIAL S.A / Procurador(es): Vandrê Cavalcante Bittencourt Torres, deverão tomar conhecimento do parecer técnico que concluiu pela nulidade do registro, para se manifestarem no prazo de sessenta dias. O parecer encontra-se disponibilizado para o titular através do e-mail corporativo [cgrec.desenho@inpi.gov.br](mailto:cgrec.desenho@inpi.gov.br)

---

**(11) BR 30 2022 003417-7**

Código 205 - Intimação para manifestação por parte do titular e do requerente  
(45) 16/08/2022  
(73) SANDRA VALÉRIA SOUSA CORDEIRO NATALI (BR/SP)  
PAN de terceiros: O(s) Titular(es): SANDRA VALÉRIA SOUSA CORDEIRO NATALI e Requerente(s): FERPLASTIK COMERCIO E INDUSTRIA DE



---

ARTEFATOS PLASTICOS E METALICOS EIRELI - ME/ Procurador(es): Sônia Maria de Almeida Moreira, deverão tomar conhecimento do parecer técnico que concluiu pela manutenção do registro, para se manifestarem no prazo de sessenta dias. O parecer encontra-se disponibilizado para o titular através do e-mail corporativo [cgrec.desenho@inpi.gov.br](mailto:cgrec.desenho@inpi.gov.br)

---

**(11) BR 30 2022 004114-9**

Código 205 - Intimação para manifestação por parte do titular e do requerente  
(45) 06/09/2022  
(73) RAUL FERNANDO MELLO PETERS (BR/RS)  
(74) GILBERTO LUIS DA SILVEIRA  
PAN de terceiros: O(s) Titular(es): RAUL FERNANDO MELLO PETERS e Requerente(s): ANDRÉ ERVINO PEZZINI/ Procurador(es): BIANCA GABRIELA GOMES, deverão tomar conhecimento do parecer técnico que concluiu pela nulidade do registro, para se manifestarem no prazo de sessenta dias. O parecer encontra-se disponibilizado para o titular através do e-mail corporativo [cgrec.desenho@inpi.gov.br](mailto:cgrec.desenho@inpi.gov.br)

---

**(11) BR 32 2021 004614-0**

Código 205 - Intimação para manifestação por parte do titular e do requerente  
(45) 22/03/2022  
(62) BR 30 2021 001210-3 19/03/2021  
(73) KONINKLIJKE PHILIPS N.V. (NL)  
(74) DANIEL ADVOGADOS (ALT.DE DANIEL & CIA)  
PAN de terceiros: O(s) Titular(es): KONINKLIJKE PHILIPS N.V. e Requerente(s): MK ELETRODOMESTICOS MONDIAL S.A / Procurador(es): Vandrê Cavalcante Bittencourt Torres, deverão tomar conhecimento do parecer técnico que concluiu pela nulidade do registro, para se manifestarem no prazo de sessenta dias. O parecer encontra-se disponibilizado para o titular através do e-mail corporativo [cgrec.desenho@inpi.gov.br](mailto:cgrec.desenho@inpi.gov.br)

---

**(11) BR 32 2022 001505-1**

Código 205 - Intimação para manifestação por parte do titular e do requerente  
(45) 19/04/2022  
(62) BR 30 2021 006497-9 17/12/2021  
(73) BRITÂNIA ELETRODOMÉSTICOS S.A. (BR/PR)  
(74) Licks Advogados  
PAN de terceiros: O(s) Titular(es): BRITÂNIA ELETRODOMÉSTICOS S.A. e Requerente(s): MK ELETRODOMESTICOS MONDIAL S.A / Procurador(es): Vandrê Cavalcante Bittencourt Torres, deverão tomar conhecimento do parecer técnico que concluiu pela manutenção do registro, para se manifestarem no prazo de sessenta dias. O parecer encontra-se disponibilizado para o titular através do e-mail corporativo [cgrec.desenho@inpi.gov.br](mailto:cgrec.desenho@inpi.gov.br)

---

**(11) BR 32 2022 001506-0**

Código 205 - Intimação para manifestação por parte do titular e do requerente  
(45) 19/04/2022  
(62) BR 30 2021 006497-9 17/12/2021



---

(73) BRITÂNIA ELETRODOMÉSTICOS S.A. (BR/PR)

(74) Licks Advogados

PAN de terceiros: O(s) Titular(es): BRITÂNIA ELETRODOMÉSTICOS S.A. e

Requerente(s): MK ELETRODOMESTICOS MONDIAL S.A / Procurador(es):

Vandré Cavalcante Bittencourt Torres, deverão tomar conhecimento do parecer

técnico que concluiu pela nulidade do registro, para se manifestarem no prazo de

sessenta dias. O parecer encontra-se disponibilizado para o titular através do

e-mail corporativo [cgrec.desenho@inpi.gov.br](mailto:cgrec.desenho@inpi.gov.br)

---

**(11) BR 32 2022 002744-0**

Código 205 - Intimação para manifestação por parte do titular e do requerente

(45) 12/07/2022

(62) BR 30 2022 001391-9 17/03/2022

(73) PAULO CELSO CARDOSO BACCHI (US)

(74) JEFFERSON DE ARAUJO SERAFIM

PAN de terceiros: O(s) Titular(es): PAULO CELSO CARDOSO BACCHI e

Requerente(s): SIERRA MÓVEIS LTDA/ Procurador(es): Elizabete Pereira,

deverão tomar conhecimento do parecer técnico que concluiu pela manutenção

do registro, para se manifestarem no prazo de sessenta dias. O parecer

encontra-se disponibilizado para o titular através do e-mail corporativo

[cgrec.desenho@inpi.gov.br](mailto:cgrec.desenho@inpi.gov.br)



**Código 31 - Notificação de Depósito**

Notificação de depósito de pedido de registro de desenho industrial. O pedido segue para a etapa de exame técnico.

---

<b>(21) BR 30 2023 000069-0</b>	Código 31 - Notificação de Depósito (22) 09/01/2023 (71) RÍCIA MARCOS DA SILVA GAIO (BR/SP) (72) RÍCIA MARCOS DA SILVA GAIO Notificação de depósito (Protocolo: 870230002101 UF: WB Data: 09/01/2023 Hora: 10:49)
<b>(21) BR 30 2023 000070-4</b>	Código 31 - Notificação de Depósito (22) 09/01/2023 (71) RÍCIA MARCOS DA SILVA GAIO (BR/SP) (72) RÍCIA MARCOS DA SILVA GAIO Notificação de depósito (Protocolo: 870230002117 UF: WB Data: 09/01/2023 Hora: 11:23)
<b>(21) BR 30 2023 000071-2</b>	Código 31 - Notificação de Depósito (22) 09/01/2023 (71) RÍCIA MARCOS DA SILVA GAIO (BR/SP) (72) RÍCIA MARCOS DA SILVA GAIO Notificação de depósito (Protocolo: 870230002134 UF: WB Data: 09/01/2023 Hora: 11:44)
<b>(21) BR 30 2023 000153-0</b>	Código 31 - Notificação de Depósito (22) 13/01/2023 (71) UNIVERSIDADE DO ESTADO DO PARA (BR/PA) ; FUNDAÇÃO SANTA CASA DE MISERICÓRDIA DO PARÁ - FSCMP (BR/PA) (72) ANDRÉA PINHEIRO DOS SANTOS ABREU; SALMA BRITO SARATY Notificação de depósito (Protocolo: 870230003622 UF: WB Data: 13/01/2023 Hora: 12:17)
<b>(21) BR 30 2023 000164-6</b>	Código 31 - Notificação de Depósito (22) 13/01/2023 (71) KIMBERLY-CLARK WORLDWIDE, INC. (US) (72) JONGSOO JACOB LEE; NING YANG; THOMAS H. SCHULZ; TRANEIL C. MORGAN; JAE HUN GU; YUGU LEE (74) KASZNAR LEONARDOS PROPRIEDADE INTELECTUAL Notificação de depósito (Protocolo: 870230003788 UF: WB Data: 13/01/2023 Hora: 15:57)



---

<b>(21) BR 30 2023 000326-6</b>	Código 31 - Notificação de Depósito (22) 23/01/2023 (71) WESTROCK, CELULOSE, PAPEL E EMBALAGENS LTDA (BR/SP) (72) THIAGO FERNANDO MORASI; EMERSON SECAFIM (74) SKO OYARZÁBAL MARCAS E PATENTES SOCIEDADE SIMPLES LTDA. Notificação de depósito (Protocolo: 870230005854 UF: WB Data: 23/01/2023 Hora: 09:37)
<b>(21) BR 30 2023 000327-4</b>	Código 31 - Notificação de Depósito (22) 23/01/2023 (71) FLAVIO PASQUALI (BR/SC) (72) FLAVIO PASQUALI (74) SANDRO CONRADO DA SILVA Notificação de depósito (Protocolo: 870230005856 UF: WB Data: 23/01/2023 Hora: 09:41)
<b>(21) BR 30 2023 000328-2</b>	Código 31 - Notificação de Depósito (22) 23/01/2023 (71) WILLIAM AFONSO MOREIRA (BR/SP) (72) WILLIAM AFONSO MOREIRA (74) EDUARDA COLLA Notificação de depósito (Protocolo: 870230005894 UF: WB Data: 23/01/2023 Hora: 10:50)
<b>(21) BR 30 2023 000330-4</b>	Código 31 - Notificação de Depósito (22) 23/01/2023 (71) JOÃO MILTON MENEGHETTI (BR/SP) (72) JOÃO MILTON MENEGHETTI (74) EDUARDA COLLA Notificação de depósito (Protocolo: 870230005927 UF: WB Data: 23/01/2023 Hora: 11:27)
<b>(21) BR 30 2023 000331-2</b>	Código 31 - Notificação de Depósito (22) 23/01/2023 (71) SW INDÚSTRIA E COMÉRCIO DE CALÇADOS LTDA (BR/CE) (72) ELIO FONSECA DA CRUZ (74) ICAMP MARCAS E PATENTES LTDA Notificação de depósito (Protocolo: 870230005963 UF: WB Data: 23/01/2023 Hora: 12:25)
<b>(21) BR 30 2023 000333-9</b>	Código 31 - Notificação de Depósito (22) 23/01/2023 (71) JEF INDUSTRIA E COMERCIO DE PISCINAS LTDA -EPP (BR/MA) (72) EVANDRO MARCOS MACIEL DA SILVA

---

---

(74) AUDITA ASSESSORIA EMPRESARIAL LTDA.  
Notificação de depósito (Protocolo: 870230005988 UF: WB Data: 23/01/2023  
Hora: 13:30)

---

**(21) BR 30 2023 000334-7** Código 31 - Notificação de Depósito  
(22) 23/01/2023  
(71) UNIBRASIL UTILIDADES E PRESENTES EIRELI (BR/SP)  
(72) UNIBRASIL UTILIDADES E PRESENTES EIRELI  
(74) DAVINO MARTINS DA SILVA FILHO  
Notificação de depósito (Protocolo: 870230005993 UF: WB Data: 23/01/2023  
Hora: 13:37)

---

**(21) BR 30 2023 000336-3** Código 31 - Notificação de Depósito  
(22) 23/01/2023  
(71) GRILAZER INDUSTRIA E COMERCIO DE UTILIDADES DOMESTICAS  
LTDA (BR/PR)  
(72) LUIS GUILHERME WASZCZUK DA SILVA  
Notificação de depósito (Protocolo: 870230006155 UF: WB Data: 23/01/2023  
Hora: 16:14)

---

**(21) BR 30 2023 000337-1** Código 31 - Notificação de Depósito  
(22) 23/01/2023  
(71) LOJAS RPM MOVEIS LTDA (BR/SP)  
(72) RENATO SOARES TEIXEIRA  
Notificação de depósito (Protocolo: 870230006196 UF: WB Data: 23/01/2023  
Hora: 16:43)

---

**(21) BR 30 2023 000338-0** Código 31 - Notificação de Depósito  
(22) 23/01/2023  
(71) AMANDA VALÉRIA DUARTE SOUSA (BR/PI)  
(72) AMANDA VALÉRIA DUARTE SOUSA  
(74) MATHEUS RAINERY DOS SANTOS  
Notificação de depósito (Protocolo: 870230006204 UF: WB Data: 23/01/2023  
Hora: 16:52)

---

**(21) BR 30 2023 000340-1** Código 31 - Notificação de Depósito  
(22) 24/01/2023  
(71) BYD COMPANY LIMITED (CN)  
(72) YUBO LIAN; WOLFGANG JOSEF EGGER; ALEJANDRO ESTEBAN  
BUSTOS; MINGJIAN HE; HAITAO FENG  
(74) KASZNAR LEONARDOS PROPRIEDADE INTELECTUAL  
Notificação de depósito (Protocolo: 870230006402 UF: WB Data: 24/01/2023  
Hora: 11:55)



---

**(21) BR 30 2023 000341-0** Código 31 - Notificação de Depósito  
(22) 24/01/2023  
(71) CARMEN LUCIA MARQUES DO PRADO (BR/SP)  
(72) CARMEN LÚCIA MARQUES DO PRADO  
(74) EDUARDA COLLA  
Notificação de depósito (Protocolo: 870230006420 UF: WB Data: 24/01/2023  
Hora: 12:31)

---

**(21) BR 30 2023 000342-8** Código 31 - Notificação de Depósito  
(22) 24/01/2023  
(71) WILSON ROBERTO BERGAMO (BR/SP) ; MARCOS ERNICA (BR/SP) ;  
CLAUDIR POLETTO (BR/SP)  
(72) WILSON ROBERTO BERGAMO  
Notificação de depósito (Protocolo: 870230006426 UF: WB Data: 24/01/2023  
Hora: 13:02)

---

**(21) BR 30 2023 000343-6** Código 31 - Notificação de Depósito  
(22) 24/01/2023  
(71) WILSON ROBERTO BERGAMO (BR/SP) ; MARCOS ERNICA (BR/SP) ;  
CLAUDIR POLETTO (BR/SP)  
(72) WILSON ROBERTO BERGAMO  
Notificação de depósito (Protocolo: 870230006436 UF: WB Data: 24/01/2023  
Hora: 13:28)

---

**(21) BR 30 2023 000344-4** Código 31 - Notificação de Depósito  
(22) 24/01/2023  
(71) WILSON ROBERTO BERGAMO (BR/SP) ; MARCOS ERNICA (BR/SP) ;  
CLAUDIR POLETTO (BR/SP)  
(72) WILSON ROBERTO BERGAMO  
Notificação de depósito (Protocolo: 870230006438 UF: WB Data: 24/01/2023  
Hora: 13:39)

---

**(21) BR 30 2023 000345-2** Código 31 - Notificação de Depósito  
(22) 24/01/2023  
(71) BELIMO HOLDING AG (CH)  
(72) WALTER JUNGEN; HENDRIK BONOW  
(74) DAVID DO NASCIMENTO ADVOGADOS ASSOCIADOS  
Notificação de depósito (Protocolo: 870230006443 UF: WB Data: 24/01/2023  
Hora: 13:48)

---

**(21) BR 30 2023 000346-0** Código 31 - Notificação de Depósito  
(22) 24/01/2023  
(71) WILSON ROBERTO BERGAMO (BR/SP) ; MARCOS ERNICA (BR/SP) ;  
CLAUDIR POLETTO (BR/SP)



---

(72) WILSON ROBERTO BERGAMO

Notificação de depósito (Protocolo: 870230006444 UF: WB Data: 24/01/2023

Hora: 13:51)

---

**(21) BR 30 2023 000347-9**

Código 31 - Notificação de Depósito

(22) 24/01/2023

(71) WILSON ROBERTO BERGAMO (BR/SP) ; MARCOS ERNICA (BR/SP) ;  
CLAUDIR POLETTO (BR/SP)

(72) WILSON ROBERTO BERGAMO

Notificação de depósito (Protocolo: 870230006448 UF: WB Data: 24/01/2023

Hora: 14:04)

---

**(21) BR 30 2023 000348-7**

Código 31 - Notificação de Depósito

(22) 24/01/2023

(71) WILSON ROBERTO BERGAMO (BR/SP) ; MARCOS ERNICA (BR/SP) ;  
CLAUDIR POLETTO (BR/SP)

(72) WILSON ROBERTO BERGAMO

Notificação de depósito (Protocolo: 870230006462 UF: WB Data: 24/01/2023

Hora: 14:31)

---

**(21) BR 30 2023 000349-5**

Código 31 - Notificação de Depósito

(22) 24/01/2023

(71) WILSON ROBERTO BERGAMO (BR/SP) ; MARCOS ERNICA (BR/SP) ;  
CLAUDIR POLETTO (BR/SP)

(72) WILSON ROBERTO BERGAMO

Notificação de depósito (Protocolo: 870230006468 UF: WB Data: 24/01/2023

Hora: 14:38)

---

**(21) BR 30 2023 000350-9**

Código 31 - Notificação de Depósito

(22) 24/01/2023

(71) WILSON ROBERTO BERGAMO (BR/SP) ; MARCOS ERNICA (BR/SP) ;  
CLAUDIR POLETTO (BR/SP)

(72) WILSON ROBERTO BERGAMO

Notificação de depósito (Protocolo: 870230006475 UF: WB Data: 24/01/2023

Hora: 14:46)

---

**(21) BR 30 2023 000351-7**

Código 31 - Notificação de Depósito

(22) 24/01/2023

(71) SONY INTERACTIVE ENTERTAINMENT INC. (JP)

(72) DAISUKE KURIHARA

(74) KASZNAR LEONARDOS PROPRIEDADE INTELECTUAL

Notificação de depósito (Protocolo: 870230006478 UF: WB Data: 24/01/2023

Hora: 14:48)



---

**(21) BR 30 2023 000352-5** Código 31 - Notificação de Depósito  
(22) 24/01/2023  
(71) WILSON ROBERTO BERGAMO (BR/SP) ; MARCOS ERNICA (BR/SP) ;  
CLAUDIR POLETTO (BR/SP)  
(72) WILSON ROBERTO BERGAMO  
Notificação de depósito (Protocolo: 870230006484 UF: WB Data: 24/01/2023  
Hora: 14:57)

---

**(21) BR 30 2023 000353-3** Código 31 - Notificação de Depósito  
(22) 24/01/2023  
(71) SONY INTERACTIVE ENTERTAINMENT INC. (JP)  
(72) DAISUKE KURIHARA  
(74) KASZNAR LEONARDOS PROPRIEDADE INTELECTUAL  
Notificação de depósito (Protocolo: 870230006491 UF: WB Data: 24/01/2023  
Hora: 15:00)

---

**(21) BR 30 2023 000354-1** Código 31 - Notificação de Depósito  
(22) 24/01/2023  
(71) SONY INTERACTIVE ENTERTAINMENT INC. (JP)  
(72) DAISUKE KURIHARA  
(74) KASZNAR LEONARDOS PROPRIEDADE INTELECTUAL  
Notificação de depósito (Protocolo: 870230006498 UF: WB Data: 24/01/2023  
Hora: 15:06)

---

**(21) BR 30 2023 000355-0** Código 31 - Notificação de Depósito  
(22) 24/01/2023  
(71) WILSON ROBERTO BERGAMO (BR/SP) ; MARCOS ERNICA (BR/SP) ;  
CLAUDIR POLETTO (BR/SP)  
(72) WILSON ROBERTO BERGAMO  
Notificação de depósito (Protocolo: 870230006506 UF: WB Data: 24/01/2023  
Hora: 15:15)

---

**(21) BR 30 2023 000356-8** Código 31 - Notificação de Depósito  
(22) 24/01/2023  
(71) ELIANA RIBEIRO DE AQUINO (BR/CE)  
(72) ELIANA RIBEIRO DE AQUINO  
(74) AFK MARCAS E PATENTES  
Notificação de depósito (Protocolo: 870230006510 UF: WB Data: 24/01/2023  
Hora: 15:19)

---

**(21) BR 30 2023 000357-6** Código 31 - Notificação de Depósito  
(22) 24/01/2023  
(71) WILSON ROBERTO BERGAMO (BR/SP) ; MARCOS ERNICA (BR/SP) ;  
CLAUDIR POLETTO (BR/SP)



---

(72) WILSON ROBERTO BERGAMO  
Notificação de depósito (Protocolo: 870230006516 UF: WB Data: 24/01/2023  
Hora: 15:26)

---

**(21) BR 30 2023 000358-4** Código 31 - Notificação de Depósito  
(22) 24/01/2023  
(71) SONY INTERACTIVE ENTERTAINMENT INC. (JP)  
(72) DAISUKE KURIHARA  
(74) KASZNAR LEONARDOS PROPRIEDADE INTELECTUAL  
Notificação de depósito (Protocolo: 870230006517 UF: WB Data: 24/01/2023  
Hora: 15:27)

---

**(21) BR 30 2023 000359-2** Código 31 - Notificação de Depósito  
(22) 24/01/2023  
(71) SONY INTERACTIVE ENTERTAINMENT INC. (JP)  
(72) DAISUKE KURIHARA  
(74) KASZNAR LEONARDOS PROPRIEDADE INTELECTUAL  
Notificação de depósito (Protocolo: 870230006530 UF: WB Data: 24/01/2023  
Hora: 15:49)

---

**(21) BR 30 2023 000360-6** Código 31 - Notificação de Depósito  
(22) 24/01/2023  
(71) WILSON ROBERTO BERGAMO (BR/SP) ; MARCOS ERNICA (BR/SP) ;  
CLAUDIR POLETTO (BR/SP)  
(72) WILSON ROBERTO BERGAMO  
Notificação de depósito (Protocolo: 870230006533 UF: WB Data: 24/01/2023  
Hora: 15:54)

---

**(21) BR 30 2023 000361-4** Código 31 - Notificação de Depósito  
(22) 24/01/2023  
(71) NEWSUL S/A EMBALAGENS E COMPONENTES (BR/SP)  
(72) ADRIANO MARCOS ORSATO  
(74) NORBERTO PARDELHAS DE BARCELLOS  
Notificação de depósito (Protocolo: 870230006535 UF: WB Data: 24/01/2023  
Hora: 15:56)

---

**(21) BR 30 2023 000362-2** Código 31 - Notificação de Depósito  
(22) 24/01/2023  
(71) WILSON ROBERTO BERGAMO (BR/SP) ; MARCOS ERNICA (BR/SP) ;  
CLAUDIR POLETTO (BR/SP)  
(72) WILSON ROBERTO BERGAMO  
Notificação de depósito (Protocolo: 870230006543 UF: WB Data: 24/01/2023  
Hora: 16:02)



---

**(21) BR 30 2023 000363-0** Código 31 - Notificação de Depósito  
(22) 24/01/2023  
(71) SONY INTERACTIVE ENTERTAINMENT INC. (JP)  
(72) DAISUKE KURIHARA  
(74) KASZNAR LEONARDOS PROPRIEDADE INTELECTUAL  
Notificação de depósito (Protocolo: 870230006547 UF: WB Data: 24/01/2023  
Hora: 16:05)

---

**(21) BR 30 2023 000364-9** Código 31 - Notificação de Depósito  
(22) 24/01/2023  
(71) WILSON ROBERTO BERGAMO (BR/SP) ; MARCOS ERNICA (BR/SP) ;  
CLAUDIR POLETTO (BR/SP)  
(72) WILSON ROBERTO BERGAMO  
Notificação de depósito (Protocolo: 870230006554 UF: WB Data: 24/01/2023  
Hora: 16:12)

---

**(21) BR 30 2023 000365-7** Código 31 - Notificação de Depósito  
(22) 24/01/2023  
(71) SONY INTERACTIVE ENTERTAINMENT INC. (JP)  
(72) DAISUKE KURIHARA; MASAO MORITA; TAKASHI ONDA  
(74) KASZNAR LEONARDOS PROPRIEDADE INTELECTUAL  
Notificação de depósito (Protocolo: 870230006561 UF: WB Data: 24/01/2023  
Hora: 16:23)

---

**(21) BR 30 2023 000366-5** Código 31 - Notificação de Depósito  
(22) 24/01/2023  
(71) SONY INTERACTIVE ENTERTAINMENT INC. (JP)  
(72) MASAO MORITA; KENTA KIDOKA  
(74) KASZNAR LEONARDOS PROPRIEDADE INTELECTUAL  
Notificação de depósito (Protocolo: 870230006579 UF: WB Data: 24/01/2023  
Hora: 16:42)

---

**(21) BR 30 2023 000367-3** Código 31 - Notificação de Depósito  
(22) 24/01/2023  
(71) WILSON ROBERTO BERGAMO (BR/SP) ; MARCOS ERNICA (BR/SP) ;  
CLAUDIR POLETTO (BR/SP)  
(72) WILSON ROBERTO BERGAMO  
Notificação de depósito (Protocolo: 870230006594 UF: WB Data: 24/01/2023  
Hora: 16:50)

---

**(21) BR 30 2023 000368-1** Código 31 - Notificação de Depósito  
(22) 24/01/2023  
(71) SONY INTERACTIVE ENTERTAINMENT INC. (JP)  
(72) DAISUKE KURIHARA; KAZUYUKI SUZUKI



---

(74) KASZNAR LEONARDOS PROPRIEDADE INTELECTUAL  
Notificação de depósito (Protocolo: 870230006601 UF: WB Data: 24/01/2023  
Hora: 16:57)

---

**(21) BR 30 2023 000369-0** Código 31 - Notificação de Depósito  
(22) 24/01/2023  
(71) WILSON ROBERTO BERGAMO (BR/SP) ; MARCOS ERNICA (BR/SP) ;  
CLAUDIR POLETTO (BR/SP)  
(72) WILSON ROBERTO BERGAMO  
Notificação de depósito (Protocolo: 870230006606 UF: WB Data: 24/01/2023  
Hora: 17:03)

---

**(21) BR 30 2023 000370-3** Código 31 - Notificação de Depósito  
(22) 24/01/2023  
(71) MONTANHA DISTRIBUIDORA DE EQUIPAMENTOS E ACESSORIOS LTDA  
(BR/SC)  
(72) EDUARDO LUIS MONTAGNA  
(74) GUILHERME BASSANI  
Notificação de depósito (Protocolo: 870230006608 UF: WB Data: 24/01/2023  
Hora: 17:05)

---

**(21) BR 30 2023 000371-1** Código 31 - Notificação de Depósito  
(22) 24/01/2023  
(71) SONY INTERACTIVE ENTERTAINMENT INC. (JP)  
(72) DAISUKE KURIHARA; MASAHO MORITA; TAKASHI ONDA  
(74) KASZNAR LEONARDOS PROPRIEDADE INTELECTUAL  
Notificação de depósito (Protocolo: 870230006611 UF: WB Data: 24/01/2023  
Hora: 17:07)

---

**(21) BR 30 2023 000372-0** Código 31 - Notificação de Depósito  
(22) 24/01/2023  
(71) WILSON ROBERTO BERGAMO (BR/SP) ; MARCOS ERNICA (BR/SP) ;  
CLAUDIR POLETTO (BR/SP)  
(72) WILSON ROBERTO BERGAMO  
Notificação de depósito (Protocolo: 870230006614 UF: WB Data: 24/01/2023  
Hora: 17:11)

---

**(21) BR 30 2023 000373-8** Código 31 - Notificação de Depósito  
(22) 24/01/2023  
(71) SOLARIO PISCINAS GESTAO DE FRANQUIAS RIO PRETO LTDA (BR/SP)  
(72) FELIPE PIRASSOLO MARTINEZ  
(74) EDUARDO FERREIRA DA SILVA BEVILACQUA  
Notificação de depósito (Protocolo: 870230006620 UF: WB Data: 24/01/2023  
Hora: 17:21)



---

**(21) BR 30 2023 000374-6** Código 31 - Notificação de Depósito  
(22) 24/01/2023  
(71) CLAUDIO TRINCANATO (BR/SP)  
(72) CLAUDIO TRINCANATO  
(74) AG MOREIRA MARCAS E PATENTES LTDA  
Notificação de depósito (Protocolo: 870230006633 UF: WB Data: 24/01/2023  
Hora: 17:44)

---

**(21) BR 30 2023 000376-2** Código 31 - Notificação de Depósito  
(22) 25/01/2023  
(71) WILSON ROBERTO BERGAMO (BR/SP) ; MARCOS ERNICA (BR/SP) ;  
CLAUDIR POLETTO (BR/SP)  
(72) WILSON ROBERTO BERGAMO  
Notificação de depósito (Protocolo: 870230006700 UF: WB Data: 25/01/2023  
Hora: 09:50)

---

**(21) BR 30 2023 000377-0** Código 31 - Notificação de Depósito  
(22) 25/01/2023  
(71) LUCIANO MANGANARO (BR/SP)  
(72) LUCIANO MANGANARO  
(74) KARINA VASSIMON  
Notificação de depósito (Protocolo: 870230006715 UF: WB Data: 25/01/2023  
Hora: 10:14)

---

**(21) BR 30 2023 000378-9** Código 31 - Notificação de Depósito  
(22) 25/01/2023  
(71) TALES BRUNO DIAS VASCONCELOS (BR/MG)  
(72) Sigilo de Autor, conforme solicitado e com base no artigo 6º, § 4º da LPI  
(74) RICARDO LUIS DE SOUZA  
Notificação de depósito (Protocolo: 870230006717 UF: WB Data: 25/01/2023  
Hora: 10:19)

---

**(21) BR 30 2023 000379-7** Código 31 - Notificação de Depósito  
(22) 25/01/2023  
(71) SOSOAK, LLC (US)  
(72) PAULA HENNESSY  
(74) ANDRÉ BASTOS VENTURINI  
Notificação de depósito (Protocolo: 870230006740 UF: WB Data: 25/01/2023  
Hora: 11:20)

---

**(21) BR 30 2023 000380-0** Código 31 - Notificação de Depósito  
(22) 25/01/2023  
(71) ABPS HOLDING LTDA - EPP (BR/PB)



---

(72) BRUNO HOLANDA DE FARIAS  
(74) RODRIGO BARBOSA CARNEIRO SANTOS  
Notificação de depósito (Protocolo: 870230006747 UF: WB Data: 25/01/2023  
Hora: 11:30)

---

**(21) BR 30 2023 000383-5** Código 31 - Notificação de Depósito  
(22) 25/01/2023  
(71) SONY INTERACTIVE ENTERTAINMENT INC. (JP)  
(72) ATSUNORI HAMAMOTO; TAKANORI NODA; MOTOHIRO SATO; TAIHEI OOMORI  
(74) KASZNAR LEONARDOS PROPRIEDADE INTELECTUAL  
Notificação de depósito (Protocolo: 870230006812 UF: WB Data: 25/01/2023  
Hora: 14:21)

---

**(21) BR 30 2023 000384-3** Código 31 - Notificação de Depósito  
(22) 25/01/2023  
(71) DOUYIN VISION CO., LTD. (CN)  
(72) MINXUAN ZHANG  
(74) Licks Advogados  
Notificação de depósito (Protocolo: 870230006839 UF: WB Data: 25/01/2023  
Hora: 14:56)

---

**(21) BR 30 2023 000385-1** Código 31 - Notificação de Depósito  
(22) 25/01/2023  
(71) AGI SURETRACK LLC (US)  
(72) COLE FINCHAM; COREY BARKHURST  
(74) DANNEMANN, SIEMSEN, BIGLER & IPANEMA MOREIRA  
Notificação de depósito (Protocolo: 870230006850 UF: WB Data: 25/01/2023  
Hora: 15:16)

---

**(21) BR 30 2023 000387-8** Código 31 - Notificação de Depósito  
(22) 25/01/2023  
(71) AUSTIN ENGINEERING LTD (AU)  
(72) JAMIE VINCENT CLARKE HALL; DEON WESSELS  
(74) GUERRA ADVOGADOS ASSOCIADOS  
Notificação de depósito (Protocolo: 870230006886 UF: WB Data: 25/01/2023  
Hora: 16:07)

---

**(21) BR 30 2023 000388-6** Código 31 - Notificação de Depósito  
(22) 25/01/2023  
(71) JOSÉ AUGUSTO FREITAS (BR/SC)  
(72) JOSÉ AUGUSTO FREITAS  
(74) YNGA DO BRASIL PATENTES E MARCAS LTDA  
Notificação de depósito (Protocolo: 870230006905 UF: WB Data: 25/01/2023



---

Hora: 16:29)

---

**(21) BR 30 2023 000389-4** Código 31 - Notificação de Depósito  
(22) 25/01/2023  
(71) MUNDIAL PEDRAS E TELHAS DE FRANCA LTDA (BR/SP)  
(72) EDUARDA COSTA REZENDE  
(74) EDEMILSON PEREIRA LIMA  
Notificação de depósito (Protocolo: 870230006913 UF: WB Data: 25/01/2023  
Hora: 16:43)

---

**(21) BR 30 2023 000391-6** Código 31 - Notificação de Depósito  
(22) 26/01/2023  
(71) MK ELETRODOMESTICOS MONDIAL S.A (BR/BA)  
(72) JACQUES IVO KRAUSE  
(74) VANDRÉ CAVALCANTE BITTENCOURT TORRES  
Notificação de depósito (Protocolo: 870230007013 UF: WB Data: 26/01/2023  
Hora: 10:14)

---

**(21) BR 30 2023 000392-4** Código 31 - Notificação de Depósito  
(22) 26/01/2023  
(71) CATERPILLAR INC. (US)  
(72) RAYMOND B. GERGES; JORDAN M. GARRITY  
(74) SOERENSEN GARCIA ADVOGADOS ASSOCIADOS  
Notificação de depósito (Protocolo: 870230007084 UF: WB Data: 26/01/2023  
Hora: 12:46)

---

**(21) BR 30 2023 000393-2** Código 31 - Notificação de Depósito  
(22) 26/01/2023  
(71) CATERPILLAR INC. (US)  
(72) RAYMOND B. GERGES; JORDAN M. GARRITY  
(74) SOERENSEN GARCIA ADVOGADOS ASSOCIADOS  
Notificação de depósito (Protocolo: 870230007089 UF: WB Data: 26/01/2023  
Hora: 12:56)

---

**(21) BR 30 2023 000394-0** Código 31 - Notificação de Depósito  
(22) 26/01/2023  
(71) YELLOOH MIDIA E COMUNICAÇÃO DO BRASIL LTDA (BR/DF)  
(72) EDIMARSON VERISSIMO MEDRADO  
Notificação de depósito (Protocolo: 870230007091 UF: WB Data: 26/01/2023  
Hora: 13:00)

---

**(21) BR 30 2023 000395-9** Código 31 - Notificação de Depósito  
(22) 26/01/2023  
(71) TECHNIC DO BRASIL LTDA (BR/SP)



---

(72) MANUEL QUERO CARRILLO  
(74) JOÃO BATISTA VALVERDE  
Notificação de depósito (Protocolo: 870230007157 UF: WB Data: 26/01/2023  
Hora: 14:43)

---

**(21) BR 30 2023 000396-7** Código 31 - Notificação de Depósito  
(22) 26/01/2023  
(71) LEONARDO IVAN FERRAREZZO (BR/SP)  
(72) LEONARDO IVAN FERRAREZZO  
(74) MARCO ANTÔNIO DE OLIVEIRA  
Notificação de depósito (Protocolo: 870230007185 UF: WB Data: 26/01/2023  
Hora: 15:06)

---

**(21) BR 30 2023 000397-5** Código 31 - Notificação de Depósito  
(22) 26/01/2023  
(71) ILUMINACIENCIA COMERCIO DE PRODUTOS DE ILUMINACAO E EFICIENCIA ENERGETICA LTDA (BR/SP)  
(72) THIAGO NAVAS DIAS PINHEIRO  
(74) DANILO DE OLIVEIRA BEZERRA  
Notificação de depósito (Protocolo: 870230007191 UF: WB Data: 26/01/2023  
Hora: 15:14)

---

**(21) BR 30 2023 000398-3** Código 31 - Notificação de Depósito  
(22) 26/01/2023  
(71) ILUMINACIENCIA COMERCIO DE PRODUTOS DE ILUMINACAO E EFICIENCIA ENERGETICA LTDA (BR/SP)  
(72) THIAGO NAVAS DIAS PINHEIRO  
(74) DANILO DE OLIVEIRA BEZERRA  
Notificação de depósito (Protocolo: 870230007201 UF: WB Data: 26/01/2023  
Hora: 15:20)

---

**(21) BR 30 2023 000399-1** Código 31 - Notificação de Depósito  
(22) 26/01/2023  
(71) LEONARDO IVAN FERRAREZZO (BR/SP)  
(72) LEONARDO IVAN FERRAREZZO  
(74) MARCO ANTÔNIO DE OLIVEIRA  
Notificação de depósito (Protocolo: 870230007207 UF: WB Data: 26/01/2023  
Hora: 15:23)

---

**(21) BR 30 2023 000400-9** Código 31 - Notificação de Depósito  
(22) 26/01/2023  
(71) ILUMINACIENCIA COMERCIO DE PRODUTOS DE ILUMINACAO E EFICIENCIA ENERGETICA LTDA (BR/SP)  
(72) THIAGO NAVAS DIAS PINHEIRO



---

(74) DANILO DE OLIVEIRA BEZERRA

Notificação de depósito (Protocolo: 870230007209 UF: WB Data: 26/01/2023

Hora: 15:25)

---

**(21) BR 30 2023 000401-7**

Código 31 - Notificação de Depósito

(22) 26/01/2023

(71) ILUMINACIENCIA COMERCIO DE PRODUTOS DE ILUMINACAO E EFICIENCIA ENERGETICA LTDA (BR/SP)

(72) THIAGO NAVAS DIAS PINHEIRO

(74) DANILO DE OLIVEIRA BEZERRA

Notificação de depósito (Protocolo: 870230007213 UF: WB Data: 26/01/2023

Hora: 15:29)

---

**(21) BR 30 2023 000402-5**

Código 31 - Notificação de Depósito

(22) 26/01/2023

(71) ILUMINACIENCIA COMERCIO DE PRODUTOS DE ILUMINACAO E EFICIENCIA ENERGETICA LTDA (BR/SP)

(72) THIAGO NAVAS DIAS PINHEIRO

(74) DANILO DE OLIVEIRA BEZERRA

Notificação de depósito (Protocolo: 870230007217 UF: WB Data: 26/01/2023

Hora: 15:32)

---

**(21) BR 30 2023 000403-3**

Código 31 - Notificação de Depósito

(22) 26/01/2023

(71) ILUMINACIENCIA COMERCIO DE PRODUTOS DE ILUMINACAO E EFICIENCIA ENERGETICA LTDA (BR/SP)

(72) THIAGO NAVAS DIAS PINHEIRO

(74) DANILO DE OLIVEIRA BEZERRA

Notificação de depósito (Protocolo: 870230007232 UF: WB Data: 26/01/2023

Hora: 15:44)

---

**(21) BR 30 2023 000404-1**

Código 31 - Notificação de Depósito

(22) 26/01/2023

(71) EZEQUIEL MIQUEIAS MARQUES (BR/SP)

(72) EZEQUIEL MIQUEIAS MARQUES

(74) AFK MARCAS E PATENTES

Notificação de depósito (Protocolo: 870230007271 UF: WB Data: 26/01/2023

Hora: 16:16)

---

**(21) BR 30 2023 000407-6**

Código 31 - Notificação de Depósito

(22) 26/01/2023

(71) EZEQUIEL MIQUEIAS MARQUES (BR/SP)

(72) EZEQUIEL MIQUEIAS MARQUES

(74) AFK MARCAS E PATENTES



---

Notificação de depósito (Protocolo: 870230007286 UF: WB Data: 26/01/2023  
Hora: 16:31)

---

**(21) BR 30 2023 000408-4**

Código 31 - Notificação de Depósito  
(22) 26/01/2023  
(71) CASA IMPERIAL MOVEIS E VARIEDADES LTDA (BR/SP)  
(72) LUCAS BARBOSA MELLO  
(74) LEANDRO SOARES BARROS  
Notificação de depósito (Protocolo: 870230007303 UF: WB Data: 26/01/2023  
Hora: 16:49)

---

**(21) BR 30 2023 000409-2**

Código 31 - Notificação de Depósito  
(22) 26/01/2023  
(71) CASA IMPERIAL MOVEIS E VARIEDADES LTDA (BR/SP)  
(72) LUCAS BARBOSA MELLO  
(74) LEANDRO SOARES BARROS  
Notificação de depósito (Protocolo: 870230007308 UF: WB Data: 26/01/2023  
Hora: 16:58)

---

**(21) BR 30 2023 000410-6**

Código 31 - Notificação de Depósito  
(22) 26/01/2023  
(71) ROTHY'S, INC. (US)  
(72) MANON JULIEN; LA VION GIBSON; HOLLY PRIESTLEY  
(74) MMV AGENTES DA PROPRIEDADE INDUSTRIAL LTDA.  
Notificação de depósito (Protocolo: 870230007322 UF: WB Data: 26/01/2023  
Hora: 17:26)

---

**(21) BR 30 2023 000412-2**

Código 31 - Notificação de Depósito  
(22) 26/01/2023  
(71) LARISSA PACK IND. E COM. DE EMBALAGENS PLASTICAS EIRELI - ME  
(BR/SP)  
(72) SIDINEI AMADOR  
(74) MODAL MARCAS E PATENTES LTDA.  
Notificação de depósito (Protocolo: 870230007330 UF: WB Data: 26/01/2023  
Hora: 17:46)

---

**(21) BR 30 2023 000413-0**

Código 31 - Notificação de Depósito  
(22) 26/01/2023  
(71) ROTHY'S, INC. (US)  
(72) MANON JULIEN; LA VION GIBSON; HOLLY PRIESTLEY  
(74) MMV AGENTES DA PROPRIEDADE INDUSTRIAL LTDA.  
Notificação de depósito (Protocolo: 870230007335 UF: WB Data: 26/01/2023  
Hora: 17:56)



---

<b>(21) BR 30 2023 000414-9</b>	Código 31 - Notificação de Depósito (22) 26/01/2023 (71) ROTHY'S, INC. (US) (72) MANON JULIEN; LA VION GIBSON; HOLLY PRIESTLEY (74) MMV AGENTES DA PROPRIEDADE INDUSTRIAL LTDA. Notificação de depósito (Protocolo: 870230007337 UF: WB Data: 26/01/2023 Hora: 18:05)
<b>(21) BR 30 2023 000415-7</b>	Código 31 - Notificação de Depósito (22) 27/01/2023 (71) ALEXANDRE CAPELLI (BR/SP) (72) ALEXANDRE CAPELLI (74) Paulo Sérgio Calixto Mendes Notificação de depósito (Protocolo: 870230007375 UF: WB Data: 27/01/2023 Hora: 06:49)
<b>(21) BR 30 2023 000416-5</b>	Código 31 - Notificação de Depósito (22) 27/01/2023 (71) ALEXANDRE CAPELLI (BR/SP) (72) ALEXANDRE CAPELLI (74) Paulo Sérgio Calixto Mendes Notificação de depósito (Protocolo: 870230007376 UF: WB Data: 27/01/2023 Hora: 06:56)
<b>(21) BR 30 2023 000417-3</b>	Código 31 - Notificação de Depósito (22) 27/01/2023 (71) ALEXANDRE CAPELLI (BR/SP) (72) ALEXANDRE CAPELLI (74) Paulo Sérgio Calixto Mendes Notificação de depósito (Protocolo: 870230007377 UF: WB Data: 27/01/2023 Hora: 07:01)
<b>(21) BR 30 2023 000418-1</b>	Código 31 - Notificação de Depósito (22) 27/01/2023 (71) ALEXANDRE CAPELLI (BR/SP) (72) ALEXANDRE CAPELLI (74) Paulo Sérgio Calixto Mendes Notificação de depósito (Protocolo: 870230007378 UF: WB Data: 27/01/2023 Hora: 07:06)
<b>(21) BR 30 2023 000419-0</b>	Código 31 - Notificação de Depósito (22) 27/01/2023 (71) COTIPLÁS INDÚSTRIA E COMÉRCIO DE ARTEFATOS PLÁSTICOS LTDA (BR/SP)

---

(72) CARLOS ALBERTO BAZZO; PAULO ROBERTO BAZZO; LUIZ ANTÔNIO BAZZO JUNIOR

(74) MARÍLIA CROZATTI

Notificação de depósito (Protocolo: 870230007402 UF: WB Data: 27/01/2023

Hora: 09:11)

---

**(21) BR 30 2023 000420-3**

Código 31 - Notificação de Depósito

(22) 27/01/2023

(71) COTIPLÁS INDÚSTRIA E COMÉRCIO DE ARTEFATOS PLÁSTICOS LTDA (BR/SP)

(72) CARLOS ALBERTO BAZZO; PAULO ROBERTO BAZZO; LUIZ ANTÔNIO BAZZO JUNIOR

(74) MARÍLIA CROZATTI

Notificação de depósito (Protocolo: 870230007403 UF: WB Data: 27/01/2023

Hora: 09:18)

---

**(21) BR 30 2023 000421-1**

Código 31 - Notificação de Depósito

(22) 27/01/2023

(71) COTIPLÁS INDÚSTRIA E COMÉRCIO DE ARTEFATOS PLÁSTICOS LTDA (BR/SP)

(72) CARLOS ALBERTO BAZZO; PAULO ROBERTO BAZZO; LUIZ ANTÔNIO BAZZO JUNIOR

(74) MARÍLIA CROZATTI

Notificação de depósito (Protocolo: 870230007410 UF: WB Data: 27/01/2023

Hora: 09:34)

---

**(21) BR 30 2023 000422-0**

Código 31 - Notificação de Depósito

(22) 27/01/2023

(71) COTIPLÁS INDÚSTRIA E COMÉRCIO DE ARTEFATOS PLÁSTICOS LTDA (BR/SP)

(72) CARLOS ALBERTO BAZZO; PAULO ROBERTO BAZZO; LUIZ ANTÔNIO BAZZO JUNIOR

(74) MARÍLIA CROZATTI

Notificação de depósito (Protocolo: 870230007414 UF: WB Data: 27/01/2023

Hora: 09:38)

---

**(21) BR 30 2023 000423-8**

Código 31 - Notificação de Depósito

(22) 27/01/2023

(71) COTIPLÁS INDÚSTRIA E COMÉRCIO DE ARTEFATOS PLÁSTICOS LTDA (BR/SP)

(72) CARLOS ALBERTO BAZZO; PAULO ROBERTO BAZZO; LUIZ ANTÔNIO BAZZO JUNIOR

(74) MARÍLIA CROZATTI

Notificação de depósito (Protocolo: 870230007419 UF: WB Data: 27/01/2023



---

Hora: 09:44)

---

**(21) BR 30 2023 000424-6**

Código 31 - Notificação de Depósito

(22) 27/01/2023

(71) PAULO FLORIANI KRAMER (BR/RS)

(72) PAULO FLORIANI KRAMER

(74) VILAGE MARCAS E PATENTES LTDA

Notificação de depósito (Protocolo: 870230007420 UF: WB Data: 27/01/2023

Hora: 09:44)

---

**(21) BR 30 2023 000425-4**

Código 31 - Notificação de Depósito

(22) 27/01/2023

(71) COTIPLÁS INDÚSTRIA E COMÉRCIO DE ARTEFATOS PLÁSTICOS LTDA (BR/SP)

(72) CARLOS ALBERTO BAZZO; PAULO ROBERTO BAZZO; LUIZ ANTÔNIO BAZZO JUNIOR

(74) MARÍLIA CROZATTI

Notificação de depósito (Protocolo: 870230007422 UF: WB Data: 27/01/2023

Hora: 09:49)

---

**(21) BR 30 2023 000426-2**

Código 31 - Notificação de Depósito

(22) 27/01/2023

(71) COTIPLÁS INDÚSTRIA E COMÉRCIO DE ARTEFATOS PLÁSTICOS LTDA (BR/SP)

(72) CARLOS ALBERTO BAZZO; PAULO ROBERTO BAZZO; LUIZ ANTÔNIO BAZZO JUNIOR

(74) MARÍLIA CROZATTI

Notificação de depósito (Protocolo: 870230007428 UF: WB Data: 27/01/2023

Hora: 09:52)

---

**(21) BR 30 2023 000427-0**

Código 31 - Notificação de Depósito

(22) 27/01/2023

(71) SUPER TOYS INDÚSTRIA E COMÉRCIO DE ARTEFATOS PLÁSTICOS LTDA. (BR/SP)

(72) CARLOS ALBERTO BAZZO; PAULO ROBERTO BAZZO; LUIZ ANTÔNIO BAZZO JUNIOR

(74) MARÍLIA CROZATTI

Notificação de depósito (Protocolo: 870230007432 UF: WB Data: 27/01/2023

Hora: 09:57)

---

**(21) BR 30 2023 000428-9**

Código 31 - Notificação de Depósito

(22) 27/01/2023

(71) SUPER TOYS INDÚSTRIA E COMÉRCIO DE ARTEFATOS PLÁSTICOS LTDA. (BR/SP)



---

(72) CARLOS ALBERTO BAZZO; PAULO ROBERTO BAZZO; LUIZ ANTÔNIO BAZZO JUNIOR

(74) MARÍLIA CROZATTI

Notificação de depósito (Protocolo: 870230007433 UF: WB Data: 27/01/2023

Hora: 10:01)

---

**(21) BR 30 2023 000429-7**

Código 31 - Notificação de Depósito

(22) 27/01/2023

(71) SUPER TOYS INDÚSTRIA E COMÉRCIO DE ARTEFATOS PLÁSTICOS LTDA. (BR/SP)

(72) CARLOS ALBERTO BAZZO; PAULO ROBERTO BAZZO; LUIZ ANTÔNIO BAZZO JUNIOR

(74) MARÍLIA CROZATTI

Notificação de depósito (Protocolo: 870230007436 UF: WB Data: 27/01/2023

Hora: 10:04)

---

**(21) BR 30 2023 000430-0**

Código 31 - Notificação de Depósito

(22) 27/01/2023

(71) SUPER TOYS INDÚSTRIA E COMÉRCIO DE ARTEFATOS PLÁSTICOS LTDA. (BR/SP)

(72) CARLOS ALBERTO BAZZO; PAULO ROBERTO BAZZO; LUIZ ANTÔNIO BAZZO JUNIOR

(74) MARÍLIA CROZATTI

Notificação de depósito (Protocolo: 870230007438 UF: WB Data: 27/01/2023

Hora: 10:08)

---

**(21) BR 30 2023 000431-9**

Código 31 - Notificação de Depósito

(22) 27/01/2023

(71) SUPER TOYS INDÚSTRIA E COMÉRCIO DE ARTEFATOS PLÁSTICOS LTDA. (BR/SP)

(72) CARLOS ALBERTO BAZZO; PAULO ROBERTO BAZZO; LUIZ ANTÔNIO BAZZO JUNIOR

(74) MARÍLIA CROZATTI

Notificação de depósito (Protocolo: 870230007439 UF: WB Data: 27/01/2023

Hora: 10:12)

---

**(21) BR 30 2023 000432-7**

Código 31 - Notificação de Depósito

(22) 27/01/2023

(71) SIGNO VINCES EQUIPAMENTOS ODONTOLÓGICOS LTDA (BR/PR)

(72) FREDY DE BRUNS VOGT

(74) DIREÇÃO MARCAS E PATENTES LTDA

Notificação de depósito (Protocolo: 870230007440 UF: WB Data: 27/01/2023

Hora: 10:16)

---



---

**(21) BR 30 2023 000433-5** Código 31 - Notificação de Depósito  
(22) 27/01/2023  
(71) COTIPLÁS INDÚSTRIA E COMÉRCIO DE ARTEFATOS PLÁSTICOS LTDA (BR/SP)  
(72) CARLOS ALBERTO BAZZO; PAULO ROBERTO BAZZO; LUIZ ANTÔNIO BAZZO JUNIOR  
(74) MARÍLIA CROZATTI  
Notificação de depósito (Protocolo: 870230007452 UF: WB Data: 27/01/2023 Hora: 10:38)

---

**(21) BR 30 2023 000434-3** Código 31 - Notificação de Depósito  
(22) 27/01/2023  
(71) SIGNO VINCES EQUIPAMENTOS ODONTOLÓGICOS LTDA (BR/PR)  
(72) FREDY DE BRUNS VOGT  
(74) DIREÇÃO MARCAS E PATENTES LTDA  
Notificação de depósito (Protocolo: 870230007453 UF: WB Data: 27/01/2023 Hora: 10:42)

---

**(21) BR 30 2023 000435-1** Código 31 - Notificação de Depósito  
(22) 27/01/2023  
(71) COTIPLÁS INDÚSTRIA E COMÉRCIO DE ARTEFATOS PLÁSTICOS LTDA (BR/SP)  
(72) CARLOS ALBERTO BAZZO; PAULO ROBERTO BAZZO; LUIZ ANTÔNIO BAZZO JUNIOR  
(74) MARÍLIA CROZATTI  
Notificação de depósito (Protocolo: 870230007456 UF: WB Data: 27/01/2023 Hora: 10:46)

---

**(21) BR 30 2023 000436-0** Código 31 - Notificação de Depósito  
(22) 27/01/2023  
(71) COTIPLÁS INDÚSTRIA E COMÉRCIO DE ARTEFATOS PLÁSTICOS LTDA (BR/SP)  
(72) CARLOS ALBERTO BAZZO; PAULO ROBERTO BAZZO; LUIZ ANTÔNIO BAZZO JUNIOR  
(74) MARÍLIA CROZATTI  
Notificação de depósito (Protocolo: 870230007461 UF: WB Data: 27/01/2023 Hora: 10:50)

---

**(21) BR 30 2023 000437-8** Código 31 - Notificação de Depósito  
(22) 27/01/2023  
(71) COTIPLÁS INDÚSTRIA E COMÉRCIO DE ARTEFATOS PLÁSTICOS LTDA (BR/SP)  
(72) CARLOS ALBERTO BAZZO; PAULO ROBERTO BAZZO; LUIZ ANTÔNIO BAZZO JUNIOR



---

(74) MARÍLIA CROZATTI

Notificação de depósito (Protocolo: 870230007464 UF: WB Data: 27/01/2023

Hora: 10:54)

---

**(21) BR 30 2023 000438-6**

Código 31 - Notificação de Depósito

(22) 27/01/2023

(71) COTIPLÁS INDÚSTRIA E COMÉRCIO DE ARTEFATOS PLÁSTICOS LTDA  
(BR/SP)

(72) CARLOS ALBERTO BAZZO; PAULO ROBERTO BAZZO; LUIZ ANTÔNIO  
BAZZO JUNIOR

(74) MARÍLIA CROZATTI

Notificação de depósito (Protocolo: 870230007469 UF: WB Data: 27/01/2023

Hora: 10:58)

---

**(21) BR 30 2023 000439-4**

Código 31 - Notificação de Depósito

(22) 27/01/2023

(71) SUPER TOYS INDÚSTRIA E COMÉRCIO DE ARTEFATOS PLÁSTICOS  
LTDA. (BR/SP)

(72) CARLOS ALBERTO BAZZO; PAULO ROBERTO BAZZO; LUIZ ANTÔNIO  
BAZZO JUNIOR

(74) MARÍLIA CROZATTI

Notificação de depósito (Protocolo: 870230007471 UF: WB Data: 27/01/2023

Hora: 11:01)

---

**(21) BR 30 2023 000440-8**

Código 31 - Notificação de Depósito

(22) 27/01/2023

(71) SUPER TOYS INDÚSTRIA E COMÉRCIO DE ARTEFATOS PLÁSTICOS  
LTDA. (BR/SP)

(72) CARLOS ALBERTO BAZZO; PAULO ROBERTO BAZZO; LUIZ ANTÔNIO  
BAZZO JUNIOR

(74) MARÍLIA CROZATTI

Notificação de depósito (Protocolo: 870230007475 UF: WB Data: 27/01/2023

Hora: 11:05)

---

**(21) BR 30 2023 000441-6**

Código 31 - Notificação de Depósito

(22) 27/01/2023

(71) SIGNO VINCES EQUIPAMENTOS ODONTOLÓGICOS LTDA (BR/PR)

(72) FREDY DE BRUNS VOGT

(74) DIREÇÃO MARCAS E PATENTES LTDA

Notificação de depósito (Protocolo: 870230007476 UF: WB Data: 27/01/2023

Hora: 11:06)

---

**(21) BR 30 2023 000442-4**

Código 31 - Notificação de Depósito

(22) 27/01/2023



---

(71) SIGNO VINCES EQUIPAMENTOS ODONTOLOGICOS LTDA (BR/PR)  
(72) FREDY DE BRUNS VOGT  
(74) DIREÇÃO MARCAS E PATENTES LTDA  
Notificação de depósito (Protocolo: 870230007488 UF: WB Data: 27/01/2023  
Hora: 11:23)

---

**(21) BR 30 2023 000443-2**

Código 31 - Notificação de Depósito  
(22) 27/01/2023  
(71) SUPER TOYS INDÚSTRIA E COMÉRCIO DE ARTEFATOS PLÁSTICOS  
LTDA. (BR/SP)  
(72) CARLOS ALBERTO BAZZO; PAULO ROBERTO BAZZO; LUIZ ANTÔNIO  
BAZZO JUNIOR  
(74) MARÍLIA CROZATTI  
Notificação de depósito (Protocolo: 870230007505 UF: WB Data: 27/01/2023  
Hora: 11:43)

---

**(21) BR 30 2023 000444-0**

Código 31 - Notificação de Depósito  
(22) 27/01/2023  
(71) SUPER TOYS INDÚSTRIA E COMÉRCIO DE ARTEFATOS PLÁSTICOS  
LTDA. (BR/SP)  
(72) CARLOS ALBERTO BAZZO; PAULO ROBERTO BAZZO; LUIZ ANTÔNIO  
BAZZO JUNIOR  
(74) MARÍLIA CROZATTI  
Notificação de depósito (Protocolo: 870230007509 UF: WB Data: 27/01/2023  
Hora: 11:47)

---

**(21) BR 30 2023 000445-9**

Código 31 - Notificação de Depósito  
(22) 27/01/2023  
(71) SIGNO VINCES EQUIPAMENTOS ODONTOLOGICOS LTDA (BR/PR)  
(72) FREDY DE BRUNS VOGT  
(74) DIREÇÃO MARCAS E PATENTES LTDA  
Notificação de depósito (Protocolo: 870230007511 UF: WB Data: 27/01/2023  
Hora: 11:50)

---

**(21) BR 30 2023 000446-7**

Código 31 - Notificação de Depósito  
(22) 27/01/2023  
(71) SUPER TOYS INDÚSTRIA E COMÉRCIO DE ARTEFATOS PLÁSTICOS  
LTDA. (BR/SP)  
(72) CARLOS ALBERTO BAZZO; PAULO ROBERTO BAZZO; LUIZ ANTÔNIO  
BAZZO JUNIOR  
(74) MARÍLIA CROZATTI  
Notificação de depósito (Protocolo: 870230007512 UF: WB Data: 27/01/2023  
Hora: 11:51)



---

<b>(21) BR 30 2023 000447-5</b>	Código 31 - Notificação de Depósito (22) 27/01/2023 (71) COTIPLÁS INDÚSTRIA E COMÉRCIO DE ARTEFATOS PLÁSTICOS LTDA (BR/SP) (72) CARLOS ALBERTO BAZZO; PAULO ROBERTO BAZZO; LUIZ ANTÔNIO BAZZO JUNIOR (74) MARÍLIA CROZATTI Notificação de depósito (Protocolo: 870230007514 UF: WB Data: 27/01/2023 Hora: 11:59)
<b>(21) BR 30 2023 000448-3</b>	Código 31 - Notificação de Depósito (22) 27/01/2023 (71) MAURICIO BALBINOT (BR/RS) (72) MAURICIO BALBINOT (74) SKO OYARZÁBAL MARCAS E PATENTES SOCIEDADE SIMPLES LTDA. Notificação de depósito (Protocolo: 870230007586 UF: WB Data: 27/01/2023 Hora: 13:42)
<b>(21) BR 30 2023 000449-1</b>	Código 31 - Notificação de Depósito (22) 27/01/2023 (71) LUIZ TADEU SEL FRANCO (BR/SP) (72) LUIZ TADEU SEL FRANCO (74) Sigilos Marcas e Patentes S/C Ltda. Notificação de depósito (Protocolo: 870230007603 UF: WB Data: 27/01/2023 Hora: 14:01)
<b>(21) BR 30 2023 000450-5</b>	Código 31 - Notificação de Depósito (22) 27/01/2023 (71) JESSICA GALHARDO PASSATUTO (BR/SP) (72) JESSICA GALHARDO PASSATUTO (74) EDUARDA COLLA Notificação de depósito (Protocolo: 870230007613 UF: WB Data: 27/01/2023 Hora: 14:11)
<b>(21) BR 30 2023 000451-3</b>	Código 31 - Notificação de Depósito (22) 27/01/2023 (71) DART INDUSTRIES INC. (US) (72) IWAN SOETOMO SALIM; TIJS VANRIJCKEGHEM; ANTOON KEYMEULEN; MICHIEL WIERINCK (74) KASZNAR LEONARDOS PROPRIEDADE INTELECTUAL Notificação de depósito (Protocolo: 870230007614 UF: WB Data: 27/01/2023 Hora: 14:11)
<b>(21) BR 30 2023 000452-1</b>	Código 31 - Notificação de Depósito

---



---

(22) 27/01/2023

(71) LUIZ TADEU SEL FRANCO (BR/SP)

(72) LUIZ TADEU SEL FRANCO

(74) Sigilos Marcas e Patentes S/C Ltda.

Notificação de depósito (Protocolo: 870230007615 UF: WB Data: 27/01/2023

Hora: 14:12)

---

**(21) BR 30 2023 000454-8**

Código 31 - Notificação de Depósito

(22) 27/01/2023

(71) CROWN PACKAGING TECHNOLOGY, INC. (US)

(72) HANNAH CHISLETT

(74) LEONOR MAGALHÃES PERES GALVÃO

Notificação de depósito (Protocolo: 870230007645 UF: WB Data: 27/01/2023

Hora: 14:53)

---

**(21) BR 30 2023 000456-4**

Código 31 - Notificação de Depósito

(22) 27/01/2023

(71) SEAKEEPER, INC. (US)

(72) ROBERT BARRY; BRIAN STEELE

(74) LEÃO PROPRIEDADE INTELECTUAL

Notificação de depósito (Protocolo: 870230007715 UF: WB Data: 27/01/2023

Hora: 15:53)

---

**(21) BR 30 2023 000457-2**

Código 31 - Notificação de Depósito

(22) 27/01/2023

(71) SEAKEEPER, INC. (US)

(72) ROBERT BARRY; BRIAN STEELE

(74) LEÃO PROPRIEDADE INTELECTUAL

Notificação de depósito (Protocolo: 870230007735 UF: WB Data: 27/01/2023

Hora: 16:13)

---

**(21) BR 30 2023 000458-0**

Código 31 - Notificação de Depósito

(22) 27/01/2023

(71) SEAKEEPER, INC. (US)

(72) ROBERT BARRY; BRIAN STEELE

(74) LEÃO PROPRIEDADE INTELECTUAL

Notificação de depósito (Protocolo: 870230007766 UF: WB Data: 27/01/2023

Hora: 16:35)

---

**(21) BR 30 2023 000460-2**

Código 31 - Notificação de Depósito

(22) 27/01/2023

(71) SEAKEEPER, INC. (US)

(72) ROBERT BARRY; NICHOLAS J. TROCHE; NICHOLAS J. TROCHE

(74) LEÃO PROPRIEDADE INTELECTUAL



---

Notificação de depósito (Protocolo: 870230007793 UF: WB Data: 27/01/2023  
Hora: 16:52)

---

**(21) BR 30 2023 000462-9**

Código 31 - Notificação de Depósito  
(22) 27/01/2023  
(71) SEAKEEPER, INC. (US)  
(72) NABIL I. IMAN; NICHOLAS J. TROCHE; BRIAN STEELE  
(74) LEÃO PROPRIEDADE INTELECTUAL  
Notificação de depósito (Protocolo: 870230007820 UF: WB Data: 27/01/2023  
Hora: 17:17)

---

**(21) BR 30 2023 000463-7**

Código 31 - Notificação de Depósito  
(22) 27/01/2023  
(71) SEAKEEPER, INC. (US)  
(72) ROBERT BARRY; NICHOLAS J. TROCHE; STEPHEN SCOTT  
(74) LEÃO PROPRIEDADE INTELECTUAL  
Notificação de depósito (Protocolo: 870230007825 UF: WB Data: 27/01/2023  
Hora: 17:24)

---

**(21) BR 30 2023 000464-5**

Código 31 - Notificação de Depósito  
(22) 27/01/2023  
(71) ANTONIO PUIG, S.A. (ES)  
(72) JEAN-MARC GALVEZ  
(74) BHERING ADVOGADOS ( NOME ANTERIOR BHERING ASSESSORIA S/C LTDA.)  
Notificação de depósito (Protocolo: 870230007826 UF: WB Data: 27/01/2023  
Hora: 17:24)

---

**(21) BR 30 2023 000465-3**

Código 31 - Notificação de Depósito  
(22) 27/01/2023  
(71) APPLE INC. (US)  
(72) MOLLY ANDERSON; BARTLEY K. ANDRE; SHOTA AOYAGI; MARINE C. BATAILLE; ABIDUR RAHMAN CHOWDHURY; CLARA GENEVIÈVE MARINE COURTAIGNE; MARKUS DIEBEL; JONATHAN GOMEZ GARCIA; M. EVANS HANKEY; ANNE-MARIE HECK; MOISES HERNANDEZ HERNANDEZ; RICHARD P. HOWARTH; JULIAN JAEDE; DUNCAN ROBERT KERR; KAINOA KWON-PEREZ; PETER RUSSELL-CLARKE; NICOLAS PEDRO LYLYK; CLEMENT TISSANDIER; BENJAMIN ANDREW SHAFFER  
(74) DANNEMANN, SIEMSEN, BIGLER & IPANEMA MOREIRA  
Notificação de depósito (Protocolo: 870230007835 UF: WB Data: 27/01/2023  
Hora: 18:26)

---

**(21) BR 30 2023 000466-1**

Código 31 - Notificação de Depósito  
(22) 27/01/2023



---

(71) APPLE INC. (US)  
(72) MOLLY ANDERSON; BARTLEY K. ANDRE; SHOTA AOYAGI; MARINE C. BATAILLE; ABIDUR RAHMAN CHOWDHURY; CLARA GENEVIÈVE MARINE COURTAIGNE; MARKUS DIEBEL; JONATHAN GOMEZ GARCIA; M. EVANS HANKEY; ANNE-MARIE HECK; MOISES HERNANDEZ HERNANDEZ; RICHARD P. HOWARTH; JULIAN JAEDE; DUNCAN ROBERT KERR; KAINOA KWON-PEREZ; NICOLAS PEDRO LYLYK; PETER RUSSELL-CLARKE; BENJAMIN ANDREW SHAFFER; CLEMENT TISSANDIER  
(74) DANNEMANN, SIEMSEN, BIGLER & IPANEMA MOREIRA  
Notificação de depósito (Protocolo: 870230007838 UF: WB Data: 27/01/2023  
Hora: 18:28)

---

**(21) BR 30 2023 000467-0**

Código 31 - Notificação de Depósito  
(22) 27/01/2023  
(71) APPLE INC. (US)  
(72) MOLLY ANDERSON; BARTLEY K. ANDRE; SHOTA AOYAGI; MARINE C. BATAILLE; ABIDUR RAHMAN CHOWDHURY; CLARA GENEVIÈVE MARINE COURTAIGNE; MARKUS DIEBEL; JONATHAN GOMEZ GARCIA; M. EVANS HANKEY; ANNE-MARIE HECK; ANNE-MARIE HECK; MOISES HERNANDEZ HERNANDEZ; RICHARD P. HOWARTH; JULIAN JAEDE; DUNCAN ROBERT KERR; KAINOA KWON-PEREZ; PETER RUSSELL-CLARKE; NICOLAS PEDRO LYLYK; CLEMENT TISSANDIER; BENJAMIN ANDREW SHAFFER  
(74) DANNEMANN, SIEMSEN, BIGLER & IPANEMA MOREIRA  
Notificação de depósito (Protocolo: 870230007840 UF: WB Data: 27/01/2023  
Hora: 18:29)

---

**(21) BR 30 2023 000468-8**

Código 31 - Notificação de Depósito  
(22) 27/01/2023  
(71) GRENDENE S.A. (BR/CE)  
(72) SCHANA CENCI MARIN  
(74) REMER VILLAÇA & NOGUEIRA ASSESSORIA E CONSULTORIA DE PROP. INTELECTUAL S/S LTDA.  
Notificação de depósito (Protocolo: 870230007887 UF: WB Data: 27/01/2023  
Hora: 19:28)

---

**(21) BR 30 2023 000469-6**

Código 31 - Notificação de Depósito  
(22) 27/01/2023  
(71) GRENDENE S.A. (BR/CE)  
(72) SCHANA CENCI MARIN  
(74) REMER VILLAÇA & NOGUEIRA ASSESSORIA E CONSULTORIA DE PROP. INTELECTUAL S/S LTDA.  
Notificação de depósito (Protocolo: 870230007898 UF: WB Data: 27/01/2023  
Hora: 19:40)



---

**(21) BR 30 2023 000470-0** Código 31 - Notificação de Depósito  
(22) 27/01/2023  
(71) GRENENE S.A. (BR/CE)  
(72) SCHANA CENCI MARIN  
(74) REMER VILLAÇA & NOGUEIRA ASSESSORIA E CONSULTORIA DE PROP. INTELECTUAL S/S LTDA.  
Notificação de depósito (Protocolo: 870230007907 UF: WB Data: 27/01/2023  
Hora: 19:52)

---

**(21) BR 30 2023 000471-8** Código 31 - Notificação de Depósito  
(22) 27/01/2023  
(71) GRENENE S.A. (BR/CE)  
(72) SCHANA CENCI MARIN  
(74) REMER VILLAÇA & NOGUEIRA ASSESSORIA E CONSULTORIA DE PROP. INTELECTUAL S/S LTDA.  
Notificação de depósito (Protocolo: 870230007911 UF: WB Data: 27/01/2023  
Hora: 20:03)

---

**(21) BR 30 2023 000472-6** Código 31 - Notificação de Depósito  
(22) 27/01/2023  
(71) GRENENE S.A. (BR/CE)  
(72) SCHANA CENCI MARIN  
(74) REMER VILLAÇA & NOGUEIRA ASSESSORIA E CONSULTORIA DE PROP. INTELECTUAL S/S LTDA.  
Notificação de depósito (Protocolo: 870230007913 UF: WB Data: 27/01/2023  
Hora: 20:13)

---

**(21) BR 30 2023 000473-4** Código 31 - Notificação de Depósito  
(22) 27/01/2023  
(71) GRENENE S.A. (BR/CE)  
(72) SCHANA CENCI MARIN  
(74) REMER VILLAÇA & NOGUEIRA ASSESSORIA E CONSULTORIA DE PROP. INTELECTUAL S/S LTDA.  
Notificação de depósito (Protocolo: 870230007918 UF: WB Data: 27/01/2023  
Hora: 20:24)

---

**(21) BR 30 2023 000474-2** Código 31 - Notificação de Depósito  
(22) 27/01/2023  
(71) GRENENE S.A. (BR/CE)  
(72) SCHANA CENCI MARIN  
(74) REMER VILLAÇA & NOGUEIRA ASSESSORIA E CONSULTORIA DE PROP. INTELECTUAL S/S LTDA.  
Notificação de depósito (Protocolo: 870230007922 UF: WB Data: 27/01/2023  
Hora: 21:00)



---

**(21) BR 30 2023 000475-0** Código 31 - Notificação de Depósito  
(22) 27/01/2023  
(71) GRENENE S.A. (BR/CE)  
(72) SCHANA CENCI MARIN  
(74) REMER VILLAÇA & NOGUEIRA ASSESSORIA E CONSULTORIA DE PROP. INTELECTUAL S/S LTDA.  
Notificação de depósito (Protocolo: 870230007925 UF: WB Data: 27/01/2023  
Hora: 21:11)

---

**(21) BR 30 2023 000476-9** Código 31 - Notificação de Depósito  
(22) 27/01/2023  
(71) GRENENE S.A. (BR/CE)  
(72) SCHANA CENCI MARIN  
(74) REMER VILLAÇA & NOGUEIRA ASSESSORIA E CONSULTORIA DE PROP. INTELECTUAL S/S LTDA.  
Notificação de depósito (Protocolo: 870230007928 UF: WB Data: 27/01/2023  
Hora: 21:21)

---

**(21) BR 30 2023 000477-7** Código 31 - Notificação de Depósito  
(22) 27/01/2023  
(71) GRENENE S.A. (BR/CE)  
(72) SCHANA CENCI MARIN  
(74) REMER VILLAÇA & NOGUEIRA ASSESSORIA E CONSULTORIA DE PROP. INTELECTUAL S/S LTDA.  
Notificação de depósito (Protocolo: 870230007930 UF: WB Data: 27/01/2023  
Hora: 21:30)

---

**(21) BR 30 2023 000478-5** Código 31 - Notificação de Depósito  
(22) 27/01/2023  
(71) GRENENE S.A. (BR/CE)  
(72) SCHANA CENCI MARIN  
(74) REMER VILLAÇA & NOGUEIRA ASSESSORIA E CONSULTORIA DE PROP. INTELECTUAL S/S LTDA.  
Notificação de depósito (Protocolo: 870230007931 UF: WB Data: 27/01/2023  
Hora: 21:39)

---

**(21) BR 30 2023 000479-3** Código 31 - Notificação de Depósito  
(22) 27/01/2023  
(71) GRENENE S.A. (BR/CE)  
(72) SCHANA CENCI MARIN  
(74) REMER VILLAÇA & NOGUEIRA ASSESSORIA E CONSULTORIA DE PROP. INTELECTUAL S/S LTDA.  
Notificação de depósito (Protocolo: 870230007932 UF: WB Data: 27/01/2023



---

Hora: 21:47)

---

**(21) BR 30 2023 000480-7**

Código 31 - Notificação de Depósito  
(22) 27/01/2023  
(71) GRENDENE S.A. (BR/CE)  
(72) SCHANA CENCI MARIN  
(74) REMER VILLAÇA & NOGUEIRA ASSESSORIA E CONSULTORIA DE PROP. INTELECTUAL S/S LTDA.  
Notificação de depósito (Protocolo: 870230007933 UF: WB Data: 27/01/2023  
Hora: 21:56)

---

**(21) BR 30 2023 000481-5**

Código 31 - Notificação de Depósito  
(22) 28/01/2023  
(71) MÁXXIMO INDÚSTRIA E COMÉRCIO DE UTILIDADES DOMÉSTICAS LTDA - EPP (BR/SP)  
(72) IMACULATA CHIUMMO DA SILVA  
(74) MAURO COSTA FERREIRA  
Notificação de depósito (Protocolo: 870230007945 UF: WB Data: 28/01/2023  
Hora: 10:58)

---

**(21) BR 30 2023 000482-3**

Código 31 - Notificação de Depósito  
(22) 30/01/2023  
(71) GRENDENE S.A. (BR/CE)  
(72) SCHANA CENCI MARIN  
(74) REMER VILLAÇA & NOGUEIRA ASSESSORIA E CONSULTORIA DE PROP. INTELECTUAL S/S LTDA.  
Notificação de depósito (Protocolo: 870230008045 UF: WB Data: 30/01/2023  
Hora: 09:10)

---

**(21) BR 30 2023 000483-1**

Código 31 - Notificação de Depósito  
(22) 30/01/2023  
(71) TRYMAX INDUSTRIA E COMERCIO DE ARTEFATOS CIMENTICIOS EIRELI (BR/RS)  
(72) RAUL ANIBAL PANOZZO  
Notificação de depósito (Protocolo: 870230008053 UF: WB Data: 30/01/2023  
Hora: 09:26)

---

**(21) BR 30 2023 000484-0**

Código 31 - Notificação de Depósito  
(22) 31/01/2023  
(71) RAYCON DO BRASIL IND. E COM. DE FERRAGENS LTDA (BR/SP)  
(72) MILTON JÚLIO ZANLUQUI  
(74) RUBENS DOS SANTOS FILHO  
Notificação de depósito (Protocolo: 870230008276 UF: WB Data: 31/01/2023  
Hora: 07:22)



---

**(21) BR 30 2023 000485-8** Código 31 - Notificação de Depósito  
(22) 31/01/2023  
(71) SAVIA PROPRIEDADE INTELECTUAL LTDA (BR/PR)  
(72) DANIEL SIMONINI RAISER DA SILVA RAMOS  
(74) ANDREZA RODRIGUES DA SILVA  
Notificação de depósito (Protocolo: 870230008284 UF: WB Data: 31/01/2023  
Hora: 08:16)

---

**(21) BR 30 2023 000487-4** Código 31 - Notificação de Depósito  
(22) 31/01/2023  
(71) ANRAN SUPPLY CHAIN MANAGEMENT LIMITED - ANRAN (HK)  
(72) ZOU ZIHUA  
(74) DANILO ALVES  
Notificação de depósito (Protocolo: 870230008416 UF: WB Data: 31/01/2023  
Hora: 11:15)

---

**(21) BR 30 2023 000488-2** Código 31 - Notificação de Depósito  
(22) 31/01/2023  
(71) ANRAN SUPPLY CHAIN MANAGEMENT LIMITED - ANRAN (HK)  
(72) ZOU ZIHUA  
(74) DANILO ALVES  
Notificação de depósito (Protocolo: 870230008424 UF: WB Data: 31/01/2023  
Hora: 11:20)

---

**(21) BR 30 2023 000489-0** Código 31 - Notificação de Depósito  
(22) 31/01/2023  
(71) DIVALATO MÓVEIS LTDA- ME (BR/SP)  
(72) VALÉRIO ANTÔNIO DA COSTA  
(74) EDUARDA COLLA  
Notificação de depósito (Protocolo: 870230008483 UF: WB Data: 31/01/2023  
Hora: 12:23)

---

**(21) BR 30 2023 000491-2** Código 31 - Notificação de Depósito  
(22) 31/01/2023  
(71) MISTY MORNING HOLDINGS LTD. (BS)  
(72) ALEXANDRE ROQUE DE CARVALHO  
(74) DIEGO MAHAUT DUARTE PEREIRA  
Notificação de depósito (Protocolo: 870230008514 UF: WB Data: 31/01/2023  
Hora: 13:18)

---

**(21) BR 30 2023 000492-0** Código 31 - Notificação de Depósito  
(22) 31/01/2023  
(71) MISTY MORNING HOLDINGS LTD. (BS)



---

(72) ANA CLÁUDIA SILVEIRA GONÇALVES  
(74) DIEGO MAHAUT DUARTE PEREIRA  
Notificação de depósito (Protocolo: 870230008518 UF: WB Data: 31/01/2023  
Hora: 13:23)

---

**(21) BR 30 2023 000493-9** Código 31 - Notificação de Depósito  
(22) 31/01/2023  
(71) MISTY MORNING HOLDINGS LTD. (BS)  
(72) ANA CLÁUDIA SILVEIRA GONÇALVES  
(74) DIEGO MAHAUT DUARTE PEREIRA  
Notificação de depósito (Protocolo: 870230008522 UF: WB Data: 31/01/2023  
Hora: 13:29)

---

**(21) BR 30 2023 000494-7** Código 31 - Notificação de Depósito  
(22) 31/01/2023  
(71) MISTY MORNING HOLDINGS LTD. (BS)  
(72) ANA CLÁUDIA SILVEIRA GONÇALVES  
(74) DIEGO MAHAUT DUARTE PEREIRA  
Notificação de depósito (Protocolo: 870230008532 UF: WB Data: 31/01/2023  
Hora: 13:46)

---

**(21) BR 30 2023 000495-5** Código 31 - Notificação de Depósito  
(22) 31/01/2023  
(71) CROCS, INC. (US)  
(72) FEDERICO FONGHER; MICHAEL SARANTAKOS  
(74) Felsberg e Pedretti Advogados e Consultores Legais  
Notificação de depósito (Protocolo: 870230008533 UF: WB Data: 31/01/2023  
Hora: 13:48)

---

**(21) BR 30 2023 000496-3** Código 31 - Notificação de Depósito  
(22) 31/01/2023  
(71) MISTY MORNING HOLDINGS LTD. (BS)  
(72) ANA CLÁUDIA SILVEIRA GONÇALVES  
(74) DIEGO MAHAUT DUARTE PEREIRA  
Notificação de depósito (Protocolo: 870230008541 UF: WB Data: 31/01/2023  
Hora: 13:54)

---

**(21) BR 30 2023 000497-1** Código 31 - Notificação de Depósito  
(22) 31/01/2023  
(71) CROCS, INC. (US)  
(72) FEDERICO FONGHER  
(74) Felsberg e Pedretti Advogados e Consultores Legais  
Notificação de depósito (Protocolo: 870230008543 UF: WB Data: 31/01/2023  
Hora: 13:54)



---

**(21) BR 30 2023 000498-0** Código 31 - Notificação de Depósito  
(22) 31/01/2023  
(71) MISTY MORNING HOLDINGS LTD. (BS)  
(72) ANA CLÁUDIA SILVEIRA GONÇALVES  
(74) DIEGO MAHAUT DUARTE PEREIRA  
Notificação de depósito (Protocolo: 870230008548 UF: WB Data: 31/01/2023  
Hora: 13:59)

---

**(21) BR 30 2023 000499-8** Código 31 - Notificação de Depósito  
(22) 31/01/2023  
(71) CROCS, INC. (US)  
(72) CATHERINE LAM  
(74) Felsberg e Pedretti Advogados e Consultores Legais  
Notificação de depósito (Protocolo: 870230008554 UF: WB Data: 31/01/2023  
Hora: 14:02)

---

**(21) BR 30 2023 000500-5** Código 31 - Notificação de Depósito  
(22) 31/01/2023  
(71) EVENDASONLINE IMPORTACAO E COMERCIO LTDA (BR/SP)  
(72) ELTON ALVES PENA DRUMMOND  
(74) AGUINALDO DALBERTO  
Notificação de depósito (Protocolo: 870230008564 UF: WB Data: 31/01/2023  
Hora: 14:22)

---

**(21) BR 30 2023 000501-3** Código 31 - Notificação de Depósito  
(22) 31/01/2023  
(71) MANO LIMA PRODUÇÕES ARTÍSTICAS LTDA (BR/RS)  
(72) MARIO RUBENS BATTANOLI DE LIMA  
(74) AGUINALDO DALBERTO  
Notificação de depósito (Protocolo: 870230008574 UF: WB Data: 31/01/2023  
Hora: 14:31)

---

**(21) BR 30 2023 000502-1** Código 31 - Notificação de Depósito  
(22) 31/01/2023  
(71) MISTY MORNING HOLDINGS LTD. (BS)  
(72) ANA CLÁUDIA SILVEIRA GONÇALVES  
(74) DIEGO MAHAUT DUARTE PEREIRA  
Notificação de depósito (Protocolo: 870230008576 UF: WB Data: 31/01/2023  
Hora: 14:32)

---

**(21) BR 30 2023 000503-0** Código 31 - Notificação de Depósito  
(22) 31/01/2023  
(71) MISTY MORNING HOLDINGS LTD. (BS)



---

(72) ANA CLÁUDIA SILVEIRA GONÇALVES; MARCO ANTÔNIO DA CONCEIÇÃO

(74) DIEGO MAHAUT DUARTE PEREIRA

Notificação de depósito (Protocolo: 870230008582 UF: WB Data: 31/01/2023

Hora: 14:36)

---

**(21) BR 30 2023 000504-8**

Código 31 - Notificação de Depósito

(22) 31/01/2023

(71) MISTY MORNING HOLDINGS LTD. (BS)

(72) ANA CLÁUDIA SILVEIRA GONÇALVES

(74) DIEGO MAHAUT DUARTE PEREIRA

Notificação de depósito (Protocolo: 870230008584 UF: WB Data: 31/01/2023

Hora: 14:40)

---

**(21) BR 30 2023 000505-6**

Código 31 - Notificação de Depósito

(22) 31/01/2023

(71) MISTY MORNING HOLDINGS LTD. (BS)

(72) PAULO DE MOURA

(74) DIEGO MAHAUT DUARTE PEREIRA

Notificação de depósito (Protocolo: 870230008589 UF: WB Data: 31/01/2023

Hora: 14:45)

---

**(21) BR 30 2023 000506-4**

Código 31 - Notificação de Depósito

(22) 31/01/2023

(71) MISTY MORNING HOLDINGS LTD. (BS)

(72) ANA CLÁUDIA SILVEIRA GONÇALVES; CAMILA SOARES MOES

(74) DIEGO MAHAUT DUARTE PEREIRA

Notificação de depósito (Protocolo: 870230008597 UF: WB Data: 31/01/2023

Hora: 14:49)

---

**(21) BR 30 2023 000508-0**

Código 31 - Notificação de Depósito

(22) 31/01/2023

(71) SONY INTERACTIVE ENTERTAINMENT INC. (JP)

(72) DAISUKE KURIHARA

(74) KASZNAR LEONARDOS PROPRIEDADE INTELECTUAL

Notificação de depósito (Protocolo: 870230008617 UF: WB Data: 31/01/2023

Hora: 15:15)

---

**(21) BR 30 2023 000509-9**

Código 31 - Notificação de Depósito

(22) 31/01/2023

(71) TECHNIC DO BRASIL LTDA (BR/SP)

(72) MANUEL QUERO CARRILLO

(74) JOÃO BATISTA VALVERDE

Notificação de depósito (Protocolo: 870230008649 UF: WB Data: 31/01/2023



---

Hora: 15:43)

---

**(21) BR 30 2023 000510-2** Código 31 - Notificação de Depósito  
(22) 31/01/2023  
(71) MATOS STUDIO SERVICOS DE DESIGN LTDA (BR/PB)  
(72) SERGIO JOSÉ DE MATOS  
Notificação de depósito (Protocolo: 870230008660 UF: WB Data: 31/01/2023  
Hora: 15:51)

---

**(21) BR 30 2023 000512-9** Código 31 - Notificação de Depósito  
(22) 31/01/2023  
(71) LOJAS RPM MOVEIS LTDA (BR/SP)  
(72) RENATO SOARES TEIXEIRA  
Notificação de depósito (Protocolo: 870230008716 UF: WB Data: 31/01/2023  
Hora: 16:31)

---

**(21) BR 30 2023 000513-7** Código 31 - Notificação de Depósito  
(22) 31/01/2023  
(71) ENEL X WAY S.R.L. (IT)  
(72) DEFNE KOZ; MARCO SUSANI  
(74) DANIEL ADVOGADOS (ALT.DE DANIEL & CIA)  
Notificação de depósito (Protocolo: 870230008729 UF: WB Data: 31/01/2023  
Hora: 16:46)

---

**(21) BR 30 2023 000514-5** Código 31 - Notificação de Depósito  
(22) 31/01/2023  
(71) ENEL X WAY S.R.L. (IT)  
(72) DEFNE KOZ; MARCO SUSANI  
(74) DANIEL ADVOGADOS (ALT.DE DANIEL & CIA)  
Notificação de depósito (Protocolo: 870230008731 UF: WB Data: 31/01/2023  
Hora: 16:48)

---

**(21) BR 30 2023 000515-3** Código 31 - Notificação de Depósito  
(22) 31/01/2023  
(71) SC MÁQUINAS E IMPLEMENTOS AGRÍCOLAS LTDA (BR/SC)  
(72) MARCELO RENAN FIGUEIREDO  
(74) NILVAN PAULO MINGURANSE  
Notificação de depósito (Protocolo: 870230008746 UF: WB Data: 31/01/2023  
Hora: 17:04)

---

**(21) BR 30 2023 000517-0** Código 31 - Notificação de Depósito  
(22) 31/01/2023  
(71) SC MÁQUINAS E IMPLEMENTOS AGRÍCOLAS LTDA (BR/SC)  
(72) MARCELO RENAN FIGUEIREDO



---

(74) NILVAN PAULO MINGURANSE  
Notificação de depósito (Protocolo: 870230008755 UF: WB Data: 31/01/2023  
Hora: 17:12)

---

**(21) BR 30 2023 000518-8** Código 31 - Notificação de Depósito  
(22) 31/01/2023  
(71) ARTUR EDUARDO MONASSI (BR/SP)  
(72) ARTUR EDUARDO MONASSI; MAURILIO DE OLIVEIRA MELLO  
(74) DANIEL ADVOGADOS (ALT.DE DANIEL & CIA)  
Notificação de depósito (Protocolo: 870230008763 UF: WB Data: 31/01/2023  
Hora: 17:17)

---

**(21) BR 30 2023 000519-6** Código 31 - Notificação de Depósito  
(22) 31/01/2023  
(71) ARTUR EDUARDO MONASSI (BR/SP)  
(72) ARTUR EDUARDO MONASSI; MAURILIO DE OLIVEIRA MELLO  
(74) DANIEL ADVOGADOS (ALT.DE DANIEL & CIA)  
Notificação de depósito (Protocolo: 870230008764 UF: WB Data: 31/01/2023  
Hora: 17:17)

---

**(21) BR 30 2023 000520-0** Código 31 - Notificação de Depósito  
(22) 31/01/2023  
(71) COTIPLÁS INDÚSTRIA E COMÉRCIO DE ARTEFATOS PLÁSTICOS LTDA  
(BR/SP)  
(72) CARLOS ALBERTO BAZZO; PAULO ROBERTO BAZZO; LUIZ ANTÔNIO  
BAZZO JUNIOR  
(74) MARÍLIA CROZATTI  
Notificação de depósito (Protocolo: 870230008771 UF: WB Data: 31/01/2023  
Hora: 17:23)

---

**(21) BR 30 2023 000522-6** Código 31 - Notificação de Depósito  
(22) 31/01/2023  
(71) COTIPLÁS INDÚSTRIA E COMÉRCIO DE ARTEFATOS PLÁSTICOS LTDA  
(BR/SP)  
(72) CARLOS ALBERTO BAZZO; PAULO ROBERTO BAZZO; LUIZ ANTÔNIO  
BAZZO JUNIOR  
(74) MARÍLIA CROZATTI  
Notificação de depósito (Protocolo: 870230008778 UF: WB Data: 31/01/2023  
Hora: 17:28)

---

**(21) BR 30 2023 000523-4** Código 31 - Notificação de Depósito  
(22) 31/01/2023  
(71) COTIPLÁS INDÚSTRIA E COMÉRCIO DE ARTEFATOS PLÁSTICOS LTDA  
(BR/SP)



---

(72) CARLOS ALBERTO BAZZO; PAULO ROBERTO BAZZO; LUIZ ANTÔNIO BAZZO JUNIOR

(74) MARÍLIA CROZATTI

Notificação de depósito (Protocolo: 870230008783 UF: WB Data: 31/01/2023

Hora: 17:32)

---

**(21) BR 30 2023 000524-2**

Código 31 - Notificação de Depósito

(22) 31/01/2023

(71) SUPER TOYS INDÚSTRIA E COMÉRCIO DE ARTEFATOS PLÁSTICOS LTDA. (BR/SP)

(72) CARLOS ALBERTO BAZZO; PAULO ROBERTO BAZZO; LUIZ ANTÔNIO BAZZO JUNIOR

(74) MARÍLIA CROZATTI

Notificação de depósito (Protocolo: 870230008786 UF: WB Data: 31/01/2023

Hora: 17:35)

---

**(21) BR 30 2023 000528-5**

Código 31 - Notificação de Depósito

(22) 31/01/2023

(71) GERALDO MARTINS CAJAZEIRAS NETO (BR/CE)

(72) GERALDO MARTINS CAJAZEIRAS NETO

(74) WETTOR - BUREAU DE APOIO EMPRESARIAL S/S LTDA. ME

Notificação de depósito (Protocolo: 870230008816 UF: WB Data: 31/01/2023

Hora: 18:13)

---

**(21) BR 30 2023 000529-3**

Código 31 - Notificação de Depósito

(22) 31/01/2023

(71) PROAUTO PARTICIPAÇÕES E ADMINISTRAÇÃO DE BENS LTDA (BR/SP)

(72) FERNANDA BARROS BOAVENTURA

(74) MODAL MARCAS E PATENTES LTDA.

Notificação de depósito (Protocolo: 870230008825 UF: WB Data: 31/01/2023

Hora: 18:30)

---

**(21) BR 30 2023 000530-7**

Código 31 - Notificação de Depósito

(22) 31/01/2023

(71) PROAUTO PARTICIPAÇÕES E ADMINISTRAÇÃO DE BENS LTDA (BR/SP)

(72) FERNANDA BARROS BOAVENTURA

(74) MODAL MARCAS E PATENTES LTDA.

Notificação de depósito (Protocolo: 870230008827 UF: WB Data: 31/01/2023

Hora: 18:31)

---

**(21) BR 30 2023 000531-5**

Código 31 - Notificação de Depósito

(22) 31/01/2023

(71) PROAUTO PARTICIPAÇÕES E ADMINISTRAÇÃO DE BENS LTDA (BR/SP)

(72) FERNANDA BARROS BOAVENTURA



---

(74) MODAL MARCAS E PATENTES LTDA.

Notificação de depósito (Protocolo: 870230008828 UF: WB Data: 31/01/2023

Hora: 18:32)

---

**(21) BR 32 2023 000516-4**

Código 31 - Notificação de Depósito

(22) 26/10/2022

(71) JOSÉ CLAUDIO DE ALMEIDA BARROS (BR/MG) ; EFSTRATIOS FRANZ  
FRYGOUDAKIS (BR/MG)

(72) JOSÉ CLÁUDIO DE ALMEIDA BARROS; EFSTRATIOS FRANZ  
FRYGOUDAKIS

(74) JOSÉ ANTONIO DE SOUZA CAPPELLINI

Notificação de depósito (Protocolo: 870230008747 UF: WB Data: 31/01/2023

Hora: 17:05)



### Código 32 - Notificação do Depósito Com Requerimento de Sigilo

Notificação de depósito de pedido de registro de desenho industrial com requerimento de sigilo. Tendo sido requerido o sigilo na forma do Art. 106 § 1º o processamento do pedido será suspenso pelo prazo de 180 (cento e oitenta) dias. Vencido este prazo, o pedido será encaminhado para exame técnico. O depositante poderá solicitar a retirada do pedido dentro do prazo de 90 (noventa) dias contados da data do depósito. A retirada do pedido sem que o mesmo tenha produzido qualquer efeito dará prioridade ao depósito imediatamente posterior.

---

(21) BR 30 2023 000386-0

Código 32 - Notificação do Depósito Com Requerimento de Sigilo

(22) 25/01/2023

(71) BAYERISCHE MOTOREN WERKE AKTIENGESELLSCHAFT (DE)

(72) CHRISTIAN SIEGFRIED ERHARD HAHN-WOERNLE

(74) DANNEMANN, SIEMSEN, BIGLER & IPANEMA MOREIRA

Notificação de depósito de pedido em sigilo (Protocolo: 870230006865 UF: WB

Data: 25/01/2023 Hora: 15:34)



**Código 34 - Exigência - Art. 106 § 3º da LPI**

Suspensão do andamento do pedido de registro de desenho industrial que, para instrução regular, aguardará o atendimento ou contestação das exigências formuladas. A não manifestação do depositante no prazo de 60 (sessenta) dias desta data acarretará o arquivamento definitivo do pedido.

---

**(21) BR 30 2015 004587-6**

Código 34 - Exigência - Art. 106 § 3º da LPI

(22) 07/10/2015

(71) MAINETTI DO BRASIL COMERCIO LTDA (BR/SP)

(74) ADRIANA FERNANDES ROLLO

Considerando o contido na petição 870170059206, de 16/08/2017 (petição de recurso), com base no Comunicado publicado na RPI nº 2523, de 14/05/2019, e no Comunicado publicado na RPI 2560, de 28/01/2020, formula-se a seguinte exigência com fulcro no Manual de Desenhos Industriais - 1ª revisão (doravante Manual), acessível em <http://manualdedi.inpi.gov.br/projects/manual-de-desenho-industrial/wiki/> [1] De acordo com o item 4.2.11 do Manual, cada figura deve ser apresentada em uma folha individualmente. Reapresente as figuras corrigindo a numeração das folhas conforme item 4.2.11 do Manual. [2] Por terem sido apresentadas todas as figuras necessárias, a apresentação de relatório descritivo e de reivindicação não é obrigatória para este pedido, conforme itens 3.7.2, 3.7.3 e 5.6 do Manual. Por terem sido apresentados no depósito, devem fazer parte do certificado, como determina o art. 107 da LPI. Para isso, precisam atender às condições estabelecidas pelo INPI, ou seja, devem ser apresentados fielmente conforme modelos do Manual. Reapresente os documentos corrigidos. No relatório descritivo coloque: a indicação da numeração da folha (1/1); a indicação do documento (Relatório Descritivo); abaixo, o título; a frase padrão (O presente relatório descritivo faz referência aos desenhos anexos, assim indicados:); na sequência coloque a legenda das figuras (ex.: figura 1.1 - perspectiva; figura 1.2 - vista superior; figura 1.3 - vista frontal, etc. Na reivindicação (foi apresentada no depósito) coloque, na parte superior, a numeração da folha (1/1); abaixo coloque a indicação do documento (Reivindicação); abaixo, o título; abaixo, a frase padrão (Reivindica-se o registro do desenho industrial conforme representado no conjunto de figuras e apresentado no relatório descritivo, ambos em anexo). NÃO SÃO ADMITIDOS textos que não estejam previstos nos modelos. Não numere linhas ou parágrafos. Caso não tenha interesse em reapresentar os documentos corrigidos, apresente esclarecimentos no cumprimento da exigência informando que abdica deles, sem prejuízo para o pedido: nesta situação é necessário que o requerente declare, pois não é possível excluir os documentos de ofício, por força do art. 107 da LPI, como explicado acima.

---

**(21) BR 30 2020 004539-4**

Código 34 - Exigência - Art. 106 § 3º da LPI

(22) 28/09/2020



---

(71) 1NHALER LTD. (GB)

(74) KRIS WILLIAMSON

[1] Na atual apresentação, verificado traços interrompidos e incompletos, tais como hachuras, nas figuras 1.1, 1.4 e 1.5. Conforme item 5.6.1 do Manual, as figuras devem ter contraste, nitidez e resolução gráfica suficientes para a plena compreensão do desenho requerido, sem hachuras, sombras ou reflexos que comprometam a visualização da configuração. Desse modo, rerepresente conjunto completo de imagens com as figuras com qualidade adequada, utilizando traços precisos e resolução mínima de 300 DPI, sem hachuras.[2] Além disso, devido à complexidade da forma, conforme orientado em exigências anteriores, pede-se ao requerente que acrescente ao conjunto de imagens uma ou mais perspectivas em ângulo diverso do mostrado na figura 1.1. Com isso, será permitido verificar com clareza os relevos do objeto reivindicado, possibilitando assim conferir se as figuras estão correspondentes entre si. Conseqüentemente, retifique o relatório descritivo quanto ao acréscimo da(s) perspectiva(s) solicitadas.

---

**(21) BR 30 2022 001844-9**

Código 34 - Exigência - Art. 106 § 3º da LPI

(22) 12/04/2022

(71) FERPA INDÚSTRIA E COMÉRCIO DE MÓVEIS EIRELI (BR/SC)

(74) JONAS MASSAIA DOS SANTOS

Conforme item 3.7.1 do Manual de Desenhos Industriais, cada desenho ou fotografia deverá ser apresentado em uma folha, individualmente, com dimensões adequadas, nitidez e resolução gráfica suficientes para a plena compreensão do desenho industrial requerido, observado o mínimo de 300 dpi. Primeiramente as 7 vistas do arranhador maior e, após, as 7 vistas do arranhador menor. Com isso adequar a legenda das figuras para: Conforme item 5.9 do Manual de Desenhos Industriais, numerar as figuras do objeto principal de acordo com o padrão fig. 1.1, 1.2, 1.3 etc..As figuras da variação configurativa deve ser numerada no padrão: fig. 2.1, 2.2, 2.3...etc..

---

**(21) BR 30 2022 001845-7**

Código 34 - Exigência - Art. 106 § 3º da LPI

(22) 12/04/2022

(71) FERPA INDÚSTRIA E COMÉRCIO DE MÓVEIS EIRELI (BR/SC)

(74) JONAS MASSAIA DOS SANTOS

As figuras apresentadas no cumprimento de exigência modificaram as formas do objeto inicialmente depositado. Conforme item 5.6 do manual de desenho industrial, os desenhos não poderão sofrer acréscimo, supressão ou mudança de matéria. O objeto apresentado no cumprimento de exigência revelou partes texturizadas nas faces laterais do objeto que não havia no depósito do pedido. A exigência anterior apenas solicitou a correção da posição da numeração de páginas e legendas.

---

**(21) BR 30 2022 001847-3**

Código 34 - Exigência - Art. 106 § 3º da LPI



---

(22) 12/04/2022

(71) FERPA INDÚSTRIA E COMÉRCIO DE MÓVEIS EIRELI (BR/SC)

(74) JONAS MASSAIA DOS SANTOS

Conforme item 3.7.1 do Manual de Desenhos Industriais, cada desenho ou fotografia deverá ser apresentado em uma folha, individualmente, com dimensões adequadas, nitidez e resolução gráfica suficientes para a plena compreensão do desenho industrial requerido, observado o mínimo de 300 dpi. Cada vista de cada nicho deverá vir em uma página isolado. Conforme item 5.9 do Manual de Desenhos Industriais, numerar as figuras do objeto principal de acordo com o padrão fig. 1.1, 1.2, 1.3 etc. As figuras de variações configurativas devem ser numeradas no padrão: fig. 2.1, 2.2, 2.3...; 3.1, 3.2, 3.3 etc.

---

**(21) BR 30 2022 003034-1**

Código 34 - Exigência - Art. 106 § 3º da LPI

(22) 11/06/2022

(71) THERAPY - MONTAGEM DE ELETRONICOS LTDA (BR/PR)

(74) NELSON IVAN ARNALDO IBANEZ FAUNDEZ

[1] Conforme item 5.6.1 do Manual, as figuras devem ter contraste, nitidez e resolução gráfica suficientes para a plena compreensão do desenho requerido, sem hachuras, sombras ou reflexos que comprometam a visualização da configuração. [2] Contudo, na atual apresentação, o painel das figuras 1.1 e 1.2 estão excessivamente escuros, com pouca nitidez, sendo impossível identificar os elementos ornamentais dos teclados. [3] Além disso, lembra-se ao requerente que os desenhos ou fotografias não devem conter marcas ou logotipos representados na configuração do desenho industrial requerido, ainda que a reprodução do sinal marcário tenha sido parcial, conforme item 5.6.2 do Manual. No entanto, verificou-se que nas figuras 1.1 e 1.2 constam o logotipo do Bluetooth. Desse modo, será necessário retirá-lo das figuras mencionadas. [4] Pelo exposto, rerepresente conjunto completo de imagens com as figuras 1.1 e 1.2 devidamente corrigidas, com qualidade adequada, com elementos ornamentais nítidos e legíveis, com resolução mínima de 300 DPI.

---

**(21) BR 30 2022 003139-9**

Código 34 - Exigência - Art. 106 § 3º da LPI

(22) 15/06/2022

(71) MAM BABYARTIKEL GESELLSCHAFT M.B.H. (AT)

(74) DANNEMANN, SIEMSEN, BIGLER & IPANEMA MOREIRA

Na atual apresentação, protocolada sob a pet 870220120431 de 21/12/2022, verificado que as figuras 1.4 e 1.5 possuem traços imprecisos e incompletos. Conforme item 5.6.1 do Manual, as figuras devem ter contraste, nitidez e resolução gráfica suficientes para a plena compreensão do desenho requerido, sem hachuras, sombras ou reflexos que comprometam a visualização da configuração. Desse modo, rerepresente o conjunto completo de imagens com figuras com qualidade adequada, utilizando traços precisos, nítidos e completos, com resolução mínima de 300 DPI.



---

**(21) BR 30 2022 003181-0**

Código 34 - Exigência - Art. 106 § 3º da LPI

(22) 20/06/2022

(71) ANGUS WHITTY (GB)

(74) ANDRÉ BASTOS VENTURINI

[1] As figuras não estão correspondentes entre si: a figura 1.1 possui um centro circular liso; contudo, a figura 1.7 reentrância que revelam uma superfície côncava. Revise todo o conjunto de figuras, fazendo as correções indicadas e quaisquer outras que sejam necessárias para que as imagens apresentem coerência entre si, em atenção ao item 5.6 do Manual.[2] Além disso, preste esclarecimentos se a figura 1.8 trata-se do mesmo objeto reivindicado às figuras 1.1 a 1.7, ou se representa uma outra variação configurativa. Em todos os casos, ainda de acordo com o item 5.6 do Manual, será necessário reapresentar o conjunto completo de imagens, acrescentando as demais vistas faltantes referentes ao objeto apresentado à figura 1.8. O conjunto completo de imagens deve ser composto por todas as vistas ortogonais (superior, inferior, lateral direita, lateral esquerda, anterior, posterior) e pelo menos uma perspectiva. [3] Preste atenção ainda que a numeração das imagens deve seguir as regras dispostas no item 5.9 do Manual.

---

**(21) BR 30 2022 003235-2**

Código 34 - Exigência - Art. 106 § 3º da LPI

(22) 22/06/2022

(71) ALEX MINGOZZI (BR/RS)

(74) ANDRE LUIZ VARELLA ANDREOLI

[1] O pedido foi apresentado contendo as seguintes figuras: a figura 1.2 é a vista frontal; a figura 1.3 é a vista posterior; a figura 1.4 é a vista lateral esquerda; a figura 1.5 é a vista lateral direita; a figura 1.6 é a vista lateral e a figura 1.7 é a vista anterior. Em atenção ao item 5.6 do Manual, apresente novo conjunto de figuras formado pelas vistas ortogonais (frontal, posterior, laterais, superior e inferior), além de pelo menos uma perspectiva do objeto em sua forma completa. Renumere as figuras e as folhas de figuras de acordo com as novas vistas apresentadas.[2] Quanto à figura 1.1, não é possível identificar a correspondência do detalhe ampliado com as figuras apresentadas, como preconizado pelo item 5.6.8 do Manual. O requerente deve retirá-la do conjunto de imagens, ou então, será necessário indicar em alguma figura a área ampliada: sugerimos que a área seja delimitada por linha traço-ponto e seja informado o número da figura correspondente (fig. X.X). Reapresente assim o conjunto de imagens corrigido também quanto a este detalhe.[3] Caso queira manter a atual figura 1.1 no conjunto de imagens, em conformidade com o item 5.6 do Manual, o requerente deverá preencher as linhas tracejadas, ou seja, as linhas tracejadas deverão ser substituídas por traços contínuos.

---

**(21) BR 30 2022 003428-2**

Código 34 - Exigência - Art. 106 § 3º da LPI

(22) 04/07/2022

(71) SHENZHEN NETCHIP-TIMES TECHNOLOGY CO., LTD (CN)

---

(74) JOSÉ CARLOS FERREIRA

Exigência formulada com fulcro no Manual de Desenhos Industriais - 1ª revisão (doravante Manual), acessível em <http://manualdedi.inpi.gov.br/projects/manual-de-desenho-industrial/wiki/>[1] Como dito na exigência anterior, conforme consta no item 5.6 do Manual, após o depósito a configuração inicial do desenho industrial requerido não pode sofrer acréscimos ou alterações, ressalvadas as correções requeridas por meio de exigência direcionada aos desenhos ou fotografias do pedido e as modificações requeridas pelo depositante antes do primeiro exame técnico, destinadas à correção de irregularidades nas figuras e/ou melhor visualização do objeto. Por irregularidades nas figuras entende-se vistas incompatíveis, qualidade insatisfatória e vistas faltantes, por exemplo; correção de figuras não se confunde com substituição de matéria requerida. Ao apresentar a petição de cumprimento da exigência o requerente apresentou objeto que não corresponde ao que foi apresentado no depósito, configurando alteração de matéria: a área do círculo preto visto nas figuras 1.1 e 1.4 era lisa, agora tem um padrão quadriculado; os elementos circulares na face superior (figura 1.6, vistos também na figura 1.1) também foram alterados. Revise todo o conjunto de figuras, fazendo as correções indicadas e quaisquer outras que sejam necessárias para que as imagens representem o MESMO OBJETO DO DEPÓSITO.

---

(21) BR 30 2022 003432-0

Código 34 - Exigência - Art. 106 § 3º da LPI

(22) 04/07/2022

(71) MAIC ROGER GONÇALVES CANEIRA (BR/SP)

(74) VILAGE MARCAS E PATENTES LTDA

Exigência formulada com fulcro no Manual de Desenhos Industriais - 1ª revisão (doravante Manual), acessível em <http://manualdedi.inpi.gov.br/projects/manual-de-desenho-industrial/wiki/> [1] As figuras não estão correspondentes entre si. Não é possível visualizar que haja um volume em forma de semiesfera, como mencionado nos esclarecimentos em nenhuma figura. Percebe-se que as laterais são curvas, mas não é possível delimitar o formato desta área curva. Ainda que a forma de representação das figuras escolhida pelo requerente não seja a melhor para revelar corretamente a forma do objeto requerido (especialmente a curvatura das peças laterais nas figuras 1.4 e 1.5), na perspectiva a curvatura deveria estar representada na parte inferior da chapa da mesma maneira como foi feito na parte inferior da área de cor marrom, mas a base da peça está reta. Como se depreende das vistas superior e inferior, a curvatura não se altera. Revise todo o conjunto de figuras, fazendo as correções indicadas e quaisquer outras que sejam necessárias para que as imagens apresentem coerência entre si, em atenção ao item 5.6 do Manual. Quando tratamos de sombras que atrapalham a visualização da forma estamos nos referindo a sombras como se fossem geradas por iluminação e que provoca sombra de partes do objeto, como na imagem à esquerda da figura 4 dos esclarecimentos. Note que nesta imagem a sombra não se presta a revelar a



---

volumetria da área curva, apenas mostra sombra dos pés, o que é absolutamente desnecessário. A face lateral está tão plana quanto na imagem à direita: a diferença entre as imagens é a tonalidade de cinza, mas esta é chapada, sem relevos. Pequenas alterações de cor para revelar volumetria são permitidas.

---

(21) BR 30 2022 003438-0

Código 34 - Exigência - Art. 106 § 3º da LPI

(22) 04/07/2022

(71) RAIZ QUADRADA HOLDING S A (BR/SC)

(74) Mauro Braga Assessoria Empresarial Ltda.

Exigência formulada com fulcro no Manual de Desenhos Industriais - 1ª revisão (doravante Manual), acessível em

<http://manualdedi.inpi.gov.br/projects/manual-de-desenho-industrial/wiki/Sobre> os esclarecimentos temos a dizer o seguinte: as linhas vermelhas indicam que os padrões têm um mesmo conceito. No entanto, ao utilizar quantidades, tipos e espessuras de linhas diferentes os padrões resultam muito distintos uns dos outros. No item 5.5 do Manual consta que: a análise das características distintivas pauta-se não no conceito ou na ideia do desenho industrial, mas na configuração ilustrada nos desenhos ou fotografias. Por conseguinte, a existência de um conceito comum não assegura a manutenção dos objetos no mesmo pedido. Assim, mantemos nosso posicionamento anterior e repetimos a exigência. [1] Os padrões apresentados no pedido não guardam entre si as mesmas características distintivas preponderantes: apesar de terem um mesmo conceito, o resultado visual é bastante distinto. Por força do art. 104 da LPI, com apoio no item 5.5 do Manual, o pedido deverá ser dividido. Cada pedido dividido trata-se de um novo depósito: veja os itens 2.2 e 5.5 do Manual. [2] Mantenha no pedido original os padrões das figuras 1.1, 7.1, 10.1 e 14.1. [3] Apresente em um 1º pedido dividido os padrões das figuras 2.1, 4.1 e 12.1. [4] Apresente em um 2º pedido dividido o padrão da figura 3.1. [5] Apresente em um 3º pedido dividido o padrão da figura 5.1. [6] Apresente em um 4º pedido dividido o padrão da figura 6.1. [7] Apresente em um 5º pedido dividido o padrão da figura 8.1. [8] Apresente em um 6º pedido dividido o padrão da figura 9.1. [9] Apresente em um 7º pedido dividido o padrão da figura 11.1. [10] Apresente em um 8º pedido dividido o padrão da figura 13.1. [11] Adeque a numeração das figuras conforme item 5.9 do Manual e a numeração das folhas de figuras conforme item 4.2.11 do Manual. [12] Por se tratar de pedido de padrões ornamentais é obrigatório apresentar relatório descritivo e reivindicação para este pedido (e para os pedidos divididos), de acordo com os itens 5.6, 3.7.2 e 3.7.3 do Manual. Apresente os documentos corrigidos: no relatório descritivo informe as legendas das novas figuras apresentadas em cada pedido; no relatório e na reivindicação coloque apenas a declaração de que as vistas do padrão ornamental aplicado ao objeto foram omitidas; retire dos dois documentos a declaração de que o escopo de proteção deste registro de desenho industrial não inclui a forma plástica do objeto em que o padrão ornamental será aplicado, pois esta declaração só deve ser incluída



---

quando o objeto é representado em linhas tracejadas, que não é o caso deste pedido. [13] Para o pedido dividido utilize uma GRU com código de serviço 100 - depósito de pedido de registro de desenho industrial, pagando a taxa correspondente; informe a natureza de pedido dividido e o número do pedido original do qual será dividido (BR302022003438) para que o sistema possa reconhecer como dividido e mantenham a mesma data de depósito. O prazo para apresentação do pedido dividido é o mesmo do cumprimento da exigência. [14] Para cumprir os itens referentes ao pedido original utilize a GRU com código de serviço 105 - cumprimento de exigência técnica, pagando a taxa correspondente.

---

(21) BR 30 2022 003440-1

Código 34 - Exigência - Art. 106 § 3º da LPI

(22) 04/07/2022

(71) RAIZ QUADRADA HOLDING S A (BR/SC)

(74) Mauro Braga Assessoria Empresarial Ltda.

Exigência formulada com fulcro no Manual de Desenhos Industriais - 1ª revisão (doravante Manual), acessível em

[http://manualdedi.inpi.gov.br/projects/manual-de-desenho-industrial/wiki/Sobre os esclarecimentos temos a dizer o seguinte: as linhas vermelhas indicam que os padrões têm um mesmo conceito. No entanto, ao utilizar quantidades, tipos e espessuras de linhas diferentes os padrões resultam muito distintos uns dos outros. No item 5.5 do Manual consta que: a análise das características distintas pauta-se não no conceito ou na ideia do desenho industrial, mas na configuração ilustrada nos desenhos ou fotografias. Por conseguinte, a existência de um conceito comum não assegura a manutenção dos objetos no mesmo pedido. Assim, mantemos nosso posicionamento anterior e repetimos a exigência](http://manualdedi.inpi.gov.br/projects/manual-de-desenho-industrial/wiki/Sobre%20os%20esclarecimentos%20temos%20a%20dizer%20o%20seguinte%3A%20as%20linhas%20vermelhas%20indicam%20que%20os%20padr%C3%B5es%20t%C3%AAm%20um%20mesmo%20conceito.%20No%20entanto,%20ao%20utilizar%20quantidades,%20tipos%20e%20espessuras%20de%20linhas%20diferentes%20os%20padr%C3%B5es%20resultam%20muito%20distintos%20uns%20dos%20outros.%20No%20item%205.5%20do%20Manual%20consta%20que%3A%20a%20an%C3%A1lise%20das%20caracter%C3%ADsticas%20distintivas%20pauta-se%20n%C3%A3o%20no%20conceito%20ou%20na%20ideia%20do%20desenho%20industrial,%20mas%20na%20configura%C3%A7%C3%A3o%20ilustrada%20nos%20desenhos%20ou%20fotografias.%20Por%20consequente,%20a%20exist%C3%AAncia%20de%20um%20conceito%20comum%20n%C3%A3o%20assegura%20a%20manuten%C3%A7%C3%A3o%20dos%20objetos%20no%20mesmo%20pedido.%20Assim,%20mantemos%20nosso%20posicionamento%20anterior%20e%20repetimos%20a%20exig%C3%AAncia)

[1] Os padrões apresentados no pedido não guardam entre si as mesmas características distintas preponderantes: apesar de terem um mesmo conceito, o resultado visual é bastante distinto. Por força do art. 104 da LPI, com apoio no item 5.5 do Manual, o pedido deverá ser dividido. Cada pedido dividido trata-se de um novo depósito: veja os itens 2.2 e 5.5 do Manual. [2] Mantenha no pedido original os padrões das figuras 1.1, 6.1, 9.1 e 14.1. [3] Apresente em um 1º pedido dividido o padrão da figura 2.1. [4] Apresente em um 2º pedido dividido o padrão da figura 3.1. [5] Apresente em um 3º pedido dividido os padrões das figuras 4.1 e 12.1. [6] Apresente em um 4º pedido dividido o padrão da figura 5.1. [7] Apresente em um 5º pedido dividido o padrão da figura 7.1. [8] Apresente em um 6º pedido dividido o padrão da figura 8.1. [9] Apresente em um 7º pedido dividido o padrão da figura 10.1. [10] Apresente em um 8º pedido dividido o padrão da figura 11.1. [11] Apresente em um 9º pedido dividido o padrão da figura 13.1. [12] Adeque a numeração das figuras conforme item 5.9 do Manual e a numeração das folhas de figuras conforme item 4.2.11 do Manual. [13] Por se tratar de pedido de padrões ornamentais é obrigatório apresentar relatório descritivo e reivindicação para este pedido (e para os pedidos divididos), de acordo com os itens 5.6, 3.7.2 e 3.7.3 do Manual. Apresente os documentos corrigidos: no relatório descritivo informe as legendas das novas figuras



---

apresentadas em cada pedido; no relatório e na reivindicação coloque apenas a declaração de que as vistas do padrão ornamental aplicado ao objeto foram omitidas; retire dos dois documentos a declaração de que o escopo de proteção deste registro de desenho industrial não inclui a forma plástica do objeto em que o padrão ornamental será aplicado, pois esta declaração só deve ser incluída quando o objeto é representado em linhas tracejadas, que não é o caso deste pedido. [14] Para o pedido dividido utilize uma GRU com código de serviço 100 - depósito de pedido de registro de desenho industrial, pagando a taxa correspondente; informe a natureza de pedido dividido e o número do pedido original do qual será dividido (BR302022003440) para que o sistema possa reconhecer como dividido e mantenham a mesma data de depósito. O prazo para apresentação do pedido dividido é o mesmo do cumprimento da exigência. [15] Para cumprir os itens referentes ao pedido original utilize a GRU com código de serviço 105 - cumprimento de exigência técnica, pagando a taxa correspondente.

---

**(21) BR 30 2022 004201-3**

Código 34 - Exigência - Art. 106 § 3º da LPI

(22) 09/08/2022

(71) GABRIELA BORGES DE CAMPOS MORAES (BR/RJ)

(74) DANNEMANN, SIEMSEN, BIGLER & IPANEMA MOREIRA

As figuras 1.4 e 1.5 revelam que a forma de meia-lua é mais larga na base e fina no topo. No entanto, a figura 1.6 revela a mencionada forma com largura uniforme. Além disso, na perspectiva a meia-lua está simplificada quando comparada com as considerações sobre a largura mencionado acima. Proceda com as correções em atenção ao item 5.6 do Manual de Desenhos Industriais.

---

**(21) BR 30 2022 004202-1**

Código 34 - Exigência - Art. 106 § 3º da LPI

(22) 09/08/2022

(71) GABRIELA BORGES DE CAMPOS MORAES (BR/RJ)

(74) DANNEMANN, SIEMSEN, BIGLER & IPANEMA MOREIRA

Nos esclarecimentos foi informado que a figura 1.1 é efeito de ilusão de ótica. Porém, a distância entre o tampo da mesa e o pé mais localizado à esquerda, não demonstra que o pé está integrado, e não tangenciando, à mesa. A fim de esclarecer melhor a conformação do objeto, inclua outras vistas em perspectiva mostrando a parte inferior e superior do objeto.

---

**(21) BR 30 2022 004203-0**

Código 34 - Exigência - Art. 106 § 3º da LPI

(22) 09/08/2022

(71) GABRIELA BORGES DE CAMPOS MORAES (BR/RJ)

(74) DANNEMANN, SIEMSEN, BIGLER & IPANEMA MOREIRA

Em que pese a exigência técnica anterior ter citado a figura 1.8, inferior, quando o correto seria a figura 1.7, superior, não foi observado qualquer correção nas figuras. Portanto, reitera-se a exigência no sentido de adequar os desenhos: A figura 1.7, superior, revelou um círculo interno, informando que é uma superfície plana, nos pés da mesa, que não está revelado nas figuras 1.1 e 1.2. Corrigir



---

desenhos.

---

**(21) BR 30 2022 004205-6**

Código 34 - Exigência - Art. 106 § 3º da LPI

(22) 10/08/2022

(71) TORCETEX INDÚSTRIA E COMÉRCIO LTDA (BR/SP)

(74) ICAMP MARCAS E PATENTES LTDA

Não foi observado qualquer melhora na qualidade da imagem do padrão.

Portanto, reitera-se a exigência: Conforme item 5.6.1 do Manual de Desenhos Industriais, cada desenho ou fotografia deverá ser apresentado com dimensões adequadas, nitidez e resolução gráfica suficientes para a plena compreensão do desenho industrial requerido, observado o mínimo de 300 dpi. Apresentar figuras com melhor qualidade.

---

**(21) BR 30 2022 004263-3**

Código 34 - Exigência - Art. 106 § 3º da LPI

(22) 11/08/2022

(71) REISER INDÚSTRIA E COMÉRCIO DE CONFECÇÕES LTDA ME (BR/SC)

(74) BDFA - Advogados

A exigência técnica de 12/12/2022 solicitou apenas a retirada da marca aplicada. No entanto, como foi apresentada a atual figura 1.8, do objeto montado, existem duas alternativas: uma é excluir a figura 1.8; a segunda é rerepresentar as demais vistas da versão montada, em atenção ao item 5.6 do Manual de Desenhos Industriais.

---

**(21) BR 30 2022 004264-1**

Código 34 - Exigência - Art. 106 § 3º da LPI

(22) 11/08/2022

(71) REISER INDÚSTRIA E COMÉRCIO DE CONFECÇÕES LTDA ME (BR/SC)

(74) BDFA - Advogados

A figura 1.8 revela objeto na forma montada. Se desejar manter essa representação, incluir as vistas em perspectiva e ortogonais frontal, posterior, laterais, superior e inferior, necessárias para a suficiência descritiva do objeto do depósito dessa versão, em atenção ao item 5.6 do Manual de Desenhos Industriais. Manter a numeração sequencial das figuras. Alternativamente, excluir a mencionada figura, sem qualquer prejuízo ao pedido.

---

**(21) BR 30 2022 004265-0**

Código 34 - Exigência - Art. 106 § 3º da LPI

(22) 11/08/2022

(71) REISER INDÚSTRIA E COMÉRCIO DE CONFECÇÕES LTDA ME (BR/SC)

(74) BDFA - Advogados

A figura 1.8 revela objeto na forma montada. Se desejar manter essa representação, incluir as vistas em perspectiva e ortogonais frontal, posterior, laterais, superior e inferior, necessárias para a suficiência descritiva do objeto do depósito dessa versão, em atenção ao item 5.6 do Manual de Desenhos Industriais. Manter a numeração sequencial das figuras. Alternativamente, baste excluir a mencionada figura, sem qualquer prejuízo ao pedido.



---

**(21) BR 30 2022 004266-8**

Código 34 - Exigência - Art. 106 § 3º da LPI

(22) 11/08/2022

(71) REISER INDÚSTRIA E COMÉRCIO DE CONFECÇÕES LTDA ME (BR/SC)

(74) BDFA - Advogados

Conforme exigência técnica anterior, foram apresentados 2 colares de cores diferentes. Se desejar manter as duas cores no pedido, será necessário apresentar todas as vistas de ambas as cores, mantendo a numeração sequencial de figuras. Ou basta apresentar somente um objeto com uma cor, sem qualquer prejuízo ao pedido. Além disso, a figura 1.8 revela objeto na forma montada. Se desejar manter essa representação, incluir as vistas em perspectiva e ortogonais frontal, posterior, laterais, superior e inferior, necessárias para a suficiência descritiva do objeto do depósito dessa versão, em atenção ao item 5.6 do Manual de Desenhos Industriais. Manter a numeração sequencial das figuras.

---

**(21) BR 30 2022 004267-6**

Código 34 - Exigência - Art. 106 § 3º da LPI

(22) 11/08/2022

(71) REISER INDÚSTRIA E COMÉRCIO DE CONFECÇÕES LTDA ME (BR/SC)

(74) BDFA - Advogados

Conforme exigência anterior, foram apresentados 2 colares de cores diferentes. Se desejar manter as duas cores no pedido, será necessário apresentar todas as vistas de ambas as cores, mantendo a numeração sequencial de figuras. Ou basta apresentar somente um objeto com uma cor. Além disso, a figura 1.8 revelou o objeto montado. Se desejar manter esta versão, incluir a vista em perspectiva e ortogonais frontal, posterior, laterais, superior e inferior, necessárias para a suficiência descritiva do objeto do depósito. Alternativamente, excluir a mencionada a figura sem prejuízo ao pedido.

---

**(21) BR 30 2022 004293-5**

Código 34 - Exigência - Art. 106 § 3º da LPI

(22) 15/08/2022

(71) SANTIAGO FERNANDO GONZALEZ NASIF (AR) ; JUAN CRUZ LAGOS (AR)

(74) BRAZIL PATENT COMPANY LTDA

Conforme item 5.6.1 do Manual de Desenhos Industriais, cada desenho deverá ser apresentado com dimensões adequadas, nitidez e resolução gráfica suficientes para a plena compreensão do desenho industrial requerido, observado o mínimo de 300 dpi. Apresentar figuras com melhor qualidade, uma vez que as linhas estão imprecisas, serrilhadas ou falhadas, por exemplo, mas não exclusivamente, figs. 1.2 e 1.5. Conforme item 5.6 do Manual de Desenhos Industriais, reapresentar o jogo de figuras incluindo todas as vistas do objeto: perspectiva e ortogonais frontal, posterior, laterais, superior e inferior, necessárias para a suficiência descritiva do objeto do depósito. As vistas posteriores dos dois objetos não foram apresentadas no pedido; incluir. Conforme item 5.6 do Manual de Desenhos Industriais, os desenhos ou fotografias deverão

revelar a configuração do objeto de maneira coerente e consistente em todas as vistas. Para tanto, proceda com as seguintes correções. O objeto da figura 1.4 diverge daquele apresentado na fig. 1.1. As atuais figuras 1.13 a 1.18 devem vir na sequência das vistas do objeto das figuras 1.1 a 1.6 e adequada as legendas. As atuais figuras 1.19 a 1.24 devem vir na sequência das vistas do objeto das figuras 1.7 a 1.12 e adequada as legendas. Conforme item 5.9 do Manual de Desenhos Industriais, numerar as figuras do objeto principal de acordo com o padrão fig. 1.1, 1.2, 1.3 etc. As figuras de variação configurativa devem ser numeradas no padrão: fig. 2.1, 2.2, 2.3... De acordo com os itens 3.7.2 e 3.7.3 do Manual de Desenhos Industriais a reivindicação apresentada neste pedido é obrigatória. Dessa forma, esta deverá atender às condições estabelecidas pelo INPI, como previsto no art. 101 da mesma lei. Para tal, reapresente o texto e a formatação da reivindicação fielmente conforme modelo na seção "Modelos" do Manual de Desenhos Industriais, incluindo a declaração de figura meramente ilustrativa, disposto no item 3.7.2.1.a do referido Manual.

(21) BR 30 2022 004307-9

Código 34 - Exigência - Art. 106 § 3º da LPI

(22) 16/08/2022

(71) SANTIAGO FERNANDO GONZALEZ NASIF (AR) ; JUAN CRUZ LAGOS (AR)

(74) BRAZIL PATENT COMPANY LTDA

Conforme item 5.6.1 do Manual de Desenhos Industriais, cada desenho deverá ser apresentado com dimensões adequadas, nitidez e resolução gráfica suficientes para a plena compreensão do desenho industrial requerido, observado o mínimo de 300 dpi. Apresentar figuras com melhor qualidade, uma vez que as linhas estão imprecisas, serrilhadas ou falhadas, por exemplo, mas não exclusivamente, figs. 1.5 e 1.6. Conforme item 5.6 do Manual de Desenhos Industriais, reapresentar o jogo de figuras incluindo todas as vistas do objeto: perspectiva e ortogonais frontal, posterior, laterais, superior e inferior, necessárias para a suficiência descritiva do objeto do depósito. A vista posterior do objeto não foi apresentada no pedido; incluir. Conforme item 5.6 do Manual de Desenhos Industriais, os desenhos deverão revelar a configuração do objeto de maneira coerente e consistente em todas as vistas. Para tanto, proceda com as seguintes correções. A parte inferior esquerda da fig. 1.1 revelou linhas que não fazem parte da rede. Adequar. Com base na atual apresentação do pedido, não foi possível identificar diferenças entre o objeto das figuras 1.1 a 1.6 e o das figuras 1.7 a 1.12. Caso os objetos constituam, de fato, variações configurativas, esclarecer qual(is) elemento(s) da forma varia(m) de uma para a outra. Caso a forma plástica seja exatamente a mesma e a diferença resida somente na forma de representação, numerar as figuras consecutivamente, por tratar-se do mesmo objeto. Poderá o depositante, nesse caso, alternativamente, manter no pedido apenas as figuras 1.1 a 1.6. De acordo com os itens 3.7.2 e 3.7.3 do Manual de Desenhos Industriais a reivindicação apresentada neste pedido é obrigatória. Dessa forma, esta deverá atender às condições estabelecidas pelo INPI, como



---

previsto no art. 101 da mesma lei. Para tal, reapresente o texto e a formatação da reivindicação fielmente conforme modelo na seção "Modelos" do Manual de Desenhos Industriais, incluindo a declaração de figura meramente ilustrativa, disposto no item 3.7.2.1.a do referido Manual.

---

**(21) BR 30 2022 004309-5**

Código 34 - Exigência - Art. 106 § 3º da LPI

(22) 16/08/2022

(71) AUTO ADESIVOS PARANA S.A (BR/PR)

(74) VIVIANNE FRANCO ARAUJO

Conforme as regras do item 5.5 do Manual de Desenhos Industriais e condições previstas no art. 104 da LPI, quais sejam: i) devem ter a mesma finalidade; ii) devem compartilhar da mesma característica distintiva preponderante. Manter no pedido atual apenas as vistas do padrão da figura 1.1. O outro padrão não compartilha as mesmas características distintivas preponderantes e devem ser retirados do pedido atual. Caso haja interesse, apresentar, num pedido dividido, o padrão da variação. Adequar relatório, reivindicação, numeração de página e figuras. De acordo com os itens 5.6, 3.7.2 e 3.7.3 do Manual de Desenhos Industriais, o relatório descritivo e a reivindicação neste pedido são obrigatórios e deverão atender às condições estabelecidas pelo INPI, conforme art. 101 da Lei 9279/96. Para tal, reapresente o texto e a formatação do relatório descritivo e da reivindicação somente com a declaração "As vistas do padrão ornamental aplicado ao objeto foram omitidas." A declaração "O escopo de proteção deste registro de desenho industrial não inclui a forma plástica do objeto em que o padrão ornamental será aplicado." deve ser excluída por não ser pertinente ao caso.

---

**(21) BR 30 2022 004318-4**

Código 34 - Exigência - Art. 106 § 3º da LPI

(22) 16/08/2022

(71) BENU PRODUTOS E EVENTOS ESPECIAIS LTDA - ME (BR/MG)

(74) ÂNGELO TADEU BAPTISTA

As figuras apresentadas no cumprimento de exigência modificaram as formas do objeto inicialmente depositado. Conforme item 5.6 do manual de desenho industrial, os desenhos não poderão sofrer acréscimo, supressão ou mudança de matéria. Os atuais desenhos foram desconsiderados. Portanto, reitera-se a exigência anterior. Conforme item 5.6.1 do Manual de Desenhos Industriais, cada desenho ou fotografia deverá ser apresentado com dimensões adequadas, nitidez e resolução gráfica suficientes para a plena compreensão do desenho industrial requerido, observado o mínimo de 300 dpi. Apresentar figuras com melhor qualidade, já que as figuras estão com linhas serrilhadas e sem definição. Conforme item 5.6 do Manual de Desenhos Industriais, os desenhos ou fotografias deverão revelar a configuração do objeto de maneira coerente e consistente em todas as vistas. Para tanto, proceda com as seguintes correções. A figura 1.1 revela um piso modular composto por 4 retângulos justapostos, que não está representado nas demais vistas. Corrigir.



---

**(21) BR 30 2022 004319-2**

Código 34 - Exigência - Art. 106 § 3º da LPI

(22) 16/08/2022

(71) BENU PRODUTOS E EVENTOS ESPECIAIS LTDA - ME (BR/MG)

(74) ÂNGELO TADEU BAPTISTA

As figuras apresentadas no cumprimento de exigência modificaram as formas do objeto inicialmente depositado. Conforme item 5.6 do manual de desenho industrial, os desenhos não poderão sofrer acréscimo, supressão ou mudança de matéria. Os atuais desenhos serão desconsiderados no exame. Portanto, reitera-se a exigência técnica anterior: Conforme item 5.6.1 do Manual de Desenhos Industriais, cada desenho ou fotografia deverá ser apresentado com dimensões adequadas, nitidez e resolução gráfica suficientes para a plena compreensão do desenho industrial requerido, observado o mínimo de 300 dpi. Apresentar figuras com melhor qualidade, já que as linhas estão serrilhadas e sem definição.

---

**(21) BR 30 2022 004510-1**

Código 34 - Exigência - Art. 106 § 3º da LPI

(22) 24/08/2022

(71) GIORDANO AVILA FIGINI (BR/RS)

(74) MARPA CONSULTORIA E ASSESSORIA EMPRESARIAL LTDA.

Exigência formulada com fulcro no Manual de Desenhos Industriais - 1ª revisão (doravante Manual), acessível em

<http://manualdedi.inpi.gov.br/projects/manual-de-desenho-industrial/wiki/> [1] As figuras não estão correspondentes entre si. Os pés (tanto as hastes verticais quanto o aro da base) têm seção quadrada, mas algumas arestas que deveriam estar representadas porque são visíveis, não estão, nem nas perspectivas, nem nas vistas ortogonais. Com relação ao objeto das figuras 1.1 a 1.7. A figura 1.2 está idêntica à 1.4 e a 1.3 está idêntica à 1.5. Não é possível compreender o ponto de referência de onde foram tomadas: apresente esclarecimentos indicando os pontos de referência e, caso estejam realmente errada, corrija as figuras. Além disso, no depósito havia uma linha vertical próxima às extremidades do aro que toca o solo, mas agora foi retiradas, configurando alteração de matéria, o que contraria o item 5.6 do manual. Na figura 3.7 há uma protuberância adjacente ao aro da base, como se o pé ultrapassasse, mas isso não corresponde ao mostrado nas demais vistas do objeto. Na figura 2.2 há linhas verticais no aro da base que não correspondem à representação das suas extremidades. Em atenção ao item 5.6 do Manual, revise todo o conjunto de figuras e rerepresente as figuras corrigidas de modo que revelem a configuração do mesmo objeto apresentado no depósito e que sejam correspondentes entre si. Sugerimos que a legenda informe a vista que cada figura representa (veja item 5.10), apesar de não ser obrigatório, a fim de permitir uma análise mais precisa. [2] Ao apresentar todas as vistas necessárias solicitadas, de acordo com os itens 5.6, 3.7.2 e 3.7.3 do Manual não é obrigatório apresentar relatório e reivindicação para este pedido. Como foi dito na exigência anterior, com base no art. 107 da

---

LPI, por terem sido apresentados, devem constar do certificado. Para tal, devem atender às condições estabelecidas pelo INPI, como previsto no art. 101 da mesma lei. Reapresente os documentos corrigidos: no relatório informe as legendas de todas as novas figuras apresentadas; na reivindicação do pedido original escreva: reivindica-se o registro do desenho industrial e suas variações conforme representado no conjunto de figuras e apresentado no relatório descritivo, ambos em anexo. Caso não tenha interesse em reapresentar os documentos corrigidos, apresente esclarecimentos no cumprimento da exigência informando que abdica deles, sem prejuízo para o pedido. Nesta situação é necessário que o requerente declare, pois não é possível excluir os documentos de ofício, por força do art. 107 da LPI, como explicado acima. O requerente não apresentou os documentos corrigidos, nem informou que abria mão deles.

---

**(21) BR 30 2022 004521-7**

Código 34 - Exigência - Art. 106 § 3º da LPI

(22) 24/08/2022

(71) MADEIRAMADEIRA COMÉRCIO ELETRÔNICO S.A. (BR/PR)

(74) Licks Advogados

Exigência formulada com fulcro no Manual de Desenhos Industriais - 1ª revisão (doravante Manual), acessível em

<http://manualdedi.inpi.gov.br/projects/manual-de-desenho-industrial/wiki/> [1] As figuras ainda não estão correspondentes entre si. A área do estrado e as peças de arremate externo formam um retângulo mais estreito que a cabeceira, como se observa nas figuras 1.1, 1.6, 1.7 e 1.8, mas na figura 1.2 está da mesma largura da cabeceira. As junções das quinas das placas que contornam o estrado representadas nas figuras 1.6 e 1.7 não correspondem ao mostrado nas demais vistas. Revise todo o conjunto de figuras, fazendo as correções indicadas e quaisquer outras que sejam necessárias para que as imagens apresentem coerência entre si, em atenção ao item 5.6 do Manual.

---

**(21) BR 30 2022 004546-2**

Código 34 - Exigência - Art. 106 § 3º da LPI

(22) 26/08/2022

(71) CISA INDÚSTRIA, COMÉRCIO E REPRESENTAÇÃO DE EQUIPAMENTOS AGRÍCOLAS EIRELI - ME (BR/GO)

Com base no Manual de Desenhos Industriais estabelecido pela Portaria 07/2022, bem como no Comunicado publicado na RPI Nº 2523 de 14/05/2019, formula-se a seguinte exigência:[1] Em atendimento aos itens 4.2.9 do Manual de Desenho Industrial, reapresente Relatório Descritivo de acordo com modelo previsto no manual.[2] Os objetos do pedido não guardam entre si as mesmas características distintivas preponderantes. Por força do art. 104 da LPI, com apoio no item 5.6 do Manual, o pedido deverá ser dividido. Cada pedido dividido trata-se de um novo depósito: veja os itens 2.2 e 5.6 do Manual. Mantenha no pedido original os objetos das figuras 1.1 a 1.10. As folhas de figuras devem ser devidamente renumeradas. Apresente em um 1º pedido dividido o objeto das figuras 2.1 a 4.10. As figuras e as folhas de figuras devem ser devidamente



---

renumeradas.

---

**(21) BR 30 2022 004591-8**

Código 34 - Exigência - Art. 106 § 3º da LPI

(22) 29/08/2022

(71) ARAMART INDUSTRIA DE ARAMADOS LTDA (BR/PR)

(74) SISTEMARCAS - LUNKES E ASSOCIADOS

Conforme item 5.7 do Manual de Desenhos Industriais, alterar título do pedido para "Configuração aplicada a queimador para forno". O título do pedido deve denominar apenas um objeto de maneira clara e concisa. Conforme item 5.6 do Manual de Desenhos Industriais, reapresentar o jogo de figuras incluindo todas as vistas do objeto: perspectiva e ortogonais frontal, posterior, laterais, superior e inferior, necessárias para a suficiência descritiva do objeto do depósito.

---

**(21) BR 30 2022 004593-4**

Código 34 - Exigência - Art. 106 § 3º da LPI

(22) 29/08/2022

(71) ARAMART INDUSTRIA DE ARAMADOS LTDA (BR/PR)

(74) SISTEMARCAS - LUNKES E ASSOCIADOS

Conforme item 5.7 do Manual de Desenhos Industriais, alterar título do pedido para "Configuração aplicada a queimador de forno". O título do pedido deve denominar apenas um objeto de maneira clara e concisa. Conforme item 5.6 do Manual de Desenhos Industriais, reapresentar o jogo de figuras incluindo todas as vistas do objeto: perspectiva e ortogonais frontal, posterior, laterais, superior e inferior, necessárias para a suficiência descritiva do objeto do depósito.

---

**(21) BR 30 2022 004628-0**

Código 34 - Exigência - Art. 106 § 3º da LPI

(22) 30/08/2022

(71) ANA CHOER MORAES FÜRST (BR/RS)

(74) BRAGA LANES PROPRIEDADE INTELECTUAL E INTERMEDIACAO DE NEGOCIOS LTDA

Na atual apresentação, o requerente anexou de forma idêntica, inclusive com o mesmo sentido de orientação, as vistas superiores e as vistas laterais direitas, identificadas respectivamente pelos pares de figuras 1.3 e 1.8 e 1.4 e 1.9. Em adequação ao item 5.6 do Manual, solicita-se ao depositante então que reapresente o conjunto de figuras aqui apresentados, com a devida correção da orientação de exibição das vistas superiores - no caso, as figuras das 1.3 e 1.8 - em posição distinta às vistas laterais direitas.

---

**(21) BR 30 2022 004638-8**

Código 34 - Exigência - Art. 106 § 3º da LPI

(22) 31/08/2022

(71) MÁRCIO AMBRÓSIO SIMÕES (BR/MG)

(74) CARLOS HUGO DE ALMEIDA FILHO

Exigência formulada com fulcro no Manual de Desenhos Industriais - 1ª revisão (doravante Manual), acessível em <http://manualdedi.inpi.gov.br/projects/manual-de-desenho-industrial/wiki/> [1] As



figuras continuam distorcidas, praticamente iguais às do depósito; por exemplo: as vistas laterais deveriam revelar apenas os pés e braços da lateral que representam, mas estão revelando também os da lateral oposta, que não deveriam aparecer porque estão encobertos, já que se sobrepõem por serem idênticos; na vista frontal os pés da frente estão representados como se fossem mais afastados / abertos que os de trás, mas na vista posterior está o oposto. Além disso, houve alteração de matéria: o assento era texturizado, agora é liso; a estrutura tinha um padrão imitando madeira, agora também está liso. A textura é um diferencial deste objeto para outros, um elemento ornamental da forma que não pode ser alterado, não inviabiliza a percepção da forma. Em atenção ao item 5.6 do Manual apresente novo conjunto de figuras formado pelas vistas ortogonais (frontal, posterior, laterais, superior e inferior), além de pelo menos uma perspectiva do objeto do depósito.

---

**(21) BR 30 2022 004649-3**

Código 34 - Exigência - Art. 106 § 3º da LPI

(22) 31/08/2022

(71) METALÚRGICA VALE DO CAÍ LTDA (BR/RS)

(74) SKO OYARZÁBAL MARCAS E PATENTES SOCIEDADE SIMPLES LTDA.

[1] Na atual apresentação, verificada a presença de sombras nas figuras 1.3, 1.4, 1.7 e 1.8, que atrapalham a visualização dos elementos ornamentais do objeto reivindicado.[2] Conforme item 5.6.1 do Manual, as figuras devem ter contraste, nitidez e resolução gráfica suficientes para a plena compreensão do desenho requerido, sem hachuras, sombras ou reflexos que comprometam a visualização da configuração. Desse modo, reapresente todo o conjunto de imagens, com figuras com qualidade adequada, contornos bem definidos e visíveis, utilizando traços precisos e nítidos, bem como resolução mínima de 300 DPI, prestando atenção ainda em retirar as sombras nas figuras 1.3, 1.4, 1.7 e 1.8.

---

**(21) BR 30 2022 004694-9**

Código 34 - Exigência - Art. 106 § 3º da LPI

(22) 02/09/2022

(71) LECA METAIS EIRELI (BR/PR)

(74) JOSE ROBERTO FAVARIN

[1] Em atenção aos itens 3.7.2, 3.7.3 e 5.6 do Manual, por terem sido apresentadas todas as figuras necessárias à compreensão da forma, a apresentação de relatório descritivo e reivindicação não é obrigatória para este pedido. Com base no art. 107 da LPI, por terem sido apresentados, na petição inicial, estes documentos deverão constar do certificado. Para tal, deverão atender às condições estabelecidas pelo INPI, como previsto no art. 101 da mesma lei. Desse modo, reapresente o relatório, com a devida retificação da legenda das figuras, conforme modelos na seção Modelos no Manual. [2] Caso não tenha interesse em reapresentar o relatório descritivo corrigido, o requerente deverá declarar no cumprimento desta exigência que abdica tanto do relatório como da reivindicação, o que ensejará sua não inclusão no certificado por infringência ao art. 101 da LPI, sem prejuízos para o pedido.[3] A não



---

apresentação de petição de cumprimento de exigência (GRU 105) acarretará o arquivamento definitivo do pedido nos termos do § 3º do art. 106 da LPI.

---

**(21) BR 30 2022 004716-3**

Código 34 - Exigência - Art. 106 § 3º da LPI

(22) 03/09/2022

(71) EDSON ROBERTO LAURENTI JR (BR/SP)

(74) SÉRGIO VICTOR MASTROROCCO

Exigência formulada com fulcro no Manual de Desenhos Industriais - 1ª revisão (doravante Manual), acessível em

<http://manualdedi.inpi.gov.br/projects/manual-de-desenho-industrial/wiki/> [1] As figuras não estão correspondentes entre si. As figuras 1.6 e 1.7 não foram corrigidas, estão idênticas às do depósito. Nestas figuras a cauda está inclinada para o lado oposto das demais vistas; é preciso que em todas esteja na mesma posição. Nas figuras 1.1, 1.2, 1.3, 1.4 e 1.5, tomando como referência a frente da cabeça, a cauda está inclinada para a direita; nas figuras 1.6 e 1.7 está inclinada para a esquerda. Revise todo o conjunto de figuras, fazendo as correções indicadas e **QUAISQUER OUTRAS QUE SEJAM NECESSÁRIAS** para que as imagens apresentem coerência entre si, em atenção ao item 5.6 do Manual.

---

**(21) BR 30 2022 004730-9**

Código 34 - Exigência - Art. 106 § 3º da LPI

(22) 05/09/2022

(71) FABIO FURLAN MACHADO (BR/PR)

(74) MARIANA PIOVEZANI MORETI

Exigência formulada com fulcro no Manual de Desenhos Industriais - 1ª revisão (doravante Manual), acessível em

<http://manualdedi.inpi.gov.br/projects/manual-de-desenho-industrial/wiki/Com> base no item 5.1 do Manual solicitamos que sejam corrigidas as seguintes irregularidades no documento de procuração apresentado:[1] Existe divergência entre o requerente informado no formulário / petição (FABIO FURLAN MACHADO, pessoa jurídica para a qual foi informado um número de CNPJ, como estava na petição de depósito e na procuração original) e o informado no novo documento de procuração (FABIO FURLAN MACHADO, pessoa física para a qual foi informado um número de CPF). Apresente documento corrigido. A procuração deve estar com data de assinatura igual ou anterior ao depósito do pedido de registro ou, se datada posteriormente ao depósito, deve ratificar os atos anteriormente executados. O cumprimento desta exigência deve ser feito através da GRU de código de serviço 105. O prazo para apresentação desta petição é de 60 dias contados da publicação, excetuando-se o dia da publicação.

---

**(21) BR 30 2022 004757-0**

Código 34 - Exigência - Art. 106 § 3º da LPI

(22) 06/09/2022

(71) OFICINA YBY LADRILHO HIDRAULICO LTDA (BR/SP)

(74) RODRIGO HOLTZ GUERREIRO

Considerando-se o Manual de Desenhos Industriais - 1ª revisão, acessível em



---

<<http://manualdedi.inpi.gov.br/projects/manual-de-desenho-industrial/wiki/>>, formula-se a seguinte exigência: [1] Conforme item 5.6 do Manual de Desenhos Industriais, rerepresentar o jogo de figuras incluindo todas as vistas do objeto: perspectiva, frontal, posterior, laterais, superior e inferior, necessárias para a suficiência descritiva do objeto do depósito. Título adequado de ofício nos termos do item 5.6 da resolução 232/2019.

---

**(21) BR 30 2022 004758-9**

Código 34 - Exigência - Art. 106 § 3º da LPI

(22) 06/09/2022

(71) OFICINA YBY LADRILHO HIDRAULICO LTDA (BR/SP)

(74) RODRIGO HOLTZ GUERREIRO

Exigência formulada com fulcro no Manual de Desenhos Industriais - 1ª revisão (doravante Manual), acessível em

<http://manualdedi.inpi.gov.br/projects/manual-de-desenho-industrial/wiki/> [1]

Conforme item 5.6 do Manual, após o depósito a configuração inicial do desenho industrial requerido não pode sofrer acréscimos ou alterações, ressalvadas as correções requeridas por meio de exigência direcionada aos desenhos ou fotografias do pedido e suas modificações requeridas pelo depositante antes do primeiro exame técnico, destinadas à correção de irregularidades nas figuras e/ou melhor visualização do objeto (por irregularidades nas figuras entende-se vistas incompatíveis, qualidade insatisfatória e vistas faltantes, por exemplo; correção de figuras não se confunde com substituição de matéria requerida). Ao cumprir a exigência o requerente apresentou objeto diferente do mostrado no depósito, configurando alteração de matéria: a parede lateral era inclinada, de maneira que o círculo do fundo era maior que o da borda superior, mas agora a lateral está reta, vertical. Revise todo o conjunto de figuras, fazendo as correções indicadas e quaisquer outras que sejam necessárias para que as imagens apresentem coerência entre si e mostrem o mesmo objeto do depósito, em atenção ao item 5.6 do Manual. [2] Como explicado na exigência anterior, de acordo com o item 5.6 c/c itens 3.7.2 e 3.7.3 do Manual para que o relatório e reivindicação não sejam obrigatórios é preciso que sejam apresentadas todas as vistas necessárias. Foi solicitado que fosse apresentado novo conjunto de figuras formado pelas vistas ortogonais (frontal, posterior, laterais, superior e inferior), além de pelo menos uma perspectiva, no entanto só foram apresentadas as vistas superior, lateral e perspectiva. Apresente o jogo completo de figuras.

---

**(21) BR 30 2022 004821-6**

Código 34 - Exigência - Art. 106 § 3º da LPI

(22) 08/09/2022

(71) MARINI METAIS LTDA (BR/SP)

(74) EDUARDA COLLA

Exigência formulada com fulcro no Manual de Desenhos Industriais - 1ª revisão (doravante Manual), acessível em

<http://manualdedi.inpi.gov.br/projects/manual-de-desenho-industrial/wiki/> [1]

Conforme item 5.6 do Manual, após o depósito a configuração inicial do desenho



---

industrial requerido não pode sofrer acréscimos ou alterações, ressalvadas as correções requeridas por meio de exigência direcionada aos desenhos ou fotografias do pedido e s modificações requeridas pelo depositante antes do primeiro exame técnico, destinadas à correção de irregularidades nas figuras e/ou melhor visualização do objeto (por irregularidades nas figuras entende-se vistas incompatíveis, qualidade insatisfatória e vistas faltantes, por exemplo; correção de figuras não se confunde com substituição de matéria requerida). Ao cumprir a exigência o requerente apresentou objeto diferente do mostrado no depósito, configurando alteração de matéria: a quantidade de furos na parte superior está diferente, com mais colunas que o que se observa no depósito. Revise todo o conjunto de figuras, fazendo as correções indicadas e quaisquer outras que sejam necessárias para que as imagens apresentem coerência entre si e mostrem o mesmo objeto do depósito, em atenção ao item 5.6 do Manual.

---

**(21) BR 30 2022 005006-7**

Código 34 - Exigência - Art. 106 § 3º da LPI

(22) 15/09/2022

(71) LEONARDO DE OLIVEIRA (BR/ES)

As linhas que copõem os desenhos ainda estão falhadas, incompletas; exceto a figura 1.7. Conforme item 5.6.1 do Manual de Desenhos Industriais, cada desenho ou fotografia deverá ser apresentado com dimensões adequadas, nitidez e resolução gráfica suficientes para a plena compreensão do desenho industrial requerido, observado o mínimo de 300 dpi. Apresentar figuras com melhor qualidade.

---

**(21) BR 30 2022 005011-3**

Código 34 - Exigência - Art. 106 § 3º da LPI

(22) 15/09/2022

(71) RODRIGO PAGAM (BR/SP)

(74) JADERSON DE MEIRA GAIEWSKI

Conforme as regras do item 5.5 do Manual de Desenhos Industriais e condições previstas no art. 104 da LPI, quais sejam: i) devem ter a mesma finalidade; ii) devem compartilhar da mesma característica distintiva preponderante. Manter no pedido atual apenas as vistas do objeto da figura 1.1 a 2.6. O outro objeto não compartilha as mesmas características distintivas preponderantes e devem ser retirados do pedido atual. Caso haja interesse, apresentar, num pedido dividido, todas as vistas do objeto da fig. 3.1 a 2.6. Adequar relatório, reivindicação, numeração de página e figuras. Além disso, a legenda da figura da página 6/18 deve ser figura 1.6.

---

**(21) BR 30 2022 005043-1**

Código 34 - Exigência - Art. 106 § 3º da LPI

(22) 15/09/2022

(71) DARIO PEREIRA MANUTENÇÃO LTDA (BR/SP)

(74) FERNANDA ROSA PICOSSE

Exigência formulada com fulcro no Manual de Desenhos Industriais - 1ª revisão (doravante Manual), acessível em



<http://manualdedi.inpi.gov.br/projects/manual-de-desenho-industrial/wiki/> [1] Conforme item 5.6 do Manual, após o depósito a configuração inicial do desenho industrial requerido não pode sofrer acréscimos ou alterações, ressalvadas as correções requeridas por meio de exigência direcionada aos desenhos ou fotografias do pedido e suas modificações requeridas pelo depositante antes do primeiro exame técnico, destinadas à correção de irregularidades nas figuras e/ou melhor visualização do objeto (por irregularidades nas figuras entende-se vistas incompatíveis, qualidade insatisfatória e vistas faltantes, por exemplo; correção de figuras não se confunde com substituição de matéria requerida). Ao cumprir a exigência o requerente apresentou objeto diferente do mostrado no depósito, configurando alteração de matéria: as alças / puxadores, alavancas e rodas, por exemplo, tiveram suas dimensões / formas e posições alteradas; na figura 1.3 as linhas duplas nas extremidades laterais foram apresentadas como linha simples; . Revise todo o conjunto de figuras, fazendo as correções indicadas e **QUAISQUER OUTRAS QUE SEJAM NECESSÁRIAS** para que as imagens apresentem coerência entre si e mostrem o mesmo objeto do depósito, em atenção ao item 5.6 do Manual. [2] De acordo com o item 5.6 c/c itens 3.7.2 e 3.7.3 do Manual, ao apresentar todas as vistas necessárias, o relatório descritivo e a reivindicação não são obrigatórios para este pedido. Com base no art. 107 da LPI, por ter sido apresentado, o relatório deverá constar do certificado. Para tal, deve atender às condições estabelecidas pelo INPI, como previsto no art. 101 da mesma lei. Reapresente o relatório corrigido: foram apresentados desenhos, não fotografias, então corrija a frase abaixo do título. Caso não tenha interesse em reapresentar o documento corrigido, o requerente deverá declarar no cumprimento desta exigência que abdica dele, o que ensejará sua não inclusão no certificado por infringência ao art. 101 da LPI, sem prejuízos para o pedido. É necessário que o requerente declare, pois não é possível excluir o documento de ofício, por força do art. 107 da LPI, como explicado acima. Não foi apresentado documento corrigido, nem declaração abdicando.

**(21) BR 30 2022 005067-9**

Código 34 - Exigência - Art. 106 § 3º da LPI

(22) 16/09/2022

(71) ALEXANDRE LOPES GARCIA (BR/SP)

(74) AG MOREIRA MARCAS E PATENTES LTDA

Na atual apresentação, protocolada sob a pet 870220109531 de 25/11/2022, há partes da figura 1.3 que estão extremamente escuras, não sendo possível assim visualizar os elementos ornamentais da forma reivindicada. Lembra-se ao requerente que, conforme item 5.6.1 do Manual, as figuras devem ter contraste, nitidez e resolução gráfica suficientes para a plena compreensão do desenho requerido, sem hachuras, sombras ou reflexos que comprometam a visualização da configuração. Desse modo, reapresente conjunto completo de imagens com as figuras com qualidade adequada, com traços nítidos e bem demarcados, com resolução mínima de 300 DPI.



---

**(21) BR 30 2022 005128-4**

Código 34 - Exigência - Art. 106 § 3º da LPI

(22) 20/09/2022

(71) MAUDE GROUP, INC. (US)

(74) DANNEMANN, SIEMSEN, BIGLER &amp; IPANEMA MOREIRA

[1] Na atual apresentação, protocolada sob a pet 870230001570 de 06/01/2023, verificado que há um excesso de hachuras em todas as figuras apresentadas. Conforme item 5.6.1 do Manual, as figuras devem ter contraste, nitidez e resolução gráfica suficientes para a plena compreensão do desenho requerido, sem hachuras, sombras ou reflexos que comprometam a visualização da configuração. Desse modo, reapresente o conjunto completo de imagens, constituído por figuras com qualidade adequada, utilizando traços precisos e resolução mínima de 300 DPI, sem qualquer hachura.[2] Além disso, o pedido foi apresentado contendo as seguintes figuras: 1.1, 1.6, 2.1 e 2.6 são laterais direitas; as figuras 1.2 e 2.2 são a vistas frontais; as figuras 1.3 e 2.3 são vistas posteriores; as figuras 1.4 e 2.4 são vistas superiores; as figuras 1.5 e 2.5 são vistas inferiores; e as figuras 1.7 e 2.7 são vistas laterais esquerdas. Em atenção ao item 5.6 do Manual, apresente novo conjunto de figuras formado por todas as vistas ortogonais (frontal, posterior, laterais, superior e inferior), além de pelo menos uma perspectiva. Renumere as figuras e as folhas de figuras de acordo com as novas vistas apresentadas.[3] Por fim, em verificação à documentação de P.U. apresentada na petição inicial, observou-se que só a atual segunda variação, identificada pelas figuras 2.1 a 2.7, está contemplada pela P.U. Desse modo, na apresentação do novo conjunto de imagens, solicita-se ao requerente que retire ainda os desenhos referentes à atual primeira variação, que ilustra o objeto sem o espaço para a logomarca, a saber, as figuras 1.1 a 1.7. Desse modo, na reapresentação do novo conjunto de figuras, além da apresentação da perspectiva faltante, deve-se ainda retirar as figuras mencionadas e renumerar o conjunto de imagens a serem anexadas.

---

**(21) BR 30 2022 005136-5**

Código 34 - Exigência - Art. 106 § 3º da LPI

(22) 21/09/2022

(71) THAMYRIS RODRIGUES FERNANDES MULTIVENDAS - ME (BR/SP)

(74) FELIPE RAMOS VOLLKOPF DA SILVA

Exigência formulada com fulcro no Manual de Desenhos Industriais - 1ª revisão (doravante Manual), acessível em

<http://manualdedi.inpi.gov.br/projects/manual-de-desenho-industrial/wiki/> [1] Na exigência anterior foi solicitado que se retirasse das figuras textos ou molduras, bem como as linhas das quinas e indicação de mudança de face (linhas tracejadas indicando transição de vista lateral, frente, verso, etc.). Ocorre que o requerente retirou também linhas que representavam formas geométricas, balões e as linhas de contorno do padrão, que a julgar pelas figuras 1.2 e 1.3 do depósito não são molduras, mas fazem parte do objeto. Sendo assim, houve alteração de matéria, o que contraria o item 5.6 do Manual. Reapresente a figura incluindo as linhas que fazem parte do padrão.

---

**(21) BR 30 2022 005138-1**

Código 34 - Exigência - Art. 106 § 3º da LPI

(22) 21/09/2022

(71) VRS INDUSTRIA DE METAIS SANITARIOS LTDA (BR/PR)

(74) HUMBERTO GARBELINI KOTSIFAS

[1] Apesar do cumprimento de exigência quanto ao relatório descritivo e à reivindicação, foram notados problemas quanto às imagens anexadas aos autos.

[2] Na atual apresentação, protocolada sob a pet 870220086177 de 21/09/2022, verificado que as imagens não estão correspondentes entre si: na figura 1.1, os traços que delineiam o botão de acionamento da descarga seguem toda a sua extensão. Nas figuras 1.2, isso não acontece, pois nas pontas da peça constam espaçamentos lisos na partes superior e inferior. Isso sem contar que, na figura 1.2, a parte inferior não está completamente alinhada, como ocorre nas figuras 1.1, 1.5 e 1.7. Além disso, a figura 1.5 indica na parte inferior do acabamento vincos na parte central. Esse detalhe não é observado, por exemplo, na figura 1.2 e 1.6.[2] Pelo exposto, revise todo o conjunto de figuras, fazendo as correções indicadas e quaisquer outras que sejam necessárias para que as imagens apresentem coerência entre si, em atenção ao item 5.6 do Manual.

---

**(21) BR 30 2022 005160-8**

Código 34 - Exigência - Art. 106 § 3º da LPI

(22) 21/09/2022

(71) MARCELO MENDONÇA LAURO JARDIM (BR/RJ)

(74) FERNANDO BRETTAS SESTO

Exigência formulada com fulcro no Manual de Desenhos Industriais - 1ª revisão (doravante Manual), acessível em

<http://manualdedi.inpi.gov.br/projects/manual-de-desenho-industrial/wiki/> [1] Na exigência que demandou a divisão foi solicitada a apresentação de novo conjunto de figuras formado pelas vistas ortogonais (frontal, posterior, laterais, superior e inferior), além de pelo menos uma perspectiva, para cada variação, tanto do pedido original quanto para os divididos, em atenção ao item 5.6 do Manual. No entanto só foram apresentadas as seguintes vistas: figuras 1.1, 2.1 e 3.1 - vista frontal; figuras 1.2, 2.2 e 3.2 - vista lateral; figuras 1.3, 2.3 e 3.3 - perspectiva; figuras 1.4, 2.4 e 3.4 - vista posterior. Apresente novo conjunto de figuras incluindo as vistas faltantes. Adeque a numeração das figuras e das folhas das figuras conforme itens 5.9 e 4.2.11 do Manual, respectivamente.

---

**(21) BR 30 2022 005174-8**

Código 34 - Exigência - Art. 106 § 3º da LPI

(22) 22/09/2022

(71) NIVALDO DA SILVA (BR/SP)

(74) JOSÉ EDIS RODRIGUES

Exigência formulada com fulcro no Manual de Desenhos Industriais - 1ª revisão (doravante Manual), acessível em

<http://manualdedi.inpi.gov.br/projects/manual-de-desenho-industrial/wiki/> [1]

Conforme item 5.6 do Manual, após o depósito a configuração inicial do desenho

---

industrial requerido não pode sofrer acréscimos ou alterações, ressalvadas as correções requeridas por meio de exigência direcionada aos desenhos ou fotografias do pedido e s modificações requeridas pelo depositante antes do primeiro exame técnico, destinadas à correção de irregularidades nas figuras e/ou melhor visualização do objeto (por irregularidades nas figuras entende-se vistas incompatíveis, qualidade insatisfatória e vistas faltantes, por exemplo; correção de figuras não se confunde com substituição de matéria requerida). Ao cumprir a exigência foram anexadas figuras de objetos que não estavam contidas no depósito, portanto tais figuras serão desconsideradas e ESTA EXIGÊNCIA LEVARÁ EM CONTA AS FIGURAS DO DEPÓSITO. [2] As figuras não estão correspondentes entre si: nas figuras 4.4 e 4.5 observa-se uma área rebaixada que não está representada nas figuras 4.1 e 4.2, onde o objeto parece ser plano. O mesmo se observa quando se compara as figuras 5.4 e 5.5 com as figuras 5.1 e 5.2. Com relação às vistas laterais, o esclarecimento foi suficiente. Revise todo o conjunto de figuras, fazendo as correções indicadas e quaisquer outras que sejam necessárias para que as imagens apresentem coerência entre si, revelando os mesmos objetos do depósito, em atenção ao item 5.6 do Manual.

---

(21) BR 30 2022 005184-5

Código 34 - Exigência - Art. 106 § 3º da LPI

(22) 22/09/2022

(71) AKEO INDUSTRIAL LTDA. (BR/RS)

(74) NORBERTO PARDELHAS DE BARCELLOS

As figuras não estão correspondentes entre si: As figuras 1.1 e 1.2 exibem um objeto com base em formato de semicircunferência, bem demarcada em relação ao restante do corpo do objeto reivindicado. Nas figuras 1.3 e 1.4, essa base foi omitida, apresentando-se assim uma forma distinta. Revise todo o conjunto de figuras, fazendo as correções indicadas e quaisquer outras que sejam necessárias para que as imagens apresentem coerência entre si, em atenção ao item 5.6 do Manual.

---

(21) BR 30 2022 005198-5

Código 34 - Exigência - Art. 106 § 3º da LPI

(22) 23/09/2022

(71) CALÇADOS KALLUCCI DE FRANCA LTDA (BR/SP)

(74) EDEMILSON PEREIRA LIMA

Exigência formulada com fulcro no Manual de Desenhos Industriais - 1ª revisão (doravante Manual), acessível em

<http://manualdedi.inpi.gov.br/projects/manual-de-desenho-industrial/wiki/> [1]

Foram apresentadas as mesmas figuras do depósito, sem nenhuma das correções solicitadas, portanto repetimos a exigência. Pedidos que não cumprirem satisfatoriamente exigência técnica para adequação ou complementação de figuras estão sujeitos a indeferimento, como previsto no item 5.12.2 do Manual. [2] Foram apresentados dois objetos: o primeiro, na figura 1.1, serve para o pé direito, enquanto o da figura 1.2 é o correspondente ao pé esquerdo. Em atenção ao item 5.6 do Manual apresente novo conjunto de figuras



formado pelas vistas ortogonais (frontal, posterior, laterais, superior e inferior), além de pelo menos uma perspectiva, para cada variação. Caso deseje, apresente apenas para um deles. Adeque a numeração das figuras e das folhas de figuras conforme itens 5.9 e 4.2.11, respectivamente. [3] De acordo com o item 5.6 c/c itens 3.7.2 e 3.7.3 do Manual, ao apresentar todas as vistas necessárias, o relatório descritivo e a reivindicação não são obrigatórios para este pedido. Com base no art. 107 da LPI, por terem sido apresentados, estes documento deverão constar do certificado. Para tal, devem atender às condições estabelecidas pelo INPI, como previsto no art. 101 da mesma lei. Reapresente o relatório e a reivindicação corrigidos. No relatório informe as legendas das novas figuras apresentadas; foram apresentadas fotografias, não desenhos. Na reivindicação mencione variação. Caso não tenha interesse em reapresentar os documentos corrigidos, o requerente deverá declarar no cumprimento desta exigência que abdica deles, o que ensejará sua não inclusão no certificado por infringência ao art. 101 da LPI, sem prejuízos para o pedido. É necessário que o requerente declare, pois não é possível excluir o documento de ofício, por força do art. 107 da LPI, como explicado acima.

(21) BR 30 2022 005245-0

Código 34 - Exigência - Art. 106 § 3º da LPI

(22) 27/09/2022

(71) KOCH BIOTECHNOLOGY (BEIJING) CO., LTD. (CN)

(74) EDUARDO LOURENÇO GUEDES SERRÃO DE OTERO

Exigência formulada com fulcro no Manual de Desenhos Industriais - 1ª revisão (doravante Manual), acessível em

<http://manualdedi.inpi.gov.br/projects/manual-de-desenho-industrial/wiki/> [1]

Conforme item 5.6 do Manual, após o depósito a configuração inicial do desenho industrial requerido não pode sofrer acréscimos ou alterações, ressalvadas as correções requeridas por meio de exigência direcionada aos desenhos ou fotografias do pedido e as modificações requeridas pelo depositante antes do primeiro exame técnico, destinadas à correção de irregularidades nas figuras e/ou melhor visualização do objeto (por irregularidades nas figuras entende-se vistas incompatíveis, qualidade insatisfatória e vistas faltantes, por exemplo; correção de figuras não se confunde com substituição de matéria requerida). Ao cumprir a exigência o requerente alterou matéria: o objeto era transparente e revelava elementos internos por conta desta característica, agora está opaco; na figura 1.3 foram eliminados os elementos internos em forma de cruz; a representação da área de rosca foi modificada. Além disso, as linhas estão imprecisas e tremidas, variando de espessura. Repete-se a exigência com base nas figuras do depósito: a qualidade das figuras não está satisfatória. Há muitos reflexos e áreas esbranquiçadas, deixando dúvidas quanto às formas do objeto. Nas figuras 1.4, 1.5, 1.6 e 1.7, por exemplo, há faixas brancas verticais na área central e na extremidade esquerda, mas não é possível identificar o que são quando se observa a figura 1.1. Revise todo o conjunto de figuras, fazendo as correções indicadas e quaisquer outras que sejam necessárias para que as



---

imagens apresentem coerência entre si, com qualidade adequada, revelando o mesmo objeto do depósito, em atenção aos itens 5.6 e 5.6.1 do Manual.

---

**(21) BR 30 2022 005262-0**

Código 34 - Exigência - Art. 106 § 3º da LPI

(22) 27/09/2022

(71) JADERSON DE ALMEIDA (BR/SC)

Exigência formulada com fulcro no Manual de Desenhos Industriais - 1ª revisão (doravante Manual), acessível em

<http://manualdedi.inpi.gov.br/projects/manual-de-desenho-industrial/wiki/> [1]

Conforme item 5.6 do Manual, após o depósito a configuração inicial do desenho industrial requerido não pode sofrer acréscimos ou alterações, ressalvadas as correções requeridas por meio de exigência direcionada aos desenhos ou fotografias do pedido e suas modificações requeridas pelo depositante antes do primeiro exame técnico, destinadas à correção de irregularidades nas figuras e/ou melhor visualização do objeto (por irregularidades nas figuras entende-se vistas incompatíveis, qualidade insatisfatória e vistas faltantes, por exemplo; correção de figuras não se confunde com substituição de matéria requerida). Ao cumprir a exigência o requerente alterou matéria: as prateleiras do objeto das figuras 2.1 a 2.7 eram lisas, agora estão com textura de madeira; é permitido alterar cor, mas não padrão ou textura. Na figura 1.1 há linhas diagonais nos suportes esquerdos das duas prateleiras superiores que devem ser retiradas. Revise todo o conjunto de figuras, fazendo as correções indicadas e quaisquer outras que sejam necessárias para que as imagens apresentem coerência entre si, com qualidade adequada, revelando o mesmo objeto do depósito, em atenção aos itens 5.6 e 5.6.1 do Manual. / Atenção: foi informado novo título, mas deve ser mantido o informado no depósito, completo.

---

**(21) BR 30 2022 005356-2**

Código 34 - Exigência - Art. 106 § 3º da LPI

(22) 29/09/2022

(71) LINK UTILIDADES DOMÉSTICAS LTDA (BR/SP)

(74) EDUARDO PEREIRA DA SILVA

Exigência formulada com fulcro no Manual de Desenhos Industriais - 1ª revisão (doravante Manual), acessível em

<http://manualdedi.inpi.gov.br/projects/manual-de-desenho-industrial/wiki/> [1] De

acordo com o item 5.6.4 do Manual, figura meramente ilustrativa é aquela em que o objeto requerido é representado por linhas contínuas e elementos meramente ilustrativos (elementos que não façam parte da reivindicação do pedido) são representados por linhas tracejadas. As figuras 1.8 e 2.8 não são meramente ilustrativas, mostram as mesmas vistas em perspectiva das figuras 1.1 e 2.1 só que, ao invés de estar representando o objeto por linhas, são imagens renderizadas. Deve-se optar por apenas uma forma de representação: desenhos em linhas ou figuras renderizadas. Retire estas figuras do pedido. Caso prefira, retire os desenhos e linhas e apresente todas as vistas como figuras renderizadas. [2] Nas figuras 1.6 e 2.6 é necessário indicar, além da linha



de corte, a figura que representa o referido corte (na atual apresentação seriam figura 1.9 e 2.9). Retire das legendas das figuras 1.6 e 2.6 o trecho ?com indicação de vista em corte? apenas; retire das legendas das figuras 1.9 e 2.9 o trecho ?longitudinal da vista superior?. [3] Adeque a numeração das figuras e das folhas de figuras conforme itens 5.9 e 4.2.11 do Manual, respectivamente. [4] De acordo com o item 5.6 c/c itens 3.7.2 e 3.7.3 do Manual, por terem sido apresentadas todas as vistas necessárias do objeto e por não haver figura meramente ilustrativa, o relatório descritivo e a reivindicação não são obrigatórios para este pedido. Com base no art. 107 da LPI, por terem sido apresentados, estes documentos deverão constar do certificado. Para tal, devem atender às condições estabelecidas pelo INPI, como previsto no art. 101 da mesma lei. Reapresente o relatório corrigido: informe as legendas das novas figuras apresentadas conforme modelo (ex.: figura 1.1 - perspectiva; figura 1.2 - vista lateral direita; figura 1.9 - vista em corte, etc.). Caso não tenha interesse em reapresentar o documento corrigido, o requerente deverá declarar no cumprimento desta exigência que abdica dele, o que ensejará sua não inclusão no certificado por infringência ao art. 101 da LPI, sem prejuízos para o pedido. Se o requerente abdicar do relatório, é necessário que abdique também da reivindicação: apesar de a apresentada estar correta, faz menção ao relatório. Nesta situação é necessário que o requerente declare, pois não é possível excluir o documento de ofício, por força do art. 107 da LPI, como explicado acima.

---

(21) BR 30 2022 005357-0

Código 34 - Exigência - Art. 106 § 3º da LPI

(22) 29/09/2022

(71) REFLEX INSTRUMENTS ASIA PACIFIC PTY LTD. (AU)

(74) Licks Advogados

Exigência formulada com fulcro no Manual de Desenhos Industriais - 1ª revisão (doravante Manual), acessível em

<http://manualdedi.inpi.gov.br/projects/manual-de-desenho-industrial/wiki/> [1] A qualidade das figuras está insatisfatória: com exceção das figuras 1.4, 1.5, 2.4 e 2.5, as figuras estão com linhas bastante tremidas e imprecisas. Em atenção ao item 5.6.1 do Manual apresente as figuras com qualidade adequada, utilizando traços precisos, contínuos e completos.

---

(21) BR 30 2022 005371-6

Código 34 - Exigência - Art. 106 § 3º da LPI

(22) 30/09/2022

(71) UNIVERSIDADE FEDERAL RURAL DE PERNAMBUCO (BR/PE)

[1] RELATÓRIO E REIVINDICAÇÃO Em atenção aos itens 3.7.2, 3.7.3 e 5.6 do Manual, por terem sido apresentadas todas as figuras necessárias à compreensão da forma, a apresentação de relatório descritivo e reivindicação não é obrigatória para este pedido. Com base no art. 107 da LPI, por terem sido apresentados, estes documentos deverão constar do certificado. Para tal, deverão atender às condições estabelecidas pelo INPI, como previsto no art. 101



da mesma lei. Desse modo, reapresente o relatório e a reivindicação conforme modelos na seção Modelos no Manual. [2] Na reivindicação coloque, na parte superior, a numeração de folha (1/1); abaixo, coloque a indicação do documento (Reivindicação), seguida do título e, por último, da frase padrão (Reivindica-se o registro do desenho industrial conforme representado no conjunto de figuras e apresentado no relatório descritivo, ambos em anexo); não numere a reivindicação, pois pedidos de registro de desenho industrial só admitem uma reivindicação. [3] No relatório descritivo coloque, na parte superior, a numeração de folha (1/1); abaixo coloque a indicação do documento (Relatório descritivo), seguida do título e da frase padrão (O presente relatório descritivo faz referência aos desenhos anexos, assim indicados:); na sequência, coloque a legenda das figuras conforme mostrada no modelo (por exemplo: figura 1.1 - perspectiva; figura 1.2 - vista superior, etc.). Nenhum texto que não esteja previsto nos modelos é permitido. [4] Caso não tenha interesse em reapresentar os documentos corrigidos, o requerente deverá declarar no cumprimento desta exigência que abdica dos mesmos, o que ensejará sua não inclusão no certificado por infringência ao art. 101 da LPI, sem prejuízos para o pedido.[5] LINHAS DE EIXO De acordo com os itens 4.2.11 e 5.6.2 do Manual, as figuras não podem conter molduras, linhas delimitadoras, marcas, logotipos, marcas d'água, timbres, rubricas, assinaturas e outras informações desta natureza. Consequentemente, as figuras 1.1, 1.2, 1.3, 1.4, 1.5, 1.6 e 1.8 deverão ser reapresentadas sem as linhas de eixo. [6] QUALIDADE DE IMAGEM Por fim, na atual apresentação, verificado ainda que a figura 1.7 está demasiadamente clara, com traços pouco nítidos, não sendo possível avaliar a ornamentalidade da parte superior da forma reivindicada. Segundo o item 5.6.1 do Manual, as figuras devem ter contraste, nitidez e resolução gráfica suficientes para a plena compreensão do desenho requerido, sem hachuras, sombras ou reflexos que comprometam a visualização da configuração. Assim sendo, reapresente o conjunto completo de imagens, com a devida correção da qualidade da figura 1.7, utilizando traços precisos e definidos, bem como resolução mínima de 300 DPI,

---

(21) BR 30 2022 005547-6

Código 34 - Exigência - Art. 106 § 3º da LPI

(22) 10/10/2022

(71) KIMBERLY-CLARK WORLDWIDE, INC. (US)

(74) KASZNAR LEONARDOS PROPRIEDADE INTELECTUAL

[1]- De acordo com o item 5.2.1 do Manual de Desenhos Industriais, o pedido de registro de objeto tridimensional deverá reivindicar a configuração completa do objeto da prioridade unionista. A forma plástica reivindicada deve subsistir como objeto. No caso de fotografias, o objeto deverá estar completamente revelado nas imagens. No caso de desenhos, o objeto deverá estar completamente revelado em linhas contínuas. Caso um objeto possua elementos não reivindicados (ex.: linhas tracejadas) na prioridade unionista, estes deverão ser incorporados à reivindicação do objeto no pedido nacional (ex.: linhas contínuas),



---

configurando objeto que subsista por si. Reapresentar os desenhos, preenchendo todas as linhas tracejadas das figuras. Alternativamente, caso as linhas tracejadas indiquem partes dissociáveis do objeto, estas poderão ser suprimidas. Atentar para o fato de que, após o preenchimento das linhas tracejadas, poderá haver variações configurativas idênticas, que, neste caso, deverão ser suprimidas.

---

**(21) BR 30 2022 005572-7**

Código 34 - Exigência - Art. 106 § 3º da LPI

(22) 11/10/2022

(71) LAUDUZ TECNOLOGIAS LTDA (BR/RS)

(74) THAIELLY DA SILVA JOSE

Exigência formulada com fulcro no Manual de Desenhos Industriais - 1ª revisão (doravante Manual), acessível em

<http://manualdedi.inpi.gov.br/projects/manual-de-desenho-industrial/wiki/> [1]

Foram apresentadas as seguintes figuras: 1.1 e 1.7 - perspectivas; 1.2 - vista frontal; 1.3 - vista posterior; 1.4 - vista lateral direita; 1.5 - vista lateral esquerda; 1.6 - vista superior. A qualidade das figuras não está satisfatória: há linhas falhadas, incompletas. Em atenção aos itens 5.6 e 5.6.1 do Manual apresente novo conjunto de figuras formado pelas vistas ortogonais (frontal, posterior, laterais, superior e inferior), além de pelo menos uma perspectiva, fazendo as correções indicadas e quaisquer outras que sejam necessárias para que as imagens representem o mesmo objeto apresentado no depósito, sejam coerentes entre si e tenham qualidade adequada. As figuras devem estar, preferencialmente, na mesma escala. [2] Ao apresentar as vistas solicitadas no item acima, de acordo com os itens 5.6, 3.7.2 e 3.7.3 do Manual não é obrigatório apresentar relatório e reivindicação para este pedido. Com base no art. 107 da LPI, por terem sido apresentados, devem constar do certificado. Para tal, devem atender às condições estabelecidas pelo INPI, como previsto no art. 101 da mesma lei. Corrija o relatório descritivo: informe as legendas corretas das figuras. Caso não tenha interesse em reapresentar o documento corrigido, apresente esclarecimentos no cumprimento da exigência informando que abdica dele, sem prejuízo para o pedido. Se o requerente abdicar do relatório, é necessário que abdique também da reivindicação: apesar de a apresentada estar correta, faz menção ao relatório. Nesta situação é necessário que o requerente declare, pois não é possível excluir os documentos de ofício, por força do art. 107 da LPI, como explicado acima.

---

**(21) BR 30 2022 005574-3**

Código 34 - Exigência - Art. 106 § 3º da LPI

(22) 11/10/2022

(71) ALULEV ESCADA LTDA (BR/SP)

(74) Interação Marcas e Patentes Ltda

Exigência formulada com fulcro no Manual de Desenhos Industriais - 1ª revisão (doravante Manual), acessível em

<http://manualdedi.inpi.gov.br/projects/manual-de-desenho-industrial/wiki/> [1]



---

Conforme consta no item 5.6 do Manual, após o depósito a configuração inicial do desenho industrial requerido não pode sofrer acréscimos ou alterações, ressalvadas as correções requeridas por meio de exigência direcionada aos desenhos ou fotografias do pedido e as modificações requeridas pelo depositante antes do primeiro exame técnico, destinadas à correção de irregularidades nas figuras e/ou melhor visualização do objeto. Por irregularidades nas figuras entende-se vistas incompatíveis, qualidade insatisfatória e vistas faltantes, por exemplo; correção de figuras não se confunde com substituição de matéria requerida. Ao apresentar a petição de cumprimento da exigência o requerente apresentou objeto que não corresponde ao que foi apresentado no depósito, configurando alteração de matéria: nas figuras 1.7, 1.8, 1.9 e 1.10, por exemplo, algumas superfícies que eram lisas agora estão texturizadas; não é possível aferir a correspondência dos degraus com os apresentados anteriormente. Além disso, a qualidade das figuras está insatisfatória, pior que no depósito: estão borradas e imprecisas, impedindo a visualização da forma; há muitas linhas muito próximas, grossas, dificultando a observação. Conforme item 5.6.1 do Manual, as figuras devem ter contraste, nitidez e resolução gráfica suficientes para a plena compreensão do desenho requerido, sem hachuras, sombras ou reflexos que comprometam a visualização da configuração. Apresente as figuras com qualidade adequada, correspondentes e que revelem o mesmo objeto do depósito.

---

**(21) BR 30 2022 005578-6**

Código 34 - Exigência - Art. 106 § 3º da LPI

(22) 11/10/2022

(71) POLAROID IP B.V. (NL)

(74) KASZNAR LEONARDOS PROPRIEDADE INTELECTUAL

[1]- De acordo com o item 3.5.2 do Manual de Desenhos Industriais, o título do pedido deverá indicar claramente o objeto representado nos desenhos ou fotografias, de maneira breve, clara e concisa, sem usar palavras ou expressões irrelevantes, desnecessárias ou que denotem vantagens práticas, especificações técnicas ou termos meramente qualificativos. Alterar o título para "CONFIGURAÇÃO APLICADA A/EM REPRODUTOR DE SOM".

---

**(21) BR 30 2022 005580-8**

Código 34 - Exigência - Art. 106 § 3º da LPI

(22) 11/10/2022

(71) POLAROID IP B.V. (NL)

(74) KASZNAR LEONARDOS PROPRIEDADE INTELECTUAL

[1]- De acordo com o item 3.5.2 do Manual de Desenhos Industriais, o título do pedido deverá indicar claramente o objeto representado nos desenhos ou fotografias, de maneira breve, clara e concisa, sem usar palavras ou expressões irrelevantes, desnecessárias ou que denotem vantagens práticas, especificações técnicas ou termos meramente qualificativos. Alterar o título para "CONFIGURAÇÃO APLICADA A/EM REPRODUTOR DE SOM".



---

(21) BR 30 2022 005589-1

Código 34 - Exigência - Art. 106 § 3º da LPI

(22) 11/10/2022

(71) CHUBBY GORILLA, INC. (US)

(74) HUGO SILVA & MALDONADO PROPRIEDADE INTELECTUAL  
SOCIEDADE CIVIL S/C LTDA.

[1]- De acordo com o item 5.6.6 do Manual de Desenhos Industriais, nos pedidos de configuração aplicada a objeto tridimensional, os desenhos ou fotografias deverão representar o objeto em sua forma completa e montada, revelando a configuração externa da forma plástica ornamental, conforme estabelece o art. 95 da LPI. As representações de vista explodida, bem como fazendo uso de linhas de interrupção, não deverão ser incluídas no pedido de registro, à medida que não constituem a forma montada do objeto nem revelam sua configuração externa. Desta forma, as figs. que apresentam a vista explodida das variações do objeto devem ser excluídas. Do mesmo modo, as variações do objeto que são representadas por meio de linhas de interrupção também deverão ser excluídas do conjunto, uma vez que tais variações, sem as linhas de interrupção, se tornam idênticas a outras já contidas no presente pedido.

---

(21) BR 30 2022 005645-6

Código 34 - Exigência - Art. 106 § 3º da LPI

(22) 17/10/2022

(71) JÚLIO JOSÉ RODRIGUES ALVES (BR/MG)

(74) MG MARCAS E PATENTES LTDA.

Exigência formulada com fulcro no Manual de Desenhos Industriais - 1ª revisão (doravante Manual), acessível em

<http://manualdedi.inpi.gov.br/projects/manual-de-desenho-industrial/wiki/> [1] A qualidade das figuras continua insatisfatória. Além disso, as figuras apresentadas revelam objeto diferente do contido no depósito, configurando alteração de matéria, contrariando o item 5.6 do Manual, onde se lê: após o depósito a configuração inicial do desenho industrial requerido não pode sofrer acréscimos ou alterações, ressalvadas as correções requeridas por meio de exigência direcionada aos desenhos ou fotografias do pedido e as modificações requeridas pelo depositante antes do primeiro exame técnico, destinadas à correção de irregularidades nas figuras e/ou melhor visualização do objeto. Podemos apontar várias diferenças: a estrutura tubular e as esferas de apoio, bem como o assento, apresentavam textura / trama, agora são lisos; a base não é mais esférica, tem o fundo plano; foi acrescentada uma haste unindo os círculos que formam os pés; foram acrescentadas esferas para fixação do assento / encosto na estrutura, etc. Assim, repetimos a exigência anterior, CONSIDERANDO AS FIGURAS DO DEPÓSITO. [2] Em atenção ao item 5.6 do Manual apresente novo conjunto de figuras formado pelas vistas ortogonais (frontal, posterior, laterais, superior e inferior), além de pelo menos uma perspectiva do objeto. Adeque a numeração das figuras conforme item 5.9 do Manual, e a numeração das folhas de figuras conforme item 4.2.11. Escreva Fig. OU Figura antes do número. As figuras devem mostrar o objeto sempre na mesma posição. Na atual apresentação, por



exemplo, se comparamos a figura 1.2 com a 1.3, vemos que as esferas estão em posições diferentes. [3] De acordo com os itens 4.2.11 do Manual, as folhas de figuras não podem conter molduras, linhas delimitadoras, marcas, logotipos, marcas d'água, timbres, rubricas, assinaturas e outras informações desta natureza. Reapresente as figuras sem a linha de piso e sem as linhas com números indicando as partes do objeto, pois a descrição não pode constar do relatório descritivo, caso seja reapresentado. [4] A qualidade das figuras não está satisfatória, com linhas imprecisas, tremidas. Em atenção ao item 5.6 do Manual apresente as figuras com qualidade adequada, utilizando traços precisos, que revelem claramente os contornos dos objetos, com resolução mínima de 300 DPI. [5] Não foi apresentado relatório descritivo corrigido, tampouco uma declaração de que se abdica dele. Como dito na exigência anterior, de acordo com o item 5.6 c/c itens 3.7.2 e 3.7.3 do Manual, ao apresentar todas as vistas do objeto solicitadas no item [1] desta exigência, o relatório descritivo e a reivindicação não são obrigatórios para este pedido. Com base no art. 107 da LPI, por ter sido apresentado relatório, este documento deve constar do certificado. Para tal, deve atender às condições estabelecidas pelo INPI, como previsto no art. 101 da mesma lei. Reapresente o relatório descritivo conforme modelo na seção Modelos no Manual: coloque, na parte superior, a numeração de folha (1/1); abaixo coloque a indicação do documento (Relatório descritivo), seguida do título e da frase padrão (O presente relatório descritivo faz referência aos desenhos anexos, assim indicados); na sequência, coloque a legenda das figuras conforme mostrada no modelo (ex.: figura 1.1 - perspectiva; figura 1.2 - vista posterior, etc.); não numere linhas ou parágrafos; NÃO SÃO ADMITIDOS TEXTOS QUE NÃO ESTEJAM PREVISTOS NO MODELO. Caso não tenha interesse em reapresentar o documento corrigido, o requerente deverá declarar no cumprimento desta exigência que abdica dele, o que ensejará sua não inclusão no certificado por infringência ao art. 101 da LPI, sem prejuízos para o pedido. Nesta situação É NECESSÁRIO QUE O REQUERENTE DECLARE, pois não é possível excluir o documento de ofício, por força do art. 107 da LPI, como explicado acima.

---

(21) BR 30 2022 005658-8

Código 34 - Exigência - Art. 106 § 3º da LPI

(22) 17/10/2022

(71) O TRADICIONALÍSSIMO COMERCIO DE DOCES E FAST FOOD LTDA ME (BR/SP) ; MATURANO COMERCIO DE DOCES E CONFEITES LTDA (BR/SP)

(74) Elci Maria Teixeira Gonçalves

Exigência formulada com fulcro no Manual de Desenhos Industriais - 1ª revisão (doravante Manual), acessível em

<http://manualdedi.inpi.gov.br/projects/manual-de-desenho-industrial/wiki/> [1] Altere

o título para Configuração aplicada em trono, em atenção ao item 5.7 do Manual.

[2] A qualidade das figuras não está satisfatória. Os volumes não estão completamente reivindicados, há linhas incompletas; não é possível saber se os volumes são circulares (lisos) ou se seus contornos são multifacetados. Na figura



---

1.3 as linhas do braço e da estrutura estão se sobrepondo, como se o objeto fosse transparente. Revise todo o conjunto de figuras, fazendo as correções indicadas e quaisquer outras que sejam necessárias para que as imagens apresentem coerência entre si, em atenção ao item 5.6 do Manual. [3] Por terem sido apresentadas todas as vistas necessárias, de acordo com os itens 5.6, 3.7.2 e 3.7.3 do Manual não é obrigatório apresentar relatório e reivindicação para este pedido. Com base no art. 107 da LPI, por terem sido apresentados, devem constar do certificado. Para tal, devem atender às condições estabelecidas pelo INPI, como previsto no art. 101 da mesma lei. Reapresente o relatório e a reivindicação corrigidos: escreva o novo título. Caso não tenha interesse em reapresentar os documentos corrigidos, o requerente deverá declarar no cumprimento desta exigência que abdica deles, o que ensejará sua não inclusão no certificado por infringência ao art. 101 da LPI, sem prejuízos para o pedido. Nesta situação é necessário que o requerente declare, pois não é possível excluir os documentos de ofício, por força do art. 107 da LPI, como explicado acima.

---

**(21) BR 30 2022 005661-8**

Código 34 - Exigência - Art. 106 § 3º da LPI

(22) 17/10/2022

(71) O TRADICIONALÍSSIMO COMERCIO DE DOCES E FAST FOOD LTDA ME (BR/SP) ; MATURANO COMERCIO DE DOCES E CONFEITES LTDA (BR/SP)

(74) Elci Maria Teixeira Gonçalves

Exigência formulada com fulcro no Manual de Desenhos Industriais - 1ª revisão (doravante Manual), acessível em

<http://manualdedi.inpi.gov.br/projects/manual-de-desenho-industrial/wiki/> [1] A

qualidade das figuras não está satisfatória. Os volumes não estão completamente reivindicados; há linhas incompletas e/ou desencontradas; os pequenos volumes ressaltados estão com linhas tremidas, falhadas. Revise todo o conjunto de figuras, fazendo as correções indicadas e quaisquer outras que sejam necessárias para que as imagens apresentem coerência entre si e tenha qualidade adequada, em atenção aos itens 5.6 e 5.6.1 do Manual. [2] Com fulcro no item 5.8 do Manual a classificação foi alterada de ofício para 11-05 - bandeiras, flâmulas e decorações festivas, a fim de se adequar ao objeto requerido.

---

**(21) BR 30 2022 005741-0**

Código 34 - Exigência - Art. 106 § 3º da LPI

(22) 19/10/2022

(71) WILSON ROBERTO BERGAMO (BR/SP) ; MARCOS ERNICA (BR/SP) ; CLAUDIR POLETTTO (BR/SP)

Exigência formulada com fulcro no Manual de Desenhos Industriais - 1ª revisão (doravante Manual), acessível em

<http://manualdedi.inpi.gov.br/projects/manual-de-desenho-industrial/wiki/> [1] As figuras não estão correspondentes entre si. Deve ser apresentado conjunto de figuras formado pelas vistas ortogonais (frontal, posterior, laterais, superior e



inferior), além de pelo menos uma perspectiva. Admite-se certa distorção em fotografias, mas estão distorcidas além do aceitável, parecendo revelar objetos diferentes. Foram apresentadas exatamente as mesmas figuras distorcidas do depósito, com a diferença de que antes eram em preto e branco, agora são coloridas. Revise todo o conjunto de figuras, fazendo as correções indicadas e quaisquer outras que sejam necessárias para que as imagens apresentem coerência entre si, em atenção ao item 5.6 do Manual. Evite distorções. [2] As figuras devem ser apresentadas dentro das margens de, no mínimo, 3 cm, em atenção aos itens 3.7.1 e 4.2.11 do Manual.

(21) BR 30 2023 000002-0

Código 34 - Exigência - Art. 106 § 3º da LPI

(22) 02/01/2023

(71) RENATO VERTUAM NETO (BR/PR)

Considerando-se o Manual de Desenhos Industriais, 1º revisão, acessível em <http://manualdedi.inpi.gov.br/projects/manual-de-desenho-industrial/wiki/>, formula-se a seguinte exigência: [1] Conforme item 5.6 do Manual de Desenhos Industriais, apresentar todas as vistas: frontal, posterior, laterais, superior e inferior completamente ortogonais. As vistas do jogo de figuras atual não são ortogonais e prejudicam o entendimento da configuração. [2] Conforme item 5.5.1 do Manual de Desenhos Industriais, apresentar as figuras em fundo absolutamente neutro. O fundo das figuras não pode apresentar nenhum tipo de objeto, padrão, textura, piso ou quinas de parede alheios ao objeto do pedido. [3] De acordo com o item 4.2.11 do Manual, as folhas de figuras não podem conter molduras, linhas delimitadoras, marcas, logotipos, marcas d'água, timbres, rubricas, assinaturas e outras informações desta natureza: as figuras devem ser apresentadas sem as marcas e os textos (inclusive ideogramas).[4] Em atenção aos itens 3.7.2, 3.7.3 e 5.6 do Manual, por terem sido omitidas vistas simétricas / espelhadas, a apresentação de relatório descritivo e reivindicação é obrigatória para este pedido e estes documentos devem seguir os modelos contidos na seção Modelos no Manual. Reapresente os documentos corrigidos. Na reivindicação coloque, na parte superior, a numeração de folha (1/1); abaixo, coloque a indicação do documento (Reivindicação), seguida do título e da frase padrão (Reivindica-se o registro do desenho industrial conforme representado no conjunto de figuras e apresentado no relatório descritivo, ambos em anexo); não numere a reivindicação, pois pedidos de registro de desenho industrial só admitem uma reivindicação; por último, coloque a declaração referente à omissão de vistas contida no item 3.7.3 do Manual, por exemplo: A vista posterior foi omitida por ser simétrica à figura 1.4 - vista frontal. No relatório descritivo coloque, na parte superior, a numeração de folha (1/1); abaixo coloque a indicação do documento (Relatório descritivo), seguida do título e da frase padrão (O presente relatório descritivo faz referência aos desenhos anexos, assim indicados:); na sequência, coloque a legenda das figuras conforme mostrada no modelo (por exemplo: figura 1.1 - perspectiva; figura 1.2 - vista superior, etc.); por último, coloque a declaração referente à omissão de vistas



---

contida no item 3.7.2.2a do Manual, por exemplo: A vista posterior foi omitida por ser simétrica à figura 1.4 - vista frontal. Nenhum texto que não esteja previsto nos modelos é permitido. [5] De acordo com o item 5.11.1 do Manual, todas as vistas devem revelar o objeto na íntegra. Exclua a fig. 1.4, tendo em vista que a mesma não apresenta a forma completa do objeto.

---

**(21) BR 30 2023 000043-7**

Código 34 - Exigência - Art. 106 § 3º da LPI

(22) 05/01/2023

(71) SPOTSALES TECNOLOGIA E SOLUÇÕES LTDA (BR/MG) ; ACRILNET EIRELI (BR/MG)

Considerando-se o Manual de Desenhos Industriais ? 1º revisão, acessível em <http://manualdedi.inpi.gov.br/projects/manual-de-desenho-industrial/wiki/>, formula-se a seguinte exigência: [1] Conforme item 5.6 do Manual de Desenhos Industriais, rerepresentar o jogo de figuras incluindo a outra vista lateral do objeto, necessária para a suficiência descritiva do objeto do depósito.

---

**(21) BR 30 2023 000159-0**

Código 34 - Exigência - Art. 106 § 3º da LPI

(22) 13/01/2023

(71) 3C SOLUCOES LTDA (BR/RS)

(74) WAY IP CONSULTORIA

[1]- De acordo com o item 5.6 do Manual de Desenhos Industriais, os desenhos ou fotografias deverão revelar a configuração do objeto de maneira coerente e consistente em todas as vistas. As figuras apresentadas trazem incoerências entre o mostrado na(s) perspectiva(s) e nas demais vistas: as vistas frontal e posterior mostram linhas que não encontram correspondência com o mostrado na perspectiva. Harmonizar as vistas ortogonais com a(s) perspectiva(s) apresentada(s), ou vice-versa, corrigindo todas as inconsistências entre as figuras, fazendo as correções indicadas e quaisquer outras que sejam necessárias para que as imagens apresentem coerência entre si.

---

**(21) BR 30 2023 000162-0**

Código 34 - Exigência - Art. 106 § 3º da LPI

(22) 13/01/2023

(71) GEA FARM TECHNOLOGIES GMBH (DE)

(74) DANNEMANN, SIEMSEN, BIGLER & IPANEMA MOREIRA

[1]- De acordo com o item 5.6 do Manual de Desenhos Industriais, nos pedidos de registro de configuração aplicada a objeto tridimensional, os desenhos ou fotografias deverão representar o desenho industrial de maneira clara e suficiente, em conformidade com o parágrafo único do art. 104 da LPI, por meio de uma perspectiva e das vistas ortogonais que se fizerem necessárias à caracterização do objeto requerido (anterior, posterior, laterais, superior e inferior). Incluir, no conjunto de figura apresentado, a vista posterior do objeto.

---

**(21) BR 30 2023 000171-9**

Código 34 - Exigência - Art. 106 § 3º da LPI

(22) 16/01/2023



---

(71) VALDELICE ROSA DE JESUS 76787460597 (BR/BA)

Conforme item 5.7 do Manual de Desenhos Industriais, alterar título do pedido para "Configuração aplicada a formas para revestimento". O título do pedido deve denominar apenas um objeto de maneira clara e concisa. Adequar relatório e reivindicação. As figuras apresentadas não são meramente ilustrativas como declarado no relatório descritivo e reivindicação. Portanto, remover essa declaração dos documentos. A figura 1.4 não é uma perspectiva, mas a vista superior, que não é simétrica à vista inferior. Neste caso, é necessário incluir esta vista inferior no conjunto de figuras e adequar relatório descritivo e reivindicações. Conforme item 5.6 do Manual de Desenhos Industriais, os desenhos ou fotografias deverão revelar a configuração do objeto de maneira coerente e consistente em todas as vistas. Para tanto, proceda com as seguintes correções. A figura 1.4 revela objeto com vértices chafrados, enquanto na figura 1.1 está arredondado. As figuras 1.2 e 1.3 revelam que a parte superior revela uma aba que não está adequadamente representada na perspectiva. Revisar desenhos. O relatório e a reivindicação deverão atender às condições estabelecidas pelo INPI, conforme art. 101 da Lei 9279/96. Para tal, reapresente o texto e a formatação do relatório descritivo e da reivindicação fielmente conforme modelo na seção Modelos do Manual de Desenhos Industriais. Os modelos encontram-se acessíveis em <http://manualdedi.inpi.gov.br/projects/manual-de-desenho-industrial/wiki#Modelos>.

---

(21) BR 30 2023 000181-6

Código 34 - Exigência - Art. 106 § 3º da LPI

(22) 16/01/2023

(71) TRISPORT AG (CH)

(74) PAULO DE TARSO CASTRO BRANDÃO

[1] Na atual apresentação, os pedais nas figuras 1.2, 1.7 e 1.10 estão excessivamente escuros, impossibilitando a avaliação da ornamentalidade desta parte do objeto reivindicado. [2] Conforme item 5.6.1 do Manual, as figuras devem ter contraste, nitidez e resolução gráfica suficientes para a plena compreensão do desenho requerido, sem hachuras, sombras ou reflexos que comprometam a visualização da configuração. Pelo exposto, reapresente o conjunto completo de imagens, com figuras com qualidade adequada, utilizando traços precisos e nítidos, bem como resolução mínima de 300 DPI.

---

(21) BR 30 2023 000185-9

Código 34 - Exigência - Art. 106 § 3º da LPI

(22) 16/01/2023

(71) POPKINS COMÉRCIO DE GULOSEIMAS LTDA (BR/AL)

(74) B & B MARCAS E PATENTES

A realizar a verificação de conformidade da assinatura no endereço <<https://verificador.iti.gov.br>>, o resultado informou que o arquivo de assinatura é inválido. Com base no item 5.1 do Manual de Desenhos Industriais solicita-se que se reapresente documento de procuração devidamente assinado, tendo em



---

vista somente serem aceitos instrumentos de mandato cujas assinaturas digitais tenham sido homologadas por autoridade certificadora credenciada no âmbito da ICP-Brasil, conforme o disposto no art. 20, da Lei nº 11.419/06, no § 1º do art. 2º e o art. 3º do Decreto 3996, de 31/10/01. Caso não seja possível assinar o documento digitalmente por meio de certificação digital emitida no âmbito da Infraestrutura de Chaves Públicas Brasileira (ICP-Brasil) apresente procuração com assinatura não eletrônica. Esta exigência deverá ser cumprida com peticionamento de GRU de código de serviço 105. Importante que a nova procuração ratifique os atos anteriores praticados pelas partes ou a data da assinatura seja anterior ao depósito.

---

**(21) BR 30 2023 000187-5**

Código 34 - Exigência - Art. 106 § 3º da LPI

(22) 16/01/2023

(71) POPKINS COMÉRCIO DE GULOSEIMAS LTDA (BR/AL)

(74) B & B MARCAS E PATENTES

A realizar a verificação de conformidade da assinatura no endereço <<https://verificador.iti.gov.br>>, o resultado informou que o arquivo de assinatura é inválido. Com base no item 5.1 do Manual de Desenhos Industriais solicita-se que se reapresente documento de procuração devidamente assinado, tendo em vista somente serem aceitos instrumentos de mandato cujas assinaturas digitais tenham sido homologadas por autoridade certificadora credenciada no âmbito da ICP-Brasil, conforme o disposto no art. 20, da Lei nº 11.419/06, no § 1º do art. 2º e o art. 3º do Decreto 3996, de 31/10/01. Caso não seja possível assinar o documento digitalmente por meio de certificação digital emitida no âmbito da Infraestrutura de Chaves Públicas Brasileira (ICP-Brasil) apresente procuração com assinatura não eletrônica. Esta exigência deverá ser cumprida com peticionamento de GRU de código de serviço 105. Importante que a nova procuração ratifique os atos anteriores praticados pelas partes ou a data da assinatura seja anterior ao depósito.

---

**(21) BR 30 2023 000190-5**

Código 34 - Exigência - Art. 106 § 3º da LPI

(22) 16/01/2023

(71) EDILSON CESÁR TRIDICO (BR/SP)

(74) EDUARDA COLLA

Conforme as regras do item 5.5 do Manual de Desenhos Industriais e condições previstas no art. 104 da LPI, quais sejam: i) devem ter a mesma finalidade; ii) devem compartilhar da mesma característica distintiva preponderante. Manter no pedido atual apenas as vistas do objeto da figura 1.1 a 1.7. Os demais objetos não compartilham as mesmas características distintivas preponderantes e devem ser retirados do pedido atual. Caso haja interesse, apresentar, num pedido dividido, todas as vistas do objeto da fig. 2.1 a 2.7. Caso haja interesse, apresentar, num pedido dividido, todas as vistas do objeto da fig. 3.1 a 3.7. Caso haja interesse, apresentar, num pedido dividido, todas as vistas do objeto da fig. 4.1 a 4.7. Adequar numeração de página e figuras.



---

**(21) BR 30 2023 000201-4**

Código 34 - Exigência - Art. 106 § 3º da LPI

(22) 17/01/2023

(71) A.L.F SERVIÇOS E TRANSPORTE LTDA - ME (BR/BA)

(74) KARLA MAIRA ALMEIDA GOMES

[1] CONJUNTO DE IMAGENS Na atual apresentação, verificado que há imagens com linhas tremidas. Conforme item 5.6.1 do Manual, as figuras devem ter contraste, nitidez e resolução gráfica suficientes para a plena compreensão do desenho requerido, sem hachuras, sombras ou reflexos que comprometam a visualização da configuração. Desse modo, rerepresente as figuras com qualidade adequada, utilizando traços precisos e resolução mínima de 300 DPI.

[2] SINAL MARCÁRIO Além disso, as figuras 1.3, 1.4 e 1.5 contêm o sinal marcário ?BELLANO?. Conforme item 5.6.2 do Manual, os desenhos ou fotografias não deverão conter marcas ou logotipos representados na configuração do desenho industrial requerido, ainda que a reprodução do sinal marcário tenha sido parcial. Conseqüentemente, na rerepresentação do conjunto de imagens, exiba as figuras 1.3, 1.4 e 1.5 sem o sinal marcário.[3] RELATÓRIO E REIVINDICAÇÃO Em atenção aos itens 3.7.1, 3.7.2 e 5.6 do Manual, por terem sido omitidas vistas simétricas / espelhadas, a apresentação de relatório descritivo e reivindicação é obrigatória para este pedido e estes documentos devem seguir os modelos contidos na seção Modelos no Manual. Reapresente os documentos corrigidos. [4] Na reivindicação coloque, na parte superior, a numeração de folha (1/1); abaixo, coloque a indicação do documento (Reivindicação), seguida do título e da frase padrão (Reivindica-se o registro do desenho industrial conforme representado no conjunto de figuras e apresentado no relatório descritivo, ambos em anexo); não numere a reivindicação, pois pedidos de registro de desenho industrial só admitem uma reivindicação; por último, coloque a declaração referente à omissão de vistas contida no item 3.8.1.2a do Manual, por exemplo: A vista posterior foi omitida por ser simétrica à figura 1.4 - vista frontal. [5] No relatório descritivo coloque, na parte superior, a numeração de folha (1/1); abaixo coloque a indicação do documento (Relatório descritivo), seguida do título e da frase padrão (O presente relatório descritivo faz referência aos desenhos anexos, assim indicados:); na sequência, coloque a legenda das figuras conforme mostrada no modelo (por exemplo: figura 1.1 - perspectiva; figura 1.2 - vista superior, etc.); por último, coloque a declaração referente à omissão de vistas contida no item 3.8.1.2a do Manual, por exemplo: A vista posterior foi omitida por ser simétrica à figura 1.4 - vista frontal. Nenhum texto que não esteja previsto nos modelos é permitido.

---

**(21) BR 30 2023 000204-9**

Código 34 - Exigência - Art. 106 § 3º da LPI

(22) 17/01/2023

(71) MISTY MORNING HOLDINGS LTD. (BS)

(74) DIEGO MAHAUT DUARTE PEREIRA

Retirar marcas/símbolo da figura 1.1 (kenner). Conforme o item 5.6.2 do Manual

---

de Desenhos Industriais, os desenhos ou fotografias não deverão trazer marcas, logotipos ou símbolos representados na configuração do desenho industrial requerido, ainda que a reprodução do sinal marcário tenha sido parcial.

---

**(21) BR 30 2023 000218-9**

Código 34 - Exigência - Art. 106 § 3º da LPI

(22) 17/01/2023

(71) DEERE & COMPANY (US)

(74) KASZNAR LEONARDOS PROPRIEDADE INTELECTUAL

Conforme item 5.11.1 do Manual de Desenhos Industriais, as figuras devem mostrar o objeto em sua forma completa, apenas em traços regulares e contínuos. Todas as linhas tracejadas das figuras devem ser preenchidas de forma que os objetos estejam completamente representados.

---

**(21) BR 30 2023 000223-5**

Código 34 - Exigência - Art. 106 § 3º da LPI

(22) 17/01/2023

(71) OFICINA YBY LADRILHO HIDRAULICO LTDA (BR/SP)

(74) RODRIGO HOLTZ GUERREIRO

O relatório descritivo informa que a vista inferior é simétrica à vista superior. Porém, a figura 1.1 demonstra que o objeto é muito distinto na vista inferior. Portanto, visando a suficiência descritiva, inclua a vista inferior e uma perspectiva inferior no pedido, em atenção ao item 5.6 do Manual de Desenhos Industriais. Adequer relatório e reivindicação

---

**(21) BR 30 2023 000233-2**

Código 34 - Exigência - Art. 106 § 3º da LPI

(22) 18/01/2023

(71) JADERSON DE ALMEIDA (BR/SC)

Com as atuais figuras, não foi possível compreender plenamente as formas do objeto. A fim de entender a parte posterior da figura 1.7, inclua mais uma perspectiva da parte posterior, oposta da figura 1.7, necessária para a suficiência descritiva do objeto do depósito, em atenção ao item 5.6 do Manual de Desenhos Industriais.

---

**(21) BR 30 2023 000235-9**

Código 34 - Exigência - Art. 106 § 3º da LPI

(22) 18/01/2023

(71) FIRE EAGLE - PARTS INDUSTRIA DE ARMAS LTDA EPP (BR/RS)

(74) ANDREA DA SILVA PEREIRA

Conforme item 5.6.1 do Manual de Desenhos Industriais, cada desenho ou fotografia deverá ser apresentado com dimensões adequadas, nitidez e resolução gráfica suficientes para a plena compreensão do desenho industrial requerido, observado o mínimo de 300 dpi. Apresentar as figuras 1.3 a 1.8 com melhor qualidade, uma vez que as linhas estão serrilhadas, imprecisas.

---

**(21) BR 30 2023 000240-5**

Código 34 - Exigência - Art. 106 § 3º da LPI

(22) 18/01/2023



---

(71) OFICINA YBY LADRILHO HIDRAULICO LTDA (BR/SP)

(74) RODRIGO HOLTZ GUERREIRO

[1] Em atenção aos itens 3.7.2, 3.7.3 e 5.6 do Manual, por terem sido omitidas vistas simétricas / espelhadas, a apresentação de relatório descritivo e reivindicação é obrigatória para este pedido e estes documentos devem seguir os modelos contidos na seção Modelos no Manual. Reapresente os documentos corrigidos. [2] Na reivindicação coloque, na parte superior, a numeração de folha (1/1); abaixo, coloque a indicação do documento (Reivindicação), seguida do título e da frase padrão (Reivindica-se o registro do desenho industrial conforme representado no conjunto de figuras e apresentado no relatório descritivo, ambos em anexo); não numere a reivindicação, pois pedidos de registro de desenho industrial só admitem uma reivindicação; por último, coloque a declaração referente à omissão de vistas contida no item 3.8.1.2a do Manual, por exemplo: A vista lateral direita foi omitida por ser simétrica à figura 1.2 - vista lateral direita. [3] No relatório descritivo coloque, na parte superior, a numeração de folha (1/1); abaixo coloque a indicação do documento (Relatório descritivo), seguida do título e da frase padrão (O presente relatório descritivo faz referência aos desenhos anexos, assim indicados:); na sequência, coloque a legenda das figuras conforme mostrada no modelo (por exemplo: figura 1.1 - vista frontal; figura 1.2 - vista lateral esquerda, etc.); por último, coloque a declaração referente à omissão de vistas contida no item 3.8.1.2a do Manual, por exemplo: A vista lateral direita foi omitida por ser simétrica à figura 1.2 - vista lateral esquerda. Nenhum texto que não esteja previsto nos modelos é permitido.

---

**(21) BR 30 2023 000241-3**

Código 34 - Exigência - Art. 106 § 3º da LPI

(22) 18/01/2023

(71) JADERSON DE ALMEIDA (BR/SC)

[1] Conforme item 5.6.1 do Manual, as figuras devem ter contraste, nitidez e resolução gráfica suficientes para a plena compreensão do desenho requerido, sem hachuras, sombras ou reflexos que comprometam a visualização da configuração. [2] Na figuras 1.4, 1.5 e 1.6, as linhas de contorno estão muito claras, confundindo-se com a textura da superfície da forma reivindicada. Além disso, a figura 1.1 apresenta uma falta de padronização quanto à intensidade das linhas de contorno. Os problemas apontados dificultam uma correta leitura dos elementos ornamentais do objeto em exame. [3] Pelo exposto, reapresente o conjunto completo de imagens com figuras em qualidade adequada, utilizando traços precisos e bem definidos, bem como resolução mínima de 300 DPI.

---

**(21) BR 30 2023 000244-8**

Código 34 - Exigência - Art. 106 § 3º da LPI

(22) 18/01/2023

(71) JADERSON DE ALMEIDA (BR/SC)

As figuras 1.1 e 1.4 estão perspectivadas, impedindo a perfeita compreensão da forma. Em atenção ao item 5.6 do Manual, apresente novo conjunto de figuras formado pelas vistas ortogonais (frontal, posterior, laterais, superior e inferior),



---

além de pelo menos uma perspectiva. Evite distorções nas figuras.

---

**(21) BR 30 2023 000252-9**

Código 34 - Exigência - Art. 106 § 3º da LPI

(22) 18/01/2023

(71) JADERSON DE ALMEIDA (BR/SC)

As figuras não estão correspondentes entre si: na figura 1.8 e 1.6 observa-se que as bases da mesa possuem formato triangular, com uma depressão ao centro. Contudo, nas figuras 1.1, 1.4 e 1.7, as bases são completamente planas. Revise todo o conjunto de figuras, fazendo as correções indicadas e quaisquer outras que sejam necessárias para que as imagens apresentem coerência entre si, em atenção ao item 5.6 do Manual.

---

**(21) BR 30 2023 000257-0**

Código 34 - Exigência - Art. 106 § 3º da LPI

(22) 18/01/2023

(71) JOAO HONORIO E JP PORTO LTDA (BR/SP)

Considerando-se o Manual de Desenhos Industriais, 1º revisão, acessível em <http://manualdedi.inpi.gov.br/projects/manual-de-desenho-industrial/wiki/>, formula-se a seguinte exigência: [1] Reapresentar jogo de figuras de maneira a manter a coerência entre as vistas do objeto. Conforme item 5.6 do Manual de Desenhos Industriais, os desenhos ou fotografias deverão revelar a configuração do objeto de maneira coerente e consistente em todas as vistas. Se desejar mostrar o pingente com o fecho aberto e fechado, deverão ser apresentadas todas as vistas ortogonais e a perspectiva necessárias para suficiência descritiva de cada forma de apresentação. [2] De acordo com o item 5.11.1 do Manual, todas as vistas devem revelar o objeto na íntegra. Exclua as figuras 1.3, 1.4, 1.5 e 1.6, tendo em vista que as mesmas não apresentam a forma completa do objeto. Alternativamente, se desejar apresentar como detalhe ampliado, observe o item 5.6.8 do Manual. Atente que para incluir o detalhe ampliado é obrigatória a apresentação do relatório descritivo e da reivindicação.

---

**(21) BR 32 2022 001946-4**

Código 34 - Exigência - Art. 106 § 3º da LPI

(22) 19/03/2021

(62) BR 30 2021 001221-9 19/03/2021

(71) KONINKLIJKE PHILIPS N.V. (NL)

(74) DANIEL ADVOGADOS (ALT.DE DANIEL & CIA)

A figura apresentada traz elementos representados em linhas tracejadas. Conforme ensina o item 5.2.1 do Manual de DI, se as linhas tracejadas representam elementos indissociáveis do padrão ornamental reivindicado, as linhas tracejadas devem ser excluídas da figura, restando assim apenas o elemento do escopo de proteção pretendido. Se forem indissociáveis, todas as linhas tracejadas devem ser preenchidas com linhas contínuas e uniformes de forma que o elemento do escopo de proteção subsista por si.

---

**(21) BR 32 2022 001948-0**

Código 34 - Exigência - Art. 106 § 3º da LPI



---

(22) 19/03/2021

(62) BR 30 2021 001221-9 19/03/2021

(71) KONINKLIJKE PHILIPS N.V. (NL)

(74) DANIEL ADVOGADOS (ALT.DE DANIEL & CIA)

A figura apresentada traz elementos representados em linhas tracejadas.

Conforme ensina o item 5.2.1 do Manual de DI, se as linhas tracejadas representam elementos indissociáveis do padrão ornamental reivindicado, as linhas tracejadas devem ser excluídas da figura, restando assim apenas o elemento do escopo de proteção pretendido. Se forem indissociáveis, todas as linhas tracejadas devem ser preenchidas com linhas contínuas e uniformes de forma que o elemento do escopo de proteção subsista por si.

---

**(21) BR 32 2022 001950-2**

Código 34 - Exigência - Art. 106 § 3º da LPI

(22) 19/03/2021

(62) BR 30 2021 001221-9 19/03/2021

(71) KONINKLIJKE PHILIPS N.V. (NL)

(74) DANIEL ADVOGADOS (ALT.DE DANIEL & CIA)

As figuras apresentadas trazem elementos representados em linhas tracejadas.

Conforme ensina o item 5.2.1 do Manual de DI, se as linhas tracejadas representam elementos indissociáveis do padrão ornamental reivindicado, as linhas tracejadas devem ser excluídas das figuras, restando assim apenas o elemento do escopo de proteção pretendido. Se forem indissociáveis, todas as linhas tracejadas devem ser preenchidas com linhas contínuas e uniformes de forma que o elemento do escopo de proteção subsista por si.

---

**(21) BR 32 2022 002001-2**

Código 34 - Exigência - Art. 106 § 3º da LPI

(22) 03/11/2021

(62) BR 30 2021 005419-1 03/11/2021

(71) TWITTER, INC. (US)

(74) DANNEMANN, SIEMSEN, BIGLER & IPANEMA MOREIRA

A figura apresentada traz elementos representados em linhas tracejadas.

Conforme ensina o item 5.2.1 do Manual de DI, se as linhas tracejadas representam elementos indissociáveis do padrão ornamental reivindicado, as linhas tracejadas devem ser excluídas da figura, restando assim apenas o elemento do escopo de proteção pretendido. Se forem indissociáveis, todas as linhas tracejadas devem ser preenchidas com linhas contínuas e uniformes de forma que o elemento do escopo de proteção subsista por si.

---

**(21) BR 32 2022 006930-5**

Código 34 - Exigência - Art. 106 § 3º da LPI

(22) 31/08/2022

(62) BR 30 2022 004649-3 31/08/2022

(71) METALÚRGICA VALE DO CAÍ LTDA (BR/RS)

(74) SKO OYARZÁBAL MARCAS E PATENTES SOCIEDADE SIMPLES LTDA.

[1] Na atual apresentação, as figuras estão excessivamente escuras, com pouca



---

definição dos contornos da forma reivindicada. Além disso, há figuras com sombras que atrapalham a correta visualização dos elementos ornamentais do objeto reivindicado.[2] Conforme item 5.6.1 do Manual, as figuras devem ter contraste, nitidez e resolução gráfica suficientes para a plena compreensão do desenho requerido, sem hachuras, sombras ou reflexos que comprometam a visualização da configuração. Desse modo, rerepresente as figuras com qualidade adequada, com contornos mais bem definidos e visíveis, utilizando traços precisos e nítidos, bem como resolução mínima de 300 DPI, sem sombras.

---

**(21) BR 32 2023 000075-8**

Código 34 - Exigência - Art. 106 § 3º da LPI

(22) 21/09/2022

(62) BR 30 2022 005160-8 21/09/2022

(71) MARCELO MENDONÇA LAURO JARDIM (BR/RJ)

(74) FERNANDO BRETTAS SESTO

Exigência formulada com fulcro no Manual de Desenhos Industriais - 1ª revisão (doravante Manual), acessível em

<http://manualdedi.inpi.gov.br/projects/manual-de-desenho-industrial/wiki/> [1] Na exigência que demandou a divisão foi solicitada a apresentação de novo conjunto de figuras formado pelas vistas ortogonais (frontal, posterior, laterais, superior e inferior), além de pelo menos uma perspectiva, para cada variação, tanto do pedido original quanto para os divididos, em atenção ao item 5.6 do Manual. No entanto só foram apresentadas as seguintes figuras: figura 1.1 - vista frontal; figura 1.2 vista lateral; figura 1.3 - perspectiva; figura 1.4 - vista posterior. Apresente novo conjunto de figuras incluindo as vistas faltantes. Adeque a numeração das figuras e das folhas das figuras conforme itens 5.9 e 4.2.11 do Manual, respectivamente.

---

**(21) BR 32 2023 000077-4**

Código 34 - Exigência - Art. 106 § 3º da LPI

(22) 21/09/2022

(62) BR 30 2022 005160-8 21/09/2022

(71) MARCELO MENDONÇA LAURO JARDIM (BR/RJ)

(74) FERNANDO BRETTAS SESTO

Exigência formulada com fulcro no Manual de Desenhos Industriais - 1ª revisão (doravante Manual), acessível em

<http://manualdedi.inpi.gov.br/projects/manual-de-desenho-industrial/wiki/> [1] Na exigência que demandou a divisão foi solicitada a apresentação de novo conjunto de figuras formado pelas vistas ortogonais (frontal, posterior, laterais, superior e inferior), além de pelo menos uma perspectiva, para cada variação, tanto do pedido original quanto para os divididos, em atenção ao item 5.6 do Manual. No entanto só foram apresentadas as seguintes figuras: figura 1.1 - vista frontal; figura 1.2 vista lateral; figura 1.3 - perspectiva; figura 1.4 - vista posterior. Apresente novo conjunto de figuras incluindo as vistas faltantes. Adeque a numeração das figuras e das folhas das figuras conforme itens 5.9 e 4.2.11 do



---

Manual, respectivamente.

---

**(21) BR 32 2023 000078-2**

Código 34 - Exigência - Art. 106 § 3º da LPI

(22) 21/09/2022

(62) BR 30 2022 005160-8 21/09/2022

(71) MARCELO MENDONÇA LAURO JARDIM (BR/RJ)

(74) FERNANDO BRETTAS SESTO

Exigência formulada com fulcro no Manual de Desenhos Industriais - 1ª revisão (doravante Manual), acessível em

<http://manualdedi.inpi.gov.br/projects/manual-de-desenho-industrial/wiki/> [1] Na exigência que demandou a divisão foi solicitada a apresentação de novo conjunto de figuras formado pelas vistas ortogonais (frontal, posterior, laterais, superior e inferior), além de pelo menos uma perspectiva, para cada variação, tanto do pedido original quanto para os divididos, em atenção ao item 5.6 do Manual. No entanto só foram apresentadas as seguintes figuras: figura 1.1 - vista frontal; figura 1.2 vista lateral; figura 1.3 - perspectiva; figura 1.4 - vista posterior. Apresente novo conjunto de figuras incluindo as vistas faltantes. Adeque a numeração das figuras e das folhas das figuras conforme itens 5.9 e 4.2.11 do Manual, respectivamente.

---

**(21) BR 32 2023 000079-0**

Código 34 - Exigência - Art. 106 § 3º da LPI

(22) 21/09/2022

(62) BR 30 2022 005160-8 21/09/2022

(71) MARCELO MENDONÇA LAURO JARDIM (BR/RJ)

(74) FERNANDO BRETTAS SESTO

Exigência formulada com fulcro no Manual de Desenhos Industriais - 1ª revisão (doravante Manual), acessível em

<http://manualdedi.inpi.gov.br/projects/manual-de-desenho-industrial/wiki/> [1] Na exigência que demandou a divisão foi solicitada a apresentação de novo conjunto de figuras formado pelas vistas ortogonais (frontal, posterior, laterais, superior e inferior), além de pelo menos uma perspectiva, para cada variação, tanto do pedido original quanto para os divididos, em atenção ao item 5.6 do Manual. No entanto só foram apresentadas as seguintes figuras: figuras 1.1 e 2.1 - vista frontal; figuras 1.2 e 2.2 - vista lateral; figuras 1.3 e 2.3 - perspectiva; figuras 1.4 e 2.4 - vista posterior. Apresente novo conjunto de figuras incluindo as vistas faltantes. Adeque a numeração das figuras e das folhas das figuras conforme itens 5.9 e 4.2.11 do Manual, respectivamente.

---

**(21) BR 32 2023 000080-4**

Código 34 - Exigência - Art. 106 § 3º da LPI

(22) 21/09/2022

(62) BR 30 2022 005160-8 21/09/2022

(71) MARCELO MENDONÇA LAURO JARDIM (BR/RJ)

(74) FERNANDO BRETTAS SESTO

Exigência formulada com fulcro no Manual de Desenhos Industriais - 1ª revisão



---

(doravante Manual), acessível em <http://manualdedi.inpi.gov.br/projects/manual-de-desenho-industrial/wiki/> [1] Na exigência que demandou a divisão foi solicitada a apresentação de novo conjunto de figuras formado pelas vistas ortogonais (frontal, posterior, laterais, superior e inferior), além de pelo menos uma perspectiva, para cada variação, tanto do pedido original quanto para os divididos, em atenção ao item 5.6 do Manual. No entanto só foram apresentadas as seguintes figuras: figura 1.1 - vista frontal; figura 1.2 vista lateral; figura 1.3 - perspectiva; figura 1.4 - vista posterior. Apresente novo conjunto de figuras incluindo as vistas faltantes. Corrija a figura 1.3: a curvatura do relevo não está representada corretamente, não corresponde ao mostrado na figura 1.1. Adeque a numeração das figuras e das folhas das figuras conforme itens 5.9 e 4.2.11 do Manual, respectivamente.

---

**(21) BR 32 2023 000081-2**

Código 34 - Exigência - Art. 106 § 3º da LPI

(22) 21/09/2022

(62) BR 30 2022 005160-8 21/09/2022

(71) MARCELO MENDONÇA LAURO JARDIM (BR/RJ)

(74) FERNANDO BRETTAS SESTO

Exigência formulada com fulcro no Manual de Desenhos Industriais - 1ª revisão (doravante Manual), acessível em

<http://manualdedi.inpi.gov.br/projects/manual-de-desenho-industrial/wiki/> [1] Na exigência que demandou a divisão foi solicitada a apresentação de novo conjunto de figuras formado pelas vistas ortogonais (frontal, posterior, laterais, superior e inferior), além de pelo menos uma perspectiva, para cada variação, tanto do pedido original quanto para os divididos, em atenção ao item 5.6 do Manual. No entanto só foram apresentadas as seguintes figuras: figura 1.1 - vista frontal; figura 1.2 vista lateral; figura 1.3 - perspectiva; figura 1.4 - vista posterior. Apresente novo conjunto de figuras incluindo as vistas faltantes. Adeque a numeração das figuras e das folhas das figuras conforme itens 5.9 e 4.2.11 do Manual, respectivamente.



**Código 34.2 - Exame formal de Cumprimento de Exigência Técnica**

Exame preliminar de petição de cumprimento de exigência técnica. Conferência relativa à apresentação, tempestividade e pagamento.

---

**(21) BR 30 2021 006001-9** Código 34.2 - Exame formal de Cumprimento de Exigência Técnica  
(71) ELAINE CRISTINA FERNANDES DE SOUSA 05347932902 (BR/SC)  
(74) RAFAEL DA SILVA WUNDERLICH

---

**(21) BR 32 2022 002124-8** Código 34.2 - Exame formal de Cumprimento de Exigência Técnica  
(71) ELAINE CRISTINA FERNANDES DE SOUSA 05347932902 (BR/SC)  
(74) RAFAEL DA SILVA WUNDERLICH

---

**(21) BR 32 2022 002128-0** Código 34.2 - Exame formal de Cumprimento de Exigência Técnica  
(71) ELAINE CRISTINA FERNANDES DE SOUSA 05347932902 (BR/SC)  
(74) RAFAEL DA SILVA WUNDERLICH

**Código 35 - Arquivamento do Pedido – Art. 216 § 2º e Art. 106 § 3º da LPI**

Arquivado definitivamente o pedido de registro de desenho industrial, uma vez que não foi apresentada a procuração devida no prazo de 60 (sessenta) dias contados da prática do primeiro ato da parte no processo ou não houve manifestação do depositante quanto à exigência formulada.

---

<b>(21) BR 30 2021 006122-8</b>	Código 35 - Arquivamento do Pedido – Art. 216 § 2º e Art. 106 § 3º da LPI (22) 01/12/2021 (44) 07/02/2023 (52) 32-00 (54) PADRÃO ORNAMENTAL APLICADO A/EM MOCHILA (71) HANMING JIANG (BR/SP) (72) HANMING JIANG (74) Portfolio Marcas e Patentes Ltda. Arquivamento
<b>(21) BR 30 2021 006594-0</b>	Código 35 - Arquivamento do Pedido – Art. 216 § 2º e Art. 106 § 3º da LPI (22) 22/12/2021 (44) 07/02/2023 (52) 09-01 (54) CONFIGURAÇÃO APLICADA A/EM FRASCO (71) BÚFALO IND. E COM. DE PRODUTOS QUÍMICOS (BR/SP) (72) ADRIANO AUGUSTO BASILE (74) MIRIAM DE LUCCA Arquivamento
<b>(21) BR 30 2022 000878-8</b>	Código 35 - Arquivamento do Pedido – Art. 216 § 2º e Art. 106 § 3º da LPI (22) 22/02/2022 (44) 07/02/2023 (52) 24-02 (54) CONFIGURAÇÃO APLICADA A/EM WMPUNHADURA DE INSTRUMENTOS MÉDICOS (71) PRACTICAL DESENVOLVIMENTO E COMÉRCIO DE PRODUTOS DE SAÚDE EIRELI EPP (BR/SP) (72) ARTHUR CARVALHO PAIVA (74) DÉBORA ARAUJO LOPES Arquivamento
<b>(21) BR 30 2022 002409-0</b>	Código 35 - Arquivamento do Pedido – Art. 216 § 2º e Art. 106 § 3º da LPI (22) 12/05/2022 (44) 07/02/2023 (52) 12-12 (54) CONFIGURAÇÃO APLICADA A/EM MACA



---

(71) BELASUL COMÉRCIO, IMPORTAÇÃO, EXPORTAÇÃO DE MÓVEIS E COSMÉTICOS LTDA. (BR/RS)

(72) MARCO AURÉLIO BORGES LOSS

(74) EVERTON VICTÓRIO PIRES

Arquivamento

---

**(21) BR 30 2022 003190-9**

Código 35 - Arquivamento do Pedido – Art. 216 § 2º e Art. 106 § 3º da LPI

(22) 20/06/2022

(44) 07/02/2023

(52) 02-02

(54) CONFIGURAÇÃO APLICADA A/EM PEÇA DE VESTUÁRIO

(71) JANE VACCARI DE ABREU SANTIM (BR/SP)

(72) JANE VACCARI DE ABREU SANTIM

Arquivamento

---

**(21) BR 30 2022 003202-6**

Código 35 - Arquivamento do Pedido – Art. 216 § 2º e Art. 106 § 3º da LPI

(22) 21/06/2022

(30) 19/01/2022 US 63/266,916; 18/04/2022 US 17/659,584; 19/04/2022 US 29/792,703

(44) 07/02/2023

(52) 14-04

(54) PADRÃO ORNAMENTAL APLICADO A/EM INTERFACE GRÁFICA

(71) TWITTER, INC. (US)

(72) JOSE ANTONIO MARQUEZ; NICHOLAS LOCKINGTON; PAUL OGLESBY; TIAGO ENGEL

(74) DANNEMANN, SIEMSEN, BIGLER & IPANEMA MOREIRA

Pedido arquivado definitivamente com base no § 3º do art. 106 da LPI, por não ter sido apresentada petição de cumprimento da exigência publicada na RPI 2705, de 08/11/2022.

---

**(21) BR 30 2022 003203-4**

Código 35 - Arquivamento do Pedido – Art. 216 § 2º e Art. 106 § 3º da LPI

(22) 21/06/2022

(30) 19/01/2022 US 63/266,916; 18/04/2022 US 17/659,584; 19/04/2022 US 29/792,702

(44) 07/02/2023

(52) 14-04

(54) PADRÃO ORNAMENTAL APLICADO A/EM INTERFACE GRÁFICA

(71) TWITTER, INC. (US)

(72) NICHOLAS LOCKINGTON; YULIA BULGAKOVA; VICTOR JOLISSAINT; FARAZ KHAN

(74) DANNEMANN, SIEMSEN, BIGLER & IPANEMA MOREIRA

Pedido arquivado definitivamente com base no § 3º do art. 106 da LPI, por não ter sido apresentada petição de cumprimento da exigência publicada na RPI 2705, de 08/11/2022.



---

<b>(21) BR 30 2022 003225-5</b>	Código 35 - Arquivamento do Pedido – Art. 216 § 2º e Art. 106 § 3º da LPI (22) 22/06/2022 (44) 07/02/2023 (52) 08-08 (54) CONFIGURAÇÃO APLICADA A/EM ABRAÇADEIRA DE ESCADA (71) REYNALDO THURLER (BR/RJ) (72) REYNALDO THURLER (74) LEANDRO RODRIGUES MOREIRA Arquivamento
<b>(21) BR 30 2022 004639-6</b>	Código 35 - Arquivamento do Pedido – Art. 216 § 2º e Art. 106 § 3º da LPI (22) 31/08/2022 (44) 07/02/2023 (52) 06-01 (54) CONFIGURAÇÃO APLICADA A/EM BANCO (71) MÁRCIO AMBRÓSIO SIMÕES (BR/MG) (72) MÁRCIO AMBRÓSIO SIMÕES (74) CARLOS HUGO DE ALMEIDA FILHO Pedido arquivado definitivamente com base no § 3º do art. 106 da LPI, por não ter sido apresentada petição de cumprimento da exigência publicada na RPI 2705, de 08/11/2022.
<b>(21) BR 30 2022 004723-6</b>	Código 35 - Arquivamento do Pedido – Art. 216 § 2º e Art. 106 § 3º da LPI (22) 04/09/2022 (44) 07/02/2023 (52) 16-06 (54) CONFIGURAÇÃO APLICADA A/EM ÓCULOS (71) SILVIA HELENA MATOS DE MAGALHAES (BR/RJ) (72) SILVIA HELENA MATOS DE MAGALHAES (74) MILTON JACQUES F. MOULIN Pedido arquivado definitivamente com base no § 3º do art. 106 da LPI, por não ter sido apresentada petição de cumprimento da exigência publicada na RPI 2705, de 08/11/2022.
<b>(21) BR 30 2022 004727-9</b>	Código 35 - Arquivamento do Pedido – Art. 216 § 2º e Art. 106 § 3º da LPI (22) 05/09/2022 (44) 07/02/2023 (52) 25-01 (54) CONFIGURAÇÃO APLICADA A/EM BLOCO (71) MARCELO OLIVEIRA TERRA (BR/SP) (72) MARCELO OLIVEIRA TERRA (74) RAFAEL DAVI VASCONCELOS Arquivamento

---

---

<b>(21) BR 30 2022 004728-7</b>	Código 35 - Arquivamento do Pedido – Art. 216 § 2º e Art. 106 § 3º da LPI (22) 05/09/2022 (44) 07/02/2023 (52) 25-01 (54) CONFIGURAÇÃO APLICADA A/EM BLOCO (71) MARCELO OLIVEIRA TERRA (BR/SP) (72) MARCELO OLIVEIRA TERRA (74) RAFAEL DAVI VASCONCELOS Arquivamento
<b>(21) BR 30 2022 004729-5</b>	Código 35 - Arquivamento do Pedido – Art. 216 § 2º e Art. 106 § 3º da LPI (22) 05/09/2022 (44) 07/02/2023 (52) 21-01 (54) CONFIGURAÇÃO APLICADA A/EM BRINQUEDO (71) WILSON ROBERTO BERGAMO (BR/SP) ; CLAUDIR POLETTO (BR/SP) ; MARCOS ERNICA (BR/SP) (72) WILSON ROBERTO BERGAMO Arquivamento
<b>(21) BR 30 2022 004737-6</b>	Código 35 - Arquivamento do Pedido – Art. 216 § 2º e Art. 106 § 3º da LPI (22) 05/09/2022 (44) 07/02/2023 (52) 32-00 (54) PADRÃO ORNAMENTAL APLICADO A/EM BRINQUEDO (71) WILSON ROBERTO BERGAMO (BR/SP) ; CLAUDIR POLETTO (BR/SP) ; MARCOS ERNICA (BR/SP) (72) WILSON ROBERTO BÉRGAMO Pedido arquivado definitivamente com base no § 3º do art. 106 da LPI, por não ter sido apresentada petição de cumprimento da exigência publicada na RPI 2705, de 08/11/2022.
<b>(21) BR 30 2022 004739-2</b>	Código 35 - Arquivamento do Pedido – Art. 216 § 2º e Art. 106 § 3º da LPI (22) 05/09/2022 (44) 07/02/2023 (52) 32-00 (54) PADRÃO ORNAMENTAL APLICADO A/EM BRINQUEDO (71) WILSON ROBERTO BERGAMO (BR/SP) ; CLAUDIR POLETTO (BR/SP) ; MARCOS ERNICA (BR/SP) (72) WILSON ROBERTO BÉRGAMO Pedido arquivado definitivamente com base no § 3º do art. 106 da LPI, por não ter sido apresentada petição de cumprimento da exigência publicada na RPI 2705, de 08/11/2022.



---

<b>(21) BR 30 2022 004741-4</b>	<p>Código 35 - Arquivamento do Pedido – Art. 216 § 2º e Art. 106 § 3º da LPI (22) 05/09/2022 (44) 07/02/2023 (52) 32-00 (54) PADRÃO ORNAMENTAL APLICADO A/EM BRINQUEDO (71) WILSON ROBERTO BERGAMO (BR/SP) ; CLAUDIR POLETTO (BR/SP) ; MARCOS ERNICA (BR/SP) (72) WILSON ROBERTO BÉRGAMO Pedido arquivado definitivamente com base no § 3º do art. 106 da LPI, por não ter sido apresentada petição de cumprimento da exigência publicada na RPI 2705, de 08/11/2022.</p>
<b>(21) BR 30 2022 004823-2</b>	<p>Código 35 - Arquivamento do Pedido – Art. 216 § 2º e Art. 106 § 3º da LPI (22) 08/09/2022 (44) 07/02/2023 (52) 32-00 (54) PADRÃO ORNAMENTAL APLICADO A/EM ROUPAS (71) DV INDUSTRIA E COMÉRCIO DE CONFECÇÕES EIRELI (BR/CE) (72) RÔMULO SOUSA SILVA (74) YANN CAVALCANTE PURVIS Pedido arquivado definitivamente com base no § 3º do art. 106 da LPI, por não ter sido apresentada petição de cumprimento da exigência publicada na RPI 2705, de 08/11/2022.</p>
<b>(21) BR 30 2022 005088-1</b>	<p>Código 35 - Arquivamento do Pedido – Art. 216 § 2º e Art. 106 § 3º da LPI (22) 19/09/2022 (44) 07/02/2023 (52) 07-02 (54) CONFIGURAÇÃO APLICADA A/EM CHURRASQUEIRA (71) FORTECOL ARTEFATOS DE CIMENTO EIRELI (BR/SC) (72) GÉDISON GEOCLÉSIO DE SOUZA (74) D' Mark Registros de Marcas e Patentes S/S Ltda. Pedido arquivado definitivamente com base no § 3º do art. 106 da LPI, por não ter sido apresentada petição de cumprimento da exigência publicada na RPI 2705, de 08/11/2022.</p>
<b>(21) BR 30 2022 005130-6</b>	<p>Código 35 - Arquivamento do Pedido – Art. 216 § 2º e Art. 106 § 3º da LPI (22) 20/09/2022 (44) 07/02/2023 (52) 32-00 (54) PADRÃO ORNAMENTAL APLICADO A/EM TECIDO (71) M N S BAILLY - EIRELI - ME (BR/PR) (72) MARIA NEUSA DOS SANTOS BAILY</p>

---



---

(74) Manoel Paixao do Nascimento

Pedido arquivado definitivamente com base no § 3º do art. 106 da LPI, por não ter sido apresentada petição de cumprimento da exigência publicada na RPI 2705, de 08/11/2022.

---

**(21) BR 30 2022 005133-0**

Código 35 - Arquivamento do Pedido – Art. 216 § 2º e Art. 106 § 3º da LPI

(22) 21/09/2022

(44) 07/02/2023

(52) 10-06

(54) CONFIGURAÇÃO APLICADA A/EM DISPOSITIVO DE SINALIZAÇÃO

(71) WILMA WANDERLEY FERNANDES 39432548449 (BR/RN)

(72) WILMA WANDERLEY FERNANDES

(74) NATAL MARCAS & PATENTES LTDA

Pedido arquivado definitivamente com base no § 3º do art. 106 da LPI, por não ter sido apresentada petição de cumprimento da exigência publicada na RPI 2705, de 08/11/2022.

---

**(21) BR 30 2022 005173-0**

Código 35 - Arquivamento do Pedido – Art. 216 § 2º e Art. 106 § 3º da LPI

(22) 22/09/2022

(44) 07/02/2023

(52) 15-04

(54) CONFIGURAÇÃO APLICADA A/EM CORRUGADOR INDUSTRIAL

(71) MESQUITA & TADASHI PROJETOS E FABRICAÇÃO DE MÁQUINAS LTDA - ME (BR/SP)

(72) MARIO DONIZETE MESQUITA

(74) EFRAIM LEAL GARCIA

Pedido arquivado definitivamente com base no § 3º do art. 106 da LPI, por não ter sido apresentada petição de cumprimento da exigência publicada na RPI 2705, de 08/11/2022.

---

**(21) BR 30 2022 005226-4**

Código 35 - Arquivamento do Pedido – Art. 216 § 2º e Art. 106 § 3º da LPI

(22) 26/09/2022

(44) 07/02/2023

(52) 30-04

(54) CONFIGURAÇÃO APLICADA A/EM SUPORTE PARA CÃO

(71) VALMIR APARECIDO LUIZ (BR/SP)

(72) VALMIR APARECIDO LUIZ

(74) Quimera Marcas e Patentes Ltda

Pedido arquivado definitivamente com base no § 3º do art. 106 da LPI, por não ter sido apresentada petição de cumprimento da exigência publicada na RPI 2705, de 08/11/2022.

---

**(21) BR 30 2022 005252-3**

Código 35 - Arquivamento do Pedido – Art. 216 § 2º e Art. 106 § 3º da LPI

(22) 27/09/2022



---

(44) 07/02/2023

(52) 03-01

(54) CONFIGURAÇÃO APLICADA A/EM BOLSA

(71) DIOGO CARRIAO MARTINS NETTO (BR/SP)

(72) DIOGO CARRIÃO MARTINS NETTO

Pedido arquivado definitivamente com base no § 3º do art. 106 da LPI, por não ter sido apresentada petição de cumprimento da exigência publicada na RPI 2705, de 08/11/2022.

---

**(21) BR 30 2022 005393-7**

Código 35 - Arquivamento do Pedido – Art. 216 § 2º e Art. 106 § 3º da LPI

(22) 01/10/2022

(44) 07/02/2023

(52) 23-01

(54) CONFIGURAÇÃO APLICADA A/EM RESERVATÓRIO E ATOMIZADOR DE FLUIDOS

(71) ANDRE LUIS LIMA OLIVEIRA (BR/GO)

(72) ANDRÉ LUÍS LIMA OLIVEIRA

Pedido arquivado definitivamente com base no § 3º do art. 106 da LPI, por não ter sido apresentada petição de cumprimento da exigência publicada na RPI 2705, de 08/11/2022.

---

**(21) BR 30 2022 005443-7**

Código 35 - Arquivamento do Pedido – Art. 216 § 2º e Art. 106 § 3º da LPI

(22) 05/10/2022

(44) 07/02/2023

(52) 12-16

(54) CONFIGURAÇÃO APLICADA A/EM CAPA PARA MANOPLA DE FREIO

(71) SSS TUNNING PEÇAS E ACESSÓRIOS LTDA (BR/SP)

(72) MOISES LUCIANO DOS SANTOS

Pedido arquivado definitivamente com base no § 3º do art. 106 da LPI, por não ter sido apresentada petição de cumprimento da exigência publicada na RPI 2705, de 08/11/2022.

---

**(21) BR 30 2022 005467-4**

Código 35 - Arquivamento do Pedido – Art. 216 § 2º e Art. 106 § 3º da LPI

(22) 05/10/2022

(44) 07/02/2023

(52) 02-04

(54) CONFIGURAÇÃO APLICADA A/EM SALTO DE CALÇADO

(71) MICHELA CRISTIANE FRANÇA GOULART (BR/SC)

(72) MICHELA CRISTIANE FRANÇA GOULART

(74) ROGER SCHLOSSMACKER FUMAGALLI

Pedido arquivado definitivamente com base no § 3º do art. 106 da LPI, por não ter sido apresentada petição de cumprimento da exigência publicada na RPI 2705, de 08/11/2022.



---

**(21) BR 30 2022 005666-9** Código 35 - Arquivamento do Pedido – Art. 216 § 2º e Art. 106 § 3º da LPI  
(22) 17/10/2022  
(30) 21/04/2022 CN 202230226078.0  
(44) 07/02/2023  
(52) 14-02  
(54) CONFIGURAÇÃO APLICADA A/EM TERMINAL DE PAGAMENTO INTELIGENTE  
(71) FUJIAN NEWLAND PAYMENT TECHNOLOGY CO., LTD. (CN)  
(72) CUITING ZHONG; HONGHONG CHEN; XUANQING CHEN; JINZHAO ZHENG  
(74) JULIO GUIDI LIMA DA ROCHA  
Pedido arquivado definitivamente com base no § 3º do art. 106 da LPI, por não ter sido apresentada petição de cumprimento da exigência publicada na RPI 2705, de 08/11/2022.

---

**(21) BR 30 2022 005670-7** Código 35 - Arquivamento do Pedido – Art. 216 § 2º e Art. 106 § 3º da LPI  
(22) 18/10/2022  
(30) 30/08/2022 AR 102364  
(44) 07/02/2023  
(52) 12-16  
(54) CONFIGURAÇÃO APLICADA A/EM CARROCERIA  
(71) CARLOS RUBEN PTASCHNE (AR)  
(72) CARLOS RUBEN PTASCHNE  
(74) LEÃO PROPRIEDADE INTELECTUAL  
Pedido arquivado definitivamente com base no § 3º do art. 106 da LPI, por não ter sido apresentada petição de cumprimento da exigência publicada na RPI 2705, de 08/11/2022.

---

**(21) BR 30 2022 005701-0** Código 35 - Arquivamento do Pedido – Art. 216 § 2º e Art. 106 § 3º da LPI  
(22) 18/10/2022  
(44) 07/02/2023  
(52) 08-05  
(54) CONFIGURAÇÃO APLICADA A/EM GARRA  
(71) TOP CINTOS INDUSTRIA E COMERCIO LTDA (BR/MG)  
(72) RICARDO ALVARO DE PAULA; GLEIDSON ALMEIDA SILVA  
(74) ADMINISTRAÇÃO DE MARCAS EIRELI  
Pedido arquivado definitivamente com base no § 3º do art. 106 da LPI, por não ter sido apresentada petição de cumprimento da exigência publicada na RPI 2705, de 08/11/2022.

---

**(21) BR 32 2022 002877-3** Código 35 - Arquivamento do Pedido – Art. 216 § 2º e Art. 106 § 3º da LPI  
(22) 15/12/2021  
(30) 02/09/2021 US 29/806,411  
(44) 07/02/2023



---

(52) 09-01

(54) CONFIGURAÇÃO APLICADA A/EM RECIPIENTE

(62) BR 30 2021 006385-9 15/12/2021

(71) NICOVENTURES TRADING LIMITED (GB)

(72) RYAN A. BAILEY; PANKAJ C. PATEL; NICHOLAS HARRISON WATSON

(74) GRUENBAUM, POSSINHAS & TEIXEIRA LTDA.

Pedido arquivado definitivamente com base no § 3º do art. 106 da LPI, por não ter sido apresentada petição de cumprimento da exigência publicada na RPI 2705, de 08/11/2022.

---

**(21) BR 32 2022 002879-0**

Código 35 - Arquivamento do Pedido – Art. 216 § 2º e Art. 106 § 3º da LPI

(22) 15/12/2021

(30) 14/06/2021 US 29/794,622; 02/09/2021 US 29/806,411

(44) 07/02/2023

(52) 09-01

(54) CONFIGURAÇÃO APLICADA A/EM RECIPIENTE

(62) BR 30 2021 006385-9 15/12/2021

(71) NICOVENTURES TRADING LIMITED (GB)

(72) RYAN A. BAILEY; PANKAJ C. PATEL; NICHOLAS HARRISON WATSON

(74) GRUENBAUM, POSSINHAS & TEIXEIRA LTDA.

Pedido arquivado definitivamente com base no § 3º do art. 106 da LPI, por não ter sido apresentada petição de cumprimento da exigência publicada na RPI 2705, de 08/11/2022.



### Código 39 - Concessão do Registro

Concessão do registro de desenho industrial. O certificado de registro está disponível no portal do INPI. Desta data corre o prazo de 5 (cinco) anos para interposição de nulidade administrativa por qualquer interessado (Art.113 § 1º da LPI ). Os efeitos da concessão serão suspensos caso o pedido de nulidade seja interposto no prazo de 60 (sessenta) dias, contados da data da concessão.

---

(11) BR 30 2022 003310-3

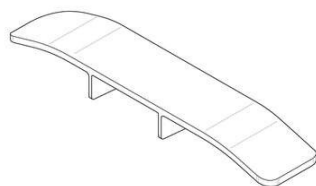

Código 39 - Concessão do Registro

(22) 27/06/2022

(15) 07/02/2023

(30) 17/06/2022 US 29/842,999

(45) 07/02/2023

(52) 08-03

(54) CONFIGURAÇÃO APLICADA EM SUPORTE PARA IMPLEMENTO AGRÍCOLA

(73) MACDON INDUSTRIES LTD. (CA)

(72) ERIC GRENIER; LANCE WILLER

(74) DANIEL ADVOGADOS (ALT.DE DANIEL & CIA)

10 (dez) anos contados a partir de 27/06/2022, mediante o recolhimento da taxa quinquenal de manutenção (Artigos 119 e 120 da LPI) e observadas as demais condições legais.

---

(11) BR 30 2022 003434-7

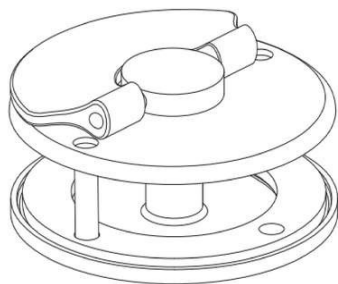

Código 39 - Concessão do Registro

(22) 04/07/2022

(15) 07/02/2023

(30) 06/01/2022 US 29/822,124

(45) 07/02/2023

(52) 08-09

(54) CONFIGURAÇÃO APLICADA A/EM CONECTOR

(73) UNICUBE CORP (US)

(72) MIGUEL FRANCISCO ABED RUIZ; DEREK RYAN KIRKLAND; YANA KLIMAVA; THOMAS BURN

(74) Aguiar & Companhia S/C LTDA(Alterado para: Aguiar & Companhia Ltda)

10 (dez) anos contados a partir de 04/07/2022, mediante o recolhimento da taxa quinquenal de manutenção (Artigos 119 e 120 da LPI) e observadas as demais condições legais.



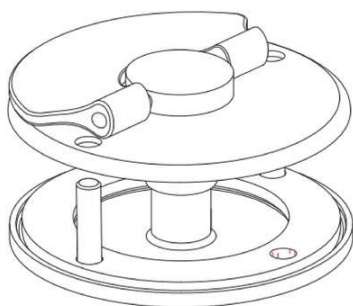

**(11) BR 30 2022 003435-5**

Código 39 - Concessão do Registro

(22) 04/07/2022

(15) 07/02/2023

(45) 07/02/2023

(52) 08-08

(54) CONFIGURAÇÃO APLICADA A/EM SUPORTE PARA CABIDES

(73) HIZHO COMÉRCIO IMPORTAÇÃO E EXPORTAÇÃO LTDA. (BR/SP)

(72) SHUBIN LI

(74) ORG. MÉRITO MARCAS E PATENTES LTDA.

10 (dez) anos contados a partir de 04/07/2022, mediante o recolhimento da taxa quinquenal de manutenção (Artigos 119 e 120 da LPI) e observadas as demais condições legais.

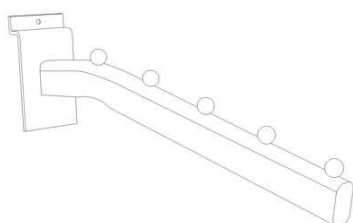
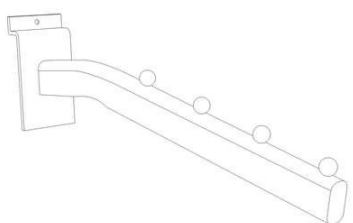
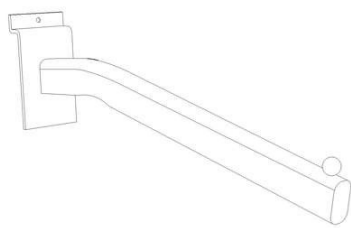

**(11) BR 30 2022 003441-0**

Código 39 - Concessão do Registro

(22) 04/07/2022

(15) 07/02/2023

(45) 07/02/2023

(52) 06-03

(54) CONFIGURAÇÃO APLICADA A/EM MESA

(73) DIRCE AYACO HASSUNUMA (BR/PR)

(72) DIRCE AYACO HASSUNUMA

10 (dez) anos contados a partir de 04/07/2022, mediante o recolhimento da taxa quinquenal de manutenção (Artigos 119 e 120 da LPI) e observadas as demais condições legais.





(11) BR 30 2022 003679-0

Código 39 - Concessão do Registro

(22) 18/07/2022

(15) 07/02/2023

(45) 07/02/2023

(52) 12-16

(54) CONFIGURAÇÃO APLICADA EM VÁLVULA DE SISTEMAS DE SUSPENSÃO A AR DE VEÍCULOS

(73) WHEEL PROS, LLC (US)

(72) HEON, RENO; HEON, DUSTIN

(74) VILELA COELHO SOCIEDADE DE ADVOGADOS

10 (dez) anos contados a partir de 18/07/2022, mediante o recolhimento da taxa quinquenal de manutenção (Artigos 119 e 120 da LPI) e observadas as demais condições legais.



FIGURA 1.1

(11) BR 30 2022 003680-3

Código 39 - Concessão do Registro

(22) 18/07/2022

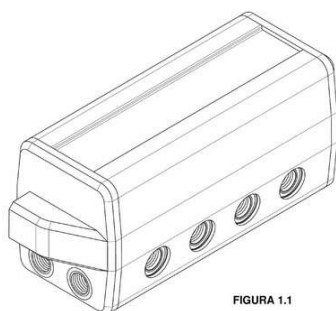
(15) 07/02/2023

(45) 07/02/2023

(52) 12-16

(54) CONFIGURAÇÃO APLICADA EM VÁLVULA DE SISTEMAS DE SUSPENSÃO A AR DE VEÍCULOS

(73) WHEEL PROS, LLC (US)

(72) HEON, RENO; HEON, DUSTIN

(74) VILELA COELHO SOCIEDADE DE ADVOGADOS

10 (dez) anos contados a partir de 18/07/2022, mediante o recolhimento da taxa quinquenal de manutenção (Artigos 119 e 120 da LPI) e observadas as demais condições legais.



FIGURA 1.1

(11) BR 30 2022 003681-1

Código 39 - Concessão do Registro

(22) 18/07/2022

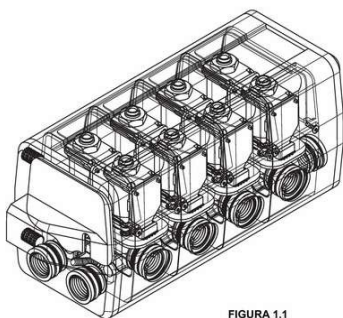
(15) 07/02/2023

(45) 07/02/2023

(52) 12-16

(54) CONFIGURAÇÃO APLICADA EM VÁLVULA DE SISTEMAS DE



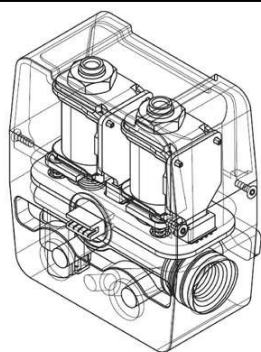

## SUSPENSÃO A AR DE VEÍCULOS

(73) WHEEL PROS, LLC (US)

(72) HEON, RENO; HEON, DUSTIN

(74) VILELA COELHO SOCIEDADE DE ADVOGADOS

10 (dez) anos contados a partir de 18/07/2022, mediante o recolhimento da taxa quinzenal de manutenção (Artigos 119 e 120 da LPI) e observadas as demais condições legais.

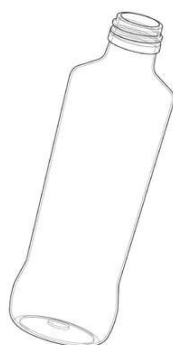
**(11) BR 30 2022 003705-2**

## Código 39 - Concessão do Registro

(22) 19/07/2022

(15) 07/02/2023

(30) 20/01/2022 US 29/823,818

(45) 07/02/2023

(52) 09-01

(54) CONFIGURAÇÃO APLICADA A/EM RECIPIENTE

(73) OWENS-BROCKWAY GLASS CONTAINER INC. (US)

(72) PAUL M. HARRIS

(74) CLARKE, MODET PROPRIEDADE INTELECTUAL LTDA.

10 (dez) anos contados a partir de 19/07/2022, mediante o recolhimento da taxa quinzenal de manutenção (Artigos 119 e 120 da LPI) e observadas as demais condições legais.

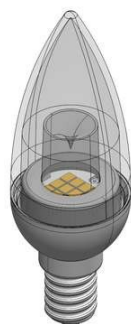
**(11) BR 30 2022 003829-6**

## Código 39 - Concessão do Registro

(22) 25/07/2022

(15) 07/02/2023

(45) 07/02/2023

(52) 26-04

(54) CONFIGURAÇÃO APLICADA A/EM LÂMPADA

(73) STELLA IMPORTAÇÃO E EXPORTAÇÃO DE LUMINÁRIAS LTDA (BR/RS)

(72) LISANDRO HENRIQUE BERLITZ

(74) SKO OYARZÁBAL MARCAS E PATENTES SOCIEDADE SIMPLES LTDA.

10 (dez) anos contados a partir de 25/07/2022, mediante o recolhimento da taxa quinzenal de manutenção (Artigos 119 e 120 da LPI) e observadas as demais condições legais.





(11) BR 30 2022 003831-8

Código 39 - Concessão do Registro

(22) 25/07/2022

(15) 07/02/2023

(45) 07/02/2023

(52) 26-04

(54) CONFIGURAÇÃO APLICADA A/EM LÂMPADA

(73) STELLA IMPORTAÇÃO E EXPORTAÇÃO DE LUMINÁRIAS LTDA (BR/RS)

(72) LISANDRO HENRIQUE BERLITZ

(74) SKO OYARZÁBAL MARCAS E PATENTES SOCIEDADE SIMPLES LTDA.

10 (dez) anos contados a partir de 25/07/2022, mediante o recolhimento da taxa quinquenal de manutenção (Artigos 119 e 120 da LPI) e observadas as demais condições legais.



Fig. 4.4



Fig. 4.1



Fig. 5.1

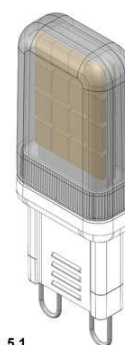

(11) BR 30 2022 003833-4

Código 39 - Concessão do Registro

(22) 25/07/2022

(15) 07/02/2023

(45) 07/02/2023

(52) 26-04

(54) CONFIGURAÇÃO APLICADA A/EM LÂMPADA

(73) STELLA IMPORTAÇÃO E EXPORTAÇÃO DE LUMINÁRIAS LTDA (BR/RS)

(72) LISANDRO HENRIQUE BERLITZ

(74) SKO OYARZÁBAL MARCAS E PATENTES SOCIEDADE SIMPLES LTDA.

10 (dez) anos contados a partir de 25/07/2022, mediante o recolhimento da taxa quinquenal de manutenção (Artigos 119 e 120 da LPI) e observadas as demais condições legais.

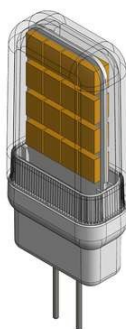



Fig. 2.1

**(11) BR 30 2022 003859-8**

Código 39 - Concessão do Registro

(22) 26/07/2022

(15) 07/02/2023

(45) 07/02/2023

(52) 26-06

(54) CONFIGURAÇÃO APLICADA A/EM SINALEIRA

(73) LEONARDO BERTASSI BORTOLOTTI (BR/RS)

(72) LEONARDO BERTASSI BORTOLOTTI

(74) Custodio de Almeida & Cia.

10 (dez) anos contados a partir de 26/07/2022, mediante o recolhimento da taxa quinquenal de manutenção (Artigos 119 e 120 da LPI) e observadas as demais condições legais.



**(11) BR 30 2022 004150-5**

Código 39 - Concessão do Registro

(22) 08/08/2022

(15) 07/02/2023

(45) 07/02/2023

(52) 21-04 , 25-03

(54) CONFIGURAÇÃO APLICADA A/EM ESTRUTURA PARA COBERTURA

(73) RODRIGO TUBBS ISOPPO (BR/RS)

(72) RODRIGO TUBBS ISOPPO

(74) PAULO RICARDO FERRAZ PALHARES

10 (dez) anos contados a partir de 08/08/2022, mediante o recolhimento da taxa quinquenal de manutenção (Artigos 119 e 120 da LPI) e observadas as demais condições legais.





**(11) BR 30 2022 004152-1**

Código 39 - Concessão do Registro

(22) 08/08/2022

(15) 07/02/2023

(45) 07/02/2023

(52) 25-03

(54) CONFIGURAÇÃO APLICADA A/EM ESTRUTURA PARA COBERTURA

(73) RODRIGO TUBBS ISOPPO (BR/RS)

(72) RODRIGO TUBBS ISOPPO

(74) PAULO RICARDO FERRAZ PALHARES

10 (dez) anos contados a partir de 08/08/2022, mediante o recolhimento da taxa quinquenal de manutenção (Artigos 119 e 120 da LPI) e observadas as demais condições legais.



**(11) BR 30 2022 004153-0**

Código 39 - Concessão do Registro

(22) 08/08/2022

(15) 07/02/2023

(30) 11/02/2022 KR 30-2022-0005798

(45) 07/02/2023

(52) 23-03

(54) CONFIGURAÇÃO APLICADA A/EM FOGÃO

(73) LG ELECTRONICS INC. (KR)

(72) SANGWOO KIM; INHYEUK CHOI; HONGSIK KWON; INHWAN RYU

(74) DANNEMANN, SIEMSEN, BIGLER & IPANEMA MOREIRA

10 (dez) anos contados a partir de 08/08/2022, mediante o recolhimento da taxa quinquenal de manutenção (Artigos 119 e 120 da LPI) e observadas as demais condições legais.

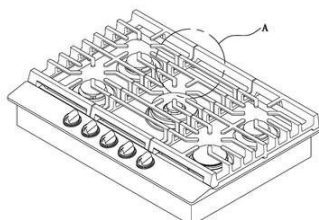

**(11) BR 30 2022 004200-5**

Fig. 1.1

Código 39 - Concessão do Registro

(22) 09/08/2022

(15) 07/02/2023

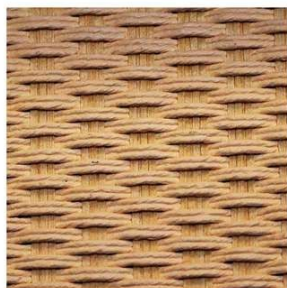
(45) 07/02/2023

(52) 32-00

(54) PADRÃO ORNAMENTAL APLICADO A/EM TECIDO

(73) TORCETEX INDÚSTRIA E COMÉRCIO LTDA (BR/SP)

(72) LUCIANA CARDOSO CRUZATO

(74) ICAMP MARCAS E PATENTES LTDA

10 (dez) anos contados a partir de 09/08/2022, mediante o recolhimento da taxa quinquenal de manutenção (Artigos 119 e 120 da LPI) e observadas as demais condições legais.

**(11) BR 30 2022 004207-2**

Fig. 1.1

Código 39 - Concessão do Registro

(22) 10/08/2022

(15) 07/02/2023

(45) 07/02/2023

(52) 32-00

(54) PADRÃO ORNAMENTAL APLICADO A/EM TECIDO

(73) TORCETEX INDÚSTRIA E COMÉRCIO LTDA (BR/SP)

(72) LUCIANA CARDOSO CRUZATO

(74) ICAMP MARCAS E PATENTES LTDA

10 (dez) anos contados a partir de 10/08/2022, mediante o recolhimento da taxa quinquenal de manutenção (Artigos 119 e 120 da LPI) e observadas as demais condições legais.

**(11) BR 30 2022 004209-9**

Código 39 - Concessão do Registro

(22) 10/08/2022

(15) 07/02/2023

(45) 07/02/2023

(52) 10-06 , 14-03

(54) CONFIGURAÇÃO APLICADA A/EM DISPOSITIVO DE NOTIFICAÇÃO INDIVIDUAL

(73) CEMIG GERAÇÃO E TRANSMISSÃO S.A (BR/MG)

(72) DIOGO CARNEIRO RIBEIRO BUENO MARTINS; EUGÊNIO LOPES DAHER; GERALDO MAGELA LACERDA CALDAS; PEDRO ANTÔNIO DE LIMA DAMAS; ANDERSON ANTÔNIO HORTA; JOHNNY JOSÉ MAFRA JÚNIOR;

(74) SÂMIA BATISTA AMIN ( NOME ANTERIOR SÂMIA AMIN SANTOS)

10 (dez) anos contados a partir de 10/08/2022, mediante o recolhimento da taxa



---

quinquenal de manutenção (Artigos 119 e 120 da LPI) e observadas as demais condições legais.

---

**(11) BR 30 2022 004218-8**

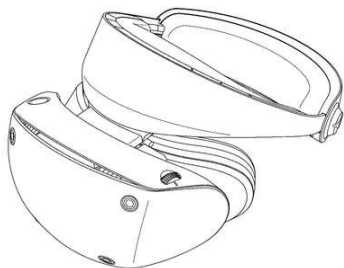

Código 39 - Concessão do Registro

(22) 10/08/2022

(15) 07/02/2023

(30) 22/02/2022 JP 2022-003425

(45) 07/02/2023

(52) 14-02

(54) CONFIGURAÇÃO APLICADA EM ÓCULOS DE REALIDADE VIRTUAL

(73) SONY INTERACTIVE ENTERTAINMENT INC. (JP)

(72) YUJIN MORISAWA; YOSHIYUKI OTSUKA

(74) KASZNAR LEONARDOS PROPRIEDADE INTELECTUAL

10 (dez) anos contados a partir de 10/08/2022, mediante o recolhimento da taxa quinquenal de manutenção (Artigos 119 e 120 da LPI) e observadas as demais condições legais.

---

**(11) BR 30 2022 004258-7**



Código 39 - Concessão do Registro

(22) 11/08/2022

(15) 07/02/2023

(45) 07/02/2023

(52) 06-01

(54) CONFIGURAÇÃO APLICADA A/EM CHAISE

(73) MATOS STUDIO SERVICOS DE DESIGN LTDA (BR/PB)

(72) SERGIO JOSÉ DE MATOS

10 (dez) anos contados a partir de 11/08/2022, mediante o recolhimento da taxa quinquenal de manutenção (Artigos 119 e 120 da LPI) e observadas as demais condições legais.

---

**(11) BR 30 2022 004283-8**



Código 39 - Concessão do Registro

(22) 15/08/2022

(15) 07/02/2023

(30) 19/07/2022 EM 009091325-0001

(45) 07/02/2023

(52) 02-03

(54) CONFIGURAÇÃO APLICADA A/EM CAPACETE

(73) MANUFACTURAS TOMAS, S.A. (ES)

(72) FRANCISCO JAVIER TOMAS GONZÁLEZ

(74) DAVID DO NASCIMENTO ADVOGADOS ASSOCIADOS

10 (dez) anos contados a partir de 15/08/2022, mediante o recolhimento da taxa quinquenal de manutenção (Artigos 119 e 120 da LPI) e observadas as demais



---

condições legais.

---

**(11) BR 30 2022 004287-0**

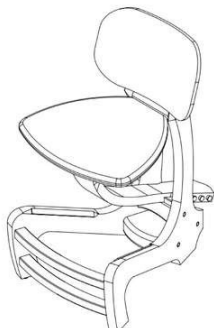

Código 39 - Concessão do Registro

(22) 15/08/2022

(15) 07/02/2023

(45) 07/02/2023

(52) 06-01

(54) CONFIGURAÇÃO APLICADA A/EM BANCO VIOLA

(73) LOURO JUSTO PARMA JUNIOR (BR/MG)

(72) LOURO JUSTO PARMA JUNIOR

(74) JÚLIA PARMA CANTARINO

10 (dez) anos contados a partir de 15/08/2022, mediante o recolhimento da taxa quinquenal de manutenção (Artigos 119 e 120 da LPI) e observadas as demais condições legais.

---

**(11) BR 30 2022 004302-8**

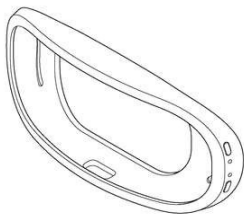

Código 39 - Concessão do Registro

(22) 15/08/2022

(15) 07/02/2023

(30) 17/02/2022 KR 30-2022-0006589

(45) 07/02/2023

(52) 23-04

(54) CONFIGURAÇÃO APLICADA A/EM COBERTURA PARA APARELHO DE AR-CONDICIONADO PORTÁTIL

(73) LG ELECTRONICS INC. (KR)

(72) YOOJEUNG HAN; SEUNGHO BAEK

(74) DANNEMANN, SIEMSEN, BIGLER & IPANEMA MOREIRA

10 (dez) anos contados a partir de 15/08/2022, mediante o recolhimento da taxa quinquenal de manutenção (Artigos 119 e 120 da LPI) e observadas as demais condições legais.

---

**(11) BR 30 2022 004303-6**

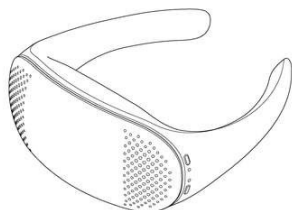

Código 39 - Concessão do Registro

(22) 15/08/2022

(15) 07/02/2023

(30) 17/02/2022 KR 30-2022-0006588

(45) 07/02/2023

(52) 23-04

(54) CONFIGURAÇÃO APLICADA A/EM APARELHO DE AR-CONDICIONADO

(73) LG ELECTRONICS INC. (KR)

(72) YOOJEUNG HAN; SEUNGHO BAEK

(74) DANNEMANN, SIEMSEN, BIGLER & IPANEMA MOREIRA

10 (dez) anos contados a partir de 15/08/2022, mediante o recolhimento da taxa



---

quinquenal de manutenção (Artigos 119 e 120 da LPI) e observadas as demais condições legais.

---

**(11) BR 30 2022 004305-2**

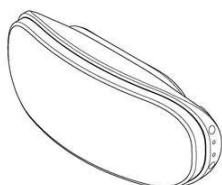

Código 39 - Concessão do Registro  
(22) 15/08/2022  
(15) 07/02/2023  
(30) 17/02/2022 KR 30-2022-0006591  
(45) 07/02/2023  
(52) 23-04  
(54) CONFIGURAÇÃO APLICADA A/EM CORPO DE APARELHO DE AR-CONDICIONADO  
(73) LG ELECTRONICS INC. (KR)  
(72) YOOJEUNG HAN; SEUNGHO BAEK  
(74) DANNEMANN, SIEMSEN, BIGLER & IPANEMA MOREIRA  
10 (dez) anos contados a partir de 15/08/2022, mediante o recolhimento da taxa quinquenal de manutenção (Artigos 119 e 120 da LPI) e observadas as demais condições legais.

---

**(11) BR 30 2022 004311-7**



Figura 1.1

Código 39 - Concessão do Registro  
(22) 16/08/2022  
(15) 07/02/2023  
(45) 07/02/2023  
(52) 15-05  
(54) CONFIGURAÇÃO APLICADA A/EM LAVADORA DE ROUPAS  
(73) MADSON ELETROMETALÚRGICA LTDA (BR/MG)  
(72) JASON CLEOMAR MACHADO JUNIOR  
(74) MAGALHÃES & ASSOCIADOS LTDA.  
10 (dez) anos contados a partir de 16/08/2022, mediante o recolhimento da taxa quinquenal de manutenção (Artigos 119 e 120 da LPI) e observadas as demais condições legais.

---

**(11) BR 30 2022 004313-3**

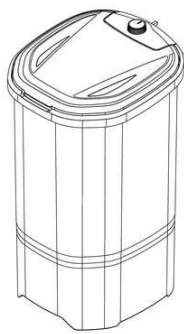
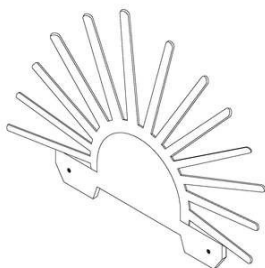

Código 39 - Concessão do Registro  
(22) 16/08/2022  
(15) 07/02/2023  
(45) 07/02/2023  
(52) 25-01  
(54) CONFIGURAÇÃO APLICADA A/EM PASSARINHEIRA  
(73) NIKTEL FIXADORES LTDA (BR/SC)  
(72) VALDIR RETKE  
(74) MÁRIO DE ALMEIDA MARCAS E PATENTES SOCIEDADE SIMPLES  
10 (dez) anos contados a partir de 16/08/2022, mediante o recolhimento da taxa



quinquenal de manutenção (Artigos 119 e 120 da LPI) e observadas as demais condições legais.

**(11) BR 30 2022 004328-1**



Figura.11 - Perspectiva

Código 39 - Concessão do Registro

(22) 17/08/2022

(15) 07/02/2023

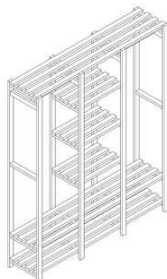
(45) 07/02/2023

(52) 06-04

(54) CONFIGURAÇÃO APLICADA A/EM ESTANTE ARARA

(73) GAAM INDUSTRIA E COMERCIO DE MOVEIS LTDA (BR/PR)

(72) PEDRO RODRIGUES DA SILVA

10 (dez) anos contados a partir de 17/08/2022, mediante o recolhimento da taxa quinquenal de manutenção (Artigos 119 e 120 da LPI) e observadas as demais condições legais.

**(11) BR 30 2022 004330-3**

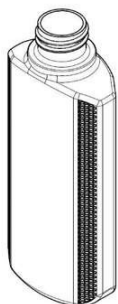

Código 39 - Concessão do Registro

(22) 17/08/2022

(15) 07/02/2023

(45) 07/02/2023

(52) 09-01

(54) CONFIGURAÇÃO APLICADA A/EM FRASCO

(73) ROBERTO LUIZ DA VEIGA (BR/SC)

(72) ROBERTO LUIZ DA VEIGA

(74) SANDRO WUNDERLICH

10 (dez) anos contados a partir de 17/08/2022, mediante o recolhimento da taxa quinquenal de manutenção (Artigos 119 e 120 da LPI) e observadas as demais condições legais.

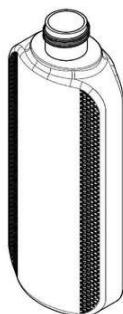

**(11) BR 30 2022 004355-9**

Código 39 - Concessão do Registro

(22) 18/08/2022

(15) 07/02/2023

(30) 18/02/2022 US 29/827,338

(45) 07/02/2023





(52) 02-04  
(54) CONFIGURAÇÃO APLICADA A/EM CALÇADOS  
(73) CROCS, INC. (US)  
(72) ALEXANDER JACOB MAYHEW; JIE LIU  
(74) FELSBERG E PEDRETTI ADVOGADOS E CONSULTORES LEGAIS  
10 (dez) anos contados a partir de 18/08/2022, mediante o recolhimento da taxa quinquenal de manutenção (Artigos 119 e 120 da LPI) e observadas as demais condições legais.

**(11) BR 30 2022 004356-7**



Código 39 - Concessão do Registro  
(22) 18/08/2022  
(15) 07/02/2023  
(30) 18/02/2022 US 29/827,344  
(45) 07/02/2023  
(52) 02-04  
(54) CONFIGURAÇÃO APLICADA A/EM CALÇADOS  
(73) CROCS, INC. (US)  
(72) CATHERINE LAM; FEDERICO FONGHER  
(74) FELSBERG E PEDRETTI ADVOGADOS E CONSULTORES LEGAIS  
10 (dez) anos contados a partir de 18/08/2022, mediante o recolhimento da taxa quinquenal de manutenção (Artigos 119 e 120 da LPI) e observadas as demais condições legais.

**(11) BR 30 2022 004357-5**



Código 39 - Concessão do Registro  
(22) 18/08/2022  
(15) 07/02/2023  
(30) 18/02/2022 US 29/827,339  
(45) 07/02/2023  
(52) 02-04  
(54) CONFIGURAÇÃO APLICADA A/EM CALÇADOS  
(73) CROCS, INC. (US)  
(72) CATHERINE LAM; JIE LIU  
(74) FELSBERG E PEDRETTI ADVOGADOS E CONSULTORES LEGAIS  
10 (dez) anos contados a partir de 18/08/2022, mediante o recolhimento da taxa quinquenal de manutenção (Artigos 119 e 120 da LPI) e observadas as demais condições legais.

**(11) BR 30 2022 004467-9**

Código 39 - Concessão do Registro  
(22) 23/08/2022  
(15) 07/02/2023  
(45) 07/02/2023





(52) 08-09 , 28-03

(54) CONFIGURAÇÃO APLICADA A/EM MOLA

(73) RELLIE ACESSÓRIOS LTDA. (BR/SP)

(72) YASMIN NEVES CHIOU

(74) MARCA 24 HORAS ASSESSORIA EM PROPR. INTELECTUAL-VICTOR F. DE PAULA

10 (dez) anos contados a partir de 23/08/2022, mediante o recolhimento da taxa quinquenal de manutenção (Artigos 119 e 120 da LPI) e observadas as demais condições legais.

**(11) BR 30 2022 004533-0**



Código 39 - Concessão do Registro

(22) 25/08/2022

(15) 07/02/2023

(30) 30/03/2022 IN 361517-001

(45) 07/02/2023

(52) 24-04

(54) CONFIGURAÇÃO APLICADA A/EM PRESERVATIVO FEMININO

(73) VIGAMED PRODUCTS PRIVATE LIMITED (IN)

(72) VISWANATHAN V NAIDU

(74) LEONOR MAGALHÃES PERES GALVÃO

10 (dez) anos contados a partir de 25/08/2022, mediante o recolhimento da taxa quinquenal de manutenção (Artigos 119 e 120 da LPI) e observadas as demais condições legais.

**(11) BR 30 2022 004562-4**



Código 39 - Concessão do Registro

(22) 26/08/2022

(15) 07/02/2023

(45) 07/02/2023

(52) 25-01

(54) CONFIGURAÇÃO APLICADA A/EM FOSSA PARA TRATAMENTO DE ESGOTO

(73) ADRIANO SEBASTIÃO MIQUELETTO & CIA LTDA - ME (BR/SC)

(72) ADRIANO SEBASTIÃO MIQUELETTO

(74) NILVAN PAULO MINGURANSE

10 (dez) anos contados a partir de 26/08/2022, mediante o recolhimento da taxa quinquenal de manutenção (Artigos 119 e 120 da LPI) e observadas as demais condições legais.

**(11) BR 30 2022 004580-2**

Código 39 - Concessão do Registro

(22) 29/08/2022

(15) 07/02/2023





(45) 07/02/2023  
 (52) 21-01  
 (54) CONFIGURAÇÃO APLICADA A/EM BONECO  
 (73) GENTE ASSESSORIA FINANCEIRA E TECNOLOGIA LTDA (BR/SP)  
 (72) RAFAEL VANDERLEI DE SOUZA  
 (74) ALBERTO JUN IL SHIN  
 10 (dez) anos contados a partir de 29/08/2022, mediante o recolhimento da taxa quinquenal de manutenção (Artigos 119 e 120 da LPI) e observadas as demais condições legais.

**(11) BR 30 2022 004582-9**

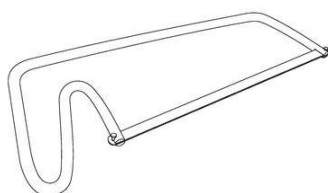
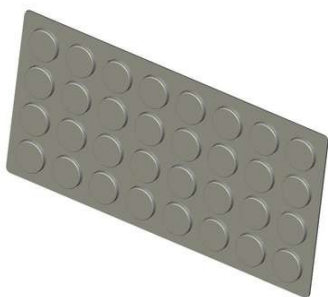

Fig. 1.1

Código 39 - Concessão do Registro  
 (22) 29/08/2022  
 (15) 07/02/2023  
 (45) 07/02/2023  
 (52) 08-03  
 (54) CONFIGURAÇÃO APLICADA A/EM ARCO DE SERRA  
 (73) ODAIR JOSÉ PELINSKI (BR/PR)  
 (72) ODAIR JOSÉ PELINSKI  
 (74) GRUBE MARCAS E PATENTES  
 10 (dez) anos contados a partir de 29/08/2022, mediante o recolhimento da taxa quinquenal de manutenção (Artigos 119 e 120 da LPI) e observadas as demais condições legais.

**(11) BR 30 2022 004587-0**



Código 39 - Concessão do Registro  
 (22) 29/08/2022  
 (15) 07/02/2023  
 (45) 07/02/2023  
 (52) 07-02  
 (54) CONFIGURAÇÃO APLICADA A/EM FORMA PARA PRODUTOS ALIMENTÍCIOS  
 (73) PORTO FORMAS LTDA (BR/SP)  
 (72) ALEXSSANDRO PAULO DEL GIUDICE  
 (74) ICAMP MARCAS E PATENTES LTDA  
 10 (dez) anos contados a partir de 29/08/2022, mediante o recolhimento da taxa quinquenal de manutenção (Artigos 119 e 120 da LPI) e observadas as demais condições legais.

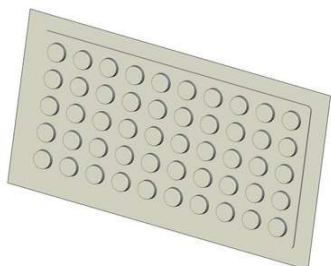

**(11) BR 30 2022 004588-8**

Código 39 - Concessão do Registro

(22) 29/08/2022

(15) 07/02/2023

(45) 07/02/2023

(52) 09-03

(54) CONFIGURAÇÃO APLICADA A/EM EMBALAGEM

(73) COOPERATIVA AGROINDUSTRIAL APPC (BR/SP)

(72) DANIEL HIROSHI NAKANO; TAMON ALAN MARIOKA; RINO KURATA

(74) Cannon Marcas e Patentes S/C Ltda.

10 (dez) anos contados a partir de 29/08/2022, mediante o recolhimento da taxa quinquenal de manutenção (Artigos 119 e 120 da LPI) e observadas as demais condições legais.

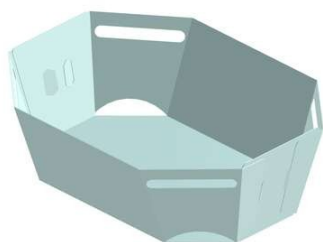
**(11) BR 30 2022 004589-6**

Código 39 - Concessão do Registro

(22) 29/08/2022

(15) 07/02/2023

(45) 07/02/2023

(52) 24-04

(54) CONFIGURAÇÃO APLICADA A/EM SUPORTE DE HERNIA UMBILICAL

(73) HIDROLIGHT DO BRASIL S.A. (BR/SC)

(72) NICOLAU DE OLIVEIRA FLOR; JOEL FELIPE PLENTZ

(74) SAMUEL CLAUDINO SIMÕES

10 (dez) anos contados a partir de 29/08/2022, mediante o recolhimento da taxa quinquenal de manutenção (Artigos 119 e 120 da LPI) e observadas as demais condições legais.

**(11) BR 30 2022 004596-9**

Código 39 - Concessão do Registro

(22) 30/08/2022

(15) 07/02/2023

(45) 07/02/2023

(52) 09-03

(54) CONFIGURAÇÃO APLICADA A/EM EMBALAGEM LUYA

(73) IBRATEC ARTES GRAFICAS LTDA (BR/SP)

(72) WALTER TAURISANO JUNIOR



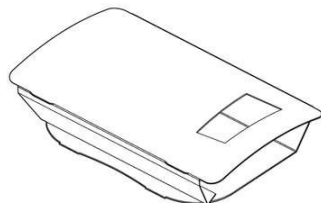

FIG. 1.1

(74) Somos Marcas e Patentes Ltda  
10 (dez) anos contados a partir de 30/08/2022, mediante o recolhimento da taxa quinzenal de manutenção (Artigos 119 e 120 da LPI) e observadas as demais condições legais.

**(11) BR 30 2022 004630-2**

FIG. 1.1

Código 39 - Concessão do Registro  
(22) 31/08/2022  
(15) 07/02/2023  
(30) 13/05/2022 US 29/838,538  
(45) 07/02/2023  
(52) 02-04  
(54) CONFIGURAÇÃO APLICADA A/EM PARTE SUPERIOR DE CALÇADO.  
(73) NIKE INNOVATE C.V. (US)  
(72) BATISTE RÉMY  
(74) ANTÔNIO MAURÍCIO PEDRAS ARNAUD  
10 (dez) anos contados a partir de 31/08/2022, mediante o recolhimento da taxa quinzenal de manutenção (Artigos 119 e 120 da LPI) e observadas as demais condições legais.

**(11) BR 30 2022 004631-0**

FIG. 1.1

Código 39 - Concessão do Registro  
(22) 31/08/2022  
(15) 07/02/2023  
(30) 13/05/2022 US 29/864,198  
(45) 07/02/2023  
(52) 02-04  
(54) CONFIGURAÇÃO APLICADA A/EM SOLADO DE CALÇADO.  
(73) NIKE INNOVATE C.V. (US)  
(72) BATISTE REMY  
(74) ANTÔNIO MAURÍCIO PEDRAS ARNAUD  
10 (dez) anos contados a partir de 31/08/2022, mediante o recolhimento da taxa quinzenal de manutenção (Artigos 119 e 120 da LPI) e observadas as demais condições legais.

**(11) BR 30 2022 004633-7**

Código 39 - Concessão do Registro  
(22) 31/08/2022  
(15) 07/02/2023  
(30) 13/05/2022 US 29/838,538  
(45) 07/02/2023





FIG. 1.1

(52) 02-04

(54) CONFIGURAÇÃO APLICADA A/EM PARTE SUPERIOR DE CALÇADO.

(73) NIKE INNOVATE C.V. (US)

(72) BATISTE RÉMY

(74) ANTÔNIO MAURÍCIO PEDRAS ARNAUD

10 (dez) anos contados a partir de 31/08/2022, mediante o recolhimento da taxa quinquenal de manutenção (Artigos 119 e 120 da LPI) e observadas as demais condições legais.

**(11) BR 30 2022 004635-3**

Código 39 - Concessão do Registro

(22) 31/08/2022

(15) 07/02/2023

(30) 02/03/2022 US 29/829,020

(45) 07/02/2023

(52) 02-04

(54) CONFIGURAÇÃO APLICADA A/EM CALÇADOS

(73) CROCS, INC. (US)

(72) MICHAEL SARANTAKOS; FEDERICO FONGHER; KITTY SHUCKMAN

(74) FELSBERG E PEDRETTI ADVOGADOS E CONSULTORES LEGAIS

10 (dez) anos contados a partir de 31/08/2022, mediante o recolhimento da taxa quinquenal de manutenção (Artigos 119 e 120 da LPI) e observadas as demais condições legais.

**(11) BR 30 2022 004637-0**

Fig. 1.1

Código 39 - Concessão do Registro

(22) 31/08/2022

(15) 07/02/2023

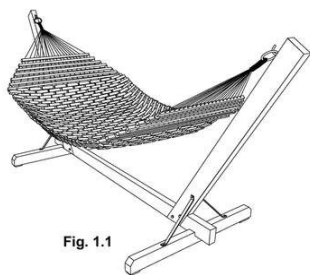
(45) 07/02/2023

(52) 06-02

(54) CONFIGURAÇÃO APLICADA EM REDE DE BALANÇO

(73) SALVADOR OMAR SORBELLO (BR/PR) ; ROSANGELA ESTEVÃO SCHMIDT (BR/PR)

(72) SALVADOR OMAR SORBELLO; ROSANGELA ESTEVÃO SCHMIDT

(74) SEMAPA MARCAS E PATENTES EIRELI.

10 (dez) anos contados a partir de 31/08/2022, mediante o recolhimento da taxa quinquenal de manutenção (Artigos 119 e 120 da LPI) e observadas as demais condições legais.

**(11) BR 30 2022 004644-2**

Código 39 - Concessão do Registro

(22) 31/08/2022

(15) 07/02/2023

(45) 07/02/2023



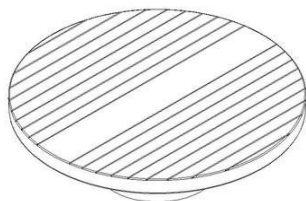

(52) 08-06

(54) CONFIGURAÇÃO APLICADA A/EM PUXADOR

(73) CLEBER LUIS DA RÉ (BR/RS)

(72) CLEBER LUIS DA RÉ

(74) STOCK MARCAS E PATENTES LTDA - ME

10 (dez) anos contados a partir de 31/08/2022, mediante o recolhimento da taxa quinquenal de manutenção (Artigos 119 e 120 da LPI) e observadas as demais condições legais.

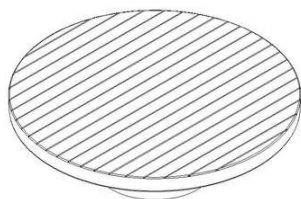
**(11) BR 30 2022 004662-0**

Código 39 - Concessão do Registro

(22) 01/09/2022

(15) 07/02/2023

(30) 01/03/2022 EM 008875421

(45) 07/02/2023

(52) 32-00

(54) PADRÃO ORNAMENTAL APLICADO A/EM EMBALAGEM

(73) N.V. NUTRICIA (NL)

(72) MARIANA LEME; CLAUBER TIVOLLI; DANIEL SOUZA; ANDREA KULPAS

(74) CAROLINA NAKATA

10 (dez) anos contados a partir de 01/09/2022, mediante o recolhimento da taxa quinquenal de manutenção (Artigos 119 e 120 da LPI) e observadas as demais condições legais.

**(11) BR 30 2022 004664-7**

Código 39 - Concessão do Registro

(22) 01/09/2022

(15) 07/02/2023

(30) 01/03/2022 EM 008875421

(45) 07/02/2023

(52) 32-00

(54) PADRÃO ORNAMENTAL APLICADO A/EM EMBALAGEM

(73) N.V. NUTRICIA (NL)

(72) MARIANA LEME; CLAUBER TIVOLLI; DANIEL SOUZA; ANDREA KULPAS

(74) CAROLINA NAKATA

10 (dez) anos contados a partir de 01/09/2022, mediante o recolhimento da taxa quinquenal de manutenção (Artigos 119 e 120 da LPI) e observadas as demais



---

condições legais.

---

**(11) BR 30 2022 004665-5**



Código 39 - Concessão do Registro

(22) 01/09/2022

(15) 07/02/2023

(30) 01/03/2022 EM 008875421-0009; 01/03/2022 EM 008875421-0013

(45) 07/02/2023

(52) 32-00

(54) PADRÃO ORNAMENTAL APLICADO A/EM EMBALAGEM

(73) N.V. NUTRICIA (NL)

(72) MARIANA LEME; CLAUBER TIVOLLI

(74) CAROLINA NAKATA

10 (dez) anos contados a partir de 01/09/2022, mediante o recolhimento da taxa quinquenal de manutenção (Artigos 119 e 120 da LPI) e observadas as demais condições legais.



---

**(11) BR 30 2022 004673-6**

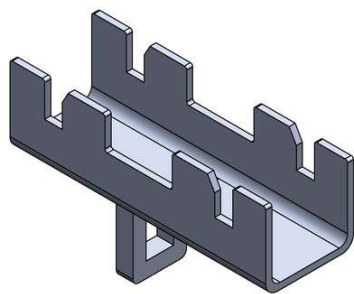

Código 39 - Concessão do Registro

(22) 01/09/2022

(15) 07/02/2023

(45) 07/02/2023

(52) 25-01

(54) CONFIGURAÇÃO APLICADA A/EM SUPORTE PARA VIGA

(73) CONSTRUTIVA COMERCIO DE EQUIPAMENTOS PARA A CONSTRUÇÃO CIVIL LTDA (BR/RS)

(72) THIAGO GIACOMIN ARTUZI

(74) EVERTON LUIS ROSSIN

10 (dez) anos contados a partir de 01/09/2022, mediante o recolhimento da taxa quinquenal de manutenção (Artigos 119 e 120 da LPI) e observadas as demais condições legais.

---

**(11) BR 30 2022 004674-4**

Código 39 - Concessão do Registro

(22) 01/09/2022

(15) 07/02/2023

(45) 07/02/2023

(52) 25-01

(54) CONFIGURAÇÃO APLICADA A/EM FORMA



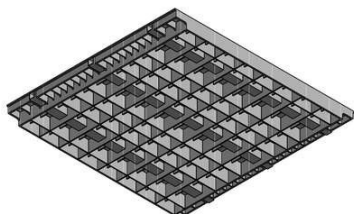

(73) CONSTRUTIVA COMERCIO DE EQUIPAMENTOS PARA A CONSTRUÇÃO CIVIL LTDA (BR/RS)

(72) THIAGO GIACOMIN ARTUZI

(74) EVERTON LUIS ROSSIN

10 (dez) anos contados a partir de 01/09/2022, mediante o recolhimento da taxa quinquenal de manutenção (Artigos 119 e 120 da LPI) e observadas as demais condições legais.

**(11) BR 30 2022 004685-0**



Código 39 - Concessão do Registro

(22) 02/09/2022

(15) 07/02/2023

(45) 07/02/2023

(52) 06-03

(54) CONFIGURAÇÃO APLICADA EM MESA

(73) PAULO CELSO CARDOSO BACCHI (US)

(72) PAULO CELSO CARDOSO BACCHI

(74) JEFFERSON DE ARAUJO SERAFIM

10 (dez) anos contados a partir de 02/09/2022, mediante o recolhimento da taxa quinquenal de manutenção (Artigos 119 e 120 da LPI) e observadas as demais condições legais.



**(11) BR 30 2022 004695-7**

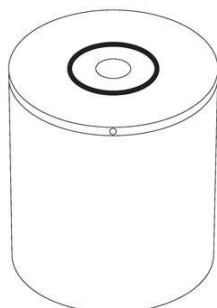

Código 39 - Concessão do Registro

(22) 02/09/2022

(15) 07/02/2023

(45) 07/02/2023

(52) 15-01

(54) CONFIGURAÇÃO APLICADA A/EM PISTÃO

(73) NJS SUSPENSOES E CENTRO AUTOMOTIVO EIRELI (BR/PR)

(72) ERON SILVESTRE

(74) DIREÇÃO MARCAS E PATENTES LTDA

10 (dez) anos contados a partir de 02/09/2022, mediante o recolhimento da taxa quinquenal de manutenção (Artigos 119 e 120 da LPI) e observadas as demais condições legais.

**(11) BR 30 2022 004703-1**

Código 39 - Concessão do Registro



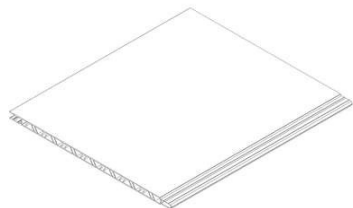

(22) 02/09/2022

(15) 07/02/2023

(45) 07/02/2023

(52) 25-02

(54) CONFIGURAÇÃO APLICADA A/EM PAINEL PARA CABINE DE PINTURA

(73) PERFILISA INDÚSTRIA DE PLÁSTICOS DE ENGENHARIA LTDA (BR/RS)

(72) GUSTAVO BAZZO

(74) MARPA CONSULTORIA E ASSESSORIA EMPRESARIAL LTDA.

10 (dez) anos contados a partir de 02/09/2022, mediante o recolhimento da taxa quinquenal de manutenção (Artigos 119 e 120 da LPI) e observadas as demais condições legais.

**(11) BR 30 2022 004710-4**

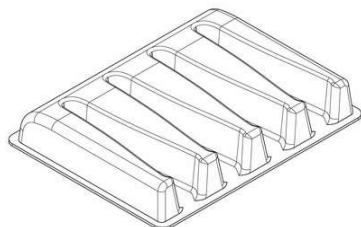

Código 39 - Concessão do Registro

(22) 02/09/2022

(15) 07/02/2023

(30) 08/03/2022 US 29/829853

(45) 07/02/2023

(52) 28-03

(54) CONFIGURAÇÃO APLICADA A/EM DISPENSADOR DE CARTUCHO DE LÂMINA DE BARBEAR OU DEPILAR

(73) THE GILLETTE COMPANY LLC (US)

(72) SHARIKA D. ANDERSON; DANIEL DEMARCHI MARTINS GONCALEZ; RICHARD KEVIN SENNETT

(74) TRENCH ROSSI E WATANABE ADVOGADOS ( RJ )

10 (dez) anos contados a partir de 02/09/2022, mediante o recolhimento da taxa quinquenal de manutenção (Artigos 119 e 120 da LPI) e observadas as demais condições legais.

**(11) BR 30 2022 004711-2**

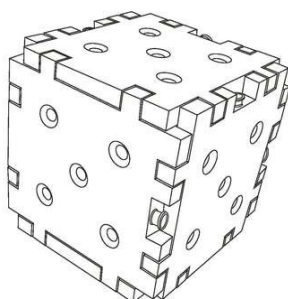

Código 39 - Concessão do Registro

(22) 02/09/2022

(15) 07/02/2023

(45) 07/02/2023

(52) 07-10

(54) CONFIGURAÇÃO APLICADA EM CUBO DE GELO REUTILIZÁVEL

(73) POLAR TÉCNICA COMERCIAL E INDUSTRIAL LTDA (BR/SP)

(72) PAULO VITOR DE ANDRADE

(74) PIENEGONDA, MOREIRA & ASSOCIADOS LTDA

10 (dez) anos contados a partir de 02/09/2022, mediante o recolhimento da taxa quinquenal de manutenção (Artigos 119 e 120 da LPI) e observadas as demais condições legais.



---

(11) BR 30 2022 004738-4



Código 39 - Concessão do Registro

(22) 05/09/2022

(15) 07/02/2023

(45) 07/02/2023

(52) 21-01

(54) CONFIGURAÇÃO APLICADA A/EM BRINQUEDOS

(73) WILSON ROBERTO BERGAMO (BR/SP) ; MARCOS ERNICA (BR/SP) ;  
CLAUDIR POLETTTO (BR/SP)

(72) WILSON ROBERTO BERGAMO

10 (dez) anos contados a partir de 05/09/2022, mediante o recolhimento da taxa quinquenal de manutenção (Artigos 119 e 120 da LPI) e observadas as demais condições legais.

---

(11) BR 30 2022 004744-9



Código 39 - Concessão do Registro

(22) 05/09/2022

(15) 07/02/2023

(45) 07/02/2023

(52) 11-01

(54) CONFIGURAÇÃO APLICADA A/EM ANEL

(73) MAVE SERVICIO DE PUBLICIDADE DIGITAL EIRELI (BR/SP)

(72) MARCELO FERRARI

(74) BEERRE ASSESSORIA EMPRESARIAL LTDA

10 (dez) anos contados a partir de 05/09/2022, mediante o recolhimento da taxa quinquenal de manutenção (Artigos 119 e 120 da LPI) e observadas as demais condições legais.



---

(11) BR 30 2022 004746-5

Código 39 - Concessão do Registro

(22) 05/09/2022

(15) 07/02/2023

(45) 07/02/2023

(52) 11-01

(54) CONFIGURAÇÃO APLICADA A/EM ANEL

(73) MAVE SERVICIO DE PUBLICIDADE DIGITAL EIRELI (BR/SP)

(72) MARCELO FERRARI





(74) BEERRE ASSESSORIA EMPRESARIAL LTDA  
10 (dez) anos contados a partir de 05/09/2022, mediante o recolhimento da taxa quinquenal de manutenção (Artigos 119 e 120 da LPI) e observadas as demais condições legais.

**(11) BR 30 2022 004747-3**

Código 39 - Concessão do Registro  
(22) 05/09/2022  
(15) 07/02/2023  
(45) 07/02/2023  
(52) 09-01  
(54) CONFIGURAÇÃO APLICADA A/EM GARRAFA  
(73) EDERALDO MIGUEL BONETI (BR/SP)  
(72) EDERALDO MIGUEL BONETTI  
(74) BEERRE ASSESSORIA EMPRESARIAL LTDA  
10 (dez) anos contados a partir de 05/09/2022, mediante o recolhimento da taxa quinquenal de manutenção (Artigos 119 e 120 da LPI) e observadas as demais condições legais.

**(11) BR 30 2022 004748-1**

Código 39 - Concessão do Registro  
(22) 05/09/2022  
(15) 07/02/2023  
(45) 07/02/2023  
(52) 09-01  
(54) CONFIGURAÇÃO APLICADA A/EM GARRAFA  
(73) EDERALDO MIGUEL BONETI (BR/SP)  
(72) EDERALDO MIGUEL BONETTI  
(74) BEERRE ASSESSORIA EMPRESARIAL LTDA  
10 (dez) anos contados a partir de 05/09/2022, mediante o recolhimento da taxa quinquenal de manutenção (Artigos 119 e 120 da LPI) e observadas as demais condições legais.

**(11) BR 30 2022 004763-5**

Código 39 - Concessão do Registro  
(22) 06/09/2022  
(15) 07/02/2023  
(45) 07/02/2023  
(52) 23-08  
(54) CONFIGURAÇÃO APLICADA A/EM ACESSÓRIO DE BANHEIRO  
(73) DEXCO S.A. (BR/SP)





(72) GISELE MATIOLA SIMON; PATRICIA LOCH ZANIVAN

(74) DANIEL ADVOGADOS (ALT.DE DANIEL & CIA)

10 (dez) anos contados a partir de 06/09/2022, mediante o recolhimento da taxa quinquenal de manutenção (Artigos 119 e 120 da LPI) e observadas as demais condições legais.

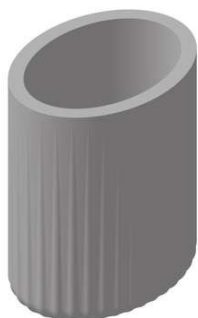

**(11) BR 30 2022 004766-0**

Código 39 - Concessão do Registro

(22) 06/09/2022

(15) 07/02/2023

(45) 07/02/2023

(52) 23-08

(54) CONFIGURAÇÃO APLICADA A/EM ACESSÓRIO DE BANHEIRO

(73) DEXCO S.A. (BR/SP)

(72) GISELE MATIOLA SIMON; PATRICIA LOCH ZANIVAN

(74) DANIEL ADVOGADOS (ALT.DE DANIEL & CIA)

10 (dez) anos contados a partir de 06/09/2022, mediante o recolhimento da taxa quinquenal de manutenção (Artigos 119 e 120 da LPI) e observadas as demais condições legais.

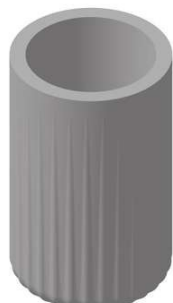

**(11) BR 30 2022 004830-5**

Código 39 - Concessão do Registro

(22) 08/09/2022

(15) 07/02/2023

(45) 07/02/2023

(52) 07-07





(54) CONFIGURAÇÃO APLICADA A/EM CESTO

(73) NELSON FRANCISCO MARTINI (BR/RS)

(72) NELSON FRANCISCO MARTINI

(74) Custodio de Almeida & Cia.

10 (dez) anos contados a partir de 08/09/2022, mediante o recolhimento da taxa quinquenal de manutenção (Artigos 119 e 120 da LPI) e observadas as demais condições legais.

**(11) BR 30 2022 005005-9**

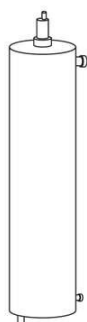

Código 39 - Concessão do Registro

(22) 14/09/2022

(15) 07/02/2023

(45) 07/02/2023

(52) 23-01 , 13-03 , 23-08

(54) CONFIGURAÇÃO APLICADA A/EM REATOR ELETROQUIMICO

(73) ECONAM TECNOLOGIA E PROJETOS ESPECIAIS EIRELI (BR/SC)

(72) VITOR DE ARAUJO NOGUEIRA

10 (dez) anos contados a partir de 14/09/2022, mediante o recolhimento da taxa quinquenal de manutenção (Artigos 119 e 120 da LPI) e observadas as demais condições legais.

**(11) BR 30 2022 005007-5**

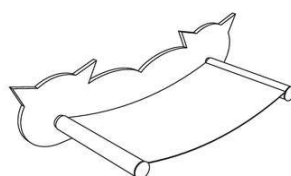

Código 39 - Concessão do Registro

(22) 15/09/2022

(15) 07/02/2023

(45) 07/02/2023

(52) 30-06

(54) CONFIGURAÇÃO APLICADA A/EM CAMA PARA GATO

(73) RODRIGO PAGAM (BR/SP)

(72) RODRIGO PAGAM

(74) JADERSON DE MEIRA GAIEWSKI

10 (dez) anos contados a partir de 15/09/2022, mediante o recolhimento da taxa quinquenal de manutenção (Artigos 119 e 120 da LPI) e observadas as demais condições legais.

**(11) BR 30 2022 005008-3**

Código 39 - Concessão do Registro

(22) 15/09/2022

(15) 07/02/2023

(45) 07/02/2023

(52) 30-12

(54) CONFIGURAÇÃO APLICADA A/EM ARRANHADOR PARA GATO

(73) RODRIGO PAGAM (BR/SP)

(72) RODRIGO PAGAM





(74) JADERSON DE MEIRA GAEWSKI

10 (dez) anos contados a partir de 15/09/2022, mediante o recolhimento da taxa quinquenal de manutenção (Artigos 119 e 120 da LPI) e observadas as demais condições legais.

**(11) BR 30 2022 005009-1**

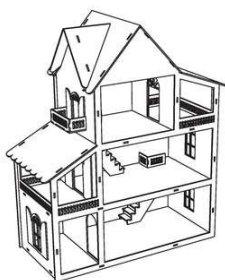

Código 39 - Concessão do Registro

(22) 15/09/2022

(15) 07/02/2023

(45) 07/02/2023

(52) 21-01

(54) CONFIGURAÇÃO APLICADA A/EM CASA DE BRINQUEDO

(73) RODRIGO PAGAM (BR/SP)

(72) RODRIGO PAGAM

(74) JADERSON DE MEIRA GAEWSKI

10 (dez) anos contados a partir de 15/09/2022, mediante o recolhimento da taxa quinquenal de manutenção (Artigos 119 e 120 da LPI) e observadas as demais condições legais.

**(11) BR 30 2022 005012-1**

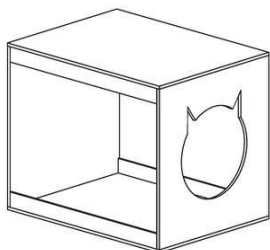

Código 39 - Concessão do Registro

(22) 15/09/2022

(15) 07/02/2023

(45) 07/02/2023

(52) 06-04

(54) CONFIGURAÇÃO APLICADA A/EM NICHOS

(73) RODRIGO PAGAM (BR/SP)

(72) RODRIGO PAGAM

(74) JADERSON DE MEIRA GAEWSKI

10 (dez) anos contados a partir de 15/09/2022, mediante o recolhimento da taxa quinquenal de manutenção (Artigos 119 e 120 da LPI) e observadas as demais condições legais.



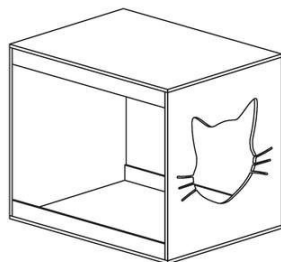

**(11) BR 30 2022 005060-1**

Código 39 - Concessão do Registro

(22) 16/09/2022

(15) 07/02/2023

(45) 07/02/2023

(52) 12-11

(54) CONFIGURAÇÃO APLICADA A/EM BAÚ PARA MOTOCICLETA

(73) GIVI S.P.A. (IT)

(72) VISENZI GIUSEPPE

(74) EDMUNDO BRUNNER ASSESSORIA EM PROPRIEDADE INDUSTRIAL LTDA



10 (dez) anos contados a partir de 16/09/2022, mediante o recolhimento da taxa quinquenal de manutenção (Artigos 119 e 120 da LPI) e observadas as demais condições legais.

**(11) BR 30 2022 005075-0**

Código 39 - Concessão do Registro

(22) 16/09/2022

(15) 07/02/2023

(45) 07/02/2023

(52) 21-01

(54) CONFIGURAÇÃO APLICADA A/EM BRINQUEDO

(73) GERALDO MAJELA OLIVEIRA (BR/CE)

(72) GERALDO MAJELA OLIVEIRA

(74) GILBERTO MOREIRA MENEZES NETO

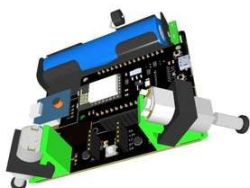

10 (dez) anos contados a partir de 16/09/2022, mediante o recolhimento da taxa quinquenal de manutenção (Artigos 119 e 120 da LPI) e observadas as demais condições legais.

**(11) BR 30 2022 005084-9**

Código 39 - Concessão do Registro

(22) 19/09/2022

(15) 07/02/2023

(45) 07/02/2023

(52) 30-03

(54) CONFIGURAÇÃO APLICADA EM COMEDOURO PARA SUÍNOS



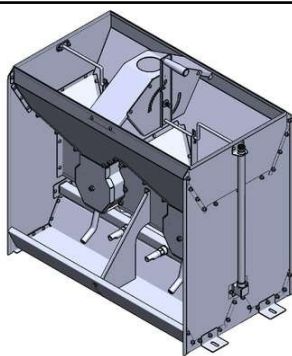

(73) AUTOGRANJA INDUSTRIA DE MAQUINAS E EQUIPAMENTOS LTDA (BR/RS)

(72) CASSIANO TOFOLO; MÁRCIO SILVEIRA DE OLIVEIRA; MARCIO AFONSO SCHMIDT

10 (dez) anos contados a partir de 19/09/2022, mediante o recolhimento da taxa quinquenal de manutenção (Artigos 119 e 120 da LPI) e observadas as demais condições legais.

**(11) BR 30 2022 005094-6**



Código 39 - Concessão do Registro

(22) 19/09/2022

(15) 07/02/2023

(30) 24/03/2022 EM 008916456-0013

(45) 07/02/2023

(52) 07-05

(54) CONFIGURAÇÃO APLICADA A/EM BOCAL DE VAPORIZADOR

(73) PHILIPS DOMESTIC APPLIANCES HOLDING B.V. (NL)

(72) XUE XIAO

(74) LEÃO PROPRIEDADE INTELECTUAL

10 (dez) anos contados a partir de 19/09/2022, mediante o recolhimento da taxa quinquenal de manutenção (Artigos 119 e 120 da LPI) e observadas as demais condições legais.

**(11) BR 30 2022 005110-1**



Código 39 - Concessão do Registro

(22) 20/09/2022

(15) 07/02/2023

(45) 07/02/2023

(52) 06-01

(54) CONFIGURAÇÃO APLICADA A/EM SOFÁ

(73) ESTUDIO DANIEL COUTINHO COMERCIO E SERVIÇOS DE MOVEIS ME (BR/SP)

(72) DANIEL DE ALBUQUERQUE COUTINHO

(74) GILBERTO MARIOT

10 (dez) anos contados a partir de 20/09/2022, mediante o recolhimento da taxa quinquenal de manutenção (Artigos 119 e 120 da LPI) e observadas as demais condições legais.

**(11) BR 30 2022 005139-0**

Código 39 - Concessão do Registro

(22) 21/09/2022

(15) 07/02/2023

(45) 07/02/2023

(52) 23-01



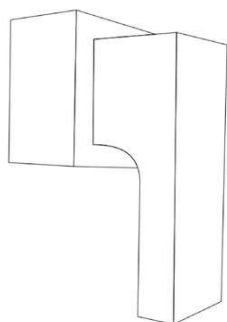

(54) CONFIGURAÇÃO APLICADA A/EM ACABAMENTO DE REGISTRO  
(73) VRS INDUSTRIA DE METAIS SANITARIOS LTDA (BR/PR)  
(72) VINICIUS SANTANA TEIXEIRA; ROBERTO BRUNO DA SILVA JUNIOR  
(74) HUMBERTO GARBELINI KOTSIFAS  
10 (dez) anos contados a partir de 21/09/2022, mediante o recolhimento da taxa quinquenal de manutenção (Artigos 119 e 120 da LPI) e observadas as demais condições legais.

**(11) BR 30 2022 005140-3**

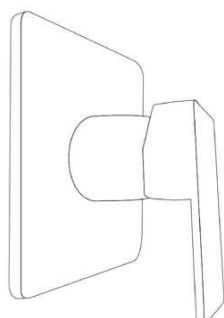

Código 39 - Concessão do Registro  
(22) 21/09/2022  
(15) 07/02/2023  
(45) 07/02/2023  
(52) 23-01  
(54) CONFIGURAÇÃO APLICADA A/EM ACABAMENTO DE REGISTRO  
(73) VRS INDUSTRIA DE METAIS SANITARIOS LTDA (BR/PR)  
(72) VINICIUS SANTANA TEIXEIRA; ROBERTO BRUNO DA SILVA JUNIOR  
(74) HUMBERTO GARBELINI KOTSIFAS  
10 (dez) anos contados a partir de 21/09/2022, mediante o recolhimento da taxa quinquenal de manutenção (Artigos 119 e 120 da LPI) e observadas as demais condições legais.

**(11) BR 30 2022 005175-6**



Código 39 - Concessão do Registro  
(22) 22/09/2022  
(15) 07/02/2023  
(45) 07/02/2023  
(52) 02-03  
(54) CONFIGURAÇÃO APLICADA A/EM CAPACETE DE MOTOCICLISTA  
(73) NOLANGROUP S.P.A. (IT)  
(72) ALBERTO SALVETTI  
(74) ANTÔNIO MAURÍCIO PEDRAS ARNAUD  
10 (dez) anos contados a partir de 22/09/2022, mediante o recolhimento da taxa quinquenal de manutenção (Artigos 119 e 120 da LPI) e observadas as demais condições legais.

**(11) BR 30 2022 005189-6**

Código 39 - Concessão do Registro  
(22) 23/09/2022  
(15) 07/02/2023  
(45) 07/02/2023  
(52) 08-09  
(54) CONFIGURAÇÃO APLICADA EM CUNHA PARA SOFÁS  
(73) MOPLASTIC INJEÇÃO PLÁSTICA LTDA. (BR/SP)



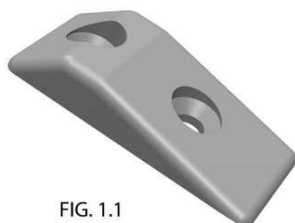

FIG. 1.1

(72) ROGÉRIO FERNANDO STAFOCA

(74) LUIZ FERNANDO ALVES

10 (dez) anos contados a partir de 23/09/2022, mediante o recolhimento da taxa quinquenal de manutenção (Artigos 119 e 120 da LPI) e observadas as demais condições legais.

(11) BR 30 2022 005212-4

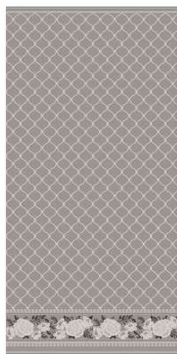

Código 39 - Concessão do Registro

(22) 23/09/2022

(15) 07/02/2023

(45) 07/02/2023

(52) 32-00

(54) PADRÃO ORNAMENTAL APLICADO A/EM TOALHA

(73) GARMISCH TÊXTIL LTDA - EPP (BR/SC)

(72) RODRIGO LORENZ FREITAS

(74) LEÃO PROPRIEDADE INTELECTUAL

10 (dez) anos contados a partir de 23/09/2022, mediante o recolhimento da taxa quinquenal de manutenção (Artigos 119 e 120 da LPI) e observadas as demais condições legais.

(11) BR 30 2022 005213-2



Código 39 - Concessão do Registro

(22) 23/09/2022

(15) 07/02/2023

(45) 07/02/2023

(52) 06-03

(54) CONFIGURAÇÃO APLICADA A/EM MESA DE CABECEIRA

(73) CARMEN LUCIA MARQUES DO PRADO (BR/SP)

(72) CARMEN LUCIA MARQUES DO PRADO

(74) MARCELA BERROCAL GARETTI

10 (dez) anos contados a partir de 23/09/2022, mediante o recolhimento da taxa quinquenal de manutenção (Artigos 119 e 120 da LPI) e observadas as demais condições legais.



(11) BR 30 2022 005220-5

Código 39 - Concessão do Registro





(22) 26/09/2022

(15) 07/02/2023

(45) 07/02/2023

(52) 07-06

(54) CONFIGURAÇÃO APLICADA A/EM SALEIRO

(73) NELY CRISTINA BRAIDOTTI (BR/SP)

(72) NELY CRISTINA BRAIDOTTI

(74) VILELA COELHO SOCIEDADE DE ADVOGADOS

10 (dez) anos contados a partir de 26/09/2022, mediante o recolhimento da taxa quinquenal de manutenção (Artigos 119 e 120 da LPI) e observadas as demais condições legais.

**(11) BR 30 2022 005241-8**



Código 39 - Concessão do Registro

(22) 26/09/2022

(15) 07/02/2023

(45) 07/02/2023

(52) 07-01

(54) CONFIGURAÇÃO APLICADA A/EM TAÇA

(73) NELY CRISTINA BRAIDOTTI (BR/SP)

(72) NELY CRISTINA BRAIDOTTI

(74) VILELA COELHO SOCIEDADE DE ADVOGADOS

10 (dez) anos contados a partir de 26/09/2022, mediante o recolhimento da taxa quinquenal de manutenção (Artigos 119 e 120 da LPI) e observadas as demais condições legais.

**(11) BR 30 2022 005294-9**

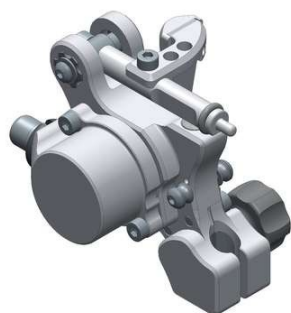

Código 39 - Concessão do Registro

(22) 27/09/2022

(15) 07/02/2023

(45) 07/02/2023

(52) 28-03

(54) CONFIGURAÇÃO APLICADA A/EM MÁQUINA DE TATUAGEM

(73) ELECTRIC INK INDUSTRIA COMERCIO IMPORTAÇÃO EXPORTAÇÃO LTDA (BR/MG)

(72) KAMIR DUARTE

(74) MONTAURY PIMENTA, MACHADO & VIEIRA DE MELLO ADVOGADOS

10 (dez) anos contados a partir de 27/09/2022, mediante o recolhimento da taxa quinquenal de manutenção (Artigos 119 e 120 da LPI) e observadas as demais condições legais.

**(11) BR 30 2022 005331-7**

Código 39 - Concessão do Registro

(22) 28/09/2022



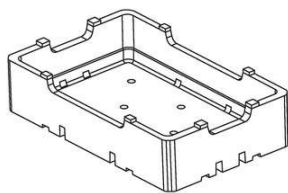

(15) 07/02/2023

(45) 07/02/2023

(52) 09-03 , 09-04

(54) CONFIGURAÇÃO APLICADA A/EM EMBALAGEM

(73) ERICO DE CARVALHO FERREIRA (BR/CE)

(72) ERICO DE CARVALHO FERREIRA

(74) WETTOR - BUREAU DE APOIO EMPRESARIAL S/S LTDA. ME

10 (dez) anos contados a partir de 28/09/2022, mediante o recolhimento da taxa quinquenal de manutenção (Artigos 119 e 120 da LPI) e observadas as demais condições legais.

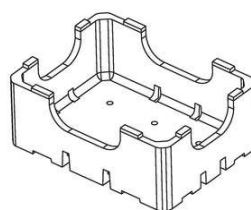
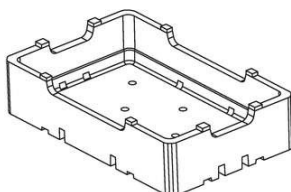
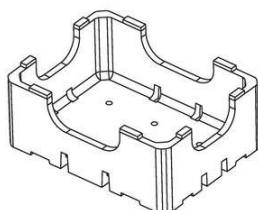

**(11) BR 30 2022 005341-4**

Código 39 - Concessão do Registro

(22) 29/09/2022

(15) 07/02/2023

(45) 07/02/2023

(52) 24-02

(54) CONFIGURAÇÃO APLICADA A/EM DISPOSITIVO DE CUIDADOS VETERINÁRIOS

(73) WTA - WATANABE TECNOLOGIA APLICADA EIRELI - EPP (BR/SP)

(72) OSNIR YOSHIME WATANABE

10 (dez) anos contados a partir de 29/09/2022, mediante o recolhimento da taxa quinquenal de manutenção (Artigos 119 e 120 da LPI) e observadas as demais condições legais.

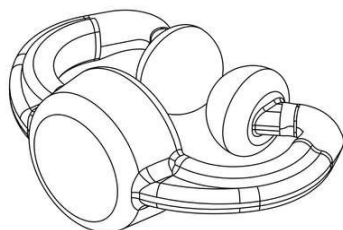

**(11) BR 30 2022 005342-2**

Código 39 - Concessão do Registro

(22) 29/09/2022

(15) 07/02/2023

(45) 07/02/2023

(52) 24-02

(54) CONFIGURAÇÃO APLICADA A/EM DISPOSITIVO DE CUIDADOS VETERINÁRIOS

(73) WTA - WATANABE TECNOLOGIA APLICADA EIRELI - EPP (BR/SP)

(72) OSNIR YOSHIME WATANABE

10 (dez) anos contados a partir de 29/09/2022, mediante o recolhimento da taxa

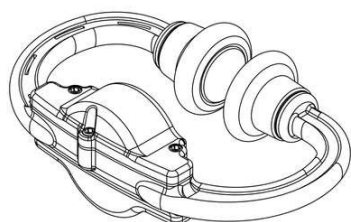

---

quinquenal de manutenção (Artigos 119 e 120 da LPI) e observadas as demais condições legais.

---

**(11) BR 30 2022 005343-0**

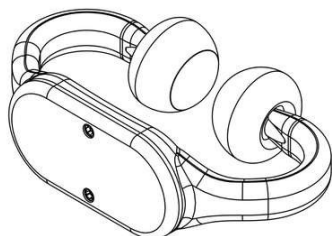

Código 39 - Concessão do Registro

(22) 29/09/2022

(15) 07/02/2023

(45) 07/02/2023

(52) 24-02

(54) CONFIGURAÇÃO APLICADA A/EM DISPOSITIVO DE CUIDADOS VETERINÁRIOS

(73) WTA - WATANABE TECNOLOGIA APLICADA EIRELI - EPP (BR/SP)

(72) OSNIR YOSHIME WATANABE

10 (dez) anos contados a partir de 29/09/2022, mediante o recolhimento da taxa quinquenal de manutenção (Artigos 119 e 120 da LPI) e observadas as demais condições legais.

---

**(11) BR 30 2022 005344-9**

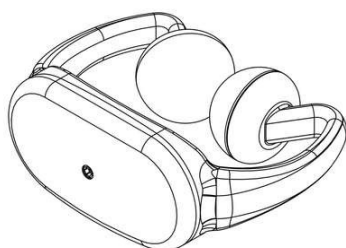

Código 39 - Concessão do Registro

(22) 29/09/2022

(15) 07/02/2023

(45) 07/02/2023

(52) 24-02

(54) CONFIGURAÇÃO APLICADA A/EM DISPOSITIVO DE CUIDADOS VETERINÁRIOS

(73) WTA - WATANABE TECNOLOGIA APLICADA EIRELI - EPP (BR/SP)

(72) OSNIR YOSHIME WATANABE

10 (dez) anos contados a partir de 29/09/2022, mediante o recolhimento da taxa quinquenal de manutenção (Artigos 119 e 120 da LPI) e observadas as demais condições legais.

---

**(11) BR 30 2022 005345-7**

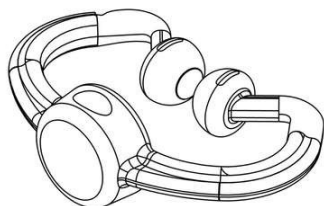

Código 39 - Concessão do Registro

(22) 29/09/2022

(15) 07/02/2023

(45) 07/02/2023

(52) 24-02

(54) CONFIGURAÇÃO APLICADA A/EM DISPOSITIVO DE CUIDADOS VETERINÁRIOS

(73) WTA - WATANABE TECNOLOGIA APLICADA EIRELI - EPP (BR/SP)

(72) OSNIR YOSHIME WATANABE

10 (dez) anos contados a partir de 29/09/2022, mediante o recolhimento da taxa quinquenal de manutenção (Artigos 119 e 120 da LPI) e observadas as demais condições legais.

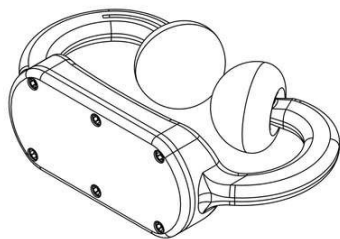

---

**(11) BR 30 2022 005346-5**

Código 39 - Concessão do Registro

(22) 29/09/2022

(15) 07/02/2023

(45) 07/02/2023

(52) 24-02

(54) CONFIGURAÇÃO APLICADA A/EM DISPOSITIVO DE CUIDADOS VETERINÁRIOS

(73) WTA - WATANABE TECNOLOGIA APLICADA EIRELI - EPP (BR/SP)

(72) OSNIR YOSHIME WATANABE

10 (dez) anos contados a partir de 29/09/2022, mediante o recolhimento da taxa quinquenal de manutenção (Artigos 119 e 120 da LPI) e observadas as demais condições legais.

---

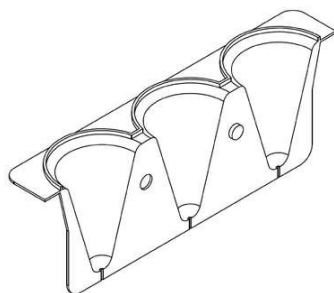
**(11) BR 30 2022 005355-4**

Código 39 - Concessão do Registro

(22) 29/09/2022

(15) 07/02/2023

(45) 07/02/2023

(52) 07-02

(54) CONFIGURAÇÃO APLICADA A/EM FORMA PARA MODELAR SALGADOS

(73) LINK UTILIDADES DOMÉSTICAS LTDA (BR/SP)

(72) LINCOLN DIAS DE MIRANDA

(74) EDUARDO PEREIRA DA SILVA

10 (dez) anos contados a partir de 29/09/2022, mediante o recolhimento da taxa quinquenal de manutenção (Artigos 119 e 120 da LPI) e observadas as demais condições legais.

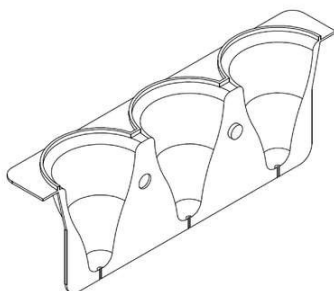

---

**(11) BR 30 2022 005358-9**

Código 39 - Concessão do Registro

(22) 29/09/2022

(15) 07/02/2023

(45) 07/02/2023

(52) 07-01

(54) CONFIGURAÇÃO APLICADA A/EM CANECA.

(73) GUEDES ALUMÍNIO ARARAQUARA LTDA (BR/SP)





(72) OSCAR PEREIRA GUEDES

(74) VILAGE MARCAS E PATENTES LTDA

10 (dez) anos contados a partir de 29/09/2022, mediante o recolhimento da taxa quinquenal de manutenção (Artigos 119 e 120 da LPI) e observadas as demais condições legais.

**(11) BR 30 2022 005369-4**



Código 39 - Concessão do Registro

(22) 30/09/2022

(15) 07/02/2023

(45) 07/02/2023

(52) 21-01

(54) CONFIGURAÇÃO APLICADA A/EM SIMULADOR PARA JOGOS

(73) COCKPIT EXTREME RACING ACESSORIOS ELETRONICOS LTDA ME (BR/PR)

(72) AFONSO VANDINELI RODRIGUES

(74) JOSE ROBERTO FAVARIN

10 (dez) anos contados a partir de 30/09/2022, mediante o recolhimento da taxa quinquenal de manutenção (Artigos 119 e 120 da LPI) e observadas as demais condições legais.

**(11) BR 30 2022 005375-9**

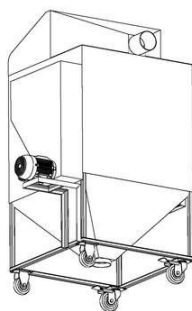

Código 39 - Concessão do Registro

(22) 30/09/2022

(15) 07/02/2023

(45) 07/02/2023

(52) 15-05

(54) CONFIGURAÇÃO APLICADA A/EM MÁQUINA DE LIMPEZA DE MANGAS FILTRANTES

(73) BENTO TECK SERVICOS INDUSTRIAIS LTDA (BR/RS)

(72) AIRTON DOS SANTOS CELSO

(74) Suprema Marcas e Patentes Ltda. ME

10 (dez) anos contados a partir de 30/09/2022, mediante o recolhimento da taxa quinquenal de manutenção (Artigos 119 e 120 da LPI) e observadas as demais condições legais.



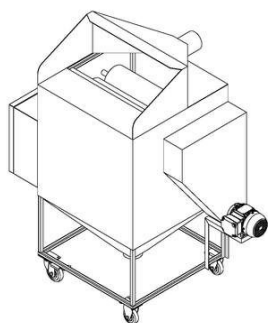

**(11) BR 30 2022 005379-1**



Código 39 - Concessão do Registro

(22) 30/09/2022

(15) 07/02/2023

(30) 05/05/2022 EM 009017130

(45) 07/02/2023

(52) 12-16

(54) CONFIGURAÇÃO APLICADA A/EM PAINEL

(73) SCANIA CV AB (SE)

(72) ERIK ELIASSON; DANIEL BERGGREN; DAVID LARSSON; MIRO SÖDERBERG SERT; NADIM BOUCHOUIKA

(74) DANIEL ADVOGADOS (ALT.DE DANIEL & CIA)

10 (dez) anos contados a partir de 30/09/2022, mediante o recolhimento da taxa quinquenal de manutenção (Artigos 119 e 120 da LPI) e observadas as demais condições legais.



**(11) BR 30 2022 005380-5**

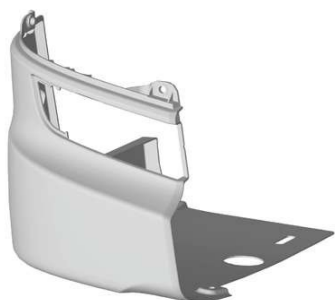

Código 39 - Concessão do Registro

(22) 30/09/2022

(15) 07/02/2023

(30) 05/05/2022 SE 2022/0080

(45) 07/02/2023

(52) 12-16

(54) CONFIGURAÇÃO APLICADA A/EM PÂRA-CHOQUE

(73) SCANIA CV AB (SE)

(72) ANDERS LUNDGREN; FRIDA KINDAHL; INGEMAR NYMAN

(74) DANIEL ADVOGADOS (ALT.DE DANIEL & CIA)

10 (dez) anos contados a partir de 30/09/2022, mediante o recolhimento da taxa



---

quinquenal de manutenção (Artigos 119 e 120 da LPI) e observadas as demais condições legais.

---

**(11) BR 30 2022 005383-0**

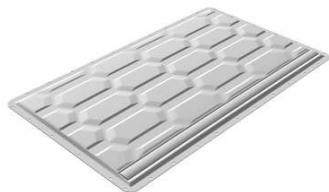

Código 39 - Concessão do Registro

(22) 30/09/2022

(15) 07/02/2023

(30) 05/05/2022 SE 2022/0073

(45) 07/02/2023

(52) 12-16

(54) CONFIGURAÇÃO APLICADA A/EM COBERTURA DE BATERIA

(73) SCANIA CV AB (SE)

(72) ROBERT VIKLUND; ERIK ELIASSON; ANDERS LUNDGREN; MIRO SÖDERBERG SERT

(74) DANIEL ADVOGADOS (ALT.DE DANIEL & CIA)

10 (dez) anos contados a partir de 30/09/2022, mediante o recolhimento da taxa quinquenal de manutenção (Artigos 119 e 120 da LPI) e observadas as demais condições legais.

---

**(11) BR 30 2022 005388-0**

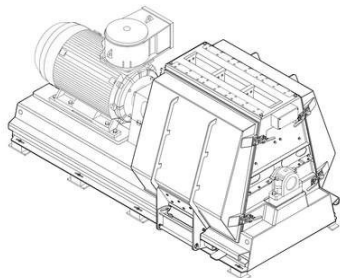

Código 39 - Concessão do Registro

(22) 30/09/2022

(15) 07/02/2023

(30) 30/03/2022 EM 008920359

(45) 07/02/2023

(52) 31-00

(54) CONFIGURAÇÃO APLICADA A/EM MOINHO DE MARTELO

(73) BÜHLER AG (CH)

(72) JÖRN NIEDERMANN; MICHAEL KÖNIG; CHRISTOPH JAUN; PATRICK SCHINNERL

(74) BHERING ADVOGADOS ( NOME ANTERIOR BHERING ASSESSORIA S/C LTDA.)

10 (dez) anos contados a partir de 30/09/2022, mediante o recolhimento da taxa quinquenal de manutenção (Artigos 119 e 120 da LPI) e observadas as demais condições legais.

---

**(11) BR 30 2022 005461-5**

Código 39 - Concessão do Registro

(22) 05/10/2022

(15) 07/02/2023

(45) 07/02/2023

(52) 12-11

(54) CONFIGURAÇÃO APLICADA A/EM MOTOCICLETA ELÉTRICA

(73) GUSTAVO FRANCISO LOURENÇO (BR/SP)





(72) GUSTAVO FRANCISO LOURENÇO

(74) PAMELA SUELEN ARAUJO

10 (dez) anos contados a partir de 05/10/2022, mediante o recolhimento da taxa quinquenal de manutenção (Artigos 119 e 120 da LPI) e observadas as demais condições legais.

**(11) BR 30 2022 005463-1**



Código 39 - Concessão do Registro

(22) 05/10/2022

(15) 07/02/2023

(45) 07/02/2023

(52) 07-06

(54) CONFIGURAÇÃO APLICADA A/EM PORTA-CONDIMENTOS

(73) NELY CRISTINA BRAIDOTTI (BR/SP)

(72) NELY CRISTINA BRAIDOTTI

(74) VILELA COELHO SOCIEDADE DE ADVOGADOS

10 (dez) anos contados a partir de 05/10/2022, mediante o recolhimento da taxa quinquenal de manutenção (Artigos 119 e 120 da LPI) e observadas as demais condições legais.

**(11) BR 30 2022 005470-4**



Código 39 - Concessão do Registro

(22) 05/10/2022

(15) 07/02/2023

(45) 07/02/2023

(52) 06-01

(54) CONFIGURAÇÃO APLICADA EM CHAISE

(73) MARIA EMÍLIA RODRIGUES DA SILVA (BR/SP)

(72) MARIA EMÍLIA RODRIGUES DA SILVA

10 (dez) anos contados a partir de 05/10/2022, mediante o recolhimento da taxa quinquenal de manutenção (Artigos 119 e 120 da LPI) e observadas as demais condições legais.

**(11) BR 30 2022 005502-6**



Código 39 - Concessão do Registro

(22) 07/10/2022

(15) 07/02/2023

(30) 15/04/2022 KR 30-2022-0014831

(45) 07/02/2023

(52) 12-08

(54) CONFIGURAÇÃO APLICADA A/EM AUTOMÓVEL

(73) HYUNDAI MOTOR COMPANY (KR) ; KIA CORPORATION (KR)



---

(72) DUCK HYUN HWANG

(74) DAVID DO NASCIMENTO ADVOGADOS ASSOCIADOS

10 (dez) anos contados a partir de 07/10/2022, mediante o recolhimento da taxa quinquenal de manutenção (Artigos 119 e 120 da LPI) e observadas as demais condições legais.

---

**(11) BR 30 2022 005569-7**

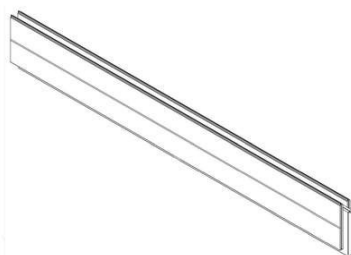

Código 39 - Concessão do Registro

(22) 11/10/2022

(15) 07/02/2023

(30) 13/04/2022 WO DM/222318

(45) 07/02/2023

(52) 25-01

(54) CONFIGURAÇÃO APLICADA A/EM BLOCO PARA CONSTRUÇÃO

(73) OSBLOCK INC. (CA)

(72) MARCO TREMBLAY

(74) CLARKE, MODET PROPRIEDADE INTELECTUAL LTDA.

10 (dez) anos contados a partir de 11/10/2022, mediante o recolhimento da taxa quinquenal de manutenção (Artigos 119 e 120 da LPI) e observadas as demais condições legais.

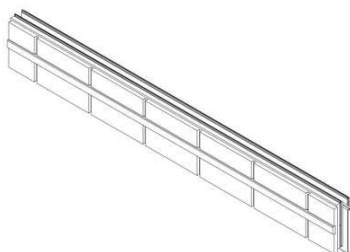

---

**(11) BR 30 2022 005575-1**



Código 39 - Concessão do Registro

(22) 11/10/2022

(15) 07/02/2023

(30) 29/09/2022 US 29/855,064

(45) 07/02/2023

(52) 28-04

(54) CONFIGURAÇÃO APLICADA A/EM ADORNO

(73) LASHIFY, INC. (US)

(72) SAHARA LOTTI

(74) DANIEL ADVOGADOS (ALT.DE DANIEL & CIA)

10 (dez) anos contados a partir de 11/10/2022, mediante o recolhimento da taxa quinquenal de manutenção (Artigos 119 e 120 da LPI) e observadas as demais condições legais.



**(11) BR 30 2022 005612-0**

FIG. 1.1

Código 39 - Concessão do Registro

(22) 14/10/2022

(15) 07/02/2023

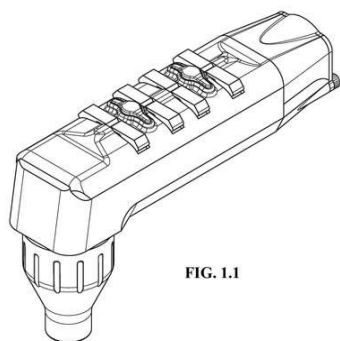
(30) 14/04/2022 US 29/834,927

(45) 07/02/2023

(52) 31-00

(54) CONFIGURAÇÃO APLICADA A/EM PISTOLA DE BAR

(73) AUTOMATIC BAR CONTROLS, INC. (US)

(72) SILAS VELOZ; RONAK GHANDRIZ; GABRIEL DIAL

(74) KASZNAR LEONARDOS PROPRIEDADE INTELECTUAL

10 (dez) anos contados a partir de 14/10/2022, mediante o recolhimento da taxa quinquenal de manutenção (Artigos 119 e 120 da LPI) e observadas as demais condições legais.

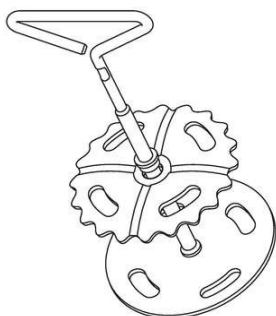
**(11) BR 30 2022 005632-4**

Código 39 - Concessão do Registro

(22) 14/10/2022

(15) 07/02/2023

(45) 07/02/2023

(52) 24-02

(54) CONFIGURAÇÃO APLICADA A/EM BOTÃO DE FECHAMENTO DE CRÂNIO

(73) VICCA EQUIPAMENTOS BIOMÉDICOS LTDA-ME (BR/RS)

(72) VICTOR GARCIA CADEMARTORI

(74) PAULO AFONSO PEREIRA

10 (dez) anos contados a partir de 14/10/2022, mediante o recolhimento da taxa quinquenal de manutenção (Artigos 119 e 120 da LPI) e observadas as demais condições legais.

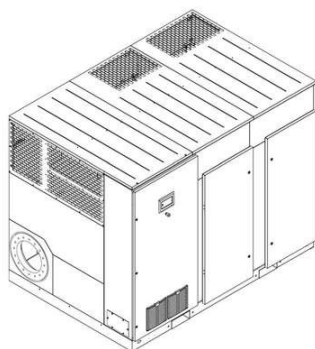
**(11) BR 30 2022 005637-5**

Código 39 - Concessão do Registro

(22) 14/10/2022

(15) 07/02/2023

(30) 08/06/2022 EM 009054851-0001

(45) 07/02/2023

(52) 15-02

(54) CONFIGURAÇÃO APLICADA A/EM COMPRESSOR

(73) ATLAS COPCO AIRPOWER, NAAMLOZE VENNOOTSCHAP (BE)

(72) TAICI SANTANA BOTELHO; JORIS VAN GEERTSOM; BEN CEULEMANS

(74) DANNEMANN, SIEMSEN, BIGLER &amp; IPANEMA MOREIRA

10 (dez) anos contados a partir de 14/10/2022, mediante o recolhimento da taxa quinquenal de manutenção (Artigos 119 e 120 da LPI) e observadas as demais condições legais.



---

**(11) BR 30 2022 005648-0**

Código 39 - Concessão do Registro  
(22) 17/10/2022  
(15) 07/02/2023  
(45) 07/02/2023  
(52) 25-03  
(54) CONFIGURAÇÃO APLICADA A/EM PISCINA  
(73) RAFAEL HAAG (BR/RS)  
(72) RAFAEL HAAG  
(74) LUANA KLAUS

10 (dez) anos contados a partir de 17/10/2022, mediante o recolhimento da taxa quinquenal de manutenção (Artigos 119 e 120 da LPI) e observadas as demais condições legais.

---

**(11) BR 30 2022 005656-1**

Código 39 - Concessão do Registro  
(22) 17/10/2022  
(15) 07/02/2023  
(45) 07/02/2023  
(52) 21-01  
(54) CONFIGURAÇÃO APLICADA A/EM BONECA  
(73) ANRAN SUPPLY CHAIN MANAGEMENT LIMITED - ANRAN (HK)  
(72) ZOU ZIHUA  
(74) DANILO ALVES

10 (dez) anos contados a partir de 17/10/2022, mediante o recolhimento da taxa quinquenal de manutenção (Artigos 119 e 120 da LPI) e observadas as demais condições legais.

---

**(11) BR 30 2022 005667-7**

Código 39 - Concessão do Registro  
(22) 18/10/2022  
(15) 07/02/2023  
(45) 07/02/2023  
(52) 21-01  
(54) CONFIGURAÇÃO APLICADA A/EM BONECA  
(73) ANRAN SUPPLY CHAIN MANAGEMENT LIMITED - ANRAN (HK)  
(72) ZOU ZIHUA  
(74) DANILO ALVES

10 (dez) anos contados a partir de 18/10/2022, mediante o recolhimento da taxa quinquenal de manutenção (Artigos 119 e 120 da LPI) e observadas as demais condições legais.



---

**(11) BR 30 2022 005668-5**

Código 39 - Concessão do Registro

(22) 18/10/2022

(15) 07/02/2023

(45) 07/02/2023

(52) 21-01

(54) CONFIGURAÇÃO APLICADA A/EM BONECA

(73) ANRAN SUPPLY CHAIN MANAGEMENT LIMITED - ANRAN (HK)

(72) ZOU ZIHUA

(74) DANILO ALVES

10 (dez) anos contados a partir de 18/10/2022, mediante o recolhimento da taxa quinquenal de manutenção (Artigos 119 e 120 da LPI) e observadas as demais condições legais.

---

**(11) BR 30 2022 005676-6**

Código 39 - Concessão do Registro

(22) 18/10/2022

(15) 07/02/2023

(45) 07/02/2023

(52) 21-01

(54) CONFIGURAÇÃO APLICADA A/EM BONECA

(73) ANRAN SUPPLY CHAIN MANAGEMENT LIMITED - ANRAN (HK)

(72) ZOU ZIHUA

(74) DANILO ALVES

10 (dez) anos contados a partir de 18/10/2022, mediante o recolhimento da taxa quinquenal de manutenção (Artigos 119 e 120 da LPI) e observadas as demais condições legais.

---

**(11) BR 30 2022 005677-4**

Código 39 - Concessão do Registro

(22) 18/10/2022

(15) 07/02/2023

(45) 07/02/2023

(52) 21-01

(54) CONFIGURAÇÃO APLICADA A/EM BONECA

(73) ANRAN SUPPLY CHAIN MANAGEMENT LIMITED - ANRAN (HK)

(72) ZOU ZIHUA

(74) DANILO ALVES

10 (dez) anos contados a partir de 18/10/2022, mediante o recolhimento da taxa quinquenal de manutenção (Artigos 119 e 120 da LPI) e observadas as demais condições legais.

---

**(11) BR 30 2022 005692-8**

Código 39 - Concessão do Registro

(22) 18/10/2022



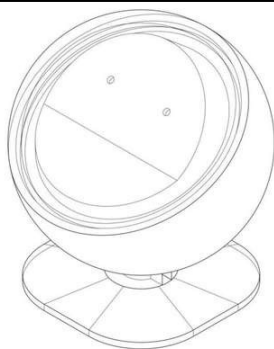

(15) 07/02/2023  
 (45) 07/02/2023  
 (52) 03-01  
 (54) CONFIGURAÇÃO APLICADA A/EM PORTA JOIAS  
 (73) GORAN REIL (US)  
 (72) GORAN REIL  
 (74) DENNEMEYER & ASSOCIATES PROPRIEDADE INTELECTUAL LTDA  
 10 (dez) anos contados a partir de 18/10/2022, mediante o recolhimento da taxa quinquenal de manutenção (Artigos 119 e 120 da LPI) e observadas as demais condições legais.

**(11) BR 30 2022 005709-6**

Código 39 - Concessão do Registro  
 (22) 19/10/2022  
 (15) 07/02/2023  
 (45) 07/02/2023  
 (52) 21-01  
 (54) CONFIGURAÇÃO APLICADA A/EM BONECA  
 (73) ANRAN SUPPLY CHAIN MANAGEMENT LIMITED - ANRAN (HK)  
 (72) ZOU ZIHUA  
 (74) DANILO ALVES  
 10 (dez) anos contados a partir de 19/10/2022, mediante o recolhimento da taxa quinquenal de manutenção (Artigos 119 e 120 da LPI) e observadas as demais condições legais.

**(11) BR 30 2022 005738-0**

Código 39 - Concessão do Registro  
 (22) 19/10/2022  
 (15) 07/02/2023  
 (45) 07/02/2023  
 (52) 21-01  
 (54) CONFIGURAÇÃO APLICADA A/EM BONECA  
 (73) ANRAN SUPPLY CHAIN MANAGEMENT LIMITED - ANRAN (HK)  
 (72) ZOU ZIHUA  
 (74) DANILO ALVES  
 10 (dez) anos contados a partir de 19/10/2022, mediante o recolhimento da taxa quinquenal de manutenção (Artigos 119 e 120 da LPI) e observadas as demais condições legais.

**(11) BR 30 2022 006222-7**

Código 39 - Concessão do Registro  
 (22) 10/11/2022  
 (15) 07/02/2023  
 (30) 22/07/2022 EM 009095201-0001





(45) 07/02/2023

(52) 28-02

(54) CONFIGURAÇÃO APLICADA A/EM SABONETE

(73) THE BODY SHOP INTERNATIONAL LIMITED. (GB)

(72) DIANA MARCELA CABRERA CELIS

(74) VAZ E DIAS ADVOGADOS &amp; ASSOCIADOS

10 (dez) anos contados a partir de 10/11/2022, mediante o recolhimento da taxa quinquenal de manutenção (Artigos 119 e 120 da LPI) e observadas as demais condições legais.

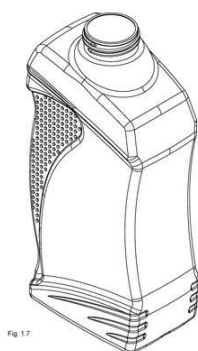
**(11) BR 30 2022 007019-0**

Código 39 - Concessão do Registro

(22) 21/12/2022

(15) 07/02/2023

(45) 07/02/2023

(52) 09-01

(54) CONFIGURAÇÃO APLICADA A/EM RECIPIENTE PARA ÓLEO

(73) F. R. MIRANDA ENVASILHAGEM E COMERCIO DE OLEOS E LUBRIFICANTES AUTOMOTIVOS EM GERAL LTDA EPP (BR/SP)

(72) FRANCISCO JOSÉ MIRANDA

(74) ABM ASSESSORIA BRASILEIRA DE MARCAS LTDA.

10 (dez) anos contados a partir de 21/12/2022, mediante o recolhimento da taxa quinquenal de manutenção (Artigos 119 e 120 da LPI) e observadas as demais condições legais.

**(11) BR 30 2023 000155-7**

Código 39 - Concessão do Registro

(22) 13/01/2023

(15) 07/02/2023

(45) 07/02/2023

(52) 02-04

(54) CONFIGURAÇÃO APLICADA A/EM CALÇADO

(73) GRENDENE S.A. (BR/CE)

(72) SCHANA CENCI MARIN

(74) REMER VILLAÇA &amp; NOGUEIRA ASSESSORIA E CONSULTORIA DE PROP. INTELECTUAL S/S LTDA.

10 (dez) anos contados a partir de 13/01/2023, mediante o recolhimento da taxa quinquenal de manutenção (Artigos 119 e 120 da LPI) e observadas as demais condições legais.

**(11) BR 30 2023 000160-3**

Código 39 - Concessão do Registro

(22) 13/01/2023

(15) 07/02/2023



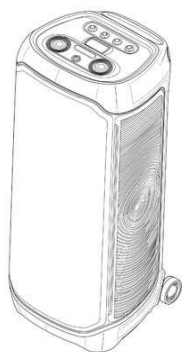

(30) 08/11/2022 US 29/867,779  
 (45) 07/02/2023  
 (52) 14-01  
 (54) CONFIGURAÇÃO APLICADA A/EM ALTO-FALANTE  
 (73) HARMAN INTERNATIONAL INDUSTRIES, INCORPORATED (US)  
 (72) JONAS CEPPE; DARIO DISTEFANO; JONG-RON LO  
 (74) EDUARDO LOURENÇO GUEDES SERRÃO DE OTERO  
 10 (dez) anos contados a partir de 13/01/2023, mediante o recolhimento da taxa quinquenal de manutenção (Artigos 119 e 120 da LPI) e observadas as demais condições legais.

**(11) BR 30 2023 000161-1**

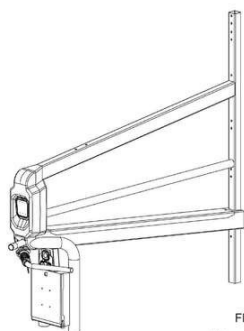

FIG. 1.4  
 Vista em perspectiva

Código 39 - Concessão do Registro  
 (22) 13/01/2023  
 (15) 07/02/2023  
 (30) 26/07/2022 EM 009098478-0002  
 (45) 07/02/2023  
 (52) 15-01  
 (54) CONFIGURAÇÃO APLICADA A/EM ELEMENTO DE MOTOR  
 (73) GEA FARM TECHNOLOGIES GMBH (DE)  
 (72) JOHANNES OTTELOH; DANIEL FICHTE; THORSTEN HELM  
 (74) DANNEMANN, SIEMSEN, BIGLER & IPANEMA MOREIRA  
 10 (dez) anos contados a partir de 13/01/2023, mediante o recolhimento da taxa quinquenal de manutenção (Artigos 119 e 120 da LPI) e observadas as demais condições legais.

**(11) BR 30 2023 000165-4**



Código 39 - Concessão do Registro  
 (22) 13/01/2023  
 (15) 07/02/2023  
 (45) 07/02/2023  
 (52) 06-03  
 (54) CONFIGURAÇÃO APLICADA A/EM MESA  
 (73) ANDRÉIA HIPOLITO DA SILVA (BR/SP)  
 (72) ANDRÉIA HIPOLITO DA SILVA  
 (74) JEAN CARLO MAZZONI  
 10 (dez) anos contados a partir de 13/01/2023, mediante o recolhimento da taxa quinquenal de manutenção (Artigos 119 e 120 da LPI) e observadas as demais condições legais.

**(11) BR 30 2023 000166-2**

Código 39 - Concessão do Registro  
 (22) 13/01/2023  
 (15) 07/02/2023





(45) 07/02/2023

(52) 06-01

(54) CONFIGURAÇÃO APLICADA A/EM CADEIRA

(73) ANDRÉIA HIPOLITO DA SILVA (BR/SP)

(72) ANDRÉIA HIPOLITO DA SILVA

(74) JEAN CARLO MAZZONI

10 (dez) anos contados a partir de 13/01/2023, mediante o recolhimento da taxa quinquenal de manutenção (Artigos 119 e 120 da LPI) e observadas as demais condições legais.

(11) BR 30 2023 000167-0

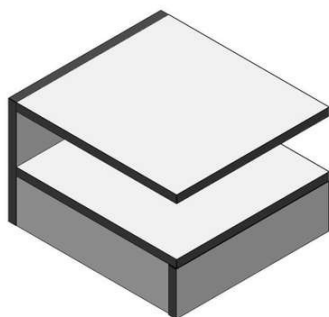

Código 39 - Concessão do Registro

(22) 15/01/2023

(15) 07/02/2023

(45) 07/02/2023

(52) 06-03

(54) CONFIGURAÇÃO APLICADA A/EM MESA DE CABECEIRA

(73) GRUPO MVD IND E COM LTDA (BR/MG)

(72) EDMAR RIBEIRO LOPES ALVARENGA

10 (dez) anos contados a partir de 15/01/2023, mediante o recolhimento da taxa quinquenal de manutenção (Artigos 119 e 120 da LPI) e observadas as demais condições legais.

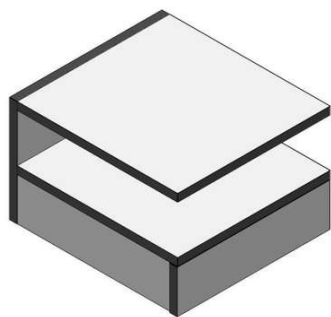

(11) BR 30 2023 000168-9

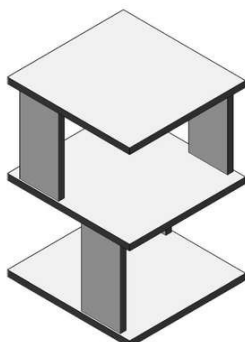

Código 39 - Concessão do Registro

(22) 15/01/2023

(15) 07/02/2023

(45) 07/02/2023

(52) 06-03

(54) CONFIGURAÇÃO APLICADA A/EM MESA DE CENTRO

(73) GRUPO MVD IND E COM LTDA (BR/MG)

(72) EDMAR RIBEIRO LOPES ALVARENGA

10 (dez) anos contados a partir de 15/01/2023, mediante o recolhimento da taxa quinquenal de manutenção (Artigos 119 e 120 da LPI) e observadas as demais condições legais.



---

**(11) BR 30 2023 000169-7**

Código 39 - Concessão do Registro

(22) 16/01/2023

(15) 07/02/2023

(45) 07/02/2023

(52) 25-01

(54) CONFIGURAÇÃO APLICADA A/EM FORMA DE REVESTIMENTO DE PAREDE

(73) ROGERIO DE OLIVEIRA VERA (BR/SP)

(72) ROGERIO DE OLIVEIRA VERA

(74) ANDRÉ JOÃO LACERDA DA SILVA

10 (dez) anos contados a partir de 16/01/2023, mediante o recolhimento da taxa quinquenal de manutenção (Artigos 119 e 120 da LPI) e observadas as demais condições legais.

---

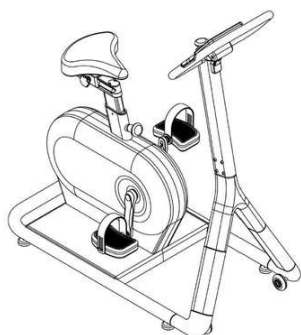
**(11) BR 30 2023 000176-0**

Código 39 - Concessão do Registro

(22) 16/01/2023

(15) 07/02/2023

(30) 14/09/2022 CN 202230606598.4

(45) 07/02/2023

(52) 21-02

(54) CONFIGURAÇÃO APLICADA A/EM BICICLETA ERGOMÉTRICA

(73) TRISPORT AG (CH)

(72) MICHAEL TROPPER; SIMON DANIEL

(74) PAULO DE TARSO CASTRO BRANDÃO

10 (dez) anos contados a partir de 16/01/2023, mediante o recolhimento da taxa quinquenal de manutenção (Artigos 119 e 120 da LPI) e observadas as demais condições legais.

---

**(11) BR 30 2023 000182-4**

Código 39 - Concessão do Registro

(22) 16/01/2023

(15) 07/02/2023

(45) 07/02/2023

(52) 02-04

(54) CONFIGURAÇÃO APLICADA A/EM CALÇADO

(73) GRENDENE S.A. (BR/CE)

(72) SCHANA CENCI MARIN

(74) REMER VILLAÇA &amp; NOGUEIRA ASSESSORIA E CONSULTORIA DE PROP. INTELECTUAL S/S LTDA.

10 (dez) anos contados a partir de 16/01/2023, mediante o recolhimento da taxa quinquenal de manutenção (Artigos 119 e 120 da LPI) e observadas as demais condições legais.

---

**(11) BR 30 2023 000183-2**

Código 39 - Concessão do Registro

(22) 16/01/2023

(15) 07/02/2023

(45) 07/02/2023

(52) 02-04

(54) CONFIGURAÇÃO APLICADA A/EM CALÇADO

(73) GRENDENE S.A. (BR/CE)

(72) SCHANA CENCI MARIN

(74) REMER VILLAÇA &amp; NOGUEIRA ASSESSORIA E CONSULTORIA DE PROP. INTELECTUAL S/S LTDA.

10 (dez) anos contados a partir de 16/01/2023, mediante o recolhimento da taxa quinquenal de manutenção (Artigos 119 e 120 da LPI) e observadas as demais condições legais.

---

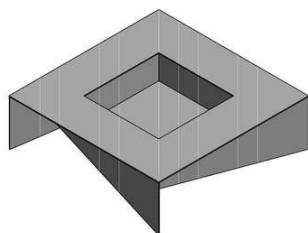
**(11) BR 30 2023 000191-3**

Código 39 - Concessão do Registro

(22) 16/01/2023

(15) 07/02/2023

(45) 07/02/2023

(52) 23-03

(54) CONFIGURAÇÃO APLICADA A/EM LAREIRA

(73) ARMADIETTO HOME STORE LTDA (BR/SC)

(72) CRISTIANO JOSE NEOTTI LAZZAROTTI

(74) EVERTON LUIS ROSSIN

10 (dez) anos contados a partir de 16/01/2023, mediante o recolhimento da taxa quinquenal de manutenção (Artigos 119 e 120 da LPI) e observadas as demais condições legais.

---

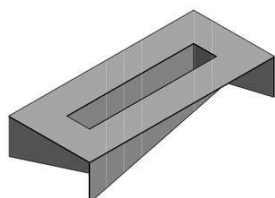
**(11) BR 30 2023 000194-8**

Código 39 - Concessão do Registro

(22) 16/01/2023

(15) 07/02/2023

(45) 07/02/2023

(52) 23-03

(54) CONFIGURAÇÃO APLICADA A/EM LAREIRA

(73) ARMADIETTO HOME STORE LTDA (BR/SC)

(72) CRISTIANO JOSE NEOTTI LAZZAROTTI

(74) EVERTON LUIS ROSSIN

10 (dez) anos contados a partir de 16/01/2023, mediante o recolhimento da taxa quinquenal de manutenção (Artigos 119 e 120 da LPI) e observadas as demais condições legais.

---

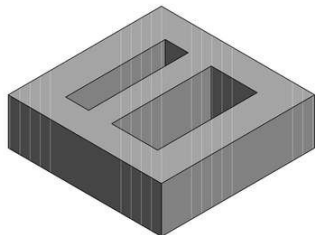
**(11) BR 30 2023 000197-2**

Código 39 - Concessão do Registro

(22) 16/01/2023

(15) 07/02/2023

(45) 07/02/2023

(52) 23-03

(54) CONFIGURAÇÃO APLICADA A/EM LAREIRA

(73) ARMADIETTO HOME STORE LTDA (BR/SC)

(72) CRISTIANO JOSE NEOTTI LAZZAROTTI

(74) EVERTON LUIS ROSSIN

10 (dez) anos contados a partir de 16/01/2023, mediante o recolhimento da taxa quinquenal de manutenção (Artigos 119 e 120 da LPI) e observadas as demais condições legais.

---

**(11) BR 30 2023 000198-0**

Código 39 - Concessão do Registro

(22) 16/01/2023

(15) 07/02/2023

(45) 07/02/2023

(52) 32-00

(54) PADRÃO ORNAMENTAL APLICADO A/EM EMBALAGEM

(73) FAMILIA DE MINAS - INDUSTRIA DE CONGELADOS LTDA (BR/SC)

(72) MARCELO DE OLIVEIRA ANDRADE

(74) SAMUEL CLAUDINO SIMÕES

10 (dez) anos contados a partir de 16/01/2023, mediante o recolhimento da taxa quinquenal de manutenção (Artigos 119 e 120 da LPI) e observadas as demais condições legais.

---

**(11) BR 30 2023 000202-2**

Código 39 - Concessão do Registro

(22) 17/01/2023

(15) 07/02/2023

(45) 07/02/2023

(52) 06-04

(54) CONFIGURAÇÃO APLICADA A/EM PAINEL

(73) CARMEN LUCIA MARQUES DO PRADO (BR/SP)

(72) CARMEN LÚCIA MARQUES DO PRADO

(74) EDUARDA COLLA

10 (dez) anos contados a partir de 17/01/2023, mediante o recolhimento da taxa quinquenal de manutenção (Artigos 119 e 120 da LPI) e observadas as demais condições legais.

---

**(11) BR 30 2023 000203-0**

Código 39 - Concessão do Registro

(22) 17/01/2023



Figura 1.7

(15) 07/02/2023

(30) 09/09/2022 CN 202230598506.2

(45) 07/02/2023

(52) 21-02

(54) CONFIGURAÇÃO APLICADA A/EM APARELHO ELÍPTICO

(73) TRISPORT AG (CH)

(72) MICHAEL TROPPER; SIMON DANIEL

(74) PAULO DE TARSO CASTRO BRANDÃO

10 (dez) anos contados a partir de 17/01/2023, mediante o recolhimento da taxa quinquenal de manutenção (Artigos 119 e 120 da LPI) e observadas as demais condições legais.

**(11) BR 30 2023 000205-7**

2/8



Código 39 - Concessão do Registro

(22) 17/01/2023

(15) 07/02/2023

(45) 07/02/2023

(52) 02-04

(54) CONFIGURAÇÃO APLICADA A/EM CALÇADO

(73) MISTY MORNING HOLDINGS LTD. (BS)

(72) ALEXANDRE ROQUE DE CARVALHO

(74) DIEGO MAHAUT DUARTE PEREIRA

10 (dez) anos contados a partir de 17/01/2023, mediante o recolhimento da taxa quinquenal de manutenção (Artigos 119 e 120 da LPI) e observadas as demais condições legais.

**(11) BR 30 2023 000206-5**

Código 39 - Concessão do Registro

(22) 17/01/2023

(15) 07/02/2023

(45) 07/02/2023

(52) 02-04

(54) CONFIGURAÇÃO APLICADA A/EM CALÇADO

(73) MISTY MORNING HOLDINGS LTD. (BS)

(72) PAULA RIBEIRO CORREIA; ANA CLÁUDIA SILVEIRA GONÇALVES

(74) DIEGO MAHAUT DUARTE PEREIRA

10 (dez) anos contados a partir de 17/01/2023, mediante o recolhimento da taxa quinquenal de manutenção (Artigos 119 e 120 da LPI) e observadas as demais condições legais.





(11) BR 30 2023 000207-3



Código 39 - Concessão do Registro

(22) 17/01/2023

(15) 07/02/2023

(45) 07/02/2023

(52) 02-04

(54) CONFIGURAÇÃO APLICADA A/EM CALÇADO

(73) MISTY MORNING HOLDINGS LTD. (BS)

(72) PAULA RIBEIRO CORREIA

(74) DIEGO MAHAUT DUARTE PEREIRA

10 (dez) anos contados a partir de 17/01/2023, mediante o recolhimento da taxa quinquenal de manutenção (Artigos 119 e 120 da LPI) e observadas as demais condições legais.



(11) BR 30 2023 000208-1

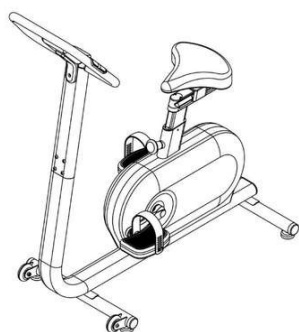

Código 39 - Concessão do Registro

(22) 17/01/2023

(15) 07/02/2023

(30) 09/09/2022 CN 202230598826.8

(45) 07/02/2023

(52) 21-02

(54) CONFIGURAÇÃO APLICADA A/EM BICICLETA ERGOMÉTRICA

(73) TRISPORT AG (CH)

(72) MICHAEL TROPPER; SIMON DANIEL

(74) PAULO DE TARSO CASTRO BRANDÃO

10 (dez) anos contados a partir de 17/01/2023, mediante o recolhimento da taxa quinquenal de manutenção (Artigos 119 e 120 da LPI) e observadas as demais condições legais.





**(11) BR 30 2023 000209-0**

Código 39 - Concessão do Registro

(22) 17/01/2023

(15) 07/02/2023

(45) 07/02/2023

(52) 02-04

(54) CONFIGURAÇÃO APLICADA A/EM CALÇADO

(73) MISTY MORNING HOLDINGS LTD. (BS)

(72) PAULA RIBEIRO CORREIA; LUCIANA NIGRO MELLO

(74) DIEGO MAHAUT DUARTE PEREIRA

10 (dez) anos contados a partir de 17/01/2023, mediante o recolhimento da taxa quinquenal de manutenção (Artigos 119 e 120 da LPI) e observadas as demais condições legais.



**(11) BR 30 2023 000210-3**

Código 39 - Concessão do Registro

(22) 17/01/2023

(15) 07/02/2023

(45) 07/02/2023

(52) 02-04

(54) CONFIGURAÇÃO APLICADA A/EM CALÇADO

(73) MISTY MORNING HOLDINGS LTD. (BS)

(72) ANA CLÁUDIA SILVEIRA GONÇALVES

(74) DIEGO MAHAUT DUARTE PEREIRA

10 (dez) anos contados a partir de 17/01/2023, mediante o recolhimento da taxa quinquenal de manutenção (Artigos 119 e 120 da LPI) e observadas as demais condições legais.





**(11) BR 30 2023 000211-1**



Código 39 - Concessão do Registro

(22) 17/01/2023

(15) 07/02/2023

(45) 07/02/2023

(52) 02-04

(54) CONFIGURAÇÃO APLICADA A/EM CALÇADO

(73) MISTY MORNING HOLDINGS LTD. (BS)

(72) ANA CLÁUDIA SILVEIRA GONÇALVES

(74) DIEGO MAHAUT DUARTE PEREIRA

10 (dez) anos contados a partir de 17/01/2023, mediante o recolhimento da taxa quinquenal de manutenção (Artigos 119 e 120 da LPI) e observadas as demais condições legais.

**(11) BR 30 2023 000212-0**



Código 39 - Concessão do Registro

(22) 17/01/2023

(15) 07/02/2023

(45) 07/02/2023

(52) 02-04

(54) CONFIGURAÇÃO APLICADA A/EM CALÇADO

(73) GRENDENE S.A. (BR/CE)

(72) SCHANA CENCI MARIN

(74) REMER VILLAÇA & NOGUEIRA ASSESSORIA E CONSULTORIA DE PROP. INTELECTUAL S/S LTDA.

10 (dez) anos contados a partir de 17/01/2023, mediante o recolhimento da taxa quinquenal de manutenção (Artigos 119 e 120 da LPI) e observadas as demais condições legais.

**(11) BR 30 2023 000213-8**

Código 39 - Concessão do Registro

(22) 17/01/2023

(15) 07/02/2023

(45) 07/02/2023

(52) 02-04

(54) CONFIGURAÇÃO APLICADA A/EM CALÇADO

(73) GRENDENE S.A. (BR/CE)





(72) SCHANA CENCI MARIN  
 (74) REMER VILLAÇA & NOGUEIRA ASSESSORIA E CONSULTORIA DE PROP. INTELECTUAL S/S LTDA.  
 10 (dez) anos contados a partir de 17/01/2023, mediante o recolhimento da taxa quinquenal de manutenção (Artigos 119 e 120 da LPI) e observadas as demais condições legais.

**(11) BR 30 2023 000215-4**



Código 39 - Concessão do Registro  
 (22) 17/01/2023  
 (15) 07/02/2023  
 (45) 07/02/2023  
 (52) 21-01  
 (54) CONFIGURAÇÃO APLICADA A/EM BONECA  
 (73) JULIO CESAR DE LIMA ME (BR/SP)  
 (72) Sigilo de Autor, conforme solicitado e com base no artigo 6º, § 4º da LPI  
 (74) Scorpions Marcas e Patentes Ltda.- ME  
 10 (dez) anos contados a partir de 17/01/2023, mediante o recolhimento da taxa quinquenal de manutenção (Artigos 119 e 120 da LPI) e observadas as demais condições legais.

**(11) BR 30 2023 000217-0**



Código 39 - Concessão do Registro  
 (22) 17/01/2023  
 (15) 07/02/2023  
 (45) 07/02/2023  
 (52) 23-06  
 (54) CONFIGURAÇÃO APLICADA A/EM CUBA  
 (73) OFICINA YBY LADRILHO HIDRAULICO LTDA (BR/SP)  
 (72) CEZAR HENRIQUE PERIN NADAI  
 (74) RODRIGO HOLTZ GUERREIRO  
 10 (dez) anos contados a partir de 17/01/2023, mediante o recolhimento da taxa quinquenal de manutenção (Artigos 119 e 120 da LPI) e observadas as demais condições legais.

**(11) BR 30 2023 000219-7**

Código 39 - Concessão do Registro  
 (22) 17/01/2023  
 (15) 07/02/2023  
 (30) 29/12/2022 FR DM/225910  
 (45) 07/02/2023  
 (52) 14-02  
 (54) CONFIGURAÇÃO APLICADA A/EM TERMINAL DE PAGAMENTO





(73) BANKS AND ACQUIRERS INTERNATIONAL HOLDING (FR)  
 (72) FABIEN DEMANGE  
 (74) KASZNAR LEONARDOS PROPRIEDADE INTELECTUAL  
 10 (dez) anos contados a partir de 17/01/2023, mediante o recolhimento da taxa quinquenal de manutenção (Artigos 119 e 120 da LPI) e observadas as demais condições legais.

**(11) BR 30 2023 000220-0**



Código 39 - Concessão do Registro  
 (22) 17/01/2023  
 (15) 07/02/2023  
 (45) 07/02/2023  
 (52) 24-02  
 (54) CONFIGURAÇÃO APLICADA A/EM INSTRUMENTO CIRÚRGICO.  
 (73) BASHIR MUSSA GAZI (BR/SP) ; FAUSTO VITERBO DE OLIVEIRA NETO (BR/SP)  
 (72) BASHIR MUSSA GAZI; FAUSTO VITERBO DE OLIVEIRA NETO  
 (74) VILAGE MARCAS E PATENTES LTDA  
 10 (dez) anos contados a partir de 17/01/2023, mediante o recolhimento da taxa quinquenal de manutenção (Artigos 119 e 120 da LPI) e observadas as demais condições legais.

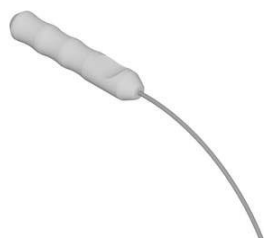

**(11) BR 30 2023 000221-9**

Código 39 - Concessão do Registro  
 (22) 17/01/2023  
 (15) 07/02/2023



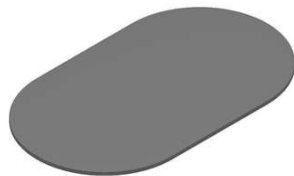

(45) 07/02/2023

(52) 23-06

(54) CONFIGURAÇÃO APLICADA A/EM CUBA

(73) OFICINA YBY LADRILHO HIDRAULICO LTDA (BR/SP)

(72) CEZAR HENRIQUE PERIN NADAI

(74) RODRIGO HOLTZ GUERREIRO

10 (dez) anos contados a partir de 17/01/2023, mediante o recolhimento da taxa quinquenal de manutenção (Artigos 119 e 120 da LPI) e observadas as demais condições legais.

**(11) BR 30 2023 000222-7**

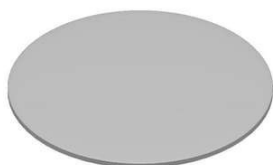

Código 39 - Concessão do Registro

(22) 17/01/2023

(15) 07/02/2023

(45) 07/02/2023

(52) 23-06

(54) CONFIGURAÇÃO APLICADA A/EM CUBA

(73) OFICINA YBY LADRILHO HIDRAULICO LTDA (BR/SP)

(72) CEZAR HENRIQUE PERIN NADAI

(74) RODRIGO HOLTZ GUERREIRO

10 (dez) anos contados a partir de 17/01/2023, mediante o recolhimento da taxa quinquenal de manutenção (Artigos 119 e 120 da LPI) e observadas as demais condições legais.

**(11) BR 30 2023 000224-3**



Código 39 - Concessão do Registro

(22) 18/01/2023

(15) 07/02/2023

(45) 07/02/2023

(52) 06-03

(54) CONFIGURAÇÃO APLICADA A/EM APARADOR

(73) JADERSON DE ALMEIDA (BR/SC)

(72) JADERSON DE ALMEIDA

10 (dez) anos contados a partir de 18/01/2023, mediante o recolhimento da taxa quinquenal de manutenção (Artigos 119 e 120 da LPI) e observadas as demais condições legais.

**(11) BR 30 2023 000225-1**

Código 39 - Concessão do Registro

(22) 18/01/2023

(15) 07/02/2023

(45) 07/02/2023

(52) 06-06

(54) CONFIGURAÇÃO APLICADA A/EM BIOMBO



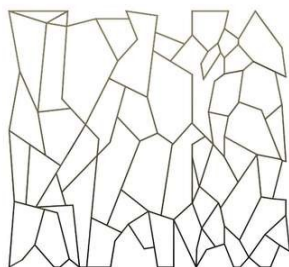

(73) JADERSON DE ALMEIDA (BR/SC)

(72) JADERSON DE ALMEIDA

10 (dez) anos contados a partir de 18/01/2023, mediante o recolhimento da taxa quinquenal de manutenção (Artigos 119 e 120 da LPI) e observadas as demais condições legais.

**(11) BR 30 2023 000226-0**



Código 39 - Concessão do Registro

(22) 18/01/2023

(15) 07/02/2023

(45) 07/02/2023

(52) 07-01

(54) CONFIGURAÇÃO APLICADA A/EM BANDEJA

(73) JADERSON DE ALMEIDA (BR/SC)

(72) JADERSON DE ALMEIDA

10 (dez) anos contados a partir de 18/01/2023, mediante o recolhimento da taxa quinquenal de manutenção (Artigos 119 e 120 da LPI) e observadas as demais condições legais.

**(11) BR 30 2023 000227-8**



Código 39 - Concessão do Registro

(22) 18/01/2023

(15) 07/02/2023

(45) 07/02/2023

(52) 06-06

(54) CONFIGURAÇÃO APLICADA A/EM ELEMENTO DE SOFÁ

(73) JADERSON DE ALMEIDA (BR/SC)

(72) JADERSON DE ALMEIDA

10 (dez) anos contados a partir de 18/01/2023, mediante o recolhimento da taxa quinquenal de manutenção (Artigos 119 e 120 da LPI) e observadas as demais condições legais.



**(11) BR 30 2023 000228-6**

Código 39 - Concessão do Registro

(22) 18/01/2023

(15) 07/02/2023

(45) 07/02/2023

(52) 10-04





(54) CONFIGURAÇÃO APLICADA A/EM VELOCÍMETRO

(73) ROMULO MIRANDA GUIMARÃES (BR/MG)

(72) ROMULO MIRANDA GUIMARÃES

10 (dez) anos contados a partir de 18/01/2023, mediante o recolhimento da taxa quinquenal de manutenção (Artigos 119 e 120 da LPI) e observadas as demais condições legais.

(11) BR 30 2023 000229-4



Código 39 - Concessão do Registro

(22) 18/01/2023

(15) 07/02/2023

(45) 07/02/2023

(52) 06-04

(54) CONFIGURAÇÃO APLICADA A/EM ESTANTE

(73) JADERSON DE ALMEIDA (BR/SC)

(72) JADERSON DE ALMEIDA

10 (dez) anos contados a partir de 18/01/2023, mediante o recolhimento da taxa quinquenal de manutenção (Artigos 119 e 120 da LPI) e observadas as demais condições legais.

(11) BR 30 2023 000230-8



Código 39 - Concessão do Registro

(22) 18/01/2023

(15) 07/02/2023

(45) 07/02/2023

(52) 06-03

(54) CONFIGURAÇÃO APLICADA A/EM MESA DE APOIO

(73) JADERSON DE ALMEIDA (BR/SC)

(72) JADERSON DE ALMEIDA

10 (dez) anos contados a partir de 18/01/2023, mediante o recolhimento da taxa quinquenal de manutenção (Artigos 119 e 120 da LPI) e observadas as demais condições legais.

(11) BR 30 2023 000231-6



Código 39 - Concessão do Registro

(22) 18/01/2023

(15) 07/02/2023

(45) 07/02/2023

(52) 06-03

(54) CONFIGURAÇÃO APLICADA A/EM MESA DE CENTRO

(73) JADERSON DE ALMEIDA (BR/SC)

(72) JADERSON DE ALMEIDA

10 (dez) anos contados a partir de 18/01/2023, mediante o recolhimento da taxa quinquenal de manutenção (Artigos 119 e 120 da LPI) e observadas as demais



---

condições legais.

---

**(11) BR 30 2023 000232-4**



Código 39 - Concessão do Registro

(22) 18/01/2023

(15) 07/02/2023

(45) 07/02/2023

(52) 26-05

(54) CONFIGURAÇÃO APLICADA A/EM PENDENTE

(73) JADERSON DE ALMEIDA (BR/SC)

(72) JADERSON DE ALMEIDA

10 (dez) anos contados a partir de 18/01/2023, mediante o recolhimento da taxa quinquenal de manutenção (Artigos 119 e 120 da LPI) e observadas as demais condições legais.

---

**(11) BR 30 2023 000234-0**

2/8



Fig. 1.2

Código 39 - Concessão do Registro

(22) 18/01/2023

(15) 07/02/2023

(45) 07/02/2023

(52) 02-04

(54) CONFIGURAÇÃO APLICADA A/EM CALÇADO

(73) MISTY MORNING HOLDINGS LTD. (BS)

(72) LUCIANA NIGRO MELLO; RENATA SIMON CARVALHAL ROSA SIMON;

ANA CLÁUDIA SILVEIRA GONÇALVES; ROSANGELA FERNANDES

VASCONCELLOS MAZZA

(74) DIEGO MAHAUT DUARTE PEREIRA

10 (dez) anos contados a partir de 18/01/2023, mediante o recolhimento da taxa quinquenal de manutenção (Artigos 119 e 120 da LPI) e observadas as demais condições legais.

---

**(11) BR 30 2023 000236-7**



Código 39 - Concessão do Registro

(22) 18/01/2023

(15) 07/02/2023

(45) 07/02/2023

(52) 06-03

(54) CONFIGURAÇÃO APLICADA A/EM APARADOR

(73) JADERSON DE ALMEIDA (BR/SC)

(72) JADERSON DE ALMEIDA

10 (dez) anos contados a partir de 18/01/2023, mediante o recolhimento da taxa quinquenal de manutenção (Artigos 119 e 120 da LPI) e observadas as demais condições legais.

---

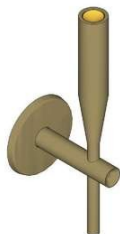

---

**(11) BR 30 2023 000237-5**

Código 39 - Concessão do Registro

(22) 18/01/2023

(15) 07/02/2023

(45) 07/02/2023

(52) 26-05

(54) CONFIGURAÇÃO APLICADA A/EM ARANDELA

(73) JADERSON DE ALMEIDA (BR/SC)

(72) JADERSON DE ALMEIDA

10 (dez) anos contados a partir de 18/01/2023, mediante o recolhimento da taxa quinquenal de manutenção (Artigos 119 e 120 da LPI) e observadas as demais condições legais.

---

**(11) BR 30 2023 000238-3**

Código 39 - Concessão do Registro

(22) 18/01/2023

(15) 07/02/2023

(45) 07/02/2023

(52) 06-01

(54) CONFIGURAÇÃO APLICADA A/EM BANCO

(73) JADERSON DE ALMEIDA (BR/SC)

(72) JADERSON DE ALMEIDA

10 (dez) anos contados a partir de 18/01/2023, mediante o recolhimento da taxa quinquenal de manutenção (Artigos 119 e 120 da LPI) e observadas as demais condições legais.

---

**(11) BR 30 2023 000239-1**

Código 39 - Concessão do Registro

(22) 18/01/2023

(15) 07/02/2023

(45) 07/02/2023

(52) 02-04

(54) CONFIGURAÇÃO APLICADA A/EM CALÇADO

(73) MISTY MORNING HOLDINGS LTD. (BS)

(72) PAULO DE MOURA

(74) DIEGO MAHAUT DUARTE PEREIRA

10 (dez) anos contados a partir de 18/01/2023, mediante o recolhimento da taxa quinquenal de manutenção (Artigos 119 e 120 da LPI) e observadas as demais condições legais.

---

**(11) BR 30 2023 000242-1**

Código 39 - Concessão do Registro

(22) 18/01/2023

(15) 07/02/2023



(45) 07/02/2023

(52) 06-01

(54) CONFIGURAÇÃO APLICADA A/EM CHAISE

(73) JADERSON DE ALMEIDA (BR/SC)

(72) JADERSON DE ALMEIDA

10 (dez) anos contados a partir de 18/01/2023, mediante o recolhimento da taxa quinquenal de manutenção (Artigos 119 e 120 da LPI) e observadas as demais condições legais.

**(11) BR 30 2023 000243-0**



Código 39 - Concessão do Registro

(22) 18/01/2023

(15) 07/02/2023

(45) 07/02/2023

(52) 25-04

(54) CONFIGURAÇÃO APLICADA A/EM ESCADA

(73) JADERSON DE ALMEIDA (BR/SC)

(72) JADERSON DE ALMEIDA

10 (dez) anos contados a partir de 18/01/2023, mediante o recolhimento da taxa quinquenal de manutenção (Artigos 119 e 120 da LPI) e observadas as demais condições legais.

**(11) BR 30 2023 000245-6**



Código 39 - Concessão do Registro

(22) 18/01/2023

(15) 07/02/2023

(45) 07/02/2023

(52) 26-05

(54) CONFIGURAÇÃO APLICADA A/EM LUMINÁRIA

(73) JADERSON DE ALMEIDA (BR/SC)

(72) JADERSON DE ALMEIDA

10 (dez) anos contados a partir de 18/01/2023, mediante o recolhimento da taxa quinquenal de manutenção (Artigos 119 e 120 da LPI) e observadas as demais condições legais.

**(11) BR 30 2023 000246-4**

Código 39 - Concessão do Registro

(22) 18/01/2023

(15) 07/02/2023

(45) 07/02/2023

(52) 26-05

(54) CONFIGURAÇÃO APLICADA A/EM LUMINÁRIA

(73) JADERSON DE ALMEIDA (BR/SC)

(72) JADERSON DE ALMEIDA





10 (dez) anos contados a partir de 18/01/2023, mediante o recolhimento da taxa quinquenal de manutenção (Artigos 119 e 120 da LPI) e observadas as demais condições legais.



**(11) BR 30 2023 000247-2**



Código 39 - Concessão do Registro

(22) 18/01/2023

(15) 07/02/2023

(45) 07/02/2023

(52) 06-03

(54) CONFIGURAÇÃO APLICADA A/EM MESA DE APOIO

(73) JADERSON DE ALMEIDA (BR/SC)

(72) JADERSON DE ALMEIDA

10 (dez) anos contados a partir de 18/01/2023, mediante o recolhimento da taxa quinquenal de manutenção (Artigos 119 e 120 da LPI) e observadas as demais condições legais.

**(11) BR 30 2023 000248-0**



Código 39 - Concessão do Registro

(22) 18/01/2023

(15) 07/02/2023

(45) 07/02/2023

(52) 06-03

(54) CONFIGURAÇÃO APLICADA A/EM MESA DE CENTRO

(73) JADERSON DE ALMEIDA (BR/SC)

(72) JADERSON DE ALMEIDA

10 (dez) anos contados a partir de 18/01/2023, mediante o recolhimento da taxa quinquenal de manutenção (Artigos 119 e 120 da LPI) e observadas as demais condições legais.

**(11) BR 30 2023 000249-9**

Código 39 - Concessão do Registro





(22) 18/01/2023

(15) 07/02/2023

(45) 07/02/2023

(52) 06-03

(54) CONFIGURAÇÃO APLICADA A/EM MESA DE CENTRO

(73) JADERSON DE ALMEIDA (BR/SC)

(72) JADERSON DE ALMEIDA

10 (dez) anos contados a partir de 18/01/2023, mediante o recolhimento da taxa quinquenal de manutenção (Artigos 119 e 120 da LPI) e observadas as demais condições legais.

**(11) BR 30 2023 000250-2**



Código 39 - Concessão do Registro

(22) 18/01/2023

(15) 07/02/2023

(45) 07/02/2023

(52) 06-03

(54) CONFIGURAÇÃO APLICADA A/EM MESA DE CENTRO

(73) JADERSON DE ALMEIDA (BR/SC)

(72) JADERSON DE ALMEIDA

10 (dez) anos contados a partir de 18/01/2023, mediante o recolhimento da taxa quinquenal de manutenção (Artigos 119 e 120 da LPI) e observadas as demais condições legais.

**(11) BR 30 2023 000251-0**



Código 39 - Concessão do Registro

(22) 18/01/2023

(15) 07/02/2023

(45) 07/02/2023

(52) 21-02

(54) CONFIGURAÇÃO APLICADA A/EM PATINS

(73) BINYANG WEI (CN)

(72) BINYANG WEI

(74) BRAZIL PATENT COMPANY LTDA

10 (dez) anos contados a partir de 18/01/2023, mediante o recolhimento da taxa quinquenal de manutenção (Artigos 119 e 120 da LPI) e observadas as demais condições legais.





**(11) BR 30 2023 000253-7**



Código 39 - Concessão do Registro

(22) 18/01/2023

(15) 07/02/2023

(45) 07/02/2023

(52) 06-03

(54) CONFIGURAÇÃO APLICADA A/EM MESA DE JANTAR

(73) JADERSON DE ALMEIDA (BR/SC)

(72) JADERSON DE ALMEIDA

10 (dez) anos contados a partir de 18/01/2023, mediante o recolhimento da taxa quinquenal de manutenção (Artigos 119 e 120 da LPI) e observadas as demais condições legais.

**(11) BR 30 2023 000254-5**



Código 39 - Concessão do Registro

(22) 18/01/2023

(15) 07/02/2023

(45) 07/02/2023

(52) 06-03

(54) CONFIGURAÇÃO APLICADA A/EM MESA LATERAL

(73) JADERSON DE ALMEIDA (BR/SC)

(72) JADERSON DE ALMEIDA

10 (dez) anos contados a partir de 18/01/2023, mediante o recolhimento da taxa quinquenal de manutenção (Artigos 119 e 120 da LPI) e observadas as demais condições legais.

**(11) BR 30 2023 000255-3**



Código 39 - Concessão do Registro

(22) 18/01/2023

(15) 07/02/2023

(45) 07/02/2023

(52) 06-01

(54) CONFIGURAÇÃO APLICADA A/EM POLTRONA

(73) JADERSON DE ALMEIDA (BR/SC)

(72) JADERSON DE ALMEIDA

10 (dez) anos contados a partir de 18/01/2023, mediante o recolhimento da taxa



---

quinquenal de manutenção (Artigos 119 e 120 da LPI) e observadas as demais condições legais.

---

**(11) BR 30 2023 000256-1**



Código 39 - Concessão do Registro

(22) 18/01/2023

(15) 07/02/2023

(45) 07/02/2023

(52) 06-01

(54) CONFIGURAÇÃO APLICADA A/EM SOFÁ

(73) JADERSON DE ALMEIDA (BR/SC)

(72) JADERSON DE ALMEIDA

10 (dez) anos contados a partir de 18/01/2023, mediante o recolhimento da taxa quinquenal de manutenção (Artigos 119 e 120 da LPI) e observadas as demais condições legais.

---

**(11) BR 30 2023 000260-0**



Código 39 - Concessão do Registro

(22) 18/01/2023

(15) 07/02/2023

(45) 07/02/2023

(52) 02-04

(54) CONFIGURAÇÃO APLICADA A/EM SOLADO

(73) BSB PARTICIPACOES S.A. (BR/SP)

(72) EDUARDO SILVA FARIA

(74) BEERRE ASSESSORIA EMPRESARIAL LTDA

10 (dez) anos contados a partir de 18/01/2023, mediante o recolhimento da taxa quinquenal de manutenção (Artigos 119 e 120 da LPI) e observadas as demais condições legais.



---

**(11) BR 30 2023 000261-8**

Código 39 - Concessão do Registro

(22) 18/01/2023

(15) 07/02/2023

(30) 26/07/2022 EM 009096902

(45) 07/02/2023

(52) 13-03

(54) CONFIGURAÇÃO APLICADA A/EM INTERRUPTOR PARA CIRCUITO



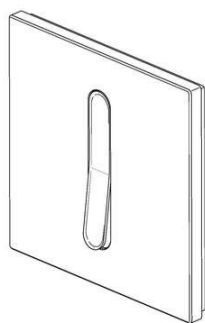

ELÉTRICO

(73) LEGRAND FRANCE (FR) ; LEGRAND SNC (FR)

(72) DENYS TOULEMONDE

(74) LUIZ LEONARDOS & ADVOGADOS

10 (dez) anos contados a partir de 18/01/2023, mediante o recolhimento da taxa quinquenal de manutenção (Artigos 119 e 120 da LPI) e observadas as demais condições legais.

(11) BR 30 2023 000263-4

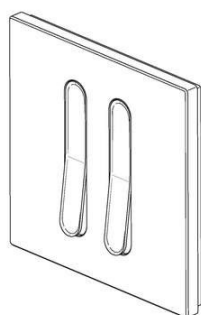

Código 39 - Concessão do Registro

(22) 18/01/2023

(15) 07/02/2023

(30) 26/07/2022 EM 009096902

(45) 07/02/2023

(52) 13-03

(54) CONFIGURAÇÃO APLICADA A/EM INTERRUPTOR PARA CIRCUITO ELÉTRICO

(73) LEGRAND FRANCE (FR) ; LEGRAND SNC (FR)

(72) DENYS TOULEMONDE

(74) LUIZ LEONARDOS & ADVOGADOS

10 (dez) anos contados a partir de 18/01/2023, mediante o recolhimento da taxa quinquenal de manutenção (Artigos 119 e 120 da LPI) e observadas as demais condições legais.

(11) BR 32 2022 004073-0

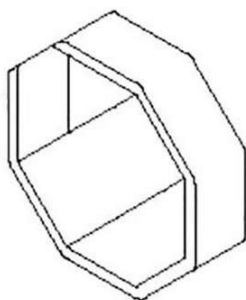

Código 39 - Concessão do Registro

(22) 07/03/2022

(15) 07/02/2023

(45) 07/02/2023

(52) 25-01

(54) CONFIGURAÇÃO APLICADA A/EM ELEMENTOS VAZADOS PARA CONSTRUÇÃO CIVIL

(62) BR 30 2022 001113-4 07/03/2022

(73) UNIVERSIDADE FEDERAL DE SANTA CATARINA (BR/SC) ; BRASIL QUÍMICA E MINERAÇÃO INDUSTRIAL LTDA (BR/RN)

(72) LUÍSA DOS SANTOS WAGNER; PAOLA SANTOS SALINES; MARÍLIA MATOS GONÇALVES; CRISTIANO ALVES DA SILVA

10 (dez) anos contados a partir de 07/03/2022, mediante o recolhimento da taxa quinquenal de manutenção (Artigos 119 e 120 da LPI) e observadas as demais condições legais.

(11) BR 32 2022 004433-7

Código 39 - Concessão do Registro

(22) 11/05/2022



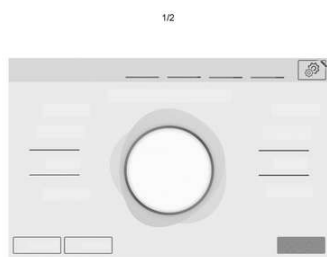

Fig. 1.1

(15) 07/02/2023

(30) 12/11/2021 EM 008757520-0003

(45) 07/02/2023

(52) 14-04

(54) PADRÃO ORNAMENTAL APLICADO A/EM INTERFACE GRÁFICA PARA USUÁRIO

(62) BR 30 2022 002379-5 11/05/2022

(73) SANTA ISABEL INTERNATIONAL FOUNDATION (PA)

(72) FRAU INA WOLBERS

(74) HERRERO & ASSOCIADOS BRASIL PROPRIEDADE INTELECTUAL LTDA.

10 (dez) anos contados a partir de 11/05/2022, mediante o recolhimento da taxa quinquenal de manutenção (Artigos 119 e 120 da LPI) e observadas as demais condições legais.

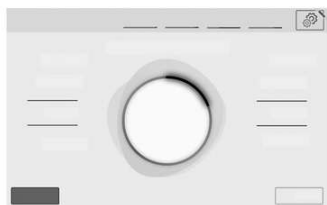
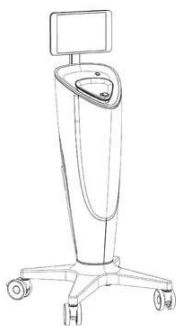

Fig. 2.1

**(11) BR 32 2022 004434-5**



Código 39 - Concessão do Registro

(22) 11/05/2022

(15) 07/02/2023

(30) 12/11/2021 EM 008755672-0003; 12/11/2021 EM 008755672-0004

(45) 07/02/2023

(52) 24-01

(54) CONFIGURAÇÃO APLICADA A/EM APARELHO E EQUIPAMENTO MÉDICO

(62) BR 30 2022 002381-7 11/05/2022

(73) SANTA ISABEL INTERNATIONAL FOUNDATION (PA)

(72) HERR TIM MAIER; HERR FELIX POTT

(74) HERRERO & ASSOCIADOS BRASIL PROPRIEDADE INTELECTUAL LTDA.

10 (dez) anos contados a partir de 11/05/2022, mediante o recolhimento da taxa quinquenal de manutenção (Artigos 119 e 120 da LPI) e observadas as demais condições legais.

**(11) BR 32 2022 005592-4**

Código 39 - Concessão do Registro

(22) 24/08/2022

(15) 07/02/2023

(45) 07/02/2023

(52) 09-03





(54) CONFIGURAÇÃO APLICADA A/EM EMBALAGEM

(62) BR 30 2022 004513-6 24/08/2022

(73) O FRANCÊS GRAVATARIA LTDA - ME (BR/SP)

(72) LEVY MOTA HOSOUME

10 (dez) anos contados a partir de 24/08/2022, mediante o recolhimento da taxa quinquenal de manutenção (Artigos 119 e 120 da LPI) e observadas as demais condições legais.

**(11) BR 32 2023 000072-3**

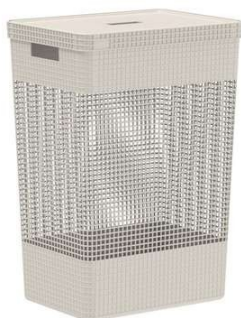

Código 39 - Concessão do Registro

(22) 08/09/2022

(15) 07/02/2023

(45) 07/02/2023

(52) 07-07

(54) CONFIGURAÇÃO APLICADA A/EM CESTO

(62) BR 30 2022 004830-5 08/09/2022

(73) NELSON FRANCISCO MARTINI (BR/RS)

(72) NELSON FRANCISCO MARTINI

(74) Custodio de Almeida & Cia.

10 (dez) anos contados a partir de 08/09/2022, mediante o recolhimento da taxa quinquenal de manutenção (Artigos 119 e 120 da LPI) e observadas as demais condições legais.

**(11) BR 32 2023 000082-0**

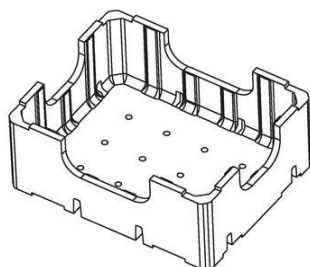

Código 39 - Concessão do Registro

(22) 28/09/2022

(15) 07/02/2023

(45) 07/02/2023

(52) 09-03 , 09-04

(54) CONFIGURAÇÃO APLICADA A/EM EMBALAGEM

(62) BR 30 2022 005331-7 28/09/2022

(73) ERICO DE CARVALHO FERREIRA (BR/CE)

(72) ERICO DE CARVALHO FERREIRA

(74) WETTOR - BUREAU DE APOIO EMPRESARIAL S/S LTDA. ME

10 (dez) anos contados a partir de 28/09/2022, mediante o recolhimento da taxa quinquenal de manutenção (Artigos 119 e 120 da LPI) e observadas as demais condições legais.



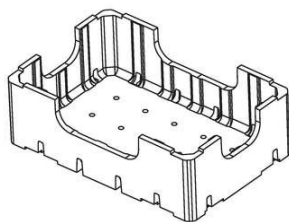

**Código 40 - Publicação do Parecer de Mérito**

Notificação da emissão do parecer de mérito conforme previsto no Art. 111 da LPI. Poderá ser requerida cópia do parecer.

---

**(11) BR 32 2018 000638-3** Código 40 - Publicação do Parecer de Mérito  
(15) 26/06/2018  
(62) BR 30 2016 000494-3 12/02/2016  
(73) CATERPILLAR INC. (US)  
(74) SOERENSEN GARCIA ADVOGADOS ASSOCIADOS  
Foram identificadas anterioridades: o registro não atende o artigo 95 da LPI.

---

**(11) BR 32 2018 002248-6** Código 40 - Publicação do Parecer de Mérito  
(15) 21/08/2018  
(62) BR 30 2016 005883-0 20/12/2016  
(73) ZENOGARA GESTÃO E DESENVOLVIMENTO DE ATIVOS LTDA. ME (BR/RJ)  
(74) RENATA LISBOA DE MIRANDA DE SOUZA SANTOS  
Foram identificadas anterioridades: o registro não atende o artigo 95 da LPI.

---

**(11) DI 6700781-3** Código 40 - Publicação do Parecer de Mérito  
(15) 21/08/2007  
(73) Wellington Germano de Queiroz (BR/SP)  
(74) José Luiz Espíndola  
Não foram identificadas anterioridades: o registro atende o artigo 95 da LPI.

---

**(11) DI 6700785-6** Código 40 - Publicação do Parecer de Mérito  
(15) 21/08/2007  
(73) Wellington Germano de Queiroz (BR/SP)  
(74) José Luiz Espíndola  
Não foram identificadas anterioridades: o registro atende o artigo 95 da LPI.

---

**(11) DI 6700802-0** Código 40 - Publicação do Parecer de Mérito  
(15) 21/08/2007  
(73) Wellington Germano de Queiroz (BR/SP)  
(74) José Luiz Espíndola  
Não foram identificadas anterioridades: o registro atende o artigo 95 da LPI.

---

**(11) DI 6901556-2** Código 40 - Publicação do Parecer de Mérito  
(15) 06/04/2010  
(73) WELLINGTON GERMANO DE QUEIROZ (BR/SP)  
(74) JOSE LUIZ ESPINDOLA  
Não foram identificadas anterioridades: o registro atende o artigo 95 da LPI.



---

(11) DI 6901561-9

Código 40 - Publicação do Parecer de Mérito

(15) 06/04/2010

(73) WELLINGTON GERMANO DE QUEIROZ (BR/SP)

(74) JOSE LUIZ ESPINDOLA

Não foram identificadas anterioridades: o registro atende o artigo 95 da LPI.



### Código 41 - Nulidade Administrativa

Notificação ao titular do Registro de instauração de processo administrativo de nulidade. Desta data corre o prazo de 60 (sessenta) dias para eventual contestação do titular (Art. 114 da LPI). Se interposto o pedido de nulidade no prazo de 60 (sessenta) dias contados da data da concessão, os efeitos do registro serão suspensos (Art. 113 § 2º). Poderá ser requerida cópia do processo de nulidade pelo peticionamento da GRU 824 - Cópia reprográfica simples.

---

**(11) BR 32 2018 000638-3**

Código 41 - Nulidade Administrativa

(15) 26/06/2018

(62) BR 30 2016 000494-3 12/02/2016

(73) CATERPILLAR INC. (US)

(74) SOERENSEN GARCIA ADVOGADOS ASSOCIADOS

Processo Administrativo de Nulidade instaurado de Ofício, com base no artigo 111, parágrafo único, da LPI, nos termos do parecer de exame de mérito. Anterioridades: 001356315-0013 - 21/12/2012 001356315-0007 - 21/12/2012

---

**(11) BR 32 2018 002248-6**

Código 41 - Nulidade Administrativa

(15) 21/08/2018

(62) BR 30 2016 005883-0 20/12/2016

(73) ZENOGARA GESTÃO E DESENVOLVIMENTO DE ATIVOS LTDA. ME (BR/RJ)

(74) RENATA LISBOA DE MIRANDA DE SOUZA SANTOS

Processo Administrativo de Nulidade instaurado de Ofício, com base no artigo 111, parágrafo único, da LPI, nos termos do parecer de exame de mérito. Anterioridade: 001605247-0002 - 28/08/2009



**Código 44 - Extinção - Art. 119 inciso III da LPI**

Notificação da extinção do registro de desenho industrial pela falta de pagamento da retribuição prevista nos Arts. 108 e 120 da LPI.

---

<b>(11) BR 30 2017 001453-4</b>	Código 44 - Extinção - Art. 119 inciso III da LPI (15) 19/12/2017 (73) JOSÉ CARLOS MOURALES MOURA (BR/PR) (74) LUCIANO SALVIATO Registro extinto a contar de 04/04/2022.
<b>(11) BR 30 2017 001456-9</b>	Código 44 - Extinção - Art. 119 inciso III da LPI (15) 24/04/2018 (73) YOLONDA'S FACE VALUE, INC. (US) (74) Daniel Advogados (Alt.de Daniel & Cia) Registro extinto a contar de 04/04/2022.
<b>(11) BR 30 2017 001457-7</b>	Código 44 - Extinção - Art. 119 inciso III da LPI (15) 19/12/2017 (73) PER TE COMÉRCIO DE ARTIGOS DO VESTUÁRIO LTDA. - E.P.P. (BR/SP) (74) RUBENS DOS SANTOS FILHO Registro extinto a contar de 04/04/2022.
<b>(11) BR 30 2017 001458-5</b>	Código 44 - Extinção - Art. 119 inciso III da LPI (15) 19/12/2017 (73) PER TE COMÉRCIO DE ARTIGOS DO VESTUÁRIO LTDA. - E.P.P. (BR/SP) (74) RUBENS DOS SANTOS FILHO Registro extinto a contar de 04/04/2022.
<b>(11) BR 30 2017 001459-3</b>	Código 44 - Extinção - Art. 119 inciso III da LPI (15) 19/12/2017 (73) PER TE COMÉRCIO DE ARTIGOS DO VESTUÁRIO LTDA. - E.P.P. (BR/SP) (74) RUBENS DOS SANTOS FILHO Registro extinto a contar de 04/04/2022.
<b>(11) BR 30 2017 001460-7</b>	Código 44 - Extinção - Art. 119 inciso III da LPI (15) 19/12/2017 (73) MULTIZIP IMPORTAÇÃO E EXPORTAÇÃO LTDA (BR/SP) (74) Algo Alliance Assessoria em Propriedade Intelectual Ltda. Registro extinto a contar de 04/04/2022.
<b>(11) BR 30 2017 001461-5</b>	Código 44 - Extinção - Art. 119 inciso III da LPI (15) 24/04/2018



---

(73) PER TE COMÉRCIO DE ARTIGOS DO VESTUÁRIO LTDA. - E.P.P. (BR/SP)  
(74) RUBENS DOS SANTOS FILHO  
Registro extinto a contar de 04/04/2022.

---

**(11) BR 30 2017 001463-1** Código 44 - Extinção - Art. 119 inciso III da LPI  
(15) 19/12/2017  
(73) PER TE COMÉRCIO DE ARTIGOS DO VESTUÁRIO LTDA. - E.P.P. (BR/SP)  
(74) RUBENS DOS SANTOS FILHO  
Registro extinto a contar de 04/04/2022.

---

**(11) BR 30 2017 001464-0** Código 44 - Extinção - Art. 119 inciso III da LPI  
(15) 19/12/2017  
(73) PER TE COMÉRCIO DE ARTIGOS DO VESTUÁRIO LTDA. - E.P.P. (BR/SP)  
(74) RUBENS DOS SANTOS FILHO  
Registro extinto a contar de 04/04/2022.

---

**(11) BR 30 2017 001465-8** Código 44 - Extinção - Art. 119 inciso III da LPI  
(15) 19/12/2017  
(73) PER TE COMÉRCIO DE ARTIGOS DO VESTUÁRIO LTDA. - E.P.P. (BR/SP)  
(74) RUBENS DOS SANTOS FILHO  
Registro extinto a contar de 04/04/2022.

---

**(11) BR 30 2017 001466-6** Código 44 - Extinção - Art. 119 inciso III da LPI  
(15) 19/12/2017  
(73) PER TE COMÉRCIO DE ARTIGOS DO VESTUÁRIO LTDA. - E.P.P. (BR/SP)  
(74) RUBENS DOS SANTOS FILHO  
Registro extinto a contar de 04/04/2022.

---

**(11) BR 30 2017 001467-4** Código 44 - Extinção - Art. 119 inciso III da LPI  
(15) 19/12/2017  
(73) BHIO SUPPLY INDÚSTRIA E COMÉRCIO DE EQUIPAMENTOS MÉDICOS  
LTDA (BR/RS)  
(74) CÉSAR AUGUSTO DA SILVA PERES  
Registro extinto a contar de 05/04/2022.

---

**(11) BR 30 2017 001468-2** Código 44 - Extinção - Art. 119 inciso III da LPI  
(15) 19/12/2017  
(73) EREIS EIRELI - ME (BR/SC)  
(74) CARLOS EDUARDO GOMES DA SILVA  
Registro extinto a contar de 05/04/2022.

---

**(11) BR 30 2017 001477-1** Código 44 - Extinção - Art. 119 inciso III da LPI  
(15) 19/12/2017  
(73) FERNANDO DA SILVA RAMOS (BR/SP)



---

Registro extinto a contar de 05/04/2022.

---

**(11) BR 30 2017 001479-8**

Código 44 - Extinção - Art. 119 inciso III da LPI  
(15) 17/07/2018  
(73) FACEBOOK, INC. (US)  
(74) Daniel Advogados (Alt.de Daniel & Cia)  
Registro extinto a contar de 05/04/2022.

---

**(11) BR 30 2017 001485-2**

Código 44 - Extinção - Art. 119 inciso III da LPI  
(15) 28/08/2018  
(73) MARISA MARIA KIENEN (BR/RS)  
(74) PAULO ARRUDA PEDROZO  
Registro extinto a contar de 06/04/2022.

---

**(11) BR 30 2017 001486-0**

Código 44 - Extinção - Art. 119 inciso III da LPI  
(15) 19/12/2017  
(73) INTERNATIONAL GAMING PROJECTS LIMITED (MT)  
(74) Cesar Peduti Neto  
Registro extinto a contar de 06/04/2022.

---

**(11) BR 30 2017 001488-7**

Código 44 - Extinção - Art. 119 inciso III da LPI  
(15) 19/12/2017  
(73) MÁRIO RUBENS GOMES (BR/SP)  
(74) Vilage Marcas e Patentes Ltda  
Registro extinto a contar de 06/04/2022.

---

**(11) BR 30 2017 001489-5**

Código 44 - Extinção - Art. 119 inciso III da LPI  
(15) 19/12/2017  
(73) MARISA MARIA KIENEN (BR/RS)  
(74) PAULO ARRUDA PEDROZO  
Registro extinto a contar de 06/04/2022.

---

**(11) BR 30 2017 001493-3**

Código 44 - Extinção - Art. 119 inciso III da LPI  
(15) 02/05/2018  
(73) ABUS AUGUST BREMICKER SÖHNE KG (DE)  
(74) David do Nascimento Advogados Associados  
Registro extinto a contar de 06/04/2022.

---

**(11) BR 30 2017 001496-8**

Código 44 - Extinção - Art. 119 inciso III da LPI  
(15) 17/04/2018  
(73) WELLINGTON MOREIRA DOS SANTOS EPP (BR/SP)  
Registro extinto a contar de 06/04/2022.

---

**(11) BR 30 2017 001500-0**

Código 44 - Extinção - Art. 119 inciso III da LPI



---

	(15) 19/12/2017 (73) ROMEU JOSE FERRARI JUNIOR (BR/PR) Registro extinto a contar de 06/04/2022.
<b>(11) BR 30 2017 001502-6</b>	Código 44 - Extinção - Art. 119 inciso III da LPI (15) 19/12/2017 (73) IMPLY TECNOLOGIA E ELETRÔNICA LTDA (BR/RS) (74) RENATO HAHN Registro extinto a contar de 06/04/2022.
<b>(11) BR 30 2017 001504-2</b>	Código 44 - Extinção - Art. 119 inciso III da LPI (15) 17/04/2018 (73) CONVEX DO BRASIL INDUSTRIA E COMERCIO DE ARTIGOS DE ACO - EIRELI - ME (BR/SP) (74) Beerre Assessoria Empresarial Ltda.(Alt. de Beerre Assessoria Emp. S/C.LTDA.) Registro extinto a contar de 07/04/2022.
<b>(11) BR 30 2017 001506-9</b>	Código 44 - Extinção - Art. 119 inciso III da LPI (15) 19/12/2017 (73) SOPRANO ELETROMETALÚRGICA E HIDRÁULICA LTDA. (BR/RS) (74) Edemar Pereira Capella Registro extinto a contar de 07/04/2022.
<b>(11) DI 6500783-2</b>	Código 44 - Extinção - Art. 119 inciso III da LPI (15) 07/06/2005 (73) Fundação de Rotarianos de São Paulo (BR/SP) (74) ANTONIO MAURICIO PEDRAS ARNAUD Registro extinto a contar de 11/02/2020.
<b>(11) DI 6500786-7</b>	Código 44 - Extinção - Art. 119 inciso III da LPI (15) 07/06/2005 (73) Fundação de Rotarianos de São Paulo (BR/SP) (74) ANTONIO MAURICIO PEDRAS ARNAUD Registro extinto a contar de 11/02/2020.
<b>(11) DI 6502176-2</b>	Código 44 - Extinção - Art. 119 inciso III da LPI (15) 16/08/2005 (73) Sogefi Filtration do Brasil Ltda (BR/SP) (74) City Patentes e Marcas Ltda Registro extinto a contar de 21/06/2020.
<b>(11) DI 6502222-0</b>	Código 44 - Extinção - Art. 119 inciso III da LPI (15) 09/08/2005



---

(73) Alcoa Alumínio S/A (BR/SP)  
(74) Dannemann, Siemsen, Bigler & Ipanema Moreira  
Registro extinto a contar de 24/06/2020.

---

**(11) DI 6502315-3** Código 44 - Extinção - Art. 119 inciso III da LPI  
(15) 08/11/2005  
(73) CAROLINA TORRES MAFRA (BR/MG) ; NATALIA TORRES MAFRA  
(BR/MG) ; GUSTAVO TORRES MAFRA (BR/MG) ; RONALDO MAFRA (BR/MG)  
(74) Magalhães & Associados Ltda  
Registro extinto a contar de 18/07/2020.

---

**(11) DI 6502847-3** Código 44 - Extinção - Art. 119 inciso III da LPI  
(15) 27/09/2005  
(73) Karvia do Brasil Ltda (BR/SP)  
(74) Org. Mérito Marcas e Patentes Ltda  
Registro extinto a contar de 04/08/2015.

---

**(11) DI 6502848-1** Código 44 - Extinção - Art. 119 inciso III da LPI  
(15) 04/10/2005  
(73) Karvia do Brasil Ltda (BR/SP)  
(74) Org. Mérito Marcas e Patentes Ltda  
Registro extinto a contar de 04/08/2015

---

**(11) DI 6502895-3** Código 44 - Extinção - Art. 119 inciso III da LPI  
(15) 04/10/2005  
(73) Pilkington Brasil Ltda (BR/SP)  
(74) ANTONIO MAURICIO PEDRAS ARNAUD  
Registro extinto a contar de 27/07/2020.

---

**(11) DI 6502902-0** Código 44 - Extinção - Art. 119 inciso III da LPI  
(15) 04/10/2005  
(73) Pilkington Brasil Ltda (BR/SP)  
(74) ANTONIO MAURICIO PEDRAS ARNAUD  
Registro extinto a contar de 27/07/2020.

---

**(11) DI 6503095-8** Código 44 - Extinção - Art. 119 inciso III da LPI  
(15) 13/12/2005  
(73) PST ELETRÔNICA LTDA (BR/AM)  
(74) Alberto Luis Camelier da Silva  
Registro extinto a contar de 16/08/2020.

---

**(11) DI 6503165-2** Código 44 - Extinção - Art. 119 inciso III da LPI  
(15) 16/11/2005  
(73) Condor S.A (BR/SC)



---

(74) Maura da Cunha Freire  
Registro extinto a contar de 20/07/2020.

---

**(11) DI 6503182-2** Código 44 - Extinção - Art. 119 inciso III da LPI  
(15) 16/11/2005  
(73) Jack Vartanian (BR/SP)  
(74) Vilage Marcas & Patentes S/C Ltda.  
Registro extinto a contar de 16/08/2020.

---

**(11) DI 6503183-0** Código 44 - Extinção - Art. 119 inciso III da LPI  
(15) 16/11/2005  
(73) Jack Vartanian (BR/SP)  
(74) Vilage Marcas & Patentes S/C Ltda.  
Registro extinto a contar de 16/08/2010.

---

**(11) DI 6503237-3** Código 44 - Extinção - Art. 119 inciso III da LPI  
(15) 29/11/2005  
(73) PST ELETRÔNICA LTDA (BR/AM)  
(74) Alberto Luis Camelier da Silva  
Registro extinto a contar de 01/09/2020

---

**(11) DI 6503551-8** Código 44 - Extinção - Art. 119 inciso III da LPI  
(15) 17/01/2006  
(73) Karvia do Brasil Ltda (BR/SP)  
(74) Org. Mérito Marcas e Patentes Ltda  
Registro extinto a contar de 21/09/2010.

---

**(11) DI 6503652-2** Código 44 - Extinção - Art. 119 inciso III da LPI  
(15) 17/01/2006  
(73) Jack Vartanian (BR/SP)  
(74) Vilage Marcas & Patentes S/S Ltda  
Registro extinto a contar de 11/10/2010.

---

**(11) DI 6503702-2** Código 44 - Extinção - Art. 119 inciso III da LPI  
(15) 13/12/2005  
(73) Karvia do Brasil Ltda. (BR/SP)  
(74) Org. Mérito Marcas e Patentes Ltda  
Registro extinto a contar de 30/09/2015.

---

**(11) DI 6503738-3** Código 44 - Extinção - Art. 119 inciso III da LPI  
(15) 10/01/2006  
(73) Jack Vartanian (BR/SP)  
(74) Vilage Marcas & Patentes S/S Ltda  
Registro extinto a contar de 44/11/2010.



---

<b>(11) DI 6503786-3</b>	Código 44 - Extinção - Art. 119 inciso III da LPI (15) 03/01/2006 (73) Calor (FR) (74) ARARIPE & ASSOCIADOS Registro extinto a contar de 14/10/2010.
<b>(11) DI 6504251-4</b>	Código 44 - Extinção - Art. 119 inciso III da LPI (15) 20/06/2006 (73) MARCOPOLO S.A (BR/RS) (74) Capella & Veloso Advogados Associados Registro extinto a contar de 19/11/2020.
<b>(11) DI 6504368-5</b>	Código 44 - Extinção - Art. 119 inciso III da LPI (15) 17/10/2006 (73) Greif Embalagens Industriais do Brasil Ltda (BR/SP) (74) Sabina Nehmi de Oliveira Registro extinto a contar de 19/11/2020.
<b>(11) DI 6504579-3</b>	Código 44 - Extinção - Art. 119 inciso III da LPI (15) 07/03/2006 (73) Alcoa Alumínio S/A (BR/SP) (74) Dannemann, Siemsen, Bigler & Ipanema Moreira Registro a contar de 21/12/2020.
<b>(11) DI 6504580-7</b>	Código 44 - Extinção - Art. 119 inciso III da LPI (15) 07/03/2006 (73) Alcoa Alumínio S/A (BR/SP) (74) Dannemann, Siemsen, Bigler & Ipanema Moreira Registro extinto a contar de 07/12/2020
<b>(11) DI 6504581-5</b>	Código 44 - Extinção - Art. 119 inciso III da LPI (15) 07/03/2006 (73) HYDRO EXTRUSION LTDA. (BR/SP) (74) Dannemann, Siemsen, Bigler & Ipanema Moreira Registro extinto a contar de 07/12/2020
<b>(11) DI 6504783-4</b>	Código 44 - Extinção - Art. 119 inciso III da LPI (15) 28/03/2006 (73) Florestal Alimentos S.A (BR/RS) (74) Renato Hahn Registro extinto a contar de 21/12/2020.
<b>(11) DI 6504824-5</b>	Código 44 - Extinção - Art. 119 inciso III da LPI

---

---

	(15) 07/03/2006 (73) Sidnei Evaristo Mazocco (BR/SP) (74) Paulo Euzébio Registro extinto a contar de 21/12/2020
<b>(11) DI 6504828-8</b>	Código 44 - Extinção - Art. 119 inciso III da LPI (15) 14/03/2006 (73) Sidnei Evaristo Mazocco (BR/SP) (74) Paulo Euzébio Registro extinto a contar de 21/12/2020.
<b>(11) DI 6504830-0</b>	Código 44 - Extinção - Art. 119 inciso III da LPI (15) 07/03/2006 (73) Sidnei Evaristo Mazocco (BR/SP) (74) Paulo Euzébio Registro extinto a contar 21/12/2020.
<b>(11) DI 6504832-6</b>	Código 44 - Extinção - Art. 119 inciso III da LPI (15) 01/03/2006 (73) Sidnei Evaristo Mazocco (BR/SP) (74) Paulo Euzébio Registro extinto a contar de 21/12/2020.
<b>(11) DI 6504834-2</b>	Código 44 - Extinção - Art. 119 inciso III da LPI (15) 01/03/2006 (73) Sidnei Evaristo Mazocco (BR/SP) (74) Paulo Euzébio Registro extinto a contar 21/12/2020.
<b>(11) DI 6504931-4</b>	Código 44 - Extinção - Art. 119 inciso III da LPI (15) 21/03/2006 (73) Caio - Induscar Indústria e Comércio de Carrocerias Ltda (BR/SP) (74) Org. Mérito Marcas e Patentes Ltda Registro extinto a contar de 29/12/2020
<b>(11) DI 6505138-6</b>	Código 44 - Extinção - Art. 119 inciso III da LPI (15) 25/07/2006 (62) DI 6504667-6 16/12/2005 (73) Alexandre Bartolomei Gutierrez (BR/PR) (74) VALOR MARCAS E PATENTES S/S LTDA Registro extinto a contar de 17/12/2020.
<b>(11) DI 6505173-4</b>	Código 44 - Extinção - Art. 119 inciso III da LPI (15) 13/06/2006

---

(73) Milk Indústria e Comércio de Brinquedos Ltda - EPP (BR/SP)

(74) Cíntia Laurenti Rodrigues Machado Leite

Registro extinto a contar 01/12/2020



**Código 46 - Prorrogação**

Prorrogada a vigência do registro de desenho industrial por solicitação do titular.

---

**(11) BR 30 2012 003934-7** Código 46 - Prorrogação  
(22) 01/08/2012  
(15) 17/12/2013  
(45) 17/12/2013  
(52) 08-08  
(54) CONFIGURAÇÃO APLICADA EM DISPOSITIVO DE FIXAÇÃO  
(73) HICKIES INC. (US)  
(72) GASTON FRYDLEWSKI; MARIA RAQUEL WAINGARTEN; BRIAN LEGETTE; DAVID REEB; ALAN TIPP  
(74) DAVID DO NASCIMENTO ADVOGADOS ASSOCIADOS  
Prorrogado de 02/08/2022 a 01/08/2027 (3º Período).

---

**(11) BR 30 2013 000083-4** Código 46 - Prorrogação  
(22) 09/01/2013  
(15) 12/09/2017  
(45) 12/09/2017  
(52) 02-04  
(54) CONFIGURAÇÃO APLICADA EM SAPATILHA  
(73) GRENDENE S.A. (BR/CE)  
(72) ROBSON CASTILHO DE BRITO  
(74) CUSTÓDIO DE ALMEIDA & CIA.  
Prorrogado de 10/01/2023 a 09/01/2028 (3º Período).

---

**(11) BR 30 2013 000192-0** Código 46 - Prorrogação  
(22) 17/01/2013  
(15) 29/10/2013  
(45) 29/10/2013  
(52) 09-01  
(54) CONFIGURAÇÃO APLICADA A GARRAFA  
(73) Saverglass (FR)  
(72) David Schuemann  
(74) Matos & Associados - Advogados  
Prorrogado de 18/01/2023 a 17/01/2028 (3º Período).

---

**(11) BR 30 2013 000195-4** Código 46 - Prorrogação  
(22) 17/01/2013  
(15) 18/11/2014  
(45) 18/11/2014  
(52) 15-02



---

(54) CONFIGURAÇÃO APLICADA A TURBOCOMPRESSOR  
(73) GENERAL ELECTRIC COMPANY (US)  
(72) DANIEL EDWARD LORINGER; LUKAS WILLIAM JOHNSON; MILAN SHAH;  
NEIL XAVIER BLYTHE  
(74) ARTUR FRANCISCO SCHAAL  
Prorrogado de 18/01/2023 a 17/01/2028 (3º Período).

---

**(11) BR 30 2013 000226-8** Código 46 - Prorrogação  
(22) 21/01/2013  
(15) 04/11/2014  
(45) 04/11/2014  
(52) 08-99  
(54) CONFIGURAÇÃO APLICADA EM ELO DE CORRENTE  
(73) NORDISCHER MASCHINENBAU RUD. BAADER GMBH + CO .KG (DE)  
(72) REINHARD EVERS  
(74) MESQUITA RIBEIRO, TAVARES E JUCÁ SERVIÇOS DE PROPRIEDADE  
INTL. LTDA  
Prorrogado de 22/01/2023 a 21/01/2028 (3º Período).

---

**(11) BR 30 2013 000268-3** Código 46 - Prorrogação  
(22) 23/01/2013  
(15) 24/11/2015  
(45) 24/11/2015  
(52) 06-01  
(54) CONFIGURAÇÃO APLICADA EM ASSENTO PARA VEÍCULOS.  
(73) ISRINGHAUSEN GMBH & CO. KG (DE)  
(72) KARL-HEINZ WAGENER  
(74) DANNEMANN, SIEMSEN, BIGLER & IPANEMA MOREIRA  
Prorrogado de 24/01/2023 a 23/01/2028 (3º Período).

---

**(11) BR 30 2013 000389-2** Código 46 - Prorrogação  
(22) 31/01/2013  
(15) 18/11/2014  
(45) 18/11/2014  
(52) 13-03  
(54) CONFIGURAÇÃO APLICADA EM DISPOSITIVO DE CONTROLE E  
DISTRIBUIÇÃO DE ENERGIA  
(73) Phoenix Contact Gmbh & Co. Kg (DE)  
(72) Che Min; Sun Degan; Kay Lockstedt; Markus Becker  
(74) Dannemann, Siemens, Bigler & Ipanema Moreira  
Prorrogado de 01/02/2023 a 31/01/2028 (3º Período).

---

**(11) BR 30 2013 000392-2** Código 46 - Prorrogação  
(22) 31/01/2013



---

(15) 04/11/2014  
(45) 04/11/2014  
(52) 12-16  
(54) CONFIGURAÇÃO APLICADA A PNEU  
(73) Sumitomo Rubber Industries, Ltd (JP)  
(72) Seiji Inoue  
(74) Di Blasi, Parente & Ass. Prop. Ind. Ltda  
Prorrogado de 01/02/2023 a 31/01/2028 (3º Período).

---

**(11) BR 30 2013 000410-4**

Código 46 - Prorrogação  
(22) 31/01/2013  
(15) 04/11/2014  
(45) 04/11/2014  
(52) 12-08  
(54) CONFIGURAÇÃO APLICADA A AUTOMÓVEL  
(73) Suzuki Motor Corporation (JP)  
(72) Makoto Kamahara; Kikako Motohashi; Kazuhisa Takayanagi; Toshiyuki Koike  
(74) Nellie D Shores  
Prorrogado de 01/02/2023 a 31/01/2028 (3º Período).

---

**(11) BR 30 2013 000443-0**

Código 46 - Prorrogação  
(22) 01/02/2013  
(15) 25/08/2015  
(45) 25/08/2015  
(52) 24-02  
(54) CONFIGURAÇÃO APLICADA EM DISPOSITIVO INJETOR  
(73) SANOFI-AVENTIS DEUTSCHLAND GMBH (DE)  
(72) DAVID SANDERS; DAVID BOYCE  
(74) Dannemann, Siemsen, Bigler & Ipanema Moreira  
Prorrogado de 02/02/2023 a 01/02/2028 (3º Período).

---

**(11) BR 30 2013 000465-1**

Código 46 - Prorrogação  
(22) 05/02/2013  
(15) 12/04/2016  
(45) 12/04/2016  
(52) 25-03  
(54) CONFIGURAÇÃO APLICADA EM MÓDULO HABITACIONAL  
(73) BENEDITO DE TOLEDO JUNIOR (BR/SP)  
(72) BENEDITO DE TOLEDO JUNIOR  
(74) TINOCO SOARES & FILHO LTDA  
Prorrogado de 06/02/2023 a 05/02/2028 (3º Período).

---

**(11) BR 30 2013 000472-4**

Código 46 - Prorrogação  
(22) 05/02/2013



---

(15) 02/02/2016  
(45) 02/02/2016  
(52) 12-11  
(54) CONFIGURAÇÃO APLICADA À MOTOCICLETA  
(73) SUZUKI MOTOR CORPORATION (JP)  
(72) KAZUHIRO TOYAMA  
(74) Nellie D Shores  
Prorrogado de 06/02/2023 a 05/02/2028 (3º Período).

---

**(11) BR 30 2013 000511-9**

Código 46 - Prorrogação  
(22) 07/02/2013  
(15) 04/11/2014  
(45) 04/11/2014  
(52) 12-11  
(54) CONFIGURAÇÃO APLICADA EM MOTOCICLETA.  
(73) HONDA MOTOR CO., LTD (JP)  
(72) HIROAKI TSUKUI; TAKATSUGU KIDO  
(74) DANNEMANN, SIEMSEN, BIGLE & IPANEMA MOREIRA  
Prorrogado de 08/02/2023 a 07/02/2028 (3º Período).

---

**(11) BR 30 2013 000512-7**

Código 46 - Prorrogação  
(22) 07/02/2013  
(15) 08/12/2015  
(45) 08/12/2015  
(52) 12-11  
(54) CONFIGURAÇÃO APLICADA EM CARENAGEM FRONTAL PARA MOTOCICLETA  
(73) HONDA MOTOR CO., LTD. (JP)  
(72) HIROAKI TSUKUI  
(74) DANNEMANN, SIEMSEN, BIGLE & IPANEMA MOREIRA  
Prorrogado de 08/02/2023 a 07/02/2028 (3º Período).

---

**(11) BR 30 2013 000513-5**

Código 46 - Prorrogação  
(22) 07/02/2013  
(15) 04/11/2014  
(45) 04/11/2014  
(52) 12-11  
(54) CONFIGURAÇÃO APLICADA EM MOTOCICLETA.  
(73) HONDA MOTOR CO., LTD. (JP)  
(72) HIROAKI TSUKUI; TAKATSUGU KIDO; KENJI TAKO  
(74) DANNEMANN, SIEMSEN, BIGLE & IPANEMA MOREIRA  
Prorrogado de 08/02/2023 a 07/02/2028 (3º Período).

---

**(11) BR 30 2013 000514-3**

Código 46 - Prorrogação



---

(22) 07/02/2013  
(15) 04/11/2014  
(45) 04/11/2014  
(52) 26-06  
(54) CONFIGURAÇÃO APLICADA EM DISPOSITIVO SINALIZADOR PARA MOTOCICLETA.  
(73) HONDA MOTOR CO., LTD. (JP)  
(72) DAISUKE KURIKI; TOMOTAKE SHIMOJI  
(74) DANNEMANN , SIEMSEN , BIGLER & IPANEMA MOREIRA  
Prorrogado de 08/02/2023 a 07/02/2028 (3º Período).

---

**(11) BR 30 2013 000515-1**

Código 46 - Prorrogação  
(22) 07/02/2013  
(15) 04/11/2014  
(45) 04/11/2014  
(52) 26-06  
(54) CONFIGURAÇÃO APLICADA EM DISPOSITIVO SINALIZADOR PARA MOTOCICLETA.  
(73) HONDA MOTOR CO., LTD. (JP)  
(72) TETSUO KOJIMA; KENJI SHIMIZU  
(74) DANNEMANN, SIEMSEN, BIGLE & IPANEMA MOREIRA  
Prorrogado de 08/02/2023 a 07/02/2028 (3º Período).

---

**(11) BR 30 2013 000516-0**

Código 46 - Prorrogação  
(22) 07/02/2013  
(15) 04/11/2014  
(45) 04/11/2014  
(52) 12-11  
(54) CONFIGURAÇÃO APLICADA EM MOTOCICLETA.  
(73) HONDA MOTOR CO., LTD. (JP)  
(72) KIYOHARU OKUBO; TOMOTAKE SHIMOJI  
(74) DANNEMANN, SIEMSEN, BIGLE & IPANEMA MOREIRA  
Prorrogado de 08/02/2023 a 07/02/2028 (3º Período).

---

**(11) BR 30 2013 000517-8**

Código 46 - Prorrogação  
(22) 07/02/2013  
(15) 04/11/2014  
(45) 04/11/2014  
(52) 12-11 , 21-01  
(54) CONFIGURAÇÃO APLICADA EM MOTOCICLETA.  
(73) HONDA MOTOR CO., LTD. (JP)  
(72) TAKASHI ARAI; TOMOHIKO SASAKI; TOKUMARU WATANABE  
(74) DANNEMANN, SIEMSEN, BIGLER & IPANEMA MOREIRA  
Prorrogado de 08/02/2023 a 07/02/2028 (3º Período).



- 
- (11) BR 30 2013 000518-6** Código 46 - Prorrogação  
(22) 07/02/2013  
(15) 24/11/2015  
(45) 24/11/2015  
(52) 12-11  
(54) CONFIGURAÇÃO APLICADA EM CARENAGEM LATERAL PARA MOTOCICLETA.  
(73) HONDA MOTOR CO., LTD. (JP)  
(72) TAKASHI ARAI  
(74) DANNEMANN , SIEMSEN , BIGLER & IPANEMA MOREIRA  
Prorrogado de 08/02/2023 a 07/02/2028 (3º Período).
- 
- (11) BR 30 2013 000519-4** Código 46 - Prorrogação  
(22) 07/02/2013  
(15) 24/11/2015  
(45) 24/11/2015  
(52) 12-11  
(54) CONFIGURAÇÃO APLICADA EM CARENAGEM FRONTAL PARA MOTOCICLETA  
(73) HONDA MOTOR CO., LTD. (JP)  
(72) TAKASHI ARAI; TAKAHIRO ASAKAWA; TOSHIHIKO KAMIO  
(74) DANNEMANN, SIEMSEN, BIGLER & IPANEMA MOREIRA  
Prorrogado de 08/02/2023 a 07/02/2028 (3º Período).
- 
- (11) BR 30 2013 000533-0** Código 46 - Prorrogação  
(22) 08/02/2013  
(15) 24/11/2015  
(45) 24/11/2015  
(52) 12-11  
(54) CONFIGURAÇÃO APLICADA EM CARENAGEM FRONTAL PARA MOTOCICLETA  
(73) HONDA MOTOR CO., LTD (JP)  
(72) AKIRA KIMURA; TAKAHIRO ASAKAWA  
(74) Dannemann, Siemens, Bigler & Ipanema Moreira  
Prorrogado de 09/02/2023 a 08/02/2028 (3º Período).
- 
- (11) BR 30 2013 000534-8** Código 46 - Prorrogação  
(22) 08/02/2013  
(15) 04/11/2014  
(45) 04/11/2014  
(52) 26-06  
(54) CONFIGURAÇÃO APLICADA EM DISPOSITIVO SINALIZADOR PARA MOTOCICLETA

---

(73) Honda Motor Co., Ltd (JP)  
(72) Paritas Sakawprypu; Wid Chokswattanasakul; Tanat Lothim  
(74) Dannemann, Siemsen, Bigler & Ipanema Moreira  
Prorrogado de 09/02/2023 a 08/02/2028 (3º Período).

---

**(11) BR 30 2013 000535-6**

Código 46 - Prorrogação  
(22) 08/02/2013  
(15) 04/11/2014  
(45) 04/11/2014  
(52) 26-06  
(54) CONFIGURAÇÃO APLICADA EM DISPOSITIVO DE ILUMINAÇÃO PARA MOTOCICLETA  
(73) Honda Motor Co., Ltd (JP)  
(72) Kiyoshi Yanagita; Paritas Sakawprypu; Tanat Lothim  
(74) Dannemann, Siemsen, Bigler & Ipanema Moreira  
Prorrogado de 09/02/2023 a 08/02/2028 (3º Período).

---

**(11) BR 30 2013 000538-0**

Código 46 - Prorrogação  
(22) 08/02/2013  
(15) 24/11/2015  
(45) 24/11/2015  
(52) 12-11  
(54) CONFIGURAÇÃO APLICADA EM CARENAGEM FRONTAL PARA MOTOCICLETA  
(73) HONDA MOTOR CO., LTD (JP)  
(72) PARITAS SAKAWPRYPU; WID CHOKSWATTANASAKUL; TANAT LOTHIM  
(74) Dannemann, Siemsen, Bigler & Ipanema Moreira  
Prorrogado de 09/02/2023 a 08/02/2028 (3º Período).

---

**(11) BR 30 2013 000539-9**

Código 46 - Prorrogação  
(22) 08/02/2013  
(15) 04/11/2014  
(45) 04/11/2014  
(52) 12-11  
(54) CONFIGURAÇÃO APLICADA EM MOTOCICLETA  
(73) Honda Motor Co., Ltd (JP)  
(72) Paritas Sakawprypu; Worawit Chawalitnimitkul; Tanat Lothim  
(74) Dannemann, Siemsen, Bigler & Ipanema Moreira  
Prorrogado de 09/02/2023 a 08/02/2028 (3º Período).

---

**(11) BR 30 2013 000555-0**

Código 46 - Prorrogação  
(22) 08/02/2013  
(15) 29/03/2016  
(45) 29/03/2016



---

(52) 09-01  
(54) CONFIGURAÇÃO APLICADA EM RECIPIENTE  
(73) KRAFT FOODS GROUP BRANDS LLC (US)  
(72) CARLO BUSINELLI; PIARAS VALDIS DE CLEIR  
(74) LUIZ LEONARDOS & ADVOGADOS  
Prorrogado de 09/02/2023 a 08/02/2028 (3º Período).

---

**(11) BR 30 2013 000570-4** Código 46 - Prorrogação  
(22) 13/02/2013  
(15) 18/11/2014  
(45) 18/11/2014  
(52) 14-03  
(54) CONFIGURAÇÃO APLICADA EM LEITOR DE CONTROLE DE ACESSO  
(73) ASSA ABLOY AB. (SE)  
(72) RANDALL DENNIS BOUSFIELD; TOBY MARK PADILLA  
(74) CITY PATENTES E MARCAS LTDA  
Prorrogado de 14/02/2023 a 13/02/2028 (3º Período).

---

**(11) BR 30 2013 000645-0** Código 46 - Prorrogação  
(22) 15/02/2013  
(15) 03/06/2014  
(45) 03/06/2014  
(52) 21-02  
(54) CONFIGURAÇÃO APLICADA A EQUIPAMENTO DE GINÁSTICA  
(73) TECHNOGYM S.P.A. (IT)  
(72) Nerio Alessandri; Simone Servadei; Mario Fedriga  
(74) Tavares Propriedade Intelectual Ltda  
Prorrogado de 16/02/2023 a 15/02/2028 (3º Período).

---

**(11) BR 30 2013 000646-8** Código 46 - Prorrogação  
(22) 15/02/2013  
(15) 03/06/2014  
(45) 03/06/2014  
(52) 21-02  
(54) CONFIGURAÇÃO APLICADA A EQUIPAMENTO DE GINÁSTICA  
(73) TECHNOGYM S.P.A. (IT)  
(72) Nerio Alessandri; Francesco Calcaterra; Mario Fedriga  
(74) Tavares Propriedade Intelectual Ltda  
Prorrogado de 16/02/2023 a 15/02/2028 (3º Período).

---

**(11) BR 30 2013 000658-1** Código 46 - Prorrogação  
(22) 15/02/2013  
(15) 17/06/2014  
(45) 17/06/2014



---

(52) 09-01  
(54) CONFIGURAÇÃO APLICADA EM GARRAFA  
(73) PEPSICO, INC. (US)  
(72) SEAN HORITA; RYAN MALONEY; JAY OSTBY; DAVID SCHLESINGER;  
ROHIT JOSHI; MARK A. WOLOSZYK; GUIZHANG ZHENG; WILLIAM R.  
EATON; RICHARD KRAFT  
(74) DANNEMANN, SIEMSEN, BIGLER & IPANEMA MOREIRA  
Prorrogado de 16/02/2023 a 15/02/2028 (3º Período).

---

**(11) BR 30 2013 000659-0**

Código 46 - Prorrogação  
(22) 15/02/2013  
(15) 03/06/2014  
(45) 03/06/2014  
(52) 09-01  
(54) CONFIGURAÇÃO APLICADA EM GARRAFA  
(73) PEPSICO, INC. (US)  
(72) SEAN HORITA; RYAN MALONEY; JAY OSTBY; DAVID SCHLESINGER;  
ROHIT JOSHI; MARK A. WOLOSZYK; GUIZHANG ZHENG; WILLIAM R.  
EATON; RICHARD KRAFT  
(74) DANNEMAN, SIEMSEN, BIGLER & IPANEMA MOREIRA  
Prorrogado de 16/02/2023 a 15/02/2028 (3º Período).

---

**(11) BR 30 2013 000672-7**

Código 46 - Prorrogação  
(22) 18/02/2013  
(15) 04/11/2014  
(45) 04/11/2014  
(52) 12-15  
(54) CONFIGURAÇÃO APLICADA A PNEU PARA AUTOMÓVEL  
(73) SUMITOMO RUBBER INDUSTRIES, LTD. (JP)  
(72) SEIJI INOUE  
(74) Di Blasi, Parente & Ass. Prop. Ind. Ltda  
Prorrogado de 19/02/2023 a 18/02/2028 (3º Período).

---

**(11) BR 30 2013 000673-5**

Código 46 - Prorrogação  
(22) 18/02/2013  
(15) 29/03/2016  
(45) 29/03/2016  
(52) 30-99  
(54) CONFIGURAÇÃO APLICADA EM DISPOSITIVO DE ADMINISTRAÇÃO DE  
CONTROLE DE PRAGAS DE INSETOS.  
(73) SHIN-ETSU CHEMICAL CO., LTD. (JP)  
(72) NAOKI ISHIBASHI; RYUICHI SAGUCHI; TAKEHIKO FUKUMOTO; SATOSHI  
OGITANI  
(74) KASZNAR, LEONARDOS, PROPRIEDADE INTELECTUAL



---

Prorrogado de 19/02/2023 a 18/02/2028 (3º Período).

---

**(11) BR 30 2013 000674-3**

Código 46 - Prorrogação

(22) 18/02/2013

(15) 29/03/2016

(45) 29/03/2016

(52) 13-02

(54) CONFIGURAÇÃO APLICADA EM BATERIA PARA DISPOSITIVO DE EXIBIÇÃO PÓRTÁTIL

(73) APPLE INC. (US)

(72) BARTLEY K. ANDRE; KRISTINA A. BABIARZ; JEREMY BATAILLOU; EUGENE CHEUNG; SEAN STEWART CORBIN; DANIEL J. COSTER; DANIELE DE IULIIS; TAYLOR HARRISON GILBERT; M. EVANS HANKEY; JULIAN HOENIG; RICHARD P. HOWARTH; JONATHAN P. IVE; ELVIS MWENDA KIBITI; DUNCAN ROBERT KERR; CONOR PAUL LENAHAAN; STEPHEN MCCLURE; SHIN NISHIBORI; FLORENCE WONG OW; JOHN RAFF; MATTHEW DEAN ROHRBACH; PETER RUSSELL-CLARKE; MARCIE ANNE SAYOC; MIKAEL SILVANTO; CHRISTOPHER J. STRINGER; PIOTR TRZASKOS; EUGENE ANTONY WHANG; DEREK WILLIAM WRIGHT; ALEX CHUN LAP YEUNG; RICO ZORKENDORFER; JODY AKANA

(74) KASZNAR, LEONARDOS, PROPRIEDADE INTELECTUAL

Prorrogado de 19/02/2023 a 18/02/2028 (3º Período).

---

**(11) BR 30 2013 000753-7**

Código 46 - Prorrogação

(22) 22/02/2013

(15) 29/03/2016

(45) 29/03/2016

(52) 13-03

(54) CONFIGURAÇÃO APLICADA EM DISPOSITIVOS DE CONTROLE E DISTRIBUIÇÃO DE ENERGIA

(73) SIEMENS AKTIENGESELLSCHAFT (DE)

(72) Manuel Geitner; Wolfgang Holmer; Markus Meier; Bernhard Richter; Christoph Tomczak; Frank Zeitler

(74) Dannemann, Siemsen, Bigler & Ipanema Moreira

Prorrogado de 23/02/2023 a 22/02/2028 (3º Período).

---

**(11) BR 30 2013 000754-5**

Código 46 - Prorrogação

(22) 22/02/2013

(15) 15/10/2013

(45) 15/10/2013

(52) 13-03

(54) CONFIGURAÇÃO APLICADA EM DISPOSITIVOS DE CONTROLE E DISTRIBUIÇÃO DE ENERGIA

(73) SIEMENS AKTIENGESELLSCHAFT (DE)



---

(72) MANUEL GEITNER; CHRISTOPH TOMCZAK; MARKUS MEIER; FRANK ZEITLER; BERNHARD RICHTER; WOLFGANG HOLMER

(74) Dannemann, Siemsen, Bigler & Ipanema Moreira  
Prorrogado de 23/02/2023 a 22/02/2028 (3º Período).

---

**(11) BR 30 2013 000756-1**

Código 46 - Prorrogação

(22) 22/02/2013

(15) 15/10/2013

(45) 15/10/2013

(52) 13-03

(54) CONFIGURAÇÃO APLICADA EM DISPOSITIVOS DE CONTROLE E DISTRIBUIÇÃO DE ENERGIA

(73) Siemens Aktiengesellschaft (DE)

(72) Manuel Geitner; Wolfgang Holmer; Markus Meier; Bernhard Richter; Christoph Tomczak; Frank Zeitler

(74) Dannemann, Siemsen, Bigler & Ipanema Moreira  
Prorrogado de 23/02/2023 a 22/02/2028 (3º Período).

---

**(11) BR 30 2013 000758-8**

Código 46 - Prorrogação

(22) 22/02/2013

(15) 02/02/2016

(45) 02/02/2016

(52) 13-03

(54) CONFIGURAÇÃO APLICADA EM DISPOSITIVOS DE CONTROLE E DISTRIBUIÇÃO DE ENERGIA

(73) SIEMENS AKTIENGESELLSCHAFT (DE)

(72) Manuel Geitner; Wolfgang Holmer; Markus Meier; Bernhard Richter; Christoph Tomczak; Frank Zeitler

(74) Dannemann, Siemsen, Bigler & Ipanema Moreira  
Prorrogado de 23/02/2023 a 22/02/2028 (3º Período).

---

**(11) BR 30 2013 000806-1**

Código 46 - Prorrogação

(22) 26/02/2013

(15) 02/02/2016

(45) 02/02/2016

(52) 14-99 , 14-02

(54) CONFIGURAÇÃO APLICADA EM CARTUCHO DE TINTA

(73) SEIKO EPSON CORPORATION (JP)

(72) Izumi Nozawa; Tadahiro Mizutani; Atsushi Kobayashi

(74) Nellie D Shores

Prorrogado de 27/02/2023 a 26/02/2028 (3º Período).

---

**(11) BR 30 2013 001047-3**

Código 46 - Prorrogação

(22) 12/03/2013



---

(15) 25/08/2015  
(45) 25/08/2015  
(52) 09-01  
(54) CONFIGURAÇÃO APLICADA EM CONJUNTO DE FRASCO E TAMPA  
(73) NATURA COSMÉTICOS S.A. (BR/SP)  
(72) JULIANA VIEIRA SANTOS; FERNANDA WATANUKI; FERNANDA SABOIA SALLES  
(74) DANNEMANN, SIEMSEN, BIGLER & IPANEMA MOREIRA  
Prorrogado de 13/03/2023 a 12/03/2028 (3º Período).

---

**(11) BR 30 2013 001316-2**

Código 46 - Prorrogação  
(22) 28/03/2013  
(15) 17/06/2014  
(45) 17/06/2014  
(52) 28-03  
(54) CONFIGURAÇÃO APLICADA EM PORTA-UTENSÍLIOS PARA PIA  
(73) Brinox Metalurgica S/A (BR/RS)  
(72) Cristina Caprara Zatti  
(74) Mario de Almeida Marcas e Patentes Ltda  
Prorrogado de 29/03/2023 a 28/03/2028 (3º Período).

---

**(11) BR 30 2013 001367-7**

Código 46 - Prorrogação  
(22) 28/03/2013  
(15) 03/06/2014  
(45) 03/06/2014  
(52) 09-01  
(54) "CONFIGURAÇÃO APLICADA EM GARRAFA"  
(73) SOCIETE ANONYME DES EAUX MINERALES D'EVIAN (FR)  
(72) ALAIN COLLOUD  
(74) JULIANO RYOTA MURAKAMI  
Prorrogado de 29/03/2023 a 28/03/2028 (3º Período).

---

**(11) BR 30 2013 005741-0**

Código 46 - Prorrogação  
(22) 08/11/2013  
(15) 19/07/2016  
(45) 19/07/2016  
(52) 02-03  
(54) CONFIGURAÇÃO APLICADA EM CAPACETE  
(73) MARLON BONILHA (BR/PR)  
(72) MARLON BONILHA  
(74) YURI YACISHIN DA CUNHA  
Prorrogado de 09/11/2023 a 08/11/2028 (3º Período).

---

**(11) BR 32 2014 003689-3**

Código 46 - Prorrogação



---

(22) 01/02/2013  
(15) 10/07/2018  
(45) 10/07/2018  
(52) 24-02  
(54) CONFIGURAÇÃO APLICADA EM DISPOSITIVO INJETOR  
(62) BR 30 2013 000443-0 01/02/2013  
(73) SANOFI-AVENTIS DEUTSCHLAND GMBH (DE)  
(72) DAVID SANDERS; DAVID BOYCE  
(74) DANNEMANN, SIEMSEN, BIGLER & IPANEMA MOREIRA  
Prorrogado de 02/02/2023 a 01/02/2028 (3º Período).

---

**(11) BR 32 2014 003831-4**

Código 46 - Prorrogação  
(22) 18/02/2013  
(15) 04/04/2017  
(45) 04/04/2017  
(52) 14-04  
(54) CONFIGURAÇÃO APLICADA EM PARTE DE DISPOSITIVO ELETRÔNICO  
(62) BR 30 2013 000674-3 18/02/2013  
(73) APPLE INC. (US)  
(72) JODY AKANA; BARTLEY K. ANDRE; KRISTINA A. BABIARZ; JEREMY BATAILLOU; EUGENE CHEUNG; SEAN STEWART CORBIN; DANIEL J . COSTER; DANIELE DE IULIIS; M. EVANS HANKEY; JULIAN HOENIG; RICHARD P. HOWARTH; JONATHAN P. IVE; DUNCAN ROBERT KERR; STEPHEN MCCLURE; SHIN NISHIBORI; JOHN RAFF; MATTHEW DEAN ROHRBACH; PETER RUSSELL-CLARKE; MIKAEL SILVANTO; CHRISTOPHER J. STRINGER; EUGENE ANTONY WHANG; RICO ZÖRKENDÖRFER  
(74) KASZNAR LEONARDOS PROPRIEDADE INTELECTUAL  
Prorrogado de 19/02/2023 a 18/02/2028 (3º Período).

---

**(11) BR 32 2014 003833-0**

Código 46 - Prorrogação  
(22) 18/02/2013  
(15) 06/06/2017  
(45) 06/06/2017  
(52) 14-03  
(54) CONFIGURAÇÃO APLICADA EM ALOJAMENTO PARA DISPOSITIVO DE EXIBIÇÃO PORTÁTIL  
(62) BR 30 2013 000674-3 18/02/2013  
(73) APPLE INC. (US)  
(72) JODY AKANA; BARTLEY K. ANDRE; JEREMY BATAILLOU; SEAN STEWART CORBIN; DANIEL J. COSTER; DANIELE DE IULIIS; M. EVANS HANKEY; JULIAN HOENIG; RICHARD P. HOWARTH; JONATHAN P. IVE; DUNCAN ROBERT KERR; ELVIS MWENDA KIBITI; CONOR PAUL LENAHAN; STEPHEN MCCLURE; SHIN NISHIBORI; JOHN RAFF; MATTHEW DEAN ROHRBACH; PETER RUSSELL-CLARKE; MIKAEL SILVANTO; CHRISTOPHER



---

J. STRINGER; PIOTR TRZASKOS; EUGENE ANTONY WHANG; RICO  
ZÖRKENDÖRFER  
(74) KASNAR LEONARDOS PROPRIEDADE INTELECTUAL  
Prorrogado de 19/02/2023 a 18/02/2028 (3º Período).

---

**(11) DI 6201526-5**

Código 46 - Prorrogação  
(22) 22/02/2002  
(15) 29/10/2002  
(45) 29/10/2002  
(54) CONFIGURAÇÃO APLICADA EM MÓDULO RECEPTOR DE ULTRA-SOM  
COM BOTÃO DE CONTROLE  
(73) PST ELETRÔNICA LTDA (BR/AM)  
(72) Sérgio de Cerqueira Leite  
(74) Alberto Luís Camelier da Silva  
Prorrogado de 23/02/2022 a 22/02/2027 (5º Período).

---

**(11) DI 6300319-8**

Código 46 - Prorrogação  
(22) 28/01/2003  
(15) 09/09/2003  
(45) 09/09/2003  
(54) CONFIGURAÇÃO APLICADA EM BOLA ESPORTIVA  
(73) ROBERTO ESTEFANO (BR/SP)  
(72) ROBERTO ESTEFANO  
(74) Cruzeiro/Newmarc Patentes e Marcas Ltda  
Prorrogado de 29/01/2023 a 28/01/2028 (5º Período).

---

**(11) DI 6300406-2**

Código 46 - Prorrogação  
(22) 12/02/2003  
(15) 06/05/2003  
(45) 06/05/2003  
(54) CONFIGURAÇÃO APLICADA EM TIGELA DE SERVIR  
(73) Dart Industries Inc. (US)  
(72) Stig Lillelund; Hanne Dalsgaard Jeppesen; Jakob Heiberg; Robert H. C. M.  
Daenen  
(74) Momsen, Leonardos & Cia.  
Prorrogado de 13/02/2023 a 12/02/2028 (5º Período).

---

**(11) DI 6300412-7**

Código 46 - Prorrogação  
(22) 13/02/2003  
(15) 13/05/2003  
(45) 13/05/2003  
(54) CONFIGURAÇÃO APLICADA EM RECIPIENTE NA FORMA DE UMA MAÇÃ  
(73) DART INDUSTRIES, INC (US)  
(72) BROOKS RORKE; PETER F. KOTSONIS



---

(74) Momsen, Leonardos & Cia  
Prorrogado de 14/02/2023 a 13/02/2028 (5º Período).

---

**(11) DI 6300417-8**

Código 46 - Prorrogação  
(22) 13/02/2003  
(15) 13/05/2003  
(45) 13/05/2003  
(54) CONFIGURAÇÃO APLICADA EM RECIPIENTE NA FORMA DE UM CACHO DE UVAS  
(73) DART INDUSTRIES, INC (US)  
(72) BROOKS RORKE  
(74) Momsen, Leonardos & Cia.  
Prorrogado de 14/02/2023 a 13/02/2028 (5º Período).

---

**(11) DI 6300418-6**

Código 46 - Prorrogação  
(22) 13/02/2003  
(15) 06/01/2004  
(45) 06/01/2004  
(54) CONFIGURAÇÃO APLICADA A FRASCO COMPRIMÍVEL  
(73) RECKITT BENCKISER (UK) LIMITED (GB)  
(72) NICOLAS PATTISON  
(74) Di Blasi, Parente , S. G. & Associados S/C  
Prorrogado de 14/02/2023 a 13/02/2028 (5º Período).

---

**(11) DI 6401071-6**

Código 46 - Prorrogação  
(22) 05/04/2004  
(15) 22/06/2004  
(45) 22/06/2004  
(54) CONFIGURAÇÃO APLICADA A PERFIL  
(73) ALCOA ALUMÍNIO S/A (BR/SP)  
(72) ANTONIO BENEDITO CARDOSO; CESAR GAROZ  
(74) Dannemann, Siemsen, Bigler & Ipanema Moreira  
Prorrogado de 06/04/2019 a 05/04/2024 (4º Período).

---

**(11) DI 6401091-0**

Código 46 - Prorrogação  
(22) 05/04/2004  
(15) 08/06/2004  
(45) 08/06/2004  
(54) CONFIGURAÇÃO APLICADA A PERFIL  
(73) ALCOA ALUMÍNIO S/A (BR/SP)  
(72) ANTONIO BENEDITO CARDOSO; CESAR GAROZ  
(74) Dannemann, Siemsen, Bigler & Ipanema Moreira  
Prorrogado de 06/04/2019 a 05/04/2024 (4º Período).



---

<b>(11) DI 6403062-8</b>	Código 46 - Prorrogação (22) 19/08/2004 (15) 16/11/2004 (45) 16/11/2004 (54) "CONFIGURAÇÃO APLICADA EM MÓDULO CHAVEIRO TRANSMISSOR" (73) PST ELETRÔNICA LTDA (BR/AM) (72) FÁBIO MASSAO TAKEHARA (74) Alberto Luis Camelier da Silva Prorrogado de 20/08/2019 a 19/08/2024 (4º Período).
<b>(11) DI 6404488-2</b>	Código 46 - Prorrogação (22) 23/12/2004 (15) 12/04/2005 (45) 12/04/2005 (54) CONFIGURAÇÃO APLICADA EM FAROL DE AUTOMÓVEL (73) Fiat Auto S.p.a (IT) (72) Marco Caprioglio (74) Marco Antonio Saltini Prorrogado de 24/12/2019 a 23/12/2024 (4º Período).
<b>(11) DI 6404489-0</b>	Código 46 - Prorrogação (22) 23/12/2004 (15) 12/04/2005 (45) 12/04/2005 (54) CONFIGURAÇÃO APLICADA EM GRADE DIANTEIRA DE AUTOMÓVEL (73) Fiat Auto S.p.a. (IT) (72) Marco Caprioglio (74) Marco Antonio Saltini Prorrogado de 24/12/2019 a 23/12/2024 (4º Período).
<b>(11) DI 6404725-3</b>	Código 46 - Prorrogação (22) 13/12/2004 (15) 22/03/2005 (45) 22/03/2005 (54) CONFIGURAÇÃO APLICADA EM CALOTA DE AUTOMÓVEL (73) Fiat Automóveis S.A (BR/MG) ; Fiat Automóveis S.A (BR/MG) (72) Paulo Francisco Nakamura (74) Marco Antonio Saltini Prorrogado de 14/12/2019 a 13/12/2024 (4º Período).
<b>(11) DI 6404726-1</b>	Código 46 - Prorrogação (22) 13/12/2004 (15) 22/03/2005 (45) 22/03/2005

---

(54) CONFIGURAÇÃO APLICADA EM GRADE DIANTEIRA DE AUTOMÓVEL  
(73) Fiat Automóveis S.A (BR/MG) ; Fiat Automóveis S.A (BR/MG)  
(72) Paulo Francisco Nakamura  
(74) Marco Antonio Saltini  
Prorrogado de 14/12/2019 a 13/12/2024 (4º Período).

---

**(11) DI 6404922-1**

Código 46 - Prorrogação  
(22) 18/10/2004  
(15) 22/11/2005  
(45) 22/11/2005  
(54) LANTERNA PORTÁTIL ELÉTRICA  
(73) Gilson Coelho (BR/PR)  
(72) Gilson Coelho  
(74) Antonio Luiz de Jesus  
Prorrogado de 19/10/2019 a 18/10/2024 (4º Período).

---

**(11) DI 6500824-3**

Código 46 - Prorrogação  
(22) 11/03/2005  
(15) 07/06/2005  
(45) 07/06/2005  
(54) CONFIGURAÇÃO APLICADA EM CAPA PARA DEDOS  
(73) Pedro Ricardo Galdi (BR/SP)  
(72) Pedro Ricardo Galdi  
Prorrogado de 12/03/2020 a 11/03/2025 (4º Período).

---

**(11) DI 6504579-3**

Código 46 - Prorrogação  
(22) 06/12/2005  
(15) 07/03/2006  
(45) 07/03/2006  
(54) CONFIGURAÇÃO APLICADA A PERFIL  
(73) Alcoa Alumínio S/A (BR/SP)  
(72) Cesar Garoz; Antonio Benedito Cardoso  
(74) Dannemann, Siemsen, Bigler & Ipanema Moreira  
Prorrogado de 07/12/2020 a 06/12/2025 (4º Período).

---

**(11) DI 6800025-1**

Código 46 - Prorrogação  
(22) 14/01/2008  
(15) 22/07/2008  
(45) 22/07/2008  
(52) 15-06  
(54) CONFIGURAÇÃO APLICADA EM DISPOSITIVO DE ALIMENTAÇÃO DE FIO  
(73) MEMMINGER-IRO GMBH (DE)  
(72) MARKUS KLEINDORP; CHRISTOPH WOERNER; ALFRED LAMPRECHT;



---

ATTILA HORVATH

(74) DANNEMANN, SIEMSEN, BIGLER & IPANEMA MOREIRA

Prorrogado de 15/01/2023 a 14/01/2028 (4º Período).

---

**(11) DI 6800026-0**

Código 46 - Prorrogação

(22) 14/01/2008

(15) 22/07/2008

(45) 22/07/2008

(52) 15-06

(54) CONFIGURAÇÃO APLICADA EM DISPOSITIVO DE ALIMENTAÇÃO DE FIO

(73) MEMMINGER-IRO GMBH (DE)

(72) MARKUS KLEINDORP; CHRISTOPH WOERNER; ALFRED LAMPRECHT; ATILA HORVATH

(74) DANNEMANN, SIEMSEN, BIGLER & IPANEMA MOREIRA

Prorrogado de 15/01/2023 a 14/01/2028 (4º Período).

---

**(11) DI 6800027-8**

Código 46 - Prorrogação

(22) 14/01/2008

(15) 22/07/2008

(45) 22/07/2008

(52) 15-06

(54) CONFIGURAÇÃO APLICADA EM DISPOSITIVO DE ALIMENTAÇÃO DE FIO

(73) MEMMINGER-IRO GMBH (DE)

(72) MARKUS KLEINDORP

(74) DANNEMANN, SIEMSEN, BIGLER & IPANEMA MOREIRA

Prorrogado de 15/01/2023 a 14/01/2028 (4º Período).

---

**(11) DI 6800042-1**

Código 46 - Prorrogação

(22) 15/01/2008

(15) 22/07/2008

(45) 22/07/2008

(52) 02-04

(54) CONFIGURAÇÃO APLICADA EM SAPATO

(73) GRENDENE S.A. (BR/CE)

(72) VOLNEI TADEU DAL MAGRO

(74) CUSTÓDIO DE ALMEIDA & CIA.

Prorrogado de 16/01/2023 a 15/01/2028 (4º Período).

---

**(11) DI 6800075-8**

Código 46 - Prorrogação

(22) 17/01/2008

(15) 22/07/2008

(45) 22/07/2008



---

(52) 08-05  
(54) PISTOLA DE PULVERIZAÇÃO DE TINTA  
(73) HSING-TZU WANG (TW)  
(72) HSING-TZU WANG  
(74) NELLIE ANNE DANIEL-SHORES  
Prorrogado de 18/01/2023 a 17/01/2028 (4º Período).

---

**(11) DI 6800135-5** Código 46 - Prorrogação  
(22) 22/01/2008  
(15) 29/07/2008  
(45) 29/07/2008  
(52) 02-04  
(54) CONFIGURAÇÃO APLICADA EM TAMANCO  
(73) GRENDENE S.A. (BR/CE)  
(72) VOLNEI TADEU DAL MAGRO  
(74) CUSTÓDIO DE ALMEIDA & CIA.  
Prorrogado de 23/01/2023 a 22/01/2028 (4º Período).

---

**(11) DI 6800136-3** Código 46 - Prorrogação  
(22) 22/01/2008  
(15) 29/07/2008  
(45) 29/07/2008  
(52) 02-04  
(54) CONFIGURAÇÃO APLICADA EM SAPATO DE SALTO ALTO  
(73) Grendene S.A. (BR/RS)  
(72) VOLNEI TADEU DAL MAGRO  
(74) CUSTÓDIO DE ALMEIDA & CIA  
Prorrogado de 23/01/2023 a 22/01/2028 (4º Período).

---

**(11) DI 6800196-7** Código 46 - Prorrogação  
(22) 31/01/2008  
(15) 29/07/2008  
(45) 29/07/2008  
(52) 19-06  
(54) CONFIGURAÇÃO APLICADA EM CANETA  
(73) MITSUBISHI PENCIL CO., LTD. (JP)  
(72) KAZUHIKO TAKANASCHI  
(74) DANNEMANN, SIEMSEN, BIGLER & IPANEMA MOREIRA  
Prorrogado de 01/02/2023 a 31/01/2028 (4º Período).

---

**(11) DI 6800374-9** Código 46 - Prorrogação  
(22) 16/01/2008  
(15) 04/11/2008  
(45) 04/11/2008



---

(52) 15-04  
(54) CONFIGURAÇÃO APLICADA EM DENTE DE ESCAVAÇÃO  
(73) H&L Tooth Company (US)  
(72) Charles Clendenning; Russell N.Drake  
(74) Artur Francisco Schaal  
Prorrogado de 17/01/2023 a 16/01/2028 (4º Período).

---

**(11) DI 6800375-7**

Código 46 - Prorrogação  
(22) 16/01/2008  
(15) 04/11/2008  
(45) 04/11/2008  
(52) 15-04  
(54) CONFIGURAÇÃO APLICADA EM DENTE DE ESCAVAÇÃO  
INTERMEDIÁRIO  
(73) H&L Tooth Company (US)  
(72) Charles Clendenning; Russell N.Drake  
(74) Artur Francisco Schaal  
Prorrogado de 17/01/2023 a 16/01/2028 (4º Período).

---

**(11) DI 6800408-7**

Código 46 - Prorrogação  
(22) 08/02/2008  
(15) 05/08/2008  
(45) 05/08/2008  
(52) 12-11  
(54) CONFIGURAÇÃO APLICADA EM PROTETOR LATERAL DO TUBO  
PRINCIPAL PARA MOTOCICLETAS  
(73) HONDA MOTOR CO., LTD. (JP)  
(72) WITOON RERKSIRIWAN; DAMROONG YUTAPONG  
(74) DANNEMANN, SIEMSEN, BIGLER & IPANEMA MOREIRA  
Prorrogado de 09/02/2023 a 08/02/2028 (4º Período).

---

**(11) DI 6800446-0**

Código 46 - Prorrogação  
(22) 06/02/2008  
(15) 05/08/2008  
(45) 05/08/2008  
(52) 12-08  
(54) CONFIGURAÇÃO APLICADA EM VEÍCULO AUTOMOTOR  
(73) VOLKSWAGEN AKTIENGESELLSCHAFT (DE)  
(72) KLAUS BISCHOFF; MARCO ANTONIO PAVONE; CHRISTIAN LESMANA  
(74) DANNEMANN, SIEMSEN, BIGLER & IPANEMA MOREIRA  
Prorrogado de 07/02/2023 a 06/02/2028 (4º Período).

---

**(11) DI 6800460-5**

Código 46 - Prorrogação  
(22) 08/02/2008



---

(15) 05/08/2008  
(45) 05/08/2008  
(52) 26-06  
(54) FAROL DIANTEIRO PARA MOTOCICLETAS  
(73) HONDA MOTOR CO., LTD. (JP)  
(72) WITON RERKSIRIWAN; YUTAPONG DAMROONG  
(74) DANNEMANN, SIEMSEN, BIGLER & IPANEMA MOREIRA  
Prorrogado de 09/02/2023 a 08/02/2028 (4º Período).

---

**(11) DI 6800461-3**

Código 46 - Prorrogação  
(22) 08/02/2008  
(15) 05/08/2008  
(45) 05/08/2008  
(52) 12-11  
(54) CONFIGURAÇÃO APLICADA EM MOTOCICLETA  
(73) HONDA MOTOR CO., LTD. (JP)  
(72) WITON RERKSIRIWAN; YUTAPONG DAMROONG  
(74) DANNEMANN, SIEMSEN, BIGLER & IPANEMA MOREIRA  
Prorrogado de 09/02/2023 a 08/02/2028 (4º Período).

---

**(11) DI 6800467-2**

Código 46 - Prorrogação  
(22) 01/02/2008  
(15) 24/03/2009  
(45) 24/03/2009  
(52) 08-99  
(54) CONFIGURAÇÃO APLICADA EM NÚCLEO DE MOLA  
(73) L&P PROPERTY MANAGEMENT COMPANY (US)  
(72) GUIDO EIGENMANN; NIELS S. MOSSBECK; DARRELL A. RICHMOND  
(74) HUGO SILVA, ROSA & MALDONADO - PROPRIEDADE INTELECTUAL  
Prorrogado de 02/02/2023 a 01/02/2028 (4º Período).

---

**(11) DI 6800479-6**

Código 46 - Prorrogação  
(22) 11/02/2008  
(15) 11/11/2008  
(45) 11/11/2008  
(52) 25-01  
(54) CONFIGURAÇÃO APLICADA EM TELHA  
(73) VORTEX HYDRA S.R.L. (IT)  
(72) VITTORIO MERLI; ADRIANO SAVORELLI  
(74) MOMSEN, LEONARDOS & CIA.  
Prorrogado de 12/02/2023 a 11/02/2028 (4º Período).

---

**(11) DI 6800489-3**

Código 46 - Prorrogação  
(22) 12/02/2008



---

(15) 05/08/2008  
(45) 05/08/2008  
(52) 24-01  
(54) CONFIGURAÇÃO APLICADA EM ESFIGMOMANÔMETRO  
(73) OMRON HEALTHCARE CO., LTD. (JP)  
(72) YUKIKO MITSUNAMI; HIROYASU ARIGA; YOSHIHIDE ONISHI  
(74) MOMSEN, LEONARDOS & CIA.  
Prorrogado de 13/02/2023 a 12/02/2028 (4º Período).

---

**(11) DI 6800495-8**

Código 46 - Prorrogação  
(22) 15/02/2008  
(15) 26/08/2008  
(45) 26/08/2008  
(52) 12-11  
(54) CONFIGURAÇÃO APLICADA EM MOTOCICLETA  
(73) HONDA MOTOR CO., LTD. (JP)  
(72) FUJIO NAKAMURA; Kiyoshi Katagiri  
(74) DANNEMANN, SIEMSEN, BIGLER & IPANEMA MOREIRA  
Prorrogado de 16/02/2023 a 15/02/2028 (4º Período).

---

**(11) DI 6800498-2**

Código 46 - Prorrogação  
(22) 18/02/2008  
(15) 09/09/2008  
(45) 09/09/2008  
(52) 12-15  
(54) CONFIGURAÇÃO APLICADA À BANDA DE RODAGEM PARA PNEUMÁTICO  
(73) THE YOKOHAMA RUBBER CO., LTD. (JP)  
(72) HIROSHI HATA; MASAKI NORO; IZUMI KURAMOCHI; KENICHIROU ENDOU  
(74) DANNEMANN, SIEMSEN, BIGLER & IPANEMA MOREIRA  
Prorrogado de 19/02/2023 a 18/02/2028 (4º Período).

---

**(11) DI 6800519-9**

Código 46 - Prorrogação  
(22) 24/01/2008  
(15) 05/08/2008  
(45) 05/08/2008  
(52) 06-01  
(54) "CONFIGURAÇÃO APLICADA EM POLTRONA"  
(73) Juliana Teresa Llussá (BR/SP)  
(72) Juliana Teresa Llussá  
(74) Alexandre Fukuda Yamashita  
Prorrogado de 25/01/2023 a 24/01/2028 (4º Período).



---

<b>(11) DI 6800522-9</b>	Código 46 - Prorrogação (22) 24/01/2008 (15) 05/08/2008 (45) 05/08/2008 (52) 06-01 (54) "CONFIGURAÇÃO APLICADA EM CADEIRA" (73) Juliana Teresa Llussá (BR/SP) (72) Juliana Teresa Llussá (74) Alexandre Fukuda Yamashita Prorrogado de 25/01/2023 a 24/01/2028 (4º Período).
<b>(11) DI 6800672-1</b>	Código 46 - Prorrogação (22) 27/02/2008 (15) 20/01/2009 (45) 20/01/2009 (52) 08-06 (54) CONFIGURAÇÃO APLICADA A MAÇANETA (73) Papaiz Nordeste Indústria e Comércio Ltda (BR/BA) (72) Sidney Matos Mendes (74) Cruzeiro/Newmarc Patentes E Marcas Ltda Prorrogado de 28/02/2023 a 27/02/2028 (4º Período).
<b>(11) DI 6800826-0</b>	Código 46 - Prorrogação (22) 20/02/2008 (15) 26/08/2008 (45) 26/08/2008 (52) 12-06 (54) CONFIGURAÇÃO APLICADA EM NAVIO (73) ALOYS WOBLEN (DE) (72) ALOYS WOBLEN (74) MOMSEN, LEONARDOS & CIA. Prorrogado de 21/02/2023 a 20/02/2028 (4º Período).
<b>(11) DI 6801276-4</b>	Código 46 - Prorrogação (22) 02/04/2008 (15) 16/09/2008 (45) 16/09/2008 (52) 08-07 (54) CONFIGURAÇÃO APLICADA EM CADEADO (73) Papaiz Nordeste Indústria e Comércio Ltda. (BR/BA) (72) Rafaelo Rodrigues da Silva; Ronnie Sodeyama Pinto (74) Cruzeiro/Newmarc Patentes e Marcas Ltda Prorrogado de 03/04/2023 a 02/04/2028 (4º Período).

---

<b>(11) DI 6801768-5</b>	Código 46 - Prorrogação (22) 11/02/2008 (15) 18/08/2009 (45) 18/08/2009 (52) 12-11 , 21-01 (54) CONFIGURAÇÃO APLICADA EM MOTOCICLETA (73) HONDA MOTOR CO. LTD (JP) (72) Jun Hirose; Leandro Trovati Maciel (74) Dannemann, Siemsen, Bigler & Ipanema Moreira Prorrogado de 12/02/2023 a 11/02/2028 (4º Período).
<b>(11) DI 6801769-3</b>	Código 46 - Prorrogação (22) 11/02/2008 (15) 18/08/2009 (45) 18/08/2009 (52) 12-11 , 12-16 (54) CONFIGURAÇÃO APLICADA EM CARENAGEM FRONTAL DE MOTOCICLETA (73) Honda Motor Co. LTD (JP) (72) Leandro Trovati Maciel; Jun Hirose (74) Dannemann, Siemsen, Bigler & Ipanema Moreira Prorrogado de 12/02/2023 a 11/02/2028 (4º Período).
<b>(11) DI 6801793-6</b>	Código 46 - Prorrogação (22) 11/02/2008 (15) 25/08/2009 (45) 25/08/2009 (52) 12-11 (54) CONFIGURAÇÃO APLICADA EM CARENAGEM LATERAL DE MOTOCICLETA (73) HONDA MOTOR CO., LTD. (JP) (72) Jun Hirose; Leandro Trovati Maciel (74) DANNEMANN, SIEMSEN, BIGLER & IPANEMA MOREIRA Prorrogado de 12/02/2023 a 11/02/2028 (4º Período).
<b>(11) DI 6801963-7</b>	Código 46 - Prorrogação (22) 29/04/2008 (15) 16/12/2008 (45) 16/12/2008 (52) 06-06 , 06-04 (54) CONFIGURAÇÃO APLICADA EM CABECEIRA DE CAMA TIPO BOX (73) Gelius Industria de Moveis Ltda (BR/SP) (72) Valdecir Antonio Gelio (74) Beerre Assessoria Empresarial Ltda

---

Prorrogado de 30/04/2023 a 29/04/2028 (4º Período).

---

**(11) DI 6802313-8**

Código 46 - Prorrogação  
(22) 12/06/2008  
(15) 27/01/2009  
(45) 27/01/2009  
(52) 10-06  
(54) CONFIGURAÇÃO APLICADA EM ELEMENTO PARA SINALIZAÇÃO DE TRÁFEGO  
(73) Tamir Shimizu (BR/SP)  
(72) Tamir Shimizu  
(74) EDUARDO NAKAYAMA  
Prorrogado de 13/06/2023 a 12/06/2028 (4º Período).

---

**(11) DI 6802314-6**

Código 46 - Prorrogação  
(22) 12/06/2008  
(15) 27/01/2009  
(45) 27/01/2009  
(52) 10-06  
(54) CONFIGURAÇÃO APLICADA EM ELEMENTO PARA SINALIZAÇÃO DE TRÁFEGO  
(73) Tamir Shimizu (BR/SP)  
(72) Tamir Shimizu  
(74) EDUARDO NAKAYAMA  
Prorrogado de 13/06/2023 a 12/06/2028 (4º Período).

---

**(11) DI 6805101-8**

Código 46 - Prorrogação  
(22) 11/02/2008  
(15) 24/11/2009  
(45) 24/11/2009  
(52) 25-01  
(54) "CONFIGURAÇÃO APLICADA EM TELHA" - Dividido do Desenho Industrial DI 6800479-6 depositado em 11/02/2008  
(62) DI 6800479-6 11/02/2008  
(73) Vortex Hydra S.R.L. (IT)  
(72) Vittorio Merli; Adriano Savorelli  
(74) Momsen, Leonardos & Cia  
Prorrogado de 12/02/2023 a 11/02/2028 (4º Período).

---

**(11) DI 6805452-1**

Código 46 - Prorrogação  
(22) 12/12/2008  
(15) 10/11/2009  
(45) 10/11/2009  
(52) 08-07



---

(54) "CONFIGURAÇÃO APLICADA EM BLOQUEADOR"

(73) Pacri Indústria e Comércio Ltda (BR/SP)

(72) Valdir Francisco Ortunho

(74) FOCUS MARCAS E PATENTES LTDA.

Prorrogado de 13/12/2023 a 12/12/2028 (4º Período).

---

**(11) DI 6805497-1**

Código 46 - Prorrogação

(22) 17/12/2008

(15) 27/10/2009

(45) 27/10/2009

(52) 13-03

(54) "CONFIGURAÇÃO APLICADA EM CONJUNTOS ESPELHOS/  
INTERRUPTORES / TOMADAS / CONECTORES ELÉTRICOS"

(73) Ilumi Industria e Comercio Ltda (BR/SP)

(72) PAULO CESAR BEZERRA

(74) BEERRE ASSESSORIA EMPRESARIAL LTDA

Prorrogado de 18/12/2023 a 17/12/2028 (4º Período).

---

**(11) DI 6805825-0**

Código 46 - Prorrogação

(22) 19/11/2008

(15) 24/11/2009

(45) 24/11/2009

(52) 13-03

(54) CONFIGURAÇÃO APLICADA EM ESPAÇADOR PARA REDE DE ENERGIA

(73) I cra Produtos Para Cerâmica Ltda (BR/SP)

(72) Andre R. Suzigan Silva; Adriano Ferreira da Silva; Elson Longo da Silva;  
Wilson Silva Júnior; Carlos Alberto Paskocimas; José Arana Varela

(74) EDNÉA CASAGRANDE PINHEIRO

Prorrogado de 20/11/2023 a 19/11/2028 (4º Período).



**Código 47.1 - Petição Prejudicada**

Prejudicada a petição apresentada, conforme informações do complemento do despacho

---

**(21) BR 30 2022 001844-9**

Código 47.1 - Petição Prejudicada

(22) 12/04/2022

(71) FERPA INDÚSTRIA E COMÉRCIO DE MÓVEIS EIRELI (BR/SC)

(74) JONAS MASSAIA DOS SANTOS

Referente à Petição 870220097418 de 21/10/2022 apresentando solicitação de devolução de prazo, prejudicada tendo em vista ter sido dado o devido andamento ao processo, com base no artigo 220 na LPI, aproveitando-se o ato da parte praticado em 18/07/2022, visto que as exigências publicadas em 17/05/2022 e 16/08/2022 possuem o mesmo teor.

---

**(21) BR 30 2022 001845-7**

Código 47.1 - Petição Prejudicada

(22) 12/04/2022

(71) FERPA INDÚSTRIA E COMÉRCIO DE MÓVEIS EIRELI (BR/SC)

(74) JONAS MASSAIA DOS SANTOS

Referente à Petição 870220097426 de 21/10/2022 apresentando solicitação de devolução de prazo, prejudicada tendo em vista ter sido dado o devido andamento ao processo, com base no artigo 220 na LPI, aproveitando-se o ato da parte praticado em 18/07/2022, visto que as exigências publicadas em 17/05/2022 e 16/08/2022 possuem o mesmo teor.

---

**(21) BR 30 2022 001847-3**

Código 47.1 - Petição Prejudicada

(22) 12/04/2022

(71) FERPA INDÚSTRIA E COMÉRCIO DE MÓVEIS EIRELI (BR/SC)

(74) JONAS MASSAIA DOS SANTOS

Referente à Petição 870220097432 de 21/10/2022 apresentando solicitação de devolução de prazo, prejudicada tendo em vista ter sido dado o devido andamento ao processo, com base no artigo 220 na LPI, aproveitando-se o ato da parte praticado em 18/07/2022, visto que as exigências publicadas em 17/05/2022 e 16/08/2022 possuem o mesmo teor.

**Código 47.3 - Petição Deferida**

Deferida a petição apresentada, conforme informações do complemento do despacho.

---

**(21) BR 30 2022 005598-0**

Código 47.3 - Petição Deferida

(71) L'OREAL (FR) ; CALOR (FR)

(74) VAZ E DIAS ADVOGADOS &amp; ASSOCIADOS

Deferida a petição no que se refere à verificação dos aspectos formais do documento de prioridade unionista apresentado. Em referência ao protocolo 870220123709 de 30/12/2022

---

**(21) BR 30 2022 005755-0**

Código 47.3 - Petição Deferida

(71) AURIC ENTERPRISES, LLC (US)

(74) DANIEL ADVOGADOS (ALT.DE DANIEL &amp; CIA)

Deferida a petição no que se refere à verificação dos aspectos formais do documento de prioridade unionista apresentado. Em referência ao protocolo 870220115365 de 09/12/2022

---

**(21) BR 30 2022 005757-6**

Código 47.3 - Petição Deferida

(71) AVERY DENNISON RETAIL INFORMATION SERVICES LLC (US)

(74) MONTAURY PIMENTA, MACHADO &amp; VIEIRA DE MELLO ADVOGADOS

Deferida a petição no que se refere à verificação dos aspectos formais do documento de prioridade unionista apresentado. Em referência ao protocolo 870220106238 de 17/11/2022

---

**(11) BR 30 2022 005764-9**

Código 47.3 - Petição Deferida

(71) DEPUY IRELAND UNLIMITED COMPANY (IE)

(74) DANNEMANN, SIEMSEN, BIGLER &amp; IPANEMA MOREIRA

Deferida a petição no que se refere à verificação dos aspectos formais do documento de prioridade unionista apresentado. Em referência ao protocolo 870220110745 de 29/11/2022

---

**(21) BR 30 2022 005769-0**

Código 47.3 - Petição Deferida

(71) DEPUY IRELAND UNLIMITED COMPANY (IE)

(74) DANNEMANN, SIEMSEN, BIGLER &amp; IPANEMA MOREIRA

Deferida a petição no que se refere à verificação dos aspectos formais do documento de prioridade unionista apresentado. Em referência ao protocolo 870220111211 de 30/11/2022

---

**(21) BR 30 2022 005770-3**

Código 47.3 - Petição Deferida

(71) PORIFEROUS, LLC (US)

(74) DANNEMANN, SIEMSEN, BIGLER &amp; IPANEMA MOREIRA



---

Deferida a petição no que se refere à verificação dos aspectos formais do documento de prioridade unionista apresentado. Em referência ao protocolo 870220108396 de 23/11/2022

---

**(21) BR 30 2022 005772-0**

Código 47.3 - Petição Deferida

(71) DEPUY IRELAND UNLIMITED COMPANY (IE)

(74) DANNEMANN, SIEMSEN, BIGLER & IPANEMA MOREIRA

Deferida a petição no que se refere à verificação dos aspectos formais do documento de prioridade unionista apresentado. Em referência ao protocolo 870220108893 de 24/11/2022

---

**(11) BR 30 2022 005777-0**

Código 47.3 - Petição Deferida

(71) DEPUY IRELAND UNLIMITED COMPANY (IE)

(74) DANNEMANN, SIEMSEN, BIGLER & IPANEMA MOREIRA

Deferida a petição no que se refere à verificação dos aspectos formais do documento de prioridade unionista apresentado. Em referência ao protocolo 870220111220 de 30/11/2022

---

**(21) BR 30 2022 005812-2**

Código 47.3 - Petição Deferida

(71) POPSOCKETS LLC (US)

(74) SOERENSEN GARCIA ADVOGADOS ASSOCIADOS

Deferida a petição no que se refere à verificação dos aspectos formais do documento de prioridade unionista apresentado. Em referência ao protocolo 870220104091 de 09/11/2022

---

**(21) BR 30 2022 005846-7**

Código 47.3 - Petição Deferida

(71) ANHUI YADEA LOCOMOTIVE CO., LTD. (CN)

(74) KASZNAR LEONARDOS PROPRIEDADE INTELECTUAL

Deferida a petição no que se refere à verificação dos aspectos formais do documento de prioridade unionista apresentado. Em referência ao protocolo 870220107460 de 21/11/2022

---

**(21) BR 30 2022 005847-5**

Código 47.3 - Petição Deferida

(71) TEGOSENS, INC. (US) ; OHIO STATE INNOVATION FOUNDATION (US)

(74) ANDRÉ BASTOS VENTURINI

Deferida a petição no que se refere à verificação dos aspectos formais do documento de prioridade unionista apresentado. Em referência ao protocolo 870220111176 de 30/11/2022

---

**(21) BR 30 2022 005849-1**

Código 47.3 - Petição Deferida

(71) TEGOSENS, INC. (US) ; OHIO STATE INNOVATION FOUNDATION (US)

(74) ANDRÉ BASTOS VENTURINI

Deferida a petição no que se refere à verificação dos aspectos formais do documento de prioridade unionista apresentado. Em referência ao protocolo



---

870220111183 de 30/11/2022

---

**(21) BR 30 2022 005905-6**

Código 47.3 - Petição Deferida

(71) APPLE INC. (US)

(74) DANNEMANN, SIEMSEN, BIGLER & IPANEMA MOREIRA

Deferida a petição no que se refere à verificação dos aspectos formais do documento de prioridade unionista apresentado. Em referência ao protocolo 870220120203 de 20/12/2022

---

**(21) BR 30 2022 005913-7**

Código 47.3 - Petição Deferida

(71) COLGATE-PALMOLIVE COMPANY (US)

(74) CLARKE, MODET PROPRIEDADE INTELECTUAL LTDA.

Deferida a petição no que se refere à verificação dos aspectos formais do documento de prioridade unionista apresentado. Em referência ao protocolo 870230000441 de 03/01/2023

---

**(21) BR 30 2022 005924-2**

Código 47.3 - Petição Deferida

(71) MD ORTHOPAEDICS, INC. (US)

(74) GUERRA ADVOGADOS ASSOCIADOS

Deferida a petição no que se refere à verificação dos aspectos formais do documento de prioridade unionista apresentado. Em referência ao protocolo 870220104748 de 11/11/2022

---

**(11) BR 30 2022 005926-9**

Código 47.3 - Petição Deferida

(71) NATEL ENERGY, INC. (US)

(74) DANNEMANN, SIEMSEN, BIGLER & IPANEMA MOREIRA

Deferida a petição no que se refere à verificação dos aspectos formais do documento de prioridade unionista apresentado. Em referência ao protocolo 870220113994 de 07/12/2022

---

**(21) BR 30 2022 005937-4**

Código 47.3 - Petição Deferida

(71) WALRUS PUMP CO., LTD (TW)

(74) TINOCO SOARES SOCIEDADE DE ADVOGADOS

Deferida a petição no que se refere à verificação dos aspectos formais do documento de prioridade unionista apresentado. Em referência ao protocolo 870220108064 de 22/11/2022

---

**(21) BR 30 2022 006463-7**

Código 47.3 - Petição Deferida

(71) FERROSAN MEDICAL DEVICES A/S (DK)

(74) KASZNAR LEONARDOS PROPRIEDADE INTELECTUAL

Deferida a petição no que se refere à verificação dos aspectos formais de pagamento e tempestividade do documento de procuração apresentado. Em referência ao protocolo 870220118431 de 16/12/2022

---





**Código 47.6 - Petição Atendida**

Atendida a petição apresentada, conforme informações do complemento do despacho

---

<b>(11) BR 30 2017 001018-0</b>	Código 47.6 - Petição Atendida (71) LEONARDO BERTASSI BORTOLOTTO (BR/RS) (74) Custodio de Almeida & Cia. Petição 870230000482 de 03/01/2023 atendida, para fins de cumprimento à Lei Nº 13.709 de 14 de agosto de 2018 (Lei Geral de Proteção de Dados Pessoais).
<b>(21) BR 30 2018 000255-5</b>	Código 47.6 - Petição Atendida (71) HARBO TECHNOLOGIES LTD (IL) (74) LEILDA RIBEIRO DA SILVA Petição 870230000763 de 04/01/2023 atendida, para fins de cumprimento à Lei Nº 13.709 de 14 de agosto de 2018 (Lei Geral de Proteção de Dados Pessoais).
<b>(11) BR 30 2020 002695-0</b>	Código 47.6 - Petição Atendida (71) J.R. SIMPLOT COMPANY (US) (74) Clarke, Modet Propriedade Intelectual Ltda. Petição 870230002942 de 11/01/2023 atendida, para fins de cumprimento à Lei Nº 13.709 de 14 de agosto de 2018 (Lei Geral de Proteção de Dados Pessoais).
<b>(11) BR 30 2021 000452-6</b>	Código 47.6 - Petição Atendida (71) MÁRCIO AMBRÓSIO SIMÕES (BR/MG) (74) EMBRAMARCAS - EMPRESA BRASILEIRA DE MARCAS LTDA. Petição 870230003318 de 12/01/2023 atendida, para fins de cumprimento à Lei Nº 13.709 de 14 de agosto de 2018 (Lei Geral de Proteção de Dados Pessoais).
<b>(11) BR 30 2021 001186-7</b>	Código 47.6 - Petição Atendida (71) POPSOCKETS LLC (US) (74) SOERENSEN GARCIA ADVOGADOS ASSOCIADOS Petição 870230001002 de 04/01/2023 atendida, para fins de cumprimento à Lei Nº 13.709 de 14 de agosto de 2018 (Lei Geral de Proteção de Dados Pessoais).
<b>(21) BR 30 2021 002168-4</b>	Código 47.6 - Petição Atendida (71) M3 HEALTH INDÚSTRIA E COMÉRCIO DE PRODUTOS MÉDICOS, ODONTOLÓGICOS E CORRELATOS S.A. (BR/SP) (74) ASTHERI PROPRIEDADE INTELECTUAL E INOVAÇÃO Petição 870230000716 de 03/01/2023 atendida, para fins de cumprimento à Lei Nº 13.709 de 14 de agosto de 2018 (Lei Geral de Proteção de Dados Pessoais).
<b>(11) BR 30 2021 003455-7</b>	Código 47.6 - Petição Atendida



---

(71) DRENOAR INDUSTRIA E COMERCIO DE PLASTICOS EIRELI (BR/SC)  
(74) BIANCA GABRIELA GOMES  
Petição 870230001127 de 10/01/2023 atendida, para fins de cumprimento à Lei Nº 13.709 de 14 de agosto de 2018 (Lei Geral de Proteção de Dados Pessoais).

---

**(11) BR 30 2021 005085-4**

Código 47.6 - Petição Atendida  
(71) ESCOBEL - INDÚSTRIA E COMÉRCIO DE PRODUTOS DE HIGIENE E BELEZA LTDA. (BR/RS)  
(74) TRINDADE ASSESSORIA EMPRESARIAL LTDA  
Petição 870230000463 de 03/01/2023 atendida, para fins de cumprimento à Lei Nº 13.709 de 14 de agosto de 2018 (Lei Geral de Proteção de Dados Pessoais).

---

**(11) BR 30 2022 002498-8**

Código 47.6 - Petição Atendida  
(71) M3 HEALTH INDÚSTRIA E COMÉRCIO DE PRODUTOS MÉDICOS, ODONTOLÓGICOS E CORRELATOS S.A. (BR/SP)  
(74) ASTHERI PROPRIEDADE INTELECTUAL E INOVAÇÃO  
Petição 870230003499 de 12/01/2023 atendida, para fins de cumprimento à Lei Nº 13.709 de 14 de agosto de 2018 (Lei Geral de Proteção de Dados Pessoais).

---

**(11) BR 30 2022 002500-3**

Código 47.6 - Petição Atendida  
(71) M3 HEALTH INDÚSTRIA E COMÉRCIO DE PRODUTOS MÉDICOS, ODONTOLÓGICOS E CORRELATOS S.A. (BR/SP)  
(74) ASTHERI PROPRIEDADE INTELECTUAL E INOVAÇÃO  
Petição 870230003504 de 12/01/2023 atendida, para fins de cumprimento à Lei Nº 13.709 de 14 de agosto de 2018 (Lei Geral de Proteção de Dados Pessoais).

---

**(11) BR 30 2022 002501-1**

Código 47.6 - Petição Atendida  
(71) M3 HEALTH INDÚSTRIA E COMÉRCIO DE PRODUTOS MÉDICOS, ODONTOLÓGICOS E CORRELATOS S.A. (BR/SP)  
(74) ASTHERI PROPRIEDADE INTELECTUAL E INOVAÇÃO  
Petição 870230003511 de 12/01/2023 atendida, para fins de cumprimento à Lei Nº 13.709 de 14 de agosto de 2018 (Lei Geral de Proteção de Dados Pessoais).

---

**(11) BR 30 2022 002502-0**

Código 47.6 - Petição Atendida  
(71) M3 HEALTH INDÚSTRIA E COMÉRCIO DE PRODUTOS MÉDICOS, ODONTOLÓGICOS E CORRELATOS S.A. (BR/SP)  
(74) ASTHERI PROPRIEDADE INTELECTUAL E INOVAÇÃO  
Petição 870230003513 de 12/01/2023 atendida, para fins de cumprimento à Lei Nº 13.709 de 14 de agosto de 2018 (Lei Geral de Proteção de Dados Pessoais).

---

**(11) BR 30 2022 002503-8**

Código 47.6 - Petição Atendida  
(71) M3 HEALTH INDÚSTRIA E COMÉRCIO DE PRODUTOS MÉDICOS, ODONTOLÓGICOS E CORRELATOS S.A. (BR/SP)  
(74) ASTHERI PROPRIEDADE INTELECTUAL E INOVAÇÃO



---

Petição 870230003517 de 12/01/2023 atendida, para fins de cumprimento à Lei Nº 13.709 de 14 de agosto de 2018 (Lei Geral de Proteção de Dados Pessoais).

---

**(11) BR 30 2022 002504-6**

Código 47.6 - Petição Atendida  
(71) M3 HEALTH INDÚSTRIA E COMÉRCIO DE PRODUTOS MÉDICOS, ODONTOLÓGICOS E CORRELATOS S.A. (BR/SP)  
(74) ASTHERI PROPRIEDADE INTELECTUAL E INOVAÇÃO  
Petição 870230003520 de 12/01/2023 atendida, para fins de cumprimento à Lei Nº 13.709 de 14 de agosto de 2018 (Lei Geral de Proteção de Dados Pessoais).

---

**(11) BR 30 2022 002505-4**

Código 47.6 - Petição Atendida  
(71) M3 HEALTH INDÚSTRIA E COMÉRCIO DE PRODUTOS MÉDICOS, ODONTOLÓGICOS E CORRELATOS S.A. (BR/SP)  
(74) ASTHERI PROPRIEDADE INTELECTUAL E INOVAÇÃO  
Petição 870230003523 de 12/01/2023 atendida, para fins de cumprimento à Lei Nº 13.709 de 14 de agosto de 2018 (Lei Geral de Proteção de Dados Pessoais).

---

**(21) BR 30 2022 003753-2**

Código 47.6 - Petição Atendida  
(71) STELLA IMPORTAÇÃO E EXPORTAÇÃO DE LUMINÁRIAS LTDA (BR/RS)  
(74) SKO OYARZÁBAL MARCAS E PATENTES SOCIEDADE SIMPLES LTDA.  
Petição 870230000588 de 03/01/2023 atendida, para fins de cumprimento à Lei Nº 13.709 de 14 de agosto de 2018 (Lei Geral de Proteção de Dados Pessoais).

---

**(11) BR 30 2022 004281-1**

Código 47.6 - Petição Atendida  
(71) JOÃO ROBERTO BARROS DA SILVA (BR/PA)  
(74) SOMARCA ASSESSORIA EMPRESARIAL S/C LTDA.  
Petição 870230005720 de 20/01/2023 atendida, para fins de cumprimento à Lei Nº 13.709 de 14 de agosto de 2018 (Lei Geral de Proteção de Dados Pessoais).

---

**(21) BR 30 2022 004368-0**

Código 47.6 - Petição Atendida  
(71) STELLA IMPORTAÇÃO E EXPORTAÇÃO DE LUMINÁRIAS LTDA (BR/RS)  
(74) SKO OYARZÁBAL MARCAS E PATENTES SOCIEDADE SIMPLES LTDA.  
Petição 870230000591 de 03/01/2023 atendida, para fins de cumprimento à Lei Nº 13.709 de 14 de agosto de 2018 (Lei Geral de Proteção de Dados Pessoais).



### Código 47.7 - Petição Não Atendida

Não atendida a petição apresentada, conforme informações do complemento do despacho

---

(21) BR 30 2023 000125-5

Código 47.7 - Petição Não Atendida

(71) PAULO CELSO CARDOSO BACCHI (US)

(74) JEFFERSON DE ARAUJO SERAFIM

Petição 870230003336 de 12/01/2023 não atendida, por ter sido solicitada a desistência do pedido através de uma petição de código 133, referente à Desistência de petição. Deve, portanto, ser solicitada Desistência de pedido, através da petição de código de serviço 123, referente à Desistência e retirada de pedido ou renúncia do registro.



**Código 49 - Perda de Prioridade**

Perda da prioridade reivindicada por não atender às disposições previstas no Art. 99 da LPI.

---

**(21) BR 30 2022 005865-3**

Código 49 - Perda de Prioridade

(22) 25/10/2022

(71) IDVC, LLC (US)

(74) DANNEMANN, SIEMSEN, BIGLER &amp; IPANEMA MOREIRA

Referente à Reivindicação de Prioridade nº 29/837,313, por não ter sido apresentado documento comprobatório dentro do prazo previsto no artigo 99 da lei 9279/96.

---

**(21) BR 30 2022 005866-1**

Código 49 - Perda de Prioridade

(22) 25/10/2022

(71) IDVC, LLC (US)

(74) DANNEMANN, SIEMSEN, BIGLER &amp; IPANEMA MOREIRA

Referente à Reivindicação de Prioridade nº 29/837,315, por não ter sido apresentado documento comprobatório dentro do prazo previsto no artigo 99 da lei 9279/96.

---

**(21) BR 32 2023 000258-0**

Código 49 - Perda de Prioridade

(22) 24/10/2022

(62) BR 30 2022 005815-7 24/10/2022

(71) OSTOMYCURE AS (NO)

(74) LEONOR MAGALHÃES PERES GALVÃO

Referente à reivindicação da Prioridade Unionista nº EM 008969414, de 22/04/2022, por não haver correspondência entre a matéria apresentada na prioridade e a apresentada no pedido nacional, com base no item 5.2 do Manual de Desenhos Industriais - 1ª revisão. Na exigência para divisão do pedido 302022005815-7 o requerente havia sido informado que o objeto contido nas figuras 1.1 a 1.4 do referido processo deveria ser apresentado em pedido dividido justamente por não estar contido na dita prioridade e, portanto, não fazer jus à data de depósito da mesma, mas não seguiu a determinação.

**Código 49.1 - Sobrestamento por Perda de Prioridade**

O titular poderá apresentar recurso contra a perda de prioridade. Desta data corre o prazo de 60 (sessenta) dias para eventual recurso do interessado. Sobrestado o exame do pedido até o fim do exame do recurso ou, na ausência deste, até o fim do prazo de 60 (sessenta) dias.

---

**(21) BR 30 2022 005865-3**

Código 49.1 - Sobrestamento por Perda de Prioridade

(43) 07/02/2023

(71) IDVC, LLC (US)

(74) DANNEMANN, SIEMSEN, BIGLER &amp; IPANEMA MOREIRA

---

**(21) BR 30 2022 005866-1**

Código 49.1 - Sobrestamento por Perda de Prioridade

(43) 07/02/2023

(71) IDVC, LLC (US)

(74) DANNEMANN, SIEMSEN, BIGLER &amp; IPANEMA MOREIRA

---

**(21) BR 32 2023 000258-0**

Código 49.1 - Sobrestamento por Perda de Prioridade

(43) 07/02/2023

(71) OSTOMYCURE AS (NO)

(74) LEONOR MAGALHÃES PERES GALVÃO

### Código 53.1 - Pedido ou Registro Sub-Judice

Notificação de Ação Judicial referente ao registro.

---

**(11) BR 30 2018 054780-2**

Código 53.1 - Pedido ou Registro Sub-Judice

(22) 09/10/2018

(15) 05/02/2019

(71) GUARANY INDÚSTRIA E COMÉRCIO LTDA. (BR/SP)

(74) NEWTON SILVEIRA

NOTIFICAÇÃO DE AÇÃO JUDICIAL REFERENTE AO REGISTRO INPI:

52402.000591/2023-91 Origem: 9ª Vara Federal do Rio de Janeiro Ação Ordinária

nº: 5097191-19.2022.4.02.5101 Autor: BLUESTAR INDÚSTRIA PLÁSTICA

LTDARéus: GUARANY IND E COM LTDA e INPI - Instituto Nacional da

Propriedade Industrial REGISTRO SUB-JUDICE



## Código 62 - Alteração de Sede Deferida

Notificação do deferimento da alteração de Sede requerida.

---

(11) DI 6301238-3

Código 62 - Alteração de Sede Deferida

(22) 24/04/2003

(15) 11/11/2003

(71) GENERALE BISCUIT (FR)

(74) GUSMÃO & LABRUNIE S/C LTDA

Sede alterada conforme solicitado pela petição 870150004665 de 19/10/2015.



**Código 65 - Desistência de Pedido Homologada**

Homologada a desistência do pedido de registro de desenho industrial, com base no art. 51 da Lei 9.784/99.

---

**(21) BR 30 2022 004176-9**

Código 65 - Desistência de Pedido Homologada

(22) 09/08/2022

(71) SOLANA MARIANELLI BROTAS GLORIA (BR/ES)

(74) VITORIA MARCAS E PATENTES LTDA ME

Homologada a desistência do pedido de desenho industrial, com base no art. 51 da Lei 9.784/99, mediante a protocolização da petição 870230006709 de 25/01/2023.

---

**(21) BR 30 2022 006295-2**

Código 65 - Desistência de Pedido Homologada

(22) 17/11/2022

(71) EVENDASONLINE IMPORTACAO E COMERCIO LTDA (BR/SP)

(74) AGUINALDO DALBERTO

Homologada a desistência do pedido de desenho industrial, com base no art. 51 da Lei 9.784/99, mediante a protocolização da petição 870230004324 de 16/01/2023

---

**(21) BR 30 2022 007196-0**

Código 65 - Desistência de Pedido Homologada

(22) 31/12/2022

(71) DAVID MANUEL NOBREGA DOS SANTOS (BR/SP)

(74) PAULA CORDEIRO FERREIRA MORITA

Homologada a desistência do pedido de desenho industrial, com base no art. 51 da Lei 9.784/99, mediante a protocolização da petição 870220123970 de 31/12/2022.

### Código 65.1 - Desistência de Petição Homologada

Homologada a desistência da petição relativa a desenho industrial, com base no art. 51 da Lei 9.784/99.

---

(11) BR 30 2021 003970-2

Código 65.1 - Desistência de Petição Homologada

(71) TATIANA CATTO FERNANDES SCANFERLA (BR/PR) ; EDUARDO

RODRIGO PALMA SCANFERLA (BR/PR)

(74) ALEXANDRE PIETRÂNGELO LIMA

Homologada a desistência da petição de desenho industrial 870220114534 de 08/12/2022, com base no art. 51 da Lei 9.784/99, referente à Nulidade de Desenho Industrial, de acordo com a petição de desistência protocolada sob o número 870230006431 de 24/01/2023.



**Código 71 - Despacho Anulado**

Anulado o despacho, por ter sido indevido, conforme indicado no complemento.

---

**(11) BR 30 2020 002695-0** Código 71 - Despacho Anulado  
(22) 24/06/2020  
(15) 11/05/2021  
(71) J.R. SIMPLOT COMPANY (US)  
(74) Clarke, Modet Propriedade Intelectual Ltda.  
Referente RPI: 2714 - Cód. 47.1, Publicado: 10/01/2023, por ter sido entregue a declaração de finalidade à posteriori.

---

**(11) BR 30 2021 000452-6** Código 71 - Despacho Anulado  
(22) 05/02/2021  
(15) 21/12/2021  
(71) MÁRCIO AMBRÓSIO SIMÕES (BR/MG)  
(74) EMBRAMARCAS - EMPRESA BRASILEIRA DE MARCAS LTDA.  
Referente RPI: 2714 - Cód. 47.1, Publicado: 10/01/2023, por ter sido entregue a declaração de finalidade à posteriori.

---

**(21) BR 30 2021 002168-4** Código 71 - Despacho Anulado  
(22) 17/05/2021  
(71) M3 HEALTH INDÚSTRIA E COMÉRCIO DE PRODUTOS MÉDICOS, ODONTOLÓGICOS E CORRELATOS S.A. (BR/SP)  
(74) ASTHERI PROPRIEDADE INTELECTUAL E INOVAÇÃO  
Referente RPI: 2714 - Cód. 47.1, Publicado: 10/01/2023, por ter sido entregue a declaração de finalidade à posteriori.

---

**(11) BR 30 2022 004775-9** Código 71 - Despacho Anulado  
(22) 06/09/2022  
(15) 14/02/2023  
(71) PSA AUTOMOBILES SA (FR)  
(74) MONTAURY PIMENTA, MACHADO & VIEIRA DE MELLO ADVOGADOS  
Referente RPI: 2712 - Cód. 34, Publicado: 27/12/2022. Por ter sido publicado com erro.

---

**(11) BR 30 2022 004780-5** Código 71 - Despacho Anulado  
(22) 06/09/2022  
(15) 14/02/2023  
(71) PSA AUTOMOBILES SA (FR)  
(74) MONTAURY PIMENTA, MACHADO & VIEIRA DE MELLO ADVOGADOS  
Referente RPI: 2712 - Cód. 34, Publicado: 27/12/2022. Por ter sido publicado com erro.



---

**(11) BR 30 2022 004781-3** Código 71 - Despacho Anulado  
(22) 06/09/2022  
(15) 14/02/2023  
(71) PSA AUTOMOBILES SA (FR)  
(74) MONTAURY PIMENTA, MACHADO & VIEIRA DE MELLO ADVOGADOS  
Referente RPI: 2712 - Cód. 34, Publicado: 27/12/2022. Por ter sido publicado com erro.

---

**(11) BR 30 2022 004782-1** Código 71 - Despacho Anulado  
(22) 06/09/2022  
(15) 14/02/2023  
(71) PSA AUTOMOBILES SA (FR)  
(74) MONTAURY PIMENTA, MACHADO & VIEIRA DE MELLO ADVOGADOS  
Referente RPI: 2712 - Cód. 34, Publicado: 27/12/2022. Por ter sido publicado com erro.

---

**(11) BR 30 2022 004786-4** Código 71 - Despacho Anulado  
(22) 06/09/2022  
(15) 14/02/2023  
(71) PSA AUTOMOBILES SA (FR)  
(74) MONTAURY PIMENTA, MACHADO & VIEIRA DE MELLO ADVOGADOS  
Referente RPI: 2712 - Cód. 34, Publicado: 27/12/2022. Por ter sido publicado com erro.

---

**(11) BR 30 2022 004788-0** Código 71 - Despacho Anulado  
(22) 06/09/2022  
(15) 14/02/2023  
(71) PSA AUTOMOBILES SA (FR)  
(74) MONTAURY PIMENTA, MACHADO & VIEIRA DE MELLO ADVOGADOS  
Referente RPI: 2712 - Cód. 34, Publicado: 27/12/2022. Por ter sido publicado com erro.

---

**(11) BR 30 2022 004790-2** Código 71 - Despacho Anulado  
(22) 06/09/2022  
(15) 14/02/2023  
(71) PSA AUTOMOBILES SA (FR)  
(74) MONTAURY PIMENTA, MACHADO & VIEIRA DE MELLO ADVOGADOS  
Referente RPI: 2712 - Cód. 34, Publicado: 27/12/2022. Por ter sido publicado com erro.

---

**(11) BR 30 2022 004793-7** Código 71 - Despacho Anulado  
(22) 06/09/2022  
(15) 14/02/2023



---

(71) PSA AUTOMOBILES SA (FR)  
(74) MONTAURY PIMENTA, MACHADO & VIEIRA DE MELLO ADVOGADOS  
Referente RPI: 2712 - Cód. 34, Publicado: 27/12/2022. Por ter sido publicado com erro.

---

**(11) BR 30 2022 004794-5**

Código 71 - Despacho Anulado  
(22) 06/09/2022  
(15) 14/02/2023  
(71) PSA AUTOMOBILES SA (FR)  
(74) MONTAURY PIMENTA, MACHADO & VIEIRA DE MELLO ADVOGADOS  
Referente RPI: 2712 - Cód. 34, Publicado: 27/12/2022. Por ter sido publicado com erro.

---

**(11) BR 30 2022 004795-3**

Código 71 - Despacho Anulado  
(22) 06/09/2022  
(15) 14/02/2023  
(71) PSA AUTOMOBILES SA (FR)  
(74) MONTAURY PIMENTA, MACHADO & VIEIRA DE MELLO ADVOGADOS  
Referente RPI: 2712 - Cód. 34, Publicado: 27/12/2022. Por ter sido publicado com erro.

---

**(11) BR 30 2022 004798-8**

Código 71 - Despacho Anulado  
(22) 06/09/2022  
(15) 14/02/2023  
(71) PSA AUTOMOBILES SA (FR)  
(74) MONTAURY PIMENTA, MACHADO & VIEIRA DE MELLO ADVOGADOS  
Referente RPI: 2712 - Cód. 34, Publicado: 27/12/2022. Por ter sido publicado com erro.

---

**(21) BR 30 2023 000069-0**

Código 71 - Despacho Anulado  
(22) 09/01/2023  
(71) RÍCIA MARCOS DA SILVA GAIO (BR/SP)  
Referente RPI: 2716 - Cód. 30, Publicado: 24/01/2023, por ter sido indevido.

---

**(21) BR 30 2023 000070-4**

Código 71 - Despacho Anulado  
(22) 09/01/2023  
(71) RÍCIA MARCOS DA SILVA GAIO (BR/SP)  
Referente RPI: 2716 - Cód. 30, Publicado: 24/01/2023, por ter sido indevido

---

**(11) BR 30 2023 000071-2**

Código 71 - Despacho Anulado  
(22) 09/01/2023  
(15) 14/02/2023  
(71) RÍCIA MARCOS DA SILVA GAIO (BR/SP)  
Referente RPI: 2716 - Cód. 30, Publicado: 24/01/2023, por ter sido indevido.





### Código 75 - Emissão de Fotocópia

Emitida a fotocópia requerida, conforme complemento do despacho.

---

**(21) BR 30 2020 004923-3** Código 75 - Emissão de Fotocópia  
(71) IDEAVILLAGE PRODUCTS CORP. (US)  
(74) Dannemann, Siemsen, Bigler & Ipanema Moreira  
Disponibilizada em 26/01/2023 a fotocópia solicitada através da petição 870220122477.

---

**(21) BR 30 2020 004924-1** Código 75 - Emissão de Fotocópia  
(71) IDEAVILLAGE PRODUCTS CORP. (US)  
(74) Dannemann, Siemsen, Bigler & Ipanema Moreira  
Disponibilizada em 26/01/2023 a fotocópia solicitada através da petição 870220122479.

---

**(21) BR 30 2020 004926-8** Código 75 - Emissão de Fotocópia  
(71) IDEAVILLAGE PRODUCTS CORP. (US)  
(74) Dannemann, Siemsen, Bigler & Ipanema Moreira  
Disponibilizada em 26/01/2023 a fotocópia solicitada através da petição 870220122484.

---

**(21) BR 32 2021 001905-4** Código 75 - Emissão de Fotocópia  
(71) IDEAVILLAGE PRODUCTS CORP. (US)  
(74) DANNEMANN, SIEMSEN, BIGLER & IPANEMA MOREIRA  
Disponibilizada em 26/01/2023 a fotocópia solicitada através da petição 870220122495.

---

**(21) BR 32 2021 001907-0** Código 75 - Emissão de Fotocópia  
(71) IDEAVILLAGE PRODUCTS CORP. (US)  
(74) DANNEMANN, SIEMSEN, BIGLER & IPANEMA MOREIRA  
Disponibilizada em 26/01/2023 a fotocópia solicitada através da petição 870220122501.



**Código 75.1 - Emissão de Cópia Oficial**

Emitida a Cópia Oficial requerida, conforme complemento do despacho

---

<b>(21) BR 30 2022 002498-8</b>	<p>Código 75.1 - Emissão de Cópia Oficial (71) M3 HEALTH INDÚSTRIA E COMÉRCIO DE PRODUTOS MÉDICOS, ODONTOLÓGICOS E CORRELATOS S.A. (BR/SP) (74) ASTHERI PROPRIEDADE INTELECTUAL E INOVAÇÃO Conforme solicitação protocolada pela petição 870230003497 de 12/01/2023, foram disponibilizadas cópias oficiais pelo Delivery e pela plataforma WIPO-DAS. Para acessar o documento na plataforma da OMPI, verifique o e-mail enviado para o endereço cadastrado na referida petição.</p>
<b>(21) BR 30 2022 002500-3</b>	<p>Código 75.1 - Emissão de Cópia Oficial (71) M3 HEALTH INDÚSTRIA E COMÉRCIO DE PRODUTOS MÉDICOS, ODONTOLÓGICOS E CORRELATOS S.A. (BR/SP) (74) ASTHERI PROPRIEDADE INTELECTUAL E INOVAÇÃO Conforme solicitação protocolada pela petição 870230003502 de 12/01/2023, foram disponibilizadas cópias oficiais pelo Delivery e pela plataforma WIPO-DAS. Para acessar o documento na plataforma da OMPI, verifique o e-mail enviado para o endereço cadastrado na referida petição.</p>
<b>(21) BR 30 2022 002501-1</b>	<p>Código 75.1 - Emissão de Cópia Oficial (71) M3 HEALTH INDÚSTRIA E COMÉRCIO DE PRODUTOS MÉDICOS, ODONTOLÓGICOS E CORRELATOS S.A. (BR/SP) (74) ASTHERI PROPRIEDADE INTELECTUAL E INOVAÇÃO Conforme solicitação protocolada pela petição 870230003507 de 12/01/2023, foram disponibilizadas cópias oficiais pelo Delivery e pela plataforma WIPO-DAS. Para acessar o documento na plataforma da OMPI, verifique o e-mail enviado para o endereço cadastrado na referida petição.</p>
<b>(21) BR 30 2022 002502-0</b>	<p>Código 75.1 - Emissão de Cópia Oficial (71) M3 HEALTH INDÚSTRIA E COMÉRCIO DE PRODUTOS MÉDICOS, ODONTOLÓGICOS E CORRELATOS S.A. (BR/SP) (74) ASTHERI PROPRIEDADE INTELECTUAL E INOVAÇÃO Conforme solicitação protocolada pela petição 870230003512 de 12/01/2023, foram disponibilizadas cópias oficiais pelo Delivery e pela plataforma WIPO-DAS. Para acessar o documento na plataforma da OMPI, verifique o e-mail enviado para o endereço cadastrado na referida petição.</p>
<b>(21) BR 30 2022 002503-8</b>	<p>Código 75.1 - Emissão de Cópia Oficial (71) M3 HEALTH INDÚSTRIA E COMÉRCIO DE PRODUTOS MÉDICOS, ODONTOLÓGICOS E CORRELATOS S.A. (BR/SP)</p>



---

(74) ASTHERI PROPRIEDADE INTELECTUAL E INOVAÇÃO

Conforme solicitação protocolada pela petição 870230003516 de 12/01/2023, foram disponibilizadas cópias oficiais pelo Delivery e pela plataforma WIPO-DAS. Para acessar o documento na plataforma da OMPI, verifique o e-mail enviado para o endereço cadastrado na referida petição.

---

**(21) BR 30 2022 002504-6**

Código 75.1 - Emissão de Cópia Oficial

(71) M3 HEALTH INDÚSTRIA E COMÉRCIO DE PRODUTOS MÉDICOS, ODONTOLÓGICOS E CORRELATOS S.A. (BR/SP)

(74) ASTHERI PROPRIEDADE INTELECTUAL E INOVAÇÃO

Conforme solicitação protocolada pela petição 870230003519 de 12/01/2023, foram disponibilizadas cópias oficiais pelo Delivery e pela plataforma WIPO-DAS. Para acessar o documento na plataforma da OMPI, verifique o e-mail enviado para o endereço cadastrado na referida petição.

---

**(21) BR 30 2022 002505-4**

Código 75.1 - Emissão de Cópia Oficial

(71) M3 HEALTH INDÚSTRIA E COMÉRCIO DE PRODUTOS MÉDICOS, ODONTOLÓGICOS E CORRELATOS S.A. (BR/SP)

(74) ASTHERI PROPRIEDADE INTELECTUAL E INOVAÇÃO

Conforme solicitação protocolada pela petição 870230003522 de 12/01/2023, foram disponibilizadas cópias oficiais pelo Delivery e pela plataforma WIPO-DAS. Para acessar o documento na plataforma da OMPI, verifique o e-mail enviado para o endereço cadastrado na referida petição.

---

**(21) BR 30 2022 003753-2**

Código 75.1 - Emissão de Cópia Oficial

(71) STELLA IMPORTAÇÃO E EXPORTAÇÃO DE LUMINÁRIAS LTDA (BR/RS)

(74) SKO OYARZÁBAL MARCAS E PATENTES SOCIEDADE SIMPLES LTDA.

Conforme solicitação protocolada pela petição 870220122837 de 30/12/2022, foram disponibilizadas cópias oficiais pelo Delivery e pela plataforma WIPO-DAS. Para acessar o documento na plataforma da OMPI, verifique o e-mail enviado para o endereço cadastrado na referida petição.

---

**(21) BR 30 2022 004368-0**

Código 75.1 - Emissão de Cópia Oficial

(71) STELLA IMPORTAÇÃO E EXPORTAÇÃO DE LUMINÁRIAS LTDA (BR/RS)

(74) SKO OYARZÁBAL MARCAS E PATENTES SOCIEDADE SIMPLES LTDA.

Conforme solicitação protocolada pela petição 870220122831 de 28/12/2022, foram disponibilizadas cópias oficiais pelo Delivery e pela plataforma WIPO-DAS. Para acessar o documento na plataforma da OMPI, verifique o e-mail enviado para o endereço cadastrado na referida petição.

