

Revista da  
**Propriedade  
Industrial**

Nº 2723  
14 de Março de 2023

**Desenho Industrial**  
Seção III





**REPÚBLICA FEDERATIVA DO BRASIL**

Presidente

Luiz Inácio Lula da Silva

**MINISTÉRIO DO DESENVOLVIMENTO, INDÚSTRIA, COMÉRCIO E SERVIÇOS**

Ministro do Desenvolvimento, Indústria, Comércio e Serviços

**Geraldo José Rodrigues Alckmin Filho**

INSTITUTO NACIONAL DA PROPRIEDADE INDUSTRIAL

---

**De conformidade com a Lei nº 5.648 de 11 de dezembro de 1970, esta é a publicação oficial do Instituto Nacional da Propriedade Industrial, órgão vinculado ao Ministério da Economia, República Federativa do Brasil, que publica todos os seus atos, despachos e decisões relativos ao sistema de propriedade industrial no Brasil, compreendendo Marcas e Patentes, bem como os referentes a contratos de Transferência de Tecnologia e assuntos correlatos, além dos que dizem respeito ao registro de programas de computador como direito autoral.**

As established by Law nº 5.648 of december 11, 1970, this is the official publication of the National Institute of Industrial Property, an office under the Ministry of Economy, Federative Republic of Brazil, which publishes all its official acts, orders and decisions regarding the industrial property system in Brazil, comprising Trademarks and Patents, as well as those referring to Technology Transfer agreements and related matters, besides those regarding software registering as copyright.

D'après la Loi nº 5.648 du 11 décembre 1970, celle-ci est la publication officielle de l'Institut National de la Propriété Industrielle, un office lié au Ministère de l'Économie, République Fédérative du Brésil, qui publie tous ses actes, ordres et décisions concernant le système de la propriété industrielle au Brésil, y compris marques et brevets, aussi que ceux référents aux contrats de transfert de technologie et des sujets afférents, en outre que ceux se rapportant à l'enregistrement des programmes d'ordinateur comme droit d'auteur.

Según establece la Ley nº 5.648 de 11 diciembre 1970, esta es la publicación oficial del Instituto Nacional de la Propiedad Industrial, oficina vinculada al Ministerio de la Economía, República Federativa del Brasil, que publica todos sus actos, ordenes y decisiones referentes al sistema de propiedad industrial en Brasil, comprendiendo marcas y patentes así que los referentes a contratos de transferencia de tecnología y asuntos corelacionados, además de los referentes al registro de programas de ordenador como derecho de autor.

**Laut Gesetz Nr. 5.648 vom 11. Dezember 1970, ist dies das Amtsblatt des Nationalen Instituts für gewerbliches Eigentum, eines Organs des Bundesministeriums für Wirtschaft der Bundesrepublik Brasilien, welches Amtsblatt alle Amtshandlungen, Beschlüsse und Entscheidungen über gewerbliches Eigentum in Brasilien, einschliesslich Warenzeichen und Patente, ebenso wie auch Übertragungsverträge von Technologie und Computerprogrammen als Urheberrecht, veröffentlicht.**



# DIRETORIA DE MARCAS, DESENHO INDUSTRIAL E INDICAÇÕES GEOGRÁFICAS

DESENHO INDUSTRIAL

## **PEDIDO DE REGISTRO DE DESENHO INDUSTRIAL PEDIDO DIVIDIDO DE UM PEDIDO DE REGISTRO DE DESENHO INDUSTRIAL ANTERIORMENTE DEPOSITADO**



# Índice Geral:

Código 30 - Exigência – Art. 103 da LPI.....	5
Código 31 - Notificação de Depósito.....	11
Código 32 - Notificação do Depósito Com Requerimento de Sigilo.....	37
Código 33.1 - Pedido Inexistente.....	38
Código 34 - Exigência - Art. 106 § 3º da LPI.....	42
Código 34.2 - Exame formal de Cumprimento de Exigência Técnica.....	81
Código 35 - Arquivamento do Pedido – Art. 216 § 2º e Art. 106 § 3º da LPI.....	98
Código 39 - Concessão do Registro.....	103
Código 40 - Publicação do Parecer de Mérito.....	166
Código 41 - Nulidade Administrativa.....	168
Código 44 - Extinção - Art. 119 inciso III da LPI.....	169
Código 47.1 - Petição Prejudicada.....	181
Código 47.3 - Petição Deferida.....	182
Código 47.6 - Petição Atendida.....	188
Código 49 - Perda de Prioridade.....	189
Código 49.1 - Sobrestamento por Perda de Prioridade.....	190
Código 53 - Notificação de Decisão Judicial.....	191
Código 53.1 - Pedido ou Registro Sub-Judice.....	192
Código 71 - Despacho Anulado.....	193
Código 73 - Retificação.....	194
Código 75.1 - Emissão de Cópia Oficial.....	195



**Código 30 - Exigência – Art. 103 da LPI**

O pedido não atende formalmente ao disposto no art. 103 da LPI e/ou às demais disposições quanto à sua forma, tendo sido recebido provisoriamente. A não manifestação do depositante no prazo de 5 (cinco) dias desta data, acarretará na inexistência do Pedido.

---

**(21) BR 30 2023 000461-0**

Código 30 - Exigência – Art. 103 da LPI

(22) 27/01/2023

(71) CHARLES RODERIC VOLPE BARUFI (BR/SP)

Tendo em vista o cumprimento insatisfatório apresentado em resposta à publicação da RPI 2721 formula-se nova exigência preliminar: O jogo de figuras apresentado no cumprimento de exigência sinaliza um total de 5 folhas, mas foi apresentada somente a folha 5/5. Apresente novo jogo de figuras completo com a numeração das páginas corrigida, sem alteração da matéria apresentada no depósito, observando as especificações do item 4.2.11 do Manual de DI: os desenhos ou fotografias deverão ser apresentados dentro de margens de no mínimo 3 cm, em folhas brancas no formato A4, numeradas sequencialmente no centro da margem superior indicando o NÚMERO DA FOLHA E O NÚMERO TOTAL DE FOLHAS, separados por uma barra oblíqua. Exemplo: 1/4, 2/4, 3/4 e 4/4. Para cumprir esta exigência utilize a GRU 104 (isenta). O prazo é de 5 dias, iniciados a partir do primeiro dia útil após esta publicação (art. 103 da LPI).

---

**(21) BR 30 2023 000920-5**

Código 30 - Exigência – Art. 103 da LPI

(22) 20/02/2023

(71) VIBROMAK VIBRADORES DE CONCRETO LTDA (BR/SP)

A numeração das figuras apresentadas não está de acordo com as especificações do item 4.2.11 do Manual de DI. Apresente novo jogo de figuras, sem alteração da matéria apresentada no depósito, com os desenhos ou fotografias NUMERADOS SEQUENCIALMENTE EM CONFORMIDADE COM O PADRÃO DE DOIS ALGARISMOS: fig. 1.1, fig. 1.2, fig. 1.3, fig. 1.4. NÃO SERÃO ADMITIDAS outras formas de numeração, como o padrão de um algarismo (1, 2, 3...), numeração alfanumérica (1a, 1b, 1c...) E caracteres isolados (a, b, c...) CADA VISTA DO DESENHO OU FOTOGRAFIA deverá apresentada em uma folha, individualmente, numerada sequencialmente NO CENTRO DA MARGEM SUPERIOR indicando o número da folha e o número total de folhas, separados por uma barra oblíqua. Exemplo: 1/4, 2/4, 3/4 e 4/4. Caso tenha sido apresentado relatório, deverá ser reapresentado com a numeração das figuras corrigida seguindo as disposições do item 4.2.9 do Manual de DI. Para cumprir esta exigência utilize a GRU 104 (isenta). O prazo é de 5 dias, iniciados a partir do primeiro dia útil após esta publicação (art. 103 da LPI).

---

**(21) BR 30 2023 000921-3**

Código 30 - Exigência – Art. 103 da LPI



---

(22) 21/02/2023

(71) VIBROMAK VIBRADORES DE CONCRETO LTDA (BR/SP)

A numeração das figuras apresentadas não está de acordo com as especificações do item 4.2.11 do Manual de DI. Apresente novo jogo de figuras, sem alteração da matéria apresentada no depósito, com os desenhos ou fotografias NUMERADOS SEQUENCIALMENTE EM CONFORMIDADE COM O PADRÃO DE DOIS ALGARISMOS: fig. 1.1, fig. 1.2, fig. 1.3, fig. 1.4. NÃO SERÃO ADMITIDAS outras formas de numeração, como o padrão de um algarismo (1, 2, 3...), numeração alfanumérica (1a, 1b, 1c...) E caracteres isolados (a, b, c...) CADA VISTA DO DESENHO OU FOTOGRAFIA deverá apresentada em uma folha, individualmente, numerada sequencialmente NO CENTRO DA MARGEM SUPERIOR indicando o número da folha e o número total de folhas, separados por uma barra oblíqua. Exemplo: 1/4, 2/4, 3/4 e 4/4. Caso tenha sido apresentado relatório, deverá ser reapresentado com a numeração das figuras corrigida seguindo as disposições do item 4.2.9 do Manual de DI. Para cumprir esta exigência utilize a GRU 104 (isenta). O prazo é de 5 dias, iniciados a partir do primeiro dia útil após esta publicação (art. 103 da LPI).

---

(21) BR 30 2023 000926-4

Código 30 - Exigência – Art. 103 da LPI

(22) 21/02/2023

(71) VIBROMAK VIBRADORES DE CONCRETO LTDA (BR/SP)

A numeração das figuras apresentadas não está de acordo com as especificações do item 4.2.11 do Manual de DI. Apresente novo jogo de figuras, sem alteração da matéria apresentada no depósito, com os desenhos ou fotografias NUMERADOS SEQUENCIALMENTE EM CONFORMIDADE COM O PADRÃO DE DOIS ALGARISMOS: fig. 1.1, fig. 1.2, fig. 1.3, fig. 1.4. NÃO SERÃO ADMITIDAS outras formas de numeração, como o padrão de um algarismo (1, 2, 3...), numeração alfanumérica (1a, 1b, 1c...) E caracteres isolados (a, b, c...) CADA VISTA DO DESENHO OU FOTOGRAFIA deverá apresentada em uma folha, individualmente, numerada sequencialmente NO CENTRO DA MARGEM SUPERIOR indicando o número da folha e o número total de folhas, separados por uma barra oblíqua. Exemplo: 1/4, 2/4, 3/4 e 4/4. Caso tenha sido apresentado relatório, deverá ser reapresentado com a numeração das figuras corrigida seguindo as disposições do item 4.2.9 do Manual de DI. Para cumprir esta exigência utilize a GRU 104 (isenta). O prazo é de 5 dias, iniciados a partir do primeiro dia útil após esta publicação (art. 103 da LPI).

---

(21) BR 30 2023 000946-9

Código 30 - Exigência – Art. 103 da LPI

(22) 22/02/2023

(71) CROMOTRANSFER INDÚSTRIA DE ESTAMPAS EM TRANSFER LTDA (BR/SC)

(74) ARTUR TASSINARI CAMINHA

Apresente novas páginas de relatório, reivindicação (se houver) e figuras, sem alteração da matéria, com numeração das páginas corrigida, conforme item 4.2.9



do Manual de DI. As folhas do relatório e da reivindicação deverão apresentar SOMENTE texto em espaço duplo, na cor preta, dentro de margens de no mínimo 3 cm, em folhas brancas no formato A4, numeradas sequencialmente no centro da margem superior indicando o número da folha e o número total de folhas, separados por uma barra oblíqua. Exemplo: 1/2, 2/2. NÃO DEVEM SER APRESENTADAS FIGURAS NAS FOLHAS DO RELATÓRIO. O modelo está disponível na seção "modelos" do referido manual. Os desenhos ou fotografias deverão ser apresentados conforme item 4.2.11 do Manual de DI, com margens de no mínimo 3 cm, em folhas brancas no formato A4, numeradas sequencialmente no centro da margem superior indicando o número da folha e o número total de folhas, separados por uma barra oblíqua. Exemplo: 1/3, 2/3 e 3/3. CADA VISTA DO DESENHO OU FOTOGRAFIA deverá ser apresentado em uma folha, individualmente. As folhas deverão ser NUMERADAS SEQUENCIALMENTE EM COM O PADRÃO DE DOIS ALGARISMOS: Fig. 1.1, Fig. 1.2, Fig. 1.3, Fig. 1.4. NÃO SERÃO ADMITIDAS outras formas de numeração, como (1, 2, 3), (1A, 1B, 1C) e (A, B, C). A NUMERAÇÃO DE PÁGINAS DE RELATÓRIO, REIVINDICAÇÃO (SE HOUVER) E FIGURAS NÃO SE CONFUNDE, DEVENDO SER INDEPENDENTE ENTRE SI. Ex: No caso de apresentação de pedido cujas páginas de relatório e figuras somarem 6 páginas, sendo 2 páginas de relatório que devem ser numeradas 1/2 e 2/2 e 4 páginas de figuras que devem ser numeradas 1/4, 2/4, 3/4, 4/4. As folhas das figuras NÃO DEVERÃO APRESENTAR TEXTO exceto a numeração de páginas e figuras. Para cumprir esta exigência utilize a GRU 104 (isenta). O prazo é de 5 dias, iniciados a partir do primeiro dia útil após esta publicação (art. 103 da LPI).

(21) BR 30 2023 000959-0

Código 30 - Exigência – Art. 103 da LPI

(22) 23/02/2023

(71) PLASK INDUSTRIA E COMERCIO DE PLASTICOS E TRANSPORTES EIRELI (BR/SP)

(74) DR VINICIUS TRAVASSOS ARAUJO

A numeração das páginas de figuras apresentadas não está de acordo com as especificações do item 4.2.11 do Manual de DI. Apresente novo jogo de figuras sem alteração da matéria apresentada no depósito e com numeração das páginas corrigida. CADA VISTA DO DESENHO OU FOTOGRAFIA deverá ser apresentada em uma folha, individualmente, dentro de margens de no mínimo 3 cm, em folhas brancas no formato A4, NUMERADAS SEQUENCIALMENTE NO CENTRO DA MARGEM SUPERIOR INDICANDO O NÚMERO DA FOLHA E O NÚMERO TOTAL DE FOLHAS, SEPARADOS POR UMA BARRA OBLÍQUA. EXEMPLO: 1/4, 2/4, 3/4 e 4/4. Os desenhos ou fotografias deverão ser numerados sequencialmente em conformidade com o padrão de dois algarismos: Fig. 1.1, Fig. 1.2, Fig. 1.3, Fig. 1.4. NÃO SERÃO ADMITIDAS outras formas de numeração, como o padrão de um algarismo (1, 2, 3...), numeração alfanumérica (1A, 1B, 1C...) e caracteres isolados (A, B, C...) Para cumprir esta exigência utilize a GRU 104 (isenta). O prazo é de 5 dias, iniciados a partir do primeiro dia útil



---

após esta publicação (art. 103 da LPI).

---

**(21) BR 30 2023 000960-4**

Código 30 - Exigência – Art. 103 da LPI

(22) 23/02/2023

(71) PLASK INDUSTRIA E COMERCIO DE PLASTICOS E TRANSPORTES EIRELI (BR/SP)

(74) DR VINICIUS TRAVASSOS ARAUJO

A numeração das páginas de figuras apresentadas não está de acordo com as especificações do item 4.2.11 do Manual de DI. Apresente novo jogo de figuras sem alteração da matéria apresentada no depósito e com numeração das páginas corrigida. CADA VISTA DO DESENHO OU FOTOGRAFIA deverá apresentada em uma folha, individualmente, dentro de margens de no mínimo 3 cm, em folhas brancas no formato A4, NUMERADAS SEQUENCIALMENTE NO CENTRO DA MARGEM SUPERIOR INDICANDO O NÚMERO DA FOLHA E O NÚMERO TOTAL DE FOLHAS, SEPARADOS POR UMA BARRA OBLÍQUA. EXEMPLO: 1/4, 2/4, 3/4 e 4/4. Os desenhos ou fotografias deverão ser numerados sequencialmente em conformidade com o padrão de dois algarismos: Fig. 1.1, Fig. 1.2, Fig. 1.3, Fig. 1.4. NÃO SERÃO ADMITIDAS outras formas de numeração, como o padrão de um algarismo (1, 2, 3...), numeração alfanumérica (1A, 1B, 1C...) e caracteres isolados (A, B, C...) Para cumprir esta exigência utilize a GRU 104 (isenta). O prazo é de 5 dias, iniciados a partir do primeiro dia útil após esta publicação (art. 103 da LPI).

---

**(21) BR 30 2023 000986-8**

Código 30 - Exigência – Art. 103 da LPI

(22) 25/02/2023

(71) ANNA CHRISTINA RODRIGUES MORAES DE OLIVA MAYA (BR/SC)

(74) ANNA CHRISTINA RODRIGUES MORAES DE OLIVA MAYA

[ 1/2 ] O procurador nomeado é o próprio titular do pedido. Apresente esclarecimento solicitando a retirada do nome do procurador do cadastro ou apresente dados de novo procurador, diferente do titular, e a respectiva procuração, datada e assinada. [ 2/2 ] A apresentação das figuras não está de acordo com as especificações do item 4.2.11 do Manual de DI. Apresente novo jogo de figuras completo, sem alteração da matéria apresentada no depósito. Os desenhos ou fotografias deverão ser apresentados dentro de margens de no mínimo 3 cm, em folhas brancas no formato A4, NUMERADAS SEQUENCIALMENTE no centro da margem superior indicando o número da folha e o número total de folhas, separados por uma barra oblíqua. Exemplo: 1/4, 2/4, 3/4 e 4/4. Os desenhos ou fotografias deverão ser NUMERADOS SEQUENCIALMENTE em conformidade com o padrão de dois algarismos, a saber: Fig. 1.1, Fig. 1.2, Fig. 1.3, Fig. 1.4. NÃO SERÃO ADMITIDAS outras formas de numeração, como o padrão de um algarismo (1, 2, 3...), numeração alfanumérica (1A, 1B, 1C...) e caracteres isolados (A, B, C...). CADA VISTA DO DESENHO OU FOTOGRAFIA deverá ser apresentado em uma folha, individualmente, com dimensões adequadas e nitidez e resolução gráfica



---

suficientes para a plena compreensão do desenho industrial requerido, observado o mínimo de 300 dpi. NÃO SERÃO ADMITIDOS NAS FOLHAS DE DESENHOS OU FOTOGRAFIAS ELEMENTOS COMO MOLDURAS, linhas delimitadoras, marcas, logotipos, marcas d'água, timbres, rubricas, assinaturas e outras informações de mesma natureza. Para cumprir esta exigência utilize a GRU 104 (isenta). O prazo é de 5 dias, iniciados a partir do primeiro dia útil após esta publicação (art. 103 da LPI).

---

**(21) BR 30 2023 001005-0**

Código 30 - Exigência – Art. 103 da LPI

(22) 27/02/2023

(71) BEVROCK BEVERAGE LTDA (BR/GO)

(74) CELSO CÂNDIDO DE SOUZA ADVOGADOS SS

Apresente novas folhas de relatório e reivindicação com numeração das páginas corrigida, observando as especificações constantes nos itens 4.2.9 e 4.2.10 do Manual de DI. As folhas do relatório descritivo e da reivindicação deverão apresentar o texto em espaço duplo, na cor preta, dentro de margens de no mínimo 3 cm, em folhas brancas no formato A4, numeradas sequencialmente no centro da margem superior indicando o número da folha e o número total de folhas, separados por uma barra oblíqua. Exemplo: 1/3, 2/3 e 3/3. AS NUMERAÇÕES DAS FOLHAS DO RELATÓRIO DESCRITIVO E DA REIVINDICAÇÃO DEVERÃO SER INDEPENDENTES ENTRE SI. Para cumprir esta exigência utilize a GRU 104 (isenta). O prazo é de 5 dias, iniciados a partir do primeiro dia útil após esta publicação (art. 103 da LPI).

---

**(21) BR 30 2023 001009-2**

Código 30 - Exigência – Art. 103 da LPI

(22) 27/02/2023

(71) NELSON VIEIRA (BR/SC)

(74) EDUARDO GUERINI

O jogo de figuras apresentado sinaliza um total de 6 folhas, mas termina na folha 1/6. Apresente novo jogo de figuras com a numeração das páginas corrigida, sem alteração da matéria apresentada no depósito, observando as especificações do item 4.2.11 do Manual de DI: os desenhos ou fotografias deverão ser apresentados dentro de margens de no mínimo 3 cm, em folhas brancas no formato A4, numeradas sequencialmente no centro da margem superior indicando o NÚMERO DA FOLHA E O NÚMERO TOTAL DE FOLHAS, separados por uma barra oblíqua. Exemplo: 1/4, 2/4, 3/4 e 4/4. Para cumprir esta exigência utilize a GRU 104 (isenta). O prazo é de 5 dias, iniciados a partir do primeiro dia útil após esta publicação (art. 103 da LPI).

---

**(21) BR 30 2023 001012-2**

Código 30 - Exigência – Art. 103 da LPI

(22) 27/02/2023

(71) LA VISTA MARAMBAIA (BR/RJ) ; THAUAN DOS SANTOS BARBÉ (BR/RJ)

[ 1/2 ] A apresentação das figuras não está de acordo com as especificações do item 4.2.11 do Manual de DI. Apresente novo jogo de figuras completo, sem



alteração da matéria apresentada no depósito. Os desenhos ou fotografias deverão ser apresentados dentro de margens de no mínimo 3 cm, em folhas brancas no formato A4, NUMERADAS SEQUENCIALMENTE no centro da margem superior indicando o número da folha e o número total de folhas, separados por uma barra oblíqua. Exemplo: 1/4, 2/4, 3/4 e 4/4. Os desenhos ou fotografias deverão ser NUMERADOS SEQUENCIALMENTE em conformidade com o padrão de dois algarismos, a saber: Fig. 1.1, Fig. 1.2, Fig. 1.3, Fig. 1.4. NÃO SERÃO ADMITIDAS outras formas de numeração, como o padrão de um algarismo (1, 2, 3...), numeração alfanumérica (1A, 1B, 1C...) e caracteres isolados (A, B, C...). CADA VISTA DO DESENHO OU FOTOGRAFIA deverá ser apresentado em uma folha, individualmente, com dimensões adequadas e nitidez e resolução gráfica suficientes para a plena compreensão do desenho industrial requerido, observado o mínimo de 300 dpi. NÃO SERÃO ADMITIDOS NAS FOLHAS DE DESENHOS OU FOTOGRAFIAS ELEMENTOS COMO MOLDURAS, linhas delimitadoras, marcas, logotipos, marcas d'água, timbres, rubricas, assinaturas e outras informações de mesma natureza. [ 2/2 ] Apresente novas folhas de relatório e reivindicação com numeração das páginas corrigida, observando as especificações constantes nos itens 4.2.9 e 4.2.10 do Manual de DI. As folhas do relatório descritivo e da reivindicação deverão apresentar o texto em espaço duplo, na cor preta, dentro de margens de no mínimo 3 cm, em folhas brancas no formato A4, numeradas sequencialmente no centro da margem superior indicando o número da folha e o número total de folhas, separados por uma barra oblíqua. Exemplo: 1/3, 2/3 e 3/3. AS NUMERAÇÕES DAS FOLHAS DO RELATÓRIO DESCRITIVO E DA REIVINDICAÇÃO DEVERÃO SER INDEPENDENTES ENTRE SI e NÃO DEVEM SER APRESENTADAS FIGURAS nestas folhas. Os modelos estão disponíveis na seção "modelos" do referido manual. Para cumprir esta exigência utilize a GRU 104 (isenta). O prazo é de 5 dias, iniciados a partir do primeiro dia útil após esta publicação (art. 103 da LPI).

**Código 31 - Notificação de Depósito**

Notificação de depósito de pedido de registro de desenho industrial. O pedido segue para a etapa de exame técnico.

---

**(21) BR 30 2022 003359-6** Código 31 - Notificação de Depósito  
(22) 29/06/2022  
(71) GMAC NEGÓCIOS LTDA (BR/PR)  
(72) MAICON ROBERTO ALVES CORDEIRO  
(74) FELIPE FELIMAN CAMARGO  
Notificação de depósito (Protocolo: 870220056926 UF: WB Data: 29/06/2022  
Hora: 13:52)

---

**(21) BR 30 2023 000311-8** Código 31 - Notificação de Depósito  
(22) 20/01/2023  
(71) CRISTIANE REVERSO PEREIRA (BR/PR)  
(72) CRISTIANE REVERSO PEREIRA  
(74) MATHEUS PINCETA TEBALDI  
Notificação de depósito (Protocolo: 870230005662 UF: WB Data: 20/01/2023  
Hora: 11:04)

---

**(21) BR 30 2023 000325-8** Código 31 - Notificação de Depósito  
(22) 23/01/2023  
(71) SAVIA PROPRIEDADE INTELECTUAL LTDA (BR/PR)  
(72) Sigilo de Autor, conforme solicitado e com base no artigo 6º, § 4º da LPI  
(74) ANDREZA RODRIGUES DA SILVA  
Notificação de depósito (Protocolo: 870230005827 UF: WB Data: 23/01/2023  
Hora: 07:57)

---

**(21) BR 30 2023 000332-0** Código 31 - Notificação de Depósito  
(22) 23/01/2023  
(71) 2K PARTICIPAÇÕES E FRANQUIAS EIRELI (BR/SP)  
(72) MILTON KIYOSHI KOYAMA  
(74) BARROS WALLACE ADVOGADOS  
Notificação de depósito (Protocolo: 870230005969 UF: WB Data: 23/01/2023  
Hora: 12:35)

---

**(21) BR 30 2023 000335-5** Código 31 - Notificação de Depósito  
(22) 23/01/2023  
(71) SERIDAN BARROSO CARTAXO VIEIRA (BR/CE)  
(72) JOHN ANDERSON SOARES VIEIRA  
Notificação de depósito (Protocolo: 870230006055 UF: WB Data: 23/01/2023  
Hora: 14:48)



---

<b>(21) BR 30 2023 000453-0</b>	Código 31 - Notificação de Depósito (22) 27/01/2023 (71) SIAN MARTINS ASSESSORIA EDITORIAL LTDA - ME (BR/SP) (72) FERNANDO SIAN MARTINS Notificação de depósito (Protocolo: 870230007642 UF: WB Data: 27/01/2023 Hora: 14:49)
<b>(21) BR 30 2023 000455-6</b>	Código 31 - Notificação de Depósito (22) 27/01/2023 (71) SAVIA PROPRIEDADE INTELECTUAL LTDA (BR/PR) (72) Sigilo de Autor, conforme solicitado e com base no artigo 6º, § 4º da LPI (74) ANDREZA RODRIGUES DA SILVA Notificação de depósito (Protocolo: 870230007698 UF: WB Data: 27/01/2023 Hora: 15:42)
<b>(21) BR 30 2023 000459-9</b>	Código 31 - Notificação de Depósito (22) 27/01/2023 (71) SAVIA PROPRIEDADE INTELECTUAL LTDA (BR/PR) (72) Sigilo de Autor, conforme solicitado e com base no artigo 6º, § 4º da LPI; Sigilo de Autor, conforme solicitado e com base no artigo 6º, § 4º da LPI; WILIAN BERTUOL (74) ANDREZA RODRIGUES DA SILVA Notificação de depósito (Protocolo: 870230007776 UF: WB Data: 27/01/2023 Hora: 16:41)
<b>(21) BR 30 2023 000507-2</b>	Código 31 - Notificação de Depósito (22) 31/01/2023 (71) RN INDUSTRIAL LTDA (BR/GO) (72) WANESSA LUCIANA DE SOUSA,; CINTIA MENDANHA SOARES, (74) ALEXANDRE DE CARVALHO MARINS Notificação de depósito (Protocolo: 870230008605 UF: WB Data: 31/01/2023 Hora: 14:57)
<b>(21) BR 30 2023 000551-0</b>	Código 31 - Notificação de Depósito (22) 01/02/2023 (71) SOCIEDADE EDUCACIONAL UBERABENSE (BR/MG) (72) MARIA ANGELICA HUEB DE MENEZES OLIVEIRA; FERNANDO CARLOS HUEB DE MENEZES; CARLOS ROBERTO BONFIM OLIVEIRA (74) RENATA SILVEIRA TAVARES Notificação de depósito (Protocolo: 870230009176 UF: WB Data: 01/02/2023 Hora: 16:36)
<b>(21) BR 30 2023 000587-0</b>	Código 31 - Notificação de Depósito

---

---

(22) 02/02/2023

(71) PRISCILA ZIMMER CORSO (BR/RS)

(72) PRISCILA ZIMMER CORSO

(74) RENATO ANDRÉ CORSO BRAND

Notificação de depósito (Protocolo: 870230009633 UF: WB Data: 02/02/2023

Hora: 18:39)

---

**(21) BR 30 2023 000868-3**

Código 31 - Notificação de Depósito

(22) 16/02/2023

(71) SONY INTERACTIVE ENTERTAINMENT INC. (JP)

(72) IKUO KOBAYASHI

(74) KASZNAR LEONARDOS PROPRIEDADE INTELECTUAL

Notificação de depósito (Protocolo: 870230013953 UF: WB Data: 16/02/2023

Hora: 15:15)

---

**(21) BR 30 2023 000869-1**

Código 31 - Notificação de Depósito

(22) 16/02/2023

(71) CALÇADOS BIBI LTDA (BR/RS)

(72) MARLIN JOSÉ KOHLRAUSCH

(74) GUERRA ADVOGADOS ASSOCIADOS

Notificação de depósito (Protocolo: 870230013959 UF: WB Data: 16/02/2023

Hora: 15:23)

---

**(21) BR 30 2023 000870-5**

Código 31 - Notificação de Depósito

(22) 16/02/2023

(71) ASSOCIACAO PARANAENSE DE CULTURA - APC (BR/PR) ; FIBERSUL FIBRA ÓPTICA E ACESSÓRIOS LTDA. (BR/PR)

(72) ANDERSON LUIS SZEJKA; TIAGO FRANCESCONI; JOSÉ MAURÍCIO MOTTIN DE ANDRADE; MATHEUS LOPES DOS SANTOS FUNCHAL; TIAGO MELO DA SILVA; IGOR THONKE; VALTER KLEIN JUNIOR

(74) Lider Marcas e Patentes Ltda.

Notificação de depósito (Protocolo: 870230013987 UF: WB Data: 16/02/2023

Hora: 15:45)

---

**(21) BR 30 2023 000873-0**

Código 31 - Notificação de Depósito

(22) 16/02/2023

(71) TAOHUASHU TECNOLOGIA LTDA (BR/SP)

(72) YANG ZHIYU

(74) ZHUJI LI

Notificação de depósito (Protocolo: 870230013998 UF: WB Data: 16/02/2023

Hora: 15:52)

---

**(21) BR 30 2023 000874-8**

Código 31 - Notificação de Depósito

(22) 16/02/2023



---

(71) MASTER INJETADOS LTDA - ME (BR/MG)  
(72) GUILHERME MACIEL AMARAL  
(74) MARCELO NAVES LACERDA  
Notificação de depósito (Protocolo: 870230014000 UF: WB Data: 16/02/2023  
Hora: 15:55)

---

**(21) BR 30 2023 000876-4**

Código 31 - Notificação de Depósito  
(22) 16/02/2023  
(71) ASSOCIACAO PARANAENSE DE CULTURA - APC (BR/PR) ; FIBERSUL  
FIBRA ÓPTICA E ACESSÓRIOS LTDA (BR/PR)  
(72) ANDERSON LUIS SZEJKA; TIAGO FRANCESCONI; VALTER KLEIN  
JUNIOR; JOSÉ MAURÍCIO MOTTIN DE ANDRADE; MATHEUS LOPES DOS  
SANTOS FUNCHAL; TIAGO MELO DA SILVA; IGOR THONKE  
(74) Lider Marcas e Patentes Ltda.  
Notificação de depósito (Protocolo: 870230014007 UF: WB Data: 16/02/2023  
Hora: 15:59)

---

**(21) BR 30 2023 000877-2**

Código 31 - Notificação de Depósito  
(22) 16/02/2023  
(71) MASTER INJETADOS LTDA - ME (BR/MG)  
(72) GUILHERME MACIEL AMARAL  
(74) MARCELO NAVES LACERDA  
Notificação de depósito (Protocolo: 870230014018 UF: WB Data: 16/02/2023  
Hora: 16:03)

---

**(21) BR 30 2023 000878-0**

Código 31 - Notificação de Depósito  
(22) 16/02/2023  
(71) SANDRO TESSARI (BR/SC)  
(72) SANDRO TESSARI  
(74) Catiane Zini Borela  
Notificação de depósito (Protocolo: 870230014022 UF: WB Data: 16/02/2023  
Hora: 16:07)

---

**(21) BR 30 2023 000879-9**

Código 31 - Notificação de Depósito  
(22) 16/02/2023  
(71) LUKALIAM MÓVEIS LTDA (BR/SP)  
(72) LUIZ ANTONIO HENRIQUE  
(74) BEERRE ASSESSORIA EMPRESARIAL LTDA  
Notificação de depósito (Protocolo: 870230014034 UF: WB Data: 16/02/2023  
Hora: 16:20)

---

**(21) BR 30 2023 000880-2**

Código 31 - Notificação de Depósito  
(22) 16/02/2023  
(71) ASSOCIACAO PARANAENSE DE CULTURA - APC (BR/PR) ; FIBERSUL



---

FIBRA ÓPTICA E ACESSÓRIOS LTDA. (BR/PR)  
(72) ANDERSON LUIS SZEJKA; TIAGO FRANCESCONI; VALTER KLEIN JUNIOR; JOSÉ MAURÍCIO MOTTIN DE ANDRADE; MATHEUS LOPES DOS SANTOS FUNCHAL; TIAGO MELO DA SILVA; IGOR THONKE  
(74) Lider Marcas e Patentes Ltda.  
Notificação de depósito (Protocolo: 870230014039 UF: WB Data: 16/02/2023  
Hora: 16:26)

---

**(21) BR 30 2023 000881-0** Código 31 - Notificação de Depósito  
(22) 16/02/2023  
(71) 88 NEGÓCIOS E PARTICIPAÇÕES LTDA (BR/RS)  
(72) Sigilo de Autor, conforme solicitado e com base no artigo 6º, § 4º da LPI  
Notificação de depósito (Protocolo: 870230014040 UF: WB Data: 16/02/2023  
Hora: 16:27)

---

**(21) BR 30 2023 000882-9** Código 31 - Notificação de Depósito  
(22) 16/02/2023  
(71) RODRIGO GIANNICO (BR/SP) ; RÉGIS MARCELO GARÇON (BR/SP)  
(72) RODRIGO GIANNICO; RÉGIS MARCELO GARÇON  
(74) LEONARDO REGIS ORLANDINI  
Notificação de depósito (Protocolo: 870230014043 UF: WB Data: 16/02/2023  
Hora: 16:30)

---

**(21) BR 30 2023 000883-7** Código 31 - Notificação de Depósito  
(22) 16/02/2023  
(71) LUKALIAM MÓVEIS LTDA (BR/SP)  
(72) LUIZ ANTONIO HENRIQUE  
(74) BEERRE ASSESSORIA EMPRESARIAL LTDA  
Notificação de depósito (Protocolo: 870230014052 UF: WB Data: 16/02/2023  
Hora: 16:43)

---

**(21) BR 30 2023 000884-5** Código 31 - Notificação de Depósito  
(22) 16/02/2023  
(71) TRAMONTINA S/A CUTELARIA (BR/RS)  
(72) MARCOS ANTONIO GRESPAN  
(74) CREAÇÃO MARCAS E PATENTES LTDA.  
Notificação de depósito (Protocolo: 870230014058 UF: WB Data: 16/02/2023  
Hora: 16:48)

---

**(21) BR 30 2023 000886-1** Código 31 - Notificação de Depósito  
(22) 16/02/2023  
(71) ORTO DENTE LTDA (BR/MG)  
(72) PABLO NUNES MOYSES  
(74) Officework Marcas e Patentes Ltda



---

Notificação de depósito (Protocolo: 870230014077 UF: WB Data: 16/02/2023  
Hora: 17:07)

---

**(21) BR 30 2023 000887-0**

Código 31 - Notificação de Depósito  
(22) 16/02/2023  
(71) ATTA INJETADOS DE SOLADOS LTDA (BR/MG)  
(72) ATSON RODRIGUES MELO BESSAS  
(74) MARCELO NAVES LACERDA  
Notificação de depósito (Protocolo: 870230014085 UF: WB Data: 16/02/2023  
Hora: 17:10)

---

**(21) BR 30 2023 000888-8**

Código 31 - Notificação de Depósito  
(22) 16/02/2023  
(71) ORTO DENTE LTDA (BR/MG)  
(72) PABLO NUNES MOYSES  
(74) Officework Marcas e Patentes Ltda  
Notificação de depósito (Protocolo: 870230014089 UF: WB Data: 16/02/2023  
Hora: 17:13)

---

**(21) BR 30 2023 000889-6**

Código 31 - Notificação de Depósito  
(22) 16/02/2023  
(71) ORTO DENTE LTDA (BR/MG)  
(72) PABLO NUNES MOYSES  
(74) Officework Marcas e Patentes Ltda  
Notificação de depósito (Protocolo: 870230014097 UF: WB Data: 16/02/2023  
Hora: 17:19)

---

**(21) BR 30 2023 000890-0**

Código 31 - Notificação de Depósito  
(22) 16/02/2023  
(71) ELIEZER TOLEDO BISPO - ME (BR/SP)  
(72) ELIEZER TOLEDO BISPO  
(74) ICAMP MARCAS E PATENTES LTDA  
Notificação de depósito (Protocolo: 870230014099 UF: WB Data: 16/02/2023  
Hora: 17:26)

---

**(21) BR 30 2023 000891-8**

Código 31 - Notificação de Depósito  
(22) 16/02/2023  
(71) LUKALIAM MÓVEIS LTDA (BR/SP)  
(72) LUIZ ANTONIO HENRIQUE  
(74) BEERRE ASSESSORIA EMPRESARIAL LTDA  
Notificação de depósito (Protocolo: 870230014128 UF: WB Data: 16/02/2023  
Hora: 17:56)

---

**(21) BR 30 2023 000892-6**

Código 31 - Notificação de Depósito



---

(22) 16/02/2023  
(71) KONINKLIJKE PHILIPS N.V. (NL)  
(72) WILLIAM YU; NEIL ZHANG  
(74) HERRERO & ASSOCIADOS BRASIL PROPRIEDADE INTELECTUAL LTDA.  
Notificação de depósito (Protocolo: 870230014144 UF: WB Data: 16/02/2023  
Hora: 18:17)

---

**(21) BR 30 2023 000893-4** Código 31 - Notificação de Depósito  
(22) 16/02/2023  
(71) INDELEC S/A (FR)  
(72) FRANCK BERNARD PHILIPPE  
(74) MODAL MARCAS E PATENTES LTDA.  
Notificação de depósito (Protocolo: 870230014145 UF: WB Data: 16/02/2023  
Hora: 18:22)

---

**(21) BR 30 2023 000895-0** Código 31 - Notificação de Depósito  
(22) 16/02/2023  
(71) M. L. DOS SANTOS - COMERCIO DE PECAS (BR/SP)  
(72) MOISÉS LUCIANO DOS SANTOS  
(74) MATHEUS RAINERY DOS SANTOS  
Notificação de depósito (Protocolo: 870230014182 UF: WB Data: 16/02/2023  
Hora: 22:40)

---

**(21) BR 30 2023 000896-9** Código 31 - Notificação de Depósito  
(22) 17/02/2023  
(71) MARIA DE FÁTIMA TEIXEIRA NAVARRO (BR/BA)  
(72) MARIA DE FÁTIMA TEIXEIRA NAVARRO  
(74) DIREÇÃO MARCAS E PATENTES LTDA  
Notificação de depósito (Protocolo: 870230014226 UF: WB Data: 17/02/2023  
Hora: 09:15)

---

**(21) BR 30 2023 000897-7** Código 31 - Notificação de Depósito  
(22) 17/02/2023  
(71) ERANY LUIZ PEREIRA (BR/RJ)  
(72) ERANY LUIZ PEREIRA  
(74) DIREÇÃO MARCAS E PATENTES LTDA  
Notificação de depósito (Protocolo: 870230014232 UF: WB Data: 17/02/2023  
Hora: 09:21)

---

**(21) BR 30 2023 000898-5** Código 31 - Notificação de Depósito  
(22) 17/02/2023  
(71) LUKALIAM MÓVEIS LTDA (BR/SP)  
(72) LUIZ ANTONIO HENRIQUE  
(74) BEERRE ASSESSORIA EMPRESARIAL LTDA



---

Notificação de depósito (Protocolo: 870230014233 UF: WB Data: 17/02/2023  
Hora: 09:26)

---

**(21) BR 30 2023 000899-3**

Código 31 - Notificação de Depósito  
(22) 17/02/2023  
(71) PINEE INDUSTRIA E COMERCIO LTDA (BR/PR)  
(72) REGINALDO WALDIR QUINTINO  
(74) KALASHI MARCAS E PATENTES LTDA EPP  
Notificação de depósito (Protocolo: 870230014270 UF: WB Data: 17/02/2023  
Hora: 10:08)

---

**(21) BR 30 2023 000900-0**

Código 31 - Notificação de Depósito  
(22) 17/02/2023  
(71) RAFAEL RIBAS DALSTO (BR/RS)  
(72) RAFAEL RIBAS DALSTO  
(74) Avan - Serviços para Registro de Marcas e Patentes Ltda.  
Notificação de depósito (Protocolo: 870230014285 UF: WB Data: 17/02/2023  
Hora: 10:37)

---

**(21) BR 30 2023 000901-9**

Código 31 - Notificação de Depósito  
(22) 17/02/2023  
(71) SILVA E ROSSATTI LTDA (BR/PR)  
(72) NILTON CESAR ROSATTI  
(74) LUCIANO SALVIATO  
Notificação de depósito (Protocolo: 870230014305 UF: WB Data: 17/02/2023  
Hora: 11:00)

---

**(21) BR 30 2023 000902-7**

Código 31 - Notificação de Depósito  
(22) 17/02/2023  
(71) SILVA E ROSSATTI LTDA (BR/PR)  
(72) NILTON CESAR ROSATTI  
(74) LUCIANO SALVIATO  
Notificação de depósito (Protocolo: 870230014310 UF: WB Data: 17/02/2023  
Hora: 11:06)

---

**(21) BR 30 2023 000903-5**

Código 31 - Notificação de Depósito  
(22) 17/02/2023  
(71) LIMA COBERTURAS LTDA (BR/SP)  
(72) GABRIEL OLIVEIRA LIMA  
(74) KALASHI MARCAS E PATENTES LTDA EPP  
Notificação de depósito (Protocolo: 870230014347 UF: WB Data: 17/02/2023  
Hora: 11:45)

---

**(21) BR 30 2023 000904-3**

Código 31 - Notificação de Depósito



---

(22) 17/02/2023

(71) VALDECIR JOSÉ DAS NEVES JUNIOR (BR/SP)

(72) VALDECI JOSE DAS NEVES JUNIOR

(74) BEERRE ASSESSORIA EMPRESARIAL LTDA

Notificação de depósito (Protocolo: 870230014377 UF: WB Data: 17/02/2023

Hora: 12:19)

---

**(21) BR 30 2023 000905-1**

Código 31 - Notificação de Depósito

(22) 17/02/2023

(71) BRUNO ACCIOLY PEOTTA (BR/RJ)

(72) BRUNO ACCIOLY PEOTTA

(74) MONTAURY PIMENTA, MACHADO & VIEIRA DE MELLO ADVOGADOS

Notificação de depósito (Protocolo: 870230014383 UF: WB Data: 17/02/2023

Hora: 12:26)

---

**(21) BR 30 2023 000906-0**

Código 31 - Notificação de Depósito

(22) 17/02/2023

(71) VALDECIR JOSÉ DAS NEVES JUNIOR (BR/SP)

(72) VALDECI JOSE DAS NEVES JUNIOR

(74) BEERRE ASSESSORIA EMPRESARIAL LTDA

Notificação de depósito (Protocolo: 870230014394 UF: WB Data: 17/02/2023

Hora: 12:43)

---

**(21) BR 30 2023 000908-6**

Código 31 - Notificação de Depósito

(22) 17/02/2023

(71) SR DO BRASIL LTDA. (BR/SP)

(72) DENILSON ROBERTO SOEIRO; DOUGLAS FERNANDO GALES

(74) KASZNAR LEONARDOS PROPRIEDADE INTELECTUAL

Notificação de depósito (Protocolo: 870230014457 UF: WB Data: 17/02/2023

Hora: 14:07)

---

**(21) BR 30 2023 000909-4**

Código 31 - Notificação de Depósito

(22) 17/02/2023

(71) DAFU ADMINISTRACAO E PARTICIPACOES DE EENS LTDA (BR/SP)

(72) YONGHUI CHEN

(74) LEANDRO DE SOUZA FRIGO

Notificação de depósito (Protocolo: 870230014502 UF: WB Data: 17/02/2023

Hora: 14:50)

---

**(21) BR 30 2023 000910-8**

Código 31 - Notificação de Depósito

(22) 17/02/2023

(71) DAFU ADMINISTRACAO E PARTICIPACOES DE EENS LTDA (BR/SP)

(72) YONGHUI CHEN

(74) LEANDRO DE SOUZA FRIGO



---

Notificação de depósito (Protocolo: 870230014510 UF: WB Data: 17/02/2023  
Hora: 14:59)

---

**(21) BR 30 2023 000911-6**

Código 31 - Notificação de Depósito  
(22) 17/02/2023  
(71) DAFU ADMINISTRACAO E PARTICIPACOES DE EENS LTDA (BR/SP)  
(72) YONGHUI CHEN  
(74) LEANDRO DE SOUZA FRIGO  
Notificação de depósito (Protocolo: 870230014525 UF: WB Data: 17/02/2023  
Hora: 15:10)

---

**(21) BR 30 2023 000912-4**

Código 31 - Notificação de Depósito  
(22) 17/02/2023  
(71) GABRIEL JOHANSSON AZEREDO (BR/RS)  
(72) GABRIEL JOHANSSON AZEREDO  
Notificação de depósito (Protocolo: 870230014542 UF: WB Data: 17/02/2023  
Hora: 15:20)

---

**(21) BR 30 2023 000913-2**

Código 31 - Notificação de Depósito  
(22) 17/02/2023  
(71) GABRIEL JOHANSSON AZEREDO (BR/RS)  
(72) GABRIEL JOHANSSON AZEREDO  
Notificação de depósito (Protocolo: 870230014546 UF: WB Data: 17/02/2023  
Hora: 15:26)

---

**(21) BR 30 2023 000914-0**

Código 31 - Notificação de Depósito  
(22) 17/02/2023  
(71) LISS COMERCIO, IMPORTACAO E EXPORTACAO LTDA (BR/SP)  
(72) ALAN PAI  
(74) CRUZEIRO NEWMARC PATENTES E MARCAS LTDA.  
Notificação de depósito (Protocolo: 870230014575 UF: WB Data: 17/02/2023  
Hora: 15:50)

---

**(21) BR 30 2023 000915-9**

Código 31 - Notificação de Depósito  
(22) 17/02/2023  
(71) GAAM INDUSTRIA E COMERCIO DE MOVEIS LTDA (BR/PR)  
(72) PEDRO RODRIGUES DA SILVA  
Notificação de depósito (Protocolo: 870230014636 UF: WB Data: 17/02/2023  
Hora: 16:49)

---

**(21) BR 30 2023 000916-7**

Código 31 - Notificação de Depósito  
(22) 17/02/2023  
(71) GAAM INDUSTRIA E COMERCIO DE MOVEIS LTDA (BR/PR)  
(72) PEDRO RODRIGUES DA SILVA



---

Notificação de depósito (Protocolo: 870230014640 UF: WB Data: 17/02/2023  
Hora: 16:57)

---

**(21) BR 30 2023 000917-5**

Código 31 - Notificação de Depósito  
(22) 17/02/2023  
(71) FABIO JUNIOR DE GODOI (BR/PR)  
(72) FABIO JUNIOR DE GODOI  
(74) AGP - Assessoria Empresarial Ltda  
Notificação de depósito (Protocolo: 870230014652 UF: WB Data: 17/02/2023  
Hora: 17:09)

---

**(21) BR 30 2023 000918-3**

Código 31 - Notificação de Depósito  
(22) 17/02/2023  
(71) 28.948.245 NILTON DE SANTANA ELIAS (BR/MG)  
(72) NILTON DE SANTANA ELIAS  
Notificação de depósito (Protocolo: 870230014732 UF: WB Data: 17/02/2023  
Hora: 20:27)

---

**(21) BR 30 2023 000919-1**

Código 31 - Notificação de Depósito  
(22) 17/02/2023  
(71) BUGGYMANIA IND COM VEICULOS LTDA (BR/CE)  
(72) JOSENILDO DE ARAUJO TAVARES  
Notificação de depósito (Protocolo: 870230014741 UF: WB Data: 17/02/2023  
Hora: 22:35)

---

**(21) BR 30 2023 000922-1**

Código 31 - Notificação de Depósito  
(22) 21/02/2023  
(71) MERINOX IND E COM DE MOVEIS EIRELI (BEL METAIS) (BR/SC)  
(72) ROSE MERI SOARES  
Notificação de depósito (Protocolo: 870230014911 UF: WB Data: 21/02/2023  
Hora: 17:08)

---

**(21) BR 30 2023 000923-0**

Código 31 - Notificação de Depósito  
(22) 21/02/2023  
(71) MERINOX IND E COM DE MOVEIS EIRELI (BEL METAIS) (BR/SC)  
(72) ROSE MERI SOARES  
Notificação de depósito (Protocolo: 870230014912 UF: WB Data: 21/02/2023  
Hora: 17:16)

---

**(21) BR 30 2023 000924-8**

Código 31 - Notificação de Depósito  
(22) 21/02/2023  
(71) MERINOX IND E COM DE MOVEIS EIRELI (BEL METAIS) (BR/SC)  
(72) ROSE MERI SOARES  
Notificação de depósito (Protocolo: 870230014913 UF: WB Data: 21/02/2023



---

Hora: 17:34)

---

**(21) BR 30 2023 000925-6** Código 31 - Notificação de Depósito  
(22) 21/02/2023  
(71) MERINOX IND E COM DE MOVEIS EIRELI (BEL METAIS) (BR/SC)  
(72) ROSE MERI SOARES  
Notificação de depósito (Protocolo: 870230014914 UF: WB Data: 21/02/2023  
Hora: 17:58)

---

**(21) BR 30 2023 000927-2** Código 31 - Notificação de Depósito  
(22) 22/02/2023  
(71) EDILSON CESÁR TRIDICO (BR/SP)  
(72) EDILSON CESÁR TRIDICO  
(74) EDUARDA COLLA  
Notificação de depósito (Protocolo: 870230014918 UF: WB Data: 22/02/2023  
Hora: 08:22)

---

**(21) BR 30 2023 000928-0** Código 31 - Notificação de Depósito  
(22) 22/02/2023  
(71) GRENENE S.A. (BR/CE)  
(72) SCHANA CENCI MARIN  
(74) REMER VILLAÇA & NOGUEIRA ASSESSORIA E CONSULTORIA DE  
PROP. INTELECTUAL S/S LTDA.  
Notificação de depósito (Protocolo: 870230014919 UF: WB Data: 22/02/2023  
Hora: 08:56)

---

**(21) BR 30 2023 000929-9** Código 31 - Notificação de Depósito  
(22) 22/02/2023  
(71) D. MENDONÇA TORRES DODO MOTO SCAP (BR/GO)  
(72) DORIEDSON MENDONÇA TORRES  
(74) MARCUS VINICIUS FREIRE BANDEIRA DE ALMEIDA  
Notificação de depósito (Protocolo: 870230014920 UF: WB Data: 22/02/2023  
Hora: 08:56)

---

**(21) BR 30 2023 000930-2** Código 31 - Notificação de Depósito  
(22) 22/02/2023  
(71) EDILSON CESÁR TRIDICO (BR/SP)  
(72) EDILSON CESÁR TRIDICO  
(74) EDUARDA COLLA  
Notificação de depósito (Protocolo: 870230014921 UF: WB Data: 22/02/2023  
Hora: 08:59)

---

**(21) BR 30 2023 000931-0** Código 31 - Notificação de Depósito  
(22) 22/02/2023



---

(71) EDILSON CESÁR TRIDICO (BR/SP)

(72) EDILSON CESÁR TRIDICO

(74) EDUARDA COLLA

Notificação de depósito (Protocolo: 870230014922 UF: WB Data: 22/02/2023

Hora: 09:05)

---

**(21) BR 30 2023 000932-9**

Código 31 - Notificação de Depósito

(22) 22/02/2023

(71) GRENDENE S.A. (BR/CE)

(72) SCHANA CENCI MARIN

(74) REMER VILLAÇA & NOGUEIRA ASSESSORIA E CONSULTORIA DE PROP. INTELECTUAL S/S LTDA.

Notificação de depósito (Protocolo: 870230014923 UF: WB Data: 22/02/2023

Hora: 09:13)

---

**(21) BR 30 2023 000933-7**

Código 31 - Notificação de Depósito

(22) 22/02/2023

(71) GRENDENE S.A. (BR/CE)

(72) SCHANA CENCI MARIN

(74) REMER VILLAÇA & NOGUEIRA ASSESSORIA E CONSULTORIA DE PROP. INTELECTUAL S/S LTDA.

Notificação de depósito (Protocolo: 870230014924 UF: WB Data: 22/02/2023

Hora: 09:31)

---

**(21) BR 30 2023 000934-5**

Código 31 - Notificação de Depósito

(22) 22/02/2023

(71) LEONARDO BARBOSA RIGONATO (BR/SP)

(72) LEONARDO BARBOSA RIGONATO

(74) EDUARDA COLLA

Notificação de depósito (Protocolo: 870230014927 UF: WB Data: 22/02/2023

Hora: 10:00)

---

**(21) BR 30 2023 000935-3**

Código 31 - Notificação de Depósito

(22) 22/02/2023

(71) LEONARDO BARBOSA RIGONATO (BR/SP)

(72) LEONARDO BARBOSA RIGONATO

(74) EDUARDA COLLA

Notificação de depósito (Protocolo: 870230014928 UF: WB Data: 22/02/2023

Hora: 10:06)

---

**(21) BR 30 2023 000936-1**

Código 31 - Notificação de Depósito

(22) 22/02/2023

(71) TARAMPS ELECTRONICS LTDA. (BR/SP)

(72) FABIO TARIFA



---

(74) A PROVINCIA MARCAS E PATENTES LTDA.

Notificação de depósito (Protocolo: 870230014933 UF: WB Data: 22/02/2023

Hora: 11:16)

---

**(21) BR 30 2023 000937-0**

Código 31 - Notificação de Depósito

(22) 22/02/2023

(71) PAULO CELSO CARDOSO BACCHI (US)

(72) PAULO CELSO CARDOSO BACCHI

(74) JEFFERSON DE ARAUJO SERAFIM

Notificação de depósito (Protocolo: 870230014945 UF: WB Data: 22/02/2023

Hora: 12:48)

---

**(21) BR 30 2023 000938-8**

Código 31 - Notificação de Depósito

(22) 22/02/2023

(71) H3 IMPORTAÇÃO E COMÉRCIO DE COSMÉTICOS, SUPLEMENTOS E  
MEDICAMENTOS LTDA - ME (BR/SP)

(72) YDEL MEENDEL SPATZ

(74) PIENEGONDA, MOREIRA & ASSOCIADOS LTDA

Notificação de depósito (Protocolo: 870230015038 UF: WB Data: 22/02/2023

Hora: 15:57)

---

**(21) BR 30 2023 000939-6**

Código 31 - Notificação de Depósito

(22) 22/02/2023

(71) LOJAS RPM MOVEIS LTDA (BR/SP)

(72) RENATO SOARES TEIXEIRA

Notificação de depósito (Protocolo: 870230015072 UF: WB Data: 22/02/2023

Hora: 16:40)

---

**(21) BR 30 2023 000940-0**

Código 31 - Notificação de Depósito

(22) 22/02/2023

(71) LOJAS RPM MOVEIS LTDA (BR/SP)

(72) RENATO SOARES TEIXEIRA

Notificação de depósito (Protocolo: 870230015085 UF: WB Data: 22/02/2023

Hora: 17:03)

---

**(21) BR 30 2023 000941-8**

Código 31 - Notificação de Depósito

(22) 22/02/2023

(71) EMERSON CORDEIRO DE OLIVEIRA (BR/MS)

(72) EMERSON CORDEIRO DE OLIVEIRA

Notificação de depósito (Protocolo: 870230015128 UF: WB Data: 22/02/2023

Hora: 19:54)

---

**(21) BR 30 2023 000942-6**

Código 31 - Notificação de Depósito

(22) 22/02/2023



---

(71) EMERSON CORDEIRO DE OLIVEIRA (BR/MS)  
(72) EMERSON CORDEIRO DE OLIVEIRA  
Notificação de depósito (Protocolo: 870230015129 UF: WB Data: 22/02/2023  
Hora: 20:04)

---

**(21) BR 30 2023 000943-4** Código 31 - Notificação de Depósito  
(22) 22/02/2023  
(71) EMERSON CORDEIRO DE OLIVEIRA (BR/MS)  
(72) EMERSON CORDEIRO DE OLIVEIRA  
Notificação de depósito (Protocolo: 870230015130 UF: WB Data: 22/02/2023  
Hora: 20:16)

---

**(21) BR 30 2023 000944-2** Código 31 - Notificação de Depósito  
(22) 22/02/2023  
(71) EMERSON CORDEIRO DE OLIVEIRA (BR/MS)  
(72) EMERSON CORDEIRO DE OLIVEIRA  
Notificação de depósito (Protocolo: 870230015131 UF: WB Data: 22/02/2023  
Hora: 20:22)

---

**(21) BR 30 2023 000945-0** Código 31 - Notificação de Depósito  
(22) 22/02/2023  
(71) EMERSON CORDEIRO DE OLIVEIRA (BR/MS)  
(72) EMERSON CORDEIRO DE OLIVEIRA  
Notificação de depósito (Protocolo: 870230015132 UF: WB Data: 22/02/2023  
Hora: 20:31)

---

**(21) BR 30 2023 000947-7** Código 31 - Notificação de Depósito  
(22) 23/02/2023  
(71) DIVALATO MÓVEIS LTDA- ME (BR/SP)  
(72) VALÉRIO ANTÔNIO DA COSTA  
(74) EDUARDA COLLA  
Notificação de depósito (Protocolo: 870230015142 UF: WB Data: 23/02/2023  
Hora: 07:50)

---

**(21) BR 30 2023 000948-5** Código 31 - Notificação de Depósito  
(22) 23/02/2023  
(71) DIVALATO MÓVEIS LTDA- ME (BR/SP)  
(72) VALÉRIO ANTÔNIO DA COSTA  
(74) EDUARDA COLLA  
Notificação de depósito (Protocolo: 870230015144 UF: WB Data: 23/02/2023  
Hora: 07:56)

---

**(21) BR 30 2023 000949-3** Código 31 - Notificação de Depósito  
(22) 23/02/2023



---

(71) LASHIFY, INC. (US)  
(72) SAHARA LOTTI  
(74) DANIEL ADVOGADOS (ALT.DE DANIEL & CIA)  
Notificação de depósito (Protocolo: 870230015187 UF: WB Data: 23/02/2023  
Hora: 09:48)

---

**(21) BR 30 2023 000950-7**

Código 31 - Notificação de Depósito  
(22) 23/02/2023  
(71) PAULO CELSO CARDOSO BACCHI (US)  
(72) PAULO CELSO CARDOSO BACCHI  
(74) JEFFERSON DE ARAUJO SERAFIM  
Notificação de depósito (Protocolo: 870230015251 UF: WB Data: 23/02/2023  
Hora: 11:32)

---

**(21) BR 30 2023 000951-5**

Código 31 - Notificação de Depósito  
(22) 23/02/2023  
(71) PAULO CELSO CARDOSO BACCHI (US)  
(72) PAULO CELSO CARDOSO BACCHI  
(74) JEFFERSON DE ARAUJO SERAFIM  
Notificação de depósito (Protocolo: 870230015256 UF: WB Data: 23/02/2023  
Hora: 11:37)

---

**(21) BR 30 2023 000952-3**

Código 31 - Notificação de Depósito  
(22) 23/02/2023  
(71) PAULO CELSO CARDOSO BACCHI (US)  
(72) PAULO CELSO CARDOSO BACCHI  
(74) JEFFERSON DE ARAUJO SERAFIM  
Notificação de depósito (Protocolo: 870230015259 UF: WB Data: 23/02/2023  
Hora: 11:41)

---

**(21) BR 30 2023 000953-1**

Código 31 - Notificação de Depósito  
(22) 23/02/2023  
(71) PAULO CELSO CARDOSO BACCHI (US)  
(72) PAULO CELSO CARDOSO BACCHI  
(74) JEFFERSON DE ARAUJO SERAFIM  
Notificação de depósito (Protocolo: 870230015267 UF: WB Data: 23/02/2023  
Hora: 11:47)

---

**(21) BR 30 2023 000954-0**

Código 31 - Notificação de Depósito  
(22) 23/02/2023  
(71) PAULO CELSO CARDOSO BACCHI (US)  
(72) PAULO CELSO CARDOSO BACCHI  
(74) JEFFERSON DE ARAUJO SERAFIM  
Notificação de depósito (Protocolo: 870230015269 UF: WB Data: 23/02/2023



---

Hora: 11:51)

---

**(21) BR 30 2023 000955-8** Código 31 - Notificação de Depósito  
(22) 23/02/2023  
(71) TKG ENGATES, CARRETAS E ACESSÓRIOS LTDA. (BR/SP) ; O.T.I. DO BRASIL LTDA. (BR/SP)  
(72) EDINALDO ARAUJO DA SILVA  
(74) TELE MARCAS E PATENTES PROPRIEDADE INTELECTUAL LTDA  
Notificação de depósito (Protocolo: 870230015280 UF: WB Data: 23/02/2023  
Hora: 12:26)

---

**(21) BR 30 2023 000956-6** Código 31 - Notificação de Depósito  
(22) 23/02/2023  
(71) TAGPLAST FERRAMENTARIA E INJEÇÃO LTDA-ME (BR/SP)  
(72) RENATO DONIZETTI TIROLLA  
Notificação de depósito (Protocolo: 870230015372 UF: WB Data: 23/02/2023  
Hora: 15:02)

---

**(21) BR 30 2023 000957-4** Código 31 - Notificação de Depósito  
(22) 23/02/2023  
(71) UNINJET INDÚSTRIA E COMÉRCIO DE PLÁSTICOS LTDA (BR/SP)  
(72) ROBERTO ANTENOR CAGNIN  
(74) São Paulo Marcas e Patentes Ltda.  
Notificação de depósito (Protocolo: 870230015397 UF: WB Data: 23/02/2023  
Hora: 15:24)

---

**(21) BR 30 2023 000958-2** Código 31 - Notificação de Depósito  
(22) 23/02/2023  
(71) AIRO BRANDS, INC. (US)  
(72) RAVI KUMAR SAWHNEY; LANCE GORDON HUSSEY; JOSHUA JOSEPH PROBST  
(74) CLARKE, MODET PROPRIEDADE INTELECTUAL LTDA.  
Notificação de depósito (Protocolo: 870230015426 UF: WB Data: 23/02/2023  
Hora: 15:51)

---

**(21) BR 30 2023 000961-2** Código 31 - Notificação de Depósito  
(22) 23/02/2023  
(71) TELEFONICA, S.A. (ES)  
(72) RAQUEL CAÑIZO PÉREZ  
(74) DAVID DO NASCIMENTO ADVOGADOS ASSOCIADOS  
Notificação de depósito (Protocolo: 870230015456 UF: WB Data: 23/02/2023  
Hora: 16:16)

---

**(21) BR 30 2023 000962-0** Código 31 - Notificação de Depósito



---

(22) 23/02/2023  
(71) BRIDGESTONE AMERICAS TIRE OPERATIONS, LLC (US)  
(72) THADDEUS T. THOMPSON; ANGU SABARIESH ANGURAJ; ANTHONY J. GULD; ZACHARY A. STERBA  
(74) MMV AGENTES DA PROPRIEDADE INDUSTRIAL LTDA.  
Notificação de depósito (Protocolo: 870230015476 UF: WB Data: 23/02/2023  
Hora: 16:32)

---

**(21) BR 30 2023 000963-9**

Código 31 - Notificação de Depósito  
(22) 23/02/2023  
(71) RIO VERDE ENERGIA S.A. (BR/PR) ; RIO PARANA ENERGIA S.A. (BR/SP)  
; RIO PARANAPANEMA ENERGIA S.A. (BR/SP)  
(72) LAERTE CLADEMIR DA ROSA JUNIOR; CARLOS ADEMAR PURIM;  
CLAUDIO LIMA JUNIOR; CARLOS CARVALHO NASCIMENTO; RONAN MAX  
PROCHNOW; ROGERIO MARCHETTO; THIAGO ORTEGA; FERNANDO  
ANTONIO SESTARI FILHO; SORAIA TAMIE QUICU  
(74) RITTER E MORAES PROPRIEDADE INTELECTUAL S/S  
Notificação de depósito (Protocolo: 870230015556 UF: WB Data: 23/02/2023  
Hora: 18:57)

---

**(21) BR 30 2023 000964-7**

Código 31 - Notificação de Depósito  
(22) 24/02/2023  
(71) FIBERSUL FIBRA OPTICA E ACESSORIOS LTDA (BR/PR)  
(72) JOSÉ ANACLETO DE GODOI  
(74) Lider Marcas e Patentes Ltda.  
Notificação de depósito (Protocolo: 870230015616 UF: WB Data: 24/02/2023  
Hora: 09:52)

---

**(21) BR 30 2023 000965-5**

Código 31 - Notificação de Depósito  
(22) 24/02/2023  
(71) LUIZ CARLOS BUDNY (BR/SC)  
(72) LUIZ CARLOS BUDNY  
(74) ANEL MARCAS E PATENTES LTDA  
Notificação de depósito (Protocolo: 870230015631 UF: WB Data: 24/02/2023  
Hora: 10:36)

---

**(21) BR 30 2023 000966-3**

Código 31 - Notificação de Depósito  
(22) 24/02/2023  
(71) CLAUDECIR EMERSON VIEIRA (BR/SP)  
(72) CLAUDECIR EMERSON VIEIRA  
(74) LEONARDO REGIS ORLANDINI  
Notificação de depósito (Protocolo: 870230015645 UF: WB Data: 24/02/2023  
Hora: 10:53)



---

<b>(21) BR 30 2023 000967-1</b>	Código 31 - Notificação de Depósito (22) 24/02/2023 (71) VITA SOLUTIONS LLC (US) (72) JASON SCHERER; JUSTIN BARBOT; RICHARD ARTHUR THOMPSON; JACOB T. WILSON; BRETT HERDEGEN (74) DANNEMANN, SIEMSEN, BIGLER & IPANEMA MOREIRA Notificação de depósito (Protocolo: 870230015651 UF: WB Data: 24/02/2023 Hora: 11:02)
<b>(21) BR 30 2023 000968-0</b>	Código 31 - Notificação de Depósito (22) 24/02/2023 (71) CALMER HOLDING COMPANY, LLC (US) (72) MARION CALMER; DANIEL WALLERSTEDT (74) DANIEL ADVOGADOS (ALT.DE DANIEL & CIA) Notificação de depósito (Protocolo: 870230015762 UF: WB Data: 24/02/2023 Hora: 13:50)
<b>(21) BR 30 2023 000969-8</b>	Código 31 - Notificação de Depósito (22) 24/02/2023 (71) CALMER HOLDING COMPANY, LLC (US) (72) MARION CALMER; DANIEL WALLERSTEDT (74) DANIEL ADVOGADOS (ALT.DE DANIEL & CIA) Notificação de depósito (Protocolo: 870230015768 UF: WB Data: 24/02/2023 Hora: 13:55)
<b>(21) BR 30 2023 000970-1</b>	Código 31 - Notificação de Depósito (22) 24/02/2023 (71) CALMER HOLDING COMPANY, LLC (US) (72) MARION CALMER; DANIEL WALLERSTEDT (74) DANIEL ADVOGADOS (ALT.DE DANIEL & CIA) Notificação de depósito (Protocolo: 870230015770 UF: WB Data: 24/02/2023 Hora: 13:58)
<b>(21) BR 30 2023 000972-8</b>	Código 31 - Notificação de Depósito (22) 24/02/2023 (71) CALMER HOLDING COMPANY, LLC (US) (72) MARION CALMER; DANIEL WALLERSTEDT (74) DANIEL ADVOGADOS (ALT.DE DANIEL & CIA) Notificação de depósito (Protocolo: 870230015787 UF: WB Data: 24/02/2023 Hora: 14:15)
<b>(21) BR 30 2023 000973-6</b>	Código 31 - Notificação de Depósito (22) 24/02/2023 (71) CALMER HOLDING COMPANY, LLC (US)

---

---

(72) MARION CALMER; DANIEL WALLERSTEDT  
(74) DANIEL ADVOGADOS (ALT.DE DANIEL & CIA)  
Notificação de depósito (Protocolo: 870230015789 UF: WB Data: 24/02/2023  
Hora: 14:17)

---

**(21) BR 30 2023 000974-4**

Código 31 - Notificação de Depósito  
(22) 24/02/2023  
(71) 28.948.245 NILTON DE SANTANA ELIAS (BR/MG)  
(72) NILTON DE SANTANA ELIAS  
Notificação de depósito (Protocolo: 870230015829 UF: WB Data: 24/02/2023  
Hora: 15:08)

---

**(21) BR 30 2023 000975-2**

Código 31 - Notificação de Depósito  
(22) 24/02/2023  
(71) BYD COMPANY LIMITED (CN)  
(72) WOLFGANG JOSEF EGGER; ZILIN PAN; BO YANG; KAIGE LIU  
(74) KASZNAR LEONARDOS PROPRIEDADE INTELECTUAL  
Notificação de depósito (Protocolo: 870230015955 UF: WB Data: 24/02/2023  
Hora: 16:56)

---

**(21) BR 30 2023 000976-0**

Código 31 - Notificação de Depósito  
(22) 24/02/2023  
(71) MERCUR S/A (BR/RS)  
(72) JORGE HOELZEL NETO  
(74) GUERRA ADVOGADOS ASSOCIADOS  
Notificação de depósito (Protocolo: 870230015963 UF: WB Data: 24/02/2023  
Hora: 17:04)

---

**(21) BR 30 2023 000977-9**

Código 31 - Notificação de Depósito  
(22) 24/02/2023  
(71) MERCUR S/A (BR/RS)  
(72) JORGE HOELZEL NETO  
(74) GUERRA ADVOGADOS ASSOCIADOS  
Notificação de depósito (Protocolo: 870230015975 UF: WB Data: 24/02/2023  
Hora: 17:19)

---

**(21) BR 30 2023 000978-7**

Código 31 - Notificação de Depósito  
(22) 24/02/2023  
(71) JULIANA ZAMPOLA DA CONCEICAO GUIMARAES 33379341886 (BR/PR)  
(72) JOSÉ MARTINS DA CONCEIÇÃO  
(74) EDMILA ADRIANA DENIG  
Notificação de depósito (Protocolo: 870230015993 UF: WB Data: 24/02/2023  
Hora: 17:32)



---

**(21) BR 30 2023 000979-5** Código 31 - Notificação de Depósito  
(22) 24/02/2023  
(71) WILLIAM BARBOSA DE MATTOS (BR/SP)  
(72) WILLIAM BARBOSA DE MATTOS  
(74) ABM ASSESSORIA BRASILEIRA DE MARCAS LTDA.  
Notificação de depósito (Protocolo: 870230016002 UF: WB Data: 24/02/2023  
Hora: 17:42)

---

**(21) BR 30 2023 000980-9** Código 31 - Notificação de Depósito  
(22) 24/02/2023  
(71) MERCUR S/A (BR/RS)  
(72) JORGE HOELZEL NETO  
(74) GUERRA ADVOGADOS ASSOCIADOS  
Notificação de depósito (Protocolo: 870230016026 UF: WB Data: 24/02/2023  
Hora: 18:12)

---

**(21) BR 30 2023 000981-7** Código 31 - Notificação de Depósito  
(22) 24/02/2023  
(71) ITATIAIA MÓVEIS S/A (BR/MG)  
(72) VICTOR PENNA COSTA  
(74) LUIZA TANGARI COELHO  
Notificação de depósito (Protocolo: 870230016054 UF: WB Data: 24/02/2023  
Hora: 19:43)

---

**(21) BR 30 2023 000982-5** Código 31 - Notificação de Depósito  
(22) 24/02/2023  
(71) ITATIAIA MÓVEIS S/A (BR/MG)  
(72) VICTOR PENNA COSTA  
(74) LUIZA TANGARI COELHO  
Notificação de depósito (Protocolo: 870230016056 UF: WB Data: 24/02/2023  
Hora: 19:47)

---

**(21) BR 30 2023 000983-3** Código 31 - Notificação de Depósito  
(22) 24/02/2023  
(71) ITATIAIA MÓVEIS S/A (BR/MG)  
(72) VICTOR PENNA COSTA  
(74) LUIZA TANGARI COELHO  
Notificação de depósito (Protocolo: 870230016059 UF: WB Data: 24/02/2023  
Hora: 19:50)

---

**(21) BR 30 2023 000984-1** Código 31 - Notificação de Depósito  
(22) 24/02/2023  
(71) ITATIAIA MÓVEIS S/A (BR/MG)  
(72) VICTOR PENNA COSTA



---

(74) LUIZA TANGARI COELHO

Notificação de depósito (Protocolo: 870230016062 UF: WB Data: 24/02/2023

Hora: 19:52)

---

**(21) BR 30 2023 000985-0**

Código 31 - Notificação de Depósito

(22) 24/02/2023

(71) ITATIAIA MÓVEIS S/A (BR/MG)

(72) VICTOR PENNA COSTA

(74) LUIZA TANGARI COELHO

Notificação de depósito (Protocolo: 870230016063 UF: WB Data: 24/02/2023

Hora: 19:55)

---

**(21) BR 30 2023 000987-6**

Código 31 - Notificação de Depósito

(22) 26/02/2023

(71) I P DA SILVA CONFECÇÕES EIRELI (BR/GO)

(72) IRISNETE P DA SILVA

Notificação de depósito (Protocolo: 870230016170 UF: WB Data: 26/02/2023

Hora: 21:57)

---

**(21) BR 30 2023 000988-4**

Código 31 - Notificação de Depósito

(22) 27/02/2023

(71) SOFTYS S.A. (CL)

(72) JUAN SANTIAGO CAILLABET CUNCHINA

(74) HERRERO & ASSOCIADOS BRASIL PROPRIEDADE INTELECTUAL LTDA.

Notificação de depósito (Protocolo: 870230016171 UF: WB Data: 27/02/2023

Hora: 07:50)

---

**(21) BR 30 2023 000990-6**

Código 31 - Notificação de Depósito

(22) 27/02/2023

(71) ROMAR MOVEIS LTDA (BR/SP)

(72) EDIVALDO JOSÉ ROMAO

(74) EDUARDA COLLA

Notificação de depósito (Protocolo: 870230016206 UF: WB Data: 27/02/2023

Hora: 09:45)

---

**(21) BR 30 2023 000991-4**

Código 31 - Notificação de Depósito

(22) 27/02/2023

(71) CQMS PTY LTD (AU)

(72) SAMUEL BECK; IAN ASHBY; DAVID HUME; BRENDAN WATERMAN;

BRUCE LILLEY; TODD LAWLER

(74) CLARKE, MODET PROPRIEDADE INTELECTUAL LTDA.

Notificação de depósito (Protocolo: 870230016255 UF: WB Data: 27/02/2023

Hora: 10:56)



---

**(21) BR 30 2023 000992-2** Código 31 - Notificação de Depósito  
(22) 27/02/2023  
(71) SAFESoft INDUSTRIA E COMERCIO DE EQUIPAMENTOS  
ELETRONICOS LTDA. (BR/PR)  
(72) MIGUEL ROGERIO DIAS CAMARGO  
(74) BWE MARCAS E PATENTES LTDA  
Notificação de depósito (Protocolo: 870230016308 UF: WB Data: 27/02/2023  
Hora: 11:49)

---

**(21) BR 30 2023 000993-0** Código 31 - Notificação de Depósito  
(22) 27/02/2023  
(71) SOCIÉTÉ DES PRODUITS NESTLÉ S.A. (CH)  
(72) STEPHEN CHAPMAN  
(74) DAVID DO NASCIMENTO ADVOGADOS ASSOCIADOS  
Notificação de depósito (Protocolo: 870230016314 UF: WB Data: 27/02/2023  
Hora: 11:53)

---

**(21) BR 30 2023 000994-9** Código 31 - Notificação de Depósito  
(22) 27/02/2023  
(71) SAFESoft INDUSTRIA E COMERCIO DE EQUIPAMENTOS  
ELETRONICOS LTDA. (BR/PR)  
(72) MIGUEL ROGERIO DIAS CAMARGO  
(74) BWE MARCAS E PATENTES LTDA  
Notificação de depósito (Protocolo: 870230016322 UF: WB Data: 27/02/2023  
Hora: 12:00)

---

**(21) BR 30 2023 000995-7** Código 31 - Notificação de Depósito  
(22) 27/02/2023  
(71) SAFESoft INDUSTRIA E COMERCIO DE EQUIPAMENTOS  
ELETRONICOS LTDA. (BR/PR)  
(72) : MIGUEL ROGERIO DIAS CAMARGO  
(74) BWE MARCAS E PATENTES LTDA  
Notificação de depósito (Protocolo: 870230016338 UF: WB Data: 27/02/2023  
Hora: 12:08)

---

**(21) BR 30 2023 000996-5** Código 31 - Notificação de Depósito  
(22) 27/02/2023  
(71) SAFESoft INDUSTRIA E COMERCIO DE EQUIPAMENTOS  
ELETRONICOS LTDA. (BR/PR)  
(72) MIGUEL ROGERIO DIAS CAMARGO  
(74) BWE MARCAS E PATENTES LTDA  
Notificação de depósito (Protocolo: 870230016347 UF: WB Data: 27/02/2023  
Hora: 12:20)



---

**(21) BR 30 2023 000999-0** Código 31 - Notificação de Depósito  
(22) 27/02/2023  
(71) SAFARILAND, LLC (US)  
(72) MATTHEW MCKENDRICK; DYLAN VACCARO  
(74) MARTINEZ & ASSOCIADOS S/S LTDA.  
Notificação de depósito (Protocolo: 870230016459 UF: WB Data: 27/02/2023  
Hora: 14:45)

---

**(21) BR 30 2023 001000-9** Código 31 - Notificação de Depósito  
(22) 27/02/2023  
(71) CLAUDIOMAR DE OLIVEIRA (BR/SP)  
(72) CLAUDIOMAR DE OLIVEIRA  
(74) SPI - Marcas e Patentes S/C Ltda.  
Notificação de depósito (Protocolo: 870230016493 UF: WB Data: 27/02/2023  
Hora: 15:16)

---

**(21) BR 30 2023 001001-7** Código 31 - Notificação de Depósito  
(22) 27/02/2023  
(71) GILBERTO TEIXEIRA DE JESUS JUNIOR (BR/SP)  
(72) GILBERTO TEIXEIRA JESUS JUNIOR  
(74) EDUARDA COLLA  
Notificação de depósito (Protocolo: 870230016563 UF: WB Data: 27/02/2023  
Hora: 16:01)

---

**(21) BR 30 2023 001002-5** Código 31 - Notificação de Depósito  
(22) 27/02/2023  
(71) GILBERTO TEIXEIRA DE JESUS JUNIOR (BR/SP)  
(72) GILBERTO TEIXEIRA JESUS JUNIOR  
(74) EDUARDA COLLA  
Notificação de depósito (Protocolo: 870230016581 UF: WB Data: 27/02/2023  
Hora: 16:08)

---

**(21) BR 30 2023 001003-3** Código 31 - Notificação de Depósito  
(22) 27/02/2023  
(71) BLUE STAR INDÚSTRIA PLÁSTICA LTDA. (BR/SP)  
(72) EDUARDO DIOGO CAVINATO FERNANDES  
(74) PERANDIN SOCIEDADE DE ADVOGADOS  
Notificação de depósito (Protocolo: 870230016632 UF: WB Data: 27/02/2023  
Hora: 16:47)

---

**(21) BR 30 2023 001004-1** Código 31 - Notificação de Depósito  
(22) 27/02/2023  
(71) THE PROCTER & GAMBLE COMPANY (US)  
(72) PETER LEONARD MIDDLETON; INES REUTTER



---

(74) TRENCH ROSSI E WATANABE ADVOGADOS ( RJ )  
Notificação de depósito (Protocolo: 870230016672 UF: WB Data: 27/02/2023  
Hora: 17:14)

---

**(21) BR 30 2023 001006-8** Código 31 - Notificação de Depósito  
(22) 27/02/2023  
(71) EVERTON SANTOS CARVALHO (BR/MG)  
(72) EVERTON SANTOS CARVALHO  
(74) EDUARDO PEREIRA DA SILVA  
Notificação de depósito (Protocolo: 870230016687 UF: WB Data: 27/02/2023  
Hora: 17:25)

---

**(21) BR 30 2023 001007-6** Código 31 - Notificação de Depósito  
(22) 27/02/2023  
(71) HONDA MOTOR CO., LTD. (JP)  
(72) JINGWEN KUANG; BIN HAN; KENJI WATANABE  
(74) DANNEMANN, SIEMSEN, BIGLER & IPANEMA MOREIRA  
Notificação de depósito (Protocolo: 870230016697 UF: WB Data: 27/02/2023  
Hora: 17:30)

---

**(21) BR 30 2023 001008-4** Código 31 - Notificação de Depósito  
(22) 27/02/2023  
(71) THE PROCTER & GAMBLE COMPANY (US)  
(72) PETER LEONARD MIDDLETON; INES REUTTER  
(74) TRENCH ROSSI E WATANABE ADVOGADOS ( RJ )  
Notificação de depósito (Protocolo: 870230016699 UF: WB Data: 27/02/2023  
Hora: 17:30)

---

**(21) BR 30 2023 001010-6** Código 31 - Notificação de Depósito  
(22) 27/02/2023  
(71) FRESNOMAQ INDÚSTRIA DE MÁQUINAS S/A (BR/PR)  
(72) FELIPE PERES DE OLIVEIRA BRASIL  
(74) Licks Advogados  
Notificação de depósito (Protocolo: 870230016764 UF: WB Data: 27/02/2023  
Hora: 18:34)

---

**(21) BR 30 2023 001011-4** Código 31 - Notificação de Depósito  
(22) 27/02/2023  
(71) FRESNOMAQ INDÚSTRIA DE MÁQUINAS S/A (BR/PR)  
(72) FELIPE PERES DE OLIVEIRA BRASIL  
(74) Licks Advogados  
Notificação de depósito (Protocolo: 870230016780 UF: WB Data: 27/02/2023  
Hora: 19:01)



---

**(21) BR 32 2023 000894-5** Código 31 - Notificação de Depósito  
(22) 23/11/2022  
(71) BEIJING ZITIAO NETWORK TECHNOLOGY CO., LTD. (CN)  
(72) XIAOLU WANG  
(74) Licks Advogados  
Notificação de depósito (Protocolo: 870230014150 UF: WB Data: 16/02/2023  
Hora: 18:45)

---

**(21) BR 32 2023 000907-0** Código 31 - Notificação de Depósito  
(22) 23/11/2022  
(71) BEIJING ZITIAO NETWORK TECHNOLOGY CO., LTD. (CN)  
(72) XIAOLU WANG  
(74) Licks Advogados  
Notificação de depósito (Protocolo: 870230014423 UF: WB Data: 17/02/2023  
Hora: 13:30)

---

**(21) BR 32 2023 000997-6** Código 31 - Notificação de Depósito  
(22) 22/08/2022  
(71) LIFE TECHNOLOGIES CORPORATION (US)  
(72) ROBERT ALLEN OFFUTT; MATTHEW JASON REA; SAUL NUNEZ MARTINEZ  
(74) DANIEL ADVOGADOS (ALT.DE DANIEL & CIA)  
Notificação de depósito (Protocolo: 870230016397 UF: WB Data: 27/02/2023  
Hora: 13:41)

---

**(21) BR 32 2023 000998-4** Código 31 - Notificação de Depósito  
(22) 22/08/2022  
(71) LIFE TECHNOLOGIES CORPORATION (US)  
(72) ROBERT ALLEN OFFUTT; MATTHEW JASON REA; SAUL NUNEZ MARTINEZ  
(74) DANIEL ADVOGADOS (ALT.DE DANIEL & CIA)  
Notificação de depósito (Protocolo: 870230016398 UF: WB Data: 27/02/2023  
Hora: 13:43)



### Código 32 - Notificação do Depósito Com Requerimento de Sigilo

Notificação de depósito de pedido de registro de desenho industrial com requerimento de sigilo. Tendo sido requerido o sigilo na forma do Art. 106 § 1º o processamento do pedido será suspenso pelo prazo de 180 (cento e oitenta) dias. Vencido este prazo, o pedido será encaminhado para exame técnico. O depositante poderá solicitar a retirada do pedido dentro do prazo de 90 (noventa) dias contados da data do depósito. A retirada do pedido sem que o mesmo tenha produzido qualquer efeito dará prioridade ao depósito imediatamente posterior.

---

(21) BR 30 2023 000885-3

Código 32 - Notificação do Depósito Com Requerimento de Sigilo

(22) 16/02/2023

(71) EDWARDS LIFESCIENCES CORPORATION (US)

(72) ARIC DANIEL STONE; KEVIN GANTZ; NICOLAS SCHLEIGER; ERIC ROBERT DIXON; MICHAEL J. POPP; ROBERT BOWES; WAINA MICHELLE CHU; CHRIS J. OKOS

(74) DANNEMANN, SIEMSEN, BIGLER & IPANEMA MOREIRA

Notificação de depósito de pedido em sigilo (Protocolo: 870230014074 UF: WB  
Data: 16/02/2023 Hora: 17:03)

---

(21) BR 30 2023 000971-0

Código 32 - Notificação do Depósito Com Requerimento de Sigilo

(22) 24/02/2023

(71) MAURICIO BALBINOT (BR/RS)

(72) MAURICIO BALBINOT

(74) SKO OYARZÁBAL MARCAS E PATENTES SOCIEDADE SIMPLES LTDA.

Notificação de depósito de pedido em sigilo (Protocolo: 870230015771 UF: WB  
Data: 24/02/2023 Hora: 14:00)



**Código 33.1 - Pedido Inexistente**

Pedido considerado inexistente, conforme o art. 103 da Lei 9279/96, por não atender formalmente ao disposto no art. 101.

---

**(21) BR 30 2023 000329-0** Código 33.1 - Pedido Inexistente  
(22) 23/01/2023  
(71) PAULO DE ALMEIDA RAMOS JUNIOR (BR/RJ)  
Pedido de registro de desenho industrial considerado inexistente nos termos do artigo 103 da LPI, tendo em vista não ter sido apresentado cumprimento de exigência preliminar.

---

**(21) BR 30 2023 000339-8** Código 33.1 - Pedido Inexistente  
(22) 23/01/2023  
(71) TERMOTECNICA IND COM LTDA (BR/MG)  
(74) FAUSTO SETTE CÂMARA  
Pedido de registro de desenho industrial considerado inexistente nos termos do artigo 103 da LPI, tendo em vista não ter sido apresentado cumprimento de exigência preliminar.

---

**(21) BR 30 2023 000375-4** Código 33.1 - Pedido Inexistente  
(22) 24/01/2023  
(71) LETICIA PIFAIA BARROS (BR/SP)  
Pedido de registro de desenho industrial considerado inexistente nos termos do artigo 103 da LPI, tendo em vista não ter sido apresentado cumprimento de exigência preliminar.

---

**(21) BR 30 2023 000381-9** Código 33.1 - Pedido Inexistente  
(22) 25/01/2023  
(71) ALESSANDRO SANTOS SOLEDADE (BR/RS)  
Pedido de registro de desenho industrial considerado inexistente nos termos do artigo 103 da LPI, tendo em vista não ter sido apresentado cumprimento de exigência preliminar.

---

**(21) BR 30 2023 000390-8** Código 33.1 - Pedido Inexistente  
(22) 25/01/2023  
(71) GABRIEL FRANCISCO PAVAN PIERRI (BR/SP)  
Pedido de registro de desenho industrial considerado inexistente nos termos do artigo 103 da LPI, tendo em vista não ter sido apresentado cumprimento de exigência preliminar.

---

**(21) BR 30 2023 000486-6** Código 33.1 - Pedido Inexistente  
(22) 31/01/2023



---

(71) LEANDRO MARCOS SILVA (BR/SP)

(74) PEDRO CINTRA LEMOS OLIVIERI

Pedido de registro de desenho industrial considerado inexistente nos termos do artigo 103 da LPI, tendo em vista não ter sido apresentado cumprimento de exigência preliminar.

---

**(21) BR 30 2023 000490-4**

Código 33.1 - Pedido Inexistente

(22) 31/01/2023

(71) THE SHED (BR/SC)

Pedido de registro de desenho industrial considerado inexistente nos termos do artigo 103 da LPI, tendo em vista não ter sido apresentado cumprimento de exigência preliminar.

---

**(21) BR 30 2023 000511-0**

Código 33.1 - Pedido Inexistente

(22) 31/01/2023

(71) WELINGTON CAETANO DE ANDRADE (BR/SP)

(74) PEDRO CINTRA LEMOS OLIVIERI

Pedido de registro de desenho industrial considerado inexistente nos termos do artigo 103 da LPI, tendo em vista não ter sido apresentado cumprimento de exigência preliminar.

---

**(21) BR 30 2023 000521-8**

Código 33.1 - Pedido Inexistente

(22) 31/01/2023

(71) WELINGTON CAETANO DE ANDRADE (BR/SP)

(74) PEDRO CINTRA LEMOS OLIVIERI

Pedido de registro de desenho industrial considerado inexistente nos termos do artigo 103 da LPI, tendo em vista não ter sido apresentado cumprimento de exigência preliminar.

---

**(21) BR 30 2023 000525-0**

Código 33.1 - Pedido Inexistente

(22) 31/01/2023

(71) WELINGTON CAETANO DE ANDRADE (BR/SP)

(74) PEDRO CINTRA LEMOS OLIVIERI

Pedido de registro de desenho industrial considerado inexistente nos termos do artigo 103 da LPI, tendo em vista não ter sido apresentado cumprimento de exigência preliminar.

---

**(21) BR 30 2023 000526-9**

Código 33.1 - Pedido Inexistente

(22) 31/01/2023

(71) WELINGTON CAETANO DE ANDRADE (BR/SP)

(74) PEDRO CINTRA LEMOS OLIVIERI

Pedido de registro de desenho industrial considerado inexistente nos termos do artigo 103 da LPI, tendo em vista não ter sido apresentado cumprimento de exigência preliminar.



---

<b>(21) BR 30 2023 000527-7</b>	Código 33.1 - Pedido Inexistente (22) 31/01/2023 (71) WELINGTON CAETANO DE ANDRADE (BR/SP) (74) PEDRO CINTRA LEMOS OLIVIERI Pedido de registro de desenho industrial considerado inexistente nos termos do artigo 103 da LPI, tendo em vista não ter sido apresentado cumprimento de exigência preliminar.
<b>(21) BR 30 2023 000552-8</b>	Código 33.1 - Pedido Inexistente (22) 01/02/2023 (71) ZENAIDE VAZ PINHEIRO 01772065943 (BR/PR) (74) MARK-SE REGISTRO DE MARCAS Pedido de registro de desenho industrial considerado inexistente nos termos do artigo 103 da LPI, tendo em vista não ter sido apresentado cumprimento de exigência preliminar.
<b>(21) BR 30 2023 000553-6</b>	Código 33.1 - Pedido Inexistente (22) 01/02/2023 (71) FARIA LHAMA (BR/SP) Pedido de registro de desenho industrial considerado inexistente nos termos do artigo 103 da LPI, tendo em vista não ter sido apresentado cumprimento de exigência preliminar.
<b>(21) BR 30 2023 000562-5</b>	Código 33.1 - Pedido Inexistente (22) 02/02/2023 (71) JUST DONE COMERCIO DE ARTIGOS DO VESTUARIO LTDA (BR/SP) Pedido de registro de desenho industrial considerado inexistente nos termos do artigo 103 da LPI, tendo em vista não ter sido apresentado cumprimento de exigência preliminar.
<b>(21) BR 30 2023 000578-1</b>	Código 33.1 - Pedido Inexistente (22) 02/02/2023 (71) LUCIANE DE SOUSA CONSTANTE (BR/SP) (74) PALADINO MARCAS E PATENTES Pedido de registro de desenho industrial considerado inexistente nos termos do artigo 103 da LPI, tendo em vista não ter sido apresentado cumprimento de exigência preliminar.
<b>(21) BR 30 2023 000613-3</b>	Código 33.1 - Pedido Inexistente (22) 06/02/2023 (71) KHADIJE ABBAS SALMAN (BR/PR) (74) CAMILA DE SOUZA Pedido de registro de desenho industrial considerado inexistente nos termos do



---

artigo 103 da LPI, tendo em vista não ter sido apresentado cumprimento de exigência preliminar.

---

**(21) BR 30 2023 000871-3**

Código 33.1 - Pedido Inexistente

(22) 16/02/2023

(71) MASTER INJETADOS LTDA - ME (BR/MG)

(74) MARCELO NAVES LACERDA

Pedido de registro de desenho industrial considerado inexistente com base no Art.103 da LPI, tendo em vista que no ato do depósito não foram apresentados os desenhos ou fotografias do objeto a ser registrado. De acordo com o artigo 101 da Lei 9279/96 a apresentação das figuras do objeto a ser registrado são obrigatórias no pedido de desenho industrial.

---

**(21) BR 30 2023 000872-1**

Código 33.1 - Pedido Inexistente

(22) 16/02/2023

(71) MASTER INJETADOS LTDA - ME (BR/MG)

(74) MARCELO NAVES LACERDA

Pedido de registro de desenho industrial considerado inexistente com base no Art.103 da LPI, tendo em vista que no ato do depósito não foram apresentados os desenhos ou fotografias do objeto a ser registrado. De acordo com o artigo 101 da Lei 9279/96 a apresentação das figuras do objeto a ser registrado são obrigatórias no pedido de desenho industrial.

---

**(21) BR 30 2023 000875-6**

Código 33.1 - Pedido Inexistente

(22) 16/02/2023

(71) MASTER INJETADOS LTDA - ME (BR/MG)

(74) MARCELO NAVES LACERDA

Pedido de registro de desenho industrial considerado inexistente com base no Art.103 da LPI, tendo em vista que no ato do depósito não foram apresentados os desenhos ou fotografias do objeto a ser registrado. De acordo com o artigo 101 da Lei 9279/96 a apresentação das figuras do objeto a ser registrado são obrigatórias no pedido de desenho industrial.



**Código 34 - Exigência - Art. 106 § 3º da LPI**

Suspensão do andamento do pedido de registro de desenho industrial que, para instrução regular, aguardará o atendimento ou contestação das exigências formuladas. A não manifestação do depositante no prazo de 60 (sessenta) dias desta data acarretará o arquivamento definitivo do pedido.

---

(21) BR 30 2013 004813-6

Código 34 - Exigência - Art. 106 § 3º da LPI

(22) 20/09/2013

(71) UNIVERSIDADE DO ESTADO DE MINAS GERAIS (BR/MG)

Considerando as figuras da petição de recurso (870160032993, de 01/07/2016), com base no Comunicado publicado na RPI nº 2523, de 14/05/2019, e no Comunicado publicado na RPI 2560, de 28/01/2020, formula-se a seguinte exigência com fulcro no Manual de Desenhos Industriais - 1ª revisão (doravante Manual), acessível em

<http://manualdedi.inpi.gov.br/projects/manual-de-desenho-industrial/wiki/> [1]

Conforme item 5.6.1 do Manual, as figuras devem ter contraste, nitidez e resolução gráfica suficientes para a plena compreensão do desenho requerido, sem hachuras, sombras ou reflexos que comprometam a visualização da configuração. A qualidade das figuras não está satisfatória: as linhas estão imprecisas, parecendo sombreadas; na figura 1.7 algumas linhas estão muito grossas, se mesclando e se confundindo, e outras estão tracejadas. Apresente as figuras com qualidade adequada, utilizando traços precisos, contínuos e completos.[2] De acordo com os itens 5.6, 3.7.2 e 3.7.3 do Manual, por terem sido apresentadas todas as vistas necessárias, o relatório descritivo e a reivindicação não são obrigatórios para este pedido. Com base no art. 107 da LPI, por terem sido apresentados, estes documento deverão constar do certificado. Para tal, devem atender às condições estabelecidas pelo INPI, como previsto no art. 101 da mesma lei. Os documentos apresentados serão desconsiderados por estarem fora dos padrões. Reapresente o relatório descritivo e a reivindicação conforme modelos na seção Modelos no Manual. No relatório coloque, na parte superior, a numeração de folha (1/1); abaixo coloque a indicação do documento (Relatório descritivo), seguida do título e da frase padrão (O presente relatório descritivo faz referência aos desenhos anexos, assim indicados); na sequência, coloque a legenda das figuras conforme mostrada no modelo (ex.: figura 1.1 - perspectiva; figura 1.2 - vista frontal, etc.), sem repetir o título ou descrever a figura; NÃO SÃO ADMITIDOS TEXTOS QUE NÃO ESTEJAM PREVISTOS NO MODELO. Na reivindicação coloque, na parte superior, a numeração de folha (1/1); abaixo coloque a indicação do documento (Reivindicação), seguida do título e, por último, da frase padrão (Reivindica-se o registro de desenho industrial conforme representado no conjunto de figuras e apresentado no relatório descritivo, ambos em anexo); NÃO SÃO ADMITIDOS TEXTOS QUE NÃO ESTEJAM PREVISTOS NO MODELO. Não numere linhas ou parágrafos. Caso não tenha interesse em reapresentar os documentos



---

corrigidos, o requerente deverá apresentar uma declaração no cumprimento desta exigência informando que abdica dos mesmos, o que ensejará sua não inclusão no certificado por infringência ao art. 101 da LPI, sem prejuízos para o pedido. Nesta situação é necessário que o requerente declare, pois não é possível excluir os documentos de ofício, por força do art. 107 da LPI, como explicado acima./ O cumprimento desta exigência deve ser feito com a apresentação de petição com código de GRU 105, com o pagamento da taxa correspondente.

---

(21) BR 30 2019 002867-0

Código 34 - Exigência - Art. 106 § 3º da LPI

(22) 28/06/2019

(71) CORNING RESEARCH & DEVELOPMENT CORPORATION (US)

(74) TAVARES PROPRIEDADE INTELECTUAL LTDA. (ALT. DE TAVARES & COMPANHIA LTDA)

Considerando as figuras 1.1 a 1.8, 2.1 a 2.8, 3.1 a 3.1, 4.1 a 4.8, 5.1 a 5.8 e 6.1 a 6.8 da petição 870190125187, de 29/11/2019 (correspondentes às figuras 1 a 48 do depósito) e as figuras 49 a 96 do depósito (as figuras 7.1 a 7.8, 8.1 a 8.8, 9.1 a 9.8, 10.1 a 10.8, 11.1 a 11.8 e 12.1 a 12.8 da petição 870190125187, de 29/11/2019, foram alteradas, não correspondendo às figuras 49 a 96 do depósito, o que contraria o item 5.6 do Manual), com base no Comunicado publicado na RPI nº 2523, de 14/05/2019, e no Comunicado publicado na RPI 2560, de 28/01/2020, formula-se a seguinte exigência com fulcro no Manual de Desenhos Industriais - 1ª revisão (doravante Manual), acessível em <http://manualdedi.inpi.gov.br/projects/manual-de-desenho-industrial/wiki/> [1] Tendo em vista a publicação do despacho 115 na RPI 2693, mantendo a perda da prioridade US 29/675,162 e considerando que a prioridade US 29/695,707 apenas corresponde às variações reveladas nas figuras 1.1 a 1.8, 2.1 a 2.8, 3.1 a 3.1, 4.1 a 4.8, 5.1 a 5.8 e 6.1 a 6.8 da petição 870190125187, de 29/11/2019, as figuras 7.1 a 7.8, 8.1 a 8.8, 9.1 a 9.8, 10.1 a 10.8, 11.1 a 11.8 e 12.1 a 12.8 da mesma petição não fazem jus à data da prioridade US 29/695,707, portanto o pedido deve ser dividido. [2] Mantenha no pedido original as figuras 1.1 a 1.8, 2.1 a 2.8, 3.1 a 3.1, 4.1 a 4.8, 5.1 a 5.8 e 6.1 a 6.8 da petição 870190125187, de 29/11/2019 (correspondentes às figuras 1 a 48 do depósito). Adeque a numeração das folhas conforme item 4.2.11 do Manual. [3] Apresente em um pedido dividido, sem reivindicação de prioridade unionista, as variações contidas nas figuras 49 a 96 do depósito. Adeque a numeração das figuras conforme item 5.9 e a numeração das folhas conforme item 4.2.11 do Manual. [4] De acordo com os itens 5.6, 3.7.2 e 3.7.3 do Manual, por terem sido apresentadas todas as vistas necessárias, o relatório descritivo e a reivindicação não são obrigatórios para este pedido. Com base no art. 107 da LPI, por terem sido apresentados, estes documento deverão constar do certificado. Para tal, devem atender às condições estabelecidas pelo INPI, como previsto no art. 101 da mesma lei. Reapresente o relatório descritivo corrigido: informe as novas figuras apresentadas. Caso não deseje, não é obrigatório apresentar relatório e reivindicação no pedido dividido, na condição de serem apresentadas todas as



---

vistas. Caso não tenha interesse em reapresentar o documento corrigido, o requerente deverá declarar no cumprimento desta exigência que abdica do mesmo, o que ensejará sua não inclusão no certificado por infringência ao art. 101 da LPI, sem prejuízos para o pedido. Se o requerente abdicar do relatório, é necessário que abdique também da reivindicação: apesar de a apresentada estar correta, faz menção ao relatório.

---

**(21) BR 30 2021 003141-8**

Código 34 - Exigência - Art. 106 § 3º da LPI

(22) 06/07/2021

(71) G&L INDÚSTRIA E COMÉRCIO PLÁSTICOS LTDA. - ME. (BR/SP)

(74) PAULO ROBERTO DE OLIVEIRA MARTINS

Conforme as regras do item 5.5 do Manual de Desenhos Industriais e condições previstas no art. 104 da LPI, quais sejam: i) devem ter a mesma finalidade; ii) devem compartilhar da mesma característica distintiva preponderante. Manter no pedido atual apenas as vistas do objeto da figura 1.1 a 1.7. Os demais objetos não compartilham as mesmas características distintivas preponderantes e devem ser retirados do pedido atual. Caso haja interesse, apresentar, num pedido dividido, todas as vistas do objeto da fig. 2.1 a 2.7. Caso haja interesse, apresentar, num pedido dividido, todas as vistas do objeto da fig. 3.1 a 7.7. Adequar o título do pedido dividido para que seja coerente com o objeto do depósito, relatório, reivindicação, numeração de página e figuras. Remover do relatório descritivo os textos: As figuras de ?2.1 à 2.7? correspondem a uma segunda variação, indicadas assim:: As figuras de ?3.1 à 3.7? correspondem a uma terceira variação, indicadas assim: e sucessivos, por não haver previsão no modelo disponível no manual de desenho industrial. Conforme item 5.6 do Manual de Desenhos Industriais, os desenhos ou fotografias deverão revelar a configuração do objeto de maneira coerente e consistente em todas as vistas. Para tanto, proceda com as seguintes correções. A figura 1.3 não revelou as linhas verticais na lateral representando a curvatura de superfície vista na perspectiva.

---

**(21) BR 30 2022 003289-1**

Código 34 - Exigência - Art. 106 § 3º da LPI

(22) 27/06/2022

(71) EDGAR BEZERRA VALENTE NETO (BR/PR)

(74) CLAUDEMIR ELIAS CALHEIROS

Corrigir a remissão da vista lateral direita do relatório para figura 1.6.

---

**(21) BR 30 2022 003334-0**

Código 34 - Exigência - Art. 106 § 3º da LPI

(22) 28/06/2022

(71) DIONE FRANCIS ANDRADE (BR/ES)

(74) WAGNER JOSÉ FAFÁ BORGES

A vista oposta à figura 1.4 não foi apresentada. Dessa forma, reiteramos a exigência anterior: Conforme item 5.6 do Manual de Desenhos Industriais, reapresentar o jogo de figuras incluindo todas as vistas do objeto: perspectiva e



---

ortogonais frontal, posterior, laterais, superior e inferior, necessárias para a suficiência descritiva do objeto do depósito. alternativamente, o requerente pode declarar a omissão da vista da seguinte forma: Reapresentar relatório descritivo e reivindicação incluindo a declaração por omissão de vistas do objeto. Conforme item 3.7.2.2 (a) e os modelos nos anexos do Manual de Desenhos Industriais, caso o pedido de registro de desenho industrial refira-se a objeto ou produto que possua vistas simétricas ou espelhadas, o relatório descritivo e reivindicação deverão incluir, a seguinte declaração: "A vista (especificar: lateral, superior, inferior etc.) foi omitida por ser simétrica) à figura (especificar a figura)."Separar a legenda das figuras da numeração de páginas.

---

**(21) BR 30 2022 003336-7**

Código 34 - Exigência - Art. 106 § 3º da LPI

(22) 28/06/2022

(71) DIONE FRANCIS ANDRADE (BR/ES)

(74) WAGNER JOSÉ FAFÁ BORGES

As figuras apresentadas no cumprimento de exigência modificaram as formas do objeto inicialmente depositado. Conforme item 5.6 do manual de desenho industrial, os desenhos não poderão sofrer acréscimo, supressão ou mudança de matéria. O objeto do depósito (fig. 1.1) revelou ressaltos entre as projeções triangulares centrais e as paredes laterais que não estão representados no objeto do cumprimento de exigência. Conforme item 5.6 do Manual de Desenhos Industriais, os desenhos ou fotografias deverão revelar a configuração do objeto de maneira coerente e consistente em todas as vistas. Para tanto, proceda com as seguintes correções. A figura 1.4 não revelou o ressalto triangular central da perspectiva. Revisar desenhos. A vista oposta da figura 1.4 não foi apresentada. Conforme item 5.6 do Manual de Desenhos Industriais, reapresentar o jogo de figuras incluindo todas as vistas do objeto: perspectiva e ortogonais frontal, posterior, laterais, superior e inferior, necessárias para a suficiência descritiva do objeto do depósito. Aproximar as legendas das figuras. Atualmente está junto à numeração da página.

---

**(21) BR 30 2022 003418-5**

Código 34 - Exigência - Art. 106 § 3º da LPI

(22) 04/07/2022

(71) ADÉLIA NEVES (BR/MG)

(74) REGISTRO SIMPLIFICADO MARCAS E PATENTES

As figuras permanecem com inconsistências entre elas. Conforme item 5.6 do Manual de Desenhos Industriais, os desenhos ou fotografias deverão revelar a configuração do objeto de maneira coerente e consistente em todas as vistas. Para tanto, proceda com as seguintes correções. Como o padrão gradeado está na parte inferior interna do objeto, é necessário ajusta o ponto de fuga dela nas figuras 1.3 e 1.4. O objeto tem 6 orifícios, sendo 2 deles nas extremidades opostas. Portanto, nas figuras 1.4 e 1.3, aqueles orifícios deveriam estar representados nestas figuras. Como objeto da figura 2.7 tem a mesma forma geral, exceto pelo padrão interno com círculos, os apontamentos



---

supramencionados valem para as figuras 2.1 a 2.7. Os círculos das figuras 2.5 e 2.6 estão desproporcionais em relação às demais figuras desta variante. Corrigir e revisar essas e quaisquer outras inconsistências nas figuras de forma que todas as vistas estejam harmônicas entre si.

---

**(21) BR 30 2022 004151-3**

Código 34 - Exigência - Art. 106 § 3º da LPI  
(22) 08/08/2022  
(71) CONDOR FLUGDIENST GMBH (DE)  
(74) DANNEMANN, SIEMSEN, BIGLER & IPANEMA MOREIRA  
Remover da reivindicação o termo "variações", pois não há variações no pedido. Além disso, reitera-se: As figuras apresentadas no documento de Prioridade Unionista não permitem aferir sua conformidade com o pedido nacional. Apresentar documento de Prioridade Unionista que inclua jogo de figuras em alta qualidade e em maior tamanho conforme item 5.2.1 do Manual de Desenhos Industriais.

---

**(21) BR 30 2022 005516-6**

Código 34 - Exigência - Art. 106 § 3º da LPI  
(22) 07/10/2022  
(71) INDUSTRIA BRASILEIRA DE CONCRETOS LTDA (BR/GO)  
(74) LUCIANO ALMEIDA DE OLIVEIRA  
Ao corrigir a figura 1.3, a vista restou distorcida. Parece que a vista foi perspectivada, fugindo do padrão ortogonal das demais vistas. Corrigir e tornar a figura 1.3 ortogonal. Além disso, corrigir a declaração de omissão de vista para "A vista lateral foi omitida por ser simétrica à figura 1.7.", tanto no relatório descritivo quanto na reivindicação.

---

**(21) BR 30 2022 005613-8**

Código 34 - Exigência - Art. 106 § 3º da LPI  
(22) 14/10/2022  
(71) ECCO GESTÃO EMPRESARIAL EIRELI (BR/RJ)  
(74) MATEUS SANTOS BERRIEL  
Excluir a declaração de omissão de vistas "A vista inferior foi omitida por ser simétrica à figura 1.6.", pois a vista inferior não é simétrica à figura 1.6. Portanto, inclua a vista inferior no conjunto de figuras, em atenção item 5.6 do Manual de Desenhos Industriais, visando a suficiência descritiva do objeto.

---

**(21) BR 30 2022 005660-0**

Código 34 - Exigência - Art. 106 § 3º da LPI  
(22) 17/10/2022  
(71) SILVIA JOSÉ CHEDID (BR/SP)  
(74) FERNANDO LUIZ ALBUQUERQUE  
A qualidade das figuras ainda está insuficiente. Percebe-se que nas figuras 1.3 e 1.4 há linhas serrilhadas e incompletas. Conforme item 5.6.1 do Manual de Desenhos Industriais, cada desenho ou fotografia deverá ser apresentado com dimensões adequadas, nitidez e resolução gráfica suficientes para a plena compreensão do desenho industrial requerido, observado o mínimo de 300 dpi.

---



---

Apresentar figuras com melhor qualidade. Além disso, remover as linhas de simetria (cruz) na figura 1.6 e as linhas de cota remanescentes das figuras 1.3 a 1.5 localizados na parte inferior. Conforme item 5.6 do Manual de Desenhos Industriais, rerepresentar o jogo de figuras incluindo todas as vistas do objeto: perspectiva e ortogonais frontal, posterior, laterais, superior e inferior, necessárias para a suficiência descritiva do objeto do depósito. Incluir a vista posterior do objeto e adequar relatório descritivo.

---

**(21) BR 30 2022 005873-4**

Código 34 - Exigência - Art. 106 § 3º da LPI

(22) 25/10/2022

(71) AMBEV S.A. (BR/SP)

(74) DANNEMANN, SIEMSEN, BIGLER & IPANEMA MOREIRA

Por um lapso, a figura 1.9 do conjunto de figuras do depósito não foi mencionada na exigência. No entanto, ela estava, assim como as figuras 1.8 e 1.10, representando o objeto em outra posição. Portanto, assim como as figuras 1.8 e 1.9, a atual figura 1.7 deve ser excluída do pedido. Mesmo porque a legenda da figura 1.7 informa que é a vista lateral esquerda. No entanto, já existe uma vista lateral esquerda, representada pela figura 1.2. Adequar numeração de páginas e figuras.

---

**(21) BR 30 2022 006183-2**

Código 34 - Exigência - Art. 106 § 3º da LPI

(22) 10/11/2022

(71) GRAPHIC PACKAGING INTERNATIONAL, LLC (US)

(74) PAULO MAURÍCIO CARLOS DE OLIVEIRA

Exigência formulada com fulcro no Manual de Desenhos Industriais - 1ª revisão (doravante Manual), acessível em

<http://manualdedi.inpi.gov.br/projects/manual-de-desenho-industrial/wiki/> [1] As figuras meramente ilustrativas correspondem ao objeto requerido, portanto, se mostram o mesmo objeto, devem ser numeradas sequencialmente, como determina o item 5.9 do Manual. Reapresente as figuras 2.1 a 2.5 numeradas como 1.6, 1.7, 1.8, 1.9 e 1.10. [2] Como dito na exigência anterior, figuras meramente ilustrativas devem, OBRIGATORIAMENTE, vir com legenda mencionando sua natureza, (exemplo: Fig. 1.6 - Figura meramente ilustrativa) tanto NA FIGURA, quanto no relatório descritivo, em atenção ao item 5.10 do Manual. A legenda das figuras 1.6, 1.7, 1.8, 1.9 e 1.10 (nova numeração, conforme item [1] acima) NAS FIGURAS E NO RELATÓRIO deve ser: figura 1.6 - figura meramente ilustrativa; figura 1.7 - figura meramente ilustrativa, e assim por diante. [3] Por terem sido omitidas vistas espelhadas e figuras meramente ilustrativas, a apresentação de relatório descritivo e de reivindicação é obrigatória para este pedido, conforme itens 3.7.2, 3.7.3 e 5.6 do Manual. Como dito na exigência anterior, os documentos devem ser apresentados fielmente CONFORME MODELOS do Manual. Reapresente os documentos corrigidos. No relatório descritivo: coloque a legenda das figuras conforme modelo (ex.: figura 1.1 - perspectiva; figura 1.2 - vista lateral esquerda, etc.); acrescente as legendas



---

das figuras 1.6 a 1.10, como explicado acima; corrija a declaração referente à omissão de vistas contida no item 3.7.2.2a do Manual: A vista lateral direita foi omitida por ser espelhada à figura 1.2 - vista lateral esquerda; A vista posterior foi omitida por ser espelhada à figura 1.3 - vista frontal; corrija a numeração das figuras meramente ilustrativas na declaração correspondente. Na reivindicação corrija as declarações, como no relatório. Não são admitidos textos que não estejam previstos nos modelos.

---

**(21) BR 30 2022 006187-5**

Código 34 - Exigência - Art. 106 § 3º da LPI

(22) 10/11/2022

(71) GRAPHIC PACKAGING INTERNATIONAL, LLC (US)

(74) PAULO MAURÍCIO CARLOS DE OLIVEIRA

Exigência formulada com fulcro no Manual de Desenhos Industriais - 1ª revisão (doravante Manual), acessível em

<http://manualdedi.inpi.gov.br/projects/manual-de-desenho-industrial/wiki/> [1] A figura 1.6 mostra o objeto em posição diferente das demais e deve ser retirada do pedido. A figura 2.6, idêntica à 1.6 e sem revelar nenhum elemento meramente ilustrativo, também deve ser retirada. [2] As figuras meramente ilustrativas correspondem ao objeto requerido, portanto, se mostram o mesmo objeto, devem ser numeradas sequencialmente, como determina o item 5.9 do Manual. Reapresente as figuras 2.1 a 2.5 numeradas como 1.6, 1.7, 1.8, 1.9 e 1.10. [3] Como dito na exigência anterior, figuras meramente ilustrativas devem, OBRIGATORIAMENTE, vir com legenda mencionando sua natureza, (exemplo: Fig. 1.6 - Figura meramente ilustrativa) tanto NA FIGURA, quanto no relatório descritivo, em atenção ao item 5.10 do Manual. A legenda das figuras 1.6, 1.7, 1.8, 1.9 e 1.10 (nova numeração, conforme item [2] acima) NAS FIGURAS E NO RELATÓRIO deve ser: figura 1.6 - figura meramente ilustrativa; figura 1.7 - figura meramente ilustrativa, e assim por diante. [4] Por terem sido omitidas vistas espelhadas e figuras meramente ilustrativas, a apresentação de relatório descritivo e de reivindicação é obrigatória para este pedido, conforme itens 3.7.2, 3.7.3 e 5.6 do Manual. Como dito na exigência anterior, os documentos devem ser apresentados fielmente CONFORME MODELOS do Manual. Reapresente os documentos corrigidos. No relatório descritivo: coloque a legenda das figuras conforme modelo (ex.: figura 1.1 - perspectiva; figura 1.2 - vista lateral esquerda, etc.); acrescente as legendas das figuras 1.6 a 1.10, como explicado acima; corrija a declaração referente à omissão de vistas contida no item 3.7.2.2a do Manual: A vista lateral direita foi omitida por ser espelhada à figura 1.2 - vista lateral esquerda; A vista posterior foi omitida por ser espelhada à figura 1.3 - vista frontal; corrija a numeração das figuras meramente ilustrativas na declaração correspondente. Na reivindicação corrija as declarações, como no relatório. Não são admitidos textos que não estejam previstos nos modelos.

---

**(21) BR 30 2022 006191-3**

Código 34 - Exigência - Art. 106 § 3º da LPI

(22) 10/11/2022



---

(71) GRAPHIC PACKAGING INTERNATIONAL, LLC (US)

(74) PAULO MAURÍCIO CARLOS DE OLIVEIRA

Exigência formulada com fulcro no Manual de Desenhos Industriais - 1ª revisão (doravante Manual), acessível em

<http://manualdedi.inpi.gov.br/projects/manual-de-desenho-industrial/wiki/> [1] As figuras meramente ilustrativas correspondem ao objeto requerido, portanto, se mostram o mesmo objeto, devem ser numeradas sequencialmente, como determina o item 5.9 do Manual. Reapresente as figuras 2.1 a 2.5 numeradas como 1.6, 1.7, 1.8, 1.9 e 1.10. [2] Como dito na exigência anterior, figuras meramente ilustrativas devem, OBRIGATORIAMENTE, vir com legenda mencionando sua natureza, (exemplo: Fig. 1.6 - Figura meramente ilustrativa) tanto NA FIGURA, quanto no relatório descritivo, em atenção ao item 5.10 do Manual. A legenda das figuras 1.6, 1.7, 1.8, 1.9 e 1.10 (nova numeração, conforme item [1] acima) NAS FIGURAS E NO RELATÓRIO deve ser: figura 1.6 - figura meramente ilustrativa; figura 1.7 - figura meramente ilustrativa, e assim por diante. [3] Por terem sido omitidas vistas espelhadas e figuras meramente ilustrativas, a apresentação de relatório descritivo e de reivindicação é obrigatória para este pedido, conforme itens 3.7.2, 3.7.3 e 5.6 do Manual. Como dito na exigência anterior, os documentos devem ser apresentados fielmente CONFORME MODELOS do Manual. Reapresente os documentos corrigidos. No relatório descritivo: coloque a legenda das figuras conforme modelo (ex.: figura 1.1 - perspectiva; figura 1.2 - vista lateral esquerda, etc.); acrescente as legendas das figuras 1.6 a 1.10, como explicado acima; corrija a declaração referente à omissão de vistas contida no item 3.7.2.2a do Manual: A vista lateral direita foi omitida por ser espelhada à figura 1.2 - vista lateral esquerda; A vista posterior foi omitida por ser espelhada à figura 1.3 - vista frontal; corrija a numeração das figuras meramente ilustrativas na declaração correspondente. Na reivindicação corrija as declarações, como no relatório. Não são admitidos textos que não estejam previstos nos modelos. ATENÇÃO: no relatório foi mencionada a figura 1.6 - vista plana em uma configuração não dobrada, mas tal figura não foi apresentada (nem deve ser), então a legenda deve ser retirada do documento.

---

(21) BR 30 2022 006193-0

Código 34 - Exigência - Art. 106 § 3º da LPI

(22) 10/11/2022

(71) GRAPHIC PACKAGING INTERNATIONAL, LLC (US)

(74) PAULO MAURÍCIO CARLOS DE OLIVEIRA

Exigência formulada com fulcro no Manual de Desenhos Industriais - 1ª revisão (doravante Manual), acessível em

<http://manualdedi.inpi.gov.br/projects/manual-de-desenho-industrial/wiki/> [1] As figuras meramente ilustrativas correspondem ao objeto requerido, portanto, se mostram o mesmo objeto, devem ser numeradas sequencialmente, como determina o item 5.9 do Manual. Reapresente as figuras 2.1 a 2.5 numeradas como 1.6, 1.7, 1.8, 1.9 e 1.10. [2] Como dito na exigência anterior, figuras meramente ilustrativas devem, OBRIGATORIAMENTE, vir com legenda



mencionando sua natureza, (exemplo: Fig. 1.6 - Figura meramente ilustrativa) tanto NA FIGURA, quanto no relatório descritivo, em atenção ao item 5.10 do Manual. A legenda das figuras 1.6, 1.7, 1.8, 1.9 e 1.10 (nova numeração, conforme item [1] acima) NAS FIGURAS E NO RELATÓRIO deve ser: figura 1.6 - figura meramente ilustrativa; figura 1.7 - figura meramente ilustrativa, e assim por diante. [3] Por terem sido omitidas vistas espelhadas e figuras meramente ilustrativas, a apresentação de relatório descritivo e de reivindicação é obrigatória para este pedido, conforme itens 3.7.2, 3.7.3 e 5.6 do Manual. Como dito na exigência anterior, os documentos devem ser apresentados fielmente CONFORME MODELOS do Manual. Reapresente os documentos corrigidos. No relatório descritivo: coloque a legenda das figuras conforme modelo (ex.: figura 1.1 - perspectiva; figura 1.2 - vista lateral esquerda, etc.); acrescente as legendas das figuras 1.6 a 1.10, como explicado acima; corrija a declaração referente à omissão de vistas contida no item 3.7.2.2a do Manual: A vista lateral direita foi omitida por ser espelhada à figura 1.2 - vista lateral esquerda; A vista posterior foi omitida por ser espelhada à figura 1.3 - vista frontal; corrija a numeração das figuras meramente ilustrativas na declaração correspondente. Na reivindicação corrija as declarações, como no relatório. Não são admitidos textos que não estejam previstos nos modelos.

(21) BR 30 2022 006195-6

Código 34 - Exigência - Art. 106 § 3º da LPI

(22) 10/11/2022

(71) GRAPHIC PACKAGING INTERNATIONAL, LLC (US)

(74) PAULO MAURÍCIO CARLOS DE OLIVEIRA

Exigência formulada com fulcro no Manual de Desenhos Industriais - 1ª revisão (doravante Manual), acessível em

<http://manualdedi.inpi.gov.br/projects/manual-de-desenho-industrial/wiki/> [1] As figuras meramente ilustrativas correspondem ao objeto requerido, portanto, se mostram o mesmo objeto, devem ser numeradas sequencialmente, como determina o item 5.9 do Manual. Reapresente as figuras 2.1 a 2.5 numeradas como 1.6, 1.7, 1.8, 1.9 e 1.10. [2] Como dito na exigência anterior, figuras meramente ilustrativas devem, OBRIGATORIAMENTE, vir com legenda mencionando sua natureza, (exemplo: Fig. 1.6 - Figura meramente ilustrativa) tanto NA FIGURA, quanto no relatório descritivo, em atenção ao item 5.10 do Manual. A legenda das figuras 1.6, 1.7, 1.8, 1.9 e 1.10 (nova numeração, conforme item [1] acima) NAS FIGURAS E NO RELATÓRIO deve ser: figura 1.6 - figura meramente ilustrativa; figura 1.7 - figura meramente ilustrativa, e assim por diante. [3] Por terem sido omitidas vistas espelhadas e figuras meramente ilustrativas, a apresentação de relatório descritivo e de reivindicação é obrigatória para este pedido, conforme itens 3.7.2, 3.7.3 e 5.6 do Manual. Como dito na exigência anterior, os documentos devem ser apresentados fielmente CONFORME MODELOS do Manual. Reapresente os documentos corrigidos. No relatório descritivo: coloque a legenda das figuras conforme modelo (ex.: figura 1.1 - perspectiva; figura 1.2 - vista lateral esquerda, etc.); acrescente as legendas



---

das figuras 1.6 a 1.10, como explicado acima; corrija a declaração referente à omissão de vistas contida no item 3.7.2.2a do Manual: A vista lateral direita foi omitida por ser espelhada à figura 1.2 - vista lateral esquerda; A vista posterior foi omitida por ser espelhada à figura 1.3 - vista frontal; corrija a numeração das figuras meramente ilustrativas na declaração correspondente. Na reivindicação corrija as declarações, como no relatório. Não são admitidos textos que não estejam previstos nos modelos.

---

**(21) BR 30 2022 006198-0**

Código 34 - Exigência - Art. 106 § 3º da LPI

(22) 10/11/2022

(71) MÓVEIS DALLA COSTA LTDA (BR/RS)

(74) Cláudia Gimenez Sociedade Individual de Advocacia

Exigência formulada com fulcro no Manual de Desenhos Industriais - 1ª revisão (doravante Manual), acessível em

<http://manualdedi.inpi.gov.br/projects/manual-de-desenho-industrial/wiki/> [1] As figuras não estão correspondentes entre si. Nas figuras 1.1, 1.4 e 1.5 o painel vertical do fundo tem o contorno chanfrado, como a prateleira superior, mas na figura 1.2 o chanfro não foi representado. Revise todo o conjunto de figuras, fazendo as correções indicadas e quaisquer outras que sejam necessárias para que as imagens apresentem coerência entre si, em atenção ao item 5.6 do Manual.

---

**(21) BR 30 2022 006203-0**

Código 34 - Exigência - Art. 106 § 3º da LPI

(22) 10/11/2022

(71) HOSPITAL DE CLÍNICAS DE PORTO ALEGRE (BR/RS) ; UNIVERSIDADE FEDERAL DO RIO GRANDE DO SUL (BR/RS)

[1] As linhas contorno do objeto estão excessivamente escuras, acarretando pouco contraste na imagem, impedindo assim a correta visualização dos elementos ornamentais da forma reivindicada.[2] Conforme item 5.6.1 do Manual, as figuras devem ter contraste, nitidez e resolução gráfica suficientes para a plena compreensão do desenho requerido, sem hachuras, sombras ou reflexos que comprometam a visualização da configuração. [3] Pelo exposto, rerepresente as figuras com qualidade adequada, utilizando traços precisos, mais finos e resolução mínima de 300 DPI, sem hachuras.

---

**(21) BR 30 2022 006209-0**

Código 34 - Exigência - Art. 106 § 3º da LPI

(22) 10/11/2022

(71) GRAPHIC PACKAGING INTERNATIONAL, LLC (US)

(74) PAULO MAURÍCIO CARLOS DE OLIVEIRA

Exigência formulada com fulcro no Manual de Desenhos Industriais - 1ª revisão (doravante Manual), acessível em

<http://manualdedi.inpi.gov.br/projects/manual-de-desenho-industrial/wiki/> [1] As figuras meramente ilustrativas correspondem ao objeto requerido, portanto, se mostram o mesmo objeto, devem ser numeradas sequencialmente, como



determina o item 5.9 do Manual. Reapresente as figuras 2.1 a 2.5 numeradas como 1.6, 1.7, 1.8, 1.9 e 1.10. [2] Como dito na exigência anterior, figuras meramente ilustrativas devem, OBRIGATORIAMENTE, vir com legenda mencionando sua natureza, (exemplo: Fig. 1.6 - Figura meramente ilustrativa) tanto NA FIGURA, quanto no relatório descritivo, em atenção ao item 5.10 do Manual. A legenda das figuras 1.6, 1.7, 1.8, 1.9 e 1.10 (nova numeração, conforme item [1] acima) NAS FIGURAS E NO RELATÓRIO deve ser: figura 1.6 - figura meramente ilustrativa; figura 1.7 - figura meramente ilustrativa, e assim por diante. [3] Por terem sido omitidas vistas espelhadas e figuras meramente ilustrativas, a apresentação de relatório descritivo e de reivindicação é obrigatória para este pedido, conforme itens 3.7.2, 3.7.3 e 5.6 do Manual. Como dito na exigência anterior, os documentos devem ser apresentados fielmente CONFORME MODELOS do Manual. Reapresente os documentos corrigidos. No relatório descritivo: coloque a legenda das figuras conforme modelo (ex.: figura 1.1 - perspectiva; figura 1.2 - vista lateral esquerda, etc.); acrescente as legendas das figuras 1.6 a 1.10, como explicado acima; corrija a declaração referente à omissão de vistas contida no item 3.7.2.2a do Manual: A vista lateral direita foi omitida por ser espelhada à figura 1.2 - vista lateral esquerda; A vista posterior foi omitida por ser espelhada à figura 1.3 - vista frontal; corrija a numeração das figuras meramente ilustrativas na declaração correspondente. Na reivindicação corrija as declarações, como no relatório. Não são admitidos textos que não estejam previstos nos modelos.

(21) BR 30 2022 006212-0

Código 34 - Exigência - Art. 106 § 3º da LPI

(22) 10/11/2022

(71) BRUNO STERSA (BR/SP) ; ELIAS SANTANA (BR/SP) ; SIMEÃO SOBRAL (BR/SP)

(74) WELLINGTON COELHO TRINDADE

Com base no Manual de Desenhos Industriais, formulam-se as seguintes exigências:[1] A apresentação do pedido deve seguir rigorosamente as instruções do Manual de Desenhos Industriais. Em todas as fotos do ?Cumprimento de exigência decorrente do Exame Formal? o objeto aparece cortado, e em configurações diversas, mas isso, de acordo com o item 5.6 do Manual, não é permitido, pois as figuras devem representar o objeto na sua forma completa, revelando a configuração externa da forma ornamental do objeto, não sendo registráveis objetos que não estejam completamente revelados. Também de acordo com o mesmo item, o objeto deve ser representado em todas as vistas com a mesma configuração. Observando o que foi apresentado, verificamos que a única imagem que revela o objeto na íntegra, sem cortes, é a da folha 30 do documento de depósito do pedido. Assim sendo, apresentar novo conjunto de figuras no qual todas as vistas devem referenciar-se exatamente a essa configuração do objeto. Não deve haver alteração de matéria.[2] Em atendimento ao item 5.6 do manual, nas novas figuras deve constar essa mesma configuração do objeto em todas as vistas ortogonais (vista anterior, vista posterior, vista lateral



---

direita, vista lateral esquerda, vista superior, vista inferior) e ao menos uma perspectiva.[3] De acordo com o item 5.6.1, o fundo dos desenhos ou fotografias deverá ser absolutamente neutro, sem revelar qualquer padrão ou textura. Por neutro, entende-se o fundo que não exerça interferência sobre as formas do objeto. Não deve haver nas figuras nenhum elemento que não seja o próprio objeto do pedido. [4] As figuras do objeto não devem conter textos, em atenção ao item 4.2.11 do Manual.[5] De acordo com o item 5.7 do manual, o título do pedido deverá indicar o objeto do registro de maneira breve, clara e concisa, sem usar palavras ou expressões que denotem vantagens práticas, especificações técnicas ou termos meramente qualificativos. Modificar título para adequá-lo ao Manual. Sugerimos ?Configuração aplicada a/em gerador de energia elétrica?.

---

**(21) BR 30 2022 006215-4**

Código 34 - Exigência - Art. 106 § 3º da LPI

(22) 10/11/2022

(71) NAVE DESTILARIA LTDA (BR/MG)

(74) VINÍCIUS SILVA DE OLIVEIRA

Exigência formulada com fulcro no Manual de Desenhos Industriais - 1ª revisão (doravante Manual), acessível em

<http://manualdedi.inpi.gov.br/projects/manual-de-desenho-industrial/wiki/Com>

base no item 5.1 do Manual solicitamos que sejam corrigidas as seguintes

irregularidades no documento de procuração apresentado: [1] Foi apresentada

procuração com data de 17/01/23 (mais que 60 dias após o depósito), sem

ratificar os atos anteriores. Como dito na exigência anterior, a nova procuração

deve estar com data de assinatura igual ou anterior ao depósito do pedido de

registro ou, se datada posteriormente ao depósito, deve ratificar os atos

anteriormente executados. O cumprimento desta exigência deve ser feito através

da GRU de código de serviço 105. O prazo para apresentação desta petição é de

60 dias contados da publicação, excetuando-se o dia da publicação.

---

**(21) BR 30 2022 006216-2**

Código 34 - Exigência - Art. 106 § 3º da LPI

(22) 10/11/2022

(71) NAVE DESTILARIA LTDA (BR/MG)

(74) VINÍCIUS SILVA DE OLIVEIRA

Exigência formulada com fulcro no Manual de Desenhos Industriais - 1ª revisão (doravante Manual), acessível em

<http://manualdedi.inpi.gov.br/projects/manual-de-desenho-industrial/wiki/Com>

base no item 5.1 do Manual solicitamos que sejam corrigidas as seguintes

irregularidades no documento de procuração apresentado: [1] Foi apresentada

procuração com data de 17/01/23 (mais que 60 dias após o depósito), sem

ratificar os atos anteriores. Como dito na exigência anterior, a nova procuração

deve estar com data de assinatura igual ou anterior ao depósito do pedido de

registro ou, se datada posteriormente ao depósito, deve ratificar os atos

anteriormente executados. O cumprimento desta exigência deve ser feito através

da GRU de código de serviço 105. O prazo para apresentação desta petição é de



---

60 dias contados da publicação, excetuando-se o dia da publicação.

---

**(21) BR 30 2022 006254-5**

Código 34 - Exigência - Art. 106 § 3º da LPI

(22) 14/11/2022

(71) PHILIPS DOMESTIC APPLIANCES HOLDING B.V. (NL)

(74) LEÃO PROPRIEDADE INTELECTUAL

Exigência formulada com fulcro no Manual de Desenhos Industriais - 1ª revisão (doravante Manual), acessível em

<http://manualdedi.inpi.gov.br/projects/manual-de-desenho-industrial/wiki/> [1]

Como explicado na exigência anterior, conforme item 5.10 do Manual as figuras meramente ilustrativas deverão ser obrigatoriamente acompanhadas de legenda mencionando sua natureza (ex.: figura 1.8 - figura meramente ilustrativa).

Reapresente a figura 1.8 corrigida.

---

**(21) BR 30 2022 006310-0**

Código 34 - Exigência - Art. 106 § 3º da LPI

(22) 17/11/2022

(71) DEXCO S.A. (BR/SP)

(74) DANIEL ADVOGADOS (ALT.DE DANIEL & CIA)

Exigência formulada com fulcro no Manual de Desenhos Industriais - 1ª revisão (doravante Manual), acessível em

<http://manualdedi.inpi.gov.br/projects/manual-de-desenho-industrial/wiki/> [1]

Conforme item 5.6 do Manual, após o depósito, a configuração inicial do desenho industrial requerido não pode sofrer acréscimos ou alterações, ressalvadas as correções requeridas por meio de exigência direcionada aos desenhos ou fotografias do pedido e as modificações requeridas pelo depositante, antes do primeiro exame técnico, destinadas à correção de irregularidades nas figuras e / ou melhor visualização do objeto. No cumprimento da exigência foi apresentado objeto diferente do contido no depósito, configurando alteração de matéria: na figura 1.1 e na 1.3 era possível ver claramente que entre a base quadrada e o elemento cilíndrico havia uma fresta (área branca na figura 1.1), que permitia ver os elementos inferiores na figura 1.3; nas atuais figuras é como se houvesse uma tampa encobrendo o que se via na figura 1.3 e na figura 1.1 a fresta foi eliminada. Revise as figuras mostrando objeto idêntico ao do depósito.

---

**(21) BR 30 2022 006592-7**

Código 34 - Exigência - Art. 106 § 3º da LPI

(22) 30/11/2022

(71) ANDREIA ANAIDES LEITE MIURA (BR/PR) ; VALERIA CRISTINA DOS SANTOS SILVA (BR/PR)

(74) LUCIANE MANOEL COLOSIO

Com base no Manual de Desenhos Industriais, formulam-se as seguintes

exigências: [1] De acordo com o item 5.7 do Manual, o título não deverá fazer referência a um conjunto de objetos. Deve-se optar por uma denominação

comum. Adequar título no formulário. Sugerimos ?Configuração aplicada a veste pós-operatória?. Apresentar novo relatório descritivo e nova reivindicação com



---

adequação do título.

---

**(21) BR 30 2022 007011-4**

Código 34 - Exigência - Art. 106 § 3º da LPI

(22) 21/12/2022

(71) CARLOS EDUARDO SOARES DA COSTA (BR/SP)

[1]- As figuras apresentadas no pedido mostram 3 objetos, sendo dois deles idênticos (os apresentados na parte superior da folha). De acordo com o item 5.6 do Manual de Desenhos Industriais, nos pedidos de registro de configuração aplicada a objeto tridimensional, os desenhos ou fotografias deverão representar o desenho industrial de maneira clara e suficiente, em conformidade com o parágrafo único do art. 104 da LPI, por meio de uma perspectiva e das vistas ortogonais que se fizerem necessárias à caracterização do objeto requerido (anterior, posterior, laterais, superior e inferior). Caso queira requerer proteção para os dois objetos distintos apresentados, apresentar pelo menos uma perspectiva e todas as vistas ortogonais para cada um deles, separadamente.

[2]- De acordo com o item 5.5 do Manual de Desenhos Industriais, o pedido de registro deverá estar limitado ao máximo de 20 variações configurativas, desde que todos os objetos tenham a mesma finalidade (ou seja, pertençam às mesmas classe e subclasse da Classificação Internacional de Locarno) e compartilhem das mesmas características distintivas preponderantes. Desta forma, o pedido em tela deverá ser dividido: manter no presente pedido a(s) fig(s). referentes a um dos objetos mostrados na parte superior da folha de figuras; o primeiro pedido dividido deverá conter a(s) fig(s). referentes ao objeto mostrado na parte central inferior da folha de figuras. Cada pedido dividido dará origem a um novo depósito; para maiores informações e procedimentos a respeito de como proceder, veja os itens 2.2 e 5.5 do Manual de Desenhos Industriais.

[3]- De acordo com o item 3.7.2 do Manual de Desenhos Industriais, a reivindicação apresentada neste pedido não é obrigatória. Com base no art. 107 da LPI, por ter sido apresentado, este documento deverá constar do Certificado de Registro de Desenho Industrial e, para tal, deverá atender às condições estabelecidas pelo INPI, como previsto no art. 101 da mesma Lei. Reapresente a reivindicação exatamente conforme modelo constante na seção "Modelos" do Manual, excluindo da mesma a expressão "e suas variações". Caso não tenha interesse em reapresentar o documento corrigido conforme solicitado, o requerente deverá declarar, no cumprimento desta exigência, que abdica da inclusão do mesmo no Certificado.

---

**(21) BR 30 2023 000214-6**

Código 34 - Exigência - Art. 106 § 3º da LPI

(22) 17/01/2023

(71) JOAO HONORIO E JP PORTO LTDA (BR/SP)

[1]- De acordo com o item 5.6 do Manual de Desenhos Industriais, nos pedidos de registro de configuração aplicada a objeto tridimensional, os desenhos ou fotografias deverão representar o desenho industrial de maneira clara e suficiente, em conformidade com o parágrafo único do art. 104 da LPI, por meio



---

de uma perspectiva e das vistas ortogonais que se fizerem necessárias à caracterização do objeto requerido (anterior, posterior, laterais, superior e inferior). Apresentar pelo menos uma perspectiva e todas as vistas ortogonais do objeto. [2]- De acordo com o item 5.6.6 do Manual de Desenhos Industriais, nos pedidos de configuração aplicada a objeto tridimensional, os desenhos ou fotografias deverão representar o objeto em sua forma completa e montada, revelando a configuração externa da forma plástica ornamental, conforme estabelece o art. 95 da LPI. Uma vez que as figs. 1.3 a 1.5 mostram apenas pedaços do objeto, as mesmas deverão ser excluídas.

---

**(21) BR 30 2023 000589-7**

Código 34 - Exigência - Art. 106 § 3º da LPI

(22) 03/02/2023

(71) LA VITA ALIMENTOS AGROINDÚSTRIA LTDA (BR/SP)

(74) ICAMP MARCAS E PATENTES LTDA

[1]- De acordo com o item 5.6.1 do Manual de Desenhos Industriais, os desenhos ou fotografias deverão apresentar resolução gráfica suficiente para a plena compreensão do desenho industrial requerido. Os desenhos apresentam várias linhas serrilhadas. Reapresentar as figuras com melhor definição, objetivando uma perfeita visualização de todos os detalhes do objeto, respeitando a resolução mínima de 300dpi.

---

**(21) BR 30 2023 000590-0**

Código 34 - Exigência - Art. 106 § 3º da LPI

(22) 03/02/2023

(71) LA VITA ALIMENTOS AGROINDÚSTRIA LTDA (BR/SP)

(74) ICAMP MARCAS E PATENTES LTDA

[1]- De acordo com o item 5.6.1 do Manual de Desenhos Industriais, os desenhos ou fotografias deverão apresentar resolução gráfica suficiente para a plena compreensão do desenho industrial requerido. Os desenhos apresentam várias linhas serrilhadas. Reapresentar as figuras com melhor definição, objetivando uma perfeita visualização de todos os detalhes do objeto, respeitando a resolução mínima de 300dpi.

---

**(21) BR 30 2023 000591-9**

Código 34 - Exigência - Art. 106 § 3º da LPI

(22) 03/02/2023

(71) LA VITA ALIMENTOS AGROINDÚSTRIA LTDA (BR/SP)

(74) ICAMP MARCAS E PATENTES LTDA

[1]- De acordo com o item 5.6.1 do Manual de Desenhos Industriais, os desenhos ou fotografias deverão apresentar resolução gráfica suficiente para a plena compreensão do desenho industrial requerido. Os desenhos apresentam várias linhas serrilhadas. Reapresentar as figuras com melhor definição, objetivando uma perfeita visualização de todos os detalhes do objeto, respeitando a resolução mínima de 300dpi.

---

**(21) BR 30 2023 000602-8**

Código 34 - Exigência - Art. 106 § 3º da LPI



---

(22) 03/02/2023

(71) HELIBOMBAS - INDÚSTRIA E COMÉRCIO DE EQUIPAMENTOS  
HIDRÁULICOS LTDA (BR/SP)

(74) SUL AMÉRICA MARCAS E PATENTES LTDA.

[1]- De acordo com o item 5.6.4 do Manual de Desenhos Industriais, o pedido poderá incluir figuras que revelem elementos meramente ilustrativos que não compoñham o escopo da proteção reivindicada. Tais elementos deverão ser representados por meio de linhas tracejadas, desde que necessários para a compreensão do objeto ou do padrão ornamental e devem mostrar o desenho industrial reivindicado aplicado, montado, acoplado, encaixado, vestido ou fixado (ou em situações análogas) em elementos que não façam parte da reivindicação do pedido de registro. A legenda das figuras complementares deverá citar expressamente sua natureza meramente ilustrativa, em observância ao item 5.9 do Manual de Desenhos Industriais. Reapresentar a fig. 1.9 com a respectiva indicação de figura meramente ilustrativa.

---

**(21) BR 30 2023 000609-5**

Código 34 - Exigência - Art. 106 § 3º da LPI

(22) 06/02/2023

(71) AGAPLASTIC INDÚSTRIA E COMÉRCIO LTDA. (BR/RJ)

(74) LEONOR MAGALHÃES PERES GALVÃO

[1]- De acordo com os itens 1.5 e 5.1 do Manual de Desenhos Industriais, para que o documento de procuração seja válido, é necessário que contenha os dados do outorgante, do outorgado, os poderes que estão sendo concedidos, além de data, local e assinatura do outorgante. Essa procuração deve ser redigida em português e, caso o original esteja em outro idioma, o usuário deve apresentar a sua tradução simples, não havendo necessidade da apresentação de legalização consular e reconhecimento de firma. Reapresentar a procuração com os dados completos do outorgante. Este documento deve estar datado e ratificando atos anteriormente executados ou com data de assinatura igual ou anterior à do depósito do pedido de registro.

---

**(21) BR 30 2023 000610-9**

Código 34 - Exigência - Art. 106 § 3º da LPI

(22) 06/02/2023

(71) CLEONICE DE MATOS (BR/SP)

(74) EDUARDA COLLA

[1]- De acordo com os itens 1.5 e 5.1 do Manual de Desenhos Industriais, formula-se a seguinte exigência: Existe divergência entre o nome do depositante do pedido e o do outorgante informado no documento de procuração. De acordo com a documentação apresentada, é possível afirmar que o erro encontra-se nos dados constantes do formulário de depósito. Desta forma, solicita-se corrigir os dados do depositante no sistema de cadastro do INPI, conforme os apresentados na procuração, antes da emissão da GRU para cumprimento desta exigência.

---

**(21) BR 30 2023 000611-7**

Código 34 - Exigência - Art. 106 § 3º da LPI



---

(22) 06/02/2023

(71) T L BONAN LTDA (BR/SP)

(74) EDUARDA COLLA

[1]- De acordo com os itens 1.5 e 5.1 do Manual de Desenhos Industriais, formula-se a seguinte exigência: Existe divergência entre o nome do depositante do pedido e o do outorgante informado no documento de procuração. De acordo com a documentação apresentada, é possível afirmar que o erro encontra-se nos dados apresentados no documento de procuração. Apresente novo documento de procuração, datado e ratificando atos anteriormente executados ou com data de assinatura igual ou anterior à do depósito do pedido de registro, onde conste o nome correto do depositante como outorgante, conforme informado no formulário de depósito.

---

**(21) BR 30 2023 000614-1**

Código 34 - Exigência - Art. 106 § 3º da LPI

(22) 06/02/2023

(71) SODASTREAM INDUSTRIES LTD. (IL)

(74) DAVID DO NASCIMENTO ADVOGADOS ASSOCIADOS

[1]- De acordo com o item 5.6.1 do Manual de Desenhos Industriais, os desenhos ou fotografias deverão apresentar resolução gráfica suficiente para a plena compreensão do desenho industrial requerido. A fig. 1.1 foi apresentada com falhas. Reapresentar as figuras com melhor definição, objetivando uma perfeita visualização de todos os detalhes do objeto, respeitando a resolução mínima de 300dpi.

---

**(21) BR 30 2023 000615-0**

Código 34 - Exigência - Art. 106 § 3º da LPI

(22) 06/02/2023

(71) ASSOCIACAO PARANAENSE DE CULTURA - APC (BR/PR) ; FIBERSUL FIBRA ÓPTICA E ACESSÓRIOS LTDA (BR/PR)

(74) Lider Marcas e Patentes Ltda.

[1]- A partir do conjunto de figuras apresentado, não é possível aferir em que categoria de produtos o objeto se enquadra. Informar um único campo de aplicação com maior clareza, preferencialmente de acordo com a Classificação de Locarno.

---

**(21) BR 30 2023 000616-8**

Código 34 - Exigência - Art. 106 § 3º da LPI

(22) 06/02/2023

(71) CLEOMAR FABIANO SANDER (BR/RS)

(74) AUDITA ASSESSORIA EMPRESARIAL LTDA.

[1]- De acordo com os itens 4.2.11 e 5.6.2 do Manual de Desenhos Industriais, não serão admitidos nas folhas de desenhos ou fotografias elementos como molduras, linhas delimitadoras, marcas e logotipos (ainda que a reprodução do sinal marcário tenha sido parcial), marcas d'água, timbres, rubricas, assinaturas e outras informações de mesma natureza. Os desenhos ou fotografias não deverão apresentar textos, exceção feita às legendas das figuras. Esclarecer se



---

o símbolo sinuoso em formato de M representa um símbolo marcário e, em caso positivo, retirá-lo das figuras.

---

**(21) BR 30 2023 000617-6**

Código 34 - Exigência - Art. 106 § 3º da LPI

(22) 06/02/2023

(71) ROMAR MOVEIS LTDA (BR/SP)

(74) PLAY MARCAS E PATENTES LTDA

[1]- De acordo com os itens 1.5 e 5.1 do Manual de Desenhos Industriais, solicita-se que se reapresente documento de procuração devidamente assinado, tendo em vista somente serem aceitos instrumentos de mandato cujas assinaturas digitais tenham sido homologadas por autoridade certificadora credenciada no âmbito da ICP-Brasil, conforme o disposto no art. 20, da Lei nº 11.419/06, no § 1º do art. 2º e o art. 3º do Decreto 3996, de 31/10/01. Este documento deve estar datado e ratificando atos anteriormente executados ou com data de assinatura igual ou anterior à do depósito do pedido de registro. Caso não seja possível assinar o documento digitalmente por meio de certificação digital emitida no âmbito da Infraestrutura de Chaves Públicas Brasileira (ICP-Brasil) apresente procuração com assinatura não eletrônica. A verificação de conformidade da assinatura deverá ser realizada no endereço <https://verificador.iti.gov.br>.

---

**(21) BR 30 2023 000629-0**

Código 34 - Exigência - Art. 106 § 3º da LPI

(22) 06/02/2023

(71) BOOM DO BRASIL, FABRICAÇÃO DE EQUIPAMENTOS AGRÍCOLAS LTDA (BR/GO)

(74) MEIRE DA SILVA PRATES MIRANDA

[1]- De acordo com os itens 1.5 e 5.1 do Manual de Desenhos Industriais, formula-se a seguinte exigência: Existe divergência entre o nome do depositante do pedido e o do outorgante informado no documento de procuração. De acordo com a documentação apresentada, é possível afirmar que o erro encontra-se nos dados apresentados no documento de procuração. Apresente novo documento de procuração, datado e ratificando atos anteriormente executados ou com data de assinatura igual ou anterior à do depósito do pedido de registro, onde conste o nome correto do depositante como outorgante, conforme informado no formulário de depósito.

---

**(21) BR 30 2023 000630-3**

Código 34 - Exigência - Art. 106 § 3º da LPI

(22) 06/02/2023

(71) BOOM DO BRASIL, FABRICAÇÃO DE EQUIPAMENTOS AGRÍCOLAS LTDA (BR/GO)

(74) MEIRE DA SILVA PRATES MIRANDA

[1]- De acordo com os itens 1.5 e 5.1 do Manual de Desenhos Industriais, formula-se a seguinte exigência: Existe divergência entre o nome do depositante do pedido e o do outorgante informado no documento de procuração. De acordo



---

com a documentação apresentada, é possível afirmar que o erro encontra-se nos dados apresentados no documento de procuração. Apresente novo documento de procuração, datado e ratificando atos anteriormente executados ou com data de assinatura igual ou anterior à do depósito do pedido de registro, onde conste o nome correto do depositante como outorgante, conforme informado no formulário de depósito.

---

**(21) BR 30 2023 000631-1**

Código 34 - Exigência - Art. 106 § 3º da LPI

(22) 06/02/2023

(71) BOOM DO BRASIL, FABRICAÇÃO DE EQUIPAMENTOS AGRÍCOLAS LTDA (BR/GO)

(74) MEIRE DA SILVA PRATES MIRANDA

O relatório deverá atender às condições estabelecidas pelo INPI, conforme art. 101 da Lei 9279/96. Para tal, rerepresente o texto e a formatação do relatório descritivo fielmente conforme modelo na seção Modelos do Manual de Desenhos Industriais. Os modelos encontram-se acessíveis em <http://manualdedi.inpi.gov.br/projects/manual-de-desenho-industrial/wiki#Modelos>. Conforme item 5.6 do Manual de Desenhos Industriais, rerepresentar o jogo de figuras incluindo todas as vistas do objeto: perspectiva e ortogonais frontal, posterior, laterais, superior e inferior, necessárias para a suficiência descritiva do objeto do depósito. Ou declarar a omissão das vistas: Rerepresentar relatório descritivo incluindo a declaração por omissão de vistas do objeto. Conforme item 3.7.2.2 (a) e os modelos nos anexos do Manual de Desenhos Industriais, caso o pedido de registro de desenho industrial refira-se a objeto ou produto que possua vistas simétricas ou espelhadas, o relatório descritivo deverão incluir, a seguinte declaração: "A vista (especificar: lateral, superior, inferior etc.) foi omitida por ser (especificar: espelhada ou simétrica) à figura (especificar a figura)." Neste caso a reivindicação deve ser apresentada fielmente conforme modelo na seção Modelos do Manual de Desenhos Industriais. Os modelos encontram-se acessíveis em <http://manualdedi.inpi.gov.br/projects/manual-de-desenho-industrial/wiki#Modelos>, incluindo tb a declaração de omissão de vistas. Conforme item 5.6.1 do Manual de Desenhos Industriais, cada desenho ou fotografia deverá ser apresentado com dimensões adequadas, nitidez e resolução gráfica suficientes para a plena compreensão do desenho industrial requerido, observado o mínimo de 300 dpi. Apresentar figuras com melhor qualidade.

---

**(21) BR 30 2023 000636-2**

Código 34 - Exigência - Art. 106 § 3º da LPI

(22) 07/02/2023

(71) ROBSON TALVANY MELVINO ARAUJO (BR/SP)

Conforme item 5.6 do Manual de Desenhos Industriais, os desenhos ou fotografias deverão revelar a configuração do objeto de maneira coerente e consistente em todas as vistas. Para tanto, proceda com as seguintes correções. Considerando a figura 1.7, que não tem no segundo rebaixo, da base para o



---

topo, os ressaltos localizados nos vértices, corrigir a figura 1.1, em que esses ressaltos são representados. Além disso, as linhas que demarcam a curvatura suave das arestas na figura 1.1, não estão representadas nas vistas laterais, frontal e posterior. Adequar desenhos.

---

**(21) BR 30 2023 000637-0**

Código 34 - Exigência - Art. 106 § 3º da LPI

(22) 07/02/2023

(71) M. L. DOS SANTOS - COMERCIO DE PECAS (BR/SP)

(74) MATHEUS RAINERY DOS SANTOS

Exigência formulada com fulcro no Manual de Desenhos Industriais - 1ª revisão (doravante Manual), acessível em

<http://manualdedi.inpi.gov.br/projects/manual-de-desenho-industrial/wiki/> [1] De acordo com o item 5.7 do Manual o título deve indicar o objeto de maneira breve, clara e concisa, sem usar palavras ou expressões irrelevantes, desnecessárias ou que denotem vantagens práticas, especificações técnicas ou termos meramente qualificativos. Altere o título para: configuração aplicada em capa para manopla de freio, a fim de descrever corretamente o objeto. Ao apresentar a petição de cumprimento de exigência já preencha com o novo título.

---

**(21) BR 30 2023 000638-9**

Código 34 - Exigência - Art. 106 § 3º da LPI

(22) 07/02/2023

(71) GAAM INDUSTRIA E COMERCIO DE MOVEIS LTDA (BR/PR)

Exigência formulada com fulcro no Manual de Desenhos Industriais - 1ª revisão (doravante Manual), acessível em

<http://manualdedi.inpi.gov.br/projects/manual-de-desenho-industrial/wiki/> [1] As figuras não estão correspondentes entre si. As figuras 1.4 e 1.5 estão idênticas, mas as vistas laterais são diferentes: a figura 1.4, que mostra a lateral esquerda (face esquerda da perspectiva) está correta, mas a vista oposta deveria ser espelhada desta: A haste inclinada traseira (que deve se representada à direita) se sobrepõe sobre a outra. Em atenção ao item 5.6 do Manual revise todo o conjunto de figuras, fazendo as correções indicadas e quaisquer outras que sejam necessárias para que as imagens apresentem coerência entre si.

---

**(21) BR 30 2023 000640-0**

Código 34 - Exigência - Art. 106 § 3º da LPI

(22) 07/02/2023

(71) BLUPURA (IT)

(74) TAVARES PROPRIEDADE INTELECTUAL LTDA. (ALT. DE TAVARES & COMPANHIA LTDA)

Exigência formulada com fulcro no Manual de Desenhos Industriais - 1ª revisão (doravante Manual), acessível em

<http://manualdedi.inpi.gov.br/projects/manual-de-desenho-industrial/wiki/> [1]

Conforme item 5.6.1 do Manual, as figuras devem ter fundo absolutamente neutro, sem revelar qualquer padrão ou textura e devem ter contraste, nitidez e resolução gráfica suficientes para a plena compreensão do desenho requerido,



---

sem hachuras, sombras ou reflexos que comprometam a visualização da configuração: o fundo está com gradação de cor e as figuras estão com qualidade insatisfatória, com linhas tremidas e imprecisas, de maneira mais acentuada na figura 1.1, prejudicando a compreensão. Reapresente as figuras com qualidade adequada, utilizando traços precisos e resolução mínima de 300 DPI, sem sombras ou áreas com mudança de cor, com fundo neutro.

---

**(21) BR 30 2023 000644-3**

Código 34 - Exigência - Art. 106 § 3º da LPI

(22) 07/02/2023

(71) RUBENS DE ALMEIDA SANTOS (BR/MG)

(74) RONALDO FRANKLIN DE SOUSA

Conforme item 5.6 do Manual de Desenhos Industriais, os desenhos ou fotografias deverão revelar a configuração do objeto de maneira coerente e consistente em todas as vistas. Para tanto, proceda com as seguintes correções. Os ressaltos nas extremidades, onde recebem as anilhas, das figuras 1.4 a 1.7, tem acabamento chanfrado, apresenta textura com linhas diagonais e tem dimensão menor quando comparados com aqueles representados na figura 1.1. Adequar desenhos.

---

**(21) BR 30 2023 000646-0**

Código 34 - Exigência - Art. 106 § 3º da LPI

(22) 07/02/2023

(71) BLUPURA (IT)

(74) TAVARES PROPRIEDADE INTELECTUAL LTDA. (ALT. DE TAVARES & COMPANHIA LTDA)

Visando a suficiência descritiva, reapresentar a figura 1.1 completa, sem cortes na figura, tais quais as demais vistas, que demonstram o objeto com o tubo completo, em atenção ao item 5.6 do Manual de Desenhos Industriais.

---

**(21) BR 30 2023 000649-4**

Código 34 - Exigência - Art. 106 § 3º da LPI

(22) 07/02/2023

(71) RUBENS DE ALMEIDA SANTOS (BR/MG)

(74) RONALDO FRANKLIN DE SOUSA

Conforme item 5.6 do Manual de Desenhos Industriais, os desenhos ou fotografias deverão revelar a configuração do objeto de maneira coerente e consistente em todas as vistas. Para tanto, proceda com as seguintes correções. Os ressaltos nas extremidades, onde recebem as anilhas, das figuras 1.4 a 1.7, tem acabamento chanfrado, superfície lisa, quando comparados com aqueles representados na figura 1.1, que revelam uma série de anéis nas extremidades. Adequar desenhos.

---

**(21) BR 30 2023 000650-8**

Código 34 - Exigência - Art. 106 § 3º da LPI

(22) 07/02/2023

(71) JULIO CORREIA (BR/SP)

(74) MERCANTIL ASSESSORIA EM MARCAS E PATENTES



---

Segundo os critérios definidos no item. 5.4.2 do Manual de Desenho Industrial, os objetos apresentados no pedido suscitaram dúvidas quanto à ornamentalidade. Dessa forma, conforme dispõe o item 5.3 do Manual de Desenho Industrial, apresentar os devidos esclarecimentos sobre onde os aspectos ornamentais do objeto são encontrados e imagens (ilustrações, fotografias, desenhos esquemáticos, etc). demonstrando onde e como esse objeto é utilizado. Esses esclarecimentos devem vir fora do conjunto original de figuras.

---

**(21) BR 30 2023 000652-4**

Código 34 - Exigência - Art. 106 § 3º da LPI

(22) 07/02/2023

(71) RUBENS DE ALMEIDA SANTOS (BR/MG)

(74) RONALDO FRANKLIN DE SOUSA

Conforme item 5.6.1 do Manual de Desenhos Industriais, cada desenho ou fotografia deverá ser apresentado com dimensões adequadas, nitidez e resolução gráfica suficientes para a plena compreensão do desenho industrial requerido, observado o mínimo de 300 dpi. Apresentar figuras com melhor qualidade, uma vez que as áreas escuras/pretas não permitem a descrição perfeita das formas.

---

**(21) BR 30 2023 000653-2**

Código 34 - Exigência - Art. 106 § 3º da LPI

(22) 07/02/2023

(71) RAFAEL RIBAS DALSO (BR/RS)

(74) Avan - Serviços para Registro de Marcas e Patentes Ltda.

[1]- De acordo com o item 5.6 do Manual de Desenhos Industriais, os desenhos ou fotografias deverão revelar a configuração do objeto de maneira coerente e consistente em todas as vistas. As figuras apresentadas trazem incoerências entre o mostrado na(s) perspectiva(s) e nas demais vistas: algumas das figuras apresentadas foram mostradas com várias linhas incompletas, de forma incoerente com o apresentado na perspectiva. Harmonizar as vistas ortogonais com a(s) perspectiva(s) apresentada(s), corrigindo todas as inconsistências entre as figuras, fazendo as correções indicadas e quaisquer outras que sejam necessárias para que as imagens apresentem coerência entre si. [2]- De acordo com o item 3.5.2 do Manual de Desenhos Industriais, o título do pedido deverá indicar claramente o objeto representado nos desenhos ou fotografias, de maneira breve, clara e concisa, sem usar palavras ou expressões irrelevantes, desnecessárias ou que denotem vantagens práticas, especificações técnicas ou termos meramente qualificativos. Alterar o título para "CONFIGURAÇÃO APLICADA A/EM GRAMPO DE ENFORCAMENTO".

---

**(21) BR 30 2023 000655-9**

Código 34 - Exigência - Art. 106 § 3º da LPI

(22) 07/02/2023

(71) HOSPITAL DE CLÍNICAS DE PORTO ALEGRE (BR/RS)

Exigência formulada com fulcro no Manual de Desenhos Industriais - 1ª revisão



---

(doravante Manual), acessível em <http://manualdedi.inpi.gov.br/projects/manual-de-desenho-industrial/wiki/> [1] Por ter sido omitida vista ESPELHADA é obrigatório apresentar relatório descritivo e reivindicação para este pedido, de acordo com os itens 5.6, 3.7.2 e 3.7.3 do Manual. Apresente estes dois documentos conforme modelos da seção Modelos do Manual, ambos com a declaração referente à omissão de vistas contida no item 3.7.2.2a do Manual corrigida: A vista lateral direita foi omitida por ser espelhadas à figura 1.2 - vista lateral esquerda.

---

**(21) BR 30 2023 000657-5**

Código 34 - Exigência - Art. 106 § 3º da LPI

(22) 07/02/2023

(71) HOSPITAL DE CLÍNICAS DE PORTO ALEGRE (BR/RS)

Exigência formulada com fulcro no Manual de Desenhos Industriais - 1ª revisão (doravante Manual), acessível em

<http://manualdedi.inpi.gov.br/projects/manual-de-desenho-industrial/wiki/> [1] Por ter sido omitida vista ESPELHADA é obrigatório apresentar relatório descritivo e reivindicação para este pedido, de acordo com os itens 5.6, 3.7.2 e 3.7.3 do Manual. Apresente estes dois documentos conforme modelos da seção Modelos do Manual, ambos com a declaração referente à omissão de vistas contida no item 3.7.2.2a do Manual corrigida: A vista lateral direita foi omitida por ser espelhadas à figura 1.2 - vista lateral esquerda.

---

**(21) BR 30 2023 000661-3**

Código 34 - Exigência - Art. 106 § 3º da LPI

(22) 08/02/2023

(71) PROSOCKS COMERCIO DIGITAL LTDA (BR/SC)

(74) BIANCA GABRIELA GOMES

Exigência formulada com fulcro no Manual de Desenhos Industriais - 1ª revisão (doravante Manual), acessível em

<http://manualdedi.inpi.gov.br/projects/manual-de-desenho-industrial/wiki/> [1] As figuras não estão correspondentes entre si. Algumas figuras estão incompletas, tendo sido omitidas partes do objeto (figuras 1.2 e 1.7 de maneira mais visível). É necessário que o objeto seja revelado de forma completa em todas as vistas. Em atenção ao item 5.6 do Manual apresente novo conjunto de figuras formado pelas vistas ortogonais (frontal, posterior, laterais, superior e inferior), além de pelo menos uma perspectiva do objeto. Evite distorções: apesar de serem fotografias, deve-se minimizar as distorções.

---

**(21) BR 30 2023 000665-6**

Código 34 - Exigência - Art. 106 § 3º da LPI

(22) 08/02/2023

(71) CARMEN LUCIA MARQUES DO PRADO (BR/SP)

(74) MARCELA BERROCAL GARETTI

[1]- De acordo com os itens 1.5 e 5.1 do Manual de Desenhos Industriais, formula-se a seguinte exigência: Existe divergência entre o depositante do pedido (pessoa física) e o do outorgante informado no documento de procuração



---

(pessoa jurídica). Apresente novo documento de procuração, datado e ratificando atos anteriormente executados ou com data de assinatura igual ou anterior à do depósito do pedido de registro, onde conste o depositante como outorgante, conforme informado no formulário de depósito.

---

**(21) BR 30 2023 000680-0**

Código 34 - Exigência - Art. 106 § 3º da LPI

(22) 09/02/2023

(71) VIVIANE WINKLER COMERCIO VAREJISTA LTDA (BR/RJ)

(74) ANDRÉ JOÃO LACERDA DA SILVA

Exigência formulada com fulcro no Manual de Desenhos Industriais - 1ª revisão (doravante Manual), acessível em

<http://manualdedi.inpi.gov.br/projects/manual-de-desenho-industrial/wiki/> [1] As figuras não estão correspondentes entre si, por exemplo: a quantidade de ilhoses para passagem do cadarço e o cadarço em si variam de uma vista para outra; o pesponto / costura próximo ao bico na figura 1.1 é diferente do mostrado na figura 1.2, que é diferente do mostrado na figura 1.5 e do mostrado na figura 1.6 (há pelo menos 4 versões de pesponto); na figura 1.1 a parte superior com os ilhoses encobre a lingueta, mas nas figuras 1.2 e 1.6 não. É necessário que todos os elementos sejam representados da mesma forma em todas as figuras. Em atenção ao item 5.6 do Manual revise todo o conjunto de figuras, fazendo as correções indicadas e quaisquer outras que sejam necessárias para que as imagens apresentem coerência entre si.

---

**(21) BR 30 2023 000684-2**

Código 34 - Exigência - Art. 106 § 3º da LPI

(22) 09/02/2023

(71) LOJAS RPM MOVEIS LTDA (BR/SP)

De acordo com o item 5.6 do Manual de Desenhos Industriais, os desenhos ou fotografias deverão revelar a configuração do objeto de maneira coerente e consistente em todas as vistas. As figuras apresentadas trazem incoerências entre o mostrado na(s) perspectiva(s) e nas demais vistas: a partir da representação das perspectivas apresentadas, tem-se a impressão de que as prateleiras não são paralelas entre si, o que é demonstrado pelas demais vistas. Harmonizar a(s) perspectiva(s) apresentada(s) com as vistas ortogonais, corrigindo todas as inconsistências entre as figuras, fazendo as correções indicadas e quaisquer outras que sejam necessárias para que as imagens apresentem coerência entre si. [2]- De acordo com o item 3.5.2 do Manual de Desenhos Industriais, o título do pedido deverá indicar claramente o objeto representado nos desenhos ou fotografias, de maneira breve, clara e concisa, sem usar palavras ou expressões irrelevantes, desnecessárias ou que denotem vantagens práticas, especificações técnicas ou termos meramente qualificativos. Alterar o título para "CONFIGURAÇÃO APLICADA A/EM ESTANTE", ou similar.

---

**(21) BR 30 2023 000690-7**

Código 34 - Exigência - Art. 106 § 3º da LPI

(22) 09/02/2023



---

(71) DAIO PAPER CORPORATION (JP)

(74) SOERENSEN GARCIA ADVOGADOS ASSOCIADOS

[1]- De acordo com os itens 1.5 e 5.1 do Manual de Desenhos Industriais, para que o documento de procuração seja válido, é necessário que contenha os dados do outorgante, do outorgado, os poderes que estão sendo concedidos, além de data, local e assinatura do outorgante. Essa procuração deve ser redigida em português e, caso o original esteja em outro idioma, o usuário deve apresentar a sua tradução simples, não havendo necessidade da apresentação de legalização consular e reconhecimento de firma. Este documento deve estar datado e ratificando atos anteriormente executados ou com data de assinatura igual ou anterior à do depósito do pedido de registro. Reapresentar a procuração, fazendo constar na mesma os dados completos do outorgante.

---

**(21) BR 30 2023 000693-1**

Código 34 - Exigência - Art. 106 § 3º da LPI

(22) 09/02/2023

(71) CASSIO PISSETTI (BR/PR)

(74) Licks Advogados

[1]- De acordo com o item 5.5 do Manual de Desenhos Industriais, o pedido de registro deverá estar limitado ao máximo de 20 variações configurativas, desde que todos os objetos tenham a mesma finalidade (ou seja, pertençam às mesmas classe e subclasse da Classificação Internacional de Locarno) e compartilhem das mesmas características distintivas preponderantes. Desta forma, o pedido em tela deverá ser dividido: manter no presente pedido a(s) fig(s). 1.1 a 2.7; o primeiro pedido dividido deverá conter a(s) fig(s). 3.1 a 3.7. Cada pedido dividido dará origem a um novo depósito; para maiores informações e procedimentos a respeito de como proceder, veja os itens 2.2 e 5.5 do Manual de Desenhos Industriais.

---

**(21) BR 30 2023 000707-5**

Código 34 - Exigência - Art. 106 § 3º da LPI

(22) 09/02/2023

(71) ARQUIMEDES SOARES DA SILVA (BR/SP)

(74) Rosana Carvalho de Andrade

[1]- De acordo com os itens 1.5 e 5.1 do Manual de Desenhos Industriais, formula-se a seguinte exigência: Existe divergência entre o endereço do depositante do pedido e o do outorgante informado no documento de procuração. Esclareça a divergência apresentando novo documento de procuração, datado e ratificando atos anteriormente executados ou com data de assinatura igual ou anterior à do depósito do pedido de registro, onde conste o endereço correto do depositante como outorgante, conforme informado no formulário de depósito, ou corrija os dados do depositante no sistema de cadastro do INPI, conforme os apresentados na procuração, antes da emissão da GRU para cumprimento desta exigência.

---

**(21) BR 30 2023 000708-3**

Código 34 - Exigência - Art. 106 § 3º da LPI



---

(22) 09/02/2023

(71) ARQUIMEDES SOARES DA SILVA (BR/SP)

(74) Rosana Carvalho de Andrade

[1]- De acordo com os itens 1.5 e 5.1 do Manual de Desenhos Industriais, formula-se a seguinte exigência: Existe divergência entre o endereço do depositante do pedido e o do outorgante informado no documento de procuração. Esclareça a divergência apresentando novo documento de procuração, datado e ratificando atos anteriormente executados ou com data de assinatura igual ou anterior à do depósito do pedido de registro, onde conste o endereço correto do depositante como outorgante, conforme informado no formulário de depósito, ou corrija os dados do depositante no sistema de cadastro do INPI, conforme os apresentados na procuração, antes da emissão da GRU para cumprimento desta exigência.

---

**(21) BR 30 2023 000712-1**

Código 34 - Exigência - Art. 106 § 3º da LPI

(22) 09/02/2023

(71) ARQUIMEDES SOARES DA SILVA (BR/SP)

(74) Rosana Carvalho de Andrade

[1]- De acordo com os itens 1.5 e 5.1 do Manual de Desenhos Industriais, formula-se a seguinte exigência: Existe divergência entre o endereço do depositante do pedido e o do outorgante informado no documento de procuração. Esclareça a divergência apresentando novo documento de procuração, datado e ratificando atos anteriormente executados ou com data de assinatura igual ou anterior à do depósito do pedido de registro, onde conste o endereço correto do depositante como outorgante, conforme informado no formulário de depósito, ou corrija os dados do depositante no sistema de cadastro do INPI, conforme os apresentados na procuração, antes da emissão da GRU para cumprimento desta exigência.

---

**(21) BR 30 2023 000722-9**

Código 34 - Exigência - Art. 106 § 3º da LPI

(22) 09/02/2023

(71) NELY CRISTINA BRAIDOTTI (BR/SP)

(74) VILELA COELHO SOCIEDADE DE ADVOGADOS

Conforme item 5.6.1 do Manual de Desenhos Industriais, cada desenho ou fotografia deverá ser apresentado com dimensões adequadas, nitidez e resolução gráfica suficientes para a plena compreensão do desenho industrial requerido, observado o mínimo de 300 dpi. Apresentar figuras com melhor qualidade, já que nas figuras 1.3 a 1.6 as abas/presilhas estão descontínuadas. Parece que esses elementos estão sem conexão com a tampa.

---

**(21) BR 30 2023 000727-0**

Código 34 - Exigência - Art. 106 § 3º da LPI

(22) 10/02/2023

(71) SAVIA PROPRIEDADE INTELECTUAL LTDA (BR/PR)

(74) ANDREZA RODRIGUES DA SILVA



---

O título do pedido se refere a um banco e a classe indicada no pedido é para mesas - 06-03. Esclarecer as informações dissonantes, em atenção ao item 5.8, do Manual de desenho industrial. Além disso, foram apresentados dois objetos sem interconexão. Conforme as regras do item 5.5 do Manual de Desenhos Industriais e condições previstas no art. 104 da LPI, quais sejam: i) devem ter a mesma finalidade; ii) devem compartilhar da mesma característica distintiva preponderante. Manter no pedido atual apenas as vistas de um dos bancos/mesas. O outro objeto não compartilha as mesmas características distintivas preponderantes e deve ser retirado do pedido atual. Caso haja interesse, apresentar, num pedido dividido, todas as vistas do outro objeto. Adequar o título do pedido dividido para que seja coerente com o objeto do depósito, relatório, reivindicação, numeração de página e figuras.

---

**(21) BR 30 2023 000728-8**

Código 34 - Exigência - Art. 106 § 3º da LPI

(22) 10/02/2023

(71) SAVIA PROPRIEDADE INTELECTUAL LTDA (BR/PR)

(74) ANDREZA RODRIGUES DA SILVA

O título do pedido se refere a um banco e a classe indicada no pedido é para mesas - 06-03. Esclarecer as informações dissonantes, em atenção ao item 5.8, do Manual de desenho industrial.

---

**(21) BR 30 2023 000731-8**

Código 34 - Exigência - Art. 106 § 3º da LPI

(22) 10/02/2023

(71) RAUL LOPES RAMOS (BR/RS)

Exigência formulada com fulcro no Manual de Desenhos Industriais - 1ª revisão (doravante Manual), acessível em

<http://manualdedi.inpi.gov.br/projects/manual-de-desenho-industrial/wiki/> [1]

Conforme item 5.6.1 do Manual, as figuras devem ter contraste, nitidez e resolução gráfica suficientes para a plena compreensão do desenho requerido.

As figuras apresentadas estão com qualidade insatisfatória, com linhas tremidas, imprecisas. Apresente as figuras com qualidade adequada, utilizando traços precisos.

---

**(21) BR 30 2023 000732-6**

Código 34 - Exigência - Art. 106 § 3º da LPI

(22) 10/02/2023

(71) RAUL LOPES RAMOS (BR/RS)

Exigência formulada com fulcro no Manual de Desenhos Industriais - 1ª revisão (doravante Manual), acessível em

<http://manualdedi.inpi.gov.br/projects/manual-de-desenho-industrial/wiki/> [1]

Conforme item 5.6.1 do Manual, as figuras devem ter contraste, nitidez e resolução gráfica suficientes para a plena compreensão do desenho requerido.

As figuras apresentadas estão com qualidade insatisfatória, com linhas tremidas, imprecisas. Apresente as figuras com qualidade adequada, utilizando traços precisos.



---

**(21) BR 30 2023 000733-4**

Código 34 - Exigência - Art. 106 § 3º da LPI

(22) 10/02/2023

(71) ARQUIMEDES SOARES DA SILVA (BR/SP)

(74) Rosana Carvalho de Andrade

Exigência formulada com fulcro no Manual de Desenhos Industriais - 1ª revisão (doravante Manual), acessível em

<http://manualdedi.inpi.gov.br/projects/manual-de-desenho-industrial/wiki/> [1]

Conforme item 5.6.1 do Manual, as figuras devem ter contraste, nitidez e resolução gráfica suficientes para a plena compreensão do desenho requerido. As figuras apresentadas estão com qualidade insatisfatória, com linhas tremidas, imprecisas, exceto as horizontais e as verticais. Apresente as figuras com qualidade adequada, utilizando traços precisos.

---

**(21) BR 30 2023 000734-2**

Código 34 - Exigência - Art. 106 § 3º da LPI

(22) 10/02/2023

(71) PIZATTO &amp; CIA LTDA ME (BR/SP)

(74) RICCI &amp; ASSOCIADOS PROPRIEDADE INTELECTUAL S/S LTDA

Exigência formulada com fulcro no Manual de Desenhos Industriais - 1ª revisão (doravante Manual), acessível em

<http://manualdedi.inpi.gov.br/projects/manual-de-desenho-industrial/wiki/> [1]

De acordo com o item 5.7 do Manual o título deve indicar o objeto de maneira breve, clara e concisa, sem usar palavras ou expressões irrelevantes, desnecessárias ou que denotem vantagens práticas, especificações técnicas ou termos meramente qualificativos. Altere o título para: configuração aplicada em bancada de lavatório. Ao apresentar a petição de cumprimento de exigência já preencha com o novo título. [2] De acordo com o item 5.6 c/c itens 3.7.2 e 3.7.3 do Manual, por terem sido apresentadas todas as vistas necessárias, o relatório descritivo e a reivindicação não são obrigatórios para este pedido. Com base no art. 107 da LPI, por terem sido apresentados, estes documento deverão constar do certificado. Para tal, devem atender às condições estabelecidas pelo INPI, como previsto no art. 101 da mesma lei. Reapresente o relatório descritivo e a reivindicação corrigidos: informe o novo título. Caso não tenha interesse em reapresentar os documentos corrigidos, o requerente deverá declarar no cumprimento desta exigência que abdica dos mesmos, o que ensejará sua não inclusão no certificado por infringência ao art. 101 da LPI, sem prejuízos para o pedido. [3] Com fulcro no item 5.8 do Manual a classificação foi alterada de ofício para 23-06, a fim de se adequar ao objeto requerido.

---

**(21) BR 30 2023 000738-5**

Código 34 - Exigência - Art. 106 § 3º da LPI

(22) 10/02/2023

(71) PLASDURAN INDÚSTRIA E COMÉRCIO DE PLÁSTICOS LTDA (BR/SP)

(74) Rosana Carvalho de Andrade

Exigência formulada com fulcro no Manual de Desenhos Industriais - 1ª revisão

(doravante Manual), acessível em <http://manualdedi.inpi.gov.br/projects/manual-de-desenho-industrial/wiki/> [1] As vistas omitidas não são simétricas ou espelhadas da figura 1.3. Ao observamos a figura 1.4 é possível ver que os ressaltos da tampa estão em posições diferentes, de modo que as vistas são diferentes. Em atenção ao item 5.6 do Manual apresente novo conjunto de figuras formado pelas vistas ortogonais (frontal, posterior, laterais, superior e inferior), além de pelo menos uma perspectivado objeto. [2] De acordo com o item 5.6 c/c itens 3.7.2 e 3.7.3 do Manual, ao apresentar todas as vistas necessárias solicitadas acima, o relatório descritivo e a reivindicação não são obrigatórios para este pedido. Com base no art. 107 da LPI, por terem sido apresentados, estes documento deverão constar do certificado. Para tal, devem atender às condições estabelecidas pelo INPI, como previsto no art. 101 da mesma lei. Reapresente o relatório descritivo e a reivindicação sem a declaração de omissão de vistas. Caso não tenha interesse em reapresentar os documentos corrigidos, o requerente deverá declarar no cumprimento desta exigência que abdica dos mesmos, o que ensejará sua não inclusão no certificado.

**(21) BR 30 2023 000739-3**

Código 34 - Exigência - Art. 106 § 3º da LPI

(22) 10/02/2023

(71) LUKALIAM MÓVEIS LTDA (BR/SP)

(74) BEERRE ASSESSORIA EMPRESARIAL LTDA

Exigência formulada com fulcro no Manual de Desenhos Industriais - 1ª revisão (doravante Manual), acessível em

<http://manualdedi.inpi.gov.br/projects/manual-de-desenho-industrial/wiki/> [1] De acordo com o item 5.7 do Manual o título deve indicar o objeto de maneira breve, clara e concisa, sem usar palavras ou expressões irrelevantes, desnecessárias ou que denotem vantagens práticas, especificações técnicas ou termos meramente qualificativos. O título informado não corresponde ao objeto apresentado nas figurs. Informe novo título que defina com clareza o objeto requerido, por exemplo: configuração aplicada em armário OU configuração aplicada em estante OU outro que julgue mais apropriado. Ao apresentar a petição de cumprimento de exigência já preencha com o novo título. [2] De acordo com o item 5.6 c/c itens 3.7.2 e 3.7.3 do Manual, por terem sido apresentadas todas as vistas necessárias, o relatório descritivo e a reivindicação não são obrigatórios para este pedido. Com base no art. 107 da LPI, por terem sido apresentados, estes documento deverão constar do certificado. Para tal, devem atender às condições estabelecidas pelo INPI, como previsto no art. 101 da mesma lei. Reapresente o relatório descritivo e a reivindicação corrigidos: informe o novo título. Caso não tenha interesse em reapresentar os documentos corrigidos, o requerente deverá declarar no cumprimento desta exigência que abdica dos mesmos, o que ensejará sua não inclusão no certificado por infringência ao art. 101 da LPI, sem prejuízos para o pedido. [3] Com fulcro no item 5.8 do Manual informe classe adequada ao objeto.



---

**(21) BR 30 2023 000740-7**

Código 34 - Exigência - Art. 106 § 3º da LPI

(22) 10/02/2023

(71) PLASDURAN INDÚSTRIA E COMÉRCIO DE PLÁSTICOS LTDA (BR/SP)

(74) Rosana Carvalho de Andrade

Exigência formulada com fulcro no Manual de Desenhos Industriais - 1ª revisão (doravante Manual), acessível em

<http://manualdedi.inpi.gov.br/projects/manual-de-desenho-industrial/wiki/> [1] As vistas omitidas não são simétricas ou espelhadas da figura 1.3. Ao observamos a figura 1.4 é possível ver que os ressaltos da tampa estão em posições diferentes, de modo que as vistas são diferentes. Em atenção ao item 5.6 do Manual apresente novo conjunto de figuras formado pelas vistas ortogonais (frontal, posterior, laterais, superior e inferior), além de pelo menos uma perspectivado objeto. [2] De acordo com o item 5.6 c/c itens 3.7.2 e 3.7.3 do Manual, ao apresentar todas as vistas necessárias solicitadas acima, o relatório descritivo e a reivindicação não são obrigatórios para este pedido. Com base no art. 107 da LPI, por terem sido apresentados, estes documento deverão constar do certificado. Para tal, devem atender às condições estabelecidas pelo INPI, como previsto no art. 101 da mesma lei. Reapresente o relatório descritivo e a reivindicação sem a declaração de omissão de vistas. Caso não tenha interesse em reapresentar os documentos corrigidos, o requerente deverá declarar no cumprimento desta exigência que abdica dos mesmos, o que ensejará sua não inclusão no certificado.

---

**(21) BR 30 2023 000741-5**

Código 34 - Exigência - Art. 106 § 3º da LPI

(22) 10/02/2023

(71) LUKALIAM MÓVEIS LTDA (BR/SP)

(74) BEERRE ASSESSORIA EMPRESARIAL LTDA

Exigência formulada com fulcro no Manual de Desenhos Industriais - 1ª revisão (doravante Manual), acessível em

<http://manualdedi.inpi.gov.br/projects/manual-de-desenho-industrial/wiki/> [1] De acordo com o item 5.7 do Manual o título deve indicar o objeto de maneira breve, clara e concisa, sem usar palavras ou expressões irrelevantes, desnecessárias ou que denotem vantagens práticas, especificações técnicas ou termos meramente qualificativos. Altere o título para: configuração aplicada em rack. Ao apresentar a petição de cumprimento de exigência já preencha com o novo título. [2] De acordo com o item 5.6 c/c itens 3.7.2 e 3.7.3 do Manual, por terem sido apresentadas todas as vistas necessárias, o relatório descritivo e a reivindicação não são obrigatórios para este pedido. Com base no art. 107 da LPI, por terem sido apresentados, estes documento deverão constar do certificado. Para tal, devem atender às condições estabelecidas pelo INPI, como previsto no art. 101 da mesma lei. Reapresente o relatório descritivo e a reivindicação corrigidos: informe o novo título. Caso não tenha interesse em reapresentar os documentos corrigidos, o requerente deverá declarar no cumprimento desta exigência que

---

abdica dos mesmos, o que ensejará sua não inclusão no certificado por infringência ao art. 101 da LPI, sem prejuízos para o pedido. [3] Com fulcro no item 5.8 do Manual a classificação foi alterada de ofício para 06-04, a fim de se adequar ao objeto requerido.

---

**(21) BR 30 2023 000742-3**

Código 34 - Exigência - Art. 106 § 3º da LPI

(22) 10/02/2023

(71) SAVIA PROPRIEDADE INTELECTUAL LTDA (BR/PR)

(74) ANDREZA RODRIGUES DA SILVA

Exigência formulada com fulcro no Manual de Desenhos Industriais - 1ª revisão (doravante Manual), acessível em

<http://manualdedi.inpi.gov.br/projects/manual-de-desenho-industrial/wiki/> [1] Os objetos apresentados no pedido não guardam entre si as mesmas características distintivas preponderantes. Por força do art. 104 da LPI, com apoio no item 5.5 do Manual, o pedido deverá ser dividido. Cada pedido dividido trata-se de um novo depósito: veja os itens 2.2 e 5.6 do Manual. [2] Mantenha no pedido original os objetos mostrados nas figuras 1.1 a 1.7 e 2.1 a 2.7. Adeque a numeração das folhas de figuras ao novo total de folhas, conforme item 4.2.11 do Manual. [3] Apresente em um pedido dividido o objeto das figuras 3.1 a 3.7 e 4.1 a 4.7. Adeque a numeração das folhas de figuras ao novo total de folhas, conforme item 4.2.11 do Manual, e a numeração das figuras conforme item 5.9.[4] Conforme item 5.6.1 do Manual, as figuras devem ter contraste, nitidez e resolução gráfica suficientes para a plena compreensão do desenho requerido. As figuras apresentadas estão com qualidade insatisfatória, sem contraste, impedindo a perfeita visualização dos contornos do objeto. Apresente as figuras com qualidade adequada. [5] Com fulcro no item 5.8 do Manual a classe 06-06 foi excluída de ofício por não se adequar ao objeto requerido, mantendo-se apenas a classe 06-03.

---

**(21) BR 30 2023 000749-0**

Código 34 - Exigência - Art. 106 § 3º da LPI

(22) 10/02/2023

(71) NOHA SHOES NEGÓCIOS E PARTICIPAÇÕES LTDA (BR/PE)

(74) TICIANO TORRES GADELHA

Exigência formulada com fulcro no Manual de Desenhos Industriais - 1ª revisão (doravante Manual), acessível em

<http://manualdedi.inpi.gov.br/projects/manual-de-desenho-industrial/wiki/> [1] De acordo com o item 5.6 c/c itens 3.7.2 e 3.7.3 do Manual, por terem sido apresentadas todas as vistas necessárias, o relatório descritivo e a reivindicação não são obrigatórios para este pedido. Com base no art. 107 da LPI, por terem sido apresentados, estes documento deverão constar do certificado. Para tal, devem atender às condições estabelecidas pelo INPI, como previsto no art. 101 da mesma lei. Reapresente o relatório descritivo corrigido, informando as legendas corretas das figuras: a figura 1.2 e a vista lateral direita, a 1.3 é a lateral esquerda, a 1.4 é a anterior e a 1.5 é a posterior. Caso não tenha interesse em



---

reapresentar o documento corrigido, o requerente deverá declarar no cumprimento desta exigência que abdica do mesmo, o que ensejará sua não inclusão no certificado por infringência ao art. 101 da LPI, sem prejuízos para o pedido. Se o requerente abdicar do relatório, é necessário que abdique também da reivindicação: apesar de a apresentada estar correta, faz menção ao relatório. [2] Com fulcro no item 5.8 do Manual a classe 05-05 foi excluída de ofício por não se adequar ao objeto requerido, mantendo-se apenas a classe 02-04.

---

**(21) BR 30 2023 000750-4**

Código 34 - Exigência - Art. 106 § 3º da LPI

(22) 10/02/2023

(71) NOHA SHOES NEGÓCIOS E PARTICIPAÇÕES LTDA (BR/PE)

(74) TICIANO TORRES GADELHA

Exigência formulada com fulcro no Manual de Desenhos Industriais - 1ª revisão (doravante Manual), acessível em

<http://manualdedi.inpi.gov.br/projects/manual-de-desenho-industrial/wiki/> [1] De acordo com o item 5.6 c/c itens 3.7.2 e 3.7.3 do Manual, por terem sido apresentadas todas as vistas necessárias, o relatório descritivo e a reivindicação não são obrigatórios para este pedido. Com base no art. 107 da LPI, por terem sido apresentados, estes documento deverão constar do certificado. Para tal, devem atender às condições estabelecidas pelo INPI, como previsto no art. 101 da mesma lei. Reapresente o relatório descritivo corrigido, informando as legendas corretas das figuras: as figuras 1.2 e 2.2 são vistas laterais direitas, as figuras 1.3 e 2.3 são as laterais esquerdas, a 1.4 e a 2.4 são as anteriores, e as figuras 1.5 e 2.5 são as posteriores. Caso não tenha interesse em reapresentar o documento corrigido, o requerente deverá declarar no cumprimento desta exigência que abdica do mesmo, o que ensejará sua não inclusão no certificado por infringência ao art. 101 da LPI, sem prejuízos para o pedido. Se o requerente abdicar do relatório, é necessário que abdique também da reivindicação: apesar de a apresentada estar correta, faz menção ao relatório. [2] Com fulcro no item 5.8 do Manual a classe 05-05 foi excluída de ofício por não se adequar ao objeto requerido, mantendo-se apenas a classe 02-04.

---

**(21) BR 30 2023 000755-5**

Código 34 - Exigência - Art. 106 § 3º da LPI

(22) 10/02/2023

(71) JORGE ORTIZ JUNIOR (BR/SP)

(74) Peduti Sociedade de Advogados

Exigência formulada com fulcro no Manual de Desenhos Industriais - 1ª revisão (doravante Manual), acessível em

<http://manualdedi.inpi.gov.br/projects/manual-de-desenho-industrial/wiki/> [1] Os padrões apresentados no pedido não guardam entre si as mesmas características distintivas preponderantes. Por força do art. 104 da LPI, com apoio no item 5.5 do Manual, o pedido deverá ser dividido. Cada pedido dividido trata-se de um novo depósito: veja os itens 2.2 e 5.6 do Manual. [2] Apresente no pedido original o padrão mostrado na figura 1.1. Adeque a numeração da folha



de figura (1/1) conforme item 4.2.11 do Manual. [3] Apresente em um 1º pedido dividido o padrão mostrado na figura 2.1. Adeque a numeração da folha de figura (1/1) e da figura (1.1) conforme itens 4.2.11 e 5.9 do Manual, respectivamente. [4] Adeque o relatório descritivo e a reivindicação em cada pedido (original e dividido) em função da divisão.

(21) BR 30 2023 000756-3

Código 34 - Exigência - Art. 106 § 3º da LPI

(22) 10/02/2023

(71) JORGE ORTIZ JUNIOR (BR/SP)

(74) Peduti Sociedade de Advogados

Exigência formulada com fulcro no Manual de Desenhos Industriais - 1ª revisão (doravante Manual), acessível em

<http://manualdedi.inpi.gov.br/projects/manual-de-desenho-industrial/wiki/> [1] Os padrões apresentados no pedido não guardam entre si as mesmas características distintivas preponderantes. Por força do art. 104 da LPI, com apoio no item 5.5 do Manual, o pedido deverá ser dividido. Cada pedido dividido trata-se de um novo depósito: veja os itens 2.2 e 5.6 do Manual. [2] Apresente no pedido original o padrão mostrado na figura 1.1. Adeque a numeração da folha de figura (1/1) conforme item 4.2.11 do Manual. [3] Apresente em um 1º pedido dividido os padrões mostrados nas figuras 2.1, 3.1, 4.1 e 5.1. Adeque a numeração das folhas de figura (1/4, 2/4, 3/4 e 4/4) e das figuras (1.1, 2.1, 3.1 e 4.1) conforme itens 4.2.11 e 5.9 do Manual, respectivamente.[4] Apresente em um 2º pedido dividido o padrão mostrado na figura 6.1. Adeque a numeração da folha de figura (1/1) e da figura (1.1) conforme itens 4.2.11 e 5.9 do Manual, respectivamente.[5] Apresente em um 3º pedido dividido o padrão mostrado na figura 7.1. Adeque a numeração da folha de figura (1/1) e da figura (1.1) conforme itens 4.2.11 e 5.9 do Manual, respectivamente.[6] Apresente em um 4º pedido dividido o padrão mostrado na figura 8.1. Adeque a numeração da folha de figura (1/1) e da figura (1.1) conforme itens 4.2.11 e 5.9 do Manual, respectivamente.[7] Apresente em um 5º pedido dividido o padrão mostrado na figura 9.1. Adeque a numeração da folha de figura (1/1) e da figura (1.1) conforme itens 4.2.11 e 5.9 do Manual, respectivamente.[8] Apresente em um 6º pedido dividido o padrão mostrado na figura 10.1. Adeque a numeração da folha de figura (1/1) e da figura (1.1) conforme itens 4.2.11 e 5.9 do Manual, respectivamente.[9] Apresente em um 7º pedido dividido o padrão mostrado na figura 11.1. Adeque a numeração da folha de figura (1/1) e da figura (1.1) conforme itens 4.2.11 e 5.9 do Manual, respectivamente.[10] Apresente em um 8º pedido dividido o padrão mostrado na figura 12.1. Adeque a numeração da folha de figura (1/1) e da figura (1.1) conforme itens 4.2.11 e 5.9 do Manual, respectivamente. [11] Apresente em um 9º pedido dividido os padrões mostrados nas figuras 13.1 e 14.1. Adeque a numeração das folhas de figura (1/2 e 2/2) e das figuras (1.1 e 2.1) conforme itens 4.2.11 e 5.9 do Manual, respectivamente. [12] Adeque o relatório descritivo e a reivindicação em cada pedido (original e dividido) em função da divisão.



---

**(21) BR 30 2023 000757-1**

Código 34 - Exigência - Art. 106 § 3º da LPI

(22) 10/02/2023

(71) JORGE ORTIZ JUNIOR (BR/SP)

(74) Peduti Sociedade de Advogados

Exigência formulada com fulcro no Manual de Desenhos Industriais - 1ª revisão (doravante Manual), acessível em

<http://manualdedi.inpi.gov.br/projects/manual-de-desenho-industrial/wiki/> [1] Os padrões apresentados no pedido não guardam entre si as mesmas características distintivas preponderantes. Por força do art. 104 da LPI, com apoio no item 5.5 do Manual, o pedido deverá ser dividido. Cada pedido dividido trata-se de um novo depósito: veja os itens 2.2 e 5.6 do Manual. [2] Apresente no pedido original o padrão mostrado na figura 1.1. Adeque a numeração da folha de figura (1/1) conforme item 4.2.11 do Manual. [3] Apresente em um 1º pedido dividido o padrão mostrado na figura 2.1. Adeque a numeração da folha de figura (1/1) e da figura (1.1) conforme itens 4.2.11 e 5.9 do Manual, respectivamente.[4] Apresente em um 2º pedido dividido o padrão mostrado na figura 3.1. Adeque a numeração da folha de figura (1/1) e da figura (1.1) conforme itens 4.2.11 e 5.9 do Manual, respectivamente.[5] Apresente em um 3º pedido dividido os padrões mostrados nas figuras 4.1 e 5.1. Adeque a numeração das folhas de figura (1/2 e 2/2) e das figuras (1.1 e 2.1) conforme itens 4.2.11 e 5.9 do Manual, respectivamente.[6] Apresente em um 4º pedido dividido o padrão mostrado na figura 6.1. Adeque a numeração da folha de figura (1/1) e da figura (1.1) conforme itens 4.2.11 e 5.9 do Manual, respectivamente.[7] Apresente em um 5º pedido dividido os padrões mostrados nas figuras 7.1 e 8.1. Adeque a numeração das folhas de figura (1/2 e 2/2) e das figuras (1.1 e 2.1) conforme itens 4.2.11 e 5.9 do Manual, respectivamente.[8] Apresente em um 6º pedido dividido o padrão mostrado na figura 9.1. Adeque a numeração da folha de figura (1/1) e da figura (1.1) conforme itens 4.2.11 e 5.9 do Manual, respectivamente.[9] Apresente em um 7º pedido dividido os padrões mostrados nas figuras 10.1, 11.1 e 12.1. Adeque a numeração das folhas de figura (1/3, 2/3 e 3/3) e das figuras (1.1, 2.1 e 3.1) conforme itens 4.2.11 e 5.9 do Manual, respectivamente.[10] Adeque o relatório descritivo e a reivindicação em cada pedido (original e dividido) em função da divisão.

---

**(21) BR 30 2023 000767-9**

Código 34 - Exigência - Art. 106 § 3º da LPI

(22) 14/02/2023

(71) CHA ESTUDIO DE DESIGN LTDA (BR/RS)

Conforme item 5.6 do Manual de Desenhos Industriais, rerepresentar o jogo de figuras incluindo todas as vistas do objeto: perspectiva e ortogonais frontal, posterior, laterais, superior e inferior, necessárias para a suficiência descritiva do objeto do depósito. Incluir as vistas em perspectiva, obrigatórias. Além disso, conforme item 5.6.1 do Manual de Desenhos Industriais, cada desenho ou fotografia deverá ser apresentado com dimensões adequadas, nitidez e



---

resolução gráfica suficientes para a plena compreensão do desenho industrial requerido, observado o mínimo de 300 dpi. Apresentar figuras com melhor qualidade, já que as linhas dos desenhos estão imprecisas e serrilhadas.

---

**(21) BR 30 2023 000768-7**

Código 34 - Exigência - Art. 106 § 3º da LPI

(22) 14/02/2023

(71) VALDNEI MARCUSO DE LUCCA JUNIOR (BR/SP)

(74) EDUARDA COLLA

Conforme item 5.6 do Manual de Desenhos Industriais, os desenhos ou fotografias deverão revelar a configuração do objeto de maneira coerente e consistente em todas as vistas. Para tanto, proceda com as seguintes correções. Algumas formas do objeto estão incompletas, as linhas estão sem fechamento. Por exemplo, no tampo da figura 1.1 há uma pequena linha representando a quina. Nos pés da mesma figura, nas barras horizontais, frontal-superior, posterior-medial e superior-lateral dir. na parte da junção dos pés. O mesmo é observado nas figuras 1.2, 1.3, 1.6 e 1.7.

---

**(21) BR 30 2023 000770-9**

Código 34 - Exigência - Art. 106 § 3º da LPI

(22) 14/02/2023

(71) STUDIES COMÉRCIO DE PRODUTOS E MATERIAIS ESCOLARES LTDA-ME (BR/PR)

(74) ALEXANDRE PIETRÂNGELO LIMA

Não ficou claro se o desejo do requerente é a proteção de padrão ornamental bidimensional ou se é o objeto folha. Se for o padrão ornamental, proceda com a correção abaixo: De acordo com os itens 5.6, 3.7.2 e 3.7.3 do Manual de Desenhos Industriais, o relatório descritivo e a reivindicação neste pedido são obrigatórios e deverão atender às condições estabelecidas pelo INPI, conforme art. 101 da Lei 9279/96. Para tal, reapresente o texto e a formatação do relatório descritivo e da reivindicação fielmente conforme modelo na seção Modelos do Manual de Desenhos Industriais. Os modelos encontram-se acessíveis em <http://manualdedi.inpi.gov.br/projects/manual-de-desenho-industrial/wiki#Modelos>. O relatório descritivo e reivindicação deverão informar a omissão das vistas do padrão ornamental aplicado ao produto, conforme disposto no item 3.7.2.2(b) (Declaração referente à omissão de vistas) do Manual de Desenhos Industriais. Incluir nos dois documentos a declaração "As vistas do padrão ornamental aplicado ao objeto foram omitidas." Se for a folha 3D, será necessário apresentar, ao menos, uma vista em perspectiva e da parte posterior, em atenção ao item 5.6 do Manual de Desenhos Industriais e adequar título do pedido para "Configuração aplicada em folha", corrigindo os atuais relatório descritivo e reivindicação.

---

**(21) BR 30 2023 000771-7**

Código 34 - Exigência - Art. 106 § 3º da LPI

(22) 14/02/2023

(71) STUDIES COMÉRCIO DE PRODUTOS E MATERIAIS ESCOLARES



---

LTDA-ME (BR/PR)

(74) ALEXANDRE PIETRÂNGELO LIMA

Não ficou claro se o desejo do requerente é a proteção de padrão ornamental bidimensional ou se é o objeto folha. Se for o padrão ornamental, proceda com a correção abaixo: Corrigir título para "Padrão ornamental aplicado em folha". De acordo com os itens 5.6, 3.7.2 e 3.7.3 do Manual de Desenhos Industriais, o relatório descritivo e a reivindicação neste pedido são obrigatórios e deverão atender às condições estabelecidas pelo INPI, conforme art. 101 da Lei 9279/96. Para tal, reapresente o texto e a formatação do relatório descritivo e da reivindicação fielmente conforme modelo na seção Modelos do Manual de Desenhos Industriais. Os modelos encontram-se acessíveis em <http://manualdedi.inpi.gov.br/projects/manual-de-desenhoindustrial/wiki#Modelos>. O relatório descritivo e reivindicação deverão informar a omissão das vistas do padrão ornamental aplicado ao produto, conforme disposto no item 3.7.2.2(b) (Declaração referente à omissão de vistas) do Manual de Desenhos Industriais. Incluir nos dois documentos a declaração "As vistas do padrão ornamental aplicado ao objeto foram omitidas." Se for a folha 3D, será necessário apresentar, ao menos, uma vista em perspectiva e da parte posterior, em atenção ao item 5.6 do Manual de Desenhos Industriais e adequar título do pedido para "Configuração aplicada em folha", corrigindo os atuais relatório descritivo e reivindicação.

---

(21) BR 30 2023 000772-5

Código 34 - Exigência - Art. 106 § 3º da LPI

(22) 14/02/2023

(71) STUDIES COMÉRCIO DE PRODUTOS E MATERIAIS ESCOLARES  
LTDA-ME (BR/PR)

(74) ALEXANDRE PIETRÂNGELO LIMA

Conforme item 5.6 do Manual de Desenhos Industriais, os desenhos ou fotografias deverão revelar a configuração do objeto de maneira coerente e consistente em todas as vistas. Para tanto, proceda com as seguintes correções. Incluir a vista oposta à figura 1.2. Atualmente, as figuras 1.2 e 1.3 estão idênticas.

---

(21) BR 30 2023 000774-1

Código 34 - Exigência - Art. 106 § 3º da LPI

(22) 14/02/2023

(71) GOLDPACK DISTRIBUIDORA LTDA (BR/SP)

(74) LANDUALDO DE SOUSA

Visando a suficiência descritiva do objeto do depósito e conforme item 5.6 do Manual de Desenhos Industriais, reapresentar o jogo de figuras do objeto com as formas intactas. Percebe-se que a embalagem foi apresentada com diversos amassados.

---

(21) BR 30 2023 000779-2

Código 34 - Exigência - Art. 106 § 3º da LPI

(22) 14/02/2023

(71) REJ COMÉRCIO E INDÚSTRIA DE BIJUTERIAS EIRELI - EPP (BR/SP)



---

(74) RUBENS DOS SANTOS FILHO

Exigência formulada com fulcro no Manual de Desenhos Industriais - 1ª revisão (doravante Manual), acessível em <http://manualdedi.inpi.gov.br/projects/manual-de-desenho-industrial/wiki/Com> base no item 5.1 do Manual solicitamos que sejam corrigidas as seguintes irregularidades no documento de procuração apresentado: [1] O documento de procuração apresentado menciona poderes para requerer marcas e patentes. Pela legislação brasileira desenho industrial não é um tipo de patente. Solicitamos que apresente documento de procuração que mencione poderes para atuar em processos de pedidos de desenhos industriais, exclusivos ou não. A procuração deve estar com data de assinatura igual ou anterior ao depósito do pedido de registro ou, se datada posteriormente ao depósito, deve ratificar os atos anteriormente executados. O cumprimento desta exigência deve ser feito através da GRU de código de serviço 105. O prazo para apresentação desta petição é de 60 dias contados da publicação, excetuando-se o dia da publicação.

---

(21) BR 30 2023 000782-2

Código 34 - Exigência - Art. 106 § 3º da LPI

(22) 14/02/2023

(71) SILVIANO LOPES VILAÇA (BR/MG)

(74) VIVIANE ROCHA CARREGAL RAMOS DE ASSIS

Exigência formulada com fulcro no Manual de Desenhos Industriais - 1ª revisão (doravante Manual), acessível em

<http://manualdedi.inpi.gov.br/projects/manual-de-desenho-industrial/wiki/> [1] As figuras não estão correspondentes entre si. Na figura 1.1 a parte central do objeto (peça mais baixa) tem desníveis e furos que não se observam na figura 1.4. Em atenção ao item 5.6 do Manual revise todo o conjunto de figuras, fazendo as correções indicadas e quaisquer outras que sejam necessárias para que as imagens apresentem coerência entre si. Ao reapresentar a figura 1.2 corrija a legenda de modo que o número fique ao lado do texto FIGURA. [2] De acordo com o item 5.6 c/c itens 3.7.2 e 3.7.3 do Manual, por terem sido apresentadas todas as vistas necessárias, o relatório descritivo e a reivindicação não são obrigatórios para este pedido. Com base no art. 107 da LPI, por terem sido apresentados, estes documento deverão constar do certificado. Para tal, devem atender às condições estabelecidas pelo INPI, como previsto no art. 101 da mesma lei. Reapresente os documentos conforme modelos do Manual. No relatório a frase abaixo do título deve ser: o presente relatório descritivo faz referência às fotografias anexas, assim indicadas. Corrija também na reivindicação a frase abaixo do título: reivindica-se o registro de desenho industrial conforme representado nas figuras e apresentado no relatório descritivo, ambos em anexo. Caso não tenha interesse em reapresentar os documentos corrigidos, o requerente deverá declarar no cumprimento desta exigência que abdica dos mesmos, o que ensejará sua não inclusão no certificado por infringência ao art. 101 da LPI, sem prejuízos para o pedido. [3]



---

De acordo com o item 5.7 do Manual o título deve indicar o objeto de maneira breve, clara e concisa, sem usar palavras ou expressões irrelevantes, desnecessárias ou que denotem vantagens práticas, especificações técnicas ou termos meramente qualificativos. Altere o título para: configuração aplicada em suporte para mira telescópica, a fim de descrever corretamente o objeto requerido. Caso discorde, esclareça. Ao apresentar a petição de cumprimento de exigência já preencha com o novo título. [4] Com fulcro no item 5.8 do Manual a classificação foi alterada de ofício para 16-06, a fim de se adequar ao objeto requerido.

---

**(21) BR 30 2023 000784-9**

Código 34 - Exigência - Art. 106 § 3º da LPI

(22) 14/02/2023

(71) ROBERTA BANQUERI SERRA (BR/SP)

Exigência formulada com fulcro no Manual de Desenhos Industriais - 1ª revisão (doravante Manual), acessível em

<http://manualdedi.inpi.gov.br/projects/manual-de-desenho-industrial/wiki/> [1] Com fulcro no item 5.8 do Manual a classificação foi alterada de ofício para 06-06, a fim de se adequar ao objeto requerido. [2] A qualidade das figuras não está satisfatória: as linhas estão muito grossas, às vezes se mesclando, e um pouco tremidas, impedindo a perfeita visualização da forma do objeto; na perspectiva a concordância entre as linhas está muito ruim. Conforme item 5.6.1 do Manual, as figuras devem ter fundo absolutamente neutro, sem revelar qualquer padrão ou textura e devem ter contraste, nitidez e resolução gráfica suficientes para a plena compreensão do desenho requerido, sem hachuras, sombras ou reflexos que comprometam a visualização da configuração. Reapresente as figuras com qualidade adequada, utilizando traços precisos./ O cumprimento desta exigência deve ser feito através da GRU de código de serviço 105, com o pagamento da taxa correspondente.

---

**(21) BR 30 2023 000785-7**

Código 34 - Exigência - Art. 106 § 3º da LPI

(22) 14/02/2023

(71) MEDMIX SWITZERLAND AG (CH)

(74) DANIEL ADVOGADOS (ALT.DE DANIEL & CIA)

Exigência formulada com fulcro no Manual de Desenhos Industriais - 1ª revisão (doravante Manual), acessível em

<http://manualdedi.inpi.gov.br/projects/manual-de-desenho-industrial/wiki/> [1] De acordo com o item 5.7 do Manual o título deve indicar o objeto de maneira breve, clara e concisa, sem usar palavras ou expressões irrelevantes, desnecessárias ou que denotem vantagens práticas, especificações técnicas ou termos meramente qualificativos. O título informado não permite saber com clareza o tipo de objeto requerido, impedindo, também, a análise sobre a classificação. Informe novo título que descreva corretamente o objeto. [2] Foi apresentado apenas o recibo do depósito da prioridade unionista, onde se lê, inclusive, que a data de depósito será informada após o exame dos requisitos relativos ao art. 10



---

do Regulamento do EUIPO para desenhos comunitários, ou seja, não garante que o pedido foi aceito na data informada. Apresente documento de prioridade hábil da origem onde se possam verificar os dados obrigatórios estabelecidos pelo art. 16 da LPI.



**Código 34.2 - Exame formal de Cumprimento de Exigência Técnica**

Exame preliminar de petição de cumprimento de exigência técnica. Conferência relativa à apresentação, tempestividade e pagamento.

<b>(21) BR 30 2015 003306-1</b>	Código 34.2 - Exame formal de Cumprimento de Exigência Técnica (71) HARMAN INTERNATIONAL INDUSTRIES, INCORPORATED (US) (74) EDUARDO LOURENÇO GUEDES SERRÃO DE OTERO
<b>(21) BR 30 2015 003307-0</b>	Código 34.2 - Exame formal de Cumprimento de Exigência Técnica (71) HARMAN INTERNATIONAL INDUSTRIES, INCORPORATED (US) (74) DENIS ALLAN DANIEL
<b>(21) BR 30 2017 001326-0</b>	Código 34.2 - Exame formal de Cumprimento de Exigência Técnica (71) FUNDAÇÃO PARQUE TECNOLÓGICO DE SÃO CARLOS (BR/SP) (74) ROGÉRIA MARIA S. MHIRDAUI
<b>(21) BR 30 2017 003537-0</b>	Código 34.2 - Exame formal de Cumprimento de Exigência Técnica (71) ADVANCED INDÚSTRIA MÉDICA LTDA - EPP (BR/MG) (74) Wsouza Consultoria em Propriedade Intelectual Eireli
<b>(21) BR 30 2017 005557-5</b>	Código 34.2 - Exame formal de Cumprimento de Exigência Técnica (71) ZICO SCAPINELLO (BR/PR) (74) JAIRO GOMES SILVA HATO DE ALMEIDA
<b>(21) BR 30 2021 004119-7</b>	Código 34.2 - Exame formal de Cumprimento de Exigência Técnica (71) SILTON BATISTA LIMA BEZERRA (BR/DF)
<b>(21) BR 30 2021 005214-8</b>	Código 34.2 - Exame formal de Cumprimento de Exigência Técnica (71) UNIVERSIDADE ESTADUAL PAULISTA JULIO DE MESQUITA FILHO (BR/SP) (74) RENAN PADRON ALMEIDA
<b>(21) BR 30 2022 000763-3</b>	Código 34.2 - Exame formal de Cumprimento de Exigência Técnica (71) DANIELA SERVO (BR/RS) (74) FABIO GARCIA DA COSTA
<b>(21) BR 30 2022 000770-6</b>	Código 34.2 - Exame formal de Cumprimento de Exigência Técnica (71) SAFETYPAWZ, INC. (US) (74) DANNEMANN, SIEMSEN, BIGLER & IPANEMA MOREIRA
<b>(21) BR 30 2022 001037-5</b>	Código 34.2 - Exame formal de Cumprimento de Exigência Técnica (71) LIFECORE FITNESS, INC. (US)



---

	(74) MSANTOS PROPRIEDADE INTELECTUAL LTDA- EPP-
<b>(21) BR 30 2022 001038-3</b>	Código 34.2 - Exame formal de Cumprimento de Exigência Técnica (71) LIFECORE FITNESS, INC. (US) (74) MSANTOS PROPRIEDADE INTELECTUAL LTDA- EPP-
<b>(21) BR 30 2022 001039-1</b>	Código 34.2 - Exame formal de Cumprimento de Exigência Técnica (71) LIFECORE FITNESS, INC. (US) (74) MSANTOS PROPRIEDADE INTELECTUAL LTDA- EPP-
<b>(21) BR 30 2022 001959-3</b>	Código 34.2 - Exame formal de Cumprimento de Exigência Técnica (71) GIUSEPPE DI VITO (BR/SP) (74) NOVA MARCA CONSULTORES ASSOCIADOS LTDA.
<b>(21) BR 30 2022 002159-8</b>	Código 34.2 - Exame formal de Cumprimento de Exigência Técnica (71) AXON ENTERPRISE, INC. (US) (74) DANNEMANN, SIEMSEN, BIGLER & IPANEMA MOREIRA
<b>(21) BR 30 2022 002265-9</b>	Código 34.2 - Exame formal de Cumprimento de Exigência Técnica (71) FORD GLOBAL TECHNOLOGIES, LLC (US) (74) CAROLINA NAKATA
<b>(21) BR 30 2022 002266-7</b>	Código 34.2 - Exame formal de Cumprimento de Exigência Técnica (71) FORD GLOBAL TECHNOLOGIES, LLC (US) (74) CAROLINA NAKATA
<b>(21) BR 30 2022 002267-5</b>	Código 34.2 - Exame formal de Cumprimento de Exigência Técnica (71) FORD GLOBAL TECHNOLOGIES, LLC (US) (74) CAROLINA NAKATA
<b>(21) BR 30 2022 002270-5</b>	Código 34.2 - Exame formal de Cumprimento de Exigência Técnica (71) FORD GLOBAL TECHNOLOGIES, LLC (US) (74) CAROLINA NAKATA
<b>(21) BR 30 2022 002272-1</b>	Código 34.2 - Exame formal de Cumprimento de Exigência Técnica (71) FORD GLOBAL TECHNOLOGIES, LLC (US) (74) CAROLINA NAKATA
<b>(21) BR 30 2022 002313-2</b>	Código 34.2 - Exame formal de Cumprimento de Exigência Técnica (71) FABUSFORMA ADAPTACOES VEICULARES LTDA - ME (BR/SP) (74) SOMARCA ASSESSORIA EMPRESARIAL S/C LTDA.
<b>(21) BR 30 2022 002468-6</b>	Código 34.2 - Exame formal de Cumprimento de Exigência Técnica (71) DIEGO J REGINALDO - ME (BR/RS)

---

	(74) CLAIR ANTONIO LEUSIN
--	---------------------------

---

<b>(21) BR 30 2022 002705-7</b>	Código 34.2 - Exame formal de Cumprimento de Exigência Técnica (71) GUSTAVO BRAZ THÁ (BR/PR) (74) VASCO DA GAMA COELHO PEREIRA
---------------------------------	--

---

<b>(21) BR 30 2022 002712-0</b>	Código 34.2 - Exame formal de Cumprimento de Exigência Técnica (71) LUIZ FERNANDO RUFO (BR/SP) (74) JORGE ROBERTO INNOCÊNCIO DA COSTA
---------------------------------	---

---

<b>(21) BR 30 2022 002768-5</b>	Código 34.2 - Exame formal de Cumprimento de Exigência Técnica (71) ELEMENT SIX (UK) LIMITED (GB) (74) KASZNAR LEONARDOS PROPRIEDADE INTELECTUAL
---------------------------------	--

---

<b>(21) BR 30 2022 002769-3</b>	Código 34.2 - Exame formal de Cumprimento de Exigência Técnica (71) ELEMENT SIX (UK) LIMITED (GB) (74) KASZNAR LEONARDOS PROPRIEDADE INTELECTUAL
---------------------------------	--

---

<b>(21) BR 30 2022 002770-7</b>	Código 34.2 - Exame formal de Cumprimento de Exigência Técnica (71) ELEMENT SIX (UK) LIMITED (GB) (74) KASZNAR LEONARDOS PROPRIEDADE INTELECTUAL
---------------------------------	--

---

<b>(21) BR 30 2022 002971-8</b>	Código 34.2 - Exame formal de Cumprimento de Exigência Técnica (71) AUTOMOBILI LAMBORGHINI S.P.A. (IT) (74) EDUARDO LOURENÇO GUEDES SERRÃO DE OTERO
---------------------------------	---

---

<b>(21) BR 30 2022 002999-8</b>	Código 34.2 - Exame formal de Cumprimento de Exigência Técnica (71) MAR-MAR D.O.O. (HR) (74) KASZNAR LEONARDOS PROPRIEDADE INTELECTUAL
---------------------------------	--

---

<b>(21) BR 30 2022 003723-0</b>	Código 34.2 - Exame formal de Cumprimento de Exigência Técnica (71) KONINKLIJKE PHILIPS N.V. (NL) (74) HERRERO & ASSOCIADOS BRASIL PROPRIEDADE INTELECTUAL LTDA.
---------------------------------	--

---

<b>(21) BR 30 2022 003769-9</b>	Código 34.2 - Exame formal de Cumprimento de Exigência Técnica (71) OWENS-BROCKWAY GLASS CONTAINER INC. (US) (74) CLARKE, MODET PROPRIEDADE INTELECTUAL LTDA.
---------------------------------	---

---

<b>(21) BR 30 2022 003809-1</b>	Código 34.2 - Exame formal de Cumprimento de Exigência Técnica (71) PACIFIC MARKET INTERNATIONAL, LLC (US) (74) KASZNAR LEONARDOS PROPRIEDADE INTELECTUAL
---------------------------------	---

---

<b>(21) BR 30 2022 003872-5</b>	Código 34.2 - Exame formal de Cumprimento de Exigência Técnica (71) ELC MANAGEMENT LLC (US)
---------------------------------	--

---

	(74) DANNEMANN, SIEMSEN, BIGLER & IPANEMA MOREIRA
<b>(21) BR 30 2022 003874-1</b>	Código 34.2 - Exame formal de Cumprimento de Exigência Técnica (71) ELC MANAGEMENT LLC (US) (74) DANNEMANN, SIEMSEN, BIGLER & IPANEMA MOREIRA
<b>(21) BR 30 2022 003877-6</b>	Código 34.2 - Exame formal de Cumprimento de Exigência Técnica (71) ELC MANAGEMENT LLC (US) (74) DANNEMANN, SIEMSEN, BIGLER & IPANEMA MOREIRA
<b>(21) BR 30 2022 003964-0</b>	Código 34.2 - Exame formal de Cumprimento de Exigência Técnica (71) SAIETTA GROUP PLC (GB) (74) CAROLINA NAKATA
<b>(21) BR 30 2022 004050-9</b>	Código 34.2 - Exame formal de Cumprimento de Exigência Técnica (71) WILL S.A. INSTITUIÇÃO DE PAGAMENTO (BR/SP) (74) CAROLINA NAKATA
<b>(21) BR 30 2022 004310-9</b>	Código 34.2 - Exame formal de Cumprimento de Exigência Técnica (71) MID-AMERICA MACHINING, INC. (US) (74) SIMÕES PROPRIEDADE INTELECTUAL LTDA
<b>(21) BR 30 2022 004312-5</b>	Código 34.2 - Exame formal de Cumprimento de Exigência Técnica (71) MID-AMERICA MACHINING, INC. (US) (74) SIMÕES PROPRIEDADE INTELECTUAL LTDA
<b>(21) BR 30 2022 004317-6</b>	Código 34.2 - Exame formal de Cumprimento de Exigência Técnica (71) APPLE INC. (US) (74) KASZNAR LEONARDOS PROPRIEDADE INTELECTUAL
<b>(21) BR 30 2022 004423-7</b>	Código 34.2 - Exame formal de Cumprimento de Exigência Técnica (71) SLUMBERPOD LLC (US) (74) LEONOR MAGALHÃES PERES GALVÃO
<b>(21) BR 30 2022 004460-1</b>	Código 34.2 - Exame formal de Cumprimento de Exigência Técnica (71) AARON SZYMANSKI (US) ; DAVID STOWERS (US) ; ERIC LANGBERG (US) (74) DANNEMANN, SIEMSEN, BIGLER & IPANEMA MOREIRA
<b>(21) BR 30 2022 004462-8</b>	Código 34.2 - Exame formal de Cumprimento de Exigência Técnica (71) LIFE TECHNOLOGIES CORPORATION (US) (74) DANIEL ADVOGADOS (ALT.DE DANIEL & CIA)
<b>(21) BR 30 2022 004495-4</b>	Código 34.2 - Exame formal de Cumprimento de Exigência Técnica

---

	(71) LIFE TECHNOLOGIES CORPORATION (US) (74) DANIEL ADVOGADOS (ALT.DE DANIEL & CIA)
<b>(21) BR 30 2022 004498-9</b>	Código 34.2 - Exame formal de Cumprimento de Exigência Técnica (71) WAHL CLIPPER CORPORATION (US) (74) CITY PATENTES E MARCAS LTDA.
<b>(21) BR 30 2022 004511-0</b>	Código 34.2 - Exame formal de Cumprimento de Exigência Técnica (71) LINCOLN GLOBAL, INC. (US) (74) DAVID DO NASCIMENTO ADVOGADOS ASSOCIADOS
<b>(21) BR 30 2022 004547-0</b>	Código 34.2 - Exame formal de Cumprimento de Exigência Técnica (71) GOLDMAN SACHS & CO. LLC (US) (74) Licks Advogados
<b>(21) BR 30 2022 004548-9</b>	Código 34.2 - Exame formal de Cumprimento de Exigência Técnica (71) GOLDMAN SACHS & CO. LLC (US) (74) Licks Advogados
<b>(21) BR 30 2022 004550-0</b>	Código 34.2 - Exame formal de Cumprimento de Exigência Técnica (71) GOLDMAN SACHS & CO. LLC (US) (74) Licks Advogados
<b>(21) BR 30 2022 004699-0</b>	Código 34.2 - Exame formal de Cumprimento de Exigência Técnica (71) ELC MANAGEMENT LLC (US) (74) DANNEMANN, SIEMSEN, BIGLER & IPANEMA MOREIRA
<b>(21) BR 30 2022 004707-4</b>	Código 34.2 - Exame formal de Cumprimento de Exigência Técnica (71) ELC MANAGEMENT LLC (US) (74) DANNEMANN, SIEMSEN, BIGLER & IPANEMA MOREIRA
<b>(21) BR 30 2022 004709-0</b>	Código 34.2 - Exame formal de Cumprimento de Exigência Técnica (71) ELC MANAGEMENT LLC (US) (74) DANNEMANN, SIEMSEN, BIGLER & IPANEMA MOREIRA
<b>(21) BR 30 2022 005235-3</b>	Código 34.2 - Exame formal de Cumprimento de Exigência Técnica (71) TITON IDEAS INC. (PA) (74) GUERRA ADVOGADOS ASSOCIADOS
<b>(21) BR 30 2022 005767-3</b>	Código 34.2 - Exame formal de Cumprimento de Exigência Técnica (71) DEPUY IRELAND UNLIMITED COMPANY (IE) (74) DANNEMANN, SIEMSEN, BIGLER & IPANEMA MOREIRA
<b>(21) BR 30 2022 005768-1</b>	Código 34.2 - Exame formal de Cumprimento de Exigência Técnica

---

	(71) DEPUY IRELAND UNLIMITED COMPANY (IE) (74) DANNEMANN, SIEMSEN, BIGLER & IPANEMA MOREIRA
<b>(21) BR 30 2022 005771-1</b>	Código 34.2 - Exame formal de Cumprimento de Exigência Técnica (71) DEPUY IRELAND UNLIMITED COMPANY (IE) (74) DANNEMANN, SIEMSEN, BIGLER & IPANEMA MOREIRA
<b>(21) BR 30 2022 005773-8</b>	Código 34.2 - Exame formal de Cumprimento de Exigência Técnica (71) VALTER DIAS DE OLIVEIRA (BR/SP) (74) P A PRODUTORES ASSOCIADOS MARCAS E PATENTES LTDA.
<b>(21) BR 30 2022 005774-6</b>	Código 34.2 - Exame formal de Cumprimento de Exigência Técnica (71) DEPUY IRELAND UNLIMITED COMPANY (IE) (74) DANNEMANN, SIEMSEN, BIGLER & IPANEMA MOREIRA
<b>(21) BR 30 2022 005775-4</b>	Código 34.2 - Exame formal de Cumprimento de Exigência Técnica (71) DEPUY IRELAND UNLIMITED COMPANY (IE) (74) DANNEMANN, SIEMSEN, BIGLER & IPANEMA MOREIRA
<b>(21) BR 30 2022 005780-0</b>	Código 34.2 - Exame formal de Cumprimento de Exigência Técnica (71) MARCO AURELIO DO COUTO MOLDERO (BR/GO)
<b>(21) BR 30 2022 005789-4</b>	Código 34.2 - Exame formal de Cumprimento de Exigência Técnica (71) AIRSIDE INDÚSTRIA E COMÉRCIO DE PROD. PARA CLIMATIZAÇÃO LTDA (BR/RS) (74) MARPA CONSULTORIA E ASSESSORIA EMPRESARIAL LTDA.
<b>(21) BR 30 2022 005790-8</b>	Código 34.2 - Exame formal de Cumprimento de Exigência Técnica (71) AIRSIDE INDÚSTRIA E COMÉRCIO DE PROD. PARA CLIMATIZAÇÃO LTDA (BR/RS) (74) MARPA CONSULTORIA E ASSESSORIA EMPRESARIAL LTDA.
<b>(21) BR 30 2022 005792-4</b>	Código 34.2 - Exame formal de Cumprimento de Exigência Técnica (71) AIRSIDE INDÚSTRIA E COMÉRCIO DE PROD. PARA CLIMATIZAÇÃO LTDA (BR/RS) (74) MARPA CONSULTORIA E ASSESSORIA EMPRESARIAL LTDA.
<b>(21) BR 30 2022 005798-3</b>	Código 34.2 - Exame formal de Cumprimento de Exigência Técnica (71) ANA MARIA TEIXEIRA RANGEL (BR/SP) (74) LIA E BARBOSA SOCIEDADE DE ADVOGADOS
<b>(21) BR 30 2022 005800-9</b>	Código 34.2 - Exame formal de Cumprimento de Exigência Técnica (71) FELICIO TADEU BRAGANTE (BR/SP) (74) BEERRE ASSESSORIA EMPRESARIAL LTDA

<b>(21) BR 30 2022 005801-7</b>	Código 34.2 - Exame formal de Cumprimento de Exigência Técnica (71) FELICIO TADEU BRAGANTE (BR/SP) (74) BEERRE ASSESSORIA EMPRESARIAL LTDA
<b>(21) BR 30 2022 005802-5</b>	Código 34.2 - Exame formal de Cumprimento de Exigência Técnica (71) FELICIO TADEU BRAGANTE (BR/SP) (74) BEERRE ASSESSORIA EMPRESARIAL LTDA
<b>(21) BR 30 2022 005803-3</b>	Código 34.2 - Exame formal de Cumprimento de Exigência Técnica (71) FELICIO TADEU BRAGANTE (BR/SP) (74) BEERRE ASSESSORIA EMPRESARIAL LTDA
<b>(21) BR 30 2022 005804-1</b>	Código 34.2 - Exame formal de Cumprimento de Exigência Técnica (71) FELICIO TADEU BRAGANTE (BR/SP) (74) BEERRE ASSESSORIA EMPRESARIAL LTDA
<b>(21) BR 30 2022 005909-9</b>	Código 34.2 - Exame formal de Cumprimento de Exigência Técnica (71) UNIVERSIDADE FEDERAL DE SERGIPE (BR/SE)
<b>(21) BR 30 2022 005964-1</b>	Código 34.2 - Exame formal de Cumprimento de Exigência Técnica (71) BUGAL BRASIL INDUSTRIA DE METAIS LTDA (BR/SP) (74) BEERRE ASSESSORIA EMPRESARIAL LTDA
<b>(21) BR 30 2022 005967-6</b>	Código 34.2 - Exame formal de Cumprimento de Exigência Técnica (71) BUGAL BRASIL INDUSTRIA DE METAIS LTDA (BR/SP) (74) BEERRE ASSESSORIA EMPRESARIAL LTDA
<b>(21) BR 30 2022 005968-4</b>	Código 34.2 - Exame formal de Cumprimento de Exigência Técnica (71) BUGAL BRASIL INDUSTRIA DE METAIS LTDA (BR/SP) (74) BEERRE ASSESSORIA EMPRESARIAL LTDA
<b>(21) BR 30 2022 005969-2</b>	Código 34.2 - Exame formal de Cumprimento de Exigência Técnica (71) BUGAL BRASIL INDUSTRIA DE METAIS LTDA (BR/SP) (74) BEERRE ASSESSORIA EMPRESARIAL LTDA
<b>(21) BR 30 2022 005970-6</b>	Código 34.2 - Exame formal de Cumprimento de Exigência Técnica (71) MONIQUE COITO DOS SANTOS (BR/RS) (74) LUANNA CATELLI VIEIRA DA SILVA
<b>(21) BR 30 2022 005971-4</b>	Código 34.2 - Exame formal de Cumprimento de Exigência Técnica (71) ZEN TOYS INDÚSTRIA E COMÉRCIO DE BRINQUEDOS LTDA (BR/PR) (74) London Marcas e Patentes S/S Ltda.

---

<b>(21) BR 30 2022 005972-2</b>	Código 34.2 - Exame formal de Cumprimento de Exigência Técnica (71) ZEN TOYS INDÚSTRIA E COMÉRCIO DE BRINQUEDOS LTDA (BR/PR) (74) London Marcas e Patentes S/S Ltda.
<b>(21) BR 30 2022 005973-0</b>	Código 34.2 - Exame formal de Cumprimento de Exigência Técnica (71) ZEN TOYS INDÚSTRIA E COMÉRCIO DE BRINQUEDOS LTDA (BR/PR) (74) London Marcas e Patentes S/S Ltda.
<b>(21) BR 30 2022 005974-9</b>	Código 34.2 - Exame formal de Cumprimento de Exigência Técnica (71) PIRELLI TYRE S.P.A. (IT) (74) KASZNAR LEONARDOS PROPRIEDADE INTELECTUAL
<b>(21) BR 30 2022 005975-7</b>	Código 34.2 - Exame formal de Cumprimento de Exigência Técnica (71) TRINA SOLAR CO., LTD. (CN) (74) Ariboni, Fabbri e Schmidt Sociedade de Advogados
<b>(21) BR 30 2022 005976-5</b>	Código 34.2 - Exame formal de Cumprimento de Exigência Técnica (71) BUGAL BRASIL INDUSTRIA DE METAIS LTDA (BR/SP) (74) BEERRE ASSESSORIA EMPRESARIAL LTDA
<b>(21) BR 30 2022 005977-3</b>	Código 34.2 - Exame formal de Cumprimento de Exigência Técnica (71) BUGAL BRASIL INDUSTRIA DE METAIS LTDA (BR/SP) (74) BEERRE ASSESSORIA EMPRESARIAL LTDA
<b>(21) BR 30 2022 005978-1</b>	Código 34.2 - Exame formal de Cumprimento de Exigência Técnica (71) BUGAL BRASIL INDUSTRIA DE METAIS LTDA (BR/SP) (74) BEERRE ASSESSORIA EMPRESARIAL LTDA
<b>(21) BR 30 2022 005979-0</b>	Código 34.2 - Exame formal de Cumprimento de Exigência Técnica (71) BUGAL BRASIL INDUSTRIA DE METAIS LTDA (BR/SP) (74) BEERRE ASSESSORIA EMPRESARIAL LTDA
<b>(21) BR 30 2022 005980-3</b>	Código 34.2 - Exame formal de Cumprimento de Exigência Técnica (71) BUGAL BRASIL INDUSTRIA DE METAIS LTDA (BR/SP) (74) BEERRE ASSESSORIA EMPRESARIAL LTDA
<b>(21) BR 30 2022 005982-0</b>	Código 34.2 - Exame formal de Cumprimento de Exigência Técnica (71) BUGAL BRASIL INDUSTRIA DE METAIS LTDA (BR/SP) (74) BEERRE ASSESSORIA EMPRESARIAL LTDA
<b>(21) BR 30 2022 005983-8</b>	Código 34.2 - Exame formal de Cumprimento de Exigência Técnica (71) BUGAL BRASIL INDUSTRIA DE METAIS LTDA (BR/SP) (74) BEERRE ASSESSORIA EMPRESARIAL LTDA

<b>(21) BR 30 2022 005985-4</b>	Código 34.2 - Exame formal de Cumprimento de Exigência Técnica (71) BUGAL BRASIL INDUSTRIA DE METAIS LTDA (BR/SP) (74) BEERRE ASSESSORIA EMPRESARIAL LTDA
<b>(21) BR 30 2022 005987-0</b>	Código 34.2 - Exame formal de Cumprimento de Exigência Técnica (71) BUGAL BRASIL INDUSTRIA DE METAIS LTDA (BR/SP) (74) BEERRE ASSESSORIA EMPRESARIAL LTDA
<b>(21) BR 30 2022 006130-1</b>	Código 34.2 - Exame formal de Cumprimento de Exigência Técnica (71) NO TUBE YES COLOR INOVACAO EM COSMETICOS LTDA. (BR/SP) (74) FERNANDA ALTVATER RICHTER
<b>(21) BR 30 2022 006260-0</b>	Código 34.2 - Exame formal de Cumprimento de Exigência Técnica (71) HAMIL INSTALACOES E SERVICOS LTDA (BR/CE) (74) MOITA MARCAS & PATENTES
<b>(21) BR 30 2022 006275-8</b>	Código 34.2 - Exame formal de Cumprimento de Exigência Técnica (71) EVANDRO SABATKE (BR/SC)
<b>(21) BR 30 2022 006345-2</b>	Código 34.2 - Exame formal de Cumprimento de Exigência Técnica (71) EVANDRO SABATKE (BR/SC)
<b>(21) BR 30 2022 006410-6</b>	Código 34.2 - Exame formal de Cumprimento de Exigência Técnica (71) MANO LIMA PRODUÇÕES ARTÍSTICAS LTDA (BR/RS) (74) AGUINALDO DALBERTO
<b>(21) BR 30 2022 006421-1</b>	Código 34.2 - Exame formal de Cumprimento de Exigência Técnica (71) FRANKLIN ALMEIDA DO NASCIMENTO (BR/RJ) (74) Protect Marcas e Patentes Ltda.
<b>(21) BR 30 2022 006423-8</b>	Código 34.2 - Exame formal de Cumprimento de Exigência Técnica (71) FRANKLIN ALMEIDA DO NASCIMENTO (BR/RJ) (74) Protect Marcas e Patentes Ltda.
<b>(21) BR 30 2022 006424-6</b>	Código 34.2 - Exame formal de Cumprimento de Exigência Técnica (71) FRANKLIN ALMEIDA DO NASCIMENTO (BR/RJ) (74) Protect Marcas e Patentes Ltda.
<b>(21) BR 30 2022 006425-4</b>	Código 34.2 - Exame formal de Cumprimento de Exigência Técnica (71) MALLEEN B.V. (PB) (74) EDUARDO LOURENÇO GUEDES SERRÃO DE OTERO
<b>(21) BR 30 2022 006426-2</b>	Código 34.2 - Exame formal de Cumprimento de Exigência Técnica (71) UNIVERSIDADE ESTADUAL DE CAMPINAS (BR/SP) ; INSTITUTO



---

	FEDERAL DE MATO GROSSO - IFMT (BR/MT) (74) ANA MARIA FRATTINI FILETI
<b>(21) BR 30 2022 006443-2</b>	Código 34.2 - Exame formal de Cumprimento de Exigência Técnica (71) WHIRLPOOL CORPORATION (US) (74) DANIEL ADVOGADOS (ALT.DE DANIEL & CIA)
<b>(21) BR 30 2022 006448-3</b>	Código 34.2 - Exame formal de Cumprimento de Exigência Técnica (71) ICBRAS INDÚSTRIA E COMÉRCIO LTDA (BR/SC) (74) SANDRO WUNDERLICH
<b>(21) BR 30 2022 006451-3</b>	Código 34.2 - Exame formal de Cumprimento de Exigência Técnica (71) BEIJING ZITIAO NETWORK TECHNOLOGY CO., LTD. (CN) (74) Licks Advogados
<b>(21) BR 30 2022 006452-1</b>	Código 34.2 - Exame formal de Cumprimento de Exigência Técnica (71) NATALIA APARECIDA DE PAULA BONIZZI (BR/SP) (74) RICIA MARCOS DA SILVA GAIO
<b>(21) BR 30 2022 006453-0</b>	Código 34.2 - Exame formal de Cumprimento de Exigência Técnica (71) NATALIA APARECIDA DE PAULA BONIZZI (BR/SP) (74) RICIA MARCOS DA SILVA GAIO
<b>(21) BR 30 2022 006454-8</b>	Código 34.2 - Exame formal de Cumprimento de Exigência Técnica (71) NATALIA APARECIDA DE PAULA BONIZZI (BR/SP) (74) RICIA MARCOS DA SILVA GAIO
<b>(21) BR 30 2022 006455-6</b>	Código 34.2 - Exame formal de Cumprimento de Exigência Técnica (71) BEIJING ZITIAO NETWORK TECHNOLOGY CO., LTD. (CN) (74) Licks Advogados
<b>(21) BR 30 2022 006459-9</b>	Código 34.2 - Exame formal de Cumprimento de Exigência Técnica (71) GREEN INNOVATION INDÚSTRIA DE EQUIPAMENTOS MÉDICOS LTDA. (BR/SC) (74) AGERPI - MARCAS E PATENTES LTDA
<b>(21) BR 30 2022 006460-2</b>	Código 34.2 - Exame formal de Cumprimento de Exigência Técnica (71) SITMED EQUIPAMENTOS MÉDICOS LTDA (BR/RS) (74) GUERRA ADVOGADOS ASSOCIADOS
<b>(21) BR 30 2022 006462-9</b>	Código 34.2 - Exame formal de Cumprimento de Exigência Técnica (71) GREEN INNOVATION INDÚSTRIA DE EQUIPAMENTOS MÉDICOS LTDA. (BR/SC) (74) AGERPI - MARCAS E PATENTES LTDA

---

<b>(21) BR 30 2022 006469-6</b>	Código 34.2 - Exame formal de Cumprimento de Exigência Técnica (71) CORBA UTILIDADES DOMESTICA LTDA EPP (BR/CE) (74) FRANCISCO LEITE DE OLIVEIRA FILHO
<b>(21) BR 30 2022 006470-0</b>	Código 34.2 - Exame formal de Cumprimento de Exigência Técnica (71) KITGLASS COMÉRCIO DE PRODUTOS METALÚRGICOS E APERFEIÇOAMENTO PROFISSIONAL LTDA EPP (BR/SP) (74) BEERRE ASSESSORIA EMPRESARIAL LTDA
<b>(21) BR 30 2022 006471-8</b>	Código 34.2 - Exame formal de Cumprimento de Exigência Técnica (71) KITGLASS COMÉRCIO DE PRODUTOS METALÚRGICOS E APERFEIÇOAMENTO PROFISSIONAL LTDA EPP (BR/SP) (74) BEERRE ASSESSORIA EMPRESARIAL LTDA
<b>(21) BR 30 2022 006472-6</b>	Código 34.2 - Exame formal de Cumprimento de Exigência Técnica (71) KITGLASS COMÉRCIO DE PRODUTOS METALÚRGICOS E APERFEIÇOAMENTO PROFISSIONAL LTDA EPP (BR/SP) (74) BEERRE ASSESSORIA EMPRESARIAL LTDA
<b>(21) BR 30 2022 006473-4</b>	Código 34.2 - Exame formal de Cumprimento de Exigência Técnica (71) KITGLASS COMÉRCIO DE PRODUTOS METALÚRGICOS E APERFEIÇOAMENTO PROFISSIONAL LTDA EPP (BR/SP) (74) BEERRE ASSESSORIA EMPRESARIAL LTDA
<b>(21) BR 30 2022 006474-2</b>	Código 34.2 - Exame formal de Cumprimento de Exigência Técnica (71) KITGLASS COMÉRCIO DE PRODUTOS METALÚRGICOS E APERFEIÇOAMENTO PROFISSIONAL LTDA EPP (BR/SP) (74) BEERRE ASSESSORIA EMPRESARIAL LTDA
<b>(21) BR 30 2022 006475-0</b>	Código 34.2 - Exame formal de Cumprimento de Exigência Técnica (71) KITGLASS COMÉRCIO DE PRODUTOS METALÚRGICOS E APERFEIÇOAMENTO PROFISSIONAL LTDA EPP (BR/SP) (74) BEERRE ASSESSORIA EMPRESARIAL LTDA
<b>(21) BR 30 2022 006476-9</b>	Código 34.2 - Exame formal de Cumprimento de Exigência Técnica (71) KITGLASS COMÉRCIO DE PRODUTOS METALÚRGICOS E APERFEIÇOAMENTO PROFISSIONAL LTDA EPP (BR/SP) (74) BEERRE ASSESSORIA EMPRESARIAL LTDA
<b>(21) BR 30 2022 006477-7</b>	Código 34.2 - Exame formal de Cumprimento de Exigência Técnica (71) ANTONOW INDUSTRIA E COMERCIO DE APARELHOS DOMÉSTICOS LTDA. (BR/RS)

---

<b>(21) BR 30 2022 006480-7</b>	Código 34.2 - Exame formal de Cumprimento de Exigência Técnica (71) KASK S.P.A. (IT) (74) Ariboni, Fabbri e Schmidt Sociedade de Advogados
<b>(21) BR 30 2022 006487-4</b>	Código 34.2 - Exame formal de Cumprimento de Exigência Técnica (71) EVANDRO SABATKE (BR/SC)
<b>(21) BR 30 2022 006488-2</b>	Código 34.2 - Exame formal de Cumprimento de Exigência Técnica (71) INDÚSTRIA METALÚRGICA MCA LTDA (BR/SP) (74) ICAMP MARCAS E PATENTES LTDA
<b>(21) BR 30 2022 006508-0</b>	Código 34.2 - Exame formal de Cumprimento de Exigência Técnica (71) APTAR FRANCE SAS (FR) (74) GEORGE AFONDOPULOS JUNIOR
<b>(21) BR 30 2022 006510-2</b>	Código 34.2 - Exame formal de Cumprimento de Exigência Técnica (71) SARSTEDT AG & CO. KG (DE) (74) PAULO DE TARSO CASTRO BRANDÃO
<b>(21) BR 30 2022 006515-3</b>	Código 34.2 - Exame formal de Cumprimento de Exigência Técnica (71) ISOPLUS INDÚSTRIA COMÉRCIO E DISTRIBUIÇÃO DE PLÁSTICOS LTDA (BR/BA) (74) BRASNORTE MARCAS E PATENTES S/S & EPP
<b>(21) BR 30 2022 006516-1</b>	Código 34.2 - Exame formal de Cumprimento de Exigência Técnica (71) THERMO ISO INDÚSTRIA E COMÉRCIO DE ISOLAÇÕES TERMICAS LTDA (BR/MG) (74) BEERRE ASSESSORIA EMPRESARIAL LTDA
<b>(21) BR 30 2022 006517-0</b>	Código 34.2 - Exame formal de Cumprimento de Exigência Técnica (71) KITGLASS COMÉRCIO DE PRODUTOS METALÚRGICOS E APERFEIÇOAMENTO PROFISSIONAL LTDA EPP (BR/SP) (74) BEERRE ASSESSORIA EMPRESARIAL LTDA
<b>(21) BR 30 2022 006520-0</b>	Código 34.2 - Exame formal de Cumprimento de Exigência Técnica (71) ESTELA MARIA DE MELLO MATTOS SOARES (BR/RJ) (74) KASZNAR LEONARDOS PROPRIEDADE INTELECTUAL
<b>(21) BR 30 2022 006522-6</b>	Código 34.2 - Exame formal de Cumprimento de Exigência Técnica (71) ESTELA MARIA DE MELLO MATTOS SOARES (BR/RJ) (74) KASZNAR LEONARDOS PROPRIEDADE INTELECTUAL
<b>(21) BR 30 2022 006530-7</b>	Código 34.2 - Exame formal de Cumprimento de Exigência Técnica (71) LG ELECTRONICS INC. (KR)

---

---

	(74) DANNEMANN, SIEMSEN, BIGLER & IPANEMA MOREIRA
<b>(21) BR 30 2022 006531-5</b>	Código 34.2 - Exame formal de Cumprimento de Exigência Técnica (71) LG ELECTRONICS INC. (KR) (74) DANNEMANN, SIEMSEN, BIGLER & IPANEMA MOREIRA
<b>(21) BR 30 2022 006532-3</b>	Código 34.2 - Exame formal de Cumprimento de Exigência Técnica (71) LG ELECTRONICS INC. (KR) (74) DANNEMANN, SIEMSEN, BIGLER & IPANEMA MOREIRA
<b>(21) BR 30 2022 006533-1</b>	Código 34.2 - Exame formal de Cumprimento de Exigência Técnica (71) LG ELECTRONICS INC. (KR) (74) DANNEMANN, SIEMSEN, BIGLER & IPANEMA MOREIRA
<b>(21) BR 30 2022 006534-0</b>	Código 34.2 - Exame formal de Cumprimento de Exigência Técnica (71) LG ELECTRONICS INC. (KR) (74) DANNEMANN, SIEMSEN, BIGLER & IPANEMA MOREIRA
<b>(21) BR 30 2022 006535-8</b>	Código 34.2 - Exame formal de Cumprimento de Exigência Técnica (71) LG ELECTRONICS INC. (KR) (74) DANNEMANN, SIEMSEN, BIGLER & IPANEMA MOREIRA
<b>(21) BR 30 2022 006536-6</b>	Código 34.2 - Exame formal de Cumprimento de Exigência Técnica (71) LG ELECTRONICS INC. (KR) (74) DANNEMANN, SIEMSEN, BIGLER & IPANEMA MOREIRA
<b>(21) BR 30 2022 006537-4</b>	Código 34.2 - Exame formal de Cumprimento de Exigência Técnica (71) LG ELECTRONICS INC. (KR) (74) DANNEMANN, SIEMSEN, BIGLER & IPANEMA MOREIRA
<b>(21) BR 30 2022 006538-2</b>	Código 34.2 - Exame formal de Cumprimento de Exigência Técnica (71) LG ELECTRONICS INC. (KR) (74) DANNEMANN, SIEMSEN, BIGLER & IPANEMA MOREIRA
<b>(21) BR 30 2022 006541-2</b>	Código 34.2 - Exame formal de Cumprimento de Exigência Técnica (71) LG ELECTRONICS INC. (KR) (74) DANNEMANN, SIEMSEN, BIGLER & IPANEMA MOREIRA
<b>(21) BR 30 2022 006542-0</b>	Código 34.2 - Exame formal de Cumprimento de Exigência Técnica (71) LG ELECTRONICS INC. (KR) (74) DANNEMANN, SIEMSEN, BIGLER & IPANEMA MOREIRA
<b>(21) BR 30 2022 006543-9</b>	Código 34.2 - Exame formal de Cumprimento de Exigência Técnica (71) LG ELECTRONICS INC. (KR)

---

	(74) DANNEMANN, SIEMSEN, BIGLER & IPANEMA MOREIRA
<b>(21) BR 30 2022 006544-7</b>	Código 34.2 - Exame formal de Cumprimento de Exigência Técnica (71) LG ELECTRONICS INC. (KR) (74) DANNEMANN, SIEMSEN, BIGLER & IPANEMA MOREIRA
<b>(21) BR 30 2022 006546-3</b>	Código 34.2 - Exame formal de Cumprimento de Exigência Técnica (71) LG ELECTRONICS INC. (KR) (74) DANNEMANN, SIEMSEN, BIGLER & IPANEMA MOREIRA
<b>(21) BR 30 2022 006548-0</b>	Código 34.2 - Exame formal de Cumprimento de Exigência Técnica (71) ALFREDO DA CUNHA PEREIRA (BR/MG) (74) LEONARDO VINICIOS DE SOUZA - EDIFICAR
<b>(21) BR 30 2022 006549-8</b>	Código 34.2 - Exame formal de Cumprimento de Exigência Técnica (71) LG ELECTRONICS INC. (KR) (74) DANNEMANN, SIEMSEN, BIGLER & IPANEMA MOREIRA
<b>(21) BR 30 2022 006550-1</b>	Código 34.2 - Exame formal de Cumprimento de Exigência Técnica (71) LG ELECTRONICS INC. (KR) (74) DANNEMANN, SIEMSEN, BIGLER & IPANEMA MOREIRA
<b>(21) BR 30 2022 006551-0</b>	Código 34.2 - Exame formal de Cumprimento de Exigência Técnica (71) LG ELECTRONICS INC. (KR) (74) DANNEMANN, SIEMSEN, BIGLER & IPANEMA MOREIRA
<b>(21) BR 30 2022 006553-6</b>	Código 34.2 - Exame formal de Cumprimento de Exigência Técnica (71) LG ELECTRONICS INC. (KR) (74) DANNEMANN, SIEMSEN, BIGLER & IPANEMA MOREIRA
<b>(21) BR 30 2022 006554-4</b>	Código 34.2 - Exame formal de Cumprimento de Exigência Técnica (71) LG ELECTRONICS INC. (KR) (74) DANNEMANN, SIEMSEN, BIGLER & IPANEMA MOREIRA
<b>(21) BR 30 2022 006570-6</b>	Código 34.2 - Exame formal de Cumprimento de Exigência Técnica (71) ANRAN SUPPLY CHAIN MANAGEMENT LIMITED - ANRAN (HK) (74) DANILO ALVES
<b>(21) BR 30 2022 006579-0</b>	Código 34.2 - Exame formal de Cumprimento de Exigência Técnica (71) ALEXSSANDRO RODRIGO BIONDO (BR/SP)
<b>(21) BR 30 2022 006593-5</b>	Código 34.2 - Exame formal de Cumprimento de Exigência Técnica (71) ANRAN SUPPLY CHAIN MANAGEMENT LIMITED - ANRAN (HK) (74) DANILO ALVES

---

<b>(21) BR 30 2022 006597-8</b>	Código 34.2 - Exame formal de Cumprimento de Exigência Técnica (71) FERRARI S.P.A. (IT) (74) Ariboni, Fabbri e Schmidt Sociedade de Advogados
<b>(21) BR 30 2022 006602-8</b>	Código 34.2 - Exame formal de Cumprimento de Exigência Técnica (71) CORTAG INDUSTRIA E COMERCIO LTDA (BR/SP) (74) JORGE ROBERTO INNOCÊNCIO DA COSTA
<b>(21) BR 30 2022 006607-9</b>	Código 34.2 - Exame formal de Cumprimento de Exigência Técnica (71) LADY-IV LOJA DE VARIEDADES LTDA (BR/SP)
<b>(21) BR 30 2022 006608-7</b>	Código 34.2 - Exame formal de Cumprimento de Exigência Técnica (71) LADY-IV LOJA DE VARIEDADES LTDA (BR/SP)
<b>(21) BR 30 2022 006611-7</b>	Código 34.2 - Exame formal de Cumprimento de Exigência Técnica (71) CLAUDINEI APARECIDO DA COSTA (BR/SP) (74) JAIR SILVA DE ANDRADE
<b>(21) BR 30 2022 006614-1</b>	Código 34.2 - Exame formal de Cumprimento de Exigência Técnica (71) SUPER TOYS INDÚSTRIA E COMÉRCIO DE ARTEFATOS PLÁSTICOS LTDA. (BR/SP) (74) MARÍLIA CROZATTI
<b>(21) BR 30 2022 006615-0</b>	Código 34.2 - Exame formal de Cumprimento de Exigência Técnica (71) COTIPLÁS INDÚSTRIA E COMÉRCIO DE ARTEFATOS PLÁSTICOS LTDA (BR/SP) (74) MARÍLIA CROZATTI
<b>(21) BR 30 2022 006616-8</b>	Código 34.2 - Exame formal de Cumprimento de Exigência Técnica (71) COTIPLÁS INDÚSTRIA E COMÉRCIO DE ARTEFATOS PLÁSTICOS LTDA (BR/SP) (74) MARÍLIA CROZATTI
<b>(21) BR 30 2022 006620-6</b>	Código 34.2 - Exame formal de Cumprimento de Exigência Técnica (71) UNIVERSIDADE ESTADUAL DO SUDOESTE DA BAHIA - UESB (BR/BA)
<b>(21) BR 30 2022 006621-4</b>	Código 34.2 - Exame formal de Cumprimento de Exigência Técnica (71) HONDA MOTOR CO., LTD. (JP) (74) DANNEMANN, SIEMSEN, BIGLER & IPANEMA MOREIRA
<b>(21) BR 30 2022 006627-3</b>	Código 34.2 - Exame formal de Cumprimento de Exigência Técnica (71) UNIVERSIDADE FEDERAL DE UBERLÂNDIA (BR/MG)

---

<b>(21) BR 30 2022 006634-6</b>	Código 34.2 - Exame formal de Cumprimento de Exigência Técnica (71) LOJAS RPM MOVEIS LTDA (BR/SP)
<b>(21) BR 30 2022 006636-2</b>	Código 34.2 - Exame formal de Cumprimento de Exigência Técnica (71) UNIVERSIDADE FEDERAL DE SANTA CATARINA (BR/SC) ; SOPRANO INDÚSTRIA ELETROMETALÚRGICA EIRELI (BR/RS)
<b>(21) BR 30 2022 006639-7</b>	Código 34.2 - Exame formal de Cumprimento de Exigência Técnica (71) VALDINEI MARCUSSO DE LUCCA JUNIOR (BR/SP) (74) EDUARDA COLLA
<b>(21) BR 30 2022 006640-0</b>	Código 34.2 - Exame formal de Cumprimento de Exigência Técnica (71) CHRISTIAN DIOR COUTURE (FR) (74) LUIZ LEONARDOS & ADVOGADOS
<b>(21) BR 30 2022 006641-9</b>	Código 34.2 - Exame formal de Cumprimento de Exigência Técnica (71) CHRISTIAN DIOR COUTURE (FR) (74) LUIZ LEONARDOS & ADVOGADOS
<b>(21) BR 30 2022 006642-7</b>	Código 34.2 - Exame formal de Cumprimento de Exigência Técnica (71) ALESSANDRO CRISTIAN PEDREIRO SANCHES (BR/SP) (74) IMPERATUS PROPRIEDADE INDUSTRIAL LTDA
<b>(21) BR 32 2022 006403-6</b>	Código 34.2 - Exame formal de Cumprimento de Exigência Técnica (71) FIBRACEM TELEINFORMÁTICA LTDA (BR/PR) (74) ALCION BUBNIAK
<b>(21) BR 32 2022 006405-2</b>	Código 34.2 - Exame formal de Cumprimento de Exigência Técnica (71) FIBRACEM TELEINFORMÁTICA LTDA (BR/PR) (74) ALCION BUBNIAK
<b>(21) BR 32 2022 006407-9</b>	Código 34.2 - Exame formal de Cumprimento de Exigência Técnica (71) FIBRACEM TELEINFORMÁTICA LTDA (BR/PR) (74) ALCION BUBNIAK
<b>(21) BR 32 2022 006408-7</b>	Código 34.2 - Exame formal de Cumprimento de Exigência Técnica (71) FIBRACEM TELEINFORMÁTICA LTDA (BR/PR) (74) ALCION BUBNIAK
<b>(21) BR 32 2022 006511-3</b>	Código 34.2 - Exame formal de Cumprimento de Exigência Técnica (71) WILL S.A. INSTITUIÇÃO DE PAGAMENTO (BR/SP) (74) CAROLINA NAKATA
<b>(21) BR 32 2022 006514-8</b>	Código 34.2 - Exame formal de Cumprimento de Exigência Técnica

---

---

(71) WILL S.A. INSTITUIÇÃO DE PAGAMENTO (BR/SP)

(74) CAROLINA NAKATA



**Código 35 - Arquivamento do Pedido – Art. 216 § 2º e Art. 106 § 3º da LPI**

Arquivado definitivamente o pedido de registro de desenho industrial, uma vez que não foi apresentada a procuração devida no prazo de 60 (sessenta) dias contados da prática do primeiro ato da parte no processo ou não houve manifestação do depositante quanto à exigência formulada.

---

**(21) BR 30 2022 003526-2** Código 35 - Arquivamento do Pedido – Art. 216 § 2º e Art. 106 § 3º da LPI  
(22) 07/07/2022  
(44) 14/03/2023  
(52) 24-03  
(54) CONFIGURAÇÃO APLICADA A/EM BARRA E CONTRABARRA DE PRÓTESE DENTÁRIA.  
(71) EDER ABREU HUTTNER (BR/RS)  
(72) ÉDER ABREU HUTTNER  
(74) EVERTON VICTÓRIO PIRES  
Arquivamento

---

**(21) BR 30 2022 004096-7** Código 35 - Arquivamento do Pedido – Art. 216 § 2º e Art. 106 § 3º da LPI  
(22) 04/08/2022  
(30) 11/02/2022 US 29/826,352  
(44) 14/03/2023  
(52) 32-00  
(54) PADRÃO ORNAMENTAL APLICADO A/EM EMBALAGEM  
(71) JOHNSON & JOHNSON CONSUMER INC. (US)  
(72) BECKA REDANTE  
(74) DANNEMANN, SIEMSEN, BIGLER & IPANEMA MOREIRA  
Arquivamento

---

**(21) BR 30 2022 004097-5** Código 35 - Arquivamento do Pedido – Art. 216 § 2º e Art. 106 § 3º da LPI  
(22) 04/08/2022  
(30) 11/02/2022 US 29/826,351  
(44) 14/03/2023  
(52) 09-03  
(54) PADRÃO ORNAMENTAL APLICADO A/EM EMBALAGEM  
(71) JOHNSON & JOHNSON CONSUMER INC. (US)  
(72) BECKA REDANTE  
(74) DANNEMANN, SIEMSEN, BIGLER & IPANEMA MOREIRA  
Arquivamento

---

**(21) BR 30 2022 004274-9** Código 35 - Arquivamento do Pedido – Art. 216 § 2º e Art. 106 § 3º da LPI  
(22) 12/08/2022  
(30) 14/02/2022 US 29/826,656  
(44) 14/03/2023



---

(52) 14-04  
(54) PADRÃO ORNAMENTAL APLICADO A/EM INTERFACE GRÁFICA  
(71) TWITTER, INC. (US)  
(72) MARIA DE LOURDES ZOLLO  
(74) CLARKE, MODET PROPRIEDADE INTELECTUAL LTDA.  
Arquivamento

---

**(21) BR 30 2022 004441-5** Código 35 - Arquivamento do Pedido – Art. 216 § 2º e Art. 106 § 3º da LPI  
(22) 22/08/2022  
(44) 14/03/2023  
(52) 12-16  
(54) CONFIGURAÇÃO APLICADA EM CARÇAÇA DE VEÍCULO  
(71) ENSENOR ENTERPRISES LIMITED (CY)  
(72) VOLODYMYR SHKOLNIK; SERGEI SAMOKHVALOV  
(74) EDUARDO PEREIRA DA SILVA  
Arquivamento

---

**(21) BR 30 2022 006255-3** Código 35 - Arquivamento do Pedido – Art. 216 § 2º e Art. 106 § 3º da LPI  
(22) 14/11/2022  
(44) 14/03/2023  
(52) 08-08  
(54) CONFIGURAÇÃO APLICADA A/EM CABIDE DE BANHEIRO  
(71) FRANKLIN ALMEIDA DO NASCIMENTO (BR/RJ)  
(72) FRANKLIN ALMEIDA DO NASCIMENTO  
(74) Protect Marcas e Patentes Ltda.  
Pedido arquivado definitivamente com base no § 3º do art. 106 da LPI, por não ter sido apresentada petição de cumprimento da exigência publicada na RPI 2710, de 13/12/2022.

---

**(21) BR 30 2022 006256-1** Código 35 - Arquivamento do Pedido – Art. 216 § 2º e Art. 106 § 3º da LPI  
(22) 14/11/2022  
(44) 14/03/2023  
(52) 23-08  
(54) CONFIGURAÇÃO APLICADA A/EM PAPELEIRA DE BANHEIRO  
(71) FRANKLIN ALMEIDA DO NASCIMENTO (BR/RJ)  
(72) FRANKLIN ALMEIDA DO NASCIMENTO  
(74) Protect Marcas e Patentes Ltda.  
Pedido arquivado definitivamente com base no § 3º do art. 106 da LPI, por não ter sido apresentada petição de cumprimento da exigência publicada na RPI 2710, de 13/12/2022.

---

**(21) BR 30 2022 006257-0** Código 35 - Arquivamento do Pedido – Art. 216 § 2º e Art. 106 § 3º da LPI  
(22) 14/11/2022  
(44) 14/03/2023



---

(52) 23-08

(54) CONFIGURAÇÃO APLICADA A/EM PAPELEIRA PARA BANHEIRO

(71) FRANKLIN ALMEIDA DO NASCIMENTO (BR/RJ)

(72) FRANKLIN ALMEIDA DO NASCIMENTO

(74) Protect Marcas e Patentes Ltda.

Pedido arquivado definitivamente com base no § 3º do art. 106 da LPI, por não ter sido apresentada petição de cumprimento da exigência publicada na RPI 2710, de 13/12/2022.

---

**(21) BR 30 2022 006259-6**

Código 35 - Arquivamento do Pedido – Art. 216 § 2º e Art. 106 § 3º da LPI

(22) 14/11/2022

(44) 14/03/2023

(52) 23-08

(54) CONFIGURAÇÃO APLICADA A/EM TOALHEIRO DE BANHO PARA BANHEIRO

(71) FRANKLIN ALMEIDA DO NASCIMENTO (BR/RJ)

(72) FRANKLIN ALMEIDA DO NASCIMENTO

(74) Protect Marcas e Patentes Ltda.

Pedido arquivado definitivamente com base no § 3º do art. 106 da LPI, por não ter sido apresentada petição de cumprimento da exigência publicada na RPI 2710, de 13/12/2022.

---

**(21) BR 30 2022 006268-5**

Código 35 - Arquivamento do Pedido – Art. 216 § 2º e Art. 106 § 3º da LPI

(22) 16/11/2022

(44) 14/03/2023

(52) 14-06 , 13-03

(54) CONFIGURAÇÃO APLICADA A/EM ESPELHO DE TOMADA

(71) FERNANDA CRISTINA DE OLIVEIRA (BR/SP)

(72) FERNANDA CRISTINA DE OLIVEIRA

(74) INSOMAPI- ASSESSORIA E CONSULTORIA EM PROPRIEDADE INTELECTUAL LTDA ME

Pedido arquivado definitivamente com base no § 3º do art. 106 da LPI, por não ter sido apresentada petição de cumprimento da exigência publicada na RPI 2710, de 13/12/2022.

---

**(21) BR 30 2022 006271-5**

Código 35 - Arquivamento do Pedido – Art. 216 § 2º e Art. 106 § 3º da LPI

(22) 16/11/2022

(44) 14/03/2023

(52) 14-06 , 13-03

(54) CONFIGURAÇÃO APLICADA A/EM ESPELHO DE TOMADA

(71) FERNANDA CRISTINA DE OLIVEIRA (BR/SP)

(72) FERNANDA CRISTINA DE OLIVEIRA

(74) INSOMAPI- ASSESSORIA E CONSULTORIA EM PROPRIEDADE INTELECTUAL LTDA ME



---

Pedido arquivado definitivamente com base no § 3º do art. 106 da LPI, por não ter sido apresentada petição de cumprimento da exigência publicada na RPI 2710, de 13/12/2022.

---

**(21) BR 30 2022 006273-1**

Código 35 - Arquivamento do Pedido – Art. 216 § 2º e Art. 106 § 3º da LPI  
(22) 16/11/2022  
(44) 14/03/2023  
(52) 14-06 , 13-03  
(54) CONFIGURAÇÃO APLICADA A/EM SUPORTE DE TOMADA  
(71) FERNANDA CRISTINA DE OLIVEIRA (BR/SP)  
(72) FERNANDA CRISTINA DE OLIVEIRA  
(74) INSOMAPI- ASSESSORIA E CONSULTORIA EM PROPRIEDADE INTELECTUAL LTDA ME

Pedido arquivado definitivamente com base no § 3º do art. 106 da LPI, por não ter sido apresentada petição de cumprimento da exigência publicada na RPI 2710, de 13/12/2022.

---

**(21) BR 30 2022 006356-8**

Código 35 - Arquivamento do Pedido – Art. 216 § 2º e Art. 106 § 3º da LPI  
(22) 21/11/2022  
(44) 14/03/2023  
(52) 06-06  
(54) CONFIGURAÇÃO APLICADA A/EM MÓDULO FOGÃO VINTAGE INFANTIL  
(71) THAYNÃ LEAL ANTONIO FORNACIARI (BR/SC)  
(72) THAYNÃ LEAL ANTONIO FORNACIARI  
Arquivamento

---

**(21) BR 30 2022 006357-6**

Código 35 - Arquivamento do Pedido – Art. 216 § 2º e Art. 106 § 3º da LPI  
(22) 21/11/2022  
(44) 14/03/2023  
(52) 06-06  
(54) CONFIGURAÇÃO APLICADA A/EM GELADEIRA VINTAGE INFANTIL  
(71) THAYNÃ LEAL ANTONIO FORNACIARI (BR/SC)  
(72) THAYNÃ LEAL ANTONIO FORNACIARI  
Arquivamento

---

**(21) BR 30 2022 006358-4**

Código 35 - Arquivamento do Pedido – Art. 216 § 2º e Art. 106 § 3º da LPI  
(22) 21/11/2022  
(44) 14/03/2023  
(52) 06-06  
(54) CONFIGURAÇÃO APLICADA A/EM BANQUINHA VINTAGE INFANTIL  
(71) THAYNÃ LEAL ANTONIO FORNACIARI (BR/SC)  
(72) THAYNÃ LEAL ANTONIO FORNACIARI  
Arquivamento





### Código 39 - Concessão do Registro

Concessão do registro de desenho industrial. O certificado de registro está disponível no portal do INPI. Desta data corre o prazo de 5 (cinco) anos para interposição de nulidade administrativa por qualquer interessado (Art.113 § 1º da LPI ). Os efeitos da concessão serão suspensos caso o pedido de nulidade seja interposto no prazo de 60 (sessenta) dias, contados da data da concessão.

(11) BR 30 2014 005591-7



Código 39 - Concessão do Registro

(22) 07/11/2014

(15) 14/03/2023

(45) 14/03/2023

(52) 32-00

(54) PADRÃO ORNAMENTAL APLICADO A TABULEIRO DE JOGO

(73) UNIVERSIDADE FEDERAL DO RIO GRANDE DO SUL (BR/RS)

(72) BRUNA SIQUEIRA DANNENHAUER; MÁRIO FURTADO FONTANIVE

10 (dez) anos contados a partir de 07/11/2014, mediante o recolhimento da taxa quinquenal de manutenção (Artigos 119 e 120 da LPI) e observadas as demais condições legais.

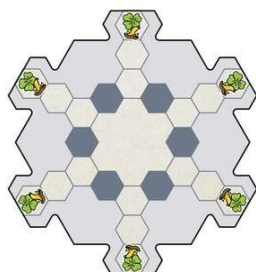

(11) BR 30 2021 001911-6



Figura 1.1

Código 39 - Concessão do Registro

(22) 30/04/2021

(15) 14/03/2023

(43) 25/01/2022

(52) 19-08

(54) CONFIGURAÇÃO APLICADA A/EM CARTÃO DE TRANSAÇÃO

(73) BLACK CARD LLC (US)

(72) SCOTT ALAN BLUM

(74) VAZ E DIAS ADVOGADOS & ASSOCIADOS

10 (dez) anos contados a partir de 30/04/2021, mediante o recolhimento da taxa quinquenal de manutenção (Artigos 119 e 120 da LPI) e observadas as demais condições legais.

(11) BR 30 2021 004528-1

Código 39 - Concessão do Registro



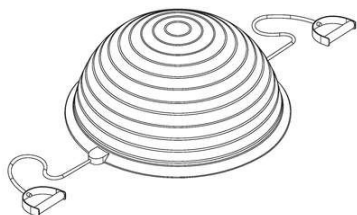

(22) 16/09/2021  
 (15) 14/03/2023  
 (45) 14/03/2023  
 (52) 21-02  
 (54) CONFIGURAÇÃO APLICADA A/EM MEIA BOLA COM PUXADOR  
 (73) ANDERSON DA SILVA (BR/SC)  
 (72) ANDERSON DA SILVA  
 (74) NILVAN PAULO MINGURANSE

10 (dez) anos contados a partir de 16/09/2021, mediante o recolhimento da taxa quinquenal de manutenção (Artigos 119 e 120 da LPI) e observadas as demais condições legais.

**(11) BR 30 2022 000473-1**



Código 39 - Concessão do Registro  
 (22) 31/01/2022  
 (15) 14/03/2023  
 (30) 29/07/2021 EM 008635692-0006  
 (45) 14/03/2023  
 (52) 03-01  
 (54) CONFIGURAÇÃO APLICADA A/EM BOLSA  
 (73) MANUFACTURE JD (FR)  
 (72) RAMESH NAIR  
 (74) TAVARES PROPRIEDADE INTELECTUAL LTDA. (ALT. DE TAVARES & COMPANHIA LTDA)

10 (dez) anos contados a partir de 31/01/2022, mediante o recolhimento da taxa quinquenal de manutenção (Artigos 119 e 120 da LPI) e observadas as demais condições legais.

**(11) BR 30 2022 001758-2**

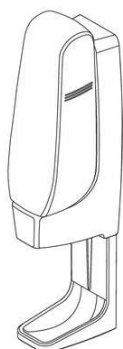

Código 39 - Concessão do Registro  
 (22) 06/04/2022  
 (15) 14/03/2023  
 (30) 06/10/2021 US 29/810,549  
 (45) 14/03/2023  
 (52) 23-08  
 (54) CONFIGURAÇÃO APLICADA A/EM SABONETEIRA  
 (73) SPARTAN CHEMICAL COMPANY, INC. (US)  
 (72) PRASANNA NATARAJAN; GREY PARKER; DANIEL GENORD; WILLIAM J. SCHALITZ  
 (74) CLARKE, MODET PROPRIEDADE INTELECTUAL LTDA.

10 (dez) anos contados a partir de 06/04/2022, mediante o recolhimento da taxa quinquenal de manutenção (Artigos 119 e 120 da LPI) e observadas as demais condições legais.

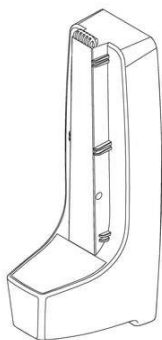

---

**(11) BR 30 2022 001760-4**

Código 39 - Concessão do Registro

(22) 06/04/2022

(15) 14/03/2023

(30) 06/10/2021 US 29/810,548

(45) 14/03/2023

(52) 23-08

(54) CONFIGURAÇÃO APLICADA A/EM SUPORTE PARA SABONETEIRA

(73) SPARTAN CHEMICAL COMPANY, INC. (US)

(72) PRASANNA NATARAJAN; GREY PARKER; DANIEL GENORD; WILLIAM J. SCHALITZ

(74) CLARKE, MODET PROPRIEDADE INTELECTUAL LTDA.

10 (dez) anos contados a partir de 06/04/2022, mediante o recolhimento da taxa quinquenal de manutenção (Artigos 119 e 120 da LPI) e observadas as demais condições legais.

---

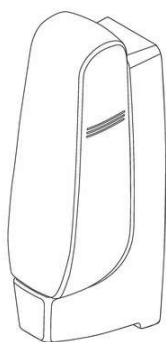
**(11) BR 30 2022 001762-0**

Código 39 - Concessão do Registro

(22) 06/04/2022

(15) 14/03/2023

(30) 06/10/2021 US 29/810,547

(45) 14/03/2023

(52) 23-08

(54) CONFIGURAÇÃO APLICADA A/EM SABONETEIRA

(73) SPARTAN CHEMICAL COMPANY, INC. (US)

(72) PRASANNA NATARAJAN; GREY PARKER; DANIEL GENORD; WILLIAM J. SCHALITZ

(74) CLARKE, MODET PROPRIEDADE INTELECTUAL LTDA.

10 (dez) anos contados a partir de 06/04/2022, mediante o recolhimento da taxa quinquenal de manutenção (Artigos 119 e 120 da LPI) e observadas as demais condições legais.

---

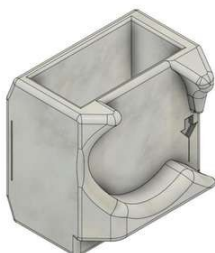
**(11) BR 30 2022 002189-0**

Código 39 - Concessão do Registro

(22) 29/04/2022

(15) 14/03/2023

(45) 14/03/2023

(52) 10-04

(54) CONFIGURAÇÃO APLICADA A/EM SUPORTE DE MEDIÇÃO

(73) INFINITY FIT TREINAMENTO E DESENVOLVIMENTO LTDA (BR/MG)

(72) CÉSAR AUGUSTO COSTA RODRIGUES

(74) THIAGO ANDRÉ BALBINO

10 (dez) anos contados a partir de 29/04/2022, mediante o recolhimento da taxa quinquenal de manutenção (Artigos 119 e 120 da LPI) e observadas as demais

---

condições legais.

---

**(11) BR 30 2022 002229-2**



Código 39 - Concessão do Registro

(22) 02/05/2022

(15) 14/03/2023

(30) 03/11/2021 AU 202116756

(45) 14/03/2023

(52) 12-05

(54) CONFIGURAÇÃO APLICADA A/EM ELEMENTO DE RASPADOR

(73) AUSTRALIAN CONVEYOR COMPONENTS PTY LTD (AU)

(72) LAWRENCE HARVEY ROBINSON; AARON PARKER

(74) DANNEMANN, SIEMSEN, BIGLER & IPANEMA MOREIRA

10 (dez) anos contados a partir de 02/05/2022, mediante o recolhimento da taxa quinquenal de manutenção (Artigos 119 e 120 da LPI) e observadas as demais condições legais.

---

**(11) BR 30 2022 002414-7**



Fig. 1.2

Código 39 - Concessão do Registro

(22) 12/05/2022

(15) 14/03/2023

(45) 14/03/2023

(52) 09-01

(54) CONFIGURAÇÃO APLICADA A/EM GARRAFA PARA BEBIDAS

(73) GREENDAY NATURAL PRODUCTS GESTÃO DE ATIVOS LTDA (BR/RJ)

(72) Sigilo de Autor, conforme solicitado e com base no artigo 6º, § 4º da LPI

10 (dez) anos contados a partir de 12/05/2022, mediante o recolhimento da taxa quinquenal de manutenção (Artigos 119 e 120 da LPI) e observadas as demais condições legais.

---

**(11) BR 30 2022 003362-6**

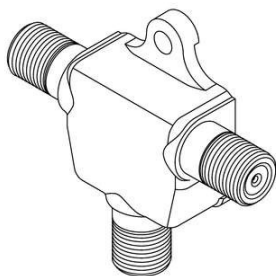

Código 39 - Concessão do Registro

(22) 29/06/2022

(15) 14/03/2023

(30) 30/12/2021 US 29/821,544

(45) 14/03/2023

(52) 08-99

(54) CONFIGURAÇÃO APLICADA A/EM ACOPLADOR

(73) PPC BROADBAND, INC. (US)

(72) CAVINESS, JORDAN; STANKOVSKI, STEVE; BARANY, DAVID; BAILEY, PAUL

(74) VILELA COELHO SOCIEDADE DE ADVOGADOS

10 (dez) anos contados a partir de 29/06/2022, mediante o recolhimento da taxa quinquenal de manutenção (Artigos 119 e 120 da LPI) e observadas as demais



---

condições legais.

---

**(11) BR 30 2022 003520-3**

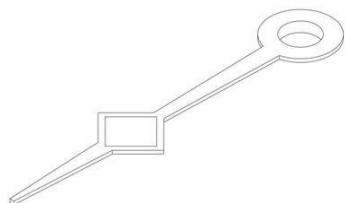

Código 39 - Concessão do Registro

(22) 07/07/2022

(15) 14/03/2023

(30) 24/02/2022 CH CH146615

(45) 14/03/2023

(52) 10-07

(54) CONFIGURAÇÃO APLICADA A/EM PONTEIRO DE RELÓGIO

(73) MONTRES TUDOR SA (CH)

(72) ANDER UGARTE

(74) CUSTODIO DE ALMEIDA & CIA.

10 (dez) anos contados a partir de 07/07/2022, mediante o recolhimento da taxa quinquenal de manutenção (Artigos 119 e 120 da LPI) e observadas as demais condições legais.

---

**(11) BR 30 2022 003530-0**

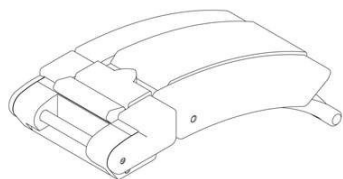

Código 39 - Concessão do Registro

(22) 07/07/2022

(15) 14/03/2023

(30) 28/02/2022 CH CH146626

(45) 14/03/2023

(52) 10-07

(54) CONFIGURAÇÃO APLICADA A/EM FECHO PARA PULSEIRA DE RELÓGIO

(73) MONTRES TUDOR SA (CH)

(72) ANDER UGARTE

(74) CUSTODIO DE ALMEIDA & CIA.

10 (dez) anos contados a partir de 07/07/2022, mediante o recolhimento da taxa quinquenal de manutenção (Artigos 119 e 120 da LPI) e observadas as demais condições legais.

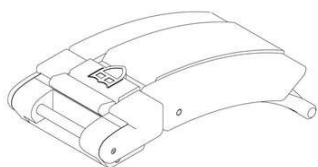

---

**(11) BR 30 2022 003537-8**

Código 39 - Concessão do Registro

(22) 08/07/2022

(15) 14/03/2023





(45) 14/03/2023

(52) 06-03

(54) CONFIGURAÇÃO APLICADA A/EM MESA

(73) FRANCCINO MOVEIS LTDA (BR/MG)

(72) ISAAC ALBERICO PINTO FRANCINO

(74) DAIMOND MARCAS E PATENTES LTDA

10 (dez) anos contados a partir de 08/07/2022, mediante o recolhimento da taxa quinquenal de manutenção (Artigos 119 e 120 da LPI) e observadas as demais condições legais.

**(11) BR 30 2022 004142-4**



Código 39 - Concessão do Registro

(22) 08/08/2022

(15) 14/03/2023

(45) 14/03/2023

(52) 21-04 , 25-03

(54) CONFIGURAÇÃO APLICADA A/EM ESTRUTURA PARA COBERTURA

(73) RODRIGO TUBBS ISOPPO (BR/RS)

(72) RODRIGO TUBBS ISOPPO

(74) PAULO RICARDO FERRAZ PALHARES

10 (dez) anos contados a partir de 08/08/2022, mediante o recolhimento da taxa quinquenal de manutenção (Artigos 119 e 120 da LPI) e observadas as demais condições legais.



**(11) BR 30 2022 004291-9**



Código 39 - Concessão do Registro

(22) 15/08/2022

(15) 14/03/2023

(45) 14/03/2023

(52) 12-08

(54) CONFIGURAÇÃO APLICADA A/EM AUTOMÓVEL

(73) DR. ING. H.C. F. PORSCHE AKTIENGESELLSCHAFT (DE)

(72) FABIAN SCHMÖLZ

(74) Licks Advogados

10 (dez) anos contados a partir de 15/08/2022, mediante o recolhimento da taxa quinquenal de manutenção (Artigos 119 e 120 da LPI) e observadas as demais condições legais.

**(11) BR 30 2022 004368-0**

Código 39 - Concessão do Registro



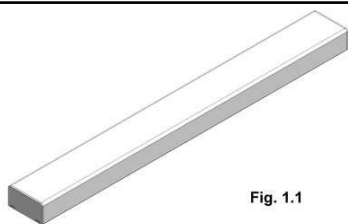

Fig. 1.1

(22) 18/08/2022

(15) 14/03/2023

(45) 14/03/2023

(52) 26-05

(54) CONFIGURAÇÃO APLICADA A/EM LUMINÁRIA

(73) STELLA IMPORTAÇÃO E EXPORTAÇÃO DE LUMINÁRIAS LTDA (BR/RS)

(72) LISANDRO HENRIQUE BERLITZ

(74) SKO OYARZÁBAL MARCAS E PATENTES SOCIEDADE SIMPLES LTDA.

10 (dez) anos contados a partir de 18/08/2022, mediante o recolhimento da taxa quinquenal de manutenção (Artigos 119 e 120 da LPI) e observadas as demais condições legais.

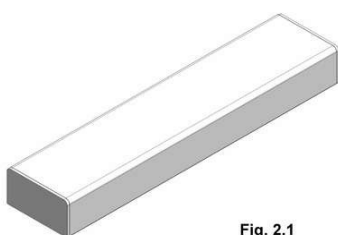

Fig. 2.1

**(11) BR 30 2022 004483-0**

Código 39 - Concessão do Registro

(22) 23/08/2022

(15) 14/03/2023

(45) 14/03/2023

(52) 26-06

(54) CONFIGURAÇÃO APLICADA A/EM FAROL

(73) LEONARDO BERTASSI BORTOLOTTTO (BR/RS)

(72) LEONARDO BERTASSI BORTOLOTTTO

(74) Custodio de Almeida &amp; Cia.

10 (dez) anos contados a partir de 23/08/2022, mediante o recolhimento da taxa quinquenal de manutenção (Artigos 119 e 120 da LPI) e observadas as demais condições legais.

**(11) BR 30 2022 004485-7**

Código 39 - Concessão do Registro

(22) 23/08/2022

(15) 14/03/2023

(45) 14/03/2023

(52) 26-06

(54) CONFIGURAÇÃO APLICADA A/EM FAROL

(73) LEONARDO BERTASSI BORTOLOTTTO (BR/RS)

(72) LEONARDO BERTASSI BORTOLOTTTO

(74) Custodio de Almeida &amp; Cia.

10 (dez) anos contados a partir de 23/08/2022, mediante o recolhimento da taxa quinquenal de manutenção (Artigos 119 e 120 da LPI) e observadas as demais condições legais.

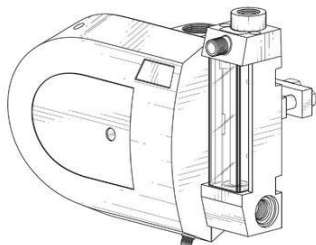

---

**(11) BR 30 2022 005125-0**

Código 39 - Concessão do Registro

(22) 20/09/2022

(15) 14/03/2023

(30) 23/03/2022 US 29/831,904

(45) 14/03/2023

(52) 23-01 , 10-05

(54) CONFIGURAÇÃO APLICADA A/EM REGULADOR

(73) DE NORA WATER TECHNOLOGIES, LLC (US)

(72) WILLIAM STIMELING

(74) DANIEL ADVOGADOS (ALT.DE DANIEL &amp; CIA)

10 (dez) anos contados a partir de 20/09/2022, mediante o recolhimento da taxa quinquenal de manutenção (Artigos 119 e 120 da LPI) e observadas as demais condições legais.

---

**(11) BR 30 2022 005313-9**

Código 39 - Concessão do Registro

(22) 28/09/2022

(15) 14/03/2023

(45) 14/03/2023

(52) 06-01

(54) CONFIGURAÇÃO APLICADA A/EM SOFÁ

(73) JADERSON DE ALMEIDA (BR/SC)

(72) JADERSON DE ALMEIDA

10 (dez) anos contados a partir de 28/09/2022, mediante o recolhimento da taxa quinquenal de manutenção (Artigos 119 e 120 da LPI) e observadas as demais condições legais.

---

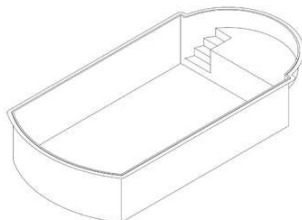
**(11) BR 30 2022 005361-9**

Código 39 - Concessão do Registro

(22) 29/09/2022

(15) 14/03/2023

(45) 14/03/2023

(52) 25-03

(54) CONFIGURAÇÃO APLICADA A/EM PISCINA

(73) ALGEMIRO ANTUNES BARBOSA JUNIOR (BR/MT)

(72) ALGEMIRO ANTUNES BARBOSA JUNIOR

(74) Suprema Marcas e Patentes Ltda. ME

10 (dez) anos contados a partir de 29/09/2022, mediante o recolhimento da taxa quinquenal de manutenção (Artigos 119 e 120 da LPI) e observadas as demais condições legais.

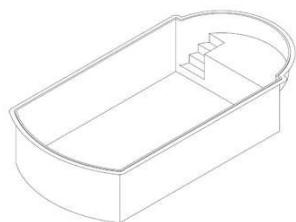

Fig. 2.1

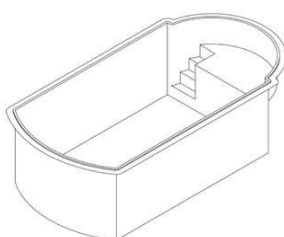

Fig. 3.1

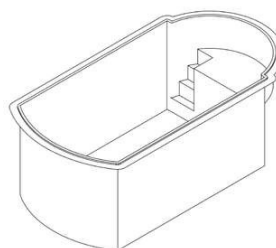

Fig. 4.1

**(11) BR 30 2022 005439-9**



Código 39 - Concessão do Registro

(22) 05/10/2022

(15) 14/03/2023

(45) 14/03/2023

(52) 09-01

(54) CONFIGURAÇÃO APLICADA A/EM GARRAFA

(73) ESTUDIO NINHO LTDA (BR/SP)

(72) GABRIELA TIEMI KUNIYOSHI; VINICIUS LOPES LEITE

(74) GILBERTO MARIOT

10 (dez) anos contados a partir de 05/10/2022, mediante o recolhimento da taxa quinquenal de manutenção (Artigos 119 e 120 da LPI) e observadas as demais condições legais.

**(11) BR 30 2022 005440-2**



Código 39 - Concessão do Registro

(22) 05/10/2022

(15) 14/03/2023

(45) 14/03/2023

(52) 06-03

(54) CONFIGURAÇÃO APLICADA A/EM MESA

(73) ESTUDIO NINHO LTDA (BR/SP)

(72) GABRIELA TIEMI KUNIYOSHI; VINICIUS LOPES LEITE

(74) GILBERTO MARIOT

10 (dez) anos contados a partir de 05/10/2022, mediante o recolhimento da taxa quinquenal de manutenção (Artigos 119 e 120 da LPI) e observadas as demais condições legais.

**(11) BR 30 2022 005806-8**

Código 39 - Concessão do Registro

(22) 21/10/2022

(15) 14/03/2023

(45) 14/03/2023

(52) 02-04

(54) CONFIGURAÇÃO APLICADA A/EM CALÇADO

(73) GRENDENE S.A. (BR/CE)





Figura 1.1

(72) SCHANA CENCI MARIN

(74) REMER VILLAÇA & NOGUEIRA ASSESSORIA E CONSULTORIA DE PROP. INTELECTUAL S/S LTDA.

10 (dez) anos contados a partir de 21/10/2022, mediante o recolhimento da taxa quinquenal de manutenção (Artigos 119 e 120 da LPI) e observadas as demais condições legais.

**(11) BR 30 2022 005940-4**



Código 39 - Concessão do Registro

(22) 28/10/2022

(15) 14/03/2023

(45) 14/03/2023

(52) 08-05

(54) CONFIGURAÇÃO APLICADA A/EM ALICATE

(73) ANRAN SUPPLY CHAIN MANAGEMENT LIMITED - ANRAN (HK)

(72) ZOU ZIHUA

(74) DANILO ALVES

10 (dez) anos contados a partir de 28/10/2022, mediante o recolhimento da taxa quinquenal de manutenção (Artigos 119 e 120 da LPI) e observadas as demais condições legais.

**(11) BR 30 2022 005988-9**

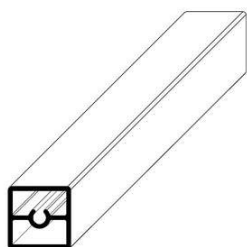

Código 39 - Concessão do Registro

(22) 31/10/2022

(15) 14/03/2023

(45) 14/03/2023

(52) 25-99

(54) CONFIGURAÇÃO APLICADA A/EM PERFIL

(73) BUGAL BRASIL INDUSTRIA DE METAIS LTDA (BR/SP)

(72) ALEXANDRE JACQUES JEAN CLAUDE LUCIEN EMILE YVES MARIE ERAUD

(74) BEERRE ASSESSORIA EMPRESARIAL LTDA

10 (dez) anos contados a partir de 31/10/2022, mediante o recolhimento da taxa quinquenal de manutenção (Artigos 119 e 120 da LPI) e observadas as demais condições legais.

**(11) BR 30 2022 005989-7**

Código 39 - Concessão do Registro

(22) 31/10/2022

(15) 14/03/2023

(45) 14/03/2023

(52) 25-99

(54) CONFIGURAÇÃO APLICADA A/EM PERFIL





(73) BUGAL BRASIL INDUSTRIA DE METAIS LTDA (BR/SP)

(72) ALEXANDRE JACQUES JEAN CLAUDE LUCIEN EMILE YVES MARIE ERAUD

(74) BEERRE ASSESSORIA EMPRESARIAL LTDA

10 (dez) anos contados a partir de 31/10/2022, mediante o recolhimento da taxa quinquenal de manutenção (Artigos 119 e 120 da LPI) e observadas as demais condições legais.

**(11) BR 30 2022 006126-3**

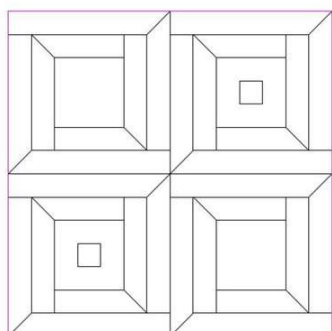

Código 39 - Concessão do Registro

(22) 09/11/2022

(15) 14/03/2023

(45) 14/03/2023

(52) 32-00

(54) PADRÃO ORNAMENTAL APLICADO A/EM REVESTIMENTO

(73) MARGUTTI COMÉRCIO, IMPORTAÇÃO E EXPORTAÇÃO LTDA (BR/SP)

(72) RAFAEL MODA MARGUTTI

(74) RODRIGO MARTINS NAVES

10 (dez) anos contados a partir de 09/11/2022, mediante o recolhimento da taxa quinquenal de manutenção (Artigos 119 e 120 da LPI) e observadas as demais condições legais.

**(11) BR 30 2022 006127-1**

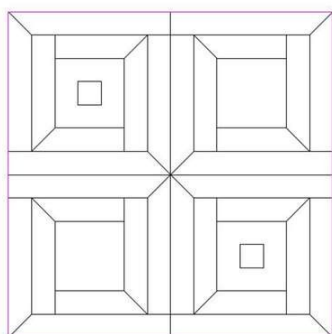

Código 39 - Concessão do Registro

(22) 09/11/2022

(15) 14/03/2023

(45) 14/03/2023

(52) 32-00

(54) PADRÃO ORNAMENTAL APLICADO A/EM REVESTIMENTO

(73) MARGUTTI COMÉRCIO, IMPORTAÇÃO E EXPORTAÇÃO LTDA (BR/SP)

(72) RAFAEL MODA MARGUTTI

(74) RODRIGO MARTINS NAVES

10 (dez) anos contados a partir de 09/11/2022, mediante o recolhimento da taxa quinquenal de manutenção (Artigos 119 e 120 da LPI) e observadas as demais condições legais.

**(11) BR 30 2022 006128-0**

Código 39 - Concessão do Registro

(22) 09/11/2022

(15) 14/03/2023

(45) 14/03/2023

(52) 32-00

(54) PADRÃO ORNAMENTAL APLICADO A/EM REVESTIMENTO

(73) MARGUTTI COMÉRCIO, IMPORTAÇÃO E EXPORTAÇÃO LTDA (BR/SP)



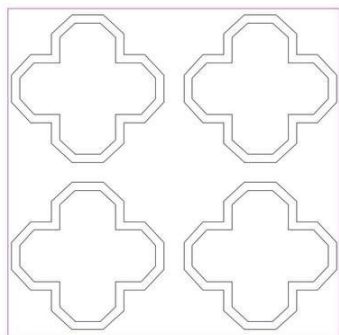

(72) RAFAEL MODA MARGUTTI

(74) RODRIGO MARTINS NAVES

10 (dez) anos contados a partir de 09/11/2022, mediante o recolhimento da taxa quinquenal de manutenção (Artigos 119 e 120 da LPI) e observadas as demais condições legais.

**(11) BR 30 2022 006129-8**

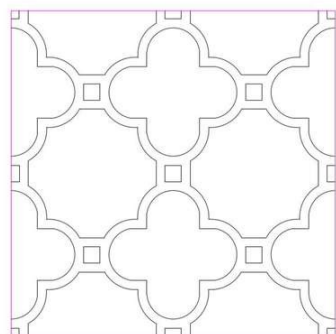

Código 39 - Concessão do Registro

(22) 09/11/2022

(15) 14/03/2023

(45) 14/03/2023

(52) 32-00

(54) PADRÃO ORNAMENTAL APLICADO A/EM REVESTIMENTO

(73) MARGUTTI COMÉRCIO, IMPORTAÇÃO E EXPORTAÇÃO LTDA (BR/SP)

(72) RAFAEL MODA MARGUTTI

(74) RODRIGO MARTINS NAVES

10 (dez) anos contados a partir de 09/11/2022, mediante o recolhimento da taxa quinquenal de manutenção (Artigos 119 e 120 da LPI) e observadas as demais condições legais.

**(11) BR 30 2022 006131-0**

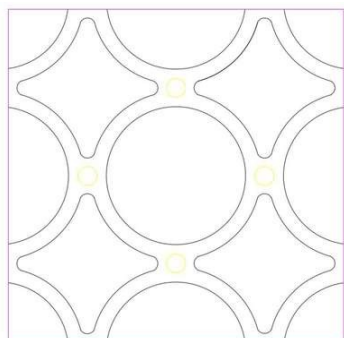

Código 39 - Concessão do Registro

(22) 09/11/2022

(15) 14/03/2023

(45) 14/03/2023

(52) 32-00

(54) PADRÃO ORNAMENTAL APLICADO A/EM REVESTIMENTO

(73) MARGUTTI COMÉRCIO, IMPORTAÇÃO E EXPORTAÇÃO LTDA (BR/SP)

(72) RAFAEL MODA MARGUTTI

(74) RODRIGO MARTINS NAVES

10 (dez) anos contados a partir de 09/11/2022, mediante o recolhimento da taxa quinquenal de manutenção (Artigos 119 e 120 da LPI) e observadas as demais condições legais.

**(11) BR 30 2022 006132-8**

Código 39 - Concessão do Registro

(22) 09/11/2022

(15) 14/03/2023

(45) 14/03/2023

(52) 32-00

(54) PADRÃO ORNAMENTAL APLICADO A/EM REVESTIMENTO

(73) MARGUTTI COMÉRCIO, IMPORTAÇÃO E EXPORTAÇÃO LTDA (BR/SP)



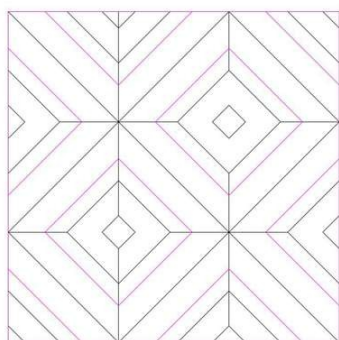

(72) RAFAEL MODA MARGUTTI

(74) RODRIGO MARTINS NAVES

10 (dez) anos contados a partir de 09/11/2022, mediante o recolhimento da taxa quinquenal de manutenção (Artigos 119 e 120 da LPI) e observadas as demais condições legais.

**(11) BR 30 2022 006133-6**

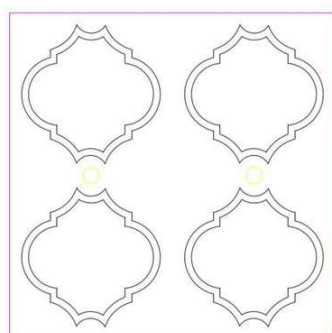

Código 39 - Concessão do Registro

(22) 09/11/2022

(15) 14/03/2023

(45) 14/03/2023

(52) 32-00

(54) PADRÃO ORNAMENTAL APLICADO A/EM REVESTIMENTO

(73) MARGUTTI COMÉRCIO, IMPORTAÇÃO E EXPORTAÇÃO LTDA (BR/SP)

(72) RAFAEL MODA MARGUTTI

(74) RODRIGO MARTINS NAVES

10 (dez) anos contados a partir de 09/11/2022, mediante o recolhimento da taxa quinquenal de manutenção (Artigos 119 e 120 da LPI) e observadas as demais condições legais.

**(11) BR 30 2022 006134-4**

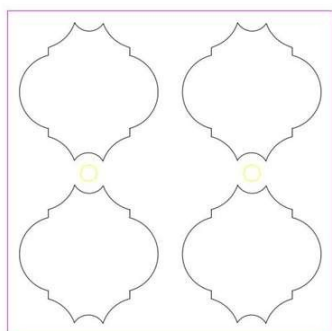

Código 39 - Concessão do Registro

(22) 09/11/2022

(15) 14/03/2023

(45) 14/03/2023

(52) 32-00

(54) PADRÃO ORNAMENTAL APLICADO A/EM REVESTIMENTO

(73) MARGUTTI COMÉRCIO, IMPORTAÇÃO E EXPORTAÇÃO LTDA (BR/SP)

(72) RAFAEL MODA MARGUTTI

(74) RODRIGO MARTINS NAVES

10 (dez) anos contados a partir de 09/11/2022, mediante o recolhimento da taxa quinquenal de manutenção (Artigos 119 e 120 da LPI) e observadas as demais condições legais.

**(11) BR 30 2022 006135-2**

Código 39 - Concessão do Registro

(22) 09/11/2022

(15) 14/03/2023

(45) 14/03/2023

(52) 32-00

(54) PADRÃO ORNAMENTAL APLICADO A/EM REVESTIMENTO

(73) MARGUTTI COMÉRCIO, IMPORTAÇÃO E EXPORTAÇÃO LTDA (BR/SP)



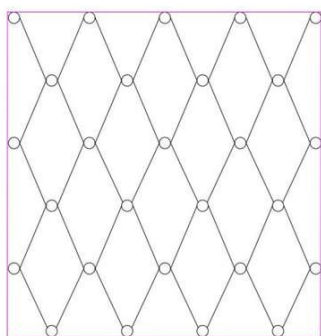

(72) RAFAEL MODA MARGUTTI

(74) RODRIGO MARTINS NAVES

10 (dez) anos contados a partir de 09/11/2022, mediante o recolhimento da taxa quinquenal de manutenção (Artigos 119 e 120 da LPI) e observadas as demais condições legais.

**(11) BR 30 2022 006137-9**

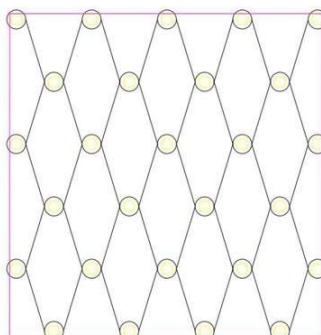

Código 39 - Concessão do Registro

(22) 09/11/2022

(15) 14/03/2023

(45) 14/03/2023

(52) 32-00

(54) PADRÃO ORNAMENTAL APLICADO A/EM REVESTIMENTO

(73) MARGUTTI COMÉRCIO, IMPORTAÇÃO E EXPORTAÇÃO LTDA (BR/SP)

(72) RAFAEL MODA MARGUTTI

(74) RODRIGO MARTINS NAVES

10 (dez) anos contados a partir de 09/11/2022, mediante o recolhimento da taxa quinquenal de manutenção (Artigos 119 e 120 da LPI) e observadas as demais condições legais.

**(11) BR 30 2022 006138-7**



Código 39 - Concessão do Registro

(22) 09/11/2022

(15) 14/03/2023

(45) 14/03/2023

(52) 32-00

(54) PADRÃO ORNAMENTAL APLICADO A/EM REVESTIMENTO

(73) MARGUTTI COMÉRCIO, IMPORTAÇÃO E EXPORTAÇÃO LTDA (BR/SP)

(72) RAFAEL MODA MARGUTTI

(74) RODRIGO MARTINS NAVES

10 (dez) anos contados a partir de 09/11/2022, mediante o recolhimento da taxa quinquenal de manutenção (Artigos 119 e 120 da LPI) e observadas as demais condições legais.

**(11) BR 30 2022 006167-0**

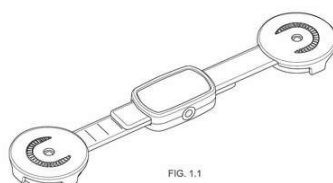

FIG. 1.1

Código 39 - Concessão do Registro

(22) 09/11/2022

(15) 14/03/2023

(30) 10/05/2022 US 29/838,046

(45) 14/03/2023

(52) 24-02

(54) CONFIGURAÇÃO APLICADA A/EM BARRA ORTOPÉDICA



(73) MD ORTHOPAEDICS, INC. (US)

(72) LUCAS J. MITCHELL; MARCUS WILLIAM POWELL; SHAWN EDWARD TWYMAN

(74) GUERRA ADVOGADOS ASSOCIADOS

10 (dez) anos contados a partir de 09/11/2022, mediante o recolhimento da taxa quinquenal de manutenção (Artigos 119 e 120 da LPI) e observadas as demais condições legais.

**(11) BR 30 2022 006168-9**

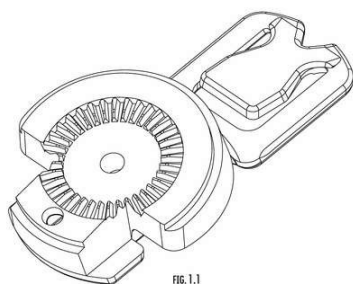

Código 39 - Concessão do Registro

(22) 09/11/2022

(15) 14/03/2023

(30) 10/05/2022 US 29/838,090

(45) 14/03/2023

(52) 24-02

(54) CONFIGURAÇÃO APLICADA A/EM PRENDEDOR

(73) MD ORTHOPAEDICS, INC. (US)

(72) LUCAS J. MITCHELL; MARCUS WILLIAM POWELL; SHAWN EDWARD TWYMAN

(74) GUERRA ADVOGADOS ASSOCIADOS

10 (dez) anos contados a partir de 09/11/2022, mediante o recolhimento da taxa quinquenal de manutenção (Artigos 119 e 120 da LPI) e observadas as demais condições legais.

**(11) BR 30 2022 006170-0**



Código 39 - Concessão do Registro

(22) 09/11/2022

(15) 14/03/2023

(45) 14/03/2023

(52) 10-04

(54) CONFIGURAÇÃO APLICADA A/EM COLHER DOSADORA

(73) A BRIGADEIRINHA CONFEITARIA LTDA ME (BR/BA)

(72) GIOVANNA GUIMARAES SAMPAIO; JORGE LUIZ SILVA FARIAS FRANQUEIRA

(74) CLARA MARIANA DE OLIVEIRA GALLINDO

10 (dez) anos contados a partir de 09/11/2022, mediante o recolhimento da taxa quinquenal de manutenção (Artigos 119 e 120 da LPI) e observadas as demais condições legais.

**(11) BR 30 2022 006172-7**

Código 39 - Concessão do Registro

(22) 10/11/2022

(15) 14/03/2023

(45) 14/03/2023





(52) 21-01  
(54) CONFIGURAÇÃO APLICADA A/EM MOLDE DE BRINQUEDO  
(73) COTIPLÁS INDÚSTRIA E COMÉRCIO DE ARTEFATOS PLÁSTICOS LTDA (BR/SP)  
(72) CARLOS ALBERTO BAZZO; PAULO ROBERTO BAZZO; LUIZ ANTÔNIO BAZZO JUNIOR  
(74) MARÍLIA CROZATTI  
10 (dez) anos contados a partir de 10/11/2022, mediante o recolhimento da taxa quinquenal de manutenção (Artigos 119 e 120 da LPI) e observadas as demais condições legais.

**(11) BR 30 2022 006180-8**



Código 39 - Concessão do Registro  
(22) 10/11/2022  
(15) 14/03/2023  
(45) 14/03/2023  
(52) 21-01  
(54) CONFIGURAÇÃO APLICADA A/EM MOLDE DE BRINQUEDO  
(73) COTIPLÁS INDÚSTRIA E COMÉRCIO DE ARTEFATOS PLÁSTICOS LTDA (BR/SP)  
(72) CARLOS ALBERTO BAZZO; PAULO ROBERTO BAZZO; LUIZ ANTÔNIO BAZZO JUNIOR  
(74) MARÍLIA CROZATTI  
10 (dez) anos contados a partir de 10/11/2022, mediante o recolhimento da taxa quinquenal de manutenção (Artigos 119 e 120 da LPI) e observadas as demais condições legais.

**(11) BR 30 2022 006185-9**

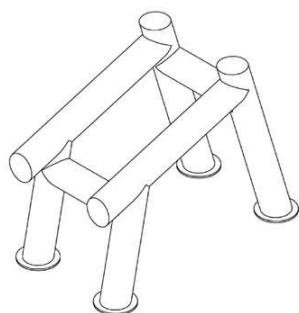

Código 39 - Concessão do Registro  
(22) 10/11/2022  
(15) 14/03/2023  
(45) 14/03/2023  
(52) 25-03  
(54) CONFIGURAÇÃO APLICADA A/EM BARRAGEM  
(73) SABO & LANDSLIDE TECHNICAL CENTER (JP)  
(72) JOJI SHIMA  
(74) ICAMP MARCAS E PATENTES LTDA  
10 (dez) anos contados a partir de 10/11/2022, mediante o recolhimento da taxa quinquenal de manutenção (Artigos 119 e 120 da LPI) e observadas as demais condições legais.

**(11) BR 30 2022 006189-1**

Código 39 - Concessão do Registro  
(22) 10/11/2022





(15) 14/03/2023

(45) 14/03/2023

(52) 21-01

(54) CONFIGURAÇÃO APLICADA A/EM CACHORRO DE BRINQUEDO

(73) COTIPLÁS INDÚSTRIA E COMÉRCIO DE ARTEFATOS PLÁSTICOS LTDA (BR/SP)

(72) CARLOS ALBERTO BAZZO; PAULO ROBERTO BAZZO; LUIZ ANTÔNIO BAZZO JUNIOR

(74) MARÍLIA CROZATTI

10 (dez) anos contados a partir de 10/11/2022, mediante o recolhimento da taxa quinquenal de manutenção (Artigos 119 e 120 da LPI) e observadas as demais condições legais.

**(11) BR 30 2022 006190-5**



Código 39 - Concessão do Registro

(22) 10/11/2022

(15) 14/03/2023

(45) 14/03/2023

(52) 06-03

(54) CONFIGURAÇÃO APLICADA A/EM MESA

(73) MÓVEIS DALLA COSTA LTDA (BR/RS)

(72) MATEUS DALLA COSTA

(74) Cláudia Gimenez Sociedade Individual de Advocacia

10 (dez) anos contados a partir de 10/11/2022, mediante o recolhimento da taxa quinquenal de manutenção (Artigos 119 e 120 da LPI) e observadas as demais condições legais.

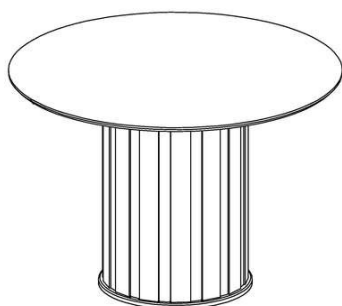

**(11) BR 30 2022 006194-8**

Código 39 - Concessão do Registro

(22) 10/11/2022

(15) 14/03/2023

(45) 14/03/2023

(52) 06-04

(54) CONFIGURAÇÃO APLICADA A/EM BUFFET

(73) MÓVEIS DALLA COSTA LTDA (BR/RS)

(72) MATEUS DALLA COSTA



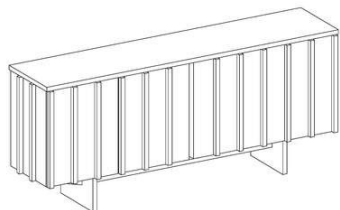

(74) Cláudia Gimenez Sociedade Individual de Advocacia  
10 (dez) anos contados a partir de 10/11/2022, mediante o recolhimento da taxa quinzenal de manutenção (Artigos 119 e 120 da LPI) e observadas as demais condições legais.

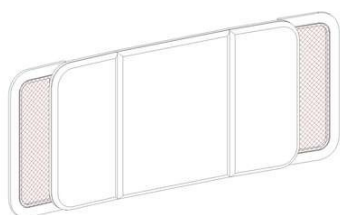
**(11) BR 30 2022 006196-4**

Código 39 - Concessão do Registro  
(22) 10/11/2022  
(15) 14/03/2023  
(45) 14/03/2023  
(52) 06-06  
(54) CONFIGURAÇÃO APLICADA A/EM CABECEIRA  
(73) MÓVEIS DALLA COSTA LTDA (BR/RS)  
(72) MATEUS DALLA COSTA  
(74) Cláudia Gimenez Sociedade Individual de Advocacia  
10 (dez) anos contados a partir de 10/11/2022, mediante o recolhimento da taxa quinzenal de manutenção (Artigos 119 e 120 da LPI) e observadas as demais condições legais.

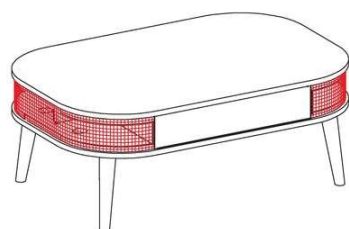
**(11) BR 30 2022 006197-2**

Código 39 - Concessão do Registro  
(22) 10/11/2022  
(15) 14/03/2023  
(45) 14/03/2023  
(52) 06-03  
(54) CONFIGURAÇÃO APLICADA A/EM MESA DE CENTRO  
(73) MÓVEIS DALLA COSTA LTDA (BR/RS)  
(72) MATEUS DALLA COSTA  
(74) Cláudia Gimenez Sociedade Individual de Advocacia  
10 (dez) anos contados a partir de 10/11/2022, mediante o recolhimento da taxa quinzenal de manutenção (Artigos 119 e 120 da LPI) e observadas as demais condições legais.

**(11) BR 30 2022 006199-9**

Código 39 - Concessão do Registro  
(22) 10/11/2022  
(15) 14/03/2023  
(45) 14/03/2023  
(52) 06-04  
(54) CONFIGURAÇÃO APLICADA A/EM RACK  
(73) MÓVEIS DALLA COSTA LTDA (BR/RS)



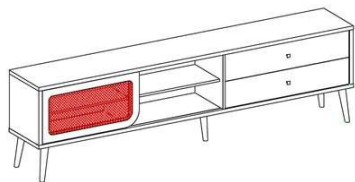

(72) MATEUS DALLA COSTA

(74) Cláudia Gimenez Sociedade Individual de Advocacia

10 (dez) anos contados a partir de 10/11/2022, mediante o recolhimento da taxa quinquenal de manutenção (Artigos 119 e 120 da LPI) e observadas as demais condições legais.

**(11) BR 30 2022 006201-4**

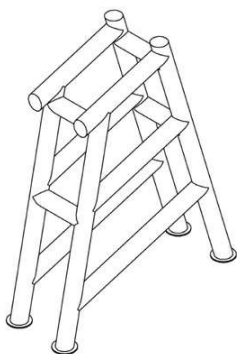

Código 39 - Concessão do Registro

(22) 10/11/2022

(15) 14/03/2023

(45) 14/03/2023

(52) 25-03

(54) CONFIGURAÇÃO APLICADA A/EM BARRAGEM

(73) SABO & LANDSLIDE TECHNICAL CENTER (JP)

(72) JOJI SHIMA

(74) ICAMP MARCAS E PATENTES LTDA

10 (dez) anos contados a partir de 10/11/2022, mediante o recolhimento da taxa quinquenal de manutenção (Artigos 119 e 120 da LPI) e observadas as demais condições legais.

**(11) BR 30 2022 006202-2**

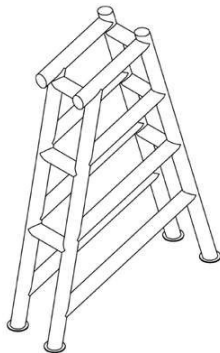

Código 39 - Concessão do Registro

(22) 10/11/2022

(15) 14/03/2023

(45) 14/03/2023

(52) 25-03

(54) CONFIGURAÇÃO APLICADA A/EM BARRAGEM

(73) SABO & LANDSLIDE TECHNICAL CENTER (JP)

(72) JOJI SHIMA

(74) ICAMP MARCAS E PATENTES LTDA

10 (dez) anos contados a partir de 10/11/2022, mediante o recolhimento da taxa quinquenal de manutenção (Artigos 119 e 120 da LPI) e observadas as demais condições legais.

**(11) BR 30 2022 006208-1**

Código 39 - Concessão do Registro

(22) 10/11/2022

(15) 14/03/2023

(45) 14/03/2023

(52) 08-08

(54) CONFIGURAÇÃO APLICADA A/EM TRAVA

(73) SITMED EQUIPAMENTOS MÉDICOS LTDA (BR/RS)



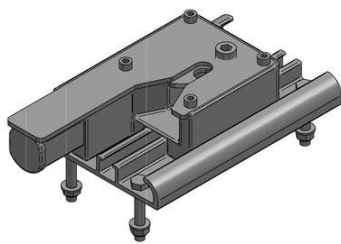

(72) MIGUEL MAZZOCCO

(74) GUERRA ADVOGADOS ASSOCIADOS

10 (dez) anos contados a partir de 10/11/2022, mediante o recolhimento da taxa quinquenal de manutenção (Artigos 119 e 120 da LPI) e observadas as demais condições legais.

**(11) BR 30 2022 006210-3**



Código 39 - Concessão do Registro

(22) 10/11/2022

(15) 14/03/2023

(45) 14/03/2023

(52) 12-15

(54) CONFIGURAÇÃO APLICADA A/EM PNEU

(73) SHANDONG LINGLONG TYRE CO., LTD. (CN)

(72) WANG FENG; YANG SHENG; SHAO WEN

(74) LUIZ FERNANDO ALVES

10 (dez) anos contados a partir de 10/11/2022, mediante o recolhimento da taxa quinquenal de manutenção (Artigos 119 e 120 da LPI) e observadas as demais condições legais.

**(11) BR 30 2022 006217-0**



Código 39 - Concessão do Registro

(22) 10/11/2022

(15) 14/03/2023

(45) 14/03/2023

(52) 02-04

(54) CONFIGURAÇÃO APLICADA A/EM CALÇADO

(73) GRENDENE S.A. (BR/CE)

(72) SCHANA CENCI MARIN

(74) REMER VILLAÇA & NOGUEIRA ASSESSORIA E CONSULTORIA DE PROP. INTELECTUAL S/S LTDA.

10 (dez) anos contados a partir de 10/11/2022, mediante o recolhimento da taxa quinquenal de manutenção (Artigos 119 e 120 da LPI) e observadas as demais condições legais.

**(11) BR 30 2022 006218-9**

Código 39 - Concessão do Registro

(22) 10/11/2022

(15) 14/03/2023

(45) 14/03/2023

(52) 02-04

(54) CONFIGURAÇÃO APLICADA A/EM CALÇADO

(73) GRENDENE S.A. (BR/CE)

(72) SCHANA CENCI MARIN





(74) REMER VILLAÇA & NOGUEIRA ASSESSORIA E CONSULTORIA DE PROP. INTELECTUAL S/S LTDA.

10 (dez) anos contados a partir de 10/11/2022, mediante o recolhimento da taxa quinquenal de manutenção (Artigos 119 e 120 da LPI) e observadas as demais condições legais.

**(11) BR 30 2022 006226-0**

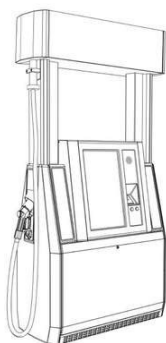

Código 39 - Concessão do Registro

(22) 11/11/2022

(15) 14/03/2023

(30) 13/05/2022 WO DM/222076

(45) 14/03/2023

(52) 20-02

(54) CONFIGURAÇÃO APLICADA A/EM DISTRIBUIDOR DE HIDROGÊNIO

(73) DOVER FUELING SOLUTIONS UK LIMITED (GB)

(72) BENGT I. LARSSON; HANNA HELGESSON

(74) PAULO DE TARSO CASTRO BRANDÃO

10 (dez) anos contados a partir de 11/11/2022, mediante o recolhimento da taxa quinquenal de manutenção (Artigos 119 e 120 da LPI) e observadas as demais condições legais.

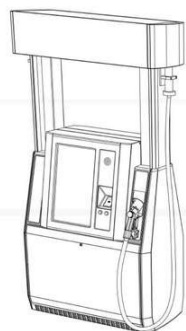
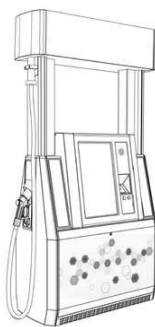

**(11) BR 30 2022 006246-4**

Código 39 - Concessão do Registro

(22) 11/11/2022

(15) 14/03/2023

(45) 14/03/2023



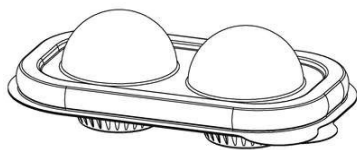

(52) 09-03

(54) CONFIGURAÇÃO APLICADA A/EM EMBALAGEM PARA DOCES

(73) KAREN TARDIM LOPES (BR/SP)

(72) KAREN TARDIM LOPES

(74) EDEMILSON PEREIRA LIMA

10 (dez) anos contados a partir de 11/11/2022, mediante o recolhimento da taxa quinquenal de manutenção (Artigos 119 e 120 da LPI) e observadas as demais condições legais.

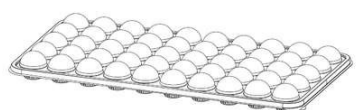
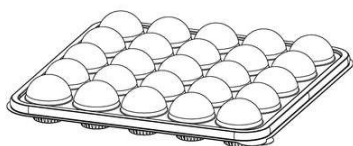
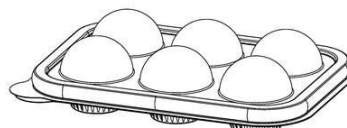
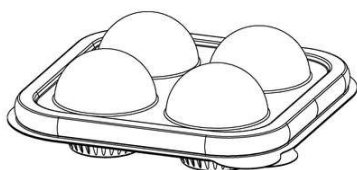
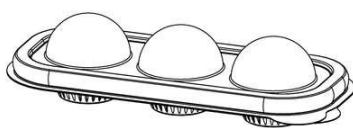

**(11) BR 30 2022 006253-7**

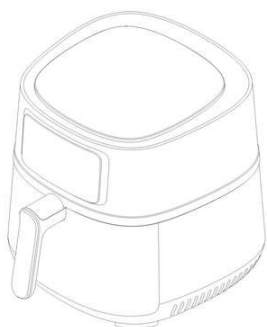

Código 39 - Concessão do Registro

(22) 14/11/2022

(15) 14/03/2023

(30) 19/05/2022 EM 009030158

(45) 14/03/2023

(52) 07-02

(54) CONFIGURAÇÃO APLICADA A/EM FRITADEIRA ELÉTRICA

(73) PHILIPS DOMESTIC APPLIANCES HOLDING B.V. (NL)

(72) I-NUNG HUANG; NICOLAS HUBERT; LAI CHUNJING; YU-PING CHENG

(74) LEÃO PROPRIEDADE INTELECTUAL

10 (dez) anos contados a partir de 14/11/2022, mediante o recolhimento da taxa quinquenal de manutenção (Artigos 119 e 120 da LPI) e observadas as demais condições legais.

**(11) BR 30 2022 006267-7**

Código 39 - Concessão do Registro

(22) 16/11/2022

(15) 14/03/2023





(45) 14/03/2023

(52) 30-03

(54) CONFIGURAÇÃO APLICADA A/EM BEBEDOURO PENDULAR

(73) RENATO BATISTA VIEIRA (BR/MG)

(72) RENATO BATISTA VIEIRA

(74) MODAL MARCAS E PATENTES LTDA.

10 (dez) anos contados a partir de 16/11/2022, mediante o recolhimento da taxa quinquenal de manutenção (Artigos 119 e 120 da LPI) e observadas as demais condições legais.

**(11) BR 30 2022 006311-8**

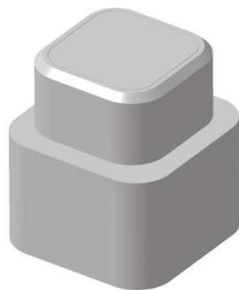

Código 39 - Concessão do Registro

(22) 17/11/2022

(15) 14/03/2023

(45) 14/03/2023

(52) 23-01

(54) CONFIGURAÇÃO APLICADA A/EM ACABAMENTO PARA REGISTRO

(73) DEXCO S.A. (BR/SP)

(72) CAUÃ COBUCI MELILA

(74) DANIEL ADVOGADOS (ALT.DE DANIEL & CIA)

10 (dez) anos contados a partir de 17/11/2022, mediante o recolhimento da taxa quinquenal de manutenção (Artigos 119 e 120 da LPI) e observadas as demais condições legais.

**(11) BR 30 2022 006312-6**



Código 39 - Concessão do Registro

(22) 17/11/2022

(15) 14/03/2023

(45) 14/03/2023

(52) 23-01

(54) CONFIGURAÇÃO APLICADA A/EM ACABAMENTO PARA REGISTRO

(73) DEXCO S.A. (BR/SP)

(72) CAUÃ COBUCI MELILA

(74) DANIEL ADVOGADOS (ALT.DE DANIEL & CIA)

10 (dez) anos contados a partir de 17/11/2022, mediante o recolhimento da taxa quinquenal de manutenção (Artigos 119 e 120 da LPI) e observadas as demais condições legais.

**(11) BR 30 2022 006314-2**

Código 39 - Concessão do Registro

(22) 17/11/2022

(15) 14/03/2023

(30) 17/05/2022 US 29/838,982

(45) 14/03/2023



(52) 25-01

(54) CONFIGURAÇÃO APLICADA EM ESTRUTURA DE COBERTURA

(73) ARMSTRONG WORLD INDUSTRIES, INC. (US)

(72) ERIC D. KRAGNESS; MARK J. TARDIBUONO; RYAN D. HANUSCHAK

(74) CLARKE, MODET PROPRIEDADE INTELECTUAL LTDA.

10 (dez) anos contados a partir de 17/11/2022, mediante o recolhimento da taxa quinquenal de manutenção (Artigos 119 e 120 da LPI) e observadas as demais condições legais.



Figura 1.9



Figura 2.9

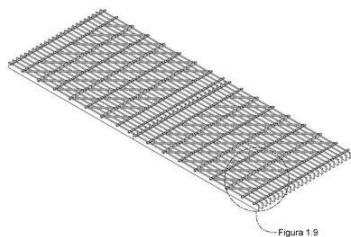

Figura 3.9

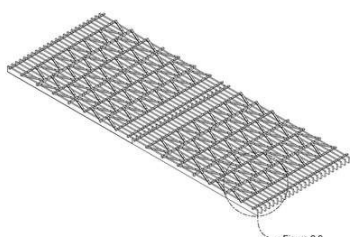

Figura 5.1

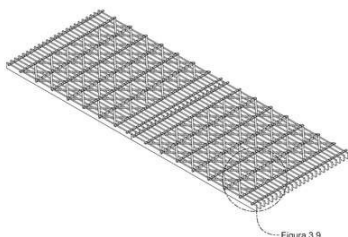

Figura 6.1

**(11) BR 30 2022 006322-3**

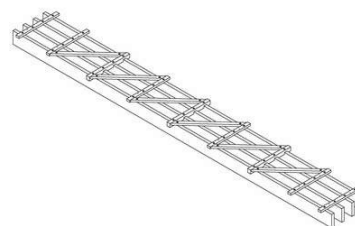

Código 39 - Concessão do Registro

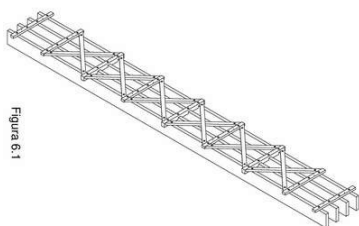
(22) 17/11/2022

(15) 14/03/2023

(30) 19/05/2022 CN 202230298831.7

(45) 14/03/2023

(52) 14-04

(54) PADRÃO ORNAMENTAL APLICADO A/EM INTERFACE GRÁFICA

(73) BEIJING ZITIAO NETWORK TECHNOLOGY CO., LTD. (CN)

(72) NIWEN ZHENG

(74) Licks Advogados

10 (dez) anos contados a partir de 17/11/2022, mediante o recolhimento da taxa quinquenal de manutenção (Artigos 119 e 120 da LPI) e observadas as demais condições legais.



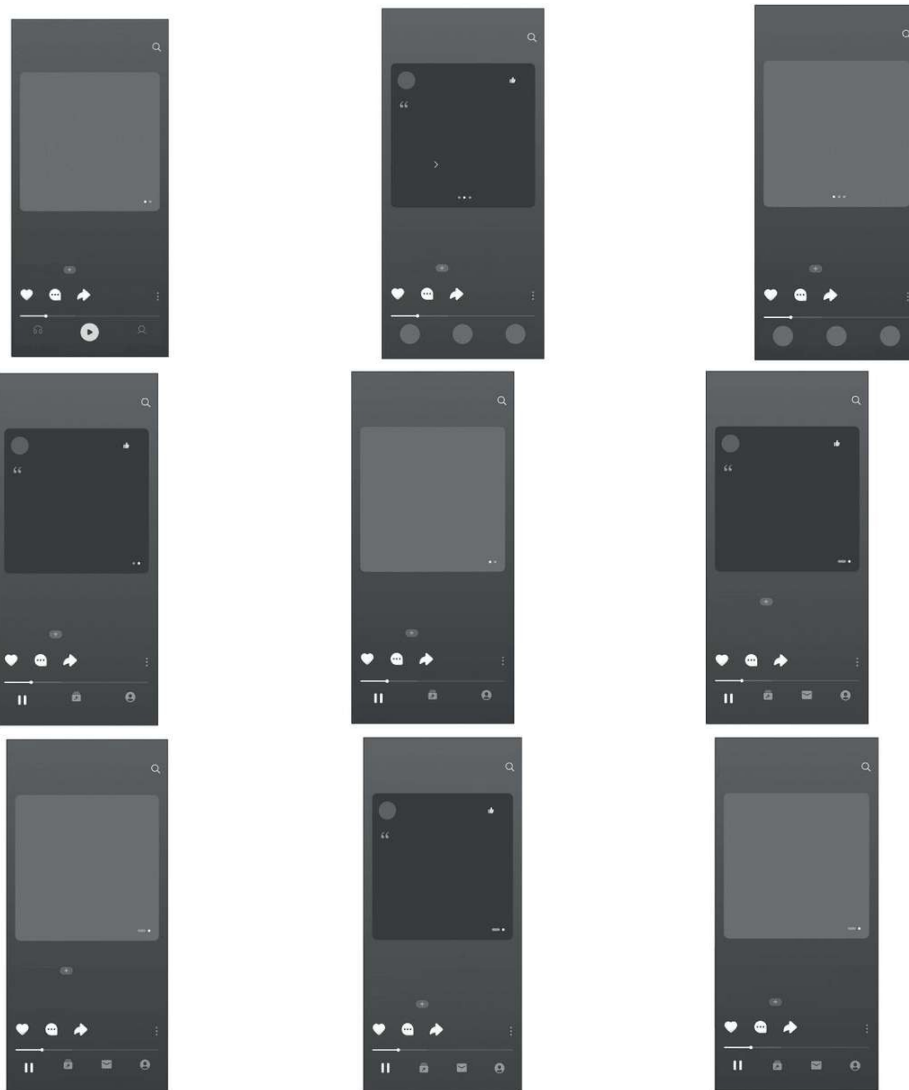

(11) BR 30 2022 006327-4

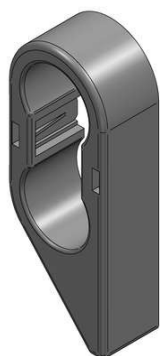

Código 39 - Concessão do Registro

(22) 18/11/2022

(15) 14/03/2023

(45) 14/03/2023

(52) 08-08

(54) CONFIGURAÇÃO APLICADA A/EM ACABAMENTO PARA PERFIL

(73) SITMED EQUIPAMENTOS MÉDICOS LTDA (BR/RS)

(72) MIGUEL MAZZOCCO

(74) GUERRA ADVOGADOS ASSOCIADOS

10 (dez) anos contados a partir de 18/11/2022, mediante o recolhimento da taxa quinquenal de manutenção (Artigos 119 e 120 da LPI) e observadas as demais condições legais.

(11) BR 30 2022 006330-4

Código 39 - Concessão do Registro

(22) 18/11/2022

(15) 14/03/2023

(45) 14/03/2023





(52) 11-01

(54) CONFIGURAÇÃO APLICADA A/EM PINGENTE

(73) KATIA MARIA AUGUSTA DE SÁ SENA BARBOSA (BR/SP)

(72) KATIA MARIA AUGUSTA DE SÁ SENA BARBOSA

(74) GILBERTO MARIOT

10 (dez) anos contados a partir de 18/11/2022, mediante o recolhimento da taxa quinquenal de manutenção (Artigos 119 e 120 da LPI) e observadas as demais condições legais.

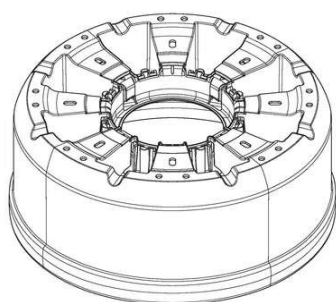
**(11) BR 30 2022 006333-9**

Código 39 - Concessão do Registro

(22) 18/11/2022

(15) 14/03/2023

(30) 05/08/2022 US 29/848,837

(45) 14/03/2023

(52) 08-08

(54) CONFIGURAÇÃO APLICADA A/EM SUPORTE DE CILINDRO

(73) AMTROL LICENSING INC. (US)

(72) CARLOS AGUIAR; TIAGO TEIXEIRA REGO DE OLIVEIRA; PEDRO ALEXANDRE QUEIROS OLIVEIRA SILVA VIEIRA

(74) KASZNAR LEONARDOS PROPRIEDADE INTELECTUAL

10 (dez) anos contados a partir de 18/11/2022, mediante o recolhimento da taxa quinquenal de manutenção (Artigos 119 e 120 da LPI) e observadas as demais condições legais.

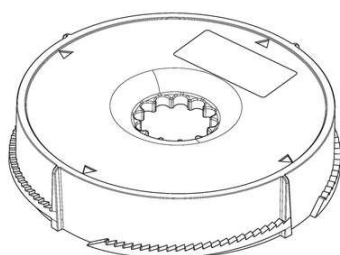
**(11) BR 30 2022 006334-7**

Código 39 - Concessão do Registro

(22) 18/11/2022

(15) 14/03/2023

(30) 05/08/2022 US 29/848,837

(45) 14/03/2023

(52) 14-02

(54) CONFIGURAÇÃO APLICADA A/EM SENSOR

(73) AMTROL LICENSING INC. (US)

(72) CARLOS AGUIAR; TIAGO TEIXEIRA REGO DE OLIVEIRA; PEDRO ALEXANDRE QUEIROS OLIVEIRA SILVA VIEIRA

(74) KASZNAR LEONARDOS PROPRIEDADE INTELECTUAL

10 (dez) anos contados a partir de 18/11/2022, mediante o recolhimento da taxa quinquenal de manutenção (Artigos 119 e 120 da LPI) e observadas as demais condições legais.

**(11) BR 30 2022 006369-0**

Código 39 - Concessão do Registro

(22) 21/11/2022



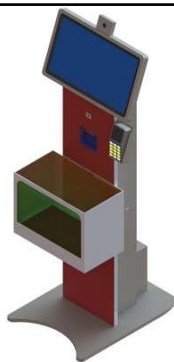

(15) 14/03/2023  
 (45) 14/03/2023  
 (52) 20-01  
 (54) CONFIGURAÇÃO APLICADA A/EM TERMINAL DE AUTOATENDIMENTO  
 (73) ARTEZERSE MARCHELLI FARIA (BR/SP)  
 (72) ARTEZERSE MARCHELLI FARIA  
 (74) SLC SOLUCAO ASSESSORIA EMPRESARIAL LTDA  
 10 (dez) anos contados a partir de 21/11/2022, mediante o recolhimento da taxa quinquenal de manutenção (Artigos 119 e 120 da LPI) e observadas as demais condições legais.

**(11) BR 30 2022 006388-6**



Código 39 - Concessão do Registro  
 (22) 22/11/2022  
 (15) 14/03/2023  
 (45) 14/03/2023  
 (52) 07-10  
 (54) CONFIGURAÇÃO APLICADA A/EM GARRAFA TÉRMICA  
 (73) ANRAN SUPPLY CHAIN MANAGEMENT LIMITED - ANRAN (HK)  
 (72) ZOU ZIHUA  
 (74) DANILO ALVES  
 10 (dez) anos contados a partir de 22/11/2022, mediante o recolhimento da taxa quinquenal de manutenção (Artigos 119 e 120 da LPI) e observadas as demais condições legais.

**(11) BR 30 2022 006400-9**



Código 39 - Concessão do Registro  
 (22) 22/11/2022  
 (15) 14/03/2023  
 (30) 26/05/2022 US 29/840,200  
 (45) 14/03/2023  
 (52) 02-04  
 (54) CONFIGURAÇÃO APLICADA A/EM CALÇADOS  
 (73) CROCS, INC. (US)  
 (72) FEDERICO FONGHER; MICHAEL SARANTAKOS  
 (74) Felsberg e Pedretti Advogados e Consultores Legais  
 10 (dez) anos contados a partir de 22/11/2022, mediante o recolhimento da taxa quinquenal de manutenção (Artigos 119 e 120 da LPI) e observadas as demais condições legais.

**(11) BR 30 2023 000288-0**

Código 39 - Concessão do Registro  
 (22) 19/01/2023  
 (15) 14/03/2023





(45) 14/03/2023  
(52) 06-01  
(54) CONFIGURAÇÃO APLICADA A/EM ASSENTO  
(73) SAVIA PROPRIEDADE INTELECTUAL LTDA (BR/PR)  
(72) Sigilo de Autor, conforme solicitado e com base no artigo 6º, § 4º da LPI  
(74) ANDREZA RODRIGUES DA SILVA  
10 (dez) anos contados a partir de 19/01/2023, mediante o recolhimento da taxa quinquenal de manutenção (Artigos 119 e 120 da LPI) e observadas as demais condições legais.

(11) BR 30 2023 000290-1



Código 39 - Concessão do Registro  
(22) 19/01/2023  
(15) 14/03/2023  
(45) 14/03/2023  
(52) 06-01  
(54) CONFIGURAÇÃO APLICADA A/EM ASSENTO  
(73) SAVIA PROPRIEDADE INTELECTUAL LTDA (BR/PR)  
(72) Sigilo de Autor, conforme solicitado e com base no artigo 6º, § 4º da LPI  
(74) ANDREZA RODRIGUES DA SILVA  
10 (dez) anos contados a partir de 19/01/2023, mediante o recolhimento da taxa quinquenal de manutenção (Artigos 119 e 120 da LPI) e observadas as demais condições legais.

(11) BR 30 2023 000291-0



Código 39 - Concessão do Registro  
(22) 19/01/2023  
(15) 14/03/2023  
(45) 14/03/2023  
(52) 06-01  
(54) CONFIGURAÇÃO APLICADA A/EM ASSENTO  
(73) SAVIA PROPRIEDADE INTELECTUAL LTDA (BR/PR)  
(72) Sigilo de Autor, conforme solicitado e com base no artigo 6º, § 4º da LPI  
(74) ANDREZA RODRIGUES DA SILVA  
10 (dez) anos contados a partir de 19/01/2023, mediante o recolhimento da taxa quinquenal de manutenção (Artigos 119 e 120 da LPI) e observadas as demais condições legais.

(11) BR 30 2023 000292-8

Código 39 - Concessão do Registro  
(22) 19/01/2023  
(15) 14/03/2023  
(45) 14/03/2023  
(52) 06-01





(54) CONFIGURAÇÃO APLICADA A/EM ASSENTO  
(73) SAVIA PROPRIEDADE INTELECTUAL LTDA (BR/PR)  
(72) Sigilo de Autor, conforme solicitado e com base no artigo 6º, § 4º da LPI  
(74) ANDREZA RODRIGUES DA SILVA  
10 (dez) anos contados a partir de 19/01/2023, mediante o recolhimento da taxa quinquenal de manutenção (Artigos 119 e 120 da LPI) e observadas as demais condições legais.

**(11) BR 30 2023 000293-6**

Código 39 - Concessão do Registro  
(22) 19/01/2023  
(15) 14/03/2023  
(45) 14/03/2023  
(52) 06-01  
(54) CONFIGURAÇÃO APLICADA A/EM BANCO  
(73) SAVIA PROPRIEDADE INTELECTUAL LTDA (BR/PR)  
(72) Sigilo de Autor, conforme solicitado e com base no artigo 6º, § 4º da LPI  
(74) ANDREZA RODRIGUES DA SILVA  
10 (dez) anos contados a partir de 19/01/2023, mediante o recolhimento da taxa quinquenal de manutenção (Artigos 119 e 120 da LPI) e observadas as demais condições legais.

**(11) BR 30 2023 000592-7**

Código 39 - Concessão do Registro  
(22) 03/02/2023  
(15) 14/03/2023  
(45) 14/03/2023  
(52) 06-02  
(54) CONFIGURAÇÃO APLICADA A/EM CAMA  
(73) SAVIA PROPRIEDADE INTELECTUAL LTDA (BR/PR)  
(72) Sigilo de Autor, conforme solicitado e com base no artigo 6º, § 4º da LPI;  
Sigilo de Autor, conforme solicitado e com base no artigo 6º, § 4º da LPI; WILIAN BERTUOL  
(74) ANDREZA RODRIGUES DA SILVA  
10 (dez) anos contados a partir de 03/02/2023, mediante o recolhimento da taxa quinquenal de manutenção (Artigos 119 e 120 da LPI) e observadas as demais condições legais.

**(11) BR 30 2023 000593-5**

Código 39 - Concessão do Registro  
(22) 03/02/2023  
(15) 14/03/2023  
(45) 14/03/2023  
(52) 23-04



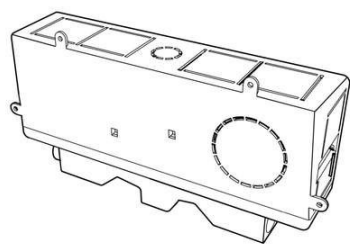

(54) CONFIGURAÇÃO APLICADA A/EM CAIXA DRENO PARA AR-CONDICIONADO

(73) RENAN PRESTES MAIA (BR/PR)

(72) RENAN PRESTES MAIA

(74) MARPA CONSULTORIA E ASSESSORIA EMPRESARIAL LTDA.

10 (dez) anos contados a partir de 03/02/2023, mediante o recolhimento da taxa quinquenal de manutenção (Artigos 119 e 120 da LPI) e observadas as demais condições legais.

**(11) BR 30 2023 000594-3**

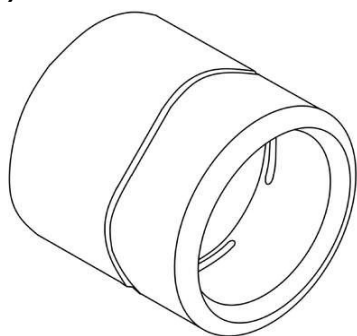

Código 39 - Concessão do Registro

(22) 03/02/2023

(15) 14/03/2023

(45) 14/03/2023

(52) 15-05

(54) CONFIGURAÇÃO APLICADA A/EM COPO

(73) VALNERI BOCCHI (BR/SC)

(72) VALNERI BOCCHI

(74) BIANCA GABRIELA GOMES

10 (dez) anos contados a partir de 03/02/2023, mediante o recolhimento da taxa quinquenal de manutenção (Artigos 119 e 120 da LPI) e observadas as demais condições legais.

**(11) BR 30 2023 000598-6**



Código 39 - Concessão do Registro

(22) 03/02/2023

(15) 14/03/2023

(45) 14/03/2023

(52) 06-03

(54) CONFIGURAÇÃO APLICADA A/EM MESA DE CABECEIRA

(73) LOJAS RPM MOVEIS LTDA (BR/SP)

(72) RENATO SOARES TEIXEIRA

10 (dez) anos contados a partir de 03/02/2023, mediante o recolhimento da taxa quinquenal de manutenção (Artigos 119 e 120 da LPI) e observadas as demais condições legais.

**(11) BR 30 2023 000601-0**

Código 39 - Concessão do Registro

(22) 03/02/2023

(15) 14/03/2023

(45) 14/03/2023

(52) 05-04

(54) CONFIGURAÇÃO APLICADA A/EM ETIQUETA

(73) FERNANDA HAYASHI DE ALENCAR (BR/SP)



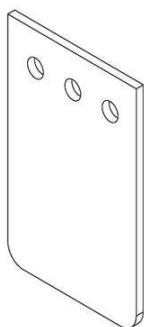

(72) FERNANDA HAYASHI DE ALENCAR

(74) SUL AMÉRICA MARCAS E PATENTES LTDA.

10 (dez) anos contados a partir de 03/02/2023, mediante o recolhimento da taxa quinquenal de manutenção (Artigos 119 e 120 da LPI) e observadas as demais condições legais.

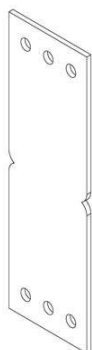

**(11) BR 30 2023 000603-6**

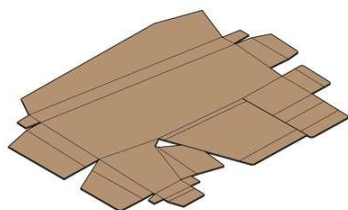

Código 39 - Concessão do Registro

(22) 03/02/2023

(15) 14/03/2023

(45) 14/03/2023

(52) 09-03

(54) CONFIGURAÇÃO APLICADA A/EM EMBALAGEM

(73) CENTAURO INDÚSTRIA E COMÉRCIO LTDA (BR/SP)

(72) RENATO AYRES FONSECA

(74) SUL AMÉRICA MARCAS E PATENTES LTDA.

10 (dez) anos contados a partir de 03/02/2023, mediante o recolhimento da taxa quinquenal de manutenção (Artigos 119 e 120 da LPI) e observadas as demais condições legais.

**(11) BR 30 2023 000604-4**

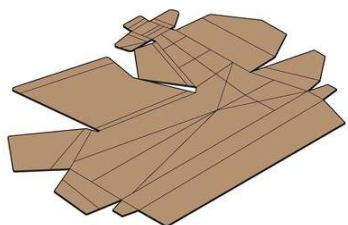

Código 39 - Concessão do Registro

(22) 03/02/2023

(15) 14/03/2023

(45) 14/03/2023

(52) 09-03

(54) CONFIGURAÇÃO APLICADA A/EM EMBALAGEM

(73) CENTAURO INDÚSTRIA E COMÉRCIO LTDA (BR/SP)

(72) RENATO AYRES FONSECA

(74) SUL AMÉRICA MARCAS E PATENTES LTDA.

10 (dez) anos contados a partir de 03/02/2023, mediante o recolhimento da taxa quinquenal de manutenção (Artigos 119 e 120 da LPI) e observadas as demais condições legais.

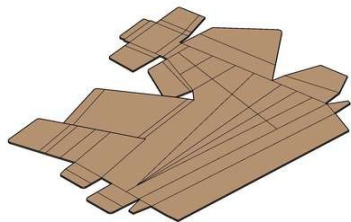

**(11) BR 30 2023 000605-2**

Código 39 - Concessão do Registro

(22) 03/02/2023

(15) 14/03/2023

(45) 14/03/2023

(52) 09-03

(54) CONFIGURAÇÃO APLICADA A/EM EMBALAGEM

(73) CENTAURO INDÚSTRIA E COMÉRCIO LTDA (BR/SP)

(72) RENATO AYRES FONSECA

(74) SUL AMÉRICA MARCAS E PATENTES LTDA.

10 (dez) anos contados a partir de 03/02/2023, mediante o recolhimento da taxa quinquenal de manutenção (Artigos 119 e 120 da LPI) e observadas as demais condições legais.

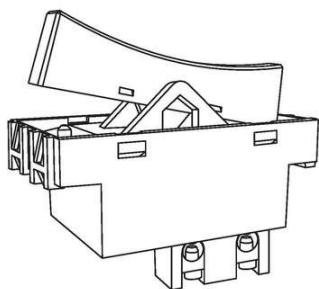
**(11) BR 30 2023 000612-5**

Código 39 - Concessão do Registro

(22) 06/02/2023

(15) 14/03/2023

(45) 14/03/2023

(52) 13-03

(54) CONFIGURAÇÃO APLICADA A/EM TECLA PARA INTERRUPTOR ELÉTRICO

(73) FERNANDA CRISTINA DE OLIVEIRA (BR/SP)

(72) FERNANDA CRISTINA DE OLIVEIRA

(74) INSOMAPI- ASSESSORIA E CONSULTORIA EM PROPRIEDADE INTELECTUAL LTDA ME

10 (dez) anos contados a partir de 06/02/2023, mediante o recolhimento da taxa quinquenal de manutenção (Artigos 119 e 120 da LPI) e observadas as demais condições legais.

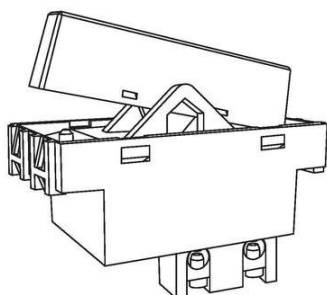
**(11) BR 30 2023 000625-7**

Código 39 - Concessão do Registro

(22) 06/02/2023

(15) 14/03/2023

(45) 14/03/2023

(52) 09-07





(54) CONFIGURAÇÃO APLICADA A/EM TAMPA  
(73) PROAUTO PARTICIPAÇÕES E ADMINISTRAÇÃO DE BENS LTDA (BR/SP)  
(72) FERNANDA BARROS BOAVENTURA  
(74) MODAL MARCAS E PATENTES LTDA.  
10 (dez) anos contados a partir de 06/02/2023, mediante o recolhimento da taxa quinquenal de manutenção (Artigos 119 e 120 da LPI) e observadas as demais condições legais.

(11) BR 30 2023 000626-5



Código 39 - Concessão do Registro  
(22) 06/02/2023  
(15) 14/03/2023  
(45) 14/03/2023  
(52) 09-07  
(54) CONFIGURAÇÃO APLICADA A/EM TAMPA  
(73) PROAUTO PARTICIPAÇÕES E ADMINISTRAÇÃO DE BENS LTDA (BR/SP)  
(72) FERNANDA BARROS BOAVENTURA  
(74) MODAL MARCAS E PATENTES LTDA.  
10 (dez) anos contados a partir de 06/02/2023, mediante o recolhimento da taxa quinquenal de manutenção (Artigos 119 e 120 da LPI) e observadas as demais condições legais.

(11) BR 30 2023 000628-1



Código 39 - Concessão do Registro  
(22) 06/02/2023  
(15) 14/03/2023  
(45) 14/03/2023  
(52) 29-02  
(54) CONFIGURAÇÃO APLICADA A/EM COLETE  
(73) PROTECOP (FR)  
(72) LOUIS-ANDRÉ LE CARPENTIER  
(74) ALBERTO LUÍS CAMELIER DA SILVA  
10 (dez) anos contados a partir de 06/02/2023, mediante o recolhimento da taxa quinquenal de manutenção (Artigos 119 e 120 da LPI) e observadas as demais condições legais.

(11) BR 30 2023 000632-0

Código 39 - Concessão do Registro  
(22) 06/02/2023  
(15) 14/03/2023  
(45) 14/03/2023  
(52) 14-02  
(54) CONFIGURAÇÃO APLICADA A/EM BANDEJA DA CAIXA DE EMENDA PARA FIBRA OPTICA



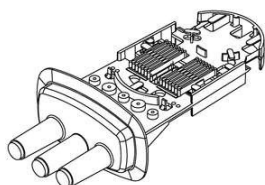

(73) FIBRACEM TELEINFORMÁTICA LTDA (BR/PR)

(72) LUIZ CARLOS SILVEIRA BITENCOURT

(74) ALCION BUBNIAK

10 (dez) anos contados a partir de 06/02/2023, mediante o recolhimento da taxa quinquenal de manutenção (Artigos 119 e 120 da LPI) e observadas as demais condições legais.

**(11) BR 30 2023 000634-6**



Código 39 - Concessão do Registro

(22) 07/02/2023

(15) 14/03/2023

(45) 14/03/2023

(52) 25-01

(54) CONFIGURAÇÃO APLICADA A/EM FORMA DE REVESTIMENTO DE PAREDE

(73) ROGERIO DE OLIVEIRA VERA (BR/SP)

(72) ROGERIO DE OLIVEIRA VERA

(74) ANDRÉ JOÃO LACERDA DA SILVA

10 (dez) anos contados a partir de 07/02/2023, mediante o recolhimento da taxa quinquenal de manutenção (Artigos 119 e 120 da LPI) e observadas as demais condições legais.

**(11) BR 30 2023 000635-4**



Código 39 - Concessão do Registro

(22) 07/02/2023

(15) 14/03/2023

(45) 14/03/2023

(52) 25-01

(54) CONFIGURAÇÃO APLICADA A/EM FORMA DE REVESTIMENTO DE PAREDE

(73) ROGERIO DE OLIVEIRA VERA (BR/SP)

(72) ROGERIO DE OLIVEIRA VERA

(74) ANDRÉ JOÃO LACERDA DA SILVA

10 (dez) anos contados a partir de 07/02/2023, mediante o recolhimento da taxa quinquenal de manutenção (Artigos 119 e 120 da LPI) e observadas as demais condições legais.

**(11) BR 30 2023 000639-7**

Código 39 - Concessão do Registro

(22) 07/02/2023

(15) 14/03/2023

(45) 14/03/2023

(52) 25-01





(54) CONFIGURAÇÃO APLICADA A/EM FORMA DE REVESTIMENTO DE PAREDE

(73) ROGERIO DE OLIVEIRA VERA (BR/SP)

(72) ROGERIO DE OLIVEIRA VERA

(74) ANDRÉ JOÃO LACERDA DA SILVA

10 (dez) anos contados a partir de 07/02/2023, mediante o recolhimento da taxa quinquenal de manutenção (Artigos 119 e 120 da LPI) e observadas as demais condições legais.

**(11) BR 30 2023 000641-9**

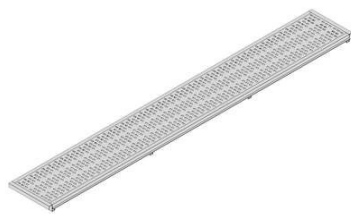

Código 39 - Concessão do Registro

(22) 07/02/2023

(15) 14/03/2023

(45) 14/03/2023

(52) 23-01

(54) CONFIGURAÇÃO APLICADA A/EM GRELHA

(73) MARINI METAIS LTDA (BR/SP)

(72) ANDRÉ LUÍS RONDINI

(74) EDUARDA COLLA

10 (dez) anos contados a partir de 07/02/2023, mediante o recolhimento da taxa quinquenal de manutenção (Artigos 119 e 120 da LPI) e observadas as demais condições legais.

**(11) BR 30 2023 000642-7**



Código 39 - Concessão do Registro

(22) 07/02/2023

(15) 14/03/2023

(45) 14/03/2023

(52) 25-01

(54) CONFIGURAÇÃO APLICADA A/EM FORMA DE REVESTIMENTO DE PAREDE

(73) ROGERIO DE OLIVEIRA VERA (BR/SP)

(72) ROGERIO DE OLIVEIRA VERA

(74) ANDRÉ JOÃO LACERDA DA SILVA

10 (dez) anos contados a partir de 07/02/2023, mediante o recolhimento da taxa quinquenal de manutenção (Artigos 119 e 120 da LPI) e observadas as demais condições legais.

**(11) BR 30 2023 000643-5**

Código 39 - Concessão do Registro

(22) 07/02/2023

(15) 14/03/2023

(30) 11/08/2022 EM 009146970-0002

(45) 14/03/2023





(52) 23-01  
(54) CONFIGURAÇÃO APLICADA A/EM DISPENSADOR DE LÍQUIDO  
(73) BLUPURA (IT)  
(72) GABRIELE GUZZINI; MAURIZIO FIORI  
(74) TAVARES PROPRIEDADE INTELECTUAL LTDA. (ALT. DE TAVARES & COMPANHIA LTDA)  
10 (dez) anos contados a partir de 07/02/2023, mediante o recolhimento da taxa quinquenal de manutenção (Artigos 119 e 120 da LPI) e observadas as demais condições legais.

**(11) BR 30 2023 000645-1**

Figura 1.1

Código 39 - Concessão do Registro  
(22) 07/02/2023  
(15) 14/03/2023  
(30) 11/08/2022 EM 009146970-0003  
(45) 14/03/2023  
(52) 23-01  
(54) CONFIGURAÇÃO APLICADA A/EM DISPENSADOR DE LÍQUIDO  
(73) BLUPURA (IT)  
(72) GABRIELE GUZZINI  
(74) TAVARES PROPRIEDADE INTELECTUAL LTDA. (ALT. DE TAVARES & COMPANHIA LTDA)  
10 (dez) anos contados a partir de 07/02/2023, mediante o recolhimento da taxa quinquenal de manutenção (Artigos 119 e 120 da LPI) e observadas as demais condições legais.

**(11) BR 30 2023 000647-8**

Figura 1.1

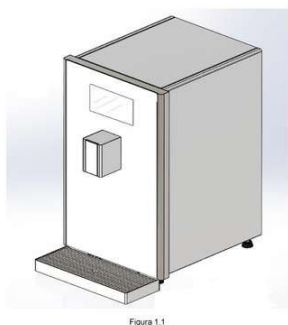
Código 39 - Concessão do Registro  
(22) 07/02/2023  
(15) 14/03/2023  
(30) 11/08/2022 EM 009146970-0005  
(45) 14/03/2023  
(52) 23-01  
(54) CONFIGURAÇÃO APLICADA A/EM DISPENSADOR DE LÍQUIDO  
(73) BLUPURA (IT)  
(72) FABIO PACIOTTI  
(74) TAVARES PROPRIEDADE INTELECTUAL LTDA. (ALT. DE TAVARES & COMPANHIA LTDA)  
10 (dez) anos contados a partir de 07/02/2023, mediante o recolhimento da taxa quinquenal de manutenção (Artigos 119 e 120 da LPI) e observadas as demais condições legais.

**(11) BR 30 2023 000648-6**

Código 39 - Concessão do Registro





(22) 07/02/2023  
(15) 14/03/2023  
(45) 14/03/2023  
(52) 25-01  
(54) CONFIGURAÇÃO APLICADA A/EM FORMA DE REVESTIMENTO DE PAREDE  
(73) ROGERIO DE OLIVEIRA VERA (BR/SP)  
(72) ROGERIO DE OLIVEIRA VERA  
(74) ANDRÉ JOÃO LACERDA DA SILVA  
10 (dez) anos contados a partir de 07/02/2023, mediante o recolhimento da taxa quinquenal de manutenção (Artigos 119 e 120 da LPI) e observadas as demais condições legais.

**(11) BR 30 2023 000654-0**

Código 39 - Concessão do Registro  
(22) 07/02/2023  
(15) 14/03/2023  
(30) 11/08/2022 EM 009146970-0006  
(45) 14/03/2023  
(52) 23-01  
(54) CONFIGURAÇÃO APLICADA A/EM DISPENSADOR DE LÍQUIDO  
(73) BLUPURA (IT)  
(72) FABIO PACIOTTI  
(74) TAVARES PROPRIEDADE INTELECTUAL LTDA. (ALT. DE TAVARES & COMPANHIA LTDA)  
10 (dez) anos contados a partir de 07/02/2023, mediante o recolhimento da taxa quinquenal de manutenção (Artigos 119 e 120 da LPI) e observadas as demais condições legais.

**(11) BR 30 2023 000656-7**

Código 39 - Concessão do Registro  
(22) 07/02/2023  
(15) 14/03/2023  
(45) 14/03/2023  
(52) 25-01  
(54) CONFIGURAÇÃO APLICADA A/EM FORMA DE REVESTIMENTO DE PAREDE  
(73) ROGERIO DE OLIVEIRA VERA (BR/SP)  
(72) ROGERIO DE OLIVEIRA VERA  
(74) ANDRÉ JOÃO LACERDA DA SILVA  
10 (dez) anos contados a partir de 07/02/2023, mediante o recolhimento da taxa quinquenal de manutenção (Artigos 119 e 120 da LPI) e observadas as demais condições legais.

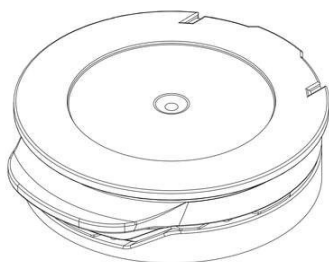

---

**(11) BR 30 2023 000658-3**

Código 39 - Concessão do Registro

(22) 07/02/2023

(15) 14/03/2023

(30) 11/08/2022 EM 009146442

(45) 14/03/2023

(52) 09-07

(54) CONFIGURAÇÃO APLICADA A/EM TAMPA

(73) BETAPACK, S.A.U. (ES)

(72) FRANCISCO JAVIER BERROA GARCÍA

(74) HERRERO &amp; ASSOCIADOS BRASIL PROPRIEDADE INTELECTUAL LTDA.

10 (dez) anos contados a partir de 07/02/2023, mediante o recolhimento da taxa quinquenal de manutenção (Artigos 119 e 120 da LPI) e observadas as demais condições legais.

---

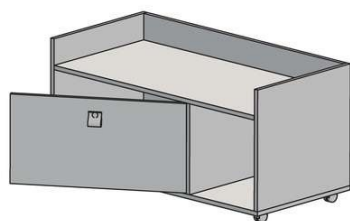
**(11) BR 30 2023 000659-1**

Código 39 - Concessão do Registro

(22) 08/02/2023

(15) 14/03/2023

(45) 14/03/2023

(52) 06-04

(54) CONFIGURAÇÃO APLICADA A/EM GABINETE

(73) RAFAEL BREVES DOS SANTOS (BR/SP)

(72) RAFAEL BREVES DOS SANTOS

(74) EDUARDA COLLA

10 (dez) anos contados a partir de 08/02/2023, mediante o recolhimento da taxa quinquenal de manutenção (Artigos 119 e 120 da LPI) e observadas as demais condições legais.

---

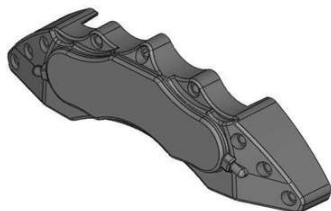
**(11) BR 30 2023 000662-1**

Código 39 - Concessão do Registro

(22) 08/02/2023

(15) 14/03/2023

(45) 14/03/2023

(52) 12-16

(54) CONFIGURAÇÃO APLICADA A/EM CAPA PARA PINÇA DE FREIO AUTOMOTIVO

(73) RENE VICTOR SIQUEIRA BATISTA E SILVA 00946190186 (BR/GO)

(72) RENE VICTOR SIQUEIRA BATISTA E SILVA

(74) IVO ROBSON DA SILVA SANTOS

10 (dez) anos contados a partir de 08/02/2023, mediante o recolhimento da taxa quinquenal de manutenção (Artigos 119 e 120 da LPI) e observadas as demais condições legais.

---

**(11) BR 30 2023 000664-8**

Código 39 - Concessão do Registro

(22) 08/02/2023

(15) 14/03/2023

(45) 14/03/2023

(52) 06-01

(54) CONFIGURAÇÃO APLICADA A/EM BANCO

(73) SAVIA PROPRIEDADE INTELECTUAL LTDA (BR/PR)

(72) Sigilo de Autor, conforme solicitado e com base no artigo 6º, § 4º da LPI;

Sigilo de Autor, conforme solicitado e com base no artigo 6º, § 4º da LPI; WILIAN BERTUOL

(74) ANDREZA RODRIGUES DA SILVA

10 (dez) anos contados a partir de 08/02/2023, mediante o recolhimento da taxa quinquenal de manutenção (Artigos 119 e 120 da LPI) e observadas as demais condições legais.

---

**(11) BR 30 2023 000666-4**

Código 39 - Concessão do Registro

(22) 08/02/2023

(15) 14/03/2023

(45) 14/03/2023

(52) 13-03

(54) CONFIGURAÇÃO APLICADA A/EM QUADRO DE DISTRIBUIÇÃO

(73) FAME - FÁBRICA DE APARELHOS E MATERIAL ELÉTRICO LTDA (BR/SP)

(72) ANTONIO GILDO PETRONGARI

(74) Dante Lioi Filho

10 (dez) anos contados a partir de 08/02/2023, mediante o recolhimento da taxa quinquenal de manutenção (Artigos 119 e 120 da LPI) e observadas as demais condições legais.

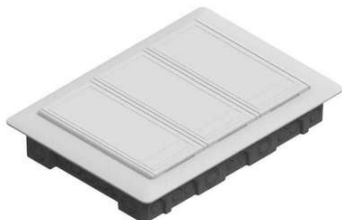

---

**(11) BR 30 2023 000670-2**

Código 39 - Concessão do Registro

(22) 08/02/2023

(15) 14/03/2023

(45) 14/03/2023

(52) 06-04

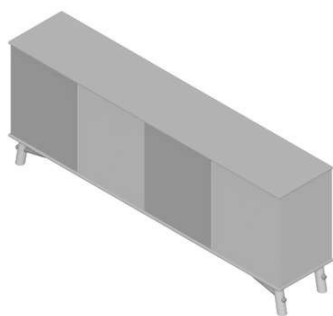

(54) CONFIGURAÇÃO APLICADA A/EM BUFFET.

(73) EDSON NOSSA JUNIOR (BR/SP)

(72) EDSON NOSSA JUNIOR

(74) VILAGE MARCAS E PATENTES LTDA

10 (dez) anos contados a partir de 08/02/2023, mediante o recolhimento da taxa quinquenal de manutenção (Artigos 119 e 120 da LPI) e observadas as demais condições legais.

**(11) BR 30 2023 000671-0**

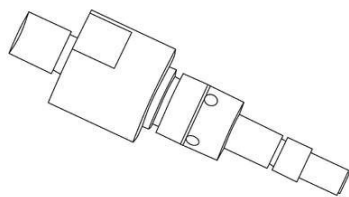

Código 39 - Concessão do Registro

(22) 08/02/2023

(15) 14/03/2023

(45) 14/03/2023

(52) 15-05

(54) CONFIGURAÇÃO APLICADA A/EM EIXO

(73) VALNERI BOCCHI (BR/SC)

(72) VALNERI BOCCHI

(74) BIANCA GABRIELA GOMES

10 (dez) anos contados a partir de 08/02/2023, mediante o recolhimento da taxa quinquenal de manutenção (Artigos 119 e 120 da LPI) e observadas as demais condições legais.

**(11) BR 30 2023 000672-9**



Código 39 - Concessão do Registro

(22) 08/02/2023

(15) 14/03/2023

(45) 14/03/2023

(52) 06-03

(54) CONFIGURAÇÃO APLICADA A/EM MESA DE CENTRO.

(73) EDSON NOSSA JUNIOR (BR/SP)

(72) EDSON NOSSA JUNIOR

(74) VILAGE MARCAS E PATENTES LTDA

10 (dez) anos contados a partir de 08/02/2023, mediante o recolhimento da taxa quinquenal de manutenção (Artigos 119 e 120 da LPI) e observadas as demais condições legais.

**(11) BR 30 2023 000673-7**

Código 39 - Concessão do Registro

(22) 08/02/2023

(15) 14/03/2023

(45) 14/03/2023

(52) 12-15

(54) CONFIGURAÇÃO APLICADA A/EM PNEU

(73) TECHNIC DO BRASIL LTDA (BR/SP)





(72) MANUEL QUERO CARRILLO

(74) JOÃO BATISTA VALVERDE

10 (dez) anos contados a partir de 08/02/2023, mediante o recolhimento da taxa quinquenal de manutenção (Artigos 119 e 120 da LPI) e observadas as demais condições legais.

**(11) BR 30 2023 000674-5**

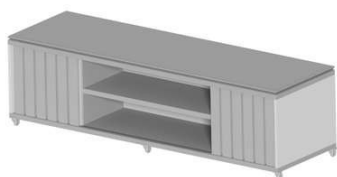

Código 39 - Concessão do Registro

(22) 08/02/2023

(15) 14/03/2023

(45) 14/03/2023

(52) 06-04

(54) CONFIGURAÇÃO APLICADA A/EM RACK.

(73) EDSON NOSSA JUNIOR (BR/SP)

(72) EDSON NOSSA JUNIOR

(74) VILAGE MARCAS E PATENTES LTDA

10 (dez) anos contados a partir de 08/02/2023, mediante o recolhimento da taxa quinquenal de manutenção (Artigos 119 e 120 da LPI) e observadas as demais condições legais.

**(11) BR 30 2023 000677-0**

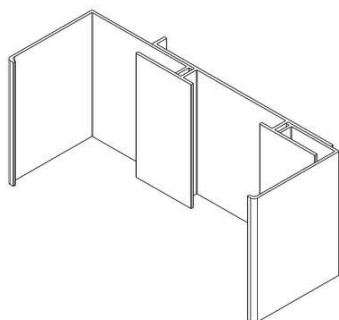

Código 39 - Concessão do Registro

(22) 08/02/2023

(15) 14/03/2023

(45) 14/03/2023

(52) 25-01

(54) CONFIGURAÇÃO APLICADA A/EM PERFIL

(73) VITRAL-SUL ALUMÍNIOS E FERRAGENS LTDA (BR/PR)

(72) SIDNEI ANGELO COVATTI

(74) AGP - Assessoria Empresarial Ltda

10 (dez) anos contados a partir de 08/02/2023, mediante o recolhimento da taxa quinquenal de manutenção (Artigos 119 e 120 da LPI) e observadas as demais condições legais.

**(11) BR 30 2023 000679-6**

Código 39 - Concessão do Registro

(22) 09/02/2023

(15) 14/03/2023

(45) 14/03/2023

(52) 06-04

(54) CONFIGURAÇÃO APLICADA A/EM RACK.

(73) EDSON NOSSA JUNIOR (BR/SP)



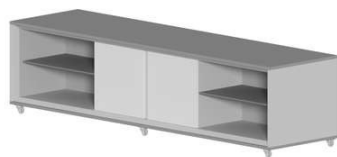

(72) EDSON NOSSA JUNIOR

(74) VILAGE MARCAS E PATENTES LTDA

10 (dez) anos contados a partir de 09/02/2023, mediante o recolhimento da taxa quinquenal de manutenção (Artigos 119 e 120 da LPI) e observadas as demais condições legais.

**(11) BR 30 2023 000681-8**



Código 39 - Concessão do Registro

(22) 09/02/2023

(15) 14/03/2023

(45) 14/03/2023

(52) 11-01

(54) CONFIGURAÇÃO APLICADA A/EM PULSEIRA.

(73) JEAN CARLOS DE OLIVEIRA (BR/SP)

(72) JEAN CARLOS DE OLIVEIRA

(74) VILAGE MARCAS E PATENTES LTDA

10 (dez) anos contados a partir de 09/02/2023, mediante o recolhimento da taxa quinquenal de manutenção (Artigos 119 e 120 da LPI) e observadas as demais condições legais.



**(11) BR 30 2023 000682-6**



Código 39 - Concessão do Registro

(22) 09/02/2023

(15) 14/03/2023

(45) 14/03/2023

(52) 06-02

(54) CONFIGURAÇÃO APLICADA A/EM CAMA

(73) MAURICIO JOSÉ PEREIRA DO LIVRAMENTO (BR/SP)

(72) MAURICIO JOSÉ PEREIRA DO LIVRAMENTO

(74) EDUARDA COLLA

10 (dez) anos contados a partir de 09/02/2023, mediante o recolhimento da taxa quinquenal de manutenção (Artigos 119 e 120 da LPI) e observadas as demais condições legais.



(11) BR 30 2023 000683-4



Código 39 - Concessão do Registro

(22) 09/02/2023

(15) 14/03/2023

(45) 14/03/2023

(52) 06-03

(54) CONFIGURAÇÃO APLICADA A/EM MESA

(73) LOJAS RPM MOVEIS LTDA (BR/SP)

(72) RENATO SOARES TEIXEIRA

10 (dez) anos contados a partir de 09/02/2023, mediante o recolhimento da taxa quinquenal de manutenção (Artigos 119 e 120 da LPI) e observadas as demais condições legais.

(11) BR 30 2023 000685-0



Código 39 - Concessão do Registro

(22) 09/02/2023

(15) 14/03/2023

(45) 14/03/2023

(52) 06-03

(54) CONFIGURAÇÃO APLICADA A/EM ESCRIVANINHA

(73) LOJAS RPM MOVEIS LTDA (BR/SP)

(72) RENATO SOARES TEIXEIRA

10 (dez) anos contados a partir de 09/02/2023, mediante o recolhimento da taxa quinquenal de manutenção (Artigos 119 e 120 da LPI) e observadas as demais condições legais.

(11) BR 30 2023 000686-9

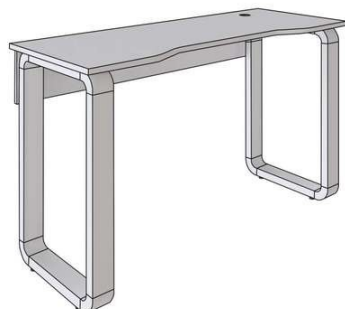

Código 39 - Concessão do Registro

(22) 09/02/2023

(15) 14/03/2023

(45) 14/03/2023

(52) 06-03

(54) CONFIGURAÇÃO APLICADA A/EM ESCRIVANINHA

(73) LOJAS RPM MOVEIS LTDA (BR/SP)

(72) RENATO SOARES TEIXEIRA

10 (dez) anos contados a partir de 09/02/2023, mediante o recolhimento da taxa quinquenal de manutenção (Artigos 119 e 120 da LPI) e observadas as demais condições legais.

(11) BR 30 2023 000688-5



Código 39 - Concessão do Registro

(22) 09/02/2023

(15) 14/03/2023

(45) 14/03/2023



---

(52) 26-06

(54) CONFIGURAÇÃO APLICADA A/EM LANTERNA

(73) MAURICIO BALBINOT (BR/RS)

(72) MAURICIO BALBINOT

(74) SKO OYARZÁBAL MARCAS E PATENTES SOCIEDADE SIMPLES LTDA.

10 (dez) anos contados a partir de 09/02/2023, mediante o recolhimento da taxa quinquenal de manutenção (Artigos 119 e 120 da LPI) e observadas as demais condições legais.

---

**(11) BR 30 2023 000689-3**



Código 39 - Concessão do Registro

(22) 09/02/2023

(15) 14/03/2023

(45) 14/03/2023

(52) 26-06

(54) CONFIGURAÇÃO APLICADA A/EM LANTERNA

(73) MAURICIO BALBINOT (BR/RS)

(72) MAURICIO BALBINOT

(74) SKO OYARZÁBAL MARCAS E PATENTES SOCIEDADE SIMPLES LTDA.

10 (dez) anos contados a partir de 09/02/2023, mediante o recolhimento da taxa quinquenal de manutenção (Artigos 119 e 120 da LPI) e observadas as demais condições legais.



---

**(11) BR 30 2023 000691-5**



Código 39 - Concessão do Registro

(22) 09/02/2023

(15) 14/03/2023

(45) 14/03/2023

(52) 12-15

(54) CONFIGURAÇÃO APLICADA A/EM PNEU

(73) TECHNIC DO BRASIL LTDA (BR/SP)

(72) MANUEL QUERO CARRILLO

(74) JOÃO BATISTA VALVERDE

10 (dez) anos contados a partir de 09/02/2023, mediante o recolhimento da taxa quinquenal de manutenção (Artigos 119 e 120 da LPI) e observadas as demais condições legais.



---

**(11) BR 30 2023 000694-0**

Código 39 - Concessão do Registro

(22) 09/02/2023

(15) 14/03/2023

(45) 14/03/2023

(52) 07-03

(54) CONFIGURAÇÃO APLICADA A/EM FACA

(73) TRAMONTINA S/A CUTELARIA (BR/RS)

(72) MARCOS ANTONIO GRESPAN

(74) CREAÇÃO MARCAS E PATENTES LTDA.

10 (dez) anos contados a partir de 09/02/2023, mediante o recolhimento da taxa quinquenal de manutenção (Artigos 119 e 120 da LPI) e observadas as demais condições legais.

---

**(11) BR 30 2023 000695-8**

Código 39 - Concessão do Registro

(22) 09/02/2023

(15) 14/03/2023

(45) 14/03/2023

(52) 07-03

(54) CONFIGURAÇÃO APLICADA A/EM FACA

(73) TRAMONTINA S/A CUTELARIA (BR/RS)

(72) MARCOS ANTONIO GRESPAN

(74) CREAÇÃO MARCAS E PATENTES LTDA.

10 (dez) anos contados a partir de 09/02/2023, mediante o recolhimento da taxa quinquenal de manutenção (Artigos 119 e 120 da LPI) e observadas as demais condições legais.

---

**(11) BR 30 2023 000696-6**

Código 39 - Concessão do Registro

(22) 09/02/2023

(15) 14/03/2023

(45) 14/03/2023

(52) 07-03

(54) CONFIGURAÇÃO APLICADA A/EM FACA

(73) TRAMONTINA S/A CUTELARIA (BR/RS)

(72) MARCOS ANTONIO GRESPAN

(74) CREAÇÃO MARCAS E PATENTES LTDA.

10 (dez) anos contados a partir de 09/02/2023, mediante o recolhimento da taxa quinquenal de manutenção (Artigos 119 e 120 da LPI) e observadas as demais condições legais.

---

**(11) BR 30 2023 000697-4**

Código 39 - Concessão do Registro

(22) 09/02/2023

(15) 14/03/2023

(45) 14/03/2023

(52) 21-02

(54) CONFIGURAÇÃO APLICADA A/EM HALTERES PARA MUSCULAÇÃO

(73) MARÍLIA PEREIRA BRASIL (BR/MG)

(72) MARILIA PEREIRA BRASIL

(74) VIVIANE ROCHA CARREGAL RAMOS DE ASSIS

10 (dez) anos contados a partir de 09/02/2023, mediante o recolhimento da taxa quinquenal de manutenção (Artigos 119 e 120 da LPI) e observadas as demais condições legais.

---

**(11) BR 30 2023 000698-2**

Código 39 - Concessão do Registro

(22) 09/02/2023

(15) 14/03/2023

(45) 14/03/2023

(52) 07-03

(54) CONFIGURAÇÃO APLICADA A/EM FACA

(73) TRAMONTINA S/A CUTELARIA (BR/RS)

(72) MARCOS ANTONIO GRESPAN

(74) CREAÇÃO MARCAS E PATENTES LTDA.

10 (dez) anos contados a partir de 09/02/2023, mediante o recolhimento da taxa quinquenal de manutenção (Artigos 119 e 120 da LPI) e observadas as demais condições legais.

---

**(11) BR 30 2023 000699-0**

Código 39 - Concessão do Registro

(22) 09/02/2023

(15) 14/03/2023

(45) 14/03/2023

(52) 07-03

(54) CONFIGURAÇÃO APLICADA A/EM FACA

(73) TRAMONTINA S/A CUTELARIA (BR/RS)

(72) MARCOS ANTONIO GRESPAN

(74) CREAÇÃO MARCAS E PATENTES LTDA.

10 (dez) anos contados a partir de 09/02/2023, mediante o recolhimento da taxa quinquenal de manutenção (Artigos 119 e 120 da LPI) e observadas as demais condições legais.

---

**(11) BR 30 2023 000700-8**

Código 39 - Concessão do Registro

(22) 09/02/2023





(15) 14/03/2023

(45) 14/03/2023

(52) 07-03

(54) CONFIGURAÇÃO APLICADA A/EM FACA

(73) TRAMONTINA S/A CUTELARIA (BR/RS)

(72) MARCOS ANTONIO GRESPAN

(74) CREAZIONE MARCAS E PATENTES LTDA.

10 (dez) anos contados a partir de 09/02/2023, mediante o recolhimento da taxa quinquenal de manutenção (Artigos 119 e 120 da LPI) e observadas as demais condições legais.

**(11) BR 30 2023 000701-6**



Código 39 - Concessão do Registro

(22) 09/02/2023

(15) 14/03/2023

(45) 14/03/2023

(52) 07-03

(54) CONFIGURAÇÃO APLICADA A/EM CABO

(73) TRAMONTINA S/A CUTELARIA (BR/RS)

(72) MARCOS ANTONIO GRESPAN

(74) CREAZIONE MARCAS E PATENTES LTDA.

10 (dez) anos contados a partir de 09/02/2023, mediante o recolhimento da taxa quinquenal de manutenção (Artigos 119 e 120 da LPI) e observadas as demais condições legais.

**(11) BR 30 2023 000702-4**

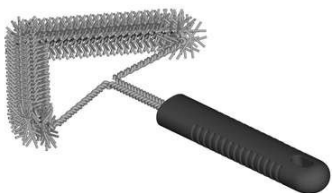

Código 39 - Concessão do Registro

(22) 09/02/2023

(15) 14/03/2023

(45) 14/03/2023

(52) 07-04

(54) CONFIGURAÇÃO APLICADA A/EM ESCOVA

(73) TRAMONTINA S/A CUTELARIA (BR/RS)

(72) MARCOS ANTONIO GRESPAN

(74) CREAZIONE MARCAS E PATENTES LTDA.

10 (dez) anos contados a partir de 09/02/2023, mediante o recolhimento da taxa quinquenal de manutenção (Artigos 119 e 120 da LPI) e observadas as demais condições legais.

**(11) BR 30 2023 000704-0**

Código 39 - Concessão do Registro

(22) 09/02/2023

(15) 14/03/2023

(45) 14/03/2023





(52) 06-04  
(54) CONFIGURAÇÃO APLICADA A/EM ORGANIZADOR DE SAPATOS  
(73) NELY CRISTINA BRAIDOTTI (BR/SP)  
(72) NELY CRISTINA BRAIDOTTI  
(74) VILELA COELHO SOCIEDADE DE ADVOGADOS  
10 (dez) anos contados a partir de 09/02/2023, mediante o recolhimento da taxa quinquenal de manutenção (Artigos 119 e 120 da LPI) e observadas as demais condições legais.

**(11) BR 30 2023 000705-9**



Código 39 - Concessão do Registro  
(22) 09/02/2023  
(15) 14/03/2023  
(45) 14/03/2023  
(52) 07-07  
(54) CONFIGURAÇÃO APLICADA A/EM SANDUICHEIRA  
(73) NELY CRISTINA BRAIDOTTI (BR/SP)  
(72) NELY CRISTINA BRAIDOTTI  
(74) VILELA COELHO SOCIEDADE DE ADVOGADOS  
10 (dez) anos contados a partir de 09/02/2023, mediante o recolhimento da taxa quinquenal de manutenção (Artigos 119 e 120 da LPI) e observadas as demais condições legais.

**(11) BR 30 2023 000706-7**



Código 39 - Concessão do Registro  
(22) 09/02/2023  
(15) 14/03/2023  
(45) 14/03/2023  
(52) 07-07  
(54) CONFIGURAÇÃO APLICADA A/EM POTE  
(73) NELY CRISTINA BRAIDOTTI (BR/SP)  
(72) NELY CRISTINA BRAIDOTTI  
(74) VILELA COELHO SOCIEDADE DE ADVOGADOS  
10 (dez) anos contados a partir de 09/02/2023, mediante o recolhimento da taxa quinquenal de manutenção (Artigos 119 e 120 da LPI) e observadas as demais condições legais.

**(11) BR 30 2023 000709-1**

Código 39 - Concessão do Registro  
(22) 09/02/2023  
(15) 14/03/2023  
(45) 14/03/2023  
(52) 07-07  
(54) CONFIGURAÇÃO APLICADA A/EM POTE





(73) NELY CRISTINA BRAIDOTTI (BR/SP)

(72) NELY CRISTINA BRAIDOTTI

(74) VILELA COELHO SOCIEDADE DE ADVOGADOS

10 (dez) anos contados a partir de 09/02/2023, mediante o recolhimento da taxa quinquenal de manutenção (Artigos 119 e 120 da LPI) e observadas as demais condições legais.

**(11) BR 30 2023 000710-5**



Código 39 - Concessão do Registro

(22) 09/02/2023

(15) 14/03/2023

(45) 14/03/2023

(52) 07-07

(54) CONFIGURAÇÃO APLICADA A/EM POTE

(73) NELY CRISTINA BRAIDOTTI (BR/SP)

(72) NELY CRISTINA BRAIDOTTI

(74) VILELA COELHO SOCIEDADE DE ADVOGADOS

10 (dez) anos contados a partir de 09/02/2023, mediante o recolhimento da taxa quinquenal de manutenção (Artigos 119 e 120 da LPI) e observadas as demais condições legais.

**(11) BR 30 2023 000711-3**

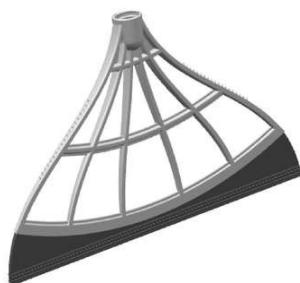

Código 39 - Concessão do Registro

(22) 09/02/2023

(15) 14/03/2023

(45) 14/03/2023

(52) 07-05

(54) CONFIGURAÇÃO APLICADA A/EM RODO

(73) NELY CRISTINA BRAIDOTTI (BR/SP)

(72) NELY CRISTINA BRAIDOTTI

(74) VILELA COELHO SOCIEDADE DE ADVOGADOS

10 (dez) anos contados a partir de 09/02/2023, mediante o recolhimento da taxa quinquenal de manutenção (Artigos 119 e 120 da LPI) e observadas as demais condições legais.

**(11) BR 30 2023 000713-0**

Código 39 - Concessão do Registro

(22) 09/02/2023

(15) 14/03/2023

(45) 14/03/2023

(52) 09-01

(54) CONFIGURAÇÃO APLICADA A/EM DISPENSADOR DE ÁGUA

(73) NELY CRISTINA BRAIDOTTI (BR/SP)

(72) NELY CRISTINA BRAIDOTTI





(74) VILELA COELHO SOCIEDADE DE ADVOGADOS  
10 (dez) anos contados a partir de 09/02/2023, mediante o recolhimento da taxa quinquenal de manutenção (Artigos 119 e 120 da LPI) e observadas as demais condições legais.

(11) BR 30 2023 000714-8



Código 39 - Concessão do Registro  
(22) 09/02/2023  
(15) 14/03/2023  
(45) 14/03/2023  
(52) 09-10  
(54) CONFIGURAÇÃO APLICADA A/EM ALÇA  
(73) NELY CRISTINA BRAIDOTTI (BR/SP)  
(72) NELY CRISTINA BRAIDOTTI  
(74) VILELA COELHO SOCIEDADE DE ADVOGADOS  
10 (dez) anos contados a partir de 09/02/2023, mediante o recolhimento da taxa quinquenal de manutenção (Artigos 119 e 120 da LPI) e observadas as demais condições legais.

(11) BR 30 2023 000715-6



Código 39 - Concessão do Registro  
(22) 09/02/2023  
(15) 14/03/2023  
(45) 14/03/2023  
(52) 23-08  
(54) CONFIGURAÇÃO APLICADA A/EM PORTA-ESCOVA  
(73) NELY CRISTINA BRAIDOTTI (BR/SP)  
(72) NELY CRISTINA BRAIDOTTI  
(74) VILELA COELHO SOCIEDADE DE ADVOGADOS  
10 (dez) anos contados a partir de 09/02/2023, mediante o recolhimento da taxa quinquenal de manutenção (Artigos 119 e 120 da LPI) e observadas as demais condições legais.

(11) BR 30 2023 000716-4

Código 39 - Concessão do Registro  
(22) 09/02/2023  
(15) 14/03/2023  
(45) 14/03/2023  
(52) 23-08  
(54) CONFIGURAÇÃO APLICADA A/EM PORTA-COTONETE  
(73) NELY CRISTINA BRAIDOTTI (BR/SP)





(72) NELY CRISTINA BRAIDOTTI

(74) VILELA COELHO SOCIEDADE DE ADVOGADOS

10 (dez) anos contados a partir de 09/02/2023, mediante o recolhimento da taxa quinquenal de manutenção (Artigos 119 e 120 da LPI) e observadas as demais condições legais.

**(11) BR 30 2023 000717-2**



Código 39 - Concessão do Registro

(22) 09/02/2023

(15) 14/03/2023

(45) 14/03/2023

(52) 23-08

(54) CONFIGURAÇÃO APLICADA A/EM PORTA-SABONETE LÍQUIDO

(73) NELY CRISTINA BRAIDOTTI (BR/SP)

(72) NELY CRISTINA BRAIDOTTI

(74) VILELA COELHO SOCIEDADE DE ADVOGADOS

10 (dez) anos contados a partir de 09/02/2023, mediante o recolhimento da taxa quinquenal de manutenção (Artigos 119 e 120 da LPI) e observadas as demais condições legais.

**(11) BR 30 2023 000718-0**



Código 39 - Concessão do Registro

(22) 09/02/2023

(15) 14/03/2023

(45) 14/03/2023

(52) 23-08

(54) CONFIGURAÇÃO APLICADA A/EM SABONETEIRA

(73) NELY CRISTINA BRAIDOTTI (BR/SP)

(72) NELY CRISTINA BRAIDOTTI

(74) VILELA COELHO SOCIEDADE DE ADVOGADOS

10 (dez) anos contados a partir de 09/02/2023, mediante o recolhimento da taxa quinquenal de manutenção (Artigos 119 e 120 da LPI) e observadas as demais condições legais.

**(11) BR 30 2023 000719-9**

Código 39 - Concessão do Registro

(22) 09/02/2023

(15) 14/03/2023

(45) 14/03/2023

(52) 07-99

(54) CONFIGURAÇÃO APLICADA A/EM ORGANIZADOR

(73) NELY CRISTINA BRAIDOTTI (BR/SP)



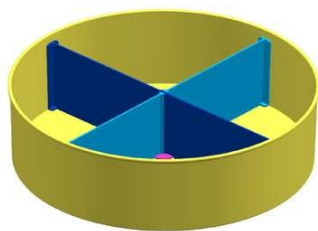

(72) NELY CRISTINA BRAIDOTTI

(74) VILELA COELHO SOCIEDADE DE ADVOGADOS

10 (dez) anos contados a partir de 09/02/2023, mediante o recolhimento da taxa quinquenal de manutenção (Artigos 119 e 120 da LPI) e observadas as demais condições legais.

**(11) BR 30 2023 000720-2**

FIG. 1.1

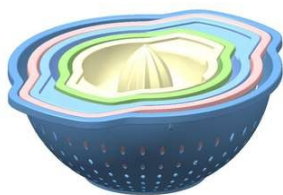

Código 39 - Concessão do Registro

(22) 09/02/2023

(15) 14/03/2023

(45) 14/03/2023

(52) 07-07

(54) CONFIGURAÇÃO APLICADA A/EM CONJUNTO DE UTENSÍLIOS DE COZINHA

(73) NELY CRISTINA BRAIDOTTI (BR/SP)

(72) NELY CRISTINA BRAIDOTTI

(74) VILELA COELHO SOCIEDADE DE ADVOGADOS

10 (dez) anos contados a partir de 09/02/2023, mediante o recolhimento da taxa quinquenal de manutenção (Artigos 119 e 120 da LPI) e observadas as demais condições legais.

**(11) BR 30 2023 000721-0**

FIG. 1.1



Código 39 - Concessão do Registro

(22) 09/02/2023

(15) 14/03/2023

(45) 14/03/2023

(52) 07-05

(54) CONFIGURAÇÃO APLICADA A/EM PÁ

(73) NELY CRISTINA BRAIDOTTI (BR/SP)

(72) NELY CRISTINA BRAIDOTTI

(74) VILELA COELHO SOCIEDADE DE ADVOGADOS

10 (dez) anos contados a partir de 09/02/2023, mediante o recolhimento da taxa quinquenal de manutenção (Artigos 119 e 120 da LPI) e observadas as demais condições legais.

**(11) BR 30 2023 000723-7**

Código 39 - Concessão do Registro

(22) 09/02/2023

(15) 14/03/2023

(45) 14/03/2023

(52) 07-04

(54) CONFIGURAÇÃO APLICADA A/EM TRITURADOR

(73) NELY CRISTINA BRAIDOTTI (BR/SP)

(72) NELY CRISTINA BRAIDOTTI



FIG. 1.1

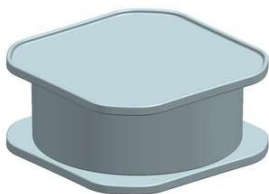

(74) VILELA COELHO SOCIEDADE DE ADVOGADOS

10 (dez) anos contados a partir de 09/02/2023, mediante o recolhimento da taxa quinquenal de manutenção (Artigos 119 e 120 da LPI) e observadas as demais condições legais.

**(11) BR 30 2023 000724-5**



Código 39 - Concessão do Registro

(22) 09/02/2023

(15) 14/03/2023

(45) 14/03/2023

(52) 07-01

(54) CONFIGURAÇÃO APLICADA A/EM XÍCARA

(73) NELY CRISTINA BRAIDOTTI (BR/SP)

(72) NELY CRISTINA BRAIDOTTI

(74) VILELA COELHO SOCIEDADE DE ADVOGADOS

10 (dez) anos contados a partir de 09/02/2023, mediante o recolhimento da taxa quinquenal de manutenção (Artigos 119 e 120 da LPI) e observadas as demais condições legais.

**(11) BR 30 2023 000725-3**



Figura 1.1

Código 39 - Concessão do Registro

(22) 10/02/2023

(15) 14/03/2023

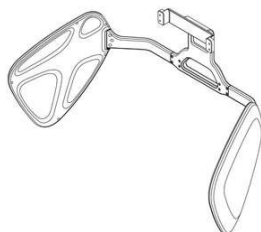
(30) 11/08/2022 CN 202230524474.1

(45) 14/03/2023

(52) 24-01

(54) CONFIGURAÇÃO APLICADA A/EM DISPOSITIVO MÉDICO

(73) SHANGHAI MICROPORT MEDBOT (GROUP) CO., LTD. (CN)

(72) JINCAN HUANG; CHAO HE; SHUAI YUAN; JIAJUN WANG; XINKUAN HU

(74) DI BLASI, PARENTE & ASSOCIADOS PROPRIEDADE INDUSTRIAL LTDA

10 (dez) anos contados a partir de 10/02/2023, mediante o recolhimento da taxa quinquenal de manutenção (Artigos 119 e 120 da LPI) e observadas as demais condições legais.

**(11) BR 30 2023 000726-1**

Código 39 - Concessão do Registro

(22) 10/02/2023

(15) 14/03/2023

(30) 11/08/2022 CN 202230524476.0

(45) 14/03/2023

(52) 24-01





(54) CONFIGURAÇÃO APLICADA A/EM DISPOSITIVO MÉDICO  
 (73) SHANGHAI MICROPORT MEDBOT (GROUP) CO., LTD. (CN)  
 (72) JINCAN HUANG; SHUAI YUAN; CHAO HE; XINKUAN HU; JIAJUN WANG  
 (74) DI BLASI, PARENTE & ASSOCIADOS PROPRIEDADE INDUSTRIAL LTDA  
 10 (dez) anos contados a partir de 10/02/2023, mediante o recolhimento da taxa quinquenal de manutenção (Artigos 119 e 120 da LPI) e observadas as demais condições legais.

**(11) BR 30 2023 000729-6**

Código 39 - Concessão do Registro  
 (22) 10/02/2023  
 (15) 14/03/2023  
 (45) 14/03/2023  
 (52) 07-04  
 (54) CONFIGURAÇÃO APLICADA A/EM CEPO  
 (73) TRAMONTINA S/A CUTELARIA (BR/RS)  
 (72) MARCOS ANTONIO GRESPAN  
 (74) CREAÇÃO MARCAS E PATENTES LTDA.  
 10 (dez) anos contados a partir de 10/02/2023, mediante o recolhimento da taxa quinquenal de manutenção (Artigos 119 e 120 da LPI) e observadas as demais condições legais.

**(11) BR 30 2023 000730-0**

fig. 1.1

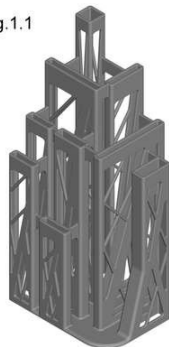

Código 39 - Concessão do Registro  
 (22) 10/02/2023  
 (15) 14/03/2023  
 (45) 14/03/2023  
 (52) 07-09  
 (54) CONFIGURAÇÃO APLICADA A/EM CEPO  
 (73) TRAMONTINA S/A CUTELARIA (BR/RS)  
 (72) MARCOS ANTONIO GRESPAN  
 (74) CREAÇÃO MARCAS E PATENTES LTDA.  
 10 (dez) anos contados a partir de 10/02/2023, mediante o recolhimento da taxa quinquenal de manutenção (Artigos 119 e 120 da LPI) e observadas as demais condições legais.



fig.2.1

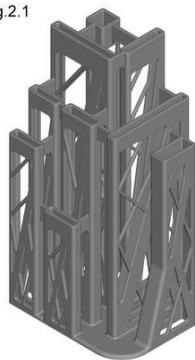

**(11) BR 30 2023 000736-9**

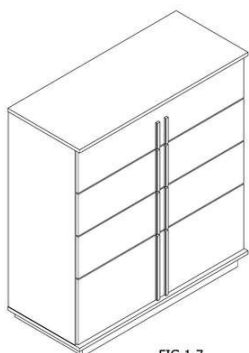

FIG.1.7

Código 39 - Concessão do Registro

(22) 10/02/2023

(15) 14/03/2023

(45) 14/03/2023

(52) 06-04

(54) CONFIGURAÇÃO APLICADA A/EM CÔMODA

(73) LUKALIAM MÓVEIS LTDA (BR/SP)

(72) LUIZ ANTONIO HENRIQUE

(74) BEERRE ASSESSORIA EMPRESARIAL LTDA

10 (dez) anos contados a partir de 10/02/2023, mediante o recolhimento da taxa quinquenal de manutenção (Artigos 119 e 120 da LPI) e observadas as demais condições legais.

**(11) BR 30 2023 000737-7**



Código 39 - Concessão do Registro

(22) 10/02/2023

(15) 14/03/2023

(45) 14/03/2023

(52) 07-07

(54) CONFIGURAÇÃO APLICADA A/EM POTE

(73) PLASDURAN INDÚSTRIA E COMÉRCIO DE PLÁSTICOS LTDA (BR/SP)

(72) Sigilo de Autor, conforme solicitado e com base no artigo 6º, § 4º da LPI

(74) Rosana Carvalho de Andrade

10 (dez) anos contados a partir de 10/02/2023, mediante o recolhimento da taxa quinquenal de manutenção (Artigos 119 e 120 da LPI) e observadas as demais condições legais.

**(11) BR 30 2023 000744-0**

Código 39 - Concessão do Registro

(22) 10/02/2023

(15) 14/03/2023

(45) 14/03/2023

(52) 23-01

(54) CONFIGURAÇÃO APLICADA A/EM VÁLVULA PARA ESCOAMENTO DE ÁGUA DE PIAS E CUBAS





(73) INNOVA INDÚSTRIA, SERVIÇOS E COMÉRCIO DE PRODUTOS DE METAIS LTDA (BR/RS)

(72) JUCELA KISCHNER

10 (dez) anos contados a partir de 10/02/2023, mediante o recolhimento da taxa quinquenal de manutenção (Artigos 119 e 120 da LPI) e observadas as demais condições legais.

**(11) BR 30 2023 000746-6**

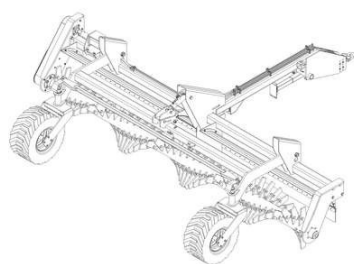

Código 39 - Concessão do Registro

(22) 10/02/2023

(15) 14/03/2023

(45) 14/03/2023

(52) 15-03

(54) CONFIGURAÇÃO APLICADA A/EM ROÇADEIRA

(73) STRASS TECH LTDA. (BR/SC)

(72) ASSIS STRASSER

(74) CLARKE, MODET PROPRIEDADE INTELECTUAL LTDA.

10 (dez) anos contados a partir de 10/02/2023, mediante o recolhimento da taxa quinquenal de manutenção (Artigos 119 e 120 da LPI) e observadas as demais condições legais.

**(11) BR 30 2023 000747-4**

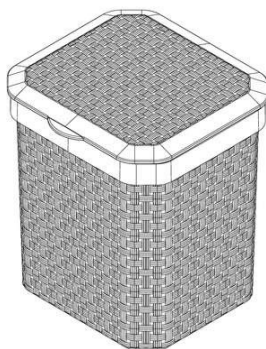

Código 39 - Concessão do Registro

(22) 10/02/2023

(15) 14/03/2023

(45) 14/03/2023

(52) 07-06

(54) CONFIGURAÇÃO APLICADA A/EM LIXEIRA

(73) ARQUIMEDES SOARES DA SILVA (BR/SP)

(72) Sigilo de Autor, conforme solicitado e com base no artigo 6º, § 4º da LPI

(74) Rosana Carvalho de Andrade

10 (dez) anos contados a partir de 10/02/2023, mediante o recolhimento da taxa quinquenal de manutenção (Artigos 119 e 120 da LPI) e observadas as demais condições legais.

**(11) BR 30 2023 000748-2**

Código 39 - Concessão do Registro

(22) 10/02/2023

(15) 14/03/2023

(45) 14/03/2023

(52) 07-07

(54) CONFIGURAÇÃO APLICADA A/EM PORTA-DETERGENTE

(73) ARQUIMEDES SOARES DA SILVA (BR/SP)



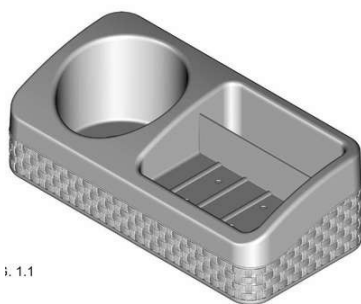
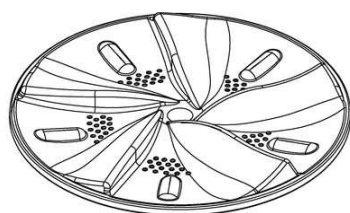

Fig. 1.1

(72) Sigilo de Autor, conforme solicitado e com base no artigo 6º, § 4º da LPI  
 (74) Rosana Carvalho de Andrade  
 10 (dez) anos contados a partir de 10/02/2023, mediante o recolhimento da taxa quinquenal de manutenção (Artigos 119 e 120 da LPI) e observadas as demais condições legais.

**(11) BR 30 2023 000754-7**



Código 39 - Concessão do Registro  
 (22) 10/02/2023  
 (15) 14/03/2023  
 (45) 14/03/2023  
 (52) 15-05  
 (54) CONFIGURAÇÃO APLICADA A/EM BATEDOR DE MÁQUINA DE LAVAR  
 (73) BRITÂNIA ELETRODOMÉSTICOS S.A. (BR/PR)  
 (72) CESAR EDUARDO ISAACSON BUFFARA  
 (74) Licks Advogados  
 10 (dez) anos contados a partir de 10/02/2023, mediante o recolhimento da taxa quinquenal de manutenção (Artigos 119 e 120 da LPI) e observadas as demais condições legais.

**(11) BR 30 2023 000759-8**



Código 39 - Concessão do Registro  
 (22) 13/02/2023  
 (15) 14/03/2023  
 (45) 14/03/2023  
 (52) 06-03  
 (54) CONFIGURAÇÃO APLICADA A/EM MESA  
 (73) DIRCE AYACO HASSUNUMA (BR/PR)  
 (72) DIRCE AYACO HASSUNUMA  
 10 (dez) anos contados a partir de 13/02/2023, mediante o recolhimento da taxa quinquenal de manutenção (Artigos 119 e 120 da LPI) e observadas as demais condições legais.



---

**(11) BR 30 2023 000761-0**

Código 39 - Concessão do Registro

(22) 14/02/2023

(15) 14/03/2023

(45) 14/03/2023

(52) 06-01

(54) CONFIGURAÇÃO APLICADA A/EM POLTRONA

(73) SAVIA PROPRIEDADE INTELECTUAL LTDA (BR/PR)

(72) Sigilo de Autor, conforme solicitado e com base no artigo 6º, § 4º da LPI

(74) ANDREZA RODRIGUES DA SILVA

10 (dez) anos contados a partir de 14/02/2023, mediante o recolhimento da taxa quinquenal de manutenção (Artigos 119 e 120 da LPI) e observadas as demais condições legais.

---

**(11) BR 30 2023 000762-8**

Código 39 - Concessão do Registro

(22) 14/02/2023

(15) 14/03/2023

(45) 14/03/2023

(52) 06-01

(54) CONFIGURAÇÃO APLICADA A/EM POLTRONA

(73) SAVIA PROPRIEDADE INTELECTUAL LTDA (BR/PR)

(72) Sigilo de Autor, conforme solicitado e com base no artigo 6º, § 4º da LPI

(74) ANDREZA RODRIGUES DA SILVA

10 (dez) anos contados a partir de 14/02/2023, mediante o recolhimento da taxa quinquenal de manutenção (Artigos 119 e 120 da LPI) e observadas as demais condições legais.

---

**(11) BR 30 2023 000763-6**

Código 39 - Concessão do Registro

(22) 14/02/2023

(15) 14/03/2023

(45) 14/03/2023

(52) 06-01

(54) CONFIGURAÇÃO APLICADA A/EM SOFÁ

(73) SAVIA PROPRIEDADE INTELECTUAL LTDA (BR/PR)

(72) Sigilo de Autor, conforme solicitado e com base no artigo 6º, § 4º da LPI

(74) ANDREZA RODRIGUES DA SILVA

10 (dez) anos contados a partir de 14/02/2023, mediante o recolhimento da taxa quinquenal de manutenção (Artigos 119 e 120 da LPI) e observadas as demais condições legais.

---

**(11) BR 30 2023 000764-4**

Código 39 - Concessão do Registro

(22) 14/02/2023



(15) 14/03/2023

(45) 14/03/2023

(52) 06-01

(54) CONFIGURAÇÃO APLICADA A/EM POLTRONA

(73) SAVIA PROPRIEDADE INTELECTUAL LTDA (BR/PR)

(72) Sigilo de Autor, conforme solicitado e com base no artigo 6º, § 4º da LPI

(74) ANDREZA RODRIGUES DA SILVA

10 (dez) anos contados a partir de 14/02/2023, mediante o recolhimento da taxa quinquenal de manutenção (Artigos 119 e 120 da LPI) e observadas as demais condições legais.

**(11) BR 30 2023 000765-2**

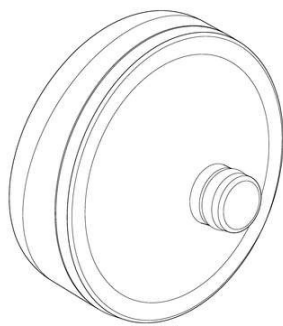

FIG. 1.1

Código 39 - Concessão do Registro

(22) 14/02/2023

(15) 14/03/2023

(30) 17/08/2022 US 29/850160

(45) 14/03/2023

(52) 28-03

(54) CONFIGURAÇÃO APLICADA A/EM SUPORTE PARA LÂMINA DE BARBEAR OU DEPILAR

(73) THE GILLETTE COMPANY LLC (US)

(72) BRIAN PATRICK WATSON; RORY FREDERICK WELLINGTON MCGARRY; JAVIER MARIANO BERTANI; JUAN MARCOS SECCHI; MARCOS IGNACIO MADIA

(74) TRENCH ROSSI E WATANABE ADVOGADOS ( RJ )

10 (dez) anos contados a partir de 14/02/2023, mediante o recolhimento da taxa quinquenal de manutenção (Artigos 119 e 120 da LPI) e observadas as demais condições legais.

**(11) BR 30 2023 000766-0**



Fig. 1.1

Código 39 - Concessão do Registro

(22) 14/02/2023

(15) 14/03/2023

(45) 14/03/2023

(52) 32-00

(54) PADRÃO ORNAMENTAL APLICADO A/EM JOGO DE TABULEIRO

(73) UNIVERSIDADE FEDERAL DO RECONCAVO DA BAHIA - UFRB (BR/BA)

(72) ANDRESSA CLARA BARBOSA DE ARAUJO; CRISTIANE AGRA PIMENTEL; RENATA DE SOUSA MOTA; CAMILLE PEREIRA GUIMARÃES; DANIEL MARQUES SANTANA OLIVEIRA

10 (dez) anos contados a partir de 14/02/2023, mediante o recolhimento da taxa quinquenal de manutenção (Artigos 119 e 120 da LPI) e observadas as demais condições legais.



---

**(11) BR 30 2023 000769-5**

Código 39 - Concessão do Registro

(22) 14/02/2023

(15) 14/03/2023

(45) 14/03/2023

(52) 15-03

(54) CONFIGURAÇÃO APLICADA A/EM MÓDULO PARA COLHEITADEIRA

(73) JOSE SIDNEI TORMES KAMPHORST (BR/PR)

(72) JOSE SIDNEI TORMES KAMPHORST

(74) ALEXANDRE PIETRÂNGELO LIMA

10 (dez) anos contados a partir de 14/02/2023, mediante o recolhimento da taxa quinquenal de manutenção (Artigos 119 e 120 da LPI) e observadas as demais condições legais.

---

**(11) BR 30 2023 000780-6**

Código 39 - Concessão do Registro

(22) 14/02/2023

(15) 14/03/2023

(45) 14/03/2023

(52) 07-02

(54) CONFIGURAÇÃO APLICADA A/EM MESA TÉRMICA.

(73) J.M.G. INDÚSTRIA METALÚRGICA LTDA (BR/SP)

(72) JOÃO JOSÉ DOMINGOS

(74) VILAGE MARCAS E PATENTES LTDA

10 (dez) anos contados a partir de 14/02/2023, mediante o recolhimento da taxa quinquenal de manutenção (Artigos 119 e 120 da LPI) e observadas as demais condições legais.

---

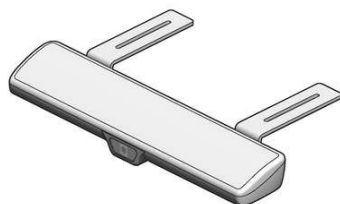
**(11) BR 30 2023 000781-4**

Código 39 - Concessão do Registro

(22) 14/02/2023

(15) 14/03/2023

(45) 14/03/2023

(52) 16-01

(54) CONFIGURAÇÃO APLICADA A/EM CÂMERA

(73) TX4 RETAIL SOLUCOES TECNOLOGICAS LTDA (BR/SP)

(72) LUIZ FELIPE ARY FERREIRA

10 (dez) anos contados a partir de 14/02/2023, mediante o recolhimento da taxa quinquenal de manutenção (Artigos 119 e 120 da LPI) e observadas as demais condições legais.

---

**(11) BR 30 2023 000786-5**

Código 39 - Concessão do Registro

(22) 14/02/2023

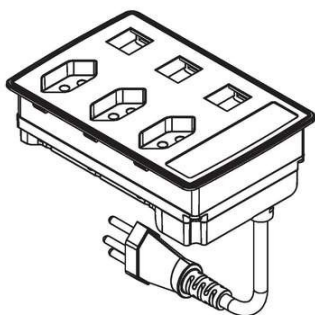

(15) 14/03/2023  
 (45) 14/03/2023  
 (52) 13-03  
 (54) CONFIGURAÇÃO APLICADA A/EM MÓDULO DE TOMADA  
 (73) DUTOTEC INDUSTRIAL LTDA (BR/RS)  
 (72) RAFAEL KINCESZCKI  
 (74) JULIO CESAR KLEIN - SOCIEDADE INDIVIDUAL DE ADVOCACIA  
 10 (dez) anos contados a partir de 14/02/2023, mediante o recolhimento da taxa quinquenal de manutenção (Artigos 119 e 120 da LPI) e observadas as demais condições legais.

**(11) BR 32 2022 002041-1**

FIG 1.1

Código 39 - Concessão do Registro  
 (22) 28/01/2022  
 (15) 14/03/2023  
 (30) 28/07/2021 EM 008633549  
 (45) 14/03/2023  
 (52) 12-16  
 (54) CONFIGURAÇÃO APLICADA A/EM PAINEL  
 (62) BR 30 2022 000414-6 28/01/2022  
 (73) JOSEPH VÖGELE AG (DE)  
 (72) ULRICH EWRINGMANN; BORIS EICKHOFF  
 (74) Licks Advogados  
 10 (dez) anos contados a partir de 28/01/2022, mediante o recolhimento da taxa quinquenal de manutenção (Artigos 119 e 120 da LPI) e observadas as demais condições legais.



FIG 2.1

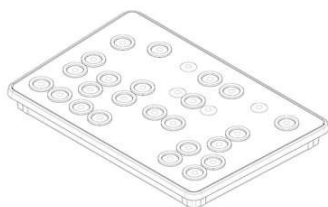
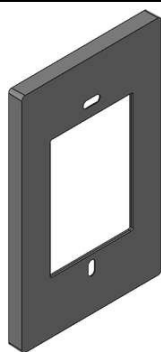

FIG 3.8

**(11) BR 32 2022 004366-7**

Código 39 - Concessão do Registro  
 (22) 25/11/2021  
 (15) 14/03/2023  
 (45) 14/03/2023  
 (52) 13-03  
 (54) CONFIGURAÇÃO APLICADA A/EM TOMADA  
 (62) BR 30 2021 005937-1 25/11/2021  
 (73) STELLA IMPORTAÇÃO E EXPORTAÇÃO DE LUMINÁRIAS LTDA (BR/RS)  
 (72) LISANDRO HENRIQUE BERLITZ





(74) SKO OYARZÁBAL MARCAS E PATENTES SOCIEDADE SIMPLES LTDA.  
10 (dez) anos contados a partir de 25/11/2021, mediante o recolhimento da taxa quinquenal de manutenção (Artigos 119 e 120 da LPI) e observadas as demais condições legais.

---

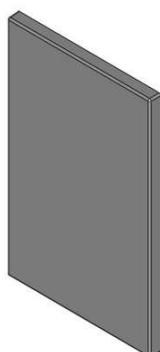
**(11) BR 32 2022 004367-5**

Código 39 - Concessão do Registro  
(22) 25/11/2021  
(15) 14/03/2023  
(45) 14/03/2023  
(52) 13-03  
(54) CONFIGURAÇÃO APLICADA A/EM TOMADA  
(62) BR 30 2021 005937-1 25/11/2021  
(73) STELLA IMPORTAÇÃO E EXPORTAÇÃO DE LUMINÁRIAS LTDA (BR/RS)  
(72) LISANDRO HENRIQUE BERLITZ  
(74) SKO OYARZÁBAL MARCAS E PATENTES SOCIEDADE SIMPLES LTDA.  
10 (dez) anos contados a partir de 25/11/2021, mediante o recolhimento da taxa quinquenal de manutenção (Artigos 119 e 120 da LPI) e observadas as demais condições legais.

---

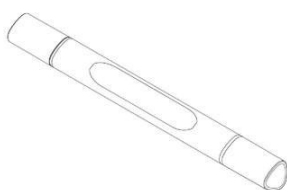
**(11) BR 32 2022 004397-7**

Código 39 - Concessão do Registro  
(22) 28/09/2021  
(15) 14/03/2023  
(30) 30/06/2021 WO WIPO104328  
(45) 14/03/2023  
(52) 19-06  
(54) CONFIGURAÇÃO APLICADA A/EM INSTRUMENTO DE ESCRITA  
(62) BR 30 2021 004782-9 28/09/2021  
(73) SCHNEIDER SCHREIBGERÄTE GMBH (DE)  
(72) PATRICK WINTERMANTEL; KLAUS KOPP  
(74) DANNEMANN, SIEMSEN, BIGLER & IPANEMA MOREIRA  
10 (dez) anos contados a partir de 28/09/2021, mediante o recolhimento da taxa quinquenal de manutenção (Artigos 119 e 120 da LPI) e observadas as demais condições legais.

---

**(11) BR 32 2022 004399-3**

Código 39 - Concessão do Registro  
(22) 28/09/2021  
(15) 14/03/2023  
(30) 30/06/2021 WO WIPO104328

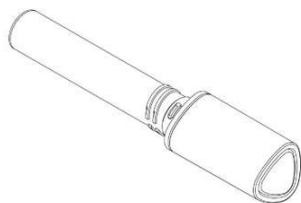

(45) 14/03/2023

(52) 19-06

(54) CONFIGURAÇÃO APLICADA A/EM CARTUCHO PARA INSTRUMENTO DE ESCRITA

(62) BR 30 2021 004782-9 28/09/2021

(73) SCHNEIDER SCHREIBGERÄTE GMBH (DE)

(72) PATRICK WINTERMANTEL; KLAUS KOPP

(74) DANNEMANN, SIEMSEN, BIGLER & IPANEMA MOREIRA

10 (dez) anos contados a partir de 28/09/2021, mediante o recolhimento da taxa quinquenal de manutenção (Artigos 119 e 120 da LPI) e observadas as demais condições legais.



**Código 40 - Publicação do Parecer de Mérito**

Notificação da emissão do parecer de mérito conforme previsto no Art. 111 da LPI.  
Poderá ser requerida cópia do parecer.

---

**(11) BR 30 2013 000450-3** Código 40 - Publicação do Parecer de Mérito  
(15) 17/06/2014  
(73) PISANI PLÁSTICOS S/A (BR/RS)  
(74) SKO OYARZABAL MARCAS E PATENTES S/A LTDA  
Não foram identificadas anterioridades: o registro atende o artigo 95 da LPI.

---

**(11) BR 30 2019 002558-2** Código 40 - Publicação do Parecer de Mérito  
(15) 13/08/2019  
(73) JORGE KANNO (BR/PR)  
(74) Vilage Marcas e Patentes Ltda  
Não foram identificadas anterioridades: o registro atende o artigo 95 da LPI.

---

**(11) BR 30 2019 002676-7** Código 40 - Publicação do Parecer de Mérito  
(15) 19/11/2019  
(73) WORLD COLORS BRASIL LTDA EPP (BR/SP)  
(74) Beerre Assessoria Empresarial Ltda.(Alt. de Beerre Assessoria Emp. S/C.LTDA.)  
Foram identificadas anterioridades: o registro não atende o artigo 95 da LPI.

---

**(11) BR 30 2019 002733-0** Código 40 - Publicação do Parecer de Mérito  
(15) 20/08/2019  
(73) E-LED ILUMINAÇÃO EIRELI - ME (BR/SP)  
(74) SANDRA LUISA CALDAS CORREIA  
Foram identificadas anterioridades: o registro não atende o artigo 95 da LPI.

---

**(11) BR 30 2021 001259-6** Código 40 - Publicação do Parecer de Mérito  
(15) 05/10/2021  
(73) DENTEK ORAL CARE, INC (US)  
(74) DANNEMANN, SIEMSEN, BIGLER & IPANEMA MOREIRA  
Não foram identificadas anterioridades: o registro atende o artigo 95 da LPI.

---

**(11) BR 30 2021 001638-9** Código 40 - Publicação do Parecer de Mérito  
(15) 16/11/2021  
(73) FIBRACEM TELEINFORMÁTICA LTDA (BR/PR)  
(74) ALCION BUBNIAK  
Não foram identificadas anterioridades: o registro atende o artigo 95 da LPI.

---

**(11) BR 30 2021 002801-8** Código 40 - Publicação do Parecer de Mérito



---

(15) 19/10/2021  
(73) MAURICIO BALBINOT (BR/RS)  
(74) SKO OYARZÁBAL MARCAS E PATENTES SOCIEDADE SIMPLES LTDA.  
Não foram identificadas anterioridades: o registro atende o artigo 95 da LPI.

---

**(11) BR 30 2021 003811-0** Código 40 - Publicação do Parecer de Mérito  
(15) 31/08/2021  
(73) STELLA IMPORTAÇÃO E EXPORTAÇÃO DE LUMINÁRIAS LTDA (BR/RS)  
(74) SKO OYARZÁBAL MARCAS E PATENTES SOCIEDADE SIMPLES LTDA.  
Não foram identificadas anterioridades: o registro atende o artigo 95 da LPI.

---

**(11) BR 30 2021 004137-5** Código 40 - Publicação do Parecer de Mérito  
(15) 21/09/2021  
(73) PERFIL ALUMINIO DO BRASIL S.A (BR/ES)  
(74) BEERRE ASSESSORIA EMPRESARIAL LTDA  
Não foram identificadas anterioridades: o registro atende o artigo 95 da LPI.

---

**(11) BR 30 2021 005867-7** Código 40 - Publicação do Parecer de Mérito  
(15) 14/12/2021  
(73) STARA S/A. INDUSTRIA DE IMPLEMENTOS AGRÍCOLAS (BR/RS)  
(74) ARARIPE & ASSOCIADOS  
Não foram identificadas anterioridades: o registro atende o artigo 95 da LPI.

---

**(11) BR 30 2021 005871-5** Código 40 - Publicação do Parecer de Mérito  
(15) 14/12/2021  
(73) STARA S/A. INDUSTRIA DE IMPLEMENTOS AGRÍCOLAS (BR/RS)  
(74) ARARIPE & ASSOCIADOS  
Não foram identificadas anterioridades: o registro atende o artigo 95 da LPI.

---

**(11) BR 32 2021 001267-0** Código 40 - Publicação do Parecer de Mérito  
(15) 05/10/2021  
(62) BR 30 2020 003317-5 30/07/2020  
(73) SYNEXIS LLC (US)  
(74) DANNEMANN, SIEMSEN, BIGLER & IPANEMA MOREIRA  
Não foram identificadas anterioridades: o registro atende o artigo 95 da LPI.



### Código 41 - Nulidade Administrativa

Notificação ao titular do Registro de instauração de processo administrativo de nulidade. Desta data corre o prazo de 60 (sessenta) dias para eventual contestação do titular (Art. 114 da LPI). Se interposto o pedido de nulidade no prazo de 60 (sessenta) dias contados da data da concessão, os efeitos do registro serão suspensos (Art. 113 § 2º). Poderá ser requerida cópia do processo de nulidade pelo peticionamento da GRU 824 - Cópia reprográfica simples.

---

**(11) BR 30 2019 002676-7**

Código 41 - Nulidade Administrativa

(15) 19/11/2019

(73) WORLD COLORS BRASIL LTDA EPP (BR/SP)

(74) Beerre Assessoria Empresarial Ltda.(Alt. de Beerre Assessoria Emp. S/C.LTDA.)

Processo Administrativo de Nulidade instaurado de Ofício, com base no artigo 111, parágrafo único, da LPI, nos termos do parecer de exame de mérito.Anterioridade: 001849258-0004 de 11/04/2011

---

**(11) BR 30 2019 002733-0**

Código 41 - Nulidade Administrativa

(15) 20/08/2019

(73) E-LED ILUMINAÇÃO EIRELI - ME (BR/SP)

(74) SANDRA LUISA CALDAS CORREIA

Processo Administrativo de Nulidade instaurado de Ofício, com base no artigo 111, parágrafo único, da LPI, nos termos do parecer de exame de

mérito.Anterioridades: 003099175-0001 de

28/04/2016<https://www.facebook.com/eledbrasil/photos/a.447016145404141/1468174113288334>Data da publicação:

16/01/2018<https://www.instagram.com/p/BpEbRYiIDUv/>Data da publicação:

18/10/2018<https://www.instagram.com/p/Bojc-8dIIXC/>Data da publicação:

05/10/2018<https://www.instagram.com/p/BjudVBOBafo/>Data da publicação:

07/06/2018



**Código 44 - Extinção - Art. 119 inciso III da LPI**

Notificação da extinção do registro de desenho industrial pela falta de pagamento da retribuição prevista nos Arts. 108 e 120 da LPI.

---

**(11) BR 30 2012 002027-1**

Código 44 - Extinção - Art. 119 inciso III da LPI  
(15) 26/08/2014  
(73) IPI S.R.L. (IT)  
(74) ADVOCACIA PIETRO ARIBONI S/C  
Registro extinto a contar de 25/04/2022.

---

**(11) BR 30 2012 002033-6**

Código 44 - Extinção - Art. 119 inciso III da LPI  
(15) 14/08/2012  
(73) Rocky Cheng (CN)  
(74) Momsen, Leonardos & Cia  
Registro extinto a contar de 25/04/2022.

---

**(11) BR 30 2012 002035-2**

Código 44 - Extinção - Art. 119 inciso III da LPI  
(15) 13/02/2013  
(73) The Procter & Gamble Company (US)  
(74) Vieira De Mello Advogados  
Registro extinto a contar de 25/04/2022.

---

**(11) BR 30 2012 002041-7**

Código 44 - Extinção - Art. 119 inciso III da LPI  
(15) 13/02/2013  
(73) Simon, S.A. (ES)  
(74) Momsen, Leonardos & Cia  
Registro extinto a contar de 26/04/2022.

---

**(11) BR 30 2012 002044-1**

Código 44 - Extinção - Art. 119 inciso III da LPI  
(15) 28/07/2015  
(73) MASTER LOCK COMPANY LLC (US)  
(74) Flávia Salim Lopes  
Registro extinto a contar de 26/04/2022.

---

**(11) BR 30 2012 002047-6**

Código 44 - Extinção - Art. 119 inciso III da LPI  
(15) 24/05/2016  
(73) MANOEL RODRIGUES RENTROIA (BR/SP) ; ANTONIO GILDO  
PETRONGARI (BR/SP)  
(74) LUIZ CLÁUDIO PETRONGARI  
Registro extinto a contar de 27/04/2022.

---

**(11) BR 30 2012 002049-2**

Código 44 - Extinção - Art. 119 inciso III da LPI



---

	(15) 14/08/2012 (73) MANOEL RODRIGUES RENTROIA (BR/SP) ; ANTONIO GILDO PETRONGARI (BR/SP) (74) LUIS CLAUDIO PETRONGARI Registro extinto a contar de 27/04/2022.
<b>(11) BR 30 2012 002054-9</b>	Código 44 - Extinção - Art. 119 inciso III da LPI (15) 02/01/2013 (73) Legrand France e Legrand SNC (FR) (74) MOMSEN, LEONARDOS & CIA Registro extinto a contar de 27/04/2022.
<b>(11) BR 30 2012 002064-6</b>	Código 44 - Extinção - Art. 119 inciso III da LPI (15) 17/07/2012 (73) PRO-MARKET MOVEIS E EXPOSITORES LTDA (BR/SP) (74) Vilage Marcas & Patentes S/S Ltda Registro extinto a contar de 27/04/2022.
<b>(11) BR 30 2012 002066-2</b>	Código 44 - Extinção - Art. 119 inciso III da LPI (15) 24/01/2017 (73) PRO-MARKET MÓVEIS E EXPOSITORES LTDA (BR/SP) (74) VILAGE MARCAS & PATENTES S/S LTDA Registro extinto a contar de 27/04/2022.
<b>(11) BR 30 2012 002067-0</b>	Código 44 - Extinção - Art. 119 inciso III da LPI (15) 17/07/2012 (73) PRO-MARKET MOVEIS E EXPOSITORES LTDA (BR/SP) (74) VILAGE MARCAS & PATENTES S/S LTDA Registro extinto a contar de 27/04/2022.
<b>(11) BR 30 2012 002069-7</b>	Código 44 - Extinção - Art. 119 inciso III da LPI (15) 19/03/2019 (73) Ricardo Gomes Maitino (BR/SP) Registro extinto a contar de 27/04/2022.
<b>(11) BR 30 2012 002071-9</b>	Código 44 - Extinção - Art. 119 inciso III da LPI (15) 17/07/2012 (73) CINTIA KRÜGER SENRA (BR/SC) (74) MARIA APARECIDA PEREIRA GONCALVES Registro extinto a contar de 27/04/2022.
<b>(11) BR 30 2012 002072-7</b>	Código 44 - Extinção - Art. 119 inciso III da LPI (15) 13/02/2013 (73) INDUSTRIAS VITORIA LTDA (BR/SC)

---

(74) MARIA APARECIDA PEREIRA GONÇALVES  
Registro extinto a contar de 27/04/2022.

---

**(11) BR 30 2012 002077-8** Código 44 - Extinção - Art. 119 inciso III da LPI  
(15) 26/08/2014  
(73) AUDI AG (DE)  
(74) ADVOCACIA PIETRO ARIBONI S/C  
Registro extinto a contar de 27/04/2022.

---

**(11) BR 30 2012 002080-8** Código 44 - Extinção - Art. 119 inciso III da LPI  
(15) 31/01/2017  
(73) AUDI AG (DE)  
(74) ADVOCACIA PIETRO ARIBONI S/C  
Registro extinto a contar de 27/04/2022.

---

**(11) BR 30 2012 002081-6** Código 44 - Extinção - Art. 119 inciso III da LPI  
(15) 25/10/2016  
(73) TOSHIBA MEMORY CORPORATION (JP)  
(74) DANIEL ADVOGADOS  
Registro extinto a contar de 27/04/2022.

---

**(11) BR 30 2012 002115-4** Código 44 - Extinção - Art. 119 inciso III da LPI  
(15) 13/02/2013  
(73) Honda Motor Co., Ltd (JP)  
(74) Dannemann, Siemsen, Bigler & Ipanema Moreira  
Registro extinto a contar de 28/04/2022.

---

**(11) BR 30 2012 002123-5** Código 44 - Extinção - Art. 119 inciso III da LPI  
(15) 29/12/2015  
(73) HONDA MOTOR CO., LTD (JP)  
(74) Dannemann, Siemsen, Bigler & Ipanema Moreira  
Registro extinto a contar de 28/04/2022.

---

**(11) BR 30 2012 002142-1** Código 44 - Extinção - Art. 119 inciso III da LPI  
(15) 11/06/2013  
(73) Microsoft Corporation (US)  
(74) Di Blasi, Parente & Ass. Prop. Ind. LTDA  
Registro extinto a contar de 27/04/2022.

---

**(11) BR 30 2012 002147-2** Código 44 - Extinção - Art. 119 inciso III da LPI  
(15) 17/10/2017  
(73) HONDA MOTOR CO., LTD. (JP)  
(74) DANNEMANN, SIEMSEN, BIGLER & IPANEMA MOREIRA  
Registro extinto a contar de 01/05/2022.



---

<b>(11) BR 30 2012 002150-2</b>	Código 44 - Extinção - Art. 119 inciso III da LPI (15) 28/07/2015 (73) VOESTALPINE METSEC PLC (GB) (74) Dannemann, Siemen, Bigler & Ipanema Moreira Registro extinto a contar de 01/05/2022.
<b>(11) BR 30 2017 001879-3</b>	Código 44 - Extinção - Art. 119 inciso III da LPI (15) 19/12/2017 (73) VALENTINO LAZZERI (BR/RS) (74) PAULO CESAR MACCARI Registro extinto a contar de 02/05/2022.
<b>(11) BR 30 2017 001899-8</b>	Código 44 - Extinção - Art. 119 inciso III da LPI (15) 19/12/2017 (73) VULCABRAS AZALEIA - RS, CALÇADOS E ARTIGOS ESPORTIVOS S/A (BR/RS) (74) EDUARDO RIBEIRO AUGUSTO Registro extinto a contar de 03/05/2022.
<b>(11) BR 30 2017 001900-5</b>	Código 44 - Extinção - Art. 119 inciso III da LPI (15) 19/12/2017 (73) DYSON TECHNOLOGY LIMITED (GB) (74) Daniel Advogados (Alt.de Daniel & Cia) Registro extinto a contar de 03/05/2022.
<b>(11) BR 30 2017 001902-1</b>	Código 44 - Extinção - Art. 119 inciso III da LPI (15) 19/12/2017 (73) DYSON TECHNOLOGY LIMITED (GB) (74) Daniel Advogados (Alt.de Daniel & Cia) Registro extinto a contar de 03/05/2022.
<b>(11) BR 30 2017 001904-8</b>	Código 44 - Extinção - Art. 119 inciso III da LPI (15) 19/12/2017 (73) VULCABRAS AZALEIA - RS, CALÇADOS E ARTIGOS ESPORTIVOS S/A (BR/RS) (74) EDUARDO RIBEIRO AUGUSTO Registro extinto a contar de 03/05/2022.
<b>(11) BR 30 2017 001905-6</b>	Código 44 - Extinção - Art. 119 inciso III da LPI (15) 19/12/2017 (73) VULCABRAS AZALEIA - RS, CALÇADOS E ARTIGOS ESPORTIVOS S/A (BR/RS) (74) EDUARDO RIBEIRO AUGUSTO



---

Registro extinto a contar de 03/05/2022.

---

**(11) BR 30 2017 001906-4** Código 44 - Extinção - Art. 119 inciso III da LPI  
(15) 19/12/2017  
(73) VULCABRAS|AZALEIA - RS, CALÇADOS E ARTIGOS ESPORTIVOS S/A  
(BR/RS)  
(74) EDUARDO RIBEIRO AUGUSTO  
Registro extinto a contar de 03/05/2022.

---

**(11) BR 30 2017 001908-0** Código 44 - Extinção - Art. 119 inciso III da LPI  
(15) 19/12/2017  
(73) VULCABRAS|AZALEIA - RS, CALÇADOS E ARTIGOS ESPORTIVOS S/A  
(BR/RS)  
(74) EDUARDO RIBEIRO AUGUSTO  
Registro extinto a contar de 03/05/2022.

---

**(11) BR 30 2017 001909-9** Código 44 - Extinção - Art. 119 inciso III da LPI  
(15) 26/12/2017  
(73) VULCABRAS|AZALEIA - RS, CALÇADOS E ARTIGOS ESPORTIVOS S/A  
(BR/RS)  
(74) EDUARDO RIBEIRO AUGUSTO  
Registro extinto a contar de 03/05/2022.

---

**(11) BR 30 2017 001911-0** Código 44 - Extinção - Art. 119 inciso III da LPI  
(15) 02/05/2018  
(73) KTM AG (AT)  
(74) RODRIGO AFFONSO DE OURO PRETO SANTOS  
Registro extinto a contar de 04/05/2022.

---

**(11) BR 30 2017 001912-9** Código 44 - Extinção - Art. 119 inciso III da LPI  
(15) 19/12/2017  
(73) KTM AG (AT)  
(74) RODRIGO AFFONSO DE OURO PRETO SANTOS  
Registro extinto a contar de 04/05/2022.

---

**(11) BR 30 2017 001917-0** Código 44 - Extinção - Art. 119 inciso III da LPI  
(15) 10/07/2018  
(73) GM GLOBAL TECHNOLOGY OPERATIONS LLC (US)  
(74) KASZNAR LEONARDOS PROPRIEDADE INTELECTUAL  
Registro extinto a contar de 04/05/2022.

---

**(11) BR 30 2017 001918-8** Código 44 - Extinção - Art. 119 inciso III da LPI  
(15) 19/12/2017  
(73) CARLOS EDUARDO RAMOS GARCIA (BR/SP)



---

(74) Sul América Marcas e Patentes Ltda.  
Registro extinto a contar de 04/05/2022.

---

**(11) BR 30 2017 001919-6** Código 44 - Extinção - Art. 119 inciso III da LPI  
(15) 10/07/2018  
(73) DANIELLE FARIA MENDES (BR/MG)  
Registro extinto a contar de 04/05/2022.

---

**(11) BR 30 2017 001921-8** Código 44 - Extinção - Art. 119 inciso III da LPI  
(15) 20/08/2019  
(73) CHANGDE YIXIANG INDUSTRIAL CO., LTD. (CN)  
(74) Do Nascimento Souza Advogados  
Registro extinto a contar de 04/05/2022.

---

**(11) BR 30 2017 001932-3** Código 44 - Extinção - Art. 119 inciso III da LPI  
(15) 19/12/2017  
(73) IPI S.R.L. (IT)  
(74) MSANTOS & FILHOS PROPRIEDADE INTELECTUAL LTDA-EPP  
Registro extinto a contar de 04/05/2022.

---

**(11) BR 30 2017 001938-2** Código 44 - Extinção - Art. 119 inciso III da LPI  
(15) 04/09/2018  
(73) CLÁUDIO BONDER (BR/RS)  
(74) Sko Oyarzábal Marcas e Patentes Sociedade Simples Ltda.  
Registro extinto a contar de 05/05/2022.

---

**(11) BR 30 2017 001940-4** Código 44 - Extinção - Art. 119 inciso III da LPI  
(15) 08/05/2018  
(73) MARLON FREITAS FERREIRA (BR/SP)  
(74) MODAL MARCAS E PATENTES LTDA.  
Registro extinto a contar de 05/05/2022.

---

**(11) BR 30 2017 001942-0** Código 44 - Extinção - Art. 119 inciso III da LPI  
(15) 24/04/2018  
(73) DANIEL GUTNIK (BR/RJ)  
(74) Dannemann, Siemsen, Bigler & Ipanema Moreira  
Registro extinto a contar de 05/05/2022.

---

**(11) BR 30 2017 001953-6** Código 44 - Extinção - Art. 119 inciso III da LPI  
(15) 24/04/2018  
(73) SID-NYL INDÚSTRIA E COMÉRCIO LTDA (BR/SP)  
(74) Icamp Marcas e Patentes Ltda  
Registro extinto a contar de 06/05/2022.



---

<b>(11) BR 30 2017 001954-4</b>	Código 44 - Extinção - Art. 119 inciso III da LPI (15) 06/03/2018 (73) REVOLUTIONARY MEDICAL DEVICES, INC. (US) (74) FLÁVIA SALIM LOPES Registro extinto a contar de 06/05/2022.
<b>(11) BR 30 2017 001956-0</b>	Código 44 - Extinção - Art. 119 inciso III da LPI (15) 24/04/2018 (73) CVS PHARMACY, INC. (US) (74) Dannemann, Siemsen, Bigler & Ipanema Moreira Registro extinto a contar de 06/05/2022.
<b>(11) BR 30 2017 001958-7</b>	Código 44 - Extinção - Art. 119 inciso III da LPI (15) 24/04/2018 (73) NEOYAMA INDÚSTRIA E COMÉRCIO DE ELETROELETRÔNICOS LTDA (BR/SC) (74) Sandro Wunderlich Registro extinto a contar de 06/05/2022.
<b>(11) BR 30 2017 001959-5</b>	Código 44 - Extinção - Art. 119 inciso III da LPI (15) 24/04/2018 (73) GRENDENE S.A. (BR/CE) (74) Remer Villaça & Nogueira Assessoria e Consultoria de Prop. Intelectual S/S Ltda. Registro extinto a contar de 06/05/2022.
<b>(11) BR 30 2017 001965-0</b>	Código 44 - Extinção - Art. 119 inciso III da LPI (15) 23/10/2018 (73) ADILSON REIMER (BR/SC) (74) EDEMAR SOARES ANTONINI Registro extinto a contar de 09/05/2022.
<b>(11) BR 30 2017 001966-8</b>	Código 44 - Extinção - Art. 119 inciso III da LPI (15) 02/05/2018 (73) JOSÉ DE ALENCAR FORTE (BR/SC) (74) VITOR LUIZ RAMOS BATISTA Registro extinto a contar de 09/05/2022.
<b>(11) BR 30 2017 001967-6</b>	Código 44 - Extinção - Art. 119 inciso III da LPI (15) 02/05/2018 (73) THE QUAKER OATS COMPANY (US) (74) Dannemann, Siemsen, Bigler & Ipanema Moreira Registro extinto a contar de 09/05/2022.

---

**(11) BR 32 2012 005085-8** Código 44 - Extinção - Art. 119 inciso III da LPI  
(15) 19/07/2016  
(62) BR 30 2012 002150-2 30/04/2012  
(73) VOESTALPINE METSEC PLC (GB)  
(74) DANNEMANN, SIEMSEN, BIGLER & IPANEMA MOREIRA.  
Registro extinto a contar de 01/05/2022.

---

**(11) BR 32 2012 005086-6** Código 44 - Extinção - Art. 119 inciso III da LPI  
(15) 19/07/2016  
(62) BR 30 2012 002150-2 30/04/2012  
(73) VOESTALPINE METSEC PLC (GB)  
(74) DANNEMANN, SIEMSEN, BIGLER & IPANEMA MOREIRA  
Registro extinto a contar de 01/05/2022.

---

**(11) DI 6200983-4** Código 44 - Extinção - Art. 119 inciso III da LPI  
(15) 15/10/2002  
(73) HMD GLOBAL OY (FI)  
(74) DANIEL ADVOGADOS  
Registro extinto a contar de 30/04/2022.

---

**(11) DI 6200998-2** Código 44 - Extinção - Art. 119 inciso III da LPI  
(15) 17/09/2002  
(73) Tecbril Indústria Química Ltda (BR/SP)  
(74) CAMELIER ADVOGADOS ASSOCIADOS  
Registro extinto a contar de 01/05/2022.

---

**(11) DI 6201144-8** Código 44 - Extinção - Art. 119 inciso III da LPI  
(15) 01/10/2002  
(73) JORGE KANNO (BR/PR)  
(74) Vilage Marcas & Patentes S/C LTDA  
Registro extinto a contar de 27/04/2022.

---

**(11) DI 6701193-4** Código 44 - Extinção - Art. 119 inciso III da LPI  
(15) 13/11/2007  
(73) INTERCONTINENTAL GREAT BRANDS LLC (US)  
(74) DANNEMANN, SIEMSEN, BIGLER & IPANEMA MOREIRA  
Registro extinto a contar de 27/04/2022.

---

**(11) DI 6701212-4** Código 44 - Extinção - Art. 119 inciso III da LPI  
(15) 13/11/2007  
(73) 3M INNOVATIVE PROPERTIES COMPANY (US)  
(74) MOMSEN, LEONARDOS & CIA.  
Registro extinto a contar de 28/04/2022.



---

<b>(11) DI 6701254-0</b>	Código 44 - Extinção - Art. 119 inciso III da LPI (15) 06/11/2007 (73) MUELLER FOGÕES LTDA. (BR/SC) (74) PAP MARCAS E PATENTES LTDA Registro extinto a contar de 28/04/2022.
<b>(11) DI 6701262-0</b>	Código 44 - Extinção - Art. 119 inciso III da LPI (15) 06/11/2007 (73) MÁRIO EUGÊNIO FLORES CARNEIRO (BR/BA) (74) BRASNORTE MARCAS E PATENTES LTDA Registro extinto a contar de 28/04/2022.
<b>(11) DI 6701266-3</b>	Código 44 - Extinção - Art. 119 inciso III da LPI (15) 06/11/2007 (73) DAGMAR LUISE MOHRBACH (BR/RS) (74) MARI LOURDES MACHADO GUERRA Registro extinto a contar de 24/04/2022.
<b>(11) DI 6701274-4</b>	Código 44 - Extinção - Art. 119 inciso III da LPI (15) 30/10/2007 (73) ANTONIO ROMÃO DA SILVA FILHO (BR/PR) (74) BRASIL SUL MARCAS E PATENTES S/C LTDA Registro extinto a contar de 25/04/2022.
<b>(11) DI 6701313-9</b>	Código 44 - Extinção - Art. 119 inciso III da LPI (15) 30/10/2007 (73) SAVERGLASS (FR) (74) MATOS & ASSOCIADOS - ADVOGADOS Registro extinto a contar de 20/04/2022.
<b>(11) DI 6701330-9</b>	Código 44 - Extinção - Art. 119 inciso III da LPI (15) 30/10/2007 (73) RECKITT BENCKISER FINISH B.V. (NL) (74) DI BLASI, PARENTE, S. G. & ASSOCIADOS Registro extinto a contar de 21/04/2022.
<b>(11) DI 6701333-3</b>	Código 44 - Extinção - Art. 119 inciso III da LPI (15) 30/10/2007 (73) RECKITT BENCKISER FINISH B.V. (NL) (74) DI BLASI, PARENTE, S. G. & ASSOCIADOS Registro extinto a contar de 21/04/2022.
<b>(11) DI 6701334-1</b>	Código 44 - Extinção - Art. 119 inciso III da LPI (15) 13/11/2007

---

---

(73) EKORNES ASA (NO)  
(74) MOMSEN, LEONARDOS & CIA.  
Registro extinto a contar de 21/04/2022.

---

**(11) DI 6701335-0** Código 44 - Extinção - Art. 119 inciso III da LPI  
(15) 30/10/2007  
(73) RECKITT BENCKISER FINISH B.V. (NL)  
(74) DI BLASI, PARENTE, S. G. & ASSOCIADOS  
Registro extinto a contar de 21/04/2022.

---

**(11) DI 6701336-8** Código 44 - Extinção - Art. 119 inciso III da LPI  
(15) 30/10/2007  
(73) RECKITT BENCKISER FINISH B.V. (NL)  
(74) DI BLASI, PARENTE, S. G. & ASSOCIADOS  
Registro extinto a contar de 21/04/2022.

---

**(11) DI 6701337-6** Código 44 - Extinção - Art. 119 inciso III da LPI  
(15) 30/10/2007  
(73) RECKITT BENCKISER FINISH B.V. (NL)  
(74) DI BLASI, PARENTE, S. G. & ASSOCIADOS  
Registro extinto a contar de 21/04/2022.

---

**(11) DI 6701342-2** Código 44 - Extinção - Art. 119 inciso III da LPI  
(15) 30/10/2007  
(73) RECKITT BENCKISER FINISH B.V. (NL)  
(74) DI BLASI, PARENTE, S. G. & ASSOCIADOS  
Registro extinto a contar de 21/04/2022.

---

**(11) DI 6701343-0** Código 44 - Extinção - Art. 119 inciso III da LPI  
(15) 15/04/2008  
(73) RECKITT BENCKISER FINISH B.V. (NL)  
(74) DI BLASI, PARENTE, S. G. & ASSOCIADOS  
Registro extinto a contar de 21/04/2022.

---

**(11) DI 6701346-5** Código 44 - Extinção - Art. 119 inciso III da LPI  
(15) 30/10/2007  
(73) RECKITT BENCKISER FINISH B.V. (NL)  
(74) DI BLASI, PARENTE, S. G. & ASSOCIADOS  
Registro extinto a contar de 21/04/2022.

---

**(11) DI 6701355-4** Código 44 - Extinção - Art. 119 inciso III da LPI  
(15) 15/04/2008  
(73) NIFCO INC. (JP)  
(74) DI BLASI, PARENTE, S. G. & ASSOCIADOS



---

Registro extinto a contar de 25/04/2022.

---

**(11) DI 6701360-0**

Código 44 - Extinção - Art. 119 inciso III da LPI  
(15) 06/11/2007  
(73) Continental Reifen Deutschland GmbH (DE)  
(74) DANNEMANN, SIEMSEN, BIGLER & IPANEMA MOREIRA  
Registro extinto a contar de 17/04/2022.

---

**(11) DI 6701722-3**

Código 44 - Extinção - Art. 119 inciso III da LPI  
(15) 04/12/2007  
(73) José Coelho da Silva (BR/SP) ; Antonio Gildo Petrongari (BR/SP) ; Manoel Rodrigues Rentroia (BR/SP)  
(74) Luís Cláudio Petrongari  
Registro extinto a contar de 17/04/2022.

---

**(11) DI 6701723-1**

Código 44 - Extinção - Art. 119 inciso III da LPI  
(15) 04/12/2007  
(73) José Coelho da Silva (BR/SP) ; Antonio Gildo Petrongari (BR/SP) ; Manoel Rodrigues Rentroia (BR/SP)  
(74) Luís Cláudio Petrongari  
Registro extinto a contar de 17/04/2022.

---

**(11) DI 6701753-3**

Código 44 - Extinção - Art. 119 inciso III da LPI  
(15) 18/12/2007  
(73) Ronney Altmann Lorey (BR/SP)  
(74) Sílvio Darré Júnior  
Registro extinto a contar de 21/04/2022.

---

**(11) DI 6701756-8**

Código 44 - Extinção - Art. 119 inciso III da LPI  
(15) 18/12/2007  
(73) Unilever N.V. (NL)  
(74) Artur Francisco Schaal  
Registro extinto a contar de 20/04/2022.

---

**(11) DI 6701772-0**

Código 44 - Extinção - Art. 119 inciso III da LPI  
(15) 10/06/2008  
(73) ESTOK COMÉRCIO E REPRESENTAÇÕES S.A. (BR/SP)  
(74) TINOCO SOARES & FILHO LTDA  
Registro extinto a contar de 18/04/2022.

---

**(11) DI 6701773-8**

Código 44 - Extinção - Art. 119 inciso III da LPI  
(15) 10/06/2008  
(73) ESTOK COMÉRCIO E REPRESENTAÇÕES S.A. (BR/SP)  
(74) TINOCO SOARES & FILHO LTDA



---

Registro extinto a contar de 18/04/2022.

---

**(11) DI 6701804-1**

Código 44 - Extinção - Art. 119 inciso III da LPI

(15) 18/12/2007

(73) ALPARGATAS S.A. (BR/SP)

(74) MURTA GOYANES ADVOGADOS

Registro extinto a contar de 24/04/2022.

---

**(11) DI 6701868-8**

Código 44 - Extinção - Art. 119 inciso III da LPI

(15) 24/06/2008

(73) PARANOÁ INDÚSTRIA DE BORRACHA S/A (BR/SP)

(74) CITY PATENTES E MARCAS LTDA

Registro extinto a contar de 01/05/2022.



**Código 47.1 - Petição Prejudicada**

Prejudicada a petição apresentada, conforme informações do complemento do despacho

---

**(21) BR 30 2023 000871-3**

Código 47.1 - Petição Prejudicada

(22) 16/02/2023

(71) MASTER INJETADOS LTDA - ME (BR/MG)

(74) MARCELO NAVES LACERDA

Referente à Petição 870230018188 de 03/03/2023, apresentando figuras do objeto a ser registrado, prejudicada tendo em vista a publicação de pedido inexistente na RPI 2723 de acordo com o artigo 101 da Lei 9279/96, onde se lê que a apresentação das figuras do objeto a ser registrado são obrigatórias no pedido de desenho industrial.

---

**(21) BR 30 2023 000872-1**

Código 47.1 - Petição Prejudicada

(22) 16/02/2023

(71) MASTER INJETADOS LTDA - ME (BR/MG)

(74) MARCELO NAVES LACERDA

Referente à Petição 870230018186 de 03/03/2023, apresentando figuras do objeto a ser registrado, prejudicada tendo em vista a publicação de pedido inexistente na RPI 2723 de acordo com o artigo 101 da Lei 9279/96, onde se lê que a apresentação das figuras do objeto a ser registrado são obrigatórias no pedido de desenho industrial.

---

**(21) BR 30 2023 000875-6**

Código 47.1 - Petição Prejudicada

(22) 16/02/2023

(71) MASTER INJETADOS LTDA - ME (BR/MG)

(74) MARCELO NAVES LACERDA

Referente à Petição 870230018184 de 03/03/2023, apresentando figuras do objeto a ser registrado, prejudicada tendo em vista a publicação de pedido inexistente na RPI 2723 de acordo com o artigo 101 da Lei 9279/96, onde se lê que a apresentação das figuras do objeto a ser registrado são obrigatórias no pedido de desenho industrial.



**Código 47.3 - Petição Deferida**

Deferida a petição apresentada, conforme informações do complemento do despacho.

---

**(21) BR 30 2022 003810-5**

Código 47.3 - Petição Deferida

(71) GENENTECH, INC. (US)

(74) DANNEMANN, SIEMSEN, BIGLER &amp; IPANEMA MOREIRA

Deferida a petição no que se refere à verificação dos aspectos formais do documento de prioridade unionista apresentado. Em referência ao protocolo 870220065596 de 26/07/2022

---

**(11) BR 30 2022 004336-2**

Código 47.3 - Petição Deferida

(71) MAISON PSYCHE (FR)

(74) DANNEMANN, SIEMSEN, BIGLER &amp; IPANEMA MOREIRA

Deferida a petição no que se refere à verificação dos aspectos formais do documento de prioridade unionista apresentado. Em referência ao protocolo 870220076413 de 24/08/2022

---

**(11) BR 30 2022 004362-1**

Código 47.3 - Petição Deferida

(71) FERRARI S.P.A. (IT)

(74) ARIBONI, FABBRI E SCHMIDT SOCIEDADE DE ADVOGADOS

Deferida a petição no que se refere à verificação dos aspectos formais do documento de prioridade unionista apresentado. Em referência ao protocolo 870220103417 de 08/11/2022

---

**(21) BR 30 2022 004401-6**

Código 47.3 - Petição Deferida

(71) FERRARI S.P.A. (IT)

(74) ARIBONI, FABBRI E SCHMIDT SOCIEDADE DE ADVOGADOS

Deferida a petição no que se refere à verificação dos aspectos formais do documento de prioridade unionista apresentado. Em referência ao protocolo 870220103548 de 08/11/2022

---

**(11) BR 30 2022 004405-9**

Código 47.3 - Petição Deferida

(71) FERRARI S.P.A. (IT)

(74) ARIBONI, FABBRI E SCHMIDT SOCIEDADE DE ADVOGADOS

Deferida a petição no que se refere à verificação dos aspectos formais do documento de prioridade unionista apresentado. Em referência ao protocolo 870220103909 de 09/11/2022

---

**(21) BR 30 2022 004408-3**

Código 47.3 - Petição Deferida

(71) FERRARI S.P.A. (IT)

(74) ARIBONI, FABBRI E SCHMIDT SOCIEDADE DE ADVOGADOS



---

Deferida a petição no que se refere à verificação dos aspectos formais do documento de prioridade unionista apresentado. Em referência ao protocolo 870220104051 de 09/11/2022

---

**(21) BR 30 2022 004411-3**

Código 47.3 - Petição Deferida

(71) FERRARI S.P.A. (IT)

(74) ARIBONI, FABBRI E SCHMIDT SOCIEDADE DE ADVOGADOS

Deferida a petição no que se refere à verificação dos aspectos formais do documento de prioridade unionista apresentado. Em referência ao protocolo 870220103945 de 09/11/2022

---

**(21) BR 30 2022 004509-8**

Código 47.3 - Petição Deferida

(71) BAYERISCHE MOTOREN WERKE AKTIENGESELLSCHAFT (DE)

(74) DANNEMANN, SIEMSEN, BIGLER & IPANEMA MOREIRA

Deferida a petição no que se refere à verificação dos aspectos formais do documento de prioridade unionista apresentado. Em referência ao protocolo 870220086602 de 22/09/2022

---

**(21) BR 30 2022 004552-7**

Código 47.3 - Petição Deferida

(71) APPLE INC. (US)

(74) DANNEMANN, SIEMSEN, BIGLER & IPANEMA MOREIRA

Deferida a petição no que se refere à verificação dos aspectos formais do documento de prioridade unionista apresentado. Em referência ao protocolo 870220098128 de 24/10/2022

---

**(21) BR 30 2022 005981-1**

Código 47.3 - Petição Deferida

(71) GEA FARM TECHNOLOGIES GMBH (DE)

(74) DANNEMANN, SIEMSEN, BIGLER & IPANEMA MOREIRA

Deferida a petição no que se refere à verificação dos aspectos formais do documento de prioridade unionista apresentado. Em referência ao protocolo 870220120197 de 20/12/2022

---

**(21) BR 30 2022 005984-6**

Código 47.3 - Petição Deferida

(71) GEA FARM TECHNOLOGIES GMBH (DE)

(74) DANNEMANN, SIEMSEN, BIGLER & IPANEMA MOREIRA

Deferida a petição no que se refere à verificação dos aspectos formais do documento de prioridade unionista apresentado. Em referência ao protocolo 870230001526 de 06/01/2023

---

**(11) BR 30 2022 005998-6**

Código 47.3 - Petição Deferida

(71) CATERPILLAR INC. (US)

(74) SOERENSEN GARCIA ADVOGADOS ASSOCIADOS

Deferida a petição no que se refere à verificação dos aspectos formais do documento de prioridade unionista apresentado. Em referência ao protocolo



---

870220107716 de 21/11/2022

---

**(11) BR 30 2022 006054-2**

Código 47.3 - Petição Deferida  
(71) BAYERISCHE MOTOREN WERKE AKTIENGESELLSCHAFT (DE)  
(74) DANNEMANN, SIEMSEN, BIGLER & IPANEMA MOREIRA  
Deferida a petição no que se refere à verificação dos aspectos formais do documento de prioridade unionista apresentado. Em referência ao protocolo 870230000674 de 03/01/2023

---

**(11) BR 30 2022 006139-5**

Código 47.3 - Petição Deferida  
(71) BAYERISCHE MOTOREN WERKE AKTIENGESELLSCHAFT (DE)  
(74) DANNEMANN, SIEMSEN, BIGLER & IPANEMA MOREIRA  
Deferida a petição no que se refere à verificação dos aspectos formais do documento de prioridade unionista apresentado. Em referência ao protocolo 870220120220 de 20/12/2022

---

**(21) BR 30 2022 006145-0**

Código 47.3 - Petição Deferida  
(71) GAMEFIT LLC (US)  
(74) CLARKE, MODET PROPRIEDADE INTELECTUAL LTDA.  
Deferida a petição no que se refere à verificação dos aspectos formais do documento de prioridade unionista apresentado. Em referência ao protocolo 870230000868 de 04/01/2023

---

**(21) BR 30 2022 006178-6**

Código 47.3 - Petição Deferida  
(71) MILESTONE SCIENTIFIC, INC. (US)  
(74) DANNEMANN, SIEMSEN, BIGLER & IPANEMA MOREIRA  
Deferida a petição no que se refere à verificação dos aspectos formais do documento de prioridade unionista apresentado. Em referência ao protocolo 870230000614 de 03/01/2023

---

**(21) BR 30 2022 006213-8**

Código 47.3 - Petição Deferida  
(71) MILESTONE SCIENTIFIC, INC. (US)  
(74) DANNEMANN, SIEMSEN, BIGLER & IPANEMA MOREIRA  
Deferida a petição no que se refere à verificação dos aspectos formais do documento de prioridade unionista apresentado. Em referência ao protocolo 870220122282 de 27/12/2022

---

**(21) BR 30 2022 006214-6**

Código 47.3 - Petição Deferida  
(71) MILESTONE SCIENTIFIC, INC. (US)  
(74) DANNEMANN, SIEMSEN, BIGLER & IPANEMA MOREIRA  
Deferida a petição no que se refere à verificação dos aspectos formais do documento de prioridade unionista apresentado. Em referência ao protocolo 870220122288 de 27/12/2022

---



---

<b>(11) BR 30 2022 006224-3</b>	Código 47.3 - Petição Deferida (71) ACHTON A/S (DK) (74) HERRERO & ASSOCIADOS BRASIL PROPRIEDADE INTELECTUAL LTDA. Deferida a petição no que se refere à verificação dos aspectos formais do documento de prioridade unionista apresentado. Em referência ao protocolo 870230010803 de 06/02/2023
<b>(21) BR 30 2022 006248-0</b>	Código 47.3 - Petição Deferida (71) THE PROCTER & GAMBLE COMPANY (US) (74) TRENCH ROSSI E WATANABE ADVOGADOS ( RJ ) Deferida a petição no que se refere à verificação dos aspectos formais do documento de prioridade unionista apresentado. Em referência ao protocolo 870230009859 de 03/02/2023
<b>(21) BR 30 2022 006251-0</b>	Código 47.3 - Petição Deferida (71) SAFARILAND, LLC (US) (74) MARTINEZ & ASSOCIADOS S/S LTDA. Deferida a petição no que se refere à solicitação de alteração de cadastro apresentada. Em referência ao protocolo 870230000222 de 02/01/2023
<b>(21) BR 30 2022 006379-7</b>	Código 47.3 - Petição Deferida (71) CATERPILLAR INC. (US) (74) SOERENSEN GARCIA ADVOGADOS ASSOCIADOS Deferida a petição no que se refere à verificação dos aspectos formais do documento de prioridade unionista apresentado. Em referência ao protocolo 870220121998 de 26/12/2022
<b>(11) BR 30 2022 006465-3</b>	Código 47.3 - Petição Deferida (71) LEMME INC. (US) (74) DANIEL ADVOGADOS (ALT.DE DANIEL & CIA) Deferida a petição no que se refere à verificação dos aspectos formais do documento de prioridade unionista apresentado. Em referência ao protocolo 870220113716 de 06/12/2022
<b>(21) BR 30 2022 006572-2</b>	Código 47.3 - Petição Deferida (71) DEERE & COMPANY (US) (74) KASZNAR LEONARDOS PROPRIEDADE INTELECTUAL Deferida a petição no que se refere à verificação dos aspectos formais do documento de prioridade unionista apresentado. Em referência ao protocolo 870220121191 de 22/12/2022
<b>(11) BR 30 2022 006580-3</b>	Código 47.3 - Petição Deferida (71) BAYERISCHE MOTOREN WERKE AKTIENGESELLSCHAFT (DE) (74) DANNEMANN, SIEMSEN, BIGLER & IPANEMA MOREIRA

---

Deferida a petição no que se refere à verificação dos aspectos formais do documento de prioridade unionista apresentado. Em referência ao protocolo 870230006284 de 23/01/2023

---

**(11) BR 30 2022 006596-0**

Código 47.3 - Petição Deferida

(71) APPLE INC. (US)

(74) DANNEMANN, SIEMSEN, BIGLER & IPANEMA MOREIRA

Deferida a petição no que se refere à verificação dos aspectos formais do documento de prioridade unionista apresentado. Em referência ao protocolo 870220120231 de 20/12/2022

---

**(11) BR 30 2022 006604-4**

Código 47.3 - Petição Deferida

(71) STRYKER EUROPEAN OPERATIONS LIMITED (IE)

(74) KASZNAR LEONARDOS PROPRIEDADE INTELECTUAL

Deferida a petição no que se refere à verificação dos aspectos formais do documento de prioridade unionista apresentado. Em referência ao protocolo 870230000589 de 03/01/2023

---

**(11) BR 30 2022 006619-2**

Código 47.3 - Petição Deferida

(71) ADVENTIA PHARMA, S.L. (ES) ; ANDRÉS CABELLO REY (ES)

(74) MONTAURY PIMENTA, MACHADO & VIEIRA DE MELLO ADVOGADOS

Deferida a petição no que se refere à verificação dos aspectos formais do documento de prioridade unionista apresentado. Em referência ao protocolo 870230008236 de 30/01/2023

---

**(21) BR 30 2022 006743-1**

Código 47.3 - Petição Deferida

(71) UNIVERSIDADE DO PORTO (PT)

(74) PIENEGONDA, MOREIRA & ASSOCIADOS LTDA

Deferida a petição no que se refere à solicitação de alteração de cadastro. Em referência ao protocolo 870230010184 de 03/02/2023

---

**(11) BR 30 2022 007092-0**

Código 47.3 - Petição Deferida

(71) ILLUMINA, INC. (US)

(74) DANIEL ADVOGADOS (ALT.DE DANIEL & CIA)

Petição 870230004633 de 17/01/2023 deferida, por se tratar de correção do nome de inventores. Considerar os dados atuais: DAVID ELLIOTT KSPLAN e ASHISH KUMAR.

---

**(11) DI 7101116-1**

Código 47.3 - Petição Deferida

(71) KUSCH & CO. SITZMÖBELWERKE GMBH & CO. KG (DE)

(74) Orlando de Souza

Petição 870230012296 de 10/02/2023 deferida, por se tratar de correção do nome do titular. Considerar os dados atuais: KUSCH & CO. SITZMÖBELWERK GMBH & CO. KG.





### Código 47.6 - Petição Atendida

Atendida a petição apresentada, conforme informações do complemento do despacho

---

(11) BR 30 2022 007092-0

Código 47.6 - Petição Atendida

(71) ILLUMINA, INC. (US)

(74) DANIEL ADVOGADOS (ALT.DE DANIEL & CIA)

Petição 870230016350 de 27/02/2023 deferida, por se tratar de correção do nome de inventores. Considerar os dados atuais: DAVID ELLIOTT KAPLAN e ASHISH KUMA.



### Código 49 - Perda de Prioridade

Perda da prioridade reivindicada por não atender às disposições previstas no Art. 99 da LPI.

---

(21) BR 30 2022 006251-0

Código 49 - Perda de Prioridade

(22) 14/11/2022

(71) SAFARILAND, LLC (US)

(74) MARTINEZ & ASSOCIADOS S/S LTDA.

Referente à Reivindicação de Prioridade nº 29/838,799, por não estarem presentes no documento comprobatório apresentado os desenhos do objeto depositado. Conforme Art. 16 § 2º da LPI "A reivindicação de prioridade será comprovada por documento hábil da origem, contendo número, data, título, relatório descritivo e, se for o caso, reivindicações e desenhos, acompanhado de tradução simples da certidão de depósito ou documento equivalente, contendo dados identificadores do pedido, cujo teor será de inteira responsabilidade do depositante". A apresentação dos desenhos é obrigatória no pedido de desenho industrial, conforme Art. 101 da LPI, portanto o documento de prioridade também deve conter, obrigatoriamente, os desenhos.



### **Código 49.1 - Sobrestamento por Perda de Prioridade**

O titular poderá apresentar recurso contra a perda de prioridade. Desta data corre o prazo de 60 (sessenta) dias para eventual recurso do interessado. Sobrestado o exame do pedido até o fim do exame do recurso ou, na ausência deste, até o fim do prazo de 60 (sessenta) dias.

---

**(21) BR 30 2022 006251-0**

Código 49.1 - Sobrestamento por Perda de Prioridade

(43) 14/03/2023

(71) SAFARILAND, LLC (US)

(74) MARTINEZ & ASSOCIADOS S/S LTDA.



**Código 53 - Notificação de Decisão Judicial**

Notificação de decisão judicial referente ao registro.

---

**(11) BR 30 2021 003331-3**

Código 53 - Notificação de Decisão Judicial

(22) 16/07/2021

(15) 09/11/2021

(71) GREAT WALL MOTOR COMPANY LIMITED (CN)

(74) PAULO DE TARSO CASTRO BRANDÃO

NOTIFICAÇÃO DE DECISÃO JUDICIAL REFERENTE AO REGISTRO. INPI: 52402.002077/2023-90; Origem: 31ª VF DO RIO DE JANEIRO (TRF2); Ação Ordinária nº: 5063679-45.2022.4.02.5101; Autor: VOLKSWAGEN AKTIENGESELLSCHAFT; VOLKSWAGEN DO BRASIL INDUSTRIA DE VEICULOS AUTOMOTORES LTDA; Réus: GREAT WALL MOTOR COMPANY LIMITED; GREAT WALL MOTOR BRASIL LTDA.; INPI-INSTITUTO NACIONAL DA PROPRIEDADE INDUSTRIAL. Decisão: "DEFIRO O PEDIDO DE TUTELA DE URGÊNCIA, de natureza satisfativa, determinando ao INPI que proceda à suspensão dos registros dos desenhos industriais de nº BR 322021004949-2 e BR 302021003331-3, registrando-as em seus sistemas e publicando-as na RPI".

---

**(11) BR 32 2021 004949-2**

Código 53 - Notificação de Decisão Judicial

(22) 16/07/2021

(15) 03/11/2021

(62) BR 30 2021 003331-3 16/07/2021

(71) GREAT WALL MOTOR COMPANY LIMITED (CN)

(74) PAULO DE TARSO CASTRO BRANDÃO

NOTIFICAÇÃO DE DECISÃO JUDICIAL REFERENTE AO REGISTRO. INPI: 52402.002077/2023-90; Origem: 31ª VF DO RIO DE JANEIRO (TRF2); Ação Ordinária nº: 5063679-45.2022.4.02.5101; Autor: VOLKSWAGEN AKTIENGESELLSCHAFT; VOLKSWAGEN DO BRASIL INDUSTRIA DE VEICULOS AUTOMOTORES LTDA; Réus: GREAT WALL MOTOR COMPANY LIMITED; GREAT WALL MOTOR BRASIL LTDA.; INPI-INSTITUTO NACIONAL DA PROPRIEDADE INDUSTRIAL. Decisão: "DEFIRO O PEDIDO DE TUTELA DE URGÊNCIA, de natureza satisfativa, determinando ao INPI que proceda à suspensão dos registros dos desenhos industriais de nº BR 322021004949-2 e BR 302021003331-3, registrando-as em seus sistemas e publicando-as na RPI".

**Código 53.1 - Pedido ou Registro Sub-Judice**

Notificação de Ação Judicial referente ao registro.

---

**(11) BR 30 2021 003331-3**

Código 53.1 - Pedido ou Registro Sub-Judice

(22) 16/07/2021

(15) 09/11/2021

(71) GREAT WALL MOTOR COMPANY LIMITED (CN)

(74) PAULO DE TARSO CASTRO BRANDÃO

NOTIFICAÇÃO DE AÇÃO JUDICIAL REFERENTE AO REGISTRO. INPI:

52402.002077/2023-90; Origem: 31ª VF DO RIO DE JANEIRO (TRF2); Ação

Ordinária nº: 5063679-45.2022.4.02.5101; Autor: VOLKSWAGEN

AKTIENGESELLSCHAFT; VOLKSWAGEN DO BRASIL INDUSTRIA DE

VEICULOS AUTOMOTORES LTDA; Réus: GREAT WALL MOTOR COMPANY

LIMITED; GREAT WALL MOTOR BRASIL LTDA.; INPI-INSTITUTO NACIONAL

DA PROPRIEDADE INDUSTRIAL. REGISTRO SUB-JUDICE

---

**(11) BR 32 2021 004949-2**

Código 53.1 - Pedido ou Registro Sub-Judice

(22) 16/07/2021

(15) 03/11/2021

(62) BR 30 2021 003331-3 16/07/2021

(71) GREAT WALL MOTOR COMPANY LIMITED (CN)

(74) PAULO DE TARSO CASTRO BRANDÃO

NOTIFICAÇÃO DE AÇÃO JUDICIAL REFERENTE AO REGISTRO. INPI:

52402.002077/2023-90; Origem: 31ª VF DO RIO DE JANEIRO (TRF2); Ação

Ordinária nº: 5063679-45.2022.4.02.5101; Autor: VOLKSWAGEN

AKTIENGESELLSCHAFT; VOLKSWAGEN DO BRASIL INDUSTRIA DE

VEICULOS AUTOMOTORES LTDA; Réus: GREAT WALL MOTOR COMPANY

LIMITED; GREAT WALL MOTOR BRASIL LTDA.; INPI-INSTITUTO NACIONAL

DA PROPRIEDADE INDUSTRIAL. REGISTRO SUB-JUDICE

### Código 71 - Despacho Anulado

Anulado o despacho, por ter sido indevido, conforme indicado no complemento.

---

**(11) BR 30 2012 001845-5**

Código 71 - Despacho Anulado

(22) 13/04/2012

(15) 05/04/2016

(71) ROMA JENSEN COMÉRCIO E INDÚSTRIA LTDA (BR/SP)

(74) TINOCO SOARES & FILHO LTDA

Referente RPI: 2720 - Cód. 44, Publicado: 23/02/2023, por ter sido indevido.



**Código 73 - Retificação**

Retificação da publicação informada conforme complemento do despacho, por conter incorreção. Tal publicação não implica na alteração da data da decisão ou despacho e nos prazos em andamento.

---

(11) BR 30 2022 007092-0

Código 73 - Retificação

(22) 27/12/2022

(15) 24/01/2023

(30) 15/07/2022 US 29/865,274

(45) 24/01/2023

(52) 24-01

(54) CONFIGURAÇÃO APLICADA A/EM CARTUCHO

(71) ILLUMINA, INC. (US)

(72) ROBERT NICHOLAS DEAN; DAVID ELLIOT KAPLAN; ANISH KUMAR;  
JAMES MICHAEL OSMUS; RAYMOND LAWRENCE OYUNG; MAX WARREN  
POLLOCK

(74) DANIEL ADVOGADOS (ALT.DE DANIEL & CIA)

Referente RPI: 2716 - Cód. 39, Publicado: 24/01/2023, considerar a correção dos seguintes autores: DAVID ELLIOTT KAPLAN e ASHISH KUMA.



### Código 75.1 - Emissão de Cópia Oficial

Emitida a Cópia Oficial requerida, conforme complemento do despacho

---

(21) BR 30 2022 004388-5

Código 75.1 - Emissão de Cópia Oficial

(71) M3 HEALTH INDÚSTRIA E COMÉRCIO DE PRODUTOS MÉDICOS,  
ODONTOLÓGICOS E CORRELATOS S.A. (BR/SP)

(74) PAULA SANTOS E SILVA

Conforme solicitação protocolada pela petição 870230013380 de 15/02/2023,  
foram disponibilizadas cópias oficiais pelo Delivery e pela plataforma WIPO-DAS.  
Para acessar o documento na plataforma da OMPI, verifique o e-mail enviado  
para o endereço cadastrado na referida petição.

