

Revista da
**Propriedade
Industrial**

Nº 2725
28 de Março de 2023

Desenho Industrial
Seção III





REPÚBLICA FEDERATIVA DO BRASIL

Presidente

Luiz Inácio Lula da Silva

MINISTÉRIO DO DESENVOLVIMENTO, INDÚSTRIA, COMÉRCIO E SERVIÇOS

Ministro do Desenvolvimento, Indústria, Comércio e Serviços

Geraldo José Rodrigues Alckmin Filho

INSTITUTO NACIONAL DA PROPRIEDADE INDUSTRIAL

De conformidade com a Lei nº 5.648 de 11 de dezembro de 1970, esta é a publicação oficial do Instituto Nacional da Propriedade Industrial, órgão vinculado ao Ministério da Economia, República Federativa do Brasil, que publica todos os seus atos, despachos e decisões relativos ao sistema de propriedade industrial no Brasil, compreendendo Marcas e Patentes, bem como os referentes a contratos de Transferência de Tecnologia e assuntos correlatos, além dos que dizem respeito ao registro de programas de computador como direito autoral.

As established by Law nº 5.648 of december 11, 1970, this is the official publication of the National Institute of Industrial Property, an office under the Ministry of Economy, Federative Republic of Brazil, which publishes all its official acts, orders and decisions regarding the industrial property system in Brazil, comprising Trademarks and Patents, as well as those referring to Technology Transfer agreements and related matters, besides those regarding software registering as copyright.

D'après la Loi nº 5.648 du 11 décembre 1970, celle-ci est la publication officielle de l'Institut National de la Propriété Industrielle, un office lié au Ministère de l'Économie, République Fédérative du Brésil, qui publie tous ses actes, ordres et décisions concernant le système de la propriété industrielle au Brésil, y compris marques et brevets, aussi que ceux référents aux contrats de transfert de technologie et des sujets afférents, en outre que ceux se rapportant à l'enregistrement des programmes d'ordinateur comme droit d'auteur.

Según establece la Ley nº 5.648 de 11 diciembre 1970, esta es la publicación oficial del Instituto Nacional de la Propiedad Industrial, oficina vinculada al Ministerio de la Economía, República Federativa del Brasil, que publica todos sus actos, ordenes y decisiones referentes al sistema de propiedad industrial en Brasil, comprendiendo marcas y patentes así que los referentes a contratos de transferencia de tecnología y asuntos corelacionados, además de los referentes al registro de programas de ordenador como derecho de autor.

Laut Gesetz Nr. 5.648 vom 11. Dezember 1970, ist dies das Amtsblatt des Nationalen Instituts für gewerbliches Eigentum, eines Organs des Bundesministeriums für Wirtschaft der Bundesrepublik Brasilien, welches Amtsblatt alle Amtshandlungen, Beschlüsse und Entscheidungen über gewerbliches Eigentum in Brasilien, einschliesslich Warenzeichen und Patente, ebenso wie auch Übertragungsverträge von Technologie und Computerprogrammen als Urheberrecht, veröffentlicht.



DIRETORIA DE MARCAS, DESENHO INDUSTRIAL E INDICAÇÕES GEOGRÁFICAS

DESENHO INDUSTRIAL

PEDIDO DE REGISTRO DE DESENHO INDUSTRIAL PEDIDO DIVIDIDO DE UM PEDIDO DE REGISTRO DE DESENHO INDUSTRIAL ANTERIORMENTE DEPOSITADO



Índice Geral:

Código 30 - Exigência – Art. 103 da LPI.....	5
Código 31 - Notificação de Depósito.....	8
Código 32 - Notificação do Depósito Com Requerimento de Sigilo.....	38
Código 33.1 - Pedido Inexistente.....	39
Código 34 - Exigência - Art. 106 § 3º da LPI.....	41
Código 34.2 - Exame formal de Cumprimento de Exigência Técnica.....	95
Código 35 - Arquivamento do Pedido – Art. 216 § 2º e Art. 106 § 3º da LPI.....	100
Código 39 - Concessão do Registro.....	105
Código 40 - Publicação do Parecer de Mérito.....	178
Código 41 - Nulidade Administrativa.....	179
Código 44 - Extinção - Art. 119 inciso III da LPI.....	181
Código 46 - Prorrogação.....	186
Código 47 - Petição Não Conhecida.....	218
Código 47.1 - Petição Prejudicada.....	219
Código 47.3 - Petição Deferida.....	221
Código 47.7 - Petição Não Atendida.....	226
Código 53.1 - Pedido ou Registro Sub-Judice.....	227
Código 71 - Despacho Anulado.....	228
Código 73 - Retificação.....	231



Código 30 - Exigência – Art. 103 da LPI

O pedido não atende formalmente ao disposto no art. 103 da LPI e/ou às demais disposições quanto à sua forma, tendo sido recebido provisoriamente. A não manifestação do depositante no prazo de 5 (cinco) dias desta data, acarretará na inexistência do Pedido.

(21) BR 30 2023 001222-2

Código 30 - Exigência – Art. 103 da LPI

(22) 09/03/2023

(71) MAYARA BRUNA SALES PAIVA FAVERO (BR/SP)

A apresentação das figuras não está de acordo com as especificações do item 4.2.11 do Manual de DI. Apresente novo jogo de figuras completo, COM CADA VISTA DA FIGURA APRESENTADA EM UMA FOLHA, sem alteração da matéria apresentada no depósito. Cada desenho ou fotografia deverá ser apresentado em uma folha, INDIVIDUALMENTE, com dimensões adequadas e nitidez e resolução gráfica suficientes para a plena compreensão do desenho industrial requerido. As figuras deverão ser NUMERADAS SEQUENCIALMENTE EM CONFORMIDADE COM O PADRÃO DE DOIS ALGARISMOS: Fig. 1.1, Fig. 1.2, Fig. 1.3, Fig. 1.4. NÃO SERÃO ADMITIDAS outras formas de numeração, como o padrão de um algarismo (1, 2, 3), numeração alfanumérica (1A, 1B, 1C) e caracteres isolados (A, B, C). As folhas deverão ser numeradas sequencialmente no CENTRO DA MARGEM SUPERIOR indicando o número da folha e o número total de folhas, separados por uma barra oblíqua. Exemplo: 1/4, 2/4, 3/4 e 4/4. Caso tenha sido apresentado relatório, deverá ser reapresentado com a numeração das figuras corrigida seguindo as disposições do item 4.2.9 do Manual de DI. Para cumprir esta exigência utilize a GRU 104 (isenta). O prazo é de 5 dias, iniciados a partir do primeiro dia útil após esta publicação (art. 103 da LPI).

(21) BR 30 2023 001228-1

Código 30 - Exigência – Art. 103 da LPI

(22) 10/03/2023

(71) CONCEPT PISCINAS E EXTERIORES LTDA (BR/DF)

A apresentação das figuras não está de acordo com as especificações do item 4.2.11 do Manual de DI. Apresente novo jogo de figuras completo, sem alteração da matéria apresentada no depósito. Os desenhos ou fotografias deverão ser apresentados dentro de margens de no mínimo 3 cm, em folhas brancas no formato A4, NUMERADAS SEQUENCIALMENTE no centro da margem superior indicando o número da folha e o número total de folhas, separados por uma barra oblíqua. Exemplo: 1/4, 2/4, 3/4 e 4/4. Os desenhos ou fotografias deverão ser NUMERADOS SEQUENCIALMENTE em conformidade com o padrão de dois algarismos, a saber: Fig. 1.1, Fig. 1.2, Fig. 1.3, Fig. 1.4. NÃO SERÃO ADMITIDAS outras formas de numeração, como o padrão de um algarismo (1, 2, 3...), numeração alfanumérica (1A, 1B, 1C...) e caracteres isolados (A, B, C...). CADA VISTA DO DESENHO OU FOTOGRAFIA deverá ser apresentado em

uma folha, individualmente, com dimensões adequadas e nitidez e resolução gráfica suficientes para a plena compreensão do desenho industrial requerido, observado o mínimo de 300 dpi. NÃO SERÃO ADMITIDOS NAS FOLHAS DE DESENHOS OU FOTOGRAFIAS ELEMENTOS COMO MOLDURAS, linhas delimitadoras, marcas, logotipos, marcas d'água, timbres, rubricas, assinaturas e outras informações de mesma natureza. Para cumprir esta exigência utilize a GRU 104 (isenta). O prazo é de 5 dias, iniciados a partir do primeiro dia útil após esta publicação (art. 103 da LPI).

(21) BR 30 2023 001233-8

Código 30 - Exigência – Art. 103 da LPI

(22) 10/03/2023

(71) RENATA GONÇALVES VIEIRA (BR/SP)

Apresente novo jogo de figuras completo, sem alteração da matéria apresentada no depósito, observando as especificações do item 3.8.3 do Manual de DI. Cada desenho ou fotografia deverá ser apresentado em uma folha, individualmente, dentro de margens de no mínimo 3 cm, em folhas brancas no formato A4, numeradas sequencialmente no centro da margem superior indicando o número da folha e o número total de folhas, separados por uma barra oblíqua. Exemplo: 1/4, 2/4, 3/4, 4/4. Os desenhos ou fotografias deverão ser numerados sequencialmente usando-se um padrão de dois algarismos. Caso o pedido contenha apenas um desenho industrial, a numeração deverá ser: Fig. 1.1, Fig. 1.2, Fig. 1.3, Fig. 1.4. Havendo mais de um desenho industrial no pedido, deve-se acrescentar uma unidade ao primeiro algarismo da numeração para cada variação configurativa. (Exemplo: 1ª variação configurativa: Fig. 1.1, Fig. 1.2, Fig. 1.3, Fig. 1.4; 2ª variação configurativa: Fig. 2.1, Fig. 2.2, Fig. 2.3, Fig. 2.4; 3ª variação configurativa: Fig. 3.1, Fig. 3.2, Fig. 3.3, Fig. 3.4). A numeração das páginas dos desenhos, em caso de variação configurativa, deve ser contínua. Exemplo: 4 páginas da primeira variação (Fig. 1.1, Fig. 1.2, Fig. 1.3, Fig. 1.4) e 3 páginas da segunda variação (Fig. 2.1, Fig. 2.2, Fig. 2.3), totalizando 7 páginas de desenhos. A numeração das páginas de desenhos deverá ser de 1/7 a 7/7, sendo 1/7 a 4/7 (Fig. 1.1, Fig. 1.2, Fig. 1.3, Fig. 1.4) e 5/7 a 7/7 (Fig. 2.1, Fig. 2.2, Fig. 2.3). NÃO SERÃO ADMITIDOS NAS FOLHAS DE DESENHOS OU FOTOGRAFIAS ELEMENTOS COMO MOLDURAS, linhas delimitadoras, marcas, logotipos, marcas d'água, timbres, rubricas, assinaturas e outras informações de mesma natureza. Para cumprir esta exigência utilize a GRU 104 (isenta). O prazo é de 5 dias, iniciados a partir do primeiro dia útil após esta publicação (art. 103 da LPI).

(21) BR 30 2023 001302-4

Código 30 - Exigência – Art. 103 da LPI

(22) 14/03/2023

(71) MAURO APARECIDO MESSIAS (BR/SP)

(74) DR. DENILSON FORATO - (FORATO CONSULTORIA MARCAS E PATENTES)

A numeração das figuras apresentadas não está de acordo com as



especificações do item 4.2.11 do Manual de DI. Apresente novo jogo de figuras, sem alteração da matéria apresentada no depósito, com os desenhos ou fotografias NUMERADOS SEQUENCIALMENTE EM CONFORMIDADE COM O PADRÃO DE DOIS ALGARISMOS: fig. 1.1, fig. 1.2, fig. 1.3, fig. 1.4. NÃO SERÃO ADMITIDAS outras formas de numeração, como o padrão de um algarismo (1, 2, 3...), numeração alfanumérica (1a, 1b, 1c...) E caracteres isolados (a, b, c...) CADA VISTA DO DESENHO OU FOTOGRAFIA deverá apresentada em uma folha, individualmente, numerada sequencialmente NO CENTRO DA MARGEM SUPERIOR indicando o número da folha e o número total de folhas, separados por uma barra oblíqua. Exemplo: 1/4, 2/4, 3/4 e 4/4. Caso tenha sido apresentado relatório, deverá ser reapresentado com a numeração das figuras corrigida seguindo as disposições do item 4.2.9 do Manual de DI. Para cumprir esta exigência utilize a GRU 104 (isenta). O prazo é de 5 dias, iniciados a partir do primeiro dia útil após esta publicação (art. 103 da LPI).

Código 31 - Notificação de Depósito

Notificação de depósito de pedido de registro de desenho industrial. O pedido segue para a etapa de exame técnico.

(21) BR 30 2023 000382-7	Código 31 - Notificação de Depósito (22) 25/01/2023 (71) INSTITUTO FEDERAL DE EDUCAÇÃO, CIÊNCIA E TECNOLOGIA DA BAHIA - IFBA (BR/BA) (72) LEONARDO SILVA MENEZES Notificação de depósito (Protocolo: 870230006802 UF: WB Data: 25/01/2023 Hora: 14:05)
(21) BR 30 2023 000461-0	Código 31 - Notificação de Depósito (22) 27/01/2023 (71) CHARLES RODERIC VOLPE BARUFI (BR/SP) (72) CHARLES RODERIC VOLPE BARUFI Notificação de depósito (Protocolo: 870230007794 UF: WB Data: 27/01/2023 Hora: 16:52)
(21) BR 30 2023 000633-8	Código 31 - Notificação de Depósito (22) 07/02/2023 (71) HASTEL IMPLEMENTOS AGRÍCOLAS LTDA (BR/PR) (72) DOUGLAS ANTONIACK (74) CLAUDIA CRISOSTIMO Notificação de depósito (Protocolo: 870230010841 UF: WB Data: 07/02/2023 Hora: 08:32)
(21) BR 30 2023 000651-6	Código 31 - Notificação de Depósito (22) 07/02/2023 (71) LUCAS ALVES DOS REIS (BR/GO) ; DANIEL RICARTE DA SILVA (BR/DF) (72) LUCAS ALVES DOS REIS Notificação de depósito (Protocolo: 870230010967 UF: WB Data: 07/02/2023 Hora: 13:31)
(21) BR 30 2023 000703-2	Código 31 - Notificação de Depósito (22) 09/02/2023 (71) GENENTECH, INC. (US) (72) VARUN KUMAR MALHOTRA; GIULIO BARTESELLI; ALEXANDRA ROSE COLE; SIGNE RUTH ERICKSON; CARL C. AWH; CHRISTOPHER ARENA; ADAM DANIEL FARCHONE; NATALIA F. CALLAWAY; ERIC BASS; RENATO JUSTO ORDONEZ; GREGG SCHELLER (74) DANNEMANN, SIEMSEN, BIGLER & IPANEMA MOREIRA



Notificação de depósito (Protocolo: 870230011881 UF: WB Data: 09/02/2023
Hora: 17:21)

(21) BR 30 2023 000751-2

Código 31 - Notificação de Depósito
(22) 10/02/2023
(71) NOHA SHOES NEGÓCIOS E PARTICIPAÇÕES LTDA (BR/PE)
(72) SIMON WALLACH CARRAZZONE
(74) TICIANO TORRES GADELHA
Notificação de depósito (Protocolo: 870230012442 UF: WB Data: 10/02/2023
Hora: 17:58)

(21) BR 30 2023 000760-1

Código 31 - Notificação de Depósito
(22) 13/02/2023
(71) KISS NAIL PRODUCTS, INC. (US)
(72) JIEUN KIM; YUJIN KIM; TAEHOON KIM
(74) ALBERTO ESTEVES FERREIRA FILHO
Notificação de depósito (Protocolo: 870230012544 UF: WB Data: 13/02/2023
Hora: 20:41)

(21) BR 30 2023 000946-9

Código 31 - Notificação de Depósito
(22) 22/02/2023
(71) CROMOTRANSFER INDÚSTRIA DE ESTAMPAS EM TRANSFER LTDA
(BR/SC)
(72) BERNARD GEORG SCHIMIDT
(74) ARTUR TASSINARI CAMINHA
Notificação de depósito (Protocolo: 870230015138 UF: WB Data: 22/02/2023
Hora: 22:06)

(21) BR 30 2023 000959-0

Código 31 - Notificação de Depósito
(22) 23/02/2023
(71) PLASK INDUSTRIA E COMERCIO DE PLASTICOS E TRANSPORTES
EIRELI (BR/SP)
(72) KAUE DE SOUZA
(74) DR VINICIUS TRAVASSOS ARAUJO
Notificação de depósito (Protocolo: 870230015428 UF: WB Data: 23/02/2023
Hora: 15:51)

(21) BR 30 2023 000960-4

Código 31 - Notificação de Depósito
(22) 23/02/2023
(71) PLASK INDUSTRIA E COMERCIO DE PLASTICOS E TRANSPORTES
EIRELI (BR/SP)
(72) KAUE DE SOUZA
(74) DR VINICIUS TRAVASSOS ARAUJO
Notificação de depósito (Protocolo: 870230015435 UF: WB Data: 23/02/2023)



Hora: 15:54)

(21) BR 30 2023 001210-9

Código 31 - Notificação de Depósito
(22) 09/03/2023
(71) GTEX BRASIL INDÚSTRIA E COMÉRCIO S.A. (BR/SP)
(72) TALITA DE OLIVEIRA SANTOS MORILLO
(74) ROGÉRIO BRUNNER
Notificação de depósito (Protocolo: 870230020258 UF: WB Data: 09/03/2023
Hora: 12:00)

(21) BR 30 2023 001211-7

Código 31 - Notificação de Depósito
(22) 09/03/2023
(71) SSTB INDÚSTRIA E COMÉRCIO DE PRODUTOS PARA INSTALAÇÕES
PREDIAIS LTDA (BR/SP)
(72) RICARDO TOSHIO SAMPAIO SANODA
(74) DAVID DO NASCIMENTO ADVOGADOS ASSOCIADOS
Notificação de depósito (Protocolo: 870230020284 UF: WB Data: 09/03/2023
Hora: 12:47)

(21) BR 30 2023 001212-5

Código 31 - Notificação de Depósito
(22) 09/03/2023
(71) PAULO CELSO CARDOSO BACCHI (US)
(72) PAULO CELSO CARDOSO BACCHI
(74) JEFFERSON DE ARAUJO SERAFIM
Notificação de depósito (Protocolo: 870230020297 UF: WB Data: 09/03/2023
Hora: 13:08)

(21) BR 30 2023 001213-3

Código 31 - Notificação de Depósito
(22) 09/03/2023
(71) PAULO CELSO CARDOSO BACCHI (US)
(72) PAULO CELSO CARDOSO BACCHI
(74) JEFFERSON DE ARAUJO SERAFIM
Notificação de depósito (Protocolo: 870230020306 UF: WB Data: 09/03/2023
Hora: 13:16)

(21) BR 30 2023 001214-1

Código 31 - Notificação de Depósito
(22) 09/03/2023
(71) PAULO CELSO CARDOSO BACCHI (US)
(72) PAULO CELSO CARDOSO BACCHI
(74) JEFFERSON DE ARAUJO SERAFIM
Notificação de depósito (Protocolo: 870230020311 UF: WB Data: 09/03/2023
Hora: 13:25)

(21) BR 30 2023 001215-0

Código 31 - Notificação de Depósito



(22) 09/03/2023

(71) JANIERO CONFECÇÕES EIRELI-ME (BR/SP)

(72) THAISE MEDAGLIA FERREIRA

Notificação de depósito (Protocolo: 870230020354 UF: WB Data: 09/03/2023

Hora: 14:28)

(21) BR 30 2023 001216-8

Código 31 - Notificação de Depósito

(22) 09/03/2023

(71) RODOVALE INDÚSTRIA E COMÉRCIO DE EQUIPAMENTOS

RODOVIÁRIOS LTDA (BR/RS)

(72) RUDI RENATO BECKER

(74) CAPELLA & VELOSO ADVOGADOS ASSOCIADOS

Notificação de depósito (Protocolo: 870230020414 UF: WB Data: 09/03/2023

Hora: 15:23)

(21) BR 30 2023 001218-4

Código 31 - Notificação de Depósito

(22) 09/03/2023

(71) MBL INDÚSTRIA E COMÉRCIO DE ARTIGOS PARA FESTAS EIRELI

(BR/PR)

(72) LUCAS GARIANI

(74) London Marcas e Patentes S/S Ltda.

Notificação de depósito (Protocolo: 870230020450 UF: WB Data: 09/03/2023

Hora: 16:07)

(21) BR 30 2023 001219-2

Código 31 - Notificação de Depósito

(22) 09/03/2023

(71) MBL INDÚSTRIA E COMÉRCIO DE ARTIGOS PARA FESTAS EIRELI

(BR/PR)

(72) LUCAS GARIANI

(74) London Marcas e Patentes S/S Ltda.

Notificação de depósito (Protocolo: 870230020456 UF: WB Data: 09/03/2023

Hora: 16:12)

(21) BR 30 2023 001220-6

Código 31 - Notificação de Depósito

(22) 09/03/2023

(71) MBL INDÚSTRIA E COMÉRCIO DE ARTIGOS PARA FESTAS EIRELI

(BR/PR)

(72) LUCAS GARIANI

(74) London Marcas e Patentes S/S Ltda.

Notificação de depósito (Protocolo: 870230020462 UF: WB Data: 09/03/2023

Hora: 16:16)

(21) BR 30 2023 001221-4

Código 31 - Notificação de Depósito

(22) 09/03/2023



(71) MBL INDÚSTRIA E COMÉRCIO DE ARTIGOS PARA FESTAS EIRELI
(BR/PR)
(72) LUCAS GARIANI
(74) London Marcas e Patentes S/S Ltda.
Notificação de depósito (Protocolo: 870230020464 UF: WB Data: 09/03/2023
Hora: 16:20)

(21) BR 30 2023 001223-0 Código 31 - Notificação de Depósito
(22) 10/03/2023
(71) ANDRE LUIS PASSINI BARBOSA (BR/SC)
(72) ANDRE LUIS PASSINI BARBOSA
Notificação de depósito (Protocolo: 870230020553 UF: WB Data: 10/03/2023
Hora: 07:36)

(21) BR 30 2023 001224-9 Código 31 - Notificação de Depósito
(22) 10/03/2023
(71) GRENENE S.A. (BR/CE)
(72) SCHANA CENCI MARIN
(74) REMER VILLAÇA & NOGUEIRA ASSESSORIA E CONSULTORIA DE
PROP. INTELECTUAL S/S LTDA.
Notificação de depósito (Protocolo: 870230020584 UF: WB Data: 10/03/2023
Hora: 09:51)

(21) BR 30 2023 001225-7 Código 31 - Notificação de Depósito
(22) 10/03/2023
(71) GILBERTO FERNANDES DA SILVA (BR/SP)
(72) GILBERTO FERNANDES DA SILVA
(74) Clissie Bazan Corral Silva
Notificação de depósito (Protocolo: 870230020590 UF: WB Data: 10/03/2023
Hora: 10:12)

(21) BR 30 2023 001226-5 Código 31 - Notificação de Depósito
(22) 10/03/2023
(71) GRENENE S.A. (BR/CE)
(72) SCHANA CENCI MARIN
(74) REMER VILLAÇA & NOGUEIRA ASSESSORIA E CONSULTORIA DE
PROP. INTELECTUAL S/S LTDA.
Notificação de depósito (Protocolo: 870230020606 UF: WB Data: 10/03/2023
Hora: 10:35)

(21) BR 30 2023 001227-3 Código 31 - Notificação de Depósito
(22) 10/03/2023
(71) GRENENE S.A. (BR/CE)
(72) SCHANA CENCI MARIN



(74) REMER VILLAÇA & NOGUEIRA ASSESSORIA E CONSULTORIA DE PROP. INTELECTUAL S/S LTDA.

Notificação de depósito (Protocolo: 870230020615 UF: WB Data: 10/03/2023
Hora: 10:49)

(21) BR 30 2023 001229-0

Código 31 - Notificação de Depósito

(22) 10/03/2023

(71) YINPACK INDUSTRIA E COMERCIO DE EMBALAGENS LTDA - ME
(BR/SP)

(72) ROSEMEIRE GOMES YINUMA

(74) PEZZUOL & ASSOCIADOS MARCAS E PATENTES LTDA.

Notificação de depósito (Protocolo: 870230020659 UF: WB Data: 10/03/2023
Hora: 11:50)

(21) BR 30 2023 001230-3

Código 31 - Notificação de Depósito

(22) 10/03/2023

(71) RODRIGO TUBBS ISOPPO (BR/RS)

(72) RODRIGO TUBBS ISOPPO

(74) PAULO RICARDO FERRAZ PALHARES

Notificação de depósito (Protocolo: 870230020683 UF: WB Data: 10/03/2023
Hora: 12:25)

(21) BR 30 2023 001231-1

Código 31 - Notificação de Depósito

(22) 10/03/2023

(71) FORD GLOBAL TECHNOLOGIES, LLC (US)

(72) LAURENCE HOLT; GORDON PLATTO; ANTHONY COLLARD; OMEAD
DORANDISH

(74) EDUARDO LOURENÇO GUEDES SERRÃO DE OTERO

Notificação de depósito (Protocolo: 870230020689 UF: WB Data: 10/03/2023
Hora: 12:33)

(21) BR 30 2023 001232-0

Código 31 - Notificação de Depósito

(22) 10/03/2023

(71) DIOGO CARRIAO MARTINS NETTO (BR/SP)

(72) DIOGO CARRIAO MARTINS NETTO

(74) EDEMILSON PEREIRA LIMA

Notificação de depósito (Protocolo: 870230020706 UF: WB Data: 10/03/2023
Hora: 13:13)

(21) BR 30 2023 001234-6

Código 31 - Notificação de Depósito

(22) 10/03/2023

(71) PARFUMS CHRISTIAN DIOR* (FR)

(72) ROZENN MAINGUENÉ

(74) CAROLINA NAKATA



Notificação de depósito (Protocolo: 870230020745 UF: WB Data: 10/03/2023
Hora: 14:26)

(21) BR 30 2023 001235-4

Código 31 - Notificação de Depósito
(22) 10/03/2023
(71) LEONARDO BARBOSA RIGONATO (BR/SP)
(72) LEONARDO BARBOSA RIGONATO
(74) EDUARDA COLLA

Notificação de depósito (Protocolo: 870230020761 UF: WB Data: 10/03/2023
Hora: 14:45)

(21) BR 30 2023 001236-2

Código 31 - Notificação de Depósito
(22) 10/03/2023
(71) GAAM INDUSTRIA E COMERCIO DE MOVEIS LTDA (BR/PR)
(72) PEDRO RODRIGUES DA SILVA

Notificação de depósito (Protocolo: 870230020800 UF: WB Data: 10/03/2023
Hora: 15:26)

(21) BR 30 2023 001237-0

Código 31 - Notificação de Depósito
(22) 10/03/2023
(71) RONNIE VAGNER DA SILVA (BR/PR)
(72) RONNIE VAGNER DA SILVA

Notificação de depósito (Protocolo: 870230020802 UF: WB Data: 10/03/2023
Hora: 15:27)

(21) BR 30 2023 001238-9

Código 31 - Notificação de Depósito
(22) 10/03/2023
(71) HEFESTO DESENVOLVIMENTO E CRIAÇÃO DE TECNOLOGIA NA ÁREA MÉDICA LTDA (BR/SP)
(72) BEATRIZ BORGES FERNANDINO; JOÃO VICTOR DE ARAUJO SILVA; LUANA MARSANO DA COSTA NUNES; WILLIAN HIPOLITO DOS SANTOS; VITOR LA BANCA; GUILHERME FERRARI DE ARAUJO; NEY FERNANDO PRIETO PERES; LUIZ FERNANDO MICHAELIS; MARIO FERNANDO PRIETO PERES; MAURICIO BOMBONATO FINOTTI
(74) ALEXANDRE FUKUDA YAMASHITA

Notificação de depósito (Protocolo: 870230020804 UF: WB Data: 10/03/2023
Hora: 15:31)

(21) BR 30 2023 001239-7

Código 31 - Notificação de Depósito
(22) 10/03/2023
(71) HEFESTO DESENVOLVIMENTO E CRIAÇÃO DE TECNOLOGIA NA ÁREA MÉDICA LTDA (BR/SP)
(72) BEATRIZ BORGES FERNANDINO; JOÃO VICTOR DE ARAUJO SILVA; LUANA MARSANO DA COSTA NUNES; WILLIAN HIPOLITO DOS SANTOS;



VITOR LA BANCA; GUILHERME FERRARI DE ARAUJO; NEY FERNANDO PRIETO PERES; LUIZ FERNANDO MICHAELIS; MARIO FERNANDO PRIETO PERES; MAURICIO BOMBONATO FINOTTI
(74) ALEXANDRE FUKUDA YAMASHITA
Notificação de depósito (Protocolo: 870230020806 UF: WB Data: 10/03/2023
Hora: 15:33)

(21) BR 30 2023 001240-0

Código 31 - Notificação de Depósito
(22) 10/03/2023
(71) GAAM INDUSTRIA E COMERCIO DE MOVEIS LTDA (BR/PR)
(72) PEDRO RODRIGUES DA SILVA
Notificação de depósito (Protocolo: 870230020834 UF: WB Data: 10/03/2023
Hora: 15:53)

(21) BR 30 2023 001241-9

Código 31 - Notificação de Depósito
(22) 10/03/2023
(71) JOÃO MACHADO DE OLIVEIRA (BR/SP)
(72) JOÃO MACHADO DE OLIVEIRA
(74) SUL AMÉRICA MARCAS E PATENTES LTDA.
Notificação de depósito (Protocolo: 870230020838 UF: WB Data: 10/03/2023
Hora: 15:55)

(21) BR 30 2023 001242-7

Código 31 - Notificação de Depósito
(22) 10/03/2023
(71) ESSILOR INTERNATIONAL (FR)
(72) PIERRE GARNER; THIERRY WYSEUR
(74) LUIZ LEONARDOS & ADVOGADOS
Notificação de depósito (Protocolo: 870230020854 UF: WB Data: 10/03/2023
Hora: 16:13)

(21) BR 30 2023 001243-5

Código 31 - Notificação de Depósito
(22) 10/03/2023
(71) GAAM INDUSTRIA E COMERCIO DE MOVEIS LTDA (BR/PR)
(72) PEDRO RODRIGUES DA SILVA
Notificação de depósito (Protocolo: 870230020875 UF: WB Data: 10/03/2023
Hora: 16:34)

(21) BR 30 2023 001244-3

Código 31 - Notificação de Depósito
(22) 10/03/2023
(71) LOJAS RPM MOVEIS LTDA (BR/SP)
(72) RENATO SOARES TEIXEIRA
Notificação de depósito (Protocolo: 870230020894 UF: WB Data: 10/03/2023
Hora: 16:51)



(21) BR 30 2023 001245-1	Código 31 - Notificação de Depósito (22) 10/03/2023 (71) RAUL DO AMARAL CHAVES (BR/RJ) (72) RAUL DO AMARAL CHAVES (74) São Paulo Marcas e Patentes Ltda. Notificação de depósito (Protocolo: 870230020922 UF: WB Data: 10/03/2023 Hora: 17:19)
(21) BR 30 2023 001246-0	Código 31 - Notificação de Depósito (22) 10/03/2023 (71) ALLCA INDÚSTRIA COMÉRCIO E IMPORTAÇÃO LTDA (BR/SC) (72) DJAN DE ALMEIDA DO ROSARIO; NORTON REGIS; FÁBIO AUGUSTO DARELLA DE ASSIS BASTOS (74) GUILHERME BASSANI Notificação de depósito (Protocolo: 870230020967 UF: WB Data: 10/03/2023 Hora: 18:07)
(21) BR 30 2023 001247-8	Código 31 - Notificação de Depósito (22) 10/03/2023 (71) MATOS STUDIO SERVICOS DE DESIGN LTDA (BR/PB) (72) SERGIO JOSÉ DE MATOS Notificação de depósito (Protocolo: 870230021080 UF: WB Data: 10/03/2023 Hora: 22:05)
(21) BR 30 2023 001248-6	Código 31 - Notificação de Depósito (22) 11/03/2023 (71) FRANK RODRIGUES - EPP (BR/SP) (72) FRANK RODRIGUES (74) Logos Marcas e Patentes S/S- Ltda Notificação de depósito (Protocolo: 870230021084 UF: WB Data: 11/03/2023 Hora: 10:24)
(21) BR 30 2023 001249-4	Código 31 - Notificação de Depósito (22) 11/03/2023 (71) FRANK RODRIGUES - EPP (BR/SP) (72) FRANK RODRIGUES (74) Logos Marcas e Patentes S/S- Ltda Notificação de depósito (Protocolo: 870230021085 UF: WB Data: 11/03/2023 Hora: 10:47)
(21) BR 30 2023 001250-8	Código 31 - Notificação de Depósito (22) 11/03/2023 (71) FRANK RODRIGUES - EPP (BR/SP) (72) FRANK RODRIGUES

(74) Logos Marcas e Patentes S/S- Ltda
Notificação de depósito (Protocolo: 870230021086 UF: WB Data: 11/03/2023
Hora: 11:04)

(21) BR 30 2023 001251-6 Código 31 - Notificação de Depósito
(22) 13/03/2023
(71) EVERTON DE ALMEIDA BITENCOURT (BR/PR) ; ANNY THEYLER DA SILVA BITENCOURT (BR/PR)
(72) EVERTON DE ALMEIDA BITENCOURT
(74) DEBORA MAGALY SILVA
Notificação de depósito (Protocolo: 870230021121 UF: WB Data: 13/03/2023
Hora: 09:26)

(21) BR 30 2023 001252-4 Código 31 - Notificação de Depósito
(22) 13/03/2023
(71) CAIQUE CESAR CUNHA SILVA (BR/PE)
(72) CAIQUE CESAR CUNHA SILVA
(74) B & B MARCAS E PATENTES
Notificação de depósito (Protocolo: 870230021164 UF: WB Data: 13/03/2023
Hora: 10:46)

(21) BR 30 2023 001253-2 Código 31 - Notificação de Depósito
(22) 13/03/2023
(71) PRACTICAL DESENVOLVIMENTO E COMÉRCIO DE PRODUTOS DE SAÚDE EIRELI EPP (BR/SP)
(72) ARTHUR CARVALHO PAIVA
(74) DÉBORA ARAUJO LOPES
Notificação de depósito (Protocolo: 870230021181 UF: WB Data: 13/03/2023
Hora: 11:15)

(21) BR 30 2023 001254-0 Código 31 - Notificação de Depósito
(22) 13/03/2023
(71) CARLOS ALBERTO FIOROTTI (BR/SP)
(72) CARLOS ALBERTO FIOROTTI
(74) Silvio Darré Júnior
Notificação de depósito (Protocolo: 870230021236 UF: WB Data: 13/03/2023
Hora: 12:17)

(21) BR 30 2023 001255-9 Código 31 - Notificação de Depósito
(22) 13/03/2023
(71) SRAM DEUTSCHLAND GMBH (DE)
(72) PIERRE KOMMER; MICHAEL NAUMAN
(74) Matos & Associados - Advogados
Notificação de depósito (Protocolo: 870230021250 UF: WB Data: 13/03/2023



Hora: 13:13)

(21) BR 30 2023 001256-7

Código 31 - Notificação de Depósito
(22) 13/03/2023
(71) SRAM DEUTSCHLAND GMBH (DE)
(72) PIERRE KOMMER; MICHAEL SERAFIN; CARL RILEY
(74) Matos & Associados - Advogados
Notificação de depósito (Protocolo: 870230021254 UF: WB Data: 13/03/2023
Hora: 13:23)

(21) BR 30 2023 001257-5

Código 31 - Notificação de Depósito
(22) 13/03/2023
(71) MARCELO PAULO DE OLIVEIRA (BR/SP)
(72) MARCELO PAULO DE OLIVEIRA
(74) TÂNIA REGINA VILA-FLOR BATISTA
Notificação de depósito (Protocolo: 870230021283 UF: WB Data: 13/03/2023
Hora: 14:02)

(21) BR 30 2023 001258-3

Código 31 - Notificação de Depósito
(22) 13/03/2023
(71) SRAM DEUTSCHLAND GMBH (DE)
(72) PIERRE KOMMER; MICHAEL SERAFIN; CARL RILEY
(74) Matos & Associados - Advogados
Notificação de depósito (Protocolo: 870230021285 UF: WB Data: 13/03/2023
Hora: 14:03)

(21) BR 30 2023 001260-5

Código 31 - Notificação de Depósito
(22) 13/03/2023
(71) SRAM DEUTSCHLAND GMBH (DE)
(72) PIERRE KOMMER; MICHAEL SERAFIN; CARL RILEY
(74) Matos & Associados - Advogados
Notificação de depósito (Protocolo: 870230021299 UF: WB Data: 13/03/2023
Hora: 14:13)

(21) BR 30 2023 001261-3

Código 31 - Notificação de Depósito
(22) 13/03/2023
(71) YADEA TECHNOLOGY GROUP CO., LTD. (CN)
(72) PENG CHENG; BIAO LI; PAN YIN; TENGLONG LIN
(74) DANIEL ADVOGADOS (ALT.DE DANIEL & CIA)
Notificação de depósito (Protocolo: 870230021302 UF: WB Data: 13/03/2023
Hora: 14:16)

(21) BR 30 2023 001262-1

Código 31 - Notificação de Depósito
(22) 13/03/2023



(71) SAMSUNG ELECTRONICS CO., LTD. (KR)
(72) HEESUN KIM; HYUN-KEN SON; CHUNG-HA KIM; SEUNG-HO JANG;
JONG-BO JUNG; HAN KIM
(74) DANIEL ADVOGADOS (ALT.DE DANIEL & CIA)
Notificação de depósito (Protocolo: 870230021314 UF: WB Data: 13/03/2023
Hora: 14:26)

(21) BR 30 2023 001263-0

Código 31 - Notificação de Depósito
(22) 13/03/2023
(71) SAMSUNG ELECTRONICS CO., LTD. (KR)
(72) HEESUN KIM; HYUN-KEUN SON; CHUNG-HA KIM; SEUNG-HO JANG;
JONG-BO JUNG; HAN KIM
(74) DANIEL ADVOGADOS (ALT.DE DANIEL & CIA)
Notificação de depósito (Protocolo: 870230021319 UF: WB Data: 13/03/2023
Hora: 14:31)

(21) BR 30 2023 001264-8

Código 31 - Notificação de Depósito
(22) 13/03/2023
(71) ICBRAS INDÚSTRIA E COMÉRCIO LTDA (BR/SC)
(72) ROBERSON RODRIGO THRUN
(74) SANDRO WUNDERLICH
Notificação de depósito (Protocolo: 870230021323 UF: WB Data: 13/03/2023
Hora: 14:34)

(21) BR 30 2023 001265-6

Código 31 - Notificação de Depósito
(22) 13/03/2023
(71) SAMSUNG ELECTRONICS CO., LTD. (KR)
(72) HEESUN KIM; HYUN-KEUN SON; CHUNG-HA KIM; SEUNG-HO JANG;
JONG-BO JUNG; HAN KIM
(74) DANIEL ADVOGADOS (ALT.DE DANIEL & CIA)
Notificação de depósito (Protocolo: 870230021324 UF: WB Data: 13/03/2023
Hora: 14:35)

(21) BR 30 2023 001266-4

Código 31 - Notificação de Depósito
(22) 13/03/2023
(71) METALURGICA MOR S/A (BR/RS)
(72) JULIA CARLA HAGEMANN BACKES
(74) LEALVI MARCAS E PATENTES LTDA.
Notificação de depósito (Protocolo: 870230021332 UF: WB Data: 13/03/2023
Hora: 14:46)

(21) BR 30 2023 001267-2

Código 31 - Notificação de Depósito
(22) 13/03/2023
(71) S. A. N. MOREIRA LTDA (BR/PR)



(72) VALDECIR APARECIDO FERNANDES MOREIRA

(74) ALCION BUBNIAK

Notificação de depósito (Protocolo: 870230021339 UF: WB Data: 13/03/2023

Hora: 14:54)

(21) BR 30 2023 001268-0

Código 31 - Notificação de Depósito

(22) 13/03/2023

(71) JEAN MACHADO MACIEL DA SILVA (BR/AM) ; DIANA LIDIA SOARES ALVES CARVALHO (BR/AM)

(72) JEAN MACHADO MACIEL DA SILVA; DIANA LIDIA SOARES ALVES CARVALHO

(74) CWLAW PROPRIEDADE INTELECTUAL LTDA - EPP

Notificação de depósito (Protocolo: 870230021355 UF: WB Data: 13/03/2023

Hora: 15:14)

(21) BR 30 2023 001269-9

Código 31 - Notificação de Depósito

(22) 13/03/2023

(71) ARES TRADING SA (CH)

(72) MAXIME ETTORI

(74) Matos & Associados - Advogados

Notificação de depósito (Protocolo: 870230021386 UF: WB Data: 13/03/2023

Hora: 15:44)

(21) BR 30 2023 001270-2

Código 31 - Notificação de Depósito

(22) 13/03/2023

(71) OMRON HEALTHCARE CO., LTD. (JP)

(72) YOSHIKAZU INAMI; MINORU FUJINO; TAKASHI SHIGENO; KAZUYA ANDACHI

(74) KASZNAR LEONARDOS PROPRIEDADE INTELECTUAL

Notificação de depósito (Protocolo: 870230021427 UF: WB Data: 13/03/2023

Hora: 16:21)

(21) BR 30 2023 001272-9

Código 31 - Notificação de Depósito

(22) 13/03/2023

(71) VENTISOL INDÚSTRIA E COMÉRCIO S/A (BR/SC)

(72) ALEXIS SUREN TCHOLAKIAN MORALES

(74) MÁRIO DE ALMEIDA MARCAS E PATENTES SOCIEDADE SIMPLES

Notificação de depósito (Protocolo: 870230021463 UF: WB Data: 13/03/2023

Hora: 16:59)

(21) BR 30 2023 001273-7

Código 31 - Notificação de Depósito

(22) 13/03/2023

(71) MMZ ADMINISTRADORA DE BENS E PARTICIPACOES LTDA (BR/SC)

(72) MARCELO DIEGO DA LUZ



(74) NILVAN PAULO MINGURANSE

Notificação de depósito (Protocolo: 870230021498 UF: WB Data: 13/03/2023

Hora: 17:29)

(21) BR 30 2023 001274-5

Código 31 - Notificação de Depósito

(22) 14/03/2023

(71) MARIA DOLORES - COMERCIO DE ARTESANATOS LTDA. (BR/PR)

(72) MARIA DOLORES ARAUJO DE MATOS GASPARIN

(74) MAYRA TURRA VICENTINI

Notificação de depósito (Protocolo: 870230021570 UF: WB Data: 14/03/2023

Hora: 08:59)

(21) BR 30 2023 001275-3

Código 31 - Notificação de Depósito

(22) 14/03/2023

(71) MARIA DOLORES - COMERCIO DE ARTESANATOS LTDA. (BR/PR)

(72) MARIA DOLORES ARAUJO DE MATOS GASPARIN

(74) MAYRA TURRA VICENTINI

Notificação de depósito (Protocolo: 870230021574 UF: WB Data: 14/03/2023

Hora: 09:12)

(21) BR 30 2023 001276-1

Código 31 - Notificação de Depósito

(22) 14/03/2023

(71) MARIA DOLORES - COMERCIO DE ARTESANATOS LTDA. (BR/PR)

(72) MARIA DOLORES ARAUJO DE MATOS GASPARIN

(74) MAYRA TURRA VICENTINI

Notificação de depósito (Protocolo: 870230021582 UF: WB Data: 14/03/2023

Hora: 09:26)

(21) BR 30 2023 001277-0

Código 31 - Notificação de Depósito

(22) 14/03/2023

(71) MARIA DOLORES - COMERCIO DE ARTESANATOS LTDA. (BR/PR)

(72) MARIA DOLORES ARAUJO DE MATOS GASPARIN

(74) MAYRA TURRA VICENTINI

Notificação de depósito (Protocolo: 870230021587 UF: WB Data: 14/03/2023

Hora: 09:49)

(21) BR 30 2023 001278-8

Código 31 - Notificação de Depósito

(22) 14/03/2023

(71) MARIA DOLORES - COMERCIO DE ARTESANATOS LTDA. (BR/PR)

(72) MARIA DOLORES ARAUJO DE MATOS GASPARIN

(74) MAYRA TURRA VICENTINI

Notificação de depósito (Protocolo: 870230021591 UF: WB Data: 14/03/2023

Hora: 10:04)



(21) BR 30 2023 001279-6 Código 31 - Notificação de Depósito
(22) 14/03/2023
(71) ATTURO TIRE CORP. (US)
(72) MICHAEL MATHIS
(74) DANNEMANN, SIEMSEN, BIGLER & IPANEMA MOREIRA
Notificação de depósito (Protocolo: 870230021596 UF: WB Data: 14/03/2023
Hora: 10:15)

(21) BR 30 2023 001280-0 Código 31 - Notificação de Depósito
(22) 14/03/2023
(71) MARIA DOLORES - COMERCIO DE ARTESANATOS LTDA. (BR/PR)
(72) MARIA DOLORES ARAUJO DE MATOS GASPARIN
(74) MAYRA TURRA VICENTINI
Notificação de depósito (Protocolo: 870230021598 UF: WB Data: 14/03/2023
Hora: 10:17)

(21) BR 30 2023 001281-8 Código 31 - Notificação de Depósito
(22) 14/03/2023
(71) MARIA DOLORES - COMERCIO DE ARTESANATOS LTDA. (BR/PR)
(72) MARIA DOLORES ARAUJO DE MATOS GASPARIN
(74) MAYRA TURRA VICENTINI
Notificação de depósito (Protocolo: 870230021602 UF: WB Data: 14/03/2023
Hora: 10:27)

(21) BR 30 2023 001282-6 Código 31 - Notificação de Depósito
(22) 14/03/2023
(71) SOPRANO INDÚSTRIA ELETROMETALÚRGICA EIRELI (BR/RS)
(72) GUSTAVO MIOTTI
(74) CAPELLA & VELOSO ADVOGADOS ASSOCIADOS
Notificação de depósito (Protocolo: 870230021608 UF: WB Data: 14/03/2023
Hora: 10:36)

(21) BR 30 2023 001283-4 Código 31 - Notificação de Depósito
(22) 14/03/2023
(71) MARIA DOLORES - COMERCIO DE ARTESANATOS LTDA. (BR/PR)
(72) MARIA DOLORES ARAUJO DE MATOS GASPARIN
(74) MAYRA TURRA VICENTINI
Notificação de depósito (Protocolo: 870230021611 UF: WB Data: 14/03/2023
Hora: 10:40)

(21) BR 30 2023 001284-2 Código 31 - Notificação de Depósito
(22) 14/03/2023
(71) MARIA DOLORES - COMERCIO DE ARTESANATOS LTDA. (BR/PR)
(72) MARIA DOLORES ARAUJO DE MATOS GASPARIN



(74) MAYRA TURRA VICENTINI
Notificação de depósito (Protocolo: 870230021614 UF: WB Data: 14/03/2023
Hora: 10:51)

(21) BR 30 2023 001285-0 Código 31 - Notificação de Depósito
(22) 14/03/2023
(71) MARIA DOLORES - COMERCIO DE ARTESANATOS LTDA. (BR/PR)
(72) MARIA DOLORES ARAUJO DE MATOS GASPARIN
(74) MAYRA TURRA VICENTINI
Notificação de depósito (Protocolo: 870230021621 UF: WB Data: 14/03/2023
Hora: 11:01)

(21) BR 30 2023 001286-9 Código 31 - Notificação de Depósito
(22) 14/03/2023
(71) MARIA DOLORES - COMERCIO DE ARTESANATOS LTDA. (BR/PR)
(72) MARIA DOLORES ARAUJO DE MATOS GASPARIN
(74) MAYRA TURRA VICENTINI
Notificação de depósito (Protocolo: 870230021631 UF: WB Data: 14/03/2023
Hora: 11:12)

(21) BR 30 2023 001287-7 Código 31 - Notificação de Depósito
(22) 14/03/2023
(71) MARIA DOLORES - COMERCIO DE ARTESANATOS LTDA. (BR/PR)
(72) MARIA DOLORES ARAUJO DE MATOS GASPARIN
(74) MAYRA TURRA VICENTINI
Notificação de depósito (Protocolo: 870230021637 UF: WB Data: 14/03/2023
Hora: 11:22)

(21) BR 30 2023 001288-5 Código 31 - Notificação de Depósito
(22) 14/03/2023
(71) BIOREN TECNOLOGIA S.A. (BR/RJ)
(72) IURA BARBOSA WIEDEMANN; LUIZ GUSTAVO VIEIRA COELHO CIDADE;
LUCAS RAAD DE OLIVEIRA
(74) DANNEMANN, SIEMSEN, BIGLER & IPANEMA MOREIRA
Notificação de depósito (Protocolo: 870230021643 UF: WB Data: 14/03/2023
Hora: 11:34)

(21) BR 30 2023 001289-3 Código 31 - Notificação de Depósito
(22) 14/03/2023
(71) TRAMONTINA S/A CUTELARIA (BR/RS)
(72) MARCOS ANTONIO GRESPAN
(74) CREAÇÃO MARCAS E PATENTES LTDA.
Notificação de depósito (Protocolo: 870230021690 UF: WB Data: 14/03/2023
Hora: 14:13)



(21) BR 30 2023 001290-7	Código 31 - Notificação de Depósito (22) 14/03/2023 (71) DART INDUSTRIES INC. (US) (72) TEO SOK YEE; ALEC VERCRUYSSSEN; ARTHUR LORRÉ (74) KASZNAR LEONARDOS PROPRIEDADE INTELECTUAL Notificação de depósito (Protocolo: 870230021703 UF: WB Data: 14/03/2023 Hora: 14:31)
(21) BR 30 2023 001291-5	Código 31 - Notificação de Depósito (22) 14/03/2023 (71) MAX INDUSTRIA E COMERCIO DE ALUMINIOS LTDA-EPP (BR/PR) (72) MELISSA ACHCAR CAPRIGLIONE (74) ALMIR ANTONIO DE ALMEIDA Notificação de depósito (Protocolo: 870230021724 UF: WB Data: 14/03/2023 Hora: 14:56)
(21) BR 30 2023 001293-1	Código 31 - Notificação de Depósito (22) 14/03/2023 (71) RODRIGO BARINO (BR/MG) (72) RODRIGO BARINO Notificação de depósito (Protocolo: 870230021766 UF: WB Data: 14/03/2023 Hora: 15:41)
(21) BR 30 2023 001295-8	Código 31 - Notificação de Depósito (22) 14/03/2023 (71) RONNIE VAGNER DA SILVA (BR/PR) (72) RONNIE VAGNER DA SILVA Notificação de depósito (Protocolo: 870230021820 UF: WB Data: 14/03/2023 Hora: 16:36)
(21) BR 30 2023 001296-6	Código 31 - Notificação de Depósito (22) 14/03/2023 (71) MARCELO ADRIANO DA SILVA (BR/SP) (72) MARCELO ADRIANO DA SILVA (74) VILAGE MARCAS E PATENTES LTDA Notificação de depósito (Protocolo: 870230021855 UF: WB Data: 14/03/2023 Hora: 17:11)
(21) BR 30 2023 001297-4	Código 31 - Notificação de Depósito (22) 14/03/2023 (71) ALIANÇA INDÚSTRIA E COMÉRCIO DE EMBALAGENS PLÁSTICAS LTDA EPP (BR/SP) (72) LEANDRO DE CAMARGO



(74) BEERRE ASSESSORIA EMPRESARIAL LTDA
Notificação de depósito (Protocolo: 870230021866 UF: WB Data: 14/03/2023
Hora: 17:27)

(21) BR 30 2023 001298-2 Código 31 - Notificação de Depósito
(22) 14/03/2023
(71) BIUTHIER TAVARES DA FONSECA (BR/RS) ; DIEGO DE FREITAS FERNANDES (BR/RS)
(72) DIEGO DE FREITAS FERNANDES; BIUTHIER TAVARES DA FONSECA
(74) PATAMAR MARCAS E PATENTES LTDA
Notificação de depósito (Protocolo: 870230021872 UF: WB Data: 14/03/2023
Hora: 17:32)

(21) BR 30 2023 001299-0 Código 31 - Notificação de Depósito
(22) 14/03/2023
(71) ALIANÇA INDÚSTRIA E COMÉRCIO DE EMBALAGENS PLÁSTICAS LTDA EPP (BR/SP)
(72) LEANDRO DE CAMARGO
(74) BEERRE ASSESSORIA EMPRESARIAL LTDA
Notificação de depósito (Protocolo: 870230021873 UF: WB Data: 14/03/2023
Hora: 17:34)

(21) BR 30 2023 001303-2 Código 31 - Notificação de Depósito
(22) 15/03/2023
(71) MICROPORT NAVIBOT (SUZHOU) CO., LTD. (CN)
(72) MINGHAO XU; TIANWEI LU; YU HOU; WENQIN WANG; TAO LI
(74) DANIEL ADVOGADOS (ALT.DE DANIEL & CIA)
Notificação de depósito (Protocolo: 870230021949 UF: WB Data: 15/03/2023
Hora: 09:43)

(21) BR 30 2023 001304-0 Código 31 - Notificação de Depósito
(22) 15/03/2023
(71) SOULPLAY MKT DE EXPERIENCIA LTDA (BR/SP)
(72) RAFAEL AUGUSTO PUCCI MONTEIRO
(74) EDEMILSON PEREIRA LIMA
Notificação de depósito (Protocolo: 870230022028 UF: WB Data: 15/03/2023
Hora: 11:52)

(21) BR 30 2023 001305-9 Código 31 - Notificação de Depósito
(22) 15/03/2023
(71) CENTAURO INDÚSTRIA E COMÉRCIO LTDA (BR/SP)
(72) RENATO AYRES FONSECA
(74) SUL AMÉRICA MARCAS E PATENTES LTDA.
Notificação de depósito (Protocolo: 870230022044 UF: WB Data: 15/03/2023



Hora: 12:54)

(21) BR 30 2023 001306-7 Código 31 - Notificação de Depósito
(22) 15/03/2023
(71) CENTAURO INDÚSTRIA E COMÉRCIO LTDA (BR/SP)
(72) RENATO AYRES FONSECA
(74) SUL AMÉRICA MARCAS E PATENTES LTDA.
Notificação de depósito (Protocolo: 870230022057 UF: WB Data: 15/03/2023
Hora: 13:17)

(21) BR 30 2023 001308-3 Código 31 - Notificação de Depósito
(22) 15/03/2023
(71) JOSÉ FREIRE GONÇALVES (BR/SC)
(72) JOSÉ FREIRE GONÇALVES
(74) MÁRIO DE ALMEIDA MARCAS E PATENTES SOCIEDADE SIMPLES
Notificação de depósito (Protocolo: 870230022133 UF: WB Data: 15/03/2023
Hora: 15:21)

(21) BR 30 2023 001309-1 Código 31 - Notificação de Depósito
(22) 15/03/2023
(71) JOSÉ FREIRE GONÇALVES (BR/SC)
(72) JOSÉ FREIRE GONÇALVES
(74) MÁRIO DE ALMEIDA MARCAS E PATENTES SOCIEDADE SIMPLES
Notificação de depósito (Protocolo: 870230022136 UF: WB Data: 15/03/2023
Hora: 15:26)

(21) BR 30 2023 001310-5 Código 31 - Notificação de Depósito
(22) 15/03/2023
(71) QUANTIUM MEDICAL, S.L.U. (ES)
(72) POL CASTAÑÉ GUZMAN; GABRIEL GARCÍA HERNANDO; CARMEN GONZÁLEZ PIJUAN; ERIK WEBER JENSEN
(74) PAULO DE TARSO CASTRO BRANDÃO
Notificação de depósito (Protocolo: 870230022188 UF: WB Data: 15/03/2023
Hora: 16:12)

(21) BR 30 2023 001311-3 Código 31 - Notificação de Depósito
(22) 15/03/2023
(71) VULCABRAS - CE, CALÇADOS E ARTIGOS ESPORTIVOS S.A. (BR/CE)
(72) MARCELO HENNEMANN
(74) DAVID DO NASCIMENTO ADVOGADOS ASSOCIADOS
Notificação de depósito (Protocolo: 870230022194 UF: WB Data: 15/03/2023
Hora: 16:22)

(21) BR 30 2023 001312-1 Código 31 - Notificação de Depósito



(22) 15/03/2023
(71) SERGIO FERNANDO GENOIN (BR/SC)
(72) SERGIO FERNANDO GENOIN
(74) IVAIR CUNHA
Notificação de depósito (Protocolo: 870230022195 UF: WB Data: 15/03/2023
Hora: 16:22)

(21) BR 30 2023 001313-0 Código 31 - Notificação de Depósito
(22) 15/03/2023
(71) VULCABRAS - CE, CALÇADOS E ARTIGOS ESPORTIVOS S.A. (BR/CE)
(72) MARCELO HENNEMANN
(74) DAVID DO NASCIMENTO ADVOGADOS ASSOCIADOS
Notificação de depósito (Protocolo: 870230022201 UF: WB Data: 15/03/2023
Hora: 16:27)

(21) BR 30 2023 001314-8 Código 31 - Notificação de Depósito
(22) 15/03/2023
(71) VULCABRAS - CE, CALÇADOS E ARTIGOS ESPORTIVOS S.A. (BR/CE)
(72) MARCELO HENNEMANN
(74) DAVID DO NASCIMENTO ADVOGADOS ASSOCIADOS
Notificação de depósito (Protocolo: 870230022207 UF: WB Data: 15/03/2023
Hora: 16:31)

(21) BR 30 2023 001315-6 Código 31 - Notificação de Depósito
(22) 15/03/2023
(71) CARLOS EDUARDO CARNEIRO CHAVES (BR/MG)
(72) CARLOS EDUARDO CARNEIRO CHAVES
(74) CLÁUDIO MENDES ROCHA
Notificação de depósito (Protocolo: 870230022209 UF: WB Data: 15/03/2023
Hora: 16:32)

(21) BR 30 2023 001317-2 Código 31 - Notificação de Depósito
(22) 15/03/2023
(71) VULCABRAS - CE, CALÇADOS E ARTIGOS ESPORTIVOS S.A. (BR/CE)
(72) MARCELO HENNEMANN
(74) DAVID DO NASCIMENTO ADVOGADOS ASSOCIADOS
Notificação de depósito (Protocolo: 870230022218 UF: WB Data: 15/03/2023
Hora: 16:41)

(21) BR 30 2023 001318-0 Código 31 - Notificação de Depósito
(22) 15/03/2023
(71) CENTAURO INDÚSTRIA E COMÉRCIO LTDA (BR/SP)
(72) RENATO AYRES FONSECA
(74) SUL AMÉRICA MARCAS E PATENTES LTDA.



Notificação de depósito (Protocolo: 870230022223 UF: WB Data: 15/03/2023
Hora: 16:45)

(21) BR 30 2023 001319-9

Código 31 - Notificação de Depósito
(22) 15/03/2023
(71) VULCABRAS - CE, CALÇADOS E ARTIGOS ESPORTIVOS S.A. (BR/CE)
(72) MARCELO HENNEMANN
(74) DAVID DO NASCIMENTO ADVOGADOS ASSOCIADOS
Notificação de depósito (Protocolo: 870230022229 UF: WB Data: 15/03/2023
Hora: 16:51)

(21) BR 30 2023 001320-2

Código 31 - Notificação de Depósito
(22) 15/03/2023
(71) PAULO CELSO CARDOSO BACCHI (US)
(72) PAULO CELSO CARDOSO BACCHI
(74) JEFFERSON DE ARAUJO SERAFIM
Notificação de depósito (Protocolo: 870230022243 UF: WB Data: 15/03/2023
Hora: 17:09)

(21) BR 30 2023 001321-0

Código 31 - Notificação de Depósito
(22) 15/03/2023
(71) SANDVIK MINING AND CONSTRUCTION AUSTRALIA
(PRODUCTION/SUPPLY) PTY LTD (AU)
(72) ELLIOT FOOKS
(74) DI BLASI, PARENTE & ADVOGADOS ASSOCIADOS
Notificação de depósito (Protocolo: 870230022278 UF: WB Data: 15/03/2023
Hora: 17:51)

(21) BR 30 2023 001322-9

Código 31 - Notificação de Depósito
(22) 15/03/2023
(71) ATLANTIPROUD, UNIPESSOAL LDA (PT)
(72) MARCO SOUSA
(74) CARLOS ANTONIO, NEVES & VIDAL ADVOGADOS ASSOCIADOS
Notificação de depósito (Protocolo: 870230022294 UF: WB Data: 15/03/2023
Hora: 18:31)

(21) BR 30 2023 001323-7

Código 31 - Notificação de Depósito
(22) 15/03/2023
(71) ROMULO MIRANDA GUIMARÃES (BR/MG)
(72) ROMULO MIRANDA GUIMARÃES
Notificação de depósito (Protocolo: 870230022300 UF: WB Data: 15/03/2023
Hora: 19:14)

(21) BR 30 2023 001324-5

Código 31 - Notificação de Depósito



(22) 15/03/2023
(71) MARCOS ANTONIO RAMOS (BR/PR)
(72) MARCOS ANTONIO RAMOS
(74) PAULO GUSTAVO ZANETTI MORAIS BADAN
Notificação de depósito (Protocolo: 870230022308 UF: WB Data: 15/03/2023
Hora: 21:11)

(21) BR 30 2023 001325-3 Código 31 - Notificação de Depósito
(22) 16/03/2023
(71) WALTER TAVARES DA SILVA (BR/DF)
(72) WALTER TAVARES DA SILVA
(74) ABM ASSESSORIA BRASILEIRA DE MARCAS LTDA.
Notificação de depósito (Protocolo: 870230022339 UF: WB Data: 16/03/2023
Hora: 09:11)

(21) BR 30 2023 001326-1 Código 31 - Notificação de Depósito
(22) 16/03/2023
(71) COCKPIT EXTREME RACING ACESSORIOS ELETRONICOS LTDA ME
(BR/PR)
(72) AFONSO VANDINELI RODRIGUES
(74) JOSE ROBERTO FAVARIN
Notificação de depósito (Protocolo: 870230022343 UF: WB Data: 16/03/2023
Hora: 09:21)

(21) BR 30 2023 001327-0 Código 31 - Notificação de Depósito
(22) 16/03/2023
(71) MMZ ADMINISTRADORA DE BENS E PARTICIPACOES LTDA (BR/SC)
(72) MARCELO DIEGO DA LUZ
(74) NILVAN PAULO MINGURANSE
Notificação de depósito (Protocolo: 870230022388 UF: WB Data: 16/03/2023
Hora: 10:39)

(21) BR 30 2023 001328-8 Código 31 - Notificação de Depósito
(22) 16/03/2023
(71) PAULO CELSO CARDOSO BACCHI (US)
(72) PAULO CELSO CARDOSO BACCHI
(74) JEFFERSON DE ARAUJO SERAFIM
Notificação de depósito (Protocolo: 870230022418 UF: WB Data: 16/03/2023
Hora: 11:17)

(21) BR 30 2023 001329-6 Código 31 - Notificação de Depósito
(22) 16/03/2023
(71) PAULO CELSO CARDOSO BACCHI (US)
(72) PAULO CELSO CARDOSO BACCHI



(74) JEFFERSON DE ARAUJO SERAFIM

Notificação de depósito (Protocolo: 870230022424 UF: WB Data: 16/03/2023

Hora: 11:26)

(21) BR 30 2023 001330-0

Código 31 - Notificação de Depósito

(22) 16/03/2023

(71) PAULO CELSO CARDOSO BACCHI (US)

(72) PAULO CELSOCARDOSO BACCHI

(74) JEFFERSON DE ARAUJO SERAFIM

Notificação de depósito (Protocolo: 870230022433 UF: WB Data: 16/03/2023

Hora: 11:36)

(21) BR 30 2023 001331-8

Código 31 - Notificação de Depósito

(22) 16/03/2023

(71) PAULO CELSO CARDOSO BACCHI (US)

(72) PAULO CELSO CARDOSO BACCHI

(74) JEFFERSON DE ARAUJO SERAFIM

Notificação de depósito (Protocolo: 870230022435 UF: WB Data: 16/03/2023

Hora: 11:42)

(21) BR 30 2023 001332-6

Código 31 - Notificação de Depósito

(22) 16/03/2023

(71) PAULO CELSO CARDOSO BACCHI (US)

(72) PAULO CELSO CARDOSO BACCHI

(74) JEFFERSON DE ARAUJO SERAFIM

Notificação de depósito (Protocolo: 870230022447 UF: WB Data: 16/03/2023

Hora: 11:53)

(21) BR 30 2023 001333-4

Código 31 - Notificação de Depósito

(22) 16/03/2023

(71) BEIJING KUAIMAJIABIAN TECHNOLOGY CO., LTD. (CN)

(72) XIAOLU WANG; LINKAI YANG

(74) Licks Advogados

Notificação de depósito (Protocolo: 870230022488 UF: WB Data: 16/03/2023

Hora: 13:42)

(21) BR 30 2023 001334-2

Código 31 - Notificação de Depósito

(22) 16/03/2023

(71) HENRIQUE KUGLER NETO (BR/PR)

(72) HENRIQUE KUGLER NETO

(74) ESTHEFANY CAROLINA DE CASTRO

Notificação de depósito (Protocolo: 870230022489 UF: WB Data: 16/03/2023

Hora: 13:43)



(21) BR 30 2023 001335-0	Código 31 - Notificação de Depósito (22) 16/03/2023 (71) LONG LIFE DO BRASIL - INDÚSTRIA E COMÉRCIO DE CALÇADOS LTDA (BR/PR) (72) JOSÉ CARLOS DA SILVA (74) EDMILA ADRIANA DENIG Notificação de depósito (Protocolo: 870230022506 UF: WB Data: 16/03/2023 Hora: 14:07)
(21) BR 30 2023 001337-7	Código 31 - Notificação de Depósito (22) 16/03/2023 (71) CARLOS ROBERTO PALINI (BR/SP) ; FLÁVIO PEREIRA ALVES (BR/SP) (72) CARLOS ROBERTO PALINI; FLÁVIO PEREIRA ALVES (74) AG MOREIRA MARCAS E PATENTES LTDA Notificação de depósito (Protocolo: 870230022517 UF: WB Data: 16/03/2023 Hora: 14:21)
(21) BR 30 2023 001338-5	Código 31 - Notificação de Depósito (22) 16/03/2023 (71) INDUSTRIA BEETHOVEN AGROPET LTDA (BR/SC) (72) CLAUDINO JOSE PORTELLES (74) LUANA KLAUS Notificação de depósito (Protocolo: 870230022525 UF: WB Data: 16/03/2023 Hora: 14:27)
(21) BR 30 2023 001339-3	Código 31 - Notificação de Depósito (22) 16/03/2023 (71) DANIEL COGUI DE SOUSA 07013365602 (BR/MG) (72) DANIEL COGUI DE SOUSA (74) LANCASTER MARCAS E PATENTES GESTÃO DE ATIVOS LTDA Notificação de depósito (Protocolo: 870230022556 UF: WB Data: 16/03/2023 Hora: 15:08)
(21) BR 30 2023 001340-7	Código 31 - Notificação de Depósito (22) 16/03/2023 (71) NUTRIPLAST INDUSTRIA E COMERCIO LTDA (BR/PR) (72) RONALDO ROBERTO SCHERER (74) VASCO DA GAMA COELHO PEREIRA Notificação de depósito (Protocolo: 870230022587 UF: WB Data: 16/03/2023 Hora: 15:36)
(21) BR 30 2023 001341-5	Código 31 - Notificação de Depósito (22) 16/03/2023 (71) KIMBERLY-CLARK WORLDWIDE, INC. (US)

(72) JORGE A. DURAN; CLAUDIA M. GOMEZ JARAMILLO; EVELIN KLAUCK ANTONIALLI

(74) KASZNAR LEONARDOS PROPRIEDADE INTELECTUAL

Notificação de depósito (Protocolo: 870230022632 UF: WB Data: 16/03/2023

Hora: 16:26)

(21) BR 30 2023 001342-3

Código 31 - Notificação de Depósito

(22) 16/03/2023

(71) ANANDA CARVALHO FRÓES FIALHO (BR/DF)

(72) ANANDA CARVALHO FRÓES FIALHO

(74) MODAL MARCAS E PATENTES LTDA.

Notificação de depósito (Protocolo: 870230022646 UF: WB Data: 16/03/2023

Hora: 16:47)

(21) BR 30 2023 001343-1

Código 31 - Notificação de Depósito

(22) 16/03/2023

(71) MAN LATIN AMERICA INDÚSTRIA E COMÉRCIO DE VEÍCULOS LTDA. (BR/SP)

(72) RODRIGO DE OLIVEIRA DOS REIS; ARGEL FRANCESCHINI; MAURO EKMAN SIMÕES; FELIPE NOGUEIRA; MARIO FLAVIO ROGERIO PRADO

(74) DANNEMANN, SIEMSEN, BIGLER & IPANEMA MOREIRA

Notificação de depósito (Protocolo: 870230022660 UF: WB Data: 16/03/2023

Hora: 17:17)

(21) BR 30 2023 001344-0

Código 31 - Notificação de Depósito

(22) 16/03/2023

(71) MAURURU INTERNACIONAL COMERCIO DE ELETRONICOS EIRELI (BR/SP)

(72) LEE MEN SHANG

(74) ORG. MÉRITO MARCAS E PATENTES LTDA.

Notificação de depósito (Protocolo: 870230022702 UF: WB Data: 16/03/2023

Hora: 18:46)

(21) BR 30 2023 001345-8

Código 31 - Notificação de Depósito

(22) 16/03/2023

(71) MAURURU INTERNACIONAL COMERCIO DE ELETRONICOS EIRELI (BR/SP)

(72) LEE MEN SHANG

(74) ORG. MÉRITO MARCAS E PATENTES LTDA.

Notificação de depósito (Protocolo: 870230022706 UF: WB Data: 16/03/2023

Hora: 18:49)

(21) BR 30 2023 001346-6

Código 31 - Notificação de Depósito

(22) 16/03/2023



(71) MAURURU INTERNACIONAL COMERCIO DE ELETRONICOS EIRELI
(BR/SP)
(72) LEE MEN SHANG
(74) ORG. MÉRITO MARCAS E PATENTES LTDA.
Notificação de depósito (Protocolo: 870230022710 UF: WB Data: 16/03/2023
Hora: 18:54)

(21) BR 30 2023 001347-4 Código 31 - Notificação de Depósito
(22) 17/03/2023
(71) TECNOPOPSHOPE ACESSORIOS PARA CELULAR E INFORMATICA
LTDA (BR/SP)
(72) WEIYI CAI
(74) DIREÇÃO MARCAS E PATENTES LTDA
Notificação de depósito (Protocolo: 870230022779 UF: WB Data: 17/03/2023
Hora: 10:21)

(21) BR 30 2023 001348-2 Código 31 - Notificação de Depósito
(22) 17/03/2023
(71) KVN COMERCIO LTDA (BR/RJ)
(72) CRISTINA VENERE DA SILVA
(74) KASZNAR LEONARDOS PROPRIEDADE INTELECTUAL
Notificação de depósito (Protocolo: 870230022786 UF: WB Data: 17/03/2023
Hora: 10:29)

(21) BR 30 2023 001349-0 Código 31 - Notificação de Depósito
(22) 17/03/2023
(71) CHAMELEON TECNOLOGIA LTDA (BR/DF)
(72) ENÉZIO SATORO YOSHIDA TRISTÃO; ERASMO BARROS DA SILVA
JÚNIOR; MARCELO DE PAULA LOUREIRO; RAFAEL MARTINELLI; THAIS
ANDRADE COSTA CASAGRANDE
(74) ALCION BUBNIAK
Notificação de depósito (Protocolo: 870230022790 UF: WB Data: 17/03/2023
Hora: 10:38)

(21) BR 30 2023 001350-4 Código 31 - Notificação de Depósito
(22) 17/03/2023
(71) CLEOMAR FABIANO SANDER (BR/RS)
(72) CLEOMAR FABIANO SANDER
(74) AUDITA ASSESSORIA EMPRESARIAL LTDA.
Notificação de depósito (Protocolo: 870230022797 UF: WB Data: 17/03/2023
Hora: 10:53)

(21) BR 30 2023 001351-2 Código 31 - Notificação de Depósito
(22) 17/03/2023



(71) CLEOMAR FABIANO SANDER (BR/RS)
(72) CLEOMAR FABIANO SANDER
(74) AUDITA ASSESSORIA EMPRESARIAL LTDA.
Notificação de depósito (Protocolo: 870230022801 UF: WB Data: 17/03/2023
Hora: 10:59)

(21) BR 30 2023 001352-0

Código 31 - Notificação de Depósito
(22) 17/03/2023
(71) KONINKLIJKE PHILIPS N.V. (NL)
(72) WENWEN YANG; AGUSTINA COCIFFI
(74) HERRERO & ASSOCIADOS BRASIL PROPRIEDADE INTELECTUAL LTDA.
Notificação de depósito (Protocolo: 870230022823 UF: WB Data: 17/03/2023
Hora: 11:34)

(21) BR 30 2023 001353-9

Código 31 - Notificação de Depósito
(22) 17/03/2023
(71) COMPAGNIE GENERALE DES ETABLISSEMENTS MICHELIN (FR)
(72) ARNAUD LARREGAIN
(74) GUERRA ADVOGADOS ASSOCIADOS
Notificação de depósito (Protocolo: 870230022900 UF: WB Data: 17/03/2023
Hora: 14:02)

(21) BR 30 2023 001354-7

Código 31 - Notificação de Depósito
(22) 17/03/2023
(71) PAULO CELSO CARDOSO BACCHI (US)
(72) PAULO CELSO CARDOSO BACCHI
(74) JEFFERSON DE ARAUJO SERAFIM
Notificação de depósito (Protocolo: 870230022907 UF: WB Data: 17/03/2023
Hora: 14:07)

(21) BR 30 2023 001355-5

Código 31 - Notificação de Depósito
(22) 17/03/2023
(71) OVO PRODUTOS E COMERCIO DE MOBILIÁRIO LTDA. (BR/SP)
(72) LUCIANA MARTINS RODRIGUES; GERSON DE OLIVEIRA VIEIRA
(74) MURTA GOYANES ADVOGADOS
Notificação de depósito (Protocolo: 870230023007 UF: WB Data: 17/03/2023
Hora: 16:03)

(21) BR 30 2023 001356-3

Código 31 - Notificação de Depósito
(22) 17/03/2023
(71) OVO PRODUTOS E COMERCIO DE MOBILIÁRIO LTDA. (BR/SP)
(72) LUCIANA MARTINS RODRIGUES; GERSON DE OLIVEIRA VIEIRA
(74) MURTA GOYANES ADVOGADOS
Notificação de depósito (Protocolo: 870230023021 UF: WB Data: 17/03/2023



Hora: 16:14)

(21) BR 30 2023 001358-0 Código 31 - Notificação de Depósito
(22) 17/03/2023
(71) COMPAGNIE GENERALE DES ETABLISSEMENTS MICHELIN (FR)
(72) ARNAUD LARREGAIN
(74) GUERRA ADVOGADOS ASSOCIADOS
Notificação de depósito (Protocolo: 870230023031 UF: WB Data: 17/03/2023
Hora: 16:23)

(21) BR 30 2023 001359-8 Código 31 - Notificação de Depósito
(22) 17/03/2023
(71) BAYERISCHE MOTOREN WERKE AKTIENGESELLSCHAFT (DE)
(72) PAVLE TRPINAC
(74) DANNEMANN, SIEMSEN, BIGLER & IPANEMA MOREIRA
Notificação de depósito (Protocolo: 870230023032 UF: WB Data: 17/03/2023
Hora: 16:24)

(21) BR 30 2023 001360-1 Código 31 - Notificação de Depósito
(22) 17/03/2023
(71) FÁBRICA DE MÓVEIS FLORENSE LTDA (BR/RS)
(72) ROBERTA CASTELLAN
(74) SKO OYARZÁBAL MARCAS E PATENTES SOCIEDADE SIMPLES LTDA.
Notificação de depósito (Protocolo: 870230023046 UF: WB Data: 17/03/2023
Hora: 16:45)

(21) BR 30 2023 001361-0 Código 31 - Notificação de Depósito
(22) 17/03/2023
(71) OPES CORPORATION OY (FI)
(72) JANNE JÄRVENPÄÄ
(74) KASZNAR LEONARDOS PROPRIEDADE INTELECTUAL
Notificação de depósito (Protocolo: 870230023053 UF: WB Data: 17/03/2023
Hora: 16:47)

(21) BR 30 2023 001362-8 Código 31 - Notificação de Depósito
(22) 17/03/2023
(71) OPES CORPORATION OY (FI)
(72) JANNE JÄRVENPÄÄ
(74) KASZNAR LEONARDOS PROPRIEDADE INTELECTUAL
Notificação de depósito (Protocolo: 870230023059 UF: WB Data: 17/03/2023
Hora: 16:53)

(21) BR 30 2023 001363-6 Código 31 - Notificação de Depósito
(22) 17/03/2023



(71) OPES CORPORATION OY (FI)
(72) JANNE JÄRVENPÄÄ
(74) KASZNAR LEONARDOS PROPRIEDADE INTELECTUAL
Notificação de depósito (Protocolo: 870230023066 UF: WB Data: 17/03/2023
Hora: 17:00)

(21) BR 30 2023 001364-4 Código 31 - Notificação de Depósito
(22) 17/03/2023
(71) OPES CORPORATION OY (FI)
(72) JANNE JÄRVENPÄÄ
(74) KASZNAR LEONARDOS PROPRIEDADE INTELECTUAL
Notificação de depósito (Protocolo: 870230023073 UF: WB Data: 17/03/2023
Hora: 17:05)

(21) BR 30 2023 001365-2 Código 31 - Notificação de Depósito
(22) 17/03/2023
(71) GLOBAL ID SOUTH AMERICA LTDA - ME (BR/SP)
(72) HENRIQUE JOSÉ DE FARIA RAMALHO
(74) ELAINE CRISTINA MOIA MARTINS BOTELHO
Notificação de depósito (Protocolo: 870230023164 UF: WB Data: 17/03/2023
Hora: 20:55)

(21) BR 32 2023 001217-9 Código 31 - Notificação de Depósito
(22) 15/09/2022
(71) RODRIGO PAGAN (BR/SP)
(72) RODRIGO PAGAN
(74) JADERSON DE MEIRA GAIEWSKI
Notificação de depósito (Protocolo: 870230020444 UF: WB Data: 09/03/2023
Hora: 15:56)

(21) BR 32 2023 001271-3 Código 31 - Notificação de Depósito
(22) 27/09/2022
(71) GLAYCIANE DE SOUZA OLIVEIRA CAMPOS (BR/RJ)
(72) GLAYCIANE DE SOUZA OLIVEIRA CAMPOS
(74) MODAL MARCAS E PATENTES LTDA.
Notificação de depósito (Protocolo: 870230021441 UF: WB Data: 13/03/2023
Hora: 16:34)

(21) BR 32 2023 001292-6 Código 31 - Notificação de Depósito
(22) 29/12/2022
(71) DART INDUSTRIES INC. (US)
(72) DONGJIN BYEON; ALEC VERCRUYSEN; ARTHUR LORRÉ; DIMITRI
M.C.J. BACKAERT
(74) KASZNAR LEONARDOS PROPRIEDADE INTELECTUAL



Notificação de depósito (Protocolo: 870230021761 UF: WB Data: 14/03/2023
Hora: 15:37)

(21) BR 32 2023 001300-0

Código 31 - Notificação de Depósito
(22) 13/12/2022
(71) CILAG GMBH INTERNATIONAL (CH)
(72) BRIAN D. SCHINGS; CHARLIE J. LOVE; WILLIAM J. WHITE; ANTHONY NGUYEN; JASON D. JONES; CAROL J. WYNN; MATTHEW S. CORBIN
(74) DANNEMANN, SIEMSEN, BIGLER & IPANEMA MOREIRA
Notificação de depósito (Protocolo: 870230021888 UF: WB Data: 14/03/2023
Hora: 18:01)

(21) BR 32 2023 001301-9

Código 31 - Notificação de Depósito
(22) 13/12/2022
(71) CILAG GMBH INTERNATIONAL (CH)
(72) BRIAN D. SCHINGS; CHARLIE J. LOVE; WILLIAM J. WHITE; ANTHONY NGUYEN; JASON D. JONES; CAROL J. WYNN; MATTHEW S. CORBIN
(74) DANNEMANN, SIEMSEN, BIGLER & IPANEMA MOREIRA
Notificação de depósito (Protocolo: 870230021890 UF: WB Data: 14/03/2023
Hora: 18:04)

(21) BR 32 2023 001316-7

Código 31 - Notificação de Depósito
(22) 26/08/2022
(71) CISA INDÚSTRIA, COMÉRCIO E REPRESENTAÇÃO DE EQUIPAMENTOS AGRÍCOLAS EIRELI - ME (BR/GO)
(72) JOSÉ ROBERTO DO AMARAL ASSY; LEANDRO BANNWART AMBIEL; NILSON SANCHES; MICHEL POMPEU BORGES; SILVIO DE LACERDA
Notificação de depósito (Protocolo: 870230022214 UF: WB Data: 15/03/2023
Hora: 16:35)

(21) BR 32 2023 001336-1

Código 31 - Notificação de Depósito
(22) 15/12/2022
(71) TRAMONTINA S/A CUTELARIA (BR/RS)
(72) MARCOS ANTONIO GRESPAN
(74) CREAÇÃO MARCAS E PATENTES LTDA.
Notificação de depósito (Protocolo: 870230022510 UF: WB Data: 16/03/2023
Hora: 14:13)



Código 32 - Notificação do Depósito Com Requerimento de Sigilo

Notificação de depósito de pedido de registro de desenho industrial com requerimento de sigilo. Tendo sido requerido o sigilo na forma do Art. 106 § 1º o processamento do pedido será suspenso pelo prazo de 180 (cento e oitenta) dias. Vencido este prazo, o pedido será encaminhado para exame técnico. O depositante poderá solicitar a retirada do pedido dentro do prazo de 90 (noventa) dias contados da data do depósito. A retirada do pedido sem que o mesmo tenha produzido qualquer efeito dará prioridade ao depósito imediatamente posterior.

(21) BR 30 2023 001259-1

Código 32 - Notificação do Depósito Com Requerimento de Sigilo

(22) 13/03/2023

(71) MÁQUINAS AGRÍCOLAS JACTO S/A. (BR/SP)

(72) SÉRGIO SARTORI JUNIOR; DIEGO MASCHIETTO VIDOTTI

(74) ROGER PAMPANA NICOLAU

Notificação de depósito de pedido em sigilo (Protocolo: 870230021298 UF: WB

Data: 13/03/2023 Hora: 14:12)

(21) BR 30 2023 001294-0

Código 32 - Notificação do Depósito Com Requerimento de Sigilo

(22) 14/03/2023

(71) MÁQUINAS AGRÍCOLAS JACTO S/A. (BR/SP)

(72) SÉRGIO SARTORI JUNIOR; DIEGO MASCHIETTO VIDOTTI

(74) ROGER PAMPANA NICOLAU

Notificação de depósito de pedido em sigilo (Protocolo: 870230021817 UF: WB

Data: 14/03/2023 Hora: 16:35)

(21) BR 30 2023 001307-5

Código 32 - Notificação do Depósito Com Requerimento de Sigilo

(22) 15/03/2023

(71) HONDA MOTOR CO., LTD. (JP)

(72) HIDETOSHI KABAYAMA; KOTA NAKAMORI

(74) DANNEMANN, SIEMSEN, BIGLER & IPANEMA MOREIRA

Notificação de depósito de pedido em sigilo (Protocolo: 870230022108 UF: WB

Data: 15/03/2023 Hora: 14:49)

(21) BR 30 2023 001357-1

Código 32 - Notificação do Depósito Com Requerimento de Sigilo

(22) 17/03/2023

(71) BAYERISCHE MOTOREN WERKE AKTIENGESELLSCHAFT (DE)

(72) ANDERS THOGERSEN

(74) DANNEMANN, SIEMSEN, BIGLER & IPANEMA MOREIRA

Notificação de depósito de pedido em sigilo (Protocolo: 870230023029 UF: WB

Data: 17/03/2023 Hora: 16:20)



Código 33.1 - Pedido Inexistente

Pedido considerado inexistente, conforme o art. 103 da Lei 9279/96, por não atender formalmente ao disposto no art. 101.

(21) BR 30 2023 000920-5	Código 33.1 - Pedido Inexistente (22) 20/02/2023 (71) VIBROMAK VIBRADORES DE CONCRETO LTDA (BR/SP) Pedido de registro de desenho industrial considerado inexistente nos termos do artigo 103 da LPI, tendo em vista não ter sido apresentado cumprimento de exigência preliminar.
(21) BR 30 2023 000921-3	Código 33.1 - Pedido Inexistente (22) 21/02/2023 (71) VIBROMAK VIBRADORES DE CONCRETO LTDA (BR/SP) Pedido de registro de desenho industrial considerado inexistente nos termos do artigo 103 da LPI, tendo em vista não ter sido apresentado cumprimento de exigência preliminar.
(21) BR 30 2023 000926-4	Código 33.1 - Pedido Inexistente (22) 21/02/2023 (71) VIBROMAK VIBRADORES DE CONCRETO LTDA (BR/SP) Pedido de registro de desenho industrial considerado inexistente nos termos do artigo 103 da LPI, tendo em vista não ter sido apresentado cumprimento de exigência preliminar.
(21) BR 30 2023 000986-8	Código 33.1 - Pedido Inexistente (22) 25/02/2023 (71) ANNA CHRISTINA RODRIGUES MORAES DE OLIVA MAYA (BR/SC) (74) ANNA CHRISTINA RODRIGUES MORAES DE OLIVA MAYA Pedido de registro de desenho industrial considerado inexistente nos termos do artigo 103 da LPI, tendo em vista não ter sido apresentado cumprimento de exigência preliminar.
(21) BR 30 2023 001005-0	Código 33.1 - Pedido Inexistente (22) 27/02/2023 (71) BEVROCK BEVERAGE LTDA (BR/GO) (74) CELSO CÂNDIDO DE SOUZA ADVOGADOS SS Pedido de registro de desenho industrial considerado inexistente nos termos do artigo 103 da LPI, tendo em vista não ter sido apresentado cumprimento de exigência preliminar.
(21) BR 30 2023 001009-2	Código 33.1 - Pedido Inexistente



(22) 27/02/2023

(71) NELSON VIEIRA (BR/SC)

(74) EDUARDO GUERINI

Pedido de registro de desenho industrial considerado inexistente nos termos do artigo 103 da LPI, tendo em vista não ter sido apresentado cumprimento de exigência preliminar.

(21) BR 30 2023 001012-2

Código 33.1 - Pedido Inexistente

(22) 27/02/2023

(71) LA VISTA MARAMBAIA (BR/RJ) ; THAUAN DOS SANTOS BARBÉ (BR/RJ)

Pedido de registro de desenho industrial considerado inexistente nos termos do artigo 103 da LPI, tendo em vista não ter sido apresentado cumprimento de exigência preliminar.



Código 34 - Exigência - Art. 106 § 3º da LPI

Suspensão do andamento do pedido de registro de desenho industrial que, para instrução regular, aguardará o atendimento ou contestação das exigências formuladas. A não manifestação do depositante no prazo de 60 (sessenta) dias desta data acarretará o arquivamento definitivo do pedido.

(21) BR 30 2017 001326-0

Código 34 - Exigência - Art. 106 § 3º da LPI

(22) 24/03/2017

(71) FUNDAÇÃO PARQUE TECNOLÓGICO DE SÃO CARLOS (BR/SP)

(74) ROGÉRIA MARIA S. MHIRDAUI

Considerando o contido na petição de recurso, com base no Comunicado publicado na RPI nº 2523, de 14/05/2019, e no Comunicado publicado na RPI 2560, de 28/01/2020, formula-se a seguinte exigência com fulcro no Manual de Desenhos Industriais - 1ª revisão (doravante Manual), acessível em <http://manualdedi.inpi.gov.br/projects/manual-de-desenho-industrial/wiki/> [1] Como foi solicitado na exigência anterior, em atenção ao item 5.6 do Manual apresente novo conjunto de figuras formado pelas vistas ortogonais (frontal, posterior, laterais, superior e inferior), além de pelo menos uma perspectiva do objeto. Adeque a numeração das figuras conforme item 5.9 do Manual, e a numeração das folhas de figuras conforme item 4.2.11. [2] Conforme item 5.6.1 do Manual, as figuras devem ter contraste, nitidez e resolução gráfica suficientes para a plena compreensão do desenho requerido, sem hachuras, sombras ou reflexos que comprometam a visualização da configuração. A qualidade das figuras continua insatisfatória, com contornos imprecisos e tremidos, e pouca definição. Apresente as figuras com qualidade adequada. [3] As figuras não estão correspondentes entre si: há um plano inclinado à frente do assento, que o encobriria na vista frontal, mas nesta figura está com uma inclinação diferente, quase horizontal, de modo que se vê todo o banco; esse plano inclinado tem uma estrutura que forma uma moldura, mas na figura 1.4 não está representada; o objeto apresenta texturas que não existiam no depósito. É necessário que todas as vistas mostrem as mesmas peças, nas mesmas posições e com as mesmas características de superfície. Revise todo o conjunto de figuras, fazendo as correções indicadas e quaisquer outras que sejam necessárias para que as imagens apresentem coerência entre si, mostrando os mesmos objetos do depósito, em atenção ao item 5.6 do Manual. As figuras devem estar, preferencialmente, na mesma escala, a fim de facilitar a comparação entre elas. [4] De acordo com o item 5.6 c/c itens 3.7.2 e 3.7.3 do Manual, ao apresentar todas as vistas necessárias, o relatório descritivo e a reivindicação não são obrigatórios para este pedido. Com base no art. 107 da LPI, por ter sido apresentado, o relatório deverá constar do certificado. Para tal, devem atender às condições estabelecidas pelo INPI, como previsto no art. 101 da mesma lei. Reapresente o relatório descritivo corrigido: informe as legendas das novas figuras. Caso não tenha interesse em reapresentar o documento corrigido, o

requerente deverá declarar no cumprimento desta exigência que abdica dele: isso ensejará que não seja incluído no certificado por infringência ao art. 101 da LPI, sem prejuízos para o pedido.

(21) BR 30 2018 001551-7

Código 34 - Exigência - Art. 106 § 3º da LPI

(22) 17/04/2018

(71) SULZER MIXPAC AG (CH)

(74) DANIEL ADVOGADOS (ALT.DE DANIEL & CIA)

Conforme o Comunicado da Diretoria de Marcas, Desenhos Industriais e Indicações Geográficas, publicado na RPI Nº 2523, de 14/05/2019, formula-se uma nova exigência técnica, nos seguintes termos, tendo como referência o contido na petição 870180136708, de 01/10/2018:[1]- De acordo com o item 5.6 do Manual de Desenhos Industriais, nos pedidos de registro de padrão ornamental, opcionalmente, poderão ser apresentados desenhos ou fotografias do padrão ornamental planificado. Nesse caso, basta a apresentação de uma só figura e não é necessária a apresentação do padrão ornamental aplicado ao produto. O relatório descritivo e a reivindicação são obrigatórios neste caso, e deverão informar a omissão das vistas do padrão ornamental aplicado ao produto, conforme disposto no item 3.7.2.2 b) do Manual de Desenhos Industriais. Apresente o relatório e a reivindicação exatamente conforme modelos constantes na seção "Modelos" do Manual.

(21) BR 30 2021 006476-6

Código 34 - Exigência - Art. 106 § 3º da LPI

(22) 17/12/2021

(71) UNIVERSIDADE FEDERAL DO RIO DE JANEIRO (BR/RJ)

Exigência formulada com fulcro no Manual de Desenhos Industriais - 1ª revisão (doravante Manual), acessível em

<http://manualdedi.inpi.gov.br/projects/manual-de-desenho-industrial/wiki/> [1] O

título do pedido deve indicar o objeto de maneira breve, clara e concisa, sem

usar palavras ou expressões irrelevantes, desnecessárias ou que denotem

vantagens práticas, especificações técnicas ou termos meramente qualificativos,

como determina o item 5.7 do Manual. Altere o título para: configuração aplicada

em câmara de fotografia. Ao cumprir a exigência já preencha a petição com o

novo título. [2] De acordo com o item 5.6.4 do Manual, figura meramente

ilustrativa é aquela em que o objeto requerido é representado por linhas

contínuas e elementos meramente ilustrativos (elementos que não façam parte

da reivindicação do pedido) são representados por linhas tracejadas. Estas

figuras devem mostrar o objeto requerido aplicado, montado, acoplado,

encaixado, vestido, fixado, ou em situações análogas, a elementos que não

façam parte da reivindicação do objeto. Cada folha de figura deve mostrar

apenas uma vista, uma figura. Nas folhas onde está escrito figura 2.8 e figura 2.9

há mais de uma vista e apenas a imagem à direita de cada uma dessas folhas

pode ser considerada meramente ilustrativa. A apresentação deste tipo de figura

não é obrigatória, mas, caso queira mantê-las no pedido é necessário excluir as



demais imagens de cada folha (imagem que mostra somente o objeto e as peças que serão acopladas, mas estão como vista explodida, mostrando os objetos separados). Além disso, a legenda deverá citar expressamente sua natureza meramente ilustrativa em observância ao item 5.10 do Manual, por exemplo: figura 2.8 - figura meramente ilustrativa. Esta legenda deve ser inserida NA FIGURA E NO RELATÓRIO DESCRITIVO. Opcionalmente, retire as figuras 2.8 e 2.9 do pedido. [3] De acordo com os itens 4.2.11 do Manual, as folhas de figuras não podem conter molduras, linhas delimitadoras, marcas, logotipos, marcas d'água, timbres, rubricas, assinaturas e outras informações desta natureza. Apresente as figuras sem textos, setas, linhas indicativas e afins. [4] Por terem sido apresentadas figuras meramente ilustrativas, de acordo com os itens 5.6, 3.7.2 e 3.7.3 do Manual é obrigatório apresentar relatório e reivindicação para este pedido. Reapresente os dois documentos corrigidos: informe o novo título. Na reivindicação substitua o termo VARIANTE por VARIAÇÃO, que é o termo legal correto e é o que consta do modelo. [5] Caso opte por não apresentar as figuras meramente ilustrativas, o relatório e a reivindicação deixam de ser obrigatórios. Por terem sido apresentados, devem fazer parte do certificado, como determina o art. 107 da LPI. Neste caso reapresente os documentos com o novo título, sem a declaração referente às figuras meramente ilustrativas e substituindo o termo VARIANTE por VARIAÇÃO na reivindicação. Nesta situação é necessário que o requerente declare, pois não é possível excluir os documentos de ofício, por força do art. 107 da LPI, como explicado acima. [6] Esclareça se, de fato, a classe 16-04 se aplica ao objeto requerido.

(21) BR 30 2021 006561-4

Código 34 - Exigência - Art. 106 § 3º da LPI

(22) 20/12/2021

(71) MORIVALDO SANTO MANGOLIN (BR/SP)

(74) ICAMP MARCAS E PATENTES LTDA

Exigência formulada com fulcro no Manual de Desenhos Industriais - 1ª revisão (doravante Manual), acessível em

<http://manualdedi.inpi.gov.br/projects/manual-de-desenho-industrial/wiki/> [1]

Conforme item 5.6 do Manual, após o depósito, a configuração inicial do desenho industrial requerido não pode sofrer acréscimos ou alterações, ressalvadas as correções requeridas por meio de exigência direcionada aos desenhos ou fotografias do pedido e as modificações requeridas pelo depositante, antes do primeiro exame técnico, destinadas à correção de irregularidades nas figuras e / ou melhor visualização do objeto. Ao cumprir a exigência o requerente apresentou objeto diferente do apresentado no depósito, configurando alteração de matéria, por exemplo: na parte superior do objeto havia uma protuberância, agora está plano; nas figuras 1.1, 1.4, 1.5 e 1.7 há uma linha vertical no anel, mas tal linha não existia no depósito, nem representa linhas de construção, pois está numa área curva. Além disso, as figuras não estão correspondentes entre si: não é possível fazer a correspondência da perspectiva com as demais figuras; as curvaturas das bordas da base variam de uma vista para outra. Revise o



conjunto de figuras fazendo as correções indicadas e quaisquer outras que sejam necessárias para que as imagens representem o mesmo objeto apresentado no depósito e sejam coerentes entre si. Sugerimos apresentar perspectiva em um ângulo mais favorável à visualização da forma, pois a apresentada não é muito esclarecedora.

(21) BR 30 2022 002186-5

Código 34 - Exigência - Art. 106 § 3º da LPI

(22) 28/04/2022

(71) SPACE INDUSTRIA E COMERCIO DE EQUIPAMENTOS
ELETROELETRONICOS LTDA (BR/SP)

(74) THIAGO ANDRÉ BALBINO

Com base no Manual de Desenhos Industriais, formulam-se as seguintes exigências:[1] As figuras da atual apresentação do pedido revelam baixa qualidade gráfica e linha descontínuas. Além disso, algumas linhas e elementos foram subtraídos, constituindo alteração de matéria em relação ao depósito. Conforme itens 5.2.1 e 5.6 do Manual as figuras devem representar o objeto somente por traços regulares e contínuos, sem alteração de matéria em relação ao depósito. De acordo com o item 5.6.1 do Manual, o conjunto de figuras deve ter excelente qualidade gráfica, com contraste e nitidez suficientes para a plena compreensão do desenho industrial requerido e resolução mínima de 300 dpi. Não deve haver sombras, reflexos, serrilhas ou resíduos que atrapalhem a plena compreensão da configuração do objeto. Apresentar novo conjunto de figuras corrigidas.[2] Com base no art. 107 da LPI, por terem sido apresentados no pedido, o relatório descritivo e a reivindicação deverão constar do certificado. Para tal, deverão atender às condições estabelecidas pelo INPI, como previsto no art. 101 da mesma lei. Reapresente o relatório e a reivindicação, adaptados ao novo conjunto de figuras, conforme modelos na seção Modelos no Manual. Na reivindicação coloque, na parte superior, a numeração de folha (1/1); abaixo, coloque a indicação do documento (Reivindicação), seguida do título e, por último, da frase padrão (Reivindica-se o registro do desenho industrial conforme representado no conjunto de figuras e apresentado no relatório descritivo, ambos em anexo); não numere a reivindicação, pois pedidos de registro de desenho industrial só admitem uma reivindicação. No relatório descritivo coloque, na parte superior, a numeração de folha (1/1); abaixo coloque a indicação do documento (Relatório descritivo), seguida do título e da frase padrão (O presente relatório descritivo faz referência aos desenhos anexos, assim indicados:); na sequência, coloque a legenda das figuras conforme mostrada no modelo (por exemplo: Figura 1.1 - Perspectiva; Figura 1.2 - vista anterior e assim por diante). Nenhum texto que não esteja previsto nos modelos é permitido.

(21) BR 30 2022 003879-2

Código 34 - Exigência - Art. 106 § 3º da LPI

(22) 27/07/2022

(71) MAURICIO BALBINOT (BR/RS)

(74) SKO OYARZÁBAL MARCAS E PATENTES SOCIEDADE SIMPLES LTDA.



Existem linhas tremidas nas figuras 1.5, 1.6, 1.7 e 1.8 do conjunto de imagens apresentado à petição inicial. Conforme item 5.6.1 do Manual, as figuras devem ter contraste, nitidez e resolução gráfica suficientes para a plena compreensão do desenho requerido, sem hachuras, sombras ou reflexos que comprometam a visualização da configuração. Desse modo, rerepresente o conjunto de imagens com as figuras com qualidade adequada, utilizando traços precisos e nítidos, com resolução mínima de 300 DPI.

(21) BR 30 2022 003913-6

Código 34 - Exigência - Art. 106 § 3º da LPI

(22) 29/07/2022

(71) INCOM INDUSTRIAL EIRELI (BR/SP)

(74) ALBERTO LUÍS CAMELIER DA SILVA

Com base no Manual de Desenhos Industriais, formulam-se as seguintes exigências:[1] A exigência anterior solicitava que fosse retirado o texto das figuras 1.1 e 1.6, mas os elementos em curva que ligam as duas palavras devem ser mantidos, para não configurar alteração de matéria em relação ao depósito. Apresentar novo conjunto de figuras com correção.

(21) BR 30 2022 004053-3

Código 34 - Exigência - Art. 106 § 3º da LPI

(22) 03/08/2022

(71) WILL S.A. INSTITUIÇÃO DE PAGAMENTO (BR/SP)

(74) CAROLINA NAKATA

Com base no Manual de Desenhos Industriais, formulam-se as seguintes exigências: (1) Os textos do relatório descritivo e da reivindicação devem seguir estritamente o que é proposto nos modelos da seção "Modelos" no Manual. Nenhum texto que não esteja previsto nos modelos é permitido. Assim sendo, retirar do relatório descritivo e da reivindicação o trecho "O escopo de proteção deste registro de desenho industrial não inclui a forma plástica do objeto em que o padrão ornamental será aplicado".

(21) BR 30 2022 004462-8

Código 34 - Exigência - Art. 106 § 3º da LPI

(22) 22/08/2022

(71) LIFE TECHNOLOGIES CORPORATION (US)

(74) DANIEL ADVOGADOS (ALT.DE DANIEL & CIA)

Exigência formulada com fulcro no Manual de Desenhos Industriais - 1ª revisão (doravante Manual), acessível em

[http://manualdedi.inpi.gov.br/projects/manual-de-desenho-industrial/wiki/\[1\]](http://manualdedi.inpi.gov.br/projects/manual-de-desenho-industrial/wiki/[1]) Ao cumprir a exigência foi retirada a numeração das folhas de figuras.

Rerepresente-as devidamente numeradas conforme item 4.2.11 do Manual (1/2 e 2/2).

(21) BR 30 2022 004495-4

Código 34 - Exigência - Art. 106 § 3º da LPI

(22) 24/08/2022

(71) LIFE TECHNOLOGIES CORPORATION (US)



(74) DANIEL ADVOGADOS (ALT.DE DANIEL & CIA)

Exigência formulada com fulcro no Manual de Desenhos Industriais - 1ª revisão (doravante Manual), acessível em

<http://manualdedi.inpi.gov.br/projects/manual-de-desenho-industrial/wiki/>[1] Na exigência anterior foi solicitada a remoção dos elementos meramente ilustrativos representados por linhas tracejadas. O requerente apresentou esclarecimentos afirmando ter seguido esta determinação, mas na verdade substituiu as linhas tracejadas por linhas contínuas. Reapresente as figuras retirando os elementos que estavam representados por linhas tracejadas no depósito (meramente ilustrativos), exceto a linha externa que representa o objeto onde o padrão será aplicado.

(21) BR 30 2022 004547-0

Código 34 - Exigência - Art. 106 § 3º da LPI

(22) 26/08/2022

(71) GOLDMAN SACHS & CO. LLC (US)

(74) Licks Advogados

Exigência formulada com fulcro no Manual de Desenhos Industriais - 1ª revisão (doravante Manual), acessível em

<http://manualdedi.inpi.gov.br/projects/manual-de-desenho-industrial/wiki/> [1]

Como explicado na exigência anterior, os elementos representados por linhas tracejadas nas figuras do depósito são meramente ilustrativos e deveriam ter sido retirados das figuras. Na nova figura 1.1, ao invés disso, o requerente substituiu tais linhas por linhas contínuas, alterando matéria. Reapresente a figura 1.1 retirando as linhas que estavam tracejadas no depósito (exceto a linha de contorno que representa o objeto em que o padrão será aplicado).

(21) BR 30 2022 005749-5

Código 34 - Exigência - Art. 106 § 3º da LPI

(22) 19/10/2022

(71) ROGÉRIO INÁCIO DA SILVA MENDES (BR/SP)

[1] VISTA EXPLODIDA De acordo com o item 5.6.6 do Manual, as figuras devem representar o objeto na sua forma montada, revelando a configuração externa da forma ornamental do objeto, não sendo permitidas vistas explodidas: retire do pedido a figura 4.4.[2] RELATÓRIO DESCRITIVO O relatório descritivo apresentado não segue o padrão disposto no exemplo contido na seção Modelos do Manual de DI. Em atenção ao item 3.7.2 e a seção Modelos do Manual, caso seja apresentadas todas as figuras necessárias à compreensão da forma reivindicada, deverá ser corrigido o relatório sob a seguinte instrução: coloque, na parte superior, a numeração de folha (1/1); abaixo coloque a indicação do documento (Relatório descritivo), seguida do título e da frase padrão (O presente relatório descritivo faz referência aos desenhos anexos, assim indicados:); na sequência, coloque a legenda das figuras conforme mostrada no modelo (por exemplo: figura 1.1 - perspectiva; figura 1.2 - vista superior, etc.); por último, coloque a declaração referente à omissão de vistas contida no item 3.8.1.2a do Manual, por exemplo: A vista posterior foi omitida por ser simétrica à figura 1.4 -



vista frontal. Nenhum texto que não esteja previsto nos modelos é permitido.[3] LINHAS DE EIXO / LINHAS TRACEJADAS / HACHURAS As figuras 1.2, 1.4, 1.8, 1.9, 2.4, 2.7, 3.1, 3.6, 3.5, 4.1 apresentam linhas de eixo, bem como linhas tracejadas e hachuras, que dificultam a compreensão da forma reivindicada. Conforme o item 5.5.1 do Manual, as figuras devem ter contraste, nitidez e resolução gráfica suficientes para a plena compreensão do desenho requerido, sem hachuras, sombras ou reflexos que comprometam a visualização da configuração. Ademais, de acordo com os itens 4.2.11 e 5.6.2 do Manual, as figuras não podem conter molduras, linhas delimitadoras, marcas, logotipos, marcas d'água, timbres, rubricas, assinaturas e outras informações desta natureza. Pelo exposto, rerepresente as figuras mencionadas sem hachuras, linhas de eixo e linhas tracejadas, substituindo as linhas tracejadas por traços contínuos e precisos. As figuras a serem apresentadas devem ter qualidade adequada, utilizando traços precisos, resolução mínima de 300 DPI, sem hachuras.[4] VISTAS EM CORTE As figuras 1.3, 1.5, 1.8, 2.2, 2.3, 2.6 representam vistas em corte que não revelam características ornamentais da configuração desejada. Desse modo, devem ser retiradas do conjunto de imagens. [5] DIVISÃO Os objetos do pedido não guardam entre si as mesmas características distintivas preponderantes. Por força do art. 104 da LPI, com apoio no item 5.4 do Manual, o pedido deverá ser dividido. Cada pedido dividido trata-se de um novo depósito: veja os itens 2.2 e 5.5 do Manual. [6] Mantenha no pedido original os objetos das figuras 1.1 e 4.2. Em conformidade com o item 5.6 do Manual, além das perspectivas apresentadas, devem ser anexadas as vistas ortogonais faltantes (superior, inferior, lateral direita, lateral esquerda, anterior, posterior). As figuras, bem como suas respectivas folhas, devem ser devidamente renumeradas, seguindo o contido nos itens 3.7.1 e 5.9 do Manual de DI. Além disso, lembra-se ao requerente que a figura 4.3 é idêntica à figura 1.1, devendo ser retirada do jogo de imagens a ser apresentado. [7] Na rerepresentação do conjunto de imagens, nota-se que o celular representado na figura 1.1, não faz parte do escopo de proteção pretendido. Desse modo, todo ou qualquer parte deste deve ser retirado(a) das imagens das vistas, que só devem contemplar a forma plástica reivindicada, no caso, o suporte para celular.[8] TÍTULO Conforme item 4.2.3 do Manual, em se tratando de desenhos industriais tridimensionais, o título deve ser iniciado pela expressão: configuração aplicada a /em. Além disso, o título deve indicar o objeto de maneira breve, clara e concisa, sem usar palavras ou expressões irrelevantes, desnecessárias ou que denotem vantagens práticas, especificações técnicas ou termos meramente qualificativos, conforme item 5.6 do Manual. No processo em epígrafe, altere o título para configuração aplicada a/em suporte para celular. Promova ainda os devidos ajustes no relatório descritivo. [9] Apresente em um 1º pedido dividido o objeto das figuras 1.6. Além da perspectiva apresentada, conforme o item 5.6 do Manual, devem ser apresentadas as vistas ortogonais faltantes. As figuras e as folhas de figuras devem ser devidamente renumeradas. Neste primeiro processo dividido, informe ainda novo título que especifique com clareza o objeto



requerido, seguindo o descrito no item 5.6 do Manual.[10] Apresente em um 2º pedido dividido o objeto das figuras 2.1. Além desta imagem, conforme o item 5.6 do Manual, devem ser apresentadas demais vistas ortogonais faltantes, além de pelo menos uma perspectiva. As figuras e as folhas de figuras devem ser devidamente renumeradas. Neste segundo processo dividido, informe ainda novo título que especifique com clareza o objeto requerido, seguindo o descrito no item 5.6 do Manual.[11] Apresente em um 3º pedido dividido o objeto das figuras 2.4. Além desta imagem, conforme o item 5.6 do Manual, devem ser apresentadas demais vistas ortogonais faltantes, além de pelo menos uma perspectiva, ao novo conjunto de imagens. As figuras e as folhas de figuras devem ser devidamente renumeradas. Neste terceiro processo dividido, informe ainda novo título que especifique com clareza o objeto requerido, seguindo o descrito no item 5.6 do Manual.[12] Apresente em um 4º pedido dividido o objeto das figuras 2.5, 2.7, 3.1. Além da perspectiva e da vista ortogonal anexada, conforme o item 5.6 do Manual, devem ser apresentadas demais vistas ortogonais faltantes ao novo conjunto de imagens. As figuras e as folhas de figuras devem ser devidamente renumeradas. Neste quarto processo dividido, informe ainda novo título que especifique com clareza o objeto requerido, seguindo o descrito no item 5.6 do Manual.[13] Apresente em um 5º pedido dividido o objeto das figuras 2.9 e 3.2. Além da perspectiva e da vista ortogonal anexada, conforme o item 5.6 do Manual, devem ser apresentadas demais vistas ortogonais faltantes ao novo conjunto de imagens. As figuras e as folhas de figuras devem ser devidamente renumeradas. Neste quarto processo dividido, informe ainda novo título que especifique com clareza o objeto requerido, seguindo o descrito no item 5.6 do Manual.[14] Apresente em um 6º pedido dividido o objeto das figuras 2.8. Além da vista ortogonal anexada, conforme o item 5.6 do Manual, devem ser apresentadas demais vistas ortogonais faltantes ao novo conjunto de imagens. As figuras e as folhas de figuras devem ser devidamente renumeradas. Neste sexto processo dividido, informe ainda novo título que especifique com clareza o objeto requerido, seguindo o descrito no item 5.6 do Manual.[15] Apresente em um 7º pedido dividido o objeto das figuras 3.3 e 3.5. Além da perspectiva e da vista ortogonal anexada, conforme o item 5.6 do Manual, devem ser apresentadas demais vistas ortogonais faltantes ao novo conjunto de imagens. As figuras e as folhas de figuras devem ser devidamente renumeradas. Neste sétimo processo dividido, informe ainda novo título que especifique com clareza o objeto requerido, seguindo o descrito no item 5.6 do Manual.[16] Apresente em um 8º pedido dividido o objeto das figuras 3.6. Além da vista lateral apresentada, conforme o item 5.6 do Manual, devem ser apresentadas demais vistas ortogonais faltantes ao novo conjunto de imagens, além de pelo menos uma perspectiva. As figuras e as folhas de figuras devem ser devidamente renumeradas. Neste oitavo processo dividido, informe ainda novo título que especifique com clareza o objeto requerido, seguindo o descrito no item 5.6 do Manual.[17] Apresente em um 9º pedido dividido o objeto das figuras 3.8, 3.7, 4.1 e 3.9. Além da perspectiva e das vistas ortogonais anexadas, conforme o item



5.6 do Manual, devem ser apresentadas demais vistas ortogonais faltantes ao novo conjunto de imagens, além de pelo menos uma perspectiva. As figuras e as folhas de figuras devem ser devidamente reenumeradas. Neste nono processo dividido, informe ainda novo título que especifique com clareza o objeto requerido, seguindo o descrito no item 5.6 do Manual.[18] Caso o requerente queira protocolar relatório descritivo também nos processos divididos, deverá seguir o disposto no item 3.7.2, bem como o exemplo de documento apresentado na seção Modelo, do Manual.

(21) BR 30 2022 005768-1

Código 34 - Exigência - Art. 106 § 3º da LPI

(22) 20/10/2022

(71) DEPUY IRELAND UNLIMITED COMPANY (IE)

(74) DANNEMANN, SIEMSEN, BIGLER & IPANEMA MOREIRA

[1]- De acordo com o item 5.2.1 do Manual de Desenhos Industriais, o pedido de registro de objeto tridimensional deverá reivindicar a configuração completa do objeto da prioridade unionista. A forma plástica reivindicada deve subsistir como objeto. No caso de fotografias, o objeto deverá estar completamente revelado nas imagens. No caso de desenhos, o objeto deverá estar completamente revelado em linhas contínuas. Caso um objeto possua elementos não reivindicados (ex.: linhas tracejadas) na prioridade unionista, estes deverão ser incorporados à reivindicação do objeto no pedido nacional (ex.: linhas contínuas), configurando objeto que subsista por si. Ainda existem linhas tracejadas nas figuras apresentadas na petição de cumprimento da primeira exigência. Reapresentar os desenhos, preenchendo todas as linhas tracejadas das figuras. [2]- De acordo com o item 5.6.1 do Manual de Desenhos Industriais, os desenhos ou fotografias deverão apresentar resolução gráfica suficiente para a plena compreensão do desenho industrial requerido. As novas figuras apresentadas continuam com baixa resolução. Reapresentar as figuras com melhor definição, objetivando uma perfeita visualização de todos os detalhes do objeto, respeitando a resolução mínima de 300dpi.

(21) BR 30 2022 005774-6

Código 34 - Exigência - Art. 106 § 3º da LPI

(22) 20/10/2022

(71) DEPUY IRELAND UNLIMITED COMPANY (IE)

(74) DANNEMANN, SIEMSEN, BIGLER & IPANEMA MOREIRA

[1]- De acordo com o item 5.6.1 do Manual de Desenhos Industriais, os desenhos ou fotografias deverão apresentar resolução gráfica suficiente para a plena compreensão do desenho industrial requerido. As novas figuras apresentadas continuam com baixa resolução. Reapresentar as figuras com melhor definição, objetivando uma perfeita visualização de todos os detalhes do objeto, respeitando a resolução mínima de 300dpi. [2]- De acordo com o item 5.9 do Manual de Desenhos Industriais, os desenhos ou fotografias deverão ser numerados sequencialmente usando-se um padrão de dois algarismos: Fig. 1.1, Fig. 1.2, Fig. 1.3, Fig. 1.4, Fig. 1.5, Fig. 1.6, Fig. 1.7. A fig. 1.3 não foi numerada.



Reapresentar as figuras com a numeração correta.

(21) BR 30 2022 005775-4

Código 34 - Exigência - Art. 106 § 3º da LPI

(22) 20/10/2022

(71) DEPUY IRELAND UNLIMITED COMPANY (IE)

(74) DANNEMANN, SIEMSEN, BIGLER & IPANEMA MOREIRA

[1]- De acordo com o item 5.6.1 do Manual de Desenhos Industriais, os desenhos ou fotografias deverão apresentar resolução gráfica suficiente para a plena compreensão do desenho industrial requerido. As novas figuras apresentadas continuam com baixa definição. Reapresentar as figuras com melhor definição, objetivando uma perfeita visualização de todos os detalhes do objeto, respeitando a resolução mínima de 300dpi.

(21) BR 30 2022 005780-0

Código 34 - Exigência - Art. 106 § 3º da LPI

(22) 20/10/2022

(71) MARCO AURELIO DO COUTO MOLDERO (BR/GO)

[1]- De acordo com o item 3.7.1 do Manual de Desenhos Industriais, cada desenho ou fotografia deverá ser apresentado em uma folha, individualmente, numeradas sequencialmente no centro da margem superior indicando o número da folha e o número total de folhas, separados por uma barra oblíqua (por exemplo: 1/7, 2/7, 3/7, 4/7, 5/7, 6/7 e 7/7). Reapresentar as figuras com as folhas numeradas.

(21) BR 30 2022 005798-3

Código 34 - Exigência - Art. 106 § 3º da LPI

(22) 21/10/2022

(71) ANA MARIA TEIXEIRA RANGEL (BR/SP)

(74) LIA E BARBOSA SOCIEDADE DE ADVOGADOS

[1]- De acordo com o item 3.7.1 do Manual de Desenhos Industriais, cada desenho ou fotografia deverá ser apresentado em uma folha, individualmente, com dimensões, contraste, nitidez e resolução gráfica suficientes para a plena compreensão do desenho industrial requerido, sem hachuras, molduras, sombras ou reflexos que comprometam a visualização de sua configuração, dentro de margens de no mínimo 3 cm, em folhas brancas no formato A4. Reapresentar os desenhos, numerados sequencialmente usando-se um padrão de dois algarismos (Fig. 1.1, Fig. 1.2, Fig. 1.3, Fig. 1.4, Fig. 1.5, Fig. 1.6, Fig. 1.7, etc.), em folhas numeradas sequencialmente no centro da margem superior indicando o número da folha e o número total de folhas, separados por uma barra oblíqua (por exemplo: 1/7, 2/7, 3/7, 4/7, 5/7, 6/7 e 7/7).

(21) BR 30 2022 005800-9

Código 34 - Exigência - Art. 106 § 3º da LPI

(22) 21/10/2022

(71) FELICIO TADEU BRAGANTE (BR/SP)

(74) BEERRE ASSESSORIA EMPRESARIAL LTDA

[1]- De acordo com os itens 3.7.2 e 3.7.3 do Manual de Desenhos Industriais, nos



casos em que houver omissão de vistas ou apresentação de figuras meramente ilustrativas, o relatório descritivo e a reivindicação constituem documentos obrigatórios do pedido de registro. O relatório e a reivindicação deverão incluir declarações que esclarecem o escopo da proteção a ser conferida ao desenho industrial requerido. Reapresente a reivindicação exatamente conforme modelo constante na seção "Modelos" do Manual, com a devida declaração de omissão de vistas.

(21) BR 30 2022 005801-7

Código 34 - Exigência - Art. 106 § 3º da LPI

(22) 21/10/2022

(71) FELICIO TADEU BRAGANTE (BR/SP)

(74) BEERRE ASSESSORIA EMPRESARIAL LTDA

[1]- De acordo com o item 5.6.1 do Manual de Desenhos Industriais, os desenhos ou fotografias deverão apresentar resolução gráfica suficiente para a plena compreensão do desenho industrial requerido. As figuras foram mostradas em um tamanho pequeno, e com traços muito grossos. Reapresentar as figuras com melhor definição, objetivando uma perfeita visualização de todos os detalhes do objeto, respeitando a resolução mínima de 300dpi.

(21) BR 30 2022 005802-5

Código 34 - Exigência - Art. 106 § 3º da LPI

(22) 21/10/2022

(71) FELICIO TADEU BRAGANTE (BR/SP)

(74) BEERRE ASSESSORIA EMPRESARIAL LTDA

[1]- De acordo com o item 5.6.1 do Manual de Desenhos Industriais, os desenhos ou fotografias deverão apresentar resolução gráfica suficiente para a plena compreensão do desenho industrial requerido. As figuras foram mostradas em um tamanho pequeno, e com traços muito grossos. Reapresentar as figuras com melhor definição, objetivando uma perfeita visualização de todos os detalhes do objeto, respeitando a resolução mínima de 300dpi.

(21) BR 30 2022 005803-3

Código 34 - Exigência - Art. 106 § 3º da LPI

(22) 21/10/2022

(71) FELICIO TADEU BRAGANTE (BR/SP)

(74) BEERRE ASSESSORIA EMPRESARIAL LTDA

[1]- De acordo com o item 5.6.1 do Manual de Desenhos Industriais, os desenhos ou fotografias deverão apresentar resolução gráfica suficiente para a plena compreensão do desenho industrial requerido. As figuras foram mostradas em um tamanho pequeno, e com traços muito grossos. Reapresentar as figuras com melhor definição, objetivando uma perfeita visualização de todos os detalhes do objeto, respeitando a resolução mínima de 300dpi.

(21) BR 30 2022 005804-1

Código 34 - Exigência - Art. 106 § 3º da LPI

(22) 21/10/2022

(71) FELICIO TADEU BRAGANTE (BR/SP)



(74) BEERRE ASSESSORIA EMPRESARIAL LTDA

[1]- De acordo com o item 5.6.1 do Manual de Desenhos Industriais, os desenhos ou fotografias deverão apresentar resolução gráfica suficiente para a plena compreensão do desenho industrial requerido. As figuras foram mostradas em um tamanho pequeno, e com traços muito grossos. Reapresentar as figuras com melhor definição, objetivando uma perfeita visualização de todos os detalhes do objeto, respeitando a resolução mínima de 300dpi.

(21) BR 30 2022 005909-9

Código 34 - Exigência - Art. 106 § 3º da LPI

(22) 27/10/2022

(71) UNIVERSIDADE FEDERAL DE SERGIPE (BR/SE)

Exigência formulada com fulcro no Manual de Desenhos Industriais - 1ª revisão (doravante Manual), acessível em

<http://manualdedi.inpi.gov.br/projects/manual-de-desenho-industrial/wiki/> [1]

Como explicado na exigência anterior, as figuras da petição 870220114463, de 08/12/22, foram desconsideradas porque houve alteração de matéria, contrariando o item 5.6 do Manual: o objeto é parecido com o do depósito, mas foi acrescentado um elemento esférico que não existia no depósito. Ao cumprir a exigência publicada na RPI 2712 foram reapresentadas as figuras da referida petição de 08/12/22. Sendo assim, estamos desconsiderando as últimas figuras apresentadas. [2] Conforme item 5.6.1 do Manual, as figuras devem ter contraste, nitidez e resolução gráfica suficientes para a plena compreensão do desenho requerido, sem hachuras, sombras ou reflexos que comprometam a visualização da configuração. A qualidade das figuras não está satisfatória. Algumas linhas estão desencontradas, sem fechar os volumes. De maneira geral, as linhas estão imprecisas. Apresente as figuras DO DEPÓSITO com qualidade adequada, utilizando traços precisos que revelem claramente os contornos dos objetos, e resolução mínima de 300 DPI. As figuras devem estar, preferencialmente, na mesma escala, para facilitar a comparação das proporções do objeto de uma para a outra. [3] De acordo com o item 5.9 do Manual, o padrão correto de numeração das figuras é de dois algarismos, da seguinte forma: o número antes do ponto identifica o objeto e o que sucede o ponto identifica a vista representada. O número antes do ponto identifica o objeto representado (1º objeto, 2º objeto, etc.) e o que sucede o ponto identifica a vista representada. Portanto, quando há apenas um objeto, todas as figuras devem ter numeração iniciada pelo algarismo 1, seguida do ponto, e do número que identifica a sequência de figuras (no seu caso, como são 7 figuras, seria 1.1, 1.2, 1.3, 1.4, 1.5, 1.6 e 1.7.). Reapresente as figuras DO DEPÓSITO com a numeração corrigida. [4] Por terem sido apresentadas todas as figuras necessárias, a apresentação de relatório descritivo não é obrigatória para este pedido, conforme itens 5.6, 3.7.2 e 3.7.3 do Manual. Por ter sido apresentado, deve fazer parte do certificado, como determina o art. 107 da LPI. Reapresente o relatório corrigido: coloque o novo título. Caso não tenha interesse em reapresentar o documento corrigido, o requerente deverá apresentar no cumprimento desta exigência uma



declaração dizendo que abdica dele, o que ensejará sua não inclusão no certificado, sem prejuízos para o pedido. Nesta situação é necessário que o requerente declare, pois não é possível excluir o documento de ofício, por força do art. 107 da LPI, como explicado acima.

(21) BR 30 2022 005925-0

Código 34 - Exigência - Art. 106 § 3º da LPI

(22) 27/10/2022

(71) A3 INDUSTRIA DE MAQUINAS AGRÍCOLAS LTDA ME (BR/SP)

(74) JOSSELAINE CRISTINE CARVALHO DE SOUSA

Exigência formulada com fulcro no Manual de Desenhos Industriais - 1ª revisão (doravante Manual), acessível em

<http://manualdedi.inpi.gov.br/projects/manual-de-desenho-industrial/wiki/> [1] Não

foi apresentado relatório descritivo corrigido, tampouco declaração de que se abdica de sua inclusão no certificado, caso o pedido venha a ser concedido.

Como explicado na exigência anterior, uma vez apresentado, deve ser incluído no certificado, como determina o art. 107 da LPI, e precisa estar de acordo com o Manual. Por força do art. 107 não é possível excluir o documento de ofício.

Assim, repetimos a exigência anterior: Por terem sido apresentadas todas as figuras necessárias, a apresentação de relatório descritivo e de reivindicação não é obrigatória para este pedido, conforme itens 5.6, 3.7.2 e 3.7.3 do Manual. Por terem sido apresentados, devem fazer parte do certificado, como determina o art. 107 da LPI. Para isso, precisam atender às condições estabelecidas pelo INPI, ou seja, devem ser apresentados fielmente conforme modelos do Manual.

Reapresente o relatório corrigido: a frase abaixo do título deve ser ?o presente relatório descritivo faz referência aos desenhos anexos, assim indicados?. Caso não tenha interesse em reapresentar o documento corrigido, o requerente deverá apresentar no cumprimento desta exigência uma declaração dizendo que abdica de sua inclusão no certificado, sem prejuízos para o pedido. Se o requerente abdicar do relatório, é necessário que abdique também da reivindicação: apesar de a apresentada estar correta, faz menção ao relatório.[2] Quanto à correção das figuras, apenas foi retirado o sinal marcário. As figuras continuam não correspondentes entre si: A posição das hastes tubulares (elemento mais alto do objeto, formado por três porções com inclinações diferentes) nas figuras 1.7 e 1.8 está em posição diferente da mostrada nas demais figuras. Além disso, a junção da haste mais alta com a haste intermediária está representada de maneira incompleta, com linhas soltas ou faltando. Revise todo o conjunto de figuras, fazendo as correções indicadas e quaisquer outras que sejam necessárias para que as imagens apresentem coerência entre si, em atenção ao item 5.6 do Manual, e que tenham qualidade adequada. Evite usar linhas grossas muito próximas.

(21) BR 30 2022 005974-9

Código 34 - Exigência - Art. 106 § 3º da LPI

(22) 31/10/2022

(71) PIRELLI TYRE S.P.A. (IT)



(74) KASZNAR LEONARDOS PROPRIEDADE INTELECTUAL

[1]- De acordo com o item 5.6 do Manual de Desenhos Industriais, nos pedidos de registro de configuração aplicada a objeto tridimensional, os desenhos ou fotografias deverão representar o desenho industrial de maneira clara e suficiente, em conformidade com o parágrafo único do art. 104 da LPI, por meio de uma perspectiva e das vistas ortogonais que se fizerem necessárias à caracterização do objeto requerido (anterior, posterior, laterais, superior e inferior). De acordo com os itens 3.7.2.2 a) e 5.6 do Manual de Desenhos Industriais, vistas simétricas ou espelhadas poderão ser omitidas do jogo de figuras, sendo necessário apenas a apresentação das vistas que não são simétricas ou espelhadas, devendo-se fazer referência a qual(is) vista(s) o espelhamento ou a simetria se refere(m), devendo esta(s) estar presente(s) no jogo de figuras apresentado. De acordo com os itens 3.7.2 e 3.7.3 do Manual de Desenhos Industriais, nos casos em que houver omissão de vistas, o relatório descritivo e a reivindicação constituem documentos obrigatórios do pedido de registro. O relatório e a reivindicação deverão incluir declarações que esclarecem o escopo da proteção a ser conferida ao desenho industrial requerido. Apresente todas as vistas ortogonais do objeto ou, no caso de optar pela omissão de alguma(s) delas por ser(em) simétrica(s) ou espelhada(s) com relação a alguma outra vista já apresentada, os respectivos relatório e reivindicação exatamente conforme modelos constantes na seção "Modelos" do Manual.

(21) BR 30 2022 006455-6

Código 34 - Exigência - Art. 106 § 3º da LPI

(22) 23/11/2022

(71) BEIJING ZITIAO NETWORK TECHNOLOGY CO., LTD. (CN)

(74) Licks Advogados

Exigência formulada com fulcro no Manual de Desenhos Industriais - 1ª revisão (doravante Manual), acessível em

<http://manualdedi.inpi.gov.br/projects/manual-de-desenho-industrial/wiki/> [1]

Conforme consta no item 5.6 do Manual, após o depósito a configuração inicial do desenho industrial requerido não pode sofrer acréscimos ou alterações, ressalvadas as correções requeridas por meio de exigência direcionada aos desenhos ou fotografias do pedido e suas modificações requeridas pelo depositante antes do primeiro exame técnico, destinadas à correção de irregularidades nas figuras e/ou melhor visualização do objeto. Foi solicitado que os elementos meramente ilustrativos (elementos representados por linhas tracejadas, exceto a linha de contorno) fossem suprimidos das figuras 5.1, 6.1, 7.1, 8.1, 9.1, 11.1 e 12.1, que foram retiradas do pedido; as demais figuras não tinham elementos meramente ilustrativos a serem retirados. Ao apresentar a petição de cumprimento da exigência o requerente apresentou padrões que não correspondem aos que foram apresentado no depósito, configurando alteração de matéria: foram suprimidos os elementos em formato de X, que não formavam textos e, inclusive, constam na prioridade (e no depósito nacional) com linhas contínuas, não tracejadas. Apresente as vistas dos padrões conforme depósito.



(21) BR 30 2022 006459-9

Código 34 - Exigência - Art. 106 § 3º da LPI

(22) 24/11/2022

(71) GREEN INNOVATION INDÚSTRIA DE EQUIPAMENTOS MÉDICOS LTDA.
(BR/SC)

(74) AGERPI - MARCAS E PATENTES LTDA

Exigência formulada com fulcro no Manual de Desenhos Industriais - 1ª revisão
(doravante Manual), acessível em

[http://manualdedi.inpi.gov.br/projects/manual-de-desenho-industrial/wiki/\[1\]](http://manualdedi.inpi.gov.br/projects/manual-de-desenho-industrial/wiki/[1]) A qualidade das figuras segue insatisfatória e houve alteração de matéria. O tubo cilíndrico que passa na parte inferior do assento e une as hastes inclinadas que sustentam os braços tinham diâmetro maior e havia um detalhe representado por duas linhas pretas paralelas de cada lado do assento, como que indicando uma peça de encaixe, agora o tubo está mais estreito e a peça não está representada; o mesmo acontece com os tubos que unem o tubo horizontal de cada braço ao encosto; nas figuras 1.3 e 1.4 as hastes inclinadas abaixo dos braços não alcançam as hastes verticais e estão desencontradas; as linhas continuam imprecisas, especialmente as curvas. Revise todo o conjunto de figuras, fazendo as correções indicadas e quaisquer outras que sejam necessárias para que as imagens apresentem coerência entre si, revelando o mesmo objeto do depósito, com qualidade adequada e contornos precisos, em atenção aos itens 5.6 e 5.6.1 do Manual.

(21) BR 30 2022 006470-0

Código 34 - Exigência - Art. 106 § 3º da LPI

(22) 24/11/2022

(71) KITGLASS COMÉRCIO DE PRODUTOS METALÚRGICOS E
APERFEIÇOAMENTO PROFISSIONAL LTDA EPP (BR/SP)

(74) BEERRE ASSESSORIA EMPRESARIAL LTDA

Exigência formulada com fulcro no Manual de Desenhos Industriais - 1ª revisão
(doravante Manual), acessível em

[http://manualdedi.inpi.gov.br/projects/manual-de-desenho-industrial/wiki/\[1\]](http://manualdedi.inpi.gov.br/projects/manual-de-desenho-industrial/wiki/[1]) As figuras não estão correspondentes entre si. As figuras 1.3 e 1.4, sendo opostas (anterior e posterior) deveriam ter a mesma proporção de altura e comprimento, no entanto estão com mesmo comprimento (medida horizontal) e alturas diferentes. As figuras 1.5 e 1.6 estão proporcionais entre si, mas estão em escala diferente das figuras 1.1 e 1.2, que por sua vez estão em escala diferente das figuras 1.3 e 1.4, o que não permite aferir se estão correspondentes. Revise as figuras, fazendo as correções indicadas e quaisquer outras que sejam necessárias para que as imagens representem o mesmo objeto apresentado no depósito e sejam coerentes entre si, em atenção ao item 5.6 do Manual. Não distorça as vistas. As figuras devem estar na mesma escala para permitir a comparação se suas proporções de uma vista para a outra. Evite girar as figuras também, para facilitar a comparação (coloque as figuras 1.5 e 1.6 na horizontal, por exemplo).

(21) BR 30 2022 006471-8

Código 34 - Exigência - Art. 106 § 3º da LPI

(22) 24/11/2022

(71) KITGLASS COMÉRCIO DE PRODUTOS METALÚRGICOS E
APERFEIÇOAMENTO PROFISSIONAL LTDA EPP (BR/SP)

(74) BEERRE ASSESSORIA EMPRESARIAL LTDA

Exigência formulada com fulcro no Manual de Desenhos Industriais - 1ª revisão
(doravante Manual), acessível em

[http://manualdedi.inpi.gov.br/projects/manual-de-desenho-industrial/wiki/\[1\]](http://manualdedi.inpi.gov.br/projects/manual-de-desenho-industrial/wiki/[1]) As figuras não estão correspondentes entre si. As proporções de altura e comprimento variam de uma vista para outra. As figuras estão em escala diferente, o que não permite aferir se estão correspondentes. Revise as figuras, fazendo as correções indicadas e quaisquer outras que sejam necessárias para que as imagens representem o mesmo objeto apresentado no depósito e sejam coerentes entre si, em atenção ao item 5.6 do Manual. Não distorça as vistas. As figuras devem estar na mesma escala para permitir a comparação se suas proporções de uma vista para a outra. Evite girar as figuras também, para facilitar a comparação (coloque as figuras 1.5 e 1.6 na horizontal, por exemplo).

(21) BR 30 2022 006472-6

Código 34 - Exigência - Art. 106 § 3º da LPI

(22) 24/11/2022

(71) KITGLASS COMÉRCIO DE PRODUTOS METALÚRGICOS E
APERFEIÇOAMENTO PROFISSIONAL LTDA EPP (BR/SP)

(74) BEERRE ASSESSORIA EMPRESARIAL LTDA

Exigência formulada com fulcro no Manual de Desenhos Industriais - 1ª revisão
(doravante Manual), acessível em

[http://manualdedi.inpi.gov.br/projects/manual-de-desenho-industrial/wiki/\[1\]](http://manualdedi.inpi.gov.br/projects/manual-de-desenho-industrial/wiki/[1]) As figuras não estão correspondentes entre si. As proporções de altura e comprimento variam de uma vista para outra. As figuras estão em escala diferente, o que não permite aferir se estão correspondentes. Revise as figuras, fazendo as correções indicadas e quaisquer outras que sejam necessárias para que as imagens representem o mesmo objeto apresentado no depósito e sejam coerentes entre si, em atenção ao item 5.6 do Manual. Não distorça as vistas. As figuras devem estar na mesma escala para permitir a comparação se suas proporções de uma vista para a outra. Evite girar as figuras também, para facilitar a comparação (coloque as figuras 1.5 e 1.6 na horizontal, por exemplo).

(21) BR 30 2022 006473-4

Código 34 - Exigência - Art. 106 § 3º da LPI

(22) 24/11/2022

(71) KITGLASS COMÉRCIO DE PRODUTOS METALÚRGICOS E
APERFEIÇOAMENTO PROFISSIONAL LTDA EPP (BR/SP)

(74) BEERRE ASSESSORIA EMPRESARIAL LTDA

Exigência formulada com fulcro no Manual de Desenhos Industriais - 1ª revisão
(doravante Manual), acessível em

[http://manualdedi.inpi.gov.br/projects/manual-de-desenho-industrial/wiki/\[1\]](http://manualdedi.inpi.gov.br/projects/manual-de-desenho-industrial/wiki/[1]) As figuras não estão correspondentes entre si. As proporções de altura e comprimento variam de uma vista para outra. As figuras estão em escala diferente, o que não permite aferir se estão correspondentes. Revise as figuras, fazendo as correções indicadas e quaisquer outras que sejam necessárias para que as imagens representem o mesmo objeto apresentado no depósito e sejam coerentes entre si, em atenção ao item 5.6 do Manual. Não distorça as vistas. As figuras devem estar na mesma escala para permitir a comparação se suas proporções de uma vista para a outra. Evite girar as figuras também, para facilitar a comparação (coloque as figuras 1.5 e 1.6 na horizontal, por exemplo).

(21) BR 30 2022 006474-2

Código 34 - Exigência - Art. 106 § 3º da LPI

(22) 24/11/2022

(71) KITGLASS COMÉRCIO DE PRODUTOS METALÚRGICOS E
APERFEIÇOAMENTO PROFISSIONAL LTDA EPP (BR/SP)

(74) BEERRE ASSESSORIA EMPRESARIAL LTDA

Exigência formulada com fulcro no Manual de Desenhos Industriais - 1ª revisão (doravante Manual), acessível em

[http://manualdedi.inpi.gov.br/projects/manual-de-desenho-industrial/wiki/\[1\]](http://manualdedi.inpi.gov.br/projects/manual-de-desenho-industrial/wiki/[1]) As figuras não estão correspondentes entre si. As proporções de altura e comprimento variam de uma vista para outra. As figuras estão em escala diferente, o que não permite aferir se estão correspondentes. Revise as figuras, fazendo as correções indicadas e quaisquer outras que sejam necessárias para que as imagens representem o mesmo objeto apresentado no depósito e sejam coerentes entre si, em atenção ao item 5.6 do Manual. Não distorça as vistas. As figuras devem estar na mesma escala para permitir a comparação se suas proporções de uma vista para a outra. Evite girar as figuras também, para facilitar a comparação (coloque as figuras 1.5 e 1.6 na horizontal, por exemplo).

(21) BR 30 2022 006475-0

Código 34 - Exigência - Art. 106 § 3º da LPI

(22) 24/11/2022

(71) KITGLASS COMÉRCIO DE PRODUTOS METALÚRGICOS E
APERFEIÇOAMENTO PROFISSIONAL LTDA EPP (BR/SP)

(74) BEERRE ASSESSORIA EMPRESARIAL LTDA

Exigência formulada com fulcro no Manual de Desenhos Industriais - 1ª revisão (doravante Manual), acessível em

[http://manualdedi.inpi.gov.br/projects/manual-de-desenho-industrial/wiki/\[1\]](http://manualdedi.inpi.gov.br/projects/manual-de-desenho-industrial/wiki/[1]) As figuras não estão correspondentes entre si. As proporções de altura e comprimento variam de uma vista para outra. As figuras estão em escala diferente, o que não permite aferir se estão correspondentes. Revise as figuras, fazendo as correções indicadas e quaisquer outras que sejam necessárias para que as imagens representem o mesmo objeto apresentado no depósito e sejam coerentes entre si, em atenção ao item 5.6 do Manual. Não distorça as vistas. As figuras devem estar na mesma escala para permitir a comparação se suas



proporções de uma vista para a outra. Evite girar as figuras também, para facilitar a comparação (coloque as figuras 1.5 e 1.6 na horizontal, por exemplo).

(21) BR 30 2022 006517-0

Código 34 - Exigência - Art. 106 § 3º da LPI

(22) 25/11/2022

(71) KITGLASS COMÉRCIO DE PRODUTOS METALÚRGICOS E
APERFEIÇOAMENTO PROFISSIONAL LTDA EPP (BR/SP)

(74) BEERRE ASSESSORIA EMPRESARIAL LTDA

Exigência formulada com fulcro no Manual de Desenhos Industriais - 1ª revisão (doravante Manual), acessível em

<http://manualdedi.inpi.gov.br/projects/manual-de-desenho-industrial/wiki/>[1] As

figuras não estão correspondentes entre si. As proporções de altura e comprimento variam de uma vista para outra. As figuras estão em escala diferente, o que não permite aferir se estão correspondentes. Revise as figuras, fazendo as correções indicadas e quaisquer outras que sejam necessárias para que as imagens representem o mesmo objeto apresentado no depósito e sejam coerentes entre si, em atenção ao item 5.6 do Manual. Não distorça as vistas. As figuras devem estar na mesma escala para permitir a comparação se suas proporções de uma vista para a outra. Evite girar as figuras também, para facilitar a comparação (coloque as figuras 1.5 e 1.6 na horizontal, por exemplo). [2] A qualidade das figuras está insatisfatória: os traços estão imprecisos, borrados. Nas figuras 1.5 e 1.7 há linhas grossas e muito próximas, inviabilizando a visualização dos desníveis. Há áreas muito escuras. Apresente as figuras com qualidade adequada, utilizando traços precisos que revelem claramente os contornos do objeto, com contraste e resolução mínima de 300 DPI.

(21) BR 30 2022 006548-0

Código 34 - Exigência - Art. 106 § 3º da LPI

(22) 28/11/2022

(71) ALFREDO DA CUNHA PEREIRA (BR/MG)

(74) LEONARDO VINICIOS DE SOUZA

Exigência formulada com fulcro no Manual de Desenhos Industriais - 1ª revisão (doravante Manual), acessível em

<http://manualdedi.inpi.gov.br/projects/manual-de-desenho-industrial/wiki/> [1] As figuras não estão correspondentes entre si: a extremidade da haste sinuosa nas figuras 1.6 e 1.7 está diferente do mostrado nas demais figuras. Revise todo o conjunto de figuras, fazendo as correções indicadas e quaisquer outras que sejam necessárias para que as imagens apresentem coerência entre si, em atenção ao item 5.6 do Manual. [2] Por terem sido apresentadas as vistas necessárias não é obrigatório apresentar relatório e reivindicação no pedido, de acordo com os itens 5.6, 3.7.2 e 3.7.3 do Manual. Com base no art. 107 da LPI, por ter sido apresentado, o relatório deve constar do certificado. Para tal, devem atender às condições estabelecidas pelo INPI, como previsto no art. 101 da mesma lei. Reapresente os documentos corrigidos conforme modelos do Manual. No relatório coloque, na parte superior a numeração de folha (1/1); abaixo



coloque a indicação do documento (Relatório descritivo), seguida do título e da frase padrão (O presente relatório descritivo faz referência aos desenhos anexos, assim indicados); na sequência, coloque a legenda das figuras conforme mostrada no modelo (ex.: figura 1.1 - perspectiva; figura 1.2 - vista lateral direita, figura 1.7 - vista posterior, etc.). Na reivindicação coloque, na parte superior, a numeração de folha (1/1); abaixo, coloque a indicação do documento (Reivindicação), seguida do título e da frase padrão (Reivindica-se o registro do desenho industrial conforme representado no conjunto de figuras e apresentado no relatório descritivo, ambos em anexo). NÃO SÃO ADMITIDOS TEXTOS QUE NÃO ESTEJAM PREVISTOS NOS MODELOS. Caso não tenha interesse em reapresentar os documentos corrigidos, apresente esclarecimentos no cumprimento da exigência informando que abdica deles, sem prejuízo para o pedido. Nesta situação é necessário que o requerente declare, pois não é possível excluir os documentos de ofício, por força do art. 107 da LPI, como explicado acima. [3] Com fulcro no item 5.8 do Manual foi excluída a classe 12-08, por não ser apropriada ao objeto, mantendo-se apenas a classe 12-15.

(21) BR 30 2022 006549-8

Código 34 - Exigência - Art. 106 § 3º da LPI

(22) 28/11/2022

(71) LG ELECTRONICS INC. (KR)

(74) DANNEMANN, SIEMSEN, BIGLER & IPANEMA MOREIRA

Exigência formulada com fulcro no Manual de Desenhos Industriais - 1ª revisão (doravante Manual), acessível em

<http://manualdedi.inpi.gov.br/projects/manual-de-desenho-industrial/wiki/> [1]

Como dito na exigência anterior, a figura 1.10 (figura 1.11 do depósito) mostra objeto diferente do mostrado nas figuras 1.1 a 1.9. Caso tenha interesse em mantê-la no pedido é necessário apresentar novo conjunto de figuras formado pelas vistas ortogonais (frontal, posterior, laterais, superior e inferior), além de pelo menos uma perspectiva desta variação. Caso não tenha interesse em mantê-la, retire a figura 1.10 do pedido. Adeque a numeração das figuras e das folhas de figuras conforme itens 5.9 e 4.2.11 do Manual, respectivamente, conforme as figuras apresentadas. [2] Corrija a legenda da indicação do detalhe ampliado na figura 1.2: escreva Fig. 1.8 ou Figura 1.8, não FIGURE.

(21) BR 30 2022 006550-1

Código 34 - Exigência - Art. 106 § 3º da LPI

(22) 28/11/2022

(71) LG ELECTRONICS INC. (KR)

(74) DANNEMANN, SIEMSEN, BIGLER & IPANEMA MOREIRA

Exigência formulada com fulcro no Manual de Desenhos Industriais - 1ª revisão (doravante Manual), acessível em

<http://manualdedi.inpi.gov.br/projects/manual-de-desenho-industrial/wiki/> [1]

Corrija as legendas das figuras no relatório descritivo: a figura 1.4 é a vista posterior, a 1.5 é a lateral esquerda, a 1.6 mostra a superior, a figura 1.7 é a vista inferior.



(21) BR 30 2022 006553-6

Código 34 - Exigência - Art. 106 § 3º da LPI

(22) 28/11/2022

(71) LG ELECTRONICS INC. (KR)

(74) DANNEMANN, SIEMSEN, BIGLER & IPANEMA MOREIRA

Exigência formulada com fulcro no Manual de Desenhos Industriais - 1ª revisão (doravante Manual), acessível em

<http://manualdedi.inpi.gov.br/projects/manual-de-desenho-industrial/wiki/> [1] A figura 1.9 foi rerepresentada exatamente como no depósito, alterando-se apenas sua legenda. Para que a figura 1.9 seja meramente ilustrativa nos termos do item 5.6.4 do Manual, precisa ser corrigida: os elementos não reivindicados devem ser representados por linhas tracejadas e a linha sinuosa com a seta deve ser retirada. Corrija a figura ou retire-a do pedido, adequando a numeração das folhas de figuras e corrigindo o relatório e a reivindicação, caso seja suprimida.

(21) BR 30 2022 006554-4

Código 34 - Exigência - Art. 106 § 3º da LPI

(22) 28/11/2022

(71) LG ELECTRONICS INC. (KR)

(74) DANNEMANN, SIEMSEN, BIGLER & IPANEMA MOREIRA

Exigência formulada com fulcro no Manual de Desenhos Industriais - 1ª revisão (doravante Manual), acessível em

<http://manualdedi.inpi.gov.br/projects/manual-de-desenho-industrial/wiki/> [1] Conforme consta no item 5.6 do Manual, após o depósito a configuração inicial do desenho industrial requerido não pode sofrer acréscimos ou alterações, ressalvadas as correções requeridas por meio de exigência direcionada aos desenhos ou fotografias do pedido e as modificações requeridas pelo depositante antes do primeiro exame técnico, destinadas à correção de irregularidades nas figuras e/ou melhor visualização do objeto. Por irregularidades nas figuras entende-se vistas incompatíveis, qualidade insatisfatória e vistas faltantes, por exemplo; correção de figuras não se confunde com substituição de matéria requerida. Ao cumprir a exigência foi apresentado objeto diferente do mostrado no depósito: ao depositar o requerente optou por apresentar o objeto com as linhas tracejadas da prioridade preenchidas, contínuas, reivindicando tudo, como permitido pelo Manual, mas agora apresentou retirando as linhas tracejadas, o que é considerado alteração de matéria. Repetimos a exigência com base nas figuras do depósito. [2] De acordo com o item 5.7 do Manual o título deve indicar o objeto de maneira breve, clara e concisa, sem usar palavras ou expressões irrelevantes, desnecessárias ou que denotem vantagens práticas, especificações técnicas ou termos meramente qualificativos. Altere o título para ?configuração aplicada em para dispositivo de exibição? a fim de definir com clareza o objeto requerido. Ao apresentar a petição de cumprimento já preencha com o novo título. [3] A indicação do contorno do detalhe ampliado nas figuras 1.2 e 1.8 deve ser feita com linha traço-ponto (como na figura 1.9) para não se confundir com a reivindicação (linhas contínuas), com elementos meramente ilustrativos (linhas

tracejadas) ou com moldura. Corrija as figuras. [4] A figura 1.8 é um detalhe ampliado, não uma vista de referência. Corrija a legenda. [5] A vista lateral oposta à figura 1.5 foi omitida e é espelhada dela. Em atenção ao item 5.6 do Manual, acrescente a vista faltante. Caso contrário, será obrigatório apresentar relatório e reivindicação conforme modelos, com a declaração de omissão de vista do item 3.7.2.2a do Manual. [6] De acordo com o item 5.6.6 do Manual as figuras devem mostrar a forma montada, completa do objeto, revelando a configuração externa de sua forma plástica ornamental. A figura 1.9 mostra o objeto desmontado (vista explodida), portanto, deve ser retirada do pedido. [7] A figura 1.10 mostra detalhe ampliado de objeto que não foi mostrado no pedido, portanto deve ser suprimida. [8] As figuras 1.11 e 1.12 mostram o objeto das figuras 1.1 a 1.8 em posições diferentes. Apresente novo conjunto de figuras formado pelas vistas ortogonais (frontal, posterior, laterais, superior e inferior), além de pelo menos uma perspectiva do objeto em cada uma das duas posições ou escolha apenas a que lhe interesse, ou ainda, retire as figuras do pedido. Se apresentadas, devem ser numeradas na sequência das figuras da 1ª variação. Retire as linhas com setas. [9] A figura 1.13 mostra a perspectiva de um objeto diferente do mostrado nas figuras 1.1 a 1.8. Caso tenha interesse em proteger este objeto será necessário depositar em pedido dividido, por força do art. 104 da LPI, com apoio no item 5.5 do Manual, pois não guarda as mesmas características distintivas. Cada pedido dividido trata-se de um novo depósito: veja os itens 2.2 e 5.5 do Manual. Retire a linha com a seta. Adeque o título e a classe.

(21) BR 30 2022 006608-7

Código 34 - Exigência - Art. 106 § 3º da LPI

(22) 30/11/2022

(71) LADY-IV LOJA DE VARIEDADES LTDA (BR/SP)

Exigência formulada com fulcro no Manual de Desenhos Industriais - 1ª revisão (doravante Manual), acessível em

<http://manualdedi.inpi.gov.br/projects/manual-de-desenho-industrial/wiki/> [1] As figuras ainda não estão correspondentes entre si. Nas perspectivas os bolsos têm a mesma espessura em toda sua extensão, e os bolsos mais baixos se sobrepõem aos mais altos. Nas vistas laterais (figuras 1.3 e 2.3) a espessura dos bolsos varia e é como se os bolsos inferiores se incorporassem aos superiores. Se as figuras 1.6 e 2.6 são vistas inferiores, os bolsos mais baixos deveriam estar encobrindo os bolsos mais altos na área onde se sobrepõem. Revise todo o conjunto de figuras, fazendo as correções indicadas e quaisquer outras que sejam necessárias para que as imagens apresentem coerência entre si, em atenção ao item 5.6 do Manual. [2] Por terem sido omitidas vistas espelhadas (vistas laterais direitas) é obrigatório apresentar relatório descritivo e reivindicação para este pedido, de acordo com os itens 5.6, 3.7.2 e 3.7.3 do Manual. Apresente estes dois documentos corrigindo a declaração referente à omissão de vistas contida no item 3.7.2.2a do Manual: ?As vistas laterais direitas foram omitidas por serem espelhadas às figuras 1.4 e 2.4, RESPECTIVAMENTE?.



(21) BR 30 2022 006611-7

Código 34 - Exigência - Art. 106 § 3º da LPI

(22) 01/12/2022

(71) CLAUDINEI APARECIDO DA COSTA (BR/SP)

(74) JAIR SILVA DE ANDRADE

Exigência formulada com fulcro no Manual de Desenhos Industriais - 1ª revisão (doravante Manual), acessível em

<http://manualdedi.inpi.gov.br/projects/manual-de-desenho-industrial/wiki/> [1]

Apesar de algumas correções feitas, as figuras ainda não estão correspondentes entre si. Se traçarmos um eixo vertical no centro da figura 1.1 vemos que as metades são simétricas, então essa simetria deveria existir também nas figuras 1.5 e 1.6, mas nelas o centro foi deslocado. Revise todo o conjunto de figuras, fazendo as correções indicadas e quaisquer outras que sejam necessárias para que as imagens apresentem coerência entre si, em atenção ao item 5.6 do Manual.

(21) BR 30 2022 006614-1

Código 34 - Exigência - Art. 106 § 3º da LPI

(22) 01/12/2022

(71) SUPER TOYS INDÚSTRIA E COMÉRCIO DE ARTEFATOS PLÁSTICOS LTDA. (BR/SP)

(74) MARÍLIA CROZATTI

Exigência formulada com fulcro no Manual de Desenhos Industriais - 1ª revisão (doravante Manual), acessível em

<http://manualdedi.inpi.gov.br/projects/manual-de-desenho-industrial/wiki/> [1] Não

foram feitas as correções demandadas na exigência anterior, de modo que as figuras não estão correspondentes entre si. Apenas a figura 1.6 foi modificada. As vistas seguem muito distorcidas, incompatíveis. Na perspectiva a face lateral mostrada no lado esquerdo da figura está recuada em relação à base, mas não está representada a linha de separação do plano horizontal (base) para o vertical (lateral). Já na figura 1.2 a face lateral não está recuada, termina alinhada com a base. Nas figuras 1.4 e 1.5 a face posterior está recuada em relação à base, mas na vista superior está encobrendo a base. Na figura 1.6 as quinas superiores estão chanfradas, mas nas demais vistas formam ângulos retos. As figuras estão perspectivadas, distorcidas, impedindo a perfeita visualização da forma e suas proporções. Apresente novo conjunto de figuras formado pelas vistas ORTOGONAIS (frontal, posterior, laterais, superior e inferior), além de pelo menos uma perspectiva. Revise todo o conjunto de figuras, fazendo as correções indicadas e quaisquer outras que sejam necessárias para que as imagens apresentem coerência entre si, em atenção ao item 5.6 do Manual. Não distorça as vistas.

(21) BR 30 2022 006615-0

Código 34 - Exigência - Art. 106 § 3º da LPI

(22) 01/12/2022

(71) COTIPLÁS INDÚSTRIA E COMÉRCIO DE ARTEFATOS PLÁSTICOS LTDA



(BR/SP)

(74) MARÍLIA CROZATTI

Exigência formulada com fulcro no Manual de Desenhos Industriais - 1ª revisão (doravante Manual), acessível em <http://manualdedi.inpi.gov.br/projects/manual-de-desenho-industrial/wiki/> [1] As figuras ainda não estão correspondentes entre si. As figuras estão perspectivadas, distorcidas, impedindo a perfeita visualização da forma e suas proporções. Na vista frontal (figura 1.2) e na posterior (figura 1.3) o telhado diminui de baixo para cima, de modo que a parte mais alta é menor que a mais baixa. Já na vista superior (figura 1.7) o telhado é maior que a resto do objeto, encobrando a caixa em si. Na perspectiva parece que o telhado tem sempre o mesmo tamanho, acompanhando o volume da caixa. Apresente novo conjunto de figuras formado pelas vistas ORTOGONAIS (frontal, posterior, laterais, superior e inferior), além de pelo menos uma perspectiva. Revise todo o conjunto de figuras, fazendo as correções indicadas e quaisquer outras que sejam necessárias para que as imagens apresentem coerência entre si, em atenção ao item 5.6 do Manual. Não distorça as vistas.

(21) BR 30 2022 006616-8

Código 34 - Exigência - Art. 106 § 3º da LPI

(22) 01/12/2022

(71) COTIPLÁS INDÚSTRIA E COMÉRCIO DE ARTEFATOS PLÁSTICOS LTDA
(BR/SP)

(74) MARÍLIA CROZATTI

Exigência formulada com fulcro no Manual de Desenhos Industriais - 1ª revisão (doravante Manual), acessível em <http://manualdedi.inpi.gov.br/projects/manual-de-desenho-industrial/wiki/> [1] Foram apresentadas exatamente as mesmas figuras do depósito, sem nenhuma alteração. O argumento sobre não ser possível ver a junção das abas superiores não procede, pois o afastamento seria visível. As figuras não estão correspondentes entre si. O encontro das abas do telhado está representado de maneiras diferentes de uma vista para outra. Na vista frontal (figura 1.2) e na posterior (figura 1.3) o telhado diminui de baixo para cima, de modo que a parte mais alta é menor que a mais baixa. Já na vista superior (figura 1.7) o telhado é maior que a resto do objeto, encobrando a caixa em si. Na perspectiva parece que o telhado tem sempre o mesmo tamanho, acompanhando o volume da caixa. Revise todo o conjunto de figuras, fazendo as correções indicadas e quaisquer outras que sejam necessárias para que as imagens apresentem coerência entre si, em atenção ao item 5.6 do Manual. Não distorça as vistas. Caso haja dificuldade por se tratar de fotografias, podem ser apresentados desenhos, desde que não haja alteração de matéria e se apresente exatamente o mesmo objeto.

(21) BR 30 2022 006621-4

Código 34 - Exigência - Art. 106 § 3º da LPI

(22) 01/12/2022



(71) HONDA MOTOR CO., LTD. (JP)
(74) DANNEMANN, SIEMSEN, BIGLER & IPANEMA MOREIRA
Exigência formulada com fulcro no Manual de Desenhos Industriais - 1ª revisão (doravante Manual), acessível em <http://manualdedi.inpi.gov.br/projects/manual-de-desenho-industrial/wiki/> [1] O art. 16 da LPI determina que seja apresentado documento hábil da origem. O documento anexado apresenta uma declaração relativa apenas à tradução, não sendo um documento oficial do JPO. Assim, repetimos a exigência anterior. As imagens do documento de prioridade não estão em condições adequadas de legibilidade, não revelando com clareza os padrões e impedindo a comparação com as imagens apresentadas no depósito nacional. Na prioridade a superfície do objeto parece ser texturizada, enquanto no pedido nacional é lisa. Em atenção ao item 5.2.1 do Manual reapresente o documento com qualidade adequada, que permita visualizar corretamente as figuras.

(21) BR 30 2022 006640-0

Código 34 - Exigência - Art. 106 § 3º da LPI
(22) 02/12/2022
(71) CHRISTIAN DIOR COUTURE (FR)
(74) LUIZ LEONARDOS & ADVOGADOS
Exigência formulada com fulcro no Manual de Desenhos Industriais - 1ª revisão (doravante Manual), acessível em <http://manualdedi.inpi.gov.br/projects/manual-de-desenho-industrial/wiki/> [1] Conforme consta no item 5.6 do Manual, após o depósito a configuração inicial do desenho industrial requerido não pode sofrer acréscimos ou alterações, ressalvadas as correções requeridas por meio de exigência direcionada aos desenhos ou fotografias do pedido e as modificações requeridas pelo depositante antes do primeiro exame técnico, destinadas à correção de irregularidades nas figuras e/ou melhor visualização do objeto. Por irregularidades nas figuras entende-se vistas incompatíveis, qualidade insatisfatória e vistas faltantes, por exemplo; correção de figuras não se confunde com substituição de matéria requerida. Ao cumprir a exigência foi apresentado objeto diferente do mostrado no depósito: os detalhes nas extremidades das hastes foram alterados; antes eram formados por linhas que se cruzam formando vários X, agora foram acrescentadas linhas cruzando esses X, da parte superior para a inferior das hastes. Revise todo o conjunto de figuras, fazendo as correções indicadas e **QUAISQUER OUTRAS QUE SEJAM NECESSÁRIAS** para que as imagens apresentem coerência entre si e de modo que representem o mesmo objeto do depósito, sem distorções e com qualidade adequada. [2] As figuras devem ser apresentadas dentro das margens de, no mínimo, 3 cm, em atenção aos itens 3.7.1 e 4.2.11 do Manual.

(21) BR 30 2022 006641-9

Código 34 - Exigência - Art. 106 § 3º da LPI
(22) 02/12/2022
(71) CHRISTIAN DIOR COUTURE (FR)



(74) LUIZ LEONARDOS & ADVOGADOS

Exigência formulada com fulcro no Manual de Desenhos Industriais - 1ª revisão (doravante Manual), acessível em <http://manualdedi.inpi.gov.br/projects/manual-de-desenho-industrial/wiki/> [1] Conforme consta no item 5.6 do Manual, após o depósito a configuração inicial do desenho industrial requerido não pode sofrer acréscimos ou alterações, ressalvadas as correções requeridas por meio de exigência direcionada aos desenhos ou fotografias do pedido e as modificações requeridas pelo depositante antes do primeiro exame técnico, destinadas à correção de irregularidades nas figuras e/ou melhor visualização do objeto. Por irregularidades nas figuras entende-se vistas incompatíveis, qualidade insatisfatória e vistas faltantes, por exemplo; correção de figuras não se confunde com substituição de matéria requerida. Ao cumprir a exigência foi apresentado objeto diferente do mostrado no depósito: foram acrescentados detalhes nas extremidades das hastes formados por linhas que se cruzam formando vários X, com linhas cruzando esses X, da parte superior para a inferior das hastes; antes as hastes eram lisas. Revise todo o conjunto de figuras, fazendo as correções indicadas e **QUAISQUER OUTRAS QUE SEJAM NECESSÁRIAS** para que as imagens apresentem coerência entre si e de modo que representem o mesmo objeto do depósito, sem distorções e com qualidade adequada. [2] As figuras devem ser apresentadas dentro das margens de, no mínimo, 3 cm, em atenção aos itens 3.7.1 e 4.2.11 do Manual.

(21) BR 30 2022 006642-7

Código 34 - Exigência - Art. 106 § 3º da LPI

(22) 02/12/2022

(71) ALESSANDRO CRISTIAN PEDREIRO SANCHES (BR/SP)

(74) IMPERATUS PROPRIEDADE INDUSTRIAL LTDA

Exigência formulada com fulcro no Manual de Desenhos Industriais - 1ª revisão (doravante Manual), acessível em <http://manualdedi.inpi.gov.br/projects/manual-de-desenho-industrial/wiki/> Com base no item 5.1 do Manual solicitamos que sejam corrigidas as seguintes irregularidades no documento de procuração apresentado: [1] Há divergência entre o nome do escritório cadastrado no formulário (IMPERATUS PROPRIEDADE INDUSTRIAL LTDA) e o que consta na procuração (IMPERATUS ASSESSORIA EMPRESARIAL LTDA). Há opção de informar apenas o nome de pessoa jurídica ou de pessoa física. Neste pedido optou-se por informar os dois, então os dados do cadastro devem ser os mesmos da procuração, qual seja IMPERATUS ASSESSORIA EMPRESARIAL LTDA., como informado nos esclarecimentos. É obrigação do requerente manter o cadastro atualizado. O cadastro deve ser alterado antes da emissão da GRU.

(21) BR 30 2022 007180-3

Código 34 - Exigência - Art. 106 § 3º da LPI

(22) 30/12/2022

(71) SHANGHAI XCMG INTELLIGENT TECHNOLOGY CO., LTD (CN) ; JIANG



SU XCMG CONSTRUCTION MACHINERY RESEARCH INSTITUTE LTD. (CN) ;
XUZHOU XCMG MINING MACHINERY CO., LTD. (CN)

(74) APEX INTELLECTUAL PROPERTY SERVICOS ADMINISTRATIVOS LTDA

O título do pedido deve indicar o objeto de maneira breve, clara e concisa, sem usar palavras ou expressões irrelevantes, desnecessárias ou que denotem vantagens práticas, especificações técnicas ou termos meramente qualificativos, conforme item 5.6 do Manual. Altere o título para: configuração aplicada a/em carro de mina. Consequentemente, providencie as devidas correções no relatório descritivo e na reivindicação.

(21) BR 30 2023 000065-8

Código 34 - Exigência - Art. 106 § 3º da LPI

(22) 06/01/2023

(71) TRANSPORTATION IP HOLDINGS, LLC (US)

(74) MARTINEZ & ASSOCIADOS S/S LTDA.

[1] DIVISÃO Os objetos do pedido não guardam entre si as mesmas características distintivas preponderantes. Por força do art. 104 da LPI, com apoio no item 5.4 do Manual, o pedido deverá ser dividido. Cada pedido dividido trata-se de um novo depósito: veja os itens 2.2 e 5.4 do Manual. [2] Mantenha no pedido original os objetos das figuras 1.1 a 1.7 e 2.1 a 2.7. As folhas de figuras devem ser devidamente renumeradas. [3] Apresente em um 1º pedido dividido o objeto das figuras 3.1 a 3.7, 4.1 a 4.7, 5.1 a 5.7 e 6.1 a 6.7. As figuras e as folhas de figuras devem ser devidamente renumeradas.[4] LINHAS TRACEJADAS Os elementos representados por linhas tracejadas são necessários para que a forma subsista como objeto. Conforme itens 5.2.1 e 5.6 do Manual as figuras devem representar o objeto somente por traços regulares e contínuos: os elementos que foram apresentados em linhas tracejadas devem ser preenchidos, ou seja, as linhas tracejadas devem ser substituídas por traços contínuos. Reapresente as figuras nesta situação corrigidas.[5] HACHURAS Há um excesso de hachuras em praticamente todas as imagens. Conforme item 5.6.1 do Manual, as figuras devem ter contraste, nitidez e resolução gráfica suficientes para a plena compreensão do desenho requerido, sem hachuras, sombras ou reflexos que comprometam a visualização da configuração. Desse modo, reapresente as figuras nesta situação com qualidade adequada, utilizando traços precisos e resolução mínima de 300 DPI, sem hachuras.[6] LINHAS DE INTERRUPTÃO De acordo com os itens 4.2.11 e 5.5.2 do Manual, as figuras não podem conter molduras, linhas delimitadoras, marcas, logotipos, marcas d'água, timbres, rubricas, assinaturas e outras informações desta natureza. Desse modo, na reapresentação do conjunto de imagens, retire as linhas de interrupção das figuras 3.1 a 3.7, 4.1 a 4.7, 5.1 a 5.7 e 6.1 a 6.7.[7] RELATÓRIO DESCRITIVO Em atenção aos itens 3.7.2, 3.7.3 e 5.6 do Manual, por terem sido apresentadas todas as figuras necessárias à compreensão da forma, a apresentação de relatório descritivo e reivindicação não é obrigatória para este pedido. Com base no art. 107 da LPI, por terem sido apresentados, estes documentos deverão constar do certificado. Para tal, deverão atender às condições estabelecidas pelo



INPI, como previsto no art. 101 da mesma lei. Assim sendo, rerepresente o relatório no processo em tela, com os devidos ajustes, conforme exemplo da seção Modelos do Manual.[8] No relatório descritivo coloque, na parte superior, a numeração de folha (1/1); abaixo coloque a indicação do documento (Relatório descritivo), seguida do título e da frase padrão (O presente relatório descritivo faz referência aos desenhos anexos, assim indicados:); na sequência, coloque a legenda das figuras conforme mostrada no modelo (por exemplo: figura 1.1 - perspectiva; figura 1.2 - vista superior, etc.). Nenhum texto que não esteja previsto nos modelos é permitido. [9] LEGENDA Solicita-se ainda ao requerente que siga o padrão de legenda das figuras disposto no item 5.9 do Manual.[10] TÍTULO Por fim, o título do pedido deve indicar o objeto de maneira breve, clara e concisa, sem usar palavras ou expressões irrelevantes, desnecessárias ou que denotem vantagens práticas, especificações técnicas ou termos meramente qualificativos, conforme item 5.6 do Manual. Altere o título para: Configuração aplicada a/em sapata de rodagem para veículo sobre trilhos. Desse modo, providencie os devidos ajustes no relatório e na reivindicação do pedido em exame.[11] PEDIDO DIVIDIDO Caso queira apresentar também o relatório e a reivindicação no processo dividido, atente-se a seguir os modelos desses documentos dispostos na seção Modelos do Manual, executando os ajustes solicitados no pedido origem.

(21) BR 30 2023 000967-1

Código 34 - Exigência - Art. 106 § 3º da LPI

(22) 24/02/2023

(71) VITA SOLUTIONS LLC (US)

(74) DANNEMANN, SIEMSEN, BIGLER & IPANEMA MOREIRA

Exigência formulada com fulcro no Manual de Desenhos Industriais - 1ª revisão (doravante Manual), acessível em

<http://manualdedi.inpi.gov.br/projects/manual-de-desenho-industrial/wiki/> [1] O título do pedido não permite identificar o objeto requerido. De acordo com o item 5.7 do Manual o título deve indicar o objeto de maneira breve, clara e concisa, sem usar palavras ou expressões irrelevantes, desnecessárias ou que denotem vantagens práticas, especificações técnicas ou termos meramente qualificativos. Apresente novo título que descreva claramente o objeto requerido. Sugerimos ? configuração aplicada em dispositivo para parto cirúrgico?. Caso não se aplique, informe outro que julgue mais correto. [2] Os elementos representados por linhas tracejadas são necessários para que a forma subsista como objeto, portanto tais elementos devem ser representados por linhas contínuas, conforme item 5.2.1 do Manual. Rerepresente as figuras usando substituindo as linhas tracejadas por linhas contínuas.

(21) BR 30 2023 000989-2

Código 34 - Exigência - Art. 106 § 3º da LPI

(22) 27/02/2023

(71) A J G S INDUSTRIA DE CALCADOS EIRELI (BR/PB)

(74) RICARDO LUIS DE SOUZA



Conforme item 5.6.1 do Manual de Desenhos Industriais, cada desenho ou fotografia deverá ser apresentado com dimensões adequadas, nitidez e resolução gráfica suficientes para a plena compreensão do desenho industrial requerido, observado o mínimo de 300 dpi. Apresentar figuras com melhor qualidade, uma vez que os contornos das fotografias estão imprecisos, possivelmente em razão do recorte das imagens.

(21) BR 30 2023 001000-9

Código 34 - Exigência - Art. 106 § 3º da LPI

(22) 27/02/2023

(71) CLAUDIOMAR DE OLIVEIRA (BR/SP)

(74) SPI - Marcas e Patentes S/C Ltda.

Exigência formulada com fulcro no Manual de Desenhos Industriais - 1ª revisão (doravante Manual), acessível em

<http://manualdedi.inpi.gov.br/projects/manual-de-desenho-industrial/wiki/> [1] As figuras não estão correspondentes entre si. As vistas estão distorcidas. Vistas opostas devem ter o mesmo contorno externo, já que o volume é o mesmo, variando as partes internas. As maçanetas nas vistas posteriores estão desproporcionais às das perspectivas. Os contornos das vistas inferiores está muito diferente das vistas superiores, e as vistas frontais e posteriores estão perspectivadas. Na figura 3.1 observam-se dois círculos na barra superior, acima do parabrisa, que não estão representados na figura 3.2. As curvaturas do capô variam da perspectiva para as vistas laterais e superiores. Em atenção ao item 5.6 do Manual revise todo o conjunto de figuras, fazendo as correções indicadas e quaisquer outras que sejam necessárias para que as imagens apresentem coerência entre si. Evite distorções nas figuras.

(21) BR 30 2023 001006-8

Código 34 - Exigência - Art. 106 § 3º da LPI

(22) 27/02/2023

(71) EVERTON SANTOS CARVALHO (BR/MG)

(74) EDUARDO PEREIRA DA SILVA

Conforme item 5.6 do Manual de Desenhos Industriais, os desenhos ou fotografias deverão revelar a configuração do objeto de maneira coerente e consistente em todas as vistas. Para tanto, proceda com as seguintes correções. Na parte posterior da perspectiva há um orifício oblongo que não foi representado na vista posterior. Corrigir.

(21) BR 30 2023 001008-4

Código 34 - Exigência - Art. 106 § 3º da LPI

(22) 27/02/2023

(71) THE PROCTER & GAMBLE COMPANY (US)

(74) TRENCH ROSSI E WATANABE ADVOGADOS (RJ)

Exigência formulada com fulcro no Manual de Desenhos Industriais - 1ª revisão (doravante Manual), acessível em

<http://manualdedi.inpi.gov.br/projects/manual-de-desenho-industrial/wiki/> [1] De acordo com o item 5.7 do Manual o título deve indicar o objeto de maneira breve,



clara e concisa, sem usar palavras ou expressões irrelevantes, desnecessárias ou que denotem vantagens práticas, especificações técnicas ou termos meramente qualificativos. Altere o título para: configuração aplicada em tampa. [2] De acordo com o item 5.6 c/c itens 3.7.2 e 3.7.3 do Manual, por terem sido apresentadas todas as vistas necessárias, o relatório descritivo e a reivindicação não são obrigatórios para este pedido. Com base no art. 107 da LPI, por terem sido apresentados, estes documento deverão constar do certificado. Para tal, devem atender às condições estabelecidas pelo INPI, como previsto no art. 101 da mesma lei. Reapresente o relatório descritivo e a reivindicação corrigidos: informe o novo título. Caso não tenha interesse em reapresentar os documentos corrigidos, o requerente deverá apresentar uma declaração no cumprimento desta exigência informando que abdica deles, o que ensejará sua não inclusão no certificado por infringência ao art. 101 da LPI, sem prejuízos para o pedido. Nesta situação é necessário que o requerente declare, pois não é possível excluir o documento de ofício, por força do art. 107 da LPI, como explicado acima.

(21) BR 30 2023 001013-0

Código 34 - Exigência - Art. 106 § 3º da LPI

(22) 28/02/2023

(71) THIAGO TRABUCO DE BARROS (BR/SP)

(74) JUSCELINA SOUZA DA SILVA

Exigência formulada com fulcro no Manual de Desenhos Industriais - 1ª revisão (doravante Manual), acessível em

<http://manualdedi.inpi.gov.br/projects/manual-de-desenho-industrial/wiki/> [1] A qualidade das figuras está insatisfatória. Há áreas muito escurecidas e muitos reflexos que prejudicam a perfeita visualização da forma. Em atenção ao item 5.6.1 do manual reapresente as figuras com qualidade adequada, sem reflexos. [2] As figuras devem ser apresentadas dentro das margens de, no mínimo, 3 cm, em atenção aos itens 3.7.1 e 4.2.11 do Manual.

(21) BR 30 2023 001015-7

Código 34 - Exigência - Art. 106 § 3º da LPI

(22) 28/02/2023

(71) MARCELO POLESSO (BR/SP)

(74) CRISTIANE SOARES SILVA - GRUPO RHEMA BRASIL

Exigência formulada com fulcro no Manual de Desenhos Industriais - 1ª revisão (doravante Manual), acessível em

<http://manualdedi.inpi.gov.br/projects/manual-de-desenho-industrial/wiki/> Com base no item 5.1 do Manual solicitamos que seja corrigida a seguinte irregularidade: [1] No campo de dados do procurador foi informado no formulário de depósito: Cristiane Soares Silva - GRUPO RHEMA BRASIL, ou seja, pessoa física e pessoa jurídica juntas. Considerando que foi informado o CPF da pessoa física e que a procuração menciona apenas a pessoa física, corrija os dados do procurador no sistema. Para que haja cadastro de pessoa jurídica e física é necessário preencher campos diferentes, separados. Veja itens 3.1.1 e 3.1.2 do



Manual. A correção deve ser feita antes da emissão da GRU (código de serviço 105).

(21) BR 30 2023 001017-3

Código 34 - Exigência - Art. 106 § 3º da LPI

(22) 28/02/2023

(71) MARCELO CEZÁRIO GUIMARÃES (BR/SP)

(74) VILAGE MARCAS E PATENTES LTDA

Exigência formulada com fulcro no Manual de Desenhos Industriais - 1ª revisão (doravante Manual), acessível em

[http://manualdedi.inpi.gov.br/projects/manual-de-desenho-industrial/wiki/\[1\]](http://manualdedi.inpi.gov.br/projects/manual-de-desenho-industrial/wiki/[1]) As figuras não estão correspondentes entre si. Nas figuras 1.5 e 1.8 a aba mais à frente, abaixo do tampo, está com o mesmo afastamento dos pés nas duas laterais, mas nas figuras 1.1 e 1.2 está rente ao pé da esquerda (referência pela figura 1.5) e afastado do pé da direita. Na faixa cinza escuro na porção central das figuras 1.2 e 1.8 há um pequeno círculo na cor cinza claro, mas em cada uma das figuras está em uma posição. Em atenção ao item 5.6 do Manual revise todo o conjunto de figuras, fazendo as correções indicadas e quaisquer outras que sejam necessárias para que as imagens apresentem coerência entre si.

(21) BR 30 2023 001021-1

Código 34 - Exigência - Art. 106 § 3º da LPI

(22) 28/02/2023

(71) GILNEI ANTÔNIO SCHMITZ (BR/SC)

(74) SANDRO CONRADO DA SILVA

Exigência formulada com fulcro no Manual de Desenhos Industriais - 1ª revisão (doravante Manual), acessível em

[http://manualdedi.inpi.gov.br/projects/manual-de-desenho-industrial/wiki/\[1\]](http://manualdedi.inpi.gov.br/projects/manual-de-desenho-industrial/wiki/[1]) As figuras não estão correspondentes entre si. Na figura 1.4 existem pequenos círculos na cor preta que não estão representados na figura 1.1. Em atenção ao item 5.6 do Manual revise todo o conjunto de figuras, fazendo as correções indicadas e quaisquer outras que sejam necessárias para que as imagens apresentem coerência entre si.

(21) BR 30 2023 001022-0

Código 34 - Exigência - Art. 106 § 3º da LPI

(22) 28/02/2023

(71) TKG ENGATES, CARRETAS E ACESSÓRIOS LTDA. (BR/SP) ; O.T.I. DO BRASIL LTDA. (BR/SP)

(74) TELE MARCAS E PATENTES PROPRIEDADE INTELECTUAL LTDA

Exigência formulada com fulcro no Manual de Desenhos Industriais - 1ª revisão (doravante Manual), acessível em

[http://manualdedi.inpi.gov.br/projects/manual-de-desenho-industrial/wiki/\[1\]](http://manualdedi.inpi.gov.br/projects/manual-de-desenho-industrial/wiki/[1]) O título do pedido não permite identificar o objeto (tipo de capa, para que serve). Em atenção aos itens 5.7 e 5.8 do Manual informe título que descreva com clareza o objeto requerido e permita aferir qual a classe mais adequada, por exemplo: capa protetora para engate de reboque ou outro que julgue mais



apropriado. Ao apresentar a petição de cumprimento de exigência já preencha com o novo título. [2] A qualidade das figuras não está satisfatória, pois as linhas estão falhadas. Em atenção ao item 5.6.1 do Manual rerepresente as figuras com qualidade adequada, usando traços contínuos e precisos. [3] De acordo com o item 5.6 c/c itens 3.7.2 e 3.7.3 do Manual, por terem sido apresentadas todas as vistas necessárias, o relatório descritivo e a reivindicação não são obrigatórios para este pedido. Com base no art. 107 da LPI, por terem sido apresentados, estes documento deverão constar do certificado. Para tal, devem atender às condições estabelecidas pelo INPI, como previsto no art. 101 da mesma lei. Rerepresente o relatório descritivo e a reivindicação corrigidos: informe o novo título. Caso não tenha interesse em rerepresentar os documentos corrigidos, o requerente deverá apresentar uma declaração no cumprimento desta exigência informando que abdica deles, o que ensejará sua não inclusão no certificado por infringência ao art. 101 da LPI, sem prejuízos para o pedido. Nesta situação é necessário que o requerente declare, pois não é possível excluir o documento de ofício, por força do art. 107 da LPI, como explicado acima.

(21) BR 30 2023 001023-8

Código 34 - Exigência - Art. 106 § 3º da LPI

(22) 28/02/2023

(71) DOPPIA M PROJETOS SOCIOCULTURAIS E SERVIÇOS ADMINISTRATIVOS LTDA (BR/SP)

Exigência formulada com fulcro no Manual de Desenhos Industriais - 1ª revisão (doravante Manual), acessível em

<http://manualdedi.inpi.gov.br/projects/manual-de-desenho-industrial/wiki/>[1] As figuras não estão correspondentes entre si. Algumas linhas aparecem em umas vistas, mas não em todas, por exemplo: na figura 1.1 há uma linha na porção central da parte superior (na cor cinza mais escuro, acima da cabine), que não existe nas figuras 1.4 e 1.7. É necessário que os elementos sejam representados da mesma maneira em todas as vistas. Além disso, a qualidade não está satisfatória: as linhas estão tremidas, imprecisas. Em atenção aos itens 5.6 e 5.6.1 do Manual revise todo o conjunto de figuras, fazendo as correções indicadas e quaisquer outras que sejam necessárias para que as imagens apresentem coerência entre si e apresente as figuras com qualidade adequada, utilizando traços precisos que revelem claramente os contornos do objeto.[2] Com fulcro no item 5.8 do Manual a classificação foi alterada de ofício para 21-03 -, a fim de se adequar ao objeto requerido./ O cumprimento desta exigência deve ser feito através da GRU de código de serviço 105, com o pagamento da taxa correspondente.

(21) BR 30 2023 001028-9

Código 34 - Exigência - Art. 106 § 3º da LPI

(22) 28/02/2023

(71) ODIWALDO BOSCO FILHO (BR/SP)

(74) ITALO ARIEL AGHINA

Exigência formulada com fulcro no Manual de Desenhos Industriais - 1ª revisão



(doravante Manual), acessível em <http://manualdedi.inpi.gov.br/projects/manual-de-desenho-industrial/wiki/>[1] O único texto admitido nas folhas de figuras são as legendas das mesmas. Reapresente a folha 1/14 sem o título. [2] Com fulcro no item 5.8 do Manual a classificação foi alterada de ofício para 23-08 -, a fim de se adequar ao objeto requerido. [3] A qualidade das figuras não está satisfatória, pois as linhas estão tremidas e imprecisas. Em atenção ao item 5.6.1 do Manual reapresente as figuras com qualidade adequada, usando traços contínuos e precisos. [4] As figuras 2.1 a 2.7 parecem mostrar o mesmo objeto das figuras 1.1 a 1.7 aberto, a fim de revelar características da forma não visíveis quando o objeto está fechado. Se for esse o caso, as figuras 2.1 a 2.7 devem ser numeradas como 1.8 a 1.14, em atenção ao item 5.9 do Manual. [5] De acordo com o item 5.6 c/c itens 3.7.2 e 3.7.3 do Manual, por terem sido apresentadas todas as vistas necessárias, o relatório descritivo e a reivindicação não são obrigatórios para este pedido. Com base no art. 107 da LPI, por terem sido apresentados, estes documento deverão constar do certificado. Para tal, devem atender às condições estabelecidas pelo INPI, como previsto no art. 101 da mesma lei. Caso o pedido contenha realmente somente 1 objeto, como explicado no item [4] acima, reapresente o relatório descritivo corrigido, informando as legendas corretas das figuras. Caso não tenha interesse em reapresentar o documento corrigido, o requerente deverá apresentar uma declaração no cumprimento desta exigência informando que abdica dele, o que ensejará sua não inclusão no certificado por infringência ao art. 101 da LPI, sem prejuízos para o pedido. Se o requerente abdicar do relatório, é necessário que abdique também da reivindicação: apesar de a apresentada estar correta, faz menção ao relatório. Nesta situação é necessário que o requerente declare, pois não é possível excluir o documento de ofício, por força do art. 107 da LPI, como explicado acima. Caso sejam de fato variações, corrija apenas a reivindicação, pois a frase abaixo do título deve mencionar a variação: Reivindica-se o registro do desenho industrial e sua variação conforme representado no conjunto de figuras e apresentado no relatório descritivo, ambos em anexo. / OBS.: na legislação brasileira desenho industrial e modelo industrial não são modalidades de patente; só há patente de invenção e de modelo de utilidade. Não é necessário reapresentar a procuração, pois cita corretamente registro de desenho industrial.

(21) BR 30 2023 001030-0

Código 34 - Exigência - Art. 106 § 3º da LPI

(22) 28/02/2023

(71) FAME - FÁBRICA DE APARELHOS E MATERIAL ELÉTRICO LTDA (BR/SP)

(74) Dante Lioi Filho

Exigência formulada com fulcro no Manual de Desenhos Industriais - 1ª revisão (doravante Manual), acessível em

<http://manualdedi.inpi.gov.br/projects/manual-de-desenho-industrial/wiki/>[1] As figuras não estão correspondentes entre si. A haste vertical ora à direita, ora à esquerda. Esclareça se deseja proteger das duas formas, como variações, ou só



uma delas. Se desejar apenas uma, apresente todas as vistas com a haste na mesma posição. Se desejar as duas, apresente para cada variação novo conjunto de figuras formado pelas vistas ortogonais (frontal, posterior, laterais, superior e inferior), além de pelo menos uma perspectiva. [2] Adeque o relatório descritivo e a reivindicação às novas figuras. Se houver variação a frase abaixo do título deve mencionar a variação: Reivindica-se o registro do desenho industrial e sua variação conforme representado no conjunto de figuras e apresentado no relatório descritivo, ambos em anexo.

(21) BR 30 2023 001036-0

Código 34 - Exigência - Art. 106 § 3º da LPI

(22) 28/02/2023

(71) GALVANOTEK EMBALAGENS LTDA (BR/RS)

(74) CREAÇÃO MARCAS E PATENTES LTDA.

Exigência formulada com fulcro no Manual de Desenhos Industriais - 1ª revisão (doravante Manual), acessível em

<http://manualdedi.inpi.gov.br/projects/manual-de-desenho-industrial/wiki/>[1] As figuras não estão correspondentes entre si. Só há uma aba em um dos lados do recipiente, no entanto há abas nas vistas frontais e posteriores de todas as variações (figuras 1.7, 1.8, 2.7, 2.8, 3.7 e 3.8). As figuras 1.7 e 1.8 estão erradas: uma deve mostrar a aba do lado esquerdo e a outra não deve conter a aba. As figuras 2.8 e 3.8 estão com a aba representada na posição certa, e nas figuras 2.7 e 3.7 a aba deve ser suprimida. É necessário estabelecer um ponto de referência para identificar as vistas e, de preferência, não girar na hora de posicionar na folha. Por exemplo: nas figuras 1.1 e 1.2 a aba da tampa está à esquerda; já na figura está abaixo, à direita, ou seja, a figura foi girada 180°, o que pode confundir no momento de representar as vistas, como aconteceu. Em atenção ao item 5.6 do Manual revise todo o conjunto de figuras, fazendo as correções indicadas e quaisquer outras que sejam necessárias para que as imagens apresentem coerência entre si. Se necessário, corrija as legendas no relatório. [2] A qualidade das figuras está insatisfatória. As linhas estão falhadas, tremidas, por vezes parecendo tracejadas. Há linhas tracejadas soltas no topo das figuras 1.5, 1.6, 1.7, 1.8, 2.5, 2.6, 2.7, 2.8, 3.7 e 3.8. Em atenção ao item 5.6.1 do Manual reapresente as figuras com qualidade adequada, usando traços contínuos e precisos.[3] Com fulcro no item 5.8 do Manual a classificação foi alterada de ofício para 09-03 -, a fim de se adequar ao objeto requerido, de acordo com o título. Esclareça se a classe 07-07 também se aplica.

(21) BR 30 2023 001040-8

Código 34 - Exigência - Art. 106 § 3º da LPI

(22) 28/02/2023

(71) S.C. JOHNSON & SON, INC. (US)

(74) DANIEL ADVOGADOS (ALT.DE DANIEL & CIA)

Exigência formulada com fulcro no Manual de Desenhos Industriais - 1ª revisão (doravante Manual), acessível em

<http://manualdedi.inpi.gov.br/projects/manual-de-desenho-industrial/wiki/>[1] Em



atenção ao item 5.7 do Manual, a fim de descrever corretamente o objeto requerido, altere o título para: configuração aplicada em dispensador de material volátil. [2] Há furos na superfície do objeto (indissociáveis da forma) representados por linhas tracejadas. Em atenção ao item 5.2.1 do manual reapresente as figuras substituindo as linhas tracejadas por linhas contínuas. [3] De acordo com o item 5.6 c/c itens 3.7.2 e 3.7.3 do Manual, por terem sido apresentadas todas as vistas necessárias, o relatório descritivo e a reivindicação não são obrigatórios para este pedido. Com base no art. 107 da LPI, por terem sido apresentados, estes documento deverão constar do certificado. Para tal, devem atender às condições estabelecidas pelo INPI, como previsto no art. 101 da mesma lei. Reapresente o relatório descritivo e a reivindicação corrigidos: informe o novo título. Caso não tenha interesse em reapresentar os documentos corrigidos, o requerente deverá apresentar uma declaração no cumprimento desta exigência informando que abdica deles, o que ensejará sua não inclusão no certificado por infringência ao art. 101 da LPI, sem prejuízos para o pedido. [4] Apresente documento oficial de prioridade, pois foi apresentado apenas o recibo confirmando que os documentos foram enviados eletronicamente, sem confirmação de aceitação.

(21) BR 30 2023 001043-2

Código 34 - Exigência - Art. 106 § 3º da LPI

(22) 01/03/2023

(71) LQB LABORATÓRIO QUÍMICO BRASILEIRO - INDÚSTRIA E COMÉRCIO EIRELI - EPP (BR/SP)

(74) PIENEGONDA, MOREIRA & ASSOCIADOS LTDA

Exigência formulada com fulcro no Manual de Desenhos Industriais - 1ª revisão (doravante Manual), acessível em

<http://manualdedi.inpi.gov.br/projects/manual-de-desenho-industrial/wiki/>[1] As figuras não estão correspondentes entre si. A área rosqueada nos bocais está representada de maneira diferente de uma vista para outra. Além disso, a qualidade das figuras não está satisfatória: o excesso de hachuras nas figuras apresentadas impede a perfeita visualização da forma; não é possível diferenciar o que é hachura, o que é linha de representação dos relevos do objeto; algumas linhas de representação de volume estão incompletas. Apresente as figuras com qualidade adequada, utilizando traços precisos, contínuos e completos, sem hachuras. Em atenção aos itens 5.6 e 5.6.1 do Manual revise todo o conjunto de figuras, fazendo as correções indicadas e quaisquer outras que sejam necessárias para que as imagens apresentem coerência entre si, com qualidade adequada, traços precisos, sem hachuras.[2] Com fulcro no item 5.8 do Manual a classe 09-99 foi excluída de ofício por não se adequar ao objeto requerido, mantendo-se apenas a classe 09-03.

(21) BR 30 2023 001044-0

Código 34 - Exigência - Art. 106 § 3º da LPI

(22) 01/03/2023

(71) YONGYU COMERCIO, IMPORTACAO E EXPORTACAO LTDA (BR/SP)

(74) LUANNA CATELLI VIEIRA DA SILVA

[1]- De acordo com os itens 4.2.11 e 5.6.2 do Manual de Desenhos Industriais, não serão admitidos nas folhas de desenhos ou fotografias elementos como molduras, linhas delimitadoras, marcas e logotipos (ainda que a reprodução do sinal marcário tenha sido parcial), marcas d'água, timbres, rubricas, assinaturas e outras informações de mesma natureza. Os desenhos ou fotografias não deverão apresentar textos, exceção feita às legendas das figuras. Reapresentar as figuras sem os textos mostrados. [2]- De acordo com o item 3.5.2 do Manual de Desenhos Industriais, o título do pedido deverá indicar claramente o objeto representado nos desenhos ou fotografias, de maneira breve, clara e concisa, sem usar palavras ou expressões irrelevantes, desnecessárias ou que denotem vantagens práticas, especificações técnicas ou termos meramente qualificativos. Alterar o título para "CONFIGURAÇÃO APLICADA A/EM PROJETOR".

(21) BR 30 2023 001049-1

Código 34 - Exigência - Art. 106 § 3º da LPI

(22) 01/03/2023

(71) APPLE INC. (US)

(74) DANNEMANN, SIEMSEN, BIGLER & IPANEMA MOREIRA

[1]- De acordo com o item 5.6 do Manual de Desenhos Industriais, nos pedidos de registro de configuração aplicada a objeto tridimensional, os desenhos ou fotografias deverão representar o desenho industrial de maneira clara e suficiente, em conformidade com o parágrafo único do art. 104 da LPI, por meio de uma perspectiva e das vistas ortogonais que se fizerem necessárias à caracterização do objeto requerido (anterior, posterior, laterais, superior e inferior). Apresentar pelo menos uma perspectiva e todas as vistas ortogonais do objeto.

(21) BR 30 2023 001051-3

Código 34 - Exigência - Art. 106 § 3º da LPI

(22) 01/03/2023

(71) APPLE INC. (US)

(74) DANNEMANN, SIEMSEN, BIGLER & IPANEMA MOREIRA

[1]- De acordo com os itens 4.2.11 e 5.6.2 do Manual de Desenhos Industriais, não serão admitidos nas folhas de desenhos ou fotografias elementos como molduras, linhas delimitadoras, marcas e logotipos (ainda que a reprodução do sinal marcário tenha sido parcial), marcas d'água, timbres, rubricas, assinaturas e outras informações de mesma natureza. Os desenhos ou fotografias não deverão apresentar textos, exceção feita às legendas das figuras. Reapresentar as figuras sem o texto mostrado na parte inferior do mostrador.

(21) BR 30 2023 001052-1

Código 34 - Exigência - Art. 106 § 3º da LPI

(22) 01/03/2023

(71) APPLE INC. (US)

(74) DANNEMANN, SIEMSEN, BIGLER & IPANEMA MOREIRA

[1]- De acordo com os itens 3.7.2 e 3.7.3 do Manual de Desenhos Industriais, nos



casos em que houver omissão de vistas ou apresentação de figuras meramente ilustrativas, o relatório descritivo e a reivindicação constituem documentos obrigatórios do pedido de registro. O relatório e a reivindicação deverão incluir declarações que esclarecem o escopo da proteção a ser conferida ao desenho industrial requerido. Apresente o relatório e a reivindicação exatamente conforme modelos constantes na seção "Modelos" do Manual. Opcionalmente, a figura meramente ilustrativa poderá ser excluída do conjunto de figuras.

(21) BR 30 2023 001055-6

Código 34 - Exigência - Art. 106 § 3º da LPI

(22) 01/03/2023

(71) DENIS EDUARDO COVAN TROMBINO (BR/SP)

(74) MAGALHÃES & ASSOCIADOS LTDA.

[1]- De acordo com o item 5.5 do Manual de Desenhos Industriais, o pedido de registro deverá estar limitado ao máximo de 20 variações configurativas, desde que todos os objetos tenham a mesma finalidade (ou seja, pertençam às mesmas classe e subclasse da Classificação Internacional de Locarno) e compartilhem das mesmas características distintivas preponderantes. Desta forma, o pedido em tela deverá ser dividido: manter no presente pedido a(s) fig(s). 1.1 a 2.7; o primeiro pedido dividido deverá conter a(s) fig(s). 3.1 a 6.7. Cada pedido dividido dará origem a um novo depósito; para maiores informações e procedimentos a respeito de como proceder, veja os itens 2.2 e 5.5 do Manual de Desenhos Industriais. [2]- De acordo com o item 5.6.1 do Manual de Desenhos Industriais, os desenhos ou fotografias deverão ser apresentados em fundo neutro de tal forma que não exerça interferência sobre as formas do objeto ou padrão ornamental representado; apresentar contraste, nitidez e resolução gráfica suficientes para a plena compreensão do desenho industrial requerido; sem molduras, sombras ou reflexos que comprometam a visualização de sua configuração. Reapresentar as figuras sem a "iluminação" mostrada nas respectivas vistas frontais. [3]- De acordo com o item 3.5.2 do Manual de Desenhos Industriais, o título do pedido deverá indicar claramente o objeto representado nos desenhos ou fotografias, de maneira breve, clara e concisa, sem usar palavras ou expressões irrelevantes, desnecessárias ou que denotem vantagens práticas, especificações técnicas ou termos meramente qualificativos. Alterar o título para "CONFIGURAÇÃO APLICADA A/EM EMBALAGEM PARA TRANSPORTE DE GARRAFAS".

(21) BR 30 2023 001056-4

Código 34 - Exigência - Art. 106 § 3º da LPI

(22) 01/03/2023

(71) INDÚSTRIA METALURGICA FRUM LTDA (BR/MG)

(74) MARCIA FERREIRA GOMES

[1]- De acordo com os itens 1.5 e 5.1 do Manual de Desenhos Industriais, formula-se a seguinte exigência: Existe divergência entre o endereço do depositante do pedido e o do outorgante informado no documento de procuração. Esclareça a divergência apresentando novo documento de procuração, datado e



ratificando atos anteriormente executados ou com data de assinatura igual ou anterior à do depósito do pedido de registro, onde conste o endereço correto do depositante como outorgante, conforme informado no formulário de depósito, ou corrija os dados do depositante no sistema de cadastro do INPI, conforme os apresentados na procuração, antes da emissão da GRU para cumprimento desta exigência.

(21) BR 30 2023 001059-9

Código 34 - Exigência - Art. 106 § 3º da LPI

(22) 01/03/2023

(71) INDÚSTRIA METALURGICA FRUM LTDA (BR/MG)

(74) MARCIA FERREIRA GOMES

[1]- De acordo com os itens 1.5 e 5.1 do Manual de Desenhos Industriais, formula-se a seguinte exigência: Existe divergência entre o endereço do depositante do pedido e o do outorgante informado no documento de procuração. Esclareça a divergência apresentando novo documento de procuração, datado e ratificando atos anteriormente executados ou com data de assinatura igual ou anterior à do depósito do pedido de registro, onde conste o endereço correto do depositante como outorgante, conforme informado no formulário de depósito, ou corrija os dados do depositante no sistema de cadastro do INPI, conforme os apresentados na procuração, antes da emissão da GRU para cumprimento desta exigência.

(21) BR 30 2023 001067-0

Código 34 - Exigência - Art. 106 § 3º da LPI

(22) 02/03/2023

(71) DREAM BIKE COM. DE BICICLETAS, TRICICLOS, PEÇAS E ACESS.
EIRELI-EPP (BR/SP)

(74) ADRIANA DE LUCA

[1]- De acordo com o item 5.6 do Manual de Desenhos Industriais, nos pedidos de registro de configuração aplicada a objeto tridimensional, os desenhos ou fotografias deverão representar o desenho industrial de maneira clara e suficiente, em conformidade com o parágrafo único do art. 104 da LPI, por meio de uma perspectiva e das vistas ortogonais que se fizerem necessárias à caracterização do objeto requerido (anterior, posterior, laterais, superior e inferior). Apresentar pelo menos uma perspectiva e todas as vistas ortogonais do objeto. [2]- De acordo com o item 3.5.2 do Manual de Desenhos Industriais, o título do pedido deverá indicar claramente o objeto representado nos desenhos ou fotografias, de maneira breve, clara e concisa, sem usar palavras ou expressões irrelevantes, desnecessárias ou que denotem vantagens práticas, especificações técnicas ou termos meramente qualificativos. Alterar o título para "CONFIGURAÇÃO APLICADA A/EM QUADRO PARA TRICICLO".

(21) BR 30 2023 001068-8

Código 34 - Exigência - Art. 106 § 3º da LPI

(22) 02/03/2023

(71) BIRK INDUSTRIA E COMERCIO LTDA (BR/SP)



(74) BARROS WALLACE ADVOGADOS

[1]- De acordo com os itens 1.5 e 5.1 do Manual de Desenhos Industriais, formula-se a seguinte exigência: Existe divergência entre o endereço do depositante do pedido e o do outorgante informado no documento de procuração. Esclareça a divergência apresentando novo documento de procuração, datado e ratificando atos anteriormente executados ou com data de assinatura igual ou anterior à do depósito do pedido de registro, onde conste o endereço correto do depositante como outorgante, conforme informado no formulário de depósito, ou corrija os dados do depositante no sistema de cadastro do INPI, conforme os apresentados na procuração, antes da emissão da GRU para cumprimento desta exigência.

(21) BR 30 2023 001071-8

Código 34 - Exigência - Art. 106 § 3º da LPI

(22) 02/03/2023

(71) GUARACIABA TRANSMISSORA DE ENERGIA (TP SUL) S.A. (BR/RJ) ; LUZIANIA-NIQUELANDIA TRANSMISSORA S.A (BR/RJ) ; MATRINCHA TRANSMISSORA DE ENERGIA (TP NORTE) S.A. (BR/RJ) ; PARANAIBA TRANSMISSORA DE ENERGIA S.A. (BR/RJ) ; INSTITUTO DE TECNOLOGIA PARA O DESENVOLVIMENTO (BR/PR)

(74) RITTER E MORAES PROPRIEDADE INTELECTUAL S/S

[1]- De acordo com os itens 1.5 e 5.1 do Manual de Desenhos Industriais, formula-se a seguinte exigência: Existe divergência entre os endereços do primeiro e segundo depositantes do pedido e o dos outorgantes informados nos respectivos documentos de procuração. Esclareça a divergência apresentando novos documentos de procuração, datado e ratificando atos anteriormente executados ou com data de assinatura igual ou anterior à do depósito do pedido de registro, onde conste o endereço correto dos depositantes como outorgantes, conforme informado no formulário de depósito, ou corrija os dados dos depositantes no sistema de cadastro do INPI, conforme os apresentados nas procurações, antes da emissão da GRU para cumprimento desta exigência. [2]- De acordo com os itens 1.5 e 5.1 do Manual de Desenhos Industriais, formula-se a seguinte exigência: Existe divergência entre o nome do quinto depositante do pedido e o do outorgante informado no respectivo documento de procuração. Esclareça a divergência apresentando novo documento de procuração, datado e ratificando atos anteriormente executados ou com data de assinatura igual ou anterior à do depósito do pedido de registro, onde conste o nome correto do depositante como outorgante, conforme informado no formulário de depósito, ou corrija os dados do depositante no sistema de cadastro do INPI, conforme os apresentados na procuração, antes da emissão da GRU para cumprimento desta exigência.

(21) BR 30 2023 001073-4

Código 34 - Exigência - Art. 106 § 3º da LPI

(22) 02/03/2023

(71) NELY CRISTINA BRAIDOTTI (BR/SP)



(74) VILELA COELHO SOCIEDADE DE ADVOGADOS

[1]- De acordo com o item 5.6.5 do Manual de Desenhos Industriais, nas situações em que o desenho industrial requerido reproduz a imagem de terceiros ou incorpora elementos conhecidos ? personagens, obras artísticas etc. ? cuja propriedade não seja do autor ou do requerente, o pedido deverá ser instruído com a devida autorização de uso. Queira apresentar o referido instrumento jurídico.

(21) BR 30 2023 001074-2

Código 34 - Exigência - Art. 106 § 3º da LPI

(22) 02/03/2023

(71) BEIJING KUAIMAJIABIAN TECHNOLOGY CO., LTD. (CN)

(74) Licks Advogados

[1]- De acordo com o item 5.5 do Manual de Desenhos Industriais, o pedido de registro deverá estar limitado ao máximo de 20 variações configurativas, desde que todos os objetos tenham a mesma finalidade (ou seja, pertençam às mesmas classe e subclasse da Classificação Internacional de Locarno) e compartilhem das mesmas características distintivas preponderantes. Desta forma, o pedido em tela deverá ser dividido: manter no presente pedido a(s) fig(s). 1.1, 2.1, 4.1 e 5.1; o primeiro pedido dividido deverá conter a(s) fig(s). 3.1. Cada pedido dividido dará origem a um novo depósito; para maiores informações e procedimentos a respeito de como proceder, veja os itens 2.2 e 5.5 do Manual de Desenhos Industriais.

(21) BR 30 2023 001080-7

Código 34 - Exigência - Art. 106 § 3º da LPI

(22) 03/03/2023

(71) 28.948.245 NILTON DE SANTANA ELIAS (BR/MG)

Considerando-se o Manual de Desenhos Industriais, 1º revisão, acessível em <http://manualdedi.inpi.gov.br/projects/manual-de-desenho-industrial/wiki/>, formula-se a seguinte exigência: [1] A figura 1.7 mostra o mesmo objeto das figuras 1.1 a 1.6, porém na configuração fechada, a fim de revelar elementos ornamentais não visíveis nas figuras 1.1 a 1.6. Conforme item 5.6 do Manual de Desenhos Industriais, reapresentar o jogo de figuras incluindo todas as vistas do objeto na configuração fechada: perspectiva, frontal, posterior, laterais, superior e inferior, necessárias para a suficiência descritiva do objeto do depósito. Apresente um novo relatório descritivo com as figuras renumeradas. Alternativamente, apresente um novo conjunto de figuras, excluindo a figura 1.7.

(21) BR 30 2023 001087-4

Código 34 - Exigência - Art. 106 § 3º da LPI

(22) 03/03/2023

(71) WAHL CLIPPER CORPORATION (US)

(74) CITY PATENTES E MARCAS LTDA.

Conforme item 5.11.1 do Manual de Desenhos Industriais, as figuras devem mostrar o objeto em sua forma completa, apenas em traços regulares e contínuos. Todas as linhas tracejadas das figuras devem ser preenchidas de



forma que os objetos estejam completamente representados.

(21) BR 30 2023 001094-7

Código 34 - Exigência - Art. 106 § 3º da LPI

(22) 03/03/2023

(71) SUPER TOYS INDÚSTRIA E COMÉRCIO DE ARTEFATOS PLÁSTICOS LTDA. (BR/SP)

(74) MARÍLIA CROZATTI

Conforme item 5.6 do Manual de Desenhos Industriais, os desenhos ou fotografias deverão revelar a configuração do objeto de maneira coerente e consistente em todas as vistas. Para tanto, proceda com as seguintes correções. As figuras 1.3 a 1.5 revelam um rabo no boneco que não está representado nas figuras 1.6 e 1.7. Adequar.

(21) BR 30 2023 001102-1

Código 34 - Exigência - Art. 106 § 3º da LPI

(22) 03/03/2023

(71) GLOBAL PRODUCTS SOLUTIONS LATIN AMERICA INDUSTRIA E COMERCIO S.A. (BR/SP)

(74) ALCIDES RIBEIRO FILHO

De acordo com os itens 1.5 e 5.1 do Manual de Desenhos Industriais, solicita-se que se reapresente documento de procuração devidamente assinado, tendo em vista somente serem aceitos instrumentos de mandato cujas assinaturas digitais tenham sido homologadas por autoridade certificadora credenciada no âmbito da ICP-Brasil, conforme o disposto no art. 20, da Lei nº 11.419/06, no § 1º do art. 2º e o art. 3º do Decreto 3996, de 31/10/01. A verificação de conformidade da assinatura deverá ser realizada no endereço <<https://validar.iti.gov.br/index.html>>. A verificação não é feita pela imagem da procuração anexada ao pedido, mas pelo próprio arquivo original encaminhado pelo usuário, baixado através de ferramenta de nosso sistema. Um arquivo original, assinado e certificado, pode ser copiado para fins de reprodução da imagem, mas esse novo arquivo não carregará a certificação. O documento enviado mostra que em algum momento foi assinado (usando essa ferramenta), mas depois o documento foi alterado, pois não contém a assinatura digital certificada. Este documento deve estar datado e ratificando atos anteriormente executados ou com data de assinatura igual ou anterior à do depósito do pedido de registro. Caso não seja possível assinar o documento digitalmente por meio de certificação digital emitida no âmbito da Infraestrutura de Chaves Públicas Brasileira (ICP-Brasil) apresente procuração com assinatura não eletrônica".

(21) BR 30 2023 001105-6

Código 34 - Exigência - Art. 106 § 3º da LPI

(22) 04/03/2023

(71) ML SERVIÇO E COMERCIO DIGITAL LTDA (BR/MG)

(74) MARCONNI DA SILVA RODRIGUES

[1]- A partir do conjunto de figuras apresentado, não é possível aferir em que categoria de produtos o objeto se enquadra. Informar um único campo de



aplicação com maior clareza, preferencialmente de acordo com a Classificação de Locarno.

(21) BR 30 2023 001106-4

Código 34 - Exigência - Art. 106 § 3º da LPI

(22) 04/03/2023

(71) ML SERVIÇO E COMERCIO DIGITAL LTDA (BR/MG)

(74) MARCONNI DA SILVA RODRIGUES

[1]- A partir do conjunto de figuras apresentado, não é possível aferir em que categoria de produtos o objeto se enquadra. Informar um único campo de aplicação com maior clareza, preferencialmente de acordo com a Classificação de Locarno.

(21) BR 30 2023 001107-2

Código 34 - Exigência - Art. 106 § 3º da LPI

(22) 04/03/2023

(71) ML SERVIÇO E COMERCIO DIGITAL LTDA (BR/MG)

(74) MARCONNI DA SILVA RODRIGUES

[1]- A partir do conjunto de figuras apresentado, não é possível aferir em que categoria de produtos o objeto se enquadra. Informar um único campo de aplicação com maior clareza, preferencialmente de acordo com a Classificação de Locarno.

(21) BR 30 2023 001108-0

Código 34 - Exigência - Art. 106 § 3º da LPI

(22) 06/03/2023

(71) INTENSITY B D COMERCIO E EQUIPAMENTOS FITNESS LTDA (BR/MG)

(74) MÚSCIA ZAIDAN

[1]- De acordo com os itens 1.5 e 5.1 do Manual de Desenhos Industriais, para que o documento de procuração seja válido, é necessário que contenha os dados do outorgante, do outorgado, os poderes que estão sendo concedidos, além de data, local e assinatura do outorgante. Na procuração apresentada, o outorgado não possui poderes para representar o outorgante no que respeita a pedidos de registro de desenhos industriais. Reapresente a procuração com os devidos poderes de representação concedidos pelo outorgante ao outorgado. Este documento deve estar datado e ratificando atos anteriormente executados ou com data de assinatura igual ou anterior à do depósito do pedido de registro.

(21) BR 30 2023 001111-0

Código 34 - Exigência - Art. 106 § 3º da LPI

(22) 06/03/2023

(71) GAAM INDUSTRIA E COMERCIO DE MOVEIS LTDA (BR/PR)

[1]- De acordo com o item 3.5.2 do Manual de Desenhos Industriais, o título do pedido deverá indicar claramente o objeto representado nos desenhos ou fotografias, de maneira breve, clara e concisa, sem usar palavras ou expressões irrelevantes, desnecessárias ou que denotem vantagens práticas, especificações técnicas ou termos meramente qualificativos. Alterar o título para "CONFIGURAÇÃO APLICADA A/EM ESTANTE" ou "CONFIGURAÇÃO



APLICADA A/EM ARARA".

(21) BR 30 2023 001117-0

Código 34 - Exigência - Art. 106 § 3º da LPI

(22) 06/03/2023

(71) SMURFIT KAPPA DO BRASIL INDUSTRIA DE EMBALAGENS S.A.
(BR/MG)

(74) LEONOR MAGALHÃES PERES GALVÃO

[1]- De acordo com os itens 1.5 e 5.1 do Manual de Desenhos Industriais, solicita-se que se reapresente documento de subestabelecimento devidamente assinado, tendo em vista somente serem aceitos instrumentos de mandato cujas assinaturas digitais tenham sido homologadas por autoridade certificadora credenciada no âmbito da ICP-Brasil, conforme o disposto no art. 20, da Lei nº 11.419/06, no § 1º do art. 2º e o art. 3º do Decreto 3996, de 31/10/01. A verificação de conformidade da assinatura deverá ser realizada no endereço <https://validar.iti.gov.br/index.html>. A verificação não é feita pela imagem da procuração anexada ao pedido, mas pelo próprio arquivo original encaminhado pelo usuário. Um arquivo original, assinado e certificado, pode ser copiado para fins de reprodução da imagem, mas esse novo arquivo não carregará a certificação. O documento enviado mostra que em algum momento foi assinado, mas depois o documento foi alterado, pois não contém a assinatura digital certificada. Este documento deve estar datado e ratificando atos anteriormente executados ou com data de assinatura igual ou anterior à do depósito do pedido de registro. Recomenda-se, ainda, que nenhum outro documento (ex.: documentos de identidade, comprovantes de endereço ou residência, contratos etc.) seja incluído no arquivo que contém o documento de procuração assinado digitalmente. Caso não seja possível assinar o documento digitalmente por meio de certificação digital emitida no âmbito da Infraestrutura de Chaves Públicas Brasileira (ICP-Brasil) apresente o subestabelecimento com assinatura não eletrônica.

(21) BR 30 2023 001132-3

Código 34 - Exigência - Art. 106 § 3º da LPI

(22) 06/03/2023

(71) STARA S/A. INDUSTRIA DE IMPLEMENTOS AGRÍCOLAS (BR/RS)
(74) ARARIPE & ASSOCIADOS

[1]- De acordo com os itens 1.5 e 5.1 do Manual de Desenhos Industriais, para que o documento de procuração seja válido, é necessário que contenha os dados do outorgante, do outorgado, os poderes que estão sendo concedidos, além de data, local e assinatura do outorgante. Essa procuração deve ser redigida em português e, caso o original esteja em outro idioma, o usuário deve apresentar a sua tradução simples, não havendo necessidade da apresentação de legalização consular e reconhecimento de firma. Este documento deve estar datado e ratificando atos anteriormente executados ou com data de assinatura igual ou anterior à do depósito do pedido de registro. Fazer constar no documento de procuração os dados completos do outorgante.



(21) BR 30 2023 001133-1

Código 34 - Exigência - Art. 106 § 3º da LPI

(22) 06/03/2023

(71) STARA S/A. INDUSTRIA DE IMPLEMENTOS AGRÍCOLAS (BR/RS)

(74) ARARIPE & ASSOCIADOS

[1]- De acordo com os itens 1.5 e 5.1 do Manual de Desenhos Industriais, para que o documento de procuração seja válido, é necessário que contenha os dados do outorgante, do outorgado, os poderes que estão sendo concedidos, além de data, local e assinatura do outorgante. Essa procuração deve ser redigida em português e, caso o original esteja em outro idioma, o usuário deve apresentar a sua tradução simples, não havendo necessidade da apresentação de legalização consular e reconhecimento de firma. Este documento deve estar datado e ratificando atos anteriormente executados ou com data de assinatura igual ou anterior à do depósito do pedido de registro. Fazer constar no documento de procuração os dados completos do outorgante.

(21) BR 30 2023 001136-6

Código 34 - Exigência - Art. 106 § 3º da LPI

(22) 06/03/2023

(71) STARA S/A. INDUSTRIA DE IMPLEMENTOS AGRÍCOLAS (BR/RS)

(74) ARARIPE & ASSOCIADOS

Exigência formulada com fulcro no Manual de Desenhos Industriais - 1ª revisão (doravante Manual), acessível em [http://manualdedi.inpi.gov.br/projects/manual-de-desenho-industrial/wiki/\[1\]](http://manualdedi.inpi.gov.br/projects/manual-de-desenho-industrial/wiki/[1]) A qualidade das figuras não está satisfatória. As linhas estão tremidas, borradas, imprecisas. O objeto é muito complexo e há linhas muito próximas e grossas. Nas figuras 1.1, 1.6, 1.7, 2.1, 2.6, 2.7, 3.1, 3.6 e 3.7 há um elemento circular solto próximo à corrente. Em atenção aos itens 5.6 e 5.6.1 do Manual revise todo o conjunto de figuras, fazendo as correções indicadas e quaisquer outras que sejam necessárias para que as imagens apresentem coerência entre si, com qualidade adequada, utilizando traços precisos e resolução mínima de 300 DPI.

(21) BR 30 2023 001137-4

Código 34 - Exigência - Art. 106 § 3º da LPI

(22) 06/03/2023

(71) STARA S/A. INDUSTRIA DE IMPLEMENTOS AGRÍCOLAS (BR/RS)

(74) ARARIPE & ASSOCIADOS

[1]- De acordo com os itens 1.5 e 5.1 do Manual de Desenhos Industriais, para que o documento de procuração seja válido, é necessário que contenha os dados do outorgante, do outorgado, os poderes que estão sendo concedidos, além de data, local e assinatura do outorgante. Essa procuração deve ser redigida em português e, caso o original esteja em outro idioma, o usuário deve apresentar a sua tradução simples, não havendo necessidade da apresentação de legalização consular e reconhecimento de firma. Este documento deve estar datado e ratificando atos anteriormente executados ou com data de assinatura igual ou anterior à do depósito do pedido de registro. Fazer constar no

documento de procuração os dados completos do outorgante.

(21) BR 30 2023 001142-0

Código 34 - Exigência - Art. 106 § 3º da LPI

(22) 06/03/2023

(71) LIDER INDUSTRIA E COMERCIO DE ESTOFADOS S.A (BR/MG)

(74) DAIMOND MARCAS E PATENTES LTDA

[1]- De acordo com o item 5.6 do Manual de Desenhos Industriais, os desenhos ou fotografias deverão revelar a configuração do objeto de maneira coerente e consistente em todas as vistas. As figuras apresentadas trazem incoerências entre o mostrado na(s) perspectiva(s) e nas demais vistas: as vistas laterais foram mostradas de forma idêntica, quando uma deveria estar espelhada com relação à outra. Harmonizar as vistas ortogonais com a(s) perspectiva(s) apresentada(s), ou vice-versa, corrigindo todas as inconsistências entre as figuras, fazendo as correções indicadas e quaisquer outras que sejam necessárias para que as imagens apresentem coerência entre si.

(21) BR 30 2023 001143-9

Código 34 - Exigência - Art. 106 § 3º da LPI

(22) 06/03/2023

(71) LIDER INDUSTRIA E COMERCIO DE ESTOFADOS S.A (BR/MG)

(74) DAIMOND MARCAS E PATENTES LTDA

[1]- De acordo com o item 5.6 do Manual de Desenhos Industriais, os desenhos ou fotografias deverão revelar a configuração do objeto de maneira coerente e consistente em todas as vistas. As figuras apresentadas trazem incoerências entre o mostrado na(s) perspectiva(s) e nas demais vistas: as vistas laterais do objeto foram mostradas de forma idêntica, quando o posicionamento dos objetos côncavos seria diferente entre elas. Harmonizar as vistas ortogonais com a(s) perspectiva(s) apresentada(s), ou vice-versa, corrigindo todas as inconsistências entre as figuras, fazendo as correções indicadas e quaisquer outras que sejam necessárias para que as imagens apresentem coerência entre si.

(21) BR 30 2023 001150-1

Código 34 - Exigência - Art. 106 § 3º da LPI

(22) 07/03/2023

(71) TULIO CESAR GUARISO DO LIVRAMENTO (BR/SP)

(74) EDUARDA COLLA

[1]- De acordo com os itens 1.5 e 5.1 do Manual de Desenhos Industriais, formula-se a seguinte exigência: Existe divergência entre o endereço do depositante do pedido e o do outorgante informado no documento de procuração. Esclareça a divergência apresentando novo documento de procuração, datado e ratificando atos anteriormente executados ou com data de assinatura igual ou anterior à do depósito do pedido de registro, onde conste o endereço correto do depositante como outorgante, conforme informado no formulário de depósito, ou corrija os dados do depositante no sistema de cadastro do INPI, conforme os apresentados na procuração, antes da emissão da GRU para cumprimento desta exigência.



(21) BR 30 2023 001158-7

Código 34 - Exigência - Art. 106 § 3º da LPI

(22) 07/03/2023

(71) ALEXANDRE SANTOS ALVES (BR/BA)

(74) DIREÇÃO MARCAS E PATENTES LTDA

[1]- De acordo com os itens 1.5 e 5.1 do Manual de Desenhos Industriais, formula-se a seguinte exigência: Existe divergência entre o endereço do depositante do pedido e o do outorgante informado no documento de procuração. Esclareça a divergência apresentando novo documento de procuração, datado e ratificando atos anteriormente executados ou com data de assinatura igual ou anterior à do depósito do pedido de registro, onde conste o endereço correto do depositante como outorgante, conforme informado no formulário de depósito, ou corrija os dados do depositante no sistema de cadastro do INPI, conforme os apresentados na procuração, antes da emissão da GRU para cumprimento desta exigência.

(21) BR 30 2023 001160-9

Código 34 - Exigência - Art. 106 § 3º da LPI

(22) 07/03/2023

(71) CECILIA MARIA PORTELLA DE MELLO GRACIANO (BR/BA)

(74) REBECA BÁRBARA GUIMARÃES DE MELO

[1]- De acordo com o item 5.6 do Manual de Desenhos Industriais, os desenhos ou fotografias deverão revelar a configuração do objeto de maneira coerente e consistente em todas as vistas. As figuras apresentadas trazem incoerências entre o mostrado na(s) perspectiva(s) e nas demais vistas: o posicionamento dos pés do boneco encontra-se representado de forma distinta entre as vistas. Harmonizar as vistas ortogonais com a(s) perspectiva(s) apresentada(s), ou vice-versa, corrigindo todas as inconsistências entre as figuras, fazendo as correções indicadas e quaisquer outras que sejam necessárias para que as imagens apresentem coerência entre si. [2]- O título do pedido menciona um padrão ornamental, mas as figuras mostram um objeto tridimensional. De acordo com o item 5.6 do Manual de Desenhos Industriais, nos pedidos de registro de configuração aplicada a objeto tridimensional, os desenhos ou fotografias deverão representar o desenho industrial de maneira clara e suficiente, em conformidade com o parágrafo único do art. 104 da LPI, por meio de uma perspectiva e das vistas ortogonais que se fizerem necessárias à caracterização do objeto requerido (anterior, posterior, laterais, superior e inferior). Apresentar pelo menos uma perspectiva e todas as vistas ortogonais do objeto. [3]- De acordo com o item 3.7.2 do Manual de Desenhos Industriais, ao apresentar todas as vistas do objeto, o relatório e a reivindicação apresentados neste pedido passarão a não ser obrigatórios. Com base no art. 107 da LPI, por terem sido apresentados, estes documentos deverão constar do Certificado de Registro de Desenho Industrial e, para tal, deverão atender às condições estabelecidas pelo INPI, como previsto no art. 101 da mesma Lei. Reapresente o relatório e a reivindicação exatamente conforme modelos constantes na seção "Modelos" do

Manual. Caso não tenha interesse em reapresentar os documentos corrigidos conforme solicitado, o requerente deverá declarar, no cumprimento desta exigência, que abdica da inclusão dos mesmos no Certificado. [4]- De acordo com o item 3.5.2 do Manual de Desenhos Industriais, em se tratando de pedido de registro de desenho industrial tridimensional, o título deverá ser iniciado pela expressão "CONFIGURAÇÃO APLICADA A/EM..." e deverá indicar o objeto representado nos desenhos ou fotografias de maneira breve, clara e concisa, sem usar palavras ou expressões irrelevantes, desnecessárias ou que denotem vantagens práticas, especificações técnicas ou termos meramente qualificativos. Alterar o título para "CONFIGURAÇÃO APLICADA A/EM BONECO".

(21) BR 30 2023 001161-7

Código 34 - Exigência - Art. 106 § 3º da LPI

(22) 07/03/2023

(71) CECILIA MARIA PORTELLA DE MELLO GRACIANO (BR/BA)

(74) REBECA BÁRBARA GUIMARÃES DE MELO

[1]- De acordo com o item 5.6.6 do Manual de Desenhos Industriais, nos pedidos de configuração aplicada a objeto tridimensional, os desenhos ou fotografias deverão representar o objeto em sua forma completa e montada, revelando a configuração externa da forma plástica ornamental, conforme estabelece o art. 95 da LPI, sem elementos desnecessários ou irrelevantes. O objeto deverá ser representado na mesma posição em todas as figuras. [2]- O título do pedido menciona um padrão ornamental, mas as figuras mostram um objeto tridimensional. Além disso, o pedido apresenta duas variações para o objeto: com os braços abaixados e com os braços abertos. De acordo com o item 5.6 do Manual de Desenhos Industriais, nos pedidos de registro de configuração aplicada a objeto tridimensional, os desenhos ou fotografias deverão representar o desenho industrial de maneira clara e suficiente, em conformidade com o parágrafo único do art. 104 da LPI, por meio de uma perspectiva e das vistas ortogonais que se fizerem necessárias à caracterização do objeto requerido (anterior, posterior, laterais, superior e inferior). Caso queira requerer proteção para as duas variações, apresentar pelo menos uma perspectiva e todas as vistas ortogonais de cada uma delas, com o objeto na mesma posição. Opcionalmente, poderá ser mantida apenas uma das variações mostradas. [3]- De acordo com o item 3.7.2 do Manual de Desenhos Industriais, ao apresentar todas as vistas do objeto, o relatório e a reivindicação apresentados neste pedido passarão a não ser obrigatórios. Com base no art. 107 da LPI, por terem sido apresentados, estes documentos deverão constar do Certificado de Registro de Desenho Industrial e, para tal, deverão atender às condições estabelecidas pelo INPI, como previsto no art. 101 da mesma Lei. Reapresente o relatório e a reivindicação exatamente conforme modelos constantes na seção "Modelos" do Manual. Caso não tenha interesse em reapresentar os documentos corrigidos conforme solicitado, o requerente deverá declarar, no cumprimento desta exigência, que abdica da inclusão dos mesmos no Certificado. [4]- De acordo com o item 3.5.2 do Manual de Desenhos Industriais, em se tratando de pedido



de registro de desenho industrial tridimensional, o título deverá ser iniciado pela expressão "CONFIGURAÇÃO APLICADA A/EM..." e deverá indicar o objeto representado nos desenhos ou fotografias de maneira breve, clara e concisa, sem usar palavras ou expressões irrelevantes, desnecessárias ou que denotem vantagens práticas, especificações técnicas ou termos meramente qualificativos. Alterar o título para "CONFIGURAÇÃO APLICADA A/EM BONECO".

(21) BR 30 2023 001162-5

Código 34 - Exigência - Art. 106 § 3º da LPI

(22) 07/03/2023

(71) CECILIA MARIA PORTELLA DE MELLO GRACIANO (BR/BA)

(74) REBECA BÁRBARA GUIMARÃES DE MELO

[1]- De acordo com o item 5.6.6 do Manual de Desenhos Industriais, nos pedidos de configuração aplicada a objeto tridimensional, os desenhos ou fotografias deverão representar o objeto em sua forma completa e montada, revelando a configuração externa da forma plástica ornamental, conforme estabelece o art. 95 da LPI, sem elementos desnecessários ou irrelevantes. O objeto deverá ser representado na mesma posição em todas as figuras. [2]- O título do pedido menciona um padrão ornamental, mas as figuras mostram um objeto tridimensional. Além disso, o pedido apresenta duas variações para o objeto: com os braços abaixados e com os braços abertos. De acordo com o item 5.6 do Manual de Desenhos Industriais, nos pedidos de registro de configuração aplicada a objeto tridimensional, os desenhos ou fotografias deverão representar o desenho industrial de maneira clara e suficiente, em conformidade com o parágrafo único do art. 104 da LPI, por meio de uma perspectiva e das vistas ortogonais que se fizerem necessárias à caracterização do objeto requerido (anterior, posterior, laterais, superior e inferior). Caso queira requerer proteção para as duas variações, apresentar pelo menos uma perspectiva e todas as vistas ortogonais de cada uma delas, com o objeto na mesma posição. Opcionalmente, poderá ser mantida apenas uma das variações mostradas. [3]- De acordo com o item 3.7.2 do Manual de Desenhos Industriais, ao apresentar todas as vistas do objeto, o relatório e a reivindicação apresentados neste pedido passarão a não ser obrigatórios. Com base no art. 107 da LPI, por terem sido apresentados, estes documentos deverão constar do Certificado de Registro de Desenho Industrial e, para tal, deverão atender às condições estabelecidas pelo INPI, como previsto no art. 101 da mesma Lei. Reapresente o relatório e a reivindicação exatamente conforme modelos constantes na seção "Modelos" do Manual. Caso não tenha interesse em reapresentar os documentos corrigidos conforme solicitado, o requerente deverá declarar, no cumprimento desta exigência, que abdica da inclusão dos mesmos no Certificado. [4]- De acordo com o item 3.5.2 do Manual de Desenhos Industriais, em se tratando de pedido de registro de desenho industrial tridimensional, o título deverá ser iniciado pela expressão "CONFIGURAÇÃO APLICADA A/EM..." e deverá indicar o objeto representado nos desenhos ou fotografias de maneira breve, clara e concisa, sem usar palavras ou expressões irrelevantes, desnecessárias ou que denotem



vantagens práticas, especificações técnicas ou termos meramente qualificativos. Alterar o título para "CONFIGURAÇÃO APLICADA A/EM BONECO".

(21) BR 30 2023 001163-3

Código 34 - Exigência - Art. 106 § 3º da LPI

(22) 07/03/2023

(71) CECILIA MARIA PORTELLA DE MELLO GRACIANO (BR/BA)

(74) REBECA BÁRBARA GUIMARÃES DE MELO

[1]- O título do pedido menciona um padrão ornamental, mas as figuras mostram um objeto tridimensional. De acordo com o item 5.6 do Manual de Desenhos Industriais, nos pedidos de registro de configuração aplicada a objeto tridimensional, os desenhos ou fotografias deverão representar o desenho industrial de maneira clara e suficiente, em conformidade com o parágrafo único do art. 104 da LPI, por meio de uma perspectiva e das vistas ortogonais que se fizerem necessárias à caracterização do objeto requerido (anterior, posterior, laterais, superior e inferior). Apresentar pelo menos uma perspectiva e todas as vistas ortogonais do objeto. [2]- De acordo com o item 3.7.2 do Manual de Desenhos Industriais, ao apresentar todas as vistas do objeto, o relatório e a reivindicação apresentados neste pedido passarão a não ser obrigatórios. Com base no art. 107 da LPI, por terem sido apresentados, estes documentos deverão constar do Certificado de Registro de Desenho Industrial e, para tal, deverão atender às condições estabelecidas pelo INPI, como previsto no art. 101 da mesma Lei. Reapresente o relatório e a reivindicação exatamente conforme modelos constantes na seção "Modelos" do Manual. Caso não tenha interesse em reapresentar os documentos corrigidos conforme solicitado, o requerente deverá declarar, no cumprimento desta exigência, que abdica da inclusão dos mesmos no Certificado. [3]- De acordo com o item 3.5.2 do Manual de Desenhos Industriais, em se tratando de pedido de registro de desenho industrial tridimensional, o título deverá ser iniciado pela expressão "CONFIGURAÇÃO APLICADA A/EM..." e deverá indicar o objeto representado nos desenhos ou fotografias de maneira breve, clara e concisa, sem usar palavras ou expressões irrelevantes, desnecessárias ou que denotem vantagens práticas, especificações técnicas ou termos meramente qualificativos. Alterar o título para "CONFIGURAÇÃO APLICADA A/EM BONECO".

(21) BR 30 2023 001164-1

Código 34 - Exigência - Art. 106 § 3º da LPI

(22) 07/03/2023

(71) CECILIA MARIA PORTELLA DE MELLO GRACIANO (BR/BA)

(74) REBECA BÁRBARA GUIMARÃES DE MELO

[1]- O título do pedido menciona um padrão ornamental, mas as figuras mostram um objeto tridimensional. De acordo com o item 5.6 do Manual de Desenhos Industriais, nos pedidos de registro de configuração aplicada a objeto tridimensional, os desenhos ou fotografias deverão representar o desenho industrial de maneira clara e suficiente, em conformidade com o parágrafo único do art. 104 da LPI, por meio de uma perspectiva e das vistas ortogonais que se



fizerem necessárias à caracterização do objeto requerido (anterior, posterior, laterais, superior e inferior). Apresentar pelo menos uma perspectiva e todas as vistas ortogonais do objeto. [2]- De acordo com o item 3.7.2 do Manual de Desenhos Industriais, ao apresentar todas as vistas do objeto, o relatório e a reivindicação apresentados neste pedido passarão a não ser obrigatórios. Com base no art. 107 da LPI, por terem sido apresentados, estes documentos deverão constar do Certificado de Registro de Desenho Industrial e, para tal, deverão atender às condições estabelecidas pelo INPI, como previsto no art. 101 da mesma Lei. Reapresente o relatório e a reivindicação exatamente conforme modelos constantes na seção "Modelos" do Manual. Caso não tenha interesse em reapresentar os documentos corrigidos conforme solicitado, o requerente deverá declarar, no cumprimento desta exigência, que abdica da inclusão dos mesmos no Certificado. [3]- De acordo com o item 3.5.2 do Manual de Desenhos Industriais, em se tratando de pedido de registro de desenho industrial tridimensional, o título deverá ser iniciado pela expressão "CONFIGURAÇÃO APLICADA A/EM..." e deverá indicar o objeto representado nos desenhos ou fotografias de maneira breve, clara e concisa, sem usar palavras ou expressões irrelevantes, desnecessárias ou que denotem vantagens práticas, especificações técnicas ou termos meramente qualificativos. Alterar o título para "CONFIGURAÇÃO APLICADA A/EM BONECO".

(21) BR 30 2023 001165-0

Código 34 - Exigência - Art. 106 § 3º da LPI

(22) 07/03/2023

(71) Q.E.D. ENVIRONMENTAL SYSTEMS, INC. (US)

(74) KASZNAR LEONARDOS PROPRIEDADE INTELECTUAL

[1]- De acordo com o item 5.5 do Manual de Desenhos Industriais, o pedido de registro deverá estar limitado ao máximo de 20 variações configurativas, desde que todos os objetos tenham a mesma finalidade (ou seja, pertençam às mesmas classe e subclasse da Classificação Internacional de Locarno) e compartilhem das mesmas características distintivas preponderantes. Desta forma, o pedido em tela deverá ser dividido: manter no presente pedido a(s) fig(s). 1.1 a 2.10; o primeiro pedido dividido deverá conter a(s) fig(s). 3.1 a 3.10. Cada pedido dividido dará origem a um novo depósito; para maiores informações e procedimentos a respeito de como proceder, veja os itens 2.2 e 5.5 do Manual de Desenhos Industriais. [2]- De acordo com o item 5.2.1 do Manual de Desenhos Industriais, o pedido de registro de objeto tridimensional deverá reivindicar a configuração completa do objeto da prioridade unionista. A forma plástica reivindicada deve subsistir como objeto. No caso de fotografias, o objeto deverá estar completamente revelado nas imagens. No caso de desenhos, o objeto deverá estar completamente revelado em linhas contínuas. Caso um objeto possua elementos não reivindicados (ex.: linhas tracejadas) na prioridade unionista, estes deverão ser incorporados à reivindicação do objeto no pedido nacional (ex.: linhas contínuas), configurando objeto que subsista por si. Reapresentar os desenhos, preenchendo todas as linhas tracejadas das figuras.



(21) BR 30 2023 001166-8

Código 34 - Exigência - Art. 106 § 3º da LPI

(22) 07/03/2023

(71) CONTROL SAFE COMERCIO DE EQUIPAMENTOS DE SEGURANCA EIRELI EPP (BR/SP)

(74) AFK MARCAS E PATENTES

Exigência formulada com fulcro no Manual de Desenhos Industriais - 1ª revisão (doravante Manual), acessível em

<http://manualdedi.inpi.gov.br/projects/manual-de-desenho-industrial/wiki/>[1] As figuras não estão correspondentes entre si. Na figura 1.4 observam-se elementos de cor cinza claro nas partes de encaixe das pernas que não existem nas demais figuras. Na figura 1.6 a parte interna da peça de encaixe da perna está irregular, como que faltando um pedaço. Apesar de serem fotografias, busque reduzir as distorções das proporções do objeto. Em atenção ao item 5.6 do Manual revise todo o conjunto de figuras, fazendo as correções indicadas e quaisquer outras que sejam necessárias para que as imagens apresentem coerência entre si.[2] Com fulcro no item 5.8 do Manual a classe foi alterada de ofício para 29-02, a fim de se adequar ao objeto requerido.

(21) BR 30 2023 001173-0

Código 34 - Exigência - Art. 106 § 3º da LPI

(22) 07/03/2023

(71) RENAN CLEBER DA SILVA (BR/SP)

Exigência formulada com fulcro no Manual de Desenhos Industriais - 1ª revisão (doravante Manual), acessível em

<http://manualdedi.inpi.gov.br/projects/manual-de-desenho-industrial/wiki/>[1] Em atenção ao item 5.6 do Manual apresente novo conjunto de figuras formado pelas vistas ORTOGONAIS (frontal, posterior, laterais, superior e inferior), além de pelo menos uma perspectivado objeto. Na atual apresentação todas as vistas estão perspectivadas. Atenção: foram consideradas as figuras das folhas 12/18 a 18/18 da petição. As folhas 3/18 a 9/18 foram desconsideradas porque não têm numeração de folha ou de figura, e a folha 3/18 contém textos não permitidos. [2] As figuras devem ser apresentadas dentro das margens de, no mínimo, 3 cm, em atenção aos itens 3.7.1 e 4.2.11 do Manual. [3] Com fulcro no item 5.8 do Manual a classe foi alterada de ofício para 06-03, a fim de se adequar ao objeto requerido. [4] De acordo com o item 5.6 c/c itens 3.7.2 e 3.7.3 do Manual, ao apresentar todas as vistas necessárias, o relatório descritivo e a reivindicação não são obrigatórios para este pedido. Com base no art. 107 da LPI, por terem sido apresentados, estes documento deverão constar do certificado. Para tal, devem atender às condições estabelecidas pelo INPI, como previsto no art. 101 da mesma lei. Na reivindicação corrija a frase padrão, abaixo do título: Reivindica-se o registro de desenho industrial conforme representado no conjunto de figuras e apresentado no relatório descritivo, ambos em anexo. Caso não tenha interesse em reapresentar o documento corrigido, o requerente deverá declarar no cumprimento desta exigência que abdica dele, o que ensejará sua

não inclusão no certificado por infringência ao art. 101 da LPI, sem prejuízos para o pedido. Neste caso é necessário que o requerente declare, pois não é possível excluir o documento de ofício, por força do art. 107 da LPI, como explicado acima./ O cumprimento desta exigência deve ser feito com a apresentação de petição com código de GRU 105, com o pagamento da taxa correspondente.

(21) BR 30 2023 001174-9

Código 34 - Exigência - Art. 106 § 3º da LPI

(22) 07/03/2023

(71) RENAN CLEBER DA SILVA (BR/SP)

Conforme item 5.7 do Manual de Desenhos Industriais, alterar título do pedido para "Configuração aplicada a armário". O título do pedido deve ser claro, conciso e não deve incluir especificações técnicas ou vantagens funcionais do objeto. Adequar relatório e reivindicação. Conforme item 5.9 do Manual de Desenhos Industriais, numerar as figuras de acordo com o padrão fig. 1.1, fig. 1.2, fig. 1.3, fig. 1.4, fig. 1.5, fig. 1.6 e fig. 1.7. De acordo com o item 3.7.1 do Manual de Desenhos Industriais, numerar as folhas de figuras consecutivamente, com algarismos arábicos, no centro da margem superior, indicando o número da folha e o número total de folhas separados por uma barra oblíqua. Ex.: num pedido com 3 folhas de figuras a numeração dessas folhas será 1/3, 2/3, 3/3. Remover da primeira folha de figuras o texto "FOTOGRAFIAS DO PRODUTO SOLICITADO" e "MESA".

(21) BR 30 2023 001175-7

Código 34 - Exigência - Art. 106 § 3º da LPI

(22) 08/03/2023

(71) GO WORK DIGITAL LTDA (BR/GO)

(74) ANDRÉ DA SILVA COSTA

Substituir a declaração de omissão de vistas no relatório descritivo para "O escopo de proteção deste registro de desenho industrial não inclui a forma plástica do objeto em que o padrão ornamental será aplicado" Não foi possível verificar diferenças entre os padrões das figuras 1.1 a 5.1, senão as cores. Renumerar essas figuras para figura 1.1, figura 1.2, figura 1.3, figura 1.4 e figura 1.5. As demais renumerar para figura 2.1, figura 3.1 e figura 4.1. Adequar relatório descritivo.

(21) BR 30 2023 001187-0

Código 34 - Exigência - Art. 106 § 3º da LPI

(22) 08/03/2023

(71) PAULO CELSO CARDOSO BACCHI (US)

(74) JEFFERSON DE ARAUJO SERAFIM

Exigência formulada com fulcro no Manual de Desenhos Industriais - 1ª revisão (doravante Manual), acessível em [http://manualdedi.inpi.gov.br/projects/manual-de-desenho-industrial/wiki/\[1\]](http://manualdedi.inpi.gov.br/projects/manual-de-desenho-industrial/wiki/[1]) As figuras não estão correspondentes entre si. Nas figuras 1.2 e 1.4 o assento é abaulado, enquanto nas demais figuras é plano, horizontal. Em atenção ao item 5.6 do Manual revise todo o conjunto de figuras, fazendo as correções indicadas



e quaisquer outras que sejam necessárias para que as imagens apresentem coerência entre si.

(21) BR 30 2023 001190-0

Código 34 - Exigência - Art. 106 § 3º da LPI

(22) 08/03/2023

(71) ELECTROLUX DO BRASIL S.A. (BR/PR)

(74) MAGALHÃES, NOGUEIRA SOCIEDADE DE ADVOGADOS

Exigência formulada com fulcro no Manual de Desenhos Industriais - 1ª revisão (doravante Manual), acessível em

[http://manualdedi.inpi.gov.br/projects/manual-de-desenho-industrial/wiki/\[1\]](http://manualdedi.inpi.gov.br/projects/manual-de-desenho-industrial/wiki/[1])

Conforme item 5.6.1 do Manual, as figuras devem ter fundo absolutamente neutro, sem revelar qualquer padrão ou textura e devem ter contraste, nitidez e resolução gráfica suficientes para a plena compreensão do desenho requerido, sem hachuras, sombras ou reflexos que comprometam a visualização da configuração. As figuras estão com qualidade insatisfatória: as linhas estão imprecisas, tremidas, prejudicando a compreensão da forma. Reapresente as figuras com qualidade adequada, utilizando traços precisos e resolução mínima de 300 DPI.

(21) BR 30 2023 001195-1

Código 34 - Exigência - Art. 106 § 3º da LPI

(22) 08/03/2023

(71) GILBERTO FERNANDES DA SILVA (BR/SP)

(74) Clissie Bazan Corral Silva

Exigência formulada com fulcro no Manual de Desenhos Industriais - 1ª revisão (doravante Manual), acessível em

[http://manualdedi.inpi.gov.br/projects/manual-de-desenho-industrial/wiki/\[1\]](http://manualdedi.inpi.gov.br/projects/manual-de-desenho-industrial/wiki/[1]) O

objeto do pedido é tridimensional. O item 4.2.3 do Manual determina que para pedidos de registro de desenhos industriais tridimensionais o título deve ser iniciado pela expressão "configuração aplicada em?". Altere o título para: configuração aplicada em caixa de distribuição sanitária. Ao apresentar a petição de cumprimento de exigência já preencha o formulário com o novo título. [2] Por terem sido apresentadas todas as figuras necessárias, a apresentação de relatório descritivo e de reivindicação não é obrigatória para este pedido, conforme itens 3.7.2, 3.7.3 e 5.6 do Manual. Por terem sido apresentados, deverão fazer parte do certificado, como determina o art. 107 da LPI.

Reapresente os documentos corrigidos: escreva o novo título. Na reivindicação corrija também a frase abaixo do título: reivindica-se o registro do desenho industrial conforme representado no conjunto de figuras e apresentado no relatório descritivo, ambos em anexo. Caso não tenha interesse em reapresentar os documentos corrigidos, apresente esclarecimentos no cumprimento da exigência informando que abdica da inclusão deles no certificado, sem prejuízo para o pedido.

(21) BR 30 2023 001202-8

Código 34 - Exigência - Art. 106 § 3º da LPI



(22) 08/03/2023

(71) TONY ILUMINAÇÃO ME (BR/SP)

(74) Logos Marcas e Patentes S/S- Ltda

Exigência formulada com fulcro no Manual de Desenhos Industriais - 1ª revisão (doravante Manual), acessível em

<http://manualdedi.inpi.gov.br/projects/manual-de-desenho-industrial/wiki/> [1] A vista posterior é oposta da frontal (e são espelhadas entre si) e a lateral direita é oposta da lateral esquerda (e são espelhadas entre si). É necessário apresentar ao menos uma das laterais e indicar que a outra foi omitida por ser espelhada dela. [2] Por terem sido omitidas vistas espelhadas, a apresentação de relatório descritivo e de reivindicação é obrigatória para este pedido, conforme itens 3.7.2, 3.7.3 e 5.6 do Manual. Reapresente os documentos corrigindo as declarações de omissão de vistas: a vista posterior foi omitida por ser espelhada à figura 1.1 - vista frontal; a vista lateral esquerda foi omitida por ser espelhada da figura 1.X - vista lateral direita (fazer referência à numeração da vista lateral direita que for apresentada). Na reivindicação tire o trecho E SUAS VARIAÇÕES, porque não há. [3] As figuras devem ser apresentadas dentro das margens de, no mínimo, 3 cm, em atenção aos itens 3.7.1 e 4.2.11 do Manual. [4] Com fulcro no item 5.8 do Manual a classe 26-99 foi excluída de ofício por não se adequar ao objeto requerido, mantendo-se apenas a classe 26-05.

(21) BR 30 2023 001203-6

Código 34 - Exigência - Art. 106 § 3º da LPI

(22) 08/03/2023

(71) ELIZABETH BARBEIRO MENEZES (BR/SP)

(74) IPLATAM SERVIÇOS EM PROPRIEDADE INTELECTUAL E FRANCHISING LTDA

Considerando-se o Manual de Desenhos Industriais, 1º revisão, acessível em <http://manualdedi.inpi.gov.br/projects/manual-de-desenho-industrial/wiki/>, formula-se a seguinte exigência: [1] Conforme o item 3.7.2.1 do Manual, o relatório descritivo deverá incluir a declaração referente ao escopo do desenho industrial reivindicado nas figuras. Desta forma, apresente um novo relatório descritivo, uma vez que o mesmo está em desacordo com o escopo de figuras apresentadas.

(21) BR 32 2022 006043-0

Código 34 - Exigência - Art. 106 § 3º da LPI

(22) 15/12/2021

(62) BR 30 2021 006414-6 15/12/2021

(71) INVENTIO AG (CH)

(74) DANNEMANN, SIEMSEN, BIGLER & IPANEMA MOREIRA

Considerando-se o Manual de Desenhos Industriais, 1º revisão, acessível em <http://manualdedi.inpi.gov.br/projects/manual-de-desenho-industrial/wiki/>, formula-se a seguinte exigência: [1] Através da atual apresentação não identificamos nenhuma diferença entre o objeto da figura 1.1 e o da figura 2.1, bem como entre o objeto da figura 3.1 e o da figura 4.1. Apresente um novo



conjunto de figuras, retirando as figuras idênticas. Apresente o relatório descritivo com a nova numeração das figuras.



Código 34.2 - Exame formal de Cumprimento de Exigência Técnica

Exame preliminar de petição de cumprimento de exigência técnica. Conferência relativa à apresentação, tempestividade e pagamento.

(21) BR 30 2022 003483-5	Código 34.2 - Exame formal de Cumprimento de Exigência Técnica (71) ROMA JENSEN COMÉRCIO E INDÚSTRIA LTDA. (BR/SP) (74) TINOCO SOARES SOCIEDADE DE ADVOGADOS
(21) BR 30 2022 003485-1	Código 34.2 - Exame formal de Cumprimento de Exigência Técnica (71) ROMA JENSEN COMÉRCIO E INDÚSTRIA LTDA. (BR/SP) (74) TINOCO SOARES SOCIEDADE DE ADVOGADOS
(21) BR 30 2022 003755-9	Código 34.2 - Exame formal de Cumprimento de Exigência Técnica (71) GROCEST TORRES FRANCO (BR/SP) (74) ANA PAULA MAZZEI DOS SANTOS LEITE
(21) BR 30 2022 003799-0	Código 34.2 - Exame formal de Cumprimento de Exigência Técnica (71) ROGER SANTANA DIAS (BR/MG) (74) SEGURANCA MARCA E PATENTES LTDA
(21) BR 30 2022 003801-6	Código 34.2 - Exame formal de Cumprimento de Exigência Técnica (71) ROGER SANTANA DIAS (BR/MG) (74) SEGURANCA MARCA E PATENTES LTDA
(21) BR 30 2022 005391-0	Código 34.2 - Exame formal de Cumprimento de Exigência Técnica (71) STTUN TACTICAL EQUIPAMENTOS PARA DEFESA PESSOAL, SEGURANÇA PÚBLICA E PRIVADA LTDA (BR/PR) (74) WAY IP CONSULTORIA
(21) BR 30 2022 005392-9	Código 34.2 - Exame formal de Cumprimento de Exigência Técnica (71) SCHALLENBERGER INDUSTRIA DE ARTEFATOS DE MADEIRA EIRELI (BR/RS) (74) WAY IP CONSULTORIA
(21) BR 30 2022 006297-9	Código 34.2 - Exame formal de Cumprimento de Exigência Técnica (71) RODRIGO TUBBS ISOPPO (BR/RS) (74) PAULO RICARDO FERRAZ PALHARES
(21) BR 30 2022 006770-9	Código 34.2 - Exame formal de Cumprimento de Exigência Técnica (71) ROBSON TADEU COSTA DE OLIVEIRA (BR/MG) ; ROGÉRIO TADEU COSTA OLIVEIRA (BR/MG) ; EUDSON JOAQUIM VIEIRA FILHO (BR/MG) (74) RAMOS E ASSOCIADOS LTDA



(21) BR 30 2022 006774-1	Código 34.2 - Exame formal de Cumprimento de Exigência Técnica (71) ANRAN SUPPLY CHAIN MANAGEMENT LIMITED (HK) (74) ORG. MÉRITO MARCAS E PATENTES LTDA.
(21) BR 30 2022 006788-1	Código 34.2 - Exame formal de Cumprimento de Exigência Técnica (71) MARCOS ANTONIO RAMOS (BR/PR) (74) PAULO GUSTAVO ZANETTI MORAIS BADAN
(21) BR 30 2022 006816-0	Código 34.2 - Exame formal de Cumprimento de Exigência Técnica (71) ANA LETICIA BONFIM MALDONADO AGUIAR (BR/PR) (74) IFIXAR RESULTADOS EM PROPRIEDADE INTELECTUAL LTDA - ME
(21) BR 30 2022 006818-7	Código 34.2 - Exame formal de Cumprimento de Exigência Técnica (71) CILAG GMBH INTERNATIONAL (CH) (74) DANNEMANN, SIEMSEN, BIGLER & IPANEMA MOREIRA
(21) BR 30 2022 006822-5	Código 34.2 - Exame formal de Cumprimento de Exigência Técnica (71) EID SGSMOG DO BRASIL INDUSTRIA COMERCIO E SERVICOS LTDA (BR/SP) (74) Roberto Hudson Diniz
(21) BR 30 2022 006824-1	Código 34.2 - Exame formal de Cumprimento de Exigência Técnica (71) ITALY LINE FERRAGENS LTDA (BR/MG) (74) SÂMIA BATISTA AMIN (NOME ANTERIOR SÂMIA AMIN SANTOS)
(21) BR 30 2022 006827-6	Código 34.2 - Exame formal de Cumprimento de Exigência Técnica (71) EVANDRO SABATKE (BR/SC)
(21) BR 30 2022 006830-6	Código 34.2 - Exame formal de Cumprimento de Exigência Técnica (71) LOVEVERY, INC. (US) (74) CLARKE, MODET PROPRIEDADE INTELECTUAL LTDA.
(21) BR 30 2022 006833-0	Código 34.2 - Exame formal de Cumprimento de Exigência Técnica (71) FRANKLIN ALMEIDA DO NASCIMENTO (BR/RJ) (74) Protect Marcas e Patentes Ltda.
(21) BR 30 2022 006835-7	Código 34.2 - Exame formal de Cumprimento de Exigência Técnica (71) FRANKLIN ALMEIDA DO NASCIMENTO (BR/RJ) (74) Protect Marcas e Patentes Ltda.
(21) BR 30 2022 006838-1	Código 34.2 - Exame formal de Cumprimento de Exigência Técnica (71) FRANKLIN ALMEIDA DO NASCIMENTO (BR/RJ) (74) Protect Marcas e Patentes Ltda.

(21) BR 30 2022 006840-3	Código 34.2 - Exame formal de Cumprimento de Exigência Técnica (71) FRANKLIN ALMEIDA DO NASCIMENTO (BR/RJ) (74) Protect Marcas e Patentes Ltda.
(21) BR 30 2022 006841-1	Código 34.2 - Exame formal de Cumprimento de Exigência Técnica (71) FRANKLIN ALMEIDA DO NASCIMENTO (BR/RJ) (74) Protect Marcas e Patentes Ltda.
(21) BR 30 2022 006844-6	Código 34.2 - Exame formal de Cumprimento de Exigência Técnica (71) FRANKLIN ALMEIDA DO NASCIMENTO (BR/RJ) (74) Protect Marcas e Patentes Ltda.
(21) BR 30 2022 006845-4	Código 34.2 - Exame formal de Cumprimento de Exigência Técnica (71) FRANKLIN ALMEIDA DO NASCIMENTO (BR/RJ) (74) Protect Marcas e Patentes Ltda.
(21) BR 30 2022 006846-2	Código 34.2 - Exame formal de Cumprimento de Exigência Técnica (71) FRANKLIN ALMEIDA DO NASCIMENTO (BR/RJ) (74) Protect Marcas e Patentes Ltda.
(21) BR 30 2022 006854-3	Código 34.2 - Exame formal de Cumprimento de Exigência Técnica (71) CARLOS EDUARDO SOARES DA COSTA (BR/SP)
(21) BR 30 2022 006858-6	Código 34.2 - Exame formal de Cumprimento de Exigência Técnica (71) GUILHERME SOARES VIVIANI TECNOLOGIA DA INFORMACAO LTDA (BR/SP) (74) LEONARDO ADOLFO BONATTO CORDOURO
(21) BR 30 2022 006860-8	Código 34.2 - Exame formal de Cumprimento de Exigência Técnica (71) COMPAGNIE GENERALE DES ETABLISSEMENTS MICHELIN (FR) (74) GUERRA ADVOGADOS ASSOCIADOS
(21) BR 30 2022 006861-6	Código 34.2 - Exame formal de Cumprimento de Exigência Técnica (71) COMPAGNIE GENERALE DES ETABLISSEMENTS MICHELIN (FR) (74) GUERRA ADVOGADOS ASSOCIADOS
(21) BR 30 2022 006863-2	Código 34.2 - Exame formal de Cumprimento de Exigência Técnica (71) TRAMONTINA S/A CUTELARIA (BR/RS) (74) CREAÇÃO MARCAS E PATENTES LTDA.
(21) BR 30 2022 006864-0	Código 34.2 - Exame formal de Cumprimento de Exigência Técnica (71) BENU PRODUTOS E EVENTOS ESPECIAIS LTDA - ME (BR/MG) (74) ÂNGELO TADEU BAPTISTA

(21) BR 30 2022 006868-3	Código 34.2 - Exame formal de Cumprimento de Exigência Técnica (71) BENU PRODUTOS E EVENTOS ESPECIAIS LTDA - ME (BR/MG) (74) ÂNGELO TADEU BAPTISTA
(21) BR 30 2022 006870-5	Código 34.2 - Exame formal de Cumprimento de Exigência Técnica (71) BENU PRODUTOS E EVENTOS ESPECIAIS LTDA - ME (BR/MG) (74) ÂNGELO TADEU BAPTISTA
(21) BR 30 2022 006893-4	Código 34.2 - Exame formal de Cumprimento de Exigência Técnica (71) ACCO BRANDS BRASIL LTDA (BR/SP) (74) HENRIQUE SOMADOSSI PRADO
(21) BR 30 2022 006900-0	Código 34.2 - Exame formal de Cumprimento de Exigência Técnica (71) CARLOS EDUARDO SOARES DA COSTA (BR/SP)
(21) BR 30 2022 006910-8	Código 34.2 - Exame formal de Cumprimento de Exigência Técnica (71) GUANGDONG HUAHU NEW ENERGY TECHNOLOGY CO. LTD (CN) (74) ANA CLAUDIA CHAVES RAMOS
(21) BR 30 2022 006923-0	Código 34.2 - Exame formal de Cumprimento de Exigência Técnica (71) ATLAS INDUSTRIA DE ELETRODOMESTICOS LTDA (BR/PR) (74) FG PROPRIEDADE INTELECTUAL LTDA
(21) BR 30 2022 006926-4	Código 34.2 - Exame formal de Cumprimento de Exigência Técnica (71) FRANKLIN ALMEIDA DO NASCIMENTO (BR/RJ) (74) Protect Marcas e Patentes Ltda.
(21) BR 30 2022 006927-2	Código 34.2 - Exame formal de Cumprimento de Exigência Técnica (71) FRANKLIN ALMEIDA DO NASCIMENTO (BR/RJ) (74) Protect Marcas e Patentes Ltda.
(21) BR 30 2022 006950-7	Código 34.2 - Exame formal de Cumprimento de Exigência Técnica (71) FRANKLIN ALMEIDA DO NASCIMENTO (BR/RJ) (74) Protect Marcas e Patentes Ltda.
(21) BR 30 2022 006968-0	Código 34.2 - Exame formal de Cumprimento de Exigência Técnica (71) FRANKLIN ALMEIDA DO NASCIMENTO (BR/RJ) (74) Protect Marcas e Patentes Ltda.
(21) BR 30 2022 006969-8	Código 34.2 - Exame formal de Cumprimento de Exigência Técnica (71) FRANKLIN ALMEIDA DO NASCIMENTO (BR/RJ) (74) Protect Marcas e Patentes Ltda.

(21) BR 30 2022 006996-5

Código 34.2 - Exame formal de Cumprimento de Exigência Técnica

(71) ANRAN SUPPLY CHAIN MANAGEMENT LIMITED (HK)

(74) ORG. MÉRITO MARCAS E PATENTES LTDA.



Código 35 - Arquivamento do Pedido – Art. 216 § 2º e Art. 106 § 3º da LPI

Arquivado definitivamente o pedido de registro de desenho industrial, uma vez que não foi apresentada a procuração devida no prazo de 60 (sessenta) dias contados da prática do primeiro ato da parte no processo ou não houve manifestação do depositante quanto à exigência formulada.

(21) BR 30 2017 003537-0 Código 35 - Arquivamento do Pedido – Art. 216 § 2º e Art. 106 § 3º da LPI
(22) 12/08/2017
(44) 28/03/2023
(52) 24-01
(54) CONFIGURAÇÃO APLICADA EM COLUNA OFTALMOLÓGICA
(71) ADVANCED INDÚSTRIA MÉDICA LTDA - EPP (BR/MG)
(72) OSVALDO LUIZ DE ALVARENGA PINTO COTRIM; MATHEUS BARBOSA RABELLO
(74) Wsouza Consultoria em Propriedade Intelectual Eireli
Pedido arquivado definitivamente com base no § 3º do art. 106 da LPI, por não ter sido apresentada petição de cumprimento da exigência publicada na RPI 2711, de 20/12/2022.

(21) BR 30 2020 005462-8 Código 35 - Arquivamento do Pedido – Art. 216 § 2º e Art. 106 § 3º da LPI
(22) 16/11/2020
(44) 28/03/2023
(52) 21-01
(54) CONFIGURAÇÃO APLICADA A/EM BRINQUEDO EDUCATIVO
(71) SERVIÇO NACIONAL DE APRENDIZAGEM INDUSTRIAL, DEPARTAMENTO REGIONAL DE SÃO PAULO - SENAI/SP (BR/SP)
(72) CESAR APARECIDO BARBOSA; LUANA DA SILVA DE OLIVEIRA
Pedido arquivado definitivamente com base no § 3º do art. 106 da LPI, por não ter sido apresentada petição de cumprimento da exigência publicada na RPI 2646, de 21/09/2021.

(21) BR 30 2021 004119-7 Código 35 - Arquivamento do Pedido – Art. 216 § 2º e Art. 106 § 3º da LPI
(22) 30/08/2021
(44) 28/03/2023
(52) 09-01
(54) CONFIGURAÇÃO APLICADA A/EM GARRAFA
(71) SILTON BATISTA LIMA BEZERRA (BR/DF)
(72) SILTON BATISTA LIMA BEZERRA
Pedido arquivado definitivamente com base no § 3º do art. 106 da LPI, por não ter sido apresentada petição de cumprimento da exigência publicada na RPI 2712, de 27/12/2022.

(21) BR 30 2022 001959-3 Código 35 - Arquivamento do Pedido – Art. 216 § 2º e Art. 106 § 3º da LPI



(22) 19/04/2022
(44) 28/03/2023
(52) 23-01
(54) CONFIGURAÇÃO APLICADA A/EM RALO AUTOTRAVANTE
(71) GIUSEPPE DI VITO (BR/SP)
(72) GIUSEPPE DI VITO
(74) NOVA MARCA CONSULTORES ASSOCIADOS LTDA.
Arquivamento

(21) BR 30 2022 002999-8

Código 35 - Arquivamento do Pedido – Art. 216 § 2º e Art. 106 § 3º da LPI
(22) 09/06/2022
(44) 28/03/2023
(52) 32-00
(54) PADRÃO ORNAMENTAL APLICADO A/EM EM CADERNO
(71) MAR-MAR D.O.O. (HR)
(72) MARIO TICA
(74) KASZNAR LEONARDOS PROPRIEDADE INTELECTUAL
Pedido arquivado definitivamente com base no § 3º do art. 106 da LPI, por não ter sido apresentada petição de cumprimento da exigência publicada na RPI 2711, de 20/12/2022.

(21) BR 30 2022 003513-0

Código 35 - Arquivamento do Pedido – Art. 216 § 2º e Art. 106 § 3º da LPI
(22) 06/07/2022
(44) 28/03/2023
(52) 32-00
(54) PADRÃO ORNAMENTAL APLICADO A/EM ESQUADRO DE MODELAGEM
(71) GENI BARBOSA DOS SANTOS MOREIRA (BR/MG)
(72) GENI BARBOSA DOS SANTOS MOREIRA
(74) EULER COSTA BENFICA
Arquivamento

(21) BR 30 2022 004423-7

Código 35 - Arquivamento do Pedido – Art. 216 § 2º e Art. 106 § 3º da LPI
(22) 19/08/2022
(30) 21/02/2022 CN 202230083650.2
(44) 28/03/2023
(52) 21-04
(54) CONFIGURAÇÃO APLICADA A/EM BARRACA DE BERÇO OU CAMA
(71) SLUMBERPOD LLC (US)
(72) LOUISE W. CHILDS; JEFFREY TODD VINSON; ELIZABETH J. VESCUSO
(74) LEONOR MAGALHÃES PERES GALVÃO
Pedido arquivado definitivamente com base no § 3º do art. 106 da LPI, por não ter sido apresentada petição de cumprimento da exigência publicada na RPI 2712, de 27/12/2022.



(21) BR 30 2022 004460-1 Código 35 - Arquivamento do Pedido – Art. 216 § 2º e Art. 106 § 3º da LPI
(22) 22/08/2022
(30) 24/02/2022 US 29/828,097
(44) 28/03/2023
(52) 28-03
(54) CONFIGURAÇÃO APLICADA A/EM DISPOSITIVO DE REMOÇÃO DE PÊLOS
(71) AARON SZYMANSKI (US) ; DAVID STOWERS (US) ; ERIC LANGBERG (US)
(72) AARON SZYMANSKI; DAVID STOWERS; ERIC LANGBERG
(74) DANNEMANN, SIEMSEN, BIGLER & IPANEMA MOREIRA
Pedido arquivado definitivamente com base no § 3º do art. 106 da LPI, por não ter sido apresentada petição de cumprimento da exigência publicada na RPI 2712, de 27/12/2022.

(21) BR 30 2022 005235-3 Código 35 - Arquivamento do Pedido – Art. 216 § 2º e Art. 106 § 3º da LPI
(22) 26/09/2022
(30) 25/03/2022 US 29/832,204
(44) 28/03/2023
(52) 02-03
(54) CONFIGURAÇÃO APLICADA A/EM SISTEMA DE SUSPENSÃO PARA CAPACETE
(71) TITON IDEAS INC. (PA)
(72) DANIEL ALEJANDRO GARCIA ORELLANA; MICHAEL ANDREW FURST; CRAIG KENDALL; TYSON PAUL DEJONGE
(74) GUERRA ADVOGADOS ASSOCIADOS
Arquivamento

(21) BR 30 2022 006260-0 Código 35 - Arquivamento do Pedido – Art. 216 § 2º e Art. 106 § 3º da LPI
(22) 14/11/2022
(44) 28/03/2023
(52) 20-03
(54) CONFIGURAÇÃO APLICADA A/EM TOTTEM BANNER POLIFACE
(71) HAMIL INSTALACOES E SERVICOS LTDA (BR/CE)
(72) HAMILTON DE ARAUJO LIMA
(74) MOITA MARCAS & PATENTES
Arquivamento

(21) BR 30 2022 006421-1 Código 35 - Arquivamento do Pedido – Art. 216 § 2º e Art. 106 § 3º da LPI
(22) 23/11/2022
(44) 28/03/2023
(52) 23-08
(54) CONFIGURAÇÃO APLICADA A/EM TOALHEIRO DE BANHO PARA BANHEIRO



(71) FRANKLIN ALMEIDA DO NASCIMENTO (BR/RJ)
(72) FRANKLIN ALMEIDA DO NASCIMENTO
(74) Protect Marcas e Patentes Ltda.
Arquivamento

(21) BR 30 2022 006423-8

Código 35 - Arquivamento do Pedido – Art. 216 § 2º e Art. 106 § 3º da LPI
(22) 23/11/2022
(44) 28/03/2023
(52) 23-08
(54) CONFIGURAÇÃO APLICADA A/EM TOALHEIRO DUPLO DE BANHO PARA BANHEIRO
(71) FRANKLIN ALMEIDA DO NASCIMENTO (BR/RJ)
(72) FRANKLIN ALMEIDA DO NASCIMENTO
(74) Protect Marcas e Patentes Ltda.
Arquivamento

(21) BR 30 2022 006424-6

Código 35 - Arquivamento do Pedido – Art. 216 § 2º e Art. 106 § 3º da LPI
(22) 23/11/2022
(44) 28/03/2023
(52) 23-08
(54) CONFIGURAÇÃO APLICADA A/EM TOALHEIRO DUPLO DE BANHO PARA BANHEIRO
(71) FRANKLIN ALMEIDA DO NASCIMENTO (BR/RJ)
(72) FRANKLIN ALMEIDA DO NASCIMENTO
(74) Protect Marcas e Patentes Ltda.
Arquivamento

(21) BR 30 2022 006579-0

Código 35 - Arquivamento do Pedido – Art. 216 § 2º e Art. 106 § 3º da LPI
(22) 30/11/2022
(44) 28/03/2023
(52) 23-06
(54) CONFIGURAÇÃO APLICADA A/EM DISPOSITIVO PARA LAVAGEM NASAL
(71) ALEXSSANDRO RODRIGO BIONDO (BR/SP)
(72) ALEXSSANDRO RODRIGO BIONDO
Arquivamento

(21) BR 30 2022 006636-2

Código 35 - Arquivamento do Pedido – Art. 216 § 2º e Art. 106 § 3º da LPI
(22) 02/12/2022
(44) 28/03/2023
(52) 07-07
(54) CONFIGURAÇÃO APLICADA A/EM CAIXA TÉRMICA COM PÉS ESCAMOTEÁVEIS
(71) UNIVERSIDADE FEDERAL DE SANTA CATARINA (BR/SC) ; SOPRANO INDÚSTRIA ELETROMETALÚRGICA EIRELI (BR/RS)



(72) DÉBORA DOS REIS KLEIN; CAELI LONDON VIEIRA; MARÍLIA MATOS GONÇALVES; CRISTIANO ALVES DA SILVA

Pedido arquivado definitivamente com base no § 3º do art. 106 da LPI, por não ter sido apresentada petição de cumprimento da exigência publicada na RPI 2712, de 27/12/2022.



Código 39 - Concessão do Registro

Concessão do registro de desenho industrial. O certificado de registro está disponível no portal do INPI. Desta data corre o prazo de 5 (cinco) anos para interposição de nulidade administrativa por qualquer interessado (Art.113 § 1º da LPI). Os efeitos da concessão serão suspensos caso o pedido de nulidade seja interposto no prazo de 60 (sessenta) dias, contados da data da concessão.

(11) BR 30 2017 005557-5

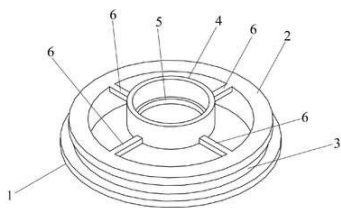

Código 39 - Concessão do Registro

(22) 08/12/2017

(15) 28/03/2023

(45) 28/03/2023

(52) 14-01

(54) CONFIGURAÇÃO APLICADA EM SUPORTE PARA MICROFONE

(73) ZICO SCAPINELLO (BR/PR)

(72) ZICO SCAPINELLO

(74) JAIRO GOMES SILVA HATO DE ALMEIDA

10 (dez) anos contados a partir de 08/12/2017, mediante o recolhimento da taxa quinquenal de manutenção (Artigos 119 e 120 da LPI) e observadas as demais condições legais.

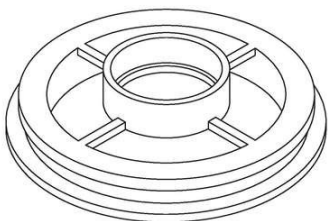

(11) BR 30 2022 002159-8

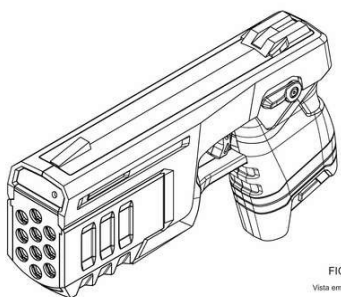

Código 39 - Concessão do Registro

(22) 27/04/2022

(15) 28/03/2023

(30) 28/10/2021 US 29/813,446

(45) 28/03/2023

(52) 22-02

(54) CONFIGURAÇÃO APLICADA A/EM ARMA DE ELETROCHOQUE

(73) AXON ENTERPRISE, INC. (US)

(72) MARK J. EASTWOOD; MICHAEL ROBERTS

(74) DANNEMANN, SIEMSEN, BIGLER & IPANEMA MOREIRA

10 (dez) anos contados a partir de 27/04/2022, mediante o recolhimento da taxa quinquenal de manutenção (Artigos 119 e 120 da LPI) e observadas as demais condições legais.

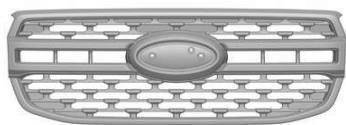

(11) BR 30 2022 002265-9

Código 39 - Concessão do Registro

(22) 04/05/2022

(15) 28/03/2023

(30) 05/11/2021 US 29/814399

(45) 28/03/2023

(52) 12-16

(54) CONFIGURAÇÃO APLICADA A/EM GRADE CENTRAL DIANTEIRA PARA VEÍCULO

(73) FORD GLOBAL TECHNOLOGIES, LLC (US)

(72) TODD WILLING; MAX WOLFF; MAX TRAN; LEIGH HENDRIK COSENTINO; TAE HOON KANG; LEE PATICK IMRIE

(74) CAROLINA NAKATA

10 (dez) anos contados a partir de 04/05/2022, mediante o recolhimento da taxa quinquenal de manutenção (Artigos 119 e 120 da LPI) e observadas as demais condições legais.

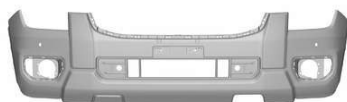
(11) BR 30 2022 002266-7

Código 39 - Concessão do Registro

(22) 04/05/2022

(15) 28/03/2023

(30) 05/11/2021 US 29/814404

(45) 28/03/2023

(52) 12-16

(54) CONFIGURAÇÃO APLICADA A/EM COBERTURA DE PARA-CHOQUE DIANTEIRO PARA VEÍCULO

(73) FORD GLOBAL TECHNOLOGIES, LLC (US)

(72) TODD WILLING; MAX WOLFF; MAX TRAN; LEIGH HENDRIK COSENTINO; TAE HOON KANG; LEE PATICK IMRIE

(74) CAROLINA NAKATA

10 (dez) anos contados a partir de 04/05/2022, mediante o recolhimento da taxa quinquenal de manutenção (Artigos 119 e 120 da LPI) e observadas as demais condições legais.

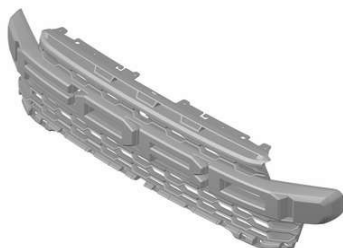
(11) BR 30 2022 002267-5

Código 39 - Concessão do Registro

(22) 04/05/2022

(15) 28/03/2023

(30) 05/11/2021 US 29/814474

(45) 28/03/2023

(52) 12-16

(54) CONFIGURAÇÃO APLICADA A/EM GRADE CENTRAL DIANTEIRA PARA VEÍCULO

(73) FORD GLOBAL TECHNOLOGIES, LLC (US)

(72) TODD WILLING; MAX WOLFF; MAX TRAN; DAVID DEWITT; SEUNGYUP BAEK

(74) CAROLINA NAKATA

10 (dez) anos contados a partir de 04/05/2022, mediante o recolhimento da taxa quinquenal de manutenção (Artigos 119 e 120 da LPI) e observadas as demais condições legais.

(11) BR 30 2022 002270-5



Código 39 - Concessão do Registro

(22) 04/05/2022

(15) 28/03/2023

(30) 05/11/2021 US 29/814456

(45) 28/03/2023

(52) 12-16

(54) CONFIGURAÇÃO APLICADA A/EM COBERTURA DE PARA-CHOQUE INFERIOR TRASEIRO PARA VEÍCULO

(73) FORD GLOBAL TECHNOLOGIES, LLC (US)

(72) TODD WILLING; MAX WOLFF; MAX TRAN; LEIGH HENDRIK COSENTINO; TAE HOON KANG

(74) CAROLINA NAKATA

10 (dez) anos contados a partir de 04/05/2022, mediante o recolhimento da taxa quinquenal de manutenção (Artigos 119 e 120 da LPI) e observadas as demais condições legais.

(11) BR 30 2022 002272-1

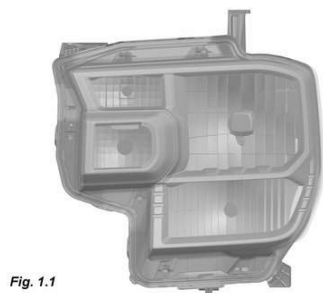

Fig. 1.1

Código 39 - Concessão do Registro

(22) 04/05/2022

(15) 28/03/2023

(30) 05/11/2021 US 29/814493

(45) 28/03/2023

(52) 26-06

(54) CONFIGURAÇÃO APLICADA A/EM FAROL PARA VEÍCULO

(73) FORD GLOBAL TECHNOLOGIES, LLC (US)

(72) TODD WILLING; MAX WOLFF; MAX TRAN; BENJAMIN EYERS; LEIGH HENDRIK COSENTINO; TAE HOON KANG; LEE PATRICK IMRIE

(74) CAROLINA NAKATA

10 (dez) anos contados a partir de 04/05/2022, mediante o recolhimento da taxa quinquenal de manutenção (Artigos 119 e 120 da LPI) e observadas as demais condições legais.

(11) BR 30 2022 002313-2

Código 39 - Concessão do Registro

(22) 06/05/2022

(15) 28/03/2023



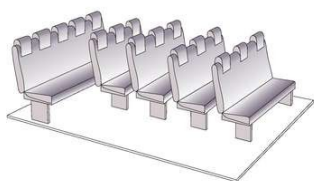

(45) 28/03/2023

(52) 06-01

(54) CONFIGURAÇÃO APLICADA A/EM ASSENTOS

(73) FABUSFORMA ADAPTACOES VEICULARES LTDA - ME (BR/SP)

(72) PAULO ROGERIO PEREIRA IGNACIO

(74) SOMARCA ASSESSORIA EMPRESARIAL S/C LTDA.

10 (dez) anos contados a partir de 06/05/2022, mediante o recolhimento da taxa quinquenal de manutenção (Artigos 119 e 120 da LPI) e observadas as demais condições legais.

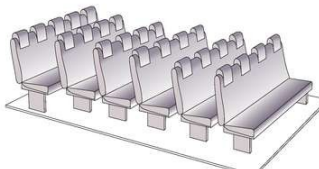
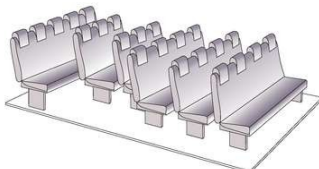
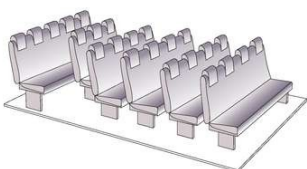
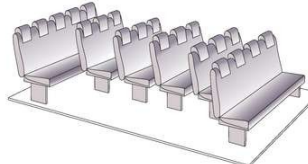
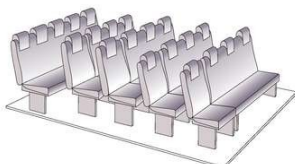
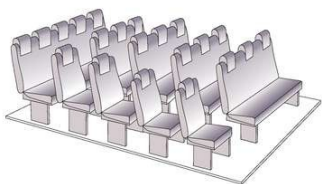
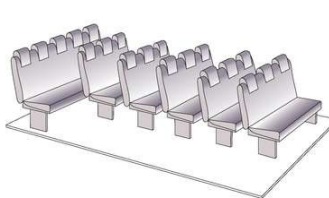
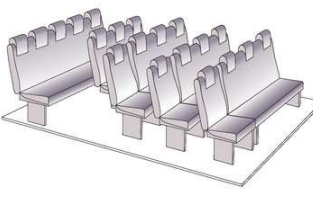
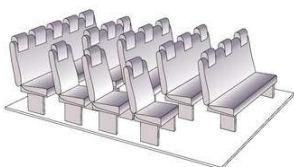
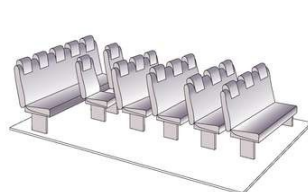
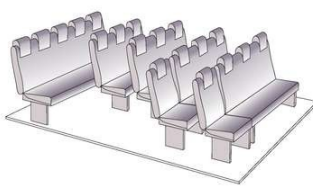
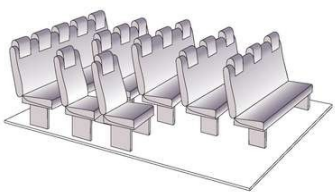
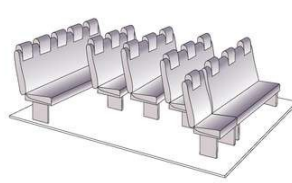
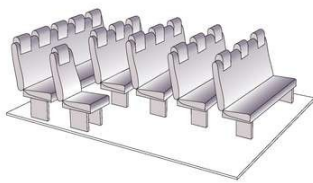
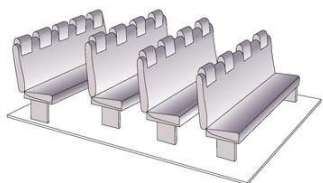

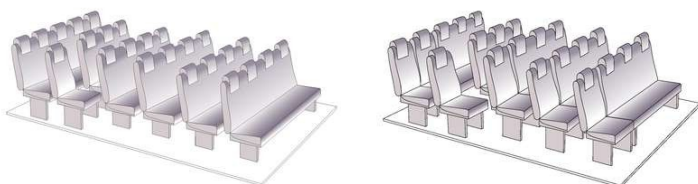

(11) BR 30 2022 002468-6



Código 39 - Concessão do Registro

(22) 17/05/2022

(15) 28/03/2023

(45) 28/03/2023

(52) 29-02

(54) CONFIGURAÇÃO APLICADA A/EM SUPORTE PARA RESGATE ARTICULADO

(73) DIEGO J REGINALDO - ME (BR/RS)

(72) DIEGO REGINALDO

(74) CLAIR ANTONIO LEUSIN

10 (dez) anos contados a partir de 17/05/2022, mediante o recolhimento da taxa quinquenal de manutenção (Artigos 119 e 120 da LPI) e observadas as demais condições legais.

(11) BR 30 2022 002499-6



Código 39 - Concessão do Registro

(22) 17/05/2022

(15) 28/03/2023

(45) 28/03/2023

(52) 10-05

(54) CONFIGURAÇÃO APLICADA A/EM CASE PARA SENSOR DE POSICIONAMENTO

(73) PREVENI DESENVOLVIMENTO DE SISTEMAS DE TECNOLOGIA DA INFORMACAO LTDA. (BR/SC)

(72) BRUNO SHOITI ULLRICH RONDEM

(74) VINÍCIUS SILVA DE OLIVEIRA

10 (dez) anos contados a partir de 17/05/2022, mediante o recolhimento da taxa quinquenal de manutenção (Artigos 119 e 120 da LPI) e observadas as demais condições legais.

(11) BR 30 2022 002971-8

Código 39 - Concessão do Registro

(22) 09/06/2022

(15) 28/03/2023

(45) 28/03/2023

(52) 12-08 , 21-01

(54) CONFIGURAÇÃO APLICADA A/EM VEÍCULO

(73) AUTOMOBILI LAMBORGHINI S.P.A. (IT)



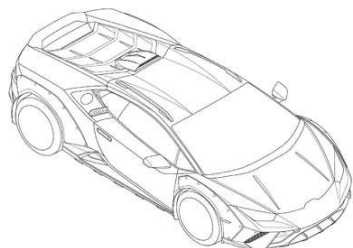

(72) MITJA BORKERT

(74) EDUARDO LOURENÇO GUEDES SERRÃO DE OTERO

10 (dez) anos contados a partir de 09/06/2022, mediante o recolhimento da taxa quinquenal de manutenção (Artigos 119 e 120 da LPI) e observadas as demais condições legais.

(11) BR 30 2022 003751-6



Código 39 - Concessão do Registro

(22) 20/07/2022

(15) 28/03/2023

(45) 28/03/2023

(52) 26-05

(54) CONFIGURAÇÃO APLICADA A/EM LUMINÁRIA DE SOLO

(73) STELLA IMPORTAÇÃO E EXPORTAÇÃO DE LUMINÁRIAS LTDA (BR/RS)

(72) LISANDRO HENRIQUE BERLITZ

(74) SKO OYARZÁBAL MARCAS E PATENTES SOCIEDADE SIMPLES LTDA.

10 (dez) anos contados a partir de 20/07/2022, mediante o recolhimento da taxa quinquenal de manutenção (Artigos 119 e 120 da LPI) e observadas as demais condições legais.



Fig. 3.1

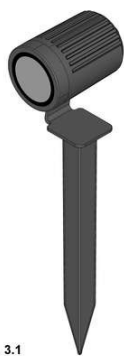

Fig. 4.1

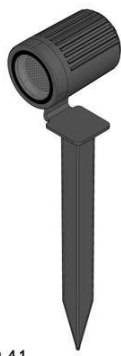
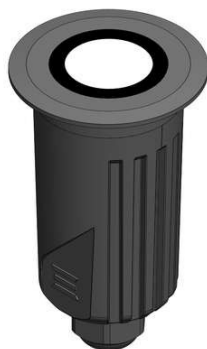

Fig. 5.1



Fig. 6.1

(11) BR 30 2022 003753-2



Código 39 - Concessão do Registro

(22) 20/07/2022

(15) 28/03/2023

(45) 28/03/2023

(52) 26-05

(54) CONFIGURAÇÃO APLICADA A/EM LUMINÁRIA

(73) STELLA IMPORTAÇÃO E EXPORTAÇÃO DE LUMINÁRIAS LTDA (BR/RS)

(72) LISANDRO HENRIQUE BERLITZ

(74) SKO OYARZÁBAL MARCAS E PATENTES SOCIEDADE SIMPLES LTDA.

10 (dez) anos contados a partir de 20/07/2022, mediante o recolhimento da taxa quinquenal de manutenção (Artigos 119 e 120 da LPI) e observadas as demais condições legais.





(11) BR 30 2022 003769-9

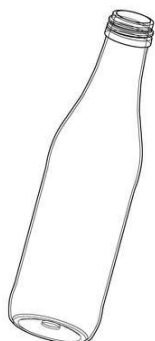

Código 39 - Concessão do Registro

(22) 21/07/2022

(15) 28/03/2023

(30) 21/01/2022 US 29/824,027

(45) 28/03/2023

(52) 09-01

(54) CONFIGURAÇÃO APLICADA A/EM RECIPIENTE

(73) OWENS-BROCKWAY GLASS CONTAINER INC. (US)

(72) PAUL M. HARRIS; MINJOO ANNIE HAN; KASHISH KALRA

(74) CLARKE, MODET PROPRIEDADE INTELECTUAL LTDA.

10 (dez) anos contados a partir de 21/07/2022, mediante o recolhimento da taxa quinquenal de manutenção (Artigos 119 e 120 da LPI) e observadas as demais condições legais.

(11) BR 30 2022 003796-6

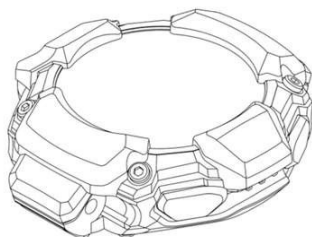

Código 39 - Concessão do Registro

(22) 22/07/2022

(15) 28/03/2023

(30) 09/02/2022 JP 2022-002419

(45) 28/03/2023

(52) 10-07

(54) CONFIGURAÇÃO APLICADA A/EM CAIXA DE RELÓGIO

(73) CASIO KEISANKI KABUSHIKI KAISHA D.B.A. CASIO COMPUTER CO., LTD. (JP)

(72) TOMOHIRO HAMAUE

(74) DANNEMANN, SIEMSEN, BIGLER & IPANEMA MOREIRA

10 (dez) anos contados a partir de 22/07/2022, mediante o recolhimento da taxa



quinquenal de manutenção (Artigos 119 e 120 da LPI) e observadas as demais condições legais.

(11) BR 30 2022 003809-1

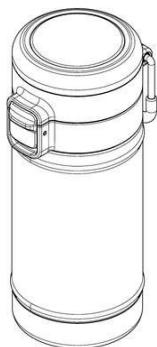

Código 39 - Concessão do Registro

(22) 22/07/2022

(15) 28/03/2023

(30) 26/01/2022 US 29/824,724

(45) 28/03/2023

(52) 09-01

(54) CONFIGURAÇÃO APLICADA A/EM GARRAFA

(73) PACIFIC MARKET INTERNATIONAL, LLC (US)

(72) ANDREW C.F. WAHL; BRIAN LEWIS-CLARK

(74) KASZNAR LEONARDOS PROPRIEDADE INTELECTUAL

10 (dez) anos contados a partir de 22/07/2022, mediante o recolhimento da taxa quinquenal de manutenção (Artigos 119 e 120 da LPI) e observadas as demais condições legais.

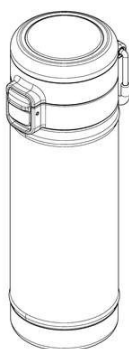

(11) BR 30 2022 003872-5



Código 39 - Concessão do Registro

(22) 27/07/2022

(15) 28/03/2023

(30) 27/01/2022 US 29/824,948

(45) 28/03/2023

(52) 28-02

(54) CONFIGURAÇÃO APLICADA A/EM APLICADOR DE COSMÉTICO

(73) ELC MANAGEMENT LLC (US)

(72) MARC EMILE LECHANOINE; FRANCIS CORBELLINI; SCOTT CHARLES ROMAN

(74) DANNEMANN, SIEMSEN, BIGLER & IPANEMA MOREIRA

10 (dez) anos contados a partir de 27/07/2022, mediante o recolhimento da taxa quinquenal de manutenção (Artigos 119 e 120 da LPI) e observadas as demais condições legais.

(11) BR 30 2022 003874-1

Código 39 - Concessão do Registro



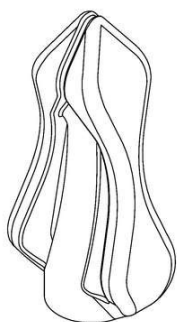

(22) 27/07/2022
 (15) 28/03/2023
 (30) 27/01/2022 US 29/824,945
 (45) 28/03/2023
 (52) 28-02
 (54) CONFIGURAÇÃO APLICADA A/EM APLICADOR DE COSMÉTICO
 (73) ELC MANAGEMENT LLC (US)
 (72) MARC EMILE LECHANOINE; FRANCIS CORBELLINI; SCOTT CHARLES ROMAN
 (74) DANNEMANN, SIEMSEN, BIGLER & IPANEMA MOREIRA
 10 (dez) anos contados a partir de 27/07/2022, mediante o recolhimento da taxa quinquenal de manutenção (Artigos 119 e 120 da LPI) e observadas as demais condições legais.

(11) BR 30 2022 003877-6

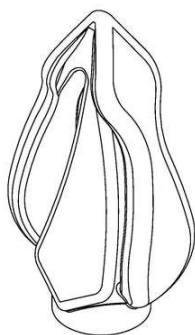

Código 39 - Concessão do Registro
 (22) 27/07/2022
 (15) 28/03/2023
 (30) 27/01/2022 US 29/824,946
 (45) 28/03/2023
 (52) 28-02
 (54) CONFIGURAÇÃO APLICADA A/EM APLICADOR DE COSMÉTICO
 (73) ELC MANAGEMENT LLC (US)
 (72) MARC EMILE LECHANOINE; FRANCIS CORBELLINI; SCOTT CHARLES ROMAN
 (74) DANNEMANN, SIEMSEN, BIGLER & IPANEMA MOREIRA
 10 (dez) anos contados a partir de 27/07/2022, mediante o recolhimento da taxa quinquenal de manutenção (Artigos 119 e 120 da LPI) e observadas as demais condições legais.

(11) BR 30 2022 003880-6

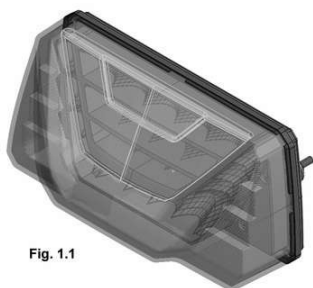
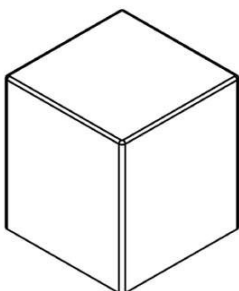

Fig. 1.1

Código 39 - Concessão do Registro
 (22) 27/07/2022
 (15) 28/03/2023
 (45) 28/03/2023
 (52) 26-06
 (54) CONFIGURAÇÃO APLICADA A/EM LANTERNA
 (73) MAURICIO BALBINOT (BR/RS)
 (72) MAURICIO BALBINOT
 (74) SKO OYARZÁBAL MARCAS E PATENTES SOCIEDADE SIMPLES LTDA.
 10 (dez) anos contados a partir de 27/07/2022, mediante o recolhimento da taxa quinquenal de manutenção (Artigos 119 e 120 da LPI) e observadas as demais condições legais.



(11) BR 30 2022 003908-0

Código 39 - Concessão do Registro

(22) 29/07/2022

(15) 28/03/2023

(45) 28/03/2023

(52) 28-02 , 28-01

(54) CONFIGURAÇÃO APLICADA A/EM EM TAMPA

(73) INCOM INDUSTRIAL EIRELI (BR/SP)

(72) RICARDO MARIANO DE BARROS JOHANSEN

(74) ALBERTO LUÍS CAMELIER DA SILVA

10 (dez) anos contados a partir de 29/07/2022, mediante o recolhimento da taxa quinquenal de manutenção (Artigos 119 e 120 da LPI) e observadas as demais condições legais.

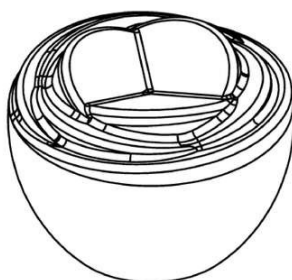
(11) BR 30 2022 003910-1

Código 39 - Concessão do Registro

(22) 29/07/2022

(15) 28/03/2023

(45) 28/03/2023

(52) 09-07

(54) CONFIGURAÇÃO APLICADA A/EM EM TAMPA

(73) INCOM INDUSTRIAL EIRELI (BR/SP)

(72) RICARDO MARIANO DE BARROS JOHANSEN

(74) ALBERTO LUÍS CAMELIER DA SILVA

10 (dez) anos contados a partir de 29/07/2022, mediante o recolhimento da taxa quinquenal de manutenção (Artigos 119 e 120 da LPI) e observadas as demais condições legais.

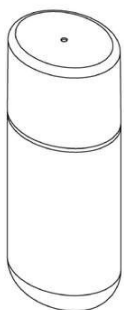
(11) BR 30 2022 003917-9

Código 39 - Concessão do Registro

(22) 29/07/2022

(15) 28/03/2023

(45) 28/03/2023

(52) 09-01

(54) CONFIGURAÇÃO APLICADA A/EM EM FRASCO

(73) INCOM INDUSTRIAL EIRELI (BR/SP)

(72) RICARDO MARIANO DE BARROS JOHANSEN

(74) ALBERTO LUÍS CAMELIER DA SILVA

10 (dez) anos contados a partir de 29/07/2022, mediante o recolhimento da taxa quinquenal de manutenção (Artigos 119 e 120 da LPI) e observadas as demais condições legais.

(11) BR 30 2022 003922-5

Código 39 - Concessão do Registro





(22) 29/07/2022
 (15) 28/03/2023
 (30) 31/01/2022 US 29/825,378
 (45) 28/03/2023
 (52) 02-04
 (54) CONFIGURAÇÃO APLICADA A/EM CALÇADOS
 (73) CROCS, INC. (US)
 (72) ALEXANDER JACOB MAYHEW; JIE LIU; CATHERINE LAM; MICHAEL SARANTAKOS
 (74) FELSBERG E PEDRETTI ADVOGADOS E CONSULTORES LEGAIS
 10 (dez) anos contados a partir de 29/07/2022, mediante o recolhimento da taxa quinquenal de manutenção (Artigos 119 e 120 da LPI) e observadas as demais condições legais.

(11) BR 30 2022 003932-2

Código 39 - Concessão do Registro
 (22) 29/07/2022
 (15) 28/03/2023
 (45) 28/03/2023
 (52) 24-01 , 24-04 , 24-99
 (54) CONFIGURAÇÃO APLICADA A/EM MONITOR DE PRESSÃO ARTERIAL
 (73) DELLAMED S.A. (BR/RS)
 (72) FELIPE DELLA GIUSTINA
 (74) ANDREOLA, TOMAS, OSS E MIRANDA ADVOGADOS ASSOCIADOS
 10 (dez) anos contados a partir de 29/07/2022, mediante o recolhimento da taxa quinquenal de manutenção (Artigos 119 e 120 da LPI) e observadas as demais condições legais.

**(11) BR 30 2022 003933-0**

Código 39 - Concessão do Registro
 (22) 29/07/2022
 (15) 28/03/2023
 (45) 28/03/2023
 (52) 06-01 , 06-06 , 06-99
 (54) CONFIGURAÇÃO APLICADA À POLTRONA
 (73) DELLAMED S.A. (BR/RS)





(72) FELIPE DELLA GIUSTINA

(74) ANDREOLA, TOMAS, OSS E MIRANDA ADVOGADOS ASSOCIADOS

10 (dez) anos contados a partir de 29/07/2022, mediante o recolhimento da taxa quinquenal de manutenção (Artigos 119 e 120 da LPI) e observadas as demais condições legais.



(11) BR 30 2022 003939-0

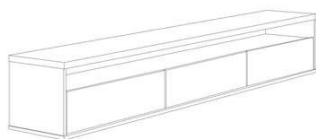

FIG.1.7

Código 39 - Concessão do Registro

(22) 29/07/2022

(15) 28/03/2023

(45) 28/03/2023

(52) 06-04

(54) CONFIGURAÇÃO APLICADA EM RACK

(73) MOREIRA COMERCIO DE MOVEIS ONLINE EIRELI (BR/SP)

(72) RENAN BERSI

(74) BEERRE ASSESSORIA EMPRESARIAL LTDA

10 (dez) anos contados a partir de 29/07/2022, mediante o recolhimento da taxa quinquenal de manutenção (Artigos 119 e 120 da LPI) e observadas as demais condições legais.

(11) BR 30 2022 003941-1

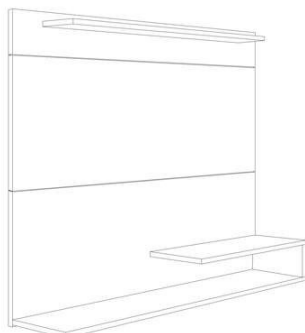

Código 39 - Concessão do Registro

(22) 29/07/2022

(15) 28/03/2023

(45) 28/03/2023

(52) 06-06

(54) CONFIGURAÇÃO APLICADA A/EM PAINEL

(73) MOREIRA COMERCIO DE MOVEIS ONLINE EIRELI (BR/SP)

(72) RENAN BERSI

(74) BEERRE ASSESSORIA EMPRESARIAL LTDA

10 (dez) anos contados a partir de 29/07/2022, mediante o recolhimento da taxa quinquenal de manutenção (Artigos 119 e 120 da LPI) e observadas as demais condições legais.



(11) BR 30 2022 003945-4

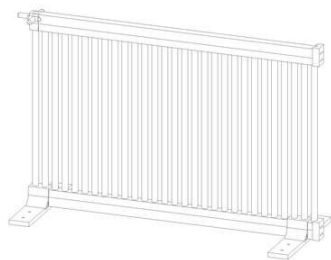

Código 39 - Concessão do Registro

(22) 29/07/2022

(15) 28/03/2023

(45) 28/03/2023

(52) 06-06

(54) CONFIGURAÇÃO APLICADA A/EM CAVALETE

(73) SÉRGIO BOLSI (BR/PR)

(72) SERGIO BOLSI

(74) AGP - Assessoria Empresarial Ltda

10 (dez) anos contados a partir de 29/07/2022, mediante o recolhimento da taxa quinquenal de manutenção (Artigos 119 e 120 da LPI) e observadas as demais condições legais.

(11) BR 30 2022 003952-7



Código 39 - Concessão do Registro

(22) 29/07/2022

(15) 28/03/2023

(45) 28/03/2023

(52) 14-04

(54) PADRÃO ORNAMENTAL APLICADO A/EM INTERFACE GRÁFICA

(73) STELLA IMPORTAÇÃO E EXPORTAÇÃO DE LUMINÁRIAS LTDA (BR/RS)

(72) LISANDRO HENRIQUE BERLITZ

(74) SKO OYARZÁBAL MARCAS E PATENTES SOCIEDADE SIMPLES LTDA.

10 (dez) anos contados a partir de 29/07/2022, mediante o recolhimento da taxa quinquenal de manutenção (Artigos 119 e 120 da LPI) e observadas as demais condições legais.

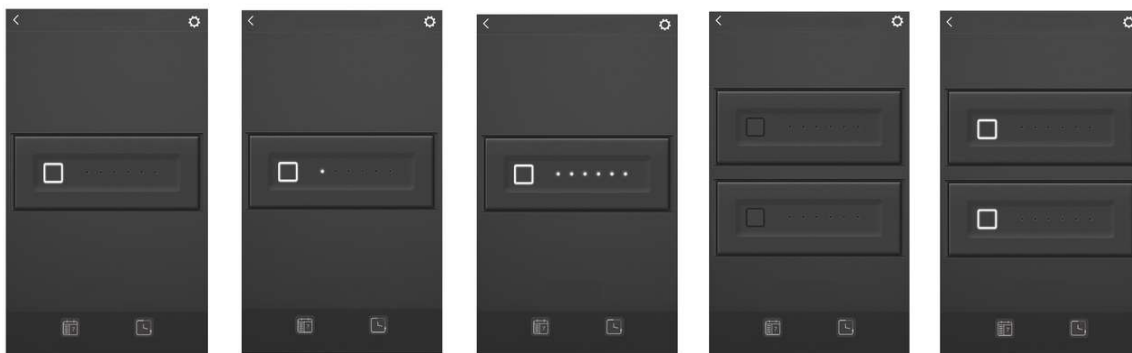



(11) BR 30 2022 003957-8



Código 39 - Concessão do Registro

(22) 29/07/2022

(15) 28/03/2023

(45) 28/03/2023

(52) 09-01

(54) CONFIGURAÇÃO APLICADA A/EM FILTRO DEIONIZADOR DE ÁGUA

(73) ANALYTICLAB MATERIAL PARA LABORATORIOS EIRELI (BR/RJ)

(72) ANA PAULA RAGONE SOMOZA

(74) FERNANDO BRETTAS SESTO

10 (dez) anos contados a partir de 29/07/2022, mediante o recolhimento da taxa quinquenal de manutenção (Artigos 119 e 120 da LPI) e observadas as demais condições legais.

(11) BR 30 2022 003964-0

Código 39 - Concessão do Registro

(22) 01/08/2022

(15) 28/03/2023

(30) 02/02/2022 GB 6189823; 02/02/2022 GB 6189824; 02/02/2022 GB 6189826;





02/02/2022 GB 6189825

(45) 28/03/2023

(52) 13-01

(54) CONFIGURAÇÃO APLICADA A/EM MOTOR ELÉTRICO

(73) SAIETTA GROUP PLC (GB)

(72) BENJAMIN CHARLES TOMS; STUART ROBERT JONES; CHRISTOPHER ROGER LINES

(74) CAROLINA NAKATA

10 (dez) anos contados a partir de 01/08/2022, mediante o recolhimento da taxa quinquenal de manutenção (Artigos 119 e 120 da LPI) e observadas as demais condições legais.

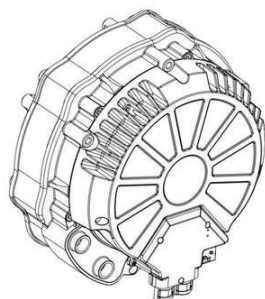

(11) BR 30 2022 003991-8

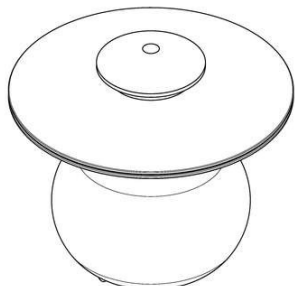

Código 39 - Concessão do Registro

(22) 02/08/2022

(15) 28/03/2023

(45) 28/03/2023

(52) 26-05 , 26-04

(54) CONFIGURAÇÃO APLICADA A/EM LUMINÁRIA

(73) STUDIO MARCENEIRO LTDA (BR/GO)

(72) ANTONIO LEAL AIDAR

(74) MAGALHÃES, NOGUEIRA SOCIEDADE DE ADVOGADOS

10 (dez) anos contados a partir de 02/08/2022, mediante o recolhimento da taxa quinquenal de manutenção (Artigos 119 e 120 da LPI) e observadas as demais condições legais.

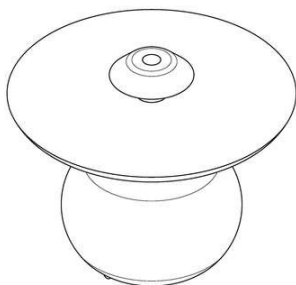

(11) BR 30 2022 003993-4

Código 39 - Concessão do Registro



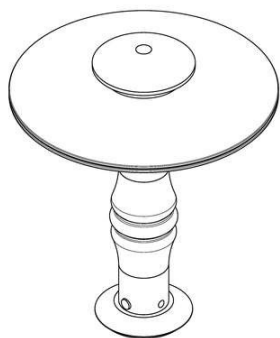

(22) 02/08/2022

(15) 28/03/2023

(45) 28/03/2023

(52) 26-05 , 26-04

(54) CONFIGURAÇÃO APLICADA A/EM LUMINÁRIA

(73) STUDIO MARCENEIRO LTDA (BR/GO)

(72) ANTONIO LEAL AIDAR

(74) MAGALHÃES, NOGUEIRA SOCIEDADE DE ADVOGADOS

10 (dez) anos contados a partir de 02/08/2022, mediante o recolhimento da taxa quinquenal de manutenção (Artigos 119 e 120 da LPI) e observadas as demais condições legais.

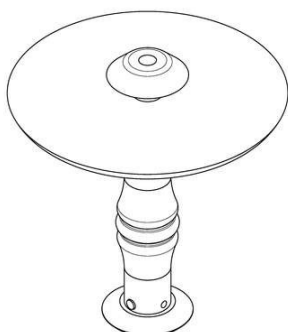

(11) BR 30 2022 003995-0

Código 39 - Concessão do Registro

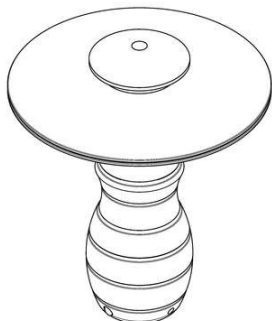

(22) 02/08/2022

(15) 28/03/2023

(45) 28/03/2023

(52) 26-05 , 26-04

(54) CONFIGURAÇÃO APLICADA A/EM LUMINÁRIA

(73) STUDIO MARCENEIRO LTDA (BR/GO)

(72) ANTONIO LEAL AIDAR

(74) MAGALHÃES, NOGUEIRA SOCIEDADE DE ADVOGADOS

10 (dez) anos contados a partir de 02/08/2022, mediante o recolhimento da taxa quinquenal de manutenção (Artigos 119 e 120 da LPI) e observadas as demais condições legais.

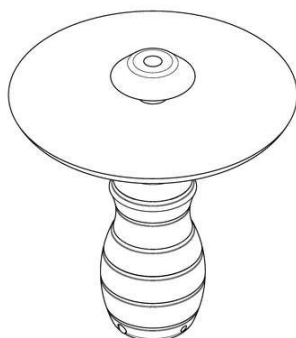

(11) BR 30 2022 003996-9

Código 39 - Concessão do Registro



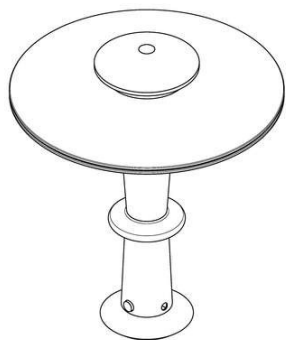

(22) 02/08/2022

(15) 28/03/2023

(45) 28/03/2023

(52) 26-05 , 26-04

(54) CONFIGURAÇÃO APLICADA A/EM LUMINÁRIA

(73) STUDIO MARCENEIRO LTDA (BR/GO)

(72) ANTONIO LEAL AIDAR

(74) MAGALHÃES, NOGUEIRA SOCIEDADE DE ADVOGADOS

10 (dez) anos contados a partir de 02/08/2022, mediante o recolhimento da taxa quinquenal de manutenção (Artigos 119 e 120 da LPI) e observadas as demais condições legais.

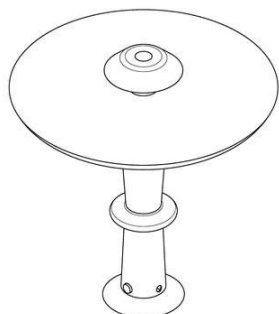

(11) BR 30 2022 003998-5

Código 39 - Concessão do Registro

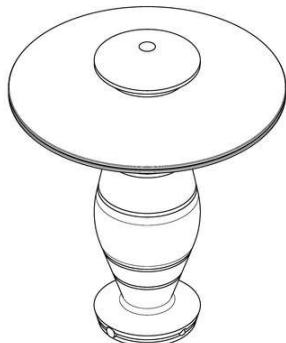

(22) 02/08/2022

(15) 28/03/2023

(45) 28/03/2023

(52) 26-05

(54) CONFIGURAÇÃO APLICADA A/EM LUMINÁRIA

(73) STUDIO MARCENEIRO LTDA (BR/GO)

(72) ANTONIO LEAL AIDAR

(74) MAGALHÃES, NOGUEIRA SOCIEDADE DE ADVOGADOS

10 (dez) anos contados a partir de 02/08/2022, mediante o recolhimento da taxa quinquenal de manutenção (Artigos 119 e 120 da LPI) e observadas as demais condições legais.

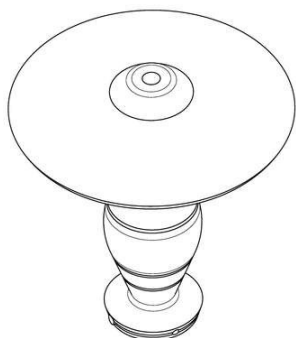

(11) BR 30 2022 003999-3

Código 39 - Concessão do Registro



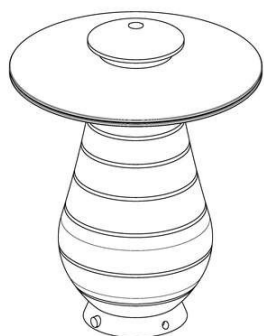

(22) 02/08/2022

(15) 28/03/2023

(45) 28/03/2023

(52) 26-05 , 26-04

(54) CONFIGURAÇÃO APLICADA A/EM LUMINÁRIA

(73) STUDIO MARCENEIRO LTDA (BR/GO)

(72) ANTONIO LEAL AIDAR

(74) MAGALHÃES, NOGUEIRA SOCIEDADE DE ADVOGADOS

10 (dez) anos contados a partir de 02/08/2022, mediante o recolhimento da taxa quinquenal de manutenção (Artigos 119 e 120 da LPI) e observadas as demais condições legais.

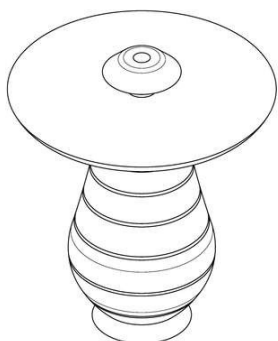
**(11) BR 30 2022 004000-2**

Código 39 - Concessão do Registro

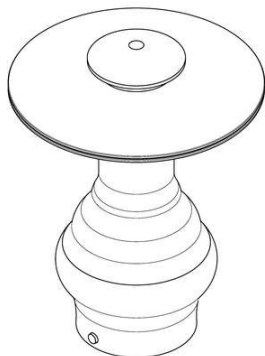

(22) 02/08/2022

(15) 28/03/2023

(45) 28/03/2023

(52) 26-05 , 26-04

(54) CONFIGURAÇÃO APLICADA A/EM LUMINÁRIA

(73) STUDIO MARCENEIRO LTDA (BR/GO)

(72) ANTONIO LEAL AIDAR

(74) MAGALHÃES, NOGUEIRA SOCIEDADE DE ADVOGADOS

10 (dez) anos contados a partir de 02/08/2022, mediante o recolhimento da taxa quinquenal de manutenção (Artigos 119 e 120 da LPI) e observadas as demais condições legais.

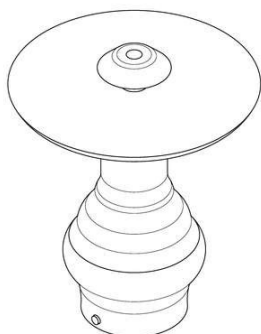
**(11) BR 30 2022 004001-0**

Código 39 - Concessão do Registro



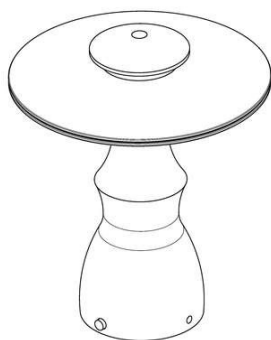

(22) 02/08/2022
 (15) 28/03/2023
 (45) 28/03/2023
 (52) 26-05 , 26-04
 (54) CONFIGURAÇÃO APLICADA A/EM LUMINÁRIA
 (73) STUDIO MARCENEIRO LTDA (BR/GO)
 (72) ANTONIO LEAL AIDAR
 (74) MAGALHÃES, NOGUEIRA SOCIEDADE DE ADVOGADOS

10 (dez) anos contados a partir de 02/08/2022, mediante o recolhimento da taxa quinquenal de manutenção (Artigos 119 e 120 da LPI) e observadas as demais condições legais.

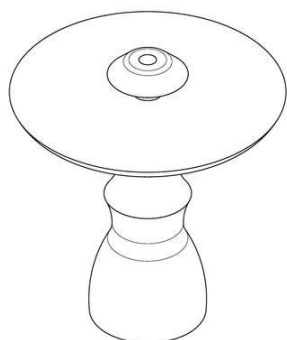

(11) BR 30 2022 004033-9

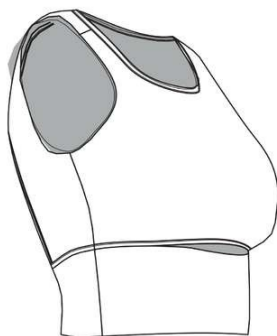

Código 39 - Concessão do Registro
 (22) 02/08/2022
 (15) 28/03/2023
 (45) 28/03/2023
 (52) 02-02
 (54) CONFIGURAÇÃO APLICADA A CAMISETA
 (73) AUTHEN COMÉRCIO DE ROUPAS E ARTIGOS ESPORTIVOS EIRELI - EPP (BR/RJ)
 (72) VANESSA KOTTERS WERLICH
 (74) CLAUDIA TRIEF ROITMAN

10 (dez) anos contados a partir de 02/08/2022, mediante o recolhimento da taxa quinquenal de manutenção (Artigos 119 e 120 da LPI) e observadas as demais condições legais.

(11) BR 30 2022 004034-7

Código 39 - Concessão do Registro
 (22) 02/08/2022
 (15) 28/03/2023
 (45) 28/03/2023
 (52) 02-04
 (54) CONFIGURAÇÃO APLICADA A/EM SANDÁLIA
 (73) LONG LIFE DO BRASIL - INDÚSTRIA E COMÉRCIO DE CALÇADOS LTDA (BR/PR)



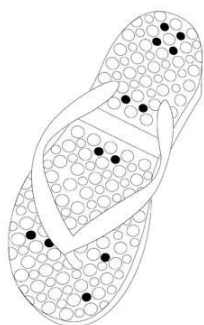

(72) JOSÉ CARLOS DA SILVA

(74) EDMILA ADRIANA DENIG

10 (dez) anos contados a partir de 02/08/2022, mediante o recolhimento da taxa quinquenal de manutenção (Artigos 119 e 120 da LPI) e observadas as demais condições legais.

(11) BR 30 2022 004036-3

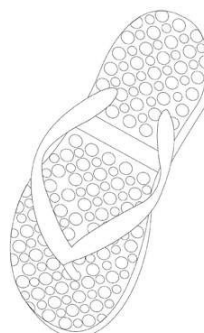

Código 39 - Concessão do Registro

(22) 02/08/2022

(15) 28/03/2023

(45) 28/03/2023

(52) 02-04

(54) CONFIGURAÇÃO APLICADA A/EM SANDÁLIA

(73) LONG LIFE DO BRASIL - INDÚSTRIA E COMÉRCIO DE CALÇADOS LTDA (BR/PR)

(72) JOSÉ CARLOS DA SILVA

(74) EDMILA ADRIANA DENIG

10 (dez) anos contados a partir de 02/08/2022, mediante o recolhimento da taxa quinquenal de manutenção (Artigos 119 e 120 da LPI) e observadas as demais condições legais.

(11) BR 30 2022 004037-1

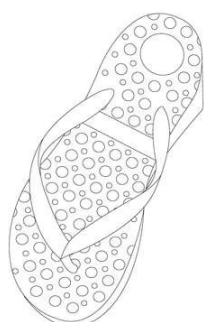

Código 39 - Concessão do Registro

(22) 02/08/2022

(15) 28/03/2023

(45) 28/03/2023

(52) 02-04

(54) CONFIGURAÇÃO APLICADA A/EM SANDÁLIA

(73) LONG LIFE DO BRASIL - INDÚSTRIA E COMÉRCIO DE CALÇADOS LTDA (BR/PR)

(72) JOSÉ CARLOS DA SILVA

(74) EDMILA ADRIANA DENIG

10 (dez) anos contados a partir de 02/08/2022, mediante o recolhimento da taxa quinquenal de manutenção (Artigos 119 e 120 da LPI) e observadas as demais condições legais.

(11) BR 30 2022 004050-9

Código 39 - Concessão do Registro

(22) 03/08/2022

(15) 28/03/2023

(45) 28/03/2023

(52) 14-04



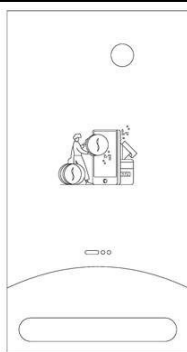

(54) PADRÃO ORNAMENTAL APLICADO A/EM INTERFACE GRÁFICA
 (73) WILL S.A. INSTITUIÇÃO DE PAGAMENTO (BR/SP)
 (72) LUCAS FERREIRA SANTOS
 (74) CAROLINA NAKATA

10 (dez) anos contados a partir de 03/08/2022, mediante o recolhimento da taxa quinquenal de manutenção (Artigos 119 e 120 da LPI) e observadas as demais condições legais.



(11) BR 30 2022 004310-9

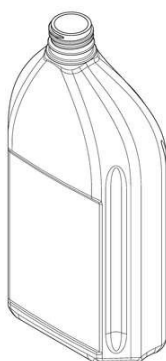

Código 39 - Concessão do Registro

(22) 16/08/2022

(15) 28/03/2023

(30) 17/02/2022 US 29/827,200

(45) 28/03/2023

(52) 09-01

(54) CONFIGURAÇÃO APLICADA EM RECIPIENTE

(73) MID-AMERICA MACHINING, INC. (US)

(72) PETER LOBBESTAEEL; MATTHEW SIMPSON

(74) SIMÕES PROPRIEDADE INTELECTUAL LTDA

10 (dez) anos contados a partir de 16/08/2022, mediante o recolhimento da taxa quinquenal de manutenção (Artigos 119 e 120 da LPI) e observadas as demais condições legais.

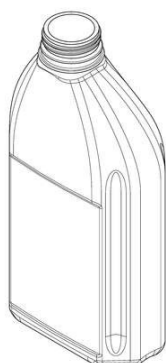

(11) BR 30 2022 004312-5

Código 39 - Concessão do Registro

(22) 16/08/2022

(15) 28/03/2023

(30) 17/02/2022 US 29/827,201



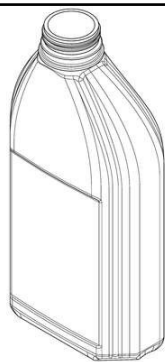

(45) 28/03/2023

(52) 09-01

(54) CONFIGURAÇÃO APLICADA EM RECIPIENTE

(73) MID-AMERICA MACHINING, INC. (US)

(72) PETER LOBBESTAEL; MATTHEW SIMPSON

(74) SIMÕES PROPRIEDADE INTELECTUAL LTDA

10 (dez) anos contados a partir de 16/08/2022, mediante o recolhimento da taxa quinquenal de manutenção (Artigos 119 e 120 da LPI) e observadas as demais condições legais.

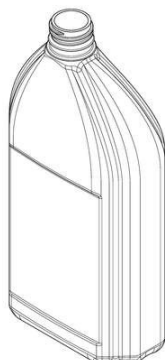

(11) BR 30 2022 004317-6

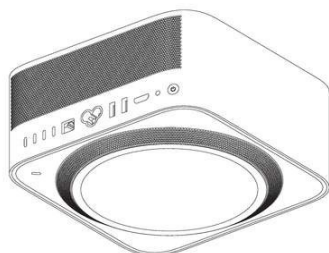

Código 39 - Concessão do Registro

(22) 16/08/2022

(15) 28/03/2023

(30) 17/02/2022 US 29/827,163

(45) 28/03/2023

(52) 14-02

(54) CONFIGURAÇÃO APLICADA A/EM COMPUTADOR

(73) APPLE INC. (US)

(72) JODY AKANA; MOLLY ANDERSON; BARTLEY K. ANDRE; SHOTA AOYAGI; ANTHONY MICHAEL ASHCROFT; ISMAEL BASSO; MARINE C. BATAILLE; JEREMY BATAILLOU; ABIDUR RAHMAN CHOWDHURY; CLARA GENEVIÈVE MARINE COURTAIGNE; MARKUS DIEBEL; JONATHAN GOMEZ GARCIA; M. EVANS HANKEY; ANNA HECK; MOISES HERNANDEZ HERNANDEZ; JULIAN JAEDE; RICHARD P. HOWARTH; KAINOA KWON-PEREZ; DUNCAN ROBERT KERR; PETER RUSSELL-CLARKE; NICOLAS PEDRO LYLYK; JOE SUNG-HO TAN; BENJAMIN ANDREW SHAFFER; EUGENE ANTONY WHANG; CLEMENT TISSANDIER

(74) KASZNAR LEONARDOS PROPRIEDADE INTELECTUAL

10 (dez) anos contados a partir de 16/08/2022, mediante o recolhimento da taxa quinquenal de manutenção (Artigos 119 e 120 da LPI) e observadas as demais condições legais.

(11) BR 30 2022 004498-9

Código 39 - Concessão do Registro

(22) 24/08/2022



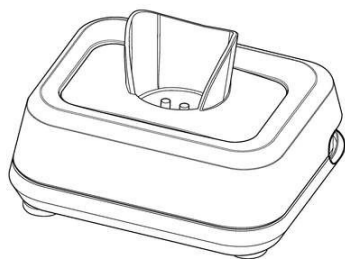

(15) 28/03/2023

(30) 03/03/2022 US 29/792,099

(45) 28/03/2023

(52) 14-06

(54) CONFIGURAÇÃO APLICADA A/EM SUPORTE PARA CARREGADORES

(73) WAHL CLIPPER CORPORATION (US)

(72) JEFF FLEMING; JON THOMAS FREAS; CHAD AULWES

(74) CITY PATENTES E MARCAS LTDA.

10 (dez) anos contados a partir de 24/08/2022, mediante o recolhimento da taxa quinquenal de manutenção (Artigos 119 e 120 da LPI) e observadas as demais condições legais.

(11) BR 30 2022 004511-0

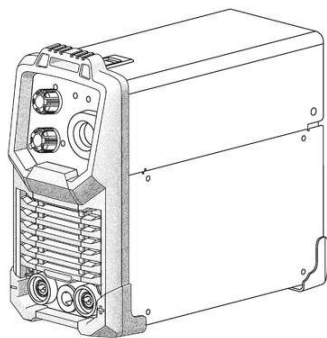

Código 39 - Concessão do Registro

(22) 24/08/2022

(15) 28/03/2023

(30) 24/02/2022 US 29/828,113

(45) 28/03/2023

(52) 15-09

(54) CONFIGURAÇÃO APLICADA A/EM GABINETE DE MÁQUINA DE SOLDA

(73) LINCOLN GLOBAL, INC. (US)

(72) STEVEN E. MCQUERRY; XI WANG

(74) DAVID DO NASCIMENTO ADVOGADOS ASSOCIADOS

10 (dez) anos contados a partir de 24/08/2022, mediante o recolhimento da taxa quinquenal de manutenção (Artigos 119 e 120 da LPI) e observadas as demais condições legais.

(11) BR 30 2022 005026-1

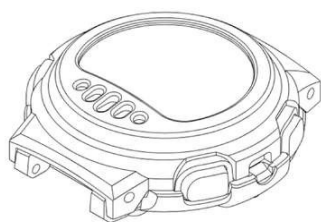

FIG. 1.1
Visão em perspectiva

Código 39 - Concessão do Registro

(22) 15/09/2022

(15) 28/03/2023

(30) 22/04/2022 JP 2022-008809

(45) 28/03/2023

(52) 10-07

(54) CONFIGURAÇÃO APLICADA A/EM APLICADA EM CAIXA DE RELÓGIO

(73) CASIO KEISANKI KABUSHIKI KAISHA D.B.A. CASIO COMPUTER CO., LTD. (JP)

(72) HIDEKI WATANABE

(74) DANNEMANN, SIEMSEN, BIGLER & IPANEMA MOREIRA

10 (dez) anos contados a partir de 15/09/2022, mediante o recolhimento da taxa quinquenal de manutenção (Artigos 119 e 120 da LPI) e observadas as demais condições legais.



(11) BR 30 2022 005767-3

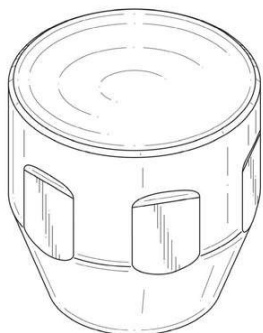

Código 39 - Concessão do Registro

(22) 20/10/2022

(15) 28/03/2023

(30) 21/04/2022 US 29/835,701

(45) 28/03/2023

(52) 24-02

(54) CONFIGURAÇÃO APLICADA A/EM INSTRUMENTO MÉDICO

(73) DEPUY IRELAND UNLIMITED COMPANY (IE)

(72) GRAEME DUTTON; JAMIE ATKIN; PRASENJIT SAHA

(74) DANNEMANN, SIEMSEN, BIGLER & IPANEMA MOREIRA

10 (dez) anos contados a partir de 20/10/2022, mediante o recolhimento da taxa quinquenal de manutenção (Artigos 119 e 120 da LPI) e observadas as demais condições legais.

(11) BR 30 2022 005771-1

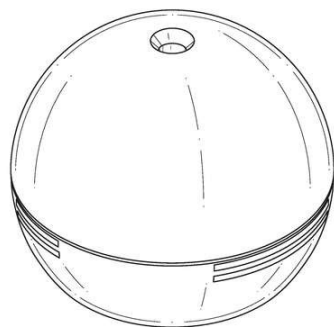

Código 39 - Concessão do Registro

(22) 20/10/2022

(15) 28/03/2023

(30) 21/04/2022 US 29/835,710

(45) 28/03/2023

(52) 24-02

(54) CONFIGURAÇÃO APLICADA A/EM INSTRUMENTO PARA USO LABORATORIAL

(73) DEPUY IRELAND UNLIMITED COMPANY (IE)

(72) PATRICK CANNON; SARAH RADCLIFFE; LUKAS WAGNER

(74) DANNEMANN, SIEMSEN, BIGLER & IPANEMA MOREIRA

10 (dez) anos contados a partir de 20/10/2022, mediante o recolhimento da taxa quinquenal de manutenção (Artigos 119 e 120 da LPI) e observadas as demais condições legais.

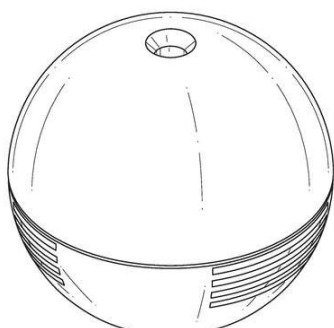
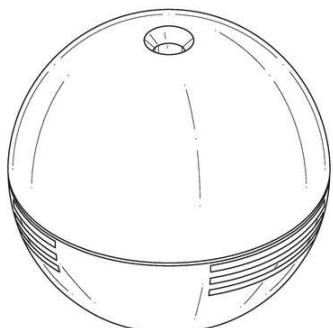

(11) BR 30 2022 005773-8

Código 39 - Concessão do Registro

(22) 20/10/2022

(15) 28/03/2023

(45) 28/03/2023

(52) 19-02



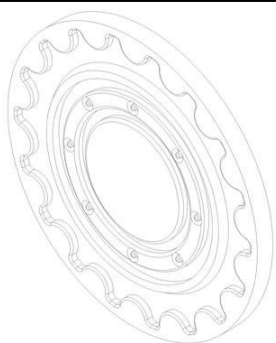

(54) CONFIGURAÇÃO APLICADA A/EM CARIMBO

(73) VALTER DIAS DE OLIVEIRA (BR/SP)

(72) VALTER DIAS DE OLIVEIRA

(74) P A PRODUTORES ASSOCIADOS MARCAS E PATENTES LTDA.

10 (dez) anos contados a partir de 20/10/2022, mediante o recolhimento da taxa quinzenal de manutenção (Artigos 119 e 120 da LPI) e observadas as demais condições legais.

(11) BR 30 2022 005789-4

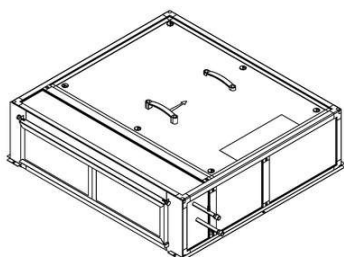

Código 39 - Concessão do Registro

(22) 21/10/2022

(15) 28/03/2023

(45) 28/03/2023

(52) 15-07

(54) CONFIGURAÇÃO APLICADA A/EM GABINETE PARA FANCOLETE

(73) AIRSIDE INDÚSTRIA E COMÉRCIO DE PROD. PARA CLIMATIZAÇÃO LTDA (BR/RS)

(72) DELCY ELSTE HUBERT

(74) MARPA CONSULTORIA E ASSESSORIA EMPRESARIAL LTDA.

10 (dez) anos contados a partir de 21/10/2022, mediante o recolhimento da taxa quinzenal de manutenção (Artigos 119 e 120 da LPI) e observadas as demais condições legais.

(11) BR 30 2022 005790-8

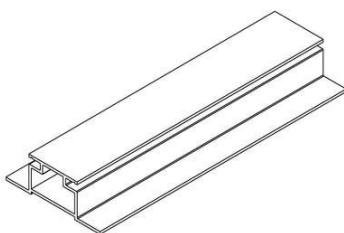

Código 39 - Concessão do Registro

(22) 21/10/2022

(15) 28/03/2023

(45) 28/03/2023

(52) 25-01

(54) CONFIGURAÇÃO APLICADA A/EM PERFIL

(73) AIRSIDE INDÚSTRIA E COMÉRCIO DE PROD. PARA CLIMATIZAÇÃO LTDA (BR/RS)

(72) DELCY ELSTE HUBERT

(74) MARPA CONSULTORIA E ASSESSORIA EMPRESARIAL LTDA.

10 (dez) anos contados a partir de 21/10/2022, mediante o recolhimento da taxa quinzenal de manutenção (Artigos 119 e 120 da LPI) e observadas as demais condições legais.

(11) BR 30 2022 005792-4

Código 39 - Concessão do Registro

(22) 21/10/2022

(15) 28/03/2023

(45) 28/03/2023

(52) 25-01



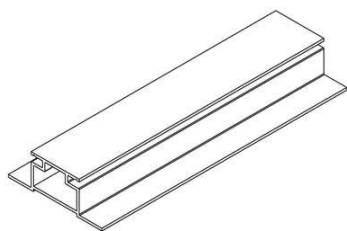

(54) CONFIGURAÇÃO APLICADA A/EM PERFIL

(73) AIRSIDE INDÚSTRIA E COMÉRCIO DE PROD. PARA CLIMATIZAÇÃO LTDA (BR/RS)

(72) DELCY ELSTE HUBERT

(74) MARPA CONSULTORIA E ASSESSORIA EMPRESARIAL LTDA.

10 (dez) anos contados a partir de 21/10/2022, mediante o recolhimento da taxa quinquenal de manutenção (Artigos 119 e 120 da LPI) e observadas as demais condições legais.

(11) BR 30 2022 005964-1

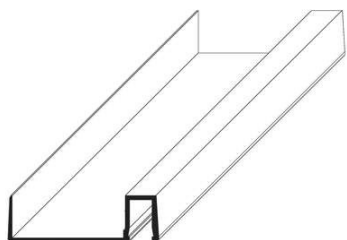

Código 39 - Concessão do Registro

(22) 31/10/2022

(15) 28/03/2023

(45) 28/03/2023

(52) 25-01

(54) CONFIGURAÇÃO APLICADA A/EM PERFIL

(73) BUGAL BRASIL INDUSTRIA DE METAIS LTDA (BR/SP)

(72) ALEXANDRE JACQUES JEAN CLAUDE LUCIEN EMILE YVES MARIE ERAUD

(74) BEERRE ASSESSORIA EMPRESARIAL LTDA

10 (dez) anos contados a partir de 31/10/2022, mediante o recolhimento da taxa quinquenal de manutenção (Artigos 119 e 120 da LPI) e observadas as demais condições legais.

(11) BR 30 2022 005967-6

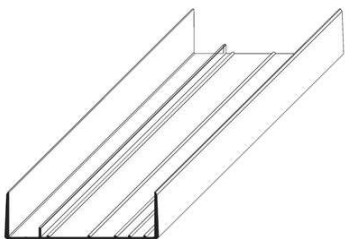

Código 39 - Concessão do Registro

(22) 31/10/2022

(15) 28/03/2023

(45) 28/03/2023

(52) 25-01

(54) CONFIGURAÇÃO APLICADA A/EM PERFIL

(73) BUGAL BRASIL INDUSTRIA DE METAIS LTDA (BR/SP)

(72) ALEXANDRE JACQUES JEAN CLAUDE LUCIEN EMILE YVES MARIE ERAUD

(74) BEERRE ASSESSORIA EMPRESARIAL LTDA

10 (dez) anos contados a partir de 31/10/2022, mediante o recolhimento da taxa quinquenal de manutenção (Artigos 119 e 120 da LPI) e observadas as demais condições legais.

(11) BR 30 2022 005968-4

Código 39 - Concessão do Registro

(22) 31/10/2022

(15) 28/03/2023

(45) 28/03/2023



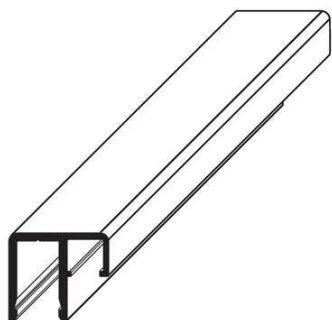

(52) 25-01

(54) CONFIGURAÇÃO APLICADA A/EM PERFIL

(73) BUGAL BRASIL INDUSTRIA DE METAIS LTDA (BR/SP)

(72) ALEXANDRE JACQUES JEAN CLAUDE LUCIEN EMILE YVES MARIE ERAUD

(74) BEERRE ASSESSORIA EMPRESARIAL LTDA

10 (dez) anos contados a partir de 31/10/2022, mediante o recolhimento da taxa quinquenal de manutenção (Artigos 119 e 120 da LPI) e observadas as demais condições legais.

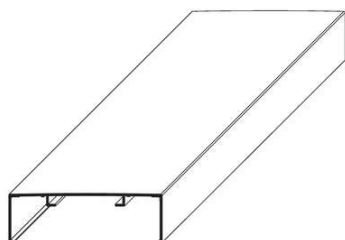
(11) BR 30 2022 005969-2

Código 39 - Concessão do Registro

(22) 31/10/2022

(15) 28/03/2023

(45) 28/03/2023

(52) 25-01

(54) CONFIGURAÇÃO APLICADA A/EM PERFIL

(73) BUGAL BRASIL INDUSTRIA DE METAIS LTDA (BR/SP)

(72) ALEXANDRE JACQUES JEAN CLAUDE LUCIEN EMILE YVES MARIE ERAUD

(74) BEERRE ASSESSORIA EMPRESARIAL LTDA

10 (dez) anos contados a partir de 31/10/2022, mediante o recolhimento da taxa quinquenal de manutenção (Artigos 119 e 120 da LPI) e observadas as demais condições legais.

(11) BR 30 2022 005971-4

Código 39 - Concessão do Registro

(22) 31/10/2022

(15) 28/03/2023

(45) 28/03/2023

(52) 21-01

(54) CONFIGURAÇÃO APLICADA A/EM BRINQUEDO

(73) ZEN TOYS INDÚSTRIA E COMÉRCIO DE BRINQUEDOS LTDA (BR/PR)

(72) IVAN CARLO SERPELONI

(74) London Marcas e Patentes S/S Ltda.

10 (dez) anos contados a partir de 31/10/2022, mediante o recolhimento da taxa quinquenal de manutenção (Artigos 119 e 120 da LPI) e observadas as demais condições legais.

(11) BR 30 2022 005973-0

Código 39 - Concessão do Registro

(22) 31/10/2022

(15) 28/03/2023

(45) 28/03/2023





(52) 21-01
 (54) CONFIGURAÇÃO APLICADA A/EM GULOSEIMA
 (73) ZEN TOYS INDÚSTRIA E COMÉRCIO DE BRINQUEDOS LTDA (BR/PR)
 (72) IVAN CARLO SERPELONI
 (74) London Marcas e Patentes S/S Ltda.
 10 (dez) anos contados a partir de 31/10/2022, mediante o recolhimento da taxa quinquenal de manutenção (Artigos 119 e 120 da LPI) e observadas as demais condições legais.

(11) BR 30 2022 005975-7

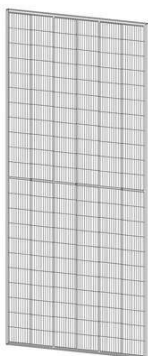

Código 39 - Concessão do Registro
 (22) 31/10/2022
 (15) 28/03/2023
 (30) 29/04/2022 CN 202230253642.8
 (45) 28/03/2023
 (52) 13-04
 (54) CONFIGURAÇÃO APLICADA A/EM MÓDULO FOTOVOLTAICO
 (73) TRINA SOLAR CO., LTD. (CN)
 (72) SHU ZHANG; JIANMEI XU; HONGWEI HUANG; FAYE LU; LE WANG
 (74) Ariboni, Fabbri e Schmidt Sociedade de Advogados
 10 (dez) anos contados a partir de 31/10/2022, mediante o recolhimento da taxa quinquenal de manutenção (Artigos 119 e 120 da LPI) e observadas as demais condições legais.

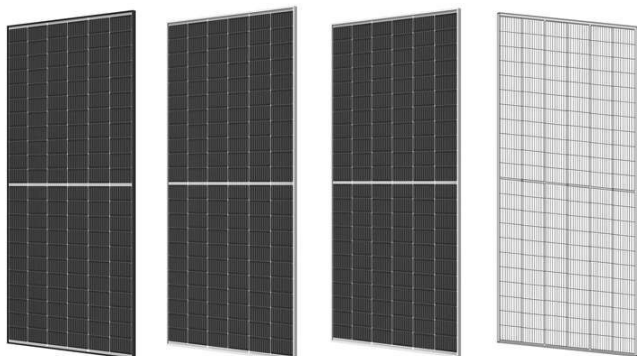

(11) BR 30 2022 005976-5

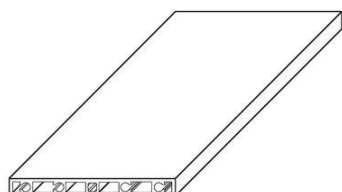

Código 39 - Concessão do Registro
 (22) 31/10/2022
 (15) 28/03/2023
 (45) 28/03/2023
 (52) 25-01
 (54) CONFIGURAÇÃO APLICADA A/EM PERFIL
 (73) BUGAL BRASIL INDUSTRIA DE METAIS LTDA (BR/SP)
 (72) ALEXANDRE JACQUES JEAN CLAUDE LUCIEN EMILE YVES MARIE ERAUD
 (74) BEERRE ASSESSORIA EMPRESARIAL LTDA
 10 (dez) anos contados a partir de 31/10/2022, mediante o recolhimento da taxa



quinquenal de manutenção (Artigos 119 e 120 da LPI) e observadas as demais condições legais.

(11) BR 30 2022 005977-3

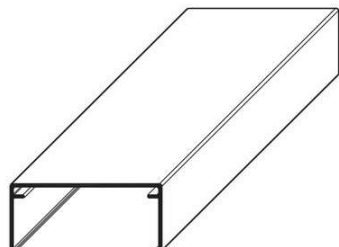

Código 39 - Concessão do Registro

(22) 31/10/2022

(15) 28/03/2023

(45) 28/03/2023

(52) 25-01

(54) CONFIGURAÇÃO APLICADA A/EM PERFIL

(73) BUGAL BRASIL INDUSTRIA DE METAIS LTDA (BR/SP)

(72) ALEXANDRE JACQUES JEAN CLAUDE LUCIEN EMILE YVES MARIE ERAUD

(74) BEERRE ASSESSORIA EMPRESARIAL LTDA

10 (dez) anos contados a partir de 31/10/2022, mediante o recolhimento da taxa quinquenal de manutenção (Artigos 119 e 120 da LPI) e observadas as demais condições legais.

(11) BR 30 2022 005978-1

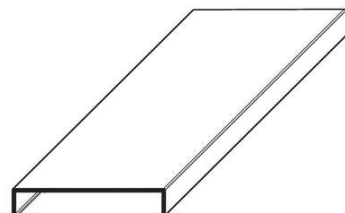

Código 39 - Concessão do Registro

(22) 31/10/2022

(15) 28/03/2023

(45) 28/03/2023

(52) 25-01

(54) CONFIGURAÇÃO APLICADA A/EM PERFIL

(73) BUGAL BRASIL INDUSTRIA DE METAIS LTDA (BR/SP)

(72) ALEXANDRE JACQUES JEAN CLAUDE LUCIEN EMILE YVES MARIE ERAUD

(74) BEERRE ASSESSORIA EMPRESARIAL LTDA

10 (dez) anos contados a partir de 31/10/2022, mediante o recolhimento da taxa quinquenal de manutenção (Artigos 119 e 120 da LPI) e observadas as demais condições legais.

(11) BR 30 2022 005979-0

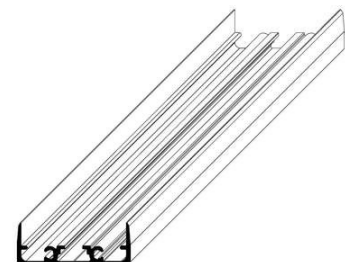

Código 39 - Concessão do Registro

(22) 31/10/2022

(15) 28/03/2023

(45) 28/03/2023

(52) 25-01

(54) CONFIGURAÇÃO APLICADA A/EM PERFIL

(73) BUGAL BRASIL INDUSTRIA DE METAIS LTDA (BR/SP)

(72) ALEXANDRE JACQUES JEAN CLAUDE LUCIEN EMILE YVES MARIE ERAUD

(74) BEERRE ASSESSORIA EMPRESARIAL LTDA



10 (dez) anos contados a partir de 31/10/2022, mediante o recolhimento da taxa quinquenal de manutenção (Artigos 119 e 120 da LPI) e observadas as demais condições legais.

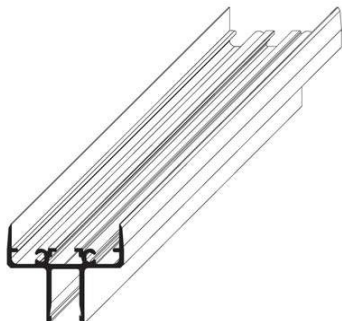

(11) BR 30 2022 005980-3

Código 39 - Concessão do Registro

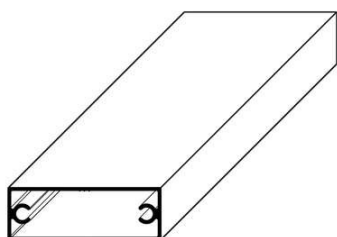

(22) 31/10/2022

(15) 28/03/2023

(45) 28/03/2023

(52) 25-01

(54) CONFIGURAÇÃO APLICADA A/EM PERFIL

(73) BUGAL BRASIL INDUSTRIA DE METAIS LTDA (BR/SP)

(72) ALEXANDRE JACQUES JEAN CLAUDE LUCIEN EMILE YVES MARIE ERAUD

(74) BEERRE ASSESSORIA EMPRESARIAL LTDA

10 (dez) anos contados a partir de 31/10/2022, mediante o recolhimento da taxa quinquenal de manutenção (Artigos 119 e 120 da LPI) e observadas as demais condições legais.

(11) BR 30 2022 005982-0

Código 39 - Concessão do Registro

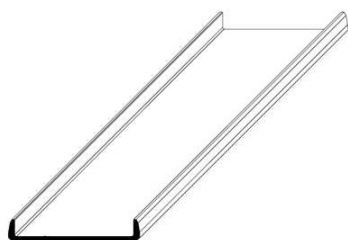

(22) 31/10/2022

(15) 28/03/2023

(45) 28/03/2023

(52) 25-01

(54) CONFIGURAÇÃO APLICADA A/EM PERFIL

(73) BUGAL BRASIL INDUSTRIA DE METAIS LTDA (BR/SP)

(72) ALEXANDRE JACQUES JEAN CLAUDE LUCIEN EMILE YVES MARIE ERAUD

(74) BEERRE ASSESSORIA EMPRESARIAL LTDA

10 (dez) anos contados a partir de 31/10/2022, mediante o recolhimento da taxa quinquenal de manutenção (Artigos 119 e 120 da LPI) e observadas as demais condições legais.



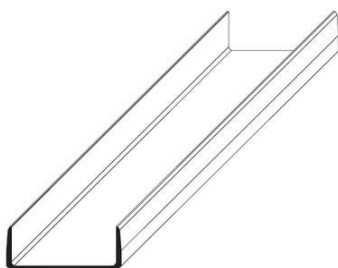

(11) BR 30 2022 005983-8

Código 39 - Concessão do Registro

(22) 31/10/2022

(15) 28/03/2023

(45) 28/03/2023

(52) 25-01

(54) CONFIGURAÇÃO APLICADA A/EM PERFIL

(73) BUGAL BRASIL INDUSTRIA DE METAIS LTDA (BR/SP)

(72) ALEXANDRE JACQUES JEAN CLAUDE LUCIEN EMILE YVES MARIE ERAUD

(74) BEERRE ASSESSORIA EMPRESARIAL LTDA

10 (dez) anos contados a partir de 31/10/2022, mediante o recolhimento da taxa quinquenal de manutenção (Artigos 119 e 120 da LPI) e observadas as demais condições legais.

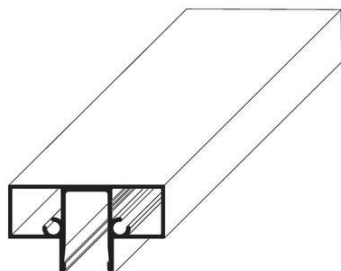

(11) BR 30 2022 005985-4

Código 39 - Concessão do Registro

(22) 31/10/2022

(15) 28/03/2023

(45) 28/03/2023

(52) 25-01

(54) CONFIGURAÇÃO APLICADA A/EM PERFIL

(73) BUGAL BRASIL INDUSTRIA DE METAIS LTDA (BR/SP)

(72) ALEXANDRE JACQUES JEAN CLAUDE LUCIEN EMILE YVES MARIE ERAUD

(74) BEERRE ASSESSORIA EMPRESARIAL LTDA

10 (dez) anos contados a partir de 31/10/2022, mediante o recolhimento da taxa quinquenal de manutenção (Artigos 119 e 120 da LPI) e observadas as demais condições legais.

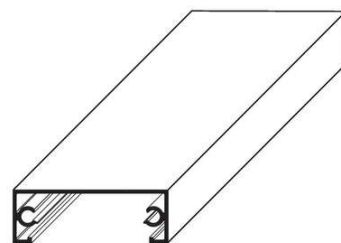

(11) BR 30 2022 005987-0

Código 39 - Concessão do Registro

(22) 31/10/2022

(15) 28/03/2023

(45) 28/03/2023

(52) 25-01

(54) CONFIGURAÇÃO APLICADA A/EM PERFIL

(73) BUGAL BRASIL INDUSTRIA DE METAIS LTDA (BR/SP)

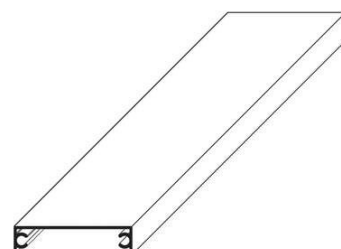

(72) ALEXANDRE JACQUES JEAN CLAUDE LUCIEN EMILE YVES MARIE ERAUD

(74) BEERRE ASSESSORIA EMPRESARIAL LTDA

10 (dez) anos contados a partir de 31/10/2022, mediante o recolhimento da taxa quinquenal de manutenção (Artigos 119 e 120 da LPI) e observadas as demais condições legais.

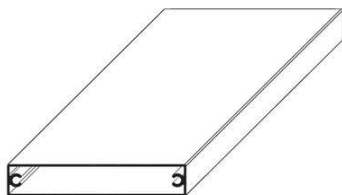
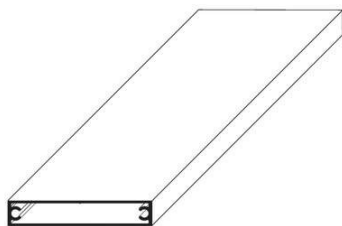

(11) BR 30 2022 006200-6

Código 39 - Concessão do Registro

(22) 10/11/2022

(15) 28/03/2023

(45) 28/03/2023

(52) 25-01

(54) CONFIGURAÇÃO APLICADA A/EM BARRAGEM

(73) SABO & LANDSLIDE TECHNICAL CENTER (JP)

(72) JOJI SHIMA

(74) ICAMP MARCAS E PATENTES LTDA

10 (dez) anos contados a partir de 10/11/2022, mediante o recolhimento da taxa quinquenal de manutenção (Artigos 119 e 120 da LPI) e observadas as demais condições legais.

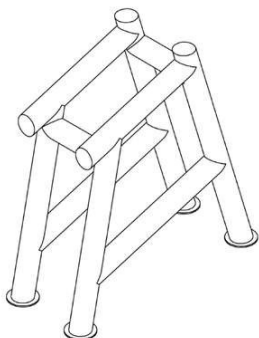

(11) BR 30 2022 006361-4

Código 39 - Concessão do Registro

(22) 21/11/2022

(15) 28/03/2023

(45) 28/03/2023

(52) 08-08

(54) CONFIGURAÇÃO APLICADA EM SUPORTE PARA CONDICIONADOR DE AR

(73) RAUL DO AMARAL CHAVES (BR/RJ)

(72) RAUL DO AMARAL CHAVES

(74) MARGARETH NATIVIDADE

10 (dez) anos contados a partir de 21/11/2022, mediante o recolhimento da taxa quinquenal de manutenção (Artigos 119 e 120 da LPI) e observadas as demais condições legais.



(11) BR 30 2022 006373-8

Código 39 - Concessão do Registro

(22) 21/11/2022



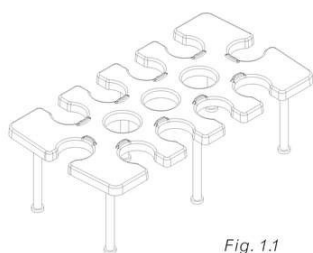

Fig. 1.1

(15) 28/03/2023
 (45) 28/03/2023
 (52) 07-02
 (54) CONFIGURAÇÃO APLICADA EM SUPORTE PARA PRODUTOS ALIMENTÍCIOS
 (73) BLUESTAR INDUSTRIA PLASTICA LTDA. (BR/SP)
 (72) EDUARDO DIOGO CAVINATO FERNANDES
 (74) DANILO ALVES

10 (dez) anos contados a partir de 21/11/2022, mediante o recolhimento da taxa quinquenal de manutenção (Artigos 119 e 120 da LPI) e observadas as demais condições legais.

(11) BR 30 2022 006375-4



Código 39 - Concessão do Registro
 (22) 21/11/2022
 (15) 28/03/2023
 (45) 28/03/2023
 (52) 15-07
 (54) CONFIGURAÇÃO APLICADA A/EM REFRIGERADOR
 (73) WHIRLPOOL CORPORATION (US)
 (72) ROGERIO CESAR POSSAMAI JUNIOR
 (74) DANIEL ADVOGADOS (ALT.DE DANIEL & CIA)

10 (dez) anos contados a partir de 21/11/2022, mediante o recolhimento da taxa quinquenal de manutenção (Artigos 119 e 120 da LPI) e observadas as demais condições legais.



(11) BR 30 2022 006378-9



Código 39 - Concessão do Registro
 (22) 22/11/2022
 (15) 28/03/2023
 (45) 28/03/2023
 (52) 23-01
 (54) CONFIGURAÇÃO APLICADA A/EM TORNEIRA
 (73) DEXCO S.A. (BR/SP)
 (72) CAUÃ COBUCI MELILA
 (74) DANIEL ADVOGADOS (ALT.DE DANIEL & CIA)



10 (dez) anos contados a partir de 22/11/2022, mediante o recolhimento da taxa quinquenal de manutenção (Artigos 119 e 120 da LPI) e observadas as demais condições legais.



(11) BR 30 2022 006387-8

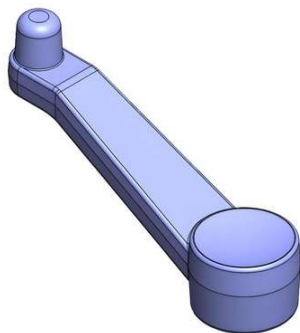

Código 39 - Concessão do Registro

(22) 22/11/2022

(15) 28/03/2023

(45) 28/03/2023

(52) 07-02

(54) CONFIGURAÇÃO APLICADA A/EM CABO DE PAINEL

(73) INDÚSTRIA METALÚRGICA MCA LTDA (BR/SP)

(72) JOSÉ EDUARDO MELRO

(74) ICAMP MARCAS E PATENTES LTDA

10 (dez) anos contados a partir de 22/11/2022, mediante o recolhimento da taxa quinquenal de manutenção (Artigos 119 e 120 da LPI) e observadas as demais condições legais.

(11) BR 30 2022 006426-2

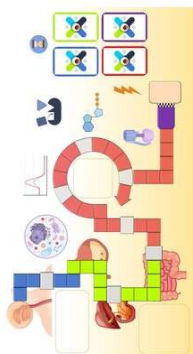

Código 39 - Concessão do Registro

(22) 23/11/2022

(15) 28/03/2023

(45) 28/03/2023

(52) 32-00

(54) PADRÃO ORNAMENTAL APLICADO A/EM TABULEIRO PARA JOGO

(73) UNIVERSIDADE ESTADUAL DE CAMPINAS (BR/SP) ; INSTITUTO

FEDERAL DE MATO GROSSO - IFMT (BR/MT)

(72) CAROLINE LOPES; DANIELA FERNANDA LIMA DE CARVALHO

CAVENAGHI; GEODRIANE ZATTA CASSOL; YURI MATHEUS SILVA AMARAL;

HELIA HARUMI SATO; RUANN JANSEN SOARES DE CASTRO

(74) ANA MARIA FRATTINI FILETI

10 (dez) anos contados a partir de 23/11/2022, mediante o recolhimento da taxa quinquenal de manutenção (Artigos 119 e 120 da LPI) e observadas as demais condições legais.



(11) BR 30 2022 006443-2

Código 39 - Concessão do Registro

(22) 23/11/2022

(15) 28/03/2023

(45) 28/03/2023

(52) 15-05

(54) CONFIGURAÇÃO APLICADA A/EM TAMPA PARA MÁQUINA DE LAVAR

(73) WHIRLPOOL CORPORATION (US)

(72) EMMANUEL FELIPE GONZAGA; FABIO BEZZON ARAUJO; EDUARDO BAKKENIST; MARCOS LIMA NOGUEIRA COSTA; HELTON FIGUEIRA ROSSI; WILLIAM BUSCARATO

(74) DANIEL ADVOGADOS (ALT.DE DANIEL & CIA)

10 (dez) anos contados a partir de 23/11/2022, mediante o recolhimento da taxa quinquenal de manutenção (Artigos 119 e 120 da LPI) e observadas as demais condições legais.

(11) BR 30 2022 006448-3

Código 39 - Concessão do Registro

(22) 23/11/2022

(15) 28/03/2023

(45) 28/03/2023

(52) 12-11

(54) CONFIGURAÇÃO APLICADA A/EM BAÚ DE TRANSPORTE PARA MOTOCICLETAS

(73) ICBRAS INDÚSTRIA E COMÉRCIO LTDA (BR/SC)

(72) ROBERSON RODRIGO THRUN

(74) SANDRO WUNDERLICH

10 (dez) anos contados a partir de 23/11/2022, mediante o recolhimento da taxa quinquenal de manutenção (Artigos 119 e 120 da LPI) e observadas as demais condições legais.

(11) BR 30 2022 006451-3

Código 39 - Concessão do Registro

(22) 23/11/2022

(15) 28/03/2023

(30) 25/05/2022 CN 202230314323.3

(45) 28/03/2023

(52) 14-04

(54) PADRÃO ORNAMENTAL APLICADO A/EM INTERFACE GRÁFICA

(73) BEIJING ZITIAO NETWORK TECHNOLOGY CO., LTD. (CN)

(72) XIAOLU WANG

(74) Licks Advogados

10 (dez) anos contados a partir de 23/11/2022, mediante o recolhimento da taxa quinquenal de manutenção (Artigos 119 e 120 da LPI) e observadas as demais condições legais.

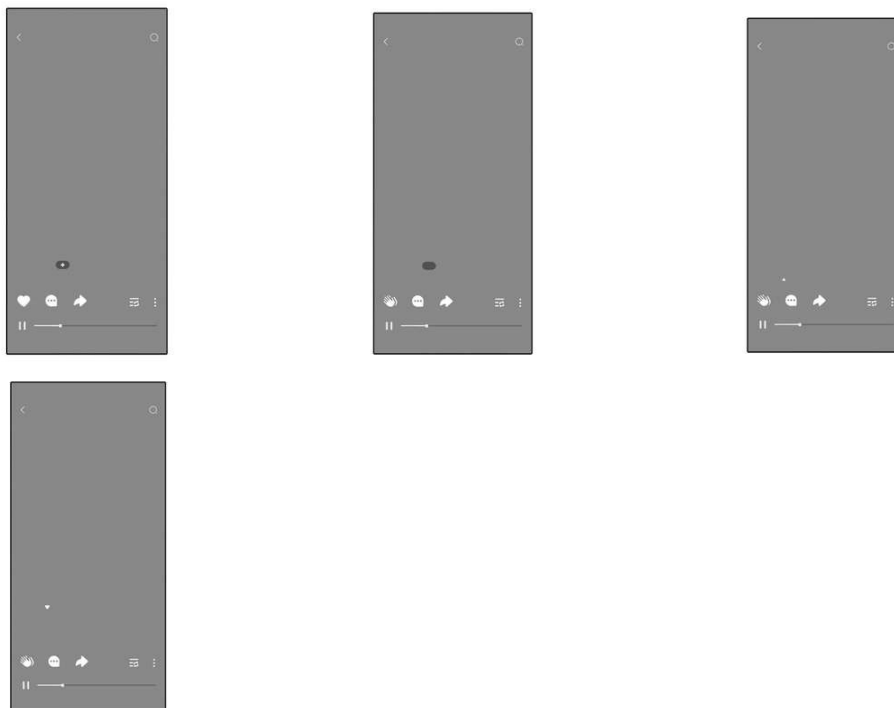

(11) BR 30 2022 006462-9



Código 39 - Concessão do Registro

(22) 24/11/2022

(15) 28/03/2023

(45) 28/03/2023

(52) 12-12

(54) CONFIGURAÇÃO APLICADA A/EM CADEIRA DE RODAS

(73) GREEN INNOVATION INDÚSTRIA DE EQUIPAMENTOS MÉDICOS LTDA. (BR/SC)

(72) LUIZ ARMANDO NICOLAO

(74) AGERPI - MARCAS E PATENTES LTDA

10 (dez) anos contados a partir de 24/11/2022, mediante o recolhimento da taxa quinquenal de manutenção (Artigos 119 e 120 da LPI) e observadas as demais condições legais.

(11) BR 30 2022 006476-9

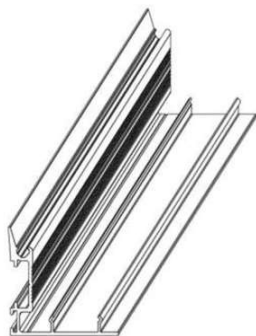

Código 39 - Concessão do Registro

(22) 24/11/2022

(15) 28/03/2023

(45) 28/03/2023

(52) 08-09

(54) CONFIGURAÇÃO APLICADA A/EM PERFIL

(73) KITGLASS COMÉRCIO DE PRODUTOS METALÚRGICOS E APERFEIÇOAMENTO PROFISSIONAL LTDA EPP (BR/SP)

(72) ADALBERTO FERREIRA LIMA

(74) BEERRE ASSESSORIA EMPRESARIAL LTDA

10 (dez) anos contados a partir de 24/11/2022, mediante o recolhimento da taxa



quinquenal de manutenção (Artigos 119 e 120 da LPI) e observadas as demais condições legais.

(11) BR 30 2022 006551-0

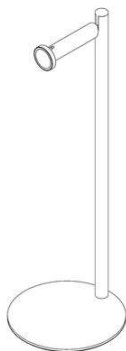

Código 39 - Concessão do Registro

(22) 28/11/2022

(15) 28/03/2023

(30) 30/06/2022 KR 30-2022-0026305

(45) 28/03/2023

(52) 14-06

(54) CONFIGURAÇÃO APLICADA EM SUPORTE PARA DISPOSITIVO DE EXIBIÇÃO

(73) LG ELECTRONICS INC. (KR)

(72) WOOSUK PARK; SEUNGHYEOP LEE

(74) DANNEMANN, SIEMSEN, BIGLER & IPANEMA MOREIRA

10 (dez) anos contados a partir de 28/11/2022, mediante o recolhimento da taxa quinquenal de manutenção (Artigos 119 e 120 da LPI) e observadas as demais condições legais.

(11) BR 30 2022 006570-6



Código 39 - Concessão do Registro

(22) 29/11/2022

(15) 28/03/2023

(45) 28/03/2023

(52) 08-03

(54) CONFIGURAÇÃO APLICADA A/EM CORTADOR DE PISOS OU SIMILARES

(73) ANRAN SUPPLY CHAIN MANAGEMENT LIMITED - ANRAN (HK)

(72) ZOU ZIHUA

(74) DANILO ALVES

10 (dez) anos contados a partir de 29/11/2022, mediante o recolhimento da taxa quinquenal de manutenção (Artigos 119 e 120 da LPI) e observadas as demais condições legais.

(11) BR 30 2022 006593-5

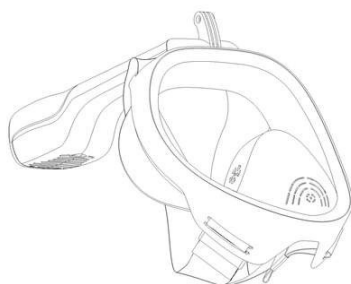

Código 39 - Concessão do Registro

(22) 30/11/2022

(15) 28/03/2023

(45) 28/03/2023

(52) 21-02

(54) CONFIGURAÇÃO APLICADA A/EM MÁSCARA DE MERGULHO

(73) ANRAN SUPPLY CHAIN MANAGEMENT LIMITED - ANRAN (HK)

(72) ZOU ZIHUA

(74) DANILO ALVES



10 (dez) anos contados a partir de 30/11/2022, mediante o recolhimento da taxa quinquenal de manutenção (Artigos 119 e 120 da LPI) e observadas as demais condições legais.

(11) BR 30 2022 006607-9

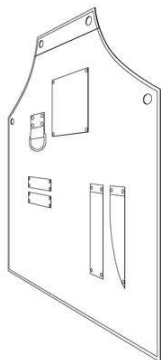

Código 39 - Concessão do Registro

(22) 30/11/2022

(15) 28/03/2023

(45) 28/03/2023

(52) 02-02

(54) CONFIGURAÇÃO APLICADA A/EM AVENTAL

(73) LADY-IV LOJA DE VARIEDADES LTDA (BR/SP)

(72) IVAN DE LIMA MANOEL

10 (dez) anos contados a partir de 30/11/2022, mediante o recolhimento da taxa quinquenal de manutenção (Artigos 119 e 120 da LPI) e observadas as demais condições legais.

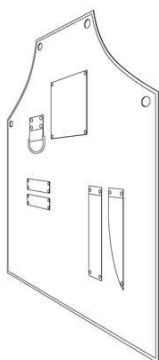

(11) BR 30 2022 006620-6

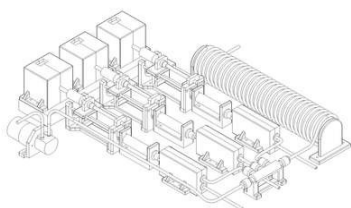

Código 39 - Concessão do Registro

(22) 01/12/2022

(15) 28/03/2023

(45) 28/03/2023

(52) 23-01

(54) CONFIGURAÇÃO APLICADA A/EM EQUIPAMENTO AUTOMATIZADO PARA NANO-VAZÕES

(73) UNIVERSIDADE ESTADUAL DO SUDOESTE DA BAHIA - UESB (BR/BA)

(72) SERGIO DE SOUSA CASTRO; DIONÍSIO NOVAIS BRANDÃO

(74) CWLAW PROPRIEDADE INTELECTUAL LTDA - EPP

10 (dez) anos contados a partir de 01/12/2022, mediante o recolhimento da taxa quinquenal de manutenção (Artigos 119 e 120 da LPI) e observadas as demais condições legais.

(11) BR 30 2022 006627-3

Código 39 - Concessão do Registro

(22) 01/12/2022

(15) 28/03/2023



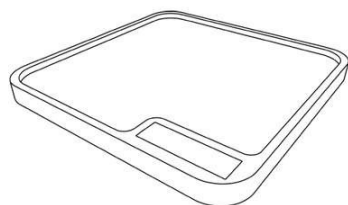

(45) 28/03/2023

(52) 10-04

(54) CONFIGURAÇÃO APLICADA A/EM BALANÇA PARA ALIMENTOS

(73) UNIVERSIDADE FEDERAL DE UBERLÂNDIA (BR/MG)

(72) ALINE TEIXEIRA SOUZA SILVA; MARCEL ARANTES LIMA

10 (dez) anos contados a partir de 01/12/2022, mediante o recolhimento da taxa quinquenal de manutenção (Artigos 119 e 120 da LPI) e observadas as demais condições legais.

(11) BR 30 2022 006634-6

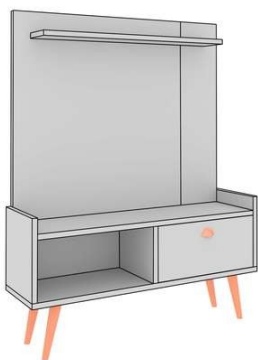

Código 39 - Concessão do Registro

(22) 02/12/2022

(15) 28/03/2023

(45) 28/03/2023

(52) 06-04

(54) CONFIGURAÇÃO APLICADA EM ESTANTE

(73) LOJAS RPM MOVEIS LTDA (BR/SP)

(72) RENATO SOARES TEIXEIRA

10 (dez) anos contados a partir de 02/12/2022, mediante o recolhimento da taxa quinquenal de manutenção (Artigos 119 e 120 da LPI) e observadas as demais condições legais.

(11) BR 30 2022 006639-7



Código 39 - Concessão do Registro

(22) 02/12/2022

(15) 28/03/2023

(45) 28/03/2023

(52) 06-04

(54) CONFIGURAÇÃO APLICADA A/EM BUFFET

(73) VALDNEI MARCUSSO DE LUCCA JUNIOR (BR/SP)

(72) VALDINEI MARCUSSO DE LUCCA JUNIOR

(74) EDUARDA COLLA

10 (dez) anos contados a partir de 02/12/2022, mediante o recolhimento da taxa quinquenal de manutenção (Artigos 119 e 120 da LPI) e observadas as demais condições legais.

(11) BR 30 2022 006999-0

Código 39 - Concessão do Registro

(22) 20/12/2022

(15) 28/03/2023

(30) 23/06/2022 US 29/843708

(45) 28/03/2023

(52) 28-03

(54) CONFIGURAÇÃO APLICADA A/EM CABO DE APARELHO DE BARBEAR



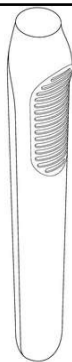

OU DEPILAR

(73) THE GILLETTE COMPANY LLC (US)

(72) TRICIA ANGELBELLE SADA; OLIVER FELIX GRABES; RORY FREDERICK WELLINGTON MCGARRY; CHRISTOPHER RAMM; JACK ANTHONY WASHINGTON; KRISTEN DURRUTHY SMITH

(74) TRENCH ROSSI E WATANABE ADVOGADOS (RJ)

10 (dez) anos contados a partir de 20/12/2022, mediante o recolhimento da taxa quinquenal de manutenção (Artigos 119 e 120 da LPI) e observadas as demais condições legais.

(11) BR 30 2023 000939-6

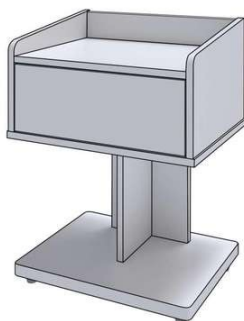

Código 39 - Concessão do Registro

(22) 22/02/2023

(15) 28/03/2023

(45) 28/03/2023

(52) 06-03

(54) CONFIGURAÇÃO APLICADA A/EM MESA DE CABECEIRA

(73) LOJAS RPM MOVEIS LTDA (BR/SP)

(72) RENATO SOARES TEIXEIRA

10 (dez) anos contados a partir de 22/02/2023, mediante o recolhimento da taxa quinquenal de manutenção (Artigos 119 e 120 da LPI) e observadas as demais condições legais.

(11) BR 30 2023 000940-0

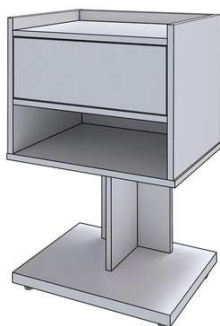

Código 39 - Concessão do Registro

(22) 22/02/2023

(15) 28/03/2023

(45) 28/03/2023

(52) 06-03

(54) CONFIGURAÇÃO APLICADA A/EM MESA DE CABECEIRA

(73) LOJAS RPM MOVEIS LTDA (BR/SP)

(72) RENATO SOARES TEIXEIRA

10 (dez) anos contados a partir de 22/02/2023, mediante o recolhimento da taxa quinquenal de manutenção (Artigos 119 e 120 da LPI) e observadas as demais condições legais.

(11) BR 30 2023 001001-7

Código 39 - Concessão do Registro

(22) 27/02/2023

(15) 28/03/2023

(45) 28/03/2023

(52) 06-04

(54) CONFIGURAÇÃO APLICADA A/EM BUFFET

(73) GILBERTO TEIXEIRA DE JESUS JUNIOR (BR/SP)





(72) GILBERTO TEIXEIRA JESUS JUNIOR

(74) EDUARDA COLLA

10 (dez) anos contados a partir de 27/02/2023, mediante o recolhimento da taxa quinquenal de manutenção (Artigos 119 e 120 da LPI) e observadas as demais condições legais.



(11) BR 30 2023 001002-5



Código 39 - Concessão do Registro

(22) 27/02/2023

(15) 28/03/2023

(45) 28/03/2023

(52) 06-04

(54) CONFIGURAÇÃO APLICADA A/EM BUFFET

(73) GILBERTO TEIXEIRA DE JESUS JUNIOR (BR/SP)

(72) GILBERTO TEIXEIRA JESUS JUNIOR

(74) EDUARDA COLLA

10 (dez) anos contados a partir de 27/02/2023, mediante o recolhimento da taxa quinquenal de manutenção (Artigos 119 e 120 da LPI) e observadas as demais condições legais.

(11) BR 30 2023 001003-3

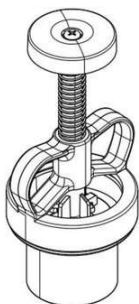

Código 39 - Concessão do Registro

(22) 27/02/2023

(15) 28/03/2023

(45) 28/03/2023

(52) 07-04

(54) CONFIGURAÇÃO APLICADA A/EM EJETOR

(73) BLUE STAR INDÚSTRIA PLÁSTICA LTDA. (BR/SP)

(72) EDUARDO DIOGO CAVINATO FERNANDES

(74) PERANDIN SOCIEDADE DE ADVOGADOS

10 (dez) anos contados a partir de 27/02/2023, mediante o recolhimento da taxa quinquenal de manutenção (Artigos 119 e 120 da LPI) e observadas as demais condições legais.



(11) BR 30 2023 001004-1

Fig. 1.1

Código 39 - Concessão do Registro

(22) 27/02/2023

(15) 28/03/2023

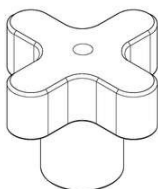
(30) 31/08/2022 US 29/851689

(45) 28/03/2023

(52) 09-07

(54) CONFIGURAÇÃO APLICADA A/EM TAMPA PARA RECIPIENTE DE COMPOSIÇÃO PARA HIGIENE BUCAL

(73) THE PROCTER & GAMBLE COMPANY (US)

(72) PETER LEONARD MIDDLETON; INES REUTTER

(74) TRENCH ROSSI E WATANABE ADVOGADOS (RJ)

10 (dez) anos contados a partir de 27/02/2023, mediante o recolhimento da taxa quinquenal de manutenção (Artigos 119 e 120 da LPI) e observadas as demais condições legais.

(11) BR 30 2023 001007-6

Código 39 - Concessão do Registro

(22) 27/02/2023

(15) 28/03/2023

(30) 01/09/2022 JP 2022-018769

(45) 28/03/2023

(52) 12-11 , 21-01

(54) CONFIGURAÇÃO APLICADA A/EM MOTOCICLETA

(73) HONDA MOTOR CO., LTD. (JP)

(72) JINGWEN KUANG; BIN HAN; KENJI WATANABE

(74) DANNEMANN, SIEMSEN, BIGLER & IPANEMA MOREIRA

10 (dez) anos contados a partir de 27/02/2023, mediante o recolhimento da taxa quinquenal de manutenção (Artigos 119 e 120 da LPI) e observadas as demais condições legais.

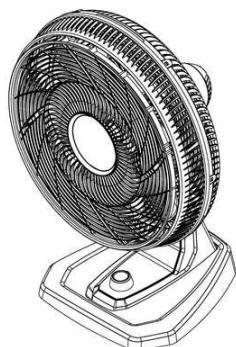
(11) BR 30 2023 001010-6

Código 39 - Concessão do Registro

(22) 27/02/2023

(15) 28/03/2023

(45) 28/03/2023

(52) 23-04

(54) CONFIGURAÇÃO APLICADA A/EM VENTILADOR

(73) FRESNOMAQ INDÚSTRIA DE MÁQUINAS S/A (BR/PR)

(72) FELIPE PERES DE OLIVEIRA BRASIL

(74) Licks Advogados

10 (dez) anos contados a partir de 27/02/2023, mediante o recolhimento da taxa quinquenal de manutenção (Artigos 119 e 120 da LPI) e observadas as demais condições legais.

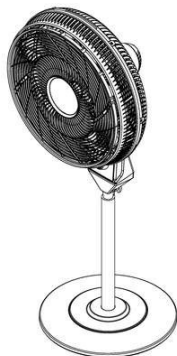
(11) BR 30 2023 001011-4

Código 39 - Concessão do Registro

(22) 27/02/2023

(15) 28/03/2023

(45) 28/03/2023

(52) 23-04

(54) CONFIGURAÇÃO APLICADA A/EM VENTILADOR

(73) FRESNOMAQ INDÚSTRIA DE MÁQUINAS S/A (BR/PR)

(72) FELIPE PERES DE OLIVEIRA BRASIL

(74) Licks Advogados

10 (dez) anos contados a partir de 27/02/2023, mediante o recolhimento da taxa quinquenal de manutenção (Artigos 119 e 120 da LPI) e observadas as demais condições legais.

(11) BR 30 2023 001016-5

Código 39 - Concessão do Registro

(22) 28/02/2023

(15) 28/03/2023

(45) 28/03/2023

(52) 06-04

(54) CONFIGURAÇÃO APLICADA A/EM ARMÁRIO.

(73) MARCELO CEZÁRIO GUIMARÃES (BR/SP)

(72) MARCELO CEZÁRIO GUIMARÃES

(74) VILAGE MARCAS E PATENTES LTDA

10 (dez) anos contados a partir de 28/02/2023, mediante o recolhimento da taxa quinquenal de manutenção (Artigos 119 e 120 da LPI) e observadas as demais condições legais.

(11) BR 30 2023 001018-1

Código 39 - Concessão do Registro

(22) 28/02/2023

(15) 28/03/2023

(45) 28/03/2023

(52) 06-04

(54) CONFIGURAÇÃO APLICADA A/EM ARMÁRIO.

(73) MARCELO CEZÁRIO GUIMARÃES (BR/SP)

(72) MARCELO CEZÁRIO GUIMARÃES

(74) VILAGE MARCAS E PATENTES LTDA

10 (dez) anos contados a partir de 28/02/2023, mediante o recolhimento da taxa quinquenal de manutenção (Artigos 119 e 120 da LPI) e observadas as demais condições legais.



(11) BR 30 2023 001019-0



Código 39 - Concessão do Registro

(22) 28/02/2023

(15) 28/03/2023

(45) 28/03/2023

(52) 06-04

(54) CONFIGURAÇÃO APLICADA A/EM CRISTALEIRA

(73) GILNEI ANTÔNIO SCHMITZ (BR/SC)

(72) GILNEI ANTÔNIO SCHMITZ

(74) SANDRO CONRADO DA SILVA

10 (dez) anos contados a partir de 28/02/2023, mediante o recolhimento da taxa quinquenal de manutenção (Artigos 119 e 120 da LPI) e observadas as demais condições legais.

(11) BR 30 2023 001020-3



Código 39 - Concessão do Registro

(22) 28/02/2023

(15) 28/03/2023

(45) 28/03/2023

(52) 06-04

(54) CONFIGURAÇÃO APLICADA A/EM CRISTALEIRA

(73) GILNEI ANTÔNIO SCHMITZ (BR/SC)

(72) GILNEI ANTÔNIO SCHMITZ

(74) SANDRO CONRADO DA SILVA

10 (dez) anos contados a partir de 28/02/2023, mediante o recolhimento da taxa quinquenal de manutenção (Artigos 119 e 120 da LPI) e observadas as demais condições legais.

(11) BR 30 2023 001025-4

Código 39 - Concessão do Registro

(22) 28/02/2023

(15) 28/03/2023

(30) 01/09/2022 CN 202230578203.4

(45) 28/03/2023

(52) 24-01

(54) CONFIGURAÇÃO APLICADA A/EM ANALISADOR DE IMUNIDADE



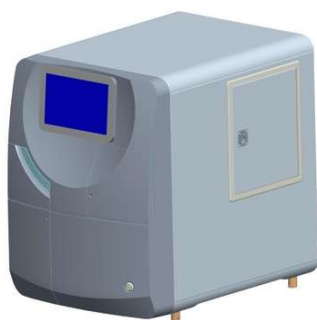

(73) VIRTUE DIAGNOSTICS (SUZHOU) CO., LTD. (CN)

(72) ZHANG SHENG

(74) Licks Advogados

10 (dez) anos contados a partir de 28/02/2023, mediante o recolhimento da taxa quinquenal de manutenção (Artigos 119 e 120 da LPI) e observadas as demais condições legais.

(11) BR 30 2023 001037-8



Código 39 - Concessão do Registro

(22) 28/02/2023

(15) 28/03/2023

(45) 28/03/2023

(52) 15-05

(54) CONFIGURAÇÃO APLICADA A/EM PISTOLA PULVERIZADORA

(73) QIU GENJUN (BR/SP)

(72) QIU GENJUN

(74) ORG. MÉRITO MARCAS E PATENTES LTDA.

10 (dez) anos contados a partir de 28/02/2023, mediante o recolhimento da taxa quinquenal de manutenção (Artigos 119 e 120 da LPI) e observadas as demais condições legais.

(11) BR 30 2023 001039-4



Código 39 - Concessão do Registro

(22) 28/02/2023

(15) 28/03/2023

(45) 28/03/2023

(52) 02-04

(54) CONFIGURAÇÃO APLICADA A/EM CALÇADO

(73) GRENDENE S.A. (BR/CE)

(72) SCHANA CENCI MARIN

(74) REMER VILLAÇA & NOGUEIRA ASSESSORIA E CONSULTORIA DE PROP. INTELECTUAL S/S LTDA.

10 (dez) anos contados a partir de 28/02/2023, mediante o recolhimento da taxa quinquenal de manutenção (Artigos 119 e 120 da LPI) e observadas as demais condições legais.

(11) BR 30 2023 001041-6

Código 39 - Concessão do Registro

(22) 28/02/2023

(15) 28/03/2023

(45) 28/03/2023

(52) 03-01

(54) CONFIGURAÇÃO APLICADA A/EM BOLSA





(73) GRENDENE S.A. (BR/CE)

(72) SCHANA CENCI MARIN

(74) REMER VILLAÇA & NOGUEIRA ASSESSORIA E CONSULTORIA DE PROP. INTELECTUAL S/S LTDA.

10 (dez) anos contados a partir de 28/02/2023, mediante o recolhimento da taxa quinquenal de manutenção (Artigos 119 e 120 da LPI) e observadas as demais condições legais.

(11) BR 30 2023 001042-4



Código 39 - Concessão do Registro

(22) 01/03/2023

(15) 28/03/2023

(45) 28/03/2023

(52) 06-01

(54) CONFIGURAÇÃO APLICADA A/EM BALANÇO

(73) MATOS STUDIO SERVICOS DE DESIGN LTDA (BR/PB)

(72) SERGIO JOSÉ DE MATOS

10 (dez) anos contados a partir de 01/03/2023, mediante o recolhimento da taxa quinquenal de manutenção (Artigos 119 e 120 da LPI) e observadas as demais condições legais.

(11) BR 30 2023 001045-9



Código 39 - Concessão do Registro

(22) 01/03/2023

(15) 28/03/2023

(30) 07/09/2022 US 29/852,533

(45) 28/03/2023

(52) 10-02

(54) CONFIGURAÇÃO APLICADA A/EM DISPOSITIVO VESTÍVEL

(73) APPLE INC. (US)

(72) JODY AKANA; MOLLY ANDERSON; BARTLEY K. ANDRE; SHOTA AOYAGI; ANTHONY MICHAEL ASHCROFT; MARINE C. BATAILLE; JEREMY BATAILLOU; ABIDUR RAHMAN CHOWDHURY; CLARA GENEVIÈVE MARINE COURTAIGNE; MARKUS DIEBEL; JONATHAN GOMEZ GARCIA; M. EVANS HANKEY; ANNE-MARIE HECK; MOISES HERNANDEZ HERNANDEZ; RICHARD P. HOWARTH; JULIAN JAEDE; JONATHAN P. IVE; KAINOA KWON-PEREZ; DUNCAN ROBERT KERR; PETER RUSSELL-CLARKE; NICOLAS PEDRO LYLKY; CLEMENT TISSANDIER; BENJAMIN ANDREW SHAFFER; EUGENE ANTONY WHANG

(74) DANNEMANN, SIEMSEN, BIGLER & IPANEMA MOREIRA

10 (dez) anos contados a partir de 01/03/2023, mediante o recolhimento da taxa quinquenal de manutenção (Artigos 119 e 120 da LPI) e observadas as demais condições legais.



(11) BR 30 2023 001047-5

Código 39 - Concessão do Registro

(22) 01/03/2023

(15) 28/03/2023

(30) 07/09/2022 US 29/852,531

(45) 28/03/2023

(52) 10-02

(54) CONFIGURAÇÃO APLICADA A/EM DISPOSITIVO VESTÍVEL

(73) APPLE INC. (US)

(72) JODY AKANA; MOLLY ANDERSON; BARTLEY K. ANDRE; SHOTA AOYAGI;

ANTHONY MICHAEL ASHCROFT; MARINE C. BATAILLE; JEREMY BATAILLOU;

ABIDUR RAHMAN CHOWDHURY; CLARA GENEVIÈVE MARINE

COURTAIGNE; MARKUS DIEBEL; JONATHAN GOMEZ GARCIA; M. EVANS

HANKEY; ANNE-MARIE HECK; MOISES HERNANDEZ HERNANDEZ;

RICHARD P. HOWARTH; JULIAN JAEDE; JONATHAN P. IVE; KAINOA

KWON-PEREZ; DUNCAN ROBERT KERR; MARC A. NEWSON; NICOLAS

PEDRO LYLYK; BENJAMIN ANDREW SHAFFER; PETER RUSSELL-CLARKE;

EUGENE ANTONY WHANG; CLEMENT TISSANDIER

(74) DANNEMANN, SIEMSEN, BIGLER & IPANEMA MOREIRA

10 (dez) anos contados a partir de 01/03/2023, mediante o recolhimento da taxa quinquenal de manutenção (Artigos 119 e 120 da LPI) e observadas as demais condições legais.

(11) BR 30 2023 001050-5

Código 39 - Concessão do Registro

(22) 01/03/2023

(15) 28/03/2023

(45) 28/03/2023

(52) 21-02

(54) CONFIGURAÇÃO APLICADA A/EM BICICLETA ERGOMÉTRICA

(73) MMZ ADMINISTRADORA DE BENS E PARTICIPACOES LTDA (BR/SC)

(72) MARCELO DIEGO DA LUZ

(74) NILVAN PAULO MINGURANSE

10 (dez) anos contados a partir de 01/03/2023, mediante o recolhimento da taxa quinquenal de manutenção (Artigos 119 e 120 da LPI) e observadas as demais condições legais.

(11) BR 30 2023 001053-0

Código 39 - Concessão do Registro

(22) 01/03/2023

(15) 28/03/2023

(30) 02/09/2022 US 29/852,149

(45) 28/03/2023



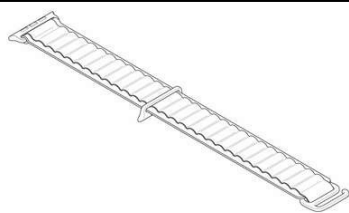

(52) 10-07

(54) CONFIGURAÇÃO APLICADA A/EM PULSEIRA

(73) APPLE INC. (US)

(72) MOLLY ANDERSON; BARTLEY K. ANDRE; SHOTA AOYAGI; MARINE C. BATAILLE; ABIDUR RAHMAN CHOWDHURY; CLARA GENEVIÈVE MARINE COURTAIGNE; MARKUS DIEBEL; JONATHAN GOMEZ GARCIA; M. EVANS HANKEY; ANNE-MARIE HECK; MOISES HERNANDEZ HERNANDEZ; RICHARD P. HOWARTH; JULIAN JAEDE; DUNCAN ROBERT KERR; KAINOA KWON-PEREZ; PETER RUSSELL-CLARKE; NICOLAS PEDRO LYLYK; CLEMENT TISSANDIER; BENJAMIN ANDREW SHAFFER

(74) DANNEMANN, SIEMSEN, BIGLER & IPANEMA MOREIRA

10 (dez) anos contados a partir de 01/03/2023, mediante o recolhimento da taxa quinquenal de manutenção (Artigos 119 e 120 da LPI) e observadas as demais condições legais.

(11) BR 30 2023 001054-8

Código 39 - Concessão do Registro

(22) 01/03/2023

(15) 28/03/2023

(30) 07/09/2022 US 29/852,532

(45) 28/03/2023

(52) 10-02

(54) CONFIGURAÇÃO APLICADA A/EM DISPOSITIVO VESTÍVEL

(73) APPLE INC. (US)

(72) JODY AKANA; MOLLY ANDERSON; BARTLEY K. ANDRE; SHOTA AOYAGI; ANTHONY MICHAEL ASHCROFT; MARINE C. BATAILLE; JEREMY BATAILLOU; ABIDUR RAHMAN CHOWDHURY; CLARA GENEVIÈVE MARINE COURTAIGNE; MARKUS DIEBEL; JONATHAN GOMEZ GARCIA; M. EVANS HANKEY; ANNE-MARIE HECK; MOISES HERNANDEZ HERNANDEZ; RICHARD P. HOWARTH; JULIAN JAEDE; JONATHAN P. IVE; KAINOA KWON-PEREZ; DUNCAN ROBERT KERR; PETER RUSSELL-CLARKE; NICOLAS PEDRO LYLYK; CLEMENT TISSANDIER; BENJAMIN ANDREW SHAFFER; EUGENE ANTONY WHANG

(74) DANNEMANN, SIEMSEN, BIGLER & IPANEMA MOREIRA

10 (dez) anos contados a partir de 01/03/2023, mediante o recolhimento da taxa quinquenal de manutenção (Artigos 119 e 120 da LPI) e observadas as demais condições legais.

(11) BR 30 2023 001057-2

Código 39 - Concessão do Registro

(22) 01/03/2023

(15) 28/03/2023

(45) 28/03/2023

(52) 23-01



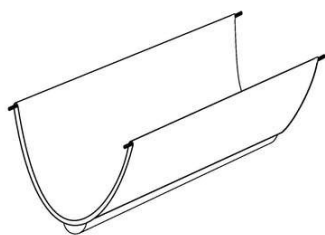

(54) CONFIGURAÇÃO APLICADA A/EM CALHA

(73) LEANDRO WEBER (BR/RS) ; LAURO WEBER (BR/RS) ; MOISES WEBER (BR/RS)

(72) LEANDRO WEBER; LAURO WEBER; MOISES WEBER

(74) STOCK MARCAS E PATENTES LTDA - ME

10 (dez) anos contados a partir de 01/03/2023, mediante o recolhimento da taxa quinquenal de manutenção (Artigos 119 e 120 da LPI) e observadas as demais condições legais.

(11) BR 30 2023 001058-0

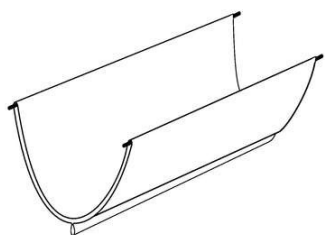

Código 39 - Concessão do Registro

(22) 01/03/2023

(15) 28/03/2023

(45) 28/03/2023

(52) 23-01

(54) CONFIGURAÇÃO APLICADA A/EM CALHA

(73) LEANDRO WEBER (BR/RS) ; LAURO WEBER (BR/RS) ; MOISES WEBER (BR/RS)

(72) LEANDRO WEBER; LAURO WEBER; MOISES WEBER

(74) STOCK MARCAS E PATENTES LTDA - ME

10 (dez) anos contados a partir de 01/03/2023, mediante o recolhimento da taxa quinquenal de manutenção (Artigos 119 e 120 da LPI) e observadas as demais condições legais.

(11) BR 30 2023 001061-0



Código 39 - Concessão do Registro

(22) 02/03/2023

(15) 28/03/2023

(45) 28/03/2023

(52) 06-01

(54) CONFIGURAÇÃO APLICADA A/EM SOFÁ

(73) PLENITUDE DESIGN INDUSTRIA E COMERCIO DE ESTOFADOS LTDA (BR/SP)

(72) ISABELA CRISTINA MONTEIRO TAMADA

(74) BEERRE ASSESSORIA EMPRESARIAL LTDA

10 (dez) anos contados a partir de 02/03/2023, mediante o recolhimento da taxa quinquenal de manutenção (Artigos 119 e 120 da LPI) e observadas as demais condições legais.

(11) BR 30 2023 001064-5

Código 39 - Concessão do Registro

(22) 02/03/2023

(15) 28/03/2023

(45) 28/03/2023



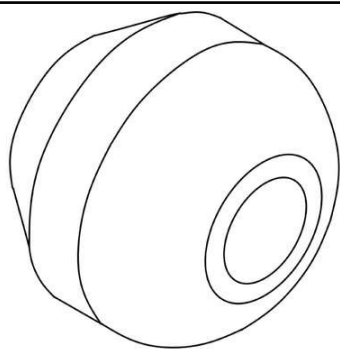

(52) 15-05
 (54) CONFIGURAÇÃO APLICADA A/EM PONTA DO BICO
 (73) VALNERI BOCCHI (BR/SC)
 (72) VALNERI BOCCHI
 (74) BIANCA GABRIELA GOMES

10 (dez) anos contados a partir de 02/03/2023, mediante o recolhimento da taxa quinquenal de manutenção (Artigos 119 e 120 da LPI) e observadas as demais condições legais.

(11) BR 30 2023 001065-3



Código 39 - Concessão do Registro
 (22) 02/03/2023
 (15) 28/03/2023
 (45) 28/03/2023
 (52) 06-03
 (54) CONFIGURAÇÃO APLICADA A/EM MESA
 (73) RDS METALURGICA LTDA (BR/SP)
 (72) JOSÉ RICARDO PEREIRA DOS SANTOS
 (74) RICIA MARCOS DA SILVA GAIO

10 (dez) anos contados a partir de 02/03/2023, mediante o recolhimento da taxa quinquenal de manutenção (Artigos 119 e 120 da LPI) e observadas as demais condições legais.

(11) BR 30 2023 001066-1



Código 39 - Concessão do Registro
 (22) 02/03/2023
 (15) 28/03/2023
 (45) 28/03/2023
 (52) 32-00
 (54) PADRÃO ORNAMENTAL APLICADO A/EM ANTENA
 (73) AUTO ADESIVOS PARANA S.A (BR/PR)
 (72) ISMAEL TRINDADE FRAGA; DANIEL OLIVEIRA DOS SANTOS
 (74) VIVIANNE FRANCO ARAUJO

10 (dez) anos contados a partir de 02/03/2023, mediante o recolhimento da taxa quinquenal de manutenção (Artigos 119 e 120 da LPI) e observadas as demais condições legais.

(11) BR 30 2023 001069-6

Código 39 - Concessão do Registro
 (22) 02/03/2023
 (15) 28/03/2023
 (45) 28/03/2023
 (52) 06-04
 (54) CONFIGURAÇÃO APLICADA A/EM ESTANTE



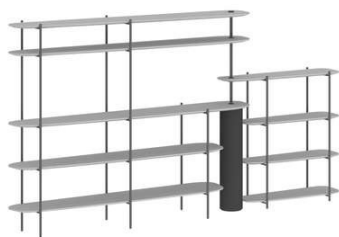

(73) PAULO CELSO CARDOSO BACCHI (US)

(72) PAULO CELSO CARDOSO BACCHI

(74) JEFFERSON DE ARAUJO SERAFIM

10 (dez) anos contados a partir de 02/03/2023, mediante o recolhimento da taxa quinquenal de manutenção (Artigos 119 e 120 da LPI) e observadas as demais condições legais.



(11) BR 30 2023 001070-0

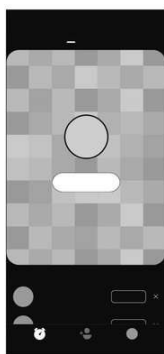

Código 39 - Concessão do Registro

(22) 02/03/2023

(15) 28/03/2023

(30) 06/09/2022 CN 202230589672.6

(45) 28/03/2023

(52) 14-04

(54) PADRÃO ORNAMENTAL APLICADO A/EM INTERFACE GRÁFICA

(73) BEIJING KUAIMAJIABIAN TECHNOLOGY CO., LTD. (CN)

(72) HAO QIU; PEIJUN GUO

(74) Licks Advogados

10 (dez) anos contados a partir de 02/03/2023, mediante o recolhimento da taxa quinquenal de manutenção (Artigos 119 e 120 da LPI) e observadas as demais condições legais.

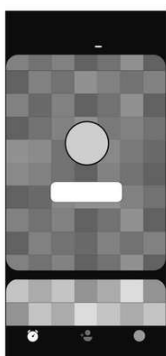

(11) BR 30 2023 001072-6

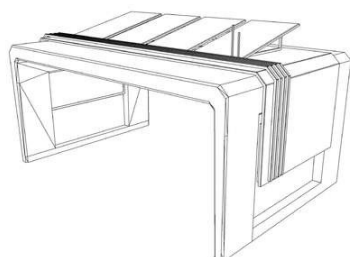

Código 39 - Concessão do Registro

(22) 02/03/2023

(15) 28/03/2023

(45) 28/03/2023

(52) 13-03

(54) CONFIGURAÇÃO APLICADA A/EM POSTO DE CARREGAMENTO PARA VEÍCULOS ELÉTRICOS

(73) AIPLATES TECNOLOGIA LTDA (BR/MG)



(72) JOÃO VINÍCIUS FELIX DE GODOI

(74) MARGARETH RODRIGUES PENA

10 (dez) anos contados a partir de 02/03/2023, mediante o recolhimento da taxa quinquenal de manutenção (Artigos 119 e 120 da LPI) e observadas as demais condições legais.

(11) BR 30 2023 001075-0



Código 39 - Concessão do Registro

(22) 02/03/2023

(15) 28/03/2023

(45) 28/03/2023

(52) 07-04

(54) CONFIGURAÇÃO APLICADA A/EM ESPÁTULA

(73) NELY CRISTINA BRAIDOTTI (BR/SP)

(72) NELY CRISTINA BRAIDOTTI

(74) VILELA COELHO SOCIEDADE DE ADVOGADOS

10 (dez) anos contados a partir de 02/03/2023, mediante o recolhimento da taxa quinquenal de manutenção (Artigos 119 e 120 da LPI) e observadas as demais condições legais.



(11) BR 30 2023 001076-9

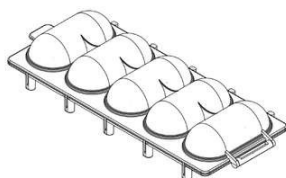

Código 39 - Concessão do Registro

(22) 02/03/2023

(15) 28/03/2023

(45) 28/03/2023

(52) 07-04

(54) CONFIGURAÇÃO APLICADA A/EM CHOCALHO

(73) BLUE STAR INDÚSTRIA PLÁSTICA LTDA. (BR/SP)

(72) EDUARDO DIOGO CAVINATO FERNANDES

(74) PERANDIN SOCIEDADE DE ADVOGADOS

10 (dez) anos contados a partir de 02/03/2023, mediante o recolhimento da taxa quinquenal de manutenção (Artigos 119 e 120 da LPI) e observadas as demais condições legais.

(11) BR 30 2023 001077-7

Código 39 - Concessão do Registro

(22) 03/03/2023

(15) 28/03/2023

(45) 28/03/2023

(52) 10-04

(54) CONFIGURAÇÃO APLICADA A/EM VELOCIMETRO





(73) ROMULO MIRANDA GUIMARÃES (BR/MG)

(72) ROMULO MIRANDA GUIMARÃES

10 (dez) anos contados a partir de 03/03/2023, mediante o recolhimento da taxa quinquenal de manutenção (Artigos 119 e 120 da LPI) e observadas as demais condições legais.

(11) BR 30 2023 001078-5

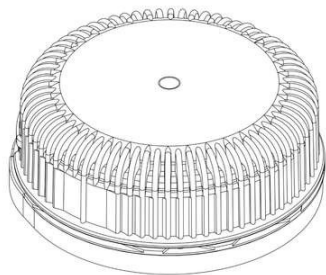

Código 39 - Concessão do Registro

(22) 03/03/2023

(15) 28/03/2023

(30) 08/09/2022 EM 009168586

(45) 28/03/2023

(52) 09-03

(54) CONFIGURAÇÃO APLICADA A/EM TAMPA

(73) BETAPACK, S.A.U. (ES)

(72) FRANCISCO JAVIER BERROA GARCÍA

(74) HERRERO & ASSOCIADOS BRASIL PROPRIEDADE INTELECTUAL LTDA.

10 (dez) anos contados a partir de 03/03/2023, mediante o recolhimento da taxa quinquenal de manutenção (Artigos 119 e 120 da LPI) e observadas as demais condições legais.

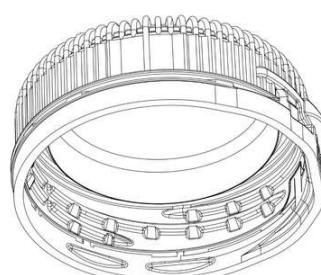
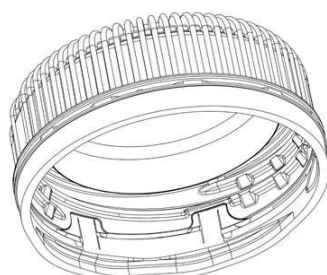
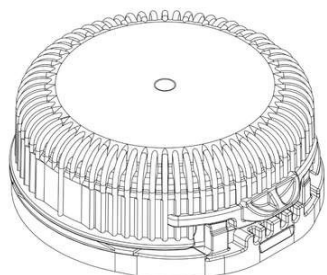

(11) BR 30 2023 001084-0

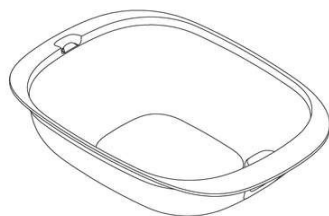

Código 39 - Concessão do Registro

(22) 03/03/2023

(15) 28/03/2023

(30) 06/10/2022 US 29/855,759

(45) 28/03/2023

(52) 07-02

(54) CONFIGURAÇÃO APLICADA EM RECIPIENTE

(73) DART INDUSTRIES INC. (US)

(72) TEO SOK YEE; ALEC VERCRUYSSSEN; ARTHUR LORRÉ

(74) KASZNAR LEONARDOS PROPRIEDADE INTELECTUAL

10 (dez) anos contados a partir de 03/03/2023, mediante o recolhimento da taxa quinquenal de manutenção (Artigos 119 e 120 da LPI) e observadas as demais condições legais.

FIG. 11



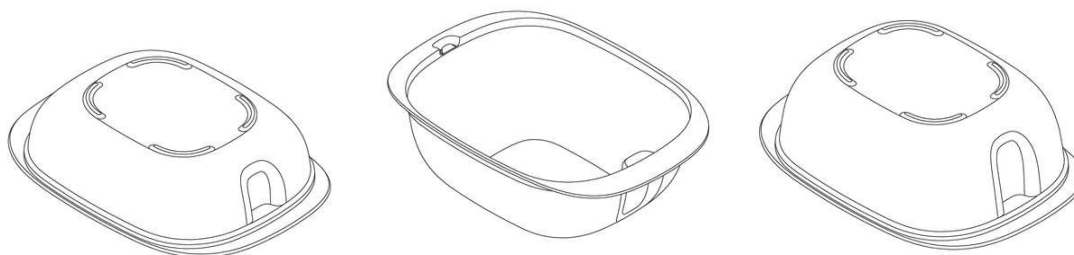

FIG. 2.1

FIG. 2.2

(11) BR 30 2023 001086-6

Código 39 - Concessão do Registro

(22) 03/03/2023

(15) 28/03/2023

(45) 28/03/2023

(52) 09-01

(54) CONFIGURAÇÃO APLICADA A/EM GARRAFA DE BEBIDA

(73) RENATO Korpalski CÁRDENAS (BR/RS)

(72) RENATO Korpalski CARDENAS

(74) LEÃO PROPRIEDADE INTELECTUAL

10 (dez) anos contados a partir de 03/03/2023, mediante o recolhimento da taxa quinquenal de manutenção (Artigos 119 e 120 da LPI) e observadas as demais condições legais.

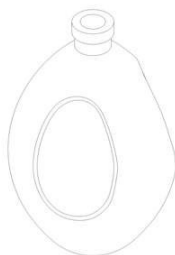

(11) BR 30 2023 001088-2

Código 39 - Concessão do Registro

(22) 03/03/2023

(15) 28/03/2023

(45) 28/03/2023

(52) 06-04

(54) CONFIGURAÇÃO APLICADA A/EM APARADOR

(73) LUKALIAM MÓVEIS LTDA (BR/SP)

(72) LUIZ ANTONIO HENRIQUE

(74) BEERRE ASSESSORIA EMPRESARIAL LTDA

10 (dez) anos contados a partir de 03/03/2023, mediante o recolhimento da taxa quinquenal de manutenção (Artigos 119 e 120 da LPI) e observadas as demais condições legais.



FIG.1.6



(11) BR 30 2023 001089-0

FIG.1.6

Código 39 - Concessão do Registro

(22) 03/03/2023

(15) 28/03/2023

(45) 28/03/2023

(52) 06-04

(54) CONFIGURAÇÃO APLICADA A/EM BUFFET

(73) LUKALIAM MÓVEIS LTDA (BR/SP)

(72) LUIZ ANTONIO HENRIQUE

(74) BEERRE ASSESSORIA EMPRESARIAL LTDA

10 (dez) anos contados a partir de 03/03/2023, mediante o recolhimento da taxa quinquenal de manutenção (Artigos 119 e 120 da LPI) e observadas as demais condições legais.

(11) BR 30 2023 001090-4

FIG.1.6

Código 39 - Concessão do Registro

(22) 03/03/2023

(15) 28/03/2023

(45) 28/03/2023

(52) 06-04

(54) CONFIGURAÇÃO APLICADA A/EM BUFFET

(73) LUKALIAM MÓVEIS LTDA (BR/SP)

(72) LUIZ ANTONIO HENRIQUE

(74) BEERRE ASSESSORIA EMPRESARIAL LTDA

10 (dez) anos contados a partir de 03/03/2023, mediante o recolhimento da taxa quinquenal de manutenção (Artigos 119 e 120 da LPI) e observadas as demais condições legais.

(11) BR 30 2023 001091-2

Código 39 - Concessão do Registro

(22) 03/03/2023

(15) 28/03/2023

(45) 28/03/2023

(52) 21-01

(54) CONFIGURAÇÃO APLICADA A/EM BONECA

(73) SUPER TOYS INDÚSTRIA E COMÉRCIO DE ARTEFATOS PLÁSTICOS LTDA. (BR/SP)

(72) CARLOS ALBERTO BAZZO; PAULO ROBERTO BAZZO; LUIZ ANTÔNIO BAZZO JUNIOR

(74) MARÍLIA CROZATTI

10 (dez) anos contados a partir de 03/03/2023, mediante o recolhimento da taxa quinquenal de manutenção (Artigos 119 e 120 da LPI) e observadas as demais condições legais.



(11) BR 30 2023 001092-0

Código 39 - Concessão do Registro

(22) 03/03/2023

(15) 28/03/2023

(45) 28/03/2023

(52) 21-01

(54) CONFIGURAÇÃO APLICADA A/EM BONECA

(73) SUPER TOYS INDÚSTRIA E COMÉRCIO DE ARTEFATOS PLÁSTICOS LTDA. (BR/SP)

(72) CARLOS ALBERTO BAZZO; PAULO ROBERTO BAZZO; LUIZ ANTÔNIO BAZZO JUNIOR

(74) MARÍLIA CROZATTI

10 (dez) anos contados a partir de 03/03/2023, mediante o recolhimento da taxa quinquenal de manutenção (Artigos 119 e 120 da LPI) e observadas as demais condições legais.

(11) BR 30 2023 001093-9

Código 39 - Concessão do Registro

(22) 03/03/2023

(15) 28/03/2023

(45) 28/03/2023

(52) 21-01

(54) CONFIGURAÇÃO APLICADA A/EM CACHORRO DE BRINQUEDO

(73) SUPER TOYS INDÚSTRIA E COMÉRCIO DE ARTEFATOS PLÁSTICOS LTDA. (BR/SP)

(72) CARLOS ALBERTO BAZZO; PAULO ROBERTO BAZZO; LUIZ ANTÔNIO BAZZO JUNIOR

(74) MARÍLIA CROZATTI

10 (dez) anos contados a partir de 03/03/2023, mediante o recolhimento da taxa quinquenal de manutenção (Artigos 119 e 120 da LPI) e observadas as demais condições legais.

(11) BR 30 2023 001095-5

Código 39 - Concessão do Registro

(22) 03/03/2023

(15) 28/03/2023

(45) 28/03/2023

(52) 21-01

(54) CONFIGURAÇÃO APLICADA A/EM BONECA

(73) SUPER TOYS INDÚSTRIA E COMÉRCIO DE ARTEFATOS PLÁSTICOS LTDA. (BR/SP)

(72) CARLOS ALBERTO BAZZO; PAULO ROBERTO BAZZO; LUIZ ANTÔNIO BAZZO JUNIOR

(74) MARÍLIA CROZATTI

10 (dez) anos contados a partir de 03/03/2023, mediante o recolhimento da taxa

quinquenal de manutenção (Artigos 119 e 120 da LPI) e observadas as demais condições legais.

(11) BR 30 2023 001096-3



Código 39 - Concessão do Registro

(22) 03/03/2023

(15) 28/03/2023

(45) 28/03/2023

(52) 21-01

(54) CONFIGURAÇÃO APLICADA A/EM BONECA

(73) SUPER TOYS INDÚSTRIA E COMÉRCIO DE ARTEFATOS PLÁSTICOS LTDA. (BR/SP)

(72) CARLOS ALBERTO BAZZO; PAULO ROBERTO BAZZO; LUIZ ANTÔNIO BAZZO JUNIOR

(74) MARÍLIA CROZATTI

10 (dez) anos contados a partir de 03/03/2023, mediante o recolhimento da taxa quinquenal de manutenção (Artigos 119 e 120 da LPI) e observadas as demais condições legais.

(11) BR 30 2023 001097-1



Código 39 - Concessão do Registro

(22) 03/03/2023

(15) 28/03/2023

(45) 28/03/2023

(52) 21-01

(54) CONFIGURAÇÃO APLICADA A/EM BONECA

(73) COTIPLÁS INDÚSTRIA E COMÉRCIO DE ARTEFATOS PLÁSTICOS LTDA (BR/SP)

(72) CARLOS ALBERTO BAZZO; PAULO ROBERTO BAZZO; LUIZ ANTÔNIO BAZZO JUNIOR

(74) MARÍLIA CROZATTI

10 (dez) anos contados a partir de 03/03/2023, mediante o recolhimento da taxa quinquenal de manutenção (Artigos 119 e 120 da LPI) e observadas as demais condições legais.

(11) BR 30 2023 001099-8

Código 39 - Concessão do Registro

(22) 03/03/2023

(15) 28/03/2023

(45) 28/03/2023

(52) 21-01

(54) CONFIGURAÇÃO APLICADA A/EM BONECA

(73) COTIPLÁS INDÚSTRIA E COMÉRCIO DE ARTEFATOS PLÁSTICOS LTDA (BR/SP)





(72) CARLOS ALBERTO BAZZO; PAULO ROBERTO BAZZO; LUIZ ANTÔNIO BAZZO JUNIOR

(74) MARÍLIA CROZATTI

10 (dez) anos contados a partir de 03/03/2023, mediante o recolhimento da taxa quinquenal de manutenção (Artigos 119 e 120 da LPI) e observadas as demais condições legais.

(11) BR 30 2023 001100-5



Código 39 - Concessão do Registro

(22) 03/03/2023

(15) 28/03/2023

(45) 28/03/2023

(52) 21-01

(54) CONFIGURAÇÃO APLICADA A/EM BONECA

(73) COTIPLÁS INDÚSTRIA E COMÉRCIO DE ARTEFATOS PLÁSTICOS LTDA (BR/SP)

(72) CARLOS ALBERTO BAZZO; PAULO ROBERTO BAZZO; LUIZ ANTÔNIO BAZZO JUNIOR

(74) MARÍLIA CROZATTI

10 (dez) anos contados a partir de 03/03/2023, mediante o recolhimento da taxa quinquenal de manutenção (Artigos 119 e 120 da LPI) e observadas as demais condições legais.

(11) BR 30 2023 001101-3



Código 39 - Concessão do Registro

(22) 03/03/2023

(15) 28/03/2023

(45) 28/03/2023

(52) 21-01

(54) CONFIGURAÇÃO APLICADA A/EM BONECA

(73) COTIPLÁS INDÚSTRIA E COMÉRCIO DE ARTEFATOS PLÁSTICOS LTDA (BR/SP)

(72) CARLOS ALBERTO BAZZO; PAULO ROBERTO BAZZO; LUIZ ANTÔNIO BAZZO JUNIOR

(74) MARÍLIA CROZATTI

10 (dez) anos contados a partir de 03/03/2023, mediante o recolhimento da taxa quinquenal de manutenção (Artigos 119 e 120 da LPI) e observadas as demais condições legais.

(11) BR 30 2023 001103-0

Código 39 - Concessão do Registro

(22) 03/03/2023

(15) 28/03/2023





(45) 28/03/2023

(52) 21-01

(54) CONFIGURAÇÃO APLICADA A/EM BONECA

(73) COTIPLÁS INDÚSTRIA E COMÉRCIO DE ARTEFATOS PLÁSTICOS LTDA (BR/SP)

(72) CARLOS ALBERTO BAZZO; PAULO ROBERTO BAZZO; LUIZ ANTÔNIO BAZZO JUNIOR

(74) MARÍLIA CROZATTI

10 (dez) anos contados a partir de 03/03/2023, mediante o recolhimento da taxa quinquenal de manutenção (Artigos 119 e 120 da LPI) e observadas as demais condições legais.

(11) BR 30 2023 001104-8



Código 39 - Concessão do Registro

(22) 03/03/2023

(15) 28/03/2023

(45) 28/03/2023

(52) 21-01

(54) CONFIGURAÇÃO APLICADA A/EM BONECA

(73) COTIPLÁS INDÚSTRIA E COMÉRCIO DE ARTEFATOS PLÁSTICOS LTDA (BR/SP)

(72) CARLOS ALBERTO BAZZO; PAULO ROBERTO BAZZO; LUIZ ANTÔNIO BAZZO JUNIOR

(74) MARÍLIA CROZATTI

10 (dez) anos contados a partir de 03/03/2023, mediante o recolhimento da taxa quinquenal de manutenção (Artigos 119 e 120 da LPI) e observadas as demais condições legais.

(11) BR 30 2023 001110-2

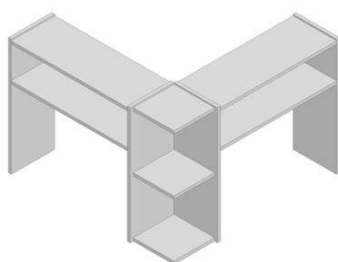

Código 39 - Concessão do Registro

(22) 06/03/2023

(15) 28/03/2023

(45) 28/03/2023

(52) 06-03

(54) CONFIGURAÇÃO APLICADA A/EM MÓVEL.

(73) JÚLIO CÉSAR SARDINHA RUFINO (BR/SP)

(72) JÚLIO CÉSAR SARDINHA RUFINO

(74) VILAGE MARCAS E PATENTES LTDA

10 (dez) anos contados a partir de 06/03/2023, mediante o recolhimento da taxa quinquenal de manutenção (Artigos 119 e 120 da LPI) e observadas as demais condições legais.



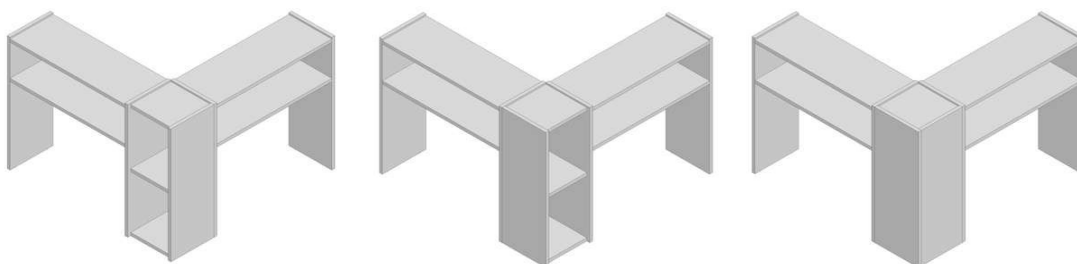

(11) BR 30 2023 001112-9



Código 39 - Concessão do Registro

(22) 06/03/2023

(15) 28/03/2023

(45) 28/03/2023

(52) 08-05

(54) CONFIGURAÇÃO APLICADA A/EM ALICATE

(73) ANRAN SUPPLY CHAIN MANAGEMENT LIMITED - ANRAN (HK)

(72) ZOU ZIHUA

(74) TAMIRES CALDAS ALVES

10 (dez) anos contados a partir de 06/03/2023, mediante o recolhimento da taxa quinquenal de manutenção (Artigos 119 e 120 da LPI) e observadas as demais condições legais.

(11) BR 30 2023 001118-8

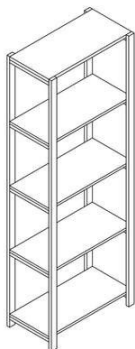

Código 39 - Concessão do Registro

(22) 06/03/2023

(15) 28/03/2023

(45) 28/03/2023

(52) 06-04

(54) CONFIGURAÇÃO APLICADA A/EM ESTANTE

(73) GAAM INDUSTRIA E COMERCIO DE MOVEIS LTDA (BR/PR)

(72) PEDRO RODRIGUES DA SILVA

10 (dez) anos contados a partir de 06/03/2023, mediante o recolhimento da taxa quinquenal de manutenção (Artigos 119 e 120 da LPI) e observadas as demais condições legais.

(11) BR 30 2023 001121-8



Código 39 - Concessão do Registro

(22) 06/03/2023

(15) 28/03/2023

(45) 28/03/2023

(52) 21-02

(54) CONFIGURAÇÃO APLICADA A/EM BICICLETA ERGOMÉTRICA

(73) MMZ ADMINISTRADORA DE BENS E PARTICIPACOES LTDA (BR/SC)

(72) MARCELO DIEGO DA LUZ

(74) NILVAN PAULO MINGURANSE

10 (dez) anos contados a partir de 06/03/2023, mediante o recolhimento da taxa



quinquenal de manutenção (Artigos 119 e 120 da LPI) e observadas as demais condições legais.

(11) BR 30 2023 001125-0



Código 39 - Concessão do Registro

(22) 06/03/2023

(15) 28/03/2023

(45) 28/03/2023

(52) 12-11

(54) CONFIGURAÇÃO APLICADA A/EM SUPORTE PARA BAÚ DE MOTOCICLETA

(73) ICBRAS INDÚSTRIA E COMÉRCIO LTDA (BR/SC)

(72) ROBERSON RODRIGO THRUN

(74) SANDRO WUNDERLICH

10 (dez) anos contados a partir de 06/03/2023, mediante o recolhimento da taxa quinquenal de manutenção (Artigos 119 e 120 da LPI) e observadas as demais condições legais.

(11) BR 30 2023 001128-5

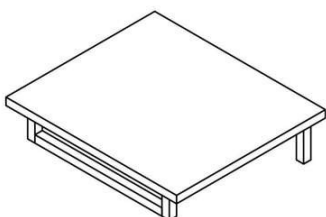

Código 39 - Concessão do Registro

(22) 06/03/2023

(15) 28/03/2023

(45) 28/03/2023

(52) 06-04

(54) CONFIGURAÇÃO APLICADA A/EM BANCADA PARA BANHEIRO

(73) GAAM INDUSTRIA E COMERCIO DE MOVEIS LTDA (BR/PR)

(72) PEDRO RODRIGUES DA SILVA

10 (dez) anos contados a partir de 06/03/2023, mediante o recolhimento da taxa quinquenal de manutenção (Artigos 119 e 120 da LPI) e observadas as demais condições legais.

(11) BR 30 2023 001129-3

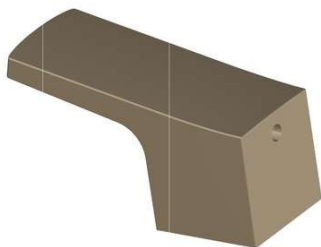

Código 39 - Concessão do Registro

(22) 06/03/2023

(15) 28/03/2023

(45) 28/03/2023

(52) 23-01

(54) CONFIGURAÇÃO APLICADA A/EM ACABAMENTOS PARA TORNEIRA

(73) INNOVA INDÚSTRIA, SERVIÇOS E COMÉRCIO DE PRODUTOS DE METAIS LTDA (BR/RS)

(72) JUCELA KISCHNER

10 (dez) anos contados a partir de 06/03/2023, mediante o recolhimento da taxa quinquenal de manutenção (Artigos 119 e 120 da LPI) e observadas as demais condições legais.

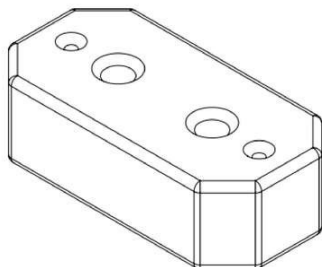

(11) BR 30 2023 001131-5

Código 39 - Concessão do Registro

(22) 06/03/2023

(15) 28/03/2023

(45) 28/03/2023

(52) 10-04

(54) CONFIGURAÇÃO APLICADA A/EM PESO

(73) ARATU S.A. (BR/ES)

(72) NELIO AUGUSTO SECCHIN; DIANA FROTA DE ABREU; SAVIO CUZZUOL DE OLIVEIRA

10 (dez) anos contados a partir de 06/03/2023, mediante o recolhimento da taxa quinquenal de manutenção (Artigos 119 e 120 da LPI) e observadas as demais condições legais.

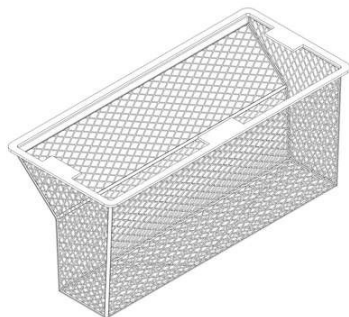
(11) BR 30 2023 001134-0

Código 39 - Concessão do Registro

(22) 06/03/2023

(15) 28/03/2023

(45) 28/03/2023

(52) 23-01

(54) CONFIGURAÇÃO APLICADA A/EM FILTRO DE BUEIROS

(73) ELICEU PALMONARI (BR/PR) ; VALDECIR MELLO DE LIMA (BR/PR)

(72) VALDECIR MELLO DE LIMA

(74) THOMAS RAYMUND KORONTAI

10 (dez) anos contados a partir de 06/03/2023, mediante o recolhimento da taxa quinquenal de manutenção (Artigos 119 e 120 da LPI) e observadas as demais condições legais.

(11) BR 30 2023 001138-2

Código 39 - Concessão do Registro

(22) 06/03/2023

(15) 28/03/2023

(45) 28/03/2023

(52) 06-04

(54) CONFIGURAÇÃO APLICADA A/EM BAÚ

(73) LIDER INDUSTRIA E COMERCIO DE ESTOFADOS S.A (BR/MG)

(72) CÉLIA ALVES NOGUEIRA DE SOUZA

(74) DAIMOND MARCAS E PATENTES LTDA

10 (dez) anos contados a partir de 06/03/2023, mediante o recolhimento da taxa quinquenal de manutenção (Artigos 119 e 120 da LPI) e observadas as demais condições legais.



(11) BR 30 2023 001139-0

Código 39 - Concessão do Registro

(22) 06/03/2023

(15) 28/03/2023

(45) 28/03/2023

(52) 06-01

(54) CONFIGURAÇÃO APLICADA A/EM CADEIRA

(73) LIDER INDUSTRIA E COMERCIO DE ESTOFADOS S.A (BR/MG)

(72) CÉLIA ALVES NOGUEIRA DE SOUZA

(74) DAIMOND MARCAS E PATENTES LTDA

10 (dez) anos contados a partir de 06/03/2023, mediante o recolhimento da taxa quinquenal de manutenção (Artigos 119 e 120 da LPI) e observadas as demais condições legais.

(11) BR 30 2023 001140-4

Código 39 - Concessão do Registro

(22) 06/03/2023

(15) 28/03/2023

(45) 28/03/2023

(52) 06-01

(54) CONFIGURAÇÃO APLICADA A/EM CADEIRA

(73) LIDER INDUSTRIA E COMERCIO DE ESTOFADOS S.A (BR/MG)

(72) CÉLIA ALVES NOGUEIRA DE SOUZA

(74) DAIMOND MARCAS E PATENTES LTDA

10 (dez) anos contados a partir de 06/03/2023, mediante o recolhimento da taxa quinquenal de manutenção (Artigos 119 e 120 da LPI) e observadas as demais condições legais.

(11) BR 30 2023 001141-2

Código 39 - Concessão do Registro

(22) 06/03/2023

(15) 28/03/2023

(45) 28/03/2023

(52) 06-02

(54) CONFIGURAÇÃO APLICADA A/EM CAMA

(73) LIDER INDUSTRIA E COMERCIO DE ESTOFADOS S.A (BR/MG)

(72) CÉLIA ALVES NOGUEIRA DE SOUZA

(74) DAIMOND MARCAS E PATENTES LTDA

10 (dez) anos contados a partir de 06/03/2023, mediante o recolhimento da taxa quinquenal de manutenção (Artigos 119 e 120 da LPI) e observadas as demais condições legais.

(11) BR 30 2023 001144-7

Código 39 - Concessão do Registro

(22) 06/03/2023



(15) 28/03/2023
 (45) 28/03/2023
 (52) 06-01
 (54) CONFIGURAÇÃO APLICADA A/EM POLTRONA
 (73) LIDER INDUSTRIA E COMERCIO DE ESTOFADOS S.A (BR/MG)
 (72) CÉLIA ALVES NOGUEIRA DE SOUZA
 (74) DAIMOND MARCAS E PATENTES LTDA
 10 (dez) anos contados a partir de 06/03/2023, mediante o recolhimento da taxa quinquenal de manutenção (Artigos 119 e 120 da LPI) e observadas as demais condições legais.

(11) BR 30 2023 001145-5



Código 39 - Concessão do Registro
 (22) 06/03/2023
 (15) 28/03/2023
 (45) 28/03/2023
 (52) 06-01
 (54) CONFIGURAÇÃO APLICADA A/EM PUFF
 (73) LIDER INDUSTRIA E COMERCIO DE ESTOFADOS S.A (BR/MG)
 (72) CÉLIA ALVES NOGUEIRA DE SOUZA
 (74) DAIMOND MARCAS E PATENTES LTDA
 10 (dez) anos contados a partir de 06/03/2023, mediante o recolhimento da taxa quinquenal de manutenção (Artigos 119 e 120 da LPI) e observadas as demais condições legais.

(11) BR 30 2023 001146-3



Código 39 - Concessão do Registro
 (22) 06/03/2023
 (15) 28/03/2023
 (45) 28/03/2023
 (52) 06-04
 (54) CONFIGURAÇÃO APLICADA A/EM RACK
 (73) LIDER INDUSTRIA E COMERCIO DE ESTOFADOS S.A (BR/MG)
 (72) CÉLIA ALVES NOGUEIRA DE SOUZA
 (74) DAIMOND MARCAS E PATENTES LTDA
 10 (dez) anos contados a partir de 06/03/2023, mediante o recolhimento da taxa quinquenal de manutenção (Artigos 119 e 120 da LPI) e observadas as demais condições legais.

(11) BR 30 2023 001147-1

Código 39 - Concessão do Registro
 (22) 06/03/2023
 (15) 28/03/2023
 (45) 28/03/2023





(52) 06-01
 (54) CONFIGURAÇÃO APLICADA A/EM SOFÁ
 (73) LIDER INDUSTRIA E COMERCIO DE ESTOFADOS S.A (BR/MG)
 (72) CÉLIA ALVES NOGUEIRA DE SOUZA
 (74) DAIMOND MARCAS E PATENTES LTDA

10 (dez) anos contados a partir de 06/03/2023, mediante o recolhimento da taxa quinquenal de manutenção (Artigos 119 e 120 da LPI) e observadas as demais condições legais.

(11) BR 30 2023 001148-0



Código 39 - Concessão do Registro

(22) 07/03/2023
 (15) 28/03/2023
 (45) 28/03/2023
 (52) 06-03
 (54) CONFIGURAÇÃO APLICADA A/EM MESA
 (73) DIEGO DA SILVA CASTRO (BR/SP)
 (72) DIEGO DA SILVA CASTRO
 (74) EDUARDA COLLA

10 (dez) anos contados a partir de 07/03/2023, mediante o recolhimento da taxa quinquenal de manutenção (Artigos 119 e 120 da LPI) e observadas as demais condições legais.

(11) BR 30 2023 001149-8

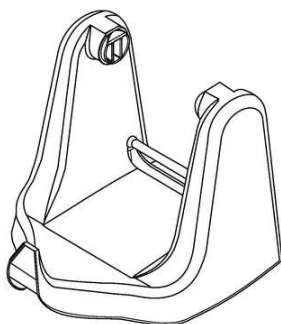

Código 39 - Concessão do Registro

(22) 07/03/2023
 (15) 28/03/2023
 (45) 28/03/2023
 (52) 14-06
 (54) CONFIGURAÇÃO APLICADA A/EM SUPORTE
 (73) VALGROUP HD INDÚSTRIA DE EMBALAGENS FLEXÍVEIS LTDA (BR/RJ)
 (72) GLAUCIO LUIS BASTOS DOS SANTOS; RAFAEL REIS LEITE
 (74) SPI - Marcas e Patentes S/C Ltda.

10 (dez) anos contados a partir de 07/03/2023, mediante o recolhimento da taxa quinquenal de manutenção (Artigos 119 e 120 da LPI) e observadas as demais condições legais.

(11) BR 30 2023 001151-0

Código 39 - Concessão do Registro

(22) 07/03/2023
 (15) 28/03/2023
 (45) 28/03/2023
 (52) 26-05
 (54) CONFIGURAÇÃO APLICADA A/EM BASE DE LUMINÁRIA



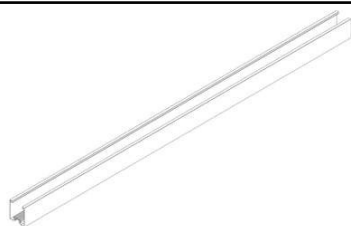

(73) DONIZETE PALMARIN. (BR/SP)

(72) DONIZETE PALMARIN.

(74) NICOLAS MARQUES RIBEIRO SOUZA

10 (dez) anos contados a partir de 07/03/2023, mediante o recolhimento da taxa quinquenal de manutenção (Artigos 119 e 120 da LPI) e observadas as demais condições legais.

(11) BR 30 2023 001152-8



Código 39 - Concessão do Registro

(22) 07/03/2023

(15) 28/03/2023

(45) 28/03/2023

(52) 23-08

(54) CONFIGURAÇÃO APLICADA A/EM SIFÃO

(73) MIGUEL LUCIO SILVA DOS SANTOS (BR/AM)

(72) MIGUELLUCIO SILVA DOS SANTOS

(74) STÊNIO REGIS ANDRADE DA SILVA

10 (dez) anos contados a partir de 07/03/2023, mediante o recolhimento da taxa quinquenal de manutenção (Artigos 119 e 120 da LPI) e observadas as demais condições legais.

(11) BR 30 2023 001167-6



Código 39 - Concessão do Registro

(22) 07/03/2023

(15) 28/03/2023

(45) 28/03/2023

(52) 06-01

(54) CONFIGURAÇÃO APLICADA A/EM POLTRONA

(73) MATOS STUDIO SERVICOS DE DESIGN LTDA (BR/PB)

(72) SERGIO JOSÉ DE MATOS

10 (dez) anos contados a partir de 07/03/2023, mediante o recolhimento da taxa quinquenal de manutenção (Artigos 119 e 120 da LPI) e observadas as demais condições legais.

(11) BR 30 2023 001168-4

Código 39 - Concessão do Registro

(22) 07/03/2023

(15) 28/03/2023

(45) 28/03/2023

(52) 06-01

(54) CONFIGURAÇÃO APLICADA A/EM BALANÇO

(73) MATOS STUDIO SERVICOS DE DESIGN LTDA (BR/PB)

(72) SERGIO JOSÉ DE MATOS

10 (dez) anos contados a partir de 07/03/2023, mediante o recolhimento da taxa





quinquenal de manutenção (Artigos 119 e 120 da LPI) e observadas as demais condições legais.

(11) BR 30 2023 001176-5



Código 39 - Concessão do Registro

(22) 08/03/2023

(15) 28/03/2023

(45) 28/03/2023

(52) 12-16

(54) CONFIGURAÇÃO APLICADA A/EM RODA AUTOMOTIVA

(73) CLAUDINEI APARECIDO DA COSTA (BR/SP)

(72) CLAUDINEI APARECIDO DA COSTA

(74) JAIR SILVA DE ANDRADE

10 (dez) anos contados a partir de 08/03/2023, mediante o recolhimento da taxa quinquenal de manutenção (Artigos 119 e 120 da LPI) e observadas as demais condições legais.

(11) BR 30 2023 001177-3



Código 39 - Concessão do Registro

(22) 08/03/2023

(15) 28/03/2023

(45) 28/03/2023

(52) 25-03

(54) CONFIGURAÇÃO APLICADA A/EM PISCINA

(73) THAIS RODRIGUES GONÇALVES (BR/RS)

(72) THAIS RODRIGUES GONÇALVES

(74) MARPA CONSULTORIA E ASSESSORIA EMPRESARIAL LTDA.

10 (dez) anos contados a partir de 08/03/2023, mediante o recolhimento da taxa quinquenal de manutenção (Artigos 119 e 120 da LPI) e observadas as demais condições legais.

(11) BR 30 2023 001182-0

Código 39 - Concessão do Registro

(22) 08/03/2023

(15) 28/03/2023

(45) 28/03/2023

(52) 15-03

(54) CONFIGURAÇÃO APLICADA A/EM CAIXA DE DISTRIBUIÇÃO DE EQUIPAMENTO AGRÍCOLA



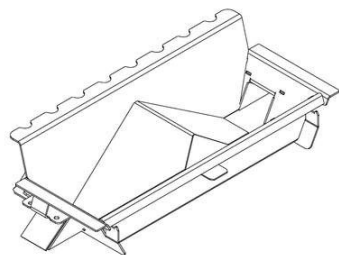

(73) ROBERTO NACHTIGALL (BR/RS)

(72) ROBERTO NACHTIGALL

(74) PAULO AFONSO PEREIRA

10 (dez) anos contados a partir de 08/03/2023, mediante o recolhimento da taxa quinquenal de manutenção (Artigos 119 e 120 da LPI) e observadas as demais condições legais.

(11) BR 30 2023 001183-8



Código 39 - Concessão do Registro

(22) 08/03/2023

(15) 28/03/2023

(45) 28/03/2023

(52) 06-03

(54) CONFIGURAÇÃO APLICADA A/EM MESA

(73) PAULO CELSO CARDOSO BACCHI (US)

(72) PAULO CELSO CARDOSO BACCHI

(74) JEFFERSON DE ARAUJO SERAFIM

10 (dez) anos contados a partir de 08/03/2023, mediante o recolhimento da taxa quinquenal de manutenção (Artigos 119 e 120 da LPI) e observadas as demais condições legais.

(11) BR 30 2023 001184-6



Código 39 - Concessão do Registro

(22) 08/03/2023

(15) 28/03/2023

(45) 28/03/2023

(52) 06-03

(54) CONFIGURAÇÃO APLICADA A/EM MESA

(73) PAULO CELSO CARDOSO BACCHI (US)

(72) PAULO CELSO CARDOSO BACCHI

(74) JEFFERSON DE ARAUJO SERAFIM

10 (dez) anos contados a partir de 08/03/2023, mediante o recolhimento da taxa quinquenal de manutenção (Artigos 119 e 120 da LPI) e observadas as demais condições legais.

(11) BR 30 2023 001185-4

Código 39 - Concessão do Registro

(22) 08/03/2023

(15) 28/03/2023

(45) 28/03/2023

(52) 06-01

(54) CONFIGURAÇÃO APLICADA A/EM POLTRONA

(73) PAULO CELSO CARDOSO BACCHI (US)





(72) PAULO CELSO CARDOSO BACCHI

(74) JEFFERSON DE ARAUJO SERAFIM

10 (dez) anos contados a partir de 08/03/2023, mediante o recolhimento da taxa quinquenal de manutenção (Artigos 119 e 120 da LPI) e observadas as demais condições legais.

(11) BR 30 2023 001186-2



Código 39 - Concessão do Registro

(22) 08/03/2023

(15) 28/03/2023

(45) 28/03/2023

(52) 06-01

(54) CONFIGURAÇÃO APLICADA A/EM PUFF

(73) PAULO CELSO CARDOSO BACCHI (US)

(72) PAULO CELSO CARDOSO BACCHI

(74) JEFFERSON DE ARAUJO SERAFIM

10 (dez) anos contados a partir de 08/03/2023, mediante o recolhimento da taxa quinquenal de manutenção (Artigos 119 e 120 da LPI) e observadas as demais condições legais.

(11) BR 30 2023 001188-9

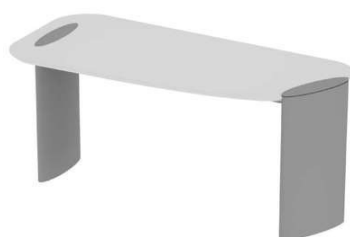

Código 39 - Concessão do Registro

(22) 08/03/2023

(15) 28/03/2023

(45) 28/03/2023

(52) 06-03

(54) CONFIGURAÇÃO APLICADA A/EM ESCRIVANINHA

(73) PAULO CELSO CARDOSO BACCHI (US)

(72) PAULO CELSO CARDOSO BACCHI

(74) JEFFERSON DE ARAUJO SERAFIM

10 (dez) anos contados a partir de 08/03/2023, mediante o recolhimento da taxa quinquenal de manutenção (Artigos 119 e 120 da LPI) e observadas as demais condições legais.

(11) BR 30 2023 001192-7

Código 39 - Concessão do Registro

(22) 08/03/2023

(15) 28/03/2023

(45) 28/03/2023

(52) 15-04

(54) CONFIGURAÇÃO APLICADA A/EM CANECA PROJETORA DE ARGAMASSA



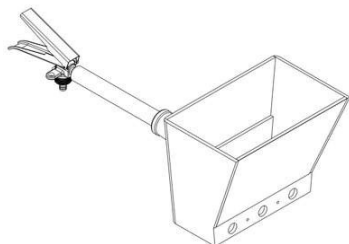

(73) RONNIE VAGNER DA SILVA (BR/PR)

(72) RONNIE VAGNER DA SILVA

10 (dez) anos contados a partir de 08/03/2023, mediante o recolhimento da taxa quinquenal de manutenção (Artigos 119 e 120 da LPI) e observadas as demais condições legais.

(11) BR 30 2023 001197-8

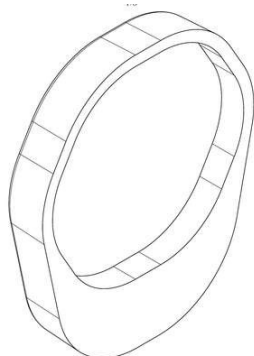

Código 39 - Concessão do Registro

(22) 08/03/2023

(15) 28/03/2023

(30) 09/09/2022 US 29/852792

(45) 28/03/2023

(52) 28-03

(54) CONFIGURAÇÃO APLICADA A/EM SOBRETAMPA

(73) THE GILLETTE COMPANY LLC (US)

(72) PATRICK DUNCAN MCEWEN

(74) TRENCH ROSSI E WATANABE ADVOGADOS (RJ)

10 (dez) anos contados a partir de 08/03/2023, mediante o recolhimento da taxa quinquenal de manutenção (Artigos 119 e 120 da LPI) e observadas as demais condições legais.

(11) BR 30 2023 001199-4

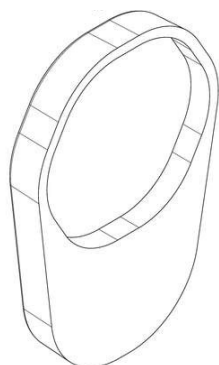

Código 39 - Concessão do Registro

(22) 08/03/2023

(15) 28/03/2023

(30) 09/09/2022 US 29/852796

(45) 28/03/2023

(52) 28-03

(54) CONFIGURAÇÃO APLICADA A/EM SOBRETAMPA

(73) THE GILLETTE COMPANY LLC (US)

(72) PATRICK DUNCAN MCEWEN

(74) TRENCH ROSSI E WATANABE ADVOGADOS (RJ)

10 (dez) anos contados a partir de 08/03/2023, mediante o recolhimento da taxa quinquenal de manutenção (Artigos 119 e 120 da LPI) e observadas as demais condições legais.

(11) BR 32 2022 006042-1

Código 39 - Concessão do Registro

(22) 15/12/2021

(15) 28/03/2023

(30) 27/07/2021 IB DM/217695

(45) 28/03/2023



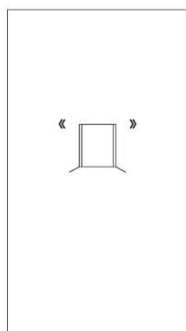
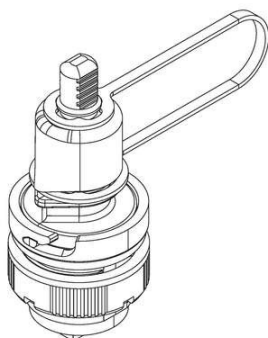

(52) 14-04
 (54) PADRÃO ORNAMENTAL APLICADO A/EM INTERFACE GRÁFICA
 (62) BR 30 2021 006414-6 15/12/2021
 (73) INVENTIO AG (CH)
 (72) QUIRIN KOLLROS; RONNY KOLB
 (74) DANNEMANN, SIEMSEN, BIGLER & IPANEMA MOREIRA
 10 (dez) anos contados a partir de 15/12/2021, mediante o recolhimento da taxa quinquenal de manutenção (Artigos 119 e 120 da LPI) e observadas as demais condições legais.

**(11) BR 32 2022 006403-6**

Código 39 - Concessão do Registro
 (22) 02/08/2022
 (15) 28/03/2023
 (45) 28/03/2023
 (52) 14-99
 (54) CONFIGURAÇÃO APLICADA A/EM ADAPTADOR PARA FIBRAS ÓPTICAS
 (62) BR 30 2022 003972-1 02/08/2022
 (73) FIBRACEM TELEINFORMÁTICA LTDA (BR/PR)
 (72) LUIZ CARLOS SILVEIRA BITENCOURT
 (74) ALCION BUBNIAK
 10 (dez) anos contados a partir de 02/08/2022, mediante o recolhimento da taxa quinquenal de manutenção (Artigos 119 e 120 da LPI) e observadas as demais condições legais.

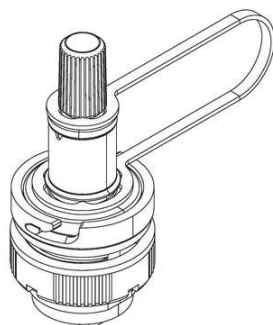
(11) BR 32 2022 006405-2

Código 39 - Concessão do Registro
 (22) 02/08/2022
 (15) 28/03/2023
 (45) 28/03/2023
 (52) 14-99
 (54) CONFIGURAÇÃO APLICADA A/EM ADAPTADOR PARA FIBRAS ÓPTICAS
 (62) BR 30 2022 003972-1 02/08/2022
 (73) FIBRACEM TELEINFORMÁTICA LTDA (BR/PR)
 (72) LUIZ CARLOS SILVEIRA BITENCOURT
 (74) ALCION BUBNIAK



10 (dez) anos contados a partir de 02/08/2022, mediante o recolhimento da taxa quinquenal de manutenção (Artigos 119 e 120 da LPI) e observadas as demais condições legais.

(11) BR 32 2022 006407-9

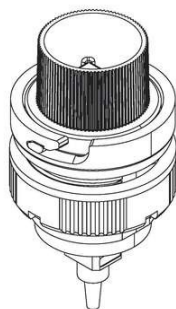

Código 39 - Concessão do Registro

(22) 02/08/2022

(15) 28/03/2023

(45) 28/03/2023

(52) 14-99

(54) CONFIGURAÇÃO APLICADA A/EM ADAPTADOR PARA FIBRAS ÓPTICAS

(62) BR 30 2022 003972-1 02/08/2022

(73) FIBRACEM TELEINFORMÁTICA LTDA (BR/PR)

(72) LUIZ CARLOS SILVEIRA BITENCOURT

(74) ALCION BUBNIAK

10 (dez) anos contados a partir de 02/08/2022, mediante o recolhimento da taxa quinquenal de manutenção (Artigos 119 e 120 da LPI) e observadas as demais condições legais.

(11) BR 32 2022 006408-7

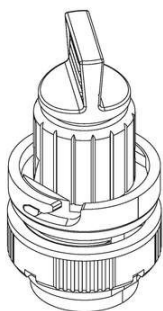

Código 39 - Concessão do Registro

(22) 02/08/2022

(15) 28/03/2023

(45) 28/03/2023

(52) 14-99

(54) CONFIGURAÇÃO APLICADA EM ADAPTADOR PARA FIBRAS ÓPTICAS

(62) BR 30 2022 003972-1 02/08/2022

(73) FIBRACEM TELEINFORMÁTICA LTDA (BR/PR)

(72) LUIZ CARLOS SILVEIRA BITENCOURT

(74) ALCION BUBNIAK

10 (dez) anos contados a partir de 02/08/2022, mediante o recolhimento da taxa quinquenal de manutenção (Artigos 119 e 120 da LPI) e observadas as demais condições legais.

(11) BR 32 2023 001063-0

Código 39 - Concessão do Registro

(22) 03/10/2022

(15) 28/03/2023

(30) 04/04/2022 WO DM/220698

(45) 28/03/2023

(52) 12-16

(54) CONFIGURAÇÃO APLICADA A/EM CARROCERIA

(62) BR 30 2022 005395-3 03/10/2022

(73) IVECO DEFENCE VEHICLES S.P.A. (IT)



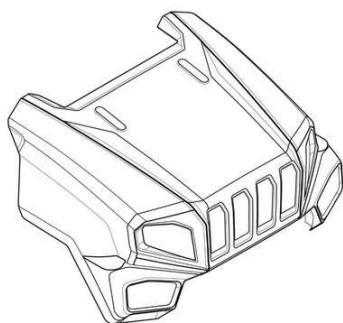

(72) MARCO ARMIGLIATO; PATRICK DIPRIMA

(74) VAZ E DIAS ADVOGADOS & ASSOCIADOS

10 (dez) anos contados a partir de 03/10/2022, mediante o recolhimento da taxa quinquenal de manutenção (Artigos 119 e 120 da LPI) e observadas as demais condições legais.

(11) BR 32 2023 001157-1



Código 39 - Concessão do Registro

(22) 07/06/2022

(15) 28/03/2023

(30) 08/12/2021 US 29/818,429

(45) 28/03/2023

(52) 07-01

(54) CONFIGURAÇÃO APLICADA A/EM MAMADEIRA

(62) BR 30 2022 002917-3 07/06/2022

(73) PROXAMAMA LLC (US)

(72) BOB WORRELL; SHILO BEN ZEEV

(74) DANNEMANN, SIEMSEN, BIGLER & IPANEMA MOREIRA

10 (dez) anos contados a partir de 07/06/2022, mediante o recolhimento da taxa quinquenal de manutenção (Artigos 119 e 120 da LPI) e observadas as demais condições legais.

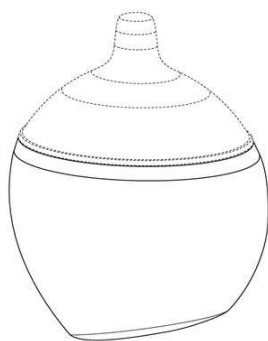

Código 40 - Publicação do Parecer de Mérito

Notificação da emissão do parecer de mérito conforme previsto no Art. 111 da LPI.
Poderá ser requerida cópia do parecer.

(11) BR 30 2019 005030-7

Código 40 - Publicação do Parecer de Mérito

(15) 18/02/2020

(73) CATERPILLAR INC. (US)

(74) SOERENSEN GARCIA ADVOGADOS ASSOCIADOS

Foram identificadas anterioridades: o registro não atende o artigo 95 da LPI.

(11) BR 30 2020 003952-1

Código 40 - Publicação do Parecer de Mérito

(15) 15/09/2020

(73) SITMED EQUIPAMENTOS MÉDICOS LTDA (BR/RS)

(74) GUERRA PROPRIEDADE INDUSTRIAL

Foram identificadas anterioridades: o registro não atende o artigo 95 da LPI.



Código 41 - Nulidade Administrativa

Notificação ao titular do Registro de instauração de processo administrativo de nulidade. Desta data corre o prazo de 60 (sessenta) dias para eventual contestação do titular (Art. 114 da LPI). Se interposto o pedido de nulidade no prazo de 60 (sessenta) dias contados da data da concessão, os efeitos do registro serão suspensos (Art. 113 § 2º). Poderá ser requerida cópia do processo de nulidade pelo peticionamento da GRU 824 - Cópia reprográfica simples.

(11) BR 30 2019 005030-7

Código 41 - Nulidade Administrativa
(15) 18/02/2020
(73) CATERPILLAR INC. (US)
(74) SOERENSEN GARCIA ADVOGADOS ASSOCIADOS
Processo Administrativo de Nulidade instaurado de Ofício, com base no artigo 111, parágrafo único, da LPI, nos termos do parecer de exame de mérito. Anterioridades: 001356315-0006 EM 21/12/2012 302016 002494-4 BR 14/06/2016

(11) BR 30 2020 003952-1

Código 41 - Nulidade Administrativa
(15) 15/09/2020
(73) SITMED EQUIPAMENTOS MÉDICOS LTDA (BR/RS)
(74) GUERRA PROPRIEDADE INDUSTRIAL
Processo Administrativo de Nulidade instaurado de Ofício, com base no artigo 111, parágrafo único, da LPI, nos termos do parecer de exame de mérito. Anterioridade: <https://www.facebook.com/sitmedbrasil/photos/a.139483912892245/1101765619997398/Data> da publicação: 23/10/2018

(11) BR 30 2022 005648-0

Código 41 - Nulidade Administrativa
(15) 07/02/2023
(73) RAFAEL HAAG (BR/RS)
(74) LUANA KLAUS
Processo Administrativo de Nulidade instaurado por requerimento de terceiros através da Pet. (WB) 870230016386, de 27/02/2023, ficando suspensos os efeitos da concessão, de acordo com o parágrafo 2º do artigo 113 da Lei 9279/96. Interessado(s): IGUI WORLDWIDE PISCINAS LTDA
EPP. Procurador(es): Celino Bento de Souza.

(11) BR 30 2022 006571-4

Código 41 - Nulidade Administrativa
(15) 27/12/2022
(73) MMZ ADMINISTRADORA DE BENS E PARTICIPACOES LTDA (BR/SC)
(74) NILVAN PAULO MINGURANSE
Processo Administrativo de Nulidade instaurado por requerimento de terceiros através da Pet. (WB) 870230016791, de 27/02/2023, ficando suspensos os efeitos da concessão, de acordo com o parágrafo 2º do artigo 113 da Lei



9279/96. Interessado(s): ODIN COMÉRCIO E IMPORTAÇÃO LTDA -
ME.Procurador(es): Fernanda Rosa Picosse.



Código 44 - Extinção - Art. 119 inciso III da LPI

Notificação da extinção do registro de desenho industrial pela falta de pagamento da retribuição prevista nos Arts. 108 e 120 da LPI.

(11) BR 30 2012 002216-9

Código 44 - Extinção - Art. 119 inciso III da LPI

(15) 26/08/2014

(73) HONDA MOTOR CO., LTD. (JP)

(74) DANNEMANN, SIEMSEM, BIGLER & IPANEMA MOREIRA

Registro extinto a contar de 05/05/2022.

(11) BR 30 2012 002243-6

Código 44 - Extinção - Art. 119 inciso III da LPI

(15) 19/02/2013

(73) Extramold Jomo Indústria de Plásticos Ltda (BR/RS)

(74) Emerson Salbego Hofart

Registro extinto a contar de 08/05/2022.

(11) BR 30 2012 002244-4

Código 44 - Extinção - Art. 119 inciso III da LPI

(15) 19/02/2013

(73) Keko Acessórios S/A (BR/RS)

(74) SKO Oyarzabal Marcas e Patentes S/S Ltda

Registro extinto a contar de 08/05/2022.

(11) BR 30 2012 002245-2

Código 44 - Extinção - Art. 119 inciso III da LPI

(15) 19/02/2013

(73) Keko Acessórios S/A (BR/RS)

(74) SKO Oyarzabal Marcas e Patentes S/S Ltda

Registro extinto a contar de 08/05/2022.

(11) BR 30 2012 002260-6

Código 44 - Extinção - Art. 119 inciso III da LPI

(15) 02/09/2014

(73) CESDE INDÚSTRIA E COMÉRCIO DE ELETRODOMÉSTICOS LTDA.

(BR/CE)

(74) DAVID DO NASCIMENTO ADVOGADOS ASSOCIADOS

Registro extinto a contar de 09/05/2022.

(11) BR 30 2012 002265-7

Código 44 - Extinção - Art. 119 inciso III da LPI

(15) 21/08/2012

(73) HÛHUCO ACP DO BRASIL INDÚSTRIA E COMÉRCIO DE FITAS

METÁLICAS LTDA. (BR/SP)

(74) SUL AMÉRICA MARCAS E PATENTES LTDA

Registro extinto a contar de 09/05/2022.

(11) BR 30 2012 002266-5	Código 44 - Extinção - Art. 119 inciso III da LPI (15) 21/08/2012 (73) HÜHOCO ACP DO BRASIL INDÚSTRIA E COMÉRCIO DE FITAS METÁLICAS LTDA (BR/SP) (74) SUL AMÉRICA MARCAS E PATENTES LTDA Registro extinto a contar de 09/05/2022.
(11) BR 30 2012 002267-3	Código 44 - Extinção - Art. 119 inciso III da LPI (15) 21/08/2012 (73) HÜHOCO ACP DO BRASIL INDÚSTRIA E COMÉRCIO DE FITAS METÁLICAS LTDA (BR/SP) (74) SUL AMÉRICA MARCAS E PATENTES LTDA. Registro extinto a contar de 09/05/2022.
(11) BR 30 2012 002268-1	Código 44 - Extinção - Art. 119 inciso III da LPI (15) 29/12/2015 (73) HONDA MOTOR CO.,LTD (JP) (74) Dannemann, Siemsen, Bigler & Ipanema Moreira Registro extinto a contar de 09/05/2022.
(11) BR 30 2012 002271-1	Código 44 - Extinção - Art. 119 inciso III da LPI (15) 29/12/2015 (73) HONDA MOTOR CO.,LTD (JP) (74) Dannemann, Siemsen, Bigler & Ipanema Moreira Registro extinto a contar de 09/05/2022.
(11) BR 30 2012 002276-2	Código 44 - Extinção - Art. 119 inciso III da LPI (15) 21/08/2012 (73) SOBEL INDÚSTRIA E COMÉRCIO DE PRODUTOS DE LIMPEZA LTDA (BR/SP) (74) CARLOS DE LENA Registro extinto a contar de 10/05/2022.
(11) BR 30 2012 002277-0	Código 44 - Extinção - Art. 119 inciso III da LPI (15) 21/08/2012 (73) SOBEL INDÚSTRIA E COMÉRCIO DE PRODUTOS DE LIMPEZA LTDA (BR/SP) (74) CARLOS DE LENA Registro extinto a contar de 10/05/2022.
(11) BR 30 2012 002285-1	Código 44 - Extinção - Art. 119 inciso III da LPI (15) 21/08/2012 (73) HÜHOCO ACP DO BRASIL INDÚSTRIA E COMÉRCIO DE FITAS METÁLICAS LTDA. (BR/SP)

(74) SUL AMÉRICA - MARCAS E PATENTES LTDA
Registro extinto a contar de 10/05/2022.

(11) BR 30 2012 002286-0 Código 44 - Extinção - Art. 119 inciso III da LPI
(15) 21/08/2012
(73) HÜHOCO ACP DO BRASIL INDÚSTRIA E COMÉRCIO DE FITAS METÁLICAS LTDA. (BR/SP)
(74) SUL AMÉRICA - MARCAS E PATENTES LTDA
Registro extinto a contar de 10/05/2022.

(11) BR 30 2012 002287-8 Código 44 - Extinção - Art. 119 inciso III da LPI
(15) 21/08/2012
(73) HÜHOCO ACP DO BRASIL INDÚSTRIA E COMÉRCIO DE FITAS METÁLICAS LTDA. (BR/SP)
(74) SUL AMÉRICA MARCAS E PATENTES LTDA.
Registro extinto a contar de 10/05/2022.

(11) BR 30 2012 002297-5 Código 44 - Extinção - Art. 119 inciso III da LPI
(15) 11/06/2013
(73) GM Global Technology Operations LLC (US)
(74) Kasznar Leonardos Propriedade Intelectual
Registro extinto a contar de 10/05/2022.

(11) BR 30 2012 002307-6 Código 44 - Extinção - Art. 119 inciso III da LPI
(15) 11/06/2013
(73) MARIA BELEN AGUILAR (AR)
(74) Araripe & Associados
Registro extinto a contar de 11/05/2022.

(11) BR 30 2012 002312-2 Código 44 - Extinção - Art. 119 inciso III da LPI
(15) 21/08/2012
(73) RICARDO FERRARI JUNIOR (BR/SC)
(74) MODAL MARCAS E PATENTES LTDA
Registro extinto a contar de 11/05/2022.

(11) BR 30 2012 002314-9 Código 44 - Extinção - Art. 119 inciso III da LPI
(15) 21/08/2012
(73) MILLIE CONFECÇÕES INDÚSTRIA E COMÉRCIO LTDA (BR/SP)
(74) JACQUES LABRUINE
Registro extinto a contar de 11/05/2022.

(11) BR 30 2012 002324-6 Código 44 - Extinção - Art. 119 inciso III da LPI
(15) 29/12/2015
(73) D.J. INDÚSTRIA E COMÉRCIO LTDA (BR/SP)



(74) Simbolo Marcas e Patentes Ltda
Registro extinto a contar de 11/05/2022.

(11) BR 30 2012 002325-4 Código 44 - Extinção - Art. 119 inciso III da LPI
(15) 21/08/2012
(73) D.J INDÚSTRIA E COMERCIO LTDA (BR/SP)
(74) SÍMBOLO MARCAS E PATENTES LTDA
Registro extinto a contar de 11/05/2022.

(11) BR 30 2012 002326-2 Código 44 - Extinção - Art. 119 inciso III da LPI
(15) 19/02/2013
(73) Rubbermaid Commercial Products, LLC (US)
(74) Nellie D Shores
Registro extinto a contar de 08/05/2022.

(11) BR 30 2012 002328-9 Código 44 - Extinção - Art. 119 inciso III da LPI
(15) 28/08/2012
(73) GENÉSIO TEIXEIRA DE BARROS (BR/SP)
(74) AGUINALDO MOREIRA
Registro extinto a contar de 12/05/2022.

(11) BR 30 2012 002331-9 Código 44 - Extinção - Art. 119 inciso III da LPI
(15) 11/06/2013
(73) Gustavo Agustini Orati (BR/SP)
(74) Vilage Marcas & Patentes S/S Ltda
Registro extinto a contar de 12/05/2022.

(11) BR 30 2012 002332-7 Código 44 - Extinção - Art. 119 inciso III da LPI
(15) 11/06/2013
(73) Mielle Indústria e Comércio de Plásticos Ltda (BR/SP)
(74) Vilage Marcas & Patentes S/S Ltda
Registro extinto a contar de 12/05/2022.

(11) BR 30 2012 002333-5 Código 44 - Extinção - Art. 119 inciso III da LPI
(15) 11/06/2013
(73) Mielle Indústria e Comércio de Plásticos Ltda (BR/SP)
(74) Vilage Marcas & Patente S/S Ltda
Registro extinto a contar de 12/05/2022.

(11) BR 30 2012 002358-0 Código 44 - Extinção - Art. 119 inciso III da LPI
(15) 05/04/2016
(73) AUDI AG (DE)
(74) ARARIPE & ASSOCIADOS
Registro extinto a contar de 12/05/2022.



(11) BR 30 2012 002368-8

Código 44 - Extinção - Art. 119 inciso III da LPI

(15) 18/06/2013

(73) Variér Furniture AS (NO)

(74) Kasznar Leonardos Propriedade Intelectual

Registro extinto a contar de 12/05/2022.

(11) BR 30 2012 002372-6

Código 44 - Extinção - Art. 119 inciso III da LPI

(15) 20/05/2014

(73) Marcopolo S.A (BR/RS)

(74) Atem & Remer Asses. Consult. Prop. Int. Ltda

Registro extinto a contar de 15/05/2022.

(11) BR 30 2012 002373-4

Código 44 - Extinção - Art. 119 inciso III da LPI

(15) 21/08/2012

(73) Marcopolo S.A (BR/RS)

(74) Atem & Remer Asses. Consult. Prop. Int. Ltda

Registro extinto a contar de 15/05/2022.



Código 46 - Prorrogação

Prorrogada a vigência do registro de desenho industrial por solicitação do titular.

(11) BR 30 2012 002028-0

Código 46 - Prorrogação

(22) 24/04/2012

(15) 11/06/2013

(45) 11/06/2013

(52) 23-02

(54) CONFIGURAÇÃO APLICADA EM MICTÓRIO

(73) DURATEX S.A (BR/SP)

(72) ROGÉRIO SOLER PARRA

(74) ANTONIO MAURICIO PEDRAS ARNAUD

Prorrogado de 25/04/2022 a 24/04/2027 (3º Período).

(11) BR 30 2012 002043-3

Código 46 - Prorrogação

(22) 25/04/2012

(15) 13/02/2013

(45) 13/02/2013

(52) 13-02

(54) CONFIGURAÇÃO APLICADA A UMA BATERIA.

(73) CPS TECHNOLOGY HOLDINGS LLC (US)

(72) Nicholas E. Elison; Glenn W. Andersen

(74) MONTAURY PIMENTA, MACHADO & VIEIRA DE MELLO ADVOGADOS

Prorrogado de 26/04/2022 a 25/04/2027 (3º Período).

(11) BR 30 2012 002065-4

Código 46 - Prorrogação

(22) 26/04/2012

(15) 17/07/2012

(45) 17/07/2012

(52) 20-02

(54) CONFIGURAÇÃO APLICADA EM EXPOSITOR.

(73) PRO-MARKET MOVEIS E EXPOSITORES LTDA (BR/SP)

(72) JOSE MARIO MONTEIRO BENJAMIN

(74) VILAGE MARCAS & PATENTES S/S LTDA

Prorrogado de 27/04/2022 a 26/04/2027 (3º Período).

(11) BR 30 2012 002073-5

Código 46 - Prorrogação

(22) 26/04/2012

(15) 10/06/2014

(45) 10/06/2014

(52) 09-01

(54) CONFIGURAÇÃO APLICADA EM GARRAFÃO PARA ÁGUA

(73) INDÚSTRIA E COMÉRCIO DE PLÁSTICOS SÃO PEDRO EIRELI (BR/SC)
(72) Ramon Sandrini
(74) Anel Marcas e Patentes Ltda.
Prorrogado de 27/04/2022 a 26/04/2027 (3º Período).

(11) BR 30 2012 002091-3 Código 46 - Prorrogação
(22) 27/04/2012
(15) 13/02/2013
(45) 13/02/2013
(52) 10-05
(54) CONFIGURAÇÃO APLICADA EM SENSOR
(73) SIEMENS SCHWEIZ AG (CH)
(72) An Luo; Jia Ou Zhang
(74) Dannemann, Siemsen, Bigler & Ipanema Moreira
Prorrogado de 28/04/2022 a 27/04/2027 (3º Período).

(11) BR 30 2012 002108-1 Código 46 - Prorrogação
(22) 27/04/2012
(15) 11/06/2013
(45) 11/06/2013
(52) 12-06
(54) CONFIGURAÇÃO APLICADA EM DRAGA TRANSPORTADORA
(73) MONDINI EQUIPAMENTOS PARA MINERAÇÃO LTDA. (BR/SC)
(72) Pedro Giovane Mondini
(74) Edvaldo Luis Alves
Prorrogado de 28/04/2022 a 27/04/2027 (3º Período).

(11) BR 30 2012 002109-0 Código 46 - Prorrogação
(22) 27/04/2012
(15) 11/06/2013
(45) 11/06/2013
(52) 15-99
(54) CONFIGURAÇÃO APLICADA EM DESAGREGADOR DE MINÉRIOS UTILIZADO EM DRAGAS
(73) MONDINI EQUIPAMENTOS PARA MINERAÇÃO LTDA. (BR/SC)
(72) Pedro Giovane Mondini
(74) Edvaldo Luis Alves
Prorrogado de 28/04/2022 a 27/04/2027 (3º Período).

(11) BR 30 2012 002110-3 Código 46 - Prorrogação
(22) 27/04/2012
(15) 11/06/2013
(45) 11/06/2013
(52) 12-06



(54) CONFIGURAÇÃO APLICADA EM DRAGA ESTACIONÁRIA
(73) MONDINI EQUIPAMENTOS PARA MINERAÇÃO LTDA. (BR/SC)
(72) Pedro Giovane Mondini
(74) Edvaldo Luis Alves
Prorrogado de 28/04/2022 a 27/04/2027 (3º Período).

(11) BR 30 2012 002111-1

Código 46 - Prorrogação
(22) 27/04/2012
(15) 24/12/2013
(45) 24/12/2013
(52) 12-06
(54) CONFIGURAÇÃO APLICADA EM DRAGA ESTACIONÁRIA
(73) MONDINI EQUIPAMENTOS PARA MINERAÇÃO LTDA. (BR/SC)
(72) PEDRO GIOVANE MONDINI
(74) EDVALDO LUIS ALVES
Prorrogado de 28/04/2022 a 27/04/2027 (3º Período).

(11) BR 30 2012 002117-0

Código 46 - Prorrogação
(22) 27/04/2012
(15) 21/08/2012
(45) 21/08/2012
(52) 12-16
(54) CONFIGURAÇÕES APLICADAS EM CUBO DE RODA
(73) CASTERTECH FUNDIÇÃO E TECNOLOGIA LTDA. (BR/RS)
(72) Gustavo Perini; Luciano André Beninca
(74) Vieira de Mello Advogados
Prorrogado de 28/04/2022 a 27/04/2027 (3º Período).

(11) BR 30 2012 002146-4

Código 46 - Prorrogação
(22) 30/04/2012
(15) 13/02/2013
(45) 13/02/2013
(52) 28-03
(54) CONFIGURAÇÃO APLICADA A BARBEADOR
(73) KONINKLIJKE PHILIPS N.V. (NL)
(72) Florian Jeremy Fabrice Boulanger
(74) DAVID DO NASCIMENTO ADVOGADOS ASSOCIADOS
Prorrogado de 01/05/2022 a 30/04/2027 (3º Período).

(11) BR 30 2012 002279-7

Código 46 - Prorrogação
(22) 27/04/2012
(15) 03/11/2015
(45) 03/11/2015
(52) 09-01



(54) CONFIGURAÇÃO APLICADA EM GARRAFA.
(73) THE ABSOLUT COMPANY AKTIEBOLAG (SE)
(72) URBAN AHLGREN; STEFAN WENNERSTRÖM; THOMAS SCHAAD
(74) Dannemann, Siemsen, Bigler & Ipanema Moreira
Prorrogado de 28/04/2022 a 27/04/2027 (3º Período).

(11) BR 30 2012 005973-9

Código 46 - Prorrogação
(22) 08/11/2012
(15) 23/07/2013
(45) 23/07/2013
(52) 08-05
(54) CONFIGURAÇÃO APLICADA A BASE EXTRATORA E INSTALADORA DE
BUCHA DE BIELA TRAPEZOIDAL
(73) Remafe Ferramentas Especiais Ltda - Me (BR/PR)
(72) Elias Alves dos Santos
(74) Felipe Carvalho Romero
Prorrogado de 09/11/2022 a 08/11/2027 (3º Período).

(11) BR 30 2013 000941-6

Código 46 - Prorrogação
(22) 06/03/2013
(15) 29/03/2016
(45) 29/03/2016
(52) 15-07 , 10-05
(54) CONFIGURAÇÃO APLICADA EM CAPA PROTETORA PARA
CONTROLADOR DE TEMPERATURA
(73) FULL GAUGE ELETRO CONTROLES LTDA (BR/RS)
(72) CHRISTIAN GERBER MELLO; TIAGO FARIA PERIUS
(74) Idea Marcas e Patentes Ltda
Prorrogado de 07/03/2023 a 06/03/2028 (3º Período).

(11) BR 30 2013 000942-4

Código 46 - Prorrogação
(22) 06/03/2013
(15) 25/08/2015
(45) 25/08/2015
(52) 08-07
(54) CONFIGURAÇÃO APLICADA EM CHAVE PROGRAMADORA
(73) FULL GAUGE ELETRO CONTROLES LTDA (BR/RS)
(72) CHRISTIAN GERBER MELLO; TIAGO FARIA PERIUS
(74) Idea Marcas e Patentes Ltda
Prorrogado de 07/03/2023 a 06/03/2028 (3º Período).

(11) BR 30 2013 000943-2

Código 46 - Prorrogação
(22) 06/03/2013
(15) 03/06/2014



(45) 03/06/2014
(52) 10-05
(54) CONFIGURAÇÃO APLICADA EM CARÇA DE CONTROLADOR
(73) FULL GAUGE ELETRO CONTROLES LTDA (BR/RS)
(72) CHRISTIAN GERBER MELLO; TIAGO FARIA PERIUS
(74) Idea Marcas e Patentes Ltda
Prorrogado de 07/03/2023 a 06/03/2028 (3º Período).

(11) BR 30 2013 000946-7

Código 46 - Prorrogação
(22) 06/03/2013
(15) 18/11/2014
(45) 18/11/2014
(52) 02-04
(54) CONFIGURAÇÃO APLICADA EM CHINELO
(73) Grendene S.A. (BR/CE)
(72) Robson Castilho de Brito
(74) Custódio de Almeida & Cla.
Prorrogado de 07/03/2023 a 06/03/2028 (3º Período).

(11) BR 30 2013 000952-1

Código 46 - Prorrogação
(22) 06/03/2013
(15) 15/10/2013
(45) 15/10/2013
(52) 23-01
(54) "CONFIGURAÇÃO APLICADA EM TORNEIRA"
(73) PERFLEX INDÚSTRIA E COMÉRCIO LTDA (BR/SP)
(72) DOMINGOS DE OLIVEIRA MARQUES
(74) SÍMBOLO MARCAS E PATENTES LTDA
Prorrogado de 07/03/2023 a 06/03/2028 (3º Período).

(11) BR 30 2013 000953-0

Código 46 - Prorrogação
(22) 06/03/2013
(15) 15/10/2013
(45) 15/10/2013
(52) 23-01
(54) "CONFIGURAÇÃO APLICADA EM BICA MISTURADORA"
(73) PERFLEX INDÚSTRIA E COMÉRCIO LTDA (BR/SP)
(72) DOMINGOS DE OLIVEIRA MARQUES
(74) SÍMBOLO MARCAS E PATENTES LTDA
Prorrogado de 07/03/2023 a 06/03/2028 (3º Período).

(11) BR 30 2013 000962-9

Código 46 - Prorrogação
(22) 06/03/2013
(15) 29/03/2016



(45) 29/03/2016
(52) 14-03
(54) CONFIGURAÇÃO APLICADA EM DISPOSITIVO DE DETECÇÃO DE METAIS
(73) COSTRUZIONI ELETTRONICHE INDUSTRIALI AUTOMATISMI S.P.A.
C.E.I.A. S.P.A (IT)
(72) ALESSANDRO MANNESCHI
(74) DANNEMANN, SIEMSEN, BIGLER & IPANEMA MOREIRA
Prorrogado de 07/03/2023 a 06/03/2028 (3º Período).

(11) BR 30 2013 000963-7

Código 46 - Prorrogação
(22) 06/03/2013
(15) 25/08/2015
(45) 25/08/2015
(52) 13-03
(54) CONFIGURAÇÃO APLICADA EM RECARREGADOR DE BATERIA
(73) COSTRUZIONI ELETTRONICHE INDUSTRIALI AUTOMATISMI S.P.A.
C.E.I.A. S.P.A (IT)
(72) ALESSANDRO MANNESCHI
(74) Dannemann, Siemens, Bigler & Ipanema Moreira
Prorrogado de 07/03/2023 a 06/03/2028 (3º Período).

(11) BR 30 2013 000965-3

Código 46 - Prorrogação
(22) 06/03/2013
(15) 29/03/2016
(45) 29/03/2016
(52) 14-03
(54) CONFIGURAÇÃO APLICADA EM DISPOSITIVO DE DETECÇÃO DE METAIS
(73) COSTRUZIONI ELETTRONICHE INDUSTRIALI AUTOMATISMI S.P.A.
C.E.I.A. S.P.A (IT)
(72) Alessandro Manneschi
(74) Dannemann, Siemens, Bigler & Ipanema Moreira
Prorrogado de 07/03/2023 a 06/03/2028 (3º Período).

(11) BR 30 2013 001038-4

Código 46 - Prorrogação
(22) 12/03/2013
(15) 03/06/2014
(45) 03/06/2014
(52) 23-01
(54) CONFIGURAÇÃO APLICADA EM TORNEIRA-FILTRO
(73) AZZO HIDRÁULICOS DO BRASIL LTDA (BR/SC)
(72) ADENILSON KEMPER
(74) Sandro Wunderlich



Prorrogado de 13/03/2023 a 12/03/2028 (3º Período).

(11) BR 30 2013 001119-4

Código 46 - Prorrogação

(22) 15/03/2013

(15) 03/06/2014

(45) 03/06/2014

(52) 06-06

(54) CONFIGURAÇÃO APLICADA EM VASO DE FLORES DE CANTO

(73) QUIZCAMP-FABRICO E COMÉRCIO DE PRODUTOS ALIMENTARES, S.A.
(PT)

(72) MANUEL MARIA RODRIGUES

(74) EDUARDO PEREIRA DA SILVA

Prorrogado de 16/03/2023 a 15/03/2028 (3º Período).

(11) BR 30 2013 001173-9

Código 46 - Prorrogação

(22) 22/03/2013

(15) 10/11/2015

(45) 10/11/2015

(52) 08-05

(54) CONFIGURAÇÃO APLICADA A UM BLOCO DE APOIO

(73) KWH MIRKA LTD (FI)

(72) STIG FINNÄS

(74) Orlando de Souza

Prorrogado de 23/03/2023 a 22/03/2028 (3º Período).

(11) BR 30 2013 001183-6

Código 46 - Prorrogação

(22) 22/03/2013

(15) 31/05/2016

(45) 31/05/2016

(52) 07-05

(54) CONFIGURAÇÃO APLICADA A APLICADOR DE PRODUTO SANITÁRIO

(73) LIMPPANO S.A. (BR/RJ)

(72) ALEX BUCHHEIM

(74) MATOS & ASSOCIADOS - ADVOGADOS

Prorrogado de 23/03/2023 a 22/03/2028 (3º Período).

(11) BR 30 2013 001193-3

Código 46 - Prorrogação

(22) 22/03/2013

(15) 31/05/2016

(45) 31/05/2016

(52) 04-02

(54) CONFIGURAÇÃO APLICADA A DISPOSITIVO DE HIGIENE ORAL

(73) COLGATE-PALMOLIVE COMPANY (US)

(72) WEN JIN XI; KAI ZHANG; GUANG SHENG GUO



(74) ORLANDO DE SOUZA
Prorrogado de 23/03/2023 a 22/03/2028 (3º Período).

(11) BR 30 2013 001262-0 Código 46 - Prorrogação
(22) 26/03/2013
(15) 03/06/2014
(45) 03/06/2014
(52) 04-02
(54) CONFIGURAÇÃO APLICADA A UM IMPLEMENTO DE HIGIENE ORAL
(73) Colgate-Palmolive Company (US)
(72) WEN JIN XI; KAI ZHANG; GUANG SHENG GUO
(74) Orlando de Souza
Prorrogado de 27/03/2023 a 26/03/2028 (3º Período).

(11) BR 30 2013 001277-8 Código 46 - Prorrogação
(22) 26/03/2013
(15) 18/11/2014
(45) 18/11/2014
(52) 12-16
(54) CONFIGURAÇÃO APLICADA EM ESTAÇÃO DE OPERADOR PARA VEÍCULO DE TRABALHO
(73) DEERE & COMPANY (US)
(72) KADAM RAJAN; JHA PANKAJ KUMAR; MAHADIK SAMIR; VINAYAK BONGARGE; THALAVAIPANDIAN KARTHIKEYAN T
(74) Kasznar Leonardos Propriedade Intelectual
Prorrogado de 27/03/2023 a 26/03/2028 (3º Período).

(11) BR 30 2013 001278-6 Código 46 - Prorrogação
(22) 26/03/2013
(15) 18/11/2014
(45) 18/11/2014
(52) 15-04
(54) CONFIGURAÇÃO APLICADA EM ESCAVADEIRA.
(73) Deere & Company (US)
(72) Robert C. Moore; Richard J. Smith; Luke D. Less; Tom Ward
(74) Kasznar Leonardos Propriedade Intelectual
Prorrogado de 27/03/2023 a 26/03/2028 (3º Período).

(11) BR 30 2013 001311-1 Código 46 - Prorrogação
(22) 27/03/2013
(15) 10/04/2018
(45) 10/04/2018
(52) 15-04
(54) CONFIGURAÇÃO APLICADA EM CAÇAMBA



(73) DEERE & COMPANY (US)
(72) BRENT M HUNOLD; AMOL A. TERADALE; DANIEL M. SULZER; SAGAR BHOJNE; MARJORIE J. BALLINA; RUDRAX BAROT; ERIC J. ERNST; PETER A. WOLF
(74) KASZNAR LEONARDOS PROP. INTELECTUAL
Prorrogado de 28/03/2023 a 27/03/2028 (3º Período).

(11) BR 30 2013 001455-0

Código 46 - Prorrogação
(22) 03/04/2013
(15) 03/06/2014
(45) 03/06/2014
(52) 24-01
(54) CONFIGURAÇÃO APLICADA EM EQUIPAMENTOS MÉDICOS
(73) SIEMENS AKTIENGESELLSCHAFT (DE)
(72) FRANZISKA DINSE; HANS-JÜRGEN HAUMANN; ANDREAS LIMMER; BERND MALTER; HANS SCHWEIZER; HERBERT TAUBER; CHRISTOPH WINKLER; GERBEN TEN CATE
(74) DANNEMANN, SIEMSEN, BIGLER & IPANEMA MOREIRA
Prorrogado de 04/04/2023 a 03/04/2028 (3º Período).

(11) BR 30 2013 001882-2

Código 46 - Prorrogação
(22) 24/04/2013
(15) 25/11/2014
(45) 25/11/2014
(52) 02-04
(54) CONFIGURAÇÃO APLICADA EM CABEDAL PARA CALÇADO
(73) TERRAS DE AVENTURA INDUSTRIA DE ARTIGOS ESPORTIVOS LTDA (BR/RJ)
(72) Oskar Fossati Metsavaht
(74) MMV Agentes da Propriedade Industrial
Prorrogado de 25/04/2023 a 24/04/2028 (3º Período).

(11) BR 30 2013 004471-8

Código 46 - Prorrogação
(22) 06/09/2013
(15) 12/09/2017
(45) 12/09/2017
(52) 23-01
(54) CONFIGURAÇÃO APLICADA EM TAMPA PARA DISPOSITIVOS DE SUCÇÃO DE PISCINAS
(73) ROBSON TALVANY MELVINO ARAÚJO (BR/SP)
(72) ROBSON TALVANY MELVINO ARAÚJO
Prorrogado de 07/09/2023 a 06/09/2028 (3º Período).

(11) BR 30 2013 004949-3

Código 46 - Prorrogação



(22) 27/09/2013
(15) 23/02/2016
(45) 23/02/2016
(52) 09-03
(54) CONFIGURAÇÃO APLICADA EM CAIXA DE CHÁ
(73) CHÁ-MEL INDÚSTRIA E COMÉRCIO DE PRODUTOS NATURAIS LTDA-ME (BR/PR)
(72) ESTEFANO DRANKA
(74) ADRIANA CUBAS MULLER PROPST
Prorrogado de 28/09/2023 a 27/09/2028 (3º Período).

(11) BR 30 2014 000673-8

Código 46 - Prorrogação
(22) 17/02/2014
(15) 14/04/2015
(45) 14/04/2015
(52) 02-07
(54) CONFIGURAÇÃO APLICADA A UM ACESSÓRIO PARA CALÇADOS E AFINS
(73) RESTOQUE COMÉRCIO E CONFECÇÕES DE ROUPAS S.A. (BR/SP)
(72) FÁTIMA CRISTINA FERNANDES STRYJER
(74) DANNEMANN, SIEMSEN, BIGLER & IPANEMA MOREIRA
Prorrogado de 18/02/2024 a 17/02/2029 (3º Período).

(11) BR 32 2014 005397-6

Código 46 - Prorrogação
(22) 16/04/2012
(15) 07/06/2016
(45) 07/06/2016
(52) 02-07 , 21-01
(54) CONFIGURAÇÃO APLICADA EM FAIXA DE CABEÇA PARA BONECA
(62) BR 30 2012 001889-7 16/04/2012
(73) ROMA JENSEN COMÉRCIO E INDÚSTRIA LTDA (BR/SP)
(72) GUSTAVO JENSEN
(74) TINOCO SOARES & FILHO LTDA.
Prorrogado de 17/04/2022 a 16/04/2027 (3º Período).

(11) BR 32 2014 005400-0

Código 46 - Prorrogação
(22) 17/04/2012
(15) 07/06/2016
(45) 07/06/2016
(52) 02-07 , 21-01
(54) CONFIGURAÇÃO APLICADA EM FAIXA DE CABEÇA PARA BONECA
(62) BR 30 2012 001900-1 17/04/2012
(73) ROMA JENSEN COMÉRCIO E INDÚSTRIA LTDA (BR/SP)
(72) GUSTAVO JENSEN



(74) TINOCO SOARES & FILHO LTDA
Prorrogado de 18/04/2022 a 17/04/2027 (3º Período).

(11) BR 32 2014 005403-4 Código 46 - Prorrogação
(22) 16/04/2012
(15) 07/06/2016
(45) 07/06/2016
(52) 18-01
(54) CONFIGURAÇÃO APLICADA EM TOUCA PARA BONECA
(62) BR 30 2012 001891-9 16/04/2012
(73) ROMA JENSEN COMÉRCIO E INDÚSTRIA LTDA (BR/SP)
(72) GUSTAVO JENSEN
(74) TINOCO SOARES & FILHO LTDA.
Prorrogado de 17/04/2022 a 16/04/2027 (3º Período).

(11) BR 32 2015 003735-3 Código 46 - Prorrogação
(22) 16/04/2012
(15) 13/06/2017
(45) 13/06/2017
(52) 21-01
(54) CONFIGURAÇÃO APLICADA EM ACESSÓRIO PARA BONECA
(62) BR 30 2012 001892-7 16/04/2012
(73) ROMA JENSEN COMÉRCIO E INDÚSTRIA LTDA. (BR/SP)
(72) GUSTAVO JENSEN
(74) TINOCO SOARES SOCIEDADE DE ADVOGADOS
Prorrogado de 17/04/2022 a 16/04/2027 (3º Período).

(11) BR 32 2015 003736-1 Código 46 - Prorrogação
(22) 16/04/2012
(15) 13/06/2017
(45) 13/06/2017
(52) 21-01
(54) CONFIGURAÇÃO APLICADA EM ACESSÓRIO PARA BONECA
(62) BR 30 2012 001892-7 16/04/2012
(73) ROMA JENSEN COMÉRCIO E INDÚSTRIA LTDA. (BR/SP)
(72) GUSTAVO JENSEN
(74) TINOCO SOARES SOCIEDADE DE ADVOGADOS
Prorrogado de 17/04/2022 a 16/04/2027 (3º Período).

(11) BR 32 2015 003737-0 Código 46 - Prorrogação
(22) 16/04/2012
(15) 13/06/2017
(45) 13/06/2017
(52) 21-01



(54) CONFIGURAÇÃO APLICADA EM ACESSÓRIO PARA BONECA
(62) BR 30 2012 001892-7 16/04/2012
(73) ROMA JENSEN COMÉRCIO E INDÚSTRIA LTDA. (BR/SP)
(72) GUSTAVO JENSEN
(74) TINOCO SOARES SOCIEDADE DE ADVOGADOS
Prorrogado de 17/04/2022 a 16/04/2027 (3º Período).

(11) DI 6200996-6

Código 46 - Prorrogação
(22) 30/04/2002
(15) 26/11/2002
(45) 26/11/2002
(54) CONFIGURAÇÃO APLICADA EM ABSORVENTE
(73) KIMBERLY-CLARK BRASIL INDÚSTRIA E COMÉRCIO DE PRODUTOS DE HIGIENE LTDA. (BR/SP)
(72) Claudio Malagoni Buiatti; Luciana Mercer Cruz; Cassiano Fregapani Pereira
(74) KASZNAR LEONARDOS PROPRIEDADE INTELECTUAL
Prorrogado de 01/05/2022 a 30/04/2027 (5º Período).

(11) DI 6200997-4

Código 46 - Prorrogação
(22) 30/04/2002
(15) 12/11/2002
(45) 12/11/2002
(54) CONFIGURAÇÃO APLICADA EM ABSORVENTE
(73) KIMBERLY-CLARK BRASIL INDÚSTRIA E COMÉRCIO DE PRODUTOS DE HIGIENE LTDA. (BR/SP)
(72) Claudio Malagoni Buiatti; Luciana Mercer Cruz; Cassiano Fregapani Pereira
(74) KASZNAR LEONARDOS PROPRIEDADE INTELECTUAL
Prorrogado de 01/05/2022 a 30/04/2027 (5º Período).

(11) DI 6300601-4

Código 46 - Prorrogação
(22) 07/03/2003
(15) 13/05/2003
(45) 13/05/2003
(54) CANETA DO TIPO COM PONTA DE ESFERA
(73) THE PILOT INK CO., LTD (JP)
(72) NAOMI ARITA; TETSUHIRO KURITA
(74) NELLIE ANNE DAIEL-SHORES
Prorrogado de 08/03/2023 a 07/03/2028 (5º Período).

(11) DI 6300606-5

Código 46 - Prorrogação
(22) 26/02/2003
(15) 13/05/2003
(45) 13/05/2003
(54) CONFIGURAÇÃO APLICADA À TUBO FLEXÍVEL



(73) WESTAFLEX TUBOS FLEXÍVEIS LTDA (BR/PR)
(72) EDMOND POL JEAN LEPOUTRE
(74) Carlos Eugênio Contin Junior
Prorrogado de 27/02/2023 a 26/02/2028 (5º Período).

(11) DI 6300635-9

Código 46 - Prorrogação
(22) 27/02/2003
(15) 16/01/2018
(45) 16/01/2018
(52) 02-01
(54) CONFIGURAÇÃO APLICADA A FRALDA DESCARTÁVEL DO TIPO CALÇÃO
(73) Uni-Charm Corporation (JP)
(72) Toshifumi Otsubo; SHUNSUKE TAKINO; Nariaki Shimoe; Toru Sasaki
(74) Waldemar do Nascimento
Prorrogado de 28/02/2023 a 27/02/2028 (5º Período).

(11) DI 6300636-7

Código 46 - Prorrogação
(22) 27/02/2003
(15) 16/01/2018
(45) 16/01/2018
(52) 02-01
(54) CONFIGURAÇÃO APLICADA A FRALDA DESCARTÁVEL DO TIPO CALÇÃO
(73) Uni-Charm Corporation (JP)
(72) Toshifumi Otsubo; SHUNSUKE TAKINO; Nariaki Shimoe; Toru Sasaki
(74) Waldemar do Nascimento
Prorrogado de 28/02/2023 a 27/02/2028 (5º Período).

(11) DI 6300643-0

Código 46 - Prorrogação
(22) 26/02/2003
(15) 20/05/2003
(45) 20/05/2003
(54) CONFIGURAÇÃO APLICADA EM PARAFUSO DE FIXAÇÃO PROTÉTICA
(73) RODOLFO CÂNDIA ALBA JUNIOR (BR/SP)
(72) RODOLFO CÂNDIA ALBA JUNIOR
(74) M.Rosário Assess. Propr. Industrial S/C Ltda
Prorrogado de 27/02/2023 a 26/02/2028 (5º Período).

(11) DI 6300644-8

Código 46 - Prorrogação
(22) 26/02/2003
(15) 20/05/2003
(45) 20/05/2003
(54) CONFIGURAÇÃO APLICADA EM PLACA ORTOPÉDICA ANGULAR



ABSORVÍVEL

(73) RODOLFO CÂNDIA ALBA JUNIOR (BR/SP)

(72) RODOLFO CÂNDIA ALBA JUNIOR

(74) M.Rosário Assess. Propr. Industrial S/C Ltda

Prorrogado de 27/02/2023 a 26/02/2028 (5º Período).

(11) DI 6300645-6

Código 46 - Prorrogação

(22) 26/02/2003

(15) 27/05/2003

(45) 27/05/2003

(54) CONFIGURAÇÃO APLICADA EM PLACA ORTOPÉDICA LINEAR

ABSORVÍVEL

(73) RODOLFO CÂNDIA ALBA JUNIOR (BR/SP)

(72) RODOLFO CÂNDIA ALBA JUNIOR

(74) M.Rosário Assess. Propr. Industrial S/C Ltda

Prorrogado de 27/02/2023 a 26/02/2028 (5º Período).

(11) DI 6300646-4

Código 46 - Prorrogação

(22) 26/02/2003

(15) 20/05/2003

(45) 20/05/2003

(54) CONFIGURAÇÃO APLICADA EM PARAFUSO CIRÚRGICO ABSORVÍVEL

(73) RODOLFO CÂNDIA ALBA JUNIOR (BR/SP)

(72) RODOLFO CÂNDIA ALBA JUNIOR

(74) M.Rosário Assess. Propr. Industrial S/C Ltda

Prorrogado de 27/02/2023 a 26/02/2028 (5º Período).

(11) DI 6300647-2

Código 46 - Prorrogação

(22) 26/02/2003

(15) 27/05/2003

(45) 27/05/2003

(54) CONFIGURAÇÃO APLICADA EM BASE SEXTAVADA-CÔNICA PARA
MUNHÃO PROTÉTICO

(73) RODOLFO CÂNDIA ALBA JUNIOR (BR/SP)

(72) RODOLFO CÂNDIA ALBA JUNIOR

(74) M.Rosário Assess. Propr. Industrial S/C Ltda

Prorrogado de 27/02/2023 a 26/02/2028 (5º Período).

(11) DI 6300648-0

Código 46 - Prorrogação

(22) 26/02/2003

(15) 20/05/2003

(45) 20/05/2003

(54) CONFIGURAÇÃO APLICADA EM PLACA ORTOPÉDICA ABSORVÍVEL

(73) Rodolfo Cândia Alba Junior (BR/SP)



(72) Rodolfo Cândia Alba Junior
(74) M.Rosário Assess. Propr. Industrial S/C Ltda
Prorrogado de 27/02/2023 a 26/02/2028 (5º Período).

(11) DI 6300653-7

Código 46 - Prorrogação
(22) 27/02/2003
(15) 26/08/2003
(45) 26/08/2003
(54) CONFIGURAÇÃO APLICADA A FRALDA DESCARTÁVEL DO TIPO CALÇÃO
(73) UNI-CHARM CORPORATION (JP)
(72) TOSHIFUMI OTSUBO; SHUNSUKE TAKINO; NARIAKI SHIMOE; TORU SASAKI
(74) Waldemar do Nascimento
Prorrogado de 28/02/2023 a 27/02/2028 (5º Período).

(11) DI 6300654-5

Código 46 - Prorrogação
(22) 27/02/2003
(15) 26/08/2003
(45) 26/08/2003
(54) CONFIGURAÇÃO APLICADA A FRALDA DESCARTÁVEL DO TIPO CALÇÃO
(73) UNI-CHARM CORPORATION (JP)
(72) TOSHIFUMI OTSUBO; SHUNSUKE TAKINO; NARIAKI SHIMOE; TORU SASAKI
(74) Waldemar do Nascimento
Prorrogado de 28/02/2023 a 27/02/2028 (5º Período).

(11) DI 6300655-3

Código 46 - Prorrogação
(22) 27/02/2003
(15) 26/08/2003
(45) 26/08/2003
(54) CONFIGURAÇÃO APLICADA A FRALDA DESCARTÁVEL DO TIPO CALÇÃO
(73) UNI-CHARM CORPORATION (JP)
(72) TOSHIFUMI OTSUBO; SHUNSUKE TAKINO; NARIAKI SHIMOE; TORU SASAKI
(74) Waldemar do Nascimento
Prorrogado de 28/02/2023 a 27/02/2028 (5º Período).

(11) DI 6300656-1

Código 46 - Prorrogação
(22) 27/02/2003
(15) 26/08/2003
(45) 26/08/2003



(54) CONFIGURAÇÃO APLICADA A FRALDA DESCARTÁVEL DO TIPO CALÇÃO

(73) UNI-CHARM CORPORATION (JP)

(72) TOSHIFUMI OTSUBO; SHUNSUKE TAKINO; NARIAKI SHIMOE; TORU SASAKI

(74) Waldemar do Nascimento

Prorrogado de 28/02/2023 a 27/02/2028 (5º Período).

(11) DI 6300657-0

Código 46 - Prorrogação

(22) 27/02/2003

(15) 16/01/2018

(45) 16/01/2018

(52) 02-01

(54) CONFIGURAÇÃO APLICADA A FRALDA DESCARTÁVEL DO TIPO CALÇÃO

(73) Uni-Charm Corporation (JP)

(72) Toshifumi Otsubo; SHUNSUKE TAKINO; Nariaki Shimoe; Toru Sasaki

(74) Waldemar do Nascimento

Prorrogado de 28/02/2023 a 27/02/2028 (5º Período).

(11) DI 6300658-8

Código 46 - Prorrogação

(22) 27/02/2003

(15) 26/08/2003

(45) 26/08/2003

(54) CONFIGURAÇÃO APLICADA A FRALDA DESCARTÁVEL DO TIPO CALÇÃO

(73) UNI-CHARM CORPORATION (JP)

(72) TOSHIFUMI OTSUBO; SHUNSUKE TAKINO; NARIAKI SHIMOE; TORU SASAKI

(74) Waldemar do Nascimento

Prorrogado de 28/02/2023 a 27/02/2028 (5º Período).

(11) DI 6300659-6

Código 46 - Prorrogação

(22) 27/02/2003

(15) 26/08/2003

(45) 26/08/2003

(54) CONFIGURAÇÃO APLICADA A FRALDA DESCARTÁVEL DO TIPO CALÇÃO

(73) UNI-CHARM CORPORATION (JP)

(72) TOSHIFUMI OTSUBO; SHUNSUKE TAKINO; NARIAKI SHIMOE; TORU SASAKI

(74) Waldemar do Nascimento

Prorrogado de 28/02/2023 a 27/02/2028 (5º Período).



(11) DI 6300660-0 Código 46 - Prorrogação
(22) 27/02/2003
(15) 26/08/2003
(45) 26/08/2003
(54) CONFIGURAÇÃO APLICADA A FRALDA DESCARTÁVEL DO TIPO CALÇÃO
(73) UNI-CHARM CORPORATION (JP)
(72) TOSHIFUMI OTSUBO; SHUNSUKE TAKINO; NARIAKI SHIMOE; TORU SASAKI
(74) Waldemar do Nascimento
Prorrogado de 28/02/2023 a 27/02/2028 (5º Período).

(11) DI 6300683-9 Código 46 - Prorrogação
(22) 07/03/2003
(15) 20/05/2003
(45) 20/05/2003
(54) CONFIGURAÇÃO APLICADA EM RACK PARA VEÍCULOS
(73) Carmela Scisci (BR/SP)
(72) Carmela Scisci
(74) TINOCO SOARES & FILHO LTDA
Prorrogado de 08/03/2023 a 07/03/2028 (5º Período).

(11) DI 6300717-7 Código 46 - Prorrogação
(22) 11/03/2003
(15) 10/06/2003
(45) 10/06/2003
(54) CONFIGURAÇÃO APLICADA EM MÁQUINA ETIQUETADORA
(73) JANG, SANG-BIN (KR)
(72) JANG, SANG-BIN
(74) Custódio de Almeida & Cia
Prorrogado de 12/03/2023 a 11/03/2028 (5º Período).

(11) DI 6300763-0 Código 46 - Prorrogação
(22) 17/03/2003
(15) 14/10/2003
(45) 14/10/2003
(54) PORTA DE ACESSO PARA LUER SEM AGULHA
(73) Becton, Dickinson And Company (US)
(72) Weston F. Harding; Lawrence A. Lynn; Ralph L. Sonderegger
(74) NELLIE ANNE DAIEL-SHORES
Prorrogado de 18/03/2023 a 17/03/2028 (5º Período).

(11) DI 6300764-9 Código 46 - Prorrogação
(22) 17/03/2003



(15) 30/09/2003
(45) 30/09/2003
(54) PORTA DE ACESSO PARA LUER SEM AGULHA
(73) Becton, Dickinson And Company (US)
(72) Weston F. Harding; Lawrence A. Lynn; Ralph L. Sonderegger
(74) NELLIE ANNE DAIEL-SHORES
Prorrogado de 18/03/2023 a 17/03/2028 (5º Período).

(11) DI 6300888-2

Código 46 - Prorrogação
(22) 28/03/2003
(15) 20/05/2003
(45) 20/05/2003
(54) CONFIGURAÇÃO APLICADA EM TANQUE DE TINTA PARA IMPRESSORA
(73) Canon Kabushiki Kaisha (JP)
(72) Keisuke Matsuo; Hiroki Hayashi; Tetsuya Ohashi; Kenji Kitabatake; Yasuo Kotaki
(74) Momsen, Leonardos & Cia
Prorrogado de 29/03/2023 a 28/03/2028 (5º Período).

(11) DI 6300902-1

Código 46 - Prorrogação
(22) 27/03/2003
(15) 27/05/2003
(45) 27/05/2003
(54) PADRÃO ORNAMENTAL APLICADO A UM ARTIGO ABSORVENTE
(73) KIMBERLY-CLARK WORLDWIDE, INC (US)
(72) PAUL S. WOON
(74) Clarke Modet do Brasil Ltda.
Prorrogado de 28/03/2023 a 27/03/2028 (5º Período).

(11) DI 6300911-0

Código 46 - Prorrogação
(22) 28/03/2003
(15) 27/05/2003
(45) 27/05/2003
(54) CONFIGURAÇÃO APLICADA EM TANQUE DE TINTA PARA IMPRESSORA
(73) CANON KABUSHIKI KAISHA (JP)
(72) KEISUKE MATSUO; HIROKI HAYASHI; TETSUYA OHASHI; KENJI KITABATAKE; YASUO KOTAKI
(74) Momsen, Leonardos & Cia.
Prorrogado de 29/03/2023 a 28/03/2028 (5º Período).

(11) DI 6300959-5

Código 46 - Prorrogação
(22) 24/03/2003
(15) 04/11/2003
(45) 04/11/2003



(54) CONFIGURAÇÃO APLICADA A AUTOMÓVEL
(73) Maserati S.p.A (IT)
(72) Lorenzo Ramaciotti
(74) ADVOCACIA PIETRO ARIBONI S/C
Prorrogado de 25/03/2023 a 24/03/2028 (5º Período).

(11) DI 6300960-9

Código 46 - Prorrogação
(22) 24/03/2003
(15) 04/11/2003
(45) 04/11/2003
(54) CONFIGURAÇÃO APLICADA A AUTOMÓVEL DE BRINQUEDO
(73) Maserati S.p.A (IT)
(72) Lorenzo Ramaciotti
(74) ADVOCACIA PIETRO ARIBONI S/C
Prorrogado de 25/03/2023 a 24/03/2028 (5º Período).

(11) DI 6300968-4

Código 46 - Prorrogação
(22) 31/03/2003
(15) 04/11/2003
(45) 04/11/2003
(54) PADRÃO ORNAMENTAL COM BORBOLETA EM RELEVO APLICADO A UM ARTIGO ABSORVENTE
(73) Kimberly-Clark Worldwide, Inc. (US)
(72) Paul S. Woon
(74) Clarke Modet do Brasil Ltda
Prorrogado de 01/04/2023 a 31/03/2028 (5º Período).

(11) DI 6303739-4

Código 46 - Prorrogação
(22) 20/03/2003
(15) 30/12/2003
(45) 30/12/2003
(54) CONFIGURAÇÃO APLICADA EM TERMINAL PARA JOGOS, PEDIDO DIVIDIDO DO DI 6300611-1, DEPOSITADO EM 20.03.2003
(62) DI 6300611-1 20/03/2003
(73) TECNOST SISTEMI S.P.A. (IT)
(72) MARIO SIMONETTI; ANTONIO CROCE; LUCIANO PIAZZAI
(74) Dannemann, Siemsen, Bigler & Ipanema Moreira
Prorrogado de 21/03/2023 a 20/03/2028 (5º Período).

(11) DI 6400255-1

Código 46 - Prorrogação
(22) 29/01/2004
(15) 04/05/2004
(45) 04/05/2004
(54) CONFIGURAÇÃO APLICADA EM FRASCO



(73) ROBERTO LUIZ DA VEIGA (BR/SC)
(72) ROBERTO LUIZ DA VEIGA
(74) Sandro Wunderlich
Prorrogado de 30/01/2024 a 29/01/2029 (5º Período).

(11) DI 6701145-4 Código 46 - Prorrogação
(22) 19/04/2007
(15) 23/10/2007
(45) 23/10/2007
(52) 13-03
(54) CONFIGURAÇÃO APLICADA EM CAIXA ELÉTRICA
(73) TIGRE S.A. PARTICIPAÇÕES (BR/SC)
(72) RONI DA SILVEIRA
(74) ANA PAULA SANTOS CELIDONIO
Prorrogado de 20/04/2022 a 19/04/2027 (4º Período).

(11) DI 6701188-8 Código 46 - Prorrogação
(22) 19/04/2007
(15) 13/11/2007
(45) 13/11/2007
(52) 02-03
(54) CONFIGURAÇÃO APLICADA A CAPACETE
(73) MSA PRODUCTION FRANCE SAS (FR)
(72) SABRINA MOREL
(74) BHERING ADVOGADOS
Prorrogado de 20/04/2022 a 19/04/2027 (4º Período).

(11) DI 6701208-6 Código 46 - Prorrogação
(22) 27/04/2007
(15) 13/11/2007
(45) 13/11/2007
(52) 09-01
(54) CONFIGURAÇÃO APLICADA A GARRAFA
(73) Reckitt Benckiser LLC (US)
(72) BRUNO LABLAINE
(74) DI BLASI, PARENTE & ASSOCIADOS PROPRIEDADE INDUSTRIAL LTDA
Prorrogado de 28/04/2022 a 27/04/2027 (4º Período).

(11) DI 6701209-4 Código 46 - Prorrogação
(22) 27/04/2007
(15) 13/11/2007
(45) 13/11/2007
(52) 09-01
(54) CONFIGURAÇÃO APLICADA A GARRAFA



(73) Reckitt Benckiser LLC (US)
(72) BRUNO LABLAINE
(74) DI BLASI, PARENTE & ASSOCIADOS PROPRIEDADE INDUSTRIAL LTDA
Prorrogado de 28/04/2022 a 27/04/2027 (4º Período).

(11) DI 6701273-6

Código 46 - Prorrogação
(22) 24/04/2007
(15) 30/10/2007
(45) 30/10/2007
(52) 13-03
(54) CONFIGURAÇÃO APLICADA EM REDUTOR DE MÁQUINAS DE VIDROS ELÉTRICOS
(73) ANTONIO ROMÃO DA SILVA FILHO (BR/PR)
(72) ANTONIO ROMÃO DA SILVA FILHO
(74) BRASIL SUL MARCAS E PATENTES S/C LTDA
Prorrogado de 25/04/2022 a 24/04/2027 (4º Período).

(11) DI 6701331-7

Código 46 - Prorrogação
(22) 20/04/2007
(15) 13/11/2007
(45) 13/11/2007
(52) 23-02
(54) CONFIGURAÇÃO APLICADA A DISPOSITIVO DE LIMPEZA SANITÁRIA
(73) Reckitt Benckiser LLC (US)
(72) NEVIN ARORA; DIANE JOYCE BURT; CHRISTOPHER BRIAN KING;
ROBERT LU
(74) DI BLASI, PARENTE & ASSOCIADOS PROPRIEDADE INDUSTRIAL LTDA
Prorrogado de 21/04/2022 a 20/04/2027 (4º Período).

(11) DI 6701344-9

Código 46 - Prorrogação
(22) 20/04/2007
(15) 13/11/2007
(45) 13/11/2007
(52) 23-02
(54) CONFIGURAÇÃO APLICADA A ALÇA PARA DISPOSITIVO DE LIMPEZA SANITÁRIA
(73) Reckitt Benckiser LLC (US)
(72) DIANE JOYCE BURT; CHRISTOPHER BRIAN KING; ROBERT LU
(74) DI BLASI, PARENTE & ASSOCIADOS PROPRIEDADE INDUSTRIAL LTDA
Prorrogado de 21/04/2022 a 20/04/2027 (4º Período).

(11) DI 6701727-4

Código 46 - Prorrogação
(22) 16/04/2007
(15) 04/12/2007



(45) 04/12/2007
(52) 02-04
(54) "CONFIGURAÇÃO APLICADA EM SOLA DE CALÇADO"
(73) NIKE INNOVATE C.V. (US)
(72) David Roulo
(74) PINHEIRO, NUNES, ARNAUD E SCATAMBURLO ADVOGADOS
Prorrogado de 17/04/2022 a 16/04/2027 (4º Período).

(11) DI 6701729-0

Código 46 - Prorrogação
(22) 16/04/2007
(15) 04/12/2007
(45) 04/12/2007
(52) 02-04
(54) "CONFIGURAÇÃO APLICADA EM PARTE SUPERIOR DE CALÇADO"
(73) NIKE INNOVATE C.V. (US)
(72) James Frances Clancy
(74) PINHEIRO, NUNES, ARNAUD E SCATAMBURLO ADVOGADOS
Prorrogado de 17/04/2022 a 16/04/2027 (4º Período).

(11) DI 6701734-7

Código 46 - Prorrogação
(22) 27/04/2007
(15) 04/12/2007
(45) 04/12/2007
(52) 02-04
(54) "CONFIGURAÇÃO APLICADA EM PARTE SUPERIOR DE CALÇADO"
(73) NIKE INNOVATE C.V. (US)
(72) Kenneth Link
(74) PINHEIRO, NUNES, ARNAUD E SCATAMBURLO ADVOGADOS
Prorrogado de 28/04/2022 a 27/04/2027 (4º Período).

(11) DI 6701735-5

Código 46 - Prorrogação
(22) 27/04/2007
(15) 04/12/2007
(45) 04/12/2007
(52) 02-04
(54) "CONFIGURAÇÃO APLICADA EM PARTE SUPERIOR DE CALÇADO"
(73) NIKE INNOVATE C.V. (US)
(72) Robert W Dolan
(74) PINHEIRO, NUNES, ARNAUD E SCATAMBURLO ADVOGADOS
Prorrogado de 28/04/2022 a 27/04/2027 (4º Período).

(11) DI 6701736-3

Código 46 - Prorrogação
(22) 27/04/2007
(15) 04/12/2007



(45) 04/12/2007
(52) 02-04
(54) "CONFIGURAÇÃO APLICADA EM PARTE SUPERIOR DE CALÇADO"
(73) NIKE INNOVATE C.V. (US)
(72) Benjamin A. Shaffer
(74) PINHEIRO, NUNES, ARNAUD E SCATAMBURLO ADVOGADOS
Prorrogado de 28/04/2022 a 27/04/2027 (4º Período).

(11) DI 6701740-1

Código 46 - Prorrogação
(22) 26/04/2007
(15) 04/12/2007
(45) 04/12/2007
(52) 09-01
(54) "CONFIGURAÇÃO APLICADA EM FRASCO".
(73) UNILEVER IP HOLDINGS B.V. (PB)
(72) Andrew Claughton; Diego Iglesias; Daniel Omar Gonzalez; Günter Walter Kolanus; Javier Eduardo Mateu; Bernd Rudolf Sichert; Martin Gabriel Urtubey; Paul Dominic Priestman
(74) JACQUES LABRUNIE
Prorrogado de 27/04/2022 a 26/04/2027 (4º Período).

(11) DI 6701741-0

Código 46 - Prorrogação
(22) 26/04/2007
(15) 04/12/2007
(45) 04/12/2007
(52) 09-01
(54) "CONFIGURAÇÃO APLICADA EM FRASCO".
(73) UNILEVER IP HOLDINGS B.V. (PB)
(72) Andrew Claughton; Diego Iglesias; Daniel Omar Gonzalez; Günter Walter Kolanus; Paul Dominic Priestman; Javier Eduardo Mateu; Bernd Rudolf Sichert; Martin Gabriel Urtubey
(74) JACQUES LABRUNIE
Prorrogado de 27/04/2022 a 26/04/2027 (4º Período).

(11) DI 6701747-9

Código 46 - Prorrogação
(22) 25/04/2007
(15) 04/12/2007
(45) 04/12/2007
(52) 09-01
(54) "CONFIGURAÇÃO APLICADA EM FRASCO"
(73) BRIL COSMÉTICOS S.A. (BR/SP)
(72) Mario Letterino Tadeu Stavale
(74) GUSTAVO ADOLFO DA SILVA GORDO PUGLIESI
Prorrogado de 26/04/2022 a 25/04/2027 (4º Período).



(11) DI 6701752-5	Código 46 - Prorrogação (22) 20/04/2007 (15) 10/06/2008 (45) 10/06/2008 (52) 21-01 (54) "CONFIGURAÇÃO APLICADA EM BONECA" (73) ROMA JENSEN COMÉRCIO E INDÚSTRIA LTDA. (BR/SP) (72) Gustavo Jensen (74) Tinoco Soares & Filho Ltda Prorrogado de 21/04/2022 a 20/04/2027 (4º Período).
(11) DI 6701757-6	Código 46 - Prorrogação (22) 19/04/2007 (15) 18/12/2007 (45) 18/12/2007 (52) 09-07 (54) "CONFIGURAÇÃO APLICADA EM ATIVADOR" (73) UNILEVER IP HOLDINGS B.V. (PB) (72) Adrian Barclay Caroen; Michael James Webster (74) JACQUES LABRUNIE Prorrogado de 20/04/2022 a 19/04/2027 (4º Período).
(11) DI 6701762-2	Código 46 - Prorrogação (22) 17/04/2007 (15) 18/12/2007 (45) 18/12/2007 (52) 02-04 (54) "CONFIGURAÇÃO APLICADA EM PARTE SUPERIOR DE CALÇADO" (73) NIKE INNOVATE C.V. (US) (72) Kenneth Link (74) PINHEIRO, NUNES, ARNAUD E SCATAMBURLO ADVOGADOS Prorrogado de 18/04/2022 a 17/04/2027 (4º Período).
(11) DI 6701765-7	Código 46 - Prorrogação (22) 17/04/2007 (15) 18/12/2007 (45) 18/12/2007 (52) 02-04 (54) "CONFIGURAÇÃO APLICADA EM PARTE SUPERIOR DE CALÇADO" (73) NIKE INNOVATE C.V. (US) (72) Andreas Harlow (74) PINHEIRO, NUNES, ARNAUD E SCATAMBURLO ADVOGADOS Prorrogado de 18/04/2022 a 17/04/2027 (4º Período).

(11) DI 6701766-5	Código 46 - Prorrogação (22) 17/04/2007 (15) 18/12/2007 (45) 18/12/2007 (52) 02-04 (54) "CONFIGURAÇÃO APLICADA EM PARTE SUPERIOR DE CALÇADO" (73) NIKE INNOVATE C.V. (US) (72) Benjamin Shaffer (74) PINHEIRO, NUNES, ARNAUD E SCATAMBURLO ADVOGADOS Prorrogado de 18/04/2022 a 17/04/2027 (4º Período).
(11) DI 6701767-3	Código 46 - Prorrogação (22) 17/04/2007 (15) 18/12/2007 (45) 18/12/2007 (52) 02-04 (54) "CONFIGURAÇÃO APLICADA EM PARTE SUPERIOR DE CALÇADO" (73) NIKE INNOVATE C.V. (US) (72) David Roulo (74) PINHEIRO, NUNES, ARNAUD E SCATAMBURLO ADVOGADOS Prorrogado de 18/04/2022 a 17/04/2027 (4º Período).
(11) DI 6701768-1	Código 46 - Prorrogação (22) 17/04/2007 (15) 18/12/2007 (45) 18/12/2007 (52) 02-04 (54) "CONFIGURAÇÃO APLICADA EM SOLADO DE CALÇADO" (73) NIKE INNOVATE C.V. (US) (72) David Roulo (74) PINHEIRO, NUNES, ARNAUD E SCATAMBURLO ADVOGADOS Prorrogado de 18/04/2022 a 17/04/2027 (4º Período).
(11) DI 6701769-0	Código 46 - Prorrogação (22) 17/04/2007 (15) 18/12/2007 (45) 18/12/2007 (52) 02-04 (54) "CONFIGURAÇÃO APLICADA EM PARTE SUPERIOR DE CALÇADO" (73) NIKE INNOVATE C.V. (US) (72) Nicole Mueller (74) PINHEIRO, NUNES, ARNAUD E SCATAMBURLO ADVOGADOS Prorrogado de 18/04/2022 a 17/04/2027 (4º Período).

(11) DI 6701805-0	Código 46 - Prorrogação (22) 23/04/2007 (15) 18/12/2007 (45) 18/12/2007 (52) 02-04 (54) CONFIGURAÇÃO APLICADA EM TIRAS DE SANDÁLIA (73) ALPARGATAS S.A. (BR/SP) (72) José Marcos da Silva (74) MURTA GOYANES ADVOGADOS Prorrogado de 24/04/2022 a 23/04/2027 (4º Período).
(11) DI 6701807-6	Código 46 - Prorrogação (22) 23/04/2007 (15) 18/12/2007 (45) 18/12/2007 (52) 02-04 (54) CONFIGURAÇÃO APLICADA EM SANDÁLIA (73) ALPARGATAS S.A. (BR/SP) (72) Wilerson Donizetti Lemes (74) MURTA GOYANES ADVOGADOS Prorrogado de 24/04/2022 a 23/04/2027 (4º Período).
(11) DI 6800824-4	Código 46 - Prorrogação (22) 12/03/2008 (15) 26/08/2008 (45) 26/08/2008 (52) 15-03 (54) CONFIGURAÇÃO APLICADA EM EQUIPAMENTO DISTRIBUIDOR E DOSADOR DE SEMENTES E OUTROS GRANULADOS (73) GTS DO BRASIL LTDA (BR/SC) (72) Assis Strasser (74) ILDO RITTER DE OLIVEIRA Prorrogado de 13/03/2023 a 12/03/2028 (4º Período).
(11) DI 6801000-1	Código 46 - Prorrogação (22) 07/03/2008 (15) 02/09/2008 (45) 02/09/2008 (52) 07-04 (54) CONFIGURAÇÃO APLICADA EM SEPARADOR DE GEMAS (73) Nely Cristina Braidotti (BR/SP) (72) Nely Cristina Braidotti (74) Símbolo Marcas e Patentes Ltda.

Prorrogado de 08/03/2023 a 07/03/2028 (4º Período).

(11) DI 6801001-0

Código 46 - Prorrogação
(22) 07/03/2008
(15) 02/09/2008
(45) 02/09/2008
(52) 09-01
(54) CONFIGURAÇÃO APLICADA EM GARRAFA
(73) Nely Cristina Braidotti (BR/SP)
(72) Nely Cristina Braidotti
(74) Símbolo Marcas e Patentes Ltda.
Prorrogado de 08/03/2023 a 07/03/2028 (4º Período).

(11) DI 6801002-8

Código 46 - Prorrogação
(22) 07/03/2008
(15) 02/09/2008
(45) 02/09/2008
(52) 09-01
(54) CONFIGURAÇÃO APLICADA EM GARRAFA INFANTIL
(73) Nely Cristina Braidotti (BR/SP)
(72) Nely Cristina Braidotti
(74) Símbolo Marcas e Patentes Ltda.
Prorrogado de 08/03/2023 a 07/03/2028 (4º Período).

(11) DI 6801080-0

Código 46 - Prorrogação
(22) 07/03/2008
(15) 09/09/2008
(45) 09/09/2008
(52) 07-04
(54) CONFIGURAÇÃO APLICADA EM TÁBUA
(73) Nely Cristina Braidotti (BR/SP)
(72) Nely Cristina Braidotti
(74) Símbolo Marcas e Patentes Ltda.
Prorrogado de 08/03/2023 a 07/03/2028 (4º Período).

(11) DI 6801081-8

Código 46 - Prorrogação
(22) 07/03/2008
(15) 11/11/2008
(45) 11/11/2008
(52) 07-01
(54) CONFIGURAÇÃO APLICADA EM SALADEIRA
(73) Nely Cristina Braidotti (BR/SP)
(72) Nely Cristina Braidotti
(74) Símbolo Marcas e Patentes Ltda.



Prorrogado de 08/03/2023 a 07/03/2028 (4º Período).

(11) DI 6801082-6

Código 46 - Prorrogação
(22) 07/03/2008
(15) 09/09/2008
(45) 09/09/2008
(52) 07-06 , 09-01
(54) CONFIGURAÇÃO APLICADA EM RECIPIENTE PARA
ACONDICIONAMENTO DE ALIMENTOS
(73) Nely Cristina Braidotti (BR/SP)
(72) Nely Cristina Braidotti
(74) Símbolo Marcas e Patentes Ltda.
Prorrogado de 08/03/2023 a 07/03/2028 (4º Período).

(11) DI 6801083-4

Código 46 - Prorrogação
(22) 07/03/2008
(15) 09/09/2008
(45) 09/09/2008
(52) 07-04
(54) CONFIGURAÇÃO APLICADA EM PENEIRA
(73) Nely Cristina Braidotti (BR/SP)
(72) Nely Cristina Braidotti
(74) Símbolo Marcas e Patentes Ltda.
Prorrogado de 08/03/2023 a 07/03/2028 (4º Período).

(11) DI 6801084-2

Código 46 - Prorrogação
(22) 07/03/2008
(15) 11/11/2008
(45) 11/11/2008
(52) 07-01
(54) CONFIGURAÇÃO APLICADA EM JARRA
(73) Nely Cristina Braidotti (BR/SP)
(72) Nely Cristina Braidotti
(74) Símbolo Marcas e Patentes Ltda.
Prorrogado de 08/03/2023 a 07/03/2028 (4º Período).

(11) DI 6801085-0

Código 46 - Prorrogação
(22) 07/03/2008
(15) 11/11/2008
(45) 11/11/2008
(52) 09-01
(54) CONFIGURAÇÃO APLICADA EM GARRAFA ESPORTE
(73) Nely Cristina Braidotti (BR/SP)
(72) Nely Cristina Braidotti



(74) Símbolo Marcas e Patentes Ltda.
Prorrogado de 08/03/2023 a 07/03/2028 (4º Período).

(11) DI 6801086-9

Código 46 - Prorrogação
(22) 07/03/2008
(15) 09/09/2008
(45) 09/09/2008
(52) 07-01
(54) CONFIGURAÇÃO APLICADA EM TRAVESSA
(73) Nely Cristina Braidotti (BR/SP)
(72) Nely Cristina Braidotti
(74) Símbolo Marcas e Patentes Ltda.
Prorrogado de 08/03/2023 a 07/03/2028 (4º Período).

(11) DI 6801087-7

Código 46 - Prorrogação
(22) 07/03/2008
(15) 11/11/2008
(45) 11/11/2008
(52) 09-01
(54) CONFIGURAÇÃO APLICADA EM PULVERIZADOR
(73) Nely Cristina Braidotti (BR/SP)
(72) Nely Cristina Braidotti
(74) Símbolo Marcas e Patentes Ltda.
Prorrogado de 08/03/2023 a 07/03/2028 (4º Período).

(11) DI 6801088-5

Código 46 - Prorrogação
(22) 07/03/2008
(15) 11/11/2008
(45) 11/11/2008
(52) 07-06
(54) CONFIGURAÇÃO APLICADA EM PORTA-CANUDOS
(73) Nely Cristina Braidotti (BR/SP)
(72) Nely Cristina Braidotti
(74) Símbolo Marcas e Patentes Ltda.
Prorrogado de 08/03/2023 a 07/03/2028 (4º Período).

(11) DI 6801089-3

Código 46 - Prorrogação
(22) 07/03/2008
(15) 09/09/2008
(45) 09/09/2008
(52) 07-04
(54) CONFIGURAÇÃO APLICADA EM JARRA
(73) Nely Cristina Braidotti (BR/SP)
(72) Nely Cristina Braidotti



(74) Símbolo Marcas e Patentes Ltda.
Prorrogado de 08/03/2023 a 07/03/2028 (4º Período).

(11) DI 6802312-0

Código 46 - Prorrogação
(22) 13/06/2008
(15) 27/01/2009
(45) 27/01/2009
(52) 09-01
(54) CONFIGURAÇÃO ORNAMENTAL APLICADA EM FRASCO
(73) Alexandre Marques da Silva (BR/SP)
(72) Alexandre Marques da Silva
(74) Somos Marcas e Patentes Ltda. - Lorimary Garcia Malheiros.
Prorrogado de 14/06/2023 a 13/06/2028 (4º Período).

(11) DI 6805704-0

Código 46 - Prorrogação
(22) 29/12/2008
(15) 24/11/2009
(45) 24/11/2009
(52) 12-15
(54) CONFIGURAÇÃO APLICADA EM BANDA DE RODAGEM PARA PNEUMÁTICO
(73) Bridgestone Corporation (JP)
(72) Makoto Naruo; Shungo Fujita; Yoshitaka Tanaka
(74) Montaury Pimenta Machado & Lioce S/C Ltda.
Prorrogado de 30/12/2023 a 29/12/2028 (4º Período).

(11) DI 6900280-0

Código 46 - Prorrogação
(22) 04/02/2009
(15) 01/12/2009
(45) 01/12/2009
(52) 26-06
(54) CONFIGURAÇÃO APLICADA EM FAROL
(73) Marcopolo S.A. (BR/RS)
(72) Edson Dalle Molle Mainieri
(74) Atem e Remer Asses. Consul, Prop. Int. LTDA
Prorrogado de 05/02/2024 a 04/02/2029 (4º Período).

(11) DI 6900281-9

Código 46 - Prorrogação
(22) 04/02/2009
(15) 01/12/2009
(45) 01/12/2009
(52) 12-16
(54) CONFIGURAÇÃO APLICADA EM PAINEL PORTA-FOCOS
(73) Marcopolo S.A. (BR/RS)



(72) Edson Dalle Molle Mainieri
(74) Atem e Remer Asses. Consul, Prop. Int. LTDA
Prorrogado de 05/02/2024 a 04/02/2029 (4º Período).

(11) DI 6900283-5

Código 46 - Prorrogação
(22) 04/02/2009
(15) 01/12/2009
(45) 01/12/2009
(52) 12-08
(54) CONFIGURAÇÃO APLICADA EM CARROCERIA PARA ÔNIBUS.
(73) Marcopolo S.A. (BR/RS)
(72) Edson Dalle Molle Mainieri
(74) Atem e Remer Asses. Consul, Prop. Int. LTDA
Prorrogado de 05/02/2024 a 04/02/2029 (4º Período).

(11) DI 6900284-3

Código 46 - Prorrogação
(22) 04/02/2009
(15) 06/04/2010
(45) 06/04/2010
(52) 12-16
(54) CONFIGURAÇÃO APLICADA EM ESPELHO RETROVISOR
(73) Marcopolo S.A (BR/RS)
(72) Edson Dalle Molle Mainieri
(74) Atem e Remer Asses. Consult. Prop. Int. Ltda
Prorrogado de 05/02/2024 a 04/02/2029 (4º Período).

(11) DI 6900285-1

Código 46 - Prorrogação
(22) 04/02/2009
(15) 01/12/2009
(45) 01/12/2009
(52) 26-06
(54) CONFIGURAÇÃO APLICADA EM LANTERNA DELIMITADORA TRASEIRA
(73) Marcopolo S.A. (BR/RS)
(72) Edson Dalle Molle Mainieri
(74) Atem e Remer Asses. Consult. Prop. Int. Ltda
Prorrogado de 05/02/2024 a 04/02/2029 (4º Período).

(11) DI 6900286-0

Código 46 - Prorrogação
(22) 04/02/2009
(15) 01/12/2009
(45) 01/12/2009
(52) 26-06
(54) CONFIGURAÇÃO APLICADA EM SINALEIRA TRASEIRA
(73) Marcopolo S.A (BR/RS)



(72) Edson Dalle Molle Mainieri
(74) Atem e Remer Asses. Consult. Prop. Int. Ltda
Prorrogado de 05/02/2024 a 04/02/2029 (4º Período).

(11) DI 6900287-8

Código 46 - Prorrogação
(22) 04/02/2009
(15) 28/12/2010
(45) 28/12/2010
(52) 06-01
(54) CONFIGURAÇÃO APLICADA EM CONJUNTO DE POLTRONA
(73) Marcopolo S.A (BR/RS)
(72) Edson Dalle Molle Mainieri
(74) Atem e Remer Asses. Consult. Prop. Int. Ltda
Prorrogado de 05/02/2024 a 04/02/2029 (4º Período).



Código 47 - Petição Não Conhecida

Não conhecimento da petição apresentada em virtude do disposto nos Arts. 218 ou 219 da LPI.

(21) BR 30 2022 000927-0

Código 47 - Petição Não Conhecida

(22) 24/02/2022

(71) THERMOS L.L.C. (US)

(74) PAULO DE TARSO CASTRO BRANDÃO

Petição 870220080719, de 05/09/2022, não conhecida nos termos do inciso I do art. 219 e caput do art. 221 da LPI, por ter sido apresentada fora do prazo legal previsto. A exigência foi publicada na RPI 2685, de 21/06/2022 e o prazo para cumprimento era de 60 dias, conforme disposto no § 3º do art. 106 da LPI. O cumprimento da exigência será analisado com base no contido na petição 870220074932, de 19/08/2022, essa sim tempestiva.



Código 47.1 - Petição Prejudicada

Prejudicada a petição apresentada, conforme informações do complemento do despacho

(21) BR 30 2012 005380-3	Código 47.1 - Petição Prejudicada (22) 17/10/2012 (71) PEDRO PAULO QUARINIRI (BR/RS) Tendo em vista a publicação de extinção do registro em 15/05/2018, declara-se prejudicada a petição no que se refere à solicitação de destituição de procurador. Em referência ao protocolo 016160000070 de 19/02/2016
(21) BR 30 2012 005383-8	Código 47.1 - Petição Prejudicada (22) 17/10/2012 (71) PEDRO PAULO QUARINIRI (BR/RS) Tendo em vista a publicação de extinção do registro em 15/05/2018, declara-se prejudicada a petição no que se refere à solicitação de destituição de procurador. Em referência ao protocolo 016160000071 de 19/02/2016
(21) BR 30 2012 005386-2	Código 47.1 - Petição Prejudicada (22) 17/10/2012 (71) PEDRO PAULO QUARINIRI (BR/RS) Tendo em vista a publicação de extinção do registro em 15/05/2018, declara-se prejudicada a petição no que se refere à solicitação de destituição de procurador. Em referência ao protocolo 016160000072 de 19/02/2016
(21) BR 30 2014 003468-5	Código 47.1 - Petição Prejudicada (22) 28/07/2014 (71) OTÁVIO DUO CORREA (BR/SP) (74) JULIANA DE MORAES CARVALHO MELLO Tendo em vista a publicação de extinção do registro em 27/02/2020, declara-se prejudicada a petição no que se refere à solicitação de nomeação de procurador. Em referência ao protocolo 018160003807 de 07/10/2016
(21) BR 30 2014 006419-3	Código 47.1 - Petição Prejudicada (22) 22/12/2014 (71) ALEXANDRE JULIÃO (BR/SP) ; WALTER TIAGO (BR/SP) Tendo em vista a publicação de extinção do registro em 22/09/2020, declara-se prejudicada a petição no que se refere à solicitação de destituição de procurador. Em referência ao protocolo 018160003597 de 14/09/2016
(21) DI 6501078-7	Código 47.1 - Petição Prejudicada (22) 28/03/2005



(30) 27/09/2004 EM 000235908

(71) Scholle Corporation (US)

(74) TINOCO SOARES & FILHO LTDA

Tendo em vista a publicação de extinção do registro em 19/01/2021, declara-se prejudicada a petição no que se refere à solicitação de nomeação de procurador. Em referência ao protocolo 020160000932 de 16/02/2016

(21) DI 6600307-5

Código 47.1 - Petição Prejudicada

(22) 15/02/2006

(30) 07/10/2005 US 29/240,098

(71) The Goodyear Tire & Rubber Company (US)

(74) Nellie Anne Daniel-Shores

Tendo em vista a publicação de extinção do registro em 27/02/2020, declara-se prejudicada a petição no que se refere à solicitação de nomeação de procurador. Em referência ao protocolo 020160001883 de 29/03/2016

(21) DI 6600358-0

Código 47.1 - Petição Prejudicada

(22) 15/02/2006

(30) 14/11/2005 US 29/242,707

(71) The Goodyear Tire & Rubber Company (US)

(74) Nellie Anne Daniel -Shores

Tendo em vista a publicação de extinção do registro em 27/02/2020, declara-se prejudicada a petição no que se refere à solicitação de nomeação de procurador. Em referência ao protocolo 020160001884 de 29/03/2016

(21) DI 6600919-7

Código 47.1 - Petição Prejudicada

(22) 31/03/2006

(30) 04/10/2005 US 29/239,808

(71) BRIDGESTONE AMERICAS TIRE OPERATIONS, LLC (US)

(74) Dannemann , Siemsen, Bigler & Ipanema Moreira

Tendo em vista a publicação de extinção do registro em 18/01/2022, declara-se prejudicada a petição no que se refere à solicitação de nomeação de procurador. Em referência ao protocolo 020160002483 de 20/04/2016



Código 47.3 - Petição Deferida

Deferida a petição apresentada, conforme informações do complemento do despacho.

(11) BR 30 2018 000048-0 Código 47.3 - Petição Deferida
(71) INDÚSTRIA DE MOTORES ANAUGER S/A (BR/SP)
(74) MODAL MARCAS E PATENTES LTDA
Petição 870220120303 de 21/12/2022 deferida, por se tratar de destituição e nomeação de procurador. Considerar os dados atuais de procurador do processo: MODAL MARCAS E PATENTES LTDA.

(11) BR 30 2021 004248-7 Código 47.3 - Petição Deferida
(71) VERISURE SÀRL (CH)
(74) PAULO DE TARSO CASTRO BRANDÃO
Petição 870230020154 de 09/03/2023 deferida, por se tratar de correção do nome de um dos autores. Considerar os dados atuais: ERIK THOR STEFANSSON.

(21) BR 30 2022 006595-1 Código 47.3 - Petição Deferida
(71) AURIC ENTERPRISES, LLC (US)
(74) DANIEL ADVOGADOS (ALT.DE DANIEL & CIA)
Deferida a petição no que se refere à verificação dos aspectos formais do documento de prioridade unionista apresentado. Em referência ao protocolo 870220117238 de 14/12/2022

(21) BR 30 2022 006624-9 Código 47.3 - Petição Deferida
(71) GALDERMA HOLDING SA (CH)
(74) KASZNAR LEONARDOS PROPRIEDADE INTELECTUAL
Deferida a petição no que se refere à verificação dos aspectos formais do documento de prioridade unionista apresentado. Em referência ao protocolo 870230016272 de 27/02/2023

(21) BR 30 2022 006647-8 Código 47.3 - Petição Deferida
(71) TRIPLE A FINANCE GMBH & CO. KG (DE)
(74) DANNEMANN, SIEMSEN, BIGLER & IPANEMA MOREIRA
Deferida a petição no que se refere à verificação dos aspectos formais do documento de prioridade unionista apresentado. Em referência ao protocolo 870230011249 de 08/02/2023

(21) BR 30 2022 006648-6 Código 47.3 - Petição Deferida
(71) TRIPLE A FINANCE GMBH & CO. KG (DE)
(74) DANNEMANN, SIEMSEN, BIGLER & IPANEMA MOREIRA



Deferida a petição no que se refere à verificação dos aspectos formais do documento de prioridade unionista apresentado. Em referência ao protocolo 3020220066486 de 22/02/2023

(11) BR 30 2022 006649-4

Código 47.3 - Petição Deferida

(71) TRIPLE A FINANCE GMBH & CO. KG (DE)

(74) DANNEMANN, SIEMSEN, BIGLER & IPANEMA MOREIRA

Deferida a petição no que se refere à verificação dos aspectos formais do documento de prioridade unionista apresentado. Em referência ao protocolo 870230000410 de 03/01/2023

(21) BR 30 2022 006671-0

Código 47.3 - Petição Deferida

(71) BRADKEN RESOURCES PTY LIMITED (AU)

(74) MONTAURY PIMENTA, MACHADO & VIEIRA DE MELLO ADVOGADOS

Deferida a petição no que se refere à verificação dos aspectos formais do documento de prioridade unionista apresentado. Em referência ao protocolo 870220116463 de 12/12/2022

(21) BR 30 2022 006672-9

Código 47.3 - Petição Deferida

(71) BRADKEN RESOURCES PTY LIMITED (AU)

(74) MONTAURY PIMENTA, MACHADO & VIEIRA DE MELLO ADVOGADOS

Deferida a petição no que se refere à verificação dos aspectos formais do documento de prioridade unionista apresentado. Em referência ao protocolo 870220116437 de 12/12/2022

(11) BR 30 2022 006718-0

Código 47.3 - Petição Deferida

(71) MYRO INTERNATIONAL PTE LIMITED (SG)

(74) VILELA COELHO SOCIEDADE DE ADVOGADOS

Deferida a petição no que se refere à verificação dos aspectos formais do documento de prioridade unionista apresentado. Em referência ao protocolo 870230009571 de 02/02/2023

(11) BR 30 2022 006748-2

Código 47.3 - Petição Deferida

(71) ELC MANAGEMENT LLC (US)

(74) DANNEMANN, SIEMSEN, BIGLER & IPANEMA MOREIRA

Deferida a petição no que se refere à verificação dos aspectos formais do documento de prioridade unionista apresentado. Em referência ao protocolo 870230014511 de 17/02/2023

(21) BR 30 2022 006754-7

Código 47.3 - Petição Deferida

(71) ELC MANAGEMENT LLC (US)

(74) DANNEMANN, SIEMSEN, BIGLER & IPANEMA MOREIRA

Deferida a petição no que se refere à verificação dos aspectos formais do documento de prioridade unionista apresentado. Em referência ao protocolo



870230017751 de 02/03/2023

(21) BR 30 2022 006808-0

Código 47.3 - Petição Deferida
(71) CILAG GMBH INTERNATIONAL (CH)
(74) DANNEMANN, SIEMSEN, BIGLER & IPANEMA MOREIRA
Deferida a petição no que se refere à verificação dos aspectos formais do documento de prioridade unionista apresentado. Em referência ao protocolo 870230015706 de 24/02/2023

(21) BR 30 2022 006865-9

Código 47.3 - Petição Deferida
(71) OWENS-BROCKWAY GLASS CONTAINER INC. (US)
(74) CLARKE, MODET PROPRIEDADE INTELECTUAL LTDA
Deferida a petição no que se refere à verificação dos aspectos formais do documento de prioridade unionista apresentado. Em referência ao protocolo 870230022015 de 15/03/2023

(21) BR 30 2022 006869-1

Código 47.3 - Petição Deferida
(71) OWENS-BROCKWAY GLASS CONTAINER INC. (US)
(74) CLARKE, MODET PROPRIEDADE INTELECTUAL LTDA.
Deferida a petição no que se refere à verificação dos aspectos formais do documento de prioridade unionista apresentado. Em referência ao protocolo 870230022011 de 15/03/2023

(21) BR 30 2022 006873-0

Código 47.3 - Petição Deferida
(71) OWENS-BROCKWAY GLASS CONTAINER INC. (US)
(74) CLARKE, MODET PROPRIEDADE INTELECTUAL LTDA
Deferida a petição no que se refere à verificação dos aspectos formais do documento de prioridade unionista apresentado. Em referência ao protocolo 870230022027 de 15/03/2023

(21) BR 30 2022 006883-7

Código 47.3 - Petição Deferida
(71) CILAG GMBH INTERNATIONAL (CH)
(74) DANNEMANN, SIEMSEN, BIGLER & IPANEMA MOREIRA
Deferida a petição no que se refere à verificação dos aspectos formais do documento de prioridade unionista apresentado. Em referência ao protocolo 870230004697 de 17/01/2023

(21) BR 30 2022 006886-1

Código 47.3 - Petição Deferida
(71) MÖLNLYCKE HEALTH CARE AB (SE)
(74) DANNEMANN, SIEMSEN, BIGLER & IPANEMA MOREIRA
Deferida a petição no que se refere à solicitação de alteração de cadastro apresentada. Em referência ao protocolo 870220121157 de 22/12/2022

(21) BR 30 2022 006887-0

Código 47.3 - Petição Deferida



	(71) CILAG GMBH INTERNATIONAL (CH) (74) DANNEMANN, SIEMSEN, BIGLER & IPANEMA MOREIRA Deferida a petição no que se refere à verificação dos aspectos formais do documento de prioridade unionista apresentado. Em referência ao protocolo 870230013890 de 16/02/2023
(21) BR 30 2023 000076-3	Código 47.3 - Petição Deferida (71) PURAFIL, INC. (US) (74) LEÃO PROPRIEDADE INTELECTUAL Deferida a petição no que se refere à verificação dos aspectos formais de pagamento e tempestividade do documento de procuração apresentado. Em referência ao protocolo 870230017777 de 02/03/2023
(11) BR 32 2022 002481-6	Código 47.3 - Petição Deferida (71) VERISURE SÀRL (CH) (74) PAULO DE TARSO CASTRO BRANDÃO Petição 870230020158 de 09/03/2023 deferida, por se tratar de correção do nome de um dos autores. Considerar os dados atuais: ERIK THOR STEFANSSON.
(11) BR 32 2022 002494-8	Código 47.3 - Petição Deferida (71) VERISURE SÀRL (CH) (74) PAULO DE TARSO CASTRO BRANDÃO Petição 870230020165 de 09/03/2023 deferida, por se tratar de correção do nome de um dos autores. Considerar os dados atuais: ERIK THOR STEFANSSON.
(11) DI 5600365-0	Código 47.3 - Petição Deferida (71) Indústria de Motores Anauger S.A (BR/SP) (74) MODAL MARCAS E PATENTES LTDA Petição 870220120310 de 21/12/2022 deferida, por se tratar de destituição e nomeação de procurador. Considerar os dados atuais de procurador do processo: MODAL MARCAS E PATENTES LTDA.
(11) DI 6602157-0	Código 47.3 - Petição Deferida (71) BRIDGESTONE AMERICAS TIRE OPERATIONS, LLC (US) (74) R. ANDRADE ADVS. Deferida a petição no que se refere à apresentação de procuração. Em referência ao protocolo 020160004488 de 18/07/2016
(11) DI 6803129-7	Código 47.3 - Petição Deferida (71) Indústria de Motores Anauger S.A. (BR/SP) (74) MODAL MARCAS E PATENTES LTDA Petição 870220120312 de 21/12/2022 deferida, por se tratar de destituição e

nomeação de procurador. Considerar os dados atuais de procurador do processo: MODAL MARCAS E PATENTES LTDA.

(11) DI 7000562-1

Código 47.3 - Petição Deferida
(71) TAKASHI NISHIMURA (BR/SP)
(74) ROGER PAMPANA NICOLAU
Deferida a petição no que se refere à apresentação de procuração. Em referência ao protocolo 020160004352 de 11/07/2016

(11) DI 7101360-1

Código 47.3 - Petição Deferida
(71) INDÚSTRIA DE MOTORES ANAUGER S.A. (BR/SP)
(74) MODAL MARCAS E PATENTES LTDA
Petição 870220120315 de 21/12/2022 deferida, por se tratar de destituição e nomeação de procurador. Considerar os dados atuais de procurador do processo: MODAL MARCAS E PATENTES LTDA.



Código 47.7 - Petição Não Atendida

Não atendida a petição apresentada, conforme informações do complemento do despacho

(11) BR 30 2023 000953-1

Código 47.7 - Petição Não Atendida

(71) PAULO CELSO CARDOSO BACCHI (US)

(74) JEFFERSON DE ARAUJO SERAFIM

Petição 870230022467 de 16/03/2023 não atendida, por ter sido solicitada a desistência do pedido através de uma petição de código 133, referente à Desistência de petição. E como o pedido já se encontra concedido, deve-se, portanto, ser solicitada a Renúncia do registro, também através da petição de código de serviço 123, que é referente à Desistência e retirada de pedido ou renúncia do registro.

(11) BR 30 2023 001273-7

Código 47.7 - Petição Não Atendida

(71) MMZ ADMINISTRADORA DE BENS E PARTICIPACOES LTDA (BR/SC)

(74) NILVAN PAULO MINGURANSE

Referente à petição 870230022423 de 16/03/2023. Alterações de documentos apresentados no depósito deverão ser incluídos no processo através de petição de código de serviço 125 - outras petições. Tendo em vista ter sido utilizada GRU isenta de retribuição (código 137 - cumprimento de exigência decorrente de exame de conformidade de petição em grau de nulidade/ recurso) sem que houvesse sido publicada qualquer exigência, não é possível aproveitar os atos da parte. Caso deseje alterar o relatório apresentado no depósito apresente através de petição de GRU 125, devidamente paga a protocolada.



Código 53.1 - Pedido ou Registro Sub-Judice

Notificação de Ação Judicial referente ao registro.

(21) BR 30 2018 053916-8

Código 53.1 - Pedido ou Registro Sub-Judice

(22) 03/09/2018

(71) FLENDER GMBH (DE)

(74) DANNEMANN, SIEMSEN, BIGLER & IPANEMA MOREIRA

NOTIFICAÇÃO DE AÇÃO JUDICIAL REFERENTE AO REGISTRO INPI:

52402.002404/2023-11 Origem: 13a VF/RJAção Ordinária nº:

5092796-81.2022.4.02.5101 Autor: FLENDER GMBH E OUTROS Réus:

INPI REGISTRO SUB-JUDICE



Código 71 - Despacho Anulado

Anulado o despacho, por ter sido indevido, conforme indicado no complemento.

(21) BR 30 2021 003726-2 Código 71 - Despacho Anulado
(22) 06/08/2021
(71) SCHOELLER ALLIBERT GMBH (DE)
(74) Rui Coelho Da Rosa
Referente RPI: 2677 - Cód. 47, Publicado: 26/04/2022, por ter sido indevido.

(11) BR 30 2022 005222-1 Código 71 - Despacho Anulado
(22) 26/09/2022
(15) 04/04/2023
(71) JEFFERSON MURILO PEREIRA ME (BR/SC)
(74) DIREÇÃO MARCAS E PATENTES LTDA
Referente RPI: 2717 - Cód. 34, Publicado: 31/01/2023. O pedido será reexaminado.

(21) BR 30 2022 007181-1 Código 71 - Despacho Anulado
(22) 30/12/2022
(71) D CESNIK GAIOTTO LTDA (BR/PR)
(74) LUCIANE MANOEL COLOSIO
Referente RPI: 2716 - Cód. 34, Publicado: 24/01/2023. Por erro material.

(21) BR 30 2022 007182-0 Código 71 - Despacho Anulado
(22) 30/12/2022
(71) D CESNIK GAIOTTO LTDA (BR/PR)
(74) LUCIANE MANOEL COLOSIO
Referente RPI: 2716 - Cód. 34, Publicado: 24/01/2023. Por erro material.

(21) BR 30 2022 007183-8 Código 71 - Despacho Anulado
(22) 30/12/2022
(71) D CESNIK GAIOTTO LTDA (BR/PR)
(74) LUCIANE MANOEL COLOSIO
Referente RPI: 2716 - Cód. 34, Publicado: 24/01/2023. Por erro material.

(21) BR 30 2022 007184-6 Código 71 - Despacho Anulado
(22) 30/12/2022
(71) D CESNIK GAIOTTO LTDA (BR/PR)
(74) LUCIANE MANOEL COLOSIO
Referente RPI: 2716 - Cód. 34, Publicado: 24/01/2023. Por erro material.

(21) BR 30 2022 007185-4 Código 71 - Despacho Anulado



(22) 30/12/2022

(71) D CESNIK GAIOTTO LTDA (BR/PR)

(74) LUCIANE MANOEL COLOSIO

Referente RPI: 2716 - Cód. 34, Publicado: 24/01/2023. Por erro material.

(21) BR 30 2022 007186-2

Código 71 - Despacho Anulado

(22) 30/12/2022

(71) D CESNIK GAIOTTO LTDA (BR/PR)

(74) LUCIANE MANOEL COLOSIO

Referente RPI: 2716 - Cód. 34, Publicado: 24/01/2023. Por erro material.

(21) BR 30 2022 007187-0

Código 71 - Despacho Anulado

(22) 30/12/2022

(71) D CESNIK GAIOTTO LTDA (BR/PR)

(74) LUCIANE MANOEL COLOSIO

Referente RPI: 2716 - Cód. 34, Publicado: 24/01/2023. Por erro material.

(21) BR 30 2022 007188-9

Código 71 - Despacho Anulado

(22) 30/12/2022

(71) D CESNIK GAIOTTO LTDA (BR/PR)

(74) LUCIANE MANOEL COLOSIO

Referente RPI: 2716 - Cód. 34, Publicado: 24/01/2023. Por erro material.

(21) BR 30 2022 007189-7

Código 71 - Despacho Anulado

(22) 30/12/2022

(71) D CESNIK GAIOTTO LTDA (BR/PR)

(74) LUCIANE MANOEL COLOSIO

Referente RPI: 2716 - Cód. 34, Publicado: 24/01/2023. Por erro material.

(21) BR 30 2022 007190-0

Código 71 - Despacho Anulado

(22) 30/12/2022

(71) D CESNIK GAIOTTO LTDA (BR/PR)

(74) LUCIANE MANOEL COLOSIO

Referente RPI: 2716 - Cód. 34, Publicado: 24/01/2023. Por erro material.

(21) BR 30 2022 007191-9

Código 71 - Despacho Anulado

(22) 30/12/2022

(71) D CESNIK GAIOTTO LTDA (BR/PR)

(74) LUCIANE MANOEL COLOSIO

Referente RPI: 2716 - Cód. 34, Publicado: 24/01/2023. Por erro material.

(21) BR 30 2022 007192-7

Código 71 - Despacho Anulado

(22) 30/12/2022

(71) D CESNIK GAIOTTO LTDA (BR/PR)



(74) LUCIANE MANOEL COLOSIO

Referente RPI: 2716 - Cód. 34, Publicado: 24/01/2023. Por erro material.

(21) BR 30 2022 007193-5

Código 71 - Despacho Anulado

(22) 30/12/2022

(71) D CESNIK GAIOTTO LTDA (BR/PR)

(74) LUCIANE MANOEL COLOSIO

Referente RPI: 2716 - Cód. 34, Publicado: 24/01/2023. Por erro material.

(21) BR 30 2022 007194-3

Código 71 - Despacho Anulado

(22) 30/12/2022

(71) D CESNIK GAIOTTO LTDA (BR/PR)

(74) LUCIANE MANOEL COLOSIO

Referente RPI: 2717 - Cód. 34, Publicado: 31/01/2023. Por erro material.

(11) BR 32 2023 000005-7

Código 71 - Despacho Anulado

(22) 22/09/2022

(15) 04/04/2023

(62) BR 30 2022 005180-2 22/09/2022

(71) COMPAGNIE GENERALE DES ETABLISSEMENTS MICHELIN (FR)

(74) GUERRA ADVOGADOS ASSOCIADOS

Referente RPI: 2717 - Cód. 34, Publicado: 31/01/2023



Código 73 - Retificação

Retificação da publicação informada conforme complemento do despacho, por conter incorreção. Tal publicação não implica na alteração da data da decisão ou despacho e nos prazos em andamento.

(21) BR 30 2022 005537-9

Código 73 - Retificação

(22) 07/10/2022

(30) 08/04/2022 EM 008932115

(44) 28/03/2023

(52) 08-99

(54) CONFIGURAÇÃO APLICADA A/EM DISPOSITIVO DESVIADOR DE PÁSSAROS

(71) LARS HAMMAR (SE)

(72) MATS ANDERSSON; JOHAN EVERTSSON

(74) MMV AGENTES DA PROPRIEDADE INDUSTRIAL LTDA.

Referente RPI: 2722 - Cód. 34, Publicado: 07/03/2023, por ter sido publicado com erro. Onde se lê: a figura 1.4 está incompleta, leia-se a figura 2.4 está incompleta.

