

Revista da  
**Propriedade  
Industrial**

Nº 2727  
11 de Abril de 2023

**Desenho Industrial**  
Seção III





**REPÚBLICA FEDERATIVA DO BRASIL**

Presidente

Luiz Inácio Lula da Silva

**MINISTÉRIO DO DESENVOLVIMENTO, INDÚSTRIA, COMÉRCIO E SERVIÇOS**

Ministro do Desenvolvimento, Indústria, Comércio e Serviços

Geraldo José Rodrigues Alckmin Filho

INSTITUTO NACIONAL DA PROPRIEDADE INDUSTRIAL

---

**De conformidade com a Lei nº 5.648 de 11 de dezembro de 1970, esta é a publicação oficial do Instituto Nacional da Propriedade Industrial, órgão vinculado ao Ministério da Economia, República Federativa do Brasil, que publica todos os seus atos, despachos e decisões relativos ao sistema de propriedade industrial no Brasil, compreendendo Marcas e Patentes, bem como os referentes a contratos de Transferência de Tecnologia e assuntos correlatos, além dos que dizem respeito ao registro de programas de computador como direito autoral.**

As established by Law nº 5.648 of december 11, 1970, this is the official publication of the National Institute of Industrial Property, an office under the Ministry of Economy, Federative Republic of Brazil, which publishes all its official acts, orders and decisions regarding the industrial property system in Brazil, comprising Trademarks and Patents, as well as those referring to Technology Transfer agreements and related matters, besides those regarding software registering as copyright.

D'après la Loi nº 5.648 du 11 décembre 1970, celle-ci est la publication officielle de l'Institut National de la Propriété Industrielle, un office lié au Ministère de l'Économie, République Fédérative du Brésil, qui publie tous ses actes, ordres et décisions concernant le système de la propriété industrielle au Brésil, y compris marques et brevets, aussi que ceux référents aux contrats de transfert de technologie et des sujets afférents, en outre que ceux se rapportant à l'enregistrement des programmes d'ordinateur comme droit d'auteur.

Según establece la Ley nº 5.648 de 11 diciembre 1970, esta es la publicación oficial del Instituto Nacional de la Propiedad Industrial, oficina vinculada al Ministerio de la Economía, República Federativa del Brasil, que publica todos sus actos, ordenes y decisiones referentes al sistema de propiedad industrial en Brasil, comprendiendo marcas y patentes así que los referentes a contratos de transferencia de tecnología y asuntos corelacionados, además de los referentes al registro de programas de ordenador como derecho de autor.

**Laut Gesetz Nr. 5.648 vom 11. Dezember 1970, ist dies das Amtsblatt des Nationalen Instituts für gewerbliches Eigentum, eines Organs des Bundesministeriums für Wirtschaft der Bundesrepublik Brasilien, welches Amtsblatt alle Amtshandlungen, Beschlüsse und Entscheidungen über gewerbliches Eigentum in Brasilien, einschliesslich Warenzeichen und Patente, ebenso wie auch Übertragungsverträge von Technologie und Computerprogrammen als Urheberrecht, veröffentlicht.**



# **DIRETORIA DE MARCAS, DESENHO INDUSTRIAL E INDICAÇÕES GEOGRÁFICAS**

**DESENHO INDUSTRIAL**

## **PEDIDO DE REGISTRO DE DESENHO INDUSTRIAL PEDIDO DIVIDIDO DE UM PEDIDO DE REGISTRO DE DESENHO INDUSTRIAL ANTERIORMENTE DEPOSITADO**



# Índice Geral:

Código 215 - Retificações Diversas.....	5
Código 30 - Exigência – Art. 103 da LPI.....	6
Código 31 - Notificação de Depósito.....	9
Código 33.1 - Pedido Inexistente.....	26
Código 34 - Exigência - Art. 106 § 3º da LPI.....	28
Código 34.2 - Exame formal de Cumprimento de Exigência Técnica.....	84
Código 35 - Arquivamento do Pedido – Art. 216 § 2º e Art. 106 § 3º da LPI.....	93
Código 38 - Outros Recursos.....	94
Código 39 - Concessão do Registro.....	95
Código 41 - Nulidade Administrativa.....	146
Código 44 - Extinção - Art. 119 inciso III da LPI.....	150
Código 46 - Prorrogação.....	156
Código 47.3 - Petição Deferida.....	182
Código 47.7 - Petição Não Atendida.....	188
Código 54 - Devolução de Prazo Concedida.....	189
Código 65 - Desistência de Pedido Homologada.....	190
Código 70 - Publicação Anulada.....	191
Código 75 - Emissão de Fotocópia.....	192



**Código 215 - Retificações Diversas**

---

**(44) 11/04/2023**

Código 215 - Retificações Diversas

(44) 11/04/2023

(73) MAN TRUCK &amp; BUS AG (DE)

(74) Bhering Advogados ( nome anterior Bhering Assessoria S/C Ltda.)

Em retificação ao despacho 213, publicado na RPI 2724, de 21/03/2023, informamos que houve um erro na RPI que colocou a data da publicação da RPI onde deveria constar o número do processo.

---

**(44) 11/04/2023**

Código 215 - Retificações Diversas

(44) 11/04/2023

(73) MAN TRUCK &amp; BUS AG (DE)

(74) Bhering Advogados ( nome anterior Bhering Assessoria S/C Ltda.)

Em retificação ao despacho 213, publicado na RPI 2724, de 21/03/2023, informamos que houve um erro na RPI que colocou a data da publicação da RPI onde deveria constar o número do processo.

---

**(44) 11/04/2023**

Código 215 - Retificações Diversas

(44) 11/04/2023

(73) MAN TRUCK &amp; BUS AG (DE)

(74) Bhering Advogados ( nome anterior Bhering Assessoria S/C Ltda.)

Em retificação ao despacho 213, publicado na RPI 2724, de 21/03/2023, informamos que houve um erro na RPI que colocou a data da publicação da RPI onde deveria constar o número do processo.

---

**(44) 11/04/2023**

Código 215 - Retificações Diversas

(44) 11/04/2023

(73) MAN TRUCK &amp; BUS AG (DE)

(74) Bhering Advogados ( nome anterior Bhering Assessoria S/C Ltda.)

Em retificação ao despacho 213, publicado na RPI 2724, de 21/03/2023, informamos que houve um erro na RPI que colocou a data da publicação da RPI onde deveria constar o número do processo.

**Código 30 - Exigência – Art. 103 da LPI**

O pedido não atende formalmente ao disposto no art. 103 da LPI e/ou às demais disposições quanto à sua forma, tendo sido recebido provisoriamente. A não manifestação do depositante no prazo de 5 (cinco) dias desta data, acarretará na inexistência do Pedido.

---

**(21) BR 30 2023 001511-6**

Código 30 - Exigência – Art. 103 da LPI

(22) 28/03/2023

(71) VALDECIR DONIZETI DE SIQUEIRA (BR/SP)

(74) ANA PAULA BARBOSA NAHES

A apresentação das figuras não está de acordo com as especificações do item 4.2.11 do Manual de DI. Apresente novo jogo de figuras completo, COM CADA VISTA DA FIGURA APRESENTADA EM UMA FOLHA, sem alteração da matéria apresentada no depósito. Cada desenho ou fotografia deverá ser apresentado em uma folha, INDIVIDUALMENTE, com dimensões adequadas e nitidez e resolução gráfica suficientes para a plena compreensão do desenho industrial requerido. As figuras deverão ser NUMERADAS SEQUENCIALMENTE EM CONFORMIDADE COM O PADRÃO DE DOIS ALGARISMOS: Fig. 1.1, Fig. 1.2, Fig. 1.3, Fig. 1.4. NÃO SERÃO ADMITIDAS outras formas de numeração, como o padrão de um algarismo (1, 2, 3), numeração alfanumérica (1A, 1B, 1C) e caracteres isolados (A, B, C). As folhas deverão ser numeradas sequencialmente no CENTRO DA MARGEM SUPERIOR indicando o número da folha e o número total de folhas, separados por uma barra oblíqua. Exemplo: 1/4, 2/4, 3/4 e 4/4. Caso tenha sido apresentado relatório, deverá ser reapresentado com a numeração das figuras corrigida seguindo as disposições do item 4.2.9 do Manual de DI. Para cumprir esta exigência utilize a GRU 104 (isenta). O prazo é de 5 dias, iniciados a partir do primeiro dia útil após esta publicação (art. 103 da LPI).

---

**(21) BR 30 2023 001513-2**

Código 30 - Exigência – Art. 103 da LPI

(22) 28/03/2023

(71) VALDECIR DONIZETI DE SIQUEIRA (BR/SP)

(74) ANA PAULA BARBOSA NAHES

A apresentação das figuras não está de acordo com as especificações do item 4.2.11 do Manual de DI. Apresente novo jogo de figuras completo, COM CADA VISTA DA FIGURA APRESENTADA EM UMA FOLHA, sem alteração da matéria apresentada no depósito. Cada desenho ou fotografia deverá ser apresentado em uma folha, INDIVIDUALMENTE, com dimensões adequadas e nitidez e resolução gráfica suficientes para a plena compreensão do desenho industrial requerido. As figuras deverão ser NUMERADAS SEQUENCIALMENTE EM CONFORMIDADE COM O PADRÃO DE DOIS ALGARISMOS: Fig. 1.1, Fig. 1.2, Fig. 1.3, Fig. 1.4. NÃO SERÃO ADMITIDAS outras formas de numeração, como o padrão de um algarismo (1, 2, 3), numeração alfanumérica (1A, 1B, 1C) e

---

caracteres isolados (A, B, C). As folhas deverão ser numeradas sequencialmente no CENTRO DA MARGEM SUPERIOR indicando o número da folha e o número total de folhas, separados por uma barra oblíqua. Exemplo: 1/4, 2/4, 3/4 e 4/4. Caso tenha sido apresentado relatório, deverá ser reapresentado com a numeração das figuras corrigida seguindo as disposições do item 4.2.9 do Manual de DI. Para cumprir esta exigência utilize a GRU 104 (isenta). O prazo é de 5 dias, iniciados a partir do primeiro dia útil após esta publicação (art. 103 da LPI).

---

**(21) BR 30 2023 001514-0**

Código 30 - Exigência – Art. 103 da LPI

(22) 28/03/2023

(71) VALDECIR DONIZETI DE SIQUEIRA (BR/SP)

(74) ANA PAULA BARBOSA NAHES

A apresentação das figuras não está de acordo com as especificações do item 4.2.11 do Manual de DI. Apresente novo jogo de figuras completo, COM CADA VISTA DA FIGURA APRESENTADA EM UMA FOLHA, sem alteração da matéria apresentada no depósito. Cada desenho ou fotografia deverá ser apresentado em uma folha, INDIVIDUALMENTE, com dimensões adequadas e nitidez e resolução gráfica suficientes para a plena compreensão do desenho industrial requerido. As figuras deverão ser NUMERADAS SEQUENCIALMENTE EM CONFORMIDADE COM O PADRÃO DE DOIS ALGARISMOS: Fig. 1.1, Fig. 1.2, Fig. 1.3, Fig. 1.4. NÃO SERÃO ADMITIDAS outras formas de numeração, como o padrão de um algarismo (1, 2, 3), numeração alfanumérica (1A, 1B, 1C) e caracteres isolados (A, B, C). As folhas deverão ser numeradas sequencialmente no CENTRO DA MARGEM SUPERIOR indicando o número da folha e o número total de folhas, separados por uma barra oblíqua. Exemplo: 1/4, 2/4, 3/4 e 4/4. Caso tenha sido apresentado relatório, deverá ser reapresentado com a numeração das figuras corrigida seguindo as disposições do item 4.2.9 do Manual de DI. Para cumprir esta exigência utilize a GRU 104 (isenta). O prazo é de 5 dias, iniciados a partir do primeiro dia útil após esta publicação (art. 103 da LPI).

---

**(21) BR 30 2023 001515-9**

Código 30 - Exigência – Art. 103 da LPI

(22) 28/03/2023

(71) VALDECIR DONIZETI DE SIQUEIRA (BR/SP)

(74) ANA PAULA BARBOSA NAHES

A apresentação das figuras não está de acordo com as especificações do item 4.2.11 do Manual de DI. Apresente novo jogo de figuras completo, COM CADA VISTA DA FIGURA APRESENTADA EM UMA FOLHA, sem alteração da matéria apresentada no depósito. Cada desenho ou fotografia deverá ser apresentado em uma folha, INDIVIDUALMENTE, com dimensões adequadas e nitidez e resolução gráfica suficientes para a plena compreensão do desenho industrial requerido. As figuras deverão ser NUMERADAS SEQUENCIALMENTE EM CONFORMIDADE COM O PADRÃO DE DOIS ALGARISMOS: Fig. 1.1, Fig. 1.2,



Fig. 1.3, Fig. 1.4. NÃO SERÃO ADMITIDAS outras formas de numeração, como o padrão de um algarismo (1, 2, 3), numeração alfanumérica (1A, 1B, 1C) e caracteres isolados (A, B, C). As folhas deverão ser numeradas sequencialmente no CENTRO DA MARGEM SUPERIOR indicando o número da folha e o número total de folhas, separados por uma barra oblíqua. Exemplo: 1/4, 2/4, 3/4 e 4/4. Caso tenha sido apresentado relatório, deverá ser reapresentado com a numeração das figuras corrigida seguindo as disposições do item 4.2.9 do Manual de DI. Para cumprir esta exigência utilize a GRU 104 (isenta). O prazo é de 5 dias, iniciados a partir do primeiro dia útil após esta publicação (art. 103 da LPI).

(21) BR 30 2023 001517-5

Código 30 - Exigência – Art. 103 da LPI

(22) 28/03/2023

(71) LETICIA PIFAIA BARROS (BR/SP)

Apresente novas páginas de relatório, reivindicação (se houver) e figuras, sem alteração da matéria, com numeração das páginas corrigida, conforme item 4.2.9 do Manual de DI. As folhas do relatório e da reivindicação deverão apresentar SOMENTE texto em espaço duplo, na cor preta, dentro de margens de no mínimo 3 cm, em folhas brancas no formato A4, numeradas sequencialmente no centro da margem superior indicando o número da folha e o número total de folhas, separados por uma barra oblíqua. Exemplo: 1/2, 2/2. NÃO DEVEM SER APRESENTADAS FIGURAS NAS FOLHAS DO RELATÓRIO. O modelo está disponível na seção "modelos" do referido manual. Os desenhos ou fotografias deverão ser apresentados conforme item 4.2.11 do Manual de DI, com margens de no mínimo 3 cm, em folhas brancas no formato A4, numeradas sequencialmente no centro da margem superior indicando o número da folha e o número total de folhas, separados por uma barra oblíqua. Exemplo: 1/3, 2/3 e 3/3. CADA VISTA DO DESENHO OU FOTOGRAFIA deverá ser apresentado em uma folha, individualmente. As folhas deverão ser NUMERADAS SEQUENCIALMENTE EM COM O PADRÃO DE DOIS ALGARISMOS: Fig. 1.1, Fig. 1.2, Fig. 1.3, Fig. 1.4. NÃO SERÃO ADMITIDAS outras formas de numeração, como (1, 2, 3), (1A, 1B, 1C) e (A, B, C). A NUMERAÇÃO DE PÁGINAS DE RELATÓRIO, REIVINDICAÇÃO (SE HOUVER) E FIGURAS NÃO SE CONFUNDE, DEVENDO SER INDEPENDENTE ENTRE SI. Ex: No caso de apresentação de pedido cujas páginas de relatório e figuras somarem 6 páginas, sendo 2 páginas de relatório que devem ser numeradas 1/2 e 2/2 e 4 páginas de figuras que devem ser numeradas 1/4, 2/4, 3/4, 4/4. As folhas das figuras NÃO DEVERÃO APRESENTAR TEXTO exceto a numeração de páginas e figuras. Para cumprir esta exigência utilize a GRU 104 (isenta). O prazo é de 5 dias, iniciados a partir do primeiro dia útil após esta publicação (art. 103 da LPI).



**Código 31 - Notificação de Depósito**

Notificação de depósito de pedido de registro de desenho industrial. O pedido segue para a etapa de exame técnico.

---

**(21) BR 30 2023 001494-2** Código 31 - Notificação de Depósito  
(22) 27/03/2023  
(71) LEONARDO BARBOSA RIGONATO (BR/SP)  
(72) LEONARDO BARBOSA RIGONATO  
(74) EDUARDA COLLA  
Notificação de depósito (Protocolo: 870230025218 UF: WB Data: 27/03/2023  
Hora: 08:35)

---

**(21) BR 30 2023 001495-0** Código 31 - Notificação de Depósito  
(22) 27/03/2023  
(71) MÁQUINAS AGRÍCOLAS JACTO S/A. (BR/SP)  
(72) SÉRGIO SARTORI JUNIOR; GUSTAVO BARBOSA MICHELI; LUCAS CAMPOS GIOSA  
(74) ROGER PAMPANA NICOLAU  
Notificação de depósito (Protocolo: 870230025234 UF: WB Data: 27/03/2023  
Hora: 09:17)

---

**(21) BR 30 2023 001496-9** Código 31 - Notificação de Depósito  
(22) 27/03/2023  
(71) GABRIEL JOHANSSON AZEREDO (BR/RS)  
(72) GABRIEL JOHANSSON AZEREDO  
Notificação de depósito (Protocolo: 870230025254 UF: WB Data: 27/03/2023  
Hora: 09:56)

---

**(21) BR 30 2023 001497-7** Código 31 - Notificação de Depósito  
(22) 27/03/2023  
(71) MMZ ADMINISTRADORA DE BENS E PARTICIPACOES LTDA (BR/SC)  
(72) MARCELO DIEGO DA LUZ  
(74) NILVAN PAULO MINGURANSE  
Notificação de depósito (Protocolo: 870230025356 UF: WB Data: 27/03/2023  
Hora: 11:59)

---

**(21) BR 30 2023 001498-5** Código 31 - Notificação de Depósito  
(22) 27/03/2023  
(71) ESAB AB (SE)  
(72) DARYLL SCOTT EVANS; JARKKO HAVIA; MARK LOWTHER; JEROEN DEKKER; BARTOSZ KUTARBA  
(74) DANNEMANN, SIEMSEN, BIGLER & IPANEMA MOREIRA



---

Notificação de depósito (Protocolo: 870230025406 UF: WB Data: 27/03/2023  
Hora: 13:17)

---

**(21) BR 30 2023 001499-3**

Código 31 - Notificação de Depósito  
(22) 27/03/2023  
(71) PINCÉIS COMPEL INDUSTRIA E COMERCIO LTDA (BR/SP)  
(72) CIBELE GUAGLIONI DOS SANTOS SILVA  
(74) SOMARCA ASSESSORIA EMPRESARIAL S/C LTDA.  
Notificação de depósito (Protocolo: 870230025501 UF: WB Data: 27/03/2023  
Hora: 14:46)

---

**(21) BR 30 2023 001500-0**

Código 31 - Notificação de Depósito  
(22) 27/03/2023  
(71) INDÚSTRIA DE MOTORES ANAUGER S/A (BR/SP)  
(72) EDUARDO APARECIDO BALDUINO  
(74) MODAL MARCAS E PATENTES LTDA.  
Notificação de depósito (Protocolo: 870230025517 UF: WB Data: 27/03/2023  
Hora: 15:00)

---

**(21) BR 30 2023 001502-7**

Código 31 - Notificação de Depósito  
(22) 27/03/2023  
(71) ÉRIKA THAIS LEAL MARQUES (BR/SP)  
(72) ÉRIKA THAIS LEAL MARQUES  
(74) SANDRA SANTOS  
Notificação de depósito (Protocolo: 870230025573 UF: WB Data: 27/03/2023  
Hora: 15:47)

---

**(21) BR 30 2023 001503-5**

Código 31 - Notificação de Depósito  
(22) 27/03/2023  
(71) ANTONIO CARLOS MAZARO (BR/SP)  
(72) ANTONIO CARLOS MAZARO  
(74) DIREÇÃO MARCAS E PATENTES LTDA  
Notificação de depósito (Protocolo: 870230025577 UF: WB Data: 27/03/2023  
Hora: 15:50)

---

**(21) BR 30 2023 001504-3**

Código 31 - Notificação de Depósito  
(22) 27/03/2023  
(71) COTIPLÁS INDÚSTRIA E COMÉRCIO DE ARTEFATOS PLÁSTICOS LTDA  
(BR/SP)  
(72) CARLOS ALBERTO BAZZO; PAULO ROBERTO BAZZO; LUIZ ANTÔNIO  
BAZZO JUNIOR  
(74) MARÍLIA CROZATTI  
Notificação de depósito (Protocolo: 870230025602 UF: WB Data: 27/03/2023  
Hora: 16:15)



---

<b>(21) BR 30 2023 001505-1</b>	Código 31 - Notificação de Depósito (22) 27/03/2023 (71) BIUTHIER TAVARES DA FONSECA (BR/RS) ; DIEGO DE FREITAS FERNANDES (BR/RS) (72) DIEGO DE FREITAS FERNANDES; BIUTHIER TAVARES DA FONSECA (74) PATAMAR MARCAS E PATENTES LTDA Notificação de depósito (Protocolo: 870230025624 UF: WB Data: 27/03/2023 Hora: 16:31)
<b>(21) BR 30 2023 001506-0</b>	Código 31 - Notificação de Depósito (22) 27/03/2023 (71) FLÁVIO APARECIDO PERES (BR/SP) (72) FLÁVIO APARECIDO PERES (74) VILAGE MARCAS E PATENTES LTDA Notificação de depósito (Protocolo: 870230025646 UF: WB Data: 27/03/2023 Hora: 16:56)
<b>(21) BR 30 2023 001507-8</b>	Código 31 - Notificação de Depósito (22) 27/03/2023 (71) ECOSAUNA INDÚSTRIA E COMÉRCIO LTDA (BR/MG) (72) VITTÓRIO OTHERO TORCHETTI; HÉLIO FONTANA NASSARALLA (74) KARLA ALMEIDA SOCIEDADE INDIVIDUAL DE ADVOCACIA Notificação de depósito (Protocolo: 870230025691 UF: WB Data: 27/03/2023 Hora: 17:36)
<b>(21) BR 30 2023 001508-6</b>	Código 31 - Notificação de Depósito (22) 27/03/2023 (71) LEOCIR BERTOLINI (BR/PR) ; ZEFERINO TONIAZZO (BR/PR) ; EDILSON TONIAZZO (BR/PR) (72) LEOCIR BERTOLINI; EDILSON TONIAZZO Notificação de depósito (Protocolo: 870230025719 UF: WB Data: 27/03/2023 Hora: 18:19)
<b>(21) BR 30 2023 001509-4</b>	Código 31 - Notificação de Depósito (22) 28/03/2023 (71) ELTON LUIS GILDO & CIA LTDA (BR/SP) (72) ELTON LUIS GILDO (74) IMPERATUS PROPRIEDADE INDUSTRIAL LTDA Notificação de depósito (Protocolo: 870230025759 UF: WB Data: 28/03/2023 Hora: 00:12)
<b>(21) BR 30 2023 001510-8</b>	Código 31 - Notificação de Depósito (22) 28/03/2023

---

---

(71) CAIS SERVICOS EM TECNOLOGIAS AMBIENTAIS LTDA (BR/PE) ;  
AQUALITO S/A (BR/PE)  
(72) JÚLIO CESAR AZEVEDO LUZ DE LIMA  
Notificação de depósito (Protocolo: 870230025766 UF: WB Data: 28/03/2023  
Hora: 08:08)

---

**(21) BR 30 2023 001512-4**

Código 31 - Notificação de Depósito  
(22) 28/03/2023  
(71) VALDECIR DONIZETI DE SIQUEIRA (BR/SP)  
(72) VALDECIR DONIZETI DE SIQUEIRA  
(74) ANA PAULA BARBOSA NAHES  
Notificação de depósito (Protocolo: 870230025783 UF: WB Data: 28/03/2023  
Hora: 09:05)

---

**(21) BR 30 2023 001516-7**

Código 31 - Notificação de Depósito  
(22) 28/03/2023  
(71) ZHEJIANG ORIENT GENE BIOTECH CO.,LTD (CN)  
(72) SIYU LEI; JIANQIU FANG; HUA ZHANG  
(74) APEX INTELLECTUAL PROPERTY SERVICOS ADMINISTRATIVOS LTDA  
Notificação de depósito (Protocolo: 870230025816 UF: WB Data: 28/03/2023  
Hora: 10:50)

---

**(21) BR 30 2023 001518-3**

Código 31 - Notificação de Depósito  
(22) 28/03/2023  
(71) GEKA GMBH (DE)  
(72) HANJU ZHANG  
(74) PAULO DE TARSO CASTRO BRANDÃO  
Notificação de depósito (Protocolo: 870230025829 UF: WB Data: 28/03/2023  
Hora: 11:05)

---

**(21) BR 30 2023 001519-1**

Código 31 - Notificação de Depósito  
(22) 28/03/2023  
(71) ZHEJIANG ORIENT GENE BIOTECH CO.,LTD (CN)  
(72) SIYU LEI; JIANQIU FANG; HUA ZHANG  
(74) APEX INTELLECTUAL PROPERTY SERVICOS ADMINISTRATIVOS LTDA  
Notificação de depósito (Protocolo: 870230025834 UF: WB Data: 28/03/2023  
Hora: 11:11)

---

**(21) BR 30 2023 001520-5**

Código 31 - Notificação de Depósito  
(22) 28/03/2023  
(71) COMPAGNIE GENERALE DES ETABLISSEMENTS MICHELIN (FR)  
(72) ADRIEN TRAVERSE  
(74) GUERRA ADVOGADOS ASSOCIADOS  
Notificação de depósito (Protocolo: 870230025836 UF: WB Data: 28/03/2023



---

Hora: 11:13)

---

**(21) BR 30 2023 001521-3**

Código 31 - Notificação de Depósito  
(22) 28/03/2023  
(71) AUDRA DISTRIBUIDORA DE COSMÉTICOS LTDA ME (BR/SP)  
(72) VICTOR PEDRO ELIAS RICARDI  
(74) ROGÉRIO BRUNNER  
Notificação de depósito (Protocolo: 870230025851 UF: WB Data: 28/03/2023  
Hora: 11:26)

---

**(21) BR 30 2023 001522-1**

Código 31 - Notificação de Depósito  
(22) 28/03/2023  
(71) ROBERTA MARA HERNANDES TADEO BENITEZ COMERCIO DE AUTOPECAS (BR/SP)  
(72) ROBERTA MARA HERNANDES TADEO BENITEZ  
(74) ABM ASSESSORIA BRASILEIRA DE MARCAS LTDA.  
Notificação de depósito (Protocolo: 870230025955 UF: WB Data: 28/03/2023  
Hora: 14:44)

---

**(21) BR 30 2023 001524-8**

Código 31 - Notificação de Depósito  
(22) 28/03/2023  
(71) CLEBER LUIS DA RÉ (BR/RS)  
(72) CLEBER LUIS DA RE  
(74) STOCK MARCAS E PATENTES LTDA - ME  
Notificação de depósito (Protocolo: 870230026067 UF: WB Data: 28/03/2023  
Hora: 16:41)

---

**(21) BR 30 2023 001525-6**

Código 31 - Notificação de Depósito  
(22) 28/03/2023  
(71) SAMSUNG ELECTRONICS CO., LTD. (KR)  
(72) IKSANG KIM; HUI YUAN LIN  
(74) DANIEL ADVOGADOS (ALT.DE DANIEL & CIA)  
Notificação de depósito (Protocolo: 870230026095 UF: WB Data: 28/03/2023  
Hora: 17:28)

---

**(21) BR 30 2023 001526-4**

Código 31 - Notificação de Depósito  
(22) 28/03/2023  
(71) MMZ ADMINISTRADORA DE BENS E PARTICIPACOES LTDA (BR/SC)  
(72) MARCELO DIEGO DA LUZ  
(74) NILVAN PAULO MINGURANSE  
Notificação de depósito (Protocolo: 870230026097 UF: WB Data: 28/03/2023  
Hora: 17:33)

---

**(21) BR 30 2023 001527-2**

Código 31 - Notificação de Depósito



---

(22) 28/03/2023

(71) BAZAM & PICHAU INFORMÁTICA LTDA (BR/SC)

(72) GABRIEL DOS PASSOS PICHAU

(74) RAFAEL DA SILVA WUNDERLICH

Notificação de depósito (Protocolo: 870230026136 UF: WB Data: 28/03/2023

Hora: 19:39)

---

**(21) BR 30 2023 001528-0**

Código 31 - Notificação de Depósito

(22) 28/03/2023

(71) BAZAM & PICHAU INFORMÁTICA LTDA (BR/SC)

(72) GABRIEL DOS PASSOS PICHAU

(74) RAFAEL DA SILVA WUNDERLICH

Notificação de depósito (Protocolo: 870230026140 UF: WB Data: 28/03/2023

Hora: 19:47)

---

**(21) BR 30 2023 001529-9**

Código 31 - Notificação de Depósito

(22) 29/03/2023

(71) ROMAR MOVEIS LTDA (BR/SP)

(72) EDIVALDO JOSÉ ROMAO

(74) EDUARDA COLLA

Notificação de depósito (Protocolo: 870230026162 UF: WB Data: 29/03/2023

Hora: 07:54)

---

**(21) BR 30 2023 001530-2**

Código 31 - Notificação de Depósito

(22) 29/03/2023

(71) MÁRCIO XAVIER GONTIJO JÚNIOR (BR/MG)

(72) MÁRCIO XAVIER GONTIJO JUNIOR

(74) RONALDO FRANKLIN DE SOUSA

Notificação de depósito (Protocolo: 870230026189 UF: WB Data: 29/03/2023

Hora: 09:39)

---

**(21) BR 30 2023 001531-0**

Código 31 - Notificação de Depósito

(22) 29/03/2023

(71) NUTRIPLAST INDUSTRIA E COMERCIO LTDA (BR/PR)

(72) RONALDO ROBERTO SCHERER

(74) VASCO DA GAMA COELHO PEREIRA

Notificação de depósito (Protocolo: 870230026206 UF: WB Data: 29/03/2023

Hora: 10:25)

---

**(21) BR 30 2023 001532-9**

Código 31 - Notificação de Depósito

(22) 29/03/2023

(71) NUTRIPLAST INDUSTRIA E COMERCIO LTDA (BR/PR)

(72) RONALDO ROBERTO SCHERER

(74) VASCO DA GAMA COELHO PEREIRA



---

Notificação de depósito (Protocolo: 870230026214 UF: WB Data: 29/03/2023  
Hora: 10:33)

---

**(21) BR 30 2023 001533-7**

Código 31 - Notificação de Depósito  
(22) 29/03/2023  
(71) NUTRIPLAST INDUSTRIA E COMERCIO LTDA (BR/PR)  
(72) RONALDO ROBERTO SCHERER  
(74) VASCO DA GAMA COELHO PEREIRA  
Notificação de depósito (Protocolo: 870230026221 UF: WB Data: 29/03/2023  
Hora: 10:40)

---

**(21) BR 30 2023 001534-5**

Código 31 - Notificação de Depósito  
(22) 29/03/2023  
(71) NUTRIPLAST INDUSTRIA E COMERCIO LTDA (BR/PR)  
(72) RONALDO ROBERTO SCHERER  
(74) VASCO DA GAMA COELHO PEREIRA  
Notificação de depósito (Protocolo: 870230026225 UF: WB Data: 29/03/2023  
Hora: 10:45)

---

**(21) BR 30 2023 001535-3**

Código 31 - Notificação de Depósito  
(22) 29/03/2023  
(71) NUTRIPLAST INDUSTRIA E COMERCIO LTDA (BR/PR)  
(72) RONALDO ROBERTO SCHERER  
(74) VASCO DA GAMA COELHO PEREIRA  
Notificação de depósito (Protocolo: 870230026231 UF: WB Data: 29/03/2023  
Hora: 10:51)

---

**(21) BR 30 2023 001536-1**

Código 31 - Notificação de Depósito  
(22) 29/03/2023  
(71) NUTRIPLAST INDUSTRIA E COMERCIO LTDA (BR/PR)  
(72) RONALDO ROBERTO SCHERER  
(74) VASCO DA GAMA COELHO PEREIRA  
Notificação de depósito (Protocolo: 870230026240 UF: WB Data: 29/03/2023  
Hora: 11:03)

---

**(21) BR 30 2023 001537-0**

Código 31 - Notificação de Depósito  
(22) 29/03/2023  
(71) NUTRIPLAST INDUSTRIA E COMERCIO LTDA (BR/PR)  
(72) RONALDO ROBERTO SCHERER  
(74) VASCO DA GAMA COELHO PEREIRA  
Notificação de depósito (Protocolo: 870230026243 UF: WB Data: 29/03/2023  
Hora: 11:09)

---

**(21) BR 30 2023 001538-8**

Código 31 - Notificação de Depósito



---

(22) 29/03/2023  
(71) MAURICIO BALBINOT (BR/RS)  
(72) MAURICIO BALBINOT  
(74) SKO OYARZÁBAL MARCAS E PATENTES SOCIEDADE SIMPLES LTDA.  
Notificação de depósito (Protocolo: 870230026249 UF: WB Data: 29/03/2023  
Hora: 11:14)

---

**(21) BR 30 2023 001539-6** Código 31 - Notificação de Depósito  
(22) 29/03/2023  
(71) FRANCISCO EDUARDO TURRI (BR/SP) ; FELIPE MANSUR TURRI  
(BR/SP)  
(72) FRANCISCO EDUARDO TURRI  
(74) BEERRE ASSESSORIA EMPRESARIAL LTDA  
Notificação de depósito (Protocolo: 870230026253 UF: WB Data: 29/03/2023  
Hora: 11:18)

---

**(21) BR 30 2023 001540-0** Código 31 - Notificação de Depósito  
(22) 29/03/2023  
(71) ANNA CHRISTINA RODRIGUES MORAES DE OLIVA MAYA (BR/SC)  
(72) ANNA CHRISTINA RODRIGUES MORAES DE OLIVA MAYA  
Notificação de depósito (Protocolo: 870230026255 UF: WB Data: 29/03/2023  
Hora: 11:22)

---

**(21) BR 30 2023 001541-8** Código 31 - Notificação de Depósito  
(22) 29/03/2023  
(71) NUTRIPLAST INDUSTRIA E COMERCIO LTDA (BR/PR)  
(72) RONALDO ROBERTO SCHERER  
(74) VASCO DA GAMA COELHO PEREIRA  
Notificação de depósito (Protocolo: 870230026256 UF: WB Data: 29/03/2023  
Hora: 11:22)

---

**(21) BR 30 2023 001542-6** Código 31 - Notificação de Depósito  
(22) 29/03/2023  
(71) CLEBER LUIS DA RÉ (BR/RS)  
(72) CLEBER LUIS DA RE  
(74) STOCK MARCAS E PATENTES LTDA - ME  
Notificação de depósito (Protocolo: 870230026260 UF: WB Data: 29/03/2023  
Hora: 11:27)

---

**(21) BR 30 2023 001543-4** Código 31 - Notificação de Depósito  
(22) 29/03/2023  
(71) NUTRIPLAST INDUSTRIA E COMERCIO LTDA (BR/PR)  
(72) RONALDO ROBERTO SCHERER  
(74) VASCO DA GAMA COELHO PEREIRA



---

Notificação de depósito (Protocolo: 870230026265 UF: WB Data: 29/03/2023  
Hora: 11:32)

---

**(21) BR 30 2023 001544-2**

Código 31 - Notificação de Depósito  
(22) 29/03/2023  
(71) TECHNOLOGY SWISS HSE SA (CH)  
(72) MATTEO PASSONI  
(74) CIDWAN UBERLÂNDIA LTDA.

Notificação de depósito (Protocolo: 870230026268 UF: WB Data: 29/03/2023  
Hora: 11:38)

---

**(21) BR 30 2023 001545-0**

Código 31 - Notificação de Depósito  
(22) 29/03/2023  
(71) NUTRIPLAST INDUSTRIA E COMERCIO LTDA (BR/PR)  
(72) RONALDO ROBERTO SCHERER  
(74) VASCO DA GAMA COELHO PEREIRA

Notificação de depósito (Protocolo: 870230026270 UF: WB Data: 29/03/2023  
Hora: 11:39)

---

**(21) BR 30 2023 001546-9**

Código 31 - Notificação de Depósito  
(22) 29/03/2023  
(71) ANDRE WALLACE MOREIRA DE OLIVEIRA (BR/RJ)  
(72) ANDRE WALLACE MOREIRA DE OLIVEIRA  
(74) IDEIATIVA PROPRIEDADE INTELECTUAL LTDA

Notificação de depósito (Protocolo: 870230026344 UF: WB Data: 29/03/2023  
Hora: 13:54)

---

**(21) BR 30 2023 001547-7**

Código 31 - Notificação de Depósito  
(22) 29/03/2023  
(71) ANDRE WALLACE MOREIRA DE OLIVEIRA (BR/RJ)  
(72) ANDRE WALLACE MOREIRA DE OLIVEIRA  
(74) IDEIATIVA PROPRIEDADE INTELECTUAL LTDA

Notificação de depósito (Protocolo: 870230026346 UF: WB Data: 29/03/2023  
Hora: 13:56)

---

**(21) BR 30 2023 001548-5**

Código 31 - Notificação de Depósito  
(22) 29/03/2023  
(71) TEC VIDRO IND. COM. SERV. TÉCNICOS LTDA. (BR/SP)  
(72) RUBENS AMERICO BRAGA  
(74) Proind Marcas e Patentes Ltda

Notificação de depósito (Protocolo: 870230026352 UF: WB Data: 29/03/2023  
Hora: 14:12)

---

**(21) BR 30 2023 001549-3**

Código 31 - Notificação de Depósito



---

(22) 29/03/2023

(71) H. G. COMÉRCIO DE PLÁSTICOS LTDA EPP (BR/SP)

(72) ROGERIO CONTE RODRIGUES

(74) Crimark Propriedade Industrial S/S

Notificação de depósito (Protocolo: 870230026357 UF: WB Data: 29/03/2023

Hora: 14:13)

---

**(21) BR 30 2023 001550-7**

Código 31 - Notificação de Depósito

(22) 29/03/2023

(71) TEC VIDRO IND. COM. SERV. TÉCNICOS LTDA. (BR/SP)

(72) RUBENS AMERICO BRAGA

(74) Proind Marcas e Patentes Ltda

Notificação de depósito (Protocolo: 870230026358 UF: WB Data: 29/03/2023

Hora: 14:17)

---

**(21) BR 30 2023 001551-5**

Código 31 - Notificação de Depósito

(22) 29/03/2023

(71) TEC VIDRO IND. COM. SERV. TÉCNICOS LTDA. (BR/SP)

(72) RUBENS AMERICO BRAGA

(74) Proind Marcas e Patentes Ltda

Notificação de depósito (Protocolo: 870230026363 UF: WB Data: 29/03/2023

Hora: 14:23)

---

**(21) BR 30 2023 001552-3**

Código 31 - Notificação de Depósito

(22) 29/03/2023

(71) TEC VIDRO IND. COM. SERV. TÉCNICOS LTDA. (BR/SP)

(72) RUBENS AMERICO BRAGA

(74) Proind Marcas e Patentes Ltda

Notificação de depósito (Protocolo: 870230026368 UF: WB Data: 29/03/2023

Hora: 14:28)

---

**(21) BR 30 2023 001553-1**

Código 31 - Notificação de Depósito

(22) 29/03/2023

(71) TEC VIDRO IND. COM. SERV. TÉCNICOS LTDA. (BR/SP)

(72) RUBENS AMERICO BRAGA

(74) Proind Marcas e Patentes Ltda

Notificação de depósito (Protocolo: 870230026372 UF: WB Data: 29/03/2023

Hora: 14:33)

---

**(21) BR 30 2023 001554-0**

Código 31 - Notificação de Depósito

(22) 29/03/2023

(71) MMZ ADMINISTRADORA DE BENS E PARTICIPACOES LTDA (BR/SC)

(72) MARCELO DIEGO DA LUZ

(74) NILVAN PAULO MINGURANSE



---

Notificação de depósito (Protocolo: 870230026377 UF: WB Data: 29/03/2023  
Hora: 14:37)

---

**(21) BR 30 2023 001555-8**

Código 31 - Notificação de Depósito  
(22) 29/03/2023  
(71) MAYCON TAVRES MUNHOZ (BR/SP)  
(72) MAYCON TAVARES MUNHOZ  
(74) EDUARDA COLLA

Notificação de depósito (Protocolo: 870230026452 UF: WB Data: 29/03/2023  
Hora: 15:51)

---

**(21) BR 30 2023 001556-6**

Código 31 - Notificação de Depósito  
(22) 29/03/2023  
(71) THE GOODYEAR TIRE & RUBBER COMPANY (US)  
(72) HIRAM WILLIAM UPHOUSE; JONATHAN JAMES SHONDEL  
(74) DANIEL ADVOGADOS (ALT.DE DANIEL & CIA)

Notificação de depósito (Protocolo: 870230026453 UF: WB Data: 29/03/2023  
Hora: 15:53)

---

**(21) BR 30 2023 001557-4**

Código 31 - Notificação de Depósito  
(22) 29/03/2023  
(71) THE GOODYEAR TIRE & RUBBER COMPANY (US)  
(72) HIRAM WILLIAM UPHOUSE; DALE EDWARD UMSTOT  
(74) DANIEL ADVOGADOS (ALT.DE DANIEL & CIA)

Notificação de depósito (Protocolo: 870230026455 UF: WB Data: 29/03/2023  
Hora: 15:58)

---

**(21) BR 30 2023 001558-2**

Código 31 - Notificação de Depósito  
(22) 29/03/2023  
(71) JAIR FERNANDO BAUMGRATZ LTDA (BR/RS)  
(72) JAIR FERNANDO BAUMGRATZ  
(74) Custodio de Almeida & Cia.

Notificação de depósito (Protocolo: 870230026461 UF: WB Data: 29/03/2023  
Hora: 16:08)

---

**(21) BR 30 2023 001559-0**

Código 31 - Notificação de Depósito  
(22) 29/03/2023  
(71) JAIR FERNANDO BAUMGRATZ LTDA (BR/RS)  
(72) JAIR FERNANDO BAUMGRATZ  
(74) Custodio de Almeida & Cia.

Notificação de depósito (Protocolo: 870230026466 UF: WB Data: 29/03/2023  
Hora: 16:13)

---

**(21) BR 30 2023 001560-4**

Código 31 - Notificação de Depósito



---

(22) 29/03/2023

(71) GENENTECH, INC. (US) ; KEY TECHNOLOGIES, INC. (US) ; NYPRO LTD. (US) ; MATCHSTICK, LLC. (US)

(72) AVI ELIAHU; PATRICK JAMES GRANDT; MICHELLE ROSE HATCH; MARIANO MUMPOWER; BENJAMIN RICHARD LANE; CHESTER BOYD LARROW; THOMAS DANIEL JAMES; MICHAEL KIELY; MARTIN M. COYNE III; CHRISTOPHER JAMES FRANZESE; AMY CATHERINE RINALDI; KATHERINE BRIGHAM FORD

(74) CAROLINA NAKATA

Notificação de depósito (Protocolo: 870230026473 UF: WB Data: 29/03/2023

Hora: 16:21)

---

**(21) BR 30 2023 001561-2**

Código 31 - Notificação de Depósito

(22) 29/03/2023

(71) ULTRA7 LTDA ME (BR/SP)

(72) RENATO NATAL DE OLIVEIRA

Notificação de depósito (Protocolo: 870230026474 UF: WB Data: 29/03/2023

Hora: 16:23)

---

**(21) BR 30 2023 001562-0**

Código 31 - Notificação de Depósito

(22) 29/03/2023

(71) THE GOODYEAR TIRE & RUBBER COMPANY (US)

(72) HIRAM WILLIAM UPHOUSE; NICHOLAS THOMAS SCHOEPPNER

(74) DANIEL ADVOGADOS (ALT.DE DANIEL & CIA)

Notificação de depósito (Protocolo: 870230026489 UF: WB Data: 29/03/2023

Hora: 16:36)

---

**(21) BR 30 2023 001563-9**

Código 31 - Notificação de Depósito

(22) 29/03/2023

(71) THE GOODYEAR TIRE & RUBBER COMPANY (US)

(72) HIRAM WILLIAM UPHOUSE; JONATHAN JAMES SHONDEL

(74) DANIEL ADVOGADOS (ALT.DE DANIEL & CIA)

Notificação de depósito (Protocolo: 870230026494 UF: WB Data: 29/03/2023

Hora: 16:38)

---

**(21) BR 30 2023 001565-5**

Código 31 - Notificação de Depósito

(22) 29/03/2023

(71) THE GOODYEAR TIRE & RUBBER COMPANY (US)

(72) HIRAM WILLIAM UPHOUSE; JONATHAN JAMES SHONDEL

(74) DANIEL ADVOGADOS (ALT.DE DANIEL & CIA)

Notificação de depósito (Protocolo: 870230026498 UF: WB Data: 29/03/2023

Hora: 16:41)

---

**(21) BR 30 2023 001566-3**

Código 31 - Notificação de Depósito



---

(22) 29/03/2023  
(71) SCHWAN-STABILO SCHWANHAEUSSER GMBH & CO. KG (DE)  
(72) JUERGEN ABT; DIETMAR KAHN  
(74) DANNEMANN, SIEMSEN, BIGLER & IPANEMA MOREIRA  
Notificação de depósito (Protocolo: 870230026500 UF: WB Data: 29/03/2023  
Hora: 16:44)

---

**(21) BR 30 2023 001567-1** Código 31 - Notificação de Depósito  
(22) 29/03/2023  
(71) GRENENE S.A. (BR/CE)  
(72) SCHANA CENCI MARIN  
(74) REMER VILLAÇA & NOGUEIRA ASSESSORIA E CONSULTORIA DE  
PROP. INTELECTUAL S/S LTDA.  
Notificação de depósito (Protocolo: 870230026514 UF: WB Data: 29/03/2023  
Hora: 16:55)

---

**(21) BR 30 2023 001568-0** Código 31 - Notificação de Depósito  
(22) 29/03/2023  
(71) FLAVIO ISSI MENEGASSI BASTOS (BR/DF)  
(72) FLAVIO ISSI MENEGASSI BASTOS  
(74) ABM ASSESSORIA BRASILEIRA DE MARCAS LTDA.  
Notificação de depósito (Protocolo: 870230026517 UF: WB Data: 29/03/2023  
Hora: 16:58)

---

**(21) BR 30 2023 001569-8** Código 31 - Notificação de Depósito  
(22) 29/03/2023  
(71) WINDCARE INDIA PRIVATE LIMITED (IN)  
(72) ANTHONYRAJ PREMKUMAR SENTHOORPANDIYAN  
(74) KASZNAR LEONARDOS PROPRIEDADE INTELECTUAL  
Notificação de depósito (Protocolo: 870230026550 UF: WB Data: 29/03/2023  
Hora: 17:42)

---

**(21) BR 30 2023 001571-0** Código 31 - Notificação de Depósito  
(22) 30/03/2023  
(71) DENILSON GOMES VAZ DA SILVA (BR/CE) ; MATEUS OLIVEIRA DE  
PAULA (BR/CE)  
(72) DENILSON GOMES VAZ DA SILVA; MATEUS OLIVEIRA DE PAULA  
(74) GILBERTO MOREIRA MENEZES NETO  
Notificação de depósito (Protocolo: 870230026598 UF: WB Data: 30/03/2023  
Hora: 00:18)

---

**(21) BR 30 2023 001572-8** Código 31 - Notificação de Depósito  
(22) 30/03/2023  
(71) JIANGSU LAOSHU PET PRODUCTS CO., LTD (CN)



---

(72) LINHUA YAN

(74) ANA CLAUDIA CHAVES RAMOS

Notificação de depósito (Protocolo: 870230026599 UF: WB Data: 30/03/2023

Hora: 00:27)

---

**(21) BR 30 2023 001573-6**

Código 31 - Notificação de Depósito

(22) 30/03/2023

(71) ENTRERIOS GESTÃO DE NEGÓCIOS LTDA - EPP (BR/SC)

(72) FÁBIO GABRIEL BABY; THIAGO BABY

(74) SKO OYARZÁBAL MARCAS E PATENTES SOCIEDADE SIMPLES LTDA.

Notificação de depósito (Protocolo: 870230026604 UF: WB Data: 30/03/2023

Hora: 08:06)

---

**(21) BR 30 2023 001574-4**

Código 31 - Notificação de Depósito

(22) 30/03/2023

(71) ZUMMO INNOVACIONES MECÁNICAS, S.A. (ES)

(72) JAVIER PÉREZ MORILLO; EMILIO YEVES MARCO; PAULA SIMÓN

CASTILLO

(74) CLARKE, MODET PROPRIEDADE INTELECTUAL LTDA.

Notificação de depósito (Protocolo: 870230026621 UF: WB Data: 30/03/2023

Hora: 09:32)

---

**(21) BR 30 2023 001575-2**

Código 31 - Notificação de Depósito

(22) 30/03/2023

(71) PADOVANI ARQUITETOS LTDA (BR/SP)

(72) LUCAS ALMEIDA PADOVANI

Notificação de depósito (Protocolo: 870230026627 UF: WB Data: 30/03/2023

Hora: 09:58)

---

**(21) BR 30 2023 001577-9**

Código 31 - Notificação de Depósito

(22) 30/03/2023

(71) M3 HEALTH INDÚSTRIA E COMÉRCIO DE PRODUTOS MÉDICOS,  
ODONTOLÓGICOS E CORRELATOS S.A. (BR/SP)

(72) ALBERTO BLAY; ALEX ARAÚJO NUCINI; ANDRÉ DE PALMA TEGON

(74) PAULA SANTOS E SILVA

Notificação de depósito (Protocolo: 870230026695 UF: WB Data: 30/03/2023

Hora: 11:29)

---

**(21) BR 30 2023 001578-7**

Código 31 - Notificação de Depósito

(22) 30/03/2023

(71) CLAUDINEI APARECIDO DA COSTA (BR/SP)

(72) CLAUDINEI APARECIDO DA COSTA

(74) JAIR SILVA DE ANDRADE

Notificação de depósito (Protocolo: 870230026696 UF: WB Data: 30/03/2023



---

Hora: 11:29)

---

**(21) BR 30 2023 001579-5**

Código 31 - Notificação de Depósito  
(22) 30/03/2023  
(71) CLAUDINEI APARECIDO DA COSTA (BR/SP)  
(72) CLAUDINEI APARECIDO DA COSTA  
(74) JAIR SILVA DE ANDRADE  
Notificação de depósito (Protocolo: 870230026705 UF: WB Data: 30/03/2023  
Hora: 11:43)

---

**(21) BR 30 2023 001581-7**

Código 31 - Notificação de Depósito  
(22) 30/03/2023  
(71) MACDON INDUSTRIES LTD. (CA)  
(72) ERIC GRENIER; LANCE WILLER  
(74) DANIEL ADVOGADOS (ALT.DE DANIEL & CIA)  
Notificação de depósito (Protocolo: 870230026714 UF: WB Data: 30/03/2023  
Hora: 12:05)

---

**(21) BR 30 2023 001582-5**

Código 31 - Notificação de Depósito  
(22) 30/03/2023  
(71) MACDON INDUSTRIES LTD. (CA)  
(72) ERIC GRENIER; LANCE WILLER  
(74) DANIEL ADVOGADOS (ALT.DE DANIEL & CIA)  
Notificação de depósito (Protocolo: 870230026715 UF: WB Data: 30/03/2023  
Hora: 12:07)

---

**(21) BR 30 2023 001583-3**

Código 31 - Notificação de Depósito  
(22) 30/03/2023  
(71) WILSON VIEIRA DOS SANTOS (BR/SP)  
(72) WILSON VIEIRA DOS SANTOS  
(74) SILVIO LOPES & ASSOCIADOS LTDA - (nome anterior Fernando Marchetti)  
Notificação de depósito (Protocolo: 870230026726 UF: WB Data: 30/03/2023  
Hora: 12:34)

---

**(21) BR 30 2023 001584-1**

Código 31 - Notificação de Depósito  
(22) 30/03/2023  
(71) LEANDRO ALBANEZ SANTOS (BR/SP)  
(72) LEANDRO ALBANEZ SANTOS  
(74) JEAN CARLO MAZZONI  
Notificação de depósito (Protocolo: 870230026745 UF: WB Data: 30/03/2023  
Hora: 13:31)

---

**(21) BR 30 2023 001585-0**

Código 31 - Notificação de Depósito  
(22) 30/03/2023



---

(71) ECOTAMPAS PLÁSTICOS LTDA (BR/SP)  
(72) MARCOS ANTONIO ALVES DA SILVA JUNIOR  
(74) ORG. MÉRITO MARCAS E PATENTES LTDA.  
Notificação de depósito (Protocolo: 870230026805 UF: WB Data: 30/03/2023  
Hora: 14:34)

---

**(21) BR 30 2023 001586-8**

Código 31 - Notificação de Depósito  
(22) 30/03/2023  
(71) ECOTAMPAS PLÁSTICOS LTDA (BR/SP)  
(72) MARCOS ANTONIO ALVES DA SILVA JUNIOR  
(74) ORG. MÉRITO MARCAS E PATENTES LTDA.  
Notificação de depósito (Protocolo: 870230026834 UF: WB Data: 30/03/2023  
Hora: 14:56)

---

**(21) BR 30 2023 001587-6**

Código 31 - Notificação de Depósito  
(22) 30/03/2023  
(71) VENTISOL INDÚSTRIA E COMÉRCIO S/A (BR/SC)  
(72) ALEXIS SUREN TCHOLAKIAN MORALES  
(74) MÁRIO DE ALMEIDA MARCAS E PATENTES SOCIEDADE SIMPLES  
Notificação de depósito (Protocolo: 870230026866 UF: WB Data: 30/03/2023  
Hora: 15:21)

---

**(21) BR 30 2023 001588-4**

Código 31 - Notificação de Depósito  
(22) 30/03/2023  
(71) GLAUCIA MANHOZO LAHOZ (BR/SP)  
(72) GLAUCIA MANHOZO LAHOZ  
(74) VILAGE MARCAS E PATENTES LTDA  
Notificação de depósito (Protocolo: 870230026870 UF: WB Data: 30/03/2023  
Hora: 15:26)

---

**(21) BR 30 2023 001589-2**

Código 31 - Notificação de Depósito  
(22) 30/03/2023  
(71) RAFAEL FRANQUES MARTINS (BR/SP)  
(72) RAFAEL FRANQUES MARTINS  
(74) VILAGE MARCAS E PATENTES LTDA  
Notificação de depósito (Protocolo: 870230026872 UF: WB Data: 30/03/2023  
Hora: 15:28)

---

**(21) BR 30 2023 001590-6**

Código 31 - Notificação de Depósito  
(22) 30/03/2023  
(71) VENTISOL INDÚSTRIA E COMÉRCIO S/A (BR/SC)  
(72) ALEXIS SUREN TCHOLAKIAN MORALES  
(74) MÁRIO DE ALMEIDA MARCAS E PATENTES SOCIEDADE SIMPLES  
Notificação de depósito (Protocolo: 870230026913 UF: WB Data: 30/03/2023



---

Hora: 16:03)

---

**(21) BR 30 2023 001591-4**

Código 31 - Notificação de Depósito

(22) 30/03/2023

(71) HARMAN INTERNATIONAL INDUSTRIES, INCORPORATED (US)

(72) JONAS CEPPA; DARIO DISTEFANO; JONG-RON LO

(74) EDUARDO LOURENÇO GUEDES SERRÃO DE OTERO

Notificação de depósito (Protocolo: 870230026920 UF: WB Data: 30/03/2023

Hora: 16:10)

---

**(21) BR 32 2023 001501-1**

Código 31 - Notificação de Depósito

(22) 28/12/2022

(71) GEA FARM TECHNOLOGIES GMBH (DE)

(72) DANIEL FICHTE; MARKUS AUBURGER

(74) DANNEMANN, SIEMSEN, BIGLER & IPANEMA MOREIRA

Notificação de depósito (Protocolo: 870230025546 UF: WB Data: 27/03/2023

Hora: 15:23)



**Código 33.1 - Pedido Inexistente**

Pedido considerado inexistente, conforme o art. 103 da Lei 9279/96, por não atender formalmente ao disposto no art. 101.

---

<b>(21) BR 30 2023 001029-7</b>	Código 33.1 - Pedido Inexistente (22) 28/02/2023 (71) VÂNIA AZEVEDO ALMEIDA CAMARGO (BR/SP) Pedido de registro de desenho industrial considerado inexistente nos termos do artigo 103 da LPI, tendo em vista não ter sido apresentado cumprimento de exigência preliminar.
<b>(21) BR 30 2023 001079-3</b>	Código 33.1 - Pedido Inexistente (22) 03/03/2023 (71) CRISTIANO BRAZ LOPES (BR/MG) Pedido de registro de desenho industrial considerado inexistente nos termos do artigo 103 da LPI, tendo em vista não ter sido apresentado cumprimento de exigência preliminar.
<b>(21) BR 30 2023 001082-3</b>	Código 33.1 - Pedido Inexistente (22) 03/03/2023 (71) COMPREFARMA FRANQUIAS LTDA. (BR/CE) (74) JOSE LUCIANO SOLON DIAS JUNIOR Pedido de registro de desenho industrial considerado inexistente nos termos do artigo 103 da LPI, tendo em vista não ter sido apresentado cumprimento de exigência preliminar.
<b>(21) BR 30 2023 001098-0</b>	Código 33.1 - Pedido Inexistente (22) 03/03/2023 (71) CIRO BARBOSA AGUIAR (BR/BA) Pedido de registro de desenho industrial considerado inexistente nos termos do artigo 103 da LPI, tendo em vista não ter sido apresentado cumprimento de exigência preliminar.
<b>(21) BR 30 2023 001222-2</b>	Código 33.1 - Pedido Inexistente (22) 09/03/2023 (71) MAYARA BRUNA SALES PAIVA FAVERO (BR/SP) Pedido de registro de desenho industrial considerado inexistente nos termos do artigo 103 da LPI, tendo em vista não ter sido apresentado cumprimento de exigência preliminar.
<b>(21) BR 30 2023 001228-1</b>	Código 33.1 - Pedido Inexistente (22) 10/03/2023



---

(71) CONCEPT PISCINAS E EXTERIORES LTDA (BR/DF)

Pedido de registro de desenho industrial considerado inexistente nos termos do artigo 103 da LPI, tendo em vista não ter sido apresentado cumprimento de exigência preliminar.

---

**(21) BR 30 2023 001233-8**

Código 33.1 - Pedido Inexistente

(22) 10/03/2023

(71) RENATA GONÇALVES VIEIRA (BR/SP)

Pedido de registro de desenho industrial considerado inexistente nos termos do artigo 103 da LPI, tendo em vista não ter sido apresentado cumprimento de exigência preliminar.

---

**(21) BR 30 2023 001302-4**

Código 33.1 - Pedido Inexistente

(22) 14/03/2023

(71) MAURO APARECIDO MESSIAS (BR/SP)

(74) DR.DENILSON FORATO - (FORATO CONSULTORIA MARCAS E PATENTES)

Pedido de registro de desenho industrial considerado inexistente nos termos do artigo 103 da LPI, tendo em vista não ter sido apresentado cumprimento de exigência preliminar.



**Código 34 - Exigência - Art. 106 § 3º da LPI**

Suspensão do andamento do pedido de registro de desenho industrial que, para instrução regular, aguardará o atendimento ou contestação das exigências formuladas. A não manifestação do depositante no prazo de 60 (sessenta) dias desta data acarretará o arquivamento definitivo do pedido.

---

**(21) BR 30 2018 000728-0**

Código 34 - Exigência - Art. 106 § 3º da LPI

(22) 27/02/2018

(71) PSA AUTOMOBILES SA (FR)

(74) Montaury Pimenta, Machado &amp; Vieira de Mello Advogados

Exigência formulada com fulcro no Manual de Desenhos Industriais - 1ª revisão (doravante Manual), acessível em

<http://manualdedi.inpi.gov.br/projects/manual-de-desenho-industrial/wiki/> . [1] As figuras não estão correspondentes entre si. A figura 1.3 está espelhada em relação às figuras 1.1 e 1.2: a área curva deveria estar à esquerda, enquanto a área reta inclinada deveria estar à direita. A figura 1.7 está espelhada em relação à figura 1.6 no sentido horizontal: a quina inferior direita deveria estar voltada para cima, por exemplo. Revise todo o conjunto de figuras fazendo as correções indicadas e quaisquer outras que sejam necessárias para que apresentem coerência entre si, em atenção ao item 5.6 do Manual. Apresente as figuras usando sempre a mesma referência, sem girar na folha, para evitar esse tipo de confusão. . [2] Conforme item 5.6.1 do Manual, as figuras devem ter contraste, nitidez e resolução gráfica suficientes para a plena compreensão do desenho requerido, sem hachuras, sombras ou reflexos que comprometam a visualização da configuração. Na atual apresentação as figuras estão com baixa resolução e áreas muito indefinidas, não revelando com clareza detalhes do objeto: parece haver áreas translúcidas que por vezes não estão visíveis; a resolução não está boa, com áreas pixeladas. Apresente as figuras com qualidade adequada, utilizando traços precisos que revelem claramente os contornos do objeto, e resolução mínima de 300 DPI. . [3] Com fulcro no item 5.8 do Manual, a classificação do pedido foi alterada de ofício para 26-06 - dispositivos luminosos para veículos. . [4] Verifique o cadastro do CNPJ do escritório do procurador, pois há um número informado no formulário (42.285.056/0001-80) e outro na procuração (00.234.220/0001-80). Se o número do cadastro estiver errado, corrija no sistema antes da emissão da GRU. Caso o erro esteja na procuração, apresente novo documento corrigido.

---

**(21) BR 30 2018 000742-5**

Código 34 - Exigência - Art. 106 § 3º da LPI

(22) 27/02/2018

(71) PSA AUTOMOBILES SA (FR)

(74) Montaury Pimenta, Machado &amp; Vieira de Mello Advogados

Exigência formulada com fulcro no Manual de Desenhos Industriais - 1ª revisão (doravante Manual), acessível em

<http://manualdedi.inpi.gov.br/projects/manual-de-desenho-industrial/wiki/> [1] O título do pedido deve indicar o objeto de maneira breve, clara e concisa, conforme item 5.7 do Manual. O objeto do pedido não é uma lâmpada. A fim de especificar corretamente o objeto requerido altere o título para: configuração aplicada em farol OU configuração aplicada em lanterna. . [2] Com fulcro no item 5.8 do Manual, a classificação do pedido foi alterada de ofício para 26-06 - dispositivos luminosos para veículos. . [3] As figuras não estão correspondentes entre si. A figura 1.3 está espelhada em relação às figuras 1.1 e 1.2: a área curva deveria estar à direita, enquanto a área reta inclinada deveria estar à esquerda. A figura 1.7 está espelhada em relação à figura 1.6 no sentido horizontal: a quina inferior direita deveria estar voltada para cima na figura 1.7, por exemplo. Revise todo o conjunto de figuras fazendo as correções indicadas e quaisquer outras que sejam necessárias para que apresentem coerência entre si, em atenção ao item 5.6 do Manual. Apresente as figuras usando sempre a mesma referência, sem girar na folha, para evitar esse tipo de confusão. . [4] Conforme item 5.6.1 do Manual, as figuras devem ter contraste, nitidez e resolução gráfica suficientes para a plena compreensão do desenho requerido, sem hachuras, sombras ou reflexos que comprometam a visualização da configuração. Na atual apresentação as figuras estão com baixa resolução e áreas muito indefinidas, não revelando com clareza detalhes do objeto: parece haver áreas translúcidas que por vezes não estão visíveis; a resolução não está boa, com áreas pixeladas, outras muito escuras, e com reflexos. Apresente as figuras com qualidade adequada, utilizando traços precisos que revelem claramente os contornos do objeto, e resolução mínima de 300 DPI. . [5] Verifique o cadastro do CNPJ do escritório do procurador, pois há um número informado no formulário (42.285.056/0001-80) e outro na procuração (00.234.220/0001-80). Se o número do cadastro estiver errado, corrija no sistema antes da emissão da GRU. Caso o erro esteja na procuração, apresente novo documento corrigido.

**(21) BR 30 2018 000761-1**

Código 34 - Exigência - Art. 106 § 3º da LPI

(22) 27/02/2018

(71) PSA AUTOMOBILES SA (FR)

(74) Montaury Pimenta, Machado & Vieira de Mello Advogados

Exigência formulada com fulcro no Manual de Desenhos Industriais - 1ª revisão (doravante Manual), acessível em

<http://manualdedi.inpi.gov.br/projects/manual-de-desenho-industrial/wiki/> . [1] As figuras não estão correspondentes entre si. A figura 1.7 está espelhada em relação à figura 1.6 no sentido vertical: a quina inferior direita deveria estar voltada para a esquerda, por exemplo. Revise todo o conjunto de figuras fazendo as correções indicadas e quaisquer outras que sejam necessárias para que apresentem coerência entre si, em atenção ao item 5.6 do Manual. Apresente as figuras usando sempre a mesma referência, sem girar na folha, para evitar esse tipo de confusão. . [2] Conforme item 5.6.1 do Manual, as figuras devem ter contraste, nitidez e resolução gráfica suficientes para a plena compreensão do



---

desenho requerido, sem hachuras, sombras ou reflexos que comprometam a visualização da configuração. Na atual apresentação as figuras estão com baixa resolução e áreas muito indefinidas, não revelando com clareza detalhes do objeto: parece haver áreas translúcidas que por vezes não estão visíveis; a resolução não está boa, com áreas pixeladas. Apresente as figuras com qualidade adequada, utilizando traços precisos que revelem claramente os contornos do objeto, e resolução mínima de 300 DPI. . [3] Com fulcro no item 5.8 do Manual, a classificação do pedido foi alterada de ofício para 26-06 - dispositivos luminosos para veículos. . [4] Verifique o cadastro do CNPJ do escritório do procurador, pois há um número informado no formulário (42.285.056/0001-80) e outro na procuração (00.234.220/0001-80). Se o número do cadastro estiver errado, corrija no sistema antes da emissão da GRU. Caso o erro esteja na procuração, apresente novo documento corrigido.

---

**(21) BR 30 2020 004605-6**

Código 34 - Exigência - Art. 106 § 3º da LPI

(22) 01/10/2020

(71) ALMO VRIELINK - ME (BR/RS)

(74) NATALICIO EDUARDO GROMOVSKI HENTZ

Com base no Manual de Desenhos Industriais, formulam-se as seguintes exigências:(1) No cumprimento da exigência, a representação do cilindro (canudo) não está correta nas diversas vistas. Apresentar novas figuras com correção. Visando manter a mesma configuração do depósito, com as devidas correções, sugerimos que o requerente use como referência as figuras do documento do depósito do pedido, fazendo as seguintes adequações: diminuir a espessura das linhas; retirar a indicação de eixo da Figura 1.2; manter a apresentação de todas as vistas necessárias (ao menos uma perspectiva, vista frontal, vista posterior, vista lateral esquerda, vista lateral direita, vista superior e vista inferior). (2) O relatório descritivo da atual apresentação não descreve corretamente as figuras apresentadas. Adequar relatório descritivo ao novo conjunto de figuras.

---

**(21) BR 30 2021 003726-2**

Código 34 - Exigência - Art. 106 § 3º da LPI

(22) 06/08/2021

(71) SCHOELLER ALLIBERT GMBH (DE)

(74) Rui Coelho Da Rosa

Exigência formulada com fulcro no Manual de Desenhos Industriais - 1ª revisão (doravante Manual), acessível em <http://manualdedi.inpi.gov.br/projects/manual-de-desenho-industrial/wiki/> [1] O relatório não está conforme o modelo do Manual. Por terem sido omitidas vistas simétricas, a apresentação do documento é obrigatória, conforme itens 3.7.2 e 5.6 do Manual. Reapresente o documento corrigido conforme modelo: abaixo do título deve ser escrita a frase padrão (O presente relatório descritivo faz referência aos desenhos anexos, assim indicados). [2] Conforme item 5.6.1 do Manual, as figuras devem ter contraste, nitidez e resolução gráfica suficientes



---

para a plena compreensão do desenho requerido. As figuras apresentadas estão com qualidade insatisfatória: as linhas estão falhadas, borradas; os frisos verticais, por exemplo, estão incompletos. Apresente as figuras com qualidade adequada, utilizando apenas linhas contínuas, com traços precisos.

---

**(21) BR 30 2021 005214-8**

Código 34 - Exigência - Art. 106 § 3º da LPI

(22) 22/10/2021

(71) UNIVERSIDADE ESTADUAL PAULISTA JULIO DE MESQUITA FILHO (BR/SP)

(74) RENAN PADRON ALMEIDA

Com base no Manual de Desenhos Industriais estabelecido pela Portaria 07/2022, bem como no Comunicado publicado na RPI Nº 2523 de 14/05/2019, tendo em vista o cumprimento parcial da exigência anterior, formula-se nova exigência nos seguintes termos:[1] Em atendimento aos itens 4.2.9 e 4.2.10 do Manual de Desenho Industrial, reapresente Relatório Descritivo e Reivindicação de acordo com modelo previsto no manual, uma vez que em cumprimento a exigência anterior o requerente adicionou novas vistas do objeto ao conjunto de figuras.

---

**(21) BR 30 2022 000763-3**

Código 34 - Exigência - Art. 106 § 3º da LPI

(22) 15/02/2022

(71) DANIELA SERVO (BR/RS)

(74) FABIO GARCIA DA COSTA

Com base no Manual de Desenhos Industriais, formulam-se as seguintes exigências:(1) A numeração das figuras que consta no relatório descritivo não corresponde ao que é definido no Modelo do Manual. De acordo com os itens 3.7.1 e 5.10 do Manual, caso o pedido contenha apenas um desenho industrial, a numeração deverá ser: Fig. 1.1, Fig. 1.2, Fig. 1.3, Fig. 1.4, Fig. 1.5, Fig. 1.6, Fig. 1.7. Corrigir relatório descritivo, adequando numeração.

---

**(21) BR 30 2022 000770-6**

Código 34 - Exigência - Art. 106 § 3º da LPI

(22) 15/02/2022

(71) SAFETYPAWZ, INC. (US)

(74) DANNEMANN, SIEMSEN, BIGLER & IPANEMA MOREIRA

Com base no Manual de Desenhos Industriais, formulam-se as seguintes exigências:(1) Com base na apresentação do pedido revelado no cumprimento da última exigência, não foi possível identificar diferenças entre o objeto das figuras 1.1 a 1.7 e os das figuras 2.1 a 2.7. Caso os objetos constituam, de fato, variações configurativas, esclarecer qual (is) elemento (s) da forma varia (m) de uma para a outra. Caso a forma plástica seja exatamente a mesma, o depositante deverá apresentar novo conjunto de figuras, suprimindo as figuras 2.1 a 2.7.

---

**(21) BR 30 2022 001005-7**

Código 34 - Exigência - Art. 106 § 3º da LPI



---

(22) 02/03/2022

(71) EURO MATIC S/A CONSULTORIA EM JOGOS E DIVERSÕES  
ELETRÔNICOS (BR/SP)

(74) PIENEGONDA, MOREIRA & ASSOCIADOS LTDA

Exigência formulada com fulcro no Manual de Desenhos Industriais - 1ª revisão (doravante Manual), acessível em

<http://manualdedi.inpi.gov.br/projects/manual-de-desenho-industrial/wiki/> [1] A qualidade das figuras está insatisfatória e não estão correspondentes entre si. As linhas estão imprecisas, borradas, tremidas. Na perspectiva e na figura 1.3 há um volume protuberante, à esquerda, que tem na extremidade frontal uma aba que não está representada na figura 1.4, que deveria ser a vista oposta da figura 1.3. Na figura 1.7 observa-se que há, em cada um dos lados do retângulo maior da tela, na parte superior, um elemento alongado no sentido vertical, e acima deste retângulo, alinhados aos pequenos círculos na parte inferior da tela, dois outros pequenos círculos, no entanto nas figuras 1.1 e 1.5 os elementos alongados estão com proporções diferentes da perspectiva e diferentes entre si (mesmo considerando a distorção da perspectiva) e na figura 1.5 os círculos superiores não foram representados. Revise todo o conjunto de figuras, fazendo as correções indicadas e quaisquer outras que sejam necessárias para que as imagens apresentem coerência entre si e tenham qualidade adequada, em atenção aos itens 5.6 e 5.6.1 do Manual. [2] Na exigência anterior foi solicitado que fosse esclarecida a área de utilização do objeto para que se pudesse aferir a correção da classe indicada, mas o requerente se manteve silente. Apresente os esclarecimentos. [3] Ao serem apresentadas todas as figuras necessárias, a apresentação de relatório descritivo e de reivindicação não é obrigatória para este pedido, conforme itens 5.6, 3.7.2 e 3.7.3 do Manual. Por terem sido apresentados, devem fazer parte do certificado, como determina o art. 107 da LPI. Para isso, precisam atender às condições estabelecidas pelo INPI, ou seja, devem ser apresentados fielmente conforme modelos do Manual. Reapresente a reivindicação corrigida, pois a frase abaixo do título deve ser: Reivindica-se o registro do desenho industrial conforme representado no conjunto de figuras e apresentado no relatório descritivo, ambos em anexo. Caso não tenha interesse em reapresentar o documento corrigido, o requerente deverá apresentar no cumprimento desta exigência uma declaração dizendo que abdica de sua não inclusão no certificado, sem prejuízos para o pedido. Nesta situação é necessário que o requerente declare, pois não é possível excluir o documento de ofício, por força do art. 107 da LPI, como explicado acima.

---

(21) BR 30 2022 001037-5

Código 34 - Exigência - Art. 106 § 3º da LPI

(22) 03/03/2022

(71) LIFECORE FITNESS, INC. (US)

(74) MSANTOS PROPRIEDADE INTELECTUAL LTDA- EPP-

Com base no Manual de Desenhos Industriais, formulam-se as seguintes exigências: (1) Com base no atual conjunto de figuras, continua parecendo não



---

haver correspondência entre as diversas vistas. A comparação da vista superior com a vista em perspectiva ainda revela problemas que já foram apontados na exigência anterior. O elemento em forma de "L" que se projeta sobre a roda parece estar representado na vista superior menor do que aparece na perspectiva; além disso, sobre a roda da vista superior há a representação de elemento horizontal, preso por parafusos laterais que não tem correspondência na perspectiva. Revisar todo o conjunto de figuras, fazendo todas as correções necessárias para que as imagens apresentem coerência entre si, em atenção ao item 5.6 do Manual. Se considerar necessário, apresentar novas vistas em perspectiva que revelem outros ângulos dos objetos e permitam melhor visualização de todos os aspectos do objeto reivindicado. Não pode haver alteração de matéria com relação ao objeto do depósito do pedido. O relatório descritivo deve ser adequado às novas figuras.

---

(21) BR 30 2022 001038-3

Código 34 - Exigência - Art. 106 § 3º da LPI

(22) 03/03/2022

(71) LIFECORE FITNESS, INC. (US)

(74) MSANTOS PROPRIEDADE INTELECTUAL LTDA- EPP-

Com base no Manual de Desenhos Industriais, formulam-se as seguintes exigências: (1) Com base no atual conjunto de figuras, continua parecendo não haver correspondência entre as diversas vistas. Comparando a vista superior com a vista em perspectiva, verifica-se que o elemento em arco não está representado de forma correspondente ao revelado na perspectiva, na qual este elemento apresenta três faixas. Além disso, verificamos que a vista frontal (Fig. 1.2) também não corresponde ao que está descrito na perspectiva e na vista posterior, pois nela não está representada a caixa que guarda as correntes e a coluna do banco. Revisar todo o conjunto de figuras, fazendo todas as correções necessárias para que as imagens apresentem coerência entre si, em atenção ao item 5.6 do Manual. Se considerar necessário, apresentar novas vistas em perspectiva que revelem outros ângulos dos objetos e permitam melhor visualização de todos os aspectos do objeto reivindicado. Não pode haver alteração de matéria com relação aos objetos do depósito do pedido. O relatório descritivo deve ser adequado às novas figuras.

---

(21) BR 30 2022 001039-1

Código 34 - Exigência - Art. 106 § 3º da LPI

(22) 03/03/2022

(71) LIFECORE FITNESS, INC. (US)

(74) MSANTOS PROPRIEDADE INTELECTUAL LTDA- EPP-

Com base no Manual de Desenhos Industriais, formulam-se as seguintes exigências: (1) Com base no atual conjunto de figuras, continua parecendo não haver correspondência entre as diversas vistas. Comparando as figura 1.6 e 1.7, verifica-se que na 1.7, na parte inferior, é revelado elemento arredondado que não tem correspondência na Figura 1.6. Além disso, o número e a distribuição de pequenos rebaixos em formato circular nos contornos do objeto parecem não



---

corresponder nas diversas vistas. Também na parte inferior da figura 1.3 há a indicação de pequenos elementos que não aparecem na figura 1.2. Revisar todo o conjunto de figuras, fazendo todas as correções necessárias para que as imagens apresentem coerência entre si, em atenção ao item 5.6 do Manual. Como a partir das figuras apresentadas ainda não é possível ter clareza sobre a real configuração do objeto, solicitamos que o requerente apresente novas vistas em perspectiva que revelem outros ângulos do objeto e permitam melhor visualização de todos os seus detalhes. Não pode haver alteração de matéria com relação aos objetos do depósito do pedido. O relatório descritivo deve ser adequado às novas figuras.

---

(21) BR 30 2022 002770-7

Código 34 - Exigência - Art. 106 § 3º da LPI

(22) 31/05/2022

(71) ELEMENT SIX (UK) LIMITED (GB)

(74) KASZNAR LEONARDOS PROPRIEDADE INTELECTUAL

Exigência formulada com fulcro no Manual de Desenhos Industriais - 1ª revisão (doravante Manual), acessível em

<http://manualdedi.inpi.gov.br/projects/manual-de-desenho-industrial/wiki/> [1] A qualidade das figuras ainda está insatisfatória: as linhas estão tremidas, falhadas, imprecisas, não revelando com clareza os relevos do objeto, especialmente as áreas rosqueadas. Apresente as figuras com qualidade adequada, utilizando traços precisos que revelem claramente os contornos do objeto.

---

(21) BR 30 2022 002978-5

Código 34 - Exigência - Art. 106 § 3º da LPI

(22) 09/06/2022

(71) FRANCCINO MOVEIS LTDA (BR/MG)

(74) DAIMOND MARCAS E PATENTES LTDA

Exigência formulada com fulcro no Manual de Desenhos Industriais - 1ª revisão (doravante Manual), acessível em

<http://manualdedi.inpi.gov.br/projects/manual-de-desenho-industrial/wiki/> [1] As figuras não estão correspondentes entre si. As figuras 1.11 e 1.12 estão idênticas, quando uma deveria revelar a vista superior e a outra a face inferior. Não é possível compreender a representação dos pés e peças de estrutura nas vistas inferiores: existem quatro quadrados mais escuros (um para cada pé) e existe mais um quadrado ao lado de cada um deles; o uso de cores neste ponto está dificultando a compreensão. Além disso, há linhas imprecisas, tremidas. Revise todo o conjunto de figuras, fazendo as correções indicadas e quaisquer outras que sejam necessárias para que as imagens apresentem coerência entre si e tenham qualidade adequada, com traços precisos, em atenção aos itens 5.6 e 5.6.1 do Manual.

---

(21) BR 30 2022 003723-0

Código 34 - Exigência - Art. 106 § 3º da LPI

(22) 19/07/2022

(71) KONINKLIJKE PHILIPS N.V. (NL)



---

(74) HERRERO & ASSOCIADOS BRASIL PROPRIEDADE INTELECTUAL LTDA. Com base no Manual de Desenhos Industriais, formulam-se as seguintes exigências:(1) De acordo com o item 5.6 do Manual, cada objeto deve ser representado por meio de uma perspectiva e todas as vistas ortogonais (frontal, lateral esquerda, lateral direita, superior, inferior). A figura 1.1 não corresponde à perspectiva. Apresentar novo conjunto de figuras, substituindo a figura 1.1 revelada no conjunto atual pela vista em perspectiva do objeto requerido.

---

(21) BR 30 2022 003840-7

Código 34 - Exigência - Art. 106 § 3º da LPI

(22) 25/07/2022

(71) PAULA TARRASCONI SCHMITZ 83661190091 (BR/RS)

Conforme item 5.7 do Manual de Desenhos Industriais, alterar título do pedido para "Configuração aplicada em XXX". Em que "XXX" deve determinar objeto precisamente. Por exemplo, Configuração aplicada em tecido". O título do pedido deve ser claro, conciso e não deve incluir especificações técnicas ou vantagens funcionais do objeto. Adequar relatório e reivindicação. As figuras apresentadas no cumprimento de exigência formal foram desconsideradas, pois modificaram as formas inicialmente depositadas, vedado pelo manual de desenho industrial no item 5.6. Apenas as folhas 3/16, 9/16, 11/16, 14/16 e 16/16 do depósito apresentaram objetos na sua integridade, sem cortes. Para cada um deles, conforme item 5.6 do Manual de Desenhos Industriais, reapresentar o jogo de figuras incluindo todas as vistas dos objetos: perspectiva e ortogonais frontal, posterior, laterais, superior e inferior, necessárias para a suficiência descritiva do objeto do depósito. Em todas as vistas, o objeto deve ser representado na mesma posição. Com as atuais figuras, não foi possível observar claramente se os objetos têm as mesmas características distintivas preponderantes e, portanto, podem estar sujeitos a divisão/separação. Conforme item 5.9 do Manual de Desenhos Industriais, numerar as figuras do objeto principal de acordo com o padrão fig. 1.1, 1.2, 1.3 etc. As figuras de variações configurativas devem ser numeradas no padrão: fig. 2.1, 2.2, 2.3...; 3.1, 3.2, 3.3 etc. De acordo com o item 3.7.1 do Manual de Desenhos Industriais, numerar as folhas de figuras consecutivamente, com algarismos arábicos, no centro da margem superior, indicando o número da folha e o número total de folhas separados por uma barra oblíqua. Ex.: num pedido com 3 folhas de figuras a numeração dessas folhas será 1/3, 2/3, 3/3.

---

(21) BR 30 2022 003905-5

Código 34 - Exigência - Art. 106 § 3º da LPI

(22) 28/07/2022

(71) HADAR COMERCIAL EIRELI ME (BR/SP)

(74) IVANILDA MARIA DE OLIVEIRA

Com base no Manual de Desenhos Industriais, formulam-se as seguintes exigências:(1) No cumprimento da exigência percebemos que a retirada do manequim das figuras fez com que houvesse a sobreposição das tramas frente e verso, o que prejudica a visualização da real configuração do objeto. Além disso,



---

a configuração das tramas das mangas e punhos ficou imperceptível e em algumas figuras também aparece sobreposta ao corpo do objeto. Apresentar novo conjunto de figuras com correção, em que deve constar somente a vista frontal e a vista posterior. Para que o objeto tenha uma melhor caracterização no pedido de registro, consideramos que o tratamento dado no documento do depósito, em que a lingerie aparecia vestida em um manequim, foi mais adequado. Assim sendo, sugerimos que na produção das novas imagens seja usado manequim, eliminando posteriormente partes dele que sejam excedentes à configuração do objeto. Contudo, para que a trama das mangas e punhos fique visível e não haja sobreposição, sugerimos a utilização de manequim com braços. Nas novas imagens, pedimos atenção à iluminação das fotos, para evitar que algumas áreas do objeto fiquem escuras, não permitindo ver os detalhes das configurações das rendas. Adequar relatório descritivo às novas figuras.

---

**(21) BR 30 2022 003906-3**

Código 34 - Exigência - Art. 106 § 3º da LPI

(22) 28/07/2022

(71) HADAR COMERCIAL EIRELI ME (BR/SP)

(74) IVANILDA MARIA DE OLIVEIRA

Com base no Manual de Desenhos Industriais, formulam-se as seguintes exigências:(1) No cumprimento da exigência percebemos que a retirada do manequim das figuras fez com que houvesse a sobreposição das tramas frente e verso, o que prejudica a visualização da real configuração do objeto. Apresentar novo conjunto de figuras com correção, em que deve constar somente a vista frontal e a vista posterior. Para que o objeto tenha uma melhor caracterização no pedido de registro, consideramos que o tratamento dado no documento do depósito, em que a lingerie aparecia vestida em um manequim, foi mais adequado. Assim sendo, sugerimos que na produção das novas imagens seja usado manequim, eliminando posteriormente partes dele que sejam excedentes à configuração do objeto. Adequar relatório descritivo às novas figuras.

---

**(21) BR 30 2022 003907-1**

Código 34 - Exigência - Art. 106 § 3º da LPI

(22) 28/07/2022

(71) HADAR COMERCIAL EIRELI ME (BR/SP)

(74) IVANILDA MARIA DE OLIVEIRA

Com base no Manual de Desenhos Industriais, formulam-se as seguintes exigências:(1) No cumprimento da primeira exigência, são reveladas figuras que se referem à configuração de outro objeto. Cumprir a exigência com base nas figuras apresentadas no depósito do pedido, para não configurar alteração de matéria.(2) Apresentar novo conjunto de figuras com correção, em que deve constar somente a vista frontal e a vista posterior. Para que o objeto tenha uma melhor caracterização no pedido de registro, consideramos que o tratamento dado no documento do depósito, em que a lingerie aparecia vestida em um manequim, foi mais adequado. Assim sendo, sugerimos que na produção das novas imagens seja usado manequim, eliminando posteriormente partes dele



---

que sejam excedentes à configuração do objeto. Contudo, para que a trama das mangas e punhos fique visível e não haja sobreposição, sugerimos a utilização de manequim com braços. Nas novas imagens, pedimos atenção à iluminação das fotos, para evitar que algumas áreas do objeto fiquem escuras, não permitindo ver os detalhes das configurações das rendas. Adequar relatório descritivo às novas figuras.

---

(21) BR 30 2022 004035-5

Código 34 - Exigência - Art. 106 § 3º da LPI

(22) 02/08/2022

(71) AUTHEN COMÉRCIO DE ROUPAS E ARTIGOS ESPORTIVOS EIRELI - EPP (BR/RJ)

(74) CLAUDIA TRIEF ROITMAN

Com base no Manual de Desenhos Industriais, formulam-se as seguintes exigências:(1) De acordo com o atual conjunto de figuras, parece não haver correspondência entre as diversas vistas. Na Fig. 1.1 (perspectiva) a faixa superior da bermuda e as barras inferiores, nas pernas, parecem mais largas do que nas demais vistas. E nessa mesma vista, a bermuda como um todo parece ser mais curta, ou seja, ter altura menor. Revisar todo o conjunto de figuras, fazendo todas as correções necessárias para que as imagens apresentem coerência entre si e mantenham a mesma configuração do objeto revelada no depósito, em atenção ao item 5.6 do Manual. Sugerimos que em todas as figuras seja usada a mesma escala, para facilitar a comparação entre as vistas. Não pode haver alteração de matéria com relação ao objeto do depósito do pedido.

---

(21) BR 30 2022 004038-0

Código 34 - Exigência - Art. 106 § 3º da LPI

(22) 02/08/2022

(71) MARIANA PIRES REIS 06743670901 (BR/SC)

(74) Catiane Zini Borela

Com base no Manual de Desenhos Industriais, formulam-se as seguintes exigências:(1) Em atenção ao item 5.6 do Manual, todas as vistas de uma mesma variação devem fazer referência ao mesmo objeto. Na atual apresentação do pedido, a perspectiva (Fig. 1.9) corresponde ao pé esquerdo e todas as outras vistas da primeira variação correspondem ao pé direito do calçado. Revisar todo o conjunto de figuras, fazendo todas as correções necessárias para que todas as imagens da primeira variação se refiram ao mesmo pé do calçado. Apresentar novo conjunto de figuras, substituindo a figura 1.9 pela perspectiva do pé direito do calçado. Como a configuração do pé esquerdo foi revelada na perspectiva da atual apresentação, caso a requerente queira a proteção também deste objeto, deve apresentá-lo como variação, incluindo no novo conjunto de figuras todas as vistas (perspectiva, vista superior, vista inferior, vista lateral direita, vista lateral esquerda, vista frontal e vista posterior) referentes a esse pé do calçado. Não pode haver alteração de matéria com relação ao objeto do depósito do pedido. (2) O relatório descritivo deve ser adequado às novas figuras.



- 
- (21) BR 30 2022 004071-1** Código 34 - Exigência - Art. 106 § 3º da LPI  
(22) 04/08/2022  
(71) BRUDINE MOVEIS EIRELI (BR/SC)  
(74) ANEL MARCAS E PATENTES LTDA  
Com base no Manual de Desenhos Industriais, formulam-se as seguintes exigências:(1) Para atender ao disposto no item 5.6 do Manual, deve haver coerência na representação das diversas vistas de um mesmo objeto. No conjunto de figuras revelado, embora a figura 2.8 faça referência à vista posterior com encosto, o encosto não está revelado, diferentemente das outras vistas do mesmo grupo. Apresentar novo conjunto de figuras, substituindo a atual figura 2.8 por uma vista posterior do objeto que revele o encosto.
- 
- (21) BR 30 2022 004094-0** Código 34 - Exigência - Art. 106 § 3º da LPI  
(22) 04/08/2022  
(71) PARTSFOX COMERCIO DE PECAS E ACESSORIOS DE EQUIPAMENTOS ELETRICOS LTDA (BR/SP)  
(74) ICAMP MARCAS E PATENTES LTDA  
Com base no Manual de Desenhos Industriais, formulam-se as seguintes exigências:[1] O objeto revelado no cumprimento de exigência não corresponde ao objeto revelado no documento do depósito, o que configura alteração de matéria. Apresentar novo conjunto de figuras, cumprindo a exigência formulada anteriormente, fazendo as devidas correções em relação à configuração do objeto revelado no documento de depósito do pedido. Além disso, conforme solicitado no item (1) da exigência anterior, esclarecer quais elementos da forma do objeto revelam seus aspectos ornamentais, justificando porque o objeto requerido não se enquadraria no Art. 100 da LPI, que trata de objetos cuja forma é determinada essencialmente por considerações técnicas ou funcionais e não são passíveis de proteção.
- 
- (21) BR 30 2022 004118-1** Código 34 - Exigência - Art. 106 § 3º da LPI  
(22) 05/08/2022  
(71) JADERSON DE ALMEIDA (BR/SC)  
Com base no Manual de Desenhos Industriais, formulam-se as seguintes exigências:(1) No cumprimento de exigência, são reveladas figuras que se referem à configuração de outro objeto. Cumprir a primeira exigência com base nas figuras apresentadas no depósito do pedido, para não configurar alteração de matéria.(2) Em atendimento aos itens 3.5.2 e 5.7 do Manual, o título do objeto deverá ser iniciado pela expressão ?Configuração aplicada a/em...? e deverá indicar o objeto representado nos desenhos ou fotografias.
- 
- (21) BR 30 2022 004120-3** Código 34 - Exigência - Art. 106 § 3º da LPI  
(22) 05/08/2022  
(71) JADERSON DE ALMEIDA (BR/SC)

---

Com base no Manual de Desenhos Industriais, formulam-se as seguintes exigências:(1) No cumprimento de exigência, são reveladas figuras que se referem à configuração de outro objeto. Cumprir a primeira exigência com base nas figuras apresentadas no depósito do pedido, para não configurar alteração de matéria.(2) Em atendimento aos itens 3.5.2 e 5.7 do Manual, o título do objeto deverá ser iniciado pela expressão "Configuração aplicada a/em..." e deverá indicar o objeto representado nos desenhos ou fotografias.

---

**(21) BR 30 2022 004121-1**

Código 34 - Exigência - Art. 106 § 3º da LPI

(22) 05/08/2022

(71) JADERSON DE ALMEIDA (BR/SC)

Com base no Manual de Desenhos Industriais, formulam-se as seguintes exigências:(1) No cumprimento de exigência, são reveladas figuras que se referem à configuração de outro objeto. Cumprir a primeira exigência com base nas figuras apresentadas no depósito do pedido, para não configurar alteração de matéria.(2) Em atendimento aos itens 3.5.2 e 5.7 do Manual, o título do objeto deverá ser iniciado pela expressão "Configuração aplicada a/em..." e deverá indicar o objeto representado nos desenhos ou fotografias.

---

**(21) BR 30 2022 004122-0**

Código 34 - Exigência - Art. 106 § 3º da LPI

(22) 05/08/2022

(71) JADERSON DE ALMEIDA (BR/SC)

Com base no Manual de Desenhos Industriais, formulam-se as seguintes exigências:(1) No cumprimento de exigência, são reveladas figuras que se referem à configuração de outro objeto. Cumprir a primeira exigência com base nas figuras apresentadas no depósito do pedido, para não configurar alteração de matéria.(2) Em atendimento aos itens 3.5.2 e 5.7 do Manual, o título do objeto deverá ser iniciado pela expressão "Configuração aplicada a/em..." e deverá indicar o objeto representado nos desenhos ou fotografias.

---

**(21) BR 30 2022 004550-0**

Código 34 - Exigência - Art. 106 § 3º da LPI

(22) 26/08/2022

(71) GOLDMAN SACHS & CO. LLC (US)

(74) Licks Advogados

Com base no Manual de Desenhos Industriais, formulam-se as seguintes exigências:[1] Na atual apresentação do pedido, em todas as figuras aparecem as palavras "call" e "spot". Em atenção ao item 4.2.11 do Manual, apresentar novo conjunto de figuras, que não deve conter marcas/textos.

---

**(21) BR 30 2022 004924-7**

Código 34 - Exigência - Art. 106 § 3º da LPI

(22) 13/09/2022

(71) ESTUDIO DANIEL COUTINHO COMERCIO E SERVIÇOS DE MOVEIS ME (BR/SP)

(74) GILBERTO MARIOT



---

Com base no Manual de Desenhos Industriais, formulam-se as seguintes exigências:(1) As figuras apresentadas ainda revelam a configuração do objeto com distorções que geram dúvidas sobre a real configuração externa do objeto. Conforme mencionado em exigência anterior, para a plena caracterização do objeto, em atendimento ao item 5.6 do Manual, o objeto deve ser representado por meio de ao menos uma perspectiva e todas as vistas ortogonais (frontal, posterior, lateral esquerda, lateral direita, superior, inferior).

---

**(21) BR 30 2022 004928-0**

Código 34 - Exigência - Art. 106 § 3º da LPI

(22) 13/09/2022

(71) ESTUDIO DANIEL COUTINHO COMERCIO E SERVIÇOS DE MOVEIS ME (BR/SP)

(74) GILBERTO MARIOT

Com base no Manual de Desenhos Industriais, formulam-se as seguintes exigências:(1) As figuras apresentadas ainda revelam a configuração do objeto com distorções que geram dúvidas sobre a real configuração externa do objeto. Conforme mencionado em exigência anterior, para a plena caracterização do objeto, em atendimento ao item 5.6 do Manual, o objeto deve ser representado por meio de ao menos uma perspectiva e todas as vistas ortogonais (frontal, posterior, lateral esquerda, lateral direita, superior, inferior).

---

**(21) BR 30 2022 005225-6**

Código 34 - Exigência - Art. 106 § 3º da LPI

(22) 26/09/2022

(71) EDUARDO BARBOSA MIRANDA (BR/RS)

Conforme item 5.7 do Manual de Desenhos Industriais, alterar título do pedido para "Configuração aplicada em banco". O título do pedido deve ser claro, conciso e não deve incluir especificações técnicas ou vantagens funcionais do objeto. Adequar relatório, se houver. O relatório descritivo deverá atender às condições estabelecidas pelo INPI, conforme art. 101 da Lei 9279/96. Para tal, rerepresente o texto e a formatação do relatório descritivo fielmente conforme modelo na seção Modelos do Manual de Desenhos Industriais. Os modelos encontram-se acessíveis em <http://manualdedi.inpi.gov.br/projects/manual-de-desenho-industrial/wiki#Modelos>. Caso não haja interesse em rerepresentar relatório descritivo corrigidos, o requerente deverá declarar, no cumprimento desta exigência, que abdica dos mesmos, sem prejuízo para o pedido. Corrigir legenda da primeira figura para fig. 1.1. De acordo com o item 5.6.4 do Manual, figura meramente ilustrativa é aquela em que o objeto requerido é representado por linhas contínuas e os elementos meramente ilustrativos (elementos que não façam parte da reivindicação do pedido) são representados por linhas tracejadas. As figuras 2.1 a 2.7 não se enquadram nesta definição e devem ser excluídas, uma vez que compõem apenas uma outra representação do mesmo objeto da figura 1.1. Adequar numeração de páginas.



---

**(21) BR 30 2022 005280-9**

Código 34 - Exigência - Art. 106 § 3º da LPI

(22) 27/09/2022

(71) GLAYCIANE DE SOUZA OLIVEIRA CAMPOS (BR/RJ)

(74) MODAL MARCAS E PATENTES LTDA.

Conforme item 5.6 do Manual de Desenhos Industriais, os desenhos ou fotografias deverão revelar a configuração do objeto de maneira coerente e consistente em todas as vistas. Para tanto, proceda com as seguintes correções. Para manter a coerência na representação das vistas, é necessário que o objeto seja representado nas mesma posição em todas as vistas. As alças estão em posições distintas nas vistas. Harmonizar.

---

**(21) BR 30 2022 005438-0**

Código 34 - Exigência - Art. 106 § 3º da LPI

(22) 05/10/2022

(71) KITGLASS COMÉRCIO DE PRODUTOS METALÚRGICOS E  
APERFEIÇOAMENTO PROFISSIONAL LTDA EPP (BR/SP)

(74) BEERRE ASSESSORIA EMPRESARIAL LTDA

Com base no Manual de Desenhos Industriais, formulam-se as seguintes exigências:(1) As figuras apresentadas ainda revelam a configuração do objeto com distorções que geram dúvidas sobre a real configuração externa do objeto. Conforme mencionado em exigência anterior, para a plena caracterização do objeto, em atendimento ao item 5.6 do Manual, o objeto deve ser representado por meio de ao menos uma perspectiva e todas as vistas ortogonais (frontal, posterior, lateral esquerda, lateral direita, superior, inferior).

---

**(21) BR 30 2022 005441-0**

Código 34 - Exigência - Art. 106 § 3º da LPI

(22) 05/10/2022

(71) KITGLASS COMÉRCIO DE PRODUTOS METALÚRGICOS E  
APERFEIÇOAMENTO PROFISSIONAL LTDA EPP (BR/SP)

(74) BEERRE ASSESSORIA EMPRESARIAL LTDA

Com base no Manual de Desenhos Industriais, formulam-se as seguintes exigências:(1) As figuras apresentadas ainda revelam a configuração do objeto com distorções que geram dúvidas sobre a real configuração externa do objeto. Conforme mencionado em exigência anterior, para a plena caracterização do objeto, em atendimento ao item 5.6 do Manual, o objeto deve ser representado por meio de ao menos uma perspectiva e todas as vistas ortogonais (frontal, posterior, lateral esquerda, lateral direita, superior, inferior).

---

**(21) BR 30 2022 005442-9**

Código 34 - Exigência - Art. 106 § 3º da LPI

(22) 05/10/2022

(71) KITGLASS COMÉRCIO DE PRODUTOS METALÚRGICOS E  
APERFEIÇOAMENTO PROFISSIONAL LTDA EPP (BR/SP)

(74) BEERRE ASSESSORIA EMPRESARIAL LTDA

Com base no Manual de Desenhos Industriais, formulam-se as seguintes exigências:(1) As figuras apresentadas ainda revelam a configuração do objeto

---

com distorções que geram dúvidas sobre a real configuração externa do objeto. Conforme mencionado em exigência anterior, para a plena caracterização do objeto, em atendimento ao item 5.6 do Manual, o objeto deve ser representado por meio de ao menos uma perspectiva e todas as vistas ortogonais (frontal, posterior, lateral esquerda, lateral direita, superior, inferior).

---

**(21) BR 30 2022 005448-8**

Código 34 - Exigência - Art. 106 § 3º da LPI

(22) 05/10/2022

(71) KITGLASS COMÉRCIO DE PRODUTOS METALÚRGICOS E  
APERFEIÇOAMENTO PROFISSIONAL LTDA EPP (BR/SP)

(74) BEERRE ASSESSORIA EMPRESARIAL LTDA

Com base no Manual de Desenhos Industriais, formulam-se as seguintes exigências:(1) As figuras apresentadas ainda revelam a configuração do objeto com distorções que geram dúvidas sobre a real configuração externa do objeto. Conforme mencionado em exigência anterior, para a plena caracterização do objeto, em atendimento ao item 5.6 do Manual, o objeto deve ser representado por meio de ao menos uma perspectiva e todas as vistas ortogonais (frontal, posterior, lateral esquerda, lateral direita, superior, inferior).

---

**(21) BR 30 2022 005450-0**

Código 34 - Exigência - Art. 106 § 3º da LPI

(22) 05/10/2022

(71) KITGLASS COMÉRCIO DE PRODUTOS METALÚRGICOS E  
APERFEIÇOAMENTO PROFISSIONAL LTDA EPP (BR/SP)

(74) BEERRE ASSESSORIA EMPRESARIAL LTDA

Com base no Manual de Desenhos Industriais, formulam-se as seguintes exigências:(1) As figuras apresentadas ainda revelam a configuração do objeto com distorções que geram dúvidas sobre a real configuração externa do objeto. Conforme mencionado em exigência anterior, para a plena caracterização do objeto, em atendimento ao item 5.6 do Manual, o objeto deve ser representado por meio de ao menos uma perspectiva e todas as vistas ortogonais (frontal, posterior, lateral esquerda, lateral direita, superior, inferior).

---

**(21) BR 30 2022 005451-8**

Código 34 - Exigência - Art. 106 § 3º da LPI

(22) 05/10/2022

(71) KITGLASS COMÉRCIO DE PRODUTOS METALÚRGICOS E  
APERFEIÇOAMENTO PROFISSIONAL LTDA EPP (BR/SP)

(74) BEERRE ASSESSORIA EMPRESARIAL LTDA

Com base no Manual de Desenhos Industriais, formulam-se as seguintes exigências:(1) As figuras apresentadas ainda revelam a configuração do objeto com distorções que geram dúvidas sobre a real configuração externa do objeto. Conforme mencionado em exigência anterior, para a plena caracterização do objeto, em atendimento ao item 5.6 do Manual, o objeto deve ser representado por meio de ao menos uma perspectiva e todas as vistas ortogonais (frontal, posterior, lateral esquerda, lateral direita, superior, inferior).



---

**(21) BR 30 2022 005453-4**

Código 34 - Exigência - Art. 106 § 3º da LPI

(22) 05/10/2022

(71) KITGLASS COMÉRCIO DE PRODUTOS METALÚRGICOS E  
APERFEIÇOAMENTO PROFISSIONAL LTDA EPP (BR/SP)

(74) BEERRE ASSESSORIA EMPRESARIAL LTDA

Com base no Manual de Desenhos Industriais, formulam-se as seguintes exigências:(1) As figuras apresentadas ainda revelam a configuração do objeto com distorções que geram dúvidas sobre a real configuração externa do objeto. Conforme mencionado em exigência anterior, para a plena caracterização do objeto, em atendimento ao item 5.6 do Manual, o objeto deve ser representado por meio de ao menos uma perspectiva e todas as vistas ortogonais (frontal, posterior, lateral esquerda, lateral direita, superior, inferior).

---

**(21) BR 30 2022 005454-2**

Código 34 - Exigência - Art. 106 § 3º da LPI

(22) 05/10/2022

(71) KITGLASS COMÉRCIO DE PRODUTOS METALÚRGICOS E  
APERFEIÇOAMENTO PROFISSIONAL LTDA EPP (BR/SP)

(74) BEERRE ASSESSORIA EMPRESARIAL LTDA

Com base no Manual de Desenhos Industriais, formulam-se as seguintes exigências:(1) As figuras apresentadas ainda revelam a configuração do objeto com distorções que geram dúvidas sobre a real configuração externa do objeto. Conforme mencionado em exigência anterior, para a plena caracterização do objeto, em atendimento ao item 5.6 do Manual, o objeto deve ser representado por meio de ao menos uma perspectiva e todas as vistas ortogonais (frontal, posterior, lateral esquerda, lateral direita, superior, inferior).

---

**(21) BR 30 2022 005972-2**

Código 34 - Exigência - Art. 106 § 3º da LPI

(22) 31/10/2022

(71) ZEN TOYS INDÚSTRIA E COMÉRCIO DE BRINQUEDOS LTDA (BR/PR)

(74) London Marcas e Patentes S/S Ltda.

Com base no Manual de Desenhos Industriais, formulam-se as seguintes exigências:[1] O objeto revelado no cumprimento de exigência não corresponde ao objeto revelado no documento do depósito, pois, através da transparência, é possível visualizar novos elementos na parte inferior que não constavam no objeto do depósito, o que configura alteração de matéria. Apresentar novo conjunto de figuras, cumprindo a exigência formulada anteriormente, fazendo as devidas correções estritamente em relação a configuração do objeto revelado no documento de depósito do pedido, sem acrescentar novos elementos.(2) Conforme definido no item 5.6.1 do Manual, o novo conjunto de figuras deve ter excelente qualidade gráfica, com contraste e nitidez suficientes para a plena compreensão do desenho industrial requerido e resolução mínima de 300 dpi. Não deve haver sombras, reflexos ou serrilhas que atrapalhem a plena compreensão da configuração do objeto. Também é importante que o objeto

---

tenha contraste em relação ao fundo, para que seu contorno fique bem definido.

---

**(21) BR 30 2022 005981-1**

Código 34 - Exigência - Art. 106 § 3º da LPI

(22) 31/10/2022

(71) GEA FARM TECHNOLOGIES GMBH (DE)

(74) DANNEMANN, SIEMSEN, BIGLER & IPANEMA MOREIRA

Com base no Manual de Desenhos Industriais, formulam-se as seguintes

exigências:[1] De acordo com o item 5.6 do Manual, o objeto deve ser

representado por meio de uma perspectiva e todas as vistas ortogonais (frontal, posterior, lateral esquerda, lateral direita, superior, inferior). Assim sendo,

apresentar novo conjunto de figuras, incluindo, além das vistas já apresentadas,

a vista inferior e a vista posterior.[2] A figura 1.3 recebeu a legenda Fig. 1.3 ?

Vista posterior, mas tendo por base as outras vistas apresentadas, na verdade se

refere à vista superior do objeto. No novo conjunto de figuras, corrigir legenda.[3]

As linhas de base na figuras 1.1, 1.2 e 1.4 parecem tracejadas e devem ser

preenchidas pois conforme itens 5.2.1 e 5.6 do Manual as figuras devem

representar o objeto somente por traços regulares e contínuos.

---

**(21) BR 30 2022 005984-6**

Código 34 - Exigência - Art. 106 § 3º da LPI

(22) 31/10/2022

(71) GEA FARM TECHNOLOGIES GMBH (DE)

(74) DANNEMANN, SIEMSEN, BIGLER & IPANEMA MOREIRA

Com base no Manual de Desenhos Industriais, formulam-se as seguintes

exigências:[1] De acordo com o item 5.6 do Manual, o objeto deve ser

representado por meio de uma perspectiva e todas as vistas ortogonais (frontal, posterior, lateral esquerda, lateral direita, superior, inferior). Assim sendo,

apresentar novo conjunto de figuras, incluindo, além das vistas já apresentadas,

a vista inferior e a vista posterior.[2] As linhas de base na figuras 1.1, 1.2 e 1.4

parecem tracejadas e devem ser preenchidas pois conforme itens 5.2.1 e 5.6 do

Manual as figuras devem representar o objeto somente por traços regulares e

contínuos.

---

**(21) BR 30 2022 006150-6**

Código 34 - Exigência - Art. 106 § 3º da LPI

(22) 09/11/2022

(71) AVELLOZ MOTOS EXPORTACAO E IMPORTACAO LTDA - EPP (BR/PE)

(74) ESCOBAR ADVOCACIA

Em atendimento aos itens 4.2.9 e 4.2.10 do Manual de Desenho Industrial,

reapresente Relatório Descritivo e Reivindicação de acordo com modelo previsto

no manual.[1] Tendo sido sanadas questões formais em relação ao pedido,

tratados na exigência anterior, formula-se exigência técnica para retificar o título

uma vez que o objeto reivindicado revela parte de motocicleta. Considerando

ainda que o título do pedido deve indicar o objeto de maneira breve, clara e

concisa, sem usar palavras ou expressões irrelevantes, desnecessárias ou que

denotem vantagens práticas, especificações técnicas ou termos meramente



---

qualificativos, conforme item 5.7 do Manual, altere o título do pedido para: CONFIGURAÇÃO APLICADA A/EM CARENAGEM DE MOTOCICLETA ou similar. Efetuando as devidas alterações no Relatório Descritivo e Reivindicação. [2] Em atendimento aos itens 4.2.9 e 4.2.10 do Manual de Desenho Industrial, rerepresente Relatório Descritivo e Reivindicação de acordo com modelo previsto no manual, observando o exposto no item [1] desta exigência.

---

**(21) BR 30 2022 006151-4**

Código 34 - Exigência - Art. 106 § 3º da LPI

(22) 09/11/2022

(71) AVELLOZ MOTOS EXPORTACAO E IMPORTACAO LTDA - EPP (BR/PE)

(74) ESCOBAR ADVOCACIA

Em atendimento aos itens 4.2.9 e 4.2.10 do Manual de Desenho Industrial, rerepresente Relatório Descritivo e Reivindicação de acordo com modelo previsto no manual.[1] Tendo sido sanadas questões formais em relação ao pedido, tratados na exigência anterior, formula-se exigência técnica para retificar o título uma vez que o objeto reivindicado revela parte de motocicleta. Considerando ainda que o título do pedido deve indicar o objeto de maneira breve, clara e concisa, sem usar palavras ou expressões irrelevantes, desnecessárias ou que denotem vantagens práticas, especificações técnicas ou termos meramente qualificativos, conforme item 5.7 do Manual, altere o título do pedido para: CONFIGURAÇÃO APLICADA A/EM CARENAGEM DE MOTOCICLETA ou similar. Efetuando as devidas alterações no Relatório Descritivo e Reivindicação. [2] Em atendimento aos itens 4.2.9 e 4.2.10 do Manual de Desenho Industrial, rerepresente Relatório Descritivo e Reivindicação de acordo com modelo previsto no manual, observando o exposto no item [1] desta exigência.

---

**(21) BR 30 2022 006244-8**

Código 34 - Exigência - Art. 106 § 3º da LPI

(22) 11/11/2022

(71) ERICO DE CARVALHO FERREIRA (BR/CE)

(74) WETTOR - BUREAU DE APOIO EMPRESARIAL S/S LTDA. ME

Com base no Manual de Desenhos Industriais estabelecido pela Portaria 07/2022, bem como no Comunicado publicado na RPI Nº 2523 de 14/05/2019, formula-se a seguinte exigência:[1] Tendo em vista que em cumprimento a exigência anterior o requerente apresentou novas vistas do objeto, o relatório descritivo e a reivindicação - apresentados na petição inicial - devem ser reapresentados com as informações do novo conjunto de figura. Em atendimento aos itens 4.2.9 e 4.2.10 do Manual de Desenho Industrial.

---

**(21) BR 30 2022 006282-0**

Código 34 - Exigência - Art. 106 § 3º da LPI

(22) 16/11/2022

(71) A BRIGADEIRINHA CONFEITARIA LTDA ME (BR/BA)

(74) CLARA MARIANA DE OLIVEIRA GALLINDO

Com base no Manual de Desenhos Industriais estabelecido pela Portaria 07/2022, bem como no Comunicado publicado na RPI Nº 2523 de 14/05/2019,



---

tendo em vista o cumprimento parcial da exigência anterior, formula-se nova exigência nos seguintes termos:[1] Em atendimento aos itens 4.2.9 e 4.2.10 do Manual de Desenho Industrial, reapresente Relatório Descritivo e Reivindicação de acordo com modelo previsto no manual.

---

**(21) BR 30 2022 006344-4**

Código 34 - Exigência - Art. 106 § 3º da LPI

(22) 18/11/2022

(71) DAFU ADMINISTRACAO E PARTICIPACOES DE EENS LTDA (BR/SP)

(74) LEANDRO DE SOUZA FRIGO

Com base no Manual de Desenhos Industriais estabelecido pela Portaria 07/2022, bem como no Comunicado publicado na RPI Nº 2523 de 14/05/2019, tendo em vista o cumprimento parcial da exigência anterior, formula-se nova exigência nos seguintes termos:[1] Em atendimento aos itens 4.2.9 e 4.2.10 do Manual de Desenho Industrial, reapresente Relatório Descritivo e Reivindicação de acordo com modelo previsto no manual. Disponível em:

<http://manualdedi.inpi.gov.br/projects/manual-de-desenho-industrial/wiki/Modelos>

---

**(21) BR 30 2022 006350-9**

Código 34 - Exigência - Art. 106 § 3º da LPI

(22) 18/11/2022

(71) DAFU ADMINISTRACAO E PARTICIPACOES DE EENS LTDA (BR/SP)

(74) LEANDRO DE SOUZA FRIGO

Com base no Manual de Desenhos Industriais estabelecido pela Portaria 07/2022, bem como no Comunicado publicado na RPI Nº 2523 de 14/05/2019, tendo em vista o cumprimento parcial da exigência anterior, formula-se nova exigência nos seguintes termos:[1] Em atendimento aos itens 4.2.9 e 4.2.10 do Manual de Desenho Industrial, reapresente Relatório Descritivo e Reivindicação de acordo com modelo previsto no manual. Disponível em:

<http://manualdedi.inpi.gov.br/projects/manual-de-desenho-industrial/wiki/Modelos>

---

**(21) BR 30 2022 006414-9**

Código 34 - Exigência - Art. 106 § 3º da LPI

(22) 22/11/2022

(71) CASA VIOLETA (BR/ES)

Com base no Manual de Desenhos Industriais, formulam-se as seguintes exigências: (1) No pedido são revelados objetos que não guardam entre si as mesmas características distintivas preponderantes, de maneira que o pedido deverá ser dividido, conforme item 5.5 do Manual.(2) Manter no pedido original o objeto das figuras 1.1 a 1.5. (3) Apresentar em um 1º pedido dividido o objeto das figuras 2.1 a 2.2. (4) Apresentar em um 2º pedido dividido o objeto das figuras 3.1 a 3.5 (5) Nas figuras atuais, as vistas estão perspectivadas. Para atender ao disposto no item 5.6 do Manual, em todos os pedidos, o objeto do pedido deve ser representado por meio de ao menos uma vista em perspectiva e todas as vistas ortogonais (frontal, posterior, lateral esquerda, lateral direita, superior e inferior). (6) Em todos os pedidos, caso seja necessário, adequar título e classificação ao objeto requerido.(7) Em atenção aos itens 3.7.2, 3.7.3 e 5.6 do



Manual, caso haja omissão de vistas simétricas/espelhadas, a apresentação de relatório descritivo e reivindicação se torna obrigatória para este pedido e estes documentos devem seguir os modelos contidos na seção Modelos no Manual. Na reivindicação coloque, na parte superior, a numeração de folha (1/1); abaixo, coloque a indicação do documento (Reivindicação), seguida do título e da frase padrão (Reivindica-se o registro do desenho industrial conforme representado no conjunto de figuras e apresentado no relatório descritivo, ambos em anexo); não numere a reivindicação, pois pedidos de registro de desenho industrial só admitem uma reivindicação; por último, coloque a declaração referente à omissão de vistas contida no item 3.7.2.2a do Manual, por exemplo: A vista posterior foi omitida por ser simétrica à figura 1.4 - vista anterior. No relatório descritivo coloque, na parte superior, a numeração de folha (1/1); abaixo coloque a indicação do documento (Relatório descritivo), seguida do título e da frase padrão (O presente relatório descritivo faz referência aos desenhos anexos, assim indicados:); na sequência, coloque a legenda das figuras conforme mostrada no modelo (por exemplo: Figura 1.1 - Perspectiva; Figura 1.2 - Vista anterior, etc.); por último, coloque a declaração referente à omissão de vistas contida no item 3.7.2.2a do Manual, por exemplo: A vista posterior foi omitida por ser simétrica à figura 1.4 - vista anterior. Nenhum texto que não esteja previsto nos modelos é permitido.(8) O objeto não deve aparecer cortado, como acontece na atual figura 2.2. Para atender ao disposto no item 5.6 do Manual, o objeto deve ser representado completo, mantendo exatamente a mesma configuração em todas as vistas. Caso deseje mostrar a configuração aberta do objeto, como ocorre na figura 2.2, o requerente deve apresentar o objeto completo nessa configuração, em ao menos uma perspectiva e todas as vistas ortogonais (frontal, posterior, lateral esquerda, lateral direita, superior e inferior). A numeração deve ser sequencial, ou seja: Fig. 1.1 a Fig.1.7 (referentes ao objeto em configuração fechada) seguido de Fig. 1.8 a Fig. 1.14 (referentes ao objeto em configuração aberta). (9) Conforme definido no item 5.6.1 do Manual, em todos os pedidos, o novo conjunto de figuras deve ter excelente qualidade gráfica, com contraste e nitidez suficientes para a plena compreensão do desenho industrial requerido e resolução mínima de 300 dpi. Não deve haver sombras, reflexos ou serrilhas que atrapalhem a plena compreensão da configuração do objeto.

---

(21) BR 30 2022 006508-0

Código 34 - Exigência - Art. 106 § 3º da LPI

(22) 25/11/2022

(71) APTAR FRANCE SAS (FR)

(74) GEORGE AFONDOPULOS JUNIOR

Com base no Manual de Desenhos Industriais estabelecido pela Portaria 07/2022, bem como no Comunicado publicado na RPI Nº 2523 de 14/05/2019, formula-se a seguinte exigência:[1] Os objetos do pedido não guardam entre si as mesmas características distintivas preponderantes. Por força do art. 104 da LPI, com apoio no item 5.5 do Manual, o pedido deverá ser dividido.Cada pedido



---

dividido trata-se de um novo depósito: veja os itens 2.2 e 5.5 do Manual. Mantenha no pedido original os objetos das figuras 1.1 a 1.7. As folhas de figuras devem ser devidamente renumeradas. Apresente em um 1º pedido dividido o objeto das figuras 1.8 a 1.14. As figuras e as folhas de figuras devem ser devidamente renumeradas.

---

**(21) BR 30 2022 006534-0**

Código 34 - Exigência - Art. 106 § 3º da LPI

(22) 28/11/2022

(71) LG ELECTRONICS INC. (KR)

(74) DANNEMANN, SIEMSEN, BIGLER & IPANEMA MOREIRA

Com base no Manual de Desenhos Industriais estabelecido pela Portaria 07/2022, bem como no Comunicado publicado na RPI Nº 2523 de 14/05/2019, formula-se a seguinte exigência:[1] Em atendimento ao item 5.6 do manual de desenho industrial, observa-se que o objeto do cumprimento de exigência deverá ser o mesmo reivindicado na petição inicial sob pena de incorrer em alteração de matéria. No conjunto de figuras apresentado em cumprimento a exigência anterior, o objeto das figuras 2.1 a 2.7 foi apresentado sem a base circular, em dissonância com aquele depositado no pedido inicial. Reapresente o conjunto de figuras remetendo ao objeto da petição inicial.

---

**(21) BR 30 2022 006536-6**

Código 34 - Exigência - Art. 106 § 3º da LPI

(22) 28/11/2022

(71) LG ELECTRONICS INC. (KR)

(74) DANNEMANN, SIEMSEN, BIGLER & IPANEMA MOREIRA

Com base no Manual de Desenhos Industriais estabelecido pela Portaria 07/2022, bem como no Comunicado publicado na RPI Nº 2523 de 14/05/2019, formula-se a seguinte exigência:[1] Em atendimento ao item 5.6 do manual de desenho industrial, observa-se que o objeto do cumprimento de exigência deverá ser o mesmo reivindicado na petição inicial sob pena de incorrer em alteração de matéria. No conjunto de figuras apresentado em cumprimento a exigência anterior, o objeto das figuras 2.1 a 2.7 foi apresentado sem a base circular, em dissonância com aquele depositado no pedido inicial. Reapresente o conjunto de figuras remetendo ao objeto da petição inicial.

---

**(21) BR 30 2022 006566-8**

Código 34 - Exigência - Art. 106 § 3º da LPI

(22) 29/11/2022

(71) PS SOLUÇÕES INDUSTRIA, COMERCIO, REPRESENTAÇÕES E CONSULTORIA LTDA (BR/MG)

Com base no Manual de Desenhos Industriais, formulam-se as seguintes exigências:[1] Em atenção aos itens 3.7.2, 3.7.3 e 5.6 do Manual, caso haja omissão de vistas simétricas/espelhadas, a apresentação de relatório descritivo e reivindicação se torna obrigatória para este pedido e estes documentos devem seguir os modelos contidos na seção Modelos no Manual. Na reivindicação coloque, na parte superior, a numeração de folha (1/1); abaixo, coloque a



indicação do documento (Reivindicação), seguida do título e da frase padrão (Reivindica-se o registro do desenho industrial conforme representado no conjunto de figuras e apresentado no relatório descritivo, ambos em anexo); não numere a reivindicação, pois pedidos de registro de desenho industrial só admitem uma reivindicação; por último, coloque a declaração referente à omissão de vistas contida no item 3.7.2.2a do Manual, por exemplo: A vista posterior foi omitida por ser simétrica à figura 1.4 - vista anterior. No relatório descritivo coloque, na parte superior, a numeração de folha (1/1); abaixo coloque a indicação do documento (Relatório descritivo), seguida do título e da frase padrão (O presente relatório descritivo faz referência aos desenhos anexos, assim indicados:); na sequência, coloque a legenda das figuras conforme mostrada no modelo (por exemplo: Figura 1.1 - Perspectiva; Figura 1.2 - Vista anterior, etc.); por último, coloque a declaração referente à omissão de vistas contida no item 3.7.2.2a do Manual, por exemplo: A vista posterior foi omitida por ser simétrica à figura 1.4 - vista anterior. Nenhum texto que não esteja previsto nos modelos é permitido.[2] Em atendimento ao item 5.7, o título do pedido deverá indicar o objeto do registro de maneira breve, clara e concisa. Modificar título para: "Configuração aplicada a/em bucha para capacitor". Adequar título no formulário, no relatório descritivo e na reivindicação. [3] De acordo com o Art. 100 da LPI, não é registrável como desenho industrial a forma determinada essencialmente por considerações técnicas ou funcionais. A partir da apresentação do objeto no pedido não foi possível perceber características ornamentais em sua forma. No caso de a forma pleiteada possuir aspectos ornamentais, esclarecer quais elementos da forma do objeto compõem tais aspectos. Sugerimos que sejam apresentadas, nos esclarecimentos, imagens demonstrando como o objeto do pedido é usado no produto final e argumentos sobre a liberdade de escolha para se chegar a esta forma, independentemente do resultado técnico e funcional atingido.

---

(21) BR 30 2022 006567-6

Código 34 - Exigência - Art. 106 § 3º da LPI

(22) 29/11/2022

(71) PS SOLUÇÕES INDUSTRIA, COMERCIO, REPRESENTAÇÕES E CONSULTORIA LTDA (BR/MG)

Com base no Manual de Desenhos Industriais, formulam-se as seguintes exigências:[1] Em atenção aos itens 3.7.2, 3.7.3 e 5.6 do Manual, caso haja omissão de vistas simétricas/espelhadas, a apresentação de relatório descritivo e reivindicação se torna obrigatória para este pedido e estes documentos devem seguir os modelos contidos na seção Modelos no Manual. Na reivindicação coloque, na parte superior, a numeração de folha (1/1); abaixo, coloque a indicação do documento (Reivindicação), seguida do título e da frase padrão (Reivindica-se o registro do desenho industrial conforme representado no conjunto de figuras e apresentado no relatório descritivo, ambos em anexo); não numere a reivindicação, pois pedidos de registro de desenho industrial só admitem uma reivindicação; por último, coloque a declaração referente à



omissão de vistas contida no item 3.7.2.2a do Manual, por exemplo: A vista posterior foi omitida por ser simétrica à figura 1.4 - vista anterior. No relatório descritivo coloque, na parte superior, a numeração de folha (1/1); abaixo coloque a indicação do documento (Relatório descritivo), seguida do título e da frase padrão (O presente relatório descritivo faz referência aos desenhos anexos, assim indicados:); na sequência, coloque a legenda das figuras conforme mostrada no modelo (por exemplo: Figura 1.1 - Perspectiva; Figura 1.2 - Vista anterior, etc.); por último, coloque a declaração referente à omissão de vistas contida no item 3.7.2.2a do Manual, por exemplo: A vista posterior foi omitida por ser simétrica à figura 1.4 - vista anterior. Nenhum texto que não esteja previsto nos modelos é permitido.[2] Em atendimento ao item 5.7, o título do pedido deverá indicar o objeto do registro de maneira breve, clara e concisa. Modificar título para: ?Configuração aplicada a/em bucha para capacitor?. Adequar título no formulário, no relatório descritivo e na reivindicação.[3] Conforme definido no item 5.6.1 do Manual, o novo conjunto de figuras deve ter excelente qualidade gráfica, com contraste e nitidez suficientes para a plena compreensão do desenho industrial requerido e resolução mínima de 300 dpi. Não deve haver serrilhas que atrapalhem a plena compreensão da configuração do objeto.[4] De acordo com o Art. 100 da LPI, não é registrável como desenho industrial a forma determinada essencialmente por considerações técnicas ou funcionais. A partir da apresentação do objeto no pedido não foi possível perceber características ornamentais em sua forma. No caso de a forma pleiteada possuir aspectos ornamentais, esclarecer quais elementos da forma do objeto compõem tais aspectos. Sugerimos que sejam apresentadas, nos esclarecimentos, imagens demonstrando como o objeto do pedido é usado no produto final e argumentos sobre a liberdade de escolha para se chegar a esta forma, independentemente do resultado técnico e funcional atingido.

(21) BR 30 2022 006568-4

Código 34 - Exigência - Art. 106 § 3º da LPI

(22) 29/11/2022

(71) PS SOLUÇÕES INDUSTRIA, COMERCIO, REPRESENTAÇÕES E CONSULTORIA LTDA (BR/MG)

Com base no Manual de Desenhos Industriais, formulam-se as seguintes exigências:[1] Em atenção aos itens 3.7.2, 3.7.3 e 5.6 do Manual, caso haja omissão de vistas simétricas/espelhadas, a apresentação de relatório descritivo e reivindicação se torna obrigatória para este pedido e estes documentos devem seguir os modelos contidos na seção Modelos no Manual. Na reivindicação coloque, na parte superior, a numeração de folha (1/1); abaixo, coloque a indicação do documento (Reivindicação), seguida do título e da frase padrão (Reivindica-se o registro do desenho industrial conforme representado no conjunto de figuras e apresentado no relatório descritivo, ambos em anexo); não numere a reivindicação, pois pedidos de registro de desenho industrial só admitem uma reivindicação; por último, coloque a declaração referente à omissão de vistas contida no item 3.7.2.2a do Manual, por exemplo: A vista



posterior foi omitida por ser simétrica à figura 1.4 - vista anterior. No relatório descritivo coloque, na parte superior, a numeração de folha (1/1); abaixo coloque a indicação do documento (Relatório descritivo), seguida do título e da frase padrão (O presente relatório descritivo faz referência aos desenhos anexos, assim indicados:); na sequência, coloque a legenda das figuras conforme mostrada no modelo (por exemplo: Figura 1.1 - Perspectiva; Figura 1.2 - Vista anterior, etc.); por último, coloque a declaração referente à omissão de vistas contida no item 3.7.2.2a do Manual, por exemplo: A vista posterior foi omitida por ser simétrica à figura 1.4 - vista anterior. Nenhum texto que não esteja previsto nos modelos é permitido.[2] Em atendimento ao item 5.7, o título do pedido deverá indicar o objeto do registro de maneira breve, clara e concisa. Modificar título para: ?Configuração aplicada a/em bucha para capacitor?. Adequar título no formulário, no relatório descritivo e na reivindicação.[3] Conforme definido no item 5.6.1 do Manual, o novo conjunto de figuras deve ter excelente qualidade gráfica, com contraste e nitidez suficientes para a plena compreensão do desenho industrial requerido e resolução mínima de 300 dpi. Não deve haver serrilhas que atrapalhem a plena compreensão da configuração do objeto.[4] De acordo com o Art. 100 da LPI, não é registrável como desenho industrial a forma determinada essencialmente por considerações técnicas ou funcionais. A partir da apresentação do objeto no pedido não foi possível perceber características ornamentais em sua forma. No caso de a forma pleiteada possuir aspectos ornamentais, esclarecer quais elementos da forma do objeto compõem tais aspectos. Sugerimos que sejam apresentadas, nos esclarecimentos, imagens demonstrando como o objeto do pedido é usado no produto final e argumentos sobre a liberdade de escolha para se chegar a esta forma, independentemente do resultado técnico e funcional atingido.

---

(21) BR 30 2022 006574-9

Código 34 - Exigência - Art. 106 § 3º da LPI

(22) 30/11/2022

(71) EVANDRO SABATKE (BR/SC)

Com base no Manual de Desenhos Industriais, formulam-se as seguintes exigências:(1) Nas figuras atuais, as vistas estão perspectivadas, o que não é desejável, por gerar distorções na percepção da configuração externa do objeto. Para atender ao disposto no item 5.6 do Manual, o objeto do pedido deve ser representado por meio de ao menos uma vista em perspectiva e todas as vistas ortogonais (frontal, posterior, lateral esquerda, lateral direita, superior e inferior). (2) Caso deseje mostrar a configuração aberta do objeto, como ocorre nas figuras 1.2 a 4.2 do atual conjunto de figuras, o requerente deve apresentar o objeto nessa configuração em ao menos uma perspectiva e todas as vistas ortogonais (frontal, posterior, lateral esquerda, lateral direita, superior e inferior). (3) Por tratar-se de um mesmo objeto (em sua configuração fechada e aberta), a numeração das figuras deve ser sequencial, ou seja: Fig. 1.1 a Fig.1.7 (referentes ao objeto em configuração fechada) seguido de Fig. 1.8 a Fig. 1.14 (referentes ao objeto em configuração aberta).



---

**(21) BR 30 2022 006587-0**

Código 34 - Exigência - Art. 106 § 3º da LPI

(22) 30/11/2022

(71) ALUR MEDICAL LTDA. (BR/RS)

(74) DAIANA CRISTINA PEREIRA

Com base no Manual de Desenhos Industriais, formulam-se as seguintes exigências:[1] Em atenção aos itens 3.7.2, 3.7.3 e 5.6 do Manual, por terem sido apresentadas todas as figuras necessárias à compreensão da forma, a apresentação de relatório descritivo e reivindicação não é obrigatória para este pedido. Com base no art. 107 da LPI, por terem sido apresentados, estes documentos deverão constar do certificado. Para tal, deverão atender às condições estabelecidas pelo INPI, como previsto no art. 101 da mesma lei. Reapresente o relatório e a reivindicação conforme modelos na seção Modelos no Manual. Na reivindicação coloque, na parte superior, a numeração de folha (1/1); abaixo, coloque a indicação do documento (Reivindicação), seguida do título e, por último, da frase padrão (Reivindica-se o registro do desenho industrial conforme representado no conjunto de figuras e apresentado no relatório descritivo, ambos em anexo). No relatório descritivo coloque, na parte superior, a numeração de folha (1/1); abaixo coloque a indicação do documento (Relatório descritivo), seguida do título e da frase padrão (O presente relatório descritivo faz referência aos desenhos anexos, assim indicados:); na sequência, coloque a legenda das figuras conforme mostrada no modelo (por exemplo: Figura 1.1 - Perspectiva; Figura 1.2 - Vista anterior, etc.). Nenhum texto que não esteja previsto nos modelos é permitido. Caso não tenha interesse em reapresentar os documentos corrigidos, o requerente deverá declarar no cumprimento desta exigência que abdica dos mesmos, o que ensejará sua não inclusão no certificado por infringência ao art. 101 da LPI, sem prejuízos para o pedido.[2] Apresentar novo conjunto de figuras, que não deve conter marcas/textos, em atenção ao item 4.2.11 do Manual.

---

**(21) BR 30 2022 006612-5**

Código 34 - Exigência - Art. 106 § 3º da LPI

(22) 01/12/2022

(71) MONICA MARGARET ALVES MONTEIRO (BR/SP)

(74) ARIEL BARCELOS MARQUES PEREIRA

Com base no Manual de Desenhos Industriais, formulam-se as seguintes exigências:[1] O relatório descritivo e a reivindicação deverão atender às condições estabelecidas pelo INPI, como previsto no art. 101 da mesma lei. Reapresente o relatório e a reivindicação conforme modelos na seção Modelos no Manual. Na reivindicação coloque, na parte superior, a numeração de folha (1/1); abaixo, coloque a indicação do documento (Reivindicação), seguida do título e, por último, da frase padrão (Reivindica-se o registro do desenho industrial conforme representado no conjunto de figuras e apresentado no relatório descritivo, ambos em anexo). No relatório descritivo coloque, na parte superior, a numeração de folha (1/1); abaixo coloque a indicação do documento

(Relatório descritivo), seguida do título e da frase padrão (O presente relatório descritivo faz referência aos desenhos anexos, assim indicados:); na sequência, coloque a legenda das figuras conforme mostrada no modelo (por exemplo: Figura 1.1 - Perspectiva; Figura 1.2 - Vista anterior, etc.). Nenhum texto que não esteja previsto nos modelos é permitido. De acordo com o item 3.7.2.1 do Manual, caso o pedido de registro de desenho industrial refira-se à forma plástica ornamental de um objeto e inclua imagens meramente ilustrativas, nos termos do item 5.6.4 Elementos meramente ilustrativos, o relatório descritivo e a reivindicação deverão incluir, após o texto especificado no modelo de cada documento, a seguinte declaração: "As figuras (especificar figuras meramente ilustrativas) são meramente ilustrativas e não fazem parte do escopo de proteção deste registro de desenho industrial." Apresentar relatório descritivo e reivindicação com correção.[2] Caso deseje mostrar a configuração aberta do objeto, como ocorre nas figuras 1.8 e 1.9 do atual conjunto de figuras, o requerente deve apresentar o objeto de cada uma dessas configurações em ao menos uma perspectiva e todas as vistas ortogonais (frontal, posterior, lateral esquerda, lateral direita, superior e inferior). [3] Por tratar-se de um mesmo objeto (em sua configuração aberta e fechada), a numeração das figuras deve ser sequencial, ou seja: Fig. 1.1 a Fig.1.7 (referentes ao objeto em configuração aberta) seguido de Fig. 1.8 a Fig. 1.14 (referentes ao objeto na primeira configuração fechada) e Fig. 1.15 a Fig. 1.21 (referentes ao objeto na segunda configuração fechada).[4] De acordo com o item 5.6.4 - Elementos meramente ilustrativos do Manual, nas figuras meramente ilustrativas, o objeto reivindicado deve manter a mesma configuração em que foi revelado nas demais figuras e ser representado por linhas contínuas, mas é possível incluir elementos que não compõem o escopo da proteção, desde que esses elementos sejam necessários para a compreensão do objeto e desde que sejam representados por meio de linhas tracejadas. Assim sendo, o que é mostrado na Fig. 1.10 se enquadraria na descrição de figura meramente ilustrativa, mas, para isso, deve se adequar ao tipo de apresentação proposto neste item: a representação do objeto requerido deve ser mantida em linhas contínuas e a representação dos pés da escrivinha deve ser feita em linhas tracejadas.[5] Em atendimento ao item 5.7, o título do pedido deverá indicar o objeto do registro de maneira breve, clara e concisa. Modificar título para: "Configuração aplicada a/em parte superior de escrivinha?". Adequar título no formulário, no relatório descritivo e na reivindicação.

---

(21) BR 30 2022 006624-9

Código 34 - Exigência - Art. 106 § 3º da LPI

(22) 01/12/2022

(71) GALDERMA HOLDING SA (CH)

(74) KASZNAR LEONARDOS PROPRIEDADE INTELECTUAL

Com base no Manual de Desenhos Industriais, formulam-se as seguintes exigências:(1) No pedido são revelados objetos que não guardam entre si as mesmas características distintivas preponderantes, de maneira que o pedido



---

deverá ser dividido, conforme item 5.5 do Manual.(2) Manter no pedido original o objeto das figuras 1.1 a 1.8. (3) Apresentar em um 1º pedido dividido o objeto das figuras 2.1 a 3.8. (4) Com base na atual apresentação do pedido, não foi possível identificar diferenças entre o objeto das figuras 2.1 a 2.8 e os das figuras 3.1 a 3.8. Caso os objetos constituam, de fato, variações configurativas, esclarecer qual (is) elemento (s) da forma varia (m) de uma para a outra. Caso a forma plástica seja exatamente a mesma, no pedido dividido o depositante deverá apresentar novo conjunto de figuras, mantendo somente as figuras 2.1 a 2.8. (5) Tanto no pedido original quanto no dividido, adequar título ao objeto requerido. (6) Nos dois pedidos, apresentar novo relatório descritivo e nova reivindicação com adequação (se for o caso).

---

**(21) BR 30 2022 006728-8**

Código 34 - Exigência - Art. 106 § 3º da LPI

(22) 08/12/2022

(71) FRADUR S.A. (UY)

(74) DAVID DO NASCIMENTO ADVOGADOS ASSOCIADOS

Conforme item 5.6 do Manual de Desenhos Industriais, os desenhos ou fotografias deverão revelar a configuração do objeto de maneira coerente e consistente em todas as vistas. Para tanto, proceda com as seguintes correções. A figura 1.2 revelou 3 orifícios no rebaixo da haste em diagonal, enquanto na figura 1.1 há apenas dois. Os orifícios do perfil em forma de "L" e da chapa retangular superior das figs. 1.2 e 1.3 estão distintos da figura 1.1. Há dois círculos concêntricos, enquanto na figura 1.1 apenas 1 círculo. O rebaixo frontal da forma em "L" observado na figura 1.1 não está representado nas figuras 1.2 e 1.3. Este mesmo rebaixo não está represnetado na figura 1.4. Nas figuras 1.4 e 1.5 há uma pequena projeção retangular no rebaixo da haste em diagonal não representado na figura 1.1. Na figura 1.5, o amortecedor cilíndrico deveria estar representado na frente da haste com rebaixo. As figuras 1.6 e 1.7 estão incorretas, uma vez que o rebaixo da haste foi representado somente com uma dobra, o amortecedor está sem conexão com a haste. Estas figuras devem ser totalmente refeitas. Corrigir e revisar essas e quaisquer outras inconsistências nas figuras de forma que todas as vistas estejam harmônicas entre si.

---

**(21) BR 30 2022 006732-6**

Código 34 - Exigência - Art. 106 § 3º da LPI

(22) 08/12/2022

(71) CAMILA SANTANA (BR/SP) ; CAMILA SANTANA (BR/SP)

(74) LEONARDO REGIS ORLANDINI

Com base no item 5.1 do Manual de Desenhos Industriais formula-se a seguinte exigência:A procuração não cita poderes para representar o outorgado em matéria de desenho industrial, mas tão somente de marcas (bablyarina). Adequar.O cumprimento desta exigência deve ser feito através da GRU de código de serviço 105.Importante que a nova procuração ratifique os atos anteriores praticados pelas partes ou a data da assinatura seja anterior ao depósito.



- 
- (21) BR 30 2022 006733-4** Código 34 - Exigência - Art. 106 § 3º da LPI  
(22) 08/12/2022  
(71) CAMILA SANTANA (BR/SP)  
(74) LEONARDO REGIS ORLANDINI  
Considerando-se o Manual de Desenhos Industriais, 1º revisão, acessível em <http://manualdedi.inpi.gov.br/projects/manual-de-desenho-industrial/wiki/>, formula-se a seguinte exigência: [1] As figuras apresentadas no cumprimento de exigência modificaram as formas do objeto inicialmente depositado. Conforme item 5.5 do manual de desenho industrial, os desenhos não poderão sofrer acréscimo, supressão ou mudança de matéria.
- 
- (21) BR 30 2022 006734-2** Código 34 - Exigência - Art. 106 § 3º da LPI  
(22) 08/12/2022  
(71) CAMILA SANTANA (BR/SP)  
(74) LEONARDO REGIS ORLANDINI  
Considerando-se o Manual de Desenhos Industriais, 1º revisão, acessível em <http://manualdedi.inpi.gov.br/projects/manual-de-desenho-industrial/wiki/>, formula-se a seguinte exigência: [1] As figuras apresentadas no cumprimento de exigência modificaram as formas do objeto inicialmente depositado. Conforme item 5.5 do manual de desenho industrial, os desenhos não poderão sofrer acréscimo, supressão ou mudança de matéria.
- 
- (21) BR 30 2022 006756-3** Código 34 - Exigência - Art. 106 § 3º da LPI  
(22) 09/12/2022  
(71) JIM BEAM BRANDS CO. (US)  
(74) TAUIL E CHEQUER ADVOGADOS  
O manual de desenho industrial em vigor é aquele contido na Resolução 232/2019, publicado na RPI Nº 2523 de 14/05/2019. Portanto, não procede o argumento trazido no cumprimento de exigência. Retirar marcas/símbolo das figuras. Conforme o item 5.6.2 do Manual de Desenhos Industriais, os desenhos ou fotografias não deverão trazer marcas, logotipos ou símbolos representados na configuração do desenho industrial requerido, ainda que a reprodução do sinal marcário tenha sido parcial. Remover o símbolo "bh" das figuras. De acordo com os itens 3.7.2 e 3.7.3 do Manual de Desenhos Industriais o relatório descritivo deverá atender às condições estabelecidas pelo INPI, como previsto no art. 101 da mesma lei. Para tal, rerepresente o texto e a formatação do relatório descritivo fielmente conforme modelo na seção "Modelos" do Manual de Desenhos Industriais, incluindo a declaração de figura meramente ilustrativa, disposto no item 3.7.2.1.a do referido Manual. A legenda da figura 1.8 deverá citar expressamente sua natureza meramente ilustrativa, em observância ao item 5.10 do Manual de Desenhos Industriais (Análise da legenda das figuras).
- 
- (21) BR 30 2023 000382-7** Código 34 - Exigência - Art. 106 § 3º da LPI

---

(22) 25/01/2023

(71) INSTITUTO FEDERAL DE EDUCAÇÃO, CIÊNCIA E TECNOLOGIA DA BAHIA - IFBA (BR/BA)

Considerando-se o Manual de Desenhos Industriais, 1º revisão, formula-se a seguinte exigência: [1] O relatório e a reivindicação deverão atender às condições estabelecidas pelo INPI, conforme art. 101 da Lei 9279/96. Para tal, reapresente o texto e a formatação do relatório descritivo e da reivindicação fielmente conforme modelo na seção Modelos do Manual de Desenhos Industriais. Os modelos encontram-se acessíveis em <http://manualdedi.inpi.gov.br/projects/manual-de-desenho-industrial/wiki/Modelos>. Nenhum texto que não esteja previsto nos modelos é permitido. Caso não haja interesse em reapresentar relatório descritivo e reivindicação corrigidos, o requerente deverá declarar, no cumprimento desta exigência, que abdica dos mesmos.

---

**(21) BR 30 2023 000633-8**

Código 34 - Exigência - Art. 106 § 3º da LPI

(22) 07/02/2023

(71) HASTEL IMPLEMENTOS AGRÍCOLAS LTDA (BR/PR)

(74) CLAUDIA CRISOSTIMO

Exigência formulada com fulcro no Manual de Desenhos Industriais - 1ª revisão (doravante Manual), acessível em

<http://manualdedi.inpi.gov.br/projects/manual-de-desenho-industrial/wiki/> [1] Para que os dados do procurador possam constar no processo é necessário que o cadastro no sistema e-INPI seja atualizado antes da emissão da GRU, utilizando login e senha do procurador. [2] O objeto do pedido é tridimensional. O item 4.2.3 do Manual determina que para pedidos de registro de desenhos industriais tridimensionais o título deve ser iniciado pela expressão "configuração aplicada em?". Altere o título para: configuração aplicada em mola. Ao apresentar a petição de cumprimento de exigência já preencha o formulário com o novo título. [3] Por terem sido apresentadas todas as figuras necessárias, a apresentação de relatório descritivo e de reivindicação não é obrigatória para este pedido, conforme itens 3.7.2, 3.7.3 e 5.6 do Manual. Por terem sido apresentados, deverão fazer parte do certificado, como determina o art. 107 da LPI.

Reapresente os documentos corrigidos. No relatório coloque, na parte superior, a numeração de folha (1/1; retire o número 1 no canto superior esquerdo da folha); abaixo coloque a indicação do documento (Relatório descritivo), seguida do título (CONFIGURAÇÃO APLICADA EM mola) e da frase padrão (O presente relatório descritivo faz referência aos desenhos anexos, assim indicados); na sequência, coloque a legenda das figuras conforme mostrada no modelo e no item 5.10 do Manual (ex.: FIGURA 1.1 - perspectiva; FIGURA 1.2 - vista posterior, etc.; somente escreva o número e o nome da vista, não descreva a figura nem repita o título). Não numere linhas ou parágrafos. NÃO SÃO ADMITIDOS TEXTOS QUE NÃO ESTEJAM PREVISTOS NO MODELO. Na reivindicação corrija o título: CONFIGURAÇÃO APLICADA EM MOLA. Caso não tenha interesse em



reapresentar os documentos corrigidos, o requerente deverá declarar no cumprimento desta exigência que abdica da inclusão dos mesmos no certificado.

[4] Conforme itens 5.6 e 5.6.1 do Manual, as figuras devem ter contraste, nitidez e resolução gráfica suficientes para a plena compreensão do desenho requerido, sem hachuras, sombras ou reflexos que comprometam a visualização da configuração; o objeto deve ser representado somente por linhas contínuas. A qualidade das figuras apresentadas está insatisfatória: as linhas estão muito grossas, se mesclando; há algumas linhas tracejadas que parecem revelar elementos que não são visíveis, pois o objeto não é transparente: se forem visíveis, devem ser representados por linhas contínuas, mas se não forem visíveis devem ser retirados. Apresente as figuras com qualidade adequada, utilizando traços precisos. Atenção também para a proporção das figuras: na figura 1.5 a área espiralada está oval, enquanto nas demais está circular. [5] De acordo com o Art. 100 da LPI, não é registrável como desenho industrial a forma determinada essencialmente por considerações técnicas ou funcionais?. A partir da apresentação do objeto no pedido, não foi possível perceber características ornamentais em sua forma. No caso de a forma pleiteada possuir aspectos ornamentais, deve-se esclarecer quais elementos caracterizam esses aspectos. Sugerimos que sejam apresentadas imagens demonstrando como o objeto do pedido é usado no produto final e argumentos sobre a liberdade de escolha para se chegar a esta forma, independentemente do resultado técnico e funcional que se atingiria. O fato de existirem formatos diferentes pode significar, em muitos casos, que este formato é necessário para que o outro objeto funcione ou para se encaixar em outro objeto específico, ou seja, não afasta a possibilidade de a forma ser determinada essencialmente por questões técnicas ou funcionais. O fundamental é demonstrar quais elementos da forma do objeto permitem liberdade de escolha na criação para lhe conferir certo grau de ornamentalidade. As explicações podem ser através de argumentações textuais, podendo incluir figuras que demonstrem como o objeto é usado, acoplado, encaixado, etc. [6] Com fulcro no item 5.8 do Manual esclareça a escolha da classe 15-99. / O cumprimento desta exigência deve ser feito com a apresentação de petição com código de GRU 105, com o pagamento da taxa correspondente.

---

(21) BR 30 2023 001194-3

Código 34 - Exigência - Art. 106 § 3º da LPI

(22) 08/03/2023

(71) ALFA INDÚSTRIA E COMÉRCIO DE PLÁSTICOS INJETADOS LTDA ME (BR/MG)

(74) PABLO GONÇALVES DE MELO

Exigência formulada com fulcro no Manual de Desenhos Industriais - 1ª revisão (doravante Manual), acessível em

<http://manualdedi.inpi.gov.br/projects/manual-de-desenho-industrial/wiki/> [1] O cadastro do endereço do procurador está incompleto e divergente da procuração, então deve ser corrigido no sistema (antes da emissão da GRU do cumprimento



---

da exigência para que o sistema reconheça a alteração). [2] A qualidade das figuras está insatisfatória: as linhas estão tremidas, falhadas, por vezes parecendo tracejadas; nas figuras 1.4 e 1.5, por exemplo, sequer mostram o objeto como sendo cilíndrico: o círculo externo parece, na verdade, uma superfície multifacetada, com vários planos retos; na figura 1.3 há uma linha sobrando à direita. Em atenção aos itens 5.6 e 5.6.1 do Manual revise todo o conjunto de figuras, fazendo as correções indicadas e quaisquer outras que sejam necessárias para que as imagens apresentem coerência entre si e apresente as figuras com qualidade adequada, utilizando traços precisos que revelem claramente os contornos do objeto.

---

**(21) BR 30 2023 001196-0**

Código 34 - Exigência - Art. 106 § 3º da LPI

(22) 08/03/2023

(71) ALFA INDÚSTRIA E COMÉRCIO DE PLÁSTICOS INJETADOS LTDA ME (BR/MG)

(74) PABLO GONÇALVES DE MELO

[1]- De acordo com os itens 1.5 e 5.1 do Manual de Desenhos Industriais, formula-se a seguinte exigência: Existe divergência entre o endereço do depositante do pedido e o do outorgante informado no documento de procuração. Esclareça a divergência apresentando novo documento de procuração, datado e ratificando atos anteriormente executados ou com data de assinatura igual ou anterior à do depósito do pedido de registro, onde conste o endereço correto do depositante como outorgante, conforme informado no formulário de depósito, ou corrija os dados do depositante no sistema de cadastro do INPI, conforme os apresentados na procuração, antes da emissão da GRU para cumprimento desta exigência.

---

**(21) BR 30 2023 001198-6**

Código 34 - Exigência - Art. 106 § 3º da LPI

(22) 08/03/2023

(71) ALFA INDÚSTRIA E COMÉRCIO DE PLÁSTICOS INJETADOS LTDA ME (BR/MG)

(74) PABLO GONÇALVES DE MELO

[1]- De acordo com os itens 1.5 e 5.1 do Manual de Desenhos Industriais, formula-se a seguinte exigência: Existe divergência entre o endereço do depositante do pedido e o do outorgante informado no documento de procuração. Esclareça a divergência apresentando novo documento de procuração, datado e ratificando atos anteriormente executados ou com data de assinatura igual ou anterior à do depósito do pedido de registro, onde conste o endereço correto do depositante como outorgante, conforme informado no formulário de depósito, ou corrija os dados do depositante no sistema de cadastro do INPI, conforme os apresentados na procuração, antes da emissão da GRU para cumprimento desta exigência.

---

**(21) BR 30 2023 001215-0**

Código 34 - Exigência - Art. 106 § 3º da LPI



---

(22) 09/03/2023

(71) JANIERO CONFECÇÕES EIRELI-ME (BR/SP)

Com base no Manual de Desenhos Industriais, formulam-se as seguintes exigências:[1] O relatório descritivo deverá atender às condições estabelecidas pelo INPI, como previsto no art. 101 da mesma lei. Reapresente o relatório conforme modelo na seção Modelos no Manual. No relatório descritivo coloque, na parte superior, a numeração de folha (1/1); abaixo coloque a indicação do documento (Relatório descritivo), seguida do título e da frase padrão (O presente relatório descritivo faz referência aos desenhos anexos, assim indicados:); na sequência, coloque a legenda das figuras conforme mostrada no modelo (por exemplo: Figura 1.1 - Perspectiva; Figura 1.2 - Vista anterior, etc.). Nenhum texto que não esteja previsto nos modelos é permitido.

---

**(21) BR 30 2023 001269-9**

Código 34 - Exigência - Art. 106 § 3º da LPI

(22) 13/03/2023

(71) ARES TRADING SA (CH)

(74) Matos & Associados - Advogados

Com base no Manual de Desenhos Industriais, formulam-se as seguintes exigências:(1) Para atender ao disposto no item 5.6 do Manual, o objeto deve ser representado mantendo exatamente a mesma configuração em todas as vistas. No conjunto de figuras revelado, a figura 1.7 é a única em que o objeto aparece na sua configuração aberta. Caso deseje mostrar a configuração aberta do objeto, como ocorre na figura 1.7, o requerente deve apresentar o objeto nessa configuração em ao menos uma perspectiva e em todas as vistas ortogonais (frontal, posterior, lateral esquerda, lateral direita, superior e inferior). Como se trata de um mesmo objeto, a numeração deve ser sequencial, por exemplo: Fig. 1.1 a Fig.1.7 (referentes ao objeto em configuração fechada) seguido de Fig. 1.8 a Fig. 1.14 (referentes ao objeto em configuração aberta). Em caso contrário, o requerente deve apresentar novo conjunto de figuras, suprimindo a figura 1.7. Nos dois casos, apresentar novo relatório descritivo adequado ao novo conjunto de figuras.

---

**(21) BR 30 2023 001335-0**

Código 34 - Exigência - Art. 106 § 3º da LPI

(22) 16/03/2023

(71) LONG LIFE DO BRASIL - INDÚSTRIA E COMÉRCIO DE CALÇADOS LTDA (BR/PR)

(74) EDMILA ADRIANA DENIG

Exigência formulada com fulcro no Manual de Desenhos Industriais - 1ª revisão (doravante Manual), acessível em

<http://manualdedi.inpi.gov.br/projects/manual-de-desenho-industrial/wiki/> [1] O pedido contém dois tipos de objetos: um é uma sandália (figuras 2.1 a 2.8), o outro é um solado (figuras 1.1 a 1.8). Por força do art. 104 da LPI, com apoio no item 5.5 do Manual, o pedido deverá ser dividido. Cada pedido dividido trata-se de um novo depósito: veja os itens 2.2 e 5.6 do Manual. [2] Mantenha no pedido



original (BR302023001335) o objeto das figuras 2.1 a 2.8. Adeque a numeração das figuras e das folhas conforme itens 5.9 e 4.2.11 do Manual, respectivamente. [3] Apresente em um pedido dividido o objeto das figuras 1.1 a 1.8. Altere o título para: configuração aplicada a solado. Adeque a numeração das figuras e das folhas conforme itens 5.9 e 4.2.11 do Manual, respectivamente. [4] Por terem sido apresentadas todas as figuras necessárias, a apresentação de relatório descritivo e de reivindicação não é obrigatória para este pedido, conforme itens 3.7.2, 3.7.3 e 5.6 do Manual. Por terem sido apresentados, devem fazer parte do certificado, como determina o art. 107 da LPI. Reapresente o relatório descritivo corrigido: mencione apenas as novas figuras apresentadas. Caso não tenha interesse em reapresentar o documento corrigido, o requerente deverá apresentar no cumprimento desta exigência uma declaração dizendo que abdica da inclusão dele no certificado, sem prejuízos para o pedido. Se o requerente abdicar do relatório, é necessário que abdique também da reivindicação: apesar de a apresentada estar correta, faz menção ao relatório. Nesta situação é necessário que o requerente declare, pois não é possível excluir os documentos de ofício, por força do art. 107 da LPI, como explicado acima.

(21) BR 30 2023 001337-7

Código 34 - Exigência - Art. 106 § 3º da LPI

(22) 16/03/2023

(71) CARLOS ROBERTO PALINI (BR/SP) ; FLÁVIO PEREIRA ALVES (BR/SP)

(74) AG MOREIRA MARCAS E PATENTES LTDA

Exigência formulada com fulcro no Manual de Desenhos Industriais - 1ª revisão (doravante Manual), acessível em

<http://manualdedi.inpi.gov.br/projects/manual-de-desenho-industrial/wiki/> [1] De

acordo com o Art. 100 da LPI, não é registrável como desenho industrial a forma ?determinada essencialmente por considerações técnicas ou funcionais?.

A partir da apresentação do objeto no pedido, não foi possível perceber características ornamentais em sua forma. No caso de a forma pleiteada possuir aspectos ornamentais, deve-se esclarecer quais elementos caracterizam esses aspectos. Sugerimos que sejam apresentadas imagens demonstrando como o objeto do pedido é usado no produto final e argumentos sobre a liberdade de escolha para se chegar a esta forma, independentemente do resultado técnico e funcional que se atingiria. O fato de existirem formatos diferentes pode significar, em muitos casos, que este formato é necessário para que outro objeto funcione ou para se encaixar em outro objeto específico, ou seja, não afasta a possibilidade de a forma ser determinada essencialmente por questões técnicas ou funcionais. O fundamental é demonstrar quais elementos da forma do objeto permitem liberdade de escolha na criação para lhe conferir certo grau de ornamentabilidade. As explicações podem ser através de argumentações textuais, podendo incluir figuras que demonstrem como o objeto é usado, acoplado, encaixado, etc. [2] Para manter o detalhe ampliado (figura não obrigatória) deve ser indicada a área ampliada na figura correspondente que, aparentemente, é a figura 1.6: deve ser indicado o mesmo retângulo com linha traço-ponto, no trecho



---

correspondente, indicando também que se trata da figura 1.8, para que possa fazer a correlação.

---

**(21) BR 30 2023 001339-3**

Código 34 - Exigência - Art. 106 § 3º da LPI  
(22) 16/03/2023  
(71) DANIEL COGUI DE SOUSA 07013365602 (BR/MG)  
(74) LANCASTER MARCAS E PATENTES GESTÃO DE ATIVOS LTDA  
Exigência formulada com fulcro no Manual de Desenhos Industriais - 1ª revisão (doravante Manual), acessível em <http://manualdedi.inpi.gov.br/projects/manual-de-desenho-industrial/wiki/Com> base no item 5.1 do Manual solicitamos que sejam corrigidas as seguintes irregularidades no documento de procuração apresentado: [1] Há divergência entre o cadastro do procurador no formulário (pessoa jurídica para a qual foi informado um número de CPF), e as informações da procuração (onde o referido CPF está vinculado, obviamente, a uma pessoa física). Corrija os dados no cadastro antes de gerar a GRU (ver item 3.1 e sub-itens do Manual). O preenchimento do cadastro de procurador PF, e escritório, quando há, deve ser feito separadamente. O cumprimento desta exigência deve ser feito através da GRU de código de serviço 105. O prazo para apresentação desta petição é de 60 dias contados da publicação, excetuando-se o dia da publicação.

---

**(21) BR 30 2023 001340-7**

Código 34 - Exigência - Art. 106 § 3º da LPI  
(22) 16/03/2023  
(71) NUTRIPLAST INDUSTRIA E COMERCIO LTDA (BR/PR)  
(74) VASCO DA GAMA COELHO PEREIRA  
Exigência formulada com fulcro no Manual de Desenhos Industriais - 1ª revisão (doravante Manual), acessível em <http://manualdedi.inpi.gov.br/projects/manual-de-desenho-industrial/wiki/> [1] As figuras não estão correspondentes entre si. O contorno da vista frontal deve ser o espelho da vista posterior, e o da vista lateral direita deve ser o espelho da lateral esquerda, e vice-versa, ainda que os elementos internos variem. Na atual apresentação o contorno da figura 1.2 é o espelho da figura 1.5; a figura 1.2 e a 1.4 estão praticamente idênticas, apenas faltam algumas linhas na figura 1.4; não há vista espelhada para a figura 1.3. Sendo assim, as legendas das figuras no relatório não refletem as vistas apresentadas e não é possível aferir a correspondência entre elas e a forma do objeto. Em atenção ao item 5.6 do Manual revise todo o conjunto de figuras, fazendo as correções indicadas e quaisquer outras que sejam necessárias para que as imagens apresentem coerência entre si.

---

**(21) BR 30 2023 001341-5**

Código 34 - Exigência - Art. 106 § 3º da LPI  
(22) 16/03/2023  
(71) KIMBERLY-CLARK WORLDWIDE, INC. (US)  
(74) KASZNAR LEONARDOS PROPRIEDADE INTELECTUAL



Exigência formulada com fulcro no Manual de Desenhos Industriais - 1ª revisão (doravante Manual), acessível em <http://manualdedi.inpi.gov.br/projects/manual-de-desenho-industrial/wiki/> [1] As figuras devem mostrar o objeto requerido somente por traços contínuos. As linhas que representam o contorno do objeto nas figuras 1.1, 1.2, 1.4 e 1.5 devem ser substituídas por linhas contínuas, em atenção aos itens 5.2.1 e 5.6 do Manual. [2] A indicação dos cortes e detalhe ampliado na figura 1.2 deve ser corrigida: as figuras correspondentes são 1.3, 1.4 e 1.5, não 3, 4 e 5, respectivamente. [3] Por se tratar de objeto tridimensional, em atenção ao item 5.6 do Manual apresente novo conjunto de figuras formado pelas vistas ortogonais (frontal, posterior, laterais, superior e inferior), além de pelo menos uma perspectiva do objeto. Ajuste a numeração das folhas e das figuras conforme itens 4.2.11 e 5.9 do Manual. [4] Ao apresentar todas as figuras necessárias solicitadas no item [3] acima, a apresentação de relatório descritivo e de reivindicação não é obrigatória para este pedido, conforme itens 3.7.2, 3.7.3 e 5.6 do Manual. Por terem sido apresentados, devem fazer parte do certificado, como determina o art. 107 da LPI. Reapresente o relatório descritivo corrigido: mencione as novas figuras apresentadas. Caso não tenha interesse em reapresentar o documento corrigido, o requerente deverá apresentar no cumprimento desta exigência uma declaração dizendo que abdica da inclusão dele no certificado, sem prejuízos para o pedido. Se o requerente abdicar do relatório, é necessário que abdique também da reivindicação: apesar de a apresentada estar correta, faz menção ao relatório. Nesta situação é necessário que o requerente declare, pois não é possível excluir os documentos de ofício, por força do art. 107 da LPI, como explicado acima.

(21) BR 30 2023 001348-2

Código 34 - Exigência - Art. 106 § 3º da LPI

(22) 17/03/2023

(71) KVN COMERCIO LTDA (BR/RJ)

(74) KASZNAR LEONARDOS PROPRIEDADE INTELECTUAL

Exigência formulada com fulcro no Manual de Desenhos Industriais - 1ª revisão (doravante Manual), acessível em

<http://manualdedi.inpi.gov.br/projects/manual-de-desenho-industrial/wiki/> [1] De acordo com os itens 4.2.11 do Manual, as folhas de figuras não podem conter molduras, linhas delimitadoras, marcas, logotipos, marcas d'água, timbres, rubricas, assinaturas e outras informações desta natureza. Além disso, conforme determina o item 5.6.2 do Manual os desenhos ou fotografias não podem conter marcas ou logotipos representados na configuração do desenho industrial requerido, ainda que a reprodução do sinal marcário seja parcial. Apresente as figuras sem textos ou sinal marcário. [2] A qualidade das figuras está insatisfatória. Na figura 1.1, por exemplo, a representação da roda está incompleta e há linhas muito apagadas. As figuras 1.6 estão distorcidas, perspectivadas e, além disso, em escalas diferentes, dificultando a comparação. Em atenção aos itens 5.6 e 5.6.1 do Manual revise todo o conjunto de figuras,



---

fazendo as correções indicadas e quaisquer outras que sejam necessárias para que as imagens apresentem coerência entre si e apresente as figuras com qualidade adequada, utilizando traços precisos que revelem claramente os contornos do objeto. As figuras devem estar, preferencialmente, na mesma escala.

---

**(21) BR 30 2023 001353-9**

Código 34 - Exigência - Art. 106 § 3º da LPI

(22) 17/03/2023

(71) COMPAGNIE GENERALE DES ETABLISSEMENTS MICHELIN (FR)

(74) GUERRA ADVOGADOS ASSOCIADOS

Exigência formulada com fulcro no Manual de Desenhos Industriais - 1ª revisão (doravante Manual), acessível em

<http://manualdedi.inpi.gov.br/projects/manual-de-desenho-industrial/wiki/> [1] A

vista frontal é simétrica da posterior; a vista superior é simétrica da inferior; a vista lateral direita é simétrica da lateral esquerda. É necessário que seja

apresentada a vista superior ou a inferior para que se possa omitir a outra por ser

simétrica. [2] Por terem sido omitidas vistas simétricas é obrigatório apresentar

relatório descritivo e reivindicação para este pedido, de acordo com os itens 5.6,

3.7.2 e 3.7.3 do Manual. Reapresente estes dois documentos corrigidos. No

relatório informe as legendas das novas figuras apresentadas. . No relatório

informe as novas figuras apresentadas. No relatório e na reivindicação corrija as

declarações de omissão de vistas adequando às vistas apresentadas.

---

**(21) BR 30 2023 001366-0**

Código 34 - Exigência - Art. 106 § 3º da LPI

(22) 20/03/2023

(71) CHA ESTUDIO DE DESIGN LTDA (BR/RS)

A vista em perspectiva, obrigatória, não foi apresentada. Conforme item 5.6 do

Manual de Desenhos Industriais, reapresentar o jogo de figuras incluindo todas

as vistas do objeto: perspectiva e ortogonais frontal, posterior, laterais, superior e

inferior, necessárias para a suficiência descritiva do objeto do depósito.

---

**(21) BR 30 2023 001371-7**

Código 34 - Exigência - Art. 106 § 3º da LPI

(22) 20/03/2023

(71) COMPAGNIE GENERALE DES ETABLISSEMENTS MICHELIN (FR)

(74) GUERRA ADVOGADOS ASSOCIADOS

Pela figura 1.2 apresentada, não fica claro se a vista oposta à figura 1.3 é

simétrica. Conforme item 5.6 do Manual de Desenhos Industriais, reapresentar o

jogo de figuras incluindo ao menos uma perspectiva oposta à figura 1.1 ou

ortogonais lateral direita, necessárias para a suficiência descritiva do objeto do

depósito. Adequar relatório descritivo e reivindicação se for o caso.

---

**(21) BR 30 2023 001372-5**

Código 34 - Exigência - Art. 106 § 3º da LPI

(22) 20/03/2023

(71) COMPAGNIE GENERALE DES ETABLISSEMENTS MICHELIN (FR)



---

(74) GUERRA ADVOGADOS ASSOCIADOS

Pela figura 1.2 apresentada, não fica claro se a vista oposta à figura 1.3 é simétrica. Conforme item 5.6 do Manual de Desenhos Industriais, rerepresentar o jogo de figuras incluindo ao menos uma perspectiva oposta à figura 1.1 ou ortogonais lateral direita, necessárias para a suficiência descritiva do objeto do depósito. Adequar relatório descritivo e reivindicação se for o caso.

---

(21) BR 30 2023 001374-1

Código 34 - Exigência - Art. 106 § 3º da LPI

(22) 20/03/2023

(71) STAUBLI FAVERGES (FR)

(74) CAROLINA NAKATA

Exigência formulada com fulcro no Manual de Desenhos Industriais - 1ª revisão (doravante Manual), acessível em

<http://manualdedi.inpi.gov.br/projects/manual-de-desenho-industrial/wiki/Com>

base no item 5.1 do Manual solicitamos que sejam corrigidas as seguintes irregularidades no documento de procuração apresentado: [1] Os dados dos outorgados estão muito pequenos, ilegíveis, e não foi informado o endereço deles. A nova procuração deve estar com data de assinatura igual ou anterior ao depósito do pedido de registro ou, se datada posteriormente ao depósito, deve ratificar os atos anteriormente executados. O cumprimento desta exigência deve ser feito através da GRU de código de serviço 105. O prazo para apresentação desta petição é de 60 dias contados da publicação, excetuando-se o dia da publicação.

---

(21) BR 30 2023 001377-6

Código 34 - Exigência - Art. 106 § 3º da LPI

(22) 20/03/2023

(71) LUFER INDUSTRIA MECANICA S/A . (BR/PR)

(74) ALCION BUBNIAK

Exigência formulada com fulcro no Manual de Desenhos Industriais - 1ª revisão (doravante Manual), acessível em

<http://manualdedi.inpi.gov.br/projects/manual-de-desenho-industrial/wiki/> [1] De

acordo com o Art. 100 da LPI, não é registrável como desenho industrial a forma ?determinada essencialmente por considerações técnicas ou funcionais?. A partir da apresentação do objeto no pedido, não foi possível perceber características ornamentais em sua forma. No caso de a forma pleiteada possuir aspectos ornamentais, deve-se esclarecer quais elementos caracterizam esses aspectos. Sugerimos que sejam apresentadas imagens demonstrando como o objeto do pedido é usado no produto final e argumentos sobre a liberdade de escolha para se chegar a esta forma, independentemente do resultado técnico e funcional que se atingiria. O fato de existirem formatos diferentes pode significar, em muitos casos, que este formato é necessário para que outro objeto funcione ou para se encaixar em outro objeto específico, ou seja, não afasta a possibilidade de a forma ser determinada essencialmente por questões técnicas ou funcionais. O fundamental é demonstrar quais elementos da forma do objeto



---

permitted liberdade de escolha na criação para lhe conferir certo grau de ornamentalidade. As explicações podem ser através de argumentações textuais, podendo incluir figuras que demonstrem como o objeto é usado, acoplado, encaixado, etc.

---

**(21) BR 30 2023 001378-4**

Código 34 - Exigência - Art. 106 § 3º da LPI

(22) 20/03/2023

(71) KLABIN S.A. (BR/SP)

(74) DANNEMANN, SIEMSEN, BIGLER & IPANEMA MOREIRA

Exigência formulada com fulcro no Manual de Desenhos Industriais - 1ª revisão (doravante Manual), acessível em

<http://manualdedi.inpi.gov.br/projects/manual-de-desenho-industrial/wiki/Com> base no item 5.1 do Manual solicitamos que sejam corrigidas as seguintes irregularidades no documento de procuração apresentado:[1] Após verificação do documento de procuração no endereço eletrônico <<https://verificador.iti.gov.br>> nos retornou como resultado: AVISO - O DOCUMENTO NÃO POSSUI ASSINATURAS. Uma possível explicação é que o arquivo tenha sido salvo novamente após a assinatura: o arquivo deve ser o PDF original assinado eletronicamente, sem juntar com outros documentos. Somente são aceitos instrumentos de mandato cujas assinaturas digitais tenham sido homologadas por autoridade certificadora credenciada no âmbito da ICP-Brasil, conforme o disposto no art. 20, da Lei nº 11.419/06, no § 1º do art. 2º e o art. 3º do Decreto 3996, de 31/10/01. Caso não seja possível assinar o documento digitalmente por meio de certificação digital emitida no âmbito da Infraestrutura de Chaves Públicas Brasileira (ICP-Brasil), apresente procuração com assinatura não eletrônica. A procuração deve estar com data de assinatura igual ou anterior ao depósito do pedido de registro ou, se datada posteriormente ao depósito, deve ratificar os atos anteriormente executados. O cumprimento desta exigência deve ser feito através da GRU de código de serviço 105. O prazo para apresentação desta petição é de 60 dias contados da publicação, excetuando-se o dia da publicação.

---

**(21) BR 30 2023 001382-2**

Código 34 - Exigência - Art. 106 § 3º da LPI

(22) 20/03/2023

(71) SILVESTRE CORDONE (BR/RS)

(74) MARPA CONSULTORIA E ASSESSORIA EMPRESARIAL LTDA.

Exigência formulada com fulcro no Manual de Desenhos Industriais - 1ª revisão (doravante Manual), acessível em

<http://manualdedi.inpi.gov.br/projects/manual-de-desenho-industrial/wiki/> [1] As figuras não estão correspondentes entre si. Nas figuras 1.1 e 1.6 a cobertura da escada é plana, enquanto nas demais figuras é piramidal. Na figura 1.4 existem elementos (listras verticais) abaixo das janelas que não estão revelados na figura 1.1. Em atenção ao item 5.6 do Manual revise todo o conjunto de figuras, fazendo as correções indicadas e quaisquer outras que sejam necessárias para



---

que as imagens apresentem coerência entre si.

---

**(21) BR 30 2023 001384-9**

Código 34 - Exigência - Art. 106 § 3º da LPI

(22) 21/03/2023

(71) MARWELL INDUSTRIAL LTDA ME (BR/SP)

(74) BRUNO ARMSTRONG BRUM

Exigência formulada com fulcro no Manual de Desenhos Industriais - 1ª revisão (doravante Manual), acessível em

<http://manualdedi.inpi.gov.br/projects/manual-de-desenho-industrial/wiki/> [1] A qualidade das figuras não está satisfatória. As linhas estão tremidas, falhadas, de maneira mais acentuada nas figuras 1.5 a 1.8 e 2.5 a 2.8. Em atenção ao item 5.6.1 do Manual reapresente as figuras com qualidade adequada, utilizando traços precisos.

---

**(21) BR 30 2023 001398-9**

Código 34 - Exigência - Art. 106 § 3º da LPI

(22) 21/03/2023

(71) ANDREA ALMEIDA MARTINS (BR/MG)

(74) CLÁUDIO MENDES ROCHA

[1]- De acordo com o item 5.6 do Manual de Desenhos Industriais, os desenhos ou fotografias deverão revelar a configuração do objeto de maneira coerente e consistente em todas as vistas. As figuras apresentadas trazem incoerências entre o mostrado na(s) perspectiva(s) e nas demais vistas: de acordo com as vistas frontal e posterior, as diversas camadas do objeto apresentam larguras decrescentes, de cima para baixo, o que não se verifica no mostrado na perspectiva, que apresenta que todas essas camadas possuem praticamente a mesma largura; além, disso, o recorte em U na base da primeira camada, mostrado na vista frontal, também não encontra correspondência com o mostrado na perspectiva. Harmonizar as vistas ortogonais com a(s) perspectiva(s) apresentada(s), ou vice-versa, corrigindo todas as inconsistências entre as figuras, fazendo as correções indicadas e quaisquer outras que sejam necessárias para que as imagens apresentem coerência entre si. [2]- De acordo com o item 5.6 do Manual de Desenhos Industriais, nos pedidos de registro de configuração aplicada a objeto tridimensional, os desenhos ou fotografias deverão representar o desenho industrial de maneira clara e suficiente, em conformidade com o parágrafo único do art. 104 da LPI, por meio de uma perspectiva e das vistas ortogonais que se fizerem necessárias à caracterização do objeto requerido (anterior, posterior, laterais, superior e inferior). Apresentar pelo menos uma perspectiva e todas as vistas ortogonais do objeto.

---

**(21) BR 30 2023 001400-4**

Código 34 - Exigência - Art. 106 § 3º da LPI

(22) 21/03/2023

(71) PHILIPS DOMESTIC APPLIANCES HOLDING B.V. (NL)

(74) LEÃO PROPRIEDADE INTELECTUAL

Exigência formulada com fulcro no Manual de Desenhos Industriais - 1ª revisão

---



---

(doravante Manual), acessível em <http://manualdedi.inpi.gov.br/projects/manual-de-desenho-industrial/wiki/> [1] Foi apresentado apenas o recibo do depósito da prioridade unionista, onde se lê, inclusive, que a data de depósito será informada após o exame dos requisitos relativos ao art. 10 do Regulamento do EUIPO para desenhos comunitários, ou seja, não garante que o pedido foi aceito na data informada. Apresente documento de prioridade hábil da origem onde se possam verificar os dados obrigatórios estabelecidos pelo art. 16 da LPI. As imagens do documento de prioridade não estão em condições adequadas de legibilidade, prejudicando a verificação de correspondência com o pedido nacional. Em atenção aos itens 4.2.5 e 5.2 do Manual apresente o documento com qualidade adequada, que permita visualizar corretamente as figuras e compará-las com as do pedido nacional. O prazo para apresentação do documento é de 90 dias a contar do depósito, independente deste despacho. [2] A qualidade das figuras do depósito nacional não está satisfatória. As linhas estão tremidas, falhadas. Em atenção ao item 5.6.1 do Manual reapresente as figuras com qualidade adequada, utilizando traços precisos.

---

**(21) BR 30 2023 001401-2**

Código 34 - Exigência - Art. 106 § 3º da LPI

(22) 21/03/2023

(71) PHILIPS DOMESTIC APPLIANCES HOLDING B.V. (NL)

(74) LEÃO PROPRIEDADE INTELECTUAL

[1]- De acordo com o disposto no art. 99 c/c art. 16, § 1º e 2º da LPI, a reivindicação de prioridade deverá ser efetuada no ato do depósito e comprovada por documento hábil da origem, contendo número, data, título e desenhos. Para tal comprovação, não serão aceitos recibos de depósito, uma vez que não informam a efetiva data de depósito, impossibilitando aferir a data de início de vigência do direito reivindicado. Queira apresentar documento oficial de depósito do pedido em jurisdição internacional, com a informação exigida pelos citados dispositivos legais, a fim de comprovar o direito à prioridade reivindicada no ato do depósito.

---

**(21) BR 30 2023 001405-5**

Código 34 - Exigência - Art. 106 § 3º da LPI

(22) 21/03/2023

(71) NODUS BRASIL LTDA (BR/SP)

(74) São Paulo Marcas e Patentes Ltda.

Com base no Manual de Desenhos Industriais, formulam-se as seguintes exigências:(1) Em atendimento ao item 5.7, o título do pedido deverá indicar o objeto do registro de maneira breve, clara e concisa. Sugerimos modificar título para: ?Configuração aplicada a/em suporte para dispositivos eletrônicos?. Adequar título no formulário, no relatório descritivo e na reivindicação.

---

**(21) BR 30 2023 001412-8**

Código 34 - Exigência - Art. 106 § 3º da LPI

(22) 22/03/2023



---

(71) CRISTIANE DELAZARI (BR/SP)

(74) MARÍLIA CROZATTI

Exigência formulada com fulcro no Manual de Desenhos Industriais - 1ª revisão (doravante Manual), acessível em <http://manualdedi.inpi.gov.br/projects/manual-de-desenho-industrial/wiki/Com> base no item 5.1 do Manual solicitamos que sejam corrigidas as seguintes irregularidades no documento de procuração apresentado:[1] Há divergências nas informações do depositante: o cadastro mostra apenas o nome da pessoa física, o que está fora do padrão de MEI (o correto é o informado no documento às fls. 6/20 da petição de depósito) e o endereço difere do que consta na procuração. Além disso, na procuração consta CRISTIANE DELAZARI MEI, como se esse fosse o nome da empresa. Corrija o cadastro do depositante no sistema antes da emissão da GRU de cumprimento de exigência para que o sistema reconheça a alteração. Apresente nova procuração com o nome correto do depositante e, se for o caso, corrigindo também o endereço para que fique correspondente ao do cadastro no sistema. A procuração deve estar com data de assinatura igual ou anterior ao depósito do pedido de registro ou, se datada posteriormente ao depósito, deve ratificar os atos anteriormente executados. O cumprimento desta exigência deve ser feito através da GRU de código de serviço 105. O prazo para apresentação desta petição é de 60 dias contados da publicação, excetuando-se o dia da publicação.

---

**(21) BR 30 2023 001414-4**

Código 34 - Exigência - Art. 106 § 3º da LPI

(22) 22/03/2023

(71) LEONARDO FERREIRA GUIMARÃES (BR/CE)

(74) JONATHAS FERREIRA BONFIM NETO

Exigência formulada com fulcro no Manual de Desenhos Industriais - 1ª revisão (doravante Manual), acessível em <http://manualdedi.inpi.gov.br/projects/manual-de-desenho-industrial/wiki/Com> base no item 5.1 do Manual solicitamos que sejam corrigidas as seguintes irregularidades no documento de procuração apresentado:[1] Após verificação do documento de procuração no endereço eletrônico <<https://verificador.iti.gov.br>> nos retornou como resultado: AVISO - O DOCUMENTO NÃO POSSUI ASSINATURAS. Tentamos também validar através do link informado no documento (direciona para a página de ?autentique?), mas só aparece a certificação Autentique, sem a certificação ICP-Brasil. Somente são aceitos instrumentos de mandato cujas assinaturas digitais tenham sido homologadas por autoridade certificadora credenciada no âmbito da ICP-Brasil, conforme o disposto no art. 20, da Lei nº 11.419/06, no § 1º do art. 2º e o art. 3º do Decreto 3996, de 31/10/01. Caso não seja possível assinar o documento digitalmente por meio de certificação digital emitida no âmbito da Infraestrutura de Chaves Públicas Brasileira (ICP-Brasil), apresente procuração com assinatura não eletrônica. A procuração deve estar com data de assinatura igual ou anterior ao depósito do pedido de registro ou, se datada posteriormente ao depósito, deve



---

ratificar os atos anteriormente executados. O arquivo anexado deve ser o PDF original assinado eletronicamente, sem juntar com outros documentos. O cumprimento desta exigência deve ser feito através da GRU de código de serviço 105. O prazo para apresentação desta petição é de 60 dias contados da publicação, excetuando-se o dia da publicação.

---

(21) BR 30 2023 001415-2

Código 34 - Exigência - Art. 106 § 3º da LPI

(22) 22/03/2023

(71) JOSÉ CLÁUDIO LEONARDO (BR/MG)

(74) RICARDO RABELLO SPOO

[1]- De acordo com o item 5.6 do Manual de Desenhos Industriais, nos pedidos de registro de configuração aplicada a objeto tridimensional, os desenhos ou fotografias deverão representar o desenho industrial de maneira clara e suficiente, em conformidade com o parágrafo único do art. 104 da LPI, por meio de uma perspectiva e das vistas ortogonais que se fizerem necessárias à caracterização do objeto requerido (anterior, posterior, laterais, superior e inferior). As figuras devem representar somente o objeto reivindicado, sem composições ou demonstrações de uso, Baseado no objeto mostrado na fig. 1, apresentar pelo menos uma perspectiva e todas as suas vistas ortogonais, excluindo as figuras que mostram as demais composições a partir desse mesmo objeto. [2]- De acordo com o item 3.7.2 do Manual de Desenhos Industriais, ao apresentar todas as vistas do objeto, o relatório e a reivindicação apresentados neste pedido passarão a não ser obrigatórios. Com base no art. 107 da LPI, por terem sido apresentados, estes documentos deverão constar do Certificado de Registro de Desenho Industrial e, para tal, deverão atender às condições estabelecidas pelo INPI, como previsto no art. 101 da mesma Lei. Reapresente o relatório e a reivindicação exatamente conforme modelos constantes na seção "Modelos" do Manual. Caso não tenha interesse em reapresentar os documentos corrigidos conforme solicitado, o requerente deverá declarar, no cumprimento desta exigência, que abdica da inclusão dos mesmos no Certificado.

---

(21) BR 30 2023 001416-0

Código 34 - Exigência - Art. 106 § 3º da LPI

(22) 22/03/2023

(71) FREIXENET, S.A. (ES)

(74) HERRERO & ASSOCIADOS BRASIL PROPRIEDADE INTELECTUAL LTDA.

Exigência formulada com fulcro no Manual de Desenhos Industriais - 1ª revisão (doravante Manual), acessível em

<http://manualdedi.inpi.gov.br/projects/manual-de-desenho-industrial/wiki/> [1] Com

base na atual apresentação do pedido, não foi possível identificar diferenças entre o objeto das figuras 1.1 a 1.8 e o objetos das figuras 2.1 a 2.8, além da cor (o que não configura variação). Caso os objetos constituam, de fato, variações configurativas, esclarecer qual (is) elemento (s) da forma varia (m) de uma para a outra. Caso mostrem o mesmo objeto, apresentar o jogo de figuras apenas uma vez (figuras 1.1 a 1.8 ou 2.1 a 2.8, devidamente renumeradas) ou reapresente



---

todas as figuras numeradas sequencialmente de 1.1 a 1.16, como determina o item 5.9 do Manual.

---

**(21) BR 30 2023 001417-9**

Código 34 - Exigência - Art. 106 § 3º da LPI

(22) 22/03/2023

(71) FERNANDA CRISTINA DE OLIVEIRA (BR/SP)

(74) INSOMAPI- ASSESSORIA E CONSULTORIA EM PROPRIEDADE INTELECTUAL LTDA ME

[1]- De acordo com os itens 1.5 e 5.1 do Manual de Desenhos Industriais, formula-se a seguinte exigência: Existe divergência entre o endereço do depositante do pedido e o do outorgante informado no documento de procuração. Esclareça a divergência apresentando novo documento de procuração, datado e ratificando atos anteriormente executados ou com data de assinatura igual ou anterior à do depósito do pedido de registro, onde conste o endereço correto do depositante como outorgante, conforme informado no formulário de depósito, ou corrija os dados do depositante no sistema de cadastro do INPI, conforme os apresentados na procuração, antes da emissão da GRU para cumprimento desta exigência. [2]- De acordo com os itens 1.5 e 5.1 do Manual de Desenhos Industriais, formula-se a seguinte exigência: Existe divergência entre os dados do procurador do pedido informado no formulário de depósito, onde consta como procurador uma pessoa jurídica, porém foi apresentado um número de CPF no campo correspondente. Corrija os dados do outorgado no sistema de cadastro do INPI, conforme os apresentados na procuração, antes da emissão da GRU para cumprimento desta exigência.

---

**(21) BR 30 2023 001418-7**

Código 34 - Exigência - Art. 106 § 3º da LPI

(22) 22/03/2023

(71) FERNANDA CRISTINA DE OLIVEIRA (BR/SP)

(74) INSOMAPI- ASSESSORIA E CONSULTORIA EM PROPRIEDADE INTELECTUAL LTDA ME

[1]- De acordo com os itens 1.5 e 5.1 do Manual de Desenhos Industriais, formula-se a seguinte exigência: Existe divergência entre o endereço do depositante do pedido e o do outorgante informado no documento de procuração. Esclareça a divergência apresentando novo documento de procuração, datado e ratificando atos anteriormente executados ou com data de assinatura igual ou anterior à do depósito do pedido de registro, onde conste o endereço correto do depositante como outorgante, conforme informado no formulário de depósito, ou corrija os dados do depositante no sistema de cadastro do INPI, conforme os apresentados na procuração, antes da emissão da GRU para cumprimento desta exigência. [2]- De acordo com os itens 1.5 e 5.1 do Manual de Desenhos Industriais, formula-se a seguinte exigência: Existe divergência entre os dados do procurador do pedido informado no formulário de depósito, onde consta como procurador uma pessoa jurídica, porém foi apresentado um número de CPF no campo correspondente. Corrija os dados do outorgado no sistema de cadastro do



---

INPI, conforme os apresentados na procuração, antes da emissão da GRU para cumprimento desta exigência.

---

**(21) BR 30 2023 001419-5**

Código 34 - Exigência - Art. 106 § 3º da LPI

(22) 22/03/2023

(71) BEIJING ZITIAO NETWORK TECHNOLOGY CO., LTD. (CN)

(74) Licks Advogados

[1]- De acordo com o item 5.5 do Manual de Desenhos Industriais, o pedido de registro deverá estar limitado ao máximo de 20 variações configurativas, desde que todos os objetos tenham a mesma finalidade (ou seja, pertençam às mesmas classe e subclasse da Classificação Internacional de Locarno) e compartilhem das mesmas características distintivas preponderantes. Desta forma, o pedido em tela deverá ser dividido: manter no presente pedido a(s) fig(s). 1.1 e 5.1; o primeiro pedido dividido deverá conter a(s) fig(s). 2.1, 3.1 e 4.1; o segundo pedido dividido deverá conter a(s) fig(s). 6.1. Cada pedido dividido dará origem a um novo depósito; para maiores informações e procedimentos a respeito de como proceder, veja os itens 2.2 e 5.5 do Manual de Desenhos Industriais.

---

**(21) BR 30 2023 001420-9**

Código 34 - Exigência - Art. 106 § 3º da LPI

(22) 22/03/2023

(71) FERNANDA CRISTINA DE OLIVEIRA (BR/SP)

(74) INSOMAPI- ASSESSORIA E CONSULTORIA EM PROPRIEDADE INTELECTUAL LTDA ME

[1]- De acordo com os itens 1.5 e 5.1 do Manual de Desenhos Industriais, formula-se a seguinte exigência: Existe divergência entre o endereço do depositante do pedido e o do outorgante informado no documento de procuração. Esclareça a divergência apresentando novo documento de procuração, datado e ratificando atos anteriormente executados ou com data de assinatura igual ou anterior à do depósito do pedido de registro, onde conste o endereço correto do depositante como outorgante, conforme informado no formulário de depósito, ou corrija os dados do depositante no sistema de cadastro do INPI, conforme os apresentados na procuração, antes da emissão da GRU para cumprimento desta exigência. [2]- De acordo com os itens 1.5 e 5.1 do Manual de Desenhos Industriais, formula-se a seguinte exigência: Existe divergência entre os dados do procurador do pedido informado no formulário de depósito, onde consta como procurador uma pessoa jurídica, porém foi apresentado um número de CPF no campo correspondente. Corrija os dados do outorgado no sistema de cadastro do INPI, conforme os apresentados na procuração, antes da emissão da GRU para cumprimento desta exigência.

---

**(21) BR 30 2023 001423-3**

Código 34 - Exigência - Art. 106 § 3º da LPI

(22) 22/03/2023

(71) WELINGTON CAETANO DE ANDRADE (BR/SP)



---

(74) PEDRO CINTRA LEMOS OLIVIERI

[1]- De acordo com o item 5.6 do Manual de Desenhos Industriais, os desenhos ou fotografias deverão revelar a configuração do objeto de maneira coerente e consistente em todas as vistas. As figuras apresentadas trazem incoerências entre o mostrado na(s) perspectiva(s) e nas demais vistas: a perspectiva mostra o pé esquerdo do calçado, enquanto as demais vistas apresentam o pé direito. Harmonizar as vistas ortogonais com a(s) perspectiva(s) apresentada(s), ou vice-versa, corrigindo todas as inconsistências entre as figuras, fazendo as correções indicadas e quaisquer outras que sejam necessárias para que as imagens apresentem coerência entre si. [2]- De acordo com o item 3.5.2 do Manual de Desenhos Industriais, o título do pedido deverá indicar claramente o objeto representado nos desenhos ou fotografias, de maneira breve, clara e concisa, sem usar palavras ou expressões irrelevantes, desnecessárias ou que denotem vantagens práticas, especificações técnicas ou termos meramente qualificativos. Alterar o título para "CONFIGURAÇÃO APLICADA A/EM SANDÁLIA".

---

**(21) BR 30 2023 001427-6**

Código 34 - Exigência - Art. 106 § 3º da LPI

(22) 22/03/2023

(71) CLEBER LUIS DA RÉ (BR/RS)

(74) STOCK MARCAS E PATENTES LTDA - ME

[1]- De acordo com os itens 1.5 e 5.1 do Manual de Desenhos Industriais, formula-se a seguinte exigência: Existe divergência entre o endereço do depositante do pedido e o do outorgante informado no documento de procuração. Esclareça a divergência apresentando novo documento de procuração, datado e ratificando atos anteriormente executados ou com data de assinatura igual ou anterior à do depósito do pedido de registro, onde conste o endereço correto do depositante como outorgante, conforme informado no formulário de depósito, ou corrija os dados do depositante no sistema de cadastro do INPI, conforme os apresentados na procuração, antes da emissão da GRU para cumprimento desta exigência.

---

**(21) BR 30 2023 001428-4**

Código 34 - Exigência - Art. 106 § 3º da LPI

(22) 22/03/2023

(71) MÁRCIO AMBRÓSIO SIMÕES (BR/MG)

[1]- O posicionamento do objeto mostrado na perspectiva apresentada dificulta sua comparação com o mostrado nas demais vista, fazendo com que o detalhe curvo em sua parte superior pareça distorcido. Reapresentar as figuras com uma nova perspectiva, mostrando o objeto em outra posição, de modo que seja possível verificar a correspondência entre todas as figuras.

---

**(21) BR 30 2023 001429-2**

Código 34 - Exigência - Art. 106 § 3º da LPI

(22) 22/03/2023

(71) WELINGTON CAETANO DE ANDRADE (BR/SP)



---

(74) PEDRO CINTRA LEMOS OLIVIERI

[1]- De acordo com o item 5.6 do Manual de Desenhos Industriais, os desenhos ou fotografias deverão revelar a configuração do objeto de maneira coerente e consistente em todas as vistas. As figuras apresentadas trazem incoerências entre o mostrado na(s) perspectiva(s) e nas demais vistas: a perspectiva mostra o pé esquerdo do calçado, enquanto as demais vistas apresentam o pé direito. Harmonizar as vistas ortogonais com a(s) perspectiva(s) apresentada(s), ou vice-versa, corrigindo todas as inconsistências entre as figuras, fazendo as correções indicadas e quaisquer outras que sejam necessárias para que as imagens apresentem coerência entre si. [2]- De acordo com o item 3.5.2 do Manual de Desenhos Industriais, o título do pedido deverá indicar claramente o objeto representado nos desenhos ou fotografias, de maneira breve, clara e concisa, sem usar palavras ou expressões irrelevantes, desnecessárias ou que denotem vantagens práticas, especificações técnicas ou termos meramente qualificativos. Alterar o título para "CONFIGURAÇÃO APLICADA A/EM CALÇADO".

---

(21) BR 30 2023 001430-6

Código 34 - Exigência - Art. 106 § 3º da LPI

(22) 23/03/2023

(71) JOSÉ CLEMENTE FILHO CLEMENTE (BR/SP)

[1]- De acordo com o item 5.5 do Manual de Desenhos Industriais, o pedido de registro deverá estar limitado ao máximo de 20 variações configurativas, desde que todos os objetos tenham a mesma finalidade (ou seja, pertençam às mesmas classe e subclasse da Classificação Internacional de Locarno) e compartilhem das mesmas características distintivas preponderantes. Desta forma, o pedido em tela deverá ser dividido: manter no presente pedido a(s) fig(s). 1.1 a 1.7; o primeiro pedido dividido deverá conter a(s) fig(s). 2.1 a 3.7. Cada pedido dividido dará origem a um novo depósito; para maiores informações e procedimentos a respeito de como proceder, veja os itens 2.2 e 5.5 do Manual de Desenhos Industriais.

---

(21) BR 30 2023 001431-4

Código 34 - Exigência - Art. 106 § 3º da LPI

(22) 23/03/2023

(71) TOQUE CURADORIA & NEGOCIOS DIGITAIS LTDA (BR/SC)

(74) RESOLVA CONOSCO ASSESSORIA - EIRELI - ME

[1]- De acordo com o item 5.5 do Manual de Desenhos Industriais, o pedido de registro deverá estar limitado ao máximo de 20 variações configurativas, desde que todos os objetos tenham a mesma finalidade (ou seja, pertençam às mesmas classe e subclasse da Classificação Internacional de Locarno) e compartilhem das mesmas características distintivas preponderantes. Desta forma, o pedido em tela deverá ser dividido: manter no presente pedido a(s) fig(s). 1.1 a 1.7; o primeiro pedido dividido deverá conter a(s) fig(s). 2.1 a 2.7. Cada pedido dividido dará origem a um novo depósito; para maiores informações e procedimentos a respeito de como proceder, veja os itens 2.2 e 5.5 do Manual



---

de Desenhos Industriais. [2]- De acordo com o item 5.7 do Manual de Desenhos Industriais, o título do pedido deverá indicar o objeto do registro de maneira breve, clara e concisa, sem usar palavras ou expressões irrelevantes, desnecessárias ou que denotem vantagens práticas, especificações técnicas ou termos meramente qualificativos. Alterar o título por outro que defina clara e objetivamente o objeto reivindicado.

---

**(21) BR 30 2023 001432-2**

Código 34 - Exigência - Art. 106 § 3º da LPI

(22) 23/03/2023

(71) JOÃO PEDRO BIERMANN (BR/RS)

(74) EDUARDA COLLA

[1]- De acordo com os itens 1.5 e 5.1 do Manual de Desenhos Industriais, solicita-se reapresentar o documento de procuração de forma integral, sem partes omitidas ou cortadas, de modo que seja possível a leitura do mesmo. Este documento deve estar datado e ratificando atos anteriormente executados ou com data de assinatura igual ou anterior à do depósito do pedido de registro.

---

**(21) BR 30 2023 001433-0**

Código 34 - Exigência - Art. 106 § 3º da LPI

(22) 23/03/2023

(71) JOÃO PEDRO BIERMANN (BR/RS)

(74) EDUARDA COLLA

[1]- De acordo com os itens 1.5 e 5.1 do Manual de Desenhos Industriais, solicita-se reapresentar o documento de procuração de forma integral, sem partes omitidas ou cortadas, de modo que seja possível a leitura do mesmo. Este documento deve estar datado e ratificando atos anteriormente executados ou com data de assinatura igual ou anterior à do depósito do pedido de registro.

---

**(21) BR 30 2023 001435-7**

Código 34 - Exigência - Art. 106 § 3º da LPI

(22) 23/03/2023

(71) GUI SUSPENSION COMPANY LTDA (BR/SC)

(74) MATHEUS HENRIQUE BUENO

[1]- De acordo com o item 5.6 do Manual de Desenhos Industriais, nos pedidos de registro de configuração aplicada a objeto tridimensional, os desenhos ou fotografias deverão representar o desenho industrial de maneira clara e suficiente, em conformidade com o parágrafo único do art. 104 da LPI, por meio de uma perspectiva e das vistas ortogonais que se fizerem necessárias à caracterização do objeto requerido (anterior, posterior, laterais, superior e inferior). Apresentar pelo menos uma perspectiva e todas as vistas ortogonais do objeto. [2]- De acordo com o item 5.6.1 do Manual de Desenhos Industriais, os desenhos ou fotografias deverão ser apresentados em fundo neutro de tal forma que não exerça interferência sobre as formas do objeto ou padrão ornamental representado; apresentar contraste, nitidez e resolução gráfica suficientes para a plena compreensão do desenho industrial requerido; sem molduras, sombras ou reflexos que comprometam a visualização de sua configuração. Além disso, as



figuras devem mostrar apenas o objeto reivindicado no pedido. Reapresentar as figuras conforme solicitado, excluindo das mesmas a mesa onde o objeto encontra-se apoiado.[3]- De acordo com o item 5.6.6 do Manual de Desenhos Industriais, nos pedidos de configuração aplicada a objeto tridimensional, os desenhos ou fotografias deverão representar o objeto em sua forma completa e montada, revelando a configuração externa da forma plástica ornamental, conforme estabelece o art. 95 da LPI, sem elementos desnecessários ou irrelevantes. O objeto deverá ser representado na mesma posição em todas as figuras. Excluir do conjunto de figuras apresentado as figs. 1.6 e 1.7. [4]- De acordo com o item 5.7 do Manual de Desenhos Industriais, o título do pedido deverá indicar o objeto do registro de maneira breve, clara e concisa, sem usar palavras ou expressões irrelevantes, desnecessárias ou que denotem vantagens práticas, especificações técnicas ou termos meramente qualificativos. Alterar o título por outro que defina clara e objetivamente o objeto reivindicado. [5]- A partir do conjunto de figuras apresentado, não é possível aferir em que categoria de produtos o objeto se enquadra. Informar um único campo de aplicação com maior clareza, preferencialmente de acordo com a Classificação de Locarno.

---

**(21) BR 30 2023 001442-0**

Código 34 - Exigência - Art. 106 § 3º da LPI

(22) 23/03/2023

(71) GIOVANA ANVERSA DALLA CORTE (BR/RS)

(74) ELESBÃO FONTOURA E SCHMIDT SOCIEDADE DE ADVOGADOS

[1]- De acordo com o item 5.5 do Manual de Desenhos Industriais, o pedido de registro deverá estar limitado ao máximo de 20 variações configurativas, desde que todos os objetos tenham a mesma finalidade (ou seja, pertençam às mesmas classe e subclasse da Classificação Internacional de Locarno) e compartilhem das mesmas características distintivas preponderantes. Desta forma, o pedido em tela deverá ser dividido: manter no presente pedido a(s) fig(s). da primeira variação; o conjunto de figuras de cada variação subsequente deverá ser apresentado em um pedido dividido separadamente, num total de 11 pedidos divididos. Cada pedido dividido dará origem a um novo depósito; para maiores informações e procedimentos a respeito de como proceder, veja os itens 2.2 e 5.5 do Manual de Desenhos Industriais. [2]- As vistas frontais de algumas das variações apresentadas foram representadas em figuras, com baixa qualidade e com elementos ausentes ou não presentes nas outras figuras (como o xxxx). Reapresentar tais vistas com a mesma forma de representação das demais (em fotografias).

---

**(21) BR 30 2023 001443-8**

Código 34 - Exigência - Art. 106 § 3º da LPI

(22) 23/03/2023

(71) WELINGTON CAETANO DE ANDRADE (BR/SP)

(74) PEDRO CINTRA LEMOS OLIVIERI

[1]- De acordo com o item 5.6 do Manual de Desenhos Industriais, os desenhos ou fotografias deverão revelar a configuração do objeto de maneira coerente e



---

consistente em todas as vistas. As figuras apresentadas trazem incoerências entre o mostrado na(s) perspectiva(s) e nas demais vistas: a perspectiva mostra o pé esquerdo do calçado, enquanto as demais vistas apresentam o pé direito. Harmonizar as vistas ortogonais com a(s) perspectiva(s) apresentada(s), ou vice-versa, corrigindo todas as inconsistências entre as figuras, fazendo as correções indicadas e quaisquer outras que sejam necessárias para que as imagens apresentem coerência entre si. [2]- De acordo com o item 3.5.2 do Manual de Desenhos Industriais, o título do pedido deverá indicar claramente o objeto representado nos desenhos ou fotografias, de maneira breve, clara e concisa, sem usar palavras ou expressões irrelevantes, desnecessárias ou que denotem vantagens práticas, especificações técnicas ou termos meramente qualificativos. Alterar o título para "CONFIGURAÇÃO APLICADA A/EM CALÇADO".

---

(21) BR 30 2023 001444-6

Código 34 - Exigência - Art. 106 § 3º da LPI

(22) 23/03/2023

(71) GIOVANA ANVERSA DALLA CORTE (BR/RS)

(74) ELESBÃO FONTOURA E SCHMIDT SOCIEDADE DE ADVOGADOS

[1]- De acordo com o item 5.6 do Manual de Desenhos Industriais, os desenhos ou fotografias deverão revelar a configuração do objeto de maneira coerente e consistente em todas as vistas. As figuras apresentadas trazem incoerências entre o mostrado na(s) perspectiva(s) e nas demais vistas: o mostrado na vista frontal do objeto não corresponde ao mostrado na perspectiva e demais vistas. Harmonizar as vistas ortogonais com a(s) perspectiva(s) apresentada(s), ou vice-versa, corrigindo todas as inconsistências entre as figuras, fazendo as correções indicadas e quaisquer outras que sejam necessárias para que as imagens apresentem coerência entre si. [2]- De acordo com o item 5.6.6 do Manual de Desenhos Industriais, nos pedidos de configuração aplicada a objeto tridimensional, os desenhos ou fotografias deverão representar o objeto deverá ser representado na mesma posição em todas as figuras. Reapresentar as fotografias com o objeto na mesma posição e com a mesma configuração (fecho aberto ou fechado). Utilizar a mesma forma de representação para todas as vistas (fotografias).

---

(21) BR 30 2023 001445-4

Código 34 - Exigência - Art. 106 § 3º da LPI

(22) 23/03/2023

(71) GIOVANA ANVERSA DALLA CORTE (BR/RS)

(74) ELESBÃO FONTOURA E SCHMIDT SOCIEDADE DE ADVOGADOS

[1]- O pedido apresenta três objetos: o mostrado nas figs. 1.1 a 1.7 e os mostrados nas figs. 1.8 a 1.11 (cada parte do fecho é um objeto distinto). Caso queira requerer proteção para os objetos que compõem o fecho, cada um deles deverá ser apresentado em um pedido dividido, separadamente. E, para cada um deles, deve-se apresentar pelo menos uma perspectiva e todas as respectivas vistas ortogonais. Opcionalmente, pode-se manter a reivindicação apenas para o



---

objeto em sua forma completa. [2]- De acordo com o item 5.6.6 do Manual de Desenhos Industriais, nos pedidos de configuração aplicada a objeto tridimensional, os desenhos ou fotografias deverão representar o objeto em sua forma completa e montada, revelando a configuração externa da forma plástica ornamental, conforme estabelece o art. 95 da LPI, sem elementos desnecessários ou irrelevantes. O objeto deverá ser representado na mesma posição em todas as figuras. Reapresentar as fotografias com o objeto representado de forma completa e na mesma posição em todas elas.

---

**(21) BR 30 2023 001447-0**

Código 34 - Exigência - Art. 106 § 3º da LPI

(22) 23/03/2023

(71) CHRISTIAN DIOR COUTURE (FR)

(74) LUIZ LEONARDOS & ADVOGADOS

Exigência formulada com fulcro no Manual de Desenhos Industriais - 1ª revisão (doravante Manual), acessível em

<http://manualdedi.inpi.gov.br/projects/manual-de-desenho-industrial/wiki/Com> base no item 5.1 do Manual solicitamos que sejam corrigidas as seguintes irregularidades no documento de procuração apresentado:[1] Há divergências entre as informações do procurador no formulário de depósito, como endereço e nome (Gustavo Starling Leonardos) e o que consta na procuração (Gustavo Leonardos). Esclareça a divergência informando se houve erro no preenchimento do formulário (nesse caso devem ser corrigidos os dados do procurador no sistema antes da emissão da GRU de cumprimento de exigência) ou apresentando instrumento de procuração onde constem os dados informado na petição. A procuração deve estar com data de assinatura igual ou anterior ao depósito do pedido de registro ou, se datada posteriormente ao depósito, deve ratificar os atos anteriormente executados. O cumprimento desta exigência deve ser feito através da GRU de código de serviço 105. O prazo para apresentação desta petição é de 60 dias contados da publicação, excetuando-se o dia da publicação.

---

**(21) BR 30 2023 001448-9**

Código 34 - Exigência - Art. 106 § 3º da LPI

(22) 23/03/2023

(71) WELINGTON CAETANO DE ANDRADE (BR/SP)

(74) PEDRO CINTRA LEMOS OLIVIERI

Exigência formulada com fulcro no Manual de Desenhos Industriais - 1ª revisão (doravante Manual), acessível em

<http://manualdedi.inpi.gov.br/projects/manual-de-desenho-industrial/wiki/> [1] As figuras não estão correspondentes entre si. A figura 1.1 mostra o pé esquerdo, enquanto as demais mostram o pé direito. Em atenção ao item 5.6 do Manual revise todo o conjunto de figuras, fazendo as correções indicadas e quaisquer outras que sejam necessárias para que as imagens apresentem coerência entre si.



---

**(21) BR 30 2023 001451-9**

Código 34 - Exigência - Art. 106 § 3º da LPI

(22) 23/03/2023

(71) CHRISTIAN DIOR COUTURE (FR)

(74) LUIZ LEONARDOS &amp; ADVOGADOS

Exigência formulada com fulcro no Manual de Desenhos Industriais - 1ª revisão (doravante Manual), acessível em

<http://manualdedi.inpi.gov.br/projects/manual-de-desenho-industrial/wiki/Com>

base no item 5.1 do Manual solicitamos que sejam corrigidas as seguintes irregularidades no documento de procuração apresentado:[1] Há divergências entre as informações do procurador no formulário de depósito, como endereço e nome (Gustavo Starling Leonardos) e o que consta na procuração (Gustavo Leonardos). Esclareça a divergência informando se houve erro no preenchimento do formulário (nesse caso devem ser corrigidos os dados do procurador no sistema antes da emissão da GRU de cumprimento de exigência) ou apresentando instrumento de procuração onde constem os dados informados na petição. A procuração deve estar com data de assinatura igual ou anterior ao depósito do pedido de registro ou, se datada posteriormente ao depósito, deve ratificar os atos anteriormente executados. O cumprimento desta exigência deve ser feito através da GRU de código de serviço 105. O prazo para apresentação desta petição é de 60 dias contados da publicação, excetuando-se o dia da publicação.

---

**(21) BR 30 2023 001452-7**

Código 34 - Exigência - Art. 106 § 3º da LPI

(22) 23/03/2023

(71) CHRISTIAN DIOR COUTURE (FR)

(74) LUIZ LEONARDOS &amp; ADVOGADOS

Exigência formulada com fulcro no Manual de Desenhos Industriais - 1ª revisão (doravante Manual), acessível em

<http://manualdedi.inpi.gov.br/projects/manual-de-desenho-industrial/wiki/Com>

base no item 5.1 do Manual solicitamos que sejam corrigidas as seguintes irregularidades no documento de procuração apresentado:[1] Há divergências entre as informações do procurador no formulário de depósito, como endereço e nome (Gustavo Starling Leonardos) e o que consta na procuração (Gustavo Leonardos). Esclareça a divergência informando se houve erro no preenchimento do formulário (nesse caso devem ser corrigidos os dados do procurador no sistema antes da emissão da GRU de cumprimento de exigência) ou apresentando instrumento de procuração onde constem os dados informados na petição.

---

**(21) BR 30 2023 001453-5**

Código 34 - Exigência - Art. 106 § 3º da LPI

(22) 23/03/2023

(71) CHRISTIAN DIOR COUTURE (FR)

(74) LUIZ LEONARDOS &amp; ADVOGADOS

Exigência formulada com fulcro no Manual de Desenhos Industriais - 1ª revisão



---

(doravante Manual), acessível em <http://manualdedi.inpi.gov.br/projects/manual-de-desenho-industrial/wiki/Com> base no item 5.1 do Manual solicitamos que sejam corrigidas as seguintes irregularidades no documento de procuração apresentado:[1] Há divergências entre as informações do procurador no formulário de depósito, como endereço e nome (Gustavo Starling Leonardos) e o que consta na procuração (Gustavo Leonardos). Esclareça a divergência informando se houve erro no preenchimento do formulário (nesse caso devem ser corrigidos os dados do procurador no sistema antes da emissão da GRU de cumprimento de exigência) ou apresentando instrumento de procuração onde constem os dados informados na petição.

---

**(21) BR 30 2023 001455-1**

Código 34 - Exigência - Art. 106 § 3º da LPI  
(22) 23/03/2023  
(71) CHRISTIAN DIOR COUTURE (FR)  
(74) LUIZ LEONARDOS & ADVOGADOS  
Exigência formulada com fulcro no Manual de Desenhos Industriais - 1ª revisão (doravante Manual), acessível em <http://manualdedi.inpi.gov.br/projects/manual-de-desenho-industrial/wiki/Com> base no item 5.1 do Manual solicitamos que sejam corrigidas as seguintes irregularidades no documento de procuração apresentado:[1] Há divergências entre as informações do procurador no formulário de depósito, como endereço e nome (Gustavo Starling Leonardos) e o que consta na procuração (Gustavo Leonardos). Esclareça a divergência informando se houve erro no preenchimento do formulário (nesse caso devem ser corrigidos os dados do procurador no sistema antes da emissão da GRU de cumprimento de exigência) ou apresentando instrumento de procuração onde constem os dados informados na petição. A procuração deve estar com data de assinatura igual ou anterior ao depósito do pedido de registro ou, se datada posteriormente ao depósito, deve ratificar os atos anteriormente executados. O cumprimento desta exigência deve ser feito através da GRU de código de serviço 105. O prazo para apresentação desta petição é de 60 dias contados da publicação, excetuando-se o dia da publicação.

---

**(21) BR 30 2023 001456-0**

Código 34 - Exigência - Art. 106 § 3º da LPI  
(22) 23/03/2023  
(71) CHRISTIAN DIOR COUTURE (FR)  
(74) LUIZ LEONARDOS & ADVOGADOS  
Exigência formulada com fulcro no Manual de Desenhos Industriais - 1ª revisão (doravante Manual), acessível em <http://manualdedi.inpi.gov.br/projects/manual-de-desenho-industrial/wiki/Com> base no item 5.1 do Manual solicitamos que sejam corrigidas as seguintes irregularidades no documento de procuração apresentado:[1] Há divergências entre as informações do procurador no formulário de depósito, como endereço e



---

nome (Gustavo Starling Leonardos) e o que consta na procuração (Gustavo Leonardos). Esclareça a divergência informando se houve erro no preenchimento do formulário (nesse caso devem ser corrigidos os dados do procurador no sistema antes da emissão da GRU de cumprimento de exigência) ou apresentando instrumento de procuração onde constem os dados informados na petição. A procuração deve estar com data de assinatura igual ou anterior ao depósito do pedido de registro ou, se datada posteriormente ao depósito, deve ratificar os atos anteriormente executados. O cumprimento desta exigência deve ser feito através da GRU de código de serviço 105. O prazo para apresentação desta petição é de 60 dias contados da publicação, excetuando-se o dia da publicação.

---

**(21) BR 30 2023 001458-6**

Código 34 - Exigência - Art. 106 § 3º da LPI

(22) 23/03/2023

(71) SOLITY CO., LTD. (KR)

(74) LEÃO PROPRIEDADE INTELECTUAL

Conforme item 5.6 do Manual de Desenhos Industriais, os desenhos ou fotografias deverão revelar a configuração do objeto de maneira coerente e consistente em todas as vistas. Para tanto, proceda com as seguintes correções. Considerando a posição da figura 1.1, as figuras devem ser rebatidas horizontalmente.

---

**(21) BR 30 2023 001477-2**

Código 34 - Exigência - Art. 106 § 3º da LPI

(22) 24/03/2023

(71) DE NEZ PRODUTOS ALIMENTARES LTDA (BR/SC)

(74) ANEL MARCAS E PATENTES LTDA

Exigência formulada com fulcro no Manual de Desenhos Industriais - 1ª revisão (doravante Manual), acessível em

<http://manualdedi.inpi.gov.br/projects/manual-de-desenho-industrial/wiki/Com>

base no item 5.1 do Manual solicitamos que sejam corrigidas a seguinte irregularidade no documento de procuração apresentado: [1] O documento dá poderes específicos para requerer e processar pedidos de registro de marcas. É necessário apresentar nova procuração que dê ao outorgado poderes para requerer e processar pedidos de registro de desenho industrial. Corrija também o endereço do outorgado, que difere do informado na petição de depósito. .A procuração deve estar com data de assinatura igual ou anterior ao depósito do pedido de registro ou, se datada posteriormente ao depósito, deve ratificar os atos anteriormente executados. .O cumprimento desta exigência deve ser feito através da GRU de código de serviço 105. O prazo para apresentação desta petição é de 60 dias contados da publicação, excetuando-se o dia da publicação.

---

**(21) BR 32 2022 003076-0**

Código 34 - Exigência - Art. 106 § 3º da LPI

(22) 22/10/2021

(62) BR 30 2021 005234-2 22/10/2021



(71) KSW BIKES INDÚSTRIA E COMÉRCIO EIRELI (BR/SP)

(74) PIENEGONDA, MOREIRA & ASSOCIADOS LTDA

Exigência formulada com fulcro no Manual de Desenhos Industriais - 1ª revisão (doravante Manual), acessível em

<http://manualdedi.inpi.gov.br/projects/manual-de-desenho-industrial/wiki/> [1] De acordo com os itens 4.2.11 do Manual, as folhas de figuras não podem conter molduras, linhas delimitadoras, marcas, logotipos, marcas d'água, timbres, rubricas, assinaturas e outras informações desta natureza. Além disso, conforme determina o item 5.5.2 do Manual os desenhos ou fotografias não podem conter marcas ou logotipos representados na configuração do desenho industrial requerido, ainda que a reprodução do sinal marcário seja parcial. Apresente as figuras sem sinal marcário. [2] Ao serem apresentadas todas as figuras necessárias, a apresentação de relatório descritivo e de reivindicação não é obrigatória para este pedido, conforme itens 5.6, 3.7.2 e 3.7.3 do Manual. Por terem sido apresentados, devem fazer parte do certificado, como determina o art. 107 da LPI. Para isso, precisam atender às condições estabelecidas pelo INPI, ou seja, devem ser apresentados fielmente conforme modelos do Manual. Reapresente a reivindicação corrigida, pois a frase abaixo do título deve ser: Reivindica-se o registro do desenho industrial conforme representado no conjunto de figuras e apresentado no relatório descritivo, ambos em anexo. Caso não tenha interesse em reapresentar o documento corrigido, o requerente deverá apresentar no cumprimento desta exigência uma declaração dizendo que abdica de sua não inclusão no certificado, sem prejuízos para o pedido. Nesta situação é necessário que o requerente declare, pois não é possível excluir o documento de ofício, por força do art. 107 da LPI, como explicado acima.

**(21) BR 32 2022 003077-8**

Código 34 - Exigência - Art. 106 § 3º da LPI

(22) 22/10/2021

(62) BR 30 2021 005234-2 22/10/2021

(71) KSW BIKES INDÚSTRIA E COMÉRCIO EIRELI (BR/SP)

(74) PIENEGONDA, MOREIRA & ASSOCIADOS LTDA

Exigência formulada com fulcro no Manual de Desenhos Industriais - 1ª revisão (doravante Manual), acessível em

<http://manualdedi.inpi.gov.br/projects/manual-de-desenho-industrial/wiki/> [1] As figuras não estão correspondentes entre si. Na figura 1.4 há um ressaltado na porção central, quase na extremidade esquerda, que não se observa nas demais figuras. Nas figuras 1.6 e 1.7 também se observam ressaltos no elemento inferior retangular, mas não constam das demais figuras. Em atenção ao item 5.6 do Manual revise todo o conjunto de figuras, fazendo as correções indicadas e quaisquer outras que sejam necessárias para que as imagens apresentem coerência entre si. Solicitamos ainda que seja apresentada nova perspectiva revelando o lado oposto ao que foi mostrado na figura 1.1, a fim de garantir suficiência descritiva da forma requerida. [2] Ao serem apresentadas todas as figuras necessárias, a apresentação de relatório descritivo e de reivindicação não



---

é obrigatória para este pedido, conforme itens 5.6, 3.7.2 e 3.7.3 do Manual. Por terem sido apresentados, devem fazer parte do certificado, como determina o art. 107 da LPI. Para isso, precisam atender às condições estabelecidas pelo INPI, ou seja, devem ser apresentados fielmente conforme modelos do Manual. Reapresente a reivindicação corrigida, pois a frase abaixo do título deve ser: Reivindica-se o registro do desenho industrial conforme representado no conjunto de figuras e apresentado no relatório descritivo, ambos em anexo. Caso não tenha interesse em reapresentar o documento corrigido, o requerente deverá apresentar no cumprimento desta exigência uma declaração dizendo que abdica de sua não inclusão no certificado, sem prejuízos para o pedido. Nesta situação é necessário que o requerente declare, pois não é possível excluir o documento de ofício, por força do art. 107 da LPI, como explicado acima.

---

**(21) BR 32 2023 001271-3**

Código 34 - Exigência - Art. 106 § 3º da LPI

(22) 27/09/2022

(62) BR 30 2022 005280-9 27/09/2022

(71) GLAYCIANE DE SOUZA OLIVEIRA CAMPOS (BR/RJ)

(74) MODAL MARCAS E PATENTES LTDA.

Considerando-se o Manual de Desenhos Industriais, 1º revisão, acessível em <http://manualdedi.inpi.gov.br/projects/manual-de-desenho-industrial/wiki/>, formula-se a seguinte exigência: [1] As figuras não estão correspondentes entre si. As figuras 1.5 e 1.6 apresentam o objeto em posição diferente da representada nas demais figuras. Revise todo o conjunto de figuras, fazendo as correções indicadas e quaisquer outras que sejam necessárias para que as imagens apresentem coerência entre si, em atenção ao item 5.6 do Manual.

---

**(21) BR 32 2023 001300-0**

Código 34 - Exigência - Art. 106 § 3º da LPI

(22) 13/12/2022

(62) BR 30 2022 006818-7 13/12/2022

(71) CILAG GMBH INTERNATIONAL (CH)

(74) DANNEMANN, SIEMSEN, BIGLER & IPANEMA MOREIRA

Com base na atual apresentação do pedido, não foi possível identificar diferenças entre o objeto das figuras 1.1 a 1.7 e o das figuras 4.1 a 4.7.; entre as figs. 2.1 a 2.5 e figs 5.1 a 5.7 e entre as figuras 3.1 a 3.7 e figs. 6.1 a 6.7.e Caso os objetos constituam, de fato, variações configurativas, esclarecer qual(is) elemento(s) da forma varia(m) de uma para a outra. Caso a forma plástica seja exatamente a mesma e a diferença resida somente na forma de representação, numerar as figuras consecutivamente, por tratar-se do mesmo objeto. Poderá o depositante, nesse caso, alternativamente, manter no pedido apenas as figuras 4.1 a 6.7, renumerando as legendas.

---

**(21) BR 32 2023 001301-9**

Código 34 - Exigência - Art. 106 § 3º da LPI

(22) 13/12/2022

(62) BR 30 2022 006818-7 13/12/2022



---

(71) CILAG GMBH INTERNATIONAL (CH)

(74) DANNEMANN, SIEMSEN, BIGLER & IPANEMA MOREIRA

Conforme item 5.11.1 do Manual de Desenhos Industriais, as figuras 1.1 a 1.5 devem mostrar o objeto em sua forma completa, apenas em traços regulares e contínuos. Todas as linhas tracejadas das figuras devem ser preenchidas de forma que os objetos estejam completamente representados. Se deste procedimento resultarem objetos idênticos, rerepresentar somente as figuras 2.1 a 2.5. Conforme item 5.6 do Manual de Desenhos Industriais, rerepresentar o jogo de figuras incluindo todas as vistas do objeto: perspectiva e ortogonais frontal, posterior, laterais, superior e inferior, necessárias para a suficiência descritiva do objeto do depósito.



**Código 34.2 - Exame formal de Cumprimento de Exigência Técnica**

Exame preliminar de petição de cumprimento de exigência técnica. Conferência relativa à apresentação, tempestividade e pagamento.

<b>(21) BR 30 2022 003802-4</b>	Código 34.2 - Exame formal de Cumprimento de Exigência Técnica (71) ROGER SANTANA DIAS (BR/MG) (74) SEGURANCA MARCA E PATENTES LTDA
<b>(21) BR 30 2022 003805-9</b>	Código 34.2 - Exame formal de Cumprimento de Exigência Técnica (71) ROGER SANTANA DIAS (BR/MG) (74) SEGURANCA MARCA E PATENTES LTDA
<b>(21) BR 30 2022 003807-5</b>	Código 34.2 - Exame formal de Cumprimento de Exigência Técnica (71) ROGER SANTANA DIAS (BR/MG) (74) SEGURANCA MARCA E PATENTES LTDA
<b>(21) BR 30 2022 003817-2</b>	Código 34.2 - Exame formal de Cumprimento de Exigência Técnica (71) HMD GLOBAL OY (FI) (74) DI BLASI, PARENTE & ADVOGADOS ASSOCIADOS
<b>(21) BR 30 2022 003834-2</b>	Código 34.2 - Exame formal de Cumprimento de Exigência Técnica (71) AUZA AUTOMACAO INDUSTRIA E COMERCIO LTDA EPP. (BR/SP) (74) PERITO ASSESSORIA DA PROPRIEDADE INDUSTRIAL LTDA
<b>(21) BR 30 2022 003850-4</b>	Código 34.2 - Exame formal de Cumprimento de Exigência Técnica (71) ROGER SANTANA DIAS (BR/MG) (74) SEGURANCA MARCA E PATENTES LTDA
<b>(21) BR 30 2022 003971-3</b>	Código 34.2 - Exame formal de Cumprimento de Exigência Técnica (71) FIBRACEM TELEINFORMÁTICA LTDA (BR/PR) (74) ALCION BUBNIAK
<b>(21) BR 30 2022 004003-7</b>	Código 34.2 - Exame formal de Cumprimento de Exigência Técnica (71) FIBRAFORM INDUSTRIA DE EMBALAGENS PLASTICAS LTDA. (BR/RS) (74) RODRIGO MONTEIRO
<b>(21) BR 30 2022 004004-5</b>	Código 34.2 - Exame formal de Cumprimento de Exigência Técnica (71) FIBRAFORM INDUSTRIA DE EMBALAGENS PLASTICAS LTDA. (BR/RS) (74) RODRIGO MONTEIRO
<b>(21) BR 30 2022 004519-5</b>	Código 34.2 - Exame formal de Cumprimento de Exigência Técnica (71) RENATO SILVA ANTONINI (BR/SP)



---

	(74) Quimera Marcas e Patentes Ltda
--	-------------------------------------

---

<b>(21) BR 30 2022 004808-9</b>	Código 34.2 - Exame formal de Cumprimento de Exigência Técnica (71) NICOVENTURES TRADING LIMITED (GB) (74) GRUENBAUM, POSSINHAS & TEIXEIRA LTDA.
---------------------------------	--

---

<b>(21) BR 30 2022 004975-1</b>	Código 34.2 - Exame formal de Cumprimento de Exigência Técnica (71) HY CITE ENTERPRISES, LLC (US) (74) CLARKE, MODET PROPRIEDADE INTELECTUAL LTDA.
---------------------------------	--

---

<b>(21) BR 30 2022 005041-5</b>	Código 34.2 - Exame formal de Cumprimento de Exigência Técnica (71) EPPENDORF SE (DE) (74) DANNEMANN, SIEMSEN, BIGLER & IPANEMA MOREIRA
---------------------------------	---

---

<b>(21) BR 30 2022 005068-7</b>	Código 34.2 - Exame formal de Cumprimento de Exigência Técnica (71) APPLE INC. (US) (74) DANNEMANN, SIEMSEN, BIGLER & IPANEMA MOREIRA
---------------------------------	---

---

<b>(21) BR 30 2022 005073-3</b>	Código 34.2 - Exame formal de Cumprimento de Exigência Técnica (71) TAKEDA PHARMACEUTICAL COMPANY LIMITED (JP) (74) DANIEL ADVOGADOS (ALT.DE DANIEL & CIA)
---------------------------------	--

---

<b>(21) BR 30 2022 005468-2</b>	Código 34.2 - Exame formal de Cumprimento de Exigência Técnica (71) LUIZ FERNANDO SCHWINGEL (BR/GO) (74) MARAH RUBIA OLIVEIRA DA SILVA
---------------------------------	--

---

<b>(21) BR 30 2022 005520-4</b>	Código 34.2 - Exame formal de Cumprimento de Exigência Técnica (71) 3TI ENERGY HUBS LTD (GB) (74) MAGALHÃES, NOGUEIRA SOCIEDADE DE ADVOGADOS
---------------------------------	--

---

<b>(21) BR 30 2022 006060-7</b>	Código 34.2 - Exame formal de Cumprimento de Exigência Técnica (71) MARIVALDO CARDOSO DOS SANTOS (BR/BA) (74) Ricardo Coutinho Barbosa
---------------------------------	--

---

<b>(21) BR 30 2022 006632-0</b>	Código 34.2 - Exame formal de Cumprimento de Exigência Técnica (71) LOJAS RPM MOVEIS LTDA (BR/SP)
---------------------------------	--

---

<b>(21) BR 30 2022 006721-0</b>	Código 34.2 - Exame formal de Cumprimento de Exigência Técnica (71) RESFRI AR CLIMATIZADORES E EQUIPAMENTOS LTDA (BR/RS) (74) POLI ADVOGADOS ASSOCIADOS
---------------------------------	---

---

<b>(21) BR 30 2022 006789-0</b>	Código 34.2 - Exame formal de Cumprimento de Exigência Técnica (71) MARCOS ANTONIO RAMOS (BR/PR) (74) PAULO GUSTAVO ZANETTI MORAIS BADAN
---------------------------------	--

---

<b>(21) BR 30 2022 006811-0</b>	Código 34.2 - Exame formal de Cumprimento de Exigência Técnica (71) THOMRISS EMBALAGENS PLÁSTICAS LTDA (BR/SP) (74) HENRIQUE SOMADOSSI PRADO
<b>(21) BR 30 2022 006832-2</b>	Código 34.2 - Exame formal de Cumprimento de Exigência Técnica (71) GELCY PIZZOLO TORQUATO (BR/SC) (74) GIOVANI GIUSEPPE BERTAN
<b>(21) BR 30 2022 006876-4</b>	Código 34.2 - Exame formal de Cumprimento de Exigência Técnica (71) RENAN BELTRATI COSER (BR/SP) (74) MARCELO MASIERO KUSSUNOKI
<b>(21) BR 30 2022 006877-2</b>	Código 34.2 - Exame formal de Cumprimento de Exigência Técnica (71) RENAN BELTRATI COSER (BR/SP) (74) MARCELO MASIERO KUSSUNOKI
<b>(21) BR 30 2022 006878-0</b>	Código 34.2 - Exame formal de Cumprimento de Exigência Técnica (71) RENAN BELTRATI COSER (BR/SP) (74) MARCELO MASIERO KUSSUNOKI
<b>(21) BR 30 2022 006924-8</b>	Código 34.2 - Exame formal de Cumprimento de Exigência Técnica (71) ATLAS INDUSTRIA DE ELETRODOMESTICOS LTDA (BR/PR) (74) FG PROPRIEDADE INTELECTUAL LTDA
<b>(21) BR 30 2022 006931-0</b>	Código 34.2 - Exame formal de Cumprimento de Exigência Técnica (71) FERNANDO BELISARIO BORGES DA SILVA (BR/SP) (74) CLAY ELLISON GOMES LEAL
<b>(21) BR 30 2022 006933-7</b>	Código 34.2 - Exame formal de Cumprimento de Exigência Técnica (71) TELASUL INDÚSTRIA DE MÓVEIS S.A. (BR/RS) (74) LEAL MARCAS
<b>(21) BR 30 2022 006943-4</b>	Código 34.2 - Exame formal de Cumprimento de Exigência Técnica (71) GLOBAL DISTRIBUICAO DE BENS DE CONSUMO LTDA. (BR/RS) (74) MÁRIO DE ALMEIDA MARCAS E PATENTES SOCIEDADE SIMPLES
<b>(21) BR 30 2022 006970-1</b>	Código 34.2 - Exame formal de Cumprimento de Exigência Técnica (71) FRANKLIN ALMEIDA DO NASCIMENTO (BR/RJ) (74) Protect Marcas e Patentes Ltda.
<b>(21) BR 30 2022 006971-0</b>	Código 34.2 - Exame formal de Cumprimento de Exigência Técnica (71) FRANKLIN ALMEIDA DO NASCIMENTO (BR/RJ) (74) Protect Marcas e Patentes Ltda.



---

<b>(21) BR 30 2022 006973-6</b>	Código 34.2 - Exame formal de Cumprimento de Exigência Técnica (71) FRANKLIN ALMEIDA DO NASCIMENTO (BR/RJ) (74) Protect Marcas e Patentes Ltda.
<b>(21) BR 30 2022 006976-0</b>	Código 34.2 - Exame formal de Cumprimento de Exigência Técnica (71) JOSÉ CLEMENTE FILHO CLEMENTE (BR/SP)
<b>(21) BR 30 2022 006977-9</b>	Código 34.2 - Exame formal de Cumprimento de Exigência Técnica (71) DEFAAS (NO) (74) KASZNAR LEONARDOS PROPRIEDADE INTELECTUAL
<b>(21) BR 30 2022 006978-7</b>	Código 34.2 - Exame formal de Cumprimento de Exigência Técnica (71) UNIVERSIDADE FEDERAL DA PARAIBA (BR/PB)
<b>(21) BR 30 2022 006984-1</b>	Código 34.2 - Exame formal de Cumprimento de Exigência Técnica (71) A1 SOLUÇÕES PARA GERAÇÃO DE ENERGIA LTDA. (BR/PR) (74) SEMAPA MARCAS E PATENTES EIRELI.
<b>(21) BR 30 2022 006986-8</b>	Código 34.2 - Exame formal de Cumprimento de Exigência Técnica (71) KR DISTRIBUIDORA DE ALUMINIO LTDA (BR/SC) (74) ANDRÉ GOSMANN
<b>(21) BR 30 2022 006987-6</b>	Código 34.2 - Exame formal de Cumprimento de Exigência Técnica (71) KR DISTRIBUIDORA DE ALUMINIO LTDA (BR/SC) (74) ANDRÉ GOSMANN
<b>(21) BR 30 2022 006989-2</b>	Código 34.2 - Exame formal de Cumprimento de Exigência Técnica (71) KR DISTRIBUIDORA DE ALUMINIO LTDA (BR/SC) (74) ANDRÉ GOSMANN
<b>(21) BR 30 2022 006990-6</b>	Código 34.2 - Exame formal de Cumprimento de Exigência Técnica (71) KR DISTRIBUIDORA DE ALUMINIO LTDA (BR/SC) (74) ANDRÉ GOSMANN
<b>(21) BR 30 2022 006991-4</b>	Código 34.2 - Exame formal de Cumprimento de Exigência Técnica (71) KR DISTRIBUIDORA DE ALUMINIO LTDA (BR/SC) (74) ANDRÉ GOSMANN
<b>(21) BR 30 2022 006992-2</b>	Código 34.2 - Exame formal de Cumprimento de Exigência Técnica (71) KR DISTRIBUIDORA DE ALUMINIO LTDA (BR/SC) (74) ANDRÉ GOSMANN
<b>(21) BR 30 2022 007012-2</b>	Código 34.2 - Exame formal de Cumprimento de Exigência Técnica

---

	(71) MILK - INDÚSTRIA E COMÉRCIO DE BRINQUEDOS LTDA (BR/SP) (74) MARCELO DOMINGOS
<b>(21) BR 30 2022 007018-1</b>	Código 34.2 - Exame formal de Cumprimento de Exigência Técnica (71) ADVAC AS (NO) (74) DAVID DO NASCIMENTO ADVOGADOS ASSOCIADOS
<b>(21) BR 30 2022 007035-1</b>	Código 34.2 - Exame formal de Cumprimento de Exigência Técnica (71) FELIPE ZORZETO BITTENCOURT (BR/DF) (74) IAGO FARIAS LORA
<b>(21) BR 30 2022 007045-9</b>	Código 34.2 - Exame formal de Cumprimento de Exigência Técnica (71) SOCIÉTÉ DES PRODUITS NESTLÉ S.A. (CH) (74) DANNEMANN, SIEMSEN, BIGLER & IPANEMA MOREIRA
<b>(21) BR 30 2022 007047-5</b>	Código 34.2 - Exame formal de Cumprimento de Exigência Técnica (71) MINGJUN LENG (CN) (74) LEÃO PROPRIEDADE INTELECTUAL
<b>(21) BR 30 2022 007053-0</b>	Código 34.2 - Exame formal de Cumprimento de Exigência Técnica (71) PEDRO FILIPE DE SOUZA TELES (BR/SC) (74) LUANA KLAUS
<b>(21) BR 30 2022 007056-4</b>	Código 34.2 - Exame formal de Cumprimento de Exigência Técnica (71) ARTUR EDUARDO MONASSI (BR/SP) (74) DANIEL ADVOGADOS (ALT.DE DANIEL & CIA)
<b>(21) BR 30 2022 007057-2</b>	Código 34.2 - Exame formal de Cumprimento de Exigência Técnica (71) ARTUR EDUARDO MONASSI (BR/SP) (74) DANIEL ADVOGADOS (ALT.DE DANIEL & CIA)
<b>(21) BR 30 2022 007059-9</b>	Código 34.2 - Exame formal de Cumprimento de Exigência Técnica (71) BORILLI GESTÃO E LICENCIAMENTO DE ATIVOS INDUSTRIAIS E INTELLECTUAIS LTDA (BR/RS) (74) MARPA CONSULTORIA E ASSESSORIA EMPRESARIAL LTDA.
<b>(21) BR 30 2022 007060-2</b>	Código 34.2 - Exame formal de Cumprimento de Exigência Técnica (71) BORILLI GESTÃO E LICENCIAMENTO DE ATIVOS INDUSTRIAIS E INTELLECTUAIS LTDA (BR/RS) (74) MARPA CONSULTORIA E ASSESSORIA EMPRESARIAL LTDA.
<b>(21) BR 30 2022 007061-0</b>	Código 34.2 - Exame formal de Cumprimento de Exigência Técnica (71) BORILLI GESTÃO E LICENCIAMENTO DE ATIVOS INDUSTRIAIS E INTELLECTUAIS LTDA (BR/RS)



---

	(74) MARPA CONSULTORIA E ASSESSORIA EMPRESARIAL LTDA.
<b>(21) BR 30 2022 007062-9</b>	Código 34.2 - Exame formal de Cumprimento de Exigência Técnica (71) DLD COMERCIO E IMPORTAÇÃO LTDA (BR/MG) (74) EDINEY NETO CHAGAS
<b>(21) BR 30 2022 007063-7</b>	Código 34.2 - Exame formal de Cumprimento de Exigência Técnica (71) DLD COMERCIO E IMPORTAÇÃO LTDA (BR/MG) (74) EDINEY NETO CHAGAS
<b>(21) BR 30 2022 007064-5</b>	Código 34.2 - Exame formal de Cumprimento de Exigência Técnica (71) DLD COMERCIO E IMPORTAÇÃO LTDA (BR/MG) (74) EDINEY NETO CHAGAS
<b>(21) BR 30 2022 007065-3</b>	Código 34.2 - Exame formal de Cumprimento de Exigência Técnica (71) DLD COMERCIO E IMPORTAÇÃO LTDA (BR/MG) (74) EDINEY NETO CHAGAS
<b>(21) BR 30 2022 007067-0</b>	Código 34.2 - Exame formal de Cumprimento de Exigência Técnica (71) STAM METALÚRGICA LTDA (BR/RJ) (74) Arnaldo Ferreira da Silva
<b>(21) BR 30 2022 007068-8</b>	Código 34.2 - Exame formal de Cumprimento de Exigência Técnica (71) CÁSSIO RESENDE DE MOURA (BR/MG) (74) LEONARDO REGIS ORLANDINI
<b>(21) BR 30 2022 007069-6</b>	Código 34.2 - Exame formal de Cumprimento de Exigência Técnica (71) CÁSSIO RESENDE DE MOURA (BR/MG) (74) LEONARDO REGIS ORLANDINI
<b>(21) BR 30 2022 007071-8</b>	Código 34.2 - Exame formal de Cumprimento de Exigência Técnica (71) GENILDO DA ROCHA TEIXEIRA (BR/BA) (74) DIREÇÃO MARCAS E PATENTES LTDA
<b>(21) BR 30 2022 007072-6</b>	Código 34.2 - Exame formal de Cumprimento de Exigência Técnica (71) UNIVERSIDADE FEDERAL DE UBERLÂNDIA (BR/MG)
<b>(21) BR 30 2022 007073-4</b>	Código 34.2 - Exame formal de Cumprimento de Exigência Técnica (71) VIPLAN ENGENHARIA LTDA ME (BR/SC) (74) BDFA - Advogados
<b>(21) BR 30 2022 007087-4</b>	Código 34.2 - Exame formal de Cumprimento de Exigência Técnica (71) LOJAS RPM MOVEIS LTDA (BR/SP)

---

<b>(21) BR 30 2022 007088-2</b>	Código 34.2 - Exame formal de Cumprimento de Exigência Técnica (71) LOJAS RPM MOVEIS LTDA (BR/SP)
<b>(21) BR 30 2022 007104-8</b>	Código 34.2 - Exame formal de Cumprimento de Exigência Técnica (71) NELY CRISTINA BRAIDOTTI (BR/SP) (74) VILELA COELHO SOCIEDADE DE ADVOGADOS
<b>(21) BR 30 2022 007108-0</b>	Código 34.2 - Exame formal de Cumprimento de Exigência Técnica (71) MANUEL PINA CABRITA DA SILVA RIBEIRO (BR/PR) (74) VITAL REGISTRO EMPRESARIAL LTDA
<b>(21) BR 30 2022 007120-0</b>	Código 34.2 - Exame formal de Cumprimento de Exigência Técnica (71) NELY CRISTINA BRAIDOTTI (BR/SP) (74) VILELA COELHO SOCIEDADE DE ADVOGADOS
<b>(21) BR 30 2022 007122-6</b>	Código 34.2 - Exame formal de Cumprimento de Exigência Técnica (71) LUIS EDUARDO DA CUNHA FERRO (BR/RJ)
<b>(21) BR 30 2022 007125-0</b>	Código 34.2 - Exame formal de Cumprimento de Exigência Técnica (71) HUAWEI TECHNOLOGIES CO., LTD. (CN) (74) DANNEMANN, SIEMSEN, BIGLER & IPANEMA MOREIRA
<b>(21) BR 30 2022 007127-7</b>	Código 34.2 - Exame formal de Cumprimento de Exigência Técnica (71) SHENZHEN WELL-DONE INDUSTRIAL CO., LTD. (CN) (74) CARLOS EDUARDO GALHARDI ALVES
<b>(21) BR 30 2022 007128-5</b>	Código 34.2 - Exame formal de Cumprimento de Exigência Técnica (71) HUAWEI TECHNOLOGIES CO., LTD. (CN) (74) DANNEMANN, SIEMSEN, BIGLER & IPANEMA MOREIRA
<b>(21) BR 30 2022 007130-7</b>	Código 34.2 - Exame formal de Cumprimento de Exigência Técnica (71) ML SERVIÇO E COMERCIO DIGITAL LTDA (BR/MG) (74) MARCONNI DA SILVA RODRIGUES
<b>(21) BR 30 2022 007131-5</b>	Código 34.2 - Exame formal de Cumprimento de Exigência Técnica (71) TRELLEBORG WHEEL SYSTEMS ITALIA S.P.A. (IT) (74) LUIZ LEONARDOS & ADVOGADOS
<b>(21) BR 30 2022 007141-2</b>	Código 34.2 - Exame formal de Cumprimento de Exigência Técnica (71) BANKS AND ACQUIRERS INTERNATIONAL HOLDING (FR) (74) KASZNAR LEONARDOS PROPRIEDADE INTELECTUAL
<b>(21) BR 30 2022 007142-0</b>	Código 34.2 - Exame formal de Cumprimento de Exigência Técnica (71) GEA FARM TECHNOLOGIES GMBH (DE)

---

	(74) DANNEMANN, SIEMSEN, BIGLER & IPANEMA MOREIRA
<b>(21) BR 30 2022 007143-9</b>	Código 34.2 - Exame formal de Cumprimento de Exigência Técnica (71) M3 HEALTH INDÚSTRIA E COMÉRCIO DE PRODUTOS MÉDICOS, ODONTOLÓGICOS E CORRELATOS S.A. (BR/SP) (74) PAULA SANTOS E SILVA
<b>(21) BR 30 2022 007144-7</b>	Código 34.2 - Exame formal de Cumprimento de Exigência Técnica (71) M3 HEALTH INDÚSTRIA E COMÉRCIO DE PRODUTOS MÉDICOS, ODONTOLÓGICOS E CORRELATOS S.A. (BR/SP) (74) PAULA SANTOS E SILVA
<b>(21) BR 30 2022 007145-5</b>	Código 34.2 - Exame formal de Cumprimento de Exigência Técnica (71) M3 HEALTH INDÚSTRIA E COMÉRCIO DE PRODUTOS MÉDICOS, ODONTOLÓGICOS E CORRELATOS S.A. (BR/SP) (74) PAULA SANTOS E SILVA
<b>(21) BR 30 2022 007146-3</b>	Código 34.2 - Exame formal de Cumprimento de Exigência Técnica (71) M3 HEALTH INDÚSTRIA E COMÉRCIO DE PRODUTOS MÉDICOS, ODONTOLÓGICOS E CORRELATOS S.A. (BR/SP) (74) PAULA SANTOS E SILVA
<b>(21) BR 30 2022 007147-1</b>	Código 34.2 - Exame formal de Cumprimento de Exigência Técnica (71) M3 HEALTH INDÚSTRIA E COMÉRCIO DE PRODUTOS MÉDICOS, ODONTOLÓGICOS E CORRELATOS S.A. (BR/SP) (74) PAULA SANTOS E SILVA
<b>(21) BR 30 2022 007148-0</b>	Código 34.2 - Exame formal de Cumprimento de Exigência Técnica (71) M3 HEALTH INDÚSTRIA E COMÉRCIO DE PRODUTOS MÉDICOS, ODONTOLÓGICOS E CORRELATOS S.A. (BR/SP) (74) PAULA SANTOS E SILVA
<b>(21) BR 30 2022 007149-8</b>	Código 34.2 - Exame formal de Cumprimento de Exigência Técnica (71) M3 HEALTH INDÚSTRIA E COMÉRCIO DE PRODUTOS MÉDICOS, ODONTOLÓGICOS E CORRELATOS S.A. (BR/SP) (74) PAULA SANTOS E SILVA
<b>(21) BR 30 2022 007150-1</b>	Código 34.2 - Exame formal de Cumprimento de Exigência Técnica (71) M3 HEALTH INDÚSTRIA E COMÉRCIO DE PRODUTOS MÉDICOS, ODONTOLÓGICOS E CORRELATOS S.A. (BR/SP) (74) PAULA SANTOS E SILVA
<b>(21) BR 30 2022 007151-0</b>	Código 34.2 - Exame formal de Cumprimento de Exigência Técnica (71) LADY-IV LOJA DE VARIEDADES LTDA (BR/SP)

---

<b>(21) BR 30 2022 007152-8</b>	Código 34.2 - Exame formal de Cumprimento de Exigência Técnica (71) LADY-IV LOJA DE VARIEDADES LTDA (BR/SP)
---------------------------------	--

---

<b>(21) BR 30 2022 007166-8</b>	Código 34.2 - Exame formal de Cumprimento de Exigência Técnica (71) DART INDUSTRIES INC. (US) (74) KASZNAR LEONARDOS PROPRIEDADE INTELECTUAL
---------------------------------	--

---

<b>(21) BR 32 2022 002425-5</b>	Código 34.2 - Exame formal de Cumprimento de Exigência Técnica (71) AIRBNB, INC. (US) (74) DANNEMANN, SIEMSEN, BIGLER & IPANEMA MOREIRA
---------------------------------	---

---

<b>(21) BR 32 2022 004894-4</b>	Código 34.2 - Exame formal de Cumprimento de Exigência Técnica (71) VEEA INC. (US) (74) DANNEMANN, SIEMSEN, BIGLER & IPANEMA MOREIRA
---------------------------------	--

---

<b>(21) BR 32 2022 006761-2</b>	Código 34.2 - Exame formal de Cumprimento de Exigência Técnica (71) RAUL LOPES RAMOS (BR/RS)
---------------------------------	---

---

<b>(21) BR 32 2022 006908-9</b>	Código 34.2 - Exame formal de Cumprimento de Exigência Técnica (71) LINK UTILIDADES DOMÉSTICAS LTDA (BR/SP) (74) EDUARDO PEREIRA DA SILVA
---------------------------------	---

---

<b>(21) BR 32 2022 006909-7</b>	Código 34.2 - Exame formal de Cumprimento de Exigência Técnica (71) LINK UTILIDADES DOMÉSTICAS LTDA (BR/SP) (74) EDUARDO PEREIRA DA SILVA
---------------------------------	---

---

<b>(21) BR 32 2022 007015-0</b>	Código 34.2 - Exame formal de Cumprimento de Exigência Técnica (71) CLEBER LUIS DA RÉ (BR/RS) (74) STOCK MARCAS E PATENTES LTDA - ME
---------------------------------	--

---

<b>(21) BR 32 2022 007016-8</b>	Código 34.2 - Exame formal de Cumprimento de Exigência Técnica (71) CLEBER LUIS DA RÉ (BR/RS) (74) STOCK MARCAS E PATENTES LTDA - ME
---------------------------------	--

**Código 35 - Arquivamento do Pedido – Art. 216 § 2º e Art. 106 § 3º da LPI**

Arquivado definitivamente o pedido de registro de desenho industrial, uma vez que não foi apresentada a procuração devida no prazo de 60 (sessenta) dias contados da prática do primeiro ato da parte no processo ou não houve manifestação do depositante quanto à exigência formulada.

---

**(21) BR 30 2016 002064-7**

Código 35 - Arquivamento do Pedido – Art. 216 § 2º e Art. 106 § 3º da LPI

(22) 16/05/2016

(44) 11/04/2023

(52) 25-03

(54) CONFIGURAÇÃO APLICADA A/EM COBERTURA

(71) RTI LOCAÇÕES EIRELI - EPP (BR/RS)

(72) RODRIGO TUBBS ISOPPO

(74) D' Mark Registros de Marcas e Patentes S/S Ltda.

Pedido arquivado definitivamente com base no § 3º do art. 106 da LPI, por não ter sido apresentada, tempestivamente, petição de cumprimento da exigência publicada na RPI 2671, de 15/03/2022, de acordo com o despacho 47 publicado na RPI 2713, em 03/01/2023.

### Código 38 - Outros Recursos

Notificação de interposição de recurso ao Presidente do INPI contra a decisão proferida pela Diretoria, objetivando o reexame da matéria. Desta data corre o prazo de 60 (sessenta) dias para apresentação de contrarrazões por qualquer Interessado. Poderá ser requerida cópia do recurso com o peticionamento do serviço 824 - cópia reprográfica simples.

---

**(21) BR 30 2013 002725-2**

Código 38 - Outros Recursos

(22) 14/05/2013

(71) MARISA LOURENÇO (BR/MS)

(74) ANTONIO MARCOS RODRIGUES DE CARVALHO

Recurso contra a devolução de prazo negada: Pet. (WB) 870230027200, de 31/03/2023.

---

**(21) BR 30 2022 001612-8**

Código 38 - Outros Recursos

(22) 29/03/2022

(71) TELEFONICA, S.A. (ES)

(74) DAVID DO NASCIMENTO ADVOGADOS ASSOCIADOS

Recurso contra a perda de prioridade: Pet. (WB) 870230024805, de 24/3/2023.



**Código 39 - Concessão do Registro**

Concessão do registro de desenho industrial. O certificado de registro está disponível no portal do INPI. Desta data corre o prazo de 5 (cinco) anos para interposição de nulidade administrativa por qualquer interessado (Art.113 § 1º da LPI ). Os efeitos da concessão serão suspensos caso o pedido de nulidade seja interposto no prazo de 60 (sessenta) dias, contados da data da concessão.

---

**(11) BR 30 2021 005679-8**

Código 39 - Concessão do Registro

(22) 12/11/2021

(15) 11/04/2023

(45) 11/04/2023

(52) 26-03

(54) CONFIGURAÇÃO APLICADA A/EM LUMINÁRIA DE POSTE

(73) CÍNTIA DA SILVA (BR/SP)

(72) ANTONIO CARLOS CORRÊA JUNIOR

(74) José Henrique Toledo Corrêa

10 (dez) anos contados a partir de 12/11/2021, mediante o recolhimento da taxa quinquenal de manutenção (Artigos 119 e 120 da LPI) e observadas as demais condições legais.

---

**(11) BR 30 2022 000627-0**

Código 39 - Concessão do Registro

(22) 09/02/2022

(15) 11/04/2023

(45) 11/04/2023

(52) 02-01 , 02-02

(54) CONFIGURAÇÃO APLICADA A/EM LINGERIE

(73) HADAR COMERCIAL EIRELI ME (BR/SP)

(72) SHMUEL FISCHBEIN

(74) RUBENS DOS SANTOS FILHO

10 (dez) anos contados a partir de 09/02/2022, mediante o recolhimento da taxa quinquenal de manutenção (Artigos 119 e 120 da LPI) e observadas as demais condições legais.



**(11) BR 30 2022 001381-1**

Código 39 - Concessão do Registro

(22) 17/03/2022

(15) 11/04/2023

(45) 11/04/2023

(52) 06-01

(54) CONFIGURAÇÃO APLICADA A/EM ASSENTO

(73) ELIANA CUTOLO SAMORANO (BR/PR)

(72) ELIANA CUTOLO SAMORANO

(74) DONIZETE PAIAS

10 (dez) anos contados a partir de 17/03/2022, mediante o recolhimento da taxa quinquenal de manutenção (Artigos 119 e 120 da LPI) e observadas as demais condições legais.

**(11) BR 30 2022 002168-7**

FIG. 1.1

Código 39 - Concessão do Registro

(22) 28/04/2022

(15) 11/04/2023

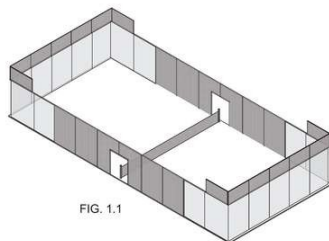
(30) 28/10/2021 AR 100671

(45) 11/04/2023

(52) 21-03

(54) CONFIGURAÇÃO APLICADA A/EM QUADRA DE PADEL

(73) LISANDRO JORGE BORGES (AR)

(72) LISANDRO JORGE BORGES

(74) JOSÉ CARLOS FERREIRA

10 (dez) anos contados a partir de 28/04/2022, mediante o recolhimento da taxa quinquenal de manutenção (Artigos 119 e 120 da LPI) e observadas as demais condições legais.

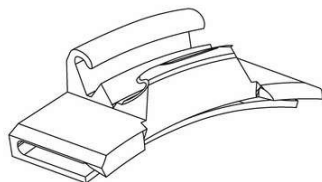
**(11) BR 30 2022 002460-0**

Código 39 - Concessão do Registro

(22) 16/05/2022

(15) 11/04/2023

(30) 16/11/2021 US 29/815,772

(45) 11/04/2023

(52) 15-99

(54) CONFIGURAÇÃO APLICADA A/EM DISPOSITIVO DE CAPTURA DE FIBRA

(73) OWENS CORNING INTELLECTUAL CAPITAL, LLC (US)

(72) FRANK MACDONALD; ANTHONY FAN; JOHN GRAHAM; ADAM DAVIS;  
ROBERT WILLIAMS; JILL A. KRUEGER; EUGENE GALLOWAY

(74) DANIEL ADVOGADOS (ALT.DE DANIEL &amp; CIA)

10 (dez) anos contados a partir de 16/05/2022, mediante o recolhimento da taxa quinquenal de manutenção (Artigos 119 e 120 da LPI) e observadas as demais condições legais.

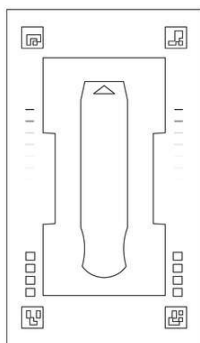

**(11) BR 30 2022 002467-8**

Código 39 - Concessão do Registro

(22) 16/05/2022

(15) 11/04/2023

(30) 19/11/2021 US 29/816,279

(45) 11/04/2023

(52) 32-00

(54) PADRÃO ORNAMENTAL APLICADO A/EM CARTÃO DE VERIFICAÇÃO

(73) SCANWELL HEALTH, INC. (US)

(72) STEPHEN L. CHEN; JEFFREY RICHARD LANGE, JR.; AARON ALEXANDER ROWE; YUNYUAN VIVIAN WANG

(74) HUGO SILVA &amp; MALDONADO PROPRIEDADE INTELECTUAL SOCIEDADE CIVIL S/C LTDA.

10 (dez) anos contados a partir de 16/05/2022, mediante o recolhimento da taxa quinquenal de manutenção (Artigos 119 e 120 da LPI) e observadas as demais condições legais.

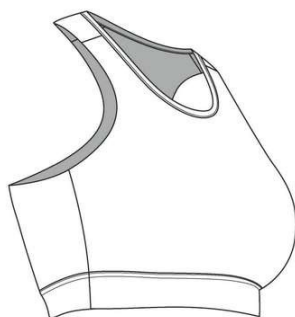
**(11) BR 30 2022 002639-5**

Código 39 - Concessão do Registro

(22) 24/05/2022

(15) 11/04/2023

(45) 11/04/2023

(52) 02-02

(54) CONFIGURAÇÃO APLICADA A/EM TOP

(73) AUTHEN COMÉRCIO DE ROUPAS E ARTIGOS ESPORTIVOS EIRELI - EPP (BR/RJ)

(72) VANESSA KOTTERS WERLICH

(74) CLAUDIA TRIEF ROITMAN

10 (dez) anos contados a partir de 24/05/2022, mediante o recolhimento da taxa quinquenal de manutenção (Artigos 119 e 120 da LPI) e observadas as demais condições legais.

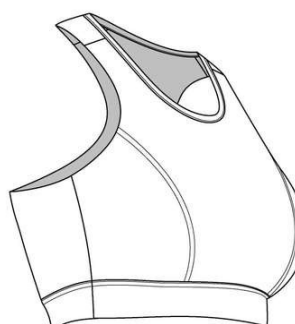
**(11) BR 30 2022 002644-1**

Código 39 - Concessão do Registro

(22) 24/05/2022

(15) 11/04/2023

(45) 11/04/2023

(52) 02-02

(54) CONFIGURAÇÃO APLICADA A/EM TOP

(73) AUTHEN COMÉRCIO DE ROUPAS E ARTIGOS ESPORTIVOS EIRELI - EPP (BR/RJ)

(72) VANESSA KOTTERS WERLICH

(74) CLAUDIA TRIEF ROITMAN

10 (dez) anos contados a partir de 24/05/2022, mediante o recolhimento da taxa



---

quinquenal de manutenção (Artigos 119 e 120 da LPI) e observadas as demais condições legais.

---

**(11) BR 30 2022 002712-0**

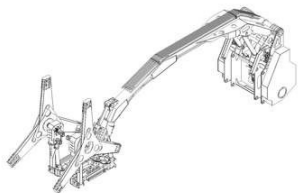

Código 39 - Concessão do Registro

(22) 26/05/2022

(15) 11/04/2023

(45) 11/04/2023

(52) 15-03

(54) CONFIGURAÇÃO APLICADA A/EM PODADEIRA AGRÍCOLA

(73) LUIZ FERNANDO RUFO (BR/SP)

(72) LUIZ FERNANDO RUFO

(74) JORGE ROBERTO INNOCÊNCIO DA COSTA

10 (dez) anos contados a partir de 26/05/2022, mediante o recolhimento da taxa quinquenal de manutenção (Artigos 119 e 120 da LPI) e observadas as demais condições legais.

---

**(11) BR 30 2022 002768-5**

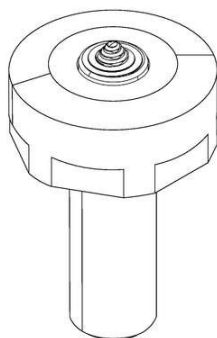

Código 39 - Concessão do Registro

(22) 31/05/2022

(15) 11/04/2023

(30) 01/12/2021 EM 008782072-0001

(45) 11/04/2023

(52) 08-05

(54) CONFIGURAÇÃO APLICADA A/EM FERRAMENTA

(73) ELEMENT SIX (UK) LIMITED (GB)

(72) BRIAN GILROY

(74) KASZNAR LEONARDOS PROPRIEDADE INTELECTUAL

10 (dez) anos contados a partir de 31/05/2022, mediante o recolhimento da taxa quinquenal de manutenção (Artigos 119 e 120 da LPI) e observadas as demais condições legais.

---

**(11) BR 30 2022 002769-3**

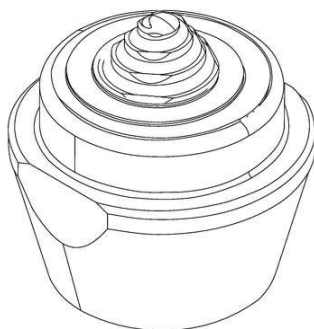

Código 39 - Concessão do Registro

(22) 31/05/2022

(15) 11/04/2023

(30) 01/12/2021 EM 008782072-004

(45) 11/04/2023

(52) 08-05

(54) CONFIGURAÇÃO APLICADA A/EM FERRAMENTA

(73) ELEMENT SIX (UK) LIMITED (GB)

(72) BRIAN GILROY

(74) KASZNAR LEONARDOS PROPRIEDADE INTELECTUAL

10 (dez) anos contados a partir de 31/05/2022, mediante o recolhimento da taxa



---

quinquenal de manutenção (Artigos 119 e 120 da LPI) e observadas as demais condições legais.

---

**(11) BR 30 2022 002917-3**

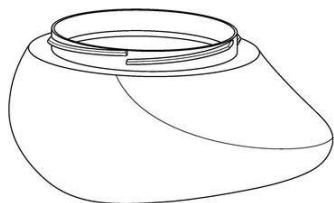

Código 39 - Concessão do Registro

(22) 07/06/2022

(15) 11/04/2023

(30) 08/12/2021 US 29/818,429

(45) 11/04/2023

(52) 07-01

(54) CONFIGURAÇÃO APLICADA A/EM MAMADEIRA

(73) PROXAMAMA LLC (US)

(72) BOB WORRELL; SHILO BEN ZEEV

(74) DANNEMANN, SIEMSEN, BIGLER & IPANEMA MOREIRA

10 (dez) anos contados a partir de 07/06/2022, mediante o recolhimento da taxa quinquenal de manutenção (Artigos 119 e 120 da LPI) e observadas as demais condições legais.

---

**(11) BR 30 2022 003239-5**



Fig. 1.1

Código 39 - Concessão do Registro

(22) 22/06/2022

(15) 11/04/2023

(45) 11/04/2023

(52) 26-05

(54) CONFIGURAÇÃO APLICADA A/EM LUMINÁRIA

(73) STELLA IMPORTAÇÃO E EXPORTAÇÃO DE LUMINÁRIAS LTDA (BR/RS)

(72) LISANDRO HENRIQUE BERLITZ

(74) SKO OYARZÁBAL MARCAS E PATENTES SOCIEDADE SIMPLES LTDA.

10 (dez) anos contados a partir de 22/06/2022, mediante o recolhimento da taxa quinquenal de manutenção (Artigos 119 e 120 da LPI) e observadas as demais condições legais.



---

**(11) BR 30 2022 003788-5**

Código 39 - Concessão do Registro

(22) 21/07/2022

(15) 11/04/2023





(45) 11/04/2023  
 (52) 32-00  
 (54) PADRÃO ORNAMENTAL APLICADO A/EM ARARA DE ROUPAS  
 (73) HIZHO COMÉRCIO IMPORTAÇÃO E EXPORTAÇÃO LTDA. (BR/SP)  
 (72) SHUBIN LI  
 (74) ORG. MÉRITO MARCAS E PATENTES LTDA.

10 (dez) anos contados a partir de 21/07/2022, mediante o recolhimento da taxa quinzenal de manutenção (Artigos 119 e 120 da LPI) e observadas as demais condições legais.

(11) BR 30 2022 004057-6

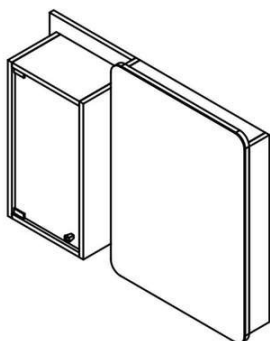

Código 39 - Concessão do Registro

(22) 03/08/2022  
 (15) 11/04/2023  
 (45) 11/04/2023  
 (52) 06-05 , 06-04  
 (54) CONFIGURAÇÃO APLICADA A/EM ESPELHEIRA  
 (73) TIAGO LUIS SIRTULI (BR/SC)  
 (72) TIAGO LUIS SIRTULI  
 (74) Catiane Zini Borela

10 (dez) anos contados a partir de 03/08/2022, mediante o recolhimento da taxa quinzenal de manutenção (Artigos 119 e 120 da LPI) e observadas as demais condições legais.

(11) BR 30 2022 004699-0



Código 39 - Concessão do Registro

(22) 02/09/2022  
 (15) 11/04/2023  
 (30) 03/03/2022 US 29/829,169  
 (45) 11/04/2023  
 (52) 28-02  
 (54) CONFIGURAÇÃO APLICADA A/EM APLICADOR DE COSMÉTICO  
 (73) ELC MANAGEMENT LLC (US)  
 (72) MARIANNE RUSSO; CANDACE GARTLAND; DAVID BOURGUIGNAT;  
 SUNNI L. TEJADA; MARC EMILE LECHANOINE  
 (74) DANNEMANN, SIEMSEN, BIGLER & IPANEMA MOREIRA

10 (dez) anos contados a partir de 02/09/2022, mediante o recolhimento da taxa quinzenal de manutenção (Artigos 119 e 120 da LPI) e observadas as demais condições legais.

(11) BR 30 2022 004707-4

Código 39 - Concessão do Registro

(22) 02/09/2022  
 (15) 11/04/2023



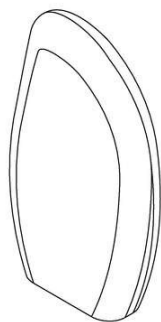

(30) 03/03/2022 US 29/829,186

(45) 11/04/2023

(52) 28-02

(54) CONFIGURAÇÃO APLICADA A/EM APLICADOR DE COSMÉTICO

(73) ELC MANAGEMENT LLC (US)

(72) MARIANNE RUSSO; CANDACE GARTLAND; DAVID BOURGUIGNAT;  
SUNNI L. TEJADA; MARC EMILE LECHANOINE

(74) DANNEMANN, SIEMSEN, BIGLER & IPANEMA MOREIRA

10 (dez) anos contados a partir de 02/09/2022, mediante o recolhimento da taxa quinquenal de manutenção (Artigos 119 e 120 da LPI) e observadas as demais condições legais.

**(11) BR 30 2022 004709-0**



Código 39 - Concessão do Registro

(22) 02/09/2022

(15) 11/04/2023

(30) 03/03/2022 US 29/829,173

(45) 11/04/2023

(52) 28-02

(54) CONFIGURAÇÃO APLICADA A/EM APLICADOR DE COSMÉTICO

(73) ELC MANAGEMENT LLC (US)

(72) MARIANNE RUSSO; CANDACE GARTLAND; DAVID BOURGUIGNAT;  
SUNNI L. TEJADA; MARC EMILE LECHANOINE

(74) DANNEMANN, SIEMSEN, BIGLER & IPANEMA MOREIRA

10 (dez) anos contados a partir de 02/09/2022, mediante o recolhimento da taxa quinquenal de manutenção (Artigos 119 e 120 da LPI) e observadas as demais condições legais.

**(11) BR 30 2022 004867-4**

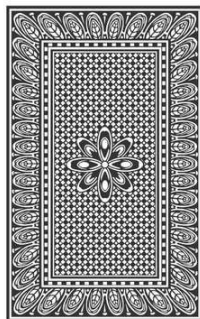

Código 39 - Concessão do Registro

(22) 09/09/2022

(15) 11/04/2023

(45) 11/04/2023

(52) 21-01

(54) PADRÃO ORNAMENTAL APLICADO A/EM CARTA DE BARALHO

(73) DK ARMARINHOS LTDA (BR/SP)

(72) ABDALA AHMAD ORRA

(74) SPI - Marcas e Patentes S/C Ltda.

10 (dez) anos contados a partir de 09/09/2022, mediante o recolhimento da taxa quinquenal de manutenção (Artigos 119 e 120 da LPI) e observadas as demais condições legais.

**(11) BR 30 2022 005229-9**

Código 39 - Concessão do Registro





Fig. 1.1

(22) 26/09/2022

(15) 11/04/2023

(45) 11/04/2023

(52) 26-06

(54) CONFIGURAÇÃO APLICADA A/EM LANTERNA VEICULAR

(73) MAURICIO BALBINOT (BR/RS)

(72) MAURICIO BALBINOT

(74) SKO OYARZÁBAL MARCAS E PATENTES SOCIEDADE SIMPLES LTDA.

10 (dez) anos contados a partir de 26/09/2022, mediante o recolhimento da taxa quinquenal de manutenção (Artigos 119 e 120 da LPI) e observadas as demais condições legais.

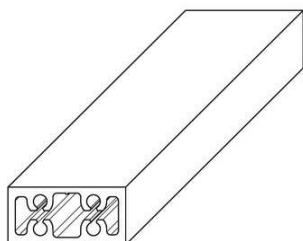
**(11) BR 30 2022 005990-0**

Código 39 - Concessão do Registro

(22) 31/10/2022

(15) 11/04/2023

(45) 11/04/2023

(52) 25-99

(54) CONFIGURAÇÃO APLICADA A/EM PERFIL

(73) BUGAL BRASIL INDUSTRIA DE METAIS LTDA (BR/SP)

(72) ALEXANDRE JACQUES JEAN CLAUDE LUCIEN EMILE YVES MARIE ERAUD

(74) BEERRE ASSESSORIA EMPRESARIAL LTDA

10 (dez) anos contados a partir de 31/10/2022, mediante o recolhimento da taxa quinquenal de manutenção (Artigos 119 e 120 da LPI) e observadas as demais condições legais.

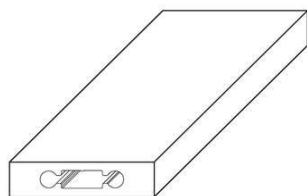
**(11) BR 30 2022 005991-9**

Código 39 - Concessão do Registro

(22) 31/10/2022

(15) 11/04/2023

(45) 11/04/2023

(52) 25-99

(54) CONFIGURAÇÃO APLICADA A/EM PERFIL

(73) BUGAL BRASIL INDUSTRIA DE METAIS LTDA (BR/SP)

(72) ALEXANDRE JACQUES JEAN CLAUDE LUCIEN EMILE YVES MARIE ERAUD

(74) BEERRE ASSESSORIA EMPRESARIAL LTDA

10 (dez) anos contados a partir de 31/10/2022, mediante o recolhimento da taxa quinquenal de manutenção (Artigos 119 e 120 da LPI) e observadas as demais condições legais.

**(11) BR 30 2022 005992-7**

Código 39 - Concessão do Registro



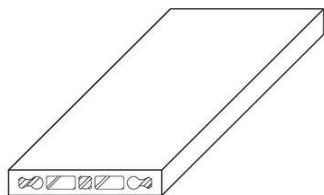

(22) 31/10/2022

(15) 11/04/2023

(45) 11/04/2023

(52) 25-99

(54) CONFIGURAÇÃO APLICADA A/EM PERFIL

(73) BUGAL BRASIL INDUSTRIA DE METAIS LTDA (BR/SP)

(72) ALEXANDRE JACQUES JEAN CLAUDE LUCIEN EMILE YVES MARIE ERAUD

(74) BEERRE ASSESSORIA EMPRESARIAL LTDA

10 (dez) anos contados a partir de 31/10/2022, mediante o recolhimento da taxa quinquenal de manutenção (Artigos 119 e 120 da LPI) e observadas as demais condições legais.

**(11) BR 30 2022 006000-3**

Código 39 - Concessão do Registro

(22) 01/11/2022

(15) 11/04/2023

(45) 11/04/2023

(52) 21-01

(54) CONFIGURAÇÃO APLICADA A/EM BONECA

(73) ANRAN SUPPLY CHAIN MANAGEMENT LIMITED - ANRAN (HK)

(72) ZOU ZIHUA

(74) DANILO ALVES

10 (dez) anos contados a partir de 01/11/2022, mediante o recolhimento da taxa quinquenal de manutenção (Artigos 119 e 120 da LPI) e observadas as demais condições legais.

**(11) BR 30 2022 006078-0**

Código 39 - Concessão do Registro

(22) 07/11/2022

(15) 11/04/2023

(45) 11/04/2023

(52) 09-01

(54) CONFIGURAÇÃO APLICADA A/EM POTE

(73) LACTALIS DO BRASIL - COMÉRCIO, IMPORTAÇÃO, EXPORTAÇÃO DE LACTICÍNIOS LTDA. (BR/RS)

(72) ADENILSON RODRIGUES DOS SANTOS

(74) FLAVIA MANSUR MURAD SCHAAL

10 (dez) anos contados a partir de 07/11/2022, mediante o recolhimento da taxa quinquenal de manutenção (Artigos 119 e 120 da LPI) e observadas as demais condições legais.

**(11) BR 30 2022 006098-4**

Código 39 - Concessão do Registro



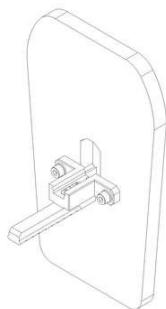

(22) 08/11/2022

(15) 11/04/2023

(45) 11/04/2023

(52) 22-99

(54) CONFIGURAÇÃO APLICADA A/EM ESCUDO

(73) TAE CONSULTORIA E ASSESSORIA EM SEGURANÇA LTDA (BR/SP)

(72) VICENTE PAULO ANCONA

(74) Ariboni, Fabbri e Schmidt Sociedade de Advogados

10 (dez) anos contados a partir de 08/11/2022, mediante o recolhimento da taxa quinquenal de manutenção (Artigos 119 e 120 da LPI) e observadas as demais condições legais.

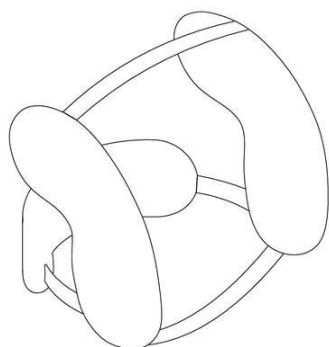
**(11) BR 30 2022 006106-9**

Código 39 - Concessão do Registro

(22) 08/11/2022

(15) 11/04/2023

(45) 11/04/2023

(52) 24-04

(54) CONFIGURAÇÃO APLICADA A/EM SUPORTE COM BOLSA TERMICA

(73) MERCUR S/A (BR/RS)

(72) JORGE HOELZEL NETO

(74) GUERRA ADVOGADOS ASSOCIADOS

10 (dez) anos contados a partir de 08/11/2022, mediante o recolhimento da taxa quinquenal de manutenção (Artigos 119 e 120 da LPI) e observadas as demais condições legais.

**(11) BR 30 2022 006147-6**

Código 39 - Concessão do Registro

(22) 09/11/2022

(15) 11/04/2023

(45) 11/04/2023

(52) 12-11

(54) CONFIGURAÇÃO APLICADA A/EM MOTOCICLETA

(73) AVELLOZ MOTOS EXPORTACAO E IMPORTACAO LTDA - EPP (BR/PE)

(72) CAIO GOULART DE SIQUEIRA

(74) ESCOBAR ADVOCACIA

10 (dez) anos contados a partir de 09/11/2022, mediante o recolhimento da taxa quinquenal de manutenção (Artigos 119 e 120 da LPI) e observadas as demais condições legais.

**(11) BR 30 2022 006275-8**

Código 39 - Concessão do Registro

(22) 16/11/2022

(15) 11/04/2023



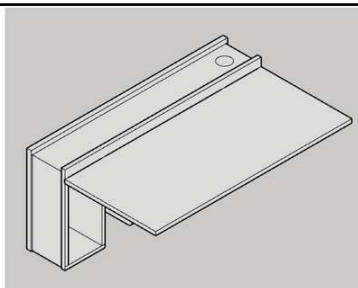

(45) 11/04/2023

(52) 06-06

(54) PADRÃO ORNAMENTAL APLICADO A/EM MÓVEL

(73) EVANDRO SABATKE (BR/SC)

(72) EVANDRO SABATKE

10 (dez) anos contados a partir de 16/11/2022, mediante o recolhimento da taxa quinquenal de manutenção (Artigos 119 e 120 da LPI) e observadas as demais condições legais.

**(11) BR 30 2022 006279-0**

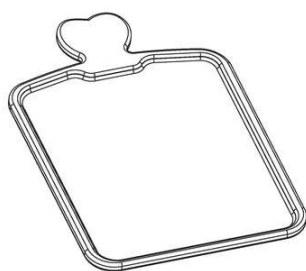

Código 39 - Concessão do Registro

(22) 16/11/2022

(15) 11/04/2023

(45) 11/04/2023

(52) 07-02

(54) CONFIGURAÇÃO APLICADA A/EM TÁBUA DE FRIOS

(73) JOÃO APARECIDO MANOEL (BR/SP)

(72) JOÃO APARECIDO MANOEL

(74) Silvio Darré Júnior

10 (dez) anos contados a partir de 16/11/2022, mediante o recolhimento da taxa quinquenal de manutenção (Artigos 119 e 120 da LPI) e observadas as demais condições legais.

**(11) BR 30 2022 006280-4**

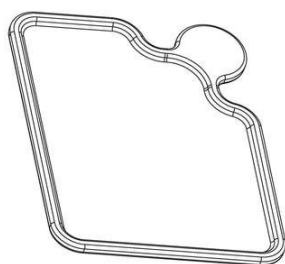

Código 39 - Concessão do Registro

(22) 16/11/2022

(15) 11/04/2023

(45) 11/04/2023

(52) 07-02

(54) CONFIGURAÇÃO APLICADA A/EM TÁBUA DE FRIOS

(73) JOÃO APARECIDO MANOEL (BR/SP)

(72) JOÃO APARECIDO MANOEL

(74) Silvio Darré Júnior

10 (dez) anos contados a partir de 16/11/2022, mediante o recolhimento da taxa quinquenal de manutenção (Artigos 119 e 120 da LPI) e observadas as demais condições legais.

**(11) BR 30 2022 006340-1**

Código 39 - Concessão do Registro

(22) 18/11/2022

(15) 11/04/2023

(45) 11/04/2023

(52) 15-03

(54) CONFIGURAÇÃO APLICADA A/EM ENLEIRADOR



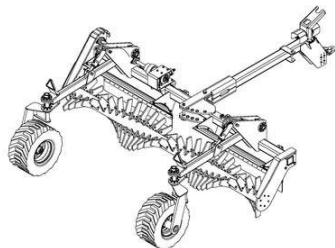

(73) STRASS TECH LTDA. (BR/SC)

(72) ASSIS STRASSER

(74) CLARKE, MODET PROPRIEDADE INTELECTUAL LTDA.

10 (dez) anos contados a partir de 18/11/2022, mediante o recolhimento da taxa quinquenal de manutenção (Artigos 119 e 120 da LPI) e observadas as demais condições legais.

**(11) BR 30 2022 006404-1**



Código 39 - Concessão do Registro

(22) 22/11/2022

(15) 11/04/2023

(30) 26/05/2022 US 29/840,137

(45) 11/04/2023

(52) 02-04

(54) CONFIGURAÇÃO APLICADA A/EM CALÇADOS

(73) CROCS, INC. (US)

(72) FEDERICO FONGHER; MICHAEL SARANTAKOS

(74) Felsberg e Pedretti Advogados e Consultores Legais

10 (dez) anos contados a partir de 22/11/2022, mediante o recolhimento da taxa quinquenal de manutenção (Artigos 119 e 120 da LPI) e observadas as demais condições legais.

**(11) BR 30 2022 006415-7**

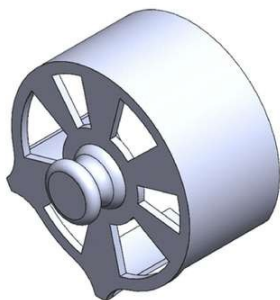

Código 39 - Concessão do Registro

(22) 23/11/2022

(15) 11/04/2023

(45) 11/04/2023

(52) 10-04

(54) CONFIGURAÇÃO APLICADA A/EM MEDIDOR DE DIÂMETRO EXTERNO DE TUBOS

(73) LEANDRO ANTUNES (BR/SP)

(72) LEANDRO ANTUNES DIAS; ANTONIO CESAR GALHARDI

(74) DAVID DO NASCIMENTO ADVOGADOS ASSOCIADOS

10 (dez) anos contados a partir de 23/11/2022, mediante o recolhimento da taxa quinquenal de manutenção (Artigos 119 e 120 da LPI) e observadas as demais condições legais.

**(11) BR 30 2022 006458-0**

Código 39 - Concessão do Registro

(22) 24/11/2022

(15) 11/04/2023

(45) 11/04/2023

(52) 08-07

(54) CONFIGURAÇÃO APLICADA A/EM BASE PARA SISTEMA DE



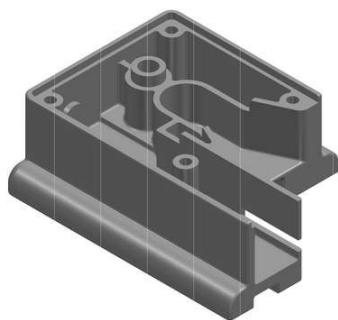

## TRAVAMENTO

(73) SITMED EQUIPAMENTOS MÉDICOS LTDA (BR/RS)

(72) MIGUEL MAZZOCCO

(74) GUERRA ADVOGADOS ASSOCIADOS

10 (dez) anos contados a partir de 24/11/2022, mediante o recolhimento da taxa quinquenal de manutenção (Artigos 119 e 120 da LPI) e observadas as demais condições legais.

**(11) BR 30 2022 006488-2**

Código 39 - Concessão do Registro

(22) 25/11/2022

(15) 11/04/2023

(45) 11/04/2023

(52) 07-02

(54) CONFIGURAÇÃO APLICADA A/EM MISTURADOR

(73) INDÚSTRIA METALÚRGICA MCA LTDA (BR/SP)

(72) JOSÉ EDUARDO MELRO

(74) ICAMP MARCAS E PATENTES LTDA

10 (dez) anos contados a partir de 25/11/2022, mediante o recolhimento da taxa quinquenal de manutenção (Artigos 119 e 120 da LPI) e observadas as demais condições legais.

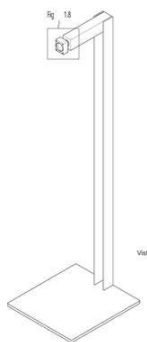
**(11) BR 30 2022 006530-7**

Código 39 - Concessão do Registro

(22) 28/11/2022

(15) 11/04/2023

(30) 30/06/2022 KR 30-2022-0026310

(45) 11/04/2023

(52) 14-06

(54) CONFIGURAÇÃO APLICADA A/EM SUPORTE

(73) LG ELECTRONICS INC. (KR)

(72) WOOSUK PARK; SEUNGHYEOP LEE

(74) DANNEMANN, SIEMSEN, BIGLER &amp; IPANEMA MOREIRA

10 (dez) anos contados a partir de 28/11/2022, mediante o recolhimento da taxa quinquenal de manutenção (Artigos 119 e 120 da LPI) e observadas as demais condições legais.

**(11) BR 30 2022 006531-5**

Código 39 - Concessão do Registro

(22) 28/11/2022

(15) 11/04/2023

(30) 23/06/2022 KR 30-2022-0025136

(45) 11/04/2023

(52) 14-04



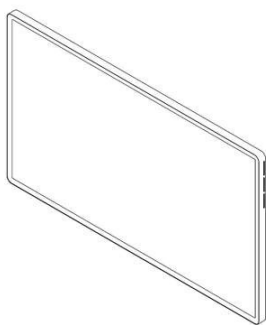

(54) CONFIGURAÇÃO APLICADA A/EM DISPOSITIVO DE EXIBIÇÃO DE IMAGENS

(73) LG ELECTRONICS INC. (KR)

(72) WOOSUK PARK; SEUNGHYEOP LEE; HYOJIN WON

(74) DANNEMANN, SIEMSEN, BIGLER & IPANEMA MOREIRA

10 (dez) anos contados a partir de 28/11/2022, mediante o recolhimento da taxa quinquenal de manutenção (Artigos 119 e 120 da LPI) e observadas as demais condições legais.

**(11) BR 30 2022 006532-3**

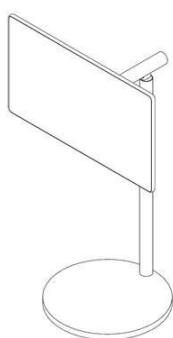

Código 39 - Concessão do Registro

(22) 28/11/2022

(15) 11/04/2023

(30) 23/06/2022 KR 30-2022-0025095

(45) 11/04/2023

(52) 14-04

(54) CONFIGURAÇÃO APLICADA A/EM DISPOSITIVO DE EXIBIÇÃO DE IMAGENS

(73) LG ELECTRONICS INC. (KR)

(72) WOOSUK PARK; HYOJIN WON; SEUNGHYEOP LEE

(74) DANNEMANN, SIEMSEN, BIGLER & IPANEMA MOREIRA

10 (dez) anos contados a partir de 28/11/2022, mediante o recolhimento da taxa quinquenal de manutenção (Artigos 119 e 120 da LPI) e observadas as demais condições legais.

**(11) BR 30 2022 006533-1**

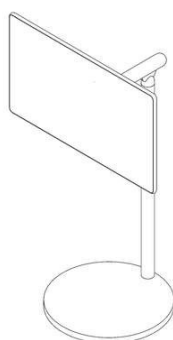

Código 39 - Concessão do Registro

(22) 28/11/2022

(15) 11/04/2023

(30) 23/06/2022 KR 30-2022-0025086

(45) 11/04/2023

(52) 14-04

(54) CONFIGURAÇÃO APLICADA A/EM DISPOSITIVO DE EXIBIÇÃO DE IMAGENS

(73) LG ELECTRONICS INC. (KR)

(72) WOOSUK PARK; HYOJIN WON; SEUNGHYEOP LEE

(74) DANNEMANN, SIEMSEN, BIGLER & IPANEMA MOREIRA

10 (dez) anos contados a partir de 28/11/2022, mediante o recolhimento da taxa quinquenal de manutenção (Artigos 119 e 120 da LPI) e observadas as demais condições legais.

**(11) BR 30 2022 006535-8**

Código 39 - Concessão do Registro

(22) 28/11/2022



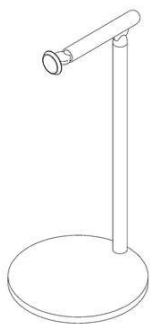

(15) 11/04/2023  
 (30) 23/06/2022 KR 30-2022-0025120  
 (45) 11/04/2023  
 (52) 14-06  
 (54) CONFIGURAÇÃO APLICADA A/EM DOBRADIÇA PARA SUPORTE  
 (73) LG ELECTRONICS INC. (KR)  
 (72) WOOSUK PARK; HYOJIN WON; SEUNGHYEOP LEE  
 (74) DANNEMANN, SIEMSEN, BIGLER & IPANEMA MOREIRA  
 10 (dez) anos contados a partir de 28/11/2022, mediante o recolhimento da taxa quinquenal de manutenção (Artigos 119 e 120 da LPI) e observadas as demais condições legais.

**(11) BR 30 2022 006537-4**

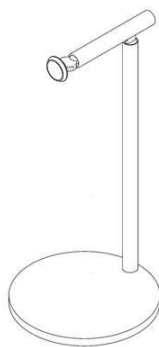

Código 39 - Concessão do Registro  
 (22) 28/11/2022  
 (15) 11/04/2023  
 (30) 23/06/2022 KR 30-2022-0025127  
 (45) 11/04/2023  
 (52) 14-06  
 (54) CONFIGURAÇÃO APLICADA A/EM DOBRADIÇA PARA SUPORTE  
 (73) LG ELECTRONICS INC. (KR)  
 (72) WOOSUK PARK; HYOJIN WON; SEUNGHYEOP LEE  
 (74) DANNEMANN, SIEMSEN, BIGLER & IPANEMA MOREIRA  
 10 (dez) anos contados a partir de 28/11/2022, mediante o recolhimento da taxa quinquenal de manutenção (Artigos 119 e 120 da LPI) e observadas as demais condições legais.

**(11) BR 30 2022 006538-2**

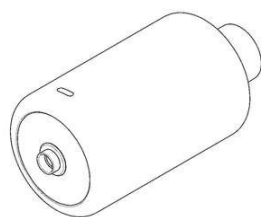

Código 39 - Concessão do Registro  
 (22) 28/11/2022  
 (15) 11/04/2023  
 (30) 23/06/2022 KR 30-2022-0025176  
 (45) 11/04/2023  
 (52) 13-99  
 (54) CONFIGURAÇÃO APLICADA A/EM CARREGADOR  
 (73) LG ELECTRONICS INC. (KR)  
 (72) WOOSUK PARK; HYOJIN WON; SEUNGHYEOP LEE  
 (74) DANNEMANN, SIEMSEN, BIGLER & IPANEMA MOREIRA  
 10 (dez) anos contados a partir de 28/11/2022, mediante o recolhimento da taxa quinquenal de manutenção (Artigos 119 e 120 da LPI) e observadas as demais condições legais.

**(11) BR 30 2022 006541-2**

Código 39 - Concessão do Registro



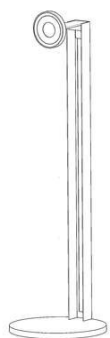

(22) 28/11/2022  
 (15) 11/04/2023  
 (30) 30/06/2022 KR 30-2022-0026326  
 (45) 11/04/2023  
 (52) 14-06  
 (54) CONFIGURAÇÃO APLICADA A/EM SUPORTE PARA DISPOSITIVO DE EXIBIÇÃO  
 (73) LG ELECTRONICS INC. (KR)  
 (72) WOOSUK PARK; SEUNGHYEOP LEE  
 (74) DANNEMANN, SIEMSEN, BIGLER & IPANEMA MOREIRA  
 10 (dez) anos contados a partir de 28/11/2022, mediante o recolhimento da taxa quinquenal de manutenção (Artigos 119 e 120 da LPI) e observadas as demais condições legais.

**(11) BR 30 2022 006542-0**

Código 39 - Concessão do Registro  
 (22) 28/11/2022  
 (15) 11/04/2023  
 (30) 06/07/2022 KR 30-2022-0027210  
 (45) 11/04/2023  
 (52) 14-06  
 (54) CONFIGURAÇÃO APLICADA A/EM SUPORTE PARA DISPOSITIVO DE EXIBIÇÃO  
 (73) LG ELECTRONICS INC. (KR)  
 (72) WOOSUK PARK; SEUNGHYEOP LEE  
 (74) DANNEMANN, SIEMSEN, BIGLER & IPANEMA MOREIRA  
 10 (dez) anos contados a partir de 28/11/2022, mediante o recolhimento da taxa quinquenal de manutenção (Artigos 119 e 120 da LPI) e observadas as demais condições legais.

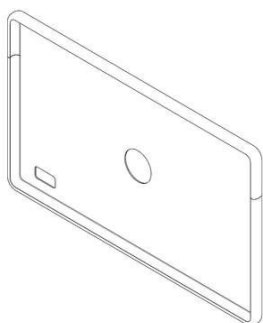
**(11) BR 30 2022 006543-9**

Código 39 - Concessão do Registro  
 (22) 28/11/2022  
 (15) 11/04/2023  
 (30) 09/06/2022 KR 30-2022-0023005  
 (45) 11/04/2023  
 (52) 14-99  
 (54) CONFIGURAÇÃO APLICADA A/EM CAPA PARA DISPOSITIVO ELETRÔNICO  
 (73) LG ELECTRONICS INC. (KR)  
 (72) WOOSUK PARK; HYOJIN WON; SEUNGHYEOP LEE  
 (74) DANNEMANN, SIEMSEN, BIGLER & IPANEMA MOREIRA  
 10 (dez) anos contados a partir de 28/11/2022, mediante o recolhimento da taxa quinquenal de manutenção (Artigos 119 e 120 da LPI) e observadas as demais



---

condições legais.

---

**(11) BR 30 2022 006544-7**

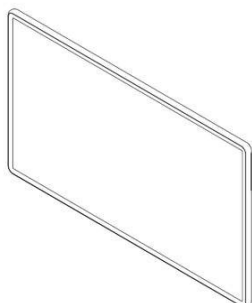

Código 39 - Concessão do Registro

(22) 28/11/2022

(15) 11/04/2023

(30) 23/06/2022 KR 30-2022-0025131

(45) 11/04/2023

(52) 14-04

(54) CONFIGURAÇÃO APLICADA A/EM DISPOSITIVO DE EXIBIÇÃO DE IMAGENS

(73) LG ELECTRONICS INC. (KR)

(72) WOOSUK PARK; SEUNGHYEOP LEE; HYOJIN WON

(74) DANNEMANN, SIEMSEN, BIGLER & IPANEMA MOREIRA

10 (dez) anos contados a partir de 28/11/2022, mediante o recolhimento da taxa quinquenal de manutenção (Artigos 119 e 120 da LPI) e observadas as demais condições legais.

---

**(11) BR 30 2022 006546-3**

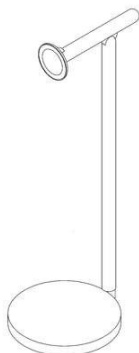

Código 39 - Concessão do Registro

(22) 28/11/2022

(15) 11/04/2023

(30) 30/06/2022 KR 30-2022-0026325

(45) 11/04/2023

(52) 14-06

(54) CONFIGURAÇÃO APLICADA A/EM SUPORTE PARA DISPOSITIVO DE EXIBIÇÃO

(73) LG ELECTRONICS INC. (KR)

(72) WOOSUK PARK; SEUNGHYEOP LEE

(74) DANNEMANN, SIEMSEN, BIGLER & IPANEMA MOREIRA

10 (dez) anos contados a partir de 28/11/2022, mediante o recolhimento da taxa quinquenal de manutenção (Artigos 119 e 120 da LPI) e observadas as demais condições legais.

---

**(11) BR 30 2022 006599-4**



Código 39 - Concessão do Registro

(22) 30/11/2022

(15) 11/04/2023

(45) 11/04/2023

(52) 06-03

(54) CONFIGURAÇÃO APLICADA A/EM MESA

(73) GABRIEL JOHANSSON AZEREDO (BR/RS)

(72) GABRIEL JOHANSSON AZEREDO

10 (dez) anos contados a partir de 30/11/2022, mediante o recolhimento da taxa



quinquenal de manutenção (Artigos 119 e 120 da LPI) e observadas as demais condições legais.

(11) BR 30 2022 006643-5

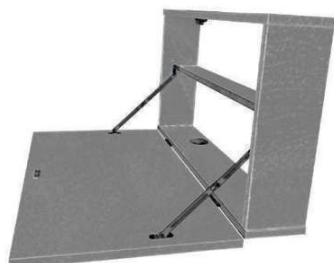

Código 39 - Concessão do Registro

(22) 02/12/2022

(15) 11/04/2023

(45) 11/04/2023

(52) 06-03

(54) CONFIGURAÇÃO APLICADA A/EM MÓVEL

(73) EVANDRO SABATKE (BR/SC)

(72) EVANDRO SABATKE

10 (dez) anos contados a partir de 02/12/2022, mediante o recolhimento da taxa quinquenal de manutenção (Artigos 119 e 120 da LPI) e observadas as demais condições legais.



Fig. 1.2



(11) BR 30 2022 006644-3

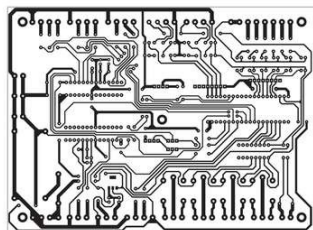

Código 39 - Concessão do Registro

(22) 02/12/2022

(15) 11/04/2023

(45) 11/04/2023

(52) 32-00

(54) PADRÃO ORNAMENTAL APLICADO A/EM CIRCUITO IMPRESSO

(73) EDUARDO TADEU DE CAMPOS MAIA (BR/SP)

(72) EDUARDO TADEU DE CAMPOS MAIA

(74) SUL AMÉRICA MARCAS E PATENTES LTDA.

10 (dez) anos contados a partir de 02/12/2022, mediante o recolhimento da taxa quinquenal de manutenção (Artigos 119 e 120 da LPI) e observadas as demais condições legais.

(11) BR 30 2022 006660-5

Código 39 - Concessão do Registro

(22) 05/12/2022

(15) 11/04/2023

(30) 03/06/2022 US 29/841,169

(45) 11/04/2023





Figura 1.1

(52) 25-02

(54) CONFIGURAÇÃO APLICADA A/EM PAINEL DE PISO DE ACESSO

(73) TATE ACCESS FLOORS, INC. (US)

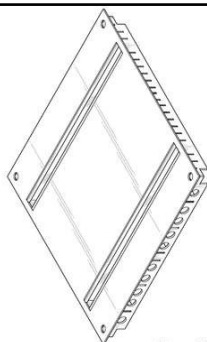
(72) BEN STEINBERG; DANIEL BRENT KENNEDY; GWEN DEMOSKY; DAN

CATALFU; SANTOSH DHAKAL

(74) CLARKE, MODET PROPRIEDADE INTELECTUAL LTDA.

10 (dez) anos contados a partir de 05/12/2022, mediante o recolhimento da taxa quinquenal de manutenção (Artigos 119 e 120 da LPI) e observadas as demais condições legais.

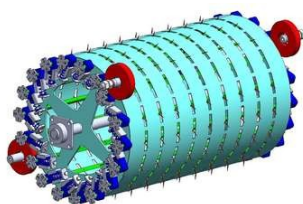
**(11) BR 30 2022 006668-0**

Código 39 - Concessão do Registro

(22) 06/12/2022

(15) 11/04/2023

(45) 11/04/2023

(52) 08-08

(54) CONFIGURAÇÃO APLICADA A/EM ROLO ALIMENTADOR

(73) ANTONIO CARLOS PIRES VIEIRA (BR/SC)

(72) ANTONIO CARLOS PIRES VIEIRA

(74) LUANA KLAUS

10 (dez) anos contados a partir de 06/12/2022, mediante o recolhimento da taxa quinquenal de manutenção (Artigos 119 e 120 da LPI) e observadas as demais condições legais.

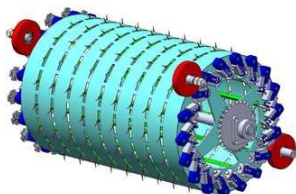
**(11) BR 30 2022 006692-3**

Código 39 - Concessão do Registro

(22) 06/12/2022

(15) 11/04/2023

(30) 30/09/2022 WO 122698

(45) 11/04/2023

(52) 06-01

(54) CONFIGURAÇÃO APLICADA A/EM CADEIRA

(73) ANDREU WORLD DESIGN, S.A. (ES)

(72) PHILIPPE STARCK

(74) DANIEL ADVOGADOS (ALT.DE DANIEL &amp; CIA)

10 (dez) anos contados a partir de 06/12/2022, mediante o recolhimento da taxa quinquenal de manutenção (Artigos 119 e 120 da LPI) e observadas as demais condições legais.



---

**(11) BR 30 2022 006725-3**

FIGURA 1.1

Código 39 - Concessão do Registro

(22) 08/12/2022

(15) 11/04/2023

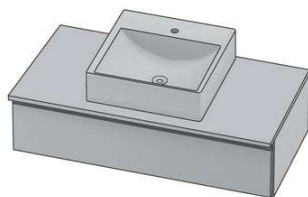
(45) 11/04/2023

(52) 06-04

(54) CONFIGURAÇÃO APLICADA A/EM MÓVEL

(73) PIZATTO &amp; CIA LTDA ME (BR/SP)

(72) RICARDO LUCIANO MANGILI

(74) RICCI &amp; ASSOCIADOS PROPRIEDADE INTELECTUAL S/S LTDA

10 (dez) anos contados a partir de 08/12/2022, mediante o recolhimento da taxa quinquenal de manutenção (Artigos 119 e 120 da LPI) e observadas as demais condições legais.

---

**(11) BR 30 2022 006726-1**

FIGURA 1.1

Código 39 - Concessão do Registro

(22) 08/12/2022

(15) 11/04/2023

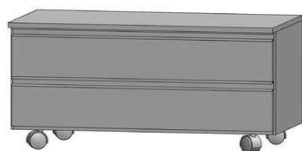
(45) 11/04/2023

(52) 06-04

(54) CONFIGURAÇÃO APLICADA A/EM MÓVEL

(73) PIZATTO &amp; CIA LTDA ME (BR/SP)

(72) RICARDO LUCIANO MANGILI

(74) RICCI &amp; ASSOCIADOS PROPRIEDADE INTELECTUAL S/S LTDA

10 (dez) anos contados a partir de 08/12/2022, mediante o recolhimento da taxa quinquenal de manutenção (Artigos 119 e 120 da LPI) e observadas as demais condições legais.

---

**(11) BR 30 2022 006746-6**

Fig. 1.1

Código 39 - Concessão do Registro

(22) 09/12/2022

(15) 11/04/2023

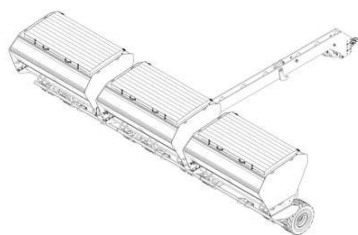
(45) 11/04/2023

(52) 15-03

(54) CONFIGURAÇÃO APLICADA A/EM SEMEADORA

(73) GTS DO BRASIL LTDA. (BR/SC)

(72) ASSIS STRASSER

(74) CLARKE, MODET PROPRIEDADE INTELECTUAL LTDA.

10 (dez) anos contados a partir de 09/12/2022, mediante o recolhimento da taxa quinquenal de manutenção (Artigos 119 e 120 da LPI) e observadas as demais condições legais.

---

**(11) BR 30 2022 006749-0**

Código 39 - Concessão do Registro

(22) 09/12/2022

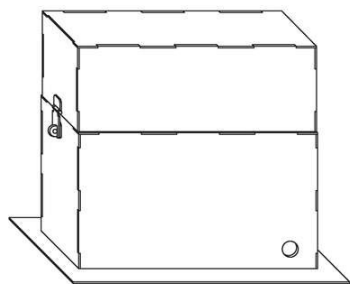

(15) 11/04/2023

(45) 11/04/2023

(52) 20-02

(54) CONFIGURAÇÃO APLICADA A/EM EXPOSITOR

(73) S. A. N. MOREIRA LTDA (BR/PR)

(72) VALDECIR APARECIDO FERNANDES MOREIRA

(74) ALCION BUBNIAK

10 (dez) anos contados a partir de 09/12/2022, mediante o recolhimento da taxa quinquenal de manutenção (Artigos 119 e 120 da LPI) e observadas as demais condições legais.

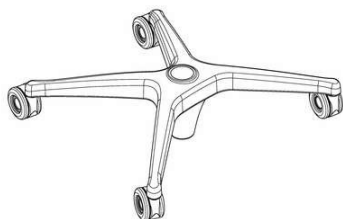
**(11) BR 30 2022 006753-9**

Código 39 - Concessão do Registro

(22) 09/12/2022

(15) 11/04/2023

(30) 10/06/2022 US 29/842,140

(45) 11/04/2023

(52) 06-01

(54) CONFIGURAÇÃO APLICADA A/EM BASE DE CADEIRA

(73) ANTHRO FORM, LLC (US)

(72) STEVEN DUFRESNE; KENT SOLBERG

(74) CLARKE, MODET PROPRIEDADE INTELECTUAL LTDA.

10 (dez) anos contados a partir de 09/12/2022, mediante o recolhimento da taxa quinquenal de manutenção (Artigos 119 e 120 da LPI) e observadas as demais condições legais.

**(11) BR 30 2022 007046-7**

Código 39 - Concessão do Registro

(22) 22/12/2022

(15) 11/04/2023

(45) 11/04/2023

(52) 06-01

(54) CONFIGURAÇÃO APLICADA A/EM POLTRONA

(73) PAULO CELSO CARDOSO BACCHI (US)

(72) PAULO CELSO CARDOSO BACCHI

(74) JEFFERSON DE ARAUJO SERAFIM

10 (dez) anos contados a partir de 22/12/2022, mediante o recolhimento da taxa quinquenal de manutenção (Artigos 119 e 120 da LPI) e observadas as demais condições legais.

**(11) BR 30 2023 001006-8**

Código 39 - Concessão do Registro

(22) 27/02/2023

(15) 11/04/2023



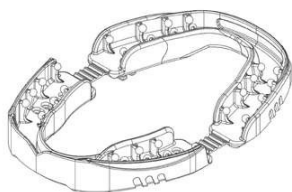

(45) 11/04/2023

(52) 24-04

(54) CONFIGURAÇÃO APLICADA A/EM APARELHO PREVENTIVO DE RONCO E BRUXISMO

(73) EVERTON SANTOS CARVALHO (BR/MG)

(72) EVERTON SANTOS CARVALHO

(74) EDUARDO PEREIRA DA SILVA

10 (dez) anos contados a partir de 27/02/2023, mediante o recolhimento da taxa quinquenal de manutenção (Artigos 119 e 120 da LPI) e observadas as demais condições legais.

**(11) BR 30 2023 001170-6**



Código 39 - Concessão do Registro

(22) 07/03/2023

(15) 11/04/2023

(45) 11/04/2023

(52) 23-01

(54) CONFIGURAÇÃO APLICADA A/EM PURIFICADOR DE ÁGUA

(73) E ENERGY INDÚSTRIA DE PRODUTOS MAGNÉTICOS LTDA (BR/PR)

(72) DANIEL BOLONHESE

(74) EDMILA ADRIANA DENIG

10 (dez) anos contados a partir de 07/03/2023, mediante o recolhimento da taxa quinquenal de manutenção (Artigos 119 e 120 da LPI) e observadas as demais condições legais.

**(11) BR 30 2023 001323-7**



Código 39 - Concessão do Registro

(22) 15/03/2023

(15) 11/04/2023

(45) 11/04/2023

(52) 10-04

(54) CONFIGURAÇÃO APLICADA A/EM VELOCÍMETRO

(73) ROMULO MIRANDA GUIMARÃES (BR/MG)

(72) ROMULO MIRANDA GUIMARÃES

10 (dez) anos contados a partir de 15/03/2023, mediante o recolhimento da taxa quinquenal de manutenção (Artigos 119 e 120 da LPI) e observadas as demais condições legais.

**(11) BR 30 2023 001324-5**

Código 39 - Concessão do Registro

(22) 15/03/2023

(15) 11/04/2023

(45) 11/04/2023

(52) 25-01



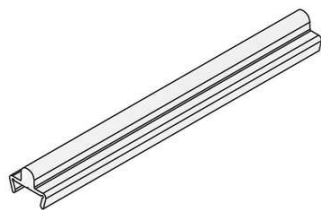

(54) CONFIGURAÇÃO APLICADA A/EM PERFIL.

(73) MARCOS ANTONIO RAMOS (BR/PR)

(72) MARCOS ANTONIO RAMOS

(74) PAULO GUSTAVO ZANETTI MORAIS BADAN

10 (dez) anos contados a partir de 15/03/2023, mediante o recolhimento da taxa quinquenal de manutenção (Artigos 119 e 120 da LPI) e observadas as demais condições legais.

**(11) BR 30 2023 001325-3**

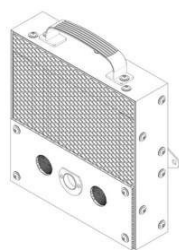

Código 39 - Concessão do Registro

(22) 16/03/2023

(15) 11/04/2023

(45) 11/04/2023

(52) 30-02

(54) CONFIGURAÇÃO APLICADA A/EM TELA DE ALVADO PARA APICULTURA

(73) WALTER TAVARES DA SILVA (BR/DF)

(72) WALTER TAVARES DA SILVA

(74) ABM ASSESSORIA BRASILEIRA DE MARCAS LTDA.

10 (dez) anos contados a partir de 16/03/2023, mediante o recolhimento da taxa quinquenal de manutenção (Artigos 119 e 120 da LPI) e observadas as demais condições legais.

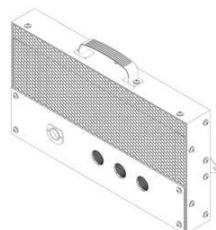
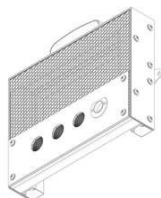

**(11) BR 30 2023 001326-1**



Figura 1.1

Código 39 - Concessão do Registro

(22) 16/03/2023

(15) 11/04/2023

(45) 11/04/2023

(52) 21-02

(54) CONFIGURAÇÃO APLICADA A/EM SIMULADOR PARA JOGOS

(73) COCKPIT EXTREME RACING ACESSORIOS ELETRONICOS LTDA ME (BR/PR)

(72) AFONSO VANDINELI RODRIGUES

(74) JOSE ROBERTO FAVARIN

10 (dez) anos contados a partir de 16/03/2023, mediante o recolhimento da taxa quinquenal de manutenção (Artigos 119 e 120 da LPI) e observadas as demais condições legais.

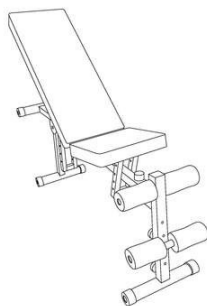

**(11) BR 30 2023 001327-0**

Código 39 - Concessão do Registro

(22) 16/03/2023

(15) 11/04/2023

(45) 11/04/2023

(52) 21-02

(54) CONFIGURAÇÃO APLICADA A/EM BANCO PARA EXERCÍCIOS

(73) MMZ ADMINISTRADORA DE BENS E PARTICIPACOES LTDA (BR/SC)

(72) MARCELO DIEGO DA LUZ

(74) NILVAN PAULO MINGURANSE

10 (dez) anos contados a partir de 16/03/2023, mediante o recolhimento da taxa quinquenal de manutenção (Artigos 119 e 120 da LPI) e observadas as demais condições legais.

**(11) BR 30 2023 001328-8**

Código 39 - Concessão do Registro

(22) 16/03/2023

(15) 11/04/2023

(45) 11/04/2023

(52) 06-01

(54) CONFIGURAÇÃO APLICADA A/EM ASSENTO

(73) PAULO CELSO CARDOSO BACCHI (US)

(72) PAULO CELSO CARDOSO BACCHI

(74) JEFFERSON DE ARAUJO SERAFIM

10 (dez) anos contados a partir de 16/03/2023, mediante o recolhimento da taxa quinquenal de manutenção (Artigos 119 e 120 da LPI) e observadas as demais condições legais.

8/14

**(11) BR 30 2023 001329-6**

Código 39 - Concessão do Registro

(22) 16/03/2023

(15) 11/04/2023

(45) 11/04/2023

(52) 06-01

(54) CONFIGURAÇÃO APLICADA A/EM ASSENTO

(73) PAULO CELSO CARDOSO BACCHI (US)





(72) PAULO CELSO CARDOSO BACCHI

(74) JEFFERSON DE ARAUJO SERAFIM

10 (dez) anos contados a partir de 16/03/2023, mediante o recolhimento da taxa quinquenal de manutenção (Artigos 119 e 120 da LPI) e observadas as demais condições legais.



**(11) BR 30 2023 001330-0**

1/24



Código 39 - Concessão do Registro

(22) 16/03/2023

(15) 11/04/2023

(45) 11/04/2023

(52) 06-01

(54) CONFIGURAÇÃO APLICADA A/EM ASSENTO

(73) PAULO CELSO CARDOSO BACCHI (US)

(72) PAULO CELSOCARDOSO BACCHI

(74) JEFFERSON DE ARAUJO SERAFIM

10 (dez) anos contados a partir de 16/03/2023, mediante o recolhimento da taxa quinquenal de manutenção (Artigos 119 e 120 da LPI) e observadas as demais condições legais.



**(11) BR 30 2023 001331-8**



Código 39 - Concessão do Registro

(22) 16/03/2023

(15) 11/04/2023

(45) 11/04/2023

(52) 06-01

(54) CONFIGURAÇÃO APLICADA A/EM ASSENTO

(73) PAULO CELSO CARDOSO BACCHI (US)

(72) PAULO CELSO CARDOSO BACCHI

(74) JEFFERSON DE ARAUJO SERAFIM



---

10 (dez) anos contados a partir de 16/03/2023, mediante o recolhimento da taxa quinquenal de manutenção (Artigos 119 e 120 da LPI) e observadas as demais condições legais.



---

**(11) BR 30 2023 001332-6**

Código 39 - Concessão do Registro

(22) 16/03/2023

(15) 11/04/2023

(45) 11/04/2023

(52) 06-01

(54) CONFIGURAÇÃO APLICADA A/EM PUFF

(73) PAULO CELSO CARDOSO BACCHI (US)

(72) PAULO CELSO CARDOSO BACCHI

(74) JEFFERSON DE ARAUJO SERAFIM



10 (dez) anos contados a partir de 16/03/2023, mediante o recolhimento da taxa quinquenal de manutenção (Artigos 119 e 120 da LPI) e observadas as demais condições legais.

---

**(11) BR 30 2023 001333-4**

Código 39 - Concessão do Registro

(22) 16/03/2023

(15) 11/04/2023

(30) 20/09/2022 CN 202230621916.4

(45) 11/04/2023

(52) 14-04

(54) PADRÃO ORNAMENTAL APLICADO A/EM INTERFACE GRÁFICA

(73) BEIJING KUAIMAJIABIAN TECHNOLOGY CO., LTD. (CN)

(72) XIAOLU WANG; LINKAI YANG

(74) Licks Advogados



10 (dez) anos contados a partir de 16/03/2023, mediante o recolhimento da taxa quinquenal de manutenção (Artigos 119 e 120 da LPI) e observadas as demais condições legais.





**(11) BR 30 2023 001334-2**

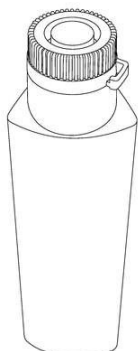

Código 39 - Concessão do Registro

(22) 16/03/2023

(15) 11/04/2023

(45) 11/04/2023

(52) 09-01

(54) CONFIGURAÇÃO APLICADA A/EM FRASCO

(73) HENRIQUE KUGLER NETO (BR/PR)

(72) HENRIQUE KUGLER NETO

(74) ESTHEFANY CAROLINA DE CASTRO

10 (dez) anos contados a partir de 16/03/2023, mediante o recolhimento da taxa quinquenal de manutenção (Artigos 119 e 120 da LPI) e observadas as demais condições legais.

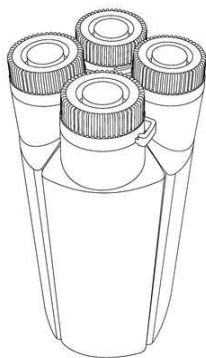
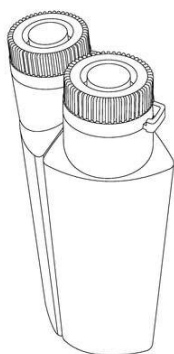

**(11) BR 30 2023 001338-5**

Código 39 - Concessão do Registro

(22) 16/03/2023

(15) 11/04/2023

(45) 11/04/2023

(52) 30-99





(54) CONFIGURAÇÃO APLICADA A/EM RAMPA PARA ANIMAIS

(73) INDUSTRIA BEETHOVEN AGROPET LTDA (BR/SC)

(72) CLAUDINO JOSE PORTELLES

(74) LUANA KLAUS

10 (dez) anos contados a partir de 16/03/2023, mediante o recolhimento da taxa quinquenal de manutenção (Artigos 119 e 120 da LPI) e observadas as demais condições legais.

**(11) BR 30 2023 001342-3**



Código 39 - Concessão do Registro

(22) 16/03/2023

(15) 11/04/2023

(45) 11/04/2023

(52) 02-01

(54) CONFIGURAÇÃO APLICADA A/EM TOP

(73) ANANDA CARVALHO FRÓES FIALHO (BR/DF)

(72) ANANDA CARVALHO FRÓES FIALHO

(74) MODAL MARCAS E PATENTES LTDA.

10 (dez) anos contados a partir de 16/03/2023, mediante o recolhimento da taxa quinquenal de manutenção (Artigos 119 e 120 da LPI) e observadas as demais condições legais.

**(11) BR 30 2023 001343-1**

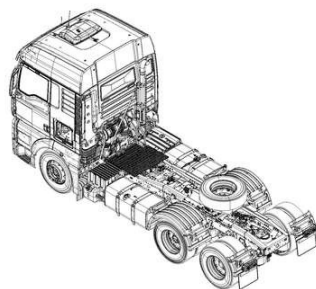

Código 39 - Concessão do Registro

(22) 16/03/2023

(15) 11/04/2023

(45) 11/04/2023

(52) 12-08

(54) CONFIGURAÇÃO APLICADA A/EM CAMINHÃO

(73) MAN LATIN AMERICA INDÚSTRIA E COMÉRCIO DE VEÍCULOS LTDA. (BR/SP)

(72) RODRIGO DE OLIVEIRA DOS REIS; ARGEL FRANCESCHINI; MAURO

EKMAN SIMÕES; FELIPE NOGUEIRA; MARIO FLAVIO ROGERIO PRADO

(74) DANNEMANN, SIEMSEN, BIGLER & IPANEMA MOREIRA

10 (dez) anos contados a partir de 16/03/2023, mediante o recolhimento da taxa quinquenal de manutenção (Artigos 119 e 120 da LPI) e observadas as demais condições legais.



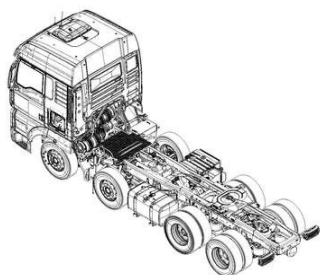

**(11) BR 30 2023 001344-0**

Código 39 - Concessão do Registro

(22) 16/03/2023

(15) 11/04/2023

(45) 11/04/2023

(52) 13-03

(54) CONFIGURAÇÃO APLICADA A/EM ADAPTADOR

(73) MAURURU INTERNACIONAL COMERCIO DE ELETRONICOS EIRELI (BR/SP)

(72) LEE MEN SHANG

(74) ORG. MÉRITO MARCAS E PATENTES LTDA.

10 (dez) anos contados a partir de 16/03/2023, mediante o recolhimento da taxa quinquenal de manutenção (Artigos 119 e 120 da LPI) e observadas as demais condições legais.



**(11) BR 30 2023 001345-8**

Código 39 - Concessão do Registro

(22) 16/03/2023

(15) 11/04/2023

(45) 11/04/2023

(52) 13-03

(54) CONFIGURAÇÃO APLICADA A/EM TOMADA

(73) MAURURU INTERNACIONAL COMERCIO DE ELETRONICOS EIRELI (BR/SP)

(72) LEE MEN SHANG

(74) ORG. MÉRITO MARCAS E PATENTES LTDA.

10 (dez) anos contados a partir de 16/03/2023, mediante o recolhimento da taxa quinquenal de manutenção (Artigos 119 e 120 da LPI) e observadas as demais condições legais.

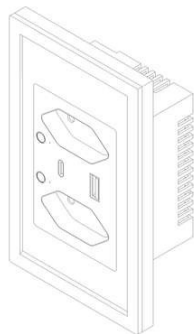

**(11) BR 30 2023 001346-6**

Código 39 - Concessão do Registro

(22) 16/03/2023

(15) 11/04/2023

(45) 11/04/2023

(52) 13-03

(54) CONFIGURAÇÃO APLICADA A/EM INTERRUPTOR



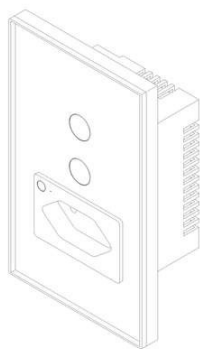

(73) MAURURU INTERNACIONAL COMERCIO DE ELETRONICOS EIRELI (BR/SP)

(72) LEE MEN SHANG

(74) ORG. MÉRITO MARCAS E PATENTES LTDA.

10 (dez) anos contados a partir de 16/03/2023, mediante o recolhimento da taxa quinquenal de manutenção (Artigos 119 e 120 da LPI) e observadas as demais condições legais.

**(11) BR 30 2023 001347-4**



Código 39 - Concessão do Registro

(22) 17/03/2023

(15) 11/04/2023

(45) 11/04/2023

(52) 03-01

(54) CONFIGURAÇÃO APLICADA A/EM CAPA PROTETORA DE TABLET

(73) TECNOPOPSHOPE ACESSORIOS PARA CELULAR E INFORMATICA LTDA (BR/SP)

(72) WEIYI CAI

(74) DIREÇÃO MARCAS E PATENTES LTDA

10 (dez) anos contados a partir de 17/03/2023, mediante o recolhimento da taxa quinquenal de manutenção (Artigos 119 e 120 da LPI) e observadas as demais condições legais.

**(11) BR 30 2023 001349-0**

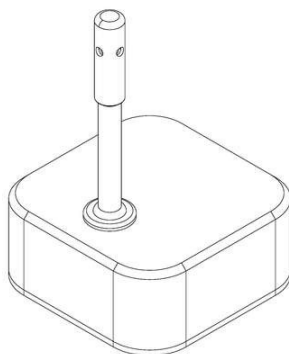

Código 39 - Concessão do Registro

(22) 17/03/2023

(15) 11/04/2023

(45) 11/04/2023

(52) 24-01

(54) CONFIGURAÇÃO APLICADA A/EM DISPOSITIVO MÉDICO

(73) CHAMELEON TECNOLOGIA LTDA (BR/DF)

(72) ENÉZIO SATORO YOSHIDA TRISTÃO; ERASMO BARROS DA SILVA JÚNIOR; MARCELO DE PAULA LOUREIRO; RAFAEL MARTINELLI; THAIS ANDRADE COSTA CASAGRANDE

(74) ALCION BUBNIAK

10 (dez) anos contados a partir de 17/03/2023, mediante o recolhimento da taxa quinquenal de manutenção (Artigos 119 e 120 da LPI) e observadas as demais condições legais.

**(11) BR 30 2023 001350-4**

Código 39 - Concessão do Registro

(22) 17/03/2023

(15) 11/04/2023

(45) 11/04/2023





(52) 02-04

(54) CONFIGURAÇÃO APLICADA A/EM EM CALÇADO

(73) CLEOMAR FABIANO SANDER (BR/RS)

(72) CLEOMAR FABIANO SANDER

(74) AUDITA ASSESSORIA EMPRESARIAL LTDA.

10 (dez) anos contados a partir de 17/03/2023, mediante o recolhimento da taxa quinquenal de manutenção (Artigos 119 e 120 da LPI) e observadas as demais condições legais.

**(11) BR 30 2023 001351-2**



Código 39 - Concessão do Registro

(22) 17/03/2023

(15) 11/04/2023

(45) 11/04/2023

(52) 02-04

(54) CONFIGURAÇÃO APLICADA A/EM EM CALÇADO

(73) CLEOMAR FABIANO SANDER (BR/RS)

(72) CLEOMAR FABIANO SANDER

(74) AUDITA ASSESSORIA EMPRESARIAL LTDA.

10 (dez) anos contados a partir de 17/03/2023, mediante o recolhimento da taxa quinquenal de manutenção (Artigos 119 e 120 da LPI) e observadas as demais condições legais.

**(11) BR 30 2023 001354-7**



Código 39 - Concessão do Registro

(22) 17/03/2023

(15) 11/04/2023

(45) 11/04/2023

(52) 06-01

(54) CONFIGURAÇÃO APLICADA A/EM SOFÁ

(73) PAULO CELSO CARDOSO BACCHI (US)

(72) PAULO CELSO CARDOSO BACCHI

(74) JEFFERSON DE ARAUJO SERAFIM

10 (dez) anos contados a partir de 17/03/2023, mediante o recolhimento da taxa quinquenal de manutenção (Artigos 119 e 120 da LPI) e observadas as demais condições legais.

**(11) BR 30 2023 001355-5**

Código 39 - Concessão do Registro

(22) 17/03/2023

(15) 11/04/2023

(45) 11/04/2023

(52) 06-01

(54) CONFIGURAÇÃO APLICADA A/EM CADEIRA



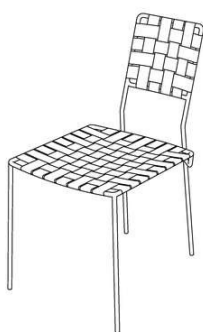

(73) OVO PRODUTOS E COMERCIO DE MOBILIÁRIO LTDA. (BR/SP)  
(72) LUCIANA MARTINS RODRIGUES; GERSON DE OLIVEIRA VIEIRA  
(74) MURTA GOYANES ADVOGADOS  
10 (dez) anos contados a partir de 17/03/2023, mediante o recolhimento da taxa quinquenal de manutenção (Artigos 119 e 120 da LPI) e observadas as demais condições legais.

**(11) BR 30 2023 001356-3**

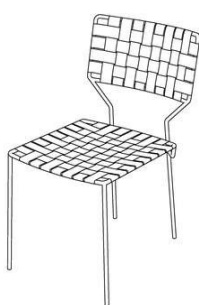

Código 39 - Concessão do Registro  
(22) 17/03/2023  
(15) 11/04/2023  
(45) 11/04/2023  
(52) 06-01  
(54) CONFIGURAÇÃO APLICADA A/EM CADEIRA  
(73) OVO PRODUTOS E COMERCIO DE MOBILIÁRIO LTDA. (BR/SP)  
(72) LUCIANA MARTINS RODRIGUES; GERSON DE OLIVEIRA VIEIRA  
(74) MURTA GOYANES ADVOGADOS  
10 (dez) anos contados a partir de 17/03/2023, mediante o recolhimento da taxa quinquenal de manutenção (Artigos 119 e 120 da LPI) e observadas as demais condições legais.

**(11) BR 30 2023 001358-0**



Código 39 - Concessão do Registro  
(22) 17/03/2023  
(15) 11/04/2023  
(30) 28/09/2022 EM 009188147  
(45) 11/04/2023  
(52) 12-15  
(54) CONFIGURAÇÃO APLICADA A/EM PNEUMÁTICO  
(73) COMPAGNIE GENERALE DES ETABLISSEMENTS MICHELIN (FR)  
(72) ARNAUD LARREGAIN  
(74) GUERRA ADVOGADOS ASSOCIADOS  
10 (dez) anos contados a partir de 17/03/2023, mediante o recolhimento da taxa quinquenal de manutenção (Artigos 119 e 120 da LPI) e observadas as demais condições legais.

**(11) BR 30 2023 001360-1**

Código 39 - Concessão do Registro  
(22) 17/03/2023  
(15) 11/04/2023  
(45) 11/04/2023  
(52) 08-06  
(54) CONFIGURAÇÃO APLICADA A/EM PUXADOR PARA MÓVEIS



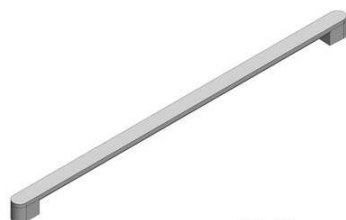

Fig. 1.1

(73) FÁBRICA DE MÓVEIS FLORENSE LTDA (BR/RS)

(72) ROBERTA CASTELLAN

(74) SKO OYARZÁBAL MARCAS E PATENTES SOCIEDADE SIMPLES LTDA.

10 (dez) anos contados a partir de 17/03/2023, mediante o recolhimento da taxa quinquenal de manutenção (Artigos 119 e 120 da LPI) e observadas as demais condições legais.

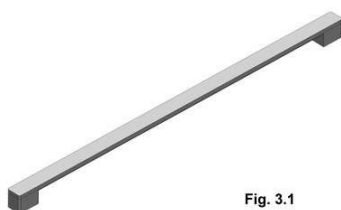

Fig. 3.1

**(11) BR 30 2023 001365-2**



Código 39 - Concessão do Registro

(22) 17/03/2023

(15) 11/04/2023

(45) 11/04/2023

(52) 09-03

(54) CONFIGURAÇÃO APLICADA A/EM INVÓLUCRO PARA POTTING

(73) GLOBAL ID SOUTH AMERICA LTDA - ME (BR/SP)

(72) HENRIQUE JOSÉ DE FARIA RAMALHO

(74) ELAINE CRISTINA MOIA MARTINS BOTELHO

10 (dez) anos contados a partir de 17/03/2023, mediante o recolhimento da taxa quinquenal de manutenção (Artigos 119 e 120 da LPI) e observadas as demais condições legais.

**(11) BR 30 2023 001367-9**

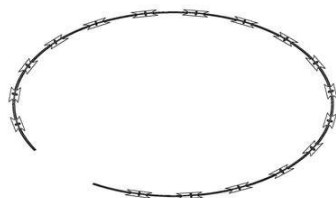

Fig. 1.1

Código 39 - Concessão do Registro

(22) 20/03/2023

(15) 11/04/2023

(45) 11/04/2023

(52) 08-99

(54) CONFIGURAÇÃO APLICADA A/EM CONCERTINA

(73) CONCERTINA LÍDER DISTRIBUIDORA LTDA (BR/GO)

(72) DANYELLA DIAS DAVID

(74) DIREÇÃO MARCAS E PATENTES LTDA

10 (dez) anos contados a partir de 20/03/2023, mediante o recolhimento da taxa quinquenal de manutenção (Artigos 119 e 120 da LPI) e observadas as demais condições legais.

**(11) BR 30 2023 001368-7**

Código 39 - Concessão do Registro





Fig. 1.7

(22) 20/03/2023

(15) 11/04/2023

(45) 11/04/2023

(52) 02-04

(54) CONFIGURAÇÃO APLICADA A/EM SOLADO

(73) ANTÔNIO ALVES DE CASTRO (BR/SP)

(72) ANTÔNIO ALVES DE CASTRO

(74) CWLAW PROPRIEDADE INTELECTUAL LTDA - EPP

10 (dez) anos contados a partir de 20/03/2023, mediante o recolhimento da taxa quinquenal de manutenção (Artigos 119 e 120 da LPI) e observadas as demais condições legais.

**(11) BR 30 2023 001369-5**

Código 39 - Concessão do Registro



Fig. 1.7

(22) 20/03/2023

(15) 11/04/2023

(45) 11/04/2023

(52) 02-04

(54) CONFIGURAÇÃO APLICADA A/EM SOLADO

(73) ANTÔNIO ALVES DE CASTRO (BR/SP)

(72) ANTÔNIO ALVES DE CASTRO

(74) CWLAW PROPRIEDADE INTELECTUAL LTDA - EPP

10 (dez) anos contados a partir de 20/03/2023, mediante o recolhimento da taxa quinquenal de manutenção (Artigos 119 e 120 da LPI) e observadas as demais condições legais.

**(11) BR 30 2023 001370-9**

Código 39 - Concessão do Registro



Fig. 6.1

(22) 20/03/2023

(15) 11/04/2023

(45) 11/04/2023

(52) 06-01

(54) CONFIGURAÇÃO APLICADA A/EM SOFÁ

(73) ARISTEU DE OLIVEIRA PIRES JUNIOR. (BR/RS)

(72) ARISTEU DE OLIVEIRA PIRES JUNIOR

10 (dez) anos contados a partir de 20/03/2023, mediante o recolhimento da taxa quinquenal de manutenção (Artigos 119 e 120 da LPI) e observadas as demais condições legais.





Fig. 5.1



Fig. 4.1



Fig. 3.1



Fig. 2.1



**(11) BR 30 2023 001373-3**

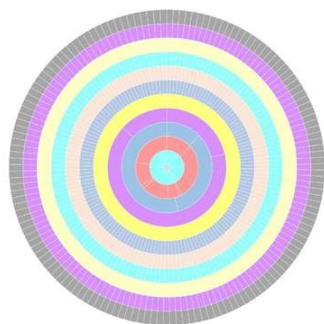

Código 39 - Concessão do Registro

(22) 20/03/2023

(15) 11/04/2023

(45) 11/04/2023

(52) 32-00

(54) PADRÃO ORNAMENTAL APLICADO A/EM MATERIAL DE ENSINO

(73) UNIÃO BRASILEIRA DE EDUCAÇÃO CATÓLICA - UBEC (BR/DF)

(72) JULIANA FERREIRA DA SILVA; FRANCISCO TEIXEIRA PORTUGAL;

GUSTAVO FRANCISCO DOS SANTOS NETO; JESSICA PEREIRA DA COSTA;

LETÍCIA DIAS ALBUQUERQUE; LUENDER RYTCHHELL MARTINS SILVA;

MILENA ALMEIDA DA COSTA DE OLIVEIRA; RÔMULO BALLESTÊ MARQUES

DOS SANTOS; SIMONE CÔRTEZ COELHO; VALÉRIO LOUSADA DE

CARVALHO; VITÓRIA RUANA DO VALE SILVA

(74) REMER VILLAÇA & NOGUEIRA ASSESSORIA E CONSULTORIA DE

PROP. INTELECTUAL S/S LTDA.

10 (dez) anos contados a partir de 20/03/2023, mediante o recolhimento da taxa

quinquenal de manutenção (Artigos 119 e 120 da LPI) e observadas as demais

condições legais.

**(11) BR 30 2023 001376-8**

Código 39 - Concessão do Registro

(22) 20/03/2023

(15) 11/04/2023

(45) 11/04/2023

(52) 08-08

(54) CONFIGURAÇÃO APLICADA A/EM TRAVA.

(73) FORTAL PISCINAS LTDA (BR/MG)



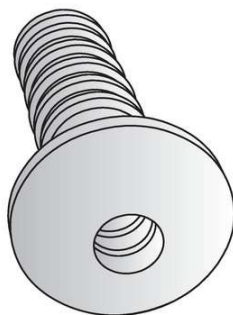

(72) REGINALDO ANDRADE DOS SANTOS

(74) PAULO GUSTAVO ZANETTI MORAIS BADAN

10 (dez) anos contados a partir de 20/03/2023, mediante o recolhimento da taxa quinquenal de manutenção (Artigos 119 e 120 da LPI) e observadas as demais condições legais.

**(11) BR 30 2023 001379-2**



Código 39 - Concessão do Registro

(22) 20/03/2023

(15) 11/04/2023

(45) 11/04/2023

(52) 02-04

(54) CONFIGURAÇÃO APLICADA A/EM CALÇADOS

(73) LEANDRO MARCOS SILVA (BR/SP)

(72) LEANDRO MARCOS SILVA

(74) PEDRO CINTRA LEMOS OLIVIERI

10 (dez) anos contados a partir de 20/03/2023, mediante o recolhimento da taxa quinquenal de manutenção (Artigos 119 e 120 da LPI) e observadas as demais condições legais.

**(11) BR 30 2023 001380-6**

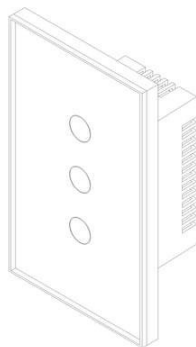

Código 39 - Concessão do Registro

(22) 20/03/2023

(15) 11/04/2023

(45) 11/04/2023

(52) 13-03

(54) CONFIGURAÇÃO APLICADA A/EM INTERRUPTOR

(73) MAURURU INTERNACIONAL COMERCIO DE ELETRONICOS EIRELI (BR/SP)

(72) LEE MEN SHANG

(74) ORG. MÉRITO MARCAS E PATENTES LTDA.

10 (dez) anos contados a partir de 20/03/2023, mediante o recolhimento da taxa quinquenal de manutenção (Artigos 119 e 120 da LPI) e observadas as demais condições legais.

**(11) BR 30 2023 001383-0**

Código 39 - Concessão do Registro

(22) 20/03/2023

(15) 11/04/2023

(45) 11/04/2023

(52) 09-01

(54) CONFIGURAÇÃO APLICADA A/EM POTE





(73) LARISSA PACK IND. E COM. DE EMBALAGENS PLASTICAS EIRELI - ME (BR/SP)

(72) SIDINEI AMADOR

(74) MODAL MARCAS E PATENTES LTDA.

10 (dez) anos contados a partir de 20/03/2023, mediante o recolhimento da taxa quinquenal de manutenção (Artigos 119 e 120 da LPI) e observadas as demais condições legais.

**(11) BR 30 2023 001385-7**



Código 39 - Concessão do Registro

(22) 21/03/2023

(15) 11/04/2023

(45) 11/04/2023

(52) 02-04

(54) CONFIGURAÇÃO APLICADA A/EM SANDÁLIA FEMININA

(73) WELINGTON CAETANO DE ANDRADE (BR/SP)

(72) WELINGTON CAETANO DE ANDRADE

(74) PEDRO CINTRA LEMOS OLIVIERI

10 (dez) anos contados a partir de 21/03/2023, mediante o recolhimento da taxa quinquenal de manutenção (Artigos 119 e 120 da LPI) e observadas as demais condições legais.

**(11) BR 30 2023 001386-5**

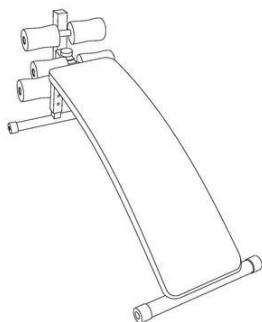

Código 39 - Concessão do Registro

(22) 21/03/2023

(15) 11/04/2023

(45) 11/04/2023

(52) 21-02

(54) CONFIGURAÇÃO APLICADA A/EM BANCO PARA EXERCÍCIOS

(73) MMZ ADMINISTRADORA DE BENS E PARTICIPACOES LTDA (BR/SC)

(72) MARCELO DIEGO DA LUZ

(74) NILVAN PAULO MINGURANSE

10 (dez) anos contados a partir de 21/03/2023, mediante o recolhimento da taxa quinquenal de manutenção (Artigos 119 e 120 da LPI) e observadas as demais condições legais.



---

**(11) BR 30 2023 001387-3**

Código 39 - Concessão do Registro

(22) 21/03/2023

(15) 11/04/2023

(45) 11/04/2023

(52) 02-02

(54) CONFIGURAÇÃO APLICADA A/EM VESTIDO

(73) ANDREA ALMEIDA MARTINS (BR/MG)

(72) ANDREA ALMEIDA MARTINS

(74) CLÁUDIO MENDES ROCHA

10 (dez) anos contados a partir de 21/03/2023, mediante o recolhimento da taxa quinquenal de manutenção (Artigos 119 e 120 da LPI) e observadas as demais condições legais.

---

**(11) BR 30 2023 001388-1**

Código 39 - Concessão do Registro

(22) 21/03/2023

(15) 11/04/2023

(45) 11/04/2023

(52) 30-99

(54) CONFIGURAÇÃO APLICADA A/EM COLUNA DE GRADE DIVISÓRIA

(73) DIVIAVES EQUIPAMENTOS PARA AVIÁRIOS LTDA ME (BR/PR)

(72) JUANES GILMAR ASSMANN

(74) Seniors Marcas e Patentes S/C Ltda.

10 (dez) anos contados a partir de 21/03/2023, mediante o recolhimento da taxa quinquenal de manutenção (Artigos 119 e 120 da LPI) e observadas as demais condições legais.

---

**(11) BR 30 2023 001389-0**

Código 39 - Concessão do Registro

(22) 21/03/2023

(15) 11/04/2023

(45) 11/04/2023

(52) 02-02

(54) CONFIGURAÇÃO APLICADA A/EM VESTIDO

(73) ANDREA ALMEIDA MARTINS (BR/MG)

(72) ANDREA ALMEIDA MARTINS

(74) CLÁUDIO MENDES ROCHA

10 (dez) anos contados a partir de 21/03/2023, mediante o recolhimento da taxa quinquenal de manutenção (Artigos 119 e 120 da LPI) e observadas as demais condições legais.

---

**(11) BR 30 2023 001390-3**

Código 39 - Concessão do Registro

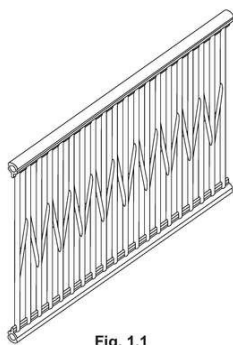

Fig. 1.1

(22) 21/03/2023

(15) 11/04/2023

(45) 11/04/2023

(52) 30-99

(54) CONFIGURAÇÃO APLICADA A/EM GRADE DIVISÓRIA PARA ANIMAIS

(73) DIVIAVES EQUIPAMENTOS PARA AVIÁRIOS LTDA ME (BR/PR)

(72) JUANES GILMAR ASSMANN

(74) Seniors Marcas e Patentes S/C Ltda.

10 (dez) anos contados a partir de 21/03/2023, mediante o recolhimento da taxa quinquenal de manutenção (Artigos 119 e 120 da LPI) e observadas as demais condições legais.

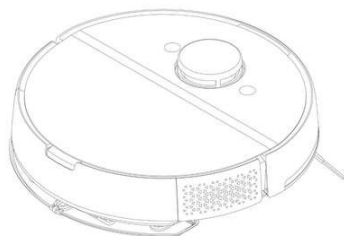
**(11) BR 30 2023 001392-0**

Código 39 - Concessão do Registro

(22) 21/03/2023

(15) 11/04/2023

(30) 21/09/2022 EM 009179278-0001

(45) 11/04/2023

(52) 15-05

(54) CONFIGURAÇÃO APLICADA A/EM ASPIRADOR DE PÓ

(73) PHILIPS DOMESTIC APPLIANCES HOLDING B.V. (NL)

(72) CHUNG LEE; HE CHANGXIAO

(74) LEÃO PROPRIEDADE INTELECTUAL

10 (dez) anos contados a partir de 21/03/2023, mediante o recolhimento da taxa quinquenal de manutenção (Artigos 119 e 120 da LPI) e observadas as demais condições legais.

**(11) BR 30 2023 001393-8**

Código 39 - Concessão do Registro

(22) 21/03/2023

(15) 11/04/2023

(45) 11/04/2023

(52) 02-02

(54) CONFIGURAÇÃO APLICADA A/EM VESTIDO

(73) ANDREA ALMEIDA MARTINS (BR/MG)

(72) ANDREA ALMEIDA MARTINS

(74) CLÁUDIO MENDES ROCHA

10 (dez) anos contados a partir de 21/03/2023, mediante o recolhimento da taxa quinquenal de manutenção (Artigos 119 e 120 da LPI) e observadas as demais condições legais.

**(11) BR 30 2023 001394-6**

Código 39 - Concessão do Registro

(22) 21/03/2023



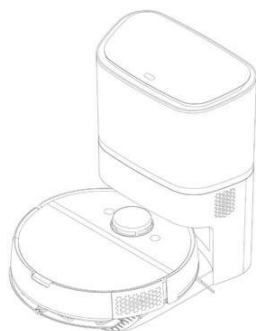

(15) 11/04/2023  
(30) 21/09/2022 EM 009179278-0002  
(45) 11/04/2023  
(52) 15-05  
(54) CONFIGURAÇÃO APLICADA A/EM ASPIRADOR DE PÓ  
(73) PHILIPS DOMESTIC APPLIANCES HOLDING B.V. (NL)  
(72) CHUNG LEE; HE CHANGXIAO  
(74) LEÃO PROPRIEDADE INTELECTUAL

10 (dez) anos contados a partir de 21/03/2023, mediante o recolhimento da taxa quinzenal de manutenção (Artigos 119 e 120 da LPI) e observadas as demais condições legais.

**(11) BR 30 2023 001395-4**



Código 39 - Concessão do Registro

(22) 21/03/2023  
(15) 11/04/2023  
(45) 11/04/2023  
(52) 02-02  
(54) CONFIGURAÇÃO APLICADA A/EM VESTIDO.  
(73) ANDREA ALMEIDA MARTINS (BR/MG)  
(72) ANDREA ALMEIDA MARTINS  
(74) CLÁUDIO MENDES ROCHA

10 (dez) anos contados a partir de 21/03/2023, mediante o recolhimento da taxa quinzenal de manutenção (Artigos 119 e 120 da LPI) e observadas as demais condições legais.

**(11) BR 30 2023 001397-0**

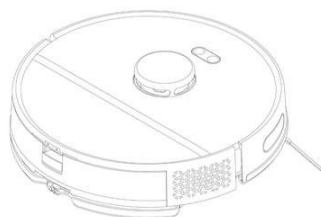

Código 39 - Concessão do Registro

(22) 21/03/2023  
(15) 11/04/2023  
(30) 21/09/2022 EM 009179278-0005  
(45) 11/04/2023  
(52) 15-05  
(54) CONFIGURAÇÃO APLICADA A/EM ASPIRADOR DE PÓ  
(73) PHILIPS DOMESTIC APPLIANCES HOLDING B.V. (NL)  
(72) CHUNG LEE; HE CHANGXIAO  
(74) LEÃO PROPRIEDADE INTELECTUAL

10 (dez) anos contados a partir de 21/03/2023, mediante o recolhimento da taxa quinzenal de manutenção (Artigos 119 e 120 da LPI) e observadas as demais condições legais.

**(11) BR 30 2023 001403-9**

Código 39 - Concessão do Registro

(22) 21/03/2023





(15) 11/04/2023  
(45) 11/04/2023  
(52) 32-00  
(54) PADRÃO ORNAMENTAL APLICADO A/EM TAPETES  
(73) LUCIANO KLEMZ (BR/SC)  
(72) MATHEUS AYRTON KLEMZ  
(74) REGIBRAS LTDA EPP

10 (dez) anos contados a partir de 21/03/2023, mediante o recolhimento da taxa quinquenal de manutenção (Artigos 119 e 120 da LPI) e observadas as demais condições legais.

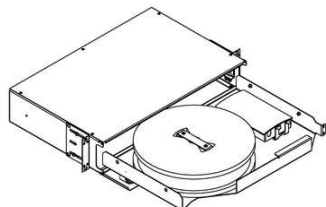
**(11) BR 30 2023 001404-7**

Código 39 - Concessão do Registro  
(22) 21/03/2023  
(15) 11/04/2023  
(45) 11/04/2023  
(52) 14-02  
(54) CONFIGURAÇÃO APLICADA A/EM CAIXA DE EMENDA OPTICA  
(73) FIBRACEM TELEINFORMÁTICA LTDA (BR/PR)  
(72) LUIZ CARLOS SILVEIRA BITENCOURT  
(74) ALCION BUBNIAK

10 (dez) anos contados a partir de 21/03/2023, mediante o recolhimento da taxa quinquenal de manutenção (Artigos 119 e 120 da LPI) e observadas as demais condições legais.

**(11) BR 30 2023 001410-1**

Código 39 - Concessão do Registro  
(22) 22/03/2023  
(15) 11/04/2023  
(45) 11/04/2023  
(52) 32-00  
(54) PADRÃO ORNAMENTAL APLICADO A/EM TAPETES  
(73) LUCIANO KLEMZ (BR/SC)  
(72) MATHEUS AYRTON KLEMZ  
(74) REGIBRAS LTDA EPP

10 (dez) anos contados a partir de 22/03/2023, mediante o recolhimento da taxa quinquenal de manutenção (Artigos 119 e 120 da LPI) e observadas as demais condições legais.

**(11) BR 30 2023 001413-6**

Código 39 - Concessão do Registro  
(22) 22/03/2023  
(15) 11/04/2023  
(45) 11/04/2023



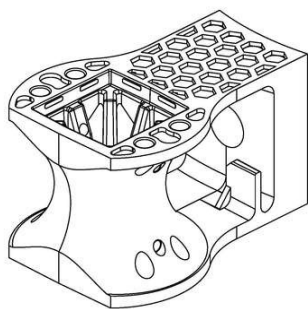

(52) 08-08

(54) CONFIGURAÇÃO APLICADA A/EM SUPORTE DE CABOS

(73) FIBRACEM TELEINFORMÁTICA LTDA (BR/PR)

(72) LUIZ CARLOS SILVEIRA BITENCOURT

(74) ALCION BUBNIAK

10 (dez) anos contados a partir de 22/03/2023, mediante o recolhimento da taxa quinquenal de manutenção (Artigos 119 e 120 da LPI) e observadas as demais condições legais.

**(11) BR 30 2023 001422-5**



Código 39 - Concessão do Registro

(22) 22/03/2023

(15) 11/04/2023

(45) 11/04/2023

(52) 02-04

(54) CONFIGURAÇÃO APLICADA A/EM CALÇADO

(73) GRENDENE S.A. (BR/CE)

(72) SCHANA CENCI MARIN

(74) REMER VILLAÇA & NOGUEIRA ASSESSORIA E CONSULTORIA DE PROP. INTELECTUAL S/S LTDA.

10 (dez) anos contados a partir de 22/03/2023, mediante o recolhimento da taxa quinquenal de manutenção (Artigos 119 e 120 da LPI) e observadas as demais condições legais.

**(11) BR 30 2023 001424-1**



Código 39 - Concessão do Registro

(22) 22/03/2023

(15) 11/04/2023

(45) 11/04/2023

(52) 09-03

(54) CONFIGURAÇÃO APLICADA A/EM LATA

(73) BRASILATA S.A. EMBALAGENS METÁLICAS (BR/SP)

(72) JOÃO VICENTE DE MASI TUMA

(74) ANTÔNIO MAURÍCIO PEDRAS ARNAUD

10 (dez) anos contados a partir de 22/03/2023, mediante o recolhimento da taxa quinquenal de manutenção (Artigos 119 e 120 da LPI) e observadas as demais condições legais.

**(11) BR 30 2023 001425-0**

Código 39 - Concessão do Registro

(22) 22/03/2023

(15) 11/04/2023

(45) 11/04/2023

(52) 07-02





(54) CONFIGURAÇÃO APLICADA A/EM FOGÃO À LENHA

(73) RAFAEL PEREIRA LEITE (BR/MG)

(72) RAFAEL PEREIRA LEITE

(74) ABM ASSESSORIA BRASILEIRA DE MARCAS LTDA.

10 (dez) anos contados a partir de 22/03/2023, mediante o recolhimento da taxa quinquenal de manutenção (Artigos 119 e 120 da LPI) e observadas as demais condições legais.

(11) BR 30 2023 001426-8



Código 39 - Concessão do Registro

(22) 22/03/2023

(15) 11/04/2023

(45) 11/04/2023

(52) 21-01

(54) CONFIGURAÇÃO APLICADA A/EM BONECA

(73) COTIPLÁS INDÚSTRIA E COMÉRCIO DE ARTEFATOS PLÁSTICOS LTDA (BR/SP)

(72) CARLOS ALBERTO BAZZO; PAULO ROBERTO BAZZO; LUIZ ANTÔNIO BAZZO JUNIOR

(74) MARÍLIA CROZATTI

10 (dez) anos contados a partir de 22/03/2023, mediante o recolhimento da taxa quinquenal de manutenção (Artigos 119 e 120 da LPI) e observadas as demais condições legais.

(11) BR 30 2023 001439-0



Código 39 - Concessão do Registro

(22) 23/03/2023

(15) 11/04/2023

(45) 11/04/2023

(52) 02-04

(54) CONFIGURAÇÃO APLICADA A/EM CALÇADO

(73) GRENDENE S.A. (BR/CE)

(72) SCHANA CENCI MARIN

(74) REMER VILLAÇA & NOGUEIRA ASSESSORIA E CONSULTORIA DE PROP. INTELECTUAL S/S LTDA.

10 (dez) anos contados a partir de 23/03/2023, mediante o recolhimento da taxa quinquenal de manutenção (Artigos 119 e 120 da LPI) e observadas as demais condições legais.

(11) BR 30 2023 001446-2

Código 39 - Concessão do Registro

(22) 23/03/2023

(15) 11/04/2023

(45) 11/04/2023





(52) 02-04  
 (54) CONFIGURAÇÃO APLICADA A/EM CALÇADO  
 (73) GRENDENE S.A. (BR/CE)  
 (72) SCHANA CENCI MARIN  
 (74) REMER VILLAÇA & NOGUEIRA ASSESSORIA E CONSULTORIA DE PROP. INTELECTUAL S/S LTDA.  
 10 (dez) anos contados a partir de 23/03/2023, mediante o recolhimento da taxa quinquenal de manutenção (Artigos 119 e 120 da LPI) e observadas as demais condições legais.

**(11) BR 30 2023 001450-0**



Código 39 - Concessão do Registro  
 (22) 23/03/2023  
 (15) 11/04/2023  
 (45) 11/04/2023  
 (52) 02-04  
 (54) CONFIGURAÇÃO APLICADA A/EM CALÇADO  
 (73) GRENDENE S.A. (BR/CE)  
 (72) SCHANA CENCI MARIN  
 (74) REMER VILLAÇA & NOGUEIRA ASSESSORIA E CONSULTORIA DE PROP. INTELECTUAL S/S LTDA.  
 10 (dez) anos contados a partir de 23/03/2023, mediante o recolhimento da taxa quinquenal de manutenção (Artigos 119 e 120 da LPI) e observadas as demais condições legais.

**(11) BR 30 2023 001473-0**

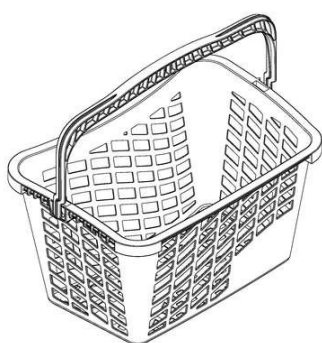

Código 39 - Concessão do Registro  
 (22) 24/03/2023  
 (15) 11/04/2023  
 (45) 11/04/2023  
 (52) 03-01  
 (54) CONFIGURAÇÃO APLICADA A/EM CESTA COM ALÇA  
 (73) PLASTICOMM PRODUTOS PROMOCIONAIS E PROFISSIONAIS LTDA-ME (BR/SP)  
 (72) MARIO DA SILVA PEREIRA; MONICA SZALAI DE SOUZA  
 (74) TINOCO SOARES SOCIEDADE DE ADVOGADOS  
 10 (dez) anos contados a partir de 24/03/2023, mediante o recolhimento da taxa quinquenal de manutenção (Artigos 119 e 120 da LPI) e observadas as demais condições legais.

**(11) BR 30 2023 001474-8**

Código 39 - Concessão do Registro  
 (22) 24/03/2023  
 (15) 11/04/2023





(45) 11/04/2023

(52) 21-01

(54) CONFIGURAÇÃO APLICADA A/EM BRINQUEDO

(73) TUTTY TOYS INDÚSTRIA E COMÉRCIO DE PLÁSTICOS EIRELI (BR/SP)

(72) ANDRÉ RODRIGO TAMASAUSKAS

(74) VILAGE MARCAS E PATENTES LTDA

10 (dez) anos contados a partir de 24/03/2023, mediante o recolhimento da taxa quinquenal de manutenção (Artigos 119 e 120 da LPI) e observadas as demais condições legais.

**(11) BR 30 2023 001476-4**



Código 39 - Concessão do Registro

(22) 24/03/2023

(15) 11/04/2023

(45) 11/04/2023

(52) 21-01

(54) CONFIGURAÇÃO APLICADA A/EM BRINQUEDO

(73) TUTTY TOYS INDÚSTRIA E COMÉRCIO DE PLÁSTICOS EIRELI (BR/SP)

(72) ANDRÉ RODRIGO TAMASAUSKAS

(74) VILAGE MARCAS E PATENTES LTDA

10 (dez) anos contados a partir de 24/03/2023, mediante o recolhimento da taxa quinquenal de manutenção (Artigos 119 e 120 da LPI) e observadas as demais condições legais.

**(11) BR 32 2023 001130-0**

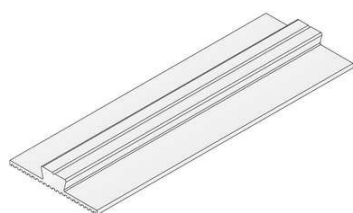

Código 39 - Concessão do Registro

(22) 12/12/2022

(15) 11/04/2023

(45) 11/04/2023

(52) 08-09

(54) CONFIGURAÇÃO APLICADA A/EM PERFIL.

(62) BR 30 2022 006789-0 12/12/2022

(73) MARCOS ANTONIO RAMOS (BR/PR)

(72) MARCOS ANTONIO RAMOS

(74) PAULO GUSTAVO ZANETTI MORAIS BADAN

10 (dez) anos contados a partir de 12/12/2022, mediante o recolhimento da taxa quinquenal de manutenção (Artigos 119 e 120 da LPI) e observadas as demais condições legais.

**(11) BR 32 2023 001135-0**

Código 39 - Concessão do Registro

(22) 12/12/2022

(15) 11/04/2023

(45) 11/04/2023



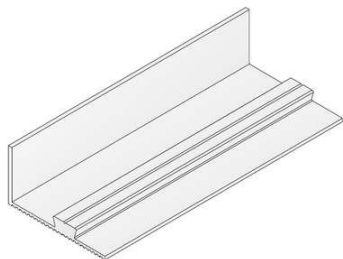

(52) 08-09

(54) CONFIGURAÇÃO APLICADA A/EM PERFIL.

(62) BR 30 2022 006789-0 12/12/2022

(73) MARCOS ANTONIO RAMOS (BR/PR)

(72) MARCOS ANTONIO RAMOS

(74) PAULO GUSTAVO ZANETTI MORAIS BADAN

10 (dez) anos contados a partir de 12/12/2022, mediante o recolhimento da taxa quinquenal de manutenção (Artigos 119 e 120 da LPI) e observadas as demais condições legais.

**(11) BR 32 2023 001200-4**



Código 39 - Concessão do Registro

(22) 09/12/2022

(15) 11/04/2023

(30) 10/06/2022 US 29/842,140

(45) 11/04/2023

(52) 06-01

(54) CONFIGURAÇÃO APLICADA A/EM CADEIRA

(62) BR 30 2022 006753-9 09/12/2022

(73) ANTHRO FORM, LLC (US)

(72) STEVEN DUFRESNE; KENT SOLBERG

(74) CLARKE, MODET PROPRIEDADE INTELECTUAL LTDA.

10 (dez) anos contados a partir de 09/12/2022, mediante o recolhimento da taxa quinquenal de manutenção (Artigos 119 e 120 da LPI) e observadas as demais condições legais.

**(11) BR 32 2023 001217-9**



Código 39 - Concessão do Registro

(22) 15/09/2022

(15) 11/04/2023

(45) 11/04/2023

(52) 20-02 , 06-04

(54) CONFIGURAÇÃO APLICADA A/EM PRATELEIRA

(62) BR 30 2022 005011-3 15/09/2022

(73) RODRIGO PAGAN (BR/SP)

(72) RODRIGO PAGAN

(74) JADERSON DE MEIRA GAIEWSKI

10 (dez) anos contados a partir de 15/09/2022, mediante o recolhimento da taxa quinquenal de manutenção (Artigos 119 e 120 da LPI) e observadas as demais condições legais.

**(11) BR 32 2023 001292-6**

Código 39 - Concessão do Registro

(22) 29/12/2022



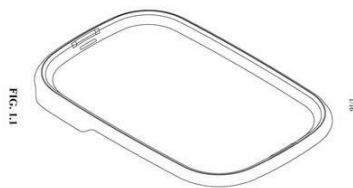

(15) 11/04/2023

(30) 21/07/2022 US 29/847,026

(45) 11/04/2023

(52) 07-02

(54) CONFIGURAÇÃO APLICADA A/EM TAMPA PARA RECIPIENTE

(62) BR 30 2022 007166-8 29/12/2022

(73) DART INDUSTRIES INC. (US)

(72) DONGJIN BYEON; ALEC VERCRUYSSSEN; ARTHUR LORRÉ; DIMITRI M.C.J. BACKAERT

(74) KASZNAR LEONARDOS PROPRIEDADE INTELECTUAL

10 (dez) anos contados a partir de 29/12/2022, mediante o recolhimento da taxa quinquenal de manutenção (Artigos 119 e 120 da LPI) e observadas as demais condições legais.



**(11) BR 32 2023 001316-7**



Código 39 - Concessão do Registro

(22) 26/08/2022

(15) 11/04/2023

(45) 11/04/2023

(52) 15-03

(54) CONFIGURAÇÃO APLICADA A/EM DOSADOR DE INSUMOS

(62) BR 30 2022 004546-2 26/08/2022

(73) CISA INDÚSTRIA, COMÉRCIO E REPRESENTAÇÃO DE EQUIPAMENTOS AGRÍCOLAS EIRELI - ME (BR/GO)

(72) JOSÉ ROBERTO DO AMARAL ASSY; LEANDRO BANNWART AMBIEL; NILSON SANCHES; MICHEL POMPEU BORGES; SILVIO DE LACERDA

10 (dez) anos contados a partir de 26/08/2022, mediante o recolhimento da taxa quinquenal de manutenção (Artigos 119 e 120 da LPI) e observadas as demais condições legais.



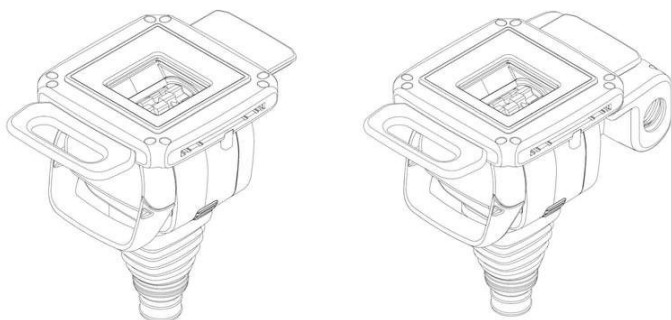

**(11) BR 32 2023 001336-1**

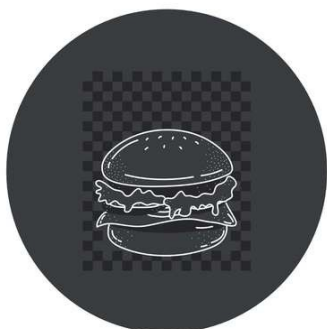

Código 39 - Concessão do Registro

(22) 15/12/2022

(15) 11/04/2023

(45) 11/04/2023

(52) 32-00

(54) PADRÃO ORNAMENTAL APLICADO A/EM UTENSÍLIO DOMÉSTICO

(62) BR 30 2022 006863-2 15/12/2022

(73) TRAMONTINA S/A CUTELARIA (BR/RS)

(72) MARCOS ANTONIO GRESPAN

(74) CREAÇÃO MARCAS E PATENTES LTDA.

10 (dez) anos contados a partir de 15/12/2022, mediante o recolhimento da taxa quinzenal de manutenção (Artigos 119 e 120 da LPI) e observadas as demais condições legais.

**(11) BR 32 2023 001391-4**

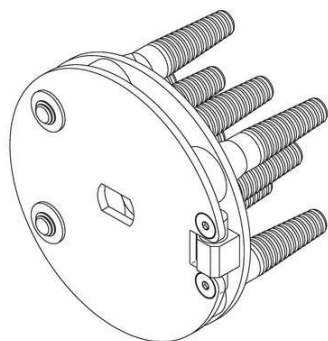

Código 39 - Concessão do Registro

(22) 18/10/2022

(15) 11/04/2023

(30) 20/04/2022 US 29/835,579

(45) 11/04/2023

(52) 31-00

(54) CONFIGURAÇÃO APLICADA A/EM DISPOSITIVO PARA DESPENAR FRANGO

(62) BR 30 2022 005700-2 18/10/2022

(73) LTA DISTRIBUTING, LLC (US)

(72) DONALD ANDREW MCCOY JR.

(74) DANNEMANN, SIEMSEN, BIGLER & IPANEMA MOREIRA

10 (dez) anos contados a partir de 18/10/2022, mediante o recolhimento da taxa quinzenal de manutenção (Artigos 119 e 120 da LPI) e observadas as demais condições legais.

**(11) BR 32 2023 001434-1**

Código 39 - Concessão do Registro

(22) 06/09/2022

(15) 11/04/2023





Figura 1.1

(30) 01/08/2022 US 29/848,294  
 (45) 11/04/2023  
 (52) 09-03  
 (54) CONFIGURAÇÃO APLICADA A/EM RECIPIENTE  
 (62) BR 30 2022 004808-9 06/09/2022  
 (73) NICOVENTURES TRADING LIMITED (GB)  
 (72) CHRISTOPHER KELLER; ROSS JAY ODEN  
 (74) GRUENBAUM, POSSINHAS & TEIXEIRA LTDA.

10 (dez) anos contados a partir de 06/09/2022, mediante o recolhimento da taxa quinquenal de manutenção (Artigos 119 e 120 da LPI) e observadas as demais condições legais.

**(11) BR 32 2023 001436-8**

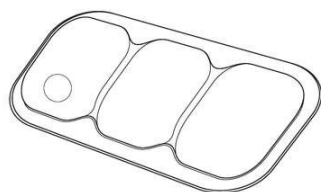
Figura 1.1

Código 39 - Concessão do Registro  
 (22) 06/09/2022  
 (15) 11/04/2023  
 (30) 01/08/2022 US 29/848,294  
 (45) 11/04/2023  
 (52) 09-03  
 (54) CONFIGURAÇÃO APLICADA A/EM RECIPIENTE  
 (62) BR 30 2022 004808-9 06/09/2022  
 (73) NICOVENTURES TRADING LIMITED (GB)  
 (72) CHRISTOPHER KELLER; ROSS JAY ODEN  
 (74) GRUENBAUM, POSSINHAS & TEIXEIRA LTDA.

10 (dez) anos contados a partir de 06/09/2022, mediante o recolhimento da taxa quinquenal de manutenção (Artigos 119 e 120 da LPI) e observadas as demais condições legais.

**(11) BR 32 2023 001437-6**

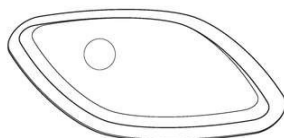
Figura 1.1

Código 39 - Concessão do Registro  
 (22) 06/09/2022  
 (15) 11/04/2023  
 (30) 01/08/2022 US 29/848,294  
 (45) 11/04/2023  
 (52) 09-03  
 (54) CONFIGURAÇÃO APLICADA A/EM RECIPIENTE  
 (62) BR 30 2022 004808-9 06/09/2022  
 (73) NICOVENTURES TRADING LIMITED (GB)  
 (72) CHRISTOPHER KELLER; ROSS JAY ODEN  
 (74) GRUENBAUM, POSSINHAS & TEIXEIRA LTDA.

10 (dez) anos contados a partir de 06/09/2022, mediante o recolhimento da taxa quinquenal de manutenção (Artigos 119 e 120 da LPI) e observadas as demais condições legais.

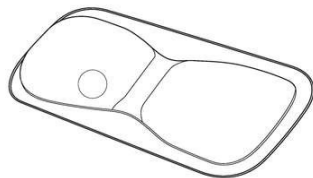

**(11) BR 32 2023 001438-4**

Figura 1.1

Código 39 - Concessão do Registro

(22) 06/09/2022

(15) 11/04/2023

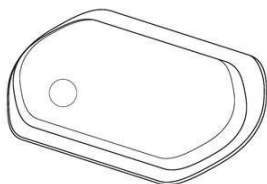
(30) 01/08/2022 US 29/848,294

(45) 11/04/2023

(52) 09-03

(54) CONFIGURAÇÃO APLICADA A/EM RECIPIENTE

(62) BR 30 2022 004808-9 06/09/2022

(73) NICOVENTURES TRADING LIMITED (GB)

(72) CHRISTOPHER KELLER; ROSS JAY ODEN

(74) GRUENBAUM, POSSINHAS &amp; TEIXEIRA LTDA.

10 (dez) anos contados a partir de 06/09/2022, mediante o recolhimento da taxa quinquenal de manutenção (Artigos 119 e 120 da LPI) e observadas as demais condições legais.

**(11) BR 32 2023 001440-6**

Figura 1.1

Código 39 - Concessão do Registro

(22) 06/09/2022

(15) 11/04/2023

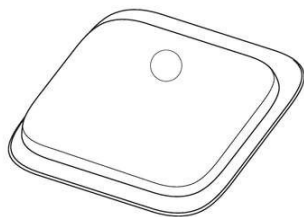
(30) 01/08/2022 US 29/848,294

(45) 11/04/2023

(52) 09-03

(54) CONFIGURAÇÃO APLICADA A/EM RECIPIENTE

(62) BR 30 2022 004808-9 06/09/2022

(73) NICOVENTURES TRADING LIMITED (GB)

(72) CHRISTOPHER KELLER; ROSS JAY ODEN

(74) GRUENBAUM, POSSINHAS &amp; TEIXEIRA LTDA.

10 (dez) anos contados a partir de 06/09/2022, mediante o recolhimento da taxa quinquenal de manutenção (Artigos 119 e 120 da LPI) e observadas as demais condições legais.

**(11) BR 32 2023 001441-4**

Figura 1.1

Código 39 - Concessão do Registro

(22) 06/09/2022

(15) 11/04/2023

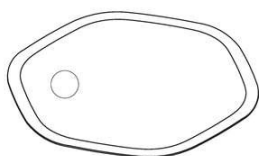
(30) 01/08/2022 US 29/848,294

(45) 11/04/2023

(52) 09-03

(54) CONFIGURAÇÃO APLICADA A/EM RECIPIENTE

(62) BR 30 2022 004808-9 06/09/2022

(73) NICOVENTURES TRADING LIMITED (GB)

(72) CHRISTOPHER KELLER; ROSS JAY ODEN

(74) GRUENBAUM, POSSINHAS &amp; TEIXEIRA LTDA.



---

10 (dez) anos contados a partir de 06/09/2022, mediante o recolhimento da taxa quinquenal de manutenção (Artigos 119 e 120 da LPI) e observadas as demais condições legais.



### Código 41 - Nulidade Administrativa

Notificação ao titular do Registro de instauração de processo administrativo de nulidade. Desta data corre o prazo de 60 (sessenta) dias para eventual contestação do titular (Art. 114 da LPI). Se interposto o pedido de nulidade no prazo de 60 (sessenta) dias contados da data da concessão, os efeitos do registro serão suspensos (Art. 113 § 2º). Poderá ser requerida cópia do processo de nulidade pelo peticionamento da GRU 824 - Cópia reprográfica simples.

---

**(11) BR 30 2019 004783-7**

Código 41 - Nulidade Administrativa

(15) 17/03/2020

(73) TERRA BRASILIS SABONETES E COSMÉTICOS LTDA - EPP (BR/PR)

(74) Brasil Sul Marcas e Patentes Ltda.

Processo Administrativo de Nulidade instaurado por requerimento de terceiros através da Pet. (wb) 870230024118, de 22/3/2023. Interessado(s): HARUS INDUSTRIA E COMERCIO DE COSMÉTICOS LTDA. Procurador(es): Silvy Helena Pires de Oliveira Cintra.

---

**(11) BR 30 2020 001212-7**

Código 41 - Nulidade Administrativa

(15) 07/04/2020

(73) PAULO CELSO CARDOSO BACCHI (BR/SP)

(74) JEFFERSON DE ARAUJO SERAFIM

Processo Administrativo de Nulidade instaurado por requerimento de terceiros através da Pet. (wb) 870230024294, de 22/3/2023. Interessado(s): CENTURY INDUSTRIA E COMÉRCIO DE ESTOFADOS LTDA. Procurador(es): ANDREZA RODRIGUES DA SILVA

---

**(11) BR 30 2020 001213-5**

Código 41 - Nulidade Administrativa

(15) 07/04/2020

(73) PAULO CELSO CARDOSO BACCHI (BR/SP)

(74) JEFFERSON DE ARAUJO SERAFIM

Processo Administrativo de Nulidade instaurado por requerimento de terceiros através da Pet. (wb) 870230024300, de 23/3/2023. Interessado(s): CENTURY INDUSTRIA E COMÉRCIO DE ESTOFADOS LTDA. Procurador(es): ANDREZA RODRIGUES DA SILVA

---

**(11) BR 30 2020 002551-2**

Código 41 - Nulidade Administrativa

(15) 07/07/2020

(73) RÍCIA MARCOS DA SILVA GAIO (BR/SP)

Processo Administrativo de Nulidade instaurado por requerimento de terceiros através da Pet. (wb) 870230026524, de 29/3/2023. Interessado(s): OVO PRODUTOS E COMERCIO DE MOBILIÁRIO LTDA.. Procurador(es): Marcelo Martins de Andrade Goyanes.



---

<b>(11) BR 30 2022 000811-7</b>	<p>Código 41 - Nulidade Administrativa (15) 15/03/2022 (73) PAULO CELSO CARDOSO BACCHI (US) (74) JEFFERSON DE ARAUJO SERAFIM Processo Administrativo de Nulidade instaurado por requerimento de terceiros através da Pet. (wb) 870230025491, de 27/3/2023. Interessado(s): CENTURY INDUSTRIA E COMÉRCIO DE ESTOFADOS LTDA Procurador(es): ANDREZA RODRIGUES DA SILVA</p>
<b>(11) BR 30 2022 001000-6</b>	<p>Código 41 - Nulidade Administrativa (15) 22/03/2022 (73) SÉRGIO BOLSI (BR/PR) (74) AGP - Assessoria Empresarial Ltda Processo Administrativo de Nulidade instaurado por requerimento de terceiros através da Pet. (wb) 870230026281, de 29/3/2023, ficando suspensos os efeitos da concessão, de acordo com o parágrafo 2º do artigo 113 da Lei 9279/96. Interessado(s): DIVIAVES EQUIPAMENTOS PARA AVIÁRIOS LTDA ME. Procurador(es): Danilo César de Castro.</p>
<b>(11) BR 30 2022 001393-5</b>	<p>Código 41 - Nulidade Administrativa (15) 12/04/2022 (73) PAULO CELSO CARDOSO BACCHI (US) (74) JEFFERSON DE ARAUJO SERAFIM Processo Administrativo de Nulidade instaurado por requerimento de terceiros através da Pet. (wb) 870230027121, de 31/3/2023. Interessado(s): CENTURY INDUSTRIA E COMÉRCIO DE ESTOFADOS LTDA Procurador(es): ANDREZA RODRIGUES DA SILVA</p>
<b>(11) BR 30 2022 005759-2</b>	<p>Código 41 - Nulidade Administrativa (15) 31/01/2023 (73) MAURICIO BALBINOT (BR/RS) (74) SKO OYARZÁBAL MARCAS E PATENTES SOCIEDADE SIMPLES LTDA. Processo Administrativo de Nulidade instaurado por requerimento de terceiros através da Pet. (wb) 870230024996, de 24/3/2023, ficando suspensos os efeitos da concessão, de acordo com o parágrafo 2º do artigo 113 da Lei 9279/96. Interessado(s): PRADOLUX INDÚSTRIA E COMÉRCIO LTDA.. Procurador(es): Aduino Silva Emerenciano.</p>
<b>(11) BR 30 2022 006834-9</b>	<p>Código 41 - Nulidade Administrativa (15) 17/01/2023 (73) BRITÂNIA ELETRODOMÉSTICOS S.A. (BR/PR) (74) Licks Advogados Processo Administrativo de Nulidade instaurado por requerimento de terceiros através da Pet. (wb) 870230023086, de 17/03/2023, ficando suspensos os efeitos</p>

---



---

da concessão, de acordo com o parágrafo 2º do artigo 113 da Lei 9279/96.  
Interessado(s): MK ELETRODOMESTICOS MONDIAL S.A.Procurador(es):  
Vandré Cavalcante Bittencourt Torres.

---

**(11) BR 30 2022 006837-3**

Código 41 - Nulidade Administrativa  
(15) 17/01/2023  
(73) BRITÂNIA ELETRODOMÉSTICOS S.A. (BR/PR)  
(74) Licks Advogados  
Processo Administrativo de Nulidade instaurado por requerimento de terceiros através da Pet. (wb) 870230023099, de 17/3/2023, ficando suspensos os efeitos da concessão, de acordo com o parágrafo 2º do artigo 113 da Lei 9279/96.  
Interessado(s): MK ELETRODOMESTICOS MONDIAL S.A.Procurador(es):  
Vandré Cavalcante Bittencourt Torres.

---

**(11) BR 30 2022 006993-0**

Código 41 - Nulidade Administrativa  
(15) 24/01/2023  
(73) KR DISTRIBUIDORA DE ALUMINIO LTDA (BR/SC)  
(74) ANDRÉ GOSMANN  
Processo Administrativo de Nulidade instaurado por requerimento de terceiros através da Pet. (wb) 870230025385, de 27/3/2023, ficando suspensos os efeitos da concessão, de acordo com o parágrafo 2º do artigo 113 da Lei 9279/96.  
Interessado(s): BBA SISTEMAS DE ENVIDRAÇAMENTO LTDA.Procurador(es):  
Ivan Alfarth.

---

**(11) BR 30 2022 007054-8**

Código 41 - Nulidade Administrativa  
(15) 24/01/2023  
(73) ARTUR EDUARDO MONASSI (BR/SP)  
(74) DANIEL ADVOGADOS (ALT.DE DANIEL & CIA)  
Processo Administrativo de Nulidade instaurado por requerimento de terceiros através da Pet. (wb) 870230023483, de 20/3/2023, ficando suspensos os efeitos da concessão, de acordo com o parágrafo 2º do artigo 113 da Lei 9279/96.  
Interessado(s): MARCHESAN IMPLEMENTOS E MÁQUINAS AGRÍCOLAS TATU S.A..Procurador(es): Carlos Cezar Cordeiro Pires.

---

**(11) BR 30 2022 007055-6**

Código 41 - Nulidade Administrativa  
(15) 24/01/2023  
(73) ARTUR EDUARDO MONASSI (BR/SP)  
(74) DANIEL ADVOGADOS (ALT.DE DANIEL & CIA)  
Processo Administrativo de Nulidade instaurado por requerimento de terceiros através da Pet. (wb) 870230023453, de 20/3/2023, ficando suspensos os efeitos da concessão, de acordo com o parágrafo 2º do artigo 113 da Lei 9279/96.  
Interessado(s): MARCHESAN IMPLEMENTOS E MÁQUINAS AGRÍCOLAS TATU S.A..Procurador(es): Carlos Cezar Cordeiro Pires.



---

(11) BR 30 2023 000004-6

Código 41 - Nulidade Administrativa

(15) 31/01/2023

(73) SANKOU COM. E IND. DE PLASTICOS LTDA-ME (BR/SP)

(74) MODAL MARCAS E PATENTES LTDA.

Processo Administrativo de Nulidade instaurado por requerimento de terceiros através da Pet. (wb) 870230026263, de 29/3/2023, ficando suspensos os efeitos da concessão, de acordo com o parágrafo 2º do artigo 113 da Lei 9279/96.

Interessado(s): HENRIPLAST INDUSTRIA DE EMBALAGENS PLASTICAS LTDA - ME. Procurador(es): Zilda Aparecida Serrano Canno.



**Código 44 - Extinção - Art. 119 inciso III da LPI**

Notificação da extinção do registro de desenho industrial pela falta de pagamento da retribuição prevista nos Arts. 108 e 120 da LPI.

---

**(11) BR 30 2012 002441-2**

Código 44 - Extinção - Art. 119 inciso III da LPI  
(15) 05/04/2016  
(73) WAGNER HAUER ARGENTON (BR/PR)  
(74) Pacheco & Advogados Associados  
Registro extinto a contar de 17/05/2022.

---

**(11) BR 30 2012 002456-0**

Código 44 - Extinção - Art. 119 inciso III da LPI  
(15) 18/06/2013  
(73) Nifco Inc. (JP)  
(74) Guilherme De Mattos Abrantes  
Registro extinto a contar de 17/05/2022.

---

**(11) BR 30 2012 002458-7**

Código 44 - Extinção - Art. 119 inciso III da LPI  
(15) 18/06/2013  
(73) JCDECAUX DO BRASIL S/A. (BR/SP)  
(74) Ana Cristina Almeida Muller Wegmann  
Registro extinto a contar de 17/05/2022.

---

**(11) BR 30 2012 002460-9**

Código 44 - Extinção - Art. 119 inciso III da LPI  
(15) 18/06/2013  
(73) Volkswagen Aktiengesellschaft (DE)  
(74) Dannemann, Siemsen, Bigler & Ipanema Moreira.  
Registro extinto a contar de 17/05/2022.

---

**(11) BR 30 2012 002463-3**

Código 44 - Extinção - Art. 119 inciso III da LPI  
(15) 03/11/2015  
(73) PEDRO CUNHA CHOCAIR (BR/SP)  
(74) Pienegonda, Moreira & Associados Ltda.  
Registro extinto a contar de 18/05/2022.

---

**(11) BR 30 2012 002479-0**

Código 44 - Extinção - Art. 119 inciso III da LPI  
(15) 19/02/2013  
(73) Variér Furniture AS (NO)  
(74) Kasznar Leonardos Propriedade Intelectual  
Registro extinto a contar de 18/05/2022.

---

**(11) BR 30 2012 002490-0**

Código 44 - Extinção - Art. 119 inciso III da LPI  
(15) 18/06/2013



---

(73) Indústria de Móveis Deluse Ltda (BR/RS)

(74) Idea Marcas e Patentes Ltda

Registro extinto a contar de 19/05/2022.

---

**(11) BR 30 2012 002494-3**

Código 44 - Extinção - Art. 119 inciso III da LPI

(15) 18/06/2013

(73) Altair Domingos Barazetti & Cia Ltda ME (BR/RS)

(74) Sandro Conrado da Silva

Registro extinto a contar de 19/05/2022.

---

**(11) BR 30 2012 002502-8**

Código 44 - Extinção - Art. 119 inciso III da LPI

(15) 29/12/2015

(73) 3M INNOVATIVE PROPERTIES COMPANY (US)

(74) JULIANO RYOTA MURAKAMI

Registro extinto a contar de 19/05/2022.

---

**(11) BR 30 2012 002503-6**

Código 44 - Extinção - Art. 119 inciso III da LPI

(15) 17/01/2017

(73) 3M INNOVATIVE PROPERTIES COMPANY (US)

(74) JULIANO RYOTA MURAKAMI

Registro extinto a contar de 19/05/2022.

---

**(11) BR 30 2012 002506-0**

Código 44 - Extinção - Art. 119 inciso III da LPI

(15) 21/08/2012

(73) Saverglass (FR)

(74) Matos & Associados - Advogados

Registro extinto a contar de 19/05/2022.

---

**(11) BR 30 2012 002507-9**

Código 44 - Extinção - Art. 119 inciso III da LPI

(15) 21/08/2012

(73) Saverglass (FR)

(74) Matos & Associados - Advogados

Registro extinto a contar de 19/05/2022.

---

**(11) BR 30 2012 002509-5**

Código 44 - Extinção - Art. 119 inciso III da LPI

(15) 21/08/2012

(73) Saverglass (FR)

(74) Matos & Associados - Advogados

Registro extinto a contar de 19/05/2022.

---

**(11) BR 30 2012 002511-7**

Código 44 - Extinção - Art. 119 inciso III da LPI

(15) 21/08/2012

(73) Saverglass (FR)

(74) Matos & Associados - Advogados



---

Registro extinto a contar de 19/05/2022.

---

**(11) BR 30 2012 002551-6**

Código 44 - Extinção - Art. 119 inciso III da LPI  
(15) 18/06/2013  
(73) SOREMARTEC S.A. (LU)  
(74) Bm&a Propriedade Intelectual Ltda  
Registro extinto a contar de 22/05/2022.

---

**(11) BR 30 2012 002558-3**

Código 44 - Extinção - Art. 119 inciso III da LPI  
(15) 19/02/2013  
(73) Kenwood Limited (GB)  
(74) Dannemann, Siemsen, Bigler & Ipanema Moreira  
Registro extinto a contar de 23/05/2022.

---

**(11) BR 30 2012 002575-3**

Código 44 - Extinção - Art. 119 inciso III da LPI  
(15) 20/05/2014  
(73) Ivaldo Pereira Dias (BR/PR)  
(74) Adilson Gabardo  
Registro extinto a contar de 23/05/2022.

---

**(11) BR 30 2012 002588-5**

Código 44 - Extinção - Art. 119 inciso III da LPI  
(15) 19/02/2013  
(73) COMPAGNIE GENERALE DES ETABLISSEMENTS MICHELIN (FR)  
(74) GUERRA PROPRIEDADE INDUSTRIAL  
Registro extinto a contar de 23/05/2022.

---

**(11) BR 30 2012 002593-1**

Código 44 - Extinção - Art. 119 inciso III da LPI  
(15) 18/06/2013  
(73) Mercur Comércio Internacional de Eletrodomésticos e Ferramentas Ltda  
(BR/MG)  
(74) Maurício Ramos Damasceno  
Registro extinto a contar de 24/05/2022.

---

**(11) BR 30 2012 002594-0**

Código 44 - Extinção - Art. 119 inciso III da LPI  
(15) 18/06/2013  
(73) Mercur Comércio Internacional de Eletrodomésticos e Ferramentas Ltda  
(BR/MG)  
(74) Mauricio Ramos Damasceno  
Registro extinto a contar de 24/05/2022.

---

**(11) BR 30 2012 002595-8**

Código 44 - Extinção - Art. 119 inciso III da LPI  
(15) 18/06/2013  
(73) Mercur Comércio Internacional de Eletrodomésticos e Ferramentas Ltda  
(BR/MG)



---

(74) Mauricio Ramos Damasceno  
Registro extinto a contar de 24/05/2022.

---

**(11) BR 30 2012 002596-6** Código 44 - Extinção - Art. 119 inciso III da LPI  
(15) 17/06/2014  
(73) HITACHI AR CONDICIONADO DO BRASIL LTDA (BR/AM)  
(74) SÍMBOLO MARCAS E PATENTES LTDA  
Registro extinto a contar de 24/05/2022.

---

**(11) BR 30 2012 002598-2** Código 44 - Extinção - Art. 119 inciso III da LPI  
(15) 18/06/2013  
(73) BETTANIN S.A. (BR/SC)  
(74) LEÃO PROPRIEDADE INTELECTUAL  
Registro extinto a contar de 24/05/2022.

---

**(11) BR 30 2017 002239-1** Código 44 - Extinção - Art. 119 inciso III da LPI  
(15) 14/08/2018  
(73) PET MEMORIAL LTDA EPP (BR/SP)  
(74) ROSANA APARECIDA RIBAS MACIEL  
Registro extinto a contar de 30/05/2022.

---

**(11) BR 30 2017 002240-5** Código 44 - Extinção - Art. 119 inciso III da LPI  
(15) 26/12/2017  
(73) PET MEMORIAL LTDA EPP (BR/SP)  
(74) Interação Marcas e Patentes Ltda. Me  
Registro extinto a contar de 30/05/2022.

---

**(11) BR 30 2017 002241-3** Código 44 - Extinção - Art. 119 inciso III da LPI  
(15) 26/12/2017  
(73) PET MEMORIAL LTDA EPP (BR/SP)  
(74) Interação Marcas e Patentes Ltda. Me  
Registro extinto a contar de 30/05/2022.

---

**(11) BR 30 2017 002246-4** Código 44 - Extinção - Art. 119 inciso III da LPI  
(15) 26/12/2017  
(73) PET MEMORIAL LTDA EPP (BR/SP)  
(74) Interação Marcas e Patentes Ltda. Me  
Registro extinto a contar de 30/05/2022.

---

**(11) BR 30 2017 002250-2** Código 44 - Extinção - Art. 119 inciso III da LPI  
(15) 08/05/2018  
(73) GM GLOBAL TECHNOLOGY OPERATIONS LLC (US)  
(74) KASZNAR LEONARDOS PROPRIEDADE INTELECTUAL  
Registro extinto a contar de 30/05/2022.



---

<b>(11) BR 30 2017 002261-8</b>	Código 44 - Extinção - Art. 119 inciso III da LPI (15) 06/02/2018 (73) COMPAGNIE GENERALE DES ETABLISSEMENTS MICHELIN (FR) (74) GUERRA PROPRIEDADE INDUSTRIAL Registro extinto a contar de 31/05/2022.
<b>(11) BR 30 2017 002265-0</b>	Código 44 - Extinção - Art. 119 inciso III da LPI (15) 26/12/2017 (73) GENIAL QUIMICA VETERINARIA - EIRELI (BR/SP) (74) REGIBRAS LTDA EPP Registro extinto a contar de 31/05/2022.
<b>(11) BR 30 2017 002272-3</b>	Código 44 - Extinção - Art. 119 inciso III da LPI (15) 26/12/2017 (73) VULCABRAS AZALEIA - RS, CALÇADOS E ARTIGOS ESPORTIVOS S/A (BR/RS) (74) EDUARDO RIBEIRO AUGUSTO Registro extinto a contar de 01/06/2022.
<b>(11) BR 30 2017 002273-1</b>	Código 44 - Extinção - Art. 119 inciso III da LPI (15) 13/04/2021 (73) WORLD COLORS BRASIL LTDA EPP (BR/SP) (74) Beerre Assessoria Empresarial Ltda.(Alt. de Beerre Assessoria Emp. S/C.LTDA.) Registro extinto a contar de 01/06/2022.
<b>(11) BR 32 2018 000115-2</b>	Código 44 - Extinção - Art. 119 inciso III da LPI (15) 26/06/2018 (62) BR 30 2017 002187-5 25/05/2017 (73) FLÁVIO DE LUCENA GONÇALVES (BR/RJ) ; TIAGO BOUÇAS DE LUCENA GONÇALVES (BR/RJ) (74) DANNEMANN, SIEMSEN, BIGLER & IPANEMA MOREIRA Registro extinto a contar de 26/05/2022.
<b>(11) BR 32 2018 000690-1</b>	Código 44 - Extinção - Art. 119 inciso III da LPI (15) 10/07/2018 (62) BR 30 2017 002109-3 18/05/2017 (73) VERIFONE, INC. (US) (74) DANNEMANN, SIEMSEN, BIGLER & IPANEMA MOREIRA Registro extinto a contar de 19/05/2022.
<b>(11) BR 32 2018 001275-8</b>	Código 44 - Extinção - Art. 119 inciso III da LPI (15) 24/07/2018

---

(62) BR 30 2017 002211-1 26/05/2017

(73) VARNUM SLEEP AND BREATHING SOLUTIONS LLC (US)

(74) Flávia Salim Lopes

Registro extinto a contar de 27/05/2022.



**Código 46 - Prorrogação**

Prorrogada a vigência do registro de desenho industrial por solicitação do titular.

---

**(11) BR 30 2012 002215-0**

Código 46 - Prorrogação

(22) 04/05/2012

(15) 13/02/2013

(45) 13/02/2013

(52) 23-99

(54) CONFIGURAÇÃO APLICADA EM FILTRO.

(73) BOKELA GMBH (DE)

(72) Reinhard Bott; Thomas Langeloh; Jürgen Hahn; Bruno Baumgartner

(74) DANNEMANN, SIEMSEN, BIGLER &amp; IPANEMA MOREIRA

Prorrogado de 05/05/2022 a 04/05/2027 (3º Período).

---

**(11) BR 30 2012 002292-4**

Código 46 - Prorrogação

(22) 09/05/2012

(15) 11/06/2013

(45) 11/06/2013

(52) 06-09

(54) CONFIGURAÇÃO APLICADA À ALMOFADA PARA MONTAGEM DE INTERFACE PARA PACIENTES

(73) KONINKLIJKE PHILIPS N.V. (NL)

(72) JUSTIN ROTHERMEL

(74) DAVID DO NASCIMENTO ADVOGADOS ASSOCIADOS

Prorrogado de 10/05/2022 a 09/05/2027 (3º Período).

---

**(11) BR 30 2012 002293-2**

Código 46 - Prorrogação

(22) 09/05/2012

(15) 11/06/2013

(45) 11/06/2013

(52) 06-09

(54) CONFIGURAÇÃO APLICADA À ALMOFADA PARA MONTAGEM DE INTERFACE PARA PACIENTES

(73) KONINKLIJKE PHILIPS N.V. (NL)

(72) JUSTIN ROTHERMEL; JUSTIN ANGERT

(74) DAVID DO NASCIMENTO ADVOGADOS ASSOCIADOS

Prorrogado de 10/05/2022 a 09/05/2027 (3º Período).

---

**(11) BR 30 2012 002315-7**

Código 46 - Prorrogação

(22) 10/05/2012

(15) 12/09/2017

(45) 12/09/2017

---

(52) 24-02  
(54) CONFIGURAÇÃO APLICADA EM MÁSCARA MÉDICA  
(73) KONINKLIJKE PHILIPS N.V. (NL)  
(72) JUSTIN ROTHERMEL  
(74) DAVID DO NASCIMENTO ADVOGADOS ASSOCIADOS  
Prorrogado de 11/05/2022 a 10/05/2027 (3º Período).

---

**(11) BR 30 2012 002317-3**

Código 46 - Prorrogação  
(22) 10/05/2012  
(15) 11/06/2013  
(45) 11/06/2013  
(52) 24-02  
(54) CONFIGURAÇÃO APLICADA À MONTAGEM DE INTERFACE PARA PACIENTES  
(73) KONINKLIJKE PHILIPS N.V. (NL)  
(72) PETER CHI FAI HO; JUSTIN ROTHERMEL  
(74) DAVID DO NASCIMENTO ADVOGADOS ASSOCIADOS  
Prorrogado de 11/05/2022 a 10/05/2027 (3º Período).

---

**(11) BR 30 2012 002318-1**

Código 46 - Prorrogação  
(22) 10/05/2012  
(15) 11/06/2013  
(45) 11/06/2013  
(52) 24-02  
(54) CONFIGURAÇÃO APLICADA À MONTAGEM DE INTERFACE PARA PACIENTES  
(73) KONINKLIJKE PHILIPS N.V. (NL)  
(72) JUSTIN ROTHERMEL; JUSTIN ANGERT; PETER CHI FAI HO  
(74) DAVID NASCIMENTO ADVOGADOS ASSOCIADOS  
Prorrogado de 11/05/2022 a 10/05/2027 (3º Período).

---

**(11) BR 30 2012 002350-5**

Código 46 - Prorrogação  
(22) 11/05/2012  
(15) 28/08/2012  
(45) 28/08/2012  
(52) 21-02  
(54) CONFIGURAÇÃO APLICADA EM PRANCHAS NÁUTICAS MARÍTIMAS  
(73) WORK STATION COMÉRCIO DE PEÇAS LTDA - ME (BR/SP)  
(72) EVERSON IMPARATO  
(74) ADVOCACIA PIETRO ARIBONI S/C  
Prorrogado de 12/05/2022 a 11/05/2027 (3º Período).

---

**(11) BR 30 2012 002354-8**

Código 46 - Prorrogação  
(22) 11/05/2012



---

(15) 28/08/2012  
(45) 28/08/2012  
(52) 15-99  
(54) CONFIGURAÇÃO APLICADA EM CARÇAÇA PARA MANCALIZAÇÃO DE EIXO MULTIUSO  
(73) SCHULZ COMPRESSORES LTDA (BR/SC)  
(72) GIOVANI EDUARDO DE SOUZA VIERA  
(74) ANTONIO MAURICIO ARNAUD  
Prorrogado de 12/05/2022 a 11/05/2027 (3º Período).

---

**(11) BR 30 2012 002385-8**

Código 46 - Prorrogação  
(22) 14/05/2012  
(15) 18/06/2013  
(45) 18/06/2013  
(52) 26-06  
(54) CONFIGURAÇÃO APLICADA EM LANTERNA PARA VEÍCULOS  
(73) MAURICIO BALBINOT (BR/RS)  
(72) Mauricio Balbinot  
(74) Sko Oyarzabal Marcas E Patentes S/S Ltda  
Prorrogado de 15/05/2022 a 14/05/2027 (3º Período).

---

**(11) BR 30 2012 002430-7**

Código 46 - Prorrogação  
(22) 15/05/2012  
(15) 18/06/2013  
(45) 18/06/2013  
(52) 07-05  
(54) CONFIGURAÇÃO APLICADA A UM VAPORIZADOR MANUAL DE ROUPAS  
(73) KONINKLIJKE PHILIPS N.V. (NL)  
(72) Carolien Van Brunschot  
(74) DAVID DO NASCIMENTO ADVOGADOS ASSOCIADOS  
Prorrogado de 16/05/2022 a 15/05/2027 (3º Período).

---

**(11) BR 30 2012 002431-5**

Código 46 - Prorrogação  
(22) 15/05/2012  
(15) 18/06/2013  
(45) 18/06/2013  
(52) 24-01  
(54) CONFIGURAÇÃO APLICADA EM DISPOSITIVO MONITOR E DE CUIDADOS MÉDICOS  
(73) KONINKLIJKE PHILIPS N.V. (NL)  
(72) Gao Jian Liu; Xing Wang; Xiao Ming Liang  
(74) DAVID DO NASCIMENTO ADVOGADOS ASSOCIADOS  
Prorrogado de 16/05/2022 a 15/05/2027 (3º Período).



---

<b>(11) BR 30 2012 002435-8</b>	Código 46 - Prorrogação (22) 15/05/2012 (15) 11/11/2014 (45) 11/11/2014 (52) 09-07 (54) CONFIGURAÇÃO APLICADA A TAMPA (73) RECKITT & COLMAN (OVERSEAS) HYGIENE HOME LIMITED (GB) (72) DAI SANDERS (74) DI BLASI, PARENTE & ADVOGADOS ASSOCIADOS Prorrogado de 16/05/2022 a 15/05/2027 (3º Período).
<b>(11) BR 30 2012 002437-4</b>	Código 46 - Prorrogação (22) 15/05/2012 (15) 18/06/2013 (45) 18/06/2013 (52) 24-04 (54) CONFIGURAÇÃO APLICADA A BOLSA FLEXÍVEL (73) THE FRENCH'S FOOD COMPANY LLC (US) (72) John Anastasiadis; David Adam Demar; Lindsay Ann Mathisen-Mcdonald; Marjorie Van Derlaan; Brian Edmund Young; Andrew Campbell; Jeffrey Shawn Gibb; Arti Shah; Tomas C. van Dyk (74) DI BLASI, PARENTE & ASSOCIADOS PROPRIEDADE INDUSTRIAL LTDA Prorrogado de 16/05/2022 a 15/05/2027 (3º Período).
<b>(11) BR 30 2012 002438-2</b>	Código 46 - Prorrogação (22) 15/05/2012 (15) 18/06/2013 (45) 18/06/2013 (52) 24-04 (54) CONFIGURAÇÃO APLICADA A BOLSA FLEXÍVEL (73) THE FRENCH'S FOOD COMPANY LLC (US) (72) John Anastasiadis; DAVID ADAM DEMAR; LINDSAY ANN MATHISEN-MCDONALD; MARJORIE VAN DERLAAN; BRIAN EDMUND YOUNG; ANDREW CAMPBELL; JEFFREY SHAWN GIBB; ARTI SHAH; TOMAS C. VAN DYK (74) DI BLASI, PARENTE & ASSOCIADOS PROPRIEDADE INDUSTRIAL LTDA Prorrogado de 16/05/2022 a 15/05/2027 (3º Período).
<b>(11) BR 30 2012 002439-0</b>	Código 46 - Prorrogação (22) 15/05/2012 (15) 18/06/2013 (45) 18/06/2013 (52) 24-04 (54) CONFIGURAÇÃO APLICADA A BOLSA FLEXÍVEL

---

(73) THE FRENCH'S FOOD COMPANY LLC (US)  
(72) John Anastasiadis; DAVID ADAM DEMAR; LINDSAY ANN MATHISEN-MCDONALD; MARJORIE VAN DERLAAN; BRIAN EDMUND YOUNG; ANDREW CAMPBELL; JEFFREY SHAWN GIBB; ARTI SHAH; TOMAS C. VAN DYK  
(74) DI BLASI, PARENTE & ASSOCIADOS PROPRIEDADE INDUSTRIAL LTDA Prorrogado de 16/05/2022 a 15/05/2027 (3º Período).

---

**(11) BR 30 2012 005942-9**

Código 46 - Prorrogação  
(22) 21/11/2012  
(15) 16/07/2013  
(45) 16/07/2013  
(52) 28-03  
(54) " CONFIGURAÇÃO APLICADA A DISPOSITIVO LIBERADOR DE ODOR PARA CALÇADOS  
(73) SERVIÇO NACIONAL DE APRENDIZAGEM INDUSTRIAL - DEPARTAMENTO REGIONAL DE SÃO PAULO - SENAI/ SP (BR/SP)  
(72) EDSON SALES; OSMAR PEREIRA; JAIRO DOS SANTOS SILVA  
(74) DÉBORA CYPRIANO BOTELHO  
Prorrogado de 22/11/2022 a 21/11/2027 (3º Período).

---

**(11) BR 30 2012 005943-7**

Código 46 - Prorrogação  
(22) 21/11/2012  
(15) 16/07/2013  
(45) 16/07/2013  
(52) 12-02  
(54) " CONFIGURAÇÃO APLICADA A CARRINHO DE MÃO "  
(73) SERVIÇO NACIONAL DE APRENDIZAGEM INDUSTRIAL - DEPARTAMENTO REGIONAL DE SÃO PAULO - SENAI/ SP (BR/SP)  
(72) JOSÉ MILTON DE PAULA; WANDERLEY SANCHEZ CARRASCO  
(74) DÉBORA CYPRIANO BOTELHO  
Prorrogado de 22/11/2022 a 21/11/2027 (3º Período).

---

**(11) BR 30 2012 005945-3**

Código 46 - Prorrogação  
(22) 21/11/2012  
(15) 16/07/2013  
(45) 16/07/2013  
(52) 24-02  
(54) " CONFIGURAÇÃO APLICADA A DISPOSITIVO PUNÇÃO "  
(73) SERVIÇO NACIONAL DE APRENDIZAGEM INDUSTRIAL - DEPARTAMENTO REGIONAL DE SÃO PAULO - SENAI/ SP (BR/SP)  
(72) MARCELO HIRAI CASTRO; ADEMIR ANTONIO BONALDO  
(74) DÉBORA CYPRIANO BOTELHO  
Prorrogado de 22/11/2022 a 21/11/2027 (3º Período).



---

<b>(11) BR 30 2013 000439-2</b>	Código 46 - Prorrogação (22) 01/02/2013 (15) 21/02/2017 (45) 21/02/2017 (52) 09-01 (54) CONFIGURAÇÃO APLICADA A GARRAFA (73) THE COCA-COLA COMPANY (US) (72) JOHN E. ADAMS (74) DI BLASI, PARENTE & ASS. PROP. IND. LTDA Prorrogado de 02/02/2023 a 01/02/2028 (3º Período).
<b>(11) BR 30 2013 000695-6</b>	Código 46 - Prorrogação (22) 20/02/2013 (15) 10/11/2015 (45) 10/11/2015 (52) 09-01 (54) CONFIGURAÇÃO APLICADA A GARRAFA (73) THE COCA-COLA COMPANY (US) (72) JUNG HOON PARK (74) DI BLASI, PARENTE & ASS. PROP. IND. LTDA Prorrogado de 21/02/2023 a 20/02/2028 (3º Período).
<b>(11) BR 30 2013 001175-5</b>	Código 46 - Prorrogação (22) 22/03/2013 (15) 24/11/2015 (45) 24/11/2015 (52) 21-01 (54) CONFIGURAÇÃO APLICADA A BRINQUEDO (73) INNOVATION FIRST, INC (US) (72) JEFFREY RUSSELL WAEGELIN; DAVID A. NORMAN; DOUGLAS MICHAEL GALLETTI; ROBERT H. MIMLITCH, III (74) Orlando de Souza Prorrogado de 23/03/2023 a 22/03/2028 (3º Período).
<b>(11) BR 30 2013 001176-3</b>	Código 46 - Prorrogação (22) 22/03/2013 (15) 19/07/2016 (45) 19/07/2016 (52) 21-01 (54) CONFIGURAÇÃO APLICADA A BRINQUEDO (73) INNOVATION FIRST, INC (US) (72) DAVID A. NORMAN; DOUGLAS MICHAEL GALLETTI; JEFFREY RUSSELL WAEGELIN; ROBERT H. MIMLITCH, III

---

(74) ORLANDO DE SOUZA  
Prorrogado de 23/03/2023 a 22/03/2028 (3º Período).

---

**(11) BR 30 2013 001413-4** Código 46 - Prorrogação  
(22) 01/04/2013  
(15) 18/11/2014  
(45) 18/11/2014  
(52) 24-04  
(54) CONFIGURAÇÃO APLICADA BANDEJA PARA PRODUTOS HIGIÊNICOS  
(73) KIMBERLY-CLARK WORLDWIDE, INC. (US)  
(72) BARRY P. MARKWICK; RONNIE L. PHILLIPS; JOANNA L. KLEE;  
CHRISTOPHER M. SINOTTE; SARAH S. HAPPEL; BASMA A. OSMAN; DAVID  
MALINA; SCOTT S. CHAPPS  
(74) PINHEIRO NETO ADVOGADOS  
Prorrogado de 02/04/2023 a 01/04/2028 (3º Período).

---

**(11) BR 30 2013 001433-9** Código 46 - Prorrogação  
(22) 02/04/2013  
(15) 29/09/2015  
(45) 29/09/2015  
(52) 12-16  
(54) CONFIGURAÇÃO APLICADA EM INVÓLUCRO DE LUZ DE VEÍCULO  
(73) SCANIA CV AB (SE)  
(72) INGEMAR NYMAN  
(74) Luiz Leonardos & Cia - Propriedade Intelectual  
Prorrogado de 03/04/2023 a 02/04/2028 (3º Período).

---

**(11) BR 30 2013 001434-7** Código 46 - Prorrogação  
(22) 02/04/2013  
(15) 03/05/2016  
(45) 03/05/2016  
(52) 12-16  
(54) CONFIGURAÇÃO APLICADA EM CANTO DE CABINE  
(73) SCANIA CV AB (SE)  
(72) SEBASTIAN THYRÉN; XAVIER CARRERAS-CASTRO; LISA LARSSON;  
NADIM BOUCHOUJKA; KRISTOFER HANSÉN  
(74) LUIZ LEONARDOS & CIA - PROPRIEDADE INTELECTUAL  
Prorrogado de 03/04/2023 a 02/04/2028 (3º Período).

---

**(11) BR 30 2013 001517-3** Código 46 - Prorrogação  
(22) 04/04/2013  
(15) 18/11/2014  
(45) 18/11/2014  
(52) 12-11



---

(54) CONFIGURAÇÃO APLICADA EM MOTOCICLETA

(73) Honda Motor Co., Ltd (JP)

(72) Koji Komiya; Yoshihiro Takanashi

(74) Dannemann, Siemsen, Bigler & Ipanema Moreira

Prorrogado de 05/04/2023 a 04/04/2028 (3º Período).

---

**(11) BR 30 2013 001539-4**

Código 46 - Prorrogação

(22) 05/04/2013

(15) 10/02/2016

(45) 10/02/2016

(52) 12-16

(54) "CONFIGURAÇÃO APLICADA EM GRADE DE CAPÔ"

(73) FORD MOTOR COMPANY (US) ; FORD OTOMOTIV SANAYI A.S. (TR)

(72) ALI PAKER; AYCA ODABASI UYANIK; ENGIN OKVURAN; MERT ILKIN;  
OGUZ SIPAHIOGLU; SONER DEMIRCI

(74) ARTUR FRANCISCO SCHAAL

Prorrogado de 06/04/2023 a 05/04/2028 (3º Período).

---

**(11) BR 30 2013 001540-8**

Código 46 - Prorrogação

(22) 05/04/2013

(15) 10/02/2016

(45) 10/02/2016

(52) 12-16

(54) "CONFIGURAÇÃO APLICADA EM COBERTURA DE DEGRAU"

(73) FORD MOTOR COMPANY (US) ; FORD OTOMOTIV SANAYI AS (TR)

(72) ALI PAKER; AYCA ODABASI UYANIK; EGIN OKVURAN; MERT ILKIN;  
OGUZ SIPAHIOGLU; SONER DEMIRCI

(74) ARTUR FRANCISCO SCHAAL

Prorrogado de 06/04/2023 a 05/04/2028 (3º Período).

---

**(11) BR 30 2013 001541-6**

Código 46 - Prorrogação

(22) 05/04/2013

(15) 10/07/2018

(45) 10/07/2018

(52) 12-08

(54) CONFIGURAÇÃO APLICADA EM VEÍCULO

(73) FORD MOTOR COMPANY (US) ; FORD OTOMOTIV SANAYI AS (TR)

(72) ALI PAKER; AYCA ODABASI UYANIK; ENGIN OKVURAN; MERT ILKIN;  
OGUZ SIPAHIOGLU; SONER DEMIRCI

(74) ARTUR FRANCISCO SCHAAL

Prorrogado de 06/04/2023 a 05/04/2028 (3º Período).

---

**(11) BR 30 2013 001542-4**

Código 46 - Prorrogação

(22) 05/04/2013



---

(15) 18/11/2014  
(45) 18/11/2014  
(52) 12-16  
(54) CONFIGURAÇÃO APLICADA EM SPOILER  
(73) FORD MOTOR COMPANY (US) ; FORD OTOMOTIV SANAYI AS (TR)  
(72) ALI PAKER; ENGIN OKVURAN; AYCA ODABASI UYANIK; MERT ILKIN;  
OGUZ SIPAHIOGLU; SONER DEMIRCI  
(74) ARTUR FRANCISCO SCHAAL  
Prorrogado de 06/04/2023 a 05/04/2028 (3º Período).

---

**(11) BR 30 2013 001543-2**

Código 46 - Prorrogação  
(22) 05/04/2013  
(15) 10/02/2016  
(45) 10/02/2016  
(52) 12-16  
(54) "CONFIGURAÇÃO APLICADA EM SAIA"  
(73) FORD MOTOR COMPANY (US) ; FORD OTOMOTIV SANAYI AS (TR)  
(72) ALI PAKER; AYCA ODABASI UYANIK; ENGIN OKVURAN; MERT ILKIN;  
OGUZ SIPAHIOGLU; SONER DEMIRCI  
(74) ARTUR FRANCISCO SCHAAL  
Prorrogado de 06/04/2023 a 05/04/2028 (3º Período).

---

**(11) BR 30 2013 001544-0**

Código 46 - Prorrogação  
(22) 05/04/2013  
(15) 18/11/2014  
(45) 18/11/2014  
(52) 12-16  
(54) CONFIGURAÇÃO APLICADA EM MOLDURA DE TETO  
(73) FORD MOTOR COMPANY (US) ; FORD OTOMOTIV SANAYI AS (TR)  
(72) ALI PAKER; AYCA ODABASI UYANIK; ENGIN OKVURAN; MERT ILKIN;  
OGUZ SIPAHIOGLU; SONER DEMIRCI  
(74) ARTUR FRANCISCO SCHAAL  
Prorrogado de 06/04/2023 a 05/04/2028 (3º Período).

---

**(11) BR 30 2013 001545-9**

Código 46 - Prorrogação  
(22) 05/04/2013  
(15) 10/02/2016  
(45) 10/02/2016  
(52) 12-16  
(54) "CONFIGURAÇÃO APLICADA EM PARA-LAMA"  
(73) FORD MOTOR COMPANY (US) ; FORD OTOMOTIV SANAYI AS (TR)  
(72) ALI PAKER; ENGIN OKVURAN; MERT ILKIN; OGUZ SIPAHIOGLU; SONER  
DEMIRCI; AYCA ODABASI UYANIK  
(74) ARTUR FRANCISCO SCHAAL



---

Prorrogado de 06/04/2023 a 05/04/2028 (3º Período).

---

**(11) BR 30 2013 001546-7**

Código 46 - Prorrogação

(22) 05/04/2013

(15) 18/11/2014

(45) 18/11/2014

(52) 12-16

(54) CONFIGURAÇÃO APLICADA EM GRADE DE APOIO PARA OS PÉS

(73) FORD MOTOR COMPANY (US) ; FORD OTOMOTIV SANAYI AS (TR)

(72) ALI PAKER; AYCA ODABASI UYANIK; ENGIN OKVURAN; MERT ILKIN;

OGUZ SIPAHIOGLU; SONER DEMIRCI

(74) ARTUR FRANCISCO SCHAAL

Prorrogado de 06/04/2023 a 05/04/2028 (3º Período).

---

**(11) BR 30 2013 001547-5**

Código 46 - Prorrogação

(22) 05/04/2013

(15) 18/11/2014

(45) 18/11/2014

(52) 26-06

(54) CONFIGURAÇÃO APLICADA EM FAROL

(73) FORD MOTOR COMPANY (US) ; FORD OTOMOTIV SANAYI AS (TR)

(72) ALI PAKER; AYCA ODABASI UYANIK; ENGIN OKVURAN; MERT ILKIN;

OGUZ SIPAHIOGLU; SONER DEMIRCI

(74) ARTUR FRANCISCO SCHAAL

Prorrogado de 06/04/2023 a 05/04/2028 (3º Período).

---

**(11) BR 30 2013 001548-3**

Código 46 - Prorrogação

(22) 05/04/2013

(15) 18/11/2014

(45) 18/11/2014

(52) 12-16

(54) CONFIGURAÇÃO APLICADA EM TETO

(73) FORD MOTOR COMPANY (US) ; FORD OTOMOTIV SANAYI AS (TR)

(72) ALI PAKER; AYCA ODABASI UYANIK; ENGIN OKVURAN; MERT ILKIN;

OGUZ SIPAHIOGLU; SONER DEMIRCI

(74) ARTUR FRANCISCO SCHAAL

Prorrogado de 06/04/2023 a 05/04/2028 (3º Período).

---

**(11) BR 30 2013 001549-1**

Código 46 - Prorrogação

(22) 05/04/2013

(15) 18/11/2014

(45) 18/11/2014

(52) 12-16

(54) CONFIGURAÇÃO APLICADA EM PARA-CHOQUE DIANTEIRO



---

(73) FORD MOTOR COMPANY (US) ; FORD OTOMOTIV SANAYI AS (TR)  
(72) ALI PAKER; AYCA ODABASI UYANIK; ENGIN OKVURAN; MERT ILKIN;  
OGUZ SIPAHIOGLU; SONER DEMIRCI  
(74) ARTUR FRANCISCO SCHAAL  
Prorrogado de 06/04/2023 a 05/04/2028 (3º Período).

---

**(11) BR 30 2013 001553-0**

Código 46 - Prorrogação  
(22) 05/04/2013  
(15) 03/06/2014  
(45) 03/06/2014  
(52) 12-16  
(54) CONFIGURAÇÃO APLICADA EM PALHETA DE CANTO DE CABINE  
(73) SCANIA CV AB (SE)  
(72) Sebastian Thyrés; Lisa Larsson; Nadim Bouchouika; Xavier Carreras-Castro;  
Kristofer Hansén  
(74) Luiz Leonardos & Cia - Propriedade Intelectual  
Prorrogado de 06/04/2023 a 05/04/2028 (3º Período).

---

**(11) BR 30 2013 001554-8**

Código 46 - Prorrogação  
(22) 05/04/2013  
(15) 29/09/2015  
(45) 29/09/2015  
(52) 12-16  
(54) CONFIGURAÇÃO APLICADA EM CONJUNTO DE CANTO DE CABINE  
(73) SCANIA CV AB (SE)  
(72) SEBASTIAN THYRÉN; LISA LARSSON; NADIM BOUCHOUIKA; XAVIER  
CARRERAS-CASTRO; KRISTOFER HÁNSEN  
(74) Luiz Leonardos & Cia - Propriedade Intelectual  
Prorrogado de 06/04/2023 a 05/04/2028 (3º Período).

---

**(11) BR 30 2013 001568-8**

Código 46 - Prorrogação  
(22) 08/04/2013  
(15) 10/02/2016  
(45) 10/02/2016  
(52) 20-02 , 08-08  
(54) CONFIGURAÇÃO APLICADA EM COMPONENTE DE SUPORTE PARA  
EXPOSIÇÃO  
(73) APPLE INC. (US)  
(72) Richard P. Howarth; Wesley Bryan Hamm; Federico F. Tio; Frank Craig  
Thaler; Russell John Kaaihue Heirakuji  
(74) Kasznar Leonardos Propriedade Intelectual  
Prorrogado de 09/04/2023 a 08/04/2028 (3º Período).

---

**(11) BR 30 2013 001570-0**

Código 46 - Prorrogação



---

(22) 08/04/2013  
(15) 03/06/2014  
(45) 03/06/2014  
(52) 12-05  
(54) CONFIGURAÇÃO APLICADA EM VEÍCULO DE CARGA  
(73) KABUSHIKI KAISHA TOYOTA JIDOSHOKKI (JP)  
(72) TADAYUKI YAKUSHI; KOUICHI SUMIGAMA; YOSHITAKA SATO  
(74) DANNEMANN, SIEMSEN, BIGLER & IPANEMA MOREIRA  
Prorrogado de 09/04/2023 a 08/04/2028 (3º Período).

---

**(11) BR 30 2013 001617-0**

Código 46 - Prorrogação  
(22) 10/04/2013  
(15) 27/10/2015  
(45) 27/10/2015  
(52) 03-01 , 09-01  
(54) CONFIGURAÇÃO APLICADA EM ESTOJO PARA LENTES DE CONTATO  
(73) ATRION MEDICAL PRODUCTS, INC. (US)  
(72) BRIAN A. ROBERTS  
(74) DANNEMANN, SIEMSEN BIGLER & IPANEMA MOREIRA  
Prorrogado de 11/04/2023 a 10/04/2028 (3º Período).

---

**(11) BR 30 2013 001706-0**

Código 46 - Prorrogação  
(22) 15/04/2013  
(15) 03/06/2014  
(45) 03/06/2014  
(52) 28-03  
(54) DISPOSITIVO PORTÁTIL  
(73) THE GILLETE COMPANY (US)  
(72) Matthew Corey Cataudella; Alexander Stephen Forti  
(74) Trench, Rossi e Watanabe Advogados  
Prorrogado de 16/04/2023 a 15/04/2028 (3º Período).

---

**(11) BR 30 2013 001707-9**

Código 46 - Prorrogação  
(22) 15/04/2013  
(15) 25/11/2014  
(45) 25/11/2014  
(52) 07-02  
(54) CONFIGURAÇÃO APLICADA EM CABO PARA UTENSÍLIO DE COZINHA.  
(73) LA TERMOPLASTIC - F.B.M. S.R.L. (IT)  
(72) MARCO MUNARI  
(74) ADVOCACIA PIETRO ARIBONI S/C  
Prorrogado de 16/04/2023 a 15/04/2028 (3º Período).

---

**(11) BR 30 2013 001712-5**

Código 46 - Prorrogação



---

(22) 15/04/2013  
(15) 25/11/2014  
(45) 25/11/2014  
(52) 06-01  
(54) CONFIGURAÇÃO APLICADA EM MOBILIÁRIO  
(73) Okamura Corporation (JP)  
(72) Fabrizio Giugiaro  
(74) Dannemann, Siemsen, Bigler & Ipanema Moreira  
Prorrogado de 16/04/2023 a 15/04/2028 (3º Período).

---

**(11) BR 30 2013 001714-1**

Código 46 - Prorrogação  
(22) 15/04/2013  
(15) 25/11/2014  
(45) 25/11/2014  
(52) 06-01  
(54) CONFIGURAÇÃO APLICADA EM MOBILIÁRIO  
(73) Okamura Corporation (JP)  
(72) Fabrizio Giugiaro  
(74) Dannemann, Siemsen, Bigler & Ipanema Moreira  
Prorrogado de 16/04/2023 a 15/04/2028 (3º Período).

---

**(11) BR 30 2013 001716-8**

Código 46 - Prorrogação  
(22) 15/04/2013  
(15) 25/11/2014  
(45) 25/11/2014  
(52) 06-01  
(54) CONFIGURAÇÃO APLICADA EM MOBILIÁRIO  
(73) Okamura Corporation (JP)  
(72) Fabrizio Giugiaro  
(74) Dannemann, Siemsen, Bigler & Ipanema Moreira  
Prorrogado de 16/04/2023 a 15/04/2028 (3º Período).

---

**(11) BR 30 2013 002454-7**

Código 46 - Prorrogação  
(22) 27/05/2013  
(15) 25/11/2014  
(45) 25/11/2014  
(52) 07-04  
(54) CONFIGURAÇÃO APLICADA A EXTRATOR DE SUÇO  
(73) KONINKLIJKE PHILIPS N.V. (NL)  
(72) LACIDES MANUEL MARQUEZ; ROELAND GERARD KROOSHOF; SIMON JAMES HEMMINGWAY WILKINSON  
(74) DAVID DO NASCIMENTO ADVOGADOS ASSOCIADOS  
Prorrogado de 28/05/2023 a 27/05/2028 (3º Período).



---

<b>(11) BR 30 2013 002769-4</b>	Código 46 - Prorrogação (22) 11/06/2013 (15) 19/07/2016 (45) 19/07/2016 (52) 09-07 (54) CONFIGURAÇÃO APLICADA EM SOBRETAMPA PARA RECIPIENTE (73) SONOCO DEVELOPMENT, INC. (US) (72) KEITH ANTAL, SR.; CHAD E. LAGACE; TERRY SMITH (74) KASZNAR LEONARDOS PROPRIEDADE INTELECTUAL Prorrogado de 12/06/2023 a 11/06/2028 (3º Período).
<b>(11) BR 30 2013 002922-0</b>	Código 46 - Prorrogação (22) 20/06/2013 (15) 24/11/2015 (45) 24/11/2015 (52) 07-05 (54) CONFIGURAÇÃO APLICADA EM FERRO DE PASSAR (73) KONINKLIJKE PHILIPS N.V. (NL) (72) MASSIMILIANO LA ROVERE; PETER JONATHAN SMITH (74) ANDRE LUIZ SOUZA ALVAREZ Prorrogado de 21/06/2023 a 20/06/2028 (3º Período).
<b>(11) BR 30 2013 003043-1</b>	Código 46 - Prorrogação (22) 27/06/2013 (15) 08/12/2015 (45) 08/12/2015 (52) 13-03 (54) CONFIGURAÇÃO APLICADA EM CONECTOR ELÉTRICO (73) BARTEC GMBH (DE) (72) EWALD WARMUTH (74) DANNEMANN, SIEMSEN, BIGLER & IPANEMA MOREIRA Prorrogado de 28/06/2023 a 27/06/2028 (3º Período).
<b>(11) BR 30 2013 006657-6</b>	Código 46 - Prorrogação (22) 20/12/2013 (15) 22/12/2015 (45) 22/12/2015 (52) 24-02 (54) CONFIGURAÇÃO APLICADA EM DRENO DE SUCCÃO (73) CAMAHE IND. COM. IMPORTAÇÃO E EXPORT. PRODTs. PARA A SAUDE LTDA ME (BR/PR) (72) MAURICIO VIANA PACHECO (74) NORMA JUSTINA TONIAL Prorrogado de 21/12/2023 a 20/12/2028 (3º Período).

---

**(11) BR 30 2015 005424-7** Código 46 - Prorrogação  
(22) 02/04/2013  
(15) 12/09/2017  
(45) 12/09/2017  
(52) 12-16  
(54) CONFIGURAÇÃO APLICADA EM ASA DE CONJUNTO DE CANTO DE CABINE  
(62) BR 30 2013 001434-7 02/04/2013  
(73) SCANIA CV AB (SE)  
(72) SEBASTIAN THYRÉN; LISA LARSSON; NADIM BOUCHOUIKA; XAVIER CARRERAS-CASTRO; KRISTOFER HANSÉN  
(74) LUIZ LEONARDOS & ADVOGADOS  
Prorrogado de 03/04/2023 a 02/04/2028 (3º Período).

---

**(11) BR 32 2015 000266-5** Código 46 - Prorrogação  
(22) 05/04/2013  
(15) 13/06/2017  
(45) 13/06/2017  
(52) 12-16  
(54) CONFIGURAÇÃO APLICADA EM SAIA  
(62) BR 30 2013 001543-2 05/04/2013  
(73) FORD MOTOR COMPANY (US) ; FORD OTOMOTIV SANAYI AS (TR)  
(72) ALI PAKER; AYCA ODABASI UYANIK; ENGIN OKVURAN; MERT ILKIN; OGUZ SIPAHIOGLU; SONER DEMIRCI  
(74) JULIANO RYOTA MURAKAMI  
Prorrogado de 06/04/2023 a 05/04/2028 (3º Período).

---

**(11) BR 32 2015 000267-3** Código 46 - Prorrogação  
(22) 05/04/2013  
(15) 05/09/2017  
(45) 05/09/2017  
(52) 12-16  
(54) CONFIGURAÇÃO APLICADA EM GRADE DE CAPÔ  
(62) BR 30 2013 001539-4 05/04/2013  
(73) FORD MOTOR COMPANY (US) ; FORD OTOMOTIV SANAYI A.S. (TR)  
(72) ALI PAKER; AYCA ODABASI UYANIK; ENGIN OKVURAN; MERT ILKIN; OGUZ SIPAHIOGLU; SONER DEMIRCI  
(74) JULIANO RYOTA MURAKAMI  
Prorrogado de 06/04/2023 a 05/04/2028 (3º Período).

---

**(11) BR 32 2015 000362-9** Código 46 - Prorrogação  
(22) 31/07/2013  
(15) 08/05/2018



---

(45) 08/05/2018  
(52) 12-16  
(54) CONFIGURAÇÃO APLICADA EM BAGAGEIRO  
(62) BR 30 2013 003729-0 31/07/2013  
(73) FACC AG  
(72) BERNHARD KAMMERER; GERHARD MÖRTENHUBER  
(74) DANNEMANN, SIEMSEN, BIGLER & IPANEMA MOREIRA  
Prorrogado de 01/08/2023 a 31/07/2028 (3º Período).

---

**(11) BR 32 2015 000770-5**

Código 46 - Prorrogação  
(22) 27/06/2013  
(15) 11/07/2017  
(45) 11/07/2017  
(52) 13-03  
(54) CONFIGURAÇÃO APLICADA EM CONECTOR ELÉTRICO  
(62) BR 30 2013 003043-1 27/06/2013  
(73) BARTEC GMBH (DE)  
(72) EWALD WARMUTH  
(74) DANNEMANN, SIEMSEN, BIGLER & IPANEMA MOREIRA  
Prorrogado de 28/06/2023 a 27/06/2028 (3º Período).

---

**(11) BR 32 2016 005852-3**

Código 46 - Prorrogação  
(22) 21/08/2013  
(15) 07/11/2017  
(45) 07/11/2017  
(52) 21-01  
(54) CONFIGURAÇÃO APLICADA A/EM BRINQUEDO  
(62) BR 30 2013 004079-8 21/08/2013  
(73) Instituto Nacional de Tecnologia (BR/RJ) ; UNIVERSIDADE FEDERAL FLUMINENSE (BR/RJ)  
(72) SAUL ELIAHÚ MIZRAHI; DAYSE CARLA GENERO SERRA; MAGDA FERNANDES DE CARVALHO; DENISE BARBOSA SILVA TAVARES; PEDRO BRAGA LEITÃO; JANETE ROCHA CÍCERO  
Prorrogado de 22/08/2023 a 21/08/2028 (3º Período).

---

**(11) DI 6201267-3**

Código 46 - Prorrogação  
(22) 10/05/2002  
(15) 26/11/2002  
(45) 26/11/2002  
(54) CONFIGURAÇÃO APLICADA EM FRASCO  
(73) JAIME TEIXEIRA DRUMMOND (BR/SP)  
(72) Jaime Teixeira Drummond  
(74) Alberto Luís Camelier da Silva  
Prorrogado de 11/05/2022 a 10/05/2027 (5º Período).



---

**(11) DI 6300409-7**

Código 46 - Prorrogação  
(22) 13/02/2003  
(15) 06/05/2003  
(45) 06/05/2003  
(54) CONFIGURAÇÃO APLICADA EM FRASCO PARA PRODUTO ALIMENTÍCIO  
(73) Companhia Hemmer Indústria e Comércio (BR/SC)  
(72) Marcos Inácio Ruediger  
(74) City Patentes e Marcas Ltda  
Prorrogado de 14/02/2023 a 13/02/2028 (5º Período).

---

**(11) DI 6300945-5**

Código 46 - Prorrogação  
(22) 20/03/2003  
(15) 02/09/2003  
(45) 02/09/2003  
(54) CONFIGURAÇÃO APLICADA EM LIXEIRA  
(73) EDSON DONIZETTI BEGNANI (BR/SP)  
(72) EDSON DONIZETTI BEGNANI  
(74) Símbolo Marcas e Patentes Ltda  
Prorrogado de 21/03/2023 a 20/03/2028 (5º Período).

---

**(11) DI 6300963-3**

Código 46 - Prorrogação  
(22) 31/03/2003  
(15) 02/09/2003  
(45) 02/09/2003  
(54) CONFIGURAÇÃO APLICADA EM ARMAÇÃO DE SELIM PARA BICICLETA  
(73) SELLE ROYAL S.p.A. (IT)  
(72) RICCARDO BIGOLIN  
(74) Busco Marcas e Patentes  
Prorrogado de 01/04/2023 a 31/03/2028 (5º Período).

---

**(11) DI 6300964-1**

Código 46 - Prorrogação  
(22) 31/03/2003  
(15) 09/09/2003  
(45) 09/09/2003  
(54) CONFIGURAÇÃO APLICADA EM SELIM PARA BICICLETA  
(73) SELLE ROYAL S.p.A. (IT)  
(72) RICCARDO BIGOLIN  
(74) Busco Marcas e Patentes  
Prorrogado de 01/04/2023 a 31/03/2028 (5º Período).

---

**(11) DI 6300995-1**

Código 46 - Prorrogação  
(22) 03/04/2003



---

(15) 23/09/2003  
(45) 23/09/2003  
(54) CONJUNTO DE TROCARTE E OBTURADOR, CABEÇA DE CÂNULA E TUBO DE CÂNULA PARA O MESMO  
(73) CONMED CORPORATION (US)  
(72) DEBORAH A. LAUN; DANIEL M. WING; FRANK J. WITKOWSKI III  
(74) R. ANDRADE ADVS.  
Prorrogado de 04/04/2023 a 03/04/2028 (5º Período).

---

**(11) DI 6301015-1** Código 46 - Prorrogação  
(22) 07/04/2003  
(15) 08/07/2003  
(45) 08/07/2003  
(54) CONFIGURAÇÃO APLICADA EM RECIPIENTE PARA ALIMENTOS.  
(73) DART INDUSTRIES INC. (US)  
(72) CHRISTOPHER J. CLAYPOOL  
(74) Momsen, Leonardos & Cia  
Prorrogado de 08/04/2023 a 07/04/2028 (5º Período).

---

**(11) DI 6301165-4** Código 46 - Prorrogação  
(22) 15/04/2003  
(15) 24/06/2003  
(45) 24/06/2003  
(54) CONFIGURAÇÃO APLICADA A CARIMBO  
(73) TRODAT GMBH (AT)  
(72) KLEMENS TREML  
(74) R. ANDRADE ADVS.  
Prorrogado de 16/04/2023 a 15/04/2028 (5º Período).

---

**(11) DI 6301176-0** Código 46 - Prorrogação  
(22) 04/04/2003  
(15) 01/07/2003  
(45) 01/07/2003  
(54) CONFIGURAÇÃO APLICADA EM MOTOCICLETA  
(73) HONDA GIKEN KOGYO KABUSHIKI KAISHA (JP)  
(72) KEI FUKUYAMA; MITSURU YAMAMOTO  
(74) Cruzeiro/Newmarc Patentes e Marcas Ltda  
Prorrogado de 05/04/2023 a 04/04/2028 (5º Período).

---

**(11) DI 6301284-7** Código 46 - Prorrogação  
(22) 25/04/2003  
(15) 15/07/2003  
(45) 15/07/2003  
(54) CONFIGURAÇÃO APLICADA EM SUPORTE FIXADOR DE EIXO DE



---

MANIVELA  
(73) HORKOS CORP. (JP)  
(72) TADASHI MAKIYAMA  
(74) R. ANDRADE ADVS.  
Prorrogado de 26/04/2023 a 25/04/2028 (5º Período).

---

**(11) DI 6701257-4**

Código 46 - Prorrogação  
(22) 03/05/2007  
(15) 06/11/2007  
(45) 06/11/2007  
(52) 07-01 , 09-03  
(54) CONFIGURAÇÃO APLICADA EM COPO PLÁSTICO DESCARTÁVEL COM SOBRETAMPA  
(73) BEMIS DO BRASIL INDÚSTRIA E COMÉRCIO DE EMBALAGENS LTDA. (BR/SP)  
(72) RENATO MICHELIN GALESÍ  
(74) EDMUNDO BRUNNER ASSESSORIA EM PROPRIEDADE INDUSTRIAL LTDA.  
Prorrogado de 04/05/2022 a 03/05/2027 (4º Período).

---

**(11) DI 6701301-5**

Código 46 - Prorrogação  
(22) 14/05/2007  
(15) 30/10/2007  
(45) 30/10/2007  
(52) 09-01  
(54) CONFIGURAÇÃO APLICADA A FRASCO  
(73) BEAUTE PRESTIGE INTERNATIONAL (FR)  
(72) RÉMY GOMEZ  
(74) BHERING ADVOGADOS  
Prorrogado de 15/05/2022 a 14/05/2027 (4º Período).

---

**(11) DI 6701410-0**

Código 46 - Prorrogação  
(22) 08/05/2007  
(15) 15/04/2008  
(45) 15/04/2008  
(52) 02-04  
(54) CONFIGURAÇÃO APLICADA EM SOLADO DE CALÇADO  
(73) WOLVERINE OUTDOORS, INC. (US)  
(72) JULIE ST. LOUIS  
(74) DANNEMANN, SIEMSEN, BIGLER & IPANEMA MOREIRA  
Prorrogado de 09/05/2022 a 08/05/2027 (4º Período).

---

**(11) DI 6702001-1**

Código 46 - Prorrogação  
(22) 08/05/2007



---

(15) 03/06/2008  
(45) 03/06/2008  
(52) 09-07  
(54) TAMPA PARA EMBALAGEM  
(73) INTERCONTINENTAL GREAT BRANDS LLC (US)  
(72) MARIO NARITA; THIAGO MITSUO TAKEDA; FREDERICO LUIZ HERNANDEZ; CRISTINA NABHAN DE AZAMBUJA; INÊS KANESHIRA; ALVARO TADEU GOMES  
(74) MONTAURY PIMENTA, MACHADO & VIEIRA DE MELLO ADVOGADOS  
Prorrogado de 09/05/2022 a 08/05/2027 (4º Período).

---

**(11) DI 6703213-3**

Código 46 - Prorrogação  
(22) 14/05/2007  
(15) 08/04/2008  
(45) 08/04/2008  
(52) 06-03  
(54) CONFIGURAÇÃO APLICADA EM MESA  
(73) TERPINS DESIGN COMÉRCIO E PRODUÇÕES ARTÍSTICAS LTDA. - EPP (BR/SP)  
(72) AGUINALDO MOREIRA  
(74) Mauricio Darré  
Prorrogado de 15/05/2022 a 14/05/2027 (4º Período).

---

**(11) DI 6800177-0**

Código 46 - Prorrogação  
(22) 29/01/2008  
(15) 18/08/2009  
(45) 18/08/2009  
(52) 09-01  
(54) CONFIGURAÇÃO APLICADA EM GARRAFA  
(73) ATLANTIC INDUSTRIES (KY)  
(72) NICOLA POLO  
(74) MOMSEN, LEONARDOS & CIA  
Prorrogado de 30/01/2023 a 29/01/2028 (4º Período).

---

**(11) DI 6800216-5**

Código 46 - Prorrogação  
(22) 31/01/2008  
(15) 29/07/2008  
(45) 29/07/2008  
(52) 09-01  
(54) CONFIGURAÇÃO APLICADA EM GARRAFA FÁCIL DE SEGURAR  
(73) THE COCA-COLA COMPANY (US)  
(72) KENSHI MATSUOKA; NATSUKO KANEHARA; TOSHIKI TAKEMURA  
(74) DI BLASI, PARENTE & ADVOGADOS ASSOCIADOS  
Prorrogado de 01/02/2023 a 31/01/2028 (4º Período).



---

<b>(11) DI 6800217-3</b>	Código 46 - Prorrogação (22) 31/01/2008 (15) 28/10/2008 (45) 28/10/2008 (52) 09-01 (54) CONFIGURAÇÃO APLICADA EM GARRAFA COM PADRÃO ONDULADO (73) THE COCA-COLA COMPANY (US) (72) KENSHI MATSUOKA; YUFUKO SUGA; NATSUKO KANEHARA (74) DI BLASI, PARENTE & ADVOGADOS ASSOCIADOS Prorrogado de 01/02/2023 a 31/01/2028 (4º Período).
<b>(11) DI 6800218-1</b>	Código 46 - Prorrogação (22) 31/01/2008 (15) 16/12/2008 (45) 16/12/2008 (52) 09-01 (54) CONFIGURAÇÃO APLICADA EM GARRAFA COM PADRÃO DE DIAMANTE (73) THE COCA-COLA COMPANY (US) (72) KENSHI MATSUOKA; YUFUKO SUGA; NATSUKO KANEHARA (74) DI BLASI, PARENTE & ADVOGADOS ASSOCIADOS Prorrogado de 01/02/2023 a 31/01/2028 (4º Período).
<b>(11) DI 6800873-2</b>	Código 46 - Prorrogação (22) 27/02/2008 (15) 02/12/2008 (45) 02/12/2008 (52) 09-01 (54) CONFIGURAÇÃO APLICADA EM GARRAFA (73) THE COCA-COLA COMPANY (US) (72) CARIE A. DAVIS; SCOTT C. BIONDICH; DANIEL YOUNG-DOO CHUNG; JEREME NATHANIEL DUMM; MICHAEL ANTONIO BLANCHET-RUTH (74) DI BLASI, PARENTE & ADVOGADOS ASSOCIADOS Prorrogado de 28/02/2023 a 27/02/2028 (4º Período).
<b>(11) DI 6801316-7</b>	Código 46 - Prorrogação (22) 04/04/2008 (15) 06/01/2009 (45) 06/01/2009 (52) 07-02 , 07-06 (54) CONFIGURAÇÃO APLICADA EM CONJUNTO DE TAMPA DE RECIPIENTE E COPO MEDIDOR (73) DART INDUSTRIES INC. (US) (72) VINCENT JALET

---

---

(74) MOMSEN, LEONARDOS & CIA.  
Prorrogado de 05/04/2023 a 04/04/2028 (4º Período).

---

**(11) DI 6801326-4**

Código 46 - Prorrogação  
(22) 08/04/2008  
(15) 20/01/2009  
(45) 20/01/2009  
(52) 12-16  
(54) DEFLETOR DE AR LATERAL  
(73) SCANIA CV AB (SE)  
(72) ANDERS LUNDGREN  
(74) NELLIE ANNE DANIEL-SHORES  
Prorrogado de 09/04/2023 a 08/04/2028 (4º Período).

---

**(11) DI 6801330-2**

Código 46 - Prorrogação  
(22) 10/04/2008  
(15) 22/04/2009  
(45) 22/04/2009  
(52) 09-07  
(54) TAMPA  
(73) ABBOTT LABORATORIES (US)  
(72) CRAIG A. MCCARDELL; JEREMY MCBROOM; DAVID COMPEAU;  
ASHLEY A. GOHLKE; WILLIAM J. HOOK; KATHERINE J. JORDAN; FRANK S.  
WALCZAK; PETTER B. CLARKE; J. KEVIN CLAY; JAMES P. PERRY  
(74) ALEXANDRE FERREIRA  
Prorrogado de 11/04/2023 a 10/04/2028 (4º Período).

---

**(11) DI 6801400-7**

Código 46 - Prorrogação  
(22) 11/04/2008  
(15) 22/04/2009  
(45) 22/04/2009  
(52) 09-01  
(54) CONFIGURAÇÃO APLICADA A RECIPIENTE PARA LÍQUIDOS  
(73) THE PROCTER & GAMBLE COMPANY (US)  
(72) GWEN ELAINE PACE; MICHAEL DEAN MCCUTCHAN; CHRISTOPHER  
MILES MILLER  
(74) VIEIRA DE MELLO ADVOGADOS  
Prorrogado de 12/04/2023 a 11/04/2028 (4º Período).

---

**(11) DI 6801404-0**

Código 46 - Prorrogação  
(22) 10/04/2008  
(15) 23/09/2008  
(45) 23/09/2008  
(52) 09-03



---

(54) RECIPIENTE  
(73) ABBOTT LABORATORIES (US)  
(72) JAMES P. PERRY; ASHLEY A. GOHLKE; WILLIAM J. HOOK; KATHERINE J. JORDAN; FRANK S. WALCZAK; PETER B. CLARKE; J. KEVIN CLAY  
(74) ALEXANDRE FERREIRA  
Prorrogado de 11/04/2023 a 10/04/2028 (4º Período).

---

**(11) DI 6802010-4**

Código 46 - Prorrogação  
(22) 17/04/2008  
(15) 30/09/2008  
(45) 30/09/2008  
(52) 23-01  
(54) CONFIGURAÇÃO APLICADA EM CORPO DE REGISTRO HIDRÁULICO  
(73) Duratex S.A. (BR/SP)  
(72) Paulo Gustavo Blumen Del Bel  
(74) Antonio Mauricio Pedras Arnaud - OAB/SP nº 180.415  
Prorrogado de 18/04/2023 a 17/04/2028 (4º Período).

---

**(11) DI 6802541-6**

Código 46 - Prorrogação  
(22) 19/06/2008  
(15) 03/02/2009  
(45) 03/02/2009  
(52) 12-16  
(54) CONFIGURAÇÃO APLICADA E SAIA TRASEIRA DE AUTOMÓVEL  
(73) FORD MOTOR COMPANY BRASIL LTDA (BR/SP)  
(72) João Marcos de Oliveira Ramos  
(74) ANA PAULA SANTOS CELIDÔNIO  
Prorrogado de 20/06/2023 a 19/06/2028 (4º Período).

---

**(11) DI 6802542-4**

Código 46 - Prorrogação  
(22) 19/06/2008  
(15) 27/01/2009  
(45) 27/01/2009  
(52) 12-16  
(54) CONFIGURAÇÃO APLICADA EM SAIA DIANTEIRA DE AUTOMÓVEL  
(73) FORD MOTOR COMPANY BRASIL LTDA (BR/SP)  
(72) João Marcos de Oliveira Ramos  
(74) ANA PAULA SANTOS CELIDONIO  
Prorrogado de 20/06/2023 a 19/06/2028 (4º Período).

---

**(11) DI 6802543-2**

Código 46 - Prorrogação  
(22) 19/06/2008  
(15) 27/01/2009  
(45) 27/01/2009



---

(52) 12-16  
(54) CONFIGURAÇÃO APLICADA EM AEROFÓLIO INFERIOR DE AUTOMÓVEL  
(73) FORD MOTOR COMPANY BRASIL LTDA (BR/SP)  
(72) João Marcos de Oliveira Ramos  
(74) ANA PAULA SANTOS CELIDONIO  
Prorrogado de 20/06/2023 a 19/06/2028 (4º Período).

---

**(11) DI 6802544-0**

Código 46 - Prorrogação  
(22) 19/06/2008  
(15) 03/02/2009  
(45) 03/02/2009  
(52) 12-16  
(54) CONFIGURAÇÃO APLICADA EM AEROFÓLIO SUPERIOR DE AUTOMÓVEL  
(73) FORD MOTOR COMPANY BRASIL LTDA (BR/SP)  
(72) João Marcos de Oliveira Ramos  
(74) ANA PAULA SANTOS CELIDONIO  
Prorrogado de 20/06/2023 a 19/06/2028 (4º Período).

---

**(11) DI 6802547-5**

Código 46 - Prorrogação  
(22) 19/06/2008  
(15) 10/02/2009  
(45) 10/02/2009  
(52) 12-16  
(54) CONFIGURAÇÃO APLICADA EM SAIA LATERAL DE AUTOMÓVEL  
(73) FORD MOTOR COMPANY BRASIL LTDA (BR/SP)  
(72) João Marcos de Oliveira Ramos  
(74) ANA PAULA SANTOS CELIDONIO  
Prorrogado de 20/06/2023 a 19/06/2028 (4º Período).

---

**(11) DI 6802548-3**

Código 46 - Prorrogação  
(22) 19/06/2008  
(15) 10/02/2009  
(45) 10/02/2009  
(52) 12-16  
(54) CONFIGURAÇÃO APLICADA EM ACABAMENTO DE SAIA LATERAL DE AUTOMÓVEL  
(73) FORD MOTOR COMPANY BRASIL LTDA (BR/SP)  
(72) João Marcos de Oliveira Ramos  
Prorrogado de 20/06/2023 a 19/06/2028 (4º Período).

---

**(11) DI 6804537-9**

Código 46 - Prorrogação  
(22) 13/10/2008



---

(15) 23/02/2010  
(45) 23/02/2010  
(52) 07-04  
(54) FERRAMENTA DE GRELHA  
(73) Ecolab INC (US)  
(72) Brian P. Carlson; Scott R. Limback; Christine M. Rock; Joseph P. Kaper  
Prorrogado de 14/10/2023 a 13/10/2028 (4º Período).

---

**(11) DI 6804538-7**

Código 46 - Prorrogação  
(22) 13/10/2008  
(15) 06/10/2009  
(45) 06/10/2009  
(52) 07-05  
(54) ALMOFADA DE LIMPEZA  
(73) Ecolab INC. (US)  
(72) Brian P. Carlson; Scott R. Limback; Christine M. Rock; Joseph P. Kaper  
(74) Nellie Anne Daniel-shores  
Prorrogado de 14/10/2023 a 13/10/2028 (4º Período).

---

**(11) DI 6900616-4**

Código 46 - Prorrogação  
(22) 03/03/2009  
(15) 22/12/2009  
(45) 22/12/2009  
(52) 12-15  
(54) CONFIGURAÇÃO APLICADA EM BANDA DE RODAGEM PARA PNEUMÁTICO  
(73) Luis Carlos Crema (BR/PR)  
(72) Luis Carlos Crema  
(74) Santa cruz Consultoria em Marcas & Patentes Ltda  
Prorrogado de 04/03/2024 a 03/03/2029 (4º Período).

---

**(11) DI 6900617-2**

Código 46 - Prorrogação  
(22) 03/03/2009  
(15) 22/12/2009  
(45) 22/12/2009  
(52) 12-15  
(54) CONFIGURAÇÃO APLICADA EM BANDA DE RODAGEM PARA PNEUMÁTICO  
(73) Luis Carlos Crema (BR/PR)  
(72) Luis Carlos Crema  
(74) Santa cruz Consultoria em Marcas & Patentes Ltda  
Prorrogado de 04/03/2024 a 03/03/2029 (4º Período).

---

**(11) DI 6900899-0**

Código 46 - Prorrogação



---

(22) 12/03/2009  
(15) 22/12/2009  
(45) 22/12/2009  
(52) 21-01 , 06-01  
(54) "CONFIGURAÇÃO ORNAMENTAL APLICADA EM BERÇO DE BRINQUEDO"  
(73) COTIPLÁS IND. E COM. DE ARTEFATOS PLÁSTICOS LTDA (BR/SP)  
(72) CARLOS ALBERTO BAZZO  
(74) BRAGA E BRAGA ASSOCIADOS - ADVOGADOS  
Prorrogado de 13/03/2024 a 12/03/2029 (4º Período).

---

**(11) DI 7002050-7**

Código 46 - Prorrogação  
(22) 24/05/2010  
(15) 03/11/2010  
(45) 03/11/2010  
(52) 07-01  
(54) CONFIGURAÇÃO APLICADA EM COPO  
(73) AF PLÁSTICOS IND. E COM. LTDA. (BR/SP)  
(72) ANTONIO CARLOS FONSECA  
(74) TOLEDO CORRÊA MARCAS E PATENTES S/C LTDA  
Prorrogado de 25/05/2020 a 24/05/2025 (3º Período).



**Código 47.3 - Petição Deferida**

Deferida a petição apresentada, conforme informações do complemento do despacho.

---

<b>(11) BR 30 2021 006404-9</b>	Código 47.3 - Petição Deferida (71) PROTALUS LLC (US) (74) KASZNAR LEONARDOS PROPRIEDADE INTELECTUAL Deferida a petição no que se refere à verificação dos aspectos formais do documento de prioridade unionista apresentado. Em referência ao protocolo 870220020170 de 09/03/2022
<b>(11) BR 30 2022 000253-4</b>	Código 47.3 - Petição Deferida (71) HONDA MOTOR CO., LTD. (JP) (74) DANNEMANN, SIEMSEN, BIGLER & IPANEMA MOREIRA Deferida a petição no que se refere à verificação dos aspectos formais do documento de prioridade unionista apresentado. Em referência ao protocolo 870220027117 de 29/03/2022
<b>(21) BR 30 2022 000650-5</b>	Código 47.3 - Petição Deferida (71) ANTONIO PUIG, S.A. (ES) (74) BHERING ADVOGADOS ( NOME ANTERIOR BHERING ASSESSORIA S/C LTDA.) Deferida a petição no que se refere à verificação dos aspectos formais do documento de prioridade unionista apresentado. Em referência ao protocolo 870220014266 de 17/02/2022
<b>(21) BR 30 2022 000995-4</b>	Código 47.3 - Petição Deferida (71) FLENDER GMBH (DE) (74) DANNEMANN, SIEMSEN, BIGLER & IPANEMA MOREIRA Deferida a petição no que se refere à verificação dos aspectos formais do documento de prioridade unionista apresentado. Em referência ao protocolo 870220023766 de 21/03/2022
<b>(11) BR 30 2022 005278-7</b>	Código 47.3 - Petição Deferida (71) BAYERISCHE MOTOREN WERKE AKTIENGESELLSCHAFT (DE) (74) DANNEMANN, SIEMSEN, BIGLER & IPANEMA MOREIRA Deferida a petição no que se refere à verificação dos aspectos formais do documento de prioridade unionista apresentado. Em referência ao protocolo 870220101508 de 03/11/2022
<b>(21) BR 30 2022 006903-5</b>	Código 47.3 - Petição Deferida (71) EVE UAM, LLC (US)



---

(74) VEIRANO ADVOGADOS

Deferida a petição no que se refere à verificação dos aspectos formais do documento de prioridade unionista apresentado. Em referência ao protocolo 870230011418 de 08/02/2023

---

**(11) BR 30 2022 006905-1**

Código 47.3 - Petição Deferida

(71) EBARA CORPORATION (JP)

(74) Licks Advogados

Deferida a petição no que se refere à verificação dos aspectos formais do documento de prioridade unionista apresentado. Em referência ao protocolo 870230019323 de 06/03/2023

---

**(11) BR 30 2022 006940-0**

Código 47.3 - Petição Deferida

(71) CATERPILLAR INC. (US)

(74) SOERENSEN GARCIA ADVOGADOS ASSOCIADOS

Deferida a petição no que se refere à verificação dos aspectos formais do documento de prioridade unionista apresentado. Em referência ao protocolo 870230007239 de 26/01/2023

---

**(11) BR 30 2022 006945-0**

Código 47.3 - Petição Deferida

(71) CATERPILLAR INC. (US)

(74) SOERENSEN GARCIA ADVOGADOS ASSOCIADOS

Deferida a petição no que se refere à verificação dos aspectos formais do documento de prioridade unionista apresentado. Em referência ao protocolo 870230007302 de 26/01/2023

---

**(11) BR 30 2023 000172-7**

Código 47.3 - Petição Deferida

(71) LEGO A/S (DK)

(74) MMV AGENTES DA PROPRIEDADE INDUSTRIAL LTDA.

Deferida a petição no que se refere à verificação dos aspectos formais de pagamento e tempestividade do documento de procuração apresentado. Em referência ao protocolo 870230007679 de 27/01/2023

---

**(11) BR 30 2023 000173-5**

Código 47.3 - Petição Deferida

(71) LEGO A/S (DK)

(74) MMV AGENTES DA PROPRIEDADE INDUSTRIAL LTDA.

Deferida a petição no que se refere à verificação dos aspectos formais de pagamento e tempestividade do documento de procuração apresentado. Em referência ao protocolo 870230007691 de 27/01/2023

---

**(11) BR 30 2023 000174-3**

Código 47.3 - Petição Deferida

(71) LEGO A/S (DK)

(74) MMV AGENTES DA PROPRIEDADE INDUSTRIAL LTDA.

Deferida a petição no que se refere à verificação dos aspectos formais de



---

pagamento e tempestividade do documento de procuração apresentado. Em referência ao protocolo 870230007702 de 27/01/2023

---

**(11) BR 30 2023 000175-1**

Código 47.3 - Petição Deferida  
(71) LEGO A/S (DK)  
(74) MMV AGENTES DA PROPRIEDADE INDUSTRIAL LTDA.  
Deferida a petição no que se refere à verificação dos aspectos formais de pagamento e tempestividade do documento de procuração apresentado. Em referência ao protocolo 870230007718 de 27/01/2023

---

**(11) BR 30 2023 000177-8**

Código 47.3 - Petição Deferida  
(71) LEGO A/S (DK)  
(74) MMV AGENTES DA PROPRIEDADE INDUSTRIAL LTDA.  
Deferida a petição no que se refere à verificação dos aspectos formais de pagamento e tempestividade do documento de procuração apresentado. Em referência ao protocolo 870230007754 de 27/01/2023

---

**(11) BR 30 2023 000178-6**

Código 47.3 - Petição Deferida  
(71) LEGO A/S (DK)  
(74) MMV AGENTES DA PROPRIEDADE INDUSTRIAL LTDA.  
Deferida a petição no que se refere à verificação dos aspectos formais de pagamento e tempestividade do documento de procuração apresentado. Em referência ao protocolo 870230007772 de 27/01/2023

---

**(11) BR 30 2023 000179-4**

Código 47.3 - Petição Deferida  
(71) LEGO A/S (DK)  
(74) MMV AGENTES DA PROPRIEDADE INDUSTRIAL LTDA.  
Deferida a petição no que se refere à verificação dos aspectos formais de pagamento e tempestividade do documento de procuração apresentado. Em referência ao protocolo 870230007777 de 27/01/2023

---

**(11) BR 30 2023 000180-8**

Código 47.3 - Petição Deferida  
(71) LEGO A/S (DK)  
(74) MMV AGENTES DA PROPRIEDADE INDUSTRIAL LTDA.  
Deferida a petição no que se refere à verificação dos aspectos formais de pagamento e tempestividade do documento de procuração apresentado. Em referência ao protocolo 870230007790 de 27/01/2023

---

**(11) BR 30 2023 000184-0**

Código 47.3 - Petição Deferida  
(71) LEGO A/S (DK)  
(74) MMV AGENTES DA PROPRIEDADE INDUSTRIAL LTDA.  
Deferida a petição no que se refere à verificação dos aspectos formais de pagamento e tempestividade do documento de procuração apresentado. Em referência ao protocolo 870230007797 de 27/01/2023

---



---

<b>(11) BR 30 2023 000186-7</b>	Código 47.3 - Petição Deferida (71) LEGO A/S (DK) (74) MMV AGENTES DA PROPRIEDADE INDUSTRIAL LTDA. Deferida a petição no que se refere à verificação dos aspectos formais de pagamento e tempestividade do documento de procuração apresentado. Em referência ao protocolo 870230007799 de 27/01/2023
<b>(11) BR 30 2023 000188-3</b>	Código 47.3 - Petição Deferida (71) LEGO A/S (DK) (74) MMV AGENTES DA PROPRIEDADE INDUSTRIAL LTDA. Deferida a petição no que se refere à verificação dos aspectos formais de pagamento e tempestividade do documento de procuração apresentado. Em referência ao protocolo 870230007814 de 27/01/2023
<b>(21) BR 30 2023 000189-1</b>	Código 47.3 - Petição Deferida (71) LEGO A/S (DK) (74) MMV AGENTES DA PROPRIEDADE INDUSTRIAL LTDA. Deferida a petição no que se refere à verificação dos aspectos formais de pagamento e tempestividade do documento de procuração apresentado. Em referência ao protocolo 870230007889 de 27/01/2023
<b>(21) BR 30 2023 000192-1</b>	Código 47.3 - Petição Deferida (71) LEGO A/S (DK) (74) MMV AGENTES DA PROPRIEDADE INDUSTRIAL LTDA. Deferida a petição no que se refere à verificação dos aspectos formais de pagamento e tempestividade do documento de procuração apresentado. Em referência ao protocolo 870230007893 de 27/01/2023
<b>(21) BR 30 2023 000193-0</b>	Código 47.3 - Petição Deferida (71) LEGO A/S (DK) (74) MMV AGENTES DA PROPRIEDADE INDUSTRIAL LTDA. Deferida a petição no que se refere à verificação dos aspectos formais de pagamento e tempestividade do documento de procuração apresentado. Em referência ao protocolo 870230007896 de 27/01/2023
<b>(21) BR 30 2023 000195-6</b>	Código 47.3 - Petição Deferida (71) LEGO A/S (DK) (74) MMV AGENTES DA PROPRIEDADE INDUSTRIAL LTDA. Deferida a petição no que se refere à verificação dos aspectos formais de pagamento e tempestividade do documento de procuração apresentado. Em referência ao protocolo 870230007900 de 27/01/2023
<b>(21) BR 30 2023 000196-4</b>	Código 47.3 - Petição Deferida

---

---

	(71) LEGO A/S (DK) (74) MMV AGENTES DA PROPRIEDADE INDUSTRIAL LTDA. Deferida a petição no que se refere à verificação dos aspectos formais de pagamento e tempestividade do documento de procuração apresentado. Em referência ao protocolo 870230007901 de 27/01/2023
<b>(21) BR 30 2023 000301-0</b>	Código 47.3 - Petição Deferida (71) PRMEDICAL S.R.L. (IT) (74) Ariboni, Fabbri e Schmidt Sociedade de Advogados Deferida a petição no que se refere à verificação dos aspectos formais de pagamento e tempestividade do documento de procuração apresentado. Em referência ao protocolo 870230023574 de 20/03/2023
<b>(21) BR 30 2023 000305-3</b>	Código 47.3 - Petição Deferida (71) THERMO KING LLC (US) (74) GRUENBAUM, POSSINHAS & TEIXEIRA LTDA. Deferida a petição no que se refere à verificação dos aspectos formais de pagamento e tempestividade do documento de procuração apresentado. Em referência ao protocolo 870230022574 de 16/03/2023
<b>(21) BR 30 2023 000306-1</b>	Código 47.3 - Petição Deferida (71) THERMO KING LLC (US) (74) GRUENBAUM, POSSINHAS & TEIXEIRA LTDA. Deferida a petição no que se refere à verificação dos aspectos formais de pagamento e tempestividade do documento de procuração apresentado. Em referência ao protocolo 870230022580 de 16/03/2023
<b>(21) BR 30 2023 000456-4</b>	Código 47.3 - Petição Deferida (71) SEAKEEPER, INC. (US) (74) LEÃO PROPRIEDADE INTELECTUAL Deferida a petição no que se refere à verificação dos aspectos formais de pagamento e tempestividade do documento de procuração apresentado. Em referência ao protocolo 870230017123 de 28/02/2023
<b>(21) BR 30 2023 000457-2</b>	Código 47.3 - Petição Deferida (71) SEAKEEPER, INC. (US) (74) LEÃO PROPRIEDADE INTELECTUAL Deferida a petição no que se refere à verificação dos aspectos formais de pagamento e tempestividade do documento de procuração apresentado. Em referência ao protocolo 870230017023 de 28/02/2023
<b>(21) BR 30 2023 000458-0</b>	Código 47.3 - Petição Deferida (71) SEAKEEPER, INC. (US) (74) LEÃO PROPRIEDADE INTELECTUAL



---

Deferida a petição no que se refere à verificação dos aspectos formais de pagamento e tempestividade do documento de procuração apresentado. Em referência ao protocolo 870230017030 de 28/02/2023

---

**(21) BR 30 2023 000460-2**

Código 47.3 - Petição Deferida

(71) SEAKEEPER, INC. (US)

(74) LEÃO PROPRIEDADE INTELECTUAL

Deferida a petição no que se refere à verificação dos aspectos formais de pagamento e tempestividade do documento de procuração apresentado. Em referência ao protocolo 870230017038 de 28/02/2023

---

**(21) BR 30 2023 000462-9**

Código 47.3 - Petição Deferida

(71) SEAKEEPER, INC. (US)

(74) LEÃO PROPRIEDADE INTELECTUAL

Deferida a petição no que se refere à verificação dos aspectos formais de pagamento e tempestividade do documento de procuração apresentado. Em referência ao protocolo 870230017044 de 28/02/2023

---

**(21) BR 30 2023 000463-7**

Código 47.3 - Petição Deferida

(71) SEAKEEPER, INC. (US)

(74) LEÃO PROPRIEDADE INTELECTUAL

Deferida a petição no que se refere à verificação dos aspectos formais de pagamento e tempestividade do documento de procuração apresentado. Em referência ao protocolo 870230017113 de 28/02/2023

---

**(11) BR 30 2023 001011-4**

Código 47.3 - Petição Deferida

(71) FRESNOMAQ INDÚSTRIA DE MÁQUINAS S/A (BR/PR)

(74) Licks Advogados

Deferida a petição no que se refere à solicitação de alteração de cadastro. Em referência ao protocolo 870230017238 de 28/02/2023



### Código 47.7 - Petição Não Atendida

Não atendida a petição apresentada, conforme informações do complemento do despacho

---

(11) BR 30 2018 000765-4

Código 47.7 - Petição Não Atendida

(71) HARMAN INTERNATIONAL INDUSTRIES, INCORPORATED (US)

(74) EDUARDO LOURENÇO GUEDES SERRÃO DE OTERO

Petição 870230019684 de 07/03/2023 não atendida, pois não apresentou a Declaração de Finalidade devidamente assinada e preenchida, para fins de cumprimento à Lei Nº 13.709 de 14 de agosto de 2018 (Lei Geral de Proteção de Dados Pessoais).



**Código 54 - Devolução de Prazo Concedida**

Notificação de devolução de prazo. Desta data corre o prazo adicional concedido no despacho.

---

**(11) BR 30 2012 004595-9**

Código 54 - Devolução de Prazo Concedida

(22) 06/09/2012

(15) 22/03/2016

(71) LIVIN FERNAND GEORGES DETHIER (BE)

(74) SECURITY, DO NASCIMENTO SOUZA &amp; ASSOCIADOS PROP INTELLECTUAL LTDA

Conforme o disposto nos art. 226 da Lei nº 9.279 e art. 9º da Portaria INPI/PR Nº 049/2021, notifica-se a devolução de prazo de pagamento de renovação, solicitada através da petição 870230020013. De acordo com o parágrafo único do artigo 9º, estabelece-se o prazo de trinta (30) dias para a prática do ato correspondente, contados da data da desta publicação.

---

**(11) BR 30 2015 005551-0**

Código 54 - Devolução de Prazo Concedida

(22) 08/12/2015

(15) 16/05/2017

(71) INDUSTRIA E COMERCIO DE MOLDURAS SANTA LUZIA LTDA (BR/SC)

(74) D' Mark Registros de Marcas e Patentes S/S Ltda.

Conforme o disposto nos art. 226 da Lei nº 9.279 e art. 9º da Portaria INPI/PR Nº 049/2021, notifica-se a devolução de prazo para manifestação quanto à nulidade administrativa, solicitada através da petição 870230023603. De acordo com o parágrafo único do artigo 9º, estabelece-se o prazo de quinze (15) dias para a prática do ato correspondente, contados da data da desta publicação.

---

**(21) BR 30 2022 005644-8**

Código 54 - Devolução de Prazo Concedida

(22) 17/10/2022

(71) GRANNO INDUSTRIA E COMERCIO LTDA EPP (BR/PE)

(74) CARVALHO, CHAVES &amp; ALCOFORADO ADVOGADOS ASSOCIADOS

Conforme o disposto nos art. 226 da Lei nº 9.279 e art. 9º da Portaria INPI/PR Nº 049/2021, notifica-se a devolução de prazo para cumprimento de exigência, solicitada através da petição 870230010832. De acordo com o parágrafo único do artigo 9º, estabelece-se o prazo de quinze (15) dias para a prática do ato correspondente, através de apresentação de GRU 105 devidamente paga e protocolada, contados da data da desta publicação.

**Código 65 - Desistência de Pedido Homologada**

Homologada a desistência do pedido de registro de desenho industrial, com base no art. 51 da Lei 9.784/99.

---

**(21) BR 30 2022 005090-3**

Código 65 - Desistência de Pedido Homologada

(22) 19/09/2022

(71) VOLKSWAGEN AKTIENGESELLSCHAFT (DE)

(74) Ariboni, Fabbri e Schmidt Sociedade de Advogados

Homologada a desistência do pedido de desenho industrial, com base no art. 51 da Lei 9.784/99, mediante a protocolização da petição 870230023734 de 21/03/2023, em aproveitamento aos atos da parte, uma vez que a retirada do pedido só pode ser solicitada em até 90 dias contados da data de depósito.

---

**(21) BR 30 2022 005097-0**

Código 65 - Desistência de Pedido Homologada

(22) 19/09/2022

(71) VOLKSWAGEN AKTIENGESELLSCHAFT (DE)

(74) Ariboni, Fabbri e Schmidt Sociedade de Advogados

Homologada a desistência do pedido de desenho industrial, com base no art. 51 da Lei 9.784/99, mediante a protocolização da petição 870230023805 de 21/03/2023, em aproveitamento aos atos da parte, uma vez que a retirada do pedido só pode ser solicitada em até 90 dias contados da data de depósito.

---

**(21) BR 30 2022 005098-9**

Código 65 - Desistência de Pedido Homologada

(22) 19/09/2022

(71) VOLKSWAGEN AKTIENGESELLSCHAFT (DE)

(74) Ariboni, Fabbri e Schmidt Sociedade de Advogados

Homologada a desistência do pedido de desenho industrial, com base no art. 51 da Lei 9.784/99, mediante a protocolização da petição 870230024073 de 22/03/2023, em aproveitamento aos atos da parte, uma vez que a retirada do pedido só pode ser solicitada em até 90 dias contados da data de depósito.

---

**(21) BR 30 2022 005099-7**

Código 65 - Desistência de Pedido Homologada

(22) 19/09/2022

(71) VOLKSWAGEN AKTIENGESELLSCHAFT (DE)

(74) Ariboni, Fabbri e Schmidt Sociedade de Advogados

Homologada a desistência do pedido de desenho industrial, com base no art. 51 da Lei 9.784/99, mediante a protocolização da petição 870230024087 de 22/03/2023, em aproveitamento aos atos da parte, uma vez que a retirada do pedido só pode ser solicitada em até 90 dias contados da data de depósito.



### Código 70 - Publicação Anulada

Anulada a publicação, por ter sido indevida, conforme indicado no complemento.

---

**(11) BR 30 2019 005030-7**

Código 70 - Publicação Anulada

(22) 16/10/2019

(15) 18/02/2020

(71) CATERPILLAR INC. (US)

(74) SOERENSEN GARCIA ADVOGADOS ASSOCIADOS

Referente RPI: 2725 - Cód. 40, Publicado: 28/03/2023. Publicação indevida.



### Código 75 - Emissão de Fotocópia

Emitida a fotocópia requerida, conforme complemento do despacho.

---

**(21) BR 30 2013 002725-2**

Código 75 - Emissão de Fotocópia

(71) MARISA LOURENÇO (BR/MS)

(74) ANTONIO MARCOS RODRIGUES DE CARVALHO

Disponibilizada em 28/03/2023 a fotocópia solicitada através da petição 870230015386.

---

**(21) BR 30 2015 005551-0**

Código 75 - Emissão de Fotocópia

(71) INDUSTRIA E COMERCIO DE MOLDURAS SANTA LUZIA LTDA (BR/SC)

(74) D' Mark Registros de Marcas e Patentes S/S Ltda.

Disponibilizada em 28/03/2023 a fotocópia solicitada através da petição 870230021824.

---

**(21) BR 30 2022 002172-5**

Código 75 - Emissão de Fotocópia

(71) MK ELETRODOMESTICOS MONDIAL S.A (BR/BA)

(74) VANDRÉ CAVALCANTE BITTENCOURT TORRES

Disponibilizada em 28/03/2023 a fotocópia solicitada através da petição 870230017692.

