

Revista da
**Propriedade
Industrial**

Nº 2731
09 de Maio de 2023

Desenho Industrial
Seção III





REPÚBLICA FEDERATIVA DO BRASIL

Presidente

Luiz Inácio Lula da Silva

MINISTÉRIO DO DESENVOLVIMENTO, INDÚSTRIA, COMÉRCIO E SERVIÇOS

Ministro do Desenvolvimento, Indústria, Comércio e Serviços

Geraldo José Rodrigues Alckmin Filho

INSTITUTO NACIONAL DA PROPRIEDADE INDUSTRIAL

De conformidade com a Lei nº 5.648 de 11 de dezembro de 1970, esta é a publicação oficial do Instituto Nacional da Propriedade Industrial, órgão vinculado ao Ministério da Economia, República Federativa do Brasil, que publica todos os seus atos, despachos e decisões relativos ao sistema de propriedade industrial no Brasil, compreendendo Marcas e Patentes, bem como os referentes a contratos de Transferência de Tecnologia e assuntos correlatos, além dos que dizem respeito ao registro de programas de computador como direito autoral.

As established by Law nº 5.648 of december 11, 1970, this is the official publication of the National Institute of Industrial Property, an office under the Ministry of Economy, Federative Republic of Brazil, which publishes all its official acts, orders and decisions regarding the industrial property system in Brazil, comprising Trademarks and Patents, as well as those referring to Technology Transfer agreements and related matters, besides those regarding software registering as copyright.

D'après la Loi nº 5.648 du 11 décembre 1970, celle-ci est la publication officielle de l'Institut National de la Propriété Industrielle, un office lié au Ministère de l'Économie, République Fédérative du Brésil, qui publie tous ses actes, ordres et décisions concernant le système de la propriété industrielle au Brésil, y compris marques et brevets, aussi que ceux référents aux contrats de transfert de technologie et des sujets afférents, en outre que ceux se rapportant à l'enregistrement des programmes d'ordinateur comme droit d'auteur.

Según establece la Ley nº 5.648 de 11 diciembre 1970, esta es la publicación oficial del Instituto Nacional de la Propiedad Industrial, oficina vinculada al Ministerio de la Economía, República Federativa del Brasil, que publica todos sus actos, ordenes y decisiones referentes al sistema de propiedad industrial en Brasil, comprendiendo marcas y patentes así que los referentes a contratos de transferencia de tecnología y asuntos corelacionados, además de los referentes al registro de programas de ordenador como derecho de autor.

Laut Gesetz Nr. 5.648 vom 11. Dezember 1970, ist dies das Amtsblatt des Nationalen Instituts für gewerbliches Eigentum, eines Organs des Bundesministeriums für Wirtschaft der Bundesrepublik Brasilien, welches Amtsblatt alle Amtshandlungen, Beschlüsse und Entscheidungen über gewerbliches Eigentum in Brasilien, einschliesslich Warenzeichen und Patente, ebenso wie auch Übertragungsverträge von Technologie und Computerprogrammen als Urheberrecht, veröffentlicht.



DIRETORIA DE MARCAS, DESENHO INDUSTRIAL E INDICAÇÕES GEOGRÁFICAS

DESENHO INDUSTRIAL

PEDIDO DE REGISTRO DE DESENHO INDUSTRIAL PEDIDO DIVIDIDO DE UM PEDIDO DE REGISTRO DE DESENHO INDUSTRIAL ANTERIORMENTE DEPOSITADO



Índice Geral:

Código 120 - Tome Conhecimento do Parecer Técnico.....	5
Código 121 - Exigência.....	6
Código 205 - Intimação para manifestação por parte do titular e do requerente.....	11
Código 30 - Exigência – Art. 103 da LPI.....	18
Código 31 - Notificação de Depósito.....	24
Código 32 - Notificação do Depósito Com Requerimento de Sigilo.....	49
Código 33.1 - Pedido Inexistente.....	52
Código 34 - Exigência - Art. 106 § 3º da LPI.....	55
Código 34.2 - Exame formal de Cumprimento de Exigência Técnica.....	88
Código 35 - Arquivamento do Pedido – Art. 216 § 2º e Art. 106 § 3º da LPI.....	94
Código 38 - Outros Recursos.....	98
Código 39 - Concessão do Registro.....	99
Código 40 - Publicação do Parecer de Mérito.....	132
Código 41 - Nulidade Administrativa.....	134
Código 44 - Extinção - Art. 119 inciso III da LPI.....	137
Código 46 - Prorrogação.....	145
Código 47.3 - Petição Deferida.....	167
Código 49 - Perda de Prioridade.....	172
Código 49.1 - Sobrestamento por Perda de Prioridade.....	173
Código 53 - Notificação de Decisão Judicial.....	174
Código 55 - Exigências Diversas.....	175
Código 59 - Alteração de Nome Deferida.....	176
Código 71 - Despacho Anulado.....	177
Código 75 - Emissão de Fotocópia.....	178
Código 75.1 - Emissão de Cópia Oficial.....	179



Código 120 - Tome Conhecimento do Parecer Técnico

(21) BR 30 2013 002730-9

Código 120 - Tome Conhecimento do Parecer Técnico

(22) 29/05/2013

(71) AVERY DENNISON CORPORATION (US)

(74) UNGRIA BRASIL PATENTES E MARCAS

Identificação de nova base legal indeferitória diversa da anteriormente apontada. Violação do artigo 100 inciso II, da LPI. O objeto tem a forma essencialmente determinada por considerações técnicas ou funcionais. Notifica-se a recorrente para apresentação de manifestação, devendo, para tanto, utilizar-se do código 126. Tal ato se encontra isento do pagamento de taxas. Garantia do contraditório e da ampla defesa. PARECER NORMATIVO INPI PROC/CJCONS/N.º 02/08



Código 121 - Exigência

(21) BR 30 2016 000005-0	<p>Código 121 - Exigência (22) 04/01/2016 (71) CACHOEIRAS INDUSTRIA E COMERCIO DE PISCINAS E ACESSORIOS LTDA EPP (BR/RJ) (74) Sérgio Luis de Souza Vieira ?Solicita-se ao titular do registro BR 30 2016 000005-0 que emita nova guia de retribuição constando a diferença entre o valor do código 125 e o relacionado ao código 108 - contestação do titular do registro à nulidade instaurada- para que se proceda o exame da manifestação depositada?.</p>
(21) BR 30 2016 005929-2	<p>Código 121 - Exigência (22) 23/12/2016 (71) CELESC DISTRIBUIÇÃO S.A. (BR/SC) (74) EDEMAR SOARES ANTONINI ?Solicita-se ao titular do registro emitir nova guia de retribuição constando a diferença entre o valor do código 108 e o relacionado ao código 106 - Recursos de Desenho Industrial - para que se dê prosseguimento ao exame?. Segundo o art. 224 da LPI, não havendo expressa estipulação nesta Lei, o prazo para a prática do ato será de 60 (sessenta) dias.</p>
(21) BR 30 2018 001786-2	<p>Código 121 - Exigência (22) 02/05/2018 (71) MACRILAN BEAUTY BRASIL COMÉRCIO E IMPORTAÇÃO LTDA (BR/SP) (74) NEWTON SILVEIRA ?Deve o requerente da nulidade do presente registro, BR 30 2018 001786-2, apresentar a guia de pagamento para o serviço código 108 para o prosseguimento ao exame da Manifestação apresentada.? Intimamos o titular para se manifestar no prazo de 60 dias de acordo com o art. 224 da LPI.</p>
(21) BR 30 2018 001798-6	<p>Código 121 - Exigência (22) 03/05/2018 (71) MACRILAN BEAUTY BRASIL COMÉRCIO E IMPORTAÇÃO LTDA (BR/SP) (74) NEWTON SILVEIRA ?Deve o requerente da nulidade do presente registro, BR 30 2018 001798-6, apresentar a guia de pagamento para o serviço código 108 para o prosseguimento ao exame da Manifestação apresentada.? Intimamos o titular para se manifestar no prazo de 60 dias de acordo com o art. 224 da LPI.</p>
(21) BR 30 2018 001799-4	<p>Código 121 - Exigência</p>



(22) 03/05/2018

(71) MACRILAN BEAUTY BRASIL COMÉRCIO E IMPORTAÇÃO LTDA (BR/SP)

(74) NEWTON SILVEIRA

?Deve o requerente da nulidade do presente registro, BR 30 2018 001799-4, apresentar a guia de pagamento para o serviço código 108 para o prosseguimento ao exame da Manifestação apresentada.? Intimamos o titular para se manifestar no prazo de 60 dias de acordo com o art. 224 da LPI.

(21) BR 30 2019 001227-8

Código 121 - Exigência

(22) 27/03/2019

(71) CLAUDIO ROBERTO DA SILVA (BR/SP)

(74) MERCOSUL SERVIÇOS ADMINISTRATIVOS - EIRELI

?Deve o requerente da nulidade administrativa, Empresa Brasileira de Peças e Acessórios para Autos, apresentar o link completo da divulgação datada do objeto e os cinco documentos apontados como anterioridade (catálogos), todos devidamente legíveis e datados. Deve o titular do presente registro, Claudio Roberto da Silva, se manifestar, se for de seu interesse.? Intimamos o requerente e o titular para se manifestarem no prazo de 60 dias de acordo com o art. 224 da LPI.

(21) BR 30 2019 005234-2

Código 121 - Exigência

(22) 25/10/2019

(71) ROMULO MIRANDA GUIMARÃES (BR/MG)

?Apresente a guia de pagamento relacionada ao serviço Contestação do titular do registro à nulidade instaurada, cód. 108, para que se dê andamento ao exame da petição apresentada?. Segundo o art. 224 da LPI, não havendo expressa estipulação nesta Lei, o prazo para a prática do ato é de 60 (sessenta) dias.

(21) BR 30 2019 005279-2

Código 121 - Exigência

(22) 29/10/2019

(71) MK ELETRODOMESTICOS MONDIAL S.A (BR/BA)

(74) VANDRÉ CAVALCANTE BITTENCOURT TORRES

?Deve o requerente da nulidade do presente registro, BR 302019005279-2, apresentar a guia de pagamento para o serviço código 108, manifestação ao parecer técnico de nulidade, para que se proceda ao exame da Manifestação apresentada.? Intimamos o titular para se manifestar no prazo de 60 dias de acordo com o art. 224 da LPI.

(21) BR 30 2019 005730-1

Código 121 - Exigência

(22) 21/11/2019

(71) ASPÖCK DO BRASIL LTDA (BR/RS)

(74) DAVID NILTON PEREIRA DE LUCENA

?Devem o requerente da nulidade administrativa, BRASLUX INDÚSTRIA DE AUTO PEÇAS LTDA e o titular do presente registro, ASPÖCK DO BRASIL LTDA,



apresentar manifestação acerca deste novoentendimento, respeitando o direito ao contraditório e à ampla defesa.?Intimamos o titular e o requerente para se manifestarem no prazo de 60 dias de acordo com o art. 224 daLPI.

(21) BR 30 2019 005894-4

Código 121 - Exigência

(22) 02/12/2019

(71) ELISABETE TRINDADE DE MACEDO SPAGOLLA 22051311846 (BR/SP)

?Deve o titular do presente registro, BR 302019005894-4, apresentar a guia de pagamento para o serviço código 108, manifestação ao parecer técnico de nulidade, para que se proceda ao exame da Manifestação apresentada.?

Intimamos o titular para se manifestar no prazo de 60 dias de acordo com o art. 224 da LPI.

(21) BR 30 2020 001556-8

Código 121 - Exigência

(22) 02/04/2020

(71) JADERSON DE ALMEIDA (BR/SC)

?Deve o titular do presente registro, BR 30 2020 001556-8, apresentar a guia de pagamento para o serviço código 108, manifestação ao parecer técnico de nulidade, para que se proceda ao exame da Manifestação apresentada.?

Intimamos o titular para se manifestar no prazo de 60 dias de acordo com o art. 224 da LPI.

(21) BR 30 2020 001930-0

Código 121 - Exigência

(22) 05/05/2020

(71) RÍCIA MARCOS DA SILVA GAIO (BR/SP)

?Deve o titular do presente registro, BR 30 2020 001930-0, apresentar guia com a complementação do pagamento para o serviço código 108, manifestação ao parecer técnico de nulidade, para que se proceda ao exame da Manifestação apresentada. ? Intimamos o titular para se manifestar no prazo de 60 dias de acordo com o art. 224 da LPI.

(21) BR 30 2020 002210-6

Código 121 - Exigência

(22) 21/05/2020

(71) JADERSON DE ALMEIDA (BR/SC)

"Deve o titular do presente registro, BR 30 2020 002210-6, apresentar guia com a complementação do pagamento para o serviço código 108, manifestação ao parecer técnico de nulidade, para que se proceda ao exame da Manifestação apresentada. ? Intimamos o titular para se manifestar no prazo de 60 dias de acordo com o art. 224 da LPI.

(21) BR 30 2020 002211-4

Código 121 - Exigência

(22) 21/05/2020

(71) JADERSON DE ALMEIDA (BR/SC)

?Deve o titular do presente registro, BR 30 2020 002211-4, apresentar guia com



a complementação do pagamento para o serviço código 108, manifestação ao parecer técnico de nulidade, para que se proceda ao exame da Manifestação apresentada.? Intimamos o titular para se manifestar no prazo de 60 dias de acordo com o art. 224 da LPI.

(21) BR 30 2020 002213-0

Código 121 - Exigência

(22) 21/05/2020

(71) JADERSON DE ALMEIDA (BR/SC)

?Deve o titular do presente registro, BR 30 2020 002213-0, apresentar guia com a complementação do pagamento para o serviço código 108, relacionado à manifestação ao parecer técnico de nulidade, para que se proceda ao exame da Manifestação apresentada.? Intimamos o titular para se manifestar no prazo de 60 dias de acordo com o art. 224 da LPI.

(21) BR 30 2020 002250-5

Código 121 - Exigência

(22) 25/05/2020

(71) JADERSON DE ALMEIDA (BR/SC)

?Deve o titular do presente registro, BR 30 2020 002250-5, apresentar guia com o pagamento para o serviço código 108, manifestação ao parecer técnico de nulidade, para que se proceda ao exame da Manifestação apresentada.? Intimamos o titular para se manifestar no prazo de 60 dias de acordo com o art. 224 da LPI.

(21) BR 30 2020 002251-3

Código 121 - Exigência

(22) 25/05/2020

(71) JADERSON DE ALMEIDA (BR/SC)

?Deve o titular do presente registro, BR 30 2020 002251-3, apresentar guia com o pagamento para o serviço código 108, manifestação ao parecer técnico de nulidade, para que se proceda ao exame da Manifestação apresentada.? Intimamos o titular para se manifestar no prazo de 60 dias de acordo com o art. 224 da LPI.

(21) BR 30 2020 002252-1

Código 121 - Exigência

(22) 25/05/2020

(71) JADERSON DE ALMEIDA (BR/SC)

?Deve o titular do presente registro, BR 30 2020 002252-1, apresentar guia com o pagamento para o serviço código 108, manifestação ao parecer técnico de nulidade, para que se proceda ao exame da Manifestação apresentada.? Intimamos o titular para se manifestar no prazo de 60 dias de acordo com o art. 224 da LPI.

(21) BR 30 2020 002575-0

Código 121 - Exigência

(22) 16/06/2020

(71) COTIPLÁS INDÚSTRIA E COMÉRCIO DE ARTEFATOS PLÁSTICOS LTDA



(BR/SP)

(74) VERONICA MEYER GAIARSA

?Deve o titular do presente registro, BR 30 2020 002575-0, apresentar guia com a complementação do pagamento para o serviço código 108, manifestação ao parecer técnico de nulidade, para que se proceda ao exame da Manifestação apresentada.? Intimamos o titular para se manifestar no prazo de 60 dias de acordo com o art. 224 da LPI.

(21) BR 30 2020 002576-8

Código 121 - Exigência

(22) 16/06/2020

(71) COTIPLÁS INDÚSTRIA E COMÉRCIO DE ARTEFATOS PLÁSTICOS LTDA
(BR/SP)

(74) VERONICA MEYER GAIARSA

?Deve o titular do presente registro, BR 30 2020 002576-8, apresentar guia com a complementação do pagamento para o serviço código 108, manifestação ao parecer técnico de nulidade, para que se proceda ao exame da Manifestação apresentada.? Intimamos o titular para se manifestar no prazo de 60 dias de acordo com o art. 224 da LPI.

(21) BR 30 2021 000089-0

Código 121 - Exigência

(22) 08/01/2021

(71) NEUSA VICTORINO NUNES (BR/PR)

(74) A Provincia Marcas e Patentes Ltda.

Solicita-se ao titular do registro que apresente complemento relativo a guia de pagamento correta e quitada, relativa ao serviço cód. 108, Manifestação ao parecer técnico, para que se proceda o exame da mesma. De acordo com o art. 224 da LPI, não havendo expressa previsão legal, o prazo para a prática do ato será de 60 (sessenta) dias.

(21) BR 30 2021 000305-8

Código 121 - Exigência

(22) 25/01/2021

(71) EBF INDUSTRIA E COMERCIO DE ARTEFATOS PLASTICOS LTDA
(BR/SP)

(74) ELIANE YACHOUH ABRÃO

?Devem os interessados (titular e requerente da nulidade administrativa do registro BR 30 2021 000305-8) apresentar guia com a complementação do pagamento para o serviço código 108, manifestação ao parecer técnico de nulidade, para que se proceda ao exame da Manifestação apresentada.? Intimamos o titular para se manifestar no prazo de 60 dias de acordo com o art. 224 da LPI.



Código 205 - Intimação para manifestação por parte do titular e do requerente

(11) BR 30 2015 004733-0	<p>Código 205 - Intimação para manifestação por parte do titular e do requerente (45) 08/11/2016 (73) GOEDERT LTDA (BR/SC) (74) EDEMAR SOARES ANTONINI PAN de ofício: O Titular deverá tomar conhecimento do parecer técnico que concluiu pela manutenção do registro, para se manifestar no prazo de sessenta dias. O parecer encontra-se disponibilizado para o titular através do e-mail corporativo cgreg.desenho@inpi.gov.br</p>
(11) BR 30 2017 002471-8	<p>Código 205 - Intimação para manifestação por parte do titular e do requerente (45) 08/05/2018 (73) BRITÂNIA ELETRODOMÉSTICOS S.A. (BR/PR) (74) RITTER E MORAES PROPRIEDADE INTELECTUAL S/S PAN de terceiros: O(s) Titular(es): BRITÂNIA ELETRODOMÉSTICOS S.A. e Requerente(s): MK ELETRODOMESTICOS MONDIAL S.A./ Procurador(es): Vandrê Cavalcante Bittencourt Torres, deverão tomar conhecimento do parecer técnico que concluiu pela nulidade do registro, para se manifestarem no prazo de sessenta dias. O parecer encontra-se disponibilizado para o titular através do e-mail corporativo cgreg.desenho@inpi.gov.br</p>
(11) BR 30 2017 002820-9	<p>Código 205 - Intimação para manifestação por parte do titular e do requerente (45) 15/05/2018 (73) PETROTEC EQUIPAMENTOS PARA CONSTRUÇÃO CIVIL LTDA EPP (BR/SP) (74) NOVA MARCA CONSULTORES ASSOCIADOS LTDA. PAN de terceiros: O(s) Titular(es): PETROTEC EQUIPAMENTOS PARA CONSTRUÇÃO CIVIL LTDA EPP e Requerente(s): Himev Indústria e Comércio de Máquinas e Veículos/ Procurador(es): Carlos Eduardo Gomes da Silva, deverão tomar conhecimento do parecer técnico que concluiu pela manutenção do registro, para se manifestarem no prazo de sessenta dias. O parecer encontra-se disponibilizado para o titular através do e-mail corporativo cgreg.desenho@inpi.gov.br</p>
(11) BR 30 2017 002844-6	<p>Código 205 - Intimação para manifestação por parte do titular e do requerente (45) 08/05/2018 (73) BRITÂNIA ELETRODOMÉSTICOS S.A. (BR/PR) (74) Valor Propriedade Intelectual S/S LTDA. PAN de terceiros: O(s) Titular(es): BRITÂNIA ELETRODOMÉSTICOS S.A. e Requerente(s): MK Eletrodomésticos Mondial S.A / Procurador(es): Vandrê</p>



Cavalcante Bittencourt Torres, deverão tomar conhecimento do parecer técnico que concluiu pela manutenção do registro, para se manifestarem no prazo de sessenta dias. O parecer encontra-se disponibilizado para o titular através do e-mail corporativo cgrec.desenho@inpi.gov.br

(11) BR 30 2017 002845-4

Código 205 - Intimação para manifestação por parte do titular e do requerente
(45) 08/05/2018
(73) MK ELETRODOMESTICOS MONDIAL S.A (BR/BA)
(74) VANDRÉ CAVALCANTE BITTENCOURT TORRES
PAN de terceiros: O(s) Titular(es): MK ELETRODOMESTICOS MONDIAL S.A e Requerente(s): Britânia Eletrodomésticos S.A/ Procurador(es): HENRIQUE RIBEIRO DA LUZ DE MORAES, deverão tomar conhecimento do parecer técnico que concluiu pela nulidade do registro, para se manifestarem no prazo de sessenta dias. O parecer encontra-se disponibilizado para o titular através do e-mail corporativo cgrec.desenho@inpi.gov.br

(11) BR 30 2018 000911-8

Código 205 - Intimação para manifestação por parte do titular e do requerente
(45) 10/07/2018
(73) JOSÉ CARLOS KOKUDAI (BR/SP)
(74) ANA MARIA PALADINO DE CARVALHO
PAN de terceiros: O(s) Titular(es): JOSÉ CARLOS KOKUDAI e Requerente(s): Ortho Pauher Indústria Comércio e Distribuições Ltda/ Procurador(es): Luiz Andrade Riff, deverão tomar conhecimento do parecer técnico que concluiu pela nulidade do registro, para se manifestarem no prazo de sessenta dias. O parecer encontra-se disponibilizado para o titular através do e-mail corporativo cgrec.desenho@inpi.gov.br

(11) BR 30 2019 003167-1

Código 205 - Intimação para manifestação por parte do titular e do requerente
(45) 27/08/2019
(73) SEMP TCL COMÉRCIO DE ELETROELETRÔNICOS S.A. (BR/SP)
(74) JACQUES LABRUNIE
PAN de terceiros: O(s) Titular(es): SEMP TCL COMÉRCIO DE ELETROELETRÔNICOS S.A. e Requerente(s): MK ELETRODOMESTICOS MONDIAL S.A / Procurador(es): Vandrê Cavalcante Bittencourt Torres, deverão tomar conhecimento do parecer técnico que concluiu pela nulidade do registro, para se manifestarem no prazo de sessenta dias. O parecer encontra-se disponibilizado para o titular através do e-mail corporativo cgrec.desenho@inpi.gov.br

(11) BR 30 2020 001738-2

Código 205 - Intimação para manifestação por parte do titular e do requerente
(45) 28/07/2020
(73) DIVIAVES EQUIPAMENTOS PARA AVIÁRIOS LTDA ME (BR/PR)
(74) Seniors Marcas e Patentes S/C Ltda.
PAN de ofício: O Titular deverá tomar conhecimento do parecer técnico que



concluiu pela nulidade do registro, para se manifestar no prazo de sessenta dias. O parecer encontra-se disponibilizado para o titular através do e-mail corporativo cgreg.desenho@inpi.gov.br

(11) BR 30 2020 002463-0

Código 205 - Intimação para manifestação por parte do titular e do requerente
(45) 30/06/2020
(73) MARCEL RICARDO HECKMANN 00479830940 (BR/SC)
(74) Vilage Marcas e Patentes Ltda

PAN de ofício: O Titular deverá tomar conhecimento do parecer técnico que concluiu pela nulidade do registro, para se manifestar no prazo de sessenta dias. O parecer encontra-se disponibilizado para o titular através do e-mail corporativo cgreg.desenho@inpi.gov.br

(11) BR 30 2020 004517-3

Código 205 - Intimação para manifestação por parte do titular e do requerente
(45) 22/06/2021
(73) J & X COSMÉTICOS IMPORTAÇÃO E EXPORTAÇÃO LTDA EPP (BR/RJ)
(74) Portfolio Marcas e Patentes Ltda.

PAN de ofício: O Titular deverá tomar conhecimento do parecer técnico que concluiu pela nulidade do registro, para se manifestar no prazo de sessenta dias. O parecer encontra-se disponibilizado para o titular através do e-mail corporativo cgreg.desenho@inpi.gov.br

(11) BR 30 2020 004526-2

Código 205 - Intimação para manifestação por parte do titular e do requerente
(45) 24/08/2021
(73) FORTIPLÁS PLÁSTICOS LTDA. (BR/SC)
(74) MÁRIO DE ALMEIDA MARCAS E PATENTES SOCIEDADE SIMPLES

PAN de ofício: O Titular deverá tomar conhecimento do parecer técnico que concluiu pela nulidade do registro, para se manifestar no prazo de sessenta dias. O parecer encontra-se disponibilizado para o titular através do e-mail corporativo cgreg.desenho@inpi.gov.br

(11) BR 30 2020 004543-2

Código 205 - Intimação para manifestação por parte do titular e do requerente
(45) 20/10/2020
(73) CARNEIRO SERVIÇOS E PRODUTOS ALIMENTICIOS EIRELI (BR/DF)
(74) MARIO FERRARESI NETO

PAN de terceiros: O(s) Titular(es): CARNEIRO SERVIÇOS E PRODUTOS ALIMENTICIOS EIRELI e Requerente(s): Eternal East (HK) Ltd/ Procurador(es): LEONOR MAGALHÃES PERES GALVÃO, deverão tomar conhecimento do parecer técnico que concluiu pela nulidade do registro, para se manifestarem no prazo de sessenta dias. O parecer encontra-se disponibilizado para o titular através do e-mail corporativo cgreg.desenho@inpi.gov.br

(11) BR 30 2020 004722-2

Código 205 - Intimação para manifestação por parte do titular e do requerente
(45) 22/06/2021



(73) SID-NYL INDÚSTRIA E COMÉRCIO LTDA (BR/SP)

(74) Icamp Marcas e Patentes Ltda

PAN de ofício: O Titular deverá tomar conhecimento do parecer técnico que concluiu pela nulidade do registro, para se manifestar no prazo de sessenta dias. O parecer encontra-se disponibilizado para o titular através do e-mail corporativo cgreg.desenho@inpi.gov.br

(11) BR 30 2020 004726-5

Código 205 - Intimação para manifestação por parte do titular e do requerente

(45) 03/11/2020

(73) ELIANA JOSEFA PIAI (BR/SP)

(74) Vilage Marcas e Patentes Ltda

PAN de terceiros: O(s) Titular(es): ELIANA JOSEFA PIAI e Requerente(s): M.C.I. de Oliveira & Cia Ltda/ Procurador(es): M.C.I. de Oliveira & Cia Ltda, deverão tomar conhecimento do parecer técnico que concluiu pela nulidade do registro, para se manifestarem no prazo de sessenta dias. O parecer encontra-se disponibilizado para o titular através do e-mail corporativo cgreg.desenho@inpi.gov.br

(11) BR 30 2021 000306-6

Código 205 - Intimação para manifestação por parte do titular e do requerente

(45) 08/09/2021

(73) PROPI S.À.R.L. (LU)

(74) Matos & Associados - Advogados

PAN de ofício: O Titular deverá tomar conhecimento do parecer técnico que concluiu pela nulidade do registro, para se manifestar no prazo de sessenta dias. O parecer encontra-se disponibilizado para o titular através do e-mail corporativo cgreg.desenho@inpi.gov.br

(11) BR 30 2021 001186-7

Código 205 - Intimação para manifestação por parte do titular e do requerente

(45) 20/07/2021

(73) POPSOCKETS LLC (US)

(74) SOERENSEN GARCIA ADVOGADOS ASSOCIADOS

PAN de ofício: O Titular deverá tomar conhecimento do parecer técnico que concluiu pela nulidade do registro, para se manifestar no prazo de sessenta dias. O parecer encontra-se disponibilizado para o titular através do e-mail corporativo cgreg.desenho@inpi.gov.br

(11) BR 30 2021 001606-0

Código 205 - Intimação para manifestação por parte do titular e do requerente

(45) 04/01/2022

(73) HY CITE ENTERPRISES, LLC (US)

(74) Clarke, Modet Propriedade Intelectual Ltda.

PAN de terceiros: O(s) Titular(es): HY CITE ENTERPRISES, LLC e

Requerente(s): MK ELETRODOMESTICOS MONDIAL S.A / Procurador(es):

Vandré Cavalcante Bittencourt Torres, deverão tomar conhecimento do parecer técnico que concluiu pela manutenção do registro, para se manifestarem no



prazo de sessenta dias. O parecer encontra-se disponibilizado para o titular através do e-mail corporativo cgrec.desenho@inpi.gov.br

(11) BR 30 2021 002105-6

Código 205 - Intimação para manifestação por parte do titular e do requerente
(45) 28/09/2021
(73) RIBEIRO E PAVANI COM. IMPORTAÇÃO E EXPORTAÇÃO DE ART. PARA PRES. DECORAÇÕES LTDA (BR/SP)
(74) PERITO ASSESSORIA DA PROPRIEDADE INDUSTRIAL LTDA
PAN de terceiros: O(s) Titular(es): RIBEIRO E PAVANI COM. IMPORTAÇÃO E EXPORTAÇÃO DEART. PARA PRES. DECORAÇÕES LTDA e Requerente(s): Raissa Baeuml Reis / Procurador(es): Raissa Baeuml Reis, deverão tomar conhecimento do parecer técnico que concluiu pela nulidade do registro, para se manifestarem no prazo de sessenta dias. O parecer encontra-se disponibilizado para o titular através do e-mail corporativo cgrec.desenho@inpi.gov.br

(11) BR 30 2021 002106-4

Código 205 - Intimação para manifestação por parte do titular e do requerente
(45) 19/10/2021
(73) RIBEIRO E PAVANI COM. IMPORTAÇÃO E EXPORTAÇÃO DE ART. PARA PRES. DECORAÇÕES LTDA (BR/SP)
(74) PERITO ASSESSORIA DA PROPRIEDADE INDUSTRIAL LTDA
PAN de terceiros: O(s) Titular(es): RIBEIRO E PAVANI COM. IMPORTAÇÃO E EXPORTAÇÃO DEART. PARA PRES. DECORAÇÕES LTDA e Requerente(s): Raissa Baeuml Reis / Procurador(es): Raissa Baeuml Reis, deverão tomar conhecimento do parecer técnico que concluiu pela nulidade do registro, para se manifestarem no prazo de sessenta dias. O parecer encontra-se disponibilizado para o titular através do e-mail corporativo cgrec.desenho@inpi.gov.br

(11) BR 30 2021 002703-8

Código 205 - Intimação para manifestação por parte do titular e do requerente
(45) 18/01/2022
(73) KONINKLIJKE PHILIPS N.V. (PB)
(74) HERRERO & ASSOCIADOS BRASIL PROPRIEDADE INTELECTUAL LTDA.
PAN de terceiros: O(s) Titular(es): KONINKLIJKE PHILIPS N.V. e Requerente(s): MK ELETRODOMESTICOS MONDIAL S.A / Procurador(es): Vandr  Cavalcante Bittencourt Torres, deverão tomar conhecimento do parecer técnico que concluiu pela nulidade do registro, para se manifestarem no prazo de sessenta dias. O parecer encontra-se disponibilizado para o titular através do e-mail corporativo cgrec.desenho@inpi.gov.br

(11) BR 30 2021 002704-6

Código 205 - Intimação para manifestação por parte do titular e do requerente
(45) 18/01/2022
(73) KONINKLIJKE PHILIPS N.V. (PB)
(74) HERRERO & ASSOCIADOS BRASIL PROPRIEDADE INTELECTUAL LTDA.
PAN de terceiros: O(s) Titular(es): KONINKLIJKE PHILIPS N.V. e Requerente(s): MK ELETRODOMESTICOS MONDIAL S.A / Procurador(es): Vandr  Cavalcante



Bittencourt Torres, deverão tomar conhecimento do parecer técnico que concluiu pela nulidade do registro, para se manifestarem no prazo de sessenta dias. O parecer encontra-se disponibilizado para o titular através do e-mail corporativo cgreg.desenho@inpi.gov.br

(11) BR 30 2021 003293-7

Código 205 - Intimação para manifestação por parte do titular e do requerente
(45) 15/02/2022
(73) MOZAIKE GUIMARÃES DOS REIS (BR/SP)
(74) Luiz Fernando Alves
PAN de terceiros: O(s) Titular(es): MOZAIKE GUIMARÃES DOS REIS e Requerente(s): FERPLASTIK COMERCIO E INDUSTRIA DE ARTEFATOS PLASTICOS E METALICOS EIRELI - ME/ Procurador(es): Sônia Maria de Almeida Moreira, deverão tomar conhecimento do parecer técnico que concluiu pela nulidade do registro, para se manifestarem no prazo de sessenta dias. O parecer encontra-se disponibilizado para o titular através do e-mail corporativo cgreg.desenho@inpi.gov.br

(11) BR 30 2021 005008-0

Código 205 - Intimação para manifestação por parte do titular e do requerente
(45) 26/04/2022
(73) SANOVO GREENPACK EMBALAGENS DO BRASIL LTDA (BR/SP)
(74) HÉLIO DONIZETTI SERRANO
PAN de ofício: O Titular deverá tomar conhecimento do parecer técnico que concluiu pela nulidade do registro, para se manifestar no prazo de sessenta dias. O parecer encontra-se disponibilizado para o titular através do e-mail corporativo cgreg.desenho@inpi.gov.br

(11) BR 30 2021 005009-9

Código 205 - Intimação para manifestação por parte do titular e do requerente
(45) 26/04/2022
(73) SANOVO GREENPACK EMBALAGENS DO BRASIL LTDA (BR/SP)
(74) HÉLIO DONIZETTI SERRANO
PAN de ofício: O Titular deverá tomar conhecimento do parecer técnico que concluiu pela nulidade do registro, para se manifestar no prazo de sessenta dias. O parecer encontra-se disponibilizado para o titular através do e-mail corporativo cgreg.desenho@inpi.gov.br

(11) BR 30 2021 005010-2

Código 205 - Intimação para manifestação por parte do titular e do requerente
(45) 26/04/2022
(73) SANOVO GREENPACK EMBALAGENS DO BRASIL LTDA (BR/SP)
(74) HÉLIO DONIZETTI SERRANO
PAN de ofício: O Titular deverá tomar conhecimento do parecer técnico que concluiu pela nulidade do registro, para se manifestar no prazo de sessenta dias. O parecer encontra-se disponibilizado para o titular através do e-mail corporativo cgreg.desenho@inpi.gov.br



(11) BR 30 2021 005921-5	<p>Código 205 - Intimação para manifestação por parte do titular e do requerente (45) 14/12/2021 (73) SONY INTERACTIVE ENTERTAINMENT INC. (JP) (74) KASZNAR LEONARDOS PROPRIEDADE INTELECTUAL PAN de ofício: O Titular deverá tomar conhecimento do parecer técnico que concluiu pela nulidade do registro, para se manifestar no prazo de sessenta dias. O parecer encontra-se disponibilizado para o titular através do e-mail corporativo cgreg.desenho@inpi.gov.br</p>
(11) BR 32 2021 002757-0	<p>Código 205 - Intimação para manifestação por parte do titular e do requerente (45) 15/03/2022 (62) BR 30 2020 004526-2 28/09/2020 (73) FORTIPLÁS PLÁSTICOS LTDA. (BR/SC) (74) MÁRIO DE ALMEIDA MARCAS E PATENTES SOCIEDADE SIMPLES PAN de ofício: O Titular deverá tomar conhecimento do parecer técnico que concluiu pela nulidade do registro, para se manifestar no prazo de sessenta dias. O parecer encontra-se disponibilizado para o titular através do e-mail corporativo cgreg.desenho@inpi.gov.br</p>
(11) DI 6502112-6	<p>Código 205 - Intimação para manifestação por parte do titular e do requerente (45) 16/08/2005 (73) DR. OETKER BRASIL LTDA. (BR/SP) (74) DANNEMANN, SIEMSEN, BIGLER & IPANEMA MOREIRA PAN de ofício: O Titular deverá tomar conhecimento do parecer técnico que concluiu pela nulidade do registro, para se manifestar no prazo de sessenta dias. O parecer encontra-se disponibilizado para o titular através do e-mail corporativo cgreg.desenho@inpi.gov.br</p>



Código 30 - Exigência – Art. 103 da LPI

O pedido não atende formalmente ao disposto no art. 103 da LPI e/ou às demais disposições quanto à sua forma, tendo sido recebido provisoriamente. A não manifestação do depositante no prazo de 5 (cinco) dias desta data, acarretará na inexistência do Pedido.

(21) BR 30 2023 002004-7

Código 30 - Exigência – Art. 103 da LPI

(22) 20/04/2023

(71) THE SHED (BR/SC)

As figuras apresentadas não estão numeradas, estando em desacordo com as especificações do item 4.2.11 do Manual de DI. Apresente novo jogo de figuras, sem alteração da matéria apresentada no depósito, com numeração de acordo com as seguintes especificações: OS DESENHOS OU FOTOGRAFIAS DEVERÃO SER NUMERADOS SEQUENCIALMENTE EM CONFORMIDADE COM O PADRÃO DE DOIS ALGARISMOS: fig. 1.1, fig. 1.2, fig. 1.3, fig. 1.4. NÃO SERÃO ADMITIDAS outras formas de numeração, como o padrão de um algarismo (1, 2, 3...), numeração alfanumérica (1a, 1b, 1c...) E caracteres isolados (a, b, c...). CADA VISTA DO DESENHO OU FOTOGRAFIA deverá apresentada em uma folha, individualmente, NUMERADA SEQUENCIALMENTE NO CENTRO DA MARGEM SUPERIOR INDICANDO O NÚMERO DA FOLHA E O NÚMERO TOTAL DE FOLHAS, SEPARADOS POR UMA BARRA OBLÍQUA. Exemplo: 1/4, 2/4, 3/4 e 4/4. Caso tenha sido apresentado relatório, deverá ser reapresentado com a numeração das figuras corrigida seguindo as disposições do item 4.2.9 do Manual de DI. Para cumprir esta exigência utilize a GRU 104 (isenta). O prazo é de 5 dias, iniciados a partir do primeiro dia útil após esta publicação (art. 103 da LPI).

(21) BR 30 2023 002005-5

Código 30 - Exigência – Art. 103 da LPI

(22) 20/04/2023

(71) JEFFERSON MAGALHÃES SOARES (BR/MG)

A numeração das figuras apresentadas não está de acordo com as especificações do item 4.2.11 do Manual de DI. Apresente novo jogo de figuras, sem alteração da matéria apresentada no depósito, com os desenhos ou fotografias NUMERADOS SEQUENCIALMENTE EM CONFORMIDADE COM O PADRÃO DE DOIS ALGARISMOS: fig. 1.1, fig. 1.2, fig. 1.3, fig. 1.4. NÃO SERÃO ADMITIDAS outras formas de numeração, como o padrão de um algarismo (1, 2, 3...), numeração alfanumérica (1a, 1b, 1c...) E caracteres isolados (a, b, c...). CADA VISTA DO DESENHO OU FOTOGRAFIA deverá apresentada em uma folha, individualmente, numerada sequencialmente NO CENTRO DA MARGEM SUPERIOR indicando o número da folha e o número total de folhas, separados por uma barra oblíqua. Exemplo: 1/4, 2/4, 3/4 e 4/4. Caso tenha sido apresentado relatório, deverá ser reapresentado com a numeração das figuras corrigida seguindo as disposições do item 4.2.9 do Manual de DI. Para cumprir esta

exigência utilize a GRU 104 (isenta). O prazo é de 5 dias, iniciados a partir do primeiro dia útil após esta publicação (art. 103 da LPI).

(21) BR 30 2023 002006-3

Código 30 - Exigência – Art. 103 da LPI

(22) 20/04/2023

(71) MEGA COMPRAS PRESENTES.COM LTDA (BR/SP)

(74) FELIPE FELIMAN CAMARGO

De acordo com o §4º do Art.6º da LPI a solicitação de Não Divulgação do Autor deve ser acompanhada de documento do depositante nomeando e qualificando o autor e declaração do autor solicitando a não divulgação de seu nome. A declaração apresentada não contém todos os elementos necessários. Apresente a documentação corrigida conforme modelo disponível no Portal do INPI (Desenhos Industriais/ Guia Básico para o pedido/ Manual de DI/ Referências/ Formulários/Declaração de não divulgação dos dados do inventor/autor) chrome-extension://oemmnadbldboiebfnladdacbfmadadm/https://www.gov.br/inpi/pt-br/servicos/desenhos-industriais/arquivos/legislacao-di/Declaraodenodivulgao dosdadosdoautor_empapel.pdf Para cumprir esta exigência utilize a GRU 104 (isenta). O prazo é de 5 dias, iniciados a partir do primeiro dia útil após esta publicação (art. 103 da LPI).

(21) BR 30 2023 002052-7

Código 30 - Exigência – Art. 103 da LPI

(22) 24/04/2023

(71) PRETA COACH CAPACITAÇÃO E GESTÃO DE CARREIRAS LTDA (BR/RJ)

(74) RAFAELA MENDONÇA DE SOUZA DE ARAUJO

A apresentação das figuras não está de acordo com as especificações do item 4.2.11 do Manual de DI. Apresente novo jogo de figuras completo, sem alteração da matéria apresentada no depósito. Os desenhos ou fotografias deverão ser apresentados dentro de margens de no mínimo 3 cm, em folhas brancas no formato A4, NUMERADAS SEQUENCIALMENTE no centro da margem superior indicando o número da folha e o número total de folhas, separados por uma barra oblíqua. Exemplo: 1/4, 2/4, 3/4 e 4/4. Os desenhos ou fotografias deverão ser NUMERADOS SEQUENCIALMENTE em conformidade com o padrão de dois algarismos, a saber: Fig. 1.1, Fig. 1.2, Fig. 1.3, Fig. 1.4. NÃO SERÃO ADMITIDAS outras formas de numeração, como o padrão de um algarismo (1, 2, 3...), numeração alfanumérica (1A, 1B, 1C...) e caracteres isolados (A, B, C...). CADA VISTA DO DESENHO OU FOTOGRAFIA deverá ser apresentado em uma folha, individualmente, com dimensões adequadas e nitidez e resolução gráfica suficientes para a plena compreensão do desenho industrial requerido, observado o mínimo de 300 dpi. NÃO SERÃO ADMITIDOS NAS FOLHAS DE DESENHOS OU FOTOGRAFIAS ELEMENTOS COMO MOLDURAS, linhas delimitadoras, marcas, logotipos, marcas d'água, timbres, rubricas, assinaturas e outras informações de mesma natureza. Para cumprir esta exigência utilize a GRU 104 (isenta). O prazo é de 5 dias, iniciados a partir do primeiro dia útil após esta publicação (art. 103 da LPI).



(21) BR 30 2023 002063-2

Código 30 - Exigência – Art. 103 da LPI

(22) 24/04/2023

(71) EDUARDO RODRIGUES DE SOUZA (BR/SP)

(74) EDUARDO RODRIGUES DE SOUZA

A apresentação das figuras não está de acordo com as especificações do item 4.2.11 do Manual de DI. Apresente novo jogo de figuras completo, sem alteração da matéria apresentada no depósito. Os desenhos ou fotografias deverão ser apresentados dentro de margens de no mínimo 3 cm, em folhas brancas no formato A4, NUMERADAS SEQUENCIALMENTE no centro da margem superior indicando o número da folha e o número total de folhas, separados por uma barra oblíqua. Exemplo: 1/4, 2/4, 3/4 e 4/4. Os desenhos ou fotografias deverão ser NUMERADOS SEQUENCIALMENTE em conformidade com o padrão de dois algarismos, a saber: Fig. 1.1, Fig. 1.2, Fig. 1.3, Fig. 1.4. NÃO SERÃO ADMITIDAS outras formas de numeração, como o padrão de um algarismo (1, 2, 3...), numeração alfanumérica (1A, 1B, 1C...) e caracteres isolados (A, B, C...). CADA VISTA DO DESENHO OU FOTOGRAFIA deverá ser apresentado em uma folha, individualmente, com dimensões adequadas e nitidez e resolução gráfica suficientes para a plena compreensão do desenho industrial requerido, observado o mínimo de 300 dpi. NÃO SERÃO ADMITIDOS NAS FOLHAS DE DESENHOS OU FOTOGRAFIAS ELEMENTOS COMO MOLDURAS, linhas delimitadoras, marcas, logotipos, marcas d'água, timbres, rubricas, assinaturas e outras informações de mesma natureza. Para cumprir esta exigência utilize a GRU 104 (isenta). O prazo é de 5 dias, iniciados a partir do primeiro dia útil após esta publicação (art. 103 da LPI).

(21) BR 30 2023 002078-0

Código 30 - Exigência – Art. 103 da LPI

(22) 25/04/2023

(71) IOSIF VERYVAKIS (BR/RJ)

A apresentação das figuras não está de acordo com as especificações do item 4.2.11 do Manual de DI. Apresente novo jogo de figuras completo, sem alteração da matéria apresentada no depósito. Os desenhos ou fotografias deverão ser apresentados dentro de margens de no mínimo 3 cm, em folhas brancas no formato A4, NUMERADAS SEQUENCIALMENTE no centro da margem superior indicando o número da folha e o número total de folhas, separados por uma barra oblíqua. Exemplo: 1/4, 2/4, 3/4 e 4/4. Os desenhos ou fotografias deverão ser NUMERADOS SEQUENCIALMENTE em conformidade com o padrão de dois algarismos, a saber: Fig. 1.1, Fig. 1.2, Fig. 1.3, Fig. 1.4. NÃO SERÃO ADMITIDAS outras formas de numeração, como o padrão de um algarismo (1, 2, 3...), numeração alfanumérica (1A, 1B, 1C...) e caracteres isolados (A, B, C...). CADA VISTA DO DESENHO OU FOTOGRAFIA deverá ser apresentado em uma folha, individualmente, com dimensões adequadas e nitidez e resolução gráfica suficientes para a plena compreensão do desenho industrial requerido, observado o mínimo de 300 dpi. NÃO SERÃO ADMITIDOS NAS FOLHAS DE

DESENHOS OU FOTOGRAFIAS ELEMENTOS COMO MOLDURAS, linhas delimitadoras, marcas, logotipos, marcas d'água, timbres, rubricas, assinaturas e outras informações de mesma natureza. Para cumprir esta exigência utilize a GRU 104 (isenta). O prazo é de 5 dias, iniciados a partir do primeiro dia útil após esta publicação (art. 103 da LPI).

(21) BR 30 2023 002080-2

Código 30 - Exigência – Art. 103 da LPI

(22) 25/04/2023

(71) NATANAEL PEREIRA DE CAMARGO (BR/SP)

(74) HEMERSON GABRIEL SILVA

[1/2] A numeração das figuras apresentadas não está de acordo com as especificações do item 4.2.11 do Manual de DI. Apresente novo jogo de figuras, sem alteração da matéria apresentada no depósito, com os desenhos ou fotografias NUMERADOS SEQUENCIALMENTE EM CONFORMIDADE COM O PADRÃO DE DOIS ALGARISMOS: fig. 1.1, fig. 1.2, fig. 1.3, fig. 1.4. NÃO SERÃO ADMITIDAS outras formas de numeração, como o padrão de um algarismo (1, 2, 3...), numeração alfanumérica (1a, 1b, 1c...) E caracteres isolados (a, b, c...) CADA VISTA DO DESENHO OU FOTOGRAFIA deverá apresentada em uma folha, individualmente, numerada sequencialmente NO CENTRO DA MARGEM SUPERIOR indicando o número da folha e o número total de folhas, separados por uma barra oblíqua. Exemplo: 1/4, 2/4, 3/4 e 4/4. Caso tenha sido apresentado relatório, deverá ser reapresentado com a numeração das figuras corrigida seguindo as disposições do item 4.2.9 do Manual de DI. [2/2] A apresentação do relatório deve seguir as disposições do item 4.2.9 do Manual de DIO modelo está disponível na seção "modelos" do referido manual. Para cumprir esta exigência utilize a GRU 104 (isenta). O prazo é de 5 dias, iniciados a partir do primeiro dia útil após esta publicação (art. 103 da LPI).

(21) BR 30 2023 002086-1

Código 30 - Exigência – Art. 103 da LPI

(22) 26/04/2023

(71) VÂNIA AZEVEDO ALMEIDA CAMARGO (BR/SP)

Apresente novas páginas de relatório, reivindicação (se houver) e figuras, sem alteração da matéria, com numeração das páginas corrigida, conforme item 4.2.9 do Manual de DI. As folhas do relatório e da reivindicação deverão apresentar SOMENTE texto em espaço duplo, na cor preta, dentro de margens de no mínimo 3 cm, em folhas brancas no formato A4, numeradas sequencialmente no centro da margem superior indicando o número da folha e o número total de folhas, separados por uma barra oblíqua. Exemplo: 1/2, 2/2. NÃO DEVEM SER APRESENTADAS FIGURAS NAS FOLHAS DO RELATÓRIO. O modelo está disponível na seção "modelos" do referido manual. Os desenhos ou fotografias deverão ser apresentados conforme item 4.2.11 do Manual de DI, com margens de no mínimo 3 cm, em folhas brancas no formato A4, numeradas sequencialmente no centro da margem superior indicando o número da folha e o número total de folhas, separados por uma barra oblíqua. Exemplo: 1/3, 2/3 e



3/3. CADA VISTA DO DESENHO OU FOTOGRAFIA deverá ser apresentado em uma folha, individualmente. As folhas deverão ser NUMERADAS SEQUENCIALMENTE EM COM O PADRÃO DE DOIS ALGARISMOS: Fig. 1.1, Fig. 1.2, Fig. 1.3, Fig. 1.4. NÃO SERÃO ADMITIDAS outras formas de numeração, como (1, 2, 3), (1A, 1B, 1C) e (A, B, C). A NUMERAÇÃO DE PÁGINAS DE RELATÓRIO, REIVINDICAÇÃO (SE HOUVER) E FIGURAS NÃO SE CONFUNDE, DEVENDO SER INDEPENDENTE ENTRE SI. Ex: No caso de apresentação de pedido cujas páginas de relatório e figuras somarem 6 páginas, sendo 2 páginas de relatório que devem ser numeradas 1/2 e 2/2 e 4 páginas de figuras que devem ser numeradas 1/4, 2/4, 3/4, 4/4. As folhas das figuras NÃO DEVERÃO APRESENTAR TEXTO exceto a numeração de páginas e figuras. Para cumprir esta exigência utilize a GRU 104 (isenta). O prazo é de 5 dias, iniciados a partir do primeiro dia útil após esta publicação (art. 103 da LPI).

(21) BR 30 2023 002110-8

Código 30 - Exigência – Art. 103 da LPI

(22) 27/04/2023

(71) RICCA MOBILI LTDA (BR/PR)

De acordo com o §4º do Art.6º da LPI a solicitação de Não Divulgação do Autor deve ser acompanhada de documento do depositante nomeando e qualificando o autor e declaração do autor solicitando a não divulgação de seu nome. A declaração apresentada não contém todos os elementos necessários. Na primeira declaração consta apenas assinatura do titular e a segunda declaração está em branco. Apresente a documentação corrigida conforme modelo disponível no Portal do INPI (Desenhos Industriais/ Guia Básico para o pedido/ Manual de DI/ Referências/ Formulários/ Declaração de não divulgação dos dados do inventor/autor)

chrome-extension://oemmnndcbldboiebfnladdacbfmadadm/https://www.gov.br/inpi/pt-br/servicos/desenhos-industriais/arquivos/legislacao-di/Declaraodenodivulgao dosdadosdoautor_empapel.pdf Para cumprir esta exigência utilize a GRU 104 (isenta). O prazo é de 5 dias, iniciados a partir do primeiro dia útil após esta publicação (art. 103 da LPI).

(21) BR 30 2023 002128-0

Código 30 - Exigência – Art. 103 da LPI

(22) 27/04/2023

(71) EMERSON JUNIOR GONCALVES DA SILVA (BR/MG)

(74) EMERSON JUNIOR GONCALVES DA SILVA

[1/2] A página de relatório não está numerada. De acordo com as especificações constantes no item 4.2.9 do Manual de DI as folhas do relatório descritivo e da reivindicação deverão apresentar o texto em espaço duplo, na cor preta, dentro de margens de no mínimo 3 cm, em folhas brancas no formato A4, numeradas sequencialmente no centro da margem superior indicando o número da folha e o número total de folhas, separados por uma barra oblíqua. Exemplo: 1/3, 2/3 e 3/3. [2/2] O procurador nomeado é o próprio titular do pedido. Apresente esclarecimento solicitando a retirada do nome do procurador do



cadastro ou apresente dados de novo procurador, diferente do titular, e a respectiva procuração, datada e assinada. Caso essa exigência não seja respondida o nome do procurador será retirado do cadastro. Para cumprir esta exigência utilize a GRU 104 (isenta). O prazo é de 5 dias, iniciados a partir do primeiro dia útil após esta publicação (art. 103 da LPI).



Código 31 - Notificação de Depósito

Notificação de depósito de pedido de registro de desenho industrial. O pedido segue para a etapa de exame técnico.

(21) BR 30 2022 003410-0

Código 31 - Notificação de Depósito
(22) 03/07/2022
(71) MAURICIO FLORENCIO DIAS 04551417971 (BR/PR)
(72) MAURÍCIO FLORENCIO DIAS
(74) DEBORA MAGALY SILVA
Notificação de depósito (Protocolo: 870220058338 UF: WB Data: 03/07/2022
Hora: 15:12)

(21) BR 30 2023 001644-9

Código 31 - Notificação de Depósito
(22) 03/04/2023
(71) G G VIDAL PROTEGE PISO LTDA (BR/SP)
(72) Sigilo de Autor, conforme solicitado e com base no artigo 6º, § 4º da LPI;
Sigilo de Autor, conforme solicitado e com base no artigo 6º, § 4º da LPI
(74) NUNES E CAMPOS PROPRIEDADE INTELECTUAL LTDA
Notificação de depósito (Protocolo: 870230027869 UF: WB Data: 03/04/2023
Hora: 13:41)

(21) BR 30 2023 001723-2

Código 31 - Notificação de Depósito
(22) 05/04/2023
(71) AMCOR FLEXIBLES NORTH AMERICA, INC. (US)
(72) FERNANDA BERTOLA LAZARIN; FELIPE MACHADO; FLÁVIA ARAUJO
SOUSA MOREIRA; FELIPE AZEVEDO AMARO
(74) EDMUNDO BRUNNER ASSESSORIA EM PROPRIEDADE INDUSTRIAL
LTDA
Notificação de depósito (Protocolo: 870230028855 UF: WB Data: 05/04/2023
Hora: 16:18)

(21) BR 30 2023 001725-9

Código 31 - Notificação de Depósito
(22) 05/04/2023
(71) AMCOR FLEXIBLES NORTH AMERICA, INC. (US)
(72) FERNANDA BERTOLA LAZARIN; FELIPE MACHADO; FLÁVIA ARAUJO
SOUSA MOREIRA; FELIPE AZEVEDO AMARO
(74) EDMUNDO BRUNNER ASSESSORIA EM PROPRIEDADE INDUSTRIAL
LTDA
Notificação de depósito (Protocolo: 870230028866 UF: WB Data: 05/04/2023
Hora: 16:25)

(21) BR 30 2023 001728-3

Código 31 - Notificação de Depósito



(22) 05/04/2023

(71) DAFU ADMINISTRACAO E PARTICIPACOES DE BENS LTDA (BR/SP)

(72) YONGHUI CHEN

(74) LEANDRO DE SOUZA FRIGO

Notificação de depósito (Protocolo: 870230028894 UF: WB Data: 05/04/2023
Hora: 16:49)

(21) BR 30 2023 001731-3

Código 31 - Notificação de Depósito

(22) 05/04/2023

(71) DAFU ADMINISTRACAO E PARTICIPACOES DE BENS LTDA (BR/SP)

(72) YONGHUI CHEN

(74) LEANDRO DE SOUZA FRIGO

Notificação de depósito (Protocolo: 870230028917 UF: WB Data: 05/04/2023
Hora: 17:06)

(21) BR 30 2023 001994-4

Código 31 - Notificação de Depósito

(22) 20/04/2023

(71) SAVIA PROPRIEDADE INTELECTUAL LTDA (BR/PR)

(72) Sigilo de Autor, conforme solicitado e com base no artigo 6º, § 4º da LPI

(74) ANDREZA RODRIGUES DA SILVA

Notificação de depósito (Protocolo: 870230033064 UF: WB Data: 20/04/2023
Hora: 11:42)

(21) BR 30 2023 001995-2

Código 31 - Notificação de Depósito

(22) 20/04/2023

(71) LUIS ANTONIO BARBOSA (BR/SP)

(72) LUÍS ANTONIO BARBOSA

(74) FATIMA MARIA FELISONI PRADO

Notificação de depósito (Protocolo: 870230033117 UF: WB Data: 20/04/2023
Hora: 13:22)

(21) BR 30 2023 001996-0

Código 31 - Notificação de Depósito

(22) 20/04/2023

(71) BENU PRODUTOS E EVENTOS ESPECIAIS LTDA - ME (BR/MG)

(72) MICHELLE BITENCOURT LOPES DE FREITAS

(74) ÂNGELO TADEU BAPTISTA

Notificação de depósito (Protocolo: 870230033147 UF: WB Data: 20/04/2023
Hora: 14:20)

(21) BR 30 2023 001997-9

Código 31 - Notificação de Depósito

(22) 20/04/2023

(71) BENU PRODUTOS E EVENTOS ESPECIAIS LTDA - ME (BR/MG)

(72) MICHELLE BITENCOURT LOPES DE FREITAS

(74) ÂNGELO TADEU BAPTISTA



Notificação de depósito (Protocolo: 870230033153 UF: WB Data: 20/04/2023
Hora: 14:26)

(21) BR 30 2023 001998-7

Código 31 - Notificação de Depósito
(22) 20/04/2023
(71) JESSÉ MARQUES DA SILVA JÚNIOR PAVÃO (BR/AL) ; POLICONCRET (BR/AL)
(72) JESSÉ MARQUES DA SILVA JÚNIOR PAVÃO; REGINA CELI LEITE PEREIRA PAVÃO; FLAVIANA NOGUEIRA DE LIMA; SÁTIRO BATISTA DOS SANTOS NETO; ANNA FLAVIA OLIVEIRA DE MORAES; THYAGO HENRIQUE DA COSTA; JAIANNE NAYARA DOS SANTOS MESQUITA
Notificação de depósito (Protocolo: 870230033169 UF: WB Data: 20/04/2023
Hora: 14:40)

(21) BR 30 2023 001999-5

Código 31 - Notificação de Depósito
(22) 20/04/2023
(71) JESSÉ MARQUES DA SILVA JÚNIOR PAVÃO (BR/AL) ; POLICONCRET (BR/AL)
(72) JESSÉ MARQUES DA SILVA JÚNIOR PAVÃO; REGINA CELI LEITE PEREIRA PAVÃO; FLAVIANA NOGUEIRA DE LIMA; SÁTIRO BATISTA DOS SANTOS NETO; ANNA FLAVIA OLIVEIRA DE MORAES; THYAGO HENRIQUE DA COSTA; JAIANNE NAYARA DOS SANTOS MESQUITA
Notificação de depósito (Protocolo: 870230033174 UF: WB Data: 20/04/2023
Hora: 14:44)

(21) BR 30 2023 002000-4

Código 31 - Notificação de Depósito
(22) 20/04/2023
(71) JESSÉ MARQUES DA SILVA JÚNIOR PAVÃO (BR/AL) ; POLICONCRET (BR/AL)
(72) JESSÉ MARQUES DA SILVA JÚNIOR PAVÃO; REGINA CELI LEITE PEREIRA PAVÃO; FLAVIANA NOGUEIRA DE LIMA; SÁTIRO BATISTA DOS SANTOS NETO; ANNA FLAVIA OLIVEIRA DE MORAES; THYAGO HENRIQUE DA COSTA; JAIANNE NAYARA DOS SANTOS MESQUITA
Notificação de depósito (Protocolo: 870230033176 UF: WB Data: 20/04/2023
Hora: 14:46)

(21) BR 30 2023 002001-2

Código 31 - Notificação de Depósito
(22) 20/04/2023
(71) JESSÉ MARQUES DA SILVA JÚNIOR PAVÃO (BR/AL) ; POLICONCRET (BR/AL)
(72) JESSÉ MARQUES DA SILVA JÚNIOR PAVÃO; REGINA CELI LEITE PEREIRA PAVÃO; FLAVIANA NOGUEIRA DE LIMA; SÁTIRO BATISTA DOS SANTOS NETO; ANNA FLAVIA OLIVEIRA DE MORAES; THYAGO HENRIQUE DA COSTA; JAIANNE NAYARA DOS SANTOS MESQUITA



Notificação de depósito (Protocolo: 870230033179 UF: WB Data: 20/04/2023
Hora: 14:47)

(21) BR 30 2023 002002-0

Código 31 - Notificação de Depósito
(22) 20/04/2023
(71) JESSÉ MARQUES DA SILVA JÚNIOR PAVÃO (BR/AL) ; POLICONCRET (BR/AL)
(72) JESSÉ MARQUES DA SILVA JÚNIOR PAVÃO; REGINA CELI LEITE PEREIRA PAVÃO; FLAVIANA NOGUEIRA DE LIMA; SÁTIRO BATISTA DOS SANTOS NETO; ANNA FLAVIA OLIVEIRA DE MORAES; THYAGO HENRIQUE DA COSTA; JAIANNE NAYARA DOS SANTOS MESQUITA
Notificação de depósito (Protocolo: 870230033181 UF: WB Data: 20/04/2023
Hora: 14:49)

(21) BR 30 2023 002003-9

Código 31 - Notificação de Depósito
(22) 20/04/2023
(71) SHENZHEN SHOKZ CO., LTD. (CN)
(72) ZHONG LEI; YAN ZETENG; HUANG SUNJIE; LIU HAOCHEN; ZHANG HAOFENG; ZHENG ZEYING; XU JIANG
(74) Cesar Alexandre Leão Barcellos
Notificação de depósito (Protocolo: 870230033196 UF: WB Data: 20/04/2023
Hora: 15:01)

(21) BR 30 2023 002007-1

Código 31 - Notificação de Depósito
(22) 20/04/2023
(71) HORSCH MASCHINEN GMBH (DE)
(72) STEFAN VORWERK
(74) DANNEMANN, SIEMSEN, BIGLER & IPANEMA MOREIRA
Notificação de depósito (Protocolo: 870230033255 UF: WB Data: 20/04/2023
Hora: 15:57)

(21) BR 30 2023 002008-0

Código 31 - Notificação de Depósito
(22) 20/04/2023
(71) FORTE INDÚSTRIA E COMÉRCIO DE ARTEFATOS PLÁSTICO LTDA. (BR/RS) ; CASAGRANDE REVESTIMENTOS CERÂMICOS S.A. (BR/SC)
(72) GUSTAVO SILVEIRA DISEGNA; IVO DISEGNA
(74) Custodio de Almeida & Cia.
Notificação de depósito (Protocolo: 870230033257 UF: WB Data: 20/04/2023
Hora: 15:58)

(21) BR 30 2023 002009-8

Código 31 - Notificação de Depósito
(22) 20/04/2023
(71) M3 HEALTH INDÚSTRIA E COMÉRCIO DE PRODUTOS MÉDICOS, ODONTOLÓGICOS E CORRELATOS S.A. (BR/SP)



(72) ALBERTO BLAY
(74) PAULA SANTOS E SILVA
Notificação de depósito (Protocolo: 870230033290 UF: WB Data: 20/04/2023
Hora: 16:21)

(21) BR 30 2023 002010-1 Código 31 - Notificação de Depósito
(22) 20/04/2023
(71) M3 HEALTH INDÚSTRIA E COMÉRCIO DE PRODUTOS MÉDICOS,
ODONTOLÓGICOS E CORRELATOS S.A. (BR/SP)
(72) ALBERTO BLAY
(74) PAULA SANTOS E SILVA
Notificação de depósito (Protocolo: 870230033315 UF: WB Data: 20/04/2023
Hora: 16:40)

(21) BR 30 2023 002011-0 Código 31 - Notificação de Depósito
(22) 20/04/2023
(71) MARCELO AUGUSTO DE OLIVEIRA (BR/SC)
(72) MARCELO AUGUSTO DE OLIVEIRA
(74) Interação Marcas e Patentes Ltda
Notificação de depósito (Protocolo: 870230033342 UF: WB Data: 20/04/2023
Hora: 17:07)

(21) BR 30 2023 002012-8 Código 31 - Notificação de Depósito
(22) 20/04/2023
(71) MARCELO AUGUSTO DE OLIVEIRA (BR/SC)
(72) MARCELO AUGUSTO DE OLIVEIRA
(74) Interação Marcas e Patentes Ltda
Notificação de depósito (Protocolo: 870230033349 UF: WB Data: 20/04/2023
Hora: 17:11)

(21) BR 30 2023 002013-6 Código 31 - Notificação de Depósito
(22) 20/04/2023
(71) MARCELO AUGUSTO DE OLIVEIRA (BR/SC)
(72) MARCELO AUGUSTO DE OLIVEIRA
(74) Interação Marcas e Patentes Ltda
Notificação de depósito (Protocolo: 870230033351 UF: WB Data: 20/04/2023
Hora: 17:14)

(21) BR 30 2023 002014-4 Código 31 - Notificação de Depósito
(22) 20/04/2023
(71) MARCELO AUGUSTO DE OLIVEIRA (BR/SC)
(72) MARCELO AUGUSTO DE OLIVEIRA
(74) Interação Marcas e Patentes Ltda
Notificação de depósito (Protocolo: 870230033352 UF: WB Data: 20/04/2023



Hora: 17:15)

(21) BR 30 2023 002015-2

Código 31 - Notificação de Depósito
(22) 20/04/2023
(71) MARCELO AUGUSTO DE OLIVEIRA (BR/SC)
(72) MARCELO AUGUSTO DE OLIVEIRA
(74) Interação Marcas e Patentes Ltda
Notificação de depósito (Protocolo: 870230033363 UF: WB Data: 20/04/2023
Hora: 17:23)

(21) BR 30 2023 002016-0

Código 31 - Notificação de Depósito
(22) 20/04/2023
(71) UNIVERSIDADE FEDERAL DE MINAS GERAIS (BR/MG) ; VISIONTECH
MEDICAL OPTICS (BR/MG)
(72) ARMANDO DA SILVA CUNHA JUNIOR; BRENDA FERNANDA MOREIRA
CASTRO; BRUNO DE CARVALHO SENA; ELIAS RIBEIRO FILHO
Notificação de depósito (Protocolo: 870230033397 UF: WB Data: 20/04/2023
Hora: 17:48)

(21) BR 30 2023 002017-9

Código 31 - Notificação de Depósito
(22) 21/04/2023
(71) SHENZHEN SHOKZ CO., LTD. (CN)
(72) ZHONG LEI; YAN ZETENG; HUANG SUNJIE; LIU HAOCHEN; ZHANG
HAOFENG
(74) Cesar Alexandre Leão Barcellos
Notificação de depósito (Protocolo: 870230033478 UF: WB Data: 21/04/2023
Hora: 14:04)

(21) BR 30 2023 002018-7

Código 31 - Notificação de Depósito
(22) 21/04/2023
(71) M3 HEALTH INDÚSTRIA E COMÉRCIO DE PRODUTOS MÉDICOS,
ODONTOLÓGICOS E CORRELATOS S.A. (BR/SP)
(72) ALBERTO BLAY
(74) PAULA SANTOS E SILVA
Notificação de depósito (Protocolo: 870230033480 UF: WB Data: 21/04/2023
Hora: 15:51)

(21) BR 30 2023 002019-5

Código 31 - Notificação de Depósito
(22) 21/04/2023
(71) M3 HEALTH INDÚSTRIA E COMÉRCIO DE PRODUTOS MÉDICOS,
ODONTOLÓGICOS E CORRELATOS S.A. (BR/SP)
(72) ALBERTO BLAY
(74) PAULA SANTOS E SILVA
Notificação de depósito (Protocolo: 870230033481 UF: WB Data: 21/04/2023



Hora: 16:02)

(21) BR 30 2023 002020-9

Código 31 - Notificação de Depósito
(22) 21/04/2023
(71) M3 HEALTH INDÚSTRIA E COMÉRCIO DE PRODUTOS MÉDICOS,
ODONTOLÓGICOS E CORRELATOS S.A. (BR/SP)
(72) ALBERTO BLAY
(74) PAULA SANTOS E SILVA
Notificação de depósito (Protocolo: 870230033483 UF: WB Data: 21/04/2023
Hora: 16:06)

(21) BR 30 2023 002021-7

Código 31 - Notificação de Depósito
(22) 21/04/2023
(71) M3 HEALTH INDÚSTRIA E COMÉRCIO DE PRODUTOS MÉDICOS,
ODONTOLÓGICOS E CORRELATOS S.A. (BR/SP)
(72) ALBERTO BLAY
(74) PAULA SANTOS E SILVA
Notificação de depósito (Protocolo: 870230033484 UF: WB Data: 21/04/2023
Hora: 16:10)

(21) BR 30 2023 002022-5

Código 31 - Notificação de Depósito
(22) 21/04/2023
(71) M3 HEALTH INDÚSTRIA E COMÉRCIO DE PRODUTOS MÉDICOS,
ODONTOLÓGICOS E CORRELATOS S.A. (BR/SP)
(72) ALBERTO BLAY
(74) PAULA SANTOS E SILVA
Notificação de depósito (Protocolo: 870230033485 UF: WB Data: 21/04/2023
Hora: 16:22)

(21) BR 30 2023 002023-3

Código 31 - Notificação de Depósito
(22) 21/04/2023
(71) M3 HEALTH INDÚSTRIA E COMÉRCIO DE PRODUTOS MÉDICOS,
ODONTOLÓGICOS E CORRELATOS S.A. (BR/SP)
(72) ALBERTO BLAY
(74) PAULA SANTOS E SILVA
Notificação de depósito (Protocolo: 870230033486 UF: WB Data: 21/04/2023
Hora: 16:25)

(21) BR 30 2023 002024-1

Código 31 - Notificação de Depósito
(22) 21/04/2023
(71) M3 HEALTH INDÚSTRIA E COMÉRCIO DE PRODUTOS MÉDICOS,
ODONTOLÓGICOS E CORRELATOS S.A. (BR/SP)
(72) ALBERTO BLAY
(74) PAULA SANTOS E SILVA



Notificação de depósito (Protocolo: 870230033487 UF: WB Data: 21/04/2023
Hora: 16:29)

(21) BR 30 2023 002025-0

Código 31 - Notificação de Depósito
(22) 23/04/2023
(71) SHENZHEN SHOKZ CO., LTD. (CN)
(72) ZHONG LEI; YAN ZETENG; HUANG SUNJIE; LIU HAOCHEN; ZHANG
HAOFENG
(74) Cesar Alexandre Leão Barcellos
Notificação de depósito (Protocolo: 870230033512 UF: WB Data: 23/04/2023
Hora: 08:48)

(21) BR 30 2023 002026-8

Código 31 - Notificação de Depósito
(22) 23/04/2023
(71) SHENZHEN SHOKZ CO., LTD. (CN)
(72) ZHONG LEI; YAN ZETENG; HUANG SUNJIE; LIU HAOCHEN; ZHANG
HAOFENG
(74) Cesar Alexandre Leão Barcellos
Notificação de depósito (Protocolo: 870230033514 UF: WB Data: 23/04/2023
Hora: 15:42)

(21) BR 30 2023 002027-6

Código 31 - Notificação de Depósito
(22) 23/04/2023
(71) SHENZHEN SHOKZ CO., LTD. (CN)
(72) ZHONG LEI; YAN ZETENG; HUANG SUNJIE; LIU HAOCHEN; ZHANG
HAOFENG
(74) Cesar Alexandre Leão Barcellos
Notificação de depósito (Protocolo: 870230033520 UF: WB Data: 23/04/2023
Hora: 19:53)

(21) BR 30 2023 002028-4

Código 31 - Notificação de Depósito
(22) 24/04/2023
(71) SHENZHEN SHOKZ CO., LTD. (CN)
(72) ZHONG LEI; YAN ZETENG; HUANG SUNJIE; LIU HAOCHEN; ZHANG
HAOFENG
(74) Cesar Alexandre Leão Barcellos
Notificação de depósito (Protocolo: 870230033525 UF: WB Data: 24/04/2023
Hora: 07:43)

(21) BR 30 2023 002029-2

Código 31 - Notificação de Depósito
(22) 24/04/2023
(71) MILTON VITORATO BARBOSA (BR/SP)
(72) MILTON VITORATO BARBOSA
Notificação de depósito (Protocolo: 870230033531 UF: WB Data: 24/04/2023



Hora: 08:44)

(21) BR 30 2023 002030-6

Código 31 - Notificação de Depósito

(22) 24/04/2023

(71) LUIZ HENRIQUE DO LIVRAMENTO MELLO (BR/SP)

(72) LUIZ HENRIQUE DO LIVRAMENTO MELLO

(74) EDUARDA COLLA

Notificação de depósito (Protocolo: 870230033540 UF: WB Data: 24/04/2023

Hora: 09:06)

(21) BR 30 2023 002031-4

Código 31 - Notificação de Depósito

(22) 24/04/2023

(71) LUIZ HENRIQUE DO LIVRAMENTO MELLO (BR/SP)

(72) LUIZ HENRIQUE DO LIVRAMENTO MELLO

(74) EDUARDA COLLA

Notificação de depósito (Protocolo: 870230033544 UF: WB Data: 24/04/2023

Hora: 09:13)

(21) BR 30 2023 002033-0

Código 31 - Notificação de Depósito

(22) 24/04/2023

(71) LETICIA RIBEIRO (BR/MG)

(72) LETÍCIA RIBEIRO

(74) CIDWAN UBERLÂNDIA LTDA.

Notificação de depósito (Protocolo: 870230033584 UF: WB Data: 24/04/2023

Hora: 10:42)

(21) BR 30 2023 002036-5

Código 31 - Notificação de Depósito

(22) 24/04/2023

(71) M3 HEALTH INDÚSTRIA E COMÉRCIO DE PRODUTOS MÉDICOS,
ODONTOLÓGICOS E CORRELATOS S.A. (BR/SP)

(72) ALBERTO BLAY

(74) PAULA SANTOS E SILVA

Notificação de depósito (Protocolo: 870230033609 UF: WB Data: 24/04/2023

Hora: 11:21)

(21) BR 30 2023 002037-3

Código 31 - Notificação de Depósito

(22) 24/04/2023

(71) M3 HEALTH INDÚSTRIA E COMÉRCIO DE PRODUTOS MÉDICOS,
ODONTOLÓGICOS E CORRELATOS S.A. (BR/SP)

(72) ALBERTO BLAY

(74) PAULA SANTOS E SILVA

Notificação de depósito (Protocolo: 870230033614 UF: WB Data: 24/04/2023

Hora: 11:26)



(21) BR 30 2023 002039-0	Código 31 - Notificação de Depósito (22) 24/04/2023 (71) M3 HEALTH INDÚSTRIA E COMÉRCIO DE PRODUTOS MÉDICOS, ODONTOLÓGICOS E CORRELATOS S.A. (BR/SP) (72) ALBERTO BLAY (74) PAULA SANTOS E SILVA Notificação de depósito (Protocolo: 870230033617 UF: WB Data: 24/04/2023 Hora: 11:30)
(21) BR 30 2023 002040-3	Código 31 - Notificação de Depósito (22) 24/04/2023 (71) M3 HEALTH INDÚSTRIA E COMÉRCIO DE PRODUTOS MÉDICOS, ODONTOLÓGICOS E CORRELATOS S.A. (BR/SP) (72) ALBERTO BLAY (74) PAULA SANTOS E SILVA Notificação de depósito (Protocolo: 870230033622 UF: WB Data: 24/04/2023 Hora: 11:34)
(21) BR 30 2023 002041-1	Código 31 - Notificação de Depósito (22) 24/04/2023 (71) M3 HEALTH INDÚSTRIA E COMÉRCIO DE PRODUTOS MÉDICOS, ODONTOLÓGICOS E CORRELATOS S.A. (BR/SP) (72) ALBERTO BLAY (74) PAULA SANTOS E SILVA Notificação de depósito (Protocolo: 870230033627 UF: WB Data: 24/04/2023 Hora: 11:38)
(21) BR 30 2023 002042-0	Código 31 - Notificação de Depósito (22) 24/04/2023 (71) M3 HEALTH INDÚSTRIA E COMÉRCIO DE PRODUTOS MÉDICOS, ODONTOLÓGICOS E CORRELATOS S.A. (BR/SP) (72) ALBERTO BLAY (74) PAULA SANTOS E SILVA Notificação de depósito (Protocolo: 870230033629 UF: WB Data: 24/04/2023 Hora: 11:41)
(21) BR 30 2023 002043-8	Código 31 - Notificação de Depósito (22) 24/04/2023 (71) M3 HEALTH INDÚSTRIA E COMÉRCIO DE PRODUTOS MÉDICOS, ODONTOLÓGICOS E CORRELATOS S.A. (BR/SP) (72) ALBERTO BLAY; ELAINE YOSHIKO MATSUBARA; FERNANDO SILVA FREIRE; LEONARD DUARTE MOREIRA; MARCIO LUIZ DE OLIVEIRA BUENO; PAULO ALEXANDRE DA SILVA; SYBELE SASKA SPECIAN (74) PAULA SANTOS E SILVA



Notificação de depósito (Protocolo: 870230033689 UF: WB Data: 24/04/2023
Hora: 13:22)

(21) BR 30 2023 002044-6

Código 31 - Notificação de Depósito
(22) 24/04/2023
(71) ECO AMBIENTAL SPE LTDA (BR/CE)
(72) RENATO LIMONGI DE CASTRO
Notificação de depósito (Protocolo: 870230033697 UF: WB Data: 24/04/2023
Hora: 13:30)

(21) BR 30 2023 002046-2

Código 31 - Notificação de Depósito
(22) 24/04/2023
(71) DUODUO RUAN (BR/SP)
(72) DUODUO RUAN
(74) ELLITE ASSESSORIA EM PROPRIEDADE INTELECTUAL LTDA
Notificação de depósito (Protocolo: 870230033752 UF: WB Data: 24/04/2023
Hora: 14:34)

(21) BR 30 2023 002047-0

Código 31 - Notificação de Depósito
(22) 24/04/2023
(71) FUNDAÇÃO UNIVERSIDADE DE BRASILIA (BR/DF)
(72) SUELIA DE SIQUEIRA RODRIGUES FLEURY ROSA; ADSON FERREIRA DA ROCHA; SYLVIA DE SOUSA FARIA; GABRIELA PESSOA SOUZA; PRISCILLA COSTA DE SOUZA
Notificação de depósito (Protocolo: 870230033766 UF: WB Data: 24/04/2023
Hora: 14:49)

(21) BR 30 2023 002048-9

Código 31 - Notificação de Depósito
(22) 24/04/2023
(71) CEZAR LUIZ RAU RABELLO (BR/PR)
(72) CEZAR LUIZ RAU RABELLO
(74) EDMILA ADRIANA DENIG
Notificação de depósito (Protocolo: 870230033783 UF: WB Data: 24/04/2023
Hora: 15:03)

(21) BR 30 2023 002049-7

Código 31 - Notificação de Depósito
(22) 24/04/2023
(71) EDSON RICCI JÚNIOR (BR/SP)
(72) EDSON RICCI JÚNIOR
(74) SPI - Marcas e Patentes S/C Ltda.
Notificação de depósito (Protocolo: 870230033791 UF: WB Data: 24/04/2023
Hora: 15:13)

(21) BR 30 2023 002050-0

Código 31 - Notificação de Depósito



(22) 24/04/2023

(71) SHENZHEN SHOKZ CO., LTD. (CN)

(72) ZHONG LEI; YAN ZETENG; HUANG SUNJIE; LIU HAOCHEN; ZHANG HAOFENG; ZHENG ZEYING; XU JIANG

(74) Cesar Alexandre Leão Barcellos

Notificação de depósito (Protocolo: 870230033814 UF: WB Data: 24/04/2023

Hora: 15:29)

(21) BR 30 2023 002051-9

Código 31 - Notificação de Depósito

(22) 24/04/2023

(71) M3 HEALTH INDÚSTRIA E COMÉRCIO DE PRODUTOS MÉDICOS, ODONTOLÓGICOS E CORRELATOS S.A. (BR/SP)

(72) MARCIO LUIZ DE OLIVEIRA BUENO; SYBELE SASKA SPECIAN; ELAINE YOSHIKO MATSUBARA; JAMIL AWAD SHIBLI; ALBERTO BLAY

(74) PAULA SANTOS E SILVA

Notificação de depósito (Protocolo: 870230033828 UF: WB Data: 24/04/2023

Hora: 15:39)

(21) BR 30 2023 002054-3

Código 31 - Notificação de Depósito

(22) 24/04/2023

(71) M3 HEALTH INDÚSTRIA E COMÉRCIO DE PRODUTOS MÉDICOS, ODONTOLÓGICOS E CORRELATOS S.A. (BR/SP)

(72) ALBERTO BLAY

(74) PAULA SANTOS E SILVA

Notificação de depósito (Protocolo: 870230033968 UF: WB Data: 24/04/2023

Hora: 17:15)

(21) BR 30 2023 002055-1

Código 31 - Notificação de Depósito

(22) 24/04/2023

(71) M3 HEALTH INDÚSTRIA E COMÉRCIO DE PRODUTOS MÉDICOS, ODONTOLÓGICOS E CORRELATOS S.A. (BR/SP)

(72) ALBERTO BLAY

(74) PAULA SANTOS E SILVA

Notificação de depósito (Protocolo: 870230033972 UF: WB Data: 24/04/2023

Hora: 17:19)

(21) BR 30 2023 002056-0

Código 31 - Notificação de Depósito

(22) 24/04/2023

(71) M3 HEALTH INDÚSTRIA E COMÉRCIO DE PRODUTOS MÉDICOS, ODONTOLÓGICOS E CORRELATOS S.A. (BR/SP)

(72) ALBERTO BLAY

(74) PAULA SANTOS E SILVA

Notificação de depósito (Protocolo: 870230033976 UF: WB Data: 24/04/2023

Hora: 17:23)



(21) BR 30 2023 002057-8 Código 31 - Notificação de Depósito
(22) 24/04/2023
(71) M3 HEALTH INDÚSTRIA E COMÉRCIO DE PRODUTOS MÉDICOS,
ODONTOLÓGICOS E CORRELATOS S.A. (BR/SP)
(72) ALBERTO BLAY
(74) PAULA SANTOS E SILVA
Notificação de depósito (Protocolo: 870230033980 UF: WB Data: 24/04/2023
Hora: 17:28)

(21) BR 30 2023 002058-6 Código 31 - Notificação de Depósito
(22) 24/04/2023
(71) M3 HEALTH INDÚSTRIA E COMÉRCIO DE PRODUTOS MÉDICOS,
ODONTOLÓGICOS E CORRELATOS S.A. (BR/SP)
(72) ALBERTO BLAY
(74) PAULA SANTOS E SILVA
Notificação de depósito (Protocolo: 870230033983 UF: WB Data: 24/04/2023
Hora: 17:32)

(21) BR 30 2023 002059-4 Código 31 - Notificação de Depósito
(22) 24/04/2023
(71) M3 HEALTH INDÚSTRIA E COMÉRCIO DE PRODUTOS MÉDICOS,
ODONTOLÓGICOS E CORRELATOS S.A. (BR/SP)
(72) ALBERTO BLAY
(74) PAULA SANTOS E SILVA
Notificação de depósito (Protocolo: 870230033989 UF: WB Data: 24/04/2023
Hora: 17:37)

(21) BR 30 2023 002060-8 Código 31 - Notificação de Depósito
(22) 24/04/2023
(71) M3 HEALTH INDÚSTRIA E COMÉRCIO DE PRODUTOS MÉDICOS,
ODONTOLÓGICOS E CORRELATOS S.A. (BR/SP)
(72) ALBERTO BLAY
(74) PAULA SANTOS E SILVA
Notificação de depósito (Protocolo: 870230033997 UF: WB Data: 24/04/2023
Hora: 17:42)

(21) BR 30 2023 002061-6 Código 31 - Notificação de Depósito
(22) 24/04/2023
(71) M3 HEALTH INDÚSTRIA E COMÉRCIO DE PRODUTOS MÉDICOS,
ODONTOLÓGICOS E CORRELATOS S.A. (BR/SP)
(72) ALBERTO BLAY
(74) PAULA SANTOS E SILVA
Notificação de depósito (Protocolo: 870230034008 UF: WB Data: 24/04/2023



Hora: 17:50)

(21) BR 30 2023 002062-4 Código 31 - Notificação de Depósito
(22) 24/04/2023
(71) SHENZHEN SHOKZ CO., LTD. (CN)
(72) ZHONG LEI; YAN ZETENG; HUANG SUNJIE; LIU HAOCHEN; ZHANG HAOFENG; ZHENG ZEYING; XU JIANG
(74) Cesar Alexandre Leão Barcellos
Notificação de depósito (Protocolo: 870230034027 UF: WB Data: 24/04/2023
Hora: 18:30)

(21) BR 30 2023 002066-7 Código 31 - Notificação de Depósito
(22) 25/04/2023
(71) MAURICIO BALBINOT (BR/RS)
(72) MAURICIO BALBINOT
(74) SKO OYARZÁBAL MARCAS E PATENTES SOCIEDADE SIMPLES LTDA.
Notificação de depósito (Protocolo: 870230034083 UF: WB Data: 25/04/2023
Hora: 08:17)

(21) BR 30 2023 002067-5 Código 31 - Notificação de Depósito
(22) 25/04/2023
(71) BORTOLLOTTI INDUSTRIA E COMERCIO DE MOVEIS LTDA (BR/PR)
(72) LAÉRCIO VALMIR BORTOLLOTTI
(74) LUCIANO SALVIATO
Notificação de depósito (Protocolo: 870230034090 UF: WB Data: 25/04/2023
Hora: 08:58)

(21) BR 30 2023 002068-3 Código 31 - Notificação de Depósito
(22) 25/04/2023
(71) BORTOLLOTTI INDUSTRIA E COMERCIO DE MOVEIS LTDA (BR/PR)
(72) LAÉRCIO VALMIR BORTOLLOTTI
(74) LUCIANO SALVIATO
Notificação de depósito (Protocolo: 870230034091 UF: WB Data: 25/04/2023
Hora: 09:02)

(21) BR 30 2023 002069-1 Código 31 - Notificação de Depósito
(22) 25/04/2023
(71) BORTOLLOTTI INDUSTRIA E COMERCIO DE MOVEIS LTDA (BR/PR)
(72) LAÉRCIO VALMIR BORTOLLOTTI
(74) LUCIANO SALVIATO
Notificação de depósito (Protocolo: 870230034095 UF: WB Data: 25/04/2023
Hora: 09:15)

(21) BR 30 2023 002070-5 Código 31 - Notificação de Depósito



(22) 25/04/2023

(71) MILENE SANTOS MORAES (BR/SP)

(72) MILENE SANTOS MORAES

(74) EDUARDA COLLA

Notificação de depósito (Protocolo: 870230034109 UF: WB Data: 25/04/2023
Hora: 09:48)

(21) BR 30 2023 002071-3

Código 31 - Notificação de Depósito

(22) 25/04/2023

(71) BIO HEALTH COLCHOES LTDA - ME (BR/PR)

(72) CLAUDIO HENRIQUE FRANZÃO

(74) ALMIR ANTONIO DE ALMEIDA

Notificação de depósito (Protocolo: 870230034117 UF: WB Data: 25/04/2023
Hora: 10:18)

(21) BR 30 2023 002074-8

Código 31 - Notificação de Depósito

(22) 25/04/2023

(71) MICHELLE ZACARIAS FURLAN (BR/SP)

(72) MICHELLE ZACARIAS FURLAN

(74) VILAGE MARCAS E PATENTES LTDA

Notificação de depósito (Protocolo: 870230034158 UF: WB Data: 25/04/2023
Hora: 11:17)

(21) BR 30 2023 002076-4

Código 31 - Notificação de Depósito

(22) 25/04/2023

(71) HAVITA IMPORTACAO E EXPORTACAO LTDA (BR/RJ)

(72) LIDIANE MENDONÇA MONTEIRO CATRAMBY

(74) LUANA KLAUS

Notificação de depósito (Protocolo: 870230034184 UF: WB Data: 25/04/2023
Hora: 11:46)

(21) BR 30 2023 002077-2

Código 31 - Notificação de Depósito

(22) 25/04/2023

(71) HARLEY TADEU MADUREIRA DE LIMA (BR/MG)

(72) HARLEY TADEU MADUREIRA DE LIMA

(74) MAGNA ISRAEL FRANCO (NOME ANT. MAGNA ISRAEL)

Notificação de depósito (Protocolo: 870230034217 UF: WB Data: 25/04/2023
Hora: 12:18)

(21) BR 30 2023 002079-9

Código 31 - Notificação de Depósito

(22) 25/04/2023

(71) INDÚSTRIA METALÚRGICA STAY LTDA (BR/SP)

(72) DÉCIO CAVALHEIRI; FIORAVANTE CAVALHEIRI

(74) FOCUS MARCAS E PATENTES LTDA.



Notificação de depósito (Protocolo: 870230034461 UF: WB Data: 25/04/2023
Hora: 16:28)

(21) BR 30 2023 002081-0

Código 31 - Notificação de Depósito
(22) 25/04/2023
(71) VERTIGE INTERNATIONAL (FR)
(72) DIDIER DEMONCHY
(74) ANTÔNIO MAURÍCIO PEDRAS ARNAUD

Notificação de depósito (Protocolo: 870230034509 UF: WB Data: 25/04/2023
Hora: 17:23)

(21) BR 30 2023 002082-9

Código 31 - Notificação de Depósito
(22) 25/04/2023
(71) MARCOS ANTÔNIO DE ARRUDA CORRÊA (BR/SP)
(72) MARCOS ANTONIO DE ARRUDA CORRÊA
(74) Algo Alliance Assessoria em Propriedade Intelectual Ltda.

Notificação de depósito (Protocolo: 870230034539 UF: WB Data: 25/04/2023
Hora: 17:53)

(21) BR 30 2023 002083-7

Código 31 - Notificação de Depósito
(22) 25/04/2023
(71) LINDE GMBH (DE)
(72) DOUGLAS WOOD
(74) HUGO SILVA & MALDONADO PROPRIEDADE INTELECTUAL
SOCIEDADE CIVIL S/C LTDA.

Notificação de depósito (Protocolo: 870230034571 UF: WB Data: 25/04/2023
Hora: 19:04)

(21) BR 30 2023 002084-5

Código 31 - Notificação de Depósito
(22) 25/04/2023
(71) LINDE GMBH (DE)
(72) DOUGLAS WOOD
(74) HUGO SILVA & MALDONADO PROPRIEDADE INTELECTUAL
SOCIEDADE CIVIL S/C LTDA.

Notificação de depósito (Protocolo: 870230034575 UF: WB Data: 25/04/2023
Hora: 19:26)

(21) BR 30 2023 002085-3

Código 31 - Notificação de Depósito
(22) 26/04/2023
(71) CHERY COMMERCIAL VEHICLE (ANHUI) CO., LTD. (CN)
(72) XUEYONG LI
(74) KASZNAR LEONARDOS PROPRIEDADE INTELECTUAL

Notificação de depósito (Protocolo: 870230034646 UF: WB Data: 26/04/2023
Hora: 10:26)



(21) BR 30 2023 002087-0 Código 31 - Notificação de Depósito
(22) 26/04/2023
(71) DUPOL SOLUÇÕES EM FERRAMENTAS LTDA (BR/SP)
(72) DUILIO POSO LOPES
(74) RAFAEL DAVI VASCONCELOS
Notificação de depósito (Protocolo: 870230034731 UF: WB Data: 26/04/2023
Hora: 11:47)

(21) BR 30 2023 002088-8 Código 31 - Notificação de Depósito
(22) 26/04/2023
(71) DUPOL SOLUÇÕES EM FERRAMENTAS LTDA (BR/SP)
(72) DUILIO POSO LOPES
(74) RAFAEL DAVI VASCONCELOS
Notificação de depósito (Protocolo: 870230034749 UF: WB Data: 26/04/2023
Hora: 12:19)

(21) BR 30 2023 002089-6 Código 31 - Notificação de Depósito
(22) 26/04/2023
(71) MARCELO ALUAR LEMOS (BR/RS)
(72) MARCELO ALUAR LEMOS
(74) DAIANA CRISTINA PEREIRA
Notificação de depósito (Protocolo: 870230034754 UF: WB Data: 26/04/2023
Hora: 12:37)

(21) BR 30 2023 002093-4 Código 31 - Notificação de Depósito
(22) 26/04/2023
(71) ROMA JENSEN COMÉRCIO E INDÚSTRIA LTDA. (BR/SP)
(72) GUSTAVO JENSEN
(74) TINOCO SOARES SOCIEDADE DE ADVOGADOS
Notificação de depósito (Protocolo: 870230034789 UF: WB Data: 26/04/2023
Hora: 13:46)

(21) BR 30 2023 002095-0 Código 31 - Notificação de Depósito
(22) 26/04/2023
(71) ALEX SANDRO DA SILVA (BR/PR)
(72) ALEX SANDRO DA SILVA
(74) DEFERE - SERVIÇOS EM PROPRIEDADE INTELECTUAL
Notificação de depósito (Protocolo: 870230034794 UF: WB Data: 26/04/2023
Hora: 13:54)

(21) BR 30 2023 002096-9 Código 31 - Notificação de Depósito
(22) 26/04/2023
(71) ALEX SANDRO DA SILVA (BR/PR)



(72) ALEX SANDRO DA SILVA
(74) DEFERE - SERVIÇOS EM PROPRIEDADE INTELECTUAL
Notificação de depósito (Protocolo: 870230034795 UF: WB Data: 26/04/2023
Hora: 13:55)

(21) BR 30 2023 002097-7 Código 31 - Notificação de Depósito
(22) 26/04/2023
(71) CELSO FREDERICO SACHETO JUNIOR (BR/SP) ; CARLOS DE SOUZA RIBEIRO (BR/SP)
(72) CELSO FREDERICO SACHETO JUNIOR; CARLOS DE SOUZA RIBEIRO
(74) COLONIAL REGISTROS DE MARCAS E PATENTES LTDA
Notificação de depósito (Protocolo: 870230034796 UF: WB Data: 26/04/2023
Hora: 13:55)

(21) BR 30 2023 002098-5 Código 31 - Notificação de Depósito
(22) 26/04/2023
(71) PISANI PLÁSTICOS S.A. (BR/RS)
(72) PAULO FRANCISCO WEBBER
(74) SKO OYARZÁBAL MARCAS E PATENTES SOCIEDADE SIMPLES LTDA.
Notificação de depósito (Protocolo: 870230034822 UF: WB Data: 26/04/2023
Hora: 14:24)

(21) BR 30 2023 002099-3 Código 31 - Notificação de Depósito
(22) 26/04/2023
(71) ROLEX SA (CH)
(72) DAVIDE AIROLDI
(74) CUSTODIO DE ALMEIDA & CIA.
Notificação de depósito (Protocolo: 870230034823 UF: WB Data: 26/04/2023
Hora: 14:25)

(21) BR 30 2023 002100-0 Código 31 - Notificação de Depósito
(22) 26/04/2023
(71) HG INDUSTRIAL DE CALÇADOS E BORRACHA LTDA (BR/CE)
(72) ROSANA MARIA DE OLIVEIRA RIBEIRO
(74) FRANCISCO LEITE DE OLIVEIRA FILHO
Notificação de depósito (Protocolo: 870230034832 UF: WB Data: 26/04/2023
Hora: 14:41)

(21) BR 30 2023 002101-9 Código 31 - Notificação de Depósito
(22) 26/04/2023
(71) ZHEJIANG SUN-RAIN INDUSTRIAL CO., LTD. (CN)
(72) RENDONG GUI
(74) DANNEMANN, SIEMSEN, BIGLER & IPANEMA MOREIRA
Notificação de depósito (Protocolo: 870230034860 UF: WB Data: 26/04/2023



Hora: 15:08)

(21) BR 30 2023 002102-7

Código 31 - Notificação de Depósito
(22) 26/04/2023
(71) MMZ ADMINISTRADORA DE BENS E PARTICIPACOES LTDA (BR/SC)
(72) MARCELO DIEGO DA LUZ
(74) NILVAN PAULO MINGURANSE
Notificação de depósito (Protocolo: 870230034881 UF: WB Data: 26/04/2023
Hora: 15:30)

(21) BR 30 2023 002103-5

Código 31 - Notificação de Depósito
(22) 26/04/2023
(71) JÚLIO CÉSAR SARDINHA RUFINO (BR/SP)
(72) JÚLIO CÉSAR SARDINHA RUFINO
(74) VILAGE MARCAS E PATENTES LTDA
Notificação de depósito (Protocolo: 870230034917 UF: WB Data: 26/04/2023
Hora: 16:15)

(21) BR 30 2023 002104-3

Código 31 - Notificação de Depósito
(22) 26/04/2023
(71) SULZER MANAGEMENT AG (CH)
(72) ILJA AUSNER; MALVINA VOCLOVA; MENG MASA
(74) PAULO DE TARSO CASTRO BRANDÃO
Notificação de depósito (Protocolo: 870230034994 UF: WB Data: 26/04/2023
Hora: 17:26)

(21) BR 30 2023 002105-1

Código 31 - Notificação de Depósito
(22) 26/04/2023
(71) SINAI PLASTIC MATERIAIS PROMOCIONAIS EIRELI (BR/SP)
(72) GEVAMIR MARTINS VITALI JUNIOR
(74) PIRAMIDY REGISTRO DE MARCAS E PATENTES
Notificação de depósito (Protocolo: 870230035012 UF: WB Data: 26/04/2023
Hora: 17:50)

(21) BR 30 2023 002106-0

Código 31 - Notificação de Depósito
(22) 26/04/2023
(71) ELECTROLUX APPLIANCES AKTIEBOLAG (SE)
(72) FABIO RASI; MARCO TURCHI; IVAN ZANCHINI; ROBERTO MANZARI;
SARA IANNONE
(74) VILELA COELHO SOCIEDADE DE ADVOGADOS
Notificação de depósito (Protocolo: 870230035045 UF: WB Data: 26/04/2023
Hora: 19:39)

(21) BR 30 2023 002107-8

Código 31 - Notificação de Depósito



(22) 27/04/2023

(71) KLIVISSON DENNISON CAMPELO DOS SANTOS (BR/PB)

(72) EDSON MARTONE HENRIQUE VIEIRA; KLIVISSON DENNISON
CAMPELO DOS SANTOS

Notificação de depósito (Protocolo: 870230035066 UF: WB Data: 27/04/2023
Hora: 08:28)

(21) BR 30 2023 002108-6

Código 31 - Notificação de Depósito

(22) 27/04/2023

(71) KLIVISSON DENNISON CAMPELO DOS SANTOS (BR/PB)

(72) EDSON MARTONE HENRIQUE VIEIRA; KLIVISSON DENNISON
CAMPELO DOS SANTOS

Notificação de depósito (Protocolo: 870230035071 UF: WB Data: 27/04/2023
Hora: 08:38)

(21) BR 30 2023 002109-4

Código 31 - Notificação de Depósito

(22) 27/04/2023

(71) KLIVISSON DENNISON CAMPELO DOS SANTOS (BR/PB)

(72) EDSON MARTONE HENRIQUE VIEIRA; KLIVISSON DENNISON
CAMPELO DOS SANTOS

Notificação de depósito (Protocolo: 870230035075 UF: WB Data: 27/04/2023
Hora: 08:45)

(21) BR 30 2023 002111-6

Código 31 - Notificação de Depósito

(22) 27/04/2023

(71) JOSÉ DE FÁTIMA MOTA (BR/MG)

(72) JOSÉ DE FÁTIMA MOTA

(74) LEONARDO VINICIOS DE SOUZA

Notificação de depósito (Protocolo: 870230035082 UF: WB Data: 27/04/2023
Hora: 08:57)

(21) BR 30 2023 002112-4

Código 31 - Notificação de Depósito

(22) 27/04/2023

(71) EMERSON JUNIOR GONCALVES DA SILVA (BR/MG)

(72) EMERSON JUNIOR GONÇALVES DA SILVA

(74) INACIO DAPPER JUNIOR

Notificação de depósito (Protocolo: 870230035089 UF: WB Data: 27/04/2023
Hora: 09:00)

(21) BR 30 2023 002113-2

Código 31 - Notificação de Depósito

(22) 27/04/2023

(71) KLIVISSON DENNISON CAMPELO DOS SANTOS (BR/PB)

(72) EDSON MARTONE HENRIQUE VIEIRA; KLIVISSON DENNISON
CAMPELO DOS SANTOS



Notificação de depósito (Protocolo: 870230035097 UF: WB Data: 27/04/2023
Hora: 09:12)

(21) BR 30 2023 002114-0

Código 31 - Notificação de Depósito
(22) 27/04/2023
(71) KLIVISSON DENNISON CAMPELO DOS SANTOS (BR/PB)
(72) EDSON MARTONE HENRIQUE VIEIRA; KLIVISSON DENNISON
CAMPELO DOS SANTOS
Notificação de depósito (Protocolo: 870230035100 UF: WB Data: 27/04/2023
Hora: 09:19)

(21) BR 30 2023 002115-9

Código 31 - Notificação de Depósito
(22) 27/04/2023
(71) VIBROMAK VIBRADORES DE CONCRETO LTDA (BR/SP)
(72) LARISSA SONA
Notificação de depósito (Protocolo: 870230035160 UF: WB Data: 27/04/2023
Hora: 10:44)

(21) BR 30 2023 002116-7

Código 31 - Notificação de Depósito
(22) 27/04/2023
(71) VIBROMAK VIBRADORES DE CONCRETO LTDA (BR/SP)
(72) LARISSA SONA
Notificação de depósito (Protocolo: 870230035175 UF: WB Data: 27/04/2023
Hora: 11:01)

(21) BR 30 2023 002117-5

Código 31 - Notificação de Depósito
(22) 27/04/2023
(71) VIBROMAK VIBRADORES DE CONCRETO LTDA (BR/SP)
(72) LARISSA SONA
Notificação de depósito (Protocolo: 870230035193 UF: WB Data: 27/04/2023
Hora: 11:18)

(21) BR 30 2023 002118-3

Código 31 - Notificação de Depósito
(22) 27/04/2023
(71) RAFAEL FRANCISCO DE LIMA (BR/SP)
(72) RAFAEL FRANCISCO DE LIMA
(74) EDUARDA COLLA
Notificação de depósito (Protocolo: 870230035246 UF: WB Data: 27/04/2023
Hora: 12:07)

(21) BR 30 2023 002119-1

Código 31 - Notificação de Depósito
(22) 27/04/2023
(71) MARCOS PAULO PEREIRA FRANCO-ME (BR/SP)
(72) MARCOS PAULO PEREIRA FRANCO



(74) FABIO FAGNANI

Notificação de depósito (Protocolo: 870230035253 UF: WB Data: 27/04/2023

Hora: 12:19)

(21) BR 30 2023 002122-1

Código 31 - Notificação de Depósito

(22) 27/04/2023

(71) UNILEVER IP HOLDINGS B.V. (PB)

(72) STEFANO CADEMARTIRI

(74) REMER VILLAÇA & NOGUEIRA ASSESSORIA E CONSULTORIA DE PROP. INTELECTUAL S/S LTDA.

Notificação de depósito (Protocolo: 870230035280 UF: WB Data: 27/04/2023

Hora: 13:27)

(21) BR 30 2023 002123-0

Código 31 - Notificação de Depósito

(22) 27/04/2023

(71) UNILEVER IP HOLDINGS B.V. (PB)

(72) STEFANO CADEMARTIRI

(74) REMER VILLAÇA & NOGUEIRA ASSESSORIA E CONSULTORIA DE PROP. INTELECTUAL S/S LTDA.

Notificação de depósito (Protocolo: 870230035296 UF: WB Data: 27/04/2023

Hora: 13:48)

(21) BR 30 2023 002124-8

Código 31 - Notificação de Depósito

(22) 27/04/2023

(71) LA COLLECT COMUNICACAO LTDA (BR/RJ)

(72) JULIANA DE SOUZA SOARES

Notificação de depósito (Protocolo: 870230035303 UF: WB Data: 27/04/2023

Hora: 13:58)

(21) BR 30 2023 002125-6

Código 31 - Notificação de Depósito

(22) 27/04/2023

(71) GRENDENE S.A. (BR/CE)

(72) SCHANA CENCI MARIN

(74) REMER VILLAÇA & NOGUEIRA ASSESSORIA E CONSULTORIA DE PROP. INTELECTUAL S/S LTDA.

Notificação de depósito (Protocolo: 870230035319 UF: WB Data: 27/04/2023

Hora: 14:20)

(21) BR 30 2023 002126-4

Código 31 - Notificação de Depósito

(22) 27/04/2023

(71) GRENDENE S.A. (BR/CE)

(72) SCHANA CENCI MARIN

(74) REMER VILLAÇA & NOGUEIRA ASSESSORIA E CONSULTORIA DE PROP. INTELECTUAL S/S LTDA.



Notificação de depósito (Protocolo: 870230035337 UF: WB Data: 27/04/2023
Hora: 14:31)

(21) BR 30 2023 002127-2

Código 31 - Notificação de Depósito

(22) 27/04/2023

(71) BOTTEGA VENETA S.R.L. (IT)

(72) MATTHIEU BLAZY

(74) PAULA SANTOS E SILVA

Notificação de depósito (Protocolo: 870230035446 UF: WB Data: 27/04/2023
Hora: 16:03)

(21) BR 30 2023 002129-9

Código 31 - Notificação de Depósito

(22) 27/04/2023

(71) MARCHESAN IMPLEMENTOS E MÁQUINAS AGRÍCOLAS TATU S.A.
(BR/SP)

(72) CARLOS CEZAR GALHARDI

(74) DANNEMANN, SIEMSEN, BIGLER & IPANEMA MOREIRA

Notificação de depósito (Protocolo: 870230035485 UF: WB Data: 27/04/2023
Hora: 16:41)

(21) BR 30 2023 002130-2

Código 31 - Notificação de Depósito

(22) 27/04/2023

(71) THE GILLETTE COMPANY LLC (US)

(72) ROBERT ANDREW KEARNEY

(74) TRENCH ROSSI E WATANABE ADVOGADOS (RJ)

Notificação de depósito (Protocolo: 870230035486 UF: WB Data: 27/04/2023
Hora: 16:43)

(21) BR 30 2023 002131-0

Código 31 - Notificação de Depósito

(22) 27/04/2023

(71) ANRAN SUPPLY CHAIN MANAGEMENT LIMITED - ANRAN (HK)

(72) ZOU ZIHUA

(74) TAMIRES CALDAS ALVES

Notificação de depósito (Protocolo: 870230035495 UF: WB Data: 27/04/2023
Hora: 16:48)

(21) BR 30 2023 002132-9

Código 31 - Notificação de Depósito

(22) 27/04/2023

(71) ANRAN SUPPLY CHAIN MANAGEMENT LIMITED - ANRAN (HK)

(72) ZOU ZIHUA

(74) TAMIRES CALDAS ALVES

Notificação de depósito (Protocolo: 870230035501 UF: WB Data: 27/04/2023
Hora: 16:52)



(21) BR 30 2023 002133-7	Código 31 - Notificação de Depósito (22) 27/04/2023 (71) ANRAN SUPPLY CHAIN MANAGEMENT LIMITED - ANRAN (HK) (72) ZOU ZIHUA (74) TAMIRES CALDAS ALVES Notificação de depósito (Protocolo: 870230035517 UF: WB Data: 27/04/2023 Hora: 17:09)
(21) BR 30 2023 002134-5	Código 31 - Notificação de Depósito (22) 27/04/2023 (71) SÉRGIO BOLSI (BR/PR) (72) SÉRGIO BOLSI (74) AGP - Assessoria Empresarial Ltda Notificação de depósito (Protocolo: 870230035530 UF: WB Data: 27/04/2023 Hora: 17:22)
(21) BR 30 2023 002135-3	Código 31 - Notificação de Depósito (22) 27/04/2023 (71) SÉRGIO BOLSI (BR/PR) (72) SÉRGIO BOLSI (74) AGP - Assessoria Empresarial Ltda Notificação de depósito (Protocolo: 870230035535 UF: WB Data: 27/04/2023 Hora: 17:25)
(21) BR 32 2023 002034-1	Código 31 - Notificação de Depósito (22) 02/02/2023 (71) DEXCO S.A. (BR/SP) (72) CAUÃ COBUCI MELILA (74) DANIEL ADVOGADOS (ALT.DE DANIEL & CIA) Notificação de depósito (Protocolo: 870230033607 UF: WB Data: 24/04/2023 Hora: 11:16)
(21) BR 32 2023 002035-0	Código 31 - Notificação de Depósito (22) 02/02/2023 (71) DEXCO S.A. (BR/SP) (72) CAUÃ COBUCI MELILA (74) DANIEL ADVOGADOS (ALT.DE DANIEL & CIA) Notificação de depósito (Protocolo: 870230033608 UF: WB Data: 24/04/2023 Hora: 11:19)
(21) BR 32 2023 002038-4	Código 31 - Notificação de Depósito (22) 02/02/2023 (71) DEXCO S.A. (BR/SP) (72) CAUÃ COBUCI MELILA

(74) DANIEL ADVOGADOS (ALT.DE DANIEL & CIA)

Notificação de depósito (Protocolo: 870230033615 UF: WB Data: 24/04/2023

Hora: 11:29)

(21) BR 32 2023 002120-8

Código 31 - Notificação de Depósito

(22) 27/02/2023

(71) SOCIÉTÉ DES PRODUITS NESTLÉ S.A. (CH)

(72) STEPHEN CHAPMAN

(74) DAVID DO NASCIMENTO ADVOGADOS ASSOCIADOS

Notificação de depósito (Protocolo: 870230035267 UF: WB Data: 27/04/2023

Hora: 12:55)

(21) BR 32 2023 002121-6

Código 31 - Notificação de Depósito

(22) 27/02/2023

(71) SOCIÉTÉ DES PRODUITS NESTLÉ S.A. (CH)

(72) STEPHEN CHAPMAN

(74) DAVID DO NASCIMENTO ADVOGADOS ASSOCIADOS

Notificação de depósito (Protocolo: 870230035268 UF: WB Data: 27/04/2023

Hora: 12:58)



Código 32 - Notificação do Depósito Com Requerimento de Sigilo

Notificação de depósito de pedido de registro de desenho industrial com requerimento de sigilo. Tendo sido requerido o sigilo na forma do Art. 106 § 1º o processamento do pedido será suspenso pelo prazo de 180 (cento e oitenta) dias. Vencido este prazo, o pedido será encaminhado para exame técnico. O depositante poderá solicitar a retirada do pedido dentro do prazo de 90 (noventa) dias contados da data do depósito. A retirada do pedido sem que o mesmo tenha produzido qualquer efeito dará prioridade ao depósito imediatamente posterior.

(21) BR 30 2023 002032-2

Código 32 - Notificação do Depósito Com Requerimento de Sigilo
(22) 24/04/2023
(71) BAYERISCHE MOTOREN WERKE AKTIENGESELLSCHAFT (DE)
(72) CHRISTIAN SIEGFRIED ERHARD HAHN-WOERNLE
(74) DANNEMANN, SIEMSEN, BIGLER & IPANEMA MOREIRA
Notificação de depósito de pedido em sigilo (Protocolo: 870230033581 UF: WB
Data: 24/04/2023 Hora: 10:35)

(21) BR 30 2023 002045-4

Código 32 - Notificação do Depósito Com Requerimento de Sigilo
(22) 24/04/2023
(71) BAYERISCHE MOTOREN WERKE AKTIENGESELLSCHAFT (DE)
(72) JOSEF ULRICH KUHLMANN
(74) DANNEMANN, SIEMSEN, BIGLER & IPANEMA MOREIRA
Notificação de depósito de pedido em sigilo (Protocolo: 870230033750 UF: WB
Data: 24/04/2023 Hora: 14:31)

(21) BR 30 2023 002053-5

Código 32 - Notificação do Depósito Com Requerimento de Sigilo
(22) 24/04/2023
(71) BAYERISCHE MOTOREN WERKE AKTIENGESELLSCHAFT (DE)
(72) BARTHOLOMEUS JANSSEN GROESBEEK
(74) DANNEMANN, SIEMSEN, BIGLER & IPANEMA MOREIRA
Notificação de depósito de pedido em sigilo (Protocolo: 870230033955 UF: WB
Data: 24/04/2023 Hora: 17:04)

(21) BR 30 2023 002064-0

Código 32 - Notificação do Depósito Com Requerimento de Sigilo
(22) 25/04/2023
(71) MAURICIO BALBINOT (BR/RS)
(72) MAURICIO BALBINOT
(74) SKO OYARZÁBAL MARCAS E PATENTES SOCIEDADE SIMPLES LTDA.
Notificação de depósito de pedido em sigilo (Protocolo: 870230034081 UF: WB
Data: 25/04/2023 Hora: 08:09)

(21) BR 30 2023 002065-9

Código 32 - Notificação do Depósito Com Requerimento de Sigilo
(22) 25/04/2023



(71) MAURICIO BALBINOT (BR/RS)
(72) MAURICIO BALBINOT
(74) SKO OYARZÁBAL MARCAS E PATENTES SOCIEDADE SIMPLES LTDA.
Notificação de depósito de pedido em sigilo (Protocolo: 870230034082 UF: WB
Data: 25/04/2023 Hora: 08:14)

(21) BR 30 2023 002072-1

Código 32 - Notificação do Depósito Com Requerimento de Sigilo
(22) 25/04/2023
(71) BAYERISCHE MOTOREN WERKE AKTIENGESELLSCHAFT (DE)
(72) BARTHOLOMEUS JANSSEN GROESBEEK
(74) DANNEMANN, SIEMSEN, BIGLER & IPANEMA MOREIRA
Notificação de depósito de pedido em sigilo (Protocolo: 870230034143 UF: WB
Data: 25/04/2023 Hora: 11:01)

(21) BR 30 2023 002073-0

Código 32 - Notificação do Depósito Com Requerimento de Sigilo
(22) 25/04/2023
(71) BAYERISCHE MOTOREN WERKE AKTIENGESELLSCHAFT (DE)
(72) VIANNEY SELOSSE
(74) DANNEMANN, SIEMSEN, BIGLER & IPANEMA MOREIRA
Notificação de depósito de pedido em sigilo (Protocolo: 870230034150 UF: WB
Data: 25/04/2023 Hora: 11:07)

(21) BR 30 2023 002075-6

Código 32 - Notificação do Depósito Com Requerimento de Sigilo
(22) 25/04/2023
(71) RECKITT & COLMAN (OVERSEAS) HYGIENE HOME LIMITED (GB)
(72) RANDY FRANCISCUS JOZEF BOS; SEBASTIAAN BRUINING; FLÁVIO FERREIRA; CHRIS-RYAN HOUNGBEDJI; JEROEN KANTERS; TOM STEARN; KLEBER TEIXEIRA; ROGER ZAMBRANO
(74) DI BLASI, PARENTE & ADVOGADOS ASSOCIADOS
Notificação de depósito de pedido em sigilo (Protocolo: 870230034163 UF: WB
Data: 25/04/2023 Hora: 11:23)

(21) BR 30 2023 002090-0

Código 32 - Notificação do Depósito Com Requerimento de Sigilo
(22) 26/04/2023
(71) ROMA JENSEN COMÉRCIO E INDÚSTRIA LTDA. (BR/SP)
(72) GUSTAVO JENSEN
(74) TINOCO SOARES SOCIEDADE DE ADVOGADOS
Notificação de depósito de pedido em sigilo (Protocolo: 870230034771 UF: WB
Data: 26/04/2023 Hora: 13:27)

(21) BR 30 2023 002091-8

Código 32 - Notificação do Depósito Com Requerimento de Sigilo
(22) 26/04/2023
(71) ROMA JENSEN COMÉRCIO E INDÚSTRIA LTDA. (BR/SP)
(72) GUSTAVO JENSEN



(74) TINOCO SOARES SOCIEDADE DE ADVOGADOS

Notificação de depósito de pedido em sigilo (Protocolo: 870230034773 UF: WB

Data: 26/04/2023 Hora: 13:30)

(21) BR 30 2023 002092-6

Código 32 - Notificação do Depósito Com Requerimento de Sigilo

(22) 26/04/2023

(71) ROMA JENSEN COMÉRCIO E INDÚSTRIA LTDA. (BR/SP)

(72) GUSTAVO JENSEN

(74) TINOCO SOARES SOCIEDADE DE ADVOGADOS

Notificação de depósito de pedido em sigilo (Protocolo: 870230034781 UF: WB

Data: 26/04/2023 Hora: 13:41)

(21) BR 30 2023 002094-2

Código 32 - Notificação do Depósito Com Requerimento de Sigilo

(22) 26/04/2023

(71) ROMA JENSEN COMÉRCIO E INDÚSTRIA LTDA. (BR/SP)

(72) GUSTAVO JENSEN

(74) TINOCO SOARES SOCIEDADE DE ADVOGADOS

Notificação de depósito de pedido em sigilo (Protocolo: 870230034793 UF: WB

Data: 26/04/2023 Hora: 13:54)



Código 33.1 - Pedido Inexistente

Pedido considerado inexistente, conforme o art. 103 da Lei 9279/96, por não atender formalmente ao disposto no art. 101.

(21) BR 30 2023 001570-1 Código 33.1 - Pedido Inexistente
(22) 29/03/2023
(71) RAFAEL OLIVA SANTOS - ME (BR/SP)
Pedido de registro de desenho industrial considerado inexistente nos termos do artigo 103 da LPI, tendo em vista não ter sido apresentado cumprimento de exigência preliminar.

(21) BR 30 2023 001576-0 Código 33.1 - Pedido Inexistente
(22) 30/03/2023
(71) CERÂMICA RUDIO LTDA (BR/ES)
Pedido de registro de desenho industrial considerado inexistente nos termos do artigo 103 da LPI, tendo em vista não ter sido apresentado cumprimento de exigência preliminar.

(21) BR 30 2023 001678-3 Código 33.1 - Pedido Inexistente
(22) 04/04/2023
(71) PAULO RICARDO DE LEÃO (BR/SC) ; DIEGO PAROLIN (BR/RS)
Pedido de registro de desenho industrial considerado inexistente nos termos do artigo 103 da LPI, tendo em vista não ter sido apresentado cumprimento de exigência preliminar.

(21) BR 30 2023 001687-2 Código 33.1 - Pedido Inexistente
(22) 04/04/2023
(71) R G E SILVA DECORACOES (BR/GO)
Pedido de registro de desenho industrial considerado inexistente nos termos do artigo 103 da LPI, tendo em vista não ter sido apresentado cumprimento de exigência preliminar.

(21) BR 30 2023 001696-1 Código 33.1 - Pedido Inexistente
(22) 04/04/2023
(71) PAULO RICARDO DE LEÃO (BR/SC)
Pedido de registro de desenho industrial considerado inexistente nos termos do artigo 103 da LPI, tendo em vista não ter sido apresentado cumprimento de exigência preliminar.

(21) BR 30 2023 001734-8 Código 33.1 - Pedido Inexistente
(22) 05/04/2023
(71) MARIA EDUARDA VITORINO KLAMAS (BR/PR)



(74) MARIA EDUARDA VITORINO KLAMAS

Pedido de registro de desenho industrial considerado inexistente com base no Art.103 da LPI, tendo em vista que no ato do depósito não foram apresentados os desenhos ou fotografias do objeto a ser registrado. De acordo com o artigo 101 da Lei 9279/96 a apresentação das figuras do objeto a ser registrado são obrigatórias no pedido de desenho industrial. Também não houve pagamento da Guia de Recolhimento da União relativa ao serviço solicitado, conforme os artigos 103 da Lei 9279/96, Art. 4º da Portaria INPI/PR nº 07/2022 e item 3.4 do Manual de DI.

(21) BR 30 2023 001759-3

Código 33.1 - Pedido Inexistente

(22) 10/04/2023

(71) UNIVERSIDADE FEDERAL DE ALAGOAS (BR/AL)

Pedido de registro de desenho industrial considerado inexistente nos termos do artigo 103 da LPI, tendo em vista não ter sido apresentado cumprimento de exigência preliminar.

(21) BR 30 2023 001766-6

Código 33.1 - Pedido Inexistente

(22) 10/04/2023

(71) RAFAEL BREVES DOS SANTOS (BR/SP)

Pedido de registro de desenho industrial considerado inexistente nos termos do artigo 103 da LPI, tendo em vista não ter sido apresentado cumprimento de exigência preliminar.

(21) BR 30 2023 001808-5

Código 33.1 - Pedido Inexistente

(22) 12/04/2023

(71) PAULO ESTEVES JUNIOR (BR/SP)

(74) José Queiroz da Rocha Filho

Pedido de registro de desenho industrial considerado inexistente nos termos do artigo 103 da LPI, tendo em vista não ter sido apresentado cumprimento de exigência preliminar.

(21) BR 30 2023 001819-0

Código 33.1 - Pedido Inexistente

(22) 12/04/2023

(71) GUSTAVO NOVELLETTO 02925072089 (BR/RS)

Pedido de registro de desenho industrial considerado inexistente nos termos do artigo 103 da LPI, tendo em vista não ter sido apresentado cumprimento de exigência preliminar.

(21) BR 30 2023 001921-9

Código 33.1 - Pedido Inexistente

(22) 18/04/2023

(71) DONIZETE PALMARIN. (BR/SP)

(74) NICOLAS MARQUES RIBEIRO SOUZA

Pedido de Registro de Desenho Industrial considerado inexistente por falta de



pagamento da Guia de Recolhimento da União relativa ao serviço solicitado, conforme os artigos 103 da Lei 9279/96, Art. 4º da Portaria INPI/PR nº 07/2022 e item 3.4 do Manual de DI.

(21) BR 30 2023 001990-1

Código 33.1 - Pedido Inexistente

(22) 20/04/2023

(71) DILEPÉ INDÚSTRIA E COMÉRCIO DE MATERIAIS ORTOPÉDICOS LTDA
(BR/SP)

(74) ALCIDES RIBEIRO FILHO

Pedido de Registro de Desenho Industrial considerado inexistente por falta de pagamento da Guia de Recolhimento da União relativa ao serviço solicitado, conforme os artigos 103 da Lei 9279/96, Art. 4º da Portaria INPI/PR nº 07/2022 e item 3.4 do Manual de DI.



Código 34 - Exigência - Art. 106 § 3º da LPI

Suspensão do andamento do pedido de registro de desenho industrial que, para instrução regular, aguardará o atendimento ou contestação das exigências formuladas. A não manifestação do depositante no prazo de 60 (sessenta) dias desta data acarretará o arquivamento definitivo do pedido.

(21) BR 30 2020 000915-0

Código 34 - Exigência - Art. 106 § 3º da LPI

(22) 03/03/2020

(71) BLUE BUFFALO ENTERPRISES, INC. (US)

(74) DANNEMANN, SIEMSEN, BIGLER & IPANEMA MOREIRA

[1] A indicação do corte na figura 1.6 deve ser corrigida: deve-se escrever Fig. 1.8 ao invés de 8, a fim de indicar corretamente a vista que representa o corte.

(21) BR 30 2020 004539-4

Código 34 - Exigência - Art. 106 § 3º da LPI

(22) 28/09/2020

(71) 1NHALER LTD. (GB)

(74) KRIS WILLIAMSON

[1] Conforme item 5.5 do Manual, após o depósito, a configuração inicial do desenho industrial requerido não pode sofrer acréscimos ou alterações, ressalvadas as correções requeridas por meio de exigência direcionada aos desenhos ou fotografias do pedido e as modificações requeridas pelo depositante, antes do primeiro exame técnico, destinadas à correção de irregularidades nas figuras e / ou melhor visualização do objeto. [2] Ao cumprir a exigência o requerente apresentou objeto diferente do apresentado no depósito, mais abaulado, volumoso configurando e distinto à PU reivindicada, configurando-se assim alteração de matéria. Revise todo o conjunto de figuras, fazendo as correções necessárias para que as imagens apresentem coerência entre si e representem o objeto do depósito.

(21) BR 30 2022 002882-7

Código 34 - Exigência - Art. 106 § 3º da LPI

(22) 06/06/2022

(71) MÓVEIS DALLA COSTA LTDA (BR/RS)

(74) Cláudia Gimenez Sociedade Individual de Advocacia

Com base no item 5.1 do Manual de Desenhos Industriais formula-se a seguinte exigência: O procurador citado no formulário de depósito não consta na procuração apresentada, mas somente os escritórios. Incluir o procurador outorgado. O cumprimento desta exigência deve ser feito através da GRU de código de serviço 105. Importante que a nova procuração ratifique os atos anteriores praticados pelas partes ou a data da assinatura seja anterior ao depósito.

(21) BR 30 2022 003235-2

Código 34 - Exigência - Art. 106 § 3º da LPI

(22) 22/06/2022



(71) ALEX MINGOZZI (BR/RS)

(74) ANDRE LUIZ VARELLA ANDREOLI

Na atual apresentação, o pedido contém as seguintes figuras: 1.1 e 1.2 são vistas frontais; a figura 1.3 é a vista posterior; a figura 1.4 é a vista lateral direita; a figura 1.5 é a vista lateral esquerda; a figura 1.6 é a vista superior; a vista 1.7 é a vista inferior. Em atenção ao item 5.6 do Manual, apresente novo conjunto de figuras, formado pelas vistas ortogonais anteriormente apresentadas (frontal, posterior, laterais, superior e inferior), além de pelo menos uma perspectiva. Aproveite para tirar do conjunto de figuras uma das vistas frontais, a fim de abolir a duplicidade na apresentação da vista frontal. Renumere as figuras e as folhas de figuras de acordo com as novas vistas apresentadas. Conseqüentemente, se for necessário, retifique o relatório descritivo.

(21) BR 30 2022 004201-3

Código 34 - Exigência - Art. 106 § 3º da LPI

(22) 09/08/2022

(71) GABRIELA BORGES DE CAMPOS MORAES (BR/RJ)

(74) DANNEMANN, SIEMSEN, BIGLER & IPANEMA MOREIRA

Conforme item 5.6 do Manual de Desenhos Industriais, os desenhos ou fotografias deverão revelar a configuração do objeto de maneira coerente e consistente em todas as vistas. Para tanto, proceda com as seguintes correções. O suporte cilíndrico da forma de meia-lua tem espessura menor quando comparado com as figuras 1.2 a 1.5. Além disso, o contorno da meia-lua na figura 1.1 está incompleto. Pela posição da meia-lua da figura 1.2, a extremidade esq. está mais elevada que a extremidade dir. isso não está representado ou na figura 1.4 ou na figura 1.5. Na figura 1.6, as extremidades da meia-lua estão pontiagudas, diferindo daquela representado nas demais figuras. Remover a linha de eixo de simetria da base da meia-lua da figura 1.3.

(21) BR 30 2022 004202-1

Código 34 - Exigência - Art. 106 § 3º da LPI

(22) 09/08/2022

(71) GABRIELA BORGES DE CAMPOS MORAES (BR/RJ)

(74) DANNEMANN, SIEMSEN, BIGLER & IPANEMA MOREIRA

Com esclarecimento realizado no cumprimento da exigência, foi compreendida a construção da mesa, o que permite afirmar que a figura 1.1, perspectiva, foi a causa da dúvida, porque o pé esquerdo não está integrado ao tampo. Para se adequar ao representado na vista superior, ao menos a parte superior do referido pé deve estar encaixado/acoplado no tampo. Além disso, a figura 1.7 deve ter somente a a intersecção entre os círculos internos dos pés e o tampo representado para ficar caracterizado que o tampo está acoplado aos pés. Resumindo, os círculos internos dos pés das figura 1.7 não pode estar inteiros.

(21) BR 30 2022 004307-9

Código 34 - Exigência - Art. 106 § 3º da LPI

(22) 16/08/2022

(71) SANTIAGO FERNANDO GONZALEZ NASIF (AR) ; JUAN CRUZ LAGOS



(AR)

(74) BRAZIL PATENT COMPANY LTDA

Conforme item 5.6 do Manual de Desenhos Industriais, os desenhos ou fotografias deverão revelar a configuração do objeto de maneira coerente e consistente em todas as vistas. Para tanto, proceda com as seguintes correções. Considerando a figura 1.1, em que as roscas das fivelas estão na lateral direita, corrigir a figura 1.7, que deveria representar as roscas apenas de modo parcial.

(21) BR 30 2022 004730-9

Código 34 - Exigência - Art. 106 § 3º da LPI

(22) 05/09/2022

(71) FABIO FURLAN MACHADO (BR/PR)

(74) MARIANA PIOVEZANI MORETI

Exigência formulada com fulcro no Manual de Desenhos Industriais - 1ª revisão (doravante Manual), acessível em

<http://manualdedi.inpi.gov.br/projects/manual-de-desenho-industrial/wiki/Com> base no item 5.1 do Manual solicitamos que sejam corrigidas as seguintes irregularidades no documento de procuração apresentado: .[1] Submetemos o documento de procuração ao validador de assinaturas eletrônicas no endereço eletrônico <<https://verificador.iti.gov.br>> e o resultado que retornou foi: O DOCUMENTO NÃO POSSUI ASSINATURAS. Solicita-se que se reapresente documento de procuração devidamente assinado, tendo em vista somente serem aceitos instrumentos de mandato cujas assinaturas digitais tenham sido homologadas por autoridade certificadora credenciada no âmbito da ICP-Brasil, conforme o disposto no art. 20, da Lei nº 11.419/06, no § 1º do art. 2º e o art. 3º do Decreto 3996, de 31/10/01. Caso não seja possível assinar o documento digitalmente por meio de certificação digital emitida no âmbito da Infraestrutura de Chaves Públicas Brasileira (ICP-Brasil) apresente procuração com assinatura não eletrônica. .A procuração deve estar com data de assinatura igual ou anterior ao depósito do pedido de registro ou, se datada posteriormente ao depósito, deve ratificar os atos anteriormente executados. .O cumprimento desta exigência deve ser feito através da GRU de código de serviço 105. O prazo para apresentação desta petição é de 60 dias contados da publicação, excetuando-se o dia da publicação.

(21) BR 30 2022 004758-9

Código 34 - Exigência - Art. 106 § 3º da LPI

(22) 06/09/2022

(71) OFICINA YBY LADRILHO HIDRAULICO LTDA (BR/SP)

(74) RODRIGO HOLTZ GUERREIRO

Exigência formulada com fulcro no Manual de Desenhos Industriais - 1ª revisão (doravante Manual), acessível em

<http://manualdedi.inpi.gov.br/projects/manual-de-desenho-industrial/wiki/> [1]

Conforme item 5.6 do Manual, após o depósito a configuração inicial do desenho industrial requerido não pode sofrer acréscimos ou alterações, ressalvadas as correções requeridas por meio de exigência direcionada aos desenhos ou



fotografias do pedido e suas modificações requeridas pelo depositante antes do primeiro exame técnico, destinadas à correção de irregularidades nas figuras e/ou melhor visualização do objeto (por irregularidades nas figuras entende-se vistas incompatíveis, qualidade insatisfatória e vistas faltantes, por exemplo; correção de figuras não se confunde com substituição de matéria requerida). Ao cumprir a exigência o requerente apresentou objeto diferente do mostrado no depósito, configurando alteração de matéria: a borda superior e a inferior eram retas, com arestas vivas, agora estão arredondadas. Revise todo o conjunto de figuras, fazendo as correções indicadas e quaisquer outras que sejam necessárias para que as imagens apresentem coerência entre si e mostrem o MESMO OBJETO DO DEPÓSITO, em atenção ao item 5.6 do Manual. [2] Nas duas exigências anteriores foi solicitado que fosse apresentado novo conjunto de figuras formado pelas vistas ortogonais (frontal, posterior, laterais, superior e inferior), além de pelo menos uma perspectiva. Para omitir uma vista lateral é necessário que ao menos uma vista lateral seja apresentada para que se possa declarar que a outra foi omitida por ser simétrica (ou espelhada, se for o caso) dela. Em atenção ao item 5.6 do Manual acrescente ao menos uma vista lateral e faça os ajustes necessários (numeração das figuras e das folhas das figuras conforme itens 5.9 e 4.2.11 do Manual; relação de figuras no relatório descritivo e declarações de omissões de vistas no relatório e na reivindicação). [3] Conforme item 5.6.1 do Manual, as figuras devem ter nitidez e resolução gráfica suficientes para a plena compreensão do desenho requerido, sem hachuras, sombras ou reflexos que comprometam a visualização da configuração. A qualidade das figuras está insatisfatória: as linhas estão imprecisas, tremidas, falhadas. Reapresente as figuras com qualidade adequada, utilizando traços precisos.

(21) BR 30 2022 005043-1

Código 34 - Exigência - Art. 106 § 3º da LPI

(22) 15/09/2022

(71) DARIO PEREIRA MANUTENÇÃO LTDA (BR/SP)

(74) FERNANDA ROSA PICOSSE

Exigência formulada com fulcro no Manual de Desenhos Industriais - 1ª revisão (doravante Manual), acessível em

<http://manualdedi.inpi.gov.br/projects/manual-de-desenho-industrial/wiki/> [1]

Conforme item 5.6 do Manual, após o depósito a configuração inicial do desenho industrial requerido não pode sofrer acréscimos ou alterações. Ao cumprir a exigência o requerente apresentou objeto diferente do mostrado no depósito, configurando alteração de matéria: o formato do mostrador foi alterado e foi acrescentado um ponteiro; na figura 1.2 a porta abaixo do pequeno quadrado, que tem dois puxadores verticais, era da mesma largura da face do hexágono, agora está mais estreita; os elementos que parecem ser fechos na porção central superior da figura 1.2 foram alterados; as alças / puxadores, alavancas e rodas tiveram suas dimensões / formas e posições alteradas; nas figuras 1.1 e 1.3 as linhas duplas nas extremidades laterais foram apresentadas como linha simples. Revise todo o conjunto de figuras, fazendo as correções indicadas e



QUAISQUER OUTRAS QUE SEJAM NECESSÁRIAS para que as imagens apresentem coerência entre si e mostrem o MESMO OBJETO DO DEPÓSITO, em atenção ao item 5.6 do Manual. [2] Algumas linhas foram corrigidas, outras não. Conforme item 5.6.1 do Manual, as figuras devem ter nitidez e resolução gráfica suficientes para a plena compreensão do desenho requerido, sem hachuras, sombras ou reflexos que comprometam a visualização da configuração. A qualidade das figuras está insatisfatória: as linhas estão imprecisas, tremidas, falhadas, especialmente nas rodas. Reapresente as figuras com qualidade adequada, utilizando traços precisos.

(21) BR 30 2022 005136-5

Código 34 - Exigência - Art. 106 § 3º da LPI

(22) 21/09/2022

(71) THAMYRIS RODRIGUES FERNANDES MULTIVENDAS - ME (BR/SP)

(74) FELIPE RAMOS VOLLKOPF DA SILVA

Exigência formulada com fulcro no Manual de Desenhos Industriais - 1ª revisão (doravante Manual), acessível em

<http://manualdedi.inpi.gov.br/projects/manual-de-desenho-industrial/wiki/> [1] A figura ainda não corresponde ao padrão do depósito (figura 1.1): na área branca à esquerda havia linhas insinuando um retângulo, com linhas sinuosas nas extremidades superiores; na extremidade direita havia um retângulo branco estreito e alto. Reapresente a figura incluindo as linhas que fazem parte do padrão. Há linhas extrapolando o padrão, como se fossem moldura, que devem ser retiradas. Apenas o contorno do objeto deve ser representado com linhas contínuas (observe que na base as linhas estão um pouco falhadas). A figura deve representar o mesmo padrão do depósito, apagando apenas as informações que não fazem parte do padrão, em atenção ao item 5.6. [2] O pedido só tem um padrão, sem variações. Corrija a reivindicação: retire o trecho e suas variações.

(21) BR 30 2022 005160-8

Código 34 - Exigência - Art. 106 § 3º da LPI

(22) 21/09/2022

(71) MARCELO MENDONÇA LAURO JARDIM (BR/RJ)

(74) FERNANDO BRETTAS SESTO

Exigência formulada com fulcro no Manual de Desenhos Industriais - 1ª revisão (doravante Manual), acessível em

<http://manualdedi.inpi.gov.br/projects/manual-de-desenho-industrial/wiki/> [1] As figuras 1.2, 1.4, 1.6 e 1.7 estão idênticas, no entanto as vistas laterais, a frontal e a posterior não são idênticas: há sulcos que deveriam estar representados na vista superior, na inferior e na lateral esquerda. As figuras 2.2, 2.4, 2.6 e 2.7 estão idênticas, no entanto as vistas laterais, a frontal e a posterior não são idênticas: há sulcos que deveriam estar representados nas vistas laterais. As figuras 3.2, 3.4, 3.6 e 3.7 estão idênticas, no entanto as vistas laterais, a frontal e a posterior não são idênticas: há sulcos que deveriam estar representados nas vistas laterais e na inferior. Reapresente as figuras corrigidas, correspondentes



entre si, em atenção ao item 5.6 do Manual. As figuras devem estar posicionadas de modo a facilitar a identificação da vista que representam, por exemplo: as vistas superiores devem estar posicionadas horizontalmente, com o retângulo menor que representa a parte traseira voltado para cima; as vistas inferiores devem estar posicionadas horizontalmente, com o retângulo menor que representa a parte traseira voltado para baixo; as vistas laterais esquerdas devem estar posicionadas verticalmente, com o retângulo menor que representa a parte traseira voltado para a esquerda; as vistas laterais direitas devem estar posicionadas verticalmente, com o retângulo menor que representa a parte traseira voltado para a direita.

(21) BR 30 2022 005174-8

Código 34 - Exigência - Art. 106 § 3º da LPI

(22) 22/09/2022

(71) NIVALDO DA SILVA (BR/SP)

(74) JOSÉ EDIS RODRIGUES

Exigência formulada com fulcro no Manual de Desenhos Industriais - 1ª revisão (doravante Manual), acessível em

<http://manualdedi.inpi.gov.br/projects/manual-de-desenho-industrial/wiki/> [1] Em nenhum momento foi mencionado que a representação em tons de cinza não havia sido aceita. O que foi dito é que na petição de 05/12/22 foram apresentados objetos que não estavam contidos no depósito, o que não pode ser aceito: as placas do depósito eram 4x2, enquanto no cumprimento eram 4x4, além de outras diferenças. Como as figuras do cumprimento haviam sido desconsideradas por serem irregulares, repetiu-se a exigência para as figuras do depósito, sem mencionar a questão das vistas laterais, pois a explicação do cumprimento havia sido suficiente para esclarecer que a representação estava correta. Conforme item 5.6.1 do Manual, as figuras devem ter contraste, nitidez e resolução gráfica suficientes para a plena compreensão do desenho requerido, sem hachuras, sombras ou reflexos que comprometam a visualização da configuração. O excesso de hachuras nas figuras apresentadas na petição de 02/03/23 impede a perfeita visualização da forma. Apresente as figuras com qualidade adequada, utilizando traços precisos, contínuos e completos, sem hachuras (preferencialmente da mesma maneira de representação em tons de cinza da petição anterior ou apenas indicando o contorno da área rebaixada com uma linha sólida mais fina que as demais).

(21) BR 30 2022 005547-6

Código 34 - Exigência - Art. 106 § 3º da LPI

(22) 10/10/2022

(71) KIMBERLY-CLARK WORLDWIDE, INC. (US)

(74) KASZNAR LEONARDOS PROPRIEDADE INTELECTUAL

[1]- De acordo com o item 5.6.6 do Manual de Desenhos Industriais, nos pedidos de configuração aplicada a objeto tridimensional, os desenhos ou fotografias deverão representar o objeto em sua forma completa e montada, revelando a configuração externa da forma plástica ornamental, conforme estabelece o art.



95 da LPI. Uma vez que as figuras 1.8 e 2.8 não revelam a configuração completa do objeto, as mesmas deverão ser excluídas.[2]- De acordo com os itens 3.7.2 e 3.7.3 do Manual de Desenhos Industriais, o relatório e a reivindicação apresentados neste pedido não são obrigatórios. Com base no art. 107 da LPI, por terem sido apresentados, estes documentos deverão constar do Certificado de Registro de Desenho Industrial e, para tal, deverão atender às condições estabelecidas pelo INPI, como previsto no art. 101 da mesma Lei. Reapresente o relatório e a reivindicação exatamente conforme modelos constantes na seção "Modelos" do Manual, com a relação correta das figuras apresentadas. Caso não tenha interesse em reapresentar os documentos corrigidos conforme solicitado, o requerente deverá declarar, no cumprimento desta exigência, que abdica da inclusão dos mesmos no Certificado.

(21) BR 30 2022 005572-7

Código 34 - Exigência - Art. 106 § 3º da LPI

(22) 11/10/2022

(71) LAUDUZ TECNOLOGIAS LTDA (BR/RS)

(74) THAIELLY DA SILVA JOSE

Exigência formulada com fulcro no Manual de Desenhos Industriais - 1ª revisão (doravante Manual), acessível em

<http://manualdedi.inpi.gov.br/projects/manual-de-desenho-industrial/wiki/> [1] As figuras não estão correspondentes entre si. Na vista superior (figura 1.6) deveria estar representado o ressalto na lateral direita da tampa que é visível nas figuras 1.2, 1.3, 1.5 e 1.7. Revise todo o conjunto de figuras, fazendo as correções indicadas e quaisquer outras que sejam necessárias para que as imagens apresentem coerência entre si, em atenção ao item 5.6 do Manual. .Atenção: preencha o título na petição conforme depósito. Na última petição foi informado novo título, mas não foi alterado no relatório e na reivindicação, portanto foi desconsiderado. É necessário que o título seja o mesmo na petição, no relatório e na reivindicação.

(21) BR 30 2022 005574-3

Código 34 - Exigência - Art. 106 § 3º da LPI

(22) 11/10/2022

(71) ALULEV ESCADA LTDA (BR/SP)

(74) Interação Marcas e Patentes Ltda

Exigência formulada com fulcro no Manual de Desenhos Industriais - 1ª revisão (doravante Manual), acessível em

<http://manualdedi.inpi.gov.br/projects/manual-de-desenho-industrial/wiki/> . [1] A qualidade das figuras continua insatisfatória, principalmente nas perspectivas: nas faces laterais das figuras 1.1 a 1.7 parece haver uma textura na área listrada das laterais, mas demais figuras há apenas as linhas paralelas. Apresente as figuras com qualidade adequada em atenção ao item 5.6.1 do Manual. .[2] A indicação do detalhe na figura 1.10 deve ser Figura 1.11, não A, a fim de permitir a correlação entre as figuras. Corrija a figura 1.10. No relatório indique: figura 1.11 - detalhe ampliado.



-
- (21) BR 30 2022 005589-1** Código 34 - Exigência - Art. 106 § 3º da LPI
(22) 11/10/2022
(71) CHUBBY GORILLA, INC. (US)
(74) HUGO SILVA & MALDONADO PROPRIEDADE INTELECTUAL SOCIEDADE CIVIL S/C LTDA.
[1]- De acordo com o item 3.7.1 do Manual de Desenhos Industriais, cada desenho ou fotografia deverá ser apresentado em uma folha, individualmente, numeradas sequencialmente no centro da margem superior indicando o número da folha e o número total de folhas, separados por uma barra oblíqua (por exemplo: 1/7, 2/7, 3/7, 4/7, 5/7, 6/7 e 7/7). As duas primeiras folhas de figuras estão numeradas como 1/24. Reapresentar as folhas de figuras com a numeração correta.
-
- (21) BR 30 2022 005661-8** Código 34 - Exigência - Art. 106 § 3º da LPI
(22) 17/10/2022
(71) O TRADICIONALISSIMO COMERCIO DE DOCES E FAST FOOD LTDA ME (BR/SP) ; MATURANO COMERCIO DE DOCES E CONFEITES LTDA (BR/SP)
(74) Elci Maria Teixeira Gonçalves
Exigência formulada com fulcro no Manual de Desenhos Industriais - 1ª revisão (doravante Manual), acessível em <http://manualdedi.inpi.gov.br/projects/manual-de-desenho-industrial/wiki/> [1] As figuras não estão correspondentes entre si. As figuras 1.4 e 1.5 estão idênticas, mas deveriam ser opostas (a face reta deveria estar à esquerda na vista lateral esquerda e à direita na vista lateral direita) e os ressaltos não deveriam estar iguais nas duas laterais, pois a distribuição na face frontal é irregular. Na figura 1.1 a parte central da base é mais estreita que o resto do objeto, mas na figura 1.7 a espessura é constante. Revise todo o conjunto de figuras, fazendo as correções indicadas e quaisquer outras que sejam necessárias para que as imagens apresentem coerência entre si, em atenção ao item 5.6 do Manual.
-
- (21) BR 30 2022 005840-8** Código 34 - Exigência - Art. 106 § 3º da LPI
(22) 24/10/2022
(71) RENAULT S.A.S. (FR)
(74) CUSTODIO DE ALMEIDA & CIA.
Corrigir as remissões do relatório descritivo da penúltima e última vistas para figura 1.9 - perspectiva e figura 1.10 - perspectiva, respectivamente.
-
- (21) BR 30 2023 000115-8** Código 34 - Exigência - Art. 106 § 3º da LPI
(22) 11/01/2023
(71) ESCO GROUP LLC (US)
(74) DANNEMANN, SIEMSEN, BIGLER & IPANEMA MOREIRA
Conforme item 5.11.1 do Manual de Desenhos Industriais, as figuras devem mostrar o objeto em sua forma completa, apenas em traços regulares e

contínuos. Todas as linhas tracejadas das figuras devem ser preenchidas de forma que os objetos estejam completamente representados. Se deste procedimento resultarem objetos idênticos, reapresentar somente as figuras 1.1 a 1.8. Harmonizar relatório descritivo e numeração de páginas.

(21) BR 30 2023 000116-6

Código 34 - Exigência - Art. 106 § 3º da LPI

(22) 11/01/2023

(71) ESCO GROUP LLC (US)

(74) DANNEMANN, SIEMSEN, BIGLER & IPANEMA MOREIRA

Conforme item 5.11.1 do Manual de Desenhos Industriais, as figuras devem mostrar o objeto em sua forma completa, apenas em traços regulares e contínuos. Todas as linhas tracejadas das figuras devem ser preenchidas de forma que os objetos estejam completamente representados, Exceto a figura meramente ilustrativa.

(21) BR 30 2023 000117-4

Código 34 - Exigência - Art. 106 § 3º da LPI

(22) 11/01/2023

(71) AURIC ENTERPRISES, LLC (US)

(74) DANIEL ADVOGADOS (ALT.DE DANIEL & CIA)

Conforme item 5.11.1 do Manual de Desenhos Industriais, as figuras devem mostrar o objeto em sua forma completa, apenas em traços regulares e contínuos. Todas as linhas tracejadas das figuras devem ser preenchidas de forma que os objetos estejam completamente representados. A legenda da figura 2.8 deverá citar expressamente sua natureza meramente ilustrativa, em observância ao item 5.10 do Manual de Desenhos Industriais (Análise da legenda das figuras). Importante frisar que a imagem meramente ilustrativa deve sofrer o ajuste da primeira parte desta exigência.

(21) BR 30 2023 000157-3

Código 34 - Exigência - Art. 106 § 3º da LPI

(22) 13/01/2023

(71) THE GOODYEAR TIRE & RUBBER COMPANY (US)

(74) DANIEL ADVOGADOS (ALT.DE DANIEL & CIA)

Exigência formulada com fulcro no Manual de Desenhos Industriais - 1ª revisão (doravante Manual), acessível em

<http://manualdedi.inpi.gov.br/projects/manual-de-desenho-industrial/wiki/> [1] A

vista frontal é simétrica da posterior; a vista superior é simétrica da inferior; a vista lateral direita é simétrica da lateral esquerda. É necessário que seja

apresentada a vista superior ou a inferior para que se possa omitir a outra por ser

simétrica. [2] Por terem sido omitidas vistas simétricas é obrigatório apresentar

relatório descritivo e reivindicação para este pedido, de acordo com os itens 5.6,

3.7.2 e 3.7.3 do Manual. Reapresente estes dois documentos corrigidos. No

relatório informe as legendas das novas figuras apresentadas. No relatório

informe as novas figuras apresentadas. No relatório e na reivindicação corrija as

declarações de omissão de vistas adequando às vistas apresentadas.



(21) BR 30 2023 000163-8

Código 34 - Exigência - Art. 106 § 3º da LPI

(22) 13/01/2023

(71) ROTHY'S, INC. (US)

(74) MMV AGENTES DA PROPRIEDADE INDUSTRIAL LTDA.

Exigência formulada com fulcro no Manual de Desenhos Industriais - 1ª revisão (doravante Manual), acessível em

<http://manualdedi.inpi.gov.br/projects/manual-de-desenho-industrial/wiki/>. [1] De acordo com os itens 4.2.11 do Manual, as folhas de figuras não podem conter molduras, linhas delimitadoras, marcas, logotipos, marcas d'água, timbres, rubricas, assinaturas e outras informações desta natureza. Além disso, conforme determina o item 5.6.2 do Manual os desenhos ou fotografias não podem conter marcas ou logotipos representados na configuração do desenho industrial requerido, ainda que a reprodução do sinal marcário seja parcial. Apresente a figura 7 sem sinal marcário. [2] De acordo com os itens 3.8.3, 4.2.11 e 5.8 do Manual, as figuras devem ser numeradas sequencialmente, usando-se um padrão de dois algarismos, onde o número antes do ponto identifica o objeto representado (1º objeto, 2º objeto, etc.) e o que sucede o ponto identifica a vista representada. Portanto, as legendas das figuras devem ser: figura 1.1, figura 1.2, figura 1.3, etc. Reapresente as figuras com as legendas corrigidas.

(21) BR 30 2023 000164-6

Código 34 - Exigência - Art. 106 § 3º da LPI

(22) 13/01/2023

(71) KIMBERLY-CLARK WORLDWIDE, INC. (US)

(74) KASZNAR LEONARDOS PROPRIEDADE INTELECTUAL

Exigência formulada com fulcro no Manual de Desenhos Industriais - 1ª revisão (doravante Manual), acessível em

<http://manualdedi.inpi.gov.br/projects/manual-de-desenho-industrial/wiki/>. [1] Orifício não é objeto. Da maneira como foi apresentado o pedido, em nenhuma das figuras há um objeto completo, registrável. Os elementos representados por linhas tracejadas são necessários para que a forma subsista como objeto, portanto tais elementos devem ser representados por linhas contínuas, conforme item 5.2.1 do Manual. Sendo assim, o pedido contém 3 objetos: o primeiro, representado pela figura 1.1, que não é possível identificar se se trata de objeto tridimensional ou padrão ornamental, pois só foi apresentada uma vista planificada, identificada como vista superior; o segundo objeto (tampa) é o das figuras 2.1 e 2.2; por fim, um terceiro objeto (frasco) é revelado na figura 3.1. Os objetos do pedido não guardam entre si as mesmas características distintivas preponderantes, nem se destinam ao mesmo propósito. Por força do art. 104 da LPI, com apoio no item 5.5 do Manual, o pedido deverá ser dividido. Cada pedido dividido trata-se de um novo depósito: veja os itens 2.2 e 5.6 do Manual. [2] Mantenha no pedido original o objeto da figura 1.1. Adeque o título e informe classe que definam claramente o objeto requerido, obedecendo aos itens 5.7 e 5.8 do Manual. [3] Apresente em um 1º pedido dividido o objeto das figuras 2.1 e

2.2. Em atenção ao item 5.6 do Manual apresente novo conjunto de figuras formado pelas vistas ortogonais (frontal, posterior, laterais, superior e inferior), além de pelo menos uma perspectiva do objeto. Informe o título: configuração aplicada em tampa. Informe a classe 09-07. .[4] Apresente em um 2º pedido dividido o objeto da figura 3.1. Em atenção ao item 5.6 do Manual apresente novo conjunto de figuras formado pelas vistas ortogonais (frontal, posterior, laterais, superior e inferior), além de pelo menos uma perspectiva do objeto. Informe o título: configuração aplicada em frasco. Informe a classe 09-01. .

(21) BR 30 2023 000216-2

Código 34 - Exigência - Art. 106 § 3º da LPI

(22) 17/01/2023

(71) ADVANCED DRAINAGE SYSTEMS, INC. (US)

(74) DANNEMANN, SIEMSEN, BIGLER & IPANEMA MOREIRA

Com base no Manual de Desenhos Industriais, formulam-se as seguintes exigências:(1) De acordo com o Art. 100 da LPI, não é registrável como desenho industrial a forma determinada essencialmente por considerações técnicas ou funcionais. A partir da apresentação do objeto no pedido não foi possível perceber características ornamentais em sua forma. No caso de a forma pleiteada possuir aspectos ornamentais, esclarecer quais elementos da forma do objeto compõem tais aspectos. Sugerimos que sejam apresentadas, nos esclarecimentos, imagens demonstrando como o produto do pedido é usado no produto final e argumentos sobre a liberdade de escolha para se chegar a esta forma, independentemente do resultado técnico e funcional atingido.(2) De acordo com o item 5.5 do manual, os objetos devem ser representados por meio de linhas contínuas. As figuras revelam linhas descontínuas, que deixam dúvidas sobre os limites e contornos do objeto. Apresentar novo conjunto de figuras corrigidas.(3) Em atendimento ao item 5.7, modificar título para: ?Configuração aplicada a/em encaixe?(4) A classificação do objeto está imprecisa. No documento anexo ?Esclarecimentos?, apresentar novo campo de aplicação visando a correta classificação do objeto. Sugerimos a classe 23-01.

(21) BR 30 2023 000274-0

Código 34 - Exigência - Art. 106 § 3º da LPI

(22) 18/01/2023

(71) BLUE BUFFALO ENTERPRISES, INC. (US)

(74) DANNEMANN, SIEMSEN, BIGLER & IPANEMA MOREIRA

Exigência formulada com fulcro no Manual de Desenhos Industriais - 1ª revisão (doravante Manual), acessível em

<http://manualdedi.inpi.gov.br/projects/manual-de-desenho-industrial/wiki/> [1] Não há previsão para proteção de potencial de variação de comprimento. De acordo com o item 5.2.1 do Manual o pedido de registro de objeto tridimensional deverá reivindicar a configuração completa do objeto da prioridade unionista. A forma plástica reivindicada deve subsistir como objeto. No caso de desenhos, o objeto deverá estar completamente revelado em linhas contínuas. Caso um objeto possua elementos não reivindicados (ex.: linhas tracejadas) na prioridade



unionista, estes deverão ser incorporados à reivindicação do objeto no pedido nacional (ex.: linhas contínuas), configurando objeto que subsista por si. Reapresente as figuras corrigidas: as linhas tracejadas devem ser substituídas por linhas contínuas; as linhas traço-ponto que indicam interrupção devem ser suprimidas. [2] Na figura 1.1 há um pequeno cilindro que não está conectado ao objeto requerido: tal elemento deve ser suprimido. [3] Conforme item 5.6.1 do Manual, as figuras devem ter contraste, nitidez e resolução gráfica suficientes para a plena compreensão do desenho requerido, sem hachuras, sombras ou reflexos que comprometam a visualização da configuração. O excesso de hachuras nas figuras apresentadas impede a perfeita visualização da forma; não é possível diferenciar o que é hachura, o que é linha de representação dos relevos do objeto; algumas linhas de representação de volume estão incompletas. Apresente as figuras com qualidade adequada, utilizando traços precisos, contínuos e completos, sem hachuras. Observação: se a hachura do miolo do objeto (pontilhado) fizer parte do mesmo, pode ser mantida. [4] O relatório e a reivindicação devem seguir os modelos do Manual. Reapresente os documentos corrigidos, retirando a declaração referente as linhas tracejadas, pois não há previsão para tal no Manual.

(21) BR 30 2023 000300-2

Código 34 - Exigência - Art. 106 § 3º da LPI

(22) 19/01/2023

(71) ADVANCED DRAINAGE SYSTEMS, INC. (US)

(74) DANNEMANN, SIEMSEN, BIGLER & IPANEMA MOREIRA

Exigência formulada com fulcro no Manual de Desenhos Industriais - 1ª revisão (doravante Manual), acessível em

<http://manualdedi.inpi.gov.br/projects/manual-de-desenho-industrial/wiki/> [1] Em atenção ao item 5.7 do Manual altere o título para : configuração aplicada em conector para tubulações. [2] Conforme item 5.6.1 do Manual, as figuras devem ter contraste, nitidez e resolução gráfica suficientes para a plena compreensão do desenho requerido, sem hachuras, sombras ou reflexos que comprometam a visualização da configuração. O excesso de hachuras nas figuras apresentadas impede a perfeita visualização da forma; não é possível diferenciar o que é hachura, o que é linha de representação dos relevos do objeto; algumas linhas de representação de volume estão incompletas. Apresente as figuras com qualidade adequada, utilizando traços precisos, contínuos e completos, sem hachuras. [3] Com fulcro no item 5.8 do Manual a classificação foi alterada de ofício para 23-01, a fim de se adequar ao objeto requerido.

(21) BR 30 2023 000303-7

Código 34 - Exigência - Art. 106 § 3º da LPI

(22) 19/01/2023

(71) ADVANCED DRAINAGE SYSTEMS, INC. (US)

(74) DANNEMANN, SIEMSEN, BIGLER & IPANEMA MOREIRA

Exigência formulada com fulcro no Manual de Desenhos Industriais - 1ª revisão (doravante Manual), acessível em



<http://manualdedi.inpi.gov.br/projects/manual-de-desenho-industrial/wiki/> [1]
Conforme item 5.6.1 do Manual, as figuras devem ter contraste, nitidez e resolução gráfica suficientes para a plena compreensão do desenho requerido, sem hachuras, sombras ou reflexos que comprometam a visualização da configuração. O excesso de hachuras nas figuras apresentadas impede a perfeita visualização da forma; não é possível diferenciar o que é hachura, o que é linha de representação dos relevos do objeto; algumas linhas de representação de volume estão incompletas. Apresente as figuras com qualidade adequada, utilizando traços precisos, contínuos e completos, sem hachuras. [2] Com fulcro no item 5.8 do Manual a classificação foi alterada de ofício para 23-01, a fim de se adequar ao objeto requerido.

(21) BR 30 2023 000304-5

Código 34 - Exigência - Art. 106 § 3º da LPI
(22) 19/01/2023
(71) ADVANCED DRAINAGE SYSTEMS, INC. (US)
(74) DANNEMANN, SIEMSEN, BIGLER & IPANEMA MOREIRA
Exigência formulada com fulcro no Manual de Desenhos Industriais - 1ª revisão (doravante Manual), acessível em
<http://manualdedi.inpi.gov.br/projects/manual-de-desenho-industrial/wiki/> [1]
Conforme item 5.6.1 do Manual, as figuras devem ter contraste, nitidez e resolução gráfica suficientes para a plena compreensão do desenho requerido, sem hachuras, sombras ou reflexos que comprometam a visualização da configuração. O excesso de hachuras nas figuras apresentadas impede a perfeita visualização da forma; não é possível diferenciar o que é hachura, o que é linha de representação dos relevos do objeto; algumas linhas de representação de volume estão incompletas. Apresente as figuras com qualidade adequada, utilizando traços precisos, contínuos e completos, sem hachuras. [2] Com fulcro no item 5.8 do Manual a classificação foi alterada de ofício para 23-01, a fim de se adequar ao objeto requerido.

(21) BR 30 2023 000306-1

Código 34 - Exigência - Art. 106 § 3º da LPI
(22) 19/01/2023
(71) THERMO KING LLC (US)
(74) GRUENBAUM, POSSINHAS & TEIXEIRA LTDA.
Exigência formulada com fulcro no Manual de Desenhos Industriais - 1ª revisão (doravante Manual), acessível em
<http://manualdedi.inpi.gov.br/projects/manual-de-desenho-industrial/wiki/>. [1]
Conforme item 5.6.1 do Manual, as figuras devem ter contraste, nitidez e resolução gráfica suficientes para a plena compreensão do desenho requerido, sem hachuras, sombras ou reflexos que comprometam a visualização da configuração. A qualidade das figuras está insatisfatória, com linhas muito imprecisas e muito tremidas, falhadas. Apresente as figuras com qualidade adequada, utilizando traços precisos, contínuos e completos. [2] Corrija a reivindicação, pois a frase abaixo do título deve mencionar a variação:



reivindica-se o registro do desenho industrial e sua variação conforme representado no conjunto de figuras e apresentado no relatório descritivo, ambos em anexo. [3] Esclareça se a classe 23-04 seria mais apropriada que a informada.

(21) BR 30 2023 001580-9

Código 34 - Exigência - Art. 106 § 3º da LPI

(22) 30/03/2023

(71) MARCELO RODRIGUES TEIXEIRA (BR/PR)

(74) London Marcas e Patentes S/S Ltda.

[1]- De acordo com os itens 1.5 e 5.1 do Manual de Desenhos Industriais, formula-se a seguinte exigência: Existe divergência entre o endereço do depositante do pedido e o do outorgante informado no documento de procuração. Esclareça a divergência apresentando novo documento de procuração, datado e ratificando atos anteriormente executados ou com data de assinatura igual ou anterior à do depósito do pedido de registro, onde conste o endereço correto do depositante como outorgante, conforme informado no formulário de depósito, ou corrija os dados do depositante no sistema de cadastro do INPI, conforme os apresentados na procuração, antes da emissão da GRU para cumprimento desta exigência.

(21) BR 30 2023 001660-0

Código 34 - Exigência - Art. 106 § 3º da LPI

(22) 03/04/2023

(71) UNIVERSIDADE FEDERAL DE GOIÁS (BR/GO)

[1]- De acordo com o item 3.7.1 do Manual de Desenhos Industriais, cada desenho ou fotografia deverá ser apresentado em uma folha, individualmente, numeradas sequencialmente no centro da margem superior indicando o número da folha e o número total de folhas, separados por uma barra oblíqua (por exemplo: 1/7, 2/7, 3/7, 4/7, 5/7, 6/7 e 7/7). Reapresentar as folhas de figuras devidamente numeradas. [2]- De acordo com o item 3.5.2 do Manual de Desenhos Industriais, o título do pedido deverá indicar claramente o objeto representado nos desenhos ou fotografias, de maneira breve, clara e concisa, sem usar palavras ou expressões irrelevantes, desnecessárias ou que denotem vantagens práticas, especificações técnicas ou termos meramente qualificativos. Alterar o título para "CONFIGURAÇÃO APLICADA A/EM SUPORTE PARA EXIBIÇÃO DE FOTOGRAFIAS".

(21) BR 30 2023 001817-4

Código 34 - Exigência - Art. 106 § 3º da LPI

(22) 12/04/2023

(71) INESPERADO IDEIAS, PROJETOS E NEGOCIOS LTDA (BR/SP)

(74) BRASNORTE MARCAS E PATENTES S/S & EPP

[1]- De acordo com o item 3.5.2 do Manual de Desenhos Industriais, o título do pedido deverá indicar claramente o objeto representado nos desenhos ou fotografias, de maneira breve, clara e concisa, sem usar palavras ou expressões irrelevantes, desnecessárias ou que denotem vantagens práticas, especificações



técnicas ou termos meramente qualificativos. Alterar o título para "CONFIGURAÇÃO APLICADA A/EM MESA", rerepresentando o relatório e a reivindicação com a correção solicitada.

(21) BR 30 2023 001821-2

Código 34 - Exigência - Art. 106 § 3º da LPI

(22) 12/04/2023

(71) BLANCO PUBLICIDAD Y MARKETING LIMITADA (CL)

(74) MONTAURY PIMENTA, MACHADO & VIEIRA DE MELLO ADVOGADOS

[1]- De acordo com o item 5.5 do Manual de Desenhos Industriais, o pedido de registro deverá estar limitado ao máximo de 20 variações configurativas, desde que todos os objetos tenham a mesma finalidade (ou seja, pertençam às mesmas classe e subclasse da Classificação Internacional de Locarno) e compartilhem das mesmas características distintivas preponderantes. Desta forma, o pedido em tela deverá ser dividido: manter no presente pedido a(s) fig(s). da primeira variação; cada variação subsequente deverá ser apresentada em um pedido dividido, individualmente, num total de 4 pedidos divididos. Cada pedido dividido dará origem a um novo depósito; para maiores informações e procedimentos a respeito de como proceder, veja os itens 2.2 e 5.5 do Manual de Desenhos Industriais. [2]- De acordo com o item 5.6 do Manual de Desenhos Industriais, os desenhos ou fotografias deverão revelar a configuração do objeto de maneira coerente e consistente em todas as vistas. As figuras apresentadas trazem incoerências entre o mostrado na(s) perspectiva(s) e nas demais vistas: o mostrado nas vistas laterais e superior da primeira variação não coincide com o mostrado na perspectiva, pois a "gola" está incorretamente representada na vista superior, bem como as "mangas", onde a abertura representada nas vistas laterais não é mostrada na perspectiva. Harmonizar as vistas ortogonais com a(s) perspectiva(s) apresentada(s), ou vice-versa, corrigindo todas as inconsistências entre as figuras, fazendo as correções indicadas e quaisquer outras que sejam necessárias para que as imagens apresentem coerência entre si.

(21) BR 30 2023 001824-7

Código 34 - Exigência - Art. 106 § 3º da LPI

(22) 13/04/2023

(71) GIFE TECNOLOGIA INDUSTRIAL LTDA - ME (BR/SC)

(74) LUANA KLAUS

[1]- De acordo com os itens 1.5 e 5.1 do Manual de Desenhos Industriais, formula-se a seguinte exigência: Existe divergência entre o endereço do depositante do pedido e o do outorgante informado no documento de procuração. Esclareça a divergência apresentando novo documento de procuração, datado e ratificando atos anteriormente executados ou com data de assinatura igual ou anterior à do depósito do pedido de registro, onde conste o endereço correto do depositante como outorgante, conforme informado no formulário de depósito, ou corrija os dados do depositante no sistema de cadastro do INPI, conforme os apresentados na procuração, antes da emissão da GRU para cumprimento desta exigência.



-
- (21) BR 30 2023 001825-5** Código 34 - Exigência - Art. 106 § 3º da LPI
(22) 13/04/2023
(71) FÁBRICA DE MÓVEIS FLORENSE LTDA (BR/RS)
(74) SKO OYARZÁBAL MARCAS E PATENTES SOCIEDADE SIMPLES LTDA.
[1]- De acordo com os itens 1.5 e 5.1 do Manual de Desenhos Industriais, formula-se a seguinte exigência: O escritório informado no formulário de depósito é diferente do outorgado no documento de procuração apresentado. Esclareça divergência informando se houve erro no preenchimento (corrigindo o cadastro no sistema, antes da emissão da GRU para cumprimento desta exigência) ou apresentando novo instrumento de procuração, datado e ratificando atos anteriormente executados ou com data de assinatura igual ou anterior à do depósito do pedido de registro, onde conste como outorgado o nome do escritório informado no ato do depósito.
-
- (21) BR 30 2023 001826-3** Código 34 - Exigência - Art. 106 § 3º da LPI
(22) 13/04/2023
(71) FÁBRICA DE MÓVEIS FLORENSE LTDA (BR/RS)
(74) SKO OYARZÁBAL MARCAS E PATENTES SOCIEDADE SIMPLES LTDA.
[1]- De acordo com os itens 1.5 e 5.1 do Manual de Desenhos Industriais, formula-se a seguinte exigência: O escritório informado no formulário de depósito é diferente do outorgado no documento de procuração apresentado. Esclareça divergência informando se houve erro no preenchimento (corrigindo o cadastro no sistema, antes da emissão da GRU para cumprimento desta exigência) ou apresentando novo instrumento de procuração, datado e ratificando atos anteriormente executados ou com data de assinatura igual ou anterior à do depósito do pedido de registro, onde conste como outorgado o nome do escritório informado no ato do depósito.
-
- (21) BR 30 2023 001827-1** Código 34 - Exigência - Art. 106 § 3º da LPI
(22) 13/04/2023
(71) GIFE TECNOLOGIA INDUSTRIAL LTDA - ME (BR/SC)
(74) LUANA KLAUS
[1]- De acordo com os itens 1.5 e 5.1 do Manual de Desenhos Industriais, formula-se a seguinte exigência: Existe divergência entre o endereço do depositante do pedido e o do outorgante informado no documento de procuração. Esclareça a divergência apresentando novo documento de procuração, datado e ratificando atos anteriormente executados ou com data de assinatura igual ou anterior à do depósito do pedido de registro, onde conste o endereço correto do depositante como outorgante, conforme informado no formulário de depósito, ou corrija os dados do depositante no sistema de cadastro do INPI, conforme os apresentados na procuração, antes da emissão da GRU para cumprimento desta exigência.

(21) BR 30 2023 001828-0

Código 34 - Exigência - Art. 106 § 3º da LPI

(22) 13/04/2023

(71) FÁBRICA DE MÓVEIS FLORENSE LTDA (BR/RS)

(74) SKO OYARZÁBAL MARCAS E PATENTES SOCIEDADE SIMPLES LTDA.

[1]- De acordo com os itens 1.5 e 5.1 do Manual de Desenhos Industriais, formula-se a seguinte exigência: O escritório informado no formulário de depósito é diferente do outorgado no documento de procuração apresentado. Esclareça divergência informando se houve erro no preenchimento (corrigindo o cadastro no sistema, antes da emissão da GRU para cumprimento desta exigência) ou apresentando novo instrumento de procuração, datado e ratificando atos anteriormente executados ou com data de assinatura igual ou anterior à do depósito do pedido de registro, onde conste como outorgado o nome do escritório informado no ato do depósito.

(21) BR 30 2023 001829-8

Código 34 - Exigência - Art. 106 § 3º da LPI

(22) 13/04/2023

(71) FÁBRICA DE MÓVEIS FLORENSE LTDA (BR/RS)

(74) SKO OYARZÁBAL MARCAS E PATENTES SOCIEDADE SIMPLES LTDA.

[1]- De acordo com os itens 1.5 e 5.1 do Manual de Desenhos Industriais, formula-se a seguinte exigência: O escritório informado no formulário de depósito é diferente do outorgado no documento de procuração apresentado. Esclareça divergência informando se houve erro no preenchimento (corrigindo o cadastro no sistema, antes da emissão da GRU para cumprimento desta exigência) ou apresentando novo instrumento de procuração, datado e ratificando atos anteriormente executados ou com data de assinatura igual ou anterior à do depósito do pedido de registro, onde conste como outorgado o nome do escritório informado no ato do depósito.

(21) BR 30 2023 001830-1

Código 34 - Exigência - Art. 106 § 3º da LPI

(22) 13/04/2023

(71) FÁBRICA DE MÓVEIS FLORENSE LTDA (BR/RS)

(74) SKO OYARZÁBAL MARCAS E PATENTES SOCIEDADE SIMPLES LTDA.

[1]- De acordo com os itens 1.5 e 5.1 do Manual de Desenhos Industriais, formula-se a seguinte exigência: O escritório informado no formulário de depósito é diferente do outorgado no documento de procuração apresentado. Esclareça divergência informando se houve erro no preenchimento (corrigindo o cadastro no sistema, antes da emissão da GRU para cumprimento desta exigência) ou apresentando novo instrumento de procuração, datado e ratificando atos anteriormente executados ou com data de assinatura igual ou anterior à do depósito do pedido de registro, onde conste como outorgado o nome do escritório informado no ato do depósito.

(21) BR 30 2023 001831-0

Código 34 - Exigência - Art. 106 § 3º da LPI

(22) 13/04/2023



(71) ENEL GREEN POWER S.P.A. (IT)

(74) DANIEL ADVOGADOS (ALT.DE DANIEL & CIA)

[1]- De acordo com o item 5.5 do Manual de Desenhos Industriais, o pedido de registro deverá estar limitado ao máximo de 20 variações configurativas, desde que todos os objetos tenham a mesma finalidade (ou seja, pertençam às mesmas classe e subclasse da Classificação Internacional de Locarno) e compartilhem das mesmas características distintivas preponderantes. Desta forma, o pedido em tela deverá ser dividido: manter no presente pedido a(s) fig(s). 1.1 a 1.9; o primeiro pedido dividido deverá conter a(s) fig(s). 2.1 a 2.7; o segundo pedido dividido deverá conter a(s) fig(s). Cada pedido dividido dará origem a um novo depósito; para maiores informações e procedimentos a respeito de como proceder, veja os itens 2.2 e 5.5 do Manual de Desenhos Industriais. [2]- De acordo com o item 5.2 do Manual de Desenhos Industriais, e em alinhamento às orientações constantes da Nota N.º 0044-2016-AGU.PGF.PFE.INPI.COPI-DJT-1.0, o desenho industrial reivindicado no pedido de registro deve corresponder integralmente ao representado nos desenhos ou fotografias do documento de prioridade unionista, sendo a correspondência verificada em termos de matéria reivindicada nas figuras. No caso em tela, o objeto mostrado nas figuras 2.1 a 2.7 não consta da prioridade unionista reivindicada. Uma vez que o documento de prioridade apresentado não corresponde ao objeto reivindicado no ato do depósito, e que, de acordo com o item 5.6 do Manual de Desenhos Industriais, após o depósito, a configuração inicial do desenho industrial requerido não poderá sofrer acréscimos ou alterações, ressalvadas as correções requeridas por meio de exigência direcionada aos desenhos ou fotografias do pedido, queira apresentar, no ato do depósito o pedido dividido, o documento de prioridade unionista correspondente ao desenho industrial depositado, caso haja. Caso contrário, será considerado, para o pedido dividido, a efetiva data de depósito como correspondendo à data do pedido nacional.

(21) BR 30 2023 001832-8

Código 34 - Exigência - Art. 106 § 3º da LPI

(22) 13/04/2023

(71) M3 HEALTH INDÚSTRIA E COMÉRCIO DE PRODUTOS MÉDICOS,
ODONTOLÓGICOS E CORRELATOS S.A. (BR/SP)

(74) PAULA SANTOS E SILVA

[1]- De acordo com os itens 1.5 e 5.1 do Manual de Desenhos Industriais, formula-se a seguinte exigência: Existe divergência entre o número do CNPJ do depositante do pedido e o do outorgante informado no documento de procuração. Esclareça a divergência apresentando novo documento de procuração, datado e ratificando atos anteriormente executados ou com data de assinatura igual ou anterior à do depósito do pedido de registro, onde conste a documentação correta do depositante como outorgante, conforme informado no formulário de depósito, ou corrija os dados do depositante no sistema de cadastro do INPI, conforme os apresentados na procuração, antes da emissão da GRU para



cumprimento desta exigência.

(21) BR 30 2023 001833-6

Código 34 - Exigência - Art. 106 § 3º da LPI

(22) 13/04/2023

(71) M3 HEALTH INDÚSTRIA E COMÉRCIO DE PRODUTOS MÉDICOS, ODONTOLÓGICOS E CORRELATOS S.A. (BR/SP)

(74) PAULA SANTOS E SILVA

[1]- De acordo com os itens 1.5 e 5.1 do Manual de Desenhos Industriais, formula-se a seguinte exigência: Existe divergência entre o número do CNPJ do depositante do pedido e o do outorgante informado no documento de procuração. Esclareça a divergência apresentando novo documento de procuração, datado e ratificando atos anteriormente executados ou com data de assinatura igual ou anterior à do depósito do pedido de registro, onde conste a documentação correta do depositante como outorgante, conforme informado no formulário de depósito, ou corrija os dados do depositante no sistema de cadastro do INPI, conforme os apresentados na procuração, antes da emissão da GRU para cumprimento desta exigência.

(21) BR 30 2023 001834-4

Código 34 - Exigência - Art. 106 § 3º da LPI

(22) 13/04/2023

(71) M3 HEALTH INDÚSTRIA E COMÉRCIO DE PRODUTOS MÉDICOS, ODONTOLÓGICOS E CORRELATOS S.A. (BR/SP)

(74) PAULA SANTOS E SILVA

[1]- De acordo com os itens 1.5 e 5.1 do Manual de Desenhos Industriais, formula-se a seguinte exigência: Existe divergência entre o número do CNPJ do depositante do pedido e o do outorgante informado no documento de procuração. Esclareça a divergência apresentando novo documento de procuração, datado e ratificando atos anteriormente executados ou com data de assinatura igual ou anterior à do depósito do pedido de registro, onde conste a documentação correta do depositante como outorgante, conforme informado no formulário de depósito, ou corrija os dados do depositante no sistema de cadastro do INPI, conforme os apresentados na procuração, antes da emissão da GRU para cumprimento desta exigência.

(21) BR 30 2023 001841-7

Código 34 - Exigência - Art. 106 § 3º da LPI

(22) 13/04/2023

(71) KLABIN S.A. (BR/SP)

(74) DANNEMANN, SIEMSEN, BIGLER & IPANEMA MOREIRA

[1]- De acordo com os itens 1.5 e 5.1 do Manual de Desenhos Industriais, solicita-se que se reapresente documento de procuração devidamente assinado, tendo em vista somente serem aceitos instrumentos de mandato cujas assinaturas digitais tenham sido homologadas por autoridade certificadora credenciada no âmbito da ICP-Brasil, conforme o disposto no art. 20, da Lei nº 11.419/06, no § 1º do art. 2º e o art. 3º do Decreto 3996, de 31/10/01. A



verificação de conformidade da assinatura deverá ser realizada no endereço <https://validar.iti.gov.br/index.html>. A verificação não é feita pela imagem da procuração anexada ao pedido, mas pelo próprio arquivo original encaminhado pelo usuário. Um arquivo original, assinado e certificado, pode ser copiado para fins de reprodução da imagem, mas esse novo arquivo não carregará a certificação. O documento enviado mostra que em algum momento foi assinado, mas depois o documento foi alterado, pois não contém a assinatura digital certificada. Este documento deve estar datado e ratificando atos anteriormente executados ou com data de assinatura igual ou anterior à do depósito do pedido de registro. Recomenda-se, ainda, que nenhum outro documento (ex.: documentos de identidade, comprovantes de endereço ou residência, contratos etc.) seja incluído no arquivo que contém o documento de procuração assinado digitalmente. Caso não seja possível assinar o documento digitalmente por meio de certificação digital emitida no âmbito da Infraestrutura de Chaves Públicas Brasileira (ICP-Brasil) apresente procuração com assinatura não eletrônica.

(21) BR 30 2023 001842-5

Código 34 - Exigência - Art. 106 § 3º da LPI

(22) 13/04/2023

(71) BIG MIX COMERCIO E SERVICOS DE BRINQUEDOS LTDA (BR/SP)

(74) BIANCA GABRIELA GOMES

[1]- De acordo com o item 5.6 do Manual de Desenhos Industriais, nos pedidos de registro de configuração aplicada a objeto tridimensional, os desenhos ou fotografias deverão representar o desenho industrial de maneira clara e suficiente, em conformidade com o parágrafo único do art. 104 da LPI, por meio de uma perspectiva e das vistas ortogonais que se fizerem necessárias à caracterização do objeto requerido (anterior, posterior, laterais, superior e inferior). Apresentar pelo menos uma perspectiva e todas as vistas ortogonais do objeto.

(21) BR 30 2023 001843-3

Código 34 - Exigência - Art. 106 § 3º da LPI

(22) 13/04/2023

(71) BIG MIX COMERCIO E SERVICOS DE BRINQUEDOS LTDA (BR/SP)

(74) BIANCA GABRIELA GOMES

[1]- De acordo com o item 5.6 do Manual de Desenhos Industriais, nos pedidos de registro de configuração aplicada a objeto tridimensional, os desenhos ou fotografias deverão representar o desenho industrial de maneira clara e suficiente, em conformidade com o parágrafo único do art. 104 da LPI, por meio de uma perspectiva e das vistas ortogonais que se fizerem necessárias à caracterização do objeto requerido (anterior, posterior, laterais, superior e inferior). Apresentar pelo menos uma perspectiva e todas as vistas ortogonais do objeto.

(21) BR 30 2023 001845-0

Código 34 - Exigência - Art. 106 § 3º da LPI

(22) 13/04/2023



(71) BIG MIX COMERCIO E SERVICOS DE BRINQUEDOS LTDA (BR/SP)

(74) BIANCA GABRIELA GOMES

[1]- De acordo com o item 5.6 do Manual de Desenhos Industriais, nos pedidos de registro de configuração aplicada a objeto tridimensional, os desenhos ou fotografias deverão representar o desenho industrial de maneira clara e suficiente, em conformidade com o parágrafo único do art. 104 da LPI, por meio de uma perspectiva e das vistas ortogonais que se fizerem necessárias à caracterização do objeto requerido (anterior, posterior, laterais, superior e inferior). Apresentar pelo menos uma perspectiva e todas as vistas ortogonais do objeto.

(21) BR 30 2023 001846-8

Código 34 - Exigência - Art. 106 § 3º da LPI

(22) 13/04/2023

(71) BYD COMPANY LIMITED (CN)

(74) KASZNAR LEONARDOS PROPRIEDADE INTELECTUAL

[1]- De acordo com o item 5.6 do Manual de Desenhos Industriais, nos pedidos de registro de configuração aplicada a objeto tridimensional, os desenhos ou fotografias deverão representar o desenho industrial de maneira clara e suficiente, em conformidade com o parágrafo único do art. 104 da LPI, por meio de uma perspectiva e das vistas ortogonais que se fizerem necessárias à caracterização do objeto requerido (anterior, posterior, laterais, superior e inferior). Reapresentar as figuras, fazendo constar no conjunto a(s) vista(s) inferior do objeto.

(21) BR 30 2023 001851-4

Código 34 - Exigência - Art. 106 § 3º da LPI

(22) 13/04/2023

(71) COMERCIO INDUSTRIA E SERVIÇOS J. B-LTDA-ME (BR/PB)

Exigência formulada com fulcro no Manual de Desenhos Industriais - 1ª revisão (doravante Manual), acessível em

<http://manualdedi.inpi.gov.br/projects/manual-de-desenho-industrial/wiki/>. [1] As figuras não estão correspondentes entre si. As figuras 1.6 e 1.7 estão idênticas, mas uma delas deveria estar espelhada, pois revela vista oposta. Em atenção ao item 5.6 do Manual revise todo o conjunto de figuras, fazendo as correções indicadas e quaisquer outras que sejam necessárias para que as imagens apresentem coerência entre si. [2] Com fulcro no item 5.8 do Manual a classificação foi alterada de ofício para 08-08, a fim de se adequar ao objeto requerido.

(21) BR 30 2023 001853-0

Código 34 - Exigência - Art. 106 § 3º da LPI

(22) 13/04/2023

(71) METALFRIO SOLUTIONS S.A. (BR/SP)

(74) DANNEMANN, SIEMSEN, BIGLER & IPANEMA MOREIRA

Conforme item 5.6 do Manual de Desenhos Industriais, os desenhos ou fotografias deverão revelar a configuração do objeto de maneira coerente e



consistente em todas as vistas. Para tanto, proceda com as seguintes correções. O puxador lateral das figuras 5.1, 6.1 e 7.1 não foi representado nas vistas laterais. O puxador frontal da figura 7.1 não foi representado na figura 7.2. Corrigir.

(21) BR 30 2023 001854-9

Código 34 - Exigência - Art. 106 § 3º da LPI

(22) 13/04/2023

(71) METALFRIO SOLUTIONS S.A. (BR/SP)

(74) DANNEMANN, SIEMSEN, BIGLER & IPANEMA MOREIRA

De acordo com o item 4.2.11 do Manual, as folhas de figuras não podem conter molduras, linhas delimitadoras, marcas, logotipos, marcas d'água, timbres, rubricas, assinaturas e outras informações desta natureza: as figuras devem ser apresentadas sem os textos.

(21) BR 30 2023 001856-5

Código 34 - Exigência - Art. 106 § 3º da LPI

(22) 14/04/2023

(71) FRANCCINO MOVEIS LTDA (BR/MG)

(74) DAIMOND MARCAS E PATENTES LTDA

Como todas as vistas estão um pouco perspectivadas, não foi possível compreender se a base do tampo da mesa é plano. Portanto, rerepresentar as vistas laterais, frontal e posterior na forma ortogonal, necessárias para a suficiência descritiva do objeto do depósito.

(21) BR 30 2023 001857-3

Código 34 - Exigência - Art. 106 § 3º da LPI

(22) 14/04/2023

(71) FRANCCINO MOVEIS LTDA (BR/MG)

(74) DAIMOND MARCAS E PATENTES LTDA

Como todas as vistas estão um pouco perspectivadas, não foi possível compreender se a base do tampo da mesa é plano. Portanto, rerepresentar as vistas laterais, frontal e posterior na forma ortogonal, necessárias para a suficiência descritiva do objeto do depósito.

(21) BR 30 2023 001859-0

Código 34 - Exigência - Art. 106 § 3º da LPI

(22) 14/04/2023

(71) MÁRCIO AMBRÓSIO SIMÕES (BR/MG)

[1]- De acordo com o item 3.7.1 do Manual de Desenhos Industriais, cada desenho ou fotografia deverá ser apresentado em uma folha, individualmente, dentro de margens de no mínimo 3 cm, em folhas brancas no formato A4, sem molduras. Reapresente os desenhos, retirando as molduras ao longo da parte mais externa das folhas.

(21) BR 30 2023 001862-0

Código 34 - Exigência - Art. 106 § 3º da LPI

(22) 14/04/2023

(71) PATEK PHILIPPE SA GENEVE (CH)



(74) Ariboni, Fabbri e Schmidt Sociedade de Advogados

[1]- De acordo com o item 5.6 do Manual de Desenhos Industriais, nos pedidos de registro de configuração aplicada a objeto tridimensional, os desenhos ou fotografias deverão representar o desenho industrial de maneira clara e suficiente, em conformidade com o parágrafo único do art. 104 da LPI, por meio de uma perspectiva e das vistas ortogonais que se fizerem necessárias à caracterização do objeto requerido (anterior, posterior, laterais, superior e inferior). Apresentar pelo menos uma perspectiva e todas as vistas ortogonais do objeto. [2]- De acordo com o item 5.6.6 do Manual de Desenhos Industriais, nos pedidos de configuração aplicada a objeto tridimensional, os desenhos ou fotografias deverão representar o objeto em sua forma completa e montada, revelando a configuração externa da forma plástica ornamental, conforme estabelece o art. 95 da LPI, sem elementos desnecessários ou irrelevantes. Uma vez que as figs. 1.3 a 1.5 mostram apenas parte do objeto, as mesmas deverão ser excluídas. [3]- De acordo com os itens 4.2.11 e 5.6.2 do Manual de Desenhos Industriais, não serão admitidos nas folhas de desenhos ou fotografias elementos como molduras, linhas delimitadoras, marcas e logotipos (ainda que a reprodução do sinal marcário tenha sido parcial), marcas d'água, timbres, rubricas, assinaturas e outras informações de mesma natureza. Os desenhos ou fotografias não deverão apresentar textos, exceção feita às legendas das figuras. Reapresentar as figuras sem a marca mostrada.

(21) BR 30 2023 001863-8

Código 34 - Exigência - Art. 106 § 3º da LPI

(22) 14/04/2023

(71) PATEK PHILIPPE SA GENEVE (CH)

(74) Ariboni, Fabbri e Schmidt Sociedade de Advogados

[1]- De acordo com o item 5.6 do Manual de Desenhos Industriais, nos pedidos de registro de configuração aplicada a objeto tridimensional, os desenhos ou fotografias deverão representar o desenho industrial de maneira clara e suficiente, em conformidade com o parágrafo único do art. 104 da LPI, por meio de uma perspectiva e das vistas ortogonais que se fizerem necessárias à caracterização do objeto requerido (anterior, posterior, laterais, superior e inferior). Apresentar pelo menos uma perspectiva e todas as vistas ortogonais do objeto. [2]- De acordo com os itens 4.2.11 e 5.6.2 do Manual de Desenhos Industriais, não serão admitidos nas folhas de desenhos ou fotografias elementos como molduras, linhas delimitadoras, marcas e logotipos (ainda que a reprodução do sinal marcário tenha sido parcial), marcas d'água, timbres, rubricas, assinaturas e outras informações de mesma natureza. Os desenhos ou fotografias não deverão apresentar textos, exceção feita às legendas das figuras. Reapresentar as figuras sem a marca mostrada.

(21) BR 30 2023 001867-0

Código 34 - Exigência - Art. 106 § 3º da LPI

(22) 14/04/2023

(71) NAF TECH TECNOLOGIA AUTOMOTIVA (BR/SP)



(74) MOYSÉS ALENCAR DE CARVALHO

[1]- De acordo com os itens 1.5 e 5.1 do Manual de Desenhos Industriais, para que o documento de procuração seja válido, é necessário que contenha os dados do outorgante, do outorgado, os poderes que estão sendo concedidos, além de data, local e assinatura do outorgante. Na procuração apresentada, o outorgado não possui poderes para representar o outorgante no que respeita a pedidos de registro de desenhos industriais. Reapresente a procuração com os devidos poderes de representação concedidos pelo outorgante ao outorgado. Este documento deve estar datado e ratificando atos anteriormente executados ou com data de assinatura igual ou anterior à do depósito do pedido de registro.

(21) BR 30 2023 001870-0

Código 34 - Exigência - Art. 106 § 3º da LPI

(22) 14/04/2023

(71) MOREIRA COMERCIO DE MOVEIS ONLINE EIRELI (BR/SP)

(74) BEERRE ASSESSORIA EMPRESARIAL LTDA

[1]- De acordo com o item 5.6 do Manual de Desenhos Industriais, os desenhos ou fotografias deverão revelar a configuração do objeto de maneira coerente e consistente em todas as vistas. As figuras apresentadas trazem incoerências entre o mostrado na(s) perspectiva(s) e nas demais vistas: de acordo com a vista superior, os detalhes em pequenas faixas verticais à direita do objeto possuem uma pequena espessura, não representada nas demais figuras, onde os mesmos são mostrados alinhados com o corpo do objeto. Harmonizar as vistas ortogonais com a(s) perspectiva(s) apresentada(s), ou vice-versa, corrigindo todas as inconsistências entre as figuras, fazendo as correções indicadas e quaisquer outras que sejam necessárias para que as imagens apresentem coerência entre si.

(21) BR 30 2023 001873-5

Código 34 - Exigência - Art. 106 § 3º da LPI

(22) 14/04/2023

(71) AUREO DE SOUZA - ESTOFADOS - EPP (BR/SP)

Conforme item 5.6.1 do Manual de Desenhos Industriais, cada desenho ou fotografia deverá ser apresentado com dimensões adequadas, nitidez e resolução gráfica suficientes para a plena compreensão do desenho industrial requerido, observado o mínimo de 300 dpi. Apresentar figuras com melhor qualidade, uma vez que há várias linhas incompletas nos desenhos, não delimitando adequadamente as formas, bem como no preenchimento da volumetria das figuras.

(21) BR 30 2023 001879-4

Código 34 - Exigência - Art. 106 § 3º da LPI

(22) 14/04/2023

(71) DEERE & COMPANY (US)

(74) KASZNAR LEONARDOS PROPRIEDADE INTELECTUAL

Conforme item 5.11.1 do Manual de Desenhos Industriais, as figuras devem mostrar o objeto em sua forma completa, apenas em traços regulares e



contínuos. Todas as linhas tracejadas das figuras devem ser preenchidas de forma que os objetos estejam completamente representados.

(21) BR 30 2023 001883-2

Código 34 - Exigência - Art. 106 § 3º da LPI

(22) 17/04/2023

(71) GALA - IBB INDÚSTRIA BRASILEIRA DE BRINQUEDOS E EMBALAGENS LTDA (BR/MS)

(74) EDUARDO DE FREITAS ALVARENGA

[1]- De acordo com o item 5.5 do Manual de Desenhos Industriais, o pedido de registro deverá estar limitado ao máximo de 20 variações configurativas, desde que todos os objetos tenham a mesma finalidade (ou seja, pertençam às mesmas classe e subclasse da Classificação Internacional de Locarno) e compartilhem das mesmas características distintivas preponderantes. Desta forma, o pedido em tela deverá ser dividido: manter no presente pedido a(s) fig(s). 1.1 a 1.7; o primeiro pedido dividido deverá conter a(s) fig(s). 2.1 a 2.7. Cada pedido dividido dará origem a um novo depósito; para maiores informações e procedimentos a respeito de como proceder, veja os itens 2.2 e 5.5 do Manual de Desenhos Industriais.

(21) BR 30 2023 001884-0

Código 34 - Exigência - Art. 106 § 3º da LPI

(22) 17/04/2023

(71) GALA - IBB INDÚSTRIA BRASILEIRA DE BRINQUEDOS E EMBALAGENS LTDA (BR/MS)

(74) EDUARDO DE FREITAS ALVARENGA

[1]- De acordo com o item 5.5 do Manual de Desenhos Industriais, o pedido de registro deverá estar limitado ao máximo de 20 variações configurativas, desde que todos os objetos tenham a mesma finalidade (ou seja, pertençam às mesmas classe e subclasse da Classificação Internacional de Locarno) e compartilhem das mesmas características distintivas preponderantes. Desta forma, o pedido em tela deverá ser dividido: manter no presente pedido a(s) fig(s). 1.1 a 1.7; o primeiro pedido dividido deverá conter a(s) fig(s). 2.1 a 2.7; o segundo pedido dividido deverá conter a(s) fig(s). 3.1 a 3.7. Cada pedido dividido dará origem a um novo depósito; para maiores informações e procedimentos a respeito de como proceder, veja os itens 2.2 e 5.5 do Manual de Desenhos Industriais. [2]- De acordo com os itens 4.2.11 e 5.6.2 do Manual de Desenhos Industriais, não serão admitidos nas folhas de desenhos ou fotografias elementos como molduras, linhas delimitadoras, marcas e logotipos (ainda que a reprodução do sinal marcário tenha sido parcial), marcas d'água, timbres, rubricas, assinaturas e outras informações de mesma natureza. Excluir das figuras as linhas de centro, mostradas nas figs. 1.2, 3.6 e 3.7.

(21) BR 30 2023 001885-9

Código 34 - Exigência - Art. 106 § 3º da LPI

(22) 17/04/2023

(71) GALA - IBB INDÚSTRIA BRASILEIRA DE BRINQUEDOS E EMBALAGENS



LTDA (BR/MS)

(74) EDUARDO DE FREITAS ALVARENGA

[1]- De acordo com o item 5.5 do Manual de Desenhos Industriais, o pedido de registro deverá estar limitado ao máximo de 20 variações configurativas, desde que todos os objetos tenham a mesma finalidade (ou seja, pertençam às mesmas classe e subclasse da Classificação Internacional de Locarno) e compartilhem das mesmas características distintivas preponderantes. Desta forma, o pedido em tela deverá ser dividido: manter no presente pedido a(s) fig(s). 1.1 a 1.7; o primeiro pedido dividido deverá conter a(s) fig(s). 2.1 a 2.7. Cada pedido dividido dará origem a um novo depósito; para maiores informações e procedimentos a respeito de como proceder, veja os itens 2.2 e 5.5 do Manual de Desenhos Industriais. [2]- De acordo com os itens 4.2.11 e 5.6.2 do Manual de Desenhos Industriais, não serão admitidos nas folhas de desenhos ou fotografias elementos como molduras, linhas delimitadoras, marcas e logotipos (ainda que a reprodução do sinal marcário tenha sido parcial), marcas d'água, timbres, rubricas, assinaturas e outras informações de mesma natureza. Excluir das figuras as linhas de centro, mostradas na fig. 1.2.

(21) BR 30 2023 001886-7

Código 34 - Exigência - Art. 106 § 3º da LPI

(22) 17/04/2023

(71) GALA - IBB INDÚSTRIA BRASILEIRA DE BRINQUEDOS E EMBALAGENS LTDA (BR/MS)

(74) EDUARDO DE FREITAS ALVARENGA

[1]- De acordo com o item 5.5 do Manual de Desenhos Industriais, o pedido de registro deverá estar limitado ao máximo de 20 variações configurativas, desde que todos os objetos tenham a mesma finalidade (ou seja, pertençam às mesmas classe e subclasse da Classificação Internacional de Locarno) e compartilhem das mesmas características distintivas preponderantes. Desta forma, o pedido em tela deverá ser dividido: manter no presente pedido a(s) fig(s). 1.1 a 2.7; o primeiro pedido dividido deverá conter a(s) fig(s). 3.1 a 3.7. Cada pedido dividido dará origem a um novo depósito; para maiores informações e procedimentos a respeito de como proceder, veja os itens 2.2 e 5.5 do Manual de Desenhos Industriais. [2]- De acordo com os itens 4.2.11 e 5.6.2 do Manual de Desenhos Industriais, não serão admitidos nas folhas de desenhos ou fotografias elementos como molduras, linhas delimitadoras, marcas e logotipos (ainda que a reprodução do sinal marcário tenha sido parcial), marcas d'água, timbres, rubricas, assinaturas e outras informações de mesma natureza. Excluir das figuras as linhas de centro, mostradas nas figs. 1.2, 1.3 e 2.3.

(21) BR 30 2023 001891-3

Código 34 - Exigência - Art. 106 § 3º da LPI

(22) 17/04/2023

(71) MMZ ADMINISTRADORA DE BENS E PARTICIPACOES LTDA (BR/SC)

(74) NILVAN PAULO MINGURANSE

[1]- De acordo com o item 5.6 do Manual de Desenhos Industriais, os desenhos



ou fotografias deverão revelar a configuração do objeto de maneira coerente e consistente em todas as vistas. As figuras apresentadas trazem incoerências entre o mostrado na(s) perspectiva(s) e nas demais vistas: de acordo com a perspectiva, as rodas do objeto possuem 6 raias, enquanto que, pelas vistas laterais, foram representadas apenas 5. Harmonizar as vistas ortogonais com a(s) perspectiva(s) apresentada(s), ou vice-versa, corrigindo todas as inconsistências entre as figuras, fazendo as correções indicadas e quaisquer outras que sejam necessárias para que as imagens apresentem coerência entre si.

(21) BR 30 2023 001892-1

Código 34 - Exigência - Art. 106 § 3º da LPI

(22) 17/04/2023

(71) BECTON, DICKINSON AND COMPANY (US)

(74) UNGRIA BRASIL PATENTES E MARCAS

[1]- De acordo com o disposto no art. 99 c/c art. 16, § 1º e 2º da LPI, a reivindicação de prioridade deverá ser efetuada no ato do depósito e comprovada por documento hábil da origem, contendo número, data, título e desenhos. Para tal comprovação, não serão aceitos recibos de depósito, uma vez que não informam a efetiva data de depósito, impossibilitando aferir a data de início de vigência do direito reivindicado. Queira apresentar documento oficial de depósito do pedido em jurisdição internacional, com a informação exigida pelos citados dispositivos legais, a fim de comprovar o direito à prioridade reivindicada no ato do depósito. A falta de comprovação ensejará a publicação da perda da prioridade unionista reivindicada. [2]- De acordo com o item 5.6 do Manual de Desenhos Industriais, os desenhos ou fotografias deverão revelar a configuração do objeto de maneira coerente e consistente em todas as vistas. As figuras apresentadas trazem incoerências entre o mostrado na(s) perspectiva(s) e nas demais vistas: a representação da "bolsa" na parte interna inferior do objeto, em ambas as variações, mostrada nas vistas ortogonais, não coincide com o mostrado nas respectivas perspectivas. Harmonizar as vistas ortogonais com a(s) perspectiva(s) apresentada(s), ou vice-versa, corrigindo todas as inconsistências entre as figuras, fazendo as correções indicadas e quaisquer outras que sejam necessárias para que as imagens apresentem coerência entre si.

(21) BR 30 2023 001894-8

Código 34 - Exigência - Art. 106 § 3º da LPI

(22) 17/04/2023

(71) INDUSTRIA E COMERCIO DE MOLDURAS SANTA LUZIA LTDA (BR/SC)

(74) D' Mark Registros de Marcas e Patentes S/S Ltda.

[1]- De acordo com o item 5.6 do Manual de Desenhos Industriais, os desenhos ou fotografias deverão revelar a configuração do objeto de maneira coerente e consistente em todas as vistas. As figuras apresentadas trazem incoerências entre o mostrado na(s) perspectiva(s) e nas demais vistas: na vista superior, a proporção entre a divisão mostrada no objeto, através da linha horizontal, não



coincide com o mostrado na perspectiva. Harmonizar as vistas ortogonais com a(s) perspectiva(s) apresentada(s), ou vice-versa, corrigindo todas as inconsistências entre as figuras, fazendo as correções indicadas e quaisquer outras que sejam necessárias para que as imagens apresentem coerência entre si.

(21) BR 30 2023 001898-0

Código 34 - Exigência - Art. 106 § 3º da LPI

(22) 17/04/2023

(71) INDUSTRIA DE PNEUS FREEDOM LTDA (BR/PB)

(74) ESCOBAR ADVOCACIA

[1]- De acordo com os itens 1.5 e 5.1 do Manual de Desenhos Industriais, formula-se a seguinte exigência: Existe divergência entre a razão social do depositante do pedido e o do outorgante informado no documento de procuração. Esclareça a divergência apresentando novo documento de procuração, datado e ratificando atos anteriormente executados ou com data de assinatura igual ou anterior à do depósito do pedido de registro, onde conste a razão social correta do depositante como outorgante, conforme informado no formulário de depósito, ou corrija os dados do depositante no sistema de cadastro do INPI, conforme os apresentados na procuração, antes da emissão da GRU para cumprimento desta exigência.

(21) BR 30 2023 001899-9

Código 34 - Exigência - Art. 106 § 3º da LPI

(22) 17/04/2023

(71) INDUSTRIA DE PNEUS FREEDOM LTDA (BR/PB)

(74) ESCOBAR ADVOCACIA

[1]- De acordo com os itens 1.5 e 5.1 do Manual de Desenhos Industriais, formula-se a seguinte exigência: Existe divergência entre a razão social do depositante do pedido e o do outorgante informado no documento de procuração. Esclareça a divergência apresentando novo documento de procuração, datado e ratificando atos anteriormente executados ou com data de assinatura igual ou anterior à do depósito do pedido de registro, onde conste a razão social correta do depositante como outorgante, conforme informado no formulário de depósito, ou corrija os dados do depositante no sistema de cadastro do INPI, conforme os apresentados na procuração, antes da emissão da GRU para cumprimento desta exigência.

(21) BR 32 2022 001946-4

Código 34 - Exigência - Art. 106 § 3º da LPI

(22) 19/03/2021

(62) BR 30 2021 001221-9 19/03/2021

(71) KONINKLIJKE PHILIPS N.V. (NL)

(74) DANIEL ADVOGADOS (ALT.DE DANIEL & CIA)

Em pedidos de padrões ornamentais é obrigatória a apresentação de relatório descritivo e reivindicação, conforme itens 5.6, 3.7.2 e 3.7.3 do Manual.

Represente os documentos conforme modelos do Manual. Na reivindicação



coloque, na parte superior, a numeração de folha (1/1); abaixo coloque a indicação do documento (Reivindicação), seguida do título e da frase padrão (Reivindica-se o desenho industrial conforme representado no conjunto de figuras e apresentado no relatório descritivo, ambos em anexo.). No relatório descritivo coloque, na parte superior, a numeração de folha (1/1); abaixo coloque a indicação do documento (Relatório descritivo), seguida do título e da frase padrão (O presente relatório descritivo faz referência aos desenhos anexos, assim indicados:); na sequência, coloque a legenda das figuras conforme mostrada no modelo (figura 1.1 - vista planificada; figura 1.2 - figura meramente ilustrativa, etc.). Tanto a reivindicação quanto o relatório descritivo devem conter a declaração referente à omissão de vistas contida no item 3.7.2.2b do Manual: As vistas do padrão ornamental aplicado ao objeto foram omitidas.

(21) BR 32 2022 001948-0

Código 34 - Exigência - Art. 106 § 3º da LPI

(22) 19/03/2021

(62) BR 30 2021 001221-9 19/03/2021

(71) KONINKLIJKE PHILIPS N.V. (NL)

(74) DANIEL ADVOGADOS (ALT.DE DANIEL & CIA)

[1] Em pedidos de padrões ornamentais é obrigatória a apresentação de relatório descritivo e reivindicação, conforme itens 5.6, 3.7.2 e 3.7.3 do Manual.

Reapresente o relatório descritivo. [2] No relatório descritivo coloque, na parte superior, a numeração de folha (1/1); abaixo coloque a indicação do documento (Relatório descritivo), seguida do título e da frase padrão (O presente relatório descritivo faz referência aos desenhos anexos, assim indicados:); na sequência, coloque a legenda das figuras conforme mostrada no modelo (figura 1.1 - vista planificada; figura 1.2 - figura meramente ilustrativa.). O relatório descritivo deve incluir a declaração de escopo de proteção contida no item 3.8.1.1b do Manual: o escopo de proteção deste registro de desenho industrial não inclui a forma plástica do objeto em que o padrão ornamental será aplicado.

(21) BR 32 2022 001950-2

Código 34 - Exigência - Art. 106 § 3º da LPI

(22) 19/03/2021

(62) BR 30 2021 001221-9 19/03/2021

(71) KONINKLIJKE PHILIPS N.V. (NL)

(74) DANIEL ADVOGADOS (ALT.DE DANIEL & CIA)

[1] Em pedidos de padrões ornamentais é obrigatória a apresentação de relatório descritivo e reivindicação, conforme itens 5.6, 3.7.2 e 3.7.3 do Manual.

Reapresente o relatório descritivo conforme modelos do Manual. [2] No relatório descritivo coloque, na parte superior, a numeração de folha (1/1); abaixo coloque a indicação do documento (Relatório descritivo), seguida do título e da frase padrão (O presente relatório descritivo faz referência aos desenhos anexos, assim indicados:); na sequência, coloque a legenda das figuras conforme mostrada no modelo (figura 1.1 - vista planificada; figura 1.2 - figura meramente ilustrativa, Figura 2.1 - vista planificada etc.). O relatório descritivo deve incluir a



declaração de escopo de proteção contida no item 3.7.2.1b do Manual: o escopo de proteção deste registro de desenho industrial não inclui a forma plástica do objeto em que o padrão ornamental será aplicado.

(21) BR 32 2023 000075-8

Código 34 - Exigência - Art. 106 § 3º da LPI

(22) 21/09/2022

(62) BR 30 2022 005160-8 21/09/2022

(71) MARCELO MENDONÇA LAURO JARDIM (BR/RJ)

(74) FERNANDO BRETTAS SESTO

Exigência formulada com fulcro no Manual de Desenhos Industriais - 1ª revisão (doravante Manual), acessível em

<http://manualdedi.inpi.gov.br/projects/manual-de-desenho-industrial/wiki/> [1] As figuras 1.2, 1.4, 1.6 e 1.7 estão idênticas, no entanto as vistas laterais, a frontal e a posterior não são idênticas: há sulcos que deveriam estar representados na vista superior e na inferior. Reapresente as figuras corrigidas, correspondentes entre si, em atenção ao item 5.6 do Manual. As figuras devem estar posicionadas de modo a facilitar a identificação da vista que representam, por exemplo: a vista superior deve estar posicionada horizontalmente, com o retângulo menor que representa a parte traseira voltado para cima; a vista inferior devem estar posicionada horizontalmente, com o retângulo menor que representa a parte traseira voltado para baixo; a vista lateral esquerda deve estar posicionada verticalmente, com o retângulo menor que representa a parte traseira voltado para a esquerda; a vista lateral direita deve estar posicionada verticalmente, com o retângulo menor que representa a parte traseira voltado para a direita.

(21) BR 32 2023 000077-4

Código 34 - Exigência - Art. 106 § 3º da LPI

(22) 21/09/2022

(62) BR 30 2022 005160-8 21/09/2022

(71) MARCELO MENDONÇA LAURO JARDIM (BR/RJ)

(74) FERNANDO BRETTAS SESTO

Exigência formulada com fulcro no Manual de Desenhos Industriais - 1ª revisão (doravante Manual), acessível em

<http://manualdedi.inpi.gov.br/projects/manual-de-desenho-industrial/wiki/> [1] As figuras 1.2, 1.4, 1.6 e 1.7 estão idênticas, no entanto as vistas laterais, a frontal e a posterior não são idênticas: há sulcos que deveriam estar representados na vista lateral direita e na inferior. Reapresente as figuras corrigidas, correspondentes entre si, em atenção ao item 5.6 do Manual. As figuras devem estar posicionadas de modo a facilitar a identificação da vista que representam, por exemplo: a vista superior deve estar posicionada horizontalmente, com o retângulo menor que representa a parte traseira voltado para cima; a vista inferior deve estar posicionada horizontalmente, com o retângulo menor que representa a parte traseira voltado para baixo; a vista lateral esquerda deve estar posicionada verticalmente, com o retângulo menor que representa a parte traseira voltado para a esquerda; a vista lateral direita deve estar posicionada



verticalmente, com o retângulo menor que representa a parte traseira voltado para a direita.

(21) BR 32 2023 000079-0

Código 34 - Exigência - Art. 106 § 3º da LPI

(22) 21/09/2022

(62) BR 30 2022 005160-8 21/09/2022

(71) MARCELO MENDONÇA LAURO JARDIM (BR/RJ)

(74) FERNANDO BRETTAS SESTO

Exigência formulada com fulcro no Manual de Desenhos Industriais - 1ª revisão (doravante Manual), acessível em

<http://manualdedi.inpi.gov.br/projects/manual-de-desenho-industrial/wiki/> [1] As figuras 1.2, 1.4, 1.6 e 1.7 estão idênticas, no entanto as vistas laterais, a frontal e a posterior não são idênticas: há um sulco que deveria estar representado na vista lateral direita. As figuras 2.2, 2.4, 2.6 e 2.7 estão idênticas, no entanto as vistas laterais, a frontal e a posterior não são idênticas: há um sulco que deveria estar representado na vista inferior. Reapresente as figuras corrigidas, correspondentes entre si, em atenção ao item 5.6 do Manual. As figuras devem estar posicionadas de modo a facilitar a identificação da vista que representam, por exemplo: as vistas superiores devem estar posicionadas horizontalmente, com o retângulo menor que representa a parte traseira voltado para cima; as vistas inferiores devem estar posicionadas horizontalmente, com o retângulo menor que representa a parte traseira voltado para baixo; as vistas laterais esquerdas devem estar posicionadas verticalmente, com o retângulo menor que representa a parte traseira voltado para a esquerda; as vistas laterais direitas devem estar posicionadas verticalmente, com o retângulo menor que representa a parte traseira voltado para a direita.

(21) BR 32 2023 000080-4

Código 34 - Exigência - Art. 106 § 3º da LPI

(22) 21/09/2022

(62) BR 30 2022 005160-8 21/09/2022

(71) MARCELO MENDONÇA LAURO JARDIM (BR/RJ)

(74) FERNANDO BRETTAS SESTO

Exigência formulada com fulcro no Manual de Desenhos Industriais - 1ª revisão (doravante Manual), acessível em

<http://manualdedi.inpi.gov.br/projects/manual-de-desenho-industrial/wiki/> [1] As figuras 1.2, 1.4, 1.6 e 1.7 estão idênticas, no entanto as vistas laterais, a frontal e a posterior não são idênticas: há sulcos que deveriam estar representados na vista inferior. Reapresente as figuras corrigidas, correspondentes entre si, em atenção ao item 5.6 do Manual. As figuras devem estar posicionadas de modo a facilitar a identificação da vista que representam, por exemplo: a vista superior deve estar posicionada horizontalmente, com o retângulo menor que representa a parte traseira voltado para cima; a vista inferior deve estar posicionada horizontalmente, com o retângulo menor que representa a parte traseira voltado para baixo; a vista lateral esquerda deve estar posicionada verticalmente, com o



retângulo menor que representa a parte traseira voltado para a esquerda; a vista lateral direita deve estar posicionada verticalmente, com o retângulo menor que representa a parte traseira voltado para a direita.

(21) BR 32 2023 000081-2

Código 34 - Exigência - Art. 106 § 3º da LPI

(22) 21/09/2022

(62) BR 30 2022 005160-8 21/09/2022

(71) MARCELO MENDONÇA LAURO JARDIM (BR/RJ)

(74) FERNANDO BRETTAS SESTO

Exigência formulada com fulcro no Manual de Desenhos Industriais - 1ª revisão (doravante Manual), acessível em

<http://manualdedi.inpi.gov.br/projects/manual-de-desenho-industrial/wiki/> [1] As figuras 1.2, 1.4, 1.6 e 1.7 estão idênticas, no entanto as vistas laterais, a frontal e a posterior não são idênticas: há um sulco que deveria estar representado na vista inferior. Reapresente as figuras corrigidas, correspondentes entre si, em atenção ao item 5.6 do Manual. As figuras devem estar posicionadas de modo a facilitar a identificação da vista que representam, por exemplo: a vista superior deve estar posicionada horizontalmente, com o retângulo menor que representa a parte traseira voltado para cima; a vista inferior deve estar posicionada horizontalmente, com o retângulo menor que representa a parte traseira voltado para baixo; a vista lateral esquerda deve estar posicionada verticalmente, com o retângulo menor que representa a parte traseira voltado para a esquerda; a vista lateral direita deve estar posicionada verticalmente, com o retângulo menor que representa a parte traseira voltado para a direita.

(21) BR 32 2023 001872-0

Código 34 - Exigência - Art. 106 § 3º da LPI

(22) 20/10/2022

(62) BR 30 2022 005772-0 20/10/2022

(71) DEPUY IRELAND UNLIMITED COMPANY (IE)

(74) DANNEMANN, SIEMSEN, BIGLER & IPANEMA MOREIRA

Exigência formulada com fulcro no Manual de Desenhos Industriais - 1ª revisão (doravante Manual), acessível em

<http://manualdedi.inpi.gov.br/projects/manual-de-desenho-industrial/wiki/>. [1] Como havia sido solicitado na exigência que demandou a divisão, em atenção ao item 5.6 do Manual, apresente novo conjunto de figuras formado pelas vistas ortogonais (frontal, posterior, laterais, superior e inferior), além de pelo menos uma perspectiva do objeto. [2] Conforme item 5.6.1 do Manual, as figuras devem ter contraste, nitidez e resolução gráfica suficientes para a plena compreensão do desenho requerido, sem hachuras, sombras ou reflexos que comprometam a visualização da configuração. Na exigência que solicitou a divisão foi apontado que as figuras estavam com linhas tremidas, imprecisas, não revelando com clareza os relevos do objeto. Apenas as hachuras foram retiradas, mas as linhas continuam imprecisas, falhadas e tremidas. Apresente as figuras com qualidade adequada, utilizando traços precisos que revelem claramente os contornos do



objeto.



Código 34.2 - Exame formal de Cumprimento de Exigência Técnica

Exame preliminar de petição de cumprimento de exigência técnica. Conferência relativa à apresentação, tempestividade e pagamento.

(21) BR 30 2012 004384-0	Código 34.2 - Exame formal de Cumprimento de Exigência Técnica (71) Y M PET PRODUTOS PARA ANIMAIS DE ESTIMAÇÃO LTDA EPP (BR/SP) (74) PIENEGONDA, MOREIRA & ASSOCIADOS LTDA
(21) BR 30 2021 000652-9	Código 34.2 - Exame formal de Cumprimento de Exigência Técnica (71) MARCIO HENRIQUE NIGRO (BR/SP) ; CARONETAS CARONAS INTELIGENTES LTDA ME (BR/SP)
(21) BR 30 2022 000969-5	Código 34.2 - Exame formal de Cumprimento de Exigência Técnica (71) ELETRO COMERCIAL ENERGILUZ LTDA. ME (BR/SC) (74) PRIMEIRO MUNDO DO BRASIL MARCAS E PATENTES - AMILTO MANFREDI
(21) BR 30 2022 000972-5	Código 34.2 - Exame formal de Cumprimento de Exigência Técnica (71) ELETRO COMERCIAL ENERGILUZ LTDA. ME (BR/SC) (74) PRIMEIRO MUNDO DO BRASIL MARCAS E PATENTES - AMILTO MANFREDI
(21) BR 30 2022 000974-1	Código 34.2 - Exame formal de Cumprimento de Exigência Técnica (71) ELETRO COMERCIAL ENERGILUZ LTDA. ME (BR/SC) (74) PRIMEIRO MUNDO DO BRASIL MARCAS E PATENTES - AMILTO MANFREDI
(21) BR 30 2022 000975-0	Código 34.2 - Exame formal de Cumprimento de Exigência Técnica (71) ELETRO COMERCIAL ENERGILUZ LTDA. ME (BR/SC) (74) PRIMEIRO MUNDO DO BRASIL MARCAS E PATENTES - AMILTO MANFREDI
(21) BR 30 2022 000977-6	Código 34.2 - Exame formal de Cumprimento de Exigência Técnica (71) ELETRO COMERCIAL ENERGILUZ LTDA. ME (BR/SC) (74) PRIMEIRO MUNDO DO BRASIL MARCAS E PATENTES - AMILTO MANFREDI
(21) BR 30 2022 001346-3	Código 34.2 - Exame formal de Cumprimento de Exigência Técnica (71) JOSÉ ANTONIO LOPES (BR/SP) (74) ISRAEL MARCAS E PATENTES LTDA
(21) BR 30 2022 001987-9	Código 34.2 - Exame formal de Cumprimento de Exigência Técnica



	(71) LUIZ KUCHUMINSKI (BR/PR) (74) ADRIANA MARA MUZZILLO COELHO
(21) BR 30 2022 003752-4	Código 34.2 - Exame formal de Cumprimento de Exigência Técnica (71) STELLA IMPORTAÇÃO E EXPORTAÇÃO DE LUMINÁRIAS LTDA (BR/RS) (74) SKO OYARZÁBAL MARCAS E PATENTES SOCIEDADE SIMPLES LTDA.
(21) BR 30 2022 004576-4	Código 34.2 - Exame formal de Cumprimento de Exigência Técnica (71) SALIM AMÉDI JÚNIOR (BR/SP) (74) PRIORIZE MARCAS E PATENTES LTDA
(21) BR 30 2022 005655-3	Código 34.2 - Exame formal de Cumprimento de Exigência Técnica (71) GELSON RICARDO STÜRMER DA CRUZ FILHOG (BR/BA) (74) LEAL MARCAS
(21) BR 30 2022 005659-6	Código 34.2 - Exame formal de Cumprimento de Exigência Técnica (71) MATURANO COMERCIO DE DOCES E CONFEITES LTDA ME (BR/SP) ; O TRADICIONALISSIMO COMERCIO DE DOCES E FAST FOOD LTDA (BR/SP) (74) Elci Maria Teixeira Gonçalves
(21) BR 30 2022 005662-6	Código 34.2 - Exame formal de Cumprimento de Exigência Técnica (71) MATURANO COMERCIO DE DOCES E CONFEITES LTDA ME (BR/SP) ; O TRADICIONALISSIMO COMERCIO DE DOCES E FAST FOOD LTDA ME (BR/SP) (74) Elci Maria Teixeira Gonçalves
(21) BR 30 2022 005663-4	Código 34.2 - Exame formal de Cumprimento de Exigência Técnica (71) MATURANO COMERCIO DE DOCES E CONFEITES LTDA ME (BR/SP) ; O TRADICIONALISSIMO COMERCIO DE DOCES E FAST FOOD LTDA ME (BR/SP) (74) Elci Maria Teixeira Gonçalves
(21) BR 30 2022 005757-6	Código 34.2 - Exame formal de Cumprimento de Exigência Técnica (71) AVERY DENNISON RETAIL INFORMATION SERVICES LLC (US) (74) MONTAURY PIMENTA, MACHADO & VIEIRA DE MELLO ADVOGADOS
(21) BR 30 2022 006547-1	Código 34.2 - Exame formal de Cumprimento de Exigência Técnica (71) LG ELECTRONICS INC. (KR) (74) DANNEMANN, SIEMSEN, BIGLER & IPANEMA MOREIRA
(21) BR 30 2023 000001-1	Código 34.2 - Exame formal de Cumprimento de Exigência Técnica (71) NATURE COMERCIO DE BANHEIRAS E SPAS E ACESSORIOS LTDA EPP (BR/SP) (74) Portfolio Marcas e Patentes Ltda.

(21) BR 30 2023 000383-5	Código 34.2 - Exame formal de Cumprimento de Exigência Técnica (71) SONY INTERACTIVE ENTERTAINMENT INC. (JP) (74) KASZNAR LEONARDOS PROPRIEDADE INTELECTUAL
(21) BR 30 2023 000417-3	Código 34.2 - Exame formal de Cumprimento de Exigência Técnica (71) ALEXANDRE CAPELLI (BR/SP) (74) Paulo Sérgio Calixto Mendes
(21) BR 30 2023 000418-1	Código 34.2 - Exame formal de Cumprimento de Exigência Técnica (71) ALEXANDRE CAPELLI (BR/SP) (74) Paulo Sérgio Calixto Mendes
(21) BR 30 2023 000424-6	Código 34.2 - Exame formal de Cumprimento de Exigência Técnica (71) PAULO FLORIANI KRAMER (BR/RS) (74) VILAGE MARCAS E PATENTES LTDA
(21) BR 30 2023 000432-7	Código 34.2 - Exame formal de Cumprimento de Exigência Técnica (71) SIGNO VINCES EQUIPAMENTOS ODONTOLOGICOS LTDA (BR/PR) (74) DIREÇÃO MARCAS E PATENTES LTDA
(21) BR 30 2023 000434-3	Código 34.2 - Exame formal de Cumprimento de Exigência Técnica (71) SIGNO VINCES EQUIPAMENTOS ODONTOLOGICOS LTDA (BR/PR) (74) DIREÇÃO MARCAS E PATENTES LTDA
(21) BR 30 2023 000441-6	Código 34.2 - Exame formal de Cumprimento de Exigência Técnica (71) SIGNO VINCES EQUIPAMENTOS ODONTOLOGICOS LTDA (BR/PR) (74) DIREÇÃO MARCAS E PATENTES LTDA
(21) BR 30 2023 000442-4	Código 34.2 - Exame formal de Cumprimento de Exigência Técnica (71) SIGNO VINCES EQUIPAMENTOS ODONTOLOGICOS LTDA (BR/PR) (74) DIREÇÃO MARCAS E PATENTES LTDA
(21) BR 30 2023 000445-9	Código 34.2 - Exame formal de Cumprimento de Exigência Técnica (71) SIGNO VINCES EQUIPAMENTOS ODONTOLOGICOS LTDA (BR/PR) (74) DIREÇÃO MARCAS E PATENTES LTDA
(21) BR 30 2023 000449-1	Código 34.2 - Exame formal de Cumprimento de Exigência Técnica (71) LUIZ TADEU SEL FRANCO (BR/SP) (74) Sigilos Marcas e Patentes S/C Ltda.
(21) BR 30 2023 000450-5	Código 34.2 - Exame formal de Cumprimento de Exigência Técnica (71) JESSICA GALHARDO PASSATUTO (BR/SP) (74) EDUARDA COLLA

(21) BR 30 2023 000451-3	Código 34.2 - Exame formal de Cumprimento de Exigência Técnica (71) DART INDUSTRIES INC. (US) (74) KASZNAR LEONARDOS PROPRIEDADE INTELECTUAL
(21) BR 30 2023 000452-1	Código 34.2 - Exame formal de Cumprimento de Exigência Técnica (71) LUIZ TADEU SEL FRANCO (BR/SP) (74) Sigilos Marcas e Patentes S/C Ltda.
(21) BR 30 2023 000485-8	Código 34.2 - Exame formal de Cumprimento de Exigência Técnica (71) SAVIA PROPRIEDADE INTELECTUAL LTDA (BR/PR) (74) ANDREZA RODRIGUES DA SILVA
(21) BR 30 2023 000495-5	Código 34.2 - Exame formal de Cumprimento de Exigência Técnica (71) CROCS, INC. (US) (74) Felsberg e Pedretti Advogados e Consultores Legais
(21) BR 30 2023 000497-1	Código 34.2 - Exame formal de Cumprimento de Exigência Técnica (71) CROCS, INC. (US) (74) Felsberg e Pedretti Advogados e Consultores Legais
(21) BR 30 2023 000499-8	Código 34.2 - Exame formal de Cumprimento de Exigência Técnica (71) CROCS, INC. (US) (74) Felsberg e Pedretti Advogados e Consultores Legais
(21) BR 30 2023 000501-3	Código 34.2 - Exame formal de Cumprimento de Exigência Técnica (71) MANO LIMA PRODUÇÕES ARTÍSTICAS LTDA (BR/RS) (74) AGUINALDO DALBERTO
(21) BR 30 2023 000505-6	Código 34.2 - Exame formal de Cumprimento de Exigência Técnica (71) MISTY MORNING HOLDINGS LTD. (BS) (74) DIEGO MAHAUT DUARTE PEREIRA
(21) BR 30 2023 000508-0	Código 34.2 - Exame formal de Cumprimento de Exigência Técnica (71) SONY INTERACTIVE ENTERTAINMENT INC. (JP) (74) KASZNAR LEONARDOS PROPRIEDADE INTELECTUAL
(21) BR 30 2023 000513-7	Código 34.2 - Exame formal de Cumprimento de Exigência Técnica (71) ENEL X WAY S.R.L. (IT) (74) DANIEL ADVOGADOS (ALT.DE DANIEL & CIA)
(21) BR 30 2023 000514-5	Código 34.2 - Exame formal de Cumprimento de Exigência Técnica (71) ENEL X WAY S.R.L. (IT) (74) DANIEL ADVOGADOS (ALT.DE DANIEL & CIA)

(21) BR 30 2023 000515-3	Código 34.2 - Exame formal de Cumprimento de Exigência Técnica (71) SC MÁQUINAS E IMPLEMENTOS AGRÍCOLAS LTDA (BR/SC) (74) NILVAN PAULO MINGURANSE
(21) BR 30 2023 000524-2	Código 34.2 - Exame formal de Cumprimento de Exigência Técnica (71) SUPER TOYS INDÚSTRIA E COMÉRCIO DE ARTEFATOS PLÁSTICOS LTDA. (BR/SP) (74) MARÍLIA CROZATTI
(21) BR 30 2023 000528-5	Código 34.2 - Exame formal de Cumprimento de Exigência Técnica (71) GERALDO MARTINS CAJAZEIRAS NETO (BR/CE) (74) WETTOR - BUREAU DE APOIO EMPRESARIAL S/S LTDA. ME
(21) BR 30 2023 000545-5	Código 34.2 - Exame formal de Cumprimento de Exigência Técnica (71) FIDELCINO TEIXEIRA MIRANDA (BR/SP) (74) SILVIA MARTINS
(21) BR 30 2023 000549-8	Código 34.2 - Exame formal de Cumprimento de Exigência Técnica (71) LOJAS RPM MOVEIS LTDA (BR/SP)
(21) BR 30 2023 000550-1	Código 34.2 - Exame formal de Cumprimento de Exigência Técnica (71) UNIVERSIDADE FEDERAL RURAL DE PERNAMBUCO (BR/PE)
(21) BR 30 2023 000559-5	Código 34.2 - Exame formal de Cumprimento de Exigência Técnica (71) TERESA AUTUORI (BR/RJ) (74) L.L.L. CABRAL, O.G. CABRAL E D.V. PINTO - AGENTES DE PROPRIEDADE INDUSTRIAL
(21) BR 30 2023 000561-7	Código 34.2 - Exame formal de Cumprimento de Exigência Técnica (71) FACUNDO BALVIDARES (AR) (74) Mercap Serviços de Marcas e Patentes Ltda. ME
(21) BR 30 2023 000563-3	Código 34.2 - Exame formal de Cumprimento de Exigência Técnica (71) DEXCO S.A. (BR/SP) (74) DANIEL ADVOGADOS (ALT.DE DANIEL & CIA)
(21) BR 30 2023 000564-1	Código 34.2 - Exame formal de Cumprimento de Exigência Técnica (71) DEXCO S.A. (BR/SP) (74) DANIEL ADVOGADOS (ALT.DE DANIEL & CIA)
(21) BR 30 2023 000576-5	Código 34.2 - Exame formal de Cumprimento de Exigência Técnica (71) BRUNO TADEU JEREMIAS JUNIOR (BR/SC) (74) LUANA KLAUS

(21) BR 30 2023 000588-9

Código 34.2 - Exame formal de Cumprimento de Exigência Técnica

(71) GATOMODERNO ACESSORIOS E BRINQUEDOS PARA GATOS S/A
(BR/SP)

(74) SIQUEIRA CASTRO ADVOGADOS



Código 35 - Arquivamento do Pedido – Art. 216 § 2º e Art. 106 § 3º da LPI

Arquivado definitivamente o pedido de registro de desenho industrial, uma vez que não foi apresentada a procuração devida no prazo de 60 (sessenta) dias contados da prática do primeiro ato da parte no processo ou não houve manifestação do depositante quanto à exigência formulada.

(21) BR 30 2022 003438-0 Código 35 - Arquivamento do Pedido – Art. 216 § 2º e Art. 106 § 3º da LPI
(22) 04/07/2022
(44) 09/05/2023
(52) 32-00
(54) PADRÃO ORNAMENTAL APLICADO A/EM FILIGRANA DE BOLSO
(71) RAIZ QUADRADA HOLDING S A (BR/SC)
(72) SIDNEY HAROLDO TERUO OGOCHI
(74) Mauro Braga Assessoria Empresarial Ltda.
Pedido arquivado definitivamente com base no § 3º do art. 106 da LPI, por não ter sido apresentada petição de cumprimento da exigência publicada na RPI 2718, de 07/02/2023.

(21) BR 30 2022 003440-1 Código 35 - Arquivamento do Pedido – Art. 216 § 2º e Art. 106 § 3º da LPI
(22) 04/07/2022
(44) 09/05/2023
(52) 32-00
(54) PADRÃO ORNAMENTAL APLICADO A/EM FILIGRANA DE BOLSO
(71) RAIZ QUADRADA HOLDING S A (BR/SC)
(72) SIDNEY HAROLDO TERUO OGOCHI
(74) Mauro Braga Assessoria Empresarial Ltda.
Pedido arquivado definitivamente com base no § 3º do art. 106 da LPI, por não ter sido apresentada petição de cumprimento da exigência publicada na RPI 2718, de 07/02/2023.

(21) BR 30 2022 003850-4 Código 35 - Arquivamento do Pedido – Art. 216 § 2º e Art. 106 § 3º da LPI
(22) 26/07/2022
(44) 09/05/2023
(52) 22-03
(54) CONFIGURAÇÃO APLICADA A/EM ALIMENTADOR DE ESTOJOS
(71) ROGER SANTANA DIAS (BR/MG)
(72) ROGER SANTANA DIAS
(74) SEGURANCA MARCA E PATENTES LTDA
Arquivamento

(21) BR 30 2022 004318-4 Código 35 - Arquivamento do Pedido – Art. 216 § 2º e Art. 106 § 3º da LPI
(22) 16/08/2022
(44) 09/05/2023



(52) 21-02
(54) CONFIGURAÇÃO APLICADA A/EM PLATAFORMA DE EXERCICIOS
(71) BENU PRODUTOS E EVENTOS ESPECIAIS LTDA - ME (BR/MG)
(72) MICHELLE BITENCOURT LOPES DE FREITAS
(74) ÂNGELO TADEU BAPTISTA
Arquivamento

(21) BR 30 2022 004319-2 Código 35 - Arquivamento do Pedido – Art. 216 § 2º e Art. 106 § 3º da LPI
(22) 16/08/2022
(44) 09/05/2023
(52) 21-02
(54) CONFIGURAÇÃO APLICADA A/EM PLATAFORMA DE EXERCICIOS
(71) BENU PRODUTOS E EVENTOS ESPECIAIS LTDA - ME (BR/MG)
(72) MICHELLE BITENCOURT LOPES DE FREITAS
(74) ÂNGELO TADEU BAPTISTA
Arquivamento

(21) BR 30 2022 004510-1 Código 35 - Arquivamento do Pedido – Art. 216 § 2º e Art. 106 § 3º da LPI
(22) 24/08/2022
(44) 09/05/2023
(52) 06-03
(54) CONFIGURAÇÃO APLICADA A/EM MESA
(71) GIORDANO AVILA FIGINI (BR/RS)
(72) GIORDANO AVILA FIGINI
(74) MARPA CONSULTORIA E ASSESSORIA EMPRESARIAL LTDA.
Pedido arquivado definitivamente com base no § 3º do art. 106 da LPI, por não ter sido apresentada petição de cumprimento da exigência publicada na RPI 2718, de 07/02/2023.

(21) BR 30 2022 004591-8 Código 35 - Arquivamento do Pedido – Art. 216 § 2º e Art. 106 § 3º da LPI
(22) 29/08/2022
(44) 09/05/2023
(52) 07-02
(54) CONFIGURAÇÃO APLICADA A/EM QUEIMADOR PARA FORNO TIPO I ESTAMPADO
(71) ARAMART INDUSTRIA DE ARAMADOS LTDA (BR/PR)
(72) JULIO ARLINDO DA SILVA
(74) SISTEMARCAS - LUNKES E ASSOCIADOS
Arquivamento

(21) BR 30 2022 004593-4 Código 35 - Arquivamento do Pedido – Art. 216 § 2º e Art. 106 § 3º da LPI
(22) 29/08/2022
(44) 09/05/2023
(52) 07-02



(54) CONFIGURAÇÃO APLICADA A/EM QUEIMADOR DE FORNO TIPO I
(71) ARAMART INDUSTRIA DE ARAMADOS LTDA (BR/PR)
(72) JULIO ARLINDO DA SILVA
(74) SISTEMARCAS - LUNKES E ASSOCIADOS
Arquivamento

(21) BR 30 2022 004821-6

Código 35 - Arquivamento do Pedido – Art. 216 § 2º e Art. 106 § 3º da LPI
(22) 08/09/2022
(44) 09/05/2023
(52) 23-01
(54) CONFIGURAÇÃO APLICADA A/EM GRELHA PARA RALO
(71) MARINI METAIS LTDA (BR/SP)
(72) ANDRÉ LUÍS RONDINI
(74) EDUARDA COLLA
Pedido arquivado definitivamente com base no § 3º do art. 106 da LPI, por não ter sido apresentada petição de cumprimento da exigência publicada na RPI 2718, de 07/02/2023.

(21) BR 30 2022 005006-7

Código 35 - Arquivamento do Pedido – Art. 216 § 2º e Art. 106 § 3º da LPI
(22) 15/09/2022
(44) 09/05/2023
(52) 13-03 , 23-01
(54) CONFIGURAÇÃO APLICADA A/EM CABEÇOTE INFERIOR PARA TUBOS
(71) LEONARDO DE OLIVEIRA (BR/ES)
(72) LEONARDO DE OLIVEIRA
Arquivamento

(21) BR 30 2022 005645-6

Código 35 - Arquivamento do Pedido – Art. 216 § 2º e Art. 106 § 3º da LPI
(22) 17/10/2022
(44) 09/05/2023
(52) 06-01
(54) CONFIGURAÇÃO APLICADA A/EM CADEIRA DE BALANÇO
(71) JÚLIO JOSÉ RODRIGUES ALVES (BR/MG)
(72) JÚLIO JOSÉ RODRIGUES ALVES
(74) MG MARCAS E PATENTES LTDA.
Pedido arquivado definitivamente com base no § 3º do art. 106 da LPI, por não ter sido apresentada petição de cumprimento da exigência publicada na RPI 2718, de 07/02/2023.

(21) BR 30 2022 005658-8

Código 35 - Arquivamento do Pedido – Art. 216 § 2º e Art. 106 § 3º da LPI
(22) 17/10/2022
(44) 09/05/2023
(52) 06-01
(54) CONFIGURAÇÃO APLICADA A/EM TRONO ESTOFADO



(71) O TRADICIONALÍSSIMO COMERCIO DE DOCES E FAST FOOD LTDA ME (BR/SP) ; MATURANO COMERCIO DE DOCES E CONFEITES LTDA (BR/SP)

(72) CAUE MATURANO DE SOUZA

(74) Elci Maria Teixeira Gonçalves

Pedido arquivado definitivamente com base no § 3º do art. 106 da LPI, por não ter sido apresentada petição de cumprimento da exigência publicada na RPI 2718, de 07/02/2023.

(21) BR 30 2022 005741-0

Código 35 - Arquivamento do Pedido – Art. 216 § 2º e Art. 106 § 3º da LPI

(22) 19/10/2022

(44) 09/05/2023

(52) 21-01

(54) CONFIGURAÇÃO APLICADA A/EM BRINQUEDO

(71) WILSON ROBERTO BERGAMO (BR/SP) ; MARCOS ERNICA (BR/SP) ; CLAUDIR POLETTTO (BR/SP)

(72) WILSON ROBERTO BERGAMO

Pedido arquivado definitivamente com base no § 3º do art. 106 da LPI, por não ter sido apresentada petição de cumprimento da exigência publicada na RPI 2718, de 07/02/2023.



Código 38 - Outros Recursos

Notificação de interposição de recurso ao Presidente do INPI contra a decisão proferida pela Diretoria, objetivando o reexame da matéria. Desta data corre o prazo de 60 (sessenta) dias para apresentação de contrarrazões por qualquer Interessado. Poderá ser requerida cópia do recurso com o peticionamento do serviço 824 - cópia reprográfica simples.

(21) BR 30 2022 002162-8

Código 38 - Outros Recursos

(22) 27/04/2022

(71) AXON ENTERPRISE, INC. (US)

(74) DANNEMANN, SIEMSEN, BIGLER & IPANEMA MOREIRA

Recurso contra a perda de prioridade: Pet. (WB) 870230034720, de 26/4/2023.



Código 39 - Concessão do Registro

Concessão do registro de desenho industrial. O certificado de registro está disponível no portal do INPI. Desta data corre o prazo de 5 (cinco) anos para interposição de nulidade administrativa por qualquer interessado (Art.113 § 1º da LPI). Os efeitos da concessão serão suspensos caso o pedido de nulidade seja interposto no prazo de 60 (sessenta) dias, contados da data da concessão.

(11) BR 30 2022 002840-1

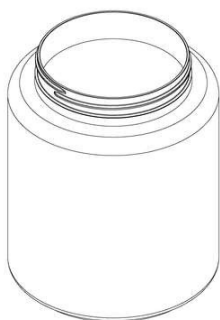

Código 39 - Concessão do Registro

(22) 03/06/2022

(15) 09/05/2023

(45) 09/05/2023

(52) 09-01

(54) CONFIGURAÇÃO APLICADA A/EM POTE

(73) DUX COMERCIO E IMPORTAÇÃO LTDA. (BR/SP)

(72) Sigilo de Autor, conforme solicitado e com base no artigo 6º, § 4º da LPI

(74) LUIZ RICARDO MARINELLO

10 (dez) anos contados a partir de 03/06/2022, mediante o recolhimento da taxa quinquenal de manutenção (Artigos 119 e 120 da LPI) e observadas as demais condições legais.

(11) BR 30 2022 003139-9

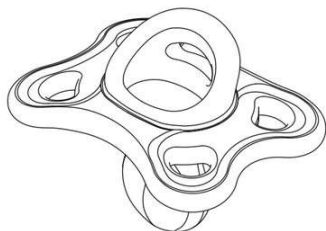

Código 39 - Concessão do Registro

(22) 15/06/2022

(15) 09/05/2023

(30) 03/01/2022 EM 8818280-0002

(45) 09/05/2023

(52) 24-04

(54) CONFIGURAÇÃO APLICADA A/EM CHUPETA

(73) MAM BABYARTIKEL GESELLSCHAFT M.B.H. (AT)

(72) PETER ROEHRIG; CHRISTOPH PAUSCHITZ

(74) DANNEMANN, SIEMSEN, BIGLER & IPANEMA MOREIRA

10 (dez) anos contados a partir de 15/06/2022, mediante o recolhimento da taxa quinquenal de manutenção (Artigos 119 e 120 da LPI) e observadas as demais condições legais.

(11) BR 30 2022 003181-0

Código 39 - Concessão do Registro

(22) 20/06/2022

(15) 09/05/2023

(30) 20/12/2021 GB 6182550

(45) 09/05/2023

(52) 19-02

(54) CONFIGURAÇÃO APLICADA A/EM SUPORTE DE PÁGINA





FIGURA 1.7



FIGURA 2.7

(73) ANGUS WHITTY (GB)

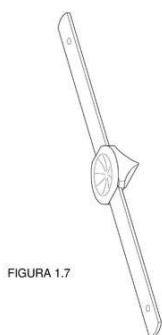
(72) ANGUS WHITTY

(74) ANDRÉ BASTOS VENTURINI

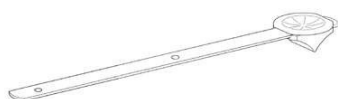
10 (dez) anos contados a partir de 20/06/2022, mediante o recolhimento da taxa quinquenal de manutenção (Artigos 119 e 120 da LPI) e observadas as demais condições legais.

(11) BR 30 2022 003428-2

Código 39 - Concessão do Registro

(22) 04/07/2022

(15) 09/05/2023

(45) 09/05/2023

(52) 21-01

(54) CONFIGURAÇÃO APLICADA A/EM CONSOLE ELETRÔNICO

(73) SHENZHEN NETCHIP-TIMES TECHNOLOGY CO., LTD (CN)

(72) XU,CHANGGUO

(74) JOSÉ CARLOS FERREIRA

10 (dez) anos contados a partir de 04/07/2022, mediante o recolhimento da taxa quinquenal de manutenção (Artigos 119 e 120 da LPI) e observadas as demais condições legais.

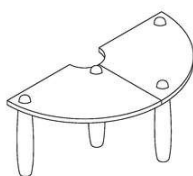
(11) BR 30 2022 004203-0FIG. 1.1
Vista em perspectiva

Código 39 - Concessão do Registro

(22) 09/08/2022

(15) 09/05/2023

(45) 09/05/2023

(52) 06-03

(54) CONFIGURAÇÃO APLICADA A/EM MESA

(73) GABRIELA BORGES DE CAMPOS MORAES (BR/RJ)

(72) GABRIELA BORGES DE CAMPOS MORAES

(74) DANNEMANN, SIEMSEN, BIGLER & IPANEMA MOREIRA

10 (dez) anos contados a partir de 09/08/2022, mediante o recolhimento da taxa quinquenal de manutenção (Artigos 119 e 120 da LPI) e observadas as demais condições legais.

(11) BR 30 2022 004205-6

Código 39 - Concessão do Registro

(22) 10/08/2022

(15) 09/05/2023





(45) 09/05/2023

(52) 32-00

(54) PADRÃO ORNAMENTAL APLICADO A/EM TECIDO

(73) TORCETEX INDÚSTRIA E COMÉRCIO LTDA (BR/SP)

(72) LUCIANA CARDOSO CRUZATO

(74) ICAMP MARCAS E PATENTES LTDA

10 (dez) anos contados a partir de 10/08/2022, mediante o recolhimento da taxa quinquenal de manutenção (Artigos 119 e 120 da LPI) e observadas as demais condições legais.

(11) BR 30 2022 004263-3



Código 39 - Concessão do Registro

(22) 11/08/2022

(15) 09/05/2023

(45) 09/05/2023

(52) 24-04

(54) CONFIGURAÇÃO APLICADA A/EM COLAR PARA PETS

(73) REISER INDÚSTRIA E COMÉRCIO DE CONFECÇÕES LTDA ME (BR/SC)

(72) NADIESKA VIANNA ZAGUINI REISER

(74) BDFA - Advogados

10 (dez) anos contados a partir de 11/08/2022, mediante o recolhimento da taxa quinquenal de manutenção (Artigos 119 e 120 da LPI) e observadas as demais condições legais.

(11) BR 30 2022 004264-1



Código 39 - Concessão do Registro

(22) 11/08/2022

(15) 09/05/2023

(45) 09/05/2023

(52) 30-99

(54) CONFIGURAÇÃO APLICADA A/EM COLAR PARA PETS

(73) REISER INDÚSTRIA E COMÉRCIO DE CONFECÇÕES LTDA ME (BR/SC)

(72) NADIESKA VIANNA ZAGUINI REISER

(74) BDFA - Advogados

10 (dez) anos contados a partir de 11/08/2022, mediante o recolhimento da taxa quinquenal de manutenção (Artigos 119 e 120 da LPI) e observadas as demais condições legais.

(11) BR 30 2022 004265-0

Código 39 - Concessão do Registro

(22) 11/08/2022

(15) 09/05/2023

(45) 09/05/2023

(52) 30-99





(54) CONFIGURAÇÃO APLICADA A/EM COLAR PARA PETS
 (73) REISER INDÚSTRIA E COMÉRCIO DE CONFECÇÕES LTDA ME (BR/SC)
 (72) NADIESKA VIANNA ZAGUINI REISER
 (74) BDFA - Advogados
 10 (dez) anos contados a partir de 11/08/2022, mediante o recolhimento da taxa quinquenal de manutenção (Artigos 119 e 120 da LPI) e observadas as demais condições legais.

(11) BR 30 2022 004266-8



Código 39 - Concessão do Registro
 (22) 11/08/2022
 (15) 09/05/2023
 (45) 09/05/2023
 (52) 30-99
 (54) CONFIGURAÇÃO APLICADA A/EM COLAR PARA PETS
 (73) REISER INDÚSTRIA E COMÉRCIO DE CONFECÇÕES LTDA ME (BR/SC)
 (72) NADIESKA VIANNA ZAGUINI REISER
 (74) BDFA - Advogados
 10 (dez) anos contados a partir de 11/08/2022, mediante o recolhimento da taxa quinquenal de manutenção (Artigos 119 e 120 da LPI) e observadas as demais condições legais.

(11) BR 30 2022 004267-6



Código 39 - Concessão do Registro
 (22) 11/08/2022
 (15) 09/05/2023
 (45) 09/05/2023
 (52) 30-99
 (54) CONFIGURAÇÃO APLICADA A/EM COLAR PARA PETS
 (73) REISER INDÚSTRIA E COMÉRCIO DE CONFECÇÕES LTDA ME (BR/SC)
 (72) NADIESKA VIANNA ZAGUINI REISER
 (74) BDFA - Advogados
 10 (dez) anos contados a partir de 11/08/2022, mediante o recolhimento da taxa quinquenal de manutenção (Artigos 119 e 120 da LPI) e observadas as demais condições legais.

(11) BR 30 2022 004293-5

Código 39 - Concessão do Registro
 (22) 15/08/2022
 (15) 09/05/2023
 (45) 09/05/2023
 (52) 12-16 , 29-02
 (54) CONFIGURAÇÃO APLICADA A/EM CINTO DE SEGURANÇA
 (73) SANTIAGO FERNANDO GONZALEZ NASIF (AR) ; JUAN CRUZ LAGOS



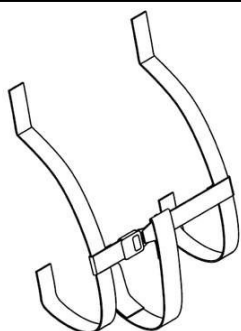

(AR)

(72) SANTIAGO FERNANDO GONZALEZ NASIF; JUAN CRUZ LAGOS

(74) BRAZIL PATENT COMPANY LTDA

10 (dez) anos contados a partir de 15/08/2022, mediante o recolhimento da taxa quinquenal de manutenção (Artigos 119 e 120 da LPI) e observadas as demais condições legais.

(11) BR 30 2022 004309-5

1/1



Fig 1.1

Código 39 - Concessão do Registro

(22) 16/08/2022

(15) 09/05/2023

(45) 09/05/2023

(52) 32-00

(54) PADRÃO ORNAMENTAL APLICADO A/EM ANTENA

(73) AUTO ADESIVOS PARANA S.A (BR/PR)

(72) ISMAEL TRINDADE FRAGA; DANIEL OLIVEIRA DOS SANTOS

(74) VIVIANNE FRANCO ARAUJO

10 (dez) anos contados a partir de 16/08/2022, mediante o recolhimento da taxa quinquenal de manutenção (Artigos 119 e 120 da LPI) e observadas as demais condições legais.

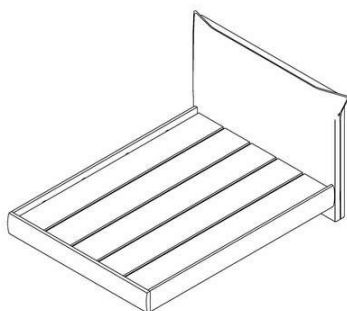
(11) BR 30 2022 004521-7

Código 39 - Concessão do Registro

(22) 24/08/2022

(15) 09/05/2023

(45) 09/05/2023

(52) 06-02

(54) CONFIGURAÇÃO APLICADA A/EM CAMA

(73) MADEIRAMADEIRA COMÉRCIO ELETRÔNICO S.A. (BR/PR)

(72) ADRIANA MALAS ZIKAN

(74) Licks Advogados

10 (dez) anos contados a partir de 24/08/2022, mediante o recolhimento da taxa quinquenal de manutenção (Artigos 119 e 120 da LPI) e observadas as demais condições legais.

(11) BR 30 2022 004628-0

Código 39 - Concessão do Registro

(22) 30/08/2022

(15) 09/05/2023

(45) 09/05/2023

(52) 24-03

(54) CONFIGURAÇÃO APLICADA A/EM PRÓTESE DE MAMILO

(73) ANA CHOER MORAES FÜRST (BR/RS)



(72) ANA CHOER MORAES FÜRST

(74) BRAGA LANES PROPRIEDADE INTELECTUAL E INTERMEDIACAO DE NEGOCIOS LTDA

10 (dez) anos contados a partir de 30/08/2022, mediante o recolhimento da taxa quinquenal de manutenção (Artigos 119 e 120 da LPI) e observadas as demais condições legais.

(11) BR 30 2022 004649-3



Código 39 - Concessão do Registro

(22) 31/08/2022

(15) 09/05/2023

(45) 09/05/2023

(52) 23-03

(54) CONFIGURAÇÃO APLICADA A/EM LAREIRA

(73) METALÚRGICA VALE DO CAÍ LTDA (BR/RS)

(72) CESAR EZEQUIEL BERTTIM LEAL

(74) SKO OYARZÁBAL MARCAS E PATENTES SOCIEDADE SIMPLES LTDA.

10 (dez) anos contados a partir de 31/08/2022, mediante o recolhimento da taxa quinquenal de manutenção (Artigos 119 e 120 da LPI) e observadas as demais condições legais.

(11) BR 30 2022 004694-9



Código 39 - Concessão do Registro

(22) 02/09/2022

(15) 09/05/2023

(45) 09/05/2023

(52) 23-01

(54) CONFIGURAÇÃO APLICADA A/EM TORNEIRA

(73) LECA METAIS EIRELI (BR/PR)

(72) LUIZ ROBERTO MELLA

(74) JOSE ROBERTO FAVARIN

10 (dez) anos contados a partir de 02/09/2022, mediante o recolhimento da taxa quinquenal de manutenção (Artigos 119 e 120 da LPI) e observadas as demais condições legais.

(11) BR 30 2022 005011-3

Código 39 - Concessão do Registro

(22) 15/09/2022

(15) 09/05/2023

(45) 09/05/2023

(52) 20-02 , 06-04

(54) CONFIGURAÇÃO APLICADA A/EM PRATELEIRA

(73) RODRIGO PAGAM (BR/SP)

(72) RODRIGO PAGAM



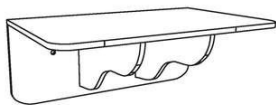

(74) JADERSON DE MEIRA GAEWSKI

10 (dez) anos contados a partir de 15/09/2022, mediante o recolhimento da taxa quinquenal de manutenção (Artigos 119 e 120 da LPI) e observadas as demais condições legais.

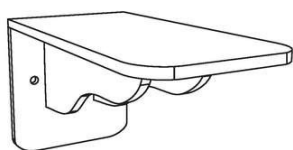

(11) BR 30 2022 005198-5



Código 39 - Concessão do Registro

(22) 23/09/2022

(15) 09/05/2023

(45) 09/05/2023

(52) 02-04

(54) CONFIGURAÇÃO APLICADA A/EM PALMILHA

(73) CALÇADOS KALLUCCI DE FRANCA LTDA (BR/SP)

(72) CARLOS LUIZ DA SILVA JUNIOR

(74) EDEMILSON PEREIRA LIMA

10 (dez) anos contados a partir de 23/09/2022, mediante o recolhimento da taxa quinquenal de manutenção (Artigos 119 e 120 da LPI) e observadas as demais condições legais.

(11) BR 30 2022 005245-0



Código 39 - Concessão do Registro

(22) 27/09/2022

(15) 09/05/2023

(30) 26/04/2022 CN 202230238865.7

(45) 09/05/2023

(52) 24-02

(54) CONFIGURAÇÃO APLICADA A/EM TUBO DE TESTE

(73) KOCH BIOTECHNOLOGY (BEIJING) CO., LTD. (CN)

(72) YU SONG

(74) EDUARDO LOURENÇO GUEDES SERRÃO DE OTERO

10 (dez) anos contados a partir de 27/09/2022, mediante o recolhimento da taxa quinquenal de manutenção (Artigos 119 e 120 da LPI) e observadas as demais condições legais.



(11) BR 30 2022 005262-0



Código 39 - Concessão do Registro

(22) 27/09/2022

(15) 09/05/2023

(45) 09/05/2023

(52) 06-04

(54) CONFIGURAÇÃO APLICADA A/EM ESTANTE

(73) JADERSON DE ALMEIDA (BR/SC)

(72) JADERSON DE ALMEIDA

10 (dez) anos contados a partir de 27/09/2022, mediante o recolhimento da taxa quinquenal de manutenção (Artigos 119 e 120 da LPI) e observadas as demais condições legais.



(11) BR 30 2022 005356-2

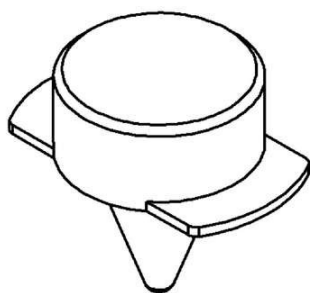

Código 39 - Concessão do Registro

(22) 29/09/2022

(15) 09/05/2023

(45) 09/05/2023

(52) 07-02

(54) CONFIGURAÇÃO APLICADA A/EM MOLDADOR DE SALGADO

(73) LINK UTILIDADES DOMÉSTICAS LTDA (BR/SP)

(72) LINCOLN DIAS DE MIRANDA

(74) EDUARDO PEREIRA DA SILVA

10 (dez) anos contados a partir de 29/09/2022, mediante o recolhimento da taxa quinquenal de manutenção (Artigos 119 e 120 da LPI) e observadas as demais condições legais.

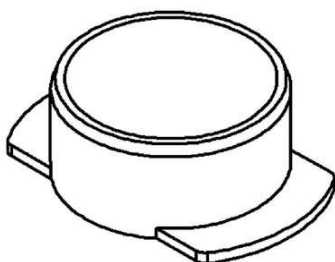

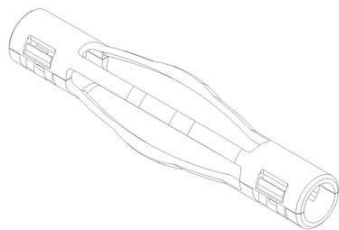
(11) BR 30 2022 005357-0

Código 39 - Concessão do Registro

(22) 29/09/2022

(15) 09/05/2023

(30) 31/03/2022 AU 202211887

(45) 09/05/2023

(52) 14-03

(54) CONFIGURAÇÃO APLICADA A/EM LOCALIZADOR

(73) REFLEX INSTRUMENTS ASIA PACIFIC PTY LTD. (AU)

(72) CHRISTOPHER PELL

(74) Licks Advogados

10 (dez) anos contados a partir de 29/09/2022, mediante o recolhimento da taxa quinquenal de manutenção (Artigos 119 e 120 da LPI) e observadas as demais condições legais.

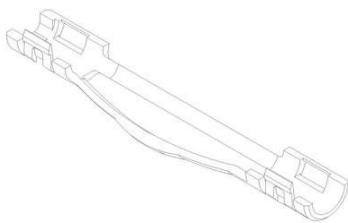

(11) BR 30 2022 005578-6

Código 39 - Concessão do Registro

(22) 11/10/2022

(15) 09/05/2023

(30) 07/09/2022 MY 22-E1508-0101

(45) 09/05/2023

(52) 14-01

(54) CONFIGURAÇÃO APLICADA A/EM REPRODUTOR DE SOM

(73) POLAROID IP B.V. (NL)

(72) IGNACIO GERMADE; NICHOLAS WOODLEY; AURÉLIEN BERTHOMIER; MARION LUTIGNEAUX

(74) KASZNAR LEONARDOS PROPRIEDADE INTELECTUAL

10 (dez) anos contados a partir de 11/10/2022, mediante o recolhimento da taxa quinquenal de manutenção (Artigos 119 e 120 da LPI) e observadas as demais condições legais.

(11) BR 30 2022 005580-8

Código 39 - Concessão do Registro

(22) 11/10/2022

(15) 09/05/2023

(30) 07/09/2022 MY 22-E1507-0101

(45) 09/05/2023

(52) 14-01





(54) CONFIGURAÇÃO APLICADA A/EM REPRODUTOR DE SOM
(73) POLAROID IP B.V. (NL)
(72) IGNACIO GERMADE; NICHOLAS WOODLEY; AURÉLIEN BERTHOMIER;
MARION LUTIGNEAUX
(74) KASZNAR LEONARDOS PROPRIEDADE INTELECTUAL
10 (dez) anos contados a partir de 11/10/2022, mediante o recolhimento da taxa quinquenal de manutenção (Artigos 119 e 120 da LPI) e observadas as demais condições legais.

(11) BR 30 2022 005829-7



Código 39 - Concessão do Registro
(22) 24/10/2022
(15) 09/05/2023
(45) 09/05/2023
(52) 12-16
(54) CONFIGURAÇÃO APLICADA A/EM PARA-LAMA DIANTEIRO
(73) RENAULT S.A.S. (FR)
(72) VINCENT PEDRETTI
(74) CUSTODIO DE ALMEIDA & CIA.
10 (dez) anos contados a partir de 24/10/2022, mediante o recolhimento da taxa quinquenal de manutenção (Artigos 119 e 120 da LPI) e observadas as demais condições legais.

(11) BR 30 2022 005844-0



Código 39 - Concessão do Registro
(22) 24/10/2022
(15) 09/05/2023
(45) 09/05/2023
(52) 12-16
(54) CONFIGURAÇÃO APLICADA A/EM PARA-CHOQUE TRASEIRO
(73) RENAULT S.A.S. (FR)
(72) VINCENT PEDRETTI
(74) CUSTODIO DE ALMEIDA & CIA.
10 (dez) anos contados a partir de 24/10/2022, mediante o recolhimento da taxa quinquenal de manutenção (Artigos 119 e 120 da LPI) e observadas as demais condições legais.

(11) BR 30 2022 005845-9

Código 39 - Concessão do Registro
(22) 24/10/2022
(15) 09/05/2023
(45) 09/05/2023
(52) 12-16
(54) CONFIGURAÇÃO APLICADA A/EM PARA-CHOQUE DIANTEIRO





(73) RENAULT S.A.S. (FR)

(72) VINCENT PEDRETTI

(74) CUSTODIO DE ALMEIDA & CIA.

10 (dez) anos contados a partir de 24/10/2022, mediante o recolhimento da taxa quinquenal de manutenção (Artigos 119 e 120 da LPI) e observadas as demais condições legais.

(11) BR 30 2022 005864-5



Código 39 - Concessão do Registro

(22) 25/10/2022

(15) 09/05/2023

(45) 09/05/2023

(52) 26-06

(54) CONFIGURAÇÃO APLICADA A/EM LANTERNA DE PARA-LAMA TRASEIRO

(73) RENAULT S.A.S. (FR)

(72) VINCENT PEDRETTI

(74) CUSTODIO DE ALMEIDA & CIA.

10 (dez) anos contados a partir de 25/10/2022, mediante o recolhimento da taxa quinquenal de manutenção (Artigos 119 e 120 da LPI) e observadas as demais condições legais.

(11) BR 30 2022 005872-6



Código 39 - Concessão do Registro

(22) 25/10/2022

(15) 09/05/2023

(45) 09/05/2023

(52) 26-06

(54) CONFIGURAÇÃO APLICADA A/EM LANTERNA DE PORTA-MALAS

(73) RENAULT S.A.S. (FR)

(72) VINCENT PEDRETTI

(74) CUSTODIO DE ALMEIDA & CIA.

10 (dez) anos contados a partir de 25/10/2022, mediante o recolhimento da taxa quinquenal de manutenção (Artigos 119 e 120 da LPI) e observadas as demais condições legais.

(11) BR 30 2022 005880-7

Código 39 - Concessão do Registro

(22) 25/10/2022

(15) 09/05/2023

(45) 09/05/2023

(52) 26-06

(54) CONFIGURAÇÃO APLICADA A/EM FAROL





(73) RENAULT S.A.S. (FR)

(72) VINCENT PEDRETTI

(74) CUSTODIO DE ALMEIDA & CIA.

10 (dez) anos contados a partir de 25/10/2022, mediante o recolhimento da taxa quinquenal de manutenção (Artigos 119 e 120 da LPI) e observadas as demais condições legais.

(11) BR 30 2023 000129-8

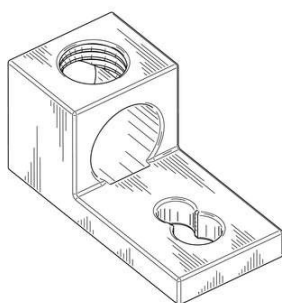

Código 39 - Concessão do Registro

(22) 12/01/2023

(15) 09/05/2023

(30) 15/07/2022 US 29/846,442

(45) 09/05/2023

(52) 13-03

(54) CONFIGURAÇÃO APLICADA A/EM TERMINAL ELÉTRICO

(73) HUBBELL INCORPORATED (US)

(72) CRAIG LAWSON; ERIC MILLER

(74) DANIEL ADVOGADOS (ALT.DE DANIEL & CIA)

10 (dez) anos contados a partir de 12/01/2023, mediante o recolhimento da taxa quinquenal de manutenção (Artigos 119 e 120 da LPI) e observadas as demais condições legais.

(11) BR 30 2023 000135-2



Fig. 1.1

Código 39 - Concessão do Registro

(22) 12/01/2023

(15) 09/05/2023

(30) 13/07/2022 EM 009086424-0001

(45) 09/05/2023

(52) 12-08

(54) CONFIGURAÇÃO APLICADA A/EM VEÍCULO

(73) PSA AUTOMOBILES SA (FR)

(72) JEAN-PIERRE PLOUÉ

(74) MONTAURY PIMENTA, MACHADO & VIEIRA DE MELLO ADVOGADOS

10 (dez) anos contados a partir de 12/01/2023, mediante o recolhimento da taxa quinquenal de manutenção (Artigos 119 e 120 da LPI) e observadas as demais condições legais.

(11) BR 30 2023 000136-0

Código 39 - Concessão do Registro

(22) 12/01/2023

(15) 09/05/2023

(30) 13/07/2022 EM 009086390-0001

(45) 09/05/2023



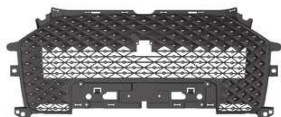

(52) 12-16
 (54) CONFIGURAÇÃO APLICADA A/EM FUNDO DA GRADE
 (73) PSA AUTOMOBILES SA (FR)
 (72) JEAN-PIERRE PLOUÉ
 (74) MONTAURY PIMENTA, MACHADO & VIEIRA DE MELLO ADVOGADOS
 10 (dez) anos contados a partir de 12/01/2023, mediante o recolhimento da taxa quinquenal de manutenção (Artigos 119 e 120 da LPI) e observadas as demais condições legais.

(11) BR 30 2023 000138-7

Fig. 1.1

Código 39 - Concessão do Registro
 (22) 12/01/2023
 (15) 09/05/2023
 (30) 13/07/2022 EM 009086390-0002
 (45) 09/05/2023
 (52) 12-16
 (54) CONFIGURAÇÃO APLICADA A/EM GRADE INFERIOR
 (73) PSA AUTOMOBILES SA (FR)
 (72) JEAN-PIERRE PLOUÉ
 (74) MONTAURY PIMENTA, MACHADO & VIEIRA DE MELLO ADVOGADOS
 10 (dez) anos contados a partir de 12/01/2023, mediante o recolhimento da taxa quinquenal de manutenção (Artigos 119 e 120 da LPI) e observadas as demais condições legais.

(11) BR 30 2023 000139-5

Fig. 1.1

Código 39 - Concessão do Registro
 (22) 12/01/2023
 (15) 09/05/2023
 (30) 13/07/2022 EM 009086390-0003
 (45) 09/05/2023
 (52) 12-16
 (54) CONFIGURAÇÃO APLICADA A/EM REVESTIMENTO DO PARA-CHOQUE
 FRONTAL ESQUERDO
 (73) PSA AUTOMOBILES SA (FR)
 (72) JEAN-PIERRE PLOUÉ
 (74) MONTAURY PIMENTA, MACHADO & VIEIRA DE MELLO ADVOGADOS
 10 (dez) anos contados a partir de 12/01/2023, mediante o recolhimento da taxa quinquenal de manutenção (Artigos 119 e 120 da LPI) e observadas as demais condições legais.

(11) BR 30 2023 000140-9

Código 39 - Concessão do Registro
 (22) 12/01/2023
 (15) 09/05/2023





Fig. 1.1

(30) 13/07/2022 EM 009086390-0004

(45) 09/05/2023

(52) 12-16

(54) CONFIGURAÇÃO APLICADA A/EM REVESTIMENTO DO PARA-CHOQUE FRONTAL DIREITO

(73) PSA AUTOMOBILES SA (FR)

(72) JEAN-PIERRE PLOUÉ

(74) MONTAURY PIMENTA, MACHADO & VIEIRA DE MELLO ADVOGADOS

10 (dez) anos contados a partir de 12/01/2023, mediante o recolhimento da taxa quinquenal de manutenção (Artigos 119 e 120 da LPI) e observadas as demais condições legais.

(11) BR 30 2023 000142-5



Fig. 1.1

Código 39 - Concessão do Registro

(22) 12/01/2023

(15) 09/05/2023

(30) 13/07/2022 EM 009086390-0005

(45) 09/05/2023

(52) 12-16

(54) CONFIGURAÇÃO APLICADA A/EM GRADE SUPERIOR

(73) PSA AUTOMOBILES SA (FR)

(72) JEAN-PIERRE PLOUÉ

(74) MONTAURY PIMENTA, MACHADO & VIEIRA DE MELLO ADVOGADOS

10 (dez) anos contados a partir de 12/01/2023, mediante o recolhimento da taxa quinquenal de manutenção (Artigos 119 e 120 da LPI) e observadas as demais condições legais.

(11) BR 30 2023 000143-3



Código 39 - Concessão do Registro

(22) 12/01/2023

(15) 09/05/2023

(30) 13/07/2022 EM 009086382-0001

(45) 09/05/2023

(52) 26-06

(54) CONFIGURAÇÃO APLICADA A/EM LANTERNA FRONTAL ESQUERDA

(73) PSA AUTOMOBILES SA (FR)

(72) JEAN-PIERRE PLOUÉ

(74) MONTAURY PIMENTA, MACHADO & VIEIRA DE MELLO ADVOGADOS

10 (dez) anos contados a partir de 12/01/2023, mediante o recolhimento da taxa quinquenal de manutenção (Artigos 119 e 120 da LPI) e observadas as demais condições legais.

(11) BR 30 2023 000145-0

Código 39 - Concessão do Registro



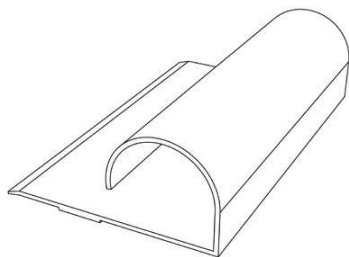

(22) 12/01/2023
(15) 09/05/2023
(30) 13/07/2022 EM '009086382-0003
(45) 09/05/2023
(52) 26-06
(54) CONFIGURAÇÃO APLICADA A/EM LANTERNA DIANTEIRA ESQUERDA
(73) PSA AUTOMOBILES SA (FR)
(72) JEAN-PIERRE PLOUÉ
(74) MONTAURY PIMENTA, MACHADO & VIEIRA DE MELLO ADVOGADOS
10 (dez) anos contados a partir de 12/01/2023, mediante o recolhimento da taxa quinquenal de manutenção (Artigos 119 e 120 da LPI) e observadas as demais condições legais.

(11) BR 30 2023 000159-0

Código 39 - Concessão do Registro
(22) 13/01/2023
(15) 09/05/2023
(45) 09/05/2023
(52) 19-02
(54) CONFIGURAÇÃO APLICADA A/EM SUPORTE PARA FOLHAS DE PAPEL
(73) 3C SOLUCOES LTDA (BR/RS)
(72) THIAGO CONCEIÇÃO CAMARGO; DIEGO CAMARGO SARAIVA;
FABIANO CAMARGO SARAIVA
(74) WAY IP CONSULTORIA
10 (dez) anos contados a partir de 13/01/2023, mediante o recolhimento da taxa quinquenal de manutenção (Artigos 119 e 120 da LPI) e observadas as demais condições legais.

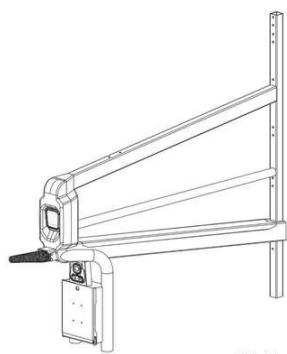
(11) BR 30 2023 000162-0

Código 39 - Concessão do Registro
(22) 13/01/2023
(15) 09/05/2023
(30) 26/07/2022 EM 009098478-0001
(45) 09/05/2023
(52) 15-03
(54) CONFIGURAÇÃO APLICADA A/EM MÁQUINA DE ORDENHA
(73) GEA FARM TECHNOLOGIES GMBH (DE)
(72) DANIEL FICHTE; THORSTEN HELM; JOHANNES OTTELOH
(74) DANNEMANN, SIEMSEN, BIGLER & IPANEMA MOREIRA
10 (dez) anos contados a partir de 13/01/2023, mediante o recolhimento da taxa quinquenal de manutenção (Artigos 119 e 120 da LPI) e observadas as demais condições legais.



(11) BR 30 2023 000185-9

Código 39 - Concessão do Registro

(22) 16/01/2023

(15) 09/05/2023

(45) 09/05/2023

(52) 01-01

(54) CONFIGURAÇÃO APLICADA A/EM PIRULITO

(73) POPKINS COMÉRCIO DE GULOSEIMAS LTDA (BR/AL)

(72) KATIÚSSIA ANDREIA FERREIRA DA SILVA

(74) B & B MARCAS E PATENTES

10 (dez) anos contados a partir de 16/01/2023, mediante o recolhimento da taxa quinquenal de manutenção (Artigos 119 e 120 da LPI) e observadas as demais condições legais.

(11) BR 30 2023 000187-5

Código 39 - Concessão do Registro

(22) 16/01/2023

(15) 09/05/2023

(45) 09/05/2023

(52) 01-01

(54) CONFIGURAÇÃO APLICADA A/EM PIRULITO

(73) POPKINS COMÉRCIO DE GULOSEIMAS LTDA (BR/AL)

(72) KATIÚSSIA ANDREIA FERREIRA DA SILVA

(74) B & B MARCAS E PATENTES

10 (dez) anos contados a partir de 16/01/2023, mediante o recolhimento da taxa quinquenal de manutenção (Artigos 119 e 120 da LPI) e observadas as demais condições legais.

(11) BR 30 2023 000190-5

Código 39 - Concessão do Registro

(22) 16/01/2023

(15) 09/05/2023

(45) 09/05/2023

(52) 06-04

(54) CONFIGURAÇÃO APLICADA A/EM ARMÁRIO

(73) EDILSON CESÁR TRIDICO (BR/SP)

(72) EDILSON CÉSAR TRIDICO

(74) EDUARDA COLLA

10 (dez) anos contados a partir de 16/01/2023, mediante o recolhimento da taxa quinquenal de manutenção (Artigos 119 e 120 da LPI) e observadas as demais condições legais.

(11) BR 30 2023 000204-9

Código 39 - Concessão do Registro

(22) 17/01/2023

2/8



Fig. 1.2

(15) 09/05/2023

(45) 09/05/2023

(52) 02-04

(54) CONFIGURAÇÃO APLICADA A/EM CALÇADO

(73) MISTY MORNING HOLDINGS LTD. (BS)

(72) PAULA RIBEIRO CORREIA; FREDERICO VECCHI MATTOS

(74) DIEGO MAHAUT DUARTE PEREIRA

10 (dez) anos contados a partir de 17/01/2023, mediante o recolhimento da taxa quinquenal de manutenção (Artigos 119 e 120 da LPI) e observadas as demais condições legais.

(11) BR 30 2023 000271-5

Código 39 - Concessão do Registro

(22) 18/01/2023

(15) 09/05/2023

(30) 22/07/2022 US 29/847264

(45) 09/05/2023

(52) 28-03

(54) CONFIGURAÇÃO APLICADA A/EM CARTUCHO DE LÂMINA DE BARBEAR OU DEPILAR

(73) THE GILLETTE COMPANY LLC (US)

(72) JAHDIEL FYFIELD; KELLY CHEN

(74) TRENCH ROSSI E WATANABE ADVOGADOS (RJ)

10 (dez) anos contados a partir de 18/01/2023, mediante o recolhimento da taxa quinquenal de manutenção (Artigos 119 e 120 da LPI) e observadas as demais condições legais.

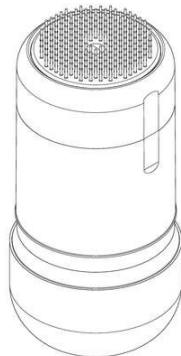
(11) BR 30 2023 000273-1

Código 39 - Concessão do Registro

(22) 18/01/2023

(15) 09/05/2023

(30) 22/07/2022 US 29/847255

(45) 09/05/2023

(52) 09-01

(54) CONFIGURAÇÃO APLICADA A/EM APLICADOR DE COMPOSIÇÃO PARA BARBEAR OU DEPILAR

(73) THE GILLETTE COMPANY LLC (US)

(72) JONATHAN WILLIAM STAUDT; JACK C. CHANG

(74) TRENCH ROSSI E WATANABE ADVOGADOS (RJ)

10 (dez) anos contados a partir de 18/01/2023, mediante o recolhimento da taxa quinquenal de manutenção (Artigos 119 e 120 da LPI) e observadas as demais condições legais.

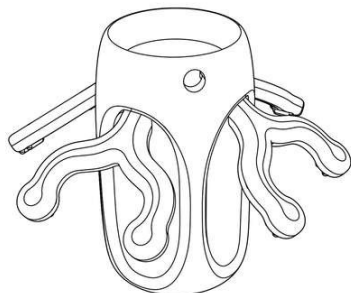

(11) BR 30 2023 000301-0

Código 39 - Concessão do Registro

(22) 19/01/2023

(15) 09/05/2023

(30) 22/07/2022 IT 402022000001653

(45) 09/05/2023

(52) 24-02

(54) CONFIGURAÇÃO APLICADA A/EM DISPOSITIVO MÉDICO
ENDOSCÓPICO

(73) PRMEDICAL S.R.L. (IT)

(72) RICCARDO PODDA

(74) Ariboni, Fabbri e Schmidt Sociedade de Advogados

10 (dez) anos contados a partir de 19/01/2023, mediante o recolhimento da taxa quinquenal de manutenção (Artigos 119 e 120 da LPI) e observadas as demais condições legais.

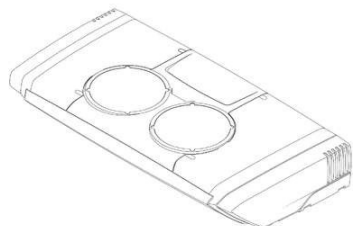
(11) BR 30 2023 000305-3

Código 39 - Concessão do Registro

(22) 19/01/2023

(15) 09/05/2023

(30) 22/07/2022 EM 009093404

(45) 09/05/2023

(52) 15-07

(54) CONFIGURAÇÃO APLICADA A/EM APARELHO DE REFRIGERAÇÃO

(73) THERMO KING LLC (US)

(72) RAFAEL IBANEZ GINER; MANUEL ANGEL ALCARRIA GRANDE

(74) GRUENBAUM, POSSINHAS & TEIXEIRA LTDA.

10 (dez) anos contados a partir de 19/01/2023, mediante o recolhimento da taxa quinquenal de manutenção (Artigos 119 e 120 da LPI) e observadas as demais condições legais.

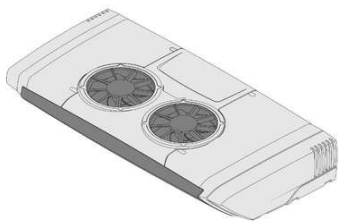

(11) BR 30 2023 001109-9

Código 39 - Concessão do Registro

(22) 06/03/2023

(15) 09/05/2023

(45) 09/05/2023

(52) 06-03

(54) CONFIGURAÇÃO APLICADA A/EM ESCRIVANINHA

(73) THALES HENRIQUE DE ABREU (BR/SP)

(72) THALES HENRIQUE DE ABREU

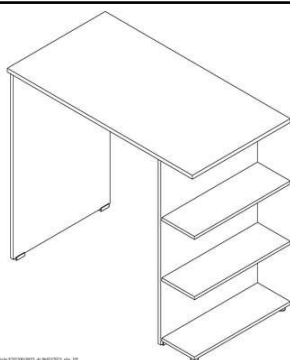

10 (dez) anos contados a partir de 06/03/2023, mediante o recolhimento da taxa quinquenal de manutenção (Artigos 119 e 120 da LPI) e observadas as demais condições legais.

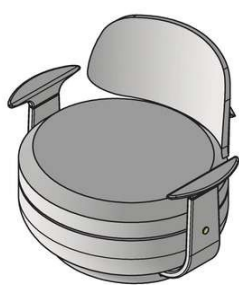
(11) BR 30 2023 001804-2

Código 39 - Concessão do Registro

(22) 12/04/2023

(15) 09/05/2023

(45) 09/05/2023

(52) 06-01

(54) CONFIGURAÇÃO APLICADA A/EM CADEIRA

(73) ESSENZA DESIGN INDUSTRIA DE MOVEIS LTDA (BR/RS)

(72) IBANEZ RECK RAZZERA

(74) ULIANA DALLA COSTA

10 (dez) anos contados a partir de 12/04/2023, mediante o recolhimento da taxa quinquenal de manutenção (Artigos 119 e 120 da LPI) e observadas as demais condições legais.

(11) BR 30 2023 001805-0

Código 39 - Concessão do Registro

(22) 12/04/2023

(15) 09/05/2023

(45) 09/05/2023

(52) 06-01

(54) CONFIGURAÇÃO APLICADA A/EM POLTRONA

(73) SAVIA PROPRIEDADE INTELECTUAL LTDA (BR/PR)

(72) NATASHA SILVA SCHLOBACH; Sigilo de Autor, conforme solicitado e com base no artigo 6º, § 4º da LPI; Sigilo de Autor, conforme solicitado e com base no artigo 6º, § 4º da LPI

(74) ANDREZA RODRIGUES DA SILVA

10 (dez) anos contados a partir de 12/04/2023, mediante o recolhimento da taxa quinquenal de manutenção (Artigos 119 e 120 da LPI) e observadas as demais condições legais.

(11) BR 30 2023 001806-9

Código 39 - Concessão do Registro

(22) 12/04/2023

(15) 09/05/2023

(45) 09/05/2023

(52) 06-01





(54) CONFIGURAÇÃO APLICADA A/EM PUFF

(73) SAVIA PROPRIEDADE INTELECTUAL LTDA (BR/PR)

(72) NATASHA SILVA SCHLOBACH; Sigilo de Autor, conforme solicitado e com base no artigo 6º, § 4º da LPI; Sigilo de Autor, conforme solicitado e com base no artigo 6º, § 4º da LPI

(74) ANDREZA RODRIGUES DA SILVA

10 (dez) anos contados a partir de 12/04/2023, mediante o recolhimento da taxa quinquenal de manutenção (Artigos 119 e 120 da LPI) e observadas as demais condições legais.

(11) BR 30 2023 001807-7

7/10



Código 39 - Concessão do Registro

(22) 12/04/2023

(15) 09/05/2023

(45) 09/05/2023

(52) 06-01

(54) CONFIGURAÇÃO APLICADA A/EM CADEIRA

(73) ESSENZA DESIGN INDUSTRIA DE MOVEIS LTDA (BR/RS)

(72) IBANEZ RECK RAZZERA

(74) ULIANA DALLA COSTA

10 (dez) anos contados a partir de 12/04/2023, mediante o recolhimento da taxa quinquenal de manutenção (Artigos 119 e 120 da LPI) e observadas as demais condições legais.

(11) BR 30 2023 001809-3

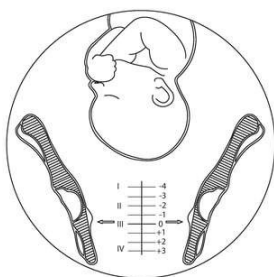

Código 39 - Concessão do Registro

(22) 12/04/2023

(15) 09/05/2023

(45) 09/05/2023

(52) 32-00

(54) PADRÃO ORNAMENTAL APLICADO A/EM RÉGUA OBSTÉTRICA

(73) 39.917.731 KATIA DE JESUS SILVA LINS (BR/SP)

(72) KATIA DE JESUS SILVA LINS

(74) PAMELA SUELEN ARAUJO

10 (dez) anos contados a partir de 12/04/2023, mediante o recolhimento da taxa quinquenal de manutenção (Artigos 119 e 120 da LPI) e observadas as demais condições legais.

(11) BR 30 2023 001810-7

Código 39 - Concessão do Registro

(22) 12/04/2023

(15) 09/05/2023

(45) 09/05/2023

(52) 32-00



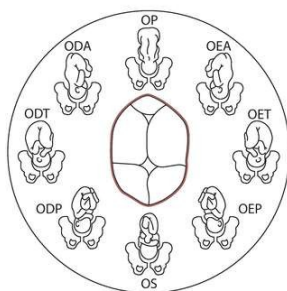

(54) PADRÃO ORNAMENTAL APLICADO A/EM RÉGUA OBSTÉTRICA

(73) 39.917.731 KATIA DE JESUS SILVA LINS (BR/SP)

(72) KATIA DE JESUS SILVA LINS

(74) PAMELA SUELEN ARAUJO

10 (dez) anos contados a partir de 12/04/2023, mediante o recolhimento da taxa quinquenal de manutenção (Artigos 119 e 120 da LPI) e observadas as demais condições legais.

(11) BR 30 2023 001811-5

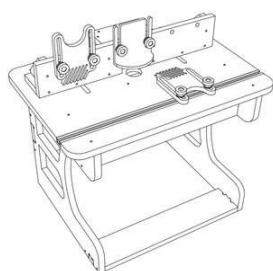

Código 39 - Concessão do Registro

(22) 12/04/2023

(15) 09/05/2023

(45) 09/05/2023

(52) 08-05

(54) CONFIGURAÇÃO APLICADA A/EM MESA PARA INSTALAÇÃO DE TUÍPIA LAMINADORA

(73) SOSTER & CAUSO LTDA. ME (BR/SP)

(72) LEANDRO CAUSO

(74) NASCIMENTO MELO PROPRIEDADE INTELECTUAL LTDA

10 (dez) anos contados a partir de 12/04/2023, mediante o recolhimento da taxa quinquenal de manutenção (Artigos 119 e 120 da LPI) e observadas as demais condições legais.

(11) BR 30 2023 001812-3



Código 39 - Concessão do Registro

(22) 12/04/2023

(15) 09/05/2023

(45) 09/05/2023

(52) 23-08

(54) CONFIGURAÇÃO APLICADA A/EM DISPENSADOR

(73) VANESSA GIOLO MAGRIN (BR/SP)

(72) VANESSA GIOLO MAGRIN

(74) RENOMARK ASSESSORIA EMPRESARIAL LTDA ME

10 (dez) anos contados a partir de 12/04/2023, mediante o recolhimento da taxa quinquenal de manutenção (Artigos 119 e 120 da LPI) e observadas as demais condições legais.

(11) BR 30 2023 001813-1

Código 39 - Concessão do Registro

(22) 12/04/2023

(15) 09/05/2023

(45) 09/05/2023

(52) 30-02

(54) CONFIGURAÇÃO APLICADA A/EM MÓDULO DE CERCAS PARA PETS



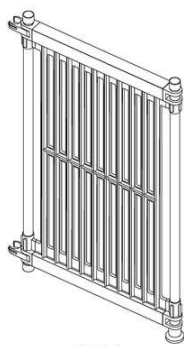

(73) DIVIAVES EQUIPAMENTOS PARA AVIÁRIOS LTDA ME (BR/PR)

(72) JUANES GILMAR ASSMANN

(74) Seniors Marcas e Patentes S/C Ltda.

10 (dez) anos contados a partir de 12/04/2023, mediante o recolhimento da taxa quinquenal de manutenção (Artigos 119 e 120 da LPI) e observadas as demais condições legais.

(11) BR 30 2023 001814-0

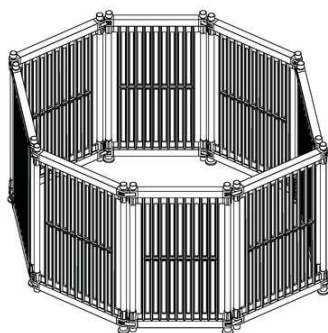

Código 39 - Concessão do Registro

(22) 12/04/2023

(15) 09/05/2023

(45) 09/05/2023

(52) 30-02

(54) CONFIGURAÇÃO APLICADA A/EM CERCA

(73) DIVIAVES EQUIPAMENTOS PARA AVIÁRIOS LTDA ME (BR/PR)

(72) JUANES GILMAR ASSMANN

(74) Seniors Marcas e Patentes S/C Ltda.

10 (dez) anos contados a partir de 12/04/2023, mediante o recolhimento da taxa quinquenal de manutenção (Artigos 119 e 120 da LPI) e observadas as demais condições legais.

(11) BR 30 2023 001815-8

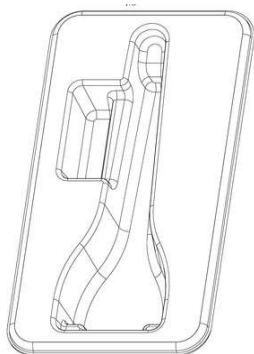

Código 39 - Concessão do Registro

(22) 12/04/2023

(15) 09/05/2023

(30) 14/10/2022 US 29/856,491

(45) 09/05/2023

(52) 28-03

(54) CONFIGURAÇÃO APLICADA A/EM BANDEJA PARA APARELHO DE BARBEAR OU DEPILAR

(73) THE GILLETTE COMPANY LLC (US)

(72) JOSELYN CASTILLO; MICHAEL EDWARD LEWIS; TRICIA ANGELBELLE SADA; RICHARD KEVIN SENNETT; LAMONT WALKER

(74) TRENCH ROSSI E WATANABE ADVOGADOS (RJ)

10 (dez) anos contados a partir de 12/04/2023, mediante o recolhimento da taxa quinquenal de manutenção (Artigos 119 e 120 da LPI) e observadas as demais condições legais.

(11) BR 30 2023 001816-6

Código 39 - Concessão do Registro

(22) 12/04/2023

(15) 09/05/2023

(30) 14/10/2022 US 29/856499



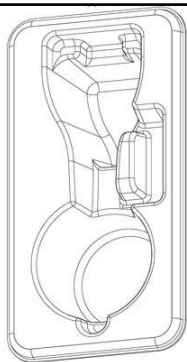

(45) 09/05/2023

(52) 28-03

(54) CONFIGURAÇÃO APLICADA A/EM BANDEJA PARA APARELHO DE BARBEAR OU DEPILAR

(73) THE GILLETTE COMPANY LLC (US)

(72) JOSELYN CASTILLO; MICHAEL EDWARD LEWIS; TRICIA ANGELBELLE SADA; RICHARD KEVIN SENNETT; LAMONT WALKER

(74) TRENCH ROSSI E WATANABE ADVOGADOS (RJ)

10 (dez) anos contados a partir de 12/04/2023, mediante o recolhimento da taxa quinquenal de manutenção (Artigos 119 e 120 da LPI) e observadas as demais condições legais.

(11) BR 30 2023 001818-2

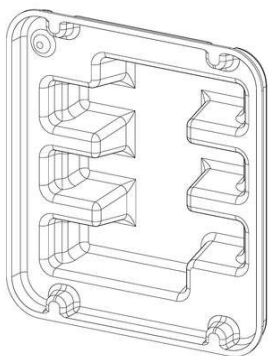

Código 39 - Concessão do Registro

(22) 12/04/2023

(15) 09/05/2023

(30) 14/10/2022 US 29/856501

(45) 09/05/2023

(52) 28-03

(54) CONFIGURAÇÃO APLICADA A/EM RECIPIENTE DE CARTUCHO DE LÂMINA DE BARBEAR OU DEPILAR

(73) THE GILLETTE COMPANY LLC (US)

(72) JOSELYN CASTILLO; TRICIA ANGELBELLE SADA; RICHARD KEVIN SENNETT; LAMONT WALKER

(74) TRENCH ROSSI E WATANABE ADVOGADOS (RJ)

10 (dez) anos contados a partir de 12/04/2023, mediante o recolhimento da taxa quinquenal de manutenção (Artigos 119 e 120 da LPI) e observadas as demais condições legais.

(11) BR 30 2023 001820-4

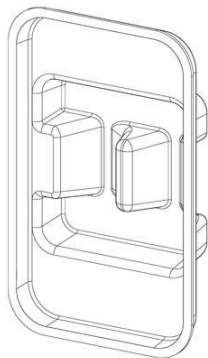

Código 39 - Concessão do Registro

(22) 12/04/2023

(15) 09/05/2023

(30) 14/10/2022 US 29/856505

(45) 09/05/2023

(52) 28-03

(54) CONFIGURAÇÃO APLICADA A/EM RECIPIENTE DE CARTUCHO DE LÂMINA DE BARBEAR OU DEPILAR

(73) THE GILLETTE COMPANY LLC (US)

(72) JOSELYN CASTILLO; TRICIA ANGELBELLE SADA; RICHARD KEVIN SENNETT; LAMONT WALKER

(74) TRENCH ROSSI E WATANABE ADVOGADOS (RJ)

10 (dez) anos contados a partir de 12/04/2023, mediante o recolhimento da taxa quinquenal de manutenção (Artigos 119 e 120 da LPI) e observadas as demais



condições legais.

(11) BR 30 2023 001835-2

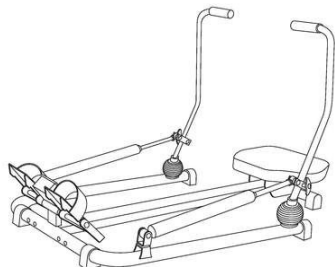

Código 39 - Concessão do Registro

(22) 13/04/2023

(15) 09/05/2023

(45) 09/05/2023

(52) 21-02

(54) CONFIGURAÇÃO APLICADA A/EM EQUIPAMENTO PARA EXERCÍCIOS

(73) MMZ ADMINISTRADORA DE BENS E PARTICIPACOES LTDA (BR/SC)

(72) MARCELO DIEGO DA LUZ

(74) NILVAN PAULO MINGURANSE

10 (dez) anos contados a partir de 13/04/2023, mediante o recolhimento da taxa quinquenal de manutenção (Artigos 119 e 120 da LPI) e observadas as demais condições legais.

(11) BR 30 2023 001836-0

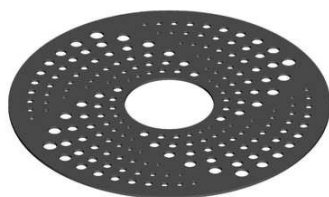

Código 39 - Concessão do Registro

(22) 13/04/2023

(15) 09/05/2023

(45) 09/05/2023

(52) 07-02

(54) CONFIGURAÇÃO APLICADA A/EM FUNDO DE INDUÇÃO

(73) TRAMONTINA S/A CUTELARIA (BR/RS)

(72) MARCOS ANTONIO GRESPAN

(74) CREAÇÃO MARCAS E PATENTES LTDA.

10 (dez) anos contados a partir de 13/04/2023, mediante o recolhimento da taxa quinquenal de manutenção (Artigos 119 e 120 da LPI) e observadas as demais condições legais.

(11) BR 30 2023 001837-9

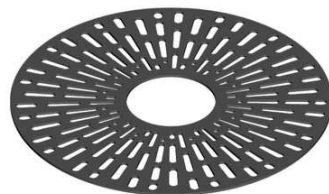

Código 39 - Concessão do Registro

(22) 13/04/2023

(15) 09/05/2023

(45) 09/05/2023

(52) 07-02

(54) CONFIGURAÇÃO APLICADA A/EM FUNDO DE INDUÇÃO

(73) TRAMONTINA S/A CUTELARIA (BR/RS)

(72) MARCOS ANTONIO GRESPAN

(74) CREAÇÃO MARCAS E PATENTES LTDA.

10 (dez) anos contados a partir de 13/04/2023, mediante o recolhimento da taxa quinquenal de manutenção (Artigos 119 e 120 da LPI) e observadas as demais condições legais.

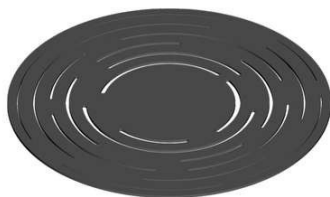

(11) BR 30 2023 001839-5

Código 39 - Concessão do Registro

(22) 13/04/2023

(15) 09/05/2023

(45) 09/05/2023

(52) 07-02

(54) CONFIGURAÇÃO APLICADA A/EM FUNDO DE INDUÇÃO

(73) TRAMONTINA S/A CUTELARIA (BR/RS)

(72) MARCOS ANTONIO GRESPAN

(74) CREAÇÃO MARCAS E PATENTES LTDA.

10 (dez) anos contados a partir de 13/04/2023, mediante o recolhimento da taxa quinquenal de manutenção (Artigos 119 e 120 da LPI) e observadas as demais condições legais.

(11) BR 30 2023 001844-1

Código 39 - Concessão do Registro

(22) 13/04/2023

(15) 09/05/2023

(45) 09/05/2023

(52) 06-01

(54) CONFIGURAÇÃO APLICADA A/EM POLTRONA

(73) BELL'ARTE INDÚSTRIA DE ESTOFADOS LTDA (BR/SC)

(72) CRYSTIAN RAFAEL FREIBERGER

(74) JOHNNY CARDOSO

10 (dez) anos contados a partir de 13/04/2023, mediante o recolhimento da taxa quinquenal de manutenção (Artigos 119 e 120 da LPI) e observadas as demais condições legais.

(11) BR 30 2023 001847-6

Código 39 - Concessão do Registro

(22) 13/04/2023

(15) 09/05/2023

(45) 09/05/2023

(52) 25-02

(54) CONFIGURAÇÃO APLICADA A/EM POSTE PARA TELA GRADIL

(73) COMERCIO INDUSTRIA E SERVIÇOS J. B-LTDA-ME (BR/PB)

(72) JOSÉ BARBOSA DE MORAIS

10 (dez) anos contados a partir de 13/04/2023, mediante o recolhimento da taxa quinquenal de manutenção (Artigos 119 e 120 da LPI) e observadas as demais condições legais.

(11) BR 30 2023 001848-4

Código 39 - Concessão do Registro

(22) 13/04/2023





(15) 09/05/2023

(45) 09/05/2023

(52) 08-08

(54) CONFIGURAÇÃO APLICADA A/EM TRAVA PARA TELA GRADIL

(73) COMERCIO INDUSTRIA E SERVIÇOS J. B-LTDA-ME (BR/PB)

(72) JOSÉ BARBOSA DE MORAIS

10 (dez) anos contados a partir de 13/04/2023, mediante o recolhimento da taxa quinquenal de manutenção (Artigos 119 e 120 da LPI) e observadas as demais condições legais.

(11) BR 30 2023 001849-2



Código 39 - Concessão do Registro

(22) 13/04/2023

(15) 09/05/2023

(45) 09/05/2023

(52) 25-02

(54) CONFIGURAÇÃO APLICADA A/EM POSTE PARA TELA GRADIL

(73) COMERCIO INDUSTRIA E SERVIÇOS J. B-LTDA-ME (BR/PB)

(72) JOSÉ BARBOSA DE MORAIS

10 (dez) anos contados a partir de 13/04/2023, mediante o recolhimento da taxa quinquenal de manutenção (Artigos 119 e 120 da LPI) e observadas as demais condições legais.

(11) BR 30 2023 001850-6



Código 39 - Concessão do Registro

(22) 13/04/2023

(15) 09/05/2023

(45) 09/05/2023

(52) 25-02

(54) CONFIGURAÇÃO APLICADA A/EM TRAVA PARA TELA GRADIL

(73) COMERCIO INDUSTRIA E SERVIÇOS J. B-LTDA-ME (BR/PB)

(72) JOSÉ BARBOSA DE MORAIS

10 (dez) anos contados a partir de 13/04/2023, mediante o recolhimento da taxa quinquenal de manutenção (Artigos 119 e 120 da LPI) e observadas as demais condições legais.

(11) BR 30 2023 001858-1



Código 39 - Concessão do Registro

(22) 14/04/2023

(15) 09/05/2023

(45) 09/05/2023

(52) 06-03

(54) CONFIGURAÇÃO APLICADA A/EM MESA

(73) FRANCCINO MOVEIS LTDA (BR/MG)



(72) DANIELA FERRO GIL

(74) DAIMOND MARCAS E PATENTES LTDA

10 (dez) anos contados a partir de 14/04/2023, mediante o recolhimento da taxa quinquenal de manutenção (Artigos 119 e 120 da LPI) e observadas as demais condições legais.

(11) BR 30 2023 001861-1



Código 39 - Concessão do Registro

(22) 14/04/2023

(15) 09/05/2023

(45) 09/05/2023

(52) 06-04

(54) CONFIGURAÇÃO APLICADA A/EM SAPATEIRA

(73) LOJAS RPM MOVEIS LTDA (BR/SP)

(72) RENATO SOARES TEIXEIRA

10 (dez) anos contados a partir de 14/04/2023, mediante o recolhimento da taxa quinquenal de manutenção (Artigos 119 e 120 da LPI) e observadas as demais condições legais.

(11) BR 30 2023 001864-6



Código 39 - Concessão do Registro

(22) 14/04/2023

(15) 09/05/2023

(45) 09/05/2023

(52) 21-01

(54) CONFIGURAÇÃO APLICADA A/EM BRINQUEDO INFANTIL

(73) FERNANDO ANTÔNIO BONKEVITCH (BR/RS) ; CIRINEU ROBERTO VICENZI (BR/RS) ; VOLNEI DE LIMA (BR/RS)

(72) FERNANDO ANTÔNIO BONKEVITCH; CIRINEU ROBERTO VICENZ; VOLNEI DE LIMA

(74) Custodio de Almeida & Cia.

10 (dez) anos contados a partir de 14/04/2023, mediante o recolhimento da taxa quinquenal de manutenção (Artigos 119 e 120 da LPI) e observadas as demais condições legais.

(11) BR 30 2023 001865-4



Código 39 - Concessão do Registro

(22) 14/04/2023

(15) 09/05/2023

(45) 09/05/2023

(52) 06-06

(54) CONFIGURAÇÃO APLICADA A/EM CABECEIRA DE CAMA

(73) LOJAS RPM MOVEIS LTDA (BR/SP)

(72) RENATO SOARES TEIXEIRA



10 (dez) anos contados a partir de 14/04/2023, mediante o recolhimento da taxa quinquenal de manutenção (Artigos 119 e 120 da LPI) e observadas as demais condições legais.

(11) BR 30 2023 001868-9

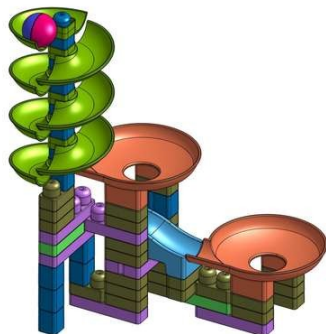

Código 39 - Concessão do Registro

(22) 14/04/2023

(15) 09/05/2023

(45) 09/05/2023

(52) 21-01

(54) CONFIGURAÇÃO APLICADA A/EM BRINQUEDO INFANTIL

(73) FERNANDO ANTÔNIO BONKEVITCH (BR/RS) ; CIRINEU ROBERTO VICENZI (BR/RS) ; VOLNEI DE LIMA (BR/RS)

(72) FERNANDO ANTÔNIO BONKEVITCH; CIRINEU ROBERTO VICENZI; VOLNEI DE LIMA

(74) Custodio de Almeida & Cia.

10 (dez) anos contados a partir de 14/04/2023, mediante o recolhimento da taxa quinquenal de manutenção (Artigos 119 e 120 da LPI) e observadas as demais condições legais.

(11) BR 30 2023 001869-7



Código 39 - Concessão do Registro

(22) 14/04/2023

(15) 09/05/2023

(45) 09/05/2023

(52) 21-01

(54) CONFIGURAÇÃO APLICADA A/EM MESA INFANTIL

(73) FERNANDO ANTÔNIO BONKEVITCH (BR/RS) ; CIRINEU ROBERTO VICENZI (BR/RS) ; VOLNEI DE LIMA (BR/RS)

(72) FERNANDO ANTÔNIO BONKEVITCH; CIRINEU ROBERTO VICENZI; VOLNEI DE LIMA

(74) Custodio de Almeida & Cia.

10 (dez) anos contados a partir de 14/04/2023, mediante o recolhimento da taxa quinquenal de manutenção (Artigos 119 e 120 da LPI) e observadas as demais condições legais.

(11) BR 30 2023 001871-9



FIG. 1.7
Vista em perspectiva

Código 39 - Concessão do Registro

(22) 14/04/2023

(15) 09/05/2023

(45) 09/05/2023

(52) 13-03

(54) CONFIGURAÇÃO APLICADA A/EM CARTUCHO

(73) LORENZETTI S.A. INDÚSTRIAS BRASILEIRAS ELETROMETALÚRGICAS



(BR/SP)

(72) CLAUDIO LOURENÇO LORENZETTI

(74) DANNEMANN, SIEMSEN, BIGLER & IPANEMA MOREIRA

10 (dez) anos contados a partir de 14/04/2023, mediante o recolhimento da taxa quinquenal de manutenção (Artigos 119 e 120 da LPI) e observadas as demais condições legais.



FIG. 27
Vista em perspectiva

(11) BR 30 2023 001874-3



Código 39 - Concessão do Registro

(22) 14/04/2023

(15) 09/05/2023

(45) 09/05/2023

(52) 10-04

(54) CONFIGURAÇÃO APLICADA A/EM VELOCIMETRO

(73) ROMULO MIRANDA GUIMARÃES (BR/MG)

(72) ROMULO MIRANDA GUIMARÃES

10 (dez) anos contados a partir de 14/04/2023, mediante o recolhimento da taxa quinquenal de manutenção (Artigos 119 e 120 da LPI) e observadas as demais condições legais.

(11) BR 30 2023 001875-1



Código 39 - Concessão do Registro

(22) 14/04/2023

(15) 09/05/2023

(45) 09/05/2023

(52) 06-01

(54) CONFIGURAÇÃO APLICADA A/EM SOFÁ

(73) FRANCCINO MOVEIS LTDA (BR/MG)

(72) CAROLINA STARKE; ANDREA ZANOCCHI

(74) DAIMOND MARCAS E PATENTES LTDA

10 (dez) anos contados a partir de 14/04/2023, mediante o recolhimento da taxa quinquenal de manutenção (Artigos 119 e 120 da LPI) e observadas as demais condições legais.

(11) BR 30 2023 001880-8

Código 39 - Concessão do Registro

(22) 14/04/2023

(15) 09/05/2023

(45) 09/05/2023

(52) 10-04

(54) CONFIGURAÇÃO APLICADA A/EM VELOCIMETRO





(73) ROMULO MIRANDA GUIMARÃES (BR/MG)

(72) ROMULO MIRANDA GUIMARÃES

10 (dez) anos contados a partir de 14/04/2023, mediante o recolhimento da taxa quinquenal de manutenção (Artigos 119 e 120 da LPI) e observadas as demais condições legais.

(11) BR 30 2023 001882-4

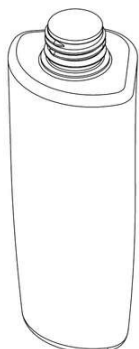

Código 39 - Concessão do Registro

(22) 17/04/2023

(15) 09/05/2023

(45) 09/05/2023

(52) 09-01

(54) CONFIGURAÇÃO APLICADA A/EM FRASCO

(73) LUCIMAR DE ALMEIDA NEPOMUCENO BORBA (BR/TO)

(72) LUCIMAR DE ALMEIDA NEPOMUCENO BORBA

(74) Cacilda Fiz

10 (dez) anos contados a partir de 17/04/2023, mediante o recolhimento da taxa quinquenal de manutenção (Artigos 119 e 120 da LPI) e observadas as demais condições legais.

(11) BR 30 2023 001887-5

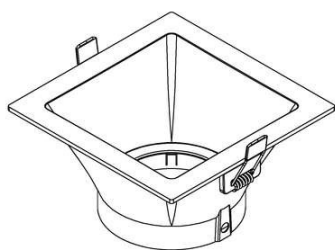

Código 39 - Concessão do Registro

(22) 17/04/2023

(15) 09/05/2023

(45) 09/05/2023

(52) 26-05

(54) CONFIGURAÇÃO APLICADA A/EM LUMINÁRIA

(73) 88 NEGÓCIOS E PARTICIPAÇÕES LTDA (BR/RS)

(72) Sigilo de Autor, conforme solicitado e com base no artigo 6º, § 4º da LPI

10 (dez) anos contados a partir de 17/04/2023, mediante o recolhimento da taxa quinquenal de manutenção (Artigos 119 e 120 da LPI) e observadas as demais condições legais.

(11) BR 30 2023 001888-3

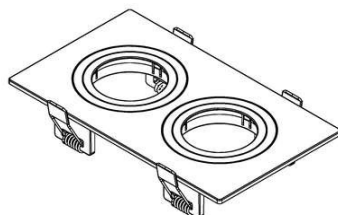

Código 39 - Concessão do Registro

(22) 17/04/2023

(15) 09/05/2023

(45) 09/05/2023

(52) 26-05

(54) CONFIGURAÇÃO APLICADA A/EM LUMINÁRIA

(73) 88 NEGÓCIOS E PARTICIPAÇÕES LTDA (BR/RS)

(72) Sigilo de Autor, conforme solicitado e com base no artigo 6º, § 4º da LPI

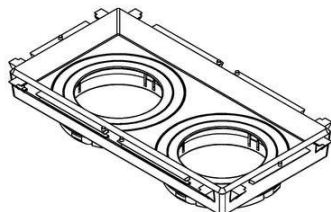

10 (dez) anos contados a partir de 17/04/2023, mediante o recolhimento da taxa quinquenal de manutenção (Artigos 119 e 120 da LPI) e observadas as demais condições legais.

(11) BR 30 2023 001889-1

Código 39 - Concessão do Registro

(22) 17/04/2023

(15) 09/05/2023

(45) 09/05/2023

(52) 26-05

(54) CONFIGURAÇÃO APLICADA A/EM LUMINÁRIA

(73) 88 NEGÓCIOS E PARTICIPAÇÕES LTDA (BR/RS)

(72) Sigilo de Autor, conforme solicitado e com base no artigo 6º, § 4º da LPI

10 (dez) anos contados a partir de 17/04/2023, mediante o recolhimento da taxa quinquenal de manutenção (Artigos 119 e 120 da LPI) e observadas as demais condições legais.

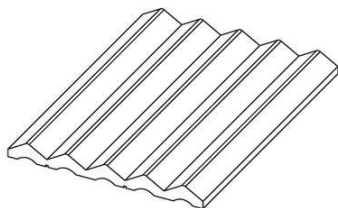
(11) BR 30 2023 001893-0

Código 39 - Concessão do Registro

(22) 17/04/2023

(15) 09/05/2023

(45) 09/05/2023

(52) 25-01

(54) CONFIGURAÇÃO APLICADA A/EM RODAPÉ

(73) INDUSTRIA E COMERCIO DE MOLDURAS SANTA LUZIA LTDA (BR/SC)

(72) GILBERTO LUIZ ZANETTE

(74) D' Mark Registros de Marcas e Patentes S/S Ltda.

10 (dez) anos contados a partir de 17/04/2023, mediante o recolhimento da taxa quinquenal de manutenção (Artigos 119 e 120 da LPI) e observadas as demais condições legais.

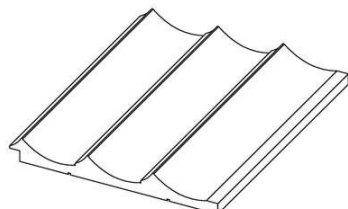
(11) BR 30 2023 001895-6

Código 39 - Concessão do Registro

(22) 17/04/2023

(15) 09/05/2023

(45) 09/05/2023

(52) 25-01

(54) CONFIGURAÇÃO APLICADA A/EM RODAPÉ

(73) INDUSTRIA E COMERCIO DE MOLDURAS SANTA LUZIA LTDA (BR/SC)

(72) GILBERTO LUIZ ZANETTE

(74) D' Mark Registros de Marcas e Patentes S/S Ltda.

10 (dez) anos contados a partir de 17/04/2023, mediante o recolhimento da taxa quinquenal de manutenção (Artigos 119 e 120 da LPI) e observadas as demais condições legais.



(11) BR 30 2023 001896-4

Código 39 - Concessão do Registro

(22) 17/04/2023

(15) 09/05/2023

(45) 09/05/2023

(52) 06-01

(54) CONFIGURAÇÃO APLICADA A/EM SOFÁ

(73) FRANCCINO MOVEIS LTDA (BR/MG)

(72) DANIELA FERRO GIL

(74) DAIMOND MARCAS E PATENTES LTDA

10 (dez) anos contados a partir de 17/04/2023, mediante o recolhimento da taxa quinquenal de manutenção (Artigos 119 e 120 da LPI) e observadas as demais condições legais.

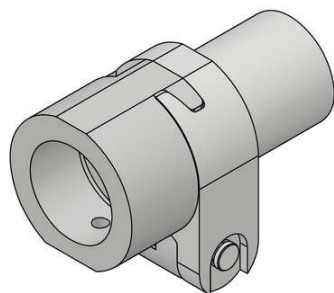
(11) BR 30 2023 001900-6

Código 39 - Concessão do Registro

(22) 17/04/2023

(15) 09/05/2023

(45) 09/05/2023

(52) 22-01

(54) CONFIGURAÇÃO APLICADA A/EM REBATEDOR DE CORONHA

(73) DIOGO MIGOTTO CARNEIRO (BR/SP)

(72) DIOGO MIGOTTO CARNEIRO

(74) ICAMP MARCAS E PATENTES LTDA

10 (dez) anos contados a partir de 17/04/2023, mediante o recolhimento da taxa quinquenal de manutenção (Artigos 119 e 120 da LPI) e observadas as demais condições legais.

(11) BR 30 2023 001901-4

Código 39 - Concessão do Registro

(22) 17/04/2023

(15) 09/05/2023

(45) 09/05/2023

(52) 15-09

(54) CONFIGURAÇÃO APLICADA A/EM CREMALHEIRA.

(73) FLÁVIO APARECIDO PERES (BR/SP)

(72) FLÁVIO APARECIDO PERES

(74) VILAGE MARCAS E PATENTES LTDA

10 (dez) anos contados a partir de 17/04/2023, mediante o recolhimento da taxa quinquenal de manutenção (Artigos 119 e 120 da LPI) e observadas as demais condições legais.

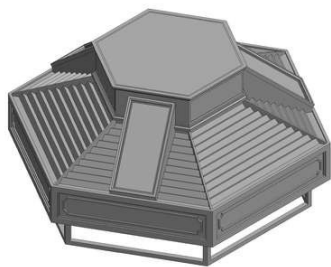

(11) BR 30 2023 001902-2

Código 39 - Concessão do Registro

(22) 17/04/2023

(15) 09/05/2023

(45) 09/05/2023

(52) 20-02

(54) CONFIGURAÇÃO APLICADA A/EM EXPOSITOR DE ÓCULOS

(73) BRELLER COMERCIO DE PRODUTOS OPTICOS LTDA (BR/SP)

(72) RODRIGO DOS SANTOS BENETTI

(74) ADILSON MARQUES DOS REIS

10 (dez) anos contados a partir de 17/04/2023, mediante o recolhimento da taxa quinquenal de manutenção (Artigos 119 e 120 da LPI) e observadas as demais condições legais.

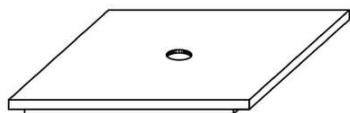
(11) BR 32 2023 000078-2

Código 39 - Concessão do Registro

(22) 21/09/2022

(15) 09/05/2023

(45) 09/05/2023

(52) 25-01

(54) CONFIGURAÇÃO APLICADA A/EM AZULEJO

(62) BR 30 2022 005160-8 21/09/2022

(73) MARCELO MENDONÇA LAURO JARDIM (BR/RJ)

(72) MARCELO MENDONÇA LAURO JARDIM

(74) FERNANDO BRETTAS SESTO

10 (dez) anos contados a partir de 21/09/2022, mediante o recolhimento da taxa quinquenal de manutenção (Artigos 119 e 120 da LPI) e observadas as demais condições legais.

Código 40 - Publicação do Parecer de Mérito

Notificação da emissão do parecer de mérito conforme previsto no Art. 111 da LPI. Poderá ser requerida cópia do parecer.

(11) BR 30 2015 003096-8	Código 40 - Publicação do Parecer de Mérito (15) 10/04/2018 (73) LUIZ ALBERTO SAAD (BR/SC) (74) SANDRO WUNDERLICH Não foram encontradas anterioridades: o registro atende ao art. 95 da LPI.
(11) BR 30 2017 001284-1	Código 40 - Publicação do Parecer de Mérito (15) 17/04/2018 (73) SOLARIO PISCINAS GESTÃO DE FRANQUIAS RIO PRETO LTDA. ME (BR/SP) (74) Beerre Assessoria Empresarial Ltda.(Alt. de Beerre Assessoria Emp. S/C.LTDA.) Não foram identificadas anterioridades: o registro atende o artigo 95 da LPI.
(11) BR 30 2019 000668-5	Código 40 - Publicação do Parecer de Mérito (15) 13/08/2019 (73) STELLA IMPORTAÇÃO E EXPORTAÇÃO DE LUMINÁRIAS LTDA. (BR/RS) (74) Sko Oyarzábal Marcas e Patentes Sociedade Simples Ltda. Não foram identificadas anterioridades: o registro atende o artigo 95 da LPI.
(11) BR 30 2020 005735-0	Código 40 - Publicação do Parecer de Mérito (15) 13/07/2021 (73) FIBRACEM TELEINFORMÁTICA LTDA (BR/PR) (74) ALCION BUBNIAK Não foram encontradas anterioridades: o registro atende ao art. 95 da LPI.
(11) BR 30 2021 000973-0	Código 40 - Publicação do Parecer de Mérito (15) 20/07/2021 (73) STELLA IMPORTAÇÃO E EXPORTAÇÃO DE LUMINÁRIAS LTDA (BR/RS) (74) SKO OYARZÁBAL MARCAS E PATENTES SOCIEDADE SIMPLES LTDA. Não foram encontradas anterioridades: o registro atende ao art. 95 da LPI.
(11) BR 30 2021 000974-9	Código 40 - Publicação do Parecer de Mérito (15) 20/07/2021 (73) STELLA IMPORTAÇÃO E EXPORTAÇÃO DE LUMINÁRIAS LTDA (BR/RS) (74) SKO OYARZÁBAL MARCAS E PATENTES SOCIEDADE SIMPLES LTDA. Não foram encontradas anterioridades: o registro atende ao art. 95 da LPI.



(11) BR 30 2021 002602-3

Código 40 - Publicação do Parecer de Mérito

(15) 20/07/2021

(73) PORTAL DO BRASIL COMERCIO DE COSMETICOS EIRELI (BR/SP)

(74) GIOVANNI CASTAGNA NETO

Não foram encontradas anterioridades: o registro atende ao art. 95 da LPI.

(11) BR 30 2021 003811-0

Código 40 - Publicação do Parecer de Mérito

(15) 31/08/2021

(73) STELLA IMPORTAÇÃO E EXPORTAÇÃO DE LUMINÁRIAS LTDA (BR/RS)

(74) SKO OYARZÁBAL MARCAS E PATENTES SOCIEDADE SIMPLES LTDA.

Não foram encontradas anterioridades: o registro atende ao art. 95 da LPI.

(11) DI 6805281-2

Código 40 - Publicação do Parecer de Mérito

(15) 01/12/2009

(73) DEUX COSMÉTICOS LTDA-EPP (BR/PR)

(74) REMARCA - Registro de Marcas e Patentes S/C Ltda.

Não foram encontradas anterioridades: o registro atende ao art. 95 da LPI.



Código 41 - Nulidade Administrativa

Notificação ao titular do Registro de instauração de processo administrativo de nulidade. Desta data corre o prazo de 60 (sessenta) dias para eventual contestação do titular (Art. 114 da LPI). Se interposto o pedido de nulidade no prazo de 60 (sessenta) dias contados da data da concessão, os efeitos do registro serão suspensos (Art. 113 § 2º). Poderá ser requerida cópia do processo de nulidade pelo peticionamento da GRU 824 - Cópia reprográfica simples.

(11) BR 30 2017 004358-5	Código 41 - Nulidade Administrativa (15) 29/05/2018 (73) FRUTAP ALIMENTOS S.A. (BR/SP) (74) Crimark Propriedade Industrial S/S Processo Administrativo de Nulidade instaurado por requerimento de terceiros através da Pet. (wb) 870230034912, de 26/4/2023. Interessado(s): KABUSHIKI KAISHA YAKULT HONSHA. Procurador(es): LUIZ DE ALENCAR ARARIPE JR.
(11) BR 30 2020 002261-0	Código 41 - Nulidade Administrativa (15) 08/09/2020 (73) DIOGO BONAZZA DOS ANJOS (BR/RS) (74) VITOR LUIZ RAMOS BATISTA Processo Administrativo de Nulidade instaurado por requerimento de terceiros através da Pet. (wb) 870230035140, de 27/4/2023. Interessado(s): DOUGLAS FERREIRA DINIZ. Procurador(es): DOUGLAS FERREIRA DINIZ.
(11) BR 30 2021 004317-3	Código 41 - Nulidade Administrativa (15) 05/10/2021 (73) GREEN INNOVATION INDÚSTRIA DE EQUIPAMENTOS MÉDICOS LTDA. (BR/SC) (74) AGERPI - MARCAS E PATENTES LTDA Processo Administrativo de Nulidade instaurado por requerimento de terceiros através da Pet. (wb) 870230035672, de 28/4/2023. Interessado(s): ORTOBRAS IND E COM DE ORTOPEDIA LTDA. Procurador(es): Milton Lucidio Leao Barcellos.
(11) BR 30 2021 005652-6	Código 41 - Nulidade Administrativa (15) 08/03/2022 (73) H3 IMPORTAÇÃO E COMÉRCIO DE COSMÉTICOS, SUPLEMENTOS E MEDICAMENTOS LTDA - ME (BR/SP) (74) LANDUALDO DE SOUSA Processo Administrativo de Nulidade instaurado por requerimento de terceiros através da Pet. (wb) 870230035371, de 27/4/2023. Interessado(s): E-SANTEX IMPORTAÇÃO E EXPORTAÇÃO LTDA. Procurador(es): José Ruy Lia.



(11) BR 30 2022 003244-1	<p>Código 41 - Nulidade Administrativa (15) 16/08/2022 (73) NOPLA METAIS LTDA (BR/SP) (74) Cannon Marcas e Patentes S/C Ltda. Processo Administrativo de Nulidade instaurado por requerimento de terceiros através da Pet. (wb) 870230032840, de 19/4/2023. Interessado(s): ANUDAL DO BRASIL INDÚSTRIA E COMÉRCIO DE ACESSÓRIOS DE ALUMÍNIO LTDA. Procurador(es): Celino Bento de Souza.</p>
(11) BR 30 2022 004545-4	<p>Código 41 - Nulidade Administrativa (15) 23/02/2023 (73) BOLD PARTICIPACOES S.A (BR/SC) (74) ANDRÉ GOSMANN Processo Administrativo de Nulidade instaurado por requerimento de terceiros através da Pet. (wb) 870230033336, de 20/4/2023, ficando suspensos os efeitos da concessão, de acordo com o parágrafo 2º do artigo 113 da Lei 9279/96. Interessado(s): CASSIO PISSETTI. Procurador(es): Marcos Antonio Nunes. Fica sobrestado o exame do Processo Administrativo de Nulidade de terceiros, publicado na RPI 2729, de 25/4/2023, Interessado(s): SKYLIGHTS DO BRASIL INDUSTRIA E COMERCIO DE MATERIAIS PARA CONSTRUCAO CIVIL EIRELI, para que seja instruído concomitantemente com este Processo Administrativo de Nulidade de terceiros.</p>
(11) BR 30 2022 004554-3	<p>Código 41 - Nulidade Administrativa (15) 27/09/2022 (73) GREEN INNOVATION INDÚSTRIA DE EQUIPAMENTOS MÉDICOS LTDA. (BR/SC) (74) AGERPI - MARCAS E PATENTES LTDA Processo Administrativo de Nulidade instaurado por requerimento de terceiros através da Pet. (wb) 870230035640, de 28/4/2023. Interessado(s): ORTOBRAS IND E COM DE ORTOPEDIA LTDA. Procurador(es): Milton Lucidio Leao Barcellos.</p>
(11) BR 30 2022 006020-8	<p>Código 41 - Nulidade Administrativa (15) 07/03/2023 (73) GREEN INNOVATION INDÚSTRIA DE EQUIPAMENTOS MÉDICOS LTDA. (BR/SC) (74) AGERPI - MARCAS E PATENTES LTDA Processo Administrativo de Nulidade instaurado por requerimento de terceiros através da Pet. (wb) 870230035676, de 28/4/2023. Interessado(s): ORTOBRAS IND E COM DE ORTOPEDIA LTDA. Procurador(es): Milton Lucidio Leao Barcellos.</p>





Código 44 - Extinção - Art. 119 inciso III da LPI

Notificação da extinção do registro de desenho industrial pela falta de pagamento da retribuição prevista nos Arts. 108 e 120 da LPI.

(11) BR 30 2012 002889-2

Código 44 - Extinção - Art. 119 inciso III da LPI
(15) 26/02/2013
(73) Joy Continental Limited (BVI) (VG)
(74) Leão Propriedade Intelectual
Registro extinto a contar de 09/06/2022.

(11) BR 30 2012 002890-6

Código 44 - Extinção - Art. 119 inciso III da LPI
(15) 26/02/2013
(73) KHUN-MONTANA INDÚSTRIA DE MÁQUINAS S.A. (BR/PR)
(74) BHERING ADVOGADOS
Registro extinto a contar de 09/06/2022.

(11) BR 30 2012 002892-2

Código 44 - Extinção - Art. 119 inciso III da LPI
(15) 22/03/2016
(73) JOHN GUEST INTERNATIONAL LIMITED (GB)
(74) KASZNAR LEONARDOS PROPRIEDADE INTELECTUAL
Registro extinto a contar de 09/06/2022.

(11) BR 30 2012 002903-1

Código 44 - Extinção - Art. 119 inciso III da LPI
(15) 26/02/2013
(73) Yazaki Corporation (JP)
(74) Orlando De Souza
Registro extinto a contar de 12/06/2022.

(11) BR 30 2012 002908-2

Código 44 - Extinção - Art. 119 inciso III da LPI
(15) 09/06/2015
(73) GRENDENE S.A. (BR/CE)
(74) Custódio de Almeida & Cia
Registro extinto a contar de 12/06/2022.

(11) BR 30 2012 002909-0

Código 44 - Extinção - Art. 119 inciso III da LPI
(15) 09/06/2015
(73) GRENDENE S.A. (BR/CE)
(74) Custódio de Almeida & Cia
Registro extinto a contar de 12/06/2022.

(11) BR 30 2012 002911-2

Código 44 - Extinção - Art. 119 inciso III da LPI
(15) 06/10/2015



(73) GRENDENE S.A (BR/CE)
(74) Custódio de Almeida & Cia
Registro extinto a contar de 12/06/2022.

(11) BR 30 2012 002920-1 Código 44 - Extinção - Art. 119 inciso III da LPI
(15) 04/08/2015
(73) HUNTER PACIFIC INTERNATIONAL PTY LTD. (AU)
(74) DANNEMANN, SIEMSEN, BIGLER & IPANEMA MOREIRA
Registro extinto a contar de 12/06/2022.

(11) BR 30 2012 002938-4 Código 44 - Extinção - Art. 119 inciso III da LPI
(15) 25/06/2013
(73) Itatiaia Móveis S/A (BR/MG)
(74) Sâmia Batista Amin
Registro extinto a contar de 13/06/2022.

(11) BR 30 2012 002939-2 Código 44 - Extinção - Art. 119 inciso III da LPI
(15) 25/06/2013
(73) Itatiaia Móveis S/A (BR/MG)
(74) Sâmia Batista Amin
Registro extinto a contar de 13/06/2022.

(11) BR 30 2012 002941-4 Código 44 - Extinção - Art. 119 inciso III da LPI
(15) 26/02/2013
(73) LG ELECTRONICS ,INC (KR)
(74) DAVID DO NASCIMENTO ADVOGADOS ASSOCIADOS
Registro extinto a contar de 13/06/2022.

(11) BR 30 2012 002946-5 Código 44 - Extinção - Art. 119 inciso III da LPI
(15) 05/04/2016
(73) AVENT, INC. (US)
(74) Pinheiro Neto Advogados
Registro extinto a contar de 13/06/2022.

(11) BR 30 2012 002955-4 Código 44 - Extinção - Art. 119 inciso III da LPI
(15) 26/02/2013
(73) Clube Dr Antonio Augusto Reis Neves (BR/SP)
(74) Vilage Marcas & Patentes S/S Ltda
Registro extinto a contar de 14/06/2022.

(11) BR 30 2012 002960-0 Código 44 - Extinção - Art. 119 inciso III da LPI
(15) 10/06/2014
(73) VLADIMILSON REIS DE OLIVEIRA (BR/SP)
(74) RUBENS DOS SANTOS FILHO



Registro extinto a contar de 14/06/2022.

(11) BR 30 2012 002964-3

Código 44 - Extinção - Art. 119 inciso III da LPI
(15) 17/06/2014
(73) VLADIMILSON REIS DE OLIVEIRA (BR/SP)
(74) RUBENS DOS SANTOS FILHO
Registro extinto a contar de 14/06/2022.

(11) BR 30 2012 002982-1

Código 44 - Extinção - Art. 119 inciso III da LPI
(15) 25/06/2013
(73) Resfri Ar Climatizadores e Equipamentos Ltda (BR/RS)
(74) Paulo Cesar Maccari
Registro extinto a contar de 15/06/2022.

(11) BR 30 2012 002995-3

Código 44 - Extinção - Art. 119 inciso III da LPI
(15) 06/10/2015
(73) BRITANNIA PHARMACEUTICALS LIMITED (GB)
(74) Kasznar Leonardos Propriedade Intelectual
Registro extinto a contar de 15/06/2022.

(11) BR 30 2012 003004-8

Código 44 - Extinção - Art. 119 inciso III da LPI
(15) 22/03/2016
(73) Mcneil-PPC, Inc. (US)
(74) Dannemann, Siemsen, Bigler & Ipanema Moreira
Registro extinto a contar de 16/06/2022.

(11) BR 30 2012 003009-9

Código 44 - Extinção - Art. 119 inciso III da LPI
(15) 26/02/2013
(73) 3M Innovative Properties Company (US)
(74) JULIANO RYOTA MURAKAMI
Registro extinto a contar de 16/06/2022.

(11) BR 30 2012 003011-0

Código 44 - Extinção - Art. 119 inciso III da LPI
(15) 04/08/2015
(73) BIOCEP LTD. (IL)
(74) Nellie D Shores
Registro extinto a contar de 16/06/2022.

(11) BR 30 2012 003212-1

Código 44 - Extinção - Art. 119 inciso III da LPI
(15) 03/11/2015
(73) TOYOTA JIDOSHA KABUSHIKI KAISHA (JP)
(74) Orlando de Souza
Registro extinto a contar de 09/06/2022.



(11) BR 30 2012 003213-0	Código 44 - Extinção - Art. 119 inciso III da LPI (15) 27/05/2014 (73) Daihatsu Kogyo Kabushiki Kaisha (JP) (74) Orlando de Souza Registro extinto a contar de 09/06/2022.
(11) BR 30 2017 002505-6	Código 44 - Extinção - Art. 119 inciso III da LPI (15) 02/01/2018 (73) GECCO VISION (US) (74) Dannemann, Siemsen, Bigler & Ipanema Moreira Registro extinto a contar de 20/06/2022.
(11) BR 30 2017 002520-0	Código 44 - Extinção - Art. 119 inciso III da LPI (15) 21/08/2018 (73) MARIA APARECIDA PEDREIRA COSTA (BR/ES) (74) WAGNER JOSÉ FAFÁ BORGES Registro extinto a contar de 20/06/2022.
(11) BR 30 2017 002544-7	Código 44 - Extinção - Art. 119 inciso III da LPI (15) 10/04/2018 (73) UNILEVER NV (NL) (74) ANA PAULA SANTOS CELIDONIO Registro extinto a contar de 22/06/2022.
(11) BR 30 2017 002550-1	Código 44 - Extinção - Art. 119 inciso III da LPI (15) 10/04/2018 (73) 3M INNOVATIVE PROPERTIES COMPANY (US) (74) ANA PAULA SANTOS CELIDONIO Registro extinto a contar de 22/06/2022.
(11) BR 30 2017 002555-2	Código 44 - Extinção - Art. 119 inciso III da LPI (15) 04/09/2018 (73) 3M INNOVATIVE PROPERTIES COMPANY (US) (74) ANA PAULA SANTOS CELIDONIO Registro extinto a contar de 22/06/2022.
(11) BR 30 2017 002562-5	Código 44 - Extinção - Art. 119 inciso III da LPI (15) 02/01/2018 (73) JOAO CARLOS FRESATTO (BR/PR) (74) MARCOS ANTONIO NUNES Registro extinto a contar de 22/06/2022.
(11) BR 30 2017 002565-0	Código 44 - Extinção - Art. 119 inciso III da LPI (15) 02/01/2018

(73) RAFAEL GIACOMINI (BR/PR) ; RODRIGO SAVIO DE ALMEIDA E SILVA (BR/PR)

(74) London Marcas e Patentes S/S Ltda.
Registro extinto a contar de 22/06/2022.

(11) BR 30 2017 002566-8

Código 44 - Extinção - Art. 119 inciso III da LPI

(15) 02/05/2018

(73) RAFAEL GIACOMINI (BR/PR) ; RODRIGO SAVIO DE ALMEIDA E SILVA (BR/PR)

(74) London Marcas e Patentes S/S Ltda.
Registro extinto a contar de 22/06/2022.

(11) BR 30 2017 002569-2

Código 44 - Extinção - Art. 119 inciso III da LPI

(15) 02/05/2018

(73) MATEUS DALLA COSTA (BR/RS)

(74) IDEA MARCAS E PATENTES LTDA.

Registro extinto a contar de 23/06/2022.

(11) BR 30 2017 002570-6

Código 44 - Extinção - Art. 119 inciso III da LPI

(15) 02/05/2018

(73) MATEUS DALLA COSTA (BR/RS)

(74) IDEA MARCAS E PATENTES LTDA.

Registro extinto a contar de 23/06/2022.

(11) BR 30 2017 002571-4

Código 44 - Extinção - Art. 119 inciso III da LPI

(15) 02/05/2018

(73) MATEUS DALLA COSTA (BR/RS)

(74) IDEA MARCAS E PATENTES LTDA.

Registro extinto a contar de 23/06/2022.

(11) BR 30 2017 002576-5

Código 44 - Extinção - Art. 119 inciso III da LPI

(15) 02/01/2018

(73) IPET TECHNOLOGIES LIMITED (CY)

(74) David do Nascimento Advogados Associados

Registro extinto a contar de 23/06/2022.

(11) BR 30 2017 002577-3

Código 44 - Extinção - Art. 119 inciso III da LPI

(15) 22/05/2018

(73) LG ELECTRONICS INC. (KR)

(74) DANNEMANN, SIEMSEN, BIGLER & IPANEMA MOREIRA

Registro extinto a contar de 23/06/2022.

(11) BR 30 2017 002578-1

Código 44 - Extinção - Art. 119 inciso III da LPI

(15) 03/07/2018



	(73) IPET TECHNOLOGIES LIMITED (CY) (74) David do Nascimento Advogados Associados Registro extinto a contar de 23/06/2022.
(11) BR 30 2017 002579-0	Código 44 - Extinção - Art. 119 inciso III da LPI (15) 24/07/2018 (73) IPET TECHNOLOGIES LIMITED (CY) (74) David do Nascimento Advogados Associados Registro extinto a contar de 23/06/2022.
(11) BR 30 2017 002581-1	Código 44 - Extinção - Art. 119 inciso III da LPI (15) 21/08/2018 (73) IPET TECHNOLOGIES LIMITED (CY) (74) David do Nascimento Advogados Associados Registro extinto a contar de 23/06/2022.
(11) BR 30 2017 002582-0	Código 44 - Extinção - Art. 119 inciso III da LPI (15) 24/07/2018 (73) LG ELECTRONICS INC. (KR) (74) DANNEMANN, SIEMSEN, BIGLER & IPANEMA MOREIRA Registro extinto a contar de 23/06/2022.
(11) BR 30 2017 002588-9	Código 44 - Extinção - Art. 119 inciso III da LPI (15) 02/01/2018 (73) JOSÉ EDUARDO PEREIRA (BR/SP) (74) Pienegonda, Moreira & Associados Ltda Registro extinto a contar de 23/06/2022.
(11) BR 30 2017 002589-7	Código 44 - Extinção - Art. 119 inciso III da LPI (15) 02/01/2018 (73) ROMÁRIO JOSÉ MUNIZ DE BARROS E SILVA (BR/SP) (74) Itamarati Patentes e Marcas Ltda. Registro extinto a contar de 24/06/2022.
(11) BR 30 2017 002596-0	Código 44 - Extinção - Art. 119 inciso III da LPI (15) 02/01/2018 (73) JÚNIOR CAMILO FERNANDES (BR/MG) (74) Algo Alliance Assessoria em Propriedade Intelectual Ltda. Registro extinto a contar de 24/06/2022.
(11) BR 30 2017 002597-8	Código 44 - Extinção - Art. 119 inciso III da LPI (15) 02/01/2018 (73) VOCABULARTE PRODUÇÕES ARTÍSTICAS E CULTURAIS LTDA. (BR/MG)

	(74) Soares Assessoria Empresarial S/C Ltda. Registro extinto a contar de 24/06/2022.
(11) BR 30 2017 002603-6	Código 44 - Extinção - Art. 119 inciso III da LPI (15) 02/01/2018 (73) THAIS PIMENTA DA SILVA (BR/SP) (74) JADERSON GAEWSKI Registro extinto a contar de 27/06/2022.
(11) BR 30 2017 002605-2	Código 44 - Extinção - Art. 119 inciso III da LPI (15) 08/05/2018 (73) VULCABRAS AZALEIA - RS, CALÇADOS E ARTIGOS ESPORTIVOS S/A (BR/RS) (74) EDUARDO RIBEIRO AUGUSTO Registro extinto a contar de 27/06/2022.
(11) BR 30 2017 002611-7	Código 44 - Extinção - Art. 119 inciso III da LPI (15) 02/01/2018 (73) WANDERSON SAMPAIO GONÇALVES (BR/CE) (74) Algo Alliance Assessoria em Propriedade Intelectual Ltda. Registro extinto a contar de 27/06/2022.
(11) DI 6201553-2	Código 44 - Extinção - Art. 119 inciso III da LPI (15) 26/11/2002 (73) Sistemas Mobiliários Metal Linea Indústria e com. Ltda. (BR/SP) (74) Icamp Assessoria Empresarial S/C Ltda Registro extinto a contar de 04/06/2022.
(11) DI 6201561-3	Código 44 - Extinção - Art. 119 inciso III da LPI (15) 29/10/2002 (73) Matsushita Electric Industrial Co., Ltd. (JP) (74) NELLIE ANNE DAIEL-SHORES Registro extinto a contar de 11/06/2022.
(11) DI 6701961-7	Código 44 - Extinção - Art. 119 inciso III da LPI (15) 15/01/2008 (73) RECKITT BENCKISER (BRANDS) LIMITED (GB) (74) DANNEMANN, SIEMSEN, BIGLER & IPANEMA MOREIRA Registro extinto a contar de 13/06/2022.
(11) DI 6703350-4	Código 44 - Extinção - Art. 119 inciso III da LPI (15) 01/04/2008 (73) Sérgio Fernando Driuzzo (BR/SP) (74) Cruzeiro/NewMarc Patentes e Marcas Ltda



Registro extinto a contar de 07/06/2022.

(11) DI 6703399-7

Código 44 - Extinção - Art. 119 inciso III da LPI

(15) 06/05/2008

(73) Fiat Group Automobiles (IT)

Registro extinto a contar de 14/06/2022.

(11) DI 6703400-4

Código 44 - Extinção - Art. 119 inciso III da LPI

(15) 15/07/2008

(73) Fiat Group Automobiles (IT)

Registro extinto a contar de 14/06/2022.

(11) DI 6703401-2

Código 44 - Extinção - Art. 119 inciso III da LPI

(15) 15/07/2008

(73) Fiat Group Automobiles (IT)

Registro extinto a contar de 14/06/2022.

(11) DI 6703402-0

Código 44 - Extinção - Art. 119 inciso III da LPI

(15) 06/05/2008

(73) Fiat Group Automobiles (IT)

Registro extinto a contar de 14/06/2022.

(11) DI 6704822-6

Código 44 - Extinção - Art. 119 inciso III da LPI

(15) 02/12/2008

(73) PAULO CESAR MEDINA (BR/SP) ; ALEXANDRE MEDINA (BR/SP)

(74) Martini Marcas e Patentes Ltda

Registro extinto a contar de 14/06/2022.

(11) DI 6705111-1

Código 44 - Extinção - Art. 119 inciso III da LPI

(15) 28/10/2008

(73) Roberto Luiz de Almeida Haushahn (BR/SP)

(74) Estrela s/c Ltda Marcas e Patentes

Registro extinto a contar de 12/06/2022.



Código 46 - Prorrogação

Prorrogada a vigência do registro de desenho industrial por solicitação do titular.

(11) BR 30 2012 002770-5	Código 46 - Prorrogação (22) 01/06/2012 (15) 26/02/2013 (45) 26/02/2013 (52) 09-07 (54) CONFIGURAÇÃO APLICADA EM TAMPA (73) O BOTÍCÁRIO FRANCHISING LTDA (BR/PR) (72) MARIO CESAR PALLARES DE MELLO; FERNANDA VARNUM; LÍGIA DEMBINSKI; ROGER DONADELL (74) ANDRE LUIS FLESCH BRETANHA JORGE Prorrogado de 02/06/2022 a 01/06/2027 (3º Período).
(11) BR 30 2012 002774-8	Código 46 - Prorrogação (22) 01/06/2012 (15) 04/08/2015 (45) 04/08/2015 (52) 02-01 (54) CONFIGURAÇÃO APLICADA EM CAMISA (73) NIKE INNOVATE C.V. (US) (72) THOM WALKER (74) PINHEIRO, NUNES, ARNAUD E SCATAMBURLO ADVOGADOS Prorrogado de 02/06/2022 a 01/06/2027 (3º Período).
(11) BR 30 2012 002775-6	Código 46 - Prorrogação (22) 01/06/2012 (15) 09/06/2015 (45) 09/06/2015 (52) 02-01 (54) CONFIGURAÇÃO APLICADA EM CAMISA (73) NIKE INNOVATE C.V. (US) (72) THOM WALKER (74) PINHEIRO, NUNES, ARNAUD & SCATAMBURLO ADVOGADOS Prorrogado de 02/06/2022 a 01/06/2027 (3º Período).
(11) BR 30 2012 002818-3	Código 46 - Prorrogação (22) 05/06/2012 (15) 25/06/2013 (45) 25/06/2013 (52) 19-08



(54) CONFIGURAÇÃO APLICADA EM CONJUNTO RODA FORRO
(73) AGILIZE INDÚSTRIA E COMÉRCIO DE MATERIAIS PLÁSTICOS LTDA
(BR/SC)
(72) Lauri Adolfo Scharf
(74) Edeemar Soares Antonini
Prorrogado de 06/06/2022 a 05/06/2027 (3º Período).

(11) BR 30 2012 002834-5 Código 46 - Prorrogação
(22) 05/06/2012
(15) 26/02/2013
(45) 26/02/2013
(52) 24-02
(54) CONFIGURAÇÃO APLICADA À UNIDADE BASE DE BOMBA DE PEITO
(73) KONINKLIJKE PHILIPS N.V. (NL)
(72) ELODIE JEANNE CLAUDINE THOMAS
(74) DAVID DO NASCIMENTO ADVOGADOS ASSOCIADOS
Prorrogado de 06/06/2022 a 05/06/2027 (3º Período).

(11) BR 30 2012 002841-8 Código 46 - Prorrogação
(22) 05/06/2012
(15) 14/10/2014
(45) 14/10/2014
(52) 12-15
(54) "CONFIGURAÇÃO APLICADA EM PNEUMÁTICO"
(73) COMPAGNIE GENERALE DES ETABLISSEMENTS MICHELIN (FR)
(72) ARNAUD LARREGAIN
(74) LUIZ LEONARDOS & CIA
Prorrogado de 06/06/2022 a 05/06/2027 (3º Período).

(11) BR 30 2012 002842-6 Código 46 - Prorrogação
(22) 05/06/2012
(15) 26/02/2013
(45) 26/02/2013
(52) 12-15
(54) CONFIGURAÇÃO APLICADA EM PNEUMÁTICO
(73) COMPAGNIE GENERALE DES ETABLISSEMENTS MICHELIN (FR)
(72) ARNAUD LARREGAIN
(74) GUERRA PROPRIEDADE INDUSTRIAL
Prorrogado de 06/06/2022 a 05/06/2027 (3º Período).

(11) BR 30 2012 002865-5 Código 46 - Prorrogação
(22) 06/06/2012
(15) 25/06/2013
(45) 25/06/2013



(52) 24-01
(54) CONFIGURAÇÃO APLICADA A UM DISPOSITIVO PARA ASSISTÊNCIA EM REANIMAÇÃO CARDIOPULMONAR
(73) ZOLL MEDICAL CORPORATION (US)
(72) PATRICK MCCORMACK
(74) CLARKE, MODET PROPRIEDADE INTELECTUAL LTDA.
Prorrogado de 07/06/2022 a 06/06/2027 (3º Período).

(11) BR 30 2012 002870-1

Código 46 - Prorrogação
(22) 06/06/2012
(15) 26/02/2013
(45) 26/02/2013
(52) 28-03
(54) CONFIGURAÇÃO APLICADA EM MAQUINA PARA CORTAR PÊLOS
(73) KONINKLIJKE PHILIPS N.V. (NL)
(72) Gael Prat-Pfister; Manfred Nitsch
(74) DAVID DO NASCIMENTO ADVOGADOS ASSOCIADOS
Prorrogado de 07/06/2022 a 06/06/2027 (3º Período).

(11) BR 30 2012 002873-6

Código 46 - Prorrogação
(22) 06/06/2012
(15) 26/02/2013
(45) 26/02/2013
(52) 24-02
(54) CONFIGURAÇÃO APLICADA À UNIDADE BASE DE BOMBA DE PEITO
(73) KONINKLIJKE PHILIPS N.V. (NL)
(72) Elodie Jeanne Claudine Thomas
(74) DAVID DO NASCIMENTO ADVOGADOS ASSOCIADOS
Prorrogado de 07/06/2022 a 06/06/2027 (3º Período).

(11) BR 30 2012 002876-0

Código 46 - Prorrogação
(22) 06/06/2012
(15) 26/02/2013
(45) 26/02/2013
(52) 12-15
(54) CONFIGURAÇÃO APLICADA EM BANDA DE RODAGEM DE PNEUMÁTICO
(73) COMPAGNIE GENERALE DES ETABLISSEMENTS MICHELIN (FR)
(72) Lisa Bachtel; Clarence V. Hair Jr; Joseph Stain
(74) GUERRA PROPRIEDADE INDUSTRIAL
Prorrogado de 07/06/2022 a 06/06/2027 (3º Período).

(11) BR 30 2012 002877-9

Código 46 - Prorrogação
(22) 06/06/2012



(15) 26/02/2013
(45) 26/02/2013
(52) 12-15
(54) CONFIGURAÇÃO APLICADA EM BANDA DE RODAGEM DE PNEUMÁTICO
(73) COMPAGNIE GENERALE DES ETABLISSEMENTS MICHELIN (FR)
(72) Lisa Bachtel; Clarence V. Hair Jr; Joseph Stain
(74) GUERRA PROPRIEDADE INDUSTRIAL
Prorrogado de 07/06/2022 a 06/06/2027 (3º Período).

(11) BR 30 2012 005577-6

Código 46 - Prorrogação
(22) 25/10/2012
(15) 04/11/2014
(45) 04/11/2014
(52) 02-04
(54) CONFIGURAÇÃO APLICADA EM CHINELO
(73) LÉSCIO ANTÔNIO DE AZEVEDO (BR/MG)
(72) Léscio Antônio de Azevedo
(74) EDUARDO LÍVIO DAIMOND
Prorrogado de 26/10/2022 a 25/10/2027 (3º Período).

(11) BR 30 2013 001729-0

Código 46 - Prorrogação
(22) 16/04/2013
(15) 10/11/2015
(45) 10/11/2015
(52) 06-05
(54) CONFIGURAÇÃO APLICADA EM ESTAÇÃO DE TRABALHO
(73) LOJAS RIACHUELO S/A (BR/SP)
(72) EDUARDO TRAJANO; EUCLIDES GONÇALVES DOS SANTOS; RICARDO MORITACA
(74) SÍMBOLO MARCAS E PATENTES LTDA
Prorrogado de 17/04/2023 a 16/04/2028 (3º Período).

(11) BR 30 2013 001748-6

Código 46 - Prorrogação
(22) 17/04/2013
(15) 17/06/2014
(45) 17/06/2014
(52) 09-01
(54) "CONFIGURAÇÃO APLICADA EM CONJUNTO DE RECIPIENTES PARA PRODUTOS DE HIGIENE PESSOAL"
(73) NELY CRISTINA BRAIDOTTI (BR/SP)
(72) NELY CRISTINA BRAIDOTTI
(74) SÍMBOLO MARCAS E PATENTES LTDA
Prorrogado de 18/04/2023 a 17/04/2028 (3º Período).



(11) BR 30 2013 001749-4	Código 46 - Prorrogação (22) 17/04/2013 (15) 03/06/2014 (45) 03/06/2014 (52) 02-04 (54) CONFIGURAÇÃO APLICADA EM SAPATO (73) GRENDENE S.A. (BR/CE) (72) ADEMIR CANEI (74) Custódio de Almeida & Cia. Prorrogado de 18/04/2023 a 17/04/2028 (3º Período).
(11) BR 30 2013 001764-8	Código 46 - Prorrogação (22) 18/04/2013 (15) 03/06/2014 (45) 03/06/2014 (52) 19-08 , 07-03 (54) PADRÃO ORNAMENTAL DE BICICLETAS PARA TALHERES (73) TRAMONTINA S/A CUTELARIA (BR/RS) (72) Marcos Antônio Grespan (74) Creazione Marcas e Patentes Ltda Prorrogado de 19/04/2023 a 18/04/2028 (3º Período).
(11) BR 30 2013 001823-7	Código 46 - Prorrogação (22) 19/04/2013 (15) 25/11/2014 (45) 25/11/2014 (52) 09-01 (54) CONFIGURAÇÃO APLICADA EM EMBALAGEM (73) MONSANTO TECHNOLOGY LLC (US) (72) Scott C. Voelker (74) Danneman, Siemsen, Bigler & Ipanema Moreira Prorrogado de 20/04/2023 a 19/04/2028 (3º Período).
(11) BR 30 2013 001867-9	Código 46 - Prorrogação (22) 24/04/2013 (15) 25/11/2014 (45) 25/11/2014 (52) 14-01 (54) CONFIGURAÇÃO APLICADA EM APARELHO PARA REPRODUÇÃO DE SONS (73) Robert Bosch Gmbh (DE) (72) Hans-Peter Aglassinger (74) Dannemann, Siemsen, Bigler & Ipanema Moreira



Prorrogado de 25/04/2023 a 24/04/2028 (3º Período).

(11) BR 30 2013 001868-7

Código 46 - Prorrogação

(22) 24/04/2013

(15) 25/11/2014

(45) 25/11/2014

(52) 14-01

(54) CONFIGURAÇÃO APLICADA EM APARELHO PARA REPRODUÇÃO DE SONS

(73) Robert Bosch Gmbh (DE)

(72) Hans-Peter Aglassinger

(74) Dannemann, Siemsen, Bigler & Ipanema Moreira

Prorrogado de 25/04/2023 a 24/04/2028 (3º Período).

(11) BR 30 2013 001869-5

Código 46 - Prorrogação

(22) 24/04/2013

(15) 03/06/2014

(45) 03/06/2014

(52) 14-01

(54) CONFIGURAÇÃO APLICADA EM APARELHO PARA REPRODUÇÃO DE SONS

(73) ROBERT BOSCH GMBH (DE)

(72) Hans-Peter Aglassinger

(74) Dannemann, Siemsen, Bigler & Ipanema Moreira

Prorrogado de 25/04/2023 a 24/04/2028 (3º Período).

(11) BR 30 2013 001915-2

Código 46 - Prorrogação

(22) 25/04/2013

(15) 03/06/2014

(45) 03/06/2014

(52) 24-02 , 24-01

(54) CONFIGURAÇÃO APLICADA EM CAIXA DE PROTEÇÃO

(73) VEGA GRIESHABER KG (DE)

(72) Christian Sum

(74) Dannemann, Siemsen, Bigler & Ipanema Moreira

Prorrogado de 26/04/2023 a 25/04/2028 (3º Período).

(11) BR 30 2013 001946-2

Código 46 - Prorrogação

(22) 26/04/2013

(15) 24/11/2015

(45) 24/11/2015

(52) 15-09

(54) CONFIGURAÇÃO APLICADA EM FERRAMENTA DE CORTE

(73) WIRTGEN GMBH (DE)



(72) KARSTEN BUHR; THOMAS LEHNERT; CYRUS BARIMANI; GÜNTER HÄHN

(74) DANNEMANN, SIEMSEN, BIGLER & IPANEMA MOREIRA
Prorrogado de 27/04/2023 a 26/04/2028 (3º Período).

(11) BR 30 2013 001949-7

Código 46 - Prorrogação

(22) 26/04/2013

(15) 24/11/2015

(45) 24/11/2015

(52) 30-03

(54) CONFIGURAÇÃO APLICADA EM ALIMENTADOR

(73) HANS JOACHIM HOLM (DE) ; HANS-JOACHIM LAUE (DE)

(72) HANS JOACHIM HOLM; HANS-JOACHIM LAUE

(74) DANNEMANN, SIEMSEN, BIGLER & IPANEMA MOREIRA

Prorrogado de 27/04/2023 a 26/04/2028 (3º Período).

(11) BR 30 2013 001960-8

Código 46 - Prorrogação

(22) 29/04/2013

(15) 03/06/2014

(45) 03/06/2014

(52) 07-05

(54) CONFIGURAÇÃO APLICADA EM ESPONJA

(73) Indústria e Comércio Oderich Ltda (BR/RS)

(72) ALEXANDRE ODERICH

(74) Idea Marcas e Patentes Ltda

Prorrogado de 30/04/2023 a 29/04/2028 (3º Período).

(11) BR 30 2013 001988-8

Código 46 - Prorrogação

(22) 29/04/2013

(15) 25/11/2014

(45) 25/11/2014

(52) 14-03

(54) CONFIGURAÇÃO APLICADA EM CONTROLADOR PARA DISPOSITIVO ELETRÔNICO

(73) Sony Computer Entertainment Inc (JP)

(72) Ennin Huang

(74) Kasznar Leonardos Propriedade Intelectual

Prorrogado de 30/04/2023 a 29/04/2028 (3º Período).

(11) BR 30 2013 002020-7

Código 46 - Prorrogação

(22) 30/04/2013

(15) 03/06/2014

(45) 03/06/2014

(52) 16-01



(54) CONFIGURAÇÃO APLICADA EM CÂMERA
(73) SONY COMPUTER ENTERTAINMENT INC. (JP)
(72) Tetsu Sumii; Taichi Nokuo
(74) Kasznar Leonardos Propriedade Intelectual
Prorrogado de 01/05/2023 a 30/04/2028 (3º Período).

(11) BR 30 2013 002036-3

Código 46 - Prorrogação
(22) 02/05/2013
(15) 12/09/2017
(45) 12/09/2017
(52) 28-03
(54) CONFIGURAÇÃO APLICADA A ALMOFADA COSMÉTICA
(73) KIMBERLY-CLARK WORLDWIDE, INC. (US)
(72) ALICE SUSAN GORDON; JONATHAN ADAM DIEN; NADEEM HAIDARY;
JENNIFER L. SCHIFFMAN
(74) PINHEIRO NETO ADVOGADOS
Prorrogado de 03/05/2023 a 02/05/2028 (3º Período).

(11) BR 30 2013 002095-9

Código 46 - Prorrogação
(22) 06/05/2013
(15) 24/11/2015
(45) 24/11/2015
(52) 26-06
(54) CONFIGURAÇÃO APLICADA EM DISPOSITIVO SINALIZADOR PARA
MOTOCICLETA
(73) HONDA MOTOR CO., LTD. (JP)
(72) TARO NISHIMOTO; HIROFUMI YAEGASHI; FUJIO NAKAMURA
(74) DANNEMANN, SIEMSEN, BIGLER & IPANEMA MOREIRA
Prorrogado de 07/05/2023 a 06/05/2028 (3º Período).

(11) BR 30 2013 002096-7

Código 46 - Prorrogação
(22) 06/05/2013
(15) 25/11/2014
(45) 25/11/2014
(52) 12-11
(54) CONFIGURAÇÃO APLICADA EM CARENAGEM LATERAL PARA
MOTOCICLETA
(73) HONDA MOTOR CO., LTD. (JP)
(72) Taro Nishimoto; Hirofumi Yaegashi; Fujio Nakamura
(74) Dannemann, Siemens, Bigler & Ipanema Moreira
Prorrogado de 07/05/2023 a 06/05/2028 (3º Período).

(11) BR 30 2013 002097-5

Código 46 - Prorrogação
(22) 06/05/2013



(15) 25/11/2014
(45) 25/11/2014
(52) 12-11
(54) CONFIGURAÇÃO APLICADA EM CARENAGEM FRONTAL PARA MOTOCICLETA
(73) HONDA MOTOR CO., LTD. (JP)
(72) Taro Nishimoto; Hirofumi Yaegashi; Fujio Nakamura
(74) Dannemann, Siemsen, Bigler & Ipanema Moreira
Prorrogado de 07/05/2023 a 06/05/2028 (3º Período).

(11) BR 30 2013 002098-3

Código 46 - Prorrogação
(22) 06/05/2013
(15) 25/11/2014
(45) 25/11/2014
(52) 12-11
(54) CONFIGURAÇÃO APLICADA EM MOTOCICLETA
(73) HONDA MOTOR CO., LTD. (JP)
(72) Taro Nishimoto; Hirofumi Yaegashi; Fujio Nakamura
(74) Dannemann, Siemsen, Bigler & Ipanema Moreira
Prorrogado de 07/05/2023 a 06/05/2028 (3º Período).

(11) BR 30 2013 002099-1

Código 46 - Prorrogação
(22) 06/05/2013
(15) 10/05/2016
(45) 10/05/2016
(52) 09-07
(54) CONFIGURAÇÃO APLICADA EM TAMPA
(73) MORINAGA & CO., LTD. (JP) ; HOSOKAWA YOKO CO., LTD. (JP)
(72) YUICHIRO MORIYAMA; YUICHI YOKOTA; TAKESHI OKAJIMA; KOICHI KURIBAYASHI; KOJI NAGANO; SATOSHI MATSUO; TAKAHIRO YAMAGUCHI; TOSHIKAZU KENMOTSU
(74) DANNEMANN, SIEMSEN, BIGLER & IPANEMA MOREIRA
Prorrogado de 07/05/2023 a 06/05/2028 (3º Período).

(11) BR 30 2013 002100-9

Código 46 - Prorrogação
(22) 06/05/2013
(15) 24/11/2015
(45) 24/11/2015
(52) 26-06
(54) CONFIGURAÇÃO APLICADA EM DISPOSITIVO SINALIZADOR PARA MOTOCICLETA
(73) HONDA MOTOR CO., LTD. (JP)
(72) TARO NISHIMOTO; HIROFUMI YAEGASHI; FUJIO NAKAMURA
(74) DANNEMANN, SIEMSEN, BIGLER & IPANEMA MOREIRA



Prorrogado de 07/05/2023 a 06/05/2028 (3º Período).

(11) BR 30 2013 002131-9

Código 46 - Prorrogação
(22) 08/05/2013
(15) 31/01/2017
(45) 31/01/2017
(52) 09-01
(54) CONFIGURAÇÃO APLICADA EM GARRAFA
(73) RUFFINO S.R.L (IT)
(72) SANDRO SARTOR; TOMMASO ALESSANDRI
(74) BEERRE ASSESSORIA EMPRESARIAL LTDA
Prorrogado de 09/05/2023 a 08/05/2028 (3º Período).

(11) BR 30 2013 002151-3

Código 46 - Prorrogação
(22) 08/05/2013
(15) 17/06/2014
(45) 17/06/2014
(52) 14-02
(54) CONFIGURAÇÃO APLICADA EM TELA.
(73) WÄRTSILÄ FINLAND OY (FI)
(72) DAVIDE LAMPARELLI
(74) DANNEMANN, SIEMSEN BIGLER & IPANEMA MOREIRA
Prorrogado de 09/05/2023 a 08/05/2028 (3º Período).

(11) BR 30 2013 002152-1

Código 46 - Prorrogação
(22) 08/05/2013
(15) 24/06/2014
(45) 24/06/2014
(52) 19-08
(54) PADRÃO ORNAMENTAL APLICADO EM INTERFACE GRÁFICA
(73) WÄRTSILÄ FINLAND OY (FI)
(72) DAVIDE LAMPARELLI
(74) DANNEMANN, SIEMSEN BIGLER & IPANEMA MOREIRA
Prorrogado de 09/05/2023 a 08/05/2028 (3º Período).

(11) BR 30 2013 002160-2

Código 46 - Prorrogação
(22) 08/05/2013
(15) 27/10/2015
(45) 27/10/2015
(52) 12-16
(54) CONFIGURAÇÃO APLICADA EM DISPOSITIVO DE CONTROLE
(73) WÄRTSILÄ FINLAND OY (FI)
(72) DAVIDE LAMPARELLI
(74) DANNEMANN, SIEMSEN, BIGLER & IPANEMA MOREIRA



Prorrogado de 09/05/2023 a 08/05/2028 (3º Período).

(11) BR 30 2013 002161-0 Código 46 - Prorrogação
(22) 08/05/2013
(15) 27/10/2015
(45) 27/10/2015
(52) 14-03 , 12-06
(54) CONFIGURAÇÃO APLICADA EM DISPOSITIVO DE CONTROLE
(73) WÄRTSILÄ FINLAND OY (FI)
(72) DAVIDE LAMPARELLI
(74) DANNEMANN, SIEMSEN, BIGLER & IPANEMA MOREIRA
Prorrogado de 09/05/2023 a 08/05/2028 (3º Período).

(11) BR 30 2013 002177-7 Código 46 - Prorrogação
(22) 09/05/2013
(15) 25/11/2014
(45) 25/11/2014
(52) 13-03
(54) CONFIGURAÇÃO APLICADA EM FUSÍVEL.
(73) ABB S.P.A. (IT)
(72) LUCIO AZZOLA; Stefano Besana
(74) ADVOCACIA PIETRO ARIBONI S/C
Prorrogado de 10/05/2023 a 09/05/2028 (3º Período).

(11) BR 30 2013 002178-5 Código 46 - Prorrogação
(22) 09/05/2013
(15) 25/11/2014
(45) 25/11/2014
(52) 13-03
(54) CONFIGURAÇÃO APLICADA EM FUSÍVEL
(73) ABB S.P.A. (IT)
(72) LUCIO AZZOLA; Stefano Besana
(74) ADVOCACIA PIETRO ARIBONI S/C
Prorrogado de 10/05/2023 a 09/05/2028 (3º Período).

(11) BR 30 2013 002189-0 Código 46 - Prorrogação
(22) 10/05/2013
(15) 20/03/2018
(45) 20/03/2018
(52) 07-03
(54) CONFIGURAÇÃO APLICADA A COLHER
(73) INFANT VENTURES LLC (US)
(72) TREVOR HARDY; MARCEL BOTHA
(74) EDUARDO OTERO



Prorrogado de 11/05/2023 a 10/05/2028 (3º Período).

(11) BR 30 2013 002225-0

Código 46 - Prorrogação

(22) 14/05/2013

(15) 24/11/2015

(45) 24/11/2015

(52) 08-08 , 21-02

(54) CONFIGURAÇÃO APLICADA EM PLUGUE PARA QUILHA PARA UMA PRANCHA DE SURF

(73) FIN CONTROL SYSTEMS PTY. LIMITED (AU)

(72) MICHAEL DURANTE; GREGORY SCOTT

(74) MMV AGENTES DA PROPRIEDADE INDUSTRIAL

Prorrogado de 15/05/2023 a 14/05/2028 (3º Período).

(11) BR 30 2013 002226-9

Código 46 - Prorrogação

(22) 14/05/2013

(15) 24/11/2015

(45) 24/11/2015

(52) 21-02

(54) CONFIGURAÇÃO APLICADA EM PLUGUE PARA QUILHA PARA UMA PRANCHA DE SURF

(73) FIN CONTROL SYSTEMS PTY. LIMITED (AU)

(72) MICHAEL DURANTE; GREGORY SCOTT

(74) MMV AGENTES DA PROPRIEDADE INDUSTRIAL

Prorrogado de 15/05/2023 a 14/05/2028 (3º Período).

(11) BR 30 2013 002227-7

Código 46 - Prorrogação

(22) 14/05/2013

(15) 03/06/2014

(45) 03/06/2014

(52) 24-01

(54) CONFIGURAÇÃO APLICADA EM TERMÔMETRO ELETRÔNICO.

(73) OMRON HEALTHCARE CO., LTD. (JP)

(72) SO NOGUCHI; YOSHIKAZU INAMI

(74) KASZNAR LEONARDOS PROPRIEDADE INTELECTUAL

Prorrogado de 15/05/2023 a 14/05/2028 (3º Período).

(11) BR 30 2013 002391-5

Código 46 - Prorrogação

(22) 23/05/2013

(15) 10/02/2016

(45) 10/02/2016

(52) 14-04

(54) PADRÃO ORNAMENTAL APLICADO EM ÍCONES

(73) EBM-PAPST MULFINGEN GMBH & CO. KG (DE)



(72) ARMIN PRINZ
(74) DANNEMANN, SIEMSEN, BIGLER & IPANEMA MOREIRA
Prorrogado de 24/05/2023 a 23/05/2028 (3º Período).

(11) BR 30 2013 002897-6 Código 46 - Prorrogação
(22) 19/06/2013
(15) 16/12/2014
(45) 16/12/2014
(52) 07-02
(54) CONFIGURAÇÃO APLICADA EM COPO DOSADOR
(73) KARVIA DO BRASIL LTDA (BR/SP)
(72) ALICE ALVARENGA BARROS DOS SANTOS
(74) ORGANIZAÇÃO MÉRITO MARCAS E PATENTES LTDA
Prorrogado de 20/06/2023 a 19/06/2028 (3º Período).

(11) BR 30 2013 006255-4 Código 46 - Prorrogação
(22) 04/12/2013
(15) 22/12/2015
(45) 22/12/2015
(52) 12-15
(54) CONFIGURAÇÃO APLICADA EM RODA
(73) EVA PLUS TERMOPLÁSTICOS LTDA (BR/MG)
(72) RIVALDO CAETANO DE AZEVEDO
(74) EDUARDO LÍVIO DAIMOND
Prorrogado de 05/12/2023 a 04/12/2028 (3º Período).

(11) BR 30 2014 001133-2 Código 46 - Prorrogação
(22) 06/03/2014
(15) 14/02/2017
(45) 14/02/2017
(52) 24-99
(54) CONFIGURAÇÃO APLICADA EM SUPORTE PARA FIO DENTAL
(73) MARCELO RODRIGUES TEIXEIRA (BR/PR)
(72) MARCELO RODRIGUES TEIXEIRA
(74) LONDON MARCAS E PATENTES SS LTDA
Prorrogado de 07/03/2024 a 06/03/2029 (3º Período).

(11) BR 32 2014 003715-6 Código 46 - Prorrogação
(22) 16/04/2013
(15) 23/10/2018
(45) 23/10/2018
(52) 06-05
(54) CONFIGURAÇÃO APLICADA EM ESTAÇÃO DE TRABALHO
(62) BR 30 2013 001729-0 16/04/2013



(73) LOJAS RIACHUELO S/A (BR/SP)
(72) EDUARDO TRAJANO
(74) VILELACOELHO SOCIEDADE DE ADVOGADOS
Prorrogado de 17/04/2023 a 16/04/2028 (3º Período).

(11) BR 32 2014 003716-4

Código 46 - Prorrogação
(22) 16/04/2013
(15) 07/06/2016
(45) 07/06/2016
(52) 06-03
(54) CONFIGURAÇÃO APLICADA EM ESTAÇÃO DE TRABALHO, DIVIDIDO DO PEDIDO DE REGISTRO BR 30 2013 001729-0, DEPOSITADO EM 16/04/2013.
(62) BR 30 2013 001729-0 16/04/2013
(73) LOJAS RIACHUELO S/A (BR/SP)
(72) EDUARDO TRAJANO
(74) VILELACOELHO SOCIEDADE DE ADVOGADOS
Prorrogado de 17/04/2023 a 16/04/2028 (3º Período).

(11) BR 32 2014 004103-0

Código 46 - Prorrogação
(22) 08/05/2013
(15) 31/10/2017
(45) 31/10/2017
(52) 10-05
(54) CONFIGURAÇÃO APLICADA EM DISPOSITIVO DE CONTROLE
(62) BR 30 2013 002161-0 08/05/2013
(73) WÄRTSILÄ FINLAND OY (FI)
(72) DAVIDE LAMPARELLI
(74) DANNEMANN, SIEMSEN, BIGLER & IPANEMA MOREIRA
Prorrogado de 09/05/2023 a 08/05/2028 (3º Período).

(11) DI 6301428-9

Código 46 - Prorrogação
(22) 13/05/2003
(15) 29/07/2003
(45) 29/07/2003
(54) CONFIGURAÇÃO APLICADA A MOTOCICLETA
(73) HONDA GIKEN KOGYO KABUSHIKI KAISHA (JP)
(72) RIKI MIZUTA; KIYOSHI TAKAGI
(74) Dannemann, Siemsen, Bigler & Ipanema Moreira
Prorrogado de 14/05/2023 a 13/05/2028 (5º Período).

(11) DI 6301457-2

Código 46 - Prorrogação
(22) 13/05/2003
(15) 29/07/2003
(45) 29/07/2003



(54) CONFIGURAÇÃO APLICADA À MOTOCICLETA
(73) HONDA GIKEN KOGYO KABUSHIKI KAISHA (JP)
(72) RIKA MIZUTA; YOSHIHARU HASHIMOTO
(74) Dannemann, Siemsen, Bigler & Ipanema Moreira
Prorrogado de 14/05/2023 a 13/05/2028 (5º Período).

(11) DI 6301497-1

Código 46 - Prorrogação
(22) 13/05/2003
(15) 22/07/2003
(45) 22/07/2003
(54) CONFIGURAÇÃO APLICADA A CARROCERIA DE VEÍCULO
AUTOMOTIVO TIPO BUGGY
(73) JOSÉ MARIA CEHELERO JUNIOR (BR/PR)
(72) JOSÉ MARIA CEHELERO JUNIOR
(74) Brasil Sul Marcas e Patentes S/C Ltda
Prorrogado de 14/05/2023 a 13/05/2028 (5º Período).

(11) DI 6303283-0

Código 46 - Prorrogação
(22) 15/09/2003
(15) 25/11/2003
(45) 25/11/2003
(54) CONFIGURAÇÃO EM GARRAFA ISOTÉRMICA INDIVIDUAL ESPORTIVA
(73) TERMOLAR S/A (BR/RS)
(72) JOSÉ CARLOS MARIO BORNANCINI; JOSÉ CARLOS BROCH
(74) Mario de Almeida Marcas e Patentes Ltda
Prorrogado de 16/09/2023 a 15/09/2028 (5º Período).

(11) DI 6401590-4

Código 46 - Prorrogação
(22) 08/04/2004
(15) 27/07/2004
(45) 27/07/2004
(54) CONFIGURAÇÃO APLICADA EM MANOPLA
(73) RENATO EDMUNDO BREDAS (BR/SP)
(72) RENATO EDMUNDO BREDAS
(74) KARINA HAIDAR MÜLLER
Prorrogado de 09/04/2024 a 08/04/2029 (5º Período).

(11) DI 6401592-0

Código 46 - Prorrogação
(22) 08/04/2004
(15) 27/07/2004
(45) 27/07/2004
(54) CONFIGURAÇÃO APLICADA EM PROTETOR DE MÃO
(73) RENATO EDMUNDO BREDAS (BR/SP)
(72) RENATO EDMUNDO BREDAS



(74) KARINA HAIDAR MÜLLER
Prorrogado de 09/04/2024 a 08/04/2029 (5º Período).

(11) DI 6601196-5

Código 46 - Prorrogação
(22) 19/04/2006
(15) 13/06/2006
(45) 13/06/2006
(54) CONFIGURAÇÃO APLICADA EM MANOPLA.
(73) Wester Indústria e Comércio Ltda ME (BR/SC)
(72) Laurentino Wehrmeister
(74) Jean Carlo Rosa
Prorrogado de 20/04/2021 a 19/04/2026 (4º Período).

(11) DI 6800035-9

Código 46 - Prorrogação
(22) 09/01/2008
(15) 24/06/2008
(45) 24/06/2008
(52) 09-07
(54) CONFIGURAÇÃO APLICADA A TAMPA
(73) RECKITT BENCKISER VANISH B.V. (NL)
(72) ALBERTO BUOGO; ANDREA MARIGO; MATTIA SCAGGIANTE
(74) DI BLASI, PARENTE, VAZ E DIAS & ASSOCIADOS LTDA
Prorrogado de 10/01/2023 a 09/01/2028 (4º Período).

(11) DI 6801549-6

Código 46 - Prorrogação
(22) 28/04/2008
(15) 16/12/2008
(45) 16/12/2008
(52) 08-07
(54) CONFIGURAÇÃO APLICADA EM CHAVE DE IGNIÇÃO MULTIFUNCIONAL
(73) VOLKSWAGEN DO BRASIL INDÚSTRIA DE VEÍCULOS AUTOMOTORES LTDA. (BR/SP)
(72) FELIPE MONTOYA BUELONI; BRUNO MORASSI; FERNANDO VERGUEIRO FERREIRA
(74) DANNEMANN, SIEMSEN, BIGLER & IPANEMA MOREIRA
Prorrogado de 29/04/2023 a 28/04/2028 (4º Período).

(11) DI 6801598-4

Código 46 - Prorrogação
(22) 06/05/2008
(15) 30/09/2008
(45) 30/09/2008
(52) 09-01 , 07-06
(54) CONFIGURAÇÃO APLICADA EM RECIPIENTE NA FORMA DE UMA BANANA



(73) DART INDUSTRIES INC. (US)
(72) SIMONE PALLOTTO
(74) MOMSEN, LEONARDOS & CIA.
Prorrogado de 07/05/2023 a 06/05/2028 (4º Período).

(11) DI 6801599-2

Código 46 - Prorrogação
(22) 06/05/2008
(15) 30/09/2008
(45) 30/09/2008
(52) 15-07 , 07-01
(54) CONFIGURAÇÃO APLICADA EM BANDEJA PARA CUBOS DE GELO
(73) DART INDUSTRIES INC. (US)
(72) JAN-HENDRIK DE GROOTE
(74) MOMSEN, LEONARDOS & CIA.
Prorrogado de 07/05/2023 a 06/05/2028 (4º Período).

(11) DI 6801693-0

Código 46 - Prorrogação
(22) 30/04/2008
(15) 25/08/2009
(45) 25/08/2009
(52) 12-15
(54) CONFIGURAÇÃO APLICADA EM BANDA DE ROLAGEM DE UM PNEU
(73) THE YOKOHAMA RUBBER CO., LTD. (JP)
(72) HIROSHI HATA; MASAKI NORO; IZUMI KURAMOCHI; KENICHIROU ENDOU
(74) DANNEMANN, SIEMSEN, BIGLER & IPANEMA MOREIRA
Prorrogado de 01/05/2023 a 30/04/2028 (4º Período).

(11) DI 6801734-0

Código 46 - Prorrogação
(22) 13/05/2008
(15) 18/11/2008
(45) 18/11/2008
(52) 24-01
(54) APARELHO DE ANESTESIA
(73) MAQUET CRITICAL CARE AB (SE)
(72) NORDGREN, PETER; JUHLIN, STINA; OLSSON, MAGNUS
(74) MAGNUS ASPEBY
Prorrogado de 14/05/2023 a 13/05/2028 (4º Período).

(11) DI 6801735-9

Código 46 - Prorrogação
(22) 13/05/2008
(15) 18/11/2008
(45) 18/11/2008
(52) 24-01



(54) UNIDADE DE ABSORÇÃO
(73) MAQUET CRITICAL CARE AB (SE)
(72) NORDGREN, PETER; JUHLIN, STINA; OLSSON, MAGNUS
(74) MAGNUS ASPEBY
Prorrogado de 14/05/2023 a 13/05/2028 (4º Período).

(11) DI 6801760-0

Código 46 - Prorrogação
(22) 14/05/2008
(15) 01/09/2009
(45) 01/09/2009
(52) 14-02
(54) CONFIGURAÇÃO APLICADA EM CARTUCHO DE TINTA
(73) VIDEOJET TECHNOLOGIES, INC. (US)
(72) AMMAR LECHEHEB; JERRY ZABA; MATTHEW TOMLIN; IAN FOST;
TREVOR LYE
(74) MOMSEN, LEONARDOS & CIA.
Prorrogado de 15/05/2023 a 14/05/2028 (4º Período).

(11) DI 6801828-2

Código 46 - Prorrogação
(22) 18/04/2008
(15) 18/11/2008
(45) 18/11/2008
(52) 03-01 , 09-03
(54) CONFIGURAÇÃO APLICADA EM PORTA-COMPRIMIDOS
(73) Nely Cristina Braidotti (BR/SP)
(72) Nely Cristina Braidotti
(74) Simbolo Marcas e Patentes Ltda
Prorrogado de 19/04/2023 a 18/04/2028 (4º Período).

(11) DI 6801881-9

Código 46 - Prorrogação
(22) 06/05/2008
(15) 20/01/2009
(45) 20/01/2009
(52) 15-02 , 23-01
(54) CONFIGURAÇÃO APLICADA A IMPULSOR DE BOMBA
(73) Weir Minerals Australia Ltd (AU)
(72) Garth Norman Cantrill; Ana Milian
(74) PINHEIRO PALMER ADVOGADOS
Prorrogado de 07/05/2023 a 06/05/2028 (4º Período).

(11) DI 6802011-2

Código 46 - Prorrogação
(22) 17/04/2008
(15) 25/11/2008
(45) 25/11/2008



(52) 09-01 , 07-07 , 07-05
(54) CONFIGURAÇÃO APLICADA EM RECIPIENTE
(73) Nely Cristina Braidotti (BR/SP)
(72) Nely Cristina Braidotti
(74) Símbolo Marcas e Patentes Ltda.
Prorrogado de 18/04/2023 a 17/04/2028 (4º Período).

(11) DI 6802012-0

Código 46 - Prorrogação
(22) 17/04/2008
(15) 24/03/2009
(45) 24/03/2009
(52) 07-06 , 09-01
(54) CONFIGURAÇÃO APLICADA EM RECIPIENTE PARA
ACONDICIONAMENTO DE ALIMENTOS
(73) Nely Cristina Braidotti (BR/SP)
(72) Nely Cristina Braidotti
(74) Símbolo Marcas e Patentes Ltda.
Prorrogado de 18/04/2023 a 17/04/2028 (4º Período).

(11) DI 6802013-9

Código 46 - Prorrogação
(22) 17/04/2008
(15) 25/11/2008
(45) 25/11/2008
(52) 07-06 , 09-01
(54) CONFIGURAÇÃO APLICADA EM RECIPIENTE PARA ALIMENTOS
(73) Nely Cristina Braidotti (BR/SP)
(72) Nely Cristina Braidotti
(74) Símbolo Marcas e Patentes Ltda.
Prorrogado de 18/04/2023 a 17/04/2028 (4º Período).

(11) DI 6802014-7

Código 46 - Prorrogação
(22) 17/04/2008
(15) 13/01/2009
(45) 13/01/2009
(52) 07-04
(54) CONFIGURAÇÃO APLICADA EM RALADOR
(73) Nely Cristina Braidotti (BR/SP)
(72) Nely Cristina Braidotti
(74) Símbolo Marcas e Patentes Ltda.
Prorrogado de 18/04/2023 a 17/04/2028 (4º Período).

(11) DI 6802138-0

Código 46 - Prorrogação
(22) 19/05/2008
(15) 26/05/2009



(45) 26/05/2009
(52) 12-15
(54) CONFIGURAÇÃO APLICADA EM PNEUMÁTICO
(73) Sumitomo Rubber Industries, Ltd. (JP)
(72) Teruka Kumamoto
(74) Vieira de Mello Advogados
Prorrogado de 20/05/2023 a 19/05/2028 (4º Período).

(11) DI 6802139-9

Código 46 - Prorrogação
(22) 19/05/2008
(15) 26/05/2009
(45) 26/05/2009
(52) 12-15
(54) CONFIGURAÇÃO APLICADA EM PNEUMÁTICO
(73) Sumitomo Rubber Industries, Ltd. (JP)
(72) Teruka Kumamoto
(74) Vieira de Mello Advogados
Prorrogado de 20/05/2023 a 19/05/2028 (4º Período).

(11) DI 6802141-0

Código 46 - Prorrogação
(22) 19/05/2008
(15) 31/03/2009
(45) 31/03/2009
(52) 12-11 , 21-01
(54) CONFIGURAÇÃO APLICADA EM MOTOCICLETA
(73) Honda Motor CO., LTD (JP)
(72) Omi Iida; Kazuya Kurita
(74) DANNEMANN, SIEMSEN, BIGLER & IPANEMA MOREIRA
Prorrogado de 20/05/2023 a 19/05/2028 (4º Período).

(11) DI 6802297-2

Código 46 - Prorrogação
(22) 30/05/2008
(15) 13/01/2009
(45) 13/01/2009
(52) 06-03
(54) CONFIGURAÇÃO APLICADA EM MESA DE TERMINAL DE AUTO-ATENDIMENTO
(73) Banco Bradesco S.A. (BR/SP)
(72) Rogério Batagliesi
(74) Antonio Maurício Pedras Arnaud - OAB/SP nº 180.415
Prorrogado de 31/05/2023 a 30/05/2028 (4º Período).

(11) DI 6802298-0

Código 46 - Prorrogação
(22) 30/05/2008



(15) 13/01/2009
(45) 13/01/2009
(52) 08-08 , 06-06
(54) CONFIGURAÇÃO APLICADA EM CONJUNTO DE ELEMENTOS DE APOIO DE MÃO
(73) Banco Bradesco S.A. (BR/SP)
(72) Rogério Batagliesi
(74) Antonio Maurício Pedras Arnaud - OAB/SP nº 180.415
Prorrogado de 31/05/2023 a 30/05/2028 (4º Período).

(11) DI 6802627-7

Código 46 - Prorrogação
(22) 18/04/2008
(15) 25/08/2009
(45) 25/08/2009
(52) 06-01
(54) SOFÁ PARA INTERIORES DE AERONAVES
(73) Embraer - Empresa Brasileira de Aeronáutica S.A. (BR/SP)
(72) Amand Fissette; Magnus Aspgren
(74) PINHEIRO NETO - ADVOGADOS
Prorrogado de 19/04/2023 a 18/04/2028 (4º Período).

(11) DI 6802628-5

Código 46 - Prorrogação
(22) 18/04/2008
(15) 25/08/2009
(45) 25/08/2009
(52) 06-03
(54) MESA DOBRÁVEL PARA INTERIORES DE AERONAVES
(73) Embraer - Empresa Brasileira de Aeronáutica S.A. (BR/SP)
(72) Amand Fissette; Magnus Aspgren
(74) PINHEIRO NETO - ADVOGADOS
Prorrogado de 19/04/2023 a 18/04/2028 (4º Período).

(11) DI 6802629-3

Código 46 - Prorrogação
(22) 18/04/2008
(15) 25/08/2009
(45) 25/08/2009
(52) 06-01
(54) ASSENTO DE PASSAGEIRO DE AERONAVE
(73) Embraer - Empresa Brasileira de Aeronáutica S.A (BR/SP)
(72) Amand Fissette; Magnus Aspgren
(74) PINHEIRO NETO - ADVOGADOS
Prorrogado de 19/04/2023 a 18/04/2028 (4º Período).

(11) DI 6805921-3

Código 46 - Prorrogação



(22) 17/04/2008
(15) 08/12/2009
(45) 08/12/2009
(52) 07-06 , 09-01
(54) CONFIGURAÇÃO APLICADA EM RECIPIENTE PARA
ACONDICIONAMENTO DE ALIMENTOS (DEPÓSITO DIVIDIDO DO PEDIDO DI
6802012-0)
(62) DI 6802012-0 17/04/2008
(73) Nely Cristina Braidotti (BR/SP)
(72) Nely Cristina Braidotti
(74) Símbolo Marcas e Patentes Ltda
Prorrogado de 18/04/2023 a 17/04/2028 (4º Período).

(11) DI 6805922-1

Código 46 - Prorrogação
(22) 17/04/2008
(15) 24/03/2009
(45) 24/03/2009
(52) 07-06 , 09-01
(54) CONFIGURAÇÃO APLICADA EM RECIPIENTE PARA
ACONDICIONAMENTO DE ALIMENTOS (DÉPOSITO DIVIDIDO DO PEDIDO DI
6802012-0)
(62) DI 6802012-0 17/04/2008
(73) Nely Cristina Braidotti (BR/SP)
(72) Nely Cristina Braidotti
(74) Simbolo Marcas e Patentes Ltda
Prorrogado de 18/04/2023 a 17/04/2028 (4º Período).



Código 47.3 - Petição Deferida

Deferida a petição apresentada, conforme informações do complemento do despacho.

(11) BR 30 2015 005730-0	Código 47.3 - Petição Deferida (71) KARL STORZ SE & CO. KG (DE) (74) DANNEMANN, SIEMSEN, BIGLER Deferida a petição no que se refere à nomeação de novo procurador. Em referência ao protocolo 870190050602 de 30/05/2019
(11) BR 30 2022 001766-3	Código 47.3 - Petição Deferida (71) TWITTER, INC. (US) (74) CLARKE, MODET PROPRIEDADE INTELECTUAL LTDA. Deferida a petição no que se refere à solicitação de alteração de cadastro. Em referência ao protocolo 870220104766 de 11/11/2022
(21) BR 30 2023 000294-4	Código 47.3 - Petição Deferida (71) RYVID, INC. (US) (74) LEONOR MAGALHÃES PERES GALVÃO Deferida a petição no que se refere à verificação dos aspectos formais do documento de prioridade unionista apresentado. Em referência ao protocolo 870230017059 de 28/02/2023
(11) BR 30 2023 000351-7	Código 47.3 - Petição Deferida (71) SONY INTERACTIVE ENTERTAINMENT INC. (JP) (74) KASZNAR LEONARDOS PROPRIEDADE INTELECTUAL Deferida a petição no que se refere à verificação dos aspectos formais do documento de prioridade unionista apresentado. Em referência ao protocolo 870230025297 de 27/03/2021
(11) BR 30 2023 000379-7	Código 47.3 - Petição Deferida (71) SOSOAK, LLC (US) (74) ANDRÉ BASTOS VENTURINI Deferida a petição no que se refere à verificação dos aspectos formais do documento de prioridade unionista apresentado. Em referência ao protocolo 870230018851 de 06/03/2023
(11) BR 30 2023 000384-3	Código 47.3 - Petição Deferida (71) DOUYIN VISION CO., LTD. (CN) (74) Licks Advogados Deferida a petição no que se refere à verificação dos aspectos formais do documento de prioridade unionista apresentado. Em referência ao protocolo



870230020651 de 10/03/2023

(11) BR 30 2023 000392-4

Código 47.3 - Petição Deferida

(71) CATERPILLAR INC. (US)

(74) SOERENSEN GARCIA ADVOGADOS ASSOCIADOS

Deferida a petição no que se refere à verificação dos aspectos formais do documento de prioridade unionista apresentado. Em referência ao protocolo 870230023703 de 21/03/2023

(11) BR 30 2023 000393-2

Código 47.3 - Petição Deferida

(71) CATERPILLAR INC. (US)

(74) SOERENSEN GARCIA ADVOGADOS ASSOCIADOS

Deferida a petição no que se refere à verificação dos aspectos formais do documento de prioridade unionista apresentado. Em referência ao protocolo 870230023796 de 21/03/2023

(11) BR 30 2023 000410-6

Código 47.3 - Petição Deferida

(71) ROTHY'S, INC. (US)

(74) MMV AGENTES DA PROPRIEDADE INDUSTRIAL LTDA.

Deferida a petição no que se refere à verificação dos aspectos formais do documento de prioridade unionista apresentado. Em referência ao protocolo 870230031057 de 13/04/2023

(21) BR 30 2023 000413-0

Código 47.3 - Petição Deferida

(71) ROTHY'S, INC. (US)

(74) MMV AGENTES DA PROPRIEDADE INDUSTRIAL LTDA.

Deferida a petição no que se refere à verificação dos aspectos formais do documento de prioridade unionista apresentado. Em referência ao protocolo 870230022769 de 17/03/2023

(11) BR 30 2023 000414-9

Código 47.3 - Petição Deferida

(71) ROTHY'S, INC. (US)

(74) MMV AGENTES DA PROPRIEDADE INDUSTRIAL LTDA.

Deferida a petição no que se refere à verificação dos aspectos formais do documento de prioridade unionista apresentado. Em referência ao protocolo 870230022991 de 17/03/2023

(11) BR 30 2023 000456-4

Código 47.3 - Petição Deferida

(71) SEAKEEPER, INC. (US)

(74) LEÃO PROPRIEDADE INTELECTUAL

Deferida a petição no que se refere à verificação dos aspectos formais do documento de prioridade unionista apresentado. Em referência ao protocolo 870230017118 de 28/02/2023



(11) BR 30 2023 000457-2	Código 47.3 - Petição Deferida (71) SEAKEEPER, INC. (US) (74) LEÃO PROPRIEDADE INTELECTUAL Deferida a petição no que se refere à verificação dos aspectos formais do documento de prioridade unionista apresentado. Em referência ao protocolo 870230017013 de 28/02/2023
(21) BR 30 2023 000458-0	Código 47.3 - Petição Deferida (71) SEAKEEPER, INC. (US) (74) LEÃO PROPRIEDADE INTELECTUAL Deferida a petição no que se refere à verificação dos aspectos formais do documento de prioridade unionista apresentado. Em referência ao protocolo 870230017026 de 28/02/2023
(21) BR 30 2023 000460-2	Código 47.3 - Petição Deferida (71) SEAKEEPER, INC. (US) (74) LEÃO PROPRIEDADE INTELECTUAL Deferida a petição no que se refere à verificação dos aspectos formais do documento de prioridade unionista apresentado. Em referência ao protocolo 870230017036 de 28/02/2023
(21) BR 30 2023 000462-9	Código 47.3 - Petição Deferida (71) SEAKEEPER, INC. (US) (74) LEÃO PROPRIEDADE INTELECTUAL Deferida a petição no que se refere à verificação dos aspectos formais do documento de prioridade unionista apresentado. Em referência ao protocolo 870230017043 de 28/02/2023
(21) BR 30 2023 000463-7	Código 47.3 - Petição Deferida (71) SEAKEEPER, INC. (US) (74) LEÃO PROPRIEDADE INTELECTUAL Deferida a petição no que se refere à verificação dos aspectos formais do documento de prioridade unionista apresentado. Em referência ao protocolo 870230017110 de 28/02/2023
(21) BR 30 2023 000464-5	Código 47.3 - Petição Deferida (71) ANTONIO PUIG, S.A. (ES) (74) BHERING ADVOGADOS (NOME ANTERIOR BHERING ASSESSORIA S/C LTDA.) Deferida a petição no que se refere à verificação dos aspectos formais do documento de prioridade unionista apresentado. Em referência ao protocolo 870230019337 de 06/03/2023
(11) BR 30 2023 000465-3	Código 47.3 - Petição Deferida

	(71) APPLE INC. (US) (74) DANNEMANN, SIEMSEN, BIGLER & IPANEMA MOREIRA Deferida a petição no que se refere à verificação dos aspectos formais do documento de prioridade unionista apresentado. Em referência ao protocolo 870230031647 de 14/04/2023
(21) BR 30 2023 000466-1	Código 47.3 - Petição Deferida (71) APPLE INC. (US) (74) DANNEMANN, SIEMSEN, BIGLER & IPANEMA MOREIRA Deferida a petição no que se refere à verificação dos aspectos formais do documento de prioridade unionista apresentado. Em referência ao protocolo 870230030853 de 13/04/2023
(11) BR 30 2023 000467-0	Código 47.3 - Petição Deferida (71) APPLE INC. (US) (74) DANNEMANN, SIEMSEN, BIGLER & IPANEMA MOREIRA Deferida a petição no que se refere à verificação dos aspectos formais do documento de prioridade unionista apresentado. Em referência ao protocolo 870230030735 de 12/04/2023
(21) BR 30 2023 000743-1	Código 47.3 - Petição Deferida (71) CEPHEID (US) (74) KASZNAR LEONARDOS PROPRIEDADE INTELECTUAL Deferida a petição no que se refere à verificação dos aspectos formais de pagamento e tempestividade do documento de procuração apresentado. Em referência ao protocolo 870230025304 de 27/03/2023
(11) BR 30 2023 000752-0	Código 47.3 - Petição Deferida (71) TAMALFI SOCIEDAD ANONIMA (UY) (74) PERANDIN SOCIEDADE DE ADVOGADOS Deferida a petição no que se refere à verificação dos aspectos formais de pagamento e tempestividade do documento de procuração apresentado. Em referência ao protocolo 870230028545 de 04/04/2023
(21) BR 30 2023 000753-9	Código 47.3 - Petição Deferida (71) TAMALFI SOCIEDAD ANONIMA (UY) (74) PERANDIN SOCIEDADE DE ADVOGADOS Deferida a petição no que se refere à verificação dos aspectos formais de pagamento e tempestividade do documento de procuração apresentado. Em referência ao protocolo 870230028535 de 04/04/2023
(21) BR 30 2023 000968-0	Código 47.3 - Petição Deferida (71) CALMER HOLDING COMPANY, LLC (US) (74) DANIEL ADVOGADOS (ALT.DE DANIEL & CIA)



Deferida a petição no que se refere à verificação dos aspectos formais do documento de prioridade e do pagamento e tempestividade do documento de procuração apresentados. Em referência ao protocolo 870230030546 de 12/04/2023

(11) BR 30 2023 000969-8

Código 47.3 - Petição Deferida

(71) CALMER HOLDING COMPANY, LLC (US)

(74) DANIEL ADVOGADOS (ALT.DE DANIEL & CIA)

Deferida a petição no que se refere à verificação dos aspectos formais do documento de prioridade e do pagamento e tempestividade do documento de procuração apresentados. Em referência ao protocolo 870230034041 de 24/04/2023

(11) BR 30 2023 000970-1

Código 47.3 - Petição Deferida

(71) CALMER HOLDING COMPANY, LLC (US)

(74) DANIEL ADVOGADOS (ALT.DE DANIEL & CIA)

Deferida a petição no que se refere à verificação dos aspectos formais do documento de prioridade e do pagamento e tempestividade do documento de procuração apresentados. Em referência ao protocolo 870230034015 de 24/04/2023

(11) BR 30 2023 000973-6

Código 47.3 - Petição Deferida

(71) CALMER HOLDING COMPANY, LLC (US)

(74) DANIEL ADVOGADOS (ALT.DE DANIEL & CIA)

Deferida a petição no que se refere à verificação dos aspectos formais do documento de prioridade e do pagamento e tempestividade do documento de procuração apresentados. Em referência ao protocolo 870230030542 de 12/04/2023

(11) DI 6803211-0

Código 47.3 - Petição Deferida

(71) Companhia de Bebidas das Américas - AMBEV (BR/SP)

(74) Dannemann, Siemsen, Bigler & Ipanema Moreira

Petição 800230142224 de 13/04/2023 deferida, por se tratar de expedição de segunda via do certificado.



Código 49 - Perda de Prioridade

Perda da prioridade reivindicada por não atender às disposições previstas no Art. 99 da LPI.

(21) BR 30 2022 005937-4

Código 49 - Perda de Prioridade

(22) 28/10/2022

(71) WALRUS PUMP CO., LTD (TW)

(74) TINOCO SOARES SOCIEDADE DE ADVOGADOS

Referente à reivindicação da Prioridade Unionista nº TW 111302121, de 29/04/2022, por não haver correspondência entre a matéria apresentada na prioridade e a apresentada no pedido nacional, com base no item 5.2 do Manual de Desenhos Industriais. O requerente foi instado a apresentar prioridade unionista correspondente ao pedido nacional, em atenção ao item 5.2 do Manual de Desenhos Industriais, porém não apresentou o documento. O que o requerente fez foi alterar a matéria do depósito para adequá-la à prioridade, apesar de ter sido alertado de que isso não seria aceito por infringir o item 5.6 do Manual, onde se lê: após o depósito, a configuração inicial do desenho industrial requerido não poderá sofrer acréscimos ou alterações, ressalvadas as correções requeridas por meio de exigência direcionada aos desenhos ou fotografias do pedido e as modificações requeridas pelo depositante, antes do primeiro exame técnico, destinadas à correção de irregularidades nas figuras e/ou melhor visualização do objeto. Pelas razões expostas, declaramos a perda da prioridade unionista.

(21) BR 30 2023 000313-4

Código 49 - Perda de Prioridade

(22) 20/01/2023

(71) NEURODERM, LTD. (IL)

(74) PAULO DE TARSO CASTRO BRANDÃO

Referente à Reivindicação de Prioridade nº 29/846,963, por não ter sido apresentado documento comprobatório dentro do prazo previsto no artigo 99 da lei 9279/96.

Código 49.1 - Sobrestamento por Perda de Prioridade

O titular poderá apresentar recurso contra a perda de prioridade. Desta data corre o prazo de 60 (sessenta) dias para eventual recurso do interessado. Sobrestado o exame do pedido até o fim do exame do recurso ou, na ausência deste, até o fim do prazo de 60 (sessenta) dias.

(21) BR 30 2022 005937-4

Código 49.1 - Sobrestamento por Perda de Prioridade

(43) 09/05/2023

(71) WALRUS PUMP CO., LTD (TW)

(74) TINOCO SOARES SOCIEDADE DE ADVOGADOS

(21) BR 30 2023 000313-4

Código 49.1 - Sobrestamento por Perda de Prioridade

(43) 09/05/2023

(71) NEURODERM, LTD. (IL)

(74) PAULO DE TARSO CASTRO BRANDÃO



Código 53 - Notificação de Decisão Judicial

Notificação de decisão judicial referente ao registro.

(11) BR 30 2013 006036-5

Código 53 - Notificação de Decisão Judicial

(22) 28/11/2013

(15) 15/12/2015

(71) PAULO CÉSAR CERAGIOLI (BR/SP)

(74) CITY PATENTES E MARCAS LTDA

NOTIFICAÇÃO DE DECISÃO JUDICIAL REFERENTE AO REGISTRO INPI:

52402.001812/2022-67 Origem: 31ª Vara Federal do Rio de Janeiro Ação

Ordinária nº: 5093866-70.2021.4.02.5101 Autor: TRUCKVAN INDÚSTRIA E

COMÉRCIO LTDA Réus: PAULO CESAR CERAGIOLI e INPI - Instituto Nacional

da Propriedade Industrial Decisão: "Evento 24 - Considerando que o Tribunal

Regional Federal da 2ª Região, no julgamento do agravo de instrumento

interposto, revogou a decisão liminar proferida no evento 3, que outrora

determinara a suspensão dos efeitos dos registros de desenho industrial

BR302013006036-5 e BR302013006037-3, intime-se o INPI para que,

imediatamente, cumpra a determinação do Tribunal, restabelecendo-se os efeitos

dos referidos registros."

(11) BR 30 2013 006037-3

Código 53 - Notificação de Decisão Judicial

(22) 28/11/2013

(15) 18/02/2015

(71) PAULO CÉSAR CERAGIOLI (BR/SP)

(74) CITY PATENTES E MARCAS LTDA

NOTIFICAÇÃO DE DECISÃO JUDICIAL REFERENTE AO REGISTRO INPI:

52402.001812/2022-67 Origem: 31ª Vara Federal do Rio de Janeiro Ação

Ordinária nº: 5093866-70.2021.4.02.5101 Autor: TRUCKVAN INDÚSTRIA E

COMÉRCIO LTDA Réus: PAULO CESAR CERAGIOLI e INPI - Instituto Nacional

da Propriedade Industrial Decisão: "Evento 24 - Considerando que o Tribunal

Regional Federal da 2ª Região, no julgamento do agravo de instrumento

interposto, revogou a decisão liminar proferida no evento 3, que outrora

determinara a suspensão dos efeitos dos registros de desenho industrial

BR302013006036-5 e BR302013006037-3, intime-se o INPI para que,

imediatamente, cumpra a determinação do Tribunal, restabelecendo-se os efeitos

dos referidos registros."

Código 55 - Exigências Diversas

Exigência diversa formulada visando adequação ou cumprimento de disposições legais, conforme informações do complemento do despacho. O prazo para cumprimento é de 60 (sessenta) dias da data desta publicação.

(21) BR 30 2023 000542-0

Código 55 - Exigências Diversas

(22) 01/02/2023

(71) ALESSANDRO CARLOS ROMERO PIRES (BR/SP)

(74) EDUARDA COLLA

Foi verificada a apresentação tempestiva de petição de cumprimento de exigência técnica (código de despacho nº 34) utilizando uma GRU de código de serviço nº 104 (guia isenta de retribuição). O correto cumprimento desta exigência se dá através da GRU de código de nº 105. Para possibilitar o andamento do pedido de registro, é necessário: [1] - gerar nova GRU código serviço nº 124; [2] - gerar e pagar nova GRU código serviço nº 105 (serviço relativo ao cumprimento de exigência código de despacho nº 34, conforme item 3.7 do Manual de Desenhos Industriais); [3] - protocolar, no sítio eletrônico do INPI, a GRU código serviço nº 124 gerada e enviar, como anexo a este protocolo, a GRU (Nosso Número) código serviço nº 105 paga e seu respectivo comprovante de pagamento. O cumprimento da exigência código de despacho nº 34 NÃO deverá ser reapresentado, e quaisquer documentações não solicitadas nesta exigência serão desconsideradas.

(21) BR 30 2023 000556-0

Código 55 - Exigências Diversas

(22) 01/02/2023

(71) DOUGLAS CARVALHO (BR/SP)

Foi verificada a apresentação tempestiva de petição de cumprimento de exigência técnica (código de despacho nº 34) utilizando uma GRU de código de serviço nº 104 (guia isenta de retribuição). O correto cumprimento desta exigência se dá através da GRU de código de nº 105. Para possibilitar o andamento do pedido de registro, é necessário: [1] - gerar nova GRU código serviço nº 124; [2] - gerar e pagar nova GRU código serviço nº 105 (serviço relativo ao cumprimento de exigência código de despacho nº 34, conforme item 3.7 do Manual de Desenhos Industriais); [3] - protocolar, no sítio eletrônico do INPI, a GRU código serviço nº 124 gerada e enviar, como anexo a este protocolo, a GRU (Nosso Número) código serviço nº 105 paga e seu respectivo comprovante de pagamento. O cumprimento da exigência código de despacho nº 34 NÃO deverá ser reapresentado, e quaisquer documentações não solicitadas nesta exigência serão desconsideradas.



Código 59 - Alteração de Nome Deferida

Notificação do deferimento da alteração de nome requerida.

(21) BR 30 2018 002116-9

Código 59 - Alteração de Nome Deferida

(22) 21/05/2018

(71) FK GRUPO S/A. (BR/SP)

(74) Somarca Assessoria Empresarial S/C Ltda.

Nome do titular alterado de: "FRISOKAR EQUIPAMENTOS DE PLÁSTICOS S.A", conforme solicitado na petição 870190025013 de 15/03/2019.

(11) BR 30 2018 054038-7

Código 59 - Alteração de Nome Deferida

(22) 06/09/2018

(15) 11/10/2022

(71) FK GRUPO S/A. (BR/SP)

(74) Somarca Assessoria Empresarial S/C Ltda.

Nome do titular alterado de: "FRISOKAR EQUIPAMENTOS DE PLÁSTICOS S.A", conforme solicitado na petição 870190025084 de 15/03/2019.

(11) BR 32 2018 055536-0

Código 59 - Alteração de Nome Deferida

(22) 06/09/2018

(15) 25/04/2023

(62) BR 30 2018 054038-7 06/09/2018

(71) FK GRUPO S/A. (BR/SP)

(74) Somarca Assessoria Empresarial S/C Ltda.

Nome do titular do registro alterado de: "FRISOKAR EQUIPAMENTOS DE PLÁSTICOS S.A", conforme solicitado na petição 870190025104 de 15/03/2019



Código 71 - Despacho Anulado

Anulado o despacho, por ter sido indevido, conforme indicado no complemento.

(11) BR 30 2022 006130-1

Código 71 - Despacho Anulado

(22) 09/11/2022

(15) 16/05/2023

(71) NO TUBE YES COLOR INOVACAO EM COSMETICOS LTDA. (BR/SP)

(74) FERNANDA ALTVATER RICHTER

Referente RPI: 2729 - Cód. 34, Publicado: 25/04/2023, por ter sido indevido.



Código 75 - Emissão de Fotocópia

Emitida a fotocópia requerida, conforme complemento do despacho.

(21) BR 30 2021 001259-6

Código 75 - Emissão de Fotocópia

(71) DENTEK ORAL CARE, INC (US)

(74) DANNEMANN, SIEMSEN, BIGLER & IPANEMA MOREIRA

Disponibilizada em 28/04/2023 a fotocópia solicitada através da petição 870230022483.

(21) BR 30 2021 005867-7

Código 75 - Emissão de Fotocópia

(71) STARA S/A. INDUSTRIA DE IMPLEMENTOS AGRÍCOLAS (BR/RS)

(74) ARARIPE & ASSOCIADOS

Disponibilizada em 28/04/2023 a fotocópia solicitada através da petição 870230023064.

(21) DI 6304350-5

Código 75 - Emissão de Fotocópia

(71) GUERRA IMPLEMENTOS RODOVIÁRIOS LTDA. (BR/RS)

(74) LUIZ FERNANDO CAMPOS STOCK

Disponibilizada em 27/04/2023 a fotocópia solicitada através da petição 870230032988.



Código 75.1 - Emissão de Cópia Oficial

Emitida a Cópia Oficial requerida, conforme complemento do despacho

(21) BR 30 2022 006014-3

Código 75.1 - Emissão de Cópia Oficial

(71) CASSIO PISSETTI (BR/PR)

(74) Licks Advogados

Conforme solicitação protocolada pela petição 870230032479 de 18/04/2023, foram disponibilizadas cópias oficiais pelo Delivery e pela plataforma WIPO-DAS. Para acessar o documento na plataforma da OMPI, verifique o e-mail enviado para o endereço cadastrado na referida petição.

(21) BR 30 2022 006015-1

Código 75.1 - Emissão de Cópia Oficial

(71) CASSIO PISSETTI (BR/PR)

(74) Licks Advogados

Conforme solicitação protocolada pela petição 870230032484 de 18/04/2023, foram disponibilizadas cópias oficiais pelo Delivery e pela plataforma WIPO-DAS. Para acessar o documento na plataforma da OMPI, verifique o e-mail enviado para o endereço cadastrado na referida petição.

