

Revista da  
**Propriedade  
Industrial**

Nº 2734  
30 de Maio de 2023

**Desenho Industrial**  
Seção III





**REPÚBLICA FEDERATIVA DO BRASIL**

Presidente

Luiz Inácio Lula da Silva

**MINISTÉRIO DO DESENVOLVIMENTO, INDÚSTRIA, COMÉRCIO E SERVIÇOS**

Ministro do Desenvolvimento, Indústria, Comércio e Serviços

**Geraldo José Rodrigues Alckmin Filho**

INSTITUTO NACIONAL DA PROPRIEDADE INDUSTRIAL

---

**De conformidade com a Lei nº 5.648 de 11 de dezembro de 1970, esta é a publicação oficial do Instituto Nacional da Propriedade Industrial, órgão vinculado ao Ministério da Economia, República Federativa do Brasil, que publica todos os seus atos, despachos e decisões relativos ao sistema de propriedade industrial no Brasil, compreendendo Marcas e Patentes, bem como os referentes a contratos de Transferência de Tecnologia e assuntos correlatos, além dos que dizem respeito ao registro de programas de computador como direito autoral.**

As established by Law nº 5.648 of december 11, 1970, this is the official publication of the National Institute of Industrial Property, an office under the Ministry of Economy, Federative Republic of Brazil, which publishes all its official acts, orders and decisions regarding the industrial property system in Brazil, comprising Trademarks and Patents, as well as those referring to Technology Transfer agreements and related matters, besides those regarding software registering as copyright.

D'après la Loi nº 5.648 du 11 décembre 1970, celle-ci est la publication officielle de l'Institut National de la Propriété Industrielle, un office lié au Ministère de l'Économie, République Fédérative du Brésil, qui publie tous ses actes, ordres et décisions concernant le système de la propriété industrielle au Brésil, y compris marques et brevets, aussi que ceux référents aux contrats de transfert de technologie et des sujets afférents, en outre que ceux se rapportant à l'enregistrement des programmes d'ordinateur comme droit d'auteur.

Según establece la Ley nº 5.648 de 11 diciembre 1970, esta es la publicación oficial del Instituto Nacional de la Propiedad Industrial, oficina vinculada al Ministerio de la Economía, República Federativa del Brasil, que publica todos sus actos, ordenes y decisiones referentes al sistema de propiedad industrial en Brasil, comprendendo marcas y patentes así que los referentes a contratos de transferencia de tecnologia y asuntos corelacionados, además de los referentes al registro de programas de ordenador como derecho de autor.

**Laut Gesetz Nr. 5.648 vom 11. Dezember 1970, ist dies das Amtsblatt des Nationalen Instituts für gewerbliches Eigentum, eines Organs des Bundesministeriums für Wirtschaft der Bundesrepublik Brasilien, welches Amtsblatt alle Amtshandlungen, Beschlüsse und Entscheidungen über gewerbliches Eigentum in Brasilien, einschliesslich Warenzeichen und Patente, ebenso wie auch Übertragungsverträge von Technologie und Computerprogrammen als Urheberrecht, veröffentlicht.**



# **DIRETORIA DE MARCAS, DESENHO INDUSTRIAL E INDICAÇÕES GEOGRÁFICAS**

**DESENHO INDUSTRIAL**

## **PEDIDO DE REGISTRO DE DESENHO INDUSTRIAL PEDIDO DIVIDIDO DE UM PEDIDO DE REGISTRO DE DESENHO INDUSTRIAL ANTERIORMENTE DEPOSITADO**



# Índice Geral:

Código 104 - Recurso conhecido e provido. Reformada a decisão recorrida.....	5
Código 115 - Recurso conhecido e negado provimento. Mantida a Decisão recorrida.....	6
Código 200 - Nulidade conhecida e provida. Anulado o privilégio.....	10
Código 201 - Nulidade conhecida e negado provimento. Mantida a concessão do privilégio.....	20
Código 220 - Publicação Anulada.....	23
Código 30 - Exigência – Art. 103 da LPI.....	24
Código 31 - Notificação de Depósito.....	31
Código 32 - Notificação do Depósito Com Requerimento de Sigilo.....	57
Código 33.1 - Pedido Inexistente.....	59
Código 34 - Exigência - Art. 106 § 3º da LPI.....	62
Código 34.2 - Exame formal de Cumprimento de Exigência Técnica.....	78
Código 36 - Indeferimento - Art. 106 § 4º da LPI.....	87
Código 39 - Concessão do Registro.....	88
Código 41 - Nulidade Administrativa.....	118
Código 44 - Extinção - Art. 119 inciso III da LPI.....	119
Código 46 - Prorrogação.....	125
Código 47.3 - Petição Deferida.....	137
Código 55 - Exigências Diversas.....	138
Código 56 - Transferência Deferida.....	140
Código 71 - Despacho Anulado.....	154



**Código 104 - Recurso conhecido e provido. Reformada a decisão recorrida**

---

**(21) BR 30 2017 005213-4** Código 104 - Recurso conhecido e provido. Reformada a decisão recorrida  
(22) 17/11/2017  
(44) 30/05/2023  
(71) PSA AUTOMOBILES SA (FR)  
(74) Vieira de Mello Advogados  
Recurso conhecido e provido. Reformada a decisão recorrida.

---

**(21) BR 30 2017 005214-2** Código 104 - Recurso conhecido e provido. Reformada a decisão recorrida  
(22) 17/11/2017  
(44) 30/05/2023  
(71) PSA AUTOMOBILES SA (FR)  
(74) Vieira de Mello Advogados  
Recurso conhecido e provido. Reformada a decisão recorrida.

---

**(21) BR 32 2014 006357-2** Código 104 - Recurso conhecido e provido. Reformada a decisão recorrida  
(22) 22/02/2013  
(44) 30/05/2023  
(62) BR 30 2013 000738-3 22/02/2013  
(71) GAMO OUTDOOR S.L. (ES)  
(74) EDMUNDO BRUNNER ASS EM PRO. INDL. LTDA.  
Recurso conhecido e provido. Reformada a decisão recorrida.

---

**(21) BR 32 2015 003765-5** Código 104 - Recurso conhecido e provido. Reformada a decisão recorrida  
(22) 04/04/2013  
(44) 30/05/2023  
(62) BR 30 2013 001478-9 04/04/2013  
(71) WM. WRIGLEY JR. COMPANY (US)  
(74) LUIZ DE ALENCAR ARARIPE JR.  
Recurso conhecido e provido. Reformada a decisão recorrida.



**Código 115 - Recurso conhecido e negado provimento. Mantida a Decisão recorrida.**

---

<b>(21) BR 30 2012 004536-3</b>	Código 115 - Recurso conhecido e negado provimento. Mantida a Decisão recorrida. (22) 03/09/2012 (43) 16/01/2018 (73) CALJAN RITE-HITE APS (DK) (74) Orlando de Souza Recurso conhecido. Negado provimento e mantida a decisão de perda da Prioridade Unionista.
<b>(21) BR 30 2012 004873-7</b>	Código 115 - Recurso conhecido e negado provimento. Mantida a Decisão recorrida. (22) 19/09/2012 (44) 30/05/2023 (73) Saf-Holland, Inc. (US) (74) Guerra Propriedade Industrial Recurso conhecido. Negado o provimento. Mantido o indeferimento do pedido.
<b>(21) BR 30 2018 000785-9</b>	Código 115 - Recurso conhecido e negado provimento. Mantida a Decisão recorrida. (22) 28/02/2018 (44) 30/05/2023 (73) HICKIES, INC (US) (74) Carlos André Barbosa Cavalcanti Recurso conhecido. Negado provimento e mantido o Arquivamento do Pedido.
<b>(21) BR 30 2018 001105-8</b>	Código 115 - Recurso conhecido e negado provimento. Mantida a Decisão recorrida. (22) 20/03/2018 (44) 30/05/2023 (73) SMC CORPORATION (JP) (74) ORLANDO DE SOUZA Recurso conhecido. Negado o provimento. Mantido o indeferimento do pedido.
<b>(21) BR 30 2020 003155-5</b>	Código 115 - Recurso conhecido e negado provimento. Mantida a Decisão recorrida. (22) 23/07/2020 (44) 30/05/2023 (73) WORTHINGTON ARMSTRONG VENTURE (US)

---

(74) ANTÔNIO MAURÍCIO PEDRAS ARNAUD

Recurso conhecido. Negado o provimento. Mantido o indeferimento do pedido.

---

**(21) BR 30 2020 003180-6**

Código 115 - Recurso conhecido e negado provimento. Mantida a Decisão recorrida.

(22) 23/07/2020

(43) 09/02/2021

(73) AERUS MEDICAL, LLC (US)

(74) DANIEL ADVOGADOS (ALT.DE DANIEL & CIA)

Recurso conhecido. Negado provimento e mantida a decisão de perda da Prioridade Unionista.

---

**(21) BR 30 2020 003183-0**

Código 115 - Recurso conhecido e negado provimento. Mantida a Decisão recorrida.

(22) 23/07/2020

(43) 09/02/2021

(73) DBG GROUP INVESTMENTS, LLC (US)

(74) DANIEL ADVOGADOS (ALT.DE DANIEL & CIA)

Recurso conhecido. Negado provimento e mantida a decisão de perda da Prioridade Unionista.

---

**(21) BR 30 2020 003250-0**

Código 115 - Recurso conhecido e negado provimento. Mantida a Decisão recorrida.

(22) 27/07/2020

(43) 03/11/2020

(73) COMPTOIR FRANÇAIS COMMERCIAL (FR)

(74) CAROLINA NAKATA

Recurso conhecido. Negado provimento e mantida a decisão de perda da Prioridade Unionista.

---

**(21) BR 30 2020 004840-7**

Código 115 - Recurso conhecido e negado provimento. Mantida a Decisão recorrida.

(22) 15/10/2020

(44) 30/05/2023

(73) HYDRO EXTRUSION BRASIL S.A. (BR/SP)

(74) Dannemann, Siemsen, Bigler & Ipanema Moreira

Recurso conhecido. Negado o provimento. Mantido o indeferimento do pedido.

---

**(21) BR 30 2020 005215-3**

Código 115 - Recurso conhecido e negado provimento. Mantida a Decisão recorrida.

(22) 03/11/2020

(44) 30/05/2023

(73) ANSELMO LAGE NICOLI (BR/MG)

(74) SÂMIA BATISTA AMIN ( NOME ANTERIOR SÂMIA AMIN SANTOS)

---



---

	Recurso conhecido. Negado o provimento. Mantido o indeferimento do pedido.
--	--

---

<b>(21) BR 30 2020 005217-0</b>	Código 115 - Recurso conhecido e negado provimento. Mantida a Decisão recorrida. (22) 03/11/2020 (44) 30/05/2023 (73) ANSELMO LAGE NICOLI (BR/MG) (74) SÂMIA BATISTA AMIN ( NOME ANTERIOR SÂMIA AMIN SANTOS) Recurso conhecido. Negado o provimento. Mantido o indeferimento do pedido.
---------------------------------	--

---

<b>(21) BR 30 2020 005218-8</b>	Código 115 - Recurso conhecido e negado provimento. Mantida a Decisão recorrida. (22) 03/11/2020 (44) 30/05/2023 (73) ANSELMO LAGE NICOLI (BR/MG) (74) SÂMIA BATISTA AMIN ( NOME ANTERIOR SÂMIA AMIN SANTOS) Recurso conhecido. Negado o provimento. Mantido o indeferimento do pedido.
---------------------------------	--

---

<b>(21) BR 30 2022 003360-0</b>	Código 115 - Recurso conhecido e negado provimento. Mantida a Decisão recorrida. (22) 29/06/2022 (43) 25/10/2022 (73) SHENZHEN XPECTVISION TECHNOLOGY CO., LTD. (CN) (74) PERANDIN SOCIEDADE DE ADVOGADOS Recurso conhecido. Negado provimento e mantida a decisão de perda da Prioridade Unionista.
---------------------------------	---

---

<b>(21) BR 32 2018 001075-5</b>	Código 115 - Recurso conhecido e negado provimento. Mantida a Decisão recorrida. (22) 26/08/2016 (43) 17/07/2018 (62) BR 30 2016 003756-6 26/08/2016 (73) KOHLER CO. (US) (74) Hugo Silva & Maldonado Propriedade Intelectual Sociedade Civil S/C Ltda. Recurso conhecido. Negado o provimento. Mantido o indeferimento do pedido.
---------------------------------	--

---

<b>(21) BR 32 2019 004833-0</b>	Código 115 - Recurso conhecido e negado provimento. Mantida a Decisão recorrida. (22) 07/03/2019 (44) 30/05/2023 (62) BR 30 2019 000864-5 07/03/2019 (73) KINESIO IP LLC (US) (74) LEONOR MAGALHÃES PERES GALVÃO Recurso conhecido. Negado o provimento. Mantida a decisão de Petição Não
---------------------------------	---

---

Conhecida.



**Código 200 - Nulidade conhecida e provida. Anulado o privilégio**

---

<b>(11) BR 30 2016 005250-6</b>	<p>Código 200 - Nulidade conhecida e provida. Anulado o privilégio (45) 07/08/2018 (73) VICTOR MENEZES DA COSTA (BR/SP) (74) HÉLIO IGNÁCIO JUNIOR</p> <p>Conheço do processo administrativo de nulidade instaurado. Dou provimento ao requerido. Declaro nulo o registro de desenho industrial por infringência ao artigo 95 da LPI.</p>
<b>(11) BR 30 2018 000285-7</b>	<p>Código 200 - Nulidade conhecida e provida. Anulado o privilégio (45) 28/08/2018 (73) PIRELLI TYRE S.P.A. (IT) (74) KASZNAR LEONARDOS PROPRIEDADE INTELECTUAL</p> <p>Conheço do processo administrativo de nulidade instaurado. Dou provimento ao requerido. Declaro nulo o registro de desenho industrial por infringência ao artigo 95 da LPI.</p>
<b>(11) BR 30 2018 054009-3</b>	<p>Código 200 - Nulidade conhecida e provida. Anulado o privilégio (45) 03/09/2019 (73) INFRABRAS INDUSTRIAL LTDA (BR/PR) (74) JOÃO BRUNO DACOME BUENO</p> <p>Conheço do processo administrativo de nulidade instaurado. Dou provimento ao requerido. Declaro nulo o registro de desenho industrial por infringência ao artigo 95 da LPI.</p>
<b>(11) BR 30 2018 054414-5</b>	<p>Código 200 - Nulidade conhecida e provida. Anulado o privilégio (45) 15/10/2019 (73) RUBENS LODI JUNIOR (BR/SP) (74) M. M. Marcas e Patentes S/S Ltda.</p> <p>Conheço do processo administrativo de nulidade instaurado. Dou provimento ao requerido. Declaro nulo o registro de desenho industrial por infringência ao artigo 95 da LPI.</p>
<b>(11) BR 30 2018 055904-5</b>	<p>Código 200 - Nulidade conhecida e provida. Anulado o privilégio (45) 19/02/2019 (73) IGUI WORLDWIDE PISCINAS LTDA EPP (BR/SP) (74) Beerre Assessoria Empresarial Ltda.(Alt. de Beerre Assessoria Emp. S/C.LTDA.)</p> <p>Conheço do processo administrativo de nulidade instaurado. Dou provimento ao requerido. Declaro nulo o registro de desenho industrial por infringência ao artigo</p>



---

95 da LPI.

---

- (11) BR 30 2019 003084-5** Código 200 - Nulidade conhecida e provida. Anulado o privilégio  
(45) 03/09/2019  
(73) FLAMBÉ CONFECÇÕES LTDA ME (BR/SP)  
(74) Beerre Assessoria Empresarial Ltda.(Alt. de Beerre Assessoria Emp. S/C.LTDA.)  
Conheço do processo administrativo de nulidade instaurado. Dou provimento ao requerido. Declaro nulo o registro de desenho industrial por infringência ao artigo 95 da LPI.
- 
- (11) BR 30 2019 004025-5** Código 200 - Nulidade conhecida e provida. Anulado o privilégio  
(45) 10/03/2020  
(73) LEONARDO BERTASSI BORTOLOTTO (BR/RS)  
(74) Custodio de Almeida & Cia.  
Conheço do processo administrativo de nulidade instaurado. Dou provimento ao requerido. Declaro nulo o registro de desenho industrial por infringência ao artigo 95 da LPI.
- 
- (11) BR 30 2019 004162-6** Código 200 - Nulidade conhecida e provida. Anulado o privilégio  
(45) 28/07/2020  
(73) CRESCER INDUSTRIA E COMERCIO DE INJETADOS PLASTICOS EIRELI (BR/RS)  
(74) ELIANI DE AVIZ  
Conheço do processo administrativo de nulidade instaurado. Dou provimento ao requerido. Declaro nulo o registro de desenho industrial por infringência ao artigo 95 da LPI.
- 
- (11) BR 30 2019 005038-2** Código 200 - Nulidade conhecida e provida. Anulado o privilégio  
(45) 12/11/2019  
(73) PETRA REVEST LTDA (BR/PR)  
Conheço do processo administrativo de nulidade instaurado. Dou provimento ao requerido. Declaro nulo o registro de desenho industrial por infringência ao artigo 95 da LPI.
- 
- (11) BR 30 2019 005334-9** Código 200 - Nulidade conhecida e provida. Anulado o privilégio  
(45) 27/02/2020  
(73) LUXPARTS INDÚSTRIA DE AUTOPEÇAS LTDA - EPP (BR/MG)  
(74) Icamp Marcas e Patentes Ltda  
Conheço do processo administrativo de nulidade instaurado. Dou provimento ao requerido. Declaro nulo o registro de desenho industrial por infringência ao artigo 95 da LPI.
- 
- (11) BR 30 2020 001070-1** Código 200 - Nulidade conhecida e provida. Anulado o privilégio

---

	(45) 31/03/2020 (73) JOÃO CARLOS BALDAN (BR/SP) (74) PRIORIZE MARCAS E PATENTES LTDA Conheço do processo administrativo de nulidade instaurado. Dou provimento ao requerido. Declaro nulo o registro de desenho industrial por infringência ao artigo 95 da LPI.
<b>(11) BR 30 2020 001837-0</b>	Código 200 - Nulidade conhecida e provida. Anulado o privilégio (45) 19/05/2020 (73) GUANGDONG HUANENGDA ELECTRONIC APPLIANCES CO., LTD (CN) (74) CAROLINA MACHADO CALHEIROS Conheço do processo administrativo de nulidade instaurado. Dou provimento ao requerido. Declaro nulo o registro de desenho industrial por infringência ao artigo 95 da LPI.
<b>(11) BR 30 2020 001924-5</b>	Código 200 - Nulidade conhecida e provida. Anulado o privilégio (45) 26/05/2020 (73) RÍCIA MARCOS DA SILVA GAIO (BR/SP) Conheço do processo administrativo de nulidade instaurado. Dou provimento ao requerido. Declaro nulo o registro de desenho industrial por infringência ao artigo 95 da LPI.
<b>(11) BR 30 2020 001993-8</b>	Código 200 - Nulidade conhecida e provida. Anulado o privilégio (45) 26/05/2020 (73) DIEFERSON ALISSON GOMES (BR/SP) (74) MARCOS ANTONIO NUNES Conheço do processo administrativo de nulidade instaurado. Dou provimento ao requerido. Declaro nulo o registro de desenho industrial por infringência ao artigo 95 da LPI.
<b>(11) BR 30 2020 002014-6</b>	Código 200 - Nulidade conhecida e provida. Anulado o privilégio (45) 02/06/2020 (73) RÍCIA MARCOS DA SILVA GAIO (BR/SP) Conheço do processo administrativo de nulidade instaurado. Dou provimento ao requerido. Declaro nulo o registro de desenho industrial por infringência ao artigo 95 da LPI.
<b>(11) BR 30 2020 002035-9</b>	Código 200 - Nulidade conhecida e provida. Anulado o privilégio (45) 25/08/2020 (73) KONINKLIJKE PHILIPS N.V. (NL) (74) DANIEL ADVOGADOS (ALT.DE DANIEL & CIA) Conheço do processo administrativo de nulidade instaurado. Dou provimento ao requerido. Declaro nulo o registro de desenho industrial por infringência ao artigo 95 da LPI.

---

<b>(11) BR 30 2020 003188-1</b>	Código 200 - Nulidade conhecida e provida. Anulado o privilégio (45) 18/08/2020 (73) FLAVIO BARBOSA (BR/SP) (74) BEERRE ASSESSORIA EMPRESARIAL LTDA Conheço do processo administrativo de nulidade instaurado. Dou provimento ao requerido. Declaro nulo o registro de desenho industrial por infringência ao artigo 95 da LPI.
<b>(11) BR 30 2020 003408-2</b>	Código 200 - Nulidade conhecida e provida. Anulado o privilégio (45) 01/12/2020 (73) COMFORT LUX SISTEMAS DE ILUMINAÇÃO LTDA (BR/RS) (74) LEALVI MARCAS E PATENTES LTDA. Conheço do processo administrativo de nulidade instaurado. Dou provimento ao requerido. Declaro nulo o registro de desenho industrial por infringência ao artigo 95 da LPI.
<b>(11) BR 30 2020 003420-1</b>	Código 200 - Nulidade conhecida e provida. Anulado o privilégio (45) 01/09/2020 (73) KELAN INDUSTRIA E COMÉRCIO DE MÓVEIS LTDA ME (BR/SP) (74) BEERRE ASSESSORIA EMPRESARIAL LTDA Conheço do processo administrativo de nulidade instaurado. Dou provimento ao requerido. Declaro nulo o registro de desenho industrial por infringência ao artigo 95 da LPI.
<b>(11) BR 30 2020 003938-6</b>	Código 200 - Nulidade conhecida e provida. Anulado o privilégio (45) 08/12/2020 (73) MARCELO PAES DE ALMEIDA (BR/MG) (74) VINÍCIUS SILVA DE OLIVEIRA Conheço do processo administrativo de nulidade instaurado. Dou provimento ao requerido. Declaro nulo o registro de desenho industrial por infringência ao artigo 95 da LPI.
<b>(11) BR 30 2020 004394-4</b>	Código 200 - Nulidade conhecida e provida. Anulado o privilégio (45) 13/10/2020 (73) MK ELETRODOMESTICOS MONDIAL S.A (BR/BA) (74) VANDRÉ CAVALCANTE BITTENCOURT TORRES Conheço do processo administrativo de nulidade instaurado. Dou provimento ao requerido. Declaro nulo o registro de desenho industrial por infringência ao artigo 95 da LPI.
<b>(11) BR 30 2020 004884-9</b>	Código 200 - Nulidade conhecida e provida. Anulado o privilégio (45) 26/01/2021 (73) ISMAEL HILÁRIO CABRAL (BR/SP)

---

---

(74) Crimark Propriedade Industrial S/S  
Conheço do processo administrativo de nulidade instaurado. Dou provimento ao requerido. Declaro nulo o registro de desenho industrial por infringência ao artigo 95 da LPI.

---

**(11) BR 30 2020 004886-5**

Código 200 - Nulidade conhecida e provida. Anulado o privilégio  
(45) 26/01/2021  
(73) ISMAEL HILÁRIO CABRAL (BR/SP)  
(74) Crimark Propriedade Industrial S/S  
Conheço do processo administrativo de nulidade instaurado. Dou provimento ao requerido. Declaro nulo o registro de desenho industrial por infringência ao artigo 95 da LPI.

---

**(11) BR 30 2020 004978-0**

Código 200 - Nulidade conhecida e provida. Anulado o privilégio  
(45) 17/11/2020  
(73) JOSÉ ANTÔNIO ZEVIANI (BR/SP)  
(74) CÁSSIA ALCANTARA CATAPANI  
Conheço do processo administrativo de nulidade instaurado. Dou provimento ao requerido. Declaro nulo o registro de desenho industrial por infringência ao artigo 95 da LPI.

---

**(11) BR 30 2020 005016-9**

Código 200 - Nulidade conhecida e provida. Anulado o privilégio  
(45) 17/11/2020  
(73) PAULO CELSO CARDOSO BACCHI (BR/SP)  
(74) JEFFERSON DE ARAUJO SERAFIM  
Conheço do processo administrativo de nulidade instaurado. Dou provimento ao requerido. Declaro nulo o registro de desenho industrial por infringência ao artigo 95 da LPI.

---

**(11) BR 30 2020 005163-7**

Código 200 - Nulidade conhecida e provida. Anulado o privilégio  
(45) 02/03/2021  
(73) KONINKLIJKE PHILIPS N.V. (NL)  
(74) DANIEL ADVOGADOS (ALT.DE DANIEL & CIA)  
Conheço do processo administrativo de nulidade instaurado. Dou provimento ao requerido. Declaro nulo o registro de desenho industrial por infringência ao artigo 95 da LPI.

---

**(11) BR 30 2020 005422-9**

Código 200 - Nulidade conhecida e provida. Anulado o privilégio  
(45) 08/12/2020  
(73) MARCELO BATISTA (BR/SC)  
(74) BIRATINI PEREIRA GOMES  
Conheço do processo administrativo de nulidade instaurado. Dou provimento ao requerido. Declaro nulo o registro de desenho industrial por infringência ao artigo 95 da LPI.



---

<b>(11) BR 30 2020 005436-9</b>	Código 200 - Nulidade conhecida e provida. Anulado o privilégio (45) 02/03/2021 (73) MARCELO BATISTA (BR/SC) (74) BIRATINI PEREIRA GOMES Conheço do processo administrativo de nulidade instaurado. Dou provimento ao requerido. Declaro nulo o registro de desenho industrial por infringência ao artigo 95 da LPI.
<b>(11) BR 30 2021 000156-0</b>	Código 200 - Nulidade conhecida e provida. Anulado o privilégio (45) 16/03/2021 (73) FORZA INDÚSTRIA DE EQUIPAMENTOS MÉDICOS LTDA (BR/RS) Conheço do processo administrativo de nulidade instaurado. Dou provimento ao requerido. Declaro nulo o registro de desenho industrial por infringência ao artigo 95 da LPI.
<b>(11) BR 30 2021 000158-6</b>	Código 200 - Nulidade conhecida e provida. Anulado o privilégio (45) 04/05/2021 (73) PETRA REVEST LTDA (BR/PR) Conheço do processo administrativo de nulidade instaurado. Dou provimento ao requerido. Declaro nulo o registro de desenho industrial por infringência ao artigo 95 da LPI.
<b>(11) BR 30 2021 000234-5</b>	Código 200 - Nulidade conhecida e provida. Anulado o privilégio (45) 23/03/2021 (73) CASSIO PISSETTI (BR/PR) (74) MARCOS ANTONIO NUNES Conheço do processo administrativo de nulidade instaurado. Dou provimento ao requerido. Declaro nulo o registro de desenho industrial por infringência ao artigo 95 da LPI.
<b>(11) BR 30 2021 000250-7</b>	Código 200 - Nulidade conhecida e provida. Anulado o privilégio (45) 23/03/2021 (73) LEONARDO SANTOS MARTINS (BR/SP) (74) Vilage Marcas e Patentes Ltda Conheço do processo administrativo de nulidade instaurado. Dou provimento ao requerido. Declaro nulo o registro de desenho industrial por infringência ao artigo 95 da LPI.
<b>(11) BR 30 2021 000373-2</b>	Código 200 - Nulidade conhecida e provida. Anulado o privilégio (45) 23/03/2021 (73) JOSÉ WOICIK NETO (BR/PR) (74) IDEAL ASSESSORIA EMPRESARIAL S/C LTDA Conheço do processo administrativo de nulidade instaurado. Dou provimento ao

---

---

requerido. Declaro nulo o registro de desenho industrial por infringência ao artigo 95 da LPI.

---

**(11) BR 30 2021 000984-6**

Código 200 - Nulidade conhecida e provida. Anulado o privilégio

(45) 18/05/2021

(73) BRITÂNIA ELETRODOMÉSTICOS S.A. (BR/PR)

(74) LICKS ADVOGADOS

Conheço do processo administrativo de nulidade instaurado. Dou provimento ao requerido. Declaro nulo o registro de desenho industrial por infringência ao artigo 95 da LPI.

---

**(11) BR 30 2021 001717-2**

Código 200 - Nulidade conhecida e provida. Anulado o privilégio

(45) 29/06/2021

(73) NATHANAEL NALBERT DE SOUZA SIQUEIRA (BR/MG)

(74) TINOCO SOARES SOCIEDADE DE ADVOGADOS

Conheço do processo administrativo de nulidade instaurado. Dou provimento ao requerido. Declaro nulo o registro de desenho industrial por infringência ao artigo 95 da LPI.

---

**(11) BR 30 2021 002275-3**

Código 200 - Nulidade conhecida e provida. Anulado o privilégio

(45) 06/07/2021

(73) PAULO CELSO CARDOSO BACCHI (BR/SP)

(74) JEFFERSON DE ARAUJO SERAFIM

Conheço do processo administrativo de nulidade instaurado. Dou provimento ao requerido. Declaro nulo o registro de desenho industrial por infringência ao artigo 95 da LPI.

---

**(11) BR 30 2021 002542-6**

Código 200 - Nulidade conhecida e provida. Anulado o privilégio

(45) 13/07/2021

(73) PAULO CELSO CARDOSO BACCHI (BR/SP)

(74) JEFFERSON DE ARAUJO SERAFIM

Conheço do processo administrativo de nulidade instaurado. Dou provimento ao requerido. Declaro nulo o registro de desenho industrial por infringência ao artigo 95 da LPI.

---

**(11) BR 30 2021 002629-5**

Código 200 - Nulidade conhecida e provida. Anulado o privilégio

(45) 19/10/2021

(73) ESTOFADOS FRANK LTDA EPP (BR/RS)

(74) DIOGO MARTINS BOOS

Conheço do processo administrativo de nulidade instaurado. Dou provimento ao requerido. Declaro nulo o registro de desenho industrial por infringência ao artigo 95 da LPI.

---

**(11) BR 30 2021 003600-2**

Código 200 - Nulidade conhecida e provida. Anulado o privilégio



---

	(45) 31/08/2021 (73) KLEBER GONCALVES DE OLIVEIRA LIMA (BR/SP) (74) JULIANA KARINE RAMOS Conheço do processo administrativo de nulidade instaurado. Dou provimento ao requerido. Declaro nulo o registro de desenho industrial por infringência ao artigo 95 da LPI.
<b>(11) BR 30 2021 003602-9</b>	Código 200 - Nulidade conhecida e provida. Anulado o privilégio (45) 24/08/2021 (73) KLEBER GONCALVES DE OLIVEIRA LIMA (BR/SP) (74) JULIANA KARINE RAMOS Conheço do processo administrativo de nulidade instaurado. Dou provimento ao requerido. Declaro nulo o registro de desenho industrial por infringência ao artigo 95 da LPI.
<b>(11) BR 30 2021 005476-0</b>	Código 200 - Nulidade conhecida e provida. Anulado o privilégio (45) 30/11/2021 (73) PAULO CELSO CARDOSO BACCHI (US) (74) JEFFERSON DE ARAUJO SERAFIM Conheço do processo administrativo de nulidade instaurado. Dou provimento ao requerido. Declaro nulo o registro de desenho industrial por infringência ao artigo 95 da LPI.
<b>(11) BR 30 2021 005515-5</b>	Código 200 - Nulidade conhecida e provida. Anulado o privilégio (45) 30/11/2021 (73) PAULO CELSO CARDOSO BACCHI (US) (74) JEFFERSON DE ARAUJO SERAFIM Conheço do processo administrativo de nulidade instaurado. Dou provimento ao requerido. Declaro nulo o registro de desenho industrial por infringência ao artigo 95 da LPI.
<b>(11) BR 30 2022 000506-1</b>	Código 200 - Nulidade conhecida e provida. Anulado o privilégio (45) 22/02/2022 (73) GA.MA S.R.L. UNIPERSONALE (IT) (74) RUBENS DOS SANTOS FILHO Conheço do processo administrativo de nulidade instaurado. Dou provimento ao requerido. Declaro nulo o registro de desenho industrial por infringência ao artigo 95 da LPI.
<b>(11) BR 30 2022 000731-5</b>	Código 200 - Nulidade conhecida e provida. Anulado o privilégio (45) 08/03/2022 (73) STRONGRILL COMERCIO DE EQUIPAMENTOS PARA COZINHAS E ACESSORIOS EM GERAL LTDA (BR/SP) (74) CAIO GRIMALDI DESBROUSSES MONTEIRO

---

Conheço do processo administrativo de nulidade instaurado. Dou provimento ao requerido. Declaro nulo o registro de desenho industrial por infringência ao artigo 95 da LPI.

---

**(11) BR 30 2022 000828-1**

Código 200 - Nulidade conhecida e provida. Anulado o privilégio  
(45) 15/03/2022  
(73) HARMAN INTERNATIONAL INDUSTRIES, INCORPORATED (US)  
(74) EDUARDO LOURENÇO GUEDES SERRÃO DE OTERO

Conheço do processo administrativo de nulidade instaurado. Dou provimento ao requerido. Declaro nulo o registro de desenho industrial por infringência ao artigo 95 da LPI.

---

**(11) BR 30 2022 001075-8**

Código 200 - Nulidade conhecida e provida. Anulado o privilégio  
(45) 29/03/2022  
(73) RMX COMÉRCIO ELETRÔNICO DE MÁQUINA E EQUIPAMENTOS LTDA (BR/SP)  
(74) CÁSSIA ALCANTARA CATAPANI

Conheço do processo administrativo de nulidade instaurado. Dou provimento ao requerido. Declaro nulo o registro de desenho industrial por infringência ao artigo 95 da LPI.

---

**(11) BR 30 2022 001111-8**

Código 200 - Nulidade conhecida e provida. Anulado o privilégio  
(45) 29/03/2022  
(73) LOURENÇO STANGHERLIN (BR/RS)  
(74) STOCK MARCAS E PATENTES LTDA - ME

Conheço do processo administrativo de nulidade instaurado. Dou provimento ao requerido. Declaro nulo o registro de desenho industrial por infringência ao artigo 95 da LPI.

---

**(11) BR 30 2022 001203-3**

Código 200 - Nulidade conhecida e provida. Anulado o privilégio  
(45) 29/03/2022  
(73) GIOVANI GALHARDO PASSATUTO (BR/SP)  
(74) EDUARDA COLLA

Conheço do processo administrativo de nulidade instaurado. Dou provimento ao requerido. Declaro nulo o registro de desenho industrial por infringência ao artigo 95 da LPI.

---

**(11) BR 30 2022 001701-9**

Código 200 - Nulidade conhecida e provida. Anulado o privilégio  
(45) 26/04/2022  
(73) INFINITY CURVACAO E TEMPERA DE VIDROS EIRELI EPP (BR/SP) ;  
ORNATO TEMPERA CURVAÇÃO DE VIDROS EIRELI EPP (BR/SP) ; MARIA  
EDUARDA TARTAGLIONI VIZZA ME (BR/SP)  
(74) BEERRE ASSESSORIA EMPRESARIAL LTDA

Conheço do processo administrativo de nulidade instaurado. Dou provimento ao



---

requerido. Declaro nulo o registro de desenho industrial por infringência ao artigo 95 da LPI.

---

**(11) BR 30 2022 002255-1**

Código 200 - Nulidade conhecida e provida. Anulado o privilégio

(45) 24/05/2022

(73) JONES MIGUEL RUPPENTHAL (BR/RS)

(74) PATAMAR MARCAS E PATENTES LTDA

Conheço do processo administrativo de nulidade instaurado. Dou provimento ao requerido. Declaro nulo o registro de desenho industrial por infringência ao artigo 95 da LPI.



**Código 201 - Nulidade conhecida e negado provimento. Mantida a concessão do privilégio**

---

<b>(11) BR 30 2020 000412-4</b>	Código 201 - Nulidade conhecida e negado provimento. Mantida a concessão do privilégio (45) 17/03/2020 (73) BRITÂNIA ELETRODOMÉSTICOS S.A. (BR/PR) (74) CLAUDIA ANTUNES LOPES TRANCOZO Conheço do Processo Administrativo de Nulidade instaurado. Nego-lhe provimento em seu mérito. Mantenho a Concessão do Registro.
<b>(11) BR 30 2020 001894-0</b>	Código 201 - Nulidade conhecida e negado provimento. Mantida a concessão do privilégio (45) 19/05/2020 (73) BRITÂNIA ELETRODOMÉSTICOS S.A. (BR/PR) (74) LICKS ADVOGADOS Conheço do Processo Administrativo de Nulidade instaurado. Nego-lhe provimento em seu mérito. Mantenho a Concessão do Registro.
<b>(11) BR 30 2020 003291-8</b>	Código 201 - Nulidade conhecida e negado provimento. Mantida a concessão do privilégio (45) 24/11/2020 (73) GOOGLE LLC (US) (74) Clarke, Modet Propriedade Intelectual Ltda. Conheço do Processo Administrativo de Nulidade instaurado. Nego-lhe provimento em seu mérito. Mantenho a Concessão do Registro.
<b>(11) BR 30 2020 004162-3</b>	Código 201 - Nulidade conhecida e negado provimento. Mantida a concessão do privilégio (45) 06/10/2020 (73) GUANGDONG HUANENGDA ELECTRONIC APPLIANCES CO., LTD (CN) (74) CAROLINA MACHADO CALHEIROS Conheço do Processo Administrativo de Nulidade instaurado. Nego-lhe provimento em seu mérito. Mantenho a Concessão do Registro.
<b>(11) BR 30 2020 004213-1</b>	Código 201 - Nulidade conhecida e negado provimento. Mantida a concessão do privilégio (45) 06/10/2020 (73) BRITÂNIA ELETRODOMÉSTICOS S.A. (BR/PR) (74) LICKS ADVOGADOS Conheço do Processo Administrativo de Nulidade instaurado. Nego-lhe

---

provimento em seu mérito. Mantenho a Concessão do Registro.

---

**(11) BR 30 2020 004221-2**

Código 201 - Nulidade conhecida e negado provimento. Mantida a concessão do privilégio

(45) 06/10/2020

(73) BRITÂNIA ELETRODOMÉSTICOS S.A. (BR/PR)

(74) LICKS ADVOGADOS

Conheço do Processo Administrativo de Nulidade instaurado. Nego-lhe provimento em seu mérito. Mantenho a Concessão do Registro.

---

**(11) BR 30 2020 004249-2**

Código 201 - Nulidade conhecida e negado provimento. Mantida a concessão do privilégio

(45) 06/10/2020

(73) BRITÂNIA ELETRODOMÉSTICOS S.A. (BR/PR)

(74) LICKS ADVOGADOS

Conheço do Processo Administrativo de Nulidade instaurado. Nego-lhe provimento em seu mérito. Mantenho a Concessão do Registro.

---

**(11) BR 30 2021 001277-4**

Código 201 - Nulidade conhecida e negado provimento. Mantida a concessão do privilégio

(45) 13/07/2021

(73) WAHL CLIPPER CORPORATION (US)

(74) City Patentes e Marcas Ltda.

Conheço do Processo Administrativo de Nulidade instaurado. Nego-lhe provimento em seu mérito. Mantenho a Concessão do Registro.

---

**(11) BR 30 2021 002702-0**

Código 201 - Nulidade conhecida e negado provimento. Mantida a concessão do privilégio

(45) 19/10/2021

(73) KONINKLIJKE PHILIPS N.V. (PB)

(74) HERRERO & ASSOCIADOS BRASIL PROPRIEDADE INTELECTUAL LTDA.

Conheço do Processo Administrativo de Nulidade instaurado. Nego-lhe provimento em seu mérito. Mantenho a Concessão do Registro.

---

**(11) BR 30 2021 003423-9**

Código 201 - Nulidade conhecida e negado provimento. Mantida a concessão do privilégio

(45) 09/11/2021

(73) KONINKLIJKE PHILIPS N.V. (PB)

(74) HERRERO & ASSOCIADOS BRASIL PROPRIEDADE INTELECTUAL LTDA.

Conheço do Processo Administrativo de Nulidade instaurado. Nego-lhe provimento em seu mérito. Mantenho a Concessão do Registro.

---

**(11) BR 30 2022 001198-3**

Código 201 - Nulidade conhecida e negado provimento. Mantida a concessão do privilégio



---

(45) 29/03/2022

(73) BRITÂNIA ELETRODOMÉSTICOS S.A. (BR/PR)

(74) Licks Advogados

Conheço do Processo Administrativo de Nulidade instaurado. Nego-lhe provimento em seu mérito. Mantenho a Concessão do Registro.

---

**(11) DI 7104068-4**

Código 201 - Nulidade conhecida e negado provimento. Mantida a concessão do privilégio

(45) 26/11/2013

(73) Pietrobon & Cia Ltda (BR/RS)

(74) Dmark Registros de Marcas e Patentes S/S Ltda

Conheço do Processo Administrativo de Nulidade instaurado. Nego-lhe provimento em seu mérito. Mantenho a Concessão do Registro.



## Código 220 - Publicação Anulada

---

(21) BR 30 2014 005568-2

Código 220 - Publicação Anulada

(22) 06/11/2014

(44) 30/05/2023

(73) NEW LIFE

(74) FLÁVIA SALIM LOPES

Anulado o despacho 115, publicado na RPI 2499, de 27/11/2018. Ocorrência de erro formal na análise do recurso. O reexame da matéria será realizado, com publicação de novo despacho 120.



**Código 30 - Exigência – Art. 103 da LPI**

O pedido não atende formalmente ao disposto no art. 103 da LPI e/ou às demais disposições quanto à sua forma, tendo sido recebido provisoriamente. A não manifestação do depositante no prazo de 5 (cinco) dias desta data, acarretará na inexistência do Pedido.

---

**(21) BR 30 2023 002423-9**

Código 30 - Exigência – Art. 103 da LPI

(22) 16/05/2023

(71) HENRIQUE PRESA ARCURI (BR/SP)

A apresentação das figuras não está de acordo com as especificações do item 4.2.11 do Manual de DI. Apresente novo jogo de figuras completo, COM CADA VISTA DA FIGURA APRESENTADA EM UMA FOLHA, sem alteração da matéria apresentada no depósito. Cada desenho ou fotografia deverá ser apresentado em uma folha, INDIVIDUALMENTE, com dimensões adequadas e nitidez e resolução gráfica suficientes para a plena compreensão do desenho industrial requerido. As figuras deverão ser NUMERADAS SEQUENCIALMENTE EM CONFORMIDADE COM O PADRÃO DE DOIS ALGARISMOS: Fig. 1.1, Fig. 1.2, Fig. 1.3, Fig. 1.4. NÃO SERÃO ADMITIDAS outras formas de numeração, como o padrão de um algarismo (1, 2, 3), numeração alfanumérica (1A, 1B, 1C) e caracteres isolados (A, B, C). As folhas deverão ser numeradas sequencialmente no CENTRO DA MARGEM SUPERIOR indicando o número da folha e o número total de folhas, separados por uma barra oblíqua. Exemplo: 1/4, 2/4, 3/4 e 4/4. Caso tenha sido apresentado relatório, deverá ser reapresentado com a numeração das figuras corrigida seguindo as disposições do item 4.2.9 do Manual de DI. Para cumprir esta exigência utilize a GRU 104 (isenta). O prazo é de 5 dias, iniciados a partir do primeiro dia útil após esta publicação (art. 103 da LPI).

---

**(21) BR 30 2023 002425-5**

Código 30 - Exigência – Art. 103 da LPI

(22) 16/05/2023

(71) HENRIQUE PRESA ARCURI (BR/SP)

A apresentação das figuras não está de acordo com as especificações do item 4.2.11 do Manual de DI. Apresente novo jogo de figuras completo, COM CADA VISTA DA FIGURA APRESENTADA EM UMA FOLHA, sem alteração da matéria apresentada no depósito. Cada desenho ou fotografia deverá ser apresentado em uma folha, INDIVIDUALMENTE, com dimensões adequadas e nitidez e resolução gráfica suficientes para a plena compreensão do desenho industrial requerido. As figuras deverão ser NUMERADAS SEQUENCIALMENTE EM CONFORMIDADE COM O PADRÃO DE DOIS ALGARISMOS: Fig. 1.1, Fig. 1.2, Fig. 1.3, Fig. 1.4. NÃO SERÃO ADMITIDAS outras formas de numeração, como o padrão de um algarismo (1, 2, 3), numeração alfanumérica (1A, 1B, 1C) e caracteres isolados (A, B, C). As folhas deverão ser numeradas sequencialmente no CENTRO DA MARGEM SUPERIOR indicando o número da folha e o número

---

total de folhas, separados por uma barra oblíqua. Exemplo: 1/4, 2/4, 3/4 e 4/4. Caso tenha sido apresentado relatório, deverá ser reapresentado com a numeração das figuras corrigida seguindo as disposições do item 4.2.9 do Manual de DI. Para cumprir esta exigência utilize a GRU 104 (isenta). O prazo é de 5 dias, iniciados a partir do primeiro dia útil após esta publicação (art. 103 da LPI).

---

**(21) BR 30 2023 002434-4**

Código 30 - Exigência – Art. 103 da LPI

(22) 16/05/2023

(71) UNIVERSIDADE FEDERAL DO RIO GRANDE DO SUL (BR/RS)

A apresentação das figuras não está de acordo com as especificações do item 4.2.11 do Manual de DI. Apresente novo jogo de figuras completo, COM CADA VISTA DA FIGURA APRESENTADA EM UMA FOLHA, sem alteração da matéria apresentada no depósito. Cada desenho ou fotografia deverá ser apresentado em uma folha, INDIVIDUALMENTE, com dimensões adequadas e nitidez e resolução gráfica suficientes para a plena compreensão do desenho industrial requerido. As figuras deverão ser NUMERADAS SEQUENCIALMENTE EM CONFORMIDADE COM O PADRÃO DE DOIS ALGARISMOS: Fig. 1.1, Fig. 1.2, Fig. 1.3, Fig. 1.4. NÃO SERÃO ADMITIDAS outras formas de numeração, como o padrão de um algarismo (1, 2, 3), numeração alfanumérica (1A, 1B, 1C) e caracteres isolados (A, B, C). As folhas deverão ser numeradas sequencialmente no CENTRO DA MARGEM SUPERIOR indicando o número da folha e o número total de folhas, separados por uma barra oblíqua. Exemplo: 1/4, 2/4, 3/4 e 4/4. Caso tenha sido apresentado relatório, deverá ser reapresentado com a numeração das figuras corrigida seguindo as disposições do item 4.2.9 do Manual de DI. Para cumprir esta exigência utilize a GRU 104 (isenta). O prazo é de 5 dias, iniciados a partir do primeiro dia útil após esta publicação (art. 103 da LPI).

---

**(21) BR 30 2023 002435-2**

Código 30 - Exigência – Art. 103 da LPI

(22) 16/05/2023

(71) REGINALDO TAVARES DA SILVA (BR/GO)

[ 1/2 ] No formulário foi reivindicada prioridade depositada no Brasil. A Prioridade Unionista, de acordo com Art.16 da LPI, pode ser reivindicada ao pedido originalmente depositado em país que mantenha acordo com o Brasil, ou em organização internacional. Caso não haja depósito anterior no exterior que valide a reivindicação da prioridade, apresente esclarecimento solicitando que se retire do cadastro a informação apresentada no formulário de depósito. [ 2/2 ] A apresentação das figuras não está de acordo com as especificações do item 4.2.11 do Manual de DI. Apresente novo jogo de figuras completo, COM CADA VISTA DA FIGURA APRESENTADA EM UMA FOLHA, sem alteração da matéria apresentada no depósito. Cada desenho ou fotografia deverá ser apresentado em uma folha, INDIVIDUALMENTE, com dimensões adequadas e nitidez e resolução gráfica suficientes para a plena compreensão do desenho industrial



---

requerido. As figuras deverão ser NUMERADAS SEQUENCIALMENTE EM CONFORMIDADE COM O PADRÃO DE DOIS ALGARISMOS: Fig. 1.1, Fig. 1.2, Fig. 1.3, Fig. 1.4. NÃO SERÃO ADMITIDAS outras formas de numeração, como o padrão de um algarismo (1, 2, 3), numeração alfanumérica (1A, 1B, 1C) e caracteres isolados (A, B, C). As folhas deverão ser numeradas sequencialmente no CENTRO DA MARGEM SUPERIOR indicando o número da folha e o número total de folhas, separados por uma barra oblíqua. Exemplo: 1/4, 2/4, 3/4 e 4/4. Caso tenha sido apresentado relatório, deverá ser reapresentado com a numeração das figuras corrigida seguindo as disposições do item 4.2.9 do Manual de DI. Para cumprir esta exigência utilize a GRU 104 (isenta). O prazo é de 5 dias, iniciados a partir do primeiro dia útil após esta publicação (art. 103 da LPI).

---

(21) BR 30 2023 002458-1

Código 30 - Exigência – Art. 103 da LPI

(22) 17/05/2023

(71) JOÃO FLAVIO BELARMINO DA SILVA (BR/SP)

(74) MARCIO LORETI

[ 1/2 ] O título informado no formulário não está de acordo com o item 4.2.3 do Manual de DI. Apresente esclarecimento alterando o título, para que conste apenas umas das expressões abaixo. Pedidos de registro de desenhos industriais tridimensionais, deverão ter o título iniciado pela expressão CONFIGURAÇÃO APLICADA A/EM... e deverá indicar o objeto representado nos desenhos ou fotografias. Ex.: Configuração aplicada a/em mesa. Pedidos de registro de desenhos industriais bidimensionais, deverão ter o título iniciado pela expressão PADRÃO ORNAMENTAL APLICADO A/EM... e deverá indicar o produto a que será aplicado o padrão representado nos desenhos ou fotografias. Ex.: Padrão ornamental aplicado a/em embalagem. Caso tenham sido apresentados relatório descritivo e reivindicação observe que o título nestes documentos deverá ser idêntico ao da petição de depósito. [ 2/2 ] A apresentação das figuras não está de acordo com as especificações do item 4.2.11 do Manual de DI. Apresente novo jogo de figuras completo, COM CADA VISTA DA FIGURA APRESENTADA EM UMA FOLHA, sem alteração da matéria apresentada no depósito. Cada desenho ou fotografia deverá ser apresentado em uma folha, INDIVIDUALMENTE, com dimensões adequadas e nitidez e resolução gráfica suficientes para a plena compreensão do desenho industrial requerido. As figuras deverão ser NUMERADAS SEQUENCIALMENTE EM CONFORMIDADE COM O PADRÃO DE DOIS ALGARISMOS: Fig. 1.1, Fig. 1.2, Fig. 1.3, Fig. 1.4. NÃO SERÃO ADMITIDAS outras formas de numeração, como o padrão de um algarismo (1, 2, 3), numeração alfanumérica (1A, 1B, 1C) e caracteres isolados (A, B, C). As folhas deverão ser numeradas sequencialmente no CENTRO DA MARGEM SUPERIOR indicando o número da folha e o número total de folhas, separados por uma barra oblíqua. Exemplo: 1/4, 2/4, 3/4 e 4/4.

---

(21) BR 30 2023 002459-0

Código 30 - Exigência – Art. 103 da LPI



---

(22) 17/05/2023

(71) JOÃO FLAVIO BELARMINO DA SILVA (BR/SP)

(74) MARCIO LORETI

A apresentação das figuras não está de acordo com as especificações do item 4.2.11 do Manual de DI. Apresente novo jogo de figuras completo, COM CADA VISTA DA FIGURA APRESENTADA EM UMA FOLHA, sem alteração da matéria apresentada no depósito. Cada desenho ou fotografia deverá ser apresentado em uma folha, INDIVIDUALMENTE, com dimensões adequadas e nitidez e resolução gráfica suficientes para a plena compreensão do desenho industrial requerido. As figuras deverão ser NUMERADAS SEQUENCIALMENTE EM CONFORMIDADE COM O PADRÃO DE DOIS ALGARISMOS: Fig. 1.1, Fig. 1.2, Fig. 1.3, Fig. 1.4. NÃO SERÃO ADMITIDAS outras formas de numeração, como o padrão de um algarismo (1, 2, 3), numeração alfanumérica (1A, 1B, 1C) e caracteres isolados (A, B, C). As folhas deverão ser numeradas sequencialmente no CENTRO DA MARGEM SUPERIOR indicando o número da folha e o número total de folhas, separados por uma barra oblíqua. Exemplo: 1/4, 2/4, 3/4 e 4/4. Caso tenha sido apresentado relatório, deverá ser reapresentado com a numeração das figuras corrigida seguindo as disposições do item 4.2.9 do Manual de DI. Para cumprir esta exigência utilize a GRU 104 (isenta). O prazo é de 5 dias, iniciados a partir do primeiro dia útil após esta publicação (art. 103 da LPI).

---

**(21) BR 30 2023 002470-0**

Código 30 - Exigência – Art. 103 da LPI

(22) 18/05/2023

(71) EDSON GABRIEL (BR/PR)

No formulário foi reivindicada prioridade depositada no Brasil. A Prioridade Unionista, de acordo com Art.16 da LPI, pode ser reivindicada ao pedido originalmente depositado em país que mantenha acordo com o Brasil, ou em organização internacional. Caso não haja depósito anterior no exterior que valide a reivindicação da prioridade, apresente esclarecimento solicitando que se retire do cadastro a informação apresentada no formulário de depósito. Para cumprir esta exigência utilize a GRU 104 (isenta). O prazo é de 5 dias, iniciados a partir do primeiro dia útil após esta publicação (art. 103 da LPI).

---

**(21) BR 30 2023 002473-5**

Código 30 - Exigência – Art. 103 da LPI

(22) 18/05/2023

(71) CCA INDUSTRIA E COMÉRCIO DE MATERIAIS ELÉTRICOS LTDA (BR/SC)

(74) BLINDAR REGISTRO DE MARCAS E PATENTES LTDA

As páginas de figuras não estão numeradas. Apresente novo jogo de figuras sem alteração da matéria apresentada no depósito e com numeração das páginas de acordo com as especificações do item 4.2.11 do Manual de DI. CADA VISTA DO DESENHO OU FOTOGRAFIA deverá apresentada em uma folha, individualmente, dentro de margens de no mínimo 3 cm, em folhas brancas no



---

formato A4, NUMERADAS SEQUENCIALMENTE NO CENTRO DA MARGEM SUPERIOR INDICANDO O NÚMERO DA FOLHA E O NÚMERO TOTAL DE FOLHAS, SEPARADOS POR UMA BARRA OBLÍQUA. EXEMPLO: 1/4, 2/4, 3/4 e 4/4. OS DESENHOS OU FOTOGRAFIAS DEVERÃO SER NUMERADOS SEQUENCIALMENTE EM CONFORMIDADE COM O PADRÃO DE DOIS ALGARISMOS: Fig. 1.1, Fig. 1.2, Fig. 1.3, Fig. 1.4. NÃO SERÃO ADMITIDAS outras formas de numeração, como o padrão de um algarismo (1, 2, 3...), numeração alfanumérica (1A, 1B, 1C...) e caracteres isolados (A, B, C...) Para cumprir esta exigência utilize a GRU 104 (isenta). O prazo é de 5 dias, iniciados a partir do primeiro dia útil após esta publicação (art. 103 da LPI).

---

**(21) BR 30 2023 002513-8**

Código 30 - Exigência – Art. 103 da LPI

(22) 19/05/2023

(71) VALDECIR VICENTIN (BR/PR)

(74) NESTOR JOSÉ RIBEIRO FILHO

A apresentação das figuras não está de acordo com as especificações do item 4.2.11 do Manual de DI. Apresente novo jogo de figuras completo, COM CADA VISTA DA FIGURA APRESENTADA EM UMA FOLHA, sem alteração da matéria apresentada no depósito. Cada desenho ou fotografia deverá ser apresentado em uma folha, INDIVIDUALMENTE, com dimensões adequadas e nitidez e resolução gráfica suficientes para a plena compreensão do desenho industrial requerido. As figuras deverão ser NUMERADAS SEQUENCIALMENTE EM CONFORMIDADE COM O PADRÃO DE DOIS ALGARISMOS: Fig. 1.1, Fig. 1.2, Fig. 1.3, Fig. 1.4. NÃO SERÃO ADMITIDAS outras formas de numeração, como o padrão de um algarismo (1, 2, 3), numeração alfanumérica (1A, 1B, 1C) e caracteres isolados (A, B, C). As folhas deverão ser numeradas sequencialmente no CENTRO DA MARGEM SUPERIOR indicando o número da folha e o número total de folhas, separados por uma barra oblíqua. Exemplo: 1/4, 2/4, 3/4 e 4/4. Caso tenha sido apresentado relatório, deverá ser reapresentado com a numeração das figuras corrigida seguindo as disposições do item 4.2.9 do Manual de DI. Para cumprir esta exigência utilize a GRU 104 (isenta). O prazo é de 5 dias, iniciados a partir do primeiro dia útil após esta publicação (art. 103 da LPI).

---

**(21) BR 30 2023 002515-4**

Código 30 - Exigência – Art. 103 da LPI

(22) 19/05/2023

(71) VALDECIR VICENTIN (BR/PR)

(74) NESTOR JOSÉ RIBEIRO FILHO

A apresentação das figuras não está de acordo com as especificações do item 4.2.11 do Manual de DI. Apresente novo jogo de figuras completo, COM CADA VISTA DA FIGURA APRESENTADA EM UMA FOLHA, sem alteração da matéria apresentada no depósito. Cada desenho ou fotografia deverá ser apresentado em uma folha, INDIVIDUALMENTE, com dimensões adequadas e nitidez e resolução gráfica suficientes para a plena compreensão do desenho industrial



---

requerido. As figuras deverão ser NUMERADAS SEQUENCIALMENTE EM CONFORMIDADE COM O PADRÃO DE DOIS ALGARISMOS: Fig. 1.1, Fig. 1.2, Fig. 1.3, Fig. 1.4. NÃO SERÃO ADMITIDAS outras formas de numeração, como o padrão de um algarismo (1, 2, 3), numeração alfanumérica (1A, 1B, 1C) e caracteres isolados (A, B, C). As folhas deverão ser numeradas sequencialmente no CENTRO DA MARGEM SUPERIOR indicando o número da folha e o número total de folhas, separados por uma barra oblíqua. Exemplo: 1/4, 2/4, 3/4 e 4/4. Caso tenha sido apresentado relatório, deverá ser reapresentado com a numeração das figuras corrigida seguindo as disposições do item 4.2.9 do Manual de DI. Para cumprir esta exigência utilize a GRU 104 (isenta). O prazo é de 5 dias, iniciados a partir do primeiro dia útil após esta publicação (art. 103 da LPI).

---

**(21) BR 30 2023 002516-2**

Código 30 - Exigência – Art. 103 da LPI

(22) 19/05/2023

(71) VALDECIR VICENTIN (BR/PR)

(74) NESTOR JOSÉ RIBEIRO FILHO

A apresentação das figuras não está de acordo com as especificações do item 4.2.11 do Manual de DI. Apresente novo jogo de figuras completo, COM CADA VISTA DA FIGURA APRESENTADA EM UMA FOLHA, sem alteração da matéria apresentada no depósito. Cada desenho ou fotografia deverá ser apresentado em uma folha, INDIVIDUALMENTE, com dimensões adequadas e nitidez e resolução gráfica suficientes para a plena compreensão do desenho industrial requerido. As figuras deverão ser NUMERADAS SEQUENCIALMENTE EM CONFORMIDADE COM O PADRÃO DE DOIS ALGARISMOS: Fig. 1.1, Fig. 1.2, Fig. 1.3, Fig. 1.4. NÃO SERÃO ADMITIDAS outras formas de numeração, como o padrão de um algarismo (1, 2, 3), numeração alfanumérica (1A, 1B, 1C) e caracteres isolados (A, B, C). As folhas deverão ser numeradas sequencialmente no CENTRO DA MARGEM SUPERIOR indicando o número da folha e o número total de folhas, separados por uma barra oblíqua. Exemplo: 1/4, 2/4, 3/4 e 4/4. Caso tenha sido apresentado relatório, deverá ser reapresentado com a numeração das figuras corrigida seguindo as disposições do item 4.2.9 do Manual de DI. Para cumprir esta exigência utilize a GRU 104 (isenta). O prazo é de 5 dias, iniciados a partir do primeiro dia útil após esta publicação (art. 103 da LPI).

---

**(21) BR 30 2023 002518-9**

Código 30 - Exigência – Art. 103 da LPI

(22) 19/05/2023

(71) VALDECIR VICENTIN (BR/PR)

(74) NESTOR JOSÉ RIBEIRO FILHO

A apresentação das figuras não está de acordo com as especificações do item 4.2.11 do Manual de DI. Apresente novo jogo de figuras completo, COM CADA VISTA DA FIGURA APRESENTADA EM UMA FOLHA, sem alteração da matéria apresentada no depósito. Cada desenho ou fotografia deverá ser apresentado em



uma folha, INDIVIDUALMENTE, com dimensões adequadas e nitidez e resolução gráfica suficientes para a plena compreensão do desenho industrial requerido. As figuras deverão ser NUMERADAS SEQUENCIALMENTE EM CONFORMIDADE COM O PADRÃO DE DOIS ALGARISMOS: Fig. 1.1, Fig. 1.2, Fig. 1.3, Fig. 1.4. NÃO SERÃO ADMITIDAS outras formas de numeração, como o padrão de um algarismo (1, 2, 3), numeração alfanumérica (1A, 1B, 1C) e caracteres isolados (A, B, C). As folhas deverão ser numeradas sequencialmente no CENTRO DA MARGEM SUPERIOR indicando o número da folha e o número total de folhas, separados por uma barra oblíqua. Exemplo: 1/4, 2/4, 3/4 e 4/4. Caso tenha sido apresentado relatório, deverá ser reapresentado com a numeração das figuras corrigida seguindo as disposições do item 4.2.9 do Manual de DI. Para cumprir esta exigência utilize a GRU 104 (isenta). O prazo é de 5 dias, iniciados a partir do primeiro dia útil após esta publicação (art. 103 da LPI).

**(21) BR 30 2023 002524-3**

Código 30 - Exigência – Art. 103 da LPI

(22) 21/05/2023

(71) INTENSITY B D COMERCIO E EQUIPAMENTOS FITNESS LTDA (BR/MG)

(74) MÚSCIA ZAIDAN

[ 1/2 ] O jogo de figuras apresentado sinaliza um total de 7 folhas, mas termina na folha 6/7. Apresente novo jogo de figuras com a numeração das páginas corrigida, sem alteração da matéria apresentada no depósito, observando as especificações do item 4.2.11 do Manual de DI: os desenhos ou fotografias deverão ser apresentados dentro de margens de no mínimo 3 cm, em folhas brancas no formato A4, numeradas sequencialmente no centro da margem superior indicando o NÚMERO DA FOLHA E O NÚMERO TOTAL DE FOLHAS, separados por uma barra oblíqua. Exemplo: 1/4, 2/4, 3/4 e 4/4. [ 2/2 ] O título informado no formulário não está de acordo com o item 4.2.3 do Manual de DI. Apresente esclarecimento alterando o título, para que conste apenas umas das expressões abaixo. Pedidos de registro de desenhos industriais tridimensionais, deverão ter o título iniciado pela expressão CONFIGURAÇÃO APLICADA A/EM... e deverá indicar o objeto representado nos desenhos ou fotografias. Ex.: Configuração aplicada a/em mesa. Pedidos de registro de desenhos industriais bidimensionais, deverão ter o título iniciado pela expressão PADRÃO ORNAMENTAL APLICADO A/EM... e deverá indicar o produto a que será aplicado o padrão representado nos desenhos ou fotografias. Ex.: Padrão ornamental aplicado a/em embalagem. Caso tenham sido apresentados relatório descritivo e reivindicação observe que o título nestes documentos deverá ser idêntico ao da petição de depósito. Para cumprir esta exigência utilize a GRU 104 (isenta). O prazo é de 5 dias, iniciados a partir do primeiro dia útil após esta publicação (art. 103 da LPI).



**Código 31 - Notificação de Depósito**

Notificação de depósito de pedido de registro de desenho industrial. O pedido segue para a etapa de exame técnico.

---

**(21) BR 30 2023 001823-9** Código 31 - Notificação de Depósito  
(22) 12/04/2023  
(71) RENATA GONÇALVES VIEIRA (BR/SP)  
(72) RENATA GONÇALVES VIEIRA  
Notificação de depósito (Protocolo: 870230030810 UF: WB Data: 12/04/2023  
Hora: 22:51)

---

**(21) BR 30 2023 002138-8** Código 31 - Notificação de Depósito  
(22) 27/04/2023  
(71) ELICEU PALMONARI (BR/PR) ; VALDECIR MELLO DE LIMA (BR/PR)  
(72) VALDECIR MELLO DE LIMA  
(74) THOMAS RAYMUND KORONTAI  
Notificação de depósito (Protocolo: 870230035577 UF: WB Data: 27/04/2023  
Hora: 18:35)

---

**(21) BR 30 2023 002139-6** Código 31 - Notificação de Depósito  
(22) 27/04/2023  
(71) EMERSON JUNIOR GONCALVES DA SILVA (BR/MG)  
(72) EMERSON JUNIOR GONCALVES DA SILVA  
Notificação de depósito (Protocolo: 870230035582 UF: WB Data: 27/04/2023  
Hora: 19:23)

---

**(21) BR 30 2023 002140-0** Código 31 - Notificação de Depósito  
(22) 27/04/2023  
(71) EMERSON JUNIOR GONCALVES DA SILVA (BR/MG)  
(72) EMERSON JUNIOR GONCALVES DA SILVA  
Notificação de depósito (Protocolo: 870230035590 UF: WB Data: 27/04/2023  
Hora: 20:14)

---

**(21) BR 30 2023 002141-8** Código 31 - Notificação de Depósito  
(22) 27/04/2023  
(71) EMERSON JUNIOR GONCALVES DA SILVA (BR/MG)  
(72) EMERSON JUNIOR GONCALVES DA SILVA  
Notificação de depósito (Protocolo: 870230035593 UF: WB Data: 27/04/2023  
Hora: 20:54)

---

**(21) BR 30 2023 002204-0** Código 31 - Notificação de Depósito  
(22) 04/05/2023



---

(71) 18 GIGAS COMERCIO DE EQUIPAMENTOS LTDA EPP (BR/PR)  
(72) SIMONE DIAS MORAIS  
Notificação de depósito (Protocolo: 870230037041 UF: WB Data: 04/05/2023  
Hora: 08:08)

---

**(21) BR 30 2023 002233-3**

Código 31 - Notificação de Depósito  
(22) 05/05/2023  
(71) LEVI MARCOLINO VIANA (BR/RJ)  
(72) LEVI MARCOLINO VIANA  
Notificação de depósito (Protocolo: 870230037475 UF: WB Data: 05/05/2023  
Hora: 00:11)

---

**(21) BR 30 2023 002375-5**

Código 31 - Notificação de Depósito  
(22) 15/05/2023  
(71) SAVIA PROPRIEDADE INTELECTUAL LTDA (BR/PR)  
(72) Sigilo de Autor, conforme solicitado e com base no artigo 6º, § 4º da LPI  
(74) ANDREZA RODRIGUES DA SILVA  
Notificação de depósito (Protocolo: 870230040235 UF: WB Data: 15/05/2023  
Hora: 08:47)

---

**(21) BR 30 2023 002376-3**

Código 31 - Notificação de Depósito  
(22) 15/05/2023  
(71) SAVIA PROPRIEDADE INTELECTUAL LTDA (BR/PR)  
(72) Sigilo de Autor, conforme solicitado e com base no artigo 6º, § 4º da LPI  
(74) ANDREZA RODRIGUES DA SILVA  
Notificação de depósito (Protocolo: 870230040239 UF: WB Data: 15/05/2023  
Hora: 08:53)

---

**(21) BR 30 2023 002377-1**

Código 31 - Notificação de Depósito  
(22) 15/05/2023  
(71) SAVIA PROPRIEDADE INTELECTUAL LTDA (BR/PR)  
(72) Sigilo de Autor, conforme solicitado e com base no artigo 6º, § 4º da LPI  
(74) ANDREZA RODRIGUES DA SILVA  
Notificação de depósito (Protocolo: 870230040243 UF: WB Data: 15/05/2023  
Hora: 08:56)

---

**(21) BR 30 2023 002378-0**

Código 31 - Notificação de Depósito  
(22) 15/05/2023  
(71) SAVIA PROPRIEDADE INTELECTUAL LTDA (BR/PR)  
(72) Sigilo de Autor, conforme solicitado e com base no artigo 6º, § 4º da LPI  
(74) ANDREZA RODRIGUES DA SILVA  
Notificação de depósito (Protocolo: 870230040246 UF: WB Data: 15/05/2023  
Hora: 09:07)



---

<b>(21) BR 30 2023 002379-8</b>	Código 31 - Notificação de Depósito (22) 15/05/2023 (71) SAVIA PROPRIEDADE INTELECTUAL LTDA (BR/PR) (72) Sigilo de Autor, conforme solicitado e com base no artigo 6º, § 4º da LPI; Sigilo de Autor, conforme solicitado e com base no artigo 6º, § 4º da LPI; WILIAN BERTUOL (74) ANDREZA RODRIGUES DA SILVA Notificação de depósito (Protocolo: 870230040250 UF: WB Data: 15/05/2023 Hora: 09:13)
<b>(21) BR 30 2023 002380-1</b>	Código 31 - Notificação de Depósito (22) 15/05/2023 (71) SAVIA PROPRIEDADE INTELECTUAL LTDA (BR/PR) (72) Sigilo de Autor, conforme solicitado e com base no artigo 6º, § 4º da LPI; Sigilo de Autor, conforme solicitado e com base no artigo 6º, § 4º da LPI; WILIAN BERTUOL (74) ANDREZA RODRIGUES DA SILVA Notificação de depósito (Protocolo: 870230040252 UF: WB Data: 15/05/2023 Hora: 09:19)
<b>(21) BR 30 2023 002381-0</b>	Código 31 - Notificação de Depósito (22) 15/05/2023 (71) MARCELO BILAC MOBILIARIO BRASILEIRO LTDA (BR/DF) (72) MARCELO RIBEIRO BILAC (74) ABM ASSESSORIA BRASILEIRA DE MARCAS LTDA. Notificação de depósito (Protocolo: 870230040277 UF: WB Data: 15/05/2023 Hora: 09:59)
<b>(21) BR 30 2023 002382-8</b>	Código 31 - Notificação de Depósito (22) 15/05/2023 (71) JOCIMERE DE SOUZA ALEXANDRINO (BR/RJ) (72) JOCIMERE DE SOUZA ALEXANDRINO (74) NATÁLIA ALMEIDA DE OLIVEIRA Notificação de depósito (Protocolo: 870230040296 UF: WB Data: 15/05/2023 Hora: 10:30)
<b>(21) BR 30 2023 002383-6</b>	Código 31 - Notificação de Depósito (22) 15/05/2023 (71) JOCIMERE DE SOUZA ALEXANDRINO (BR/RJ) (72) JOCIMERE DE SOUZA ALEXANDRINO (74) NATÁLIA ALMEIDA DE OLIVEIRA Notificação de depósito (Protocolo: 870230040304 UF: WB Data: 15/05/2023 Hora: 10:42)

---

---

**(21) BR 30 2023 002384-4** Código 31 - Notificação de Depósito  
(22) 15/05/2023  
(71) DISTRIBUIDORA DE PRODUTOS DE PETRÓLEO CHARRUA LTDA  
(BR/RS)  
(72) ITACIR NECO ARGENTA  
(74) Sko Oyarzáball Marcas e Patentes Sociedade Simples Ltda.  
Notificação de depósito (Protocolo: 870230040316 UF: WB Data: 15/05/2023  
Hora: 11:01)

---

**(21) BR 30 2023 002385-2** Código 31 - Notificação de Depósito  
(22) 15/05/2023  
(71) DISTRIBUIDORA DE PRODUTOS DE PETRÓLEO CHARRUA LTDA  
(BR/RS)  
(72) ITACIR NECO ARGENTA  
(74) Sko Oyarzáball Marcas e Patentes Sociedade Simples Ltda.  
Notificação de depósito (Protocolo: 870230040330 UF: WB Data: 15/05/2023  
Hora: 11:15)

---

**(21) BR 30 2023 002386-0** Código 31 - Notificação de Depósito  
(22) 15/05/2023  
(71) DISTRIBUIDORA DE PRODUTOS DE PETRÓLEO CHARRUA LTDA  
(BR/RS)  
(72) ITACIR NECO ARGENTA  
(74) Sko Oyarzáball Marcas e Patentes Sociedade Simples Ltda.  
Notificação de depósito (Protocolo: 870230040332 UF: WB Data: 15/05/2023  
Hora: 11:19)

---

**(21) BR 30 2023 002387-9** Código 31 - Notificação de Depósito  
(22) 15/05/2023  
(71) DISTRIBUIDORA DE PRODUTOS DE PETRÓLEO CHARRUA LTDA  
(BR/RS)  
(72) ITACIR NECO ARGENTA  
(74) Sko Oyarzáball Marcas e Patentes Sociedade Simples Ltda.  
Notificação de depósito (Protocolo: 870230040337 UF: WB Data: 15/05/2023  
Hora: 11:25)

---

**(21) BR 30 2023 002388-7** Código 31 - Notificação de Depósito  
(22) 15/05/2023  
(71) REJ COMÉRCIO E INDÚSTRIA DE BIJUTERIAS EIRELI - EPP (BR/SP)  
(72) ALEX FRANCISCO DE SOUZA  
(74) RUBENS DOS SANTOS FILHO  
Notificação de depósito (Protocolo: 870230040343 UF: WB Data: 15/05/2023  
Hora: 11:36)



---

<b>(21) BR 30 2023 002389-5</b>	Código 31 - Notificação de Depósito (22) 15/05/2023 (71) PROJETO CERTO PERFIL FACIL COMERCIO DE ALUMINIO LTDA EPP (BR/SP) (72) JOTANAEL MOREIRA DE SOUZA (74) AG MOREIRA MARCAS E PATENTES LTDA Notificação de depósito (Protocolo: 870230040358 UF: WB Data: 15/05/2023 Hora: 12:03)
<b>(21) BR 30 2023 002393-3</b>	Código 31 - Notificação de Depósito (22) 15/05/2023 (71) HUAWEI TECHNOLOGIES CO., LTD. (CN) (72) MINGXIN HUANG; JIAWEI CHEN; YONGSHUO JIANG (74) DANNEMANN, SIEMSEN, BIGLER & IPANEMA MOREIRA Notificação de depósito (Protocolo: 870230040422 UF: WB Data: 15/05/2023 Hora: 14:03)
<b>(21) BR 30 2023 002394-1</b>	Código 31 - Notificação de Depósito (22) 15/05/2023 (71) BEIJING ZITIAO NETWORK TECHNOLOGY CO., LTD. (CN) (72) XIAOLU WANG (74) Licks Advogados Notificação de depósito (Protocolo: 870230040430 UF: WB Data: 15/05/2023 Hora: 14:14)
<b>(21) BR 30 2023 002395-0</b>	Código 31 - Notificação de Depósito (22) 15/05/2023 (71) N S F INDÚSTRIA E COMÉRCIO DE EQUIPAMENTOS PARA INSTALAÇÕES COMERCIAIS LTDA (BR/SP) (72) DINIZ AMILCAR MATIAS FERNANDES (74) VILAGE MARCAS E PATENTES LTDA Notificação de depósito (Protocolo: 870230040478 UF: WB Data: 15/05/2023 Hora: 15:21)
<b>(21) BR 30 2023 002396-8</b>	Código 31 - Notificação de Depósito (22) 15/05/2023 (71) AGROMAC INDÚSTRIA E COMÉRCIO DE EQUIPAMENTOS AGRÍCOLAS LTDA (BR/RS) (72) EVANDRO NOIRAN RAMOS MARTINS; ALEXANDRE FROTA ZANELLA; JOÃO LUÍS MARTINELLI DUARTE; WILLIAM ÁVILA FERREIRA OLIVEIRA (74) SANDRO CONRADO DA SILVA Notificação de depósito (Protocolo: 870230040486 UF: WB Data: 15/05/2023 Hora: 15:25)

---

---

**(21) BR 30 2023 002397-6** Código 31 - Notificação de Depósito  
(22) 15/05/2023  
(71) AGROMAC INDÚSTRIA E COMÉRCIO DE EQUIPAMENTOS AGRÍCOLAS LTDA (BR/RS)  
(72) EVANDRO NOIRAN RAMOS MARTINS; ALEXANDRE FROTA ZANELLA; JOÃO LUÍS MARTINELLI DUARTE; WILLIAM ÁVILA FERREIRA OLIVEIRA  
(74) SANDRO CONRADO DA SILVA  
Notificação de depósito (Protocolo: 870230040487 UF: WB Data: 15/05/2023  
Hora: 15:25)

---

**(21) BR 30 2023 002398-4** Código 31 - Notificação de Depósito  
(22) 15/05/2023  
(71) AGROMAC INDÚSTRIA E COMÉRCIO DE EQUIPAMENTOS AGRÍCOLAS LTDA (BR/RS)  
(72) EVANDRO NOIRAN RAMOS MARTINS; ALEXANDRE FROTA ZANELLA; JOÃO LUÍS MARTINELLI DUARTE; WILLIAM ÁVILA FERREIRA OLIVEIRA  
(74) SANDRO CONRADO DA SILVA  
Notificação de depósito (Protocolo: 870230040488 UF: WB Data: 15/05/2023  
Hora: 15:26)

---

**(21) BR 30 2023 002399-2** Código 31 - Notificação de Depósito  
(22) 15/05/2023  
(71) YADEA TECHNOLOGY GROUP CO.,LTD (CN)  
(72) YANG, GEYU; CHENG, PENG; FANG, ZHIBIN; ZHOU, CHAO  
(74) CARLOS ANTONIO, NEVES & VIDAL ADVOGADOS ASSOCIADOS  
Notificação de depósito (Protocolo: 870230040549 UF: WB Data: 15/05/2023  
Hora: 16:33)

---

**(21) BR 30 2023 002400-0** Código 31 - Notificação de Depósito  
(22) 15/05/2023  
(71) 77 PILARES LTDA - ME (BR/PR)  
(72) DOUGLAS DEZAN CARNEIRO  
(74) JOAO CASSIANO PINHEIRO OYARZABAL  
Notificação de depósito (Protocolo: 870230040553 UF: WB Data: 15/05/2023  
Hora: 16:35)

---

**(21) BR 30 2023 002401-8** Código 31 - Notificação de Depósito  
(22) 15/05/2023  
(71) MICRO MOTION, INC. (US)  
(72) DAVID SKINKLE  
(74) CUSTODIO DE ALMEIDA & CIA.  
Notificação de depósito (Protocolo: 870230040596 UF: WB Data: 15/05/2023  
Hora: 17:17)



---

(21) BR 30 2023 002402-6 Código 31 - Notificação de Depósito  
(22) 15/05/2023  
(71) DECATHLON (FR)  
(72) JÉRÉMY LAURENT  
(74) Licks Advogados  
Notificação de depósito (Protocolo: 870230040597 UF: WB Data: 15/05/2023  
Hora: 17:17)

---

(21) BR 30 2023 002403-4 Código 31 - Notificação de Depósito  
(22) 15/05/2023  
(71) MICRO MOTION, INC. (US)  
(72) DAVID SKINKLE  
(74) CUSTODIO DE ALMEIDA & CIA.  
Notificação de depósito (Protocolo: 870230040604 UF: WB Data: 15/05/2023  
Hora: 17:24)

---

(21) BR 30 2023 002407-7 Código 31 - Notificação de Depósito  
(22) 15/05/2023  
(71) ANTÔNIO PASCUAL GALUCHINO BUENDIA (BR/SP)  
(72) ANTÔNIO PASCUAL GALUCHINO BUENDIA  
(74) SLC SOLUCAO ASSESSORIA EMPRESARIAL LTDA  
Notificação de depósito (Protocolo: 870230040621 UF: WB Data: 15/05/2023  
Hora: 17:35)

---

(21) BR 30 2023 002411-5 Código 31 - Notificação de Depósito  
(22) 15/05/2023  
(71) ANRAN SUPPLY CHAIN MANAGEMENT LIMITED (CN)  
(72) ZOU ZIHUA  
(74) ORG. MÉRITO MARCAS E PATENTES LTDA.  
Notificação de depósito (Protocolo: 870230040628 UF: WB Data: 15/05/2023  
Hora: 17:41)

---

(21) BR 30 2023 002412-3 Código 31 - Notificação de Depósito  
(22) 15/05/2023  
(71) ANRAN SUPPLY CHAIN MANAGEMENT LIMITED (CN)  
(72) ZOU ZIHUA  
(74) ORG. MÉRITO MARCAS E PATENTES LTDA.  
Notificação de depósito (Protocolo: 870230040631 UF: WB Data: 15/05/2023  
Hora: 17:46)

---

(21) BR 30 2023 002413-1 Código 31 - Notificação de Depósito  
(22) 15/05/2023  
(71) ANRAN SUPPLY CHAIN MANAGEMENT LIMITED (CN)  
(72) ZOU ZIHUA



---

(74) ORG. MÉRITO MARCAS E PATENTES LTDA.  
Notificação de depósito (Protocolo: 870230040640 UF: WB Data: 15/05/2023  
Hora: 17:50)

---

**(21) BR 30 2023 002414-0** Código 31 - Notificação de Depósito  
(22) 16/05/2023  
(71) SAVIA PROPRIEDADE INTELECTUAL LTDA (BR/PR)  
(72) Sigilo de Autor, conforme solicitado e com base no artigo 6º, § 4º da LPI;  
Sigilo de Autor, conforme solicitado e com base no artigo 6º, § 4º da LPI; WILIAN  
BERTUOL  
(74) ANDREZA RODRIGUES DA SILVA  
Notificação de depósito (Protocolo: 870230040711 UF: WB Data: 16/05/2023  
Hora: 08:28)

---

**(21) BR 30 2023 002415-8** Código 31 - Notificação de Depósito  
(22) 16/05/2023  
(71) TRYMAX INDUSTRIA E COMERCIO DE ARTEFATOS CIMENTICIOS  
EIRELI (BR/RS)  
(72) RAUL ANIBAL PANOZZO  
Notificação de depósito (Protocolo: 870230040796 UF: WB Data: 16/05/2023  
Hora: 11:17)

---

**(21) BR 30 2023 002416-6** Código 31 - Notificação de Depósito  
(22) 16/05/2023  
(71) EMERSON CORDEIRO DE OLIVEIRA (BR/MS)  
(72) EMERSON CORDEIRO DE OLIVEIRA  
(74) STOCK MARCAS E PATENTES LTDA - ME  
Notificação de depósito (Protocolo: 870230040835 UF: WB Data: 16/05/2023  
Hora: 12:41)

---

**(21) BR 30 2023 002417-4** Código 31 - Notificação de Depósito  
(22) 16/05/2023  
(71) AUTARQUIA UNIVERSIDADE DO SUDOESTE (BR/BA)  
(72) SÉRGIO DE SOUSA CASTRO; TARCÍSIO MERELES ÂNGELO ARAÚJO;  
RENATA CRISTINA FERREIRA BONOMO; RAFAEL DA COSTA ILHÉU FONTAN  
Notificação de depósito (Protocolo: 870230040847 UF: WB Data: 16/05/2023  
Hora: 13:16)

---

**(21) BR 30 2023 002418-2** Código 31 - Notificação de Depósito  
(22) 16/05/2023  
(71) CERAMFIX INDÚSTRIA COMÉRCIO DE ARGAMASSAS E REJUNTES S.A.  
(BR/SC)  
(72) LIOU  
(74) VINÍCIUS SILVA DE OLIVEIRA



---

Notificação de depósito (Protocolo: 870230040854 UF: WB Data: 16/05/2023  
Hora: 13:39)

---

**(21) BR 30 2023 002419-0**

Código 31 - Notificação de Depósito  
(22) 16/05/2023  
(71) AUTARQUIA UNIVERSIDADE DO SUDOESTE (BR/BA)  
(72) SÉRGIO DE SOUSA CASTRO; TARCÍSIO MERELES ÂNGELO ARAÚJO;  
RENATA CRISTINA FERREIRA BONOMO; RAFAEL DA COSTA ILHÉU FONTAN  
Notificação de depósito (Protocolo: 870230040856 UF: WB Data: 16/05/2023  
Hora: 13:40)

---

**(21) BR 30 2023 002420-4**

Código 31 - Notificação de Depósito  
(22) 16/05/2023  
(71) CERAMFIX INDÚSTRIA COMÉRCIO DE ARGAMASSAS E REJUNTES S.A.  
(BR/SC)  
(72) LIOU  
(74) VINÍCIUS SILVA DE OLIVEIRA  
Notificação de depósito (Protocolo: 870230040858 UF: WB Data: 16/05/2023  
Hora: 13:44)

---

**(21) BR 30 2023 002421-2**

Código 31 - Notificação de Depósito  
(22) 16/05/2023  
(71) RENAN SIVIERO VICENTINI (BR/SP)  
(72) RENAN SIVIERO VICENTINI  
(74) VILAGE MARCAS E PATENTES LTDA  
Notificação de depósito (Protocolo: 870230040866 UF: WB Data: 16/05/2023  
Hora: 14:07)

---

**(21) BR 30 2023 002422-0**

Código 31 - Notificação de Depósito  
(22) 16/05/2023  
(71) PRO-LIFE EQUIPAMENTOS MÉDICOS LTDA (BR/MG)  
(72) RODRIGO SOUZA SANTOS  
(74) LANDUALDO DE SOUSA  
Notificação de depósito (Protocolo: 870230040879 UF: WB Data: 16/05/2023  
Hora: 14:28)

---

**(21) BR 30 2023 002424-7**

Código 31 - Notificação de Depósito  
(22) 16/05/2023  
(71) EMPRESA BRASILEIRA DE BEBIDAS E ALIMENTOS S/A (BR/SP)  
(72) PERICLES ROBERTO GONÇALVES MINEIRO  
(74) Ariboni, Fabbri e Schmidt Sociedade de Advogados  
Notificação de depósito (Protocolo: 870230040889 UF: WB Data: 16/05/2023  
Hora: 14:43)



---

**(21) BR 30 2023 002426-3** Código 31 - Notificação de Depósito  
(22) 16/05/2023  
(71) GRILAZER INDUSTRIA E COMERCIO DE UTILIDADES DOMESTICAS LTDA (BR/PR)  
(72) LUIS GUILHERME WASZCZUK DA SILVA  
Notificação de depósito (Protocolo: 870230040894 UF: WB Data: 16/05/2023  
Hora: 14:48)

---

**(21) BR 30 2023 002427-1** Código 31 - Notificação de Depósito  
(22) 16/05/2023  
(71) ROGÉRIO PAVANI (BR/SP)  
(72) ROGÉRIO PAVANI  
(74) BEERRE ASSESSORIA EMPRESARIAL LTDA  
Notificação de depósito (Protocolo: 870230040918 UF: WB Data: 16/05/2023  
Hora: 15:11)

---

**(21) BR 30 2023 002428-0** Código 31 - Notificação de Depósito  
(22) 16/05/2023  
(71) EMERSON CORDEIRO DE OLIVEIRA (BR/MS)  
(72) EMERSON CORDEIRO DE OLIVEIRA  
(74) STOCK MARCAS E PATENTES LTDA - ME  
Notificação de depósito (Protocolo: 870230040955 UF: WB Data: 16/05/2023  
Hora: 15:55)

---

**(21) BR 30 2023 002429-8** Código 31 - Notificação de Depósito  
(22) 16/05/2023  
(71) KARIN L REITER ATELIE DE JOIAS ME (BR/SP)  
(72) KARIN LUCIANA REITER  
(74) CONE SUL MARCAS E PATENTES  
Notificação de depósito (Protocolo: 870230040963 UF: WB Data: 16/05/2023  
Hora: 16:07)

---

**(21) BR 30 2023 002430-1** Código 31 - Notificação de Depósito  
(22) 16/05/2023  
(71) EMERSON CORDEIRO DE OLIVEIRA (BR/MS)  
(72) EMERSON CORDEIRO DE OLIVEIRA  
(74) STOCK MARCAS E PATENTES LTDA - ME  
Notificação de depósito (Protocolo: 870230040974 UF: WB Data: 16/05/2023  
Hora: 16:20)

---

**(21) BR 30 2023 002431-0** Código 31 - Notificação de Depósito  
(22) 16/05/2023  
(71) BOMIX INDÚSTRIA DE EMBALAGENS LTDA (BR/BA)  
(72) MIGUEL LUIZ ROSÁRIO LORENZO



---

(74) LUIZ LEONARDOS & ADVOGADOS

Notificação de depósito (Protocolo: 870230040980 UF: WB Data: 16/05/2023

Hora: 16:23)

---

**(21) BR 30 2023 002432-8**

Código 31 - Notificação de Depósito

(22) 16/05/2023

(71) BOMIX INDÚSTRIA DE EMBALAGENS LTDA (BR/BA)

(72) MIGUEL LUIZ ROSÁRIO LORENZO

(74) LUIZ LEONARDOS & ADVOGADOS

Notificação de depósito (Protocolo: 870230040985 UF: WB Data: 16/05/2023

Hora: 16:28)

---

**(21) BR 30 2023 002433-6**

Código 31 - Notificação de Depósito

(22) 16/05/2023

(71) MARIO JOSÉ COSTA (BR/RS)

(72) MARIO JOSE COSTA

(74) ROGINALDO FABIANO DA SILVEIRA

Notificação de depósito (Protocolo: 870230041014 UF: WB Data: 16/05/2023

Hora: 16:47)

---

**(21) BR 30 2023 002436-0**

Código 31 - Notificação de Depósito

(22) 17/05/2023

(71) LEONARDO BARBOSA RIGONATO (BR/SP)

(72) LEONARDO BARBOSA RIGONATO

(74) EDUARDA COLLA

Notificação de depósito (Protocolo: 870230041114 UF: WB Data: 17/05/2023

Hora: 08:06)

---

**(21) BR 30 2023 002439-5**

Código 31 - Notificação de Depósito

(22) 17/05/2023

(71) JOÃO MILTON MENEGHETTI (BR/SP)

(72) JOÃO MILTON MENEGHETTI

(74) EDUARDA COLLA

Notificação de depósito (Protocolo: 870230041134 UF: WB Data: 17/05/2023

Hora: 08:57)

---

**(21) BR 30 2023 002440-9**

Código 31 - Notificação de Depósito

(22) 17/05/2023

(71) JOÃO MILTON MENEGHETTI (BR/SP)

(72) JOÃO MILTON MENEGHETTI

(74) EDUARDA COLLA

Notificação de depósito (Protocolo: 870230041136 UF: WB Data: 17/05/2023

Hora: 09:05)



---

<b>(21) BR 30 2023 002443-3</b>	Código 31 - Notificação de Depósito (22) 17/05/2023 (71) PAULO FERNANDO LEMOS DE MENDONCA VIANNA (BR/RN) (72) PAULO FERNANDO LEMOS DE MENDONCA VIANNA (74) DIREÇÃO MARCAS E PATENTES LTDA Notificação de depósito (Protocolo: 870230041216 UF: WB Data: 17/05/2023 Hora: 11:29)
<b>(21) BR 30 2023 002444-1</b>	Código 31 - Notificação de Depósito (22) 17/05/2023 (71) DENILSON PARREIRA SAMPAIO PLÁSTICOS - ME (BR/SP) (72) DENILSON PARREIRA SAMPAIO (74) SUL AMÉRICA MARCAS E PATENTES LTDA. Notificação de depósito (Protocolo: 870230041240 UF: WB Data: 17/05/2023 Hora: 12:05)
<b>(21) BR 30 2023 002445-0</b>	Código 31 - Notificação de Depósito (22) 17/05/2023 (71) EXTRAMOLD JOMO INDÚSTRIA DE PLÁSTICOS LTDA (BR/RS) (72) DAGMAR LUISE MOHRBACH (74) EMERSON SALBEGO HOFART Notificação de depósito (Protocolo: 870230041295 UF: WB Data: 17/05/2023 Hora: 13:44)
<b>(21) BR 30 2023 002446-8</b>	Código 31 - Notificação de Depósito (22) 17/05/2023 (71) EXTRAMOLD JOMO INDÚSTRIA DE PLÁSTICOS LTDA (BR/RS) (72) DAGMAR LUISE MOHRBACH (74) EMERSON SALBEGO HOFART Notificação de depósito (Protocolo: 870230041301 UF: WB Data: 17/05/2023 Hora: 13:49)
<b>(21) BR 30 2023 002447-6</b>	Código 31 - Notificação de Depósito (22) 17/05/2023 (71) FLÁVIO APARECIDO PERES (BR/SP) (72) FLÁVIO APARECIDO PERES (74) VILAGE MARCAS E PATENTES LTDA Notificação de depósito (Protocolo: 870230041321 UF: WB Data: 17/05/2023 Hora: 14:18)
<b>(21) BR 30 2023 002448-4</b>	Código 31 - Notificação de Depósito (22) 17/05/2023 (71) MATHEUS SOCHER SANTOS (BR/PR) (72) MATHEUS SOCHER SANTOS

---

---

(74) RITTER ADVOGADOS

Notificação de depósito (Protocolo: 870230041327 UF: WB Data: 17/05/2023

Hora: 14:25)

---

**(21) BR 30 2023 002449-2**

Código 31 - Notificação de Depósito

(22) 17/05/2023

(71) LUCIANO CORÁ (BR/PR) ; FATTO INDUSTRIA DE FORNOS LTDA (BR/PR)

(72) LUCIANO CORÁ

Notificação de depósito (Protocolo: 870230041328 UF: WB Data: 17/05/2023

Hora: 14:30)

---

**(21) BR 30 2023 002450-6**

Código 31 - Notificação de Depósito

(22) 17/05/2023

(71) REGENERON PHARMACEUTICALS, INC. (US)

(72) TREVOR LANGLEY

(74) LUIZ LEONARDOS & ADVOGADOS

Notificação de depósito (Protocolo: 870230041347 UF: WB Data: 17/05/2023

Hora: 14:58)

---

**(21) BR 30 2023 002451-4**

Código 31 - Notificação de Depósito

(22) 17/05/2023

(71) REGENERON PHARMACEUTICALS, INC. (US)

(72) TREVOR LANGLEY

(74) LUIZ LEONARDOS & ADVOGADOS

Notificação de depósito (Protocolo: 870230041351 UF: WB Data: 17/05/2023

Hora: 15:05)

---

**(21) BR 30 2023 002452-2**

Código 31 - Notificação de Depósito

(22) 17/05/2023

(71) REGENERON PHARMACEUTICALS, INC. (US)

(72) TREVOR LANGLEY

(74) LUIZ LEONARDOS & ADVOGADOS

Notificação de depósito (Protocolo: 870230041364 UF: WB Data: 17/05/2023

Hora: 15:18)

---

**(21) BR 30 2023 002453-0**

Código 31 - Notificação de Depósito

(22) 17/05/2023

(71) REGENERON PHARMACEUTICALS, INC. (US)

(72) TREVOR LANGLEY

(74) LUIZ LEONARDOS & ADVOGADOS

Notificação de depósito (Protocolo: 870230041372 UF: WB Data: 17/05/2023

Hora: 15:24)

---

**(21) BR 30 2023 002454-9**

Código 31 - Notificação de Depósito



---

(22) 17/05/2023

(71) JÚLIO JOSÉ RODRIGUES ALVES (BR/MG)

(72) JÚLIO JOSÉ RODRIGUES ALVES

(74) MG MARCAS E PATENTES LTDA.

Notificação de depósito (Protocolo: 870230041373 UF: WB Data: 17/05/2023

Hora: 15:25)

---

**(21) BR 30 2023 002455-7**

Código 31 - Notificação de Depósito

(22) 17/05/2023

(71) STASHER, INC. (US)

(72) ANGELO CARPINELLI

(74) DANIEL ADVOGADOS (ALT.DE DANIEL & CIA)

Notificação de depósito (Protocolo: 870230041389 UF: WB Data: 17/05/2023

Hora: 15:36)

---

**(21) BR 30 2023 002456-5**

Código 31 - Notificação de Depósito

(22) 17/05/2023

(71) JÚLIO JOSÉ RODRIGUES ALVES (BR/MG)

(72) JÚLIO JOSÉ RODRIGUES ALVES

(74) MG MARCAS E PATENTES LTDA.

Notificação de depósito (Protocolo: 870230041396 UF: WB Data: 17/05/2023

Hora: 15:40)

---

**(21) BR 30 2023 002457-3**

Código 31 - Notificação de Depósito

(22) 17/05/2023

(71) LG ELECTRONICS INC. (KR)

(72) SUNGKYUNG KIM; KYUKWAN CHOI; HONGSIK KWON

(74) DANNEMANN, SIEMSEN, BIGLER & IPANEMA MOREIRA

Notificação de depósito (Protocolo: 870230041408 UF: WB Data: 17/05/2023

Hora: 15:54)

---

**(21) BR 30 2023 002460-3**

Código 31 - Notificação de Depósito

(22) 17/05/2023

(71) FRANCCINO MOVEIS LTDA (BR/MG)

(72) ISAAC ALBERICO PINTO FRANCINO

(74) DAIMOND MARCAS E PATENTES LTDA

Notificação de depósito (Protocolo: 870230041425 UF: WB Data: 17/05/2023

Hora: 16:09)

---

**(21) BR 30 2023 002461-1**

Código 31 - Notificação de Depósito

(22) 17/05/2023

(71) POLARIUM ENERGY SOLUTIONS AB (SE)

(72) PETTER ÅSTRADSSON; JOHAN KULLBERG; STEFAN MAGNUSSON;

MATTEUS ROOS



---

(74) PAULO DE TARSO CASTRO BRANDÃO  
Notificação de depósito (Protocolo: 870230041434 UF: WB Data: 17/05/2023  
Hora: 16:19)

---

**(21) BR 30 2023 002462-0** Código 31 - Notificação de Depósito  
(22) 17/05/2023  
(71) FRANCCINO MOVEIS LTDA (BR/MG)  
(72) CAROLINA STARKE; ANDREA ZANOCCHI  
(74) DAIMOND MARCAS E PATENTES LTDA  
Notificação de depósito (Protocolo: 870230041436 UF: WB Data: 17/05/2023  
Hora: 16:20)

---

**(21) BR 30 2023 002463-8** Código 31 - Notificação de Depósito  
(22) 17/05/2023  
(71) FRANCCINO MOVEIS LTDA (BR/MG)  
(72) CAROLINA STARKE; ANDREA ZANOCCHI  
(74) DAIMOND MARCAS E PATENTES LTDA  
Notificação de depósito (Protocolo: 870230041448 UF: WB Data: 17/05/2023  
Hora: 16:26)

---

**(21) BR 30 2023 002464-6** Código 31 - Notificação de Depósito  
(22) 17/05/2023  
(71) FRANCCINO MOVEIS LTDA (BR/MG)  
(72) CAROLINA STARKE; ANDREA ZANOCCHI  
(74) DAIMOND MARCAS E PATENTES LTDA  
Notificação de depósito (Protocolo: 870230041455 UF: WB Data: 17/05/2023  
Hora: 16:33)

---

**(21) BR 30 2023 002465-4** Código 31 - Notificação de Depósito  
(22) 17/05/2023  
(71) LUFER INDUSTRIA MECANICA S/A . (BR/PR)  
(72) LUIZ CARLOS SLIVAK  
(74) ALCION BUBNIAK  
Notificação de depósito (Protocolo: 870230041466 UF: WB Data: 17/05/2023  
Hora: 16:46)

---

**(21) BR 30 2023 002466-2** Código 31 - Notificação de Depósito  
(22) 17/05/2023  
(71) DEXCO S.A. (BR/SP)  
(72) CAUÃ COBUCI MELILA  
(74) DANIEL ADVOGADOS (ALT.DE DANIEL & CIA)  
Notificação de depósito (Protocolo: 870230041470 UF: WB Data: 17/05/2023  
Hora: 16:56)



---

**(21) BR 30 2023 002467-0** Código 31 - Notificação de Depósito  
(22) 17/05/2023  
(71) DEXCO S.A. (BR/SP)  
(72) ARTUR ADRIANO TONETTO GONZALEZ  
(74) DANIEL ADVOGADOS (ALT.DE DANIEL & CIA)  
Notificação de depósito (Protocolo: 870230041475 UF: WB Data: 17/05/2023  
Hora: 17:00)

---

**(21) BR 30 2023 002468-9** Código 31 - Notificação de Depósito  
(22) 17/05/2023  
(71) DEXCO S.A. (BR/SP)  
(72) ARTUR ADRIANO TONETTO GONZALEZ  
(74) DANIEL ADVOGADOS (ALT.DE DANIEL & CIA)  
Notificação de depósito (Protocolo: 870230041479 UF: WB Data: 17/05/2023  
Hora: 17:08)

---

**(21) BR 30 2023 002469-7** Código 31 - Notificação de Depósito  
(22) 17/05/2023  
(71) WESLEY BALDIN DOS SANTOS (BR/PR)  
(72) WESLEY BALDIN DOS SANTOS  
(74) JAIME JOSE DOS SANTOS  
Notificação de depósito (Protocolo: 870230041539 UF: WB Data: 17/05/2023  
Hora: 21:38)

---

**(21) BR 30 2023 002471-9** Código 31 - Notificação de Depósito  
(22) 18/05/2023  
(71) CHUNG KWO TZUO (BR/SP)  
(72) CHUNG KWO TZUO  
(74) AG MOREIRA MARCAS E PATENTES LTDA  
Notificação de depósito (Protocolo: 870230041592 UF: WB Data: 18/05/2023  
Hora: 10:12)

---

**(21) BR 30 2023 002472-7** Código 31 - Notificação de Depósito  
(22) 18/05/2023  
(71) SONARA SALDANHA SOUSA 06737294600 (BR/MG)  
(72) SONARA SALDANHA SOUSA  
Notificação de depósito (Protocolo: 870230041598 UF: WB Data: 18/05/2023  
Hora: 10:20)

---

**(21) BR 30 2023 002474-3** Código 31 - Notificação de Depósito  
(22) 18/05/2023  
(71) SERGIO CONVENTO JUNIOR (BR/SP)  
(72) SERGIO CONVENTO JUNIOR  
(74) IDEIATIVA PROPRIEDADE INTELECTUAL LTDA



---

Notificação de depósito (Protocolo: 870230041625 UF: WB Data: 18/05/2023  
Hora: 10:55)

---

**(21) BR 30 2023 002475-1**

Código 31 - Notificação de Depósito  
(22) 18/05/2023  
(71) SERGIO CONVENTO JUNIOR (BR/SP)  
(72) SERGIO CONVENTO JUNIOR  
(74) IDEIATIVA PROPRIEDADE INTELECTUAL LTDA  
Notificação de depósito (Protocolo: 870230041627 UF: WB Data: 18/05/2023  
Hora: 10:57)

---

**(21) BR 30 2023 002476-0**

Código 31 - Notificação de Depósito  
(22) 18/05/2023  
(71) SERGIO CONVENTO JUNIOR (BR/SP)  
(72) SERGIO CONVENTO JUNIOR  
(74) IDEIATIVA PROPRIEDADE INTELECTUAL LTDA  
Notificação de depósito (Protocolo: 870230041635 UF: WB Data: 18/05/2023  
Hora: 11:02)

---

**(21) BR 30 2023 002477-8**

Código 31 - Notificação de Depósito  
(22) 18/05/2023  
(71) WUHAN JINGCHEN INTELLIGENT IDENTIFICATION TECHNOLOGY CO.,  
LTD. (CN)  
(72) XIONG LIU; MINGMENG LI  
(74) MAURÍCIO DE SOUZA TAVARES  
Notificação de depósito (Protocolo: 870230041645 UF: WB Data: 18/05/2023  
Hora: 11:13)

---

**(21) BR 30 2023 002478-6**

Código 31 - Notificação de Depósito  
(22) 18/05/2023  
(71) VRS INDÚSTRIA DE METAIS SANITÁRIOS LTDA (BR/PR)  
(72) ROBERTO BRUNO DA SILVA JUNIOR  
Notificação de depósito (Protocolo: 870230041674 UF: WB Data: 18/05/2023  
Hora: 11:39)

---

**(21) BR 30 2023 002479-4**

Código 31 - Notificação de Depósito  
(22) 18/05/2023  
(71) ORVALHO DO SOL INDUSTRIA E COMÉRCIO LTDA - EPP (BR/SP)  
(72) CAMILA CRISTIANE CARDOSO  
(74) MODAL MARCAS E PATENTES LTDA.  
Notificação de depósito (Protocolo: 870230041701 UF: WB Data: 18/05/2023  
Hora: 12:31)

---

**(21) BR 30 2023 002480-8**

Código 31 - Notificação de Depósito



---

(22) 18/05/2023

(71) ORVALHO DO SOL INDUSTRIA E COMÉRCIO LTDA - EPP (BR/SP)

(72) CAMILA CRISTIANE CARDOSO

(74) MODAL MARCAS E PATENTES LTDA.

Notificação de depósito (Protocolo: 870230041707 UF: WB Data: 18/05/2023  
Hora: 12:41)

---

**(21) BR 30 2023 002481-6**

Código 31 - Notificação de Depósito

(22) 18/05/2023

(71) ORVALHO DO SOL INDUSTRIA E COMÉRCIO LTDA - EPP (BR/SP)

(72) CAMILA CRISTIANE CARDOSO

(74) MODAL MARCAS E PATENTES LTDA.

Notificação de depósito (Protocolo: 870230041712 UF: WB Data: 18/05/2023  
Hora: 12:46)

---

**(21) BR 30 2023 002482-4**

Código 31 - Notificação de Depósito

(22) 18/05/2023

(71) CHRISTIAN DIOR COUTURE (FR)

(72) MARIA GRAZIA CHIURI

(74) LUIZ LEONARDOS & ADVOGADOS

Notificação de depósito (Protocolo: 870230041753 UF: WB Data: 18/05/2023  
Hora: 14:18)

---

**(21) BR 30 2023 002483-2**

Código 31 - Notificação de Depósito

(22) 18/05/2023

(71) PEATON DO BRASIL COMERCIAL LTDA (BR/SP)

(72) ALLAN JOSÉ VICENTIN

(74) DANILO ALVES

Notificação de depósito (Protocolo: 870230041802 UF: WB Data: 18/05/2023  
Hora: 15:15)

---

**(21) BR 30 2023 002484-0**

Código 31 - Notificação de Depósito

(22) 18/05/2023

(71) PEATON DO BRASIL COMERCIAL LTDA (BR/SP)

(72) ALLAN JOSÉ VICENTIN

(74) DANILO ALVES

Notificação de depósito (Protocolo: 870230041812 UF: WB Data: 18/05/2023  
Hora: 15:26)

---

**(21) BR 30 2023 002485-9**

Código 31 - Notificação de Depósito

(22) 18/05/2023

(71) TOQUE CURADORIA & NEGOCIOS DIGITAIS LTDA (BR/SC)

(72) EDUARDO VENIERIS MACHADO

(74) RESOLVA CONOSCO ASSESSORIA - EIRELI - ME



---

Notificação de depósito (Protocolo: 870230041829 UF: WB Data: 18/05/2023  
Hora: 15:39)

---

**(21) BR 30 2023 002486-7**

Código 31 - Notificação de Depósito  
(22) 18/05/2023  
(71) MÁRCIO AMBRÓSIO SIMÕES (BR/MG)  
(72) MÁRCIO AMBRÓSIO SIMÕES  
Notificação de depósito (Protocolo: 870230041841 UF: WB Data: 18/05/2023  
Hora: 15:59)

---

**(21) BR 30 2023 002487-5**

Código 31 - Notificação de Depósito  
(22) 18/05/2023  
(71) VONTRAPP & CO.LTDA (BR/SP)  
(72) MARCELO ANDRÉ TRAPP HERREIRA  
(74) ANA CLARA GOMES ALVES  
Notificação de depósito (Protocolo: 870230041855 UF: WB Data: 18/05/2023  
Hora: 16:15)

---

**(21) BR 30 2023 002488-3**

Código 31 - Notificação de Depósito  
(22) 18/05/2023  
(71) COTIPLÁS INDÚSTRIA E COMÉRCIO DE ARTEFATOS PLÁSTICOS LTDA  
(BR/SP)  
(72) CARLOS ALBERTO BAZZO; PAULO ROBERTO BAZZO; LUIZ ANTÔNIO  
BAZZO JUNIOR  
(74) MARÍLIA CROZATTI  
Notificação de depósito (Protocolo: 870230041861 UF: WB Data: 18/05/2023  
Hora: 16:22)

---

**(21) BR 30 2023 002489-1**

Código 31 - Notificação de Depósito  
(22) 18/05/2023  
(71) COTIPLÁS INDÚSTRIA E COMÉRCIO DE ARTEFATOS PLÁSTICOS LTDA  
(BR/SP)  
(72) CARLOS ALBERTO BAZZO; PAULO ROBERTO BAZZO; LUIZ ANTÔNIO  
BAZZO JUNIOR  
(74) MARÍLIA CROZATTI  
Notificação de depósito (Protocolo: 870230041870 UF: WB Data: 18/05/2023  
Hora: 16:29)

---

**(21) BR 30 2023 002490-5**

Código 31 - Notificação de Depósito  
(22) 18/05/2023  
(71) COTIPLÁS INDÚSTRIA E COMÉRCIO DE ARTEFATOS PLÁSTICOS LTDA  
(BR/SP)  
(72) CARLOS ALBERTO BAZZO; PAULO ROBERTO BAZZO; LUIZ ANTÔNIO  
BAZZO JUNIOR



---

(74) MARÍLIA CROZATTI

Notificação de depósito (Protocolo: 870230041875 UF: WB Data: 18/05/2023

Hora: 16:34)

---

**(21) BR 30 2023 002491-3**

Código 31 - Notificação de Depósito

(22) 18/05/2023

(71) COTIPLÁS INDÚSTRIA E COMÉRCIO DE ARTEFATOS PLÁSTICOS LTDA  
(BR/SP)

(72) CARLOS ALBERTO BAZZO; PAULO ROBERTO BAZZO; LUIZ ANTÔNIO  
BAZZO JUNIOR

(74) MARÍLIA CROZATTI

Notificação de depósito (Protocolo: 870230041878 UF: WB Data: 18/05/2023

Hora: 16:39)

---

**(21) BR 30 2023 002492-1**

Código 31 - Notificação de Depósito

(22) 18/05/2023

(71) SCALENO CALÇADOS EIRELI (BR/MG)

(72) RIVALDO CAETANO DE AZEVEDO

(74) DAIMOND MARCAS E PATENTES LTDA

Notificação de depósito (Protocolo: 870230041906 UF: WB Data: 18/05/2023

Hora: 17:29)

---

**(21) BR 30 2023 002493-0**

Código 31 - Notificação de Depósito

(22) 18/05/2023

(71) FIXAR-AERO, SIA (LV)

(72) SERGEI LOBANOV; VASILII FAINVEITS

(74) VILELA COELHO SOCIEDADE DE ADVOGADOS

Notificação de depósito (Protocolo: 870230041935 UF: WB Data: 18/05/2023

Hora: 19:05)

---

**(21) BR 30 2023 002494-8**

Código 31 - Notificação de Depósito

(22) 18/05/2023

(71) ALEX ROSAS MESQUITA (BR/RJ)

(72) ALEX ROSAS MESQUITA

(74) JOAO CASSIANO PINHEIRO OYARZABAL

Notificação de depósito (Protocolo: 870230041965 UF: WB Data: 18/05/2023

Hora: 23:24)

---

**(21) BR 30 2023 002495-6**

Código 31 - Notificação de Depósito

(22) 19/05/2023

(71) PRODATA MOBILITY BRASIL S.A. (BR/SP)

(72) ELTON TONON; DANIEL RODRIGO DA SILVA

(74) FERNANDO FARANO STACCHINI

Notificação de depósito (Protocolo: 870230041976 UF: WB Data: 19/05/2023



---

Hora: 09:12)

---

**(21) BR 30 2023 002496-4** Código 31 - Notificação de Depósito  
(22) 19/05/2023  
(71) MULTICERTO INDÚSTRIA E COMÉRCIO DE FERRAMENTAS,  
ARTEFATOS DE PLÁSTICO E METAIS LTDA (BR/SC)  
(72) VANDER APARECIDO GALVANINI  
(74) VILAGE MARCAS E PATENTES LTDA  
Notificação de depósito (Protocolo: 870230042008 UF: WB Data: 19/05/2023  
Hora: 10:28)

---

**(21) BR 30 2023 002497-2** Código 31 - Notificação de Depósito  
(22) 19/05/2023  
(71) ZHUHAI KELITONG ELECTRONIC CO., LTD (CN)  
(72) XIAOXIAN SONG  
(74) BRAZIL PATENT COMPANY LTDA  
Notificação de depósito (Protocolo: 870230042028 UF: WB Data: 19/05/2023  
Hora: 10:57)

---

**(21) BR 30 2023 002498-0** Código 31 - Notificação de Depósito  
(22) 19/05/2023  
(71) BRIDGESTONE BANDAG, LLC (US)  
(72) TERRY A. WESTAWAY  
(74) MMV AGENTES DA PROPRIEDADE INDUSTRIAL LTDA.  
Notificação de depósito (Protocolo: 870230042032 UF: WB Data: 19/05/2023  
Hora: 11:00)

---

**(21) BR 30 2023 002499-9** Código 31 - Notificação de Depósito  
(22) 19/05/2023  
(71) ZHEJIANG ANJI INTELLIGENT ELECTRONICS HOLDING CO., LTD. (CN)  
(72) LI, JIANPENG; SUN, ZHENZHONG  
(74) APEX INTELLECTUAL PROPERTY SERVICOS ADMINISTRATIVOS LTDA  
Notificação de depósito (Protocolo: 870230042042 UF: WB Data: 19/05/2023  
Hora: 11:11)

---

**(21) BR 30 2023 002500-6** Código 31 - Notificação de Depósito  
(22) 19/05/2023  
(71) DECATHLON (FR)  
(72) CÉLESTE DERYCKE  
(74) Licks Advogados  
Notificação de depósito (Protocolo: 870230042068 UF: WB Data: 19/05/2023  
Hora: 11:55)

---

**(21) BR 30 2023 002502-2** Código 31 - Notificação de Depósito



---

(22) 19/05/2023  
(71) JAY BALDEMOR (US)  
(72) JAY BALDEMOR  
(74) DAVID DO NASCIMENTO ADVOGADOS ASSOCIADOS  
Notificação de depósito (Protocolo: 870230042155 UF: WB Data: 19/05/2023  
Hora: 14:13)

---

**(21) BR 30 2023 002503-0** Código 31 - Notificação de Depósito  
(22) 19/05/2023  
(71) LUIZ CARLOS DE SÁ (BR/SP)  
(72) LUIZ CARLOS DE SÁ  
(74) ICAMP MARCAS E PATENTES LTDA  
Notificação de depósito (Protocolo: 870230042161 UF: WB Data: 19/05/2023  
Hora: 14:22)

---

**(21) BR 30 2023 002504-9** Código 31 - Notificação de Depósito  
(22) 19/05/2023  
(71) INSTITUTO FEDERAL CATARINENSE (BR/SC)  
(72) LUCAS KNEBEL CENTENARO; SANDRO AUGUSTO RHODEN;  
EDUARDO AUGUSTO WERNECK RIBEIRO; LUCAS TADEU DA SILVA  
Notificação de depósito (Protocolo: 870230042240 UF: WB Data: 19/05/2023  
Hora: 15:46)

---

**(21) BR 30 2023 002505-7** Código 31 - Notificação de Depósito  
(22) 19/05/2023  
(71) PATIO BRASIL INDUSTRIA E COMERCIO DE MOVEIS EIRELI (BR/MG)  
(72) CRISTIANA CHAVES BRASIL SALOMÃO  
(74) ABM ASSESSORIA BRASILEIRA DE MARCAS LTDA.  
Notificação de depósito (Protocolo: 870230042259 UF: WB Data: 19/05/2023  
Hora: 16:06)

---

**(21) BR 30 2023 002506-5** Código 31 - Notificação de Depósito  
(22) 19/05/2023  
(71) FERRARI S.P.A. (IT)  
(72) FLAVIO MANZONI  
(74) Ariboni, Fabbri e Schmidt Sociedade de Advogados  
Notificação de depósito (Protocolo: 870230042261 UF: WB Data: 19/05/2023  
Hora: 16:07)

---

**(21) BR 30 2023 002507-3** Código 31 - Notificação de Depósito  
(22) 19/05/2023  
(71) PATIO BRASIL INDUSTRIA E COMERCIO DE MOVEIS EIRELI (BR/MG)  
(72) CRISTIANA CHAVES BRASIL SALOMÃO  
(74) ABM ASSESSORIA BRASILEIRA DE MARCAS LTDA.



---

Notificação de depósito (Protocolo: 870230042279 UF: WB Data: 19/05/2023  
Hora: 16:20)

---

**(21) BR 30 2023 002508-1**

Código 31 - Notificação de Depósito  
(22) 19/05/2023  
(71) BAMBOLA INDÚSTRIA E COMÉRCIO DE BRINQUEDOS LTDA - ME  
(BR/SP)  
(72) FELIPE MAGALHÃES BAZZO; FABRICIO DE SENAS BAZZO  
(74) MARÍLIA CROZATTI  
Notificação de depósito (Protocolo: 870230042280 UF: WB Data: 19/05/2023  
Hora: 16:20)

---

**(21) BR 30 2023 002510-3**

Código 31 - Notificação de Depósito  
(22) 19/05/2023  
(71) BAMBOLA INDÚSTRIA E COMÉRCIO DE BRINQUEDOS LTDA - ME  
(BR/SP)  
(72) FELIPE MAGALHÃES BAZZO; FABRICIO DE SENAS BAZZO  
(74) MARÍLIA CROZATTI  
Notificação de depósito (Protocolo: 870230042290 UF: WB Data: 19/05/2023  
Hora: 16:27)

---

**(21) BR 30 2023 002512-0**

Código 31 - Notificação de Depósito  
(22) 19/05/2023  
(71) PATIO BRASIL INDUSTRIA E COMERCIO DE MOVEIS EIRELI (BR/MG)  
(72) CRISTIANA CHAVES BRASIL SALOMÃO  
(74) ABM ASSESSORIA BRASILEIRA DE MARCAS LTDA.  
Notificação de depósito (Protocolo: 870230042307 UF: WB Data: 19/05/2023  
Hora: 16:37)

---

**(21) BR 30 2023 002514-6**

Código 31 - Notificação de Depósito  
(22) 19/05/2023  
(71) PATIO BRASIL INDUSTRIA E COMERCIO DE MOVEIS EIRELI (BR/MG)  
(72) CRISTIANA CHAVES BRASIL SALOMÃO  
(74) ABM ASSESSORIA BRASILEIRA DE MARCAS LTDA.  
Notificação de depósito (Protocolo: 870230042338 UF: WB Data: 19/05/2023  
Hora: 16:54)

---

**(21) BR 30 2023 002517-0**

Código 31 - Notificação de Depósito  
(22) 19/05/2023  
(71) JING WEI DI CHUANG SZ SMART CO.,LTD (CN)  
(72) PING CHEN  
(74) LEÃO PROPRIEDADE INTELECTUAL  
Notificação de depósito (Protocolo: 870230042354 UF: WB Data: 19/05/2023  
Hora: 17:04)



---

**(21) BR 30 2023 002519-7** Código 31 - Notificação de Depósito  
(22) 19/05/2023  
(71) PATIO BRASIL INDUSTRIA E COMERCIO DE MOVEIS EIRELI (BR/MG)  
(72) CRISTIANA CHAVES BRASIL SALOMÃO  
(74) ABM ASSESSORIA BRASILEIRA DE MARCAS LTDA.  
Notificação de depósito (Protocolo: 870230042360 UF: WB Data: 19/05/2023  
Hora: 17:09)

---

**(21) BR 30 2023 002520-0** Código 31 - Notificação de Depósito  
(22) 19/05/2023  
(71) JATICLEAN INDUSTRIA E COMERCIO LTDA ME (BR/SP)  
(72) PRISCYLA SILVA MORENO  
(74) DANILO ALVES  
Notificação de depósito (Protocolo: 870230042366 UF: WB Data: 19/05/2023  
Hora: 17:16)

---

**(21) BR 30 2023 002521-9** Código 31 - Notificação de Depósito  
(22) 19/05/2023  
(71) LEMON INC. (KY)  
(72) YUE CHEN  
(74) Licks Advogados  
Notificação de depósito (Protocolo: 870230042373 UF: WB Data: 19/05/2023  
Hora: 17:22)

---

**(21) BR 30 2023 002522-7** Código 31 - Notificação de Depósito  
(22) 19/05/2023  
(71) T4S TECNOLOGIA S.A. (BR/SP)  
(72) SEBASTIAN JOSE CASTRO RAMOS  
(74) HUGO SILVA & MALDONADO PROPRIEDADE INTELECTUAL  
SOCIEDADE CIVIL S/C LTDA.  
Notificação de depósito (Protocolo: 870230042403 UF: WB Data: 19/05/2023  
Hora: 18:40)

---

**(21) BR 32 2023 002404-5** Código 31 - Notificação de Depósito  
(22) 10/02/2023  
(71) JORGE ORTIZ JUNIOR (BR/SP)  
(72) JORGE ORTIZ JUNIOR  
(74) Peduti Sociedade de Advogados  
Notificação de depósito (Protocolo: 870230040608 UF: WB Data: 15/05/2023  
Hora: 17:26)

---

**(21) BR 32 2023 002405-3** Código 31 - Notificação de Depósito  
(22) 10/02/2023



---

(71) JORGE ORTIZ JUNIOR (BR/SP)  
(72) JORGE ORTIZ JUNIOR  
(74) Peduti Sociedade de Advogados  
Notificação de depósito (Protocolo: 870230040614 UF: WB Data: 15/05/2023  
Hora: 17:30)

---

**(21) BR 32 2023 002406-1**

Código 31 - Notificação de Depósito  
(22) 10/02/2023  
(71) JORGE ORTIZ JUNIOR (BR/SP)  
(72) JORGE ORTIZ JUNIOR  
(74) Peduti Sociedade de Advogados  
Notificação de depósito (Protocolo: 870230040619 UF: WB Data: 15/05/2023  
Hora: 17:33)

---

**(21) BR 32 2023 002408-8**

Código 31 - Notificação de Depósito  
(22) 10/02/2023  
(71) JORGE ORTIZ JUNIOR (BR/SP)  
(72) JORGE ORTIZ JUNIOR  
(74) Peduti Sociedade de Advogados  
Notificação de depósito (Protocolo: 870230040623 UF: WB Data: 15/05/2023  
Hora: 17:35)

---

**(21) BR 32 2023 002409-6**

Código 31 - Notificação de Depósito  
(22) 10/02/2023  
(71) JORGE ORTIZ JUNIOR (BR/SP)  
(72) JORGE ORTIZ JUNIOR  
(74) Peduti Sociedade de Advogados  
Notificação de depósito (Protocolo: 870230040624 UF: WB Data: 15/05/2023  
Hora: 17:36)

---

**(21) BR 32 2023 002410-0**

Código 31 - Notificação de Depósito  
(22) 10/02/2023  
(71) JORGE ORTIZ JUNIOR (BR/SP)  
(72) JORGE ORTIZ JUNIOR  
(74) Peduti Sociedade de Advogados  
Notificação de depósito (Protocolo: 870230040627 UF: WB Data: 15/05/2023  
Hora: 17:38)

---

**(21) BR 32 2023 002511-4**

Código 31 - Notificação de Depósito  
(22) 07/03/2023  
(71) Q.E.D. ENVIRONMENTAL SYSTEMS, INC. (US)  
(72) MARK T. WEINBERGER; DAVID B. KAMINSKI; DANIEL O. HAYES;  
HUNTER C. ANSTADT  
(74) KASZNAR LEONARDOS PROPRIEDADE INTELECTUAL



---

Notificação de depósito (Protocolo: 870230042294 UF: WB Data: 19/05/2023  
Hora: 16:28)

---

**(21) BR 32 2023 002523-8**

Código 31 - Notificação de Depósito

(22) 02/02/2023

(71) ANDREU WORLD, S.A. (ES)

(72) PATRICIA URQUIOLA

(74) DANIEL ADVOGADOS (ALT.DE DANIEL & CIA)

Notificação de depósito (Protocolo: 870230042417 UF: WB Data: 19/05/2023

Hora: 21:08)



### Código 32 - Notificação do Depósito Com Requerimento de Sigilo

Notificação de depósito de pedido de registro de desenho industrial com requerimento de sigilo. Tendo sido requerido o sigilo na forma do Art. 106 § 1º o processamento do pedido será suspenso pelo prazo de 180 (cento e oitenta) dias. Vencido este prazo, o pedido será encaminhado para exame técnico. O depositante poderá solicitar a retirada do pedido dentro do prazo de 90 (noventa) dias contados da data do depósito. A retirada do pedido sem que o mesmo tenha produzido qualquer efeito dará prioridade ao depósito imediatamente posterior.

---

(21) BR 30 2023 002390-9 Código 32 - Notificação do Depósito Com Requerimento de Sigilo  
(22) 15/05/2023  
(71) ROMA JENSEN COMÉRCIO E INDÚSTRIA LTDA. (BR/SP)  
(72) GUSTAVO JENSEN  
(74) TINOCO SOARES SOCIEDADE DE ADVOGADOS  
Notificação de depósito de pedido em sigilo (Protocolo: 870230040367 UF: WB  
Data: 15/05/2023 Hora: 12:16)

---

(21) BR 30 2023 002391-7 Código 32 - Notificação do Depósito Com Requerimento de Sigilo  
(22) 15/05/2023  
(71) ROMA JENSEN COMÉRCIO E INDÚSTRIA LTDA. (BR/SP)  
(72) GUSTAVO JENSEN  
(74) TINOCO SOARES SOCIEDADE DE ADVOGADOS  
Notificação de depósito de pedido em sigilo (Protocolo: 870230040371 UF: WB  
Data: 15/05/2023 Hora: 12:21)

---

(21) BR 30 2023 002392-5 Código 32 - Notificação do Depósito Com Requerimento de Sigilo  
(22) 15/05/2023  
(71) ROMA JENSEN COMÉRCIO E INDÚSTRIA LTDA. (BR/SP)  
(72) GUSTAVO JENSEN  
(74) TINOCO SOARES SOCIEDADE DE ADVOGADOS  
Notificação de depósito de pedido em sigilo (Protocolo: 870230040375 UF: WB  
Data: 15/05/2023 Hora: 12:27)

---

(21) BR 30 2023 002437-9 Código 32 - Notificação do Depósito Com Requerimento de Sigilo  
(22) 17/05/2023  
(71) VÄLINGE INNOVATION AB (SE)  
(72) CAROLINE LANDGÅRD; ROBIN MELLBY  
(74) DANNEMANN, SIEMSEN, BIGLER & IPANEMA MOREIRA  
Notificação de depósito de pedido em sigilo (Protocolo: 870230041131 UF: WB  
Data: 17/05/2023 Hora: 08:54)

---

(21) BR 30 2023 002438-7 Código 32 - Notificação do Depósito Com Requerimento de Sigilo  
(22) 17/05/2023



---

(71) VÄLINGE INNOVATION AB (SE)  
(72) CAROLINE LANDGÅRD; ROBIN MELLBY  
(74) DANNEMANN, SIEMSEN, BIGLER & IPANEMA MOREIRA  
Notificação de depósito de pedido em sigilo (Protocolo: 870230041132 UF: WB  
Data: 17/05/2023 Hora: 08:54)

---

**(21) BR 30 2023 002441-7**

Código 32 - Notificação do Depósito Com Requerimento de Sigilo  
(22) 17/05/2023  
(71) MAURICIO BALBINOT (BR/RS)  
(72) MAURICIO BALBINOT  
(74) Sko Oyarzáball Marcas e Patentes Sociedade Simples Ltda.  
Notificação de depósito de pedido em sigilo (Protocolo: 870230041163 UF: WB  
Data: 17/05/2023 Hora: 10:16)

---

**(21) BR 30 2023 002442-5**

Código 32 - Notificação do Depósito Com Requerimento de Sigilo  
(22) 17/05/2023  
(71) CASIO KEISANKI KABUSHIKI KAISHA D.B.A. CASIO COMPUTER CO.,  
LTD. (JP)  
(72) KEISHIRO YAMAMOTO  
(74) DANNEMANN, SIEMSEN, BIGLER & IPANEMA MOREIRA  
Notificação de depósito de pedido em sigilo (Protocolo: 870230041182 UF: WB  
Data: 17/05/2023 Hora: 10:49)

---

**(21) BR 30 2023 002501-4**

Código 32 - Notificação do Depósito Com Requerimento de Sigilo  
(22) 19/05/2023  
(71) ROMA JENSEN COMÉRCIO E INDÚSTRIA LTDA. (BR/SP)  
(72) GUSTAVO JENSEN  
(74) TINOCO SOARES SOCIEDADE DE ADVOGADOS  
Notificação de depósito de pedido em sigilo (Protocolo: 870230042097 UF: WB  
Data: 19/05/2023 Hora: 12:53)



**Código 33.1 - Pedido Inexistente**

Pedido considerado inexistente, conforme o art. 103 da Lei 9279/96, por não atender formalmente ao disposto no art. 101.

---

**(21) BR 30 2023 002144-2** Código 33.1 - Pedido Inexistente  
(22) 28/04/2023  
(71) RICCA MOBILI LTDA (BR/PR)  
Pedido de registro de desenho industrial considerado inexistente nos termos do artigo 103 da LPI, tendo em vista não ter sido apresentado cumprimento de exigência preliminar.

---

**(21) BR 30 2023 002172-8** Código 33.1 - Pedido Inexistente  
(22) 28/04/2023  
(71) TRULLI DESIGN E COMÉRCIO DE MÓVEIS LTDA- EPP (BR/SP)  
(74) MÁRIO INÁCIO FERREIRA FILHO  
Pedido de registro de desenho industrial considerado inexistente nos termos do artigo 103 da LPI, tendo em vista não ter sido apresentado cumprimento de exigência preliminar.

---

**(21) BR 30 2023 002201-5** Código 33.1 - Pedido Inexistente  
(22) 03/05/2023  
(71) RUE COMERCIO DE VESTUARIO FEMININO E ACESSORIOS LTDA (BR/RJ)  
Pedido de registro de desenho industrial considerado inexistente nos termos do artigo 103 da LPI, tendo em vista não ter sido apresentado cumprimento de exigência preliminar.

---

**(21) BR 30 2023 002202-3** Código 33.1 - Pedido Inexistente  
(22) 03/05/2023  
(71) RUE COMERCIO DE VESTUARIO FEMININO E ACESSORIOS LTDA (BR/RJ)  
Pedido de registro de desenho industrial considerado inexistente nos termos do artigo 103 da LPI, tendo em vista não ter sido apresentado cumprimento de exigência preliminar.

---

**(21) BR 30 2023 002203-1** Código 33.1 - Pedido Inexistente  
(22) 03/05/2023  
(71) J A GARCIA MOVEIS DE METAL (BR/SP)  
(74) TIAGO ARENAS DE CARVALHO  
Pedido de registro de desenho industrial considerado inexistente nos termos do artigo 103 da LPI, tendo em vista não ter sido apresentado cumprimento de exigência preliminar.



---

<b>(21) BR 30 2023 002226-0</b>	Código 33.1 - Pedido Inexistente (22) 04/05/2023 (71) ALEXANDRE MATEUS KASPER BRANCO (BR/PR) (74) ANDRESSA CAROLINE FENNER Pedido de registro de desenho industrial considerado inexistente nos termos do artigo 103 da LPI, tendo em vista não ter sido apresentado cumprimento de exigência preliminar.
<b>(21) BR 30 2023 002241-4</b>	Código 33.1 - Pedido Inexistente (22) 05/05/2023 (71) MARCOS ROBERTO GIUPATTO (BR/SP) (74) SPI - Marcas e Patentes S/C Ltda. Pedido de registro de desenho industrial considerado inexistente nos termos do artigo 103 da LPI, tendo em vista não ter sido apresentado cumprimento de exigência preliminar.
<b>(21) BR 30 2023 002242-2</b>	Código 33.1 - Pedido Inexistente (22) 05/05/2023 (71) LETICIA PIFAIA BARROS (BR/SP) Pedido de registro de desenho industrial considerado inexistente nos termos do artigo 103 da LPI, tendo em vista não ter sido apresentado cumprimento de exigência preliminar.
<b>(21) BR 30 2023 002258-9</b>	Código 33.1 - Pedido Inexistente (22) 08/05/2023 (71) LUCAS FARIAS SILVA (BR/GO) Pedido de Registro de Desenho Industrial considerado inexistente por falta de pagamento da Guia de Recolhimento da União relativa ao serviço solicitado, conforme os artigos 103 da Lei 9279/96, Art. 4º da Portaria INPI/PR nº 07/2022 e item 3.4 do Manual de DI.
<b>(21) BR 30 2023 002317-8</b>	Código 33.1 - Pedido Inexistente (22) 10/05/2023 (71) STEFANNO LACERDA DIAS (BR/MG) (74) VERO MARCAS E PATENTES Pedido de Registro de Desenho Industrial considerado inexistente por falta de pagamento da Guia de Recolhimento da União relativa ao serviço solicitado, conforme os artigos 103 da Lei 9279/96, Art. 4º da Portaria INPI/PR nº 07/2022 e item 3.4 do Manual de DI.
<b>(21) BR 30 2023 002336-4</b>	Código 33.1 - Pedido Inexistente (22) 11/05/2023 (71) IRINEIDE CRISTINA MAGALHÃES (BR/MG)

---

---

(74) MARIA DE LOURDES FERREIRA

Pedido de Registro de Desenho Industrial considerado inexistente por falta de pagamento da Guia de Recolhimento da União relativa ao serviço solicitado, conforme os artigos 103 da Lei 9279/96, Art. 4º da Portaria INPI/PR nº 07/2022 e item 3.4 do Manual de DI.



**Código 34 - Exigência - Art. 106 § 3º da LPI**

Suspensão do andamento do pedido de registro de desenho industrial que, para instrução regular, aguardará o atendimento ou contestação das exigências formuladas. A não manifestação do depositante no prazo de 60 (sessenta) dias desta data acarretará o arquivamento definitivo do pedido.

---

<b>(21) BR 30 2021 002993-6</b>	<p>Código 34 - Exigência - Art. 106 § 3º da LPI (22) 28/06/2021 (71) STELLA IMPORTAÇÃO E EXPORTAÇÃO DE LUMINÁRIAS LTDA (BR/RS) (74) SKO OYARZÁBAL MARCAS E PATENTES SOCIEDADE SIMPLES LTDA. Reapresentar a reivindicação incluindo a declaração por omissão de vistas do objeto. Conforme item 3.7.2.2 (a) e os modelos nos anexos do Manual de Desenhos Industriais, caso o pedido de registro de desenho industrial refira-se a objeto ou produto que possua vistas simétricas ou espelhadas, a reivindicação deverá incluir, a seguinte declaração: "A vista (especificar: lateral, superior, inferior etc.) foi omitida por ser (especificar: espelhada ou simétrica) à figura (especificar a figura)." Reproduzir as declarações que constam no relatório descritivo na reivindicação.</p>
<b>(21) BR 30 2021 005168-0</b>	<p>Código 34 - Exigência - Art. 106 § 3º da LPI (22) 20/10/2021 (71) ORVALHO DO SOL INDUSTRIA E COMÉRCIO LTDA - EPP (BR/SP) (74) MODAL MARCAS E PATENTES LTDA. Exigência formulada com fulcro no Manual de Desenhos Industriais - 1ª revisão (doravante Manual), acessível em <a href="http://manualdedi.inpi.gov.br/projects/manual-de-desenho-industrial/wiki/">http://manualdedi.inpi.gov.br/projects/manual-de-desenho-industrial/wiki/</a> [1] A qualidade das figuras está insatisfatória: não é possível visualizar com clareza os limites das faces do objeto. Em atenção ao item 5.6 do Manual apresente as figuras com qualidade adequada, utilizando traços precisos e resolução mínima de 300 DPI. Sugerimos indicar os limites de cada face com linhas contínuas, já que são arestas vivas, não com tonalidades de cinza.</p>
<b>(21) BR 30 2021 005847-2</b>	<p>Código 34 - Exigência - Art. 106 § 3º da LPI (22) 23/11/2021 (71) NATALIA APARECIDA DE PAULA BONIZZI (BR/SP) (74) RICIA MARCOS DA SILVA GAIO Exigência formulada com fulcro no Manual de Desenhos Industriais - 1ª revisão (doravante Manual), acessível em <a href="http://manualdedi.inpi.gov.br/projects/manual-de-desenho-industrial/wiki/">http://manualdedi.inpi.gov.br/projects/manual-de-desenho-industrial/wiki/</a> [1] Conforme consta no item 5.6 do Manual, após o depósito a configuração inicial do desenho industrial requerido não pode sofrer acréscimos ou alterações, ressalvadas as correções requeridas por meio de exigência direcionada aos desenhos ou fotografias do pedido e as modificações requeridas pelo depositante</p>



---

antes do primeiro exame técnico, destinadas à correção de irregularidades nas figuras e/ou melhor visualização do objeto. Por irregularidades nas figuras entende-se vistas incompatíveis, qualidade insatisfatória e vistas faltantes, por exemplo; correção de figuras não se confunde com substituição de matéria requerida. Ao cumprir a exigência foi apresentado objeto diferente do mostrado no depósito: nas alças e bocal de ventilação foram acrescentadas várias linhas paralelas que não existiam; também foram incluídos elementos nas peças superiores dos pés (não é possível visualizar direito devido à baixa qualidade, mas parecem símbolo ou marca), que não existiam antes. Além disso, a qualidade ainda está insatisfatória: as linhas estão imprecisas, tremidas, incompletas. Em atenção aos itens 5.6 e 5.6.1 do Manual, revise todo o conjunto de figuras, fazendo as correções indicadas e **QUAISQUER OUTRAS QUE SEJAM NECESSÁRIAS** para que as imagens apresentem coerência entre si e de modo que representem o mesmo objeto do depósito, sem sinais marcários e com qualidade adequada.

---

**(21) BR 30 2021 006676-9**

Código 34 - Exigência - Art. 106 § 3º da LPI

(22) 28/12/2021

(71) THE GILLETTE COMPANY LLC (US)

(74) TRENCH ROSSI E WATANABE ADVOGADOS ( RJ )

Conforme item 5.6 do Manual de Desenhos Industriais, reapresentar o jogo de figuras incluindo todas as vistas do objeto (fig. 1.1): perspectiva e ortogonais frontal, posterior, laterais, superior e inferior, necessárias para a suficiência descritiva do objeto do depósito. Conforme item 5.6.6 do Manual de Desenhos Industriais, as figuras do pedido devem mostrar o objeto em sua forma montada. As figuras 1.2 e 1.9 apresentam vista explodida para visualização de detalhes de montagem e devem ser retiradas do pedido.

---

**(21) BR 30 2021 006677-7**

Código 34 - Exigência - Art. 106 § 3º da LPI

(22) 28/12/2021

(71) THE GILLETTE COMPANY LLC (US)

(74) TRENCH ROSSI E WATANABE ADVOGADOS ( RJ )

Conforme item 5.6 do Manual de Desenhos Industriais, reapresentar o jogo de figuras incluindo todas as vistas do objeto (fig. 1.1): perspectiva e ortogonais frontal, posterior, laterais, superior e inferior, necessárias para a suficiência descritiva do objeto do depósito. Conforme item 5.6.6 do Manual de Desenhos Industriais, as figuras do pedido devem mostrar o objeto em sua forma montada. As figuras 1.2 e 1.9 apresentam vista explodida para visualização de detalhes de montagem e devem ser retiradas do pedido.

---

**(21) BR 30 2022 006234-0**

Código 34 - Exigência - Art. 106 § 3º da LPI

(22) 11/11/2022

(71) ELI LILLY AND COMPANY (US)

(74) DANNEMANN, SIEMSEN, BIGLER & IPANEMA MOREIRA



Apenas as atuais figuras 1.1 a 8.3 estão contidas na prioridade apresentada. Ou as atuais figuras 9.1 a 16.7 serão excluídas do pedido, ou serão divididas sem a reivindicação de prioridade. Para as figuras 1.1 a 8.3: Manter no atual pedido as figuras 1.1 a 1.7, removendo textos (mesmo que tracejados) e marcas aplicadas, em atenção aos itens 4.2.11 e 5.6.2 do manual de desenho industrial. De acordo com os itens 5.6, 3.7.2 e 3.7.3 do Manual de Desenhos Industriais, o relatório descritivo e a reivindicação neste pedido são obrigatórios e deverão atender às condições estabelecidas pelo INPI, conforme art. 101 da Lei 9279/96. Para tal, rerepresente o texto e a formatação do relatório descritivo e da reivindicação fielmente conforme modelo na seção Modelos do Manual de Desenhos Industriais. Os modelos encontram-se acessíveis em <http://manualdedi.inpi.gov.br/projects/manual-de-desenho-industrial/wiki#Modelos>. O relatório descritivo e reivindicação deverão informar declaração de escopo de figuras disposto no item 3.7.2.1(b) Manual de Desenhos Industriais. Incluir nos dois documentos a declaração "O escopo de proteção deste registro de desenho industrial não inclui a forma plástica do objeto em que o padrão ornamental será aplicado." Conforme as regras do item 5.5 do Manual de Desenhos Industriais e condições previstas no art. 104 da LPI, quais sejam: i) devem ter a mesma finalidade; ii) devem compartilhar da mesma característica distintiva preponderante. Os padrões das figuras 2.1 a 2.18 não compartilham as mesmas características distintivas preponderantes e devem ser retirados do pedido atual, removendo textos e marca aplicada, em atenção aos itens 4.2.11 e 5.6.2 do manual de desenho industrial. Como são variantes, devem ser numeradas como tal. Conforme item 5.9 do Manual de Desenhos Industriais, numerar as figuras dos padrões de acordo com o padrão fig. 1.1, 2.1, 3.1 etc. Os objetos das figuras 3.1 a 8.3 não compartilham as mesmas características distintivas preponderantes e devem ser retirados do pedido atual, removendo textos e marca aplicada, em atenção aos itens 4.2.11 e 5.6.2 do manual de desenho industrial e incluindo todas as 7 vistas do objeto ( perspectiva e ortogonais frontal, posterior, laterais, superior e inferior), necessárias para a suficiência descritiva do objeto do depósito, em atenção ao item 5.6 do manual. Adequar o título do pedido dividido para que seja coerente com o objeto do depósito, relatório, reivindicação, numeração de página e figuras. Para as figuras 9.1 a 16.7: Apresentar em um pedido as atuais figuras 9.1 a 11.7. Exceto pelas figuras 10.1 a 10.7, que deverá ter numeração de 2.1 a 2.7, as demais devem vir com numeração sequencial, pois há somente a mudança de cor. De acordo com os itens 5.6, 3.7.2 e 3.7.3 do Manual de Desenhos Industriais, o relatório descritivo e a reivindicação neste pedido são obrigatórios e deverão atender às condições estabelecidas pelo INPI, conforme art. 101 da Lei 9279/96. Para tal, rerepresente o texto e a formatação do relatório descritivo e da reivindicação fielmente conforme modelo na seção Modelos do Manual de Desenhos Industriais. Os modelos encontram-se acessíveis em <http://manualdedi.inpi.gov.br/projects/manual-de-desenho-industrial/wiki#Modelos>. O relatório descritivo e reivindicação deverão informar declaração de escopo de

figuras disposto no item 3.7.2.1(b) Manual de Desenhos Industriais. Incluir nos dois documentos a declaração ?O escopo de proteção deste registro de desenho industrial não inclui a forma plástica do objeto em que o padrão ornamental será aplicado.?Retirar marcas/símbolo das figuras. Conforme o item 5.6.2 do Manual de Desenhos Industriais, os desenhos ou fotografias não deverão trazer marcas, logotipos ou símbolos representados na configuração do desenho industrial requerido, ainda que a reprodução do sinal marcário tenha sido parcial. Apresentar em um pedido dividido as atuais figuras 12.1 a 12.7. Adequar o título do pedido dividido para que seja coerente com o objeto do depósito, relatório, reivindicação, numeração de página e figuras. Apresentar em um pedido dividido as atuais figuras 14.1 a 16.7. Numerar sequencialmente as atuais figuras 14.1 a 15.7 e com 1 variante de numeração sequencial as figuras 16.1 a 16.7. De acordo com o item 4.2.11 do Manual, as folhas de figuras não podem conter molduras, linhas delimitadoras, marcas, logotipos, marcas d'água, timbres, rubricas, assinaturas e outras informações desta natureza: as figuras devem ser apresentadas sem os textos. Adequar o título do pedido dividido para que seja coerente com o objeto do depósito, relatório, reivindicação, numeração de página e figuras.

---

(21) BR 30 2022 006238-3

Código 34 - Exigência - Art. 106 § 3º da LPI

(22) 11/11/2022

(71) ELI LILLY AND COMPANY (US)

(74) DANNEMANN, SIEMSEN, BIGLER & IPANEMA MOREIRA

Apenas as atuais figuras 1.1 a 22.3 estão contidas na prioridade apresentada. Ou as atuais figuras 23.1 a 36.8 serão excluídas do pedido, ou serão divididas sem a reivindicação de prioridade. Para as figuras 1.1 a 22.3: Manter no atual pedido as figuras 1.1 a 1.7, removendo textos (mesmo que tracejados) e marcas aplicada, em atenção aos itens 4.2.11 e 5.6.2 do manual de desenho industrial. De acordo com os itens 5.6, 3.7.2 e 3.7.3 do Manual de Desenhos Industriais, o relatório descritivo e a reivindicação neste pedido são obrigatórios e deverão atender às condições estabelecidas pelo INPI, conforme art. 101 da Lei 9279/96. Para tal, rerepresente o texto e a formatação do relatório descritivo e da reivindicação fielmente conforme modelo na seção Modelos do Manual de Desenhos Industriais. Os modelos encontram-se acessíveis em <http://manualdedi.inpi.gov.br/projects/manual-de-desenho-industrial/wiki#Modelos>. O relatório descritivo e reivindicação deverão informar declaração de escopo de figuras disposto no item 3.7.2.1(b) Manual de Desenhos Industriais. Incluir nos dois documentos a declaração ?O escopo de proteção deste registro de desenho industrial não inclui a forma plástica do objeto em que o padrão ornamental será aplicado.?Conforme as regras do item 5.5 do Manual de Desenhos Industriais e condições previstas no art. 104 da LPI, quais sejam: i) devem ter a mesma finalidade; ii) devem compartilhar da mesma característica distintiva preponderante. Os objetos das figuras 2.1 a 19.2 não compartilham as mesmas características distintivas preponderantes e devem ser retirados do pedido atual,



removendo textos e marca aplicada, em atenção aos itens 4.2.11 e 5.6.2 do manual de desenho industrial . Como são variantes, devem ser numeradas como tal. Conforme item 5.9 do Manual de Desenhos Industriais, numerar as figuras do objeto principal de acordo com o padrão fig. 1.1, 1.2, 1.3 etc. As figuras de variações configurativas devem ser numeradas no padrão: fig. 2.1, 2.2, 2.3...; 3.1, 3.2, 3.3 etc. Conforme item 5.6 do Manual de Desenhos Industriais, reapresentar o jogo de figuras incluindo todas as vistas do objeto: perspectiva e ortogonais frontal, posterior, laterais, superior e inferior, necessárias para a suficiência descritiva do objeto do depósito. Adequar o título do pedido dividido para que seja coerente com o objeto do depósito, relatório, reivindicação, numeração de página e figuras. Conforme as regras do item 5.5 do Manual de Desenhos Industriais e condições previstas no art. 104 da LPI, quais sejam: i) devem ter a mesma finalidade; ii) devem compartilhar da mesma característica distintiva preponderante. Os objetos das figuras 20.1 a 22.3 não compartilham as mesmas características distintivas preponderantes e devem ser retirados do pedido atual, removendo textos e marca aplicada, em atenção aos itens 4.2.11 e 5.6.2 do manual de desenho industrial . Como são variantes, devem ser numeradas como tal. Conforme item 5.9 do Manual de Desenhos Industriais, numerar as figuras do objeto principal de acordo com o padrão fig. 1.1, 1.2, 1.3 etc. As figuras de variações configurativas devem ser numeradas no padrão: fig. 2.1, 2.2, 2.3...; 3.1, 3.2, 3.3 etc. Conforme item 5.6 do Manual de Desenhos Industriais, reapresentar o jogo de figuras incluindo todas as vistas do objeto: perspectiva e ortogonais frontal, posterior, laterais, superior e inferior, necessárias para a suficiência descritiva do objeto do depósito. Adequar o título do pedido dividido para que seja coerente com o objeto do depósito, relatório, reivindicação, numeração de página e figuras. Para as figuras 23.1 a 36.8: Numerar sequencialmente as atuais figuras 25.1 a 29.8, pois só varia a cor. Ex. fig. 1.1, figura 1.2...fig. 1.20, fig. 1.21, etc. Numerar sequencialmente as atuais figuras 30.2 a 36.8, pois só varia a cor. Ex. fig. 2.1, figura 2.2...fig. 2.20, fig. 2.21, etc. Adequar o título do pedido dividido para que seja coerente com o objeto do depósito, relatório, reivindicação, numeração de página e figuras.

---

(21) BR 30 2022 006463-7

Código 34 - Exigência - Art. 106 § 3º da LPI

(22) 24/11/2022

(71) FERROSAN MEDICAL DEVICES A/S (DK)

(74) KASZNAR LEONARDOS PROPRIEDADE INTELECTUAL

Conforme item 5.6 do Manual de Desenhos Industriais, os desenhos ou fotografias deverão revelar a configuração do objeto de maneira coerente e consistente em todas as vistas. Para tanto, proceda com as seguintes correções. Com o preenchimento das linhas tracejadas, as duas protuberâncias no cilindro superior da vista em perspectiva revelaram linhas nas arestas, enquanto nas figuras 1.2 a 1.5 estão com bordas totalmente arredondadas. Corrigir.

---

(21) BR 30 2023 000296-0

Código 34 - Exigência - Art. 106 § 3º da LPI



---

(22) 19/01/2023

(71) VALTER CHRISTI (BR/ES)

(74) WAGNER JOSÉ FAFÁ BORGES

As figuras apresentadas no cumprimento de exigência modificaram as formas do objeto inicialmente depositado. Conforme item 5.6 do manual de desenho industrial, os desenhos não poderão sofrer acréscimo, supressão ou mudança de matéria. Os frisos na superfície da parte esquerda do tanque, os ressaltos retangular e circulares da parte central, os frisos da parte côncava inclinada e a moldura do tanques não foram representados nos desenhos. A vetorização das fotografias é permitida desde que mantenha a fidelidade das formas apresentadas nas fotografias. Revisar desenhos. Conforme item 5.9 do Manual de Desenhos Industriais, numerar as figuras de acordo com o padrão fig. 1.1, fig. 1.2, fig. 1.3, fig. 1.4, fig. 1.5, fig. 1.6 e fig. 1.7. De acordo com o item 3.7.1 do Manual de Desenhos Industriais, numerar as folhas de figuras consecutivamente, com algarismos arábicos, no centro da margem superior, indicando o número da folha e o número total de folhas separados por uma barra oblíqua. Ex.: num pedido com 3 folhas de figuras a numeração dessas folhas será 1/3, 2/3, 3/3. Se só há uma folha do relatório e reivindicação, numerar página com 1/1.

---

**(21) BR 30 2023 001081-5**

Código 34 - Exigência - Art. 106 § 3º da LPI

(22) 03/03/2023

(71) DREAM BIKE COM. DE BICICLETAS, TRICICLOS, PEÇAS E ACESS.  
EIRELI-EPP (BR/SP)

(74) ADRIANA DE LUCA

Com base no Manual de Desenhos Industriais, formulam-se as seguintes exigências: (1) De acordo com o item 5.6 do Manual, o objeto do pedido deve ser representado por meio de uma perspectiva e todas as vistas ortogonais (frontal, posterior, lateral esquerda, lateral direita, superior, inferior). Assim sendo, apresentar novo conjunto de figuras que inclua, além das vistas já apresentadas, a vista posterior do objeto. (2) Em atendimento ao item 5.7, o título deve fazer referência direta ao objeto reivindicado, descrevendo-o de maneira breve, clara e concisa. Modificar título para "Configuração aplicada a quadro de triciclo" ou algo semelhante que o requerente considere mais adequado. Não deve ser utilizada a palavra kit.

---

**(21) BR 30 2023 001402-0**

Código 34 - Exigência - Art. 106 § 3º da LPI

(22) 21/03/2023

(71) PHILIPS DOMESTIC APPLIANCES HOLDING B.V. (NL)

(74) LEÃO PROPRIEDADE INTELECTUAL

Com base no Manual de Desenhos Industriais, formulam-se as seguintes exigências: (1) De acordo com o Art. 16 da LPI, parágrafo segundo, a reivindicação da prioridade será comprovada por documento hábil da origem, contendo número, data, título, relatório descritivo e, se for o caso, reivindicações



---

e desenhos, acompanhado de tradução simples da certidão do depósito ou documento equivalente, contendo dados identificadores do pedido, cujo teor será de inteira responsabilidade do depositante? Apresentar documento hábil de prioridade, já que o documento disponibilizado no pedido consiste em um recibo que não informa a data de depósito internacional.

---

**(21) BR 30 2023 001855-7**

Código 34 - Exigência - Art. 106 § 3º da LPI

(22) 14/04/2023

(71) INSTITUTO FEDERAL DE EDUCAÇÃO, CIÊNCIA E TECNOLOGIA GOIANO (BR/GO) ; UNIVERSIDADE ESTADUAL PAULISTA JÚLIO DE MESQUITA FILHO ? UNESP (BR/SP) ; UNIVERSIDADE FEDERAL DE SERGIPE (BR/SE)

(74) LUIZA LUANNA AMORIM PURCENA

Com base no item 5.1 do Manual de Desenhos Industriais formula-se a seguinte exigência: A procuração apresentada somente qualifica como outorgante o INSTITUTO FEDERAL DE EDUCAÇÃO, CIÊNCIA E TECNOLOGIA GOIANO. Os outros dois depositantes, UNIVERSIDADE ESTADUAL PAULISTA JÚLIO DE MESQUITA FILHO ? UNESP e UNIVERSIDADE FEDERAL DE SERGIPE não constam como outorgantes na procuração. Apresentar documento hábil para prosseguimento do exame. O cumprimento desta exigência deve ser feito através da GRU de código de serviço 105. Importante que a nova procuração ratifique os atos anteriores praticados pelas partes ou a data da assinatura seja anterior ao depósito.

---

**(21) BR 30 2023 001911-1**

Código 34 - Exigência - Art. 106 § 3º da LPI

(22) 17/04/2023

(71) ALBERTO DE JESUS BERNARDO DA SILVA (BR/SP) ; FERGONTOP SOLUÇÕES PARA SÓTÃOS LTDA (BR/SP)

As figuras apresentadas no cumprimento de exigência formal modificaram as formas do objeto inicialmente depositado e, portanto, foram desconsiderados. Conforme item 5.6 do manual de desenho industrial, os desenhos não poderão sofrer acréscimo, supressão ou mudança de matéria. Conforme item 5.6 do Manual de Desenhos Industriais, reapresentar o jogo de figuras incluindo todas as vistas do objeto: perspectiva e ortogonais frontal, posterior, laterais, superior e inferior, necessárias para a suficiência descritiva do objeto do depósito. De acordo com o item 3.7.1 do Manual de Desenhos Industriais, numerar as folhas de figuras consecutivamente, com algarismos arábicos, no centro da margem superior, indicando o número da folha e o número total de folhas separados por uma barra oblíqua. Ex.: num pedido com 3 folhas de figuras a numeração dessas folhas será 1/3, 2/3, 3/3. Conforme item 5.9 do Manual de Desenhos Industriais, numerar as figuras de acordo com o padrão fig. 1.1, fig. 1.2, fig. 1.3, fig. 1.4, fig. 1.5, fig. 1.6 e fig. 1.7. Conforme item 3.7.1 do Manual de Desenhos Industriais, cada desenho ou fotografia deverá ser apresentado em uma folha, individualmente, com dimensões adequadas, nitidez e resolução gráfica



---

suficientes para a plena compreensão do desenho industrial requerido, observado o mínimo de 300 dpi. De acordo com o item 4.2.11 do Manual, as folhas de figuras não podem conter molduras, linhas delimitadoras, marcas, logotipos, marcas d'água, timbres, rubricas, assinaturas e outras informações desta natureza.

---

(21) BR 30 2023 001946-4

Código 34 - Exigência - Art. 106 § 3º da LPI

(22) 19/04/2023

(71) PHYSALIS ESTUDIO LTDA ME (BR/RS)

Conforme item 5.7 do Manual de Desenhos Industriais, alterar título do pedido para "Padrão ornamental aplicado a artigos de papelaria". Adequar relatório e reivindicação. De acordo com os itens 5.6, 3.7.2 e 3.7.3 do Manual de Desenhos Industriais, o relatório descritivo e a reivindicação neste pedido são obrigatórios e deverão atender às condições estabelecidas pelo INPI, conforme art. 101 da Lei 9279/96. Para tal, rerepresente o texto e a formatação do relatório descritivo e da reivindicação fielmente conforme modelo na seção Modelos do Manual de Desenhos Industriais. Os modelos encontram-se acessíveis em <http://manualdedi.inpi.gov.br/projects/manual-de-desenho-industrial/wiki#Modelos>. O relatório descritivo e reivindicação deverão informar a omissão das vistas do padrão ornamental aplicado ao produto, conforme disposto no item 3.7.2.2(b) (Declaração referente à omissão de vistas) do Manual de Desenhos Industriais. Incluir nos dois documentos a declaração "As vistas do padrão ornamental aplicado ao objeto foram omitidas." No conjunto de figuras basta rerepresentar as atuais figuras 1.7, renumerando para figura 1.1 e a figura 4.7, renumerando para figura 1.2. De acordo com o item 3.7.1 do Manual de Desenhos Industriais, numerar as folhas de figuras consecutivamente, com algarismos arábicos, no centro da margem superior, indicando o número da folha e o número total de folhas separados por uma barra oblíqua. Ex.: num pedido com 3 folhas de figuras a numeração dessas folhas será 1/3, 2/3, 3/3. Com as alterações solicitadas o desenho industrial já estará protegido. No entanto, se houver interesse em apresentar as atuais figuras 2.7, 3.7 e 6.7 com o padrão aplicado ao objeto, será necessário rerepresentá-las com figuras meramente ilustrativas. De acordo com o item 5.6.4 do Manual, figura meramente ilustrativa é aquela em que o padrão ornamental é representado por linhas contínuas e os elementos meramente ilustrativos, canecas, agendas, etc., (elementos que não façam parte da reivindicação do pedido) são representados por linhas tracejadas. Incluir no relatório descritivo e reivindicação a declaração de figura meramente ilustrativa, disposto no item 3.7.2.1.a do referido Manual. Para essas figuras, a legenda deverá citar expressamente sua natureza meramente ilustrativa, em observância ao item 5.10 do Manual de Desenhos Industriais (Análise da legenda das figuras).

---

(21) BR 30 2023 002005-5

Código 34 - Exigência - Art. 106 § 3º da LPI

(22) 20/04/2023



---

(71) JEFFERSON MAGALHÃES SOARES (BR/MG)

Conforme item 5.6 do Manual de Desenhos Industriais, reapresentar o jogo de figuras incluindo todas as vistas do objeto: perspectiva e ortogonais frontal, posterior, laterais e superior, necessárias para a suficiência descritiva do objeto do depósito. Não há previsão no manual de desenho industrial para a declaração contida no relatório descritivo, que deve ser removida. De acordo com o item 3.7.1 do Manual de Desenhos Industriais, numerar as folhas de figuras consecutivamente, com algarismos arábicos, no centro da margem superior, indicando o número da folha e o número total de folhas separados por uma barra oblíqua. Ex.: num pedido com 3 folhas de figuras a numeração dessas folhas será 1/3, 2/3, 3/3. Corrigir relatório descritivo.

---

**(21) BR 30 2023 002006-3**

Código 34 - Exigência - Art. 106 § 3º da LPI

(22) 20/04/2023

(71) MEGA COMPRAS PRESENTES.COM LTDA (BR/SP)

(74) FELIPE FELIMAN CAMARGO

Com base no item 5.1 do Manual de Desenhos Industriais formula-se a seguinte exigência: O procurador informado no formulário de depósito (Felipe Feliman Camargo) é diferente do outorgado no documento de procuração apresentado (Rodrigo Galan Mouro). Esclareça divergência informando se houve erro no preenchimento (nesse caso devem ser apresentados todos os dados do procurador conforme solicitados no preenchimento do formulário) ou apresentando instrumento de procuração onde conste o como outorgado o nome informado no depósito. Além disso, a outorgante, Mega compras presentes.com LTDA, cnpj 02561195/0001-74 é distinta daquela da assinatura, Macro comércio internacional LTDA, cnpj 07360463/0001-86, contida no contrato social apresentado. Esclarecer e corrigir a procuração apresentada. O cumprimento desta exigência deve ser feito através da GRU de código de serviço 105. Importante que a nova procuração ratifique os atos anteriores praticados pelas partes ou a data da assinatura seja anterior ao depósito.

---

**(21) BR 30 2023 002043-8**

Código 34 - Exigência - Art. 106 § 3º da LPI

(22) 24/04/2023

(71) M3 HEALTH INDÚSTRIA E COMÉRCIO DE PRODUTOS MÉDICOS, ODONTOLÓGICOS E CORRELATOS S.A. (BR/SP)

(74) PAULA SANTOS E SILVA

Com base no Manual de Desenhos Industriais, formulam-se as seguintes exigências: (1) De acordo com o Art. 100 da LPI, não é registrável como desenho industrial a forma determinada essencialmente por considerações técnicas ou funcionais. A partir da apresentação do objeto no pedido não foi possível perceber características ornamentais em sua forma. No caso de a forma pleiteada possuir aspectos ornamentais, esclarecer quais elementos da forma do objeto compõem tais aspectos. Sugerimos que sejam apresentadas, nos esclarecimentos, imagens demonstrando como o objeto do pedido é usado no



---

produto final e argumentos sobre a liberdade de escolha para se chegar a esta forma, independentemente do resultado técnico e funcional atingido.

---

**(21) BR 30 2023 002077-2**

Código 34 - Exigência - Art. 106 § 3º da LPI

(22) 25/04/2023

(71) HARLEY TADEU MADUREIRA DE LIMA (BR/MG)

(74) MAGNA ISRAEL FRANCO ( NOME ANT. MAGNA ISRAEL)

O pedido solicitou o registro de um container, mas vários objetos estranhos ao pedido foram apresentados, como bicicletas, ar- condicionado, televisão e móveis. Apresentar novo conjunto de figuras com todas as vistas somente do container.

---

**(21) BR 30 2023 002081-0**

Código 34 - Exigência - Art. 106 § 3º da LPI

(22) 25/04/2023

(71) VERTIGE INTERNATIONAL (FR)

(74) ANTÔNIO MAURÍCIO PEDRAS ARNAUD

Não ficou claro se o objeto se refere à um vaso de plantas. De acordo com o item 5.8, do Manual de desenho industrial, indicar campo de aplicação que esclareça a utilização do objeto, preferencialmente de acordo com a Classificação de Locarno. As figuras apresentadas no documento de Prioridade Unionista não permitem aferir sua conformidade com o pedido nacional. Apresentar documento de Prioridade Unionista que inclua jogo de figuras em alta qualidade (figuras maiores) conforme item 5.2.1 do Manual de Desenhos Industriais.

---

**(21) BR 30 2023 002087-0**

Código 34 - Exigência - Art. 106 § 3º da LPI

(22) 26/04/2023

(71) DUPOL SOLUÇÕES EM FERRAMENTAS LTDA (BR/SP)

(74) RAFAEL DAVI VASCONCELOS

Segundo os critérios definidos no item. 5.4.2 do Manual de Desenho Industrial, os objetos apresentados no pedido suscitaram dúvidas quanto à ornamentalidade. Dessa forma, conforme dispõe o item 5.3 do Manual de Desenho Industrial, apresentar os devidos esclarecimentos sobre onde os aspectos ornamentais do objeto são encontrados e imagens (ilustrações, fotografias, desenhos esquemáticos, etc). demonstrando onde e como esse objeto é utilizado. Esses esclarecimentos devem vir fora do conjunto original de figuras.

---

**(21) BR 30 2023 002088-8**

Código 34 - Exigência - Art. 106 § 3º da LPI

(22) 26/04/2023

(71) DUPOL SOLUÇÕES EM FERRAMENTAS LTDA (BR/SP)

(74) RAFAEL DAVI VASCONCELOS

Segundo os critérios definidos no item. 5.4.2 do Manual de Desenho Industrial, os objetos apresentados no pedido suscitaram dúvidas quanto à ornamentalidade. Dessa forma, conforme dispõe o item 5.3 do Manual de



---

Desenho Industrial, apresentar os devidos esclarecimentos sobre onde os aspectos ornamentais do objeto são encontrados e imagens (ilustrações, fotografias, desenhos esquemáticos, etc). demonstrando onde e como esse objeto é utilizado. Esses esclarecimentos devem vir fora do conjunto original de figuras.

---

**(21) BR 30 2023 002095-0**

Código 34 - Exigência - Art. 106 § 3º da LPI

(22) 26/04/2023

(71) ALEX SANDRO DA SILVA (BR/PR)

(74) DEFERE - SERVIÇOS EM PROPRIEDADE INTELECTUAL

Conforme as regras do item 5.5 do Manual de Desenhos Industriais e condições previstas no art. 104 da LPI, quais sejam: i) devem ter a mesma finalidade; ii) devem compartilhar da mesma característica distintiva preponderante. Manter no pedido atual apenas as vistas do objeto da figura 1.1 a 1.7. Os demais objetos não compartilham as mesmas características distintivas preponderantes e devem ser retirados do pedido atual. Caso haja interesse, apresentar, num pedido dividido, todas as vistas do objeto da fig. 2.1 a 3.7. Adequar relatório, reivindicação, numeração de página e figuras.

---

**(21) BR 30 2023 002096-9**

Código 34 - Exigência - Art. 106 § 3º da LPI

(22) 26/04/2023

(71) ALEX SANDRO DA SILVA (BR/PR)

(74) DEFERE - SERVIÇOS EM PROPRIEDADE INTELECTUAL

Conforme as regras do item 5.5 do Manual de Desenhos Industriais e condições previstas no art. 104 da LPI, quais sejam: i) devem ter a mesma finalidade; ii) devem compartilhar da mesma característica distintiva preponderante. Manter no pedido atual apenas as vistas do objeto da figura 1.1 a 1.7. Os demais objetos não compartilham as mesmas características distintivas preponderantes e devem ser retirados do pedido atual. Caso haja interesse, apresentar, num pedido dividido, todas as vistas do objeto da fig. 2.1 a 3.7. Adequar relatório, reivindicação, numeração de página e figuras.

---

**(21) BR 30 2023 002101-9**

Código 34 - Exigência - Art. 106 § 3º da LPI

(22) 26/04/2023

(71) ZHEJIANG SUN-RAIN INDUSTRIAL CO., LTD. (CN)

(74) DANNEMANN, SIEMSEN, BIGLER & IPANEMA MOREIRA

De acordo com o item 5.8, do Manual de desenho industrial, indicar campo de aplicação que esclareça a área de utilização do objeto, preferencialmente de acordo com a Classificação de Locarno. Como há algumas classes para molas, esclarecer o uso do objeto. Segundo os critérios definidos no item. 5.4.2 do Manual de Desenho Industrial, os objetos apresentados no pedido suscitaram dúvidas quanto à ornamentalidade. Dessa forma, conforme dispõe o item 5.3 do Manual de Desenho Industrial, apresentar os devidos esclarecimentos sobre onde os aspectos ornamentais do objeto são encontrados e imagens (ilustrações,



---

fotografias, desenhos esquemáticos, etc). demonstrando onde e como esse objeto é utilizado. Esses esclarecimentos devem vir fora do conjunto original de figuras.

---

**(21) BR 30 2023 002102-7**

Código 34 - Exigência - Art. 106 § 3º da LPI

(22) 26/04/2023

(71) MMZ ADMINISTRADORA DE BENS E PARTICIPACOES LTDA (BR/SC)

(74) NILVAN PAULO MINGURANSE

Conforme item 5.6 do Manual de Desenhos Industriais e a fim de compreender melhor a parte posteroinferior do objeto, reapresentar o jogo de figuras incluindo uma perspectiva posterior, necessária para a suficiência descritiva do objeto do depósito.

---

**(21) BR 30 2023 002111-6**

Código 34 - Exigência - Art. 106 § 3º da LPI

(22) 27/04/2023

(71) JOSÉ DE FÁTIMA MOTA (BR/MG)

(74) LEONARDO VINICIOS DE SOUZA

De acordo com o item 5.8, do Manual de desenho industrial, esclareça melhor o uso do objeto. É para fins médicos? Domésticos? Conforme item 5.6 do Manual de Desenhos Industriais, reapresentar o jogo de figuras incluindo todas as vistas do objeto: perspectiva e ortogonais frontal, posterior, laterais, superior e inferior, necessárias para a suficiência descritiva do objeto do depósito. Conforme item 5.6.1 do Manual de Desenhos Industriais, apresentar imagens sem reflexos e sombras, que revelem com clareza as formas do objeto. As figuras apresentam excesso de reflexos e regiões escuras dificultando a compreensão da forma do objeto. O relatório e a reivindicação deverão atender às condições estabelecidas pelo INPI, conforme art. 101 da Lei 9279/96. Para tal, reapresente o texto e a formatação do relatório descritivo e da reivindicação fielmente conforme modelo na seção Modelos do Manual de Desenhos Industriais. Os modelos encontram-se acessíveis em <http://manualdedi.inpi.gov.br/projects/manual-de-desenho-industrial/wiki#Modelos>. Corrigir vista transversal para vista em perspectiva.

---

**(21) BR 30 2023 002115-9**

Código 34 - Exigência - Art. 106 § 3º da LPI

(22) 27/04/2023

(71) VIBROMAK VIBRADORES DE CONCRETO LTDA (BR/SP)

A vista lateral oposta à figura 1.4 a vista inferior e a frontal não foram apresentadas. Conforme item 5.6 do Manual de Desenhos Industriais, reapresentar o jogo de figuras incluindo todas as vistas do objeto: perspectiva e ortogonais frontal, posterior, laterais, superior e inferior, necessárias para a suficiência descritiva do objeto do depósito. As fotografias revelam o que parece ser uma revista, folheto, atrás da caixa vermelha. Se for um objeto estranho ao pedido, removê-lo das figuras.



---

<b>(21) BR 30 2023 002116-7</b>	<p>Código 34 - Exigência - Art. 106 § 3º da LPI (22) 27/04/2023 (71) VIBROMAK VIBRADORES DE CONCRETO LTDA (BR/SP) Conforme item 5.6 do Manual de Desenhos Industriais, rerepresentar o jogo de figuras incluindo todas as vistas do objeto: perspectiva e ortogonais frontal, posterior, laterais, superior e inferior, necessárias para a suficiência descritiva do objeto do depósito. Nota-se que há etiquetas aplicadas aos objeto que precisam ser removidas.</p>
<b>(21) BR 30 2023 002117-5</b>	<p>Código 34 - Exigência - Art. 106 § 3º da LPI (22) 27/04/2023 (71) VIBROMAK VIBRADORES DE CONCRETO LTDA (BR/SP) Conforme item 5.6 do Manual de Desenhos Industriais, rerepresentar o jogo de figuras incluindo todas as vistas do objeto: perspectiva e ortogonais frontal, posterior, laterais, superior e inferior, necessárias para a suficiência descritiva do objeto do depósito.</p>
<b>(21) BR 30 2023 002124-8</b>	<p>Código 34 - Exigência - Art. 106 § 3º da LPI (22) 27/04/2023 (71) LA COLLECT COMUNICACAO LTDA (BR/RJ) [1]- De acordo com o item 5.5 do Manual de Desenhos Industriais, o pedido de registro deverá estar limitado ao máximo de 20 variações configurativas, desde que todos os objetos tenham a mesma finalidade (ou seja, pertençam às mesmas classe e subclasse da Classificação Internacional de Locarno) e compartilhem das mesmas características distintivas preponderantes. Desta forma, o pedido em tela deverá ser dividido: manter no presente pedido a(s) fig(s). 1.1; cada uma das figuras seguintes deverá ser apresentada em um pedido dividido separado, individualmente, num total de 7 pedidos divididos. Cada pedido dividido dará origem a um novo depósito; para maiores informações e procedimentos a respeito de como proceder, veja os itens 2.2 e 5.5 do Manual de Desenhos Industriais.</p>
<b>(21) BR 30 2023 002128-0</b>	<p>Código 34 - Exigência - Art. 106 § 3º da LPI (22) 27/04/2023 (71) EMERSON JUNIOR GONCALVES DA SILVA (BR/MG) A classe informada é a 12-16 - para peças veiculares. Esclarecer se o objeto apresentado, de fato, é uma peça automotiva, em atenção ao item 5.8 do Manual de desenho industrial.</p>
<b>(21) BR 30 2023 002133-7</b>	<p>Código 34 - Exigência - Art. 106 § 3º da LPI (22) 27/04/2023 (71) ANRAN SUPPLY CHAIN MANAGEMENT LIMITED - ANRAN (HK) (74) TAMIRES CALDAS ALVES [1]- De acordo com o item 3.5.2 do Manual de Desenhos Industriais, o título do</p>



---

pedido deverá indicar claramente o objeto representado nos desenhos ou fotografias, de maneira breve, clara e concisa, sem usar palavras ou expressões irrelevantes, desnecessárias ou que denotem vantagens práticas, especificações técnicas ou termos meramente qualificativos. Alterar o título para "CONFIGURAÇÃO APLICADA A/EM BALANÇA", efetuando as devidas correções no relatório e reivindicação.

---

**(21) BR 30 2023 002134-5**

Código 34 - Exigência - Art. 106 § 3º da LPI

(22) 27/04/2023

(71) SÉRGIO BOLSI (BR/PR)

(74) AGP - Assessoria Empresarial Ltda

[1]- De acordo com o item 5.7 do Manual de Desenhos Industriais, o título do pedido deverá indicar o objeto do registro de maneira breve, clara e concisa, sem usar palavras ou expressões irrelevantes, desnecessárias ou que denotem vantagens práticas, especificações técnicas ou termos meramente qualificativos. Alterar o título por outro que defina clara e objetivamente o objeto reivindicado.  
[2]- A partir do conjunto de figuras apresentado, não é possível aferir em que categoria de produtos o objeto se enquadra. Informar um único campo de aplicação com maior clareza, preferencialmente de acordo com a Classificação de Locarno.

---

**(21) BR 30 2023 002135-3**

Código 34 - Exigência - Art. 106 § 3º da LPI

(22) 27/04/2023

(71) SÉRGIO BOLSI (BR/PR)

(74) AGP - Assessoria Empresarial Ltda

[1]- De acordo com o item 5.7 do Manual de Desenhos Industriais, o título do pedido deverá indicar o objeto do registro de maneira breve, clara e concisa, sem usar palavras ou expressões irrelevantes, desnecessárias ou que denotem vantagens práticas, especificações técnicas ou termos meramente qualificativos. Alterar o título por outro que defina clara e objetivamente o objeto reivindicado.  
[2]- A partir do conjunto de figuras apresentado, não é possível aferir em que categoria de produtos o objeto se enquadra. Informar um único campo de aplicação com maior clareza, preferencialmente de acordo com a Classificação de Locarno.

---

**(21) BR 30 2023 002136-1**

Código 34 - Exigência - Art. 106 § 3º da LPI

(22) 27/04/2023

(71) S.G. INDUSTRIA E COMERCIO LTDA (BR/SP)

(74) BEERRE ASSESSORIA EMPRESARIAL LTDA

[1]- A partir do conjunto de figuras apresentado, não é possível aferir em que categoria de produtos o objeto se enquadra. Informar um único campo de aplicação com maior clareza, preferencialmente de acordo com a Classificação de Locarno.



---

**(21) BR 30 2023 002137-0**

Código 34 - Exigência - Art. 106 § 3º da LPI

(22) 27/04/2023

(71) MODECX PUBLICIDADE, DESIGN, COMERCIO E MANUTENCAO DE MOBILIARIO LTDA (BR/SP)

(74) CASSIO N. G. MOSSE

[1]- De acordo com o item 5.6 do Manual de Desenhos Industriais, os desenhos ou fotografias deverão revelar a configuração do objeto de maneira coerente e consistente em todas as vistas. As figuras apresentadas trazem incoerências entre o mostrado na(s) perspectiva(s) e nas demais vistas: aparentemente, a vista lateral esquerda foi mostrada rotacionada em 270 graus. Harmonizar as vistas ortogonais com a(s) perspectiva(s) apresentada(s), ou vice-versa, corrigindo todas as inconsistências entre as figuras, fazendo as correções indicadas e quaisquer outras que sejam necessárias para que as imagens apresentem coerência entre si. [2]- De acordo com o item 5.6 do Manual de Desenhos Industriais, nos pedidos de registro de configuração aplicada a objeto tridimensional, os desenhos ou fotografias deverão representar o desenho industrial de maneira clara e suficiente, em conformidade com o parágrafo único do art. 104 da LPI, por meio de uma perspectiva e das vistas ortogonais que se fizerem necessárias à caracterização do objeto requerido (anterior, posterior, laterais, superior e inferior). Apresentar pelo menos uma perspectiva e todas as vistas ortogonais do objeto.

---

**(21) BR 30 2023 002148-5**

Código 34 - Exigência - Art. 106 § 3º da LPI

(22) 28/04/2023

(71) EDERSON LUIZ CAMPOS (BR/SP) ; LOURIVAL BORGES JUNIOR (BR/SP)

(74) MODAL MARCAS E PATENTES LTDA.

[1]- De acordo com o item 5.5 do Manual de Desenhos Industriais, o pedido de registro deverá estar limitado ao máximo de 20 variações configurativas, desde que todos os objetos tenham a mesma finalidade (ou seja, pertençam às mesmas classe e subclasse da Classificação Internacional de Locarno) e compartilhem das mesmas características distintivas preponderantes. Desta forma, o pedido em tela deverá ser dividido: manter no presente pedido a(s) fig(s). 1.1 a 9.7; o primeiro pedido dividido deverá conter a(s) fig(s). 10.1 a 13.7; o segundo pedido dividido deverá conter a(s) fig(s). 14.1 a 14.7. Cada pedido dividido dará origem a um novo depósito; para maiores informações e procedimentos a respeito de como proceder, veja os itens 2.2 e 5.5 do Manual de Desenhos Industriais. [2]- De acordo com os itens 4.2.11 e 5.6.2 do Manual de Desenhos Industriais, não serão admitidos nas folhas de desenhos ou fotografias elementos como molduras, linhas delimitadoras, marcas e logotipos (ainda que a reprodução do sinal marcário tenha sido parcial), marcas d'água, timbres, rubricas, assinaturas e outras informações de mesma natureza. Os desenhos ou fotografias não deverão apresentar textos, exceção feita às legendas das figuras. Retirar a expressão "direita" mostrada na folha da fig. 1.3. [3]- Reapresentar o relatório com a numeração das figuras corrigida.

---

**(21) BR 30 2023 002155-8**

Código 34 - Exigência - Art. 106 § 3º da LPI

(22) 28/04/2023

(71) LIMPPANO S.A. (BR/RJ)

(74) Matos &amp; Associados - Advogados

[1]- De acordo com o item 5.6 do Manual de Desenhos Industriais, os desenhos ou fotografias deverão revelar a configuração do objeto de maneira coerente e consistente em todas as vistas. As figuras apresentadas trazem incoerências entre o mostrado na(s) perspectiva(s) e nas demais vistas: na parte inferior da perspectiva são vistas inscrições não mostradas na vista inferior, e que deverão ser excluídas. Harmonizar a(s) perspectiva(s) apresentada(s) com as vistas ortogonais, corrigindo todas as inconsistências entre as figuras, fazendo as correções indicadas e quaisquer outras que sejam necessárias para que as imagens apresentem coerência entre si.

---

**(21) BR 30 2023 002160-4**

Código 34 - Exigência - Art. 106 § 3º da LPI

(22) 28/04/2023

(71) MBL INDÚSTRIA E COMÉRCIO DE ARTIGOS PARA FESTAS EIRELI  
(BR/PR)

(74) London Marcas e Patentes S/S Ltda.

[1]- De acordo com o item 5.6.1 do Manual de Desenhos Industriais, os desenhos ou fotografias deverão ser apresentados em fundo neutro de tal forma que não exerça interferência sobre as formas do objeto ou padrão ornamental representado; apresentar contraste, nitidez e resolução gráfica suficientes para a plena compreensão do desenho industrial requerido; sem molduras, sombras ou reflexos que comprometam a visualização de sua configuração. Reapresentar as figuras com melhor definição e contraste, objetivando uma perfeita visualização de todos os detalhes do objeto, respeitando a resolução mínima de 300dpi.

**Código 34.2 - Exame formal de Cumprimento de Exigência Técnica**

Exame preliminar de petição de cumprimento de exigência técnica. Conferência relativa à apresentação, tempestividade e pagamento.

<b>(21) BR 30 2013 004813-6</b>	Código 34.2 - Exame formal de Cumprimento de Exigência Técnica (71) UNIVERSIDADE DO ESTADO DE MINAS GERAIS (BR/MG)
<b>(21) BR 30 2019 002867-0</b>	Código 34.2 - Exame formal de Cumprimento de Exigência Técnica (71) CORNING RESEARCH & DEVELOPMENT CORPORATION (US) (74) Tavares Propriedade Intelectual Ltda. (alt. de Tavares & Companhia Ltda)
<b>(21) BR 30 2021 003141-8</b>	Código 34.2 - Exame formal de Cumprimento de Exigência Técnica (71) G&L INDÚSTRIA E COMÉRCIO PLÁSTICOS LTDA. - ME. (BR/SP) (74) PAULO ROBERTO DE OLIVEIRA MARTINS
<b>(21) BR 30 2022 003289-1</b>	Código 34.2 - Exame formal de Cumprimento de Exigência Técnica (71) EDGAR BEZERRA VALENTE NETO (BR/PR) (74) CLAUDEMIR ELIAS CALHEIROS
<b>(21) BR 30 2022 003334-0</b>	Código 34.2 - Exame formal de Cumprimento de Exigência Técnica (71) DIONE FRANCIS ANDRADE (BR/ES) (74) WAGNER JOSÉ FAFÁ BORGES
<b>(21) BR 30 2022 003336-7</b>	Código 34.2 - Exame formal de Cumprimento de Exigência Técnica (71) DIONE FRANCIS ANDRADE (BR/ES) (74) WAGNER JOSÉ FAFÁ BORGES
<b>(21) BR 30 2022 003418-5</b>	Código 34.2 - Exame formal de Cumprimento de Exigência Técnica (71) ADÉLIA NEVES (BR/MG) (74) REGISTRO SIMPLIFICADO MARCAS E PATENTES
<b>(21) BR 30 2022 004151-3</b>	Código 34.2 - Exame formal de Cumprimento de Exigência Técnica (71) CONDOR FLUGDIENST GMBH (DE) (74) DANNEMANN, SIEMSEN, BIGLER & IPANEMA MOREIRA
<b>(21) BR 30 2022 005516-6</b>	Código 34.2 - Exame formal de Cumprimento de Exigência Técnica (71) INDUSTRIA BRASILEIRA DE CONCRETOS LTDA (BR/GO) (74) LUCIANO ALMEIDA DE OLIVEIRA
<b>(21) BR 30 2022 005613-8</b>	Código 34.2 - Exame formal de Cumprimento de Exigência Técnica (71) ECCO GESTÃO EMPRESARIAL EIRELI (BR/RJ) (74) MATEUS SANTOS BERRIEL



---

<b>(21) BR 30 2022 005660-0</b>	Código 34.2 - Exame formal de Cumprimento de Exigência Técnica (71) SILVIA JOSÉ CHEDID (BR/SP) (74) FERNANDO LUIZ ALBUQUERQUE
<b>(21) BR 30 2022 005873-4</b>	Código 34.2 - Exame formal de Cumprimento de Exigência Técnica (71) AMBEV S.A. (BR/SP) (74) DANNEMANN, SIEMSEN, BIGLER & IPANEMA MOREIRA
<b>(21) BR 30 2022 006183-2</b>	Código 34.2 - Exame formal de Cumprimento de Exigência Técnica (71) GRAPHIC PACKAGING INTERNATIONAL, LLC (US) (74) PAULO MAURÍCIO CARLOS DE OLIVEIRA
<b>(21) BR 30 2022 006187-5</b>	Código 34.2 - Exame formal de Cumprimento de Exigência Técnica (71) GRAPHIC PACKAGING INTERNATIONAL, LLC (US) (74) PAULO MAURÍCIO CARLOS DE OLIVEIRA
<b>(21) BR 30 2022 006191-3</b>	Código 34.2 - Exame formal de Cumprimento de Exigência Técnica (71) GRAPHIC PACKAGING INTERNATIONAL, LLC (US) (74) PAULO MAURÍCIO CARLOS DE OLIVEIRA
<b>(21) BR 30 2022 006193-0</b>	Código 34.2 - Exame formal de Cumprimento de Exigência Técnica (71) GRAPHIC PACKAGING INTERNATIONAL, LLC (US) (74) PAULO MAURÍCIO CARLOS DE OLIVEIRA
<b>(21) BR 30 2022 006195-6</b>	Código 34.2 - Exame formal de Cumprimento de Exigência Técnica (71) GRAPHIC PACKAGING INTERNATIONAL, LLC (US) (74) PAULO MAURÍCIO CARLOS DE OLIVEIRA
<b>(21) BR 30 2022 006198-0</b>	Código 34.2 - Exame formal de Cumprimento de Exigência Técnica (71) MÓVEIS DALLA COSTA LTDA (BR/RS) (74) Cláudia Gimenez Sociedade Individual de Advocacia
<b>(21) BR 30 2022 006203-0</b>	Código 34.2 - Exame formal de Cumprimento de Exigência Técnica (71) HOSPITAL DE CLÍNICAS DE PORTO ALEGRE (BR/RS) ; UNIVERSIDADE FEDERAL DO RIO GRANDE DO SUL (BR/RS)
<b>(21) BR 30 2022 006209-0</b>	Código 34.2 - Exame formal de Cumprimento de Exigência Técnica (71) GRAPHIC PACKAGING INTERNATIONAL, LLC (US) (74) PAULO MAURÍCIO CARLOS DE OLIVEIRA
<b>(21) BR 30 2022 006212-0</b>	Código 34.2 - Exame formal de Cumprimento de Exigência Técnica (71) BRUNO STERSA (BR/SP) ; ELIAS SANTANA (BR/SP) ; SIMEÃO SOBRAL (BR/SP)

---

	(74) WELLINGTON COELHO TRINDADE
<b>(21) BR 30 2022 006215-4</b>	Código 34.2 - Exame formal de Cumprimento de Exigência Técnica (71) NAVE DESTILARIA LTDA (BR/MG) (74) VINÍCIUS SILVA DE OLIVEIRA
<b>(21) BR 30 2022 006216-2</b>	Código 34.2 - Exame formal de Cumprimento de Exigência Técnica (71) NAVE DESTILARIA LTDA (BR/MG) (74) VINÍCIUS SILVA DE OLIVEIRA
<b>(21) BR 30 2022 006254-5</b>	Código 34.2 - Exame formal de Cumprimento de Exigência Técnica (71) PHILIPS DOMESTIC APPLIANCES HOLDING B.V. (NL) (74) LEÃO PROPRIEDADE INTELECTUAL
<b>(21) BR 30 2022 006310-0</b>	Código 34.2 - Exame formal de Cumprimento de Exigência Técnica (71) DEXCO S.A. (BR/SP) (74) DANIEL ADVOGADOS (ALT.DE DANIEL & CIA)
<b>(21) BR 30 2022 006592-7</b>	Código 34.2 - Exame formal de Cumprimento de Exigência Técnica (71) ANDREIA ANAIDES LEITE MIURA (BR/PR) ; VALERIA CRISTINA DOS SANTOS SILVA (BR/PR) (74) LUCIANE MANOEL COLOSIO
<b>(21) BR 30 2022 007011-4</b>	Código 34.2 - Exame formal de Cumprimento de Exigência Técnica (71) CARLOS EDUARDO SOARES DA COSTA (BR/SP)
<b>(21) BR 30 2023 000589-7</b>	Código 34.2 - Exame formal de Cumprimento de Exigência Técnica (71) LA VITA ALIMENTOS AGROINDÚSTRIA LTDA (BR/SP) (74) ICAMP MARCAS E PATENTES LTDA
<b>(21) BR 30 2023 000590-0</b>	Código 34.2 - Exame formal de Cumprimento de Exigência Técnica (71) LA VITA ALIMENTOS AGROINDÚSTRIA LTDA (BR/SP) (74) ICAMP MARCAS E PATENTES LTDA
<b>(21) BR 30 2023 000591-9</b>	Código 34.2 - Exame formal de Cumprimento de Exigência Técnica (71) LA VITA ALIMENTOS AGROINDÚSTRIA LTDA (BR/SP) (74) ICAMP MARCAS E PATENTES LTDA
<b>(21) BR 30 2023 000602-8</b>	Código 34.2 - Exame formal de Cumprimento de Exigência Técnica (71) HELIBOMBAS - INDÚSTRIA E COMÉRCIO DE EQUIPAMENTOS HIDRÁULICOS LTDA (BR/SP) (74) SUL AMÉRICA MARCAS E PATENTES LTDA.
<b>(21) BR 30 2023 000609-5</b>	Código 34.2 - Exame formal de Cumprimento de Exigência Técnica

---

	(71) AGAPLASTIC INDÚSTRIA E COMÉRCIO LTDA. (BR/RJ) (74) LEONOR MAGALHÃES PERES GALVÃO
<b>(21) BR 30 2023 000611-7</b>	Código 34.2 - Exame formal de Cumprimento de Exigência Técnica (71) T L BONAN LTDA (BR/SP) (74) EDUARDA COLLA
<b>(21) BR 30 2023 000614-1</b>	Código 34.2 - Exame formal de Cumprimento de Exigência Técnica (71) SODASTREAM INDUSTRIES LTD. (IL) (74) DAVID DO NASCIMENTO ADVOGADOS ASSOCIADOS
<b>(21) BR 30 2023 000615-0</b>	Código 34.2 - Exame formal de Cumprimento de Exigência Técnica (71) ASSOCIACAO PARANAENSE DE CULTURA - APC (BR/PR) ; FIBERSUL FIBRA ÓPTICA E ACESSÓRIOS LTDA (BR/PR) (74) Lider Marcas e Patentes Ltda.
<b>(21) BR 30 2023 000616-8</b>	Código 34.2 - Exame formal de Cumprimento de Exigência Técnica (71) CLEOMAR FABIANO SANDER (BR/RS) (74) AUDITA ASSESSORIA EMPRESARIAL LTDA.
<b>(21) BR 30 2023 000629-0</b>	Código 34.2 - Exame formal de Cumprimento de Exigência Técnica (71) BOOM DO BRASIL, FABRICAÇÃO DE EQUIPAMENTOS AGRÍCOLAS LTDA (BR/GO) (74) MEIRE DA SILVA PRATES MIRANDA
<b>(21) BR 30 2023 000630-3</b>	Código 34.2 - Exame formal de Cumprimento de Exigência Técnica (71) BOOM DO BRASIL, FABRICAÇÃO DE EQUIPAMENTOS AGRÍCOLAS LTDA (BR/GO) (74) MEIRE DA SILVA PRATES MIRANDA
<b>(21) BR 30 2023 000631-1</b>	Código 34.2 - Exame formal de Cumprimento de Exigência Técnica (71) BOOM DO BRASIL, FABRICAÇÃO DE EQUIPAMENTOS AGRÍCOLAS LTDA (BR/GO) (74) MEIRE DA SILVA PRATES MIRANDA
<b>(21) BR 30 2023 000636-2</b>	Código 34.2 - Exame formal de Cumprimento de Exigência Técnica (71) ROBSON TALVANY MELVINO ARAUJO (BR/SP)
<b>(21) BR 30 2023 000637-0</b>	Código 34.2 - Exame formal de Cumprimento de Exigência Técnica (71) M. L. DOS SANTOS - COMERCIO DE PECAS (BR/SP) (74) MATHEUS RAINERY DOS SANTOS
<b>(21) BR 30 2023 000638-9</b>	Código 34.2 - Exame formal de Cumprimento de Exigência Técnica (71) GAAM INDUSTRIA E COMERCIO DE MOVEIS LTDA (BR/PR)

<b>(21) BR 30 2023 000640-0</b>	Código 34.2 - Exame formal de Cumprimento de Exigência Técnica (71) BLUPURA (IT) (74) TAVARES PROPRIEDADE INTELECTUAL LTDA. (ALT. DE TAVARES & COMPANHIA LTDA)
<b>(21) BR 30 2023 000644-3</b>	Código 34.2 - Exame formal de Cumprimento de Exigência Técnica (71) RUBENS DE ALMEIDA SANTOS (BR/MG) (74) RONALDO FRANKLIN DE SOUSA
<b>(21) BR 30 2023 000646-0</b>	Código 34.2 - Exame formal de Cumprimento de Exigência Técnica (71) BLUPURA (IT) (74) TAVARES PROPRIEDADE INTELECTUAL LTDA. (ALT. DE TAVARES & COMPANHIA LTDA)
<b>(21) BR 30 2023 000649-4</b>	Código 34.2 - Exame formal de Cumprimento de Exigência Técnica (71) RUBENS DE ALMEIDA SANTOS (BR/MG) (74) RONALDO FRANKLIN DE SOUSA
<b>(21) BR 30 2023 000650-8</b>	Código 34.2 - Exame formal de Cumprimento de Exigência Técnica (71) JULIO CORREIA (BR/SP) (74) MERCANTIL ASSESSORIA EM MARCAS E PATENTES
<b>(21) BR 30 2023 000652-4</b>	Código 34.2 - Exame formal de Cumprimento de Exigência Técnica (71) RUBENS DE ALMEIDA SANTOS (BR/MG) (74) RONALDO FRANKLIN DE SOUSA
<b>(21) BR 30 2023 000653-2</b>	Código 34.2 - Exame formal de Cumprimento de Exigência Técnica (71) RAFAEL RIBAS DALSOTO (BR/RS) (74) Avan - Serviços para Registro de Marcas e Patentes Ltda.
<b>(21) BR 30 2023 000655-9</b>	Código 34.2 - Exame formal de Cumprimento de Exigência Técnica (71) HOSPITAL DE CLÍNICAS DE PORTO ALEGRE (BR/RS)
<b>(21) BR 30 2023 000657-5</b>	Código 34.2 - Exame formal de Cumprimento de Exigência Técnica (71) HOSPITAL DE CLÍNICAS DE PORTO ALEGRE (BR/RS)
<b>(21) BR 30 2023 000661-3</b>	Código 34.2 - Exame formal de Cumprimento de Exigência Técnica (71) PROSOCKS COMERCIO DIGITAL LTDA (BR/SC) (74) BIANCA GABRIELA GOMES
<b>(21) BR 30 2023 000665-6</b>	Código 34.2 - Exame formal de Cumprimento de Exigência Técnica (71) CARMEN LUCIA MARQUES DO PRADO (BR/SP) (74) MARCELA BERROCAL GARETTI



---

<b>(21) BR 30 2023 000680-0</b>	Código 34.2 - Exame formal de Cumprimento de Exigência Técnica (71) VIVIANE WINKLER COMERCIO VAREJISTA LTDA (BR/RJ) (74) ANDRÉ JOÃO LACERDA DA SILVA
<b>(21) BR 30 2023 000684-2</b>	Código 34.2 - Exame formal de Cumprimento de Exigência Técnica (71) LOJAS RPM MOVEIS LTDA (BR/SP)
<b>(21) BR 30 2023 000690-7</b>	Código 34.2 - Exame formal de Cumprimento de Exigência Técnica (71) DAIO PAPER CORPORATION (JP) (74) SOERENSEN GARCIA ADVOGADOS ASSOCIADOS
<b>(21) BR 30 2023 000693-1</b>	Código 34.2 - Exame formal de Cumprimento de Exigência Técnica (71) CASSIO PISSETTI (BR/PR) (74) Licks Advogados
<b>(21) BR 30 2023 000707-5</b>	Código 34.2 - Exame formal de Cumprimento de Exigência Técnica (71) ARQUIMEDES SOARES DA SILVA (BR/SP) (74) Rosana Carvalho de Andrade
<b>(21) BR 30 2023 000708-3</b>	Código 34.2 - Exame formal de Cumprimento de Exigência Técnica (71) ARQUIMEDES SOARES DA SILVA (BR/SP) (74) Rosana Carvalho de Andrade
<b>(21) BR 30 2023 000712-1</b>	Código 34.2 - Exame formal de Cumprimento de Exigência Técnica (71) ARQUIMEDES SOARES DA SILVA (BR/SP) (74) Rosana Carvalho de Andrade
<b>(21) BR 30 2023 000722-9</b>	Código 34.2 - Exame formal de Cumprimento de Exigência Técnica (71) NELY CRISTINA BRAIDOTTI (BR/SP) (74) VILELA COELHO SOCIEDADE DE ADVOGADOS
<b>(21) BR 30 2023 000727-0</b>	Código 34.2 - Exame formal de Cumprimento de Exigência Técnica (71) SAVIA PROPRIEDADE INTELECTUAL LTDA (BR/PR) (74) ANDREZA RODRIGUES DA SILVA
<b>(21) BR 30 2023 000728-8</b>	Código 34.2 - Exame formal de Cumprimento de Exigência Técnica (71) SAVIA PROPRIEDADE INTELECTUAL LTDA (BR/PR) (74) ANDREZA RODRIGUES DA SILVA
<b>(21) BR 30 2023 000731-8</b>	Código 34.2 - Exame formal de Cumprimento de Exigência Técnica (71) RAUL LOPES RAMOS (BR/RS)
<b>(21) BR 30 2023 000732-6</b>	Código 34.2 - Exame formal de Cumprimento de Exigência Técnica

---

	(71) RAUL LOPES RAMOS (BR/RS)
--	-------------------------------

---

<b>(21) BR 30 2023 000733-4</b>	Código 34.2 - Exame formal de Cumprimento de Exigência Técnica (71) ARQUIMEDES SOARES DA SILVA (BR/SP) (74) Rosana Carvalho de Andrade
---------------------------------	--

---

<b>(21) BR 30 2023 000734-2</b>	Código 34.2 - Exame formal de Cumprimento de Exigência Técnica (71) PIZATTO & CIA LTDA ME (BR/SP) (74) RICCI & ASSOCIADOS PROPRIEDADE INTELECTUAL S/S LTDA
---------------------------------	--

---

<b>(21) BR 30 2023 000738-5</b>	Código 34.2 - Exame formal de Cumprimento de Exigência Técnica (71) PLASDURAN INDÚSTRIA E COMÉRCIO DE PLÁSTICOS LTDA (BR/SP) (74) Rosana Carvalho de Andrade
---------------------------------	--

---

<b>(21) BR 30 2023 000739-3</b>	Código 34.2 - Exame formal de Cumprimento de Exigência Técnica (71) LUKALIAM MÓVEIS LTDA (BR/SP) (74) BEERRE ASSESSORIA EMPRESARIAL LTDA
---------------------------------	--

---

<b>(21) BR 30 2023 000740-7</b>	Código 34.2 - Exame formal de Cumprimento de Exigência Técnica (71) PLASDURAN INDÚSTRIA E COMÉRCIO DE PLÁSTICOS LTDA (BR/SP) (74) Rosana Carvalho de Andrade
---------------------------------	--

---

<b>(21) BR 30 2023 000741-5</b>	Código 34.2 - Exame formal de Cumprimento de Exigência Técnica (71) LUKALIAM MÓVEIS LTDA (BR/SP) (74) BEERRE ASSESSORIA EMPRESARIAL LTDA
---------------------------------	--

---

<b>(21) BR 30 2023 000742-3</b>	Código 34.2 - Exame formal de Cumprimento de Exigência Técnica (71) SAVIA PROPRIEDADE INTELECTUAL LTDA (BR/PR) (74) ANDREZA RODRIGUES DA SILVA
---------------------------------	--

---

<b>(21) BR 30 2023 000749-0</b>	Código 34.2 - Exame formal de Cumprimento de Exigência Técnica (71) NOHA SHOES NEGÓCIOS E PARTICIPAÇÕES LTDA (BR/PE) (74) TICIANO TORRES GADELHA
---------------------------------	--

---

<b>(21) BR 30 2023 000750-4</b>	Código 34.2 - Exame formal de Cumprimento de Exigência Técnica (71) NOHA SHOES NEGÓCIOS E PARTICIPAÇÕES LTDA (BR/PE) (74) TICIANO TORRES GADELHA
---------------------------------	--

---

<b>(21) BR 30 2023 000755-5</b>	Código 34.2 - Exame formal de Cumprimento de Exigência Técnica (71) JORGE ORTIZ JUNIOR (BR/SP) (74) Peduti Sociedade de Advogados
---------------------------------	---

---

<b>(21) BR 30 2023 000756-3</b>	Código 34.2 - Exame formal de Cumprimento de Exigência Técnica (71) JORGE ORTIZ JUNIOR (BR/SP)
---------------------------------	---

---

	(74) Peduti Sociedade de Advogados
<b>(21) BR 30 2023 000757-1</b>	Código 34.2 - Exame formal de Cumprimento de Exigência Técnica (71) JORGE ORTIZ JUNIOR (BR/SP) (74) Peduti Sociedade de Advogados
<b>(21) BR 30 2023 000767-9</b>	Código 34.2 - Exame formal de Cumprimento de Exigência Técnica (71) CHA ESTUDIO DE DESIGN LTDA (BR/RS)
<b>(21) BR 30 2023 000768-7</b>	Código 34.2 - Exame formal de Cumprimento de Exigência Técnica (71) VALDNEI MARCUSSO DE LUCCA JUNIOR (BR/SP) (74) EDUARDA COLLA
<b>(21) BR 30 2023 000770-9</b>	Código 34.2 - Exame formal de Cumprimento de Exigência Técnica (71) STUDIES COMÉRCIO DE PRODUTOS E MATERIAIS ESCOLARES LTDA-ME (BR/PR) (74) ALEXANDRE PIETRÂNGELO LIMA
<b>(21) BR 30 2023 000771-7</b>	Código 34.2 - Exame formal de Cumprimento de Exigência Técnica (71) STUDIES COMÉRCIO DE PRODUTOS E MATERIAIS ESCOLARES LTDA-ME (BR/PR) (74) ALEXANDRE PIETRÂNGELO LIMA
<b>(21) BR 30 2023 000772-5</b>	Código 34.2 - Exame formal de Cumprimento de Exigência Técnica (71) STUDIES COMÉRCIO DE PRODUTOS E MATERIAIS ESCOLARES LTDA-ME (BR/PR) (74) ALEXANDRE PIETRÂNGELO LIMA
<b>(21) BR 30 2023 000774-1</b>	Código 34.2 - Exame formal de Cumprimento de Exigência Técnica (71) GOLDPACK DISTRIBUIDORA LTDA (BR/SP) (74) LANDUALDO DE SOUSA
<b>(21) BR 30 2023 000779-2</b>	Código 34.2 - Exame formal de Cumprimento de Exigência Técnica (71) REJ COMÉRCIO E INDÚSTRIA DE BIJUTERIAS EIRELI - EPP (BR/SP) (74) RUBENS DOS SANTOS FILHO
<b>(21) BR 30 2023 000782-2</b>	Código 34.2 - Exame formal de Cumprimento de Exigência Técnica (71) SILVIANO LOPES VILAÇA (BR/MG) (74) VIVIANE ROCHA CARREGAL RAMOS DE ASSIS
<b>(21) BR 30 2023 000784-9</b>	Código 34.2 - Exame formal de Cumprimento de Exigência Técnica (71) ROBERTA BANQUERI SERRA (BR/SP)
<b>(21) BR 30 2023 000785-7</b>	Código 34.2 - Exame formal de Cumprimento de Exigência Técnica

---

(71) MEDMIX SWITZERLAND AG (CH)

(74) DANIEL ADVOGADOS (ALT.DE DANIEL & CIA)



**Código 36 - Indeferimento - Art. 106 § 4º da LPI**

Indeferido o pedido por não atender ao disposto no Art. 100 da LPI, conforme informado no complemento do despacho. Desta data corre o prazo de 60 (sessenta) dias para eventual recurso do depositante.

---

(21) BR 30 2023 001897-2

Código 36 - Indeferimento - Art. 106 § 4º da LPI

(22) 17/04/2023

(44) 30/05/2023

(52) 11-02

(54) CONFIGURAÇÃO APLICADA A/EM BONECO

(71) ANGELA CRISTINA BASSICHETTI CORREA (BR/SP)

(72) ANGELA CRISTINA BASSICHETTI CORREA

(74) B & B MARCAS E PATENTES

objeto se enquadra no artigo 100 da lei 9.279/1996 . não é registrável como desenho industrial o que é contrário à moral e aos bons costumes ou que ofenda a honra ou imagem de pessoas, ou atente contra liberdade de consciência, crença, culto religioso ou idéia e sentimentos dignos de respeito e veneração.



### Código 39 - Concessão do Registro

Concessão do registro de desenho industrial. O certificado de registro está disponível no portal do INPI. Desta data corre o prazo de 5 (cinco) anos para interposição de nulidade administrativa por qualquer interessado (Art.113 § 1º da LPI ). Os efeitos da concessão serão suspensos caso o pedido de nulidade seja interposto no prazo de 60 (sessenta) dias, contados da data da concessão.

(11) BR 30 2014 003972-5

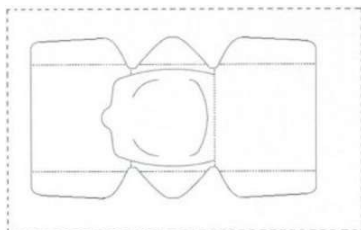

Código 39 - Concessão do Registro

(22) 14/08/2014

(15) 30/05/2023

(30) 14/02/2014 US 29/482,186

(45) 30/05/2023

(52) 32-00

(54) PADRÃO ORNAMENTAL APLICADO EM EMBALAGEM

(73) PRIMAPAK, LLC (US)

(72) JAMES J. SANFILIPPO; MILORAD RADENOVIC

(74) DENIS ALLAN DANIEL

10 (dez) anos contados a partir de 14/08/2014, mediante o recolhimento da taxa quinquenal de manutenção (Artigos 119 e 120 da LPI) e observadas as demais condições legais.

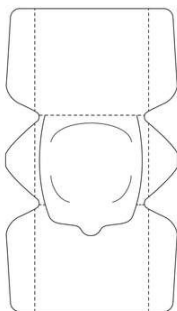

(11) BR 30 2021 002580-9



Código 39 - Concessão do Registro

(22) 07/06/2021

(15) 30/05/2023

(45) 30/05/2023

(52) 26-02

(54) CONFIGURAÇÃO APLICADA A/EM LÂMPADA

(73) STELLA IMPORTAÇÃO E EXPORTAÇÃO DE LUMINÁRIAS LTDA (BR/RS)

(72) LISANDRO HENRIQUE BERLITZ

(74) SKO OYARZÁBAL MARCAS E PATENTES SOCIEDADE SIMPLES LTDA.

10 (dez) anos contados a partir de 07/06/2021, mediante o recolhimento da taxa quinquenal de manutenção (Artigos 119 e 120 da LPI) e observadas as demais condições legais.



(11) BR 30 2022 003485-1



Código 39 - Concessão do Registro

(22) 06/07/2022

(15) 30/05/2023

(45) 30/05/2023

(52) 21-01

(54) CONFIGURAÇÃO APLICADA A/EM BRINQUEDO

(73) ROMA JENSEN COMÉRCIO E INDÚSTRIA LTDA. (BR/SP)

(72) GUSTAVO JENSEN

(74) TINOCO SOARES SOCIEDADE DE ADVOGADOS

10 (dez) anos contados a partir de 06/07/2022, mediante o recolhimento da taxa quinquenal de manutenção (Artigos 119 e 120 da LPI) e observadas as demais condições legais.

(11) BR 30 2022 003752-4

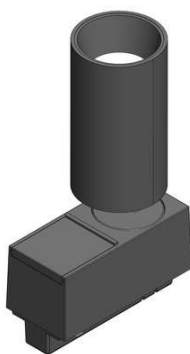

Código 39 - Concessão do Registro

(22) 20/07/2022

(15) 30/05/2023

(45) 30/05/2023

(52) 26-05

(54) CONFIGURAÇÃO APLICADA A/EM LUMINÁRIA

(73) STELLA IMPORTAÇÃO E EXPORTAÇÃO DE LUMINÁRIAS LTDA (BR/RS)

(72) LISANDRO HENRIQUE BERLITZ

(74) SKO OYARZÁBAL MARCAS E PATENTES SOCIEDADE SIMPLES LTDA.

10 (dez) anos contados a partir de 20/07/2022, mediante o recolhimento da taxa quinquenal de manutenção (Artigos 119 e 120 da LPI) e observadas as demais condições legais.

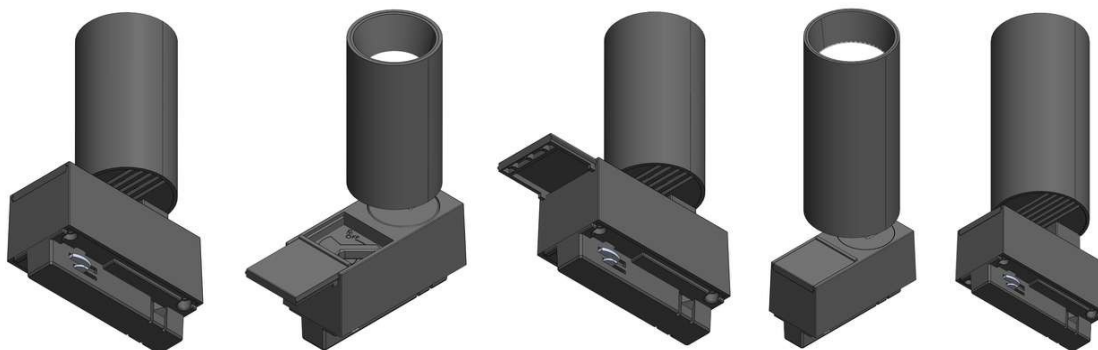

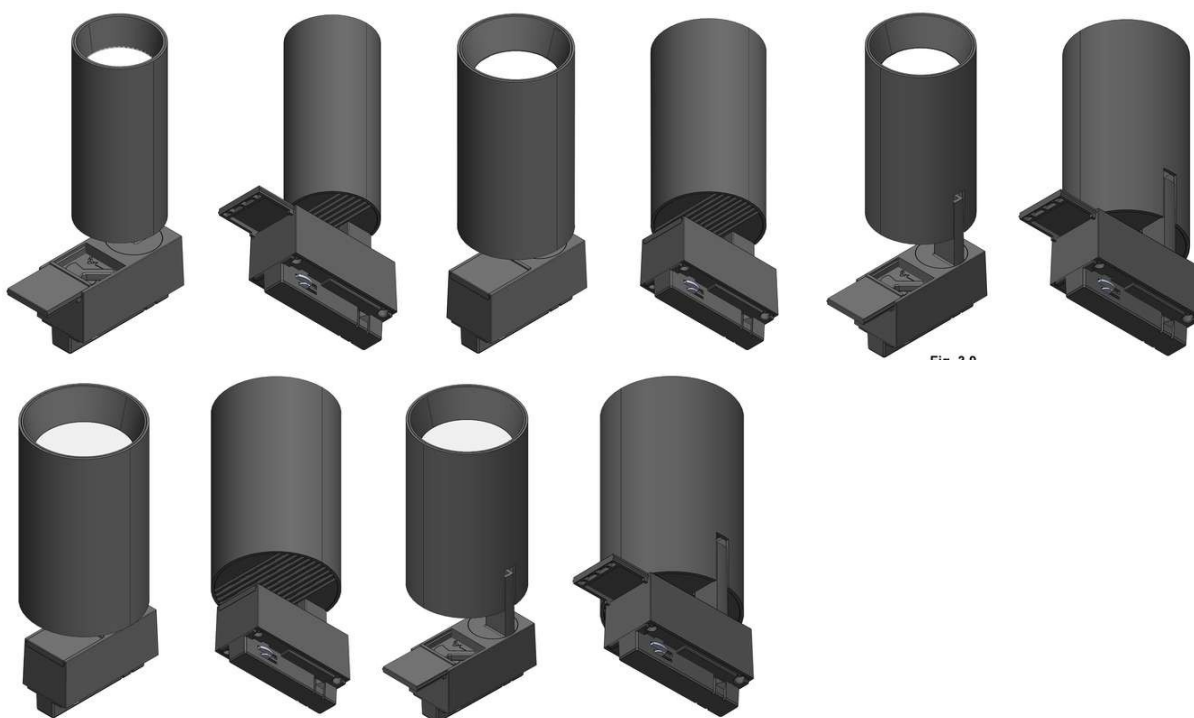

(11) BR 30 2022 004284-6

Código 39 - Concessão do Registro

(22) 15/08/2022

(15) 30/05/2023

(45) 30/05/2023

(52) 06-11

(54) CONFIGURAÇÃO APLICADA A/EM TAPETE

(73) AMERICAN TAILOR MADE MARKETING E PUBLICIDADE EIRELI (BR/RJ)

(72) RENAN FELIPE TORRES

10 (dez) anos contados a partir de 15/08/2022, mediante o recolhimento da taxa quinquenal de manutenção (Artigos 119 e 120 da LPI) e observadas as demais condições legais.



(11) BR 30 2022 004546-2

Código 39 - Concessão do Registro

(22) 26/08/2022

(15) 30/05/2023

(45) 30/05/2023

(52) 15-03

(54) CONFIGURAÇÃO APLICADA A/EM DOSADOR DE INSUMOS

(73) CISA INDÚSTRIA, COMÉRCIO E REPRESENTAÇÃO DE EQUIPAMENTOS AGRÍCOLAS EIRELI - ME (BR/GO)

(72) JOSÉ ROBERTO DO AMARAL ASSY; LEANDRO BANNWART AMBIEL; NILSON SANCHES; MICHEL POMPEU BORGES; SILVIO DE LACERDA

10 (dez) anos contados a partir de 26/08/2022, mediante o recolhimento da taxa quinquenal de manutenção (Artigos 119 e 120 da LPI) e observadas as demais condições legais.

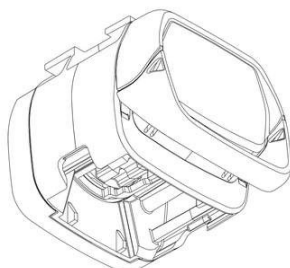

---

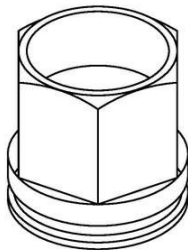
**(11) BR 30 2022 004576-4**

Código 39 - Concessão do Registro

(22) 29/08/2022

(15) 30/05/2023

(45) 30/05/2023

(52) 08-08

(54) CONFIGURAÇÃO APLICADA A/EM CONJUNTO DE TRAVA

(73) SALIM AMÉDI JÚNIOR (BR/SP)

(72) SALIM AMÉDI JÚNIOR

(74) PRIORIZE MARCAS E PATENTES LTDA

10 (dez) anos contados a partir de 29/08/2022, mediante o recolhimento da taxa quinquenal de manutenção (Artigos 119 e 120 da LPI) e observadas as demais condições legais.

---

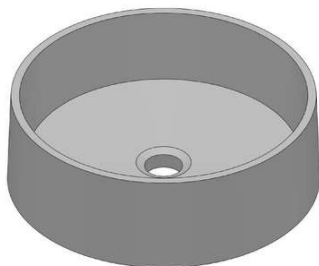
**(11) BR 30 2022 004757-0**

Código 39 - Concessão do Registro

(22) 06/09/2022

(15) 30/05/2023

(45) 30/05/2023

(52) 07-07

(54) CONFIGURAÇÃO APLICADA A/EM CUBA

(73) OFICINA YBY LADRILHO HIDRAULICO LTDA (BR/SP)

(72) CEZAR HENRIQUE PERIN NADAI

(74) RODRIGO HOLTZ GUERREIRO

10 (dez) anos contados a partir de 06/09/2022, mediante o recolhimento da taxa quinquenal de manutenção (Artigos 119 e 120 da LPI) e observadas as demais condições legais.

---

**(11) BR 30 2022 005146-2**

Código 39 - Concessão do Registro

(22) 21/09/2022

(15) 30/05/2023

(45) 30/05/2023

(52) 03-01

(54) CONFIGURAÇÃO APLICADA A/EM MALA

(73) RADU INDÚSTRIA IMPORTAÇÃO E EXPORTAÇÃO LTDA (BR/RJ)

(72) ANTONIO AUGUSTO BARCELLOS VILLAREJO

(74) LIA E BARBOSA SOCIEDADE DE ADVOGADOS

10 (dez) anos contados a partir de 21/09/2022, mediante o recolhimento da taxa quinquenal de manutenção (Artigos 119 e 120 da LPI) e observadas as demais condições legais.

---

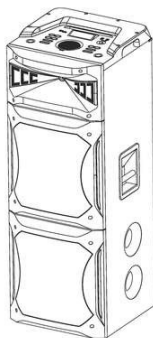
**(11) BR 30 2022 005185-3**

Código 39 - Concessão do Registro

(22) 22/09/2022

(15) 30/05/2023

(45) 30/05/2023

(52) 14-01

(54) CONFIGURAÇÃO APLICADA A/EM ALTO-FALANTE

(73) BRITÂNIA ELETRODOMÉSTICOS S.A. (BR/PR)

(72) CESAR EDUARDO ISAACSON BUFFARA

(74) Licks Advogados

10 (dez) anos contados a partir de 22/09/2022, mediante o recolhimento da taxa quinquenal de manutenção (Artigos 119 e 120 da LPI) e observadas as demais condições legais.

---

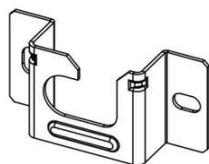
**(11) BR 30 2022 005373-2**

Código 39 - Concessão do Registro

(22) 30/09/2022

(15) 30/05/2023

(45) 30/05/2023

(52) 14-06

(54) CONFIGURAÇÃO APLICADA A/EM SUPORTE PARA TV DE LED

(73) CARLOS EDUARDO SOARES DA COSTA (BR/SP)

(72) CARLOS EDUARDO SOARES DA COSTA

10 (dez) anos contados a partir de 30/09/2022, mediante o recolhimento da taxa quinquenal de manutenção (Artigos 119 e 120 da LPI) e observadas as demais condições legais.

---

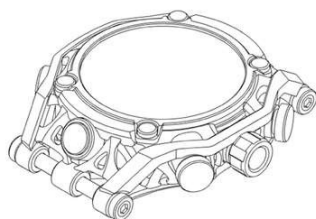
**(11) BR 30 2022 006270-7**

Código 39 - Concessão do Registro

(22) 16/11/2022

(15) 30/05/2023

(30) 18/05/2022 JP 2022-010576

(45) 30/05/2023

(52) 10-07

(54) CONFIGURAÇÃO APLICADA A/EM CAIXA DE RELÓGIO

(73) CASIO KEISANKI KABUSHIKI KAISHA D.B.A. CASIO COMPUTER CO., LTD. (JP)

(72) RYO AMIKURA

(74) DANNEMANN, SIEMSEN, BIGLER &amp; IPANEMA MOREIRA

10 (dez) anos contados a partir de 16/11/2022, mediante o recolhimento da taxa quinquenal de manutenção (Artigos 119 e 120 da LPI) e observadas as demais condições legais.

---

**(11) BR 30 2022 006272-3**

Código 39 - Concessão do Registro

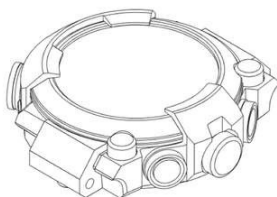

FIG. 1.1  
Vista em perspectiva

(22) 16/11/2022

(15) 30/05/2023

(30) 23/05/2022 JP 2022-010977

(45) 30/05/2023

(52) 10-07

(54) CONFIGURAÇÃO APLICADA A/EM CAIXA DE RELÓGIO

(73) CASIO KEISANKI KABUSHIKI KAISHA D.B.A. CASIO COMPUTER CO., LTD. (JP)

(72) SEIJI SYOUBAYASHI

(74) DANNEMANN, SIEMSEN, BIGLER &amp; IPANEMA MOREIRA

10 (dez) anos contados a partir de 16/11/2022, mediante o recolhimento da taxa quinquenal de manutenção (Artigos 119 e 120 da LPI) e observadas as demais condições legais.

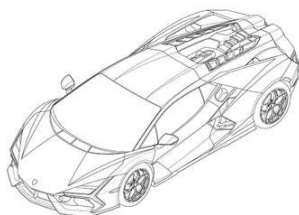
**(11) BR 30 2022 006287-1**

Código 39 - Concessão do Registro

(22) 16/11/2022

(15) 30/05/2023

(30) 23/05/2022 EM 090039043

(45) 30/05/2023

(52) 12-08 , 21-01

(54) CONFIGURAÇÃO APLICADA A/EM VEÍCULO

(73) AUTOMOBILI LAMBORGHINI S.P.A. (IT)

(72) MITJA BORKERT

(74) EDUARDO LOURENÇO GUEDES SERRÃO DE OTERO

10 (dez) anos contados a partir de 16/11/2022, mediante o recolhimento da taxa quinquenal de manutenção (Artigos 119 e 120 da LPI) e observadas as demais condições legais.

**(11) BR 30 2022 006452-1**

Código 39 - Concessão do Registro

(22) 23/11/2022

(15) 30/05/2023

(45) 30/05/2023

(52) 07-02

(54) CONFIGURAÇÃO APLICADA A/EM CHURRASQUEIRA

(73) NATALIA APARECIDA DE PAULA BONIZZI (BR/SP)

(72) NATALIA APARECIDA DE PAULA BONIZZI

(74) RICIA MARCOS DA SILVA GAIO

10 (dez) anos contados a partir de 23/11/2022, mediante o recolhimento da taxa quinquenal de manutenção (Artigos 119 e 120 da LPI) e observadas as demais condições legais.





**(11) BR 30 2022 006693-1**



Código 39 - Concessão do Registro

(22) 06/12/2022

(15) 30/05/2023

(30) 30/09/2022 WO 122698

(45) 30/05/2023

(52) 06-03

(54) CONFIGURAÇÃO APLICADA A/EM MESA

(73) ANDREU WORLD DESIGN, S.A. (ES)

(72) PHILIPPE STARCK

(74) DANIEL ADVOGADOS (ALT.DE DANIEL & CIA)

10 (dez) anos contados a partir de 06/12/2022, mediante o recolhimento da taxa quinquenal de manutenção (Artigos 119 e 120 da LPI) e observadas as demais condições legais.

**(11) BR 30 2022 006708-3**

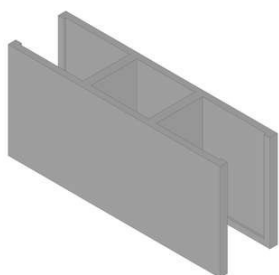

Código 39 - Concessão do Registro

(22) 07/12/2022

(15) 30/05/2023

(45) 30/05/2023

(52) 25-01

(54) CONFIGURAÇÃO APLICADA A/EM TIJOLO.

(73) JOEL DE SOUZA SANTOS (BR/SP) ; GIANE MARIA SILVA DE SOUZA SANTOS (BR/SP)

(72) JOEL DE SOUZA SANTOS

(74) VILAGE MARCAS E PATENTES LTDA

10 (dez) anos contados a partir de 07/12/2022, mediante o recolhimento da taxa quinquenal de manutenção (Artigos 119 e 120 da LPI) e observadas as demais condições legais.

**(11) BR 30 2022 007134-0**

Código 39 - Concessão do Registro

(22) 28/12/2022

(15) 30/05/2023

(30) 08/07/2022 US 29/865,110

(45) 30/05/2023



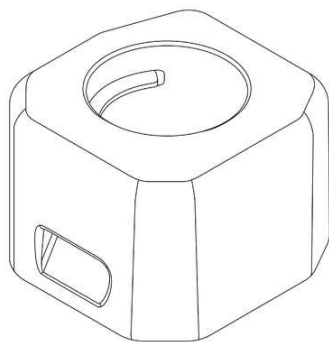

(52) 15-04

(54) CONFIGURAÇÃO APLICADA A/EM COMPONENTE DE RETENÇÃO

(73) CATERPILLAR INC. (US)

(72) WILLIAM JAY ULRICH IV; ERIC THOMAS SINN; COREY M. WELLS;  
BRANDON H. MCCAFFREY; DOUG SERRURIER; DAVID B. PARZYNSKI JR.

(74) SOERENSEN GARCIA ADVOGADOS ASSOCIADOS

10 (dez) anos contados a partir de 28/12/2022, mediante o recolhimento da taxa quinquenal de manutenção (Artigos 119 e 120 da LPI) e observadas as demais condições legais.

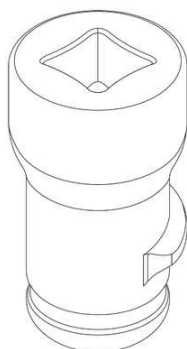
**(11) BR 30 2022 007135-8**

Código 39 - Concessão do Registro

(22) 28/12/2022

(15) 30/05/2023

(30) 08/07/2022 US 29/865,110

(45) 30/05/2023

(52) 15-04

(54) CONFIGURAÇÃO APLICADA A/EM COMPONENTE DE RETENÇÃO

(73) CATERPILLAR INC. (US)

(72) WILLIAM JAY ULRICH IV; ERIC THOMAS SINN; COREY M. WELLS;  
BRANDON H. MCCAFFREY; DOUG SERRURIER; DAVID B. PARZYNSKI JR.

(74) SOERENSEN GARCIA ADVOGADOS ASSOCIADOS

10 (dez) anos contados a partir de 28/12/2022, mediante o recolhimento da taxa quinquenal de manutenção (Artigos 119 e 120 da LPI) e observadas as demais condições legais.

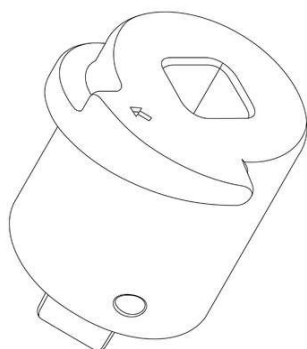
**(11) BR 30 2022 007136-6**

Código 39 - Concessão do Registro

(22) 28/12/2022

(15) 30/05/2023

(30) 08/07/2022 US 29/865,110

(45) 30/05/2023

(52) 15-04

(54) CONFIGURAÇÃO APLICADA A/EM COMPONENTE DE RETENÇÃO

(73) CATERPILLAR INC. (US)

(72) WILLIAM JAY ULRICH IV; ERIC THOMAS SINN; COREY M. WELLS;  
BRANDON H. MCCAFFREY; DOUG SERRURIER; DAVID B. PARZYNSKI JR.

(74) SOERENSEN GARCIA ADVOGADOS ASSOCIADOS

10 (dez) anos contados a partir de 28/12/2022, mediante o recolhimento da taxa quinquenal de manutenção (Artigos 119 e 120 da LPI) e observadas as demais condições legais.

**(11) BR 30 2022 007137-4**

Código 39 - Concessão do Registro



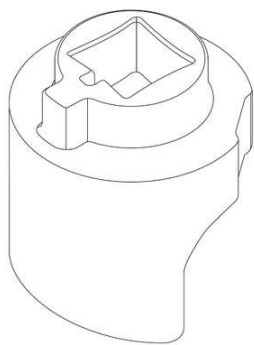

(22) 28/12/2022  
(15) 30/05/2023  
(30) 08/07/2022 US 29/865,110  
(45) 30/05/2023  
(52) 15-04  
(54) CONFIGURAÇÃO APLICADA A/EM COMPONENTE DE RETENÇÃO  
(73) CATERPILLAR INC. (US)  
(72) WILLIAM JAY ULRICH IV; ERIC THOMAS SINN; COREY M. WELLS;  
BRANDON H. MCCAFFREY; DOUG SERRURIER; DAVID B. PARZYNSKI JR.  
(74) SOERENSEN GARCIA ADVOGADOS ASSOCIADOS  
10 (dez) anos contados a partir de 28/12/2022, mediante o recolhimento da taxa  
quinquenal de manutenção (Artigos 119 e 120 da LPI) e observadas as demais  
condições legais.

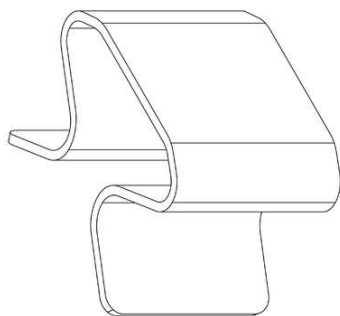
**(11) BR 30 2022 007138-2**

Código 39 - Concessão do Registro  
(22) 28/12/2022  
(15) 30/05/2023  
(30) 08/07/2022 US 29/865,110  
(45) 30/05/2023  
(52) 15-04  
(54) CONFIGURAÇÃO APLICADA A/EM COMPONENTE DE RETENÇÃO  
(73) CATERPILLAR INC. (US)  
(72) WILLIAM JAY ULRICH IV; ERIC THOMAS SINN; COREY M. WELLS;  
BRANDON H. MCCAFFREY; DOUG SERRURIER; DAVID B. PARZYNSKI JR.  
(74) SOERENSEN GARCIA ADVOGADOS ASSOCIADOS  
10 (dez) anos contados a partir de 28/12/2022, mediante o recolhimento da taxa  
quinquenal de manutenção (Artigos 119 e 120 da LPI) e observadas as demais  
condições legais.

**(11) BR 30 2023 000287-1**

Código 39 - Concessão do Registro  
(22) 19/01/2023  
(15) 30/05/2023  
(45) 30/05/2023  
(52) 23-06  
(54) CONFIGURAÇÃO APLICADA A/EM CUBA  
(73) OFICINA YBY LADRILHO HIDRAULICO LTDA (BR/SP)  
(72) CEZAR HENRIQUE PERIN NADAI  
(74) RODRIGO HOLTZ GUERREIRO  
10 (dez) anos contados a partir de 19/01/2023, mediante o recolhimento da taxa  
quinquenal de manutenção (Artigos 119 e 120 da LPI) e observadas as demais  
condições legais.



---

**(11) BR 30 2023 000298-7**

Código 39 - Concessão do Registro

(22) 19/01/2023

(15) 30/05/2023

(45) 30/05/2023

(52) 23-06

(54) CONFIGURAÇÃO APLICADA A/EM CUBA

(73) OFICINA YBY LADRILHO HIDRAULICO LTDA (BR/SP)

(72) CEZAR HENRIQUE PERIN NADAI

(74) RODRIGO HOLTZ GUERREIRO

10 (dez) anos contados a partir de 19/01/2023, mediante o recolhimento da taxa quinquenal de manutenção (Artigos 119 e 120 da LPI) e observadas as demais condições legais.

---

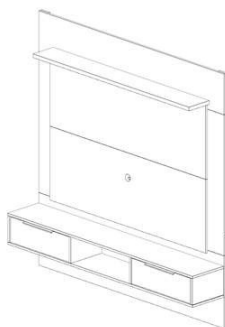
**(11) BR 30 2023 000318-5**

Código 39 - Concessão do Registro

(22) 20/01/2023

(15) 30/05/2023

(45) 30/05/2023

(52) 06-06 , 06-04

(54) CONFIGURAÇÃO APLICADA A/EM PAINEL PARA TELEVISOR

(73) ARISTANI CARLOS ANGONESE (BR/PR)

(72) ARISTANI CARLOS ANGONESE

(74) AGP - Assessoria Empresarial Ltda

10 (dez) anos contados a partir de 20/01/2023, mediante o recolhimento da taxa quinquenal de manutenção (Artigos 119 e 120 da LPI) e observadas as demais condições legais.

---

**(11) BR 30 2023 001948-0**

Código 39 - Concessão do Registro

(22) 19/04/2023

(15) 30/05/2023

(45) 30/05/2023

(52) 03-01

(54) CONFIGURAÇÃO APLICADA A/EM BOLSA

(73) DIOGO CARRIAO MARTINS NETTO (BR/SP)

(72) DIOGO CARRIAO MARTINS NETTO

(74) EDEMILSON PEREIRA LIMA

10 (dez) anos contados a partir de 19/04/2023, mediante o recolhimento da taxa quinquenal de manutenção (Artigos 119 e 120 da LPI) e observadas as demais condições legais.

---

**(11) BR 30 2023 002079-9**

Código 39 - Concessão do Registro



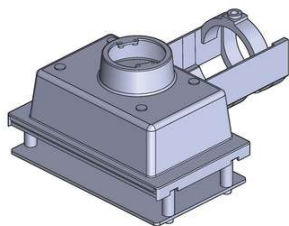

FIG. 1.1

(22) 25/04/2023

(15) 30/05/2023

(45) 30/05/2023

(52) 26-03

(54) CONFIGURAÇÃO APLICADA A/EM LUMINÁRIA PÚBLICA

(73) INDÚSTRIA METALÚRGICA STAY LTDA (BR/SP)

(72) DÉCIO CAVALHEIRI; FIORAVANTE CAVALHEIRI

(74) FOCUS MARCAS E PATENTES LTDA.

10 (dez) anos contados a partir de 25/04/2023, mediante o recolhimento da taxa quinquenal de manutenção (Artigos 119 e 120 da LPI) e observadas as demais condições legais.

**(11) BR 30 2023 002082-9**

Código 39 - Concessão do Registro

(22) 25/04/2023

(15) 30/05/2023

(45) 30/05/2023

(52) 20-99 , 20-01

(54) CONFIGURAÇÃO APLICADA A/EM NOTEIRO VALIDADOR

(73) MARCOS ANTÔNIO DE ARRUDA CORRÊA (BR/SP)

(72) MARCOS ANTONIO DE ARRUDA CORRÊA

(74) Algo Alliance Assessoria em Propriedade Intelectual Ltda.

10 (dez) anos contados a partir de 25/04/2023, mediante o recolhimento da taxa quinquenal de manutenção (Artigos 119 e 120 da LPI) e observadas as demais condições legais.

**(11) BR 30 2023 002083-7**

Fig. 1.7

Código 39 - Concessão do Registro

(22) 25/04/2023

(15) 30/05/2023

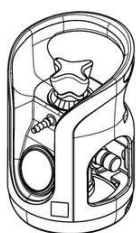
(30) 26/10/2022 EM 015001504

(45) 30/05/2023

(52) 23-01

(54) CONFIGURAÇÃO APLICADA A/EM VÁLVULA DE PRESSÃO

(73) LINDE GMBH (DE)

(72) DOUGLAS WOOD

(74) HUGO SILVA &amp; MALDONADO PROPRIEDADE INTELECTUAL SOCIEDADE CIVIL S/C LTDA.

10 (dez) anos contados a partir de 25/04/2023, mediante o recolhimento da taxa quinquenal de manutenção (Artigos 119 e 120 da LPI) e observadas as demais condições legais.

**(11) BR 30 2023 002084-5**

Código 39 - Concessão do Registro



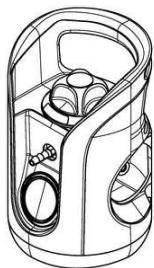

(22) 25/04/2023  
 (15) 30/05/2023  
 (30) 26/10/2022 EM 015001504  
 (45) 30/05/2023  
 (52) 23-01  
 (54) CONFIGURAÇÃO APLICADA A/EM VÁLVULA DE PRESSÃO  
 (73) LINDE GMBH (DE)  
 (72) DOUGLAS WOOD  
 (74) HUGO SILVA & MALDONADO PROPRIEDADE INTELECTUAL  
 SOCIEDADE CIVIL S/C LTDA.

10 (dez) anos contados a partir de 25/04/2023, mediante o recolhimento da taxa quinquenal de manutenção (Artigos 119 e 120 da LPI) e observadas as demais condições legais.

---

**(11) BR 30 2023 002085-3**



Código 39 - Concessão do Registro  
 (22) 26/04/2023  
 (15) 30/05/2023  
 (30) 29/11/2022 CN 202230799144.3  
 (45) 30/05/2023  
 (52) 12-08  
 (54) CONFIGURAÇÃO APLICADA A/EM VEÍCULO  
 (73) CHERY COMMERCIAL VEHICLE (ANHUI) CO., LTD. (CN)  
 (72) XUEYONG LI  
 (74) KASZNAR LEONARDOS PROPRIEDADE INTELECTUAL

10 (dez) anos contados a partir de 26/04/2023, mediante o recolhimento da taxa quinquenal de manutenção (Artigos 119 e 120 da LPI) e observadas as demais condições legais.

---

**(11) BR 30 2023 002089-6**



Código 39 - Concessão do Registro  
 (22) 26/04/2023  
 (15) 30/05/2023  
 (45) 30/05/2023  
 (52) 02-04  
 (54) CONFIGURAÇÃO APLICADA A/EM BOTA FEMININA  
 (73) MARCELO ALUAR LEMOS (BR/RS)  
 (72) MARCELO ALUAR LEMOS  
 (74) DAIANA CRISTINA PEREIRA

10 (dez) anos contados a partir de 26/04/2023, mediante o recolhimento da taxa quinquenal de manutenção (Artigos 119 e 120 da LPI) e observadas as demais condições legais.

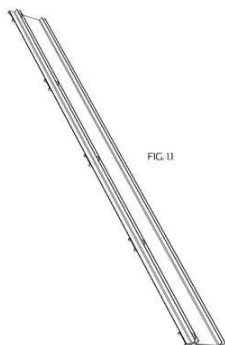

**(11) BR 30 2023 002097-7**

Código 39 - Concessão do Registro

(22) 26/04/2023

(15) 30/05/2023

(45) 30/05/2023

(52) 23-01

(54) CONFIGURAÇÃO APLICADA A/EM PORTA-GRELHA

(73) CELSO FREDERICO SACHETO JUNIOR (BR/SP) ; CARLOS DE SOUZA RIBEIRO (BR/SP)

(72) CELSO FREDERICO SACHETO JUNIOR; CARLOS DE SOUZA RIBEIRO

(74) COLONIAL REGISTROS DE MARCAS E PATENTES LTDA

10 (dez) anos contados a partir de 26/04/2023, mediante o recolhimento da taxa quinquenal de manutenção (Artigos 119 e 120 da LPI) e observadas as demais condições legais.

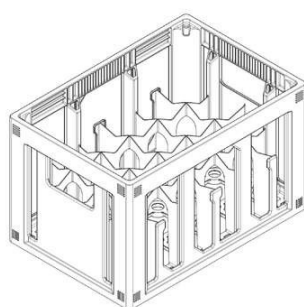
**(11) BR 30 2023 002098-5**

Código 39 - Concessão do Registro

(22) 26/04/2023

(15) 30/05/2023

(45) 30/05/2023

(52) 09-04

(54) CONFIGURAÇÃO APLICADA A/EM GARRAFEIRA

(73) PISANI PLÁSTICOS S.A. (BR/RS)

(72) PAULO FRANCISCO WEBBER

(74) SKO OYARZÁBAL MARCAS E PATENTES SOCIEDADE SIMPLES LTDA.

10 (dez) anos contados a partir de 26/04/2023, mediante o recolhimento da taxa quinquenal de manutenção (Artigos 119 e 120 da LPI) e observadas as demais condições legais.

**(11) BR 30 2023 002099-3**

Código 39 - Concessão do Registro

(22) 26/04/2023

(15) 30/05/2023

(30) 28/10/2022 CH 2022-00539

(45) 30/05/2023

(52) 10-07

(54) CONFIGURAÇÃO APLICADA A/EM CAIXA DE RELÓGIO





(73) ROLEX SA (CH)  
(72) DAVIDE AIROLDI  
(74) CUSTODIO DE ALMEIDA & CIA.

10 (dez) anos contados a partir de 26/04/2023, mediante o recolhimento da taxa quinquenal de manutenção (Artigos 119 e 120 da LPI) e observadas as demais condições legais.

---

**(11) BR 30 2023 002100-0**



Código 39 - Concessão do Registro

(22) 26/04/2023  
(15) 30/05/2023  
(45) 30/05/2023  
(52) 02-04  
(54) CONFIGURAÇÃO APLICADA A/EM SOLADO  
(73) HG INDUSTRIAL DE CALÇADOS E BORRACHA LTDA (BR/CE)  
(72) ROSANA MARIA DE OLIVEIRA RIBEIRO  
(74) FRANCISCO LEITE DE OLIVEIRA FILHO

10 (dez) anos contados a partir de 26/04/2023, mediante o recolhimento da taxa quinquenal de manutenção (Artigos 119 e 120 da LPI) e observadas as demais condições legais.

---

**(11) BR 30 2023 002103-5**

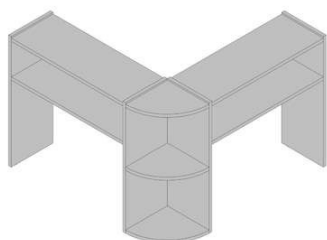

Código 39 - Concessão do Registro

(22) 26/04/2023  
(15) 30/05/2023  
(45) 30/05/2023  
(52) 06-03  
(54) CONFIGURAÇÃO APLICADA A/EM MÓVEL.  
(73) JÚLIO CÉSAR SARDINHA RUFINO (BR/SP)  
(72) JÚLIO CÉSAR SARDINHA RUFINO  
(74) VILAGE MARCAS E PATENTES LTDA

10 (dez) anos contados a partir de 26/04/2023, mediante o recolhimento da taxa quinquenal de manutenção (Artigos 119 e 120 da LPI) e observadas as demais condições legais.

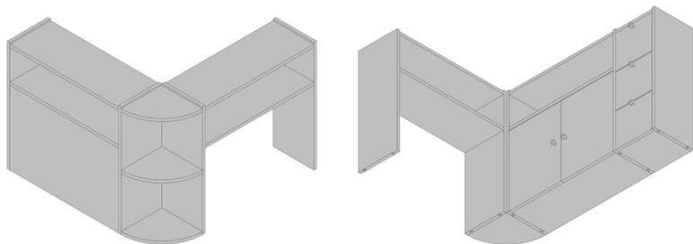

**(11) BR 30 2023 002105-1**

Código 39 - Concessão do Registro

(22) 26/04/2023

(15) 30/05/2023

(45) 30/05/2023

(52) 07-99 , 07-07

(54) CONFIGURAÇÃO APLICADA A/EM EMBALAGEM

(73) SINAI PLASTIC MATERIAIS PROMOCIONAIS EIRELI (BR/SP)

(72) GEVAMIR MARTINS VITALI JUNIOR

(74) PIRAMIDY REGISTRO DE MARCAS E PATENTES

10 (dez) anos contados a partir de 26/04/2023, mediante o recolhimento da taxa quinquenal de manutenção (Artigos 119 e 120 da LPI) e observadas as demais condições legais.

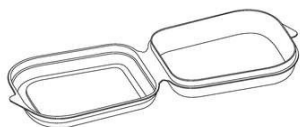
**(11) BR 30 2023 002106-0**

Código 39 - Concessão do Registro

(22) 26/04/2023

(15) 30/05/2023

(45) 30/05/2023

(52) 07-02

(54) CONFIGURAÇÃO APLICADA A/EM FOGÃO DE MESA

(73) ELECTROLUX APPLIANCES AKTIEBOLAG (SE)

(72) FABIO RASI; MARCO TURCHI; IVAN ZANCHINI; ROBERTO MANZARI; SARA IANNONE

(74) VILELA COELHO SOCIEDADE DE ADVOGADOS

10 (dez) anos contados a partir de 26/04/2023, mediante o recolhimento da taxa quinquenal de manutenção (Artigos 119 e 120 da LPI) e observadas as demais condições legais.



FIGURA 1.1

**(11) BR 30 2023 002107-8**

Código 39 - Concessão do Registro

(22) 27/04/2023

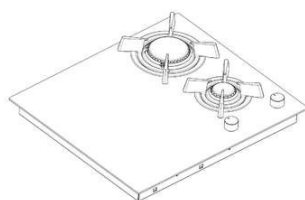
(15) 30/05/2023

(45) 30/05/2023

(52) 06-01

(54) CONFIGURAÇÃO APLICADA A/EM POLTRONA





(73) KLIVISSON DENNISON CAMPELO DOS SANTOS (BR/PB)  
 (72) EDSON MARTONE HENRIQUE VIEIRA; KLIVISSON DENNISON CAMPELO DOS SANTOS  
 10 (dez) anos contados a partir de 27/04/2023, mediante o recolhimento da taxa quinquenal de manutenção (Artigos 119 e 120 da LPI) e observadas as demais condições legais.

**(11) BR 30 2023 002108-6**



Código 39 - Concessão do Registro  
 (22) 27/04/2023  
 (15) 30/05/2023  
 (45) 30/05/2023  
 (52) 06-01  
 (54) CONFIGURAÇÃO APLICADA A/EM PUFF  
 (73) KLIVISSON DENNISON CAMPELO DOS SANTOS (BR/PB)  
 (72) EDSON MARTONE HENRIQUE VIEIRA; KLIVISSON DENNISON CAMPELO DOS SANTOS  
 10 (dez) anos contados a partir de 27/04/2023, mediante o recolhimento da taxa quinquenal de manutenção (Artigos 119 e 120 da LPI) e observadas as demais condições legais.

**(11) BR 30 2023 002109-4**



Código 39 - Concessão do Registro  
 (22) 27/04/2023  
 (15) 30/05/2023  
 (45) 30/05/2023  
 (52) 06-01 , 21-03  
 (54) CONFIGURAÇÃO APLICADA A/EM BALANÇO  
 (73) KLIVISSON DENNISON CAMPELO DOS SANTOS (BR/PB)  
 (72) EDSON MARTONE HENRIQUE VIEIRA; KLIVISSON DENNISON CAMPELO DOS SANTOS  
 10 (dez) anos contados a partir de 27/04/2023, mediante o recolhimento da taxa quinquenal de manutenção (Artigos 119 e 120 da LPI) e observadas as demais condições legais.

**(11) BR 30 2023 002112-4**

Código 39 - Concessão do Registro  
 (22) 27/04/2023  
 (15) 30/05/2023  
 (45) 30/05/2023  
 (52) 08-08  
 (54) CONFIGURAÇÃO APLICADA A/EM FLANGE  
 (73) EMERSON JUNIOR GONCALVES DA SILVA (BR/MG)





(72) EMERSON JUNIOR GONÇALVES DA SILVA

(74) INACIO DAPPER JUNIOR

10 (dez) anos contados a partir de 27/04/2023, mediante o recolhimento da taxa quinquenal de manutenção (Artigos 119 e 120 da LPI) e observadas as demais condições legais.

**(11) BR 30 2023 002113-2**



Código 39 - Concessão do Registro

(22) 27/04/2023

(15) 30/05/2023

(45) 30/05/2023

(52) 06-01

(54) CONFIGURAÇÃO APLICADA A/EM POLTRONA

(73) KLIVISSON DENNISON CAMPELO DOS SANTOS (BR/PB)

(72) EDSON MARTONE HENRIQUE VIEIRA; KLIVISSON DENNISON CAMPELO DOS SANTOS

10 (dez) anos contados a partir de 27/04/2023, mediante o recolhimento da taxa quinquenal de manutenção (Artigos 119 e 120 da LPI) e observadas as demais condições legais.

**(11) BR 30 2023 002114-0**



Código 39 - Concessão do Registro

(22) 27/04/2023

(15) 30/05/2023

(45) 30/05/2023

(52) 06-01

(54) CONFIGURAÇÃO APLICADA A/EM PUFF

(73) KLIVISSON DENNISON CAMPELO DOS SANTOS (BR/PB)

(72) EDSON MARTONE HENRIQUE VIEIRA; KLIVISSON DENNISON CAMPELO DOS SANTOS

10 (dez) anos contados a partir de 27/04/2023, mediante o recolhimento da taxa quinquenal de manutenção (Artigos 119 e 120 da LPI) e observadas as demais condições legais.

**(11) BR 30 2023 002118-3**

Código 39 - Concessão do Registro

(22) 27/04/2023

(15) 30/05/2023

(45) 30/05/2023

(52) 20-02

(54) CONFIGURAÇÃO APLICADA A/EM EXPOSITOR

(73) RAFAEL FRANCISCO DE LIMA (BR/SP)



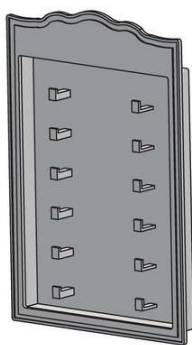

(72) RAFAEL FRANCISCO DE LIMA

(74) EDUARDA COLLA

10 (dez) anos contados a partir de 27/04/2023, mediante o recolhimento da taxa quinquenal de manutenção (Artigos 119 e 120 da LPI) e observadas as demais condições legais.

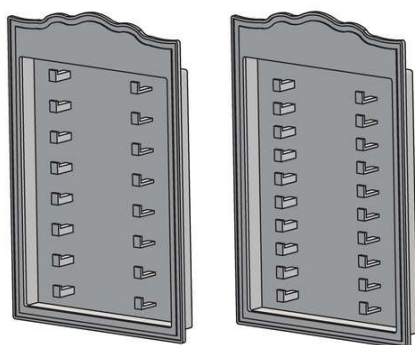

**(11) BR 30 2023 002119-1**

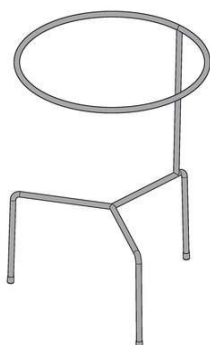

Código 39 - Concessão do Registro

(22) 27/04/2023

(15) 30/05/2023

(45) 30/05/2023

(52) 08-08

(54) CONFIGURAÇÃO APLICADA A/EM SUPORTE PARA EXTINTOR DE INCÊNDIO

(73) MARCOS PAULO PEREIRA FRANCO-ME (BR/SP)

(72) MARCOS PAULO PEREIRA FRANCO

(74) FABIO FAGNANI

10 (dez) anos contados a partir de 27/04/2023, mediante o recolhimento da taxa quinquenal de manutenção (Artigos 119 e 120 da LPI) e observadas as demais condições legais.

**(11) BR 30 2023 002122-1**

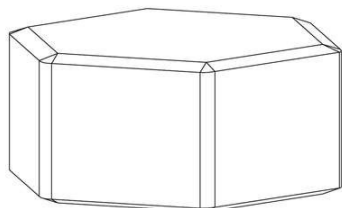

Código 39 - Concessão do Registro

(22) 27/04/2023

(15) 30/05/2023

(30) 03/11/2022 EM 015002224-0001

(45) 30/05/2023

(52) 23-08

(54) CONFIGURAÇÃO APLICADA A/EM BLOCO SANITÁRIO

(73) UNILEVER IP HOLDINGS B.V. (PB)

(72) STEFANO CADEMARTIRI

(74) REMER VILLAÇA & NOGUEIRA ASSESSORIA E CONSULTORIA DE PROP. INTELECTUAL S/S LTDA.

10 (dez) anos contados a partir de 27/04/2023, mediante o recolhimento da taxa



---

quinquenal de manutenção (Artigos 119 e 120 da LPI) e observadas as demais condições legais.

---

**(11) BR 30 2023 002123-0**

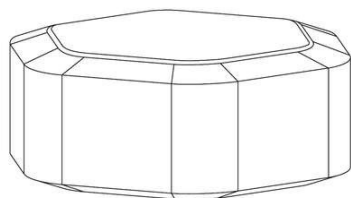

Código 39 - Concessão do Registro

(22) 27/04/2023

(15) 30/05/2023

(30) 03/11/2022 EM 015002224-0002

(45) 30/05/2023

(52) 23-08

(54) CONFIGURAÇÃO APLICADA A/EM BLOCO SANITÁRIO

(73) UNILEVER IP HOLDINGS B.V. (PB)

(72) STEFANO CADEMARTIRI

(74) REMER VILLAÇA & NOGUEIRA ASSESSORIA E CONSULTORIA DE PROP. INTELECTUAL S/S LTDA.

10 (dez) anos contados a partir de 27/04/2023, mediante o recolhimento da taxa quinquenal de manutenção (Artigos 119 e 120 da LPI) e observadas as demais condições legais.

---

**(11) BR 30 2023 002125-6**



Código 39 - Concessão do Registro

(22) 27/04/2023

(15) 30/05/2023

(45) 30/05/2023

(52) 02-04

(54) CONFIGURAÇÃO APLICADA A/EM CALÇADO

(73) GRENDENE S.A. (BR/CE)

(72) SCHANA CENCI MARIN

(74) REMER VILLAÇA & NOGUEIRA ASSESSORIA E CONSULTORIA DE PROP. INTELECTUAL S/S LTDA.

10 (dez) anos contados a partir de 27/04/2023, mediante o recolhimento da taxa quinquenal de manutenção (Artigos 119 e 120 da LPI) e observadas as demais condições legais.

---

**(11) BR 30 2023 002126-4**



Código 39 - Concessão do Registro

(22) 27/04/2023

(15) 30/05/2023

(45) 30/05/2023

(52) 02-04

(54) CONFIGURAÇÃO APLICADA A/EM CALÇADO

(73) GRENDENE S.A. (BR/CE)

(72) SCHANA CENCI MARIN

(74) REMER VILLAÇA & NOGUEIRA ASSESSORIA E CONSULTORIA DE



---

PROP. INTELECTUAL S/S LTDA.

10 (dez) anos contados a partir de 27/04/2023, mediante o recolhimento da taxa quinquenal de manutenção (Artigos 119 e 120 da LPI) e observadas as demais condições legais.

---

**(11) BR 30 2023 002129-9**

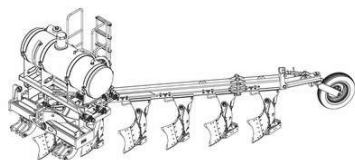

Código 39 - Concessão do Registro

(22) 27/04/2023

(15) 30/05/2023

(45) 30/05/2023

(52) 15-03

(54) CONFIGURAÇÃO APLICADA A/EM ARADO

(73) MARCHESAN IMPLEMENTOS E MÁQUINAS AGRÍCOLAS TATU S.A.  
(BR/SP)

(72) CARLOS CEZAR GALHARDI

(74) DANNEMANN, SIEMSEN, BIGLER & IPANEMA MOREIRA

10 (dez) anos contados a partir de 27/04/2023, mediante o recolhimento da taxa quinquenal de manutenção (Artigos 119 e 120 da LPI) e observadas as demais condições legais.

---

**(11) BR 30 2023 002130-2**



Código 39 - Concessão do Registro

(22) 27/04/2023

(15) 30/05/2023

(30) 02/11/2022 US 29/858601

(45) 30/05/2023

(52) 28-03

(54) CONFIGURAÇÃO APLICADA A/EM PRODUTO DE CUIDADO PESSOAL

(73) THE GILLETTE COMPANY LLC (US)

(72) ROBERT ANDREW KEARNEY

(74) TRENCH ROSSI E WATANABE ADVOGADOS ( RJ )

10 (dez) anos contados a partir de 27/04/2023, mediante o recolhimento da taxa quinquenal de manutenção (Artigos 119 e 120 da LPI) e observadas as demais condições legais.

---

**(11) BR 30 2023 002132-9**

Código 39 - Concessão do Registro

(22) 27/04/2023

(15) 30/05/2023

(45) 30/05/2023

(52) 07-06

(54) CONFIGURAÇÃO APLICADA A/EM ABRIDOR DE GARRAFA

(73) ANRAN SUPPLY CHAIN MANAGEMENT LIMITED - ANRAN (HK)

(72) ZOU ZIHUA





(74) TAMIRES CALDAS ALVES

10 (dez) anos contados a partir de 27/04/2023, mediante o recolhimento da taxa quinquenal de manutenção (Artigos 119 e 120 da LPI) e observadas as demais condições legais.

**(11) BR 30 2023 002142-6**

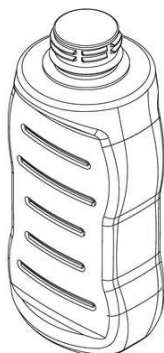

Código 39 - Concessão do Registro

(22) 28/04/2023

(15) 30/05/2023

(45) 30/05/2023

(52) 09-01

(54) CONFIGURAÇÃO APLICADA A/EM GARRAFA

(73) J L BORTOLATTO CONDIMENTOS LTDA ME (BR/PR)

(72) JOSE LUIZ BORTOLATTO

(74) A PROVINCIA MARCAS E PATENTES LTDA.

10 (dez) anos contados a partir de 28/04/2023, mediante o recolhimento da taxa quinquenal de manutenção (Artigos 119 e 120 da LPI) e observadas as demais condições legais.

**(11) BR 30 2023 002143-4**

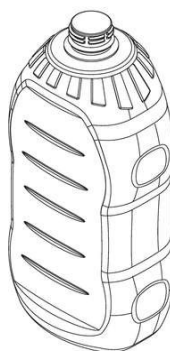

Código 39 - Concessão do Registro

(22) 28/04/2023

(15) 30/05/2023

(45) 30/05/2023

(52) 09-01

(54) CONFIGURAÇÃO APLICADA A/EM GARRAFA

(73) J L BORTOLATTO CONDIMENTOS LTDA ME (BR/PR)

(72) JOSE LUIZ BORTOLATTO

(74) A PROVINCIA MARCAS E PATENTES LTDA.

10 (dez) anos contados a partir de 28/04/2023, mediante o recolhimento da taxa quinquenal de manutenção (Artigos 119 e 120 da LPI) e observadas as demais condições legais.

**(11) BR 30 2023 002145-0**

Código 39 - Concessão do Registro

(22) 28/04/2023

(15) 30/05/2023

(45) 30/05/2023

(52) 07-09

(54) CONFIGURAÇÃO APLICADA A/EM SUPORTE DE TAMPA DE CAIXA PARA PIZZA



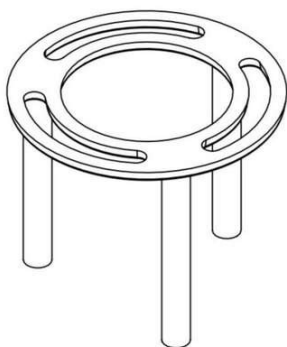

(73) EDIMAR CIPRIANI (BR/SC)

(72) EDIMAR CIPRIANI

(74) LEILA KRAUSE SIGNORELLI

10 (dez) anos contados a partir de 28/04/2023, mediante o recolhimento da taxa quinquenal de manutenção (Artigos 119 e 120 da LPI) e observadas as demais condições legais.

**(11) BR 30 2023 002146-9**



Código 39 - Concessão do Registro

(22) 28/04/2023

(15) 30/05/2023

(45) 30/05/2023

(52) 06-01

(54) CONFIGURAÇÃO APLICADA A/EM CADEIRA

(73) FRANCCINO MOVEIS LTDA (BR/MG)

(72) JOSIAS GERALDO COSTA E SILVA

(74) DAIMOND MARCAS E PATENTES LTDA

10 (dez) anos contados a partir de 28/04/2023, mediante o recolhimento da taxa quinquenal de manutenção (Artigos 119 e 120 da LPI) e observadas as demais condições legais.

**(11) BR 30 2023 002147-7**



Código 39 - Concessão do Registro

(22) 28/04/2023

(15) 30/05/2023

(45) 30/05/2023

(52) 25-01

(54) CONFIGURAÇÃO APLICADA A/EM FIXADOR DE TELHA

(73) DJ3 MATRIZ LTDA (BR/RS)

(72) DAISY FABIANA KULZER

(74) LUANA KLAUS

10 (dez) anos contados a partir de 28/04/2023, mediante o recolhimento da taxa quinquenal de manutenção (Artigos 119 e 120 da LPI) e observadas as demais condições legais.

**(11) BR 30 2023 002150-7**

Código 39 - Concessão do Registro

(22) 28/04/2023

(15) 30/05/2023

(45) 30/05/2023

(52) 15-03

(54) CONFIGURAÇÃO APLICADA A/EM TANQUE MISTURADOR

(73) JORDANO RODRIGUES DA SILVA (BR/RS)



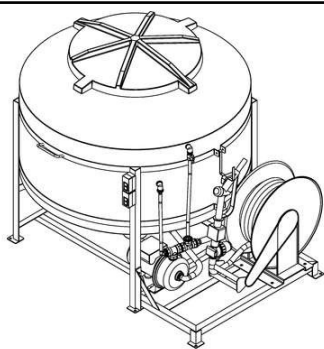

(72) JORDANO RODRIGUES DA SILVA

(74) Marca Brazil Marcas e Patentes Ltda

10 (dez) anos contados a partir de 28/04/2023, mediante o recolhimento da taxa quinquenal de manutenção (Artigos 119 e 120 da LPI) e observadas as demais condições legais.

**(11) BR 30 2023 002151-5**



Código 39 - Concessão do Registro

(22) 28/04/2023

(15) 30/05/2023

(45) 30/05/2023

(52) 15-03

(54) CONFIGURAÇÃO APLICADA A/EM TANQUE MISTURADOR

(73) JORDANO RODRIGUES DA SILVA (BR/RS)

(72) JORDANO RODRIGUES DA SILVA

(74) Marca Brazil Marcas e Patentes Ltda

10 (dez) anos contados a partir de 28/04/2023, mediante o recolhimento da taxa quinquenal de manutenção (Artigos 119 e 120 da LPI) e observadas as demais condições legais.

**(11) BR 30 2023 002152-3**

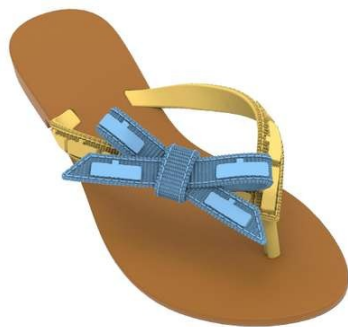

Código 39 - Concessão do Registro

(22) 28/04/2023

(15) 30/05/2023

(45) 30/05/2023

(52) 02-04

(54) CONFIGURAÇÃO APLICADA A/EM CALÇADO

(73) GRENDENE S.A. (BR/CE)

(72) SCHANA CENCI MARIN

(74) REMER VILLAÇA & NOGUEIRA ASSESSORIA E CONSULTORIA DE PROP. INTELECTUAL S/S LTDA.

10 (dez) anos contados a partir de 28/04/2023, mediante o recolhimento da taxa quinquenal de manutenção (Artigos 119 e 120 da LPI) e observadas as demais condições legais.

**(11) BR 30 2023 002153-1**

Código 39 - Concessão do Registro

(22) 28/04/2023

(15) 30/05/2023

(45) 30/05/2023

(52) 02-04

(54) CONFIGURAÇÃO APLICADA A/EM CALÇADO





(73) GRENDENE S.A. (BR/CE)

(72) SCHANA CENCI MARIN

(74) REMER VILLAÇA & NOGUEIRA ASSESSORIA E CONSULTORIA DE PROP. INTELECTUAL S/S LTDA.

10 (dez) anos contados a partir de 28/04/2023, mediante o recolhimento da taxa quinquenal de manutenção (Artigos 119 e 120 da LPI) e observadas as demais condições legais.

**(11) BR 30 2023 002154-0**



Código 39 - Concessão do Registro

(22) 28/04/2023

(15) 30/05/2023

(45) 30/05/2023

(52) 02-04

(54) CONFIGURAÇÃO APLICADA A/EM CALÇADO

(73) GRENDENE S.A. (BR/CE)

(72) SCHANA CENCI MARIN

(74) REMER VILLAÇA & NOGUEIRA ASSESSORIA E CONSULTORIA DE PROP. INTELECTUAL S/S LTDA.

10 (dez) anos contados a partir de 28/04/2023, mediante o recolhimento da taxa quinquenal de manutenção (Artigos 119 e 120 da LPI) e observadas as demais condições legais.

**(11) BR 30 2023 002157-4**



Código 39 - Concessão do Registro

(22) 28/04/2023

(15) 30/05/2023

(45) 30/05/2023

(52) 02-04

(54) CONFIGURAÇÃO APLICADA A/EM CALÇADO

(73) GRENDENE S.A. (BR/CE)

(72) SCHANA CENCI MARIN

(74) REMER VILLAÇA & NOGUEIRA ASSESSORIA E CONSULTORIA DE PROP. INTELECTUAL S/S LTDA.

10 (dez) anos contados a partir de 28/04/2023, mediante o recolhimento da taxa quinquenal de manutenção (Artigos 119 e 120 da LPI) e observadas as demais condições legais.

**(11) BR 30 2023 002158-2**

Código 39 - Concessão do Registro

(22) 28/04/2023

(15) 30/05/2023

(45) 30/05/2023

(52) 03-01





(54) CONFIGURAÇÃO APLICADA A/EM BOLSA  
 (73) GRENDENE S.A. (BR/CE)  
 (72) SCHANA CENCI MARIN  
 (74) REMER VILLAÇA & NOGUEIRA ASSESSORIA E CONSULTORIA DE PROP. INTELECTUAL S/S LTDA.

10 (dez) anos contados a partir de 28/04/2023, mediante o recolhimento da taxa quinquenal de manutenção (Artigos 119 e 120 da LPI) e observadas as demais condições legais.

**(11) BR 30 2023 002159-0**

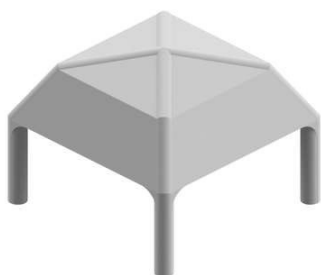

Código 39 - Concessão do Registro

(22) 28/04/2023

(15) 30/05/2023

(45) 30/05/2023

(52) 21-04

(54) CONFIGURAÇÃO APLICADA A/EM TENDA

(73) ORVALHO DO SOL INDUSTRIA E COMÉRCIO LTDA - EPP (BR/SP)

(72) CAMILA CRISTIANE CARDOSO

(74) MODAL MARCAS E PATENTES LTDA.

10 (dez) anos contados a partir de 28/04/2023, mediante o recolhimento da taxa quinquenal de manutenção (Artigos 119 e 120 da LPI) e observadas as demais condições legais.

**(11) BR 30 2023 002161-2**

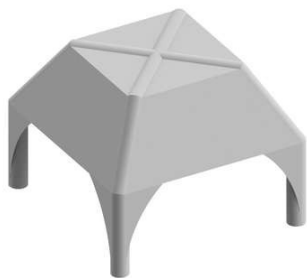

Código 39 - Concessão do Registro

(22) 28/04/2023

(15) 30/05/2023

(45) 30/05/2023

(52) 21-04

(54) CONFIGURAÇÃO APLICADA A/EM TENDA

(73) ORVALHO DO SOL INDUSTRIA E COMÉRCIO LTDA - EPP (BR/SP)

(72) CAMILA CRISTIANE CARDOSO

(74) MODAL MARCAS E PATENTES LTDA.

10 (dez) anos contados a partir de 28/04/2023, mediante o recolhimento da taxa quinquenal de manutenção (Artigos 119 e 120 da LPI) e observadas as demais condições legais.

**(11) BR 30 2023 002163-9**

Código 39 - Concessão do Registro

(22) 28/04/2023

(15) 30/05/2023

(45) 30/05/2023

(52) 02-04

(54) CONFIGURAÇÃO APLICADA A/EM CALÇADO





(73) GRENDENE S.A. (BR/CE)

(72) SCHANA CENCI MARIN

(74) REMER VILLAÇA & NOGUEIRA ASSESSORIA E CONSULTORIA DE PROP. INTELECTUAL S/S LTDA.

10 (dez) anos contados a partir de 28/04/2023, mediante o recolhimento da taxa quinquenal de manutenção (Artigos 119 e 120 da LPI) e observadas as demais condições legais.

**(11) BR 30 2023 002164-7**



Código 39 - Concessão do Registro

(22) 28/04/2023

(15) 30/05/2023

(45) 30/05/2023

(52) 03-01

(54) CONFIGURAÇÃO APLICADA A/EM BOLSA

(73) GRENDENE S.A. (BR/CE)

(72) SCHANA CENCI MARIN

(74) REMER VILLAÇA & NOGUEIRA ASSESSORIA E CONSULTORIA DE PROP. INTELECTUAL S/S LTDA.

10 (dez) anos contados a partir de 28/04/2023, mediante o recolhimento da taxa quinquenal de manutenção (Artigos 119 e 120 da LPI) e observadas as demais condições legais.

**(11) BR 30 2023 002167-1**



Código 39 - Concessão do Registro

(22) 28/04/2023

(15) 30/05/2023

(45) 30/05/2023

(52) 03-01

(54) CONFIGURAÇÃO APLICADA A/EM BOLSA

(73) GRENDENE S.A. (BR/CE)

(72) SCHANA CENCI MARIN

(74) REMER VILLAÇA & NOGUEIRA ASSESSORIA E CONSULTORIA DE PROP. INTELECTUAL S/S LTDA.

10 (dez) anos contados a partir de 28/04/2023, mediante o recolhimento da taxa quinquenal de manutenção (Artigos 119 e 120 da LPI) e observadas as demais condições legais.

**(11) BR 30 2023 002183-3**

Código 39 - Concessão do Registro

(22) 02/05/2023

(15) 30/05/2023

(45) 30/05/2023

(52) 07-06





(54) CONFIGURAÇÃO APLICADA A/EM ABRIDOR DE GARRAFA  
(73) ANRAN SUPPLY CHAIN MANAGEMENT LIMITED - ANRAN (HK)  
(72) ZOU ZIHUA  
(74) TAMIRES CALDAS ALVES

10 (dez) anos contados a partir de 02/05/2023, mediante o recolhimento da taxa quinquenal de manutenção (Artigos 119 e 120 da LPI) e observadas as demais condições legais.

**(11) BR 30 2023 002208-2**



Código 39 - Concessão do Registro

(22) 04/05/2023

(15) 30/05/2023

(45) 30/05/2023

(52) 02-04

(54) CONFIGURAÇÃO APLICADA A/EM CALÇADO

(73) GRENDENE S.A. (BR/CE)

(72) SCHANA CENCI MARIN

(74) REMER VILLAÇA & NOGUEIRA ASSESSORIA E CONSULTORIA DE PROP. INTELECTUAL S/S LTDA.

10 (dez) anos contados a partir de 04/05/2023, mediante o recolhimento da taxa quinquenal de manutenção (Artigos 119 e 120 da LPI) e observadas as demais condições legais.

**(11) BR 30 2023 002209-0**



Código 39 - Concessão do Registro

(22) 04/05/2023

(15) 30/05/2023

(45) 30/05/2023

(52) 03-01

(54) CONFIGURAÇÃO APLICADA A/EM BOLSA

(73) GRENDENE S.A. (BR/CE)

(72) SCHANA CENCI MARIN

(74) REMER VILLAÇA & NOGUEIRA ASSESSORIA E CONSULTORIA DE PROP. INTELECTUAL S/S LTDA.

10 (dez) anos contados a partir de 04/05/2023, mediante o recolhimento da taxa quinquenal de manutenção (Artigos 119 e 120 da LPI) e observadas as demais condições legais.

**(11) BR 30 2023 002212-0**

Código 39 - Concessão do Registro

(22) 04/05/2023

(15) 30/05/2023

(45) 30/05/2023

(52) 02-04





(54) CONFIGURAÇÃO APLICADA A/EM CALÇADO

(73) GRENDENE S.A. (BR/CE)

(72) SCHANA CENCI MARIN

(74) REMER VILLAÇA & NOGUEIRA ASSESSORIA E CONSULTORIA DE PROP. INTELECTUAL S/S LTDA.

10 (dez) anos contados a partir de 04/05/2023, mediante o recolhimento da taxa quinquenal de manutenção (Artigos 119 e 120 da LPI) e observadas as demais condições legais.

**(11) BR 30 2023 002214-7**



Código 39 - Concessão do Registro

(22) 04/05/2023

(15) 30/05/2023

(45) 30/05/2023

(52) 02-04

(54) CONFIGURAÇÃO APLICADA A/EM CALÇADO

(73) GRENDENE S.A. (BR/CE)

(72) SCHANA CENCI MARIN

(74) REMER VILLAÇA & NOGUEIRA ASSESSORIA E CONSULTORIA DE PROP. INTELECTUAL S/S LTDA.

10 (dez) anos contados a partir de 04/05/2023, mediante o recolhimento da taxa quinquenal de manutenção (Artigos 119 e 120 da LPI) e observadas as demais condições legais.

**(11) BR 30 2023 002215-5**



Código 39 - Concessão do Registro

(22) 04/05/2023

(15) 30/05/2023

(45) 30/05/2023

(52) 02-04

(54) CONFIGURAÇÃO APLICADA A/EM CALÇADO

(73) GRENDENE S.A. (BR/CE)

(72) SCHANA CENCI MARIN

(74) REMER VILLAÇA & NOGUEIRA ASSESSORIA E CONSULTORIA DE PROP. INTELECTUAL S/S LTDA.

10 (dez) anos contados a partir de 04/05/2023, mediante o recolhimento da taxa quinquenal de manutenção (Artigos 119 e 120 da LPI) e observadas as demais condições legais.

**(11) BR 30 2023 002217-1**

Código 39 - Concessão do Registro

(22) 04/05/2023

(15) 30/05/2023

(45) 30/05/2023





(52) 02-04

(54) CONFIGURAÇÃO APLICADA A/EM CALÇADO

(73) GRENDENE S.A. (BR/CE)

(72) SCHANA CENCI MARIN

(74) REMER VILLAÇA & NOGUEIRA ASSESSORIA E CONSULTORIA DE PROP. INTELECTUAL S/S LTDA.

10 (dez) anos contados a partir de 04/05/2023, mediante o recolhimento da taxa quinquenal de manutenção (Artigos 119 e 120 da LPI) e observadas as demais condições legais.

(11) BR 30 2023 002328-3

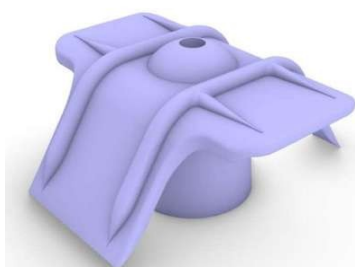

Código 39 - Concessão do Registro

(22) 10/05/2023

(15) 30/05/2023

(45) 30/05/2023

(52) 25-01

(54) CONFIGURAÇÃO APLICADA A/EM FIXADOR DE ALUZINCO

(73) DJ3 MATRIZ LTDA (BR/RS)

(72) DAISY FABIANA KULZER

(74) LUANA KLAUS

10 (dez) anos contados a partir de 10/05/2023, mediante o recolhimento da taxa quinquenal de manutenção (Artigos 119 e 120 da LPI) e observadas as demais condições legais.

(11) BR 32 2023 002034-1



Código 39 - Concessão do Registro

(22) 02/02/2023

(15) 30/05/2023

(45) 30/05/2023

(52) 23-01

(54) CONFIGURAÇÃO APLICADA A/EM TORNEIRA

(62) BR 30 2023 000564-1 02/02/2023

(73) DEXCO S.A. (BR/SP)

(72) CAUÃ COBUCI MELILA

(74) DANIEL ADVOGADOS (ALT.DE DANIEL & CIA)

10 (dez) anos contados a partir de 02/02/2023, mediante o recolhimento da taxa quinquenal de manutenção (Artigos 119 e 120 da LPI) e observadas as demais condições legais.

(11) BR 32 2023 002035-0

Código 39 - Concessão do Registro

(22) 02/02/2023

(15) 30/05/2023

(45) 30/05/2023





(52) 23-01

(54) CONFIGURAÇÃO APLICADA A/EM TORNEIRA

(62) BR 30 2023 000564-1 02/02/2023

(73) DEXCO S.A. (BR/SP)

(72) CAUÃ COBUCI MELILA

(74) DANIEL ADVOGADOS (ALT.DE DANIEL & CIA)

10 (dez) anos contados a partir de 02/02/2023, mediante o recolhimento da taxa quinquenal de manutenção (Artigos 119 e 120 da LPI) e observadas as demais condições legais.



**(11) BR 32 2023 002038-4**

Código 39 - Concessão do Registro

(22) 02/02/2023

(15) 30/05/2023

(45) 30/05/2023

(52) 23-01

(54) CONFIGURAÇÃO APLICADA A/EM TORNEIRA

(62) BR 30 2023 000563-3 02/02/2023

(73) DEXCO S.A. (BR/SP)

(72) CAUÃ COBUCI MELILA

(74) DANIEL ADVOGADOS (ALT.DE DANIEL & CIA)

10 (dez) anos contados a partir de 02/02/2023, mediante o recolhimento da taxa quinquenal de manutenção (Artigos 119 e 120 da LPI) e observadas as demais condições legais.



### Código 41 - Nulidade Administrativa

Notificação ao titular do Registro de instauração de processo administrativo de nulidade. Desta data corre o prazo de 60 (sessenta) dias para eventual contestação do titular (Art. 114 da LPI). Se interposto o pedido de nulidade no prazo de 60 (sessenta) dias contados da data da concessão, os efeitos do registro serão suspensos (Art. 113 § 2º). Poderá ser requerida cópia do processo de nulidade pelo peticionamento da GRU 824 - Cópia reprográfica simples.

---

**(11) BR 30 2019 001199-9**

Código 41 - Nulidade Administrativa

(15) 03/09/2019

(73) BHIO SUPPLY INDÚSTRIA E COMÉRCIO DE EQUIPAMENTOS MÉDICOS LTDA (BR/RS) ; PRACTICAL DESENVOLVIMENTO E COMERCIO DE PRODUTOS DE SAUDE EIRELI - EPP (BR/SP)

(74) CÉSAR AUGUSTO DA SILVA PERES

Processo Administrativo de Nulidade instaurado por requerimento de terceiros através da Pet. (wb) 870190111022, de 31/10/2019, ficando suspensos os efeitos da concessão, de acordo com o parágrafo 2º do artigo 113 da Lei 9279/96.

Interessado(s): IMBROS ADMINISTRAÇÃO E PARTICIPAÇÕES LTDA. Procurador(es): João Cassiano Bairros Oyarzábal.



**Código 44 - Extinção - Art. 119 inciso III da LPI**

Notificação da extinção do registro de desenho industrial pela falta de pagamento da retribuição prevista nos Arts. 108 e 120 da LPI.

---

**(11) BR 30 2012 003307-1**

Código 44 - Extinção - Art. 119 inciso III da LPI  
(15) 27/10/2015  
(73) SDI CORPORATION (TW)  
(74) TINOCO SOARES & FILHO LTDA  
Registro extinto a contar de 03/07/2022.

---

**(11) BR 30 2012 003329-2**

Código 44 - Extinção - Art. 119 inciso III da LPI  
(15) 02/07/2013  
(73) Natura Cosmetics S.A. (BR/SP)  
(74) Dannemann, Siemsen, Bigler & Ipanema Moreira  
Registro extinto a contar de 03/07/2022.

---

**(11) BR 30 2012 003359-4**

Código 44 - Extinção - Art. 119 inciso III da LPI  
(15) 14/10/2014  
(73) UNILEVER IP HOLDINGS B.V. (PB)  
(74) JACQUES LABRUNIE  
Registro extinto a contar de 05/07/2022.

---

**(11) BR 30 2012 003378-0**

Código 44 - Extinção - Art. 119 inciso III da LPI  
(15) 12/09/2017  
(73) SIMON LIGHTING, S.A. (ES)  
(74) Kasznar Leonardos Propriedade Intelectual  
Registro extinto a contar de 05/07/2022.

---

**(11) BR 30 2012 003380-2**

Código 44 - Extinção - Art. 119 inciso III da LPI  
(15) 24/12/2013  
(73) SIMON LIGHTING, S.A. (ES)  
(74) KASZNAR LEONARDOS PROPRIEDADE INTELECTUAL  
Registro extinto a contar de 05/07/2022.

---

**(11) BR 30 2012 003381-0**

Código 44 - Extinção - Art. 119 inciso III da LPI  
(15) 14/10/2014  
(73) Simon Lighting, S.A. (ES)  
(74) Kasznar Leonardos Propriedade Intelectual  
Registro extinto a contar de 05/07/2022.

---

**(11) BR 30 2012 003392-6**

Código 44 - Extinção - Art. 119 inciso III da LPI  
(15) 14/10/2014



---

(73) Índio da Costa Arquitetura Ltda. (BR/RJ)

(74) ERIKA BLASELBAUER

Registro extinto a contar de 06/07/2022.

---

**(11) BR 30 2012 003401-9**

Código 44 - Extinção - Art. 119 inciso III da LPI

(15) 24/05/2016

(73) BAJAJ AUTO LIMITED (IN)

(74) SECURITY, DO NASCIMENTO SOUZA & ASSOCIADOS PROP  
INTELECTUAL LTDA

Registro extinto a contar de 06/07/2022.

---

**(11) BR 30 2012 003418-3**

Código 44 - Extinção - Art. 119 inciso III da LPI

(15) 20/05/2014

(73) CLAYTON ESTEVAM DIAS (BR/SP) ; MARCOS HARADA (BR/SP) ; CAUE  
SOUZA VIEIRA (BR/SP)

(74) PEZZUOL & ASSOCIADOS MARCAS E PATENTES LTDA

Registro extinto a contar de 07/07/2022.

---

**(11) BR 30 2012 003420-5**

Código 44 - Extinção - Art. 119 inciso III da LPI

(15) 20/05/2014

(73) MICROSOFT CORPORATION (US)

(74) Di BLasi, Parente & Ass. Prop. Ind. Ltda

Registro extinto a contar de 07/07/2022.

---

**(11) BR 30 2012 003421-3**

Código 44 - Extinção - Art. 119 inciso III da LPI

(15) 23/10/2018

(73) MICROSOFT CORPORATION (US)

(74) Di BLasi, Parente & Ass. Prop. Ind. Ltda

Registro extinto a contar de 07/07/2022.

---

**(11) BR 30 2012 003422-1**

Código 44 - Extinção - Art. 119 inciso III da LPI

(15) 20/05/2014

(73) MICROSOFT CORPORATION (US)

(74) Di BLasi, Parente & Ass. Prop. Ind. Ltda

Registro extinto a contar de 07/07/2022.

---

**(11) BR 30 2012 003423-0**

Código 44 - Extinção - Art. 119 inciso III da LPI

(15) 20/05/2014

(73) MICROSOFT CORPORATION (US)

(74) Di BLasi, Parente & Ass. Prop. Ind. Ltda

Registro extinto a contar de 07/07/2022.

---

**(11) BR 30 2012 003424-8**

Código 44 - Extinção - Art. 119 inciso III da LPI

(15) 17/12/2013



---

(73) MICROSOFT CORPORATION (US)  
(74) DI BLASI, PARENTE & ASS. PROP. IND. LTDA  
Registro extinto a contar de 07/07/2022.

---

**(11) BR 30 2012 003425-6** Código 44 - Extinção - Art. 119 inciso III da LPI  
(15) 17/12/2013  
(73) MICROSOFT CORPORATION (US)  
(74) DI BLASI, PARENTE & ASS. PROP. IND. LTDA  
Registro extinto a contar de 07/07/2022.

---

**(11) BR 30 2012 003427-2** Código 44 - Extinção - Art. 119 inciso III da LPI  
(15) 20/05/2014  
(73) MICROSOFT CORPORATION (US)  
(74) Di BLasi, Parente & Ass. Prop. Ind. Ltda  
Registro extinto a contar de 07/07/2022.

---

**(11) BR 30 2012 003428-0** Código 44 - Extinção - Art. 119 inciso III da LPI  
(15) 20/05/2014  
(73) MICROSOFT CORPORATION (US)  
(74) Di BLasi, Parente & Ass. Prop. Ind. Ltda  
Registro extinto a contar de 07/07/2022.

---

**(11) BR 30 2012 003429-9** Código 44 - Extinção - Art. 119 inciso III da LPI  
(15) 10/06/2014  
(73) MICROSOFT CORPORATION (US)  
(74) Di BLasi, Parente & Ass. Prop. Ind. Ltda  
Registro extinto a contar de 07/07/2022.

---

**(11) BR 30 2012 003430-2** Código 44 - Extinção - Art. 119 inciso III da LPI  
(15) 27/05/2014  
(73) MICROSOFT CORPORATION (US)  
(74) Di BLasi, Parente & Ass. Prop. Ind. Ltda  
Registro extinto a contar de 07/07/2022.

---

**(11) BR 30 2012 003431-0** Código 44 - Extinção - Art. 119 inciso III da LPI  
(15) 27/05/2014  
(73) MICROSOFT CORPORATION (US)  
(74) Di BLasi, Parente & Ass. Prop. Ind. Ltda  
Registro extinto a contar de 07/07/2022.

---

**(11) BR 30 2012 003432-9** Código 44 - Extinção - Art. 119 inciso III da LPI  
(15) 27/05/2014  
(73) MICROSOFT CORPORATION (US)  
(74) Di BLasi, Parente & Ass. Prop. Ind. Ltda



---

Registro extinto a contar de 07/07/2022.

- 
- (11) BR 30 2012 003433-7** Código 44 - Extinção - Art. 119 inciso III da LPI  
(15) 27/05/2014  
(73) MICROSOFT CORPORATION (US)  
(74) Di BLasi, Parente & Ass. Prop. Ind. Ltda  
Registro extinto a contar de 07/07/2022.
- 
- (11) BR 30 2017 002962-0** Código 44 - Extinção - Art. 119 inciso III da LPI  
(15) 30/01/2018  
(73) VTEC SOLUÇÕES DIGITAIS LTDA (BR/MG)  
Registro extinto a contar de 15/07/2022.
- 
- (11) BR 30 2017 002964-7** Código 44 - Extinção - Art. 119 inciso III da LPI  
(15) 30/01/2018  
(73) PERFECT IMPORTAÇÃO EXPORTÇÃO LTDA (BR/MG)  
Registro extinto a contar de 16/07/2022.
- 
- (11) BR 30 2017 002965-5** Código 44 - Extinção - Art. 119 inciso III da LPI  
(15) 30/01/2018  
(73) PERFECT IMPORTAÇÃO EXPORTÇÃO LTDA (BR/MG)  
Registro extinto a contar de 16/07/2022.
- 
- (11) BR 30 2017 002966-3** Código 44 - Extinção - Art. 119 inciso III da LPI  
(15) 30/01/2018  
(73) PERFECT IMPORTAÇÃO EXPORTÇÃO LTDA (BR/MG)  
Registro extinto a contar de 16/07/2022.
- 
- (11) BR 30 2017 002967-1** Código 44 - Extinção - Art. 119 inciso III da LPI  
(15) 30/01/2018  
(73) PERFECT IMPORTAÇÃO EXPORTÇÃO LTDA (BR/MG)  
Registro extinto a contar de 16/07/2022.
- 
- (11) BR 30 2017 002968-0** Código 44 - Extinção - Art. 119 inciso III da LPI  
(15) 30/01/2018  
(73) PERFECT IMPORTAÇÃO EXPORTÇÃO LTDA (BR/MG)  
Registro extinto a contar de 16/07/2022.
- 
- (11) BR 30 2017 002970-1** Código 44 - Extinção - Art. 119 inciso III da LPI  
(15) 30/01/2018  
(73) PERFECT IMPORTAÇÃO EXPORTÇÃO LTDA (BR/MG)  
Registro extinto a contar de 16/07/2022.
- 
- (11) BR 30 2017 002971-0** Código 44 - Extinção - Art. 119 inciso III da LPI

---

	(15) 30/01/2018 (73) PERFECT IMPORTAÇÃO EXPORTÇÃO LTDA (BR/MG) Registro extinto a contar de 16/07/2022.
<b>(11) BR 30 2017 002972-8</b>	Código 44 - Extinção - Art. 119 inciso III da LPI (15) 30/01/2018 (73) PERFECT IMPORTAÇÃO EXPORTÇÃO LTDA (BR/MG) Registro extinto a contar de 16/07/2022.
<b>(11) BR 30 2017 002973-6</b>	Código 44 - Extinção - Art. 119 inciso III da LPI (15) 30/01/2018 (73) PERFECT IMPORTAÇÃO EXPORTÇÃO LTDA (BR/MG) Registro extinto a contar de 16/07/2022.
<b>(11) BR 30 2017 002974-4</b>	Código 44 - Extinção - Art. 119 inciso III da LPI (15) 30/01/2018 (73) PERFECT IMPORTAÇÃO EXPORTÇÃO LTDA (BR/MG) Registro extinto a contar de 16/07/2022.
<b>(11) BR 30 2017 002975-2</b>	Código 44 - Extinção - Art. 119 inciso III da LPI (15) 30/01/2018 (73) PERFECT IMPORTAÇÃO EXPORTÇÃO LTDA (BR/MG) Registro extinto a contar de 16/07/2022.
<b>(11) BR 30 2017 002976-0</b>	Código 44 - Extinção - Art. 119 inciso III da LPI (15) 30/01/2018 (73) PERFECT IMPORTAÇÃO EXPORTÇÃO LTDA (BR/MG) Registro extinto a contar de 16/07/2022.
<b>(11) BR 30 2017 002977-9</b>	Código 44 - Extinção - Art. 119 inciso III da LPI (15) 30/01/2018 (73) PERFECT IMPORTAÇÃO EXPORTÇÃO LTDA (BR/MG) Registro extinto a contar de 16/07/2022.
<b>(11) BR 30 2017 002978-7</b>	Código 44 - Extinção - Art. 119 inciso III da LPI (15) 30/01/2018 (73) PERFECT IMPORTAÇÃO EXPORTÇÃO LTDA (BR/MG) Registro extinto a contar de 16/07/2022.
<b>(11) BR 32 2018 000706-1</b>	Código 44 - Extinção - Art. 119 inciso III da LPI (15) 03/07/2018 (62) BR 30 2017 002953-1 14/07/2017 (73) BRUNO DE ANGELIS NEVES (BR/SP) (74) MODAL MARCAS E PATENTES LTDA.

---

Registro extinto a contar de 15/07/2022.

---

**(11) BR 32 2018 001181-6**

Código 44 - Extinção - Art. 119 inciso III da LPI

(15) 24/07/2018

(62) BR 30 2017 002887-0 13/07/2017

(73) MIELLE INDÚSTRIA E COMÉRCIO DE PLÁSTICOS LTDA (BR/SP)

(74) Vilage Marcas e Patentes Ltda

Registro extinto a contar de 14/07/2022.

---

**(11) BR 32 2018 001182-4**

Código 44 - Extinção - Art. 119 inciso III da LPI

(15) 24/07/2018

(62) BR 30 2017 002910-8 13/07/2017

(73) MIELLE INDÚSTRIA E COMÉRCIO DE PLÁSTICOS LTDA (BR/SP)

(74) Vilage Marcas e Patentes Ltda

Registro extinto a contar de 14/07/2022.



**Código 46 - Prorrogação**

Prorrogada a vigência do registro de desenho industrial por solicitação do titular.

---

**(11) BR 30 2012 003017-0**

Código 46 - Prorrogação

(22) 18/06/2012

(15) 25/06/2013

(45) 25/06/2013

(52) 23-04

(54) "CONFIGURAÇÃO APLICADA EM APARELHO CONDICIONADOR DE AR".

(73) HITACHI-JOHNSON CONTROLS AIR CONDITIONING, INC. (JP)

(72) KOTARO NOMURA

(74) DANNEMANN, SIEMSEN, BIGLER &amp; IPANEMA MOREIRA

Prorrogado de 19/06/2022 a 18/06/2027 (3º Período).

---

**(11) BR 30 2012 003050-1**

Código 46 - Prorrogação

(22) 19/06/2012

(15) 05/04/2016

(45) 05/04/2016

(52) 12-16

(54) CONFIGURAÇÃO APLICADA EM PARA-LAMA

(73) MATEUS ANDRÉ MENEGUZZO (BR/RS)

(72) MATEUS ANDRÉ MENEGUZZO

(74) CITY MARCAS E PATENTES

Prorrogado de 20/06/2022 a 19/06/2027 (3º Período).

---

**(11) BR 30 2012 003063-3**

Código 46 - Prorrogação

(22) 19/06/2012

(15) 22/03/2016

(45) 22/03/2016

(52) 06-05

(54) CONFIGURAÇÃO APLICADA EM ESTAÇÃO DE TRABALHO

(73) GIESECKE+DEVRIENT CURRENCY TECHNOLOGY GMBH (DE)

(72) Christiane Bausback

(74) Bhering Advogados

Prorrogado de 20/06/2022 a 19/06/2027 (3º Período).

---

**(11) BR 30 2012 003070-6**

Código 46 - Prorrogação

(22) 19/06/2012

(15) 25/06/2013

(45) 25/06/2013

(52) 24-01

(54) CONFIGURAÇÃO APLICADA EM MONTAGEM DE INTERFACE PARA

---

PACIENTES

(73) KONINKLIJKE PHILIPS N.V. (NL)

(72) Peter Chi Fai Ho; Justin Angert

(74) DAVID DO NASCIMENTO ADVOGADOS ASSOCIADOS

Prorrogado de 20/06/2022 a 19/06/2027 (3º Período).

---

**(11) BR 30 2012 003094-3**

Código 46 - Prorrogação

(22) 21/06/2012

(15) 26/02/2013

(45) 26/02/2013

(52) 09-01

(54) CONFIGURAÇÃO APLICADA EM FRASCO COM TAMPA

(73) INTERBELLE COMÉRCIO DE PRODUTOS DE BELEZA LTDA (BR/PR)

(72) CESAR KOJI HIRATA

(74) ANDRÉ LUIS FLESCH BRETANHA JORGE

Prorrogado de 22/06/2022 a 21/06/2027 (3º Período).

---

**(11) BR 30 2012 003097-8**

Código 46 - Prorrogação

(22) 21/06/2012

(15) 20/05/2014

(45) 20/05/2014

(52) 09-07 , 24-02

(54) CONFIGURAÇÃO APLICADA DE BICO PARA OLEO

(73) MAQUIRA INDÚSTRIA DE PRODUTOS ODONTOLÓGICOS LTDA. (BR/PR)

(72) Antonio Leme Junior

(74) João Bruno Dacome Bueno

Prorrogado de 22/06/2022 a 21/06/2027 (3º Período).

---

**(11) BR 30 2012 003100-1**

Código 46 - Prorrogação

(22) 21/06/2012

(15) 29/10/2014

(45) 29/10/2014

(52) 24-02

(54) CONFIGURAÇÃO APLICADA EM TAMBOREL

(73) MAQUIRA INDÚSTRIA DE PRODUTOS ODONTOLÓGICOS LTDA. (BR/PR)

(72) Antonio Leme Junior

(74) João Bruno Dacome Bueno

Prorrogado de 22/06/2022 a 21/06/2027 (3º Período).

---

**(11) BR 30 2012 003107-9**

Código 46 - Prorrogação

(22) 21/06/2012

(15) 14/10/2014

(45) 14/10/2014

(52) 12-16



---

(54) CONFIGURAÇÃO APLICADA EM VÁLVULA DE RESPIRO PARA TANQUE DE COMBUSTÍVEL

(73) EATON INTELLIGENT POWER LIMITED (IE)

(72) DANIEL LEE PIFER

(74) DANIEL ADVOGADOS

Prorrogado de 22/06/2022 a 21/06/2027 (3º Período).

---

**(11) BR 30 2012 003116-8**

Código 46 - Prorrogação

(22) 22/06/2012

(15) 09/12/2014

(45) 09/12/2014

(52) 09-07

(54) CONFIGURAÇÃO APLICADA EM TAMPA DE FRASCO

(73) BOTHÂNICO HAIR COSMÉTIC NATURAL LTDA (BR/MG)

(72) JOÃO PAULO ARAÚJO CERQUEIRA

(74) MAURÍCIO RAMOS DAMASCENO

Prorrogado de 23/06/2022 a 22/06/2027 (3º Período).

---

**(11) BR 30 2012 003126-5**

Código 46 - Prorrogação

(22) 25/06/2012

(15) 14/10/2014

(45) 14/10/2014

(52) 24-02

(54) CONFIGURAÇÃO APLICADA EM EMPUNHADURA PARA INSTRUMENTO MÉDICO

(73) KARL STORZ SE & CO. KG (DE)

(72) MARKUS SCHEIBEL; SASCHA BERBERICH

(74) DANIEL ADVOGADOS

Prorrogado de 26/06/2022 a 25/06/2027 (3º Período).

---

**(11) BR 30 2012 003173-7**

Código 46 - Prorrogação

(22) 27/06/2012

(15) 25/06/2013

(45) 25/06/2013

(52) 06-01

(54) CONFIGURAÇÃO APLICADA EM ASSENTO

(73) VANGUARD GESTÃO DE ATIVOS INTANGÍVEIS LTDA. (BR/SP)

(72) Alexandre de Azevedo Pimentel

(74) PEZZUOL & ASSOCIADOS MARCAS E PATENTES LTDA.

Prorrogado de 28/06/2022 a 27/06/2027 (3º Período).

---

**(11) BR 30 2012 003191-5**

Código 46 - Prorrogação

(22) 27/06/2012

(15) 17/01/2017



---

(45) 17/01/2017  
(52) 09-01  
(54) CONFIGURAÇÃO APLICADA EM FRASCOS  
(73) UNILEVER IP HOLDINGS B.V. (PB)  
(72) CORINNE ELIZABETH ELSTOW; DAVID ANDREW LICKSTEIN; JONH  
DAVID ALMSTEAD JR; MARTIN CHRISTOPHER BUNCE; NAMRATA  
NAYYAR-KAMDAR; SCOT LAWRENCE FORREST  
(74) JULIANO RYOTA MURAKAMI  
Prorrogado de 28/06/2022 a 27/06/2027 (3º Período).

---

**(11) BR 30 2012 003217-2**

Código 46 - Prorrogação  
(22) 28/06/2012  
(15) 05/04/2016  
(45) 05/04/2016  
(52) 24-02  
(54) CONFIGURAÇÃO APLICADA EM INSTRUMENTO MÉDICO  
(73) KARL STORZ SE & CO. KG (DE)  
(72) Michael Strobel; Kerstin Leypold; Robin Merz  
(74) DANIEL ADVOGADOS  
Prorrogado de 29/06/2022 a 28/06/2027 (3º Período).

---

**(11) BR 30 2012 003219-9**

Código 46 - Prorrogação  
(22) 28/06/2012  
(15) 20/05/2014  
(45) 20/05/2014  
(52) 24-02  
(54) CONFIGURAÇÃO APLICADA EM INSTRUMENTO MÉDICO  
(73) KARL STORZ SE & CO. KG (DE)  
(72) ERNESTO GRECO  
(74) DANIEL ADVOGADOS  
Prorrogado de 29/06/2022 a 28/06/2027 (3º Período).

---

**(11) BR 30 2012 003221-0**

Código 46 - Prorrogação  
(22) 28/06/2012  
(15) 03/05/2016  
(45) 03/05/2016  
(52) 24-01  
(54) CONFIGURAÇÃO APLICADA EM INSTRUMENTO MÉDICO  
(73) KARL STORZ SE & CO. KG (DE)  
(72) ERNESTO GRECO  
(74) DANIEL ADVOGADOS  
Prorrogado de 29/06/2022 a 28/06/2027 (3º Período).

---

**(11) BR 30 2012 003222-9**

Código 46 - Prorrogação



---

(22) 28/06/2012  
(15) 17/11/2015  
(45) 17/11/2015  
(52) 24-02  
(54) CONFIGURAÇÃO APLICADA EM INSTRUMENTO MÉDICO  
(73) KARL STORZ SE & CO. KG (DE)  
(72) ERNESTO GRECO  
(74) DANIEL ADVOGADOS  
Prorrogado de 29/06/2022 a 28/06/2027 (3º Período).

---

**(11) BR 30 2012 003224-5**

Código 46 - Prorrogação  
(22) 28/06/2012  
(15) 04/08/2015  
(45) 04/08/2015  
(52) 24-02  
(54) CONFIGURAÇÃO APLICADA EM INSTRUMENTO MÉDICO  
(73) KARL STORZ SE & CO. KG (DE)  
(72) CHRISTIAN FINK; SASCHA BERBERICH  
(74) DANIEL ADVOGADOS  
Prorrogado de 29/06/2022 a 28/06/2027 (3º Período).

---

**(11) BR 30 2012 003235-0**

Código 46 - Prorrogação  
(22) 28/06/2012  
(15) 14/10/2014  
(45) 14/10/2014  
(52) 09-01  
(54) CONFIGURAÇÃO APLICADA EM FRASCOS  
(73) UNILEVER IP HOLDINGS B.V. (PB)  
(72) CORINNE ELIZABETH ELSTOW; DAVID ANDREW LICKSTEIN; JOHN DAVID ALMSTEAD JR; MARTIN CHRISTOPHER BUNCE; NAMRATA NAYYAR-KAMDAR; SCOT LAWRENCE FORREST  
(74) JACQUES LABRUNIE  
Prorrogado de 29/06/2022 a 28/06/2027 (3º Período).

---

**(11) BR 30 2012 003241-5**

Código 46 - Prorrogação  
(22) 28/06/2012  
(15) 17/11/2015  
(45) 17/11/2015  
(52) 19-08 , 14-02  
(54) PADRÃO ORNAMENTAL APLICADO EM INTERFACE GRÁFICA  
(73) KARL STORZ SE & CO. KG (DE)  
(72) JEAN-MARC BONNAUDET; ALEXANDER HAU; HANS-UWE HILZINGER  
(74) DANIEL ADVOGADOS  
Prorrogado de 29/06/2022 a 28/06/2027 (3º Período).



---

<b>(11) BR 30 2012 003244-0</b>	Código 46 - Prorrogação (22) 28/06/2012 (15) 04/08/2015 (45) 04/08/2015 (52) 07-02 (54) CONFIGURAÇÃO APLICADA A FORNO MICROONDAS (73) PANASONIC INTELLECTUAL PROPERTY MANAGEMENT CO., LTD. (JP) (72) NAOKI YAMANAKA; HITOMI KIBI (74) DANIEL ADVOGADOS Prorrogado de 29/06/2022 a 28/06/2027 (3º Período).
<b>(11) BR 30 2012 003704-2</b>	Código 46 - Prorrogação (22) 28/06/2012 (15) 29/03/2016 (45) 29/03/2016 (52) 20-03 (54) CONFIGURAÇÃO APLICADA EM MOBILIÁRIO URBANO (73) ÓTIMA BRASIL LTDA. (BR/SP) (72) LUIZ EDUARDO INDIO DA COSTA; LUIZ AUGUSTO DE SIQUEIRA INDIO DA COSTA; TILL PUPAK (74) DANNEMANN, SIEMSEN, BIGLER & IPANEMA MOREIRA Prorrogado de 29/06/2022 a 28/06/2027 (3º Período).
<b>(11) BR 30 2012 003713-1</b>	Código 46 - Prorrogação (22) 18/06/2012 (15) 21/10/2014 (45) 21/10/2014 (52) 25-03 (54) CONFIGURAÇÃO APLICADA EM ABRIGO (73) ÓTIMA - CONCESSIONÁRIA DE EXPLORAÇÃO DE MOBILIÁRIO URBANO S.A. (BR/SP) (72) LUIZ EDUARDO INDIO DA COSTA; TILL PUPAK; LUIZ AUGUSTO DE SIQUEIRA ÍNDIO DA COSTA; MARCOS LIMA NOGUEIRA COSTA (74) Dannemann, Siemsen, Bigler & Ipanema Moreira. Prorrogado de 19/06/2022 a 18/06/2027 (3º Período).
<b>(11) BR 30 2012 003714-0</b>	Código 46 - Prorrogação (22) 18/06/2012 (15) 12/04/2016 (45) 12/04/2016 (52) 25-03 (54) CONFIGURAÇÃO APLICADA EM ABRIGO (73) ÓTIMA - CONCESSIONÁRIA DE EXPLORAÇÃO DE MOBILIÁRIO URBANO

---

S.A. (BR/SP)

(72) LUIZ AUGUSTO DE SIQUEIRA INDIO DA COSTA; LUIZ EDUARDO INDIO DA COSTA; ANDRE CUNHA LOBO DE MELO; TILL PUPAK

(74) DANNEMANN, SIEMSEN, BIGLER & IPANEMA MOREIRA

Prorrogado de 19/06/2022 a 18/06/2027 (3º Período).

---

**(11) BR 30 2012 003720-4**

Código 46 - Prorrogação

(22) 18/06/2012

(15) 05/03/2013

(45) 05/03/2013

(52) 10-01

(54) CONFIGURAÇÃO APLICADA EM RELÓGIO

(73) ÓTIMA BRASIL LTDA. (BR/SP)

(72) Luiz Augusto de Siqueira Indio da Costa; Luisa Martins Pessoa; Luiz Eduardo Indio da Costa; Till Pupak; Marcos Lima Nogueira Costa; Nicholas Muller

(74) Dannemann, Siemsen, Bigler & Ipanema Moreira.

Prorrogado de 19/06/2022 a 18/06/2027 (3º Período).

---

**(11) BR 30 2012 003721-2**

Código 46 - Prorrogação

(22) 18/06/2012

(15) 21/10/2014

(45) 21/10/2014

(52) 25-03

(54) CONFIGURAÇÃO APLICADA EM ABRIGO

(73) ÓTIMA - CONCESSIONÁRIA DE EXPLORAÇÃO DE MOBILIÁRIO URBANO S.A. (BR/SP)

(72) LUIZ EDUARDO INDIO DA COSTA; TILL PUPAK; LUIZ AUGUSTO DE SIQUEIRA ÍNDIO DA COSTA

(74) DANNEMANN, SIEMSEN, BIGLER & IPANEMA MOREIRA

Prorrogado de 19/06/2022 a 18/06/2027 (3º Período).

---

**(11) BR 30 2012 003723-9**

Código 46 - Prorrogação

(22) 18/06/2012

(15) 21/10/2014

(45) 21/10/2014

(52) 25-03

(54) CONFIGURAÇÃO APLICADA EM ABRIGO

(73) ÓTIMA - CONCESSIONÁRIA DE EXPLORAÇÃO DE MOBILIÁRIO URBANO S.A. (BR/SP)

(72) LUIZ EDUARDO ÍNDIO DA COSTA; TILL PUPAK; LUIZ AUGUSTO DE SIQUEIRA ÍNDIO DA COSTA

(74) Dannemann, Siemsen, Bigler & Ipanema Moreira

Prorrogado de 19/06/2022 a 18/06/2027 (3º Período).



---

<b>(11) BR 30 2012 003724-7</b>	Código 46 - Prorrogação (22) 18/06/2012 (15) 03/11/2015 (45) 03/11/2015 (52) 25-03 (54) CONFIGURAÇÃO APLICADA EM ABRIGO (73) ÓTIMA - CONCESSIONÁRIA DE EXPLORAÇÃO DE MOBILIÁRIO URBANO S.A. (BR/SP) (72) LUIZ EDUARDO ÍNDIO DA COSTA; LUIZ AUGUSTO DE SIQUEIRA ÍNDIO DA COSTA; TILL PUPAK (74) Dannemann, Siemsen, Bigler & Ipanema Moreira. Prorrogado de 19/06/2022 a 18/06/2027 (3º Período).
<b>(11) BR 30 2012 003725-5</b>	Código 46 - Prorrogação (22) 18/06/2012 (15) 21/10/2014 (45) 21/10/2014 (52) 25-03 (54) CONFIGURAÇÃO APLICADA EM ABRIGO (73) ÓTIMA - CONCESSIONÁRIA DE EXPLORAÇÃO DE MOBILIÁRIO URBANO S.A. (BR/SP) (72) LUIZ EDUARDO INDIO DA COSTA; LUIZ AUGUSTO DE SIQUEIRA ÍNDIO DA COSTA; ANDRE CUNHA LOBO DE MELO; TILL PUPAK (74) Dannemann, Siemsen, Bigler & Ipanema Moreira. Prorrogado de 19/06/2022 a 18/06/2027 (3º Período).
<b>(11) BR 30 2012 004163-5</b>	Código 46 - Prorrogação (22) 25/06/2012 (15) 12/04/2016 (45) 12/04/2016 (52) 25-02 , 08-09 (54) CONFIGURAÇÃO APLICADA EM GUIA (73) HYDRO EXTRUSION LTDA. (BR/SP) (72) LUIZ AUGUSTO DE SIQUEIRA INDIO DA COSTA; ANDRE CUNHA LOBO DE MELO; PEDRO PONS ANTUNES; RAFAELA TEIXEIRA LIMA DE MACEDO; LUISA MARTINS PESSOA (74) DANNEMANN, SIEMSEN, BIGLER & IPANEMA MOREIRA. Prorrogado de 26/06/2022 a 25/06/2027 (3º Período).
<b>(11) BR 30 2012 004167-8</b>	Código 46 - Prorrogação (22) 25/06/2012 (15) 27/05/2014 (45) 27/05/2014

---

---

(52) 08-07  
(54) CONFIGURACAO APLICADA EM FECHO  
(73) HYDRO EXTRUSION LTDA. (BR/SP)  
(72) RAFAELA TEIXEIRA LIMA DE MACEDO; LUIZ AUGUSTO DE SIQUEIRA  
INDIO DA COSTA; ANDRE CUNHA LOBO DE MELO; PEDRO PONS ANTUNES;  
LUIZA MARTINS PESSOA  
(74) DANNEMANN, SIEMSEN, BIGLER & IPANEMA MOREIRA  
Prorrogado de 26/06/2022 a 25/06/2027 (3º Período).

---

**(11) BR 30 2012 004168-6**

Código 46 - Prorrogação  
(22) 25/06/2012  
(15) 11/11/2014  
(45) 11/11/2014  
(52) 24-01  
(54) CONFIGURAÇÃO APLICADA EM INSTRUMENTO MÉDICO  
(73) KARL STORZ SE & CO. KG (DE)  
(72) DIETER HÜLS; FABIAN ZIMMERLI; EUGENIA FUHR; ULRICH MERZ;  
MARTIN RENNER  
(74) DANIEL ADVOGADOS  
Prorrogado de 26/06/2022 a 25/06/2027 (3º Período).

---

**(11) BR 32 2014 006331-9**

Código 46 - Prorrogação  
(22) 18/06/2012  
(15) 26/06/2018  
(45) 26/06/2018  
(52) 25-03  
(54) CONFIGURAÇÃO APLICADA EM ABRIGO  
(62) BR 30 2012 003724-7 18/06/2012  
(73) ÓTIMA - CONCESSIONÁRIA DE EXPLORAÇÃO DE MOBILIÁRIO URBANO  
S.A. (BR/SP)  
(72) LUIZ EDUARDO ÍNDIO DA COSTA; LUIZ AUGUSTO DE SIQUEIRA ÍNDIO  
DA COSTA; TILL PUPAK  
(74) DANNEMANN, SIEMSEN, BIGLER & IPANEMA MOREIRA  
Prorrogado de 19/06/2022 a 18/06/2027 (3º Período).

---

**(11) BR 32 2014 006332-7**

Código 46 - Prorrogação  
(22) 18/06/2012  
(15) 07/06/2016  
(45) 07/06/2016  
(52) 25-03  
(54) CONFIGURAÇÃO APLICADA EM ABRIGO  
(62) BR 30 2012 003724-7 18/06/2012  
(73) ÓTIMA - CONCESSIONÁRIA DE EXPLORAÇÃO DE MOBILIÁRIO URBANO  
S.A. (BR/SP)



---

(72) LUIZ EDUARDO ÍNDIO DA COSTA; LUIZ AUGUSTO DE SIQUEIRA ÍNDIO DA COSTA; TILL PUPAK

(74) DANNEMANN, SIEMSEN, BIGLER & IPANEMA MOREIRA  
Prorrogado de 19/06/2022 a 18/06/2027 (3º Período).

---

**(11) BR 32 2015 006002-9**

Código 46 - Prorrogação

(22) 18/06/2012

(15) 19/09/2017

(45) 19/09/2017

(52) 25-03

(54) CONFIGURAÇÃO APLICADA A/EM ABRIGO

(62) BR 30 2012 003714-0 18/06/2012

(73) ÓTIMA - CONCESSIONÁRIA DE EXPLORAÇÃO DE MOBILIÁRIO URBANO S.A. (BR/SP)

(72) LUIZ EDUARDO ÍNDIO DA COSTA; LUIZ AUGUSTO DE SIQUEIRA ÍNDIO DA COSTA; ANDRE CUNHA LOBO DE MELO; TILL PUPAK

(74) Dannemann, Siemsen, Bigler & Ipanema Moreira

Prorrogado de 19/06/2022 a 18/06/2027 (3º Período).

---

**(11) DI 6701987-0**

Código 46 - Prorrogação

(22) 19/06/2007

(15) 06/02/2008

(45) 06/02/2008

(52) 09-01

(54) CONFIGURAÇÃO APLICADA EM FRASCO

(73) UNILEVER IP HOLDINGS B.V. (PB)

(72) DIEGO SEBASTIAN BRIOZZO FERNANDEZ; SILVIO COLOMBO; LUISA FRANZONE

(74) RICARDO AMARAL REMER

Prorrogado de 20/06/2022 a 19/06/2027 (4º Período).

---

**(11) DI 6702254-5**

Código 46 - Prorrogação

(22) 20/06/2007

(15) 06/02/2008

(45) 06/02/2008

(52) 12-15

(54) CONFIGURAÇÃO APLICADA A PNEUMÁTICO

(73) Continental Reifen Deutschland Gmbh (DE)

(72) THOMAS BUCHINGER-BARNSTORF

(74) DANNEMANN, SIEMSEN, BIGLER & IPANEMA MOREIRA

Prorrogado de 21/06/2022 a 20/06/2027 (4º Período).

---

**(11) DI 6702260-0**

Código 46 - Prorrogação

(22) 20/06/2007



---

(15) 06/02/2008  
(45) 06/02/2008  
(52) 12-15  
(54) CONFIGURAÇÃO APLICADA A PNEU  
(73) CONTINENTAL REIFEN DEUTSCHLAND GMBH (DE)  
(72) THOMAS BUCHINGER-BARNSTORF  
(74) DANNEMANN, SIEMSEN, BIGLER & IPANEMA MOREIRA  
Prorrogado de 21/06/2022 a 20/06/2027 (4º Período).

---

**(11) DI 6702298-7**

Código 46 - Prorrogação  
(22) 27/06/2007  
(15) 19/02/2008  
(45) 19/02/2008  
(52) 23-04  
(54) CONFIGURAÇÃO APLICADA A DISPOSITIVO DISPENSADOR  
(73) ALBEA LE TREPORT (FR)  
(72) RICHARD BLOC  
(74) ARTUR FRANCISCO SCHAAL  
Prorrogado de 28/06/2022 a 27/06/2027 (4º Período).

---

**(11) DI 6703435-7**

Código 46 - Prorrogação  
(22) 20/06/2007  
(15) 01/04/2008  
(45) 01/04/2008  
(52) 21-01 , 10-04  
(54) CONFIGURAÇÃO APLICADA EM BALANÇA DE BRINQUEDO  
(73) ROMA JENSEN COMÉRCIO E INDÚSTRIA LTDA. (BR/SP)  
(72) Gustavo Jensen  
(74) TINOCO SOARES & FILHO LTDA  
Prorrogado de 21/06/2022 a 20/06/2027 (4º Período).

---

**(11) DI 6703441-1**

Código 46 - Prorrogação  
(22) 19/06/2007  
(15) 15/04/2008  
(45) 15/04/2008  
(52) 07-04  
(54) CONFIGURAÇÃO ESTÉTICA APLICADA EM UTENSÍLIO DE COZINHA DO TIPO LAVA ARROZ  
(73) Marcos Antonio Pedroso (BR/SP)  
(72) Marcos Antonio Pedroso  
(74) Beerre Assessoria Empresarial Ltda  
Prorrogado de 20/06/2022 a 19/06/2027 (4º Período).

---

**(11) DI 6703442-0**

Código 46 - Prorrogação



---

(22) 19/06/2007

(15) 19/08/2008

(45) 19/08/2008

(52) 07-07

(54) CONFIGURAÇÃO ESTÉTICA APLICADA EM UTENSÍLIO DE COZINHA DO TIPO BACIA

(73) Marcos Antonio Pedroso (BR/SP)

(72) Marcos Antonio Pedroso

(74) Beerre Assessoria Empresarial Ltda

Prorrogado de 20/06/2022 a 19/06/2027 (4º Período).



### Código 47.3 - Petição Deferida

Deferida a petição apresentada, conforme informações do complemento do despacho.

---

(11) BR 30 2023 002388-7

Código 47.3 - Petição Deferida

(71) REJ COMÉRCIO E INDÚSTRIA DE BIJUTERIAS EIRELI - EPP (BR/SP)

(74) RUBENS DOS SANTOS FILHO

Deferida a petição no que se refere à solicitação de alteração de cadastro. Em referência ao protocolo 870230043888 de 25/05/2023



### Código 55 - Exigências Diversas

Exigência diversa formulada visando adequação ou cumprimento de disposições legais, conforme informações do complemento do despacho. O prazo para cumprimento é de 60 (sessenta) dias da data desta publicação.

---

**(21) BR 30 2023 000214-6**

Código 55 - Exigências Diversas

(22) 17/01/2023

(71) JOAO HONORIO E JP PORTO LTDA (BR/SP)

Foi verificada a apresentação tempestiva de petição de cumprimento de exigência técnica (código de despacho nº 34) utilizando uma GRU de código de serviço nº 104 (guia isenta de retribuição). O correto cumprimento desta exigência se dá através da GRU de código de nº 105. Para possibilitar o andamento do pedido de registro, é necessário: [1] - gerar nova GRU código serviço nº 124; [2] - gerar e pagar nova GRU código serviço nº 105 (serviço relativo ao cumprimento de exigência código de despacho nº 34, conforme item 3.7 do Manual de Desenhos Industriais); [3] - protocolar, no sítio eletrônico do INPI, a GRU código serviço nº 124 gerada e enviar, como anexo a este protocolo, a GRU (Nosso Número) código serviço nº 105 paga e seu respectivo comprovante de pagamento. O cumprimento da exigência código de despacho nº 34 NÃO deverá ser reapresentado, e quaisquer documentações não solicitadas nesta exigência serão desconsideradas.

---

**(21) BR 30 2023 000610-9**

Código 55 - Exigências Diversas

(22) 06/02/2023

(71) CLEONICE DE MATOS (BR/SP)

(74) EDUARDA COLLA

Foi verificada a apresentação tempestiva de petição de cumprimento de exigência técnica (código de despacho nº 34) utilizando uma GRU de código de serviço nº 104 (guia isenta de retribuição). O correto cumprimento desta exigência se dá através da GRU de código de nº 105. Para possibilitar o andamento do pedido de registro, é necessário: [1] - gerar nova GRU código serviço nº 124; [2] - gerar e pagar nova GRU código serviço nº 105 (serviço relativo ao cumprimento de exigência código de despacho nº 34, conforme item 3.7 do Manual de Desenhos Industriais); [3] - protocolar, no sítio eletrônico do INPI, a GRU código serviço nº 124 gerada e enviar, como anexo a este protocolo, a GRU (Nosso Número) código serviço nº 105 paga e seu respectivo comprovante de pagamento. O cumprimento da exigência código de despacho nº 34 NÃO deverá ser reapresentado, e quaisquer documentações não solicitadas nesta exigência serão desconsideradas.

---

**(21) BR 30 2023 000617-6**

Código 55 - Exigências Diversas

(22) 06/02/2023

(71) ROMAR MOVEIS LTDA (BR/SP)



---

(74) PLAY MARCAS E PATENTES LTDA

Foi verificada a apresentação tempestiva de petição de cumprimento de exigência técnica (código de despacho nº 34) utilizando uma GRU de código de serviço nº 104 (guia isenta de retribuição). O correto cumprimento desta exigência se dá através da GRU de código de nº 105. Para possibilitar o andamento do pedido de registro, é necessário: [1] - gerar nova GRU código serviço nº 124; [2] - gerar e pagar nova GRU código serviço nº 105 (serviço relativo ao cumprimento de exigência código de despacho nº 34, conforme item 3.7 do Manual de Desenhos Industriais); [3] - protocolar, no sítio eletrônico do INPI, a GRU código serviço nº 124 gerada e enviar, como anexo a este protocolo, a GRU (Nosso Número) código serviço nº 105 paga e seu respectivo comprovante de pagamento. O cumprimento da exigência código de despacho nº 34 NÃO deverá ser reapresentado, e quaisquer documentações não solicitadas nesta exigência serão desconsideradas.

**Código 56 - Transferência Deferida**

Notificação do deferimento da transferência requerida.

---

**(11) BR 30 2016 001389-6** Código 56 - Transferência Deferida  
(22) 06/04/2016  
(15) 27/06/2017  
(71) DAIMLER TRUCK AG (DE)  
(74) DAVID DO NASCIMENTO ADVOGADOS ASSOCIADOS  
Transferência deferida de Daimler AG, conforme petição nº 870220097553, de 21/10/2022.

---

**(11) BR 30 2016 001390-0** Código 56 - Transferência Deferida  
(22) 06/04/2016  
(15) 27/06/2017  
(71) DAIMLER TRUCK AG (DE)  
(74) DAVID DO NASCIMENTO ADVOGADOS ASSOCIADOS  
Transferência deferida de Daimler AG, conforme petição nº 870220097344, de 21/10/2022.

---

**(11) BR 30 2016 001394-2** Código 56 - Transferência Deferida  
(22) 06/04/2016  
(15) 23/01/2018  
(71) DAIMLER TRUCK AG (DE)  
(74) DAVID DO NASCIMENTO ADVOGADOS ASSOCIADOS  
Transferência deferida de Daimler AG, conforme petição nº 870220097560, de 21/10/2022.

---

**(11) BR 30 2016 001395-0** Código 56 - Transferência Deferida  
(22) 06/04/2016  
(15) 24/04/2018  
(71) DAIMLER TRUCK AG (DE)  
(74) DAVID DO NASCIMENTO ADVOGADOS ASSOCIADOS  
Transferência deferida de Daimler AG, conforme petição nº 870220097532, de 21/10/2022.

---

**(11) BR 30 2016 001396-9** Código 56 - Transferência Deferida  
(22) 06/04/2016  
(15) 25/07/2017  
(71) DAIMLER TRUCK AG (DE)  
(74) DAVID DO NASCIMENTO ADVOGADOS ASSOCIADOS  
Transferência deferida de Daimler AG, conforme petição nº 870220097605, de 21/10/2022.

---

<b>(11) BR 30 2016 001398-5</b>	Código 56 - Transferência Deferida (22) 06/04/2016 (15) 25/07/2017 (71) DAIMLER TRUCK AG (DE) (74) DAVID DO NASCIMENTO ADVOGADOS ASSOCIADOS Transferência deferida de Daimler AG, conforme petição nº 870220097355, de 21/10/2022.
<b>(11) BR 30 2016 001406-0</b>	Código 56 - Transferência Deferida (22) 07/04/2016 (15) 04/07/2017 (71) DAIMLER TRUCK AG (DE) (74) DAVID DO NASCIMENTO ADVOGADOS ASSOCIADOS Transferência deferida de Daimler AG, conforme petição nº 870220097542, de 21/10/2022.
<b>(11) BR 30 2016 001407-8</b>	Código 56 - Transferência Deferida (22) 07/04/2016 (15) 04/07/2017 (71) DAIMLER TRUCK AG (DE) (74) DAVID DO NASCIMENTO ADVOGADOS ASSOCIADOS Transferência deferida de Daimler AG, conforme petição nº 870220097527, de 21/10/2022.
<b>(11) BR 30 2018 000228-8</b>	Código 56 - Transferência Deferida (22) 23/01/2018 (15) 04/09/2018 (71) DAIMLER TRUCK AG (DE) (74) DAVID DO NASCIMENTO ADVOGADOS ASSOCIADOS Transferência deferida de Daimler AG, conforme petição nº 870220097321, de 21/10/2022.
<b>(11) BR 30 2018 000229-6</b>	Código 56 - Transferência Deferida (22) 23/01/2018 (15) 04/09/2018 (71) DAIMLER TRUCK AG (DE) (74) DAVID DO NASCIMENTO ADVOGADOS ASSOCIADOS Transferência deferida de Daimler AG, conforme petição nº 870220097341, de 21/10/2022.
<b>(11) BR 30 2018 000230-0</b>	Código 56 - Transferência Deferida (22) 23/01/2018 (15) 11/09/2018

---

---

(71) DAIMLER TRUCK AG (DE)  
(74) DAVID DO NASCIMENTO ADVOGADOS ASSOCIADOS  
Transferência deferida de Daimler AG, conforme petição nº 870220097563, de 21/10/2022.

---

**(11) BR 30 2021 004015-8** Código 56 - Transferência Deferida  
(22) 23/08/2021  
(15) 14/09/2021  
(71) FLÁVIO APARECIDO PERES (BR/SP)  
(74) VILAGE MARCAS E PATENTES LTDA  
Transferência deferida de Gmax Indústria e Comércio de Eletro-eletrônicos Ltda., conforme petição nº 870220106523, de 17/11/2022.

---

**(11) BR 30 2021 004065-4** Código 56 - Transferência Deferida  
(22) 25/08/2021  
(15) 10/05/2022  
(71) DAIMLER TRUCK AG (DE)  
(74) DAVID DO NASCIMENTO ADVOGADOS ASSOCIADOS  
Transferência deferida de Daimler AG, conforme petição nº 870220097582, de 21/10/2022.

---

**(11) BR 30 2021 004517-6** Código 56 - Transferência Deferida  
(22) 16/09/2021  
(15) 13/10/2021  
(71) MMZ ADMINISTRADORA DE BENS E PARTICIPACOES LTDA (BR/SC)  
(74) NILVAN PAULO MINGURANSE  
Transferência deferida de Anderson da Silva, conforme petição nº 870220107074, de 18/11/2022.

---

**(11) BR 30 2021 004518-4** Código 56 - Transferência Deferida  
(22) 16/09/2021  
(15) 13/10/2021  
(71) MMZ ADMINISTRADORA DE BENS E PARTICIPACOES LTDA (BR/SC)  
(74) NILVAN PAULO MINGURANSE  
Transferência deferida de Anderson da Silva, conforme petição nº 870220107071, de 18/11/2022.

---

**(11) BR 30 2021 004519-2** Código 56 - Transferência Deferida  
(22) 16/09/2021  
(15) 13/10/2021  
(71) MMZ ADMINISTRADORA DE BENS E PARTICIPACOES LTDA (BR/SC)  
(74) NILVAN PAULO MINGURANSE  
Transferência deferida de Anderson da Silva, conforme petição nº 870220107043, de 18/11/2022.



---

**(11) BR 30 2021 004520-6** Código 56 - Transferência Deferida  
(22) 16/09/2021  
(15) 13/10/2021  
(71) MMZ ADMINISTRADORA DE BENS E PARTICIPACOES LTDA (BR/SC)  
(74) NILVAN PAULO MINGURANSE  
Transferência deferida de Anderson da Silva, conforme petição nº  
870220107020, de 18/11/2022.

---

**(11) BR 30 2021 004521-4** Código 56 - Transferência Deferida  
(22) 16/09/2021  
(15) 13/10/2021  
(71) MMZ ADMINISTRADORA DE BENS E PARTICIPACOES LTDA (BR/SC)  
(74) NILVAN PAULO MINGURANSE  
Transferência deferida de Anderson da Silva, conforme petição nº  
870220107013, de 18/11/2022.

---

**(11) BR 30 2021 004522-2** Código 56 - Transferência Deferida  
(22) 16/09/2021  
(15) 13/10/2021  
(71) MMZ ADMINISTRADORA DE BENS E PARTICIPACOES LTDA (BR/SC)  
(74) NILVAN PAULO MINGURANSE  
Transferência deferida de Anderson da Silva, conforme petição nº  
870220107002, de 18/11/2022.

---

**(11) BR 30 2021 004523-0** Código 56 - Transferência Deferida  
(22) 16/09/2021  
(15) 13/10/2021  
(71) MMZ ADMINISTRADORA DE BENS E PARTICIPACOES LTDA (BR/SC)  
(74) NILVAN PAULO MINGURANSE  
Transferência deferida de Anderson da Silva, conforme petição nº  
870220106994, de 18/11/2022.

---

**(11) BR 30 2021 004524-9** Código 56 - Transferência Deferida  
(22) 16/09/2021  
(15) 13/10/2021  
(71) MMZ ADMINISTRADORA DE BENS E PARTICIPACOES LTDA (BR/SC)  
(74) NILVAN PAULO MINGURANSE  
Transferência deferida de Anderson da Silva, conforme petição nº  
870220106977, de 18/11/2022.

---

**(21) BR 30 2021 004525-7** Código 56 - Transferência Deferida  
(22) 16/09/2021  
(71) MMZ ADMINISTRADORA DE BENS E PARTICIPACOES LTDA (BR/SC)



---

(74) NILVAN PAULO MINGURANSE  
Transferência deferida de Anderson da Silva, conforme petição nº  
870220107198, de 18/11/2022.

---

**(11) BR 30 2021 004526-5** Código 56 - Transferência Deferida  
(22) 16/09/2021  
(15) 13/10/2021  
(71) MMZ ADMINISTRADORA DE BENS E PARTICIPACOES LTDA (BR/SC)  
(74) NILVAN PAULO MINGURANSE  
Transferência deferida de Anderson da Silva, conforme petição nº  
870220106970, de 18/11/2022.

---

**(11) BR 30 2021 004527-3** Código 56 - Transferência Deferida  
(22) 16/09/2021  
(15) 06/12/2022  
(71) MMZ ADMINISTRADORA DE BENS E PARTICIPACOES LTDA (BR/SC)  
(74) NILVAN PAULO MINGURANSE  
Transferência deferida de Anderson da Silva, conforme petição nº  
870220107152, de 18/11/2022.

---

**(11) BR 30 2021 004528-1** Código 56 - Transferência Deferida  
(22) 16/09/2021  
(15) 14/03/2023  
(71) MMZ ADMINISTRADORA DE BENS E PARTICIPACOES LTDA (BR/SC)  
(74) NILVAN PAULO MINGURANSE  
Transferência deferida de Anderson da Silva, conforme petição nº  
870220107165, de 18/11/2022.

---

**(11) BR 30 2021 004529-0** Código 56 - Transferência Deferida  
(22) 16/09/2021  
(15) 24/05/2022  
(71) MMZ ADMINISTRADORA DE BENS E PARTICIPACOES LTDA (BR/SC)  
(74) NILVAN PAULO MINGURANSE  
Transferência deferida de Anderson da Silva, conforme petição nº 870220107119,  
de 18/11/2022.

---

**(11) BR 30 2021 004530-3** Código 56 - Transferência Deferida  
(22) 16/09/2021  
(15) 13/10/2021  
(71) MMZ ADMINISTRADORA DE BENS E PARTICIPACOES LTDA (BR/SC)  
(74) NILVAN PAULO MINGURANSE  
Transferência deferida de Anderson da Silva, conforme petição nº  
870220106962, de 18/11/2022.



---

**(11) BR 30 2021 004531-1** Código 56 - Transferência Deferida  
(22) 16/09/2021  
(15) 22/02/2022  
(71) MMZ ADMINISTRADORA DE BENS E PARTICIPACOES LTDA (BR/SC)  
(74) NILVAN PAULO MINGURANSE  
Transferência deferida de Anderson da Silva, conforme petição nº  
870220107205, de 18/11/2022.

---

**(11) BR 30 2021 004532-0** Código 56 - Transferência Deferida  
(22) 16/09/2021  
(15) 24/05/2022  
(71) MMZ ADMINISTRADORA DE BENS E PARTICIPACOES LTDA (BR/SC)  
(74) NILVAN PAULO MINGURANSE  
Transferência deferida de Anderson da Silva, conforme petição nº  
870220107142, de 18/11/2022.

---

**(11) BR 30 2021 004533-8** Código 56 - Transferência Deferida  
(22) 16/09/2021  
(15) 13/10/2021  
(71) MMZ ADMINISTRADORA DE BENS E PARTICIPACOES LTDA (BR/SC)  
(74) NILVAN PAULO MINGURANSE  
Transferência deferida de Anderson da Silva, conforme petição nº  
870220106947, de 18/11/2022.

---

**(11) BR 30 2021 004534-6** Código 56 - Transferência Deferida  
(22) 16/09/2021  
(15) 13/10/2021  
(71) MMZ ADMINISTRADORA DE BENS E PARTICIPACOES LTDA (BR/SC)  
(74) NILVAN PAULO MINGURANSE  
Transferência deferida de Anderson da Silva, conforme petição nº  
870220106941, de 18/11/2022.

---

**(11) BR 30 2021 004535-4** Código 56 - Transferência Deferida  
(22) 16/09/2021  
(15) 13/10/2021  
(71) MMZ ADMINISTRADORA DE BENS E PARTICIPACOES LTDA (BR/SC)  
(74) NILVAN PAULO MINGURANSE  
Transferência deferida de Anderson da Silva, conforme petição nº  
870220106928, de 18/11/2022.

---

**(11) BR 30 2021 004536-2** Código 56 - Transferência Deferida  
(22) 16/09/2021  
(15) 13/10/2021  
(71) MMZ ADMINISTRADORA DE BENS E PARTICIPACOES LTDA (BR/SC)



---

(74) NILVAN PAULO MINGURANSE  
Transferência deferida de Anderson da Silva, conforme petição nº  
870220106893, de 18/11/2022.

---

**(11) BR 30 2021 004537-0** Código 56 - Transferência Deferida  
(22) 16/09/2021  
(15) 13/10/2021  
(71) MMZ ADMINISTRADORA DE BENS E PARTICIPACOES LTDA (BR/SC)  
(74) NILVAN PAULO MINGURANSE  
Transferência deferida de Anderson da Silva, conforme petição nº  
870220106886, de 18/11/2022.

---

**(11) BR 30 2021 004538-9** Código 56 - Transferência Deferida  
(22) 16/09/2021  
(15) 13/10/2021  
(71) MMZ ADMINISTRADORA DE BENS E PARTICIPACOES LTDA (BR/SC)  
(74) NILVAN PAULO MINGURANSE  
Transferência deferida de Anderson da Silva, conforme petição nº  
870220106875, de 18/11/2022.

---

**(11) BR 30 2021 004542-7** Código 56 - Transferência Deferida  
(22) 16/09/2021  
(15) 13/10/2021  
(71) MMZ ADMINISTRADORA DE BENS E PARTICIPACOES LTDA (BR/SC)  
(74) NILVAN PAULO MINGURANSE  
Transferência deferida de Anderson da Silva, conforme petição nº  
870220106868, de 18/11/2022.

---

**(11) BR 30 2021 004573-7** Código 56 - Transferência Deferida  
(22) 17/09/2021  
(15) 13/10/2021  
(71) MMZ ADMINISTRADORA DE BENS E PARTICIPACOES LTDA (BR/SC)  
(74) NILVAN PAULO MINGURANSE  
Transferência deferida de Anderson da Silva, conforme petição nº  
870220106745, de 18/11/2022.

---

**(21) BR 30 2021 004852-3** Código 56 - Transferência Deferida  
(22) 30/09/2021  
(71) MMZ ADMINISTRADORA DE BENS E PARTICIPACOES LTDA (BR/SC)  
(74) NILVAN PAULO MINGURANSE  
Transferência deferida de Anderson da Silva, conforme petição nº 870220107211,  
de 18/11/2022.

---

**(11) BR 30 2021 004853-1** Código 56 - Transferência Deferida



---

(22) 30/09/2021  
(15) 29/03/2022  
(71) MMZ ADMINISTRADORA DE BENS E PARTICIPACOES LTDA (BR/SC)  
(74) NILVAN PAULO MINGURANSE  
Transferência deferida de Anderson da Silva, conforme petição nº  
870220107333, de 21/11/2022.

---

**(11) BR 30 2021 004854-0** Código 56 - Transferência Deferida  
(22) 30/09/2021  
(15) 06/12/2022  
(71) MMZ ADMINISTRADORA DE BENS E PARTICIPACOES LTDA (BR/SC)  
(74) NILVAN PAULO MINGURANSE  
Transferência deferida de Anderson da Silva, conforme petição nº  
870220107171, de 18/11/2022.

---

**(11) BR 30 2021 004855-8** Código 56 - Transferência Deferida  
(22) 30/09/2021  
(15) 26/10/2021  
(71) MMZ ADMINISTRADORA DE BENS E PARTICIPACOES LTDA (BR/SC)  
(74) NILVAN PAULO MINGURANSE  
Transferência deferida de Anderson da Silva, conforme petição nº  
870220106740, de 18/11/2022.

---

**(11) BR 30 2021 004856-6** Código 56 - Transferência Deferida  
(22) 30/09/2021  
(15) 26/10/2021  
(71) MMZ ADMINISTRADORA DE BENS E PARTICIPACOES LTDA (BR/SC)  
(74) NILVAN PAULO MINGURANSE  
Transferência deferida de Anderson da Silva, conforme petição nº  
870220106737, de 18/11/2022.

---

**(11) BR 30 2021 004857-4** Código 56 - Transferência Deferida  
(22) 30/09/2021  
(15) 26/10/2021  
(71) MMZ ADMINISTRADORA DE BENS E PARTICIPACOES LTDA (BR/SC)  
(74) NILVAN PAULO MINGURANSE  
Transferência deferida de Anderson da Silva, conforme petição nº  
870220106732, de 18/11/2022.

---

**(11) BR 30 2021 004858-2** Código 56 - Transferência Deferida  
(22) 30/09/2021  
(15) 26/10/2021  
(71) MMZ ADMINISTRADORA DE BENS E PARTICIPACOES LTDA (BR/SC)  
(74) NILVAN PAULO MINGURANSE



---

Transferência deferida de Anderson da Silva, conforme petição nº  
870220106728, de 18/11/2022.

---

**(11) BR 30 2021 004859-0**

Código 56 - Transferência Deferida  
(22) 30/09/2021  
(15) 26/10/2021  
(71) MMZ ADMINISTRADORA DE BENS E PARTICIPACOES LTDA (BR/SC)  
(74) NILVAN PAULO MINGURANSE  
Transferência deferida de Anderson da Silva, conforme petição nº  
870220106723, de 18/11/2022.

---

**(11) BR 30 2021 004860-4**

Código 56 - Transferência Deferida  
(22) 30/09/2021  
(15) 26/10/2021  
(71) MMZ ADMINISTRADORA DE BENS E PARTICIPACOES LTDA (BR/SC)  
(74) NILVAN PAULO MINGURANSE  
Transferência deferida de Anderson da Silva, conforme petição nº  
870220106719, de 18/11/2022.

---

**(11) BR 30 2021 004861-2**

Código 56 - Transferência Deferida  
(22) 30/09/2021  
(15) 26/10/2021  
(71) MMZ ADMINISTRADORA DE BENS E PARTICIPACOES LTDA (BR/SC)  
(74) NILVAN PAULO MINGURANSE  
Transferência deferida de Anderson da Silva, conforme petição nº  
870220106715, de 18/11/2022.

---

**(11) BR 30 2021 004862-0**

Código 56 - Transferência Deferida  
(22) 30/09/2021  
(15) 26/10/2021  
(71) MMZ ADMINISTRADORA DE BENS E PARTICIPACOES LTDA (BR/SC)  
(74) NILVAN PAULO MINGURANSE  
Transferência deferida de Anderson da Silva, conforme petição nº  
870220106706, de 18/11/2022.

---

**(11) BR 30 2021 004863-9**

Código 56 - Transferência Deferida  
(22) 30/09/2021  
(15) 06/12/2022  
(71) MMZ ADMINISTRADORA DE BENS E PARTICIPACOES LTDA (BR/SC)  
(74) NILVAN PAULO MINGURANSE  
Transferência deferida de Anderson da Silva, conforme petição nº  
870220107181, de 18/11/2022.

---

**(11) BR 30 2021 004864-7**

Código 56 - Transferência Deferida



---

(22) 30/09/2021  
(15) 24/05/2022  
(71) MMZ ADMINISTRADORA DE BENS E PARTICIPACOES LTDA (BR/SC)  
(74) NILVAN PAULO MINGURANSE  
Transferência deferida de Anderson da Silva, conforme petição nº  
870220107099, de 18/11/2022.

---

**(11) BR 30 2021 004865-5** Código 56 - Transferência Deferida  
(22) 30/09/2021  
(15) 26/10/2021  
(71) MMZ ADMINISTRADORA DE BENS E PARTICIPACOES LTDA (BR/SC)  
(74) NILVAN PAULO MINGURANSE  
Transferência deferida de Anderson da Silva, conforme petição nº  
870220106701, de 18/11/2022.

---

**(11) BR 30 2021 004866-3** Código 56 - Transferência Deferida  
(22) 30/09/2021  
(15) 26/10/2021  
(71) MMZ ADMINISTRADORA DE BENS E PARTICIPACOES LTDA (BR/SC)  
(74) NILVAN PAULO MINGURANSE  
Transferência deferida de Anderson da Silva, conforme petição nº  
870220106698, de 18/11/2022.

---

**(11) BR 30 2021 004986-4** Código 56 - Transferência Deferida  
(22) 07/10/2021  
(15) 03/11/2021  
(71) MMZ ADMINISTRADORA DE BENS E PARTICIPACOES LTDA (BR/SC)  
(74) NILVAN PAULO MINGURANSE  
Transferência deferida de Anderson da Silva, conforme petição nº  
870220106698, de 17/11/2022.

---

**(11) BR 30 2021 004987-2** Código 56 - Transferência Deferida  
(22) 07/10/2021  
(15) 25/01/2022  
(71) MMZ ADMINISTRADORA DE BENS E PARTICIPACOES LTDA (BR/SC)  
(74) NILVAN PAULO MINGURANSE  
Transferência deferida de Anderson da Silva, conforme petição nº  
870220107349, de 21/11/2022.

---

**(11) BR 30 2021 004989-9** Código 56 - Transferência Deferida  
(22) 07/10/2021  
(15) 25/01/2022  
(71) MMZ ADMINISTRADORA DE BENS E PARTICIPACOES LTDA (BR/SC)  
(74) NILVAN PAULO MINGURANSE



---

Transferência deferida de Anderson da Silva, conforme petição nº 870220107337, de 21/11/2022.

---

**(11) BR 30 2021 004990-2**

Código 56 - Transferência Deferida  
(22) 07/10/2021  
(15) 25/01/2022  
(71) MMZ ADMINISTRADORA DE BENS E PARTICIPACOES LTDA (BR/SC)  
(74) NILVAN PAULO MINGURANSE  
Transferência deferida de Anderson da Silva, conforme petição nº 870220107342, de 21/11/2022.

---

**(11) BR 30 2021 004991-0**

Código 56 - Transferência Deferida  
(22) 07/10/2021  
(15) 06/06/2023  
(71) MMZ ADMINISTRADORA DE BENS E PARTICIPACOES LTDA (BR/SC)  
(74) NILVAN PAULO MINGURANSE  
Transferência deferida de Anderson da Silva, conforme petição nº 870220107187, de 18/11/2022.

---

**(11) DI 6203253-4**

Código 56 - Transferência Deferida  
(22) 18/10/2002  
(15) 11/03/2003  
(71) DAIMLER TRUCK AG (DE)  
(74) DAVID DO NASCIMENTO ADVOGADOS ASSOCIADOS  
Transferência deferida de Daimler AG, conforme petição nº 870220097538, de 21/10/2022.

---

**(11) DI 6400282-9**

Código 56 - Transferência Deferida  
(22) 30/01/2004  
(15) 28/12/2004  
(71) DAIMLER TRUCK AG (DE)  
(74) DAVID DO NASCIMENTO ADVOGADOS ASSOCIADOS  
Transferência deferida de Daimler AG, conforme petição nº 870220097669, de 21/10/2022.

---

**(11) DI 6400283-7**

Código 56 - Transferência Deferida  
(22) 30/01/2004  
(15) 11/01/2005  
(71) DAIMLER TRUCK AG (DE)  
(74) DAVID DO NASCIMENTO ADVOGADOS ASSOCIADOS  
Transferência deferida de Daimler AG, conforme petição nº 870220097326, de 21/10/2022.

---

**(11) DI 6400286-1**

Código 56 - Transferência Deferida



---

(22) 30/01/2004  
(15) 28/12/2004  
(71) DAIMLER TRUCK AG (DE)  
(74) DAVID DO NASCIMENTO ADVOGADOS ASSOCIADOS  
Transferência deferida de Daimler AG, conforme petição nº 870220097567, de 21/10/2022.

---

**(11) DI 6400536-4**

Código 56 - Transferência Deferida  
(22) 30/01/2004  
(15) 28/12/2004  
(71) DAIMLER TRUCK AG (DE)  
(74) DAVID DO NASCIMENTO ADVOGADOS ASSOCIADOS  
Transferência deferida de Daimler AG, conforme petição nº 870220097502, de 21/10/2022.

---

**(11) DI 6400581-0**

Código 56 - Transferência Deferida  
(22) 04/03/2004  
(15) 07/12/2004  
(71) DAIMLER TRUCK AG (DE)  
(74) DAVID DO NASCIMENTO ADVOGADOS ASSOCIADOS  
Transferência deferida de Daimler AG, conforme petição nº 870220097522, de 21/10/2022.

---

**(11) DI 6400990-4**

Código 56 - Transferência Deferida  
(22) 04/03/2004  
(15) 07/12/2004  
(71) DAIMLER TRUCK AG (DE)  
(74) DAVID DO NASCIMENTO ADVOGADOS ASSOCIADOS  
Transferência deferida de Daimler AG, conforme petição nº 870220097545, de 21/10/2022.

---

**(11) DI 6400991-2**

Código 56 - Transferência Deferida  
(22) 04/03/2004  
(15) 07/12/2004  
(71) DAIMLER TRUCK AG (DE)  
(74) DAVID DO NASCIMENTO ADVOGADOS ASSOCIADOS  
Transferência deferida de Daimler AG, conforme petição nº 870220097531, de 21/10/2022.

---

**(11) DI 6700015-0**

Código 56 - Transferência Deferida  
(22) 12/01/2007  
(15) 11/12/2007  
(71) DAIMLER TRUCK AG (DE)  
(74) DAVID DO NASCIMENTO ADVOGADOS ASSOCIADOS



---

Transferência deferida de Daimler AG, conforme petição nº 870220097597, de 21/10/2022.

---

**(11) DI 7105571-1**

Código 56 - Transferência Deferida  
(22) 03/11/2011  
(15) 22/10/2013  
(71) DAIMLER TRUCK AG (DE)  
(74) DAVID DO NASCIMENTO ADVOGADOS ASSOCIADOS  
Transferência deferida de Daimler AG, conforme petição nº 870220097317, de 21/10/2022.

---

**(11) DI 7105574-6**

Código 56 - Transferência Deferida  
(22) 03/11/2011  
(15) 23/10/2012  
(71) DAIMLER TRUCK AG (DE)  
(74) DAVID DO NASCIMENTO ADVOGADOS ASSOCIADOS  
Transferência deferida de Daimler AG, conforme petição nº 870220097337, de 21/10/2022.

---

**(11) DI 7105648-3**

Código 56 - Transferência Deferida  
(22) 09/11/2011  
(15) 23/10/2012  
(71) DAIMLER TRUCK AG (DE)  
(74) DAVID DO NASCIMENTO ADVOGADOS ASSOCIADOS  
Transferência deferida de Daimler AG, conforme petição nº 870220097537, de 21/10/2022.

---

**(11) DI 7105649-1**

Código 56 - Transferência Deferida  
(22) 09/11/2011  
(15) 23/10/2012  
(71) DAIMLER TRUCK AG (DE)  
(74) DAVID DO NASCIMENTO ADVOGADOS ASSOCIADOS  
Transferência deferida de Daimler AG, conforme petição nº 870220097577, de 21/10/2022.

---

**(11) DI 7105650-5**

Código 56 - Transferência Deferida  
(22) 09/11/2011  
(15) 23/10/2012  
(71) DAIMLER TRUCK AG (DE)  
(74) DAVID DO NASCIMENTO ADVOGADOS ASSOCIADOS  
Transferência deferida de Daimler AG, conforme petição nº 870220097498, de 21/10/2022.

---

**(11) DI 7105652-1**

Código 56 - Transferência Deferida



---

(22) 09/11/2011

(15) 23/10/2012

(71) DAIMLER TRUCK AG (DE)

(74) DAVID DO NASCIMENTO ADVOGADOS ASSOCIADOS

Transferência deferida de Daimler AG, conforme petição nº 870220097552, de 21/10/2022.

---

**(11) DI 7105674-2**

Código 56 - Transferência Deferida

(22) 10/11/2011

(15) 23/10/2012

(71) DAIMLER TRUCK AG (DE)

(74) DAVID DO NASCIMENTO ADVOGADOS ASSOCIADOS

Transferência deferida de Daimler AG, conforme petição nº 870220097347, de 21/10/2022.



### Código 71 - Despacho Anulado

Anulado o despacho, por ter sido indevido, conforme indicado no complemento.

---

**(11) BR 30 2017 002889-6**

Código 71 - Despacho Anulado

(22) 13/07/2017

(15) 08/05/2018

(71) ANTONOW INDÚSTRIA E COMÉRCIO DE APARELHOS DOMÉSTICOS LTDA. (BR/RS)

(74) Mario de Almeida Marcas e Patentes Ltda

Referente RPI: 2733 - Cód. 44, Publicado: 23/05/2023, por ter sido indevido. Em referência ao recolhimento da taxa de Segundo Quinquênio.

---

**(21) BR 30 2022 007081-5**

Código 71 - Despacho Anulado

(22) 26/12/2022

(71) PASETTI & GIOTTO INDUSTRIA E COMERCIO LTDA - EPP (BR/RS)

(74) LEONARDO SABAS GASPERIN

Referente RPI: 2730 - Cód. 34, Publicado: 02/05/2023, por estar incompleto.

---

**(21) BR 30 2023 002168-0**

Código 71 - Despacho Anulado

(22) 28/04/2023

(71) UNIVERSIDADE FEDERAL DO RIO GRANDE DO SUL (BR/RS)

Referente RPI: 2733 - Cód. 33.1, Publicado: 23/05/2023, por ter sido indevido.

