

Revista da
**Propriedade
Industrial**

Nº 2735
06 de Junho de 2023

Desenho Industrial
Seção III





REPÚBLICA FEDERATIVA DO BRASIL

Presidente

Luiz Inácio Lula da Silva

MINISTÉRIO DO DESENVOLVIMENTO, INDÚSTRIA, COMÉRCIO E SERVIÇOS

Ministro do Desenvolvimento, Indústria, Comércio e Serviços

Geraldo José Rodrigues Alckmin Filho

INSTITUTO NACIONAL DA PROPRIEDADE INDUSTRIAL

De conformidade com a Lei nº 5.648 de 11 de dezembro de 1970, esta é a publicação oficial do Instituto Nacional da Propriedade Industrial, órgão vinculado ao Ministério da Economia, República Federativa do Brasil, que publica todos os seus atos, despachos e decisões relativos ao sistema de propriedade industrial no Brasil, compreendendo Marcas e Patentes, bem como os referentes a contratos de Transferência de Tecnologia e assuntos correlatos, além dos que dizem respeito ao registro de programas de computador como direito autoral.

As established by Law nº 5.648 of december 11, 1970, this is the official publication of the National Institute of Industrial Property, an office under the Ministry of Economy, Federative Republic of Brazil, which publishes all its official acts, orders and decisions regarding the industrial property system in Brazil, comprising Trademarks and Patents, as well as those referring to Technology Transfer agreements and related matters, besides those regarding software registering as copyright.

D'après la Loi nº 5.648 du 11 décembre 1970, celle-ci est la publication officielle de l'Institut National de la Propriété Industrielle, un office lié au Ministère de l'Économie, République Fédérative du Brésil, qui publie tous ses actes, ordres et décisions concernant le système de la propriété industrielle au Brésil, y compris marques et brevets, aussi que ceux référents aux contrats de transfert de technologie et des sujets afférents, en outre que ceux se rapportant à l'enregistrement des programmes d'ordinateur comme droit d'auteur.

Según establece la Ley nº 5.648 de 11 diciembre 1970, esta es la publicación oficial del Instituto Nacional de la Propiedad Industrial, oficina vinculada al Ministerio de la Economía, República Federativa del Brasil, que publica todos sus actos, ordenes y decisiones referentes al sistema de propiedad industrial en Brasil, comprendiendo marcas y patentes así que los referentes a contratos de transferencia de tecnología y asuntos corelacionados, además de los referentes al registro de programas de ordenador como derecho de autor.

Laut Gesetz Nr. 5.648 vom 11. Dezember 1970, ist dies das Amtsblatt des Nationalen Instituts für gewerbliches Eigentum, eines Organs des Bundesministeriums für Wirtschaft der Bundesrepublik Brasilien, welches Amtsblatt alle Amtshandlungen, Beschlüsse und Entscheidungen über gewerbliches Eigentum in Brasilien, einschliesslich Warenzeichen und Patente, ebenso wie auch Übertragungsverträge von Technologie und Computerprogrammen als Urheberrecht, veröffentlicht.



DIRETORIA DE MARCAS, DESENHO INDUSTRIAL E INDICAÇÕES GEOGRÁFICAS

DESENHO INDUSTRIAL

PEDIDO DE REGISTRO DE DESENHO INDUSTRIAL PEDIDO DIVIDIDO DE UM PEDIDO DE REGISTRO DE DESENHO INDUSTRIAL ANTERIORMENTE DEPOSITADO



Índice Geral:

Código 120 - Tome Conhecimento do Parecer Técnico.....	5
Código 200 - Nulidade conhecida e provida. Anulado o privilégio.....	6
Código 30 - Exigência – Art. 103 da LPI.....	7
Código 31 - Notificação de Depósito.....	12
Código 32 - Notificação do Depósito Com Requerimento de Sigilo.....	28
Código 34 - Exigência - Art. 106 § 3º da LPI.....	29
Código 34.2 - Exame formal de Cumprimento de Exigência Técnica.....	64
Código 35 - Arquivamento do Pedido – Art. 216 § 2º e Art. 106 § 3º da LPI.....	85
Código 35.1 - Arquivamento da Petição.....	89
Código 36 - Indeferimento - Art. 106 § 4º da LPI.....	90
Código 37 - Recurso Contra o Indeferimento.....	94
Código 38 - Outros Recursos.....	95
Código 39 - Concessão do Registro.....	96
Código 41 - Nulidade Administrativa.....	153
Código 44 - Extinção - Art. 119 inciso III da LPI.....	159
Código 46 - Prorrogação.....	165
Código 46.2 - Exigência de complementação de quinquênio e/ou prorrogação – Art. 120 e 108 da LPI.....	166
Código 47 - Petição Não Conhecida.....	167
Código 47.3 - Petição Deferida.....	168
Código 47.6 - Petição Atendida.....	169
Código 47.7 - Petição Não Atendida.....	177
Código 53.1 - Pedido ou Registro Sub-Judice.....	179
Código 53.7 - Pedido Julgado Procedente - Registro Declarado Nulo.....	180
Código 55 - Exigências Diversas.....	181
Código 56 - Transferência Deferida.....	183
Código 59 - Alteração de Nome Deferida.....	190
Código 62 - Alteração de Sede Deferida.....	192
Código 66 - Anotação de Limitação ou Ônus.....	193
Código 71 - Despacho Anulado.....	195
Código 73 - Retificação.....	196



Código 120 - Tome Conhecimento do Parecer Técnico

(21) BR 30 2014 005568-2

Código 120 - Tome Conhecimento do Parecer Técnico

(22) 06/11/2014

(71) NEW LIFE

(74) FLÁVIA SALIM LOPES

Correção dos motivos do indeferimento. Violação do artigo 101, inciso IV, c/c o artigo 106, caput, daLPI e o artigo 23 da Instrução Normativa nº 044/2015.

Notifica-se a recorrente para a apresentação demanifestação, devendo, para tanto, utilizar-se do código 126. Tal ato se encontra isento do pagamento detaxas.

Garantia do contraditório e da ampla defesa. PARECER NORMATIVO INPI PROC/CJCONS/Nº02/08.



Código 200 - Nulidade conhecida e provida. Anulado o privilégio

(11) BR 30 2021 006491-0

Código 200 - Nulidade conhecida e provida. Anulado o privilégio

(45) 25/01/2022

(73) PRIME HOME GARDEN INDUSTRIA DE MOVEIS LTDA ME (BR/PR)

(74) ALEXANDRE PIETRÂNGELO LIMA

Dessa forma, sugerimos ao Senhor Presidente do INPI conhecer do processo administrativo e, no seu mérito, dar-lhe provimento para que seja declarado nulo o registro nos termos do art. 113 da LPI, em retificação ao parecer técnico que subsidiou a decisão publicada na RPI 2724, de 21/03/2023 (por erro no nome da requerente e do número de petição, comunicado na Mensagem Fale Conosco 1109872).



Código 30 - Exigência – Art. 103 da LPI

O pedido não atende formalmente ao disposto no art. 103 da LPI e/ou às demais disposições quanto à sua forma, tendo sido recebido provisoriamente. A não manifestação do depositante no prazo de 5 (cinco) dias desta data, acarretará na inexistência do Pedido.

(21) BR 30 2023 002168-0

Código 30 - Exigência – Art. 103 da LPI

(22) 28/04/2023

(71) UNIVERSIDADE FEDERAL DO RIO GRANDE DO SUL (BR/RS)

A apresentação das figuras não está de acordo com as especificações do item 4.2.11 do Manual de DI. Apresente novo jogo de figuras completo, COM CADA VISTA DA FIGURA APRESENTADA EM UMA FOLHA, sem alteração da matéria apresentada no depósito. Cada desenho ou fotografia deverá ser apresentado em uma folha, INDIVIDUALMENTE, com dimensões adequadas e nitidez e resolução gráfica suficientes para a plena compreensão do desenho industrial requerido. As figuras deverão ser NUMERADAS SEQUENCIALMENTE EM CONFORMIDADE COM O PADRÃO DE DOIS ALGARISMOS: Fig. 1.1, Fig. 1.2, Fig. 1.3, Fig. 1.4. NÃO SERÃO ADMITIDAS outras formas de numeração, como o padrão de um algarismo (1, 2, 3), numeração alfanumérica (1A, 1B, 1C) e caracteres isolados (A, B, C). As folhas deverão ser numeradas sequencialmente no CENTRO DA MARGEM SUPERIOR indicando o número da folha e o número total de folhas, separados por uma barra oblíqua. Exemplo: 1/4, 2/4, 3/4 e 4/4. Caso tenha sido apresentado relatório, deverá ser reapresentado com a numeração das figuras corrigida seguindo as disposições do item 4.2.9 do Manual de DI. Para cumprir esta exigência utilize a GRU 104 (isenta). O prazo é de 5 dias, iniciados a partir do primeiro dia útil após esta publicação (art. 103 da LPI).

(21) BR 30 2023 002315-1

Código 30 - Exigência – Art. 103 da LPI

(22) 10/05/2023

(71) RICCA MOBILI LTDA (BR/PR)

Tendo em vista o cumprimento insatisfatório apresentado em resposta à publicação da RPI 2733 formula-se nova exigência preliminar: De acordo com o §4º do Art.6º da LPI a solicitação de Não Divulgação do Autor deve ser acompanhada de documento do depositante nomeando e qualificando o autor e declaração do autor solicitando a não divulgação de seu nome. A declaração apresentada não contém todos os elementos necessários. A segunda declaração está em branco não constando os dados nem as assinaturas. Apresente a documentação corrigida conforme modelo disponível no Portal do INPI (Desenhos Industriais/ Guia Básico para o pedido/ Manual de DI/ Referências/ Formulários/ Declaração de não divulgação dos dados do inventor/autor) [chrome-extension://oemmdcbldboiebnladdacbfmadadm/https://www.gov.br/inpi/ptbr/servicos/desenhos-industriais/arquivos/legislacaodi/Declarao](https://www.gov.br/inpi/ptbr/servicos/desenhos-industriais/arquivos/legislacaodi/Declarao)

denodivulgaodosdadosdoautor_empapel.pdfPara cumprir esta exigência utilize a GRU 104 (isenta). O prazo é de 5 dias, iniciados a partir do primeiro dia útil após esta publicação (art.103da LPI).

(21) BR 30 2023 002318-6

Código 30 - Exigência – Art. 103 da LPI

(22) 10/05/2023

(71) RICCA MOBILI LTDA (BR/PR)

Tendo em vista o cumprimento insatisfatório apresentado em resposta à publicação da RPI 2733 formula-se nova exigência preliminar: De acordo com o §4º do Art.6º da LPI a solicitação de Não Divulgação do Autor deve ser acompanhada de documento do depositante nomeando e qualificando o autor e declaração do autor solicitando a não divulgação de seu nome. A declaração apresentada não contém todos os elementos necessários. A segunda declaração está em branco, não contendo os dados nem as assinaturas. Apresente a documentação corrigida conforme modelo disponível no Portal do INPI (Desenhos Industriais/ Guia Básico para o pedido/ Manual de DI/ Referências/ Formulários/ Declaração de não divulgação dos dados do inventor/autor) chrome-extension://oemmnrcbldboiebfnladdacbfmadadm/https://www.gov.br/inpi/ptbr/servicos/desenhos-industriais/arquivos/legislacaodi/Declaraodenedivulgadosdadosdoautor_empapel.pdf Para cumprir esta exigência utilize a GRU 104 (isenta). O prazo é de 5 dias, iniciados a partir do primeiro dia útil após esta publicação (art.103da LPI).

(21) BR 30 2023 002373-9

Código 30 - Exigência – Art. 103 da LPI

(22) 12/05/2023

(71) RICCA MOBILI LTDA (BR/PR)

Tendo em vista o cumprimento insatisfatório apresentado em resposta à publicação da RPI 2733 formula-se nova exigência preliminar: De acordo com o §4º do Art.6º da LPI a solicitação de Não Divulgação do Autor deve ser acompanhada de documento do depositante nomeando e qualificando o autor e declaração do autor solicitando a não divulgação de seu nome. A declaração apresentada não contém todos os elementos necessários. A segunda declaração está em branco, não contendo os dados necessários e as assinaturas. Apresente a documentação corrigida conforme modelo disponível no Portal do INPI (Desenhos Industriais/ Guia Básico para o pedido/ Manual de DI/ Referências/ Formulários/ Declaração de não divulgação dos dados do inventor/autor) chrome-extension://oemmnrcbldboiebfnladdacbfmadadm/https://www.gov.br/inpi/ptbr/servicos/desenhos-industriais/arquivos/legislacaodi/Declaraodenedivulgadosdadosdoautor_empapel.pdf Para cumprir esta exigência utilize a GRU 104 (isenta). O prazo é de 5 dias, iniciados a partir do primeiro dia útil após esta publicação (art.103da LPI).

(21) BR 30 2023 002572-3

Código 30 - Exigência – Art. 103 da LPI

(22) 23/05/2023



(71) FLAVIO BRESSAN DA LUZ (BR/DF)

(74) RAFAEL LIMA KRÜGER MARTINS

A apresentação das figuras não está de acordo com as especificações do item 4.2.11 do Manual de DI. Apresente novo jogo de figuras completo, sem alteração da matéria apresentada no depósito. Os desenhos ou fotografias deverão ser apresentados dentro de margens de no mínimo 3 cm, em folhas brancas no formato A4, NUMERADAS SEQUENCIALMENTE no centro da margem superior indicando o número da folha e o número total de folhas, separados por uma barra oblíqua. Exemplo: 1/4, 2/4, 3/4 e 4/4. Os desenhos ou fotografias deverão ser NUMERADOS SEQUENCIALMENTE em conformidade com o padrão de dois algarismos, a saber: Fig. 1.1, Fig. 1.2, Fig. 1.3, Fig. 1.4. NÃO SERÃO ADMITIDAS outras formas de numeração, como o padrão de um algarismo (1, 2, 3...), numeração alfanumérica (1A, 1B, 1C...) e caracteres isolados (A, B, C...). CADA VISTA DO DESENHO OU FOTOGRAFIA deverá ser apresentado em uma folha, individualmente, com dimensões adequadas e nitidez e resolução gráfica suficientes para a plena compreensão do desenho industrial requerido, observado o mínimo de 300 dpi. NÃO SERÃO ADMITIDOS NAS FOLHAS DE DESENHOS OU FOTOGRAFIAS ELEMENTOS COMO MOLDURAS, linhas delimitadoras, marcas, logotipos, marcas d'água, timbres, rubricas, assinaturas e outras informações de mesma natureza. Para cumprir esta exigência utilize a GRU 104 (isenta). O prazo é de 5 dias, iniciados a partir do primeiro dia útil após esta publicação (art. 103 da LPI).

(21) BR 30 2023 002573-1

Código 30 - Exigência – Art. 103 da LPI

(22) 23/05/2023

(71) AMILTON HRUBA (BR/MT)

(74) Ability Marcas e Patentes

A numeração das páginas de figuras apresentadas não está de acordo com as especificações do item 4.2.11 do Manual de DI pois a primeira página não está numerada. Apresente novo jogo de figuras sem alteração da matéria apresentada no depósito e com numeração das páginas corrigida. CADA VISTA DO DESENHO OU FOTOGRAFIA deverá ser apresentada em uma folha, individualmente, dentro de margens de no mínimo 3 cm, em folhas brancas no formato A4, NUMERADAS SEQUENCIALMENTE NO CENTRO DA MARGEM SUPERIOR INDICANDO O NÚMERO DA FOLHA E O NÚMERO TOTAL DE FOLHAS, SEPARADOS POR UMA BARRA OBLÍQUA. EXEMPLO: 1/4, 2/4, 3/4 e 4/4. Os desenhos ou fotografias deverão ser numerados sequencialmente em conformidade com o padrão de dois algarismos: Fig. 1.1, Fig. 1.2, Fig. 1.3, Fig. 1.4. NÃO SERÃO ADMITIDAS outras formas de numeração, como o padrão de um algarismo (1, 2, 3...), numeração alfanumérica (1A, 1B, 1C...) e caracteres isolados (A, B, C...). Para cumprir esta exigência utilize a GRU 104 (isenta). O prazo é de 5 dias, iniciados a partir do primeiro dia útil após esta publicação (art. 103 da LPI).



(21) BR 30 2023 002585-5

Código 30 - Exigência – Art. 103 da LPI

(22) 24/05/2023

(71) LUCIANO ANTONIO SIQUEIRA (BR/SP)

As figuras apresentadas não estão numeradas, estando em desacordo com as especificações do item 4.2.11 do Manual de DI. Apresente novo jogo de figuras, sem alteração da matéria apresentada no depósito, com numeração de acordo com as seguintes especificações: OS DESENHOS OU FOTOGRAFIAS DEVERÃO SER NUMERADOS SEQUENCIALMENTE EM CONFORMIDADE COM O PADRÃO DE DOIS ALGARISMOS: fig. 1.1, fig. 1.2, fig. 1.3, fig. 1.4. NÃO SERÃO ADMITIDAS outras formas de numeração, como o padrão de um algarismo (1, 2, 3...), numeração alfanumérica (1a, 1b, 1c...) E caracteres isolados (a, b, c...). CADA VISTA DO DESENHO OU FOTOGRAFIA deverá apresentada em uma folha, individualmente, NUMERADA SEQUENCIALMENTE NO CENTRO DA MARGEM SUPERIOR INDICANDO O NÚMERO DA FOLHA E O NÚMERO TOTAL DE FOLHAS, SEPARADOS POR UMA BARRA OBLÍQUA. Exemplo: 1/4, 2/4, 3/4 e 4/4. Caso tenha sido apresentado relatório, deverá ser reapresentado com a numeração das figuras corrigida seguindo as disposições do item 4.2.9 do Manual de DI. Para cumprir esta exigência utilize a GRU 104 (isenta). O prazo é de 5 dias, iniciados a partir do primeiro dia útil após esta publicação (art. 103 da LPI).

(21) BR 30 2023 002594-4

Código 30 - Exigência – Art. 103 da LPI

(22) 24/05/2023

(71) SOSTER & CAUSO LTDA. ME (BR/SP)

(74) NASCIMENTO MELO PROPRIEDADE INTELECTUAL LTDA

A apresentação das figuras não está de acordo com as especificações do item 4.2.11 do Manual de DI. Apresente novo jogo de figuras completo, COM CADA VISTA DA FIGURA APRESENTADA EM UMA FOLHA, sem alteração da matéria apresentada no depósito. Cada desenho ou fotografia deverá ser apresentado em uma folha, INDIVIDUALMENTE, com dimensões adequadas e nitidez e resolução gráfica suficientes para a plena compreensão do desenho industrial requerido. As figuras deverão ser NUMERADAS SEQUENCIALMENTE EM CONFORMIDADE COM O PADRÃO DE DOIS ALGARISMOS: Fig. 1.1, Fig. 1.2, Fig. 1.3, Fig. 1.4. NÃO SERÃO ADMITIDAS outras formas de numeração, como o padrão de um algarismo (1, 2, 3), numeração alfanumérica (1A, 1B, 1C) e caracteres isolados (A, B, C). As folhas deverão ser numeradas sequencialmente no CENTRO DA MARGEM SUPERIOR indicando o número da folha e o número total de folhas, separados por uma barra oblíqua. Exemplo: 1/4, 2/4, 3/4 e 4/4. Caso tenha sido apresentado relatório, deverá ser reapresentado com a numeração das figuras corrigida seguindo as disposições do item 4.2.9 do Manual de DI. Para cumprir esta exigência utilize a GRU 104 (isenta). O prazo é de 5 dias, iniciados a partir do primeiro dia útil após esta publicação (art. 103 da LPI).

(21) BR 30 2023 002596-0

Código 30 - Exigência – Art. 103 da LPI

(22) 24/05/2023

(71) PADRÃO REFRIGERAÇÃO LTDA (BR/SP)

(74) PAULO ROGÉRIO MURARI

[1/2] A apresentação do relatório deve seguir as disposições do item 4.2.9 do Manual de DIO modelo está disponível na seção "modelos" do referido manual.

[2/2] A apresentação das figuras não está de acordo com as especificações do item 4.2.11 do Manual de DI. Apresente novo jogo de figuras completo, COM CADA VISTA DA FIGURA APRESENTADA EM UMA FOLHA, sem alteração da matéria apresentada no depósito. Cada desenho ou fotografia deverá ser apresentado em uma folha, INDIVIDUALMENTE, com dimensões adequadas e nitidez e resolução gráfica suficientes para a plena compreensão do desenho industrial requerido. As figuras deverão ser NUMERADAS SEQUENCIALMENTE EM CONFORMIDADE COM O PADRÃO DE DOIS ALGARISMOS: Fig. 1.1, Fig. 1.2, Fig. 1.3, Fig. 1.4. NÃO SERÃO ADMITIDAS outras formas de numeração, como o padrão de um algarismo (1, 2, 3), numeração alfanumérica (1A, 1B, 1C) e caracteres isolados (A, B, C). As folhas deverão ser numeradas sequencialmente no CENTRO DA MARGEM SUPERIOR indicando o número da folha e o número total de folhas, separados por uma barra oblíqua. Exemplo: 1/4, 2/4, 3/4 e 4/4. Caso tenha sido apresentado relatório, deverá ser reapresentado com a numeração das figuras corrigida seguindo as disposições do item 4.2.9 do Manual de DI. Para cumprir esta exigência utilize a GRU 104 (isenta). O prazo é de 5 dias, iniciados a partir do primeiro dia útil após esta publicação (art. 103 da LPI).



Código 31 - Notificação de Depósito

Notificação de depósito de pedido de registro de desenho industrial. O pedido segue para a etapa de exame técnico.

(21) BR 30 2023 002263-5 Código 31 - Notificação de Depósito
(22) 08/05/2023
(71) CLEBER LUIS DA RÉ (BR/RS)
(72) CLEBER LUIS DA RÉ
(74) STOCK MARCAS E PATENTES LTDA - ME
Notificação de depósito (Protocolo: 870230038357 UF: WB Data: 08/05/2023
Hora: 15:48)

(21) BR 30 2023 002316-0 Código 31 - Notificação de Depósito
(22) 10/05/2023
(71) STEFANNO LACERDA DIAS (BR/MG)
(72) STEFANNO LACERDA DIAS
(74) VERO MARCAS E PATENTES
Notificação de depósito (Protocolo: 870230039119 UF: WB Data: 10/05/2023
Hora: 15:19)

(21) BR 30 2023 002330-5 Código 31 - Notificação de Depósito
(22) 10/05/2023
(71) FYI.FYI, LLC (US)
(72) WILLIAM ADAMS
(74) EDUARDO LOURENÇO GUEDES SERRÃO DE OTERO
Notificação de depósito (Protocolo: 870230039258 UF: WB Data: 10/05/2023
Hora: 21:34)

(21) BR 30 2023 002355-0 Código 31 - Notificação de Depósito
(22) 11/05/2023
(71) GLACIMILDE LAVAREDA DA SILVA (BR/AM)
(72) GLACIMILDE LAVAREDA DA SILVA
Notificação de depósito (Protocolo: 870230039665 UF: WB Data: 11/05/2023
Hora: 21:04)

(21) BR 30 2023 002525-1 Código 31 - Notificação de Depósito
(22) 22/05/2023
(71) FIBRACEM TELEINFORMÁTICA LTDA (BR/PR)
(72) LUIZ CARLOS SILVEIRA BITENCOURT
(74) ALCION BUBNIAK
Notificação de depósito (Protocolo: 870230042543 UF: WB Data: 22/05/2023
Hora: 11:12)



(21) BR 30 2023 002526-0 Código 31 - Notificação de Depósito
(22) 22/05/2023
(71) DPR TELECOMUNICAÇÕES LTDA (BR/SP) ; FABRI INDÚSTRIA E COMÉRCIO LTDA. (BR/SP)
(72) LUIS CARLOS VICENTE; VALCIR FABRIS
(74) VERONICA MEYER GAIARSA
Notificação de depósito (Protocolo: 870230042550 UF: WB Data: 22/05/2023
Hora: 11:27)

(21) BR 30 2023 002527-8 Código 31 - Notificação de Depósito
(22) 22/05/2023
(71) DPR TELECOMUNICAÇÕES LTDA (BR/SP) ; FABRI INDÚSTRIA E COMÉRCIO LTDA. (BR/SP)
(72) LUIS CARLOS VICENTE; VALCIR FABRIS
(74) VERONICA MEYER GAIARSA
Notificação de depósito (Protocolo: 870230042551 UF: WB Data: 22/05/2023
Hora: 11:29)

(21) BR 30 2023 002528-6 Código 31 - Notificação de Depósito
(22) 22/05/2023
(71) PAULO ESTEVES JUNIOR (BR/SP)
(72) PAULO ESTEVES JUNIOR
(74) José Queiroz da Rocha Filho
Notificação de depósito (Protocolo: 870230042646 UF: WB Data: 22/05/2023
Hora: 13:14)

(21) BR 30 2023 002529-4 Código 31 - Notificação de Depósito
(22) 22/05/2023
(71) SANOVO GREENPACK EMBALAGENS DO BRASIL LTDA (BR/SP)
(72) ERNESTO WALTER SCHONBROD BRAUHARDT
(74) HÉLIO DONIZETTI SERRANO
Notificação de depósito (Protocolo: 870230042691 UF: WB Data: 22/05/2023
Hora: 14:15)

(21) BR 30 2023 002530-8 Código 31 - Notificação de Depósito
(22) 22/05/2023
(71) MAURICIO BALBINOT (BR/RS)
(72) MAURICIO BALBINOT
(74) Sko Oyarzáball Marcas e Patentes Sociedade Simples Ltda.
Notificação de depósito (Protocolo: 870230042715 UF: WB Data: 22/05/2023
Hora: 14:39)

(21) BR 30 2023 002531-6 Código 31 - Notificação de Depósito



(22) 22/05/2023

(71) UNIVERSIDADE FEDERAL DE ALAGOAS (BR/AL)

(72) THAISA FRANCIS CESAR SAMPAIO SARMENTO; SHERLE GONÇALVES DE OMENA ATAIDE; PRISCILA MOURA DE ARAUJO

Notificação de depósito (Protocolo: 870230042758 UF: WB Data: 22/05/2023
Hora: 15:10)

(21) BR 30 2023 002532-4

Código 31 - Notificação de Depósito

(22) 22/05/2023

(71) VALENTINI GLASS & COMPONENTS S.R.L. (IT)

(72) WALTER VALENTINI; CLAUDIO VALENTINI; STEFANO MAZZARA

(74) Ariboni, Fabbri e Schmidt Sociedade de Advogados

Notificação de depósito (Protocolo: 870230042813 UF: WB Data: 22/05/2023
Hora: 15:52)

(21) BR 30 2023 002533-2

Código 31 - Notificação de Depósito

(22) 22/05/2023

(71) DEXCO S.A. (BR/SP)

(72) CAUÃ COBUCI MELILA

(74) DANIEL ADVOGADOS (ALT.DE DANIEL & CIA)

Notificação de depósito (Protocolo: 870230042830 UF: WB Data: 22/05/2023
Hora: 16:06)

(21) BR 30 2023 002538-3

Código 31 - Notificação de Depósito

(22) 22/05/2023

(71) PLENITUDE DESIGN INDUSTRIA E COMERCIO DE ESTOFADOS LTDA (BR/SP)

(72) ISABELA CRISTINA MONTEIRO TAMADA

(74) BEERRE ASSESSORIA EMPRESARIAL LTDA

Notificação de depósito (Protocolo: 870230042879 UF: WB Data: 22/05/2023
Hora: 16:39)

(21) BR 30 2023 002539-1

Código 31 - Notificação de Depósito

(22) 22/05/2023

(71) UNIVERSIDADE FEDERAL DE UBERLÂNDIA (BR/MG)

(72) ALINE TEIXEIRA SOUZA SILVA; FABIANNE ASSUNÇÃO OLIVEIRA;

GILBERTO COSTA SILVA AZEVEDO; HITALO DOROTEU VIEIRA DE SOUSA;

ISABELLE NAMIAS MAGRI DORDAN DA CUNHA; JULIA ALVES CARDOSO;

GABRIEL HENRIQUE CRUZ BONFIM; NICOLLY BISPO DA SILVA

Notificação de depósito (Protocolo: 870230042880 UF: WB Data: 22/05/2023
Hora: 16:40)

(21) BR 30 2023 002540-5

Código 31 - Notificação de Depósito

(22) 22/05/2023



(71) COLISEU PRESENTES LTDA (BR/SP)
(72) RONY CANDI
(74) Algo Alliance Assessoria em Propriedade Intelectual Ltda.
Notificação de depósito (Protocolo: 870230042894 UF: WB Data: 22/05/2023
Hora: 17:00)

(21) BR 30 2023 002541-3 Código 31 - Notificação de Depósito
(22) 22/05/2023
(71) COLISEU PRESENTES LTDA (BR/SP)
(72) RONY CANDI
(74) Algo Alliance Assessoria em Propriedade Intelectual Ltda.
Notificação de depósito (Protocolo: 870230042910 UF: WB Data: 22/05/2023
Hora: 17:07)

(21) BR 30 2023 002542-1 Código 31 - Notificação de Depósito
(22) 22/05/2023
(71) COLISEU PRESENTES LTDA (BR/SP)
(72) RONY CANDI
(74) Algo Alliance Assessoria em Propriedade Intelectual Ltda.
Notificação de depósito (Protocolo: 870230042915 UF: WB Data: 22/05/2023
Hora: 17:15)

(21) BR 30 2023 002543-0 Código 31 - Notificação de Depósito
(22) 22/05/2023
(71) COLISEU PRESENTES LTDA (BR/SP)
(72) RONY CANDI
(74) Algo Alliance Assessoria em Propriedade Intelectual Ltda.
Notificação de depósito (Protocolo: 870230042920 UF: WB Data: 22/05/2023
Hora: 17:22)

(21) BR 30 2023 002545-6 Código 31 - Notificação de Depósito
(22) 22/05/2023
(71) COLISEU PRESENTES LTDA (BR/SP)
(72) RONY CANDI
(74) Algo Alliance Assessoria em Propriedade Intelectual Ltda.
Notificação de depósito (Protocolo: 870230042928 UF: WB Data: 22/05/2023
Hora: 17:28)

(21) BR 30 2023 002546-4 Código 31 - Notificação de Depósito
(22) 22/05/2023
(71) CANALLI GUITARS (BR/RS)
(72) MATEUS CANALLI
(74) CARLOS HUGO DE ALMEIDA FILHO
Notificação de depósito (Protocolo: 870230042933 UF: WB Data: 22/05/2023



Hora: 17:33)

(21) BR 30 2023 002547-2

Código 31 - Notificação de Depósito
(22) 22/05/2023
(71) COLISEU PRESENTES LTDA (BR/SP)
(72) RONY CANDI
(74) Algo Alliance Assessoria em Propriedade Intelectual Ltda.
Notificação de depósito (Protocolo: 870230042934 UF: WB Data: 22/05/2023
Hora: 17:35)

(21) BR 30 2023 002548-0

Código 31 - Notificação de Depósito
(22) 22/05/2023
(71) COLISEU PRESENTES LTDA (BR/SP)
(72) RONY CANDI
(74) Algo Alliance Assessoria em Propriedade Intelectual Ltda.
Notificação de depósito (Protocolo: 870230042935 UF: WB Data: 22/05/2023
Hora: 17:37)

(21) BR 30 2023 002549-9

Código 31 - Notificação de Depósito
(22) 22/05/2023
(71) RUBIPACK INDÚSTRIA E COMÉRCIO DE PLÁSTICOS LTDA (BR/SP)
(72) ISAURA ZANCHETA FONSECA; BRUNO THOMAZI
(74) NOVA MARCA CONSULTORES ASSOCIADOS LTDA.
Notificação de depósito (Protocolo: 870230042943 UF: WB Data: 22/05/2023
Hora: 17:46)

(21) BR 30 2023 002550-2

Código 31 - Notificação de Depósito
(22) 22/05/2023
(71) RUBIPACK INDÚSTRIA E COMÉRCIO DE PLÁSTICOS LTDA (BR/SP)
(72) ISAURA ZANCHETA FONSECA; BRUNO THOMAZI
(74) NOVA MARCA CONSULTORES ASSOCIADOS LTDA.
Notificação de depósito (Protocolo: 870230042948 UF: WB Data: 22/05/2023
Hora: 17:56)

(21) BR 30 2023 002551-0

Código 31 - Notificação de Depósito
(22) 22/05/2023
(71) AKEO INDUSTRIAL LTDA. (BR/RS)
(72) ARI LUIS BIANCHI
(74) NORBERTO PARDELHAS DE BARCELLOS
Notificação de depósito (Protocolo: 870230042953 UF: WB Data: 22/05/2023
Hora: 18:21)

(21) BR 30 2023 002552-9

Código 31 - Notificação de Depósito
(22) 22/05/2023



(71) AKEO INDUSTRIAL LTDA. (BR/RS)
(72) MURIELE SAUDE PASINI VIVIAN
(74) NORBERTO PARDELHAS DE BARCELLOS
Notificação de depósito (Protocolo: 870230042954 UF: WB Data: 22/05/2023
Hora: 18:23)

(21) BR 30 2023 002553-7 Código 31 - Notificação de Depósito
(22) 22/05/2023
(71) GRENDENE S.A. (BR/CE)
(72) PAULO ANTONIO PEDÓ FILHO
(74) REMER VILLAÇA & NOGUEIRA ASSESSORIA E CONSULTORIA DE
PROP. INTELECTUAL S/S LTDA.
Notificação de depósito (Protocolo: 870230042955 UF: WB Data: 22/05/2023
Hora: 18:23)

(21) BR 30 2023 002554-5 Código 31 - Notificação de Depósito
(22) 22/05/2023
(71) AKEO INDUSTRIAL LTDA. (BR/RS)
(72) MURIELE SAUDE PASINI VIVIAN
(74) NORBERTO PARDELHAS DE BARCELLOS
Notificação de depósito (Protocolo: 870230042956 UF: WB Data: 22/05/2023
Hora: 18:24)

(21) BR 30 2023 002555-3 Código 31 - Notificação de Depósito
(22) 22/05/2023
(71) AKEO INDUSTRIAL LTDA. (BR/RS)
(72) ARI LUIS BIANCHI
(74) NORBERTO PARDELHAS DE BARCELLOS
Notificação de depósito (Protocolo: 870230042957 UF: WB Data: 22/05/2023
Hora: 18:26)

(21) BR 30 2023 002556-1 Código 31 - Notificação de Depósito
(22) 22/05/2023
(71) AKEO INDUSTRIAL LTDA. (BR/RS)
(72) MURIELE SAUDE PASINI VIVIAN
(74) NORBERTO PARDELHAS DE BARCELLOS
Notificação de depósito (Protocolo: 870230042958 UF: WB Data: 22/05/2023
Hora: 18:28)

(21) BR 30 2023 002557-0 Código 31 - Notificação de Depósito
(22) 22/05/2023
(71) AKEO INDUSTRIAL LTDA. (BR/RS)
(72) MURIELE SAUDE PASINI VIVIAN
(74) NORBERTO PARDELHAS DE BARCELLOS



Notificação de depósito (Protocolo: 870230042959 UF: WB Data: 22/05/2023
Hora: 18:29)

(21) BR 30 2023 002558-8

Código 31 - Notificação de Depósito
(22) 22/05/2023
(71) AKEO INDUSTRIAL LTDA. (BR/RS)
(72) MURIELE SAUDE PASINI VIVIAN
(74) NORBERTO PARDELHAS DE BARCELLOS

Notificação de depósito (Protocolo: 870230042961 UF: WB Data: 22/05/2023
Hora: 18:31)

(21) BR 30 2023 002559-6

Código 31 - Notificação de Depósito
(22) 22/05/2023
(71) DIRCE AYACO HASSUNUMA (BR/PR)
(72) DIRCE AYACO HASSUNUMA

Notificação de depósito (Protocolo: 870230042982 UF: WB Data: 22/05/2023
Hora: 21:05)

(21) BR 30 2023 002560-0

Código 31 - Notificação de Depósito
(22) 22/05/2023
(71) DIRCE AYACO HASSUNUMA (BR/PR)
(72) DIRCE AYACO HASSUNUMA

Notificação de depósito (Protocolo: 870230042984 UF: WB Data: 22/05/2023
Hora: 21:11)

(21) BR 30 2023 002561-8

Código 31 - Notificação de Depósito
(22) 23/05/2023
(71) FIBRACEM TELEINFORMÁTICA LTDA (BR/PR)
(72) LUIZ CARLOS SILVEIRA BITENCOURT
(74) ALCION BUBNIAK

Notificação de depósito (Protocolo: 870230043031 UF: WB Data: 23/05/2023
Hora: 09:42)

(21) BR 30 2023 002562-6

Código 31 - Notificação de Depósito
(22) 23/05/2023
(71) LQB LABORATORIO QUIMICO BRASILEIRO - INDUSTRIA E COMERCIO
LTDA. - EPP (BR/SP)
(72) FABRÍCIO LOURENÇO RAINATTO
(74) PIENEGONDA, MOREIRA & ASSOCIADOS LTDA

Notificação de depósito (Protocolo: 870230043083 UF: WB Data: 23/05/2023
Hora: 11:04)

(21) BR 30 2023 002563-4

Código 31 - Notificação de Depósito
(22) 23/05/2023



(71) BOX FAN LTDA (BR/SP)
(72) THIAGO TARCISIO DE ALMEIDA FRANCO
(74) RAIANA SABRINA BARBOSA
Notificação de depósito (Protocolo: 870230043123 UF: WB Data: 23/05/2023
Hora: 11:40)

(21) BR 30 2023 002564-2

Código 31 - Notificação de Depósito
(22) 23/05/2023
(71) ADRIANO BATISTA GUSMÃO (BR/MG) ; MAXIMUS INDÚSTRIA E
COMÉRCIO DE INSTRUMENTOS HOSPITALARES E ODONTOLÓGICOS
LTDA. E (BR/MG) ; SOCIEDADE REGIONAL DE ENSINO E SAÚDE LTDA
(BR/SP) ; JOSÉ LUIZ CINTRA JUNQUEIRA (BR/SP) ; FABIANA MANTOVANI
GOMES FRANÇA (BR/SP) ; RAIMER FERREIRA SOUZA (BR/MG)
(72) ADRIANO BATISTA GUSMÃO; JOSÉ LUIZ CINTRA JUNQUEIRA; FABIANA
MANTOVANI GOMES FRANÇA; RAIMER FERREIRA SOUZA
Notificação de depósito (Protocolo: 870230043138 UF: WB Data: 23/05/2023
Hora: 12:24)

(21) BR 30 2023 002565-0

Código 31 - Notificação de Depósito
(22) 23/05/2023
(71) MAURICIO FLORENCIO DIAS 04551417971 (BR/PR)
(72) MAURICIO FLORENCIO DIAS
(74) DEBORA MAGALY SILVA
Notificação de depósito (Protocolo: 870230043156 UF: WB Data: 23/05/2023
Hora: 13:17)

(21) BR 30 2023 002566-9

Código 31 - Notificação de Depósito
(22) 23/05/2023
(71) MAURICIO FLORENCIO DIAS 04551417971 (BR/PR)
(72) MAURICIO FLORENCIO DIAS
(74) DEBORA MAGALY SILVA
Notificação de depósito (Protocolo: 870230043161 UF: WB Data: 23/05/2023
Hora: 13:25)

(21) BR 30 2023 002567-7

Código 31 - Notificação de Depósito
(22) 23/05/2023
(71) MAURICIO FLORENCIO DIAS 04551417971 (BR/PR)
(72) MAURICIO FLORENCIO DIAS
(74) DEBORA MAGALY SILVA
Notificação de depósito (Protocolo: 870230043163 UF: WB Data: 23/05/2023
Hora: 13:32)

(21) BR 30 2023 002568-5

Código 31 - Notificação de Depósito
(22) 23/05/2023



(71) MAURICIO FLORENCIO DIAS 04551417971 (BR/PR)
(72) MAURICIO FLORENCIO DIAS
(74) DEBORA MAGALY SILVA
Notificação de depósito (Protocolo: 870230043167 UF: WB Data: 23/05/2023
Hora: 13:37)

(21) BR 30 2023 002569-3

Código 31 - Notificação de Depósito
(22) 23/05/2023
(71) MAURICIO FLORENCIO DIAS 04551417971 (BR/PR)
(72) MAURICIO FLORENCIO DIAS
(74) DEBORA MAGALY SILVA
Notificação de depósito (Protocolo: 870230043171 UF: WB Data: 23/05/2023
Hora: 13:46)

(21) BR 30 2023 002570-7

Código 31 - Notificação de Depósito
(22) 23/05/2023
(71) MAURICIO FLORENCIO DIAS 04551417971 (BR/PR)
(72) MAURICIO FLORENCIO DIAS
(74) DEBORA MAGALY SILVA
Notificação de depósito (Protocolo: 870230043177 UF: WB Data: 23/05/2023
Hora: 13:55)

(21) BR 30 2023 002571-5

Código 31 - Notificação de Depósito
(22) 23/05/2023
(71) WALDIR APARECIDO BALBO (BR/SP)
(72) WALDIR APARECIDO BALBO
(74) VILAGE MARCAS E PATENTES LTDA
Notificação de depósito (Protocolo: 870230043251 UF: WB Data: 23/05/2023
Hora: 15:16)

(21) BR 30 2023 002574-0

Código 31 - Notificação de Depósito
(22) 23/05/2023
(71) MACSA ID, S.A. (ES)
(72) SVEN ALEXANDER VOGLER; JOAN CAMPS CLARAMUNT; FRANCISCO BRAVO MONTERO
(74) DANNEMANN, SIEMSEN, BIGLER & IPANEMA MOREIRA
Notificação de depósito (Protocolo: 870230043267 UF: WB Data: 23/05/2023
Hora: 15:33)

(21) BR 30 2023 002575-8

Código 31 - Notificação de Depósito
(22) 23/05/2023
(71) SHENZHEN SHOKZ CO., LTD. (CN)
(72) ZHONG LEI; HUANG SUNJIE; LI CHAOWU; NIE QIANWEN; LOU CHENLU;
ZENG QINGYU; LIAO FENGYUN



(74) Cesar Alexandre Leão Barcellos
Notificação de depósito (Protocolo: 870230043276 UF: WB Data: 23/05/2023
Hora: 15:43)

(21) BR 30 2023 002576-6 Código 31 - Notificação de Depósito
(22) 23/05/2023
(71) M3 HEALTH INDÚSTRIA E COMÉRCIO DE PRODUTOS MÉDICOS,
ODONTOLÓGICOS E CORRELATOS S.A. (BR/SP)
(72) ALBERTO BLAY
(74) PAULA SANTOS E SILVA
Notificação de depósito (Protocolo: 870230043281 UF: WB Data: 23/05/2023
Hora: 15:50)

(21) BR 30 2023 002577-4 Código 31 - Notificação de Depósito
(22) 23/05/2023
(71) M3 HEALTH INDÚSTRIA E COMÉRCIO DE PRODUTOS MÉDICOS,
ODONTOLÓGICOS E CORRELATOS S.A. (BR/SP)
(72) ALBERTO BLAY
(74) PAULA SANTOS E SILVA
Notificação de depósito (Protocolo: 870230043289 UF: WB Data: 23/05/2023
Hora: 15:57)

(21) BR 30 2023 002579-0 Código 31 - Notificação de Depósito
(22) 23/05/2023
(71) M3 HEALTH INDÚSTRIA E COMÉRCIO DE PRODUTOS MÉDICOS,
ODONTOLÓGICOS E CORRELATOS S.A. (BR/SP)
(72) ALBERTO BLAY
(74) PAULA SANTOS E SILVA
Notificação de depósito (Protocolo: 870230043299 UF: WB Data: 23/05/2023
Hora: 16:03)

(21) BR 30 2023 002580-4 Código 31 - Notificação de Depósito
(22) 23/05/2023
(71) M3 HEALTH INDÚSTRIA E COMÉRCIO DE PRODUTOS MÉDICOS,
ODONTOLÓGICOS E CORRELATOS S.A. (BR/SP)
(72) ALBERTO BLAY
(74) PAULA SANTOS E SILVA
Notificação de depósito (Protocolo: 870230043301 UF: WB Data: 23/05/2023
Hora: 16:06)

(21) BR 30 2023 002581-2 Código 31 - Notificação de Depósito
(22) 23/05/2023
(71) M3 HEALTH INDÚSTRIA E COMÉRCIO DE PRODUTOS MÉDICOS,
ODONTOLÓGICOS E CORRELATOS S.A. (BR/SP)



(72) ALBERTO BLAY
(74) PAULA SANTOS E SILVA
Notificação de depósito (Protocolo: 870230043308 UF: WB Data: 23/05/2023
Hora: 16:12)

(21) BR 30 2023 002582-0 Código 31 - Notificação de Depósito
(22) 23/05/2023
(71) M3 HEALTH INDÚSTRIA E COMÉRCIO DE PRODUTOS MÉDICOS,
ODONTOLÓGICOS E CORRELATOS S.A. (BR/SP)
(72) ALBERTO BLAY
(74) PAULA SANTOS E SILVA
Notificação de depósito (Protocolo: 870230043316 UF: WB Data: 23/05/2023
Hora: 16:18)

(21) BR 30 2023 002583-9 Código 31 - Notificação de Depósito
(22) 23/05/2023
(71) JOAO LUCAS SILVA DOS SANTOS (BR/SP)
(72) JOÃO LUCAS SILVA DOS SANTOS
Notificação de depósito (Protocolo: 870230043340 UF: WB Data: 23/05/2023
Hora: 16:51)

(21) BR 30 2023 002584-7 Código 31 - Notificação de Depósito
(22) 23/05/2023
(71) FIBRACEM TELEINFORMÁTICA LTDA (BR/PR)
(72) LUIZ CARLOS SILVEIRA BITENCOURT
(74) ALCION BUBNIAK
Notificação de depósito (Protocolo: 870230043419 UF: WB Data: 23/05/2023
Hora: 22:34)

(21) BR 30 2023 002587-1 Código 31 - Notificação de Depósito
(22) 24/05/2023
(71) MICHEL TELLES PEREYRA FERRARI 22421996848 (BR/SP)
(72) MICHEL TELLES PEREYRA FERRARI
Notificação de depósito (Protocolo: 870230043488 UF: WB Data: 24/05/2023
Hora: 10:27)

(21) BR 30 2023 002588-0 Código 31 - Notificação de Depósito
(22) 24/05/2023
(71) WESTROCK, CELULOSE, PAPEL E EMBALAGENS LTDA (BR/SP)
(72) THIAGO FERNANDO MORASI; EMERSON SECAFIM; BRUNO
FRANCISCO PESSOL
(74) Sko Oyarzáball Marcas e Patentes Sociedade Simples Ltda.
Notificação de depósito (Protocolo: 870230043500 UF: WB Data: 24/05/2023
Hora: 10:57)



(21) BR 30 2023 002589-8	Código 31 - Notificação de Depósito (22) 24/05/2023 (71) WESTROCK, CELULOSE, PAPEL E EMBALAGENS LTDA (BR/SP) (72) THIAGO FERNANDO MORASI; EMERSON SECAFIM (74) Sko Oyarzáball Marcas e Patentes Sociedade Simples Ltda. Notificação de depósito (Protocolo: 870230043506 UF: WB Data: 24/05/2023 Hora: 11:08)
(21) BR 30 2023 002590-1	Código 31 - Notificação de Depósito (22) 24/05/2023 (71) WESTROCK, CELULOSE, PAPEL E EMBALAGENS LTDA (BR/SP) (72) THIAGO FERNANDO MORASI; EMERSON SECAFIM (74) Sko Oyarzáball Marcas e Patentes Sociedade Simples Ltda. Notificação de depósito (Protocolo: 870230043516 UF: WB Data: 24/05/2023 Hora: 11:17)
(21) BR 30 2023 002591-0	Código 31 - Notificação de Depósito (22) 24/05/2023 (71) MICHEL TELLES PEREYRA FERRARI 22421996848 (BR/SP) (72) MICHEL TELLES PEREYRA FERRARI Notificação de depósito (Protocolo: 870230043549 UF: WB Data: 24/05/2023 Hora: 12:17)
(21) BR 30 2023 002592-8	Código 31 - Notificação de Depósito (22) 24/05/2023 (71) JOSÉ MEDEIROS DE CAMARGO ARANHA (BR/SP) ; FELIPE VIER LOSS (BR/RS) (72) JOSÉ MEDEIROS DE CAMARGO ARANHA; FELIPE VIER LOSS (74) M C Araújo Consultoria em Propriedade Industrial Ltda. Notificação de depósito (Protocolo: 870230043589 UF: WB Data: 24/05/2023 Hora: 13:56)
(21) BR 30 2023 002593-6	Código 31 - Notificação de Depósito (22) 24/05/2023 (71) UNEEG MEDICAL A/S (DK) (72) CLAUS ERIKSLEV JENSEN; JESPER WIECZOREK EBBE; TINA AHLBERG LARSEN; NIELS CHRISTIAN LOCKENWITZ (74) DANNEMANN, SIEMSEN, BIGLER & IPANEMA MOREIRA Notificação de depósito (Protocolo: 870230043592 UF: WB Data: 24/05/2023 Hora: 14:03)
(21) BR 30 2023 002595-2	Código 31 - Notificação de Depósito (22) 24/05/2023

(71) UNEEG MEDICAL A/S (DK)
(72) CLAUS ERIKSLEV JENSEN; JESPER WIECZOREK EBBE; TINA
AHLBERG LARSEN; NIELS CHRISTIAN LOCKENWITZ
(74) DANNEMANN, SIEMSEN, BIGLER & IPANEMA MOREIRA
Notificação de depósito (Protocolo: 870230043640 UF: WB Data: 24/05/2023
Hora: 14:51)

(21) BR 30 2023 002597-9 Código 31 - Notificação de Depósito
(22) 24/05/2023
(71) GTS DO BRASIL LTDA. (BR/SC)
(72) ASSIS STRASSER
(74) CLARKE, MODET PROPRIEDADE INTELECTUAL LTDA.
Notificação de depósito (Protocolo: 870230043679 UF: WB Data: 24/05/2023
Hora: 15:42)

(21) BR 30 2023 002598-7 Código 31 - Notificação de Depósito
(22) 24/05/2023
(71) JOEY INDÚSTRIA E COMÉRCIO DE CALÇADOS EIRELI (BR/SP)
(72) SCOTT GORDON MCINERNEY
(74) CLARKE, MODET PROPRIEDADE INTELECTUAL LTDA.
Notificação de depósito (Protocolo: 870230043683 UF: WB Data: 24/05/2023
Hora: 15:47)

(21) BR 30 2023 002599-5 Código 31 - Notificação de Depósito
(22) 24/05/2023
(71) JOEY INDÚSTRIA E COMÉRCIO DE CALÇADOS EIRELI (BR/SP)
(72) SCOTT GORDON MCINERNEY
(74) CLARKE, MODET PROPRIEDADE INTELECTUAL LTDA.
Notificação de depósito (Protocolo: 870230043699 UF: WB Data: 24/05/2023
Hora: 16:05)

(21) BR 30 2023 002600-2 Código 31 - Notificação de Depósito
(22) 24/05/2023
(71) GTS DO BRASIL LTDA. (BR/SC)
(72) ASSIS STRASSER
(74) CLARKE, MODET PROPRIEDADE INTELECTUAL LTDA.
Notificação de depósito (Protocolo: 870230043700 UF: WB Data: 24/05/2023
Hora: 16:05)

(21) BR 30 2023 002601-0 Código 31 - Notificação de Depósito
(22) 24/05/2023
(71) BBM TECNOLOGIA LTDA (BR/MT)
(72) BRUNO BORTOLO FERNANDES; ALBERTO KALIN YOUSSEF
MATULAITIS; MICHELL PRATT SORGI JABUR



(74) London Marcas e Patentes S/S Ltda.
Notificação de depósito (Protocolo: 870230043717 UF: WB Data: 24/05/2023
Hora: 16:26)

(21) BR 30 2023 002602-9 Código 31 - Notificação de Depósito
(22) 24/05/2023
(71) MATOS STUDIO SERVICOS DE DESIGN LTDA (BR/PB)
(72) SERGIO JOSÉ DE MATOS
Notificação de depósito (Protocolo: 870230043722 UF: WB Data: 24/05/2023
Hora: 16:34)

(21) BR 30 2023 002603-7 Código 31 - Notificação de Depósito
(22) 24/05/2023
(71) PROJELUZ LUMINARIAS E ARTEFATOS DE METAIS EIRELI (BR/PR)
(72) NADINAEI JOSÉ DA SILVA
(74) RITTER E MORAES PROPRIEDADE INTELECTUAL S/S
Notificação de depósito (Protocolo: 870230043727 UF: WB Data: 24/05/2023
Hora: 16:46)

(21) BR 30 2023 002604-5 Código 31 - Notificação de Depósito
(22) 25/05/2023
(71) MASTER INJETADOS LTDA - ME (BR/MG)
(72) GUILHERME MACIEL AMARAL
(74) MARCELO NAVES LACERDA
Notificação de depósito (Protocolo: 870230043814 UF: WB Data: 25/05/2023
Hora: 09:10)

(21) BR 30 2023 002605-3 Código 31 - Notificação de Depósito
(22) 25/05/2023
(71) MARCOS ROBERTO GIUPATTO (BR/SP)
(72) MARCOS ROBERTO GIUPATTO
(74) SPI - Marcas e Patentes S/C Ltda.
Notificação de depósito (Protocolo: 870230043817 UF: WB Data: 25/05/2023
Hora: 09:19)

(21) BR 30 2023 002606-1 Código 31 - Notificação de Depósito
(22) 25/05/2023
(71) MASTER INJETADOS LTDA - ME (BR/MG)
(72) GUILHERME MACIEL AMARAL
(74) MARCELO NAVES LACERDA
Notificação de depósito (Protocolo: 870230043819 UF: WB Data: 25/05/2023
Hora: 09:20)

(21) BR 30 2023 002607-0 Código 31 - Notificação de Depósito



(22) 25/05/2023

(71) JAIME TAVARES ALHEIROS NETO - ME (BR/PE)

(72) JAIME TAVARES ALHEIROS NETO

(74) VITORIA DO MONTE DE PAULA

Notificação de depósito (Protocolo: 870230043839 UF: WB Data: 25/05/2023
Hora: 10:08)

(21) BR 30 2023 002608-8

Código 31 - Notificação de Depósito

(22) 25/05/2023

(71) INDUSTRIA DE MOVEIS NESHER LTDA (BR/ES)

(72) CARLOS ALBERTO RIGONI

(74) RICARDO CARLOS MACHADO BERGAMIN

Notificação de depósito (Protocolo: 870230044013 UF: WB Data: 25/05/2023
Hora: 14:51)

(21) BR 30 2023 002609-6

Código 31 - Notificação de Depósito

(22) 25/05/2023

(71) INDUSTRIA DE MOVEIS NESHER LTDA (BR/ES)

(72) CARLOS ALBERTO RIGONI

(74) RICARDO CARLOS MACHADO BERGAMIN

Notificação de depósito (Protocolo: 870230044022 UF: WB Data: 25/05/2023
Hora: 15:00)

(21) BR 30 2023 002610-0

Código 31 - Notificação de Depósito

(22) 25/05/2023

(71) IGREJA UNIVERSAL DO REINO DE DEUS (BR/SP)

(72) VINICIUS SERPI BARBOSA APRIGIO

(74) RAFAEL DE FIGUEIREDO SILVA PINHEIRO

Notificação de depósito (Protocolo: 870230044028 UF: WB Data: 25/05/2023
Hora: 15:02)

(21) BR 30 2023 002611-8

Código 31 - Notificação de Depósito

(22) 25/05/2023

(71) ARCH SUPPORT FOOTWEAR IP PTY LTD, ACN: 623 144 954 (AU)

(72) DANIEL BARTHOLOMEW JONES

(74) DANIEL ADVOGADOS (ALT.DE DANIEL & CIA)

Notificação de depósito (Protocolo: 870230044047 UF: WB Data: 25/05/2023
Hora: 15:25)

(21) BR 32 2023 002534-3

Código 31 - Notificação de Depósito

(22) 09/03/2022

(71) JOYO TECHNOLOGY PTE. LTD. (SG)

(72) JIN LIANG; CHANGRUI FENG

(74) DANIEL ADVOGADOS (ALT.DE DANIEL & CIA)



Notificação de depósito (Protocolo: 870230042843 UF: WB Data: 22/05/2023
Hora: 16:13)

(21) BR 32 2023 002535-1

Código 31 - Notificação de Depósito
(22) 09/03/2022
(71) JOYO TECHNOLOGY PTE. LTD. (SG)
(72) JIN LIANG; CHANGRUI FENG
(74) DANIEL ADVOGADOS (ALT.DE DANIEL & CIA)
Notificação de depósito (Protocolo: 870230042855 UF: WB Data: 22/05/2023
Hora: 16:20)

(21) BR 32 2023 002537-8

Código 31 - Notificação de Depósito
(22) 09/03/2022
(71) JOYO TECHNOLOGY PTE. LTD. (SG)
(72) JIN LIANG; CHANGRUI FENG
(74) DANIEL ADVOGADOS (ALT.DE DANIEL & CIA)
Notificação de depósito (Protocolo: 870230042861 UF: WB Data: 22/05/2023
Hora: 16:25)

(21) BR 32 2023 002586-6

Código 31 - Notificação de Depósito
(22) 01/03/2023
(71) DENIS EDUARDO COVAN TROMBINO (BR/SP)
(72) DENIS EDUARDO COVAN TROMBINO
(74) MAGALHÃES & ASSOCIADOS LTDA.
Notificação de depósito (Protocolo: 870230043472 UF: WB Data: 24/05/2023
Hora: 09:55)



Código 32 - Notificação do Depósito Com Requerimento de Sigilo

Notificação de depósito de pedido de registro de desenho industrial com requerimento de sigilo. Tendo sido requerido o sigilo na forma do Art. 106 § 1º o processamento do pedido será suspenso pelo prazo de 180 (cento e oitenta) dias. Vencido este prazo, o pedido será encaminhado para exame técnico. O depositante poderá solicitar a retirada do pedido dentro do prazo de 90 (noventa) dias contados da data do depósito. A retirada do pedido sem que o mesmo tenha produzido qualquer efeito dará prioridade ao depósito imediatamente posterior.

(21) BR 30 2023 002544-8

Código 32 - Notificação do Depósito Com Requerimento de Sigilo

(22) 22/05/2023

(71) MOVING LIFE LTD. (IL)

(72) RUTH REUVENI; YOAV GABRIELY; YITZHAQ GOLDMAN

(74) KASZNAR LEONARDOS PROPRIEDADE INTELECTUAL

Notificação de depósito de pedido em sigilo (Protocolo: 870230042924 UF: WB

Data: 22/05/2023 Hora: 17:25)

(21) BR 30 2023 002578-2

Código 32 - Notificação do Depósito Com Requerimento de Sigilo

(22) 23/05/2023

(71) FLENDER GMBH (DE)

(72) CHRISTOPH MESSINK; DIRK SCHROER; JAN ANDERSSON

(74) DANNEMANN, SIEMSEN, BIGLER & IPANEMA MOREIRA

Notificação de depósito de pedido em sigilo (Protocolo: 870230043295 UF: WB

Data: 23/05/2023 Hora: 16:00)



Código 34 - Exigência - Art. 106 § 3º da LPI

Suspensão do andamento do pedido de registro de desenho industrial que, para instrução regular, aguardará o atendimento ou contestação das exigências formuladas. A não manifestação do depositante no prazo de 60 (sessenta) dias desta data acarretará o arquivamento definitivo do pedido.

(21) BR 30 2018 000724-7

Código 34 - Exigência - Art. 106 § 3º da LPI

(22) 27/02/2018

(71) PSA AUTOMOBILES SA (FR)

(74) Montaury Pimenta, Machado & Vieira de Mello Advogados

Exigência formulada com fulcro no Manual de Desenhos Industriais - 1ª revisão (doravante Manual), acessível em

<http://manualdedi.inpi.gov.br/projects/manual-de-desenho-industrial/wiki/> . Os

pedidos são analisados de forma individualizada. O fato de alguns terem sido revistos e concedidos não significa que isso vá ocorrer em todos os pedidos do mesmo requerente. Além do mais, os pedidos mencionados na mensagem

1088382 são de 2022, depositados eletronicamente. Na referida mensagem foi

dito que seria apurado se havia algum problema de sistema; a conclusão de que essa foi a motivação do problema foi do requerente, não estando explícita na

mensagem. As figuras que tiveram a qualidade questionada são de uma petição em papel, de 2018. Além disso, na exigência publicada na RPI 2722 também

foram apontados problemas de incoerência entre as vistas. Assim, repetimos a

exigência anterior quanto à qualidade e à coerência entre as figuras. [1] As

figuras não estão correspondentes entre si. A figura 1.3 está espelhada em

relação às figuras 1.1 e 1.2: a área curva deveria estar à esquerda, enquanto a

área reta inclinada deveria estar à direita. A figura 1.7 está espelhada em relação

à figura 1.6 no sentido horizontal: a quina inferior direita deveria estar voltada

para cima, por exemplo. Revise todo o conjunto de figuras fazendo as correções

indicadas e quaisquer outras que sejam necessárias para que apresentem

coerência entre si, em atenção ao item 5.6 do Manual. Apresente as figuras

usando sempre a mesma referência, sem girar na folha, para evitar esse tipo de

confusão. [2] Conforme item 5.6.1 do Manual, as figuras devem ter contraste,

nitidez e resolução gráfica suficientes para a plena compreensão do desenho

requerido, sem hachuras, sombras ou reflexos que comprometam a visualização

da configuração. Na atual apresentação as figuras estão com baixa resolução e

áreas muito indefinidas, não revelando com clareza detalhes do objeto: parece

haver áreas translúcidas que por vezes não estão visíveis; a resolução não está

boa, com áreas pixeladas. Apresente as figuras com qualidade adequada,

utilizando traços precisos que revelem claramente os contornos do objeto, e

resolução mínima de 300 DPI. [3] Conforme item 5.12.2 do Manual, pedidos que

não cumprirem satisfatoriamente a exigência técnica para adequação ou

complementação das figuras (recusa, por exemplo) estão sujeitos a



indeferimento.

(21) BR 30 2019 004333-5

Código 34 - Exigência - Art. 106 § 3º da LPI

(22) 13/09/2019

(71) KRAFT FOODS GROUP BRANDS LLC. (US)

(74) DANIEL ADVOGADOS

Com base no Comunicado publicado na RPI nº 2523, de 14/05/2019, e no Comunicado publicado na RPI 2560, de 28/01/2020, formula-se exigência com fulcro no Manual de Desenhos Industriais - 1ª revisão (doravante Manual), acessível em

<http://manualdedi.inpi.gov.br/projects/manual-de-desenho-industrial/wiki>. [1] De acordo com o item 5.6 do Manual, após o depósito a configuração inicial do desenho industrial requerido não pode sofrer acréscimos ou alterações, ressalvadas as correções requeridas por meio de exigência direcionada aos desenhos ou fotografias do pedido e as modificações requeridas pelo depositante antes do primeiro exame técnico, destinadas à correção de irregularidades nas figuras e/ou melhor visualização do objeto. Ao cumprir a exigência foi apresentado objeto diferente do que havia sido requerido no depósito, configurando alteração de matéria. Foi alterado o detalhe da parte superior da tampa: foi incluída uma área sinuosa que não existia, como se observa nas figuras 1.1, 1.2, 1.3 e 1.4. Revise todo o conjunto de figuras, fazendo as correções indicadas e quaisquer outras que sejam necessárias para que as imagens apresentem coerência entre si e revelem o mesmo objeto do depósito, em atenção ao item 5.6 do Manual.

(21) BR 30 2022 000969-5

Código 34 - Exigência - Art. 106 § 3º da LPI

(22) 25/02/2022

(71) ELETRO COMERCIAL ENERGILUZ LTDA. ME (BR/SC)

(74) PRIMEIRO MUNDO DO BRASIL MARCAS E PATENTES - AMILTO MANFREDI

Exigência formulada com fulcro no Manual de Desenhos Industriais - 1ª revisão (doravante Manual), acessível em

<http://manualdedi.inpi.gov.br/projects/manual-de-desenho-industrial/wiki> Com base no item 5.1 do Manual solicitamos que sejam corrigidas as seguintes irregularidades no documento de procuração apresentado: O cadastro de procurador no formulário continua preenchido errado. No mesmo campo foi informado o nome da pessoa jurídica (PRIMEIRO MUNDO DO BRASIL MARCAS E PATENTES LTDA) e da pessoa física (AMILTO MANFREDI), e foi informado um número de CPF. O cadastro do advogado ou procurador (pessoa física), quando há, deve ser separado do cadastro do escritório. É responsabilidade do usuário manter seu cadastro correto e atualizado. Assim, solicitamos que:[1] Preencha corretamente os dados no formulário: observe o item 3.1 do Manual, bem como os subitens 3.1.1 e 3.1.2 para ver quais informações podem ser



corrigidas diretamente pelo sistema e-INPI e quais precisam ser solicitadas através do sistema de Fale conosco (indicar como Assunto/Área de Interesse: Sistemas - Cadastro, acesso, correções). O requerente precisa decidir se cadastra no campo PROCURADOR pessoa física OU pessoa jurídica e se deseja cadastrar o escritório no campo ESCRITÓRIO. NÃO É PERMITIDO INFORMAR OS DOIS NO MESMO CAMPO. Os dados devem ser corrigidos no sistema antes da emissão da GRU de cumprimento de exigência. [2] Apresente novo documento de procuração contendo os dados corretos, correspondentes ao cadastro do processo no sistema e-INPI. A procuração deve estar com data de assinatura igual ou anterior ao depósito do pedido de registro ou, se datado posteriormente ao depósito, deve ratificar os atos anteriormente executados. Caso a apresentada já esteja correta, corrija apenas o cadastro com dados correspondentes à procuração. O cumprimento desta exigência deve ser feito com a apresentação de petição com código de GRU 105. Esta petição já deve ser apresentada com o cadastro corrigido e nela deve ser anexado o novo documento de procuração. O prazo para apresentação desta petição é de 60 dias contados da publicação, excetuando-se o dia da publicação.

(21) BR 30 2022 000972-5

Código 34 - Exigência - Art. 106 § 3º da LPI

(22) 25/02/2022

(71) ELETRO COMERCIAL ENERGILUZ LTDA. ME (BR/SC)

(74) PRIMEIRO MUNDO DO BRASIL MARCAS E PATENTES - AMILTO MANFREDI

Exigência formulada com fulcro no Manual de Desenhos Industriais - 1ª revisão (doravante Manual), acessível em

<http://manualdedi.inpi.gov.br/projects/manual-de-desenho-industrial/wiki/Com>

base no item 5.1 do Manual solicitamos que sejam corrigidas as seguintes irregularidades no documento de procuração apresentado: O cadastro de procurador no formulário continua preenchido errado. No mesmo campo foi informado o nome da pessoa jurídica (PRIMEIRO MUNDO DO BRASIL MARCAS E PATENTES LTDA) e da pessoa física (AMILTO MANFREDI), e foi informado um número de CPF. O cadastro do advogado ou procurador (pessoa física), quando há, deve ser separado do cadastro do escritório. É responsabilidade do usuário manter seu cadastro correto e atualizado. Assim, solicitamos que:[1] Preencha corretamente os dados no formulário: observe o item 3.1 do Manual, bem como os subitens 3.1.1 e 3.1.2 para ver quais informações podem ser corrigidas diretamente pelo sistema e-INPI e quais precisam ser solicitadas através do sistema de Fale conosco (indicar como Assunto/Área de Interesse: Sistemas - Cadastro, acesso, correções). O requerente precisa decidir se cadastra no campo PROCURADOR pessoa física OU pessoa jurídica e se deseja cadastrar o escritório no campo ESCRITÓRIO. NÃO É PERMITIDO INFORMAR OS DOIS NO MESMO CAMPO. Os dados devem ser corrigidos no sistema antes da emissão da GRU de cumprimento de exigência. [2] Apresente novo documento de procuração contendo os dados corretos, correspondentes ao



cadastro do processo no sistema e-INPI. A procuração deve estar com data de assinatura igual ou anterior ao depósito do pedido de registro ou, se datado posteriormente ao depósito, deve ratificar os atos anteriormente executados. Caso a apresentada já esteja correta, corrija apenas o cadastro com dados correspondentes à procuração. O cumprimento desta exigência deve ser feito com a apresentação de petição com código de GRU 105. Esta petição já deve ser apresentada com o cadastro corrigido e nela deve ser anexado o novo documento de procuração. O prazo para apresentação desta petição é de 60 dias contados da publicação, excetuando-se o dia da publicação.

(21) BR 30 2022 000974-1

Código 34 - Exigência - Art. 106 § 3º da LPI

(22) 25/02/2022

(71) ELETRO COMERCIAL ENERGILUZ LTDA. ME (BR/SC)

(74) PRIMEIRO MUNDO DO BRASIL MARCAS E PATENTES - AMILTO MANFREDI

Exigência formulada com fulcro no Manual de Desenhos Industriais - 1ª revisão (doravante Manual), acessível em

<http://manualdedi.inpi.gov.br/projects/manual-de-desenho-industrial/wiki/Com>

base no item 5.1 do Manual solicitamos que sejam corrigidas as seguintes irregularidades no documento de procuração apresentado: O cadastro de procurador no formulário continua preenchido errado. No mesmo campo foi informado o nome da pessoa jurídica (PRIMEIRO MUNDO DO BRASIL MARCAS E PATENTES LTDA) e da pessoa física (AMILTO MANFREDI), e foi informado um número de CPF. O cadastro do advogado ou procurador (pessoa física), quando há, deve ser separado do cadastro do escritório. É responsabilidade do usuário manter seu cadastro correto e atualizado. Assim, solicitamos que:[1] Preencha corretamente os dados no formulário: observe o item 3.1 do Manual, bem como os subitens 3.1.1 e 3.1.2 para ver quais informações podem ser corrigidas diretamente pelo sistema e-INPI e quais precisam ser solicitadas através do sistema de Fale conosco (indicar como Assunto/Área de Interesse: Sistemas - Cadastro, acesso, correções). O requerente precisa decidir se cadastra no campo PROCURADOR pessoa física OU pessoa jurídica e se deseja cadastrar o escritório no campo ESCRITÓRIO. NÃO É PERMITIDO INFORMAR OS DOIS NO MESMO CAMPO. Os dados devem ser corrigidos no sistema antes da emissão da GRU de cumprimento de exigência. [2] Apresente novo documento de procuração contendo os dados corretos, correspondentes ao cadastro do processo no sistema e-INPI. A procuração deve estar com data de assinatura igual ou anterior ao depósito do pedido de registro ou, se datado posteriormente ao depósito, deve ratificar os atos anteriormente executados. Caso a apresentada já esteja correta, corrija apenas o cadastro com dados correspondentes à procuração. O cumprimento desta exigência deve ser feito com a apresentação de petição com código de GRU 105. Esta petição já deve ser apresentada com o cadastro corrigido e nela deve ser anexado o novo documento de procuração. O prazo para apresentação desta petição é de 60



dias contados da publicação, excetuando-se o dia da publicação.

(21) BR 30 2022 000975-0

Código 34 - Exigência - Art. 106 § 3º da LPI

(22) 25/02/2022

(71) ELETRO COMERCIAL ENERGILUZ LTDA. ME (BR/SC)

(74) PRIMEIRO MUNDO DO BRASIL MARCAS E PATENTES - AMILTO MANFREDI

Exigência formulada com fulcro no Manual de Desenhos Industriais - 1ª revisão (doravante Manual), acessível em

<http://manualdedi.inpi.gov.br/projects/manual-de-desenho-industrial/wiki/Com>

base no item 5.1 do Manual solicitamos que sejam corrigidas as seguintes irregularidades no documento de procuração apresentado: O cadastro de procurador no formulário continua preenchido errado. No mesmo campo foi informado o nome da pessoa jurídica (PRIMEIRO MUNDO DO BRASIL MARCAS E PATENTES LTDA) e da pessoa física (AMILTO MANFREDI), e foi informado um número de CPF. O cadastro do advogado ou procurador (pessoa física), quando há, deve ser separado do cadastro do escritório. É responsabilidade do usuário manter seu cadastro correto e atualizado. Assim, solicitamos que:[1] Preencha corretamente os dados no formulário: observe o item 3.1 do Manual, bem como os subitens 3.1.1 e 3.1.2 para ver quais informações podem ser corrigidas diretamente pelo sistema e-INPI e quais precisam ser solicitadas através do sistema de Fale conosco (indicar como Assunto/Área de Interesse: Sistemas - Cadastro, acesso, correções). O requerente precisa decidir se cadastra no campo PROCURADOR pessoa física OU pessoa jurídica e se deseja cadastrar o escritório no campo ESCRITÓRIO. NÃO É PERMITIDO INFORMAR OS DOIS NO MESMO CAMPO. Os dados devem ser corrigidos no sistema antes da emissão da GRU de cumprimento de exigência. [2] Apresente novo documento de procuração contendo os dados corretos, correspondentes ao cadastro do processo no sistema e-INPI. A procuração deve estar com data de assinatura igual ou anterior ao depósito do pedido de registro ou, se datado posteriormente ao depósito, deve ratificar os atos anteriormente executados. Caso a apresentada já esteja correta, corrija apenas o cadastro com dados correspondentes à procuração. O cumprimento desta exigência deve ser feito com a apresentação de petição com código de GRU 105. Esta petição já deve ser apresentada com o cadastro corrigido e nela deve ser anexado o novo documento de procuração. O prazo para apresentação desta petição é de 60 dias contados da publicação, excetuando-se o dia da publicação.

(21) BR 30 2022 000977-6

Código 34 - Exigência - Art. 106 § 3º da LPI

(22) 25/02/2022

(71) ELETRO COMERCIAL ENERGILUZ LTDA. ME (BR/SC)

(74) PRIMEIRO MUNDO DO BRASIL MARCAS E PATENTES - AMILTO MANFREDI

Exigência formulada com fulcro no Manual de Desenhos Industriais - 1ª revisão



(doravante Manual), acessível em <http://manualdedi.inpi.gov.br/projects/manual-de-desenho-industrial/wiki/Com> base no item 5.1 do Manual solicitamos que sejam corrigidas as seguintes irregularidades no documento de procuração apresentado: O cadastro de procurador no formulário continua preenchido errado. No mesmo campo foi informado o nome da pessoa jurídica (PRIMEIRO MUNDO DO BRASIL MARCAS E PATENTES LTDA) e da pessoa física (AMILTO MANFREDI), e foi informado um número de CPF. O cadastro do advogado ou procurador (pessoa física), quando há, deve ser separado do cadastro do escritório. É responsabilidade do usuário manter seu cadastro correto e atualizado. Assim, solicitamos que:[1] Preencha corretamente os dados no formulário: observe o item 3.1 do Manual, bem como os subitens 3.1.1 e 3.1.2 para ver quais informações podem ser corrigidas diretamente pelo sistema e-INPI e quais precisam ser solicitadas através do sistema de Fale conosco (indicar como Assunto/Área de Interesse: Sistemas - Cadastro, acesso, correções). O requerente precisa decidir se cadastra no campo PROCURADOR pessoa física OU pessoa jurídica e se deseja cadastrar o escritório no campo ESCRITÓRIO. NÃO É PERMITIDO INFORMAR OS DOIS NO MESMO CAMPO. Os dados devem ser corrigidos no sistema antes da emissão da GRU de cumprimento de exigência. [2] Apresente novo documento de procuração contendo os dados corretos, correspondentes ao cadastro do processo no sistema e-INPI. A procuração deve estar com data de assinatura igual ou anterior ao depósito do pedido de registro ou, se datado posteriormente ao depósito, deve ratificar os atos anteriormente executados. Caso a apresentada já esteja correta, corrija apenas o cadastro com dados correspondentes à procuração. O cumprimento desta exigência deve ser feito com a apresentação de petição com código de GRU 105. Esta petição já deve ser apresentada com o cadastro corrigido e nela deve ser anexado o novo documento de procuração. O prazo para apresentação desta petição é de 60 dias contados da publicação, excetuando-se o dia da publicação.

(21) BR 30 2022 001346-3

Código 34 - Exigência - Art. 106 § 3º da LPI

(22) 16/03/2022

(71) JOSÉ ANTONIO LOPES (BR/SP)

(74) ISRAEL MARCAS E PATENTES LTDA

Exigência formulada com fulcro no Manual de Desenhos Industriais - 1ª revisão (doravante Manual), acessível em

<http://manualdedi.inpi.gov.br/projects/manual-de-desenho-industrial/wiki/Como> solicitado nas duas exigências anteriores, com base no item 5.1 do Manual solicitamos que sejam corrigidas as seguintes irregularidades no documento de procuração apresentado: O cadastro de procurador informado no formulário (ISRAEL MARCAS E PATENTES LTDA) é de pessoa jurídica, mas foi informado um número de CPF, de pessoa física. No documento de procuração foi informado nome de pessoa física (Agatha Israel dos Santos), sem vincular ao escritório cadastrado, com poderes para agir isoladamente. O cadastro do advogado ou



procurador (pessoa física), quando há, deve ser separado do cadastro do escritório. É responsabilidade do usuário manter seu cadastro correto e atualizado. Assim, solicitamos que: . [1] Preencha corretamente os dados no formulário: observe o item 3.1 do Manual, bem como os subitens 3.1.1 e 3.1.2 para ver quais informações podem ser corrigidas diretamente pelo sistema e-INPI e quais precisam ser solicitadas através do sistema de Fale conosco (indicar como Assunto/Área de Interesse: Sistemas - Cadastro, acesso, correções). O requerente precisa decidir se cadastra no campo PROCURADOR pessoa física (com o respectivo CPF) OU pessoa jurídica (com o respectivo CNPJ) e se deseja cadastrar o escritório no campo ESCRITÓRIO. Os endereços também estão divergentes. Os dados devem ser corrigidos no sistema antes da emissão da GRU de cumprimento de exigência. . [2] Apresente novo documento de procuração contendo os dados corretos, correspondentes ao cadastro do processo no sistema e-INPI. A procuração deve estar com data de assinatura igual ou anterior ao depósito do pedido de registro ou, se datado posteriormente ao depósito, deve ratificar os atos anteriormente executados. .O cumprimento desta exigência deve ser feito com a apresentação de petição com código de GRU 105. Esta petição já deve ser apresentada com o cadastro corrigido e nela deve ser anexado o novo documento de procuração. O prazo para apresentação desta petição é de 60 dias contados da publicação, excetuando-se o dia da publicação.

(21) BR 30 2022 003432-0

Código 34 - Exigência - Art. 106 § 3º da LPI

(22) 04/07/2022

(71) MAIC ROGER GONÇALVES CANEIRA (BR/SP)

(74) VILAGE MARCAS E PATENTES LTDA

Exigência formulada com fulcro no Manual de Desenhos Industriais - 1ª revisão (doravante Manual), acessível em

<http://manualdedi.inpi.gov.br/projects/manual-de-desenho-industrial/wiki/> [1] De

acordo com o item 5.6 do Manual, após o depósito a configuração inicial do desenho industrial requerido não pode sofrer acréscimos ou alterações, ressalvadas as correções requeridas por meio de exigência direcionada aos desenhos ou fotografias do pedido e as modificações requeridas pelo depositante antes do primeiro exame técnico, destinadas à correção de irregularidades nas figuras e/ou melhor visualização do objeto. Ao cumprir a exigência foi apresentado objeto diferente do que havia sido requerido no depósito, configurando alteração de matéria. O formato das peças das faces menores (faces correspondentes às figuras 1.4 e 1.5) foi alterado, pois tinham cantos retos, agora os cantos estão arredondados, e a parte com textura, que agora encobre praticamente toda a base (figura 1.6) era chanfrada, mais estreita nas pontas, e com outra textura. Estas diferenças se notam não apenas nestas figuras, mas em todas em que as partes mencionadas são representadas. Revise todo o conjunto de figuras, fazendo as correções indicadas e quaisquer outras que sejam necessárias para que as imagens apresentem coerência entre si e



revelem o mesmo objeto do depósito, em atenção ao item 5.6 do Manual.

(21) BR 30 2022 003792-3

Código 34 - Exigência - Art. 106 § 3º da LPI

(22) 22/07/2022

(71) SAVIA PROPRIEDADE INTELECTUAL LTDA (BR/PR)

(74) ANDREZA RODRIGUES DA SILVA

Exigência formulada com fulcro no Manual de Desenhos Industriais - 1ª revisão (doravante Manual), acessível em

<http://manualdedi.inpi.gov.br/projects/manual-de-desenho-industrial/wiki/> [1] De acordo com o item 5.6 do Manual, após o depósito a configuração inicial do desenho industrial requerido não pode sofrer acréscimos ou alterações, ressalvadas as correções requeridas por meio de exigência direcionada aos desenhos ou fotografias do pedido e as modificações requeridas pelo depositante antes do primeiro exame técnico, destinadas à correção de irregularidades nas figuras e/ou melhor visualização do objeto. Por irregularidades nas figuras entende-se vistas incompatíveis, qualidade insatisfatória e vistas faltantes, por exemplo; correção de figuras não se confunde com substituição de matéria requerida. Quanto às figuras 1.1 a 1.7: nas figuras 1.3, 1.4 e 1.7 o pé central não está em posição que corresponda a nenhuma das figuras originais. Revise todo o conjunto de figuras, fazendo as correções indicadas e quaisquer outras que sejam necessárias para que as imagens apresentem coerência entre si e revelem o mesmo objeto do depósito, em atenção ao item 5.6 do Manual.

(21) BR 30 2022 004063-0

Código 34 - Exigência - Art. 106 § 3º da LPI

(22) 04/08/2022

(71) SIGLIA ADRIANA CAMPOS TORTELLI (BR/SC)

Exigência formulada com fulcro no Manual de Desenhos Industriais - 1ª revisão (doravante Manual), acessível em

<http://manualdedi.inpi.gov.br/projects/manual-de-desenho-industrial/wiki/> [1] Na petição 870220101356, de 03/11/2022, a requerente havia declarado que abdicava do relatório e da reivindicação apresentados no depósito, no entanto, agora apresentou novo relatório com o título modificado: sem que tenha sido solicitado, a requerente alterou o título, mas o novo título contraria o item 5.7 do Manual, portanto deve ser usado o título informado no depósito (configuração aplicada em frasco para batom). Reapresente o relatório descritivo corrigido, com o título correto. Caso não tenha interesse em reapresentar o documento corrigido, o requerente deverá apresentar no cumprimento desta exigência uma declaração dizendo que abdica da inclusão dele no certificado. Nesta situação é necessário que o requerente declare, pois não é possível excluir o documento de ofício, por força do art. 107 da LPI.

(21) BR 30 2022 004375-3

Código 34 - Exigência - Art. 106 § 3º da LPI

(22) 19/08/2022

(71) LIDER INDUSTRIA E COMERCIO DE ESTOFADOS S.A (BR/MG)



(74) DAIMOND MARCAS E PATENTES LTDA

Exigência formulada com fulcro no Manual de Desenhos Industriais - 1ª revisão (doravante Manual), acessível em <http://manualdedi.inpi.gov.br/projects/manual-de-desenho-industrial/wiki/> [1] Conforme consta no item 5.6 do Manual, após o depósito a configuração inicial do desenho industrial requerido não pode sofrer acréscimos ou alterações, ressalvadas as correções requeridas por meio de exigência direcionada aos desenhos ou fotografias do pedido e as modificações requeridas pelo depositante antes do primeiro exame técnico, destinadas à correção de irregularidades nas figuras e/ou melhor visualização do objeto. Por irregularidades nas figuras entende-se vistas incompatíveis, qualidade insatisfatória e vistas faltantes, por exemplo; correção de figuras não se confunde com substituição de matéria requerida. Ao cumprir a exigência foi apresentado objeto diferente do mostrado no depósito, configurando alteração de matéria, o que não pode ser aceito: a textura da superfície (madeira ou imitação de madeira) é uma característica ornamental da forma e excluí-la é alterar matéria; além disso, o objeto atual é espelhado em relação ao do depósito e a estrutura da base, na vista inferior, também foi modificada. Em atenção ao item 5.6 do Manual, revise todo o conjunto de figuras e reapresente as figuras corrigidas de modo que revelem a configuração do mesmo objeto apresentado nas figuras do depósito. Estas figuras, como solicitado nas exigências anteriores, deve ser apresentado conjunto de figuras formado pelas vistas ortogonais (frontal, posterior, laterais, superior e inferior), além de pelo menos uma perspectiva. Admite-se certa distorção em fotografias, mas as vistas estão distorcidas além do aceitável. Podem ser apresentados desenhos ou fotografias, desde que não se altere o objeto do depósito.

(21) BR 30 2022 005489-5

Código 34 - Exigência - Art. 106 § 3º da LPI

(22) 06/10/2022

(71) CILAG GMBH INTERNATIONAL (CH)

(74) DANNEMANN, SIEMSEN, BIGLER & IPANEMA MOREIRA

A exigência técnica solicitou que, caso os objetos fossem dissociáveis, as figuras fossem apresentadas sem as linhas tracejadas e permanecessem apenas as linhas contínuas e uniformes. No cumprimento de exigência as figuras 1.1 a 1.6 mantiveram as linhas tracejadas e foram incluídas vistas ampliadas (fig. 1.7 a 1.12) sem que houvesse exigência para isso. Portanto, se os objetos forem de fato dissociáveis, apresente novo conjunto de figuras somente com o objeto em linhas contínuas e uniformes com todas as formas completas e perfeitamente fechadas. Há diversas partes nas figuras sem a delimitação dos contornos do objeto. Além disso, todas as vistas devem ser incluídas no conjunto de figuras, inclusive a vista posterior, já que o objeto é dissociável. A figura 2.1 manteve as linhas tracejadas que devem ser excluídas. As figuras 2.2 a 2.7, além de muito diminutas, se o objeto for de fato dissociável, apresente novo conjunto de figuras somente com o objeto em linhas contínuas e uniformes com todas as formas



completas e perfeitamente fechadas. Há diversas partes nas figuras sem a delimitação dos contornos do objeto. Além disso, todas as vistas devem ser incluídas no conjunto de figuras, inclusive a vista posterior, já que o objeto é dissociável. A figura 3.1 manteve as linhas tracejadas que devem ser excluídas. As figuras 3.2 a 3.7, além de muito diminutas, se o objeto for de fato dissociável, apresente novo conjunto de figuras somente com o objeto em linhas contínuas e uniformes com todas as formas completas e perfeitamente fechadas. Há diversas partes nas figuras sem a delimitação dos contornos do objeto. Além disso, todas as vistas devem ser incluídas no conjunto de figuras, inclusive a vista posterior, já que o objeto é dissociável. Além disso, as formas apresentadas nestas figuras divergem daquelas apresentadas no depósito do pedido, configurando alteração de matéria. Portanto, mantenha a fidelidade das formas do objeto do depósito. Se numa segunda análise, chegar-se a conclusão de que as formas são indissociáveis, apresentar os objetos contidos no depósito preenchendo todas as linhas tracejadas com linhas contínuas e uniformes, conforme exigência técnica anterior.

(21) BR 30 2022 005490-9

Código 34 - Exigência - Art. 106 § 3º da LPI

(22) 06/10/2022

(71) CILAG GMBH INTERNATIONAL (CH)

(74) DANNEMANN, SIEMSEN, BIGLER & IPANEMA MOREIRA

A exigência técnica solicitou que, caso os objetos fossem dissociáveis, as figuras fossem apresentadas sem as linhas tracejadas e permanecessem apenas as linhas contínuas e uniformes. No cumprimento de exigência as figuras 1.1 a 1.6 mantiveram as linhas tracejadas e foram incluídas vistas ampliadas (fig. 1.7 a 1.12) sem que houvesse exigência para isso. Portanto, se os objetos forem de fato dissociáveis, apresente novo conjunto de figuras somente com o objeto em linhas contínuas e uniformes com todas as formas completas e perfeitamente fechadas. Há diversas partes nas figuras sem a delimitação dos contornos do objeto. Além disso, todas as vistas devem ser incluídas no conjunto de figuras, inclusive a vista posterior, já que o objeto é dissociável. A figura 2.1 manteve as linhas tracejadas que devem ser excluídas e remover o quadrado e a indicação alfabética G. As figuras 2.2 a 2.7, além de muito diminutas, se o objeto for de fato dissociável, apresente novo conjunto de figuras somente com o objeto em linhas contínuas e uniformes com todas as formas completas e perfeitamente fechadas. Há diversas partes nas figuras sem a delimitação dos contornos do objeto. Além disso, todas as vistas devem ser incluídas no conjunto de figuras, inclusive a vista posterior, já que o objeto é dissociável. A figura 3.1 manteve as linhas tracejadas que devem ser excluídas e remover o quadrado e a indicação alfabética H. As figuras 3.2 a 3.7, além de muito diminutas, se o objeto for de fato dissociável, apresente novo conjunto de figuras somente com o objeto em linhas contínuas e uniformes com todas as formas completas e perfeitamente fechadas. Há diversas partes nas figuras sem a delimitação dos contornos do objeto. Todas as vistas devem ser incluídas no conjunto de figuras, inclusive a vista posterior, já



que o objeto é dissociável. Além disso, as formas apresentadas nestas figuras divergem daquelas apresentadas no depósito do pedido, configurando alteração de matéria. Portanto, mantenha a fidelidade das formas do objeto do depósito. Se numa segunda análise, chegar-se a conclusão de que as formas são indissociáveis, apresentar os objetos contidos no depósito preenchendo todas as linhas tracejadas com linhas contínuas e uniformes, conforme exigência técnica anterior.

(21) BR 30 2022 005628-6

Código 34 - Exigência - Art. 106 § 3º da LPI

(22) 14/10/2022

(71) ECCO GESTÃO EMPRESARIAL EIRELI (BR/RJ)

(74) MATEUS SANTOS BERRIEL

Exigência formulada com fulcro no Manual de Desenhos Industriais - 1ª revisão (doravante Manual), acessível em

<http://manualdedi.inpi.gov.br/projects/manual-de-desenho-industrial/wiki/> [1]

Conforme consta no item 5.6 do Manual, após o depósito a configuração inicial do desenho industrial requerido não pode sofrer acréscimos ou alterações, ressalvadas as correções requeridas por meio de exigência direcionada aos desenhos ou fotografias do pedido e as modificações requeridas pelo depositante antes do primeiro exame técnico, destinadas à correção de irregularidades nas figuras e/ou melhor visualização do objeto. Por irregularidades nas figuras entende-se vistas incompatíveis, qualidade insatisfatória e vistas faltantes, por exemplo; correção de figuras não se confunde com substituição de matéria requerida. Ao cumprir a exigência foi apresentado objeto diferente do mostrado no depósito: na face em destaque na perspectiva, oposta à face com os degraus, há mais ranhuras do que havia originalmente. Além disso, a qualidade ainda está insatisfatória: na figura 1.1, por exemplo, não é possível visualizar com clareza o interior do objeto, pois está muito claro, sem contraste. Em atenção aos itens 5.6 e 5.6.1 do Manual, apresente novo conjunto de figuras formado pelas vistas ortogonais (frontal, posterior, laterais, superior e inferior), além de pelo menos uma perspectiva do objeto do depósito, com qualidade adequada.

(21) BR 30 2022 005659-6

Código 34 - Exigência - Art. 106 § 3º da LPI

(22) 17/10/2022

(71) MATURANO COMERCIO DE DOCES E CONFEITES LTDA ME (BR/SP) ; O TRADICIONALISSIMO COMERCIO DE DOCES E FAST FOOD LTDA (BR/SP)

(74) Elci Maria Teixeira Gonçalves

Exigência formulada com fulcro no Manual de Desenhos Industriais - 1ª revisão (doravante Manual), acessível em

<http://manualdedi.inpi.gov.br/projects/manual-de-desenho-industrial/wiki/> [1]

Conforme item 5.6 do Manual, após o depósito, a configuração inicial do desenho industrial requerido não pode sofrer acréscimos ou alterações, ressalvadas as correções requeridas por meio de exigência direcionada aos desenhos ou fotografias do pedido e as modificações requeridas pelo depositante, antes do



primeiro exame técnico, destinadas à correção de irregularidades nas figuras e / ou melhor visualização do objeto. Na petição 870230025086, de 24/03/2023 foi apresentado objeto diferente do que havia sido requerido no depósito, configurando alteração de matéria. Sendo assim, as figuras desta petição serão desconsideradas, bem como o relatório e a reivindicação, pois também não correspondem ao objeto do depósito. Repetimos a exigência anterior com base nas figuras do depósito. .[2] Altere o título para Configuração aplicada em trono, em atenção ao item 5.7 do Manual. Atenção: preencha a petição de cumprimento de exigência já com o novo título. . [3] A qualidade das figuras não está satisfatória. Os volumes não estão completamente reivindicados, há linhas incompletas; não é possível saber se os volumes são circulares (lisos) ou se seus contornos são multifacetados. Na figura 1.3 as linhas do braço e da estrutura estão se sobrepondo, como se o objeto fosse transparente. Revise todo o conjunto de figuras, fazendo as correções indicadas e quaisquer outras que sejam necessárias para que as imagens apresentem coerência entre si, em atenção ao item 5.6 do Manual. . [4] Por terem sido apresentadas todas as vistas necessárias, de acordo com os itens 5.6, 3.7.2 e 3.7.3 do Manual não é obrigatório apresentar relatório e reivindicação para este pedido. Com base no art. 107 da LPI, por terem sido apresentados, devem constar do certificado. Para tal, devem atender às condições estabelecidas pelo INPI, como previsto no art. 101 da mesma lei. Reapresente o relatório e a reivindicação corrigidos: escreva o novo título. Caso não tenha interesse em reapresentar os documentos corrigidos, o requerente deverá declarar no cumprimento desta exigência que abdica deles, o que ensejará sua não inclusão no certificado por infringência ao art. 101 da LPI, sem prejuízos para o pedido. Nesta situação é necessário que o requerente declare, pois não é possível excluir os documentos de ofício, por força do art. 107 da LPI, como explicado acima.

(21) BR 30 2022 005662-6

Código 34 - Exigência - Art. 106 § 3º da LPI

(22) 17/10/2022

(71) MATURANO COMERCIO DE DOCES E CONFEITES LTDA ME (BR/SP) ; O TRADICIONALISSIMO COMERCIO DE DOCES E FAST FOOD LTDA ME (BR/SP)

(74) Elci Maria Teixeira Gonçalves

Exigência formulada com fulcro no Manual de Desenhos Industriais - 1ª revisão (doravante Manual), acessível em

<http://manualdedi.inpi.gov.br/projects/manual-de-desenho-industrial/wiki/> [1] As figuras não estão corretas e/ou não estão correspondentes entre si. Algumas linhas estão se sobrepondo a elementos opacos, como se fossem transparentes, por exemplo: nas figuras 1.1 e 1.4 o aro externo se sobrepõe às cordas e nós; na figura 1.7 as hastes de suporte se sobrepõem ao assento. Na figura 1.5 existe um elemento na parte traseira que não existe na figura 1.3. Na figura 1.6 o nó da direita está incompleto e em posição diferente da mostrada na figura 1.2. Revise todo o conjunto de figuras, fazendo as correções indicadas e quaisquer outras



que sejam necessárias para que as imagens apresentem coerência entre si e tenha qualidade adequada, em atenção ao item 5.6 do Manual.

(21) BR 30 2022 005808-4

Código 34 - Exigência - Art. 106 § 3º da LPI

(22) 21/10/2022

(71) IMPERIO COMERCIO E IMPORTACAO EIRELI (BR/SP)

(74) ABM ASSESSORIA BRASILEIRA DE MARCAS LTDA.

Exigência formulada com fulcro no Manual de Desenhos Industriais - 1ª revisão (doravante Manual), acessível em

<http://manualdedi.inpi.gov.br/projects/manual-de-desenho-industrial/wiki/> [1] A

primeira figura deveria ter sido apresentada numerada como 1.1, mas foi

numerada como 1 no depósito e na petição de 04/01/2023. Na petição de

04/01/2023 há uma numeração solta abaixo da numeração da folha 2/7 (.1), que

deve ser retirada. Em atenção ao item 5.1 rerepresente as figuras com a legenda corrida.

(21) BR 30 2022 005877-7

Código 34 - Exigência - Art. 106 § 3º da LPI

(22) 25/10/2022

(71) FERNANDO RODRIGUES (BR/RS)

Exigência formulada com fulcro no Manual de Desenhos Industriais - 1ª revisão (doravante Manual), acessível em

<http://manualdedi.inpi.gov.br/projects/manual-de-desenho-industrial/wiki/> [1] O

requerente alterou a ordem das figuras, mas não apresentou novo relatório

descritivo adequando as legendas das figuras. Por terem sido apresentadas

todas as figuras necessárias, a apresentação de relatório descritivo e de

reivindicação não é obrigatória para este pedido, conforme itens 5.6, 3.7.2 e 3.7.3

do Manual. Por terem sido apresentados, devem fazer parte do certificado, como

determina o art. 107 da LPI. Reapresente o relatório corrigido. Caso não tenha

interesse em reapresentar o documento corrigido, o requerente deverá

apresentar no cumprimento desta exigência uma declaração dizendo que abdica

de sua inclusão no certificado. Se o requerente abdicar do relatório, é necessário

que abdique também da reivindicação: apesar de a apresentada estar correta,

faz menção ao relatório.

(21) BR 30 2022 005893-9

Código 34 - Exigência - Art. 106 § 3º da LPI

(22) 26/10/2022

(71) INDAIÁ BRASIL ÁGUAS MINERAIS LTDA (BR/CE)

(74) ANA VLÁDIA CÉSAR BARREIRA

Exigência formulada com fulcro no Manual de Desenhos Industriais - 1ª revisão (doravante Manual), acessível em

<http://manualdedi.inpi.gov.br/projects/manual-de-desenho-industrial/wiki/> [1]

Somente podem ser omitidas vistas simétricas ou espelhadas. Faltou apresentar

a vista posterior, oposta à figura 1.2, e a vista lateral oposta à figura 1.3. Caso as

figuras omitidas não sejam simétricas ou espelhadas (é necessário avaliar, por



causa da rosca no gargalo), devem ser incluídas no jogo de figuras. Caso sejam de fato simétricas ou espelhadas, podem ser omitidas. [2] Se forem incluídas as vistas faltantes, de acordo com os itens 5.6, 3.7.2 e 3.7.3 do Manual não há obrigatoriedade apresentar relatório e reivindicação para este pedido. Com base no art. 107 da LPI, por terem sido apresentados, devem constar do certificado. Para tal, devem atender às condições estabelecidas pelo INPI, como previsto no art. 101 da mesma lei. Reapresente os documentos conforme modelos do Manual. No relatório a frase correta abaixo do título é: O presente relatório descritivo faz referência aos desenhos anexos, assim indicados; coloque as legendas das novas figuras. Na reivindicação a frase correta abaixo do título é: reivindica-se o registro do desenho industrial conforme representado no conjunto de figuras e apresentado no relatório descritivo, ambos em anexo. Caso não tenha interesse em reapresentar os documentos corrigidos, o requerente deverá declarar no cumprimento desta exigência que abdica da inclusão deles no certificado. Nesta situação é necessário que o requerente declare, pois não é possível excluir os documentos de ofício, por força do art. 107 da LPI, como explicado acima. [3] Se forem omitidas vistas simétricas ou espelhadas, de acordo com os itens 5.6, 3.7.2 e 3.7.3 do Manual é obrigatório apresentar relatório e reivindicação para este pedido. Reapresente os documentos conforme modelos do Manual. No relatório a frase correta abaixo do título é: O presente relatório descritivo faz referência aos desenhos anexos, assim indicados; coloque as legendas das novas figuras. Na reivindicação a frase correta abaixo do título é: reivindica-se o registro do desenho industrial conforme representado no conjunto de figuras e apresentado no relatório descritivo, ambos em anexo. O relatório e a reivindicação devem conter as declarações correspondentes, conforme item 3.7.2.2a: a vista posterior foi omitida por ser (definir se é simétrica ou espelhada) à figura 1.2 - vista frontal; a vista lateral esquerda foi omitida por ser (definir se é simétrica ou espelhada) à figura 1.3 - vista lateral direita. [4] A qualidade das figuras está insatisfatória, impedindo a perfeita visualização da forma do objeto: os contornos e as linhas estão imprecisos. Conforme item 5.6.1 do Manual, as figuras devem ter contraste, nitidez e resolução gráfica suficientes para a plena compreensão do desenho requerido, sem hachuras, sombras ou reflexos que comprometam a visualização da configuração: apresente as figuras com qualidade adequada, utilizando traços precisos que revelem claramente os contornos do objeto. [5] Em atenção ao item 5.8 do manual, foi excluída a classe 07-07, por não se adequar ao objeto, mantendo-se apenas a classe 09-01.

(21) BR 30 2022 006547-1

Código 34 - Exigência - Art. 106 § 3º da LPI

(22) 28/11/2022

(71) LG ELECTRONICS INC. (KR)

(74) DANNEMANN, SIEMSEN, BIGLER & IPANEMA MOREIRA

Exigência formulada com fulcro no Manual de Desenhos Industriais - 1ª revisão (doravante Manual), acessível em

<http://manualdedi.inpi.gov.br/projects/manual-de-desenho-industrial/wiki/> [1]



Como dito na exigência anterior, no Manual não há previsão para vista de referência e a figura 1.8 é um detalhe ampliado. Reapresente a figura com a legenda corrigida.

(21) BR 30 2022 006824-1

Código 34 - Exigência - Art. 106 § 3º da LPI

(22) 14/12/2022

(71) ITALY LINE FERRAGENS LTDA (BR/MG)

(74) SÂMIA BATISTA AMIN (NOME ANTERIOR SÂMIA AMIN SANTOS)

Considerando-se o Manual de Desenhos Industriais, 1º revisão, acessível em <http://manualdedi.inpi.gov.br/projects/manual-de-desenho-industrial/wiki/>, formula-se a seguinte exigência: [1] Para a inclusão de detalhe ampliado observe o item 5.6.8 do Manual. Atente que para incluir o detalhe ampliado é obrigatória a apresentação do relatório descritivo e da reivindicação. [2] Conforme item 4.2.11 do Manual de Desenhos Industriais, cada desenho ou fotografia deverá ser apresentado em uma folha, individualmente, com dimensões adequadas, nitidez e resolução gráfica suficientes para a plena compreensão do desenho industrial requerido, observado o mínimo de 300 dpi. Apresente os desenhos da figura 1.8, individualmente, em folhas separadas e diferentes numerações.

(21) BR 30 2022 007081-5

Código 34 - Exigência - Art. 106 § 3º da LPI

(22) 26/12/2022

(71) PASETTI & GIROTTO INDUSTRIA E COMERCIO LTDA - EPP (BR/RS)

(74) LEONARDO SABAS GASPERIN

Conforme item 5.6 do Manual de Desenhos Industriais, os desenhos ou fotografias deverão revelar a configuração do objeto de maneira coerente e consistente em todas as vistas. Para tanto, proceda com as seguintes correções. As figuras 1.6, 1.11 e 1.13 revelam uma quantidade menor de segmentos na parte interna da caçamba comparada com a figura 1.2, por exemplo. A caçamba na figura 1.7 não está completamente representada. O círculo no topo da caçamba da figura 1.4 não está representada nas demais figuras. Os dois cilindros das figuras 1.5 (topo da caçamba e 1.6 (lado direito da figura) estão incompletos. Revisar todos os desenhos. Considerando que são dois objetos distintos, um com os cilindros hidráulicos e o outro sem, numerar as figuras do objeto principal de acordo com o padrão fig. 1.1, 1.2, 1.3 etc. As figuras da variação configurativas deve ser numerada no padrão: fig. 2.1, 2.2, 2.3...O relatório e a reivindicação deverão atender às condições estabelecidas pelo INPI, conforme art. 101 da Lei 9279/96. Para tal, reapresente o texto e a formatação do relatório descritivo e da reivindicação fielmente conforme modelo na seção Modelos do Manual de Desenhos Industriais. Os modelos encontram-se acessíveis em <http://manualdedi.inpi.gov.br/projects/manual-de-desenho-industrial/wiki#Modelos>. Caso não haja interesse em reapresentar relatório descritivo e reivindicação corrigidos, o requerente deverá declarar, no cumprimento desta exigência, que abdica dos mesmos, sem prejuízo para o pedido. Remover cilindros abertos e



fechados das descrições das vistas.

(21) BR 30 2023 000326-6

Código 34 - Exigência - Art. 106 § 3º da LPI

(22) 23/01/2023

(71) WESTROCK, CELULOSE, PAPEL E EMBALAGENS LTDA (BR/SP)

(74) SKO OYARZÁBAL MARCAS E PATENTES SOCIEDADE SIMPLES LTDA.

Em processo de validação no site <https://validar.iti.gov.br/>, a procuração apresentada não possui assinaturas válidas. Por isso, reiteramos a exigência anterior. De acordo com os itens 1.5 e 5.1 do Manual de Desenhos Industriais, solicita-se que se reapresente documento de procuração devidamente assinado, tendo em vista somente serem aceitos instrumentos de mandato cujas assinaturas digitais tenham sido homologadas por autoridade certificadora credenciada no âmbito da ICP-Brasil, conforme o disposto no art. 20, da Lei nº 11.419/06, no § 1º do art. 2º e o art. 3º do Decreto 3996, de 31/10/01. A verificação de conformidade da assinatura deverá ser realizada no endereço <<https://validar.iti.gov.br/index.html>>. A verificação não é feita pela imagem da procuração anexada ao pedido, mas pelo próprio arquivo original encaminhado pelo usuário, baixado através de ferramenta de nosso sistema. Um arquivo original, assinado e certificado, pode ser copiado para fins de reprodução da imagem, mas esse novo arquivo não carregará a certificação. O documento enviado mostra que em algum momento foi assinado (usando essa ferramenta), mas depois o documento foi alterado, pois não contém a assinatura digital certificada. Este documento deve estar datado e ratificando atos anteriormente executados ou com data de assinatura igual ou anterior à do depósito do pedido de registro. Caso não seja possível assinar o documento digitalmente por meio de certificação digital emitida no âmbito da Infraestrutura de Chaves Públicas Brasileira (ICP-Brasil) apresente procuração com assinatura não eletrônica".

(21) BR 30 2023 000336-3

Código 34 - Exigência - Art. 106 § 3º da LPI

(22) 23/01/2023

(71) GRILAZER INDUSTRIA E COMERCIO DE UTILIDADES DOMESTICAS LTDA (BR/PR)

Conforme item 5.6 do Manual de Desenhos Industriais, os desenhos ou fotografias deverão revelar a configuração do objeto de maneira coerente e consistente em todas as vistas. Para tanto, proceda com as seguintes correções. Na fig. 1.6 a grade frontal está sem conexão com a grade posterior e a dobra trapezoidal vista na figura 1.7 não foi representada. Na vista inferior estas grades estão integradas, mas a placa retangular não foi representada. Parece que a representação das figuras 1.6 e 1.7 estão incompletas. Revisar desenhos.

(21) BR 30 2023 000337-1

Código 34 - Exigência - Art. 106 § 3º da LPI

(22) 23/01/2023

(71) LOJAS RPM MOVEIS LTDA (BR/SP)

Conforme item 5.6 do Manual de Desenhos Industriais, os desenhos ou



fotografias deverão revelar a configuração do objeto de maneira coerente e consistente em todas as vistas. Para tanto, proceda com as seguintes correções. Como as vistas ortogonais mantiveram as bordas arredondadas, corrigir na figura 1.6 toda a linha da aresta lateral e superior deve ser removida e as arestas superiores do rebaixos devem ser suavizadas, de forma que corresponda ao que esta representado na figura 1.3. Revisar desenho da perspectiva.

(21) BR 30 2023 000338-0

Código 34 - Exigência - Art. 106 § 3º da LPI

(22) 23/01/2023

(71) AMANDA VALÉRIA DUARTE SOUSA (BR/PI)

(74) MATHEUS RAINERY DOS SANTOS

Conforme item 5.6.1 do Manual de Desenhos Industriais, cada desenho ou fotografia deverá ser apresentado com dimensões adequadas, nitidez e resolução gráfica suficientes para a plena compreensão do desenho industrial requerido, observado o mínimo de 300 dpi. Apresentar figuras com melhor qualidade, uma vez que as linhas, principalmente das figuras 1.6 e 1.7, estão com espessuras diferentes e imprecisas. Além disso, na fig. 1.4 existe uma linha vertical solta na lateral esq. do encosto. Corrigir.

(21) BR 30 2023 000385-1

Código 34 - Exigência - Art. 106 § 3º da LPI

(22) 25/01/2023

(71) AGI SURETRACK LLC (US)

(74) DANNEMANN, SIEMSEN, BIGLER & IPANEMA MOREIRA

Exigência formulada com fulcro no Manual de Desenhos Industriais - 1ª revisão (doravante Manual), acessível em

<http://manualdedi.inpi.gov.br/projects/manual-de-desenho-industrial/wiki/> [1] O requerente apresentou o objeto por desenhos em linhas, portanto, ao menos o contorno do objeto deve ser representado por linhas contínuas, mas há linhas interrompidas, incompletas, especialmente nas figuras 1.1, 1.2, 1.5 e 1.6. Ainda que alguns relevos do objeto sejam, de fato, uma espécie de vinco em que as linhas não se encontram, o objeto precisa ter uma delimitação externa. Reapresente as figuras revelando o objeto com linhas contínuas.

(21) BR 30 2023 000424-6

Código 34 - Exigência - Art. 106 § 3º da LPI

(22) 27/01/2023

(71) PAULO FLORIANI KRAMER (BR/RS)

(74) VILAGE MARCAS E PATENTES LTDA

Exigência formulada com fulcro no Manual de Desenhos Industriais - 1ª revisão (doravante Manual), acessível em

<http://manualdedi.inpi.gov.br/projects/manual-de-desenho-industrial/wiki/> [1] As figuras apresentadas continuam com qualidade insatisfatória. Apenas as vistas superior e inferior (1.7 e 1.8) do primeiro objeto foram corrigidas. As perspectivas, vistas superiores e inferiores das demais variações continuam com linhas imprecisas, indicando contorno irregular. Esclareça se, de fato, os contornos



(círculos) são irregulares (o que estaria diferente do mostrado nas vistas frontais, posteriores e laterais) ou corrija as figuras.

(21) BR 30 2023 000451-3

Código 34 - Exigência - Art. 106 § 3º da LPI

(22) 27/01/2023

(71) DART INDUSTRIES INC. (US)

(74) KASZNAR LEONARDOS PROPRIEDADE INTELECTUAL

Exigência formulada com fulcro no Manual de Desenhos Industriais - 1ª revisão (doravante Manual), acessível em

<http://manualdedi.inpi.gov.br/projects/manual-de-desenho-industrial/wiki/> [1] As figuras não estão correspondentes entre si. Na figura 5.4 faltou representar a aba sobressalente da borda superior. A figura 5.6 mostra proporções diferentes das mostradas nas demais vistas da respectiva variação: está muito mais alta. Em atenção ao item 5.6 do Manual revise todo o conjunto de figuras, fazendo as correções indicadas e quaisquer outras que sejam necessárias para que as imagens apresentem coerência entre si.

(21) BR 30 2023 000485-8

Código 34 - Exigência - Art. 106 § 3º da LPI

(22) 31/01/2023

(71) SAVIA PROPRIEDADE INTELECTUAL LTDA (BR/PR)

(74) ANDREZA RODRIGUES DA SILVA

Exigência formulada com fulcro no Manual de Desenhos Industriais - 1ª revisão (doravante Manual), acessível em

<http://manualdedi.inpi.gov.br/projects/manual-de-desenho-industrial/wiki/> [1] Conforme consta no item 5.6 do Manual, após o depósito a configuração inicial do desenho industrial requerido não pode sofrer acréscimos ou alterações, ressalvadas as correções requeridas por meio de exigência direcionada aos desenhos ou fotografias do pedido e as modificações requeridas pelo depositante antes do primeiro exame técnico, destinadas à correção de irregularidades nas figuras e/ou melhor visualização do objeto. Por irregularidades nas figuras entende-se vistas incompatíveis, qualidade insatisfatória e vistas faltantes, por exemplo; correção de figuras não se confunde com substituição de matéria requerida. Ao cumprir a exigência foi apresentado objeto diferente do mostrado no depósito. As chapas com textura de madeira que arrematam os braços e a face posterior tiveram seu formato e curvaturas alterados. A haste vertical que une os pés ao assento está mais alta. Revise todo o conjunto de figuras de modo que tenham coerência entre si e que representem o mesmo objeto do depósito.

(21) BR 30 2023 000495-5

Código 34 - Exigência - Art. 106 § 3º da LPI

(22) 31/01/2023

(71) CROCS, INC. (US)

(74) Felsberg e Pedretti Advogados e Consultores Legais

Exigência formulada com fulcro no Manual de Desenhos Industriais - 1ª revisão (doravante Manual), acessível em



<http://manualdedi.inpi.gov.br/projects/manual-de-desenho-industrial/wiki/> [1] As figuras apresentadas como sendo do documento de prioridade não foram aceitas. Não é possível fazer qualquer correlação com o documento da origem, já que foram apresentadas apenas folhas com figuras. O requerente alega que o USPTO não fornece certificados com diferentes graus de resolução, mas o documento inicial apresentado não era um certificado, era o recibo. Assim repetimos a exigência anterior: as imagens do documento de prioridade não estão em condições adequadas de legibilidade, prejudicando a verificação de correspondência com a matéria do pedido nacional; não é possível, por exemplo, visualizar os relevos da parte interna. Em atenção aos itens 4.2.5 e 5.2 do Manual reapresente o documento com qualidade adequada, que permita visualizar corretamente as figuras e compará-las com as do pedido nacional.

(21) BR 30 2023 000514-5

Código 34 - Exigência - Art. 106 § 3º da LPI

(22) 31/01/2023

(71) ENEL X WAY S.R.L. (IT)

(74) DANIEL ADVOGADOS (ALT.DE DANIEL & CIA)

Conforme item 5.6 do Manual de Desenhos Industriais, os desenhos ou fotografias deverão revelar a configuração do objeto de maneira coerente e consistente em todas as vistas. Para tanto, proceda com as seguintes correções. Ao preencher as linhas tracejadas, as formas tubulares ficaram incompletas. Completar as formas visando a suficiência descritiva.

(21) BR 30 2023 000692-3

Código 34 - Exigência - Art. 106 § 3º da LPI

(22) 09/02/2023

(71) QUIP NYC INC. (US)

(74) DANNEMANN, SIEMSEN, BIGLER & IPANEMA MOREIRA

Conforme item 5.11.1 do Manual de Desenhos Industriais, as figuras devem mostrar o objeto em sua forma completa, apenas em traços regulares e contínuos. Todas as linhas tracejadas das figuras devem ser preenchidas de forma que os objetos estejam completamente representados.

(21) BR 30 2023 000703-2

Código 34 - Exigência - Art. 106 § 3º da LPI

(22) 09/02/2023

(71) GENENTECH, INC. (US)

(74) DANNEMANN, SIEMSEN, BIGLER & IPANEMA MOREIRA

Conforme as regras do item 5.5 do Manual de Desenhos Industriais e condições previstas no art. 104 da LPI, quais sejam: i) devem ter a mesma finalidade; ii) devem compartilhar da mesma característica distintiva preponderante. Para as figuras 1.1 a 2.1: Manter este conjunto de figuras no pedido. Modificar numeração da figura 2.1 para fig. 1.9 - vista ampliada Figuras 3.1 a 4.1: As figuras representaram os objetos com alguns elementos com linhas tracejadas. Conforme ensina o item 5.2.1 do manual de DI, se as linhas tracejadas representam elementos dissociáveis do objeto, as linhas tracejadas devem ser



excluídas do pedido e a forma resultante deve ser representada por todas as vistas ortogonais mais uma perspectiva. Se forem indissociáveis, todas as linhas tracejadas devem ser preenchidas com linhas contínuas e uniformes de forma que o objeto subsista por si. Este objeto não compartilha as mesmas características distintivas preponderantes e deve ser retirado do pedido atual, caso haja interesse. Modificar numeração da figura 4.1 para fig. 1.9 - vista ampliada. Figuras 5.1 a 6.1: As figuras representam os objetos com alguns elementos com linhas tracejadas. Conforme ensina o item 5.2.1 do manual de DI, se as linhas tracejadas representam elementos dissociáveis do objeto, as linhas tracejadas devem ser excluídas do pedido e a forma resultante deve ser representada por todas as vistas ortogonais mais uma perspectiva. Se forem indissociáveis, todas as linhas tracejadas devem ser preenchidas com linhas contínuas e uniformes de forma que o objeto subsista por si. Este objeto não compartilha as mesmas características distintivas preponderantes e deve ser retirado do pedido atual, caso haja interesse. Modificar numeração da figura 6.1 para fig. 1.9 - vista ampliada. Figuras 7.1 a 10.2: São objetos claramente parciais. Conforme item 5.11.1 do Manual de Desenhos Industriais, as figuras devem mostrar o objeto em sua forma completa, apenas em traços regulares e contínuos. Todas as linhas tracejadas das figuras devem ser preenchidas de forma que os objetos estejam completamente representados. Se restarem idênticos, basta apresentar somente um deles. Modificar a legenda das figuras 8.1, 8.2; 10.1 e 10.2 para vista ampliada. Para as figuras 11.1 a 12.1: Manter este conjunto de figuras no pedido atual. Modificar numeração da figura 12.1 para fig. 2.9 - vista ampliada. Para as figuras 13.1 a 14.1: As figuras representam os objetos com alguns elementos com linhas tracejadas. Conforme ensina o item 5.2.1 do manual de DI, se as linhas tracejadas representam elementos dissociáveis do objeto, as linhas tracejadas devem ser excluídas do pedido e a forma resultante deve ser representada por todas as vistas ortogonais mais uma perspectiva. Se forem indissociáveis, todas as linhas tracejadas devem ser preenchidas com linhas contínuas e uniformes de forma que o objeto subsista por si. Este objeto não compartilha as mesmas características distintivas preponderantes e deve ser retirado do pedido atual. Caso haja interesse, apresentar este objeto no mesmo pedido dividido do objeto das figuras 3.1 a 4.1, adequando a numeração. Para as figuras 15.1 a 16.1: As figuras representam os objetos com alguns elementos com linhas tracejadas. Conforme ensina o item 5.2.1 do manual de DI, se as linhas tracejadas representam elementos dissociáveis do objeto, as linhas tracejadas devem ser excluídas do pedido e a forma resultante deve ser representada por todas as vistas ortogonais mais uma perspectiva. Se forem indissociáveis, todas as linhas tracejadas devem ser preenchidas com linhas contínuas e uniformes de forma que o objeto subsista por si. Este objeto não compartilha as mesmas características distintivas preponderantes e deve ser retirado do pedido atual. Caso haja interesse, apresentar este objeto no mesmo pedido dividido do objeto das figuras 5.1 a 6.1, adequando a numeração. Para as figuras 17.1 a 20.2: São objetos claramente



parciais. Conforme item 5.11.1 do Manual de Desenhos Industriais, as figuras devem mostrar o objeto em sua forma completa, apenas em traços regulares e contínuos. Todas as linhas tracejadas das figuras devem ser preenchidas de forma que os objetos estejam completamente representados. Se restarem idênticos, basta apresentar somente um deles. Modificar a legenda das figuras 18.1, 18.2; 20.1 e 20.2 para vista ampliada

(21) BR 30 2023 000743-1

Código 34 - Exigência - Art. 106 § 3º da LPI

(22) 10/02/2023

(71) CEPHEID (US)

(74) KASZNAR LEONARDOS PROPRIEDADE INTELECTUAL

Conforme item 5.11.1 do Manual de Desenhos Industriais, as figuras devem mostrar o objeto em sua forma completa, apenas em traços regulares e contínuos. Todas as linhas tracejadas das figuras devem ser preenchidas de forma que os objetos estejam completamente representados. Conforme item 5.7 do Manual de Desenhos Industriais, alterar título do pedido para "Configuração aplicada a xxx". Em que "xxx" deve denominar apenas um objeto de maneira clara e concisa. Adequar relatório e reivindicação. "Sistema" não define objeto.

(21) BR 30 2023 000760-1

Código 34 - Exigência - Art. 106 § 3º da LPI

(22) 13/02/2023

(71) KISS NAIL PRODUCTS, INC. (US)

(74) ALBERTO ESTEVES FERREIRA FILHO

O relatório e a reivindicação deverão atender às condições estabelecidas pelo INPI, conforme art. 101 da Lei 9279/96. Para tal, rerepresente o texto e a formatação do relatório descritivo e da reivindicação fielmente conforme modelo na seção Modelos do Manual de Desenhos Industriais. Os modelos encontram-se acessíveis em <http://manualdedi.inpi.gov.br/projects/manual-de-desenho-industrial/wiki#Modelos>. Reapresentar relatório descritivo e reivindicação incluindo a declaração por omissão de vistas do objeto. Conforme item 3.7.2.2 (a) e os modelos nos anexos do Manual de Desenhos Industriais, caso o pedido de registro de desenho industrial refira-se a objeto ou produto que possua vistas simétricas ou espelhadas, o relatório descritivo e reivindicação deverão incluir, a seguinte declaração: "A vista (especificar: lateral, superior, inferior etc.) foi omitida por ser (especificar: espelhada ou simétrica) à figura (especificar a figura)." Conforme item 5.11.1 do Manual de Desenhos Industriais, as figuras devem mostrar o objeto em sua forma completa, apenas em traços regulares e contínuos. Todas as linhas tracejadas da figura 1.5 devem ser preenchidas de forma que os objetos estejam completamente representados.

(21) BR 30 2023 000773-3

Código 34 - Exigência - Art. 106 § 3º da LPI

(22) 14/02/2023

(71) WISK AERO LLC (US)



(74) KASZNAR LEONARDOS PROPRIEDADE INTELECTUAL

Considerando-se o Manual de Desenhos Industriais, 1º revisão, acessível em <http://manualdedi.inpi.gov.br/projects/manual-de-desenho-industrial/wiki/>, formula-se a seguinte exigência: [1] Os elementos representados por linhas tracejadas são necessários para que a forma subsista como objeto. Conforme itens 5.2 e 5.6 do Manual as figuras devem representar o objeto somente por traços regulares e contínuos: os elementos que foram apresentados em linhas tracejadas devem ser preenchidos, ou seja, as linhas tracejadas devem ser substituídas por traços contínuos. Reapresente as figuras corrigidas.

(21) BR 30 2023 000972-8

Código 34 - Exigência - Art. 106 § 3º da LPI

(22) 24/02/2023

(71) CALMER HOLDING COMPANY, LLC (US)

(74) DANIEL ADVOGADOS (ALT.DE DANIEL & CIA)

De acordo com o item 5.8, do Manual de desenho industrial, indicar campo de aplicação que esclareça a área de utilização do objeto, preferencialmente de acordo com a Classificação de Locarno. Não há indicação de grelhas para a classe 08-05. Há indicações nas classes 07-02, 23-01, 23-03, 25-02 e 26-05

(21) BR 30 2023 001267-2

Código 34 - Exigência - Art. 106 § 3º da LPI

(22) 13/03/2023

(71) S. A. N. MOREIRA LTDA (BR/PR)

(74) ALCION BUBNIAK

Com base no Manual de Desenhos Industriais, formulam-se as seguintes exigências:(1) De acordo com o atual conjunto de figuras, parece não haver correspondência entre as diversas vistas. Na Fig. 1.1 (vista frontal) é revelado elemento circular que não aparece na vista em perspectiva. Da mesma forma, a Fig. 1.1 e a Fig. 1.2 também revelam retângulos alongados nos contornos do objeto e na divisória horizontal que não aparecem nas perspectivas. Na Fig. 1.5 (vista superior) são revelados retângulos alongados no plano superior do objeto enquanto que nas perspectivas a representação do plano superior é lisa. Além disso, na Fig. 1.7 vê-se elemento com formato semi-circular que não aparece na perspectiva. Revisar todo o conjunto de figuras, fazendo todas as correções necessárias para que as imagens apresentem coerência entre si e mantenham a mesma configuração do objeto revelada no depósito, em atenção ao item 5.6 do Manual. Sugerimos que em todas as figuras seja usada a mesma escala, para facilitar a comparação entre as vistas. Não pode haver alteração de matéria com relação ao objeto do depósito do pedido.

(21) BR 30 2023 001268-0

Código 34 - Exigência - Art. 106 § 3º da LPI

(22) 13/03/2023

(71) JEAN MACHADO MACIEL DA SILVA (BR/AM) ; DIANA LIDIA SOARES

ALVES CARVALHO (BR/AM)

(74) CWLAW PROPRIEDADE INTELECTUAL LTDA - EPP



Com base no Manual de Desenhos Industriais, formulam-se as seguintes exigências:(1) De acordo com o atual conjunto de figuras, parece não haver correspondência entre as diversas vistas. Nas Fig. 1.1 (perspectiva) a linha oval mais externa não parece estar no mesmo plano da linha oval interna, e por isso deveria estar representada também nas Figs. 1.4 a 1.7. Além disso, na Fig. 1.1 há linhas que ligam os dois elementos ovais que não estão representados na Fig. 1.2. E também, a representação da Fig. 1.3 não deixa clara a configuração interna do objeto. Todas as observações também são válidas para as figuras correspondentes na segunda variação, descrita nas Figs. 2.1 a 2.7. Revisar todo o conjunto de figuras, fazendo todas as correções necessárias para que as imagens apresentem coerência entre si e mantenham a mesma configuração dos objetos revelados no depósito, em atenção ao item 5.6 do Manual. Sugerimos que em todas as figuras seja usada a mesma escala, para facilitar a comparação entre as vistas. Não pode haver alteração de matéria com relação ao objeto do depósito do pedido.

(21) BR 30 2023 001447-0

Código 34 - Exigência - Art. 106 § 3º da LPI

(22) 23/03/2023

(71) CHRISTIAN DIOR COUTURE (FR)

(74) LUIZ LEONARDOS & ADVOGADOS

Exigência formulada com fulcro no Manual de Desenhos Industriais - 1ª revisão (doravante Manual), acessível em

<http://manualdedi.inpi.gov.br/projects/manual-de-desenho-industrial/wiki/> A mensagem de Fale conosco nº 952037 dava conta de que o NOME da empresa e o CNPJ do procurador NÃO SERIAM ALTERADOS e questionava sobre MUDANÇA DE ENDEREÇO. Na mensagem nº 1120590 a resposta à mensagem anterior foi citada. Após análise da mensagem 952037 entendemos que a resposta não se aplica ao presente pedido e, ao reavaliá-lo, concluímos que devemos ratificar o entendimento anterior. Assim sendo, com base no item 5.1 do Manual solicitamos que sejam corrigidas as seguintes irregularidades no documento de procuração apresentado: [1] Há divergências entre as informações do procurador no formulário de depósito, como endereço e nome (Gustavo Starling Leonardos) e o que consta na procuração (Gustavo Leonardos). Esclareça a divergência informando se houve erro no preenchimento do formulário (nesse caso devem ser corrigidos os dados do procurador no sistema antes da emissão da GRU de cumprimento de exigência) ou apresentando instrumento de procuração onde constem os dados informado na petição. .A procuração deve estar com data de assinatura igual ou anterior ao depósito do pedido de registro ou, se datada posteriormente ao depósito, deve ratificar os atos anteriormente executados. .O cumprimento desta exigência deve ser feito através da GRU de código de serviço 105. O prazo para apresentação desta petição é de 60 dias contados da publicação, excetuando-se o dia da publicação.



(21) BR 30 2023 001451-9

Código 34 - Exigência - Art. 106 § 3º da LPI

(22) 23/03/2023

(71) CHRISTIAN DIOR COUTURE (FR)

(74) LUIZ LEONARDOS & ADVOGADOS

Exigência formulada com fulcro no Manual de Desenhos Industriais - 1ª revisão (doravante Manual), acessível em

<http://manualdedi.inpi.gov.br/projects/manual-de-desenho-industrial/wiki/A>

mensagem de Fale conosco nº 952037 dava conta de que o NOME da empresa e o CNPJ do procurador NÃO SERIAM ALTERADOS e questionava sobre MUDANÇA DE ENDEREÇO. Na mensagem nº 1120590 a resposta à mensagem anterior foi citada. Após análise da mensagem 952037 entendemos que a resposta não se aplica ao presente pedido e, ao reavaliá-lo, concluímos que devemos ratificar o entendimento anterior. Assim sendo, com base no item 5.1 do Manual solicitamos que sejam corrigidas as seguintes irregularidades no documento de procuração apresentado:[1] Há divergências entre as informações do procurador no formulário de depósito, como endereço e nome (Gustavo Starling Leonardos) e o que consta na procuração (Gustavo Leonardos). Esclareça a divergência informando se houve erro no preenchimento do formulário (nesse caso devem ser corrigidos os dados do procurador no sistema antes da emissão da GRU de cumprimento de exigência) ou apresentando instrumento de procuração onde constem os dados informados na petição. .A procuração deve estar com data de assinatura igual ou anterior ao depósito do pedido de registro ou, se datada posteriormente ao depósito, deve ratificar os atos anteriormente executados. .O cumprimento desta exigência deve ser feito através da GRU de código de serviço 105. O prazo para apresentação desta petição é de 60 dias contados da publicação, excetuando-se o dia da publicação.

.

(21) BR 30 2023 001452-7

Código 34 - Exigência - Art. 106 § 3º da LPI

(22) 23/03/2023

(71) CHRISTIAN DIOR COUTURE (FR)

(74) LUIZ LEONARDOS & ADVOGADOS

Exigência formulada com fulcro no Manual de Desenhos Industriais - 1ª revisão (doravante Manual), acessível em

<http://manualdedi.inpi.gov.br/projects/manual-de-desenho-industrial/wiki/A>

mensagem de Fale conosco nº 952037 dava conta de que o NOME da empresa e o CNPJ do procurador NÃO SERIAM ALTERADOS e questionava sobre MUDANÇA DE ENDEREÇO. Na mensagem nº 1120590 a resposta à mensagem anterior foi citada. Após análise da mensagem 952037 entendemos que a resposta não se aplica ao presente pedido e, ao reavaliá-lo, concluímos que devemos ratificar o entendimento anterior. Assim sendo, com base no item 5.1 do Manual solicitamos que sejam corrigidas as seguintes irregularidades no documento de procuração apresentado: .[1] Há divergências entre as informações do procurador no formulário de depósito, como endereço e nome



(Gustavo Starling Leonardos) e o que consta na procuração (Gustavo Leonardos). Esclareça a divergência informando se houve erro no preenchimento do formulário (nesse caso devem ser corrigidos os dados do procurador no sistema antes da emissão da GRU de cumprimento de exigência) ou apresentando instrumento de procuração onde constem os dados informados na petição. .A procuração deve estar com data de assinatura igual ou anterior ao depósito do pedido de registro ou, se datada posteriormente ao depósito, deve ratificar os atos anteriormente executados. .O cumprimento desta exigência deve ser feito através da GRU de código de serviço 105. O prazo para apresentação desta petição é de 60 dias contados da publicação, excetuando-se o dia da publicação.

(21) BR 30 2023 001453-5

Código 34 - Exigência - Art. 106 § 3º da LPI

(22) 23/03/2023

(71) CHRISTIAN DIOR COUTURE (FR)

(74) LUIZ LEONARDOS & ADVOGADOS

Exigência formulada com fulcro no Manual de Desenhos Industriais - 1ª revisão (doravante Manual), acessível em

<http://manualdedi.inpi.gov.br/projects/manual-de-desenho-industrial/wiki/A>

mensagem de Fale conosco nº 952037 dava conta de que o NOME da empresa e o CNPJ do procurador NÃO SERIAM ALTERADOS e questionava sobre MUDANÇA DE ENDEREÇO. Na mensagem nº 1120590 a resposta à mensagem anterior foi citada. Após análise da mensagem 952037 entendemos que a resposta não se aplica ao presente pedido e, ao reavaliá-lo, concluímos que devemos ratificar o entendimento anterior. Assim sendo, com base no item 5.1 do Manual solicitamos que sejam corrigidas as seguintes irregularidades no documento de procuração apresentado: .[1] Há divergências entre as informações do procurador no formulário de depósito, como endereço e nome (Gustavo Starling Leonardos) e o que consta na procuração (Gustavo Leonardos). Esclareça a divergência informando se houve erro no preenchimento do formulário (nesse caso devem ser corrigidos os dados do procurador no sistema antes da emissão da GRU de cumprimento de exigência) ou apresentando instrumento de procuração onde constem os dados informados na petição. .A procuração deve estar com data de assinatura igual ou anterior ao depósito do pedido de registro ou, se datada posteriormente ao depósito, deve ratificar os atos anteriormente executados. .O cumprimento desta exigência deve ser feito através da GRU de código de serviço 105. O prazo para apresentação desta petição é de 60 dias contados da publicação, excetuando-se o dia da publicação.

(21) BR 30 2023 001455-1

Código 34 - Exigência - Art. 106 § 3º da LPI

(22) 23/03/2023

(71) CHRISTIAN DIOR COUTURE (FR)

(74) LUIZ LEONARDOS & ADVOGADOS



Exigência formulada com fulcro no Manual de Desenhos Industriais - 1ª revisão (doravante Manual), acessível em <http://manualdedi.inpi.gov.br/projects/manual-de-desenho-industrial/wiki/A> mensagem de Fale conosco nº 952037 dava conta de que o NOME da empresa e o CNPJ do procurador NÃO SERIAM ALTERADOS e questionava sobre MUDANÇA DE ENDEREÇO. Na mensagem nº 1120590 a resposta à mensagem anterior foi citada. Após análise da mensagem 952037 entendemos que a resposta não se aplica ao presente pedido e, ao reavaliá-lo, concluímos que devemos ratificar o entendimento anterior. Assim sendo, com base no item 5.1 do Manual solicitamos que sejam corrigidas as seguintes irregularidades no documento de procuração apresentado: .[1] Há divergências entre as informações do procurador no formulário de depósito, como endereço e nome (Gustavo Starling Leonardos) e o que consta na procuração (Gustavo Leonardos). Esclareça a divergência informando se houve erro no preenchimento do formulário (nesse caso devem ser corrigidos os dados do procurador no sistema antes da emissão da GRU de cumprimento de exigência) ou apresentando instrumento de procuração onde constem os dados informados na petição. .A procuração deve estar com data de assinatura igual ou anterior ao depósito do pedido de registro ou, se datada posteriormente ao depósito, deve ratificar os atos anteriormente executados. .O cumprimento desta exigência deve ser feito através da GRU de código de serviço 105. O prazo para apresentação desta petição é de 60 dias contados da publicação, excetuando-se o dia da publicação.

(21) BR 30 2023 001456-0

Código 34 - Exigência - Art. 106 § 3º da LPI

(22) 23/03/2023

(71) CHRISTIAN DIOR COUTURE (FR)

(74) LUIZ LEONARDOS & ADVOGADOS

Exigência formulada com fulcro no Manual de Desenhos Industriais - 1ª revisão (doravante Manual), acessível em

<http://manualdedi.inpi.gov.br/projects/manual-de-desenho-industrial/wiki/A>

mensagem de Fale conosco nº 952037 dava conta de que o NOME da empresa e o CNPJ do procurador NÃO SERIAM ALTERADOS e questionava sobre MUDANÇA DE ENDEREÇO. Na mensagem nº 1120590 a resposta à mensagem anterior foi citada. Após análise da mensagem 952037 entendemos que a resposta não se aplica ao presente pedido e, ao reavaliá-lo, concluímos que devemos ratificar o entendimento anterior. Assim sendo, com base no item 5.1 do Manual solicitamos que sejam corrigidas as seguintes irregularidades no documento de procuração apresentado: .[1] Há divergências entre as informações do procurador no formulário de depósito, como endereço e nome (Gustavo Starling Leonardos) e o que consta na procuração (Gustavo Leonardos). Esclareça a divergência informando se houve erro no preenchimento do formulário (nesse caso devem ser corrigidos os dados do procurador no sistema antes da emissão da GRU de cumprimento de exigência) ou



apresentando instrumento de procuração onde constem os dados informados na petição. .A procuração deve estar com data de assinatura igual ou anterior ao depósito do pedido de registro ou, se datada posteriormente ao depósito, deve ratificar os atos anteriormente executados. .O cumprimento desta exigência deve ser feito através da GRU de código de serviço 105. O prazo para apresentação desta petição é de 60 dias contados da publicação, excetuando-se o dia da publicação.

(21) BR 30 2023 001738-0

Código 34 - Exigência - Art. 106 § 3º da LPI

(22) 06/04/2023

(71) JEF INDUSTRIA E COMERCIO DE PISCINAS LTDA -EPP (BR/MA)

(74) AUDITA ASSESSORIA EMPRESARIAL LTDA.

Com base no Manual de Desenhos Industriais, formulam-se as seguintes exigências:(1) De acordo com o atual conjunto de figuras, parece não haver correspondência entre as diversas vistas. Na Fig. 1.1 (perspectiva) são revelados quatro degraus em um dos lados da piscina.Os três inferiores estendem-se de lado a lado da piscina e o quarto degrau, na parte superior esquerda, tem largura bem mais estreita que os demais. Ainda na Fig. 1.1, na outra extremidade, inferior, parece haver mais um degrau, que não corresponde ao que está representado na Figuras 1.2 e 1.6, em que aparece apenas uma transição inclinada entre a borda e o fundo da piscina. A fig. 1.3 deveria contemplar a representação do degrau menor superior, mas este não é revelado. Cabe chamar a atenção que esta representação, de acordo com o que foi apresentado na perspectiva, deve mostrar quatro degraus e não apenas três, conforme está indicado na figura 1.4. Cabe ressaltar ainda que a figura 1.4 não deveria revelar a representação do degrau superior, uma vez que corresponde à vista lateral direita e o degrau superior deve aparecer somente na esquerda. A Fig. 1.7 também apresenta problema no dimensionamento dos degraus. Revisar todo o conjunto de figuras, fazendo todas as correções necessárias para que as imagens apresentem coerência entre si e mantenham a mesma configuração do objeto revelada no depósito, em atenção ao item 5.6 do Manual. Com exceção da perspectiva, todas as outras vistas devem ser ortogonais, de maneira a permitir a plena compreensão da configuração externa do objeto. Sugerimos que em todas as figuras seja usada a mesma escala, para facilitar a comparação entre as vistas. Não pode haver alteração de matéria com relação ao objeto do depósito do pedido.

(21) BR 30 2023 001823-9

Código 34 - Exigência - Art. 106 § 3º da LPI

(22) 12/04/2023

(71) RENATA GONÇALVES VIEIRA (BR/SP)

Conforme item 5.9 do Manual de Desenhos Industriais, numerar as figuras do objeto principal de acordo com o padrão fig. 1.1, 1.2, 1.3 etc. As figuras de variações configurativas devem ser numeradas no padrão: fig. 2.1, 2.2, 2.3...etc. Além disso, subir a legenda das figuras 2.1 a 2.7 para não sobrepor as



informações do rodapé.

(21) BR 30 2023 002033-0

Código 34 - Exigência - Art. 106 § 3º da LPI

(22) 24/04/2023

(71) LETICIA RIBEIRO (BR/MG)

(74) CIDWAN UBERLÂNDIA LTDA.

Com base no Manual de Desenhos Industriais formula-se a seguinte exigência:

(1) A procuração atual confere ao outorgado poderes de representação perante o Instituto Nacional da Propriedade Industrial (INPI) para requerer e obter o registro de marcas, mas não menciona o desenho industrial. Apresente novo instrumento de procuração com adequação. O cumprimento desta exigência deve ser feito através da GRU de código de serviço 105.

(21) BR 30 2023 002138-8

Código 34 - Exigência - Art. 106 § 3º da LPI

(22) 27/04/2023

(71) ELICEU PALMONARI (BR/PR) ; VALDECIR MELLO DE LIMA (BR/PR)

(74) THOMAS RAYMUND KORONTAI

Conforme item 5.7 do Manual de Desenhos Industriais, alterar título do pedido para "Configuração aplicada a funil". O título do pedido deve ser claro, conciso e não deve incluir especificações técnicas ou vantagens funcionais do objeto.

Adequar relatório e reivindicação. Conforme item 5.6 do Manual de Desenhos Industriais, rerepresentar o jogo de figuras incluindo todas as vistas do objeto: perspectiva e ortogonais frontal, posterior, laterais, superior e inferior, necessárias para a suficiência descritiva do objeto do depósito. Conforme item 5.9 do Manual de Desenhos Industriais, numerar as figuras de acordo com o padrão fig. 1.1, fig. 1.2, fig. 1.3, fig. 1.4, fig. 1.5, fig. 1.6 e fig. 1.7. Conforme item 5.6.3 do Manual de Desenhos Industriais, apresentar novo jogo de figuras removendo as linhas de eixo de simetria da figura 3.1.

(21) BR 30 2023 002177-9

Código 34 - Exigência - Art. 106 § 3º da LPI

(22) 02/05/2023

(71) PEDRO ANDRÉ LIMA BELCHIOR CASTRO (BR/MA)

Não foi possível compreender se a base da mesa (figuras 1.2 e 1.3) é afilada em relação ao topo ou se é apenas distorção da perspectiva. Conforme item 5.6 do Manual de Desenhos Industriais, rerepresentar o jogo de figuras incluindo todas as vistas do objeto: perspectiva e ORTOGONAIS frontal, posterior, laterais, superior e inferior, necessárias para a suficiência descritiva do objeto do depósito.

(21) BR 30 2023 002249-0

Código 34 - Exigência - Art. 106 § 3º da LPI

(22) 05/05/2023

(71) AUTOFLUG GMBH (DE)

(74) PAULO DE TARSO CASTRO BRANDÃO

Conforme item 5.7 do Manual de Desenhos Industriais, alterar título do pedido



para "Configuração aplicada a assento". O título do pedido deve ser claro, conciso e adequado à natureza tridimensional do objeto. Adequar relatório e reivindicação. De acordo com o item 5.2 do Manual de Desenhos Industriais), e em alinhamento às orientações constantes da Nota N.º 0044-2016-AGU.PGF.PFE.INPI.COOP-1.0, os desenhos representados nas figuras 1.1 a 1.7 do depósito nacional não correspondem integralmente aos objetos reivindicados no documento de Prioridade Unionista. Apresentar documento de prioridade correspondente integralmente aos desenhos industriais depositados no Brasil, sob pena de publicação de perda da prioridade, conforme previsto no item 5.2 do Manual. Alternativamente, de acordo com o item 5.2.1, pode haver a exclusão das mencionadas figuras mantendo no pedido as demais que têm correspondência na Prioridade apresentada, fazendo as devidas correções no relatório, reivindicação, numeração de figuras e páginas. Ou, ainda, dividir as figs 1.1 a 1.7 sem a reivindicação da Prioridade. Conforme as regras do item 5.5 do Manual de Desenhos Industriais e condições previstas no art. 104 da LPI, quais sejam: i) devem ter a mesma finalidade; ii) devem compartilhar da mesma característica distintiva preponderante. Manter no pedido atual apenas as vistas do objeto da figura 2.1 a 4.7 e 6.1 a 6.7. Os demais objetos não compartilham as mesmas características distintivas preponderantes e devem ser retirados do pedido atual. Caso haja interesse, apresentar, num pedido dividido, todas as vistas do objeto da fig. 5.1 a 5.7. Adequar o título do pedido dividido para que seja coerente com o objeto do depósito, relatório, reivindicação, numeração de página e figuras. Conforme item 5.6 do Manual de Desenhos Industriais, os desenhos ou fotografias deverão revelar a configuração do objeto de maneira coerente e consistente em todas as vistas. Para tanto, proceda com as seguintes correções. A figura 6.1 diverge das figuras 6.2 a 6.7. Os 4 orifícios nas laterais da face frontal da figura 1.1 não estão representados nas demais vistas. Harmonizar figuras de forma que o objeto tenha correspondência com a Prioridade apresentada.

(21) BR 30 2023 002257-0

Código 34 - Exigência - Art. 106 § 3º da LPI

(22) 05/05/2023

(71) GRISUTIL INDUSTRIA E COMERCIO DE UTENSILIOS PLASTICOS LTDA (BR/SP)

(74) PERITO ASSESSORIA DA PROPRIEDADE INDUSTRIAL LTDA

Com base no item 5.1 do Manual de Desenhos Industriais formula-se a seguinte exigência: O nome do escritório no formulário de depósito (Perito Assessoria da Propriedade Industrial LTDA) difere da procuração (Perito Propriedade Industrial LTDA). Adequar. O cumprimento desta exigência deve ser feito através da GRU de código de serviço 105. Importante que a nova procuração ratifique os atos anteriores praticados pelas partes ou a data da assinatura seja anterior ao depósito.

(21) BR 30 2023 002259-7

Código 34 - Exigência - Art. 106 § 3º da LPI



(22) 08/05/2023

(71) VENTISOL INDÚSTRIA E COMÉRCIO S/A (BR/SC)

(74) MÁRIO DE ALMEIDA MARCAS E PATENTES SOCIEDADE SIMPLES

Com base no item 5.1 do Manual de Desenhos Industriais formula-se a seguinte exigência: O escritório no formulário de depósito (Mário de Almeida Marcas e Patentes sociedade simples) difere daquele apresentado na Procuração (Mário de Almeida Marcas e Patentes LTDA). Além disso, a procuração tem fim específico de pedido de desenho industrial, para uma "condensador para ar condicionado" e o pedido se refere a uma fritadeira. Adequar. O cumprimento desta exigência deve ser feito através da GRU de código de serviço 105. Importante que a nova procuração ratifique os atos anteriores praticados pelas partes ou a data da assinatura seja anterior ao depósito.

(21) BR 30 2023 002260-0

Código 34 - Exigência - Art. 106 § 3º da LPI

(22) 08/05/2023

(71) VENTISOL INDÚSTRIA E COMÉRCIO S/A (BR/SC)

(74) MÁRIO DE ALMEIDA MARCAS E PATENTES SOCIEDADE SIMPLES

Com base no item 5.1 do Manual de Desenhos Industriais formula-se a seguinte exigência: O escritório no formulário de depósito (Mário de Almeida Marcas e Patentes sociedade simples) difere daquele apresentado na Procuração (Mário de Almeida Marcas e Patentes LTDA). Além disso, a procuração tem fim específico de pedido de desenho industrial, para uma "condensador para ar condicionado" e o pedido se refere a uma fritadeira. Adequar. O cumprimento desta exigência deve ser feito através da GRU de código de serviço 105. Importante que a nova procuração ratifique os atos anteriores praticados pelas partes ou a data da assinatura seja anterior ao depósito.

(21) BR 30 2023 002270-8

Código 34 - Exigência - Art. 106 § 3º da LPI

(22) 08/05/2023

(71) C.M.P APOIO EDUCACIONAL - INCLUSIVE MATH (BR/RJ)

Conforme item 5.7 do Manual de Desenhos Industriais, incluir no título um termo que defina, de maneira breve e concisa, o que é o objeto. O termo "adaptação" é muito genérico e não define o que é o objeto do pedido. É brinquedo, jogo? Adequar relatório e reivindicação. A vista lateral oposta dos objetos não foram apresentadas. Reapresentar relatório descritivo e reivindicação incluindo a declaração por omissão de vistas do objeto. Conforme item 3.7.2.2 (a) e os modelos nos anexos do Manual de Desenhos Industriais, caso o pedido de registro de desenho industrial refira-se a objeto ou produto que possua vistas simétricas ou espelhadas, o relatório descritivo e reivindicação deverão incluir, a seguinte declaração: "A vista (especificar: lateral, superior, inferior etc.) foi omitida por ser (especificar: espelhada ou simétrica) à figura (especificar a figura)."

(21) BR 30 2023 002276-7

Código 34 - Exigência - Art. 106 § 3º da LPI

(22) 08/05/2023



(71) C.M.P APOIO EDUCACIONAL - INCLUSIVE MATH (BR/RJ)

Exigência formulada com fulcro no Manual de Desenhos Industriais - 1ª revisão (doravante Manual), acessível em

<http://manualdedi.inpi.gov.br/projects/manual-de-desenho-industrial/wiki/>. [1]

Corrija o cadastro do requerente: no endereço foi informada apenas a rua. O endereço, inclusive, é uma informação que consta do registro de desenho industrial. A correção deve ser feita no sistema antes da emissão da GRU de cumprimento de exigência (código de serviço 105, com pagamento da taxa correspondente). [2] De acordo com os itens 4.2.11 do Manual, as folhas de figuras não podem conter molduras, linhas delimitadoras, marcas, logotipos, marcas d'água, timbres, rubricas, assinaturas e outras informações desta natureza. Apresente as figuras sem textos. [3] Corrija o relatório descritivo conforme modelo do Manual. A frase abaixo do título deve ser: O presente relatório descritivo faz referência aos desenhos anexos, assim indicados.

(21) BR 30 2023 002280-5

Código 34 - Exigência - Art. 106 § 3º da LPI

(22) 09/05/2023

(71) PARALELO L CONSULTORIA LTDA - ME (BR/SC)

Exigência formulada com fulcro no Manual de Desenhos Industriais - 1ª revisão (doravante Manual), acessível em

<http://manualdedi.inpi.gov.br/projects/manual-de-desenho-industrial/wiki/>. [1]

As figuras não estão correspondentes entre si. Os elementos modulares verticais que fecham a parte frontal dos objetos têm seção quadrada, então nas perspectivas faltou representar uma das quinas. As vistas inferiores (figuras 1.7 e 4.7), estão espelhadas: foram representadas como se fossem a vista superior transparente; as áreas curvas deveriam estar à esquerda, não à direita. Em atenção ao item 5.6 do Manual revise todo o conjunto de figuras, fazendo as correções indicadas e quaisquer outras que sejam necessárias para que as imagens apresentem coerência entre si. Sugerimos usar linhas mais finas para representar as ripas das portas nas perspectivas, já que as linhas são muito próximas.

(21) BR 30 2023 002282-1

Código 34 - Exigência - Art. 106 § 3º da LPI

(22) 09/05/2023

(71) TIAGO FRAGOZO POMPEO (BR/SC)

(74) LUANA KLAUS

Exigência formulada com fulcro no Manual de Desenhos Industriais - 1ª revisão (doravante Manual), acessível em

<http://manualdedi.inpi.gov.br/projects/manual-de-desenho-industrial/wiki/>. [1]

De acordo com o item 5.7 do Manual o título deve indicar o objeto de maneira breve, clara e concisa, sem usar palavras ou expressões irrelevantes, desnecessárias ou que denotem vantagens práticas, especificações técnicas ou termos meramente qualificativos. Altere o título para: configuração aplicada em suporte para instrumentos de corda. Ao apresentar a petição de cumprimento de



exigência já preencha com o novo título. [2] As figuras não estão correspondentes entre si. As ventosas não estão representadas em todas as vistas. Além disso, a qualidade não está satisfatória: as ventosas são de material transparente e nas figuras em que estão aparecendo estão se confundindo com o fundo da folha, sendo difícil distingui-las. Em atenção aos itens 5.6 e 5.6.1 do Manual revise todo o conjunto de figuras, fazendo as correções indicadas e quaisquer outras que sejam necessárias para que as imagens apresentem coerência entre si e tenham qualidade satisfatória. É permitido usar um fundo de cor contrastante, desde que seja neutro.

(21) BR 30 2023 002287-2

Código 34 - Exigência - Art. 106 § 3º da LPI

(22) 09/05/2023

(71) PIONEER CORPORATION (JP)

(74) DANIEL ADVOGADOS (ALT.DE DANIEL & CIA)

Exigência formulada com fulcro no Manual de Desenhos Industriais - 1ª revisão (doravante Manual), acessível em

<http://manualdedi.inpi.gov.br/projects/manual-de-desenho-industrial/wiki/>. [1] As

figuras da petição 870230040474, de 15/05/2023, foram aceitas, uma vez que não alteram a matéria requerida no depósito. Porém, é necessário fazer ajustes.

[1.1] De acordo com os itens 4.2.11 do Manual, as folhas de figuras não podem conter molduras, linhas delimitadoras, marcas, logotipos, marcas d'água, timbres, rubricas, assinaturas e outras informações desta natureza. Linhas contínuas indicam o que está sendo representado. Assim, substitua a linha delimitadora da área ampliada na figura 1.8 por linha traço-ponto (apesar de não estar explícito no Manual, evita-se confundir com linhas contínuas que indicam moldura ou reivindicação ou com linhas tracejadas, que representam elementos não reivindicados). Além disso, indique o limite da área ampliada na figura 1.2, também com linha traço-ponto, para que se possa fazer a correspondência, retirando as linhas delimitando as áreas A e B, bem como tais letras, e indicando a figura 1.8. A figura 1.8 não é obrigatória, portanto o requerente pode optar por retirá-la do pedido. Caso retire, adequa a numeração das folhas de figuras e as legendas das figuras no relatório.

(21) BR 30 2023 002288-0

Código 34 - Exigência - Art. 106 § 3º da LPI

(22) 09/05/2023

(71) PARIS IMPLEMENTOS AGRICOLAS LTDA (BR/SC)

(74) LUANA KLAUS

As figuras 1.1 a 1.4 e 1.7 estão com tamanho reduzido, não permitindo a visualização dos detalhes. Considerando que o objeto é bastante longilíneo, apresentar as figuras na orientação paisagem da página, aproveitando toda a extensão do objeto, visando a suficiência descritiva do item 5.6 do Manual de Desenhos Industriais

(21) BR 30 2023 002291-0

Código 34 - Exigência - Art. 106 § 3º da LPI



(22) 10/05/2023

(71) MARISA FERNANDES CASTRO BORGES (BR/GO)

(74) DIREÇÃO MARCAS E PATENTES LTDA

Os objetos das figuras 1.1 e 2.1 são idênticos, diferenciando-se apenas nas cores. Conforme item 5.9 do Manual de Desenhos Industriais, numerar as figuras de acordo com o padrão fig. 1.1, fig. 1.2, fig. 1.3, fig. 1.4, fig. 1.5, fig. 1.6, fig. 1.7, etc...Conforme item 5.6 do Manual de Desenhos Industriais, os desenhos ou fotografias deverão revelar a configuração do objeto de maneira coerente e consistente em todas as vistas. Para tanto, proceda com as seguintes correções. As figuras 1.4 e 2.4 revelaram a placa metálica em posição distinta das demais vistas. Harmonizar a posição das placas para a mesma das demais figuras.

(21) DI 7001434-5

Código 34 - Exigência - Art. 106 § 3º da LPI

(22) 19/04/2010

(71) Nufarm Australia Limited (AU)

(74) Nellie Anne Daniel-shores

Com base no Comunicado publicado na RPI nº 2523, de 14/05/2019, formula-se a seguinte exigência com fulcro no Manual de Desenhos Industriais - 1ª revisão (doravante Manual), acessível em

<http://manualdedi.inpi.gov.br/projects/manual-de-desenho-industrial/wiki/>: [1] Em atenção aos itens 5.6 e 5.6.1 do Manual, apresente novo conjunto de figuras formado pelas vistas ortogonais (frontal, posterior, laterais, superior e inferior), além de pelo menos uma perspectiva do objeto do depósito, com qualidade adequada, pois as linhas estão tremidas. . [2] De acordo com o item 5.9 do Manual, o padrão correto de numeração das figuras é de dois algarismos, da seguinte forma: o número antes do ponto identifica o objeto e o que sucede o ponto identifica a vista representada. Por exemplo: sendo apresentadas 7 figuras de 1 objeto, as figuras devem ser numeradas como 1.1, 1.2, 1.3, 1.4, 1.5, 1.6 e 1.7. . [3] Adeque a numeração das folhas de figuras e das figuras conforme item 4.2.11 do Manual.

(21) DI 7106756-6

Código 34 - Exigência - Art. 106 § 3º da LPI

(22) 28/11/2011

(71) MORETTO S.P.A. (IT)

(74) ATEM & REMER ASSES CONSULT. PROP. INT. LTDA

Com base no Comunicado publicado na RPI nº 2523, de 14/05/2019, e no Comunicado publicado na RPI 2560, de 28/01/2020, formula-se exigência com fulcro no Manual de Desenhos Industriais - 1ª revisão (doravante Manual), acessível em

<http://manualdedi.inpi.gov.br/projects/manual-de-desenho-industrial/wiki/>. [1] Em atenção ao item 5.6 do Manual apresente novo conjunto de figuras formado pelas vistas ortogonais (frontal, posterior, laterais, superior e inferior), além de pelo menos uma perspectiva do objeto. . [2] A apresentação de detalhe ampliado não é obrigatória. Caso queira manter a figura 5 no pedido: indique na figura



correspondente exatamente qual área está sendo ampliada, usando linha traço-ponto para delimitar e colocando a indicação da figura que representa o detalhe para que se possa ver a correspondência; a linha que limita o detalhe na figura 5 deve ser traço-ponto (apesar de não estar no Manual, evita-se assim que se confunda com o objeto reivindicado, que deve ser representado por linhas contínuas, ou com elementos meramente ilustrativos, que devem ser representados por linhas tracejadas). Opcionalmente, retire a figura 5 do pedido. . [3] De acordo com o item 4.2.11 do Manual, cada figura deve ser apresentada em uma folha individualmente. Apresente cada figura em uma folha. [4] A numeração das folhas de figuras deve ser ajustada conforme item 4.2.11 (se forem apresentadas 7 folhas, por exemplo: 1/7, 2/7, 3/7, etc.). . [5] De acordo com o item 5.9 do Manual, o padrão correto de numeração das figuras é de dois algarismos, da seguinte forma: o número antes do ponto identifica o objeto e o que sucede o ponto identifica a vista representada. O número antes do ponto identifica o objeto representado (1º objeto, 2º objeto, etc.) e o que sucede o ponto identifica a vista representada. Como o pedido contém apenas 1 objeto, a numeração deve ser: 1.1, 1.2, 1.3, 1.4, etc. Apresente as figuras com a numeração corrigida. . [6] Os únicos textos permitidos nas folhas de figuras são as legendas das mesmas. Retire a indicação FIGURAS que consta na primeira folha. . [7] De acordo com os itens 5.6, 3.7.2 e 3.7.3 do Manual, ao serem apresentadas todas as vistas necessárias (solicitadas no item [1] desta exigência), o relatório descritivo e a reivindicação não são obrigatórios para este pedido. Com base no art. 107 da LPI, por terem sido apresentados, estes documentos deverão constar do certificado. Para tal, devem atender às condições estabelecidas pelo INPI, como previsto no art. 101 da mesma lei. Os documentos apresentados serão desconsiderados por estarem fora dos padrões. Reapresente o relatório descritivo e a reivindicação conforme modelos na seção Modelos no Manual. No relatório coloque, na parte superior, a numeração de folha, conforme item 3.7.2 do Manual; abaixo coloque a indicação do documento (Relatório descritivo), seguida do título e da frase padrão (O presente relatório descritivo faz referência aos desenhos anexos, assim indicados); por último, coloque a legenda das figuras conforme mostrada no modelo (ex.: figura 1.1 - perspectiva; figura 1.2 - vista posterior, etc.), sem repetir o título ou descrever a figura. Não numere linhas ou parágrafos. **NÃO SÃO ADMITIDOS TEXTOS QUE NÃO ESTEJAM PREVISTOS NO MODELO.** Na reivindicação coloque, na parte superior, a numeração de folha (1/1); abaixo coloque a indicação do documento (Reivindicação), seguida do título e, por último, da frase padrão (Reivindica-se o registro de desenho industrial conforme representado no conjunto de figuras e apresentado no relatório descritivo, ambos em anexo); **NÃO SÃO ADMITIDOS TEXTOS QUE NÃO ESTEJAM PREVISTOS NO MODELO.** Não numere linhas ou parágrafos. Caso não tenha interesse em reapresentar os documentos corrigidos, o requerente apresentar uma declaração no cumprimento desta exigência informando que abdica da inclusão destes documentos no certificado. Nesta situação é necessário que o requerente declare, pois não é possível



excluir os documentos de ofício, por força do art. 107 da LPI, como explicado acima. . [8] O requerente deve avaliar a necessidade de alteração de cadastro de procurador e apresentação de nova procuração. Correções de cadastro devem ser feitas no sistema antes da emissão da GRU.



Código 34.2 - Exame formal de Cumprimento de Exigência Técnica

Exame preliminar de petição de cumprimento de exigência técnica. Conferência relativa à apresentação, tempestividade e pagamento.

(21) BR 30 2017 001326-0	Código 34.2 - Exame formal de Cumprimento de Exigência Técnica (71) FUNDAÇÃO PARQUE TECNOLOGICO DE SÃO CARLOS (BR/SP) (74) ROGÉRIA MARIA S. MHIRDAUI
(21) BR 30 2018 001551-7	Código 34.2 - Exame formal de Cumprimento de Exigência Técnica (71) SULZER MIXPAC AG (CH) (74) DANIEL ADVOGADOS (ALT.DE DANIEL & CIA)
(21) BR 30 2020 000083-8	Código 34.2 - Exame formal de Cumprimento de Exigência Técnica (71) UBER TECHNOLOGIES, INC. (US) (74) DANIEL ADVOGADOS (ALT.DE DANIEL & CIA)
(21) BR 30 2021 006476-6	Código 34.2 - Exame formal de Cumprimento de Exigência Técnica (71) UNIVERSIDADE FEDERAL DO RIO DE JANEIRO (BR/RJ)
(21) BR 30 2021 006561-4	Código 34.2 - Exame formal de Cumprimento de Exigência Técnica (71) MORIVALDO SANTO MANGOLIN (BR/SP) (74) ICAMP MARCAS E PATENTES LTDA
(21) BR 30 2022 000550-9	Código 34.2 - Exame formal de Cumprimento de Exigência Técnica (71) HT CABOS E TECNOLOGIA LTDA (BR/MG) (74) LANDUALDO DE SOUSA
(21) BR 30 2022 000551-7	Código 34.2 - Exame formal de Cumprimento de Exigência Técnica (71) HT CABOS E TECNOLOGIA LTDA (BR/MG) (74) LANDUALDO DE SOUSA
(21) BR 30 2022 001181-9	Código 34.2 - Exame formal de Cumprimento de Exigência Técnica (71) JOYO TECHNOLOGY PTE. LTD. (SG) (74) DANIEL ADVOGADOS (ALT.DE DANIEL & CIA)
(21) BR 30 2022 002186-5	Código 34.2 - Exame formal de Cumprimento de Exigência Técnica (71) SPACE INDUSTRIA E COMERCIO DE EQUIPAMENTOS ELETROELETRONICOS LTDA (BR/SP) (74) THIAGO ANDRÉ BALBINO
(21) BR 30 2022 003481-9	Código 34.2 - Exame formal de Cumprimento de Exigência Técnica (71) TOWERKING TECH LIMITED (SC)



	(74) MONTAURY PIMENTA, MACHADO & VIEIRA DE MELLO ADVOGADOS
--	--

(21) BR 30 2022 003879-2	Código 34.2 - Exame formal de Cumprimento de Exigência Técnica (71) MAURICIO BALBINOT (BR/RS) (74) SKO OYARZÁBAL MARCAS E PATENTES SOCIEDADE SIMPLES LTDA.
--------------------------	--

(21) BR 30 2022 003913-6	Código 34.2 - Exame formal de Cumprimento de Exigência Técnica (71) INCOM INDUSTRIAL EIRELI (BR/SP) (74) ALBERTO LUÍS CAMELIER DA SILVA
--------------------------	---

(21) BR 30 2022 004053-3	Código 34.2 - Exame formal de Cumprimento de Exigência Técnica (71) WILL S.A. INSTITUIÇÃO DE PAGAMENTO (BR/SP) (74) CAROLINA NAKATA
--------------------------	---

(21) BR 30 2022 004462-8	Código 34.2 - Exame formal de Cumprimento de Exigência Técnica (71) LIFE TECHNOLOGIES CORPORATION (US) (74) DANIEL ADVOGADOS (ALT.DE DANIEL & CIA)
--------------------------	--

(21) BR 30 2022 004495-4	Código 34.2 - Exame formal de Cumprimento de Exigência Técnica (71) LIFE TECHNOLOGIES CORPORATION (US) (74) DANIEL ADVOGADOS (ALT.DE DANIEL & CIA)
--------------------------	--

(21) BR 30 2022 004547-0	Código 34.2 - Exame formal de Cumprimento de Exigência Técnica (71) GOLDMAN SACHS & CO. LLC (US) (74) Licks Advogados
--------------------------	---

(21) BR 30 2022 004725-2	Código 34.2 - Exame formal de Cumprimento de Exigência Técnica (71) STELLA IMPORTAÇÃO E EXPORTAÇÃO DE LUMINÁRIAS LTDA (BR/RS) (74) SKO OYARZÁBAL MARCAS E PATENTES SOCIEDADE SIMPLES LTDA.
--------------------------	--

(21) BR 30 2022 005537-9	Código 34.2 - Exame formal de Cumprimento de Exigência Técnica (71) LARS HAMMAR (SE) (74) MMV AGENTES DA PROPRIEDADE INDUSTRIAL LTDA.
--------------------------	---

(21) BR 30 2022 005749-5	Código 34.2 - Exame formal de Cumprimento de Exigência Técnica (71) ROGÉRIO INÁCIO DA SILVA MENDES (BR/SP)
--------------------------	---

(21) BR 30 2022 005768-1	Código 34.2 - Exame formal de Cumprimento de Exigência Técnica (71) DEPUY IRELAND UNLIMITED COMPANY (IE) (74) DANNEMANN, SIEMSEN, BIGLER & IPANEMA MOREIRA
--------------------------	--

(21) BR 30 2022 005774-6	Código 34.2 - Exame formal de Cumprimento de Exigência Técnica (71) DEPUY IRELAND UNLIMITED COMPANY (IE) (74) DANNEMANN, SIEMSEN, BIGLER & IPANEMA MOREIRA
--------------------------	--

(21) BR 30 2022 005775-4	Código 34.2 - Exame formal de Cumprimento de Exigência Técnica (71) DEPUY IRELAND UNLIMITED COMPANY (IE) (74) DANNEMANN, SIEMSEN, BIGLER & IPANEMA MOREIRA
(21) BR 30 2022 005780-0	Código 34.2 - Exame formal de Cumprimento de Exigência Técnica (71) MARCO AURELIO DO COUTO MOLDERO (BR/GO)
(21) BR 30 2022 005798-3	Código 34.2 - Exame formal de Cumprimento de Exigência Técnica (71) ANA MARIA TEIXEIRA RANGEL (BR/SP) (74) LIA E BARBOSA SOCIEDADE DE ADVOGADOS
(21) BR 30 2022 005800-9	Código 34.2 - Exame formal de Cumprimento de Exigência Técnica (71) FELICIO TADEU BRAGANTE (BR/SP) (74) BEERRE ASSESSORIA EMPRESARIAL LTDA
(21) BR 30 2022 005801-7	Código 34.2 - Exame formal de Cumprimento de Exigência Técnica (71) FELICIO TADEU BRAGANTE (BR/SP) (74) BEERRE ASSESSORIA EMPRESARIAL LTDA
(21) BR 30 2022 005802-5	Código 34.2 - Exame formal de Cumprimento de Exigência Técnica (71) FELICIO TADEU BRAGANTE (BR/SP) (74) BEERRE ASSESSORIA EMPRESARIAL LTDA
(21) BR 30 2022 005803-3	Código 34.2 - Exame formal de Cumprimento de Exigência Técnica (71) FELICIO TADEU BRAGANTE (BR/SP) (74) BEERRE ASSESSORIA EMPRESARIAL LTDA
(21) BR 30 2022 005804-1	Código 34.2 - Exame formal de Cumprimento de Exigência Técnica (71) FELICIO TADEU BRAGANTE (BR/SP) (74) BEERRE ASSESSORIA EMPRESARIAL LTDA
(21) BR 30 2022 005909-9	Código 34.2 - Exame formal de Cumprimento de Exigência Técnica (71) UNIVERSIDADE FEDERAL DE SERGIPE (BR/SE)
(21) BR 30 2022 005925-0	Código 34.2 - Exame formal de Cumprimento de Exigência Técnica (71) A3 INDUSTRIA DE MAQUINAS AGRÍCOLAS LTDA ME (BR/SP) (74) JOSSELAINE CRISTINE CARVALHO DE SOUSA
(21) BR 30 2022 005974-9	Código 34.2 - Exame formal de Cumprimento de Exigência Técnica (71) PIRELLI TYRE S.P.A. (IT) (74) KASZNAR LEONARDOS PROPRIEDADE INTELECTUAL
(21) BR 30 2022 006145-0	Código 34.2 - Exame formal de Cumprimento de Exigência Técnica

	(71) GAMEFIT LLC (US) (74) CLARKE, MODET PROPRIEDADE INTELECTUAL LTDA.
(21) BR 30 2022 006178-6	Código 34.2 - Exame formal de Cumprimento de Exigência Técnica (71) MILESTONE SCIENTIFIC, INC. (US) (74) DANNEMANN, SIEMSEN, BIGLER & IPANEMA MOREIRA
(21) BR 30 2022 006213-8	Código 34.2 - Exame formal de Cumprimento de Exigência Técnica (71) MILESTONE SCIENTIFIC, INC. (US) (74) DANNEMANN, SIEMSEN, BIGLER & IPANEMA MOREIRA
(21) BR 30 2022 006214-6	Código 34.2 - Exame formal de Cumprimento de Exigência Técnica (71) MILESTONE SCIENTIFIC, INC. (US) (74) DANNEMANN, SIEMSEN, BIGLER & IPANEMA MOREIRA
(21) BR 30 2022 006248-0	Código 34.2 - Exame formal de Cumprimento de Exigência Técnica (71) THE PROCTER & GAMBLE COMPANY (US) (74) TRENCH ROSSI E WATANABE ADVOGADOS (RJ)
(21) BR 30 2022 006379-7	Código 34.2 - Exame formal de Cumprimento de Exigência Técnica (71) CATERPILLAR INC. (US) (74) SOERENSEN GARCIA ADVOGADOS ASSOCIADOS
(21) BR 30 2022 006401-7	Código 34.2 - Exame formal de Cumprimento de Exigência Técnica (71) YADEA TECHNOLOGY GROUP CO., LTD (CN) (74) NATÁLIA MENEZES GOMES DE MATTOS
(21) BR 30 2022 006455-6	Código 34.2 - Exame formal de Cumprimento de Exigência Técnica (71) BEIJING ZITIAO NETWORK TECHNOLOGY CO., LTD. (CN) (74) Licks Advogados
(21) BR 30 2022 006459-9	Código 34.2 - Exame formal de Cumprimento de Exigência Técnica (71) GREEN INNOVATION INDÚSTRIA DE EQUIPAMENTOS MÉDICOS LTDA. (BR/SC) (74) AGERPI - MARCAS E PATENTES LTDA
(21) BR 30 2022 006470-0	Código 34.2 - Exame formal de Cumprimento de Exigência Técnica (71) KITGLASS COMÉRCIO DE PRODUTOS METALÚRGICOS E APERFEIÇOAMENTO PROFISSIONAL LTDA EPP (BR/SP) (74) BEERRE ASSESSORIA EMPRESARIAL LTDA
(21) BR 30 2022 006471-8	Código 34.2 - Exame formal de Cumprimento de Exigência Técnica (71) KITGLASS COMÉRCIO DE PRODUTOS METALÚRGICOS E APERFEIÇOAMENTO PROFISSIONAL LTDA EPP (BR/SP)

	(74) BEERRE ASSESSORIA EMPRESARIAL LTDA
(21) BR 30 2022 006472-6	Código 34.2 - Exame formal de Cumprimento de Exigência Técnica (71) KITGLASS COMÉRCIO DE PRODUTOS METALÚRGICOS E APERFEIÇOAMENTO PROFISSIONAL LTDA EPP (BR/SP) (74) BEERRE ASSESSORIA EMPRESARIAL LTDA
(21) BR 30 2022 006473-4	Código 34.2 - Exame formal de Cumprimento de Exigência Técnica (71) KITGLASS COMÉRCIO DE PRODUTOS METALÚRGICOS E APERFEIÇOAMENTO PROFISSIONAL LTDA EPP (BR/SP) (74) BEERRE ASSESSORIA EMPRESARIAL LTDA
(21) BR 30 2022 006474-2	Código 34.2 - Exame formal de Cumprimento de Exigência Técnica (71) KITGLASS COMÉRCIO DE PRODUTOS METALÚRGICOS E APERFEIÇOAMENTO PROFISSIONAL LTDA EPP (BR/SP) (74) BEERRE ASSESSORIA EMPRESARIAL LTDA
(21) BR 30 2022 006475-0	Código 34.2 - Exame formal de Cumprimento de Exigência Técnica (71) KITGLASS COMÉRCIO DE PRODUTOS METALÚRGICOS E APERFEIÇOAMENTO PROFISSIONAL LTDA EPP (BR/SP) (74) BEERRE ASSESSORIA EMPRESARIAL LTDA
(21) BR 30 2022 006517-0	Código 34.2 - Exame formal de Cumprimento de Exigência Técnica (71) KITGLASS COMÉRCIO DE PRODUTOS METALÚRGICOS E APERFEIÇOAMENTO PROFISSIONAL LTDA EPP (BR/SP) (74) BEERRE ASSESSORIA EMPRESARIAL LTDA
(21) BR 30 2022 006548-0	Código 34.2 - Exame formal de Cumprimento de Exigência Técnica (71) ALFREDO DA CUNHA PEREIRA (BR/MG) (74) LEONARDO VINICIOS DE SOUZA
(21) BR 30 2022 006549-8	Código 34.2 - Exame formal de Cumprimento de Exigência Técnica (71) LG ELECTRONICS INC. (KR) (74) DANNEMANN, SIEMSEN, BIGLER & IPANEMA MOREIRA
(21) BR 30 2022 006550-1	Código 34.2 - Exame formal de Cumprimento de Exigência Técnica (71) LG ELECTRONICS INC. (KR) (74) DANNEMANN, SIEMSEN, BIGLER & IPANEMA MOREIRA
(21) BR 30 2022 006553-6	Código 34.2 - Exame formal de Cumprimento de Exigência Técnica (71) LG ELECTRONICS INC. (KR) (74) DANNEMANN, SIEMSEN, BIGLER & IPANEMA MOREIRA
(21) BR 30 2022 006554-4	Código 34.2 - Exame formal de Cumprimento de Exigência Técnica

	(71) LG ELECTRONICS INC. (KR) (74) DANNEMANN, SIEMSEN, BIGLER & IPANEMA MOREIRA
(21) BR 30 2022 006572-2	Código 34.2 - Exame formal de Cumprimento de Exigência Técnica (71) DEERE & COMPANY (US) (74) KASZNAR LEONARDOS PROPRIEDADE INTELECTUAL
(21) BR 30 2022 006608-7	Código 34.2 - Exame formal de Cumprimento de Exigência Técnica (71) LADY-IV LOJA DE VARIEDADES LTDA (BR/SP)
(21) BR 30 2022 006611-7	Código 34.2 - Exame formal de Cumprimento de Exigência Técnica (71) CLAUDINEI APARECIDO DA COSTA (BR/SP) (74) JAIR SILVA DE ANDRADE
(21) BR 30 2022 006614-1	Código 34.2 - Exame formal de Cumprimento de Exigência Técnica (71) SUPER TOYS INDÚSTRIA E COMÉRCIO DE ARTEFATOS PLÁSTICOS LTDA. (BR/SP) (74) MARÍLIA CROZATTI
(21) BR 30 2022 006615-0	Código 34.2 - Exame formal de Cumprimento de Exigência Técnica (71) COTIPLÁS INDÚSTRIA E COMÉRCIO DE ARTEFATOS PLÁSTICOS LTDA (BR/SP) (74) MARÍLIA CROZATTI
(21) BR 30 2022 006616-8	Código 34.2 - Exame formal de Cumprimento de Exigência Técnica (71) COTIPLÁS INDÚSTRIA E COMÉRCIO DE ARTEFATOS PLÁSTICOS LTDA (BR/SP) (74) MARÍLIA CROZATTI
(21) BR 30 2022 006621-4	Código 34.2 - Exame formal de Cumprimento de Exigência Técnica (71) HONDA MOTOR CO., LTD. (JP) (74) DANNEMANN, SIEMSEN, BIGLER & IPANEMA MOREIRA
(21) BR 30 2022 006640-0	Código 34.2 - Exame formal de Cumprimento de Exigência Técnica (71) CHRISTIAN DIOR COUTURE (FR) (74) LUIZ LEONARDOS & ADVOGADOS
(21) BR 30 2022 006641-9	Código 34.2 - Exame formal de Cumprimento de Exigência Técnica (71) CHRISTIAN DIOR COUTURE (FR) (74) LUIZ LEONARDOS & ADVOGADOS
(21) BR 30 2022 006642-7	Código 34.2 - Exame formal de Cumprimento de Exigência Técnica (71) ALESSANDRO CRISTIAN PEDREIRO SANCHES (BR/SP) (74) IMPERATUS PROPRIEDADE INDUSTRIAL LTDA

(21) BR 30 2022 006743-1	Código 34.2 - Exame formal de Cumprimento de Exigência Técnica (71) UNIVERSIDADE DO PORTO (PT) (74) PIENEGONDA, MOREIRA & ASSOCIADOS LTDA
(21) BR 30 2022 006881-0	Código 34.2 - Exame formal de Cumprimento de Exigência Técnica (71) FISHER & PAYKEL HEALTHCARE LIMITED (NZ) (74) DANNEMANN, SIEMSEN, BIGLER & IPANEMA MOREIRA
(21) BR 30 2022 006980-9	Código 34.2 - Exame formal de Cumprimento de Exigência Técnica (71) ATTURO TIRE CORP. (US) (74) DANNEMANN, SIEMSEN, BIGLER & IPANEMA MOREIRA
(21) BR 30 2022 007024-6	Código 34.2 - Exame formal de Cumprimento de Exigência Técnica (71) U.S. TSUBAKI POWER TRANSMISSION, LLC (US) (74) DANNEMANN, SIEMSEN, BIGLER & IPANEMA MOREIRA
(21) BR 30 2022 007082-3	Código 34.2 - Exame formal de Cumprimento de Exigência Técnica (71) CONSITEX S.A. (CH) (74) DANNEMANN, SIEMSEN, BIGLER & IPANEMA MOREIRA
(21) BR 30 2022 007083-1	Código 34.2 - Exame formal de Cumprimento de Exigência Técnica (71) CONSITEX S.A. (CH) (74) DANNEMANN, SIEMSEN, BIGLER & IPANEMA MOREIRA
(21) BR 30 2022 007170-6	Código 34.2 - Exame formal de Cumprimento de Exigência Técnica (71) ARXX BUILDING PRODUCTS INDÚSTRIA, COMÉRCIO, IMPORTAÇÃO E EXPORTAÇÃO DE ARTEFATOS PARA CONSTRUÇÃO CIVIL S/A (BR/ES) (74) TAVARES PROPRIEDADE INTELECTUAL LTDA. (ALT. DE TAVARES & COMPANHIA LTDA)
(21) BR 30 2022 007180-3	Código 34.2 - Exame formal de Cumprimento de Exigência Técnica (71) SHANGHAI XCMG INTELLIGENT TECHNOLOGY CO., LTD (CN) ; JIANG SU XCMG CONSTRUCTION MACHINERY RESEARCH INSTITUTE LTD. (CN) ; XUZHOU XCMG MINING MACHINERY CO., LTD. (CN) (74) APEX INTELLECTUAL PROPERTY SERVICOS ADMINISTRATIVOS LTDA
(21) BR 30 2023 000065-8	Código 34.2 - Exame formal de Cumprimento de Exigência Técnica (71) TRANSPORTATION IP HOLDINGS, LLC (US) (74) MARTINEZ & ASSOCIADOS S/S LTDA.
(21) BR 30 2023 000103-4	Código 34.2 - Exame formal de Cumprimento de Exigência Técnica (71) CLAUDIO MIRANDA DA MOTA (BR/SP) ; CLEBER MIRANDA DA MOTA (BR/SP)



	(74) São Paulo Marcas e Patentes Ltda.
(21) BR 30 2023 000311-8	Código 34.2 - Exame formal de Cumprimento de Exigência Técnica (71) CRISTIANE REVERSO PEREIRA (BR/PR) (74) MATHEUS PINCETA TEBALDI
(21) BR 30 2023 000332-0	Código 34.2 - Exame formal de Cumprimento de Exigência Técnica (71) 2K PARTICIPAÇÕES E FRANQUIAS EIRELI (BR/SP) (74) BARROS WALLACE ADVOGADOS
(21) BR 30 2023 000335-5	Código 34.2 - Exame formal de Cumprimento de Exigência Técnica (71) SERIDAN BARROSO CARTAXO VIEIRA (BR/CE)
(21) BR 30 2023 000453-0	Código 34.2 - Exame formal de Cumprimento de Exigência Técnica (71) SIAN MARTINS ASSESSORIA EDITORIAL LTDA - ME (BR/SP)
(21) BR 30 2023 000507-2	Código 34.2 - Exame formal de Cumprimento de Exigência Técnica (71) RN INDUSTRIAL LTDA (BR/GO) (74) ALEXANDRE DE CARVALHO MARINS
(21) BR 30 2023 000568-4	Código 34.2 - Exame formal de Cumprimento de Exigência Técnica (71) ANDREU WORLD, S.A. (ES) (74) DANIEL ADVOGADOS (ALT.DE DANIEL & CIA)
(21) BR 30 2023 000587-0	Código 34.2 - Exame formal de Cumprimento de Exigência Técnica (71) PRISCILA ZIMMER CORSO (BR/RS) (74) RENATO ANDRÉ CORSO BRAND
(21) BR 30 2023 000663-0	Código 34.2 - Exame formal de Cumprimento de Exigência Técnica (71) ON THE TABLE CONFECÇÕES LTDA. (BR/SP) (74) THAIS MAYUMI KURITA
(21) BR 30 2023 000667-2	Código 34.2 - Exame formal de Cumprimento de Exigência Técnica (71) BYD COMPANY LIMITED (CN) (74) KASZNAR LEONARDOS PROPRIEDADE INTELECTUAL
(21) BR 30 2023 000775-0	Código 34.2 - Exame formal de Cumprimento de Exigência Técnica (71) GOLDPACK DISTRIBUIDORA LTDA (BR/SP) (74) LANDUALDO DE SOUSA
(21) BR 30 2023 000778-4	Código 34.2 - Exame formal de Cumprimento de Exigência Técnica (71) EDILSON DE ALMEIDA (BR/SP) (74) DIREÇÃO MARCAS E PATENTES LTDA

(21) BR 30 2023 000793-8	Código 34.2 - Exame formal de Cumprimento de Exigência Técnica (71) CROCS, INC. (US) (74) Felsberg e Pedretti Advogados e Consultores Legais
(21) BR 30 2023 000803-9	Código 34.2 - Exame formal de Cumprimento de Exigência Técnica (71) SUPERGASBRAS ENERGIA LTDA. (BR/MG) (74) MONTAURY PIMENTA, MACHADO & VIEIRA DE MELLO ADVOGADOS
(21) BR 30 2023 000805-5	Código 34.2 - Exame formal de Cumprimento de Exigência Técnica (71) CARLOS EDUARDO DE SOUZA (BR/SP) (74) JONAS PEREIRA DOS SANTOS FILHO - SANTOS E SANTOS MARCAS E PATENTES
(21) BR 30 2023 000807-1	Código 34.2 - Exame formal de Cumprimento de Exigência Técnica (71) SUPERGASBRAS ENERGIA LTDA. (BR/MG) (74) MONTAURY PIMENTA, MACHADO & VIEIRA DE MELLO ADVOGADOS
(21) BR 30 2023 000810-1	Código 34.2 - Exame formal de Cumprimento de Exigência Técnica (71) SUPERGASBRAS ENERGIA LTDA. (BR/MG) (74) MONTAURY PIMENTA, MACHADO & VIEIRA DE MELLO ADVOGADOS
(21) BR 30 2023 000812-8	Código 34.2 - Exame formal de Cumprimento de Exigência Técnica (71) SUPERGASBRAS ENERGIA LTDA. (BR/MG) (74) MONTAURY PIMENTA, MACHADO & VIEIRA DE MELLO ADVOGADOS
(21) BR 30 2023 000813-6	Código 34.2 - Exame formal de Cumprimento de Exigência Técnica (71) SUPERGASBRAS ENERGIA LTDA. (BR/MG) (74) MONTAURY PIMENTA, MACHADO & VIEIRA DE MELLO ADVOGADOS
(21) BR 30 2023 000814-4	Código 34.2 - Exame formal de Cumprimento de Exigência Técnica (71) SUPERGASBRAS ENERGIA LTDA. (BR/MG) (74) MONTAURY PIMENTA, MACHADO & VIEIRA DE MELLO ADVOGADOS
(21) BR 30 2023 000820-9	Código 34.2 - Exame formal de Cumprimento de Exigência Técnica (71) SUPERGASBRAS ENERGIA LTDA. (BR/MG) (74) MONTAURY PIMENTA, MACHADO & VIEIRA DE MELLO ADVOGADOS
(21) BR 30 2023 000821-7	Código 34.2 - Exame formal de Cumprimento de Exigência Técnica (71) SUPERGASBRAS ENERGIA LTDA. (BR/MG) (74) MONTAURY PIMENTA, MACHADO & VIEIRA DE MELLO ADVOGADOS
(21) BR 30 2023 000823-3	Código 34.2 - Exame formal de Cumprimento de Exigência Técnica (71) SUPERGASBRAS ENERGIA LTDA. (BR/MG) (74) MONTAURY PIMENTA, MACHADO & VIEIRA DE MELLO ADVOGADOS

(21) BR 30 2023 000824-1	Código 34.2 - Exame formal de Cumprimento de Exigência Técnica (71) SUPERGASBRAS ENERGIA LTDA. (BR/MG) (74) MONTAURY PIMENTA, MACHADO & VIEIRA DE MELLO ADVOGADOS
(21) BR 30 2023 000825-0	Código 34.2 - Exame formal de Cumprimento de Exigência Técnica (71) SUPERGASBRAS ENERGIA LTDA. (BR/MG) (74) MONTAURY PIMENTA, MACHADO & VIEIRA DE MELLO ADVOGADOS
(21) BR 30 2023 000826-8	Código 34.2 - Exame formal de Cumprimento de Exigência Técnica (71) EZEQUIEL MIQUEIAS MARQUES (BR/SP) (74) AFK MARCAS E PATENTES
(21) BR 30 2023 000827-6	Código 34.2 - Exame formal de Cumprimento de Exigência Técnica (71) JANIERO CONFECÇÕES EIRELI-ME (BR/SP)
(21) BR 30 2023 000830-6	Código 34.2 - Exame formal de Cumprimento de Exigência Técnica (71) LUKALIAM MÓVEIS LTDA (BR/SP) (74) BEERRE ASSESSORIA EMPRESARIAL LTDA
(21) BR 30 2023 000831-4	Código 34.2 - Exame formal de Cumprimento de Exigência Técnica (71) LUKALIAM MÓVEIS LTDA (BR/SP) (74) BEERRE ASSESSORIA EMPRESARIAL LTDA
(21) BR 30 2023 000834-9	Código 34.2 - Exame formal de Cumprimento de Exigência Técnica (71) JANIERO CONFECÇÕES EIRELI-ME (BR/SP)
(21) BR 30 2023 000835-7	Código 34.2 - Exame formal de Cumprimento de Exigência Técnica (71) JANIERO CONFECÇÕES EIRELI-ME (BR/SP)
(21) BR 30 2023 000836-5	Código 34.2 - Exame formal de Cumprimento de Exigência Técnica (71) JANIERO CONFECÇÕES EIRELI-ME (BR/SP)
(21) BR 30 2023 000837-3	Código 34.2 - Exame formal de Cumprimento de Exigência Técnica (71) JANIERO CONFECÇÕES EIRELI-ME (BR/SP)
(21) BR 30 2023 000838-1	Código 34.2 - Exame formal de Cumprimento de Exigência Técnica (71) ELTON LUIS GILDO & CIA LTDA (BR/SP) (74) IMPERATUS PROPRIEDADE INDUSTRIAL LTDA
(21) BR 30 2023 000839-0	Código 34.2 - Exame formal de Cumprimento de Exigência Técnica (71) PISANI PLÁSTICOS S.A. (BR/RS) (74) SKO OYARZÁBAL MARCAS E PATENTES SOCIEDADE SIMPLES LTDA.

(21) BR 30 2023 000852-7	Código 34.2 - Exame formal de Cumprimento de Exigência Técnica (71) CLAUDINEY SANTOS BORGES (BR/MG) (74) MATHEUS RAINERY DOS SANTOS
(21) BR 30 2023 000854-3	Código 34.2 - Exame formal de Cumprimento de Exigência Técnica (71) SAMSUNG ELECTRONICS CO., LTD. (KR) (74) DANIEL ADVOGADOS (ALT.DE DANIEL & CIA)
(21) BR 30 2023 000856-0	Código 34.2 - Exame formal de Cumprimento de Exigência Técnica (71) SAMSUNG ELECTRONICS CO., LTD. (KR) (74) DANIEL ADVOGADOS (ALT.DE DANIEL & CIA)
(21) BR 30 2023 000857-8	Código 34.2 - Exame formal de Cumprimento de Exigência Técnica (71) SAMSUNG ELECTRONICS CO., LTD. (KR) (74) DANIEL ADVOGADOS (ALT.DE DANIEL & CIA)
(21) BR 30 2023 000865-9	Código 34.2 - Exame formal de Cumprimento de Exigência Técnica (71) AQUABRAZIL OUTDOORS PESCA E NÁUTICA LTDA (BR/PR) (74) CARLOS EDUARDO LEME DE JESUS
(21) BR 30 2023 000866-7	Código 34.2 - Exame formal de Cumprimento de Exigência Técnica (71) RODRIGO GIANNICO (BR/SP) ; RÉGIS MARCELO GARÇON (BR/SP) (74) LEONARDO REGIS ORLANDINI
(21) BR 30 2023 000878-0	Código 34.2 - Exame formal de Cumprimento de Exigência Técnica (71) SANDRO TESSARI (BR/SC) (74) Catiane Zini Borela
(21) BR 30 2023 000882-9	Código 34.2 - Exame formal de Cumprimento de Exigência Técnica (71) RODRIGO GIANNICO (BR/SP) ; RÉGIS MARCELO GARÇON (BR/SP) (74) LEONARDO REGIS ORLANDINI
(21) BR 30 2023 000889-6	Código 34.2 - Exame formal de Cumprimento de Exigência Técnica (71) ORTO DENTE LTDA (BR/MG) (74) Officework Marcas e Patentes Ltda
(21) BR 30 2023 000896-9	Código 34.2 - Exame formal de Cumprimento de Exigência Técnica (71) MARIA DE FÁTIMA TEIXEIRA NAVARRO (BR/BA) (74) DIREÇÃO MARCAS E PATENTES LTDA
(21) BR 30 2023 000897-7	Código 34.2 - Exame formal de Cumprimento de Exigência Técnica (71) ERANY LUIZ PEREIRA (BR/RJ) (74) DIREÇÃO MARCAS E PATENTES LTDA

(21) BR 30 2023 000899-3	Código 34.2 - Exame formal de Cumprimento de Exigência Técnica (71) PINEE INDUSTRIA E COMERCIO LTDA (BR/PR) (74) KALASHI MARCAS E PATENTES LTDA EPP
(21) BR 30 2023 000900-0	Código 34.2 - Exame formal de Cumprimento de Exigência Técnica (71) RAFAEL RIBAS DALSOTO (BR/RS) (74) Avan - Serviços para Registro de Marcas e Patentes Ltda.
(21) BR 30 2023 000904-3	Código 34.2 - Exame formal de Cumprimento de Exigência Técnica (71) VALDECIR JOSÉ DAS NEVES JUNIOR (BR/SP) (74) BEERRE ASSESSORIA EMPRESARIAL LTDA
(21) BR 30 2023 000905-1	Código 34.2 - Exame formal de Cumprimento de Exigência Técnica (71) BRUNO ACCIOLY PEOTTA (BR/RJ) (74) MONTAURY PIMENTA, MACHADO & VIEIRA DE MELLO ADVOGADOS
(21) BR 30 2023 000906-0	Código 34.2 - Exame formal de Cumprimento de Exigência Técnica (71) VALDECIR JOSÉ DAS NEVES JUNIOR (BR/SP) (74) BEERRE ASSESSORIA EMPRESARIAL LTDA
(21) BR 30 2023 000908-6	Código 34.2 - Exame formal de Cumprimento de Exigência Técnica (71) SR DO BRASIL LTDA. (BR/SP) (74) KASZNAR LEONARDOS PROPRIEDADE INTELECTUAL
(21) BR 30 2023 000909-4	Código 34.2 - Exame formal de Cumprimento de Exigência Técnica (71) DAFU ADMINISTRACAO E PARTICIPACOES DE EENS LTDA (BR/SP) (74) LEANDRO DE SOUZA FRIGO
(21) BR 30 2023 000910-8	Código 34.2 - Exame formal de Cumprimento de Exigência Técnica (71) DAFU ADMINISTRACAO E PARTICIPACOES DE EENS LTDA (BR/SP) (74) LEANDRO DE SOUZA FRIGO
(21) BR 30 2023 000911-6	Código 34.2 - Exame formal de Cumprimento de Exigência Técnica (71) DAFU ADMINISTRACAO E PARTICIPACOES DE EENS LTDA (BR/SP) (74) LEANDRO DE SOUZA FRIGO
(21) BR 30 2023 000915-9	Código 34.2 - Exame formal de Cumprimento de Exigência Técnica (71) GAAM INDUSTRIA E COMERCIO DE MOVEIS LTDA (BR/PR)
(21) BR 30 2023 000916-7	Código 34.2 - Exame formal de Cumprimento de Exigência Técnica (71) GAAM INDUSTRIA E COMERCIO DE MOVEIS LTDA (BR/PR)
(21) BR 30 2023 000917-5	Código 34.2 - Exame formal de Cumprimento de Exigência Técnica (71) FABIO JUNIOR DE GODOI (BR/PR)

	(74) AGP - Assessoria Empresarial Ltda
(21) BR 30 2023 000918-3	Código 34.2 - Exame formal de Cumprimento de Exigência Técnica (71) 28.948.245 NILTON DE SANTANA ELIAS (BR/MG)
(21) BR 30 2023 000919-1	Código 34.2 - Exame formal de Cumprimento de Exigência Técnica (71) BUGGYMANIA IND COM VEICULOS LTDA (BR/CE)
(21) BR 30 2023 000929-9	Código 34.2 - Exame formal de Cumprimento de Exigência Técnica (71) D. MENDONÇA TORRES DODO MOTO SCAP (BR/GO) (74) MARCUS VINICIUS FREIRE BANDEIRA DE ALMEIDA
(21) BR 30 2023 000938-8	Código 34.2 - Exame formal de Cumprimento de Exigência Técnica (71) H3 IMPORTAÇÃO E COMÉRCIO DE COSMÉTICOS, SUPLEMENTOS E MEDICAMENTOS LTDA - ME (BR/SP) (74) PIENEGONDA, MOREIRA & ASSOCIADOS LTDA
(21) BR 30 2023 000941-8	Código 34.2 - Exame formal de Cumprimento de Exigência Técnica (71) EMERSON CORDEIRO DE OLIVEIRA (BR/MS)
(21) BR 30 2023 000943-4	Código 34.2 - Exame formal de Cumprimento de Exigência Técnica (71) EMERSON CORDEIRO DE OLIVEIRA (BR/MS)
(21) BR 30 2023 000944-2	Código 34.2 - Exame formal de Cumprimento de Exigência Técnica (71) EMERSON CORDEIRO DE OLIVEIRA (BR/MS)
(21) BR 30 2023 000945-0	Código 34.2 - Exame formal de Cumprimento de Exigência Técnica (71) EMERSON CORDEIRO DE OLIVEIRA (BR/MS)
(21) BR 30 2023 000949-3	Código 34.2 - Exame formal de Cumprimento de Exigência Técnica (71) LASHIFY, INC. (US) (74) DANIEL ADVOGADOS (ALT.DE DANIEL & CIA)
(21) BR 30 2023 000961-2	Código 34.2 - Exame formal de Cumprimento de Exigência Técnica (71) TELEFONICA, S.A. (ES) (74) DAVID DO NASCIMENTO ADVOGADOS ASSOCIADOS
(21) BR 30 2023 000963-9	Código 34.2 - Exame formal de Cumprimento de Exigência Técnica (71) RIO VERDE ENERGIA S.A. (BR/PR) ; RIO PARANA ENERGIA S.A. (BR/SP) ; RIO PARANAPANEMA ENERGIA S.A. (BR/SP) (74) RITTER E MORAES PROPRIEDADE INTELECTUAL S/S
(21) BR 30 2023 000964-7	Código 34.2 - Exame formal de Cumprimento de Exigência Técnica (71) FIBERSUL FIBRA OPTICA E ACESSORIOS LTDA (BR/PR)

	(74) Lider Marcas e Patentes Ltda.
(21) BR 30 2023 000965-5	Código 34.2 - Exame formal de Cumprimento de Exigência Técnica (71) LUIZ CARLOS BUDNY (BR/SC) (74) ANEL MARCAS E PATENTES LTDA
(21) BR 30 2023 000966-3	Código 34.2 - Exame formal de Cumprimento de Exigência Técnica (71) CLAUDECIR EMERSON VIEIRA (BR/SP) (74) LEONARDO REGIS ORLANDINI
(21) BR 30 2023 000967-1	Código 34.2 - Exame formal de Cumprimento de Exigência Técnica (71) VITA SOLUTIONS LLC (US) (74) DANNEMANN, SIEMSEN, BIGLER & IPANEMA MOREIRA
(21) BR 30 2023 000974-4	Código 34.2 - Exame formal de Cumprimento de Exigência Técnica (71) 28.948.245 NILTON DE SANTANA ELIAS (BR/MG)
(21) BR 30 2023 000975-2	Código 34.2 - Exame formal de Cumprimento de Exigência Técnica (71) BYD COMPANY LIMITED (CN) (74) KASZNAR LEONARDOS PROPRIEDADE INTELECTUAL
(21) BR 30 2023 000976-0	Código 34.2 - Exame formal de Cumprimento de Exigência Técnica (71) MERCUR S/A (BR/RS) (74) GUERRA ADVOGADOS ASSOCIADOS
(21) BR 30 2023 000977-9	Código 34.2 - Exame formal de Cumprimento de Exigência Técnica (71) MERCUR S/A (BR/RS) (74) GUERRA ADVOGADOS ASSOCIADOS
(21) BR 30 2023 000978-7	Código 34.2 - Exame formal de Cumprimento de Exigência Técnica (71) JULIANA ZAMPOLA DA CONCEICAO GUIMARAES 33379341886 (BR/PR) (74) EDMILA ADRIANA DENIG
(21) BR 30 2023 000980-9	Código 34.2 - Exame formal de Cumprimento de Exigência Técnica (71) MERCUR S/A (BR/RS) (74) GUERRA ADVOGADOS ASSOCIADOS
(21) BR 30 2023 000981-7	Código 34.2 - Exame formal de Cumprimento de Exigência Técnica (71) ITATIAIA MÓVEIS S/A (BR/MG) (74) LUIZA TANGARI COELHO
(21) BR 30 2023 000982-5	Código 34.2 - Exame formal de Cumprimento de Exigência Técnica (71) ITATIAIA MÓVEIS S/A (BR/MG) (74) LUIZA TANGARI COELHO

(21) BR 30 2023 000983-3	Código 34.2 - Exame formal de Cumprimento de Exigência Técnica (71) ITATIAIA MÓVEIS S/A (BR/MG) (74) LUIZA TANGARI COELHO
(21) BR 30 2023 000984-1	Código 34.2 - Exame formal de Cumprimento de Exigência Técnica (71) ITATIAIA MÓVEIS S/A (BR/MG) (74) LUIZA TANGARI COELHO
(21) BR 30 2023 000985-0	Código 34.2 - Exame formal de Cumprimento de Exigência Técnica (71) ITATIAIA MÓVEIS S/A (BR/MG) (74) LUIZA TANGARI COELHO
(21) BR 30 2023 000987-6	Código 34.2 - Exame formal de Cumprimento de Exigência Técnica (71) I P DA SILVA CONFECOES EIRELI (BR/GO)
(21) BR 30 2023 000992-2	Código 34.2 - Exame formal de Cumprimento de Exigência Técnica (71) SAFESOFTE INDUSTRIA E COMERCIO DE EQUIPAMENTOS ELETRONICOS LTDA. (BR/PR) (74) BWE MARCAS E PATENTES LTDA
(21) BR 30 2023 000993-0	Código 34.2 - Exame formal de Cumprimento de Exigência Técnica (71) SOCIÉTÉ DES PRODUITS NESTLÉ S.A. (CH) (74) DAVID DO NASCIMENTO ADVOGADOS ASSOCIADOS
(21) BR 30 2023 000994-9	Código 34.2 - Exame formal de Cumprimento de Exigência Técnica (71) SAFESOFTE INDUSTRIA E COMERCIO DE EQUIPAMENTOS ELETRONICOS LTDA. (BR/PR) (74) BWE MARCAS E PATENTES LTDA
(21) BR 30 2023 000995-7	Código 34.2 - Exame formal de Cumprimento de Exigência Técnica (71) SAFESOFTE INDUSTRIA E COMERCIO DE EQUIPAMENTOS ELETRONICOS LTDA. (BR/PR) (74) BWE MARCAS E PATENTES LTDA
(21) BR 30 2023 000996-5	Código 34.2 - Exame formal de Cumprimento de Exigência Técnica (71) SAFESOFTE INDUSTRIA E COMERCIO DE EQUIPAMENTOS ELETRONICOS LTDA. (BR/PR) (74) BWE MARCAS E PATENTES LTDA
(21) BR 30 2023 001000-9	Código 34.2 - Exame formal de Cumprimento de Exigência Técnica (71) CLAUDIOMAR DE OLIVEIRA (BR/SP) (74) SPI - Marcas e Patentes S/C Ltda.



(21) BR 30 2023 001008-4	Código 34.2 - Exame formal de Cumprimento de Exigência Técnica (71) THE PROCTER & GAMBLE COMPANY (US) (74) TRENCH ROSSI E WATANABE ADVOGADOS (RJ)
(21) BR 30 2023 001013-0	Código 34.2 - Exame formal de Cumprimento de Exigência Técnica (71) THIAGO TRABUCO DE BARROS (BR/SP) (74) JUSCELINA SOUZA DA SILVA
(21) BR 30 2023 001015-7	Código 34.2 - Exame formal de Cumprimento de Exigência Técnica (71) MARCELO POLESSO (BR/SP) (74) CRISTIANE SOARES SILVA - GRUPO RHEMA BRASIL
(21) BR 30 2023 001017-3	Código 34.2 - Exame formal de Cumprimento de Exigência Técnica (71) MARCELO CEZÁRIO GUIMARÃES (BR/SP) (74) VILAGE MARCAS E PATENTES LTDA
(21) BR 30 2023 001021-1	Código 34.2 - Exame formal de Cumprimento de Exigência Técnica (71) GILNEI ANTÔNIO SCHMITZ (BR/SC) (74) SANDRO CONRADO DA SILVA
(21) BR 30 2023 001022-0	Código 34.2 - Exame formal de Cumprimento de Exigência Técnica (71) TKG ENGATES, CARRETAS E ACESSÓRIOS LTDA. (BR/SP) ; O.T.I. DO BRASIL LTDA. (BR/SP) (74) TELE MARCAS E PATENTES PROPRIEDADE INTELECTUAL LTDA
(21) BR 30 2023 001023-8	Código 34.2 - Exame formal de Cumprimento de Exigência Técnica (71) DOPPIA M PROJETOS SOCIOCULTURAIS E SERVIÇOS ADMINISTRATIVOS LTDA (BR/SP)
(21) BR 30 2023 001028-9	Código 34.2 - Exame formal de Cumprimento de Exigência Técnica (71) ODIWALDO BOSCO FILHO (BR/SP) (74) ITALO ARIEL AGHINA
(21) BR 30 2023 001036-0	Código 34.2 - Exame formal de Cumprimento de Exigência Técnica (71) GALVANOTEK EMBALAGENS LTDA (BR/RS) (74) CREAÇÃO MARCAS E PATENTES LTDA.
(21) BR 30 2023 001040-8	Código 34.2 - Exame formal de Cumprimento de Exigência Técnica (71) S.C. JOHNSON & SON, INC. (US) (74) DANIEL ADVOGADOS (ALT.DE DANIEL & CIA)
(21) BR 30 2023 001043-2	Código 34.2 - Exame formal de Cumprimento de Exigência Técnica (71) LQB LABORATÓRIO QUÍMICO BRASILEIRO - INDÚSTRIA E COMÉRCIO EIRELI - EPP (BR/SP)



	(74) PIENEGONDA, MOREIRA & ASSOCIADOS LTDA
--	--

(21) BR 30 2023 001044-0	Código 34.2 - Exame formal de Cumprimento de Exigência Técnica (71) YONGYU COMERCIO, IMPORTACAO E EXPORTACAO LTDA (BR/SP) (74) LUANNA CATELLI VIEIRA DA SILVA
---------------------------------	---

(21) BR 30 2023 001049-1	Código 34.2 - Exame formal de Cumprimento de Exigência Técnica (71) APPLE INC. (US) (74) DANNEMANN, SIEMSEN, BIGLER & IPANEMA MOREIRA
---------------------------------	---

(21) BR 30 2023 001051-3	Código 34.2 - Exame formal de Cumprimento de Exigência Técnica (71) APPLE INC. (US) (74) DANNEMANN, SIEMSEN, BIGLER & IPANEMA MOREIRA
---------------------------------	---

(21) BR 30 2023 001052-1	Código 34.2 - Exame formal de Cumprimento de Exigência Técnica (71) APPLE INC. (US) (74) DANNEMANN, SIEMSEN, BIGLER & IPANEMA MOREIRA
---------------------------------	---

(21) BR 30 2023 001055-6	Código 34.2 - Exame formal de Cumprimento de Exigência Técnica (71) DENIS EDUARDO COVAN TROMBINO (BR/SP) (74) MAGALHÃES & ASSOCIADOS LTDA.
---------------------------------	--

(21) BR 30 2023 001056-4	Código 34.2 - Exame formal de Cumprimento de Exigência Técnica (71) INDÚSTRIA METALURGICA FRUM LTDA (BR/MG) (74) MARCIA FERREIRA GOMES
---------------------------------	--

(21) BR 30 2023 001059-9	Código 34.2 - Exame formal de Cumprimento de Exigência Técnica (71) INDÚSTRIA METALURGICA FRUM LTDA (BR/MG) (74) MARCIA FERREIRA GOMES
---------------------------------	--

(21) BR 30 2023 001067-0	Código 34.2 - Exame formal de Cumprimento de Exigência Técnica (71) DREAM BIKE COM. DE BICICLETAS, TRICICLOS, PEÇAS E ACESS. EIRELI-EPP (BR/SP) (74) ADRIANA DE LUCA
---------------------------------	---

(21) BR 30 2023 001068-8	Código 34.2 - Exame formal de Cumprimento de Exigência Técnica (71) BIRK INDUSTRIA E COMERCIO LTDA (BR/SP) (74) BARROS WALLACE ADVOGADOS
---------------------------------	--

(21) BR 30 2023 001071-8	Código 34.2 - Exame formal de Cumprimento de Exigência Técnica (71) GUARACIABA TRANSMISSORA DE ENERGIA (TP SUL) S.A. (BR/RJ) ; LUZIANIA-NIQUELANDIA TRANSMISSORA S.A (BR/RJ) ; MATRINCHA TRANSMISSORA DE ENERGIA (TP NORTE) S.A. (BR/RJ) ; PARANAIBA TRANSMISSORA DE ENERGIA S.A. (BR/RJ) ; INSTITUTO DE TECNOLOGIA
---------------------------------	---

	PARA O DESENVOLVIMENTO (BR/PR) (74) RITTER E MORAES PROPRIEDADE INTELECTUAL S/S
(21) BR 30 2023 001073-4	Código 34.2 - Exame formal de Cumprimento de Exigência Técnica (71) NELY CRISTINA BRAIDOTTI (BR/SP) (74) VILELA COELHO SOCIEDADE DE ADVOGADOS
(21) BR 30 2023 001074-2	Código 34.2 - Exame formal de Cumprimento de Exigência Técnica (71) BEIJING KUAIMAJIABIAN TECHNOLOGY CO., LTD. (CN) (74) Licks Advogados
(21) BR 30 2023 001080-7	Código 34.2 - Exame formal de Cumprimento de Exigência Técnica (71) 28.948.245 NILTON DE SANTANA ELIAS (BR/MG)
(21) BR 30 2023 001087-4	Código 34.2 - Exame formal de Cumprimento de Exigência Técnica (71) WAHL CLIPPER CORPORATION (US) (74) CITY PATENTES E MARCAS LTDA.
(21) BR 30 2023 001094-7	Código 34.2 - Exame formal de Cumprimento de Exigência Técnica (71) SUPER TOYS INDÚSTRIA E COMÉRCIO DE ARTEFATOS PLÁSTICOS LTDA. (BR/SP) (74) MARÍLIA CROZATTI
(21) BR 30 2023 001102-1	Código 34.2 - Exame formal de Cumprimento de Exigência Técnica (71) GLOBAL PRODUCTS SOLUTIONS LATIN AMERICA INDUSTRIA E COMERCIO S.A. (BR/SP) (74) ALCIDES RIBEIRO FILHO
(21) BR 30 2023 001105-6	Código 34.2 - Exame formal de Cumprimento de Exigência Técnica (71) ML SERVIÇO E COMERCIO DIGITAL LTDA (BR/MG) (74) MARCONNI DA SILVA RODRIGUES
(21) BR 30 2023 001106-4	Código 34.2 - Exame formal de Cumprimento de Exigência Técnica (71) ML SERVIÇO E COMERCIO DIGITAL LTDA (BR/MG) (74) MARCONNI DA SILVA RODRIGUES
(21) BR 30 2023 001107-2	Código 34.2 - Exame formal de Cumprimento de Exigência Técnica (71) ML SERVIÇO E COMERCIO DIGITAL LTDA (BR/MG) (74) MARCONNI DA SILVA RODRIGUES
(21) BR 30 2023 001108-0	Código 34.2 - Exame formal de Cumprimento de Exigência Técnica (71) INTENSITY B D COMERCIO E EQUIPAMENTOS FITNESS LTDA (BR/MG) (74) MÚSCIA ZAIDAN

(21) BR 30 2023 001111-0	Código 34.2 - Exame formal de Cumprimento de Exigência Técnica (71) GAAM INDUSTRIA E COMERCIO DE MOVEIS LTDA (BR/PR)
(21) BR 30 2023 001117-0	Código 34.2 - Exame formal de Cumprimento de Exigência Técnica (71) SMURFIT KAPPA DO BRASIL INDUSTRIA DE EMBALAGENS S.A. (BR/MG) (74) LEONOR MAGALHÃES PERES GALVÃO
(21) BR 30 2023 001132-3	Código 34.2 - Exame formal de Cumprimento de Exigência Técnica (71) STARA S/A. INDUSTRIA DE IMPLEMENTOS AGRÍCOLAS (BR/RS) (74) ARARIPE & ASSOCIADOS
(21) BR 30 2023 001133-1	Código 34.2 - Exame formal de Cumprimento de Exigência Técnica (71) STARA S/A. INDUSTRIA DE IMPLEMENTOS AGRÍCOLAS (BR/RS) (74) ARARIPE & ASSOCIADOS
(21) BR 30 2023 001136-6	Código 34.2 - Exame formal de Cumprimento de Exigência Técnica (71) STARA S/A. INDUSTRIA DE IMPLEMENTOS AGRÍCOLAS (BR/RS) (74) ARARIPE & ASSOCIADOS
(21) BR 30 2023 001137-4	Código 34.2 - Exame formal de Cumprimento de Exigência Técnica (71) STARA S/A. INDUSTRIA DE IMPLEMENTOS AGRÍCOLAS (BR/RS) (74) ARARIPE & ASSOCIADOS
(21) BR 30 2023 001142-0	Código 34.2 - Exame formal de Cumprimento de Exigência Técnica (71) LIDER INDUSTRIA E COMERCIO DE ESTOFADOS S.A (BR/MG) (74) DAIMOND MARCAS E PATENTES LTDA
(21) BR 30 2023 001143-9	Código 34.2 - Exame formal de Cumprimento de Exigência Técnica (71) LIDER INDUSTRIA E COMERCIO DE ESTOFADOS S.A (BR/MG) (74) DAIMOND MARCAS E PATENTES LTDA
(21) BR 30 2023 001158-7	Código 34.2 - Exame formal de Cumprimento de Exigência Técnica (71) ALEXANDRE SANTOS ALVES (BR/BA) (74) DIREÇÃO MARCAS E PATENTES LTDA
(21) BR 30 2023 001160-9	Código 34.2 - Exame formal de Cumprimento de Exigência Técnica (71) CECILIA MARIA PORTELLA DE MELLO GRACIANO (BR/BA) (74) REBECA BÁRBARA GUIMARÃES DE MELO
(21) BR 30 2023 001161-7	Código 34.2 - Exame formal de Cumprimento de Exigência Técnica (71) CECILIA MARIA PORTELLA DE MELLO GRACIANO (BR/BA) (74) REBECA BÁRBARA GUIMARÃES DE MELO

(21) BR 30 2023 001162-5	Código 34.2 - Exame formal de Cumprimento de Exigência Técnica (71) CECILIA MARIA PORTELLA DE MELLO GRACIANO (BR/BA) (74) REBECA BÁRBARA GUIMARÃES DE MELO
(21) BR 30 2023 001163-3	Código 34.2 - Exame formal de Cumprimento de Exigência Técnica (71) CECILIA MARIA PORTELLA DE MELLO GRACIANO (BR/BA) (74) REBECA BÁRBARA GUIMARÃES DE MELO
(21) BR 30 2023 001164-1	Código 34.2 - Exame formal de Cumprimento de Exigência Técnica (71) CECILIA MARIA PORTELLA DE MELLO GRACIANO (BR/BA) (74) REBECA BÁRBARA GUIMARÃES DE MELO
(21) BR 30 2023 001165-0	Código 34.2 - Exame formal de Cumprimento de Exigência Técnica (71) Q.E.D. ENVIRONMENTAL SYSTEMS, INC. (US) (74) KASZNAR LEONARDOS PROPRIEDADE INTELECTUAL
(21) BR 30 2023 001166-8	Código 34.2 - Exame formal de Cumprimento de Exigência Técnica (71) CONTROL SAFE COMERCIO DE EQUIPAMENTOS DE SEGURANCA EIRELI EPP (BR/SP) (74) AFK MARCAS E PATENTES
(21) BR 30 2023 001173-0	Código 34.2 - Exame formal de Cumprimento de Exigência Técnica (71) RENAN CLEBER DA SILVA (BR/SP)
(21) BR 30 2023 001174-9	Código 34.2 - Exame formal de Cumprimento de Exigência Técnica (71) RENAN CLEBER DA SILVA (BR/SP)
(21) BR 30 2023 001175-7	Código 34.2 - Exame formal de Cumprimento de Exigência Técnica (71) GO WORK DIGITAL LTDA (BR/GO) (74) ANDRÉ DA SILVA COSTA
(21) BR 30 2023 001187-0	Código 34.2 - Exame formal de Cumprimento de Exigência Técnica (71) PAULO CELSO CARDOSO BACCHI (US) (74) JEFFERSON DE ARAUJO SERAFIM
(21) BR 30 2023 001190-0	Código 34.2 - Exame formal de Cumprimento de Exigência Técnica (71) ELECTROLUX DO BRASIL S.A. (BR/PR) (74) MAGALHÃES, NOGUEIRA SOCIEDADE DE ADVOGADOS
(21) BR 30 2023 001195-1	Código 34.2 - Exame formal de Cumprimento de Exigência Técnica (71) GILBERTO FERNANDES DA SILVA (BR/SP) (74) Clissie Bazan Corral Silva
(21) BR 30 2023 001202-8	Código 34.2 - Exame formal de Cumprimento de Exigência Técnica

(71) TONY ILUMINAÇÃO ME (BR/SP)
(74) Logos Marcas e Patentes S/S- Ltda

(21) BR 30 2023 001203-6

Código 34.2 - Exame formal de Cumprimento de Exigência Técnica
(71) ELIZABETH BARBEIRO MENEZES (BR/SP)
(74) IPLATAM SERVIÇOS EM PROPRIEDADE INTELECTUAL E FRANCHISING
LTDA

(21) BR 32 2022 006043-0

Código 34.2 - Exame formal de Cumprimento de Exigência Técnica
(71) INVENTIO AG (CH)
(74) DANNEMANN, SIEMSEN, BIGLER & IPANEMA MOREIRA

(21) BR 32 2023 000907-0

Código 34.2 - Exame formal de Cumprimento de Exigência Técnica
(71) BEIJING ZITIAO NETWORK TECHNOLOGY CO., LTD. (CN)
(74) Licks Advogados



Código 35 - Arquivamento do Pedido – Art. 216 § 2º e Art. 106 § 3º da LPI

Arquivado definitivamente o pedido de registro de desenho industrial, uma vez que não foi apresentada a procuração devida no prazo de 60 (sessenta) dias contados da prática do primeiro ato da parte no processo ou não houve manifestação do depositante quanto à exigência formulada.

(21) BR 30 2012 004384-0	Código 35 - Arquivamento do Pedido – Art. 216 § 2º e Art. 106 § 3º da LPI (22) 28/08/2012 (44) 06/06/2023 (52) 30-02 (54) CONFIGURAÇÃO APLICADA EM CASA PARA ANIMAIS (71) Y M PET PRODUTOS PARA ANIMAIS DE ESTIMAÇÃO LTDA EPP (BR/SP) (72) MARCELLO VANGELIO ANASTASIO (74) PIENEGONDA, MOREIRA & ASSOCIADOS LTDA Pedido arquivado definitivamente com base no § 3º do art. 106 da LPI, por não ter sido apresentada petição de cumprimento da exigência publicada na RPI 2720, de 23/02/2023.
(21) BR 30 2021 000652-9	Código 35 - Arquivamento do Pedido – Art. 216 § 2º e Art. 106 § 3º da LPI (22) 16/02/2021 (44) 06/06/2023 (52) 06-04 (54) CONFIGURAÇÃO APLICADA A/EM LOCKER (71) MARCIO HENRIQUE NIGRO (BR/SP) ; CARONETAS CARONAS INTELIGENTES LTDA ME (BR/SP) (72) MARCIO HENRIQUE NIGRO Arquivamento
(21) BR 30 2021 003156-6	Código 35 - Arquivamento do Pedido – Art. 216 § 2º e Art. 106 § 3º da LPI (22) 06/07/2021 (44) 06/06/2023 (52) 12-02 (54) CONFIGURAÇÃO APLICADA A/EM MODULO PORTÁTIL/MÓVEL PARA LIMPEZA E MANUTENÇÃO DE VEÍCULO (71) MELANIA BERTUOL (BR/PR) (72) MELANIA BERTUOL (74) MARK-SE REGISTRO DE MARCAS Arquivamento
(21) BR 30 2021 005630-5	Código 35 - Arquivamento do Pedido – Art. 216 § 2º e Art. 106 § 3º da LPI (22) 10/11/2021 (44) 06/06/2023 (52) 02-03



(54) CONFIGURAÇÃO APLICADA A/EM TOUCA CAPILAR

(71) PANGEA LIFE SCIENCE LTD. CO. (US)

(72) CAROLINE HARRES DE OLIVEIRA

(74) ALAN BENITES DA SILVA

Pedido arquivado definitivamente com base no § 3º do art. 106 da LPI, por não ter sido apresentada petição de cumprimento da exigência publicada na RPI 2722, de 07/03/2023.

(21) BR 30 2022 002820-7

Código 35 - Arquivamento do Pedido – Art. 216 § 2º e Art. 106 § 3º da LPI

(22) 02/06/2022

(44) 06/06/2023

(52) 06-03

(54) CONFIGURAÇÃO APLICADA A/EM MESA

(71) PAULO CELSO CARDOSO BACCHI (US)

(72) PAULO CELSO CARDOSO BACCHI

(74) JEFFERSON DE ARAUJO SERAFIM

Pedido arquivado definitivamente com base no § 3º do art. 106 da LPI, por não ter sido apresentada petição de cumprimento da exigência publicada na RPI 2701, de 11/10/2022, em conformidade com despacho 47.7 publicado na RPI 2724, de 21/03/2023.

(21) BR 30 2022 003217-4

Código 35 - Arquivamento do Pedido – Art. 216 § 2º e Art. 106 § 3º da LPI

(22) 21/06/2022

(44) 06/06/2023

(52) 12-06

(54) CONFIGURAÇÃO APLICADA A/EM BARCO

(71) BB INDUSTRIA E COMERCIO DE ARTIGOS NAUTICOS LTDA (BR/SC)

(72) JEAN SHINZATO

(74) MAIARA SEBASTIÃO

Pedido arquivado definitivamente por não ter sido apresentada a procuração, com base no § 2º do art. 216 da LPI, onde se lê: A procuração deverá ser apresentada em até 60 dias contados da prática do primeiro ato da parte no processo, independente de notificação ou exigência, sob pena de arquivamento, sendo definitivo o arquivamento do pedido de patente, do pedido de registro de desenho industrial e de registro de marca.

(21) BR 30 2022 005141-1

Código 35 - Arquivamento do Pedido – Art. 216 § 2º e Art. 106 § 3º da LPI

(22) 21/09/2022

(44) 06/06/2023

(52) 20-02

(54) CONFIGURAÇÃO APLICADA A/EM EXPOSITOR

(71) GREGORY GLADSTON ESTEVAM MORATO SOARES (BR/SP) ; MARIA

DE LOURDES FERREIRA (BR/SP)

(72) GREGORY GLADSTON ESTEVAM MORATO SOARES; MARIA DE



LOURDES FERREIRA
(74) ABM ASSESSORIA BRASILEIRA DE MARCAS LTDA.
Arquivamento

(21) BR 30 2022 005149-7 Código 35 - Arquivamento do Pedido – Art. 216 § 2º e Art. 106 § 3º da LPI
(22) 21/09/2022
(44) 06/06/2023
(52) 30-12
(54) CONFIGURAÇÃO APLICADA A/EM BRINQUEDO PARA GATOS
(71) TOLEDO MANUFATURA ADITIVA (BR/SP)
(72) MAURICIO DE ANDRÉ PINTO DE TOLEDO
Arquivamento

(21) BR 30 2022 005492-5 Código 35 - Arquivamento do Pedido – Art. 216 § 2º e Art. 106 § 3º da LPI
(22) 06/10/2022
(30) 08/04/2022 CN 202230195758.0
(44) 06/06/2023
(52) 24-03
(54) CONFIGURAÇÃO APLICADA A/EM CARTUCHO DE GRAMPEADOR CIRÚRGICO
(71) CILAG GMBH INTERNATIONAL (CH)
(72) MENGLI YANG; ANIL NALAGATLA
(74) DANNEMANN, SIEMSEN, BIGLER & IPANEMA MOREIRA
Arquivamento

(21) BR 30 2022 005635-9 Código 35 - Arquivamento do Pedido – Art. 216 § 2º e Art. 106 § 3º da LPI
(22) 14/10/2022
(44) 06/06/2023
(52) 06-03
(54) CONFIGURAÇÃO APLICADA A/EM MESA DE SINUCA PAPIR R00
(71) JACOBSEN ARQUITETURA LTDA (BR/SP)
(72) PAULO ALFREDO DE AZEVEDO JACOBSEN
(74) ALBERTO JUN IL SHIN
Pedido arquivado definitivamente com base no § 3º do art. 106 da LPI, por não ter sido apresentada petição de cumprimento da exigência publicada na RPI 2722, de 07/03/2023.

(21) BR 30 2022 005655-3 Código 35 - Arquivamento do Pedido – Art. 216 § 2º e Art. 106 § 3º da LPI
(22) 17/10/2022
(44) 06/06/2023
(52) 25-99
(54) CONFIGURAÇÃO APLICADA A/EM FACHADA DE POSTO
(71) GELSON RICARDO STÜRMER DA CRUZ FILHOG (BR/BA)
(72) GELSON RICARDO STÜRMER DA CRUZ FILHOG



(74) LEAL MARCAS

Pedido arquivado definitivamente com base no § 3º do art. 106 da LPI, por não ter sido apresentada petição de cumprimento da exigência publicada na RPI 2720, de 23/02/2023.

(21) BR 30 2022 005928-5

Código 35 - Arquivamento do Pedido – Art. 216 § 2º e Art. 106 § 3º da LPI

(22) 28/10/2022

(44) 06/06/2023

(52) 10-06

(54) CONFIGURAÇÃO APLICADA A/EM SINALIZADOR FERROVIÁRIO

(71) WILSON MEDVID (BR/PR)

(72) WILSON MEDVID

(74) WAY IP CONSULTORIA

Pedido arquivado definitivamente com base no § 3º do art. 106 da LPI, por não ter sido apresentada petição de cumprimento da exigência publicada na RPI 2722, de 07/03/2023.

(21) BR 30 2022 006788-1

Código 35 - Arquivamento do Pedido – Art. 216 § 2º e Art. 106 § 3º da LPI

(22) 12/12/2022

(44) 06/06/2023

(52) 08-09

(54) CONFIGURAÇÃO APLICADA A/EM PERFIL.

(71) MARCOS ANTONIO RAMOS (BR/PR)

(72) MARCOS ANTONIO RAMOS

(74) PAULO GUSTAVO ZANETTI MORAIS BADAN

Arquivamento

(21) BR 30 2023 000002-0

Código 35 - Arquivamento do Pedido – Art. 216 § 2º e Art. 106 § 3º da LPI

(22) 02/01/2023

(44) 06/06/2023

(52) 12-08

(54) CONFIGURAÇÃO APLICADA A/EM VEÍCULO AUTÔNOMO

(71) RENATO VERTUAM NETO (BR/PR)

(72) RENATO VERTUAM NETO

Arquivamento



Código 35.1 - Arquivamento da Petição

Arquivada a petição. Desta data corre o prazo de 60 (sessenta dias) para eventual recurso do interessado.

(11) BR 30 2012 000341-5

Código 35.1 - Arquivamento da Petição

(22) 27/01/2012

(15) 09/04/2013

(71) BLUIDEIAS BRINDES E ARTIGOS PERSONALIZADOS LTDA. - ME

(BR/SC)

(74) JOHNNY CARDOSO

ARQUIVADA A PETIÇÃO. DESTA DATA CORRE O PRAZO DE 60 (SESSENTA DIAS) PARA EVENTUAL RECURSO DO INTERESSADO. Em referência ao protocolo nº 870220038611, de 04/05/2022.



Código 36 - Indeferimento - Art. 106 § 4º da LPI

Indeferido o pedido por não atender ao disposto no Art. 100 da LPI, conforme informado no complemento do despacho. Desta data corre o prazo de 60 (sessenta) dias para eventual recurso do depositante.

(21) BR 30 2023 000432-7

Código 36 - Indeferimento - Art. 106 § 4º da LPI

(22) 27/01/2023

(44) 06/06/2023

(52) 24-03

(54) CONFIGURAÇÃO APLICADA A/EM PLACA ORTOPÉDICA

(71) SIGNO VINCES EQUIPAMENTOS ODONTOLÓGICOS LTDA (BR/PR)

(72) FREDY DE BRUNS VOGT

(74) DIREÇÃO MARCAS E PATENTES LTDA

objeto se enquadra no artigo 100 da lei 9.279/1996 . não é registrável como desenho industrial forma essencialmente determinada por questões técnicas ou funcionais. .Os esclarecimentos trazidos aos autos reforçam nosso entendimento de que a forma do objeto requerido é determinada essencialmente por questões técnicas e funcionais. O requerente informa que o objeto trata-se de uma placa que serve para ser fixada ao osso com finalidade de proporcionar estabilidade à uma fratura e frisa que são diferenciadas principalmente por sua função: dependendo da função da placa, sua forma é modificada. São apresentadas figuras com setas, mas não é explicado como os detalhes apontados poderiam ser considerados ornamentais. Faz ainda comparações com figuras de outros objetos, demonstrando que são diferentes, o que poderia significar que são novos e originais em relação a estes outros objetos caso fosse possível comprovar data de divulgação anterior ao depósito do presente pedido. Mas novidade e originalidade, ainda que fossem comprovadas, não se confundem com ornamentalidade. Portanto, indeferimos o presente pedido por infringência do inciso II do art. 100 da LPI, uma vez que entendemos que o objeto tem sua forma determinada essencialmente por considerações técnicas ou funcionais.

(21) BR 30 2023 000434-3

Código 36 - Indeferimento - Art. 106 § 4º da LPI

(22) 27/01/2023

(44) 06/06/2023

(52) 24-03

(54) CONFIGURAÇÃO APLICADA A/EM PLACA ORTOPÉDICA

(71) SIGNO VINCES EQUIPAMENTOS ODONTOLÓGICOS LTDA (BR/PR)

(72) FREDY DE BRUNS VOGT

(74) DIREÇÃO MARCAS E PATENTES LTDA

objeto se enquadra no artigo 100 da lei 9.279/1996 . não é registrável como desenho industrial forma essencialmente determinada por questões técnicas ou funcionais. .Os esclarecimentos trazidos aos autos reforçam nosso entendimento de que a forma do objeto requerido é determinada essencialmente por questões

técnicas e funcionais. O requerente informa que o objeto trata-se de uma placa que serve para ser fixada ao osso com finalidade de proporcionar estabilidade à uma fratura e frisa que são diferenciadas principalmente por sua função: dependendo da função da placa, sua forma é modificada. São apresentadas figuras com setas, mas não é explicado como os detalhes apontados poderiam ser considerados ornamentais. Faz ainda comparações com figuras de outros objetos, demonstrando que são diferentes, o que poderia significar que são novos e originais em relação a estes outros objetos caso fosse possível comprovar data de divulgação anterior ao depósito do presente pedido. Mas novidade e originalidade, ainda que fossem comprovadas, não se confundem com ornamentalidade. Portanto, indeferimos o presente pedido por infringência do inciso II do art. 100 da LPI, uma vez que entendemos que o objeto tem sua forma determinada essencialmente por considerações técnicas ou funcionais.

(21) BR 30 2023 000441-6

Código 36 - Indeferimento - Art. 106 § 4º da LPI

(22) 27/01/2023

(44) 06/06/2023

(52) 24-03

(54) CONFIGURAÇÃO APLICADA A/EM PLACA ORTOPÉDICA

(71) SIGNO VINCES EQUIPAMENTOS ODONTOLÓGICOS LTDA (BR/PR)

(72) FREDY DE BRUNS VOGT

(74) DIREÇÃO MARCAS E PATENTES LTDA

objeto se enquadra no artigo 100 da lei 9.279/1996 . não é registrável como desenho industrial forma essencialmente determinada por questões técnicas ou funcionais. .Os esclarecimentos trazidos aos autos reforçam nosso entendimento de que a forma do objeto requerido é determinada essencialmente por questões técnicas e funcionais. O requerente informa que o objeto trata-se de uma placa que serve para ser fixada ao osso com finalidade de proporcionar estabilidade à uma fratura e frisa que são diferenciadas principalmente por sua função: dependendo da função da placa, sua forma é modificada. São apresentadas figuras com setas, mas não é explicado como os detalhes apontados poderiam ser considerados ornamentais. Faz ainda comparações com figuras de outros objetos, demonstrando que são diferentes, o que poderia significar que são novos e originais em relação a estes outros objetos caso fosse possível comprovar data de divulgação anterior ao depósito do presente pedido. Mas novidade e originalidade, ainda que fossem comprovadas, não se confundem com ornamentalidade. Portanto, indeferimos o presente pedido por infringência do inciso II do art. 100 da LPI, uma vez que entendemos que o objeto tem sua forma determinada essencialmente por considerações técnicas ou funcionais.

(21) BR 30 2023 000442-4

Código 36 - Indeferimento - Art. 106 § 4º da LPI

(22) 27/01/2023

(44) 06/06/2023

(52) 24-03



(54) CONFIGURAÇÃO APLICADA A/EM PLACA ORTOPÉDICA

(71) SIGNO VINCES EQUIPAMENTOS ODONTOLÓGICOS LTDA (BR/PR)

(72) FREDY DE BRUNS VOGT

(74) DIREÇÃO MARCAS E PATENTES LTDA

objeto se enquadra no artigo 100 da lei 9.279/1996 . não é registrável como desenho industrial forma essencialmente determinada por questões técnicas ou funcionais. .Os esclarecimentos trazidos aos autos reforçam nosso entendimento de que a forma do objeto requerido é determinada essencialmente por questões técnicas e funcionais. O requerente informa que o objeto trata-se de uma placa que serve para ser fixada ao osso com finalidade de proporcionar estabilidade à uma fratura e frisa que são diferenciadas principalmente por sua função: dependendo da função da placa, sua forma é modificada. São apresentadas figuras com setas, mas não é explicado como os detalhes apontados poderiam ser considerados ornamentais. Faz ainda comparações com figuras de outros objetos, demonstrando que são diferentes, o que poderia significar que são novos e originais em relação a estes outros objetos caso fosse possível comprovar data de divulgação anterior ao depósito do presente pedido. Mas novidade e originalidade, ainda que fossem comprovadas, não se confundem com ornamentalidade. Portanto, indeferimos o presente pedido por infringência do inciso II do art. 100 da LPI, uma vez que entendemos que o objeto tem sua forma determinada essencialmente por considerações técnicas ou funcionais.

(21) BR 30 2023 000445-9

Código 36 - Indeferimento - Art. 106 § 4º da LPI

(22) 27/01/2023

(44) 06/06/2023

(52) 24-03

(54) CONFIGURAÇÃO APLICADA A/EM PLACA ORTOPÉDICA

(71) SIGNO VINCES EQUIPAMENTOS ODONTOLÓGICOS LTDA (BR/PR)

(72) FREDY DE BRUNS VOGT

(74) DIREÇÃO MARCAS E PATENTES LTDA

objeto se enquadra no artigo 100 da lei 9.279/1996 . não é registrável como desenho industrial forma essencialmente determinada por questões técnicas ou funcionais. .Os esclarecimentos trazidos aos autos reforçam nosso entendimento de que a forma do objeto requerido é determinada essencialmente por questões técnicas e funcionais. O requerente informa que o objeto trata-se de uma placa que serve para ser fixada ao osso com finalidade de proporcionar estabilidade à uma fratura e frisa que são diferenciadas principalmente por sua função: dependendo da função da placa, sua forma é modificada. São apresentadas figuras com setas, mas não é explicado como os detalhes apontados poderiam ser considerados ornamentais. Faz ainda comparações com figuras de outros objetos, demonstrando que são diferentes, o que poderia significar que são novos e originais em relação a estes outros objetos caso fosse possível comprovar data de divulgação anterior ao depósito do presente pedido. Mas novidade e originalidade, ainda que fossem comprovadas, não se confundem



com ornamentalidade. Portanto, indeferimos o presente pedido por infringência do inciso II do art. 100 da LPI, uma vez que entendemos que o objeto tem sua forma determinada essencialmente por considerações técnicas ou funcionais.



Código 37 - Recurso Contra o Indeferimento

Notificação de interposição de recurso ao Presidente do INPI contra o indeferimento do pedido de registro de desenho industrial, objetivando o reexame da matéria. Desta data corre o prazo de 60 (sessenta) dias para apresentação de contrarrazões por qualquer interessado. Poderá ser requerida cópia do recurso com o peticionamento do serviço 824 - cópia reprográfica simples.

(21) BR 30 2012 004536-3

Código 37 - Recurso Contra o Indeferimento

(22) 03/09/2012

(71) CALJAN RITE-HITE APS (DK)

(74) Orlando de Souza

Recurso contra o indeferimento: Pet. (WB) 870180023451, de 23/3/2018.



Código 38 - Outros Recursos

Notificação de interposição de recurso ao Presidente do INPI contra a decisão proferida pela Diretoria, objetivando o reexame da matéria. Desta data corre o prazo de 60 (sessenta) dias para apresentação de contrarrazões por qualquer Interessado. Poderá ser requerida cópia do recurso com o peticionamento do serviço 824 - cópia reprográfica simples.

(21) BR 30 2022 005329-5

Código 38 - Outros Recursos

(22) 28/09/2022

(71) VENUS BY MARIA TASH, INC. (US)

(74) SOERENSEN GARCIA ADVOGADOS ASSOCIADOS

Recurso contra a perda de prioridade: Pet. (WB) 870230044075, de 25/5/2023.



Código 39 - Concessão do Registro

Concessão do registro de desenho industrial. O certificado de registro está disponível no portal do INPI. Desta data corre o prazo de 5 (cinco) anos para interposição de nulidade administrativa por qualquer interessado (Art.113 § 1º da LPI). Os efeitos da concessão serão suspensos caso o pedido de nulidade seja interposto no prazo de 60 (sessenta) dias, contados da data da concessão.

(11) BR 30 2013 002141-6

Código 39 - Concessão do Registro

(22) 08/05/2013

(15) 06/06/2023

(45) 06/06/2023

(52) 13-03

(54) CONFIGURAÇÃO APLICADA EM ESPELHO DE INTERRUPTOR E TOMADA

(73) ANTONIO JOSÉ GASPAR (BR/SP)

(72) ANTONIO JOSÉ GASPAR

(74) DIFUSÃO MARCAS E PATENTES LTDA.

. Patente concedida conforme ADI 5.529/DF, que determina a alteração do prazo de concessão.

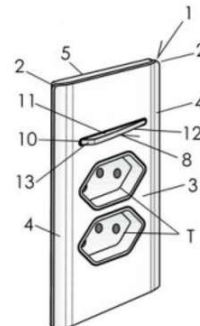
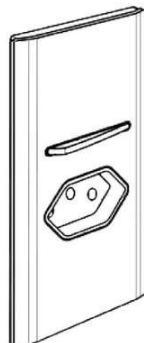
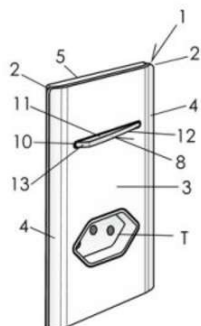
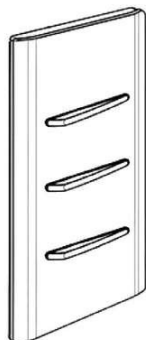
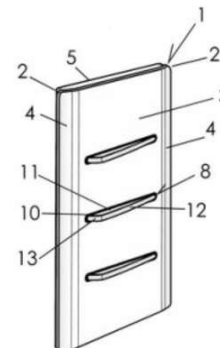
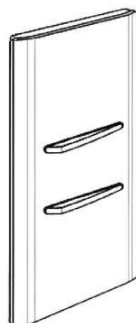
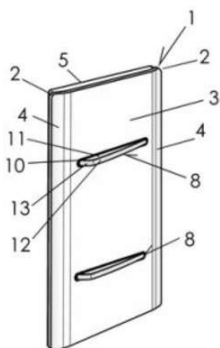
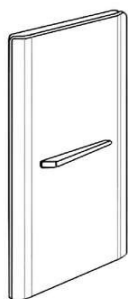
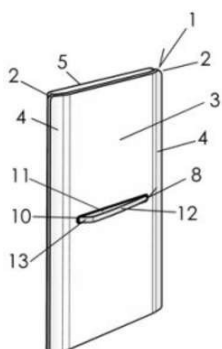

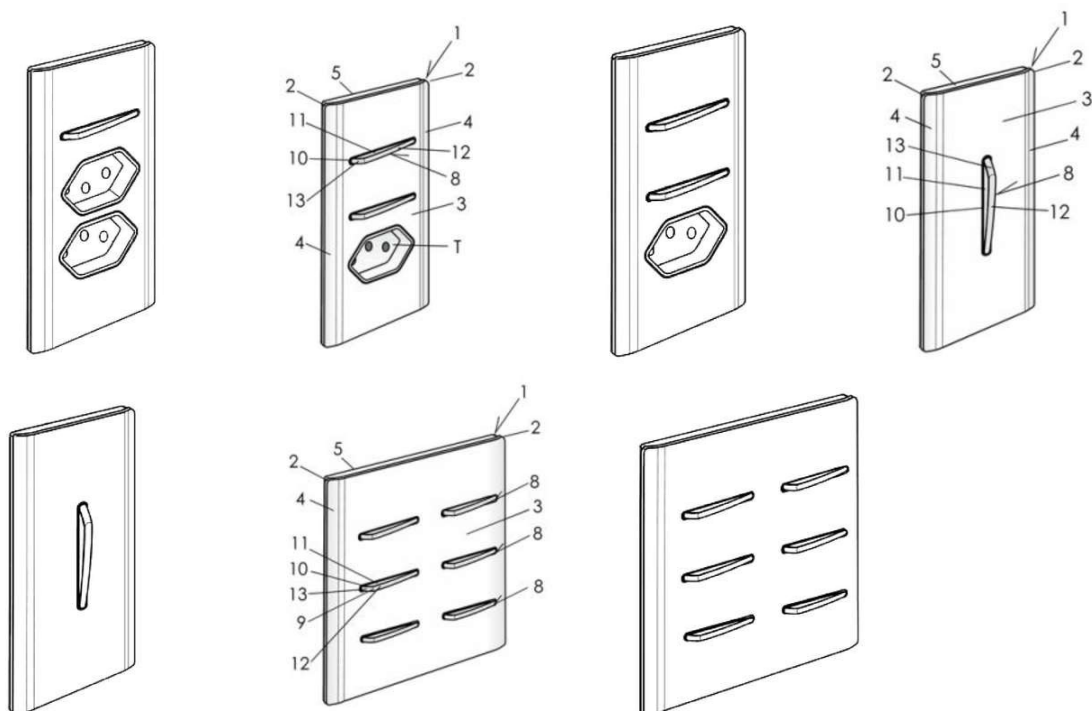

(11) BR 30 2013 006369-0



Código 39 - Concessão do Registro

(22) 09/12/2013

(15) 06/06/2023

(30) 09/06/2013 US 29/457,312

(45) 06/06/2023

(52) 14-04

(54) PADRÃO ORNAMENTAL APLICADO EM ÍCONE DE EXIBIÇÃO

(73) APPLE INC. (US)

(72) AURELIO GUZMÁN; MINI HAM; JONATHAN P. IVE; CHRISTOPHER WILSON; LANCE WILSON

(74) KASZNAR LEONARDOS PROPRIEDADE INTELECTUAL

10 (dez) anos contados a partir de 09/12/2013, mediante o recolhimento da taxa quinquenal de manutenção (Artigos 119 e 120 da LPI) e observadas as demais condições legais.

(11) BR 30 2019 001720-2



Figura 1.1

Código 39 - Concessão do Registro

(22) 25/04/2019

(15) 31/12/2019

(43) 15/10/2019

(52) 09-01

(54) CONFIGURAÇÃO APLICADA A/EM EMBALAGEM

(73) UNILEVER IP HOLDINGS B.V. (PB)

(72) ANDREW RICHARD CAPPER

(74) Remer Villaça & Nogueira Assessoria e Consultoria de Prop. Intelectual S/S Ltda.

10 (dez) anos contados a partir de 25/04/2019, mediante o recolhimento da taxa



quinquenal de manutenção (Artigos 119 e 120 da LPI) e observadas as demais condições legais.



(11) BR 30 2019 005912-6

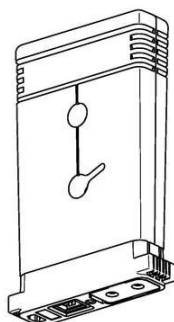

Código 39 - Concessão do Registro

(22) 03/12/2019

(15) 06/06/2023

(30) 07/06/2019 JP 2019-012586

(45) 06/06/2023

(52) 14-02

(54) CONFIGURAÇÃO APLICADA A/EM RESERVATÓRIO DE TINTA PARA IMPRESSORA

(73) CANON KABUSHIKI KAISHA (JP)

(72) HIROKI HAYASHI; MANABU OHARA; TAKASHI KUSANAGI

(74) LUIZ LEONARDOS & ADVOGADOS

10 (dez) anos contados a partir de 03/12/2019, mediante o recolhimento da taxa quinquenal de manutenção (Artigos 119 e 120 da LPI) e observadas as demais condições legais.

(11) BR 30 2021 004991-0

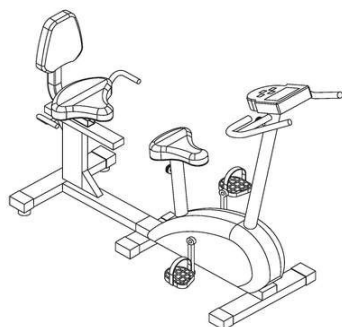

Código 39 - Concessão do Registro

(22) 07/10/2021

(15) 06/06/2023

(45) 06/06/2023

(52) 21-02

(54) CONFIGURAÇÃO APLICADA A/EM BICICLETA ERGOMÉTRICA

(73) MMZ ADMINISTRADORA DE BENS E PARTICIPACOES LTDA (BR/SC)

(72) ANDERSON DA SILVA

(74) NILVAN PAULO MINGURANSE

10 (dez) anos contados a partir de 07/10/2021, mediante o recolhimento da taxa quinquenal de manutenção (Artigos 119 e 120 da LPI) e observadas as demais condições legais.

(11) BR 30 2022 001528-8

Código 39 - Concessão do Registro

(22) 25/03/2022



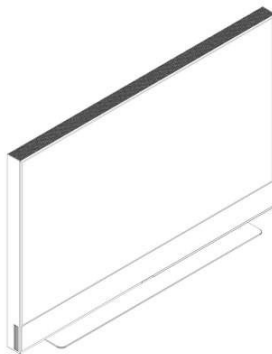

(15) 06/06/2023
(30) 28/09/2021 GB 6165976
(45) 06/06/2023
(52) 14-03
(54) CONFIGURAÇÃO APLICADA A/EM TELEVISÃO
(73) SKY CP LIMITED (GB)
(72) EDWARD SNODGRASS; ANTHONY DAVIES; WILLIAM HOWE; CHRIS WEIGHTMAN
(74) KASZNAR LEONARDOS PROPRIEDADE INTELECTUAL
10 (dez) anos contados a partir de 25/03/2022, mediante o recolhimento da taxa quinquenal de manutenção (Artigos 119 e 120 da LPI) e observadas as demais condições legais.

(11) BR 30 2022 001529-6

Código 39 - Concessão do Registro
(22) 25/03/2022
(15) 06/06/2023
(30) 28/09/2021 GB 6165978
(45) 06/06/2023
(52) 14-03
(54) CONFIGURAÇÃO APLICADA A/EM TELEVISÃO
(73) SKY CP LIMITED (GB)
(72) EDWARD SNODGRASS; ANTHONY DAVIES; WILLIAM HOWE; CHRIS WEIGHTMAN
(74) KASZNAR LEONARDOS PROPRIEDADE INTELECTUAL
10 (dez) anos contados a partir de 25/03/2022, mediante o recolhimento da taxa quinquenal de manutenção (Artigos 119 e 120 da LPI) e observadas as demais condições legais.

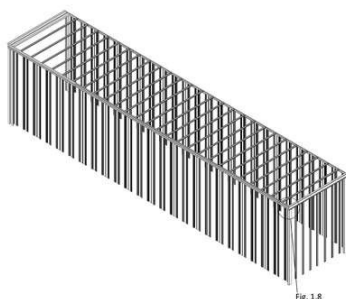
(11) BR 30 2022 002988-2

Código 39 - Concessão do Registro
(22) 09/06/2022
(15) 06/06/2023
(45) 06/06/2023
(52) 12-16
(54) CONFIGURAÇÃO APLICADA A/EM CAIXA DE CARGA
(73) FURGOES JOINVILLE INDUSTRIA, COMERCIO E SERVICOS LTDA (BR/SC)
(72) CARLOS ROBERTO SCHWAAB; MURILO STALL FRANÇA
(74) STOCK MARCAS E PATENTES LTDA - ME
10 (dez) anos contados a partir de 09/06/2022, mediante o recolhimento da taxa quinquenal de manutenção (Artigos 119 e 120 da LPI) e observadas as demais condições legais.



(11) BR 30 2022 003887-3

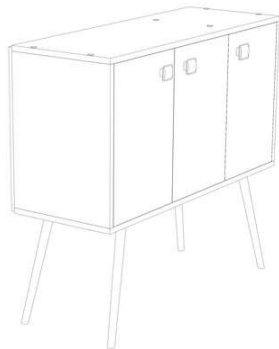

Código 39 - Concessão do Registro
 (22) 27/07/2022
 (15) 06/06/2023
 (45) 06/06/2023
 (52) 06-04
 (54) CONFIGURAÇÃO APLICADA A/EM BUFFET.
 (73) DIEGO SILVA SANTOS (BR/SP)
 (72) DIEGO SILVA SANTOS
 (74) CÁSSIA ALCANTARA CATAPANI

10 (dez) anos contados a partir de 27/07/2022, mediante o recolhimento da taxa quinquenal de manutenção (Artigos 119 e 120 da LPI) e observadas as demais condições legais.

(11) BR 30 2022 005117-9

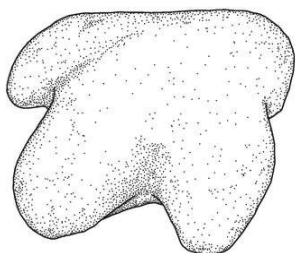

Código 39 - Concessão do Registro
 (22) 20/09/2022
 (15) 06/06/2023
 (30) 22/03/2022 US 29/831,614
 (45) 06/06/2023
 (52) 01-01
 (54) CONFIGURAÇÃO APLICADA A/EM CEREAL
 (73) GENERAL MILLS, INC. (US)
 (72) JASON HERZOG; TROY ALAN HEURING; JAMES N. WEINSTEIN; JACY ROSE WEISSBURG
 (74) DANNEMANN, SIEMSEN, BIGLER & IPANEMA MOREIRA

10 (dez) anos contados a partir de 20/09/2022, mediante o recolhimento da taxa quinquenal de manutenção (Artigos 119 e 120 da LPI) e observadas as demais condições legais.

(11) BR 30 2022 005620-0



Código 39 - Concessão do Registro
 (22) 14/10/2022
 (15) 06/06/2023
 (45) 06/06/2023
 (52) 25-03
 (54) CONFIGURAÇÃO APLICADA A/EM PISCINA
 (73) ECCO GESTÃO EMPRESARIAL EIRELI (BR/RJ)
 (72) MUHNIR IBRAHIM SALEH
 (74) MATEUS SANTOS BERRIEL

10 (dez) anos contados a partir de 14/10/2022, mediante o recolhimento da taxa quinquenal de manutenção (Artigos 119 e 120 da LPI) e observadas as demais condições legais.



(11) BR 30 2022 005810-6

Código 39 - Concessão do Registro

(22) 21/10/2022

(15) 06/06/2023

(45) 06/06/2023

(52) 21-01

(54) CONFIGURAÇÃO APLICADA A/EM BONECO

(73) IMPERIO COMERCIO E IMPORTACAO EIRELI (BR/SP)

(72) FABIO APARECIDO FURLAN

(74) ABM ASSESSORIA BRASILEIRA DE MARCAS LTDA.

10 (dez) anos contados a partir de 21/10/2022, mediante o recolhimento da taxa quinquenal de manutenção (Artigos 119 e 120 da LPI) e observadas as demais condições legais.

(11) BR 30 2022 005811-4

Código 39 - Concessão do Registro

(22) 21/10/2022

(15) 06/06/2023

(45) 06/06/2023

(52) 21-01

(54) CONFIGURAÇÃO APLICADA A/EM BONECO

(73) IMPERIO COMERCIO E IMPORTACAO EIRELI (BR/SP)

(72) FABIO APARECIDO FURLAN

(74) ABM ASSESSORIA BRASILEIRA DE MARCAS LTDA.

10 (dez) anos contados a partir de 21/10/2022, mediante o recolhimento da taxa quinquenal de manutenção (Artigos 119 e 120 da LPI) e observadas as demais condições legais.

(11) BR 30 2022 005851-3

Código 39 - Concessão do Registro

(22) 24/10/2022

(15) 06/06/2023

(30) 26/04/2022 EM 009003924-0011

(45) 06/06/2023

(52) 09-07

(54) CONFIGURAÇÃO APLICADA A/EM TAMPA DE RECIPIENTE

(73) GIFLOR S.R.L. (IT)

(72) MATTIA FRACASSO; PAOLO LOBBA

(74) KASZNAR LEONARDOS PROPRIEDADE INTELECTUAL

10 (dez) anos contados a partir de 24/10/2022, mediante o recolhimento da taxa quinquenal de manutenção (Artigos 119 e 120 da LPI) e observadas as demais condições legais.

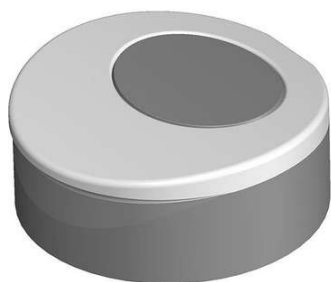
(11) BR 30 2022 005855-6

Código 39 - Concessão do Registro

(22) 24/10/2022

(15) 06/06/2023

(30) 26/04/2022 EM 009003924-0015

(45) 06/06/2023

(52) 09-07

(54) CONFIGURAÇÃO APLICADA A/EM TAMPA DE RECIPIENTE

(73) GIFLOR S.R.L. (IT)

(72) MATTIA FRACASSO; PAOLO LOBBA

(74) KASZNAR LEONARDOS PROPRIEDADE INTELECTUAL

10 (dez) anos contados a partir de 24/10/2022, mediante o recolhimento da taxa quinquenal de manutenção (Artigos 119 e 120 da LPI) e observadas as demais condições legais.

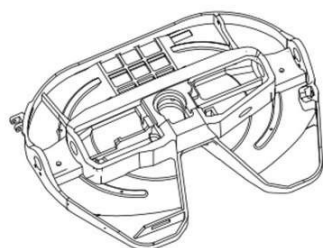
(11) BR 30 2022 005897-1

Código 39 - Concessão do Registro

(22) 26/10/2022

(15) 06/06/2023

(30) 26/04/2022 EM 009008089

(45) 06/06/2023

(52) 12-16

(54) CONFIGURAÇÃO APLICADA A/EM ACOPLAMENTOS DE VEÍCULO

(73) HYVA HOLDING B.V. (NL)

(72) ANGELO INVERARDI; YANG JINSONG

(74) LEONOR MAGALHÃES PERES GALVÃO

10 (dez) anos contados a partir de 26/10/2022, mediante o recolhimento da taxa quinquenal de manutenção (Artigos 119 e 120 da LPI) e observadas as demais condições legais.

(11) BR 30 2022 005966-8

Código 39 - Concessão do Registro

(22) 31/10/2022

(15) 06/06/2023

(45) 06/06/2023

(52) 24-02

(54) CONFIGURAÇÃO APLICADA A/EM INSTRUMENTO ULTRASSÔNICO ODONTOLÓGICO

(73) ALEXANDRE CAPELLI (BR/SP)

(72) ALEXANDRE CAPELLI

(74) Paulo Sérgio Calixto Mendes

10 (dez) anos contados a partir de 31/10/2022, mediante o recolhimento da taxa quinquenal de manutenção (Artigos 119 e 120 da LPI) e observadas as demais condições legais.

(11) BR 30 2022 006019-4

Código 39 - Concessão do Registro

(22) 03/11/2022

(15) 06/06/2023

(45) 06/06/2023

(52) 12-12

(54) CONFIGURAÇÃO APLICADA A/EM CADEIRA DE RODAS

(73) GREEN INNOVATION INDÚSTRIA DE EQUIPAMENTOS MÉDICOS LTDA.
(BR/SC)

(72) LUIZ ARMANDO NICOLAO

(74) AGERPI - MARCAS E PATENTES LTDA

10 (dez) anos contados a partir de 03/11/2022, mediante o recolhimento da taxa quinquenal de manutenção (Artigos 119 e 120 da LPI) e observadas as demais condições legais.

(11) BR 30 2022 006021-6

Código 39 - Concessão do Registro

(22) 03/11/2022

(15) 06/06/2023

(45) 06/06/2023

(52) 12-12

(54) CONFIGURAÇÃO APLICADA A/EM CADEIRA DE RODAS

(73) GREEN INNOVATION INDÚSTRIA DE EQUIPAMENTOS MÉDICOS LTDA.
(BR/SC)

(72) LUIZ ARMANDO NICOLAO

(74) AGERPI - MARCAS E PATENTES LTDA

10 (dez) anos contados a partir de 03/11/2022, mediante o recolhimento da taxa quinquenal de manutenção (Artigos 119 e 120 da LPI) e observadas as demais condições legais.

(11) BR 30 2022 006028-3

Código 39 - Concessão do Registro

(22) 03/11/2022

(15) 06/06/2023

(45) 06/06/2023

(52) 21-01

(54) CONFIGURAÇÃO APLICADA A/EM BRINQUEDO

(73) MORRO AZUL INCORPORADORA DE BENS LTDA. (BR/SC)

(72) WALTER BRANDT NETO

(74) TINOCO SOARES SOCIEDADE DE ADVOGADOS

10 (dez) anos contados a partir de 03/11/2022, mediante o recolhimento da taxa quinquenal de manutenção (Artigos 119 e 120 da LPI) e observadas as demais condições legais.

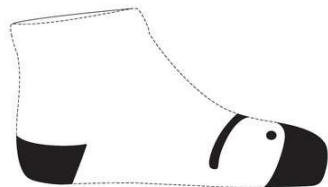
(11) BR 30 2022 006058-5

Código 39 - Concessão do Registro

(22) 04/11/2022

(15) 06/06/2023

(45) 06/06/2023

(52) 32-00

(54) PADRÃO ORNAMENTAL APLICADO A/EM MEIA

(73) JOEY INDÚSTRIA E COMÉRCIO DE CALÇADOS EIRELI (BR/SP)

(72) SCOTT GORDON MCINERNEY

(74) CLARKE, MODET PROPRIEDADE INTELECTUAL LTDA.

10 (dez) anos contados a partir de 04/11/2022, mediante o recolhimento da taxa quinquenal de manutenção (Artigos 119 e 120 da LPI) e observadas as demais condições legais.

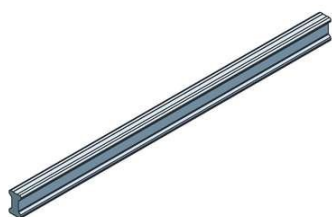

(11) BR 30 2022 006163-8

Código 39 - Concessão do Registro

(22) 09/11/2022

(15) 06/06/2023

(45) 06/06/2023

(52) 08-06

(54) CONFIGURAÇÃO APLICADA A/EM PUXADOR

(73) BRASMACOL INDÚSTRIA E COMÉRCIO LTDA (BR/PR)

(72) MARLON TONDO LANDO

(74) VASCO DA GAMA COELHO PEREIRA

10 (dez) anos contados a partir de 09/11/2022, mediante o recolhimento da taxa quinquenal de manutenção (Artigos 119 e 120 da LPI) e observadas as demais condições legais.

(11) BR 30 2022 006366-5

Código 39 - Concessão do Registro

(22) 21/11/2022

(15) 06/06/2023

(30) 24/05/2022 EM 009042153-0001

(45) 06/06/2023

(52) 08-05

(54) CONFIGURAÇÃO APLICADA A/EM FERRAMENTA DE AGITAÇÃO E

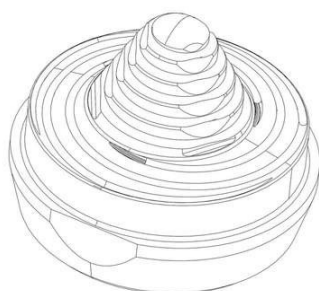

MISTURA

(73) ELEMENT SIX (UK) LTD (GB)

(72) BRANISLAV DZEPINA; SANTONU GHOSH

(74) KASZNAR LEONARDOS PROPRIEDADE INTELECTUAL

10 (dez) anos contados a partir de 21/11/2022, mediante o recolhimento da taxa quinquenal de manutenção (Artigos 119 e 120 da LPI) e observadas as demais condições legais.

(11) BR 30 2022 006370-3

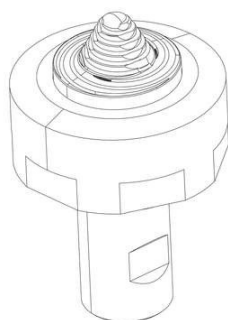

Código 39 - Concessão do Registro

(22) 21/11/2022

(15) 06/06/2023

(30) 24/05/2022 EM 009042153-0002

(45) 06/06/2023

(52) 08-05

(54) CONFIGURAÇÃO APLICADA A/EM FERRAMENTA DE AGITAÇÃO E MISTURA

(73) ELEMENT SIX (UK) LTD (GB)

(72) BRANISLAV DZEPINA; SANTONU GHOSH

(74) KASZNAR LEONARDOS PROPRIEDADE INTELECTUAL

10 (dez) anos contados a partir de 21/11/2022, mediante o recolhimento da taxa quinquenal de manutenção (Artigos 119 e 120 da LPI) e observadas as demais condições legais.

(11) BR 30 2022 006382-7

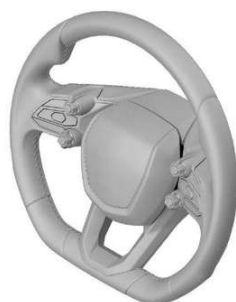

Código 39 - Concessão do Registro

(22) 22/11/2022

(15) 06/06/2023

(30) 23/05/2022 EM 009041155

(45) 06/06/2023

(52) 12-16

(54) CONFIGURAÇÃO APLICADA A/EM VOLANTE DE VEÍCULO

(73) AUTOMOBILI LAMBORGHINI S.P.A. (IT)

(72) MITJA BORKERT

(74) EDUARDO LOURENÇO GUEDES SERRÃO DE OTERO

10 (dez) anos contados a partir de 22/11/2022, mediante o recolhimento da taxa quinquenal de manutenção (Artigos 119 e 120 da LPI) e observadas as demais condições legais.

(11) BR 30 2022 006384-3

Código 39 - Concessão do Registro

(22) 22/11/2022

(15) 06/06/2023

(30) 23/05/2022 EM 009041155





(45) 06/06/2023

(52) 12-16

(54) CONFIGURAÇÃO APLICADA A/EM PAINEL FRONTAL DE VEÍCULO

(73) AUTOMOBILI LAMBORGHINI S.P.A. (IT)

(72) MITJA BORKERT

(74) EDUARDO LOURENÇO GUEDES SERRÃO DE OTERO

10 (dez) anos contados a partir de 22/11/2022, mediante o recolhimento da taxa quinquenal de manutenção (Artigos 119 e 120 da LPI) e observadas as demais condições legais.

(11) BR 30 2022 006385-1



Código 39 - Concessão do Registro

(22) 22/11/2022

(15) 06/06/2023

(30) 23/05/2022 EM 009041155

(45) 06/06/2023

(52) 12-16

(54) CONFIGURAÇÃO APLICADA A/EM CONSOLE CENTRAL DE VEÍCULO

(73) AUTOMOBILI LAMBORGHINI S.P.A. (IT)

(72) MITJA BORKERT

(74) EDUARDO LOURENÇO GUEDES SERRÃO DE OTERO

10 (dez) anos contados a partir de 22/11/2022, mediante o recolhimento da taxa quinquenal de manutenção (Artigos 119 e 120 da LPI) e observadas as demais condições legais.

(11) BR 30 2022 006386-0



Código 39 - Concessão do Registro

(22) 22/11/2022

(15) 06/06/2023

(30) 23/05/2022 EM 009041155

(45) 06/06/2023

(52) 12-16

(54) CONFIGURAÇÃO APLICADA A/EM PORTA DE VEÍCULO

(73) AUTOMOBILI LAMBORGHINI S.P.A. (IT)

(72) MITJA BORKERT

(74) EDUARDO LOURENÇO GUEDES SERRÃO DE OTERO

10 (dez) anos contados a partir de 22/11/2022, mediante o recolhimento da taxa quinquenal de manutenção (Artigos 119 e 120 da LPI) e observadas as demais condições legais.





(11) BR 30 2022 006389-4



Código 39 - Concessão do Registro

(22) 22/11/2022

(15) 06/06/2023

(45) 06/06/2023

(52) 21-01

(54) CONFIGURAÇÃO APLICADA A/EM BRINQUEDO

(73) ROMA JENSEN COMÉRCIO E INDÚSTRIA LTDA. (BR/SP)

(72) GUSTAVO JENSEN

(74) TINOCO SOARES SOCIEDADE DE ADVOGADOS

10 (dez) anos contados a partir de 22/11/2022, mediante o recolhimento da taxa quinquenal de manutenção (Artigos 119 e 120 da LPI) e observadas as demais condições legais.

(11) BR 30 2022 006390-8



Código 39 - Concessão do Registro

(22) 22/11/2022

(15) 06/06/2023

(45) 06/06/2023

(52) 21-01

(54) CONFIGURAÇÃO APLICADA A/EM BRINQUEDO

(73) ROMA JENSEN COMÉRCIO E INDÚSTRIA LTDA. (BR/SP)

(72) GUSTAVO JENSEN

(74) TINOCO SOARES SOCIEDADE DE ADVOGADOS

10 (dez) anos contados a partir de 22/11/2022, mediante o recolhimento da taxa quinquenal de manutenção (Artigos 119 e 120 da LPI) e observadas as demais condições legais.

(11) BR 30 2022 006394-0

Código 39 - Concessão do Registro

(22) 22/11/2022

(15) 06/06/2023

(45) 06/06/2023

(52) 21-01

(54) CONFIGURAÇÃO APLICADA A/EM BRINQUEDO

(73) ROMA JENSEN COMÉRCIO E INDÚSTRIA LTDA. (BR/SP)

(72) GUSTAVO JENSEN





(74) TINOCO SOARES SOCIEDADE DE ADVOGADOS

10 (dez) anos contados a partir de 22/11/2022, mediante o recolhimento da taxa quinquenal de manutenção (Artigos 119 e 120 da LPI) e observadas as demais condições legais.

(11) BR 30 2022 006395-9



Código 39 - Concessão do Registro

(22) 22/11/2022

(15) 06/06/2023

(45) 06/06/2023

(52) 21-01

(54) CONFIGURAÇÃO APLICADA A/EM BRINQUEDO

(73) ROMA JENSEN COMÉRCIO E INDÚSTRIA LTDA. (BR/SP)

(72) GUSTAVO JENSEN

(74) TINOCO SOARES SOCIEDADE DE ADVOGADOS

10 (dez) anos contados a partir de 22/11/2022, mediante o recolhimento da taxa quinquenal de manutenção (Artigos 119 e 120 da LPI) e observadas as demais condições legais.

(11) BR 30 2022 006396-7



Código 39 - Concessão do Registro

(22) 22/11/2022

(15) 06/06/2023

(45) 06/06/2023

(52) 21-01

(54) CONFIGURAÇÃO APLICADA A/EM BRINQUEDO

(73) ROMA JENSEN COMÉRCIO E INDÚSTRIA LTDA. (BR/SP)

(72) GUSTAVO JENSEN

(74) TINOCO SOARES SOCIEDADE DE ADVOGADOS

10 (dez) anos contados a partir de 22/11/2022, mediante o recolhimento da taxa quinquenal de manutenção (Artigos 119 e 120 da LPI) e observadas as demais condições legais.

(11) BR 30 2022 006397-5

Código 39 - Concessão do Registro

(22) 22/11/2022

(15) 06/06/2023

(45) 06/06/2023

(52) 21-01

(54) CONFIGURAÇÃO APLICADA A/EM BRINQUEDO

(73) ROMA JENSEN COMÉRCIO E INDÚSTRIA LTDA. (BR/SP)





(72) GUSTAVO JENSEN

(74) TINOCO SOARES SOCIEDADE DE ADVOGADOS

10 (dez) anos contados a partir de 22/11/2022, mediante o recolhimento da taxa quinquenal de manutenção (Artigos 119 e 120 da LPI) e observadas as demais condições legais.

(11) BR 30 2022 006770-9

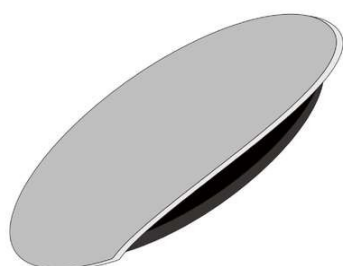

Código 39 - Concessão do Registro

(22) 12/12/2022

(15) 06/06/2023

(45) 06/06/2023

(52) 17-03

(54) CONFIGURAÇÃO APLICADA A/EM REDUTOR DE REVERBERAÇÃO

(73) ROBSON TADEU COSTA DE OLIVEIRA (BR/MG) ; ROGÉRIO TADEU

COSTA OLIVEIRA (BR/MG) ; EUDSON JOAQUIM VIEIRA FILHO (BR/MG)

(72) ROBSON TADEU COSTA DE OLIVEIRA; ROGÉRIO TADEU COSTA

OLIVEIRA; EUDSON JOAQUIM VIEIRA FILHO

(74) RAMOS E ASSOCIADOS LTDA

10 (dez) anos contados a partir de 12/12/2022, mediante o recolhimento da taxa quinquenal de manutenção (Artigos 119 e 120 da LPI) e observadas as demais condições legais.

(11) BR 30 2023 000001-1

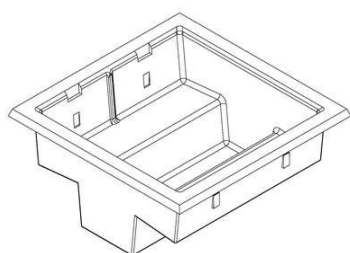

Código 39 - Concessão do Registro

(22) 02/01/2023

(15) 06/06/2023

(45) 06/06/2023

(52) 25-03

(54) CONFIGURAÇÃO APLICADA A/EM PISCINA

(73) NATURE COMERCIO DE BANHEIRAS E SPAS E ACESSORIOS LTDA EPP (BR/SP)

(72) KAREN FERREIRA CUSTODIO REZENDE

(74) Portfolio Marcas e Patentes Ltda.

10 (dez) anos contados a partir de 02/01/2023, mediante o recolhimento da taxa quinquenal de manutenção (Artigos 119 e 120 da LPI) e observadas as demais condições legais.

(11) BR 30 2023 000043-7

Código 39 - Concessão do Registro

(22) 05/01/2023

(15) 06/06/2023

(45) 06/06/2023



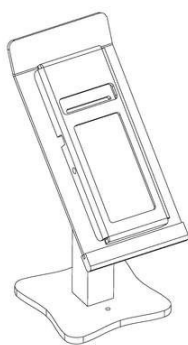

(52) 14-06

(54) CONFIGURAÇÃO APLICADA A/EM TOTEM LUMINOSO PARA AUTOATENDIMENTO

(73) SPOTSALES TECNOLOGIA E SOLUÇÕES LTDA (BR/MG) ; ACRILNET EIRELI (BR/MG)

(72) RAFAEL BATISTA

10 (dez) anos contados a partir de 05/01/2023, mediante o recolhimento da taxa quinquenal de manutenção (Artigos 119 e 120 da LPI) e observadas as demais condições legais.

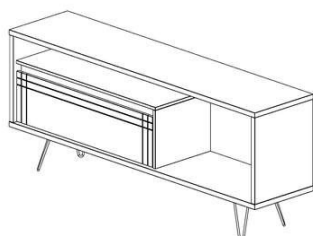
(11) BR 30 2023 000319-3

Código 39 - Concessão do Registro

(22) 20/01/2023

(15) 06/06/2023

(45) 06/06/2023

(52) 06-04

(54) CONFIGURAÇÃO APLICADA A/EM BANCADA

(73) ARISTANI CARLOS ANGONESE (BR/PR)

(72) ARISTANI CARLOS ANGONESE

(74) AGP - Assessoria Empresarial Ltda

10 (dez) anos contados a partir de 20/01/2023, mediante o recolhimento da taxa quinquenal de manutenção (Artigos 119 e 120 da LPI) e observadas as demais condições legais.

(11) BR 30 2023 000320-7

Figura 1.1

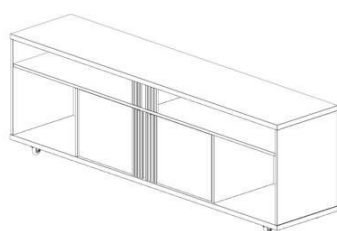

Código 39 - Concessão do Registro

(22) 20/01/2023

(15) 06/06/2023

(45) 06/06/2023

(52) 06-04

(54) CONFIGURAÇÃO APLICADA A/EM BANCADA

(73) ARISTANI CARLOS ANGONESE (BR/PR)

(72) ARISTANI CARLOS ANGONESE

(74) AGP - Assessoria Empresarial Ltda

10 (dez) anos contados a partir de 20/01/2023, mediante o recolhimento da taxa quinquenal de manutenção (Artigos 119 e 120 da LPI) e observadas as demais condições legais.

(11) BR 30 2023 000327-4

Código 39 - Concessão do Registro

(22) 23/01/2023

(15) 06/06/2023

(45) 06/06/2023

(52) 09-10





(54) CONFIGURAÇÃO APLICADA A/EM ALÇA

(73) FLAVIO PASQUALI (BR/SC)

(72) FLAVIO PASQUALI

(74) SANDRO CONRADO DA SILVA

10 (dez) anos contados a partir de 23/01/2023, mediante o recolhimento da taxa quinquenal de manutenção (Artigos 119 e 120 da LPI) e observadas as demais condições legais.

(11) BR 30 2023 000340-1



FIG. 1.8

Código 39 - Concessão do Registro

(22) 24/01/2023

(15) 06/06/2023

(30) 29/07/2022 CN 202230490750.7

(45) 06/06/2023

(52) 12-08

(54) CONFIGURAÇÃO APLICADA A/EM AUTOMÓVEL

(73) BYD COMPANY LIMITED (CN)

(72) YUBO LIAN; WOLFGANG JOSEF EGGER; ALEJANDRO ESTEBAN BUSTOS; MINGJIAN HE; HAITAO FENG

(74) KASZNAR LEONARDOS PROPRIEDADE INTELECTUAL

10 (dez) anos contados a partir de 24/01/2023, mediante o recolhimento da taxa quinquenal de manutenção (Artigos 119 e 120 da LPI) e observadas as demais condições legais.

(11) BR 30 2023 000383-5

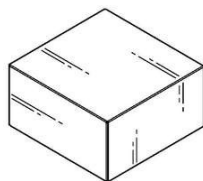

Código 39 - Concessão do Registro

(22) 25/01/2023

(15) 06/06/2023

(30) 05/08/2022 WO DM/224560

(45) 06/06/2023

(52) 09-03

(54) CONFIGURAÇÃO APLICADA A/EM CAIXA DE PAPELÃO

(73) SONY INTERACTIVE ENTERTAINMENT INC. (JP)

(72) ATSUNORI HAMAMOTO; TAKANORI NODA; MOTOHIRO SATO; TAIHEI OOMORI

(74) KASZNAR LEONARDOS PROPRIEDADE INTELECTUAL

10 (dez) anos contados a partir de 25/01/2023, mediante o recolhimento da taxa quinquenal de manutenção (Artigos 119 e 120 da LPI) e observadas as demais condições legais.



**(11) BR 30 2023 000417-3**

Fig. 1.1



Código 39 - Concessão do Registro

(22) 27/01/2023

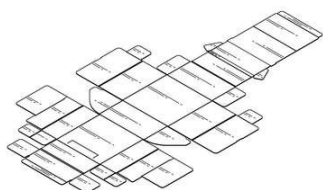
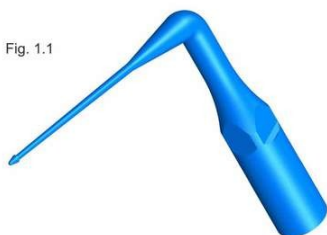
(15) 06/06/2023

(45) 06/06/2023

(52) 24-02

(54) CONFIGURAÇÃO APLICADA A/EM INSTRUMENTO ODONTOLÓGICO

(73) ALEXANDRE CAPELLI (BR/SP)

(72) ALEXANDRE CAPELLI

(74) Paulo Sérgio Calixto Mendes

10 (dez) anos contados a partir de 27/01/2023, mediante o recolhimento da taxa quinquenal de manutenção (Artigos 119 e 120 da LPI) e observadas as demais condições legais.

(11) BR 30 2023 000418-1

Fig. 1.1



Código 39 - Concessão do Registro

(22) 27/01/2023

(15) 06/06/2023

(45) 06/06/2023

(52) 24-02

(54) CONFIGURAÇÃO APLICADA A/EM INSTRUMENTO ODONTOLÓGICO

(73) ALEXANDRE CAPELLI (BR/SP)

(72) ALEXANDRE CAPELLI

(74) Paulo Sérgio Calixto Mendes

10 (dez) anos contados a partir de 27/01/2023, mediante o recolhimento da taxa quinquenal de manutenção (Artigos 119 e 120 da LPI) e observadas as demais condições legais.

(11) BR 30 2023 000449-1

Código 39 - Concessão do Registro

(22) 27/01/2023

(15) 06/06/2023

(45) 06/06/2023

(52) 15-02

(54) CONFIGURAÇÃO APLICADA A/EM GERADOR DE VÁCUO

(73) LUIZ TADEU SEL FRANCO (BR/SP)



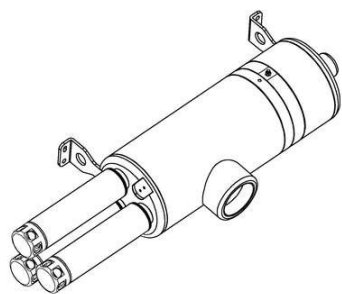

(72) LUIZ TADEU SEL FRANCO

(74) Sigilos Marcas e Patentes S/C Ltda.

10 (dez) anos contados a partir de 27/01/2023, mediante o recolhimento da taxa quinquenal de manutenção (Artigos 119 e 120 da LPI) e observadas as demais condições legais.

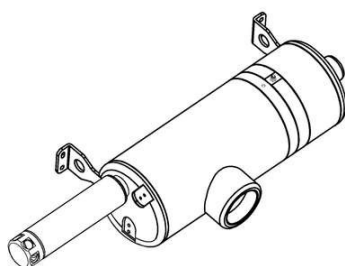
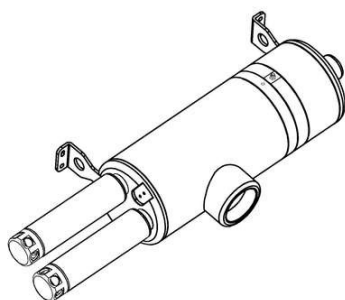

(11) BR 30 2023 000450-5



Código 39 - Concessão do Registro

(22) 27/01/2023

(15) 06/06/2023

(45) 06/06/2023

(52) 06-03

(54) CONFIGURAÇÃO APLICADA A/EM MESA DE CABECEIRA

(73) JESSICA GALHARDO PASSATUTO (BR/SP)

(72) JESSICA GALHARDO PASSATUTO

(74) EDUARDA COLLA

10 (dez) anos contados a partir de 27/01/2023, mediante o recolhimento da taxa quinquenal de manutenção (Artigos 119 e 120 da LPI) e observadas as demais condições legais.

(11) BR 30 2023 000452-1

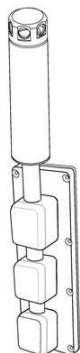

Código 39 - Concessão do Registro

(22) 27/01/2023

(15) 06/06/2023

(45) 06/06/2023

(52) 15-02

(54) CONFIGURAÇÃO APLICADA A/EM BOMBA DE VÁCUO

(73) LUIZ TADEU SEL FRANCO (BR/SP)

(72) LUIZ TADEU SEL FRANCO

(74) Sigilos Marcas e Patentes S/C Ltda.

10 (dez) anos contados a partir de 27/01/2023, mediante o recolhimento da taxa quinquenal de manutenção (Artigos 119 e 120 da LPI) e observadas as demais condições legais.



(11) BR 30 2023 000499-8

Código 39 - Concessão do Registro

(22) 31/01/2023

(15) 06/06/2023

(30) 01/08/2022 US 29/865,568

(45) 06/06/2023

(52) 02-04

(54) CONFIGURAÇÃO APLICADA A/EM CALÇADOS

(73) CROCS, INC. (US)

(72) CATHERINE LAM

(74) Felsberg e Pedretti Advogados e Consultores Legais

10 (dez) anos contados a partir de 31/01/2023, mediante o recolhimento da taxa quinquenal de manutenção (Artigos 119 e 120 da LPI) e observadas as demais condições legais.

(11) BR 30 2023 000505-6

2/8



Código 39 - Concessão do Registro

(22) 31/01/2023

(15) 06/06/2023

(45) 06/06/2023

(52) 02-04

(54) CONFIGURAÇÃO APLICADA A/EM CALÇADO

(73) MISTY MORNING HOLDINGS LTD. (BS)

(72) PAULO DE MOURA

(74) DIEGO MAHAUT DUARTE PEREIRA

10 (dez) anos contados a partir de 31/01/2023, mediante o recolhimento da taxa quinquenal de manutenção (Artigos 119 e 120 da LPI) e observadas as demais condições legais.

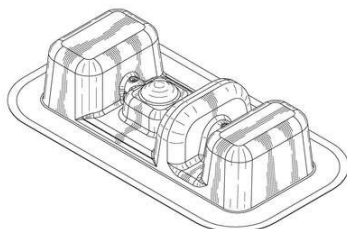
(11) BR 30 2023 000595-1

Código 39 - Concessão do Registro

(22) 03/02/2023

(15) 06/06/2023

(30) 26/08/2022 US 29/851,361

(45) 06/06/2023

(52) 09-05

(54) CONFIGURAÇÃO APLICADA A/EM EMBALAGEM

(73) REGENERON PHARMACEUTICALS, INC. (US)

(72) ANDREW COOK; VICTOR BRADFORD; JASON SMITH; SIBGAT ULLA

(74) LUIZ LEONARDOS & ADVOGADOS

10 (dez) anos contados a partir de 03/02/2023, mediante o recolhimento da taxa quinquenal de manutenção (Artigos 119 e 120 da LPI) e observadas as demais condições legais.

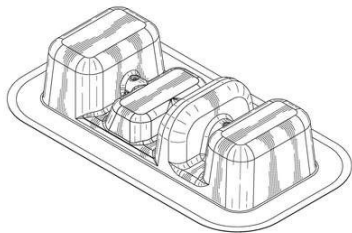

(11) BR 30 2023 000596-0

Código 39 - Concessão do Registro

(22) 03/02/2023

(15) 06/06/2023

(30) 26/08/2022 US 29/851,364

(45) 06/06/2023

(52) 09-05

(54) CONFIGURAÇÃO APLICADA A/EM EMBALAGEM

(73) REGENERON PHARMACEUTICALS, INC. (US)

(72) ANDREW COOK; VICTOR BRADFORD; JASON SMITH; SIBGAT ULLA

(74) LUIZ LEONARDOS & ADVOGADOS

10 (dez) anos contados a partir de 03/02/2023, mediante o recolhimento da taxa quinquenal de manutenção (Artigos 119 e 120 da LPI) e observadas as demais condições legais.

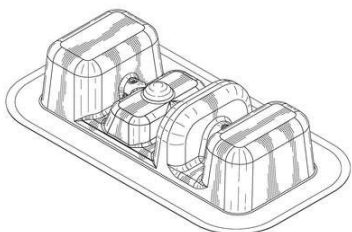
(11) BR 30 2023 000597-8

Código 39 - Concessão do Registro

(22) 03/02/2023

(15) 06/06/2023

(30) 26/08/2022 US 29/851,365

(45) 06/06/2023

(52) 09-05

(54) CONFIGURAÇÃO APLICADA A/EM EMBALAGEM

(73) REGENERON PHARMACEUTICALS, INC. (US)

(72) ANDREW COOK; VICTOR BRADFORD; JASON SMITH; SIBGAT ULLA

(74) LUIZ LEONARDOS & ADVOGADOS

10 (dez) anos contados a partir de 03/02/2023, mediante o recolhimento da taxa quinquenal de manutenção (Artigos 119 e 120 da LPI) e observadas as demais condições legais.

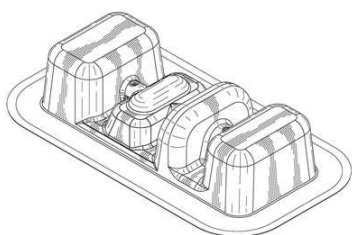
**(11) BR 30 2023 000669-9**

Código 39 - Concessão do Registro

(22) 08/02/2023

(15) 06/06/2023

(30) 08/08/2022 US 29/865,686

(45) 06/06/2023

(52) 24-02

(54) CONFIGURAÇÃO APLICADA A/EM CABEÇA DE DISTRIBUIÇÃO PARA SERINGA DENTAL



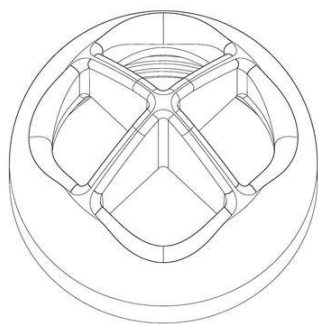

(73) ULTRADENT PRODUCTS, INC. (US)

(72) BRUCE S. MCLEAN

(74) Veirano e Advogados Associados

10 (dez) anos contados a partir de 08/02/2023, mediante o recolhimento da taxa quinquenal de manutenção (Artigos 119 e 120 da LPI) e observadas as demais condições legais.

(11) BR 30 2023 001627-9

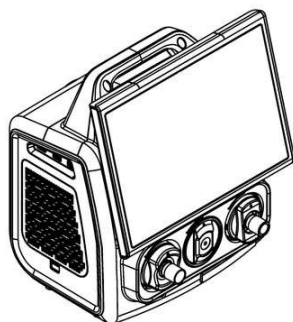

Código 39 - Concessão do Registro

(22) 31/03/2023

(15) 06/06/2023

(30) 27/01/2023 AR 103349

(45) 06/06/2023

(52) 24-01

(54) CONFIGURAÇÃO APLICADA A/EM VENTILADOR

(73) TECME S.A. (AR)

(72) ERNESTO MANA

(74) CLARKE, MODET PROPRIEDADE INTELECTUAL LTDA.

10 (dez) anos contados a partir de 31/03/2023, mediante o recolhimento da taxa quinquenal de manutenção (Artigos 119 e 120 da LPI) e observadas as demais condições legais.

(11) BR 30 2023 002046-2



Código 39 - Concessão do Registro

(22) 24/04/2023

(15) 06/06/2023

(45) 06/06/2023

(52) 03-01

(54) CONFIGURAÇÃO APLICADA A/EM CAPA PARA CELULAR

(73) DUODUO RUAN (BR/SP)

(72) DUODUO RUAN

(74) ELLEN APARECIDA MEDEIROS DOS SANTOS

10 (dez) anos contados a partir de 24/04/2023, mediante o recolhimento da taxa quinquenal de manutenção (Artigos 119 e 120 da LPI) e observadas as demais condições legais.





(11) BR 30 2023 002139-6

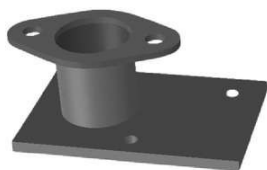

Código 39 - Concessão do Registro

(22) 27/04/2023

(15) 06/06/2023

(45) 06/06/2023

(52) 08-08

(54) CONFIGURAÇÃO APLICADA A/EM FLANGE

(73) EMERSON JUNIOR GONCALVES DA SILVA (BR/MG)

(72) EMERSON JUNIOR GONCALVES DA SILVA

10 (dez) anos contados a partir de 27/04/2023, mediante o recolhimento da taxa quinquenal de manutenção (Artigos 119 e 120 da LPI) e observadas as demais condições legais.

(11) BR 30 2023 002140-0



Código 39 - Concessão do Registro

(22) 27/04/2023

(15) 06/06/2023

(45) 06/06/2023

(52) 12-16

(54) CONFIGURAÇÃO APLICADA A/EM FLANGE

(73) EMERSON JUNIOR GONCALVES DA SILVA (BR/MG)

(72) EMERSON JUNIOR GONCALVES DA SILVA

10 (dez) anos contados a partir de 27/04/2023, mediante o recolhimento da taxa quinquenal de manutenção (Artigos 119 e 120 da LPI) e observadas as demais condições legais.

(11) BR 30 2023 002141-8



Código 39 - Concessão do Registro

(22) 27/04/2023

(15) 06/06/2023

(45) 06/06/2023

(52) 12-16

(54) CONFIGURAÇÃO APLICADA A/EM FLANGE

(73) EMERSON JUNIOR GONCALVES DA SILVA (BR/MG)

(72) EMERSON JUNIOR GONCALVES DA SILVA

10 (dez) anos contados a partir de 27/04/2023, mediante o recolhimento da taxa



quinquenal de manutenção (Artigos 119 e 120 da LPI) e observadas as demais condições legais.

(11) BR 30 2023 002162-0

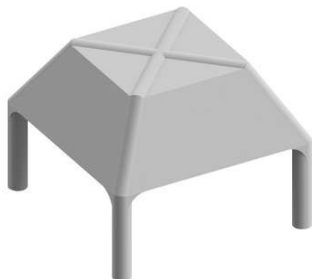

Código 39 - Concessão do Registro

(22) 28/04/2023

(15) 06/06/2023

(45) 06/06/2023

(52) 21-04

(54) CONFIGURAÇÃO APLICADA A/EM TENDA

(73) ORVALHO DO SOL INDUSTRIA E COMÉRCIO LTDA - EPP (BR/SP)

(72) CAMILA CRISTIANE CARDOSO

(74) MODAL MARCAS E PATENTES LTDA.

10 (dez) anos contados a partir de 28/04/2023, mediante o recolhimento da taxa quinquenal de manutenção (Artigos 119 e 120 da LPI) e observadas as demais condições legais.

(11) BR 30 2023 002165-5

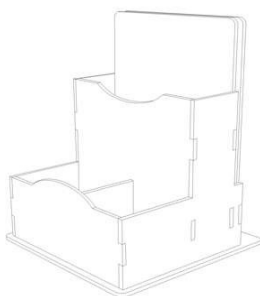

FIG.1.1

Código 39 - Concessão do Registro

(22) 28/04/2023

(15) 06/06/2023

(45) 06/06/2023

(52) 07-09

(54) CONFIGURAÇÃO APLICADA A/EM PORTA-COMANDAS

(73) GABRIELA MAY DE CASTRO WATANABE 34793513875 (BR/SP)

(72) GABRIELA MAY DE CASTRO WATANABE

(74) BEERRE ASSESSORIA EMPRESARIAL LTDA

10 (dez) anos contados a partir de 28/04/2023, mediante o recolhimento da taxa quinquenal de manutenção (Artigos 119 e 120 da LPI) e observadas as demais condições legais.

(11) BR 30 2023 002169-8



Código 39 - Concessão do Registro

(22) 28/04/2023

(15) 06/06/2023

(45) 06/06/2023

(52) 21-01

(54) CONFIGURAÇÃO APLICADA A/EM DINOSSAURO DE BRINQUEDO

(73) BAMBOLA INDÚSTRIA E COMÉRCIO DE BRINQUEDOS LTDA - ME (BR/SP)

(72) FELIPE MAGALHÃES BAZZO; FABRICIO DE SENAS BAZZO

(74) MARÍLIA CROZATTI

10 (dez) anos contados a partir de 28/04/2023, mediante o recolhimento da taxa quinquenal de manutenção (Artigos 119 e 120 da LPI) e observadas as demais



condições legais.

(11) BR 30 2023 002170-1

Código 39 - Concessão do Registro

(22) 28/04/2023

(15) 06/06/2023

(45) 06/06/2023

(52) 21-01

(54) CONFIGURAÇÃO APLICADA A/EM BONECA

(73) BAMBOLA INDÚSTRIA E COMÉRCIO DE BRINQUEDOS LTDA - ME
(BR/SP)

(72) FELIPE MAGALHÃES BAZZO; FABRÍCIO DE SENAS BAZZO

(74) MARÍLIA CROZATTI

10 (dez) anos contados a partir de 28/04/2023, mediante o recolhimento da taxa quinquenal de manutenção (Artigos 119 e 120 da LPI) e observadas as demais condições legais.

(11) BR 30 2023 002171-0

Código 39 - Concessão do Registro

(22) 28/04/2023

(15) 06/06/2023

(30) 28/10/2022 DE 40 2022 100 839.2

(45) 06/06/2023

(52) 12-08

(54) CONFIGURAÇÃO APLICADA A/EM AUTOMÓVEL

(73) VOLKSWAGEN AKTIENGESELLSCHAFT (DE)

(72) JOZEF KABAN; MARCO ANTONIO PAVONE

(74) Ariboni, Fabbri e Schmidt Sociedade de Advogados

10 (dez) anos contados a partir de 28/04/2023, mediante o recolhimento da taxa quinquenal de manutenção (Artigos 119 e 120 da LPI) e observadas as demais condições legais.

(11) BR 30 2023 002175-2

Fig. 1.1

Código 39 - Concessão do Registro

(22) 02/05/2023

(15) 06/06/2023

(45) 06/06/2023

(52) 12-16

(54) CONFIGURAÇÃO APLICADA A/EM ALARGADOR DE PARALAMAS
DIANTEIRO

(73) ANDRIGO LAZZARETTI (BR/RS)

(72) ANDRIGO LAZZARETTI

(74) DIOGO MARTINS BOOS

10 (dez) anos contados a partir de 02/05/2023, mediante o recolhimento da taxa



quinquenal de manutenção (Artigos 119 e 120 da LPI) e observadas as demais condições legais.

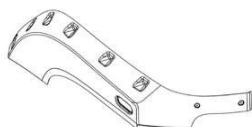

(11) BR 30 2023 002176-0

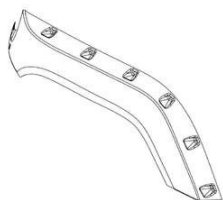

Código 39 - Concessão do Registro

(22) 02/05/2023

(15) 06/06/2023

(45) 06/06/2023

(52) 12-16

(54) CONFIGURAÇÃO APLICADA A/EM ALARGADOR DE PARALAMAS TRASEIRO

(73) ANDRIGO LAZZARETTI (BR/RS)

(72) ANDRIGO LAZZARETTI

(74) DIOGO MARTINS BOOS

10 (dez) anos contados a partir de 02/05/2023, mediante o recolhimento da taxa quinquenal de manutenção (Artigos 119 e 120 da LPI) e observadas as demais condições legais.



(11) BR 30 2023 002178-7

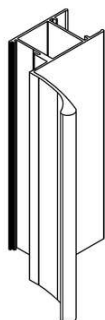

Código 39 - Concessão do Registro

(22) 02/05/2023

(15) 06/06/2023

(45) 06/06/2023

(52) 25-01

(54) CONFIGURAÇÃO APLICADA A/EM PERFIL

(73) HYDRO EXTRUSION BRASIL S.A. (BR/SP)

(72) PAULO EDSON GENTILE; ELIAS CARDOZO HUHN; ADEMIR BRAULIO FERREIRA



(74) DANNEMANN, SIEMSEN, BIGLER & IPANEMA MOREIRA

10 (dez) anos contados a partir de 02/05/2023, mediante o recolhimento da taxa quinquenal de manutenção (Artigos 119 e 120 da LPI) e observadas as demais condições legais.

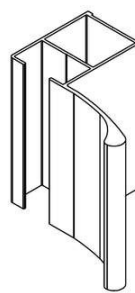
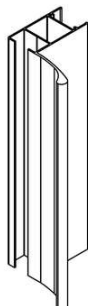
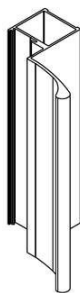

(11) BR 30 2023 002179-5

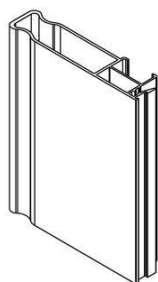

Código 39 - Concessão do Registro

(22) 02/05/2023

(15) 06/06/2023

(45) 06/06/2023

(52) 25-01

(54) CONFIGURAÇÃO APLICADA A/EM PERFIL

(73) HYDRO EXTRUSION BRASIL S.A. (BR/SP)

(72) RUBENS GONÇALVES; LUIZ FELIPE RIBEIRO; PAULO EDSON GENTILE

(74) DANNEMANN, SIEMSEN, BIGLER & IPANEMA MOREIRA

10 (dez) anos contados a partir de 02/05/2023, mediante o recolhimento da taxa quinquenal de manutenção (Artigos 119 e 120 da LPI) e observadas as demais condições legais.

(11) BR 30 2023 002181-7

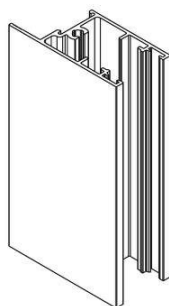

Código 39 - Concessão do Registro

(22) 02/05/2023

(15) 06/06/2023

(45) 06/06/2023

(52) 25-01

(54) CONFIGURAÇÃO APLICADA A/EM PERFIL

(73) HYDRO EXTRUSION BRASIL S.A. (BR/SP)

(72) PAULO EDSON GENTILE; ELIAS CARDOZO HUHN; ADEMIR BRAULIO FERREIRA

(74) DANNEMANN, SIEMSEN, BIGLER & IPANEMA MOREIRA

10 (dez) anos contados a partir de 02/05/2023, mediante o recolhimento da taxa quinquenal de manutenção (Artigos 119 e 120 da LPI) e observadas as demais condições legais.



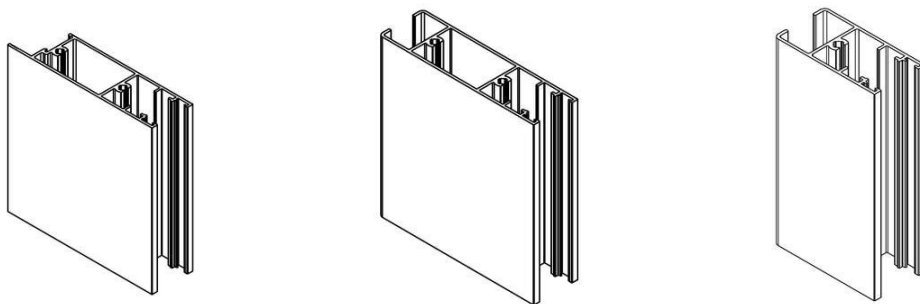

(11) BR 30 2023 002182-5



Fig. 1.1

Código 39 - Concessão do Registro

(22) 02/05/2023

(15) 06/06/2023

(45) 06/06/2023

(52) 22-06

(54) CONFIGURAÇÃO APLICADA A/EM RAQUETE ELÉTRICA

(73) QIU GENJUN (BR/SP)

(72) QIU GENJUN

(74) ORG. MÉRITO MARCAS E PATENTES LTDA.

10 (dez) anos contados a partir de 02/05/2023, mediante o recolhimento da taxa quinquenal de manutenção (Artigos 119 e 120 da LPI) e observadas as demais condições legais.

(11) BR 30 2023 002184-1

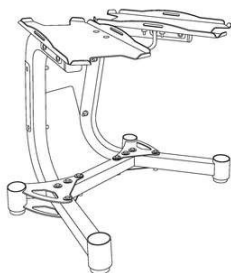

Código 39 - Concessão do Registro

(22) 02/05/2023

(15) 06/06/2023

(45) 06/06/2023

(52) 21-02

(54) CONFIGURAÇÃO APLICADA A/EM EQUIPAMENTO PARA EXERCÍCIOS

(73) MMZ ADMINISTRADORA DE BENS E PARTICIPACOES LTDA (BR/SC)

(72) MARCELO DIEGO DA LUZ

(74) NILVAN PAULO MINGURANSE

10 (dez) anos contados a partir de 02/05/2023, mediante o recolhimento da taxa quinquenal de manutenção (Artigos 119 e 120 da LPI) e observadas as demais condições legais.

(11) BR 30 2023 002185-0

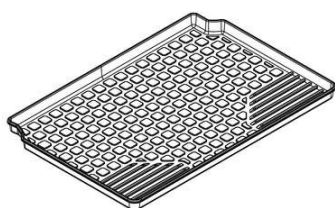

Código 39 - Concessão do Registro

(22) 02/05/2023

(15) 06/06/2023

(45) 06/06/2023

(52) 12-16

(54) CONFIGURAÇÃO APLICADA A/EM BANDEJA DE PORTAMALAS DE AUTOMÓVEIS



(73) PRO-BAG IND E COM DE PLASTICOS LTDA (BR/PR)

(72) SERGIO DE MATTOS

(74) ALCION BUBNIAK

10 (dez) anos contados a partir de 02/05/2023, mediante o recolhimento da taxa quinquenal de manutenção (Artigos 119 e 120 da LPI) e observadas as demais condições legais.

(11) BR 30 2023 002190-6

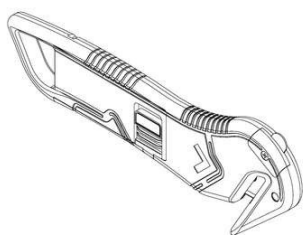

Código 39 - Concessão do Registro

(22) 03/05/2023

(15) 06/06/2023

(45) 06/06/2023

(52) 08-03

(54) CONFIGURAÇÃO APLICADA A/EM ESTILETE

(73) STILETTO CUTELARIA LIMITADA (BR/SP)

(72) LUIS CARLOS BUENO DE CAMARGO

(74) TINOCO SOARES SOCIEDADE DE ADVOGADOS

10 (dez) anos contados a partir de 03/05/2023, mediante o recolhimento da taxa quinquenal de manutenção (Artigos 119 e 120 da LPI) e observadas as demais condições legais.

(11) BR 30 2023 002191-4

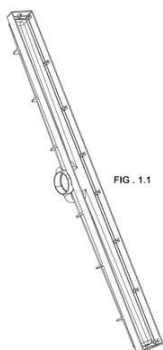

Código 39 - Concessão do Registro

(22) 03/05/2023

(15) 06/06/2023

(45) 06/06/2023

(52) 23-01

(54) CONFIGURAÇÃO APLICADA A/EM CAIXA COLETORA

(73) MOPLASTIC INJEÇÃO PLÁSTICA LTDA. (BR/SP)

(72) ROGÉRIO FERNANDO STAFOCA

(74) COLONIAL REGISTROS DE MARCAS E PATENTES LTDA

10 (dez) anos contados a partir de 03/05/2023, mediante o recolhimento da taxa quinquenal de manutenção (Artigos 119 e 120 da LPI) e observadas as demais condições legais.

(11) BR 30 2023 002192-2

Código 39 - Concessão do Registro

(22) 03/05/2023

(15) 06/06/2023

(30) 04/11/2022 CH 147019

(45) 06/06/2023

(52) 09-03

(54) PADRÃO ORNAMENTAL APLICADO A/EM EMBALAGEM

(73) SOCIÉTÉ DES PRODUITS NESTLÉ S.A. (CH)





(72) LAUREN TUTSSEL

(74) DANNEMANN, SIEMSEN, BIGLER & IPANEMA MOREIRA

10 (dez) anos contados a partir de 03/05/2023, mediante o recolhimento da taxa quinquenal de manutenção (Artigos 119 e 120 da LPI) e observadas as demais condições legais.

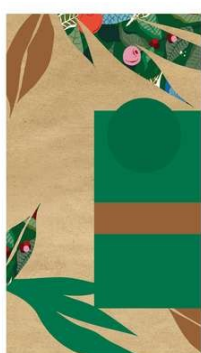

(11) BR 30 2023 002194-9

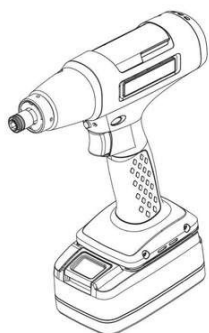

Código 39 - Concessão do Registro

(22) 03/05/2023

(15) 06/06/2023

(30) 03/11/2022 EM 015002206-0001; 03/11/2022 EM 015002206-0002;
03/11/2022 EM 015002206-0004; 03/11/2022 EM 015002206-0003

(45) 06/06/2023

(52) 08-04

(54) CONFIGURAÇÃO APLICADA A/EM FERRAMENTA

(73) ATLAS COPCO INDUSTRIAL TECHNIQUE AB (SE)

(72) APURBA PAWAR

(74) CLARKE, MODET PROPRIEDADE INTELECTUAL LTDA.

10 (dez) anos contados a partir de 03/05/2023, mediante o recolhimento da taxa quinquenal de manutenção (Artigos 119 e 120 da LPI) e observadas as demais condições legais.



(11) BR 30 2023 002195-7

Código 39 - Concessão do Registro

(22) 03/05/2023

(15) 06/06/2023



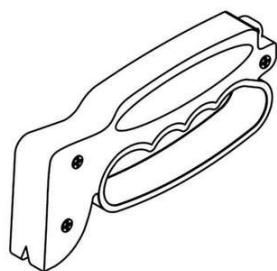

(45) 06/06/2023

(52) 08-01

(54) CONFIGURAÇÃO APLICADA A/EM AFIADOR DE FACA E TESOURA

(73) JOSE DE SOUZA LIMA (BR/PR)

(72) JOSE DE SOUZA LIMA

(74) ALEXANDRE PIETRÂNGELO LIMA

10 (dez) anos contados a partir de 03/05/2023, mediante o recolhimento da taxa quinquenal de manutenção (Artigos 119 e 120 da LPI) e observadas as demais condições legais.

(11) BR 30 2023 002196-5

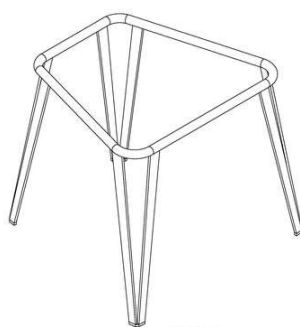

FIG.1.7

Código 39 - Concessão do Registro

(22) 03/05/2023

(15) 06/06/2023

(45) 06/06/2023

(52) 06-01

(54) CONFIGURAÇÃO APLICADA A/EM PÉS PARA CADEIRA

(73) JAIRO FERNANDES DOMENE (BR/SP)

(72) JAIRO FERNANDES DOMENE

(74) BEERRE ASSESSORIA EMPRESARIAL LTDA

10 (dez) anos contados a partir de 03/05/2023, mediante o recolhimento da taxa quinquenal de manutenção (Artigos 119 e 120 da LPI) e observadas as demais condições legais.

(11) BR 30 2023 002197-3



FIG.1.7

Código 39 - Concessão do Registro

(22) 03/05/2023

(15) 06/06/2023

(45) 06/06/2023

(52) 07-06

(54) CONFIGURAÇÃO APLICADA A/EM PÉS PARA MESA

(73) JAIRO FERNANDES DOMENE (BR/SP)

(72) JAIRO FERNANDES DOMENE

(74) BEERRE ASSESSORIA EMPRESARIAL LTDA

10 (dez) anos contados a partir de 03/05/2023, mediante o recolhimento da taxa quinquenal de manutenção (Artigos 119 e 120 da LPI) e observadas as demais condições legais.

(11) BR 30 2023 002205-8

Código 39 - Concessão do Registro

(22) 04/05/2023

(15) 06/06/2023

(45) 06/06/2023

(52) 06-01





(54) CONFIGURAÇÃO APLICADA A/EM CADEIRA
 (73) CHA ESTUDIO DE DESIGN LTDA (BR/RS)
 (72) DEIVID ARABEL ROTT DE ALMEIDA
 10 (dez) anos contados a partir de 04/05/2023, mediante o recolhimento da taxa quinquenal de manutenção (Artigos 119 e 120 da LPI) e observadas as demais condições legais.

(11) BR 30 2023 002206-6



Código 39 - Concessão do Registro
 (22) 04/05/2023
 (15) 06/06/2023
 (45) 06/06/2023
 (52) 06-01
 (54) CONFIGURAÇÃO APLICADA A/EM CADEIRA
 (73) CHA ESTUDIO DE DESIGN LTDA (BR/RS)
 (72) DEIVID ARABEL ROTT DE ALMEIDA
 10 (dez) anos contados a partir de 04/05/2023, mediante o recolhimento da taxa quinquenal de manutenção (Artigos 119 e 120 da LPI) e observadas as demais condições legais.

(11) BR 30 2023 002210-4



Código 39 - Concessão do Registro
 (22) 04/05/2023
 (15) 06/06/2023
 (45) 06/06/2023
 (52) 06-01
 (54) CONFIGURAÇÃO APLICADA A/EM CADEIRA
 (73) JADERSON DE ALMEIDA (BR/SC)
 (72) JADERSON DE ALMEIDA
 10 (dez) anos contados a partir de 04/05/2023, mediante o recolhimento da taxa quinquenal de manutenção (Artigos 119 e 120 da LPI) e observadas as demais condições legais.

(11) BR 30 2023 002211-2

Código 39 - Concessão do Registro
 (22) 04/05/2023
 (15) 06/06/2023
 (45) 06/06/2023
 (52) 06-01
 (54) CONFIGURAÇÃO APLICADA A/EM POLTRONA
 (73) JADERSON DE ALMEIDA (BR/SC)
 (72) JADERSON DE ALMEIDA
 10 (dez) anos contados a partir de 04/05/2023, mediante o recolhimento da taxa





quinquenal de manutenção (Artigos 119 e 120 da LPI) e observadas as demais condições legais.

(11) BR 30 2023 002213-9

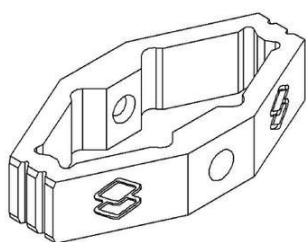

Código 39 - Concessão do Registro

(22) 04/05/2023

(15) 06/06/2023

(45) 06/06/2023

(52) 13-03

(54) CONFIGURAÇÃO APLICADA A/EM REPARO PARA TOMADA ELÉTRICA

(73) THIAGO CAPOSSOLI (BR/SP)

(72) THIAGO CAPOSSOLI

(74) AGUINALDO DALBERTO

10 (dez) anos contados a partir de 04/05/2023, mediante o recolhimento da taxa quinquenal de manutenção (Artigos 119 e 120 da LPI) e observadas as demais condições legais.

(11) BR 30 2023 002218-0



Figura 1.1

Código 39 - Concessão do Registro

(22) 04/05/2023

(15) 06/06/2023

(45) 06/06/2023

(52) 02-04

(54) CONFIGURAÇÃO APLICADA A/EM CALÇADO

(73) GRENDENE S.A. (BR/CE)

(72) SCHANA CENCI MARIN

(74) REMER VILLAÇA & NOGUEIRA ASSESSORIA E CONSULTORIA DE PROP. INTELECTUAL S/S LTDA.

10 (dez) anos contados a partir de 04/05/2023, mediante o recolhimento da taxa quinquenal de manutenção (Artigos 119 e 120 da LPI) e observadas as demais condições legais.

(11) BR 30 2023 002222-8

Código 39 - Concessão do Registro

(22) 04/05/2023

(15) 06/06/2023

(30) 08/11/2022 US 29/859147

(45) 06/06/2023

(52) 05-06



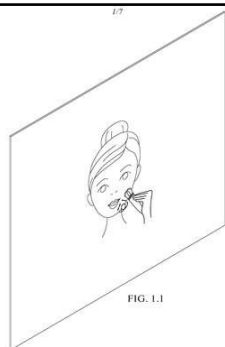

(54) CONFIGURAÇÃO APLICADA A/EM ENCARTE PARA EMBALAGEM
 (73) THE GILLETTE COMPANY LLC (US)
 (72) ROBERT ANDREW KEARNEY; CHRISTOPHER JAMES WATTAM
 (74) TRENCH ROSSI E WATANABE ADVOGADOS (RJ)

10 (dez) anos contados a partir de 04/05/2023, mediante o recolhimento da taxa quinquenal de manutenção (Artigos 119 e 120 da LPI) e observadas as demais condições legais.

(11) BR 30 2023 002223-6



Código 39 - Concessão do Registro

(22) 04/05/2023

(15) 06/06/2023

(45) 06/06/2023

(52) 07-09 , 07-03 , 07-07

(54) CONFIGURAÇÃO APLICADA A/EM CEPO

(73) TRAMONTINA S/A CUTELARIA (BR/RS)

(72) MARCOS ANTONIO GRESPAN

(74) CREAÇÃO MARCAS E PATENTES LTDA.

10 (dez) anos contados a partir de 04/05/2023, mediante o recolhimento da taxa quinquenal de manutenção (Artigos 119 e 120 da LPI) e observadas as demais condições legais.



(11) BR 30 2023 002225-2



Código 39 - Concessão do Registro

(22) 04/05/2023

(15) 06/06/2023

(45) 06/06/2023

(52) 31-00

(54) CONFIGURAÇÃO APLICADA A/EM PAINEL MISTURADORA

(73) ST2 INDÚSTRIA E COMÉRCIO LTDA. - ME (BR/RS)

(72) CLEBER PARMEGGIANI JUNIOR

(74) MÁRIO DE ALMEIDA MARCAS E PATENTES SOCIEDADE SIMPLES

10 (dez) anos contados a partir de 04/05/2023, mediante o recolhimento da taxa quinquenal de manutenção (Artigos 119 e 120 da LPI) e observadas as demais condições legais.



(11) BR 30 2023 002228-7

Código 39 - Concessão do Registro

(22) 04/05/2023

(15) 06/06/2023

(45) 06/06/2023

(52) 11-99

(54) CONFIGURAÇÃO APLICADA A/EM TALISMÃ

(73) LUIZ JOSÉ VELHO (BR/SP)

(72) LUIZ JOSÉ VELHO

(74) FÁBIO AUGUSTO CARNEIRO

10 (dez) anos contados a partir de 04/05/2023, mediante o recolhimento da taxa quinquenal de manutenção (Artigos 119 e 120 da LPI) e observadas as demais condições legais.

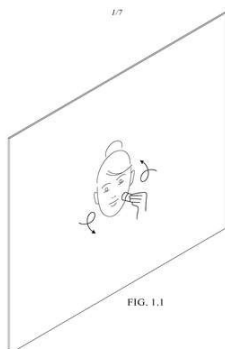
(11) BR 30 2023 002229-5

Código 39 - Concessão do Registro

(22) 04/05/2023

(15) 06/06/2023

(30) 08/11/2022 US 29/859146

(45) 06/06/2023

(52) 05-06

(54) CONFIGURAÇÃO APLICADA A/EM ENCARTE PARA EMBALAGEM

(73) THE GILLETTE COMPANY LLC (US)

(72) NINA ISABELL SAGRA; RENKE JORIS THYE

(74) TRENCH ROSSI E WATANABE ADVOGADOS (RJ)

10 (dez) anos contados a partir de 04/05/2023, mediante o recolhimento da taxa quinquenal de manutenção (Artigos 119 e 120 da LPI) e observadas as demais condições legais.

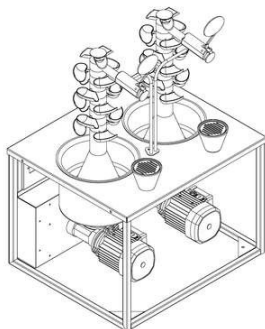
(11) BR 30 2023 002231-7

Código 39 - Concessão do Registro

(22) 04/05/2023

(15) 06/06/2023

(45) 06/06/2023

(52) 07-02 , 07-10

(54) CONFIGURAÇÃO APLICADA A/EM TEMPERADEIRA

(73) JOYCE BEATRIZ LOPES MACHADO (BR/PR)

(72) JOYCE BEATRIZ LOPES MACHADO

10 (dez) anos contados a partir de 04/05/2023, mediante o recolhimento da taxa quinquenal de manutenção (Artigos 119 e 120 da LPI) e observadas as demais condições legais.

(11) BR 30 2023 002232-5

Código 39 - Concessão do Registro



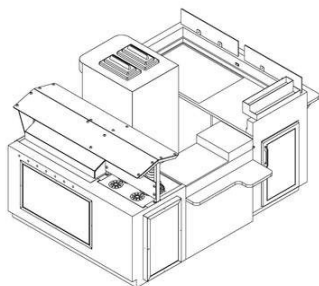

(22) 04/05/2023
(15) 06/06/2023
(45) 06/06/2023
(52) 20-02
(54) CONFIGURAÇÃO APLICADA A/EM CHAFARICA
(73) JOYCE BEATRIZ LOPES MACHADO (BR/PR)
(72) JOYCE BEATRIZ LOPES MACHADO

10 (dez) anos contados a partir de 04/05/2023, mediante o recolhimento da taxa quinquenal de manutenção (Artigos 119 e 120 da LPI) e observadas as demais condições legais.

(11) BR 30 2023 002235-0



Código 39 - Concessão do Registro
(22) 05/05/2023
(15) 06/06/2023
(45) 06/06/2023
(52) 25-02
(54) CONFIGURAÇÃO APLICADA A/EM CERCA
(73) JEFFERSON MURILO PEREIRA LTDA (BR/SC)
(72) JEFFERSON MURILO PEREIRA
(74) DIREÇÃO MARCAS E PATENTES LTDA

10 (dez) anos contados a partir de 05/05/2023, mediante o recolhimento da taxa quinquenal de manutenção (Artigos 119 e 120 da LPI) e observadas as demais condições legais.

(11) BR 30 2023 002236-8



Código 39 - Concessão do Registro
(22) 05/05/2023
(15) 06/06/2023
(45) 06/06/2023
(52) 21-02
(54) CONFIGURAÇÃO APLICADA A/EM SUPORTE PARA DESLOCAMENTO EM SKATE
(73) STEVAN DE MELO PINTO (BR/RS)
(72) STEVAN DE MELO PINTO
(74) MÁRIO DE ALMEIDA MARCAS E PATENTES SOCIEDADE SIMPLES

10 (dez) anos contados a partir de 05/05/2023, mediante o recolhimento da taxa quinquenal de manutenção (Artigos 119 e 120 da LPI) e observadas as demais condições legais.

(11) BR 30 2023 002237-6

Código 39 - Concessão do Registro
(22) 05/05/2023
(15) 06/06/2023



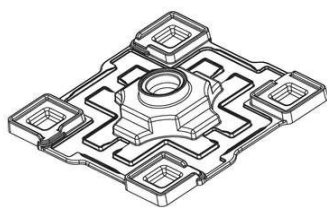

(45) 06/06/2023

(52) 21-01

(54) CONFIGURAÇÃO APLICADA A/EM TABULEIRO DE JOGO

(73) XALINGO S.A INDÚSTRIA E COMÉRCIO (BR/RS)

(72) RODRIGO EBERT HARSTELN

(74) Custodio de Almeida & Cia.

10 (dez) anos contados a partir de 05/05/2023, mediante o recolhimento da taxa quinquenal de manutenção (Artigos 119 e 120 da LPI) e observadas as demais condições legais.

(11) BR 30 2023 002238-4

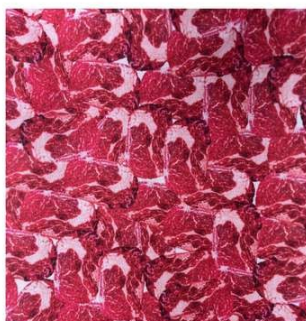

Código 39 - Concessão do Registro

(22) 05/05/2023

(15) 06/06/2023

(45) 06/06/2023

(52) 32-00

(54) PADRÃO ORNAMENTAL APLICADO A/EM TECIDOS

(73) M. B. ZILLI (BR/SP)

(72) MAYCON BETTIOL ZILLI

(74) RAFAEL RODRIGUES CURY

10 (dez) anos contados a partir de 05/05/2023, mediante o recolhimento da taxa quinquenal de manutenção (Artigos 119 e 120 da LPI) e observadas as demais condições legais.

(11) BR 30 2023 002239-2

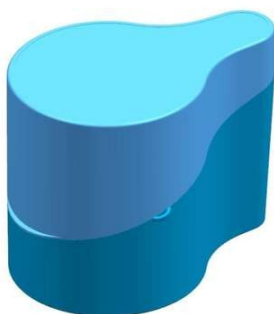

Código 39 - Concessão do Registro

(22) 05/05/2023

(15) 06/06/2023

(45) 06/06/2023

(52) 09-03

(54) CONFIGURAÇÃO APLICADA A/EM EMBALAGEM PARA CANECAS

(73) MAUAX INDUSTRIA DE PECAS LTDA ME (BR/SC)

(72) ROMULLO ANDRÉ NASATTO

(74) EDUARDO SANTOS DE QUADROS

10 (dez) anos contados a partir de 05/05/2023, mediante o recolhimento da taxa quinquenal de manutenção (Artigos 119 e 120 da LPI) e observadas as demais condições legais.

(11) BR 30 2023 002240-6

Código 39 - Concessão do Registro

(22) 05/05/2023

(15) 06/06/2023

(45) 06/06/2023

(52) 21-01



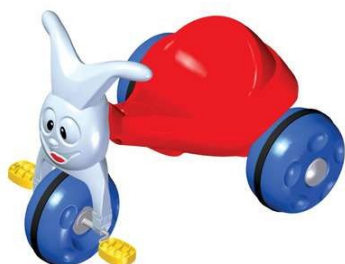

(54) CONFIGURAÇÃO APLICADA A/EM TRICICLO DE BRINQUEDO
 (73) VIVA EMPREENDIMENTOS E ADMINISTRAÇÃO DE BENS S.A. (BR/SP)
 (72) RICARDO JOSÉ ANTONIAZZI PUCCI
 (74) TINOCO SOARES SOCIEDADE DE ADVOGADOS
 10 (dez) anos contados a partir de 05/05/2023, mediante o recolhimento da taxa quinquenal de manutenção (Artigos 119 e 120 da LPI) e observadas as demais condições legais.

(11) BR 30 2023 002243-0

Código 39 - Concessão do Registro
 (22) 05/05/2023
 (15) 06/06/2023
 (30) 08/11/2022 EM 015002610
 (45) 06/06/2023
 (52) 12-11
 (54) CONFIGURAÇÃO APLICADA A/EM MOTOCICLETA
 (73) PIAGGIO & C. S.P.A. (IT)
 (72) MARCO LAMBRI; MARCO CANEPA
 (74) Ariboni, Fabbri e Schmidt Sociedade de Advogados
 10 (dez) anos contados a partir de 05/05/2023, mediante o recolhimento da taxa quinquenal de manutenção (Artigos 119 e 120 da LPI) e observadas as demais condições legais.

(11) BR 30 2023 002245-7

Código 39 - Concessão do Registro
 (22) 05/05/2023
 (15) 06/06/2023
 (45) 06/06/2023
 (52) 07-01
 (54) CONFIGURAÇÃO APLICADA A/EM TAÇA
 (73) ROJEMAC IMPORTAÇÃO E EXPORTAÇÃO LTDA (BR/SP)
 (72) RONY CANDI
 (74) Algo Alliance Assessoria em Propriedade Intelectual Ltda.
 10 (dez) anos contados a partir de 05/05/2023, mediante o recolhimento da taxa quinquenal de manutenção (Artigos 119 e 120 da LPI) e observadas as demais condições legais.

(11) BR 30 2023 002246-5

Código 39 - Concessão do Registro
 (22) 05/05/2023
 (15) 06/06/2023
 (45) 06/06/2023
 (52) 26-04
 (54) CONFIGURAÇÃO APLICADA A/EM LÂMPADA



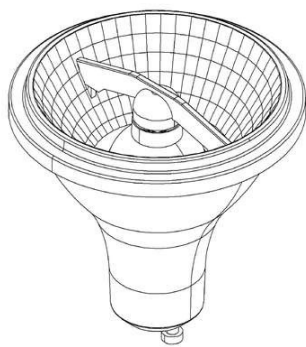

(73) XIAMEN LEDE LIGHTING HIGH-TECH CO., LTD. (CN)

(72) QIBIN CAI; WENZHONG HE

(74) KASZNAR LEONARDOS PROPRIEDADE INTELECTUAL

10 (dez) anos contados a partir de 05/05/2023, mediante o recolhimento da taxa quinquenal de manutenção (Artigos 119 e 120 da LPI) e observadas as demais condições legais.

(11) BR 30 2023 002247-3

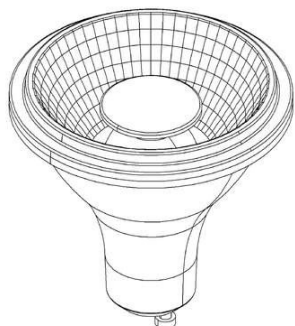

Código 39 - Concessão do Registro

(22) 05/05/2023

(15) 06/06/2023

(45) 06/06/2023

(52) 26-04

(54) CONFIGURAÇÃO APLICADA A/EM LÂMPADA

(73) XIAMEN LEDE LIGHTING HIGH-TECH CO., LTD. (CN)

(72) QIBIN CAI; WENZHONG HE

(74) KASZNAR LEONARDOS PROPRIEDADE INTELECTUAL

10 (dez) anos contados a partir de 05/05/2023, mediante o recolhimento da taxa quinquenal de manutenção (Artigos 119 e 120 da LPI) e observadas as demais condições legais.

(11) BR 30 2023 002248-1

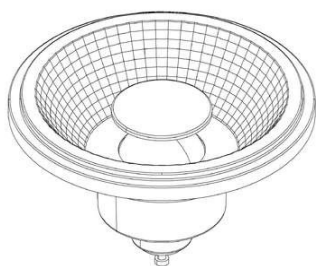

Código 39 - Concessão do Registro

(22) 05/05/2023

(15) 06/06/2023

(45) 06/06/2023

(52) 26-04

(54) CONFIGURAÇÃO APLICADA A/EM LÂMPADA

(73) XIAMEN LEDE LIGHTING HIGH-TECH CO., LTD. (CN)

(72) QIBIN CAI; WENZHONG HE

(74) KASZNAR LEONARDOS PROPRIEDADE INTELECTUAL

10 (dez) anos contados a partir de 05/05/2023, mediante o recolhimento da taxa quinquenal de manutenção (Artigos 119 e 120 da LPI) e observadas as demais condições legais.

(11) BR 30 2023 002250-3

Código 39 - Concessão do Registro

(22) 05/05/2023

(15) 06/06/2023

(45) 06/06/2023

(52) 26-04

(54) CONFIGURAÇÃO APLICADA A/EM LÂMPADA

(73) XIAMEN LEDE LIGHTING HIGH-TECH CO., LTD. (CN)



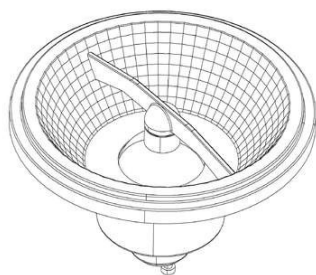

(72) QIBIN CAI; WENZHONG HE

(74) KASZNAR LEONARDOS PROPRIEDADE INTELECTUAL

10 (dez) anos contados a partir de 05/05/2023, mediante o recolhimento da taxa quinquenal de manutenção (Artigos 119 e 120 da LPI) e observadas as demais condições legais.

(11) BR 30 2023 002251-1



Código 39 - Concessão do Registro

(22) 05/05/2023

(15) 06/06/2023

(45) 06/06/2023

(52) 07-01

(54) CONFIGURAÇÃO APLICADA A/EM TAÇA

(73) ROJEMAC IMPORTAÇÃO E EXPORTAÇÃO LTDA (BR/SP)

(72) RONY CANDI

(74) Algo Alliance Assessoria em Propriedade Intelectual Ltda.

10 (dez) anos contados a partir de 05/05/2023, mediante o recolhimento da taxa quinquenal de manutenção (Artigos 119 e 120 da LPI) e observadas as demais condições legais.

(11) BR 30 2023 002253-8

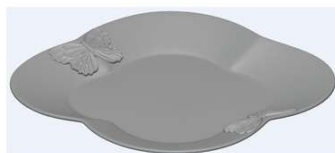

Código 39 - Concessão do Registro

(22) 05/05/2023

(15) 06/06/2023

(45) 06/06/2023

(52) 07-01

(54) CONFIGURAÇÃO APLICADA A/EM PRATO

(73) ROJEMAC IMPORTAÇÃO E EXPORTAÇÃO LTDA (BR/SP)

(72) RONY CANDI

(74) Algo Alliance Assessoria em Propriedade Intelectual Ltda.

10 (dez) anos contados a partir de 05/05/2023, mediante o recolhimento da taxa quinquenal de manutenção (Artigos 119 e 120 da LPI) e observadas as demais condições legais.

(11) BR 30 2023 002254-6

Código 39 - Concessão do Registro

(22) 05/05/2023

(15) 06/06/2023

(45) 06/06/2023

(52) 07-01 , 07-06

(54) CONFIGURAÇÃO APLICADA A/EM AÇUCAREIRO

(73) ROJEMAC IMPORTAÇÃO E EXPORTAÇÃO LTDA (BR/SP)

(72) RONY CANDI





(74) Algo Alliance Assessoria em Propriedade Intelectual Ltda.

10 (dez) anos contados a partir de 05/05/2023, mediante o recolhimento da taxa quinquenal de manutenção (Artigos 119 e 120 da LPI) e observadas as demais condições legais.

(11) BR 30 2023 002255-4



Código 39 - Concessão do Registro

(22) 05/05/2023

(15) 06/06/2023

(45) 06/06/2023

(52) 07-01

(54) CONFIGURAÇÃO APLICADA A/EM COPO

(73) ROJEMAC IMPORTAÇÃO E EXPORTAÇÃO LTDA (BR/SP)

(72) RONY CANDI

(74) Algo Alliance Assessoria em Propriedade Intelectual Ltda.

10 (dez) anos contados a partir de 05/05/2023, mediante o recolhimento da taxa quinquenal de manutenção (Artigos 119 e 120 da LPI) e observadas as demais condições legais.



(11) BR 30 2023 002256-2



Código 39 - Concessão do Registro

(22) 05/05/2023

(15) 06/06/2023

(45) 06/06/2023

(52) 07-01

(54) CONFIGURAÇÃO APLICADA A/EM COPO

(73) ROJEMAC IMPORTAÇÃO E EXPORTAÇÃO LTDA (BR/SP)

(72) RONY CANDI

(74) Algo Alliance Assessoria em Propriedade Intelectual Ltda.

10 (dez) anos contados a partir de 05/05/2023, mediante o recolhimento da taxa quinquenal de manutenção (Artigos 119 e 120 da LPI) e observadas as demais condições legais.



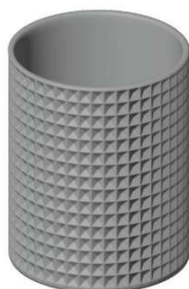

(11) BR 30 2023 002261-9

Código 39 - Concessão do Registro

(22) 08/05/2023

(15) 06/06/2023

(45) 06/06/2023

(52) 06-04

(54) CONFIGURAÇÃO APLICADA A/EM ESTANTE

(73) CAEMMUN INDUSTRIA E COMERCIO DE MOVEIS LTDA (BR/PR)

(72) DIEGO SIMÕES MUNHOZ

(74) LUCIANO SALVIATO

10 (dez) anos contados a partir de 08/05/2023, mediante o recolhimento da taxa quinquenal de manutenção (Artigos 119 e 120 da LPI) e observadas as demais condições legais.



Fig. 1.2

(11) BR 30 2023 002262-7

Código 39 - Concessão do Registro

(22) 08/05/2023

(15) 06/06/2023

(45) 06/06/2023

(52) 06-04

(54) CONFIGURAÇÃO APLICADA A/EM PAINEL

(73) CAEMMUN INDUSTRIA E COMERCIO DE MOVEIS LTDA (BR/PR)

(72) DIEGO SIMÕES MUNHOZ

(74) LUCIANO SALVIATO

10 (dez) anos contados a partir de 08/05/2023, mediante o recolhimento da taxa quinquenal de manutenção (Artigos 119 e 120 da LPI) e observadas as demais condições legais.



Fig. 1.2

(11) BR 30 2023 002264-3

Código 39 - Concessão do Registro

(22) 08/05/2023

(15) 06/06/2023

(30) 09/11/2022 EM 015002706

(45) 06/06/2023

(52) 10-05



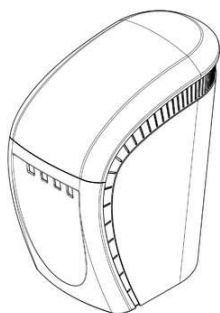

(54) CONFIGURAÇÃO APLICADA A/EM CABINE DE CONTROLE
 (73) PLANMECA OY (FI)
 (72) TIMO SILVONEN
 (74) KASZNAR LEONARDOS PROPRIEDADE INTELECTUAL
 10 (dez) anos contados a partir de 08/05/2023, mediante o recolhimento da taxa quinquenal de manutenção (Artigos 119 e 120 da LPI) e observadas as demais condições legais.

(11) BR 30 2023 002265-1



Código 39 - Concessão do Registro
 (22) 08/05/2023
 (15) 06/06/2023
 (45) 06/06/2023
 (52) 09-01
 (54) CONFIGURAÇÃO APLICADA A/EM FRASCO
 (73) INCOM INDUSTRIAL EIRELI (BR/SP)
 (72) RICARDO MARIANO DE BARROS JOHANSEN
 (74) ALBERTO LUÍS CAMELIER DA SILVA
 10 (dez) anos contados a partir de 08/05/2023, mediante o recolhimento da taxa quinquenal de manutenção (Artigos 119 e 120 da LPI) e observadas as demais condições legais.

(11) BR 30 2023 002266-0

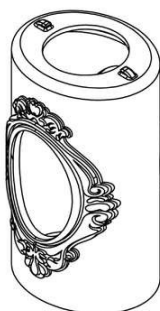

Código 39 - Concessão do Registro
 (22) 08/05/2023
 (15) 06/06/2023
 (45) 06/06/2023
 (52) 09-01
 (54) CONFIGURAÇÃO APLICADA A/EM EM FRASCO
 (73) INCOM INDUSTRIAL EIRELI (BR/SP)
 (72) RICARDO MARIANO DE BARROS JOHANSEN
 (74) ALBERTO LUÍS CAMELIER DA SILVA
 10 (dez) anos contados a partir de 08/05/2023, mediante o recolhimento da taxa quinquenal de manutenção (Artigos 119 e 120 da LPI) e observadas as demais condições legais.

(11) BR 30 2023 002267-8

Código 39 - Concessão do Registro
 (22) 08/05/2023
 (15) 06/06/2023
 (30) 11/11/2022 CN 2022307545160
 (45) 06/06/2023
 (52) 08-06
 (54) CONFIGURAÇÃO APLICADA A/EM PUXADOR



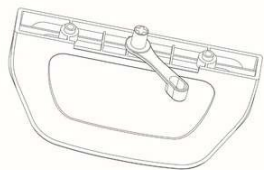

(73) SHENZHEN A-GRADE LOCK TECHNOLOGY CO., LTD. (CN)

(72) DEZHAO XIANG

(74) LEÃO PROPRIEDADE INTELECTUAL

10 (dez) anos contados a partir de 08/05/2023, mediante o recolhimento da taxa quinquenal de manutenção (Artigos 119 e 120 da LPI) e observadas as demais condições legais.

(11) BR 30 2023 002268-6



Fig. 1.1

Código 39 - Concessão do Registro

(22) 08/05/2023

(15) 06/06/2023

(45) 06/06/2023

(52) 24-02

(54) CONFIGURAÇÃO APLICADA A/EM DISPOSITIVO DE REVESTIMENTO DE SERINGA E AGULHA

(73) SOCIEDADE EDUCACIONAL UBERABENSE (BR/MG)

(72) MARIA ANGELICA HUEB DE MENEZES OLIVEIRA; FERNANDO CARLOS HUEB DE MENEZES; CARLOS ROBERTO BONFIM OLIVEIRA

(74) RENATA SILVEIRA TAVARES

10 (dez) anos contados a partir de 08/05/2023, mediante o recolhimento da taxa quinquenal de manutenção (Artigos 119 e 120 da LPI) e observadas as demais condições legais.

(11) BR 30 2023 002269-4



Fig. 1.1

Código 39 - Concessão do Registro

(22) 08/05/2023

(15) 06/06/2023

(45) 06/06/2023

(52) 24-02

(54) CONFIGURAÇÃO APLICADA A/EM DISPOSITIVO DE REVESTIMENTO DE SERINGA E AGULHA

(73) SOCIEDADE EDUCACIONAL UBERABENSE (BR/MG)

(72) MARIA ANGELICA HUEB DE MENEZES OLIVEIRA; FERNANDO CARLOS HUEB DE MENEZES; CARLOS ROBERTO BONFIM OLIVEIRA

(74) RENATA SILVEIRA TAVARES

10 (dez) anos contados a partir de 08/05/2023, mediante o recolhimento da taxa quinquenal de manutenção (Artigos 119 e 120 da LPI) e observadas as demais condições legais.

(11) BR 30 2023 002271-6

Código 39 - Concessão do Registro

(22) 08/05/2023

(15) 06/06/2023



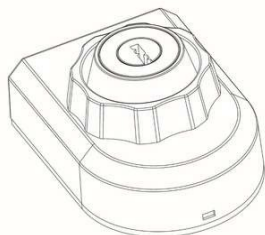

(30) 11/11/2022 CN 2022307523176
 (45) 06/06/2023
 (52) 08-07
 (54) CONFIGURAÇÃO APLICADA A/EM FECHADURA
 (73) SHENZHEN A-GRADE LOCK TECHNOLOGY CO., LTD. (CN)
 (72) DEZHAO XIANG
 (74) LEÃO PROPRIEDADE INTELECTUAL

10 (dez) anos contados a partir de 08/05/2023, mediante o recolhimento da taxa quinquenal de manutenção (Artigos 119 e 120 da LPI) e observadas as demais condições legais.

(11) BR 30 2023 002272-4

Fig. 1.1

Código 39 - Concessão do Registro
 (22) 08/05/2023
 (15) 06/06/2023
 (45) 06/06/2023
 (52) 24-02
 (54) CONFIGURAÇÃO APLICADA A/EM DISPOSITIVO DE REVESTIMENTO DE SERINGA E AGULHA
 (73) SOCIEDADE EDUCACIONAL UBERABENSE (BR/MG)
 (72) MARIA ANGELICA HUEB DE MENEZES OLIVEIRA; FERNANDO CARLOS HUEB DE MENEZES; CARLOS ROBERTO BONFIM OLIVEIRA
 (74) RENATA SILVEIRA TAVARES

10 (dez) anos contados a partir de 08/05/2023, mediante o recolhimento da taxa quinquenal de manutenção (Artigos 119 e 120 da LPI) e observadas as demais condições legais.

(11) BR 30 2023 002274-0

Fig. 1.1

Código 39 - Concessão do Registro
 (22) 08/05/2023
 (15) 06/06/2023
 (45) 06/06/2023
 (52) 24-02
 (54) CONFIGURAÇÃO APLICADA A/EM DISPOSITIVO DE REVESTIMENTO DE SERINGA E AGULHA
 (73) SOCIEDADE EDUCACIONAL UBERABENSE (BR/MG)
 (72) MARIA ANGELICA HUEB DE MENEZES OLIVEIRA; FERNANDO CARLOS HUEB DE MENEZES; CARLOS ROBERTO BONFIM OLIVEIRA
 (74) RENATA SILVEIRA TAVARES

10 (dez) anos contados a partir de 08/05/2023, mediante o recolhimento da taxa quinquenal de manutenção (Artigos 119 e 120 da LPI) e observadas as demais condições legais.

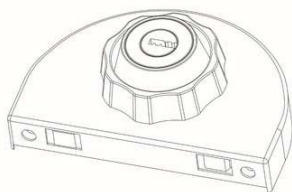

(11) BR 30 2023 002275-9

Código 39 - Concessão do Registro

(22) 08/05/2023

(15) 06/06/2023

(30) 11/11/2022 CN 2022307528964

(45) 06/06/2023

(52) 08-07

(54) CONFIGURAÇÃO APLICADA A/EM FECHADURA

(73) SHENZHEN A-GRADE LOCK TECHNOLOGY CO., LTD. (CN)

(72) DEZHAO XIANG

(74) LEÃO PROPRIEDADE INTELECTUAL

10 (dez) anos contados a partir de 08/05/2023, mediante o recolhimento da taxa quinquenal de manutenção (Artigos 119 e 120 da LPI) e observadas as demais condições legais.

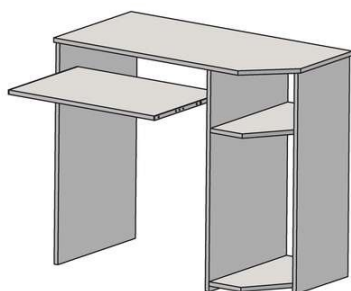
(11) BR 30 2023 002277-5

Código 39 - Concessão do Registro

(22) 09/05/2023

(15) 06/06/2023

(45) 06/06/2023

(52) 06-03

(54) CONFIGURAÇÃO APLICADA A/EM MESA

(73) ROMAR MOVEIS LTDA (BR/SP)

(72) EDIVALDO JOSÉ ROMAO

(74) EDUARDA COLLA

10 (dez) anos contados a partir de 09/05/2023, mediante o recolhimento da taxa quinquenal de manutenção (Artigos 119 e 120 da LPI) e observadas as demais condições legais.

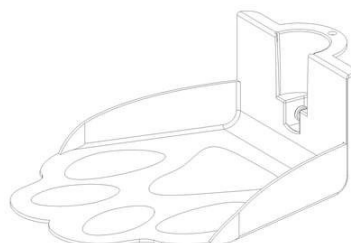
(11) BR 30 2023 002278-3

Código 39 - Concessão do Registro

(22) 09/05/2023

(15) 06/06/2023

(45) 06/06/2023

(52) 30-11

(54) CONFIGURAÇÃO APLICADA A/EM COLETOR DE FEZES CANINAS

(73) PAULO CESAR PEÇANHA DE OLIVEIRA (BR/ES)

(72) PAULO CESAR PEÇANHA DE OLIVEIRA

10 (dez) anos contados a partir de 09/05/2023, mediante o recolhimento da taxa quinquenal de manutenção (Artigos 119 e 120 da LPI) e observadas as demais condições legais.

(11) BR 30 2023 002283-0

Código 39 - Concessão do Registro

(22) 09/05/2023



(15) 06/06/2023

(45) 06/06/2023

(52) 07-02

(54) CONFIGURAÇÃO APLICADA A/EM ALÇA DE PANEIA

(73) LUCAS PARISI GIOVANNINO (BR/SP)

(72) LUCAS PARISI GIOVANNINO

(74) AG MOREIRA MARCAS E PATENTES LTDA

10 (dez) anos contados a partir de 09/05/2023, mediante o recolhimento da taxa quinquenal de manutenção (Artigos 119 e 120 da LPI) e observadas as demais condições legais.

(11) BR 30 2023 002284-8



Código 39 - Concessão do Registro

(22) 09/05/2023

(15) 06/06/2023

(30) 12/12/2022 CH 147103

(45) 06/06/2023

(52) 07-02

(54) CONFIGURAÇÃO APLICADA A/EM MÁQUINA DE CAFÉ

(73) SOCIÉTÉ DES PRODUITS NESTLÉ S.A. (CH)

(72) ANTOINE CAHEN

(74) DANNEMANN, SIEMSEN, BIGLER & IPANEMA MOREIRA

10 (dez) anos contados a partir de 09/05/2023, mediante o recolhimento da taxa quinquenal de manutenção (Artigos 119 e 120 da LPI) e observadas as demais condições legais.

(11) BR 30 2023 002285-6



Código 39 - Concessão do Registro

(22) 09/05/2023

(15) 06/06/2023

(45) 06/06/2023

(52) 03-01

(54) CONFIGURAÇÃO APLICADA A/EM MALA

(73) RADU INDÚSTRIA IMPORTAÇÃO E EXPORTAÇÃO LTDA (BR/RJ)

(72) ANTONIO AUGUSTO BARCELLOS VILLAREJO

(74) LIA E BARBOSA SOCIEDADE DE ADVOGADOS

10 (dez) anos contados a partir de 09/05/2023, mediante o recolhimento da taxa quinquenal de manutenção (Artigos 119 e 120 da LPI) e observadas as demais condições legais.

(11) BR 30 2023 002289-9

Código 39 - Concessão do Registro

(22) 09/05/2023

(15) 06/06/2023



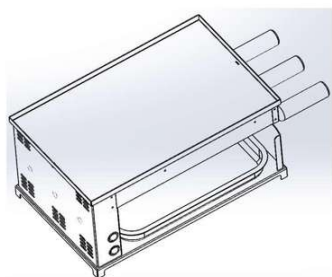

(45) 06/06/2023

(52) 07-02

(54) CONFIGURAÇÃO APLICADA A/EM CHURRASQUEIRA ELÉTRICA COM GRILL

(73) DO CHEFF INDÚSTRIA DE EQUIPAMENTOS EIRELI - ME (BR/RS)

(72) VALMIR A. TRESSI

(74) LUANA KLAUS

10 (dez) anos contados a partir de 09/05/2023, mediante o recolhimento da taxa quinquenal de manutenção (Artigos 119 e 120 da LPI) e observadas as demais condições legais.

(11) BR 30 2023 002292-9



Código 39 - Concessão do Registro

(22) 10/05/2023

(15) 06/06/2023

(45) 06/06/2023

(52) 06-03

(54) CONFIGURAÇÃO APLICADA A/EM MESA

(73) BRELLER COMERCIO DE PRODUTOS OPTICOS LTDA (BR/SP)

(72) RODRIGO DOS SANTOS BENETTI

(74) ADILSON MARQUES DOS REIS

10 (dez) anos contados a partir de 10/05/2023, mediante o recolhimento da taxa quinquenal de manutenção (Artigos 119 e 120 da LPI) e observadas as demais condições legais.

(11) BR 30 2023 002293-7

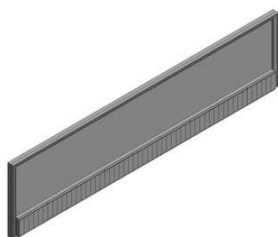

Código 39 - Concessão do Registro

(22) 10/05/2023

(15) 06/06/2023

(45) 06/06/2023

(52) 06-06

(54) CONFIGURAÇÃO APLICADA A/EM PAINEL

(73) BRELLER COMERCIO DE PRODUTOS OPTICOS LTDA (BR/SP)

(72) RODRIGO DOS SANTOS BENETTI

(74) ADILSON MARQUES DOS REIS

10 (dez) anos contados a partir de 10/05/2023, mediante o recolhimento da taxa quinquenal de manutenção (Artigos 119 e 120 da LPI) e observadas as demais condições legais.

(11) BR 30 2023 002294-5

Código 39 - Concessão do Registro

(22) 10/05/2023

(15) 06/06/2023

(45) 06/06/2023





(52) 03-01

(54) CONFIGURAÇÃO APLICADA A/EM BOLSA

(73) GRENDENE S.A. (BR/CE)

(72) SCHANA CENCI MARIN

(74) REMER VILLAÇA & NOGUEIRA ASSESSORIA E CONSULTORIA DE PROP. INTELECTUAL S/S LTDA.

10 (dez) anos contados a partir de 10/05/2023, mediante o recolhimento da taxa quinquenal de manutenção (Artigos 119 e 120 da LPI) e observadas as demais condições legais.

(11) BR 30 2023 002296-1



Código 39 - Concessão do Registro

(22) 10/05/2023

(15) 06/06/2023

(45) 06/06/2023

(52) 02-04

(54) CONFIGURAÇÃO APLICADA A/EM CALÇADO

(73) GRENDENE S.A. (BR/CE)

(72) SCHANA CENCI MARIN

(74) REMER VILLAÇA & NOGUEIRA ASSESSORIA E CONSULTORIA DE PROP. INTELECTUAL S/S LTDA.

10 (dez) anos contados a partir de 10/05/2023, mediante o recolhimento da taxa quinquenal de manutenção (Artigos 119 e 120 da LPI) e observadas as demais condições legais.

(11) BR 30 2023 002297-0



Código 39 - Concessão do Registro

(22) 10/05/2023

(15) 06/06/2023

(45) 06/06/2023

(52) 02-04

(54) CONFIGURAÇÃO APLICADA A/EM CALÇADO

(73) GRENDENE S.A. (BR/CE)

(72) SCHANA CENCI MARIN

(74) REMER VILLAÇA & NOGUEIRA ASSESSORIA E CONSULTORIA DE PROP. INTELECTUAL S/S LTDA.

10 (dez) anos contados a partir de 10/05/2023, mediante o recolhimento da taxa quinquenal de manutenção (Artigos 119 e 120 da LPI) e observadas as demais condições legais.

(11) BR 30 2023 002299-6

Código 39 - Concessão do Registro

(22) 10/05/2023

(15) 06/06/2023





(45) 06/06/2023
 (52) 02-04
 (54) CONFIGURAÇÃO APLICADA A/EM CALÇADO
 (73) GRENDENE S.A. (BR/CE)
 (72) SCHANA CENCI MARIN
 (74) REMER VILLAÇA & NOGUEIRA ASSESSORIA E CONSULTORIA DE PROP. INTELECTUAL S/S LTDA.
 10 (dez) anos contados a partir de 10/05/2023, mediante o recolhimento da taxa quinquenal de manutenção (Artigos 119 e 120 da LPI) e observadas as demais condições legais.

(11) BR 30 2023 002304-6



Código 39 - Concessão do Registro
 (22) 10/05/2023
 (15) 06/06/2023
 (45) 06/06/2023
 (52) 06-01
 (54) CONFIGURAÇÃO APLICADA A/EM SOFÁ CAMA
 (73) LUIZ HENRIQUE DO LIVRAMENTO MELLO (BR/SP)
 (72) LUIZ HENRIQUE DO LIVRAMENTO MELLO
 (74) EDUARDA COLLA
 10 (dez) anos contados a partir de 10/05/2023, mediante o recolhimento da taxa quinquenal de manutenção (Artigos 119 e 120 da LPI) e observadas as demais condições legais.

(11) BR 30 2023 002305-4



Código 39 - Concessão do Registro
 (22) 10/05/2023
 (15) 06/06/2023
 (45) 06/06/2023
 (52) 06-01
 (54) CONFIGURAÇÃO APLICADA A/EM SOFÁ CAMA
 (73) LUIZ HENRIQUE DO LIVRAMENTO MELLO (BR/SP)
 (72) LUIZ HENRIQUE DO LIVRAMENTO MELLO
 (74) EDUARDA COLLA
 10 (dez) anos contados a partir de 10/05/2023, mediante o recolhimento da taxa quinquenal de manutenção (Artigos 119 e 120 da LPI) e observadas as demais condições legais.

(11) BR 30 2023 002306-2

Código 39 - Concessão do Registro
 (22) 10/05/2023
 (15) 06/06/2023
 (45) 06/06/2023





(52) 06-01
 (54) CONFIGURAÇÃO APLICADA A/EM SOFÁ CAMA
 (73) LUIZ HENRIQUE DO LIVRAMENTO MELLO (BR/SP)
 (72) LUIZ HENRIQUE DO LIVRAMENTO MELLO
 (74) EDUARDA COLLA

10 (dez) anos contados a partir de 10/05/2023, mediante o recolhimento da taxa quinquenal de manutenção (Artigos 119 e 120 da LPI) e observadas as demais condições legais.

(11) BR 30 2023 002309-7

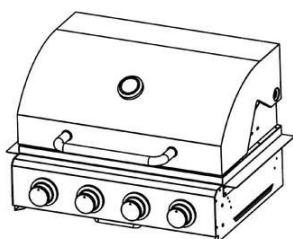

Código 39 - Concessão do Registro
 (22) 10/05/2023
 (15) 06/06/2023
 (45) 06/06/2023
 (52) 07-02
 (54) CONFIGURAÇÃO APLICADA A/EM CHURRASQUEIRAS
 (73) T GRILL IMPORTAÇÃO E EXPORTAÇÃO LTDA (BR/SP)
 (72) GUSTAVO ANTÔNIO SBRISSE
 (74) FÁBIA MARIA SBRISSE DAL MONTE

10 (dez) anos contados a partir de 10/05/2023, mediante o recolhimento da taxa quinquenal de manutenção (Artigos 119 e 120 da LPI) e observadas as demais condições legais.

(11) BR 30 2023 002312-7

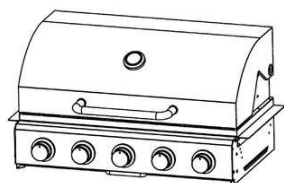

Código 39 - Concessão do Registro
 (22) 10/05/2023
 (15) 06/06/2023
 (45) 06/06/2023
 (52) 07-02
 (54) CONFIGURAÇÃO APLICADA A/EM CHURRASQUEIRAS
 (73) T GRILL IMPORTAÇÃO E EXPORTAÇÃO LTDA (BR/SP)
 (72) GUSTAVO ANTÔNIO SBRISSE
 (74) FÁBIA MARIA SBRISSE DAL MONTE

10 (dez) anos contados a partir de 10/05/2023, mediante o recolhimento da taxa quinquenal de manutenção (Artigos 119 e 120 da LPI) e observadas as demais condições legais.

(11) BR 30 2023 002313-5

Código 39 - Concessão do Registro
 (22) 10/05/2023
 (15) 06/06/2023
 (45) 06/06/2023
 (52) 25-01
 (54) CONFIGURAÇÃO APLICADA A/EM AMORTECEDOR



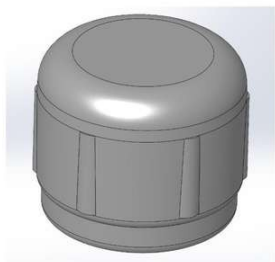

(73) EMERSON CORDEIRO DE OLIVEIRA (BR/MS)

(72) EMERSON CORDEIRO DE OLIVEIRA

(74) STOCK MARCAS E PATENTES LTDA - ME

10 (dez) anos contados a partir de 10/05/2023, mediante o recolhimento da taxa quinquenal de manutenção (Artigos 119 e 120 da LPI) e observadas as demais condições legais.

(11) BR 30 2023 002329-1



Código 39 - Concessão do Registro

(22) 10/05/2023

(15) 06/06/2023

(45) 06/06/2023

(52) 06-01

(54) CONFIGURAÇÃO APLICADA A/EM POLTRONA

(73) MATOS STUDIO SERVICOS DE DESIGN LTDA (BR/PB)

(72) SERGIO JOSÉ DE MATOS

10 (dez) anos contados a partir de 10/05/2023, mediante o recolhimento da taxa quinquenal de manutenção (Artigos 119 e 120 da LPI) e observadas as demais condições legais.

(11) BR 30 2023 002332-1

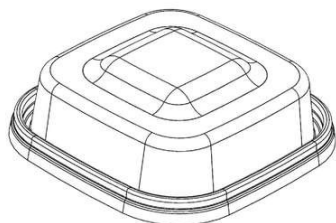

Código 39 - Concessão do Registro

(22) 11/05/2023

(15) 06/06/2023

(45) 06/06/2023

(52) 07-02

(54) CONFIGURAÇÃO APLICADA A/EM TAMPA

(73) ANTONIO CARLOS FALCO (BR/SP)

(72) ANTONIO CARLOS FALCO

(74) SILVIO LOPES & ASSOCIADOS LTDA - (nome anterior Fernando Marchetti)

10 (dez) anos contados a partir de 11/05/2023, mediante o recolhimento da taxa quinquenal de manutenção (Artigos 119 e 120 da LPI) e observadas as demais condições legais.

(11) BR 30 2023 002337-2

Código 39 - Concessão do Registro

(22) 11/05/2023

(15) 06/06/2023

(45) 06/06/2023

(52) 03-01

(54) CONFIGURAÇÃO APLICADA A/EM MALA

(73) RADU INDÚSTRIA IMPORTAÇÃO E EXPORTAÇÃO LTDA (BR/RJ)

(72) ANTONIO AUGUSTO BARCELLOS VILLAREJO

(74) LIA E BARBOSA SOCIEDADE DE ADVOGADOS





10 (dez) anos contados a partir de 11/05/2023, mediante o recolhimento da taxa quinquenal de manutenção (Artigos 119 e 120 da LPI) e observadas as demais condições legais.

(11) BR 30 2023 002338-0

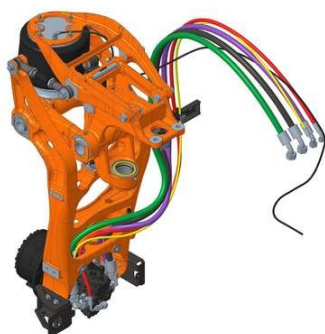

Código 39 - Concessão do Registro

(22) 11/05/2023

(15) 06/06/2023

(45) 06/06/2023

(52) 15-03

(54) CONFIGURAÇÃO APLICADA A/EM COMPONENTE DE MÁQUINA AGRÍCOLA

(73) MÁQUINAS AGRÍCOLAS JACTO S/A. (BR/SP)

(72) GUSTAVO BARBOSA MICHELI; LUCAS CAMPOS GIOSA; JULIANA LEVANDOSKI HALILA BOMBO

(74) ROGER PAMPANA NICOLAU

10 (dez) anos contados a partir de 11/05/2023, mediante o recolhimento da taxa quinquenal de manutenção (Artigos 119 e 120 da LPI) e observadas as demais condições legais.



(11) BR 30 2023 002339-9



Código 39 - Concessão do Registro

(22) 11/05/2023

(15) 06/06/2023

(45) 06/06/2023

(52) 14-04

(54) PADRÃO ORNAMENTAL APLICADO A/EM INTERFACE GRÁFICA

(73) M3 HEALTH INDÚSTRIA E COMÉRCIO DE PRODUTOS MÉDICOS, ODONTOLÓGICOS E CORRELATOS S.A. (BR/SP)

(72) ALBERTO BLAY

(74) PAULA SANTOS E SILVA

10 (dez) anos contados a partir de 11/05/2023, mediante o recolhimento da taxa



quinquenal de manutenção (Artigos 119 e 120 da LPI) e observadas as demais condições legais.

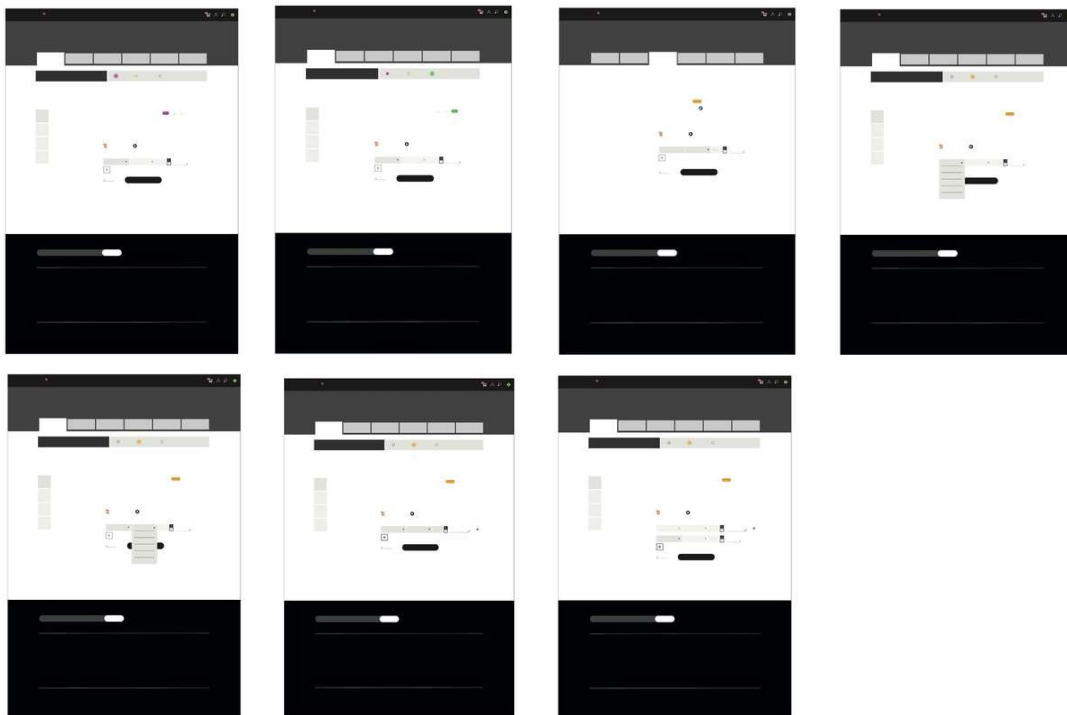

(11) BR 30 2023 002340-2

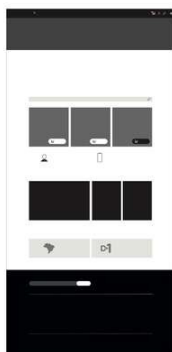

Código 39 - Concessão do Registro

(22) 11/05/2023

(15) 06/06/2023

(45) 06/06/2023

(52) 14-04

(54) PADRÃO ORNAMENTAL APLICADO A/EM INTERFACE GRÁFICA

(73) M3 HEALTH INDÚSTRIA E COMÉRCIO DE PRODUTOS MÉDICOS, ODONTOLÓGICOS E CORRELATOS S.A. (BR/SP)

(72) ALBERTO BLAY

(74) PAULA SANTOS E SILVA

10 (dez) anos contados a partir de 11/05/2023, mediante o recolhimento da taxa quinquenal de manutenção (Artigos 119 e 120 da LPI) e observadas as demais condições legais.

(11) BR 30 2023 002342-9

Código 39 - Concessão do Registro

(22) 11/05/2023

(15) 06/06/2023

(45) 06/06/2023

(52) 14-04

(54) PADRÃO ORNAMENTAL APLICADO A/EM INTERFACE GRÁFICA

(73) M3 HEALTH INDÚSTRIA E COMÉRCIO DE PRODUTOS MÉDICOS, ODONTOLÓGICOS E CORRELATOS S.A. (BR/SP)



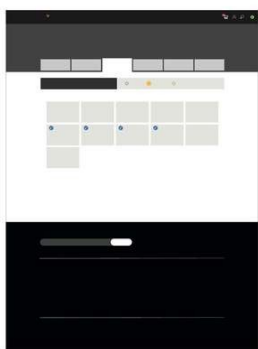

(72) ALBERTO BLAY

(74) PAULA SANTOS E SILVA

10 (dez) anos contados a partir de 11/05/2023, mediante o recolhimento da taxa quinquenal de manutenção (Artigos 119 e 120 da LPI) e observadas as demais condições legais.

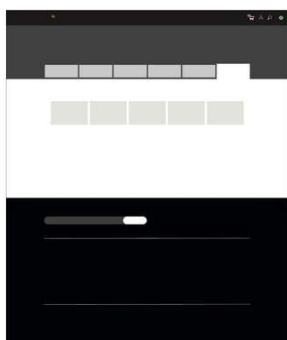
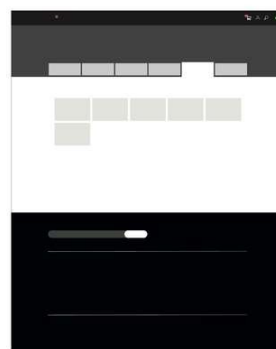
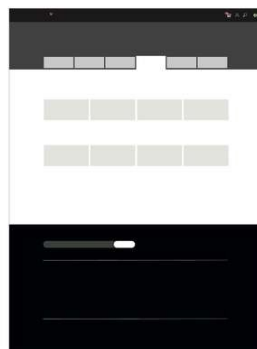
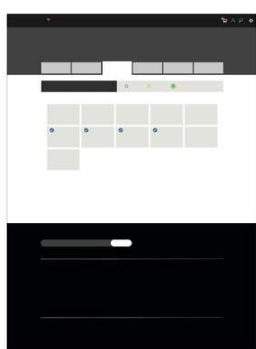
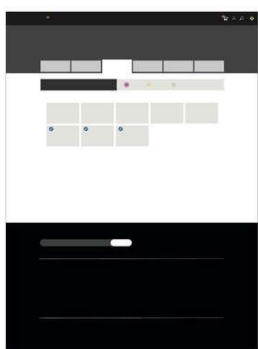

(11) BR 30 2023 002344-5



Código 39 - Concessão do Registro

(22) 11/05/2023

(15) 06/06/2023

(45) 06/06/2023

(52) 08-05

(54) CONFIGURAÇÃO APLICADA A/EM PULVERIZADOR COSTAL ELÉTRICO

(73) MÁQUINAS AGRÍCOLAS JACTO S/A. (BR/SP)

(72) FABRÍCIO FREIRE; CRISTIANO DUARTE DE OLIVEIRA

(74) ROGER PAMPANA NICOLAU

10 (dez) anos contados a partir de 11/05/2023, mediante o recolhimento da taxa quinquenal de manutenção (Artigos 119 e 120 da LPI) e observadas as demais condições legais.

(11) BR 30 2023 002345-3

Código 39 - Concessão do Registro

(22) 11/05/2023

(15) 06/06/2023

(45) 06/06/2023





(52) 14-04
 (54) PADRÃO ORNAMENTAL APLICADO A/EM INTERFACE GRÁFICA
 (73) M3 HEALTH INDÚSTRIA E COMÉRCIO DE PRODUTOS MÉDICOS,
 ODONTOLÓGICOS E CORRELATOS S.A. (BR/SP)
 (72) ALBERTO BLAY
 (74) PAULA SANTOS E SILVA

10 (dez) anos contados a partir de 11/05/2023, mediante o recolhimento da taxa quinquenal de manutenção (Artigos 119 e 120 da LPI) e observadas as demais condições legais.

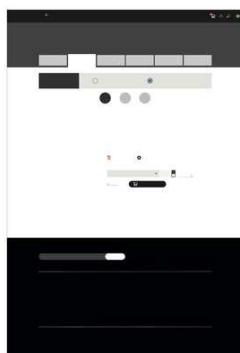

(11) BR 30 2023 002346-1

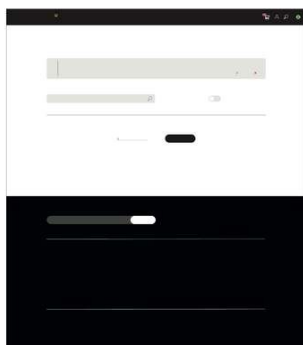

Código 39 - Concessão do Registro

(22) 11/05/2023
 (15) 06/06/2023
 (45) 06/06/2023
 (52) 14-04
 (54) PADRÃO ORNAMENTAL APLICADO A/EM INTERFACE GRÁFICA
 (73) M3 HEALTH INDÚSTRIA E COMÉRCIO DE PRODUTOS MÉDICOS,
 ODONTOLÓGICOS E CORRELATOS S.A. (BR/SP)
 (72) ALBERTO BLAY
 (74) PAULA SANTOS E SILVA

10 (dez) anos contados a partir de 11/05/2023, mediante o recolhimento da taxa quinquenal de manutenção (Artigos 119 e 120 da LPI) e observadas as demais condições legais.

(11) BR 30 2023 002347-0

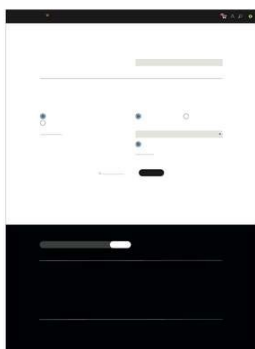

Código 39 - Concessão do Registro

(22) 11/05/2023
 (15) 06/06/2023
 (45) 06/06/2023
 (52) 14-04
 (54) PADRÃO ORNAMENTAL APLICADO A/EM INTERFACE GRÁFICA
 (73) M3 HEALTH INDÚSTRIA E COMÉRCIO DE PRODUTOS MÉDICOS,
 ODONTOLÓGICOS E CORRELATOS S.A. (BR/SP)
 (72) ALBERTO BLAY
 (74) PAULA SANTOS E SILVA



10 (dez) anos contados a partir de 11/05/2023, mediante o recolhimento da taxa quinquenal de manutenção (Artigos 119 e 120 da LPI) e observadas as demais condições legais.

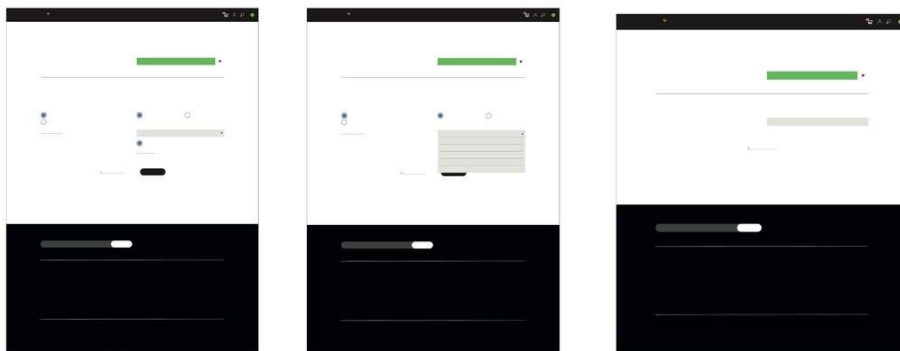

(11) BR 30 2023 002348-8

Código 39 - Concessão do Registro

(22) 11/05/2023

(15) 06/06/2023

(45) 06/06/2023

(52) 06-03 , 06-04

(54) CONFIGURAÇÃO APLICADA A/EM MÓVEL

(73) FAROL DOS REIS COMERCIO E SERVICOS LTDA (BR/PR) ; GK PRODUCAO ORGANIZACAO DE EVENTOS CULTURAIS E ARTISTICOS LTDA (BR/PR)

(72) FABIO ANDRE CHEDID SILVESTRE; CARLOS GUILHERME SCHMIDT KLOPPFLEISCH

(74) Tema Marcas e Patentes Ltda.

10 (dez) anos contados a partir de 11/05/2023, mediante o recolhimento da taxa quinquenal de manutenção (Artigos 119 e 120 da LPI) e observadas as demais condições legais.

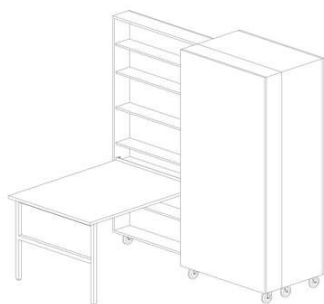

(11) BR 32 2021 005717-7

Código 39 - Concessão do Registro

(22) 17/05/2021

(15) 06/06/2023

(30) 17/11/2020 US 29/758,691

(45) 06/06/2023

(52) 12-11

(54) CONFIGURAÇÃO APLICADA A/EM RODA DENTADA

(62) BR 30 2021 002177-3 17/05/2021

(73) GATES CORPORATION (US)

(72) RYAN OSBORN; BRET CASH

(74) DANIEL ADVOGADOS (ALT.DE DANIEL & CIA)

10 (dez) anos contados a partir de 17/05/2021, mediante o recolhimento da taxa quinquenal de manutenção (Artigos 119 e 120 da LPI) e observadas as demais condições legais.



(11) BR 32 2023 002120-8



Código 39 - Concessão do Registro

(22) 27/02/2023

(15) 06/06/2023

(30) 29/08/2022 CH 146905

(45) 06/06/2023

(52) 01-01

(54) CONFIGURAÇÃO APLICADA A/EM CHOCOLATE

(62) BR 30 2023 000993-0 27/02/2023

(73) SOCIÉTÉ DES PRODUITS NESTLÉ S.A. (CH)

(72) STEPHEN CHAPMAN

(74) DAVID DO NASCIMENTO ADVOGADOS ASSOCIADOS

10 (dez) anos contados a partir de 27/02/2023, mediante o recolhimento da taxa quinquenal de manutenção (Artigos 119 e 120 da LPI) e observadas as demais condições legais.



Código 41 - Nulidade Administrativa

Notificação ao titular do Registro de instauração de processo administrativo de nulidade. Desta data corre o prazo de 60 (sessenta) dias para eventual contestação do titular (Art. 114 da LPI). Se interposto o pedido de nulidade no prazo de 60 (sessenta) dias contados da data da concessão, os efeitos do registro serão suspensos (Art. 113 § 2º). Poderá ser requerida cópia do processo de nulidade pelo peticionamento da GRU 824 - Cópia reprográfica simples.

(11) BR 30 2020 002722-1

Código 41 - Nulidade Administrativa

(15) 21/07/2020

(73) BRUDINE MOVEIS EIRELI (BR/SC)

(74) ANEL MARCAS E PATENTES LTDA

Processo Administrativo de Nulidade instaurado por requerimento de terceiros através da Pet. (wb) 870230044631, de 26/5/2023. Interessado(s): CROMIT - INDÚSTRIA E COMÉRCIO DE MÓVEIS LTDA - EPP. Procurador(es): Talita do Nascimento Sabatini Garcia.

(11) BR 30 2020 003924-6

Código 41 - Nulidade Administrativa

(15) 08/12/2020

(73) BRUDINE MOVEIS EIRELI (BR/SC)

(74) ANEL MARCAS E PATENTES LTDA

Processo Administrativo de Nulidade instaurado por requerimento de terceiros através da Pet. (wb) 870230044642, de 26/5/2023. Interessado(s): CROMIT - INDÚSTRIA E COMÉRCIO DE MÓVEIS LTDA - EPP. Procurador(es): Talita do Nascimento Sabatini Garcia.

(11) BR 30 2021 004523-0

Código 41 - Nulidade Administrativa

(15) 13/10/2021

(73) MMZ ADMINISTRADORA DE BENS E PARTICIPACOES LTDA (BR/SC)

(74) NILVAN PAULO MINGURANSE

Processo Administrativo de Nulidade instaurado por requerimento de terceiros através da Pet. (wb) 870230041105, de 16/5/2023. Interessado(s): ODIN COMÉRCIO E IMPORTAÇÃO LTDA - ME. Procurador(es): Fernanda Rosa Picosse.

(11) BR 30 2021 004524-9

Código 41 - Nulidade Administrativa

(15) 13/10/2021

(73) MMZ ADMINISTRADORA DE BENS E PARTICIPACOES LTDA (BR/SC)

(74) NILVAN PAULO MINGURANSE

Processo Administrativo de Nulidade instaurado por requerimento de terceiros através da Pet. (wb) 870230041106, de 16/5/2023. Interessado(s): ODIN COMÉRCIO E IMPORTAÇÃO LTDA - ME. Procurador(es): Fernanda Rosa



Picosse.

(11) BR 30 2021 004537-0

Código 41 - Nulidade Administrativa
(15) 13/10/2021
(73) MMZ ADMINISTRADORA DE BENS E PARTICIPACOES LTDA (BR/SC)
(74) NILVAN PAULO MINGURANSE
Processo Administrativo de Nulidade instaurado por requerimento de terceiros através da Pet. (wb) 870230041107, de 16/5/2023. Interessado(s): ODIN COMÉRCIO E IMPORTAÇÃO LTDA - ME. Procurador(es): Fernanda Rosa Picosse.

(11) BR 30 2021 004855-8

Código 41 - Nulidade Administrativa
(15) 26/10/2021
(73) MMZ ADMINISTRADORA DE BENS E PARTICIPACOES LTDA (BR/SC)
(74) NILVAN PAULO MINGURANSE
Processo Administrativo de Nulidade instaurado por requerimento de terceiros através da Pet. (wb) 870230041108, de 16/5/2023. Interessado(s): ODIN COMÉRCIO E IMPORTAÇÃO LTDA - ME. Procurador(es): Fernanda Rosa Picosse.

(11) BR 30 2021 005656-9

Código 41 - Nulidade Administrativa
(15) 08/03/2022
(73) BRUDINE MOVEIS EIRELI (BR/SC)
(74) ANEL MARCAS E PATENTES LTDA
Processo Administrativo de Nulidade instaurado por requerimento de terceiros através da Pet. (wb) 870230044653, de 26/5/2023. Interessado(s): CROMIT - INDÚSTRIA E COMÉRCIO DE MÓVEIS LTDA - EPP. Procurador(es): Talita do Nascimento Sabatini Garcia.

(11) BR 30 2022 003941-1

Código 41 - Nulidade Administrativa
(15) 28/03/2023
(73) MOREIRA COMERCIO DE MOVEIS ONLINE EIRELI (BR/SP)
(74) BEERRE ASSESSORIA EMPRESARIAL LTDA
Processo Administrativo de Nulidade instaurado por requerimento de terceiros através da Pet. (wb) 870230043052, de 23/5/2023, ficando suspensos os efeitos da concessão, de acordo com o parágrafo 2º do artigo 113 da Lei 9279/96. Interessado(s): LOJAS RPM MOVEIS LTDA. Procurador(es): LOJAS RPM MOVEIS LTDA.

(11) BR 30 2023 000950-7

Código 41 - Nulidade Administrativa
(15) 21/03/2023
(73) PAULO CELSO CARDOSO BACCHI (US)
(74) JEFFERSON DE ARAUJO SERAFIM
Processo Administrativo de Nulidade instaurado por requerimento de terceiros



através da Pet. (wb) 870230041009, de 16/5/2023, ficando suspensos os efeitos da concessão, de acordo com o parágrafo 2º do artigo 113 da Lei 9279/96.
Interessado(s): CENTURY INDUSTRIA E COMÉRCIO DE ESTOFADOS LTDA.Procurador(es): ANDREZA RODRIGUES DA SILVA.

(11) BR 30 2023 000951-5

Código 41 - Nulidade Administrativa
(15) 21/03/2023
(73) PAULO CELSO CARDOSO BACCHI (US)
(74) JEFFERSON DE ARAUJO SERAFIM
Processo Administrativo de Nulidade instaurado por requerimento de terceiros através da Pet. (wb) 870230041015, de 16/5/2023, ficando suspensos os efeitos da concessão, de acordo com o parágrafo 2º do artigo 113 da Lei 9279/96.
Interessado(s): CENTURY INDUSTRIA E COMÉRCIO DE ESTOFADOS LTDA.
Procurador(es): ANDREZA RODRIGUES DA SILVA.

(11) BR 30 2023 000952-3

Código 41 - Nulidade Administrativa
(15) 21/03/2023
(73) PAULO CELSO CARDOSO BACCHI (US)
(74) JEFFERSON DE ARAUJO SERAFIM
Processo Administrativo de Nulidade instaurado por requerimento de terceiros através da Pet. (wb) 870230041017, de 16/5/2023. ficando suspensos os efeitos da concessão, de acordo com o parágrafo 2º do artigo 113 da Lei 9279/96.
Interessado(s): CENTURY INDUSTRIA E COMÉRCIO DE ESTOFADOS LTDA
Procurador(es): ANDREZA RODRIGUES DA SILVA

(11) BR 30 2023 000954-0

Código 41 - Nulidade Administrativa
(15) 21/03/2023
(73) PAULO CELSO CARDOSO BACCHI (US)
(74) JEFFERSON DE ARAUJO SERAFIM
Processo Administrativo de Nulidade instaurado por requerimento de terceiros através da Pet. (wb) 870230041019, de 16/5/2023. ficando suspensos os efeitos da concessão, de acordo com o parágrafo 2º do artigo 113 da Lei 9279/96.Interessado(s): CENTURY INDUSTRIA E COMÉRCIO DE ESTOFADOS LTDAProcurador(es): ANDREZA RODRIGUES DA SILVA

(11) BR 30 2023 001050-5

Código 41 - Nulidade Administrativa
(15) 28/03/2023
(73) MMZ ADMINISTRADORA DE BENS E PARTICIPACOES LTDA (BR/SC)
(74) NILVAN PAULO MINGURANSE
Processo Administrativo de Nulidade instaurado por requerimento de terceiros através da Pet. (wb) 870230041109, de 16/5/2023, ficando suspensos os efeitos da concessão, de acordo com o parágrafo 2º do artigo 113 da Lei 9279/96.
Interessado(s): ODIN COMÉRCIO E IMPORTAÇÃO LTDA - ME.Procurador(es): Fernanda Rosa Picosse..



(11) BR 30 2023 001069-6	<p>Código 41 - Nulidade Administrativa (15) 28/03/2023 (73) PAULO CELSO CARDOSO BACCHI (US) (74) JEFFERSON DE ARAUJO SERAFIM</p> <p>Processo Administrativo de Nulidade instaurado por requerimento de terceiros através da Pet. (wb) 870230041025, de 16/5/2023, ficando suspensos os efeitos da concessão, de acordo com o parágrafo 2º do artigo 113 da Lei 9279/96. Interessado(s): CENTURY INDUSTRIA E COMÉRCIO DE ESTOFADOS LTDA. Procurador(es): ANDREZA RODRIGUES DA SILVA</p>
(11) BR 30 2023 001121-8	<p>Código 41 - Nulidade Administrativa (15) 28/03/2023 (73) MMZ ADMINISTRADORA DE BENS E PARTICIPACOES LTDA (BR/SC) (74) NILVAN PAULO MINGURANSE</p> <p>Processo Administrativo de Nulidade instaurado por requerimento de terceiros através da Pet. (wb) 870230041104, de 16/5/2023, ficando suspensos os efeitos da concessão, de acordo com o parágrafo 2º do artigo 113 da Lei 9279/96. Interessado(s): ODIN COMÉRCIO E IMPORTAÇÃO LTDA - ME. Procurador(es): Fernanda Rosa Picosse.</p>
(11) BR 30 2023 001183-8	<p>Código 41 - Nulidade Administrativa (15) 28/03/2023 (73) PAULO CELSO CARDOSO BACCHI (US) (74) JEFFERSON DE ARAUJO SERAFIM</p> <p>Processo Administrativo de Nulidade instaurado por requerimento de terceiros através da Pet. (wb) 870230042228, de 19/5/2023, ficando suspensos os efeitos da concessão, de acordo com o parágrafo 2º do artigo 113 da Lei 9279/96. Interessado(s): CENTURY INDUSTRIA E COMÉRCIO DE ESTOFADOS LTDA. Procurador(es): ANDREZA RODRIGUES DA SILVA.</p>
(11) BR 30 2023 001184-6	<p>Código 41 - Nulidade Administrativa (15) 28/03/2023 (73) PAULO CELSO CARDOSO BACCHI (US) (74) JEFFERSON DE ARAUJO SERAFIM</p> <p>Processo Administrativo de Nulidade instaurado por requerimento de terceiros através da Pet. (wb) 870230042235, de 19/5/2023, ficando suspensos os efeitos da concessão, de acordo com o parágrafo 2º do artigo 113 da Lei 9279/96. Interessado(s): CENTURY INDUSTRIA E COMÉRCIO DE ESTOFADOS LTDA. Procurador(es): ANDREZA RODRIGUES DA SILVA.</p>
(11) BR 30 2023 001185-4	<p>Código 41 - Nulidade Administrativa (15) 28/03/2023 (73) PAULO CELSO CARDOSO BACCHI (US)</p>



(74) JEFFERSON DE ARAUJO SERAFIM

Processo Administrativo de Nulidade instaurado por requerimento de terceiros através da Pet. (wb) 870230041031, de 16/5/2023, ficando suspensos os efeitos da concessão, de acordo com o parágrafo 2º do artigo 113 da Lei 9279/96.

Interessado(s): CENTURY INDUSTRIA E COMÉRCIO DE ESTOFADOS LTDA.
Procurador(es): ANDREZA RODRIGUES DA SILVA.

(11) BR 30 2023 001186-2

Código 41 - Nulidade Administrativa

(15) 28/03/2023

(73) PAULO CELSO CARDOSO BACCHI (US)

(74) JEFFERSON DE ARAUJO SERAFIM

Processo Administrativo de Nulidade instaurado por requerimento de terceiros através da Pet. (wb) 870230041035, de 16/5/2023, ficando suspensos os efeitos da concessão, de acordo com o parágrafo 2º do artigo 113 da Lei 9279/96.

Interessado(s): CENTURY INDUSTRIA E COMÉRCIO DE ESTOFADOS LTDA.
Procurador(es): ANDREZA RODRIGUES DA SILVA.

(11) BR 30 2023 001188-9

Código 41 - Nulidade Administrativa

(15) 28/03/2023

(73) PAULO CELSO CARDOSO BACCHI (US)

(74) JEFFERSON DE ARAUJO SERAFIM

Processo Administrativo de Nulidade instaurado por requerimento de terceiros através da Pet. (wb) 870230042246, de 19/5/2023, ficando suspensos os efeitos da concessão, de acordo com o parágrafo 2º do artigo 113 da Lei 9279/96.

Interessado(s): CENTURY INDUSTRIA E COMÉRCIO DE ESTOFADOS LTDA.
Procurador(es): ANDREZA RODRIGUES DA SILVA.

(11) BR 30 2023 001212-5

Código 41 - Nulidade Administrativa

(15) 04/04/2023

(73) PAULO CELSO CARDOSO BACCHI (US)

(74) JEFFERSON DE ARAUJO SERAFIM

Processo Administrativo de Nulidade instaurado por requerimento de terceiros através da Pet. (wb) 870230043369, de 23/5/2023, ficando suspensos os efeitos da concessão, de acordo com o parágrafo 2º do artigo 113 da Lei 9279/96.

Interessado(s): CENTURY INDUSTRIA E COMÉRCIO DE ESTOFADOS LTDA.
Procurador(es): ANDREZA RODRIGUES DA SILVA.

(11) BR 30 2023 001213-3

Código 41 - Nulidade Administrativa

(15) 04/04/2023

(73) PAULO CELSO CARDOSO BACCHI (US)

(74) JEFFERSON DE ARAUJO SERAFIM

Processo Administrativo de Nulidade instaurado por requerimento de terceiros através da Pet. (wb) 870230041041, de 16/5/2023, ficando suspensos os efeitos da concessão, de acordo com o parágrafo 2º do artigo 113 da Lei 9279/96.



Interessado(s): CENTURY INDUSTRIA E COMÉRCIO DE ESTOFADOS LTDA.
Procurador(es): ANDREZA RODRIGUES DA SILVA.

(11) BR 30 2023 001214-1

Código 41 - Nulidade Administrativa
(15) 04/04/2023
(73) PAULO CELSO CARDOSO BACCHI (US)
(74) JEFFERSON DE ARAUJO SERAFIM
Processo Administrativo de Nulidade instaurado por requerimento de terceiros através da Pet. (wb) 870230041045, de 16/5/2023, ficando suspensos os efeitos da concessão, de acordo com o parágrafo 2º do artigo 113 da Lei 9279/96.
Interessado(s): CENTURY INDUSTRIA E COMÉRCIO DE ESTOFADOS LTDA.
Procurador(es): ANDREZA RODRIGUES DA SILVA.

(11) BR 30 2023 001664-3

Código 41 - Nulidade Administrativa
(15) 25/04/2023
(73) ESPA FERRO ESPACADORES PARA FERRAGENS LTDA EPP (BR/SP)
(74) SANDRA LUISA CALDAS CORREIA
Processo Administrativo de Nulidade instaurado por requerimento de terceiros através da Pet. (wb) 870230043005, de 23/5/2023, ficando suspensos os efeitos da concessão, de acordo com o parágrafo 2º do artigo 113 da Lei 9279/96.
Interessado(s): COPLÁS INDÚSTRIA DE PLÁSTICOS LTDA..Procurador(es):
ELVIS FERNANDO REGONASCHI.



Código 44 - Extinção - Art. 119 inciso III da LPI

Notificação da extinção do registro de desenho industrial pela falta de pagamento da retribuição prevista nos Arts. 108 e 120 da LPI.

(11) BR 30 2012 003434-5 Código 44 - Extinção - Art. 119 inciso III da LPI
(15) 27/05/2014
(73) MICROSOFT CORPORATION (US)
(74) Di BLasi, Parente & Ass. Prop. Ind. Ltda
Registro extinto a contar de 07/07/2022.

(11) BR 30 2012 003435-3 Código 44 - Extinção - Art. 119 inciso III da LPI
(15) 14/10/2014
(73) MICROSOFT CORPORATION (US)
(74) Di BLasi, Parente & Ass. Prop. Ind. Ltda
Registro extinto a contar de 07/07/2022.

(11) BR 30 2012 003436-1 Código 44 - Extinção - Art. 119 inciso III da LPI
(15) 05/08/2014
(73) MICROSOFT CORPORATION (US)
(74) Di BLasi, Parente & Ass. Prop. Ind. Ltda
Registro extinto a contar de 07/07/2022.

(11) BR 30 2012 003437-0 Código 44 - Extinção - Art. 119 inciso III da LPI
(15) 27/05/2014
(73) MICROSOFT CORPORATION (US)
(74) Di BLasi, Parente & Ass. Prop. Ind. Ltda
Registro extinto a contar de 07/07/2022.

(11) BR 30 2012 003438-8 Código 44 - Extinção - Art. 119 inciso III da LPI
(15) 27/05/2014
(73) MICROSOFT CORPORATION (US)
(74) Di BLasi, Parente & Ass. Prop. Ind. Ltda
Registro extinto a contar de 07/07/2022.

(11) BR 30 2012 003439-6 Código 44 - Extinção - Art. 119 inciso III da LPI
(15) 27/05/2014
(73) MICROSOFT CORPORATION (US)
(74) Di BLasi, Parente & Ass. Prop. Ind. Ltda
Registro extinto a contar de 07/07/2022.

(11) BR 30 2012 003440-0 Código 44 - Extinção - Art. 119 inciso III da LPI
(15) 27/05/2014



	(73) MICROSOFT CORPORATION (US) (74) Di BLasi, Parente & Ass. Prop. Ind. Ltda Registro extinto a contar de 07/07/2022.
(11) BR 30 2012 003441-8	Código 44 - Extinção - Art. 119 inciso III da LPI (15) 27/05/2014 (73) MICROSOFT CORPORATION (US) (74) Di BLasi, Parente & Ass. Prop. Ind. Ltda Registro extinto a contar de 07/07/2022.
(11) BR 30 2012 003442-6	Código 44 - Extinção - Art. 119 inciso III da LPI (15) 27/05/2014 (73) MICROSOFT CORPORATION (US) (74) Di BLasi, Parente & Ass. Prop. Ind. Ltda Registro extinto a contar de 07/07/2022.
(11) BR 30 2012 003443-4	Código 44 - Extinção - Art. 119 inciso III da LPI (15) 02/05/2017 (73) MICROSOFT CORPORATION (US) (74) DI BLASI, PARENTE & ASS. PROP. IND. LTDA Registro extinto a contar de 07/07/2022.
(11) BR 30 2012 003444-2	Código 44 - Extinção - Art. 119 inciso III da LPI (15) 27/05/2014 (73) MICROSOFT CORPORATION (US) (74) Di BLasi, Parente & Ass. Prop. Ind. Ltda Registro extinto a contar de 07/07/2022.
(11) BR 30 2012 003445-0	Código 44 - Extinção - Art. 119 inciso III da LPI (15) 27/05/2014 (73) MICROSOFT CORPORATION (US) (74) Di BLasi, Parente & Ass. Prop. Ind. Ltda Registro extinto a contar de 07/07/2022.
(11) BR 30 2012 003446-9	Código 44 - Extinção - Art. 119 inciso III da LPI (15) 20/05/2014 (73) MICROSOFT CORPORATION (US) (74) Di BLasi, Parente & Ass. Prop. Ind. Ltda Registro extinto a contar de 07/07/2022.
(11) BR 30 2012 003447-7	Código 44 - Extinção - Art. 119 inciso III da LPI (15) 04/08/2015 (73) MICROSOFT CORPORATION (US) (74) Di BLasi, Parente & Ass. Prop. Ind. Ltda

Registro extinto a contar de 07/07/2022.

(11) BR 30 2012 003448-5 Código 44 - Extinção - Art. 119 inciso III da LPI
(15) 17/12/2013
(73) MICROSOFT CORPORATION (US)
(74) DI BLASI, PARENTE & ASS. PROP. IND. LTDA
Registro extinto a contar de 07/07/2022.

(11) BR 30 2012 003449-3 Código 44 - Extinção - Art. 119 inciso III da LPI
(15) 20/05/2014
(73) MICROSOFT CORPORATION (US)
(74) Di BLasi, Parente & Ass. Prop. Ind. Ltda
Registro extinto a contar de 07/07/2022.

(11) BR 30 2012 003450-7 Código 44 - Extinção - Art. 119 inciso III da LPI
(15) 27/05/2014
(73) MICROSOFT CORPORATION (US)
(74) Di BLasi, Parente & Ass. Prop. Ind. Ltda
Registro extinto a contar de 07/07/2022.

(11) BR 30 2012 003451-5 Código 44 - Extinção - Art. 119 inciso III da LPI
(15) 27/05/2014
(73) MICROSOFT CORPORATION (US)
(74) Di BLasi, Parente & Ass. Prop. Ind. Ltda
Registro extinto a contar de 07/07/2022.

(11) BR 30 2012 003452-3 Código 44 - Extinção - Art. 119 inciso III da LPI
(15) 27/05/2014
(73) MICROSOFT CORPORATION (US)
(74) Di BLasi, Parente & Ass. Prop. Ind. Ltda
Registro extinto a contar de 07/07/2022.

(11) BR 30 2012 003453-1 Código 44 - Extinção - Art. 119 inciso III da LPI
(15) 27/05/2014
(73) MICROSOFT CORPORATION (US)
(74) Di BLasi, Parente & Ass. Prop. Ind. Ltda
Registro extinto a contar de 07/07/2022.

(11) BR 30 2012 003454-0 Código 44 - Extinção - Art. 119 inciso III da LPI
(15) 04/08/2015
(73) MICROSOFT CORPORATION (US)
(74) Di BLasi, Parente & Ass. Prop. Ind. Ltda
Registro extinto a contar de 07/07/2022.



(11) BR 30 2012 003455-8	Código 44 - Extinção - Art. 119 inciso III da LPI (15) 27/05/2014 (73) MICROSOFT CORPORATION (US) (74) Di BLasi, Parente & Ass. Prop. Ind. Ltda Registro extinto a contar de 07/07/2022.
(11) BR 30 2012 003456-6	Código 44 - Extinção - Art. 119 inciso III da LPI (15) 27/05/2014 (73) MICROSOFT CORPORATION (US) (74) Di BLasi, Parente & Ass. Prop. Ind. Ltda Registro extinto a contar de 07/07/2022.
(11) BR 30 2012 003463-9	Código 44 - Extinção - Art. 119 inciso III da LPI (15) 27/05/2014 (73) PACRI INDÚSTRIA E COMÉRCIO LTDA. (BR/SP) (74) FOCUS MARCAS E PATENTES LTDA. Registro extinto a contar de 07/07/2022.
(11) BR 30 2012 003467-1	Código 44 - Extinção - Art. 119 inciso III da LPI (15) 29/12/2015 (73) SAMSUNG ELECTRONICS CO., LTD. (KR) (74) GUILHERME DE MATTOS ABRANTES Registro extinto a contar de 07/07/2022.
(11) BR 30 2012 003468-0	Código 44 - Extinção - Art. 119 inciso III da LPI (15) 02/07/2013 (73) Pedro Paulo da Luz (BR/RS) (74) Diogo Martins Boos Registro extinto a contar de 10/07/2022.
(11) BR 30 2012 003470-1	Código 44 - Extinção - Art. 119 inciso III da LPI (15) 02/07/2013 (73) Alexandre Alvaro Silveira (BR/SC) (74) Catiane Zini Borela Registro extinto a contar de 10/07/2022.
(11) BR 30 2012 003477-9	Código 44 - Extinção - Art. 119 inciso III da LPI (15) 02/07/2013 (73) Stanley Works (Europe) Gmbh (CH) (74) Nellie D Shores Registro extinto a contar de 10/07/2022.
(11) BR 30 2012 003481-7	Código 44 - Extinção - Art. 119 inciso III da LPI (15) 02/07/2013

	(73) Veisto OY (FI) (74) Kasznar Leonardos Propriedade Intelectual Registro extinto a contar de 10/07/2022.
(11) BR 30 2012 003486-8	Código 44 - Extinção - Art. 119 inciso III da LPI (15) 02/07/2013 (73) Wanke S/A (BR/SC) (74) King's Marcas e Patentes Ltda Registro extinto a contar de 11/07/2022.
(11) BR 30 2012 003496-5	Código 44 - Extinção - Art. 119 inciso III da LPI (15) 02/07/2013 (73) COMPAGNIE GENERALE DES ETABLISSEMENTS MICHELIN (FR) (74) GUERRA PROPRIEDADE INDUSTRIAL Registro extinto a contar de 11/07/2022.
(11) BR 30 2012 003517-1	Código 44 - Extinção - Art. 119 inciso III da LPI (15) 22/03/2016 (73) LG ELECTRONICS ,INC (KR) (74) DAVID DO NASCIMENTO ADVOGADOS ASSOCIADOS Registro extinto a contar de 12/07/2022.
(11) BR 30 2012 003518-0	Código 44 - Extinção - Art. 119 inciso III da LPI (15) 20/05/2014 (73) FABIO FERRAZ DO AMARAL RAVAGLIA (BR/SP) ; LUIZ EDUARDO FERRAZ DO AMARAL (BR/SP) (74) JUSCELINA SOUZA DA SILVA Registro extinto a contar de 12/07/2022.
(11) BR 30 2012 003519-8	Código 44 - Extinção - Art. 119 inciso III da LPI (15) 20/05/2014 (73) Stanley Works (Europe) Gmbh (CH) (74) Nellie D Shores Registro extinto a contar de 12/07/2022.
(11) BR 30 2012 003520-1	Código 44 - Extinção - Art. 119 inciso III da LPI (15) 17/12/2013 (73) YAZAKI CORPORATION (JP) (74) NELLIE D SHORES Registro extinto a contar de 12/07/2022.
(11) BR 30 2012 003553-8	Código 44 - Extinção - Art. 119 inciso III da LPI (15) 29/12/2015 (73) WAYNE RANDALL (US) ; JONATHAN AUSTIN BEVIER (US)

(74) DAVID DO NASCIMENTO ADVOGADOS ASSOCIADOS
Registro extinto a contar de 13/07/2022.

(11) BR 30 2012 003567-8

Código 44 - Extinção - Art. 119 inciso III da LPI
(15) 02/07/2013
(73) ANDRE CARLOS DA RE (BR/RS) ; DIEGO ERNESTO ROVELLA FARTO (BR/RS)
(74) Luiz Fernando Campos Stock
Registro extinto a contar de 14/07/2022.

(11) BR 30 2012 003573-2

Código 44 - Extinção - Art. 119 inciso III da LPI
(15) 09/05/2017
(73) GRENDENE S.A. (BR/RS)
(74) CUSTÓDIO DE ALMEIDA & CIA
Registro extinto a contar de 14/07/2022.

(11) BR 30 2012 003580-5

Código 44 - Extinção - Art. 119 inciso III da LPI
(15) 11/04/2017
(73) STOLL GIROFLEX AG (CH)
(74) DANNEMANN, SIEMSEN, BIGLER & IPANEMA MOREIRA
Registro extinto a contar de 14/07/2022.

(11) BR 32 2014 003351-7

Código 44 - Extinção - Art. 119 inciso III da LPI
(15) 28/03/2017
(62) BR 30 2012 003378-0 04/07/2012
(73) SIMON LIGHTING, S.A. (ES)
(74) KASZNAR LEONARDOS PROPRIEDADE INTELECTUAL
Registro extinto a contar de 05/07/2022.



Código 46 - Prorrogação

Prorrogada a vigência do registro de desenho industrial por solicitação do titular.

(11) DI 6301812-8

Código 46 - Prorrogação

(22) 30/05/2003

(15) 05/08/2003

(45) 05/08/2003

(54) CONFIGURAÇÃO INTRODUZIDA EM TOMADA ELÉTRICA

(73) STECK INDUSTRIA ELETRICA LTDA. (BR/SP)

(72) GABRIEL GANANIAN

(74) TINOCO SOARES & FILHO LTDA

Prorrogada a vigência de 31/05/2023 a 30/05/2028.



Código 46.2 - Exigência de complementação de quinquênio e/ou prorrogação – Art. 120 e 108 da LPI

O Titular deverá complementar o recolhimento do quinquênio e/ou prorrogação, de acordo com a tabela vigente na data da complementação. A comprovação se dará com o peticionamento com código de serviço 105 - cumprimento de exigência. O não cumprimento no prazo de 60 (sessenta) dias acarretará a extinção do registro

(11) BR 30 2017 002498-0

Código 46.2 - Exigência de complementação de quinquênio e/ou prorrogação – Art. 120 e 108 da LPI

(15) 02/01/2018

(73) FERNANDO DAVID PONCE (BR/SP)

(74) RAFAEL MARTINS SILVA

Para regularização do segundo período de vigência do registro, complete o valor recolhido pela GRU 29409231951695252, para o atual valor de 2º quinquênio no prazo extraordinário, visto que o prazo ordinário venceu dia 16/06/2022 e o recolhimento foi realizado no dia 21/06/2022. Para cumprimento da exigência, é necessário peticionamento por meio do código 105 junto da apresentação de comprovação de recolhimento, guia gerada pelo código de serviço 800.



Código 47 - Petição Não Conhecida

Não conhecimento da petição apresentada em virtude do disposto nos Arts. 218 ou 219 da LPI.

(21) BR 30 2023 000507-2

Código 47 - Petição Não Conhecida

(22) 31/01/2023

(71) RN INDUSTRIAL LTDA (BR/GO)

(74) ALEXANDRE DE CARVALHO MARINS

Petição de protocolo 870230034569 de 25/04/2023 não conhecida por não ter havido pagamento da Guia de Recolhimento da União relativa ao serviço solicitado, à data do protocolo, conforme artigo 218, inciso II da Lei 9279/96 e item 3.4 do Manual de Desenhos Industriais.

(21) BR 30 2023 000733-4

Código 47 - Petição Não Conhecida

(22) 10/02/2023

(71) ARQUIMEDES SOARES DA SILVA (BR/SP)

(74) Rosana Carvalho de Andrade

Petição 870230045797, de 30/05/2023, referente ao cumprimento de exigência técnica, não conhecida nos termos do inciso I do art. 219 c/c caput do art. 221 da LPI, por ter sido apresentada fora do prazo previsto. A exigência foi publicada na RPI 2723, de 14/03/2023 e o prazo para cumprimento era de 60 dias, conforme disposto no § 3º do art. 106 da LPI.

Código 47.3 - Petição Deferida

Deferida a petição apresentada, conforme informações do complemento do despacho.

(11) BR 30 2023 000383-5

Código 47.3 - Petição Deferida

(71) SONY INTERACTIVE ENTERTAINMENT INC. (JP)

(74) KASZNAR LEONARDOS PROPRIEDADE INTELECTUAL

Deferida a petição 870230042156 com a modificação de figuras.

(11) BR 30 2023 000669-9

Código 47.3 - Petição Deferida

(71) ULTRADENT PRODUCTS, INC. (US)

(74) Veirano e Advogados Associados

Deferida a petição 870230017558 com modificação de figuras.



Código 47.6 - Petição Atendida

Atendida a petição apresentada, conforme informações do complemento do despacho

(21) BR 30 2013 002725-2	Código 47.6 - Petição Atendida (71) MARISA LOURENÇO (BR/MS) (74) ANTONIO MARCOS RODRIGUES DE CARVALHO Petição 870230019456 de 07/03/2023 atendida, para fins de cumprimento à Lei Nº 13.709 de 14 de agosto de 2018 (Lei Geral de Proteção de Dados Pessoais).
(11) BR 30 2015 005551-0	Código 47.6 - Petição Atendida (71) INDUSTRIA E COMERCIO DE MOLDURAS SANTA LUZIA LTDA (BR/SC) (74) D' Mark Registros de Marcas e Patentes S/S Ltda. Petição 870230025820 de 28/03/2023 atendida, para fins de cumprimento à Lei Nº 13.709 de 14 de agosto de 2018 (Lei Geral de Proteção de Dados Pessoais).
(11) BR 30 2017 005557-5	Código 47.6 - Petição Atendida (71) ZICO SCAPINELLO (BR/PR) (74) JAIRO GOMES SILVA HATO DE ALMEIDA Petição 870230012015 de 10/02/2023 atendida, para fins de cumprimento à Lei Nº 13.709 de 14 de agosto de 2018 (Lei Geral de Proteção de Dados Pessoais).
(11) BR 30 2019 002676-7	Código 47.6 - Petição Atendida (71) WORLD COLORS BRASIL LTDA EPP (BR/SP) (74) Beerre Assessoria Empresarial Ltda.(Alt. de Beerre Assessoria Emp. S/C.LTDA.) Petição 870230032161 de 18/04/2023 atendida, para fins de cumprimento à Lei Nº 13.709 de 14 de agosto de 2018 (Lei Geral de Proteção de Dados Pessoais).
(11) BR 30 2019 004576-1	Código 47.6 - Petição Atendida (71) UNIÃO TOYS FESTAS FABRICAÇÃO DE ARTIGOS PLASTICOS LTDA (BR/SP) (74) Jivaldo Portela Silva Petição 870230027987 de 03/04/2023 atendida, para fins de cumprimento à Lei Nº 13.709 de 14 de agosto de 2018 (Lei Geral de Proteção de Dados Pessoais).
(11) BR 30 2019 005289-0	Código 47.6 - Petição Atendida (71) SOLARIO PISCINAS GESTÃO DE FRANQUIAS RIO PRETO LTDA. ME (BR/SP) (74) BEERRE ASSESSORIA EMPRESARIAL LTDA Petição 870230032160 de 18/04/2023 atendida, para fins de cumprimento à Lei Nº 13.709 de 14 de agosto de 2018 (Lei Geral de Proteção de Dados Pessoais).



(21) BR 30 2020 000531-7	Código 47.6 - Petição Atendida (71) HISAMITSU PHARMACEUTICAL CO., INC. (JP) (74) NINOMIYA PROPRIEDADE INTELECTUAL LTDA Petição 870230013073 de 14/02/2023 atendida, para fins de cumprimento à Lei Nº 13.709 de 14 de agosto de 2018 (Lei Geral de Proteção de Dados Pessoais).
(11) BR 30 2020 000616-0	Código 47.6 - Petição Atendida (71) WINNERS INDUSTRIA E COMERCIO LTDA - EPP (BR/MG) (74) DIREÇÃO MARCAS E PATENTES LTDA Petição 870230021139 de 13/03/2023 atendida, para fins de cumprimento à Lei Nº 13.709 de 14 de agosto de 2018 (Lei Geral de Proteção de Dados Pessoais).
(11) BR 30 2020 000817-0	Código 47.6 - Petição Atendida (71) E6PR S.A.P.I. DE C.V. (MX) (74) Tauil e Chequer Advogados Petição 870230030635 de 12/04/2023 atendida, para fins de cumprimento à Lei Nº 13.709 de 14 de agosto de 2018 (Lei Geral de Proteção de Dados Pessoais).
(11) BR 30 2021 000306-6	Código 47.6 - Petição Atendida (71) PROPI S.À.R.L. (LU) (74) Matos & Associados - Advogados Petição 870230012341 de 10/02/2023 atendida, para fins de cumprimento à Lei Nº 13.709 de 14 de agosto de 2018 (Lei Geral de Proteção de Dados Pessoais).
(11) BR 30 2021 000439-9	Código 47.6 - Petição Atendida (71) MSG BUSINESS COMERCIAL LTDA - EPP (BR/SP) (74) LANDUALDO DE SOUSA Petição 870230037191 de 04/05/2023 atendida, para fins de cumprimento à Lei Nº 13.709 de 14 de agosto de 2018 (Lei Geral de Proteção de Dados Pessoais).
(11) BR 30 2021 001539-0	Código 47.6 - Petição Atendida (71) WELCH ALLYN, INC. (US) (74) DANIEL ADVOGADOS (ALT.DE DANIEL & CIA) Petição 870230021134 de 13/03/2023 atendida, para fins de cumprimento à Lei Nº 13.709 de 14 de agosto de 2018 (Lei Geral de Proteção de Dados Pessoais).
(11) BR 30 2021 004395-5	Código 47.6 - Petição Atendida (71) GRELHASOL FUNDIÇÃO DE METAIS LTDA (BR/SP) (74) VILAGE MARCAS E PATENTES LTDA Petição 870230028046 de 03/04/2023 atendida, para fins de cumprimento à Lei Nº 13.709 de 14 de agosto de 2018 (Lei Geral de Proteção de Dados Pessoais).
(11) BR 30 2021 005867-7	Código 47.6 - Petição Atendida

	(71) STARA S/A. INDUSTRIA DE IMPLEMENTOS AGRÍCOLAS (BR/RS) (74) ARARIPE & ASSOCIADOS Petição 870230035006 de 26/04/2023 atendida, para fins de cumprimento à Lei Nº 13.709 de 14 de agosto de 2018 (Lei Geral de Proteção de Dados Pessoais).
(11) BR 30 2021 005871-5	Código 47.6 - Petição Atendida (71) STARA S/A. INDUSTRIA DE IMPLEMENTOS AGRÍCOLAS (BR/RS) (74) ARARIPE & ASSOCIADOS Petição 870230035707 de 28/04/2023 atendida, para fins de cumprimento à Lei Nº 13.709 de 14 de agosto de 2018 (Lei Geral de Proteção de Dados Pessoais).
(11) BR 30 2022 002172-5	Código 47.6 - Petição Atendida (71) MK ELETRODOMESTICOS MONDIAL S.A (BR/BA) (74) VANDRÉ CAVALCANTE BITTENCOURT TORRES Petição 870230019690 de 07/03/2023 atendida, para fins de cumprimento à Lei Nº 13.709 de 14 de agosto de 2018 (Lei Geral de Proteção de Dados Pessoais).
(11) BR 30 2022 002619-0	Código 47.6 - Petição Atendida (71) MK ELETRODOMESTICOS MONDIAL S.A (BR/BA) (74) VANDRÉ CAVALCANTE BITTENCOURT TORRES Petição 870230029979 de 10/04/2023 atendida, para fins de cumprimento à Lei Nº 13.709 de 14 de agosto de 2018 (Lei Geral de Proteção de Dados Pessoais).
(11) BR 30 2022 003004-0	Código 47.6 - Petição Atendida (71) SCITECH PRODUTOS MEDICOS S/A (BR/GO) (74) ARIBONI, FABBRI E SCHMIDT SOCIEDADE DE ADVOGADOS Petição 870230030522 de 12/04/2023 atendida, para fins de cumprimento à Lei Nº 13.709 de 14 de agosto de 2018 (Lei Geral de Proteção de Dados Pessoais).
(21) BR 30 2022 003015-5	Código 47.6 - Petição Atendida (71) THERMO ISO INDÚSTRIA E COMÉRCIO DE ISOLAÇÕES TERMICAS LTDA (BR/MG) (74) BEERRE ASSESSORIA EMPRESARIAL LTDA Petição 870230022400 de 16/03/2023 atendida, para fins de cumprimento à Lei Nº 13.709 de 14 de agosto de 2018 (Lei Geral de Proteção de Dados Pessoais).
(21) BR 30 2022 003016-3	Código 47.6 - Petição Atendida (71) THERMO ISO INDÚSTRIA E COMÉRCIO DE ISOLAÇÕES TERMICAS LTDA (BR/MG) (74) BEERRE ASSESSORIA EMPRESARIAL LTDA Petição 870230022398 de 16/03/2023 atendida, para fins de cumprimento à Lei Nº 13.709 de 14 de agosto de 2018 (Lei Geral de Proteção de Dados Pessoais).
(21) BR 30 2022 003018-0	Código 47.6 - Petição Atendida



	(71) THERMO ISO INDÚSTRIA E COMÉRCIO DE ISOLAÇÕES TERMICAS LTDA (BR/MG) (74) BEERRE ASSESSORIA EMPRESARIAL LTDA Petição 870230022402 de 16/03/2023 atendida, para fins de cumprimento à Lei Nº 13.709 de 14 de agosto de 2018 (Lei Geral de Proteção de Dados Pessoais).
(21) BR 30 2022 003019-8	Código 47.6 - Petição Atendida (71) THERMO ISO INDÚSTRIA E COMÉRCIO DE ISOLAÇÕES TERMICAS LTDA (BR/MG) (74) BEERRE ASSESSORIA EMPRESARIAL LTDA Petição 870230022404 de 16/03/2023 atendida, para fins de cumprimento à Lei Nº 13.709 de 14 de agosto de 2018 (Lei Geral de Proteção de Dados Pessoais).
(21) BR 30 2022 003022-8	Código 47.6 - Petição Atendida (71) THERMO ISO INDÚSTRIA E COMÉRCIO DE ISOLAÇÕES TERMICAS LTDA (BR/MG) (74) BEERRE ASSESSORIA EMPRESARIAL LTDA Petição 870230022406 de 16/03/2023 atendida, para fins de cumprimento à Lei Nº 13.709 de 14 de agosto de 2018 (Lei Geral de Proteção de Dados Pessoais).
(21) BR 30 2022 003024-4	Código 47.6 - Petição Atendida (71) THERMO ISO INDÚSTRIA E COMÉRCIO DE ISOLAÇÕES TERMICAS LTDA (BR/MG) (74) BEERRE ASSESSORIA EMPRESARIAL LTDA Petição 870230022409 de 16/03/2023 atendida, para fins de cumprimento à Lei Nº 13.709 de 14 de agosto de 2018 (Lei Geral de Proteção de Dados Pessoais).
(11) BR 30 2022 003523-8	Código 47.6 - Petição Atendida (71) STELLA IMPORTAÇÃO E EXPORTAÇÃO DE LUMINÁRIAS LTDA (BR/RS) (74) SKO OYARZÁBAL MARCAS E PATENTES SOCIEDADE SIMPLES LTDA. Petição 870230009716 de 03/02/2023 atendida, para fins de cumprimento à Lei Nº 13.709 de 14 de agosto de 2018 (Lei Geral de Proteção de Dados Pessoais).
(21) BR 30 2022 004353-2	Código 47.6 - Petição Atendida (71) STELLA IMPORTAÇÃO E EXPORTAÇÃO DE LUMINÁRIAS LTDA (BR/RS) (74) SKO OYARZÁBAL MARCAS E PATENTES SOCIEDADE SIMPLES LTDA. Petição 870230009721 de 03/02/2023 atendida, para fins de cumprimento à Lei Nº 13.709 de 14 de agosto de 2018 (Lei Geral de Proteção de Dados Pessoais).
(11) BR 30 2022 004388-5	Código 47.6 - Petição Atendida (71) M3 HEALTH INDÚSTRIA E COMÉRCIO DE PRODUTOS MÉDICOS, ODONTOLÓGICOS E CORRELATOS S.A. (BR/SP) (74) PAULA SANTOS E SILVA Petição 870230017801 de 02/03/2023 atendida, para fins de cumprimento à Lei



Nº 13.709 de 14 de agosto de 2018 (Lei Geral de Proteção de Dados Pessoais).

(11) BR 30 2022 004857-7

Código 47.6 - Petição Atendida
(71) TE CONNECTIVITY BRASIL INDÚSTRIA DE ELETRÔNICOS LTDA.
(BR/SP)
(74) DANIEL ADVOGADOS (ALT.DE DANIEL & CIA)
Petição 870230009172 de 01/02/2023 atendida, para fins de cumprimento à Lei Nº 13.709 de 14 de agosto de 2018 (Lei Geral de Proteção de Dados Pessoais).

(11) BR 30 2022 004858-5

Código 47.6 - Petição Atendida
(71) TE CONNECTIVITY BRASIL INDÚSTRIA DE ELETRÔNICOS LTDA.
(BR/SP)
(74) DANIEL ADVOGADOS (ALT.DE DANIEL & CIA)
Petição 870230009218 de 01/02/2023 atendida, para fins de cumprimento à Lei Nº 13.709 de 14 de agosto de 2018 (Lei Geral de Proteção de Dados Pessoais).

(11) BR 30 2022 004859-3

Código 47.6 - Petição Atendida
(71) TE CONNECTIVITY BRASIL INDÚSTRIA DE ELETRÔNICOS LTDA.
(BR/SP)
(74) DANIEL ADVOGADOS (ALT.DE DANIEL & CIA)
Petição 870230009224 de 01/02/2023 atendida, para fins de cumprimento à Lei Nº 13.709 de 14 de agosto de 2018 (Lei Geral de Proteção de Dados Pessoais).

(11) BR 30 2022 005245-0

Código 47.6 - Petição Atendida
(71) KOCH BIOTECHNOLOGY (BEIJING) CO., LTD. (CN)
(74) EDUARDO LOURENÇO GUEDES SERRÃO DE OTERO
Petição 870230019448 de 07/03/2023 atendida, para fins de cumprimento à Lei Nº 13.709 de 14 de agosto de 2018 (Lei Geral de Proteção de Dados Pessoais).

(11) BR 30 2022 005408-9

Código 47.6 - Petição Atendida
(71) PORT ROLL LOCAÇÃO DE BENS MÓVEIS S.A. (BR/SP)
(74) SUL AMÉRICA MARCAS E PATENTES LTDA.
Petição 870230021209 de 13/03/2023 atendida, para fins de cumprimento à Lei Nº 13.709 de 14 de agosto de 2018 (Lei Geral de Proteção de Dados Pessoais).

(11) BR 30 2022 005783-5

Código 47.6 - Petição Atendida
(71) ELSYS EQUIPAMENTOS ELETRÔNICOS LTDA. (BR/SP)
(74) DANIEL ADVOGADOS (ALT.DE DANIEL & CIA)
Petição 870230028905 de 05/04/2023 atendida, para fins de cumprimento à Lei Nº 13.709 de 14 de agosto de 2018 (Lei Geral de Proteção de Dados Pessoais).

(11) BR 30 2022 006829-2

Código 47.6 - Petição Atendida
(71) GUARANY INDÚSTRIA E COMÉRCIO LTDA. (BR/SP)
(74) LEÃO PROPRIEDADE INTELECTUAL



Petição 870230040875 de 16/05/2023 atendida, para fins de cumprimento à Lei Nº 13.709 de 14 de agosto de 2018 (Lei Geral de Proteção de Dados Pessoais).

(11) BR 30 2022 006831-4

Código 47.6 - Petição Atendida
(71) GUARANY INDÚSTRIA E COMÉRCIO LTDA. (BR/SP)
(74) LEÃO PROPRIEDADE INTELECTUAL
Petição 870230040870 de 16/05/2023 atendida, para fins de cumprimento à Lei Nº 13.709 de 14 de agosto de 2018 (Lei Geral de Proteção de Dados Pessoais).

(11) BR 32 2018 000638-3

Código 47.6 - Petição Atendida
(71) CATERPILLAR INC. (US)
(74) SOERENSEN GARCIA ADVOGADOS ASSOCIADOS
Petição 870230020519 de 09/03/2023 atendida, para fins de cumprimento à Lei Nº 13.709 de 14 de agosto de 2018 (Lei Geral de Proteção de Dados Pessoais).

(11) BR 32 2018 002248-6

Código 47.6 - Petição Atendida
(71) ZENOGARA GESTÃO E DESENVOLVIMENTO DE ATIVOS LTDA. ME (BR/RJ)
(74) RENATA LISBOA DE MIRANDA DE SOUZA SANTOS
Petição 870230029737 de 10/04/2023 atendida, para fins de cumprimento à Lei Nº 13.709 de 14 de agosto de 2018 (Lei Geral de Proteção de Dados Pessoais).

(21) BR 32 2020 003335-6

Código 47.6 - Petição Atendida
(71) LUPIN LTD. (IN)
(74) Clarke, Modet Propriedade Intelectual Ltda.
Petição 870230021821 de 14/03/2023 atendida, para fins de cumprimento à Lei Nº 13.709 de 14 de agosto de 2018 (Lei Geral de Proteção de Dados Pessoais).

(11) DI 6302678-3

Código 47.6 - Petição Atendida
(71) Wadi Nicola Mansour (BR/SP)
(74) Mauricio Darré
Petição 870230040268 de 15/05/2023 atendida, para fins de cumprimento à Lei Nº 13.709 de 14 de agosto de 2018 (Lei Geral de Proteção de Dados Pessoais).

(11) DI 6304350-5

Código 47.6 - Petição Atendida
(71) GUERRA IMPLEMENTOS RODOVIÁRIOS LTDA. (BR/RS)
(74) LUIZ FERNANDO CAMPOS STOCK
Petição 870230034775 de 26/04/2023 atendida, para fins de cumprimento à Lei Nº 13.709 de 14 de agosto de 2018 (Lei Geral de Proteção de Dados Pessoais).

(11) DI 6304551-6

Código 47.6 - Petição Atendida
(71) W CARMONA INDÚSTRIA E COMÉRCIO DE MATERIAIS ELÉTRICOS LTDA - EPP (BR/SP)
(74) Mauro Braga Asses. Empresarial S/C Ltda



Petição 870230025769 de 28/03/2023 atendida, para fins de cumprimento à Lei Nº 13.709 de 14 de agosto de 2018 (Lei Geral de Proteção de Dados Pessoais).

(11) DI 6403477-1

Código 47.6 - Petição Atendida
(71) MANOEL RODRIGUES RENTROIA (BR/SP)
Petição 870230025770 de 28/03/2023 atendida, para fins de cumprimento à Lei Nº 13.709 de 14 de agosto de 2018 (Lei Geral de Proteção de Dados Pessoais).

(11) DI 6700781-3

Código 47.6 - Petição Atendida
(71) Wellington Germano de Queiroz (BR/SP)
(74) José Luiz Espíndola
Petição 870230032170 de 18/04/2023 atendida, para fins de cumprimento à Lei Nº 13.709 de 14 de agosto de 2018 (Lei Geral de Proteção de Dados Pessoais).

(11) DI 6700785-6

Código 47.6 - Petição Atendida
(71) Wellington Germano de Queiroz (BR/SP)
(74) José Luiz Espíndola
Petição 870230032169 de 18/04/2023 atendida, para fins de cumprimento à Lei Nº 13.709 de 14 de agosto de 2018 (Lei Geral de Proteção de Dados Pessoais).

(11) DI 6700802-0

Código 47.6 - Petição Atendida
(71) Wellington Germano de Queiroz (BR/SP)
(74) José Luiz Espíndola
Petição 870230032168 de 18/04/2023 atendida, para fins de cumprimento à Lei Nº 13.709 de 14 de agosto de 2018 (Lei Geral de Proteção de Dados Pessoais).

(11) DI 6900789-6

Código 47.6 - Petição Atendida
(71) MAURICIO BALBINOT (BR/RS)
(74) JOÃO CASSIANO BAIROS OYARZÁBAL
Petição 870230010543 de 06/02/2023 atendida, para fins de cumprimento à Lei Nº 13.709 de 14 de agosto de 2018 (Lei Geral de Proteção de Dados Pessoais).

(11) DI 6901556-2

Código 47.6 - Petição Atendida
(71) WELLINGTON GERMANO DE QUEIROZ (BR/SP)
(74) JOSE LUIZ ESPINDOLA
Petição 870230032165 de 18/04/2023 atendida, para fins de cumprimento à Lei Nº 13.709 de 14 de agosto de 2018 (Lei Geral de Proteção de Dados Pessoais).

(11) DI 6901561-9

Código 47.6 - Petição Atendida
(71) WELLINGTON GERMANO DE QUEIROZ (BR/SP)
(74) JOSE LUIZ ESPINDOLA
Petição 870230032162 de 18/04/2023 atendida, para fins de cumprimento à Lei Nº 13.709 de 14 de agosto de 2018 (Lei Geral de Proteção de Dados Pessoais).





Código 47.7 - Petição Não Atendida

Não atendida a petição apresentada, conforme informações do complemento do despacho

(11) BR 30 2019 002676-7	<p>Código 47.7 - Petição Não Atendida (71) WORLD COLORS BRASIL LTDA EPP (BR/SP) (74) Beerre Assessoria Empresarial Ltda.(Alt. de Beerre Assessoria Emp. S/C.LTDA.) Petição 870230030854 de 13/04/2023 não atendida, pois não apresentou a Declaração de Finalidade devidamente assinada, para fins de cumprimento à Lei Nº 13.709 de 14 de agosto de 2018 (Lei Geral de Proteção de Dados Pessoais).</p>
(11) BR 30 2019 005289-0	<p>Código 47.7 - Petição Não Atendida (71) SOLARIO PISCINAS GESTÃO DE FRANQUIAS RIO PRETO LTDA. ME (BR/SP) (74) BEERRE ASSESSORIA EMPRESARIAL LTDA Petição 870230030868 de 13/04/2023 não atendida, pois não apresentou a Declaração de Finalidade devidamente assinada, para fins de cumprimento à Lei Nº 13.709 de 14 de agosto de 2018 (Lei Geral de Proteção de Dados Pessoais).</p>
(11) BR 30 2020 000754-9	<p>Código 47.7 - Petição Não Atendida (71) AURISAN DE SANTANA AZEVEDO (BR/GO) (74) MARIA EUGÊNIA DE CÓRDOVA CANTARELLI Petição 870230031168 de 13/04/2023 não atendida, pois não apresentou a Declaração de Finalidade com uma assinatura válida, tendo sido recortada de outro documento, para fins de cumprimento à Lei Nº 13.709 de 14 de agosto de 2018 (Lei Geral de Proteção de Dados Pessoais).</p>
(11) DI 6700781-3	<p>Código 47.7 - Petição Não Atendida (71) Wellington Germano de Queiroz (BR/SP) (74) José Luiz Espíndola Petição 870230030905 de 13/04/2023 não atendida, pois não apresentou a Declaração de Finalidade devidamente assinada, para fins de cumprimento à Lei Nº 13.709 de 14 de agosto de 2018 (Lei Geral de Proteção de Dados Pessoais).</p>
(11) DI 6700785-6	<p>Código 47.7 - Petição Não Atendida (71) Wellington Germano de Queiroz (BR/SP) (74) José Luiz Espíndola Petição 870230030943 de 13/04/2023 não atendida, pois não apresentou a Declaração de Finalidade devidamente assinada, para fins de cumprimento à Lei Nº 13.709 de 14 de agosto de 2018 (Lei Geral de Proteção de Dados Pessoais).</p>



(11) DI 6700802-0

Código 47.7 - Petição Não Atendida
(71) Wellington Germano de Queiroz (BR/SP)
(74) José Luiz Espíndola
Petição 870230030944 de 13/04/2023 não atendida, pois não apresentou a Declaração de Finalidade devidamente assinada, para fins de cumprimento à Lei Nº 13.709 de 14 de agosto de 2018 (Lei Geral de Proteção de Dados Pessoais).

(11) DI 6901556-2

Código 47.7 - Petição Não Atendida
(71) WELLINGTON GERMANO DE QUEIROZ (BR/SP)
(74) JOSE LUIZ ESPINDOLA
Petição 870230030946 de 13/04/2023 não atendida, pois não apresentou a Declaração de Finalidade devidamente assinada, para fins de cumprimento à Lei Nº 13.709 de 14 de agosto de 2018 (Lei Geral de Proteção de Dados Pessoais).

(11) DI 6901561-9

Código 47.7 - Petição Não Atendida
(71) WELLINGTON GERMANO DE QUEIROZ (BR/SP)
(74) JOSE LUIZ ESPINDOLA
Petição 870230030947 de 13/04/2023 não atendida, pois não apresentou a Declaração de Finalidade devidamente assinada, para fins de cumprimento à Lei Nº 13.709 de 14 de agosto de 2018 (Lei Geral de Proteção de Dados Pessoais).



Código 53.1 - Pedido ou Registro Sub-Judice

Notificação de Ação Judicial referente ao registro.

(11) BR 30 2016 002598-3

Código 53.1 - Pedido ou Registro Sub-Judice

(22) 17/06/2016

(15) 17/04/2018

(71) COMPANHIA HEMMER INDÚSTRIA E COMÉRCIO (BR/SC)

(74) City Patentes e Marcas Ltda.

NOTIFICAÇÃO DE AÇÃO JUDICIAL REFERENTE AO REGISTRO

302016002598-3 //INPI Nº 52402.005646/2023-59 /Origem: 1ª Vara Federal de

Blumenau - SC /Ação ordinária nº 5007034-02.2023.4.04.7205. /Autores:

DENISE CARLA BASSO E ECO BRASIL INDÚSTRIA E REPRESENTAÇÃO

COMERCIAL EIRELI. /Réus: ANNA KARINA LUEF DA ROSA; COMPANHIA

HEMMER INDÚSTRIA E COMÉRCIO; HEINZ BRASIL S.A.; e INPI. /REGISTRO

SUB-JUDICE



Código 53.7 - Pedido Julgado Procedente - Registro Declarado Nulo

Ação judicial transitada em julgado. Pedido de nulidade considerado procedente: tornados nulos os efeitos da concessão do registro.

(11) BR 30 2013 004844-6	Código 53.7 - Pedido Julgado Procedente - Registro Declarado Nulo (22) 23/09/2013 (15) 13/01/2015 (73) CARLOS EDUARDO PARANHOS DE ALMEIDA (BR/SP) NOTIFICAÇÃO DE DECISÃO JUDICIAL REFERENTE AO REGISTRO INPI: 52402.012407/2020-11. Origem: 13ª Vara Federal do Rio de Janeiro. Ação Ordinária nº: 5041431-56.2020.4.02.5101/RJ. Autor: FERPLASTIK COMERCIO E INDUSTRIA DE ARTEFATOS PLASTICOS E METALICOS EIRELI. Réus: INPI-INSTITUTO NACIONAL DA PROPRIEDADE INDUSTRIAL; BRAZ JOSE DE LIMA; CARLOS EDUARDO PARANHOS DE ALMEIDA. Decisão: "Quanto ao INPI, julgo procedente o pedido de nulidade dos registros de desenho industrial BR 30.2013.004844-6 e BR 30.2018.054902-3 para configurações aplicadas em ralo invisível."
(11) BR 30 2018 054902-3	Código 53.7 - Pedido Julgado Procedente - Registro Declarado Nulo (22) 17/10/2018 (15) 06/03/2019 (73) BRAZ JOSÉ DE LIMA (BR/SP) NOTIFICAÇÃO DE DECISÃO JUDICIAL REFERENTE AO REGISTRO. INPI: 52402.012407/2020-11. Origem: 13ª Vara Federal do Rio de Janeiro. Ação Ordinária nº: 5041431-56.2020.4.02.5101/RJ. Autor: FERPLASTIK COMERCIO E INDUSTRIA DE ARTEFATOS PLASTICOS E METALICOS EIRELI. Réus: INPI-INSTITUTO NACIONAL DA PROPRIEDADE INDUSTRIAL; BRAZ JOSE DE LIMA; CARLOS EDUARDO PARANHOS DE ALMEIDA. Decisão: "Quanto ao INPI, julgo procedente o pedido de nulidade dos registros de desenho industrial BR 30.2013.004844-6 e BR 30.2018.054902-3 para configurações aplicadas em ralo invisível."



Código 55 - Exigências Diversas

Exigência diversa formulada visando adequação ou cumprimento de disposições legais, conforme informações do complemento do despacho. O prazo para cumprimento é de 60 (sessenta) dias da data desta publicação.

(21) BR 30 2023 000989-2

Código 55 - Exigências Diversas

(22) 27/02/2023

(71) A J G S INDUSTRIA DE CALCADOS EIRELI (BR/PB)

(74) RICARDO LUIS DE SOUZA

Foi verificada a apresentação tempestiva de petição de cumprimento de exigência técnica (código de despacho nº 34) utilizando uma GRU de código de serviço nº 104 (guia isenta de retribuição). O correto cumprimento desta exigência se dá através da GRU de código de nº 105. Para possibilitar o andamento do pedido de registro, é necessário: [1] - gerar nova GRU código serviço nº 124; [2] - gerar e pagar nova GRU código serviço nº 105 (serviço relativo ao cumprimento de exigência código de despacho nº 34, conforme item 3.7 do Manual de Desenhos Industriais); [3] - protocolar, no sítio eletrônico do INPI, a GRU código serviço nº 124 gerada e enviar, como anexo a este protocolo, a GRU (Nosso Número) código serviço nº 105 paga e seu respectivo comprovante de pagamento. O cumprimento da exigência código de despacho nº 34 NÃO deverá ser reapresentado, e quaisquer documentações não solicitadas nesta exigência serão desconsideradas.

(21) BR 30 2023 001030-0

Código 55 - Exigências Diversas

(22) 28/02/2023

(71) FAME - FÁBRICA DE APARELHOS E MATERIAL ELÉTRICO LTDA (BR/SP)

(74) Dante Lioi Filho

Foi verificada a apresentação tempestiva de petição de cumprimento de exigência técnica (código de despacho nº 34) utilizando uma GRU de código de serviço nº 104 (guia isenta de retribuição). O correto cumprimento desta exigência se dá através da GRU de código de nº 105. Para possibilitar o andamento do pedido de registro, é necessário: [1] - gerar nova GRU código serviço nº 124; [2] - gerar e pagar nova GRU código serviço nº 105 (serviço relativo ao cumprimento de exigência código de despacho nº 34, conforme item 3.7 do Manual de Desenhos Industriais); [3] - protocolar, no sítio eletrônico do INPI, a GRU código serviço nº 124 gerada e enviar, como anexo a este protocolo, a GRU (Nosso Número) código serviço nº 105 paga e seu respectivo comprovante de pagamento. O cumprimento da exigência código de despacho nº 34 NÃO deverá ser reapresentado, e quaisquer documentações não solicitadas nesta exigência serão desconsideradas.

(21) BR 30 2023 001150-1

Código 55 - Exigências Diversas

(22) 07/03/2023



(71) TULIO CESAR GUARISO DO LIVRAMENTO (BR/SP)

(74) EDUARDA COLLA

Foi verificada a apresentação tempestiva de petição de cumprimento de exigência técnica (código de despacho nº 34) utilizando uma GRU de código de serviço nº 104 (guia isenta de retribuição). O correto cumprimento desta exigência se dá através da GRU de código de nº 105. Para possibilitar o andamento do pedido de registro, é necessário: [1] - gerar nova GRU código serviço nº 124; [2] - gerar e pagar nova GRU código serviço nº 105 (serviço relativo ao cumprimento de exigência código de despacho nº 34, conforme item 3.7 do Manual de Desenhos Industriais); [3] - protocolar, no sítio eletrônico do INPI, a GRU código serviço nº 124 gerada e enviar, como anexo a este protocolo, a GRU (Nosso Número) código serviço nº 105 paga e seu respectivo comprovante de pagamento. O cumprimento da exigência código de despacho nº 34 NÃO deverá ser reapresentado, e quaisquer documentações não solicitadas nesta exigência serão desconsideradas.

Código 56 - Transferência Deferida

Notificação do deferimento da transferência requerida.

(11) BR 30 2012 006273-0	Código 56 - Transferência Deferida (22) 07/12/2012 (15) 03/06/2014 (71) HEINZ-GLAS GMBH & CO KGAA (DE) (74) Matos & Associados - Advogados Transferência deferida de Saverglass, conforme petição nº 870220111839, de 01/12/2022.
(11) BR 30 2012 006274-8	Código 56 - Transferência Deferida (22) 07/12/2012 (15) 25/08/2015 (71) HEINZ-GLAS GMBH & CO KGAA (DE) (74) Matos & Associados - Advogados Transferência deferida de Saverglass, conforme petição nº 870220111846, de 01/12/2022.
(11) BR 30 2013 006512-0	Código 56 - Transferência Deferida (22) 16/12/2013 (15) 22/12/2015 (71) CLERMON ET ASSOCIES (FR) (74) DANNEMANN, SIEMSEN BIGLER & IPANEMA MOREIRA Transferência deferida de Paloïse SAS, conforme petição nº 870220107718, de 21/11/2022.
(11) BR 30 2013 006514-6	Código 56 - Transferência Deferida (22) 16/12/2013 (15) 17/04/2018 (71) CLERMON ET ASSOCIES (FR) (74) DANNEMANN, SIEMSEN BIGLER & IPANEMA MOREIRA Transferência deferida de Paloïse SAS, conforme petição nº 870220107696, de 21/11/2022.
(11) BR 30 2013 006515-4	Código 56 - Transferência Deferida (22) 16/12/2013 (15) 27/10/2015 (71) CLERMON ET ASSOCIES (FR) (74) DANNEMANN, SIEMSEN BIGLER & IPANEMA MOREIRA Transferência deferida de Paloïse SAS, conforme petição nº 870220107715, de 21/11/2022.

(11) BR 30 2013 006519-7	Código 56 - Transferência Deferida (22) 16/12/2013 (15) 27/10/2015 (71) CLERMON ET ASSOCIES (FR) (74) DANNEMANN, SIEMSEN BIGLER & IPANEMA MOREIRA Transferência deferida de Paloïse SAS, conforme petição nº 870220107721, de 21/11/2022.
(11) BR 30 2013 006523-5	Código 56 - Transferência Deferida (22) 16/12/2013 (15) 22/12/2015 (71) CLERMON ET ASSOCIES (FR) (74) DANNEMANN, SIEMSEN BIGLER & IPANEMA MOREIRA Transferência deferida de Paloïse SAS, conforme petição nº 870220107703, de 21/11/2022.
(11) BR 30 2013 006526-0	Código 56 - Transferência Deferida (22) 16/12/2013 (15) 19/07/2016 (71) CLERMON ET ASSOCIES (FR) (74) DANNEMANN, SIEMSEN, BIGLER & IPANEMA MOREIRA Transferência deferida de Paloïse SAS, conforme petição nº 870220107699, de 21/11/2022.
(11) BR 30 2014 005124-5	Código 56 - Transferência Deferida (22) 10/10/2014 (15) 21/02/2017 (71) MERCK SHARP & DOHME LLC (US) (74) ARARIPE & ASSOCIADOS Transferência deferida de Merck Sharp & Dohme Corp., conforme petição nº 870220097720, de 21/10/2022.
(11) BR 30 2014 005125-3	Código 56 - Transferência Deferida (22) 10/10/2014 (15) 25/07/2017 (71) MERCK SHARP & DOHME LLC (US) (74) ARARIPE & ASSOCIADOS Transferência deferida de Merck Sharp & Dohme Corp., conforme petição nº 870220097702, de 21/10/2022.
(11) BR 30 2014 005924-6	Código 56 - Transferência Deferida (22) 27/11/2014 (15) 24/05/2016

(71) CLERMON ET ASSOCIES (FR)
(74) DANNEMANN, SIEMSEN, BIGLER & IPANEMA MOREIRA
Transferência deferida de Paloïse SAS, conforme petição nº 870220107679, de 21/11/2022.

(11) BR 30 2014 005925-4

Código 56 - Transferência Deferida
(22) 27/11/2014
(15) 24/05/2016
(71) CLERMON ET ASSOCIES (FR)
(74) DANNEMANN, SIEMSEN, BIGLER & IPANEMA MOREIRA
Transferência deferida de Paloïse SAS, conforme petição nº 870220107685, de 21/11/2022.

(11) BR 30 2014 005926-2

Código 56 - Transferência Deferida
(22) 27/11/2014
(15) 24/05/2016
(71) CLERMON ET ASSOCIES (FR)
(74) DANNEMANN, SIEMSEN, BIEGLER & IPANEMA MOREIRA
Transferência deferida de Paloïse SAS, conforme petição nº 870220107669, de 21/11/2022.

(11) BR 30 2015 004087-4

Código 56 - Transferência Deferida
(22) 31/08/2015
(15) 27/09/2016
(71) BUGATTI INTERNATIONAL S.A. (LU)
(74) DANNEMANN, SIEMSEN, BIGLER & IPANEMA MOREIRA, PROPRIEDADE INDUSTRIAL LTDA.
Transferência deferida de Volkswagen Aktiengesellschaft, conforme petição nº 870220098577, de 25/10/2022.

(11) BR 30 2015 004103-0

Código 56 - Transferência Deferida
(22) 01/09/2015
(15) 04/10/2016
(71) BUGATTI INTERNATIONAL S.A. (LU)
(74) DANNEMANN, SIEMSEN, BIGLER & IPANEMA MOREIRA, PROPRIEDADE INDUSTRIAL LTDA.
Transferência deferida de Volkswagen Aktiengesellschaft, conforme petição nº 870220098569, de 25/10/2022.

(11) BR 30 2015 004229-0

Código 56 - Transferência Deferida
(22) 11/09/2015
(15) 11/10/2016
(71) BUGATTI INTERNATIONAL S.A. (LU)
(74) DANNEMANN, SIEMSEN, BIGLER & IPANEMA MOREIRA, PROPRIEDADE



INDUSTRIAL LTDA.

Transferência deferida de Volkswagen Aktiengesellschaft, conforme petição nº 870220098566, de 25/10/2022.

(11) BR 30 2015 004369-5

Código 56 - Transferência Deferida

(22) 21/09/2015

(15) 25/04/2017

(71) BUGATTI INTERNATIONAL S.A. (LU)

(74) DANNEMANN, SIEMSEN, BIGLER & IPANEMA MOREIRA, PROPRIEDADE INDUSTRIAL LTDA.

Transferência deferida de Volkswagen Aktiengesellschaft, conforme petição nº 870220098562, de 25/10/2022.

(11) BR 30 2016 000103-0

Código 56 - Transferência Deferida

(22) 14/01/2016

(15) 12/09/2017

(71) BUGATTI INTERNATIONAL S.A. (LU)

(74) Dannemann, Siemsen, Bigler & Ipanema Moreira

Transferência deferida de Volkswagen Aktiengesellschaft, conforme petição nº 870220098580, de 25/10/2022.

(11) BR 30 2019 000550-6

Código 56 - Transferência Deferida

(22) 12/02/2019

(15) 07/01/2020

(71) RAFAEL HAAG (BR/RS)

(74) LUANA KLAUS

Transferência deferida de Ezequiel Copetti, conforme petição nº 870220095469, de 17/10/2022.

(11) BR 30 2020 000904-5

Código 56 - Transferência Deferida

(22) 03/03/2020

(15) 25/08/2020

(71) ENEL X WAY S.R.L. (IT)

(74) DANNEMANN, SIEMSEN, BIGLER & IPANEMA MOREIRA

Transferência deferida de Enel X S.R.L., conforme petição nº 870220101184, de 01/11/2022.

(11) BR 30 2020 005255-2

Código 56 - Transferência Deferida

(22) 04/11/2020

(15) 23/02/2021

(71) ENEL X WAY S.R.L. (IT)

(74) Dannemann, Siemsen, Bigler & Ipanema Moreira

Transferência deferida de Enel X S.R.L., conforme petição nº 870220101194, de 01/11/2022.



(11) BR 30 2021 000095-4	Código 56 - Transferência Deferida (22) 08/01/2021 (15) 09/03/2021 (71) SUELEN VITORIA A DA SILVA LTDA. (BR/RS) (74) CONFIDO REGISTROS E ASSESSORIA EMPRESARIAL LTDA Transferência deferida de M A Martins da Silva, conforme petição nº 870220112724, de 05/12/2022.
(21) BR 30 2021 004930-9	Código 56 - Transferência Deferida (22) 05/10/2021 (71) SUELEN VITORIA A DA SILVA LTDA. (BR/RS) (74) CONFIDO REGISTROS E ASSESSORIA EMPRESARIAL LTDA Transferência deferida de M A Martins da Silva, conforme petição nº 870220112517, de 02/12/2022.
(11) BR 30 2021 006167-8	Código 56 - Transferência Deferida (22) 03/12/2021 (15) 10/05/2022 (71) SUELEN VITORIA A DA SILVA LTDA. (BR/RS) (74) CONFIDO REGISTROS E ASSESSORIA EMPRESARIAL LTDA Transferência deferida de M A Martins da Silva, conforme petição nº 870220112780, de 05/12/2022.
(11) BR 30 2022 003422-3	Código 56 - Transferência Deferida (22) 04/07/2022 (15) 08/11/2022 (71) INNOVA INDÚSTRIA, SERVIÇOS E COMÉRCIO DE PRODUTOS DE METAIS LTDA. (BR/RS) Transferência deferida de Grupo 3 Fabricação, Vendas de Metais e Insumo Ltda. - ME, conforme petição nº 870220111965, de 01/12/2022.
(11) BR 30 2022 003431-2	Código 56 - Transferência Deferida (22) 04/07/2022 (15) 08/11/2022 (71) INNOVA INDÚSTRIA, SERVIÇOS E COMÉRCIO DE PRODUTOS DE METAIS LTDA. (BR/RS) Transferência deferida de Grupo 3 Fabricação, Vendas de Metais e Insumo Ltda. - ME, conforme petição nº 870220111974, de 01/12/2022.
(11) BR 30 2022 005760-6	Código 56 - Transferência Deferida (22) 20/10/2022 (15) 08/11/2022 (71) UNIVERSIDADE FEDERAL DE SANTA CATARINA (BR/SC) ; SOPRANO

INDÚSTRIA ELETROMETALÚRGICA EIRELI (BR/RS)

Transferência parcial de Universidade Federal de Santa Catarina, conforme petição nº 870220112095, de 02/12/2022.

(11) BR 32 2018 003840-4

Código 56 - Transferência Deferida

(22) 12/03/2018

(15) 06/11/2018

(62) BR 30 2018 000974-6 12/03/2018

(71) DISTRIBUIDORA DE SISTEMAS DE CIERRE SL. (ES)

(74) PAULO DE TARSO CASTRO BRANDÃO

Transferência deferida de Francisco Javier Oña González, conforme petição nº 870230025905, de 28/03/2023.

(11) BR 32 2018 003841-2

Código 56 - Transferência Deferida

(22) 12/03/2018

(15) 06/11/2018

(62) BR 30 2018 000974-6 12/03/2018

(71) DISTRIBUIDORA DE SISTEMAS DE CIERRE SL. (ES)

(74) PAULO DE TARSO CASTRO BRANDÃO

Transferência deferida de Francisco Javier Oña González, conforme petição nº 870230025907, de 28/03/2023.

(11) BR 32 2018 003842-0

Código 56 - Transferência Deferida

(22) 12/03/2018

(15) 06/11/2018

(62) BR 30 2018 000974-6 12/03/2018

(71) DISTRIBUIDORA DE SISTEMAS DE CIERRE SL. (ES)

(74) PAULO DE TARSO CASTRO BRANDÃO

Transferência deferida de Francisco Javier Oña González, conforme petição nº 870230025908, de 28/03/2023.

(11) BR 32 2018 003848-0

Código 56 - Transferência Deferida

(22) 12/03/2018

(15) 12/03/2019

(62) BR 30 2018 000974-6 12/03/2018

(71) DISTRIBUIDORA DE SISTEMAS DE CIERRE SL. (ES)

(74) PAULO DE TARSO CASTRO BRANDÃO

Transferência deferida de Francisco Javier Oña González, conforme petição nº 870230025910, de 28/03/2023.

(11) BR 32 2020 003095-0

Código 56 - Transferência Deferida

(22) 03/03/2020

(15) 08/09/2020

(62) BR 30 2020 000904-5 03/03/2020



(71) ENEL X WAY S.R.L. (IT)
(74) DANNEMANN, SIEMSEN, BIGLER & IPANEMA MOREIRA
Transferência deferida de Enel X S.R.L., conforme petição nº 870220101188, de 01/11/2022.

(11) BR 32 2020 003097-7

Código 56 - Transferência Deferida
(22) 03/03/2020
(15) 01/12/2020
(62) BR 30 2020 000904-5 03/03/2020
(71) ENEL X WAY S.R.L. (IT)
(74) DANNEMANN, SIEMSEN, BIGLER & IPANEMA MOREIRA
Transferência deferida de Enel X S.R.L., conforme petição nº 870220101192, de 01/11/2022.

(11) DI 6000805-9

Código 56 - Transferência Deferida
(22) 28/01/2000
(15) 01/10/2002
(71) MERCK SHARP & DOHME LLC (US)
(74) R. ANDRADE ADVS.
Transferência deferida de Merck Sharp & Dohme Corp., conforme petição nº 870220097724, de 21/10/2022.

(11) DI 6703783-6

Código 56 - Transferência Deferida
(22) 28/11/2007
(15) 29/04/2008
(71) HEINZ-GLAS GMBH & CO KGAA (DE)
(74) MATOS & ASSOCIADOS - ADVOGADOS
Transferência deferida de Saverglass, conforme petição nº 870220111829, de 01/12/2022.



Código 59 - Alteração de Nome Deferida

Notificação do deferimento da alteração de nome requerida.

(11) BR 30 2014 006494-0	Código 59 - Alteração de Nome Deferida (22) 23/12/2014 (15) 26/07/2016 (71) JOHNSON & JOHNSON CONSUMER INC. (US) (74) ANTONIO MAURICIO PEDRAS ARNAUD Nome alterado de Currahee Holding Company Inc., conforme petição nº 870220040359, de 10/05/2022.
(11) BR 30 2018 054435-8	Código 59 - Alteração de Nome Deferida (22) 21/09/2018 (15) 11/02/2020 (71) PREMIUM DISTRIBUIDORA LTDA. (BR/SP) (74) DIFUSÃO MARCAS E PATENTES LTDA. Nome alterado de Diego Raul Lorenzo D'Andrea - ME, conforme petição nº 870220098969, de 26/10/2022.
(11) BR 30 2020 000904-5	Código 59 - Alteração de Nome Deferida (22) 03/03/2020 (15) 25/08/2020 (71) ENEL X WAY S.R.L. (IT) (74) DANNEMANN, SIEMSEN, BIGLER & IPANEMA MOREIRA Nome alterado de Enel X Charge S.R.L., conforme petição nº 870220101200, de 01/11/2022.
(11) BR 30 2020 005255-2	Código 59 - Alteração de Nome Deferida (22) 04/11/2020 (15) 23/02/2021 (71) ENEL X WAY S.R.L. (IT) (74) Dannemann, Siemens, Bigler & Ipanema Moreira Nome alterado de Enel X Charge S.R.L., conforme petição nº 870220101214, de 01/11/2022.
(11) BR 32 2020 003095-0	Código 59 - Alteração de Nome Deferida (22) 03/03/2020 (15) 08/09/2020 (62) BR 30 2020 000904-5 03/03/2020 (71) ENEL X WAY S.R.L. (IT) (74) DANNEMANN, SIEMSEN, BIGLER & IPANEMA MOREIRA Nome alterado de Enel X Charge S.R.L., conforme petição nº 870220101204, de

01/11/2022.

(11) BR 32 2020 003097-7

Código 59 - Alteração de Nome Deferida

(22) 03/03/2020

(15) 01/12/2020

(62) BR 30 2020 000904-5 03/03/2020

(71) ENEL X WAY S.R.L. (IT)

(74) DANNEMANN, SIEMSEN, BIGLER & IPANEMA MOREIRA

Nome alterado de Enel X Charge S.R.L., conforme petição nº 870220101209, de 01/11/2022.

(11) DI 7101064-5

Código 59 - Alteração de Nome Deferida

(22) 04/04/2011

(15) 16/08/2011

(71) ALS TRIBOLOGY BRASIL ANÁLISE DE FLUIDOS LTDA. (BR/MG)

(74) LEONARDO VINICIOS DE SOUZA

Nome alterado de OAF Análise de Fluidos Ltda., conforme petição nº 870220081529, de 08/09/2022.



Código 62 - Alteração de Sede Deferida

Notificação do deferimento da alteração de Sede requerida.

(11) BR 30 2020 005729-5

Código 62 - Alteração de Sede Deferida

(22) 01/12/2020

(15) 06/07/2021

(71) KOSKA FAMILY LIMITED (GB)

(74) DANNEMANN, SIEMSEN, BIGLER & IPANEMA MOREIRA

Alteração de sede deferida, conforme petição nº 870220099593, de 27/10/2022.



Código 66 - Anotação de Limitação ou Ônus

Notificação referente à anotação de limitação ou ônus conforme indicado no complemento

(11) BR 30 2019 000249-3	Código 66 - Anotação de Limitação ou Ônus (22) 22/01/2019 (15) 02/04/2019 (71) METALGRAFICA IGUAÇU S.A. (BR/PR) (74) Júlio César Gonçalves Processo SEI//INPI 52402.005773/2023-58. Anota-se a admissão da Execução de Título Extrajudicial constante nos Autos nº 0012506-27.2023.8.16.0019, PODER JUDICIÁRIO DO ESTADO DO PARANÁ. COMARCA DE PONTA GROSSA. 2ª VARA CÍVEL DE PONTA GROSSA - PROJUDI.
(11) BR 30 2019 000323-6	Código 66 - Anotação de Limitação ou Ônus (22) 25/01/2019 (15) 02/04/2019 (71) METALGRAFICA IGUAÇU S.A. (BR/PR) (74) Júlio César Gonçalves Processo SEI//INPI 52402.005773/2023-58. Anota-se a admissão da Execução de Título Extrajudicial constante nos Autos nº 0012506-27.2023.8.16.0019, PODER JUDICIÁRIO DO ESTADO DO PARANÁ. COMARCA DE PONTA GROSSA. 2ª VARA CÍVEL DE PONTA GROSSA - PROJUDI.
(11) BR 30 2019 000324-4	Código 66 - Anotação de Limitação ou Ônus (22) 25/01/2019 (15) 02/04/2019 (71) METALGRAFICA IGUAÇU S.A. (BR/PR) (74) Júlio César Gonçalves Processo SEI//INPI 52402.005773/2023-58. Anota-se a admissão da Execução de Título Extrajudicial constante nos Autos nº 0012506-27.2023.8.16.0019, PODER JUDICIÁRIO DO ESTADO DO PARANÁ. COMARCA DE PONTA GROSSA. 2ª VARA CÍVEL DE PONTA GROSSA - PROJUDI.
(11) DI 6600089-0	Código 66 - Anotação de Limitação ou Ônus (22) 09/01/2006 (15) 23/05/2006 (71) Metalgráfica Iguaçu S/A (BR/SP) (74) ADVOCACIA PIETRO ARIBONI S/C Processo SEI//INPI 52402.005773/2023-58. Anota-se a admissão da Execução de Título Extrajudicial constante nos Autos nº 0012506-27.2023.8.16.0019, PODER JUDICIÁRIO DO ESTADO DO PARANÁ. COMARCA DE PONTA



GROSSA. 2ª VARA CÍVEL DE PONTA GROSSA - PROJUDI.

(11) DI 6600090-4

Código 66 - Anotação de Limitação ou Ônus

(22) 09/01/2006

(15) 11/04/2006

(71) Metalgráfica Iguaçu S/A (BR/SP)

(74) ADVOCACIA PIETRO ARIBONI S/C

Processo SEI//INPI 52402.005773/2023-58. Anota-se a admissão da Execução de Título Extrajudicial constante nos Autos nº 0012506-27.2023.8.16.0019, PODER JUDICIÁRIO DO ESTADO DO PARANÁ. COMARCA DE PONTA GROSSA. 2ª VARA CÍVEL DE PONTA GROSSA - PROJUDI.



Código 71 - Despacho Anulado

Anulado o despacho, por ter sido indevido, conforme indicado no complemento.

(11) BR 30 2016 003942-9

Código 71 - Despacho Anulado

(22) 06/09/2016

(15) 13/03/2018

(71) TOMIL S.R.O. (CZ) ; HENKEL AG & CO. KGAA (DE)

(74) Dannemann, Siemsen, Bigler & Ipanema Moreira

Referente RPI: 2698 - Cód. 56, Publicado: 20/09/2022, por ter sido indevido,

tendo em vista a desistência da petição, por meio do protocolo nº 870220054281, de 21/06/2022, publicada na RPI 2687, de 05/07/2022.

(21) BR 30 2022 006595-1

Código 71 - Despacho Anulado

(22) 30/11/2022

(71) AURIC ENTERPRISES, LLC (US)

(74) DANIEL ADVOGADOS (ALT.DE DANIEL & CIA)

Referente RPI: 2726 - Cód. 47.1, Publicado: 04/04/2023, por ter sido indevido,

tendo em vista se tratar de petição referente a outro processo.

(21) BR 30 2023 000299-5

Código 71 - Despacho Anulado

(22) 19/01/2023

(71) OFICINA YBY LADRILHO HIDRAULICO LTDA (BR/SP)

(74) RODRIGO HOLTZ GUERREIRO

Referente RPI: 2732 - Cód. 34, Publicado: 16/05/2023, para reexame da matéria.



Código 73 - Retificação

Retificação da publicação informada conforme complemento do despacho, por conter incorreção. Tal publicação não implica na alteração da data da decisão ou despacho e nos prazos em andamento.

(11) BR 30 2019 003395-0

Código 73 - Retificação

(22) 26/07/2019

(15) 27/08/2019

(45) 27/08/2019

(52) 28-03

(54) CONFIGURAÇÃO APLICADA A/EM GRIP PARA MÁQUINA DE TATUAGEM

(71) BELLE ARTI INDÚSTRIA E COMÉRCIO LTDA (BR/MG)

(72) KAMIR DUARTE

(74) MONTAURY PIMENTA, MACHADO & VIEIRA DE MELLO ADVOGADOS

Referente RPI: 2732 - Cód. 59, Publicado: 16/05/2023, tendo sido o nome alterado de Electric Ink Indústria Comércio Importação e Exportação, conforme petição nº 87022114307, de 07/12/2022.

(21) BR 30 2022 006865-9

Código 73 - Retificação

(22) 15/12/2022

(30) 29/07/2022 US 29/848,135

(44) 06/06/2023

(52) 09-01

(54) CONFIGURAÇÃO APLICADA A/EM RECIPIENTE

(71) OWENS-BROCKWAY GLASS CONTAINER INC. (US)

(72) TAYLOR SMITH

(74) CLARKE, MODET PROPRIEDADE INTELECTUAL LTDA

Referente RPI: 2726 - Cód. 47.1, Publicado: 04/04/2023, retificado o despacho passando a valer a seguinte redação: Prejudicada a petição de protocolo 870220122849 de 28/12/2022 no que se refere a apresentação de documento deprocuração, tendo em vista a posterior destituição do procurador na petição 870230015754 de 24/02/2023