

Revista da
**Propriedade
Industrial**

Nº 2736
13 de Junho de 2023

Desenho Industrial
Seção III





REPÚBLICA FEDERATIVA DO BRASIL

Presidente

Luiz Inácio Lula da Silva

MINISTÉRIO DO DESENVOLVIMENTO, INDÚSTRIA, COMÉRCIO E SERVIÇOS

Ministro do Desenvolvimento, Indústria, Comércio e Serviços

Geraldo José Rodrigues Alckmin Filho

INSTITUTO NACIONAL DA PROPRIEDADE INDUSTRIAL

De conformidade com a Lei nº 5.648 de 11 de dezembro de 1970, esta é a publicação oficial do Instituto Nacional da Propriedade Industrial, órgão vinculado ao Ministério da Economia, República Federativa do Brasil, que publica todos os seus atos, despachos e decisões relativos ao sistema de propriedade industrial no Brasil, compreendendo Marcas e Patentes, bem como os referentes a contratos de Transferência de Tecnologia e assuntos correlatos, além dos que dizem respeito ao registro de programas de computador como direito autoral.

As established by Law nº 5.648 of december 11, 1970, this is the official publication of the National Institute of Industrial Property, an office under the Ministry of Economy, Federative Republic of Brazil, which publishes all its official acts, orders and decisions regarding the industrial property system in Brazil, comprising Trademarks and Patents, as well as those referring to Technology Transfer agreements and related matters, besides those regarding software registering as copyright.

D'après la Loi nº 5.648 du 11 décembre 1970, celle-ci est la publication officielle de l'Institut National de la Propriété Industrielle, un office lié au Ministère de l'Économie, République Fédérative du Brésil, qui publie tous ses actes, ordres et décisions concernant le système de la propriété industrielle au Brésil, y compris marques et brevets, aussi que ceux référents aux contrats de transfert de technologie et des sujets afférents, en outre que ceux se rapportant à l'enregistrement des programmes d'ordinateur comme droit d'auteur.

Según establece la Ley nº 5.648 de 11 diciembre 1970, esta es la publicación oficial del Instituto Nacional de la Propiedad Industrial, oficina vinculada al Ministerio de la Economía, República Federativa del Brasil, que publica todos sus actos, ordenes y decisiones referentes al sistema de propiedad industrial en Brasil, comprendendo marcas y patentes así que los referentes a contratos de transferencia de tecnologia y asuntos corelacionados, además de los referentes al registro de programas de ordenador como derecho de autor.

Laut Gesetz Nr. 5.648 vom 11. Dezember 1970, ist dies das Amtsblatt des Nationalen Instituts für gewerbliches Eigentum, eines Organs des Bundesministeriums für Wirtschaft der Bundesrepublik Brasilien, welches Amtsblatt alle Amtshandlungen, Beschlüsse und Entscheidungen über gewerbliches Eigentum in Brasilien, einschliesslich Warenzeichen und Patente, ebenso wie auch Übertragungsverträge von Technologie und Computerprogrammen als Urheberrecht, veröffentlicht.



DIRETORIA DE MARCAS, DESENHO INDUSTRIAL E INDICAÇÕES GEOGRÁFICAS

DESENHO INDUSTRIAL

PEDIDO DE REGISTRO DE DESENHO INDUSTRIAL PEDIDO DIVIDIDO DE UM PEDIDO DE REGISTRO DE DESENHO INDUSTRIAL ANTERIORMENTE DEPOSITADO



Índice Geral:

Código 30 - Exigência – Art. 103 da LPI.....	5
Código 31 - Notificação de Depósito.....	9
Código 32 - Notificação do Depósito Com Requerimento de Sigilo.....	33
Código 33.1 - Pedido Inexistente.....	35
Código 34 - Exigência - Art. 106 § 3º da LPI.....	38
Código 34.2 - Exame formal de Cumprimento de Exigência Técnica.....	77
Código 35 - Arquivamento do Pedido – Art. 216 § 2º e Art. 106 § 3º da LPI.....	86
Código 39 - Concessão do Registro.....	88
Código 46 - Prorrogação.....	123
Código 47 - Petição Não Conhecida.....	190
Código 47.3 - Petição Deferida.....	191
Código 47.5 - Petição Indeferida.....	192
Código 47.6 - Petição Atendida.....	193
Código 47.7 - Petição Não Atendida.....	194
Código 55 - Exigências Diversas.....	195
Código 56 - Transferência Deferida.....	198
Código 59 - Alteração de Nome Deferida.....	205
Código 62 - Alteração de Sede Deferida.....	206
Código 65 - Desistência de Pedido Homologada.....	207
Código 71 - Despacho Anulado.....	208



Código 30 - Exigência – Art. 103 da LPI

O pedido não atende formalmente ao disposto no art. 103 da LPI e/ou às demais disposições quanto à sua forma, tendo sido recebido provisoriamente. A não manifestação do depositante no prazo de 5 (cinco) dias desta data, acarretará na inexistência do Pedido.

(21) BR 30 2023 002615-0

Código 30 - Exigência – Art. 103 da LPI

(22) 25/05/2023

(71) FILIPE TINOCO NOVAES PEREIRA (BR/RJ)

A apresentação das figuras não está de acordo com as especificações do item 4.2.11 do Manual de DI. Apresente novo jogo de figuras completo, COM CADA VISTA DA FIGURA APRESENTADA EM UMA FOLHA, sem alteração da matéria apresentada no depósito. Cada desenho ou fotografia deverá ser apresentado em uma folha, INDIVIDUALMENTE, com dimensões adequadas e nitidez e resolução gráfica suficientes para a plena compreensão do desenho industrial requerido. As figuras deverão ser NUMERADAS SEQUENCIALMENTE EM CONFORMIDADE COM O PADRÃO DE DOIS ALGARISMOS: Fig. 1.1, Fig. 1.2, Fig. 1.3, Fig. 1.4. NÃO SERÃO ADMITIDAS outras formas de numeração, como o padrão de um algarismo (1, 2, 3), numeração alfanumérica (1A, 1B, 1C) e caracteres isolados (A, B, C). As folhas deverão ser numeradas sequencialmente no CENTRO DA MARGEM SUPERIOR indicando o número da folha e o número total de folhas, separados por uma barra oblíqua. Exemplo: 1/4, 2/4, 3/4 e 4/4. Caso tenha sido apresentado relatório, deverá ser reapresentado com a numeração das figuras corrigida seguindo as disposições do item 4.2.9 do Manual de DI. Para cumprir esta exigência utilize a GRU 104 (isenta). O prazo é de 5 dias, iniciados a partir do primeiro dia útil após esta publicação (art. 103 da LPI).

(21) BR 30 2023 002625-8

Código 30 - Exigência – Art. 103 da LPI

(22) 26/05/2023

(71) A. P. MATTOS MIRANDA MARKETING LTDA (BR/SP)

(74) VIVIAN BARBOSA VIANA FEITOSA

A apresentação das figuras não está de acordo com as especificações do item 4.2.11 do Manual de DI. Apresente novo jogo de figuras completo, COM CADA VISTA DA FIGURA APRESENTADA EM UMA FOLHA, sem alteração da matéria apresentada no depósito. Cada desenho ou fotografia deverá ser apresentado em uma folha, INDIVIDUALMENTE, com dimensões adequadas e nitidez e resolução gráfica suficientes para a plena compreensão do desenho industrial requerido. As figuras deverão ser NUMERADAS SEQUENCIALMENTE EM CONFORMIDADE COM O PADRÃO DE DOIS ALGARISMOS: Fig. 1.1, Fig. 1.2, Fig. 1.3, Fig. 1.4. NÃO SERÃO ADMITIDAS outras formas de numeração, como o padrão de um algarismo (1, 2, 3), numeração alfanumérica (1A, 1B, 1C) e caracteres isolados (A, B, C). As folhas deverão ser numeradas sequencialmente

no CENTRO DA MARGEM SUPERIOR indicando o número da folha e o número total de folhas, separados por uma barra oblíqua. Exemplo: 1/4, 2/4, 3/4 e 4/4. Caso tenha sido apresentado relatório, deverá ser reapresentado com a numeração das figuras corrigida seguindo as disposições do item 4.2.9 do Manual de DI. Para cumprir esta exigência utilize a GRU 104 (isenta). O prazo é de 5 dias, iniciados a partir do primeiro dia útil após esta publicação (art. 103 da LPI).

(21) BR 30 2023 002646-0

Código 30 - Exigência – Art. 103 da LPI

(22) 29/05/2023

(71) CARLOS GUALTER GONÇALVES DE LUCENA (BR/CE)

Apresente novas páginas de relatório, reivindicação (se houver) e figuras, sem alteração da matéria, com numeração das páginas corrigida, conforme item 4.2.9 do Manual de DI. As folhas do relatório e da reivindicação deverão apresentar SOMENTE texto em espaço duplo, na cor preta, dentro de margens de no mínimo 3 cm, em folhas brancas no formato A4, numeradas sequencialmente no centro da margem superior indicando o número da folha e o número total de folhas, separados por uma barra oblíqua. Exemplo: 1/2, 2/2. NÃO DEVEM SER APRESENTADAS FIGURAS NAS FOLHAS DO RELATÓRIO. O modelo está disponível na seção "modelos" do referido manual. Os desenhos ou fotografias deverão ser apresentados conforme item 4.2.11 do Manual de DI, com margens de no mínimo 3 cm, em folhas brancas no formato A4, numeradas sequencialmente no centro da margem superior indicando o número da folha e o número total de folhas, separados por uma barra oblíqua. Exemplo: 1/3, 2/3 e 3/3. CADA VISTA DO DESENHO OU FOTOGRAFIA deverá ser apresentado em uma folha, individualmente. As folhas deverão ser NUMERADAS SEQUENCIALMENTE EM COM O PADRÃO DE DOIS ALGARISMOS: Fig. 1.1, Fig. 1.2, Fig. 1.3, Fig. 1.4. NÃO SERÃO ADMITIDAS outras formas de numeração, como (1, 2, 3), (1A, 1B, 1C) e (A, B, C). A NUMERAÇÃO DE PÁGINAS DE RELATÓRIO, REIVINDICAÇÃO (SE HOUVER) E FIGURAS NÃO SE CONFUNDE, DEVENDO SER INDEPENDENTE ENTRE SI. Ex: No caso de apresentação de pedido cujas páginas de relatório e figuras somarem 6 páginas, sendo 2 páginas de relatório que devem ser numeradas 1/2 e 2/2 e 4 páginas de figuras que devem ser numeradas 1/4, 2/4, 3/4, 4/4. As folhas das figuras NÃO DEVERÃO APRESENTAR TEXTO exceto a numeração de páginas e figuras. Para cumprir esta exigência utilize a GRU 104 (isenta). O prazo é de 5 dias, iniciados a partir do primeiro dia útil após esta publicação (art. 103 da LPI).

(21) BR 30 2023 002680-0

Código 30 - Exigência – Art. 103 da LPI

(22) 30/05/2023

(71) STEFANNO LACERDA DIAS (BR/MG)

(74) VERO MARCAS E PATENTES

Corrigir a numeração da página que contém a figura 1.7 Apresente novo jogo de figuras completo com a numeração corrigida, sem alteração da matéria



apresentada no depósito, observando as especificações do item 4.2.11 do Manual de DI: os desenhos ou fotografias deverão ser apresentados dentro de margens de no mínimo 3 cm, em folhas brancas no formato A4, numeradas sequencialmente no centro da margem superior indicando o número da folha e o número total de folhas, separados por uma barra oblíqua. Exemplo: 1/4, 2/4, 3/4 e 4/4. Para cumprir esta exigência utilize a GRU 104 (isenta). O prazo é de 5 dias, iniciados a partir do primeiro dia útil após esta publicação (art. 103 da LPI).

(21) BR 30 2023 002689-4

Código 30 - Exigência – Art. 103 da LPI

(22) 30/05/2023

(71) HELDER WELSON FAGUNDES DRUMMOND (BR/MG)

(74) CARLOS GERALDO FERREIRA

A apresentação das figuras não está de acordo com as especificações do item 4.2.11 do Manual de DI. Apresente novo jogo de figuras completo, COM CADA VISTA DA FIGURA APRESENTADA EM UMA FOLHA, sem alteração da matéria apresentada no depósito. Cada desenho ou fotografia deverá ser apresentado em uma folha, INDIVIDUALMENTE, com dimensões adequadas e nitidez e resolução gráfica suficientes para a plena compreensão do desenho industrial requerido. As figuras deverão ser NUMERADAS SEQUENCIALMENTE EM CONFORMIDADE COM O PADRÃO DE DOIS ALGARISMOS: Fig. 1.1, Fig. 1.2, Fig. 1.3, Fig. 1.4. NÃO SERÃO ADMITIDAS outras formas de numeração, como o padrão de um algarismo (1, 2, 3), numeração alfanumérica (1A, 1B, 1C) e caracteres isolados (A, B, C). As folhas deverão ser numeradas sequencialmente no CENTRO DA MARGEM SUPERIOR indicando o número da folha e o número total de folhas, separados por uma barra oblíqua. Exemplo: 1/4, 2/4, 3/4 e 4/4. Caso tenha sido apresentado relatório, deverá ser reapresentado com a numeração das figuras corrigida seguindo as disposições do item 4.2.9 do Manual de DI. Para cumprir esta exigência utilize a GRU 104 (isenta). O prazo é de 5 dias, iniciados a partir do primeiro dia útil após esta publicação (art. 103 da LPI).

(21) BR 30 2023 002719-0

Código 30 - Exigência – Art. 103 da LPI

(22) 30/05/2023

(71) MIGUEL LUCIO SILVA DOS SANTOS (BR/AM)

(74) STÊNIO REGIS ANDRADE DA SILVA

O relatório apresentado sinaliza um total de 2 folhas, mas termina na folha 1/2. Apresente novas páginas do relatório com numeração corrigida, observando as especificações constantes no item 4.2.9 do Manual de DI. As folhas do relatório descritivo e da reivindicação deverão apresentar o texto em espaço duplo, na cor preta, dentro de margens de no mínimo 3 cm, em folhas brancas no formato A4, numeradas sequencialmente no centro da margem superior indicando o número da folha e o número total de folhas, separados por uma barra oblíqua. Exemplo: 1/3, 2/3 e 3/3. Para cumprir esta exigência utilize a GRU 104 (isenta). O prazo é de 5 dias, iniciados a partir do primeiro dia útil após esta



publicação (art. 103 da LPI).

(21) BR 30 2023 002721-1

Código 30 - Exigência – Art. 103 da LPI

(22) 30/05/2023

(71) NDECS-NUCLEO DESENVOLVIMENTO EMPRESARIAL COMUNITÁRIO E SOCIAL (BR/MG)

[1/2] A apresentação das figuras não está de acordo com as especificações do item 4.2.11 do Manual de DI. Apresente novo jogo de figuras completo, COM CADA VISTA DA FIGURA APRESENTADA EM UMA FOLHA, sem alteração da matéria apresentada no depósito. Cada desenho ou fotografia deverá ser apresentado em uma folha, INDIVIDUALMENTE, com dimensões adequadas e nitidez e resolução gráfica suficientes para a plena compreensão do desenho industrial requerido. As figuras deverão ser NUMERADAS SEQUENCIALMENTE EM CONFORMIDADE COM O PADRÃO DE DOIS ALGARISMOS: Fig. 1.1, Fig. 1.2, Fig. 1.3, Fig. 1.4. NÃO SERÃO ADMITIDAS outras formas de numeração, como o padrão de um algarismo (1, 2, 3), numeração alfanumérica (1A, 1B, 1C) e caracteres isolados (A, B, C). As folhas deverão ser numeradas sequencialmente no CENTRO DA MARGEM SUPERIOR indicando o número da folha e o número total de folhas, separados por uma barra oblíqua. Exemplo: 1/4, 2/4, 3/4 e 4/4. Caso tenha sido apresentado relatório, deverá ser reapresentado com a numeração das figuras corrigida seguindo as disposições do item 4.2.9 do Manual de DI. [2/2] O título informado no formulário não está de acordo com o item 4.2.3 do Manual de DI. Para desenhos industriais tridimensionais, o título deverá ser iniciado pela expressão CONFIGURAÇÃO APLICADA A/EM... e deverá indicar o objeto representado nos desenhos ou fotografias. Para cumprir esta exigência utilize a GRU 104 (isenta). O prazo é de 5 dias, iniciados a partir do primeiro dia útil após esta publicação (art. 103 da LPI).



Código 31 - Notificação de Depósito

Notificação de depósito de pedido de registro de desenho industrial. O pedido segue para a etapa de exame técnico.

(21) BR 30 2023 002434-4	Código 31 - Notificação de Depósito (22) 16/05/2023 (71) UNIVERSIDADE FEDERAL DO RIO GRANDE DO SUL (BR/RS) (72) JAQUELINE DILLY; LUIS HENRIQUE ALVES CANDIDO; ONILDA SANTOS DA SILVA; HARRY LUIZ PILZ JUNIOR Notificação de depósito (Protocolo: 870230041022 UF: WB Data: 16/05/2023 Hora: 17:01)
(21) BR 30 2023 002458-1	Código 31 - Notificação de Depósito (22) 17/05/2023 (71) JOÃO FLAVIO BELARMINO DA SILVA (BR/SP) (72) JOÃO FLAVIO BELARMINO DA SILVA (74) MARCIO LORETI Notificação de depósito (Protocolo: 870230041416 UF: WB Data: 17/05/2023 Hora: 16:01)
(21) BR 30 2023 002459-0	Código 31 - Notificação de Depósito (22) 17/05/2023 (71) JOÃO FLAVIO BELARMINO DA SILVA (BR/SP) (72) JOÃO FLAVIO BELARMINO DA SILVA (74) MARCIO LORETI Notificação de depósito (Protocolo: 870230041420 UF: WB Data: 17/05/2023 Hora: 16:03)
(21) BR 30 2023 002612-6	Código 31 - Notificação de Depósito (22) 25/05/2023 (71) DO CHEFF INDÚSTRIA DE EQUIPAMENTOS EIRELI - ME (BR/RS) (72) VALMIR A. TRESSI (74) LUANA KLAUS Notificação de depósito (Protocolo: 870230044071 UF: WB Data: 25/05/2023 Hora: 15:45)
(21) BR 30 2023 002613-4	Código 31 - Notificação de Depósito (22) 25/05/2023 (71) CALMER HOLDING COMPANY, LLC (US) (72) ANDREW DAHL; MARION CALMER; DANIEL WALLERSTEDT (74) DANIEL ADVOGADOS (ALT.DE DANIEL & CIA) Notificação de depósito (Protocolo: 870230044072 UF: WB Data: 25/05/2023



Hora: 15:46)

(21) BR 30 2023 002614-2 Código 31 - Notificação de Depósito
(22) 25/05/2023
(71) MARCIA REGINA ANNUSECK WOLF (BR/SC)
(72) MARCIA REGINA ANNUSECK WOLF
(74) AFK MARCAS E PATENTES
Notificação de depósito (Protocolo: 870230044154 UF: WB Data: 25/05/2023
Hora: 17:02)

(21) BR 30 2023 002616-9 Código 31 - Notificação de Depósito
(22) 26/05/2023
(71) MAURICIO BALBINOT (BR/RS)
(72) MAURICIO BALBINOT
(74) Sko Oyarzáball Marcas e Patentes Sociedade Simples Ltda.
Notificação de depósito (Protocolo: 870230044265 UF: WB Data: 26/05/2023
Hora: 09:22)

(21) BR 30 2023 002617-7 Código 31 - Notificação de Depósito
(22) 26/05/2023
(71) GUANGDONG HONGDE ELECTRICAL CO., LTD. (CN)
(72) HONGJIE WANG
(74) BRAZIL PATENT COMPANY LTDA
Notificação de depósito (Protocolo: 870230044296 UF: WB Data: 26/05/2023
Hora: 10:34)

(21) BR 30 2023 002618-5 Código 31 - Notificação de Depósito
(22) 26/05/2023
(71) ROLEX SA (CH)
(72) MICHELE LA MAZZA
(74) CUSTODIO DE ALMEIDA & CIA.
Notificação de depósito (Protocolo: 870230044358 UF: WB Data: 26/05/2023
Hora: 12:08)

(21) BR 30 2023 002619-3 Código 31 - Notificação de Depósito
(22) 26/05/2023
(71) ROLEX SA (CH)
(72) MICHELE LA MAZZA
(74) CUSTODIO DE ALMEIDA & CIA.
Notificação de depósito (Protocolo: 870230044364 UF: WB Data: 26/05/2023
Hora: 12:15)

(21) BR 30 2023 002620-7 Código 31 - Notificação de Depósito
(22) 26/05/2023



(71) SANDRO LUCIO DE AZEVEDO (BR/SP)
(72) SANDRO LÚCIO DE AZEVEDO
Notificação de depósito (Protocolo: 870230044432 UF: WB Data: 26/05/2023
Hora: 14:00)

(21) BR 30 2023 002621-5 Código 31 - Notificação de Depósito
(22) 26/05/2023
(71) DSTRAC INDUSTRIA DE EIXOS DIFERENCIAIS LTDA (BR/RS)
(72) DEIVIDI NARDI
(74) CONFIDO REGISTROS E ASSESSORIA EMPRESARIAL LTDA
Notificação de depósito (Protocolo: 870230044440 UF: WB Data: 26/05/2023
Hora: 14:17)

(21) BR 30 2023 002622-3 Código 31 - Notificação de Depósito
(22) 26/05/2023
(71) SUNREEF VENTURE S.A. (PL)
(72) AGNIESZKA BLIZNIUK
(74) DANNEMANN, SIEMSEN, BIGLER & IPANEMA MOREIRA
Notificação de depósito (Protocolo: 870230044445 UF: WB Data: 26/05/2023
Hora: 14:28)

(21) BR 30 2023 002623-1 Código 31 - Notificação de Depósito
(22) 26/05/2023
(71) VB COSMÉTICOS E CONTEÚDO S.A. (BR/SP)
(72) LOUISE WINKLER FRESHEL; TREESHA MAREEN S CRUZ
(74) KASZNAR LEONARDOS PROPRIEDADE INTELECTUAL
Notificação de depósito (Protocolo: 870230044452 UF: WB Data: 26/05/2023
Hora: 14:38)

(21) BR 30 2023 002624-0 Código 31 - Notificação de Depósito
(22) 26/05/2023
(71) SUNREEF VENTURE S.A. (PL)
(72) AGNIESZKA BLIZNIUK
(74) DANNEMANN, SIEMSEN, BIGLER & IPANEMA MOREIRA
Notificação de depósito (Protocolo: 870230044472 UF: WB Data: 26/05/2023
Hora: 15:01)

(21) BR 30 2023 002627-4 Código 31 - Notificação de Depósito
(22) 26/05/2023
(71) EDUARDO MAMMINI (BR/SP)
(72) EDUARDO MAMMINI
(74) VERO MARCAS E PATENTES
Notificação de depósito (Protocolo: 870230044549 UF: WB Data: 26/05/2023
Hora: 16:03)



(21) BR 30 2023 002628-2 Código 31 - Notificação de Depósito
(22) 26/05/2023
(71) MÓVEIS SCHUSTER LTDA (BR/RS)
(72) HENRIQUE SCHREIBER
Notificação de depósito (Protocolo: 870230044565 UF: WB Data: 26/05/2023
Hora: 16:12)

(21) BR 30 2023 002629-0 Código 31 - Notificação de Depósito
(22) 26/05/2023
(71) MARDEN MEDICAL LTDA. (BR/SP)
(72) TIAGO APARECIDO ANTONIETTI
(74) NOVA MARCA CONSULTORES ASSOCIADOS LTDA.
Notificação de depósito (Protocolo: 870230044611 UF: WB Data: 26/05/2023
Hora: 16:35)

(21) BR 30 2023 002630-4 Código 31 - Notificação de Depósito
(22) 26/05/2023
(71) YOURBIO HEALTH, INC. (US)
(72) BRYAN WAYGEN KAN; VINCENT J. BARONE
(74) DANNEMANN, SIEMSEN, BIGLER & IPANEMA MOREIRA
Notificação de depósito (Protocolo: 870230044637 UF: WB Data: 26/05/2023
Hora: 16:49)

(21) BR 30 2023 002631-2 Código 31 - Notificação de Depósito
(22) 26/05/2023
(71) FRANKLIN ALMEIDA DO NASCIMENTO (BR/RJ)
(72) FRANKLIN ALMEIDA DO NASCIMENTO
(74) Protect Marcas e Patentes Ltda.
Notificação de depósito (Protocolo: 870230044668 UF: WB Data: 26/05/2023
Hora: 17:15)

(21) BR 30 2023 002632-0 Código 31 - Notificação de Depósito
(22) 26/05/2023
(71) FRANKLIN ALMEIDA DO NASCIMENTO (BR/RJ)
(72) FRANKLIN ALMEIDA DO NASCIMENTO
(74) Protect Marcas e Patentes Ltda.
Notificação de depósito (Protocolo: 870230044703 UF: WB Data: 26/05/2023
Hora: 17:45)

(21) BR 30 2023 002633-9 Código 31 - Notificação de Depósito
(22) 26/05/2023
(71) FRANKLIN ALMEIDA DO NASCIMENTO (BR/RJ)
(72) FRANKLIN ALMEIDA DO NASCIMENTO



(74) Protect Marcas e Patentes Ltda.
Notificação de depósito (Protocolo: 870230044727 UF: WB Data: 26/05/2023
Hora: 18:10)

(21) BR 30 2023 002634-7 Código 31 - Notificação de Depósito
(22) 26/05/2023
(71) FRANKLIN ALMEIDA DO NASCIMENTO (BR/RJ)
(72) FRANKLIN ALMEIDA DO NASCIMENTO
(74) Protect Marcas e Patentes Ltda.
Notificação de depósito (Protocolo: 870230044737 UF: WB Data: 26/05/2023
Hora: 18:32)

(21) BR 30 2023 002635-5 Código 31 - Notificação de Depósito
(22) 26/05/2023
(71) FRANKLIN ALMEIDA DO NASCIMENTO (BR/RJ)
(72) FRANKLIN ALMEIDA DO NASCIMENTO
(74) Protect Marcas e Patentes Ltda.
Notificação de depósito (Protocolo: 870230044746 UF: WB Data: 26/05/2023
Hora: 18:52)

(21) BR 30 2023 002636-3 Código 31 - Notificação de Depósito
(22) 26/05/2023
(71) NEVÁGUA INDÚSTRIA E COMÉRCIO LTDA - EPP (BR/CE)
(72) ARNALDO ROCHA LEITE
(74) JEAN WELLINGTON MONTEIRO TINEL
Notificação de depósito (Protocolo: 870230044752 UF: WB Data: 26/05/2023
Hora: 19:46)

(21) BR 30 2023 002637-1 Código 31 - Notificação de Depósito
(22) 28/05/2023
(71) COLISEU PRESENTES LTDA (BR/SP)
(72) RONY CANDI
(74) Algo Alliance Assessoria em Propriedade Intelectual Ltda.
Notificação de depósito (Protocolo: 870230044783 UF: WB Data: 28/05/2023
Hora: 10:39)

(21) BR 30 2023 002638-0 Código 31 - Notificação de Depósito
(22) 28/05/2023
(71) COLISEU PRESENTES LTDA (BR/SP)
(72) RONY CANDI
(74) Algo Alliance Assessoria em Propriedade Intelectual Ltda.
Notificação de depósito (Protocolo: 870230044784 UF: WB Data: 28/05/2023
Hora: 10:45)



(21) BR 30 2023 002639-8 Código 31 - Notificação de Depósito
(22) 28/05/2023
(71) COLISEU PRESENTES LTDA (BR/SP)
(72) RONY CANDI
(74) Algo Alliance Assessoria em Propriedade Intelectual Ltda.
Notificação de depósito (Protocolo: 870230044785 UF: WB Data: 28/05/2023
Hora: 10:51)

(21) BR 30 2023 002640-1 Código 31 - Notificação de Depósito
(22) 28/05/2023
(71) COLISEU PRESENTES LTDA (BR/SP)
(72) RONY CANDI
(74) Algo Alliance Assessoria em Propriedade Intelectual Ltda.
Notificação de depósito (Protocolo: 870230044786 UF: WB Data: 28/05/2023
Hora: 10:57)

(21) BR 30 2023 002641-0 Código 31 - Notificação de Depósito
(22) 28/05/2023
(71) COLISEU PRESENTES LTDA (BR/SP)
(72) RONY CANDI
(74) Algo Alliance Assessoria em Propriedade Intelectual Ltda.
Notificação de depósito (Protocolo: 870230044787 UF: WB Data: 28/05/2023
Hora: 11:02)

(21) BR 30 2023 002642-8 Código 31 - Notificação de Depósito
(22) 28/05/2023
(71) COLISEU PRESENTES LTDA (BR/SP)
(72) RONY CANDI
(74) Algo Alliance Assessoria em Propriedade Intelectual Ltda.
Notificação de depósito (Protocolo: 870230044788 UF: WB Data: 28/05/2023
Hora: 11:07)

(21) BR 30 2023 002643-6 Código 31 - Notificação de Depósito
(22) 29/05/2023
(71) AMANDA SILVA BERBERT (BR/SP)
(72) AMANDA SILVA BERBERT
(74) VILAGE MARCAS E PATENTES LTDA
Notificação de depósito (Protocolo: 870230044918 UF: WB Data: 29/05/2023
Hora: 10:41)

(21) BR 30 2023 002644-4 Código 31 - Notificação de Depósito
(22) 29/05/2023
(71) VANDERLEI MAROTZKI (BR/MS)
(72) VANDERLEI MAROTZKI



(74) DIREÇÃO MARCAS E PATENTES LTDA

Notificação de depósito (Protocolo: 870230044935 UF: WB Data: 29/05/2023

Hora: 10:58)

(21) BR 30 2023 002645-2

Código 31 - Notificação de Depósito

(22) 29/05/2023

(71) FORTECOL ARTEFATOS DE CIMENTO EIRELI (BR/SC)

(72) GÉDISON GEOCLÉSIO DE SOUZA

(74) D' Mark Registros de Marcas e Patentes S/S Ltda.

Notificação de depósito (Protocolo: 870230044979 UF: WB Data: 29/05/2023

Hora: 11:36)

(21) BR 30 2023 002647-9

Código 31 - Notificação de Depósito

(22) 29/05/2023

(71) WUXI LITTLE SWAN ELECTRIC CO., LTD. (CN)

(72) AIXING YANG; KIM BAE GYUN; JIANWEI LIU; SHANGCHAO YU; YUEJIAO WU; YANG GAO

(74) DANNEMANN, SIEMSEN, BIGLER & IPANEMA MOREIRA

Notificação de depósito (Protocolo: 870230045126 UF: WB Data: 29/05/2023

Hora: 14:07)

(21) BR 30 2023 002648-7

Código 31 - Notificação de Depósito

(22) 29/05/2023

(71) AMANDA SILVA BERBERT (BR/SP)

(72) AMANDA SILVA BERBERT

(74) VILAGE MARCAS E PATENTES LTDA

Notificação de depósito (Protocolo: 870230045183 UF: WB Data: 29/05/2023

Hora: 14:59)

(21) BR 30 2023 002649-5

Código 31 - Notificação de Depósito

(22) 29/05/2023

(71) AUGUSTO CORDEIRO DE MELLO NETO (BR/SP)

(72) AUGUSTO CORDEIRO DE MELLO NETO

(74) ELVIS FERNANDO REGONASCHI

Notificação de depósito (Protocolo: 870230045229 UF: WB Data: 29/05/2023

Hora: 15:30)

(21) BR 30 2023 002650-9

Código 31 - Notificação de Depósito

(22) 29/05/2023

(71) AUGUSTO CORDEIRO DE MELLO NETO (BR/SP)

(72) AUGUSTO CORDEIRO DE MELLO NETO

(74) ELVIS FERNANDO REGONASCHI

Notificação de depósito (Protocolo: 870230045241 UF: WB Data: 29/05/2023

Hora: 15:36)



(21) BR 30 2023 002651-7	Código 31 - Notificação de Depósito (22) 29/05/2023 (71) STETSOM INDUSTRIA ELETRÔNICA LTDA. (BR/SP) (72) ANDERSON FERREIRA; ANDERSON COELHO DA SILVA; JOSÉ MAURO COSTA MACEDO (74) KASZNAR LEONARDOS PROPRIEDADE INTELECTUAL Notificação de depósito (Protocolo: 870230045248 UF: WB Data: 29/05/2023 Hora: 15:39)
(21) BR 30 2023 002652-5	Código 31 - Notificação de Depósito (22) 29/05/2023 (71) AUGUSTO CORDEIRO DE MELLO NETO (BR/SP) (72) AUGUSTO CORDEIRO DE MELLO NETO (74) ELVIS FERNANDO REGONASCHI Notificação de depósito (Protocolo: 870230045254 UF: WB Data: 29/05/2023 Hora: 15:42)
(21) BR 30 2023 002653-3	Código 31 - Notificação de Depósito (22) 29/05/2023 (71) AUGUSTO CORDEIRO DE MELLO NETO (BR/SP) (72) AUGUSTO CORDEIRO DE MELLO NETO (74) ELVIS FERNANDO REGONASCHI Notificação de depósito (Protocolo: 870230045265 UF: WB Data: 29/05/2023 Hora: 15:47)
(21) BR 30 2023 002654-1	Código 31 - Notificação de Depósito (22) 29/05/2023 (71) ELECTROLUX DO BRASIL S.A. (BR/PR) (72) ALEXANDRE BARROS NEVES; RAFAEL DELL AGNOLO; CÉSAR AUGUSTO LIMA JUNIOR; RAFAEL AMARAL ALONSO LOPES (74) MAGALHÃES, NOGUEIRA SOCIEDADE DE ADVOGADOS Notificação de depósito (Protocolo: 870230045266 UF: WB Data: 29/05/2023 Hora: 15:49)
(21) BR 30 2023 002655-0	Código 31 - Notificação de Depósito (22) 29/05/2023 (71) SAMBI INDUSTRIA E COMERCIO DE MOVEIS LTDA (BR/PR) (72) ANA MARIA BIACIO (74) Roberto Hudson Diniz Notificação de depósito (Protocolo: 870230045271 UF: WB Data: 29/05/2023 Hora: 15:50)
(21) BR 30 2023 002657-6	Código 31 - Notificação de Depósito



(22) 29/05/2023
(71) SAMBI INDUSTRIA E COMERCIO DE MOVEIS LTDA (BR/PR)
(72) ANA MARIA BIACIO
(74) Roberto Hudson Diniz
Notificação de depósito (Protocolo: 870230045279 UF: WB Data: 29/05/2023
Hora: 15:53)

(21) BR 30 2023 002658-4 Código 31 - Notificação de Depósito
(22) 29/05/2023
(71) SIX4 COMÉRCIO VAREJISTA E ATACADISTA DE PEÇAS E ACESSÓRIOS
LTDA (BR/SP)
(72) VICENTE DE BRITO JUNIOR
(74) ORG. MÉRITO MARCAS E PATENTES LTDA.
Notificação de depósito (Protocolo: 870230045289 UF: WB Data: 29/05/2023
Hora: 15:57)

(21) BR 30 2023 002659-2 Código 31 - Notificação de Depósito
(22) 29/05/2023
(71) MARS, INCORPORATED (US)
(72) CHAIWAT NANTHIRUJ
(74) ARARIPE & ASSOCIADOS
Notificação de depósito (Protocolo: 870230045309 UF: WB Data: 29/05/2023
Hora: 16:12)

(21) BR 30 2023 002660-6 Código 31 - Notificação de Depósito
(22) 29/05/2023
(71) SIX4 COMÉRCIO VAREJISTA E ATACADISTA DE PEÇAS E ACESSÓRIOS
LTDA (BR/SP)
(72) VICENTE DE BRITO JUNIOR
(74) ORG. MÉRITO MARCAS E PATENTES LTDA.
Notificação de depósito (Protocolo: 870230045313 UF: WB Data: 29/05/2023
Hora: 16:14)

(21) BR 30 2023 002661-4 Código 31 - Notificação de Depósito
(22) 29/05/2023
(71) SIX4 COMÉRCIO VAREJISTA E ATACADISTA DE PEÇAS E ACESSÓRIOS
LTDA (BR/SP)
(72) VICENTE DE BRITO JUNIOR
(74) ORG. MÉRITO MARCAS E PATENTES LTDA.
Notificação de depósito (Protocolo: 870230045332 UF: WB Data: 29/05/2023
Hora: 16:25)

(21) BR 30 2023 002662-2 Código 31 - Notificação de Depósito
(22) 29/05/2023



(71) SIX4 COMÉRCIO VAREJISTA E ATACADISTA DE PEÇAS E ACESSÓRIOS LTDA (BR/SP)
(72) VICENTE DE BRITO JUNIOR
(74) ORG. MÉRITO MARCAS E PATENTES LTDA.
Notificação de depósito (Protocolo: 870230045352 UF: WB Data: 29/05/2023
Hora: 16:36)

(21) BR 30 2023 002663-0

Código 31 - Notificação de Depósito
(22) 29/05/2023
(71) EPPENDORF SE (DE)
(72) FRANK ZHAO; TERRY SHA; ALJAY JIANG; KAIYANG FAN
(74) DANNEMANN, SIEMSEN, BIGLER & IPANEMA MOREIRA
Notificação de depósito (Protocolo: 870230045360 UF: WB Data: 29/05/2023
Hora: 16:43)

(21) BR 30 2023 002664-9

Código 31 - Notificação de Depósito
(22) 29/05/2023
(71) CARINA FONSECA DO CARMO (BR/RJ) ; CLARICE DIAS ROHDE (BR/RJ) ; GARY PAUL BRZEZINSKI (GB)
(72) CARINA FONSECA DO CARMO; CLARICE DIAS ROHDE; GARY PAUL BRZEZINSKI
(74) EDUARDO LOURENÇO GUEDES SERRÃO DE OTERO
Notificação de depósito (Protocolo: 870230045368 UF: WB Data: 29/05/2023
Hora: 16:51)

(21) BR 30 2023 002665-7

Código 31 - Notificação de Depósito
(22) 29/05/2023
(71) ELIZABETH BARBEIRO MENEZES (BR/SP)
(72) ELIZABETH BARBEIRO MENEZES
(74) IPLATAM SERVIÇOS EM PROPRIEDADE INTELECTUAL E FRANCHISING LTDA
Notificação de depósito (Protocolo: 870230045461 UF: WB Data: 29/05/2023
Hora: 18:09)

(21) BR 30 2023 002666-5

Código 31 - Notificação de Depósito
(22) 29/05/2023
(71) PACIFIC MARKET INTERNATIONAL, LLC (US)
(72) RYAN M. SMITH
(74) Licks Advogados
Notificação de depósito (Protocolo: 870230045468 UF: WB Data: 29/05/2023
Hora: 18:21)

(21) BR 30 2023 002667-3

Código 31 - Notificação de Depósito
(22) 29/05/2023



(71) MAURO APARECIDO MESSIAS (BR/SP)
(72) MAURO APARECIDO MESSIAS
(74) DR.DENILSON FORATO - (FORATO CONSULTORIA MARCAS E PATENTES)
Notificação de depósito (Protocolo: 870230045476 UF: WB Data: 29/05/2023
Hora: 18:32)

(21) BR 30 2023 002668-1 Código 31 - Notificação de Depósito
(22) 30/05/2023
(71) HUHTAMAKI MOLDED FIBER TECHNOLOGY B.V. (NL)
(72) ROELOF DE HAAN; JELMER GERHARD JAN VAN DER MEIJ; HENDRIK FREERK KLOOSTERMAN
(74) DI BLASI, PARENTE & ADVOGADOS ASSOCIADOS
Notificação de depósito (Protocolo: 870230045554 UF: WB Data: 30/05/2023
Hora: 09:07)

(21) BR 30 2023 002669-0 Código 31 - Notificação de Depósito
(22) 30/05/2023
(71) HUHTAMAKI MOLDED FIBER TECHNOLOGY B.V. (NL)
(72) ROELOF DE HAAN; JELMER GERHARD JAN VAN DER MEIJ; HENDRIK FREERK KLOOSTERMAN
(74) DI BLASI, PARENTE & ADVOGADOS ASSOCIADOS
Notificação de depósito (Protocolo: 870230045555 UF: WB Data: 30/05/2023
Hora: 09:08)

(21) BR 30 2023 002670-3 Código 31 - Notificação de Depósito
(22) 30/05/2023
(71) FRANCCINO MOVEIS LTDA (BR/MG)
(72) RAÚL DURÁ ALCÁZAR; PEDRO RIVERA POLO; OMMAR D. URIBE JUÁREZ
(74) DAIMOND MARCAS E PATENTES LTDA
Notificação de depósito (Protocolo: 870230045593 UF: WB Data: 30/05/2023
Hora: 09:55)

(21) BR 30 2023 002671-1 Código 31 - Notificação de Depósito
(22) 30/05/2023
(71) FRANCCINO MOVEIS LTDA (BR/MG)
(72) RAÚL DURÁ ALCÁZAR; PEDRO RIVERA POLO; OMMAR D. URIBE JUÁREZ
(74) DAIMOND MARCAS E PATENTES LTDA
Notificação de depósito (Protocolo: 870230045597 UF: WB Data: 30/05/2023
Hora: 09:57)

(21) BR 30 2023 002672-0 Código 31 - Notificação de Depósito



(22) 30/05/2023
(71) FRANCCINO MOVEIS LTDA (BR/MG)
(72) VINÍCIUS HENRIQUE SIEGA
(74) DAIMOND MARCAS E PATENTES LTDA
Notificação de depósito (Protocolo: 870230045598 UF: WB Data: 30/05/2023
Hora: 10:00)

(21) BR 30 2023 002673-8 Código 31 - Notificação de Depósito
(22) 30/05/2023
(71) KONINKLIJKE PHILIPS N.V. (NL)
(72) KEVIN MARIO CORREIA
(74) HERRERO & ASSOCIADOS BRASIL PROPRIEDADE INTELECTUAL LTDA.
Notificação de depósito (Protocolo: 870230045606 UF: WB Data: 30/05/2023
Hora: 10:08)

(21) BR 30 2023 002674-6 Código 31 - Notificação de Depósito
(22) 30/05/2023
(71) KONINKLIJKE PHILIPS N.V. (NL)
(72) KEVIN MARIO CORREIA
(74) HERRERO & ASSOCIADOS BRASIL PROPRIEDADE INTELECTUAL LTDA.
Notificação de depósito (Protocolo: 870230045615 UF: WB Data: 30/05/2023
Hora: 10:19)

(21) BR 30 2023 002675-4 Código 31 - Notificação de Depósito
(22) 30/05/2023
(71) KONINKLIJKE PHILIPS N.V. (NL)
(72) KEVIN MARIO CORREIA
(74) HERRERO & ASSOCIADOS BRASIL PROPRIEDADE INTELECTUAL LTDA.
Notificação de depósito (Protocolo: 870230045623 UF: WB Data: 30/05/2023
Hora: 10:28)

(21) BR 30 2023 002676-2 Código 31 - Notificação de Depósito
(22) 30/05/2023
(71) WILMAR KONELL (BR/SC)
(72) WILMAR KONEL
(74) ANDRÉ GOSMANN
Notificação de depósito (Protocolo: 870230045640 UF: WB Data: 30/05/2023
Hora: 10:54)

(21) BR 30 2023 002677-0 Código 31 - Notificação de Depósito
(22) 30/05/2023
(71) SONY INTERACTIVE ENTERTAINMENT INC. (JP)
(72) SO MORIMOTO; TAKESHI IGARASHI; KATSUHISA TADANO
(74) KASZJAR LEONARDOS PROPRIEDADE INTELECTUAL



Notificação de depósito (Protocolo: 870230045664 UF: WB Data: 30/05/2023
Hora: 11:20)

(21) BR 30 2023 002678-9

Código 31 - Notificação de Depósito
(22) 30/05/2023
(71) SONY INTERACTIVE ENTERTAINMENT INC. (JP)
(72) SO MORIMOTO; TAKESHI IGARASHI; KATSUHISA TADANO
(74) KASZNAR LEONARDOS PROPRIEDADE INTELECTUAL
Notificação de depósito (Protocolo: 870230045693 UF: WB Data: 30/05/2023
Hora: 12:01)

(21) BR 30 2023 002679-7

Código 31 - Notificação de Depósito
(22) 30/05/2023
(71) DART INDUSTRIES INC. (US)
(72) ANDREA BOSCIC
(74) KASZNAR LEONARDOS PROPRIEDADE INTELECTUAL
Notificação de depósito (Protocolo: 870230045707 UF: WB Data: 30/05/2023
Hora: 12:24)

(21) BR 30 2023 002681-9

Código 31 - Notificação de Depósito
(22) 30/05/2023
(71) SONY INTERACTIVE ENTERTAINMENT INC. (JP)
(72) SO MORIMOTO; TAKESHI IGARASHI; KATSUHISA TADANO
(74) KASZNAR LEONARDOS PROPRIEDADE INTELECTUAL
Notificação de depósito (Protocolo: 870230045719 UF: WB Data: 30/05/2023
Hora: 12:47)

(21) BR 30 2023 002682-7

Código 31 - Notificação de Depósito
(22) 30/05/2023
(71) DART INDUSTRIES INC. (US)
(72) ANDREA BOSCIC
(74) KASZNAR LEONARDOS PROPRIEDADE INTELECTUAL
Notificação de depósito (Protocolo: 870230045721 UF: WB Data: 30/05/2023
Hora: 12:50)

(21) BR 30 2023 002683-5

Código 31 - Notificação de Depósito
(22) 30/05/2023
(71) SONY INTERACTIVE ENTERTAINMENT INC. (JP)
(72) SO MORIMOTO; TAKESHI IGARASHI; KATSUHISA TADANO
(74) KASZNAR LEONARDOS PROPRIEDADE INTELECTUAL
Notificação de depósito (Protocolo: 870230045751 UF: WB Data: 30/05/2023
Hora: 13:49)

(21) BR 30 2023 002684-3

Código 31 - Notificação de Depósito



(22) 30/05/2023
(71) MISTY MORNING HOLDINGS LTD. (BS)
(72) LUCIANA NIGRO MELLO; FREDERICO VECCHI MATTOS
(74) DIEGO MAHAUT DUARTE PEREIRA
Notificação de depósito (Protocolo: 870230045773 UF: WB Data: 30/05/2023
Hora: 14:19)

(21) BR 30 2023 002685-1 Código 31 - Notificação de Depósito
(22) 30/05/2023
(71) MISTY MORNING HOLDINGS LTD. (BS)
(72) PAULA RIBEIRO CORREIA
(74) DIEGO MAHAUT DUARTE PEREIRA
Notificação de depósito (Protocolo: 870230045778 UF: WB Data: 30/05/2023
Hora: 14:28)

(21) BR 30 2023 002686-0 Código 31 - Notificação de Depósito
(22) 30/05/2023
(71) MISTY MORNING HOLDINGS LTD. (BS)
(72) LUCIANA NIGRO MELLO; PAULA RIBEIRO CORREIA; FREDERICO VECCHI MATTOS
(74) DIEGO MAHAUT DUARTE PEREIRA
Notificação de depósito (Protocolo: 870230045785 UF: WB Data: 30/05/2023
Hora: 14:36)

(21) BR 30 2023 002687-8 Código 31 - Notificação de Depósito
(22) 30/05/2023
(71) CARLOS EDUARDO SOARES DA COSTA (BR/SP)
(72) CARLOS EDUARDO SOARES DA COSTA
Notificação de depósito (Protocolo: 870230045802 UF: WB Data: 30/05/2023
Hora: 14:57)

(21) BR 30 2023 002688-6 Código 31 - Notificação de Depósito
(22) 30/05/2023
(71) CARLOS EDUARDO SOARES DA COSTA (BR/SP)
(72) CARLOS EDUARDO SOARES DA COSTA
Notificação de depósito (Protocolo: 870230045825 UF: WB Data: 30/05/2023
Hora: 15:17)

(21) BR 30 2023 002690-8 Código 31 - Notificação de Depósito
(22) 30/05/2023
(71) BORRACHAS VIPAL S.A. (BR/RS)
(72) LEANDRO RUI; FABRICIO CECCHIN; LEANDRO GUSTAVO GUEDES;
JULIO BEN
(74) RONER GUERRA FABRIS



Notificação de depósito (Protocolo: 870230045882 UF: WB Data: 30/05/2023
Hora: 16:11)

(21) BR 30 2023 002691-6

Código 31 - Notificação de Depósito
(22) 30/05/2023
(71) MICHEL TELLES PEREYRA FERRARI 22421996848 (BR/SP)
(72) MICHEL TELLES PEREYRA FERRARI
Notificação de depósito (Protocolo: 870230045894 UF: WB Data: 30/05/2023
Hora: 16:19)

(21) BR 30 2023 002693-2

Código 31 - Notificação de Depósito
(22) 30/05/2023
(71) GRENENE S.A. (BR/CE)
(72) SCHANA CENCI MARIN
(74) REMER VILLAÇA & NOGUEIRA ASSESSORIA E CONSULTORIA DE
PROP. INTELECTUAL S/S LTDA.
Notificação de depósito (Protocolo: 870230045910 UF: WB Data: 30/05/2023
Hora: 16:34)

(21) BR 30 2023 002695-9

Código 31 - Notificação de Depósito
(22) 30/05/2023
(71) GRENENE S.A. (BR/CE)
(72) SCHANA CENCI MARIN
(74) REMER VILLAÇA & NOGUEIRA ASSESSORIA E CONSULTORIA DE
PROP. INTELECTUAL S/S LTDA.
Notificação de depósito (Protocolo: 870230045920 UF: WB Data: 30/05/2023
Hora: 16:49)

(21) BR 30 2023 002697-5

Código 31 - Notificação de Depósito
(22) 30/05/2023
(71) GRENENE S.A. (BR/CE)
(72) SCHANA CENCI MARIN
(74) REMER VILLAÇA & NOGUEIRA ASSESSORIA E CONSULTORIA DE
PROP. INTELECTUAL S/S LTDA.
Notificação de depósito (Protocolo: 870230045930 UF: WB Data: 30/05/2023
Hora: 17:00)

(21) BR 30 2023 002698-3

Código 31 - Notificação de Depósito
(22) 30/05/2023
(71) TRAMONTINA S/A CUTELARIA (BR/RS)
(72) MARCOS ANTONIO GRESPAN
(74) CREAÇÃO MARCAS E PATENTES LTDA.
Notificação de depósito (Protocolo: 870230045931 UF: WB Data: 30/05/2023
Hora: 17:02)



(21) BR 30 2023 002699-1	Código 31 - Notificação de Depósito (22) 30/05/2023 (71) TRAMONTINA S/A CUTELARIA (BR/RS) (72) MARCOS ANTONIO GRESPAN (74) CREAÇÃO DE MARCAS E PATENTES LTDA. Notificação de depósito (Protocolo: 870230045933 UF: WB Data: 30/05/2023 Hora: 17:07)
(21) BR 30 2023 002700-9	Código 31 - Notificação de Depósito (22) 30/05/2023 (71) TERPINS DESIGN COMÉRCIO E PRODUÇÕES ARTÍSTICAS LTDA - EPP (BR/SP) (72) JACQUELINE IRENE BLEIWEISS TERPINS (74) AG MOREIRA MARCAS E PATENTES LTDA Notificação de depósito (Protocolo: 870230045935 UF: WB Data: 30/05/2023 Hora: 17:08)
(21) BR 30 2023 002701-7	Código 31 - Notificação de Depósito (22) 30/05/2023 (71) TERPINS DESIGN COMÉRCIO E PRODUÇÕES ARTÍSTICAS LTDA - EPP (BR/SP) (72) JACQUELINE IRENE BLEIWEISS TERPINS (74) AG MOREIRA MARCAS E PATENTES LTDA Notificação de depósito (Protocolo: 870230045937 UF: WB Data: 30/05/2023 Hora: 17:12)
(21) BR 30 2023 002702-5	Código 31 - Notificação de Depósito (22) 30/05/2023 (71) MICHEL TELLES PEREYRA FERRARI 22421996848 (BR/SP) (72) MICHEL TELLES PEREYRA FERRARI Notificação de depósito (Protocolo: 870230045940 UF: WB Data: 30/05/2023 Hora: 17:14)
(21) BR 30 2023 002703-3	Código 31 - Notificação de Depósito (22) 30/05/2023 (71) TERPINS DESIGN COMÉRCIO E PRODUÇÕES ARTÍSTICAS LTDA - EPP (BR/SP) (72) JACQUELINE IRENE BLEIWEISS TERPINS (74) AG MOREIRA MARCAS E PATENTES LTDA Notificação de depósito (Protocolo: 870230045942 UF: WB Data: 30/05/2023 Hora: 17:15)
(21) BR 30 2023 002704-1	Código 31 - Notificação de Depósito



(22) 30/05/2023
(71) TRAMONTINA S/A CUTELARIA (BR/RS)
(72) MARCOS ANTONIO GRESPAN
(74) CREAÇÃO MARCAS E PATENTES LTDA.
Notificação de depósito (Protocolo: 870230045943 UF: WB Data: 30/05/2023
Hora: 17:18)

(21) BR 30 2023 002705-0 Código 31 - Notificação de Depósito
(22) 30/05/2023
(71) TERPINS DESIGN COMÉRCIO E PRODUÇÕES ARTÍSTICAS LTDA - EPP
(BR/SP)
(72) JACQUELINE IRENE BLEIWEISS TERPINS
(74) AG MOREIRA MARCAS E PATENTES LTDA
Notificação de depósito (Protocolo: 870230045944 UF: WB Data: 30/05/2023
Hora: 17:19)

(21) BR 30 2023 002707-6 Código 31 - Notificação de Depósito
(22) 30/05/2023
(71) ANA LUCIA KIYOKO ISUME MACEDO DA SILVA EIRELI (BR/PR)
(72) ALCEU MACEDO DA SILVA NETO
(74) ON MARCAS GESTÃO DE NEGÓCIOS E INTELIGÊNCIA EM
PROPRIEDADE INTELECTUAL
Notificação de depósito (Protocolo: 870230045946 UF: WB Data: 30/05/2023
Hora: 17:24)

(21) BR 30 2023 002708-4 Código 31 - Notificação de Depósito
(22) 30/05/2023
(71) TRAMONTINA S/A CUTELARIA (BR/RS)
(72) MARCOS ANTONIO GRESPAN
(74) CREAÇÃO MARCAS E PATENTES LTDA.
Notificação de depósito (Protocolo: 870230045947 UF: WB Data: 30/05/2023
Hora: 17:27)

(21) BR 30 2023 002709-2 Código 31 - Notificação de Depósito
(22) 30/05/2023
(71) LAUDEMIRO TOMAS BONFIM (BR/BA) ; LEANDRO TOMAZ (BR/ES)
(72) LAUDEMIRO TOMAS BONFIM; LEANDRO TOMAZ
(74) DIREÇÃO MARCAS E PATENTES LTDA
Notificação de depósito (Protocolo: 870230045952 UF: WB Data: 30/05/2023
Hora: 17:32)

(21) BR 30 2023 002710-6 Código 31 - Notificação de Depósito
(22) 30/05/2023
(71) RIVIERA - TECNOLOGIAS PARA VIDA LTDA (BR/PR)



(72) CLEITON AUGUSTO DE ARAUJO
(74) ON MARCAS GESTÃO DE NEGÓCIOS E INTELIGÊNCIA EM
PROPRIEDADE INTELECTUAL
Notificação de depósito (Protocolo: 870230045961 UF: WB Data: 30/05/2023
Hora: 17:43)

(21) BR 30 2023 002711-4

Código 31 - Notificação de Depósito
(22) 30/05/2023
(71) TRAMONTINA S/A CUTELARIA (BR/RS)
(72) MARCOS ANTONIO GRESPAN
(74) CREAÇÃO MARCAS E PATENTES LTDA.
Notificação de depósito (Protocolo: 870230045964 UF: WB Data: 30/05/2023
Hora: 17:48)

(21) BR 30 2023 002712-2

Código 31 - Notificação de Depósito
(22) 30/05/2023
(71) TRAMONTINA S/A CUTELARIA (BR/RS)
(72) MARCOS ANTONIO GRESPAN
(74) CREAÇÃO MARCAS E PATENTES LTDA.
Notificação de depósito (Protocolo: 870230045965 UF: WB Data: 30/05/2023
Hora: 17:54)

(21) BR 30 2023 002713-0

Código 31 - Notificação de Depósito
(22) 30/05/2023
(71) TERPINS DESIGN COMÉRCIO E PRODUÇÕES ARTÍSTICAS LTDA - EPP
(BR/SP)
(72) JACQUELINE IRENE BLEIWEISS TERPINS
(74) AG MOREIRA MARCAS E PATENTES LTDA
Notificação de depósito (Protocolo: 870230045968 UF: WB Data: 30/05/2023
Hora: 17:57)

(21) BR 30 2023 002715-7

Código 31 - Notificação de Depósito
(22) 30/05/2023
(71) TRAMONTINA S/A CUTELARIA (BR/RS)
(72) MARCOS ANTONIO GRESPAN
(74) CREAÇÃO MARCAS E PATENTES LTDA.
Notificação de depósito (Protocolo: 870230045970 UF: WB Data: 30/05/2023
Hora: 17:58)

(21) BR 30 2023 002716-5

Código 31 - Notificação de Depósito
(22) 30/05/2023
(71) TERPINS DESIGN COMÉRCIO E PRODUÇÕES ARTÍSTICAS LTDA - EPP
(BR/SP)
(72) JACQUELINE IRENE BLEIWEISS TERPINS



(74) AG MOREIRA MARCAS E PATENTES LTDA
Notificação de depósito (Protocolo: 870230045972 UF: WB Data: 30/05/2023
Hora: 18:01)

(21) BR 30 2023 002717-3 Código 31 - Notificação de Depósito
(22) 30/05/2023
(71) TRAMONTINA S/A CUTELARIA (BR/RS)
(72) MARCOS ANTONIO GRESPAN
(74) CREAÇÃO MARCAS E PATENTES LTDA.
Notificação de depósito (Protocolo: 870230045975 UF: WB Data: 30/05/2023
Hora: 18:08)

(21) BR 30 2023 002718-1 Código 31 - Notificação de Depósito
(22) 30/05/2023
(71) MONTHAC MONTAGENS, DESENHOS E PROJETOS LTDA - ME (BR/SP)
(72) THIAGO PINHEIRO MANTOVANI,
(74) JONAS PEREIRA DOS SANTOS FILHO - SANTOS E SANTOS MARCAS E
PATENTES
Notificação de depósito (Protocolo: 870230045986 UF: WB Data: 30/05/2023
Hora: 18:47)

(21) BR 30 2023 002720-3 Código 31 - Notificação de Depósito
(22) 30/05/2023
(71) MIGUEL LUCIO SILVA DOS SANTOS (BR/AM)
(72) MIGUEL LUCIO SILVA DOS SANTOS
(74) STÊNIO REGIS ANDRADE DA SILVA
Notificação de depósito (Protocolo: 870230046002 UF: WB Data: 30/05/2023
Hora: 19:55)

(21) BR 30 2023 002722-0 Código 31 - Notificação de Depósito
(22) 31/05/2023
(71) MONTEJANO & MONTEJANO LTDA - EPP (BR/SP)
(72) JOSE CARLOS MONTEJANO
(74) DIREÇÃO MARCAS E PATENTES LTDA
Notificação de depósito (Protocolo: 870230046035 UF: WB Data: 31/05/2023
Hora: 09:10)

(21) BR 30 2023 002723-8 Código 31 - Notificação de Depósito
(22) 31/05/2023
(71) MULA PRETA DESIGN LTDA (BR/SP)
(72) FELIPE DE ARAÚJO BEZERRA
(74) LUIZ RODRIGUES SILVA
Notificação de depósito (Protocolo: 870230046046 UF: WB Data: 31/05/2023
Hora: 09:36)



(21) BR 30 2023 002724-6 Código 31 - Notificação de Depósito
(22) 31/05/2023
(71) MULA PRETA DESIGN LTDA (BR/SP)
(72) FELIPE DE ARAÚJO BEZERRA
(74) LUIZ RODRIGUES SILVA
Notificação de depósito (Protocolo: 870230046050 UF: WB Data: 31/05/2023
Hora: 09:41)

(21) BR 30 2023 002725-4 Código 31 - Notificação de Depósito
(22) 31/05/2023
(71) MULA PRETA DESIGN LTDA (BR/SP)
(72) FELIPE DE ARAÚJO BEZERRA
(74) LUIZ RODRIGUES SILVA
Notificação de depósito (Protocolo: 870230046054 UF: WB Data: 31/05/2023
Hora: 09:45)

(21) BR 30 2023 002726-2 Código 31 - Notificação de Depósito
(22) 31/05/2023
(71) MULA PRETA DESIGN LTDA (BR/SP)
(72) FELIPE DE ARAÚJO BEZERRA
(74) LUIZ RODRIGUES SILVA
Notificação de depósito (Protocolo: 870230046057 UF: WB Data: 31/05/2023
Hora: 09:49)

(21) BR 30 2023 002727-0 Código 31 - Notificação de Depósito
(22) 31/05/2023
(71) MULA PRETA DESIGN LTDA (BR/SP)
(72) FELIPE DE ARAÚJO BEZERRA
(74) LUIZ RODRIGUES SILVA
Notificação de depósito (Protocolo: 870230046058 UF: WB Data: 31/05/2023
Hora: 09:52)

(21) BR 30 2023 002728-9 Código 31 - Notificação de Depósito
(22) 31/05/2023
(71) MULA PRETA DESIGN LTDA (BR/SP)
(72) FELIPE DE ARAÚJO BEZERRA
(74) LUIZ RODRIGUES SILVA
Notificação de depósito (Protocolo: 870230046062 UF: WB Data: 31/05/2023
Hora: 09:55)

(21) BR 30 2023 002729-7 Código 31 - Notificação de Depósito
(22) 31/05/2023
(71) MULA PRETA DESIGN LTDA (BR/SP)



(72) FELIPE DE ARAÚJO BEZERRA
(74) LUIZ RODRIGUES SILVA
Notificação de depósito (Protocolo: 870230046064 UF: WB Data: 31/05/2023
Hora: 09:58)

(21) BR 30 2023 002730-0 Código 31 - Notificação de Depósito
(22) 31/05/2023
(71) MULA PRETA DESIGN LTDA (BR/SP)
(72) FELIPE DE ARAÚJO BEZERRA
(74) LUIZ RODRIGUES SILVA
Notificação de depósito (Protocolo: 870230046066 UF: WB Data: 31/05/2023
Hora: 10:01)

(21) BR 30 2023 002731-9 Código 31 - Notificação de Depósito
(22) 31/05/2023
(71) MULA PRETA DESIGN LTDA (BR/SP)
(72) FELIPE DE ARAÚJO BEZERRA
(74) LUIZ RODRIGUES SILVA
Notificação de depósito (Protocolo: 870230046068 UF: WB Data: 31/05/2023
Hora: 10:04)

(21) BR 30 2023 002732-7 Código 31 - Notificação de Depósito
(22) 31/05/2023
(71) MULA PRETA DESIGN LTDA (BR/SP)
(72) FELIPE DE ARAÚJO BEZERRA
(74) LUIZ RODRIGUES SILVA
Notificação de depósito (Protocolo: 870230046071 UF: WB Data: 31/05/2023
Hora: 10:07)

(21) BR 30 2023 002733-5 Código 31 - Notificação de Depósito
(22) 31/05/2023
(71) BELLE ARTI INDUSTRIA E COMERCIO LTDA (BR/MG)
(72) KAMIR DUARTE
(74) MONTAURY PIMENTA, MACHADO & VIEIRA DE MELLO ADVOGADOS
Notificação de depósito (Protocolo: 870230046163 UF: WB Data: 31/05/2023
Hora: 12:32)

(21) BR 30 2023 002734-3 Código 31 - Notificação de Depósito
(22) 31/05/2023
(71) SONY INTERACTIVE ENTERTAINMENT INC. (JP)
(72) SO MORIMOTO; TAKESHI IGARASHI; KATSUHISA TADANO
(74) KASZNAR LEONARDOS PROPRIEDADE INTELECTUAL
Notificação de depósito (Protocolo: 870230046203 UF: WB Data: 31/05/2023
Hora: 13:54)



(21) BR 30 2023 002735-1 Código 31 - Notificação de Depósito
(22) 31/05/2023
(71) SONY INTERACTIVE ENTERTAINMENT INC. (JP)
(72) SO MORIMOTO; KATSUHISA TADANO
(74) KASZNAR LEONARDOS PROPRIEDADE INTELECTUAL
Notificação de depósito (Protocolo: 870230046234 UF: WB Data: 31/05/2023
Hora: 14:22)

(21) BR 30 2023 002736-0 Código 31 - Notificação de Depósito
(22) 31/05/2023
(71) SONY INTERACTIVE ENTERTAINMENT INC. (JP)
(72) SO MORIMOTO; KATSUHISA TADANO
(74) KASZNAR LEONARDOS PROPRIEDADE INTELECTUAL
Notificação de depósito (Protocolo: 870230046296 UF: WB Data: 31/05/2023
Hora: 15:31)

(21) BR 30 2023 002737-8 Código 31 - Notificação de Depósito
(22) 31/05/2023
(71) SONY INTERACTIVE ENTERTAINMENT INC. (JP)
(72) SO MORIMOTO; TAKESHI IGARASHI; KATSUHISA TADANO
(74) KASZNAR LEONARDOS PROPRIEDADE INTELECTUAL
Notificação de depósito (Protocolo: 870230046312 UF: WB Data: 31/05/2023
Hora: 15:39)

(21) BR 30 2023 002738-6 Código 31 - Notificação de Depósito
(22) 31/05/2023
(71) SONY INTERACTIVE ENTERTAINMENT INC. (JP)
(72) SO MORIMOTO; KATSUHISA TADANO
(74) KASZNAR LEONARDOS PROPRIEDADE INTELECTUAL
Notificação de depósito (Protocolo: 870230046325 UF: WB Data: 31/05/2023
Hora: 15:47)

(21) BR 30 2023 002741-6 Código 31 - Notificação de Depósito
(22) 31/05/2023
(71) THE GOODYEAR TIRE & RUBBER COMPANY (US)
(72) SUSAN MARIE SPAETH; NICHOLAS THOMAS SCHOEPPNER
(74) DANIEL ADVOGADOS (ALT.DE DANIEL & CIA)
Notificação de depósito (Protocolo: 870230046365 UF: WB Data: 31/05/2023
Hora: 16:21)

(21) BR 30 2023 002742-4 Código 31 - Notificação de Depósito
(22) 31/05/2023
(71) STUDIO SIM SERVIÇOS DE DESIGN LTDA. (BR/PR)



(72) BARBARA BITTENCOURT SANTOS MARCILIO; THIAGO SIMOES TAVORE

(74) MICHELY CRISTINA CARCERERI PESSOA

Notificação de depósito (Protocolo: 870230046388 UF: WB Data: 31/05/2023

Hora: 16:44)

(21) BR 30 2023 002743-2

Código 31 - Notificação de Depósito

(22) 31/05/2023

(71) STAEDTLER MARS GMBH & CO. KG (DE)

(72) MICHAEL SCHOPPE

(74) CLARKE, MODET PROPRIEDADE INTELECTUAL LTDA.

Notificação de depósito (Protocolo: 870230046421 UF: WB Data: 31/05/2023

Hora: 17:20)

(21) BR 32 2023 002626-9

Código 31 - Notificação de Depósito

(22) 10/04/2023

(71) IRMÃOS DALANEZE LTDA (BR/SP)

(72) ADILSON DALANEZI

(74) ICAMP MARCAS E PATENTES LTDA

Notificação de depósito (Protocolo: 870230044527 UF: WB Data: 26/05/2023

Hora: 15:50)

(21) BR 32 2023 002656-0

Código 31 - Notificação de Depósito

(22) 18/04/2023

(71) 49.417.172 MARCUS LISITA ROTOLI FILHO (BR/GO)

(72) MARCUS LISITA ROTOLI FILHO

(74) VILAGE MARCAS E PATENTES LTDA

Notificação de depósito (Protocolo: 870230045275 UF: WB Data: 29/05/2023

Hora: 15:51)

(21) BR 32 2023 002739-7

Código 31 - Notificação de Depósito

(22) 14/03/2023

(71) MARIA DOLORES - COMERCIO DE ARTESANATOS LTDA. (BR/PR)

(72) MARIA DOLORES ARAUJO DE MATOS GASPARIN

(74) MAYRA TURRA VICENTINI

Notificação de depósito (Protocolo: 870230046339 UF: WB Data: 31/05/2023

Hora: 15:56)

(21) BR 32 2023 002740-0

Código 31 - Notificação de Depósito

(22) 14/03/2023

(71) MARIA DOLORES - COMERCIO DE ARTESANATOS LTDA. (BR/PR)

(72) MARIA DOLORES ARAUJO DE MATOS GASPARIN

(74) MAYRA TURRA VICENTINI

Notificação de depósito (Protocolo: 870230046362 UF: WB Data: 31/05/2023



Hora: 16:20)

(21) BR 32 2023 002745-1

Código 31 - Notificação de Depósito

(22) 14/03/2023

(71) MARIA DOLORES - COMERCIO DE ARTESANATOS LTDA. (BR/PR)

(72) MARIA DOLORES ARAUJO DE MATOS GASPARIN

(74) MAYRA TURRA VICENTINI

Notificação de depósito (Protocolo: 870230046439 UF: WB Data: 31/05/2023

Hora: 17:41)

(21) BR 32 2023 002748-6

Código 31 - Notificação de Depósito

(22) 14/03/2023

(71) MARIA DOLORES - COMERCIO DE ARTESANATOS LTDA. (BR/PR)

(72) MARIA DOLORES ARAUJO DE MATOS GASPARIN

(74) MAYRA TURRA VICENTINI

Notificação de depósito (Protocolo: 870230046473 UF: WB Data: 31/05/2023

Hora: 18:02)



Código 32 - Notificação do Depósito Com Requerimento de Sigilo

Notificação de depósito de pedido de registro de desenho industrial com requerimento de sigilo. Tendo sido requerido o sigilo na forma do Art. 106 § 1º o processamento do pedido será suspenso pelo prazo de 180 (cento e oitenta) dias. Vencido este prazo, o pedido será encaminhado para exame técnico. O depositante poderá solicitar a retirada do pedido dentro do prazo de 90 (noventa) dias contados da data do depósito. A retirada do pedido sem que o mesmo tenha produzido qualquer efeito dará prioridade ao depósito imediatamente posterior.

(21) BR 30 2023 002470-0 Código 32 - Notificação do Depósito Com Requerimento de Sigilo
(22) 18/05/2023
(71) EDSON GABRIEL (BR/PR)
(72) EDSON GABRIEL
Notificação de depósito de pedido em sigilo (Protocolo: 870230041570 UF: WB
Data: 18/05/2023 Hora: 09:19)

(21) BR 30 2023 002692-4 Código 32 - Notificação do Depósito Com Requerimento de Sigilo
(22) 30/05/2023
(71) TOYOTA JIDOSHA KABUSHIKI KAISHA (JP)
(72) YUNG JOO PRESCIUTTI; KUNIAKI TOYOOKA; KAZUYA HASEGAWA
(74) CLARKE, MODET PROPRIEDADE INTELECTUAL LTDA.
Notificação de depósito de pedido em sigilo (Protocolo: 870230045906 UF: WB
Data: 30/05/2023 Hora: 16:30)

(21) BR 30 2023 002694-0 Código 32 - Notificação do Depósito Com Requerimento de Sigilo
(22) 30/05/2023
(71) TOYOTA JIDOSHA KABUSHIKI KAISHA (JP)
(72) YUNG JOO PRESCIUTTI; HIRONAMI HIRAMATSU
(74) CLARKE, MODET PROPRIEDADE INTELECTUAL LTDA.
Notificação de depósito de pedido em sigilo (Protocolo: 870230045916 UF: WB
Data: 30/05/2023 Hora: 16:42)

(21) BR 30 2023 002696-7 Código 32 - Notificação do Depósito Com Requerimento de Sigilo
(22) 30/05/2023
(71) TOYOTA JIDOSHA KABUSHIKI KAISHA (JP)
(72) YUNG JOO PRESCIUTTI; HIRONAMI HIRAMATSU
(74) CLARKE, MODET PROPRIEDADE INTELECTUAL LTDA.
Notificação de depósito de pedido em sigilo (Protocolo: 870230045923 UF: WB
Data: 30/05/2023 Hora: 16:52)

(21) BR 30 2023 002706-8 Código 32 - Notificação do Depósito Com Requerimento de Sigilo
(22) 30/05/2023
(71) TOYOTA JIDOSHA KABUSHIKI KAISHA (JP)



(72) YUNG JOO PRESCIUTTI; HIRONAMI HIRAMATSU

(74) CLARKE, MODET PROPRIEDADE INTELECTUAL LTDA.

Notificação de depósito de pedido em sigilo (Protocolo: 870230045945 UF: WB

Data: 30/05/2023 Hora: 17:20)

(21) BR 30 2023 002714-9

Código 32 - Notificação do Depósito Com Requerimento de Sigilo

(22) 30/05/2023

(71) TOYOTA JIDOSHA KABUSHIKI KAISHA (JP)

(72) MATTHIEU MARTIAL LAURENT HAGNERE; KEITA NAKABO; KAYOKO URAHAMA; YUHI KONISHI; KAZUYA HASEGAWA

(74) CLARKE, MODET PROPRIEDADE INTELECTUAL LTDA.

Notificação de depósito de pedido em sigilo (Protocolo: 870230045969 UF: WB

Data: 30/05/2023 Hora: 17:58)



Código 33.1 - Pedido Inexistente

Pedido considerado inexistente, conforme o art. 103 da Lei 9279/96, por não atender formalmente ao disposto no art. 101.

(21) BR 30 2023 002052-7	Código 33.1 - Pedido Inexistente (22) 24/04/2023 (71) PRETA COACH CAPACITAÇÃO E GESTÃO DE CARREIRAS LTDA (BR/RJ) (74) RAFAELA MENDONÇA DE SOUZA DE ARAUJO Pedido de registro de desenho industrial considerado inexistente nos termos do artigo 103 da LPI, tendo em vista não ter sido apresentado cumprimento de exigência preliminar.
(21) BR 30 2023 002281-3	Código 33.1 - Pedido Inexistente (22) 09/05/2023 (71) MA CHI CHON (BR/SP) Pedido de registro de desenho industrial considerado inexistente nos termos do artigo 103 da LPI, tendo em vista não ter sido apresentado cumprimento de exigência preliminar.
(21) BR 30 2023 002311-9	Código 33.1 - Pedido Inexistente (22) 10/05/2023 (71) LETÍCIA BARBOZA BOZZER (BR/SP) Pedido de registro de desenho industrial considerado inexistente nos termos do artigo 103 da LPI, tendo em vista não ter sido apresentado cumprimento de exigência preliminar.
(21) BR 30 2023 002333-0	Código 33.1 - Pedido Inexistente (22) 11/05/2023 (71) NZA ARMARINHO IMPORTAÇÃO E EXPORTAÇÃO LTDA (BR/PA) (74) PATRICIA LAZARIN GONZALEZ Pedido de registro de desenho industrial considerado inexistente nos termos do artigo 103 da LPI, tendo em vista não ter sido apresentado cumprimento de exigência preliminar.
(21) BR 30 2023 002423-9	Código 33.1 - Pedido Inexistente (22) 16/05/2023 (71) HENRIQUE PRESA ARCURI (BR/SP) Pedido de registro de desenho industrial considerado inexistente nos termos do artigo 103 da LPI, tendo em vista não ter sido apresentado cumprimento de exigência preliminar.
(21) BR 30 2023 002425-5	Código 33.1 - Pedido Inexistente



(22) 16/05/2023

(71) HENRIQUE PRESA ARCURI (BR/SP)

Pedido de registro de desenho industrial considerado inexistente nos termos do artigo 103 da LPI, tendo em vista não ter sido apresentado cumprimento de exigência preliminar.

(21) BR 30 2023 002435-2

Código 33.1 - Pedido Inexistente

(22) 16/05/2023

(71) REGINALDO TAVARES DA SILVA (BR/GO)

Pedido de registro de desenho industrial considerado inexistente nos termos do artigo 103 da LPI, tendo em vista não ter sido apresentado cumprimento de exigência preliminar.

(21) BR 30 2023 002473-5

Código 33.1 - Pedido Inexistente

(22) 18/05/2023

(71) CCA INDUSTRIA E COMÉRCIO DE MATERIAIS ELÉTRICOS LTDA (BR/SC)

(74) BLINDAR REGISTRO DE MARCAS E PATENTES LTDA

Pedido de registro de desenho industrial considerado inexistente nos termos do artigo 103 da LPI, tendo em vista não ter sido apresentado cumprimento de exigência preliminar.

(21) BR 30 2023 002513-8

Código 33.1 - Pedido Inexistente

(22) 19/05/2023

(71) VALDECIR VICENTIN (BR/PR)

(74) NESTOR JOSÉ RIBEIRO FILHO

Pedido de registro de desenho industrial considerado inexistente nos termos do artigo 103 da LPI, tendo em vista não ter sido apresentado cumprimento de exigência preliminar.

(21) BR 30 2023 002515-4

Código 33.1 - Pedido Inexistente

(22) 19/05/2023

(71) VALDECIR VICENTIN (BR/PR)

(74) NESTOR JOSÉ RIBEIRO FILHO

Pedido de registro de desenho industrial considerado inexistente nos termos do artigo 103 da LPI, tendo em vista não ter sido apresentado cumprimento de exigência preliminar.

(21) BR 30 2023 002516-2

Código 33.1 - Pedido Inexistente

(22) 19/05/2023

(71) VALDECIR VICENTIN (BR/PR)

(74) NESTOR JOSÉ RIBEIRO FILHO

Pedido de registro de desenho industrial considerado inexistente nos termos do artigo 103 da LPI, tendo em vista não ter sido apresentado cumprimento de



exigência preliminar.

(21) BR 30 2023 002518-9

Código 33.1 - Pedido Inexistente

(22) 19/05/2023

(71) VALDECIR VICENTIN (BR/PR)

(74) NESTOR JOSÉ RIBEIRO FILHO

Pedido de registro de desenho industrial considerado inexistente nos termos do artigo 103 da LPI, tendo em vista não ter sido apresentado cumprimento de exigência preliminar.

(21) BR 30 2023 002524-3

Código 33.1 - Pedido Inexistente

(22) 21/05/2023

(71) INTENSITY B D COMERCIO E EQUIPAMENTOS FITNESS LTDA (BR/MG)

(74) MÚSCIA ZAIDAN

[1/2] O jogo de figuras apresentado sinaliza um total de 7 folhas, mas termina na folha 6/7. Apresente novo jogo de figuras com a numeração das páginas corrigida, sem alteração da matéria apresentada no depósito, observando as especificações do item 4.2.11 do Manual de DI: os desenhos ou fotografias deverão ser apresentados dentro de margens de no mínimo 3 cm, em folhas brancas no formato A4, numeradas sequencialmente no centro da margem superior indicando o NÚMERO DA FOLHA E O NÚMERO TOTAL DE FOLHAS, separados por uma barra oblíqua. Exemplo: 1/4, 2/4, 3/4 e 4/4. [2/2] O título informado no formulário não está de acordo com o item 4.2.3 do Manual de DI. Apresente esclarecimento alterando o título, para que conste apenas umas das expressões abaixo. Pedidos de registro de desenhos industriais tridimensionais, deverão ter o título iniciado pela expressão CONFIGURAÇÃO APLICADA A/EM... e deverá indicar o objeto representado nos desenhos ou fotografias. Ex.: Configuração aplicada a/em mesa. Pedidos de registro de desenhos industriais bidimensionais, deverão ter o título iniciado pela expressão PADRÃO ORNAMENTAL APLICADO A/EM... e deverá indicar o produto a que será aplicado o padrão representado nos desenhos ou fotografias. Ex.: Padrão ornamental aplicado a/em embalagem. Caso tenham sido apresentados relatório descritivo e reivindicação observe que o título nestes documentos deverá ser idêntico ao da petição de depósito. Para cumprir esta exigência utilize a GRU 104 (isenta). O prazo é de 5 dias, iniciados a partir do primeiro dia útil após esta publicação (art. 103 da LPI).



Código 34 - Exigência - Art. 106 § 3º da LPI

Suspensão do andamento do pedido de registro de desenho industrial que, para instrução regular, aguardará o atendimento ou contestação das exigências formuladas. A não manifestação do depositante no prazo de 60 (sessenta) dias desta data acarretará o arquivamento definitivo do pedido.

(21) BR 30 2013 004813-6

Código 34 - Exigência - Art. 106 § 3º da LPI

(22) 20/09/2013

(71) UNIVERSIDADE DO ESTADO DE MINAS GERAIS (BR/MG)

Considerando as figuras da petição de recurso (870160032993, de 01/07/2016), com base no Comunicado publicado na RPI nº 2523, de 14/05/2019, e no Comunicado publicado na RPI 2560, de 28/01/2020, formula-se a seguinte exigência com fulcro no Manual de Desenhos Industriais - 1ª revisão (doravante Manual), acessível em

<http://manualdedi.inpi.gov.br/projects/manual-de-desenho-industrial/wiki/> [1]

Conforme consta no item 5.6 do Manual, após o depósito a configuração inicial do desenho industrial requerido não pode sofrer acréscimos ou alterações, ressalvadas as correções requeridas por meio de exigência direcionada aos desenhos ou fotografias do pedido e as modificações requeridas pelo depositante antes do primeiro exame técnico, destinadas à correção de irregularidades nas figuras e/ou melhor visualização do objeto. Por irregularidades nas figuras entende-se vistas incompatíveis, qualidade insatisfatória e vistas faltantes, por exemplo; correção de figuras não se confunde com substituição de matéria requerida. Ao cumprir a exigência foi apresentado objeto diferente do mostrado no depósito e na petição de recurso, por exemplo (apenas para citar uma alteração, mas não é a única): os elementos abaixo do tampo foram suprimidos. Em atenção aos itens 5.6 e 5.6.1 do Manual apresente conjunto de figuras formado pelas vistas ortogonais (frontal, posterior, laterais, superior e inferior), além de pelo menos uma perspectiva revelando o objeto da petição de recurso com trações regulares, contínuos e precisos. .OBS.: o título foi corrigido como solicitado e o relatório descritivo e a reivindicação estão corretos; caso a ordem das figuras não seja alterada, não é necessário reapresentar o relatório.

(21) BR 30 2022 003336-7

Código 34 - Exigência - Art. 106 § 3º da LPI

(22) 28/06/2022

(71) DIONE FRANCIS ANDRADE (BR/ES)

(74) WAGNER JOSÉ FAFÁ BORGES

As correções apontadas na exigência técnica anterior não realizadas no cumprimento de exigência de 11/05/2023. Portanto, reiteramos a exigência anterior. O objeto representado em traços deve ter absoluta correspondência com as fotografias apresentadas no depósito. As figuras apresentadas no cumprimento de exigência modificaram as formas do objeto inicialmente depositado. Conforme item 5.6 do manual de desenho industrial, os desenhos



não poderão sofrer acréscimo, supressão ou mudança de matéria. O objeto do depósito (fig. 1.1) revelou ressaltos entre as projeções triangulares centrais e as paredes laterais que não estão representados no objeto do cumprimento de exigência. Conforme item 5.6 do Manual de Desenhos Industriais, os desenhos ou fotografias deverão revelar a configuração do objeto de maneira coerente e consistente em todas as vistas. Para tanto, proceda com as seguintes correções. A figura 1.4 não revelou o ressalto triangular central da perspectiva. Corrigir e revisar essas e quaisquer outras inconsistências nas figuras de forma que todas as vistas estejam harmônicas entre si.

(21) BR 30 2022 003418-5

Código 34 - Exigência - Art. 106 § 3º da LPI

(22) 04/07/2022

(71) ADÉLIA NEVES (BR/MG)

(74) REGISTRO SIMPLIFICADO MARCAS E PATENTES

Os desenhos apresentados não contemplaram as modificações solicitadas na exigência técnica. Portanto reiteramos a exigência anterior, As figuras permanecem com inconsistências entre elas. Conforme item 5.6 do Manual de Desenhos Industriais, os desenhos ou fotografiasdeverão revelar a configuração do objeto de maneira coerente e consistente em todas as vistas. Para tanto, proceda com as seguintes correções. Como o padrão gradeado está na parte inferior interna do objeto, é necessário ajusta o ponto de fuga dela nas figuras 1.3 e 1.4. O objeto tem 6 orifícios, sendo 2 deles nas extremidades opostas. Portanto, nas figuras 1.4 e 1.3, aqueles orifícios deveriam estar representados nestas figuras. Como objeto da figura 2.7 tem a mesma forma geral, exceto pelo padrão interno com círculos, os apontamentos supramencionados valem para as figuras 2.1 a 2.7. Os círculos das figuras 2.5 e 2.6 estão desproporcionais em relação às demais figuras desta variante. Em geral, todos os círculos e quadrados da parte interna inferior dos objetos estão sem ponto de fuga, incorretos. Corrigir e revisar essas e quaisquer outras inconsistências nas figuras de forma que todas as vistas estejam harmônicas entre si.

(21) BR 30 2022 004758-9

Código 34 - Exigência - Art. 106 § 3º da LPI

(22) 06/09/2022

(71) OFICINA YBY LADRILHO HIDRAULICO LTDA (BR/SP)

(74) RODRIGO HOLTZ GUERREIRO

Exigência formulada com fulcro no Manual de Desenhos Industriais - 1ª revisão (doravante Manual), acessível em

<http://manualdedi.inpi.gov.br/projects/manual-de-desenho-industrial/wiki/> [1]

Conforme item 5.6 do Manual, após o depósito a configuração inicial do desenho industrial requerido não pode sofrer acréscimos ou alterações, ressalvadas as correções requeridas por meio de exigência direcionada aos desenhos ou fotografias do pedido e s modificações requeridas pelo depositante antes do primeiro exame técnico, destinadas à correção de irregularidades nas figuras e/ou melhor visualização do objeto (por irregularidades nas figuras entende-se



vistas incompatíveis, qualidade insatisfatória e vistas faltantes, por exemplo; correção de figuras não se confunde com substituição de matéria requerida). Ao cumprir a exigência o requerente apresentou objeto diferente do mostrado no depósito, configurando alteração de matéria: a borda superior e a inferior eram retas, com arestas vivas, agora estão arredondadas. Revise todo o conjunto de figuras, fazendo as correções indicadas e quaisquer outras que sejam necessárias para que as imagens apresentem coerência entre si e mostrem o MESMO OBJETO DO DEPÓSITO, em atenção ao item 5.6 do Manual. [2] Conforme item 5.6.1 do Manual, as figuras devem ter nitidez e resolução gráfica suficientes para a plena compreensão do desenho requerido, sem hachuras, sombras ou reflexos que comprometam a visualização da configuração. A qualidade das figuras está insatisfatória: as linhas estão imprecisas, tremidas, falhadas. Reapresente as figuras com qualidade adequada, utilizando traços precisos.

(21) BR 30 2022 006183-2

Código 34 - Exigência - Art. 106 § 3º da LPI

(22) 10/11/2022

(71) GRAPHIC PACKAGING INTERNATIONAL, LLC (US)

(74) PAULO MAURÍCIO CARLOS DE OLIVEIRA

Exigência formulada com fulcro no Manual de Desenhos Industriais - 1ª revisão (doravante Manual), acessível em

<http://manualdedi.inpi.gov.br/projects/manual-de-desenho-industrial/wiki/> [1] Sem que tenha sido solicitado, o requerente retirou a declaração referente às figuras meramente ilustrativas do relatório descritivo e da reivindicação. Reapresente os dois documentos corrigidos, incluindo a declaração referente a estas figuras: As figuras 1.6, 1.7, 1.8, 1.9 e 1.10 são meramente ilustrativas e não fazem parte do escopo de proteção deste registro de desenho industrial. Atenção: mantenha a declaração referente às vistas omitidas.

(21) BR 30 2022 006187-5

Código 34 - Exigência - Art. 106 § 3º da LPI

(22) 10/11/2022

(71) GRAPHIC PACKAGING INTERNATIONAL, LLC (US)

(74) PAULO MAURÍCIO CARLOS DE OLIVEIRA

Exigência formulada com fulcro no Manual de Desenhos Industriais - 1ª revisão (doravante Manual), acessível em

<http://manualdedi.inpi.gov.br/projects/manual-de-desenho-industrial/wiki/> [1] Sem que tenha sido solicitado, o requerente retirou a declaração referente às figuras meramente ilustrativas do relatório descritivo e da reivindicação. Reapresente os dois documentos corrigidos, incluindo a declaração referente a estas figuras: As figuras 1.6, 1.7, 1.8, 1.9 e 1.10 são meramente ilustrativas e não fazem parte do escopo de proteção deste registro de desenho industrial. Atenção: mantenha a declaração referente às vistas omitidas.

(21) BR 30 2022 006191-3

Código 34 - Exigência - Art. 106 § 3º da LPI



(22) 10/11/2022

(71) GRAPHIC PACKAGING INTERNATIONAL, LLC (US)

(74) PAULO MAURÍCIO CARLOS DE OLIVEIRA

Exigência formulada com fulcro no Manual de Desenhos Industriais - 1ª revisão (doravante Manual), acessível em

<http://manualdedi.inpi.gov.br/projects/manual-de-desenho-industrial/wiki/> [1] Sem que tenha sido solicitado, o requerente retirou a declaração referente às figuras meramente ilustrativas do relatório descritivo e da reivindicação. Reapresente os dois documentos corrigidos, incluindo a declaração referente a estas figuras: As figuras 1.6, 1.7, 1.8, 1.9 e 1.10 são meramente ilustrativas e não fazem parte do escopo de proteção deste registro de desenho industrial. Atenção: mantenha a declaração referente às vistas omitidas.

(21) BR 30 2022 006193-0

Código 34 - Exigência - Art. 106 § 3º da LPI

(22) 10/11/2022

(71) GRAPHIC PACKAGING INTERNATIONAL, LLC (US)

(74) PAULO MAURÍCIO CARLOS DE OLIVEIRA

Exigência formulada com fulcro no Manual de Desenhos Industriais - 1ª revisão (doravante Manual), acessível em

<http://manualdedi.inpi.gov.br/projects/manual-de-desenho-industrial/wiki/> [1] Sem que tenha sido solicitado, o requerente retirou a declaração referente às figuras meramente ilustrativas do relatório descritivo e da reivindicação. Reapresente os dois documentos corrigidos, incluindo a declaração referente a estas figuras: As figuras 1.6, 1.7, 1.8, 1.9 e 1.10 são meramente ilustrativas e não fazem parte do escopo de proteção deste registro de desenho industrial. Atenção: mantenha a declaração referente às vistas omitidas.

(21) BR 30 2022 006195-6

Código 34 - Exigência - Art. 106 § 3º da LPI

(22) 10/11/2022

(71) GRAPHIC PACKAGING INTERNATIONAL, LLC (US)

(74) PAULO MAURÍCIO CARLOS DE OLIVEIRA

Exigência formulada com fulcro no Manual de Desenhos Industriais - 1ª revisão (doravante Manual), acessível em

<http://manualdedi.inpi.gov.br/projects/manual-de-desenho-industrial/wiki/> [1] Sem que tenha sido solicitado, o requerente retirou a declaração referente às figuras meramente ilustrativas do relatório descritivo. Reapresente o documento corrigido, incluindo a declaração referente a estas figuras, como está na reivindicação: As figuras 1.6, 1.7, 1.8, 1.9 e 1.10 são meramente ilustrativas e não fazem parte do escopo de proteção deste registro de desenho industrial. Atenção: mantenha a declaração referente às vistas omitidas.

(21) BR 30 2022 006209-0

Código 34 - Exigência - Art. 106 § 3º da LPI

(22) 10/11/2022

(71) GRAPHIC PACKAGING INTERNATIONAL, LLC (US)



(74) PAULO MAURÍCIO CARLOS DE OLIVEIRA

Exigência formulada com fulcro no Manual de Desenhos Industriais - 1ª revisão (doravante Manual), acessível em

<http://manualdedi.inpi.gov.br/projects/manual-de-desenho-industrial/wiki/> [1] Sem que tenha sido solicitado, o requerente retirou a declaração referente às figuras meramente ilustrativas do relatório descritivo. Reapresente o documento corrigido, incluindo a declaração referente a estas figuras, como está na reivindicação: As figuras 1.6, 1.7, 1.8, 1.9 e 1.10 são meramente ilustrativas e não fazem parte do escopo de proteção deste registro de desenho industrial. Atenção: mantenha a declaração referente às vistas omitidas. Atenção: verificamos que a declaração foi apresentada em folha apartada do relatório e com a numeração das figuras errada, por isso, descartamos a folha 7/18 da petição.

(21) BR 30 2023 000640-0

Código 34 - Exigência - Art. 106 § 3º da LPI

(22) 07/02/2023

(71) BLUPURA (IT)

(74) TAVARES PROPRIEDADE INTELECTUAL LTDA. (ALT. DE TAVARES & COMPANHIA LTDA)

Exigência formulada com fulcro no Manual de Desenhos Industriais - 1ª revisão (doravante Manual), acessível em

<http://manualdedi.inpi.gov.br/projects/manual-de-desenho-industrial/wiki/> [1]

Conforme consta no item 5.6 do Manual, após o depósito a configuração inicial do desenho industrial requerido não pode sofrer acréscimos ou alterações, ressalvadas as correções requeridas por meio de exigência direcionada aos desenhos ou fotografias do pedido e suas modificações requeridas pelo depositante antes do primeiro exame técnico, destinadas à correção de irregularidades nas figuras e/ou melhor visualização do objeto. Ao apresentar a petição de cumprimento da exigência o requerente apresentou objeto que não corresponde ao que foi apresentado no depósito, configurando alteração de matéria: na figura 1.7, abaixo dos dois círculos pretos inferiores, nas chapas retangulares, havia apenas pequenos elementos circulares, mas foram acrescentados parafusos. Além disso, a qualidade ainda não está satisfatória, por exemplo: as linhas continuam imprecisas; nas figuras 1.1 e 1.2 mal se vê a linha curva na parte inferior do tudo rosqueado do fundo; a figura 1.6 parece ter a superfície manchada. Reapresente as figuras com qualidade adequada, utilizando traços precisos, revelando o mesmo objeto do depósito. [2] Com relação aos esclarecimentos sobre a vista inferior, foram mencionadas linhas invisíveis. Se são, de fato, invisíveis, não deveriam estar representadas. No entanto, se representam áreas vazadas intercaladas (entendimento da análise inicial, daí não ter sido mencionado na primeira exigência), dando a impressão de se tratar de linha tracejada sem o ser, devem ser mantidas.

(21) BR 30 2023 000661-3

Código 34 - Exigência - Art. 106 § 3º da LPI



(22) 08/02/2023

(71) PROSOCKS COMERCIO DIGITAL LTDA (BR/SC)

(74) BIANCA GABRIELA GOMES

Exigência formulada com fulcro no Manual de Desenhos Industriais - 1ª revisão (doravante Manual), acessível em

<http://manualdedi.inpi.gov.br/projects/manual-de-desenho-industrial/wiki/> [1]

Conforme consta no item 5.6 do Manual, após o depósito a configuração inicial do desenho industrial requerido não pode sofrer acréscimos ou alterações, ressalvadas as correções requeridas por meio de exigência direcionada aos desenhos ou fotografias do pedido e s modificações requeridas pelo depositante antes do primeiro exame técnico, destinadas à correção de irregularidades nas figuras e/ou melhor visualização do objeto. Ao apresentar a petição de cumprimento da exigência o requerente apresentou objeto que não corresponde ao que foi apresentado no depósito, configurando alteração de matéria. As texturas foram alteradas, por exemplo: nas figuras 1.1, 1.2 e 1.3 há áreas retangulares lisas que não existiam no depósito. Além disso, a qualidade ainda não está satisfatória, por exemplo: ao optar pela cor preta foi inviabilizada a perfeita visualização das texturas. A figura 1.6 está muito distorcida, não correspondendo às demais vistas do objeto. Reapresente as figuras com qualidade adequada, utilizando traços precisos, revelando o mesmo objeto do depósito. Em atenção aos itens 5.6 e 5.6.1 do Manual revise todo o conjunto de figuras, fazendo as correções indicadas e quaisquer outras que sejam necessárias para que as imagens apresentem coerência entre si, representando o mesmo objeto do depósito e apresente as figuras com qualidade adequada, que revelem claramente os contornos do objeto.

(21) BR 30 2023 000731-8

Código 34 - Exigência - Art. 106 § 3º da LPI

(22) 10/02/2023

(71) RAUL LOPES RAMOS (BR/RS)

Exigência formulada com fulcro no Manual de Desenhos Industriais - 1ª revisão (doravante Manual), acessível em

<http://manualdedi.inpi.gov.br/projects/manual-de-desenho-industrial/wiki/> [1]

Conforme item 5.6.1 do Manual, as figuras devem ter contraste, nitidez e resolução gráfica suficientes para a plena compreensão do desenho requerido. A qualidade das figuras está tão ruim quanto a das figuras do depósito. A única diferença é que as linhas eram pretas, agora são brancas, mas continuam tremidas e imprecisas, especialmente as linhas curvas e as inclinadas. Apresente as figuras com qualidade adequada, utilizando traços precisos.

(21) BR 30 2023 000732-6

Código 34 - Exigência - Art. 106 § 3º da LPI

(22) 10/02/2023

(71) RAUL LOPES RAMOS (BR/RS)

Exigência formulada com fulcro no Manual de Desenhos Industriais - 1ª revisão (doravante Manual), acessível em



<http://manualdedi.inpi.gov.br/projects/manual-de-desenho-industrial/wiki/> [1]
Conforme item 5.6.1 do Manual, as figuras devem ter contraste, nitidez e resolução gráfica suficientes para a plena compreensão do desenho requerido. A qualidade das figuras está tão ruim quanto a das figuras do depósito. A única diferença é que as linhas eram pretas, agora são brancas, mas continuam tremidas e imprecisas, especialmente as linhas curvas e as inclinadas. Apresente as figuras com qualidade adequada, utilizando traços precisos.

(21) BR 30 2023 000749-0

Código 34 - Exigência - Art. 106 § 3º da LPI
(22) 10/02/2023
(71) NOHA SHOES NEGÓCIOS E PARTICIPAÇÕES LTDA (BR/PE)
(74) TICIANO TORRES GADELHA
Exigência formulada com fulcro no Manual de Desenhos Industriais - 1ª revisão (doravante Manual), acessível em <http://manualdedi.inpi.gov.br/projects/manual-de-desenho-industrial/wiki/> [1]
Reapresente a terceira folha de figura com a numeração corrigida conforme determina o item 4.2.11 do Manual: ao invés de 3/14 o correto é 3/7.

(21) BR 30 2023 000779-2

Código 34 - Exigência - Art. 106 § 3º da LPI
(22) 14/02/2023
(71) REJ COMÉRCIO E INDÚSTRIA DE BIJUTERIAS EIRELI - EPP (BR/SP)
(74) RUBENS DOS SANTOS FILHO
Exigência formulada com fulcro no Manual de Desenhos Industriais - 1ª revisão (doravante Manual), acessível em <http://manualdedi.inpi.gov.br/projects/manual-de-desenho-industrial/wiki/> [1]
De acordo com os itens 4.2.11 do Manual, as folhas de figuras não podem conter molduras, linhas delimitadoras, marcas, logotipos, marcas d'água, timbres, rubricas, assinaturas e outras informações desta natureza. Apresente as figuras sem os eixos (x, y e z) ou textos.

(21) BR 30 2023 000782-2

Código 34 - Exigência - Art. 106 § 3º da LPI
(22) 14/02/2023
(71) SILVIANO LOPES VILAÇA (BR/MG)
(74) VIVIANE ROCHA CARREGAL RAMOS DE ASSIS
Exigência formulada com fulcro no Manual de Desenhos Industriais - 1ª revisão (doravante Manual), acessível em <http://manualdedi.inpi.gov.br/projects/manual-de-desenho-industrial/wiki/> [1]
Foram reapresentadas exatamente as mesmas figuras do depósito, sem as correções solicitadas. Assim, repetimos a exigência anterior, pois as figuras não estão correspondentes entre si. Na figura 1.1 a parte central do objeto (peça mais baixa) tem desníveis e furos que não se observam na figura 1.4. Em atenção ao item 5.6 do Manual revise todo o conjunto de figuras, fazendo as correções indicadas e quaisquer outras que sejam necessárias para que as imagens apresentem coerência entre si.[2] Pedidos que não cumprirem satisfatoriamente



exigência técnica para adequação ou complementação de figuras (recusa em corrigir, por exemplo) estão sujeitos a indeferimento, como previsto no item 5.12.2 do Manual.

(21) BR 30 2023 001628-7

Código 34 - Exigência - Art. 106 § 3º da LPI

(22) 31/03/2023

(71) INSTITUTO FEDERAL DE EDUCAÇÃO, CIÊNCIA E TECNOLOGIA DA BAHIA - IFBA (BR/BA)

Com base no Manual de Desenhos Industriais, formulam-se as seguintes exigências: (1) Algumas figuras foram apresentadas com cores escuras, que atrapalham a visualização das reentrâncias do objeto, não permitindo que se compreenda plenamente sua configuração. De acordo com o item 5.6.1 do Manual, o conjunto de figuras deve ter excelente qualidade gráfica, com contraste e nitidez suficientes para a plena compreensão do desenho industrial requerido e resolução mínima de 300 dpi. O novo conjunto de figuras deve ser corrigido para tornar plenamente compreensível a configuração do objeto requerido. (2) Em atenção aos itens 3.7.2, 3.7.3 e 5.6 do Manual, por terem sido apresentadas todas as figuras necessárias à compreensão da forma, a apresentação de relatório descritivo e reivindicação não é obrigatória para este pedido. Com base no art. 107 da LPI, por terem sido apresentados, estes documentos deverão constar do certificado. Para tal, deverão atender às condições estabelecidas pelo INPI, como previsto no art. 101 da mesma lei. Reapresente o relatório e a reivindicação conforme modelos na seção Modelos no Manual. Na reivindicação coloque, na parte superior, a numeração de folha (1/1); abaixo, coloque a indicação do documento (Reivindicação), seguida do título e, por último, da frase padrão (Reivindica-se o registro do desenho industrial conforme representado no conjunto de figuras e apresentado no relatório descritivo, ambos em anexo). No relatório descritivo coloque, na parte superior, a numeração de folha (1/1); abaixo coloque a indicação do documento (Relatório descritivo), seguida do título e da frase padrão (O presente relatório descritivo faz referência aos desenhos anexos, assim indicados:); na sequência, coloque a legenda das figuras conforme mostrada no modelo (por exemplo: Figura 1.1 - Perspectiva; Figura 1.2 - Vista anterior, etc.). Nenhum texto que não esteja previsto nos modelos é permitido. Caso não tenha interesse em reapresentar os documentos corrigidos, o requerente deverá declarar no cumprimento desta exigência que abdica dos mesmos, o que ensejará sua não inclusão no certificado por infringência ao art. 101 da LPI, sem prejuízos para o pedido. (3) Em atendimento ao item 5.7, o título deve fazer referência direta ao objeto reivindicado, descrevendo-o de maneira breve, clara e concisa. Modificar título seguindo essa instrução. Adequar o relatório descritivo e a reivindicação ao novo título.

(21) BR 30 2023 002044-6

Código 34 - Exigência - Art. 106 § 3º da LPI

(22) 24/04/2023



(71) ECO AMBIENTAL SPE LTDA (BR/CE)

Com base no Manual de Desenhos Industriais formula-se a seguinte exigência:

(1) Com base nas figuras apresentadas, entendemos que o pedido diz respeito à configuração externa de um objeto tridimensional. De acordo com o item 2.3 do Manual, nesse caso o título do pedido deve ser ?Configuração aplicada a (objeto do pedido)?.(2) Em atendimento ao item 5.7, o título deve fazer referência direta ao objeto reivindicado, descrevendo-o de maneira breve, clara e concisa.

Modificar título para ?Configuração aplicada a lixeira subterrânea para coleta de resíduos sólidos?. Apresentar novo relatório descritivo e nova reivindicação com adequação do título.

(21) BR 30 2023 002193-0

Código 34 - Exigência - Art. 106 § 3º da LPI

(22) 03/05/2023

(71) FRANCISCO CAMILO ALVES DOS SANTOS FILHO (BR/PB)

Com base no Manual de Desenhos Industriais formula-se a seguinte exigência:

(1) Em atendimento ao item 5.7, o título deve fazer referência direta ao objeto reivindicado, descrevendo-o de maneira breve, clara e concisa. Modificar título para ?Configuração aplicada a base?. Apresentar novo relatório descritivo e nova reivindicação com adequação do título.(2) O texto da reivindicação deve seguir estritamente o modelo na seção Modelos no Manual. Nenhum texto que não esteja previsto nos modelos é permitido. Assim sendo, excluir ?Onde tal base pode ser usada com vários tipos mesas como MDF, vidro e mármore.?(3) De acordo com o item 5.6 do Manual, o objeto deve ser representado por meio de ao menos uma perspectiva e todas as vistas ortogonais (frontal, posterior, lateral esquerda, lateral direita, superior, inferior). As vistas reveladas nas Figs. 1.4, 1.5, 1.6 e 1.7 são outras perspectivas do objeto e não correspondem às vistas ortogonais. Apresentar novo conjunto de figuras, substituindo as Figs. 1.4, 1.5, 1.6 e 1.7 pelas vistas ortogonais descritas no relatório (lateral esquerda, lateral direita, superior e inferior).

(21) BR 30 2023 002200-7

Código 34 - Exigência - Art. 106 § 3º da LPI

(22) 03/05/2023

(71) GUILHERME HENRIQUE DA CRUZ (BR/SP) ; JONATHA MEIRA BATISTA (BR/SP)

Com base no Manual de Desenhos Industriais formula-se a seguinte exigência:

(1) De acordo com o item 5.6.6, os desenhos ou fotografias deverão representar o objeto na forma montada, revelando a configuração externa da forma plástica ornamental, conforme estabelece o art. 95 da LPI. Assim sendo, apresentar novo conjunto de figuras, suprimindo as Figuras 1.6 e 1.11 e acrescentando a vista posterior do objeto. O relatório descritivo deve ser adequado ao novo conjunto de figuras. (2) Caso o requerente deseje proteger também o objeto sem a tampa, este deve ser tratado como uma variação. Nesse caso devem ser apresentadas ao menos uma perspectiva e todas as vistas ortogonais (frontal, posterior, lateral esquerda, lateral direita, superior, inferior) deste objeto. A numeração destas



figuras deve seguir o padrão Figura 2.1 - Perspectiva; Figura 2.2 - Vista frontal; Figura 2.3 - Vista posterior; e assim por diante.(3) Caso o requerente deseje proteger também a tampa representada na Fig. 1.11, por tratar-se de objeto com características distintivas preponderantes distintas do objeto requerido, esta deve ser depositada como pedido dividido, conforme definido no item 5.5 do Manual.

(21) BR 30 2023 002204-0

Código 34 - Exigência - Art. 106 § 3º da LPI

(22) 04/05/2023

(71) 18 GIGAS COMERCIO DE EQUIPAMENTOS LTDA EPP (BR/PR)

Com base no Manual de Desenhos Industriais formula-se a seguinte exigência:

(1) De acordo com o item 4.2.11, não serão admitidos nas folhas de desenhos ou fotografias elementos como molduras, linhas delimitadoras, marcas, logotipos, marcas d'água, timbres, rubricas, assinaturas e outras informações de mesma natureza. Assim sendo, apresentar novo conjunto de figuras sem as molduras.

(21) BR 30 2023 002207-4

Código 34 - Exigência - Art. 106 § 3º da LPI

(22) 04/05/2023

(71) ATLAS INDUSTRIA DE ELETRODOMESTICOS LTDA (BR/PR)

(74) FG PROPRIEDADE INTELECTUAL LTDA

Com base no Manual de Desenhos Industriais formula-se a seguinte exigência:

(1) A Fig. 1.5 não foi revelada no pedido. Apresentar novo conjunto de figuras incluindo a Fig.1.5, para que o conjunto fique completo.

(21) BR 30 2023 002219-8

Código 34 - Exigência - Art. 106 § 3º da LPI

(22) 04/05/2023

(71) FRANCISCO FERREIRA DOS SANTOS (BR/SP)

(74) ABM ASSESSORIA BRASILEIRA DE MARCAS LTDA.

Com base no Manual de Desenhos Industriais formula-se a seguinte exigência:

[1] De acordo com o Art. 100 da LPI, não é registrável como desenho industrial a forma determinada essencialmente por considerações técnicas ou funcionais. A partir da apresentação do objeto no pedido não foi possível perceber características ornamentais em sua forma. No caso de a forma pleiteada possuir aspectos ornamentais, esclarecer quais elementos da forma do objeto compõem tais aspectos. Sugerimos que sejam apresentadas, nos esclarecimentos, imagens demonstrando como o objeto do pedido é usado no produto final e argumentos sobre a liberdade de escolha para se chegar a esta forma, independentemente do resultado técnico e funcional atingido.

(21) BR 30 2023 002220-1

Código 34 - Exigência - Art. 106 § 3º da LPI

(22) 04/05/2023

(71) JOSÉ MÁRCIO CARNEIRO MENDES (BR/MG)

(74) MATHEUS RAINERY DOS SANTOS

Com base no Manual de Desenhos Industriais formula-se a seguinte exigência:

[1] De acordo com o Art. 100 da LPI, não é registrável como desenho industrial a



forma determinada essencialmente por considerações técnicas ou funcionais. A partir da apresentação do objeto no pedido não foi possível perceber características ornamentais em sua forma. No caso de a forma pleiteada possuir aspectos ornamentais, esclarecer quais elementos da forma do objeto compõem tais aspectos. Sugerimos que sejam apresentadas, nos esclarecimentos, imagens demonstrando como o objeto do pedido é usado no produto final e argumentos sobre a liberdade de escolha para se chegar a esta forma, independentemente do resultado técnico e funcional atingido.[2] Algumas figuras da atual apresentação do pedido revelam serrilhas e linhas descontínuas (Figs. 1.2 e 1.4). Conforme itens 5.2.1 e 5.6 do Manual as figuras devem representar o objeto somente por traços regulares e contínuos. Além disso, de acordo com o item 5.6.1 do Manual, o conjunto de figuras deve ter excelente qualidade gráfica, com contraste e nitidez suficientes para a plena compreensão do desenho industrial requerido e resolução mínima de 300 dpi. Apresentar novo conjunto de figuras corrigidas. Sugerimos que em todas as figuras seja usada a mesma escala, para facilitar a comparação entre as vistas. Não pode haver alteração de matéria com relação ao objeto do depósito do pedido.

(21) BR 30 2023 002221-0

Código 34 - Exigência - Art. 106 § 3º da LPI

(22) 04/05/2023

(71) HOSPITAL DE CLÍNICAS DE PORTO ALEGRE (BR/RS)

Com base no Manual de Desenhos Industriais formula-se a seguinte exigência:

(1) Em atendimento ao item 5.7, o título deve fazer referência direta ao objeto reivindicado, descrevendo-o de maneira breve, clara e concisa. Sugerimos modificar título para "Configuração aplicada a dispositivo médico". Apresentar novo relatório descritivo e nova reivindicação com adequação do título.(2) A classificação do objeto está imprecisa. No documento anexo "Esclarecimentos?", apresentar novo campo de aplicação visando a correta classificação do objeto. Sugerimos a classe 24-01.(3) As figuras da atual apresentação do pedido revelam serrilhas. De acordo com o item 5.6.1 do Manual, o conjunto de figuras deve ter excelente qualidade gráfica, com contraste e nitidez suficientes para a plena compreensão do desenho industrial requerido e resolução mínima de 300 dpi. Não deve haver serrilhas que atrapalhem a plena compreensão da configuração do objeto. Apresentar novo conjunto de figuras corrigidas.

(21) BR 30 2023 002230-9

Código 34 - Exigência - Art. 106 § 3º da LPI

(22) 04/05/2023

(71) DIRCE AYACO HASSUNUMA (BR/PR)

Com base no Manual de Desenhos Industriais, formulam-se as seguintes exigências: (1) No pedido são revelados objetos que não guardam entre si as mesmas características distintivas preponderantes, de maneira que o pedido deverá ser dividido, conforme item 5.5 do Manual.(2) Manter no pedido original o objeto das figuras 1.1 a 1.7 e o objeto das figuras 4.1 a 4.7. (3) Apresentar em um 1º pedido dividido o objeto das figuras 2.1 a 2.7, o objeto das figuras 3.1 a



3.7, o objeto das figuras 5.1 a 5.7 e o objeto das figuras 6.1 a 6.7.

(21) BR 30 2023 002233-3

Código 34 - Exigência - Art. 106 § 3º da LPI

(22) 05/05/2023

(71) LEVI MARCOLINO VIANA (BR/RJ)

Com base no Manual de Desenhos Industriais, formulam-se as seguintes exigências:(1) De acordo com o item 5.6 do Manual, o objeto do pedido deve ser representado por meio de ao menos uma perspectiva e todas as vistas ortogonais (frontal, posterior, lateral esquerda, lateral direita, superior, inferior). Assim sendo, apresentar novo conjunto de figuras que inclua, além das vistas já apresentadas, a vista posterior e a vista lateral oposta à que foi apresentada. Adequar relatório descritivo às novas figuras.(2) Reapresente o relatório conforme modelos na seção Modelos no Manual. No relatório descritivo coloque, na parte superior, a numeração de folha (1/1); abaixo coloque a indicação do documento (Relatório descritivo), seguida do título e da frase padrão (O presente relatório descritivo faz referência aos desenhos anexos, assim indicados:); na sequência, coloque a legenda das figuras conforme mostrada no modelo (por exemplo: Figura 1.1 - Perspectiva; Figura 1.2 - Vista anterior, etc.). Nenhum texto que não esteja previsto nos modelos é permitido.

(21) BR 30 2023 002244-9

Código 34 - Exigência - Art. 106 § 3º da LPI

(22) 05/05/2023

(71) LETICIA PIFAIA BARROS (BR/SP)

Com base no Manual de Desenhos Industriais, formulam-se as seguintes exigências:(1) De acordo com o item 5.6 do Manual, o objeto do pedido deve ser representado por meio de ao menos uma perspectiva e todas as vistas ortogonais (frontal, posterior, lateral esquerda, lateral direita, superior, inferior). Assim sendo, apresentar novo conjunto de figuras que inclua, além das vistas já apresentadas, a vista posterior do objeto. Adequar relatório descritivo às novas figuras.(2) As figuras foram apresentadas com baixa resolução. De acordo com o item 5.6.1 do Manual, o conjunto de figuras deve ter excelente qualidade gráfica, com contraste e nitidez suficientes para a plena compreensão do desenho industrial requerido e resolução mínima de 300 dpi. Não deve haver serrilhas e manchas ao fundo que atrapalhem a plena compreensão da configuração do objeto. O novo conjunto de figuras deve ser corrigido.(3) Há divergência entre o título inserido no formulário ?Configuração aplicada a/em Easyflow? e o título que aparece no relatório descritivo ?Configuração aplicada a/em aplicador automático injeção?. Modificar título para atender ao item 5.7 do Manual que define que este deverá indicar o objeto do registro de maneira breve, clara e concisa. Sugerimos ?Configuração aplicada a/em caneta injetora?. (4) Após as figuras foi apresentado outro relatório descritivo em formato que não condiz com as orientações do Manual (fls. 11 a 13). Essa parte deve ser suprimida da apresentação.



(21) BR 30 2023 002295-3

Código 34 - Exigência - Art. 106 § 3º da LPI

(22) 10/05/2023

(71) MARCOS WELLD VOLPATO LTDA (BR/SP)

(74) GIORDANA ANELISE BIAGINI

Com base no Manual de Desenhos Industriais formula-se a seguinte exigência:

(1) Em atendimento ao item 5.7, o título deve fazer referência direta ao objeto reivindicado, descrevendo-o de maneira breve, clara e concisa. Sugerimos modificar título para "Configuração aplicada a dispositivo médico". Apresentar novo relatório descritivo e nova reivindicação com adequação do título. (2) O relatório descritivo deve seguir estritamente o modelo na seção Modelos no Manual. A legenda das figuras deve ser conforme mostrada no modelo (por exemplo: Figura 1.1 - Perspectiva; Figura 1.2 - Vista anterior, etc.). Nenhum texto que não esteja previsto nos modelos é permitido.

(21) BR 30 2023 002301-1

Código 34 - Exigência - Art. 106 § 3º da LPI

(22) 10/05/2023

(71) EMERSON CORDEIRO DE OLIVEIRA (BR/MS)

(74) STOCK MARCAS E PATENTES LTDA - ME

Com base no Manual de Desenhos Industriais formula-se a seguinte exigência:

(1) As figuras da atual apresentação do pedido revelam serrilhas. De acordo com o item 5.6.1 do Manual, o conjunto de figuras deve ter excelente qualidade gráfica, com contraste e nitidez suficientes para a plena compreensão do desenho industrial requerido e resolução mínima de 300 dpi. Não deve haver serrilhas que atrapalhem a plena compreensão da configuração do objeto. Apresentar novo conjunto de figuras corrigidas.

(21) BR 30 2023 002310-0

Código 34 - Exigência - Art. 106 § 3º da LPI

(22) 10/05/2023

(71) INGETEAM POWER TECHNOLOGY, S.A. (ES)

(74) DANNEMANN, SIEMSEN, BIGLER & IPANEMA MOREIRA

Com base no Manual de Desenhos Industriais, formulam-se as seguintes

exigências: (1) De acordo com o item 5.6 do Manual, o objeto do pedido deve ser representado por meio de ao menos uma perspectiva e todas as vistas ortogonais (frontal, posterior, lateral esquerda, lateral direita, superior, inferior). Assim sendo, apresentar novo conjunto de figuras que inclua, além das vistas já apresentadas, a vista lateral direita e a vista posterior do objeto.

(21) BR 30 2023 002314-3

Código 34 - Exigência - Art. 106 § 3º da LPI

(22) 10/05/2023

(71) ROSENBERGER DOMEX TELECOMUNICAÇÕES LTDA. (BR/SP)

(74) VILAGE MARCAS E PATENTES LTDA

Com base no Manual de Desenhos Industriais, formulam-se as seguintes

exigências: (1) No pedido são revelados objetos que não guardam entre si as mesmas características distintivas preponderantes, de maneira que o pedido

deverá ser dividido, conforme item 5.5 do Manual.(2) Manter no pedido original o objeto das figuras 1.1 a 1.7;(3) Apresentar em um 1º pedido dividido o objeto das figuras 2.1 a 2.7.

(21) BR 30 2023 002316-0

Código 34 - Exigência - Art. 106 § 3º da LPI

(22) 10/05/2023

(71) STEFANNO LACERDA DIAS (BR/MG)

(74) VERO MARCAS E PATENTES

Conforme item 5.6.1 do Manual de Desenhos Industriais, cada desenho ou fotografia deverá ser apresentado com dimensões adequadas, nitidez e resolução gráfica suficientes para a plena compreensão do desenho industrial requerido, observado o mínimo de 300 dpi. Apresentar figuras com melhor qualidade, uma vez que há regiões muito escuras (preta) em todas as figuras exceto fig. 1.6. Conforme item 5.6 do Manual de Desenhos Industriais, os desenhos ou fotografias deverão revelar a configuração do objeto de maneira coerente e consistente em todas as vistas. Para tanto, proceda com as seguintes correções. O conjunto de figuras revelou algumas vistas com o pé esquerdo e outras com o direito. Ou apresente todas as vistas com somente um pé ou apresente os dois pés em todas as 7 vistas. Neste caso, o segundo pé deverá vir como variante configurativa do primeiro. Adequar relatório descritivo se for o caso.

(21) BR 30 2023 002319-4

Código 34 - Exigência - Art. 106 § 3º da LPI

(22) 10/05/2023

(71) PHILIPS DOMESTIC APPLIANCES HOLDING B.V. (NL)

(74) LEÃO PROPRIEDADE INTELECTUAL

Com base no Manual de Desenhos Industriais, formulam-se as seguintes exigências:(1) De acordo com o Art. 16 da LPI, parágrafo segundo, ?a reivindicação da prioridade será comprovada por documento hábil da origem, contendo número, data, título, relatório descritivo e, se for o caso, reivindicações e desenhos, acompanhado de tradução simples da certidão do depósito ou documento equivalente, contendo dados identificadores do pedido, cujo teor será de inteira responsabilidade do depositante? Apresentar documento hábil de prioridade, já que o documento disponibilizado no pedido consiste em um recibo que não informa a data de depósito internacional.

(21) BR 30 2023 002320-8

Código 34 - Exigência - Art. 106 § 3º da LPI

(22) 10/05/2023

(71) PHILIPS DOMESTIC APPLIANCES HOLDING B.V. (NL)

(74) LEÃO PROPRIEDADE INTELECTUAL

Com base no Manual de Desenhos Industriais, formulam-se as seguintes exigências:(1) De acordo com o Art. 16 da LPI, parágrafo segundo, ?a reivindicação da prioridade será comprovada por documento hábil da origem, contendo número, data, título, relatório descritivo e, se for o caso, reivindicações



e desenhos, acompanhado de tradução simples da certidão do depósito ou documento equivalente, contendo dados identificadores do pedido, cujo teor será de inteira responsabilidade do depositante? Apresentar documento hábil de prioridade, já que o documento disponibilizado no pedido consiste em um recibo que não informa a data de depósito internacional.

(21) BR 30 2023 002323-2

Código 34 - Exigência - Art. 106 § 3º da LPI

(22) 10/05/2023

(71) PHILIPS DOMESTIC APPLIANCES HOLDING B.V. (NL)

(74) LEÃO PROPRIEDADE INTELECTUAL

Com base no Manual de Desenhos Industriais, formulam-se as seguintes exigências:(1) De acordo com o Art. 16 da LPI, parágrafo segundo, a reivindicação da prioridade será comprovada por documento hábil da origem, contendo número, data, título, relatório descritivo e, se for o caso, reivindicações e desenhos, acompanhado de tradução simples da certidão do depósito ou documento equivalente, contendo dados identificadores do pedido, cujo teor será de inteira responsabilidade do depositante? Apresentar documento hábil de prioridade, já que o documento disponibilizado no pedido consiste em um recibo que não informa a data de depósito internacional.

(21) BR 30 2023 002324-0

Código 34 - Exigência - Art. 106 § 3º da LPI

(22) 10/05/2023

(71) PHILIPS DOMESTIC APPLIANCES HOLDING B.V. (NL)

(74) LEÃO PROPRIEDADE INTELECTUAL

Com base no Manual de Desenhos Industriais, formulam-se as seguintes exigências:(1) De acordo com o Art. 16 da LPI, parágrafo segundo, a reivindicação da prioridade será comprovada por documento hábil da origem, contendo número, data, título, relatório descritivo e, se for o caso, reivindicações e desenhos, acompanhado de tradução simples da certidão do depósito ou documento equivalente, contendo dados identificadores do pedido, cujo teor será de inteira responsabilidade do depositante? Apresentar documento hábil de prioridade, já que o documento disponibilizado no pedido consiste em um recibo que não informa a data de depósito internacional.

(21) BR 30 2023 002325-9

Código 34 - Exigência - Art. 106 § 3º da LPI

(22) 10/05/2023

(71) PAYPAL, INC. (US)

(74) KASZNAR LEONARDOS PROPRIEDADE INTELECTUAL

Com base no Manual de Desenhos Industriais, formulam-se as seguintes exigências:[1] Conforme os itens 5.2.1 e 5.6 do Manual, as figuras devem representar o objeto somente por traços regulares e contínuos, sem linhas tracejadas. Apresentar novo conjunto de figuras em que todas as linhas tracejadas devem ser preenchidas.



(21) BR 30 2023 002327-5

Código 34 - Exigência - Art. 106 § 3º da LPI

(22) 10/05/2023

(71) MSP COM LTDA (BR/SC)

(74) ROGÉRIO DE SOUZA

Com base no Manual de Desenhos Industriais, formulam-se as seguintes exigências:[1] Para melhor caracterização do objeto reivindicado, apresentar novo conjunto de figuras incluindo novas vistas em perspectiva que revelem outros ângulos do objeto e permitam melhor visualização de todos os seus aspectos. [2] A figura 1.7 não revela a forma integral do objeto, pois a fotografia está cortada. De acordo com o item 5.6 do Manual, as figuras devem representar o objeto na sua forma completa, revelando a configuração externa da forma ornamental do objeto, não sendo registráveis objetos que não estejam completamente revelados. Ainda de acordo com o item 5.6.1, o conjunto de figuras deve ter excelente qualidade gráfica, com contraste e nitidez suficientes para a plena compreensão do desenho industrial requerido e resolução mínima de 300 dpi. Assim sendo, o novo conjunto deve apresentar figuras corrigidas.

(21) BR 30 2023 002341-0

Código 34 - Exigência - Art. 106 § 3º da LPI

(22) 11/05/2023

(71) STEFANNO LACERDA DIAS (BR/MG)

(74) VERO MARCAS E PATENTES

Com base no Manual de Desenhos Industriais, formulam-se as seguintes exigências:(1) De acordo com o item 5.6 do Manual, o objeto do pedido deve ser representado por meio de ao menos uma perspectiva e todas as vistas ortogonais (frontal, posterior, lateral esquerda, lateral direita, superior, inferior). Assim sendo, apresentar novo conjunto de figuras que inclua, além das vistas já apresentadas, a vista frontal do objeto. Adequar relatório descritivo às novas figuras.

(21) BR 30 2023 002343-7

Código 34 - Exigência - Art. 106 § 3º da LPI

(22) 11/05/2023

(71) STEFANNO LACERDA DIAS (BR/MG)

(74) VERO MARCAS E PATENTES

Com base no Manual de Desenhos Industriais, formulam-se as seguintes exigências:(1) De acordo com o item 5.6 do Manual, o objeto do pedido deve ser representado por meio de ao menos uma perspectiva e todas as vistas ortogonais (frontal, posterior, lateral esquerda, lateral direita, superior, inferior). Assim sendo, apresentar novo conjunto de figuras que inclua, além das vistas já apresentadas, a vista frontal do objeto. Adequar relatório descritivo às novas figuras.

(21) BR 30 2023 002352-6

Código 34 - Exigência - Art. 106 § 3º da LPI

(22) 11/05/2023

(71) EDSON DELLA GIUSTINA (BR/RS)

(74) ANDREOLA, TOMÁS E OSS ADVOGADOS ASSOCIADOS

Com base no item 5.1 do Manual de Desenhos Industriais formula-se a seguinte exigência: O nome do escritório no formulário de depósito (Andreola, Tomas e Oss advogados associados) difere daquele apresentado na procuração (Andreola, Tomas, Oss e Miranda advogados associados). Corrigir a divergência. O cumprimento desta exigência deve ser feito através da GRU de código de serviço 105. Importante que a nova procuração ratifique os atos anteriores praticados pelas partes ou a data da assinatura seja anterior ao depósito.

(21) BR 30 2023 002353-4

Código 34 - Exigência - Art. 106 § 3º da LPI

(22) 11/05/2023

(71) EDSON DELLA GIUSTINA (BR/RS)

(74) ANDREOLA, TOMÁS E OSS ADVOGADOS ASSOCIADOS

Com base no item 5.1 do Manual de Desenhos Industriais formula-se a seguinte exigência: O nome do escritório no formulário de depósito (Andreola, Tomas e Oss advogados associados) difere daquele apresentado na procuração (Andreola, Tomas, Oss e Miranda advogados associados). Corrigir a divergência. O cumprimento desta exigência deve ser feito através da GRU de código de serviço 105. Importante que a nova procuração ratifique os atos anteriores praticados pelas partes ou a data da assinatura seja anterior ao depósito.

(21) BR 30 2023 002358-5

Código 34 - Exigência - Art. 106 § 3º da LPI

(22) 12/05/2023

(71) MAURICIO BALBINOT (BR/RS)

(74) Sko Oyarzáball Marcas e Patentes Sociedade Simples Ltda.

Conforme item 5.6.1 do Manual de Desenhos Industriais, cada desenho ou fotografia deverá ser apresentado com dimensões adequadas, nitidez e resolução gráfica suficientes para a plena compreensão do desenho industrial requerido, observado o mínimo de 300 dpi. Apresentar figuras com melhor qualidade, uma vez que os botões e detalhes da figura 1.1 não estão visíveis. De acordo com o item 4.2.11 do Manual, as folhas de figuras não podem conter molduras, linhas delimitadoras, marcas, logotipos, marcas d'água, timbres, rubricas, assinaturas e outras informações desta natureza: as figuras devem ser apresentadas sem os textos (fig. 1.3). "Stop".

(21) BR 30 2023 002359-3

Código 34 - Exigência - Art. 106 § 3º da LPI

(22) 12/05/2023

(71) EDSON DELLA GIUSTINA (BR/RS)

(74) ANDREOLA, TOMÁS E OSS ADVOGADOS ASSOCIADOS

Com base no item 5.1 do Manual de Desenhos Industriais formula-se a seguinte exigência: O nome do escritório no formulário de depósito (Andreola, Tomas e Oss advogados associados) difere daquele apresentado na procuração (Andreola, Tomas, Oss e Miranda advogados associados). Corrigir a divergência. O cumprimento desta exigência deve ser feito através da GRU de código de



serviço 105. Importante que a nova procuração ratifique os atos anteriores praticados pelas partes ou a data da assinatura seja anterior ao depósito.

(21) BR 30 2023 002360-7

Código 34 - Exigência - Art. 106 § 3º da LPI

(22) 12/05/2023

(71) DELLAMED S.A. (BR/RS)

(74) ANDREOLA, TOMÁS E OSS ADVOGADOS ASSOCIADOS

Com base no item 5.1 do Manual de Desenhos Industriais formula-se a seguinte exigência: O nome do escritório no formulário de depósito (Andreola, Tomas e Oss advogados associados) difere daquele apresentado na procuração (Andreola, Tomas, Oss e Miranda advogados associados). Corrigir a divergência. Além disso o outorgante do formulário de depósito (dellamed) diverge daquele da procuração (Edson Della Giustina). Corrigir a procuração. O cumprimento desta exigência deve ser feito através da GRU de código de serviço 105. Importante que a nova procuração ratifique os atos anteriores praticados pelas partes ou a data da assinatura seja anterior ao depósito.

(21) BR 30 2023 002361-5

Código 34 - Exigência - Art. 106 § 3º da LPI

(22) 12/05/2023

(71) EDSON DELLA GIUSTINA (BR/RS)

(74) ANDREOLA, TOMÁS E OSS ADVOGADOS ASSOCIADOS

Com base no item 5.1 do Manual de Desenhos Industriais formula-se a seguinte exigência: O nome do escritório no formulário de depósito (Andreola, Tomas e Oss advogados associados) difere daquele apresentado na procuração (Andreola, Tomas, Oss e Miranda advogados associados). Corrigir a divergência. O cumprimento desta exigência deve ser feito através da GRU de código de serviço 105. Importante que a nova procuração ratifique os atos anteriores praticados pelas partes ou a data da assinatura seja anterior ao depósito.

(21) BR 30 2023 002362-3

Código 34 - Exigência - Art. 106 § 3º da LPI

(22) 12/05/2023

(71) EDSON DELLA GIUSTINA (BR/RS)

(74) ANDREOLA, TOMÁS E OSS ADVOGADOS ASSOCIADOS

Com base no item 5.1 do Manual de Desenhos Industriais formula-se a seguinte exigência: O nome do escritório no formulário de depósito (Andreola, Tomas e Oss advogados associados) difere daquele apresentado na procuração (Andreola, Tomas, Oss e Miranda advogados associados). Corrigir a divergência. O cumprimento desta exigência deve ser feito através da GRU de código de serviço 105. Importante que a nova procuração ratifique os atos anteriores praticados pelas partes ou a data da assinatura seja anterior ao depósito.

(21) BR 30 2023 002364-0

Código 34 - Exigência - Art. 106 § 3º da LPI

(22) 12/05/2023

(71) SHENZHEN XINLANGRUI TECHNOLOGY CO., LTD (CN)



(74) ISLENE DE JESUS BRITO PIRES

Exigência formulada com fulcro no Manual de Desenhos Industriais - 1ª revisão (doravante Manual), acessível em <http://manualdedi.inpi.gov.br/projects/manual-de-desenho-industrial/wiki/>. [1] De acordo com o item 5.7 do Manual o título deve indicar o objeto de maneira breve, clara e concisa, sem usar palavras ou expressões irrelevantes, desnecessárias ou que denotem vantagens práticas, especificações técnicas ou termos meramente qualificativos. O título informado tem palavras qualificativas irrelevantes (headset sem fio). Além disso, não corresponde à classe informada, que deveria ser a 14-03. Altere o título para: configuração aplicada em interfone OU outro que descreva corretamente o objeto requerido, observando o item 5.7. Justifique a escolha da classe 14-01 ou informe classe mais apropriada, em atenção ao item 5.8 do Manual. Ao apresentar a petição de cumprimento de exigência já preencha com o novo título.

(21) BR 30 2023 002365-8

Código 34 - Exigência - Art. 106 § 3º da LPI

(22) 12/05/2023

(71) RADU INDÚSTRIA IMPORTAÇÃO E EXPORTAÇÃO LTDA (BR/RJ)

(74) LIA E BARBOSA SOCIEDADE DE ADVOGADOS

Exigência formulada com fulcro no Manual de Desenhos Industriais - 1ª revisão (doravante Manual), acessível em <http://manualdedi.inpi.gov.br/projects/manual-de-desenho-industrial/wiki/>. [1] As figuras não estão correspondentes entre si. A vista superior (figura 1.6) está espelhada em relação às demais: considerando a alça retrátil na parte traseira (parte de cima da figura 1.6) os elementos revelados na lateral esquerda deveriam estar à direita. Em atenção ao item 5.6 do Manual revise todo o conjunto de figuras, fazendo as correções indicadas e quaisquer outras que sejam necessárias para que as imagens apresentem coerência entre si.

(21) BR 30 2023 002366-6

Código 34 - Exigência - Art. 106 § 3º da LPI

(22) 12/05/2023

(71) AUTO ADESIVOS PARANA S.A (BR/PR)

(74) VIVIANNE FRANCO ARAUJO

Exigência formulada com fulcro no Manual de Desenhos Industriais - 1ª revisão (doravante Manual), acessível em <http://manualdedi.inpi.gov.br/projects/manual-de-desenho-industrial/wiki/> Com base nos itens 1.5 e 5.1 do Manual solicitamos que seja corrigida a seguinte irregularidade no documento de procuração apresentado: [1] Há divergência entre o nome do procurador informado no formulário de depósito (Vivianne Franco Araujo) e o contido no documento de procuração (Vivianne Franco Araujo Gianullo). Caso o erro seja de cadastro no sistema, corrija as informações antes da geração da GRU. Caso a informação esteja errada na procuração, rerepresente o documento corrigido, com data de assinatura igual ou anterior ao depósito do pedido de registro ou, se datado posteriormente ao depósito, deve



ratificar os atos anteriormente executados. [2] Em atenção ao item 5.8 do Manual foi excluída a classe 14-99, por não ser adequada ao objeto requerido, mantendo-se apenas a classe 32-00.

(21) BR 30 2023 002367-4

Código 34 - Exigência - Art. 106 § 3º da LPI

(22) 12/05/2023

(71) FUNDAÇÃO EDUCACIONAL JAYME DE ALTAVILA - FEJAL (BR/AL) ;
UNIVERSIDADE ESTADUAL DE CIÊNCIAS DA SAÚDE DE ALAGOAS (BR/AL)

Exigência formulada com fulcro no Manual de Desenhos Industriais - 1ª revisão (doravante Manual), acessível em

<http://manualdedi.inpi.gov.br/projects/manual-de-desenho-industrial/wiki/>. [1]

Cada figura deve revelar apenas um objeto. Foram apresentados 2 objetos desconectados, que não guardam entre si as mesmas características distintivas preponderantes. Por força do art. 104 da LPI, com apoio no item 5.5 do Manual, o pedido deverá ser dividido. Cada pedido dividido trata-se de um novo depósito: veja os itens 2.2 e 5.6 do Manual. [2] Mantenha no pedido original (BR302023002367) o dispensador. Em atenção ao item 5.6 do Manual apresente novo conjunto de figuras formado pelas vistas ortogonais (frontal, posterior, laterais, superior e inferior), além de pelo menos uma perspectiva revelando apenas o dispensador. Em atenção ao item 5.8 do Manual a classe foi alterada de ofício para 09-01. [3] Apresente em um pedido dividido o pequeno recipiente. Em atenção ao item 5.6 do Manual apresente novo conjunto de figuras formado pelas vistas ortogonais (frontal, posterior, laterais, superior e inferior), além de pelo menos uma perspectiva do objeto. Em atenção ao item 5.7 do Manual altere o título para: configuração aplicada em recipiente OU configuração aplicada em copo OU outro que julgue mais apropriado. Em atenção ao item 5.8 do Manual informe a classe 09-01. [4] A qualidade das figuras está insatisfatória: as linhas estão falhadas, incompletas. Na vista frontal, por exemplo, a alça do recipiente não está completamente representada. Em atenção ao item 5.6.1 rerepresente as figuras com qualidade adequada. [5] Em atenção ao item 5.9 do Manual corrija a numeração da vista frontal: o correto é 1.2, não 1.1. [6] Para o pedido dividido utilize uma GRU com código de serviço 100 - depósito de pedido de registro de desenho industrial, pagando a taxa correspondente; informe a natureza de pedido dividido e o número do pedido original do qual será dividido (BR302023002367) para que o sistema possa reconhecer como dividido e mantenham a mesma data de depósito. O prazo para apresentação do pedido dividido é o mesmo do cumprimento da exigência. [7] Para cumprir os itens referentes ao pedido original utilize a GRU com código de serviço 105 - cumprimento de exigência técnica, pagando a taxa correspondente.

(21) BR 30 2023 002368-2

Código 34 - Exigência - Art. 106 § 3º da LPI

(22) 12/05/2023

(71) HOWMET AEROSPACE INC. (US)

(74) DANNEMANN, SIEMSEN, BIGLER & IPANEMA MOREIRA



Segundo os critérios definidos no item. 5.4.2 do Manual de Desenho Industrial, os objetos apresentados no pedido suscitaram dúvidas quanto à ornamentalidade. Dessa forma, conforme dispõe o item 5.3 do Manual de Desenho Industrial, apresentar os devidos esclarecimentos sobre onde os aspectos ornamentais do objeto são encontrados e imagens (ilustrações, fotografias, desenhos esquemáticos, etc). demonstrando onde e como esse objeto é utilizado. Esses esclarecimentos devem vir fora do conjunto original de figuras. Conforme item 5.11.1 do Manual de Desenhos Industriais, as figuras devem mostrar o objeto em sua forma completa, apenas em traços regulares e contínuos. Todas as linhas tracejadas das figuras devem ser preenchidas de forma que os objetos estejam completamente representados. Apresentar relatório descritivo e reivindicação incluindo a declaração por omissão de vistas do objeto. Conforme item 3.7.2.2 (a) e os modelos nos anexos do Manual de Desenhos Industriais, caso o pedido de registro de desenho industrial refira-se a objeto ou produto que possua vistas simétricas ou espelhadas, o relatório descritivo e reivindicação deverão incluir, a seguinte declaração: "A vista (especificar: lateral, superior, inferior etc.) foi omitida por ser (especificar: espelhada ou simétrica) à figura (especificar a figura)." Ou incluir as vistas posterior e laterais.

(21) BR 30 2023 002369-0

Código 34 - Exigência - Art. 106 § 3º da LPI

(22) 12/05/2023

(71) CLAMPER INDÚSTRIA E COMÉRCIO S/A. (BR/MG)

(74) JOÃO JACKSON BATISTA BRAGA

O relatório de conformidade acusou status de assinaturas "indeterminada". Com base no item 5.1 do Manual de Desenhos Industriais solicita-se que se rerepresente documento de substabelecimento devidamente assinado, tendo em vista somente serem aceitos instrumentos de mandato cujas assinaturas digitais tenham sido homologadas por autoridade certificadora credenciada no âmbito da ICP-Brasil, conforme o disposto no art. 20, da Lei nº 11.419/06, no § 1º do art. 2º e o art. 3º do Decreto 3996, de 31/10/01. Este documento deve estar datado e ratificando atos anteriormente executados ou com data de assinatura igual ou anterior ao depósito do pedido de registro. Caso não seja possível assinar o documento digitalmente por meio de certificação digital emitida no âmbito da Infraestrutura de Chaves Públicas Brasileira (ICP-Brasil) apresente procuração com assinatura não eletrônica. A verificação de conformidade poderá ser realizada no endereço <https://validar.iti.gov.br/index.html>. Esta exigência deverá ser cumprida com peticionamento de GRU de código de serviço 105.

(21) BR 30 2023 002370-4

Código 34 - Exigência - Art. 106 § 3º da LPI

(22) 12/05/2023

(71) MOYSES GRATON (BR/SP)

(74) ABM ASSESSORIA BRASILEIRA DE MARCAS LTDA.

Conforme item 5.7 do Manual de Desenhos Industriais, alterar título do pedido para "Configuração aplicada a distribuidor de bebida". O título do pedido deve



denominar apenas um objeto de maneira clara e concisa. Adequar relatório e reivindicação. Conforme as regras do item 5.5 do Manual de Desenhos Industriais e condições previstas no art. 104 da LPI, quais sejam: i) devem ter a mesma finalidade; ii) devem compartilhar da mesma característica distintiva preponderante. Manter no pedido atual apenas as vistas do objeto distribuidor de bebidas. A bandeja com os copos não compartilha as mesmas características distintivas preponderantes e deve ser retirados do pedido atual. Caso haja interesse, apresentar, num pedido dividido, todas as vistas da bandeja. Adequar o título do pedido dividido para que seja coerente com o objeto do depósito, relatório, reivindicação, numeração de página e figuras. Alternativamente, faculta-se excluir a bandeja das figuras, sem prejuízo ao pedido.

(21) BR 30 2023 002371-2

Código 34 - Exigência - Art. 106 § 3º da LPI

(22) 12/05/2023

(71) CLAMPER INDÚSTRIA E COMÉRCIO S/A. (BR/MG)

(74) JOÃO JACKSON BATISTA BRAGA

Exigência formulada com fulcro no Manual de Desenhos Industriais - 1ª revisão (doravante Manual), acessível em

<http://manualdedi.inpi.gov.br/projects/manual-de-desenho-industrial/wiki/>. [1] De acordo com o item 5.7 do Manual o título deve indicar o objeto de maneira breve, clara e concisa, sem usar palavras ou expressões irrelevantes, desnecessárias ou que denotem vantagens práticas, especificações técnicas ou termos meramente qualificativos. Altere o título para: configuração aplicada em dispositivo de proteção contra surtos elétricos. Justifique a escolha da classe 14-01 ou informe classe mais apropriada, em atenção ao item 5.8 do Manual. Ao apresentar a petição de cumprimento de exigência já preencha com o novo título. [2] Com fulcro no item 5.8 do Manual a classificação foi alterada de ofício para 13-03, a fim de se adequar ao objeto requerido. Caso discorde, argumente. [3] De acordo com os itens 4.2.11 do Manual, as folhas de figuras não podem conter molduras, linhas delimitadoras, marcas, logotipos, marcas d'água, timbres, rubricas, assinaturas e outras informações desta natureza. Além disso, conforme determina o item 5.6.2 do Manual os desenhos ou fotografias não podem conter marcas ou logotipos representados na configuração do desenho industrial requerido, ainda que a reprodução do sinal marcário seja parcial. Apresente as figuras sem textos ou sinal marcário. [4] A qualidade das figuras está insatisfatória: as linhas estão falhadas, tremidas. Em atenção ao item 5.6.1 rerepresente as figuras com qualidade adequada. [5] De acordo com o item 5.6 c/c itens 3.7.2 e 3.7.3 do Manual, por terem sido apresentadas todas as vistas necessárias, o relatório descritivo e a reivindicação não são obrigatórios para este pedido. Com base no art. 107 da LPI, por terem sido apresentados, estes documento deverão constar do certificado. Para tal, devem atender às condições estabelecidas pelo INPI, como previsto no art. 101 da mesma lei. Os documentos apresentados serão desconsiderados por estarem fora dos padrões. Reapresente o relatório descritivo e a reivindicação conforme modelos na seção



Modelos no Manual. No relatório coloque, na parte superior, a numeração de folha (1/1); abaixo coloque a indicação do documento (Relatório descritivo), seguida do título e, abaixo, da frase padrão (O presente relatório descritivo faz referência aos desenhos anexos, assim indicados); na sequência, coloque a legenda das figuras. Na reivindicação coloque, na parte superior, a numeração de folha (1/1); abaixo coloque a indicação do documento (Reivindicação), seguida do título e, por último, da frase padrão (Reivindica-se o registro de desenho industrial conforme representado no conjunto de figuras e apresentado no relatório descritivo, ambos em anexo). NÃO SÃO ADMITIDOS TEXTOS QUE NÃO ESTEJAM PREVISTOS NO MODELO. Caso não tenha interesse em reapresentar os documentos corrigidos, o requerente deverá apresentar no cumprimento desta exigência uma declaração dizendo que abdica da inclusão deles no certificado. Nesta situação é necessário que o requerente declare, pois não é possível excluir o documento de ofício, por força do art. 107 da LPI, como explicado acima.

(21) BR 30 2023 002374-7

Código 34 - Exigência - Art. 106 § 3º da LPI

(22) 12/05/2023

(71) THERMO KING LLC (US)

(74) VAZ E DIAS ADVOGADOS & ASSOCIADOS

Conforme item 5.7 do Manual de Desenhos Industriais, alterar título do pedido para "Configuração aplicada a unidade de armazenamento". O título do pedido deve denominar apenas um objeto de maneira clara e concisa. Adequar relatório e reivindicação. Da avaliação das figuras concluiu-se que o Titular deseja a proteção do objeto como um todo e das suas partes. Ocorre que algumas dessas partes são dissociáveis e outras não. As figuras representaram os objetos com alguns elementos com linhas tracejadas. Conforme ensina o item 5.2.1 do manual de DI, se as linhas tracejadas representam elementos dissociáveis do objeto, as linhas tracejadas devem ser excluídas do pedido e a forma resultante deve ser representada por todas as vistas ortogonais mais uma perspectiva. Se forem indissociáveis, todas as linhas tracejadas devem ser preenchidas com linhas contínuas e uniformes de forma que o objeto subsista por si. Conforme as regras do item 5.5 do Manual de Desenhos Industriais e condições previstas no art. 104 da LPI, quais sejam: i) devem ter a mesma finalidade; ii) devem compartilhar da mesma característica distintiva preponderante. Manter no pedido atual apenas as vistas do objeto da figura 1.1 a 1.8. O objeto das figuras 2.1 a 2.8, se dissociável, não compartilha as mesmas características distintivas preponderantes e deve ser retirado do pedido atual. Caso haja interesse, apresentar, num pedido dividido, todas as vistas do objeto (somente as linhas contínuas e uniformes) da fig. 2.1 a 2.8. O objeto das figuras 4.1 a 4.8, se dissociável, não compartilha as mesmas características distintivas preponderantes e deve ser retirado do pedido atual. Caso haja interesse, apresentar, num pedido dividido, todas as vistas do objeto (somente as linhas contínuas e uniformes) da fig. 4.1 a 4.8. Os objetos das figuras 7.1 a 7.8, se



dissociável, não compartilha as mesmas características distintivas preponderantes e deve ser retirado do pedido atual. Caso haja interesse, apresentar, num pedido dividido, todas as vistas dos objetos (somente as linhas contínuas e uniformes) da fig. 7.1 a 7.8. O objeto das figuras 3.1 a 3.8, não é dissociável. Se do preenchimento das linhas tracejadas restar objeto idêntico ao das figuras 1.1 a 1.8, basta remover as figuras do pedido. O objeto das figuras 5.1 a 5.8, não é dissociável. Se do preenchimento das linhas tracejadas restar objeto idêntico ao das figuras 1.1 a 1.8, basta remover as figuras do pedido. O objeto das figuras 6.1 a 6.8, não é dissociável. Se do preenchimento das linhas tracejadas restar objeto idêntico ao das figuras 6.1 a 6.8, basta remover as figuras do pedido. Adequar o título dos pedidos divididos (se houver) para que seja coerente com o objeto do depósito, relatório, reivindicação, numeração de página e figuras.

(21) BR 30 2023 002376-3

Código 34 - Exigência - Art. 106 § 3º da LPI

(22) 15/05/2023

(71) SAVIA PROPRIEDADE INTELECTUAL LTDA (BR/PR)

(74) ANDREZA RODRIGUES DA SILVA

Exigência formulada com fulcro no Manual de Desenhos Industriais - 1ª revisão (doravante Manual), acessível em

<http://manualdedi.inpi.gov.br/projects/manual-de-desenho-industrial/wiki/> [1] As figuras não estão correspondentes entre si. Na figura 1.6 a porção inferior é levemente curva, enquanto a inferior é reta, portanto as figuras 1.3 e 1.4 não poderiam ser idênticas: uma delas deveria revelar a área curva à direita e a área reta à esquerda, pois são vistas opostas. Em atenção ao item 5.6 do Manual revise todo o conjunto de figuras, fazendo as correções indicadas e quaisquer outras que sejam necessárias para que as imagens apresentem coerência entre si. [2] Com fulcro no item 5.8 do Manual a classe 06-06 foi excluída de ofício por não se adequar ao objeto requerido, mantendo-se apenas a classe 06-01. [3] Os objetos não guardam entre si as mesmas características distintivas preponderantes. Por força do art. 104 da LPI, com apoio no item 5.5 do Manual, o pedido deverá ser dividido. Cada pedido dividido trata-se de um novo depósito: veja os itens 2.2 e 5.6 do Manual. [4] Mantenha no pedido original (BR302023002376) o objeto das figuras 1.1 a 1.7. Em atenção ao item 4.2.11 adeque a numeração das folhas. [5] Apresente em um pedido dividido o objeto das figuras 2.1 a 2.7. Adeque a numeração das figuras e das folhas de figuras conforme itens 5.9 e 4.2.11 do Manual, respectivamente. [6] Para o pedido dividido utilize uma GRU com código de serviço 100 - depósito de pedido de registro de desenho industrial, pagando a taxa correspondente; informe a natureza de pedido dividido e o número do pedido original do qual será dividido (BR302023002376) para que o sistema possa reconhecer como dividido e mantenham a mesma data de depósito. O prazo para apresentação do pedido dividido é o mesmo do cumprimento da exigência. [7] Para cumprir os itens referentes ao pedido original utilize a GRU com código de serviço 105 -



cumprimento de exigência técnica, pagando a taxa correspondente.

(21) BR 30 2023 002384-4

Código 34 - Exigência - Art. 106 § 3º da LPI

(22) 15/05/2023

(71) DISTRIBUIDORA DE PRODUTOS DE PETRÓLEO CHARRUA LTDA
(BR/RS)

(74) Sko Oyarzáball Marcas e Patentes Sociedade Simples Ltda.

Exigência formulada com fulcro no Manual de Desenhos Industriais - 1ª revisão (doravante Manual), acessível em

<http://manualdedi.inpi.gov.br/projects/manual-de-desenho-industrial/wiki/> [1] As figuras não estão correspondentes entre si. Os limites variam de uma vista para outra: a área delimitada na figura 1.6 não é a mesma das demais vistas. Além disso, a qualidade está insatisfatória: as linhas estão tremidas, imprecisas; as áreas coloridas não estão com textura regular. Em atenção aos itens 5.6 e 5.6.1 do Manual revise todo o conjunto de figuras, fazendo as correções indicadas e quaisquer outras que sejam necessárias para que as imagens apresentem coerência entre si e apresente as figuras com qualidade adequada, utilizando traços precisos que revelem claramente os contornos do objeto. [2] Com exceção da figura 1.6, todas as demais são perspectivas. Em atenção ao item 5.6 do Manual apresente novo conjunto de figuras formado pelas vistas ortogonais (frontal, posterior, laterais, superior e inferior), além de pelo menos uma perspectiva do objeto. Evite colocar as legendas na área das figuras, coloque preferencialmente abaixo delas. Adeque a numeração das figuras e das folhas de figuras conforme itens 5.9 e 4.2.11 do Manual, respectivamente. Adeque também as legendas no relatório descritivo.

(21) BR 30 2023 002385-2

Código 34 - Exigência - Art. 106 § 3º da LPI

(22) 15/05/2023

(71) DISTRIBUIDORA DE PRODUTOS DE PETRÓLEO CHARRUA LTDA
(BR/RS)

(74) Sko Oyarzáball Marcas e Patentes Sociedade Simples Ltda.

Exigência formulada com fulcro no Manual de Desenhos Industriais - 1ª revisão (doravante Manual), acessível em

<http://manualdedi.inpi.gov.br/projects/manual-de-desenho-industrial/wiki/> [1] As figuras não estão correspondentes entre si. Nas figuras 1.4 e 1.5, na parte inferior da placa amarela superior há pequenos ressaltos dos dois lados, o que não se vê nas demais figuras. As vistas estão distorcidas. Além disso, a qualidade das figuras não está satisfatória: os contornos estão tremidos, imprecisos, borrados. Em atenção aos itens 5.6 e 5.6.1 do Manual revise todo o conjunto de figuras, fazendo as correções indicadas e quaisquer outras que sejam necessárias para que as imagens apresentem coerência entre si e apresente as figuras com qualidade adequada, utilizando traços precisos que revelem claramente os contornos do objeto. [2] Em atenção ao item 5.6 do Manual apresente novo conjunto de figuras formado pelas vistas ortogonais



(frontal, posterior, laterais, superior e inferior), além de pelo menos uma perspectiva do objeto. Evite colocar as legendas na área das figuras, coloque preferencialmente abaixo delas. Adeque a numeração das figuras e das folhas de figuras conforme itens 5.9 e 4.2.11 do Manual, respectivamente. [3] Com fulcro no item 5.8 do Manual a classificação foi alterada de ofício para 20-03, a fim de se adequar ao objeto requerido. Caso discorde, argumente. [4] De acordo com o item 5.6 c/c itens 3.7.2 e 3.7.3 do Manual, ao apresentar todas as vistas solicitadas no item [2] desta exigência, o relatório descritivo e a reivindicação não são obrigatórios para este pedido. Com base no art. 107 da LPI, por terem sido apresentados, estes documento deverão constar do certificado. Para tal, devem atender às condições estabelecidas pelo INPI, como previsto no art. 101 da mesma lei. Reapresente o relatório descritivo corrigido: informe as legendas das novas figuras. Caso não tenha interesse em reapresentar o documento corrigido, o requerente deverá apresentar no cumprimento desta exigência uma declaração dizendo que abdica da inclusão dele no certificado. Se o requerente abdicar do relatório, é necessário que abdique também da reivindicação: apesar de a apresentada estar correta, faz menção ao relatório. Nesta situação é necessário que o requerente declare, pois não é possível excluir o documento de ofício, por força do art. 107 da LPI, como explicado acima.

(21) BR 30 2023 002386-0

Código 34 - Exigência - Art. 106 § 3º da LPI

(22) 15/05/2023

(71) DISTRIBUIDORA DE PRODUTOS DE PETRÓLEO CHARRUA LTDA
(BR/RS)

(74) Sko Oyarzáball Marcas e Patentes Sociedade Simples Ltda.

Exigência formulada com fulcro no Manual de Desenhos Industriais - 1ª revisão (doravante Manual), acessível em

<http://manualdedi.inpi.gov.br/projects/manual-de-desenho-industrial/wiki/> [1] As figuras não estão correspondentes entre si. Nas figuras 1.4 e 1.5, na parte inferior da placa amarela superior há pequenos ressaltos dos dois lados, o que não se vê nas demais figuras. As vistas estão distorcidas. A perspectiva está espelhada em relação às demais vistas: a parte mais alta do elemento amarelo superior deveria estar à direita. A figura 1.5 está incompleta: acima do elemento vermelho superior deveria estar representada a parte mais alta do elemento amarelo superior, é visível desta face. Além disso, a qualidade das figuras não está satisfatória: os contornos estão tremidos, imprecisos, borrados. Em atenção aos itens 5.6 e 5.6.1 do Manual revise todo o conjunto de figuras, fazendo as correções indicadas e quaisquer outras que sejam necessárias para que as imagens apresentem coerência entre si e apresente as figuras com qualidade adequada, utilizando traços precisos que revelem claramente os contornos do objeto. [2] Em atenção ao item 5.6 do Manual apresente novo conjunto de figuras formado pelas vistas ortogonais (frontal, posterior, laterais, superior e inferior), além de pelo menos uma perspectiva do objeto. Evite colocar as legendas na área das figuras, coloque preferencialmente abaixo delas. Adeque a



numeração das figuras e das folhas de figuras conforme itens 5.9 e 4.2.11 do Manual, respectivamente. .[3] Com fulcro no item 5.8 do Manual a classificação foi alterada de ofício para 20-03, a fim de se adequar ao objeto requerido. Caso discorde, argumente. .[4] De acordo com o item 5.6 c/c itens 3.7.2 e 3.7.3 do Manual, ao apresentar todas as vistas solicitadas no item [2] desta exigência, o relatório descritivo e a reivindicação não são obrigatórios para este pedido. Com base no art. 107 da LPI, por terem sido apresentados, estes documento deverão constar do certificado. Para tal, devem atender às condições estabelecidas pelo INPI, como previsto no art. 101 da mesma lei. Reapresente o relatório descritivo corrigido: informe as legendas das novas figuras. Caso não tenha interesse em reapresentar o documento corrigido, o requerente deverá apresentar no cumprimento desta exigência uma declaração dizendo que abdica da inclusão dele no certificado. Se o requerente abdicar do relatório, é necessário que abdique também da reivindicação: apesar de a apresentada estar correta, faz menção ao relatório. Nesta situação é necessário que o requerente declare, pois não é possível excluir o documento de ofício, por força do art. 107 da LPI, como explicado acima.

(21) BR 30 2023 002387-9

Código 34 - Exigência - Art. 106 § 3º da LPI

(22) 15/05/2023

(71) DISTRIBUIDORA DE PRODUTOS DE PETRÓLEO CHARRUA LTDA
(BR/RS)

(74) Sko Oyarzáball Marcas e Patentes Sociedade Simples Ltda.

Exigência formulada com fulcro no Manual de Desenhos Industriais - 1ª revisão (doravante Manual), acessível em

<http://manualdedi.inpi.gov.br/projects/manual-de-desenho-industrial/wiki/> [1] As figuras não estão correspondentes entre si. A figura 1.5 está incompleta: as duas placas vermelhas que se sobrepõem ao elemento principal do objeto deveriam estar mais altas que a faixa vermelha vertical e acima desta faixa deveria estar representada a parte mais alta do elemento amarelo superior, é visível desta face. As figuras estão distorcidas. Além disso, a qualidade das figuras não está satisfatória: os contornos estão tremidos, imprecisos, borrados. Em atenção aos itens 5.6 e 5.6.1 do Manual revise todo o conjunto de figuras, fazendo as correções indicadas e quaisquer outras que sejam necessárias para que as imagens apresentem coerência entre si e apresente as figuras com qualidade adequada, utilizando traços precisos que revelem claramente os contornos do objeto. . [2] Em atenção ao item 5.6 do Manual apresente novo conjunto de figuras formado pelas vistas ortogonais (frontal, posterior, laterais, superior e inferior), além de pelo menos uma perspectiva do objeto. Evite colocar as legendas na área das figuras, coloque preferencialmente abaixo delas. Adeque a numeração das figuras e das folhas de figuras conforme itens 5.9 e 4.2.11 do Manual, respectivamente. .[3] Com fulcro no item 5.8 do Manual a classificação foi alterada de ofício para 20-03, a fim de se adequar ao objeto requerido. Caso discorde, argumente. .[4] De acordo com o item 5.6 c/c itens 3.7.2 e 3.7.3 do



Manual, ao apresentar todas as vistas solicitadas no item [2] desta exigência, o relatório descritivo e a reivindicação não são obrigatórios para este pedido. Com base no art. 107 da LPI, por terem sido apresentados, estes documento deverão constar do certificado. Para tal, devem atender às condições estabelecidas pelo INPI, como previsto no art. 101 da mesma lei. Reapresente o relatório descritivo corrigido: informe as legendas das novas figuras. Caso não tenha interesse em reapresentar o documento corrigido, o requerente deverá apresentar no cumprimento desta exigência uma declaração dizendo que abdica da inclusão dele no certificado. Se o requerente abdicar do relatório, é necessário que abdique também da reivindicação: apesar de a apresentada estar correta, faz menção ao relatório. Nesta situação é necessário que o requerente declare, pois não é possível excluir o documento de ofício, por força do art. 107 da LPI, como explicado acima.

(21) BR 30 2023 002394-1

Código 34 - Exigência - Art. 106 § 3º da LPI

(22) 15/05/2023

(71) BEIJING ZITIAO NETWORK TECHNOLOGY CO., LTD. (CN)

(74) Licks Advogados

Conforme as regras do item 5.5 do Manual de Desenhos Industriais e condições previstas no art. 104 da LPI, quais sejam: i) devem ter a mesma finalidade; ii) devem compartilhar da mesma característica distintiva preponderante. Manter no pedido atual apenas os padrões das figuras 1.1, 3.1, 6.1 a 9.1. Os demais padrões não compartilham as mesmas características distintivas preponderantes e devem ser retirados do pedido atual. Caso haja interesse, apresentar, num pedido dividido, os padrões das fig. 2.1, 4.1. Caso haja interesse, apresentar, num pedido dividido, o padrão da fig. 5.1. Adequar, relatório, reivindicação, numeração de página e figuras.

(21) BR 30 2023 002401-8

Código 34 - Exigência - Art. 106 § 3º da LPI

(22) 15/05/2023

(71) MICRO MOTION, INC. (US)

(74) CUSTODIO DE ALMEIDA & CIA.

Conforme item 5.11.1 do Manual de Desenhos Industriais, as figuras devem mostrar o objeto em sua forma completa, apenas em traços regulares e contínuos. Todas as linhas tracejadas das figuras devem ser preenchidas de forma que os objetos estejam completamente representados. Informar a finalidade do objeto para fins de classificação, em atenção ao item 5.8, do Manual de desenho industrial. Remover o texto "As linhas tracejadas ilustram partes do alojamento que não fazem parte do desenho industrial reivindicado." por não haver previsão legal.

(21) BR 30 2023 002402-6

Código 34 - Exigência - Art. 106 § 3º da LPI

(22) 15/05/2023

(71) DECATHLON (FR)



(74) Licks Advogados

A figura 1.8 revela um detalhe ampliado. Se desejar manter esta figura, incluir a legenda "detalhe ampliado, marcar a área da figura de origem do detalhe ampliado com linhas tracejadas e incluir um contorno com linhas traço-ponto na figura 1.8. Conforme item 5.6 do Manual de Desenhos Industriais, os desenhos ou fotografias deverão revelar a configuração do objeto de maneira coerente e consistente em todas as vistas. Para tanto, proceda com as seguintes correções. A vista inferior, fig. 1.7, representou a pequena bolsa na extremidade esquerda em posição distinta das demais figuras. Corrigir.

(21) BR 30 2023 002403-4

Código 34 - Exigência - Art. 106 § 3º da LPI

(22) 15/05/2023

(71) MICRO MOTION, INC. (US)

(74) CUSTODIO DE ALMEIDA & CIA.

Conforme item 5.11.1 do Manual de Desenhos Industriais, as figuras devem mostrar o objeto em sua forma completa, apenas em traços regulares e contínuos. Todas as linhas tracejadas das figuras devem ser preenchidas de forma que os objetos estejam completamente representados. Informar a finalidade do objeto para fins de classificação, em atenção ao item 5.8, do Manual de desenho industrial. Remover o texto "As linhas tracejadas ilustram partes do alojamento que não fazem parte do desenho industrial reivindicado." por não haver previsão legal.

(21) BR 30 2023 002415-8

Código 34 - Exigência - Art. 106 § 3º da LPI

(22) 16/05/2023

(71) TRYMAX INDUSTRIA E COMERCIO DE ARTEFATOS CIMENTICIOS EIRELI (BR/RS)

Conforme item 5.6 do Manual de Desenhos Industriais, os desenhos ou fotografias deverão revelar a configuração do objeto de maneira coerente e consistente em todas as vistas. Para tanto, proceda com as seguintes correções. A figura 1.4 destoa da fig. 1.5, que parece ser oposta àquela, por ser mais larga e com mais ressaltos. As figuras 1.6 e 1.7 representaram a mesma espessura do objeto, o que sugere que as figuras 1.4 e 1.5 estão incorretas. Corrigir.

(21) BR 30 2023 002417-4

Código 34 - Exigência - Art. 106 § 3º da LPI

(22) 16/05/2023

(71) AUTARQUIA UNIVERSIDADE DO SUDOESTE (BR/BA)

O formulário do pedido não indicou procurador, mas a procuração foi apresentada. Esclarecer se de fato o Titular deseja a representação de um procurador e, se for afirmativo, preencher os dados do formulário. Com base no item 5.1 do Manual de Desenhos Industriais formula-se a seguinte exigência: O outorgante (UNIVERSIDADE ESTADUAL DO SUDOESTE DA BAHIA - UESB,) da procuração difere daquele indicado no formulário de depósito (AUTARQUIA UNIVERSIDADE DO SUDOESTE). Esclarecer. O cumprimento desta exigência



deve ser feito através da GRU de código de serviço 105. Importante que a nova procuração ratifique os atos anteriores praticados pelas partes ou a data da assinatura seja anterior ao depósito.

(21) BR 30 2023 002418-2

Código 34 - Exigência - Art. 106 § 3º da LPI

(22) 16/05/2023

(71) CERAMFIX INDÚSTRIA COMÉRCIO DE ARGAMASSAS E REJUNTES S.A. (BR/SC)

(74) VINÍCIUS SILVA DE OLIVEIRA

Com base no item 5.1 do Manual de Desenhos Industriais formula-se a seguinte exigência: A procuração não autoriza o outorgado para representar o Titular em matéria de depósitos de desenhos industriais, mas tão somente de prorrogações. Apresentar novo documento hábil. O cumprimento desta exigência deve ser feito através da GRU de código de serviço 105. Importante que a nova procuração ratifique os atos anteriores praticados pelas partes ou a data da assinatura seja anterior ao depósito.

(21) BR 30 2023 002419-0

Código 34 - Exigência - Art. 106 § 3º da LPI

(22) 16/05/2023

(71) AUTARQUIA UNIVERSIDADE DO SUDOESTE (BR/BA)

O formulário do pedido não indicou procurador, mas a procuração foi apresentada. Esclarecer se de fato o Titular deseja a representação de um procurador e, se for afirmativo, preencher os dados do formulário. Com base no item 5.1 do Manual de Desenhos Industriais formula-se a seguinte exigência: O outorgante (UNIVERSIDADE ESTADUAL DO SUDOESTE DA BAHIA - UESB,) da procuração difere daquele indicado no formulário de depósito (AUTARQUIA UNIVERSIDADE DO SUDOESTE). Esclarecer. O cumprimento desta exigência deve ser feito através da GRU de código de serviço 105. Importante que a nova procuração ratifique os atos anteriores praticados pelas partes ou a data da assinatura seja anterior ao depósito.

(21) BR 30 2023 002420-4

Código 34 - Exigência - Art. 106 § 3º da LPI

(22) 16/05/2023

(71) CERAMFIX INDÚSTRIA COMÉRCIO DE ARGAMASSAS E REJUNTES S.A. (BR/SC)

(74) VINÍCIUS SILVA DE OLIVEIRA

Com base no item 5.1 do Manual de Desenhos Industriais formula-se a seguinte exigência: A procuração não autoriza o outorgado para representar o Titular em matéria de depósitos de desenhos industriais, mas tão somente de prorrogações. Apresentar novo documento hábil. O cumprimento desta exigência deve ser feito através da GRU de código de serviço 105. Importante que a nova procuração ratifique os atos anteriores praticados pelas partes ou a data da assinatura seja anterior ao depósito.



(21) BR 30 2023 002421-2

Código 34 - Exigência - Art. 106 § 3º da LPI

(22) 16/05/2023

(71) RENAN SIVIERO VICENTINI (BR/SP)

(74) VILAGE MARCAS E PATENTES LTDA

Conforme as regras do item 5.5 do Manual de Desenhos Industriais e condições previstas no art. 104 da LPI, quais sejam: i) devem ter a mesma finalidade; ii) devem compartilhar da mesma característica distintiva preponderante. Manter no pedido atual apenas as vistas do objeto da figura 1.1 a 1.7. Os demais objetos não compartilham as mesmas características distintivas preponderantes e devem ser retirados do pedido atual. Caso haja interesse, apresentar, num pedido dividido, todas as vistas do objeto da fig. 2.1 a 2.7. Caso haja interesse, apresentar, num pedido dividido, todas as vistas do objeto da fig. 3.1 a 3.7. Caso haja interesse, apresentar, num pedido dividido, todas as vistas do objeto da fig. 4.1 a 4.7. Caso haja interesse, apresentar, num pedido dividido, todas as vistas do objeto da fig. 5.1 a 5.7. Caso haja interesse, apresentar, num pedido dividido, todas as vistas do objeto da fig. 6.1 a 6.7. Caso haja interesse, apresentar, num pedido dividido, todas as vistas do objeto da fig. 7.1 a 7.7. Adequar o título do pedido dividido para que seja coerente com o objeto do depósito, relatório, reivindicação, numeração de página e figuras.

(21) BR 30 2023 002424-7

Código 34 - Exigência - Art. 106 § 3º da LPI

(22) 16/05/2023

(71) EMPRESA BRASILEIRA DE BEBIDAS E ALIMENTOS S/A (BR/SP)

(74) Ariboni, Fabbri e Schmidt Sociedade de Advogados

De acordo com os itens 1.5 e 5.1 do Manual de Desenhos Industriais, solicita-se que se reapresente documento de procuração devidamente assinado, tendo em vista somente serem aceitos instrumentos de mandato cujas assinaturas digitais tenham sido homologadas por autoridade certificadora credenciada no âmbito da ICP-Brasil, conforme o disposto no art. 20, da Lei nº 11.419/06, no § 1º do art. 2º e o art. 3º do Decreto 3996, de 31/10/01. A verificação de conformidade da assinatura deverá ser realizada no endereço <<https://validar.iti.gov.br/index.html>>. A verificação não é feita pela imagem da procuração anexada ao pedido, mas pelo próprio arquivo original encaminhado pelo usuário, baixado através de ferramenta de nosso sistema. Um arquivo original, assinado e certificado, pode ser copiado para fins de reprodução da imagem, mas esse novo arquivo não carregará a certificação. O documento enviado mostra que em algum momento foi assinado (usando essa ferramenta), mas depois o documento foi alterado, pois não contém a assinatura digital certificada. Este documento deve estar datado e ratificando atos anteriormente executados ou com data de assinatura igual ou anterior à do depósito do pedido de registro. Caso não seja possível assinar o documento digitalmente por meio de certificação digital emitida no âmbito da Infraestrutura de Chaves Públicas Brasileira (ICP-Brasil) apresente procuração com assinatura não eletrônica".

-
- (21) BR 30 2023 002428-0** Código 34 - Exigência - Art. 106 § 3º da LPI
(22) 16/05/2023
(71) EMERSON CORDEIRO DE OLIVEIRA (BR/MS)
(74) STOCK MARCAS E PATENTES LTDA - ME
Conforme item 5.6 do Manual de Desenhos Industriais, os desenhos ou fotografias deverão revelar a configuração do objeto de maneira coerente e consistente em todas as vistas. Para tanto, proceda com as seguintes correções. A figura 1.8, se comparada com as demais vistas, está incorreta. Deveria estar rebatida verticalmente.
-
- (21) BR 30 2023 002429-8** Código 34 - Exigência - Art. 106 § 3º da LPI
(22) 16/05/2023
(71) KARIN L REITER ATELIE DE JOIAS ME (BR/SP)
(74) CONE SUL MARCAS E PATENTES
Com base no item 5.1 do Manual de Desenhos Industriais formula-se a seguinte exigência: Além do nome do Escritório indicado no formulário de depósito (CONE SUL MARCAS E PATENTES) estar diferente daquele da procuração (CONE SUL SERVIÇOS ADMINISTRATIVOS LTDA), a outorgada indicada no formulário, Maria Isabel Montanês Franciso, é sócia do escritório Montañés Alburquerque Advogados. Inclusive o nome da outorgada no formulário está distinto daquele da procuração. Corrigir informações. O cumprimento desta exigência deve ser feito através da GRU de código de serviço 105. Importante que a nova procuração ratifique os atos anteriores praticados pelas partes ou a data da assinatura seja anterior ao depósito.
-
- (21) BR 30 2023 002430-1** Código 34 - Exigência - Art. 106 § 3º da LPI
(22) 16/05/2023
(71) EMERSON CORDEIRO DE OLIVEIRA (BR/MS)
(74) STOCK MARCAS E PATENTES LTDA - ME
Conforme item 5.6 do Manual de Desenhos Industriais, os desenhos ou fotografias deverão revelar a configuração do objeto de maneira coerente e consistente em todas as vistas. Para tanto, proceda com as seguintes correções. A figura 1.8, se comparada com as demais vistas, está incorreta. Deveria estar rebatida verticalmente.
-
- (21) BR 30 2023 002431-0** Código 34 - Exigência - Art. 106 § 3º da LPI
(22) 16/05/2023
(71) BOMIX INDÚSTRIA DE EMBALAGENS LTDA (BR/BA)
(74) LUIZ LEONARDOS & ADVOGADOS
Com base no item 5.1 do Manual de Desenhos Industriais formula-se a seguinte exigência: O nome do procurador informado no formulário de depósito (Gustavo Starling Leonardos) é diferente do outorgado no documento de procuração apresentado (Gustavo Leonardos). Esclareça divergência informando se houve erro no preenchimento, nesse caso corrigindo, ou apresentando instrumento de

procuração onde conste como outorgado o nome informado no depósito. O cumprimento desta exigência deve ser feito através da GRU de código de serviço 105. Importante que a nova procuração ratifique os atos anteriores praticados pelas partes ou a data da assinatura seja anterior ao depósito.

(21) BR 30 2023 002432-8

Código 34 - Exigência - Art. 106 § 3º da LPI

(22) 16/05/2023

(71) BOMIX INDÚSTRIA DE EMBALAGENS LTDA (BR/BA)

(74) LUIZ LEONARDOS & ADVOGADOS

Com base no item 5.1 do Manual de Desenhos Industriais formula-se a seguinte exigência: O nome do procurador informado no formulário de depósito (Gustavo Starling Leonardos) é diferente do outorgado no documento de procuração apresentado (Gustavo Leonardos). Esclareça divergência informando se houve erro no preenchimento, nesse caso corrigindo, ou apresentando instrumento de procuração onde conste como outorgado o nome informado no depósito. O cumprimento desta exigência deve ser feito através da GRU de código de serviço 105. Importante que a nova procuração ratifique os atos anteriores praticados pelas partes ou a data da assinatura seja anterior ao depósito.

(21) BR 30 2023 002433-6

Código 34 - Exigência - Art. 106 § 3º da LPI

(22) 16/05/2023

(71) MARIO JOSÉ COSTA (BR/RS)

(74) ROGINALDO FABIANO DA SILVEIRA

Com base no item 5.1 do Manual de Desenhos Industriais formula-se a seguinte exigência: O outorgante não confere poderes ao outorgado para representá-lo em depósito de desenhos industrial. A procuração dá poderes específicos somente em registro de marcas e patentes. Apresentar documento hábil para depósito de desenho industrial. O cumprimento desta exigência deve ser feito através da GRU de código de serviço 105. Importante que a nova procuração ratifique os atos anteriores praticados pelas partes ou a data da assinatura seja anterior ao depósito.

(21) BR 30 2023 002445-0

Código 34 - Exigência - Art. 106 § 3º da LPI

(22) 17/05/2023

(71) EXTRAMOLD JOMO INDÚSTRIA DE PLÁSTICOS LTDA (BR/RS)

(74) EMERSON SALBEGO HOFART

Conforme item 5.6 do Manual de Desenhos Industriais, os desenhos ou fotografias deverão revelar a configuração do objeto de maneira coerente e consistente em todas as vistas. Para tanto, proceda com as seguintes correções. A figura 1.1 revela um contorno na face superior, uma linha de construção da borda arredondada, que não está representadas nas figuras 1.2, 1.4 a 1.6, 1.10, 1.11, 1.12, 1.14, 2.3 a 2.5 e 2.7. Nas figuras 1.8 e 2.1 há linhas imprecisas na borda interna da tampa e recorte quadrado. Revisar desenhos.



-
- (21) BR 30 2023 002446-8** Código 34 - Exigência - Art. 106 § 3º da LPI
(22) 17/05/2023
(71) EXTRAMOLD JOMO INDÚSTRIA DE PLÁSTICOS LTDA (BR/RS)
(74) EMERSON SALBEGO HOFART
Conforme item 5.6 do Manual de Desenhos Industriais, os desenhos ou fotografias deverão revelar a configuração do objeto de maneira coerente e consistente em todas as vistas. Para tanto, proceda com as seguintes correções. A figura 1.1 revela um contorno na face superior, uma linha de construção da borda arredondada, que não está representadas nas figuras 1.2, 1.4 a 1.6, 1.10, 1.11, 1.12, 1.14, 2.3 a 2.5 e 2.7. Nas figuras 1.8 e 2.1 há linhas imprecisas na borda interna da tampa. Revisar desenhos.
-
- (21) BR 30 2023 002447-6** Código 34 - Exigência - Art. 106 § 3º da LPI
(22) 17/05/2023
(71) FLÁVIO APARECIDO PERES (BR/SP)
(74) VILAGE MARCAS E PATENTES LTDA
Conforme item 5.6.1 do Manual de Desenhos Industriais, cada desenho ou fotografia deverá ser apresentado com dimensões adequadas, nitidez e resolução gráfica suficientes para a plena compreensão do desenho industrial requerido, observado o mínimo de 300 dpi. Apresentar figuras com melhor qualidade, uma vez que os detalhes do objeto não estão perceptíveis nas atuais figuras.
-
- (21) BR 30 2023 002448-4** Código 34 - Exigência - Art. 106 § 3º da LPI
(22) 17/05/2023
(71) MATHEUS SOCHER SANTOS (BR/PR)
(74) RITTER ADVOGADOS
A legenda da figura 1.8 deverá citar expressamente sua natureza meramente ilustrativa, em observância ao item 5.10 do Manual de Desenhos Industriais (Análise da legenda das figuras). De acordo com os itens 3.7.2 e 3.7.3 do Manual de Desenhos Industriais o relatório descritivo e a reivindicação apresentados neste pedido são obrigatórios. Dessa forma, estes deverão atender às condições estabelecidas pelo INPI, como previsto no art. 101 da mesma lei. Para tal, rerepresente o texto e a formatação do relatório descritivo e da reivindicação fielmente conforme modelo na seção "Modelos" do Manual de Desenhos Industriais, incluindo a declaração de figura meramente ilustrativa, disposto no item 3.7.2.1.a do referido Manual.
-
- (21) BR 30 2023 002449-2** Código 34 - Exigência - Art. 106 § 3º da LPI
(22) 17/05/2023
(71) LUCIANO CORÁ (BR/PR) ; FATTO INDUSTRIA DE FORNOS LTDA (BR/PR)
Conforme item 5.6 do Manual de Desenhos Industriais, os desenhos ou fotografias deverão revelar a configuração do objeto de maneira coerente e consistente em todas as vistas. Para tanto, proceda com as seguintes correções.

As figuras 1.4 e 1.5 revelam um conjunto de 8 orifícios oblongos na parte frontal do objeto que não aparecem na perspectiva. Na figura 1.1, na lateral da protuberância frontal superior, há linhas horizontais que não estão representadas nas laterais. O conjunto de figuras revelou uma página com fotografias do objeto. Se desejar a proteção do objeto da fotografia e este for idêntico ao representado nas figuras 1.1 a 1.7, incluir todas as vistas ortogonais, da versão aberta e fechada, e numerar sequencialmente. fig. 1.8, fig 1.9, etc. Se for outro objeto, as figuras devem ser numeradas no padrão: fig. 2.1, 2.2, 2.3..., Conforme item 5.9 do Manual de Desenhos Industriais. Alternativamente, basta excluir as fotografias do conjunto de figuras sem prejuízo ao pedido.

(21) BR 30 2023 002457-3

Código 34 - Exigência - Art. 106 § 3º da LPI

(22) 17/05/2023

(71) LG ELECTRONICS INC. (KR)

(74) DANNEMANN, SIEMSEN, BIGLER & IPANEMA MOREIRA

Conforme item 5.11.1 do Manual de Desenhos Industriais, as figuras devem mostrar o objeto em sua forma completa, apenas em traços regulares e contínuos. Todas as linhas tracejadas das figuras devem ser preenchidas de forma que os objetos estejam completamente representados.

(21) BR 30 2023 002465-4

Código 34 - Exigência - Art. 106 § 3º da LPI

(22) 17/05/2023

(71) LUFER INDUSTRIA MECANICA S/A . (BR/PR)

(74) ALCION BUBNIAK

O relatório descritivo cita a figura 1.8 que não existe. Harmonizar. Segundo os critérios definidos no item. 5.4.2 do Manual de Desenho Industrial, os objetos apresentados no pedido suscitaram dúvidas quanto à ornamentalidade. Dessa forma, conforme dispõe o item 5.3 do Manual de Desenho Industrial, apresentar os devidos esclarecimentos sobre onde os aspectos ornamentais do objeto são encontrados e imagens (ilustrações, fotografias, desenhos esquemáticos, etc). demonstrando onde e como esse objeto é utilizado. Esses esclarecimentos devem vir fora do conjunto original de figuras.

(21) BR 30 2023 002471-9

Código 34 - Exigência - Art. 106 § 3º da LPI

(22) 18/05/2023

(71) CHUNG KWO TZUO (BR/SP)

(74) AG MOREIRA MARCAS E PATENTES LTDA

Exigência formulada com fulcro no Manual de Desenhos Industriais - 1ª revisão (doravante Manual), acessível em

<http://manualdedi.inpi.gov.br/projects/manual-de-desenho-industrial/wiki/> [1]

Admite-se que sejam omitidas vistas simétricas ou espelhadas de alguma vista que tenha sido apresentada, mas isso não é possível para os objetos deste pedido. Em atenção ao item 5.6 do Manual apresente PARA CADA VARIAÇÃO novo conjunto de figuras formado pelas vistas ortogonais (frontal, posterior,



laterais, superior e inferior), além de pelo menos uma perspectiva. Admite-se certa distorção em fotografias, mas deve-se evitar ao máximo, pois distorções muito acentuadas impedem a perfeita aferição da forma do objeto. As figuras devem ser correspondentes entre si, mas não estão: nas figuras 1.4 e 2.5, por exemplo, não se vê a cobertura vermelha, que deveria estar visível, já que ultrapassa os limites da base; as coberturas devem estar na mesma posição em todas as vistas; a figura 2.2 é a oposta da figura 1.1, então deveria ser nomeada como vista posterior, não lateral. Revise todo o conjunto de figuras, fazendo as correções indicadas e quaisquer outras que sejam necessárias para que as imagens apresentem coerência entre si. [2] De acordo com o item 5.6 c/c itens 3.7.2 e 3.7.3 do Manual, ao apresentar todas as vistas solicitadas no item [1] desta exigência, o relatório descritivo e a reivindicação não são obrigatórios para este pedido. Com base no art. 107 da LPI, por terem sido apresentados, estes documento deverão constar do certificado. Para tal, devem atender às condições estabelecidas pelo INPI, como previsto no art. 101 da mesma lei. Reapresente o relatório descritivo corrigido: informe as legendas das novas figuras. Corrija também a reivindicação, pois a frase padrão, abaixo do título, deve ser: Reivindica-se o registro de desenho industrial E SUA VARIAÇÃO conforme representado no conjunto de figuras e apresentado no relatório descritivo, ambos em anexo. Caso não tenha interesse em reapresentar os documentos corrigidos, o requerente deverá apresentar no cumprimento desta exigência uma declaração dizendo que abdica da inclusão deles no certificado. Nesta situação é necessário que o requerente declare, pois não é possível excluir os documentos de ofício, por força do art. 107 da LPI, como explicado acima.

(21) BR 30 2023 002472-7

Código 34 - Exigência - Art. 106 § 3º da LPI

(22) 18/05/2023

(71) SONARA SALDANHA SOUSA 06737294600 (BR/MG)

Considerando-se o Manual de Desenhos Industriais, 1º revisão, acessível em <http://manualdedi.inpi.gov.br/projects/manual-de-desenho-industrial/wiki/>, formula-se a seguinte exigência: [1] Conforme item 5.6.1 do Manual de Desenhos Industriais, apresentar as figuras em fundo absolutamente neutro. O fundo das figuras não pode apresentar nenhum tipo de objeto, padrão, textura, piso ou quinas de parede alheios ao objeto do pedido. Apresente um novo conjunto de figuras sem as quinas de paredes nas figuras 1.5, 1.6 e 1.7. [2] Conforme item 5.6.1 do Manual, as figuras devem ter contraste, nitidez e resolução gráfica suficientes para a plena compreensão do desenho requerido, sem sombras ou reflexos que comprometam a visualização da configuração. Apresente um novo conjunto de figuras com qualidade adequada, sem sombras.

(21) BR 30 2023 002474-3

Código 34 - Exigência - Art. 106 § 3º da LPI

(22) 18/05/2023

(71) SERGIO CONVENTO JUNIOR (BR/SP)

(74) IDEIATIVA PROPRIEDADE INTELECTUAL LTDA



Exigência formulada com fulcro no Manual de Desenhos Industriais - 1ª revisão (doravante Manual), acessível em <http://manualdedi.inpi.gov.br/projects/manual-de-desenho-industrial/wiki/> [1] Conforme item 5.6.1 do Manual, as figuras devem ter contraste, nitidez e resolução gráfica suficientes para a plena compreensão do desenho requerido. As figuras apresentadas estão com qualidade insatisfatória, com linhas tremidas e contornos imprecisos. Apresente as figuras com qualidade adequada que permita ver com clareza a forma do objeto.

(21) BR 30 2023 002477-8

Código 34 - Exigência - Art. 106 § 3º da LPI

(22) 18/05/2023

(71) WUHAN JINGCHEN INTELLIGENT IDENTIFICATION TECHNOLOGY CO., LTD. (CN)

(74) MAURÍCIO DE SOUZA TAVARES

Exigência formulada com fulcro no Manual de Desenhos Industriais - 1ª revisão (doravante Manual), acessível em

<http://manualdedi.inpi.gov.br/projects/manual-de-desenho-industrial/wiki/> [1] De acordo com o item 5.6.7 do Manual não são admitidos cortes que revelem elementos essencialmente técnicos: exclua do pedido as figuras 1.11 e 1.12, bem como a representação de indicação de corte na figura 1.9. Adeque a numeração das folhas remanescentes conforme item 4.2.11 do Manual. [2] De acordo com os itens 4.2.11 do Manual, as folhas de figuras não podem conter molduras, linhas delimitadoras, marcas, logotipos, marcas d'água, timbres, rubricas, assinaturas e outras informações desta natureza. Apresente as figuras sem texto (open). [3] De acordo com o item 5.6 c/c itens 3.7.2 e 3.7.3 do Manual, ao apresentar todas as vistas necessárias, o relatório descritivo e a reivindicação não são obrigatórios para este pedido. Com base no art. 107 da LPI, por terem sido apresentados, estes documento deverão constar do certificado. Para tal, devem atender às condições estabelecidas pelo INPI, como previsto no art. 101 da mesma lei. Reapresente o relatório descritivo conforme modelo na seção Modelos no Manual: coloque na parte superior a numeração de folha (1/1); abaixo coloque a indicação do documento (Relatório descritivo), seguida do título e da frase padrão (O presente relatório descritivo faz referência aos desenhos anexos, assim indicados); na sequência, coloque a legenda das figuras conforme mostrada no modelo (ex.: figura 1.1 - perspectiva; figura 1.2 - perspectiva; figura 1.3 Perspectiva; figura 1.4 - perspectiva; figura 1.5 - vista frontal; figura 1.6 - vista posterior; figura 1.7 - vista lateral esquerda; figura 1.8 - vista lateral direita; figura 1.9 - vista superior; figura 1.10 - vista inferior); não numere linhas ou parágrafos. NÃO SÃO ADMITIDOS TEXTOS QUE NÃO ESTEJAM PREVISTOS NO MODELO. Caso não tenha interesse em reapresentar o documento corrigido, o requerente deverá apresentar no cumprimento desta exigência uma declaração dizendo que abdica da inclusão dele no certificado. Nesta situação é necessário que o requerente declare, pois não é possível excluir o documento de ofício, por força do art. 107 da LPI, como explicado acima.



(21) BR 30 2023 002480-8

Código 34 - Exigência - Art. 106 § 3º da LPI

(22) 18/05/2023

(71) ORVALHO DO SOL INDUSTRIA E COMÉRCIO LTDA - EPP (BR/SP)

(74) MODAL MARCAS E PATENTES LTDA.

Exigência formulada com fulcro no Manual de Desenhos Industriais - 1ª revisão (doravante Manual), acessível em

<http://manualdedi.inpi.gov.br/projects/manual-de-desenho-industrial/wiki/> [1] As figuras não estão correspondentes entre si. Nas vistas superior e posterior estão representados apenas 2 segmentos de tubos, mas deveria haver 4. Em atenção ao item 5.6 do Manual revise todo o conjunto de figuras, fazendo as correções indicadas e quaisquer outras que sejam necessárias para que as imagens apresentem coerência entre si.

(21) BR 30 2023 002481-6

Código 34 - Exigência - Art. 106 § 3º da LPI

(22) 18/05/2023

(71) ORVALHO DO SOL INDUSTRIA E COMÉRCIO LTDA - EPP (BR/SP)

(74) MODAL MARCAS E PATENTES LTDA.

Exigência formulada com fulcro no Manual de Desenhos Industriais - 1ª revisão (doravante Manual), acessível em

<http://manualdedi.inpi.gov.br/projects/manual-de-desenho-industrial/wiki/> [1] A qualidade das figuras está insatisfatória. Algumas linhas estão imprecisas: os tirantes, por exemplo, estão com linhas falhadas, algumas tracejadas. Em atenção ao item 5.6.1 do Manual rerepresente as figuras com qualidade adequada, usando traços precisos e contínuos.

(21) BR 30 2023 002482-4

Código 34 - Exigência - Art. 106 § 3º da LPI

(22) 18/05/2023

(71) CHRISTIAN DIOR COUTURE (FR)

(74) LUIZ LEONARDOS & ADVOGADOS

Exigência formulada com fulcro no Manual de Desenhos Industriais - 1ª revisão (doravante Manual), acessível em

<http://manualdedi.inpi.gov.br/projects/manual-de-desenho-industrial/wiki/> Com base no item 5.1 do Manual solicitamos que sejam corrigidas as seguintes irregularidades no documento de procuração apresentado:[1] Há divergências entre as informações do procurador no formulário de depósito, como endereço e nome (Gustavo Starling Leonardos) e o que consta na procuração (Gustavo Leonardos). Esclareça a divergência informando se houve erro no preenchimento do formulário (nesse caso devem ser corrigidos os dados do procurador no sistema antes da emissão da GRU de cumprimento de exigência) ou apresentando instrumento de procuração onde constem os dados informados na petição. A procuração deve estar com data de assinatura igual ou anterior ao depósito do pedido de registro ou, se datada posteriormente ao depósito, deve ratificar os atos anteriormente executados. O cumprimento desta exigência deve

ser feito através da GRU de código de serviço 105. O prazo para apresentação desta petição é de 60 dias contados da publicação, excetuando-se o dia da publicação.

(21) BR 30 2023 002485-9

Código 34 - Exigência - Art. 106 § 3º da LPI

(22) 18/05/2023

(71) TOQUE CURADORIA & NEGOCIOS DIGITAIS LTDA (BR/SC)

(74) RESOLVA CONOSCO ASSESSORIA - EIRELI - ME

Exigência formulada com fulcro no Manual de Desenhos Industriais - 1ª revisão (doravante Manual), acessível em

<http://manualdedi.inpi.gov.br/projects/manual-de-desenho-industrial/wiki/> [1] De acordo com o item 5.7 do Manual o título deve indicar o objeto de maneira breve, clara e concisa, sem usar palavras ou expressões irrelevantes, desnecessárias ou que denotem vantagens práticas, especificações técnicas ou termos meramente qualificativos. Altere o título para: configuração aplicada em garrafa processadora de bebidas OU garrafa misturadora de bebidas. [2] Com fulcro no item 5.8 do Manual a classificação foi alterada de ofício para 31-00, a fim de se adequar ao objeto requerido.

(21) BR 30 2023 002487-5

Código 34 - Exigência - Art. 106 § 3º da LPI

(22) 18/05/2023

(71) VONTRAPP & CO.LTDA (BR/SP)

(74) ANA CLARA GOMES ALVES

Com base no item 5.1 do Manual de Desenhos Industriais formula-se a seguinte exigência:O titular do formulário do depósito é pessoa física e o outorgante é pessoa física. Corrigir a procuração.O cumprimento desta exigência deve ser feito através da GRU de código de serviço 105.Importante que a nova procuração ratifique os atos anteriores praticados pelas partes ou a data da assinatura seja anterior ao depósito.



Código 34.2 - Exame formal de Cumprimento de Exigência Técnica

Exame preliminar de petição de cumprimento de exigência técnica. Conferência relativa à apresentação, tempestividade e pagamento.

(21) BR 30 2021 003874-9 Código 34.2 - Exame formal de Cumprimento de Exigência Técnica
(71) ADRIANA DE LIMA BEZERRA 18120631803 (BR/SP)
(74) JUSCELINA SOUZA DA SILVA

(21) BR 30 2021 005244-0 Código 34.2 - Exame formal de Cumprimento de Exigência Técnica
(71) MASERATI S.P.A. (IT)
(74) ARIBONI, FABBRI E SCHMIDT SOCIEDADE DE ADVOGADOS

(21) BR 30 2021 006556-8 Código 34.2 - Exame formal de Cumprimento de Exigência Técnica
(71) MADSON ELETROMETALÚRGICA LTDA (BR/MG)
(74) MAGALHÃES & ASSOCIADOS LTDA.

(21) BR 30 2022 000831-1 Código 34.2 - Exame formal de Cumprimento de Exigência Técnica
(71) OHH-MED MEDICAL LTD. (IL)
(74) WILSON PINHEIRO JABUR

(21) BR 30 2022 001619-5 Código 34.2 - Exame formal de Cumprimento de Exigência Técnica
(71) SARSTEDT AG & CO. KG (DE)
(74) PAULO DE TARSO CASTRO BRANDÃO

(21) BR 30 2022 001852-0 Código 34.2 - Exame formal de Cumprimento de Exigência Técnica
(71) NELSON RODRIGUES DA SILVA (BR/PR)

(21) BR 30 2022 002284-5 Código 34.2 - Exame formal de Cumprimento de Exigência Técnica
(71) ORTOBRAS IND E COM DE ORTOPEDIA LTDA (BR/RS)
(74) JONATHAN HUMMEL

(21) BR 30 2022 002389-2 Código 34.2 - Exame formal de Cumprimento de Exigência Técnica
(71) DAF TRUCKS N.V. (NL)
(74) DAVID DO NASCIMENTO ADVOGADOS ASSOCIADOS

(21) BR 30 2022 002608-5 Código 34.2 - Exame formal de Cumprimento de Exigência Técnica
(71) HABTO OBJETOS LTDA (BR/RJ)

(21) BR 30 2022 003081-3 Código 34.2 - Exame formal de Cumprimento de Exigência Técnica
(71) PASCOALI E HEIKO ARQUITETURA LTDA (BR/PR)
(74) MARCELA LOUISE LABRE



(21) BR 30 2022 003427-4	Código 34.2 - Exame formal de Cumprimento de Exigência Técnica (71) MAUDE GROUP, INC. (US) (74) DANNEMANN, SIEMSEN, BIGLER & IPANEMA MOREIRA
(21) BR 30 2022 003585-8	Código 34.2 - Exame formal de Cumprimento de Exigência Técnica (71) JULIANA TORRES WOLDT (BR/MG) ; KURT MARTIN WOLDT (BR/MG) (74) REGISTRO SIMPLIFICADO MARCAS E PATENTES
(21) BR 30 2022 003586-6	Código 34.2 - Exame formal de Cumprimento de Exigência Técnica (71) AUTO ADESIVOS PARANA S.A (BR/PR) (74) VIVIANNE FRANCO ARAUJO
(21) BR 30 2022 003587-4	Código 34.2 - Exame formal de Cumprimento de Exigência Técnica (71) AUTO ADESIVOS PARANA S.A (BR/PR) (74) VIVIANNE FRANCO ARAUJO
(21) BR 30 2022 003591-2	Código 34.2 - Exame formal de Cumprimento de Exigência Técnica (71) AUTO ADESIVOS PARANA S.A (BR/PR) (74) VIVIANNE FRANCO ARAUJO
(21) BR 30 2022 003646-3	Código 34.2 - Exame formal de Cumprimento de Exigência Técnica (71) PARTSFOX COMERCIO DE PECAS E ACESSORIOS DE EQUIPAMENTOS ELETRICOS LTDA (BR/SP) (74) ICAMP MARCAS E PATENTES LTDA
(21) BR 30 2022 003647-1	Código 34.2 - Exame formal de Cumprimento de Exigência Técnica (71) PARTSFOX COMERCIO DE PECAS E ACESSORIOS DE EQUIPAMENTOS ELETRICOS LTDA (BR/SP) (74) ICAMP MARCAS E PATENTES LTDA
(21) BR 30 2022 003669-2	Código 34.2 - Exame formal de Cumprimento de Exigência Técnica (71) ROBSON DOS SANTOS GONÇALVES (BR/CE) (74) PAULO CESAR DE OLIVEIRA
(21) BR 30 2022 003815-6	Código 34.2 - Exame formal de Cumprimento de Exigência Técnica (71) MÁRCIO AMBRÓSIO SIMÕES (BR/MG) (74) CARLOS HUGO DE ALMEIDA FILHO
(21) BR 30 2022 003955-1	Código 34.2 - Exame formal de Cumprimento de Exigência Técnica (71) ANALYTICLAB MATERIAL PARA LABORATORIOS EIRELI (BR/RJ) (74) FERNANDO BRETTAS SESTO
(21) BR 30 2022 003956-0	Código 34.2 - Exame formal de Cumprimento de Exigência Técnica (71) ANALYTICLAB MATERIAL PARA LABORATORIOS EIRELI (BR/RJ)

	(74) FERNANDO BRETTAS SESTO
(21) BR 30 2022 004212-9	Código 34.2 - Exame formal de Cumprimento de Exigência Técnica (71) VINIFLEX INDUSTRIA COMERCIO E SERVIÇOS LTDA (BR/SP) (74) Elci Maria Teixeira Gonçalves
(21) BR 30 2022 004233-1	Código 34.2 - Exame formal de Cumprimento de Exigência Técnica (71) DREAM BIKE COM. DE BICICLETAS, TRICICLOS, PEÇAS E ACESS. EIRELI-EPP (BR/SP) (74) ADRIANA DE LUCA
(21) BR 30 2022 004278-1	Código 34.2 - Exame formal de Cumprimento de Exigência Técnica (71) PETFIVE BRANDS BRASIL S.A. (BR/RJ) (74) DANNEMANN, SIEMSEN, BIGLER & IPANEMA MOREIRA
(21) BR 30 2022 004326-5	Código 34.2 - Exame formal de Cumprimento de Exigência Técnica (71) GEOVANILSON TELES DOS SANTOS (BR/BA) (74) MATHEUS RAINERY DOS SANTOS
(21) BR 30 2022 004527-6	Código 34.2 - Exame formal de Cumprimento de Exigência Técnica (71) MAURICIO BALBINOT (BR/RS) (74) SKO OYARZÁBAL MARCAS E PATENTES SOCIEDADE SIMPLES LTDA.
(21) BR 30 2022 005850-5	Código 34.2 - Exame formal de Cumprimento de Exigência Técnica (71) CANON MEDICAL SYSTEMS DO BRASIL LTDA. (BR/SP) (74) MURTA GOYANES ADVOGADOS
(21) BR 30 2022 005881-5	Código 34.2 - Exame formal de Cumprimento de Exigência Técnica (71) NUCLEO TELECOM IND E COM DE ARTEFATOS DE TELECOM LTDA (BR/RS) (74) MARPA CONSULTORIA E ASSESSORIA EMPRESARIAL LTDA.
(21) BR 30 2022 006515-3	Código 34.2 - Exame formal de Cumprimento de Exigência Técnica (71) ISOPLUS INDÚSTRIA COMÉRCIO E DISTRIBUIÇÃO DE PLÁSTICOS LTDA (BR/BA) (74) BRASNORTE MARCAS E PATENTES S/S ¿ EPP
(21) BR 30 2022 006522-6	Código 34.2 - Exame formal de Cumprimento de Exigência Técnica (71) ESTELA MARIA DE MELLO MATTOS SOARES (BR/RJ) (74) KASZNAR LEONARDOS PROPRIEDADE INTELECTUAL
(21) BR 30 2022 006595-1	Código 34.2 - Exame formal de Cumprimento de Exigência Técnica (71) AURIC ENTERPRISES, LLC (US) (74) DANIEL ADVOGADOS (ALT.DE DANIEL & CIA)

(21) BR 30 2022 006647-8	Código 34.2 - Exame formal de Cumprimento de Exigência Técnica (71) TRIPLE A FINANCE GMBH & CO. KG (DE) (74) DANNEMANN, SIEMSEN, BIGLER & IPANEMA MOREIRA
(21) BR 30 2022 006648-6	Código 34.2 - Exame formal de Cumprimento de Exigência Técnica (71) TRIPLE A FINANCE GMBH & CO. KG (DE) (74) DANNEMANN, SIEMSEN, BIGLER & IPANEMA MOREIRA
(21) BR 30 2022 006671-0	Código 34.2 - Exame formal de Cumprimento de Exigência Técnica (71) BRADKEN RESOURCES PTY LIMITED (AU) (74) MONTAURY PIMENTA, MACHADO & VIEIRA DE MELLO ADVOGADOS
(21) BR 30 2022 006672-9	Código 34.2 - Exame formal de Cumprimento de Exigência Técnica (71) BRADKEN RESOURCES PTY LIMITED (AU) (74) MONTAURY PIMENTA, MACHADO & VIEIRA DE MELLO ADVOGADOS
(21) BR 30 2022 006754-7	Código 34.2 - Exame formal de Cumprimento de Exigência Técnica (71) ELC MANAGEMENT LLC (US) (74) DANNEMANN, SIEMSEN, BIGLER & IPANEMA MOREIRA
(21) BR 30 2022 006808-0	Código 34.2 - Exame formal de Cumprimento de Exigência Técnica (71) CILAG GMBH INTERNATIONAL (CH) (74) DANNEMANN, SIEMSEN, BIGLER & IPANEMA MOREIRA
(21) BR 30 2022 006865-9	Código 34.2 - Exame formal de Cumprimento de Exigência Técnica (71) OWENS-BROCKWAY GLASS CONTAINER INC. (US) (74) CLARKE, MODET PROPRIEDADE INTELECTUAL LTDA
(21) BR 30 2022 006869-1	Código 34.2 - Exame formal de Cumprimento de Exigência Técnica (71) OWENS-BROCKWAY GLASS CONTAINER INC. (US) (74) CLARKE, MODET PROPRIEDADE INTELECTUAL LTDA.
(21) BR 30 2022 006873-0	Código 34.2 - Exame formal de Cumprimento de Exigência Técnica (71) OWENS-BROCKWAY GLASS CONTAINER INC. (US) (74) CLARKE, MODET PROPRIEDADE INTELECTUAL LTDA
(21) BR 30 2022 006883-7	Código 34.2 - Exame formal de Cumprimento de Exigência Técnica (71) CILAG GMBH INTERNATIONAL (CH) (74) DANNEMANN, SIEMSEN, BIGLER & IPANEMA MOREIRA
(21) BR 30 2022 006886-1	Código 34.2 - Exame formal de Cumprimento de Exigência Técnica (71) MÖLNLYCKE HEALTH CARE AB (SE) (74) DANNEMANN, SIEMSEN, BIGLER & IPANEMA MOREIRA

(21) BR 30 2022 006887-0	Código 34.2 - Exame formal de Cumprimento de Exigência Técnica (71) CILAG GMBH INTERNATIONAL (CH) (74) DANNEMANN, SIEMSEN, BIGLER & IPANEMA MOREIRA
(21) BR 30 2022 007181-1	Código 34.2 - Exame formal de Cumprimento de Exigência Técnica (71) D CESNIK GAIOTTO LTDA (BR/PR) (74) LUCIANE MANOEL COLOSIO
(21) BR 30 2022 007182-0	Código 34.2 - Exame formal de Cumprimento de Exigência Técnica (71) D CESNIK GAIOTTO LTDA (BR/PR) (74) LUCIANE MANOEL COLOSIO
(21) BR 30 2022 007183-8	Código 34.2 - Exame formal de Cumprimento de Exigência Técnica (71) D CESNIK GAIOTTO LTDA (BR/PR) (74) LUCIANE MANOEL COLOSIO
(21) BR 30 2022 007184-6	Código 34.2 - Exame formal de Cumprimento de Exigência Técnica (71) D CESNIK GAIOTTO LTDA (BR/PR) (74) LUCIANE MANOEL COLOSIO
(21) BR 30 2022 007185-4	Código 34.2 - Exame formal de Cumprimento de Exigência Técnica (71) D CESNIK GAIOTTO LTDA (BR/PR) (74) LUCIANE MANOEL COLOSIO
(21) BR 30 2022 007186-2	Código 34.2 - Exame formal de Cumprimento de Exigência Técnica (71) D CESNIK GAIOTTO LTDA (BR/PR) (74) LUCIANE MANOEL COLOSIO
(21) BR 30 2022 007187-0	Código 34.2 - Exame formal de Cumprimento de Exigência Técnica (71) D CESNIK GAIOTTO LTDA (BR/PR) (74) LUCIANE MANOEL COLOSIO
(21) BR 30 2022 007188-9	Código 34.2 - Exame formal de Cumprimento de Exigência Técnica (71) D CESNIK GAIOTTO LTDA (BR/PR) (74) LUCIANE MANOEL COLOSIO
(21) BR 30 2022 007189-7	Código 34.2 - Exame formal de Cumprimento de Exigência Técnica (71) D CESNIK GAIOTTO LTDA (BR/PR) (74) LUCIANE MANOEL COLOSIO
(21) BR 30 2022 007190-0	Código 34.2 - Exame formal de Cumprimento de Exigência Técnica (71) D CESNIK GAIOTTO LTDA (BR/PR) (74) LUCIANE MANOEL COLOSIO

(21) BR 30 2022 007191-9	Código 34.2 - Exame formal de Cumprimento de Exigência Técnica (71) D CESNIK GAIOTTO LTDA (BR/PR) (74) LUCIANE MANOEL COLOSIO
(21) BR 30 2022 007192-7	Código 34.2 - Exame formal de Cumprimento de Exigência Técnica (71) D CESNIK GAIOTTO LTDA (BR/PR) (74) LUCIANE MANOEL COLOSIO
(21) BR 30 2022 007193-5	Código 34.2 - Exame formal de Cumprimento de Exigência Técnica (71) D CESNIK GAIOTTO LTDA (BR/PR) (74) LUCIANE MANOEL COLOSIO
(21) BR 30 2022 007194-3	Código 34.2 - Exame formal de Cumprimento de Exigência Técnica (71) D CESNIK GAIOTTO LTDA (BR/PR) (74) LUCIANE MANOEL COLOSIO
(21) BR 30 2023 000461-0	Código 34.2 - Exame formal de Cumprimento de Exigência Técnica (71) CHARLES RODERIC VOLPE BARUFI (BR/SP)
(21) BR 30 2023 000651-6	Código 34.2 - Exame formal de Cumprimento de Exigência Técnica (71) LUCAS ALVES DOS REIS (BR/GO) ; DANIEL RICARTE DA SILVA (BR/DF)
(21) BR 30 2023 000751-2	Código 34.2 - Exame formal de Cumprimento de Exigência Técnica (71) NOHA SHOES NEGÓCIOS E PARTICIPAÇÕES LTDA (BR/PE) (74) TICIANO TORRES GADELHA
(21) BR 30 2023 000946-9	Código 34.2 - Exame formal de Cumprimento de Exigência Técnica (71) CROMOTRANSFER INDÚSTRIA DE ESTAMPAS EM TRANSFER LTDA (BR/SC) (74) ARTUR TASSINARI CAMINHA
(21) BR 30 2023 000959-0	Código 34.2 - Exame formal de Cumprimento de Exigência Técnica (71) PLASK INDUSTRIA E COMERCIO DE PLASTICOS E TRANSPORTES EIRELI (BR/SP) (74) DR VINICIUS TRAVASSOS ARAUJO
(21) BR 30 2023 000960-4	Código 34.2 - Exame formal de Cumprimento de Exigência Técnica (71) PLASK INDUSTRIA E COMERCIO DE PLASTICOS E TRANSPORTES EIRELI (BR/SP) (74) DR VINICIUS TRAVASSOS ARAUJO
(21) BR 30 2023 001205-2	Código 34.2 - Exame formal de Cumprimento de Exigência Técnica (71) FELIPE ZORZETO BITTENCOURT (BR/DF)

	(74) IAGO FARIAS LORA
(21) BR 30 2023 001218-4	Código 34.2 - Exame formal de Cumprimento de Exigência Técnica (71) MBL INDÚSTRIA E COMÉRCIO DE ARTIGOS PARA FESTAS EIRELI (BR/PR) (74) London Marcas e Patentes S/S Ltda.
(21) BR 30 2023 001219-2	Código 34.2 - Exame formal de Cumprimento de Exigência Técnica (71) MBL INDÚSTRIA E COMÉRCIO DE ARTIGOS PARA FESTAS EIRELI (BR/PR) (74) London Marcas e Patentes S/S Ltda.
(21) BR 30 2023 001220-6	Código 34.2 - Exame formal de Cumprimento de Exigência Técnica (71) MBL INDÚSTRIA E COMÉRCIO DE ARTIGOS PARA FESTAS EIRELI (BR/PR) (74) London Marcas e Patentes S/S Ltda.
(21) BR 30 2023 001221-4	Código 34.2 - Exame formal de Cumprimento de Exigência Técnica (71) MBL INDÚSTRIA E COMÉRCIO DE ARTIGOS PARA FESTAS EIRELI (BR/PR) (74) London Marcas e Patentes S/S Ltda.
(21) BR 30 2023 001225-7	Código 34.2 - Exame formal de Cumprimento de Exigência Técnica (71) GILBERTO FERNANDES DA SILVA (BR/SP) (74) Clissie Bazan Corral Silva
(21) BR 30 2023 001246-0	Código 34.2 - Exame formal de Cumprimento de Exigência Técnica (71) ALLCA INDÚSTRIA COMÉRCIO E IMPORTAÇÃO LTDA (BR/SC) (74) GUILHERME BASSANI
(21) BR 30 2023 001251-6	Código 34.2 - Exame formal de Cumprimento de Exigência Técnica (71) EVERTON DE ALMEIDA BITENCOURT (BR/PR) ; ANNY THEYLER DA SILVA BITENCOURT (BR/PR) (74) DEBORA MAGALY SILVA
(21) BR 30 2023 001254-0	Código 34.2 - Exame formal de Cumprimento de Exigência Técnica (71) CARLOS ALBERTO FIOROTTI (BR/SP) (74) Silvio Darré Júnior
(21) BR 30 2023 001260-5	Código 34.2 - Exame formal de Cumprimento de Exigência Técnica (71) SRAM DEUTSCHLAND GMBH (DE) (74) Matos & Associados - Advogados
(21) BR 30 2023 001276-1	Código 34.2 - Exame formal de Cumprimento de Exigência Técnica

	(71) MARIA DOLORES - COMERCIO DE ARTESANATOS LTDA. (BR/PR) (74) MAYRA TURRA VICENTINI
(21) BR 30 2023 001277-0	Código 34.2 - Exame formal de Cumprimento de Exigência Técnica (71) MARIA DOLORES - COMERCIO DE ARTESANATOS LTDA. (BR/PR) (74) MAYRA TURRA VICENTINI
(21) BR 30 2023 001278-8	Código 34.2 - Exame formal de Cumprimento de Exigência Técnica (71) MARIA DOLORES - COMERCIO DE ARTESANATOS LTDA. (BR/PR) (74) MAYRA TURRA VICENTINI
(21) BR 30 2023 001280-0	Código 34.2 - Exame formal de Cumprimento de Exigência Técnica (71) MARIA DOLORES - COMERCIO DE ARTESANATOS LTDA. (BR/PR) (74) MAYRA TURRA VICENTINI
(21) BR 30 2023 001283-4	Código 34.2 - Exame formal de Cumprimento de Exigência Técnica (71) MARIA DOLORES - COMERCIO DE ARTESANATOS LTDA. (BR/PR) (74) MAYRA TURRA VICENTINI
(21) BR 30 2023 001285-0	Código 34.2 - Exame formal de Cumprimento de Exigência Técnica (71) MARIA DOLORES - COMERCIO DE ARTESANATOS LTDA. (BR/PR) (74) MAYRA TURRA VICENTINI
(21) BR 30 2023 001286-9	Código 34.2 - Exame formal de Cumprimento de Exigência Técnica (71) MARIA DOLORES - COMERCIO DE ARTESANATOS LTDA. (BR/PR) (74) MAYRA TURRA VICENTINI
(21) BR 30 2023 001287-7	Código 34.2 - Exame formal de Cumprimento de Exigência Técnica (71) MARIA DOLORES - COMERCIO DE ARTESANATOS LTDA. (BR/PR) (74) MAYRA TURRA VICENTINI
(21) BR 30 2023 001293-1	Código 34.2 - Exame formal de Cumprimento de Exigência Técnica (71) RODRIGO BARINO (BR/MG)
(21) BR 30 2023 001295-8	Código 34.2 - Exame formal de Cumprimento de Exigência Técnica (71) RONNIE VAGNER DA SILVA (BR/PR)
(21) BR 30 2023 001303-2	Código 34.2 - Exame formal de Cumprimento de Exigência Técnica (71) MICROPORT NAVIBOT (SUZHOU) CO., LTD. (CN) (74) DANIEL ADVOGADOS (ALT.DE DANIEL & CIA)
(21) BR 30 2023 001304-0	Código 34.2 - Exame formal de Cumprimento de Exigência Técnica (71) SOULPLAY MKT DE EXPERIENCIA LTDA (BR/SP) (74) EDEMILSON PEREIRA LIMA

(21) BR 30 2023 001310-5	Código 34.2 - Exame formal de Cumprimento de Exigência Técnica (71) QUANTIUM MEDICAL, S.L.U. (ES) (74) PAULO DE TARSO CASTRO BRANDÃO
(21) BR 30 2023 001311-3	Código 34.2 - Exame formal de Cumprimento de Exigência Técnica (71) VULCABRAS - CE, CALÇADOS E ARTIGOS ESPORTIVOS S.A. (BR/CE) (74) DAVID DO NASCIMENTO ADVOGADOS ASSOCIADOS
(21) BR 30 2023 001313-0	Código 34.2 - Exame formal de Cumprimento de Exigência Técnica (71) VULCABRAS - CE, CALÇADOS E ARTIGOS ESPORTIVOS S.A. (BR/CE) (74) DAVID DO NASCIMENTO ADVOGADOS ASSOCIADOS
(21) BR 30 2023 001314-8	Código 34.2 - Exame formal de Cumprimento de Exigência Técnica (71) VULCABRAS - CE, CALÇADOS E ARTIGOS ESPORTIVOS S.A. (BR/CE) (74) DAVID DO NASCIMENTO ADVOGADOS ASSOCIADOS
(21) BR 30 2023 001315-6	Código 34.2 - Exame formal de Cumprimento de Exigência Técnica (71) CARLOS EDUARDO CARNEIRO CHAVES (BR/MG) (74) CLÁUDIO MENDES ROCHA



Código 35 - Arquivamento do Pedido – Art. 216 § 2º e Art. 106 § 3º da LPI

Arquivado definitivamente o pedido de registro de desenho industrial, uma vez que não foi apresentada a procuração devida no prazo de 60 (sessenta) dias contados da prática do primeiro ato da parte no processo ou não houve manifestação do depositante quanto à exigência formulada.

(21) BR 30 2022 005494-1	Código 35 - Arquivamento do Pedido – Art. 216 § 2º e Art. 106 § 3º da LPI (22) 06/10/2022 (30) 08/04/2022 CN 202230196588.8 (44) 13/06/2023 (52) 24-02 (54) CONFIGURAÇÃO APLICADA A/EM EQUIPAMENTO MÉDICO (71) CILAG GMBH INTERNATIONAL (CH) (72) MENGLI YANG; XIANGCHUN HONG (74) DANNEMANN, SIEMSEN, BIGLER & IPANEMA MOREIRA Arquivamento
(21) BR 30 2022 005831-9	Código 35 - Arquivamento do Pedido – Art. 216 § 2º e Art. 106 § 3º da LPI (22) 24/10/2022 (44) 13/06/2023 (52) 09-09 (54) CONFIGURAÇÃO APLICADA A/EM LIXEIRA (71) NATURAL LIMP EQUIPAMENTOS PARA COLETA SELETIVA EIRELI (BR/SP) (72) REGINALDO SANTOS NUNES (74) VIVIAN TRINHAIN Arquivamento
(21) BR 30 2022 006215-4	Código 35 - Arquivamento do Pedido – Art. 216 § 2º e Art. 106 § 3º da LPI (22) 10/11/2022 (44) 13/06/2023 (52) 09-01 (54) CONFIGURAÇÃO APLICADA A/EM GARRAFA (71) NAVE DESTILARIA LTDA (BR/MG) (72) THIAGO MODESTO DE MAGALHÃES (74) VINÍCIUS SILVA DE OLIVEIRA Pedido arquivado definitivamente com base no § 3º do art. 106 da LPI, por não ter sido apresentada petição de cumprimento da exigência publicada na RPI 2723, de 14/03/2023.
(21) BR 30 2022 006216-2	Código 35 - Arquivamento do Pedido – Art. 216 § 2º e Art. 106 § 3º da LPI (22) 10/11/2022 (44) 13/06/2023



(52) 09-01

(54) CONFIGURAÇÃO APLICADA A/EM GARRAFA

(71) NAVE DESTILARIA LTDA (BR/MG)

(72) THIAGO HENRIQUE NACIONAL DE OLIVEIRA

(74) VINÍCIUS SILVA DE OLIVEIRA

Pedido arquivado definitivamente com base no § 3º do art. 106 da LPI, por não ter sido apresentada petição de cumprimento da exigência publicada na RPI 2723, de 14/03/2023.

(21) BR 32 2022 005665-3

Código 35 - Arquivamento do Pedido – Art. 216 § 2º e Art. 106 § 3º da LPI

(22) 17/07/2022

(44) 13/06/2023

(52) 06-01

(54) CONFIGURAÇÃO APLICADA A/EM BANCO

(62) BR 30 2022 003668-4 17/07/2022

(71) CAROLINE SOARES DE OLIVEIRA PINELLI (BR/SP)

(72) CAROLINE SOARES DE OLIVEIRA PINELLI

(74) Algo Alliance Assessoria em Propriedade Intelectual Ltda.

Arquivamento

(21) BR 32 2022 005671-8

Código 35 - Arquivamento do Pedido – Art. 216 § 2º e Art. 106 § 3º da LPI

(22) 17/07/2022

(44) 13/06/2023

(52) 06-01

(54) CONFIGURAÇÃO APLICADA A/EM BANCO

(62) BR 30 2022 003668-4 17/07/2022

(71) CAROLINE SOARES DE OLIVEIRA PINELLI (BR/SP)

(72) CAROLINE SOARES DE OLIVEIRA PINELLI

(74) Algo Alliance Assessoria em Propriedade Intelectual Ltda.

Arquivamento



Código 39 - Concessão do Registro

Concessão do registro de desenho industrial. O certificado de registro está disponível no portal do INPI. Desta data corre o prazo de 5 (cinco) anos para interposição de nulidade administrativa por qualquer interessado (Art.113 § 1º da LPI). Os efeitos da concessão serão suspensos caso o pedido de nulidade seja interposto no prazo de 60 (sessenta) dias, contados da data da concessão.

(11) BR 30 2019 002867-0

Código 39 - Concessão do Registro

(22) 28/06/2019

(15) 13/06/2023

(30) 21/06/2019 US 29/695,707

(43) 17/12/2019

(52) 14-99

(54) CONFIGURAÇÃO APLICADA EM TERMINAL PARA CONEXÕES ÓTICAS

(73) CORNING RESEARCH & DEVELOPMENT CORPORATION (US)

(72) MONIQUE LISE COTE; EDWARD WILSON LICITRA; MATTHEW WALLACE PETERSON; JOEL CHRISTOPHER ROSSON; JONATHAN PATRICK

SUMMERS; LEE ALEXANDER WEBB; DAYNE WILCOX; CAMERON MEYER

(74) Tavares Propriedade Intelectual Ltda. (alt. de Tavares & Companhia Ltda)

10 (dez) anos contados a partir de 28/06/2019, mediante o recolhimento da taxa quinquenal de manutenção (Artigos 119 e 120 da LPI) e observadas as demais condições legais.

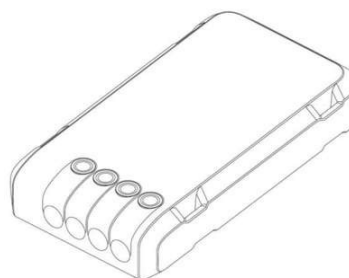
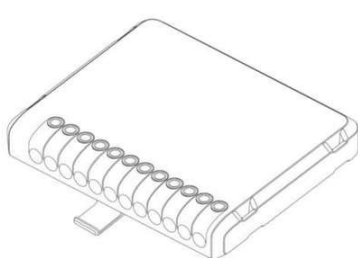
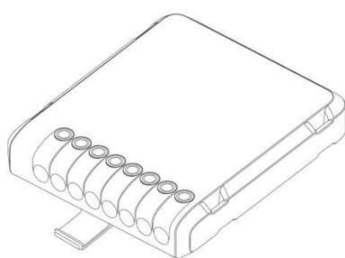
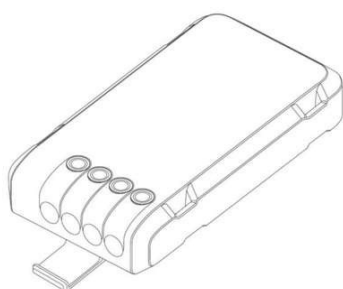
**(11) BR 30 2020 002538-5**

Código 39 - Concessão do Registro

(22) 12/06/2020



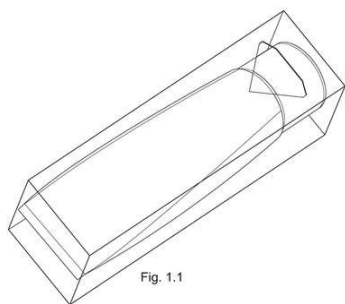

(15) 13/06/2023
 (30) 17/12/2019 US 29/717334
 (45) 13/06/2023
 (52) 09-03
 (54) CONFIGURAÇÃO APLICADA A/EM EMBALAGEM PARA CREME DENTAL
 (73) THE PROCTER & GAMBLE COMPANY (US)
 (72) MARTIN JAY MAROTTI; JENNIFER KAY SEISER; ERIC D WELLER
 (74) TRENCH ROSSI E WATANABE ADVOGADOS (RJ)
 10 (dez) anos contados a partir de 12/06/2020, mediante o recolhimento da taxa quinquenal de manutenção (Artigos 119 e 120 da LPI) e observadas as demais condições legais.

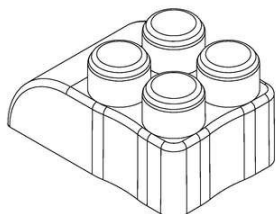
(11) BR 30 2021 003141-8

Código 39 - Concessão do Registro
 (22) 06/07/2021
 (15) 13/06/2023
 (45) 13/06/2023
 (52) 21-01
 (54) CONFIGURAÇÃO APLICADA A/EM BLOCOS DE MONTAR
 (73) G&L INDÚSTRIA E COMÉRCIO PLÁSTICOS LTDA. - ME. (BR/SP)
 (72) LUCIANO MOURÃO
 (74) PAULO ROBERTO DE OLIVEIRA MARTINS
 10 (dez) anos contados a partir de 06/07/2021, mediante o recolhimento da taxa quinquenal de manutenção (Artigos 119 e 120 da LPI) e observadas as demais condições legais.

(11) BR 30 2022 003289-1

Código 39 - Concessão do Registro
 (22) 27/06/2022
 (15) 13/06/2023
 (45) 13/06/2023
 (52) 24-03
 (54) CONFIGURAÇÃO APLICADA A/EM ÓRTESE
 (73) EDGAR BEZERRA VALENTE NETO (BR/PR)
 (72) EDGAR BEZERRA VALENTE NETO
 (74) CLAUDEMIR ELIAS CALHEIROS
 10 (dez) anos contados a partir de 27/06/2022, mediante o recolhimento da taxa quinquenal de manutenção (Artigos 119 e 120 da LPI) e observadas as demais condições legais.

(11) BR 30 2022 003334-0

Código 39 - Concessão do Registro
 (22) 28/06/2022
 (15) 13/06/2023





FIGURA 1.1

(45) 13/06/2023

(52) 09-04

(54) CONFIGURAÇÃO APLICADA A/EM BANDEJA DE ACONDICIONAMENTO

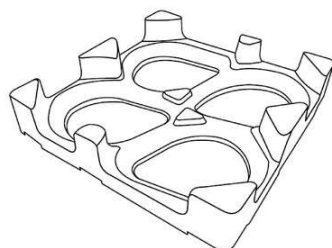
(73) DIONE FRANCIS ANDRADE (BR/ES)

(72) DIONE FRANCIS ANDRADE

(74) WAGNER JOSÉ FAFÁ BORGES

10 (dez) anos contados a partir de 28/06/2022, mediante o recolhimento da taxa quinquenal de manutenção (Artigos 119 e 120 da LPI) e observadas as demais condições legais.

(11) BR 30 2022 004151-3

FIG. 1.3

Código 39 - Concessão do Registro

(22) 08/08/2022

(15) 13/06/2023

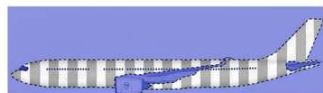
(30) 10/02/2022 EM 008857460-0002; 10/02/2022 EM 008857460-0001;

10/02/2022 EM 008857460-0003; 10/02/2022 EM 008857460-0006; 10/02/2022

EM 008857460-0004; 10/02/2022 EM 008857460-0005

(45) 13/06/2023

(52) 32-00

(54) PADRÃO ORNAMENTAL APLICADO A/EM ORNAMENTAÇÃO PARA AVIÕES

(73) CONDOR FLUGDIENST GMBH (DE)

(72) REMO MASALA

(74) DANNEMANN, SIEMSEN, BIGLER & IPANEMA MOREIRA

10 (dez) anos contados a partir de 08/08/2022, mediante o recolhimento da taxa quinquenal de manutenção (Artigos 119 e 120 da LPI) e observadas as demais condições legais.

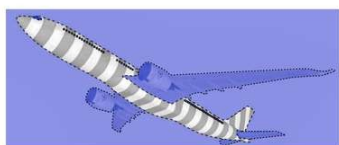
FIG. 1.4
Vista em perspectiva**(11) BR 30 2022 005516-6**

Código 39 - Concessão do Registro

(22) 07/10/2022

(15) 13/06/2023

(45) 13/06/2023

(52) 25-03

(54) CONFIGURAÇÃO APLICADA A/EM JAZIGO

(73) INDUSTRIA BRASILEIRA DE CONCRETOS LTDA (BR/GO)





Figura 1.5

(72) ANTÔNIO CARLOS DE SOUSA

(74) LUCIANO ALMEIDA DE OLIVEIRA

10 (dez) anos contados a partir de 07/10/2022, mediante o recolhimento da taxa quinquenal de manutenção (Artigos 119 e 120 da LPI) e observadas as demais condições legais.

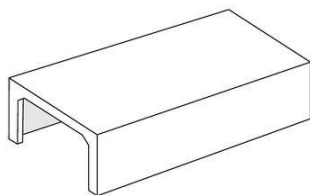
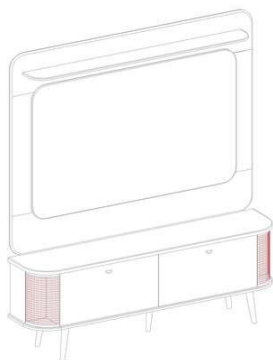
(11) BR 30 2022 006198-0

Código 39 - Concessão do Registro

(22) 10/11/2022

(15) 13/06/2023

(45) 13/06/2023

(52) 06-05

(54) CONFIGURAÇÃO APLICADA A/EM RACK

(73) MÓVEIS DALLA COSTA LTDA (BR/RS)

(72) MATEUS DALLA COSTA

(74) Cláudia Gimenez Sociedade Individual de Advocacia

10 (dez) anos contados a partir de 10/11/2022, mediante o recolhimento da taxa quinquenal de manutenção (Artigos 119 e 120 da LPI) e observadas as demais condições legais.

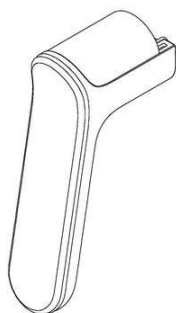
(11) BR 30 2022 006254-5

Código 39 - Concessão do Registro

(22) 14/11/2022

(15) 13/06/2023

(30) 19/05/2022 EM 009030158

(45) 13/06/2023

(52) 07-02

(54) CONFIGURAÇÃO APLICADA A/EM PUXADOR PARA FRITADEIRA ELÉTRICA

(73) PHILIPS DOMESTIC APPLIANCES HOLDING B.V. (NL)

(72) I-NUNG HUANG; NICOLAS HUBERT; LAI CHUNJING; YU-PING CHENG

(74) LEÃO PROPRIEDADE INTELECTUAL

10 (dez) anos contados a partir de 14/11/2022, mediante o recolhimento da taxa quinquenal de manutenção (Artigos 119 e 120 da LPI) e observadas as demais condições legais.

(11) BR 30 2022 006310-0

Código 39 - Concessão do Registro

(22) 17/11/2022

(15) 13/06/2023

(45) 13/06/2023

(52) 23-01



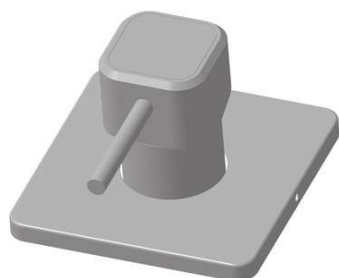

(54) CONFIGURAÇÃO APLICADA A/EM MISTURADOR

(73) DEXCO S.A. (BR/SP)

(72) CAUÃ COBUCCI MELILA

(74) DANIEL ADVOGADOS (ALT.DE DANIEL & CIA)

10 (dez) anos contados a partir de 17/11/2022, mediante o recolhimento da taxa quinquenal de manutenção (Artigos 119 e 120 da LPI) e observadas as demais condições legais.

(11) BR 30 2022 006528-5



Fig. 1.1

Código 39 - Concessão do Registro

(22) 25/11/2022

(15) 13/06/2023

(45) 13/06/2023

(52) 24-01

(54) CONFIGURAÇÃO APLICADA A/EM SCANNER INTRAORAL

(73) SOPRO S.A. (FR)

(72) MICHAEL RYNERSON

(74) Ariboni, Fabbri e Schmidt Sociedade de Advogados

10 (dez) anos contados a partir de 25/11/2022, mediante o recolhimento da taxa quinquenal de manutenção (Artigos 119 e 120 da LPI) e observadas as demais condições legais.

(11) BR 30 2023 000637-0



Código 39 - Concessão do Registro

(22) 07/02/2023

(15) 13/06/2023

(45) 13/06/2023

(52) 12-16

(54) CONFIGURAÇÃO APLICADA EM CAPA PARA MANOPLA DE FREIO

(73) M. L. DOS SANTOS - COMERCIO DE PECAS (BR/SP)

(72) MOISÉS LUCIANO DOS SANTOS

(74) MATHEUS RAINERY DOS SANTOS

10 (dez) anos contados a partir de 07/02/2023, mediante o recolhimento da taxa quinquenal de manutenção (Artigos 119 e 120 da LPI) e observadas as demais condições legais.

(11) BR 30 2023 000638-9

Código 39 - Concessão do Registro

(22) 07/02/2023

(15) 13/06/2023

(45) 13/06/2023

(52) 06-04 , 06-08

(54) CONFIGURAÇÃO APLICADA A/EM ESTANTE ARARA PARA ROUPAS

(73) GAAM INDUSTRIA E COMERCIO DE MOVEIS LTDA (BR/PR)



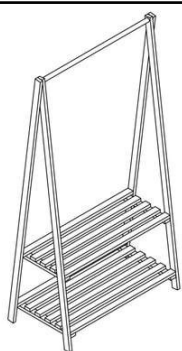

(72) PEDRO RODRIGUES DA SILVA

10 (dez) anos contados a partir de 07/02/2023, mediante o recolhimento da taxa quinquenal de manutenção (Artigos 119 e 120 da LPI) e observadas as demais condições legais.

(11) BR 30 2023 000655-9



Código 39 - Concessão do Registro

(22) 07/02/2023

(15) 13/06/2023

(45) 13/06/2023

(52) 24-01

(54) CONFIGURAÇÃO APLICADA A/EM BANDEJA DE TRANSPORTE INTRA-HOSPITALAR

(73) HOSPITAL DE CLÍNICAS DE PORTO ALEGRE (BR/RS)

(72) EVERTON FORTE DA SILVEIRA

10 (dez) anos contados a partir de 07/02/2023, mediante o recolhimento da taxa quinquenal de manutenção (Artigos 119 e 120 da LPI) e observadas as demais condições legais.

(11) BR 30 2023 000657-5



Código 39 - Concessão do Registro

(22) 07/02/2023

(15) 13/06/2023

(45) 13/06/2023

(52) 24-01

(54) CONFIGURAÇÃO APLICADA A/EM CARRO DE TRANSPORTE INTRA-HOSPITALAR

(73) HOSPITAL DE CLÍNICAS DE PORTO ALEGRE (BR/RS)

(72) EVERTON FORTE DA SILVEIRA

10 (dez) anos contados a partir de 07/02/2023, mediante o recolhimento da taxa quinquenal de manutenção (Artigos 119 e 120 da LPI) e observadas as demais condições legais.

(11) BR 30 2023 000680-0

Código 39 - Concessão do Registro

(22) 09/02/2023

(15) 13/06/2023

(45) 13/06/2023

(52) 02-04

(54) CONFIGURAÇÃO APLICADA A/EM BOTA DE TREINO

(73) VIVIANE WINKLER COMERCIO VAREJISTA LTDA (BR/RJ)





(72) VIVIANE LOURENÇO

(74) ANDRÉ JOÃO LACERDA DA SILVA

10 (dez) anos contados a partir de 09/02/2023, mediante o recolhimento da taxa quinquenal de manutenção (Artigos 119 e 120 da LPI) e observadas as demais condições legais.

(11) BR 30 2023 000734-2



Código 39 - Concessão do Registro

(22) 10/02/2023

(15) 13/06/2023

(45) 13/06/2023

(52) 23-06

(54) CONFIGURAÇÃO APLICADA EM BANCADA DE LAVATÓRIO

(73) PIZATTO & CIA LTDA ME (BR/SP)

(72) RICARDO LUCIANO MANGILI

(74) RICCI & ASSOCIADOS PROPRIEDADE INTELECTUAL S/S LTDA

10 (dez) anos contados a partir de 10/02/2023, mediante o recolhimento da taxa quinquenal de manutenção (Artigos 119 e 120 da LPI) e observadas as demais condições legais.

(11) BR 30 2023 000738-5



Código 39 - Concessão do Registro

(22) 10/02/2023

(15) 13/06/2023

(45) 13/06/2023

(52) 07-06

(54) CONFIGURAÇÃO APLICADA A/EM PORTA-CONDIMENTO

(73) PLASDURAN INDÚSTRIA E COMÉRCIO DE PLÁSTICOS LTDA (BR/SP)

(72) Sigilo de Autor, conforme solicitado e com base no artigo 6º, § 4º da LPI

(74) Rosana Carvalho de Andrade

10 (dez) anos contados a partir de 10/02/2023, mediante o recolhimento da taxa quinquenal de manutenção (Artigos 119 e 120 da LPI) e observadas as demais condições legais.

(11) BR 30 2023 000739-3

Código 39 - Concessão do Registro

(22) 10/02/2023

(15) 13/06/2023

(45) 13/06/2023

(52) 06-04

(54) CONFIGURAÇÃO APLICADA EM ARMÁRIO

(73) LUKALIAM MÓVEIS LTDA (BR/SP)





FIG.1.7

(72) LUIZ ANTONIO HENRIQUE

(74) BEERRE ASSESSORIA EMPRESARIAL LTDA

10 (dez) anos contados a partir de 10/02/2023, mediante o recolhimento da taxa quinquenal de manutenção (Artigos 119 e 120 da LPI) e observadas as demais condições legais.

(11) BR 30 2023 000740-7



Código 39 - Concessão do Registro

(22) 10/02/2023

(15) 13/06/2023

(45) 13/06/2023

(52) 07-07

(54) CONFIGURAÇÃO APLICADA A/EM POTE

(73) PLASDURAN INDÚSTRIA E COMÉRCIO DE PLÁSTICOS LTDA (BR/SP)

(72) Sigilo de Autor, conforme solicitado e com base no artigo 6º, § 4º da LPI

(74) Rosana Carvalho de Andrade

10 (dez) anos contados a partir de 10/02/2023, mediante o recolhimento da taxa quinquenal de manutenção (Artigos 119 e 120 da LPI) e observadas as demais condições legais.

(11) BR 30 2023 000741-5

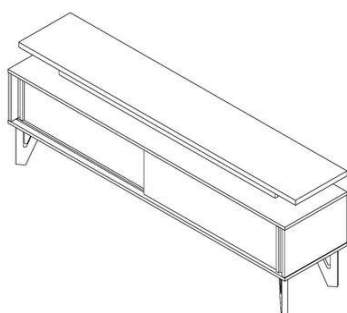

Código 39 - Concessão do Registro

(22) 10/02/2023

(15) 13/06/2023

(45) 13/06/2023

(52) 06-04

(54) CONFIGURAÇÃO APLICADA EM RACK

(73) LUKALIAM MÓVEIS LTDA (BR/SP)

(72) LUIZ ANTONIO HENRIQUE

(74) BEERRE ASSESSORIA EMPRESARIAL LTDA

10 (dez) anos contados a partir de 10/02/2023, mediante o recolhimento da taxa quinquenal de manutenção (Artigos 119 e 120 da LPI) e observadas as demais condições legais.

(11) BR 30 2023 000742-3

Código 39 - Concessão do Registro

(22) 10/02/2023

(15) 13/06/2023

(45) 13/06/2023

(52) 06-03

(54) CONFIGURAÇÃO APLICADA A/EM MESA

(73) SAVIA PROPRIEDADE INTELECTUAL LTDA (BR/PR)



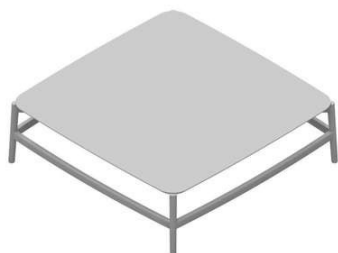

(72) DANIEL SIMONINI RAISER DA SILVA RAMOS

(74) ANDREZA RODRIGUES DA SILVA

10 (dez) anos contados a partir de 10/02/2023, mediante o recolhimento da taxa quinquenal de manutenção (Artigos 119 e 120 da LPI) e observadas as demais condições legais.



(11) BR 30 2023 000750-4



Código 39 - Concessão do Registro

(22) 10/02/2023

(15) 13/06/2023

(45) 13/06/2023

(52) 02-04

(54) CONFIGURAÇÃO APLICADA A/EM TÊNIS

(73) NOHA SHOES NEGÓCIOS E PARTICIPAÇÕES LTDA (BR/PE)

(72) SIMON WALLACH CARRAZZONE

(74) TICIANO TORRES GADELHA

10 (dez) anos contados a partir de 10/02/2023, mediante o recolhimento da taxa quinquenal de manutenção (Artigos 119 e 120 da LPI) e observadas as demais condições legais.



(11) BR 30 2023 000755-5

Código 39 - Concessão do Registro

(22) 10/02/2023

(15) 13/06/2023

(45) 13/06/2023

(52) 14-04

(54) PADRÃO ORNAMENTAL APLICADO A/EM INTERFACE GRÁFICA





(73) JORGE ORTIZ JUNIOR (BR/SP)

(72) JORGE ORTIZ JUNIOR

(74) Peduti Sociedade de Advogados

10 (dez) anos contados a partir de 10/02/2023, mediante o recolhimento da taxa quinquenal de manutenção (Artigos 119 e 120 da LPI) e observadas as demais condições legais.

(11) BR 30 2023 000756-3



Código 39 - Concessão do Registro

(22) 10/02/2023

(15) 13/06/2023

(45) 13/06/2023

(52) 14-04

(54) PADRÃO ORNAMENTAL APLICADO A/EM INTERFACE GRÁFICA

(73) JORGE ORTIZ JUNIOR (BR/SP)

(72) JORGE ORTIZ JUNIOR

(74) Peduti Sociedade de Advogados

10 (dez) anos contados a partir de 10/02/2023, mediante o recolhimento da taxa quinquenal de manutenção (Artigos 119 e 120 da LPI) e observadas as demais condições legais.

(11) BR 30 2023 000757-1



Código 39 - Concessão do Registro

(22) 10/02/2023

(15) 13/06/2023

(45) 13/06/2023

(52) 14-04

(54) PADRÃO ORNAMENTAL APLICADO A/EM INTERFACE GRÁFICA

(73) JORGE ORTIZ JUNIOR (BR/SP)

(72) JORGE ORTIZ JUNIOR

(74) Peduti Sociedade de Advogados

10 (dez) anos contados a partir de 10/02/2023, mediante o recolhimento da taxa quinquenal de manutenção (Artigos 119 e 120 da LPI) e observadas as demais condições legais.

(11) BR 30 2023 000784-9

Código 39 - Concessão do Registro

(22) 14/02/2023

(15) 13/06/2023

(45) 13/06/2023

(52) 11-02

(54) CONFIGURAÇÃO APLICADA A/EM DIVISÓRIAS

(73) ROBERTA BANQUERI SERRA (BR/SP)



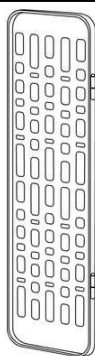

(72) ROBERTA BANQUERI SERRA

10 (dez) anos contados a partir de 14/02/2023, mediante o recolhimento da taxa quinquenal de manutenção (Artigos 119 e 120 da LPI) e observadas as demais condições legais.

(11) BR 30 2023 000785-7



Código 39 - Concessão do Registro

(22) 14/02/2023

(15) 13/06/2023

(30) 16/08/2022 EM 009149511

(45) 13/06/2023

(52) 08-05

(54) CONFIGURAÇÃO APLICADA EM DISPENSADOR DE MATERIAL ADESIVO

(73) MEDMIX SWITZERLAND AG (CH)

(72) ALEXANDER BALL; MATT LYNDON

(74) DANIEL ADVOGADOS (ALT.DE DANIEL & CIA)

10 (dez) anos contados a partir de 14/02/2023, mediante o recolhimento da taxa quinquenal de manutenção (Artigos 119 e 120 da LPI) e observadas as demais condições legais.

(11) BR 30 2023 002198-1

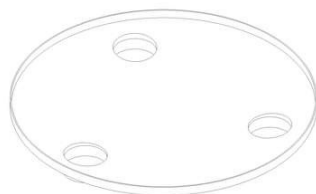

Código 39 - Concessão do Registro

(22) 03/05/2023

(15) 13/06/2023

(45) 13/06/2023

(52) 25-03

(54) CONFIGURAÇÃO APLICADA A/EM BASE PARA CAIXA DE ÁGUA

(73) JOSÉ CLEMENTE FILHO CLEMENTE (BR/SP)

(72) JOSÉ CLEMENTE FILHO

10 (dez) anos contados a partir de 03/05/2023, mediante o recolhimento da taxa quinquenal de manutenção (Artigos 119 e 120 da LPI) e observadas as demais condições legais.

(11) BR 30 2023 002199-0

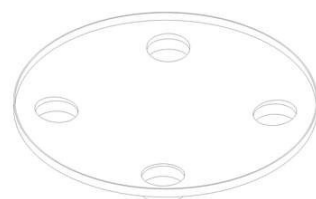

Código 39 - Concessão do Registro

(22) 03/05/2023

(15) 13/06/2023

(45) 13/06/2023

(52) 25-03

(54) CONFIGURAÇÃO APLICADA A/EM BASE PARA CAIXA DE ÁGUA

(73) JOSÉ CLEMENTE FILHO CLEMENTE (BR/SP)



(72) JOSÉ CLEMENTE FILHO

10 (dez) anos contados a partir de 03/05/2023, mediante o recolhimento da taxa quinquenal de manutenção (Artigos 119 e 120 da LPI) e observadas as demais condições legais.

(11) BR 30 2023 002263-5



FIG. 1.1

Código 39 - Concessão do Registro

(22) 08/05/2023

(15) 13/06/2023

(45) 13/06/2023

(52) 02-04

(54) CONFIGURAÇÃO APLICADA A/EM CALÇADO

(73) CLEBER LUIS DA RÉ (BR/RS)

(72) CLEBER LUIS DA RÉ

(74) STOCK MARCAS E PATENTES LTDA - ME

10 (dez) anos contados a partir de 08/05/2023, mediante o recolhimento da taxa quinquenal de manutenção (Artigos 119 e 120 da LPI) e observadas as demais condições legais.

(11) BR 30 2023 002300-3



Código 39 - Concessão do Registro

(22) 10/05/2023

(15) 13/06/2023

(45) 13/06/2023

(52) 06-01

(54) CONFIGURAÇÃO APLICADA A/EM CADEIRA DE CABELEIREIRO

(73) 24.680.996 ANTONIO MARCOS ROMAO DOS SANTOS (BR/BA)

(72) ANTONIO MARCOS ROMÃO DOS SANTOS

(74) EDILSON ARAUJO PIRES

10 (dez) anos contados a partir de 10/05/2023, mediante o recolhimento da taxa quinquenal de manutenção (Artigos 119 e 120 da LPI) e observadas as demais condições legais.

(11) BR 30 2023 002303-8



Código 39 - Concessão do Registro

(22) 10/05/2023

(15) 13/06/2023

(45) 13/06/2023

(52) 06-01

(54) CONFIGURAÇÃO APLICADA A/EM SOFÁ CAMA

(73) LUIZ HENRIQUE DO LIVRAMENTO MELLO (BR/SP)

(72) LUIZ HENRIQUE DO LIVRAMENTO MELLO

(74) EDUARDA COLLA

10 (dez) anos contados a partir de 10/05/2023, mediante o recolhimento da taxa



quinquenal de manutenção (Artigos 119 e 120 da LPI) e observadas as demais condições legais.

(11) BR 30 2023 002349-6



Código 39 - Concessão do Registro

(22) 11/05/2023

(15) 13/06/2023

(45) 13/06/2023

(52) 12-12

(54) CONFIGURAÇÃO APLICADA A/EM ANDADOR

(73) EDSON DELLA GIUSTINA (BR/RS)

(72) EDSON DELLA GIUSTINA

(74) ANDREOLA, TOMÁS E OSS ADVOGADOS ASSOCIADOS

10 (dez) anos contados a partir de 11/05/2023, mediante o recolhimento da taxa quinquenal de manutenção (Artigos 119 e 120 da LPI) e observadas as demais condições legais.



(11) BR 30 2023 002350-0



Código 39 - Concessão do Registro

(22) 11/05/2023

(15) 13/06/2023

(45) 13/06/2023

(52) 06-01

(54) CONFIGURAÇÃO APLICADA A/EM BALANÇO

(73) MATOS STUDIO SERVICOS DE DESIGN LTDA (BR/PB)

(72) SERGIO JOSÉ DE MATOS

10 (dez) anos contados a partir de 11/05/2023, mediante o recolhimento da taxa quinquenal de manutenção (Artigos 119 e 120 da LPI) e observadas as demais condições legais.

(11) BR 30 2023 002351-8

Código 39 - Concessão do Registro

(22) 11/05/2023

(15) 13/06/2023

(45) 13/06/2023

(52) 23-07



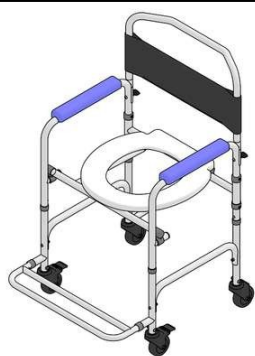

(54) CONFIGURAÇÃO APLICADA A/EM CADEIRA PARA HIGIENIZAÇÃO

(73) EDSON DELLA GIUSTINA (BR/RS)

(72) EDSON DELLA GIUSTINA

(74) ANDREOLA, TOMÁS E OSS ADVOGADOS ASSOCIADOS

10 (dez) anos contados a partir de 11/05/2023, mediante o recolhimento da taxa quinquenal de manutenção (Artigos 119 e 120 da LPI) e observadas as demais condições legais.

(11) BR 30 2023 002354-2



Código 39 - Concessão do Registro

(22) 11/05/2023

(15) 13/06/2023

(45) 13/06/2023

(52) 28-02

(54) CONFIGURAÇÃO APLICADA A/EM BATOM

(73) VOID FILLER & SONS PRODUCAO AUDIOVISUAL LTDA (BR/SP)

(72) JULIA LEVENSTEIN

(74) DIAS TEIXEIRA SOCIEDADE DE ADVOGADOS

10 (dez) anos contados a partir de 11/05/2023, mediante o recolhimento da taxa quinquenal de manutenção (Artigos 119 e 120 da LPI) e observadas as demais condições legais.

(11) BR 30 2023 002356-9

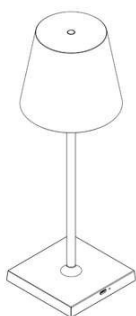

Código 39 - Concessão do Registro

(22) 12/05/2023

(15) 13/06/2023

(45) 13/06/2023

(52) 26-05

(54) CONFIGURAÇÃO APLICADA A/EM LUMINÁRIA

(73) INTERLIGHT SISTEMAS DE ILUMINAÇÃO LTDA (BR/SP)

(72) MARIO MAZZOTTI

(74) DIFUSÃO MARCAS E PATENTES LTDA.

10 (dez) anos contados a partir de 12/05/2023, mediante o recolhimento da taxa quinquenal de manutenção (Artigos 119 e 120 da LPI) e observadas as demais condições legais.

(11) BR 30 2023 002357-7

Código 39 - Concessão do Registro

(22) 12/05/2023

(15) 13/06/2023

(45) 13/06/2023

(52) 26-05

(54) CONFIGURAÇÃO APLICADA A/EM LUMINÁRIA

(73) INTERLIGHT SISTEMAS DE ILUMINAÇÃO LTDA (BR/SP)



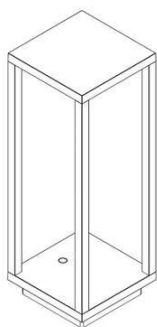

(72) MARIO MAZZOTTI

(74) DIFUSÃO MARCAS E PATENTES LTDA.

10 (dez) anos contados a partir de 12/05/2023, mediante o recolhimento da taxa quinquenal de manutenção (Artigos 119 e 120 da LPI) e observadas as demais condições legais.

(11) BR 30 2023 002363-1

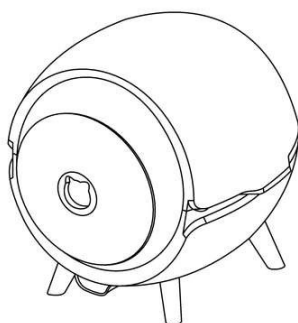

Código 39 - Concessão do Registro

(22) 12/05/2023

(15) 13/06/2023

(45) 13/06/2023

(52) 30-11

(54) CONFIGURAÇÃO APLICADA A/EM CAIXA DE AREIA

(73) ANRAN SUPPLY CHAIN MANAGEMENT LIMITED (CN)

(72) ZOU ZIHUA

(74) ORG. MÉRITO MARCAS E PATENTES LTDA.

10 (dez) anos contados a partir de 12/05/2023, mediante o recolhimento da taxa quinquenal de manutenção (Artigos 119 e 120 da LPI) e observadas as demais condições legais.

(11) BR 30 2023 002375-5



Código 39 - Concessão do Registro

(22) 15/05/2023

(15) 13/06/2023

(45) 13/06/2023

(52) 06-01

(54) CONFIGURAÇÃO APLICADA A/EM ASSENTO

(73) SAVIA PROPRIEDADE INTELECTUAL LTDA (BR/PR)

(72) Sigilo de Autor, conforme solicitado e com base no artigo 6º, § 4º da LPI

(74) ANDREZA RODRIGUES DA SILVA

10 (dez) anos contados a partir de 15/05/2023, mediante o recolhimento da taxa quinquenal de manutenção (Artigos 119 e 120 da LPI) e observadas as demais condições legais.



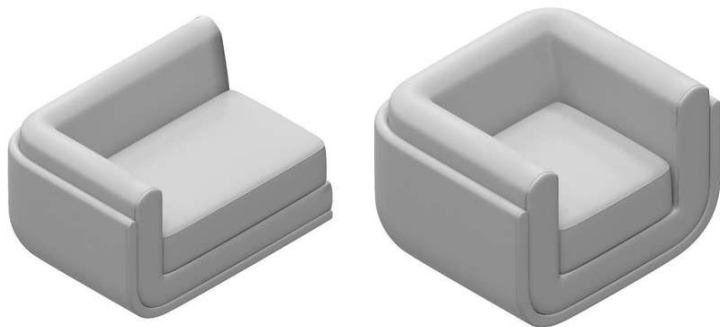

(11) BR 30 2023 002377-1



Código 39 - Concessão do Registro

(22) 15/05/2023

(15) 13/06/2023

(45) 13/06/2023

(52) 06-01

(54) CONFIGURAÇÃO APLICADA A/EM ASSENTO

(73) SAVIA PROPRIEDADE INTELECTUAL LTDA (BR/PR)

(72) Sigilo de Autor, conforme solicitado e com base no artigo 6º, § 4º da LPI

(74) ANDREZA RODRIGUES DA SILVA

10 (dez) anos contados a partir de 15/05/2023, mediante o recolhimento da taxa quinquenal de manutenção (Artigos 119 e 120 da LPI) e observadas as demais condições legais.

(11) BR 30 2023 002378-0



Código 39 - Concessão do Registro

(22) 15/05/2023

(15) 13/06/2023

(45) 13/06/2023

(52) 06-01

(54) CONFIGURAÇÃO APLICADA A/EM ASSENTO

(73) SAVIA PROPRIEDADE INTELECTUAL LTDA (BR/PR)

(72) Sigilo de Autor, conforme solicitado e com base no artigo 6º, § 4º da LPI

(74) ANDREZA RODRIGUES DA SILVA

10 (dez) anos contados a partir de 15/05/2023, mediante o recolhimento da taxa quinquenal de manutenção (Artigos 119 e 120 da LPI) e observadas as demais condições legais.

(11) BR 30 2023 002379-8

Código 39 - Concessão do Registro

(22) 15/05/2023

(15) 13/06/2023

(45) 13/06/2023

(52) 06-01

(54) CONFIGURAÇÃO APLICADA A/EM POLTRONA

(73) SAVIA PROPRIEDADE INTELECTUAL LTDA (BR/PR)

(72) Sigilo de Autor, conforme solicitado e com base no artigo 6º, § 4º da LPI;





Sigilo de Autor, conforme solicitado e com base no artigo 6º, § 4º da LPI; WILIAN BERTUOL

(74) ANDREZA RODRIGUES DA SILVA

10 (dez) anos contados a partir de 15/05/2023, mediante o recolhimento da taxa quinquenal de manutenção (Artigos 119 e 120 da LPI) e observadas as demais condições legais.

(11) BR 30 2023 002380-1



Código 39 - Concessão do Registro

(22) 15/05/2023

(15) 13/06/2023

(45) 13/06/2023

(52) 06-01

(54) CONFIGURAÇÃO APLICADA A/EM ASSENTO

(73) SAVIA PROPRIEDADE INTELECTUAL LTDA (BR/PR)

(72) Sigilo de Autor, conforme solicitado e com base no artigo 6º, § 4º da LPI;

Sigilo de Autor, conforme solicitado e com base no artigo 6º, § 4º da LPI; WILIAN BERTUOL

(74) ANDREZA RODRIGUES DA SILVA

10 (dez) anos contados a partir de 15/05/2023, mediante o recolhimento da taxa quinquenal de manutenção (Artigos 119 e 120 da LPI) e observadas as demais condições legais.

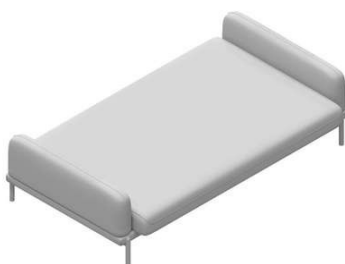

(11) BR 30 2023 002381-0



Código 39 - Concessão do Registro

(22) 15/05/2023

(15) 13/06/2023

(45) 13/06/2023

(52) 06-03

(54) CONFIGURAÇÃO APLICADA A/EM ORATÓRIO

(73) MARCELO BILAC MOBILIARIO BRASILEIRO LTDA (BR/DF)

(72) MARCELO RIBEIRO BILAC

(74) ABM ASSESSORIA BRASILEIRA DE MARCAS LTDA.

10 (dez) anos contados a partir de 15/05/2023, mediante o recolhimento da taxa quinquenal de manutenção (Artigos 119 e 120 da LPI) e observadas as demais condições legais.



condições legais.

(11) BR 30 2023 002382-8



Código 39 - Concessão do Registro

(22) 15/05/2023

(15) 13/06/2023

(45) 13/06/2023

(52) 32-00

(54) PADRÃO ORNAMENTAL APLICADO A/EM ABANADOR PARA MAQUIAGEM

(73) JOCIMERE DE SOUZA ALEXANDRINO (BR/RJ)

(72) JOCIMERE DE SOUZA ALEXANDRINO

(74) NATÁLIA ALMEIDA DE OLIVEIRA

10 (dez) anos contados a partir de 15/05/2023, mediante o recolhimento da taxa quinquenal de manutenção (Artigos 119 e 120 da LPI) e observadas as demais condições legais.

(11) BR 30 2023 002388-7



Código 39 - Concessão do Registro

(22) 15/05/2023

(15) 13/06/2023

(45) 13/06/2023

(52) 03-01

(54) CONFIGURAÇÃO APLICADA A/EM MALETA ORGANIZADORA

(73) REJ COMÉRCIO E INDÚSTRIA DE BIJUTERIAS EIRELI - EPP (BR/SP)

(72) ALEX FRANCISCO DE SOUZA

(74) RUBENS DOS SANTOS FILHO

10 (dez) anos contados a partir de 15/05/2023, mediante o recolhimento da taxa quinquenal de manutenção (Artigos 119 e 120 da LPI) e observadas as demais condições legais.

(11) BR 30 2023 002389-5



FIG. 1.1

Código 39 - Concessão do Registro

(22) 15/05/2023

(15) 13/06/2023

(45) 13/06/2023

(52) 25-01

(54) CONFIGURAÇÃO APLICADA A/EM PERFIL

(73) PROJETO CERTO PERFIL FACIL COMERCIO DE ALUMINIO LTDA EPP (BR/SP)

(72) JOTANAEL MOREIRA DE SOUZA

(74) AG MOREIRA MARCAS E PATENTES LTDA

10 (dez) anos contados a partir de 15/05/2023, mediante o recolhimento da taxa quinquenal de manutenção (Artigos 119 e 120 da LPI) e observadas as demais



condições legais.

(11) BR 30 2023 002396-8

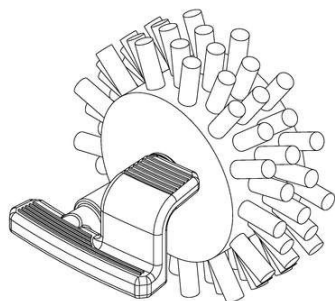

Código 39 - Concessão do Registro

(22) 15/05/2023

(15) 13/06/2023

(45) 13/06/2023

(52) 15-03

(54) CONFIGURAÇÃO APLICADA A/EM EXPULSOR DE SEMENTES

(73) AGROMAC INDÚSTRIA E COMÉRCIO DE EQUIPAMENTOS AGRÍCOLAS LTDA (BR/RS)

(72) EVANDRO NOIRAN RAMOS MARTINS; ALEXANDRE FROTA ZANELLA; JOÃO LUÍS MARTINELLI DUARTE; WILLIAM ÁVILA FERREIRA OLIVEIRA

(74) SANDRO CONRADO DA SILVA

10 (dez) anos contados a partir de 15/05/2023, mediante o recolhimento da taxa quinquenal de manutenção (Artigos 119 e 120 da LPI) e observadas as demais condições legais.

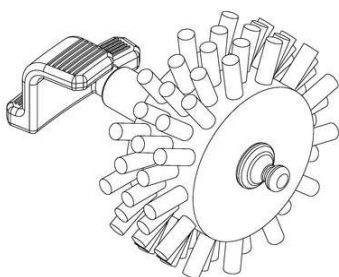

(11) BR 30 2023 002397-6

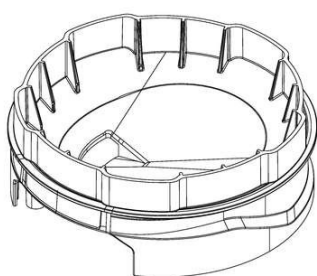

Código 39 - Concessão do Registro

(22) 15/05/2023

(15) 13/06/2023

(45) 13/06/2023

(52) 15-03

(54) CONFIGURAÇÃO APLICADA A/EM CORPO DE DOSADOR

(73) AGROMAC INDÚSTRIA E COMÉRCIO DE EQUIPAMENTOS AGRÍCOLAS LTDA (BR/RS)

(72) EVANDRO NOIRAN RAMOS MARTINS; ALEXANDRE FROTA ZANELLA; JOÃO LUÍS MARTINELLI DUARTE; WILLIAM ÁVILA FERREIRA OLIVEIRA

(74) SANDRO CONRADO DA SILVA

10 (dez) anos contados a partir de 15/05/2023, mediante o recolhimento da taxa quinquenal de manutenção (Artigos 119 e 120 da LPI) e observadas as demais condições legais.

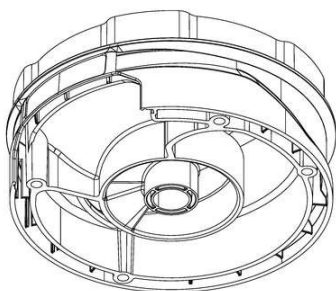
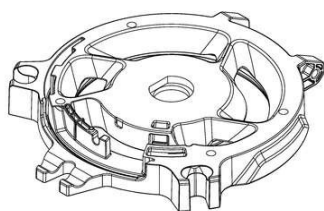

**(11) BR 30 2023 002398-4**

Código 39 - Concessão do Registro

(22) 15/05/2023

(15) 13/06/2023

(45) 13/06/2023

(52) 15-03

(54) CONFIGURAÇÃO APLICADA A/EM BASE DE DOSADOR

(73) AGROMAC INDÚSTRIA E COMÉRCIO DE EQUIPAMENTOS AGRÍCOLAS LTDA (BR/RS)

(72) EVANDRO NOIRAN RAMOS MARTINS; ALEXANDRE FROTA ZANELLA; JOÃO LUÍS MARTINELLI DUARTE; WILLIAM ÁVILA FERREIRA OLIVEIRA

(74) SANDRO CONRADO DA SILVA

10 (dez) anos contados a partir de 15/05/2023, mediante o recolhimento da taxa quinquenal de manutenção (Artigos 119 e 120 da LPI) e observadas as demais condições legais.

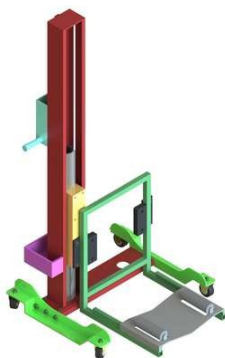
(11) BR 30 2023 002407-7

Código 39 - Concessão do Registro

(22) 15/05/2023

(15) 13/06/2023

(45) 13/06/2023

(52) 12-05

(54) CONFIGURAÇÃO APLICADA A/EM ELEVADOR PNEUMÁTICO

(73) ANTÔNIO PASCUAL GALUCHINO BUENDIA (BR/SP)

(72) ANTÔNIO PASCUAL GALUCHINO BUENDIA

(74) SLC SOLUCAO ASSESSORIA EMPRESARIAL LTDA

10 (dez) anos contados a partir de 15/05/2023, mediante o recolhimento da taxa quinquenal de manutenção (Artigos 119 e 120 da LPI) e observadas as demais condições legais.

(11) BR 30 2023 002411-5

Código 39 - Concessão do Registro

(22) 15/05/2023

(15) 13/06/2023

(45) 13/06/2023

(52) 21-01

(54) CONFIGURAÇÃO APLICADA A/EM BONECO





(73) ANRAN SUPPLY CHAIN MANAGEMENT LIMITED (CN)

(72) ZOU ZIHUA

(74) ORG. MÉRITO MARCAS E PATENTES LTDA.

10 (dez) anos contados a partir de 15/05/2023, mediante o recolhimento da taxa quinquenal de manutenção (Artigos 119 e 120 da LPI) e observadas as demais condições legais.

(11) BR 30 2023 002412-3



Código 39 - Concessão do Registro

(22) 15/05/2023

(15) 13/06/2023

(45) 13/06/2023

(52) 21-01

(54) CONFIGURAÇÃO APLICADA A/EM BONECO

(73) ANRAN SUPPLY CHAIN MANAGEMENT LIMITED (CN)

(72) ZOU ZIHUA

(74) ORG. MÉRITO MARCAS E PATENTES LTDA.

10 (dez) anos contados a partir de 15/05/2023, mediante o recolhimento da taxa quinquenal de manutenção (Artigos 119 e 120 da LPI) e observadas as demais condições legais.

(11) BR 30 2023 002413-1



Código 39 - Concessão do Registro

(22) 15/05/2023

(15) 13/06/2023

(45) 13/06/2023

(52) 21-01

(54) CONFIGURAÇÃO APLICADA A/EM BONECA

(73) ANRAN SUPPLY CHAIN MANAGEMENT LIMITED (CN)

(72) ZOU ZIHUA

(74) ORG. MÉRITO MARCAS E PATENTES LTDA.

10 (dez) anos contados a partir de 15/05/2023, mediante o recolhimento da taxa quinquenal de manutenção (Artigos 119 e 120 da LPI) e observadas as demais condições legais.

(11) BR 30 2023 002414-0

Código 39 - Concessão do Registro

(22) 16/05/2023

(15) 13/06/2023

(45) 13/06/2023

(52) 06-01

(54) CONFIGURAÇÃO APLICADA A/EM ASSENTO

(73) SAVIA PROPRIEDADE INTELECTUAL LTDA (BR/PR)





(72) Sigilo de Autor, conforme solicitado e com base no artigo 6º, § 4º da LPI;
Sigilo de Autor, conforme solicitado e com base no artigo 6º, § 4º da LPI; WILIAN BERTUOL

(74) ANDREZA RODRIGUES DA SILVA

10 (dez) anos contados a partir de 16/05/2023, mediante o recolhimento da taxa quinquenal de manutenção (Artigos 119 e 120 da LPI) e observadas as demais condições legais.



(11) BR 30 2023 002416-6

Código 39 - Concessão do Registro

(22) 16/05/2023

(15) 13/06/2023

(45) 13/06/2023

(52) 25-01

(54) CONFIGURAÇÃO APLICADA A/EM RAMPA DE ACABAMENTO

(73) EMERSON CORDEIRO DE OLIVEIRA (BR/MS)

(72) EMERSON CORDEIRO DE OLIVEIRA

(74) STOCK MARCAS E PATENTES LTDA - ME

10 (dez) anos contados a partir de 16/05/2023, mediante o recolhimento da taxa quinquenal de manutenção (Artigos 119 e 120 da LPI) e observadas as demais condições legais.



(11) BR 30 2023 002422-0

Código 39 - Concessão do Registro

(22) 16/05/2023

(15) 13/06/2023

(45) 13/06/2023

(52) 24-01 , 09-03

(54) CONFIGURAÇÃO APLICADA A/EM EMBALAGEM

(73) PRO-LIFE EQUIPAMENTOS MÉDICOS LTDA (BR/MG)

(72) RODRIGO SOUZA SANTOS

(74) LANDUALDO DE SOUSA

10 (dez) anos contados a partir de 16/05/2023, mediante o recolhimento da taxa quinquenal de manutenção (Artigos 119 e 120 da LPI) e observadas as demais condições legais.

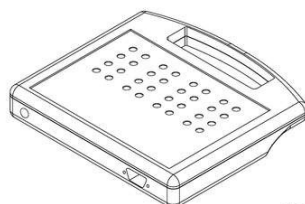

FIG. 1.1



(11) BR 30 2023 002426-3

Código 39 - Concessão do Registro

(22) 16/05/2023

(15) 13/06/2023

(45) 13/06/2023

(52) 23-03 , 07-02

(54) CONFIGURAÇÃO APLICADA A/EM GRELHA

(73) GRILAZER INDUSTRIA E COMERCIO DE UTILIDADES DOMESTICAS LTDA (BR/PR)

(72) LUIS GUILHERME WASZCZUK DA SILVA

10 (dez) anos contados a partir de 16/05/2023, mediante o recolhimento da taxa quinquenal de manutenção (Artigos 119 e 120 da LPI) e observadas as demais condições legais.

(11) BR 30 2023 002427-1

Código 39 - Concessão do Registro

(22) 16/05/2023

(15) 13/06/2023

(45) 13/06/2023

(52) 11-02

(54) CONFIGURAÇÃO APLICADA A/EM VASO

(73) ROGÉRIO PAVANI (BR/SP)

(72) ROGÉRIO PAVANI

(74) BEERRE ASSESSORIA EMPRESARIAL LTDA

10 (dez) anos contados a partir de 16/05/2023, mediante o recolhimento da taxa quinquenal de manutenção (Artigos 119 e 120 da LPI) e observadas as demais condições legais.

(11) BR 30 2023 002436-0

Código 39 - Concessão do Registro

(22) 17/05/2023

(15) 13/06/2023

(45) 13/06/2023

(52) 06-03

(54) CONFIGURAÇÃO APLICADA A/EM ESCRIVANINHA

(73) LEONARDO BARBOSA RIGONATO (BR/SP)

(72) LEONARDO BARBOSA RIGONATO

(74) EDUARDA COLLA

10 (dez) anos contados a partir de 17/05/2023, mediante o recolhimento da taxa quinquenal de manutenção (Artigos 119 e 120 da LPI) e observadas as demais condições legais.

(11) BR 30 2023 002439-5

Código 39 - Concessão do Registro

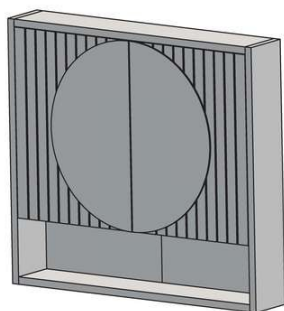

(22) 17/05/2023

(15) 13/06/2023

(45) 13/06/2023

(52) 06-04

(54) CONFIGURAÇÃO APLICADA A/EM ARMÁRIO

(73) JOÃO MILTON MENEGHETTI (BR/SP)

(72) JOÃO MILTON MENEGHETTI

(74) EDUARDA COLLA

10 (dez) anos contados a partir de 17/05/2023, mediante o recolhimento da taxa quinquenal de manutenção (Artigos 119 e 120 da LPI) e observadas as demais condições legais.

(11) BR 30 2023 002440-9

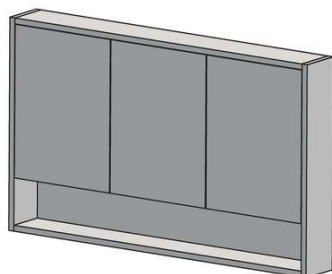

Código 39 - Concessão do Registro

(22) 17/05/2023

(15) 13/06/2023

(45) 13/06/2023

(52) 06-04

(54) CONFIGURAÇÃO APLICADA A/EM ARMÁRIO

(73) JOÃO MILTON MENEGHETTI (BR/SP)

(72) JOÃO MILTON MENEGHETTI

(74) EDUARDA COLLA

10 (dez) anos contados a partir de 17/05/2023, mediante o recolhimento da taxa quinquenal de manutenção (Artigos 119 e 120 da LPI) e observadas as demais condições legais.

(11) BR 30 2023 002443-3



Fig. 1.1

Código 39 - Concessão do Registro

(22) 17/05/2023

(15) 13/06/2023

(45) 13/06/2023

(52) 12-10

(54) CONFIGURAÇÃO APLICADA A/EM TRAILER

(73) PAULO FERNANDO LEMOS DE MENDONCA VIANNA (BR/RN)

(72) PAULO FERNANDO LEMOS DE MENDONCA VIANNA

(74) DIREÇÃO MARCAS E PATENTES LTDA

10 (dez) anos contados a partir de 17/05/2023, mediante o recolhimento da taxa quinquenal de manutenção (Artigos 119 e 120 da LPI) e observadas as demais condições legais.

(11) BR 30 2023 002444-1

Código 39 - Concessão do Registro

(22) 17/05/2023

(15) 13/06/2023



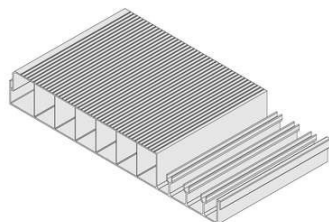

FIG. 1.1
PERSPECTIVA

(45) 13/06/2023

(52) 25-01

(54) CONFIGURAÇÃO APLICADA A/EM PERFIL DE TAVELA

(73) DENILSON PARREIRA SAMPAIO PLÁSTICOS - ME (BR/SP)

(72) DENILSON PARREIRA SAMPAIO

(74) SUL AMÉRICA MARCAS E PATENTES LTDA.

10 (dez) anos contados a partir de 17/05/2023, mediante o recolhimento da taxa quinquenal de manutenção (Artigos 119 e 120 da LPI) e observadas as demais condições legais.

(11) BR 30 2023 002454-9



Código 39 - Concessão do Registro

(22) 17/05/2023

(15) 13/06/2023

(45) 13/06/2023

(52) 06-01

(54) CONFIGURAÇÃO APLICADA A/EM CADEIRA DE BALANÇO

(73) JÚLIO JOSÉ RODRIGUES ALVES (BR/MG)

(72) JÚLIO JOSÉ RODRIGUES ALVES

(74) MG MARCAS E PATENTES LTDA.

10 (dez) anos contados a partir de 17/05/2023, mediante o recolhimento da taxa quinquenal de manutenção (Artigos 119 e 120 da LPI) e observadas as demais condições legais.

(11) BR 30 2023 002456-5



Código 39 - Concessão do Registro

(22) 17/05/2023

(15) 13/06/2023

(45) 13/06/2023

(52) 06-01

(54) CONFIGURAÇÃO APLICADA A/EM CADEIRA DE BALANÇO

(73) JÚLIO JOSÉ RODRIGUES ALVES (BR/MG)

(72) JÚLIO JOSÉ RODRIGUES ALVES

(74) MG MARCAS E PATENTES LTDA.

10 (dez) anos contados a partir de 17/05/2023, mediante o recolhimento da taxa quinquenal de manutenção (Artigos 119 e 120 da LPI) e observadas as demais condições legais.

(11) BR 30 2023 002460-3

Código 39 - Concessão do Registro

(22) 17/05/2023

(15) 13/06/2023

(45) 13/06/2023

(52) 06-01





(54) CONFIGURAÇÃO APLICADA A/EM CADEIRA
 (73) FRANCCINO MOVEIS LTDA (BR/MG)
 (72) ISAAC ALBERICO PINTO FRANCINO
 (74) DAIMOND MARCAS E PATENTES LTDA
 10 (dez) anos contados a partir de 17/05/2023, mediante o recolhimento da taxa quinquenal de manutenção (Artigos 119 e 120 da LPI) e observadas as demais condições legais.

(11) BR 30 2023 002462-0



Código 39 - Concessão do Registro
 (22) 17/05/2023
 (15) 13/06/2023
 (45) 13/06/2023
 (52) 06-01
 (54) CONFIGURAÇÃO APLICADA A/EM SOFÁ
 (73) FRANCCINO MOVEIS LTDA (BR/MG)
 (72) CAROLINA STARKE; ANDREA ZANOCCHI
 (74) DAIMOND MARCAS E PATENTES LTDA
 10 (dez) anos contados a partir de 17/05/2023, mediante o recolhimento da taxa quinquenal de manutenção (Artigos 119 e 120 da LPI) e observadas as demais condições legais.

(11) BR 30 2023 002463-8



Código 39 - Concessão do Registro
 (22) 17/05/2023
 (15) 13/06/2023
 (45) 13/06/2023
 (52) 06-01
 (54) CONFIGURAÇÃO APLICADA A/EM SOFÁ
 (73) FRANCCINO MOVEIS LTDA (BR/MG)
 (72) CAROLINA STARKE; ANDREA ZANOCCHI
 (74) DAIMOND MARCAS E PATENTES LTDA
 10 (dez) anos contados a partir de 17/05/2023, mediante o recolhimento da taxa quinquenal de manutenção (Artigos 119 e 120 da LPI) e observadas as demais condições legais.

(11) BR 30 2023 002464-6

Código 39 - Concessão do Registro
 (22) 17/05/2023
 (15) 13/06/2023
 (45) 13/06/2023
 (52) 06-01
 (54) CONFIGURAÇÃO APLICADA A/EM SOFÁ
 (73) FRANCCINO MOVEIS LTDA (BR/MG)





(72) CAROLINA STARKE; ANDREA ZANOCCHI

(74) DAIMOND MARCAS E PATENTES LTDA

10 (dez) anos contados a partir de 17/05/2023, mediante o recolhimento da taxa quinquenal de manutenção (Artigos 119 e 120 da LPI) e observadas as demais condições legais.

(11) BR 30 2023 002466-2

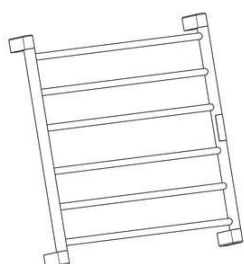

Código 39 - Concessão do Registro

(22) 17/05/2023

(15) 13/06/2023

(45) 13/06/2023

(52) 07-05

(54) CONFIGURAÇÃO APLICADA A/EM TOALHEIRO

(73) DEXCO S.A. (BR/SP)

(72) CAUÃ COBUCI MELILA

(74) DANIEL ADVOGADOS (ALT.DE DANIEL & CIA)

10 (dez) anos contados a partir de 17/05/2023, mediante o recolhimento da taxa quinquenal de manutenção (Artigos 119 e 120 da LPI) e observadas as demais condições legais.

(11) BR 30 2023 002467-0



Código 39 - Concessão do Registro

(22) 17/05/2023

(15) 13/06/2023

(45) 13/06/2023

(52) 23-01

(54) CONFIGURAÇÃO APLICADA A/EM REGISTRO

(73) DEXCO S.A. (BR/SP)

(72) ARTUR ADRIANO TONETTO GONZALEZ

(74) DANIEL ADVOGADOS (ALT.DE DANIEL & CIA)

10 (dez) anos contados a partir de 17/05/2023, mediante o recolhimento da taxa quinquenal de manutenção (Artigos 119 e 120 da LPI) e observadas as demais condições legais.

(11) BR 30 2023 002468-9

Código 39 - Concessão do Registro

(22) 17/05/2023

(15) 13/06/2023

(45) 13/06/2023

(52) 23-01

(54) CONFIGURAÇÃO APLICADA A/EM BICA

(73) DEXCO S.A. (BR/SP)





(72) ARTUR ADRIANO TONETTO GONZALEZ

(74) DANIEL ADVOGADOS (ALT.DE DANIEL & CIA)

10 (dez) anos contados a partir de 17/05/2023, mediante o recolhimento da taxa quinquenal de manutenção (Artigos 119 e 120 da LPI) e observadas as demais condições legais.

(11) BR 30 2023 002475-1



Código 39 - Concessão do Registro

(22) 18/05/2023

(15) 13/06/2023

(45) 13/06/2023

(52) 08-07

(54) CONFIGURAÇÃO APLICADA A/EM TRAVA PARA PORTA-MALAS

(73) SERGIO CONVENTO JUNIOR (BR/SP)

(72) SERGIO CONVENTO JUNIOR

(74) IDEIATIVA PROPRIEDADE INTELECTUAL LTDA

10 (dez) anos contados a partir de 18/05/2023, mediante o recolhimento da taxa quinquenal de manutenção (Artigos 119 e 120 da LPI) e observadas as demais condições legais.



(11) BR 30 2023 002476-0



Código 39 - Concessão do Registro

(22) 18/05/2023

(15) 13/06/2023

(45) 13/06/2023

(52) 08-08

(54) CONFIGURAÇÃO APLICADA EM SUPORTE PARA EQUIPAMENTO SOPRADOR

(73) SERGIO CONVENTO JUNIOR (BR/SP)

(72) SERGIO CONVENTO JUNIOR

(74) IDEIATIVA PROPRIEDADE INTELECTUAL LTDA

10 (dez) anos contados a partir de 18/05/2023, mediante o recolhimento da taxa quinquenal de manutenção (Artigos 119 e 120 da LPI) e observadas as demais condições legais.



(11) BR 30 2023 002478-6

Código 39 - Concessão do Registro

(22) 18/05/2023

(15) 13/06/2023

(45) 13/06/2023

(52) 23-01

(54) CONFIGURAÇÃO APLICADA A/EM VÁLVULA PARA ESCOAMENTO DE ÁGUA PARA VASO SANITÁRIO.

(73) VRS INDÚSTRIA DE METAIS SANITÁRIOS LTDA (BR/PR)

(72) ROBERTO BRUNO DA SILVA JUNIOR

10 (dez) anos contados a partir de 18/05/2023, mediante o recolhimento da taxa quinquenal de manutenção (Artigos 119 e 120 da LPI) e observadas as demais condições legais.

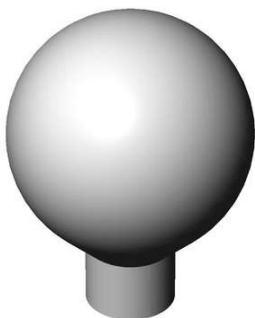
(11) BR 30 2023 002479-4

Código 39 - Concessão do Registro

(22) 18/05/2023

(15) 13/06/2023

(45) 13/06/2023

(52) 20-03

(54) CONFIGURAÇÃO APLICADA EM PAINEL PUBLICITÁRIO

(73) ORVALHO DO SOL INDUSTRIA E COMÉRCIO LTDA - EPP (BR/SP)

(72) CAMILA CRISTIANE CARDOSO

(74) MODAL MARCAS E PATENTES LTDA.

10 (dez) anos contados a partir de 18/05/2023, mediante o recolhimento da taxa quinquenal de manutenção (Artigos 119 e 120 da LPI) e observadas as demais condições legais.

(11) BR 30 2023 002483-2

Código 39 - Concessão do Registro

(22) 18/05/2023

(15) 13/06/2023

(45) 13/06/2023

(52) 08-08

(54) CONFIGURAÇÃO APLICADA A/EM PEDESTAL DE FILA

(73) PEATON DO BRASIL COMERCIAL LTDA (BR/SP)

(72) ALLAN JOSÉ VICENTIN

(74) DANILO ALVES

10 (dez) anos contados a partir de 18/05/2023, mediante o recolhimento da taxa quinquenal de manutenção (Artigos 119 e 120 da LPI) e observadas as demais condições legais.



(11) BR 30 2023 002484-0

Código 39 - Concessão do Registro

(22) 18/05/2023

(15) 13/06/2023

(45) 13/06/2023

(52) 08-08

(54) CONFIGURAÇÃO APLICADA A/EM PEDESTAL DE FILA

(73) PEATON DO BRASIL COMERCIAL LTDA (BR/SP)

(72) ALLAN JOSÉ VICENTIN

(74) DANILO ALVES

10 (dez) anos contados a partir de 18/05/2023, mediante o recolhimento da taxa quinquenal de manutenção (Artigos 119 e 120 da LPI) e observadas as demais condições legais.



(11) BR 30 2023 002486-7

Código 39 - Concessão do Registro

(22) 18/05/2023

(15) 13/06/2023

(45) 13/06/2023

(52) 25-01

(54) CONFIGURAÇÃO APLICADA A/EM REVESTIMENTO

(73) MÁRCIO AMBRÓSIO SIMÕES (BR/MG)

(72) MÁRCIO AMBRÓSIO SIMÕES

10 (dez) anos contados a partir de 18/05/2023, mediante o recolhimento da taxa quinquenal de manutenção (Artigos 119 e 120 da LPI) e observadas as demais condições legais.

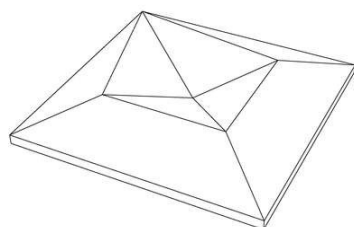

(11) BR 30 2023 002488-3

Código 39 - Concessão do Registro

(22) 18/05/2023

(15) 13/06/2023

(45) 13/06/2023

(52) 21-01

(54) CONFIGURAÇÃO APLICADA A/EM BONECA

(73) COTIPLÁS INDÚSTRIA E COMÉRCIO DE ARTEFATOS PLÁSTICOS LTDA (BR/SP)

(72) CARLOS ALBERTO BAZZO; PAULO ROBERTO BAZZO; LUIZ ANTÔNIO BAZZO JUNIOR

(74) MARÍLIA CROZATTI

10 (dez) anos contados a partir de 18/05/2023, mediante o recolhimento da taxa quinquenal de manutenção (Artigos 119 e 120 da LPI) e observadas as demais condições legais.

(11) BR 30 2023 002489-1

Código 39 - Concessão do Registro

(22) 18/05/2023

(15) 13/06/2023

(45) 13/06/2023

(52) 21-01

(54) CONFIGURAÇÃO APLICADA A/EM BONECA

(73) COTIPLÁS INDÚSTRIA E COMÉRCIO DE ARTEFATOS PLÁSTICOS LTDA (BR/SP)

(72) CARLOS ALBERTO BAZZO; PAULO ROBERTO BAZZO; LUIZ ANTÔNIO BAZZO JUNIOR

(74) MARÍLIA CROZATTI

10 (dez) anos contados a partir de 18/05/2023, mediante o recolhimento da taxa quinquenal de manutenção (Artigos 119 e 120 da LPI) e observadas as demais condições legais.

(11) BR 30 2023 002490-5

Código 39 - Concessão do Registro

(22) 18/05/2023

(15) 13/06/2023

(45) 13/06/2023

(52) 21-01

(54) CONFIGURAÇÃO APLICADA A/EM BONECA

(73) COTIPLÁS INDÚSTRIA E COMÉRCIO DE ARTEFATOS PLÁSTICOS LTDA (BR/SP)

(72) CARLOS ALBERTO BAZZO; PAULO ROBERTO BAZZO; LUIZ ANTÔNIO BAZZO JUNIOR

(74) MARÍLIA CROZATTI

10 (dez) anos contados a partir de 18/05/2023, mediante o recolhimento da taxa

quinquenal de manutenção (Artigos 119 e 120 da LPI) e observadas as demais condições legais.

(11) BR 30 2023 002491-3



Código 39 - Concessão do Registro

(22) 18/05/2023

(15) 13/06/2023

(45) 13/06/2023

(52) 21-01

(54) CONFIGURAÇÃO APLICADA A/EM BONECA

(73) COTIPLÁS INDÚSTRIA E COMÉRCIO DE ARTEFATOS PLÁSTICOS LTDA (BR/SP)

(72) CARLOS ALBERTO BAZZO; PAULO ROBERTO BAZZO; LUIZ ANTÔNIO BAZZO JUNIOR

(74) MARÍLIA CROZATTI

10 (dez) anos contados a partir de 18/05/2023, mediante o recolhimento da taxa quinquenal de manutenção (Artigos 119 e 120 da LPI) e observadas as demais condições legais.

(11) BR 30 2023 002492-1



Código 39 - Concessão do Registro

(22) 18/05/2023

(15) 13/06/2023

(45) 13/06/2023

(52) 02-04

(54) CONFIGURAÇÃO APLICADA A/EM CHINELO

(73) SCALENO CALÇADOS EIRELI (BR/MG)

(72) RIVALDO CAETANO DE AZEVEDO

(74) DAIMOND MARCAS E PATENTES LTDA

10 (dez) anos contados a partir de 18/05/2023, mediante o recolhimento da taxa quinquenal de manutenção (Artigos 119 e 120 da LPI) e observadas as demais condições legais.

(11) BR 32 2019 004790-2

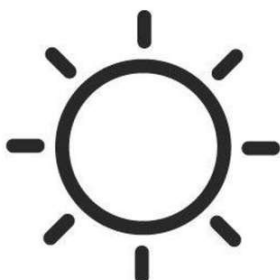

Código 39 - Concessão do Registro

(22) 14/05/2019

(15) 13/06/2023

(30) 13/12/2018 EM 005888690

(45) 13/06/2023

(52) 14-04

(54) PADRÃO ORNAMENTAL APLICADO A/EM ÍCONES

(62) BR 30 2019 002034-3 14/05/2019

(73) VERISURE SÀRL (CH)

(72) JUAN RAMOS GONZÁLEZ; ANDERS PERSSON



(74) RODRIGO CID ARAUJO SERRANO

10 (dez) anos contados a partir de 14/05/2019, mediante o recolhimento da taxa quinquenal de manutenção (Artigos 119 e 120 da LPI) e observadas as demais condições legais.

(11) BR 32 2023 002121-6



Código 39 - Concessão do Registro

(22) 27/02/2023

(15) 13/06/2023

(30) 29/08/2022 CH 146905

(45) 13/06/2023

(52) 01-01

(54) CONFIGURAÇÃO APLICADA A/EM CHOCOLATE

(62) BR 30 2023 000993-0 27/02/2023

(73) SOCIÉTÉ DES PRODUITS NESTLÉ S.A. (CH)

(72) STEPHEN CHAPMAN

(74) DAVID DO NASCIMENTO ADVOGADOS ASSOCIADOS

10 (dez) anos contados a partir de 27/02/2023, mediante o recolhimento da taxa quinquenal de manutenção (Artigos 119 e 120 da LPI) e observadas as demais condições legais.

(11) BR 32 2023 002404-5



Código 39 - Concessão do Registro

(22) 10/02/2023

(15) 13/06/2023

(45) 13/06/2023

(52) 14-04

(54) PADRÃO ORNAMENTAL APLICADO A/EM INTERFACE GRÁFICA

(62) BR 30 2023 000756-3 10/02/2023

(73) JORGE ORTIZ JUNIOR (BR/SP)

(72) JORGE ORTIZ JUNIOR

(74) Peduti Sociedade de Advogados

10 (dez) anos contados a partir de 10/02/2023, mediante o recolhimento da taxa quinquenal de manutenção (Artigos 119 e 120 da LPI) e observadas as demais condições legais.

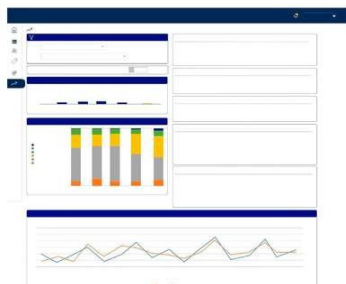

(11) BR 32 2023 002405-3

Código 39 - Concessão do Registro

(22) 10/02/2023

(15) 13/06/2023

(45) 13/06/2023

(52) 14-04

(54) PADRÃO ORNAMENTAL APLICADO A/EM INTERFACE GRÁFICA

(62) BR 30 2023 000756-3 10/02/2023

(73) JORGE ORTIZ JUNIOR (BR/SP)

(72) JORGE ORTIZ JUNIOR

(74) Peduti Sociedade de Advogados

10 (dez) anos contados a partir de 10/02/2023, mediante o recolhimento da taxa quinquenal de manutenção (Artigos 119 e 120 da LPI) e observadas as demais condições legais.

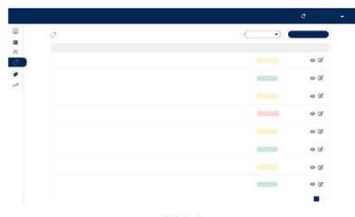
(11) BR 32 2023 002406-1

Código 39 - Concessão do Registro

(22) 10/02/2023

(15) 13/06/2023

(45) 13/06/2023

(52) 14-04

(54) PADRÃO ORNAMENTAL APLICADO A/EM INTERFACE GRÁFICA

(62) BR 30 2023 000756-3 10/02/2023

(73) JORGE ORTIZ JUNIOR (BR/SP)

(72) JORGE ORTIZ JUNIOR

(74) Peduti Sociedade de Advogados

10 (dez) anos contados a partir de 10/02/2023, mediante o recolhimento da taxa quinquenal de manutenção (Artigos 119 e 120 da LPI) e observadas as demais condições legais.

(11) BR 32 2023 002408-8

Código 39 - Concessão do Registro

(22) 10/02/2023

(15) 13/06/2023

(45) 13/06/2023

(52) 14-04

(54) PADRÃO ORNAMENTAL APLICADO A/EM INTERFACE GRÁFICA

(62) BR 30 2023 000756-3 10/02/2023

(73) JORGE ORTIZ JUNIOR (BR/SP)

(72) JORGE ORTIZ JUNIOR

(74) Peduti Sociedade de Advogados

10 (dez) anos contados a partir de 10/02/2023, mediante o recolhimento da taxa quinquenal de manutenção (Artigos 119 e 120 da LPI) e observadas as demais condições legais.



(11) BR 32 2023 002409-6



Código 39 - Concessão do Registro

(22) 10/02/2023

(15) 13/06/2023

(45) 13/06/2023

(52) 14-04

(54) PADRÃO ORNAMENTAL APLICADO A/EM INTERFACE GRÁFICA

(62) BR 30 2023 000755-5 10/02/2023

(73) JORGE ORTIZ JUNIOR (BR/SP)

(72) JORGE ORTIZ JUNIOR

(74) Peduti Sociedade de Advogados

10 (dez) anos contados a partir de 10/02/2023, mediante o recolhimento da taxa quinquenal de manutenção (Artigos 119 e 120 da LPI) e observadas as demais condições legais.

(11) BR 32 2023 002410-0



Código 39 - Concessão do Registro

(22) 10/02/2023

(15) 13/06/2023

(45) 13/06/2023

(52) 14-04

(54) PADRÃO ORNAMENTAL APLICADO A/EM INTERFACE GRÁFICA

(62) BR 30 2023 000757-1 10/02/2023

(73) JORGE ORTIZ JUNIOR (BR/SP)

(72) JORGE ORTIZ JUNIOR

(74) Peduti Sociedade de Advogados

10 (dez) anos contados a partir de 10/02/2023, mediante o recolhimento da taxa quinquenal de manutenção (Artigos 119 e 120 da LPI) e observadas as demais condições legais.



Código 46 - Prorrogação

Prorrogada a vigência do registro de desenho industrial por solicitação do titular.

(11) BR 30 2012 003306-3	Código 46 - Prorrogação (22) 02/07/2012 (15) 27/10/2015 (45) 27/10/2015 (52) 06-07 (54) "CONFIGURAÇÃO APLICADA EM CAIXA PARA TOMADAS, INTERRUPTORES E OUTROS" (73) TORNIPLAST ARTEFATOS PLÁSTICOS LTDA (BR/SP) (72) PAULO CESARIO VON GAL (74) EDUARDO CARNEIRO VASQUES Prorrogado de 03/07/2022 a 02/07/2027 (3º Período).
(11) BR 30 2012 003330-6	Código 46 - Prorrogação (22) 02/07/2012 (15) 02/07/2013 (45) 02/07/2013 (52) 31-00 (54) CONFIGURAÇÃO APLICADA EM MÁQUINA DE PREPARAR CAFÉ (73) KONINKLIJKE PHILIPS N.V. (NL) (72) Dario de Prà (74) DAVID NASCIMENTO ADVOGADOS ASSOCIADOS Prorrogado de 03/07/2022 a 02/07/2027 (3º Período).
(11) BR 30 2012 003331-4	Código 46 - Prorrogação (22) 02/07/2012 (15) 02/07/2013 (45) 02/07/2013 (52) 31-00 (54) CONFIGURAÇÃO APLICADA EM MÁQUINA DE PREPARAR CAFÉ (73) KONINKLIJKE PHILIPS N.V. (NL) (72) Dario de Prà (74) DAVID DO NASCIMENTO ADVOGADOS ASSOCIADOS Prorrogado de 03/07/2022 a 02/07/2027 (3º Período).
(11) BR 30 2012 003332-2	Código 46 - Prorrogação (22) 02/07/2012 (15) 24/05/2016 (45) 24/05/2016 (52) 07-02



(54) CONFIGURAÇÃO APLICADA EM MÁQUINA DE PREPARAR CAFÉ
(73) KONINKLIJKE PHILIPS N.V. (NL)
(72) DARIO DE PRÁ
(74) DAVID NASCIMENTO ADVOGADOS ASSOCIADOS
Prorrogado de 03/07/2022 a 02/07/2027 (3º Período).

(11) BR 30 2012 003391-8

Código 46 - Prorrogação
(22) 05/07/2012
(15) 26/02/2013
(45) 26/02/2013
(52) 06-04
(54) CONFIGURAÇÃO APLICADA EM ARMÁRIO MULTIUSO
(73) NILKO TECNOLOGIA LTDA. (BR/PR)
(72) Fraimundo Huscher
(74) Brasil Sul Marcas e Patentes S/C Ltda
Prorrogado de 06/07/2022 a 05/07/2027 (3º Período).

(11) BR 30 2012 003546-5

Código 46 - Prorrogação
(22) 12/07/2012
(15) 20/05/2014
(45) 20/05/2014
(52) 03-01 , 28-02
(54) CONFIGURAÇÃO APLICADA EM ESTOJO DE BATOM
(73) JUSTO ENTERPRISE CO. LTD. (CN)
(72) HUNG HSIAO CHUAN
(74) MANOEL PAIXÃO DO NASCIMENTO
Prorrogado de 13/07/2022 a 12/07/2027 (3º Período).

(11) BR 30 2012 003568-6

Código 46 - Prorrogação
(22) 13/07/2012
(15) 02/07/2013
(45) 02/07/2013
(52) 26-05
(54) CONFIGURACAO APLICADA EM LUMINARIA
(73) ANDRE CARLOS DA RE (BR/RS) ; DIEGO ERNESTO ROVELLA FARTO (BR/RS)
(72) Andre Carlos da Re; Diego Ernesto Rovella Farto
(74) Luiz Fernando Campos Stock
Prorrogado de 14/07/2022 a 13/07/2027 (3º Período).

(11) BR 30 2012 003578-3

Código 46 - Prorrogação
(22) 13/07/2012
(15) 02/07/2013
(45) 02/07/2013



(52) 04-02
(54) CONFIGURAÇÃO APLICADA EM ESCOVA DE DENTES
(73) THE GILLETTE COMPANY LLC (US)
(72) Gregor Ptok; Tilmann Winkler
(74) Kasznar Leonardos Propriedade Intelectual
Prorrogado de 14/07/2022 a 13/07/2027 (3º Período).

(11) BR 30 2012 005726-4 Código 46 - Prorrogação
(22) 06/11/2012
(15) 15/07/2014
(45) 15/07/2014
(52) 08-06
(54) CONFIGURAÇÃO APLICADA EM MAÇANETA LISA E VARIANTES
(73) ISAY WEINFELD (BR/SP)
(72) ISAY WEINFELD
(74) CLOVIS SILVEIRA
Prorrogado de 07/11/2022 a 06/11/2027 (3º Período).

(11) BR 30 2012 005727-2 Código 46 - Prorrogação
(22) 06/11/2012
(15) 26/08/2014
(45) 26/08/2014
(52) 08-07
(54) CONFIGURAÇÃO APLICADA EM MAÇANETA CORRUGADA E
VARIANTES
(73) ISAY WEINFELD (BR/SP)
(72) ISAY WEINFELD
(74) CLOVIS SILVEIRA
Prorrogado de 07/11/2022 a 06/11/2027 (3º Período).

(11) BR 30 2012 005769-8 Código 46 - Prorrogação
(22) 08/11/2012
(15) 27/05/2014
(45) 27/05/2014
(52) 08-07
(54) CONFIGURAÇÃO APLICADA EM MAÇANETA
(73) PADO S. A. INDUSTRIAL COMERCIAL E IMPORTADORA (BR/SP)
(72) ALEXANDRE IZUVIEC
(74) CESAR PEDUTI NETO
Prorrogado de 09/11/2022 a 08/11/2027 (3º Período).

(11) BR 30 2012 005780-9 Código 46 - Prorrogação
(22) 08/11/2012
(15) 03/11/2015



(45) 03/11/2015
(52) 08-06
(54) CONFIGURAÇÃO APLICADA EM MAÇANETA
(73) PADO S.A. INDUSTRIAL COMERCIAL E IMPORTADORA (BR/SP)
(72) PEDRO DA SILVA FILHO
(74) CESAR PEDUTI NETO
Prorrogado de 09/11/2022 a 08/11/2027 (3º Período).

(11) BR 30 2012 005783-3 Código 46 - Prorrogação
(22) 08/11/2012
(15) 27/05/2014
(45) 27/05/2014
(52) 08-07
(54) CONFIGURAÇÃO APLICADA EM MAÇANETA
(73) PADO S. A. INDUSTRIAL COMERCIAL E IMPORTADORA (BR/SP)
(72) PEDRO DA SILVA FILHO
(74) CESAR PEDUTI NETO
Prorrogado de 09/11/2022 a 08/11/2027 (3º Período).

(11) BR 30 2012 005789-2 Código 46 - Prorrogação
(22) 08/11/2012
(15) 03/06/2014
(45) 03/06/2014
(52) 23-01
(54) CONFIGURAÇÃO APLICADA EM MAÇANETA
(73) PADO S. A. INDUSTRIAL COMERCIAL E IMPORTADORA (BR/SP)
(72) GABRIEL DA SILVEIRA DIAS
(74) CESAR PEDUTI NETO
Prorrogado de 09/11/2022 a 08/11/2027 (3º Período).

(11) BR 30 2012 006700-6 Código 46 - Prorrogação
(22) 21/12/2012
(15) 14/11/2017
(45) 14/11/2017
(52) 12-16
(54) CONFIGURAÇÃO APLICADA EM SUPORTE
(73) CEQUENT CONSUMER PRODUCTS, INC. (US)
(72) THOMAS DEPIETRO; FRANCIS BERNART
(74) Dannemann, Siemsen, Bigler & Ipanema Moreira
Prorrogado de 22/12/2022 a 21/12/2027 (3º Período).

(11) BR 30 2013 001758-3 Código 46 - Prorrogação
(22) 17/04/2013
(15) 03/06/2014



(45) 03/06/2014
(52) 06-03
(54) CONFIGURAÇÃO APLICADA EM MESA
(73) Braskem S.A. (BR/BA)
(72) Filipe Gremano Barth Tucunduva; Jessica de Queirós Ferraz Leite; Renata Virginia Fernandes
(74) CREAÇÃO MARCAS E PATENTES LTDA
Prorrogado de 18/04/2023 a 17/04/2028 (3º Período).

(11) BR 30 2013 001907-1

Código 46 - Prorrogação
(22) 25/04/2013
(15) 10/11/2015
(45) 10/11/2015
(52) 09-01
(54) CONFIGURAÇÃO APLICADA EM GARRAFA
(73) RAINOR IDO DA SILVA (BR/SC)
(72) RAINOR IDO DA SILVA
(74) SÍMBOLO MARCAS E PATENTES LTDA
Prorrogado de 26/04/2023 a 25/04/2028 (3º Período).

(11) BR 30 2013 001918-7

Código 46 - Prorrogação
(22) 25/04/2013
(15) 03/06/2014
(45) 03/06/2014
(52) 06-01
(54) CONFIGURAÇÃO APLICADA EM CADEIRA
(73) BRASKEM S.A. (BR/BA)
(72) CESAR ROBERTI MORAES DE SOUZA; CECÍLIA SIQUEIRA DE OLIVEIRA; RAFAEL WOLF CONFORTO
(74) CREAÇÃO MARCAS E PATENTES LTDA
Prorrogado de 26/04/2023 a 25/04/2028 (3º Período).

(11) BR 30 2013 001919-5

Código 46 - Prorrogação
(22) 25/04/2013
(15) 03/06/2014
(45) 03/06/2014
(52) 06-01
(54) CONFIGURAÇÃO APLICADA EM MOBILIÁRIO
(73) BRASKEM S.A. (BR/BA)
(72) Cesar Roberti Moraes de Souza; Cecília Siqueira de Oliveira; Rafael Wolf Conforto
(74) CREAÇÃO MARCAS E PATENTES LTDA.
Prorrogado de 26/04/2023 a 25/04/2028 (3º Período).



(11) BR 30 2013 001964-0 Código 46 - Prorrogação
(22) 29/04/2013
(15) 03/06/2014
(45) 03/06/2014
(52) 12-15
(54) CONFIGURAÇÃO APLICADA EM PNEUMÁTICO
(73) SHANDONG LINGLONG TYRE CO., LTD. (CN)
(72) WANGFENG
(74) ALBERTO LUÍS CAMELIER DA SILVA
Prorrogado de 30/04/2023 a 29/04/2028 (3º Período).

(11) BR 30 2013 001965-9 Código 46 - Prorrogação
(22) 29/04/2013
(15) 19/07/2016
(45) 19/07/2016
(52) 12-15
(54) CONFIGURAÇÃO APLICADA EM PNEUMÁTICO
(73) SHANDONG LINGLONG TYRE CO., LTD. (CN)
(72) WANGFENG
(74) ALBERTO LUÍS CAMELIER DA SILVA
Prorrogado de 30/04/2023 a 29/04/2028 (3º Período).

(11) BR 30 2013 001966-7 Código 46 - Prorrogação
(22) 29/04/2013
(15) 03/06/2014
(45) 03/06/2014
(52) 12-15
(54) CONFIGURAÇÃO APLICADA EM PNEUMÁTICO
(73) SHANDONG LINGLONG TYRE CO., LTD (CN)
(72) WANGFENG
(74) ALBERTO LUIS CAMELIER DA SILVA
Prorrogado de 30/04/2023 a 29/04/2028 (3º Período).

(11) BR 30 2013 001967-5 Código 46 - Prorrogação
(22) 29/04/2013
(15) 03/06/2014
(45) 03/06/2014
(52) 12-15
(54) CONFIGURAÇÃO APLICADA EM PNEUMÁTICO
(73) SHANDONG LINGLONG TYRE CO., LTD. (CN)
(72) WANGFENG
(74) ALBERTO LUÍS CAMELIER DA SILVA
Prorrogado de 30/04/2023 a 29/04/2028 (3º Período).



(11) BR 30 2013 001968-3 Código 46 - Prorrogação
(22) 29/04/2013
(15) 19/07/2016
(45) 19/07/2016
(52) 12-15
(54) CONFIGURAÇÃO APLICADA EM PNEUMÁTICO
(73) SHANDONG LINGLONG TYRE CO., LTD (CN)
(72) WANGFENG
(74) ALBERTO LUIS CAMELIER DA SILVA
Prorrogado de 30/04/2023 a 29/04/2028 (3º Período).

(11) BR 30 2013 001970-5 Código 46 - Prorrogação
(22) 29/04/2013
(15) 22/07/2014
(45) 22/07/2014
(52) 12-15
(54) CONFIGURAÇÃO APLICADA EM PNEUMÁTICO
(73) SHANDONG LINGLONG TYRE CO., LTD. (CN)
(72) WAGFENG
(74) ALBERTO LUIS CAMELIER DA SILVA
Prorrogado de 30/04/2023 a 29/04/2028 (3º Período).

(11) BR 30 2013 001971-3 Código 46 - Prorrogação
(22) 29/04/2013
(15) 03/06/2014
(45) 03/06/2014
(52) 12-15
(54) CONFIGURAÇÃO APLICADA EM PNEUMÁTICO
(73) SHANDONG LINGLONG TYRE CO., LTD. (CN)
(72) WANGFENG
(74) ALBERTO LUIS CAMELIER DA SILVA
Prorrogado de 30/04/2023 a 29/04/2028 (3º Período).

(11) BR 30 2013 001972-1 Código 46 - Prorrogação
(22) 29/04/2013
(15) 22/07/2014
(45) 22/07/2014
(52) 12-15
(54) CONFIGURAÇÃO APLICADA EM PNEUMÁTICO
(73) SHANDONG LINGLONG TYRE CO., LTD. (CN)
(72) WANGFENG
(74) ALBERTO LUÍS CAMELIER DA SILVA
Prorrogado de 30/04/2023 a 29/04/2028 (3º Período).



(11) BR 30 2013 001976-4	Código 46 - Prorrogação (22) 29/04/2013 (15) 22/07/2014 (45) 22/07/2014 (52) 12-15 (54) CONFIGURAÇÃO APLICADA EM PNEUMÁTICO (73) SHANDONG LINGLONG TYRE CO., LTD. (CN) (72) WANGFENG (74) ALBERTO LUIS CAMELIER DA SILVA Prorrogado de 30/04/2023 a 29/04/2028 (3º Período).
(11) BR 30 2013 002090-8	Código 46 - Prorrogação (22) 06/05/2013 (15) 31/01/2017 (45) 31/01/2017 (52) 06-02 (54) CONFIGURAÇÃO APLICADA A ESTRADO (73) HILL-ROM SERVICES, INC. (US) (72) RICHARD HENRY HEIMBROCK (74) NELLIE D SHORES Prorrogado de 07/05/2023 a 06/05/2028 (3º Período).
(11) BR 30 2013 002125-4	Código 46 - Prorrogação (22) 07/05/2013 (15) 03/06/2014 (45) 03/06/2014 (52) 14-03 (54) CONFIGURAÇÃO APLICADA EM CONTROLE REMOTO (73) KOSTAL ELETROME CÂNICA LTDA. (BR/SP) (72) RENATO KIELBLOCK FERREIRA (74) ANTONIO MAURICIO PEDRAS ARNAUD Prorrogado de 08/05/2023 a 07/05/2028 (3º Período).
(11) BR 30 2013 002140-8	Código 46 - Prorrogação (22) 08/05/2013 (15) 03/06/2014 (45) 03/06/2014 (52) 09-09 (54) CONFIGURAÇÃO ORNAMENTAL EM TAMPA BASCULANTE DE LIXEIRAS (73) Sanremo S/A (BR/SC) (72) Sérgio Marques Dias (74) Dmark Registros de Marcas e Patentes S/S Ltda Prorrogado de 09/05/2023 a 08/05/2028 (3º Período).

(11) BR 30 2013 002144-0

Código 46 - Prorrogação

(22) 08/05/2013

(15) 25/11/2014

(45) 25/11/2014

(52) 07-02

(54) CONFIGURAÇÃO ORNAMENTAL APLICADA A ASSADEIRA

(73) Tramontina S/A Cutelaria (BR/RS)

(72) Marcos Antônio Grespan

(74) Creazione Marcas e Patentes Ltda

Prorrogado de 09/05/2023 a 08/05/2028 (3º Período).

(11) BR 30 2013 002145-9

Código 46 - Prorrogação

(22) 08/05/2013

(15) 25/11/2014

(45) 25/11/2014

(52) 07-02

(54) CONFIGURAÇÃO ORNAMENTAL APLICADA A ASSADEIRA OVAL

(73) Tramontina S/A Cutelaria (BR/RS)

(72) Marcos Antônio Grespan

(74) Creazione Marcas e Patentes Ltda

Prorrogado de 09/05/2023 a 08/05/2028 (3º Período).

(11) BR 30 2013 002155-6

Código 46 - Prorrogação

(22) 08/05/2013

(15) 29/09/2015

(45) 29/09/2015

(52) 08-06

(54) CONFIGURAÇÃO ORNAMENTAL APLICADA EM MAÇANETA

(73) SOPRANO ELETROMETALÚRGICA E HIDRÁULICA LTDA. (BR/RS)

(72) GUSTAVO MIOTTI

(74) CAPELLA & VELOSO ADVOGADOS ASSOCIADOS

Prorrogado de 09/05/2023 a 08/05/2028 (3º Período).

(11) BR 30 2013 002162-9

Código 46 - Prorrogação

(22) 06/05/2013

(15) 19/07/2016

(45) 19/07/2016

(52) 09-01

(54) CONFIGURAÇÃO APLICADA A GARRAFA

(73) THE COCA-COLA COMPANY (US)

(72) JUDY GUO; MIGUEL ANGEL CABRA APALATEQUI; WILDRED KENNETH

CASTILLO; GERALD REID HARRIS; RICARDO FILIPE FIGUEIROA MONTEIRO

(74) DI BLASI, PARENTE & ADVOGADOS ASSOCIADOS

Prorrogado de 07/05/2023 a 06/05/2028 (3º Período).

(11) BR 30 2013 002203-0	Código 46 - Prorrogação (22) 13/05/2013 (15) 03/05/2016 (45) 03/05/2016 (52) 32-00 , 04-01 (54) PADRÃO ORNAMENTAL APLICADO EM PRODUTOS PARA LIMPEZA (73) 3M INNOVATIVE PROPERTIES COMPANY (US) (72) CYNTHIA ANNE TIMMERMAN; JON ROBERT SHAPIRO; KAYO MERRITT ROEHM; LISA BAUER ADAMS; MONICA SUE ALEXANDER; SCOTT JASON TUMAN (74) JULIANO RYOTA MURAKAMI Prorrogado de 14/05/2023 a 13/05/2028 (3º Período).
(11) BR 30 2013 002205-6	Código 46 - Prorrogação (22) 13/05/2013 (15) 27/10/2015 (45) 27/10/2015 (52) 08-06 (54) CONFIGURAÇÃO APLICADA EM ARTEFATO PARA TRANSPORTE DE GARRAFAS (73) OREGON PRECISION INDUSTRIES, INC. DBA PAK TECH (US) (72) ZAKARY JAMES BORG; RONALD LEE MELLOR, JR. (74) DANNEMANN, SIEMSEN, BIGLER & IPANEMA MOREIRA Prorrogado de 14/05/2023 a 13/05/2028 (3º Período).
(11) BR 30 2013 002232-3	Código 46 - Prorrogação (22) 15/05/2013 (15) 03/06/2014 (45) 03/06/2014 (52) 31-00 (54) CONFIGURAÇÃO APLICADA A UM PROCESSADOR ELÉTRICO DE ALIMENTOS (73) SEB S.A. (FR) (72) NICOLAS BLAISE (74) ARARIPE & ASSOCIADOS Prorrogado de 16/05/2023 a 15/05/2028 (3º Período).
(11) BR 30 2013 002257-9	Código 46 - Prorrogação (22) 16/05/2013 (15) 03/06/2014 (45) 03/06/2014 (52) 09-04 (54) CONFIGURAÇÃO APLICADA EM CESTO VAZADO COM TAMPA

(73) NELY CRISTINA BRAIDOTTI (BR/SP)
(72) NELY CRISTINA BRAIDOTTI
(74) SÍMBOLO MARCAS E PATENTES LTDA
Prorrogado de 17/05/2023 a 16/05/2028 (3º Período).

(11) BR 30 2013 002314-1 Código 46 - Prorrogação
(22) 17/05/2013
(15) 12/04/2016
(45) 12/04/2016
(52) 32-00 , 09-07
(54) PADRÃO ORNAMENTAL APLICADO EM TAMPA DE CAIXA
(73) EMPORIO SÃO BENEDITO CHOCOLATIER LTDA (BR/PR)
(72) JEFFERSON FRANCO VIEIRA
(74) BRASIL SUL MARCAS E PATENTES SC LTDA
Prorrogado de 18/05/2023 a 17/05/2028 (3º Período).

(11) BR 30 2013 002322-2 Código 46 - Prorrogação
(22) 17/05/2013
(15) 25/11/2014
(45) 25/11/2014
(52) 12-15
(54) CONFIGURAÇÃO APLICADA EM BANDA DE RODAGEM DE PNEU
(73) BRIDGESTONE AMERICAS TIRE OPERATIONS, LLC (US)
(72) Paula R. Lundgren; Bradley J. Harris
(74) Dannemann, Siemsen, Bigler & Ipanema Moreira
Prorrogado de 18/05/2023 a 17/05/2028 (3º Período).

(11) BR 30 2013 002327-3 Código 46 - Prorrogação
(22) 20/05/2013
(15) 24/06/2014
(45) 24/06/2014
(52) 02-04
(54) CONFIGURAÇÃO APLICADA EM CHINELO
(73) GRENENE S.A. (BR/CE)
(72) ROBSON CASTILHO DE BRITO
(74) CUSTÓDIO DE ALMEIDA & CIA
Prorrogado de 21/05/2023 a 20/05/2028 (3º Período).

(11) BR 30 2013 002331-1 Código 46 - Prorrogação
(22) 20/05/2013
(15) 03/06/2014
(45) 03/06/2014
(52) 07-01
(54) CONFIGURAÇÃO APLICADA EM MAMADEIRA



(73) LILLO DO BRASIL INDÚSTRIA E COMÉRCIO DE PRODUTOS INFANTIS LTDA (BR/RJ)

(72) CAIO BARBIERI SUMIYA

(74) CRUZEIRO/NEWMARC PAT. E MARCAS LTDA

Prorrogado de 21/05/2023 a 20/05/2028 (3º Período).

(11) BR 30 2013 002332-0

Código 46 - Prorrogação

(22) 20/05/2013

(15) 23/05/2017

(45) 23/05/2017

(52) 24-04

(54) CONFIGURAÇÃO APLICADA EM CHUPETA

(73) LILLO DO BRASIL INDÚSTRIA E COMÉRCIO DE PRODUTOS INFANTIS LTDA (BR/RJ)

(72) CAIO BARBIERI SUMIYA

(74) CRUZEIRO/NEWMARC MARCAS E PATENTES LTDA

Prorrogado de 21/05/2023 a 20/05/2028 (3º Período).

(11) BR 30 2013 002336-2

Código 46 - Prorrogação

(22) 20/05/2013

(15) 25/11/2014

(45) 25/11/2014

(52) 15-03

(54) CONFIGURAÇÃO APLICADA EM CARÇAÇA DE SEÇÃO TRASEIRA DE MOTONIVELADORA

(73) DEERE & COMPANY (US)

(72) John C. Lauper; Jesse J. Stanton; Christopher J. Mayfield; Thomas Ward; Michael Trump; Joseph B. Fochs

(74) Kasznar Leonardos Propriedade Intelectual

Prorrogado de 21/05/2023 a 20/05/2028 (3º Período).

(11) BR 30 2013 002339-7

Código 46 - Prorrogação

(22) 20/05/2013

(15) 10/05/2016

(45) 10/05/2016

(52) 23-01

(54) CONFIGURAÇÃO APLICADA A DISPENSADOR DE FLUIDOS

(73) S.C. JOHNSON & SON, INC. (US)

(72) HEATHER J. SWANSON; SYATRIZAL HAMDALLAH

(74) EDUARDO OTERO

Prorrogado de 21/05/2023 a 20/05/2028 (3º Período).

(11) BR 30 2013 002340-0

Código 46 - Prorrogação

(22) 20/05/2013



(15) 21/02/2017
(45) 21/02/2017
(52) 22-06
(54) CONFIGURAÇÃO APLICADA A DISPENSADOR
(73) S.C. JOHNSON & SON, INC. (US)
(72) HEATHER J. SWANSON; SYATRIZAL HAMDALLAH
(74) EDUARDO OTERO
Prorrogado de 21/05/2023 a 20/05/2028 (3º Período).

(11) BR 30 2013 002341-9

Código 46 - Prorrogação
(22) 20/05/2013
(15) 24/11/2015
(45) 24/11/2015
(52) 28-99
(54) CONFIGURAÇÃO APLICADA A DISPENSADOR
(73) S.C. JOHNSON & SON, INC. (US)
(72) HEATHER J. SWANSON; SYATRIZAL HAMDALLAH; NEYSA VOLKERT
(74) EDUARDO OTERO
Prorrogado de 21/05/2023 a 20/05/2028 (3º Período).

(11) BR 30 2013 002358-3

Código 46 - Prorrogação
(22) 21/05/2013
(15) 03/06/2014
(45) 03/06/2014
(52) 09-01
(54) CONFIGURAÇÃO APLICADA EM FRASCO.
(73) NATURA COSMÉTICOS S.A. (BR/SP)
(72) GIULIANO GLAUCO PAVAN IMPARATO; LUNA MENINA GONÇALVES WEYEL; LEONARDO MASSARELLI CARDOSO; FLAVIO DE SARNO; CHARLES YVES SAURA
(74) DANNEMANN , SIEMSEN , BIGLER & IPANEMA MOREIRA
Prorrogado de 22/05/2023 a 21/05/2028 (3º Período).

(11) BR 30 2013 002367-2

Código 46 - Prorrogação
(22) 22/05/2013
(15) 03/06/2014
(45) 03/06/2014
(52) 02-04
(54) CONFIGURAÇÃO APLICADA EM CHINELO
(73) GRENDENE S.A. (BR/CE)
(72) ROBSON CASTILHO DE BRITO
(74) CUSTÓDIO DE ALMEIDA & CIA
Prorrogado de 23/05/2023 a 22/05/2028 (3º Período).



(11) BR 30 2013 002374-5	Código 46 - Prorrogação (22) 22/05/2013 (15) 24/06/2014 (45) 24/06/2014 (52) 24-01 (54) CONFIGURAÇÃO APLICADA A SCANNER DE TOMOGRAFIA COMPUTADORIZADA (73) KONINKLIJKE PHILIPS N.V. (NL) (72) ALEX WEE KAR TAN (74) EDUARDO OTERO Prorrogado de 23/05/2023 a 22/05/2028 (3º Período).
(11) BR 30 2013 002375-3	Código 46 - Prorrogação (22) 22/05/2013 (15) 24/06/2014 (45) 24/06/2014 (52) 24-01 (54) CONFIGURAÇÃO APLICADA A SCANNER DE TOMOGRAFIA COMPUTADORIZADA. (73) KONINKLIJKE PHILIPS N.V. (NL) (72) ALEX WEE KAR TAN; TOM PHILIPPE JEAN JACQUES DELAEY; ECKHARDT HENRICUS MATHEUS SCHRAVEN; SVEN WEICHERT; THEODORUS MARTINUS MARIA VAN HET HOF (74) EDUARDO OTERO Prorrogado de 23/05/2023 a 22/05/2028 (3º Período).
(11) BR 30 2013 002390-7	Código 46 - Prorrogação (22) 23/05/2013 (15) 03/06/2014 (45) 03/06/2014 (52) 02-04 (54) CONFIGURAÇÃO APLICADA EM SAPATILHA (73) GRENDENE S.A. (BR/CE) (72) ROBSON CASTILHO DE BRITO (74) CUSTÓDIO DE ALMEIDA & CIA Prorrogado de 24/05/2023 a 23/05/2028 (3º Período).
(11) BR 30 2013 002392-3	Código 46 - Prorrogação (22) 23/05/2013 (15) 10/02/2016 (45) 10/02/2016 (52) 15-02 (54) CONFIGURAÇÃO APLICADA EM COMPRESSOR (73) BITZER KUEHLMASCHINENBAU GMBH (DE)

(72) KLAUS OHSER; BERTRAM WIPPER

(74) DANNEMANN, SIEMSEN, BIGLER & IPANEMA MOREIRA

Prorrogado de 24/05/2023 a 23/05/2028 (3º Período).

(11) BR 30 2013 002394-0

Código 46 - Prorrogação

(22) 23/05/2013

(15) 06/10/2015

(45) 06/10/2015

(52) 12-07 , 32-00

(54) PADRÃO ORNAMENTAL APLICADO À AERONAVE

(73) EMBRAER S.A. (BR/SP)

(72) ADRIANA CALABREZ HILF DE MORAES; BRUNO KIMURA CASTANHA;

DEMETRIO ANDRADE DE CAMPOS; FÁBIO CÉSAR DO NASCIMENTO;

FERNANDA LOTH PUGLIESI; FLAVIA VIANNA CORREA DA SILVA; GUSTAVO

HENRIQUE SCHERER; MARCELO MACHADO BARIANI; MOACIR MORAIS DE

ANDRADE LIMA; OLIVER TURCI DE CAMARGO; RODRIGO TAKASHI

LOURENCO KAWASAKI; SILVIO HIDEO LEMOS MOCHIDUKY

(74) VEIRANO ADVOGADOS

Prorrogado de 24/05/2023 a 23/05/2028 (3º Período).

(11) BR 30 2013 002402-4

Código 46 - Prorrogação

(22) 24/05/2013

(15) 29/01/2019

(45) 29/01/2019

(52) 09-01

(54) CONFIGURAÇÃO APLICADA EM EMBALAGEM

(73) ERCA (FR)

(72) MICHEL LUC

(74) JULIANO RYOTA MURAKAMI

Prorrogado de 25/05/2023 a 24/05/2028 (3º Período).

(11) BR 30 2013 002441-5

Código 46 - Prorrogação

(22) 27/05/2013

(15) 19/07/2016

(45) 19/07/2016

(52) 12-08

(54) CONFIGURAÇÃO APLICADA EM AUTOMÓVEL

(73) BAYERISCHE MOTOREN WERKE AKTIENGESELLSCHAFT (DE)

(72) RICHARD KIM

(74) DANNEMANN, SIEMSEN, BIGLER & IPANEMA MOREIRA

Prorrogado de 28/05/2023 a 27/05/2028 (3º Período).

(11) BR 30 2013 002455-5

Código 46 - Prorrogação

(22) 27/05/2013



(15) 24/11/2015
(45) 24/11/2015
(52) 28-03
(54) CONFIGURAÇÃO APLICADA A DEPILADOR
(73) KONINKLIJKE PHILIPS N.V. (NL)
(72) OZGUR TASAR; JOANNE ALEXANDRA SMITH
(74) ANDRE LUIZ SOUZA ALVAREZ
Prorrogado de 28/05/2023 a 27/05/2028 (3º Período).

(11) BR 30 2013 002456-3

Código 46 - Prorrogação
(22) 27/05/2013
(15) 25/11/2014
(45) 25/11/2014
(52) 23-01
(54) DISPENSADOR
(73) S. C. JOHNSON & SON, INC. (US)
(72) VIADLENA BELOZEROVA; CORY BOUDREAU; JUSTEN ENGLAND; ERIC GOBRECHT; MARK GOTH; CHRISTOPHER HARRIS; AMELIA H. MAJEROWSKI; JONATHAN N. MANDELL; NICHOLAS REBACK; NATHAN R. WESTPHAL
(74) ANDRE LUIZ SOUZA ALVAREZ
Prorrogado de 28/05/2023 a 27/05/2028 (3º Período).

(11) BR 30 2013 002468-7

Código 46 - Prorrogação
(22) 28/05/2013
(15) 24/06/2014
(45) 24/06/2014
(52) 14-01
(54) CONFIGURAÇÃO APLICADA A ALTOFALANTE PARA VEÍCULO.
(73) JVC KENWOOD CORPORATION (JP)
(72) HITOMI TADOKORO
(74) ANDRE LUIZ SOUZA ALVAREZ
Prorrogado de 29/05/2023 a 28/05/2028 (3º Período).

(11) BR 30 2013 002480-6

Código 46 - Prorrogação
(22) 28/05/2013
(15) 27/10/2015
(45) 27/10/2015
(52) 07-02
(54) CONFIGURAÇÃO APLICADA EM CHALEIRA
(73) STRIX LIMITED (GB)
(72) VINCENT JOSEPH GARVEY
(74) DANNEMANN, SIEMSEN, BIGLER & IPANEMA MOREIRA
Prorrogado de 29/05/2023 a 28/05/2028 (3º Período).



(11) BR 30 2013 002485-7	Código 46 - Prorrogação (22) 29/05/2013 (15) 24/06/2014 (45) 24/06/2014 (52) 19-08 (54) PADRÃO ORNAMENTAL APLICADO À IMAGEM GERADA PARA TELA DE EXIBIÇÃO EM UM TERMINAL PORTÁTIL (73) SAMSUNG ELECTRONICS CO, LTD (KR) (72) JEE-WON LEE (74) EDUARDO OTERO Prorrogado de 30/05/2023 a 29/05/2028 (3º Período).
(11) BR 30 2013 002486-5	Código 46 - Prorrogação (22) 29/05/2013 (15) 24/06/2014 (45) 24/06/2014 (52) 19-08 (54) PADRÃO ORNAMENTAL APLICADO À IMAGEM GERADA PARA TELA DE EXIBIÇÃO EM UM TERMINAL PORTÁTIL (73) SAMSUNG ELECTRONICS CO, LTD (KR) (72) MIN-HAE KIM; MIN-KYUNG CHO (74) EDUARDO OTERO Prorrogado de 30/05/2023 a 29/05/2028 (3º Período).
(11) BR 30 2013 002487-3	Código 46 - Prorrogação (22) 29/05/2013 (15) 27/10/2015 (45) 27/10/2015 (52) 14-03 , 14-04 (54) PADRÃO ORNAMENTAL APLICADO À INTERFACE GRÁFICA (73) SAMSUNG ELECTRONICS CO, LTD (KR) (72) CHO-HYANG MA (74) EDUARDO OTERO Prorrogado de 30/05/2023 a 29/05/2028 (3º Período).
(11) BR 30 2013 002488-1	Código 46 - Prorrogação (22) 29/05/2013 (15) 12/04/2016 (45) 12/04/2016 (52) 14-04 , 14-03 (54) PADRÃO ORNAMENTAL APLICADO EM INTERFACE GRÁFICA (73) SAMSUNG ELECTRONICS CO, LTD (KR) (72) MIN-JEE JOU

(74) EDUARDO OTERO
Prorrogado de 30/05/2023 a 29/05/2028 (3º Período).

(11) BR 30 2013 002490-3 Código 46 - Prorrogação
(22) 29/05/2013
(15) 24/06/2014
(45) 24/06/2014
(52) 19-08
(54) PADRÃO ORNAMENTAL APLICADO À INTERFACE GRÁFICA DE USUÁRIO PARA TELA DE EXIBIÇÃO OU PARTE DA MESMA
(73) SAMSUNG ELECTRONICS CO, LTD (KR)
(72) MIN-SOO KWON
(74) EDUARDO OTERO
Prorrogado de 30/05/2023 a 29/05/2028 (3º Período).

(11) BR 30 2013 002491-1 Código 46 - Prorrogação
(22) 29/05/2013
(15) 27/10/2015
(45) 27/10/2015
(52) 14-04 , 14-03
(54) PADRÃO ORNAMENTAL APLICADO A INTERFACE GRÁFICA
(73) SAMSUNG ELECTRONICS CO, LTD (KR)
(72) HO-YOUNG LEE; JEE-YEUN WANG
(74) EDUARDO OTERO
Prorrogado de 30/05/2023 a 29/05/2028 (3º Período).

(11) BR 30 2013 002492-0 Código 46 - Prorrogação
(22) 29/05/2013
(15) 12/04/2016
(45) 12/04/2016
(52) 14-04 , 14-03
(54) PADRÃO ORNAMENTAL APLICADO EM INTERFACE GRÁFICA
(73) SAMSUNG ELECTRONICS CO, LTD (KR)
(72) CHO-HYANG MA; MIN-YOUNG CHANG; HEE-KYUNG JEON
(74) EDUARDO OTERO
Prorrogado de 30/05/2023 a 29/05/2028 (3º Período).

(11) BR 30 2013 002493-8 Código 46 - Prorrogação
(22) 29/05/2013
(15) 24/06/2014
(45) 24/06/2014
(52) 14-03
(54) PADRÃO ORNAMENTAL APLICADO À PARTE DE TELA DE EXIBIÇÃO COM ÍCONE



(73) SAMSUNG ELECTRONICS CO, LTD (KR)
(72) SOO-JUNG BAE
(74) EDUARDO OTERO
Prorrogado de 30/05/2023 a 29/05/2028 (3º Período).

(11) BR 30 2013 002496-2 Código 46 - Prorrogação
(22) 29/05/2013
(15) 27/10/2015
(45) 27/10/2015
(52) 14-03 , 14-04
(54) PADRÃO ORNAMENTAL APLICADO A ÍCONE
(73) SAMSUNG ELECTRONICS CO., LTD. (KR)
(72) MIN-HAE KIM; MIN-KYUNG CHO
(74) EDUARDO OTERO
Prorrogado de 30/05/2023 a 29/05/2028 (3º Período).

(11) BR 30 2013 002497-0 Código 46 - Prorrogação
(22) 29/05/2013
(15) 24/06/2014
(45) 24/06/2014
(52) 19-08
(54) PADRÃO ORNAMENTAL APLICADO À IMAGEM GERADA PARA TELA DE EXIBIÇÃO EM UM TERMINAL PORTÁTIL
(73) SAMSUNG ELECTRONICS CO, LTD (KR)
(72) BO-WON KIM; SUN-HO KIM
(74) EDUARDO OTERO
Prorrogado de 30/05/2023 a 29/05/2028 (3º Período).

(11) BR 30 2013 002498-9 Código 46 - Prorrogação
(22) 29/05/2013
(15) 27/10/2015
(45) 27/10/2015
(52) 14-03 , 14-04
(54) PADRÃO ORNAMENTAL APLICADO À INTERFACE GRÁFICA
(73) SAMSUNG ELECTRONICS CO., LTD. (KR)
(72) JEE-WON LEE
(74) EDUARDO OTERO
Prorrogado de 30/05/2023 a 29/05/2028 (3º Período).

(11) BR 30 2013 002499-7 Código 46 - Prorrogação
(22) 29/05/2013
(15) 12/04/2016
(45) 12/04/2016
(52) 08-06



(54) CONFIGURAÇÃO APLICADA EM PUXADOR
(73) ALBERTO AVETTI (BR/RS)
(72) ALBERTO AVETTI
(74) PEDRO RENATO KAWSKI
Prorrogado de 30/05/2023 a 29/05/2028 (3º Período).

(11) BR 30 2013 002504-7

Código 46 - Prorrogação
(22) 29/05/2013
(15) 31/01/2017
(45) 31/01/2017
(52) 13-02
(54) CONFIGURAÇÃO APLICADA A CARREGADOR DE BATERIA
(73) COLGATE-PALMOLIVE COMPANY (US) ; OMRON HEALTHCARE CO., LTD. (JP)
(72) TAKASHI SHIGENO; KAZUYA ANDACHI; TAMAKI ITO
(74) ORLANDO DE SOUZA
Prorrogado de 30/05/2023 a 29/05/2028 (3º Período).

(11) BR 30 2013 002505-5

Código 46 - Prorrogação
(22) 29/05/2013
(15) 31/01/2017
(45) 31/01/2017
(52) 09-01
(54) CONFIGURAÇÃO APLICADA A UM RECIPIENTE
(73) COLGATE-PALMOLIVE COMPANY (US) ; OMRON HEALTHCARE CO., LTD. (JP)
(72) TAKASHI SHIGENO; KAZUYA ANDACHI; TAMAKI ITO
(74) ORLANDO DE SOUZA
Prorrogado de 30/05/2023 a 29/05/2028 (3º Período).

(11) BR 30 2013 002506-3

Código 46 - Prorrogação
(22) 29/05/2013
(15) 10/05/2016
(45) 10/05/2016
(52) 04-02
(54) CONFIGURAÇÃO APLICADA A CABO DE ESCOVA DE DENTE ELÉTRICA
(73) COLGATE-PALMOLIVE COMPANY (US) ; OMRON HEALTHCARE CO., LTD. (JP)
(72) TAKASHI SHIGENO; KAZUYA ANDACHI; TAMAKI ITO
(74) ORLANDO DE SOUZA
Prorrogado de 30/05/2023 a 29/05/2028 (3º Período).

(11) BR 30 2013 002513-6

Código 46 - Prorrogação
(22) 29/05/2013



(15) 27/10/2015
(45) 27/10/2015
(52) 14-04 , 14-03
(54) PADRÃO ORNAMENTAL APLICADO A ÍCONE DE EXIBIÇÃO
(73) SAMSUNG ELECTRONICS CO., LTD. (KR)
(72) SEOCK-HYUN YU; JI-HYE MYUNG
(74) EDUARDO OTERO
Prorrogado de 30/05/2023 a 29/05/2028 (3º Período).

(11) BR 30 2013 002514-4 Código 46 - Prorrogação
(22) 29/05/2013
(15) 27/10/2015
(45) 27/10/2015
(52) 14-03
(54) PADRÃO ORNAMENTAL APLICADO À INTERFACE GRÁFICA
(73) SAMSUNG ELECTRONICS CO., LTD. (KR)
(72) JI-YOUNG MOON; MIN-JU KIM; HO-YOUNG LEE
(74) EDUARDO OTERO
Prorrogado de 30/05/2023 a 29/05/2028 (3º Período).

(11) BR 30 2013 002515-2 Código 46 - Prorrogação
(22) 29/05/2013
(15) 27/10/2015
(45) 27/10/2015
(52) 14-04 , 14-03
(54) PADRÃO ORNAMENTAL APLICADO À INTERFACE GRÁFICA
(73) SAMSUNG ELECTRONICS CO., LTD. (KR)
(72) EUN-SUN CHAE; MIN-HEE LEE
(74) EDUARDO OTERO
Prorrogado de 30/05/2023 a 29/05/2028 (3º Período).

(11) BR 30 2013 002516-0 Código 46 - Prorrogação
(22) 29/05/2013
(15) 10/11/2015
(45) 10/11/2015
(52) 14-04 , 14-03
(54) PADRÃO ORNAMENTAL APLICADO À INTERFACE GRÁFICA
(73) SAMSUNG ELECTRONICS CO., LTD. (KR)
(72) HO-YOUNG LEE; JEE-YEUN WANG
(74) EDUARDO OTERO
Prorrogado de 30/05/2023 a 29/05/2028 (3º Período).

(11) BR 30 2013 002517-9 Código 46 - Prorrogação
(22) 29/05/2013



(15) 27/10/2015
(45) 27/10/2015
(52) 14-04 , 14-03
(54) PADRÃO ORNAMENTAL APLICADO A ÍCONE
(73) SAMSUNG ELECTRONICS CO., LTD. (KR)
(72) SEUNG-MYUNG LEE; SO-RA KIM
(74) EDUARDO OTERO
Prorrogado de 30/05/2023 a 29/05/2028 (3º Período).

(11) BR 30 2013 002519-5

Código 46 - Prorrogação
(22) 29/05/2013
(15) 24/06/2014
(45) 24/06/2014
(52) 14-03
(54) PADRÃO ORNAMENTAL APLICADO À TELA DE EXIBIÇÃO OU PARTE DA MESMA COM INTERFACE GRÁFICA DE USUÁRIO EM TERMINAL DE COMUNICAÇÃO MÓVEL.
(73) SAMSUNG ELECTRONICS CO., LTD. (KR)
(72) SUN-HO KIM
(74) EDUARDO OTERO
Prorrogado de 30/05/2023 a 29/05/2028 (3º Período).

(11) BR 30 2013 002520-9

Código 46 - Prorrogação
(22) 29/05/2013
(15) 27/10/2015
(45) 27/10/2015
(52) 14-04 , 14-03
(54) PADRÃO ORNAMENTAL APLICADO A INTERFACE GRÁFICA
(73) SAMSUNG ELECTRONICS CO., LTD. (KR)
(72) YONG-CHAE JUNG
(74) EDUARDO OTERO
Prorrogado de 30/05/2023 a 29/05/2028 (3º Período).

(11) BR 30 2013 002522-5

Código 46 - Prorrogação
(22) 29/05/2013
(15) 27/10/2015
(45) 27/10/2015
(52) 14-04 , 14-03
(54) PADRÃO ORNAMENTAL APLICADO A ÍCONE
(73) SAMSUNG ELECTRONICS CO., LTD. (KR)
(72) SEUNG-MYUNG LEE
(74) EDUARDO OTERO
Prorrogado de 30/05/2023 a 29/05/2028 (3º Período).



(11) BR 30 2013 002523-3	Código 46 - Prorrogação (22) 29/05/2013 (15) 10/11/2015 (45) 10/11/2015 (52) 14-04 (54) PADRÃO ORNAMENTAL APLICADO À INTERFACE GRÁFICA (73) SAMSUNG ELECTRONICS CO., LTD. (KR) (72) EUN-SIL LIM; JEE-YEUN WANG; WAN-SOO LIM (74) EDUARDO OTERO Prorrogado de 30/05/2023 a 29/05/2028 (3º Período).
(11) BR 30 2013 002525-0	Código 46 - Prorrogação (22) 29/05/2013 (15) 27/10/2015 (45) 27/10/2015 (52) 14-04 , 14-03 (54) PADRÃO ORNAMENTAL APLICADO A INTERFACE GRÁFICA (73) SAMSUNG ELECTRONICS CO., LTD. (KR) (72) HYO-JIN BAE; YONG-CHAE JUNG; MIN-HAE KIM (74) EDUARDO OTERO Prorrogado de 30/05/2023 a 29/05/2028 (3º Período).
(11) BR 30 2013 002526-8	Código 46 - Prorrogação (22) 29/05/2013 (15) 27/10/2015 (45) 27/10/2015 (52) 14-03 (54) PADRÃO ORNAMENTAL APLICADO À TELA DE EXIBIÇÃO OU PARTE DA MESMA COM INTERFACE GRÁFICA DE USUÁRIO EM TERMINAL DE COMUNICAÇÃO MÓVEL (73) SAMSUNG ELECTRONICS CO., LTD. (KR) (72) EUN-SIL LIM; JEE-YEUN WANG; WAN-SOO LIM (74) EDUARDO OTERO Prorrogado de 30/05/2023 a 29/05/2028 (3º Período).
(11) BR 30 2013 002527-6	Código 46 - Prorrogação (22) 29/05/2013 (15) 10/02/2016 (45) 10/02/2016 (52) 19-08 , 14-03 (54) PADRÃO ORNAMENTAL APLICADO À INTERFACE GRÁFICA (73) SAMSUNG ELECTRONICS CO., LTD. (KR) (72) YONG-CHAE JUNG (74) EDUARDO OTERO

Prorrogado de 30/05/2023 a 29/05/2028 (3º Período).

(11) BR 30 2013 002528-4

Código 46 - Prorrogação

(22) 29/05/2013

(15) 27/10/2015

(45) 27/10/2015

(52) 19-08 , 14-04

(54) PADRÃO ORNAMENTAL APLICADO À ÍCONE

(73) SAMSUNG ELECTRONICS CO., LTD. (KR)

(72) HEUI-CHEON YANG; YUN-JI YOO; SEO-YOUNG YOON; HYO-SANG BANG

(74) EDUARDO OTERO

Prorrogado de 30/05/2023 a 29/05/2028 (3º Período).

(11) BR 30 2013 002529-2

Código 46 - Prorrogação

(22) 29/05/2013

(15) 10/11/2015

(45) 10/11/2015

(52) 14-04 , 14-03

(54) PADRÃO ORNAMENTAL APLICADO A ÍCONE

(73) SAMSUNG ELECTRONICS CO., LTD. (KR)

(72) CHO-HYANG MA; JEE-YEUN WANG; HEE-KYUNG JEON

(74) EDUARDO OTERO

Prorrogado de 30/05/2023 a 29/05/2028 (3º Período).

(11) BR 30 2013 002530-6

Código 46 - Prorrogação

(22) 29/05/2013

(15) 27/10/2015

(45) 27/10/2015

(52) 19-08 , 14-04

(54) PADRÃO ORNAMENTAL APLICADO À ÍCONE

(73) SAMSUNG ELECTRONICS CO., LTD. (KR)

(72) CHO-HYANG MA; JEE-YEUN WANG; HEE-KYUNG JEON

(74) EDUARDO OTERO

Prorrogado de 30/05/2023 a 29/05/2028 (3º Período).

(11) BR 30 2013 002532-2

Código 46 - Prorrogação

(22) 29/05/2013

(15) 10/11/2015

(45) 10/11/2015

(52) 14-04 , 14-03

(54) PADRÃO ORNAMENTAL APLICADO A ÍCONE

(73) SAMSUNG ELECTRONICS CO., LTD. (KR)

(72) SEOCK-HYUN YU; JI-HYE MYUNG



(74) EDUARDO OTERO
Prorrogado de 30/05/2023 a 29/05/2028 (3º Período).

(11) BR 30 2013 002535-7 Código 46 - Prorrogação
(22) 29/05/2013
(15) 10/11/2015
(45) 10/11/2015
(52) 19-08 , 14-03
(54) PADRÃO ORNAMENTAL APLICADO EM INTERFACE GRÁFICA
(73) SAMSUNG ELECTRONICS CO., LTD. (KR)
(72) CHO-HYANG MA
(74) EDUARDO OTERO
Prorrogado de 30/05/2023 a 29/05/2028 (3º Período).

(11) BR 30 2013 002536-5 Código 46 - Prorrogação
(22) 29/05/2013
(15) 27/10/2015
(45) 27/10/2015
(52) 14-04
(54) PADRÃO ORNAMENTAL APLICADO À INTERFACE GRÁFICA
(73) SAMSUNG ELECTRONICS CO., LTD. (KR)
(72) CHO-HYANG MA; HEE-KYUNG JEON
(74) EDUARDO OTERO
Prorrogado de 30/05/2023 a 29/05/2028 (3º Período).

(11) BR 30 2013 002538-1 Código 46 - Prorrogação
(22) 29/05/2013
(15) 27/10/2015
(45) 27/10/2015
(52) 14-04
(54) PADRÃO ORNAMENTAL APLICADO À INTERFACE GRÁFICA
(73) SAMSUNG ELECTRONICS CO., LTD. (KR)
(72) MIN-HEE KANG
(74) EDUARDO OTERO
Prorrogado de 30/05/2023 a 29/05/2028 (3º Período).

(11) BR 30 2013 002539-0 Código 46 - Prorrogação
(22) 29/05/2013
(15) 10/11/2015
(45) 10/11/2015
(52) 19-08 , 14-03
(54) PADRÃO ORNAMENTAL APLICADO A ÍCONE
(73) SAMSUNG ELECTRONICS CO., LTD. (KR)
(72) MIN-HEE KANG



(74) EDUARDO OTERO
Prorrogado de 30/05/2023 a 29/05/2028 (3º Período).

(11) BR 30 2013 002540-3 Código 46 - Prorrogação
(22) 29/05/2013
(15) 01/03/2016
(45) 01/03/2016
(52) 14-04
(54) PADRÃO ORNAMENTAL APLICADO À INTERFACE GRÁFICA
(73) SAMSUNG ELECTRONICS CO., LTD. (KR)
(72) SUN-HO KIM
(74) EDUARDO OTERO
Prorrogado de 30/05/2023 a 29/05/2028 (3º Período).

(11) BR 30 2013 002542-0 Código 46 - Prorrogação
(22) 29/05/2013
(15) 27/10/2015
(45) 27/10/2015
(52) 19-08 , 14-04
(54) PADRÃO ORNAMENTAL APLICADO À INTERFACE GRÁFICA
(73) SAMSUNG ELECTRONICS CO., LTD. (KR)
(72) MIN-HEE KANG
(74) EDUARDO OTERO
Prorrogado de 30/05/2023 a 29/05/2028 (3º Período).

(11) BR 30 2013 002563-2 Código 46 - Prorrogação
(22) 31/05/2013
(15) 09/12/2014
(45) 09/12/2014
(52) 23-04
(54) CONFIGURAÇÃO APLICADA EM APARELHO DE AR CONDICIONADO
(73) DAIKIN INDUSTRIES LTD (JP)
(72) YUMI SAITOU
(74) ADVOCACIA PIETRO ARIBONI S/C
Prorrogado de 01/06/2023 a 31/05/2028 (3º Período).

(11) BR 30 2013 002564-0 Código 46 - Prorrogação
(22) 31/05/2013
(15) 09/12/2014
(45) 09/12/2014
(52) 14-03
(54) CONFIGURAÇÃO APLICADA EM CONTROLE REMOTO PARA AR
CONDICIONADO
(73) DAIKIN INDUSTRIES LTD. (JP)



(72) TAKANORI IKEGAYA
(74) ADVOCACIA PIETRO ARIBONI S/C
Prorrogado de 01/06/2023 a 31/05/2028 (3º Período).

(11) BR 30 2013 002565-9 Código 46 - Prorrogação
(22) 31/05/2013
(15) 09/12/2014
(45) 09/12/2014
(52) 23-04
(54) CONFIGURAÇÃO APLICADA EM APARELHO DE AR CONDICIONADO
(73) DAIKIN INDUSTRIES LTD (JP)
(72) JUNICHI IKEDA
(74) ADVOCACIA PIETRO ARIBONI S/C
Prorrogado de 01/06/2023 a 31/05/2028 (3º Período).

(11) BR 30 2013 002567-5 Código 46 - Prorrogação
(22) 31/05/2013
(15) 09/12/2014
(45) 09/12/2014
(52) 23-04
(54) CONFIGURAÇÃO APLICADA EM APARELHO DE AR CONDICIONADO
(73) DAIKIN INDUSTRIES LTD (JP)
(72) YUMI SAITOU
(74) ADVOCACIA PIETRO ARIBONI S/C
Prorrogado de 01/06/2023 a 31/05/2028 (3º Período).

(11) BR 30 2013 002568-3 Código 46 - Prorrogação
(22) 31/05/2013
(15) 09/12/2014
(45) 09/12/2014
(52) 23-04
(54) CONFIGURAÇÃO APLICADA EM APARELHO DE AR CONDICIONADO
(73) DAIKIN INDUSTRIES LTD (JP)
(72) KOUICHIROU SEKI
(74) ADVOCACIA PIETRO ARIBONI S/C
Prorrogado de 01/06/2023 a 31/05/2028 (3º Período).

(11) BR 30 2013 002572-1 Código 46 - Prorrogação
(22) 31/05/2013
(15) 07/02/2017
(45) 07/02/2017
(52) 06-06
(54) CONFIGURAÇÃO APLICADA EM CONECTOR
(73) FRANZ BAUR (DE) ; LAMELLO AG (CH)



(72) FRANZ BAUR; FRANZ HASER; PHILIPP SEILER; PATRICK JEKER
(74) DANNEMANN, SIEMSEN, BIGLER & IPANEMA MOREIRA
Prorrogado de 01/06/2023 a 31/05/2028 (3º Período).

(11) BR 30 2013 002575-6

Código 46 - Prorrogação
(22) 31/05/2013
(15) 10/11/2015
(45) 10/11/2015
(52) 24-01 , 24-02
(54) CONFIGURAÇÃO APLICADA A UM RECIPIENTE
(73) UNISENSE FERTILITECH A/S (DK)
(72) HOLGER SOE PLOUGSGAARD; INGE ERREBO AGERHOLM; KAMILLA
SOFIE PEDERSEN; METTE NIELSEN; REIDUN BERGHOLD KUHLMANN;
LISBETH KONGSBK LYNGBERG; KARIN TUBBERT CLAUSEN; JENS K.
GUNDERSEN; NIELS B. RAMSING
(74) ORLANDO DE SOUZA
Prorrogado de 01/06/2023 a 31/05/2028 (3º Período).

(11) BR 30 2013 002606-0

Código 46 - Prorrogação
(22) 03/06/2013
(15) 15/07/2014
(45) 15/07/2014
(52) 12-15
(54) CONFIGURAÇÃO APLICADA EM BANDA DE RODAGEM DE PNEU
(73) BRIDGESTONE AMERICAS TIRE OPERATIONS, LLC (US)
(72) KEVIN E. SCHEIFELE
(74) DANNEMANN, SIEMSEN BIGLER & IPANEMA MOREIRA
Prorrogado de 04/06/2023 a 03/06/2028 (3º Período).

(11) BR 30 2013 002607-8

Código 46 - Prorrogação
(22) 03/06/2013
(15) 09/12/2014
(45) 09/12/2014
(52) 23-02
(54) CONFIGURAÇÃO APLICADA EM CANOPLA PARA VÁLVULA DE
DESCARGA
(73) DURATEX S.A. (BR/SP)
(72) ANA LÚCIA DE LIMA PONTES ORLOVITZ
(74) ANTONIO MAURICIO PEDRAS ARNAUD
Prorrogado de 04/06/2023 a 03/06/2028 (3º Período).

(11) BR 30 2013 002608-6

Código 46 - Prorrogação
(22) 03/06/2013
(15) 24/11/2015



(45) 24/11/2015
(52) 23-01
(54) CONFIGURAÇÃO APLICADA EM MISTURADOR PARA CHUVEIRO
(73) DURATEX S.A. (BR/SP)
(72) ANA LÚCIA DE LIMA PONTES ORLOVITZ
(74) ANTONIO MAURICIO PEDRAS ARNAUD
Prorrogado de 04/06/2023 a 03/06/2028 (3º Período).

(11) BR 30 2013 002609-4

Código 46 - Prorrogação
(22) 03/06/2013
(15) 24/11/2015
(45) 24/11/2015
(52) 23-01
(54) CONFIGURAÇÃO APLICADA EM REGISTRO PARA DUCHA HIGIÊNICA
(73) DURATEX S.A. (BR/SP)
(72) LUIZ MOQUIUTI MORALES
(74) ANTONIO MAURICIO PEDRAS ARNAUD
Prorrogado de 04/06/2023 a 03/06/2028 (3º Período).

(11) BR 30 2013 002610-8

Código 46 - Prorrogação
(22) 03/06/2013
(15) 24/11/2015
(45) 24/11/2015
(52) 23-01
(54) CONFIGURAÇÃO APLICADA EM REGISTRO PARA DUCHA HIGIÊNICA
(73) DURATEX S.A. (BR/SP)
(72) LUIZ MOQUIUTI MORALES
(74) ANTONIO MAURICIO PEDRAS ARNAUD
Prorrogado de 04/06/2023 a 03/06/2028 (3º Período).

(11) BR 30 2013 002611-6

Código 46 - Prorrogação
(22) 03/06/2013
(15) 09/12/2014
(45) 09/12/2014
(52) 12-08 , 21-01
(54) CONFIGURAÇÃO APLICADA EM AUTOMÓVEL
(73) FERRARI S.P.A. (IT)
(72) ANDREA BACCINO
(74) ADVOCACIA PIETRO ARIBONI S/C
Prorrogado de 04/06/2023 a 03/06/2028 (3º Período).

(11) BR 30 2013 002619-1

Código 46 - Prorrogação
(22) 31/05/2013
(15) 12/07/2016



(45) 12/07/2016
(52) 23-03
(54) CONFIGURAÇÃO APLICADA A TROCADORES DE CALOR
(73) CARLOS QUESADA S. (CR)
(72) CARLOS QUESADA S.
(74) INÊS DE SÁ FERNANDES
Prorrogado de 01/06/2023 a 31/05/2028 (3º Período).

(11) BR 30 2013 002645-0

Código 46 - Prorrogação
(22) 05/06/2013
(15) 24/01/2017
(45) 24/01/2017
(52) 24-02
(54) CONFIGURAÇÃO APLICADA EM INSTRUMENTO MÉDICO
(73) GUERBET (FR)
(72) MORGANE HANNIGSBERG; NATHANAELLE BRAULT - GUYON;
PHILIPPE GUERDER
Prorrogado de 06/06/2023 a 05/06/2028 (3º Período).

(11) BR 30 2013 002653-1

Código 46 - Prorrogação
(22) 05/06/2013
(15) 09/12/2014
(45) 09/12/2014
(52) 12-16
(54) CONFIGURAÇÃO APLICADA A ACABAMENTO LATERAL DE SANTO ANTONIO
(73) CCF INDÚSTRIA DE COMPONENTES AUTOMOTIVOS LTDA (BR/RS)
(72) EVERALDO ANTONIO CAPELETTI
(74) GUERRA PROPRIEDADE INDUSTRIAL
Prorrogado de 06/06/2023 a 05/06/2028 (3º Período).

(11) BR 30 2013 002656-6

Código 46 - Prorrogação
(22) 05/06/2013
(15) 15/07/2014
(45) 15/07/2014
(52) 28-03
(54) CONFIGURAÇÃO APLICADA EM DISPOSITIVO DE HIGIENIZAÇÃO DE ESCOVAS.
(73) TUPER S.A. (BR/SC)
(72) JOÃO VITOR DE ANHAYA; VANDERLEI GONZAGA
(74) BHERING ADVOGADOS
Prorrogado de 06/06/2023 a 05/06/2028 (3º Período).

(11) BR 30 2013 002664-7

Código 46 - Prorrogação



(22) 06/06/2013
(15) 12/04/2016
(45) 12/04/2016
(52) 09-01
(54) CONFIGURAÇÃO APLICADA EM RECIPIENTE
(73) THE PROCTER & GAMBLE COMAPNY (US)
(72) NATALIE VITALIA LOPEZ; DOUGLAS MICHAEL MCGAHAN; LAUREN ELIZABETH EISENMENGER; SARAH LOUISE THIELMAN
(74) TRENCH, ROSSI E WATANABE ADVOGADOS
Prorrogado de 07/06/2023 a 06/06/2028 (3º Período).

(11) BR 30 2013 002668-0

Código 46 - Prorrogação
(22) 06/06/2013
(15) 31/05/2016
(45) 31/05/2016
(52) 03-01
(54) CONFIGURAÇÃO APLICADA EM BOLSA
(73) HERMES SELLIER (FR)
(72) PIERRE-ALEXIS DUMAS
(74) JULIANO RYOTA MURAKAMI
Prorrogado de 07/06/2023 a 06/06/2028 (3º Período).

(11) BR 30 2013 002669-8

Código 46 - Prorrogação
(22) 06/06/2013
(15) 10/02/2016
(45) 10/02/2016
(52) 24-02
(54) CONFIGURAÇÃO APLICADA EM ADAPTADOR PARA MONITORAMENTO DE GASES RESPIRATÓRIOS
(73) KONINKLIJKE PHILIPS N.V. (NL)
(72) DAVID SCAMPOLI
(74) NELLIE D SHORES
Prorrogado de 07/06/2023 a 06/06/2028 (3º Período).

(11) BR 30 2013 002672-8

Código 46 - Prorrogação
(22) 07/06/2013
(15) 07/02/2017
(45) 07/02/2017
(52) 12-08
(54) CONFIGURAÇÃO APLICADA EM VEÍCULO
(73) KIA MOTORS CORPORATION (KR)
(72) HAM, WON-SIK
(74) ICAMP MARCAS E PATENTES LTDA
Prorrogado de 08/06/2023 a 07/06/2028 (3º Período).



(11) BR 30 2013 002678-7

Código 46 - Prorrogação

(22) 07/06/2013

(15) 24/01/2017

(45) 24/01/2017

(52) 09-01

(54) CONFIGURAÇÃO APLICADA EM BICO DE RECIPIENTE

(73) BRF S.A. (BR/SC)

(72) ALVARO BARBOSA AZANHA

(74) DANNEMANN, SIEMSEN, BIGLER & IPANEMA MOREIRA

Prorrogado de 08/06/2023 a 07/06/2028 (3º Período).

(11) BR 30 2013 002685-0

Código 46 - Prorrogação

(22) 07/06/2013

(15) 15/07/2014

(45) 15/07/2014

(52) 08-08

(54) CONFIGURAÇÃO APLICADA EM SUPORTE PARA DISPOSITIVO ELETRÔNICO

(73) SAMSUNG ELECTRONICS CO., LTD. (KR)

(72) EUI-SEOK KIM; SUNG-II BANG

(74) DANNEMANN, SIEMSEN BIGLER & IPANEMA MOREIRA

Prorrogado de 08/06/2023 a 07/06/2028 (3º Período).

(11) BR 30 2013 002686-8

Código 46 - Prorrogação

(22) 07/06/2013

(15) 07/02/2017

(45) 07/02/2017

(52) 32-00 , 05-05

(54) PADRÃO ORNAMENTAL APLICADO EM TECIDO

(73) GUCCIO GUCCI S.P.A. (IT)

(72) FRIDA GIANNINI

(74) ADVOCACIA PIETRO ARIBONI S/C

Prorrogado de 08/06/2023 a 07/06/2028 (3º Período).

(11) BR 30 2013 002687-6

Código 46 - Prorrogação

(22) 07/06/2013

(15) 12/04/2016

(45) 12/04/2016

(52) 08-08

(54) CONFIGURAÇÃO APLICADA EM SUPORTE

(73) SAMSUNG ELECTRONICS CO, LTD (KR)

(72) EUI-SEOK KIM; SU-AN CHOI

(74) DANNEMANN, SIEMSEN BIGLER & IPANEMA MOREIRA

Prorrogado de 08/06/2023 a 07/06/2028 (3º Período).

(11) BR 30 2013 002689-2 Código 46 - Prorrogação
(22) 07/06/2013
(15) 15/07/2014
(45) 15/07/2014
(52) 08-08
(54) CONFIGURAÇÃO APLICADA EM SUPORTE PARA DISPOSITIVO ELETRÔNICO
(73) SAMSUNG ELECTRONICS CO., LTD. (KR)
(72) EUI-SEOK KIM; SU-AN CHOI
(74) DANNEMANN, SIEMSEN BIGLER & IPANEMA MOREIRA
Prorrogado de 08/06/2023 a 07/06/2028 (3º Período).

(11) BR 30 2013 002690-6 Código 46 - Prorrogação
(22) 07/06/2013
(15) 15/07/2014
(45) 15/07/2014
(52) 14-03
(54) CONFIGURAÇÃO APLICADA EM MONITOR DE IMAGENS
(73) SAMSUNG ELECTRONICS CO., LTD. (KR)
(72) EUI-SEOK KIM; SUNG-II BANG
(74) DANNEMANN, SIEMSEN BIGLER & IPANEMA MOREIRA
Prorrogado de 08/06/2023 a 07/06/2028 (3º Período).

(11) BR 30 2013 002691-4 Código 46 - Prorrogação
(22) 07/06/2013
(15) 31/05/2016
(45) 31/05/2016
(52) 12-08 , 21-01
(54) CONFIGURAÇÃO APLICADA A AUTOMÓVEL
(73) GUANGZHOU AUTOMOBILE GROUP CO., LTD. (CN)
(72) NING XIAO
(74) LUIS FELIPE BALIEIRO LIMA
Prorrogado de 08/06/2023 a 07/06/2028 (3º Período).

(11) BR 30 2013 002699-0 Código 46 - Prorrogação
(22) 07/06/2013
(15) 20/03/2018
(45) 20/03/2018
(52) 14-01
(54) CONFIGURAÇÃO APLICADA EM ALTO-FALANTE
(73) JVC KENWOOD CORPORATION (JP)
(72) TOMOTARO KOIWA



(74) NELLIE D SHORES
Prorrogado de 08/06/2023 a 07/06/2028 (3º Período).

(11) BR 30 2013 002700-7 Código 46 - Prorrogação
(22) 07/06/2013
(15) 10/11/2015
(45) 10/11/2015
(52) 14-02
(54) CONFIGURAÇÃO APLICADA EM MONITOR DE IMAGENS
(73) SAMSUNG ELECTRONICS CO., LTD. (KR)
(72) EUI-SEOK KIM; SU-AN CHOI
(74) DANNEMANN, SIEMSEN, BIGLER & IPANEMA MOREIRA
Prorrogado de 08/06/2023 a 07/06/2028 (3º Período).

(11) BR 30 2013 002711-2 Código 46 - Prorrogação
(22) 10/06/2013
(15) 03/06/2014
(45) 03/06/2014
(52) 24-01
(54) CONFIGURAÇÃO APLICADA EM CLIPE HEMOSTÁTICO
(73) BHIO SUPPLY INDÚSTRIA E COMÉRCIO DE EQUIPAMENTOS MÉDICOS LTDA (BR/RS)
(72) IVAN MIRANDA; EDISON MARTINS DA SILVA JUNIOR; PAULO ROBERTO WALTER FERREIRA; MARCELO SARAIVA DOS SANTOS; IGOR LUIS DIEHL
(74) CESAR PERES ASSESSORIA E CONS. EM PROP. INTELEC. LTDA
Prorrogado de 11/06/2023 a 10/06/2028 (3º Período).

(11) BR 30 2013 002767-8 Código 46 - Prorrogação
(22) 11/06/2013
(15) 15/07/2014
(45) 15/07/2014
(52) 12-15
(54) CONFIGURAÇÃO APLICADA EM BANDA DE RODAGEM DE PNEU
(73) BRIDGESTONE AMERICAS TIRE OPERATIONS, LLC (US)
(72) PAULA R. LUNDGREN
(74) DANNEMANN, SIEMSEN BIGLER & IPANEMA MOREIRA
Prorrogado de 12/06/2023 a 11/06/2028 (3º Período).

(11) BR 30 2013 002770-8 Código 46 - Prorrogação
(22) 11/06/2013
(15) 15/07/2014
(45) 15/07/2014
(52) 09-01
(54) CONFIGURAÇÃO APLICADA EM RECIPIENTE.



(73) THE PROCTER & GAMBLE COMAPNY (US)
(72) NATALIE VITALIA LOPEZ; DOUGLAS MICHAEL MCGAHAN; LAUREN ELIZABETH EISENMENGER; SARAH LOUISE THIELMAN
(74) TRENCH, ROSSI E WATANABE ADVOGADOS
Prorrogado de 12/06/2023 a 11/06/2028 (3º Período).

(11) BR 30 2013 002818-6

Código 46 - Prorrogação
(22) 14/06/2013
(15) 15/07/2014
(45) 15/07/2014
(52) 15-03
(54) CONFIGURAÇÃO APLICADA EM MÁQUINA DE MOAGEM DE ARROZ PARA FERMENTAÇÃO DE SAQUÊ.
(73) SATAKE CORPORATION (JP)
(72) KENJI MORITA; FUMIO TAJIMA; SHINSO KAJIHARA; SHIN SAEKI; KEIJI MOTOOKA
(74) KASZNAR LEONARDOS PROPRIEADE INTELECTUAL
Prorrogado de 15/06/2023 a 14/06/2028 (3º Período).

(11) BR 30 2013 002847-0

Código 46 - Prorrogação
(22) 17/06/2013
(15) 16/12/2014
(45) 16/12/2014
(52) 12-08 , 21-01
(54) CONFIGURAÇÃO APLICADA EM AUTOMÓVEL
(73) FERRARI S.P.A. (IT)
(72) NIKOLAOS TOMBAZIS
(74) ADVOCACIA PIETRO ARIBONI S/C
Prorrogado de 18/06/2023 a 17/06/2028 (3º Período).

(11) BR 30 2013 002850-0

Código 46 - Prorrogação
(22) 17/06/2013
(15) 15/07/2014
(45) 15/07/2014
(52) 12-11
(54) CONFIGURAÇÃO APLICADA EM MOTOCICLETA
(73) HONDA MOTOR CO., LTD. (JP)
(72) TANAWUT KAEWTHONG; SIRINTIP BUNPRASERT; NITIN S. NAGDAVANE
(74) DANNEMANN, SIEMSEN BIGLER & IPANEMA MOREIRA
Prorrogado de 18/06/2023 a 17/06/2028 (3º Período).

(11) BR 30 2013 002851-8

Código 46 - Prorrogação
(22) 17/06/2013
(15) 15/07/2014



(45) 15/07/2014
(52) 12-11
(54) CONFIGURAÇÃO APLICADA EM CARENAGEM FRONTAL PARA MOTOCICLETA
(73) HONDA MOTOR CO., LTD. (JP)
(72) TANAWUT KAEWTHONG; SIRINTIP BUNPRASERT; NITIN S. NAGDAVANE
(74) DANNEMANN, SIEMSEN BIGLER & IPANEMA MOREIRA
Prorrogado de 18/06/2023 a 17/06/2028 (3º Período).

(11) BR 30 2013 002871-2

Código 46 - Prorrogação
(22) 18/06/2013
(15) 25/11/2014
(45) 25/11/2014
(52) 12-16
(54) CONFIGURAÇÃO APLICADA EM RODA
(73) VOLKSWAGEN AKTIENGESELLSCHAFT (DE)
(72) ANDREAS MINDT; MALTE HAMMERBECK
(74) DANNEMANN, SIEMSEN BIGLER & IPANEMA MOREIRA
Prorrogado de 19/06/2023 a 18/06/2028 (3º Período).

(11) BR 30 2013 002873-9

Código 46 - Prorrogação
(22) 18/06/2013
(15) 10/11/2015
(45) 10/11/2015
(52) 24-01
(54) CONFIGURAÇÃO APLICADA A SCANNER MÉDICO
(73) KONINKLIJKE PHILIPS N.V. (NL)
(72) TOM PHILIPPE JEAN JACQUES DELAEY; ANDREA FEUERABEND; WEI LUN SUN; THEODORUS MARTINUS MARIA VAN HET HOF; MICHIEL ADRIAAN CORNELISSEN
(74) ANDRE LUIZ SOUZA ALVAREZ
Prorrogado de 19/06/2023 a 18/06/2028 (3º Período).

(11) BR 30 2013 002880-1

Código 46 - Prorrogação
(22) 19/06/2013
(15) 16/12/2014
(45) 16/12/2014
(52) 12-11
(54) CONFIGURAÇÃO APLICADA EM MOTOCICLETA
(73) HONDA MOTOR CO., LTD. (JP)
(72) AKIRA KATO; LOV MEENA
(74) DANNEMANN, SIEMSEN, BIGLER & IPANEMA MOREIRA
Prorrogado de 20/06/2023 a 19/06/2028 (3º Período).



(11) BR 30 2013 002909-3	Código 46 - Prorrogação (22) 19/06/2013 (15) 08/12/2015 (45) 08/12/2015 (52) 02-03 (54) CONFIGURAÇÃO APLICADA A BONÉ (73) YUPOONG, INC. (KR) (72) BYOUNG-WOO CHO (74) HUGO SILVA & MALDONADO - PROP. INTELECTUAL Prorrogado de 20/06/2023 a 19/06/2028 (3º Período).
(11) BR 30 2013 002921-2	Código 46 - Prorrogação (22) 20/06/2013 (15) 25/11/2014 (45) 25/11/2014 (52) 24-04 (54) CONFIGURAÇÃO APLICADA À COMPRESSOR DE NEBULIZAÇÃO (73) KONINKLIJKE PHILIPS N.V. (NL) (72) JEFFREY ANDREW PIPE; PAUL DENIS MCGROARY (74) ANDRE LUIZ SOUZA ALVAREZ Prorrogado de 21/06/2023 a 20/06/2028 (3º Período).
(11) BR 30 2013 002935-2	Código 46 - Prorrogação (22) 21/06/2013 (15) 25/04/2017 (45) 25/04/2017 (52) 09-01 (54) CONFIGURAÇÃO APLICADA EM FRASCO (73) HISAMITSU PHARMACEUTICAL CO., INC. (JP) (72) SAYAKA MOCHIZUKI; YUI TAKANISHI (74) ADVOCACIA MASATO NINOMIYA Prorrogado de 22/06/2023 a 21/06/2028 (3º Período).
(11) BR 30 2013 002969-7	Código 46 - Prorrogação (22) 18/06/2013 (15) 01/12/2015 (45) 01/12/2015 (52) 09-01 (54) CONFIGURAÇÃO APLICADA A GARRAFA (73) DP BEVERAGES LIMITED (KY) (72) DAVID MURRAY MELROSE; JAE HO CHA; KRIS TOMASSON; NICOLAS EILKEN; SEBASTIAN RONEFELD (74) DI BLASI, PARENTE & ASS. PROP. IND. LTDA Prorrogado de 19/06/2023 a 18/06/2028 (3º Período).



(11) BR 30 2013 002978-6	Código 46 - Prorrogação (22) 25/06/2013 (15) 16/12/2014 (45) 16/12/2014 (52) 23-01 (54) CONFIGURAÇÃO APLICADA EM BICA MISTURADORA (73) DURATEX S.A. (BR/SP) (72) ANA LÚCIA DE LIMA PONTES ORLOVITZ (74) ANTONIO MAURICIO PEDRAS ARNAUD Prorrogado de 26/06/2023 a 25/06/2028 (3º Período).
(11) BR 30 2013 002983-2	Código 46 - Prorrogação (22) 25/06/2013 (15) 10/11/2015 (45) 10/11/2015 (52) 12-08 (54) CONFIGURAÇÃO APLICADA A UM AUTOMÓVEL (73) TOYOTA JIDOSHA KABUSHIKI KAISHA (JP) (72) BYUNGKANG CHO; JUNICHI TOURA; JIN WON KIM; MICHIO TADA (74) ORLANDO DE SOUZA Prorrogado de 26/06/2023 a 25/06/2028 (3º Período).
(11) BR 30 2013 002991-3	Código 46 - Prorrogação (22) 26/06/2013 (15) 16/12/2014 (45) 16/12/2014 (52) 23-02 (54) CONFIGURAÇÃO APLICADA EM BANHEIRA INFANTIL (73) INDÚSTRIA E COMÉRCIO DE PLÁSTICOS CAJOVIL LTDA (BR/SC) (72) JORGE LUIZ BRANDES (74) KING´S MARCAS E PATENTES LTDA Prorrogado de 27/06/2023 a 26/06/2028 (3º Período).
(11) BR 30 2013 003079-2	Código 46 - Prorrogação (22) 28/06/2013 (15) 01/12/2015 (45) 01/12/2015 (52) 12-16 (54) CONFIGURAÇÕES APLICADAS EM ARANHA DE FREIO (73) MASTER SISTEMAS AUTOMOTIVOS LTDA (BR/RS) (72) DOUGLAS ENDRIGO CASAGRANDE; ROGER LUSA DOS SANTOS; VAGNER DO NASCIMENTO (74) VIEIRA DE MELLO ADVOGADOS

Prorrogado de 29/06/2023 a 28/06/2028 (3º Período).

(11) BR 30 2013 003445-3

Código 46 - Prorrogação

(22) 16/07/2013

(15) 15/07/2014

(45) 15/07/2014

(52) 31-00

(54) CONFIGURAÇÃO APLICADA EM ESPREMEDOR DE FRUTAS

(73) KONINKLIJKE PHILIPS N.V. (NL)

(72) EDOUARD ROBERT MARCUS GEBSKI; RAFA CORELL

(74) NELLIE D SHORES

Prorrogado de 17/07/2023 a 16/07/2028 (3º Período).

(11) BR 30 2013 003448-8

Código 46 - Prorrogação

(22) 16/07/2013

(15) 15/07/2014

(45) 15/07/2014

(52) 31-00

(54) CONFIGURAÇÃO APLICADA EM CORTADOR ELÉTRICO

(73) KONINKLIJKE PHILIPS N.V. (NL)

(72) EDOUARD ROBERT MARCUS GEBSKI

(74) NELLIE D SHORES

Prorrogado de 17/07/2023 a 16/07/2028 (3º Período).

(11) BR 30 2013 003482-8

Código 46 - Prorrogação

(22) 17/07/2013

(15) 24/11/2015

(45) 24/11/2015

(52) 09-01

(54) CONFIGURAÇÃO APLICADA EM DIFUSOR DE SUBSTÂNCIAS

(73) ZOBELLE HOLDING S.P.A. (IT)

(72) FABIO MARCHETTI; MARCO GARBUSI; DANILO ROSSI

(74) KASZNAR LEONARDOS PROPRIEDADE INTELECTUAL

Prorrogado de 18/07/2023 a 17/07/2028 (3º Período).

(11) BR 30 2013 003572-7

Código 46 - Prorrogação

(22) 23/07/2013

(15) 23/02/2016

(45) 23/02/2016

(52) 23-01

(54) CONFIGURAÇÃO APLICADA EM JUNTA PARA TUBOS

(73) WATERWORKS TECHNOLOGY DEVELOPMENT ORGANIZATION CO., LTD. (JP)

(72) YASUSHI FUJITA



(74) DANNEMANN, SIEMSEN, BIGLER & IPANEMA MOREIRA
Prorrogado de 24/07/2023 a 23/07/2028 (3º Período).

(11) BR 30 2013 003573-5

Código 46 - Prorrogação
(22) 23/07/2013
(15) 23/02/2016
(45) 23/02/2016
(52) 23-01
(54) CONFIGURAÇÃO APLICADA EM JUNTA PARA TUBOS
(73) WATERWORKS TECHNOLOGY DEVELOPMENT ORGANIZATION CO.,
LTD. (JP)
(72) YASUSHI FUJITA
(74) DANNEMANN, SIEMSEN, BIGLER & IPANEMA MOREIRA
Prorrogado de 24/07/2023 a 23/07/2028 (3º Período).

(11) BR 30 2013 003678-2

Código 46 - Prorrogação
(22) 30/07/2013
(15) 23/12/2014
(45) 23/12/2014
(52) 09-07
(54) CONFIGURAÇÃO APLICADA EM TAMPA
(73) KARVIA DO BRASIL LTDA (BR/SP)
(72) ALICE ALVARENGA BARROS DOS SANTOS
(74) ORGANIZAÇÃO MÉRITO MARCAS E PATENTES LTDA
Prorrogado de 31/07/2023 a 30/07/2028 (3º Período).

(11) BR 30 2013 003828-9

Código 46 - Prorrogação
(22) 05/08/2013
(15) 25/11/2014
(45) 25/11/2014
(52) 08-08
(54) CONFIGURAÇÃO APLICADA EM SUPORTE
(73) D & D GROUP PTY LTD (AU)
(72) SCOTT COSBY; JOHN ANTHONY CLARK
(74) DANNEMANN, SIEMSEN, BIGLER & IPANEMA MOREIRA
Prorrogado de 06/08/2023 a 05/08/2028 (3º Período).

(11) BR 30 2013 004135-2

Código 46 - Prorrogação
(22) 22/08/2013
(15) 25/11/2014
(45) 25/11/2014
(52) 09-01
(54) CONFIGURAÇÃO APLICADA EM GARRAFA
(73) THE ABSOLUT COMPANY AKTIEBOLAG (SE)



(72) PATRIK GEBHARDT
(74) DANNEMANN, SIEMSEN, BIGLER & IPANEMA MOREIRA
Prorrogado de 23/08/2023 a 22/08/2028 (3º Período).

(11) BR 30 2013 004136-0 Código 46 - Prorrogação
(22) 22/08/2013
(15) 15/07/2014
(45) 15/07/2014
(52) 09-01
(54) CONFIGURAÇÃO APLICADA EM GARRAFA
(73) THE ABSOLUT COMPANY AKTIEBOLAG (SE)
(72) JESPER KLARIN
(74) DANNEMANN, SIEMSEN, BIGLER & IPANEMA MOREIRA
Prorrogado de 23/08/2023 a 22/08/2028 (3º Período).

(11) BR 30 2013 004208-1 Código 46 - Prorrogação
(22) 23/08/2013
(15) 24/11/2015
(45) 24/11/2015
(52) 08-08
(54) CONFIGURAÇÃO APLICADA A INSERTO DE PRENSA PARA
CONTAINERS
(73) GREIF INTERNATIONAL HOLDING B.V. (NL)
(72) CORNELIS R. VAN DE KLIPPE; DALE W. TAYLOR; STEVEN J. TALAGA
(74) ANDRE LUIZ SOUZA ALVAREZ
Prorrogado de 24/08/2023 a 23/08/2028 (3º Período).

(11) BR 30 2013 004446-7 Código 46 - Prorrogação
(22) 05/09/2013
(15) 21/02/2017
(45) 21/02/2017
(52) 21-04
(54) CONFIGURAÇÃO APLICADA EM TENDA
(73) RED BULL GMBH (AT)
(72) GREGOR HUHSOVITZ; EIKE SCHAEFER; STEPHAN WICHTL; FRANK
MATHIS; ROBERT LEITNER
(74) DAVID DO NASCIMENTO ADVOGADOS ASSOCIADOS
Prorrogado de 06/09/2023 a 05/09/2028 (3º Período).

(11) BR 30 2013 004698-2 Código 46 - Prorrogação
(22) 13/09/2013
(15) 16/12/2014
(45) 16/12/2014
(52) 09-01



(54) CONFIGURAÇÃO APLICADA EM GARRAFA
(73) THE ABSOLUT COMPANY AKTIEBOLAG (SE)
(72) MATTIAS LINDSTEDT
(74) DANNEMANN, SIEMEN, BIGLER & IPANEMA MOREIRA
Prorrogado de 14/09/2023 a 13/09/2028 (3º Período).

(11) BR 30 2013 004737-7

Código 46 - Prorrogação
(22) 17/09/2013
(15) 02/09/2014
(45) 02/09/2014
(52) 25-01
(54) CONFIGURAÇÃO APLICADA EM LAJOTA
(73) AILSON DE SOUSA ANDRADE (BR/RJ)
(72) AILSON DE SOUSA ANDRADE
(74) VILAGE MARCAS E PATENTES LTDA
Prorrogado de 18/09/2023 a 17/09/2028 (3º Período).

(11) BR 30 2013 004928-0

Código 46 - Prorrogação
(22) 26/09/2013
(15) 16/12/2014
(45) 16/12/2014
(52) 07-01
(54) CONFIGURAÇÃO APLICADA EM CAFETEIRA.
(73) KONINKLIJKE PHILIPS N. V. (NL) ; KONINKLIJKE DOUWE EGBERTS B.V. (NL)
(72) STEFAN ANDREESEN
(74) NELLIE D SHORES
Prorrogado de 27/09/2023 a 26/09/2028 (3º Período).

(11) BR 30 2013 006093-4

Código 46 - Prorrogação
(22) 28/11/2013
(15) 24/02/2015
(45) 24/02/2015
(52) 23-04
(54) CONFIGURAÇÃO APLICADA EM CARENAGEM PARA EQUIPAMENTO DE REFRIGERAÇÃO DE CARGAS
(73) THERMO STAR EQUIPAMENTOS LTDA (BR/SC)
(72) Sigilo de Autor, conforme solicitado e com base no artigo 6º, § 4º da LPI;
Sigilo de Autor, conforme solicitado e com base no artigo 6º, § 4º da LPI
(74) ELAINE LAU DA SILVA PEREIRA
Prorrogado de 29/11/2023 a 28/11/2028 (3º Período).

(11) BR 30 2013 006303-8

Código 46 - Prorrogação
(22) 06/12/2013



(15) 22/07/2014
(45) 22/07/2014
(52) 23-01
(54) CONFIGURAÇÃO APLICADA EM FILTRO PURIFICADOR DE ÁGUA
(73) SÉRGIO LUIZ DA SILVA (BR/SP)
(72) SÉRGIO LUIZ DA SILVA
(74) MARIA DO ROSÁRIO DE LIMA
Prorrogado de 07/12/2023 a 06/12/2028 (3º Período).

(11) BR 30 2014 000390-9

Código 46 - Prorrogação
(22) 29/01/2014
(15) 29/12/2015
(45) 29/12/2015
(52) 06-06
(54) CONFIGURAÇÃO APLICADA EM PRANCHETA
(73) ZURICH INDÚSTRIA E COMÉRCIO DE DERIVADOS TERMOPLÁSTICOS LTDA. (BR/SP)
(72) EDUARDO MENEGUELLO
(74) JOSÉ ANTONIO DE SOUZA CAPPELLINI
Prorrogado de 30/01/2024 a 29/01/2029 (3º Período).

(11) BR 30 2014 000812-9

Código 46 - Prorrogação
(22) 25/02/2014
(15) 22/04/2015
(45) 22/04/2015
(52) 09-01
(54) CONFIGURAÇÃO APLICADA A UM FRASCO
(73) EBBA - EMPRESA BRASILEIRA DE BEBIDAS E ALIMENTOS S/A (BR/PE)
(72) THAIS SCURACCHIO CELENTANO; GLICÉRIO ROCHA NETO; WILLIAM CAMARGO SORGIACOMO; FABIO DA SILVA BAPTISTA BERNARDES;
RODRIGO PINTO BRANDÃO
(74) ARIBONI, FABBRI & SCHMIDT SOCIEDADE DE ADVOGADOS
Prorrogado de 26/02/2024 a 25/02/2029 (3º Período).

(11) BR 30 2014 000813-7

Código 46 - Prorrogação
(22) 25/02/2014
(15) 22/04/2015
(45) 22/04/2015
(52) 09-01
(54) CONFIGURAÇÃO APLICADA A UM FRASCO
(73) EBBA - EMPRESA BRASILEIRA DE BEBIDAS E ALIMENTOS S/A (BR/PE)
(72) THAIS SCURACCHIO CELENTANO; GLICÉRIO ROCHA NETO; WILLIAM CAMARGO SORGIACOMO; FABIO DA SILVA BAPTISTA BERNARDES;
RODRIGO PINTO BRANDÃO



(74) ARIBONI, FABBRI & SCHMIDT SOCIEDADE DE ADVOGADOS
Prorrogado de 26/02/2024 a 25/02/2029 (3º Período).

(11) BR 30 2014 001154-5

Código 46 - Prorrogação
(22) 17/03/2014
(15) 16/09/2014
(45) 16/09/2014
(52) 20-02
(54) CONFIGURAÇÃO APLICADA EM EXPOSITOR.
(73) PRO-MARKET MÓVEIS E EXPOSITORES LTDA (BR/SP)
(72) JOSÉ MARIO MONTEIRO BENJAMIN
(74) VILAGE MARCAS E PATENTES LTDA
Prorrogado de 18/03/2024 a 17/03/2029 (3º Período).

(11) BR 30 2014 001155-3

Código 46 - Prorrogação
(22) 17/03/2014
(15) 16/09/2014
(45) 16/09/2014
(52) 20-02
(54) CONFIGURAÇÃO APLICADA EM EXPOSITOR.
(73) PRO-MARKET MÓVEIS E EXPOSITORES LTDA (BR/SP)
(72) JOSÉ MARIO MONTEIRO BENJAMIN
(74) VILAGE MARCAS E PATENTES LTDA
Prorrogado de 18/03/2024 a 17/03/2029 (3º Período).

(11) BR 30 2014 001175-8

Código 46 - Prorrogação
(22) 17/03/2014
(15) 12/05/2015
(45) 12/05/2015
(52) 19-06
(54) CONFIGURAÇÃO APLICADA EM LOUSA PANORÂMICA CURVA
(73) FABIO RICARDO DA COSTA (BR/SP)
(72) FABIO RICARDO DA COSTA
(74) MARCO ANTONIO DE OLIVEIRA
Prorrogado de 18/03/2024 a 17/03/2029 (3º Período).

(11) BR 30 2014 001252-5

Código 46 - Prorrogação
(22) 24/03/2014
(15) 16/02/2016
(45) 16/02/2016
(52) 08-03
(54) CONFIGURAÇÃO APLICADA EM PODADEIRA
(73) INDÚSTRIAS REUNIDAS COLOMBO LTDA. (BR/SP)
(72) LUIZ HENRIQUE BERTINO



(74) MÁRCIA FERREIRA GOMES
Prorrogado de 25/03/2024 a 24/03/2029 (3º Período).

(11) BR 30 2014 001634-2 Código 46 - Prorrogação
(22) 10/04/2014
(15) 02/06/2015
(45) 02/06/2015
(52) 20-02
(54) CONFIGURAÇÃO APLICADA EM DISPLAY EXPOSITOR
(73) EDISON SILVEIRA (BR/SP)
(72) EDISON SILVEIRA
(74) AGUINALDO MOREIRA
Prorrogado de 11/04/2024 a 10/04/2029 (3º Período).

(11) BR 30 2014 001635-0 Código 46 - Prorrogação
(22) 10/04/2014
(15) 31/05/2016
(45) 31/05/2016
(52) 20-02 , 06-04
(54) CONFIGURAÇÃO APLICADA EM EXPOSITOR
(73) EDISON SILVEIRA (BR/SP)
(72) EDISON SILVEIRA
(74) AGUINALDO MOREIRA
Prorrogado de 11/04/2024 a 10/04/2029 (3º Período).

(11) BR 30 2014 001747-0 Código 46 - Prorrogação
(22) 16/04/2014
(15) 26/04/2016
(45) 26/04/2016
(52) 08-03 , 15-99
(54) CONFIGURAÇÃO APLICADA EM MÁQUINA DE CORTE
(73) GUSTAVO ROBERTO VIEIRA BITTENCOURT (BR/PR)
(72) GUSTAVO ROBERTO VIEIRA BITTENCOURT
(74) SÉRGIO RIBEIRO LEMOS
Prorrogado de 17/04/2024 a 16/04/2029 (3º Período).

(11) BR 30 2014 001809-4 Código 46 - Prorrogação
(22) 24/04/2014
(15) 26/04/2016
(45) 26/04/2016
(52) 09-07
(54) CONFIGURAÇÃO APLICADA EM TAMPA
(73) ACRILEX TINTAS ESPECIAIS S.A. (BR/SP)
(72) TAKAAKI KOBASHI



(74) AGUINALDO MOREIRA
Prorrogado de 25/04/2024 a 24/04/2029 (3º Período).

(11) BR 30 2014 002052-8 Código 46 - Prorrogação
(22) 08/05/2014
(15) 03/05/2016
(45) 03/05/2016
(52) 23-04
(54) CONFIGURAÇÃO APLICADA EM GRADE
(73) QUALITAS INDÚSTRIA ELETROMECÂNICA LTDA. (BR/SP)
(72) PAULO STIVALLI JÚNIOR
(74) SUL AMÉRICA MARCAS E PATENTES LTDA
Prorrogado de 09/05/2024 a 08/05/2029 (3º Período).

(11) BR 30 2014 002393-4 Código 46 - Prorrogação
(22) 26/05/2014
(15) 03/05/2016
(45) 03/05/2016
(52) 07-02
(54) CONFIGURAÇÃO APLICADA A FOGÃO
(73) ESMALTEC S/A (BR/CE)
(72) RENDEX RIBEIRO NOGUEIRA
(74) ANA VLADIA CESAR BARREIRA E MARIA CESAR BARREIRA
Prorrogado de 27/05/2024 a 26/05/2029 (3º Período).

(11) BR 32 2015 000597-4 Código 46 - Prorrogação
(22) 03/06/2013
(15) 13/06/2017
(45) 13/06/2017
(52) 23-01
(54) CONFIGURAÇÃO APLICADA EM MISTURADOR PARA CHUVEIRO
(62) BR 30 2013 002608-6 03/06/2013
(73) DURATEX S.A. (BR/SP)
(72) ANA LÚCIA DE LIMA PONTES ORLOVITZ
(74) ANTONIO MAURICIO PEDRAS ARNAUD
Prorrogado de 04/06/2023 a 03/06/2028 (3º Período).

(11) BR 32 2015 003827-9 Código 46 - Prorrogação
(22) 24/04/2014
(15) 13/06/2017
(45) 13/06/2017
(52) 26-05
(54) CONFIGURAÇÃO APLICADA A/EM LUMINÁRIA
(62) BR 30 2014 001810-8 24/04/2014



(73) WETZEL S/A (BR/SC)
(72) Sigilo de Autor, conforme solicitado e com base no artigo 6º, § 4º da LPI;
Sigilo de Autor, conforme solicitado e com base no artigo 6º, § 4º da LPI
(74) ELAINE LAU DA SILVA PEREIRA
Prorrogado de 25/04/2024 a 24/04/2029 (3º Período).

(11) BR 32 2016 004124-8

Código 46 - Prorrogação
(22) 05/09/2013
(15) 10/04/2018
(45) 10/04/2018
(52) 21-04
(54) CONFIGURAÇÃO APLICADA A/EM ESTRUTURA DE TENDA
(62) BR 30 2013 004446-7 05/09/2013
(73) RED BULL GMBH (AT)
(72) GREGOR HUHSOVITZ; EIKE SCHAEFER; STEPHAN WICHTL; FRANK MATHIS; ROBERT LEITNER
(74) David do Nascimento Advogados Associados
Prorrogado de 06/09/2023 a 05/09/2028 (3º Período).

(11) DI 6800420-6

Código 46 - Prorrogação
(22) 20/02/2008
(15) 28/10/2008
(45) 28/10/2008
(52) 24-04 , 02-01
(54) MODELADOR PÓS-CIRÚRGICO
(73) MARIA DE LOURDES BATISTA PELLEGRINI (BR/GO)
(72) MARIA DE LOURDES BATISTA PELLEGRINI
(74) WAGNER JOSÉ DA SILVA
Prorrogado de 21/02/2023 a 20/02/2028 (4º Período).

(11) DI 6801680-8

Código 46 - Prorrogação
(22) 12/05/2008
(15) 16/12/2008
(45) 16/12/2008
(52) 12-15
(54) CONFIGURAÇÃO APLICADA EM BANDA DE RODAGEM PARA PNEU
(73) RINALDI SA INDUSTRIA DE PNEUMÁTICOS (BR/RS)
(72) LUIZ CARLOS SELLA
(74) CREAÇÃO MARCAS E PATENTES
Prorrogado de 13/05/2023 a 12/05/2028 (4º Período).

(11) DI 6801736-7

Código 46 - Prorrogação
(22) 19/05/2008
(15) 25/08/2009



(45) 25/08/2009
(52) 12-16
(54) QUEBRA-SOL
(73) VOLVO LASTVAGNAR AB (SE)
(72) ASOK, GEORGE
(74) DANNEMANN, SIEMSEN, BIGLER & IPANEMA MOREIRA
Prorrogado de 20/05/2023 a 19/05/2028 (4º Período).

(11) DI 6801737-5

Código 46 - Prorrogação
(22) 19/05/2008
(15) 18/08/2009
(45) 18/08/2009
(52) 12-16 , 12-08
(54) TAMPO DIANTEIRO
(73) VOLVO LASTVAGNAR AB (SE)
(72) ASOK, GEORGE
(74) DANNEMANN, SIEMSEN, BIGLER & IPANEMA MOREIRA
Prorrogado de 20/05/2023 a 19/05/2028 (4º Período).

(11) DI 6801738-3

Código 46 - Prorrogação
(22) 19/05/2008
(15) 18/08/2009
(45) 18/08/2009
(52) 12-16
(54) GRADE SUPERIOR
(73) VOLVO LASTVAGNAR AB (SE)
(72) ASOK, GEORGE
(74) DANNEMANN, SIEMSEN, BIGLER & IPANEMA MOREIRA
Prorrogado de 20/05/2023 a 19/05/2028 (4º Período).

(11) DI 6801739-1

Código 46 - Prorrogação
(22) 19/05/2008
(15) 13/01/2009
(45) 13/01/2009
(52) 12-16
(54) PAINEL DIANTEIRO
(73) VOLVO LASTVAGNAR AB (SE)
(72) ASOK, GEORGE
(74) DANNEMANN, SIEMSEN, BIGLER & IPANEMA MOREIRA
Prorrogado de 20/05/2023 a 19/05/2028 (4º Período).

(11) DI 6801740-5

Código 46 - Prorrogação
(22) 19/05/2008
(15) 18/08/2009



(45) 18/08/2009
(52) 12-16
(54) PAINEL DIANTEIRO
(73) VOLVO LASTVAGNAR AB (SE)
(72) ASOK, GEORGE
(74) DANNEMANN, SIEMSEN, BIGLER & IPANEMA MOREIRA
Prorrogado de 20/05/2023 a 19/05/2028 (4º Período).

(11) DI 6801741-3

Código 46 - Prorrogação
(22) 19/05/2008
(15) 13/01/2009
(45) 13/01/2009
(52) 26-06 , 12-16
(54) PROTETOR DE FAROL DIANTEIRO
(73) VOLVO LASTVAGNAR AB (SE)
(72) ASOK, GEORGE
(74) DANNEMANN, SIEMSEN, BIGLER & IPANEMA MOREIRA
Prorrogado de 20/05/2023 a 19/05/2028 (4º Período).

(11) DI 6801745-6

Código 46 - Prorrogação
(22) 19/05/2008
(15) 13/01/2009
(45) 13/01/2009
(52) 26-06
(54) VIDRO DE FAROL
(73) VOLVO LASTVAGNAR AB (SE)
(72) ASOK, GEORGE
(74) DANNEMANN, SIEMSEN, BIGLER & IPANEMA MOREIRA
Prorrogado de 20/05/2023 a 19/05/2028 (4º Período).

(11) DI 6801923-8

Código 46 - Prorrogação
(22) 14/05/2008
(15) 13/01/2009
(45) 13/01/2009
(52) 03-01
(54) CONFIGURAÇÃO APLICADA EM MALETA MULTI-USO
(73) D. J. Indústria e Comércio Ltda (BR/SP)
(72) Isabel Aparecida Zanco da Oliveira Joaquim
(74) Símbolo Marcas e Patentes Ltda.
Prorrogado de 15/05/2023 a 14/05/2028 (4º Período).

(11) DI 6802099-6

Código 46 - Prorrogação
(22) 26/05/2008
(15) 31/03/2009



(45) 31/03/2009
(52) 14-02
(54) CONFIGURAÇÃO EM IMPRESSORA COM AUTENTICADOR DE DOCUMENTOS
(73) PERTO S/A - PERIFÉRICOS PARA AUTOMAÇÃO (BR/RS)
(72) Joseph Thomas Elbling
(74) D' Mark Registros de Marcas e Patentes Ltda.
Prorrogado de 27/05/2023 a 26/05/2028 (4º Período).

(11) DI 6802106-2

Código 46 - Prorrogação
(22) 23/05/2008
(15) 08/09/2009
(45) 08/09/2009
(52) 19-06 , 06-06
(54) CONFIGURAÇÃO APLICADA EM TRIPÉ UNIVERSAL ELÍPTICO
(73) Luiz Antônio Macedo Ramos (BR/RS) ; Luiz Antônio Macedo Ramos (BR/RS)
(72) Luiz Antônio Macedo Ramos
(74) José Antonio Bumbel
Prorrogado de 24/05/2023 a 23/05/2028 (4º Período).

(11) DI 6802107-0

Código 46 - Prorrogação
(22) 23/05/2008
(15) 08/09/2009
(45) 08/09/2009
(52) 19-06 , 06-06
(54) CONFIGURAÇÃO APLICADA EM TRIPÉ UNIVERSAL TRAPEZOIDAL
(73) Luiz Antônio Macedo Ramos (BR/RS) ; Luiz Antônio Macedo Ramos (BR/RS)
(72) Luiz Antônio Macedo Ramos
(74) José Antonio Bumbel
Prorrogado de 24/05/2023 a 23/05/2028 (4º Período).

(11) DI 6802108-9

Código 46 - Prorrogação
(22) 23/05/2008
(15) 17/11/2009
(45) 17/11/2009
(52) 10-05
(54) CONFIGURAÇÃO APLICADA EM DISPOSITIVO DIDÁTICO
(73) Luiz Antônio Macedo Ramos (BR/RS) ; Luiz Antônio Macedo Ramos (BR/RS)
(72) Luiz Antônio Macedo Ramos
(74) José Antonio Bumbel
Prorrogado de 24/05/2023 a 23/05/2028 (4º Período).



(11) DI 6802109-7 Código 46 - Prorrogação
(22) 23/05/2008
(15) 17/11/2009
(45) 17/11/2009
(52) 10-05
(54) CONFIGURAÇÃO APLICADA EM EQUIPAMENTO DIDÁTICO
(73) Luiz Antônio Macedo Ramos (BR/RS) ; Luiz Antônio Macedo Ramos (BR/RS)
(72) Luiz Antônio Macedo Ramos
(74) José Antonio Bumbel
Prorrogado de 24/05/2023 a 23/05/2028 (4º Período).

(11) DI 6802147-0 Código 46 - Prorrogação
(22) 19/05/2008
(15) 26/05/2009
(45) 26/05/2009
(52) 12-16 , 21-01
(54) CONFIGURAÇÃO APLICADA EM CAMINHÃO
(73) Volvo Lastvagnar AB (SE)
(72) Asok, George
(74) DANNEMANN, SIEMSEN, BIGLER & IPANEMA MOREIRA
Prorrogado de 20/05/2023 a 19/05/2028 (4º Período).

(11) DI 6802148-8 Código 46 - Prorrogação
(22) 19/05/2008
(15) 31/03/2009
(45) 31/03/2009
(52) 12-16 , 12-08
(54) CABINE DE CAMINHÃO
(73) Volvo Lastvagnar AB (SE)
(72) Asok, George
(74) DANNEMANN, SIEMSEN, BIGLER & IPANEMA MOREIRA
Prorrogado de 20/05/2023 a 19/05/2028 (4º Período).

(11) DI 6802149-6 Código 46 - Prorrogação
(22) 19/05/2008
(15) 31/03/2009
(45) 31/03/2009
(52) 12-16 , 12-08
(54) CABINE DE CAMINHÃO
(73) Volvo Lastvagnar AB (SE)
(72) Asok, George
(74) DANNEMANN, SIEMSEN, BIGLER & IPANEMA MOREIRA



Prorrogado de 20/05/2023 a 19/05/2028 (4º Período).

(11) DI 6802150-0

Código 46 - Prorrogação
(22) 19/05/2008
(15) 31/03/2009
(45) 31/03/2009
(52) 12-08 , 12-16
(54) CABINE DE CAMINHÃO
(73) Volvo Lastvagnar AB (SE)
(72) Asok, George
(74) DANNEMANN, SIEMSEN, BIGLER & IPANEMA MOREIRA
Prorrogado de 20/05/2023 a 19/05/2028 (4º Período).

(11) DI 6802151-8

Código 46 - Prorrogação
(22) 19/05/2008
(15) 31/03/2009
(45) 31/03/2009
(52) 12-08 , 12-16
(54) CABINE DE CAMINHÃO
(73) Volvo Lastvagnar AB (SE)
(72) Asok, George
(74) DANNEMANN, SIEMSEN, BIGLER & IPANEMA MOREIRA
Prorrogado de 20/05/2023 a 19/05/2028 (4º Período).

(11) DI 6802161-5

Código 46 - Prorrogação
(22) 20/05/2008
(15) 02/02/2010
(45) 02/02/2010
(52) 25-99
(54) CONFIGURAÇÃO APLICADA EM POLIA DE VENEZIANA
(73) Turnils AB (SE)
(72) Christler Samuelsson
(74) Dannemann, Siemens, Bigler & Ipanema Moreira
Prorrogado de 21/05/2023 a 20/05/2028 (4º Período).

(11) DI 6802187-9

Código 46 - Prorrogação
(22) 26/05/2008
(15) 24/03/2009
(45) 24/03/2009
(52) 12-16
(54) CONFIGURAÇÃO APLICADA A PLATAFORMA PARA MONTAGEM DE UMA HASTE OU PALHETA DE LIMPADOR DE PÁRA-BRISAS
(73) Valeo Systemes D'Essuyage (FR)
(72) Giuseppe Grasso; Philippe Espinasse; Jean-François Rousseau; Xavier



	Bousset (74) Dannemann, Siemsen, Bigler & Ipanema Moreira Prorrogado de 27/05/2023 a 26/05/2028 (4º Período).
(11) DI 6802206-9	Código 46 - Prorrogação (22) 20/05/2008 (15) 18/08/2009 (45) 18/08/2009 (52) 01-01 (54) CONFIGURAÇÃO APLICADA A DOCE (73) Mars, Incorporated (US) (72) Lynn Krumholz; Brent Anderson (74) Veirano e Advogados Associados Prorrogado de 21/05/2023 a 20/05/2028 (4º Período).
(11) DI 6802267-0	Código 46 - Prorrogação (22) 12/06/2008 (15) 13/01/2009 (45) 13/01/2009 (52) 24-02 (54) CONFIGURAÇÃO APLICADA EM INSTRUMENTO DENTAL (73) NAKANISHI INC. (JP) (72) HIROSHI KOBAYASHI (74) DANNEMANN,SIEMSEN,BIGLER & IPANEMA MOREIRA Prorrogado de 13/06/2023 a 12/06/2028 (4º Período).
(11) DI 6802273-5	Código 46 - Prorrogação (22) 11/06/2008 (15) 23/06/2009 (45) 23/06/2009 (52) 12-11 (54) CONFIGURAÇÃO APLICADA EM MOTOCICLETA (73) Suzuki Motor Corporation (JP) (72) Yoshinori Kohinata (74) Veirano Advogados Associados Prorrogado de 12/06/2023 a 11/06/2028 (4º Período).
(11) DI 6802274-3	Código 46 - Prorrogação (22) 11/06/2008 (15) 13/01/2009 (45) 13/01/2009 (52) 15-09 (54) CONFIGURAÇÃO APLICADA A MESA DE PRENSAGEM (73) Bobst S.A (CH)

(72) Christophe Kosciolk; Antonio Longo
(74) DANNEMANN, SIEMSEN, BIGLER & IPANEMA MOREIRA
Prorrogado de 12/06/2023 a 11/06/2028 (4º Período).

(11) DI 6802275-1

Código 46 - Prorrogação
(22) 11/06/2008
(15) 23/06/2009
(45) 23/06/2009
(52) 12-11
(54) CONFIGURAÇÃO APLICADA EM UMA MOTONETA
(73) Suzuki Motor Corporation (JP)
(72) Makoto Kato
(74) DANNEMANN, SIEMSEN, BIGLER & IPANEMA MOREIRA
Prorrogado de 12/06/2023 a 11/06/2028 (4º Período).

(11) DI 6802281-6

Código 46 - Prorrogação
(22) 04/06/2008
(15) 25/08/2009
(45) 25/08/2009
(52) 01-01
(54) CONFIGURAÇÃO APLICADA A BARRA DE CHOCOLATE
(73) Mars, Incorporated (US)
(72) Sue Wilson; Lauren Brooking; Phil Jenkins; Rob Wheatcroft
(74) Veirano e Advogados Associados
Prorrogado de 05/06/2023 a 04/06/2028 (4º Período).

(11) DI 6802283-2

Código 46 - Prorrogação
(22) 04/06/2008
(15) 13/01/2009
(45) 13/01/2009
(52) 01-01
(54) CONFIGURAÇÃO APLICADA A BARRA DE CHOCOLATE
(73) Mars, Incorporated (US)
(72) Susan Wilson; Lauren Brooking; Philip Jenkins; Robert Wheatcroft
(74) Veirano e Advogados Associados
Prorrogado de 05/06/2023 a 04/06/2028 (4º Período).

(11) DI 6802307-3

Código 46 - Prorrogação
(22) 30/05/2008
(15) 27/01/2009
(45) 27/01/2009
(52) 15-03
(54) CONFIGURAÇÃO APLICADA EM MÁQUINA PARA MOVIMENTAÇÃO DE TERRA



(73) Caterpillar Inc. (US)
(72) Michael D. Betz; Stephen C. Garnett; Ashley D. Menges; Amy L. Moore-Mckee; Paul S. Petersen; Gerald A. Nuese; Daniel J. Whiting
(74) Antonio Mauricio Pedras Arnaud - OAB/SP nº 180.415
Prorrogado de 31/05/2023 a 30/05/2028 (4º Período).

(11) DI 6802315-4

Código 46 - Prorrogação
(22) 12/06/2008
(15) 27/01/2009
(45) 27/01/2009
(52) 12-15
(54) CONFIGURAÇÃO APLICADA EM BANDA DE RODAGEM PARA PNEUMÁTICO
(73) Bridgestone Corporation (JP)
(72) Hidenori Ogawa; Yusuke Yoshikawa
(74) Montaury Pimenta, Machado & Lioce
Prorrogado de 13/06/2023 a 12/06/2028 (4º Período).

(11) DI 6802329-4

Código 46 - Prorrogação
(22) 12/05/2008
(15) 27/01/2009
(45) 27/01/2009
(52) 07-01 , 09-01
(54) CONFIGURAÇÃO APLICADA EM TRAVESSA
(73) Nely Cristina Braidotti (BR/SP)
(72) Nely Cristina Braidotti
(74) Símbolo Marcas e Patentes Ltda
Prorrogado de 13/05/2023 a 12/05/2028 (4º Período).

(11) DI 6802360-0

Código 46 - Prorrogação
(22) 19/06/2008
(15) 18/08/2009
(45) 18/08/2009
(52) 09-01
(54) CONFIGURAÇÃO APLICADA AGARRAFA
(73) Reckitt Benckiser N. V. (NL)
(72) James Watson; Beatrycze Holowiecka; Alex Emmerich; Krzysztof Krajewski; Philip Bordet-Stead
(74) Di Blasi, Parente, Vaz e Dias & Al.
Prorrogado de 20/06/2023 a 19/06/2028 (4º Período).

(11) DI 6802361-8

Código 46 - Prorrogação
(22) 19/06/2008
(15) 18/08/2009



(45) 18/08/2009
(52) 09-01
(54) CONFIGURAÇÃO APLICADA A GARRAFA
(73) Reckitt Benckiser N.V. (NL)
(72) James Watson; Beatrycze Holowiecka; Alex Emmerich; Krzysztof Krajewski; Philip Bordet-Stead
(74) DI BLASI, PARENTE, VAZ E DIAS & ASSOCIADOS LTDA
Prorrogado de 20/06/2023 a 19/06/2028 (4º Período).

(11) DI 6802371-5

Código 46 - Prorrogação
(22) 17/06/2008
(15) 26/01/2010
(45) 26/01/2010
(52) 24-01
(54) SISTEMA DE CATÉTER
(73) Becton, Dickinson and Company (US)
(72) John R. Stokes; S.Ray Isaacson; Kenneth B. Lindstrom; Aaron Wang; Jeffrey C. O'Bryan; Jonathan Karl Burkholz; Shaun Staley; John C. Cendagorta; Wade A. Powell; Joseph D. Frodsham
(74) Alexandre Ferreira
Prorrogado de 18/06/2023 a 17/06/2028 (4º Período).

(11) DI 6802376-6

Código 46 - Prorrogação
(22) 19/06/2008
(15) 18/08/2009
(45) 18/08/2009
(52) 09-01
(54) CONFIGURAÇÃO APLICADA A GARRAFA
(73) Reckitt Benckiser N.V. (NL)
(72) James Watson; Beatrycze Holowiecka; Alex Emmerich; Krzysztof Krajewski; Philip Bordet-Stead
(74) Di Blasi, Parente, Vaz e Dias & AL.
Prorrogado de 20/06/2023 a 19/06/2028 (4º Período).

(11) DI 6802377-4

Código 46 - Prorrogação
(22) 19/06/2008
(15) 25/08/2009
(45) 25/08/2009
(52) 09-01
(54) CONFIGURAÇÃO APLICADA A GARRAFA
(73) Reckitt Benckiser N.V. (NL)
(72) James Watson; Philip Bordet-Stead; Beatrycze Holowiecka; Alex Emmerich; Krzysztof Krajewski
(74) DI BLASI, PARENTE, VAZ E DIA & ASSOCIADOS LTDA



Prorrogado de 20/06/2023 a 19/06/2028 (4º Período).

(11) DI 6802378-2

Código 46 - Prorrogação

(22) 19/06/2008

(15) 25/08/2009

(45) 25/08/2009

(52) 09-01

(54) CONFIGURAÇÃO APLICADA A GARRAFA

(73) Reckitt Benckiser N.V. (NL)

(72) James Watson; Philip Bordet-Stead; Beatrycze Holowiecka; Alex Emmerich; Krzysztof Krajewski

(74) DI BLASI, PARENTE, VAZ E DIAS & ASSOCIADOS LTDA

Prorrogado de 20/06/2023 a 19/06/2028 (4º Período).

(11) DI 6802390-1

Código 46 - Prorrogação

(22) 27/05/2008

(15) 26/01/2010

(45) 26/01/2010

(52) 07-03

(54) CONFIGURAÇÃO APLICADA EM CONJUNTO DE TALHERES

(73) Tramontina Farroupilha S.A Indústria Metalúrgica (BR/RS)

(72) Lourival Dalmás

(74) Dupont, Spiller Advogados Associados

Prorrogado de 28/05/2023 a 27/05/2028 (4º Período).

(11) DI 6802406-1

Código 46 - Prorrogação

(22) 30/05/2008

(15) 24/11/2009

(45) 24/11/2009

(52) 25-01

(54) CONFIGURAÇÃO APLICADA EM MÓDULO DE CERCA

(73) José Selézio Martins (BR/SC) ; JJW TRANSPORTES E COM. DE MATERIAIS DE CONSTRUÇÃO LTDA. (BR/RS)

(72) José Selézio Martins

(74) VALOR PROPRIEDADE INTELECTUAL S/S LTDA.

Prorrogado de 31/05/2023 a 30/05/2028 (4º Período).

(11) DI 6802407-0

Código 46 - Prorrogação

(22) 30/05/2008

(15) 24/11/2009

(45) 24/11/2009

(52) 25-01

(54) CONFIGURAÇÃO APLICADA EM MÓDULO DE CERCA

(73) José Selézio Martins (BR/SC) ; JJW TRANSPORTES E COM. DE



MATERIAIS DE CONSTRUÇÃO LTDA. (BR/RS)

(72) José Selézio Martins

(74) VALOR PROPRIEDADE INTELECTUAL S/S LTDA.

Prorrogado de 31/05/2023 a 30/05/2028 (4º Período).

(11) DI 6802438-0

Código 46 - Prorrogação

(22) 30/06/2008

(15) 22/12/2009

(45) 22/12/2009

(52) 12-08 , 21-01

(54) CONFIGURAÇÃO APLICADA A VEÍCULO AUTOMOTOR

(73) Volkswagen Aktiengesellschaft (DE)

(72) Gerson Barone

(74) Dannemann , Siemsen, Bigler & Ipanema Moreira

Prorrogado de 01/07/2023 a 30/06/2028 (4º Período).

(11) DI 6802545-9

Código 46 - Prorrogação

(22) 18/06/2008

(15) 25/08/2009

(45) 25/08/2009

(52) 26-05

(54) CONFIGURAÇÃO APLICADA A LUMINÁRIA

(73) MASERATI S.P.A. (IT)

(72) MARCO MOROSINI

(74) ADVOCACIA PIETRO ARIBONI S/C

Prorrogado de 19/06/2023 a 18/06/2028 (4º Período).

(11) DI 6802563-7

Código 46 - Prorrogação

(22) 10/06/2008

(15) 23/03/2010

(45) 23/03/2010

(52) 13-03

(54) CONFIGURAÇÃO APLICADA EM DISJUNTORES

(73) Schneider Electric Industries SAS (FR)

(72) Benoit Corteel

(74) Dannemann, Siemsen & Ipanema Moreira

Prorrogado de 11/06/2023 a 10/06/2028 (4º Período).

(11) DI 6802591-2

Código 46 - Prorrogação

(22) 03/06/2008

(15) 25/08/2009

(45) 25/08/2009

(52) 07-05

(54) CONFIGURAÇÃO APLICADA A UMA CHAPA DE FERRO PARA PASSAR



ROUPA
(73) Calor (FR)
(72) Dick Powell
(74) Araripe & Associados
Prorrogado de 04/06/2023 a 03/06/2028 (4º Período).

(11) DI 6802655-2 Código 46 - Prorrogação
(22) 20/06/2008
(15) 25/08/2009
(45) 25/08/2009
(52) 12-08 , 21-01
(54) CONFIGURAÇÃO APLICADA A AUTOMÓVEL
(73) FERRARI S.p.A (IT)
(72) Nikolaos Tombazis
(74) ADVOCACIA PIETRO ARIBONI S/C
Prorrogado de 21/06/2023 a 20/06/2028 (4º Período).

(11) DI 6802812-1 Código 46 - Prorrogação
(22) 30/05/2008
(15) 17/03/2009
(45) 17/03/2009
(52) 08-08
(54) CONFIGURAÇÃO APLICADA EM CONJUNTO DE GUIA E BUCHA PARA HASTE
(73) Luiz Gustavo Rovarotto (BR/SP)
(72) Luiz Gustavo Rovarotto
(74) Denise Maria Manzo
Prorrogado de 31/05/2023 a 30/05/2028 (4º Período).

(11) DI 6803241-2 Código 46 - Prorrogação
(22) 23/07/2008
(15) 16/06/2009
(45) 16/06/2009
(52) 19-02
(54) CONFIGURAÇÃO APLICADA EM MARCADOR DE TEXTO
(73) Companhia de Canetas Compactor (BR/RJ)
(72) Richard Dieter Buschle
(74) DANNEMANN, SIEMSEN, BIGLE & IPANEMA MOREIRA
Prorrogado de 24/07/2023 a 23/07/2028 (4º Período).

(11) DI 6803296-0 Código 46 - Prorrogação
(22) 24/07/2008
(15) 29/09/2009
(45) 29/09/2009



(52) 25-01
(54) CONFIGURAÇÃO APLICADA A PERFIL
(73) Alcoa Alumínio S/A (BR/SP)
(72) Antonio Benedito Cardoso
(74) Dannemann, Siemsen, Bigler & Ipanema Moreira
Prorrogado de 25/07/2023 a 24/07/2028 (4º Período).

(11) DI 6803297-8

Código 46 - Prorrogação
(22) 24/07/2008
(15) 29/09/2009
(45) 29/09/2009
(52) 25-01
(54) CONFIGURAÇÃO APLICADA A PERFIL
(73) Alcoa Alumínio S/A (BR/SP)
(72) Antonio Benedito Cardoso
(74) Dannemann, Siemsen, Bigler & Ipanema Moreira
Prorrogado de 25/07/2023 a 24/07/2028 (4º Período).

(11) DI 6803298-6

Código 46 - Prorrogação
(22) 24/07/2008
(15) 29/09/2009
(45) 29/09/2009
(52) 25-01
(54) CONFIGURAÇÃO APLICADA A PERFIL
(73) Alcoa Alumínio S/A (BR/SP)
(72) Antonio Benedito Cardoso
(74) Dannemann, Siemsen, Bigler & Ipanema Moreira
Prorrogado de 25/07/2023 a 24/07/2028 (4º Período).

(11) DI 6803299-4

Código 46 - Prorrogação
(22) 24/07/2008
(15) 29/09/2009
(45) 29/09/2009
(52) 25-01
(54) CONFIGURAÇÃO APLICADA A PERFIL
(73) Alcoa Alumínio S/A (BR/SP)
(72) Antonio Benedito Cardoso
(74) Dannemann, Siemsen, Bigler & Ipanema Moreira
Prorrogado de 25/07/2023 a 24/07/2028 (4º Período).

(11) DI 6804458-5

Código 46 - Prorrogação
(22) 10/10/2008
(15) 06/10/2009
(45) 06/10/2009



(52) 12-16
(54) CONFIGURAÇÃO INTRODUZIDA EM ESPELHO RETROVISOR EXTERNO
(73) METAGAL INDÚSTRIA E COMÉRCIO LTDA (BR/MG)
(72) Leônidas Venâncio de Melo Neto
(74) JOSÉ ANTONIO DE SOUZA CAPPELLINI
Prorrogado de 11/10/2023 a 10/10/2028 (4º Período).

(11) DI 6804990-0

Código 46 - Prorrogação
(22) 23/05/2008
(15) 22/12/2009
(45) 22/12/2009
(52) 13-03
(54) CONFIGURAÇÃO APLICADA EM CONECTOR ELÉTRICO
(73) Ridelin, S.L. (ES)
(72) Rosa Capelles de La Fuente
(74) Edmundo Brunner Ass em Prop. Incl. Ltda.
Prorrogado de 24/05/2023 a 23/05/2028 (4º Período).

(11) DI 6804991-9

Código 46 - Prorrogação
(22) 23/05/2008
(15) 22/12/2009
(45) 22/12/2009
(52) 13-03
(54) CONFIGURAÇÃO APLICADA EM CONECTOR ELÉTRICO
(73) Ridelin, S.L. (ES)
(72) Rosa Capelles de La Fuente
(74) Edmundo Brunner Ass em Prop. Incl. Ltda.
Prorrogado de 24/05/2023 a 23/05/2028 (4º Período).

(11) DI 6804993-5

Código 46 - Prorrogação
(22) 23/05/2008
(15) 22/12/2009
(45) 22/12/2009
(52) 13-03
(54) CONFIGURAÇÃO APLICADA EM CONECTOR ELÉTRICO
(73) Ridelin, S.L. (ES)
(72) Rosa Capelles de La Fuente
(74) Edmundo Brunner Ass em Prop. Incl. Ltda.
Prorrogado de 24/05/2023 a 23/05/2028 (4º Período).

(11) DI 6805759-8

Código 46 - Prorrogação
(22) 17/06/2008
(15) 17/11/2009
(45) 17/11/2009



(52) 12-15
(54) CONFIGURAÇÃO APLICADA EM BANDA DE RODAGEM PARA PNEUMÁTICO
(73) BRIDGESTONE CORPORATION (JP)
(72) KOICHI NAKAMURA
(74) MONTAURY PIMENTA MACHADO & LIOCE
Prorrogado de 18/06/2023 a 17/06/2028 (4º Período).

(11) DI 6805760-1

Código 46 - Prorrogação
(22) 17/06/2008
(15) 17/11/2009
(45) 17/11/2009
(52) 12-15
(54) CONFIGURAÇÃO APLICADA EM BANDA DE RODAGEM PARA PNEUMÁTICO
(73) BRIDGESTONE CORPORATION (JP)
(72) YUMIKO OKUBO
(74) MONTAURY PIMENTA MACHADO & LIOCE
Prorrogado de 18/06/2023 a 17/06/2028 (4º Período).

(11) DI 6805761-0

Código 46 - Prorrogação
(22) 17/06/2008
(15) 17/11/2009
(45) 17/11/2009
(52) 12-15
(54) CONFIGURAÇÃO APLICADA EM BANDA DE RODAGEM PARA PNEUMÁTICO
(73) BRIDGESTONE CORPORATION (JP)
(72) YUKIHIRO TAKADA; SHIRO OHASHI
(74) MONTAURY PIMENTA MACHADO & LIOCE
Prorrogado de 18/06/2023 a 17/06/2028 (4º Período).

(11) DI 6805762-8

Código 46 - Prorrogação
(22) 17/06/2008
(15) 17/11/2009
(45) 17/11/2009
(52) 12-15
(54) CONFIGURAÇÃO APLICADA EM BANDA DE RODAGEM PARA PNEUMÁTICO
(73) BRIDGESTONE CORPORATION (JP)
(72) SUGURU YAMAGUCHI
(74) MONTAURY PIMENTA MACHADO & LIOCE
Prorrogado de 18/06/2023 a 17/06/2028 (4º Período).



(11) DI 6805763-6 Código 46 - Prorrogação
(22) 17/06/2008
(15) 17/11/2009
(45) 17/11/2009
(52) 12-15
(54) CONFIGURAÇÃO APLICADA EM BANDA DE RODAGEM PARA PNEUMÁTICO
(73) BRIDGESTONE CORPORATION (JP)
(72) KAZUTAKA MATSUZAWA
(74) MONTAURY PIMENTA MACHADO & LIOCE
Prorrogado de 18/06/2023 a 17/06/2028 (4º Período).

(11) DI 6805764-4 Código 46 - Prorrogação
(22) 17/06/2008
(15) 17/11/2009
(45) 17/11/2009
(52) 12-15
(54) CONFIGURAÇÃO APLICADA EM BANDA DE RODAGEM PARA PNEUMÁTICO
(73) BRIDGESTONE CORPORATION (JP)
(72) FUTOSHI OKI
(74) MONTAURY PIMENTA MACHADO & LIOCE
Prorrogado de 18/06/2023 a 17/06/2028 (4º Período).

(11) DI 6805765-2 Código 46 - Prorrogação
(22) 17/06/2008
(15) 17/11/2009
(45) 17/11/2009
(52) 12-15
(54) CONFIGURAÇÃO APLICADA EM BANDA DE RODAGEM PARA PNEUMÁTICO
(73) BRIDGESTONE CORPORATION (JP)
(72) NAGAKAZU KUWAHARA
(74) MONTAURY PIMENTA MACHADO & LIOCE
Prorrogado de 18/06/2023 a 17/06/2028 (4º Período).

(11) DI 6805766-0 Código 46 - Prorrogação
(22) 17/06/2008
(15) 17/11/2009
(45) 17/11/2009
(52) 12-15
(54) CONFIGURAÇÃO APLICADA EM BANDA DE RODAGEM PARA PNEUMÁTICO
(73) BRIDGESTONE CORPORATION (JP)

(72) SUGURU YAMAGUCHI
(74) MONTAURY PIMENTA MACHADO & LIOCE
Prorrogado de 18/06/2023 a 17/06/2028 (4º Período).

(11) DI 6805767-9 Código 46 - Prorrogação
(22) 17/06/2008
(15) 17/11/2009
(45) 17/11/2009
(52) 12-15
(54) CONFIGURAÇÃO APLICADA EM BANDA DE RODAGEM PARA PNEUMÁTICO
(73) BRIDGESTONE CORPORATION (JP)
(72) DAISUKE TAMURA
(74) MONTAURY PIMENTA MACHADO & LIOCE
Prorrogado de 18/06/2023 a 17/06/2028 (4º Período).

(11) DI 6805768-7 Código 46 - Prorrogação
(22) 17/06/2008
(15) 17/11/2009
(45) 17/11/2009
(52) 12-15
(54) CONFIGURAÇÃO APLICADA EM BANDA DE RODAGEM PARA PNEUMÁTICO
(73) BRIDGESTONE CORPORATION (JP)
(72) TETSUYA TAKATSUKI
(74) MONTAURY PIMENTA MACHADO & LIOCE
Prorrogado de 18/06/2023 a 17/06/2028 (4º Período).

(11) DI 6805770-9 Código 46 - Prorrogação
(22) 17/06/2008
(15) 17/11/2009
(45) 17/11/2009
(52) 12-15
(54) CONFIGURAÇÃO APLICADA EM BANDA DE RODAGEM PARA PNEUMÁTICO
(73) BRIDGESTONE CORPORATION (JP)
(72) TAKASHI HAGA
(74) MONTAURY PIMENTA MACHADO & LIOCE
Prorrogado de 18/06/2023 a 17/06/2028 (4º Período).

(11) DI 6900278-9 Código 46 - Prorrogação
(22) 04/02/2009
(15) 01/12/2009
(45) 01/12/2009



(52) 26-06
(54) CONFIGURAÇÃO APLICADA EM LANTERNA DELIMITADORA DIANTEIRA
(73) Marcopolo S.A. (BR/RS)
(72) Edson Dalle Molle Mainieri
(74) ATEM E REMER ASSES.CONSULT.PROP.INT.LTDA
Prorrogado de 05/02/2024 a 04/02/2029 (4º Período).

(11) DI 6900417-0

Código 46 - Prorrogação
(22) 13/02/2009
(15) 17/08/2010
(45) 17/08/2010
(52) 12-03 , 12-09
(54) CONFIGURAÇÃO APLICADA EM CAIXA DE TRANSBORDO
(73) Teston Mecanização Agrícola Ltda (BR/PR)
(72) Paulo Sergio Teston
(74) Marpa Cons. & Asses. Empres. LTDA
Prorrogado de 14/02/2024 a 13/02/2029 (4º Período).

(11) DI 6901169-9

Código 46 - Prorrogação
(22) 03/04/2009
(15) 17/08/2010
(45) 17/08/2010
(52) 09-07
(54) CONFIGURAÇÃO APLICADA EM TAMPA PARA FRASCO
(73) ACRILEX TINTAS ESPECIAIS S.A. (BR/SP)
(72) TAKAAKI KABASHI
(74) AGUINALDO MOREIRA
Prorrogado de 04/04/2024 a 03/04/2029 (4º Período).

(11) DI 6901206-7

Código 46 - Prorrogação
(22) 06/04/2009
(15) 09/02/2010
(45) 09/02/2010
(52) 09-01
(54) CONFIGURAÇÃO APLICADA EM GARRAFA
(73) Douglas Costa (BR/SP)
(72) Douglas Costa
(74) BEERRE ASSESORIA EMPRESARIAL LTDA
Prorrogado de 07/04/2024 a 06/04/2029 (4º Período).

(11) DI 6901492-2

Código 46 - Prorrogação
(22) 29/04/2009
(15) 08/02/2011
(45) 08/02/2011



(52) 07-04
(54) CONFIGURAÇÃO APLICADA EM ESPREMEDOR DE FRUTAS
(73) Paulo Eduardo Dubiel de Souza (BR/DF)
(72) Paulo Eduardo Dubiel de Souza
Prorrogado de 30/04/2024 a 29/04/2029 (4º Período).

(11) DI 6902027-2

Código 46 - Prorrogação
(22) 29/05/2009
(15) 20/04/2010
(45) 20/04/2010
(52) 04-02
(54) CONFIGURAÇÃO APLICADA EM HASTE ODONTOLÓGICA
(73) Marcelo Rodrigues Teixeira (BR/PR)
(72) Marcelo Rodrigues Teixeira
(74) London Marcas e Patente S/S Ltda
Prorrogado de 30/05/2024 a 29/05/2029 (4º Período).

(11) DI 6902028-0

Código 46 - Prorrogação
(22) 29/05/2009
(15) 20/04/2010
(45) 20/04/2010
(52) 04-02
(54) CONFIGURAÇÃO APLICADA EM HASTE DE ESCOVA DENTAL
(73) Marcelo Rodrigues Teixeira (BR/PR)
(72) Marcelo Rodrigues Teixeira
(74) London Marcas e Patentes S/S Ltda
Prorrogado de 30/05/2024 a 29/05/2029 (4º Período).

(11) DI 6903552-0

Código 46 - Prorrogação
(22) 28/04/2009
(15) 12/04/2011
(45) 12/04/2011
(52) 09-03
(54) CONFIGURAÇÃO APLICADA EM CAIXA PARA MÓDULO ELETRÔNICO
(73) TECNOLOGIA QUANTUM INDÚSTRIA ELETRÔNICA LTDA (BR/SP)
(72) MARCOS LIRON
Prorrogado de 29/04/2024 a 28/04/2029 (4º Período).

(11) DI 7104068-4

Código 46 - Prorrogação
(22) 10/08/2011
(15) 26/11/2013
(45) 26/11/2013
(52) 19-08
(54) PADRÃO ORNAMENTAL APLICADO A MANGUEIRA



(73) Pietrobon & Cia Ltda (BR/RS)

(72) Anacleto Pietrobon

(74) Dmark Registros de Marcas e Patentes S/S Ltda

Prorrogado de 11/08/2021 a 10/08/2026 (3º Período).



Código 47 - Petição Não Conhecida

Não conhecimento da petição apresentada em virtude do disposto nos Arts. 218 ou 219 da LPI.

(21) BR 30 2023 000507-2

Código 47 - Petição Não Conhecida

(22) 31/01/2023

(71) RN INDUSTRIAL LTDA (BR/GO)

(74) ALEXANDRE DE CARVALHO MARINS

Petição de protocolo 870230019213 de 06/03/2023 não conhecida por não ter havido pagamento da Guia de Recolhimento da União relativa ao serviço solicitado, à data do protocolo, conforme artigo 218, inciso II da Lei 9279/96 e item 3.4 do Manual de Desenhos Industriais.



Código 47.3 - Petição Deferida

Deferida a petição apresentada, conforme informações do complemento do despacho.

(11) BR 30 2018 001239-9

Código 47.3 - Petição Deferida

(71) MARIZA ÀGUAS MINERAIS LTDA (BR/GO)

(74) EMRICH LEÃO ADVOGADOS

Deferida a petição no que se refere à nomeação de novo procurador. Em referência ao protocolo 870230027670 de 02/04/2023



Código 47.5 - Petição Indeferida

Indeferida a petição apresentada, conforme informações do complemento do despacho. Desta data corre o prazo de 60 (sessenta) dias para eventual recurso do interessado

(21) BR 30 2023 001315-6

Código 47.5 - Petição Indeferida

(71) CARLOS EDUARDO CARNEIRO CHAVES (BR/MG)

(74) CLÁUDIO MENDES ROCHA

Petição com protocolo 870230038411 de 08/05/2023 foi indeferida por não ser usada a correta Guia de Recolhimento da União, segundo o item 3.6 do Manual de Desenhos Industriais. Para o cumprimento da exigência publicada na RPI 2726, deve-se usar a GRU código 105. Em vista da apresentação tempestiva da GRU adequada (protocolo 870230043880 de 25/05/2023), o protocolo 870230038411 não será analisado.



Código 47.6 - Petição Atendida

Atendida a petição apresentada, conforme informações do complemento do despacho

(21) BR 30 2020 000531-7

Código 47.6 - Petição Atendida

(71) HISAMITSU PHARMACEUTICAL CO., INC. (JP)

(74) NINOMIYA PROPRIEDADE INTELECTUAL LTDA

Petição 870230022641 de 16/03/2023 atendida, para fins de cumprimento à Lei Nº 13.709 de 14 de agosto de 2018 (Lei Geral de Proteção de Dados Pessoais).



Código 47.7 - Petição Não Atendida

Não atendida a petição apresentada, conforme informações do complemento do despacho

(21) BR 30 2023 002744-0

Código 47.7 - Petição Não Atendida

(71) MEGA COMPRAS PRESENTES.COM LTDA (BR/SP)

(74) FELIPE FELIMAN CAMARGO

Referente à petição 870230046642 de 01/06/2023. Qualquer alteração do documento de procuração apresentado no depósito deverá ser realizada através de protocolo de petição de código de serviço 125. Tendo em vista ter sido utilizada GRU isenta de retribuição (126- Pedido de correção de erro por parte do INPI) sem que houvesse de fato erro no processamento, não é possível aproveitar os atos da parte. Até que seja apresentada de procuração através de GRU 125, devidamente paga e protocolada, continuará valendo a procuração apresentada no depósito.

(11) DI 6901561-9

Código 47.7 - Petição Não Atendida

(71) WELLINGTON GERMANO DE QUEIROZ (BR/SP)

(74) JOSE LUIZ ESPINDOLA

Petição 870230031034 de 13/04/2023 não atendida, pois não apresentou a Declaração de Finalidade devidamente assinada, para fins de cumprimento à Lei Nº 13.709 de 14 de agosto de 2018 (Lei Geral de Proteção de Dados Pessoais).



Código 55 - Exigências Diversas

Exigência diversa formulada visando adequação ou cumprimento de disposições legais, conforme informações do complemento do despacho. O prazo para cumprimento é de 60 (sessenta) dias da data desta publicação.

(21) BR 30 2022 003667-6

Código 55 - Exigências Diversas

(22) 17/07/2022

(71) CAROLINE SOARES DE OLIVEIRA PINELLI (BR/SP)

(74) Algo Alliance Assessoria em Propriedade Intelectual Ltda.

Foi verificada a apresentação tempestiva de petição de cumprimento de exigência técnica (código de despacho nº 34) utilizando uma GRU de código de serviço nº 104 (guia isenta de retribuição). O correto cumprimento desta exigência se dá através da GRU de código de nº 105. Para possibilitar o andamento do pedido de registro, é necessário: [1] - gerar nova GRU código serviço nº 124; [2] - gerar e pagar nova GRU código serviço nº 105 (serviço relativo ao cumprimento de exigência código de despacho nº 34, conforme item 3.7 do Manual de Desenhos Industriais); [3] - protocolar, no sítio eletrônico do INPI, a GRU código serviço nº 124 gerada e enviar, como anexo a este protocolo, a GRU (Nosso Número) código serviço nº 105 paga e seu respectivo comprovante de pagamento. O cumprimento da exigência código de despacho nº 34 NÃO deverá ser reapresentado, e quaisquer documentações não solicitadas nesta exigência serão desconsideradas.

(21) BR 30 2023 001237-0

Código 55 - Exigências Diversas

(22) 10/03/2023

(71) RONNIE VAGNER DA SILVA (BR/PR)

Foi verificada a apresentação tempestiva de petição de cumprimento de exigência técnica (código de despacho nº 34) utilizando uma GRU de código de serviço nº 104 (guia isenta de retribuição). O correto cumprimento desta exigência se dá através da GRU de código de nº 105. Para possibilitar o andamento do pedido de registro, é necessário: [1] - gerar nova GRU código serviço nº 124; [2] - gerar e pagar nova GRU código serviço nº 105 (serviço relativo ao cumprimento de exigência código de despacho nº 34, conforme item 3.7 do Manual de Desenhos Industriais); [3] - protocolar, no sítio eletrônico do INPI, a GRU código serviço nº 124 gerada e enviar, como anexo a este protocolo, a GRU (Nosso Número) código serviço nº 105 paga e seu respectivo comprovante de pagamento. O cumprimento da exigência código de despacho nº 34 NÃO deverá ser reapresentado, e quaisquer documentações não solicitadas nesta exigência serão desconsideradas.

(21) BR 30 2023 001248-6

Código 55 - Exigências Diversas

(22) 11/03/2023

(71) FRANK RODRIGUES - EPP (BR/SP)



(74) Logos Marcas e Patentes S/S- Ltda

Foi verificada a apresentação tempestiva de petição de cumprimento de exigência técnica (código de despacho nº 34) utilizando uma GRU de código de serviço nº 104 (guia isenta de retribuição). O correto cumprimento desta exigência se dá através da GRU de código de nº 105. Para possibilitar o andamento do pedido de registro, é necessário: [1] - gerar nova GRU código serviço nº 124; [2] - gerar e pagar nova GRU código serviço nº 105 (serviço relativo ao cumprimento de exigência código de despacho nº 34, conforme item 3.7 do Manual de Desenhos Industriais); [3] - protocolar, no sítio eletrônico do INPI, a GRU código serviço nº 124 gerada e enviar, como anexo a este protocolo, a GRU (Nosso Número) código serviço nº 105 paga e seu respectivo comprovante de pagamento. O cumprimento da exigência código de despacho nº 34 NÃO deverá ser reapresentado, e quaisquer documentações não solicitadas nesta exigência serão desconsideradas.

(21) BR 30 2023 001249-4

Código 55 - Exigências Diversas

(22) 11/03/2023

(71) FRANK RODRIGUES - EPP (BR/SP)

(74) Logos Marcas e Patentes S/S- Ltda

Foi verificada a apresentação tempestiva de petição de cumprimento de exigência técnica (código de despacho nº 34) utilizando uma GRU de código de serviço nº 104 (guia isenta de retribuição). O correto cumprimento desta exigência se dá através da GRU de código de nº 105. Para possibilitar o andamento do pedido de registro, é necessário: [1] - gerar nova GRU código serviço nº 124; [2] - gerar e pagar nova GRU código serviço nº 105 (serviço relativo ao cumprimento de exigência código de despacho nº 34, conforme item 3.7 do Manual de Desenhos Industriais); [3] - protocolar, no sítio eletrônico do INPI, a GRU código serviço nº 124 gerada e enviar, como anexo a este protocolo, a GRU (Nosso Número) código serviço nº 105 paga e seu respectivo comprovante de pagamento. O cumprimento da exigência código de despacho nº 34 NÃO deverá ser reapresentado, e quaisquer documentações não solicitadas nesta exigência serão desconsideradas.

(21) BR 30 2023 001250-8

Código 55 - Exigências Diversas

(22) 11/03/2023

(71) FRANK RODRIGUES - EPP (BR/SP)

(74) Logos Marcas e Patentes S/S- Ltda

Foi verificada a apresentação tempestiva de petição de cumprimento de exigência técnica (código de despacho nº 34) utilizando uma GRU de código de serviço nº 104 (guia isenta de retribuição). O correto cumprimento desta exigência se dá através da GRU de código de nº 105. Para possibilitar o andamento do pedido de registro, é necessário: [1] - gerar nova GRU código serviço nº 124; [2] - gerar e pagar nova GRU código serviço nº 105 (serviço relativo ao cumprimento de exigência código de despacho nº 34, conforme item



3.7 do Manual de Desenhos Industriais); [3] - protocolar, no sítio eletrônico do INPI, a GRU código serviço nº 124 gerada e enviar, como anexo a este protocolo, a GRU (Nosso Número) código serviço nº 105 paga e seu respectivo comprovante de pagamento. O cumprimento da exigência código de despacho nº 34 NÃO deverá ser reapresentado, e quaisquer documentações não solicitadas nesta exigência serão desconsideradas.

(21) BR 30 2023 001252-4

Código 55 - Exigências Diversas

(22) 13/03/2023

(71) CAIQUE CESAR CUNHA SILVA (BR/PE)

(74) B & B MARCAS E PATENTES

Foi verificada a apresentação tempestiva de petição de cumprimento de exigência técnica (código de despacho nº 34) utilizando uma GRU de código de serviço nº 104 (guia isenta de retribuição). O correto cumprimento desta exigência se dá através da GRU de código de nº 105. Para possibilitar o andamento do pedido de registro, é necessário: [1] - gerar nova GRU código serviço nº 124; [2] - gerar e pagar nova GRU código serviço nº 105 (serviço relativo ao cumprimento de exigência código de despacho nº 34, conforme item 3.7 do Manual de Desenhos Industriais); [3] - protocolar, no sítio eletrônico do INPI, a GRU código serviço nº 124 gerada e enviar, como anexo a este protocolo, a GRU (Nosso Número) código serviço nº 105 paga e seu respectivo comprovante de pagamento. O cumprimento da exigência código de despacho nº 34 NÃO deverá ser reapresentado, e quaisquer documentações não solicitadas nesta exigência serão desconsideradas.



Código 56 - Transferência Deferida

Notificação do deferimento da transferência requerida.

(11) BR 30 2014 000817-0

Código 56 - Transferência Deferida

(22) 25/02/2014

(15) 18/07/2017

(71) KEBA HANDOVER AUTOMATION GMBH (AT)

(74) HERRERO & ASSOCIADOS BRASIL PROPRIEDADE

Transferência deferida de Keba Group AG, conforme petição nº 870220112621, de 03/12/2022.

(11) BR 30 2017 002889-6

Código 56 - Transferência Deferida

(22) 13/07/2017

(15) 08/05/2018

(71) GRUPO ANTONOW PARTICIPAÇÕES LTDA. (BR/RS)

(74) Mario de Almeida Marcas e Patentes Ltda

Transferência deferida de Antonow Indústria e Comércio de Aparelhos Domésticos Ltda., conforme petição nº 870230005727, de 20/01/2023.

(11) BR 30 2019 000063-6

Código 56 - Transferência Deferida

(22) 07/01/2019

(15) 30/06/2020

(71) GRUPO ANTONOW PARTICIPAÇÕES LTDA. (BR/RS)

(74) MÁRIO DE ALMEIDA MARCAS E PATENTES SOCIEDADE SIMPLES

Transferência deferida de Antonow Indústria e Comércio de Aparelhos Domésticos Ltda., conforme petição nº 870230005723, de 20/01/2023.

(11) BR 30 2019 002475-6

Código 56 - Transferência Deferida

(22) 04/06/2019

(15) 17/03/2020

(71) GRUPO ANTONOW PARTICIPAÇÕES LTDA. (BR/RS)

(74) MÁRIO DE ALMEIDA MARCAS E PATENTES SOCIEDADE SIMPLES

Transferência deferida de Antonow Indústria e Comércio de Aparelhos Domésticos Ltda., conforme petição nº 870230005716, de 20/01/2023.

(11) BR 30 2019 003519-7

Código 56 - Transferência Deferida

(22) 01/08/2019

(15) 10/09/2019

(71) LAP-BOX PRODUTOS DE TREINAMENTO LTDA. (BR/SP)

(74) Remer Villaça & Nogueira Assessoria e Consultoria de Prop. Intelectual S/S Ltda.

Transferência deferida de Thiago Magalhães Bramante, Miguel Angelo Pedroso,

Mauro de Souza Leite Pinho e Dyego Sá Benevenuto, conforme petição nº 870220120035, de 20/12/2022.

(11) BR 30 2019 003935-4

Código 56 - Transferência Deferida
(22) 22/08/2019
(15) 17/12/2019
(71) GRUPO ANTONOW PARTICIPAÇÕES LTDA. (BR/RS)
(74) MÁRIO DE ALMEIDA MARCAS E PATENTES SOCIEDADE SIMPLES
Transferência deferida de Antonow Indústria e Comércio de Aparelhos Domésticos Ltda., conforme petição nº 870230005715, de 20/01/2023.

(11) BR 30 2019 005293-8

Código 56 - Transferência Deferida
(22) 29/10/2019
(15) 03/12/2019
(71) VINCENZO BARRELLA ESMALTES EPP (BR/SP)
(74) Mor Assessoria Empresarial Ltda. ME
Transferência deferida de Eliana Mariani Pellizon Eireli EPP, conforme petição nº 870220118122, de 15/12/2022.

(11) BR 30 2019 005741-7

Código 56 - Transferência Deferida
(22) 22/11/2019
(15) 17/12/2019
(71) GRUPO ANTONOW PARTICIPAÇÕES LTDA. (BR/RS)
(74) MÁRIO DE ALMEIDA MARCAS E PATENTES SOCIEDADE SIMPLES
Transferência deferida de Antonow Indústria e Comércio de Aparelhos Domésticos Ltda., conforme petição nº 870230005714, de 20/01/2023.

(11) BR 30 2020 000750-6

Código 56 - Transferência Deferida
(22) 19/02/2020
(15) 15/09/2020
(71) LAP-BOX PRODUTOS DE TREINAMENTO LTDA. (BR/SP)
(74) Remer Villaça & Nogueira Assessoria e Consultoria de Prop. Intelectual S/S Ltda.
Transferência deferida de Thiago Magalhães Bramante, Miguel Angelo Pedroso, Mauro de Souza Leite Pinho e Dyego Sá Benevenuto, conforme petição nº 870220120051, de 20/12/2022.

(11) BR 30 2020 001661-0

Código 56 - Transferência Deferida
(22) 13/04/2020
(15) 05/05/2020
(71) GRUPO ANTONOW PARTICIPAÇÕES LTDA. (BR/RS)
(74) MÁRIO DE ALMEIDA MARCAS E PATENTES SOCIEDADE SIMPLES
Transferência deferida de Antonow Indústria e Comércio de Aparelhos Domésticos Ltda., conforme petição nº 870230005679, de 20/01/2023.



-
- (11) BR 30 2020 002519-9 Código 56 - Transferência Deferida
(22) 12/06/2020
(15) 07/07/2020
(71) GRUPO ANTONOW PARTICIPAÇÕES LTDA. (BR/RS)
(74) MÁRIO DE ALMEIDA MARCAS E PATENTES SOCIEDADE SIMPLES
Transferência deferida de Antonow Indústria e Comércio de Aparelhos Domésticos Ltda., conforme petição nº 870230005678, de 20/01/2023.
-
- (11) BR 30 2020 002739-6 Código 56 - Transferência Deferida
(22) 30/06/2020
(15) 21/07/2020
(71) GRUPO ANTONOW PARTICIPAÇÕES LTDA. (BR/RS)
(74) MÁRIO DE ALMEIDA MARCAS E PATENTES SOCIEDADE SIMPLES
Transferência deferida de Antonow Indústria e Comércio de Aparelhos Domésticos Ltda., conforme petição nº 870230005674, de 20/01/2023.
-
- (11) BR 30 2020 002835-0 Código 56 - Transferência Deferida
(22) 06/07/2020
(15) 28/07/2020
(71) GRUPO ANTONOW PARTICIPAÇÕES LTDA. (BR/RS)
(74) MÁRIO DE ALMEIDA MARCAS E PATENTES SOCIEDADE SIMPLES
Transferência deferida de Antonow Indústria e Comércio de Aparelhos Domésticos Ltda., conforme petição nº 870230005672, de 20/01/2023.
-
- (11) BR 30 2020 005531-4 Código 56 - Transferência Deferida
(22) 19/11/2020
(15) 03/08/2021
(71) GRUPO ANTONOW PARTICIPAÇÕES LTDA. (BR/RS)
(74) MÁRIO DE ALMEIDA MARCAS E PATENTES SOCIEDADE SIMPLES
Transferência deferida de Antonow Indústria e Comércio de Aparelhos Domésticos Ltda., conforme petição nº 870230005668, de 20/01/2023.
-
- (11) BR 30 2020 005845-3 Código 56 - Transferência Deferida
(22) 07/12/2020
(15) 09/02/2021
(71) GRUPO ANTONOW PARTICIPAÇÕES LTDA. (BR/RS)
(74) MÁRIO DE ALMEIDA MARCAS E PATENTES SOCIEDADE SIMPLES
Transferência deferida de Antonow Indústria e Comércio de Aparelhos Domésticos Ltda., conforme petição nº 870230005665, de 20/01/2023.
-
- (11) BR 30 2021 000241-8 Código 56 - Transferência Deferida
(22) 20/01/2021
(15) 23/03/2021

(71) LAP-BOX PRODUTOS DE TREINAMENTO LTDA. (BR/SP)
(74) Remer Villaça & Nogueira Assessoria e Consultoria de Prop. Intelectual S/S Ltda.
Transferência deferida de Thiago Magalhães Bramante, Miguel Angelo Pedroso, Mauro de Souza Leite Pinho e Dyego Sá Benevenuto, conforme petição nº 870220120074, de 20/12/2022.

(11) BR 30 2021 002734-8

Código 56 - Transferência Deferida
(22) 15/06/2021
(15) 03/05/2022
(71) ENEL X WAY S.R.L. (IT)
(74) DANIEL ADVOGADOS (ALT.DE DANIEL & CIA)
Transferência deferida de Enel X S.R.L., conforme petição nº 870220120764, de 21/12/2022.

(11) BR 30 2021 005276-8

Código 56 - Transferência Deferida
(22) 27/10/2021
(15) 23/11/2021
(71) MERCADO PAGO INSTITUIÇÃO DE PAGAMENTO LTDA. (BR/SP)
(74) DANNEMANN, SIEMSEN, BIGLER & IPANEMA MOREIRA
Transferência deferida de Tech Fund S.R.L., conforme petição nº 870230004821, de 18/01/2023.

(11) BR 30 2021 005277-6

Código 56 - Transferência Deferida
(22) 27/10/2021
(15) 23/11/2021
(71) MERCADO PAGO INSTITUIÇÃO DE PAGAMENTO LTDA. (BR/SP)
(74) DANNEMANN, SIEMSEN, BIGLER & IPANEMA MOREIRA
Transferência deferida de Tech Fund S.R.L., conforme petição nº 870230004809, de 18/01/2023.

(11) BR 30 2021 005278-4

Código 56 - Transferência Deferida
(22) 27/10/2021
(15) 24/05/2022
(71) MERCADO PAGO INSTITUIÇÃO DE PAGAMENTO LTDA. (BR/SP)
(74) DANNEMANN, SIEMSEN, BIGLER & IPANEMA MOREIRA
Transferência deferida de Tech Fund S.R.L., conforme petição nº 870230004816, de 18/01/2023.

(11) BR 30 2021 005279-2

Código 56 - Transferência Deferida
(22) 27/10/2021
(15) 23/11/2021
(71) MERCADO PAGO INSTITUIÇÃO DE PAGAMENTO LTDA. (BR/SP)
(74) DANNEMANN, SIEMSEN, BIGLER & IPANEMA MOREIRA



Transferência deferida de Tech Fund S.R.L., conforme petição nº 870230004798, de 18/01/2023.

(11) BR 30 2022 003254-9

Código 56 - Transferência Deferida
(22) 23/06/2022
(15) 12/07/2022
(71) MERITOR ELECTRIC VEHICLES GERMANY GMBH (DE)
(74) CLARKE, MODET PROPRIEDADE INTELECTUAL LTDA.
Transferência deferida de Siemens Aktiengesellschaft, conforme petição nº 870230001802, de 06/01/2023.

(21) BR 30 2022 006060-7

Código 56 - Transferência Deferida
(22) 04/11/2022
(71) A M DOS SANTOS - PISCINAS (BR/BA)
(74) Ricardo Coutinho Barbosa
Transferência deferida de Marivaldo Cardoso dos Santos, conforme petição nº 870230001229, de 05/01/2023.

(11) BR 30 2022 006477-7

Código 56 - Transferência Deferida
(22) 24/11/2022
(15) 04/04/2023
(71) GRUPO ANTONOW PARTICIPAÇÕES LTDA. (BR/RS)
(74) MÁRIO DE ALMEIDA MARCAS E PATENTES SOCIEDADE SIMPLES
Transferência deferida de Antonow Indústria e Comércio de Aparelhos Domésticos Ltda., conforme petição nº 870230005747, de 20/01/2023.

(11) BR 32 2014 002370-8

Código 56 - Transferência Deferida
(22) 14/12/2011
(15) 28/03/2017
(62) DI 7106245-9 14/12/2011
(71) GRUPO ANTONOW PARTICIPAÇÕES LTDA. (BR/RS)
(74) MARIO DE ALMEIDA MARCAS E PATENTES LTDA
Transferência deferida de Antonow Indústria e Comércio de Aparelhos Domésticos Ltda., conforme petição nº 870230005729, de 20/01/2023.

(11) BR 32 2014 002371-6

Código 56 - Transferência Deferida
(22) 14/12/2011
(15) 28/03/2017
(62) DI 7106245-9 14/12/2011
(71) GRUPO ANTONOW PARTICIPAÇÕES LTDA. (BR/RS)
(74) MARIO DE ALMEIDA MARCAS E PATENTES LTDA
Transferência deferida de Antonow Indústria e Comércio de Aparelhos Domésticos Ltda., conforme petição nº 870230005734, de 20/01/2023.



(11) BR 32 2019 002411-2	Código 56 - Transferência Deferida (22) 07/01/2019 (15) 19/05/2020 (62) BR 30 2019 000063-6 07/01/2019 (71) GRUPO ANTONOW PARTICIPAÇÕES LTDA. (BR/RS) (74) MÁRIO DE ALMEIDA MARCAS E PATENTES SOCIEDADE SIMPLES Transferência deferida de Antonow Indústria e Comércio de Aparelhos Domésticos Ltda., conforme petição nº 870230005721, de 20/01/2023.
(11) BR 32 2021 004240-4	Código 56 - Transferência Deferida (22) 08/04/2021 (15) 05/10/2021 (62) BR 30 2021 001497-1 08/04/2021 (71) ENEL X WAY S.R.L. (IT) (74) DANIEL ADVOGADOS (ALT.DE DANIEL & CIA) Transferência deferida de Enel X S.R.L., conforme petição nº 870220120766, de 21/12/2022.
(11) BR 32 2021 004241-2	Código 56 - Transferência Deferida (22) 08/04/2021 (15) 05/10/2021 (62) BR 30 2021 001497-1 08/04/2021 (71) ENEL X WAY S.R.L (IT) (74) DANIEL ADVOGADOS (ALT.DE DANIEL & CIA) Transferência deferida de Enel X S.R.L., conforme petição nº 870220120765, de 21/12/2022.
(11) DI 5802036-5	Código 56 - Transferência Deferida (22) 13/10/1998 (15) 30/11/1999 (71) KOMET AUSTRIA GMBH (AT) (74) KASZNAR LEONARDOS PROPRIEDADE INTELECTUAL Transferência deferida de Arno Drechsel, conforme petição nº 870220117978, de 15/12/2022.
(11) DI 6101720-5	Código 56 - Transferência Deferida (22) 13/08/2001 (15) 23/10/2001 (71) KOMET AUSTRIA GMBH (AT) (74) KASZNAR LEONARDOS PROPRIEDADE INTELECTUAL Transferência deferida de Arno Drechsel, conforme petição nº 870220118001, de 15/12/2022.



Código 59 - Alteração de Nome Deferida

Notificação do deferimento da alteração de nome requerida.

(11) BR 30 2014 000817-0	Código 59 - Alteração de Nome Deferida (22) 25/02/2014 (15) 18/07/2017 (71) KEBA HANDOVER AUTOMATION GMBH (AT) (74) HERRERO & ASSOCIADOS BRASIL PROPRIEDADE Nome alterado de Keba AG, conforme petição nº 870220112620, de 03/12/2022.
(11) BR 30 2021 002734-8	Código 59 - Alteração de Nome Deferida (22) 15/06/2021 (15) 03/05/2022 (71) ENEL X WAY S.R.L. (IT) (74) DANIEL ADVOGADOS (ALT.DE DANIEL & CIA) Nome alterado de Enel X Charge S.R.L., conforme petição nº 870220120764, de 21/12/2022.
(11) BR 32 2021 004240-4	Código 59 - Alteração de Nome Deferida (22) 08/04/2021 (15) 05/10/2021 (62) BR 30 2021 001497-1 08/04/2021 (71) ENEL X WAY S.R.L. (IT) (74) DANIEL ADVOGADOS (ALT.DE DANIEL & CIA) Nome alterado de Enel X Charge S.R.L., conforme petição nº 870220120766, de 21/12/2022.
(11) BR 32 2021 004241-2	Código 59 - Alteração de Nome Deferida (22) 08/04/2021 (15) 05/10/2021 (62) BR 30 2021 001497-1 08/04/2021 (71) ENEL X WAY S.R.L (IT) (74) DANIEL ADVOGADOS (ALT.DE DANIEL & CIA) Nome alterado de Enel X Charge S.R.L., conforme petição nº 870220120765, de 21/12/2022.

Código 62 - Alteração de Sede Deferida

Notificação do deferimento da alteração de Sede requerida.

(11) BR 30 2014 000817-0

Código 62 - Alteração de Sede Deferida

(22) 25/02/2014

(15) 18/07/2017

(71) KEBA HANDOVER AUTOMATION GMBH (AT)

(74) HERRERO & ASSOCIADOS BRASIL PROPRIEDADE

Alteração de sede deferida, conforme petição nº 870220112620, de 03/12/2022.

(11) DI 5802036-5

Código 62 - Alteração de Sede Deferida

(22) 13/10/1998

(15) 30/11/1999

(71) KOMET AUSTRIA GMBH (AT)

(74) KASZNAR LEONARDOS PROPRIEDADE INTELECTUAL

Alteração de sede deferida, conforme petição nº 870220117953, de 15/12/2022.

(11) DI 6101720-5

Código 62 - Alteração de Sede Deferida

(22) 13/08/2001

(15) 23/10/2001

(71) KOMET AUSTRIA GMBH (AT)

(74) KASZNAR LEONARDOS PROPRIEDADE INTELECTUAL

Alteração de sede deferida, conforme petição nº 870220117938, de 15/12/2022.



Código 65 - Desistência de Pedido Homologada

Homologada a desistência do pedido de registro de desenho industrial, com base no art. 51 da Lei 9.784/99.

(21) BR 30 2023 002006-3

Código 65 - Desistência de Pedido Homologada

(22) 20/04/2023

(71) MEGA COMPRAS PRESENTES.COM LTDA (BR/SP)

(74) FELIPE FELIMAN CAMARGO

Homologada a desistência do pedido de desenho industrial, com base no art. 51 da Lei 9.784/99, mediante a protocolização da petição 870230046430 de 31/05/2023.



Código 71 - Despacho Anulado

Anulado o despacho, por ter sido indevido, conforme indicado no complemento.

(11) BR 30 2023 000157-3

Código 71 - Despacho Anulado

(22) 13/01/2023

(15) 20/06/2023

(71) THE GOODYEAR TIRE & RUBBER COMPANY (US)

(74) DANIEL ADVOGADOS (ALT.DE DANIEL & CIA)

Referente RPI: 2731 - Cód. 34, Publicado: 09/05/2023, para reexame da matéria.

