

Revista da  
**Propriedade  
Industrial**

Nº 2737  
20 de Junho de 2023

**Desenho Industrial**  
Seção III





**REPÚBLICA FEDERATIVA DO BRASIL**

Presidente

Luiz Inácio Lula da Silva

**MINISTÉRIO DO DESENVOLVIMENTO, INDÚSTRIA, COMÉRCIO E SERVIÇOS**

Ministro do Desenvolvimento, Indústria, Comércio e Serviços

**Geraldo José Rodrigues Alckmin Filho**

INSTITUTO NACIONAL DA PROPRIEDADE INDUSTRIAL

---

**De conformidade com a Lei nº 5.648 de 11 de dezembro de 1970, esta é a publicação oficial do Instituto Nacional da Propriedade Industrial, órgão vinculado ao Ministério da Economia, República Federativa do Brasil, que publica todos os seus atos, despachos e decisões relativos ao sistema de propriedade industrial no Brasil, compreendendo Marcas e Patentes, bem como os referentes a contratos de Transferência de Tecnologia e assuntos correlatos, além dos que dizem respeito ao registro de programas de computador como direito autoral.**

As established by Law nº 5.648 of december 11, 1970, this is the official publication of the National Institute of Industrial Property, an office under the Ministry of Economy, Federative Republic of Brazil, which publishes all its official acts, orders and decisions regarding the industrial property system in Brazil, comprising Trademarks and Patents, as well as those referring to Technology Transfer agreements and related matters, besides those regarding software registering as copyright.

D'après la Loi nº 5.648 du 11 décembre 1970, celle-ci est la publication officielle de l'Institut National de la Propriété Industrielle, un office lié au Ministère de l'Économie, République Fédérative du Brésil, qui publie tous ses actes, ordres et décisions concernant le système de la propriété industrielle au Brésil, y compris marques et brevets, aussi que ceux référents aux contrats de transfert de technologie et des sujets afférents, en outre que ceux se rapportant à l'enregistrement des programmes d'ordinateur comme droit d'auteur.

Según establece la Ley nº 5.648 de 11 diciembre 1970, esta es la publicación oficial del Instituto Nacional de la Propiedad Industrial, oficina vinculada al Ministerio de la Economía, República Federativa del Brasil, que publica todos sus actos, ordenes y decisiones referentes al sistema de propiedad industrial en Brasil, comprendendo marcas y patentes así que los referentes a contratos de transferencia de tecnologia y asuntos corelacionados, además de los referentes al registro de programas de ordenador como derecho de autor.

**Laut Gesetz Nr. 5.648 vom 11. Dezember 1970, ist dies das Amtsblatt des Nationalen Instituts für gewerbliches Eigentum, eines Organs des Bundesministeriums für Wirtschaft der Bundesrepublik Brasilien, welches Amtsblatt alle Amtshandlungen, Beschlüsse und Entscheidungen über gewerbliches Eigentum in Brasilien, einschliesslich Warenzeichen und Patente, ebenso wie auch Übertragungsverträge von Technologie und Computerprogrammen als Urheberrecht, veröffentlicht.**



# DIRETORIA DE MARCAS, DESENHO INDUSTRIAL E INDICAÇÕES GEOGRÁFICAS

DESENHO INDUSTRIAL

## **PEDIDO DE REGISTRO DE DESENHO INDUSTRIAL PEDIDO DIVIDIDO DE UM PEDIDO DE REGISTRO DE DESENHO INDUSTRIAL ANTERIORMENTE DEPOSITADO**



# Índice Geral:

Código 30 - Exigência – Art. 103 da LPI.....	5
Código 31 - Notificação de Depósito.....	16
Código 32 - Notificação do Depósito Com Requerimento de Sigilo.....	60
Código 33.1 - Pedido Inexistente.....	62
Código 34 - Exigência - Art. 106 § 3º da LPI.....	63
Código 34.2 - Exame formal de Cumprimento de Exigência Técnica.....	87
Código 35 - Arquivamento do Pedido – Art. 216 § 2º e Art. 106 § 3º da LPI.....	98
Código 39 - Concessão do Registro.....	99
Código 44 - Extinção - Art. 119 inciso III da LPI.....	132
Código 46 - Prorrogação.....	136
Código 46.2 - Exigência de complementação de quinquênio e/ou prorrogação – Art. 120 e 108 da LPI.....	143
Código 47 - Petição Não Conhecida.....	144
Código 47.1 - Petição Prejudicada.....	145
Código 47.3 - Petição Deferida.....	147
Código 47.5 - Petição Indeferida.....	152
Código 47.7 - Petição Não Atendida.....	153
Código 53.7 - Pedido Julgado Procedente - Registro Declarado Nulo.....	154
Código 56 - Transferência Deferida.....	156
Código 58 - Transferência em Exigência.....	161
Código 59 - Alteração de Nome Deferida.....	162
Código 60 - Alteração de Nome Indeferida.....	167
Código 62 - Alteração de Sede Deferida.....	168
Código 65 - Desistência de Pedido Homologada.....	172
Código 71 - Despacho Anulado.....	173
Código 75 - Emissão de Fotocópia.....	174
Código 75.1 - Emissão de Cópia Oficial.....	176



**Código 30 - Exigência – Art. 103 da LPI**

O pedido não atende formalmente ao disposto no art. 103 da LPI e/ou às demais disposições quanto à sua forma, tendo sido recebido provisoriamente. A não manifestação do depositante no prazo de 5 (cinco) dias desta data, acarretará na inexistência do Pedido.

---

**(21) BR 30 2023 002168-0**

Código 30 - Exigência – Art. 103 da LPI

(22) 28/04/2023

(71) UNIVERSIDADE FEDERAL DO RIO GRANDE DO SUL (BR/RS)

Tendo em vista o cumprimento insatisfatório apresentado em resposta à publicação da RPI 2735 formula-se nova exigência preliminar: O jogo de figuras apresentado sinaliza um total de 4 folhas, mas termina na folha 7/4. Apresente novo jogo de figuras com a numeração das páginas corrigida, sem alteração da matéria apresentada no depósito, observando as especificações do item 4.2.11 do Manual de DI: os desenhos ou fotografias deverão ser apresentados dentro de margens de no mínimo 3 cm, em folhas brancas no formato A4, numeradas sequencialmente no centro da margem superior indicando o NÚMERO DA FOLHA E O NÚMERO TOTAL DE FOLHAS, separados por uma barra oblíqua. Exemplo: 1/4, 2/4, 3/4 e 4/4. Para cumprir esta exigência utilize a GRU 104 (isenta). O prazo é de 5 dias, iniciados a partir do primeiro dia útil após esta publicação (art. 103 da LPI).

---

**(21) BR 30 2023 002800-5**

Código 30 - Exigência – Art. 103 da LPI

(22) 02/06/2023

(71) CHARLESTON TOMÉ DE SOUZA (BR/MG)

A apresentação das figuras não está de acordo com as especificações do item 4.2.11 do Manual de DI. Apresente novo jogo de figuras completo, sem alteração da matéria apresentada no depósito. Os desenhos ou fotografias deverão ser apresentados dentro de margens de no mínimo 3 cm, em folhas brancas no formato A4, NUMERADAS SEQUENCIALMENTE no centro da margem superior indicando o número da folha e o número total de folhas, separados por uma barra oblíqua. Exemplo: 1/4, 2/4, 3/4 e 4/4. Os desenhos ou fotografias deverão ser NUMERADOS SEQUENCIALMENTE em conformidade com o padrão de dois algarismos, a saber: Fig. 1.1, Fig. 1.2, Fig. 1.3, Fig. 1.4. NÃO SERÃO ADMITIDAS outras formas de numeração, como o padrão de um algarismo (1, 2, 3...), numeração alfanumérica (1A, 1B, 1C...) e caracteres isolados (A, B, C...). CADA VISTA DO DESENHO OU FOTOGRAFIA deverá ser apresentado em uma folha, individualmente, com dimensões adequadas e nitidez e resolução gráfica suficientes para a plena compreensão do desenho industrial requerido, observado o mínimo de 300 dpi. NÃO SERÃO ADMITIDOS NAS FOLHAS DE DESENHOS OU FOTOGRAFIAS ELEMENTOS COMO MOLDURAS, linhas delimitadoras, marcas, logotipos, marcas d'água, timbres, rubricas, assinaturas e outras informações de mesma natureza. Para cumprir esta exigência utilize a

---

GRU 104 (isenta). O prazo é de 5 dias, iniciados a partir do primeiro dia útil após esta publicação (art. 103 da LPI).

---

**(21) BR 30 2023 002831-5**

Código 30 - Exigência – Art. 103 da LPI

(22) 02/06/2023

(71) UNIVERSIDADE FEDERAL DE CAMPINA GRANDE - PB (BR/PB)

[ 1/2 ] As figuras apresentadas não estão numeradas, estando em desacordo com as especificações do item 4.2.11 do Manual de DI. Apresente novo jogo de figuras, sem alteração da matéria apresentada no depósito, com numeração de acordo com as seguintes especificações: OS DESENHOS OU FOTOGRAFIAS DEVERÃO SER NUMERADOS SEQUENCIALMENTE EM CONFORMIDADE COM O PADRÃO DE DOIS ALGARISMOS: fig. 1.1, fig. 1.2, fig. 1.3, fig. 1.4. NÃO SERÃO ADMITIDAS outras formas de numeração, como o padrão de um algarismo (1, 2, 3...), numeração alfanumérica (1a, 1b, 1c...) E caracteres isolados (a, b, c...). CADA VISTA DO DESENHO OU FOTOGRAFIA deverá apresentada em uma folha, individualmente, NUMERADA SEQUENCIALMENTE NO CENTRO DA MARGEM SUPERIOR INDICANDO O NÚMERO DA FOLHA E O NÚMERO TOTAL DE FOLHAS, SEPARADOS POR UMA BARRA OBLÍQUA. Exemplo: 1/4, 2/4, 3/4 e 4/4. Caso tenha sido apresentado relatório, deverá ser reapresentado com a numeração das figuras corrigida seguindo as disposições do item 4.2.9 do Manual de DI. [ 2/2 ] Apresente esclarecimento alterando o título, pois este deve estar de acordo com as recomendações do item 4.2.3 do Manual de DI. Observe que o título deverá ser o mesmo no formulário de depósito, no relatório descritivo e na reivindicação, se houver. Para cumprir esta exigência utilize a GRU 104 (isenta). O prazo é de 5 dias, iniciados a partir do primeiro dia útil após esta publicação (art. 103 da LPI).

---

**(21) BR 30 2023 002832-3**

Código 30 - Exigência – Art. 103 da LPI

(22) 05/06/2023

(71) ALEXANDRE AUGUSTO PELIGRINI (BR/SP)

[ 1/2 ] Apresente esclarecimento onde conste a identificação civil completa do autor. No formulário foi declarado apenas o primeiro nome do autor. Para que seja efetivamente observado o art. 103 da LPI, solicitamos que seja declarado o NOME COMPLETO do autor. [ 2/2 ] A apresentação das figuras não está de acordo com as especificações do item 4.2.11 do Manual de DI. Apresente novo jogo de figuras completo, sem alteração da matéria apresentada no depósito. Os desenhos ou fotografias deverão ser apresentados dentro de margens de no mínimo 3 cm, em folhas brancas no formato A4, NUMERADAS SEQUENCIALMENTE no centro da margem superior indicando o número da folha e o número total de folhas, separados por uma barra oblíqua. Exemplo: 1/4, 2/4, 3/4 e 4/4. Os desenhos ou fotografias deverão ser NUMERADOS SEQUENCIALMENTE em conformidade com o padrão de dois algarismos, a saber: Fig. 1.1, Fig. 1.2, Fig. 1.3, Fig. 1.4. NÃO SERÃO ADMITIDAS outras formas de numeração, como o padrão de um algarismo (1, 2, 3...), numeração



---

alfanumérica (1A, 1B, 1C...) e caracteres isolados (A, B, C...).CADA VISTA DO DESENHO OU FOTOGRAFIA deverá ser apresentado em uma folha, individualmente, com dimensões adequadas e nitidez e resolução gráfica suficientes para a plena compreensão do desenho industrial requerido, observado o mínimo de 300 dpi.NÃO SERÃO ADMITIDOS NAS FOLHAS DE DESENHOS OU FOTOGRAFIAS ELEMENTOS COMO MOLDURAS, linhas delimitadoras, marcas, logotipos, marcas d'água, timbres, rubricas, assinaturas e outras informações de mesma natureza.Para cumprir esta exigência utilize a GRU 104 (isenta). O prazo é de 5 dias, iniciados a partir do primeiro dia útil após esta publicação (art. 103 da LPI).

---

**(21) BR 30 2023 002833-1**

Código 30 - Exigência – Art. 103 da LPI

(22) 05/06/2023

(71) ALEXANDRE AUGUSTO PELIGRINI (BR/SP)

[ 1/2 ] Apresente esclarecimento onde conste a identificação civil completa do autor. No formulário foi declarado apenas o primeiro nome do autor. Para que seja efetivamente observado o art. 103 da LPI, solicitamos que seja declarado o NOME COMPLETO do autor. [ 2/2 ] A apresentação das figuras não está de acordo com as especificações do item 4.2.11 do Manual de DI.Apresente novo jogo de figuras completo, sem alteração da matéria apresentada no depósito.Os desenhos ou fotografias deverão ser apresentados dentro de margens de no mínimo 3 cm, em folhas brancas no formato A4, NUMERADAS SEQUENCIALMENTE no centro da margem superior indicando o número da folha e o número total de folhas, separados por uma barra oblíqua. Exemplo: 1/4, 2/4, 3/4 e 4/4. Os desenhos ou fotografias deverão ser NUMERADOS SEQUENCIALMENTE em conformidade com o padrão de dois algarismos, a saber: Fig. 1.1, Fig. 1.2, Fig. 1.3, Fig. 1.4. NÃO SERÃO ADMITIDAS outras formas de numeração, como o padrão de um algarismo (1, 2, 3...), numeração alfanumérica (1A, 1B, 1C...) e caracteres isolados (A, B, C...).CADA VISTA DO DESENHO OU FOTOGRAFIA deverá ser apresentado em uma folha, individualmente, com dimensões adequadas e nitidez e resolução gráfica suficientes para a plena compreensão do desenho industrial requerido, observado o mínimo de 300 dpi.NÃO SERÃO ADMITIDOS NAS FOLHAS DE DESENHOS OU FOTOGRAFIAS ELEMENTOS COMO MOLDURAS, linhas delimitadoras, marcas, logotipos, marcas d'água, timbres, rubricas, assinaturas e outras informações de mesma natureza.Para cumprir esta exigência utilize a GRU 104 (isenta). O prazo é de 5 dias, iniciados a partir do primeiro dia útil após esta publicação (art. 103 da LPI).

---

**(21) BR 30 2023 002834-0**

Código 30 - Exigência – Art. 103 da LPI

(22) 05/06/2023

(71) ALEXANDRE AUGUSTO PELIGRINI (BR/SP)

[ 1/2 ] Apresente esclarecimento onde conste a identificação civil completa do autor. No formulário foi declarado apenas o primeiro nome do autor. Para que



seja efetivamente observado o art. 103 da LPI, solicitamos que seja declarado o NOME COMPLETO do autor. [ 2/2 ] A apresentação das figuras não está de acordo com as especificações do item 4.2.11 do Manual de DI. Apresente novo jogo de figuras completo, sem alteração da matéria apresentada no depósito. Os desenhos ou fotografias deverão ser apresentados dentro de margens de no mínimo 3 cm, em folhas brancas no formato A4, NUMERADAS SEQUENCIALMENTE no centro da margem superior indicando o número da folha e o número total de folhas, separados por uma barra oblíqua. Exemplo: 1/4, 2/4, 3/4 e 4/4. Os desenhos ou fotografias deverão ser NUMERADOS SEQUENCIALMENTE em conformidade com o padrão de dois algarismos, a saber: Fig. 1.1, Fig. 1.2, Fig. 1.3, Fig. 1.4. NÃO SERÃO ADMITIDAS outras formas de numeração, como o padrão de um algarismo (1, 2, 3...), numeração alfanumérica (1A, 1B, 1C...) e caracteres isolados (A, B, C...). CADA VISTA DO DESENHO OU FOTOGRAFIA deverá ser apresentado em uma folha, individualmente, com dimensões adequadas e nitidez e resolução gráfica suficientes para a plena compreensão do desenho industrial requerido, observado o mínimo de 300 dpi. NÃO SERÃO ADMITIDOS NAS FOLHAS DE DESENHOS OU FOTOGRAFIAS ELEMENTOS COMO MOLDURAS, linhas delimitadoras, marcas, logotipos, marcas d'água, timbres, rubricas, assinaturas e outras informações de mesma natureza. Para cumprir esta exigência utilize a GRU 104 (isenta). O prazo é de 5 dias, iniciados a partir do primeiro dia útil após esta publicação (art. 103 da LPI).

(21) BR 30 2023 002835-8

Código 30 - Exigência – Art. 103 da LPI

(22) 05/06/2023

(71) ALEXANDRE AUGUSTO PELIGRINI (BR/SP)

[ 1/2 ] Apresente esclarecimento onde conste a identificação civil completa do autor. No formulário foi declarado apenas o primeiro nome do autor. Para que seja efetivamente observado o art. 103 da LPI, solicitamos que seja declarado o NOME COMPLETO do autor. [ 2/2 ] A apresentação das figuras não está de acordo com as especificações do item 4.2.11 do Manual de DI. Apresente novo jogo de figuras completo, sem alteração da matéria apresentada no depósito. Os desenhos ou fotografias deverão ser apresentados dentro de margens de no mínimo 3 cm, em folhas brancas no formato A4, NUMERADAS SEQUENCIALMENTE no centro da margem superior indicando o número da folha e o número total de folhas, separados por uma barra oblíqua. Exemplo: 1/4, 2/4, 3/4 e 4/4. Os desenhos ou fotografias deverão ser NUMERADOS SEQUENCIALMENTE em conformidade com o padrão de dois algarismos, a saber: Fig. 1.1, Fig. 1.2, Fig. 1.3, Fig. 1.4. NÃO SERÃO ADMITIDAS outras formas de numeração, como o padrão de um algarismo (1, 2, 3...), numeração alfanumérica (1A, 1B, 1C...) e caracteres isolados (A, B, C...). CADA VISTA DO DESENHO OU FOTOGRAFIA deverá ser apresentado em uma folha, individualmente, com dimensões adequadas e nitidez e resolução gráfica suficientes para a plena compreensão do desenho industrial requerido,



---

observado o mínimo de 300 dpi. NÃO SERÃO ADMITIDOS NAS FOLHAS DE DESENHOS OU FOTOGRAFIAS ELEMENTOS COMO MOLDURAS, linhas delimitadoras, marcas, logotipos, marcas d'água, timbres, rubricas, assinaturas e outras informações de mesma natureza. Para cumprir esta exigência utilize a GRU 104 (isenta). O prazo é de 5 dias, iniciados a partir do primeiro dia útil após esta publicação (art. 103 da LPI).

---

**(21) BR 30 2023 002836-6**

Código 30 - Exigência – Art. 103 da LPI

(22) 05/06/2023

(71) ALEXANDRE AUGUSTO PELIGRINI (BR/SP)

[ 1/2 ] Apresente esclarecimento onde conste a identificação civil completa do autor. No formulário foi declarado apenas o primeiro nome do autor. Para que seja efetivamente observado o art. 103 da LPI, solicitamos que seja declarado o NOME COMPLETO do autor. [ 2/2 ] A apresentação das figuras não está de acordo com as especificações do item 4.2.11 do Manual de DI. Apresente novo jogo de figuras completo, sem alteração da matéria apresentada no depósito. Os desenhos ou fotografias deverão ser apresentados dentro de margens de no mínimo 3 cm, em folhas brancas no formato A4, NUMERADAS SEQUENCIALMENTE no centro da margem superior indicando o número da folha e o número total de folhas, separados por uma barra oblíqua. Exemplo: 1/4, 2/4, 3/4 e 4/4. Os desenhos ou fotografias deverão ser NUMERADOS SEQUENCIALMENTE em conformidade com o padrão de dois algarismos, a saber: Fig. 1.1, Fig. 1.2, Fig. 1.3, Fig. 1.4. NÃO SERÃO ADMITIDAS outras formas de numeração, como o padrão de um algarismo (1, 2, 3...), numeração alfanumérica (1A, 1B, 1C...) e caracteres isolados (A, B, C...). CADA VISTA DO DESENHO OU FOTOGRAFIA deverá ser apresentado em uma folha, individualmente, com dimensões adequadas e nitidez e resolução gráfica suficientes para a plena compreensão do desenho industrial requerido, observado o mínimo de 300 dpi. NÃO SERÃO ADMITIDOS NAS FOLHAS DE DESENHOS OU FOTOGRAFIAS ELEMENTOS COMO MOLDURAS, linhas delimitadoras, marcas, logotipos, marcas d'água, timbres, rubricas, assinaturas e outras informações de mesma natureza. Para cumprir esta exigência utilize a GRU 104 (isenta). O prazo é de 5 dias, iniciados a partir do primeiro dia útil após esta publicação (art. 103 da LPI).

---

**(21) BR 30 2023 002837-4**

Código 30 - Exigência – Art. 103 da LPI

(22) 05/06/2023

(71) VÂNIA AZEVEDO ALMEIDA CAMARGO (BR/SP)

Apresente novo jogo de figuras completo, sem alteração da matéria apresentada no depósito, observando as especificações do item 3.8.3 do Manual de DI. Cada desenho ou fotografia deverá ser apresentado em uma folha, individualmente, dentro de margens de no mínimo 3 cm, em folhas brancas no formato A4, numeradas sequencialmente no centro da margem superior indicando o número da folha e o número total de folhas, separados por uma barra oblíqua. Exemplo:



1/4, 2/4, 3/4, 4/4. Os desenhos ou fotografias deverão ser numerados sequencialmente usando-se um padrão de dois algarismos. Caso o pedido contenha apenas um desenho industrial, a numeração deverá ser: Fig. 1.1, Fig. 1.2, Fig. 1.3, Fig. 1.4. Havendo mais de um desenho industrial no pedido, deve-se acrescentar uma unidade ao primeiro algarismo da numeração para cada variação configurativa. (Exemplo: 1ª variação configurativa: Fig. 1.1, Fig. 1.2, Fig. 1.3, Fig. 1.4; 2ª variação configurativa: Fig. 2.1, Fig. 2.2, Fig. 2.3, Fig. 2.4; 3ª variação configurativa: Fig. 3.1, Fig. 3.2, Fig. 3.3, Fig. 3.4). A numeração das páginas dos desenhos, em caso de variação configurativa, deve ser contínua. Exemplo: 4 páginas da primeira variação (Fig. 1.1, Fig. 1.2, Fig. 1.3, Fig. 1.4) e 3 páginas da segunda variação (Fig. 2.1, Fig. 2.2, Fig. 2.3), totalizando 7 páginas de desenhos. A numeração das páginas de desenhos deverá ser de 1/7 a 7/7, sendo 1/7 a 4/7 (Fig. 1.1, Fig. 1.2, Fig. 1.3, Fig. 1.4) e 5/7 a 7/7 (Fig. 2.1, Fig. 2.2, Fig. 2.3). O relatório deverá ser único, contendo a numeração de todas as variações. As folhas do relatório deverão apresentar SOMENTE texto em folhas brancas no formato A4, numeradas sequencialmente no centro da margem superior indicando o número da folha e o número total de folhas, separados por uma barra oblíqua. Exemplo: 1/2, 2/2. O modelo está disponível na seção "modelos" do Manual.

(21) BR 30 2023 002838-2

Código 30 - Exigência – Art. 103 da LPI

(22) 05/06/2023

(71) IPE INDUSTRIA E COMERCIO DE AGUA MINERAL E REFRIGERANTE (BR/GO)

(74) Aureolino Pinto Das Neves

A apresentação das figuras não está de acordo com as especificações do item 4.2.11 do Manual de DI. Apresente novo jogo de figuras completo, COM CADA VISTA DA FIGURA APRESENTADA EM UMA FOLHA, sem alteração da matéria apresentada no depósito. Cada desenho ou fotografia deverá ser apresentado em uma folha, INDIVIDUALMENTE, com dimensões adequadas e nitidez e resolução gráfica suficientes para a plena compreensão do desenho industrial requerido. As figuras deverão ser NUMERADAS SEQUENCIALMENTE EM CONFORMIDADE COM O PADRÃO DE DOIS ALGARISMOS: Fig. 1.1, Fig. 1.2, Fig. 1.3, Fig. 1.4. NÃO SERÃO ADMITIDAS outras formas de numeração, como o padrão de um algarismo (1, 2, 3), numeração alfanumérica (1A, 1B, 1C) e caracteres isolados (A, B, C). As folhas deverão ser numeradas sequencialmente no CENTRO DA MARGEM SUPERIOR indicando o número da folha e o número total de folhas, separados por uma barra oblíqua. Exemplo: 1/4, 2/4, 3/4 e 4/4. Caso tenha sido apresentado relatório, deverá ser reapresentado com a numeração das figuras corrigida seguindo as disposições do item 4.2.9 do Manual de DI. Para cumprir esta exigência utilize a GRU 104 (isenta). O prazo é de 5 dias, iniciados a partir do primeiro dia útil após esta publicação (art. 103 da LPI).



---

**(21) BR 30 2023 002839-0**

Código 30 - Exigência – Art. 103 da LPI

(22) 05/06/2023

(71) VÂNIA AZEVEDO ALMEIDA CAMARGO (BR/SP)

Apresente novo jogo de figuras completo, sem alteração da matéria apresentada no depósito, observando as especificações do item 3.8.3 do Manual de DI. Cada desenho ou fotografia deverá ser apresentado em uma folha, individualmente, dentro de margens de no mínimo 3 cm, em folhas brancas no formato A4, numeradas sequencialmente no centro da margem superior indicando o número da folha e o número total de folhas, separados por uma barra oblíqua. Exemplo: 1/4, 2/4, 3/4, 4/4. Os desenhos ou fotografias deverão ser numerados sequencialmente usando-se um padrão de dois algarismos. Caso o pedido contenha apenas um desenho industrial, a numeração deverá ser: Fig. 1.1, Fig. 1.2, Fig. 1.3, Fig. 1.4. Havendo mais de um desenho industrial no pedido, deve-se acrescentar uma unidade ao primeiro algarismo da numeração para cada variação configurativa. (Exemplo: 1ª variação configurativa: Fig. 1.1, Fig. 1.2, Fig. 1.3, Fig. 1.4; 2ª variação configurativa: Fig. 2.1, Fig. 2.2, Fig. 2.3, Fig. 2.4; 3ª variação configurativa: Fig. 3.1, Fig. 3.2, Fig. 3.3, Fig. 3.4). A numeração das páginas dos desenhos, em caso de variação configurativa, deve ser contínua. Exemplo: 4 páginas da primeira variação (Fig. 1.1, Fig. 1.2, Fig. 1.3, Fig. 1.4) e 3 páginas da segunda variação (Fig. 2.1, Fig. 2.2, Fig. 2.3), totalizando 7 páginas de desenhos. A numeração das páginas de desenhos deverá ser de 1/7 a 7/7, sendo 1/7 a 4/7 (Fig. 1.1, Fig. 1.2, Fig. 1.3, Fig. 1.4) e 5/7 a 7/7 (Fig. 2.1, Fig. 2.2, Fig. 2.3). O relatório deverá ser único, contendo a numeração de todas as variações. As folhas do relatório deverão apresentar SOMENTE texto em folhas brancas no formato A4, numeradas sequencialmente no centro da margem superior indicando o número da folha e o número total de folhas, separados por uma barra oblíqua. Exemplo: 1/2, 2/2. O modelo está disponível na seção "modelos" do Manual.

---

**(21) BR 30 2023 002871-4**

Código 30 - Exigência – Art. 103 da LPI

(22) 05/06/2023

(71) THAÍS HELENA SCHNEIDER (BR/RS)

(74) ADRIANA LARRUSCAHIM HAMILTON ILHA

A numeração das figuras apresentadas não está de acordo com as especificações do item 4.2.11 do Manual de DI. Apresente novo jogo de figuras, sem alteração da matéria apresentada no depósito, com os desenhos ou fotografias NUMERADOS SEQUENCIALMENTE EM CONFORMIDADE COM O PADRÃO DE DOIS ALGARISMOS: fig. 1.1, fig. 1.2, fig. 1.3, fig. 1.4. NÃO SERÃO ADMITIDAS outras formas de numeração, como o padrão de um algarismo (1, 2, 3...), numeração alfanumérica (1a, 1b, 1c...) E caracteres isolados (a, b, c...) CADA VISTA DO DESENHO OU FOTOGRAFIA deverá ser apresentada em uma folha, individualmente, numerada sequencialmente NO CENTRO DA MARGEM SUPERIOR indicando o número da folha e o número total de folhas, separados por uma barra oblíqua. Exemplo: 1/4, 2/4, 3/4 e 4/4. Caso tenha sido apresentado

---

relatório, deverá ser reapresentado com a numeração das figuras corrigida seguindo as disposições do item 4.2.9 do Manual de DI. Para cumprir esta exigência utilize a GRU 104 (isenta). O prazo é de 5 dias, iniciados a partir do primeiro dia útil após esta publicação (art. 103 da LPI).

---

**(21) BR 30 2023 002874-9**

Código 30 - Exigência – Art. 103 da LPI

(22) 05/06/2023

(71) CAMPO LIMPO - RECICLAGEM E TRANSFORMAÇÃO DE PLÁSTICOS S.A. (BR/SP)

(74) EDMUNDO BRUNNER ASSESSORIA EM PROPRIEDADE INDUSTRIAL LTDA

O jogo de figuras apresentado sinaliza um total de 16 folhas, mas foi apresentada somente a folha 9/16. Apresente novo jogo de figuras com a numeração das páginas corrigida, sem alteração da matéria apresentada no depósito, observando as especificações do item 4.2.11 do Manual de DI: os desenhos ou fotografias deverão ser apresentados dentro de margens de no mínimo 3 cm, em folhas brancas no formato A4, numeradas sequencialmente no centro da margem superior indicando o NÚMERO DA FOLHA E O NÚMERO TOTAL DE FOLHAS, separados por uma barra oblíqua. Exemplo: 1/4, 2/4, 3/4 e 4/4. Para cumprir esta exigência utilize a GRU 104 (isenta). O prazo é de 5 dias, iniciados a partir do primeiro dia útil após esta publicação (art. 103 da LPI).

---

**(21) BR 30 2023 002903-6**

Código 30 - Exigência – Art. 103 da LPI

(22) 05/06/2023

(71) GISELE MACIEL RECH (BR/PR)

(74) GISELE MACIEL RECH

[ 1/2 ] O procurador nomeado é o próprio titular do pedido. Apresente esclarecimento solicitando a retirada do nome do procurador do cadastro ou apresente dados de novo procurador, diferente do titular, e a respectiva procuração, datada e assinada. Caso essa exigência não seja respondida o nome do procurador será retirado do cadastro. [ 2/2 ] Apresente novas páginas de relatório e figuras, sem alteração da matéria, com numeração das páginas corrigida, conforme item 4.2.9 do Manual de DI. As folhas do relatório e da reivindicação deverão apresentar texto em espaço duplo, na cor preta, dentro de margens de no mínimo 3 cm, em folhas brancas no formato A4, numeradas sequencialmente no centro da margem superior indicando o número da folha e o número total de folhas, separados por uma barra oblíqua. Exemplo: 1/2, 2/2. NÃO DEVEM SER APRESENTADAS FIGURAS NAS FOLHAS DO RELATÓRIO. O modelo está disponível na seção "modelos" do referido manual. Os desenhos ou fotografias deverão ser apresentados conforme item 4.2.11 do Manual de DI, com margens de no mínimo 3 cm, em folhas brancas no formato A4, numeradas sequencialmente no centro da margem superior indicando o número da folha e o número total de folhas, separados por uma barra oblíqua. Exemplo: 1/3, 2/3 e 3/3. CADA VISTA DO DESENHO OU FOTOGRAFIA deverá ser apresentado em



---

uma folha, NUMERADAS SEQUENCIALMENTE EM COM O PADRÃO DE DOIS ALGARISMOS: Fig. 1.1, Fig. 1.2, Fig. 1.3, Fig. 1.4. NÃO SERÃO ADMITIDAS outras formas de numeração, como (1, 2, 3), (1A, 1B, 1C) e (A, B, C). A NUMERAÇÃO DE PÁGINAS DE RELATÓRIO E FIGURAS NÃO SE CONFUNDE, DEVENDO SER INDEPENDENTE ENTRE SI. Ex: No caso de apresentação de pedido cujas páginas de relatório e figuras somarem 6 páginas, sendo 2 páginas de relatório que devem ser numeradas 1/2 e 2/2 e 4 páginas de figuras que devem ser numeradas 1/4, 2/4, 3/4, 4/4.

---

**(21) BR 30 2023 002909-5**

Código 30 - Exigência – Art. 103 da LPI

(22) 06/06/2023

(71) TOQUE CURADORIA & NEGOCIOS DIGITAIS LTDA (BR/SC)

(74) LUAN LEAL PEREIRA SOUSA

A apresentação das figuras não está de acordo com as especificações do item 4.2.11 do Manual de DI. Apresente novo jogo de figuras completo, sem alteração da matéria apresentada no depósito. Os desenhos ou fotografias deverão ser apresentados dentro de margens de no mínimo 3 cm, em folhas brancas no formato A4, NUMERADAS SEQUENCIALMENTE no centro da margem superior indicando o número da folha e o número total de folhas, separados por uma barra oblíqua. Exemplo: 1/4, 2/4, 3/4 e 4/4. Os desenhos ou fotografias deverão ser NUMERADOS SEQUENCIALMENTE em conformidade com o padrão de dois algarismos, a saber: Fig. 1.1, Fig. 1.2, Fig. 1.3, Fig. 1.4. NÃO SERÃO ADMITIDAS outras formas de numeração, como o padrão de um algarismo (1, 2, 3...), numeração alfanumérica (1A, 1B, 1C...) e caracteres isolados (A, B, C...). CADA VISTA DO DESENHO OU FOTOGRAFIA deverá ser apresentado em uma folha, individualmente, com dimensões adequadas e nitidez e resolução gráfica suficientes para a plena compreensão do desenho industrial requerido, observado o mínimo de 300 dpi. NÃO SERÃO ADMITIDOS NAS FOLHAS DE DESENHOS OU FOTOGRAFIAS ELEMENTOS COMO MOLDURAS, linhas delimitadoras, marcas, logotipos, marcas d'água, timbres, rubricas, assinaturas e outras informações de mesma natureza. Para cumprir esta exigência utilize a GRU 104 (isenta). O prazo é de 5 dias, iniciados a partir do primeiro dia útil após esta publicação (art. 103 da LPI).

---

**(21) BR 30 2023 003001-8**

Código 30 - Exigência – Art. 103 da LPI

(22) 09/06/2023

(71) ELISA CARNEIRO COSTA BAX DE BARROS (BR/MG)

(74) TATIANA DI LIBERO BARRETO MACEDO

A apresentação das figuras não está de acordo com as especificações do item 4.2.11 do Manual de DI. Apresente novo jogo de figuras completo, sem alteração da matéria apresentada no depósito. Os desenhos ou fotografias deverão ser apresentados dentro de margens de no mínimo 3 cm, em folhas brancas no formato A4, NUMERADAS SEQUENCIALMENTE no centro da margem superior indicando o número da folha e o número total de folhas, separados por uma barra



---

oblíqua. Exemplo: 1/4, 2/4, 3/4 e 4/4. Os desenhos ou fotografias deverão ser NUMERADOS SEQUENCIALMENTE em conformidade com o padrão de dois algarismos, a saber: Fig. 1.1, Fig. 1.2, Fig. 1.3, Fig. 1.4. NÃO SERÃO ADMITIDAS outras formas de numeração, como o padrão de um algarismo (1, 2, 3...), numeração alfanumérica (1A, 1B, 1C...) e caracteres isolados (A, B, C...). CADA VISTA DO DESENHO OU FOTOGRAFIA deverá ser apresentado em uma folha, individualmente, com dimensões adequadas e nitidez e resolução gráfica suficientes para a plena compreensão do desenho industrial requerido, observado o mínimo de 300 dpi. NÃO SERÃO ADMITIDOS NAS FOLHAS DE DESENHOS OU FOTOGRAFIAS ELEMENTOS COMO MOLDURAS, linhas delimitadoras, marcas, logotipos, marcas d'água, timbres, rubricas, assinaturas e outras informações de mesma natureza. Para cumprir esta exigência utilize a GRU 104 (isenta). O prazo é de 5 dias, iniciados a partir do primeiro dia útil após esta publicação (art. 103 da LPI).

---

**(21) BR 30 2023 003002-6**

Código 30 - Exigência – Art. 103 da LPI

(22) 09/06/2023

(71) ELISA CARNEIRO COSTA BAX DE BARROS (BR/MG)

(74) TATIANA DI LIBERO BARRETO MACEDO

A apresentação das figuras não está de acordo com as especificações do item 4.2.11 do Manual de DI. Apresente novo jogo de figuras completo, sem alteração da matéria apresentada no depósito. Os desenhos ou fotografias deverão ser apresentados dentro de margens de no mínimo 3 cm, em folhas brancas no formato A4, NUMERADAS SEQUENCIALMENTE no centro da margem superior indicando o número da folha e o número total de folhas, separados por uma barra oblíqua. Exemplo: 1/4, 2/4, 3/4 e 4/4. Os desenhos ou fotografias deverão ser NUMERADOS SEQUENCIALMENTE em conformidade com o padrão de dois algarismos, a saber: Fig. 1.1, Fig. 1.2, Fig. 1.3, Fig. 1.4. NÃO SERÃO ADMITIDAS outras formas de numeração, como o padrão de um algarismo (1, 2, 3...), numeração alfanumérica (1A, 1B, 1C...) e caracteres isolados (A, B, C...). CADA VISTA DO DESENHO OU FOTOGRAFIA deverá ser apresentado em uma folha, individualmente, com dimensões adequadas e nitidez e resolução gráfica suficientes para a plena compreensão do desenho industrial requerido, observado o mínimo de 300 dpi. NÃO SERÃO ADMITIDOS NAS FOLHAS DE DESENHOS OU FOTOGRAFIAS ELEMENTOS COMO MOLDURAS, linhas delimitadoras, marcas, logotipos, marcas d'água, timbres, rubricas, assinaturas e outras informações de mesma natureza. Para cumprir esta exigência utilize a GRU 104 (isenta). O prazo é de 5 dias, iniciados a partir do primeiro dia útil após esta publicação (art. 103 da LPI).

---

**(21) BR 30 2023 003003-4**

Código 30 - Exigência – Art. 103 da LPI

(22) 10/06/2023

(71) ELIELSON PAIVA SOUSA (BR/PA)

A apresentação das figuras não está de acordo com as especificações do item



---

4.2.11 do Manual de DI. Apresente novo jogo de figuras completo, sem alteração da matéria apresentada no depósito. Os desenhos ou fotografias deverão ser apresentados dentro de margens de no mínimo 3 cm, em folhas brancas no formato A4, NUMERADAS SEQUENCIALMENTE no centro da margem superior indicando o número da folha e o número total de folhas, separados por uma barra oblíqua. Exemplo: 1/4, 2/4, 3/4 e 4/4. Os desenhos ou fotografias deverão ser NUMERADOS SEQUENCIALMENTE em conformidade com o padrão de dois algarismos, a saber: Fig. 1.1, Fig. 1.2, Fig. 1.3, Fig. 1.4. NÃO SERÃO ADMITIDAS outras formas de numeração, como o padrão de um algarismo (1, 2, 3...), numeração alfanumérica (1A, 1B, 1C...) e caracteres isolados (A, B, C...). CADA VISTA DO DESENHO OU FOTOGRAFIA deverá ser apresentado em uma folha, individualmente, com dimensões adequadas e nitidez e resolução gráfica suficientes para a plena compreensão do desenho industrial requerido, observado o mínimo de 300 dpi. NÃO SERÃO ADMITIDOS NAS FOLHAS DE DESENHOS OU FOTOGRAFIAS ELEMENTOS COMO MOLDURAS, linhas delimitadoras, marcas, logotipos, marcas d'água, timbres, rubricas, assinaturas e outras informações de mesma natureza. Para cumprir esta exigência utilize a GRU 104 (isenta). O prazo é de 5 dias, iniciados a partir do primeiro dia útil após esta publicação (art. 103 da LPI).

**Código 31 - Notificação de Depósito**

Notificação de depósito de pedido de registro de desenho industrial. O pedido segue para a etapa de exame técnico.

---

**(21) BR 30 2022 002656-5**

Código 31 - Notificação de Depósito

(22) 25/05/2022

(71) DPR TELECOMUNICACOES LTDA (BR/SP) ; FABRI INDÚSTRIA E COMÉRCIO LTDA. (BR/SP)

(72) VALCIR FABRIS; CARLOS ALBERTO PROENÇA JUNIOR; PEDRO MIGUEL HYPÓLITO SERRANO; ADALBERTO BERTELLI JUNIOR; THIAGO CUGLER MAGUETA; AGUINALDO SANCHES ALBERTO

(74) VERONICA MEYER GAIARSA

Notificação de depósito (Protocolo: 870220045184 UF: WB Data: 25/05/2022

Hora: 10:57)

---

**(21) BR 30 2023 002315-1**

Código 31 - Notificação de Depósito

(22) 10/05/2023

(71) RICCA MOBILI LTDA (BR/PR)

(72) Sigilo de Autor, conforme solicitado e com base no artigo 6º, § 4º da LPI; Sigilo de Autor, conforme solicitado e com base no artigo 6º, § 4º da LPI

Notificação de depósito (Protocolo: 870230039117 UF: WB Data: 10/05/2023

Hora: 15:17)

---

**(21) BR 30 2023 002318-6**

Código 31 - Notificação de Depósito

(22) 10/05/2023

(71) RICCA MOBILI LTDA (BR/PR)

(72) Sigilo de Autor, conforme solicitado e com base no artigo 6º, § 4º da LPI; Sigilo de Autor, conforme solicitado e com base no artigo 6º, § 4º da LPI

Notificação de depósito (Protocolo: 870230039135 UF: WB Data: 10/05/2023

Hora: 15:37)

---

**(21) BR 30 2023 002373-9**

Código 31 - Notificação de Depósito

(22) 12/05/2023

(71) RICCA MOBILI LTDA (BR/PR)

(72) Sigilo de Autor, conforme solicitado e com base no artigo 6º, § 4º da LPI; Sigilo de Autor, conforme solicitado e com base no artigo 6º, § 4º da LPI

Notificação de depósito (Protocolo: 870230040122 UF: WB Data: 12/05/2023

Hora: 18:12)

---

**(21) BR 30 2023 002585-5**

Código 31 - Notificação de Depósito

(22) 24/05/2023

(71) LUCIANO ANTONIO SIQUEIRA (BR/SP)

---

(72) LUCIANO ANTONIO SIQUEIRA  
Notificação de depósito (Protocolo: 870230043429 UF: WB Data: 24/05/2023  
Hora: 05:51)

---

**(21) BR 30 2023 002594-4** Código 31 - Notificação de Depósito  
(22) 24/05/2023  
(71) SOSTER & CAUSO LTDA. ME (BR/SP)  
(72) LEANDRO CAUSO  
(74) NASCIMENTO MELO PROPRIEDADE INTELECTUAL LTDA  
Notificação de depósito (Protocolo: 870230043598 UF: WB Data: 24/05/2023  
Hora: 14:13)

---

**(21) BR 30 2023 002744-0** Código 31 - Notificação de Depósito  
(22) 31/05/2023  
(71) MEGA COMPRAS PRESENTES.COM LTDA (BR/SP)  
(72) Sigilo de Autor, conforme solicitado e com base no artigo 6º, § 4º da LPI  
(74) FELIPE FELIMAN CAMARGO  
Notificação de depósito (Protocolo: 870230046422 UF: WB Data: 31/05/2023  
Hora: 17:21)

---

**(21) BR 30 2023 002746-7** Código 31 - Notificação de Depósito  
(22) 31/05/2023  
(71) M. L. DOS SANTOS - COMERCIO DE PECAS (BR/SP)  
(72) MOISÉS LUCIANO DOS SANTOS  
(74) MATHEUS RAINERY DOS SANTOS  
Notificação de depósito (Protocolo: 870230046452 UF: WB Data: 31/05/2023  
Hora: 17:51)

---

**(21) BR 30 2023 002747-5** Código 31 - Notificação de Depósito  
(22) 31/05/2023  
(71) THE GILLETTE COMPANY LLC (US)  
(72) JEFFREY RICHARD HOLLEY; JIONG HUI LI; KELVIN NGUYEN; RICHARD KEVIN SENNETT  
(74) TRENCH ROSSI E WATANABE ADVOGADOS ( RJ )  
Notificação de depósito (Protocolo: 870230046467 UF: WB Data: 31/05/2023  
Hora: 17:59)

---

**(21) BR 30 2023 002749-1** Código 31 - Notificação de Depósito  
(22) 31/05/2023  
(71) QIU GENJUN (BR/SP)  
(72) QIU GENJUN  
(74) ORG. MÉRITO MARCAS E PATENTES LTDA.  
Notificação de depósito (Protocolo: 870230046504 UF: WB Data: 31/05/2023  
Hora: 18:51)



---

**(21) BR 30 2023 002750-5** Código 31 - Notificação de Depósito  
(22) 31/05/2023  
(71) QIU GENJUN (BR/SP)  
(72) QIU GENJUN  
(74) ORG. MÉRITO MARCAS E PATENTES LTDA.  
Notificação de depósito (Protocolo: 870230046506 UF: WB Data: 31/05/2023  
Hora: 18:54)

---

**(21) BR 30 2023 002751-3** Código 31 - Notificação de Depósito  
(22) 31/05/2023  
(71) QIU GENJUN (BR/SP)  
(72) QIU GENJUN  
(74) ORG. MÉRITO MARCAS E PATENTES LTDA.  
Notificação de depósito (Protocolo: 870230046510 UF: WB Data: 31/05/2023  
Hora: 18:58)

---

**(21) BR 30 2023 002752-1** Código 31 - Notificação de Depósito  
(22) 31/05/2023  
(71) AMANDA MARTINS (BR/RS)  
(72) LUCIANE MARTINS DOS SANTOS  
(74) PAULO AFONSO PEREIRA  
Notificação de depósito (Protocolo: 870230046522 UF: WB Data: 31/05/2023  
Hora: 20:27)

---

**(21) BR 30 2023 002753-0** Código 31 - Notificação de Depósito  
(22) 01/06/2023  
(71) MASSTER PLÁSTICOS LTDA (BR/SC)  
(72) JOAN CARLOS STADELHOFER  
(74) ELIANE DUZ  
Notificação de depósito (Protocolo: 870230046608 UF: WB Data: 01/06/2023  
Hora: 11:24)

---

**(21) BR 30 2023 002754-8** Código 31 - Notificação de Depósito  
(22) 01/06/2023  
(71) MASSTER PLÁSTICOS LTDA (BR/SC)  
(72) JOAN CARLOS STADELHOFER  
(74) ELIANE DUZ  
Notificação de depósito (Protocolo: 870230046612 UF: WB Data: 01/06/2023  
Hora: 11:28)

---

**(21) BR 30 2023 002755-6** Código 31 - Notificação de Depósito  
(22) 01/06/2023  
(71) MASSTER PLÁSTICOS LTDA (BR/SC)



---

(72) JOAN CARLOS STADELHOFER  
(74) ELIANE DUZ  
Notificação de depósito (Protocolo: 870230046615 UF: WB Data: 01/06/2023  
Hora: 11:30)

---

**(21) BR 30 2023 002756-4** Código 31 - Notificação de Depósito  
(22) 01/06/2023  
(71) CLEBER LUIS DA RÉ (BR/RS)  
(72) CLEBER LUIS DA RÉ  
(74) STOCK MARCAS E PATENTES LTDA - ME  
Notificação de depósito (Protocolo: 870230046622 UF: WB Data: 01/06/2023  
Hora: 11:39)

---

**(21) BR 30 2023 002757-2** Código 31 - Notificação de Depósito  
(22) 01/06/2023  
(71) JESIEL BRUNO FILGUEIRAS DA SILVA (BR/MG)  
(72) JESIEL BRUNO FILGUEIRAS DA SILVA  
(74) ÂNGELO TADEU BAPTISTA  
Notificação de depósito (Protocolo: 870230046673 UF: WB Data: 01/06/2023  
Hora: 13:06)

---

**(21) BR 30 2023 002758-0** Código 31 - Notificação de Depósito  
(22) 01/06/2023  
(71) CLAUDINEI APARECIDO DA COSTA (BR/SP)  
(72) CLAUDINEI APARECIDO DA COSTA  
(74) JAIR SILVA DE ANDRADE  
Notificação de depósito (Protocolo: 870230046680 UF: WB Data: 01/06/2023  
Hora: 13:22)

---

**(21) BR 30 2023 002759-9** Código 31 - Notificação de Depósito  
(22) 01/06/2023  
(71) CLAUDINEI APARECIDO DA COSTA (BR/SP)  
(72) CLAUDINEI APARECIDO DA COSTA  
(74) JAIR SILVA DE ANDRADE  
Notificação de depósito (Protocolo: 870230046684 UF: WB Data: 01/06/2023  
Hora: 13:33)

---

**(21) BR 30 2023 002760-2** Código 31 - Notificação de Depósito  
(22) 01/06/2023  
(71) CLAUDINEI APARECIDO DA COSTA (BR/SP)  
(72) CLAUDINEI APARECIDO DA COSTA  
(74) JAIR SILVA DE ANDRADE  
Notificação de depósito (Protocolo: 870230046689 UF: WB Data: 01/06/2023  
Hora: 13:43)



---

<b>(21) BR 30 2023 002761-0</b>	Código 31 - Notificação de Depósito (22) 01/06/2023 (71) ALI ABDALLAH FARHAT (BR/SP) (72) ALI ABDALLAH FARHAT (74) Silvio Darré Júnior Notificação de depósito (Protocolo: 870230046713 UF: WB Data: 01/06/2023 Hora: 14:20)
<b>(21) BR 30 2023 002762-9</b>	Código 31 - Notificação de Depósito (22) 01/06/2023 (71) TIAGO LOPES (BR/SP) ; AGUINALDO LOPES (BR/SP) ; SILVANO LOPES (BR/SP) (72) TIAGO LOPES (74) FG PROPRIEDADE INTELECTUAL LTDA Notificação de depósito (Protocolo: 870230046733 UF: WB Data: 01/06/2023 Hora: 14:35)
<b>(21) BR 30 2023 002763-7</b>	Código 31 - Notificação de Depósito (22) 01/06/2023 (71) EXATRON INDÚSTRIA ELETRÔNICA LTDA. (BR/RS) (72) JORGE LUIS DEMOLINER (74) LEÃO PROPRIEDADE INTELECTUAL Notificação de depósito (Protocolo: 870230046744 UF: WB Data: 01/06/2023 Hora: 14:55)
<b>(21) BR 30 2023 002764-5</b>	Código 31 - Notificação de Depósito (22) 01/06/2023 (71) CEZAR LUIZ RAU RABELLO (BR/PR) (72) CEZAR LUIZ BAU RABELLO (74) EDMILA ADRIANA DENIG Notificação de depósito (Protocolo: 870230046757 UF: WB Data: 01/06/2023 Hora: 15:04)
<b>(21) BR 30 2023 002765-3</b>	Código 31 - Notificação de Depósito (22) 01/06/2023 (71) HOZON NEW ENERGY AUTOMOBILE CO., LTD. (CN) (72) BING CHANG; YONGTAO ZHANG; SHOUJUN WANG; JUAN HAO; YANSHAN WU; JIHAO FAN (74) CAROLINA NAKATA Notificação de depósito (Protocolo: 870230046765 UF: WB Data: 01/06/2023 Hora: 15:11)
<b>(21) BR 30 2023 002766-1</b>	Código 31 - Notificação de Depósito

---

---

(22) 01/06/2023  
(71) CHANEL SARL (CH)  
(72) MARIANNA NITSCH  
(74) SOERENSEN GARCIA ADVOGADOS ASSOCIADOS  
Notificação de depósito (Protocolo: 870230046769 UF: WB Data: 01/06/2023  
Hora: 15:20)

---

**(21) BR 30 2023 002767-0** Código 31 - Notificação de Depósito  
(22) 01/06/2023  
(71) INDUSTRIA DE CALÇADOS BEIRA RIO LTDA. (BR/SP)  
(72) JOSÉ LAUDENOR MENEZES SILVA  
(74) DANILO DE OLIVEIRA BEZERRA  
Notificação de depósito (Protocolo: 870230046774 UF: WB Data: 01/06/2023  
Hora: 15:23)

---

**(21) BR 30 2023 002768-8** Código 31 - Notificação de Depósito  
(22) 01/06/2023  
(71) RENATA TAVARES DE GODOY (BR/MS)  
(72) RENATA TAVARES DE GODOY  
(74) Seniors Marcas e Patentes S/C Ltda.  
Notificação de depósito (Protocolo: 870230046786 UF: WB Data: 01/06/2023  
Hora: 15:40)

---

**(21) BR 30 2023 002769-6** Código 31 - Notificação de Depósito  
(22) 01/06/2023  
(71) THOMAS LAIQ (NO)  
(72) THOMAS LAIQ  
(74) DAVID DO NASCIMENTO ADVOGADOS ASSOCIADOS  
Notificação de depósito (Protocolo: 870230046806 UF: WB Data: 01/06/2023  
Hora: 16:02)

---

**(21) BR 30 2023 002770-0** Código 31 - Notificação de Depósito  
(22) 01/06/2023  
(71) THOMAS LAIQ (NO)  
(72) THOMAS LAIQ  
(74) DAVID DO NASCIMENTO ADVOGADOS ASSOCIADOS  
Notificação de depósito (Protocolo: 870230046815 UF: WB Data: 01/06/2023  
Hora: 16:10)

---

**(21) BR 30 2023 002771-8** Código 31 - Notificação de Depósito  
(22) 01/06/2023  
(71) NATÁLIA FARIA ARQUITETURA LTDA (BR/RJ)  
(72) NATÁLIA EMMANUELLE DE FARIA  
(74) PERANDIN SOCIEDADE DE ADVOGADOS



---

Notificação de depósito (Protocolo: 870230046836 UF: WB Data: 01/06/2023  
Hora: 16:30)

---

**(21) BR 30 2023 002772-6**

Código 31 - Notificação de Depósito  
(22) 01/06/2023  
(71) ANRAN SUPPLY CHAIN MANAGEMENT LIMITED (CN)  
(72) ZOU ZIHUA  
(74) ORG. MÉRITO MARCAS E PATENTES LTDA.  
Notificação de depósito (Protocolo: 870230046837 UF: WB Data: 01/06/2023  
Hora: 16:32)

---

**(21) BR 30 2023 002773-4**

Código 31 - Notificação de Depósito  
(22) 01/06/2023  
(71) NATÁLIA FARIA ARQUITETURA LTDA (BR/RJ)  
(72) NATÁLIA EMMANUELLE DE FARIA  
(74) PERANDIN SOCIEDADE DE ADVOGADOS  
Notificação de depósito (Protocolo: 870230046848 UF: WB Data: 01/06/2023  
Hora: 16:41)

---

**(21) BR 30 2023 002774-2**

Código 31 - Notificação de Depósito  
(22) 01/06/2023  
(71) ANRAN SUPPLY CHAIN MANAGEMENT LIMITED (CN)  
(72) ZOU ZIHUA  
(74) ORG. MÉRITO MARCAS E PATENTES LTDA.  
Notificação de depósito (Protocolo: 870230046849 UF: WB Data: 01/06/2023  
Hora: 16:42)

---

**(21) BR 30 2023 002775-0**

Código 31 - Notificação de Depósito  
(22) 01/06/2023  
(71) NATÁLIA FARIA ARQUITETURA LTDA (BR/RJ)  
(72) NATÁLIA EMMANUELLE DE FARIA  
(74) PERANDIN SOCIEDADE DE ADVOGADOS  
Notificação de depósito (Protocolo: 870230046854 UF: WB Data: 01/06/2023  
Hora: 16:48)

---

**(21) BR 30 2023 002776-9**

Código 31 - Notificação de Depósito  
(22) 01/06/2023  
(71) GIOVANA TEIXEIRA DO CARMO (BR/PR)  
(72) GIOVANA TEIXEIRA DO CARMO  
(74) ALEXANDRE PIETRÂNGELO LIMA  
Notificação de depósito (Protocolo: 870230046858 UF: WB Data: 01/06/2023  
Hora: 16:52)

---

**(21) BR 30 2023 002777-7**

Código 31 - Notificação de Depósito



---

(22) 01/06/2023  
(71) ANRAN SUPPLY CHAIN MANAGEMENT LIMITED (CN)  
(72) ZOU ZIHUA  
(74) ORG. MÉRITO MARCAS E PATENTES LTDA.  
Notificação de depósito (Protocolo: 870230046859 UF: WB Data: 01/06/2023  
Hora: 16:52)

---

**(21) BR 30 2023 002778-5** Código 31 - Notificação de Depósito  
(22) 01/06/2023  
(71) ANRAN SUPPLY CHAIN MANAGEMENT LIMITED (CN)  
(72) ZOU ZIHUA  
(74) ORG. MÉRITO MARCAS E PATENTES LTDA.  
Notificação de depósito (Protocolo: 870230046872 UF: WB Data: 01/06/2023  
Hora: 17:04)

---

**(21) BR 30 2023 002779-3** Código 31 - Notificação de Depósito  
(22) 01/06/2023  
(71) PROJELUZ LUMINARIAS E ARTEFATOS DE METAIS EIRELI (BR/PR)  
(72) NADINAEI JOSÉ DA SILVA  
(74) RITTER E MORAES PROPRIEDADE INTELECTUAL S/S  
Notificação de depósito (Protocolo: 870230046873 UF: WB Data: 01/06/2023  
Hora: 17:04)

---

**(21) BR 30 2023 002780-7** Código 31 - Notificação de Depósito  
(22) 01/06/2023  
(71) BAMBOLA INDÚSTRIA E COMÉRCIO DE BRINQUEDOS LTDA - ME (BR/SP)  
(72) FELIPE MAGALHÃES BAZZO; FABRICIO DE SENAS BAZZO  
(74) MARÍLIA CROZATTI  
Notificação de depósito (Protocolo: 870230046878 UF: WB Data: 01/06/2023  
Hora: 17:06)

---

**(21) BR 30 2023 002781-5** Código 31 - Notificação de Depósito  
(22) 01/06/2023  
(71) BAMBOLA INDÚSTRIA E COMÉRCIO DE BRINQUEDOS LTDA - ME (BR/SP)  
(72) FELIPE MAGALHÃES BAZZO; FABRICIO DE SENAS BAZZO  
(74) MARÍLIA CROZATTI  
Notificação de depósito (Protocolo: 870230046882 UF: WB Data: 01/06/2023  
Hora: 17:11)

---

**(21) BR 30 2023 002782-3** Código 31 - Notificação de Depósito  
(22) 01/06/2023  
(71) ANRAN SUPPLY CHAIN MANAGEMENT LIMITED (CN)



---

(72) ZOU ZIHUA  
(74) ORG. MÉRITO MARCAS E PATENTES LTDA.  
Notificação de depósito (Protocolo: 870230046885 UF: WB Data: 01/06/2023  
Hora: 17:13)

---

**(21) BR 30 2023 002783-1** Código 31 - Notificação de Depósito  
(22) 01/06/2023  
(71) BAMBOLA INDÚSTRIA E COMÉRCIO DE BRINQUEDOS LTDA - ME  
(BR/SP)  
(72) FELIPE MAGALHÃES BAZZO; FABRICIO DE SENAS BAZZO  
(74) MARÍLIA CROZATTI  
Notificação de depósito (Protocolo: 870230046888 UF: WB Data: 01/06/2023  
Hora: 17:14)

---

**(21) BR 30 2023 002784-0** Código 31 - Notificação de Depósito  
(22) 01/06/2023  
(71) ANRAN SUPPLY CHAIN MANAGEMENT LIMITED (CN)  
(72) ZOU ZIHUA  
(74) ORG. MÉRITO MARCAS E PATENTES LTDA.  
Notificação de depósito (Protocolo: 870230046895 UF: WB Data: 01/06/2023  
Hora: 17:22)

---

**(21) BR 30 2023 002786-6** Código 31 - Notificação de Depósito  
(22) 01/06/2023  
(71) CHARLES VIRGILIO SILVA (BR/SP)  
(72) CHARLES VIRGÍLIO SILVA  
(74) FERNANDO PEREIRA TORRES GALINDO JUNIOR  
Notificação de depósito (Protocolo: 870230046943 UF: WB Data: 01/06/2023  
Hora: 21:26)

---

**(21) BR 30 2023 002787-4** Código 31 - Notificação de Depósito  
(22) 02/06/2023  
(71) 28.948.245 NILTON DE SANTANA ELIAS (BR/MG)  
(72) NILTON DE SANTANA ELIAS  
Notificação de depósito (Protocolo: 870230046973 UF: WB Data: 02/06/2023  
Hora: 09:03)

---

**(21) BR 30 2023 002788-2** Código 31 - Notificação de Depósito  
(22) 02/06/2023  
(71) PIZATTO & CIA LTDA ME (BR/SP)  
(72) RICARDO LUCIANO MANGILI  
(74) RICCI & ASSOCIADOS PROPRIEDADE INTELECTUAL S/S LTDA  
Notificação de depósito (Protocolo: 870230046981 UF: WB Data: 02/06/2023  
Hora: 09:12)



---

**(21) BR 30 2023 002789-0** Código 31 - Notificação de Depósito  
(22) 02/06/2023  
(71) LUCIANO APARECIDO FRANCISCO (BR/SP)  
(72) LUCIANO APARECIDO FRANCISCO  
(74) EDUARDA COLLA  
Notificação de depósito (Protocolo: 870230046983 UF: WB Data: 02/06/2023  
Hora: 09:12)

---

**(21) BR 30 2023 002790-4** Código 31 - Notificação de Depósito  
(22) 02/06/2023  
(71) PIZATTO & CIA LTDA ME (BR/SP)  
(72) RICARDO LUCIANO MANGILI  
(74) RICCI & ASSOCIADOS PROPRIEDADE INTELECTUAL S/S LTDA  
Notificação de depósito (Protocolo: 870230046986 UF: WB Data: 02/06/2023  
Hora: 09:19)

---

**(21) BR 30 2023 002792-0** Código 31 - Notificação de Depósito  
(22) 02/06/2023  
(71) PISANI PLÁSTICOS S.A. (BR/RS)  
(72) PAULO FRANCISCO WEBBER  
(74) Sko Oyarzáball Marcas e Patentes Sociedade Simples Ltda.  
Notificação de depósito (Protocolo: 870230046993 UF: WB Data: 02/06/2023  
Hora: 09:31)

---

**(21) BR 30 2023 002793-9** Código 31 - Notificação de Depósito  
(22) 02/06/2023  
(71) OWENS-BROCKWAY GLASS CONTAINER INC. (US)  
(72) PAUL M. HARRIS; NILS TIEMANN  
(74) KASZNAR LEONARDOS PROPRIEDADE INTELECTUAL  
Notificação de depósito (Protocolo: 870230046995 UF: WB Data: 02/06/2023  
Hora: 09:32)

---

**(21) BR 30 2023 002796-3** Código 31 - Notificação de Depósito  
(22) 02/06/2023  
(71) DAVID LIN CHIECH CHANG RIOS (BR/PR)  
(72) DAVID LIN CHIECH CHANG RIOS  
(74) PATRICIA LAZARIN GONZALEZ  
Notificação de depósito (Protocolo: 870230047048 UF: WB Data: 02/06/2023  
Hora: 11:10)

---

**(21) BR 30 2023 002797-1** Código 31 - Notificação de Depósito  
(22) 02/06/2023  
(71) DAVID LIN CHIECH CHANG RIOS (BR/PR)



---

(72) DAVID LIN CHIECH CHANG RIOS  
(74) PATRICIA LAZARIN GONZALEZ  
Notificação de depósito (Protocolo: 870230047052 UF: WB Data: 02/06/2023  
Hora: 11:16)

---

**(21) BR 30 2023 002798-0** Código 31 - Notificação de Depósito  
(22) 02/06/2023  
(71) VOLKSWAGEN AKTIENGESELLSCHAFT (DE)  
(72) JOZEF KABAN; MARCO ANTONIO PAVONE  
(74) Ariboni, Fabbri e Schmidt Sociedade de Advogados  
Notificação de depósito (Protocolo: 870230047056 UF: WB Data: 02/06/2023  
Hora: 11:17)

---

**(21) BR 30 2023 002799-8** Código 31 - Notificação de Depósito  
(22) 02/06/2023  
(71) INDÚSTRIA DE POSTES INDAIAL LTDA (BR/SC)  
(72) OTTO KRAUSE  
(74) SANDRO CONRADO DA SILVA  
Notificação de depósito (Protocolo: 870230047063 UF: WB Data: 02/06/2023  
Hora: 11:25)

---

**(21) BR 30 2023 002801-3** Código 31 - Notificação de Depósito  
(22) 02/06/2023  
(71) MAGIUS METALURGICA INDUSTRIAL LTDA (BR/PR)  
(72) LIZANDRO BOFF DE MELLO  
(74) ALCION BUBNIAK  
Notificação de depósito (Protocolo: 870230047141 UF: WB Data: 02/06/2023  
Hora: 13:23)

---

**(21) BR 30 2023 002803-0** Código 31 - Notificação de Depósito  
(22) 02/06/2023  
(71) HOLORIDE GMBH (DE)  
(72) PHILLIPP PELZL; SIMON KINDLER; ANDREAS BEER; PATRICK DAHMS  
(74) BHERING ADVOGADOS ( NOME ANTERIOR BHERING ASSESSORIA S/C  
LTDA.)  
Notificação de depósito (Protocolo: 870230047250 UF: WB Data: 02/06/2023  
Hora: 15:02)

---

**(21) BR 30 2023 002805-6** Código 31 - Notificação de Depósito  
(22) 02/06/2023  
(71) MICHEL TELLES PEREYRA FERRARI 22421996848 (BR/SP)  
(72) MICHEL TELLES PEREYRA FERRARI  
Notificação de depósito (Protocolo: 870230047263 UF: WB Data: 02/06/2023  
Hora: 15:10)



---

**(21) BR 30 2023 002807-2** Código 31 - Notificação de Depósito  
(22) 02/06/2023  
(71) MICHEL TELLES PEREYRA FERRARI 22421996848 (BR/SP)  
(72) MICHEL TELLES PEREYRA FERRARI  
Notificação de depósito (Protocolo: 870230047311 UF: WB Data: 02/06/2023  
Hora: 15:40)

---

**(21) BR 30 2023 002808-0** Código 31 - Notificação de Depósito  
(22) 02/06/2023  
(71) RENAN BELTRATI COSER (BR/SP)  
(72) RENAN BELTRATI COSER  
(74) MARCELO MASIERO KUSSUNOKI  
Notificação de depósito (Protocolo: 870230047316 UF: WB Data: 02/06/2023  
Hora: 15:42)

---

**(21) BR 30 2023 002811-0** Código 31 - Notificação de Depósito  
(22) 02/06/2023  
(71) LUCAS PARISI GIOVANNINO (BR/SP)  
(72) LUCAS PARISI GIOVANNINO  
(74) AG MOREIRA MARCAS E PATENTES LTDA  
Notificação de depósito (Protocolo: 870230047333 UF: WB Data: 02/06/2023  
Hora: 15:53)

---

**(21) BR 30 2023 002813-7** Código 31 - Notificação de Depósito  
(22) 02/06/2023  
(71) RENAN BELTRATI COSER (BR/SP)  
(72) RENAN BELTRATI COSER  
(74) MARCELO MASIERO KUSSUNOKI  
Notificação de depósito (Protocolo: 870230047346 UF: WB Data: 02/06/2023  
Hora: 15:59)

---

**(21) BR 30 2023 002814-5** Código 31 - Notificação de Depósito  
(22) 02/06/2023  
(71) LUCAS PARISI GIOVANNINO (BR/SP)  
(72) LUCAS PARISI GIOVANNINO  
(74) AG MOREIRA MARCAS E PATENTES LTDA  
Notificação de depósito (Protocolo: 870230047360 UF: WB Data: 02/06/2023  
Hora: 16:07)

---

**(21) BR 30 2023 002816-1** Código 31 - Notificação de Depósito  
(22) 02/06/2023  
(71) MICHEL TELLES PEREYRA FERRARI 22421996848 (BR/SP)  
(72) MICHEL TELLES PEREYRA FERRARI



---

Notificação de depósito (Protocolo: 870230047374 UF: WB Data: 02/06/2023  
Hora: 16:16)

---

**(21) BR 30 2023 002818-8**

Código 31 - Notificação de Depósito  
(22) 02/06/2023  
(71) JAIRO FERNANDES DOMENE (BR/SP)  
(72) JAIRO FERNANDES DOMENE  
(74) BEERRE ASSESSORIA EMPRESARIAL LTDA  
Notificação de depósito (Protocolo: 870230047387 UF: WB Data: 02/06/2023  
Hora: 16:23)

---

**(21) BR 30 2023 002819-6**

Código 31 - Notificação de Depósito  
(22) 02/06/2023  
(71) THE GILLETTE COMPANY LLC (US)  
(72) HON LI; RORY FREDERICK WELLINGTON MCGARRY  
(74) TRENCH ROSSI E WATANABE ADVOGADOS ( RJ )  
Notificação de depósito (Protocolo: 870230047389 UF: WB Data: 02/06/2023  
Hora: 16:26)

---

**(21) BR 30 2023 002820-0**

Código 31 - Notificação de Depósito  
(22) 02/06/2023  
(71) MICHEL TELLES PEREYRA FERRARI 22421996848 (BR/SP)  
(72) MICHEL TELLES PEREYRA FERRARI  
Notificação de depósito (Protocolo: 870230047413 UF: WB Data: 02/06/2023  
Hora: 16:50)

---

**(21) BR 30 2023 002821-8**

Código 31 - Notificação de Depósito  
(22) 02/06/2023  
(71) TAKEDA PHARMACEUTICAL COMPANY LIMITED (JP)  
(72) ADRIENNE JONES ERDMAN; HENRY JAMES MOORMAN; MARTIN  
JAMES DINNAGE; HONG CHOO TANG  
(74) DANIEL ADVOGADOS (ALT.DE DANIEL & CIA)  
Notificação de depósito (Protocolo: 870230047421 UF: WB Data: 02/06/2023  
Hora: 16:58)

---

**(21) BR 30 2023 002822-6**

Código 31 - Notificação de Depósito  
(22) 02/06/2023  
(71) FRANCCINO MOVEIS LTDA (BR/MG)  
(72) RAÚL DURÁ ALCÁZAR; PEDRO RIVERA POLO; OMMAR D. URIBE  
JUÁREZ  
(74) DAIMOND MARCAS E PATENTES LTDA  
Notificação de depósito (Protocolo: 870230047438 UF: WB Data: 02/06/2023  
Hora: 17:09)



---

**(21) BR 30 2023 002823-4** Código 31 - Notificação de Depósito  
(22) 02/06/2023  
(71) TAKEDA PHARMACEUTICAL COMPANY LIMITED (JP)  
(72) ADRIENNE JONES ERDMAN; HENRY JAMES MOORMAN; MARTIN JAMES DINNAGE; JAMES GERARD LEE  
(74) DANIEL ADVOGADOS (ALT.DE DANIEL & CIA)  
Notificação de depósito (Protocolo: 870230047440 UF: WB Data: 02/06/2023  
Hora: 17:09)

---

**(21) BR 30 2023 002825-0** Código 31 - Notificação de Depósito  
(22) 02/06/2023  
(71) FRANCCINO MOVEIS LTDA (BR/MG)  
(72) RAÚL DURÁ ALCÁZAR; PEDRO RIVERA POLO; OMMAR D. URIBE JUÁREZ  
(74) DAIMOND MARCAS E PATENTES LTDA  
Notificação de depósito (Protocolo: 870230047443 UF: WB Data: 02/06/2023  
Hora: 17:11)

---

**(21) BR 30 2023 002826-9** Código 31 - Notificação de Depósito  
(22) 02/06/2023  
(71) FRANCCINO MOVEIS LTDA (BR/MG)  
(72) RAÚL DURÁ ALCÁZAR; PEDRO RIVERA POLO; OMMAR D. URIBE JUÁREZ  
(74) DAIMOND MARCAS E PATENTES LTDA  
Notificação de depósito (Protocolo: 870230047446 UF: WB Data: 02/06/2023  
Hora: 17:13)

---

**(21) BR 30 2023 002827-7** Código 31 - Notificação de Depósito  
(22) 02/06/2023  
(71) TAKEDA PHARMACEUTICAL COMPANY LIMITED (JP)  
(72) ADRIENNE JONES ERDMAN; HENRY JAMES MOORMAN; MARTIN JAMES DINNAGE; JAMES GERARD LEE  
(74) DANIEL ADVOGADOS (ALT.DE DANIEL & CIA)  
Notificação de depósito (Protocolo: 870230047449 UF: WB Data: 02/06/2023  
Hora: 17:15)

---

**(21) BR 30 2023 002828-5** Código 31 - Notificação de Depósito  
(22) 02/06/2023  
(71) TAKEDA PHARMACEUTICAL COMPANY LIMITED (JP)  
(72) ADRIENNE JONES ERDMAN; HENRY JAMES MOORMAN; MARTIN JAMES DINNAGE; JAMES GERARD LEE  
(74) DANIEL ADVOGADOS (ALT.DE DANIEL & CIA)  
Notificação de depósito (Protocolo: 870230047451 UF: WB Data: 02/06/2023  
Hora: 17:19)



---

**(21) BR 30 2023 002830-7** Código 31 - Notificação de Depósito  
(22) 02/06/2023  
(71) TIAGO LUIS SIRTULI (BR/SC)  
(72) TIAGO LUIS SIRTULI  
(74) Catiane Zini Borela  
Notificação de depósito (Protocolo: 870230047518 UF: WB Data: 02/06/2023  
Hora: 18:25)

---

**(21) BR 30 2023 002840-4** Código 31 - Notificação de Depósito  
(22) 05/06/2023  
(71) FRANCCINO MOVEIS LTDA (BR/MG)  
(72) GUILHERME AMADEU; GUSTAVO PRADO FONTES; RODRIGO  
CARVALHO LACERDA DE OLIVEIRA  
(74) DAIMOND MARCAS E PATENTES LTDA  
Notificação de depósito (Protocolo: 870230047723 UF: WB Data: 05/06/2023  
Hora: 11:24)

---

**(21) BR 30 2023 002841-2** Código 31 - Notificação de Depósito  
(22) 05/06/2023  
(71) FRANCCINO MOVEIS LTDA (BR/MG)  
(72) GUILHERME AMADEU; GUSTAVO PRADO FONTES; RODRIGO  
CARVALHO LACERDA DE OLIVEIRA  
(74) DAIMOND MARCAS E PATENTES LTDA  
Notificação de depósito (Protocolo: 870230047726 UF: WB Data: 05/06/2023  
Hora: 11:26)

---

**(21) BR 30 2023 002842-0** Código 31 - Notificação de Depósito  
(22) 05/06/2023  
(71) FRANCCINO MOVEIS LTDA (BR/MG)  
(72) GUILHERME AMADEU; GUSTAVO PRADO FONTES; RODRIGO  
CARVALHO LACERDA DE OLIVEIRA  
(74) DAIMOND MARCAS E PATENTES LTDA  
Notificação de depósito (Protocolo: 870230047727 UF: WB Data: 05/06/2023  
Hora: 11:28)

---

**(21) BR 30 2023 002843-9** Código 31 - Notificação de Depósito  
(22) 05/06/2023  
(71) ULTRA7 LTDA ME (BR/SP)  
(72) RENATO NATAL DE OLIVEIRA  
Notificação de depósito (Protocolo: 870230047750 UF: WB Data: 05/06/2023  
Hora: 11:55)

---

**(21) BR 30 2023 002844-7** Código 31 - Notificação de Depósito



---

(22) 05/06/2023

(71) ROMÁRICO JOSÉ MUNIZ DE BARROS E SILVA (BR/SP)

(72) ROMARICO JOSÉ MUNIZ DE BARROS E SILVA

(74) LUZIA MAGLIONE

Notificação de depósito (Protocolo: 870230047775 UF: WB Data: 05/06/2023  
Hora: 13:26)

---

**(21) BR 30 2023 002845-5**

Código 31 - Notificação de Depósito

(22) 05/06/2023

(71) JADERSON DE ALMEIDA (BR/SC)

(72) JADERSON DE ALMEIDA

Notificação de depósito (Protocolo: 870230047778 UF: WB Data: 05/06/2023  
Hora: 13:29)

---

**(21) BR 30 2023 002846-3**

Código 31 - Notificação de Depósito

(22) 05/06/2023

(71) JADERSON DE ALMEIDA (BR/SC)

(72) JADERSON DE ALMEIDA

Notificação de depósito (Protocolo: 870230047784 UF: WB Data: 05/06/2023  
Hora: 13:33)

---

**(21) BR 30 2023 002847-1**

Código 31 - Notificação de Depósito

(22) 05/06/2023

(71) JADERSON DE ALMEIDA (BR/SC)

(72) JADERSON DE ALMEIDA

Notificação de depósito (Protocolo: 870230047792 UF: WB Data: 05/06/2023  
Hora: 13:38)

---

**(21) BR 30 2023 002848-0**

Código 31 - Notificação de Depósito

(22) 05/06/2023

(71) JADERSON DE ALMEIDA (BR/SC)

(72) JADERSON DE ALMEIDA

Notificação de depósito (Protocolo: 870230047800 UF: WB Data: 05/06/2023  
Hora: 13:45)

---

**(21) BR 30 2023 002849-8**

Código 31 - Notificação de Depósito

(22) 05/06/2023

(71) BAMBOLA INDÚSTRIA E COMÉRCIO DE BRINQUEDOS LTDA - ME  
(BR/SP)

(72) FELIPE MAGALHÃES BAZZO; FABRICIO DE SENAS BAZZO

(74) MARÍLIA CROZATTI

Notificação de depósito (Protocolo: 870230047802 UF: WB Data: 05/06/2023  
Hora: 13:53)



---

**(21) BR 30 2023 002850-1** Código 31 - Notificação de Depósito  
(22) 05/06/2023  
(71) JADERSON DE ALMEIDA (BR/SC)  
(72) JADERSON DE ALMEIDA  
Notificação de depósito (Protocolo: 870230047813 UF: WB Data: 05/06/2023  
Hora: 14:02)

---

**(21) BR 30 2023 002851-0** Código 31 - Notificação de Depósito  
(22) 05/06/2023  
(71) JADERSON DE ALMEIDA (BR/SC)  
(72) JADERSON DE ALMEIDA  
Notificação de depósito (Protocolo: 870230047820 UF: WB Data: 05/06/2023  
Hora: 14:11)

---

**(21) BR 30 2023 002852-8** Código 31 - Notificação de Depósito  
(22) 05/06/2023  
(71) JADERSON DE ALMEIDA (BR/SC)  
(72) JADERSON DE ALMEIDA  
Notificação de depósito (Protocolo: 870230047822 UF: WB Data: 05/06/2023  
Hora: 14:13)

---

**(21) BR 30 2023 002853-6** Código 31 - Notificação de Depósito  
(22) 05/06/2023  
(71) BAMBOLA INDÚSTRIA E COMÉRCIO DE BRINQUEDOS LTDA - ME  
(BR/SP)  
(72) FELIPE MAGALHÃES BAZZO; FABRICIO DE SENAS BAZZO  
(74) MARÍLIA CROZATTI  
Notificação de depósito (Protocolo: 870230047825 UF: WB Data: 05/06/2023  
Hora: 14:15)

---

**(21) BR 30 2023 002854-4** Código 31 - Notificação de Depósito  
(22) 05/06/2023  
(71) JADERSON DE ALMEIDA (BR/SC)  
(72) JADERSON DE ALMEIDA  
Notificação de depósito (Protocolo: 870230047827 UF: WB Data: 05/06/2023  
Hora: 14:16)

---

**(21) BR 30 2023 002855-2** Código 31 - Notificação de Depósito  
(22) 05/06/2023  
(71) JADERSON DE ALMEIDA (BR/SC)  
(72) JADERSON DE ALMEIDA  
Notificação de depósito (Protocolo: 870230047833 UF: WB Data: 05/06/2023  
Hora: 14:22)



---

**(21) BR 30 2023 002856-0** Código 31 - Notificação de Depósito  
(22) 05/06/2023  
(71) JADERSON DE ALMEIDA (BR/SC)  
(72) JADERSON DE ALMEIDA  
Notificação de depósito (Protocolo: 870230047839 UF: WB Data: 05/06/2023  
Hora: 14:25)

---

**(21) BR 30 2023 002857-9** Código 31 - Notificação de Depósito  
(22) 05/06/2023  
(71) JADERSON DE ALMEIDA (BR/SC)  
(72) JADERSON DE ALMEIDA  
Notificação de depósito (Protocolo: 870230047855 UF: WB Data: 05/06/2023  
Hora: 14:33)

---

**(21) BR 30 2023 002858-7** Código 31 - Notificação de Depósito  
(22) 05/06/2023  
(71) JADERSON DE ALMEIDA (BR/SC)  
(72) JADERSON DE ALMEIDA  
Notificação de depósito (Protocolo: 870230047859 UF: WB Data: 05/06/2023  
Hora: 14:36)

---

**(21) BR 30 2023 002859-5** Código 31 - Notificação de Depósito  
(22) 05/06/2023  
(71) INJEPOL CALÇADOS INDÚSTRIA E COMÉRCIO LTDA - ME (BR/MG)  
(72) ALFREDO ASSIS PEREIRA  
(74) JOSÉ NAVES DE LACERDA JÚNIOR  
Notificação de depósito (Protocolo: 870230047862 UF: WB Data: 05/06/2023  
Hora: 14:38)

---

**(21) BR 30 2023 002860-9** Código 31 - Notificação de Depósito  
(22) 05/06/2023  
(71) JADERSON DE ALMEIDA (BR/SC)  
(72) JADERSON DE ALMEIDA  
Notificação de depósito (Protocolo: 870230047868 UF: WB Data: 05/06/2023  
Hora: 14:48)

---

**(21) BR 30 2023 002861-7** Código 31 - Notificação de Depósito  
(22) 05/06/2023  
(71) INJEPOL CALÇADOS INDÚSTRIA E COMÉRCIO LTDA - ME (BR/MG)  
(72) ALFREDO DE ASSIS PEREIRA  
(74) JOSÉ NAVES DE LACERDA JÚNIOR  
Notificação de depósito (Protocolo: 870230047872 UF: WB Data: 05/06/2023  
Hora: 14:50)



---

**(21) BR 30 2023 002862-5** Código 31 - Notificação de Depósito  
(22) 05/06/2023  
(71) JADERSON DE ALMEIDA (BR/SC)  
(72) JADERSON DE ALMEIDA  
Notificação de depósito (Protocolo: 870230047873 UF: WB Data: 05/06/2023  
Hora: 14:51)

---

**(21) BR 30 2023 002863-3** Código 31 - Notificação de Depósito  
(22) 05/06/2023  
(71) HIGOR MIRON LOUREIRO (BR/SP)  
(72) HIGOR MIRON LOUREIRO  
(74) ORG. MÉRITO MARCAS E PATENTES LTDA.  
Notificação de depósito (Protocolo: 870230047876 UF: WB Data: 05/06/2023  
Hora: 14:52)

---

**(21) BR 30 2023 002864-1** Código 31 - Notificação de Depósito  
(22) 05/06/2023  
(71) JADERSON DE ALMEIDA (BR/SC)  
(72) JADERSON DE ALMEIDA  
Notificação de depósito (Protocolo: 870230047883 UF: WB Data: 05/06/2023  
Hora: 14:56)

---

**(21) BR 30 2023 002865-0** Código 31 - Notificação de Depósito  
(22) 05/06/2023  
(71) INJEPOL CALÇADOS INDÚSTRIA E COMÉRCIO LTDA - ME (BR/MG)  
(72) ALFREDO DE ASSIS PEREIRA  
(74) JOSÉ NAVES DE LACERDA JÚNIOR  
Notificação de depósito (Protocolo: 870230047886 UF: WB Data: 05/06/2023  
Hora: 14:59)

---

**(21) BR 30 2023 002866-8** Código 31 - Notificação de Depósito  
(22) 05/06/2023  
(71) JADERSON DE ALMEIDA (BR/SC)  
(72) JADERSON DE ALMEIDA  
Notificação de depósito (Protocolo: 870230047887 UF: WB Data: 05/06/2023  
Hora: 14:59)

---

**(21) BR 30 2023 002867-6** Código 31 - Notificação de Depósito  
(22) 05/06/2023  
(71) JADERSON DE ALMEIDA (BR/SC)  
(72) JADERSON DE ALMEIDA  
Notificação de depósito (Protocolo: 870230047894 UF: WB Data: 05/06/2023  
Hora: 15:04)



---

**(21) BR 30 2023 002868-4** Código 31 - Notificação de Depósito  
(22) 05/06/2023  
(71) JADERSON DE ALMEIDA (BR/SC)  
(72) JADERSON DE ALMEIDA  
Notificação de depósito (Protocolo: 870230047901 UF: WB Data: 05/06/2023  
Hora: 15:12)

---

**(21) BR 30 2023 002869-2** Código 31 - Notificação de Depósito  
(22) 05/06/2023  
(71) JADERSON DE ALMEIDA (BR/SC)  
(72) JADERSON DE ALMEIDA  
Notificação de depósito (Protocolo: 870230047910 UF: WB Data: 05/06/2023  
Hora: 15:17)

---

**(21) BR 30 2023 002870-6** Código 31 - Notificação de Depósito  
(22) 05/06/2023  
(71) INJEPOL CALÇADOS INDÚSTRIA E COMÉRCIO LTDA - ME (BR/MG)  
(72) ALFREDO ASSIS PEREIRA  
(74) JOSÉ NAVES DE LACERDA JÚNIOR  
Notificação de depósito (Protocolo: 870230047914 UF: WB Data: 05/06/2023  
Hora: 15:19)

---

**(21) BR 30 2023 002872-2** Código 31 - Notificação de Depósito  
(22) 05/06/2023  
(71) JADERSON DE ALMEIDA (BR/SC)  
(72) JADERSON DE ALMEIDA  
Notificação de depósito (Protocolo: 870230047926 UF: WB Data: 05/06/2023  
Hora: 15:31)

---

**(21) BR 30 2023 002873-0** Código 31 - Notificação de Depósito  
(22) 05/06/2023  
(71) JADERSON DE ALMEIDA (BR/SC)  
(72) JADERSON DE ALMEIDA  
Notificação de depósito (Protocolo: 870230047931 UF: WB Data: 05/06/2023  
Hora: 15:34)

---

**(21) BR 30 2023 002875-7** Código 31 - Notificação de Depósito  
(22) 05/06/2023  
(71) JADERSON DE ALMEIDA (BR/SC)  
(72) JADERSON DE ALMEIDA  
Notificação de depósito (Protocolo: 870230047936 UF: WB Data: 05/06/2023  
Hora: 15:41)

---

**(21) BR 30 2023 002876-5** Código 31 - Notificação de Depósito



---

(22) 05/06/2023

(71) JADERSON DE ALMEIDA (BR/SC)

(72) JADERSON DE ALMEIDA

Notificação de depósito (Protocolo: 870230047940 UF: WB Data: 05/06/2023

Hora: 15:45)

---

**(21) BR 30 2023 002877-3**

Código 31 - Notificação de Depósito

(22) 05/06/2023

(71) JADERSON DE ALMEIDA (BR/SC)

(72) JADERSON DE ALMEIDA

Notificação de depósito (Protocolo: 870230047946 UF: WB Data: 05/06/2023

Hora: 15:48)

---

**(21) BR 30 2023 002878-1**

Código 31 - Notificação de Depósito

(22) 05/06/2023

(71) JADERSON DE ALMEIDA (BR/SC)

(72) JADERSON DE ALMEIDA

Notificação de depósito (Protocolo: 870230047954 UF: WB Data: 05/06/2023

Hora: 15:53)

---

**(21) BR 30 2023 002879-0**

Código 31 - Notificação de Depósito

(22) 05/06/2023

(71) JADERSON DE ALMEIDA (BR/SC)

(72) JADERSON DE ALMEIDA

Notificação de depósito (Protocolo: 870230047958 UF: WB Data: 05/06/2023

Hora: 15:57)

---

**(21) BR 30 2023 002880-3**

Código 31 - Notificação de Depósito

(22) 05/06/2023

(71) JADERSON DE ALMEIDA (BR/SC)

(72) JADERSON DE ALMEIDA

Notificação de depósito (Protocolo: 870230047964 UF: WB Data: 05/06/2023

Hora: 16:02)

---

**(21) BR 30 2023 002881-1**

Código 31 - Notificação de Depósito

(22) 05/06/2023

(71) JADERSON DE ALMEIDA (BR/SC)

(72) JADERSON DE ALMEIDA

Notificação de depósito (Protocolo: 870230047969 UF: WB Data: 05/06/2023

Hora: 16:04)

---

**(21) BR 30 2023 002882-0**

Código 31 - Notificação de Depósito

(22) 05/06/2023

(71) JADERSON DE ALMEIDA (BR/SC)



---

(72) JADERSON DE ALMEIDA  
Notificação de depósito (Protocolo: 870230047973 UF: WB Data: 05/06/2023  
Hora: 16:07)

---

**(21) BR 30 2023 002884-6** Código 31 - Notificação de Depósito  
(22) 05/06/2023  
(71) JADERSON DE ALMEIDA (BR/SC)  
(72) JADERSON DE ALMEIDA  
Notificação de depósito (Protocolo: 870230047977 UF: WB Data: 05/06/2023  
Hora: 16:09)

---

**(21) BR 30 2023 002886-2** Código 31 - Notificação de Depósito  
(22) 05/06/2023  
(71) JADERSON DE ALMEIDA (BR/SC)  
(72) JADERSON DE ALMEIDA  
Notificação de depósito (Protocolo: 870230047990 UF: WB Data: 05/06/2023  
Hora: 16:19)

---

**(21) BR 30 2023 002887-0** Código 31 - Notificação de Depósito  
(22) 05/06/2023  
(71) JADERSON DE ALMEIDA (BR/SC)  
(72) JADERSON DE ALMEIDA  
Notificação de depósito (Protocolo: 870230047994 UF: WB Data: 05/06/2023  
Hora: 16:23)

---

**(21) BR 30 2023 002888-9** Código 31 - Notificação de Depósito  
(22) 05/06/2023  
(71) JADERSON DE ALMEIDA (BR/SC)  
(72) JADERSON DE ALMEIDA  
Notificação de depósito (Protocolo: 870230048002 UF: WB Data: 05/06/2023  
Hora: 16:26)

---

**(21) BR 30 2023 002889-7** Código 31 - Notificação de Depósito  
(22) 05/06/2023  
(71) JADERSON DE ALMEIDA (BR/SC)  
(72) JADERSON DE ALMEIDA  
Notificação de depósito (Protocolo: 870230048011 UF: WB Data: 05/06/2023  
Hora: 16:30)

---

**(21) BR 30 2023 002890-0** Código 31 - Notificação de Depósito  
(22) 05/06/2023  
(71) JADERSON DE ALMEIDA (BR/SC)  
(72) JADERSON DE ALMEIDA  
Notificação de depósito (Protocolo: 870230048023 UF: WB Data: 05/06/2023



---

Hora: 16:38)

---

**(21) BR 30 2023 002891-9**

Código 31 - Notificação de Depósito

(22) 05/06/2023

(71) JADERSON DE ALMEIDA (BR/SC)

(72) JADERSON DE ALMEIDA

Notificação de depósito (Protocolo: 870230048032 UF: WB Data: 05/06/2023

Hora: 16:43)

---

**(21) BR 30 2023 002892-7**

Código 31 - Notificação de Depósito

(22) 05/06/2023

(71) JADERSON DE ALMEIDA (BR/SC)

(72) JADERSON DE ALMEIDA

Notificação de depósito (Protocolo: 870230048036 UF: WB Data: 05/06/2023

Hora: 16:45)

---

**(21) BR 30 2023 002893-5**

Código 31 - Notificação de Depósito

(22) 05/06/2023

(71) JADERSON DE ALMEIDA (BR/SC)

(72) JADERSON DE ALMEIDA

Notificação de depósito (Protocolo: 870230048038 UF: WB Data: 05/06/2023

Hora: 16:48)

---

**(21) BR 30 2023 002894-3**

Código 31 - Notificação de Depósito

(22) 05/06/2023

(71) JADERSON DE ALMEIDA (BR/SC)

(72) JADERSON DE ALMEIDA

Notificação de depósito (Protocolo: 870230048049 UF: WB Data: 05/06/2023

Hora: 16:55)

---

**(21) BR 30 2023 002895-1**

Código 31 - Notificação de Depósito

(22) 05/06/2023

(71) JADERSON DE ALMEIDA (BR/SC)

(72) JADERSON DE ALMEIDA

Notificação de depósito (Protocolo: 870230048056 UF: WB Data: 05/06/2023

Hora: 16:59)

---

**(21) BR 30 2023 002896-0**

Código 31 - Notificação de Depósito

(22) 05/06/2023

(71) JADERSON DE ALMEIDA (BR/SC)

(72) JADERSON DE ALMEIDA

Notificação de depósito (Protocolo: 870230048058 UF: WB Data: 05/06/2023

Hora: 17:01)



---

**(21) BR 30 2023 002898-6** Código 31 - Notificação de Depósito  
(22) 05/06/2023  
(71) METALURGICA LBN LTDA - EPP (BR/RS)  
(72) JOEL OBALKI IRASSOQUE  
(74) LUANA KLAUS  
Notificação de depósito (Protocolo: 870230048070 UF: WB Data: 05/06/2023  
Hora: 17:11)

---

**(21) BR 30 2023 002899-4** Código 31 - Notificação de Depósito  
(22) 05/06/2023  
(71) CHRISTIAN DIOR COUTURE (FR)  
(72) MARIA GRAZIA CHIURI  
(74) LUIZ LEONARDOS & ADVOGADOS  
Notificação de depósito (Protocolo: 870230048071 UF: WB Data: 05/06/2023  
Hora: 17:11)

---

**(21) BR 30 2023 002902-8** Código 31 - Notificação de Depósito  
(22) 05/06/2023  
(71) ATLAS INDUSTRIA DE ELETRODOMESTICOS LTDA (BR/PR)  
(72) VILMAR BASSO; ANNA LUISA ZARTH SCHEFFER  
(74) FG PROPRIEDADE INTELECTUAL LTDA  
Notificação de depósito (Protocolo: 870230048133 UF: WB Data: 05/06/2023  
Hora: 18:03)

---

**(21) BR 30 2023 002904-4** Código 31 - Notificação de Depósito  
(22) 05/06/2023  
(71) M. L. DOS SANTOS - COMERCIO DE PECAS (BR/SP)  
(72) MOISÉS LUCIANO DOS SANTOS  
(74) MATHEUS RAINERY DOS SANTOS  
Notificação de depósito (Protocolo: 870230048181 UF: WB Data: 05/06/2023  
Hora: 19:11)

---

**(21) BR 30 2023 002905-2** Código 31 - Notificação de Depósito  
(22) 05/06/2023  
(71) EMERSON JUNIOR GONCALVES DA SILVA (BR/MG)  
(72) EMERSON JUNIOR GONCALVES DA SILVA  
(74) EMERSON JUNIOR GONCALVES DA SILVA  
Notificação de depósito (Protocolo: 870230048209 UF: WB Data: 05/06/2023  
Hora: 21:51)

---

**(21) BR 30 2023 002906-0** Código 31 - Notificação de Depósito  
(22) 05/06/2023  
(71) EMERSON JUNIOR GONCALVES DA SILVA (BR/MG)  
(72) EMERSON JUNIOR GONCALVES DA SILVA



---

Notificação de depósito (Protocolo: 870230048220 UF: WB Data: 05/06/2023  
Hora: 23:26)

---

**(21) BR 30 2023 002907-9**

Código 31 - Notificação de Depósito  
(22) 06/06/2023  
(71) EMERSON JUNIOR GONCALVES DA SILVA (BR/MG)  
(72) EMERSON JUNIOR GONCALVES DA SILVA  
Notificação de depósito (Protocolo: 870230048223 UF: WB Data: 06/06/2023  
Hora: 00:42)

---

**(21) BR 30 2023 002908-7**

Código 31 - Notificação de Depósito  
(22) 06/06/2023  
(71) LOJAS RPM MOVEIS LTDA (BR/SP)  
(72) RENATO SOARES TEIXEIRA  
Notificação de depósito (Protocolo: 870230048224 UF: WB Data: 06/06/2023  
Hora: 06:51)

---

**(21) BR 30 2023 002910-9**

Código 31 - Notificação de Depósito  
(22) 06/06/2023  
(71) UNIVERSIDADE FEDERAL DE SANTA CATARINA (BR/SC)  
(72) AYARA MENEZES ARAGONÉS; ISABELLA DA SILVA HENZEL; MARÍLIA  
MATOS GONÇALVES; CRISTIANO ALVES DA SILVA  
Notificação de depósito (Protocolo: 870230048257 UF: WB Data: 06/06/2023  
Hora: 09:24)

---

**(21) BR 30 2023 002911-7**

Código 31 - Notificação de Depósito  
(22) 06/06/2023  
(71) MICRO CURRENT TECHNOLOGY, INC. (US)  
(72) DAVID S. SUZUKI  
(74) DANIEL ADVOGADOS (ALT.DE DANIEL & CIA)  
Notificação de depósito (Protocolo: 870230048278 UF: WB Data: 06/06/2023  
Hora: 10:16)

---

**(21) BR 30 2023 002912-5**

Código 31 - Notificação de Depósito  
(22) 06/06/2023  
(71) UNIVERSIDADE FEDERAL DE SANTA CATARINA (BR/SC) ; UNITERMI  
INDUSTRIA E COMERCIO EIRELI (BR/SC)  
(72) EDSON PAULO DOS SANTOS FILHO; VITOR FREITAS OLIVE; MARÍLIA  
MATOS GONÇALVES; CRISTIANO ALVES DA SILVA  
Notificação de depósito (Protocolo: 870230048294 UF: WB Data: 06/06/2023  
Hora: 10:48)

---

**(21) BR 30 2023 002913-3**

Código 31 - Notificação de Depósito  
(22) 06/06/2023



---

(71) JS DE JESUS COMÉRCIO DE MÓVEIS (BR/SP)

(72) JHONNY SANTANA DE JESUS

(74) EDUARDA COLLA

Notificação de depósito (Protocolo: 870230048345 UF: WB Data: 06/06/2023

Hora: 12:26)

---

**(21) BR 30 2023 002914-1**

Código 31 - Notificação de Depósito

(22) 06/06/2023

(71) UNIVERSIDADE FEDERAL DE SANTA CATARINA (BR/SC)

(72) KALANI LUÍS BIDIGARAI PEREIRA; NICHOLAS RESENDE MORONARE;

MARÍLIA MATOS GONÇALVES; CRISTIANO ALVES DA SILVA

Notificação de depósito (Protocolo: 870230048357 UF: WB Data: 06/06/2023

Hora: 13:01)

---

**(21) BR 30 2023 002915-0**

Código 31 - Notificação de Depósito

(22) 06/06/2023

(71) ISABELLA GONÇALVES TRIDICO (BR/SP)

(72) ISABELLA GONÇALVES TRIDICO

(74) EDUARDA COLLA

Notificação de depósito (Protocolo: 870230048387 UF: WB Data: 06/06/2023

Hora: 14:05)

---

**(21) BR 30 2023 002917-6**

Código 31 - Notificação de Depósito

(22) 06/06/2023

(71) ELIANE SILMARA MAGRINI DUARTE (BR/SP)

(72) ELIANE SILMARA MAGRINI DUARTE

(74) EDUARDA COLLA

Notificação de depósito (Protocolo: 870230048414 UF: WB Data: 06/06/2023

Hora: 14:35)

---

**(21) BR 30 2023 002918-4**

Código 31 - Notificação de Depósito

(22) 06/06/2023

(71) WEG DRIVES & CONTROLS AUTOMAÇÃO LTDA. (BR/SC)

(72) GUSTAVO ALVES URBANSKI; LEANDRO BENHUR KLINGER FISCH;

ODIGLEI HESS GONÇALVES

(74) CLARKE, MODET PROPRIEDADE INTELECTUAL LTDA.

Notificação de depósito (Protocolo: 870230048432 UF: WB Data: 06/06/2023

Hora: 15:00)

---

**(21) BR 30 2023 002919-2**

Código 31 - Notificação de Depósito

(22) 06/06/2023

(71) ELAINE PIRES DE FREITAS (BR/AM) ; EPF MARAI CONSULTORIA E

INOVAÇÃO TECNOLÓGICA (BR/AM)

(72) Sigilo de Autor, conforme solicitado e com base no artigo 6º, § 4º da LPI



---

Notificação de depósito (Protocolo: 870230048445 UF: WB Data: 06/06/2023  
Hora: 15:08)

---

**(21) BR 30 2023 002923-0**

Código 31 - Notificação de Depósito  
(22) 06/06/2023  
(71) SHENZHEN LESCOLTON ELECTRICAL APPLIANCE CO., LTD. (CN)  
(72) JIANWEN LIU  
(74) BRAZIL PATENT COMPANY LTDA  
Notificação de depósito (Protocolo: 870230048494 UF: WB Data: 06/06/2023  
Hora: 15:58)

---

**(21) BR 30 2023 002927-3**

Código 31 - Notificação de Depósito  
(22) 06/06/2023  
(71) SOCIEDADE CARITATIVA E LITERÁRIA SÃO FRANCISCO DE ASSIS  
ZONA NORTE (BR/RS)  
(72) ANDRÉIA STANKIEWICZ; BIANCA ZIMMERMANN DOS SANTOS; MIGUEL  
ANTONIO PELIZAN  
Notificação de depósito (Protocolo: 870230048523 UF: WB Data: 06/06/2023  
Hora: 16:17)

---

**(21) BR 30 2023 002928-1**

Código 31 - Notificação de Depósito  
(22) 06/06/2023  
(71) ALU SOLUÇÕES PARA EDIFÍCIOS LTDA (BR/SP)  
(72) ALEXANDRE JACQUES JEAN CLAUDE LUCIEN EMILE YVES MARIE  
ERAUD  
(74) BEERRE ASSESSORIA EMPRESARIAL LTDA  
Notificação de depósito (Protocolo: 870230048524 UF: WB Data: 06/06/2023  
Hora: 16:17)

---

**(21) BR 30 2023 002930-3**

Código 31 - Notificação de Depósito  
(22) 06/06/2023  
(71) ALU SOLUÇÕES PARA EDIFÍCIOS LTDA (BR/SP)  
(72) ALEXANDRE JACQUES JEAN CLAUDE LUCIEN EMILE YVES MARIE  
ERAUD  
(74) BEERRE ASSESSORIA EMPRESARIAL LTDA  
Notificação de depósito (Protocolo: 870230048542 UF: WB Data: 06/06/2023  
Hora: 16:35)

---

**(21) BR 30 2023 002931-1**

Código 31 - Notificação de Depósito  
(22) 06/06/2023  
(71) LARISSA PACK IND. E COM. DE EMBALAGENS PLASTICAS EIRELI - ME  
(BR/SP)  
(72) SIDINEI AMADOR  
(74) MODAL MARCAS E PATENTES LTDA.



---

Notificação de depósito (Protocolo: 870230048543 UF: WB Data: 06/06/2023  
Hora: 16:37)

---

**(21) BR 30 2023 002932-0**

Código 31 - Notificação de Depósito  
(22) 06/06/2023  
(71) HONDA MOTOR CO., LTD. (JP)  
(72) AYUMU TSUJI; AKIRA KATO  
(74) DANNEMANN, SIEMSEN, BIGLER & IPANEMA MOREIRA  
Notificação de depósito (Protocolo: 870230048560 UF: WB Data: 06/06/2023  
Hora: 16:57)

---

**(21) BR 30 2023 002933-8**

Código 31 - Notificação de Depósito  
(22) 06/06/2023  
(71) LARISSA PACK IND. E COM. DE EMBALAGENS PLASTICAS EIRELI - ME  
(BR/SP)  
(72) SIDINEI AMADOR  
(74) MODAL MARCAS E PATENTES LTDA.  
Notificação de depósito (Protocolo: 870230048579 UF: WB Data: 06/06/2023  
Hora: 17:11)

---

**(21) BR 30 2023 002934-6**

Código 31 - Notificação de Depósito  
(22) 06/06/2023  
(71) ALU SOLUÇÕES PARA EDIFÍCIOS LTDA (BR/SP)  
(72) ALEXANDRE JACQUES JEAN CLAUDE LUCIEN EMILE YVES MARIE  
ERAUD  
(74) BEERRE ASSESSORIA EMPRESARIAL LTDA  
Notificação de depósito (Protocolo: 870230048588 UF: WB Data: 06/06/2023  
Hora: 17:32)

---

**(21) BR 30 2023 002935-4**

Código 31 - Notificação de Depósito  
(22) 06/06/2023  
(71) HYPH IRELAND LIMITED (IE)  
(72) MAX RENARD; ANDERS THORSELL  
(74) TAVARES PROPRIEDADE INTELECTUAL LTDA. (ALT. DE TAVARES &  
COMPANHIA LTDA)  
Notificação de depósito (Protocolo: 870230048598 UF: WB Data: 06/06/2023  
Hora: 17:46)

---

**(21) BR 30 2023 002936-2**

Código 31 - Notificação de Depósito  
(22) 06/06/2023  
(71) ALU SOLUÇÕES PARA EDIFÍCIOS LTDA (BR/SP)  
(72) ALEXANDRE JACQUES JEAN CLAUDE LUCIEN EMILE YVES MARIE  
ERAUD  
(74) BEERRE ASSESSORIA EMPRESARIAL LTDA



---

Notificação de depósito (Protocolo: 870230048600 UF: WB Data: 06/06/2023  
Hora: 17:49)

---

**(21) BR 30 2023 002941-9**

Código 31 - Notificação de Depósito  
(22) 06/06/2023  
(71) ELECTROLUX APPLIANCES AKTIEBOLAG (SE)  
(72) JOHAN HEDBERG  
(74) VILELA COELHO SOCIEDADE DE ADVOGADOS  
Notificação de depósito (Protocolo: 870230048641 UF: WB Data: 06/06/2023  
Hora: 22:51)

---

**(21) BR 30 2023 002942-7**

Código 31 - Notificação de Depósito  
(22) 06/06/2023  
(71) ELECTROLUX APPLIANCES AKTIEBOLAG (SE)  
(72) JOHAN HEDBERG  
(74) VILELA COELHO SOCIEDADE DE ADVOGADOS  
Notificação de depósito (Protocolo: 870230048642 UF: WB Data: 06/06/2023  
Hora: 23:03)

---

**(21) BR 30 2023 002943-5**

Código 31 - Notificação de Depósito  
(22) 07/06/2023  
(71) ALU SOLUÇÕES PARA EDIFÍCIOS LTDA (BR/SP)  
(72) ALEXANDRE JACQUES JEAN CLAUDE LUCIEN EMILE YVES MARIE ERAUD  
(74) BEERRE ASSESSORIA EMPRESARIAL LTDA  
Notificação de depósito (Protocolo: 870230048710 UF: WB Data: 07/06/2023  
Hora: 10:54)

---

**(21) BR 30 2023 002944-3**

Código 31 - Notificação de Depósito  
(22) 07/06/2023  
(71) ALU SOLUÇÕES PARA EDIFÍCIOS LTDA (BR/SP)  
(72) ALEXANDRE JACQUES JEAN CLAUDE LUCIEN EMILE YVES MARIE ERAUD  
(74) BEERRE ASSESSORIA EMPRESARIAL LTDA  
Notificação de depósito (Protocolo: 870230048716 UF: WB Data: 07/06/2023  
Hora: 11:01)

---

**(21) BR 30 2023 002945-1**

Código 31 - Notificação de Depósito  
(22) 07/06/2023  
(71) GALLAGHER GROUP LIMITED (NZ)  
(72) ANTHONY IAN PARKER  
(74) LEONOR MAGALHÃES PERES GALVÃO  
Notificação de depósito (Protocolo: 870230048719 UF: WB Data: 07/06/2023  
Hora: 11:04)



---

**(21) BR 30 2023 002946-0** Código 31 - Notificação de Depósito  
(22) 07/06/2023  
(71) ALU SOLUÇÕES PARA EDIFÍCIOS LTDA (BR/SP)  
(72) ALEXANDRE JACQUES JEAN CLAUDE LUCIEN EMILE YVES MARIE ERAUD  
(74) BEERRE ASSESSORIA EMPRESARIAL LTDA  
Notificação de depósito (Protocolo: 870230048722 UF: WB Data: 07/06/2023  
Hora: 11:08)

---

**(21) BR 30 2023 002948-6** Código 31 - Notificação de Depósito  
(22) 07/06/2023  
(71) ALU SOLUÇÕES PARA EDIFÍCIOS LTDA (BR/SP)  
(72) ALEXANDRE JACQUES JEAN CLAUDE LUCIEN EMILE YVES MARIE ERAUD  
(74) BEERRE ASSESSORIA EMPRESARIAL LTDA  
Notificação de depósito (Protocolo: 870230048743 UF: WB Data: 07/06/2023  
Hora: 11:36)

---

**(21) BR 30 2023 002949-4** Código 31 - Notificação de Depósito  
(22) 07/06/2023  
(71) DIRAIOS LTDA. (BR/RS)  
(72) VALDECIR JAGIELO  
(74) VALPORTO MARCAS & PATENTES  
Notificação de depósito (Protocolo: 870230048748 UF: WB Data: 07/06/2023  
Hora: 11:41)

---

**(21) BR 30 2023 002950-8** Código 31 - Notificação de Depósito  
(22) 07/06/2023  
(71) ALU SOLUÇÕES PARA EDIFÍCIOS LTDA (BR/SP)  
(72) ALEXANDRE JACQUES JEAN CLAUDE LUCIEN EMILE YVES MARIE ERAUD  
(74) BEERRE ASSESSORIA EMPRESARIAL LTDA  
Notificação de depósito (Protocolo: 870230048751 UF: WB Data: 07/06/2023  
Hora: 11:46)

---

**(21) BR 30 2023 002951-6** Código 31 - Notificação de Depósito  
(22) 07/06/2023  
(71) ALU SOLUÇÕES PARA EDIFÍCIOS LTDA (BR/SP)  
(72) ALEXANDRE JACQUES JEAN CLAUDE LUCIEN EMILE YVES MARIE ERAUD  
(74) BEERRE ASSESSORIA EMPRESARIAL LTDA  
Notificação de depósito (Protocolo: 870230048756 UF: WB Data: 07/06/2023  
Hora: 11:52)



---

**(21) BR 30 2023 002952-4** Código 31 - Notificação de Depósito  
(22) 07/06/2023  
(71) ALU SOLUÇÕES PARA EDIFÍCIOS LTDA (BR/SP)  
(72) ALEXANDRE JACQUES JEAN CLAUDE LUCIEN EMILE YVES MARIE ERAUD  
(74) BEERRE ASSESSORIA EMPRESARIAL LTDA  
Notificação de depósito (Protocolo: 870230048761 UF: WB Data: 07/06/2023  
Hora: 11:59)

---

**(21) BR 30 2023 002953-2** Código 31 - Notificação de Depósito  
(22) 07/06/2023  
(71) ALU SOLUÇÕES PARA EDIFÍCIOS LTDA (BR/SP)  
(72) ALEXANDRE JACQUES JEAN CLAUDE LUCIEN EMILE YVES MARIE ERAUD  
(74) BEERRE ASSESSORIA EMPRESARIAL LTDA  
Notificação de depósito (Protocolo: 870230048763 UF: WB Data: 07/06/2023  
Hora: 12:10)

---

**(21) BR 30 2023 002954-0** Código 31 - Notificação de Depósito  
(22) 07/06/2023  
(71) ALU SOLUÇÕES PARA EDIFÍCIOS LTDA (BR/SP)  
(72) ALEXANDRE JACQUES JEAN CLAUDE LUCIEN EMILE YVES MARIE ERAUD  
(74) BEERRE ASSESSORIA EMPRESARIAL LTDA  
Notificação de depósito (Protocolo: 870230048767 UF: WB Data: 07/06/2023  
Hora: 12:21)

---

**(21) BR 30 2023 002955-9** Código 31 - Notificação de Depósito  
(22) 07/06/2023  
(71) RAFAEL SOUZA DA CRUZ (BR/SP)  
(72) RAFAEL SOUZA DA CRUZ  
(74) EDUARDA COLLA  
Notificação de depósito (Protocolo: 870230048820 UF: WB Data: 07/06/2023  
Hora: 14:30)

---

**(21) BR 30 2023 002956-7** Código 31 - Notificação de Depósito  
(22) 07/06/2023  
(71) GABRIELA MAY DE CASTRO WATANABE 34793513875 (BR/SP)  
(72) GABRIELA MAY DE CASTRO WATANABE  
(74) BEERRE ASSESSORIA EMPRESARIAL LTDA  
Notificação de depósito (Protocolo: 870230048825 UF: WB Data: 07/06/2023  
Hora: 14:32)



---

<b>(21) BR 30 2023 002957-5</b>	Código 31 - Notificação de Depósito (22) 07/06/2023 (71) MARLOS CRISTIANO PICINATTO (BR/PR) (72) MARLOS CRISTIANO PICINATTO Notificação de depósito (Protocolo: 870230048829 UF: WB Data: 07/06/2023 Hora: 14:36)
<b>(21) BR 30 2023 002958-3</b>	Código 31 - Notificação de Depósito (22) 07/06/2023 (71) S&A IND. E COM. DE EMBALAGENS E PEÇAS PLASTICAS LTDA (BR/SP) (72) SEBASTIÃO APARECIDO RAMOS (74) BEERRE ASSESSORIA EMPRESARIAL LTDA Notificação de depósito (Protocolo: 870230048878 UF: WB Data: 07/06/2023 Hora: 15:33)
<b>(21) BR 30 2023 002959-1</b>	Código 31 - Notificação de Depósito (22) 07/06/2023 (71) ARAMART INDUSTRIA DE ARAMADOS LTDA (BR/PR) (72) JULIO ARLINDO DA SILVA (74) SISTEMARCAS - LUNKES E ASSOCIADOS Notificação de depósito (Protocolo: 870230048883 UF: WB Data: 07/06/2023 Hora: 15:36)
<b>(21) BR 30 2023 002960-5</b>	Código 31 - Notificação de Depósito (22) 07/06/2023 (71) ARAMART INDUSTRIA DE ARAMADOS LTDA (BR/PR) (72) JULIO ARLINDO DA SILVA (74) SISTEMARCAS - LUNKES E ASSOCIADOS Notificação de depósito (Protocolo: 870230048893 UF: WB Data: 07/06/2023 Hora: 15:41)
<b>(21) BR 30 2023 002961-3</b>	Código 31 - Notificação de Depósito (22) 07/06/2023 (71) BENU PRODUTOS E EVENTOS ESPECIAIS LTDA - ME (BR/MG) (72) MICHELLE BITENCOURT LOPES DE FREITAS (74) ÂNGELO TADEU BAPTISTA Notificação de depósito (Protocolo: 870230048915 UF: WB Data: 07/06/2023 Hora: 15:54)
<b>(21) BR 30 2023 002962-1</b>	Código 31 - Notificação de Depósito (22) 07/06/2023 (71) THE COLEMAN COMPANY, INC. (US) (72) MATT DEAN (74) ANTÔNIO MAURÍCIO PEDRAS ARNAUD

---

---

Notificação de depósito (Protocolo: 870230048953 UF: WB Data: 07/06/2023  
Hora: 16:18)

---

**(21) BR 30 2023 002963-0**

Código 31 - Notificação de Depósito  
(22) 07/06/2023  
(71) SHENZHEN CUCO SMART TECHNOLOGY CO., LTD (CN)  
(72) CAI CHEN; BIN WU  
(74) SIMÕES & ASSOCIADOS PROP IND LTDA  
Notificação de depósito (Protocolo: 870230048972 UF: WB Data: 07/06/2023  
Hora: 16:30)

---

**(21) BR 30 2023 002964-8**

Código 31 - Notificação de Depósito  
(22) 07/06/2023  
(71) INDUSTRIAS REUNIDAS RAYMUNDO DA FONTE S/A. (BR/PE)  
(72) CARLA MARIA VIEIRA DA CUNHA DA FONTE  
(74) ESCOBAR ADVOCACIA  
Notificação de depósito (Protocolo: 870230048973 UF: WB Data: 07/06/2023  
Hora: 16:31)

---

**(21) BR 30 2023 002965-6**

Código 31 - Notificação de Depósito  
(22) 07/06/2023  
(71) INDUSTRIAS REUNIDAS RAYMUNDO DA FONTE S/A. (BR/PE)  
(72) CARLA MARIA VIEIRA DA CUNHA DA FONTE  
(74) ESCOBAR ADVOCACIA  
Notificação de depósito (Protocolo: 870230048982 UF: WB Data: 07/06/2023  
Hora: 16:34)

---

**(21) BR 30 2023 002966-4**

Código 31 - Notificação de Depósito  
(22) 07/06/2023  
(71) THOMAS RAISS (BR/SP)  
(72) THOMAS RAISS  
(74) ABM ASSESSORIA BRASILEIRA DE MARCAS LTDA.  
Notificação de depósito (Protocolo: 870230049001 UF: WB Data: 07/06/2023  
Hora: 16:44)

---

**(21) BR 30 2023 002967-2**

Código 31 - Notificação de Depósito  
(22) 07/06/2023  
(71) NATALIA ARPINI SCARPATI (BR/ES)  
(72) NATALIA ARPINI SCARPATI  
Notificação de depósito (Protocolo: 870230049017 UF: WB Data: 07/06/2023  
Hora: 16:57)

---

**(21) BR 30 2023 002968-0**

Código 31 - Notificação de Depósito  
(22) 07/06/2023



---

(71) ORVALHO DO SOL INDUSTRIA E COMÉRCIO LTDA - EPP (BR/SP)  
(72) CAMILA CRISTIANE CARDOSO  
(74) MODAL MARCAS E PATENTES LTDA.  
Notificação de depósito (Protocolo: 870230049018 UF: WB Data: 07/06/2023  
Hora: 16:59)

---

**(21) BR 30 2023 002969-9** Código 31 - Notificação de Depósito  
(22) 07/06/2023  
(71) NATALIA ARPINI SCARPATI (BR/ES)  
(72) NATALIA ARPINI SCARPATI  
Notificação de depósito (Protocolo: 870230049023 UF: WB Data: 07/06/2023  
Hora: 17:03)

---

**(21) BR 30 2023 002970-2** Código 31 - Notificação de Depósito  
(22) 07/06/2023  
(71) ORVALHO DO SOL INDUSTRIA E COMÉRCIO LTDA - EPP (BR/SP)  
(72) CAMILA CRISTIANE CARDOSO  
(74) MODAL MARCAS E PATENTES LTDA.  
Notificação de depósito (Protocolo: 870230049027 UF: WB Data: 07/06/2023  
Hora: 17:07)

---

**(21) BR 30 2023 002971-0** Código 31 - Notificação de Depósito  
(22) 07/06/2023  
(71) NATALIA ARPINI SCARPATI (BR/ES)  
(72) NATALIA ARPINI SCARPATI  
Notificação de depósito (Protocolo: 870230049030 UF: WB Data: 07/06/2023  
Hora: 17:09)

---

**(21) BR 30 2023 002972-9** Código 31 - Notificação de Depósito  
(22) 07/06/2023  
(71) ORVALHO DO SOL INDUSTRIA E COMÉRCIO LTDA - EPP (BR/SP)  
(72) CAMILA CRISTIANE CARDOSO  
(74) MODAL MARCAS E PATENTES LTDA.  
Notificação de depósito (Protocolo: 870230049035 UF: WB Data: 07/06/2023  
Hora: 17:12)

---

**(21) BR 30 2023 002973-7** Código 31 - Notificação de Depósito  
(22) 07/06/2023  
(71) NATALIA ARPINI SCARPATI (BR/ES)  
(72) NATALIA ARPINI SCARPATI  
Notificação de depósito (Protocolo: 870230049036 UF: WB Data: 07/06/2023  
Hora: 17:13)

---

**(21) BR 30 2023 002974-5** Código 31 - Notificação de Depósito



---

(22) 07/06/2023

(71) ORVALHO DO SOL INDUSTRIA E COMÉRCIO LTDA - EPP (BR/SP)

(72) CAMILA CRISTIANE CARDOSO

(74) MODAL MARCAS E PATENTES LTDA.

Notificação de depósito (Protocolo: 870230049039 UF: WB Data: 07/06/2023

Hora: 17:17)

---

**(21) BR 30 2023 002975-3**

Código 31 - Notificação de Depósito

(22) 07/06/2023

(71) ORVALHO DO SOL INDUSTRIA E COMÉRCIO LTDA - EPP (BR/SP)

(72) CAMILA CRISTIANE CARDOSO

(74) MODAL MARCAS E PATENTES LTDA.

Notificação de depósito (Protocolo: 870230049044 UF: WB Data: 07/06/2023

Hora: 17:23)

---

**(21) BR 30 2023 002976-1**

Código 31 - Notificação de Depósito

(22) 07/06/2023

(71) NATALIA ARPINI SCARPATI (BR/ES)

(72) NATALIA ARPINI SCARPATI

Notificação de depósito (Protocolo: 870230049047 UF: WB Data: 07/06/2023

Hora: 17:24)

---

**(21) BR 30 2023 002977-0**

Código 31 - Notificação de Depósito

(22) 07/06/2023

(71) DEXCO S.A. (BR/SP)

(72) CAUÃ COBUCI MELILA

(74) DANIEL ADVOGADOS (ALT.DE DANIEL & CIA)

Notificação de depósito (Protocolo: 870230049049 UF: WB Data: 07/06/2023

Hora: 17:25)

---

**(21) BR 30 2023 002978-8**

Código 31 - Notificação de Depósito

(22) 07/06/2023

(71) NATALIA ARPINI SCARPATI (BR/ES)

(72) NATALIA ARPINI SCARPATI

Notificação de depósito (Protocolo: 870230049053 UF: WB Data: 07/06/2023

Hora: 17:30)

---

**(21) BR 30 2023 002979-6**

Código 31 - Notificação de Depósito

(22) 07/06/2023

(71) DEXCO S.A. (BR/SP)

(72) CAUÃ COBUCI MELILA

(74) DANIEL ADVOGADOS (ALT.DE DANIEL & CIA)

Notificação de depósito (Protocolo: 870230049057 UF: WB Data: 07/06/2023

Hora: 17:32)



---

**(21) BR 30 2023 002980-0** Código 31 - Notificação de Depósito  
(22) 07/06/2023  
(71) DEXCO S.A. (BR/SP)  
(72) CAUÃ COBUCI MELILA  
(74) DANIEL ADVOGADOS (ALT.DE DANIEL & CIA)  
Notificação de depósito (Protocolo: 870230049059 UF: WB Data: 07/06/2023  
Hora: 17:34)

---

**(21) BR 30 2023 002981-8** Código 31 - Notificação de Depósito  
(22) 07/06/2023  
(71) DEXCO S.A. (BR/SP)  
(72) CAUÃ COBUCI MELILA  
(74) DANIEL ADVOGADOS (ALT.DE DANIEL & CIA)  
Notificação de depósito (Protocolo: 870230049067 UF: WB Data: 07/06/2023  
Hora: 17:37)

---

**(21) BR 30 2023 002982-6** Código 31 - Notificação de Depósito  
(22) 07/06/2023  
(71) DEXCO S.A. (BR/SP)  
(72) CAUÃ COBUCI MELILA  
(74) DANIEL ADVOGADOS (ALT.DE DANIEL & CIA)  
Notificação de depósito (Protocolo: 870230049069 UF: WB Data: 07/06/2023  
Hora: 17:39)

---

**(21) BR 30 2023 002983-4** Código 31 - Notificação de Depósito  
(22) 07/06/2023  
(71) MUELLER FOGÕES LTDA. (BR/SC)  
(72) JOHN MÜLLER  
(74) Licks Advogados  
Notificação de depósito (Protocolo: 870230049071 UF: WB Data: 07/06/2023  
Hora: 17:42)

---

**(21) BR 30 2023 002984-2** Código 31 - Notificação de Depósito  
(22) 07/06/2023  
(71) DEXCO S.A. (BR/SP)  
(72) CAUÃ COBUCI MELILA  
(74) DANIEL ADVOGADOS (ALT.DE DANIEL & CIA)  
Notificação de depósito (Protocolo: 870230049072 UF: WB Data: 07/06/2023  
Hora: 17:43)

---

**(21) BR 30 2023 002985-0** Código 31 - Notificação de Depósito  
(22) 07/06/2023  
(71) DEXCO S.A. (BR/SP)



---

(72) CAUÃ COBUCI MELILA  
(74) DANIEL ADVOGADOS (ALT.DE DANIEL & CIA)  
Notificação de depósito (Protocolo: 870230049073 UF: WB Data: 07/06/2023  
Hora: 17:45)

---

**(21) BR 30 2023 002986-9** Código 31 - Notificação de Depósito  
(22) 07/06/2023  
(71) DEXCO S.A. (BR/SP)  
(72) CAUÃ COBUCI MELILA  
(74) DANIEL ADVOGADOS (ALT.DE DANIEL & CIA)  
Notificação de depósito (Protocolo: 870230049074 UF: WB Data: 07/06/2023  
Hora: 17:48)

---

**(21) BR 30 2023 002987-7** Código 31 - Notificação de Depósito  
(22) 07/06/2023  
(71) REKON MEDICAL LTDA ME (BR/SP)  
(72) MARCELO ROGGEMBAUM  
(74) Britânia Marcas e Patentes Ltda.  
Notificação de depósito (Protocolo: 870230049125 UF: WB Data: 07/06/2023  
Hora: 20:19)

---

**(21) BR 30 2023 002988-5** Código 31 - Notificação de Depósito  
(22) 07/06/2023  
(71) ESSITY HYGIENE AND HEALTH AKTIEBOLAG (SE)  
(72) NATHANIEL TAYLOR; JOHN COLEMAN; VLADLENA BELOZEROVA  
(74) SOERENSEN GARCIA ADVOGADOS ASSOCIADOS  
Notificação de depósito (Protocolo: 870230049131 UF: WB Data: 07/06/2023  
Hora: 21:35)

---

**(21) BR 30 2023 002989-3** Código 31 - Notificação de Depósito  
(22) 07/06/2023  
(71) EMERSON JUNIOR GONCALVES DA SILVA (BR/MG)  
(72) EMERSON JUNIOR GONCALVES DA SILVA  
Notificação de depósito (Protocolo: 870230049136 UF: WB Data: 07/06/2023  
Hora: 22:49)

---

**(21) BR 30 2023 002990-7** Código 31 - Notificação de Depósito  
(22) 08/06/2023  
(71) EMERSON JUNIOR GONCALVES DA SILVA (BR/MG)  
(72) EMERSON JUNIOR GONCALVES DA SILVA  
Notificação de depósito (Protocolo: 870230049144 UF: WB Data: 08/06/2023  
Hora: 00:34)

---

**(21) BR 30 2023 002991-5** Código 31 - Notificação de Depósito



---

(22) 08/06/2023  
(71) HYUN SEUNG LEE (KR)  
(72) HYUN SEUNG LEE  
(74) Ariboni, Fabbri e Schmidt Sociedade de Advogados  
Notificação de depósito (Protocolo: 870230049170 UF: WB Data: 08/06/2023  
Hora: 18:21)

---

**(21) BR 30 2023 002992-3** Código 31 - Notificação de Depósito  
(22) 09/06/2023  
(71) IMPRIMERE EMBALAGENS IMPRESSAS EIRELLI-EPP (BR/SC)  
(72) VICENZO AUGUSTO ZAGO  
(74) PROTEMARK MARCAS E PATENTES LTDA.  
Notificação de depósito (Protocolo: 870230049211 UF: WB Data: 09/06/2023  
Hora: 09:46)

---

**(21) BR 30 2023 002993-1** Código 31 - Notificação de Depósito  
(22) 09/06/2023  
(71) IMPRIMERE EMBALAGENS IMPRESSAS EIRELLI-EPP (BR/SC)  
(72) VICENZO AUGUSTO ZAGO  
(74) PROTEMARK MARCAS E PATENTES LTDA.  
Notificação de depósito (Protocolo: 870230049215 UF: WB Data: 09/06/2023  
Hora: 09:51)

---

**(21) BR 30 2023 002994-0** Código 31 - Notificação de Depósito  
(22) 09/06/2023  
(71) PLONQ DMCC (AE)  
(72) NAZAROV MARLEN PETROVICH  
(74) GRUENBAUM, POSSINHAS & TEIXEIRA LTDA.  
Notificação de depósito (Protocolo: 870230049243 UF: WB Data: 09/06/2023  
Hora: 11:01)

---

**(21) BR 30 2023 002995-8** Código 31 - Notificação de Depósito  
(22) 09/06/2023  
(71) PLONQ DMCC (AE)  
(72) NAZAROV MARLEN PETROVICH  
(74) GRUENBAUM, POSSINHAS & TEIXEIRA LTDA.  
Notificação de depósito (Protocolo: 870230049245 UF: WB Data: 09/06/2023  
Hora: 11:08)

---

**(21) BR 30 2023 002996-6** Código 31 - Notificação de Depósito  
(22) 09/06/2023  
(71) MARCO AURÉLIO KAISER (BR/RS)  
(72) MARCO AURELIO KAISER  
(74) LEÃO PROPRIEDADE INTELECTUAL



---

Notificação de depósito (Protocolo: 870230049458 UF: WB Data: 09/06/2023  
Hora: 15:56)

---

**(21) BR 30 2023 002997-4**

Código 31 - Notificação de Depósito  
(22) 09/06/2023  
(71) STELLA IMPORTAÇÃO E EXPORTAÇÃO DE LUMINÁRIAS LTDA (BR/RS)  
(72) LISANDRO HENRIQUE BERLITZ  
(74) Sko Oyarzáball Marcas e Patentes Sociedade Simples Ltda.  
Notificação de depósito (Protocolo: 870230049462 UF: WB Data: 09/06/2023  
Hora: 15:57)

---

**(21) BR 30 2023 003004-2**

Código 31 - Notificação de Depósito  
(22) 11/06/2023  
(71) KONINKLIJKE PHILIPS N.V. (NL)  
(72) HVELIN LEE  
(74) HERRERO & ASSOCIADOS BRASIL PROPRIEDADE INTELECTUAL LTDA.  
Notificação de depósito (Protocolo: 870230049675 UF: WB Data: 11/06/2023  
Hora: 15:36)

---

**(21) BR 30 2023 003005-0**

Código 31 - Notificação de Depósito  
(22) 11/06/2023  
(71) KONINKLIJKE PHILIPS N.V. (NL)  
(72) HVELIN LEE  
(74) HERRERO & ASSOCIADOS BRASIL PROPRIEDADE INTELECTUAL LTDA.  
Notificação de depósito (Protocolo: 870230049676 UF: WB Data: 11/06/2023  
Hora: 15:44)

---

**(21) BR 30 2023 003006-9**

Código 31 - Notificação de Depósito  
(22) 11/06/2023  
(71) KONINKLIJKE PHILIPS N.V. (NL)  
(72) HVELIN LEE  
(74) HERRERO & ASSOCIADOS BRASIL PROPRIEDADE INTELECTUAL LTDA.  
Notificação de depósito (Protocolo: 870230049677 UF: WB Data: 11/06/2023  
Hora: 15:49)

---

**(21) BR 32 2023 002791-5**

Código 31 - Notificação de Depósito  
(22) 14/03/2023  
(71) MARIA DOLORES - COMERCIO DE ARTESANATOS LTDA. (BR/PR)  
(72) MARIA DOLORES ARAUJO DE MATOS GASPARIN  
(74) MAYRA TURRA VICENTINI  
Notificação de depósito (Protocolo: 870230046991 UF: WB Data: 02/06/2023  
Hora: 09:28)

---

**(21) BR 32 2023 002795-8**

Código 31 - Notificação de Depósito



---

(22) 14/03/2023

(71) MARIA DOLORES - COMERCIO DE ARTESANATOS LTDA. (BR/PR)

(72) MARIA DOLORES ARAUJO DE MATOS GASPARIN

(74) MAYRA TURRA VICENTINI

Notificação de depósito (Protocolo: 870230047033 UF: WB Data: 02/06/2023

Hora: 10:35)

---

**(21) BR 32 2023 002802-4**

Código 31 - Notificação de Depósito

(22) 15/12/2022

(71) CILAG GMBH INTERNATIONAL (CH)

(72) BRENDAN J. OBERKIRCHER

(74) DANNEMANN, SIEMSEN, BIGLER & IPANEMA MOREIRA

Notificação de depósito (Protocolo: 870230047223 UF: WB Data: 02/06/2023

Hora: 14:42)

---

**(21) BR 32 2023 002804-0**

Código 31 - Notificação de Depósito

(22) 15/12/2022

(71) CILAG GMBH INTERNATIONAL (CH)

(72) BRENDAN J. OBERKIRCHER

(74) DANNEMANN, SIEMSEN, BIGLER & IPANEMA MOREIRA

Notificação de depósito (Protocolo: 870230047259 UF: WB Data: 02/06/2023

Hora: 15:08)

---

**(21) BR 32 2023 002806-7**

Código 31 - Notificação de Depósito

(22) 15/12/2022

(71) CILAG GMBH INTERNATIONAL (CH)

(72) BRENDAN J. OBERKIRCHER

(74) DANNEMANN, SIEMSEN, BIGLER & IPANEMA MOREIRA

Notificação de depósito (Protocolo: 870230047275 UF: WB Data: 02/06/2023

Hora: 15:19)

---

**(21) BR 32 2023 002809-1**

Código 31 - Notificação de Depósito

(22) 13/12/2022

(71) CILAG GMBH INTERNATIONAL (CH)

(72) ANDREW C. DECK; ANDRÉAS N. WARD; ANTHONY NGUYEN; BRIAN D. SCHINGS; JASON D. JONES; KEVIN J. ZYLKA; DAVID K. NORVELL;

MATTHEW S. CORBIN; CAROL J. WYNN

(74) DANNEMANN, SIEMSEN, BIGLER & IPANEMA MOREIRA

Notificação de depósito (Protocolo: 870230047319 UF: WB Data: 02/06/2023

Hora: 15:44)

---

**(21) BR 32 2023 002810-5**

Código 31 - Notificação de Depósito

(22) 14/03/2023

(71) MARIA DOLORES - COMERCIO DE ARTESANATOS LTDA. (BR/PR)



---

(72) MARIA DOLORES ARAUJO DE MATOS GASPARIN  
(74) MAYRA TURRA VICENTINI  
Notificação de depósito (Protocolo: 870230047321 UF: WB Data: 02/06/2023  
Hora: 15:44)

---

**(21) BR 32 2023 002812-1** Código 31 - Notificação de Depósito  
(22) 14/03/2023  
(71) MARIA DOLORES - COMERCIO DE ARTESANATOS LTDA. (BR/PR)  
(72) MARIA DOLORES ARAUJO DE MATOS GASPARIN  
(74) MAYRA TURRA VICENTINI  
Notificação de depósito (Protocolo: 870230047338 UF: WB Data: 02/06/2023  
Hora: 15:55)

---

**(21) BR 32 2023 002815-6** Código 31 - Notificação de Depósito  
(22) 14/03/2023  
(71) MARIA DOLORES - COMERCIO DE ARTESANATOS LTDA. (BR/PR)  
(72) MARIA DOLORES ARAUJO DE MATOS GASPARIN  
(74) MAYRA TURRA VICENTINI  
Notificação de depósito (Protocolo: 870230047362 UF: WB Data: 02/06/2023  
Hora: 16:08)

---

**(21) BR 32 2023 002817-2** Código 31 - Notificação de Depósito  
(22) 14/03/2023  
(71) MARIA DOLORES - COMERCIO DE ARTESANATOS LTDA. (BR/PR)  
(72) MARIA DOLORES ARAUJO DE MATOS GASPARIN  
(74) MAYRA TURRA VICENTINI  
Notificação de depósito (Protocolo: 870230047383 UF: WB Data: 02/06/2023  
Hora: 16:21)

---

**(21) BR 32 2023 002829-6** Código 31 - Notificação de Depósito  
(22) 09/12/2022  
(71) ELC MANAGEMENT LLC (US)  
(72) YEON JUNG ROH  
(74) DANNEMANN, SIEMSEN, BIGLER & IPANEMA MOREIRA  
Notificação de depósito (Protocolo: 870230047469 UF: WB Data: 02/06/2023  
Hora: 17:39)

---

**(21) BR 32 2023 002897-0** Código 31 - Notificação de Depósito  
(22) 23/03/2023  
(71) GIOVANA ANVERSA DALLA CORTE (BR/RS)  
(72) GIOVANA ANVERSA DALLA CORTE  
(74) ELESBÃO FONTOURA E SCHMIDT SOCIEDADE DE ADVOGADOS  
Notificação de depósito (Protocolo: 870230048065 UF: WB Data: 05/06/2023  
Hora: 17:07)



---

**(21) BR 32 2023 002900-4** Código 31 - Notificação de Depósito  
(22) 23/03/2023  
(71) GIOVANA ANVERSA DALLA CORTE (BR/RS)  
(72) GIOVANA ANVERSA DALLA CORTE  
(74) ELESBÃO FONTOURA E SCHMIDT SOCIEDADE DE ADVOGADOS  
Notificação de depósito (Protocolo: 870230048094 UF: WB Data: 05/06/2023  
Hora: 17:29)

---

**(21) BR 32 2023 002901-2** Código 31 - Notificação de Depósito  
(22) 23/03/2023  
(71) GIOVANA ANVERSA DALLA CORTE (BR/RS)  
(72) GIOVANA ANVERSA DALLA CORTE  
(74) ELESBÃO FONTOURA E SCHMIDT SOCIEDADE DE ADVOGADOS  
Notificação de depósito (Protocolo: 870230048111 UF: WB Data: 05/06/2023  
Hora: 17:45)

---

**(21) BR 32 2023 002916-0** Código 31 - Notificação de Depósito  
(22) 23/03/2023  
(71) GIOVANA ANVERSA DALLA CORTE (BR/RS)  
(72) GIOVANA ANVERSA DALLA CORTE  
(74) ELESBÃO FONTOURA E SCHMIDT SOCIEDADE DE ADVOGADOS  
Notificação de depósito (Protocolo: 870230048405 UF: WB Data: 06/06/2023  
Hora: 14:30)

---

**(21) BR 32 2023 002920-9** Código 31 - Notificação de Depósito  
(22) 23/03/2023  
(71) GIOVANA ANVERSA DALLA CORTE (BR/RS)  
(72) GIOVANA ANVERSA DALLA CORTE  
(74) ELESBÃO FONTOURA E SCHMIDT SOCIEDADE DE ADVOGADOS  
Notificação de depósito (Protocolo: 870230048449 UF: WB Data: 06/06/2023  
Hora: 15:12)

---

**(21) BR 32 2023 002921-7** Código 31 - Notificação de Depósito  
(22) 23/03/2023  
(71) GIOVANA ANVERSA DALLA CORTE (BR/RS)  
(72) GIOVANA ANVERSA DALLA CORTE  
(74) ELESBÃO FONTOURA E SCHMIDT SOCIEDADE DE ADVOGADOS  
Notificação de depósito (Protocolo: 870230048457 UF: WB Data: 06/06/2023  
Hora: 15:19)

---

**(21) BR 32 2023 002922-5** Código 31 - Notificação de Depósito  
(22) 23/03/2023  
(71) GIOVANA ANVERSA DALLA CORTE (BR/RS)



---

(72) GIOVANA ANVERSA DALLA CORTE  
(74) ELESBÃO FONTOURA E SCHMIDT SOCIEDADE DE ADVOGADOS  
Notificação de depósito (Protocolo: 870230048477 UF: WB Data: 06/06/2023  
Hora: 15:37)

---

**(21) BR 32 2023 002924-1** Código 31 - Notificação de Depósito  
(22) 23/03/2023  
(71) GIOVANA ANVERSA DALLA CORTE (BR/RS)  
(72) GIOVANA ANVERSA DALLA CORTE  
(74) ELESBÃO FONTOURA E SCHMIDT SOCIEDADE DE ADVOGADOS  
Notificação de depósito (Protocolo: 870230048499 UF: WB Data: 06/06/2023  
Hora: 16:00)

---

**(21) BR 32 2023 002925-0** Código 31 - Notificação de Depósito  
(22) 23/03/2023  
(71) GIOVANA ANVERSA DALLA CORTE (BR/RS)  
(72) GIOVANA ANVERSA DALLA CORTE  
(74) ELESBÃO FONTOURA E SCHMIDT SOCIEDADE DE ADVOGADOS  
Notificação de depósito (Protocolo: 870230048511 UF: WB Data: 06/06/2023  
Hora: 16:07)

---

**(21) BR 32 2023 002926-8** Código 31 - Notificação de Depósito  
(22) 23/03/2023  
(71) GIOVANA ANVERSA DALLA CORTE (BR/RS)  
(72) GIOVANA ANVERSA DALLA CORTE  
(74) ELESBÃO FONTOURA E SCHMIDT SOCIEDADE DE ADVOGADOS  
Notificação de depósito (Protocolo: 870230048520 UF: WB Data: 06/06/2023  
Hora: 16:16)

---

**(21) BR 32 2023 002929-2** Código 31 - Notificação de Depósito  
(22) 23/03/2023  
(71) GIOVANA ANVERSA DALLA CORTE (BR/RS)  
(72) GIOVANA ANVERSA DALLA CORTE  
(74) ELESBÃO FONTOURA E SCHMIDT SOCIEDADE DE ADVOGADOS  
Notificação de depósito (Protocolo: 870230048535 UF: WB Data: 06/06/2023  
Hora: 16:28)

---

**(21) BR 32 2023 002998-5** Código 31 - Notificação de Depósito  
(22) 22/03/2023  
(71) BEIJING ZITIAO NETWORK TECHNOLOGY CO., LTD. (CN)  
(72) BOWEN YANG  
(74) Licks Advogados  
Notificação de depósito (Protocolo: 870230049481 UF: WB Data: 09/06/2023  
Hora: 16:14)



---

(21) BR 32 2023 002999-3

Código 31 - Notificação de Depósito

(22) 22/03/2023

(71) BEIJING ZITIAO NETWORK TECHNOLOGY CO., LTD. (CN)

(72) BOWEN YANG

(74) Licks Advogados

Notificação de depósito (Protocolo: 870230049541 UF: WB Data: 09/06/2023

Hora: 16:52)



### Código 32 - Notificação do Depósito Com Requerimento de Sigilo

Notificação de depósito de pedido de registro de desenho industrial com requerimento de sigilo. Tendo sido requerido o sigilo na forma do Art. 106 § 1º o processamento do pedido será suspenso pelo prazo de 180 (cento e oitenta) dias. Vencido este prazo, o pedido será encaminhado para exame técnico. O depositante poderá solicitar a retirada do pedido dentro do prazo de 90 (noventa) dias contados da data do depósito. A retirada do pedido sem que o mesmo tenha produzido qualquer efeito dará prioridade ao depósito imediatamente posterior.

---

(21) BR 30 2023 002785-8      Código 32 - Notificação do Depósito Com Requerimento de Sigilo  
(22) 01/06/2023  
(71) CASTROL LIMITED (GB)  
(72) SULISTYO SANTOSO; CHRISTOPHER JENKINS; DARREN TEE HING WEE; SENER KARAGULLE; AMZAR YEE CHEE SENG; BARIS GUNAL; ZABEEN AHMED  
(74) ARARIPE & ASSOCIADOS  
Notificação de depósito de pedido em sigilo (Protocolo: 870230046926 UF: WB  
Data: 01/06/2023 Hora: 18:05)

---

(21) BR 30 2023 002824-2      Código 32 - Notificação do Depósito Com Requerimento de Sigilo  
(22) 02/06/2023  
(71) CASTROL LIMITED (GB)  
(72) SULISTYO SANTOSO; CHRISTOPHER JENKINS; DARREN TEE HING WEE; SENER KARAGULLE; AMZAR YEE CHEE SENG; BARIS GUNAL; ZABEEN AHMED  
(74) ARARIPE & ASSOCIADOS  
Notificação de depósito de pedido em sigilo (Protocolo: 870230047442 UF: WB  
Data: 02/06/2023 Hora: 17:10)

---

(21) BR 30 2023 002937-0      Código 32 - Notificação do Depósito Com Requerimento de Sigilo  
(22) 06/06/2023  
(71) VOLKSWAGEN AKTIENGESELLSCHAFT (DE)  
(72) JOZEF KABAN; AKOS SZAZ; FELIPE MONTOYA BUELONI  
(74) Ariboni, Fabbri e Schmidt Sociedade de Advogados  
Notificação de depósito de pedido em sigilo (Protocolo: 870230048626 UF: WB  
Data: 06/06/2023 Hora: 19:14)

---

(21) BR 30 2023 002938-9      Código 32 - Notificação do Depósito Com Requerimento de Sigilo  
(22) 06/06/2023  
(71) VOLKSWAGEN AKTIENGESELLSCHAFT (DE)  
(72) JOZEF KABAN; AKOS SZAZ; FELIPE MONTOYA BUELONI  
(74) Ariboni, Fabbri e Schmidt Sociedade de Advogados  
Notificação de depósito de pedido em sigilo (Protocolo: 870230048628 UF: WB



---

Data: 06/06/2023 Hora: 19:31)

---

**(21) BR 30 2023 002939-7**

Código 32 - Notificação do Depósito Com Requerimento de Sigilo  
(22) 06/06/2023  
(71) VOLKSWAGEN AKTIENGESELLSCHAFT (DE)  
(72) JOZEF KABAN; AKOS SZAZ; FELIPE MONTOYA BUELONI  
(74) Ariboni, Fabbri e Schmidt Sociedade de Advogados  
Notificação de depósito de pedido em sigilo (Protocolo: 870230048633 UF: WB  
Data: 06/06/2023 Hora: 20:13)

---

**(21) BR 30 2023 002940-0**

Código 32 - Notificação do Depósito Com Requerimento de Sigilo  
(22) 06/06/2023  
(71) VOLKSWAGEN AKTIENGESELLSCHAFT (DE)  
(72) JOZEF KABAN; AKOS SZAZ; FELIPE MONTOYA BUELONI  
(74) Ariboni, Fabbri e Schmidt Sociedade de Advogados  
Notificação de depósito de pedido em sigilo (Protocolo: 870230048635 UF: WB  
Data: 06/06/2023 Hora: 20:37)

---

**(21) BR 30 2023 003000-0**

Código 32 - Notificação do Depósito Com Requerimento de Sigilo  
(22) 09/06/2023  
(71) TOYOTA JIDOSHA KABUSHIKI KAISHA (JP)  
(72) MATTHEW NIVEN SPERLING; SCOTT MATTHEW ROLLER; KENGO IWANAGA; YEONGMIN KONG  
(74) CLARKE, MODET PROPRIEDADE INTELECTUAL LTDA.  
Notificação de depósito de pedido em sigilo (Protocolo: 870230049549 UF: WB  
Data: 09/06/2023 Hora: 17:02)



### Código 33.1 - Pedido Inexistente

Pedido considerado inexistente, conforme o art. 103 da Lei 9279/96, por não atender formalmente ao disposto no art. 101.

---

**(21) BR 30 2023 002572-3**

Código 33.1 - Pedido Inexistente

(22) 23/05/2023

(71) FLAVIO BRESSAN DA LUZ (BR/DF)

(74) RAFAEL LIMA KRÜGER MARTINS

Pedido de registro de desenho industrial considerado inexistente nos termos do artigo 103 da LPI, tendo em vista não ter sido apresentado cumprimento de exigência preliminar.

---

**(21) BR 30 2023 002573-1**

Código 33.1 - Pedido Inexistente

(22) 23/05/2023

(71) AMILTON HRUBA (BR/MT)

(74) Ability Marcas e Patentes

Pedido de registro de desenho industrial considerado inexistente nos termos do artigo 103 da LPI, tendo em vista não ter sido apresentado cumprimento de exigência preliminar.

---

**(21) BR 30 2023 002596-0**

Código 33.1 - Pedido Inexistente

(22) 24/05/2023

(71) PADRÃO REFRIGERAÇÃO LTDA (BR/SP)

(74) PAULO ROGÉRIO MURARI

Pedido de registro de desenho industrial considerado inexistente, tendo em vista o cumprimento de exigência preliminar ter sido apresentado após o vencimento do prazo estabelecido no Art.103 da LPI.



**Código 34 - Exigência - Art. 106 § 3º da LPI**

Suspensão do andamento do pedido de registro de desenho industrial que, para instrução regular, aguardará o atendimento ou contestação das exigências formuladas. A não manifestação do depositante no prazo de 60 (sessenta) dias desta data acarretará o arquivamento definitivo do pedido.

---

**(21) BR 30 2020 002038-3**

Código 34 - Exigência - Art. 106 § 3º da LPI

(22) 13/05/2020

(71) PACIFIC MARKET INTERNATIONAL, LLC (US)

(74) KASZNAR LEONARDOS PROPRIEDADE INTELECTUAL

Considerando o contido na petição 870200138067, de 03/11/2020 (cumprimento da exigência publicada na RPI 2591), com base no Comunicado publicado na RPI nº 2523, de 14/05/2019, e no Comunicado publicado na RPI 2560, de 28/01/2020, formula-se a seguinte exigência com fulcro no Manual de Desenhos Industriais - 1ª revisão (doravante Manual), acessível em <http://manualdedi.inpi.gov.br/projects/manual-de-desenho-industrial/wiki/>. [1] Conforme consta no item 5.6 do Manual, após o depósito a configuração inicial do desenho industrial requerido não pode sofrer acréscimos ou alterações, ressalvadas as correções requeridas por meio de exigência direcionada aos desenhos ou fotografias do pedido e as modificações requeridas pelo depositante antes do primeiro exame técnico, destinadas à correção de irregularidades nas figuras e/ou melhor visualização do objeto. Por irregularidades nas figuras entende-se vistas incompatíveis, qualidade insatisfatória e vistas faltantes, por exemplo; correção de figuras não se confunde com substituição de matéria requerida. Ao apresentar a petição de cumprimento da exigência o requerente apresentou objeto que não corresponde ao que foi apresentado no depósito, configurando alteração de matéria: havia, por exemplo, um rebaixo sextavado em cada extremidade da alça que foi eliminado. Reapresente as figuras do depósito.

---

**(21) BR 30 2022 000145-7**

Código 34 - Exigência - Art. 106 § 3º da LPI

(22) 12/01/2022

(71) LEONARDO BERTASSI BORTOLOTTI (BR/RS)

(74) Custodio de Almeida &amp; Cia.

Exigência formulada com fulcro no Manual de Desenhos Industriais - 1ª revisão (doravante Manual), acessível em <http://manualdedi.inpi.gov.br/projects/manual-de-desenho-industrial/wiki/> [1] Como explicado nas exigências anteriores, conforme consta no item 5.6 do Manual, após o depósito a configuração inicial do desenho industrial requerido não pode sofrer acréscimos ou alterações. Ao apresentar a petição de cumprimento da exigência formal o requerente apresentou, novamente, objeto que não corresponde ao que foi apresentado no depósito, configurando alteração de matéria: o objeto original era transparente e colorido, permitindo ver diferentes partes, mas na atual apresentação algumas partes foram suprimidas. Na figura

---

1.2 do depósito, por exemplo, temos: contorno externo em faixa na cor cinza; elemento principal vermelho (tampa) com uma faixa cinza acompanhando o contorno; dois furos circulares em áreas cinza escuro, com contorno acompanhando o contorno externo, em relevo; na figura 1.2 do último cumprimento não estão revelados todos esses relevos. Revise todo o conjunto de figuras e apresente as figuras do depósito com qualidade adequada e coerentes entre si. Podem ser representados desenhos em linhas, sem necessidade de serem coloridos, mas precisam representar o mesmo objeto.

---

**(21) BR 30 2022 000574-6**

Código 34 - Exigência - Art. 106 § 3º da LPI

(22) 07/02/2022

(71) J.M.G. INDÚSTRIA METALÚRGICA LTDA (BR/SP)

(74) VILAGE MARCAS E PATENTES LTDA

Com base no Manual de Desenhos Industriais formula-se a seguinte exigência:

(1) A procuração atual confere ao outorgado poderes de representação perante o Instituto Nacional da Propriedade Industrial (INPI) para requerer e obter o registro de marcas, mas não menciona o desenho industrial. Apresente novo instrumento de procuração com adequação. O cumprimento desta exigência deve ser feito através da GRU de código de serviço 105.

---

**(21) BR 30 2022 001181-9**

Código 34 - Exigência - Art. 106 § 3º da LPI

(22) 09/03/2022

(71) JOYO TECHNOLOGY PTE. LTD. (SG)

(74) DANIEL ADVOGADOS (ALT.DE DANIEL & CIA)

Exigência formulada com fulcro no Manual de Desenhos Industriais - 1ª revisão (doravante Manual), acessível em

<http://manualdedi.inpi.gov.br/projects/manual-de-desenho-industrial/wiki/> [1]

Conforme consta no item 5.6 do Manual, após o depósito a configuração inicial do desenho industrial requerido não pode sofrer acréscimos ou alterações, ressalvadas as correções requeridas por meio de exigência direcionada aos desenhos ou fotografias do pedido e as modificações requeridas pelo depositante antes do primeiro exame técnico, destinadas à correção de irregularidades nas figuras e/ou melhor visualização do objeto. Por irregularidades nas figuras entende-se vistas incompatíveis, qualidade insatisfatória e vistas faltantes, por exemplo; correção de figuras não se confunde com substituição de matéria requerida. Ao apresentar a petição de cumprimento da exigência o requerente apresentou padrões que não correspondem aos que foram apresentados no depósito, configurando alteração de matéria: no depósito as linhas tracejadas da prioridade haviam sido substituídas por linhas contínuas indicando que se tratavam de elementos reivindicados; no cumprimento da exigência algumas linhas foram mantidas contínuas, outras foram substituídas por linhas tracejadas; desta maneira as figuras não correspondem nem ao depósito, nem à prioridade. Em atenção aos itens 4.2.11, 5.6 e 5.9 do Manual reapresente as figuras 1.1, 5.1 e 9.1 originais do depósito (pois não pode haver alteração de matéria), retirando



---

os textos e adequando a numeração das figuras e das folhas de figuras.

---

**(21) BR 30 2022 001581-4**

Código 34 - Exigência - Art. 106 § 3º da LPI

(22) 28/03/2022

(71) ANDRÉ LUÍS DE MENECH (BR/PR)

(74) DEBORA MAGALY SILVA

Pela apresentação das figuras o requerente deseja proteger um mesmo boné com as estampas aplicadas na parte frontal. No entanto, as figuras em traço representaram boné ligeiramente distinto daquele com gradiente. Então, se a afirmação acima estiver correta, é necessário apresentar as 7 vistas (perspectiva e ortogonais frontal, posterior, laterais, superior e inferior), necessárias para a suficiência descritiva do objeto do depósito, de cada uma das versões do boné com a estampa aplicada apenas da versão em TRAÇOS, mais completa. Portanto, apresentar as 7 vistas do boné com a estampa com 1 círculo, todas as 7 vistas com a estampa com 2 círculos e assim sucessivamente. Importante frisar que os círculos estão incorretamente representados nas perspectivas, não aderindo à superfície do boné; estão "planificados". Conforme item 5.6.1 do Manual de Desenhos Industriais, cada desenho ou fotografia deverá ser apresentado com dimensões adequadas, nitidez e resolução gráfica suficientes para a plena compreensão do desenho industrial requerido, observado o mínimo de 300 dpi. Apresentar figuras com melhor qualidade. Conforme item 5.9 do Manual de Desenhos Industriais, numerar as figuras do objeto principal de acordo com o padrão fig. 1.1, 1.2, 1.3 etc. As figuras de variações configurativas devem ser numeradas no padrão: fig. 2.1, 2.2, 2.3...; 3.1, 3.2, 3.3 etc. Excluir do pedido a atual figura 20.20.

---

**(21) BR 30 2022 005660-0**

Código 34 - Exigência - Art. 106 § 3º da LPI

(22) 17/10/2022

(71) SILVIA JOSÉ CHEDID (BR/SP)

(74) FERNANDO LUIZ ALBUQUERQUE

A qualidade de todas as figuras ainda está insuficiente. Percebe-se que nas figuras 1.3 a 1.6 há linhas serrilhadas e incompletas. Conforme item 5.6.1 do Manual de Desenhos Industriais, cada desenho ou fotografia deverá ser apresentado com dimensões adequadas, nitidez e resolução gráfica suficientes para a plena compreensão do desenho industrial requerido, observado o mínimo de 300 dpi.

---

**(21) BR 30 2022 005663-4**

Código 34 - Exigência - Art. 106 § 3º da LPI

(22) 17/10/2022

(71) MATURANO COMERCIO DE DOCES E CONFEITES LTDA ME (BR/SP) ; O TRADICIONALISSIMO COMERCIO DE DOCES E FAST FOOD LTDA ME (BR/SP)

(74) Elci Maria Teixeira Gonçalves

Exigência formulada com fulcro no Manual de Desenhos Industriais - 1ª revisão



(doravante Manual), acessível em <http://manualdedi.inpi.gov.br/projects/manual-de-desenho-industrial/wiki/> . [1] Cada figura deve revelar apenas um objeto. Não é possível aferir se as hastes com os elementos decorativos estão fixados em um teto transparente ou se são peças soltas (caso não haja cobertura). Esclareça. .[1.1] Caso as hastes sejam peças soltas, devem ser apresentadas em pedido dividido, por força do art. 104 da LPI, com apoio no item 5.5 do Manual, o pedido deverá ser dividido, pois não guardam as mesmas características distintivas preponderantes da moldura retangular. Em atenção ao item 5.6 do Manual apresente novo conjunto de figuras formado pelas vistas ortogonais (frontal, posterior, laterais, superior e inferior), além de pelo menos uma perspectiva de cada haste diferente. O dividido é um novo depósito: veja os itens 2.2 e 5.6 do Manual. .[1.2] Caso as hastes estejam unidas à cobertura, mantenha neste pedido e corrija as figuras, pois não estão correspondentes entre si: as extremidades dos tubos das hastes deveriam estar representadas na vista superior. Também não é possível ver a relação da vista inferior com as demais vistas: na perspectiva há uma estrutura externa com uma espécie de toldo e elementos de encaixe nas pontas, mas na vista inferior há diversos outros elementos; as peças de encaixe reveladas nas figuras 1.6 e 1.7 não correspondem ao que é mostrado nas outras figuras: na perspectiva, por exemplo, só estão representados em duas das quinas e são retos, enquanto nas figuras 1.6 e 1.7 há um em cada uma das quatro quinas e são curvos. Revise todo o conjunto de figuras, fazendo as correções indicadas e **QUAISQUER OUTRAS QUE SEJAM NECESSÁRIAS** para que as imagens apresentem coerência entre si e tenha qualidade adequada, em atenção ao item 5.6 do Manual.

**(21) BR 30 2022 005925-0**

Código 34 - Exigência - Art. 106 § 3º da LPI

(22) 27/10/2022

(71) A3 INDUSTRIA DE MAQUINAS AGRÍCOLAS LTDA ME (BR/SP)

(74) JOSSELAINE CRISTINE CARVALHO DE SOUSA

Exigência formulada com fulcro no Manual de Desenhos Industriais - 1ª revisão (doravante Manual), acessível em

<http://manualdedi.inpi.gov.br/projects/manual-de-desenho-industrial/wiki/> .

ATENÇÃO: ao cumprir a exigência será necessário apresentar nova procuração, pois a apresentada está datada em 20/06/2022 e tem prazo de vigência definido como 12 meses. . [1] Nas novas figuras o sinal marcário foi recolocado, contrariando o item 5.6.2 do Manual. Além disso, o requerente insiste em apresentar as hastes sempre na mesma posição, apesar das exigências pontuando que não parecem estar correspondentes. Em atenção aos itens 5.6 e 5.6.2 solicitamos que apresente esclarecimentos e perspectiva em ângulo que permita suficiência descritiva, de modo que se possa ver a correspondência entre as figuras, retirando o sinal marcário.

**(21) BR 30 2022 006662-1**

Código 34 - Exigência - Art. 106 § 3º da LPI



---

(22) 05/12/2022

(71) FLENDER GMBH (DE)

(74) DANNEMANN, SIEMSEN, BIGLER & IPANEMA MOREIRA

Considerando-se o Manual de Desenhos Industriais, 1º revisão, acessível em <http://manualdedi.inpi.gov.br/projects/manual-de-desenho-industrial/wiki/>, formula-se a seguinte exigência: [1] Conforme o item 5.5 do Manual de Desenhos Industriais, o pedido de registro deverá estar limitado ao máximo de 20 variações configurativas, desde que atendidas as condições previstas no art. 104 da LPI, quais sejam: i) devem ter a mesma finalidade; ii) devem compartilhar da mesma característica distintiva preponderante. Manter no pedido atual apenas as vistas do objeto da figura 1.1 a 3.8. Os demais objetos não compartilham as mesmas características distintivas preponderantes e devem ser retirados do pedido atual. Caso haja interesse, apresentar, num pedido dividido, todas as vistas do objeto da fig. 4.1 a 6.8. Adequar o relatório e a reivindicação para que seja coerente com o objeto do depósito. [2] Retirar marcas/símbolo das figuras. Conforme o item 5.6.2 do Manual de Desenhos Industriais, os desenhos ou fotografias não deverão trazer marcas, logotipos ou símbolos representados na configuração do desenho industrial requerido, ainda que a reprodução do sinal marcário tenha sido parcial.

---

**(21) BR 30 2023 000299-5**

Código 34 - Exigência - Art. 106 § 3º da LPI

(22) 19/01/2023

(71) OFICINA YBY LADRILHO HIDRAULICO LTDA (BR/SP)

(74) RODRIGO HOLTZ GUERREIRO

Exigência formulada com fulcro no Manual de Desenhos Industriais - 1ª revisão (doravante Manual), acessível em

<http://manualdedi.inpi.gov.br/projects/manual-de-desenho-industrial/wiki/> [1] Em atenção ao item 5.7 do Manual, a fim de descrever corretamente objeto, altere o título para: configuração aplicada em tampa para cuba. . [2] A qualidade das figuras não está satisfatória: os contornos estão tremidos e imprecisos. Reapresente as figuras com qualidade adequada, revelando com clareza os contornos do objeto, em atenção ao item 5.6.1 do Manual. . [3] As figuras não estão correspondentes entre si. A vista superior e a inferior estão idênticas, mas não deveriam. Na face superior a borda do objeto é arredondada, mas na vista inferior a borda forma ângulo de 90° com a face lateral, não podendo existir a área arredondada. Em atenção ao item 5.6 do Manual revise todo o conjunto de figuras, fazendo as correções indicadas e quaisquer outras que sejam necessárias para que as imagens apresentem coerência entre si.[4] Adeque o relatório e a reivindicação ao novo título.

---

**(21) BR 30 2023 000631-1**

Código 34 - Exigência - Art. 106 § 3º da LPI

(22) 06/02/2023

(71) BOOM DO BRASIL, FABRICAÇÃO DE EQUIPAMENTOS AGRÍCOLAS LTDA (BR/GO)



---

(74) MEIRE DA SILVA PRATES MIRANDA

Nenhum documento com as adequações solicitadas pelo exame técnico foi apresentado no cumprimento de exigência. Portanto, reiteramos o conteúdo da exigência anterior. O relatório deverá atender às condições estabelecidas pelo INPI, conforme art. 101 da Lei 9279/96. Para tal, reapresente o texto e a formatação do relatório descritivo fielmente conforme modelo na seção Modelos do Manual de Desenhos Industriais. Os modelos encontram-se acessíveis em <http://manualdedi.inpi.gov.br/projects/manual-de-desenho-industrial/wiki#Modelos>. Conforme item 5.6 do Manual de Desenhos Industriais, reapresentar o jogo de figuras incluindo todas as vistas do objeto: perspectiva e ortogonais frontal, posterior, laterais, superior e inferior, necessárias para a suficiência descritiva do objeto do depósito. Ou declarar a omissão das vistas: Reapresentar relatório descritivo incluindo a declaração por omissão de vistas do objeto. Conforme item 3.7.2.2 (a) e os modelos nos anexos do Manual de Desenhos Industriais, caso o pedido de registro de desenho industrial refira-se a objeto ou produto que possua vistas simétricas ou espelhadas, o relatório descritivo deverão incluir, a seguinte declaração: "A vista (especificar: lateral, superior, inferior etc.) foi omitida por ser (especificar: espelhada ou simétrica) à figura (especificar a figura)." Neste caso a reivindicação deve ser apresentada fielmente conforme modelo na seção Modelos do Manual de Desenhos Industriais. Os modelos encontram-se acessíveis em <http://manualdedi.inpi.gov.br/projects/manual-de-desenho-industrial/wiki#Modelos>, incluindo tb a declaração de omissão de vistas. Conforme item 5.6.1 do Manual de Desenhos Industriais, cada desenho ou fotografia deverá ser apresentado com dimensões adequadas, nitidez e resolução gráfica suficientes para a plena compreensão do desenho industrial requerido, observado o mínimo de 300 dpi. Apresentar figuras com melhor qualidade.

---

(21) BR 30 2023 001080-7

Código 34 - Exigência - Art. 106 § 3º da LPI

(22) 03/03/2023

(71) 28.948.245 NILTON DE SANTANA ELIAS (BR/MG)

Considerando-se o Manual de Desenhos Industriais, 1º revisão, acessível em <http://manualdedi.inpi.gov.br/projects/manual-de-desenho-industrial/wiki/>, formula-se a seguinte exigência: [1] Conforme item 5.6 do Manual, após o depósito, a configuração inicial do desenho industrial requerido não pode sofrer acréscimos ou alterações, ressalvadas as correções requeridas por meio de exigência direcionada aos desenhos ou fotografias do pedido e as modificações requeridas pelo depositante, antes do primeiro exame técnico, destinadas à correção de irregularidades nas figuras e / ou melhor visualização do objeto. Ao cumprir a exigência o requerente apresentou objeto diferente do apresentado no depósito, configurando alteração de matéria: as barras e ventosas apresentam frisos que não estavam presentes no objeto do depósito. Revise todo o conjunto de figuras, fazendo as correções indicadas e quaisquer outras que sejam necessárias para que as imagens apresentem coerência entre si e representem o objeto do depósito.



---

**(21) BR 30 2023 002355-0**

Código 34 - Exigência - Art. 106 § 3º da LPI

(22) 11/05/2023

(71) GLACIMILDE LAVAREDA DA SILVA (BR/AM)

Exigência formulada com fulcro no Manual de Desenhos Industriais - 1ª revisão (doravante Manual), acessível em

<http://manualdedi.inpi.gov.br/projects/manual-de-desenho-industrial/wiki/>. [1] Os objetos não guardam entre si as mesmas características distintivas preponderantes. Por força do art. 104 da LPI, com apoio no item 5.5 do Manual, o pedido deverá ser dividido. Cada pedido dividido trata-se de um novo depósito: veja os itens 2.2 e 5.6 do Manual. [2] Mantenha no pedido original (BR302023002376) o objeto das figuras 1.1 a 1.7. Em atenção ao item 4.2.11 adeque a numeração das folhas. [3] Apresente em um pedido dividido o objeto das figuras 2.1 a 2.7. Adeque a numeração das figuras e das folhas de figuras conforme itens 5.9 e 4.2.11 do Manual, respectivamente. [4] As figuras não estão correspondentes entre si. Admite-se certa distorção em fotografias, mas deve-se evitar ao máximo, pois distorções muito acentuadas impedem a perfeita aferição da forma do objeto, como ocorre neste pedido. Em atenção ao item 5.6 do Manual apresente em cada pedido novo conjunto de figuras formado pelas vistas ortogonais (frontal, posterior, laterais, superior e inferior), além de pelo menos uma perspectiva: evite ao máximo distorções nas fotos. Além disso, as figuras 1.5 e 1.6 estão idênticas (as imagens foram apenas giradas ao serem inseridas), mas deveriam ser espelhadas: o tubo não é centralizado, então as vistas não podem ser idênticas. Em atenção ao item 5.6 do Manual revise todo o conjunto de figuras, fazendo as correções indicadas e quaisquer outras que sejam necessárias para que as imagens apresentem coerência entre si. [5] Para o pedido dividido utilize uma GRU com código de serviço 100 - depósito de pedido de registro de desenho industrial, pagando a taxa correspondente; informe a natureza de pedido dividido e o número do pedido original do qual será dividido (BR302023002355) para que o sistema possa reconhecer como dividido e mantenham a mesma data de depósito. O prazo para apresentação do pedido dividido é o mesmo do cumprimento da exigência (60 dias). [6] Para cumprir os itens referentes ao pedido original utilize a GRU com código de serviço 105 - cumprimento de exigência técnica, pagando a taxa correspondente.

---

**(21) BR 30 2023 002458-1**

Código 34 - Exigência - Art. 106 § 3º da LPI

(22) 17/05/2023

(71) JOÃO FLAVIO BELARMINO DA SILVA (BR/SP)

(74) MARCIO LORETI

Com base no Manual de Desenhos Industriais formula-se a seguinte exigência:

(1) Com base nas figuras apresentadas, entendemos que o pedido diz respeito à configuração externa de um objeto tridimensional. De acordo com o item 2.3 do Manual, nesse caso o título do pedido deve ser ?Configuração aplicada a (objeto do pedido)?. Modificar título no formulário e apresentar novo relatório descritivo e

---

nova reivindicação com adequação do título.

---

**(21) BR 30 2023 002493-0**

Código 34 - Exigência - Art. 106 § 3º da LPI

(22) 18/05/2023

(71) FIXAR-AERO, SIA (LV)

(74) VILELA COELHO SOCIEDADE DE ADVOGADOS

Considerando-se o Manual de Desenhos Industriais, 1º revisão, acessível em <http://manualdedi.inpi.gov.br/projects/manual-de-desenho-industrial/wiki/>, formula-se a seguinte exigência: [1] Reapresentar relatório descritivo incluindo a declaração por omissão de vistas do objeto. Conforme item 3.7.2.2 do Manual de Desenhos Industriais, caso o pedido de registro de desenho industrial refira-se a objeto ou produto que possua vistas simétricas ou espelhadas, o relatório descritivo deverá incluir, após a lista de figuras, a seguinte declaração: "A vista (especificar: lateral, superior, inferior etc.) foi omitida por ser (especificar: espelhada ou simétrica) à figura (especificar a figura)". [2] Conforme item 3.7.3 do Manual, reapresente reivindicação incluindo a declaração por omissão de vistas do objeto.

---

**(21) BR 30 2023 002498-0**

Código 34 - Exigência - Art. 106 § 3º da LPI

(22) 19/05/2023

(71) BRIDGESTONE BANDAG, LLC (US)

(74) MMV AGENTES DA PROPRIEDADE INDUSTRIAL LTDA.

Representar a origem do detalhe ampliado na figura 1.2 com um quadrado em linhas tracejadas e a figura 1.3 com contorno em linhas traço e ponto. Além disso, a legenda da figura deve citar "detalhe ampliado".

---

**(21) BR 30 2023 002502-2**

Código 34 - Exigência - Art. 106 § 3º da LPI

(22) 19/05/2023

(71) JAY BALDEMOR (US)

(74) DAVID DO NASCIMENTO ADVOGADOS ASSOCIADOS

Conforme item 5.6 do Manual de Desenhos Industriais, os desenhos ou fotografias deverão revelar a configuração do objeto de maneira coerente e consistente em todas as vistas. Para tanto, proceda com as seguintes correções. Na parte superior das figuras 1.8 e 1.9, há um elemento que unifica os 3 segmentos do objeto, como uma pequena tela, que não está representada na figura 1.10. A figura 1.10 não revelou o rebaixo (tela) entre as duas partes maiores verticalmente posicionadas quando comparada com a fig. 1.8. Importante frisar que essa tela é o elemento que unifica todas as partes dobráveis do objeto e não está representada na figura 1.10. Revisar desenhos. Conforme item 5.7 do Manual de Desenhos Industriais, alterar título do pedido para "Configuração aplicada a esteira para instrumentos musicais". O título do pedido deve ser claro, conciso e não deve incluir termos qualificativos. Adequar relatório e reivindicação.



- 
- (21) BR 30 2023 002503-0** Código 34 - Exigência - Art. 106 § 3º da LPI  
(22) 19/05/2023  
(71) LUIZ CARLOS DE SÁ (BR/SP)  
(74) ICAMP MARCAS E PATENTES LTDA  
De acordo com o item 5.8, do Manual de desenho industrial, indicar campo de aplicação que esclareça a área de utilização do objeto, preferencialmente de acordo com a Classificação de Locarno. Indicar qual a destinação do prolongador para fins de classificação. Prolongador para qual objeto? Conforme as regras do item 5.5 do Manual de Desenhos Industriais e condições previstas no art. 104 da LPI, quais sejam: i) devem ter a mesma finalidade; ii) devem compartilhar da mesma característica distintiva preponderante. Manter no pedido atual apenas as vistas do objeto da figura 1.1 a 2.7. Os demais objetos não compartilham as mesmas características distintivas preponderantes e devem ser retirados do pedido atual. Caso haja interesse, apresentar, num pedido dividido, todas as vistas do objeto da fig. 3.1 a 4.7. Adequar relatório, reivindicação, numeração de página e figuras.
- 
- (21) BR 30 2023 002504-9** Código 34 - Exigência - Art. 106 § 3º da LPI  
(22) 19/05/2023  
(71) INSTITUTO FEDERAL CATARINENSE (BR/SC)  
Conforme item 5.6.1 do Manual de Desenhos Industriais, apresentar as figuras em fundo absolutamente neutro. O fundo das figuras não pode apresentar nenhum tipo de objeto, padrão, textura, piso ou quinas de parede, alheios ao objeto do pedido. Conforme item 5.6 do Manual de Desenhos Industriais, rerepresentar o jogo de figuras incluindo todas as vistas do objeto: perspectiva e ortogonais frontal, posterior, laterais, superior e inferior, necessárias para a suficiência descritiva do objeto do depósito. Todas as vistas apresentadas estão distorcidas ou perspectivadas. Apresentar figuras ortogonais de forma que todos os detalhes do objeto possam ser revelados.
- 
- (21) BR 30 2023 002507-3** Código 34 - Exigência - Art. 106 § 3º da LPI  
(22) 19/05/2023  
(71) PATIO BRASIL INDUSTRIA E COMERCIO DE MOVEIS EIRELI (BR/MG)  
(74) ABM ASSESSORIA BRASILEIRA DE MARCAS LTDA.  
Conforme item 5.6.1 do Manual de Desenhos Industriais, cada desenho ou fotografia deverá ser apresentado com dimensões adequadas, nitidez e resolução gráfica suficientes para a plena compreensão do desenho industrial requerido, observado o mínimo de 300 dpi. Pequenos erros foram identificados na geração das imagens. Os pés frontais das vistas inferiores estão incompletos. O pé traseiro das figs. 3.1, 3.5 e 3.7 revela uma falha.
- 
- (21) BR 30 2023 002512-0** Código 34 - Exigência - Art. 106 § 3º da LPI  
(22) 19/05/2023  
(71) PATIO BRASIL INDUSTRIA E COMERCIO DE MOVEIS EIRELI (BR/MG)

---

(74) ABM ASSESSORIA BRASILEIRA DE MARCAS LTDA.

Conforme item 5.6.1 do Manual de Desenhos Industriais, cada desenho ou fotografia deverá ser apresentado com dimensões adequadas, nitidez e resolução gráfica suficientes para a plena compreensão do desenho industrial requerido, observado o mínimo de 300 dpi. Apresentar figuras com melhor qualidade. As figuras 2.1 a 2.7, diferente das outras variantes, não revelam o acabamento cilíndrico que envolve as barras superior e inferior do encosto.

---

**(21) BR 30 2023 002514-6**

Código 34 - Exigência - Art. 106 § 3º da LPI

(22) 19/05/2023

(71) PATIO BRASIL INDUSTRIA E COMERCIO DE MOVEIS EIRELI (BR/MG)

(74) ABM ASSESSORIA BRASILEIRA DE MARCAS LTDA.

Conforme item 5.6.1 do Manual de Desenhos Industriais, cada desenho ou fotografia deverá ser apresentado com dimensões adequadas, nitidez e resolução gráfica suficientes para a plena compreensão do desenho industrial requerido, observado o mínimo de 300 dpi. Apresentar figuras com melhor qualidade. As figuras 2.1 a 2.7, diferente das outras variantes, não revelam o acabamento cilíndrico que envolve as barras superior e inferior do encosto.

---

**(21) BR 30 2023 002517-0**

Código 34 - Exigência - Art. 106 § 3º da LPI

(22) 19/05/2023

(71) JING WEI DI CHUANG SZ SMART CO.,LTD (CN)

(74) LEÃO PROPRIEDADE INTELECTUAL

Exigência formulada com fulcro no Manual de Desenhos Industriais - 1ª revisão (doravante Manual), acessível em <http://manualdedi.inpi.gov.br/projects/manual-de-desenho-industrial/wiki/Com> base no item 5.1 do Manual e no art. § 1º do art. 216 da LPI solicitamos que sejam corrigidas as seguintes irregularidades no documento de procuração apresentado:[1] O cabeçalho não foi traduzido para o português e a data traduzida é diferente da data da assinatura, inclusive posterior ao depósito. Reapresente a procuração corrigida.

---

**(21) BR 30 2023 002520-0**

Código 34 - Exigência - Art. 106 § 3º da LPI

(22) 19/05/2023

(71) JATICLEAN INDUSTRIA E COMERCIO LTDA ME (BR/SP)

(74) DANILO ALVES

Exigência formulada com fulcro no Manual de Desenhos Industriais - 1ª revisão (doravante Manual), acessível em <http://manualdedi.inpi.gov.br/projects/manual-de-desenho-industrial/wiki/> [1] As figuras não estão correspondentes entre si. Nas figuras 1.4, 1.5, 1.6 e 1.7 os volumes logo abaixo da tampa (aba) estão idênticos, mas na figura 1.3 as quatro faces não são idênticas. Em atenção ao item 5.6 do Manual revise todo o conjunto de figuras, Corrija as figuras e acrescente uma perspectiva inferior a fim de permitir que haja suficiência descritiva e se possa aferir a forma do objeto com



---

clareza, fazendo as correções indicadas e quaisquer outras que sejam necessárias para que as imagens apresentem coerência entre si.

---

**(21) BR 30 2023 002521-9**

Código 34 - Exigência - Art. 106 § 3º da LPI

(22) 19/05/2023

(71) LEMON INC. (KY)

(74) Licks Advogados

Exigência formulada com fulcro no Manual de Desenhos Industriais - 1ª revisão (doravante Manual), acessível em

<http://manualdedi.inpi.gov.br/projects/manual-de-desenho-industrial/wiki/> [1] As imagens do documento de prioridade não estão em condições adequadas de legibilidade prejudicando a verificação de correspondência com o conteúdo do pedido nacional: no documento estrangeiro o objeto parece ter texturas enquanto no pedido nacional há apenas diferenciação de cor chapada. Em atenção aos itens 4.2.5 e 5.2 do Manual rerepresente o documento com qualidade adequada, que permita visualizar corretamente as figuras e compará-las com as do pedido nacional.

---

**(21) BR 30 2023 002522-7**

Código 34 - Exigência - Art. 106 § 3º da LPI

(22) 19/05/2023

(71) T4S TECNOLOGIA S.A. (BR/SP)

(74) HUGO SILVA & MALDONADO PROPRIEDADE INTELECTUAL SOCIEDADE CIVIL S/C LTDA.

Exigência formulada com fulcro no Manual de Desenhos Industriais - 1ª revisão (doravante Manual), acessível em

<http://manualdedi.inpi.gov.br/projects/manual-de-desenho-industrial/wiki/> [1] De acordo com o item 5.7 do Manual o título deve indicar o objeto de maneira breve, clara e concisa, sem usar palavras ou expressões irrelevantes, desnecessárias ou que denotem vantagens práticas, especificações técnicas ou termos meramente qualificativos. Altere o título para: configuração aplicada em dispositivo de segurança. Ao apresentar a petição de cumprimento de exigência já preencha com o novo título. [2] Em atenção ao item 5.8 informe classe que corresponda ao objeto requerido, pois a informada não é adequada. [3] De acordo com o item 5.6 c/c itens 3.7.2 e 3.7.3 do Manual, por terem sido apresentadas todas as vistas necessárias, o relatório descritivo e a reivindicação não são obrigatórios para este pedido. Com base no art. 107 da LPI, por terem sido apresentados, estes documento deverão constar do certificado. Para tal, devem atender às condições estabelecidas pelo INPI, como previsto no art. 101 da mesma lei. Reapresente o relatório descritivo e a reivindicação corrigidos: informe o novo título. Caso não tenha interesse em reapresentar os documentos corrigidos, o requerente deverá apresentar no cumprimento desta exigência uma declaração dizendo que abdica da inclusão deles no certificado. Nesta situação é necessário que o requerente declare, pois não é possível excluir os documentos de ofício, por força do art. 107 da LPI, como explicado acima. Atenção: a



---

procuração apresentada tem data de validade. Até o prazo de cumprimento da exigência ainda estará válida, mas sugerimos que seja apresentada nova, para o caso de que o processo se prolongue para além do prazo estabelecido no documento. Não é uma obrigatoriedade neste momento.

---

**(21) BR 30 2023 002528-6**

Código 34 - Exigência - Art. 106 § 3º da LPI

(22) 22/05/2023

(71) PAULO ESTEVES JUNIOR (BR/SP)

(74) José Queiroz da Rocha Filho

Exigência formulada com fulcro no Manual de Desenhos Industriais - 1ª revisão (doravante Manual), acessível em

<http://manualdedi.inpi.gov.br/projects/manual-de-desenho-industrial/wiki/Com>

base no item 5.1 do Manual solicitamos que sejam corrigidas as seguintes

irregularidades no documento de procuração apresentado:[1] Há divergência

entre o endereço do outorgante informado no formulário de depósito e o que

consta na procuração, inclusive são em estados diferentes. Esclareça a

divergência informando se houve erro no preenchimento do formulário (nesse

caso devem ser corrigidos os dados do procurador no sistema antes da emissão

da GRU de cumprimento de exigência). Note que o requerente e o autor são a

mesma pessoa, porém as informações de cadastro estão diferentes. [2] Não foi

informado o endereço do outorgado na procuração, apenas consta a cidade e o

estado. Apresente procuração corrigida. A procuração deve estar com data de

assinatura igual ou anterior ao depósito do pedido de registro ou, se datada

posteriormente ao depósito, deve ratificar os atos anteriormente executados. O

cumprimento desta exigência deve ser feito através da GRU de código de serviço

105. O prazo para apresentação desta petição é de 60 dias contados da

publicação, excetuando-se o dia da publicação.

---

**(21) BR 30 2023 002533-2**

Código 34 - Exigência - Art. 106 § 3º da LPI

(22) 22/05/2023

(71) DEXCO S.A. (BR/SP)

(74) DANIEL ADVOGADOS (ALT.DE DANIEL & CIA)

Considerando-se o Manual de Desenhos Industriais, 1º revisão, acessível em

<http://manualdedi.inpi.gov.br/projects/manual-de-desenho-industrial/wiki/>,

formula-se a seguinte exigência: [1] Conforme o item 5.5 do Manual de Desenhos

Industriais, o pedido de registro deverá estar limitado ao máximo de 20 variações

configurativas, desde que atendidas as condições previstas no art. 104 da LPI,

quais sejam: i) devem ter a mesma finalidade; ii) devem compartilhar da mesma

característica distintiva preponderante. Manter no pedido atual apenas as vistas

do objeto da figura 7.1 a 12.7. Os demais objetos não compartilham as mesmas

características distintivas preponderantes e devem ser retirados do pedido atual.

Caso haja interesse, apresentar, em um 1º pedido dividido, todas as vistas do

objeto da fig. 1.1 a 1.7; em um 2º pedido, as figuras 2.1 a 3.7; em um 3º pedido,

as figuras 4.1 a 4.7; em um 4º pedido, as figuras 5.1 a 5.7; em um 5º pedido, as



---

figuras 6.1 a 6.7. Adequar os títulos, as reivindicações e os relatórios descritivos dos pedidos divididos para que sejam coerentes com os objetos dos depósitos.

---

**(21) BR 30 2023 002539-1**

Código 34 - Exigência - Art. 106 § 3º da LPI

(22) 22/05/2023

(71) UNIVERSIDADE FEDERAL DE UBERLÂNDIA (BR/MG)

Considerando-se o Manual de Desenhos Industriais, 1º revisão, acessível em <http://manualdedi.inpi.gov.br/projects/manual-de-desenho-industrial/wiki/>, formula-se a seguinte exigência: [1] O relatório descritivo apresentado está em desacordo com o disposto nos itens 3.7.2 e 4.2.9 do Manual. Nenhum texto que não esteja previsto nos modelos é permitido. Reapresente o documento conforme o modelo do Manual. [2] Conforme item 5.6.1 do Manual, as figuras devem ter contraste, nitidez e resolução gráfica suficientes para a plena compreensão do desenho requerido. Apresente as figuras com qualidade adequada, utilizando traços precisos e resolução mínima de 300 DPI.

---

**(21) BR 30 2023 002545-6**

Código 34 - Exigência - Art. 106 § 3º da LPI

(22) 22/05/2023

(71) COLISEU PRESENTES LTDA (BR/SP)

(74) Algo Alliance Assessoria em Propriedade Intelectual Ltda.

Corrigir o título do relatório descritivo para "Configuração aplicada em taça", para harmonizar com a reivindicação.

---

**(21) BR 30 2023 002546-4**

Código 34 - Exigência - Art. 106 § 3º da LPI

(22) 22/05/2023

(71) CANALLI GUITARS (BR/RS)

(74) CARLOS HUGO DE ALMEIDA FILHO

Com base no item 5.1 do Manual de Desenhos Industriais formula-se a seguinte exigência: O Depositante informado no formulário de depósito é pessoa jurídica e o outorgante da procuração é pessoa física. Apresentar documento com poderes para representar o Titular (PJ) no processo. Importante que a nova procuração ratifique os atos anteriores praticados pelas partes ou a data da assinatura seja anterior ao depósito. O cumprimento desta exigência deve ser feito através da GRU de código de serviço 105.

---

**(21) BR 30 2023 002549-9**

Código 34 - Exigência - Art. 106 § 3º da LPI

(22) 22/05/2023

(71) RUBIPACK INDÚSTRIA E COMÉRCIO DE PLÁSTICOS LTDA (BR/SP)

(74) NOVA MARCA CONSULTORES ASSOCIADOS LTDA.

Conforme item 5.7 do Manual de Desenhos Industriais, alterar título do pedido para "Configuração aplicada a tampa". O título do pedido deve denominar apenas um objeto de maneira clara e concisa. Adequar relatório e reivindicação. Conforme item 5.6 do Manual de Desenhos Industriais, reapresentar o jogo de figuras incluindo todas as vistas do objeto: perspectiva e



---

ortogonais frontal, posterior, laterais, superior e inferior, necessárias para a suficiência descritiva do objeto do depósito. Perceba que as figuras 1.2 a 1.5 revelam eixos de simetria e detalhes internos (linhas tracejadas) do objeto, que devem ser excluídas. Apenas a forma ornamental externa (fig. 1.1) deve ser apresentada. Conforme item 5.6.1 do Manual de Desenhos Industriais, cada desenho ou fotografia deverá ser apresentado com dimensões adequadas, nitidez e resolução gráfica suficientes para a plena compreensão do desenho industrial requerido, observado o mínimo de 300 dpi. Apresentar figuras com melhor qualidade. De acordo com o item 4.2.11 do Manual, as folhas de figuras não podem conter molduras, linhas delimitadoras, marcas, logotipos, marcas d'água, timbres, rubricas, assinaturas e outras informações desta natureza: as figuras devem ser apresentadas sem os textos (fig. 1.2).

---

**(21) BR 30 2023 002550-2**

Código 34 - Exigência - Art. 106 § 3º da LPI

(22) 22/05/2023

(71) RUBIPACK INDÚSTRIA E COMÉRCIO DE PLÁSTICOS LTDA (BR/SP)

(74) NOVA MARCA CONSULTORES ASSOCIADOS LTDA.

Conforme item 5.7 do Manual de Desenhos Industriais, alterar título do pedido para "Configuração aplicada em pote". O título do pedido deve denominar apenas um objeto de maneira clara e concisa. Adequar relatório e reivindicação. Conforme item 5.6 do Manual de Desenhos Industriais, reapresentar o jogo de figuras incluindo todas as vistas do objeto: perspectiva e ortogonais frontal, posterior, laterais, superior e inferior, necessárias para a suficiência descritiva do objeto do depósito. Perceba que as figuras revelam eixos de simetria e detalhes internos (linhas tracejadas) do objeto, que devem ser excluídas. Apenas a forma ornamental externa deve ser apresentada. Conforme item 5.6.1 do Manual de Desenhos Industriais, cada desenho ou fotografia deverá ser apresentado com dimensões adequadas, nitidez e resolução gráfica suficientes para a plena compreensão do desenho industrial requerido, observado o mínimo de 300 dpi. Apresentar figuras com melhor qualidade.

---

**(21) BR 30 2023 002551-0**

Código 34 - Exigência - Art. 106 § 3º da LPI

(22) 22/05/2023

(71) AKEO INDUSTRIAL LTDA. (BR/RS)

(74) NORBERTO PARDELHAS DE BARCELLOS

Com base no item 5.1 do Manual de Desenhos Industriais formula-se a seguinte exigência: A procuração apresentada não confere poderes ao outorgado para representar o outorgante em matéria de desenhos industriais. O atual documento cita somente "desenhos" que não qualifica claramente o depósito de desenho industrial. O cumprimento desta exigência deve ser feito através da GRU de código de serviço 105. Importante que a nova procuração ratifique os atos anteriores praticados pelas partes ou a data da assinatura seja anterior ao depósito.



---

<b>(21) BR 30 2023 002552-9</b>	<p>Código 34 - Exigência - Art. 106 § 3º da LPI (22) 22/05/2023 (71) AKEO INDUSTRIAL LTDA. (BR/RS) (74) NORBERTO PARDELHAS DE BARCELLOS</p> <p>Com base no item 5.1 do Manual de Desenhos Industriais formula-se a seguinte exigência:A procuração apresentada não confere poderes ao outorgado para representar o outorgante em matéria de desenhos industriais. O atual documento cita somente "desenhos" que não qualifica claramente o depósito de desenho industrial.O cumprimento desta exigência deve ser feito através da GRU de código de serviço 105.Importante que a nova procuração ratifique os atos anteriores praticados pelas partes ou a data da assinatura seja anterior ao depósito.</p>
<b>(21) BR 30 2023 002554-5</b>	<p>Código 34 - Exigência - Art. 106 § 3º da LPI (22) 22/05/2023 (71) AKEO INDUSTRIAL LTDA. (BR/RS) (74) NORBERTO PARDELHAS DE BARCELLOS</p> <p>Com base no item 5.1 do Manual de Desenhos Industriais formula-se a seguinte exigência:A procuração apresentada não confere poderes ao outorgado para representar o outorgante em matéria de desenhos industriais. O atual documento cita somente "desenhos" que não qualifica claramente o depósito de desenho industrial.O cumprimento desta exigência deve ser feito através da GRU de código de serviço 105.Importante que a nova procuração ratifique os atos anteriores praticados pelas partes ou a data da assinatura seja anterior ao depósito.</p>
<b>(21) BR 30 2023 002555-3</b>	<p>Código 34 - Exigência - Art. 106 § 3º da LPI (22) 22/05/2023 (71) AKEO INDUSTRIAL LTDA. (BR/RS) (74) NORBERTO PARDELHAS DE BARCELLOS</p> <p>Com base no item 5.1 do Manual de Desenhos Industriais formula-se a seguinte exigência:A procuração apresentada não confere poderes ao outorgado para representar o outorgante em matéria de desenhos industriais. O atual documento cita somente "desenhos" que não qualifica claramente o depósito de desenho industrial.O cumprimento desta exigência deve ser feito através da GRU de código de serviço 105.Importante que a nova procuração ratifique os atos anteriores praticados pelas partes ou a data da assinatura seja anterior ao depósito.</p>
<b>(21) BR 30 2023 002555-5</b>	<p>Código 34 - Exigência - Art. 106 § 3º da LPI (22) 22/05/2023 (71) AKEO INDUSTRIAL LTDA. (BR/RS) (74) NORBERTO PARDELHAS DE BARCELLOS</p> <p>Com base no item 5.1 do Manual de Desenhos Industriais formula-se a seguinte exigência:A procuração apresentada não confere poderes ao outorgado para representar o outorgante em matéria de desenhos industriais. O atual documento cita somente "desenhos" que não qualifica claramente o depósito de desenho industrial.O cumprimento desta exigência deve ser feito através da GRU de código de serviço 105.Importante que a nova procuração ratifique os atos anteriores praticados pelas partes ou a data da assinatura seja anterior ao depósito.</p>
<b>(21) BR 30 2023 002556-1</b>	<p>Código 34 - Exigência - Art. 106 § 3º da LPI (22) 22/05/2023 (71) AKEO INDUSTRIAL LTDA. (BR/RS) (74) NORBERTO PARDELHAS DE BARCELLOS</p> <p>Com base no item 5.1 do Manual de Desenhos Industriais formula-se a seguinte</p>

---



---

exigência: A procuração apresentada não confere poderes ao outorgado para representar o outorgante em matéria de desenhos industriais. O atual documento cita somente "desenhos" que não qualifica claramente o depósito de desenho industrial. O cumprimento desta exigência deve ser feito através da GRU de código de serviço 105. Importante que a nova procuração ratifique os atos anteriores praticados pelas partes ou a data da assinatura seja anterior ao depósito.

---

**(21) BR 30 2023 002557-0**

Código 34 - Exigência - Art. 106 § 3º da LPI

(22) 22/05/2023

(71) AKEO INDUSTRIAL LTDA. (BR/RS)

(74) NORBERTO PARDELHAS DE BARCELLOS

Com base no item 5.1 do Manual de Desenhos Industriais formula-se a seguinte exigência: A procuração apresentada não confere poderes ao outorgado para representar o outorgante em matéria de desenhos industriais. O atual documento cita somente "desenhos" que não qualifica claramente o depósito de desenho industrial. O cumprimento desta exigência deve ser feito através da GRU de código de serviço 105. Importante que a nova procuração ratifique os atos anteriores praticados pelas partes ou a data da assinatura seja anterior ao depósito.

---

**(21) BR 30 2023 002558-8**

Código 34 - Exigência - Art. 106 § 3º da LPI

(22) 22/05/2023

(71) AKEO INDUSTRIAL LTDA. (BR/RS)

(74) NORBERTO PARDELHAS DE BARCELLOS

Com base no item 5.1 do Manual de Desenhos Industriais formula-se a seguinte exigência: A procuração apresentada não confere poderes ao outorgado para representar o outorgante em matéria de desenhos industriais. O atual documento cita somente "desenhos" que não qualifica claramente o depósito de desenho industrial. O cumprimento desta exigência deve ser feito através da GRU de código de serviço 105. Importante que a nova procuração ratifique os atos anteriores praticados pelas partes ou a data da assinatura seja anterior ao depósito.

---

**(21) BR 30 2023 002559-6**

Código 34 - Exigência - Art. 106 § 3º da LPI

(22) 22/05/2023

(71) DIRCE AYACO HASSUNUMA (BR/PR)

Considerando-se o Manual de Desenhos Industriais, 1º revisão, acessível em <http://manualdedi.inpi.gov.br/projects/manual-de-desenho-industrial/wiki/>, formula-se a seguinte exigência: [1] Conforme o item 5.5 do Manual de Desenhos Industriais, o pedido de registro deverá estar limitado ao máximo de 20 variações configurativas, desde que atendidas as condições previstas no art. 104 da LPI, quais sejam: i) devem ter a mesma finalidade; ii) devem compartilhar da mesma característica distintiva preponderante. Manter no pedido atual apenas as vistas



---

do objeto da figura 1.1 a 1.7. Os demais objetos não compartilham as mesmas características distintivas preponderantes e devem ser retirados do pedido atual. Caso haja interesse, apresentar, num pedido dividido, todas as vistas do objeto da fig. 2.1 a 2.7. Adequar o relatório e a reivindicação para que seja coerente com o objeto do depósito. [2] As figuras não estão correspondentes entre si: as vistas laterais, figuras 1.4 e 1.5, não estão de acordo com as demais. Revise todo o conjunto de figuras, fazendo as correções indicadas e quaisquer outras que sejam necessárias para que as imagens apresentem coerência entre si, em atenção ao item 5.6 do Manual.

---

**(21) BR 30 2023 002560-0**

Código 34 - Exigência - Art. 106 § 3º da LPI

(22) 22/05/2023

(71) DIRCE AYACO HASSUNUMA (BR/PR)

Considerando-se o Manual de Desenhos Industriais, 1º revisão, acessível em <http://manualdedi.inpi.gov.br/projects/manual-de-desenho-industrial/wiki/>, formula-se a seguinte exigência: [1] Conforme item 4.2.11 do Manual de Desenhos Industriais, cada desenho ou fotografia deverá ser apresentado em uma folha, individualmente, com dimensões adequadas, nitidez e resolução gráfica suficientes para a plena compreensão do desenho industrial requerido, observado o mínimo de 300 dpi. Apresente novo conjunto de figuras 2.1 a 2.7, retirando a mesinha, pois trata-se de um outro objeto. [2] Conforme o item 5.5 do Manual de Desenhos Industriais, o pedido de registro deverá estar limitado ao máximo de 20 variações configurativas, desde que atendidas as condições previstas no art. 104 da LPI, quais sejam: i) devem ter a mesma finalidade; ii) devem compartilhar da mesma característica distintiva preponderante. Manter no pedido atual apenas as vistas do sofá. O objeto adjacente não compartilha as mesmas características distintivas preponderantes e deve ser retirado do pedido atual. Caso haja interesse, apresentar, num pedido dividido, todas as vistas da mesinha das figuras 2.1 a 2.7. Adequar o título, o relatório e a reivindicação do pedido dividido para que seja coerente com o objeto do depósito.

---

**(21) BR 30 2023 002561-8**

Código 34 - Exigência - Art. 106 § 3º da LPI

(22) 23/05/2023

(71) FIBRACEM TELEINFORMÁTICA LTDA (BR/PR)

(74) ALCION BUBNIAK

Considerando-se o Manual de Desenhos Industriais, 1º revisão, acessível em <http://manualdedi.inpi.gov.br/projects/manual-de-desenho-industrial/wiki/>, formula-se a seguinte exigência: [1] De acordo com o Art. 100 da LPI, não é registrável como desenho industrial a forma ?determinada essencialmente por considerações técnicas ou funcionais?. A partir da apresentação do objeto no pedido, não foi possível perceber características ornamentais em sua forma. No caso de a forma pleiteada possuir aspectos ornamentais, deve-se esclarecer quais elementos caracterizam esses aspectos. Sugerimos que sejam apresentadas imagens demonstrando como o objeto do pedido é usado no



---

produto final e argumentos sobre a liberdade de escolha para se chegar a esta forma, independentemente do resultado técnico e funcional que se atingiria. O fato de existirem formatos diferentes pode significar, em muitos casos, que este formato é necessário para que outro objeto funcione ou para se encaixar em outro objeto específico, ou seja, não afasta a possibilidade de a forma ser determinada essencialmente por questões técnicas ou funcionais. O fundamental é demonstrar quais elementos da forma do objeto permitem liberdade de escolha na criação para lhe conferir certo grau de ornamentalidade. As explicações podem ser através de argumentações textuais, podendo incluir figuras que demonstrem como o objeto é usado, acoplado, encaixado, etc.

---

**(21) BR 30 2023 002563-4**

Código 34 - Exigência - Art. 106 § 3º da LPI

(22) 23/05/2023

(71) BOX FAN LTDA (BR/SP)

(74) RAIANA SABRINA BARBOSA

Considerando-se o Manual de Desenhos Industriais, 1º revisão, acessível em <http://manualdedi.inpi.gov.br/projects/manual-de-desenho-industrial/wiki/>, formula-se a seguinte exigência: [1] A figura 1.1 mostra o mesmo objeto das figuras 1.2 a 1.7, porém na configuração aberta, a fim de revelar elementos ornamentais não visíveis nas demais figuras. Reapresente todas as vistas do objeto na configuração aberta e renumere todas as figuras consecutivamente, em atenção ao item 5.6 do Manual. [2] Conforme item 5.6 do Manual de Desenhos Industriais, reapresentar o jogo de figuras incluindo a perspectiva do objeto fechado, necessária para a suficiência descritiva do objeto do depósito. [3] A figura 1.8 não é considerada meramente ilustrativa, nos termos do item 5.6.4 do manual, na medida em que não representa qualquer elemento que não faça parte do objeto requerido. Neste caso, como mostra vista que já foi representada, tal figura não é obrigatória no pedido e pode excluída do conjunto.

---

**(21) BR 30 2023 002565-0**

Código 34 - Exigência - Art. 106 § 3º da LPI

(22) 23/05/2023

(71) MAURICIO FLORENCIO DIAS 04551417971 (BR/PR)

(74) DEBORA MAGALY SILVA

Considerando-se o Manual de Desenhos Industriais, 1º revisão, acessível em <http://manualdedi.inpi.gov.br/projects/manual-de-desenho-industrial/wiki/>, formula-se a seguinte exigência: [1] Conforme o item 5.5 do Manual de Desenhos Industriais, o pedido de registro deverá estar limitado ao máximo de 20 variações configurativas, desde que atendidas as condições previstas no art. 104 da LPI, quais sejam: i) devem ter a mesma finalidade; ii) devem compartilhar da mesma característica distintiva preponderante. Manter no pedido atual apenas as vistas do objeto das figuras: 1.1 a 1.7; 4.1 a 4.7. Os demais objetos não compartilham as mesmas características distintivas preponderantes e devem ser retirados do pedido atual. Caso haja interesse, apresentar, num pedido dividido, todas as vistas do objeto das figuras: 2.1 a 2.7; 3.1 a 3.7; 5.1 a 5.7 e 6.1 a 6.7. Adequar o



---

relatório e a reivindicação para que sejam coerentes com o objeto do depósito.

---

**(21) BR 30 2023 002567-7**

Código 34 - Exigência - Art. 106 § 3º da LPI

(22) 23/05/2023

(71) MAURICIO FLORENCIO DIAS 04551417971 (BR/PR)

(74) DEBORA MAGALY SILVA

Considerando-se o Manual de Desenhos Industriais, 1º revisão, acessível em <http://manualdedi.inpi.gov.br/projects/manual-de-desenho-industrial/wiki/>, formula-se a seguinte exigência: [1] Conforme o item 5.5 do Manual de Desenhos Industriais, o pedido de registro deverá estar limitado ao máximo de 20 variações configurativas, desde que atendidas as condições previstas no art. 104 da LPI, quais sejam: i) devem ter a mesma finalidade; ii) devem compartilhar da mesma característica distintiva preponderante. Manter no pedido atual apenas as vistas do objeto das figuras 1.1 a 1.7. Os demais objetos não compartilham as mesmas características distintivas preponderantes e devem ser retirados do pedido atual. Caso haja interesse, apresentar, em um primeiro pedido dividido, todas as vistas do objeto das figuras 2.1 a 2.7; e em um segundo pedido dividido, todas as vistas do objeto das figuras 3.1 a 3.7. Adequar o relatório e a reivindicação para que sejam coerentes com o objeto do depósito.

---

**(21) BR 30 2023 002588-0**

Código 34 - Exigência - Art. 106 § 3º da LPI

(22) 24/05/2023

(71) WESTROCK, CELULOSE, PAPEL E EMBALAGENS LTDA (BR/SP)

(74) Sko Oyarzáball Marcas e Patentes Sociedade Simples Ltda.

Com base no Manual de Desenhos Industriais, formulam-se as seguintes exigências:[1] As figuras da atual apresentação do pedido revelam serrilhas e linhas descontínuas. Conforme itens 5.2.1 e 5.6 do Manual as figuras devem representar o objeto somente por traços regulares e contínuos, sem alteração de matéria em relação ao depósito. Além disso, de acordo com o item 5.6.1 do Manual, o conjunto de figuras deve ter excelente qualidade gráfica, com contraste e nitidez suficientes para a plena compreensão do desenho industrial requerido e resolução mínima de 300 dpi. Não deve haver serrilhas ou resíduos que atrapalhem a plena compreensão da configuração do objeto. Apresentar novo conjunto de figuras corrigidas.

---

**(21) BR 30 2023 002589-8**

Código 34 - Exigência - Art. 106 § 3º da LPI

(22) 24/05/2023

(71) WESTROCK, CELULOSE, PAPEL E EMBALAGENS LTDA (BR/SP)

(74) Sko Oyarzáball Marcas e Patentes Sociedade Simples Ltda.

Com base no Manual de Desenhos Industriais, formulam-se as seguintes exigências:[1] As figuras da atual apresentação do pedido revelam serrilhas e linhas descontínuas. Conforme itens 5.2.1 e 5.6 do Manual as figuras devem representar o objeto somente por traços regulares e contínuos, sem alteração de matéria em relação ao depósito. Além disso, de acordo com o item 5.6.1 do



---

Manual, o conjunto de figuras deve ter excelente qualidade gráfica, com contraste e nitidez suficientes para a plena compreensão do desenho industrial requerido e resolução mínima de 300 dpi. Não deve haver serrilhas ou resíduos que atrapalhem a plena compreensão da configuração do objeto. Apresentar novo conjunto de figuras corrigidas.

---

**(21) BR 30 2023 002590-1**

Código 34 - Exigência - Art. 106 § 3º da LPI

(22) 24/05/2023

(71) WESTROCK, CELULOSE, PAPEL E EMBALAGENS LTDA (BR/SP)

(74) Sko Oyarzáball Marcas e Patentes Sociedade Simples Ltda.

Com base no Manual de Desenhos Industriais, formulam-se as seguintes exigências:[1] As figuras da atual apresentação do pedido revelam serrilhas e linhas descontínuas. Conforme itens 5.2.1 e 5.6 do Manual as figuras devem representar o objeto somente por traços regulares e contínuos, sem alteração de matéria em relação ao depósito. Além disso, de acordo com o item 5.6.1 do Manual, o conjunto de figuras deve ter excelente qualidade gráfica, com contraste e nitidez suficientes para a plena compreensão do desenho industrial requerido e resolução mínima de 300 dpi. Não deve haver serrilhas ou resíduos que atrapalhem a plena compreensão da configuração do objeto. Apresentar novo conjunto de figuras corrigidas.

---

**(21) BR 30 2023 002593-6**

Código 34 - Exigência - Art. 106 § 3º da LPI

(22) 24/05/2023

(71) UNEEG MEDICAL A/S (DK)

(74) DANNEMANN, SIEMSEN, BIGLER & IPANEMA MOREIRA

Com base no Manual de Desenhos Industriais, formulam-se as seguintes exigências: (1) Na apresentação atual do pedido, as linhas descontínuas e hachuras em excesso deixam dúvidas sobre a real configuração externa do objeto. Conforme itens 5.2.1 e 5.6 do Manual as figuras devem representar o objeto somente por traços regulares e contínuos. Assim sendo, não devem haver linhas descontínuas e hachuras em excesso. Reapresente as figuras corrigidas.

---

**(21) BR 30 2023 002595-2**

Código 34 - Exigência - Art. 106 § 3º da LPI

(22) 24/05/2023

(71) UNEEG MEDICAL A/S (DK)

(74) DANNEMANN, SIEMSEN, BIGLER & IPANEMA MOREIRA

Com base no Manual de Desenhos Industriais, formulam-se as seguintes exigências: (1) Na apresentação atual do pedido, as linhas descontínuas e hachuras em excesso deixam dúvidas sobre a real configuração externa do objeto. Conforme itens 5.2.1 e 5.6 do Manual as figuras devem representar o objeto somente por traços regulares e contínuos. Assim sendo, não devem haver linhas descontínuas e hachuras em excesso. Reapresente as figuras corrigidas.

---

**(21) BR 30 2023 002600-2**

Código 34 - Exigência - Art. 106 § 3º da LPI



---

(22) 24/05/2023

(71) GTS DO BRASIL LTDA. (BR/SC)

(74) CLARKE, MODET PROPRIEDADE INTELECTUAL LTDA.

Com base no Manual de Desenhos Industriais formula-se a seguinte exigência:

[1] De acordo com o Art. 100 da LPI, não é registrável como desenho industrial a forma determinada essencialmente por considerações técnicas ou funcionais. A partir da apresentação do objeto no pedido não foi possível perceber características ornamentais em sua forma. No caso de a forma pleiteada possuir aspectos ornamentais, esclarecer quais elementos da forma do objeto compõem tais aspectos. Sugerimos que sejam apresentadas, nos esclarecimentos, imagens demonstrando como o objeto do pedido é usado no produto final e argumentos sobre a liberdade de escolha para se chegar a esta forma, independentemente do resultado técnico e funcional atingido.

---

**(21) BR 30 2023 002601-0**

Código 34 - Exigência - Art. 106 § 3º da LPI

(22) 24/05/2023

(71) BBM TECNOLOGIA LTDA (BR/MT)

(74) London Marcas e Patentes S/S Ltda.

Com base no Manual de Desenhos Industriais, formulam-se as seguintes

exigências: (1) No pedido são revelados objetos que não guardam entre si as mesmas características distintivas preponderantes, de maneira que o pedido deverá ser dividido, conforme item 5.5 do Manual.(2) Manter no pedido original o objeto das figuras 1.1 a 1.8;(3) Apresentar em um 1º pedido dividido o objeto das figuras 2.1 a 2.8. (4) Em cada pedido, apresentar relatório descritivo e reivindicação com adequação.

---

**(21) BR 30 2023 002609-6**

Código 34 - Exigência - Art. 106 § 3º da LPI

(22) 25/05/2023

(71) INDUSTRIA DE MOVEIS NESHER LTDA (BR/ES)

(74) RICARDO CARLOS MACHADO BERGAMIN

Com base no Manual de Desenhos Industriais, formulam-se as seguintes

exigências: (1) Na atual apresentação do pedido, em cada figura visualiza-se dois objetos, o que não é permitido. Como estes objetos não guardam entre si as mesmas características distintivas preponderantes, caso o requerente deseje proteger os dois objetos, o pedido deverá ser dividido, conforme item 5.5 do Manual.(2) Manter no pedido original o objeto superior das figuras 1.1 a 1.7;(3) Apresentar em um 1º pedido dividido o objeto inferior das figuras das figuras 1.1 a 1.7. (4) Em cada pedido, apresentar relatório descritivo e reivindicação com adequação. O título de cada pedido também deve ser adequado para referir-se ao objeto do pedido correspondente.

---

**(21) BR 30 2023 002612-6**

Código 34 - Exigência - Art. 106 § 3º da LPI

(22) 25/05/2023

(71) DO CHEFF INDÚSTRIA DE EQUIPAMENTOS EIRELI - ME (BR/RS)



---

(74) LUANA KLAUS

Com base no Manual de Desenhos Industriais, formulam-se as seguintes exigências:[1] As figuras da atual apresentação do pedido revelam serrilhas, traços muito grossos e baixa qualidade gráfica. De acordo com o item 5.6.1 do Manual, o conjunto de figuras deve ter excelente qualidade gráfica, com contraste e nitidez suficientes para a plena compreensão do desenho industrial requerido e resolução mínima de 300 dpi. Não deve haver serrilhas ou resíduos que atrapalhem a plena compreensão da configuração do objeto. Apresentar novo conjunto de figuras corrigidas.

---

(21) BR 30 2023 002614-2

Código 34 - Exigência - Art. 106 § 3º da LPI

(22) 25/05/2023

(71) MARCIA REGINA ANNUSECK WOLF (BR/SC)

(74) AFK MARCAS E PATENTES

Com base no Manual de Desenhos Industriais, formulam-se as seguintes exigências:(1) A Figura 1.8 apresentada como meramente ilustrativas, não corresponde ao que é descrito no item 5.6.4 "Elementos meramente ilustrativos". De acordo com este item, nas figuras meramente ilustrativas, o objeto reivindicado deve manter a mesma configuração em que foi revelado nas demais figuras e ser representado por linhas contínuas, mas é possível incluir elementos que não componham o escopo da proteção, desde que esses elementos sejam necessários para a compreensão do objeto e desde que sejam representados por meio de linhas tracejadas?. Assim sendo, apresentar novo conjunto de figuras suprimindo a Figura 1.8 e novo relatório descritivo com adequação.

---

(21) BR 30 2023 002620-7

Código 34 - Exigência - Art. 106 § 3º da LPI

(22) 26/05/2023

(71) SANDRO LUCIO DE AZEVEDO (BR/SP)

Com base no Manual de Desenhos Industriais, formulam-se as seguintes exigências:[1] As figuras da atual apresentação do pedido revelam serrilhas. De acordo com o item 5.6.1 do Manual, o conjunto de figuras deve ter excelente qualidade gráfica, com contraste e nitidez suficientes para a plena compreensão do desenho industrial requerido e resolução mínima de 300 dpi. Não deve haver serrilhas ou resíduos que atrapalhem a plena compreensão da configuração do objeto. Apresentar novo conjunto de figuras corrigidas.

---

(21) BR 32 2023 002534-3

Código 34 - Exigência - Art. 106 § 3º da LPI

(22) 09/03/2022

(62) BR 30 2022 001181-9 09/03/2022

(71) JOYO TECHNOLOGY PTE. LTD. (SG)

(74) DANIEL ADVOGADOS (ALT.DE DANIEL & CIA)

Exigência formulada com fulcro no Manual de Desenhos Industriais - 1ª revisão (doravante Manual), acessível em <http://manualdedi.inpi.gov.br/projects/manual-de-desenho-industrial/wiki/> [1]



---

Conforme consta no item 5.6 do Manual, após o depósito a configuração inicial do desenho industrial requerido não pode sofrer acréscimos ou alterações, ressalvadas as correções requeridas por meio de exigência direcionada aos desenhos ou fotografias do pedido e as modificações requeridas pelo depositante antes do primeiro exame técnico, destinadas à correção de irregularidades nas figuras e/ou melhor visualização do objeto. Por irregularidades nas figuras entende-se vistas incompatíveis, qualidade insatisfatória e vistas faltantes, por exemplo; correção de figuras não se confunde com substituição de matéria requerida. Ao apresentar a petição de cumprimento da exigência o requerente apresentou padrões que não correspondem aos que foram apresentados no depósito, configurando alteração de matéria: no depósito as linhas tracejadas da prioridade haviam sido substituídas por linhas contínuas indicando que se tratavam de elementos reivindicados; no cumprimento da exigência as linhas de contorno foram excluídas. Em atenção aos itens 4.2.11, 5.6 e 5.9 do Manual rerepresente as figuras 2.1, 6.1 e 10.1 originais do depósito, retirando os textos e adequando a numeração das figuras e das folhas de figuras.

---

(21) BR 32 2023 002535-1

Código 34 - Exigência - Art. 106 § 3º da LPI

(22) 09/03/2022

(62) BR 30 2022 001181-9 09/03/2022

(71) JOYO TECHNOLOGY PTE. LTD. (SG)

(74) DANIEL ADVOGADOS (ALT.DE DANIEL & CIA)

Exigência formulada com fulcro no Manual de Desenhos Industriais - 1ª revisão (doravante Manual), acessível em

<http://manualdedi.inpi.gov.br/projects/manual-de-desenho-industrial/wiki/> [1]

Conforme consta no item 5.6 do Manual, após o depósito a configuração inicial do desenho industrial requerido não pode sofrer acréscimos ou alterações, ressalvadas as correções requeridas por meio de exigência direcionada aos desenhos ou fotografias do pedido e as modificações requeridas pelo depositante antes do primeiro exame técnico, destinadas à correção de irregularidades nas figuras e/ou melhor visualização do objeto. Por irregularidades nas figuras entende-se vistas incompatíveis, qualidade insatisfatória e vistas faltantes, por exemplo; correção de figuras não se confunde com substituição de matéria requerida. Ao apresentar a petição de cumprimento da exigência o requerente apresentou padrões que não correspondem aos que foram apresentados no depósito, configurando alteração de matéria: no depósito as linhas tracejadas da prioridade haviam sido substituídas por linhas contínuas indicando que se tratavam de elementos reivindicados; no cumprimento da exigência algumas linhas foram mantidas contínuas, outras foram substituídas por linhas tracejadas; desta maneira as figuras não correspondem nem ao depósito, nem à prioridade. Em atenção aos itens 4.2.11, 5.6 e 5.9 do Manual rerepresente as figuras 3.1 e 7.1 originais do depósito (pois não pode haver alteração de matéria), retirando os textos e adequando a numeração das figuras e das folhas de figuras.



---

(21) BR 32 2023 002537-8

Código 34 - Exigência - Art. 106 § 3º da LPI

(22) 09/03/2022

(62) BR 30 2022 001181-9 09/03/2022

(71) JOYO TECHNOLOGY PTE. LTD. (SG)

(74) DANIEL ADVOGADOS (ALT.DE DANIEL & CIA)

Exigência formulada com fulcro no Manual de Desenhos Industriais - 1ª revisão (doravante Manual), acessível em

<http://manualdedi.inpi.gov.br/projects/manual-de-desenho-industrial/wiki/> [1]

Conforme consta no item 5.6 do Manual, após o depósito a configuração inicial do desenho industrial requerido não pode sofrer acréscimos ou alterações, ressalvadas as correções requeridas por meio de exigência direcionada aos desenhos ou fotografias do pedido e as modificações requeridas pelo depositante antes do primeiro exame técnico, destinadas à correção de irregularidades nas figuras e/ou melhor visualização do objeto. Por irregularidades nas figuras entende-se vistas incompatíveis, qualidade insatisfatória e vistas faltantes, por exemplo; correção de figuras não se confunde com substituição de matéria requerida. Ao apresentar a petição de cumprimento da exigência o requerente apresentou padrões que não correspondem aos que foram apresentados no depósito, configurando alteração de matéria: no depósito as linhas tracejadas da prioridade haviam sido substituídas por linhas contínuas indicando que se tratavam de elementos reivindicados; no cumprimento da exigência as linhas de contorno foram excluídas. Em atenção aos itens 4.2.11, 5.6 e 5.9 do Manual rerepresente as figuras 4.1 e 8.1 originais do depósito, adequando a numeração das figuras e das folhas de figuras.



**Código 34.2 - Exame formal de Cumprimento de Exigência Técnica**

Exame preliminar de petição de cumprimento de exigência técnica. Conferência relativa à apresentação, tempestividade e pagamento.

---

**(21) BR 30 2018 000728-0** Código 34.2 - Exame formal de Cumprimento de Exigência Técnica  
(71) PSA AUTOMOBILES SA (FR)  
(74) Montaury Pimenta, Machado & Vieira de Mello Advogados

---

**(21) BR 30 2018 000742-5** Código 34.2 - Exame formal de Cumprimento de Exigência Técnica  
(71) PSA AUTOMOBILES SA (FR)  
(74) Montaury Pimenta, Machado & Vieira de Mello Advogados

---

**(21) BR 30 2018 000761-1** Código 34.2 - Exame formal de Cumprimento de Exigência Técnica  
(71) PSA AUTOMOBILES SA (FR)  
(74) Montaury Pimenta, Machado & Vieira de Mello Advogados

---

**(21) BR 30 2020 004605-6** Código 34.2 - Exame formal de Cumprimento de Exigência Técnica  
(71) ALMO VRIELINK - ME (BR/RS)  
(74) NATALICIO EDUARDO GROMOVSKI HENTZ

---

**(21) BR 30 2021 003726-2** Código 34.2 - Exame formal de Cumprimento de Exigência Técnica  
(71) SCHOELLER ALLIBERT GMBH (DE)  
(74) Rui Coelho Da Rosa

---

**(21) BR 30 2021 005214-8** Código 34.2 - Exame formal de Cumprimento de Exigência Técnica  
(71) UNIVERSIDADE ESTADUAL PAULISTA JULIO DE MESQUITA FILHO (BR/SP)  
(74) RENAN PADRON ALMEIDA

---

**(21) BR 30 2022 000763-3** Código 34.2 - Exame formal de Cumprimento de Exigência Técnica  
(71) DANIELA SERVO (BR/RS)  
(74) FABIO GARCIA DA COSTA

---

**(21) BR 30 2022 000770-6** Código 34.2 - Exame formal de Cumprimento de Exigência Técnica  
(71) SAFETYPAWZ, INC. (US)  
(74) DANNEMANN, SIEMSEN, BIGLER & IPANEMA MOREIRA

---

**(21) BR 30 2022 001005-7** Código 34.2 - Exame formal de Cumprimento de Exigência Técnica  
(71) EURO MATIC S/A CONSULTORIA EM JOGOS E DIVERSÕES ELETRÔNICOS (BR/SP)  
(74) PIENEGONDA, MOREIRA & ASSOCIADOS LTDA



---

<b>(21) BR 30 2022 001037-5</b>	Código 34.2 - Exame formal de Cumprimento de Exigência Técnica (71) LIFECORE FITNESS, INC. (US) (74) MSANTOS PROPRIEDADE INTELECTUAL LTDA- EPP-
<b>(21) BR 30 2022 001038-3</b>	Código 34.2 - Exame formal de Cumprimento de Exigência Técnica (71) LIFECORE FITNESS, INC. (US) (74) MSANTOS PROPRIEDADE INTELECTUAL LTDA- EPP-
<b>(21) BR 30 2022 001039-1</b>	Código 34.2 - Exame formal de Cumprimento de Exigência Técnica (71) LIFECORE FITNESS, INC. (US) (74) MSANTOS PROPRIEDADE INTELECTUAL LTDA- EPP-
<b>(21) BR 30 2022 002770-7</b>	Código 34.2 - Exame formal de Cumprimento de Exigência Técnica (71) ELEMENT SIX (UK) LIMITED (GB) (74) KASZNAR LEONARDOS PROPRIEDADE INTELECTUAL
<b>(21) BR 30 2022 002978-5</b>	Código 34.2 - Exame formal de Cumprimento de Exigência Técnica (71) FRANCCINO MOVEIS LTDA (BR/MG) (74) DAIMOND MARCAS E PATENTES LTDA
<b>(21) BR 30 2022 003723-0</b>	Código 34.2 - Exame formal de Cumprimento de Exigência Técnica (71) KONINKLIJKE PHILIPS N.V. (NL) (74) HERRERO & ASSOCIADOS BRASIL PROPRIEDADE INTELECTUAL LTDA.
<b>(21) BR 30 2022 003840-7</b>	Código 34.2 - Exame formal de Cumprimento de Exigência Técnica (71) PAULA TARRASCONI SCHMITZ 83661190091 (BR/RS)
<b>(21) BR 30 2022 003905-5</b>	Código 34.2 - Exame formal de Cumprimento de Exigência Técnica (71) HADAR COMERCIAL EIRELI ME (BR/SP) (74) IVANILDA MARIA DE OLIVEIRA
<b>(21) BR 30 2022 003906-3</b>	Código 34.2 - Exame formal de Cumprimento de Exigência Técnica (71) HADAR COMERCIAL EIRELI ME (BR/SP) (74) IVANILDA MARIA DE OLIVEIRA
<b>(21) BR 30 2022 003907-1</b>	Código 34.2 - Exame formal de Cumprimento de Exigência Técnica (71) HADAR COMERCIAL EIRELI ME (BR/SP) (74) IVANILDA MARIA DE OLIVEIRA
<b>(21) BR 30 2022 004035-5</b>	Código 34.2 - Exame formal de Cumprimento de Exigência Técnica (71) AUTHEN COMÉRCIO DE ROUPAS E ARTIGOS ESPORTIVOS EIRELI - EPP (BR/RJ) (74) CLAUDIA TRIEF ROITMAN

---

---

<b>(21) BR 30 2022 004038-0</b>	Código 34.2 - Exame formal de Cumprimento de Exigência Técnica (71) MARIANA PIRES REIS 06743670901 (BR/SC) (74) Catiane Zini Borela
<b>(21) BR 30 2022 004071-1</b>	Código 34.2 - Exame formal de Cumprimento de Exigência Técnica (71) BRUDINE MOVEIS EIRELI (BR/SC) (74) ANEL MARCAS E PATENTES LTDA
<b>(21) BR 30 2022 004094-0</b>	Código 34.2 - Exame formal de Cumprimento de Exigência Técnica (71) PARTSFOX COMERCIO DE PECAS E ACESSORIOS DE EQUIPAMENTOS ELETRICOS LTDA (BR/SP) (74) ICAMP MARCAS E PATENTES LTDA
<b>(21) BR 30 2022 004118-1</b>	Código 34.2 - Exame formal de Cumprimento de Exigência Técnica (71) JADERSON DE ALMEIDA (BR/SC)
<b>(21) BR 30 2022 004120-3</b>	Código 34.2 - Exame formal de Cumprimento de Exigência Técnica (71) JADERSON DE ALMEIDA (BR/SC)
<b>(21) BR 30 2022 004121-1</b>	Código 34.2 - Exame formal de Cumprimento de Exigência Técnica (71) JADERSON DE ALMEIDA (BR/SC)
<b>(21) BR 30 2022 004122-0</b>	Código 34.2 - Exame formal de Cumprimento de Exigência Técnica (71) JADERSON DE ALMEIDA (BR/SC)
<b>(21) BR 30 2022 004550-0</b>	Código 34.2 - Exame formal de Cumprimento de Exigência Técnica (71) GOLDMAN SACHS & CO. LLC (US) (74) Licks Advogados
<b>(21) BR 30 2022 004924-7</b>	Código 34.2 - Exame formal de Cumprimento de Exigência Técnica (71) ESTUDIO DANIEL COUTINHO COMERCIO E SERVIÇOS DE MOVEIS ME (BR/SP) (74) GILBERTO MARIOT
<b>(21) BR 30 2022 004928-0</b>	Código 34.2 - Exame formal de Cumprimento de Exigência Técnica (71) ESTUDIO DANIEL COUTINHO COMERCIO E SERVIÇOS DE MOVEIS ME (BR/SP) (74) GILBERTO MARIOT
<b>(21) BR 30 2022 005225-6</b>	Código 34.2 - Exame formal de Cumprimento de Exigência Técnica (71) EDUARDO BARBOSA MIRANDA (BR/RS)
<b>(21) BR 30 2022 005280-9</b>	Código 34.2 - Exame formal de Cumprimento de Exigência Técnica (71) GLAYCIANE DE SOUZA OLIVEIRA CAMPOS (BR/RJ)



---

	(74) MODAL MARCAS E PATENTES LTDA.
--	------------------------------------

---

<b>(21) BR 30 2022 005438-0</b>	Código 34.2 - Exame formal de Cumprimento de Exigência Técnica (71) KITGLASS COMÉRCIO DE PRODUTOS METALÚRGICOS E APERFEIÇOAMENTO PROFISSIONAL LTDA EPP (BR/SP) (74) BEERRE ASSESSORIA EMPRESARIAL LTDA
---------------------------------	---

---

<b>(21) BR 30 2022 005441-0</b>	Código 34.2 - Exame formal de Cumprimento de Exigência Técnica (71) KITGLASS COMÉRCIO DE PRODUTOS METALÚRGICOS E APERFEIÇOAMENTO PROFISSIONAL LTDA EPP (BR/SP) (74) BEERRE ASSESSORIA EMPRESARIAL LTDA
---------------------------------	---

---

<b>(21) BR 30 2022 005442-9</b>	Código 34.2 - Exame formal de Cumprimento de Exigência Técnica (71) KITGLASS COMÉRCIO DE PRODUTOS METALÚRGICOS E APERFEIÇOAMENTO PROFISSIONAL LTDA EPP (BR/SP) (74) BEERRE ASSESSORIA EMPRESARIAL LTDA
---------------------------------	---

---

<b>(21) BR 30 2022 005448-8</b>	Código 34.2 - Exame formal de Cumprimento de Exigência Técnica (71) KITGLASS COMÉRCIO DE PRODUTOS METALÚRGICOS E APERFEIÇOAMENTO PROFISSIONAL LTDA EPP (BR/SP) (74) BEERRE ASSESSORIA EMPRESARIAL LTDA
---------------------------------	---

---

<b>(21) BR 30 2022 005450-0</b>	Código 34.2 - Exame formal de Cumprimento de Exigência Técnica (71) KITGLASS COMÉRCIO DE PRODUTOS METALÚRGICOS E APERFEIÇOAMENTO PROFISSIONAL LTDA EPP (BR/SP) (74) BEERRE ASSESSORIA EMPRESARIAL LTDA
---------------------------------	---

---

<b>(21) BR 30 2022 005451-8</b>	Código 34.2 - Exame formal de Cumprimento de Exigência Técnica (71) KITGLASS COMÉRCIO DE PRODUTOS METALÚRGICOS E APERFEIÇOAMENTO PROFISSIONAL LTDA EPP (BR/SP) (74) BEERRE ASSESSORIA EMPRESARIAL LTDA
---------------------------------	---

---

<b>(21) BR 30 2022 005453-4</b>	Código 34.2 - Exame formal de Cumprimento de Exigência Técnica (71) KITGLASS COMÉRCIO DE PRODUTOS METALÚRGICOS E APERFEIÇOAMENTO PROFISSIONAL LTDA EPP (BR/SP) (74) BEERRE ASSESSORIA EMPRESARIAL LTDA
---------------------------------	---

---

<b>(21) BR 30 2022 005454-2</b>	Código 34.2 - Exame formal de Cumprimento de Exigência Técnica (71) KITGLASS COMÉRCIO DE PRODUTOS METALÚRGICOS E APERFEIÇOAMENTO PROFISSIONAL LTDA EPP (BR/SP) (74) BEERRE ASSESSORIA EMPRESARIAL LTDA
---------------------------------	---

---

<b>(21) BR 30 2022 005972-2</b>	Código 34.2 - Exame formal de Cumprimento de Exigência Técnica (71) ZEN TOYS INDÚSTRIA E COMÉRCIO DE BRINQUEDOS LTDA (BR/PR)
---------------------------------	---

---

	(74) London Marcas e Patentes S/S Ltda.
<b>(21) BR 30 2022 005981-1</b>	Código 34.2 - Exame formal de Cumprimento de Exigência Técnica (71) GEA FARM TECHNOLOGIES GMBH (DE) (74) DANNEMANN, SIEMSEN, BIGLER & IPANEMA MOREIRA
<b>(21) BR 30 2022 005984-6</b>	Código 34.2 - Exame formal de Cumprimento de Exigência Técnica (71) GEA FARM TECHNOLOGIES GMBH (DE) (74) DANNEMANN, SIEMSEN, BIGLER & IPANEMA MOREIRA
<b>(21) BR 30 2022 006244-8</b>	Código 34.2 - Exame formal de Cumprimento de Exigência Técnica (71) ERICO DE CARVALHO FERREIRA (BR/CE) (74) WETTOR - BUREAU DE APOIO EMPRESARIAL S/S LTDA. ME
<b>(21) BR 30 2022 006282-0</b>	Código 34.2 - Exame formal de Cumprimento de Exigência Técnica (71) A BRIGADEIRINHA CONFEITARIA LTDA ME (BR/BA) (74) CLARA MARIANA DE OLIVEIRA GALLINDO
<b>(21) BR 30 2022 006344-4</b>	Código 34.2 - Exame formal de Cumprimento de Exigência Técnica (71) DAFU ADMINISTRACAO E PARTICIPACOES DE EENS LTDA (BR/SP) (74) LEANDRO DE SOUZA FRIGO
<b>(21) BR 30 2022 006350-9</b>	Código 34.2 - Exame formal de Cumprimento de Exigência Técnica (71) DAFU ADMINISTRACAO E PARTICIPACOES DE EENS LTDA (BR/SP) (74) LEANDRO DE SOUZA FRIGO
<b>(21) BR 30 2022 006414-9</b>	Código 34.2 - Exame formal de Cumprimento de Exigência Técnica (71) CASA VIOLETA (BR/ES)
<b>(21) BR 30 2022 006508-0</b>	Código 34.2 - Exame formal de Cumprimento de Exigência Técnica (71) APTAR FRANCE SAS (FR) (74) GEORGE AFONDOPULOS JUNIOR
<b>(21) BR 30 2022 006534-0</b>	Código 34.2 - Exame formal de Cumprimento de Exigência Técnica (71) LG ELECTRONICS INC. (KR) (74) DANNEMANN, SIEMSEN, BIGLER & IPANEMA MOREIRA
<b>(21) BR 30 2022 006536-6</b>	Código 34.2 - Exame formal de Cumprimento de Exigência Técnica (71) LG ELECTRONICS INC. (KR) (74) DANNEMANN, SIEMSEN, BIGLER & IPANEMA MOREIRA
<b>(21) BR 30 2022 006566-8</b>	Código 34.2 - Exame formal de Cumprimento de Exigência Técnica (71) PS SOLUÇÕES INDUSTRIA,COMERCIO, REPRESENTAÇÕES E CONSULTORIA LTDA (BR/MG)

<b>(21) BR 30 2022 006567-6</b>	Código 34.2 - Exame formal de Cumprimento de Exigência Técnica (71) PS SOLUÇÕES INDUSTRIA, COMERCIO, REPRESENTAÇÕES E CONSULTORIA LTDA (BR/MG)
<b>(21) BR 30 2022 006568-4</b>	Código 34.2 - Exame formal de Cumprimento de Exigência Técnica (71) PS SOLUÇÕES INDUSTRIA, COMERCIO, REPRESENTAÇÕES E CONSULTORIA LTDA (BR/MG)
<b>(21) BR 30 2022 006574-9</b>	Código 34.2 - Exame formal de Cumprimento de Exigência Técnica (71) EVANDRO SABATKE (BR/SC)
<b>(21) BR 30 2022 006587-0</b>	Código 34.2 - Exame formal de Cumprimento de Exigência Técnica (71) ALUR MEDICAL LTDA. (BR/RS) (74) DAIANA CRISTINA PEREIRA
<b>(21) BR 30 2022 006612-5</b>	Código 34.2 - Exame formal de Cumprimento de Exigência Técnica (71) MONICA MARGARET ALVES MONTEIRO (BR/SP) (74) ARIEL BARCELOS MARQUES PEREIRA
<b>(21) BR 30 2022 006728-8</b>	Código 34.2 - Exame formal de Cumprimento de Exigência Técnica (71) FRADUR S.A. (UY) (74) DAVID DO NASCIMENTO ADVOGADOS ASSOCIADOS
<b>(21) BR 30 2022 006732-6</b>	Código 34.2 - Exame formal de Cumprimento de Exigência Técnica (71) CAMILA SANTANA (BR/SP) ; CAMILA SANTANA (BR/SP) (74) LEONARDO REGIS ORLANDINI
<b>(21) BR 30 2022 006733-4</b>	Código 34.2 - Exame formal de Cumprimento de Exigência Técnica (71) CAMILA SANTANA (BR/SP) (74) LEONARDO REGIS ORLANDINI
<b>(21) BR 30 2022 006734-2</b>	Código 34.2 - Exame formal de Cumprimento de Exigência Técnica (71) CAMILA SANTANA (BR/SP) (74) LEONARDO REGIS ORLANDINI
<b>(21) BR 30 2022 006756-3</b>	Código 34.2 - Exame formal de Cumprimento de Exigência Técnica (71) JIM BEAM BRANDS CO. (US) (74) TAUIL E CHEQUER ADVOGADOS
<b>(21) BR 30 2023 000382-7</b>	Código 34.2 - Exame formal de Cumprimento de Exigência Técnica (71) INSTITUTO FEDERAL DE EDUCAÇÃO, CIÊNCIA E TECNOLOGIA DA BAHIA - IFBA (BR/BA)



---

<b>(21) BR 30 2023 000633-8</b>	Código 34.2 - Exame formal de Cumprimento de Exigência Técnica (71) HASTEL IMPLEMENTOS AGRÍCOLAS LTDA (BR/PR) (74) CLAUDIA CRISOSTIMO
<b>(21) BR 30 2023 001194-3</b>	Código 34.2 - Exame formal de Cumprimento de Exigência Técnica (71) ALFA INDÚSTRIA E COMÉRCIO DE PLÁSTICOS INJETADOS LTDA ME (BR/MG) (74) PABLO GONÇALVES DE MELO
<b>(21) BR 30 2023 001196-0</b>	Código 34.2 - Exame formal de Cumprimento de Exigência Técnica (71) ALFA INDÚSTRIA E COMÉRCIO DE PLÁSTICOS INJETADOS LTDA ME (BR/MG) (74) PABLO GONÇALVES DE MELO
<b>(21) BR 30 2023 001198-6</b>	Código 34.2 - Exame formal de Cumprimento de Exigência Técnica (71) ALFA INDÚSTRIA E COMÉRCIO DE PLÁSTICOS INJETADOS LTDA ME (BR/MG) (74) PABLO GONÇALVES DE MELO
<b>(21) BR 30 2023 001335-0</b>	Código 34.2 - Exame formal de Cumprimento de Exigência Técnica (71) LONG LIFE DO BRASIL - INDÚSTRIA E COMÉRCIO DE CALÇADOS LTDA (BR/PR) (74) EDMILA ADRIANA DENIG
<b>(21) BR 30 2023 001337-7</b>	Código 34.2 - Exame formal de Cumprimento de Exigência Técnica (71) CARLOS ROBERTO PALINI (BR/SP) ; FLÁVIO PEREIRA ALVES (BR/SP) (74) AG MOREIRA MARCAS E PATENTES LTDA
<b>(21) BR 30 2023 001339-3</b>	Código 34.2 - Exame formal de Cumprimento de Exigência Técnica (71) DANIEL COGUI DE SOUSA 07013365602 (BR/MG) (74) LANCASTER MARCAS E PATENTES GESTÃO DE ATIVOS LTDA
<b>(21) BR 30 2023 001340-7</b>	Código 34.2 - Exame formal de Cumprimento de Exigência Técnica (71) NUTRIPLAST INDUSTRIA E COMERCIO LTDA (BR/PR) (74) VASCO DA GAMA COELHO PEREIRA
<b>(21) BR 30 2023 001341-5</b>	Código 34.2 - Exame formal de Cumprimento de Exigência Técnica (71) KIMBERLY-CLARK WORLDWIDE, INC. (US) (74) KASZNAR LEONARDOS PROPRIEDADE INTELECTUAL
<b>(21) BR 30 2023 001348-2</b>	Código 34.2 - Exame formal de Cumprimento de Exigência Técnica (71) KVN COMERCIO LTDA (BR/RJ) (74) KASZNAR LEONARDOS PROPRIEDADE INTELECTUAL

---

<b>(21) BR 30 2023 001353-9</b>	Código 34.2 - Exame formal de Cumprimento de Exigência Técnica (71) COMPAGNIE GENERALE DES ETABLISSEMENTS MICHELIN (FR) (74) GUERRA ADVOGADOS ASSOCIADOS
<b>(21) BR 30 2023 001366-0</b>	Código 34.2 - Exame formal de Cumprimento de Exigência Técnica (71) CHA ESTUDIO DE DESIGN LTDA (BR/RS)
<b>(21) BR 30 2023 001371-7</b>	Código 34.2 - Exame formal de Cumprimento de Exigência Técnica (71) COMPAGNIE GENERALE DES ETABLISSEMENTS MICHELIN (FR) (74) GUERRA ADVOGADOS ASSOCIADOS
<b>(21) BR 30 2023 001372-5</b>	Código 34.2 - Exame formal de Cumprimento de Exigência Técnica (71) COMPAGNIE GENERALE DES ETABLISSEMENTS MICHELIN (FR) (74) GUERRA ADVOGADOS ASSOCIADOS
<b>(21) BR 30 2023 001374-1</b>	Código 34.2 - Exame formal de Cumprimento de Exigência Técnica (71) STAUBLI FAVERGES (FR) (74) CAROLINA NAKATA
<b>(21) BR 30 2023 001377-6</b>	Código 34.2 - Exame formal de Cumprimento de Exigência Técnica (71) LUFER INDUSTRIA MECANICA S/A . (BR/PR) (74) ALCION BUBNIAK
<b>(21) BR 30 2023 001378-4</b>	Código 34.2 - Exame formal de Cumprimento de Exigência Técnica (71) KLABIN S.A. (BR/SP) (74) DANNEMANN, SIEMSEN, BIGLER & IPANEMA MOREIRA
<b>(21) BR 30 2023 001382-2</b>	Código 34.2 - Exame formal de Cumprimento de Exigência Técnica (71) SILVESTRE CORDONE (BR/RS) (74) MARPA CONSULTORIA E ASSESSORIA EMPRESARIAL LTDA.
<b>(21) BR 30 2023 001384-9</b>	Código 34.2 - Exame formal de Cumprimento de Exigência Técnica (71) MARWELL INDUSTRIAL LTDA ME (BR/SP) (74) BRUNO ARMSTRONG BRUM
<b>(21) BR 30 2023 001398-9</b>	Código 34.2 - Exame formal de Cumprimento de Exigência Técnica (71) ANDREA ALMEIDA MARTINS (BR/MG) (74) CLÁUDIO MENDES ROCHA
<b>(21) BR 30 2023 001400-4</b>	Código 34.2 - Exame formal de Cumprimento de Exigência Técnica (71) PHILIPS DOMESTIC APPLIANCES HOLDING B.V. (NL) (74) LEÃO PROPRIEDADE INTELECTUAL
<b>(21) BR 30 2023 001401-2</b>	Código 34.2 - Exame formal de Cumprimento de Exigência Técnica

---

	(71) PHILIPS DOMESTIC APPLIANCES HOLDING B.V. (NL) (74) LEÃO PROPRIEDADE INTELECTUAL
<b>(21) BR 30 2023 001405-5</b>	Código 34.2 - Exame formal de Cumprimento de Exigência Técnica (71) NODUS BRASIL LTDA (BR/SP) (74) São Paulo Marcas e Patentes Ltda.
<b>(21) BR 30 2023 001412-8</b>	Código 34.2 - Exame formal de Cumprimento de Exigência Técnica (71) CRISTIANE DELAZARI (BR/SP) (74) MARÍLIA CROZATTI
<b>(21) BR 30 2023 001414-4</b>	Código 34.2 - Exame formal de Cumprimento de Exigência Técnica (71) LEONARDO FERREIRA GUIMARÃES (BR/CE) (74) JONATHAS FERREIRA BONFIM NETO
<b>(21) BR 30 2023 001415-2</b>	Código 34.2 - Exame formal de Cumprimento de Exigência Técnica (71) JOSÉ CLÁUDIO LEONARDO (BR/MG) (74) RICARDO RABELLO SPOO
<b>(21) BR 30 2023 001416-0</b>	Código 34.2 - Exame formal de Cumprimento de Exigência Técnica (71) FREIXENET, S.A. (ES) (74) HERRERO & ASSOCIADOS BRASIL PROPRIEDADE INTELECTUAL LTDA.
<b>(21) BR 30 2023 001417-9</b>	Código 34.2 - Exame formal de Cumprimento de Exigência Técnica (71) FERNANDA CRISTINA DE OLIVEIRA (BR/SP) (74) INSOMAPI- ASSESSORIA E CONSULTORIA EM PROPRIEDADE INTELECTUAL LTDA ME
<b>(21) BR 30 2023 001418-7</b>	Código 34.2 - Exame formal de Cumprimento de Exigência Técnica (71) FERNANDA CRISTINA DE OLIVEIRA (BR/SP) (74) INSOMAPI- ASSESSORIA E CONSULTORIA EM PROPRIEDADE INTELECTUAL LTDA ME
<b>(21) BR 30 2023 001419-5</b>	Código 34.2 - Exame formal de Cumprimento de Exigência Técnica (71) BEIJING ZITIAO NETWORK TECHNOLOGY CO., LTD. (CN) (74) Licks Advogados
<b>(21) BR 30 2023 001420-9</b>	Código 34.2 - Exame formal de Cumprimento de Exigência Técnica (71) FERNANDA CRISTINA DE OLIVEIRA (BR/SP) (74) INSOMAPI- ASSESSORIA E CONSULTORIA EM PROPRIEDADE INTELECTUAL LTDA ME
<b>(21) BR 30 2023 001423-3</b>	Código 34.2 - Exame formal de Cumprimento de Exigência Técnica (71) WELINGTON CAETANO DE ANDRADE (BR/SP)



---

	(74) PEDRO CINTRA LEMOS OLIVIERI
<b>(21) BR 30 2023 001427-6</b>	Código 34.2 - Exame formal de Cumprimento de Exigência Técnica (71) CLEBER LUIS DA RÉ (BR/RS) (74) STOCK MARCAS E PATENTES LTDA - ME
<b>(21) BR 30 2023 001428-4</b>	Código 34.2 - Exame formal de Cumprimento de Exigência Técnica (71) MÁRCIO AMBRÓSIO SIMÕES (BR/MG)
<b>(21) BR 30 2023 001429-2</b>	Código 34.2 - Exame formal de Cumprimento de Exigência Técnica (71) WELINGTON CAETANO DE ANDRADE (BR/SP) (74) PEDRO CINTRA LEMOS OLIVIERI
<b>(21) BR 30 2023 001430-6</b>	Código 34.2 - Exame formal de Cumprimento de Exigência Técnica (71) JOSÉ CLEMENTE FILHO CLEMENTE (BR/SP)
<b>(21) BR 30 2023 001431-4</b>	Código 34.2 - Exame formal de Cumprimento de Exigência Técnica (71) TOQUE CURADORIA & NEGOCIOS DIGITAIS LTDA (BR/SC) (74) RESOLVA CONOSCO ASSESSORIA - EIRELI - ME
<b>(21) BR 30 2023 001435-7</b>	Código 34.2 - Exame formal de Cumprimento de Exigência Técnica (71) GUI SUSPENSION COMPANY LTDA (BR/SC) (74) MATHEUS HENRIQUE BUENO
<b>(21) BR 30 2023 001442-0</b>	Código 34.2 - Exame formal de Cumprimento de Exigência Técnica (71) GIOVANA ANVERSA DALLA CORTE (BR/RS) (74) ELESBÃO FONTOURA E SCHMIDT SOCIEDADE DE ADVOGADOS
<b>(21) BR 30 2023 001443-8</b>	Código 34.2 - Exame formal de Cumprimento de Exigência Técnica (71) WELINGTON CAETANO DE ANDRADE (BR/SP) (74) PEDRO CINTRA LEMOS OLIVIERI
<b>(21) BR 30 2023 001444-6</b>	Código 34.2 - Exame formal de Cumprimento de Exigência Técnica (71) GIOVANA ANVERSA DALLA CORTE (BR/RS) (74) ELESBÃO FONTOURA E SCHMIDT SOCIEDADE DE ADVOGADOS
<b>(21) BR 30 2023 001445-4</b>	Código 34.2 - Exame formal de Cumprimento de Exigência Técnica (71) GIOVANA ANVERSA DALLA CORTE (BR/RS) (74) ELESBÃO FONTOURA E SCHMIDT SOCIEDADE DE ADVOGADOS
<b>(21) BR 30 2023 001448-9</b>	Código 34.2 - Exame formal de Cumprimento de Exigência Técnica (71) WELINGTON CAETANO DE ANDRADE (BR/SP) (74) PEDRO CINTRA LEMOS OLIVIERI

---

<b>(21) BR 30 2023 001458-6</b>	Código 34.2 - Exame formal de Cumprimento de Exigência Técnica (71) SOLITY CO., LTD. (KR) (74) LEÃO PROPRIEDADE INTELECTUAL
<b>(21) BR 30 2023 001477-2</b>	Código 34.2 - Exame formal de Cumprimento de Exigência Técnica (71) DE NEZ PRODUTOS ALIMENTARES LTDA (BR/SC) (74) ANEL MARCAS E PATENTES LTDA
<b>(21) BR 32 2022 003076-0</b>	Código 34.2 - Exame formal de Cumprimento de Exigência Técnica (71) KSW BIKES INDÚSTRIA E COMÉRCIO EIRELI (BR/SP) (74) PIENEGONDA, MOREIRA & ASSOCIADOS LTDA
<b>(21) BR 32 2022 003077-8</b>	Código 34.2 - Exame formal de Cumprimento de Exigência Técnica (71) KSW BIKES INDÚSTRIA E COMÉRCIO EIRELI (BR/SP) (74) PIENEGONDA, MOREIRA & ASSOCIADOS LTDA
<b>(21) BR 32 2023 001271-3</b>	Código 34.2 - Exame formal de Cumprimento de Exigência Técnica (71) GLAYCIANE DE SOUZA OLIVEIRA CAMPOS (BR/RJ) (74) MODAL MARCAS E PATENTES LTDA.
<b>(21) BR 32 2023 001300-0</b>	Código 34.2 - Exame formal de Cumprimento de Exigência Técnica (71) CILAG GMBH INTERNATIONAL (CH) (74) DANNEMANN, SIEMSEN, BIGLER & IPANEMA MOREIRA
<b>(21) BR 32 2023 001301-9</b>	Código 34.2 - Exame formal de Cumprimento de Exigência Técnica (71) CILAG GMBH INTERNATIONAL (CH) (74) DANNEMANN, SIEMSEN, BIGLER & IPANEMA MOREIRA

---

**Código 35 - Arquivamento do Pedido – Art. 216 § 2º e Art. 106 § 3º da LPI**

Arquivado definitivamente o pedido de registro de desenho industrial, uma vez que não foi apresentada a procuração devida no prazo de 60 (sessenta) dias contados da prática do primeiro ato da parte no processo ou não houve manifestação do depositante quanto à exigência formulada.

---

**(21) BR 30 2022 005876-9**

Código 35 - Arquivamento do Pedido – Art. 216 § 2º e Art. 106 § 3º da LPI

(22) 25/10/2022

(44) 20/06/2023

(52) 15-01 , 15-99

(54) CONFIGURAÇÃO APLICADA A/EM CARRINHO ACIONADOR

(71) ANTÔNIO PASCUAL GALUCHINO BUENDIA (BR/SP)

(72) ANTÔNIO PASCUAL GALUCHINO BUENDIA

(74) SLC SOLUCAO ASSESSORIA EMPRESARIAL LTDA

Arquivamento

---

**(21) BR 30 2022 006031-3**

Código 35 - Arquivamento do Pedido – Art. 216 § 2º e Art. 106 § 3º da LPI

(22) 03/11/2022

(44) 20/06/2023

(52) 08-01 , 15-03

(54) CONFIGURAÇÃO APLICADA A/EM ELO

(71) RIVALDO DOS SANTOS QUEIROZ (BR/MT)

(72) RIVALDO DOS SANTOS QUEIROZ

(74) PAULO GOMES PAULISTA

Arquivamento

---

**(21) BR 30 2022 006212-0**

Código 35 - Arquivamento do Pedido – Art. 216 § 2º e Art. 106 § 3º da LPI

(22) 10/11/2022

(44) 20/06/2023

(52) 13-01 , 13-03

(54) CONFIGURAÇÃO APLICADA A/EM GERADOR DE ENERGIA ELÉTRICAS  
ECO SUSTENTÁVEL(71) BRUNO STERSA (BR/SP) ; ELIAS SANTANA (BR/SP) ; SIMEÃO SOBRAL  
(BR/SP)

(72) Sigilo de Autor, conforme solicitado e com base no artigo 6º, § 4º da LPI;

Sigilo de Autor, conforme solicitado e com base no artigo 6º, § 4º da LPI; Sigilo de  
Autor, conforme solicitado e com base no artigo 6º, § 4º da LPI

(74) WELLINGTON COELHO TRINDADE

Arquivamento

### Código 39 - Concessão do Registro

Concessão do registro de desenho industrial. O certificado de registro está disponível no portal do INPI. Desta data corre o prazo de 5 (cinco) anos para interposição de nulidade administrativa por qualquer interessado (Art.113 § 1º da LPI ). Os efeitos da concessão serão suspensos caso o pedido de nulidade seja interposto no prazo de 60 (sessenta) dias, contados da data da concessão.

(11) BR 30 2021 006476-6

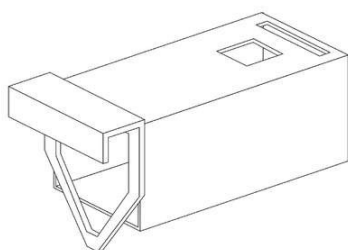

Código 39 - Concessão do Registro

(22) 17/12/2021

(15) 20/06/2023

(45) 20/06/2023

(52) 16-05

(54) CONFIGURAÇÃO APLICADA EM CÂMARA DE FOTOGRAFIA

(73) UNIVERSIDADE FEDERAL DO RIO DE JANEIRO (BR/RJ)

(72) CRISTIANE GIMENES DE SOUZA; RAFAEL CAVALCANTE DOS SANTOS; RENAN DE OLIVEIRA MUNIZ; RICARDO CUNHA MICHEL; LUCIANA SPINELLI FERREIRA; DÉBORA FRANÇA DE ANDRADE; LUIZ ANTONIO D'AVILA

10 (dez) anos contados a partir de 17/12/2021, mediante o recolhimento da taxa quinquenal de manutenção (Artigos 119 e 120 da LPI) e observadas as demais condições legais.

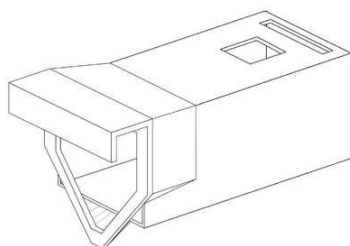

(11) BR 30 2022 004462-8

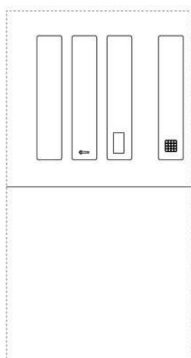

Código 39 - Concessão do Registro

(22) 22/08/2022

(15) 20/06/2023

(30) 23/03/2022 US 29/831,938

(45) 20/06/2023

(52) 14-04

(54) PADRÃO ORNAMENTAL APLICADO A/EM INTERFACE GRÁFICA

(73) LIFE TECHNOLOGIES CORPORATION (US)

(72) ROBERT ALLEN OFFUTT; MATTHEW JASON REA; SAUL NUNEZ MARTINEZ

(74) DANIEL ADVOGADOS (ALT.DE DANIEL & CIA)

10 (dez) anos contados a partir de 22/08/2022, mediante o recolhimento da taxa quinquenal de manutenção (Artigos 119 e 120 da LPI) e observadas as demais



condições legais.

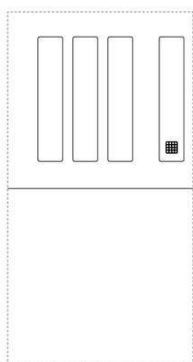

(11) BR 30 2022 004495-4

Código 39 - Concessão do Registro

(22) 24/08/2022

(15) 20/06/2023

(30) 01/03/2022 US 29/828,943

(45) 20/06/2023

(52) 14-04

(54) PADRÃO ORNAMENTAL APLICADO A/EM INTERFACE GRÁFICA

(73) LIFE TECHNOLOGIES CORPORATION (US)

(72) SEAN ZIMMERMAN; SCOTT RICKES

(74) DANIEL ADVOGADOS (ALT.DE DANIEL & CIA)

10 (dez) anos contados a partir de 24/08/2022, mediante o recolhimento da taxa quinquenal de manutenção (Artigos 119 e 120 da LPI) e observadas as demais condições legais.

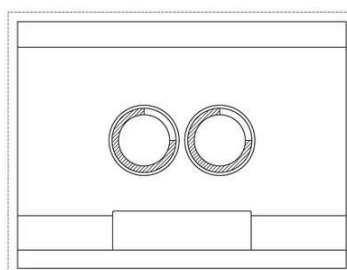
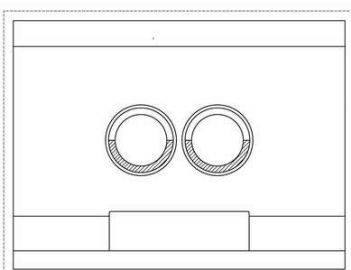
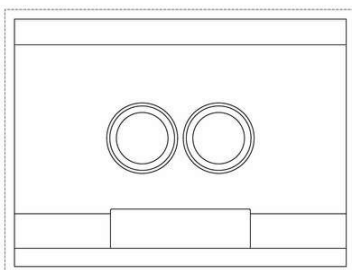
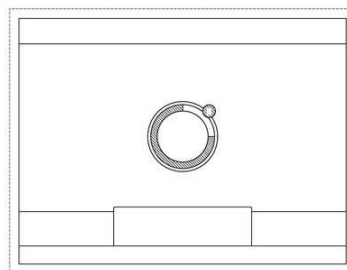
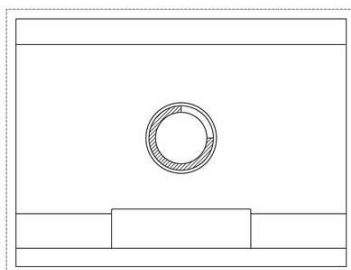
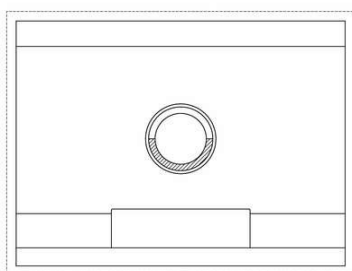
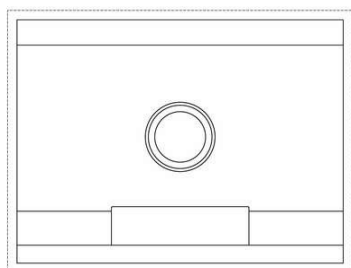

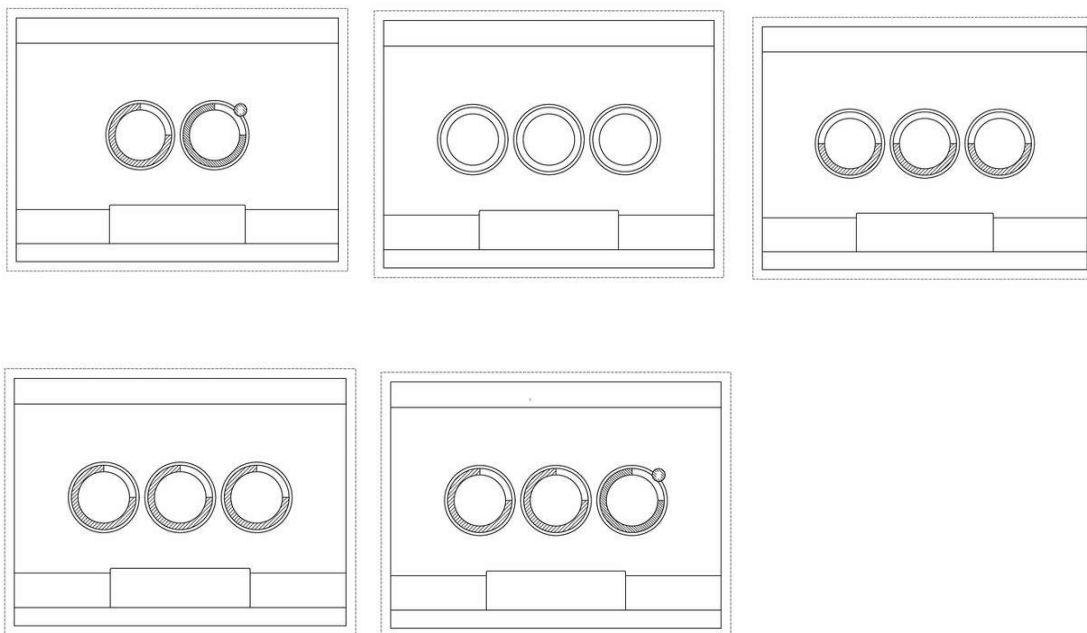

**(11) BR 30 2022 004547-0**

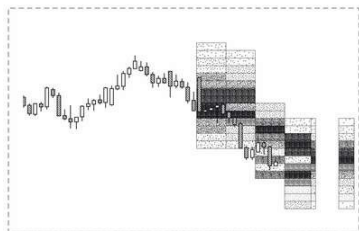

Código 39 - Concessão do Registro

(22) 26/08/2022

(15) 20/06/2023

(30) 26/02/2022 US 29/828,485; 26/02/2022 US 29/828,487

(45) 20/06/2023

(52) 14-04

(54) PADRÃO ORNAMENTAL APLICADO A/EM INTERFACE GRÁFICA

(73) GOLDMAN SACHS & CO. LLC (US)

(72) CHRISTOPHER M. CHURCHMAN; ANASTASIYA BORYS; MATTHEW ADDESSI; OSCAR OSTLUND

(74) Licks Advogados

10 (dez) anos contados a partir de 26/08/2022, mediante o recolhimento da taxa quinquenal de manutenção (Artigos 119 e 120 da LPI) e observadas as demais condições legais.

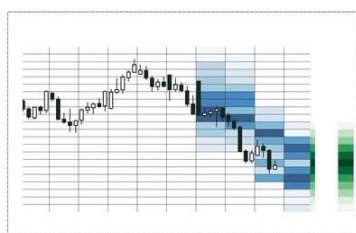

**(11) BR 30 2022 005537-9**

Código 39 - Concessão do Registro

(22) 07/10/2022

(15) 20/06/2023



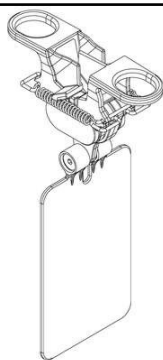

(30) 08/04/2022 EM 008932115  
 (45) 20/06/2023  
 (52) 08-99  
 (54) CONFIGURAÇÃO APLICADA A/EM DISPOSITIVO DESVIADOR DE PÁSSAROS  
 (73) LARS HAMMAR (SE)  
 (72) MATS ANDERSSON; JOHAN EVERTSSON  
 (74) MMV AGENTES DA PROPRIEDADE INDUSTRIAL LTDA.

10 (dez) anos contados a partir de 07/10/2022, mediante o recolhimento da taxa quinquenal de manutenção (Artigos 119 e 120 da LPI) e observadas as demais condições legais.

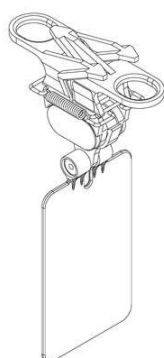

**(11) BR 30 2022 005613-8**



Código 39 - Concessão do Registro  
 (22) 14/10/2022  
 (15) 20/06/2023  
 (45) 20/06/2023  
 (52) 25-03  
 (54) CONFIGURAÇÃO APLICADA A/EM PISCINA  
 (73) ECCO GESTÃO EMPRESARIAL EIRELI (BR/RJ)  
 (72) MUHNIR IBRAHIM SALEH  
 (74) MATEUS SANTOS BERRIEL

10 (dez) anos contados a partir de 14/10/2022, mediante o recolhimento da taxa quinquenal de manutenção (Artigos 119 e 120 da LPI) e observadas as demais condições legais.

**(11) BR 30 2022 005873-4**

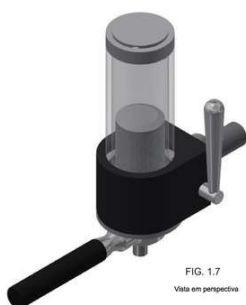

Código 39 - Concessão do Registro  
 (22) 25/10/2022  
 (15) 20/06/2023  
 (45) 20/06/2023  
 (52) 31-00  
 (54) CONFIGURAÇÃO APLICADA A/EM MAQUINA DE BEBIDAS  
 (73) AMBEV S.A. (BR/SP)  
 (72) JOSÉ VIRGÍLIO BRAGHETTO NETO; DANIELLE MALEZON MAGALHÃES DE ALMEIDA; CAMILA RODINI LUIZ KAMMERER; EDUARDO CAMPIONI



---

RODRIGUES

(74) DANNEMANN, SIEMSEN, BIGLER & IPANEMA MOREIRA

10 (dez) anos contados a partir de 25/10/2022, mediante o recolhimento da taxa quinquenal de manutenção (Artigos 119 e 120 da LPI) e observadas as demais condições legais.

---

**(11) BR 30 2022 005884-0**

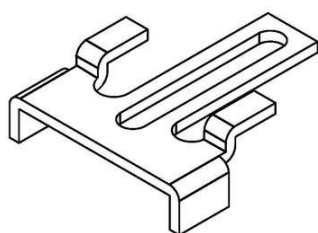

Código 39 - Concessão do Registro

(22) 25/10/2022

(15) 20/06/2023

(45) 20/06/2023

(52) 30-09

(54) CONFIGURAÇÃO APLICADA A/EM FIXADOR

(73) BELGO BEKAERT ARAMES LTDA (BR/MG)

(72) MARCOS ANTONIO ROZA; RODRIGO VIANA GOMES; ANDRÉ ALVES DE SOUSA; ROGÉRIO AVELAR MARINHO

(74) DANNEMANN, SIEMSEN, BIGLER & IPANEMA MOREIRA

10 (dez) anos contados a partir de 25/10/2022, mediante o recolhimento da taxa quinquenal de manutenção (Artigos 119 e 120 da LPI) e observadas as demais condições legais.

---

**(11) BR 30 2022 005909-9**

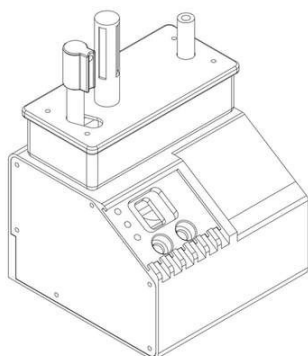

Código 39 - Concessão do Registro

(22) 27/10/2022

(15) 20/06/2023

(45) 20/06/2023

(52) 10-04 , 10-05

(54) CONFIGURAÇÃO APLICADA EM MONITOR DE ÍNDICE DE CONFORTO TÉRMICO

(73) UNIVERSIDADE FEDERAL DE SERGIPE (BR/SE)

(72) WELINGTON GONZAGA DO VALE; EDUARDO JOSÉ DOS SANTOS; PATRICIA DE AZEVEDO CASTELO BRANCO DO VALE; DIEGO ANDRADE PEREIRA

10 (dez) anos contados a partir de 27/10/2022, mediante o recolhimento da taxa quinquenal de manutenção (Artigos 119 e 120 da LPI) e observadas as demais condições legais.

---

**(11) BR 30 2022 006145-0**

Código 39 - Concessão do Registro

(22) 09/11/2022

(15) 20/06/2023

(30) 10/05/2022 US 29/838,099

(45) 20/06/2023

(52) 21-02



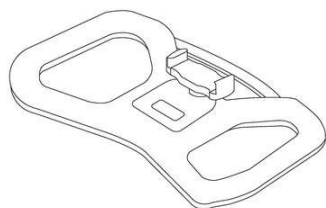

Fig. 1.1

(54) CONFIGURAÇÃO APLICADA A/EM DISPOSITIVO DE EXERCÍCIO

(73) GAMEFIT LLC (US)

(72) HOWARD PANES; DONALD BROWN

(74) CLARKE, MODET PROPRIEDADE INTELECTUAL LTDA.

10 (dez) anos contados a partir de 09/11/2022, mediante o recolhimento da taxa quinquenal de manutenção (Artigos 119 e 120 da LPI) e observadas as demais condições legais.

**(11) BR 30 2022 006401-7**



Código 39 - Concessão do Registro

(22) 22/11/2022

(15) 20/06/2023

(30) 06/09/2022 CN 2022305868961

(45) 20/06/2023

(52) 12-11

(54) CONFIGURAÇÃO APLICADA A/EM MOTOCICLETA ELÉTRICA

(73) YADEA TECHNOLOGY GROUP CO., LTD (CN)

(72) JUNFENG DONG; RUN ZHANG; PAN YIN; TENGLONG LIN

(74) NATÁLIA MENEZES GOMES DE MATTOS

10 (dez) anos contados a partir de 22/11/2022, mediante o recolhimento da taxa quinquenal de manutenção (Artigos 119 e 120 da LPI) e observadas as demais condições legais.

**(11) BR 30 2023 000157-3**



Código 39 - Concessão do Registro

(22) 13/01/2023

(15) 20/06/2023

(30) 14/07/2022 US 29/846,253

(45) 20/06/2023

(52) 12-15

(54) CONFIGURAÇÃO APLICADA A/EM PNEUMÁTICO

(73) THE GOODYEAR TIRE & RUBBER COMPANY (US)

(72) DAVID MICHAEL PRIBULA; DALE EDWARD UMSTOT; ROBERT JOHN HERMANN; MICHAEL WILLIAM DIEHL

(74) DANIEL ADVOGADOS (ALT.DE DANIEL & CIA)

10 (dez) anos contados a partir de 13/01/2023, mediante o recolhimento da taxa quinquenal de manutenção (Artigos 119 e 120 da LPI) e observadas as demais condições legais.

**(11) BR 30 2023 000636-2**

Código 39 - Concessão do Registro

(22) 07/02/2023

(15) 20/06/2023

(45) 20/06/2023



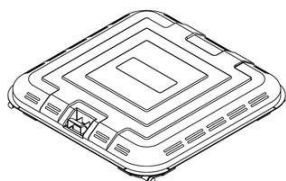

(52) 25-99

(54) CONFIGURAÇÃO APLICADA A/EM TAMPA PARA CASA DE MÁQUINAS

(73) ROBSON TALVANY MELVINO ARAUJO (BR/SP)

(72) ROBSON T M ARAUJO

10 (dez) anos contados a partir de 07/02/2023, mediante o recolhimento da taxa quinquenal de manutenção (Artigos 119 e 120 da LPI) e observadas as demais condições legais.

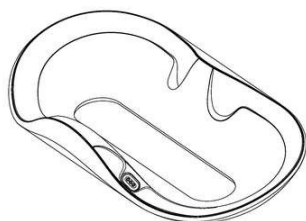
**(11) BR 30 2023 000868-3**

Código 39 - Concessão do Registro

(22) 16/02/2023

(15) 20/06/2023

(30) 15/12/2022 JP 2022-026954

(45) 20/06/2023

(52) 13-02

(54) CONFIGURAÇÃO APLICADA A/EM ESTAÇÃO DE CARREGAMENTO

(73) SONY INTERACTIVE ENTERTAINMENT INC. (JP)

(72) IKUO KOBAYASHI

(74) KASZNAR LEONARDOS PROPRIEDADE INTELECTUAL

10 (dez) anos contados a partir de 16/02/2023, mediante o recolhimento da taxa quinquenal de manutenção (Artigos 119 e 120 da LPI) e observadas as demais condições legais.

**(11) BR 30 2023 000892-6**

Código 39 - Concessão do Registro

(22) 16/02/2023

(15) 20/06/2023

(30) 30/08/2022 EM EM 009159890

(45) 20/06/2023

(52) 24-01

(54) CONFIGURAÇÃO APLICADA A/EM ACESSÓRIO DE PASSAGEM DE CABOS

(73) KONINKLIJKE PHILIPS N.V. (NL)

(72) WILLIAM YU; NEIL ZHANG

(74) HERRERO &amp; ASSOCIADOS BRASIL PROPRIEDADE INTELECTUAL LTDA.

10 (dez) anos contados a partir de 16/02/2023, mediante o recolhimento da taxa quinquenal de manutenção (Artigos 119 e 120 da LPI) e observadas as demais condições legais.

**(11) BR 30 2023 000962-0**

Código 39 - Concessão do Registro

(22) 23/02/2023

(15) 20/06/2023

(30) 23/08/2022 US 29/865,971



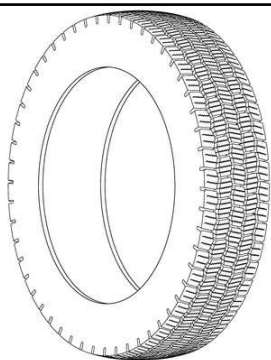

(45) 20/06/2023

(52) 12-15

(54) CONFIGURAÇÃO APLICADA A/EM PNEUMÁTICO

(73) BRIDGESTONE AMERICAS TIRE OPERATIONS, LLC (US)

(72) THADDEUS T. THOMPSON; ANGU SABARIESH ANGURAJ; ANTHONY J. GULD; ZACHARY A. STERBA

(74) MMV AGENTES DA PROPRIEDADE INDUSTRIAL LTDA.

10 (dez) anos contados a partir de 23/02/2023, mediante o recolhimento da taxa quinquenal de manutenção (Artigos 119 e 120 da LPI) e observadas as demais condições legais.

**(11) BR 30 2023 000968-0**

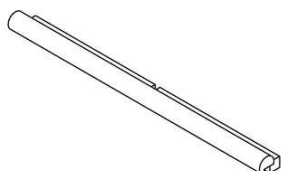

Código 39 - Concessão do Registro

(22) 24/02/2023

(15) 20/06/2023

(30) 30/08/2022 US 29/866,140

(45) 20/06/2023

(52) 08-05

(54) CONFIGURAÇÃO APLICADA A/EM BARRA

(73) CALMER HOLDING COMPANY, LLC (US)

(72) MARION CALMER; DANIEL WALLERSTEDT

(74) DANIEL ADVOGADOS (ALT.DE DANIEL & CIA)

10 (dez) anos contados a partir de 24/02/2023, mediante o recolhimento da taxa quinquenal de manutenção (Artigos 119 e 120 da LPI) e observadas as demais condições legais.

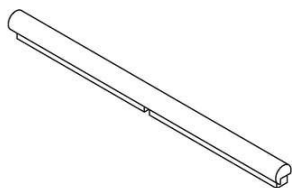

**(11) BR 30 2023 001024-6**

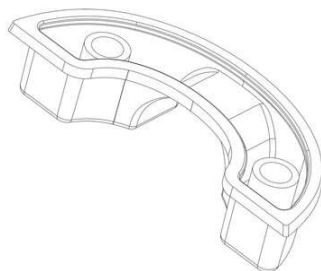

Código 39 - Concessão do Registro

(22) 28/02/2023

(15) 20/06/2023

(30) 30/08/2022 CN 202230569383.X

(45) 20/06/2023

(52) 24-02

(54) CONFIGURAÇÃO APLICADA A/EM DIAFRAGMA PARA BOMBA DE TIRAR LEITE

(73) YI,ZHIWEI (CN)

(72) YI,ZHIWEI

(74) LEÃO PROPRIEDADE INTELECTUAL

10 (dez) anos contados a partir de 28/02/2023, mediante o recolhimento da taxa



---

quinquenal de manutenção (Artigos 119 e 120 da LPI) e observadas as demais condições legais.

---

**(11) BR 30 2023 001203-6**

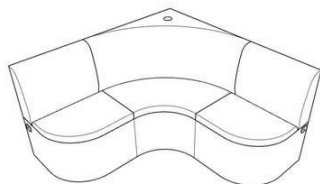

Código 39 - Concessão do Registro

(22) 08/03/2023

(15) 20/06/2023

(45) 20/06/2023

(52) 06-06

(54) CONFIGURAÇÃO APLICADA A/EM MÓVEL COMPACTO MODULAR

(73) ELIZABETH BARBEIRO MENEZES (BR/SP)

(72) ELIZABETH BARBEIRO MENEZES

(74) IPLATAM SERVIÇOS EM PROPRIEDADE INTELECTUAL E FRANCHISING LTDA

10 (dez) anos contados a partir de 08/03/2023, mediante o recolhimento da taxa quinquenal de manutenção (Artigos 119 e 120 da LPI) e observadas as demais condições legais.

---

**(11) BR 30 2023 002459-0**

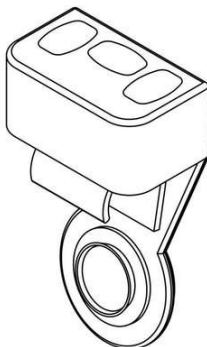

Código 39 - Concessão do Registro

(22) 17/05/2023

(15) 20/06/2023

(45) 20/06/2023

(52) 28-03

(54) CONFIGURAÇÃO APLICADA A/EM SUPORTE PARA LAVATÓRIO

(73) JOÃO FLAVIO BELARMINO DA SILVA (BR/SP)

(72) JOÃO FLAVIO BELARMINO DA SILVA

(74) MARCIO LORETI

10 (dez) anos contados a partir de 17/05/2023, mediante o recolhimento da taxa quinquenal de manutenção (Artigos 119 e 120 da LPI) e observadas as demais condições legais.

---

**(11) BR 30 2023 002494-8**



Código 39 - Concessão do Registro

(22) 18/05/2023

(15) 20/06/2023

(45) 20/06/2023

(52) 09-05

(54) CONFIGURAÇÃO APLICADA A/EM SACO

(73) ALEX ROSAS MESQUITA (BR/RJ)

(72) ALEX ROSAS MESQUITA

(74) JOAO CASSIANO PINHEIRO OYARZABAL

10 (dez) anos contados a partir de 18/05/2023, mediante o recolhimento da taxa quinquenal de manutenção (Artigos 119 e 120 da LPI) e observadas as demais



---

condições legais.

---

(11) BR 30 2023 002495-6



Código 39 - Concessão do Registro

(22) 19/05/2023

(15) 20/06/2023

(45) 20/06/2023

(52) 14-02

(54) CONFIGURAÇÃO APLICADA A/EM VALIDADOR DE CARTÕES

(73) PRODATA MOBILITY BRASIL S.A. (BR/SP)

(72) ELTON TONON; DANIEL RODRIGO DA SILVA

(74) FERNANDO FARANO STACCHINI

10 (dez) anos contados a partir de 19/05/2023, mediante o recolhimento da taxa quinquenal de manutenção (Artigos 119 e 120 da LPI) e observadas as demais condições legais.



---

(11) BR 30 2023 002496-4



Código 39 - Concessão do Registro

(22) 19/05/2023

(15) 20/06/2023

(45) 20/06/2023

(52) 09-99

(54) CONFIGURAÇÃO APLICADA A/EM CANTONEIRA PARA PALETE.

(73) MULTICERTO INDÚSTRIA E COMÉRCIO DE FERRAMENTAS, ARTEFATOS DE PLÁSTICO E METAIS LTDA (BR/SC)

(72) VANDER APARECIDO GALVANINI

(74) VILAGE MARCAS E PATENTES LTDA

10 (dez) anos contados a partir de 19/05/2023, mediante o recolhimento da taxa quinquenal de manutenção (Artigos 119 e 120 da LPI) e observadas as demais condições legais.

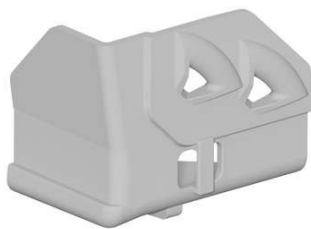

**(11) BR 30 2023 002497-2**

Código 39 - Concessão do Registro

(22) 19/05/2023

(15) 20/06/2023

(30) 11/04/2023 CN 202330192195.4

(45) 20/06/2023

(52) 31-00

(54) CONFIGURAÇÃO APLICADA A/EM MISTURADOR

(73) ZHUHAI KELITONG ELECTRONIC CO., LTD (CN)

(72) XIAOXIAN SONG

(74) BRAZIL PATENT COMPANY LTDA

10 (dez) anos contados a partir de 19/05/2023, mediante o recolhimento da taxa quinquenal de manutenção (Artigos 119 e 120 da LPI) e observadas as demais condições legais.

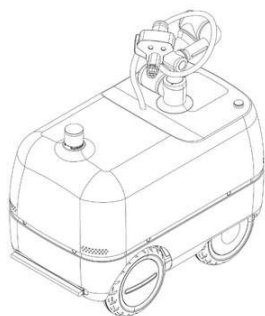
**(11) BR 30 2023 002499-9**

Código 39 - Concessão do Registro

(22) 19/05/2023

(15) 20/06/2023

(30) 22/11/2022 CN 2022307800770

(45) 20/06/2023

(52) 12-05 , 15-99

(54) CONFIGURAÇÃO APLICADA A/EM ROBÔS DE CARGA PARA VEÍCULOS

(73) ZHEJIANG ANJI INTELLIGENT ELECTRONICS HOLDING CO., LTD. (CN)

(72) LI, JIANPENG; SUN, ZHENZHONG

(74) APEX INTELLECTUAL PROPERTY SERVICOS ADMINISTRATIVOS LTDA

10 (dez) anos contados a partir de 19/05/2023, mediante o recolhimento da taxa quinquenal de manutenção (Artigos 119 e 120 da LPI) e observadas as demais condições legais.

**(11) BR 30 2023 002500-6**

Código 39 - Concessão do Registro

(22) 19/05/2023

(15) 20/06/2023

(30) 23/11/2022 EM 015004084

(45) 20/06/2023

(52) 21-04

(54) CONFIGURAÇÃO APLICADA A/EM BARRACA





FIG. 1.1

(73) DECATHLON (FR)

(72) CÉLESTE DERYCKE

(74) Licks Advogados

10 (dez) anos contados a partir de 19/05/2023, mediante o recolhimento da taxa quinquenal de manutenção (Artigos 119 e 120 da LPI) e observadas as demais condições legais.

**(11) BR 30 2023 002505-7**



Fig. 4.1

Código 39 - Concessão do Registro

(22) 19/05/2023

(15) 20/06/2023

(45) 20/06/2023

(52) 06-01

(54) CONFIGURAÇÃO APLICADA A/EM SOFÁ

(73) PATIO BRASIL INDUSTRIA E COMERCIO DE MOVEIS EIRELI (BR/MG)

(72) CRISTIANA CHAVES BRASIL SALOMÃO

(74) ABM ASSESSORIA BRASILEIRA DE MARCAS LTDA.

10 (dez) anos contados a partir de 19/05/2023, mediante o recolhimento da taxa quinquenal de manutenção (Artigos 119 e 120 da LPI) e observadas as demais condições legais.



Fig. 3.1

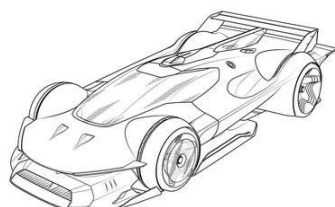

Fig. 2.1



Fig. 1.1

**(11) BR 30 2023 002506-5**



Código 39 - Concessão do Registro

(22) 19/05/2023

(15) 20/06/2023

(30) 21/11/2022 WO DM/225118; 21/11/2022 WO DM/225330

(45) 20/06/2023

(52) 12-08 , 21-01

(54) CONFIGURAÇÃO APLICADA A/EM AUTOMÓVEL

(73) FERRARI S.P.A. (IT)

(72) FLAVIO MANZONI

(74) Ariboni, Fabbri e Schmidt Sociedade de Advogados

10 (dez) anos contados a partir de 19/05/2023, mediante o recolhimento da taxa quinquenal de manutenção (Artigos 119 e 120 da LPI) e observadas as demais condições legais.



---

(11) BR 30 2023 002508-1



Código 39 - Concessão do Registro

(22) 19/05/2023

(15) 20/06/2023

(45) 20/06/2023

(52) 21-01

(54) CONFIGURAÇÃO APLICADA A/EM CAMINHÃO DE BRINQUEDO

(73) BAMBOLA INDÚSTRIA E COMÉRCIO DE BRINQUEDOS LTDA - ME (BR/SP)

(72) FELIPE MAGALHÃES BAZZO; FABRICIO DE SENAS BAZZO

(74) MARÍLIA CROZATTI

10 (dez) anos contados a partir de 19/05/2023, mediante o recolhimento da taxa quinquenal de manutenção (Artigos 119 e 120 da LPI) e observadas as demais condições legais.

---

(11) BR 30 2023 002510-3



Código 39 - Concessão do Registro

(22) 19/05/2023

(15) 20/06/2023

(45) 20/06/2023

(52) 21-01

(54) CONFIGURAÇÃO APLICADA A/EM CAMINHÃO DE BRINQUEDO

(73) BAMBOLA INDÚSTRIA E COMÉRCIO DE BRINQUEDOS LTDA - ME (BR/SP)

(72) FELIPE MAGALHÃES BAZZO; FABRICIO DE SENAS BAZZO

(74) MARÍLIA CROZATTI

10 (dez) anos contados a partir de 19/05/2023, mediante o recolhimento da taxa quinquenal de manutenção (Artigos 119 e 120 da LPI) e observadas as demais condições legais.

---

(11) BR 30 2023 002519-7



Código 39 - Concessão do Registro

(22) 19/05/2023

(15) 20/06/2023

(45) 20/06/2023

(52) 06-01

(54) CONFIGURAÇÃO APLICADA A/EM SOFÁ

(73) PATIO BRASIL INDUSTRIA E COMERCIO DE MOVEIS EIRELI (BR/MG)

(72) CRISTIANA CHAVES BRASIL SALOMÃO

(74) ABM ASSESSORIA BRASILEIRA DE MARCAS LTDA.

10 (dez) anos contados a partir de 19/05/2023, mediante o recolhimento da taxa quinquenal de manutenção (Artigos 119 e 120 da LPI) e observadas as demais condições legais.





**(11) BR 30 2023 002525-1**

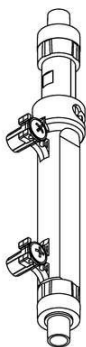

Código 39 - Concessão do Registro

(22) 22/05/2023

(15) 20/06/2023

(45) 20/06/2023

(52) 14-99

(54) CONFIGURAÇÃO APLICADA EM TUBO DE EMENDA ÓPTICA

(73) FIBRACEM TELEINFORMÁTICA LTDA (BR/PR)

(72) LUIZ CARLOS SILVEIRA BITENCOURT

(74) ALCION BUBNIAK

10 (dez) anos contados a partir de 22/05/2023, mediante o recolhimento da taxa quinquenal de manutenção (Artigos 119 e 120 da LPI) e observadas as demais condições legais.

**(11) BR 30 2023 002526-0**

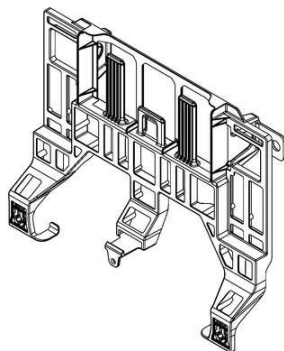

Código 39 - Concessão do Registro

(22) 22/05/2023

(15) 20/06/2023

(45) 20/06/2023

(52) 08-08 , 14-99

(54) CONFIGURAÇÃO APLICADA A/EM SUPORTE DE CAIXA

(73) DPR TELECOMUNICAÇÕES LTDA (BR/SP) ; FABRI INDÚSTRIA E COMÉRCIO LTDA. (BR/SP)

(72) LUIS CARLOS VICENTE; VALCIR FABRIS

(74) VERONICA MEYER GAIARSA

10 (dez) anos contados a partir de 22/05/2023, mediante o recolhimento da taxa quinquenal de manutenção (Artigos 119 e 120 da LPI) e observadas as demais condições legais.

**(11) BR 30 2023 002527-8**

Código 39 - Concessão do Registro

(22) 22/05/2023

(15) 20/06/2023

(45) 20/06/2023

(52) 08-08 , 14-99



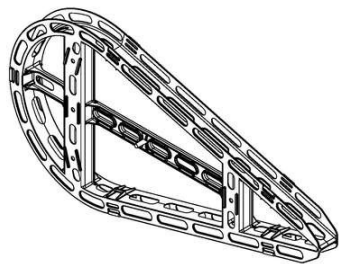

(54) CONFIGURAÇÃO APLICADA A/EM RESERVA DE CABO ÓPTICO  
(73) DPR TELECOMUNICAÇÕES LTDA (BR/SP) ; FABRI INDÚSTRIA E COMÉRCIO LTDA. (BR/SP)

(72) LUIS CARLOS VICENTE; VALCIR FABRIS

(74) VERONICA MEYER GAIARSA

10 (dez) anos contados a partir de 22/05/2023, mediante o recolhimento da taxa quinquenal de manutenção (Artigos 119 e 120 da LPI) e observadas as demais condições legais.

**(11) BR 30 2023 002529-4**



Código 39 - Concessão do Registro

(22) 22/05/2023

(15) 20/06/2023

(45) 20/06/2023

(52) 09-03

(54) CONFIGURAÇÃO APLICADA A/EM BANDEJA DE OVOS

(73) SANOVO GREENPACK EMBALAGENS DO BRASIL LTDA (BR/SP)

(72) ERNESTO WALTER SCHONBROD BRAUHARDT

(74) HÉLIO DONIZETTI SERRANO

10 (dez) anos contados a partir de 22/05/2023, mediante o recolhimento da taxa quinquenal de manutenção (Artigos 119 e 120 da LPI) e observadas as demais condições legais.

**(11) BR 30 2023 002530-8**



Código 39 - Concessão do Registro

(22) 22/05/2023

(15) 20/06/2023

(45) 20/06/2023

(52) 26-06

(54) CONFIGURAÇÃO APLICADA A/EM LANTERNA

(73) MAURICIO BALBINOT (BR/RS)

(72) MAURICIO BALBINOT

(74) Sko Oyarzáball Marcas e Patentes Sociedade Simples Ltda.

10 (dez) anos contados a partir de 22/05/2023, mediante o recolhimento da taxa quinquenal de manutenção (Artigos 119 e 120 da LPI) e observadas as demais condições legais.

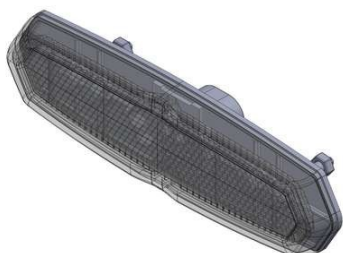

**(11) BR 30 2023 002531-6**

Código 39 - Concessão do Registro



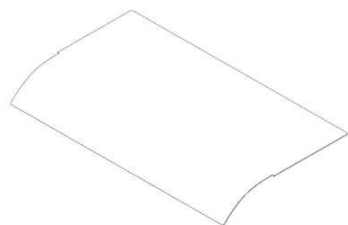

(22) 22/05/2023  
(15) 20/06/2023  
(45) 20/06/2023  
(52) 21-01 , 21-03  
(54) CONFIGURAÇÃO APLICADA A/EM BRINQUEDO  
(73) UNIVERSIDADE FEDERAL DE ALAGOAS (BR/AL)  
(72) THAISA FRANCIS CESAR SAMPAIO SARMENTO; SHERLE GONÇALVES DE OMENA ATAIDE; PRISCILA MOURA DE ARAUJO  
10 (dez) anos contados a partir de 22/05/2023, mediante o recolhimento da taxa quinquenal de manutenção (Artigos 119 e 120 da LPI) e observadas as demais condições legais.

**(11) BR 30 2023 002532-4**

Código 39 - Concessão do Registro  
(22) 22/05/2023  
(15) 20/06/2023  
(30) 24/02/2023 EM 015012541-0001  
(45) 20/06/2023  
(52) 05-06  
(54) CONFIGURAÇÃO APLICADA A/EM PLACA DE VIDRO  
(73) VALENTINI GLASS & COMPONENTS S.R.L. (IT)  
(72) WALTER VALENTINI; CLAUDIO VALENTINI; STEFANO MAZZARA  
(74) Ariboni, Fabbri e Schmidt Sociedade de Advogados  
10 (dez) anos contados a partir de 22/05/2023, mediante o recolhimento da taxa quinquenal de manutenção (Artigos 119 e 120 da LPI) e observadas as demais condições legais.

**(11) BR 30 2023 002538-3**

Código 39 - Concessão do Registro  
(22) 22/05/2023  
(15) 20/06/2023  
(45) 20/06/2023  
(52) 06-01  
(54) CONFIGURAÇÃO APLICADA A/EM SOFÁ  
(73) PLENITUDE DESIGN INDUSTRIA E COMERCIO DE ESTOFADOS LTDA (BR/SP)  
(72) ISABELA CRISTINA MONTEIRO TAMADA  
(74) BEERRE ASSESSORIA EMPRESARIAL LTDA  
10 (dez) anos contados a partir de 22/05/2023, mediante o recolhimento da taxa quinquenal de manutenção (Artigos 119 e 120 da LPI) e observadas as demais condições legais.

**(11) BR 30 2023 002540-5**

Código 39 - Concessão do Registro





FIG. 1.1

(22) 22/05/2023

(15) 20/06/2023

(45) 20/06/2023

(52) 07-06

(54) CONFIGURAÇÃO APLICADA A/EM BOLEIRA

(73) COLISEU PRESENTES LTDA (BR/SP)

(72) RONY CANDI

(74) Algo Alliance Assessoria em Propriedade Intelectual Ltda.

10 (dez) anos contados a partir de 22/05/2023, mediante o recolhimento da taxa quinquenal de manutenção (Artigos 119 e 120 da LPI) e observadas as demais condições legais.

---

**(11) BR 30 2023 002541-3**



Código 39 - Concessão do Registro

(22) 22/05/2023

(15) 20/06/2023

(45) 20/06/2023

(52) 07-01

(54) CONFIGURAÇÃO APLICADA A/EM COPO

(73) COLISEU PRESENTES LTDA (BR/SP)

(72) RONY CANDI

(74) Algo Alliance Assessoria em Propriedade Intelectual Ltda.

10 (dez) anos contados a partir de 22/05/2023, mediante o recolhimento da taxa quinquenal de manutenção (Artigos 119 e 120 da LPI) e observadas as demais condições legais.

---

**(11) BR 30 2023 002542-1**



FIG. 1.1

Código 39 - Concessão do Registro

(22) 22/05/2023

(15) 20/06/2023

(45) 20/06/2023

(52) 07-01

(54) CONFIGURAÇÃO APLICADA A/EM MANTEGUEIRA

(73) COLISEU PRESENTES LTDA (BR/SP)

(72) RONY CANDI

(74) Algo Alliance Assessoria em Propriedade Intelectual Ltda.

10 (dez) anos contados a partir de 22/05/2023, mediante o recolhimento da taxa quinquenal de manutenção (Artigos 119 e 120 da LPI) e observadas as demais condições legais.

---

**(11) BR 30 2023 002543-0**

Código 39 - Concessão do Registro

(22) 22/05/2023

(15) 20/06/2023





(45) 20/06/2023

(52) 07-01

(54) CONFIGURAÇÃO APLICADA A/EM TAÇA

(73) COLISEU PRESENTES LTDA (BR/SP)

(72) RONY CANDI

(74) Algo Alliance Assessoria em Propriedade Intelectual Ltda.

10 (dez) anos contados a partir de 22/05/2023, mediante o recolhimento da taxa quinquenal de manutenção (Artigos 119 e 120 da LPI) e observadas as demais condições legais.

**(11) BR 30 2023 002548-0**



Código 39 - Concessão do Registro

(22) 22/05/2023

(15) 20/06/2023

(45) 20/06/2023

(52) 07-01

(54) CONFIGURAÇÃO APLICADA A/EM AÇUCAREIRO

(73) COLISEU PRESENTES LTDA (BR/SP)

(72) RONY CANDI

(74) Algo Alliance Assessoria em Propriedade Intelectual Ltda.

10 (dez) anos contados a partir de 22/05/2023, mediante o recolhimento da taxa quinquenal de manutenção (Artigos 119 e 120 da LPI) e observadas as demais condições legais.

**(11) BR 30 2023 002553-7**



Código 39 - Concessão do Registro

(22) 22/05/2023

(15) 20/06/2023

(45) 20/06/2023

(52) 02-04

(54) CONFIGURAÇÃO APLICADA A/EM CALÇADO

(73) GRENDENE S.A. (BR/CE)

(72) PAULO ANTONIO PEDÓ FILHO

(74) REMER VILLAÇA & NOGUEIRA ASSESSORIA E CONSULTORIA DE PROP. INTELECTUAL S/S LTDA.

10 (dez) anos contados a partir de 22/05/2023, mediante o recolhimento da taxa quinquenal de manutenção (Artigos 119 e 120 da LPI) e observadas as demais condições legais.

**(11) BR 30 2023 002562-6**

Código 39 - Concessão do Registro

(22) 23/05/2023

(15) 20/06/2023

(45) 20/06/2023



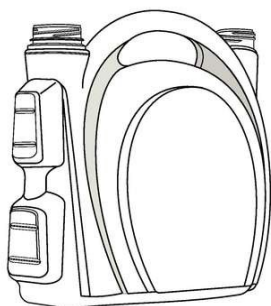

(52) 09-01  
 (54) CONFIGURAÇÃO APLICADA A/EM FRASCO  
 (73) LQB LABORATORIO QUIMICO BRASILEIRO - INDUSTRIA E COMERCIO LTDA. - EPP (BR/SP)  
 (72) FABRÍCIO LOURENÇO RAINATTO  
 (74) PIENEGONDA, MOREIRA & ASSOCIADOS LTDA  
 10 (dez) anos contados a partir de 23/05/2023, mediante o recolhimento da taxa quinquenal de manutenção (Artigos 119 e 120 da LPI) e observadas as demais condições legais.

(11) BR 30 2023 002564-2



Código 39 - Concessão do Registro  
 (22) 23/05/2023  
 (15) 20/06/2023  
 (45) 20/06/2023  
 (52) 24-02  
 (54) CONFIGURAÇÃO APLICADA A/EM SUPORTE PARA LÂMINA  
 (73) ADRIANO BATISTA GUSMÃO (BR/MG) ; MAXIMUS INDÚSTRIA E COMÉRCIO DE INSTRUMENTOS HOSPITALARES E ODONTOLÓGICOS LTDA. E (BR/MG) ; SOCIEDADE REGIONAL DE ENSINO E SAÚDE LTDA (BR/SP) ; JOSÉ LUIZ CINTRA JUNQUEIRA (BR/SP) ; FABIANA MANTOVANI GOMES FRANÇA (BR/SP) ; RAIMER FERREIRA SOUZA (BR/MG)  
 (72) ADRIANO BATISTA GUSMÃO; JOSÉ LUIZ CINTRA JUNQUEIRA; FABIANA MANTOVANI GOMES FRANÇA; RAIMER FERREIRA SOUZA  
 10 (dez) anos contados a partir de 23/05/2023, mediante o recolhimento da taxa quinquenal de manutenção (Artigos 119 e 120 da LPI) e observadas as demais condições legais.

(11) BR 30 2023 002566-9



Código 39 - Concessão do Registro  
 (22) 23/05/2023  
 (15) 20/06/2023  
 (45) 20/06/2023  
 (52) 06-01  
 (54) CONFIGURAÇÃO APLICADA A/EM SOFÁ  
 (73) MAURICIO FLORENCIO DIAS 04551417971 (BR/PR)  
 (72) MAURICIO FLORENCIO DIAS  
 (74) DEBORA MAGALY SILVA  
 10 (dez) anos contados a partir de 23/05/2023, mediante o recolhimento da taxa quinquenal de manutenção (Artigos 119 e 120 da LPI) e observadas as demais condições legais.





**(11) BR 30 2023 002568-5**



Código 39 - Concessão do Registro

(22) 23/05/2023

(15) 20/06/2023

(45) 20/06/2023

(52) 06-01

(54) CONFIGURAÇÃO APLICADA A/EM BANCO

(73) MAURICIO FLORENCIO DIAS 04551417971 (BR/PR)

(72) MAURICIO FLORENCIO DIAS

(74) DEBORA MAGALY SILVA

10 (dez) anos contados a partir de 23/05/2023, mediante o recolhimento da taxa quinquenal de manutenção (Artigos 119 e 120 da LPI) e observadas as demais condições legais.



**(11) BR 30 2023 002569-3**



Código 39 - Concessão do Registro

(22) 23/05/2023

(15) 20/06/2023

(45) 20/06/2023

(52) 06-01

(54) CONFIGURAÇÃO APLICADA A/EM SOFÁ

(73) MAURICIO FLORENCIO DIAS 04551417971 (BR/PR)

(72) MAURICIO FLORENCIO DIAS

(74) DEBORA MAGALY SILVA

10 (dez) anos contados a partir de 23/05/2023, mediante o recolhimento da taxa quinquenal de manutenção (Artigos 119 e 120 da LPI) e observadas as demais condições legais.



**(11) BR 30 2023 002571-5**

Código 39 - Concessão do Registro

(22) 23/05/2023

(15) 20/06/2023

(45) 20/06/2023

(52) 12-11





(54) CONFIGURAÇÃO APLICADA A/EM PROTETOR DE CARENAGEM.

(73) WALDIR APARECIDO BALBO (BR/SP)

(72) WALDIR APARECIDO BALBO

(74) VILAGE MARCAS E PATENTES LTDA

10 (dez) anos contados a partir de 23/05/2023, mediante o recolhimento da taxa quinquenal de manutenção (Artigos 119 e 120 da LPI) e observadas as demais condições legais.

**(11) BR 30 2023 002574-0**

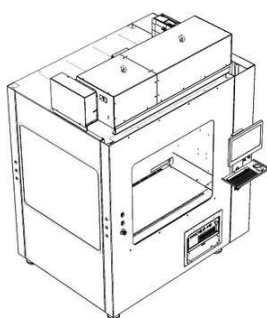

Código 39 - Concessão do Registro

(22) 23/05/2023

(15) 20/06/2023

(30) 12/12/2022 EM 015005880

(45) 20/06/2023

(52) 15-05 , 15-06

(54) CONFIGURAÇÃO APLICADA A/EM MÁQUINA LASER PARA TRATAMENTO DE TECIDOS E VESTUÁRIO

(73) MACSA ID, S.A. (ES)

(72) SVEN ALEXANDER VOGLER; JOAN CAMPS CLARAMUNT; FRANCISCO BRAVO MONTERO

(74) DANNEMANN, SIEMSEN, BIGLER & IPANEMA MOREIRA

10 (dez) anos contados a partir de 23/05/2023, mediante o recolhimento da taxa quinquenal de manutenção (Artigos 119 e 120 da LPI) e observadas as demais condições legais.

**(11) BR 30 2023 002575-8**

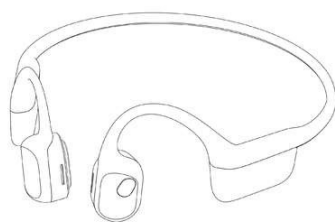

Código 39 - Concessão do Registro

(22) 23/05/2023

(15) 20/06/2023

(30) 08/12/2022 WO WIPO125516

(45) 20/06/2023

(52) 14-01

(54) CONFIGURAÇÃO APLICADA A/EM AUDIOFONE

(73) SHENZHEN SHOKZ CO., LTD. (CN)

(72) ZHONG LEI; HUANG SUNJIE; LI CHAOWU; NIE QIANWEN; LOU CHENLU; ZENG QINGYU; LIAO FENGYUN

(74) Cesar Alexandre Leão Barcellos

10 (dez) anos contados a partir de 23/05/2023, mediante o recolhimento da taxa quinquenal de manutenção (Artigos 119 e 120 da LPI) e observadas as demais condições legais.

**(11) BR 30 2023 002576-6**

Código 39 - Concessão do Registro

(22) 23/05/2023





FIGURA 1.1

(15) 20/06/2023

(45) 20/06/2023

(52) 14-04

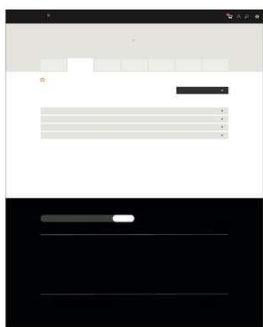
(54) PADRÃO ORNAMENTAL APLICADO A/EM INTERFACE GRÁFICA

(73) M3 HEALTH INDÚSTRIA E COMÉRCIO DE PRODUTOS MÉDICOS, ODONTOLÓGICOS E CORRELATOS S.A. (BR/SP)

(72) ALBERTO BLAY

(74) PAULA SANTOS E SILVA

10 (dez) anos contados a partir de 23/05/2023, mediante o recolhimento da taxa quinquenal de manutenção (Artigos 119 e 120 da LPI) e observadas as demais condições legais.



FIGURA 2.1



FIGURA 3.1

**(11) BR 30 2023 002577-4**

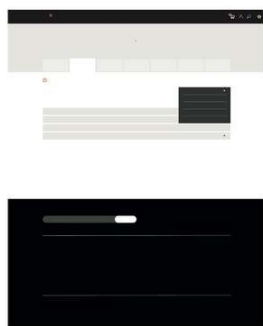
Código 39 - Concessão do Registro

(22) 23/05/2023

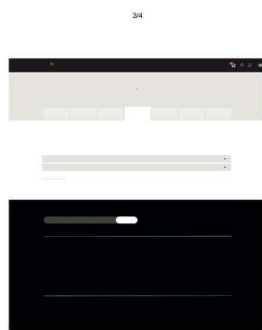
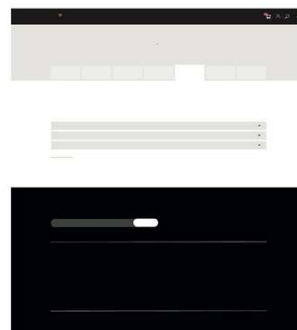
(15) 20/06/2023

(45) 20/06/2023

(52) 14-04

(54) PADRÃO ORNAMENTAL APLICADO A/EM INTERFACE GRÁFICA

(73) M3 HEALTH INDÚSTRIA E COMÉRCIO DE PRODUTOS MÉDICOS, ODONTOLÓGICOS E CORRELATOS S.A. (BR/SP)

(72) ALBERTO BLAY

(74) PAULA SANTOS E SILVA

10 (dez) anos contados a partir de 23/05/2023, mediante o recolhimento da taxa quinquenal de manutenção (Artigos 119 e 120 da LPI) e observadas as demais condições legais.



FIGURA 1.1

**(11) BR 30 2023 002579-0**

Código 39 - Concessão do Registro

(22) 23/05/2023

(15) 20/06/2023

(45) 20/06/2023

(52) 14-04

(54) PADRÃO ORNAMENTAL APLICADO A/EM INTERFACE GRÁFICA

(73) M3 HEALTH INDÚSTRIA E COMÉRCIO DE PRODUTOS MÉDICOS, ODONTOLÓGICOS E CORRELATOS S.A. (BR/SP)



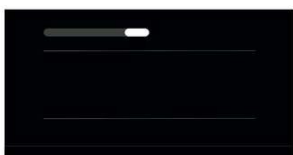
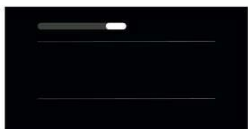
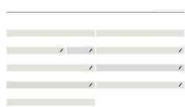

(72) ALBERTO BLAY

(74) PAULA SANTOS E SILVA

10 (dez) anos contados a partir de 23/05/2023, mediante o recolhimento da taxa quinquenal de manutenção (Artigos 119 e 120 da LPI) e observadas as demais condições legais.

(11) BR 30 2023 002580-4

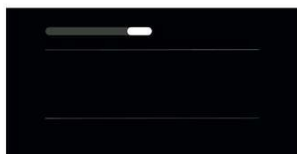
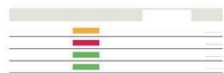

Código 39 - Concessão do Registro

(22) 23/05/2023

(15) 20/06/2023

(45) 20/06/2023

(52) 14-04

(54) PADRÃO ORNAMENTAL APLICADO A/EM INTERFACE GRÁFICA

(73) M3 HEALTH INDÚSTRIA E COMÉRCIO DE PRODUTOS MÉDICOS, ODONTOLÓGICOS E CORRELATOS S.A. (BR/SP)

(72) ALBERTO BLAY

(74) PAULA SANTOS E SILVA

10 (dez) anos contados a partir de 23/05/2023, mediante o recolhimento da taxa quinquenal de manutenção (Artigos 119 e 120 da LPI) e observadas as demais condições legais.

(11) BR 30 2023 002581-2

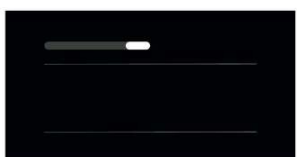

Código 39 - Concessão do Registro

(22) 23/05/2023

(15) 20/06/2023

(45) 20/06/2023

(52) 14-04

(54) PADRÃO ORNAMENTAL APLICADO A/EM INTERFACE GRÁFICA

(73) M3 HEALTH INDÚSTRIA E COMÉRCIO DE PRODUTOS MÉDICOS, ODONTOLÓGICOS E CORRELATOS S.A. (BR/SP)

(72) ALBERTO BLAY

(74) PAULA SANTOS E SILVA

10 (dez) anos contados a partir de 23/05/2023, mediante o recolhimento da taxa quinquenal de manutenção (Artigos 119 e 120 da LPI) e observadas as demais



---

condições legais.

---

**(11) BR 30 2023 002582-0**

Código 39 - Concessão do Registro

(22) 23/05/2023

(15) 20/06/2023

(45) 20/06/2023

(52) 14-04

(54) PADRÃO ORNAMENTAL APLICADO A/EM INTERFACE GRÁFICA

(73) M3 HEALTH INDÚSTRIA E COMÉRCIO DE PRODUTOS MÉDICOS,  
ODONTOLÓGICOS E CORRELATOS S.A. (BR/SP)

(72) ALBERTO BLAY

(74) PAULA SANTOS E SILVA

10 (dez) anos contados a partir de 23/05/2023, mediante o recolhimento da taxa quinquenal de manutenção (Artigos 119 e 120 da LPI) e observadas as demais condições legais.

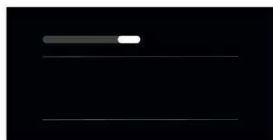

---

**(11) BR 30 2023 002583-9**

Código 39 - Concessão do Registro

(22) 23/05/2023

(15) 20/06/2023

(45) 20/06/2023

(52) 06-01

(54) CONFIGURAÇÃO APLICADA A/EM POLTRONA

(73) JOAO LUCAS SILVA DOS SANTOS (BR/SP)

(72) JOÃO LUCAS SILVA DOS SANTOS

10 (dez) anos contados a partir de 23/05/2023, mediante o recolhimento da taxa quinquenal de manutenção (Artigos 119 e 120 da LPI) e observadas as demais condições legais.

---

**(11) BR 30 2023 002584-7**

Código 39 - Concessão do Registro

(22) 23/05/2023

(15) 20/06/2023

(45) 20/06/2023

(52) 14-02



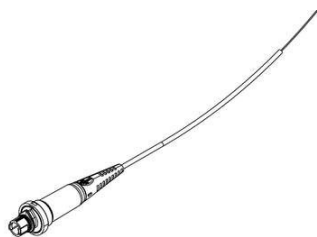

(54) CONFIGURAÇÃO APLICADA A/EM PONTEIRA PARA CABOS DE FIBRA ÓPTICA

(73) FIBRACEM TELEINFORMÁTICA LTDA (BR/PR)

(72) LUIZ CARLOS SILVEIRA BITENCOURT

(74) ALCION BUBNIAK

10 (dez) anos contados a partir de 23/05/2023, mediante o recolhimento da taxa quinquenal de manutenção (Artigos 119 e 120 da LPI) e observadas as demais condições legais.

**(11) BR 30 2023 002587-1**

FIG 1.1

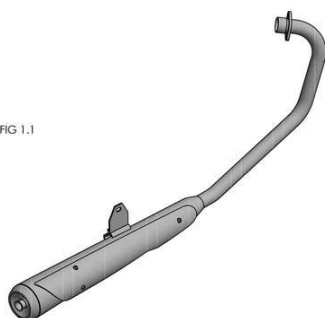

Código 39 - Concessão do Registro

(22) 24/05/2023

(15) 20/06/2023

(45) 20/06/2023

(52) 12-16

(54) CONFIGURAÇÃO APLICADA A/EM ESCAPAMENTOS PARA MOTOCICLETAS

(73) MICHEL TELLES PEREYRA FERRARI 22421996848 (BR/SP)

(72) MICHEL TELLES PEREYRA FERRARI

10 (dez) anos contados a partir de 24/05/2023, mediante o recolhimento da taxa quinquenal de manutenção (Artigos 119 e 120 da LPI) e observadas as demais condições legais.

**(11) BR 30 2023 002591-0**

FIG 1.1

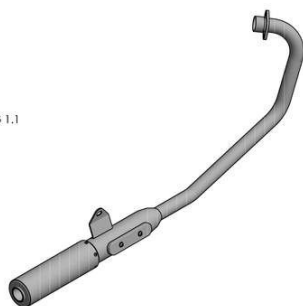

Código 39 - Concessão do Registro

(22) 24/05/2023

(15) 20/06/2023

(45) 20/06/2023

(52) 12-16

(54) CONFIGURAÇÃO APLICADA A/EM ESCAPAMENTOS PARA MOTOCICLETAS

(73) MICHEL TELLES PEREYRA FERRARI 22421996848 (BR/SP)

(72) MICHEL TELLES PEREYRA FERRARI

10 (dez) anos contados a partir de 24/05/2023, mediante o recolhimento da taxa quinquenal de manutenção (Artigos 119 e 120 da LPI) e observadas as demais condições legais.

**(11) BR 30 2023 002592-8**

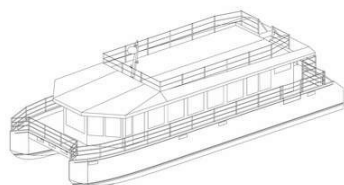

Código 39 - Concessão do Registro

(22) 24/05/2023

(15) 20/06/2023

(45) 20/06/2023

(52) 12-06

(54) CONFIGURAÇÃO APLICADA A/EM CATAMARÃ



---

(73) JOSÉ MEDEIROS DE CAMARGO ARANHA (BR/SP) ; FELIPE VIER LOSS (BR/RS)

(72) JOSÉ MEDEIROS DE CAMARGO ARANHA; FELIPE VIER LOSS

(74) M C Araújo Consultoria em Propriedade Industrial Ltda.

10 (dez) anos contados a partir de 24/05/2023, mediante o recolhimento da taxa quinquenal de manutenção (Artigos 119 e 120 da LPI) e observadas as demais condições legais.

---

**(11) BR 30 2023 002597-9**

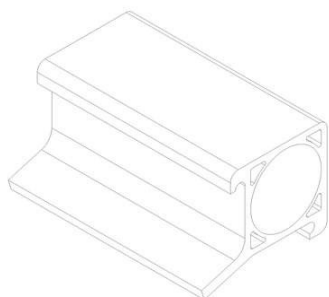

Código 39 - Concessão do Registro

(22) 24/05/2023

(15) 20/06/2023

(45) 20/06/2023

(52) 08-08

(54) CONFIGURAÇÃO APLICADA A/EM PERFIL DE TUBO ESTRUTURAL

(73) GTS DO BRASIL LTDA. (BR/SC)

(72) ASSIS STRASSER

(74) CLARKE, MODET PROPRIEDADE INTELECTUAL LTDA.

10 (dez) anos contados a partir de 24/05/2023, mediante o recolhimento da taxa quinquenal de manutenção (Artigos 119 e 120 da LPI) e observadas as demais condições legais.

---

**(11) BR 30 2023 002598-7**



Código 39 - Concessão do Registro

(22) 24/05/2023

(15) 20/06/2023

(45) 20/06/2023

(52) 02-04

(54) CONFIGURAÇÃO APLICADA A/EM CALÇADO

(73) JOEY INDÚSTRIA E COMÉRCIO DE CALÇADOS EIRELI (BR/SP)

(72) SCOTT GORDON MCINERNEY

(74) CLARKE, MODET PROPRIEDADE INTELECTUAL LTDA.

10 (dez) anos contados a partir de 24/05/2023, mediante o recolhimento da taxa quinquenal de manutenção (Artigos 119 e 120 da LPI) e observadas as demais condições legais.

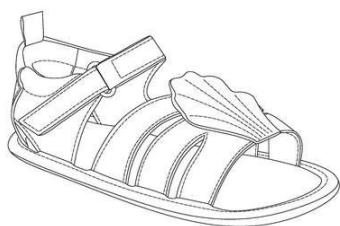

---

**(11) BR 30 2023 002599-5**

Código 39 - Concessão do Registro





(22) 24/05/2023

(15) 20/06/2023

(45) 20/06/2023

(52) 02-04

(54) CONFIGURAÇÃO APLICADA A/EM CALÇADO

(73) JOEY INDÚSTRIA E COMÉRCIO DE CALÇADOS EIRELI (BR/SP)

(72) SCOTT GORDON MCINERNEY

(74) CLARKE, MODET PROPRIEDADE INTELECTUAL LTDA.

10 (dez) anos contados a partir de 24/05/2023, mediante o recolhimento da taxa quinquenal de manutenção (Artigos 119 e 120 da LPI) e observadas as demais condições legais.

**(11) BR 30 2023 002602-9**



Código 39 - Concessão do Registro

(22) 24/05/2023

(15) 20/06/2023

(45) 20/06/2023

(52) 11-02

(54) CONFIGURAÇÃO APLICADA A/EM CENTRO DE MESA

(73) MATOS STUDIO SERVICOS DE DESIGN LTDA (BR/PB)

(72) SERGIO JOSÉ DE MATOS

10 (dez) anos contados a partir de 24/05/2023, mediante o recolhimento da taxa quinquenal de manutenção (Artigos 119 e 120 da LPI) e observadas as demais condições legais.

**(11) BR 30 2023 002603-7**

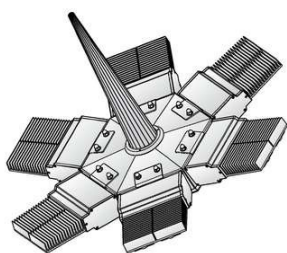

Código 39 - Concessão do Registro

(22) 24/05/2023

(15) 20/06/2023

(45) 20/06/2023

(52) 26-03

(54) CONFIGURAÇÃO APLICADA A/EM LUMINÁRIA

(73) PROJELUZ LUMINARIAS E ARTEFATOS DE METAIS EIRELI (BR/PR)

(72) NADINAEI JOSÉ DA SILVA

(74) RITTER E MORAES PROPRIEDADE INTELECTUAL S/S

10 (dez) anos contados a partir de 24/05/2023, mediante o recolhimento da taxa quinquenal de manutenção (Artigos 119 e 120 da LPI) e observadas as demais condições legais.



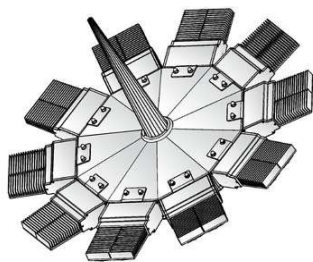

**(11) BR 30 2023 002604-5**

Código 39 - Concessão do Registro

(22) 25/05/2023

(15) 20/06/2023

(45) 20/06/2023

(52) 03-01

(54) CONFIGURAÇÃO APLICADA A/EM BOLSA

(73) MASTER INJETADOS LTDA - ME (BR/MG)

(72) GUILHERME MACIEL AMARAL

(74) MARCELO NAVES LACERDA

10 (dez) anos contados a partir de 25/05/2023, mediante o recolhimento da taxa quinquenal de manutenção (Artigos 119 e 120 da LPI) e observadas as demais condições legais.



**(11) BR 30 2023 002606-1**

Código 39 - Concessão do Registro

(22) 25/05/2023

(15) 20/06/2023

(45) 20/06/2023

(52) 03-01

(54) CONFIGURAÇÃO APLICADA A/EM BOLSA

(73) MASTER INJETADOS LTDA - ME (BR/MG)

(72) GUILHERME MACIEL AMARAL

(74) MARCELO NAVES LACERDA

10 (dez) anos contados a partir de 25/05/2023, mediante o recolhimento da taxa quinquenal de manutenção (Artigos 119 e 120 da LPI) e observadas as demais condições legais.



**(11) BR 30 2023 002607-0**

Código 39 - Concessão do Registro

(22) 25/05/2023

(15) 20/06/2023

(45) 20/06/2023

(52) 13-03 , 06-05 , 13-99

(54) CONFIGURAÇÃO APLICADA A/EM MOBILIÁRIO URBANO

(73) JAIME TAVARES ALHEIROS NETO - ME (BR/PE)

(72) JAIME TAVARES ALHEIROS NETO





(74) VITORIA DO MONTE DE PAULA

10 (dez) anos contados a partir de 25/05/2023, mediante o recolhimento da taxa quinquenal de manutenção (Artigos 119 e 120 da LPI) e observadas as demais condições legais.

**(11) BR 30 2023 002608-8**

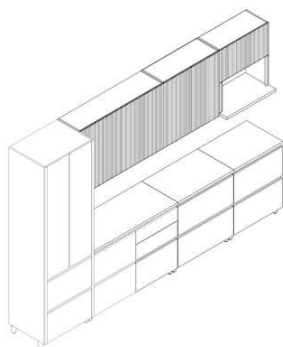

Código 39 - Concessão do Registro

(22) 25/05/2023

(15) 20/06/2023

(45) 20/06/2023

(52) 06-04

(54) CONFIGURAÇÃO APLICADA A/EM MÓVEL DE COZINHA

(73) INDUSTRIA DE MOVEIS NESHER LTDA (BR/ES)

(72) CARLOS ALBERTO RIGONI

(74) RICARDO CARLOS MACHADO BERGAMIN

10 (dez) anos contados a partir de 25/05/2023, mediante o recolhimento da taxa quinquenal de manutenção (Artigos 119 e 120 da LPI) e observadas as demais condições legais.

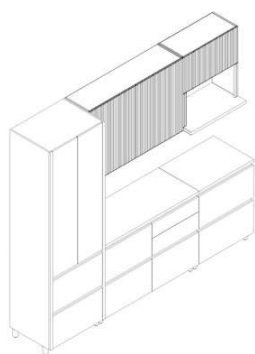

**(11) BR 30 2023 002610-0**



Código 39 - Concessão do Registro

(22) 25/05/2023

(15) 20/06/2023

(45) 20/06/2023

(52) 06-03

(54) CONFIGURAÇÃO APLICADA A/EM MESA

(73) IGREJA UNIVERSAL DO REINO DE DEUS (BR/SP)

(72) VINICIUS SERPI BARBOSA APRIGIO

(74) RAFAEL DE FIGUEIREDO SILVA PINHEIRO

10 (dez) anos contados a partir de 25/05/2023, mediante o recolhimento da taxa quinquenal de manutenção (Artigos 119 e 120 da LPI) e observadas as demais condições legais.



---

**(11) BR 30 2023 002611-8**

Código 39 - Concessão do Registro

(22) 25/05/2023

(15) 20/06/2023

(30) 25/11/2022 AU 202216985

(45) 20/06/2023

(52) 02-04

(54) CONFIGURAÇÃO APLICADA A/EM CALÇADO

(73) ARCH SUPPORT FOOTWEAR IP PTY LTD, ACN: 623 144 954 (AU)

(72) DANIEL BARTHOLOMEW JONES

(74) DANIEL ADVOGADOS (ALT.DE DANIEL &amp; CIA)

10 (dez) anos contados a partir de 25/05/2023, mediante o recolhimento da taxa quinquenal de manutenção (Artigos 119 e 120 da LPI) e observadas as demais condições legais.

---

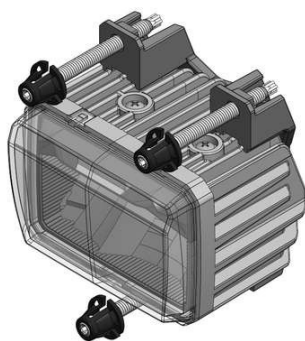
**(11) BR 30 2023 002616-9**

Código 39 - Concessão do Registro

(22) 26/05/2023

(15) 20/06/2023

(45) 20/06/2023

(52) 26-06

(54) CONFIGURAÇÃO APLICADA A/EM FAROL

(73) MAURICIO BALBINOT (BR/RS)

(72) MAURICIO BALBINOT

(74) Sko Oyarzáball Marcas e Patentes Sociedade Simples Ltda.

10 (dez) anos contados a partir de 26/05/2023, mediante o recolhimento da taxa quinquenal de manutenção (Artigos 119 e 120 da LPI) e observadas as demais condições legais.

---

**(11) BR 30 2023 002617-7**

Código 39 - Concessão do Registro

(22) 26/05/2023

(15) 20/06/2023

(30) 26/11/2022 CN 202230792517.4

(45) 20/06/2023

(52) 28-03

(54) CONFIGURAÇÃO APLICADA A/EM SECADOR DE CABELO

(73) GUANGDONG HONGDE ELECTRICAL CO., LTD. (CN)

(72) HONGJIE WANG

(74) BRAZIL PATENT COMPANY LTDA

10 (dez) anos contados a partir de 26/05/2023, mediante o recolhimento da taxa quinquenal de manutenção (Artigos 119 e 120 da LPI) e observadas as demais condições legais.

**(11) BR 30 2023 002619-3**

Código 39 - Concessão do Registro

(22) 26/05/2023

(15) 20/06/2023

(30) 14/03/2023 CH 2023-00143

(45) 20/06/2023

(52) 10-07

(54) CONFIGURAÇÃO APLICADA A/EM MOSTRADOR DE RELÓGIO

(73) ROLEX SA (CH)

(72) MICHELE LA MAZZA

(74) CUSTODIO DE ALMEIDA & CIA.

10 (dez) anos contados a partir de 26/05/2023, mediante o recolhimento da taxa quinquenal de manutenção (Artigos 119 e 120 da LPI) e observadas as demais condições legais.

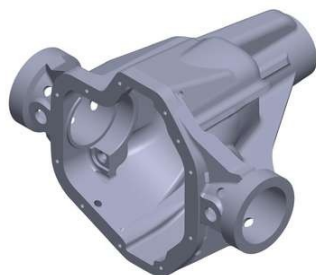
**(11) BR 30 2023 002621-5**

Código 39 - Concessão do Registro

(22) 26/05/2023

(15) 20/06/2023

(45) 20/06/2023

(52) 12-16

(54) CONFIGURAÇÃO APLICADA A/EM CARÇAÇA DE EIXO DIFERENCIAL

(73) DSTRAC INDUSTRIA DE EIXOS DIFERENCIAIS LTDA (BR/RS)

(72) DEIVIDI NARDI

(74) CONFIDO REGISTROS E ASSESSORIA EMPRESARIAL LTDA

10 (dez) anos contados a partir de 26/05/2023, mediante o recolhimento da taxa quinquenal de manutenção (Artigos 119 e 120 da LPI) e observadas as demais condições legais.

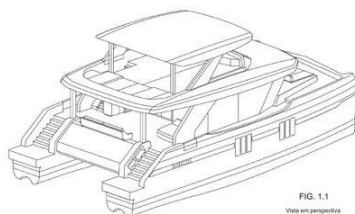
**(11) BR 30 2023 002622-3**

Código 39 - Concessão do Registro

(22) 26/05/2023

(15) 20/06/2023

(30) 17/03/2023 EM 015014935-0002

(45) 20/06/2023

(52) 12-06

(54) CONFIGURAÇÃO APLICADA A/EM EMBARCAÇÃO

(73) SUNREEF VENTURE S.A. (PL)

(72) AGNIESZKA BLIZNIUK

(74) DANNEMANN, SIEMSEN, BIGLER & IPANEMA MOREIRA

10 (dez) anos contados a partir de 26/05/2023, mediante o recolhimento da taxa quinquenal de manutenção (Artigos 119 e 120 da LPI) e observadas as demais condições legais.



**(11) BR 30 2023 002631-2**



Código 39 - Concessão do Registro

(22) 26/05/2023

(15) 20/06/2023

(45) 20/06/2023

(52) 23-08

(54) CONFIGURAÇÃO APLICADA A/EM TOALHEIRO

(73) FRANKLIN ALMEIDA DO NASCIMENTO (BR/RJ)

(72) FRANKLIN ALMEIDA DO NASCIMENTO

(74) Protect Marcas e Patentes Ltda.

10 (dez) anos contados a partir de 26/05/2023, mediante o recolhimento da taxa quinquenal de manutenção (Artigos 119 e 120 da LPI) e observadas as demais condições legais.

**(11) BR 32 2022 006043-0**

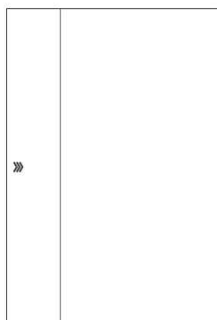

Código 39 - Concessão do Registro

(22) 15/12/2021

(15) 20/06/2023

(30) 27/07/2021 IB DM/217695

(45) 20/06/2023

(52) 14-04

(54) PADRÃO ORNAMENTAL APLICADO A/EM INTERFACE GRÁFICA

(62) BR 30 2021 006414-6 15/12/2021

(73) INVENTIO AG (CH)

(72) QUIRIN KOLLROS; RONNY KOLB

(74) DANNEMANN, SIEMSEN, BIGLER & IPANEMA MOREIRA

10 (dez) anos contados a partir de 15/12/2021, mediante o recolhimento da taxa quinquenal de manutenção (Artigos 119 e 120 da LPI) e observadas as demais condições legais.

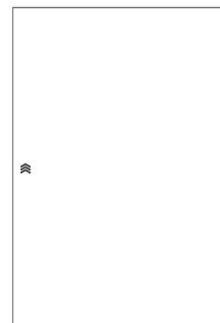
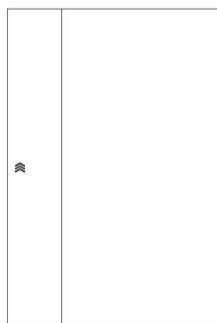
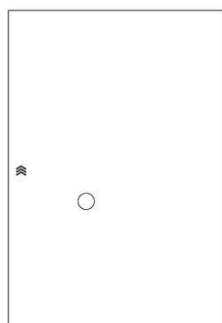

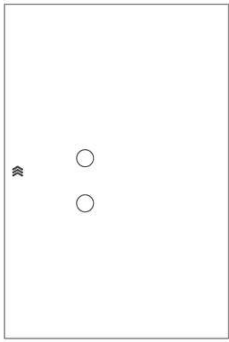

**Código 44 - Extinção - Art. 119 inciso III da LPI**

Notificação da extinção do registro de desenho industrial pela falta de pagamento da retribuição prevista nos Arts. 108 e 120 da LPI.

---

<b>(11) DI 6201873-6</b>	Código 44 - Extinção - Art. 119 inciso III da LPI (15) 04/02/2003 (73) José Coelho da Silva (BR/SP) (74) Luís Cláudio Petrongari Registro extinto a contar de 04/07/2022.
<b>(11) DI 6201967-8</b>	Código 44 - Extinção - Art. 119 inciso III da LPI (15) 08/04/2003 (73) Amcor Packaging do Brasil Ltda (BR/SP) ; AMCOR PACKAGING DO BRASIL LTDA (BR/SP) ; AMCOR PACKAGING DO BRASIL LTDA (BR/SP) (74) Nobel Marcas e Patentes S/C Ltda. Registro extinto a contar de 02/07/2022.
<b>(11) DI 6201992-9</b>	Código 44 - Extinção - Art. 119 inciso III da LPI (15) 10/12/2002 (73) José Coelho da Silva (BR/SP) (74) Luís Cláudio Petrongari Registro extinto a contar de 12/07/2022.
<b>(11) DI 6202016-1</b>	Código 44 - Extinção - Art. 119 inciso III da LPI (15) 22/04/2003 (73) Olav Eldoy (NO) (74) Momsen, Leonardos & Cia. Registro extinto a contar de 04/07/2022.
<b>(11) DI 6202019-6</b>	Código 44 - Extinção - Art. 119 inciso III da LPI (15) 10/12/2002 (73) Amcor Rigid Plastics do Brasil Ltda (BR/SP) (74) Sul América Marcas e Patentes S/C Ltda. Registro extinto a contar de 04/07/2022.
<b>(11) DI 6202026-9</b>	Código 44 - Extinção - Art. 119 inciso III da LPI (15) 13/04/2004 (73) MAGGION INDÚSTRIAS DE PNEUS E MÁQUINAS LTDA (BR/SP) (74) AGUINALDO MOREIRA Registro extinto a contar de 06/07/2022.
<b>(11) DI 6202029-3</b>	Código 44 - Extinção - Art. 119 inciso III da LPI

---



---

(15) 10/12/2002  
(73) José Coelho da Silva (BR/SP)  
(74) Luís Cláudio Petrongari  
Registro extinto a contar de 12/07/2022.

---

**(11) DI 6202038-2** Código 44 - Extinção - Art. 119 inciso III da LPI  
(15) 10/12/2002  
(73) Alcoa Alumínio S/A (BR/SP)  
(74) Dannemann, Siemsen, Bigler & Ipanema Moreira  
Registro extinto a contar de 11/07/2022.

---

**(11) DI 6203079-5** Código 44 - Extinção - Art. 119 inciso III da LPI  
(15) 11/03/2003  
(73) José Roque Junior (BR/SP)  
(74) Silva & Guimarães Marcas e Patentes Ltda  
Registro extinto a contar de 13/07/2022.

---

**(11) DI 6702111-5** Código 44 - Extinção - Art. 119 inciso III da LPI  
(15) 29/01/2008  
(73) FRESNOMAQ INDÚSTRIA DE MÁQUINAS S/A. (BR/PR)  
(74) MARCOS AURÉLIO DE JESUS  
Registro extinto a contar de 04/07/2022.

---

**(11) DI 6702112-3** Código 44 - Extinção - Art. 119 inciso III da LPI  
(15) 29/01/2008  
(73) FRESNOMAQ INDÚSTRIA DE MÁQUINAS S/A. (BR/PR)  
(74) MARCOS AURÉLIO DE JESUS  
Registro extinto a contar de 04/07/2022.

---

**(11) DI 6702113-1** Código 44 - Extinção - Art. 119 inciso III da LPI  
(15) 29/01/2008  
(73) FRESNOMAQ INDÚSTRIA DE MÁQUINAS S/A. (BR/PR)  
(74) MARCOS AURÉLIO DE JESUS  
Registro extinto a contar de 04/07/2022.

---

**(11) DI 6702119-0** Código 44 - Extinção - Art. 119 inciso III da LPI  
(15) 29/01/2008  
(73) IMPLY TECNOLOGIA ELETRONICA LTDA (BR/RS) ; IMPLY TECNOLOGIA ELETRONICA LTDA (BR/RS)  
(74) RENATO HAHN  
Registro extinto a contar de 04/07/2022.

---

**(11) DI 6702125-5** Código 44 - Extinção - Art. 119 inciso III da LPI  
(15) 29/01/2008



---

(73) Sandro Wanderley Batistella Ricci (BR/PR)

(74) Eduardo Pereira da Silva

Registro extinto a contar de 14/07/2022.

---

**(11) DI 6702230-8**

Código 44 - Extinção - Art. 119 inciso III da LPI

(15) 01/07/2008

(73) WD-40 COMPANY (US)

(74) DANNEMANN, SIEMSEN, BIGLER & IPANEMA MOREIRA

Registro extinto a contar de 05/07/2022.

---

**(11) DI 6702256-1**

Código 44 - Extinção - Art. 119 inciso III da LPI

(15) 06/02/2008

(73) HMD GLOBAL OY (FI)

(74) DANIEL ADVOGADOS

Registro extinto a contar de 12/07/2022.

---

**(11) DI 6702302-9**

Código 44 - Extinção - Art. 119 inciso III da LPI

(15) 29/01/2008

(73) FLIR SYSTEMS AB (SE)

(74) MAGNUS ASPEBY

Registro extinto a contar de 13/07/2022.

---

**(11) DI 6702938-8**

Código 44 - Extinção - Art. 119 inciso III da LPI

(15) 25/03/2008

(73) SUMIG SOLUÇÕES PARA SOLDAS E CORTE LTDA (BR/RS)

(74) ACERTI MARCAS E PATENTES LTDA.

Registro extinto a contar de 10/07/2022.

---

**(11) DI 6703534-5**

Código 44 - Extinção - Art. 119 inciso III da LPI

(15) 15/07/2008

(73) ALPARGATAS S.A. (BR/SP)

(74) MURTA GOYANES ADVOGADOS

Registro extinto a contar de 11/07/2022.

---

**(11) DI 6703536-1**

Código 44 - Extinção - Art. 119 inciso III da LPI

(15) 15/07/2008

(73) ALPARGATAS S.A. (BR/SP)

(74) MURTA GOYANES ADVOGADOS

Registro extinto a contar de 11/07/2022.

---

**(11) DI 6703794-1**

Código 44 - Extinção - Art. 119 inciso III da LPI

(15) 06/05/2008

(73) Fiat Group Automobiles (IT)

Registro extinto a contar de 06/07/2022.



---

**(11) DI 6703797-6** Código 44 - Extinção - Art. 119 inciso III da LPI  
(15) 06/05/2008  
(73) Fiat Group Automobiles (IT)  
Registro extinto a contar de 06/07/2022.

---

**(11) DI 6703990-1** Código 44 - Extinção - Art. 119 inciso III da LPI  
(15) 13/05/2008  
(73) UNILEVER N.V (NL)  
(74) Alexandre Fukuda Yamashita  
Registro extinto a contar de 13/07/2022.

---

**(11) DI 6704200-7** Código 44 - Extinção - Art. 119 inciso III da LPI  
(15) 10/06/2008  
(73) Fiat Group Automobiles (IT)  
Registro extinto a contar de 13/07/2022.

---

**(11) DI 6704201-5** Código 44 - Extinção - Art. 119 inciso III da LPI  
(15) 10/06/2008  
(73) Fiat Group Automobiles (IT)  
Registro extinto a contar de 13/07/2022.



**Código 46 - Prorrogação**

Prorrogada a vigência do registro de desenho industrial por solicitação do titular.

---

<b>(11) BR 30 2012 006666-2</b>	Código 46 - Prorrogação (22) 21/12/2012 (15) 03/06/2014 (45) 03/06/2014 (52) 06-01 (54) CONFIGURAÇÃO APLICADA A CADEIRA (73) ANTARES INDÚSTRIA E COMÉRCIO DE MÓVEIS LTDA. (BR/MG) (72) João Carlos Lopes da Silva (74) RONALDO FRANKLIN DE SOUSA Prorrogada a vigência do registro de 22/12/2022 a 21/12/2027.
<b>(11) BR 30 2012 006731-6</b>	Código 46 - Prorrogação (22) 26/12/2012 (15) 24/11/2015 (45) 24/11/2015 (52) 28-03 (54) CONFIGURAÇÃO APLICADA A ALMOFADA PARA TRATAMENTO DE SUPERFÍCIE (73) EL GLOBAL TRADE LTD. (IL) (72) JOSEF LUZON; MARTIN GUROVICH; SHAMIR FOX (74) PINHEIRO NETO ADVOGADOS Prorrogada a vigência do registro de 27/12/2022 a 26/12/2027.
<b>(11) DI 6203253-4</b>	Código 46 - Prorrogação (22) 18/10/2002 (15) 11/03/2003 (45) 11/03/2003 (54) CONFIGURAÇÃO APLICADA À CABINE DE VEÍCULO E VEÍCULO (73) DAIMLER TRUCK AG (DE) (72) Gerhard Honer (74) DAVID DO NASCIMENTO ADVOGADOS ASSOCIADOS Prorrogado de 19/10/2022 a 18/10/2027 (5º Período).
<b>(11) DI 6301423-8</b>	Código 46 - Prorrogação (22) 09/05/2003 (15) 20/01/2004 (45) 20/01/2004 (54) CONFIGURAÇÃO APLICADA EM VEÍCULO (73) Volkswagen Aktiengesellschaft (DE)



---

(72) PETER SCHREYER; LUIZ ALBERTO VEIGA; ANDREAS MINDT

(74) Dannemann, Siemsen, Bigler & Ipanema Moreira

Prorrogado de 10/05/2023 a 09/05/2028 (5º Período).

---

**(11) DI 6301474-2**

Código 46 - Prorrogação

(22) 13/05/2003

(15) 22/07/2003

(45) 22/07/2003

(54) CONFIGURAÇÃO APLICADA EM TRICICLO INFANTIL

(73) MAGIC TOYS DO BRASIL INDÚSTRIA E COMÉRCIO LTDA (BR/SP)

(72) JOAQUIM MATIAS DE OLIVEIRA

(74) Momsen, Leonardos & Cia

Prorrogado de 14/05/2023 a 13/05/2028 (5º Período).

---

**(11) DI 6301498-0**

Código 46 - Prorrogação

(22) 09/05/2003

(15) 22/07/2003

(45) 22/07/2003

(54) CONFIGURAÇÃO APLICADA EM SANDÁLIA

(73) GRENDENE S.A (BR/CE)

(72) VOLNEI TADEU DAL MAGRO

(74) Custódio de Almeida & Cia

Prorrogado de 10/05/2023 a 09/05/2028 (5º Período).

---

**(11) DI 6301510-2**

Código 46 - Prorrogação

(22) 19/05/2003

(15) 02/12/2003

(45) 02/12/2003

(54) AMORTECEDOR DE EIXO DE MANIVELA

(73) THE GATES CORPORATION (US)

(72) Yahya Hodjat; Marc R. Cadarette

(74) NELLIE ANNE DAIEL-SHORES

Prorrogado de 20/05/2023 a 19/05/2028 (5º Período).

---

**(11) DI 6301638-9**

Código 46 - Prorrogação

(22) 30/05/2003

(15) 05/08/2003

(45) 05/08/2003

(54) CONFIGURAÇÃO APLICADA EM RECIPIENTE PARA ALIMENTOS

(73) DART INDUSTRIES INC. (US)

(72) ANITA SUK PING LIU

(74) Momsen, Leonardos & Cia

Prorrogado de 31/05/2023 a 30/05/2028 (5º Período).



---

**(11) DI 6301639-7** Código 46 - Prorrogação  
(22) 30/05/2003  
(15) 05/08/2003  
(45) 05/08/2003  
(54) CONFIGURAÇÃO APLICADA EM TAMPA PARA RECIPIENTE DE ALIMENTOS  
(73) DART INDUSTRIES INC. (US)  
(72) ANITA SUK PING LIU  
(74) Momsen, Leonardos & Cia  
Prorrogado de 31/05/2023 a 30/05/2028 (5º Período).

---

**(11) DI 6301682-6** Código 46 - Prorrogação  
(22) 09/06/2003  
(15) 17/02/2004  
(45) 17/02/2004  
(54) AMORTECEDOR DE EIXO DE MANIVELA  
(73) THE GATES CORPORATION (US)  
(72) YAHA HODJAT; LIN ZHU  
(74) NELLIE ANNE DAIEL-SHORES  
Prorrogado de 10/06/2023 a 09/06/2028 (5º Período).

---

**(11) DI 6301766-0** Código 46 - Prorrogação  
(22) 12/06/2003  
(15) 12/08/2003  
(45) 12/08/2003  
(54) CONFIGURAÇÃO APLICADA EM POTE.  
(73) GAKO DEUTSCHLAND GMBH (DE)  
(72) ALBRECHT KONIETZKO  
(74) Sul América Marcas e Patentes S/C Ltda.  
Prorrogado de 13/06/2023 a 12/06/2028 (5º Período).

---

**(11) DI 6301767-9** Código 46 - Prorrogação  
(22) 12/06/2003  
(15) 11/11/2003  
(45) 11/11/2003  
(54) CONFIGURAÇÃO APLICADA EM DISPOSITIVO MISTURADOR.  
(73) GAKO DEUTSCHLAND GMBH (DE)  
(72) Albrecht Konietzko  
(74) Sul América Marcas e Patentes S/C Ltda.  
Prorrogado de 13/06/2023 a 12/06/2028 (5º Período).

---

**(11) DI 6301768-7** Código 46 - Prorrogação  
(22) 12/06/2003  
(15) 12/08/2003



---

(45) 12/08/2003  
(54) CONFIGURAÇÃO APLICADA EM HASTE COM DISPOSITIVO MISTURADOR.  
(73) GAKO DEUTSCHLAND GMBH (DE)  
(72) ALBRECHT KONIETZKO  
(74) Sul América Marcas e Patentes S/C Ltda.  
Prorrogado de 13/06/2023 a 12/06/2028 (5º Período).

---

**(11) DI 6301887-0**

Código 46 - Prorrogação  
(22) 06/06/2003  
(15) 05/08/2003  
(45) 05/08/2003  
(54) CONFIGURAÇÃO ORNAMENTAL APLICADA A DISPENSADOR DE ROLO DE PAPEL HIGIÊNICO E SIMILARES  
(73) SANTHER - FÁBRICA DE PAPEL SANTA THEREZINHA S/A (BR/SP)  
(72) PLÍNIO HAIDAR FILHO  
(74) Octávio Tinoco Soares  
Prorrogado de 07/06/2023 a 06/06/2028 (5º Período).

---

**(11) DI 6301921-3**

Código 46 - Prorrogação  
(22) 12/06/2003  
(15) 26/08/2003  
(45) 26/08/2003  
(54) CONFIGURAÇÃO APLICADA EM RETENTOR  
(73) SERGIO VARKALA SANGIOVANI (BR/SP)  
(72) SERGIO VARKALA SANGIOVANI  
(74) Sul América Marcas e Patentes S/C Ltda  
Prorrogado de 13/06/2023 a 12/06/2028 (5º Período).

---

**(11) DI 6302075-0**

Código 46 - Prorrogação  
(22) 16/06/2003  
(15) 20/01/2004  
(45) 20/01/2004  
(54) CONFIGURAÇÃO APLICADA A AUTOMÓVEL  
(73) FERRARI S.p.A (IT)  
(72) LORENZO RAMACIOTTI  
(74) ADVOCACIA PIETRO ARIBONI S/C  
Prorrogado de 17/06/2023 a 16/06/2028 (5º Período).

---

**(11) DI 6302115-3**

Código 46 - Prorrogação  
(22) 16/06/2003  
(15) 20/01/2004  
(45) 20/01/2004  
(54) CONFIGURAÇÃO APLICADA A AUTOMÓVEL DE BRINQUEDO



---

(73) FERRARI S.p.A (IT)  
(72) LORENZO RAMACIOTTI  
(74) ADVOCACIA PIETRO ARIBONI S/C  
Prorrogado de 17/06/2023 a 16/06/2028 (5º Período).

---

**(11) DI 6303536-7** Código 46 - Prorrogação  
(22) 08/10/2003  
(15) 13/04/2004  
(45) 13/04/2004  
(54) CONFIGURAÇÃO APLICADA A CONTROLE REMOTO  
(73) LUIGI FERNANDO MILONE (BR/RJ)  
(72) LUIZ AUGUSTO ÍNDIO DA COSTA  
(74) RITA DE CASSIA BRUNNER  
Prorrogado de 09/10/2023 a 08/10/2028 (5º Período).

---

**(11) DI 6304082-4** Código 46 - Prorrogação  
(22) 31/10/2003  
(15) 06/04/2004  
(45) 06/04/2004  
(54) CONFIGURAÇÃO APLICADA EM CALOTA VEICULAR  
(73) INSTALADORA SÃO MARCOS LTDA (BR/RS)  
(72) EDUARDO RUDIMAR RECH  
Prorrogado de 01/11/2023 a 31/10/2028 (5º Período).

---

**(11) DI 6304292-4** Código 46 - Prorrogação  
(22) 15/12/2003  
(15) 07/12/2004  
(45) 07/12/2004  
(54) "CONFIGURAÇÃO APLICADA A CHURRASQUEIRA"  
(73) HEMERSON LOBO (BR/ES)  
(72) HEMERSON LOBO  
(74) Wagner José Fafá Borges  
Prorrogado de 16/12/2023 a 15/12/2028 (5º Período).

---

**(11) DI 6304703-9** Código 46 - Prorrogação  
(22) 26/12/2003  
(15) 20/07/2004  
(45) 20/07/2004  
(54) CONFIGURAÇÃO APLICADA EM CARRINHO DE MÃO  
(73) MÁRIO AUGUSTO CADIOLI (BR/SP)  
(72) MÁRIO AUGUSTO CADIOLI  
(74) Ednéa Casagrande Pinheiro  
Prorrogado de 27/12/2023 a 26/12/2028 (5º Período).



---

<b>(11) DI 6400036-2</b>	Código 46 - Prorrogação (22) 23/01/2004 (15) 20/04/2004 (45) 20/04/2004 (54) CONFIGURAÇÃO APLICADA A VENTILADOR DE TETO (73) LUIGI FERNANDO MILONI (BR/RJ) (72) LUIZ AUGUSTO ÍNDIO DA COSTA (74) Rita de Cassia Brunner -API 0366 Prorrogado de 24/01/2024 a 23/01/2029 (5º Período).
<b>(11) DI 6400530-5</b>	Código 46 - Prorrogação (22) 09/02/2004 (15) 18/05/2004 (45) 18/05/2004 (54) CONFIGURAÇÃO EM GRADE DE PORTA E JANELA (73) SSZK EMPREENDIMENTOS E PARTICIPAÇÕES LTDA (BR/SP) (72) TOCHIMITI SASAZAKI (74) Beerre Assessoria Empresarial S/C LTDA Prorrogado de 10/02/2024 a 09/02/2029 (5º Período).
<b>(11) DI 6401084-8</b>	Código 46 - Prorrogação (22) 26/03/2004 (15) 22/06/2004 (45) 22/06/2004 (54) CONFIGURAÇÃO APLICADA EM EXPOSITOR (73) VANDERLEY DE PAULA (BR/SP) (72) VANDERLEY DE PAULA (74) EDNÉA CASAGRANDE PINHEIRO Prorrogado de 27/03/2024 a 26/03/2029 (5º Período).
<b>(11) DI 6401400-2</b>	Código 46 - Prorrogação (22) 26/04/2004 (15) 03/08/2004 (45) 03/08/2004 (54) CONFIGURAÇÃO APLICADA EM MANCAL PARA ROLETES EM GERAL (73) Aguia Sistemas de Armazenagem S.A. (BR/PR) (72) ROGÉRIO SCHEFFER (74) Brasil Sul Marcas e Patentes S/C LTDA Prorrogado de 27/04/2024 a 26/04/2029 (5º Período).
<b>(11) DI 6401563-7</b>	Código 46 - Prorrogação (22) 10/05/2004 (15) 31/08/2004 (45) 31/08/2004

---

(54) "CONFIGURAÇÃO APLICADA EM POTE"

(73) ACRILEX TINTAS ESPECIAIS S/A (BR/SP)

(72) TAKAAKI KOBASHI

(74) Maurício Darré

Prorrogado de 11/05/2024 a 10/05/2029 (5º Período).



**Código 46.2 - Exigência de complementação de quinquênio e/ou prorrogação – Art. 120 e 108 da LPI**

O Titular deverá complementar o recolhimento do quinquênio e/ou prorrogação, de acordo com a tabela vigente na data da complementação. A comprovação se dará com o peticionamento com código de serviço 105 - cumprimento de exigência. O não cumprimento no prazo de 60 (sessenta) dias acarretará a extinção do registro

---

**(11) BR 30 2013 003763-0**

Código 46.2 - Exigência de complementação de quinquênio e/ou prorrogação – Art. 120 e 108 da LPI

(15) 14/02/2017

(73) LUX CLASS SISTEMAS DE ILUMINAÇÃO E SINALIZAÇÃO LTDA. ME (BR/SP)

(74) ICAMP MARCAS E PATENTES LTDA

Para regularização do terceiro período de vigência do registro, complemente o valor recolhido pela GRU 29409231954828709, para o atual valor de Renovação, visto que foi recolhida taxa referente ao segundo quinquênio, quando o período necessita de quinquênio e prorrogação. Para cumprimento da exigência, é necessário peticionamento por meio do código de serviço 105, junto da apresentação de comprovação de recolhimento, guia gerada pelo código de serviço 800.



### Código 47 - Petição Não Conhecida

Não conhecimento da petição apresentada em virtude do disposto nos Arts. 218 ou 219 da LPI.

---

**(21) BR 30 2023 002514-6**

Código 47 - Petição Não Conhecida

(22) 19/05/2023

(71) PATIO BRASIL INDUSTRIA E COMERCIO DE MOVEIS EIRELI (BR/MG)

(74) ABM ASSESSORIA BRASILEIRA DE MARCAS LTDA.

A petição 870230043752 trouxe novo conjunto de figuras com objetos distintos daqueles apresentados no depósito no pedido, configurando alteração de matéria nos termos do item 5.6 do manual de desenho industrial.



**Código 47.1 - Petição Prejudicada**

Prejudicada a petição apresentada, conforme informações do complemento do despacho

---

<b>(21) BR 30 2012 002461-7</b>	Código 47.1 - Petição Prejudicada (22) 17/05/2012 (71) BIO BRASIL BIOTECNOLOGIA LTDA - ME (BR/GO) (74) SOMOS MARCAS E PATENTES LTDA - LORIMARY G. MALHEIROS Petição prejudicada, tendo em vista decisão que julgou nulo o registro, de acordo com a publicação do despacho 53.7 (Pedido julgado procedente), na RPI 2724, de 21/03/2023. Em referência ao protocolo nº 870210065006, de 16/07/2021.
<b>(21) BR 30 2016 004829-0</b>	Código 47.1 - Petição Prejudicada (22) 21/10/2016 (71) BENTO STORE IMPORTAÇÃO E COMÉRCIO DE UTENSÍLIOS PARA TRANSPORTE DE ALIMENTOS LTDA. (BR/SP) (74) WILSON PINHEIRO JABUR Petição prejudicada, tendo em vista o arquivamento do pedido, publicado na RPI 2481, de 24/07/2018. Em referência ao protocolo nº 870220089233, de 29/09/2022.
<b>(21) BR 30 2016 004831-2</b>	Código 47.1 - Petição Prejudicada (22) 21/10/2016 (71) BENTO STORE IMPORTAÇÃO E COMÉRCIO DE UTENSÍLIOS PARA TRANSPORTE DE ALIMENTOS LTDA. (BR/SP) (74) WILSON PINHEIRO JABUR Petição prejudicada, tendo em vista o arquivamento do pedido, publicado na RPI 2481, de 24/07/2018. Em referência ao protocolo nº 870220089219, de 29/09/2022.
<b>(21) BR 30 2016 004833-9</b>	Código 47.1 - Petição Prejudicada (22) 21/10/2016 (71) BENTO STORE IMPORTAÇÃO E COMÉRCIO DE UTENSÍLIOS PARA TRANSPORTE DE ALIMENTOS LTDA. (BR/SP) (74) WILSON PINHEIRO JABUR Petição prejudicada, tendo em vista o indeferimento do pedido, publicado na RPI 2467, de 17/04/2018. Em referência ao protocolo nº 870220089236, de 29/09/2022.
<b>(21) BR 30 2016 004835-5</b>	Código 47.1 - Petição Prejudicada (22) 21/10/2016 (71) BENTO STORE IMPORTAÇÃO E COMÉRCIO DE UTENSÍLIOS PARA



---

TRANSPORTE DE ALIMENTOS LTDA. (BR/SP)

(74) WILSON PINHEIRO JABUR

Petição prejudicada, tendo em vista o indeferimento do pedido, publicado na RPI 2467, de 17/04/2018. Em referência ao protocolo nº 870220089231, de 29/09/2022.

---

**(21) BR 30 2020 000948-7**

Código 47.1 - Petição Prejudicada

(22) 04/03/2020

(71) RÍCIA MARCOS DA SILVA GAIO (BR/SP)

Petição prejudicada, tendo em vista a nulidade do registro, publicada na RPI 2719, de 14/02/2022. Em referência à petição nº 870220024839, de 23/03/2022.

---

**(21) BR 30 2020 002014-6**

Código 47.1 - Petição Prejudicada

(22) 12/05/2020

(71) RÍCIA MARCOS DA SILVA GAIO (BR/SP)

Petição prejudicada, tendo em vista a nulidade do registro, publicada na RPI 2734, de 30/05/2023. Em referência ao protocolo nº 870220024734, de 23/03/2022.



**Código 47.3 - Petição Deferida**

Deferida a petição apresentada, conforme informações do complemento do despacho.

---

<b>(21) BR 30 2022 004118-1</b>	Código 47.3 - Petição Deferida (71) JADERSON DE ALMEIDA (BR/SC) Petição 870230031067 de 13/04/2023 deferida, por se tratar de certidão de atos relativos aos processos disponibilizada em 26/05/2023.
<b>(21) BR 30 2022 004120-3</b>	Código 47.3 - Petição Deferida (71) JADERSON DE ALMEIDA (BR/SC) Petição 870230031074 de 13/04/2023 deferida, por se tratar de certidão de atos relativos aos processos disponibilizada em 26/05/2023.
<b>(21) BR 30 2022 004121-1</b>	Código 47.3 - Petição Deferida (71) JADERSON DE ALMEIDA (BR/SC) Petição 870230031079 de 13/04/2023 deferida, por se tratar de certidão de atos relativos aos processos disponibilizada em 26/05/2023.
<b>(21) BR 30 2022 004122-0</b>	Código 47.3 - Petição Deferida (71) JADERSON DE ALMEIDA (BR/SC) Petição 870230031081 de 13/04/2023 deferida, por se tratar de certidão de atos relativos aos processos disponibilizada em 26/05/2023.
<b>(11) BR 30 2023 000868-3</b>	Código 47.3 - Petição Deferida (71) SONY INTERACTIVE ENTERTAINMENT INC. (JP) (74) KASZNAR LEONARDOS PROPRIEDADE INTELECTUAL Deferida a petição no que se refere à verificação dos aspectos formais do documento de prioridade unionista apresentado. Em referência ao protocolo 3020230008683 de 10/04/2023
<b>(11) BR 30 2023 000892-6</b>	Código 47.3 - Petição Deferida (71) KONINKLIJKE PHILIPS N.V. (NL) (74) HERRERO & ASSOCIADOS BRASIL PROPRIEDADE INTELECTUAL LTDA. Deferida a petição no que se refere à verificação dos aspectos formais do documento de prioridade unionista apresentado. Em referência ao protocolo 870230040625 de 15/05/2023
<b>(21) BR 30 2023 000958-2</b>	Código 47.3 - Petição Deferida (71) AIRO BRANDS, INC. (US) (74) CLARKE, MODET PROPRIEDADE INTELECTUAL LTDA. Deferida a petição no que se refere à verificação dos aspectos formais de



---

pagamento e tempestividade do documento de procuração apresentado. Em referência ao protocolo 870230033599 de 24/04/2023

---

**(11) BR 30 2023 000962-0**

Código 47.3 - Petição Deferida  
(71) BRIDGESTONE AMERICAS TIRE OPERATIONS, LLC (US)  
(74) MMV AGENTES DA PROPRIEDADE INDUSTRIAL LTDA.  
Deferida a petição no que se refere à verificação dos aspectos formais do documento de prioridade unionista apresentado. Em referência ao protocolo 870230024591 de 23/03/2023

---

**(21) BR 30 2023 000991-4**

Código 47.3 - Petição Deferida  
(71) CQMS PTY LTD (AU)  
(74) CLARKE, MODET PROPRIEDADE INTELECTUAL LTDA.  
Deferida a petição no que se refere à verificação dos aspectos formais do documento de prioridade unionista apresentado. Em referência ao protocolo 870230044102 de 25/05/2023

---

**(11) BR 30 2023 001024-6**

Código 47.3 - Petição Deferida  
(71) YI,ZHIWEI (CN)  
(74) LEÃO PROPRIEDADE INTELECTUAL  
Deferida a petição no que se refere à verificação dos aspectos formais do documento de prioridade unionista apresentado. Em referência ao protocolo 870230027334 de 31/03/2023

---

**(21) BR 30 2023 001032-7**

Código 47.3 - Petição Deferida  
(71) INTERCONTINENTAL GREAT BRANDS LLC (US)  
(74) CLARKE, MODET PROPRIEDADE INTELECTUAL LTDA.  
Deferida a petição no que se refere à verificação dos aspectos formais do documento de prioridade unionista apresentado. Em referência ao protocolo 870230045290 de 29/05/2023

---

**(21) BR 30 2023 001033-5**

Código 47.3 - Petição Deferida  
(71) INTERCONTINENTAL GREAT BRANDS LLC (US)  
(74) CLARKE, MODET PROPRIEDADE INTELECTUAL LTDA.  
Deferida a petição no que se refere à verificação dos aspectos formais do documento de prioridade unionista apresentado. Em referência ao protocolo 870230045299 de 29/05/2023

---

**(21) BR 30 2023 001034-3**

Código 47.3 - Petição Deferida  
(71) FCA US LLC (US)  
(74) DANIEL ADVOGADOS (ALT.DE DANIEL & CIA)  
Deferida a petição no que se refere à verificação dos aspectos formais do documento de prioridade unionista apresentado. Em referência ao protocolo 870230044207 de 25/05/2023

---



---

<b>(21) BR 30 2023 001035-1</b>	Código 47.3 - Petição Deferida (71) FCA US LLC (US) (74) DANIEL ADVOGADOS (ALT.DE DANIEL & CIA) Deferida a petição no que se refere à verificação dos aspectos formais do documento de prioridade unionista apresentado. Em referência ao protocolo 870230044211 de 25/05/2023
<b>(21) BR 30 2023 001038-6</b>	Código 47.3 - Petição Deferida (71) TELEFONICA, S.A. (ES) (74) DAVID DO NASCIMENTO ADVOGADOS ASSOCIADOS Deferida a petição no que se refere à verificação dos aspectos formais do documento de prioridade unionista apresentado. Em referência ao protocolo 870230040403 de 15/05/2023
<b>(21) BR 30 2023 001046-7</b>	Código 47.3 - Petição Deferida (71) APPLE INC. (US) (74) DANNEMANN, SIEMSEN, BIGLER & IPANEMA MOREIRA Deferida a petição no que se refere à verificação dos aspectos formais do documento de prioridade unionista apresentado. Em referência ao protocolo 870230032730 de 19/04/2023
<b>(21) BR 30 2023 001048-3</b>	Código 47.3 - Petição Deferida (71) APPLE INC. (US) (74) DANNEMANN, SIEMSEN, BIGLER & IPANEMA MOREIRA Deferida a petição no que se refere à verificação dos aspectos formais do documento de prioridade unionista apresentado. Em referência ao protocolo 870230032533 de 19/04/2023
<b>(21) BR 30 2023 001231-1</b>	Código 47.3 - Petição Deferida (71) FORD GLOBAL TECHNOLOGIES, LLC (US) (74) EDUARDO LOURENÇO GUEDES SERRÃO DE OTERO Deferida a petição no que se refere à verificação dos aspectos formais de pagamento e tempestividade do documento de procuração apresentado. Em referência ao protocolo 870230037584 de 05/05/2023
<b>(21) BR 30 2023 001322-9</b>	Código 47.3 - Petição Deferida (71) ATLANTIPROUD, UNIPESSOAL LDA (PT) (74) CARLOS ANTONIO, NEVES & VIDAL ADVOGADOS ASSOCIADOS Deferida a petição no que se refere à verificação dos aspectos formais de pagamento e tempestividade do documento de procuração apresentado. Em referência ao protocolo 870230038457 de 08/05/2023
<b>(21) BR 30 2023 001361-0</b>	Código 47.3 - Petição Deferida

---



---

	(71) OPES CORPORATION OY (FI) (74) KASZNAR LEONARDOS PROPRIEDADE INTELECTUAL Deferida a petição no que se refere à verificação dos aspectos formais de pagamento e tempestividade do documento de procuração apresentado. Em referência ao protocolo 870230035670 de 28/04/2023
<b>(21) BR 30 2023 001362-8</b>	Código 47.3 - Petição Deferida (71) OPES CORPORATION OY (FI) (74) KASZNAR LEONARDOS PROPRIEDADE INTELECTUAL Deferida a petição no que se refere à verificação dos aspectos formais de pagamento e tempestividade do documento de procuração apresentado. Em referência ao protocolo 870230039317 de 11/05/2023
<b>(21) BR 30 2023 001363-6</b>	Código 47.3 - Petição Deferida (71) OPES CORPORATION OY (FI) (74) KASZNAR LEONARDOS PROPRIEDADE INTELECTUAL Deferida a petição no que se refere à verificação dos aspectos formais de pagamento e tempestividade do documento de procuração apresentado. Em referência ao protocolo 870230038625 de 19/05/2023
<b>(21) BR 30 2023 001364-4</b>	Código 47.3 - Petição Deferida (71) OPES CORPORATION OY (FI) (74) KASZNAR LEONARDOS PROPRIEDADE INTELECTUAL Deferida a petição no que se refere à verificação dos aspectos formais de pagamento e tempestividade do documento de procuração apresentado. Em referência ao protocolo 870230038632 de 09/05/2023
<b>(21) BR 30 2023 001461-6</b>	Código 47.3 - Petição Deferida (71) FISHER & PAYKEL HEALTHCARE LIMITED (NZ) (74) DANNEMANN, SIEMSEN, BIGLER & IPANEMA MOREIRA Deferida a petição no que se refere à verificação dos aspectos formais do documento de prioridade e do pagamento e tempestividade do documento de procuração apresentados. Em referência ao protocolo 870230042229 de 19/05/2023
<b>(21) BR 30 2023 001463-2</b>	Código 47.3 - Petição Deferida (71) FISHER & PAYKEL HEALTHCARE LIMITED (NZ) (74) DANNEMANN, SIEMSEN, BIGLER & IPANEMA MOREIRA Deferida a petição no que se refere à verificação dos aspectos formais do documento de prioridade e do pagamento e tempestividade do documento de procuração apresentados. Em referência ao protocolo 870230042070 de 19/05/2023
<b>(11) BR 30 2023 001464-0</b>	Código 47.3 - Petição Deferida

---

---

(71) FISHER & PAYKEL HEALTHCARE LIMITED (NZ)

(74) DANNEMANN, SIEMSEN, BIGLER & IPANEMA MOREIRA

Deferida a petição no que se refere à verificação dos aspectos formais do documento de prioridade e do pagamento e tempestividade do documento de procuração apresentados. Em referência ao protocolo 870230041984 de 19/05/2023

---

**(11) DI 6301766-0**

Código 47.3 - Petição Deferida

(71) GAKO DEUTSCHLAND GMBH (DE)

(74) Sul América Marcas e Patentes S/C Ltda.

Petição deferida, com vistas à constituição de procurador. Em referência ao protocolo nº 870210118940, de 21/12/2021.

---

**(11) DI 6301767-9**

Código 47.3 - Petição Deferida

(71) GAKO DEUTSCHLAND GMBH (DE)

(74) Sul América Marcas e Patentes S/C Ltda.

Petição deferida, com vistas à constituição de procurador. Em referência ao protocolo nº 870210118950, de 21/12/2021.

---

**(11) DI 6301768-7**

Código 47.3 - Petição Deferida

(71) GAKO DEUTSCHLAND GMBH (DE)

(74) Sul América Marcas e Patentes S/C Ltda.

Petição deferida, com vistas à constituição de procurador. Em referência ao protocolo nº 870210118953, de 21/12/2021.



### Código 47.5 - Petição Indeferida

Indeferida a petição apresentada, conforme informações do complemento do despacho. Desta data corre o prazo de 60 (sessenta) dias para eventual recurso do interessado

---

(21) BR 30 2023 001431-4

Código 47.5 - Petição Indeferida

(71) TOQUE CURADORIA & NEGOCIOS DIGITAIS LTDA (BR/SC)

(74) RESOLVA CONOSCO ASSESSORIA - EIRELI - ME

Petição com protocolo 870230038018 de 08/05/2023 foi indeferida por não ser usada a correta Guia de Recolhimento da União, segundo o item 3.6 do Manual de Desenhos Industriais. Para o cumprimento da exigência publicada na RPI 2727, deve-se usar a GRU código 105. Em vista da apresentação tempestiva da GRU adequada (protocolo 870230043790 de 24/05/2023), o protocolo 870230038018 não será analisado.



### Código 47.7 - Petição Não Atendida

Não atendida a petição apresentada, conforme informações do complemento do despacho

---

(21) BR 30 2023 002168-0

Código 47.7 - Petição Não Atendida

(71) UNIVERSIDADE FEDERAL DO RIO GRANDE DO SUL (BR/RS)

Referente à petição 870230043769 de 24/05/2023. Não atendida a petição de cumprimento de exigência tendo em vista que a mesma foi utilizada para contestar a publicação de inexistente do pedido em questão. O despacho 33.1 foi anulado na RPI 2734 após manifestação do requerente via Fale Conosco.



**Código 53.7 - Pedido Julgado Procedente - Registro Declarado Nulo**

Ação judicial transitada em julgado. Pedido de nulidade considerado procedente: tornados nulos os efeitos da concessão do registro.

---

**(11) DI 6901019-6** Código 53.7 - Pedido Julgado Procedente - Registro Declarado Nulo  
(22) 27/03/2009  
(15) 29/12/2009  
(73) M K Eletrodomesticos do Nordeste Ltda (BR/BA)  
(74) Vilage Marcas & Patentes S/S Ltda  
NOTIFICAÇÃO DE DECISÃO JUDICIAL REFERENTE AO REGISTRO DI 6901019-6 /INPI: 52400.001405/2010-36 /Origem: 5ª Vara Cível Federal de São Paulo /Ação Ordinária nº: 0008206-65.2010.4.03.6100 /Autor: DUNA ENTERPRISES SL. /Réus: M K ELETRODOMÉSTICOS MONDIAL S/A e INPI. /Decisão: Vistos e relatados estes autos em que são partes as acima indicadas, decide a Egrégia Primeira Turma do Tribunal Regional Federal da 3ª Região, por unanimidade, dar provimento à apelação da autora para declarar a nulidade dos os registros dos desenhos industriais n°s 6901019-6, 6901020-0 e 6901021-8, desde a data do depósito e publicando-se a respectiva anotação de nulidade pelo INPI.

---

**(11) DI 6901020-0** Código 53.7 - Pedido Julgado Procedente - Registro Declarado Nulo  
(22) 27/03/2009  
(15) 29/12/2009  
(73) M K Eletrodomesticos do Nordeste Ltda (BR/BA)  
(74) Vilage Marcas & Patentes S/S Ltda  
NOTIFICAÇÃO DE DECISÃO JUDICIAL REFERENTE AO REGISTRO DI 6901020-0 /INPI: 52400.001405/2010-36 /Origem: 5ª Vara Cível Federal de São Paulo /Ação Ordinária nº: 0008206-65.2010.4.03.6100 /Autor: DUNA ENTERPRISES SL. /Réus: M K ELETRODOMÉSTICOS MONDIAL S/A e INPI. /Decisão: Vistos e relatados estes autos em que são partes as acima indicadas, decide a Egrégia Primeira Turma do Tribunal Regional Federal da 3ª Região, por unanimidade, dar provimento à apelação da autora para declarar a nulidade dos os registros dos desenhos industriais n°s 6901019-6, 6901020-0 e 6901021-8, desde a data do depósito e publicando-se a respectiva anotação de nulidade pelo INPI.

---

**(11) DI 6901021-8** Código 53.7 - Pedido Julgado Procedente - Registro Declarado Nulo  
(22) 27/03/2009  
(15) 29/12/2009  
(73) M K Eletrodomesticos do Nordeste Ltda (BR/BA)  
(74) Vilage Marcas & Patentes S/S Ltda  
NOTIFICAÇÃO DE DECISÃO JUDICIAL REFERENTE AO REGISTRO DI



---

6901021-8INPI: 52400.001405/2010-36 /Origem: 5ª Vara Cível Federal de São Paulo /Ação Ordinária nº: 0008206-65.2010.4.03.6100 /Autor: DUNA ENTERPRISES SL. /Réus: M K ELETRODOMÉSTICOS MONDIAL S/A e INPI. /Decisão: Vistos e relatados estes autos em que são partes as acima indicadas, decide a Egrégia Primeira Turma do Tribunal Regional Federal da 3ª Região, por unanimidade, dar provimento à apelação da autora para declarar a nulidade dos os registros dos desenhos industriais n°s 6901019-6, 6901020-0 e 6901021-8, desde a data do depósito e publicando-se a respectiva anotação de nulidade pelo INPI.



**Código 56 - Transferência Deferida**

Notificação do deferimento da transferência requerida.

---

**(11) BR 30 2012 004888-5**

Código 56 - Transferência Deferida

(22) 20/09/2012

(15) 19/03/2013

(71) CRIARI ENGENHARIA E PROJETOS MECÂNICOS LTDA. (BR/SP)

(74) JORGE ROBERTO INNOCENCIO DA COSTA

Transferência deferida de Thomaz &amp; Thomaz Ltda., conforme petição nº 870220087549, de 26/09/2022.

---

**(11) BR 30 2012 006666-2**

Código 56 - Transferência Deferida

(22) 21/12/2012

(15) 03/06/2014

(71) ANTARES INDÚSTRIA E COMÉRCIO DE MÓVEIS LTDA. (BR/MG)

(74) RONALDO FRANKLIN DE SOUSA

Transferência deferida de Belga Móveis Ltda. EPP, conforme petição nº 870220087896, de 26/09/2022.

---

**(11) BR 30 2014 003338-7**

Código 56 - Transferência Deferida

(22) 21/07/2014

(15) 01/03/2016

(71) CASTERTECH FUNDIÇÃO E TECNOLOGIA LTDA. (BR/RS)

(74) VIEIRA DE MELLO ADVOGADOS

Transferência deferida de Randon S.A. Implementos e Participações, conforme petição nº 870210064100, de 15/07/2021.

---

**(11) BR 30 2015 002484-4**

Código 56 - Transferência Deferida

(22) 28/05/2015

(15) 12/02/2019

(71) MOBILIDADE COMÉRCIO DE UTENSÍLIOS PARA ALIMENTOS LTDA.

(BR/SP)

(74) FERNANDO MODERIANO MORBIN DA SILVA

Transferência deferida de Bento Store Importação e Comércio de Utensílios para Transporte de Alimentos Ltda., conforme petição nº 870220089228, de 29/09/2022.

---

**(11) BR 30 2015 002583-2**

Código 56 - Transferência Deferida

(22) 05/06/2015

(15) 05/02/2019

(71) MOBILIDADE COMÉRCIO DE UTENSÍLIOS PARA ALIMENTOS LTDA.

(BR/SP)

---

(74) FERNANDO MODERIANO MORBIN DA SILVA  
Transferência deferida de Bento Store Importação e Comércio de Utensílios para Transporte de Alimentos Ltda., conforme petição nº 870220089225, de 29/09/2022.

---

**(11) BR 30 2015 004033-5**

Código 56 - Transferência Deferida  
(22) 27/08/2015  
(15) 27/09/2016  
(71) CASTERTECH FUNDIÇÃO E TECNOLOGIA LTDA (BR/RS)  
(74) Ricardo Pernold Vieira de Mello  
Transferência deferida de Randon S.A. Implementos e Participações, conforme petição nº 870210064103, de 15/07/2021.

---

**(11) BR 30 2017 005850-7**

Código 56 - Transferência Deferida  
(22) 21/12/2017  
(15) 05/02/2019  
(71) HIDROBRASIL SOLUÇÕES AMBIENTAIS LTDA. ME (BR/PR)  
(74) CARLOS EMIR LIMA DE OLIVEIRA  
Transferência deferida de Mara Andréia Segala, conforme petição nº 870220088284, de 27/09/2022.

---

**(11) BR 30 2019 000012-1**

Código 56 - Transferência Deferida  
(22) 03/01/2019  
(15) 26/02/2019  
(71) OI S.A. - EM RECUPERAÇÃO JUDICIAL (BR/RJ)  
(74) FLAVIA MANSUR MURAD SCHAAL  
Transferência deferida de Telemar Norte Leste S.A. - Em Recuperação Judicial, conforme petição nº 870210105447, de 16/11/2021.

---

**(11) BR 30 2020 002169-0**

Código 56 - Transferência Deferida  
(22) 20/05/2020  
(15) 23/02/2021  
(71) BABYARK LTD (IL)  
(74) ASTHERI PROPRIEDADE INTELECTUAL E INOVAÇÃO  
Transferência deferida de Mobius Protection Systems Ltd., conforme petição nº 870210068004, de 27/07/2021.

---

**(11) DI 5700552-4**

Código 56 - Transferência Deferida  
(22) 21/02/1997  
(15) 19/05/1998  
(71) OI S.A. - EM RECUPERAÇÃO JUDICIAL (BR/RJ)  
(74) FLAVIA MANSUR MURAD SCHAAL  
Transferência deferida de Telemar Norte Leste S.A. - Em Recuperação Judicial, conforme petição nº 870210105454, de 16/11/2021.



---

<b>(11) DI 6301766-0</b>	Código 56 - Transferência Deferida (22) 12/06/2003 (15) 12/08/2003 (71) GAKO DEUTSCHLAND GMBH (DE) (74) Sul América Marcas e Patentes S/C Ltda. Transferência deferida de Gako Konietzko GmbH, conforme petição nº 870210110512, de 29/11/2021.
<b>(11) DI 6301767-9</b>	Código 56 - Transferência Deferida (22) 12/06/2003 (15) 11/11/2003 (71) GAKO DEUTSCHLAND GMBH (DE) (74) Sul América Marcas e Patentes S/C Ltda. Transferência deferida de Gako Konietzko GmbH, conforme petição nº 870210110544, de 29/11/2021.
<b>(11) DI 6301768-7</b>	Código 56 - Transferência Deferida (22) 12/06/2003 (15) 12/08/2003 (71) GAKO DEUTSCHLAND GMBH (DE) (74) Sul América Marcas e Patentes S/C Ltda. Transferência deferida de Gako Konietzko GmbH, conforme petição nº 870210110558, de 29/11/2021.
<b>(11) DI 6902127-9</b>	Código 56 - Transferência Deferida (22) 08/06/2009 (15) 03/08/2010 (71) CASTERTECH FUNDIÇÃO E TECNOLOGIA LTDA. (BR/RS) (74) MONTAURY PIMENTA, MACHADO & VIEIRA DE MELLO ADVOGADOS Transferência deferida de Randon S.A. Implementos e Participações, conforme petição nº 870210064044, de 15/07/2021.
<b>(11) DI 6902128-7</b>	Código 56 - Transferência Deferida (22) 08/06/2009 (15) 20/07/2010 (71) CASTERTECH FUNDIÇÃO E TECNOLOGIA LTDA. (BR/RS) (74) Vieira de Mello Advogados Transferência deferida de Randon S.A. Implementos e Participações, conforme petição nº 870210064050, de 15/07/2021.
<b>(11) DI 6902515-0</b>	Código 56 - Transferência Deferida (22) 13/07/2009 (15) 11/05/2010

---

---

(71) CASTERTECH FUNDIÇÃO E TECNOLOGIA LTDA. (BR/RS)  
(74) Vieira de Mello Advogados  
Transferência deferida de Randon S.A. Implementos e Participações, conforme  
petição nº 870210064060, de 15/07/2021.

---

**(11) DI 6902524-0**

Código 56 - Transferência Deferida  
(22) 10/07/2009  
(15) 11/05/2010  
(71) CASTERTECH FUNDIÇÃO E TECNOLOGIA LTDA. (BR/RS)  
(74) Vieira de Mello Advogados  
Transferência deferida de Randon S.A. Implementos e Participações, conforme  
petição nº 870210064061, de 15/07/2021.

---

**(11) DI 6902888-5**

Código 56 - Transferência Deferida  
(22) 24/07/2009  
(15) 15/06/2010  
(71) CASTERTECH FUNDIÇÃO E TECNOLOGIA LTDA. (BR/RS)  
(74) Vieira De Mello Advogados  
Transferência deferida de Randon S.A. Implementos e Participações, conforme  
petição nº 870210064062, de 15/07/2021.

---

**(11) DI 6902997-0**

Código 56 - Transferência Deferida  
(22) 15/07/2009  
(15) 06/07/2010  
(71) CASTERTECH FUNDIÇÃO E TECNOLOGIA LTDA. (BR/RS)  
(74) Vieira de Mello Advogados  
Transferência deferida de Randon S.A. Implementos e Participações, conforme  
petição nº 870210064064, de 15/07/2021.

---

**(11) DI 7005403-7**

Código 56 - Transferência Deferida  
(22) 12/11/2010  
(15) 28/06/2011  
(71) CASTERTECH FUNDIÇÃO E TECNOLOGIA LTDA. (BR/RS)  
(74) Vieira de Mello Advogados  
Transferência deferida de Randon S.A. Implementos e Participações, conforme  
petição nº 870210064066, de 15/07/2021.

---

**(11) DI 7005815-6**

Código 56 - Transferência Deferida  
(22) 27/12/2010  
(15) 06/09/2011  
(71) CASTERTECH FUNDIÇÃO E TECNOLOGIA LTDA. (BR/RS)  
(74) Vieira de Mello Advogados  
Transferência deferida de Randon S.A. Implementos e Participações, conforme  
petição nº 870210064073, de 15/07/2021.



---

**(11) DI 7006004-5**

Código 56 - Transferência Deferida

(22) 29/10/2010

(15) 03/01/2012

(71) CASTERTECH FUNDIÇÃO E TECNOLOGIA LTDA. (BR/RS)

(74) Vieira de Mello Advogados

Transferência deferida de Randon S.A. Implementos e Participações, conforme petição nº 870210064079, de 15/07/2021.

---

**(11) DI 7101116-1**

Código 56 - Transferência Deferida

(22) 17/02/2011

(15) 29/11/2011

(71) KUSCH+CO GMBH (DE)

(74) DANNEMANN, SIEMSEN, BIGLER & IPANEMA MOREIRA

Transferência deferida de Kusch + Co. GmBh & Co. Kg, conforme petição nº 870220089654, de 30/09/2022.

---

**(11) DI 7103679-2**

Código 56 - Transferência Deferida

(22) 18/08/2011

(15) 21/11/2012

(71) CASTERTECH FUNDIÇÃO E TECNOLOGIA LTDA. (BR/RS)

(74) VIEIRA DE MELLO ADVOGADOS

Transferência deferida de Randon S.A. Implementos e Participações, conforme petição nº 870210064081, de 15/07/2021.



### Código 58 - Transferência em Exigência

Exigência referente ao pedido de transferência requerida. Desta data corre o prazo de 60 (sessenta) dias para cumprimento da exigência formulada, sob pena de Arquivamento da Petição do pedido de Transferência.

---

(11) BR 30 2018 003162-8

Código 58 - Transferência em Exigência

(22) 20/07/2018

(15) 16/10/2018

(71) MEDLESS IMPLANTES HORMONAIIS LTDA ME (BR/PR)

(74) A Provincia Marcas e Patentes Ltda.

Necessário esclarecer a divergência entre o nome da cedente, presente no documento de cessão apresentado, e àquele que consta como o sendo da atual titular, junto ao cadastro no Instituto. Caso tenha havido transferência de titularidade anterior, esta deverá ser requerida, por meio de petição e de GRU, sob o código de serviço nº 114. Essa exigência deve ser cumprida, por meio de petição e de GRU, sob o código de serviço nº 105, no prazo de 60 (sessenta) dias corridos, a contar do primeiro dia útil subsequente à publicação na Revista Eletrônica da Propriedade Industrial. Em referência à petição nº 870210059018, de 30/06/2021.



**Código 59 - Alteração de Nome Deferida**

Notificação do deferimento da alteração de nome requerida.

---

<b>(11) BR 30 2012 000024-6</b>	Código 59 - Alteração de Nome Deferida (22) 04/01/2012 (15) 03/01/2017 (71) FORD MOTOR COMPANY BRASIL LTDA (BR/SP) (74) JACQUES LABRUNIE Alteração deferida entre a sede e a matriz, conforme petição nº 870230042232, de 19/05/2023.
<b>(11) BR 30 2012 000340-7</b>	Código 59 - Alteração de Nome Deferida (22) 27/01/2012 (15) 17/01/2017 (71) FORD MOTOR COMPANY BRASIL LTDA. (BR/SP) (74) JACQUES LABRUNIE Alteração deferida entre a sede e a matriz, conforme petição nº 870230042238, de 19/05/2023.
<b>(11) BR 30 2012 000342-3</b>	Código 59 - Alteração de Nome Deferida (22) 27/01/2012 (15) 12/08/2014 (71) FORD MOTOR COMPANY BRASIL LTDA. (BR/SP) (74) JACQUES LABRUNIE Alteração deferida entre a sede e a matriz, conforme petição nº 870230042262, de 19/05/2023.
<b>(11) BR 30 2012 000343-1</b>	Código 59 - Alteração de Nome Deferida (22) 27/01/2012 (15) 12/08/2014 (71) FORD MOTOR COMPANY BRASIL LTDA. (BR/SP) (74) JACQUES LABRUNIE Alteração deferida entre a sede e a matriz, conforme petição nº 870230042361, de 19/05/2023.
<b>(11) BR 30 2012 000344-0</b>	Código 59 - Alteração de Nome Deferida (22) 27/01/2012 (15) 12/08/2014 (71) FORD MOTOR COMPANY BRASIL LTDA. (BR/SP) (74) JACQUES LABRUNIE Alteração deferida entre a sede e a matriz, conforme petição nº 870230042365, de 19/05/2023.

---

<b>(11) BR 30 2012 000345-8</b>	Código 59 - Alteração de Nome Deferida (22) 27/01/2012 (15) 12/08/2014 (71) FORD MOTOR COMPANY BRASIL LTDA. (BR/SP) (74) JACQUES LABRUNIE Alteração deferida entre a sede e a matriz, conforme petição nº 870230042293, de 19/05/2023.
<b>(11) BR 30 2012 000346-6</b>	Código 59 - Alteração de Nome Deferida (22) 27/01/2012 (15) 02/06/2015 (71) FORD MOTOR COMPANY BRASIL LTDA. (BR/SP) (74) JACQUES LABRUNIE Alteração deferida entre a sede e a matriz, conforme petição nº 870230042328, de 19/05/2023.
<b>(11) BR 30 2012 000348-2</b>	Código 59 - Alteração de Nome Deferida (22) 27/01/2012 (15) 12/08/2014 (71) FORD MOTOR COMPANY BRASIL LTDA. (BR/SP) (74) JACQUES LABRUNIE Alteração deferida entre a sede e a matriz, conforme petição nº 870230042341, de 19/05/2023.
<b>(11) BR 30 2012 000380-6</b>	Código 59 - Alteração de Nome Deferida (22) 30/01/2012 (15) 19/08/2014 (71) FORD MOTOR COMPANY BRASIL LTDA (BR/SP) (74) JACQUES LABRUNIE Alteração deferida entre a sede e a matriz, conforme petição nº 870230042315, de 19/05/2023.
<b>(11) BR 30 2012 000382-2</b>	Código 59 - Alteração de Nome Deferida (22) 30/01/2012 (15) 02/02/2016 (71) FORD MOTOR COMPANY BRASIL LTDA (BR/SP) (74) JACQUES LABRUNIE Alteração deferida entre a sede e a matriz, conforme petição nº 870230042303, de 19/05/2023.
<b>(11) BR 30 2012 000384-9</b>	Código 59 - Alteração de Nome Deferida (22) 30/01/2012 (15) 03/11/2015

---

---

(71) FORD MOTOR COMPANY BRASIL LTDA. (BR/SP)

(74) JACQUES LABRUNIE

Alteração deferida entre a sede e a matriz, conforme petição nº 870230042255, de 19/05/2023.

---

**(11) DI 6404268-5**

Código 59 - Alteração de Nome Deferida

(22) 30/11/2004

(15) 22/02/2005

(71) FORD MOTOR COMPANY BRASIL LTDA (BR/SP)

(74) JACQUES LABRUNIE

Alteração deferida entre a sede e a matriz, conforme petição nº 870230041831, de 18/05/2023.

---

**(11) DI 6404304-5**

Código 59 - Alteração de Nome Deferida

(22) 30/11/2004

(15) 05/04/2005

(71) FORD MOTOR COMPANY BRASIL LTDA (BR/SP)

(74) JACQUES LABRUNIE

Alteração deferida entre a sede e a matriz, conforme petição nº 870230041809, de 18/05/2023.

---

**(11) DI 6404440-8**

Código 59 - Alteração de Nome Deferida

(22) 30/11/2004

(15) 05/04/2005

(71) FORD MOTOR COMPANY BRASIL LTDA (BR/SP)

(74) JACQUES LABRUNIE

Alteração deferida entre a sede e a matriz, conforme petição nº 870230041800, de 18/05/2023.

---

**(11) DI 6404442-4**

Código 59 - Alteração de Nome Deferida

(22) 30/11/2004

(15) 05/04/2005

(71) FORD MOTOR COMPANY BRASIL LTDA (BR/SP)

(74) JACQUES LABRUINE

Alteração deferida entre a sede e a matriz, conforme petição nº 870230041790, de 18/05/2023.

---

**(11) DI 6804511-5**

Código 59 - Alteração de Nome Deferida

(22) 30/09/2008

(15) 06/10/2009

(71) FORD MOTOR COMPANY BRASIL LTDA (BR/SP)

(74) JACQUES LABRUNIE

Alteração deferida entre a sede e a matriz, conforme petição nº 870230042018, de 19/05/2023.



---

<b>(11) DI 6804514-0</b>	Código 59 - Alteração de Nome Deferida (22) 30/09/2008 (15) 06/10/2009 (71) FORD MOTOR COMPANY BRASIL LTDA (BR/SP) (74) JACQUES LABRUNIE Alteração deferida entre a sede e a matriz, conforme petição nº 870230042029, de 19/05/2023.
<b>(11) DI 6804515-8</b>	Código 59 - Alteração de Nome Deferida (22) 30/09/2008 (15) 06/10/2009 (71) FORD MOTOR COMPANY BRASIL LTDA (BR/SP) (74) JACQUES LABRUNIE Alteração deferida entre a sede e a matriz, conforme petição nº 870230041865, de 18/05/2023.
<b>(11) DI 6804518-2</b>	Código 59 - Alteração de Nome Deferida (22) 30/09/2008 (15) 06/10/2009 (71) FORD MOTOR COMPANY BRASIL LTDA (BR/SP) (74) JACQUES LABRUNIE Alteração deferida entre a sede e a matriz, conforme petição nº 870230042003, de 19/05/2023.
<b>(11) DI 6804519-0</b>	Código 59 - Alteração de Nome Deferida (22) 30/09/2008 (15) 06/10/2009 (71) FORD MOTOR COMPANY BRASIL LTDA (BR/SP) (74) JACQUES LABRUNIE Alteração deferida entre a sede e a matriz, conforme petição nº 870230041873, de 18/05/2023.
<b>(11) DI 6804521-2</b>	Código 59 - Alteração de Nome Deferida (22) 30/09/2008 (15) 06/10/2009 (71) FORD MOTOR COMPANY BRASIL LTDA (BR/SP) (74) JACQUES LABRUNIE Alteração deferida entre a sede e a matriz, conforme petição nº 870230042011, de 19/05/2023.
<b>(11) DI 7000057-3</b>	Código 59 - Alteração de Nome Deferida (22) 11/01/2010 (15) 17/08/2010

---

---

(71) FORD MOTOR COMPANY BRASIL LTDA (BR/SP)

(74) JACQUES LABRUNIE

Alteração deferida entre a sede e a matriz, conforme petição nº 870230042383, de 19/05/2023.

---

**(11) DI 7000061-1**

Código 59 - Alteração de Nome Deferida

(22) 11/01/2010

(15) 25/01/2011

(71) FORD MOTOR COMPANY BRASIL LTDA (BR/SP)

(74) JACQUES LABRUNIE

Alteração deferida entre a sede e a matriz, conforme petição nº 870230042391, de 19/05/2023.

---

**(11) DI 7101116-1**

Código 59 - Alteração de Nome Deferida

(22) 17/02/2011

(15) 29/11/2011

(71) KUSCH+CO GMBH (DE)

(74) DANNEMANN, SIEMSEN, BIGLER & IPANEMA MOREIRA

Nome alterado de Kusch & Co. Sitzmöbelwerke GmBh & Co. Kg, conforme petição nº 870220089598, de 30/09/2022.

---

**(11) DI 7101521-3**

Código 59 - Alteração de Nome Deferida

(22) 29/04/2011

(15) 09/08/2011

(71) FORD MOTOR COMPANY BRASIL LTDA. (BR/SP)

(74) JACQUES LABRUNIE

Alteração deferida entre a sede e a matriz, conforme petição nº 870230042222, de 19/05/2023.



### Código 60 - Alteração de Nome Indeferida

Notificação do indeferimento da alteração de nome requerida. Desta data corre o prazo de 60 (sessenta) dias para eventual recurso do interessado.

---

(11) BR 30 2021 004506-0

Código 60 - Alteração de Nome Indeferida

(22) 16/09/2021

(15) 19/04/2022

(71) AVERY DENNISON RETAIL INFORMATION SERVICES, LLC (US)

(74) MONTAURY PIMENTA, MACHADO & VIEIRA DE MELLO ADVOGADOS

Alteração de nome indeferida, tendo em vista que o serviço de correção cadastral deve ser solicitado, por meio de petição e de GRU, sob o código de serviço nº 125. Em referência ao protocolo nº 870220099742, de 27/10/2022.



**Código 62 - Alteração de Sede Deferida**

Notificação do deferimento da alteração de Sede requerida.

---

**(11) BR 30 2012 00024-6** Código 62 - Alteração de Sede Deferida  
(22) 04/01/2012  
(15) 03/01/2017  
(71) FORD MOTOR COMPANY BRASIL LTDA (BR/SP)  
(74) JACQUES LABRUNIE  
Alteração de sede deferida, conforme petição nº 870230042232, de 19/05/2023.

---

**(11) BR 30 2012 000340-7** Código 62 - Alteração de Sede Deferida  
(22) 27/01/2012  
(15) 17/01/2017  
(71) FORD MOTOR COMPANY BRASIL LTDA. (BR/SP)  
(74) JACQUES LABRUNIE  
Alteração de sede deferida, conforme petição nº 870230042238, de 19/05/2023.

---

**(11) BR 30 2012 000342-3** Código 62 - Alteração de Sede Deferida  
(22) 27/01/2012  
(15) 12/08/2014  
(71) FORD MOTOR COMPANY BRASIL LTDA. (BR/SP)  
(74) JACQUES LABRUNIE  
Alteração de sede deferida, conforme petição nº 870230042262, de 19/05/2023.

---

**(11) BR 30 2012 000343-1** Código 62 - Alteração de Sede Deferida  
(22) 27/01/2012  
(15) 12/08/2014  
(71) FORD MOTOR COMPANY BRASIL LTDA. (BR/SP)  
(74) JACQUES LABRUNIE  
Alteração de sede deferida, conforme petição nº 870230042361, de 19/05/2023.

---

**(11) BR 30 2012 000344-0** Código 62 - Alteração de Sede Deferida  
(22) 27/01/2012  
(15) 12/08/2014  
(71) FORD MOTOR COMPANY BRASIL LTDA. (BR/SP)  
(74) JACQUES LABRUNIE  
Alteração de sede deferida, conforme petição nº 870230042365, de 19/05/2023.

---

**(11) BR 30 2012 000345-8** Código 62 - Alteração de Sede Deferida  
(22) 27/01/2012  
(15) 12/08/2014  
(71) FORD MOTOR COMPANY BRASIL LTDA. (BR/SP)

---

(74) JACQUES LABRUNIE

Alteração de sede deferida, conforme petição nº 870230042293, de 19/05/2023.

---

**(11) BR 30 2012 000346-6**

Código 62 - Alteração de Sede Deferida

(22) 27/01/2012

(15) 02/06/2015

(71) FORD MOTOR COMPANY BRASIL LTDA. (BR/SP)

(74) JACQUES LABRUNIE

Alteração de sede deferida, conforme petição nº 870230042328, de 19/05/2023.

---

**(11) BR 30 2012 000348-2**

Código 62 - Alteração de Sede Deferida

(22) 27/01/2012

(15) 12/08/2014

(71) FORD MOTOR COMPANY BRASIL LTDA. (BR/SP)

(74) JACQUES LABRUNIE

Alteração de sede deferida, conforme petição nº 870230042341, de 19/05/2023.

---

**(11) BR 30 2012 000380-6**

Código 62 - Alteração de Sede Deferida

(22) 30/01/2012

(15) 19/08/2014

(71) FORD MOTOR COMPANY BRASIL LTDA (BR/SP)

(74) JACQUES LABRUNIE

Alteração de sede deferida, conforme petição nº 870230042315, de 19/05/2023.

---

**(11) BR 30 2012 000382-2**

Código 62 - Alteração de Sede Deferida

(22) 30/01/2012

(15) 02/02/2016

(71) FORD MOTOR COMPANY BRASIL LTDA (BR/SP)

(74) JACQUES LABRUNIE

Alteração de sede deferida, conforme petição nº 870230042303, de 19/05/2023.

---

**(11) BR 30 2012 000384-9**

Código 62 - Alteração de Sede Deferida

(22) 30/01/2012

(15) 03/11/2015

(71) FORD MOTOR COMPANY BRASIL LTDA. (BR/SP)

(74) JACQUES LABRUNIE

Alteração de sede deferida, conforme petição nº 870230042255, de 19/05/2023.

---

**(11) DI 6404268-5**

Código 62 - Alteração de Sede Deferida

(22) 30/11/2004

(15) 22/02/2005

(71) FORD MOTOR COMPANY BRASIL LTDA (BR/SP)

(74) JACQUES LABRUNIE

Alteração de sede deferida, conforme petição nº 870230041831, de 18/05/2023.



---

<b>(11) DI 6404304-5</b>	Código 62 - Alteração de Sede Deferida (22) 30/11/2004 (15) 05/04/2005 (71) FORD MOTOR COMPANY BRASIL LTDA (BR/SP) (74) JACQUES LABRUNIE Alteração de sede deferida, conforme petição nº 870230041809, de 18/05/2023.
<b>(11) DI 6404440-8</b>	Código 62 - Alteração de Sede Deferida (22) 30/11/2004 (15) 05/04/2005 (71) FORD MOTOR COMPANY BRASIL LTDA (BR/SP) (74) JACQUES LABRUNIE Alteração de sede deferida, conforme petição nº 870230041800, de 18/05/2023.
<b>(11) DI 6404442-4</b>	Código 62 - Alteração de Sede Deferida (22) 30/11/2004 (15) 05/04/2005 (71) FORD MOTOR COMPANY BRASIL LTDA (BR/SP) (74) JACQUES LABRUINE Alteração de sede deferida, conforme petição nº 870230041790, de 18/05/2023.
<b>(11) DI 6804511-5</b>	Código 62 - Alteração de Sede Deferida (22) 30/09/2008 (15) 06/10/2009 (71) FORD MOTOR COMPANY BRASIL LTDA (BR/SP) (74) JACQUES LABRUNIE Alteração de sede deferida, conforme petição nº 870230042018, de 19/05/2023.
<b>(11) DI 6804514-0</b>	Código 62 - Alteração de Sede Deferida (22) 30/09/2008 (15) 06/10/2009 (71) FORD MOTOR COMPANY BRASIL LTDA (BR/SP) (74) JACQUES LABRUNIE Alteração de sede deferida, conforme petição nº 870230042029, de 19/05/2023.
<b>(11) DI 6804515-8</b>	Código 62 - Alteração de Sede Deferida (22) 30/09/2008 (15) 06/10/2009 (71) FORD MOTOR COMPANY BRASIL LTDA (BR/SP) (74) JACQUES LABRUNIE Alteração de sede deferida, conforme petição nº 870230041865, de 18/05/2023.
<b>(11) DI 6804518-2</b>	Código 62 - Alteração de Sede Deferida

---

---

(22) 30/09/2008  
(15) 06/10/2009  
(71) FORD MOTOR COMPANY BRASIL LTDA (BR/SP)  
(74) JACQUES LABRUNIE  
Alteração de sede deferida, conforme petição nº 870230042003, de 19/05/2023.

---

**(11) DI 6804519-0**

Código 62 - Alteração de Sede Deferida  
(22) 30/09/2008  
(15) 06/10/2009  
(71) FORD MOTOR COMPANY BRASIL LTDA (BR/SP)  
(74) JACQUES LABRUNIE  
Alteração de sede deferida, conforme petição nº 870230041873, de 18/05/2023.

---

**(11) DI 6804521-2**

Código 62 - Alteração de Sede Deferida  
(22) 30/09/2008  
(15) 06/10/2009  
(71) FORD MOTOR COMPANY BRASIL LTDA (BR/SP)  
(74) JACQUES LABRUNIE  
Alteração de sede deferida, conforme petição nº 870230042011, de 19/05/2023.

---

**(11) DI 7000057-3**

Código 62 - Alteração de Sede Deferida  
(22) 11/01/2010  
(15) 17/08/2010  
(71) FORD MOTOR COMPANY BRASIL LTDA (BR/SP)  
(74) JACQUES LABRUNIE  
Alteração de sede deferida, conforme petição nº 870230042383, de 19/05/2023.

---

**(11) DI 7000061-1**

Código 62 - Alteração de Sede Deferida  
(22) 11/01/2010  
(15) 25/01/2011  
(71) FORD MOTOR COMPANY BRASIL LTDA (BR/SP)  
(74) JACQUES LABRUNIE  
Alteração de sede deferida, conforme petição nº 870230042391, de 19/05/2023.

---

**(11) DI 7101521-3**

Código 62 - Alteração de Sede Deferida  
(22) 29/04/2011  
(15) 09/08/2011  
(71) FORD MOTOR COMPANY BRASIL LTDA. (BR/SP)  
(74) JACQUES LABRUNIE  
Alteração de sede deferida, conforme petição nº 870230042222, de 19/05/2023.



### Código 65 - Desistência de Pedido Homologada

Homologada a desistência do pedido de registro de desenho industrial, com base no art. 51 da Lei 9.784/99.

---

**(21) BR 30 2023 002883-8**

Código 65 - Desistência de Pedido Homologada

(22) 05/06/2023

(71) ELAINE FERNANDES (BR/SP)

(74) MODAL MARCAS E PATENTES LTDA.

Homologada a desistência do pedido de desenho industrial, com base no art. 51 da Lei 9.784/99, mediante a protocolização da petição 870230049295 de 09/06/2023.

---

**(21) BR 30 2023 002885-4**

Código 65 - Desistência de Pedido Homologada

(22) 05/06/2023

(71) ELAINE FERNANDES (BR/SP)

(74) MODAL MARCAS E PATENTES LTDA.

Homologada a desistência do pedido de desenho industrial, com base no art. 51 da Lei 9.784/99, mediante a protocolização da petição 870230049293 de 09/06/2023.



### Código 71 - Despacho Anulado

Anulado o despacho, por ter sido indevido, conforme indicado no complemento.

---

(21) BR 30 2023 001520-5

Código 71 - Despacho Anulado

(22) 28/03/2023

(71) COMPAGNIE GENERALE DES ETABLISSEMENTS MICHELIN (FR)

(74) GUERRA ADVOGADOS ASSOCIADOS

Referente RPI: 2728 - Cód. 34, Publicado: 18/04/2023, por ter sido indevido. O pedido será reexaminado.



**Código 75 - Emissão de Fotocópia**

Emitida a fotocópia requerida, conforme complemento do despacho.

---

<b>(21) BR 30 2013 001282-4</b>	Código 75 - Emissão de Fotocópia (71) CELSO LUÍS CASALE (BR/SP) (74) NOVA MARCA CONSULTORES ASSOCIADOS LTDA Disponibilizada em 12/06/2023 a fotocópia solicitada através da petição 870230044299.
<b>(21) BR 30 2013 002730-9</b>	Código 75 - Emissão de Fotocópia (71) AVERY DENNISON CORPORATION (US) (74) UNGRIA BRASIL PATENTES E MARCAS Disponibilizada em 03/06/2023 a fotocópia solicitada através da petição 870230041335.
<b>(21) BR 30 2020 003408-2</b>	Código 75 - Emissão de Fotocópia (71) COMFORT LUX SISTEMAS DE ILUMINAÇÃO LTDA (BR/RS) (74) LEALVI MARCAS E PATENTES LTDA. Disponibilizada em 12/06/2023 a fotocópia solicitada através da petição 870230046019.
<b>(21) BR 30 2021 000439-9</b>	Código 75 - Emissão de Fotocópia (71) MSG BUSINESS COMERCIAL LTDA - EPP (BR/SP) (74) LANDUALDO DE SOUSA Disponibilizada em 08/05/2023 a fotocópia solicitada através da petição 870230037105.
<b>(21) BR 30 2021 005871-5</b>	Código 75 - Emissão de Fotocópia (71) STARA S/A. INDUSTRIA DE IMPLEMENTOS AGRÍCOLAS (BR/RS) (74) ARARIPE & ASSOCIADOS Disponibilizada em 12/06/2023 a fotocópia solicitada através da petição 870230023085.
<b>(21) BR 30 2022 005937-4</b>	Código 75 - Emissão de Fotocópia (71) WALRUS PUMP CO., LTD (TW) (74) TINOCO SOARES SOCIEDADE DE ADVOGADOS Disponibilizada em 19/05/2023 a fotocópia solicitada através da petição 870230040869.
<b>(21) BR 30 2023 000306-1</b>	Código 75 - Emissão de Fotocópia (71) THERMO KING LLC (US) (74) GRUENBAUM, POSSINHAS & TEIXEIRA LTDA.



---

Disponibilizada em 26/05/2023 a fotocópia solicitada através da petição 870230043740.

---

**(21) DI 6302678-3**

Código 75 - Emissão de Fotocópia

(71) Wadi Nicola Mansour (BR/SP)

(74) Mauricio Darré

Disponibilizada em 12/06/2023 a fotocópia solicitada através da petição 870230022789.

---

**(21) DI 6802964-0**

Código 75 - Emissão de Fotocópia

(71) Emerson Bellotti (BR/SP)

(74) BEERRE ASSESSORIA EMPRESARIAL LTDA

Disponibilizada em 12/06/2023 a fotocópia solicitada através da petição 870230044404.



**Código 75.1 - Emissão de Cópia Oficial**

Emitida a Cópia Oficial requerida, conforme complemento do despacho

---

<b>(21) BR 30 2020 000866-9</b>	Código 75.1 - Emissão de Cópia Oficial (71) COMPANHIA BRASILEIRA DE CARTUCHOS (BR/SP) (74) LUCIANA ESTHER DE ARRUDA PINTO Conforme solicitação protocolada pela petição 870230038195 de 08/05/2023, foram disponibilizadas cópias oficiais pelo Delivery e pela plataforma WIPO-DAS. Para acessar o documento na plataforma da OMPI, verifique o e-mail enviado para o endereço cadastrado na referida petição.
<b>(21) BR 30 2021 003178-7</b>	Código 75.1 - Emissão de Cópia Oficial (71) NATURA COSMÉTICOS S.A. (BR/SP) (74) DANNEMANN, SIEMSEN, BIGLER & IPANEMA MOREIRA Disponibilizada, em 05/05/2023, a cópia oficial solicitada através da petição 870230028199.
<b>(21) BR 30 2021 003186-8</b>	Código 75.1 - Emissão de Cópia Oficial (71) NATURA COSMÉTICOS S.A. (BR/SP) (74) DANNEMANN, SIEMSEN, BIGLER & IPANEMA MOREIRA Disponibilizada, em 05/05/2023, a cópia oficial solicitada através da petição 870230028193.
<b>(21) BR 30 2021 003999-0</b>	Código 75.1 - Emissão de Cópia Oficial (71) NATURA COSMÉTICOS S.A. (BR/SP) (74) DANNEMANN, SIEMSEN, BIGLER & IPANEMA MOREIRA Disponibilizada, em 05/05/2023, a cópia oficial solicitada através da petição 870230028204.
<b>(21) BR 30 2021 004001-8</b>	Código 75.1 - Emissão de Cópia Oficial (71) NATURA COSMÉTICOS S.A. (BR/SP) (74) DANNEMANN, SIEMSEN, BIGLER & IPANEMA MOREIRA Disponibilizada, em 05/05/2023, a cópia oficial solicitada através da petição 870230028203.
<b>(21) BR 30 2022 002619-0</b>	Código 75.1 - Emissão de Cópia Oficial (71) MK ELETRODOMESTICOS MONDIAL S.A (BR/BA) (74) VANDRÉ CAVALCANTE BITTENCOURT TORRES Disponibilizada a cópia oficial solicitada através da petição 870230026691.
<b>(21) BR 30 2022 006014-3</b>	Código 75.1 - Emissão de Cópia Oficial (71) CASSIO PISSETTI (BR/PR)



---

(74) Licks Advogados

Conforme solicitação protocolada pela petição 870230037362 de 04/05/2023, foram disponibilizadas cópias oficiais pelo Delivery e pela plataforma WIPO-DAS. Para acessar o documento na plataforma da OMPI, verifique o e-mail enviado para o endereço cadastrado na referida petição.

---

**(21) BR 30 2022 006015-1**

Código 75.1 - Emissão de Cópia Oficial

(71) CASSIO PISSETTI (BR/PR)

(74) Licks Advogados

Conforme solicitação protocolada pela petição 870230037367 de 04/05/2023, foram disponibilizadas cópias oficiais pelo Delivery e pela plataforma WIPO-DAS. Para acessar o documento na plataforma da OMPI, verifique o e-mail enviado para o endereço cadastrado na referida petição.

---

**(21) BR 30 2022 006780-6**

Código 75.1 - Emissão de Cópia Oficial

(71) TRAMONTINA S/A CUTELARIA (BR/RS)

(74) CREAZIONE MARCAS E PATENTES LTDA.

Conforme solicitação protocolada pela petição 870230045668 de 30/05/2023, foram disponibilizadas cópias oficiais pelo Delivery e pela plataforma WIPO-DAS. Para acessar o documento na plataforma da OMPI, verifique o e-mail enviado para o endereço cadastrado na referida petição.

---

**(21) BR 30 2022 006829-2**

Código 75.1 - Emissão de Cópia Oficial

(71) GUARANY INDÚSTRIA E COMÉRCIO LTDA. (BR/SP)

(74) LEÃO PROPRIEDADE INTELECTUAL

Conforme solicitação protocolada pela petição 870230039106 de 10/05/2023, foram disponibilizadas cópias oficiais pelo Delivery e pela plataforma WIPO-DAS. Para acessar o documento na plataforma da OMPI, verifique o e-mail enviado para o endereço cadastrado na referida petição.

---

**(21) BR 30 2022 006831-4**

Código 75.1 - Emissão de Cópia Oficial

(71) GUARANY INDÚSTRIA E COMÉRCIO LTDA. (BR/SP)

(74) LEÃO PROPRIEDADE INTELECTUAL

Conforme solicitação protocolada pela petição 870230039098 de 10/05/2023, foram disponibilizadas cópias oficiais pelo Delivery e pela plataforma WIPO-DAS. Para acessar o documento na plataforma da OMPI, verifique o e-mail enviado para o endereço cadastrado na referida petição.

---

**(21) BR 30 2023 000272-3**

Código 75.1 - Emissão de Cópia Oficial

(71) MK ELETRODOMESTICOS MONDIAL S.A (BR/BA)

(74) VANDRÉ CAVALCANTE BITTENCOURT TORRES

Conforme solicitação protocolada pela petição 870230045971 de 30/05/2023, foram disponibilizadas cópias oficiais pelo Delivery e pela plataforma WIPO-DAS. Para acessar o documento na plataforma da OMPI, verifique o e-mail enviado



---

para o endereço cadastrado na referida petição.

