

Revista da
**Propriedade
Industrial**

Nº 2739
04 de Julho de 2023

Desenho Industrial
Seção III





REPÚBLICA FEDERATIVA DO BRASIL

Presidente

Luiz Inácio Lula da Silva

MINISTÉRIO DO DESENVOLVIMENTO, INDÚSTRIA, COMÉRCIO E SERVIÇOS

Ministro do Desenvolvimento, Indústria, Comércio e Serviços

Geraldo José Rodrigues Alckmin Filho

INSTITUTO NACIONAL DA PROPRIEDADE INDUSTRIAL

De conformidade com a Lei nº 5.648 de 11 de dezembro de 1970, esta é a publicação oficial do Instituto Nacional da Propriedade Industrial, órgão vinculado ao Ministério da Economia, República Federativa do Brasil, que publica todos os seus atos, despachos e decisões relativos ao sistema de propriedade industrial no Brasil, compreendendo Marcas e Patentes, bem como os referentes a contratos de Transferência de Tecnologia e assuntos correlatos, além dos que dizem respeito ao registro de programas de computador como direito autoral.

As established by Law nº 5.648 of december 11, 1970, this is the official publication of the National Institute of Industrial Property, an office under the Ministry of Economy, Federative Republic of Brazil, which publishes all its official acts, orders and decisions regarding the industrial property system in Brazil, comprising Trademarks and Patents, as well as those referring to Technology Transfer agreements and related matters, besides those regarding software registering as copyright.

D'après la Loi nº 5.648 du 11 décembre 1970, celle-ci est la publication officielle de l'Institut National de la Propriété Industrielle, un office lié au Ministère de l'Économie, République Fédérative du Brésil, qui publie tous ses actes, ordres et décisions concernant le système de la propriété industrielle au Brésil, y compris marques et brevets, aussi que ceux référents aux contrats de transfert de technologie et des sujets afférents, en outre que ceux se rapportant à l'enregistrement des programmes d'ordinateur comme droit d'auteur.

Según establece la Ley nº 5.648 de 11 diciembre 1970, esta es la publicación oficial del Instituto Nacional de la Propiedad Industrial, oficina vinculada al Ministerio de la Economía, República Federativa del Brasil, que publica todos sus actos, ordenes y decisiones referentes al sistema de propiedad industrial en Brasil, comprendiendo marcas y patentes así que los referentes a contratos de transferencia de tecnología y asuntos corelacionados, además de los referentes al registro de programas de ordenador como derecho de autor.

Laut Gesetz Nr. 5.648 vom 11. Dezember 1970, ist dies das Amtsblatt des Nationalen Instituts für gewerbliches Eigentum, eines Organs des Bundesministeriums für Wirtschaft der Bundesrepublik Brasilien, welches Amtsblatt alle Amtshandlungen, Beschlüsse und Entscheidungen über gewerbliches Eigentum in Brasilien, einschliesslich Warenzeichen und Patente, ebenso wie auch Übertragungsverträge von Technologie und Computerprogrammen als Urheberrecht, veröffentlicht.



DIRETORIA DE MARCAS, DESENHO INDUSTRIAL E INDICAÇÕES GEOGRÁFICAS

DESENHO INDUSTRIAL

PEDIDO DE REGISTRO DE DESENHO INDUSTRIAL PEDIDO DIVIDIDO DE UM PEDIDO DE REGISTRO DE DESENHO INDUSTRIAL ANTERIORMENTE DEPOSITADO



Índice Geral:

Código 30 - Exigência – Art. 103 da LPI.....	5
Código 31 - Notificação de Depósito.....	12
Código 33.1 - Pedido Inexistente.....	29
Código 34 - Exigência - Art. 106 § 3º da LPI.....	31
Código 35 - Arquivamento do Pedido – Art. 216 § 2º e Art. 106 § 3º da LPI.....	46
Código 39 - Concessão do Registro.....	54
Código 41 - Nulidade Administrativa.....	112
Código 46 - Prorrogação.....	113
Código 47 - Petição Não Conhecida.....	153
Código 47.1 - Petição Prejudicada.....	154
Código 47.3 - Petição Deferida.....	156
Código 53.1 - Pedido ou Registro Sub-Judice.....	159
Código 54 - Devolução de Prazo Concedida.....	160
Código 56 - Transferência Deferida.....	161
Código 59 - Alteração de Nome Deferida.....	165
Código 62 - Alteração de Sede Deferida.....	170



Código 30 - Exigência – Art. 103 da LPI

O pedido não atende formalmente ao disposto no art. 103 da LPI e/ou às demais disposições quanto à sua forma, tendo sido recebido provisoriamente. A não manifestação do depositante no prazo de 5 (cinco) dias desta data, acarretará na inexistência do Pedido.

(21) BR 30 2022 004026-6

Código 30 - Exigência – Art. 103 da LPI

(22) 02/08/2022

(71) INSTITUTO FEDERAL DE EDUCAÇÃO, CIÊNCIA E TECNOLOGIA DE ALAGOAS - IFAL (BR/AL)

Tendo em vista o cumprimento insatisfatório apresentado em resposta à publicação da RPI 2695 formula-se nova exigência preliminar: As folhas do relatório e da reivindicação deverão apresentar SOMENTE texto em espaço duplo, na cor preta, dentro de margens de no mínimo 3 cm, em folhas brancas no formato A4, numeradas sequencialmente no centro da margem superior indicando o número da folha e o número total de folhas, separados por uma barra oblíqua. Exemplo: 1/2, 2/2. NÃO DEVEM SER APRESENTADAS FIGURAS NAS FOLHAS DO RELATÓRIO. O modelo está disponível na seção "modelos" do referido manual. Os desenhos ou fotografias deverão ser apresentados conforme item 4.2.11 do Manual de DI, com margens de no mínimo 3 cm, em folhas brancas no formato A4, numeradas sequencialmente no centro da margem superior indicando o número da folha e o número total de folhas, separados por uma barra oblíqua. Exemplo: 1/3, 2/3 e 3/3. CADA VISTA DO DESENHO OU FOTOGRAFIA deverá ser apresentado em uma folha, individualmente. As folhas deverão ser NUMERADAS SEQUENCIALMENTE EM COM O PADRÃO DE DOIS ALGARISMOS: Fig. 1.1, Fig. 1.2, Fig. 1.3, Fig. 1.4. NÃO SERÃO ADMITIDAS outras formas de numeração, como (1, 2, 3), (1A, 1B, 1C) e (A, B, C). A NUMERAÇÃO DE PÁGINAS DE RELATÓRIO, REIVINDICAÇÃO (SE HOVER) E FIGURAS NÃO SE CONFUNDE, DEVENDO SER INDEPENDENTE ENTRE SI. Ex: No caso de apresentação de pedido cujas páginas de relatório e figuras somarem 6 páginas, sendo 2 páginas de relatório que devem ser numeradas 1/2 e 2/2 e 4 páginas de figuras que devem ser numeradas 1/4, 2/4, 3/4, 4/4. As folhas das figuras NÃO DEVERÃO APRESENTAR TEXTO exceto a numeração de páginas e figuras. Para cumprir esta exigência utilize a GRU 104 (isenta). O prazo é de 5 dias, iniciados a partir do primeiro dia útil após esta publicação (art. 103 da LPI).

(21) BR 30 2023 003156-1

Código 30 - Exigência – Art. 103 da LPI

(22) 19/06/2023

(71) ANA ALICE VERCESI GALLO - ME (BR/SP)

A numeração das figuras apresentadas não está de acordo com as especificações do item 4.2.11 do Manual de DI. Apresente novo jogo de figuras, sem alteração da matéria apresentada no depósito, com os desenhos ou

fotografias NUMERADOS SEQUENCIALMENTE EM CONFORMIDADE COM O PADRÃO DE DOIS ALGARISMOS: fig. 1.1, fig. 1.2, fig. 1.3, fig. 1.4. NÃO SERÃO ADMITIDAS outras formas de numeração, como o padrão de um algarismo (1, 2, 3...), numeração alfanumérica (1a, 1b, 1c...) E caracteres isolados (a, b, c...)CADA VISTA DO DESENHO OU FOTOGRAFIA deverá apresentada em uma folha, individualmente, numerada sequencialmente NO CENTRO DA MARGEM SUPERIOR indicando o número da folha e o número total de folhas, separados por uma barra oblíqua. Exemplo: 1/4, 2/4, 3/4 e 4/4. Caso tenha sido apresentado relatório, deverá ser reapresentado com a numeração das figuras corrigida seguindo as disposições do item 4.2.9 do Manual de DI.Para cumprir esta exigência utilize a GRU 104 (isenta). O prazo é de 5 dias, iniciados a partir do primeiro dia útil após esta publicação (art. 103 da LPI).

(21) BR 30 2023 003181-2

Código 30 - Exigência – Art. 103 da LPI

(22) 20/06/2023

(71) BOX FAN LTDA (BR/SP)

(74) RAIANA SABRINA BARBOSA

As páginas de figuras não estão numeradas. Apresente novo jogo de figuras sem alteração da matéria apresentada no depósito e com numeração das páginas de acordo com as especificações do item 4.2.11 do Manual de DI. CADA VISTA DO DESENHO OU FOTOGRAFIA deverá apresentada em uma folha, individualmente, dentro de margens de no mínimo 3 cm, em folhas brancas no formato A4, NUMERADAS SEQUENCIALMENTE NO CENTRO DA MARGEM SUPERIOR INDICANDO O NÚMERO DA FOLHA E O NÚMERO TOTAL DE FOLHAS, SEPARADOS POR UMA BARRA OBLÍQUA. EXEMPLO: 1/4, 2/4, 3/4 e 4/4.OS DESENHOS OU FOTOGRAFIAS DEVERÃO SER NUMERADOS SEQUENCIALMENTE EM CONFORMIDADE COM O PADRÃO DE DOIS ALGARISMOS: Fig. 1.1, Fig. 1.2, Fig. 1.3, Fig. 1.4. NÃO SERÃO ADMITIDAS outras formas de numeração, como o padrão de um algarismo (1, 2, 3...), numeração alfanumérica (1A, 1B, 1C...) e caracteres isolados (A, B, C...)Para cumprir esta exigência utilize a GRU 104 (isenta). O prazo é de 5 dias, iniciados a partir do primeiro dia útil após esta publicação (art. 103 da LPI).

(21) BR 30 2023 003182-0

Código 30 - Exigência – Art. 103 da LPI

(22) 20/06/2023

(71) PADRÃO REFRIGERAÇÃO LTDA (BR/SP)

(74) PAULO ROGÉRIO MURARI

Apresente novo jogo de figuras completo, sem alteração da matéria apresentada no depósito, observando as especificações do item 3.8.3 do Manual de DI.Cada desenho ou fotografia deverá ser apresentado em uma folha, individualmente, dentro de margens de no mínimo 3 cm, em folhas brancas no formato A4, numeradas sequencialmente no centro da margem superior indicando o número da folha e o número total de folhas, separados por uma barra oblíqua. Exemplo: 1/4, 2/4, 3/4, 4/4. Os desenhos ou fotografias deverão ser numerados



sequencialmente usando-se um padrão de dois algarismos. Caso o pedido contenha apenas um desenho industrial, a numeração deverá ser: Fig. 1.1, Fig. 1.2, Fig. 1.3, Fig. 1.4. Havendo mais de um desenho industrial no pedido, deve-se acrescentar uma unidade ao primeiro algarismo da numeração para cada variação configurativa. (Exemplo: 1ª variação configurativa: Fig. 1.1, Fig. 1.2, Fig. 1.3, Fig. 1.4; 2ª variação configurativa: Fig. 2.1, Fig. 2.2, Fig. 2.3, Fig. 2.4; 3ª variação configurativa: Fig. 3.1, Fig. 3.2, Fig. 3.3, Fig. 3.4). A numeração das páginas dos desenhos, em caso de variação configurativa, deve ser contínua. Exemplo: 4 páginas da primeira variação (Fig. 1.1, Fig. 1.2, Fig. 1.3, Fig. 1.4) e 3 páginas da segunda variação (Fig. 2.1, Fig. 2.2, Fig. 2.3), totalizando 7 páginas de desenhos. A numeração das páginas de desenhos deverá ser de 1/7 a 7/7, sendo 1/7 a 4/7 (Fig. 1.1, Fig. 1.2, Fig. 1.3, Fig. 1.4) e 5/7 a 7/7 (Fig. 2.1, Fig. 2.2, Fig. 2.3). Para cumprir esta exigência utilize a GRU 104 (isenta). O prazo é de 5 dias, iniciados a partir do primeiro dia útil após esta publicação (art. 103 da LPI).

(21) BR 30 2023 003200-2

Código 30 - Exigência – Art. 103 da LPI

(22) 21/06/2023

(71) REGINALDO TAVARES DA SILVA (BR/GO)

Apresente novo jogo de figuras completo, sem alteração da matéria apresentada no depósito, observando as especificações do item 3.8.3 do Manual de DI. Cada desenho ou fotografia deverá ser apresentado em uma folha, individualmente, dentro de margens de no mínimo 3 cm, em folhas brancas no formato A4, numeradas sequencialmente no centro da margem superior indicando o número da folha e o número total de folhas, separados por uma barra oblíqua. Exemplo: 1/4, 2/4, 3/4, 4/4. Os desenhos ou fotografias deverão ser numerados sequencialmente usando-se um padrão de dois algarismos. Caso o pedido contenha apenas um desenho industrial, a numeração deverá ser: Fig. 1.1, Fig. 1.2, Fig. 1.3, Fig. 1.4. Havendo mais de um desenho industrial no pedido, deve-se acrescentar uma unidade ao primeiro algarismo da numeração para cada variação configurativa. (Exemplo: 1ª variação configurativa: Fig. 1.1, Fig. 1.2, Fig. 1.3, Fig. 1.4; 2ª variação configurativa: Fig. 2.1, Fig. 2.2, Fig. 2.3, Fig. 2.4; 3ª variação configurativa: Fig. 3.1, Fig. 3.2, Fig. 3.3, Fig. 3.4). A numeração das páginas dos desenhos, em caso de variação configurativa, deve ser contínua. Exemplo: 4 páginas da primeira variação (Fig. 1.1, Fig. 1.2, Fig. 1.3, Fig. 1.4) e 3 páginas da segunda variação (Fig. 2.1, Fig. 2.2, Fig. 2.3), totalizando 7 páginas de desenhos. A numeração das páginas de desenhos deverá ser de 1/7 a 7/7, sendo 1/7 a 4/7 (Fig. 1.1, Fig. 1.2, Fig. 1.3, Fig. 1.4) e 5/7 a 7/7 (Fig. 2.1, Fig. 2.2, Fig. 2.3). Para cumprir esta exigência utilize a GRU 104 (isenta). O prazo é de 5 dias, iniciados a partir do primeiro dia útil após esta publicação (art. 103 da LPI).

(21) BR 30 2023 003202-9

Código 30 - Exigência – Art. 103 da LPI

(22) 21/06/2023



(71) RUBENS BITELLI LORENZETTI (BR/SP)

(74) RUBENS BITELLI LORENZETTI

] 1/2] As figuras apresentadas não estão numeradas, estando em desacordo com as especificações do item 4.2.11 do Manual de DI. Apresente novo jogo de figuras, sem alteração da matéria apresentada no depósito, com numeração de acordo com as seguintes especificações: OS DESENHOS OU FOTOGRAFIAS DEVERÃO SER NUMERADOS SEQUENCIALMENTE EM CONFORMIDADE COM O PADRÃO DE DOIS ALGARISMOS: fig. 1.1, fig. 1.2, fig. 1.3, fig. 1.4. NÃO SERÃO ADMITIDAS outras formas de numeração, como o padrão de um algarismo (1, 2, 3...), numeração alfanumérica (1a, 1b, 1c...) E caracteres isolados (a, b, c...). CADA VISTA DO DESENHO OU FOTOGRAFIA deverá apresentada em uma folha, individualmente, NUMERADA SEQUENCIALMENTE NO CENTRO DA MARGEM SUPERIOR INDICANDO O NÚMERO DA FOLHA E O NÚMERO TOTAL DE FOLHAS, SEPARADOS POR UMA BARRA OBLÍQUA. Exemplo: 1/4, 2/4, 3/4 e 4/4. Caso tenha sido apresentado relatório, deverá ser reapresentado com a numeração das figuras corrigida seguindo as disposições do item 4.2.9 do Manual de DI. [2/2] O procurador nomeado é o próprio titular do pedido. Apresente esclarecimento solicitando a retirada do nome do procurador do cadastro ou apresente dados de novo procurador, diferente do titular, e a respectiva procuração, datada e assinada. Caso essa informação não seja corrigida pelo titular o nome do procurador será retirado do cadastro. Para cumprir esta exigência utilize a GRU 104 (isenta). O prazo é de 5 dias, iniciados a partir do primeiro dia útil após esta publicação (art. 103 da LPI).

(21) BR 30 2023 003204-5

Código 30 - Exigência – Art. 103 da LPI

(22) 21/06/2023

(71) INDÚSTRIA E COMÉRCIO DE MÓVEIS EUROPA LTDA. (BR/MG)

(74) MARIANA CEREZA DA SILVEIRA

A numeração das figuras apresentadas não está de acordo com as especificações do item 4.2.11 do Manual de DI. Apresente novo jogo de figuras, sem alteração da matéria apresentada no depósito, com os desenhos ou fotografias NUMERADOS SEQUENCIALMENTE EM CONFORMIDADE COM O PADRÃO DE DOIS ALGARISMOS: fig. 1.1, fig. 1.2, fig. 1.3, fig. 1.4. NÃO SERÃO ADMITIDAS outras formas de numeração, como o padrão de um algarismo (1, 2, 3...), numeração alfanumérica (1a, 1b, 1c...) E caracteres isolados (a, b, c...) CADA VISTA DO DESENHO OU FOTOGRAFIA deverá apresentada em uma folha, individualmente, numerada sequencialmente NO CENTRO DA MARGEM SUPERIOR indicando o número da folha e o número total de folhas, separados por uma barra oblíqua. Exemplo: 1/4, 2/4, 3/4 e 4/4. Caso tenha sido apresentado relatório, deverá ser reapresentado com a numeração das figuras corrigida seguindo as disposições do item 4.2.9 do Manual de DI. Para cumprir esta exigência utilize a GRU 104 (isenta). O prazo é de 5 dias, iniciados a partir do primeiro dia útil após esta publicação (art. 103 da LPI).



(21) BR 30 2023 003208-8

Código 30 - Exigência – Art. 103 da LPI

(22) 21/06/2023

(71) INDÚSTRIA E COMÉRCIO DE MÓVEIS EUROPA LTDA. (BR/MG)

(74) MARIANA CEREZA DA SILVEIRA

As figuras apresentadas não estão numeradas, estando em desacordo com as especificações do item 4.2.11 do Manual de DI. Apresente novo jogo de figuras, sem alteração da matéria apresentada no depósito, com numeração de acordo com as seguintes especificações: OS DESENHOS OU FOTOGRAFIAS DEVERÃO SER NUMERADOS SEQUENCIALMENTE EM CONFORMIDADE COM O PADRÃO DE DOIS ALGARISMOS: fig. 1.1, fig. 1.2, fig. 1.3, fig. 1.4. NÃO SERÃO ADMITIDAS outras formas de numeração, como o padrão de um algarismo (1, 2, 3...), numeração alfanumérica (1a, 1b, 1c...) E caracteres isolados (a, b, c...). CADA VISTA DO DESENHO OU FOTOGRAFIA deverá apresentada em uma folha, individualmente, NUMERADA SEQUENCIALMENTE NO CENTRO DA MARGEM SUPERIOR INDICANDO O NÚMERO DA FOLHA E O NÚMERO TOTAL DE FOLHAS, SEPARADOS POR UMA BARRA OBLÍQUA. Exemplo: 1/4, 2/4, 3/4 e 4/4. Caso tenha sido apresentado relatório, deverá ser reapresentado com a numeração das figuras corrigida seguindo as disposições do item 4.2.9 do Manual de DI. Para cumprir esta exigência utilize a GRU 104 (isenta). O prazo é de 5 dias, iniciados a partir do primeiro dia útil após esta publicação (art. 103 da LPI).

(21) BR 30 2023 003228-2

Código 30 - Exigência – Art. 103 da LPI

(22) 22/06/2023

(71) UNIVERSIDADE FEDERAL DE MINAS GERAIS (BR/MG) ; COMISSÃO NACIONAL DE ENERGIA NUCLEAR (BR/MG)

A página de reivindicação não está numerada. A apresentação da reivindicação deve seguir as disposições do item 4.2.10 do Manual de DI. A folha da reivindicação deverá apresentar o texto em espaço duplo, na cor preta, dentro de margens de no mínimo 3 cm, em folha branca no formato A4, numerada no centro da margem superior indicando o número da folha e o número total de folhas, separados por uma barra oblíqua: 1/1. Para cumprir esta exigência utilize a GRU 104 (isenta). O prazo é de 5 dias, iniciados a partir do primeiro dia útil após esta publicação (art. 103 da LPI).

(21) BR 30 2023 003242-8

Código 30 - Exigência – Art. 103 da LPI

(22) 22/06/2023

(71) RODOPLAST INDÚSTRIA E COMÉRCIO DE COMPONENTES PLÁSTICOS LTDA. (BR/RS)

(74) THIELE MENEGOL NUNES

A apresentação das figuras não está de acordo com as especificações do item 4.2.11 do Manual de DI. Apresente novo jogo de figuras completo, sem alteração da matéria apresentada no depósito. Os desenhos ou fotografias deverão ser apresentados dentro de margens de no mínimo 3 cm, em folhas brancas no

formato A4, NUMERADAS SEQUENCIALMENTE no centro da margem superior indicando o número da folha e o número total de folhas, separados por uma barra oblíqua. Exemplo: 1/4, 2/4, 3/4 e 4/4. Os desenhos ou fotografias deverão ser NUMERADOS SEQUENCIALMENTE em conformidade com o padrão de dois algarismos, a saber: Fig. 1.1, Fig. 1.2, Fig. 1.3, Fig. 1.4. NÃO SERÃO ADMITIDAS outras formas de numeração, como o padrão de um algarismo (1, 2, 3...), numeração alfanumérica (1A, 1B, 1C...) e caracteres isolados (A, B, C...). CADA VISTA DO DESENHO OU FOTOGRAFIA deverá ser apresentado em uma folha, individualmente, com dimensões adequadas e nitidez e resolução gráfica suficientes para a plena compreensão do desenho industrial requerido, observado o mínimo de 300 dpi. NÃO SERÃO ADMITIDOS NAS FOLHAS DE DESENHOS OU FOTOGRAFIAS ELEMENTOS COMO MOLDURAS, linhas delimitadoras, marcas, logotipos, marcas d'água, timbres, rubricas, assinaturas e outras informações de mesma natureza. Para cumprir esta exigência utilize a GRU 104 (isenta). O prazo é de 5 dias, iniciados a partir do primeiro dia útil após esta publicação (art. 103 da LPI).

(21) BR 30 2023 003265-7

Código 30 - Exigência – Art. 103 da LPI

(22) 23/06/2023

(71) ELIENE DA SILVA SANTOS (BR/TO)

(74) MARIA DE LOURDES FERREIRA

Apresente novas páginas de relatório, reivindicação (se houver) e figuras, sem alteração da matéria, com numeração das páginas corrigida, conforme item 4.2.9 do Manual de DI. As folhas do relatório e da reivindicação deverão apresentar SOMENTE texto em espaço duplo, na cor preta, dentro de margens de no mínimo 3 cm, em folhas brancas no formato A4, numeradas sequencialmente no centro da margem superior indicando o número da folha e o número total de folhas, separados por uma barra oblíqua. Exemplo: 1/2, 2/2. NÃO DEVEM SER APRESENTADAS FIGURAS NAS FOLHAS DO RELATÓRIO. O modelo está disponível na seção "modelos" do referido manual. Os desenhos ou fotografias deverão ser apresentados conforme item 4.2.11 do Manual de DI, com margens de no mínimo 3 cm, em folhas brancas no formato A4, numeradas sequencialmente no centro da margem superior indicando o número da folha e o número total de folhas, separados por uma barra oblíqua. Exemplo: 1/3, 2/3 e 3/3. CADA VISTA DO DESENHO OU FOTOGRAFIA deverá ser apresentado em uma folha, individualmente. As folhas deverão ser NUMERADAS SEQUENCIALMENTE EM COM O PADRÃO DE DOIS ALGARISMOS: Fig. 1.1, Fig. 1.2, Fig. 1.3, Fig. 1.4. NÃO SERÃO ADMITIDAS outras formas de numeração, como (1, 2, 3), (1A, 1B, 1C) e (A, B, C). A NUMERAÇÃO DE PÁGINAS DE RELATÓRIO, REIVINDICAÇÃO (SE HOUVER) E FIGURAS NÃO SE CONFUNDE, DEVENDO SER INDEPENDENTE ENTRE SI. Ex: No caso de apresentação de pedido cujas páginas de relatório e figuras somarem 6 páginas, sendo 2 páginas de relatório que devem ser numeradas 1/2 e 2/2 e 4 páginas de figuras que devem ser numeradas 1/4, 2/4, 3/4, 4/4. As folhas das figuras NÃO



DEVERÃO APRESENTAR TEXTO exceto a numeração de páginas e figuras. Para cumprir esta exigência utilize a GRU 104 (isenta). O prazo é de 5 dias, iniciados a partir do primeiro dia útil após esta publicação (art. 103 da LPI).

(21) BR 30 2023 003274-6

Código 30 - Exigência – Art. 103 da LPI

(22) 24/06/2023

(71) CHRISTINE DUTRA (BR/RJ)

(74) ALLEN DOS SANTOS PINTO DA SILVA FILHO

A apresentação das figuras não está de acordo com as especificações do item 4.2.11 do Manual de DI. Apresente novo jogo de figuras completo, sem alteração da matéria apresentada no depósito. Os desenhos ou fotografias deverão ser apresentados dentro de margens de no mínimo 3 cm, em folhas brancas no formato A4, NUMERADAS SEQUENCIALMENTE no centro da margem superior indicando o número da folha e o número total de folhas, separados por uma barra oblíqua. Exemplo: 1/4, 2/4, 3/4 e 4/4. Os desenhos ou fotografias deverão ser NUMERADOS SEQUENCIALMENTE em conformidade com o padrão de dois algarismos, a saber: Fig. 1.1, Fig. 1.2, Fig. 1.3, Fig. 1.4. NÃO SERÃO ADMITIDAS outras formas de numeração, como o padrão de um algarismo (1, 2, 3...), numeração alfanumérica (1A, 1B, 1C...) e caracteres isolados (A, B, C...). CADA VISTA DO DESENHO OU FOTOGRAFIA deverá ser apresentado em uma folha, individualmente, com dimensões adequadas e nitidez e resolução gráfica suficientes para a plena compreensão do desenho industrial requerido, observado o mínimo de 300 dpi. NÃO SERÃO ADMITIDOS NAS FOLHAS DE DESENHOS OU FOTOGRAFIAS ELEMENTOS COMO MOLDURAS, linhas delimitadoras, marcas, logotipos, marcas d'água, timbres, rubricas, assinaturas e outras informações de mesma natureza. Para cumprir esta exigência utilize a GRU 104 (isenta). O prazo é de 5 dias, iniciados a partir do primeiro dia útil após esta publicação (art. 103 da LPI).



Código 31 - Notificação de Depósito

Notificação de depósito de pedido de registro de desenho industrial. O pedido segue para a etapa de exame técnico.

(21) BR 30 2015 001340-0	Código 31 - Notificação de Depósito (22) 06/02/2015 (71) ADEMIR FERREIRA BRANDÃO (BR/MT) (72) ADEMIR FERREIRA BRANDÃO (74) CRISTHIANE ATHAYDE Notificação de depósito (Protocolo: 28150000004 UF: MT Data: 06/02/2015 Hora: 16:00)
(21) BR 30 2016 004202-0	Código 31 - Notificação de Depósito (22) 21/09/2016 (71) NOVADELTA - COMÉRCIO E INDÚSTRIA DE CAFÉS, S.A. (PT) (72) RUI MIGUEL NABEIRO (74) Nascimento Advogados Notificação de depósito (Protocolo: 870160053195 UF: WB Data: 21/09/2016 Hora: 19:06)
(21) BR 30 2021 004877-9	Código 31 - Notificação de Depósito (22) 01/10/2021 (71) BEIJING ZITIAO NETWORK TECHNOLOGY CO., LTD. (CN) (72) TONG XING (74) LICKS ADVOGADOS Notificação de depósito (Protocolo: 870210090749 UF: WB Data: 01/10/2021 Hora: 11:23)
(21) BR 30 2021 005526-0	Código 31 - Notificação de Depósito (22) 08/11/2021 (71) CONTINENTAL REIFEN DEUTSCHLAND GMBH (DE) (72) NICO MEIER; MICHAL PIKNA (74) DANNEMANN, SIEMSEN, BIGLER & IPANEMA MOREIRA Notificação de depósito (Protocolo: 870210103074 UF: WB Data: 08/11/2021 Hora: 18:04)
(21) BR 30 2021 006314-0	Código 31 - Notificação de Depósito (22) 10/12/2021 (71) OUTLET MUNDIAL COMERCIO E ASSESSORIA EIRELI (BR/SP) (72) Sigilo de Autor, conforme solicitado e com base no artigo 6º, § 4º da LPI (74) Scorpions Marcas e Patentes Ltda. - ME Notificação de depósito (Protocolo: 870210114852 UF: WB Data: 10/12/2021)



Hora: 08:24)

(21) BR 30 2021 006324-7

Código 31 - Notificação de Depósito
(22) 10/12/2021
(71) FERRARI S.P.A. (IT)
(72) FLAVIO MANZONI
(74) ARIBONI, FABBRI E SCHMIDT SOCIEDADE DE ADVOGADOS
Notificação de depósito (Protocolo: 870210115101 UF: WB Data: 10/12/2021
Hora: 14:57)

(21) BR 30 2022 000258-5

Código 31 - Notificação de Depósito
(22) 19/01/2022
(71) AGEPLAST INDÚSTRIA E COMÉRCIO DE PLÁSTICOS LTDA (BR/RS)
(72) FELIPE ZUCCO DA ROSA
(74) LEÃO PROPRIEDADE INTELECTUAL
Notificação de depósito (Protocolo: 870220005006 UF: WB Data: 19/01/2022
Hora: 15:26)

(21) BR 30 2022 000483-9

Código 31 - Notificação de Depósito
(22) 01/02/2022
(71) SC DESIGN COMÉRCIO DE CALÇADOS EIRELI - EPP (BR/SP)
(72) SARAH JANE CHOFAKIAN
(74) EDUARDO MARTINELLI JÚNIOR
Notificação de depósito (Protocolo: 870220008679 UF: WB Data: 01/02/2022
Hora: 08:57)

(21) BR 30 2022 000963-6

Código 31 - Notificação de Depósito
(22) 25/02/2022
(71) ELETRO COMERCIAL ENERGILUZ LTDA. ME (BR/SC)
(72) ELIGIO JOSÉ SCHMITT
(74) PRIMEIRO MUNDO DO BRASIL MARCAS E PATENTES - AMILTO
MANFREDI
Notificação de depósito (Protocolo: 870220017141 UF: WB Data: 25/02/2022
Hora: 14:51)

(21) BR 30 2022 001865-1

Código 31 - Notificação de Depósito
(22) 13/04/2022
(71) JADERSON DE ALMEIDA (BR/SC)
(72) JADERSON DE ALMEIDA
Notificação de depósito (Protocolo: 870220031684 UF: WB Data: 13/04/2022
Hora: 10:47)

(21) BR 30 2022 002139-3

Código 31 - Notificação de Depósito
(22) 27/04/2022



(71) NABRE COMERCIO E INDUSTRIA DE ARTIGOS PLASTICOS EIRELI
(BR/SP)
(72) GRASIELE FERREIRA LUCAS
(74) JOSSELAINE CRISTINE CARVALHO DE SOUSA
Notificação de depósito (Protocolo: 870220035635 UF: WB Data: 27/04/2022
Hora: 09:29)

(21) BR 30 2022 002346-9 Código 31 - Notificação de Depósito
(22) 09/05/2022
(71) PRESENCA ILUMINACAO EIRELI (BR/PR)
(72) JAIME JOSE DOS SANTOS
Notificação de depósito (Protocolo: 870220040303 UF: WB Data: 09/05/2022
Hora: 22:09)

(21) BR 30 2022 003087-2 Código 31 - Notificação de Depósito
(22) 14/06/2022
(71) RAVENSBURGER VERLAG GMBH (DE)
(72) RALPH MUENZER
(74) DANNEMANN, SIEMSEN, BIGLER & IPANEMA MOREIRA
Notificação de depósito (Protocolo: 870220052167 UF: WB Data: 14/06/2022
Hora: 11:12)

(21) BR 30 2022 003626-9 Código 31 - Notificação de Depósito
(22) 14/07/2022
(71) MÓVEIS K1 LTDA (BR/RS)
(72) CARLOS LUIZ SOST
(74) LEÃO PROPRIEDADE INTELECTUAL
Notificação de depósito (Protocolo: 870220062092 UF: WB Data: 14/07/2022
Hora: 13:59)

(21) BR 30 2022 004683-3 Código 31 - Notificação de Depósito
(22) 02/09/2022
(71) LIN HUQIONG (CN)
(72) LIN HUQIONG
(74) MARCUS JULIUS ZANON
Notificação de depósito (Protocolo: 870220079888 UF: WB Data: 02/09/2022
Hora: 13:05)

(21) BR 30 2022 006252-9 Código 31 - Notificação de Depósito
(22) 14/11/2022
(71) FRANKLIN ALMEIDA DO NASCIMENTO (BR/RJ)
(72) FRANKLIN ALMEIDA DO NASCIMENTO
(74) Protect Marcas e Patentes Ltda.
Notificação de depósito (Protocolo: 870220105512 UF: WB Data: 14/11/2022



Hora: 14:21)

(21) BR 30 2022 006782-2

Código 31 - Notificação de Depósito
(22) 12/12/2022
(71) DART INDUSTRIES INC. (US)
(72) JOHAN CARRETTE
(74) KASZNAR LEONARDOS PROPRIEDADE INTELECTUAL
Notificação de depósito (Protocolo: 870220116384 UF: WB Data: 12/12/2022
Hora: 17:20)

(21) BR 30 2023 000411-4

Código 31 - Notificação de Depósito
(22) 26/01/2023
(71) ROTHY'S, INC. (US)
(72) MANON JULIEN; LA VION GIBSON; HOLLY PRIESTLEY
(74) MMV AGENTES DA PROPRIEDADE INDUSTRIAL LTDA.
Notificação de depósito (Protocolo: 870230007329 UF: WB Data: 26/01/2023
Hora: 17:44)

(21) BR 30 2023 003010-7

Código 31 - Notificação de Depósito
(22) 12/06/2023
(71) SAMI EL BADAQUI (LB)
(72) SAMI EL BADAQUI
(74) COLONIAL REGISTROS DE MARCAS E PATENTES LTDA
Notificação de depósito (Protocolo: 870230049867 UF: WB Data: 12/06/2023
Hora: 12:39)

(21) BR 30 2023 003012-3

Código 31 - Notificação de Depósito
(22) 12/06/2023
(71) SAMI EL BADAQUI (LB)
(72) SAMI EL BADAQUI
(74) COLONIAL REGISTROS DE MARCAS E PATENTES LTDA
Notificação de depósito (Protocolo: 870230049876 UF: WB Data: 12/06/2023
Hora: 12:50)

(21) BR 30 2023 003014-0

Código 31 - Notificação de Depósito
(22) 12/06/2023
(71) SAMI EL BADAQUI (LB)
(72) SAMI EL BADAQUI
(74) COLONIAL REGISTROS DE MARCAS E PATENTES LTDA
Notificação de depósito (Protocolo: 870230049886 UF: WB Data: 12/06/2023
Hora: 12:59)

(21) BR 30 2023 003149-9

Código 31 - Notificação de Depósito
(22) 19/06/2023



(71) LEONARDO DE OLIVEIRA (BR/ES)
(72) LEONARDO DE OLIVEIRA
Notificação de depósito (Protocolo: 870230052091 UF: WB Data: 19/06/2023
Hora: 09:13)

(21) BR 30 2023 003150-2 Código 31 - Notificação de Depósito
(22) 19/06/2023
(71) ISABELLA GONÇALVES TRIDICO (BR/SP)
(72) ISABELLA GONÇALVES TRIDICO
(74) EDUARDA COLLA
Notificação de depósito (Protocolo: 870230052105 UF: WB Data: 19/06/2023
Hora: 09:43)

(21) BR 30 2023 003151-0 Código 31 - Notificação de Depósito
(22) 19/06/2023
(71) BM TECNOLOGIA MÉDICA CO., LTD. (CN)
(72) WUMING MA; JUNYAN WANG
(74) MARCUS JULIUS ZANON
Notificação de depósito (Protocolo: 870230052189 UF: WB Data: 19/06/2023
Hora: 11:36)

(21) BR 30 2023 003152-9 Código 31 - Notificação de Depósito
(22) 19/06/2023
(71) FRANKLIN ALMEIDA DO NASCIMENTO (BR/RJ)
(72) FRANKLIN ALMEIDA DO NASCIMENTO
(74) Protect Marcas e Patentes Ltda.
Notificação de depósito (Protocolo: 870230052213 UF: WB Data: 19/06/2023
Hora: 12:24)

(21) BR 30 2023 003153-7 Código 31 - Notificação de Depósito
(22) 19/06/2023
(71) FRANKLIN ALMEIDA DO NASCIMENTO (BR/RJ)
(72) FRANKLIN ALMEIDA DO NASCIMENTO
(74) Protect Marcas e Patentes Ltda.
Notificação de depósito (Protocolo: 870230052224 UF: WB Data: 19/06/2023
Hora: 12:49)

(21) BR 30 2023 003154-5 Código 31 - Notificação de Depósito
(22) 19/06/2023
(71) FRANKLIN ALMEIDA DO NASCIMENTO (BR/RJ)
(72) FRANKLIN ALMEIDA DO NASCIMENTO
(74) Protect Marcas e Patentes Ltda.
Notificação de depósito (Protocolo: 870230052238 UF: WB Data: 19/06/2023
Hora: 13:12)



(21) BR 30 2023 003155-3	Código 31 - Notificação de Depósito (22) 19/06/2023 (71) FRANKLIN ALMEIDA DO NASCIMENTO (BR/RJ) (72) FRANKLIN ALMEIDA DO NASCIMENTO (74) Protect Marcas e Patentes Ltda. Notificação de depósito (Protocolo: 870230052251 UF: WB Data: 19/06/2023 Hora: 13:35)
(21) BR 30 2023 003157-0	Código 31 - Notificação de Depósito (22) 19/06/2023 (71) O.F. MOSSBERG & SONS, INC. (US) (72) DAVID JOHNSON; JOHN RACITI (74) HERRERO & ASSOCIADOS BRASIL PROPRIEDADE INTELECTUAL LTDA. Notificação de depósito (Protocolo: 870230052283 UF: WB Data: 19/06/2023 Hora: 14:06)
(21) BR 30 2023 003158-8	Código 31 - Notificação de Depósito (22) 19/06/2023 (71) FLÁVIO APARECIDO PERES (BR/SP) (72) FLÁVIO APARECIDO PERES (74) VILAGE MARCAS E PATENTES LTDA Notificação de depósito (Protocolo: 870230052303 UF: WB Data: 19/06/2023 Hora: 14:23)
(21) BR 30 2023 003159-6	Código 31 - Notificação de Depósito (22) 19/06/2023 (71) 50.217.002 VALQUIRIA LEONEL PALHARIM (BR/PR) (72) VALQUIRIA LEONEL PALHARIM (74) PAULA CORDEIRO FERREIRA MORITA Notificação de depósito (Protocolo: 870230052313 UF: WB Data: 19/06/2023 Hora: 14:38)
(21) BR 30 2023 003160-0	Código 31 - Notificação de Depósito (22) 19/06/2023 (71) ANRAN SUPPLY CHAIN MANAGEMENT LIMITED - ANRAN (HK) (72) ZOU ZIHUA (74) TAMIRES CALDAS ALVES Notificação de depósito (Protocolo: 870230052319 UF: WB Data: 19/06/2023 Hora: 14:43)
(21) BR 30 2023 003161-8	Código 31 - Notificação de Depósito (22) 19/06/2023 (71) FULBRIGHT MEDICAL INC. (CN)

(72) BAOFENG SUN; SHANGWEI CHENG

(74) DANNEMANN, SIEMSEN, BIGLER & IPANEMA MOREIRA

Notificação de depósito (Protocolo: 870230052354 UF: WB Data: 19/06/2023

Hora: 15:05)

(21) BR 30 2023 003162-6

Código 31 - Notificação de Depósito

(22) 19/06/2023

(71) CARLOS ALBERTO SILVA DE MIRANDA (BR/MG) ; ALEXANDRE

MENEZES DOMINGUES (BR/MG) ; ARTHUR MARQUES DE OLIVEIRA

(BR/MG) ; BERNARDO BARTOLOMEO FREIRE MAIA (BR/MG) ; CAMILA DE

PAULA DIAS (BR/MG) ; CLARA AMARAL FERREIRA (BR/MG) ; ISAMARA DE

ALMEIDA SILVA (BR/MG) ; JOSÉ VICTOR MONTALVÃO LINHARES (BR/MG) ;

JULIA MONTE MOR FARIA (BR/MG) ; LAURA BAHIA SANTOS (BR/MG) ; LUISA

SANTOS MEIRELES GUIMARÃES (BR/MG) ; PEDRO ALMEIDA DE ÁVILA

(BR/MG) ; RAFAEL FRANÇA BRION OLIVEIRA (BR/MG)

(72) CARLOS ALBERTO SILVA DE MIRANDA

Notificação de depósito (Protocolo: 870230052379 UF: WB Data: 19/06/2023

Hora: 15:20)

(21) BR 30 2023 003163-4

Código 31 - Notificação de Depósito

(22) 19/06/2023

(71) ESCOBEL - INDÚSTRIA E COMÉRCIO DE PRODUTOS DE HIGIENE E
BELEZA LTDA. (BR/RS)

(72) ROSANA FRITZEN

(74) TRINDADE ASSESSORIA EMPRESARIAL LTDA

Notificação de depósito (Protocolo: 870230052411 UF: WB Data: 19/06/2023

Hora: 15:45)

(21) BR 30 2023 003164-2

Código 31 - Notificação de Depósito

(22) 19/06/2023

(71) ENERBRAS MATERIAIS ELÉTRICOS LTDA (BR/PR)

(72) EDUARDO CROVADORE

(74) ALCION BUBNIAK

Notificação de depósito (Protocolo: 870230052462 UF: WB Data: 19/06/2023

Hora: 16:34)

(21) BR 30 2023 003165-0

Código 31 - Notificação de Depósito

(22) 19/06/2023

(71) CRISTINA ANGELA COLPANI EIRELI ME (BR/SC)

(72) NEIMAR ANTONIO COLPANI

(74) Catiane Zini Borela

Notificação de depósito (Protocolo: 870230052475 UF: WB Data: 19/06/2023

Hora: 16:45)



(21) BR 30 2023 003166-9	Código 31 - Notificação de Depósito (22) 19/06/2023 (71) ENERBRAS MATERIAIS ELÉTRICOS LTDA (BR/PR) (72) EDUARDO CROVADORE (74) ALCION BUBNIAK Notificação de depósito (Protocolo: 870230052489 UF: WB Data: 19/06/2023 Hora: 16:54)
(21) BR 30 2023 003167-7	Código 31 - Notificação de Depósito (22) 19/06/2023 (71) MAURICIO PRESTES DA MOTTA (BR/PR) (72) MAURICIO PRESTES DA MOTTA (74) A PROVINCIA MARCAS E PATENTES LTDA. Notificação de depósito (Protocolo: 870230052529 UF: WB Data: 19/06/2023 Hora: 17:22)
(21) BR 30 2023 003168-5	Código 31 - Notificação de Depósito (22) 19/06/2023 (71) VIBMASTER SOLUÇÕES INDUSTRIAIS LTDA (BR/RS) (72) VICTOR HUGO BONIATTI (74) INOVAPICTOR CONSULTORIA EMPRESARIAL LTDA Notificação de depósito (Protocolo: 870230052575 UF: WB Data: 19/06/2023 Hora: 18:14)
(21) BR 30 2023 003169-3	Código 31 - Notificação de Depósito (22) 19/06/2023 (71) WESLEY SATSUKY BEZERRA YOSHIKAWA (BR/SP) (72) WESLEY SATSUKY BEZERRA YOSHIKAWA (74) PIENEGONDA, MOREIRA & ASSOCIADOS LTDA Notificação de depósito (Protocolo: 870230052602 UF: WB Data: 19/06/2023 Hora: 19:35)
(21) BR 30 2023 003170-7	Código 31 - Notificação de Depósito (22) 20/06/2023 (71) PLASTIK INDUSTRIA E COMERCIO DE PRODUTOS PLASTICOS LTDA (BR/SP) (72) GABRIEL VIETTA COMACHIO (74) MARCO ANTÔNIO DE OLIVEIRA Notificação de depósito (Protocolo: 870230052635 UF: WB Data: 20/06/2023 Hora: 09:34)
(21) BR 30 2023 003171-5	Código 31 - Notificação de Depósito (22) 20/06/2023 (71) MK ELETRODOMESTICOS MONDIAL S.A (BR/BA)



(72) JACQUES IVO KRAUSE
(74) VANDRÉ CAVALCANTE BITTENCOURT TORRES
Notificação de depósito (Protocolo: 870230052642 UF: WB Data: 20/06/2023
Hora: 09:53)

(21) BR 30 2023 003172-3 Código 31 - Notificação de Depósito
(22) 20/06/2023
(71) MK ELETRODOMESTICOS MONDIAL S.A (BR/BA)
(72) JACQUES IVO KRAUSE
(74) VANDRÉ CAVALCANTE BITTENCOURT TORRES
Notificação de depósito (Protocolo: 870230052648 UF: WB Data: 20/06/2023
Hora: 10:03)

(21) BR 30 2023 003173-1 Código 31 - Notificação de Depósito
(22) 20/06/2023
(71) MK ELETRODOMESTICOS MONDIAL S.A (BR/BA)
(72) JACQUES IVO KRAUSE
(74) VANDRÉ CAVALCANTE BITTENCOURT TORRES
Notificação de depósito (Protocolo: 870230052654 UF: WB Data: 20/06/2023
Hora: 10:15)

(21) BR 30 2023 003174-0 Código 31 - Notificação de Depósito
(22) 20/06/2023
(71) MK ELETRODOMESTICOS MONDIAL S.A (BR/BA)
(72) JACQUES IVO KRAUSE
(74) VANDRÉ CAVALCANTE BITTENCOURT TORRES
Notificação de depósito (Protocolo: 870230052657 UF: WB Data: 20/06/2023
Hora: 10:22)

(21) BR 30 2023 003175-8 Código 31 - Notificação de Depósito
(22) 20/06/2023
(71) UNIVERSIDADE FEDERAL DE UBERLÂNDIA (BR/MG)
(72) LUÍS FERNANDO MAGNANINI DE ALMEIDA; FERNANDO COSTA
MALHEIROS; LUCIO ABIMAEEL MEDRANO CASTILLO; MARCUS VINICIUS
RIBEIRO MACHADO; RICARDO BATISTA PENTEADO; ENZO ORION DE
PAULO
Notificação de depósito (Protocolo: 870230052669 UF: WB Data: 20/06/2023
Hora: 10:36)

(21) BR 30 2023 003176-6 Código 31 - Notificação de Depósito
(22) 20/06/2023
(71) RAFAEL FRANCISCO DE LIMA (BR/SP)
(72) RAFAEL FRANCISCO DE LIMA
(74) EDUARDA COLLA



Notificação de depósito (Protocolo: 870230052706 UF: WB Data: 20/06/2023
Hora: 11:40)

(21) BR 30 2023 003177-4

Código 31 - Notificação de Depósito
(22) 20/06/2023
(71) JOÃO PEDRO BIERMANN (BR/RS)
(72) JOÃO PEDRO BIERMANN
(74) EDUARDA COLLA

Notificação de depósito (Protocolo: 870230052720 UF: WB Data: 20/06/2023
Hora: 12:04)

(21) BR 30 2023 003178-2

Código 31 - Notificação de Depósito
(22) 20/06/2023
(71) JOÃO PEDRO BIERMANN (BR/RS)
(72) JOÃO PEDRO BIERMANN
(74) EDUARDA COLLA

Notificação de depósito (Protocolo: 870230052725 UF: WB Data: 20/06/2023
Hora: 12:11)

(21) BR 30 2023 003179-0

Código 31 - Notificação de Depósito
(22) 20/06/2023
(71) UNIVERSIDADE FEDERAL DO MARANHÃO (BR/MA)
(72) JOCÉLIO DOS SANTOS ARAÚJO; ISMAEL DOS SANTOS CABRAL
Notificação de depósito (Protocolo: 870230052779 UF: WB Data: 20/06/2023
Hora: 14:31)

(21) BR 30 2023 003180-4

Código 31 - Notificação de Depósito
(22) 20/06/2023
(71) SITA INFORMATION NETWORKING COMPUTING CANADA INC. (CA)
(72) MATHIEU EDUARD KEIZER
(74) DANNEMANN, SIEMSEN, BIGLER & IPANEMA MOREIRA
Notificação de depósito (Protocolo: 870230052801 UF: WB Data: 20/06/2023
Hora: 14:52)

(21) BR 30 2023 003183-9

Código 31 - Notificação de Depósito
(22) 20/06/2023
(71) PIZZETTI HOME, UNIPessoal LDA. (PT)
(72) TAMI DE OLIVEIRA PIZZETTI MORGADO
(74) PIENEGONDA, MOREIRA & ASSOCIADOS LTDA
Notificação de depósito (Protocolo: 870230052960 UF: WB Data: 20/06/2023
Hora: 17:59)

(21) BR 30 2023 003184-7

Código 31 - Notificação de Depósito
(22) 20/06/2023



(71) LMLR CONSULTORIA EMPRESARIAL LTDA - ME (BR/MG)
(72) LUIZA MÁRCIA ALEIXO BARCELOS
(74) FLAVIA MANSUR MURAD SCHAAL
Notificação de depósito (Protocolo: 870230052963 UF: WB Data: 20/06/2023
Hora: 18:03)

(21) BR 30 2023 003185-5 Código 31 - Notificação de Depósito
(22) 20/06/2023
(71) JIEDIAO XU (BR/SP)
(72) JIEDIAO XU
(74) SILVIA MARTINS
Notificação de depósito (Protocolo: 870230052968 UF: WB Data: 20/06/2023
Hora: 18:25)

(21) BR 30 2023 003186-3 Código 31 - Notificação de Depósito
(22) 20/06/2023
(71) KONINKLIJKE PHILIPS N.V. (NL)
(72) HVELIN LEE
(74) HERRERO & ASSOCIADOS BRASIL PROPRIEDADE INTELECTUAL LTDA.
Notificação de depósito (Protocolo: 870230052991 UF: WB Data: 20/06/2023
Hora: 20:10)

(21) BR 30 2023 003187-1 Código 31 - Notificação de Depósito
(22) 20/06/2023
(71) KONINKLIJKE PHILIPS N.V. (NL)
(72) HVELIN LEE
(74) HERRERO & ASSOCIADOS BRASIL PROPRIEDADE INTELECTUAL LTDA.
Notificação de depósito (Protocolo: 870230052992 UF: WB Data: 20/06/2023
Hora: 20:14)

(21) BR 30 2023 003188-0 Código 31 - Notificação de Depósito
(22) 20/06/2023
(71) PANGEA LIFE SCIENCE LTD. CO. (US)
(72) CAROLINE HARRES DE OLIVEIRA
(74) ALAN BENITES DA SILVA
Notificação de depósito (Protocolo: 870230053003 UF: WB Data: 20/06/2023
Hora: 22:22)

(21) BR 30 2023 003189-8 Código 31 - Notificação de Depósito
(22) 20/06/2023
(71) RAPHAEL BRAGA CULTRI (BR/SP)
(72) RAPHAEL BRAGA CULTRI
(74) PEDRO CINTRA LEMOS OLIVIERI
Notificação de depósito (Protocolo: 870230053010 UF: WB Data: 20/06/2023



Hora: 23:58)

(21) BR 30 2023 003190-1 Código 31 - Notificação de Depósito
(22) 21/06/2023
(71) BRANCOPLAST INDUSTRIA E COMERCIO DE COMPONENTES PLASTICOS LTDA (BR/SC)
(72) ANDERSON CAETANO
(74) SANDRO WUNDERLICH
Notificação de depósito (Protocolo: 870230053013 UF: WB Data: 21/06/2023
Hora: 08:10)

(21) BR 30 2023 003191-0 Código 31 - Notificação de Depósito
(22) 21/06/2023
(71) JOAO LUCAS SILVA DOS SANTOS (BR/SP)
(72) JOÃO LUCAS SILVA DOS SANTOS
Notificação de depósito (Protocolo: 870230053034 UF: WB Data: 21/06/2023
Hora: 09:42)

(21) BR 30 2023 003192-8 Código 31 - Notificação de Depósito
(22) 21/06/2023
(71) CALÇADOS PEGADA NORDESTE LTDA (BR/BA)
(72) JONAS LOURENÇO ENGELMANN
(74) CAPELLA & VELOSO ADVOGADOS ASSOCIADOS
Notificação de depósito (Protocolo: 870230053072 UF: WB Data: 21/06/2023
Hora: 10:51)

(21) BR 30 2023 003193-6 Código 31 - Notificação de Depósito
(22) 21/06/2023
(71) CALÇADOS PEGADA NORDESTE LTDA (BR/BA)
(72) JONAS LOURENÇO ENGELMANN
(74) CAPELLA & VELOSO ADVOGADOS ASSOCIADOS
Notificação de depósito (Protocolo: 870230053082 UF: WB Data: 21/06/2023
Hora: 10:59)

(21) BR 30 2023 003194-4 Código 31 - Notificação de Depósito
(22) 21/06/2023
(71) CARAMELO COMERCIO DE ARTIGOS E UTENSILIOS DE ANIMAIS EM GERAL LTDA (BR/SP)
(72) VALDECIR PISSALDO; REGINALDO LUIS REIS
(74) VITaura ASSESSORIA EMPRESARIAL LTDA
Notificação de depósito (Protocolo: 870230053142 UF: WB Data: 21/06/2023
Hora: 12:15)

(21) BR 30 2023 003195-2 Código 31 - Notificação de Depósito



(22) 21/06/2023
(71) AUMA RIESTER GMBH & CO. KG (DE)
(72) SEBASTIAN RIEGER
(74) DANNEMANN, SIEMSEN, BIGLER & IPANEMA MOREIRA
Notificação de depósito (Protocolo: 870230053153 UF: WB Data: 21/06/2023
Hora: 12:29)

(21) BR 30 2023 003196-0 Código 31 - Notificação de Depósito
(22) 21/06/2023
(71) PAULO ARÊDES MATOS JUNIOR (BR/MG)
(72) PAULO ARÊDES MATOS JUNIOR
(74) GIOVANNI CASTAGNA NETO
Notificação de depósito (Protocolo: 870230053173 UF: WB Data: 21/06/2023
Hora: 12:51)

(21) BR 30 2023 003197-9 Código 31 - Notificação de Depósito
(22) 21/06/2023
(71) AUTO ADESIVOS PARANA S.A (BR/PR)
(72) ISMAEL TRINDADE FRAGA
(74) VIVIANNE FRANCO ARAUJO GIANULLO
Notificação de depósito (Protocolo: 870230053204 UF: WB Data: 21/06/2023
Hora: 14:03)

(21) BR 30 2023 003198-7 Código 31 - Notificação de Depósito
(22) 21/06/2023
(71) AUTO ADESIVOS PARANA S.A (BR/PR)
(72) ISMAEL TRINDADE FRAGA
(74) VIVIANNE FRANCO ARAUJO GIANULLO
Notificação de depósito (Protocolo: 870230053208 UF: WB Data: 21/06/2023
Hora: 14:06)

(21) BR 30 2023 003199-5 Código 31 - Notificação de Depósito
(22) 21/06/2023
(71) AUTO ADESIVOS PARANA S.A (BR/PR)
(72) ISMAEL TRINDADE FRAGA
(74) VIVIANNE FRANCO ARAUJO GIANULLO
Notificação de depósito (Protocolo: 870230053210 UF: WB Data: 21/06/2023
Hora: 14:08)

(21) BR 30 2023 003201-0 Código 31 - Notificação de Depósito
(22) 21/06/2023
(71) FLORENCE SMART HEALTH LTDA (BR/AL)
(72) ARTHUR MONTEIRO ALVES MELO; EDÁVIO OLIVEIRA SILVA JÚNIOR;
LUCAS MONTEIRO BRAZ DA SILVA; LAILA MONTEIRO ALVES MELO



Notificação de depósito (Protocolo: 870230053260 UF: WB Data: 21/06/2023
Hora: 15:02)

(21) BR 30 2023 003203-7

Código 31 - Notificação de Depósito
(22) 21/06/2023
(71) PLENITUDE DESIGN INDUSTRIA E COMERCIO DE ESTOFADOS LTDA
(BR/SP)
(72) ISABELA CRISTINA MONTEIRO TAMADA
(74) BEERRE ASSESSORIA EMPRESARIAL LTDA
Notificação de depósito (Protocolo: 870230053298 UF: WB Data: 21/06/2023
Hora: 15:37)

(21) BR 30 2023 003206-1

Código 31 - Notificação de Depósito
(22) 21/06/2023
(71) NOVO NORDISK A/S (DK)
(72) ISABELL VARGAS DAMGAARD; METTE HØG GAUNØ; THOMAS
KVISTGAARD VILHELMOSEN
(74) DANNEMANN, SIEMSEN, BIGLER & IPANEMA MOREIRA
Notificação de depósito (Protocolo: 870230053390 UF: WB Data: 21/06/2023
Hora: 17:10)

(21) BR 30 2023 003207-0

Código 31 - Notificação de Depósito
(22) 21/06/2023
(71) NOVO NORDISK A/S (DK)
(72) ISABELL VARGAS DAMGAARD; METTE HØG GAUNØ; THOMAS
KVISTGAARD VILHELMOSEN
(74) DANNEMANN, SIEMSEN, BIGLER & IPANEMA MOREIRA
Notificação de depósito (Protocolo: 870230053401 UF: WB Data: 21/06/2023
Hora: 17:23)

(21) BR 30 2023 003212-6

Código 31 - Notificação de Depósito
(22) 21/06/2023
(71) SALCOM SISTEMAS ELETRÔNICOS LTDA ME (BR/PR)
(72) ERON BATISTA HORACEK
Notificação de depósito (Protocolo: 870230053461 UF: WB Data: 21/06/2023
Hora: 21:13)

(21) BR 30 2023 003213-4

Código 31 - Notificação de Depósito
(22) 22/06/2023
(71) SKECHERS U.S.A., INC. II (US)
(72) JOHN MAXWELL WEEKS
(74) Felsberg e Pedretti Advogados e Consultores Legais
Notificação de depósito (Protocolo: 870230053470 UF: WB Data: 22/06/2023
Hora: 05:27)



(21) BR 30 2023 003214-2	Código 31 - Notificação de Depósito (22) 22/06/2023 (71) BETAPACK, S.A. (ES) (72) FRANCISCO JAVIER BERROA GARCÍA (74) HERRERO & ASSOCIADOS BRASIL PROPRIEDADE INTELECTUAL LTDA. Notificação de depósito (Protocolo: 870230053471 UF: WB Data: 22/06/2023 Hora: 07:05)
(21) BR 30 2023 003215-0	Código 31 - Notificação de Depósito (22) 22/06/2023 (71) STUDIES COMÉRCIO DE PRODUTOS E MATERIAIS ESCOLARES LTDA-ME (BR/PR) (72) ROZIMAR SPURIO GARCIA BRAVO (74) ALEXANDRE PIETRÂNGELO LIMA Notificação de depósito (Protocolo: 870230053502 UF: WB Data: 22/06/2023 Hora: 09:58)
(21) BR 30 2023 003216-9	Código 31 - Notificação de Depósito (22) 22/06/2023 (71) J. DO PRADO BONATTI (BR/RS) (72) JEFERSON DO PRADO BONATTI (74) MARCAS JÁ Notificação de depósito (Protocolo: 870230053513 UF: WB Data: 22/06/2023 Hora: 10:22)
(21) BR 30 2023 003217-7	Código 31 - Notificação de Depósito (22) 22/06/2023 (71) J. DO PRADO BONATTI (BR/RS) (72) JEFERSON DO PRADO BONATTI (74) MARCAS JÁ Notificação de depósito (Protocolo: 870230053516 UF: WB Data: 22/06/2023 Hora: 10:27)
(21) BR 30 2023 003218-5	Código 31 - Notificação de Depósito (22) 22/06/2023 (71) MATOS STUDIO SERVICOS DE DESIGN LTDA (BR/PB) (72) SERGIO JOSÉ DE MATOS Notificação de depósito (Protocolo: 870230053556 UF: WB Data: 22/06/2023 Hora: 11:06)
(21) BR 30 2023 003219-3	Código 31 - Notificação de Depósito (22) 22/06/2023 (71) MATOS STUDIO SERVICOS DE DESIGN LTDA (BR/PB)



(72) SERGIO JOSÉ DE MATOS

Notificação de depósito (Protocolo: 870230053568 UF: WB Data: 22/06/2023

Hora: 11:19)

(21) BR 30 2023 003220-7

Código 31 - Notificação de Depósito

(22) 22/06/2023

(71) THE STEELSTONE GROUP LLC (US)

(72) NAPHTALI H. BIEGELEISEN

(74) GRUENBAUM, POSSINHAS & TEIXEIRA LTDA.

Notificação de depósito (Protocolo: 870230053620 UF: WB Data: 22/06/2023

Hora: 12:26)

(21) BR 30 2023 003221-5

Código 31 - Notificação de Depósito

(22) 22/06/2023

(71) JOSÉ FRANCISCO GONZÁLEZ SÁNCHEZ (ES)

(72) JOSÉ FRANCISCO GONZÁLEZ SÁNCHEZ

(74) SOERENSEN GARCIA ADVOGADOS ASSOCIADOS

Notificação de depósito (Protocolo: 870230053669 UF: WB Data: 22/06/2023

Hora: 13:51)

(21) BR 30 2023 003222-3

Código 31 - Notificação de Depósito

(22) 22/06/2023

(71) ROSEMOUNT INC. (US)

(72) GEORGE HAUSLER; JEFFREY A. COTA; JACOB D. HOLM; CHAD M.

MCGUIRE; STEVEN J. MCCOY; CHRISTOPHER L. ERIKSEN

(74) KASZNAR LEONARDOS PROPRIEDADE INTELECTUAL

Notificação de depósito (Protocolo: 870230053697 UF: WB Data: 22/06/2023

Hora: 14:32)

(21) BR 30 2023 003223-1

Código 31 - Notificação de Depósito

(22) 22/06/2023

(71) ROSEMOUNT INC. (US)

(72) GEORGE HAUSLER; JEFFREY A. COTA; JACOB D. HOLM; CHAD M.

MCGUIRE; STEVEN J. MCCOY; CHRISTOPHER L. ERIKSEN

(74) KASZNAR LEONARDOS PROPRIEDADE INTELECTUAL

Notificação de depósito (Protocolo: 870230053707 UF: WB Data: 22/06/2023

Hora: 14:42)

(21) BR 30 2023 003224-0

Código 31 - Notificação de Depósito

(22) 22/06/2023

(71) J.M.G. INDÚSTRIA METALÚRGICA LTDA (BR/SP)

(72) JOÃO JOSÉ DOMINGOS

(74) VILAGE MARCAS E PATENTES LTDA

Notificação de depósito (Protocolo: 870230053709 UF: WB Data: 22/06/2023



Hora: 14:43)

(21) BR 32 2021 006382-7

Código 31 - Notificação de Depósito

(22) 17/09/2021

(71) BRUDINE MOVEIS EIRELI (BR/SC)

(72) NEZIA MARIA MAI

(74) ANEL MARCAS E PATENTES LTDA

Notificação de depósito (Protocolo: 870210115921 UF: WB Data: 15/12/2021

Hora: 14:44)

(21) BR 32 2022 000476-9

Código 31 - Notificação de Depósito

(22) 05/08/2021

(71) PELOTON INTERACTIVE, INC. (US)

(72) JUAN ERNESTO JIMENEZ; TREVOR JOHN TIMSON; KEVIN WAYIN KAN;

JASON ALAN POURE; RICHARD JAKUBOWSKI; HSIAO-YU YU; HEIDI

SERENE FARRELL

(74) MMV AGENTES DA PROPRIEDADE INDUSTRIAL LTDA.

Notificação de depósito (Protocolo: 870220008433 UF: WB Data: 31/01/2022

Hora: 15:13)



Código 33.1 - Pedido Inexistente

Pedido considerado inexistente, conforme o art. 103 da Lei 9279/96, por não atender formalmente ao disposto no art. 101.

(21) BR 30 2021 005145-1	Código 33.1 - Pedido Inexistente (22) 19/10/2021 (71) RIO PISCINAS MARCAS E PATENTES EIRELI (BR/RJ) (74) Portfolio Marcas e Patentes Ltda. Pedido de registro de desenho industrial considerado inexistente nos termos do artigo 103 da LPI, tendo em vista não ter sido apresentado cumprimento de exigência preliminar.
(21) BR 30 2021 005258-0	Código 33.1 - Pedido Inexistente (22) 26/10/2021 (71) NOOR COMERCIO DE ARTIGOS JOALHEIROS E DE RELOJOARIA LTDA (BR/SP) (74) GUSTAVO DIMITROV CORBACHO SANTOS Pedido de registro de desenho industrial considerado inexistente nos termos do artigo 103 da LPI, tendo em vista não ter sido apresentado cumprimento de exigência preliminar.
(21) BR 30 2021 006286-0	Código 33.1 - Pedido Inexistente (22) 08/12/2021 (71) EDUARDO REGUEIRA CAMPOS (BR/PR) Pedido de registro de desenho industrial considerado inexistente com base no Art.103 da LPI tendo em vista não ter havido cumprimento de exigência formal preliminar.
(21) BR 30 2022 000817-6	Código 33.1 - Pedido Inexistente (22) 18/02/2022 (71) DANIELA DA SILVA GONÇALVES (BR/SP) Pedido de registro de desenho industrial considerado inexistente nos termos do artigo 103 da LPI, tendo em vista não ter sido apresentado cumprimento de exigência preliminar,
(21) BR 30 2022 001565-2	Código 33.1 - Pedido Inexistente (22) 28/03/2022 (71) JADIAEL RODRIGUES DA SILVA (BR/RO) Pedido de registro de desenho industrial considerado inexistente nos termos do artigo 103 da LPI, tendo em vista não ter sido apresentado cumprimento de exigência preliminar,



(21) BR 30 2022 002321-3 Código 33.1 - Pedido Inexistente
(22) 07/05/2022
(71) KTH INDÚSTRIA E COMÉRCIO EIRELI (BR/GO)
Pedido de registro de desenho industrial considerado inexistente nos termos do artigo 103 da LPI, tendo em vista não ter sido apresentado cumprimento de exigência preliminar.

(21) BR 30 2022 004412-1 Código 33.1 - Pedido Inexistente
(22) 19/08/2022
(71) LUJP DECORACOES LTDA (BR/SP)
(74) PEDRO HENRIQUE COSTA CARREIRO
Pedido de registro de desenho industrial considerado inexistente nos termos do artigo 103 da LPI, tendo em vista não ter sido apresentado cumprimento de exigência preliminar.

(21) BR 30 2023 000028-3 Código 33.1 - Pedido Inexistente
(22) 04/01/2023
(71) L G GRIGOLIN BIJUTERIAS (BR/SP)
Pedido de registro de desenho industrial considerado inexistente nos termos do artigo 103 da LPI, tendo em vista não ter sido apresentado cumprimento de exigência preliminar dentro do prazo legal.

(21) BR 30 2023 000086-0 Código 33.1 - Pedido Inexistente
(22) 09/01/2023
(71) GEORGIA SANTOS NUNES 03033691595 (BR/BA)
Pedido de registro de desenho industrial considerado inexistente nos termos do artigo 103 da LPI, tendo em vista não ter sido apresentado cumprimento de exigência preliminar.



Código 34 - Exigência - Art. 106 § 3º da LPI

Suspensão do andamento do pedido de registro de desenho industrial que, para instrução regular, aguardará o atendimento ou contestação das exigências formuladas. A não manifestação do depositante no prazo de 60 (sessenta) dias desta data acarretará o arquivamento definitivo do pedido.

(21) BR 30 2014 003238-0

Código 34 - Exigência - Art. 106 § 3º da LPI

(22) 07/07/2014

(71) ANIMAL ORALELECTRICS LLC (US)

(74) ORLANDO DE SOUZA

Com apoio no Comunicado publicado na RPI nº 2523, de 14/05/2019, formula-se a seguinte exigência com fulcro no Manual de Desenhos Industriais - 1ª revisão (doravante Manual), acessível em

<http://manualdedi.inpi.gov.br/projects/manual-de-desenho-industrial/wiki/> [1]

Existem elementos representados por linhas tracejadas e traço-ponto nas figuras. As figuras devem revelar a configuração externa do objeto somente por traços contínuos. Atenção: linhas tracejadas que representem elementos internos não visíveis devem ser retiradas, pois as figuras devem revelar a configuração EXTERNA do objeto. Quando há elementos internos visíveis devido à transparência do material (que não é o caso deste pedido), tais elementos internos devem ser representados por linhas contínuas. / .[2] As vistas inferiores não estão correspondentes às respectivas perspectivas: o tamanho das aberturas circulares varia. Corrija as figuras mostrando as aberturas de maneira correspondente. [3] Para cada uma das variações das figuras 1.1 a 1.5 e 5.1 a 5.5, que já estão representadas somente por traços contínuos, deve ser apresentado novo conjunto de figuras formado pelas vistas ortogonais (frontal, posterior, laterais, superior e inferior), além de pelo menos uma perspectiva, em atenção ao item 5.6 do Manual. / .[4] Com relação às figuras 2.1 a 2.5: caso os elementos representados por linhas tracejadas sejam meramente ilustrativos e, ao suprimi-los, a forma plástica restante subsista como objeto, deve ser apresentado novo conjunto de figuras formado pelas vistas ortogonais (frontal, posterior, laterais, superior e inferior), além de pelo menos uma perspectiva, mostrando somente o objeto reivindicado, em traços contínuos, suprimindo as linhas tracejadas, em atenção aos itens 5.2.1 e 5.6 do Manual. As áreas não reveladas de objetos cuja representação incluía elementos meramente ilustrativos no documento de prioridade, deverão ser devidamente complementadas / representadas a fim de que a forma isolada do objeto reivindique a forma completa de um objeto no depósito nacional. Esse complemento não ensejará perda de prioridade unionista. / Caso os elementos representados por linhas tracejadas sejam necessários para que a forma subsista como objeto, tais elementos devem ser representados por linhas contínuas, conforme itens 5.2.1 e 5.6 do Manual. Verifique se nesta situação o objeto resultante não se tornará idêntico ao das figuras 1.1 a 1.5. Em caso afirmativo, retire as figuras 2.1 a 2.5 do



pedido. / . [5] Com relação às figuras 3.1 a 3.5, 4.1 a 4.5, 6.1 a 6.5, 7.1 a 7.5, 10.1 a 10.5 e 11.1 a 11.5: os elementos representados por linhas tracejadas são necessários para que a forma subsista como objeto, portanto tais elementos devem ser representados por linhas contínuas, conforme itens 5.2.1 e 5.6 do Manual. Verifique se nesta situação os objetos resultantes das figuras 4.1 a 4.5 e 8.1 a 8.5 não se tornará idêntico ao das figuras 1.1 a 1.5 e os das figuras 6.1 a 6.5, 10.1 a 10.5 e 11.1 a 11.5 idênticos ao das figuras 3.1 a 3.5. Em caso afirmativo, retire as figuras 4.1 a 4.5, 6.1 a 6.5, 8.1 a 8.5, 10.1 a 10.5 e 11.1 a 11.5 do pedido. / . [6] Com relação às figuras 9.1 a 9.6: caso os elementos representados por linhas tracejadas sejam meramente ilustrativos e, ao suprimi-los, a forma plástica restante subsista como objeto, restam dois objetos isolados que não guardam as mesmas características distintivas entre si, nem com as demais variações do pedido. Nesta situação, em atenção aos itens 2.2 e 5.5 do Manual, apresente cada um dos objetos em um pedido dividido contendo novo conjunto de figuras formado pelas vistas ortogonais (frontal, posterior, laterais, superior e inferior), além de pelo menos uma perspectiva, mostrando somente o objeto reivindicado, em traços contínuos, suprimindo as linhas tracejadas, em atenção aos itens 5.2.1 e 5.6 do Manual. As áreas não reveladas de objetos cuja representação incluía elementos meramente ilustrativos no documento de prioridade, deverão ser devidamente complementadas / representadas a fim de que a forma isolada do objeto reivindique a forma completa de um objeto no depósito nacional. Esse complemento não ensejará perda de prioridade unionista. Adeque o título a cada objeto. / Caso os elementos representados por linhas tracejadas sejam necessários para que a forma subsista como objeto, tais elementos devem ser representados por linhas contínuas, conforme itens 5.2.1 e 5.6 do Manual. / . [7] De acordo com o item 4.2.11 do Manual, cada figura deve ser apresentada em uma folha individualmente. / . [8] Conforme item 5.6.1 do Manual, as figuras devem ter contraste, nitidez e resolução gráfica suficientes para a plena compreensão do desenho requerido, sem hachuras, sombras ou reflexos que comprometam a visualização da configuração. O excesso de hachuras nas figuras apresentadas impede a perfeita visualização da forma; não é possível diferenciar o que é hachura, o que é linha de representação dos relevos do objeto; algumas linhas de representação de volume estão incompletas. Apresente as figuras com qualidade adequada, utilizando traços precisos, contínuos e completos, sem hachuras. / . [9] Adeque a numeração das folhas de figuras e das figuras conforme itens 4.2.11 e 5.9 do Manual, respectivamente. / . [10.1] De acordo com os itens 5.6, 3.7.2 e 3.7.3 do Manual, ao apresentar todas as vistas do objeto o relatório descritivo e a reivindicação não são obrigatórios para este pedido. Com base no art. 107 da LPI, por terem sido apresentados, estes documento deverão constar do certificado. Para tal, devem atender às condições estabelecidas pelo INPI, como previsto no art. 101 da mesma lei. Reapresente o relatório descritivo e a reivindicação corrigidos conforme modelos do Manual. / . [10.2] No relatório coloque, na parte superior, a numeração de folha; abaixo coloque a indicação do



documento (Relatório descritivo), seguida do título e da frase padrão (O presente relatório descritivo faz referência aos desenhos anexos, assim indicados); na sequência, coloque a legenda das figuras conforme mostrada no modelo, sem repetir o título ou mencionar a variação (ex.: figura 1.1 - perspectiva; figura 1.2 - vista posterior, etc.); NÃO SÃO ADMITIDOS TEXTOS QUE NÃO ESTEJAM PREVISTOS NO MODELO. Não numere linhas ou parágrafos. / . [10.3] Na reivindicação coloque, na parte superior, a numeração de folha (1/1); abaixo coloque a indicação do documento (Reivindicação), seguida do título e, por último, da frase padrão (Reivindica-se o registro de desenho industrial e suas variações conforme representado no conjunto de figuras e apresentado no relatório descritivo, ambos em anexo); se não houver variações, não mencione. NÃO SÃO ADMITIDOS TEXTOS QUE NÃO ESTEJAM PREVISTOS NO MODELO. Não numere linhas ou parágrafos. / . [10.4] Caso não tenha interesse em reapresentar os documentos corrigidos, o requerente deverá declarar no cumprimento desta exigência que abdica dos mesmos, o que ensejará sua não inclusão no certificado por infringência ao art. 101 da LPI, sem prejuízos para o pedido.

(21) BR 30 2018 001551-7

Código 34 - Exigência - Art. 106 § 3º da LPI

(22) 17/04/2018

(71) SULZER MIXPAC AG (CH)

(74) DANIEL ADVOGADOS (ALT.DE DANIEL & CIA)

[1]- De acordo com o item 5.6 do Manual de Desenhos Industriais, nos pedidos de registro de padrão ornamental, opcionalmente, poderão ser apresentados desenhos ou fotografias do padrão ornamental planificado. Nesse caso, basta a apresentação de uma só figura e não é necessária a apresentação do padrão ornamental aplicado ao produto. O relatório descritivo e a reivindicação são obrigatórios neste caso, e deverão informar a omissão das vistas do padrão ornamental aplicado ao produto, conforme disposto no item 3.7.2.2 b) do Manual de Desenhos Industriais. Apresente o relatório e a reivindicação exatamente conforme modelos constantes na seção "Modelos" do Manual, substituindo a expressão "O escopo de proteção deste registro..." por "As vistas do padrão ornamental aplicado ao objeto foram omitidas." .

(21) BR 30 2022 003360-0

Código 34 - Exigência - Art. 106 § 3º da LPI

(22) 29/06/2022

(71) SHENZHEN XPECTVISION TECHNOLOGY CO., LTD. (CN)

(74) PERANDIN SOCIEDADE DE ADVOGADOS

Exigência formulada com fulcro no Manual de Desenhos Industriais - 1ª revisão (doravante Manual), acessível em

<http://manualdedi.inpi.gov.br/projects/manual-de-desenho-industrial/wiki/> [1]

Conforme explicado na exigência anterior, de acordo com o item 5.6 do Manual, após o depósito a configuração inicial do desenho industrial requerido não pode sofrer acréscimos ou alterações, ressalvadas as correções requeridas por meio



de exigência direcionada aos desenhos ou fotografias do pedido e s modificações requeridas pelo depositante antes do primeiro exame técnico, destinadas à correção de irregularidades nas figuras e/ou melhor visualização do objeto (por irregularidades nas figuras entende-se vistas incompatíveis, qualidade insatisfatória e vistas faltantes, por exemplo; correção de figuras não se confunde com substituição de matéria requerida). Ao cumprir a exigência o requerente apresentou objeto diferente dos contido no depósito, configurando alteração de matéria, o que não foi acatado. Reapresente as figuras do depósito.

(21) BR 30 2022 005280-9

Código 34 - Exigência - Art. 106 § 3º da LPI

(22) 27/09/2022

(71) GLAYCIANE DE SOUZA OLIVEIRA CAMPOS (BR/RJ)

(74) MODAL MARCAS E PATENTES LTDA.

Considerando-se o Manual de Desenhos Industriais, 1º revisão, acessível em <http://manualdedi.inpi.gov.br/projects/manual-de-desenho-industrial/wiki/>, formula-se a seguinte exigência: [1] As figuras ainda não estão correspondentes entre si, na medida em que as figuras 1.1, 1.5, 1.6, 1.7 e 1.8 apresentam as alças inferiores de forma aberta, enquanto as figuras 1.2, 1.3 e 1.4, de forma mais fechada. Revise todo o conjunto de figuras, fazendo as correções indicadas e quaisquer outras que sejam necessárias para que as imagens apresentem coerência entre si, em atenção ao item 5.6 do Manual.

(21) BR 30 2022 006648-6

Código 34 - Exigência - Art. 106 § 3º da LPI

(22) 02/12/2022

(71) TRIPLE A FINANCE GMBH & CO. KG (DE)

(74) DANNEMANN, SIEMSEN, BIGLER & IPANEMA MOREIRA

Com base no Manual de Desenhos Industriais, formulam-se as seguintes exigências:[1] O objeto revelado no cumprimento de exigência não corresponde ao objeto revelado no documento do depósito. As figuras 1.5, 1.6, 1.9 e 1.10 do depósito revelam elementos em rebaixo que não aparecem nas figuras correspondentes do cumprimento de exigência. Apresentar novo conjunto de figuras, cumprindo a exigência formulada anteriormente, fazendo as devidas correções estritamente em relação a configuração do objeto revelado no documento de depósito do pedido, sem retirar os elementos citados, evitando configurar alteração de matéria.

(21) BR 30 2022 006934-5

Código 34 - Exigência - Art. 106 § 3º da LPI

(22) 19/12/2022

(71) LEONARDO BERTASSI BORTOLOTTO (BR/RS)

(74) Custodio de Almeida & Cia.

Com base no Manual de Desenhos Industriais, formulam-se as seguintes exigências:[1] As figuras da atual apresentação do pedido revelam baixa resolução. De acordo com o item 5.6.1 do Manual, o conjunto de figuras deve ter excelente qualidade gráfica, com contraste e nitidez suficientes para a plena



compreensão do desenho industrial requerido e resolução mínima de 300 dpi. Não deve haver serrilhas ou resíduos que atrapalhem a plena compreensão da configuração do objeto. Apresentar novo conjunto de figuras corrigidas.

(21) BR 30 2023 000382-7

Código 34 - Exigência - Art. 106 § 3º da LPI

(22) 25/01/2023

(71) INSTITUTO FEDERAL DE EDUCAÇÃO, CIÊNCIA E TECNOLOGIA DA BAHIA - IFBA (BR/BA)

Considerando-se o Manual de Desenhos Industriais, 1º revisão, acessível em <http://manualdedi.inpi.gov.br/projects/manual-de-desenho-industrial/wiki/>, formula-se a seguinte exigência: [1] A reivindicação apresentada está em desacordo com o disposto nos itens 3.7.3 e 4.2.10 do Manual. Nenhum texto que não esteja previsto nos modelos é permitido. Reapresente o documento conforme o modelo do Manual.

(21) BR 30 2023 000633-8

Código 34 - Exigência - Art. 106 § 3º da LPI

(22) 07/02/2023

(71) HASTEL IMPLEMENTOS AGRÍCOLAS LTDA (BR/PR)

(74) CLAUDIA CRISOSTIMO

Exigência formulada com fulcro no Manual de Desenhos Industriais - 1ª revisão (doravante Manual), acessível em <http://manualdedi.inpi.gov.br/projects/manual-de-desenho-industrial/wiki/> [1] Conforme dito na exigência anterior, de acordo com o Art. 100 da LPI, não é registrável como desenho industrial a forma ?determinada essencialmente por considerações técnicas ou funcionais?. A partir da apresentação do objeto no pedido, não foi possível perceber características ornamentais em sua forma. No caso de a forma pleiteada possuir aspectos ornamentais, deve-se esclarecer quais elementos caracterizam esses aspectos. Sugerimos que sejam apresentadas imagens demonstrando como o objeto do pedido é usado no produto final e argumentos sobre a liberdade de escolha para se chegar a esta forma, independentemente do resultado técnico e funcional que se atingiria. O fato de existirem formatos diferentes pode significar, em muitos casos, que este formato é necessário para que o outro objeto funcione ou para se encaixar em outro objeto específico, ou seja, não afasta a possibilidade de a forma ser determinada essencialmente por questões técnicas ou funcionais. O fundamental é demonstrar quais elementos da forma do objeto permitem liberdade de escolha na criação para lhe conferir certo grau de ornamentalidade. As explicações podem ser através de argumentações textuais, podendo incluir figuras que demonstrem como o objeto é usado, acoplado, encaixado, etc. Nos esclarecimentos apenas foi mencionado em que tipo de máquina o objeto é usado e foi citado que altera a aparência de outros objetos, sem esclarecer como e sem mencionar quais seriam as características ornamentais. [2] Conforme consta no item 5.6 do Manual, após o depósito a configuração inicial do desenho industrial requerido não pode sofrer acréscimos ou alterações, ressalvadas as



correções requeridas por meio de exigência direcionada aos desenhos ou fotografias do pedido e s modificações requeridas pelo depositante antes do primeiro exame técnico, destinadas à correção de irregularidades nas figuras e/ou melhor visualização do objeto. Ao apresentar a petição de cumprimento da exigência o requerente apresentou objeto que não corresponde ao que foi apresentado no depósito, configurando alteração de matéria: a curvatura e a inclinação das voltas foi alterada; antes as voltas eram verticais (tomando como referência a vista frontal, por exemplo) e não havia espaçamento entre elas, agora estão inclinadas e levemente separadas. Reapresente as figuras com qualidade adequada, utilizando traços precisos, revelando o mesmo objeto do depósito.

(21) BR 30 2023 000995-7

Código 34 - Exigência - Art. 106 § 3º da LPI

(22) 27/02/2023

(71) SAFESOFT INDUSTRIA E COMERCIO DE EQUIPAMENTOS
ELETRONICOS LTDA. (BR/PR)

(74) BWE MARCAS E PATENTES LTDA

Exigência formulada com fulcro no Manual de Desenhos Industriais - 1ª revisão (doravante Manual), acessível em

<http://manualdedi.inpi.gov.br/projects/manual-de-desenho-industrial/wiki/>. [1] O novo título informado ainda não permite identificar o objeto (módulo de quê?). Em atenção ao item 5.7 do Manual informe título que descreva com clareza o objeto requerido e permita aferir qual a classe mais adequada.

(21) BR 30 2023 001013-0

Código 34 - Exigência - Art. 106 § 3º da LPI

(22) 28/02/2023

(71) THIAGO TRABUCO DE BARROS (BR/SP)

(74) JUSCELINA SOUZA DA SILVA

Exigência formulada com fulcro no Manual de Desenhos Industriais - 1ª revisão (doravante Manual), acessível em

<http://manualdedi.inpi.gov.br/projects/manual-de-desenho-industrial/wiki/> [1] A qualidade das figuras continua insatisfatória, especialmente a figura 1.1, que está muito escura; ainda há reflexos que atrapalham a visualização e os contornos estão imprecisos, serrilhados. Além disso, as figuras estão muito distorcidas, não garantindo suficiência descritiva da forma. Em atenção ao art. 104 da LPI e aos itens 5.6 e 5.6.1 do Manual revise todo o conjunto de figuras, fazendo as correções indicadas e quaisquer outras que sejam necessárias para que as imagens apresentem coerência entre si e apresente as figuras com qualidade adequada, utilizando traços precisos que revelem claramente os contornos do objeto.

(21) BR 30 2023 001036-0

Código 34 - Exigência - Art. 106 § 3º da LPI

(22) 28/02/2023

(71) GALVANOTEK EMBALAGENS LTDA (BR/RS)



(74) CREAÇÃO MARCAS E PATENTES LTDA.

Exigência formulada com fulcro no Manual de Desenhos Industriais - 1ª revisão (doravante Manual), acessível em

<http://manualdedi.inpi.gov.br/projects/manual-de-desenho-industrial/wiki/>[1] Foram feitas as correções referentes às abas, mas nas figuras 1.4 a 1.8 e 2.5 a 2.8 ainda há linhas acima da tampa como que representando um pequeno volume que não é observado nas demais vistas das respectivas variações. Em atenção ao item 5.6 do Manual revise todo o conjunto de figuras, fazendo as correções indicadas e quaisquer outras que sejam necessárias para que as imagens apresentem coerência entre si.

(21) BR 30 2023 001260-5

Código 34 - Exigência - Art. 106 § 3º da LPI

(22) 13/03/2023

(71) SRAM DEUTSCHLAND GMBH (DE)

(74) Matos & Associados - Advogados

Exigência formulada com fulcro no Manual de Desenhos Industriais - 1ª revisão (doravante Manual), acessível em

<http://manualdedi.inpi.gov.br/projects/manual-de-desenho-industrial/wiki/> [1] As imagens do documento de prioridade apresentadas na petição 870230042704, de 22/05/2023, não estão em condições adequadas de legibilidade, prejudicando a verificação de correspondência com o pedido nacional. Em atenção aos itens 4.2.5 e 5.2.1 do Manual apresente o documento com qualidade adequada, que permita visualizar corretamente as figuras e compará-las com as do pedido nacional. Utilize a GRU de código de serviço 105 - cumprimento de exigência técnica. [2] Como dito na exigência anterior, de acordo com o Art. 100 da LPI, não é registrável como desenho industrial a forma ?determinada essencialmente por considerações técnicas ou funcionais?. A partir da apresentação do objeto no pedido, não foi possível perceber características ornamentais em sua forma. No caso de a forma pleiteada possuir aspectos ornamentais, deve-se esclarecer quais elementos caracterizam esses aspectos. Sugerimos que sejam apresentadas imagens demonstrando como o objeto do pedido é usado no produto final e argumentos sobre a liberdade de escolha para se chegar a esta forma, independentemente do resultado técnico e funcional que se atingiria. O fato de existirem formatos diferentes pode significar, em muitos casos, que este formato é necessário para que outro objeto funcione ou para se encaixar em outro objeto específico, ou seja, não afasta a possibilidade de a forma ser determinada essencialmente por questões técnicas ou funcionais. O fundamental é demonstrar quais elementos da forma do objeto permitem liberdade de escolha na criação para lhe conferir certo grau de ornamentabilidade. As explicações podem ser através de argumentações textuais, podendo incluir figuras que demonstrem como o objeto é usado, acoplado, encaixado, etc.

(21) BR 30 2023 001295-8

Código 34 - Exigência - Art. 106 § 3º da LPI

(22) 14/03/2023



(71) RONNIE VAGNER DA SILVA (BR/PR)

Exigência formulada com fulcro no Manual de Desenhos Industriais - 1ª revisão (doravante Manual), acessível em <http://manualdedi.inpi.gov.br/projects/manual-de-desenho-industrial/wiki/> . [1] As figuras ainda não estão correspondentes entre si. A posição dos elementos que deslizam nas hastes laterais (que têm um fio ligando as duas partes) deve ser sempre a mesma em todas as figuras, mas não está: nas figuras 1.1, 1.5, 1.6, 1.7 e 1.8 estão próximos à extremidade que tem uma aba, formando um L, enquanto na figuras 1.2 estão próximos da extremidade oposta. Em atenção ao item 5.6 do Manual revise todo o conjunto de figuras, fazendo as correções indicadas e quaisquer outras que sejam necessárias para que as imagens apresentem coerência entre si. . [2] A qualidade das figuras está insatisfatória, bem pior que as do depósito. Há linhas tremidas, falhadas, incompletas. Em atenção ao item 5.6.1 do Manual apresente as figuras com qualidade adequada, utilizando traços precisos que revelem claramente os contornos do objeto. . [3] Corrija as legendas das figuras no relatório descritivo: a 1.5 é a lateral esquerda e a 1.6 é a lateral direita. /O cumprimento desta exigência deve ser feito através da GRU de código de serviço 105, com o pagamento da taxa correspondente.

(21) BR 30 2023 001304-0

Código 34 - Exigência - Art. 106 § 3º da LPI

(22) 15/03/2023

(71) SOULPLAY MKT DE EXPERIENCIA LTDA (BR/SP)

(74) EDEMILSON PEREIRA LIMA

Exigência formulada com fulcro no Manual de Desenhos Industriais - 1ª revisão (doravante Manual), acessível em

<http://manualdedi.inpi.gov.br/projects/manual-de-desenho-industrial/wiki/Com> base no item 5.1 do Manual solicitamos que seja corrigida a seguinte irregularidade no documento de procuração apresentado: a procuração deve estar com data de assinatura igual ou anterior ao depósito do pedido de registro ou, se datada posteriormente ao depósito, deve ratificar os atos anteriormente executados. O novo documento apresentado tem data de assinatura posterior ao depósito, mas não ratifica os atos anteriores. Apresente documento corrigido. .O cumprimento desta exigência deve ser feito através da GRU de código de serviço 105. O prazo para apresentação desta petição é de 60 dias contados da publicação, excetuando-se o dia da publicação.

(21) BR 30 2023 001310-5

Código 34 - Exigência - Art. 106 § 3º da LPI

(22) 15/03/2023

(71) QUANTIUM MEDICAL, S.L.U. (ES)

(74) PAULO DE TARSO CASTRO BRANDÃO

Exigência formulada com fulcro no Manual de Desenhos Industriais - 1ª revisão (doravante Manual), acessível em

<http://manualdedi.inpi.gov.br/projects/manual-de-desenho-industrial/wiki/> [1] De acordo com o item 5.6.4 do Manual, figura meramente ilustrativa é aquela em



que o objeto requerido é representado por linhas contínuas e elementos meramente ilustrativos (elementos que não façam parte da reivindicação do pedido) são representados por linhas tracejadas. As figuras 1.8 e 1.9 não são figuras meramente ilustrativas. Elas mostram objeto diferente do mostrado nas figuras 1.1 a 1.7, portanto não podem ser numeradas sequencialmente: na figura 1.8 há ícones que não existem na figura 1.1, enquanto na figura 1.9 observamos uma diferença no pequeno elemento retangular na extremidade esquerda, na área azul, que difere do que se observa na figura 1.2. Portanto, as figuras 1.8 e 1.9 revelam uma variação. Em atenção ao item 5.6 do Manual, caso queira manter as figuras 1.8 e 1.9 no pedido é preciso apresentar novo conjunto de figuras formado pelas vistas ortogonais (frontal, posterior, laterais, superior e inferior), além de pelo menos uma perspectiva desta variação. Adeque a numeração das figuras e das folhas das figuras conforme itens 5.9 e 4.2.11 do Manual, respectivamente. [2] Reapresente o relatório descritivo corrigido, informando as legendas das novas figuras apresentadas e retire a declaração referente às figuras meramente ilustrativas do relatório e da reivindicação, já que o pedido não as tem.

(21) BR 30 2023 001322-9

Código 34 - Exigência - Art. 106 § 3º da LPI

(22) 15/03/2023

(71) ATLANTIPROUD, UNIPESSOAL LDA (PT)

(74) CARLOS ANTONIO, NEVES & VIDAL ADVOGADOS ASSOCIADOS

[1]- De acordo com o item 5.6 do Manual de Desenhos Industriais, nos pedidos de registro de configuração aplicada a objeto tridimensional, os desenhos ou fotografias deverão representar o desenho industrial de maneira clara e suficiente, em conformidade com o parágrafo único do art. 104 da LPI, por meio de uma perspectiva e das vistas ortogonais que se fizerem necessárias à caracterização do objeto requerido (anterior, posterior, laterais, superior e inferior). Apresentar pelo menos uma perspectiva e as vistas ortogonais que se fizerem necessárias. [2]- De acordo com os itens 4.2.11 e 5.6.2 do Manual de Desenhos Industriais, não serão admitidos nas folhas de desenhos ou fotografias elementos como molduras, linhas delimitadoras, marcas e logotipos (ainda que a reprodução do sinal marcário tenha sido parcial), marcas d'água, timbres, rubricas, assinaturas e outras informações de mesma natureza. Os desenhos ou fotografias não deverão apresentar textos, exceção feita às legendas das figuras. Reapresentar as figuras excluindo das mesmas quaisquer marcas, símbolos marcários, assinaturas, rubricas ou textos.

(21) BR 30 2023 001335-0

Código 34 - Exigência - Art. 106 § 3º da LPI

(22) 16/03/2023

(71) LONG LIFE DO BRASIL - INDÚSTRIA E COMÉRCIO DE CALÇADOS LTDA (BR/PR)

(74) EDMILA ADRIANA DENIG

Exigência formulada com fulcro no Manual de Desenhos Industriais - 1ª revisão

(doravante Manual), acessível em <http://manualdedi.inpi.gov.br/projects/manual-de-desenho-industrial/wiki/> [1] Por terem sido apresentadas todas as figuras necessárias, a apresentação de relatório descritivo e de reivindicação não é obrigatória para este pedido, conforme itens 3.7.2, 3.7.3 e 5.6 do Manual. Por terem sido apresentados, devem fazer parte do certificado, como determina o art. 107 da LPI. Reapresente o relatório descritivo corrigido: coloque a numeração da folha no centro da margem superior (1/1) como determina o item 3.7.2 do Manual. Caso não tenha interesse em reapresentar o documento corrigido, o requerente deverá apresentar no cumprimento desta exigência uma declaração dizendo que abdica da inclusão dele no certificado, sem prejuízos para o pedido. Se o requerente abdicar do relatório, é necessário que abdique também da reivindicação: apesar de a apresentada estar correta, faz menção ao relatório. Nesta situação é necessário que o requerente declare, pois não é possível excluir os documentos de ofício, por força do art. 107 da LPI, como explicado acima.

(21) BR 30 2023 001337-7

Código 34 - Exigência - Art. 106 § 3º da LPI
(22) 16/03/2023
(71) CARLOS ROBERTO PALINI (BR/SP) ; FLÁVIO PEREIRA ALVES (BR/SP)
(74) AG MOREIRA MARCAS E PATENTES LTDA
Exigência formulada com fulcro no Manual de Desenhos Industriais - 1ª revisão (doravante Manual), acessível em <http://manualdedi.inpi.gov.br/projects/manual-de-desenho-industrial/wiki/> [1] De acordo com o item 4.2.11 do Manual, cada figura deve ser apresentada em uma folha individualmente. Apresente a figura 1.7 numa folha e a 1.8 em outra, como estava no depósito, corrigindo a numeração das folhas. Na figura 1.7, ao invés de inserir a figura 1.8 deve ser inserida apenas sua legenda (escreva apenas fig. 1.8) para que se faça a correlação.

(21) BR 30 2023 001341-5

Código 34 - Exigência - Art. 106 § 3º da LPI
(22) 16/03/2023
(71) KIMBERLY-CLARK WORLDWIDE, INC. (US)
(74) KASZNAR LEONARDOS PROPRIEDADE INTELECTUAL
Exigência formulada com fulcro no Manual de Desenhos Industriais - 1ª revisão (doravante Manual), acessível em <http://manualdedi.inpi.gov.br/projects/manual-de-desenho-industrial/wiki/>. [1] Conforme consta no item 5.6 do Manual, após o depósito a configuração inicial do desenho industrial requerido não pode sofrer acréscimos ou alterações, ressalvadas as correções requeridas por meio de exigência direcionada aos desenhos ou fotografias do pedido e as modificações requeridas pelo depositante antes do primeiro exame técnico, destinadas à correção de irregularidades nas figuras e/ou melhor visualização do objeto. Por irregularidades nas figuras entende-se vistas incompatíveis, qualidade insatisfatória e vistas faltantes, por exemplo; correção de figuras não se confunde com substituição de matéria



requerida. Ao apresentar a petição de cumprimento da exigência o requerente apresentou objeto que não corresponde ao que foi apresentado no depósito, configurando alteração de matéria: o contorno agora está retangular, quando antes era de formato irregular (foi dito na exigência anterior que as linhas tracejadas deveria ser SUBSTITUÍDAS por linhas contínuas, mas o requerente alterou o formato, que está, inclusive, mostrando apenas uma parte do que se via no depósito); a superfície do objeto não era plana como está agora: como se pode ver nos detalhes ampliados a superfície era ondulada e não há linha superior horizontal indicando que as ondulações eram somente no miolo do objeto e as bordas seriam planas. Além disso, a representação não está satisfatória: na perspectiva, por exemplo, as áreas vazadas estão com contornos incompletos; há hachuras que interferem na percepção da forma. Em atenção aos itens 5.6 e 5.6.1 do Manual rerepresente as figuras corrigidas, de modo que representem o objeto tal como no depósito, com qualidade adequada, utilizando linhas contínuas, sem interrupções, sem hachuras.

(21) BR 30 2023 001353-9

Código 34 - Exigência - Art. 106 § 3º da LPI

(22) 17/03/2023

(71) COMPAGNIE GENERALE DES ETABLISSEMENTS MICHELIN (FR)

(74) GUERRA ADVOGADOS ASSOCIADOS

Exigência formulada com fulcro no Manual de Desenhos Industriais - 1ª revisão (doravante Manual), acessível em

<http://manualdedi.inpi.gov.br/projects/manual-de-desenho-industrial/wiki/> [1] Na perspectiva observam-se 3 rebaixos circulares na face lateral, na direção das áreas mais escuras, mas na figura 1.4 estes rebaixos não estão representados. Esclareça se representa a vista lateral oposta à que se vê na figura 1.1, de maneira que se pode concluir que as vistas laterais não são simétricas ou espelhadas, sendo necessário acrescentar a vista lateral correspondente à perspectiva, ou corrija a figura 1.4. Faça os ajustes necessários no relatório e na reivindicação, se for o caso, e na numeração das folhas das figuras.

(21) BR 30 2023 001377-6

Código 34 - Exigência - Art. 106 § 3º da LPI

(22) 20/03/2023

(71) LUFER INDUSTRIA MECANICA S/A . (BR/PR)

(74) ALCION BUBNIAK

Exigência formulada com fulcro no Manual de Desenhos Industriais - 1ª revisão (doravante Manual), acessível em

<http://manualdedi.inpi.gov.br/projects/manual-de-desenho-industrial/wiki/> [1] Os argumentos trazidos nos esclarecimentos tratam de novidade e originalidade que, como dissemos na exigência anterior, são requisitos apartados de ornamentalidade. Ser diferente pode significar que o objeto é novo e original, caso atendidas as condições estabelecidas na LPI, mas isso não significa que a forma nova e original não seja determinada ESSENCIALMENTE por questões técnicas e funcionais. Não foi apresentada nenhuma figura mostrando o objeto



em uso, acoplado ao objeto onde será efetivamente usado, para que pudéssemos analisar os argumentos. A fim de compreender melhor o objeto buscamos informações no endereço eletrônico da empresa, onde visualizamos objeto muito semelhante ao do presente pedido, porém ainda não ficou claro qual seria a característica ornamental. Assim, oportunizamos ao requerente apresentar novos esclarecimentos, especialmente figuras demonstrando como o objeto do pedido é usado no produto final.

(21) BR 30 2023 001414-4

Código 34 - Exigência - Art. 106 § 3º da LPI

(22) 22/03/2023

(71) LEONARDO FERREIRA GUIMARÃES (BR/CE)

(74) JONATHAS FERREIRA BONFIM NETO

Exigência formulada com fulcro no Manual de Desenhos Industriais - 1ª revisão (doravante Manual), acessível em

<http://manualdedi.inpi.gov.br/projects/manual-de-desenho-industrial/wiki/> [1]

Deve-se usar o mesmo tipo de representação para mostrar uma variação:

escolha entre representar a primeira variação com desenhos (conforme figuras

1.1 a 1.7) OU fotografias (figuras 1.8 e 1.9). Se optar por fotografias, exclua as

figuras 1.1 a 1.7 e apresente novo conjunto de figuras formado pelas vistas

ortogonais (frontal, posterior, laterais, superior e inferior), além de pelo menos

uma perspectiva do objeto nesta forma de representação; se optar por

representar através de desenhos, reapresente as figuras 1.1 a 1.7 e exclua as

figuras 1.8 e 1.9 do pedido. As figuras 1.10 e 1.11 mostram objeto diferente do

mostrado nas figuras 1.1 a 1.7 e é considerado uma variação: apresente novo

conjunto de figuras formado pelas vistas ortogonais (frontal, posterior, laterais,

superior e inferior), além de pelo menos uma perspectiva desta variação. [2] De

acordo com o item 5.9 do Manual, o padrão correto de numeração das figuras é

de dois algarismos, da seguinte forma: o número antes do ponto identifica o

objeto e o que sucede o ponto identifica a vista representada. Corrija a

numeração das figuras. Para a primeira variação use figura 1.1, figura 1.2, etc.;

para a segunda variação use figura 2.1, figura 2.2, etc., e assim por diante. Não

escreva se é fotografia ou desenho, nem a qual variação se refere. [3] Adeque a

numeração das folhas de figuras de acordo com o total de folhas que forem

apresentadas, em conformidade com o item 4.2.11 do Manual. [4] De acordo

com o item 5.6 c/c itens 3.7.2 e 3.7.3 do Manual, ao apresentar as figuras

solicitadas no item [1] acima, o relatório descritivo e a reivindicação não são

obrigatórios para o pedido. Com base no art. 107 da LPI, por ter sido

apresentado, o relatório deve constar do certificado. Para tal, devem atender às

condições estabelecidas pelo INPI, como previsto no art. 101 da mesma lei.

Reapresente o relatório descritivo e a reivindicação conforme modelo na seção

Modelos no Manual: coloque, na parte superior, a numeração de folha (1/1);

abaixo coloque a indicação do documento (Relatório descritivo), seguida do título

e, abaixo, da frase padrão (O presente relatório descritivo faz referência aos

desenhos anexos, assim indicados; se forem fotografias, substitua a palavra



desenho por fotografias); na sequência, coloque a legenda das figuras conforme modelo (não escreva qual a variação, se é desenho ou fotografia, escreva apenas figura X.Y - vista xxxx). Não são admitidos textos que não estejam previstos no modelo. Caso não tenha interesse em reapresentar o documento corrigido, o requerente deverá apresentar no cumprimento desta exigência uma declaração dizendo que abdica da inclusão dele no certificado. Nesta situação é necessário que o requerente declare, pois não é possível excluir o documento de ofício, por força do art. 107 da LPI, como explicado acima. ./ Ao cumprir a exigência (GRU 105) preencha o campo TÍTULO com o título do pedido, não da petição ou do documento apresentado. No cumprimento apresentado estava escrito PROCURAÇÃO.

(21) BR 30 2023 002756-4

Código 34 - Exigência - Art. 106 § 3º da LPI

(22) 01/06/2023

(71) CLEBER LUIS DA RÉ (BR/RS)

(74) STOCK MARCAS E PATENTES LTDA - ME

Com base no Manual de Desenhos Industriais, formulam-se as seguintes exigências:(1) De acordo com o atual conjunto de figuras, parece não haver correspondência entre as diversas vistas. Nas Fig. 1.1 (perspectiva) apresenta linhas horizontais na base que não aparecem nas demais figuras. Além disso, na Fig.1.3 um dos círculos é definido por uma linha descontínua, o que não é permitido. Revisar todo o conjunto de figuras, fazendo todas as correções necessárias para que as imagens apresentem coerência entre si e mantenham a mesma configuração dos objetos revelados no depósito, em atenção ao item 5.6 do Manual. Sugerimos que em todas as figuras seja usada a mesma escala, para facilitar a comparação entre as vistas. Não pode haver alteração de matéria com relação ao objeto do depósito do pedido.

(21) BR 30 2023 002757-2

Código 34 - Exigência - Art. 106 § 3º da LPI

(22) 01/06/2023

(71) JESIEL BRUNO FILGUEIRAS DA SILVA (BR/MG)

(74) ÂNGELO TADEU BAPTISTA

Com base no Manual de Desenhos Industriais, formulam-se as seguintes exigências:[1] A Figura 1.8 apresentada como meramente ilustrativas, não corresponde ao que é descrito no item 5.6.4 "Elementos meramente ilustrativos". De acordo com este item, nas figuras meramente ilustrativas, o objeto reivindicado deve manter a mesma configuração em que foi revelado nas demais figuras e ser representado por linhas contínuas, mas é possível incluir elementos que não componham o escopo da proteção, desde que esses elementos sejam necessários para a compreensão do objeto e desde que sejam representados por meio de linhas tracejadas?. No conjunto de figuras revelado, a figura 1.8 é a única em que o objeto aparece na sua configuração aberta. Caso deseje mostrar a configuração aberta do objeto, como ocorre na figura 1.8, o requerente deve apresentar o objeto nessa configuração em ao menos uma perspectiva e em



todas as vistas ortogonais (frontal, posterior, lateral esquerda, lateral direita, superior e inferior). Como se trata de um mesmo objeto, a numeração deve ser sequencial, por exemplo: Fig. 1.1 a Fig.1.7 (referentes ao objeto em configuração fechada) seguido de Fig. 1.8 a Fig. 1.14 (referentes ao objeto em configuração aberta). Em caso contrário, o requerente deve apresentar novo conjunto de figuras, suprimindo a figura 1.8. Nos dois casos, apresentar novo relatório descritivo adequado ao novo conjunto de figuras.

(21) BR 30 2023 002763-7

Código 34 - Exigência - Art. 106 § 3º da LPI

(22) 01/06/2023

(71) EXATRON INDÚSTRIA ELETRÔNICA LTDA. (BR/RS)

(74) LEÃO PROPRIEDADE INTELECTUAL

Com base no Manual de Desenhos Industriais, formulam-se as seguintes exigências:[1] As figuras 1.4 e 1.5 revelam interrupções e baixa qualidade gráfica. De acordo com o item 5.6.1 do Manual, o conjunto de figuras deve ter excelente qualidade gráfica, com contraste e nitidez suficientes para a plena compreensão do desenho industrial requerido e resolução mínima de 300 dpi. Não deve haver serrilhas, interrupções ou resíduos que atrapalhem a plena compreensão da configuração do objeto. Apresentar novo conjunto de figuras corrigidas.

(21) BR 30 2023 002803-0

Código 34 - Exigência - Art. 106 § 3º da LPI

(22) 02/06/2023

(71) HOLORIDE GMBH (DE)

(74) BHERING ADVOGADOS (NOME ANTERIOR BHERING ASSESSORIA S/C LTDA.)

Com base no Manual de Desenhos Industriais, formulam-se as seguintes exigências:[1] As figuras 1.4 e 1.5 revelam interrupções e baixa qualidade gráfica. De acordo com o item 5.6.1 do Manual, o conjunto de figuras deve ter excelente qualidade gráfica, com contraste e nitidez suficientes para a plena compreensão do desenho industrial requerido e resolução mínima de 300 dpi. Não deve haver serrilhas, interrupções ou resíduos que atrapalhem a plena compreensão da configuração do objeto. Apresentar novo conjunto de figuras corrigidas.

(21) BR 30 2023 002808-0

Código 34 - Exigência - Art. 106 § 3º da LPI

(22) 02/06/2023

(71) RENAN BELTRATI COSER (BR/SP)

(74) MARCELO MASIERO KUSSUNOKI

Com base no Manual de Desenhos Industriais, formulam-se as seguintes exigências: (1) Na atual apresentação do pedido, em cada figura visualiza-se dois objetos, o que não é permitido. Como estes objetos não guardam entre si as mesmas características distintivas preponderantes, caso o requerente deseje proteger os dois objetos, o pedido deverá ser dividido, conforme item 5.5 do Manual.(2) Manter no pedido original o objeto superior das figuras 1.1 a 1.7;(3) Apresentar em um 1º pedido dividido o objeto inferior das figuras das figuras 1.1



a 1.7. (4) Em cada pedido, apresentar relatório descritivo e reivindicação com adequação. O título de cada pedido também deve ser adequado para referir-se ao objeto do pedido correspondente.

(21) BR 30 2023 002813-7

Código 34 - Exigência - Art. 106 § 3º da LPI

(22) 02/06/2023

(71) RENAN BELTRATI COSER (BR/SP)

(74) MARCELO MASIERO KUSSUNOKI

Com base no Manual de Desenhos Industriais, formulam-se as seguintes exigências: (1) Na atual apresentação do pedido, em cada figura visualiza-se dois objetos, o que não é permitido. Como estes objetos não guardam entre si as mesmas características distintivas preponderantes, caso o requerente deseje proteger os dois objetos, o pedido deverá ser dividido, conforme item 5.5 do Manual.(2) Manter no pedido original o objeto superior das figuras 1.1 a 1.7;(3) Apresentar em um 1º pedido dividido o objeto inferior das figuras das figuras 1.1 a 1.7. (4) Em cada pedido, apresentar relatório descritivo e reivindicação com adequação. O título de cada pedido também deve ser adequado para referir-se ao objeto do pedido correspondente.

(21) BR 32 2023 001564-0

Código 34 - Exigência - Art. 106 § 3º da LPI

(22) 30/09/2022

(62) BR 30 2022 005378-3 30/09/2022

(71) KIMBERLY-CLARK WORLDWIDE, INC. (US)

(74) KASZNAR LEONARDOS PROPRIEDADE INTELECTUAL

Exigência formulada com fulcro no Manual de Desenhos Industriais - 1ª revisão (doravante Manual), acessível em

<http://manualdedi.inpi.gov.br/projects/manual-de-desenho-industrial/wiki/> [1] As vistas planificadas não mostram o objeto onde o padrão será aplicado, portanto o relatório e a reivindicação precisam ser corrigidos: RETIRE A DECLARAÇÃO de escopo de proteção do item 3.7.2.1b (O escopo de proteção deste registro de desenho industrial não inclui a forma plástica do objeto em que o padrão ornamental será aplicado) e COLOQUE A DECLARAÇÃO de omissão de vistas do item 3.7.2.2.b (As vistas do padrão ornamental aplicado ao objeto foram omitidas). Reapresente os documentos corrigidos. / .[2] Com fulcro no item 5.8 do Manual a classificação foi alterada de ofício para 32-00 - símbolos gráficos e logotipos, padrões de superfície, ornamentações, a fim de se adequar ao objeto requerido.



Código 35 - Arquivamento do Pedido – Art. 216 § 2º e Art. 106 § 3º da LPI

Arquivado definitivamente o pedido de registro de desenho industrial, uma vez que não foi apresentada a procuração devida no prazo de 60 (sessenta) dias contados da prática do primeiro ato da parte no processo ou não houve manifestação do depositante quanto à exigência formulada.

(21) BR 30 2022 003206-9	Código 35 - Arquivamento do Pedido – Art. 216 § 2º e Art. 106 § 3º da LPI (22) 21/06/2022 (44) 04/07/2023 (52) 08-08 (54) CONFIGURAÇÃO APLICADA A/EM PISO ESTRADO MODULAR (71) CLAUDIR ALVES JUNIOR (BR/RS) (72) CLAUDIR ALVES JUNIOR (74) JUSPROVIN ASSESSORIA EMPRESARIAL ONLINE LTDA Arquivamento
(21) BR 30 2022 003460-6	Código 35 - Arquivamento do Pedido – Art. 216 § 2º e Art. 106 § 3º da LPI (22) 05/07/2022 (44) 04/07/2023 (52) 26-05 (54) CONFIGURAÇÃO APLICADA A/EM LUMINÁRIA (71) PRESENCA ILUMINACAO EIRELI (BR/PR) (72) JAIME JOSE DOS SANTOS Arquivamento
(21) BR 30 2022 004910-7	Código 35 - Arquivamento do Pedido – Art. 216 § 2º e Art. 106 § 3º da LPI (22) 12/09/2022 (44) 04/07/2023 (52) 13-04 (54) CONFIGURAÇÃO APLICADA A/EM ESTACIONAMENTO TELHA SOLAR E CARREGADOR VEICULAR (71) CHARLES VIRGILIO SILVA (BR/SP) (72) CHARLES VIRGILIO SILVA (74) LUIZ CLAUDIO GUIMARAES E SILVA Arquivamento
(21) BR 30 2022 006345-2	Código 35 - Arquivamento do Pedido – Art. 216 § 2º e Art. 106 § 3º da LPI (22) 18/11/2022 (44) 04/07/2023 (52) 06-04 (54) CONFIGURAÇÃO APLICADA A/EM MÓVEL (71) EVANDRO SABATKE (BR/SC) (72) EVANDRO SABATKE



Arquivamento

- (21) BR 30 2022 006355-0** Código 35 - Arquivamento do Pedido – Art. 216 § 2º e Art. 106 § 3º da LPI
(22) 21/11/2022
(44) 04/07/2023
(52) 06-05
(54) CONFIGURAÇÃO APLICADA A/EM MÓDULO PIA VINTAGE INFANTIL
(71) THAYNÃ LEAL ANTONIO FORNACIARI (BR/SC)
(72) THAYNÃ LEAL ANTONIO FORNACIARI
Arquivamento
-
- (21) BR 30 2022 006410-6** Código 35 - Arquivamento do Pedido – Art. 216 § 2º e Art. 106 § 3º da LPI
(22) 22/11/2022
(44) 04/07/2023
(52) 07-03
(54) CONFIGURAÇÃO APLICADA A/EM FACA
(71) MANO LIMA PRODUÇÕES ARTÍSTICAS LTDA (BR/RS)
(72) MARIO RUBENS BATTANOLI DE LIMA
(74) AGUINALDO DALBERTO
Arquivamento
-
- (21) BR 30 2022 006459-9** Código 35 - Arquivamento do Pedido – Art. 216 § 2º e Art. 106 § 3º da LPI
(22) 24/11/2022
(44) 04/07/2023
(52) 12-12
(54) CONFIGURAÇÃO APLICADA A/EM CADEIRA DE RODAS
(71) GREEN INNOVATION INDÚSTRIA DE EQUIPAMENTOS MÉDICOS LTDA. (BR/SC)
(72) LUIZ ARMANDO NICOLAO
(74) AGERPI - MARCAS E PATENTES LTDA
Pedido arquivado definitivamente com base no § 3º do art. 106 da LPI, por não ter sido apresentada petição de cumprimento da exigência publicada na RPI 2725, de 28/03/2023.
-
- (21) BR 30 2022 006487-4** Código 35 - Arquivamento do Pedido – Art. 216 § 2º e Art. 106 § 3º da LPI
(22) 25/11/2022
(44) 04/07/2023
(52) 06-03
(54) CONFIGURAÇÃO APLICADA A/EM MÓVEL
(71) EVANDRO SABATKE (BR/SC)
(72) EVANDRO SABATKE
Arquivamento
-
- (21) BR 30 2022 006548-0** Código 35 - Arquivamento do Pedido – Art. 216 § 2º e Art. 106 § 3º da LPI

(22) 28/11/2022
(44) 04/07/2023
(52) 12-15
(54) CONFIGURAÇÃO APLICADA A/EM VÁLVULA PARA PNEUS.
(71) ALFREDO DA CUNHA PEREIRA (BR/MG)
(72) ALFREDO DA CUNHA PEREIRA
(74) LEONARDO VINICIOS DE SOUZA
Pedido arquivado definitivamente com base no § 3º do art. 106 da LPI, por não ter sido apresentada petição de cumprimento da exigência publicada na RPI 2725, de 28/03/2023.

(21) BR 30 2022 006554-4 Código 35 - Arquivamento do Pedido – Art. 216 § 2º e Art. 106 § 3º da LPI
(22) 28/11/2022
(30) 23/06/2022 KR 30-2022-0025151
(44) 04/07/2023
(52) 14-06
(54) CONFIGURAÇÃO APLICADA A/EM SUPORTE
(71) LG ELECTRONICS INC. (KR)
(72) WOOSUK PARK; HYOJIN WON; SEUNGHYEOP LEE
(74) DANNEMANN, SIEMSEN, BIGLER & IPANEMA MOREIRA
Pedido arquivado definitivamente com base no § 3º do art. 106 da LPI, por não ter sido apresentada petição de cumprimento da exigência publicada na RPI 2725, de 28/03/2023.

(21) BR 30 2022 006614-1 Código 35 - Arquivamento do Pedido – Art. 216 § 2º e Art. 106 § 3º da LPI
(22) 01/12/2022
(44) 04/07/2023
(52) 09-03 , 21-01
(54) CONFIGURAÇÃO APLICADA A/EM CAIXA
(71) SUPER TOYS INDÚSTRIA E COMÉRCIO DE ARTEFATOS PLÁSTICOS LTDA. (BR/SP)
(72) CARLOS ALBERTO BAZZO; PAULO ROBERTO BAZZO; LUIZ ANTÔNIO BAZZO JUNIOR
(74) MARÍLIA CROZATTI
Pedido arquivado definitivamente com base no § 3º do art. 106 da LPI, por não ter sido apresentada petição de cumprimento da exigência publicada na RPI 2725, de 28/03/2023.

(21) BR 30 2022 006615-0 Código 35 - Arquivamento do Pedido – Art. 216 § 2º e Art. 106 § 3º da LPI
(22) 01/12/2022
(44) 04/07/2023
(52) 09-03 , 21-01
(54) CONFIGURAÇÃO APLICADA A/EM CAIXA
(71) COTIPLÁS INDÚSTRIA E COMÉRCIO DE ARTEFATOS PLÁSTICOS LTDA



(BR/SP)

(72) CARLOS ALBERTO BAZZO; PAULO ROBERTO BAZZO; LUIZ ANTÔNIO BAZZO JUNIOR

(74) MARÍLIA CROZATTI

Pedido arquivado definitivamente com base no § 3º do art. 106 da LPI, por não ter sido apresentada petição de cumprimento da exigência publicada na RPI 2725, de 28/03/2023.

(21) BR 30 2022 006733-4

Código 35 - Arquivamento do Pedido – Art. 216 § 2º e Art. 106 § 3º da LPI

(22) 08/12/2022

(44) 04/07/2023

(52) 32-00

(54) PADRÃO ORNAMENTAL APLICADO A/EM ESTAMPAS

(71) CAMILA SANTANA (BR/SP)

(72) CAMILA SANTANA

(74) LEONARDO REGIS ORLANDINI

Arquivamento

(21) BR 30 2022 006734-2

Código 35 - Arquivamento do Pedido – Art. 216 § 2º e Art. 106 § 3º da LPI

(22) 08/12/2022

(44) 04/07/2023

(52) 32-00

(54) PADRÃO ORNAMENTAL APLICADO A/EM ESTAMPAS

(71) CAMILA SANTANA (BR/SP)

(72) CAMILA SANTANA

(74) LEONARDO REGIS ORLANDINI

Arquivamento

(21) BR 30 2023 000663-0

Código 35 - Arquivamento do Pedido – Art. 216 § 2º e Art. 106 § 3º da LPI

(22) 08/02/2023

(44) 04/07/2023

(52) 02-04

(54) CONFIGURAÇÃO APLICADA A/EM CALÇADO

(71) ON THE TABLE CONFECÇÕES LTDA. (BR/SP)

(72) MARIA DA CONCEIÇÃO APARECIDA TRUSSARDI DE SOUZA ARANHA

(74) THAIS MAYUMI KURITA

Pedido arquivado definitivamente com base no § 3º do art. 106 da LPI, por não ter sido apresentada petição de cumprimento da exigência publicada na RPI 2724, de 21/03/2023.

(21) BR 30 2023 000778-4

Código 35 - Arquivamento do Pedido – Art. 216 § 2º e Art. 106 § 3º da LPI

(22) 14/02/2023

(44) 04/07/2023

(52) 20-02



(54) CONFIGURAÇÃO APLICADA A/EM SUPORTE PARA BOBINA DE SACOS PLÁSTICOS

(71) EDILSON DE ALMEIDA (BR/SP)

(72) EDILSON DE ALMEIDA

(74) DIREÇÃO MARCAS E PATENTES LTDA

Pedido arquivado definitivamente com base no § 3º do art. 106 da LPI, por não ter sido apresentada petição de cumprimento da exigência publicada na RPI 2724, de 21/03/2023.

(21) BR 30 2023 000899-3

Código 35 - Arquivamento do Pedido – Art. 216 § 2º e Art. 106 § 3º da LPI

(22) 17/02/2023

(44) 04/07/2023

(52) 07-01

(54) CONFIGURAÇÃO APLICADA A/EM COPO

(71) PINEE INDUSTRIA E COMERCIO LTDA (BR/PR)

(72) REGINALDO WALDIR QUINTINO

(74) KALASHI MARCAS E PATENTES LTDA EPP

Pedido arquivado definitivamente com base no § 3º do art. 106 da LPI, por não ter sido apresentada petição de cumprimento da exigência publicada na RPI 2724, de 21/03/2023.

(21) BR 30 2023 000919-1

Código 35 - Arquivamento do Pedido – Art. 216 § 2º e Art. 106 § 3º da LPI

(22) 17/02/2023

(44) 04/07/2023

(52) 12-08

(54) CONFIGURAÇÃO APLICADA A/EM AUTOMÓVEL

(71) BUGGYMANIA IND COM VEICULOS LTDA (BR/CE)

(72) JOSENILDO DE ARAUJO TAVARES

Pedido arquivado definitivamente com base no § 3º do art. 106 da LPI, por não ter sido apresentada petição de cumprimento da exigência publicada na RPI 2724, de 21/03/2023.

(21) BR 30 2023 000964-7

Código 35 - Arquivamento do Pedido – Art. 216 § 2º e Art. 106 § 3º da LPI

(22) 24/02/2023

(44) 04/07/2023

(52) 08-08

(54) CONFIGURAÇÃO APLICADA A/EM SUPORTE

(71) FIBERSUL FIBRA OPTICA E ACESSORIOS LTDA (BR/PR)

(72) JOSÉ ANACLETO DE GODOI

(74) Lider Marcas e Patentes Ltda.

Pedido arquivado definitivamente com base no § 3º do art. 106 da LPI, por não ter sido apresentada petição de cumprimento da exigência publicada na RPI 2724, de 21/03/2023.



(21) BR 30 2023 001023-8	<p>Código 35 - Arquivamento do Pedido – Art. 216 § 2º e Art. 106 § 3º da LPI (22) 28/02/2023 (44) 04/07/2023 (52) 21-03 (54) CONFIGURAÇÃO APLICADA A/EM AVIÃO DE BRINQUEDO PARA PLAYGROUND (71) DOPPIA M PROJETOS SOCIOCULTURAIS E SERVIÇOS ADMINISTRATIVOS LTDA (BR/SP) (72) MAURO HIRDES</p> <p>Pedido arquivado definitivamente com base no § 3º do art. 106 da LPI, por não ter sido apresentada petição de cumprimento da exigência publicada na RPI 2725, de 28/03/2023.</p>
(21) BR 30 2023 001028-9	<p>Código 35 - Arquivamento do Pedido – Art. 216 § 2º e Art. 106 § 3º da LPI (22) 28/02/2023 (44) 04/07/2023 (52) 23-08 (54) CONFIGURAÇÃO APLICADA A/EM SABONETEIRA (71) ODIWALDO BOSCO FILHO (BR/SP) (72) ODIWALDO BOSCO FILHO (74) ITALO ARIEL AGHINA</p> <p>Pedido arquivado definitivamente com base no § 3º do art. 106 da LPI, por não ter sido apresentada petição de cumprimento da exigência publicada na RPI 2725, de 28/03/2023.</p>
(21) BR 30 2023 001173-0	<p>Código 35 - Arquivamento do Pedido – Art. 216 § 2º e Art. 106 § 3º da LPI (22) 07/03/2023 (44) 04/07/2023 (52) 06-03 (54) CONFIGURAÇÃO APLICADA A/EM MESA (71) RENAN CLEBER DA SILVA (BR/SP) (72) RENAN CLEBER DA SILVA</p> <p>Pedido arquivado definitivamente com base no § 3º do art. 106 da LPI, por não ter sido apresentada petição de cumprimento da exigência publicada na RPI 2725, de 28/03/2023.</p>
(21) BR 30 2023 001195-1	<p>Código 35 - Arquivamento do Pedido – Art. 216 § 2º e Art. 106 § 3º da LPI (22) 08/03/2023 (44) 04/07/2023 (52) 23-01 (54) PADRÃO ORNAMENTAL APLICADO A/EM CAIXA DE DISTRIBUIÇÃO SANITÁRIA (71) GILBERTO FERNANDES DA SILVA (BR/SP) (72) GILBERTO FERNANDES DA SILVA</p>



(74) Clissie Bazan Corral Silva

Pedido arquivado definitivamente com base no § 3º do art. 106 da LPI, por não ter sido apresentada petição de cumprimento da exigência publicada na RPI 2725, de 28/03/2023.

(21) BR 30 2023 001202-8

Código 35 - Arquivamento do Pedido – Art. 216 § 2º e Art. 106 § 3º da LPI

(22) 08/03/2023

(44) 04/07/2023

(52) 26-05

(54) CONFIGURAÇÃO APLICADA A/EM PENDENTE

(71) TONY ILUMINAÇÃO ME (BR/SP)

(72) VINICIUS ALMEIDA DE OLIVEIRA CARDOSO

(74) Logos Marcas e Patentes S/S- Ltda

Pedido arquivado definitivamente com base no § 3º do art. 106 da LPI, por não ter sido apresentada petição de cumprimento da exigência publicada na RPI 2725, de 28/03/2023.

(21) BR 30 2023 001225-7

Código 35 - Arquivamento do Pedido – Art. 216 § 2º e Art. 106 § 3º da LPI

(22) 10/03/2023

(44) 04/07/2023

(52) 13-03

(54) PADRÃO ORNAMENTAL APLICADO A/EM CAIXA DE DISTRIBUIÇÃO DE ENERGIA ELÉTRICA

(71) GILBERTO FERNANDES DA SILVA (BR/SP)

(72) GILBERTO FERNANDES DA SILVA

(74) Clissie Bazan Corral Silva

Pedido arquivado definitivamente com base no § 3º do art. 106 da LPI, por não ter sido apresentada petição de cumprimento da exigência publicada na RPI 2726, de 04/04/2023.

(21) BR 30 2023 001293-1

Código 35 - Arquivamento do Pedido – Art. 216 § 2º e Art. 106 § 3º da LPI

(22) 14/03/2023

(44) 04/07/2023

(52) 06-03

(54) PADRÃO ORNAMENTAL APLICADO A/EM MESA

(71) RODRIGO BARINO (BR/MG)

(72) RODRIGO BARINO

Pedido arquivado definitivamente com base no § 3º do art. 106 da LPI, por não ter sido apresentada petição de cumprimento da exigência publicada na RPI 2726, de 04/04/2023.

(21) BR 30 2023 001435-7

Código 35 - Arquivamento do Pedido – Art. 216 § 2º e Art. 106 § 3º da LPI

(22) 23/03/2023

(44) 04/07/2023



(52) 08-05 , 08-08 , 15-99
(54) CONFIGURAÇÃO APLICADA A/EM CRIMPAGEM DE BOLSAS PNEUMÁTICAS
(71) GUI SUSPENSION COMPANY LTDA (BR/SC)
(72) GUILHERME ROSA
(74) MATHEUS HENRIQUE BUENO
Arquivamento

(21) BR 32 2022 003076-0

Código 35 - Arquivamento do Pedido – Art. 216 § 2º e Art. 106 § 3º da LPI
(22) 22/10/2021
(44) 04/07/2023
(52) 12-11
(54) CONFIGURAÇÃO APLICADA A/EM PONTEIRA TRASEIRA
(62) BR 30 2021 005234-2 22/10/2021
(71) KSW BIKES INDÚSTRIA E COMÉRCIO EIRELI (BR/SP)
(72) AGNALDO ALVES DE SOUZA
(74) PIENEGONDA, MOREIRA & ASSOCIADOS LTDA
Pedido arquivado definitivamente com base no § 3º do art. 106 da LPI, por não ter sido apresentada petição de cumprimento da exigência publicada na RPI 2727, de 11/04/2023.

(21) BR 32 2022 003077-8

Código 35 - Arquivamento do Pedido – Art. 216 § 2º e Art. 106 § 3º da LPI
(22) 22/10/2021
(44) 04/07/2023
(52) 12-11
(54) CONFIGURAÇÃO APLICADA A/EM PONTEIRA TRASEIRA
(62) BR 30 2021 005234-2 22/10/2021
(71) KSW BIKES INDÚSTRIA E COMÉRCIO EIRELI (BR/SP)
(72) AGNALDO ALVES DE SOUZA
(74) PIENEGONDA, MOREIRA & ASSOCIADOS LTDA
Pedido arquivado definitivamente com base no § 3º do art. 106 da LPI, por não ter sido apresentada petição de cumprimento da exigência publicada na RPI 2727, de 11/04/2023.



Código 39 - Concessão do Registro

Concessão do registro de desenho industrial. O certificado de registro está disponível no portal do INPI. Desta data corre o prazo de 5 (cinco) anos para interposição de nulidade administrativa por qualquer interessado (Art.113 § 1º da LPI). Os efeitos da concessão serão suspensos caso o pedido de nulidade seja interposto no prazo de 60 (sessenta) dias, contados da data da concessão.

(11) BR 30 2018 000728-0

Código 39 - Concessão do Registro

(22) 27/02/2018

(15) 04/07/2023

(45) 04/07/2023

(52) 26-06

(54) CONFIGURAÇÃO APLICADA A/EM FAROL

(73) PSA AUTOMOBILES SA (FR)

(72) JEAN-PIERRE PLOUÉ

(74) Montaury Pimenta, Machado & Vieira de Mello Advogados

10 (dez) anos contados a partir de 27/02/2018, mediante o recolhimento da taxa quinquenal de manutenção (Artigos 119 e 120 da LPI) e observadas as demais condições legais.

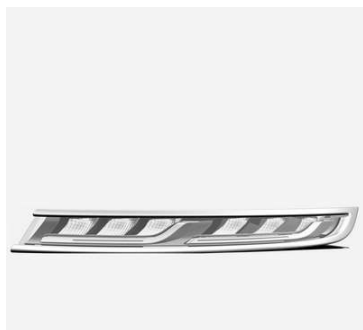

(11) BR 30 2018 000742-5

Código 39 - Concessão do Registro

(22) 27/02/2018

(15) 04/07/2023

(45) 04/07/2023

(52) 26-06

(54) CONFIGURAÇÃO APLICADA EM FAROL

(73) PSA AUTOMOBILES SA (FR)

(72) JEAN-PIERRE PLOUÉ

(74) Montaury Pimenta, Machado & Vieira de Mello Advogados

10 (dez) anos contados a partir de 27/02/2018, mediante o recolhimento da taxa quinquenal de manutenção (Artigos 119 e 120 da LPI) e observadas as demais condições legais.



(11) BR 30 2018 000761-1



Código 39 - Concessão do Registro

(22) 27/02/2018

(15) 04/07/2023

(45) 04/07/2023

(52) 12-16

(54) CONFIGURAÇÃO APLICADA A/EM FAROL

(73) PSA AUTOMOBILES SA (FR)

(72) JEAN-PIERRE PLOUÉ

(74) Montaury Pimenta, Machado & Vieira de Mello Advogados

10 (dez) anos contados a partir de 27/02/2018, mediante o recolhimento da taxa quinquenal de manutenção (Artigos 119 e 120 da LPI) e observadas as demais condições legais.



(11) BR 30 2019 003282-1



Código 39 - Concessão do Registro

(22) 22/07/2019

(15) 04/07/2023

(43) 27/02/2020

(52) 24-01

(54) CONFIGURAÇÃO APLICADA A/EM APARELHO PARA TERMOTERAPIA

(73) DERMAPHARM AG (DE)

(72) COLIN SCHMIDT; QIONG ZHANG

(74) ANDRÉ BASTOS VENTURINI

10 (dez) anos contados a partir de 22/07/2019, mediante o recolhimento da taxa quinquenal de manutenção (Artigos 119 e 120 da LPI) e observadas as demais condições legais.



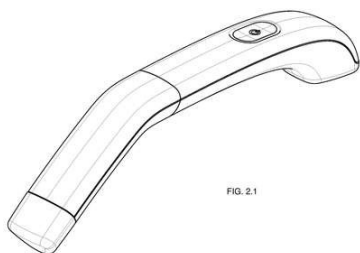

(11) BR 30 2021 003726-2

Código 39 - Concessão do Registro

(22) 06/08/2021

(15) 04/07/2023

(45) 04/07/2023

(52) 09-04

(54) CONFIGURAÇÃO APLICADA A/EM ENGRADADO DE GARRAFA

(73) SCHOELLER ALLIBERT GMBH (DE)

(72) RICHARD KELLERER

(74) Rui Coelho Da Rosa

10 (dez) anos contados a partir de 06/08/2021, mediante o recolhimento da taxa quinquenal de manutenção (Artigos 119 e 120 da LPI) e observadas as demais condições legais.

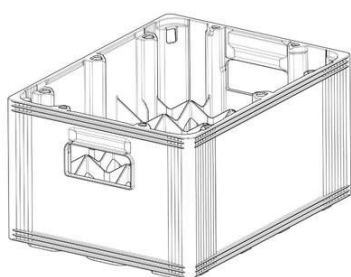

(11) BR 30 2021 004930-9

Código 39 - Concessão do Registro

(22) 05/10/2021

(15) 04/07/2023

(45) 04/07/2023

(52) 25-03

(54) CONFIGURAÇÃO APLICADA A/EM PISCINA

(73) SUELEN VITORIA A DA SILVA LTDA. (BR/RS)

(72) MARCOS ALEXANDRE MARTINS DA SILVA

(74) CONFIDO REGISTROS E ASSESSORIA EMPRESARIAL LTDA

10 (dez) anos contados a partir de 05/10/2021, mediante o recolhimento da taxa quinquenal de manutenção (Artigos 119 e 120 da LPI) e observadas as demais condições legais.

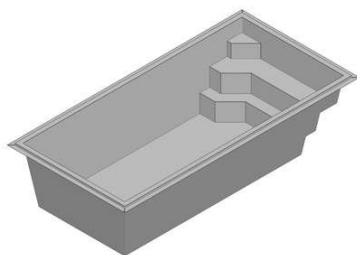

(11) BR 30 2021 005790-5

Código 39 - Concessão do Registro

(22) 19/11/2021

(15) 04/07/2023

(30) 20/05/2021 RU 2021502505

(45) 04/07/2023

(52) 14-02

(54) CONFIGURAÇÃO APLICADA A/EM LEITOR DE CÓDIGO DE BARRAS



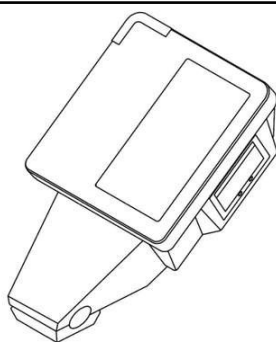

(73) RETAIL TECHNOLOGIES & INNOVATION B.V. (NL)
 (72) MIKHAIL ANATOLYEVICH KUCHERENKOV; ALEKSEY YURIEVICH VAGURIN; IVAN OLEGOVICH MELNIK
 (74) KASZNAR LEONARDOS PROPRIEDADE INTELECTUAL
 10 (dez) anos contados a partir de 19/11/2021, mediante o recolhimento da taxa quinquenal de manutenção (Artigos 119 e 120 da LPI) e observadas as demais condições legais.

(11) BR 30 2022 001005-7

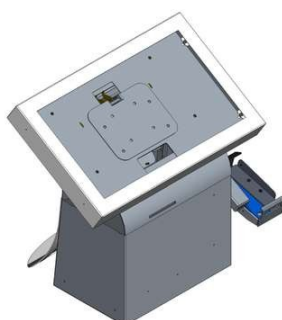

Código 39 - Concessão do Registro
 (22) 02/03/2022
 (15) 04/07/2023
 (45) 04/07/2023
 (52) 21-01 , 21-03
 (54) CONFIGURAÇÃO APLICADA A/EM TOTEM DE JOGOS ELETRÔNICOS
 (73) EURO MATIC S/A CONSULTORIA EM JOGOS E DIVERSÕES ELETRÔNICOS (BR/SP)
 (72) JOSÉ MOISÉS DEIAB
 (74) PIENEGONDA, MOREIRA & ASSOCIADOS LTDA
 10 (dez) anos contados a partir de 02/03/2022, mediante o recolhimento da taxa quinquenal de manutenção (Artigos 119 e 120 da LPI) e observadas as demais condições legais.

(11) BR 30 2022 002770-7

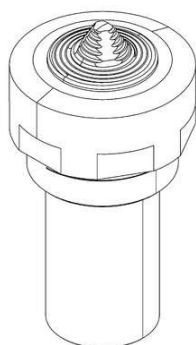

Código 39 - Concessão do Registro
 (22) 31/05/2022
 (15) 04/07/2023
 (30) 01/12/2021 EM 008782072-0013
 (45) 04/07/2023
 (52) 08-05
 (54) CONFIGURAÇÃO APLICADA A/EM FERRAMENTA
 (73) ELEMENT SIX (UK) LIMITED (GB)
 (72) BRANISLAV DZEPINA; SANTONU GHOSH
 (74) KASZNAR LEONARDOS PROPRIEDADE INTELECTUAL
 10 (dez) anos contados a partir de 31/05/2022, mediante o recolhimento da taxa quinquenal de manutenção (Artigos 119 e 120 da LPI) e observadas as demais condições legais.

(11) BR 30 2022 002978-5

Código 39 - Concessão do Registro
 (22) 09/06/2022
 (15) 04/07/2023
 (45) 04/07/2023
 (52) 06-05





(54) CONFIGURAÇÃO APLICADA A/EM PENTEADEIRA

(73) FRANCCINO MOVEIS LTDA (BR/MG)

(72) ISAAC ALBERICO PINTO FRANCINO

(74) DAIMOND MARCAS E PATENTES LTDA

10 (dez) anos contados a partir de 09/06/2022, mediante o recolhimento da taxa quinquenal de manutenção (Artigos 119 e 120 da LPI) e observadas as demais condições legais.

(11) BR 30 2022 004725-2



Código 39 - Concessão do Registro

(22) 05/09/2022

(15) 04/07/2023

(45) 04/07/2023

(52) 26-05

(54) CONFIGURAÇÃO APLICADA A/EM LUMINÁRIA DE SOLO

(73) STELLA IMPORTAÇÃO E EXPORTAÇÃO DE LUMINÁRIAS LTDA (BR/RS)

(72) LISANDRO HENRIQUE BERLITZ

(74) SKO OYARZÁBAL MARCAS E PATENTES SOCIEDADE SIMPLES LTDA.

10 (dez) anos contados a partir de 05/09/2022, mediante o recolhimento da taxa quinquenal de manutenção (Artigos 119 e 120 da LPI) e observadas as demais condições legais.

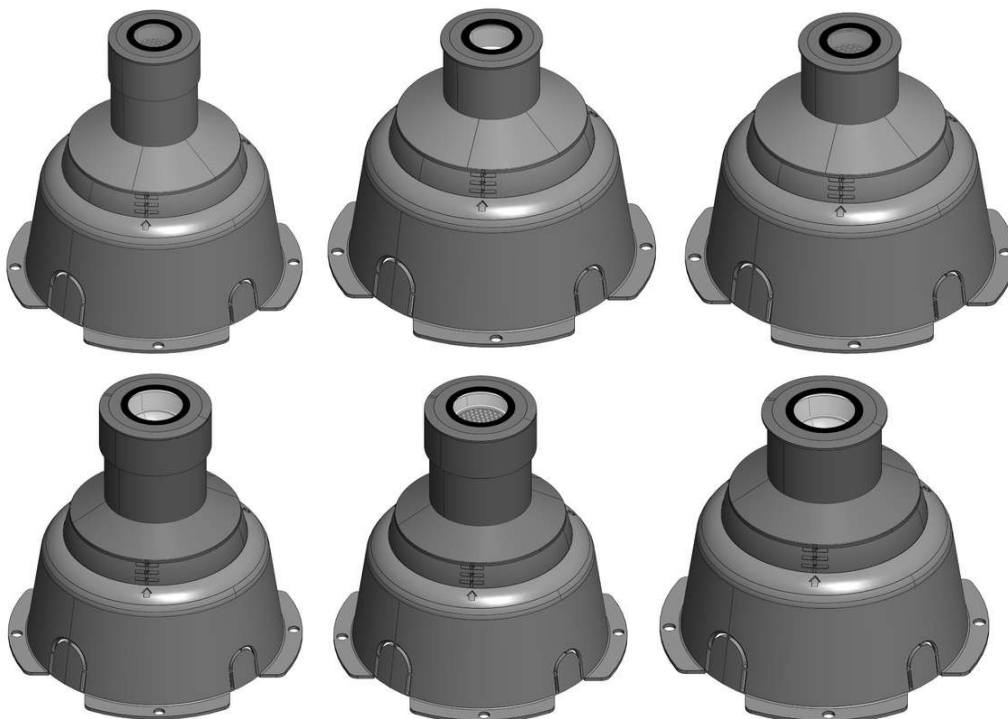



(11) BR 30 2022 006612-5



Código 39 - Concessão do Registro

(22) 01/12/2022

(15) 04/07/2023

(45) 04/07/2023

(52) 06-03

(54) CONFIGURAÇÃO APLICADA A/EM PARTE SUPERIOR DE ESCRIVANINHA

(73) MONICA MARGARET ALVES MONTEIRO (BR/SP)

(72) MÔNICA MARGARET ALVES MONTEIRO; LUCIANO TRINDADE DE SOUSA MONTEIRO

(74) ARIEL BARCELOS MARQUES PEREIRA

10 (dez) anos contados a partir de 01/12/2022, mediante o recolhimento da taxa quinquenal de manutenção (Artigos 119 e 120 da LPI) e observadas as demais condições legais.

(11) BR 30 2022 006640-0

Código 39 - Concessão do Registro

(22) 02/12/2022



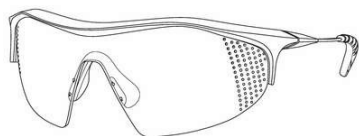

(15) 04/07/2023

(45) 04/07/2023

(52) 16-06

(54) CONFIGURAÇÃO APLICADA A/EM ÓCULOS DE SOL

(73) CHRISTIAN DIOR COUTURE (FR)

(72) MATHIEU JAMIN

(74) LUIZ LEONARDOS & ADVOGADOS

10 (dez) anos contados a partir de 02/12/2022, mediante o recolhimento da taxa quinquenal de manutenção (Artigos 119 e 120 da LPI) e observadas as demais condições legais.

(11) BR 30 2022 006641-9

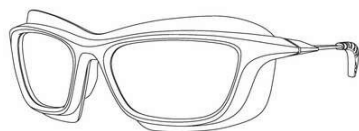

Código 39 - Concessão do Registro

(22) 02/12/2022

(15) 04/07/2023

(45) 04/07/2023

(52) 16-06

(54) CONFIGURAÇÃO APLICADA A/EM ÓCULOS DE SOL

(73) CHRISTIAN DIOR COUTURE (FR)

(72) MATHIEU JAMIN

(74) LUIZ LEONARDOS & ADVOGADOS

10 (dez) anos contados a partir de 02/12/2022, mediante o recolhimento da taxa quinquenal de manutenção (Artigos 119 e 120 da LPI) e observadas as demais condições legais.

(11) BR 30 2022 006887-0

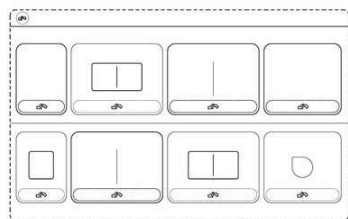

Código 39 - Concessão do Registro

(22) 15/12/2022

(15) 04/07/2023

(30) 28/06/2022 US 29/844,350

(45) 04/07/2023

(52) 14-02

(54) PADRÃO ORNAMENTAL APLICADO A/EM INTERFACE GRÁFICA

(73) CILAG GMBH INTERNATIONAL (CH)

(72) BRENDAN J. OBERKIRCHER

(74) DANNEMANN, SIEMSEN, BIGLER & IPANEMA MOREIRA

10 (dez) anos contados a partir de 15/12/2022, mediante o recolhimento da taxa quinquenal de manutenção (Artigos 119 e 120 da LPI) e observadas as demais condições legais.



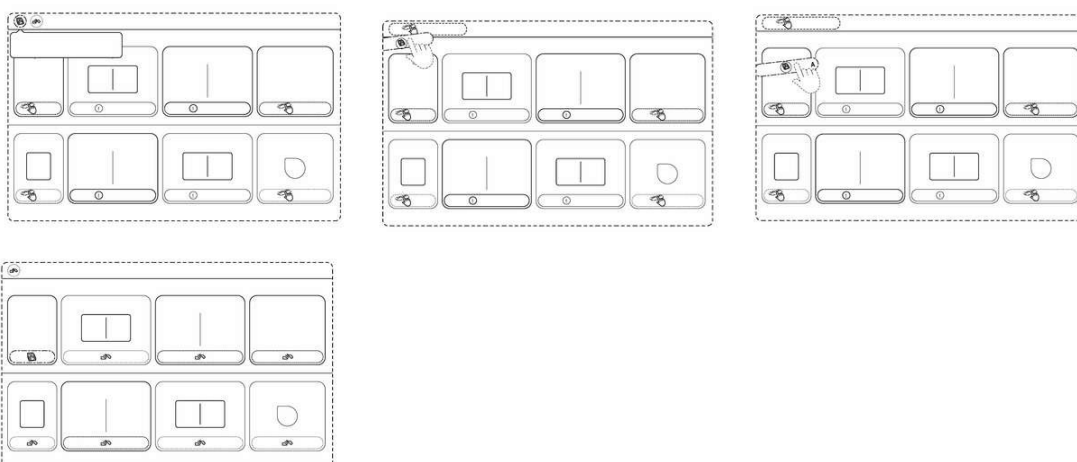

(11) BR 30 2022 006932-9

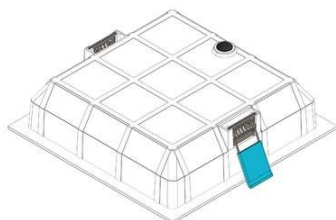

Código 39 - Concessão do Registro

(22) 19/12/2022

(15) 04/07/2023

(45) 04/07/2023

(52) 26-05

(54) CONFIGURAÇÃO APLICADA A/EM LUMINÁRIA

(73) STELLA IMPORTAÇÃO E EXPORTAÇÃO DE LUMINÁRIAS LTDA (BR/RS)

(72) LISANDRO HENRIQUE BERLITZ

(74) SKO OYARZÁBAL MARCAS E PATENTES SOCIEDADE SIMPLES LTDA.

10 (dez) anos contados a partir de 19/12/2022, mediante o recolhimento da taxa quinquenal de manutenção (Artigos 119 e 120 da LPI) e observadas as demais condições legais.

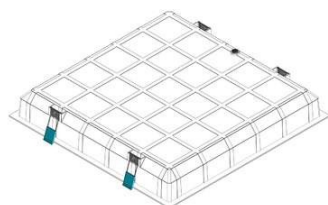
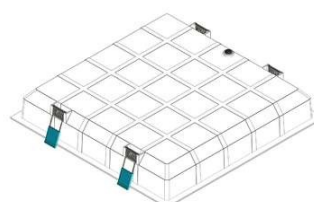
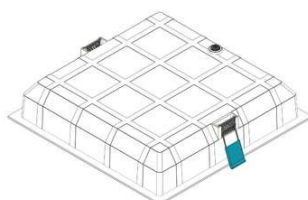
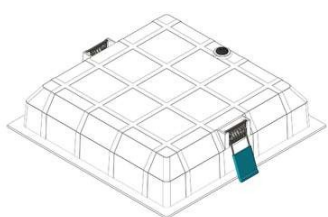

(11) BR 30 2022 006935-3

Código 39 - Concessão do Registro

(22) 19/12/2022

(15) 04/07/2023

(45) 04/07/2023

(52) 26-06

(54) CONFIGURAÇÃO APLICADA A/EM LANTERNA

(73) LEONARDO BERTASSI BORTOLOTTI (BR/RS)

(72) LEONARDO BERTASSI BORTOLOTTI



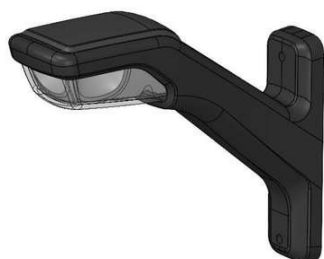

(74) Custodio de Almeida & Cia.

10 (dez) anos contados a partir de 19/12/2022, mediante o recolhimento da taxa quinquenal de manutenção (Artigos 119 e 120 da LPI) e observadas as demais condições legais.



(11) BR 30 2022 007005-0

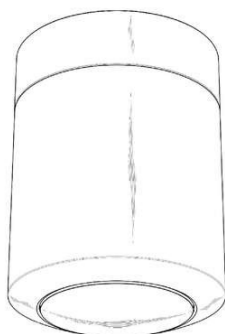

Código 39 - Concessão do Registro

(22) 21/12/2022

(15) 04/07/2023

(30) 19/12/2022 EM 015006697

(45) 04/07/2023

(52) 10-05

(54) CONFIGURAÇÃO APLICADA A/EM PARTE DE ALARMES

(73) VERISURE SÀRL (CH)

(72) DEAN BUTCHER; PER OLSSON; RINALDO FILINESI

(74) PAULO DE TARSO CASTRO BRANDÃO

10 (dez) anos contados a partir de 21/12/2022, mediante o recolhimento da taxa quinquenal de manutenção (Artigos 119 e 120 da LPI) e observadas as demais condições legais.

(11) BR 30 2023 000987-6

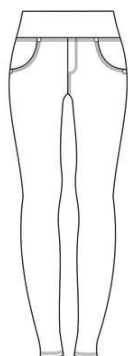

Código 39 - Concessão do Registro

(22) 26/02/2023

(15) 04/07/2023

(45) 04/07/2023

(52) 02-02

(54) CONFIGURAÇÃO APLICADA EM CALÇA

(73) I P DA SILVA CONFECÇÕES EIRELI (BR/GO)

(72) IRISNETE P DA SILVA

(74) CAROLINE REGINA DOS SANTOS

10 (dez) anos contados a partir de 26/02/2023, mediante o recolhimento da taxa quinquenal de manutenção (Artigos 119 e 120 da LPI) e observadas as demais condições legais.



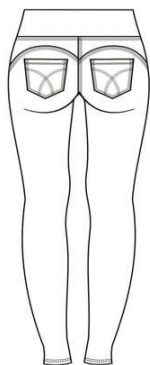

(11) BR 30 2023 000992-2

Código 39 - Concessão do Registro

(22) 27/02/2023

(15) 04/07/2023

(45) 04/07/2023

(52) 08-07

(54) CONFIGURAÇÃO APLICADA A/EM PEÇA PARA TRAVA DE PORTA DE VEÍCULOS

(73) SAFESOFT INDUSTRIA E COMERCIO DE EQUIPAMENTOS ELETRONICOS LTDA. (BR/PR)

(72) MIGUEL ROGERIO DIAS CAMARGO

(74) BWE MARCAS E PATENTES LTDA

10 (dez) anos contados a partir de 27/02/2023, mediante o recolhimento da taxa quinquenal de manutenção (Artigos 119 e 120 da LPI) e observadas as demais condições legais.

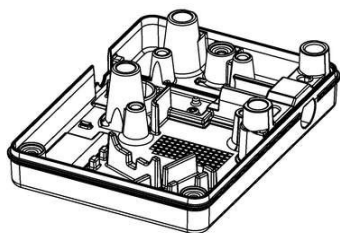

(11) BR 30 2023 000993-0

Código 39 - Concessão do Registro

(22) 27/02/2023

(15) 04/07/2023

(30) 29/08/2022 CH 146905

(45) 04/07/2023

(52) 01-01

(54) CONFIGURAÇÃO APLICADA A/EM CHOCOLATE

(73) SOCIÉTÉ DES PRODUITS NESTLÉ S.A. (CH)

(72) STEPHEN CHAPMAN

(74) DAVID DO NASCIMENTO ADVOGADOS ASSOCIADOS

10 (dez) anos contados a partir de 27/02/2023, mediante o recolhimento da taxa quinquenal de manutenção (Artigos 119 e 120 da LPI) e observadas as demais condições legais.



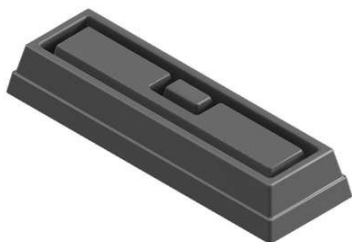

(11) BR 30 2023 000994-9

Código 39 - Concessão do Registro

(22) 27/02/2023

(15) 04/07/2023

(45) 04/07/2023

(52) 08-07

(54) CONFIGURAÇÃO APLICADA A/EM PEÇA PARA TRAVA DE PORTA DE VEÍCULOS

(73) SAFESOFT INDUSTRIA E COMERCIO DE EQUIPAMENTOS ELETRONICOS LTDA. (BR/PR)

(72) MIGUEL ROGERIO DIAS CAMARGO

(74) BWE MARCAS E PATENTES LTDA

10 (dez) anos contados a partir de 27/02/2023, mediante o recolhimento da taxa quinquenal de manutenção (Artigos 119 e 120 da LPI) e observadas as demais condições legais.

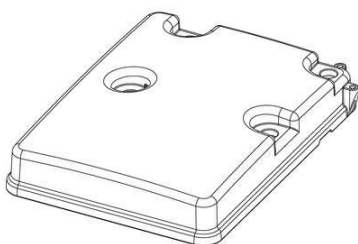

(11) BR 30 2023 000996-5

Código 39 - Concessão do Registro

(22) 27/02/2023

(15) 04/07/2023

(45) 04/07/2023

(52) 08-07

(54) CONFIGURAÇÃO APLICADA A/EM FERROLHO

(73) SAFESOFT INDUSTRIA E COMERCIO DE EQUIPAMENTOS ELETRONICOS LTDA. (BR/PR)

(72) MIGUEL ROGERIO DIAS CAMARGO

(74) BWE MARCAS E PATENTES LTDA

10 (dez) anos contados a partir de 27/02/2023, mediante o recolhimento da taxa quinquenal de manutenção (Artigos 119 e 120 da LPI) e observadas as demais condições legais.

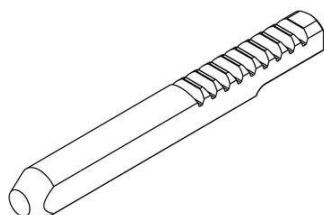

(11) BR 30 2023 001000-9

Código 39 - Concessão do Registro

(22) 27/02/2023

(15) 04/07/2023

(45) 04/07/2023

(52) 12-08 , 21-01



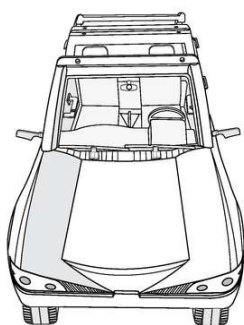

(54) CONFIGURAÇÃO APLICADA A/EM CARRO

(73) CLAUDIOMAR DE OLIVEIRA (BR/SP)

(72) CLAUDIOMAR DE OLIVEIRA

(74) SPI - Marcas e Patentes S/C Ltda.

10 (dez) anos contados a partir de 27/02/2023, mediante o recolhimento da taxa quinquenal de manutenção (Artigos 119 e 120 da LPI) e observadas as demais condições legais.

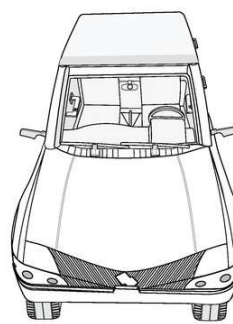
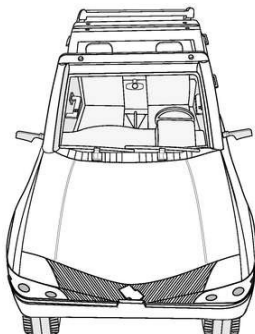
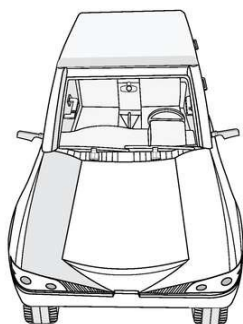

(11) BR 30 2023 001008-4

Código 39 - Concessão do Registro

(22) 27/02/2023

(15) 04/07/2023

(30) 31/08/2022 US 29/851689

(45) 04/07/2023

(52) 09-07

(54) CONFIGURAÇÃO APLICADA EM TAMPA

(73) THE PROCTER & GAMBLE COMPANY (US)

(72) PETER LEONARD MIDDLETON; INES REUTTER

(74) TRENCH ROSSI E WATANABE ADVOGADOS (RJ)

10 (dez) anos contados a partir de 27/02/2023, mediante o recolhimento da taxa quinquenal de manutenção (Artigos 119 e 120 da LPI) e observadas as demais condições legais.

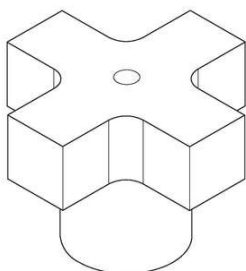

(11) BR 30 2023 001015-7

Código 39 - Concessão do Registro

(22) 28/02/2023

(15) 04/07/2023

(45) 04/07/2023

(52) 03-01

(54) CONFIGURAÇÃO APLICADA A/EM ESTOJO

(73) MARCELO POLESSO (BR/SP)

(72) MARCELO POLESSO

(74) CRISTIANE SOARES SILVA

10 (dez) anos contados a partir de 28/02/2023, mediante o recolhimento da taxa quinquenal de manutenção (Artigos 119 e 120 da LPI) e observadas as demais condições legais.

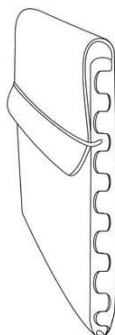

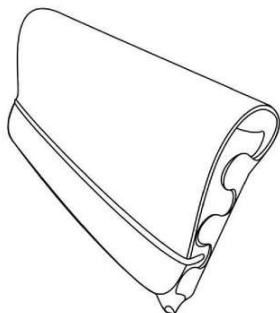

(11) BR 30 2023 001017-3

Código 39 - Concessão do Registro

(22) 28/02/2023

(15) 04/07/2023

(45) 04/07/2023

(52) 06-03

(54) CONFIGURAÇÃO APLICADA A/EM MESA.

(73) MARCELO CEZÁRIO GUIMARÃES (BR/SP)

(72) MARCELO CEZÁRIO GUIMARÃES

(74) VILAGE MARCAS E PATENTES LTDA

10 (dez) anos contados a partir de 28/02/2023, mediante o recolhimento da taxa quinquenal de manutenção (Artigos 119 e 120 da LPI) e observadas as demais condições legais.



(11) BR 30 2023 001021-1

Código 39 - Concessão do Registro

(22) 28/02/2023

(15) 04/07/2023

(45) 04/07/2023

(52) 06-04

(54) CONFIGURAÇÃO APLICADA A/EM CRISTALEIRA

(73) GILNEI ANTÔNIO SCHMITZ (BR/SC)

(72) GILNEI ANTÔNIO SCHMITZ

(74) SANDRO CONRADO DA SILVA

10 (dez) anos contados a partir de 28/02/2023, mediante o recolhimento da taxa quinquenal de manutenção (Artigos 119 e 120 da LPI) e observadas as demais condições legais.



(11) BR 30 2023 001022-0

Código 39 - Concessão do Registro

(22) 28/02/2023

(15) 04/07/2023

(45) 04/07/2023

(52) 12-16

(54) CONFIGURAÇÃO APLICADA A/EM CAPA PROTETORA PARA ENGATE DE



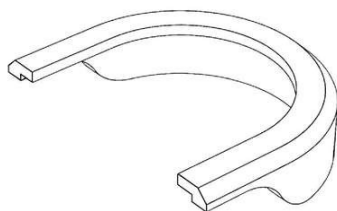

REBOQUE

(73) TKG ENGATES, CARRETAS E ACESSÓRIOS LTDA. (BR/SP) ; O.T.I. DO BRASIL LTDA. (BR/SP)

(72) EDINALDO ARAUJO DA SILVA

(74) TELE MARCAS E PATENTES PROPRIEDADE INTELECTUAL LTDA

10 (dez) anos contados a partir de 28/02/2023, mediante o recolhimento da taxa quinquenal de manutenção (Artigos 119 e 120 da LPI) e observadas as demais condições legais.

(11) BR 30 2023 001043-2

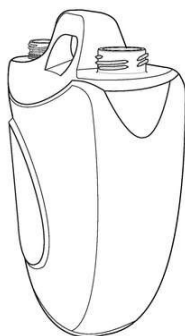

Código 39 - Concessão do Registro

(22) 01/03/2023

(15) 04/07/2023

(45) 04/07/2023

(52) 09-01

(54) CONFIGURAÇÃO APLICADA A/EM FRASCO

(73) LQB LABORATÓRIO QUÍMICO BRASILEIRO - INDÚSTRIA E COMÉRCIO EIRELI - EPP (BR/SP)

(72) FABRÍCIO LOURENÇO RAINATTO

(74) PIENEGONDA, MOREIRA & ASSOCIADOS LTDA

10 (dez) anos contados a partir de 01/03/2023, mediante o recolhimento da taxa quinquenal de manutenção (Artigos 119 e 120 da LPI) e observadas as demais condições legais.

(11) BR 30 2023 001166-8



Código 39 - Concessão do Registro

(22) 07/03/2023

(15) 04/07/2023

(45) 04/07/2023

(52) 29-02

(54) CONFIGURAÇÃO APLICADA A/EM CINTO DE SEGURANÇA

(73) CONTROL SAFE COMERCIO DE EQUIPAMENTOS DE SEGURANCA EIRELI EPP (BR/SP)

(72) ERICO TADEU BALSAN ALVES

(74) AFK MARCAS E PATENTES

10 (dez) anos contados a partir de 07/03/2023, mediante o recolhimento da taxa quinquenal de manutenção (Artigos 119 e 120 da LPI) e observadas as demais condições legais.

(11) BR 30 2023 001187-0

Código 39 - Concessão do Registro

(22) 08/03/2023

(15) 04/07/2023

(45) 04/07/2023





(52) 06-01
 (54) CONFIGURAÇÃO APLICADA A/EM SOFÁ
 (73) PAULO CELSO CARDOSO BACCHI (US)
 (72) PAULO CELSO CARDOSO BACCHI
 (74) JEFFERSON DE ARAUJO SERAFIM

10 (dez) anos contados a partir de 08/03/2023, mediante o recolhimento da taxa quinquenal de manutenção (Artigos 119 e 120 da LPI) e observadas as demais condições legais.

(11) BR 30 2023 001190-0

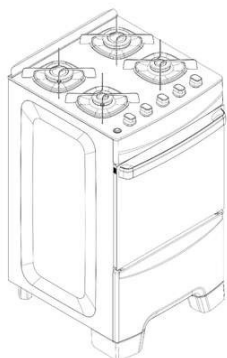

Código 39 - Concessão do Registro

(22) 08/03/2023
 (15) 04/07/2023
 (45) 04/07/2023
 (52) 07-02
 (54) CONFIGURAÇÃO APLICADA A/EM FOGÃO
 (73) ELECTROLUX DO BRASIL S.A. (BR/PR)
 (72) ALEXANDRE BARROS NEVES; MARCOS DOS SANTOS DE OLIVEIRA;
 THALES DE OLIVEIRA AROUCA; ESTEBAN ORELLANA; RAFAEL AMARAL
 ALONSO LOPES
 (74) MAGALHÃES, NOGUEIRA SOCIEDADE DE ADVOGADOS

10 (dez) anos contados a partir de 08/03/2023, mediante o recolhimento da taxa quinquenal de manutenção (Artigos 119 e 120 da LPI) e observadas as demais condições legais.

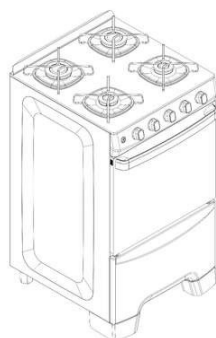

(11) BR 30 2023 001194-3

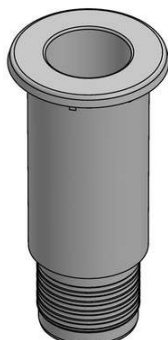

Código 39 - Concessão do Registro

(22) 08/03/2023
 (15) 04/07/2023
 (45) 04/07/2023
 (52) 13-03
 (54) CONFIGURAÇÃO APLICADA A/EM TUBETE MACHO PARA CRUZETAS
 (73) ALFA INDÚSTRIA E COMÉRCIO DE PLÁSTICOS INJETADOS LTDA ME
 (BR/MG)
 (72) WASHINGTON LUIZ RIBEIRO JÚNIOR
 (74) PABLO GONÇALVES DE MELO



10 (dez) anos contados a partir de 08/03/2023, mediante o recolhimento da taxa quinquenal de manutenção (Artigos 119 e 120 da LPI) e observadas as demais condições legais.

(11) BR 30 2023 001218-4



Código 39 - Concessão do Registro

(22) 09/03/2023

(15) 04/07/2023

(45) 04/07/2023

(52) 01-01

(54) CONFIGURAÇÃO APLICADA EM GULOSEIMA

(73) MBL INDÚSTRIA E COMÉRCIO DE ARTIGOS PARA FESTAS EIRELI
(BR/PR)

(72) LUCAS GARIANI

(74) London Marcas e Patentes S/S Ltda.

10 (dez) anos contados a partir de 09/03/2023, mediante o recolhimento da taxa quinquenal de manutenção (Artigos 119 e 120 da LPI) e observadas as demais condições legais.

(11) BR 30 2023 001219-2



Código 39 - Concessão do Registro

(22) 09/03/2023

(15) 04/07/2023

(45) 04/07/2023

(52) 01-01

(54) CONFIGURAÇÃO APLICADA EM GULOSEIMA

(73) MBL INDÚSTRIA E COMÉRCIO DE ARTIGOS PARA FESTAS EIRELI
(BR/PR)

(72) LUCAS GARIANI

(74) London Marcas e Patentes S/S Ltda.

10 (dez) anos contados a partir de 09/03/2023, mediante o recolhimento da taxa quinquenal de manutenção (Artigos 119 e 120 da LPI) e observadas as demais condições legais.

(11) BR 30 2023 001220-6



Código 39 - Concessão do Registro

(22) 09/03/2023

(15) 04/07/2023

(45) 04/07/2023

(52) 01-01

(54) CONFIGURAÇÃO APLICADA EM GULOSEIMA

(73) MBL INDÚSTRIA E COMÉRCIO DE ARTIGOS PARA FESTAS EIRELI
(BR/PR)

(72) LUCAS GARIANI



(74) London Marcas e Patentes S/S Ltda.

10 (dez) anos contados a partir de 09/03/2023, mediante o recolhimento da taxa quinquenal de manutenção (Artigos 119 e 120 da LPI) e observadas as demais condições legais.

(11) BR 30 2023 001221-4



Código 39 - Concessão do Registro

(22) 09/03/2023

(15) 04/07/2023

(45) 04/07/2023

(52) 01-01

(54) CONFIGURAÇÃO APLICADA EM GULOSEIMA

(73) MBL INDÚSTRIA E COMÉRCIO DE ARTIGOS PARA FESTAS EIRELI (BR/PR)

(72) LUCAS GARIANI

(74) London Marcas e Patentes S/S Ltda.

10 (dez) anos contados a partir de 09/03/2023, mediante o recolhimento da taxa quinquenal de manutenção (Artigos 119 e 120 da LPI) e observadas as demais condições legais.

(11) BR 30 2023 001303-2



Código 39 - Concessão do Registro

(22) 15/03/2023

(15) 04/07/2023

(30) 15/09/2022 CN 202230610148.2

(45) 04/07/2023

(52) 24-03

(54) CONFIGURAÇÃO APLICADA A/EM PARAFUSO

(73) MICROPORT NAVIBOT (SUZHOU) CO., LTD. (CN)

(72) MINGHAO XU; TIANWEI LU; YU HOU; WENQIN WANG; TAO LI

(74) DANIEL ADVOGADOS (ALT.DE DANIEL & CIA)

10 (dez) anos contados a partir de 15/03/2023, mediante o recolhimento da taxa quinquenal de manutenção (Artigos 119 e 120 da LPI) e observadas as demais condições legais.

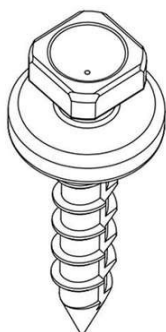

(11) BR 30 2023 001311-3



Código 39 - Concessão do Registro

(22) 15/03/2023

(15) 04/07/2023

(45) 04/07/2023

(52) 02-04

(54) CONFIGURAÇÃO APLICADA A/EM SOLADO

(73) VULCABRAS - CE, CALÇADOS E ARTIGOS ESPORTIVOS S.A. (BR/CE)

(72) MARCELO HENNEMANN

(74) DAVID DO NASCIMENTO ADVOGADOS ASSOCIADOS

10 (dez) anos contados a partir de 15/03/2023, mediante o recolhimento da taxa quinquenal de manutenção (Artigos 119 e 120 da LPI) e observadas as demais condições legais.

(11) BR 30 2023 001313-0

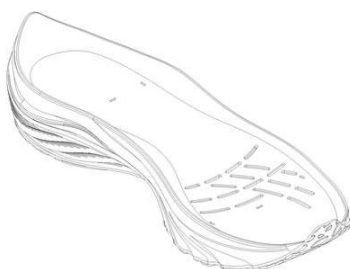

Código 39 - Concessão do Registro

(22) 15/03/2023

(15) 04/07/2023

(45) 04/07/2023

(52) 02-04

(54) CONFIGURAÇÃO APLICADA A/EM SOLADO

(73) VULCABRAS - CE, CALÇADOS E ARTIGOS ESPORTIVOS S.A. (BR/CE)

(72) MARCELO HENNEMANN

(74) DAVID DO NASCIMENTO ADVOGADOS ASSOCIADOS

10 (dez) anos contados a partir de 15/03/2023, mediante o recolhimento da taxa quinquenal de manutenção (Artigos 119 e 120 da LPI) e observadas as demais condições legais.

(11) BR 30 2023 001314-8

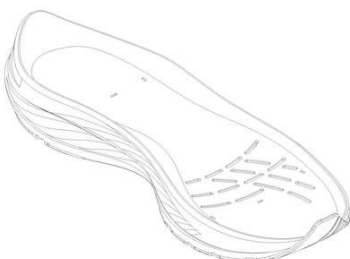

Código 39 - Concessão do Registro

(22) 15/03/2023

(15) 04/07/2023

(45) 04/07/2023

(52) 02-04

(54) CONFIGURAÇÃO APLICADA A/EM SOLADO

(73) VULCABRAS - CE, CALÇADOS E ARTIGOS ESPORTIVOS S.A. (BR/CE)

(72) MARCELO HENNEMANN

(74) DAVID DO NASCIMENTO ADVOGADOS ASSOCIADOS

10 (dez) anos contados a partir de 15/03/2023, mediante o recolhimento da taxa quinquenal de manutenção (Artigos 119 e 120 da LPI) e observadas as demais condições legais.

(11) BR 30 2023 001315-6

Código 39 - Concessão do Registro

(22) 15/03/2023



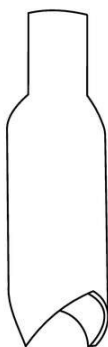

(15) 04/07/2023

(45) 04/07/2023

(52) 27-02

(54) CONFIGURAÇÃO APLICADA A/EM PITEIRAS

(73) CARLOS EDUARDO CARNEIRO CHAVES (BR/MG)

(72) CARLOS EDUARDO CARNEIRO CHAVES

(74) CLÁUDIO MENDES ROCHA

10 (dez) anos contados a partir de 15/03/2023, mediante o recolhimento da taxa quinquenal de manutenção (Artigos 119 e 120 da LPI) e observadas as demais condições legais.

(11) BR 30 2023 001340-7

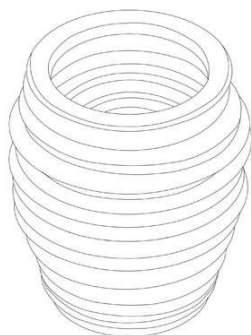

Código 39 - Concessão do Registro

(22) 16/03/2023

(15) 04/07/2023

(45) 04/07/2023

(52) 11-02

(54) CONFIGURAÇÃO APLICADA A/EM VASO

(73) NUTRIPLAST INDUSTRIA E COMERCIO LTDA (BR/PR)

(72) RONALDO ROBERTO SCHERER

(74) VASCO DA GAMA COELHO PEREIRA

10 (dez) anos contados a partir de 16/03/2023, mediante o recolhimento da taxa quinquenal de manutenção (Artigos 119 e 120 da LPI) e observadas as demais condições legais.

(11) BR 30 2023 001348-2

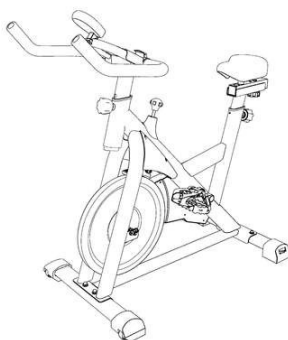

Código 39 - Concessão do Registro

(22) 17/03/2023

(15) 04/07/2023

(45) 04/07/2023

(52) 21-02

(54) CONFIGURAÇÃO APLICADA A/EM BICICLETA ERGOMÉTRICA

(73) KVN COMERCIO LTDA (BR/RJ)

(72) CRISTINA VENERE DA SILVA

(74) KASZNAR LEONARDOS PROPRIEDADE INTELECTUAL

10 (dez) anos contados a partir de 17/03/2023, mediante o recolhimento da taxa quinquenal de manutenção (Artigos 119 e 120 da LPI) e observadas as demais condições legais.

(11) BR 30 2023 001374-1

Código 39 - Concessão do Registro

(22) 20/03/2023

(15) 04/07/2023

(30) 21/09/2022 EM 0091798880-0001



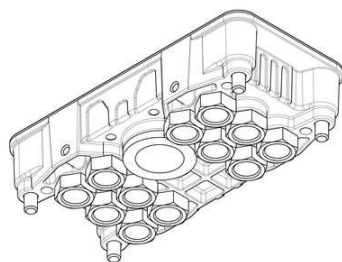

(45) 04/07/2023
(52) 08-07
(54) CONFIGURAÇÃO APLICADA A/EM DISPOSITIVO DE FECHO
(73) STAUBLI FAVERGES (FR)
(72) ANTHONIN GOBBER
(74) CAROLINA NAKATA

10 (dez) anos contados a partir de 20/03/2023, mediante o recolhimento da taxa quinquenal de manutenção (Artigos 119 e 120 da LPI) e observadas as demais condições legais.

(11) BR 30 2023 001378-4

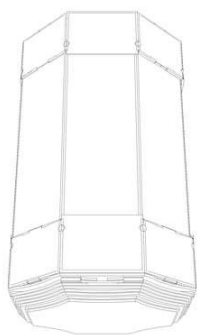

Código 39 - Concessão do Registro
(22) 20/03/2023
(15) 04/07/2023
(45) 04/07/2023
(52) 09-03
(54) CONFIGURAÇÃO APLICADA A/EM EMBALAGEM
(73) KLABIN S.A. (BR/SP)
(72) ALEXANDRO SARTORI
(74) DANNEMANN, SIEMSEN, BIGLER & IPANEMA MOREIRA

10 (dez) anos contados a partir de 20/03/2023, mediante o recolhimento da taxa quinquenal de manutenção (Artigos 119 e 120 da LPI) e observadas as demais condições legais.

(11) BR 30 2023 001382-2

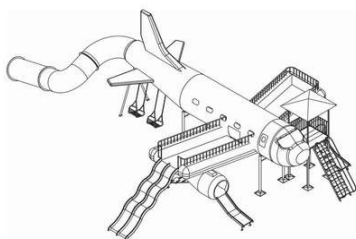

Código 39 - Concessão do Registro
(22) 20/03/2023
(15) 04/07/2023
(45) 04/07/2023
(52) 21-03
(54) CONFIGURAÇÃO APLICADA A/EM PLAYGROUND
(73) SILVESTRE CORDONE (BR/RS)
(72) SILVESTRE CORDONE
(74) MARPA CONSULTORIA E ASSESSORIA EMPRESARIAL LTDA.

10 (dez) anos contados a partir de 20/03/2023, mediante o recolhimento da taxa quinquenal de manutenção (Artigos 119 e 120 da LPI) e observadas as demais condições legais.

(11) BR 30 2023 001384-9

Código 39 - Concessão do Registro
(22) 21/03/2023
(15) 04/07/2023
(45) 04/07/2023
(52) 23-01



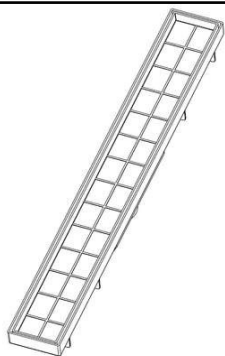

(54) CONFIGURAÇÃO APLICADA A/EM RALO

(73) MARWELL INDUSTRIAL LTDA ME (BR/SP)

(72) WELLINGTON JOSE DE OLIVEIRA; ROGERIO APRECIDO MARTINS

(74) BRUNO ARMSTRONG BRUM

10 (dez) anos contados a partir de 21/03/2023, mediante o recolhimento da taxa quinquenal de manutenção (Artigos 119 e 120 da LPI) e observadas as demais condições legais.

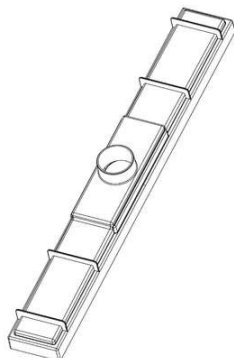
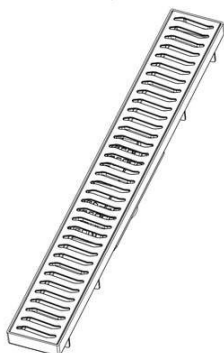

(11) BR 30 2023 001400-4

Código 39 - Concessão do Registro

(22) 21/03/2023

(15) 04/07/2023

(30) 11/10/2022 EM 009203482

(45) 04/07/2023

(52) 15-05

(54) CONFIGURAÇÃO APLICADA A/EM BASE PARA ASPIRADOR DE PÓ

(73) PHILIPS DOMESTIC APPLIANCES HOLDING B.V. (NL)

(72) CHUNG LEE; HE CHANGXIAO

(74) LEÃO PROPRIEDADE INTELECTUAL

10 (dez) anos contados a partir de 21/03/2023, mediante o recolhimento da taxa quinquenal de manutenção (Artigos 119 e 120 da LPI) e observadas as demais condições legais.



(11) BR 30 2023 001405-5

Código 39 - Concessão do Registro

(22) 21/03/2023

(15) 04/07/2023

(45) 04/07/2023

(52) 14-06 , 08-08

(54) CONFIGURAÇÃO APLICADA A/EM SUPORTE PARA DISPOSITIVOS ELETRÔNICOS

(73) NODUS BRASIL LTDA (BR/SP)

(72) JOSÉ NASCIMENTO SOUSA

(74) São Paulo Marcas e Patentes Ltda.

10 (dez) anos contados a partir de 21/03/2023, mediante o recolhimento da taxa quinquenal de manutenção (Artigos 119 e 120 da LPI) e observadas as demais condições legais.

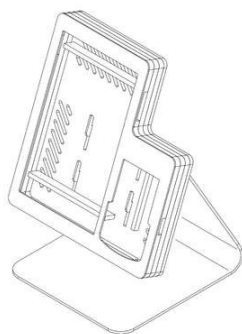

condições legais.

(11) BR 30 2023 001412-8



Código 39 - Concessão do Registro

(22) 22/03/2023

(15) 04/07/2023

(45) 04/07/2023

(52) 28-03

(54) CONFIGURAÇÃO APLICADA A/EM ACESSÓRIO PARA PRANCHA DE CABELO

(73) CRISTIANE DELAZARI 36842637880 (BR/SP)

(72) CRISTIANE DELAZARI

(74) MARÍLIA CROZATTI

10 (dez) anos contados a partir de 22/03/2023, mediante o recolhimento da taxa quinquenal de manutenção (Artigos 119 e 120 da LPI) e observadas as demais condições legais.

(11) BR 30 2023 001416-0



Código 39 - Concessão do Registro

(22) 22/03/2023

(15) 04/07/2023

(30) 22/09/2022 WO DM/223653

(45) 04/07/2023

(52) 09-01

(54) CONFIGURAÇÃO APLICADA A/EM GARRAFA

(73) FREIXENET, S.A. (ES)

(72) NICK HANSON

(74) HERRERO & ASSOCIADOS BRASIL PROPRIEDADE INTELECTUAL LTDA.

10 (dez) anos contados a partir de 22/03/2023, mediante o recolhimento da taxa quinquenal de manutenção (Artigos 119 e 120 da LPI) e observadas as demais condições legais.

(11) BR 30 2023 001448-9



Código 39 - Concessão do Registro

(22) 23/03/2023

(15) 04/07/2023

(45) 04/07/2023

(52) 02-04

(54) CONFIGURAÇÃO APLICADA A/EM CALÇADO FEMININO

(73) WELINGTON CAETANO DE ANDRADE (BR/SP)

(72) WELINGTON CAETANO DE ANDRADE

(74) PEDRO CINTRA LEMOS OLIVIERI

10 (dez) anos contados a partir de 23/03/2023, mediante o recolhimento da taxa quinquenal de manutenção (Artigos 119 e 120 da LPI) e observadas as demais



condições legais.

(11) BR 30 2023 001477-2



Código 39 - Concessão do Registro

(22) 24/03/2023

(15) 04/07/2023

(45) 04/07/2023

(52) 09-07

(54) CONFIGURAÇÃO APLICADA A/EM TAMPÃO

(73) DE NEZ PRODUTOS ALIMENTARES LTDA (BR/SC)

(72) JEYSON DE NEZ

(74) ANEL MARCAS E PATENTES LTDA

10 (dez) anos contados a partir de 24/03/2023, mediante o recolhimento da taxa quinquenal de manutenção (Artigos 119 e 120 da LPI) e observadas as demais condições legais.

(11) BR 30 2023 002315-1



Código 39 - Concessão do Registro

(22) 10/05/2023

(15) 04/07/2023

(45) 04/07/2023

(52) 06-01

(54) CONFIGURAÇÃO APLICADA A/EM CADEIRA

(73) RICCA MOBILI LTDA (BR/PR)

(72) Sigilo de Autor, conforme solicitado e com base no artigo 6º, § 4º da LPI;

Sigilo de Autor, conforme solicitado e com base no artigo 6º, § 4º da LPI

10 (dez) anos contados a partir de 10/05/2023, mediante o recolhimento da taxa quinquenal de manutenção (Artigos 119 e 120 da LPI) e observadas as demais condições legais.

(11) BR 30 2023 002625-8



Código 39 - Concessão do Registro

(22) 26/05/2023

(15) 04/07/2023

(45) 04/07/2023

(52) 02-02

(54) CONFIGURAÇÃO APLICADA A/EM CAMISETA

(73) A. P. MATTOS MIRANDA MARKETING LTDA (BR/SP)

(72) ANA PAULA DE MATTOS MIRANDA

(74) VIVIAN BARBOSA VIANA FEITOSA

10 (dez) anos contados a partir de 26/05/2023, mediante o recolhimento da taxa quinquenal de manutenção (Artigos 119 e 120 da LPI) e observadas as demais condições legais.



(11) BR 30 2023 002719-0



Código 39 - Concessão do Registro

(22) 30/05/2023

(15) 04/07/2023

(45) 04/07/2023

(52) 23-08 , 23-06

(54) CONFIGURAÇÃO APLICADA A/EM SIFÃO

(73) MIGUEL LUCIO SILVA DOS SANTOS (BR/AM)

(72) MIGUEL LUCIO SILVA DOS SANTOS

(74) STÊNIO REGIS ANDRADE DA SILVA

10 (dez) anos contados a partir de 30/05/2023, mediante o recolhimento da taxa quinquenal de manutenção (Artigos 119 e 120 da LPI) e observadas as demais condições legais.



(11) BR 30 2023 002754-8

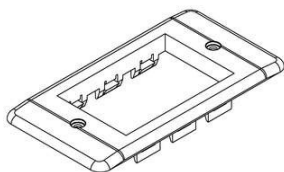

Código 39 - Concessão do Registro

(22) 01/06/2023

(15) 04/07/2023

(45) 04/07/2023

(52) 08-08

(54) PADRÃO ORNAMENTAL APLICADO A/EM TAMPA

(73) MASSTER PLÁSTICOS LTDA (BR/SC)

(72) JOAN CARLOS STADELHOFER

(74) ELIANE DUZ

10 (dez) anos contados a partir de 01/06/2023, mediante o recolhimento da taxa quinquenal de manutenção (Artigos 119 e 120 da LPI) e observadas as demais condições legais.

(11) BR 30 2023 002755-6

Código 39 - Concessão do Registro

(22) 01/06/2023

(15) 04/07/2023

(45) 04/07/2023

(52) 08-08

(54) PADRÃO ORNAMENTAL APLICADO A/EM PORCA ARRUELA

(73) MASSTER PLÁSTICOS LTDA (BR/SC)



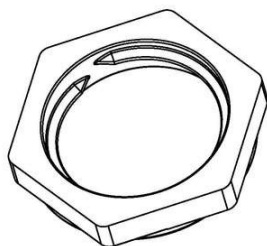

(72) JOAN CARLOS STADELHOFER

(74) ELIANE DUZ

10 (dez) anos contados a partir de 01/06/2023, mediante o recolhimento da taxa quinquenal de manutenção (Artigos 119 e 120 da LPI) e observadas as demais condições legais.

(11) BR 30 2023 002758-0



Código 39 - Concessão do Registro

(22) 01/06/2023

(15) 04/07/2023

(45) 04/07/2023

(52) 12-16

(54) CONFIGURAÇÃO APLICADA A/EM RODA

(73) CLAUDINEI APARECIDO DA COSTA (BR/SP)

(72) CLAUDINEI APARECIDO DA COSTA

(74) JAIR SILVA DE ANDRADE

10 (dez) anos contados a partir de 01/06/2023, mediante o recolhimento da taxa quinquenal de manutenção (Artigos 119 e 120 da LPI) e observadas as demais condições legais.

(11) BR 30 2023 002759-9



Código 39 - Concessão do Registro

(22) 01/06/2023

(15) 04/07/2023

(45) 04/07/2023

(52) 12-16

(54) CONFIGURAÇÃO APLICADA A/EM RODA

(73) CLAUDINEI APARECIDO DA COSTA (BR/SP)

(72) CLAUDINEI APARECIDO DA COSTA

(74) JAIR SILVA DE ANDRADE

10 (dez) anos contados a partir de 01/06/2023, mediante o recolhimento da taxa quinquenal de manutenção (Artigos 119 e 120 da LPI) e observadas as demais condições legais.

(11) BR 30 2023 002760-2

Código 39 - Concessão do Registro

(22) 01/06/2023

(15) 04/07/2023

(45) 04/07/2023

(52) 12-16

(54) CONFIGURAÇÃO APLICADA A/EM RODA

(73) CLAUDINEI APARECIDO DA COSTA (BR/SP)





(72) CLAUDINEI APARECIDO DA COSTA

(74) JAIR SILVA DE ANDRADE

10 (dez) anos contados a partir de 01/06/2023, mediante o recolhimento da taxa quinquenal de manutenção (Artigos 119 e 120 da LPI) e observadas as demais condições legais.

(11) BR 30 2023 002761-0

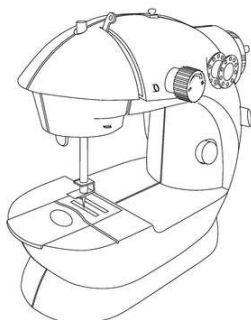

Código 39 - Concessão do Registro

(22) 01/06/2023

(15) 04/07/2023

(45) 04/07/2023

(52) 15-06

(54) CONFIGURAÇÃO APLICADA A/EM MÁQUINA DE COSTURA

(73) ALI ABDALLAH FARHAT (BR/SP)

(72) ALI ABDALLAH FARHAT

(74) Silvio Darré Júnior

10 (dez) anos contados a partir de 01/06/2023, mediante o recolhimento da taxa quinquenal de manutenção (Artigos 119 e 120 da LPI) e observadas as demais condições legais.

(11) BR 30 2023 002762-9

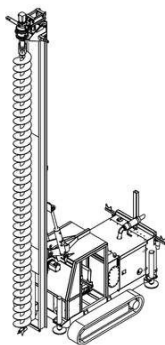

Código 39 - Concessão do Registro

(22) 01/06/2023

(15) 04/07/2023

(45) 04/07/2023

(52) 15-04

(54) CONFIGURAÇÃO APLICADA A/EM PERFURATRIZ

(73) TIAGO LOPES (BR/SP) ; AGUINALDO LOPES (BR/SP) ; SILVANO LOPES (BR/SP)

(72) TIAGO LOPES

(74) FG PROPRIEDADE INTELECTUAL LTDA

10 (dez) anos contados a partir de 01/06/2023, mediante o recolhimento da taxa quinquenal de manutenção (Artigos 119 e 120 da LPI) e observadas as demais condições legais.





(11) BR 30 2023 002764-5

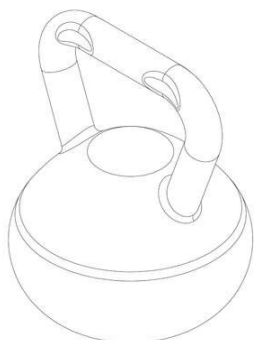

Código 39 - Concessão do Registro

(22) 01/06/2023

(15) 04/07/2023

(45) 04/07/2023

(52) 21-02

(54) CONFIGURAÇÃO APLICADA A/EM KETTLEBELL

(73) CEZAR LUIZ RAU RABELLO (BR/PR)

(72) CEZAR LUIZ BAU RABELLO

(74) EDMILA ADRIANA DENIG

10 (dez) anos contados a partir de 01/06/2023, mediante o recolhimento da taxa quinquenal de manutenção (Artigos 119 e 120 da LPI) e observadas as demais condições legais.

(11) BR 30 2023 002767-0



Código 39 - Concessão do Registro

(22) 01/06/2023

(15) 04/07/2023

(45) 04/07/2023

(52) 02-04

(54) CONFIGURAÇÃO APLICADA A/EM CALÇADO

(73) INDUSTRIA DE CALÇADOS BEIRA RIO LTDA. (BR/SP)

(72) JOSÉ LAUDENOR MENEZES SILVA

(74) DANILO DE OLIVEIRA BEZERRA

10 (dez) anos contados a partir de 01/06/2023, mediante o recolhimento da taxa quinquenal de manutenção (Artigos 119 e 120 da LPI) e observadas as demais condições legais.

(11) BR 30 2023 002768-8

Código 39 - Concessão do Registro

(22) 01/06/2023

(15) 04/07/2023

(45) 04/07/2023

(52) 06-01

(54) CONFIGURAÇÃO APLICADA A/EM POLTRONA

(73) RENATA TAVARES DE GODOY (BR/MS)



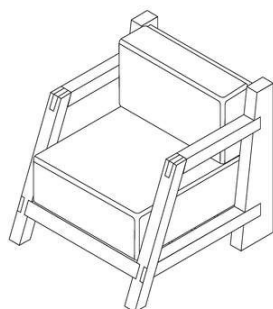
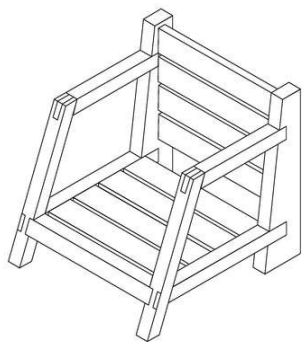

(72) RENATA TAVARES DE GODOY

(74) Seniors Marcas e Patentes S/C Ltda.

10 (dez) anos contados a partir de 01/06/2023, mediante o recolhimento da taxa quinquenal de manutenção (Artigos 119 e 120 da LPI) e observadas as demais condições legais.

(11) BR 30 2023 002771-8



Código 39 - Concessão do Registro

(22) 01/06/2023

(15) 04/07/2023

(45) 04/07/2023

(52) 06-06

(54) CONFIGURAÇÃO APLICADA A/EM CADEIRA

(73) NATÁLIA FARIA ARQUITETURA LTDA (BR/RJ)

(72) NATÁLIA EMMANUELLE DE FARIA

(74) PERANDIN SOCIEDADE DE ADVOGADOS

10 (dez) anos contados a partir de 01/06/2023, mediante o recolhimento da taxa quinquenal de manutenção (Artigos 119 e 120 da LPI) e observadas as demais condições legais.

(11) BR 30 2023 002772-6



Código 39 - Concessão do Registro

(22) 01/06/2023

(15) 04/07/2023

(45) 04/07/2023

(52) 08-07

(54) CONFIGURAÇÃO APLICADA A/EM FECHADURA

(73) ANRAN SUPPLY CHAIN MANAGEMENT LIMITED (CN)

(72) ZOU ZIHUA

(74) ORG. MÉRITO MARCAS E PATENTES LTDA.

10 (dez) anos contados a partir de 01/06/2023, mediante o recolhimento da taxa quinquenal de manutenção (Artigos 119 e 120 da LPI) e observadas as demais condições legais.



(11) BR 30 2023 002773-4

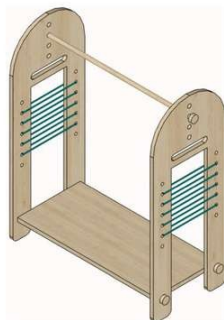

Código 39 - Concessão do Registro

(22) 01/06/2023

(15) 04/07/2023

(45) 04/07/2023

(52) 06-04

(54) CONFIGURAÇÃO APLICADA A/EM ARARA

(73) NATÁLIA FARIA ARQUITETURA LTDA (BR/RJ)

(72) NATÁLIA EMMANUELLE DE FARIA

(74) PERANDIN SOCIEDADE DE ADVOGADOS

10 (dez) anos contados a partir de 01/06/2023, mediante o recolhimento da taxa quinquenal de manutenção (Artigos 119 e 120 da LPI) e observadas as demais condições legais.

(11) BR 30 2023 002774-2



Código 39 - Concessão do Registro

(22) 01/06/2023

(15) 04/07/2023

(45) 04/07/2023

(52) 08-07

(54) CONFIGURAÇÃO APLICADA A/EM FECHADURA

(73) ANRAN SUPPLY CHAIN MANAGEMENT LIMITED (CN)

(72) ZOU ZIHUA

(74) ORG. MÉRITO MARCAS E PATENTES LTDA.

10 (dez) anos contados a partir de 01/06/2023, mediante o recolhimento da taxa quinquenal de manutenção (Artigos 119 e 120 da LPI) e observadas as demais condições legais.

(11) BR 30 2023 002775-0

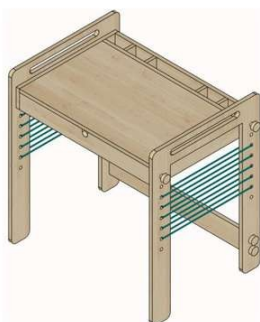

Código 39 - Concessão do Registro

(22) 01/06/2023

(15) 04/07/2023

(45) 04/07/2023

(52) 06-03

(54) CONFIGURAÇÃO APLICADA A/EM MESA

(73) NATÁLIA FARIA ARQUITETURA LTDA (BR/RJ)

(72) NATÁLIA EMMANUELLE DE FARIA

(74) PERANDIN SOCIEDADE DE ADVOGADOS

10 (dez) anos contados a partir de 01/06/2023, mediante o recolhimento da taxa quinquenal de manutenção (Artigos 119 e 120 da LPI) e observadas as demais condições legais.

(11) BR 30 2023 002776-9

Código 39 - Concessão do Registro

(22) 01/06/2023



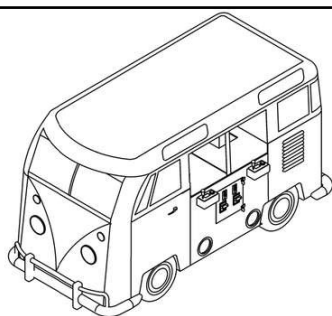

(15) 04/07/2023
 (45) 04/07/2023
 (52) 21-01
 (54) CONFIGURAÇÃO APLICADA A/EM MAQUINA PARA JOGO ELETRÔNICO
 (73) GIOVANA TEIXEIRA DO CARMO (BR/PR)
 (72) GIOVANA TEIXEIRA DO CARMO
 (74) ALEXANDRE PIETRÂNGELO LIMA
 10 (dez) anos contados a partir de 01/06/2023, mediante o recolhimento da taxa quinquenal de manutenção (Artigos 119 e 120 da LPI) e observadas as demais condições legais.

(11) BR 30 2023 002777-7



Código 39 - Concessão do Registro
 (22) 01/06/2023
 (15) 04/07/2023
 (45) 04/07/2023
 (52) 08-07
 (54) CONFIGURAÇÃO APLICADA A/EM FECHADURA
 (73) ANRAN SUPPLY CHAIN MANAGEMENT LIMITED (CN)
 (72) ZOU ZIHUA
 (74) ORG. MÉRITO MARCAS E PATENTES LTDA.
 10 (dez) anos contados a partir de 01/06/2023, mediante o recolhimento da taxa quinquenal de manutenção (Artigos 119 e 120 da LPI) e observadas as demais condições legais.

(11) BR 30 2023 002778-5



Código 39 - Concessão do Registro
 (22) 01/06/2023
 (15) 04/07/2023
 (45) 04/07/2023
 (52) 08-07
 (54) CONFIGURAÇÃO APLICADA A/EM FECHADURA
 (73) ANRAN SUPPLY CHAIN MANAGEMENT LIMITED (CN)
 (72) ZOU ZIHUA
 (74) ORG. MÉRITO MARCAS E PATENTES LTDA.
 10 (dez) anos contados a partir de 01/06/2023, mediante o recolhimento da taxa quinquenal de manutenção (Artigos 119 e 120 da LPI) e observadas as demais condições legais.

(11) BR 30 2023 002779-3

Código 39 - Concessão do Registro
 (22) 01/06/2023
 (15) 04/07/2023
 (45) 04/07/2023





(52) 26-03
 (54) CONFIGURAÇÃO APLICADA A/EM LUMINÁRIA
 (73) PROJELUZ LUMINARIAS E ARTEFATOS DE METAIS EIRELI (BR/PR)
 (72) NADINAEI JOSÉ DA SILVA
 (74) RITTER E MORAES PROPRIEDADE INTELECTUAL S/S
 10 (dez) anos contados a partir de 01/06/2023, mediante o recolhimento da taxa quinquenal de manutenção (Artigos 119 e 120 da LPI) e observadas as demais condições legais.



(11) BR 30 2023 002780-7



Código 39 - Concessão do Registro
 (22) 01/06/2023
 (15) 04/07/2023
 (45) 04/07/2023
 (52) 21-01
 (54) CONFIGURAÇÃO APLICADA A/EM BONECA
 (73) BAMBOLA INDÚSTRIA E COMÉRCIO DE BRINQUEDOS LTDA - ME (BR/SP)
 (72) FELIPE MAGALHÃES BAZZO; FABRICIO DE SENAS BAZZO
 (74) MARÍLIA CROZATTI
 10 (dez) anos contados a partir de 01/06/2023, mediante o recolhimento da taxa quinquenal de manutenção (Artigos 119 e 120 da LPI) e observadas as demais condições legais.

(11) BR 30 2023 002781-5



Código 39 - Concessão do Registro
 (22) 01/06/2023
 (15) 04/07/2023
 (45) 04/07/2023
 (52) 21-01
 (54) CONFIGURAÇÃO APLICADA A/EM BONECA
 (73) BAMBOLA INDÚSTRIA E COMÉRCIO DE BRINQUEDOS LTDA - ME (BR/SP)
 (72) FELIPE MAGALHÃES BAZZO; FABRICIO DE SENAS BAZZO
 (74) MARÍLIA CROZATTI
 10 (dez) anos contados a partir de 01/06/2023, mediante o recolhimento da taxa



quinquenal de manutenção (Artigos 119 e 120 da LPI) e observadas as demais condições legais.

(11) BR 30 2023 002782-3



Fig. 1.1

Código 39 - Concessão do Registro

(22) 01/06/2023

(15) 04/07/2023

(45) 04/07/2023

(52) 21-01

(54) CONFIGURAÇÃO APLICADA A/EM MÓDULO PARA MONTAGEM DE BRINQUEDO

(73) ANRAN SUPPLY CHAIN MANAGEMENT LIMITED (CN)

(72) ZOU ZIHUA

(74) ORG. MÉRITO MARCAS E PATENTES LTDA.

10 (dez) anos contados a partir de 01/06/2023, mediante o recolhimento da taxa quinquenal de manutenção (Artigos 119 e 120 da LPI) e observadas as demais condições legais.

(11) BR 30 2023 002783-1



Código 39 - Concessão do Registro

(22) 01/06/2023

(15) 04/07/2023

(45) 04/07/2023

(52) 21-01

(54) CONFIGURAÇÃO APLICADA A/EM BONECA

(73) BAMBOLA INDÚSTRIA E COMÉRCIO DE BRINQUEDOS LTDA - ME (BR/SP)

(72) FELIPE MAGALHÃES BAZZO; FABRICIO DE SENAS BAZZO

(74) MARÍLIA CROZATTI

10 (dez) anos contados a partir de 01/06/2023, mediante o recolhimento da taxa quinquenal de manutenção (Artigos 119 e 120 da LPI) e observadas as demais condições legais.

(11) BR 30 2023 002784-0



Fig. 1.1

Código 39 - Concessão do Registro

(22) 01/06/2023

(15) 04/07/2023

(45) 04/07/2023

(52) 21-01

(54) CONFIGURAÇÃO APLICADA A/EM MÓDULO PARA MONTAGEM DE BRINQUEDO

(73) ANRAN SUPPLY CHAIN MANAGEMENT LIMITED (CN)

(72) ZOU ZIHUA

(74) ORG. MÉRITO MARCAS E PATENTES LTDA.



10 (dez) anos contados a partir de 01/06/2023, mediante o recolhimento da taxa quinquenal de manutenção (Artigos 119 e 120 da LPI) e observadas as demais condições legais.



Fig. 1.2

(11) BR 30 2023 002786-6

Fig. 1.1

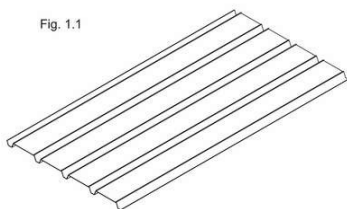

Código 39 - Concessão do Registro

(22) 01/06/2023

(15) 04/07/2023

(45) 04/07/2023

(52) 25-01

(54) CONFIGURAÇÃO APLICADA A/EM TELHA DE COBERTURA

(73) CHARLES VIRGILIO SILVA (BR/SP)

(72) CHARLES VIRGÍLIO SILVA

(74) FERNANDO PEREIRA TORRES GALINDO JUNIOR

10 (dez) anos contados a partir de 01/06/2023, mediante o recolhimento da taxa quinquenal de manutenção (Artigos 119 e 120 da LPI) e observadas as demais condições legais.

Fig. 2.1

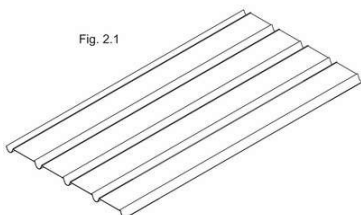
**(11) BR 30 2023 002787-4**

Código 39 - Concessão do Registro

(22) 02/06/2023

(15) 04/07/2023

(45) 04/07/2023

(52) 30-06

(54) CONFIGURAÇÃO APLICADA A/EM CAMA DE JANELA

(73) 28.948.245 NILTON DE SANTANA ELIAS (BR/MG)

(72) NILTON DE SANTANA ELIAS

10 (dez) anos contados a partir de 02/06/2023, mediante o recolhimento da taxa quinquenal de manutenção (Artigos 119 e 120 da LPI) e observadas as demais condições legais.



(11) BR 30 2023 002788-2

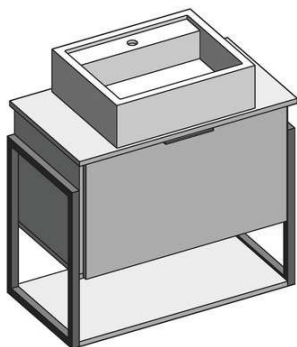

Código 39 - Concessão do Registro

(22) 02/06/2023

(15) 04/07/2023

(45) 04/07/2023

(52) 06-04

(54) CONFIGURAÇÃO APLICADA A/EM GABINETE PARA BANHEIRO

(73) PIZATTO & CIA LTDA ME (BR/SP)

(72) RICARDO LUCIANO MANGILI

(74) RICCI & ASSOCIADOS PROPRIEDADE INTELECTUAL S/S LTDA

10 (dez) anos contados a partir de 02/06/2023, mediante o recolhimento da taxa quinquenal de manutenção (Artigos 119 e 120 da LPI) e observadas as demais condições legais.

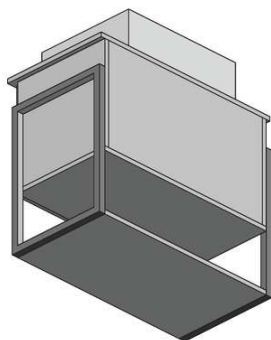

(11) BR 30 2023 002789-0

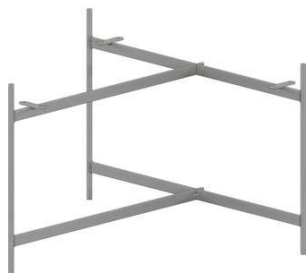

Código 39 - Concessão do Registro

(22) 02/06/2023

(15) 04/07/2023

(45) 04/07/2023

(52) 06-06

(54) CONFIGURAÇÃO APLICADA A/EM PÉS PARA MÓVEIS

(73) LUCIANO APARECIDO FRANCISCO (BR/SP)

(72) LUCIANO APARECIDO FRANCISCO

(74) EDUARDA COLLA

10 (dez) anos contados a partir de 02/06/2023, mediante o recolhimento da taxa quinquenal de manutenção (Artigos 119 e 120 da LPI) e observadas as demais condições legais.

(11) BR 30 2023 002790-4

Código 39 - Concessão do Registro

(22) 02/06/2023

(15) 04/07/2023

(45) 04/07/2023

(52) 06-04

(54) CONFIGURAÇÃO APLICADA A/EM GABINETE PARA BANHEIRO

(73) PIZATTO & CIA LTDA ME (BR/SP)



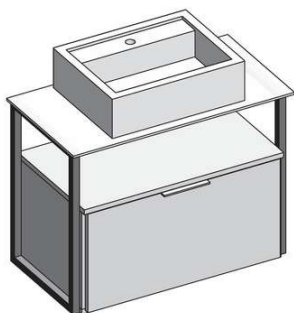

(72) RICARDO LUCIANO MANGILI

(74) RICCI & ASSOCIADOS PROPRIEDADE INTELECTUAL S/S LTDA

10 (dez) anos contados a partir de 02/06/2023, mediante o recolhimento da taxa quinquenal de manutenção (Artigos 119 e 120 da LPI) e observadas as demais condições legais.

(11) BR 30 2023 002792-0

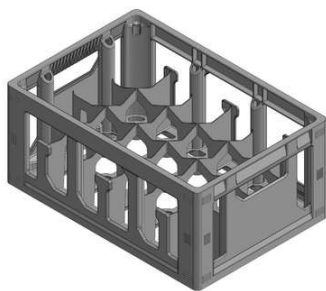

Código 39 - Concessão do Registro

(22) 02/06/2023

(15) 04/07/2023

(45) 04/07/2023

(52) 09-04

(54) CONFIGURAÇÃO APLICADA A/EM GARRAFEIRA

(73) PISANI PLÁSTICOS S.A. (BR/RS)

(72) PAULO FRANCISCO WEBBER

(74) Sko Oyarzáball Marcas e Patentes Sociedade Simples Ltda.

10 (dez) anos contados a partir de 02/06/2023, mediante o recolhimento da taxa quinquenal de manutenção (Artigos 119 e 120 da LPI) e observadas as demais condições legais.

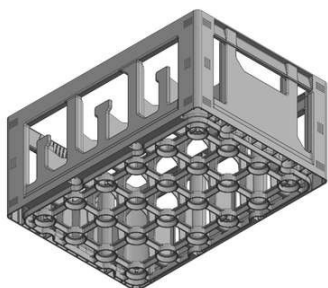

(11) BR 30 2023 002796-3

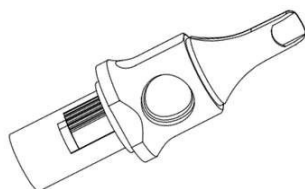

Código 39 - Concessão do Registro

(22) 02/06/2023

(15) 04/07/2023

(45) 04/07/2023

(52) 02-07

(54) CONFIGURAÇÃO APLICADA A/EM CARTUCHO PARA AGULHA

(73) DAVID LIN CHIECH CHANG RIOS (BR/PR)

(72) DAVID LIN CHIECH CHANG RIOS

(74) PATRICIA LAZARIN GONZALEZ

10 (dez) anos contados a partir de 02/06/2023, mediante o recolhimento da taxa quinquenal de manutenção (Artigos 119 e 120 da LPI) e observadas as demais condições legais.

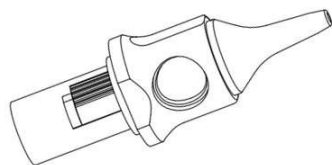

(11) BR 30 2023 002797-1

Código 39 - Concessão do Registro

(22) 02/06/2023

(15) 04/07/2023

(45) 04/07/2023

(52) 02-07

(54) CONFIGURAÇÃO APLICADA A/EM CARTUCHO PARA AGULHA

(73) DAVID LIN CHIECH CHANG RIOS (BR/PR)

(72) DAVID LIN CHIECH CHANG RIOS

(74) PATRICIA LAZARIN GONZALEZ

10 (dez) anos contados a partir de 02/06/2023, mediante o recolhimento da taxa quinquenal de manutenção (Artigos 119 e 120 da LPI) e observadas as demais condições legais.

(11) BR 30 2023 002798-0

Código 39 - Concessão do Registro

(22) 02/06/2023

(15) 04/07/2023

(30) 02/12/2022 DE 40 2022 100 923.2

(45) 04/07/2023

(52) 12-08

(54) CONFIGURAÇÃO APLICADA A/EM AUTOMÓVEL

(73) VOLKSWAGEN AKTIENGESELLSCHAFT (DE)

(72) JOZEF KABAN; MARCO ANTONIO PAVONE

(74) Ariboni, Fabbri e Schmidt Sociedade de Advogados

10 (dez) anos contados a partir de 02/06/2023, mediante o recolhimento da taxa quinquenal de manutenção (Artigos 119 e 120 da LPI) e observadas as demais condições legais.

(11) BR 30 2023 002799-8

Código 39 - Concessão do Registro

(22) 02/06/2023

(15) 04/07/2023

(45) 04/07/2023

(52) 13-03

(54) CONFIGURAÇÃO APLICADA A/EM POSTE

(73) INDÚSTRIA DE POSTES INDAIAL LTDA (BR/SC)

(72) OTTO KRAUSE

(74) SANDRO CONRADO DA SILVA

10 (dez) anos contados a partir de 02/06/2023, mediante o recolhimento da taxa quinquenal de manutenção (Artigos 119 e 120 da LPI) e observadas as demais condições legais.

(11) BR 30 2023 002801-3

Código 39 - Concessão do Registro



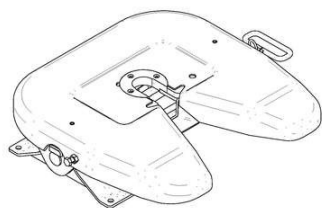

(22) 02/06/2023

(15) 04/07/2023

(45) 04/07/2023

(52) 12-16

(54) CONFIGURAÇÃO APLICADA A/EM DISPOSITIVO PARA CAMINHÕES E CARRETAS

(73) MAGIUS METALURGICA INDUSTRIAL LTDA (BR/PR)

(72) LIZANDRO BOFF DE MELLO

(74) ALCION BUBNIAK

10 (dez) anos contados a partir de 02/06/2023, mediante o recolhimento da taxa quinquenal de manutenção (Artigos 119 e 120 da LPI) e observadas as demais condições legais.

(11) BR 30 2023 002805-6

Código 39 - Concessão do Registro

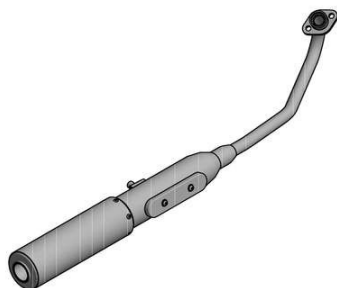

(22) 02/06/2023

(15) 04/07/2023

(45) 04/07/2023

(52) 12-16

(54) CONFIGURAÇÃO APLICADA A/EM ESCAPAMENTOS PARA MOTOCICLETAS

(73) MICHEL TELLES PEREYRA FERRARI 22421996848 (BR/SP)

(72) MICHEL TELLES PEREYRA FERRARI

10 (dez) anos contados a partir de 02/06/2023, mediante o recolhimento da taxa quinquenal de manutenção (Artigos 119 e 120 da LPI) e observadas as demais condições legais.

.2

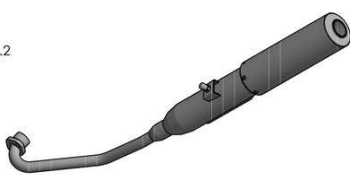

(11) BR 30 2023 002807-2

Código 39 - Concessão do Registro

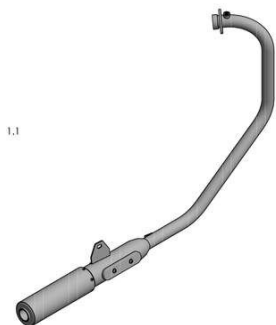

1.1

(22) 02/06/2023

(15) 04/07/2023

(45) 04/07/2023

(52) 12-16

(54) CONFIGURAÇÃO APLICADA A/EM ESCAPAMENTOS PARA MOTOCICLETAS

(73) MICHEL TELLES PEREYRA FERRARI 22421996848 (BR/SP)

(72) MICHEL TELLES PEREYRA FERRARI

10 (dez) anos contados a partir de 02/06/2023, mediante o recolhimento da taxa quinquenal de manutenção (Artigos 119 e 120 da LPI) e observadas as demais condições legais.

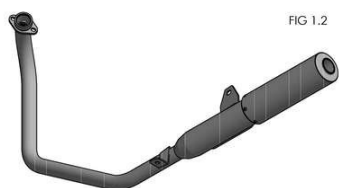

**(11) BR 30 2023 002811-0**

Código 39 - Concessão do Registro

(22) 02/06/2023

(15) 04/07/2023

(45) 04/07/2023

(52) 07-02

(54) CONFIGURAÇÃO APLICADA A/EM ALÇA DE PANEIA

(73) LUCAS PARISI GIOVANNINO (BR/SP)

(72) LUCAS PARISI GIOVANNINO

(74) AG MOREIRA MARCAS E PATENTES LTDA

10 (dez) anos contados a partir de 02/06/2023, mediante o recolhimento da taxa quinquenal de manutenção (Artigos 119 e 120 da LPI) e observadas as demais condições legais.

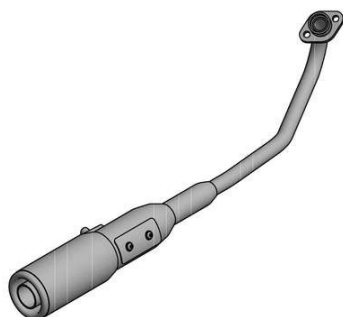
(11) BR 30 2023 002816-1

Código 39 - Concessão do Registro

(22) 02/06/2023

(15) 04/07/2023

(45) 04/07/2023

(52) 12-16

(54) CONFIGURAÇÃO APLICADA A/EM ESCAPAMENTOS PARA MOTOCICLETAS

(73) MICHEL TELLES PEREYRA FERRARI 22421996848 (BR/SP)

(72) MICHEL TELLES PEREYRA FERRARI

10 (dez) anos contados a partir de 02/06/2023, mediante o recolhimento da taxa quinquenal de manutenção (Artigos 119 e 120 da LPI) e observadas as demais condições legais.

1.2

**(11) BR 30 2023 002818-8**

Código 39 - Concessão do Registro

(22) 02/06/2023

(15) 04/07/2023

(45) 04/07/2023

(52) 06-01

(54) CONFIGURAÇÃO APLICADA A/EM CADEIRA





FIG.1.6

(73) JAIRO FERNANDES DOMENE (BR/SP)

(72) JAIRO FERNANDES DOMENE

(74) BEERRE ASSESSORIA EMPRESARIAL LTDA

10 (dez) anos contados a partir de 02/06/2023, mediante o recolhimento da taxa quinquenal de manutenção (Artigos 119 e 120 da LPI) e observadas as demais condições legais.

(11) BR 30 2023 002819-6



Código 39 - Concessão do Registro

(22) 02/06/2023

(15) 04/07/2023

(30) 06/12/2022 US 29/862,092

(45) 04/07/2023

(52) 28-03

(54) CONFIGURAÇÃO APLICADA A/EM CABO DE APARELHO DE BARBEAR OU DEPILAR

(73) THE GILLETTE COMPANY LLC (US)

(72) HON LI; RORY FREDERICK WELLINGTON MCGARRY

(74) TRENCH ROSSI E WATANABE ADVOGADOS (RJ)

10 (dez) anos contados a partir de 02/06/2023, mediante o recolhimento da taxa quinquenal de manutenção (Artigos 119 e 120 da LPI) e observadas as demais condições legais.

(11) BR 30 2023 002820-0

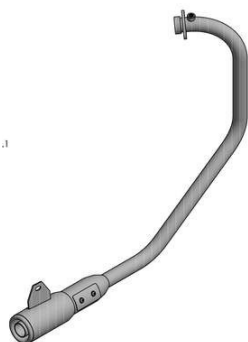

Código 39 - Concessão do Registro

(22) 02/06/2023

(15) 04/07/2023

(45) 04/07/2023

(52) 12-16

(54) CONFIGURAÇÃO APLICADA A/EM ESCAPAMENTOS PARA MOTOCICLETAS

(73) MICHEL TELLES PEREYRA FERRARI 22421996848 (BR/SP)

(72) MICHEL TELLES PEREYRA FERRARI

10 (dez) anos contados a partir de 02/06/2023, mediante o recolhimento da taxa quinquenal de manutenção (Artigos 119 e 120 da LPI) e observadas as demais condições legais.



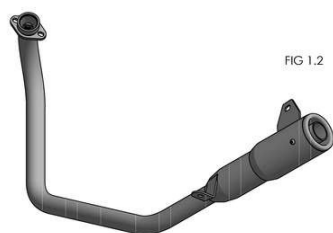

(11) BR 30 2023 002822-6



Código 39 - Concessão do Registro

(22) 02/06/2023

(15) 04/07/2023

(45) 04/07/2023

(52) 06-01

(54) CONFIGURAÇÃO APLICADA A/EM PUFF

(73) FRANCCINO MOVEIS LTDA (BR/MG)

(72) RAÚL DURÁ ALCÁZAR; PEDRO RIVERA POLO; OMMAR D. URIBE JUÁREZ

(74) DAIMOND MARCAS E PATENTES LTDA

10 (dez) anos contados a partir de 02/06/2023, mediante o recolhimento da taxa quinzenal de manutenção (Artigos 119 e 120 da LPI) e observadas as demais condições legais.

(11) BR 30 2023 002825-0

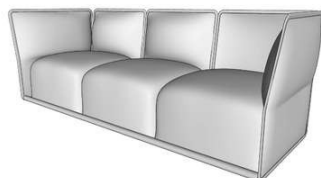

Código 39 - Concessão do Registro

(22) 02/06/2023

(15) 04/07/2023

(45) 04/07/2023

(52) 06-01

(54) CONFIGURAÇÃO APLICADA A/EM SOFÁ

(73) FRANCCINO MOVEIS LTDA (BR/MG)

(72) RAÚL DURÁ ALCÁZAR; PEDRO RIVERA POLO; OMMAR D. URIBE JUÁREZ

(74) DAIMOND MARCAS E PATENTES LTDA

10 (dez) anos contados a partir de 02/06/2023, mediante o recolhimento da taxa quinzenal de manutenção (Artigos 119 e 120 da LPI) e observadas as demais condições legais.

(11) BR 30 2023 002826-9



Código 39 - Concessão do Registro

(22) 02/06/2023

(15) 04/07/2023

(45) 04/07/2023

(52) 06-01

(54) CONFIGURAÇÃO APLICADA A/EM SOFÁ

(73) FRANCCINO MOVEIS LTDA (BR/MG)

(72) RAÚL DURÁ ALCÁZAR; PEDRO RIVERA POLO; OMMAR D. URIBE



JUÁREZ

(74) DAIMOND MARCAS E PATENTES LTDA

10 (dez) anos contados a partir de 02/06/2023, mediante o recolhimento da taxa quinquenal de manutenção (Artigos 119 e 120 da LPI) e observadas as demais condições legais.

(11) BR 30 2023 002830-7

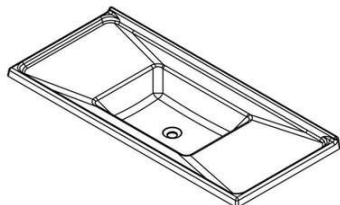

Código 39 - Concessão do Registro

(22) 02/06/2023

(15) 04/07/2023

(45) 04/07/2023

(52) 23-06

(54) CONFIGURAÇÃO APLICADA A/EM CUBA

(73) TIAGO LUIS SIRTULI (BR/SC)

(72) TIAGO LUIS SIRTULI

(74) Catiane Zini Borela

10 (dez) anos contados a partir de 02/06/2023, mediante o recolhimento da taxa quinquenal de manutenção (Artigos 119 e 120 da LPI) e observadas as demais condições legais.

(11) BR 30 2023 002840-4



Código 39 - Concessão do Registro

(22) 05/06/2023

(15) 04/07/2023

(45) 04/07/2023

(52) 06-03

(54) CONFIGURAÇÃO APLICADA A/EM MESA

(73) FRANCCINO MOVEIS LTDA (BR/MG)

(72) GUILHERME AMADEU; GUSTAVO PRADO FONTES; RODRIGO

CARVALHO LACERDA DE OLIVEIRA

(74) DAIMOND MARCAS E PATENTES LTDA

10 (dez) anos contados a partir de 05/06/2023, mediante o recolhimento da taxa quinquenal de manutenção (Artigos 119 e 120 da LPI) e observadas as demais condições legais.

(11) BR 30 2023 002841-2

Código 39 - Concessão do Registro

(22) 05/06/2023

(15) 04/07/2023

(45) 04/07/2023

(52) 06-03

(54) CONFIGURAÇÃO APLICADA A/EM MESA

(73) FRANCCINO MOVEIS LTDA (BR/MG)

(72) GUILHERME AMADEU; GUSTAVO PRADO FONTES; RODRIGO





CARVALHO LACERDA DE OLIVEIRA

(74) DAIMOND MARCAS E PATENTES LTDA

10 (dez) anos contados a partir de 05/06/2023, mediante o recolhimento da taxa quinquenal de manutenção (Artigos 119 e 120 da LPI) e observadas as demais condições legais.

(11) BR 30 2023 002842-0



Código 39 - Concessão do Registro

(22) 05/06/2023

(15) 04/07/2023

(45) 04/07/2023

(52) 06-03

(54) CONFIGURAÇÃO APLICADA A/EM MESA

(73) FRANCCINO MOVEIS LTDA (BR/MG)

(72) GUILHERME AMADEU; GUSTAVO PRADO FONTES; RODRIGO

CARVALHO LACERDA DE OLIVEIRA

(74) DAIMOND MARCAS E PATENTES LTDA

10 (dez) anos contados a partir de 05/06/2023, mediante o recolhimento da taxa quinquenal de manutenção (Artigos 119 e 120 da LPI) e observadas as demais condições legais.

(11) BR 30 2023 002843-9



Código 39 - Concessão do Registro

(22) 05/06/2023

(15) 04/07/2023

(45) 04/07/2023

(52) 21-01

(54) CONFIGURAÇÃO APLICADA A/EM BRINQUEDO

(73) ULTRA7 LTDA ME (BR/SP)

(72) RENATO NATAL DE OLIVEIRA

10 (dez) anos contados a partir de 05/06/2023, mediante o recolhimento da taxa quinquenal de manutenção (Artigos 119 e 120 da LPI) e observadas as demais condições legais.

(11) BR 30 2023 002844-7

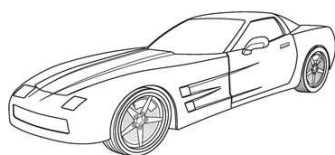

Código 39 - Concessão do Registro

(22) 05/06/2023

(15) 04/07/2023

(45) 04/07/2023

(52) 12-08

(54) CONFIGURAÇÃO APLICADA A/EM CARRO

(73) ROMÁRICO JOSÉ MUNIZ DE BARROS E SILVA (BR/SP)



(72) ROMARICO JOSÉ MUNIZ DE BARROS E SILVA

(74) LUZIA MAGLIONE

10 (dez) anos contados a partir de 05/06/2023, mediante o recolhimento da taxa quinquenal de manutenção (Artigos 119 e 120 da LPI) e observadas as demais condições legais.

(11) BR 30 2023 002845-5



Código 39 - Concessão do Registro

(22) 05/06/2023

(15) 04/07/2023

(45) 04/07/2023

(52) 06-03

(54) CONFIGURAÇÃO APLICADA A/EM APOIO

(73) JADERSON DE ALMEIDA (BR/SC)

(72) JADERSON DE ALMEIDA

10 (dez) anos contados a partir de 05/06/2023, mediante o recolhimento da taxa quinquenal de manutenção (Artigos 119 e 120 da LPI) e observadas as demais condições legais.

(11) BR 30 2023 002847-1



Código 39 - Concessão do Registro

(22) 05/06/2023

(15) 04/07/2023

(45) 04/07/2023

(52) 06-01

(54) CONFIGURAÇÃO APLICADA A/EM BANCO

(73) JADERSON DE ALMEIDA (BR/SC)

(72) JADERSON DE ALMEIDA

10 (dez) anos contados a partir de 05/06/2023, mediante o recolhimento da taxa quinquenal de manutenção (Artigos 119 e 120 da LPI) e observadas as demais condições legais.

(11) BR 30 2023 002848-0



Código 39 - Concessão do Registro

(22) 05/06/2023

(15) 04/07/2023

(45) 04/07/2023

(52) 07-99

(54) CONFIGURAÇÃO APLICADA A/EM BANDEJA

(73) JADERSON DE ALMEIDA (BR/SC)

(72) JADERSON DE ALMEIDA

10 (dez) anos contados a partir de 05/06/2023, mediante o recolhimento da taxa quinquenal de manutenção (Artigos 119 e 120 da LPI) e observadas as demais condições legais.



(11) BR 30 2023 002849-8

Código 39 - Concessão do Registro

(22) 05/06/2023

(15) 04/07/2023

(45) 04/07/2023

(52) 21-01

(54) CONFIGURAÇÃO APLICADA A/EM BONECA

(73) BAMBOLA INDÚSTRIA E COMÉRCIO DE BRINQUEDOS LTDA - ME (BR/SP)

(72) FELIPE MAGALHÃES BAZZO; FABRICIO DE SENAS BAZZO

(74) MARÍLIA CROZATTI

10 (dez) anos contados a partir de 05/06/2023, mediante o recolhimento da taxa quinquenal de manutenção (Artigos 119 e 120 da LPI) e observadas as demais condições legais.

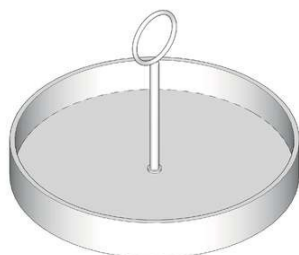
(11) BR 30 2023 002850-1

Código 39 - Concessão do Registro

(22) 05/06/2023

(15) 04/07/2023

(45) 04/07/2023

(52) 07-99

(54) CONFIGURAÇÃO APLICADA A/EM BANDEJA

(73) JADERSON DE ALMEIDA (BR/SC)

(72) JADERSON DE ALMEIDA

10 (dez) anos contados a partir de 05/06/2023, mediante o recolhimento da taxa quinquenal de manutenção (Artigos 119 e 120 da LPI) e observadas as demais condições legais.

(11) BR 30 2023 002851-0

Código 39 - Concessão do Registro

(22) 05/06/2023

(15) 04/07/2023

(45) 04/07/2023

(52) 07-99

(54) CONFIGURAÇÃO APLICADA A/EM BANDEJA

(73) JADERSON DE ALMEIDA (BR/SC)

(72) JADERSON DE ALMEIDA

10 (dez) anos contados a partir de 05/06/2023, mediante o recolhimento da taxa quinquenal de manutenção (Artigos 119 e 120 da LPI) e observadas as demais condições legais.

(11) BR 30 2023 002852-8

Código 39 - Concessão do Registro



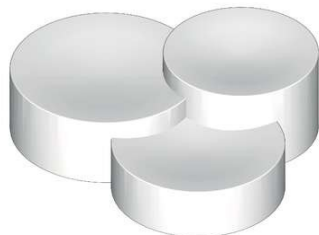

(22) 05/06/2023
 (15) 04/07/2023
 (45) 04/07/2023
 (52) 07-99
 (54) CONFIGURAÇÃO APLICADA A/EM BANDEJA
 (73) JADERSON DE ALMEIDA (BR/SC)
 (72) JADERSON DE ALMEIDA

10 (dez) anos contados a partir de 05/06/2023, mediante o recolhimento da taxa quinquenal de manutenção (Artigos 119 e 120 da LPI) e observadas as demais condições legais.

(11) BR 30 2023 002853-6



Código 39 - Concessão do Registro
 (22) 05/06/2023
 (15) 04/07/2023
 (45) 04/07/2023
 (52) 21-01
 (54) CONFIGURAÇÃO APLICADA A/EM BONECA
 (73) BAMBOLA INDÚSTRIA E COMÉRCIO DE BRINQUEDOS LTDA - ME (BR/SP)
 (72) FELIPE MAGALHÃES BAZZO; FABRICIO DE SENAS BAZZO
 (74) MARÍLIA CROZATTI

10 (dez) anos contados a partir de 05/06/2023, mediante o recolhimento da taxa quinquenal de manutenção (Artigos 119 e 120 da LPI) e observadas as demais condições legais.

(11) BR 30 2023 002854-4

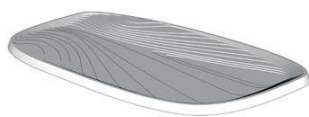

Código 39 - Concessão do Registro
 (22) 05/06/2023
 (15) 04/07/2023
 (45) 04/07/2023
 (52) 07-99
 (54) CONFIGURAÇÃO APLICADA A/EM BANDEJA
 (73) JADERSON DE ALMEIDA (BR/SC)
 (72) JADERSON DE ALMEIDA

10 (dez) anos contados a partir de 05/06/2023, mediante o recolhimento da taxa quinquenal de manutenção (Artigos 119 e 120 da LPI) e observadas as demais condições legais.

(11) BR 30 2023 002855-2

Código 39 - Concessão do Registro
 (22) 05/06/2023
 (15) 04/07/2023
 (45) 04/07/2023



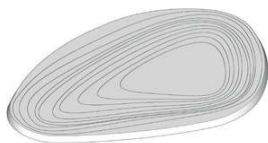

(52) 07-99

(54) CONFIGURAÇÃO APLICADA A/EM BANDEJA

(73) JADERSON DE ALMEIDA (BR/SC)

(72) JADERSON DE ALMEIDA

10 (dez) anos contados a partir de 05/06/2023, mediante o recolhimento da taxa quinzenal de manutenção (Artigos 119 e 120 da LPI) e observadas as demais condições legais.

(11) BR 30 2023 002863-3



Código 39 - Concessão do Registro

(22) 05/06/2023

(15) 04/07/2023

(45) 04/07/2023

(52) 15-05

(54) CONFIGURAÇÃO APLICADA A/EM ASPIRADOR DE PELOS

(73) HIGOR MIRON LOUREIRO (BR/SP)

(72) HIGOR MIRON LOUREIRO

(74) ORG. MÉRITO MARCAS E PATENTES LTDA.

10 (dez) anos contados a partir de 05/06/2023, mediante o recolhimento da taxa quinzenal de manutenção (Artigos 119 e 120 da LPI) e observadas as demais condições legais.

(11) BR 30 2023 002865-0



Código 39 - Concessão do Registro

(22) 05/06/2023

(15) 04/07/2023

(45) 04/07/2023

(52) 02-04

(54) CONFIGURAÇÃO APLICADA A/EM SOLADO

(73) INJEPOL CALÇADOS INDÚSTRIA E COMÉRCIO LTDA - ME (BR/MG)

(72) ALFREDO DE ASSIS PEREIRA

(74) JOSÉ NAVES DE LACERDA JÚNIOR

10 (dez) anos contados a partir de 05/06/2023, mediante o recolhimento da taxa quinzenal de manutenção (Artigos 119 e 120 da LPI) e observadas as demais condições legais.

(11) BR 30 2023 002866-8



Código 39 - Concessão do Registro

(22) 05/06/2023

(15) 04/07/2023

(45) 04/07/2023

(52) 07-99

(54) CONFIGURAÇÃO APLICADA A/EM BANDEJA

(73) JADERSON DE ALMEIDA (BR/SC)



(72) JADERSON DE ALMEIDA

10 (dez) anos contados a partir de 05/06/2023, mediante o recolhimento da taxa quinquenal de manutenção (Artigos 119 e 120 da LPI) e observadas as demais condições legais.

(11) BR 30 2023 002867-6

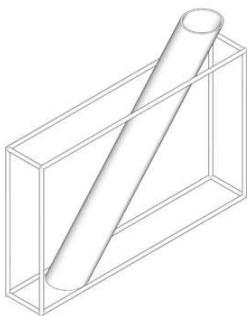

Código 39 - Concessão do Registro

(22) 05/06/2023

(15) 04/07/2023

(45) 04/07/2023

(52) 11-02

(54) CONFIGURAÇÃO APLICADA A/EM VASO DE PLANTA

(73) JADERSON DE ALMEIDA (BR/SC)

(72) JADERSON DE ALMEIDA

10 (dez) anos contados a partir de 05/06/2023, mediante o recolhimento da taxa quinquenal de manutenção (Artigos 119 e 120 da LPI) e observadas as demais condições legais.

(11) BR 30 2023 002868-4

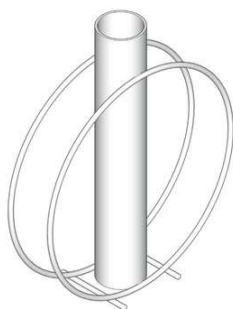

Código 39 - Concessão do Registro

(22) 05/06/2023

(15) 04/07/2023

(45) 04/07/2023

(52) 11-02

(54) CONFIGURAÇÃO APLICADA A/EM VASO DE PLANTA

(73) JADERSON DE ALMEIDA (BR/SC)

(72) JADERSON DE ALMEIDA

10 (dez) anos contados a partir de 05/06/2023, mediante o recolhimento da taxa quinquenal de manutenção (Artigos 119 e 120 da LPI) e observadas as demais condições legais.

(11) BR 30 2023 002870-6



Código 39 - Concessão do Registro

(22) 05/06/2023

(15) 04/07/2023

(45) 04/07/2023

(52) 02-04

(54) CONFIGURAÇÃO APLICADA A/EM SOLADO

(73) INJEPOL CALÇADOS INDÚSTRIA E COMÉRCIO LTDA - ME (BR/MG)

(72) ALFREDO ASSIS PEREIRA

(74) JOSÉ NAVES DE LACERDA JÚNIOR

10 (dez) anos contados a partir de 05/06/2023, mediante o recolhimento da taxa quinquenal de manutenção (Artigos 119 e 120 da LPI) e observadas as demais condições legais.

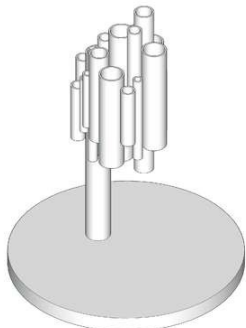

(11) BR 30 2023 002872-2

Código 39 - Concessão do Registro

(22) 05/06/2023

(15) 04/07/2023

(45) 04/07/2023

(52) 26-05

(54) CONFIGURAÇÃO APLICADA A/EM LUMINÁRIA

(73) JADERSON DE ALMEIDA (BR/SC)

(72) JADERSON DE ALMEIDA

10 (dez) anos contados a partir de 05/06/2023, mediante o recolhimento da taxa quinquenal de manutenção (Artigos 119 e 120 da LPI) e observadas as demais condições legais.

(11) BR 30 2023 002873-0

Código 39 - Concessão do Registro

(22) 05/06/2023

(15) 04/07/2023

(45) 04/07/2023

(52) 26-05

(54) CONFIGURAÇÃO APLICADA A/EM LUMINÁRIA

(73) JADERSON DE ALMEIDA (BR/SC)

(72) JADERSON DE ALMEIDA

10 (dez) anos contados a partir de 05/06/2023, mediante o recolhimento da taxa quinquenal de manutenção (Artigos 119 e 120 da LPI) e observadas as demais condições legais.

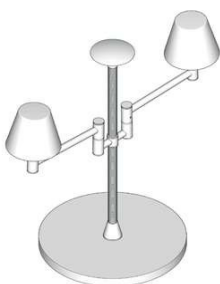
(11) BR 30 2023 002875-7

Código 39 - Concessão do Registro

(22) 05/06/2023

(15) 04/07/2023

(45) 04/07/2023

(52) 26-05

(54) CONFIGURAÇÃO APLICADA A/EM LUMINÁRIA

(73) JADERSON DE ALMEIDA (BR/SC)

(72) JADERSON DE ALMEIDA

10 (dez) anos contados a partir de 05/06/2023, mediante o recolhimento da taxa quinquenal de manutenção (Artigos 119 e 120 da LPI) e observadas as demais condições legais.

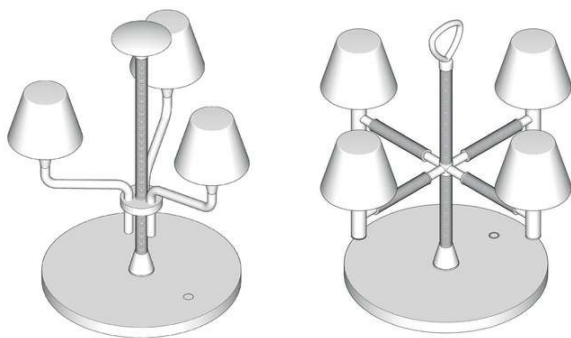

(11) BR 30 2023 002876-5

Código 39 - Concessão do Registro

(22) 05/06/2023

(15) 04/07/2023

(45) 04/07/2023

(52) 26-05

(54) CONFIGURAÇÃO APLICADA A/EM LUMINÁRIA

(73) JADERSON DE ALMEIDA (BR/SC)

(72) JADERSON DE ALMEIDA

10 (dez) anos contados a partir de 05/06/2023, mediante o recolhimento da taxa quinquenal de manutenção (Artigos 119 e 120 da LPI) e observadas as demais condições legais.

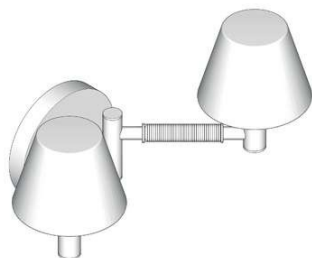

(11) BR 30 2023 002877-3

Código 39 - Concessão do Registro

(22) 05/06/2023

(15) 04/07/2023

(45) 04/07/2023

(52) 26-05

(54) CONFIGURAÇÃO APLICADA A/EM LUMINÁRIA

(73) JADERSON DE ALMEIDA (BR/SC)

(72) JADERSON DE ALMEIDA

10 (dez) anos contados a partir de 05/06/2023, mediante o recolhimento da taxa quinquenal de manutenção (Artigos 119 e 120 da LPI) e observadas as demais condições legais.



(11) BR 30 2023 002886-2

Código 39 - Concessão do Registro

(22) 05/06/2023

(15) 04/07/2023

(45) 04/07/2023

(52) 07-99

(54) CONFIGURAÇÃO APLICADA A/EM BANDEJA

(73) JADERSON DE ALMEIDA (BR/SC)

(72) JADERSON DE ALMEIDA

10 (dez) anos contados a partir de 05/06/2023, mediante o recolhimento da taxa

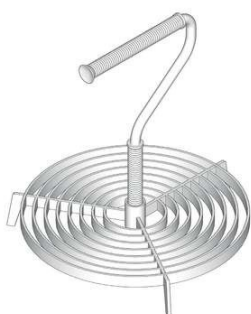

quinquenal de manutenção (Artigos 119 e 120 da LPI) e observadas as demais condições legais.

(11) BR 30 2023 002887-0



Código 39 - Concessão do Registro

(22) 05/06/2023

(15) 04/07/2023

(45) 04/07/2023

(52) 07-99

(54) CONFIGURAÇÃO APLICADA A/EM BANDEJA

(73) JADERSON DE ALMEIDA (BR/SC)

(72) JADERSON DE ALMEIDA

10 (dez) anos contados a partir de 05/06/2023, mediante o recolhimento da taxa quinquenal de manutenção (Artigos 119 e 120 da LPI) e observadas as demais condições legais.

(11) BR 30 2023 002888-9



Código 39 - Concessão do Registro

(22) 05/06/2023

(15) 04/07/2023

(45) 04/07/2023

(52) 07-99

(54) CONFIGURAÇÃO APLICADA A/EM BANDEJA

(73) JADERSON DE ALMEIDA (BR/SC)

(72) JADERSON DE ALMEIDA

10 (dez) anos contados a partir de 05/06/2023, mediante o recolhimento da taxa quinquenal de manutenção (Artigos 119 e 120 da LPI) e observadas as demais condições legais.

(11) BR 30 2023 002889-7



Código 39 - Concessão do Registro

(22) 05/06/2023

(15) 04/07/2023

(45) 04/07/2023

(52) 07-99

(54) CONFIGURAÇÃO APLICADA A/EM BANDEJA

(73) JADERSON DE ALMEIDA (BR/SC)

(72) JADERSON DE ALMEIDA

10 (dez) anos contados a partir de 05/06/2023, mediante o recolhimento da taxa quinquenal de manutenção (Artigos 119 e 120 da LPI) e observadas as demais condições legais.

(11) BR 30 2023 002890-0

Código 39 - Concessão do Registro





(22) 05/06/2023
 (15) 04/07/2023
 (45) 04/07/2023
 (52) 11-02
 (54) CONFIGURAÇÃO APLICADA A/EM VASO DE PLANTA
 (73) JADERSON DE ALMEIDA (BR/SC)
 (72) JADERSON DE ALMEIDA

10 (dez) anos contados a partir de 05/06/2023, mediante o recolhimento da taxa quinquenal de manutenção (Artigos 119 e 120 da LPI) e observadas as demais condições legais.

(11) BR 30 2023 002891-9

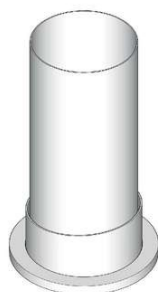

Código 39 - Concessão do Registro
 (22) 05/06/2023
 (15) 04/07/2023
 (45) 04/07/2023
 (52) 11-02
 (54) CONFIGURAÇÃO APLICADA A/EM VASO DE PLANTA
 (73) JADERSON DE ALMEIDA (BR/SC)
 (72) JADERSON DE ALMEIDA

10 (dez) anos contados a partir de 05/06/2023, mediante o recolhimento da taxa quinquenal de manutenção (Artigos 119 e 120 da LPI) e observadas as demais condições legais.

(11) BR 30 2023 002892-7

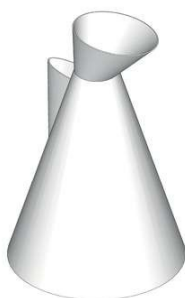

Código 39 - Concessão do Registro
 (22) 05/06/2023
 (15) 04/07/2023
 (45) 04/07/2023
 (52) 11-02
 (54) CONFIGURAÇÃO APLICADA A/EM VASO
 (73) JADERSON DE ALMEIDA (BR/SC)
 (72) JADERSON DE ALMEIDA

10 (dez) anos contados a partir de 05/06/2023, mediante o recolhimento da taxa quinquenal de manutenção (Artigos 119 e 120 da LPI) e observadas as demais condições legais.

(11) BR 30 2023 002893-5

Código 39 - Concessão do Registro
 (22) 05/06/2023
 (15) 04/07/2023
 (45) 04/07/2023
 (52) 11-02
 (54) CONFIGURAÇÃO APLICADA A/EM VASO





(73) JADERSON DE ALMEIDA (BR/SC)

(72) JADERSON DE ALMEIDA

10 (dez) anos contados a partir de 05/06/2023, mediante o recolhimento da taxa quinquenal de manutenção (Artigos 119 e 120 da LPI) e observadas as demais condições legais.

(11) BR 30 2023 002894-3



Código 39 - Concessão do Registro

(22) 05/06/2023

(15) 04/07/2023

(45) 04/07/2023

(52) 11-02

(54) CONFIGURAÇÃO APLICADA A/EM VASO

(73) JADERSON DE ALMEIDA (BR/SC)

(72) JADERSON DE ALMEIDA

10 (dez) anos contados a partir de 05/06/2023, mediante o recolhimento da taxa quinquenal de manutenção (Artigos 119 e 120 da LPI) e observadas as demais condições legais.

(11) BR 30 2023 002895-1



Código 39 - Concessão do Registro

(22) 05/06/2023

(15) 04/07/2023

(45) 04/07/2023

(52) 11-02

(54) CONFIGURAÇÃO APLICADA A/EM VASO SUSPENSO

(73) JADERSON DE ALMEIDA (BR/SC)

(72) JADERSON DE ALMEIDA

10 (dez) anos contados a partir de 05/06/2023, mediante o recolhimento da taxa quinquenal de manutenção (Artigos 119 e 120 da LPI) e observadas as demais condições legais.

(11) BR 30 2023 002905-2



Código 39 - Concessão do Registro

(22) 05/06/2023

(15) 04/07/2023

(45) 04/07/2023

(52) 08-08

(54) CONFIGURAÇÃO APLICADA A/EM FLANGE

(73) EMERSON JUNIOR GONCALVES DA SILVA (BR/MG)

(72) EMERSON JUNIOR GONCALVES DA SILVA

(74) EMERSON JUNIOR GONCALVES DA SILVA



10 (dez) anos contados a partir de 05/06/2023, mediante o recolhimento da taxa quinquenal de manutenção (Artigos 119 e 120 da LPI) e observadas as demais condições legais.

(11) BR 30 2023 002907-9



Código 39 - Concessão do Registro

(22) 06/06/2023

(15) 04/07/2023

(45) 04/07/2023

(52) 08-08

(54) CONFIGURAÇÃO APLICADA A/EM FLANGE

(73) EMERSON JUNIOR GONCALVES DA SILVA (BR/MG)

(72) EMERSON JUNIOR GONCALVES DA SILVA

10 (dez) anos contados a partir de 06/06/2023, mediante o recolhimento da taxa quinquenal de manutenção (Artigos 119 e 120 da LPI) e observadas as demais condições legais.

(11) BR 30 2023 002910-9



Código 39 - Concessão do Registro

(22) 06/06/2023

(15) 04/07/2023

(45) 04/07/2023

(52) 31-00

(54) CONFIGURAÇÃO APLICADA A/EM CHOPEIRA

(73) UNIVERSIDADE FEDERAL DE SANTA CATARINA (BR/SC)

(72) AYARA MENEZES ARAGONÊS; ISABELLA DA SILVA HENZEL; MARÍLIA MATOS GONÇALVES; CRISTIANO ALVES DA SILVA

10 (dez) anos contados a partir de 06/06/2023, mediante o recolhimento da taxa quinquenal de manutenção (Artigos 119 e 120 da LPI) e observadas as demais condições legais.

(11) BR 30 2023 002911-7



Código 39 - Concessão do Registro

(22) 06/06/2023

(15) 04/07/2023

(30) 29/12/2022 US 29/881,295

(45) 04/07/2023

(52) 28-03 , 24-02

(54) CONFIGURAÇÃO APLICADA A/EM DISPOSITIVO DE MICROCORRENTE

(73) MICRO CURRENT TECHNOLOGY, INC. (US)

(72) DAVID S. SUZUKI

(74) DANIEL ADVOGADOS (ALT.DE DANIEL & CIA)

10 (dez) anos contados a partir de 06/06/2023, mediante o recolhimento da taxa quinquenal de manutenção (Artigos 119 e 120 da LPI) e observadas as demais

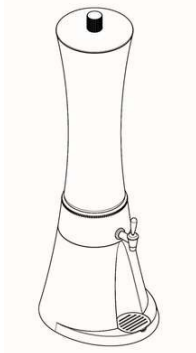

condições legais.

(11) BR 30 2023 002912-5

Código 39 - Concessão do Registro

(22) 06/06/2023

(15) 04/07/2023

(45) 04/07/2023

(52) 31-00

(54) CONFIGURAÇÃO APLICADA A/EM CHOPEIRA

(73) UNIVERSIDADE FEDERAL DE SANTA CATARINA (BR/SC) ; UNITERMI INDUSTRIA E COMERCIO EIRELI (BR/SC)

(72) EDSON PAULO DOS SANTOS FILHO; VITOR FREITAS OLIVE; MARÍLIA MATOS GONÇALVES; CRISTIANO ALVES DA SILVA

10 (dez) anos contados a partir de 06/06/2023, mediante o recolhimento da taxa quinquenal de manutenção (Artigos 119 e 120 da LPI) e observadas as demais condições legais.

(11) BR 30 2023 002913-3

Código 39 - Concessão do Registro

(22) 06/06/2023

(15) 04/07/2023

(45) 04/07/2023

(52) 06-04

(54) CONFIGURAÇÃO APLICADA A/EM BAÚ

(73) JS DE JESUS COMÉRCIO DE MÓVEIS (BR/SP)

(72) JHONNY SANTANA DE JESUS

(74) EDUARDA COLLA

10 (dez) anos contados a partir de 06/06/2023, mediante o recolhimento da taxa quinquenal de manutenção (Artigos 119 e 120 da LPI) e observadas as demais condições legais.



(11) BR 30 2023 002914-1

Código 39 - Concessão do Registro

(22) 06/06/2023

(15) 04/07/2023

(45) 04/07/2023

(52) 31-00

(54) CONFIGURAÇÃO APLICADA A/EM CHOPEIRA

(73) UNIVERSIDADE FEDERAL DE SANTA CATARINA (BR/SC)





1:6

(72) KALANI LUÍS BIDIGARAI PEREIRA; NICHOLAS RESENDE MORONARE; MARÍLIA MATOS GONÇALVES; CRISTIANO ALVES DA SILVA

10 (dez) anos contados a partir de 06/06/2023, mediante o recolhimento da taxa quinquenal de manutenção (Artigos 119 e 120 da LPI) e observadas as demais condições legais.

(11) BR 30 2023 002915-0

Código 39 - Concessão do Registro

(22) 06/06/2023

(15) 04/07/2023

(45) 04/07/2023

(52) 06-04

(54) CONFIGURAÇÃO APLICADA A/EM MESA DE CABECEIRA

(73) ISABELLA GONÇALVES TRIDICO (BR/SP)

(72) ISABELLA GONÇALVES TRIDICO

(74) EDUARDA COLLA

10 (dez) anos contados a partir de 06/06/2023, mediante o recolhimento da taxa quinquenal de manutenção (Artigos 119 e 120 da LPI) e observadas as demais condições legais.

(11) BR 30 2023 002917-6

Código 39 - Concessão do Registro

(22) 06/06/2023

(15) 04/07/2023

(45) 04/07/2023

(52) 06-04

(54) CONFIGURAÇÃO APLICADA A/EM MESA DE CABECEIRA

(73) ELIANE SILMARA MAGRINI DUARTE (BR/SP)

(72) ELIANE SILMARA MAGRINI DUARTE

(74) EDUARDA COLLA

10 (dez) anos contados a partir de 06/06/2023, mediante o recolhimento da taxa quinquenal de manutenção (Artigos 119 e 120 da LPI) e observadas as demais condições legais.

(11) BR 30 2023 002918-4

Código 39 - Concessão do Registro

(22) 06/06/2023

(15) 04/07/2023

(45) 04/07/2023

(52) 13-03

(54) CONFIGURAÇÃO APLICADA A/EM CONECTOR

(73) WEG DRIVES & CONTROLS AUTOMAÇÃO LTDA. (BR/SC)



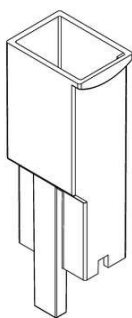

(72) GUSTAVO ALVES URBANSKI; LEANDRO BENHUR KLINGER FISCH;
ODIGLEI HESS GONÇALVES

(74) CLARKE, MODET PROPRIEDADE INTELECTUAL LTDA.

10 (dez) anos contados a partir de 06/06/2023, mediante o recolhimento da taxa quinquenal de manutenção (Artigos 119 e 120 da LPI) e observadas as demais condições legais.

(11) BR 30 2023 003011-5

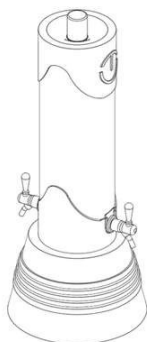

Código 39 - Concessão do Registro

(22) 12/06/2023

(15) 04/07/2023

(45) 04/07/2023

(52) 31-00

(54) CONFIGURAÇÃO APLICADA A/EM CHOPEIRA

(73) UNIVERSIDADE FEDERAL DE SANTA CATARINA (BR/SC)

(72) NICOLAS BRANDÃO CARVALHO; ANA LUIZA DOS SANTOS MATOS;
MARÍLIA MATOS GONÇALVES; CRISTIANO ALVES DA SILVA

10 (dez) anos contados a partir de 12/06/2023, mediante o recolhimento da taxa quinquenal de manutenção (Artigos 119 e 120 da LPI) e observadas as demais condições legais.

(11) BR 30 2023 003028-0

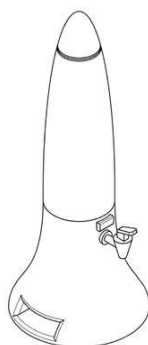

Código 39 - Concessão do Registro

(22) 12/06/2023

(15) 04/07/2023

(45) 04/07/2023

(52) 31-00

(54) CONFIGURAÇÃO APLICADA A/EM CHOPEIRA

(73) UNIVERSIDADE FEDERAL DE SANTA CATARINA (BR/SC)

(72) MATEUS ELLER BEHR; MARÍLIA MATOS GONÇALVES; CRISTIANO
ALVES DA SILVA

10 (dez) anos contados a partir de 12/06/2023, mediante o recolhimento da taxa quinquenal de manutenção (Artigos 119 e 120 da LPI) e observadas as demais condições legais.

(11) BR 30 2023 003038-7

Código 39 - Concessão do Registro

(22) 13/06/2023

(15) 04/07/2023

(45) 04/07/2023

(52) 12-16 , 15-04

(54) CONFIGURAÇÃO APLICADA A/EM CABINE

(73) TIAGO LOPES (BR/SP) ; AGUINALDO LOPES (BR/SP) ; SILVANO LOPES



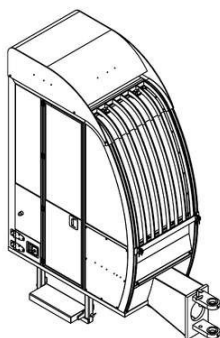

(BR/SP)

(72) TIAGO LOPES

(74) FG PROPRIEDADE INTELECTUAL LTDA

10 (dez) anos contados a partir de 13/06/2023, mediante o recolhimento da taxa quinquenal de manutenção (Artigos 119 e 120 da LPI) e observadas as demais condições legais.

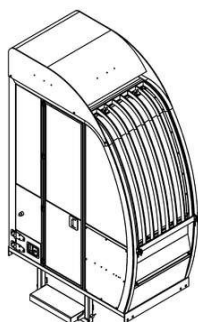
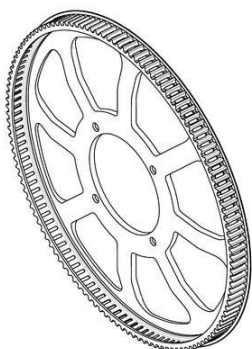
**(11) BR 32 2021 005716-9**

Código 39 - Concessão do Registro

(22) 17/05/2021

(15) 04/07/2023

(30) 17/11/2020 US 29/758,693

(45) 04/07/2023

(52) 12-11

(54) CONFIGURAÇÃO APLICADA A/EM RODA DENTADA

(62) BR 30 2021 002177-3 17/05/2021

(73) GATES CORPORATION (US)

(72) RYAN OSBORN; BRET CASH

(74) DANIEL ADVOGADOS (ALT.DE DANIEL & CIA)

10 (dez) anos contados a partir de 17/05/2021, mediante o recolhimento da taxa quinquenal de manutenção (Artigos 119 e 120 da LPI) e observadas as demais condições legais.

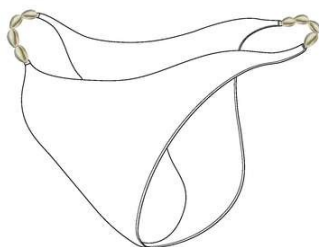
(11) BR 32 2023 001271-3

Código 39 - Concessão do Registro

(22) 27/09/2022

(15) 04/07/2023

(45) 04/07/2023

(52) 02-07

(54) CONFIGURAÇÃO APLICADA A/EM CALCINHA DE BIQUÍNI

(62) BR 30 2022 005280-9 27/09/2022

(73) GLAYCIANE DE SOUZA OLIVEIRA CAMPOS (BR/RJ)

(72) GLAYCIANE DE SOUZA OLIVEIRA CAMPOS

(74) MODAL MARCAS E PATENTES LTDA.

10 (dez) anos contados a partir de 27/09/2022, mediante o recolhimento da taxa



quinquenal de manutenção (Artigos 119 e 120 da LPI) e observadas as demais condições legais.

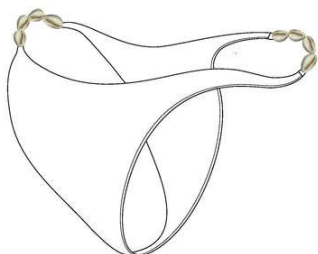

(11) BR 32 2023 002586-6

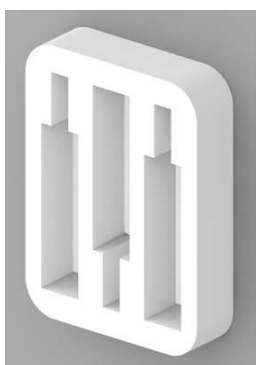

Código 39 - Concessão do Registro

(22) 01/03/2023

(15) 04/07/2023

(45) 04/07/2023

(52) 09-03

(54) CONFIGURAÇÃO APLICADA A/EM EMBALAGEM PARA TRANSPORTE DE GARRAFAS

(62) BR 30 2023 001055-6 01/03/2023

(73) DENIS EDUARDO COVAN TROMBINO (BR/SP)

(72) DENIS EDUARDO COVAN TROMBINO

(74) MAGALHÃES & ASSOCIADOS LTDA.

10 (dez) anos contados a partir de 01/03/2023, mediante o recolhimento da taxa quinquenal de manutenção (Artigos 119 e 120 da LPI) e observadas as demais condições legais.

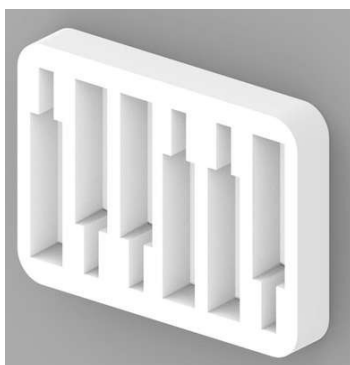
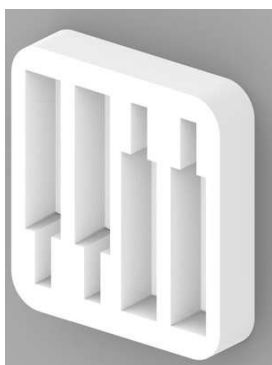

Código 41 - Nulidade Administrativa

Notificação ao titular do Registro de instauração de processo administrativo de nulidade. Desta data corre o prazo de 60 (sessenta) dias para eventual contestação do titular (Art. 114 da LPI). Se interposto o pedido de nulidade no prazo de 60 (sessenta) dias contados da data da concessão, os efeitos do registro serão suspensos (Art. 113 § 2º). Poderá ser requerida cópia do processo de nulidade pelo peticionamento da GRU 824 - Cópia reprográfica simples.

(11) BR 30 2022 005591-3

Código 41 - Nulidade Administrativa

(15) 31/01/2023

(73) RENATO CIRICO (BR/SC)

(74) SANDRO CONRADO DA SILVA

Processo Administrativo de Nulidade instaurado por requerimento de terceiros através da Pet. (wb) 870230018190, de 3/3/2023, ficando suspensos os efeitos da concessão, de acordo com o parágrafo 2º do artigo 113 da Lei 9279/96.

Interessado(s): LEONARDO SUVIRA CAMARGO. Procurador(es): Nathália Fernandes Gimenes. Fica sobrestado o exame do Processo Administrativo de Nulidade de terceiros, publicado na RPI 2722, de 7/3/2023, Interessado(s): Zam Peres LTDA, para que seja instruído concomitantemente com este Processo Administrativo de Nulidade de terceiros.



Código 46 - Prorrogação

Prorrogada a vigência do registro de desenho industrial por solicitação do titular.

(11) BR 30 2013 000210-1	Código 46 - Prorrogação (22) 18/01/2013 (15) 24/11/2015 (45) 24/11/2015 (52) 12-16 (54) CONFIGURAÇÃO APLICADA A SISTEMA DE PARA-CHOQUE DE VEÍCULOS INFERIOR (73) SABIC GLOBAL TECHNOLOGIES B.V. (NL) (72) SOMASKHAR BOBBA; DHANENDRA KUMAR NAGWANSHI (74) MARIA PIA CARVALHO GUERRA Prorrogada a vigência de 19/01/2023 a 18/01/2028.
(11) BR 30 2013 001980-2	Código 46 - Prorrogação (22) 29/04/2013 (15) 24/11/2015 (45) 24/11/2015 (52) 03-01 (54) CONFIGURAÇÃO APLICADA EM CAPA DE CELULAR (73) MOPHIE, INC. (US) (72) NGUYEN TO; JIAYONG YE; WILLIAM BENJAMIN HASBROOK; SEAN MICHAEL STUCK (74) BHERING ADVOGADOS Prorrogado de 30/04/2023 a 29/04/2028 (3º Período).
(11) BR 30 2013 002739-2	Código 46 - Prorrogação (22) 10/06/2013 (15) 10/02/2016 (45) 10/02/2016 (52) 07-01 (54) CONFIGURAÇÃO APLICADA EM COPO (73) PAUL CHERKASOV (DE) (72) PAUL CHERKASOV (74) DAVID DO NASCIMENTO ADVOGADOS ASSOCIADOS Prorrogado de 11/06/2023 a 10/06/2028 (3º Período).
(11) BR 30 2013 002760-0	Código 46 - Prorrogação (22) 11/06/2013 (15) 16/12/2014 (45) 16/12/2014



(52) 02-04
(54) CONFIGURAÇÃO APLICADA EM TÊNIS
(73) GRENDENE S.A. (BR/CE)
(72) ROBSON CASTILHO DE BRITO
(74) CUSTODIO DE ALMEIDA & CIA
Prorrogado de 12/06/2023 a 11/06/2028 (3º Período).

(11) BR 30 2013 002815-1 Código 46 - Prorrogação
(22) 14/06/2013
(15) 24/11/2015
(45) 24/11/2015
(52) 09-01
(54) CONFIGURAÇÃO APLICADA A RECIPIENTE DISPENSADOR
(73) BAYER CONSUMER CARE AG (CH)
(72) Sigilo de Autor, conforme solicitado e com base no artigo 6º, § 4º da LPI;
Sigilo de Autor, conforme solicitado e com base no artigo 6º, § 4º da LPI
(74) ORLANDO DE SOUZA
Prorrogado de 15/06/2023 a 14/06/2028 (3º Período).

(11) BR 30 2013 002839-9 Código 46 - Prorrogação
(22) 17/06/2013
(15) 16/12/2014
(45) 16/12/2014
(52) 23-01
(54) CONFIGURAÇÃO APLICADA EM TANQUE
(73) SILVER - INDÚSTRIA E COMÉRCIO DE ACESSÓRIOS PARA
CONSTRUÇÃO CIVIL LTDA (BR/MG)
(72) GUSTAVO SENNA CHELLES; RAUL CARVALHO BORGES FRANCO
(74) ARTUR FRANCISCO SCHAAL
Prorrogado de 18/06/2023 a 17/06/2028 (3º Período).

(11) BR 30 2013 002877-1 Código 46 - Prorrogação
(22) 18/06/2013
(15) 10/11/2015
(45) 10/11/2015
(52) 02-04
(54) CONFIGURAÇÃO APLICADA EM CHINELO
(73) GRENDENE S.A. (BR/CE)
(72) ROBSON CASTILHO DE BRITO
(74) CUSTÓDIO DE ALMEIDA & CIA.
Prorrogado de 19/06/2023 a 18/06/2028 (3º Período).

(11) BR 30 2013 002900-0 Código 46 - Prorrogação
(22) 19/06/2013



(15) 15/07/2014
(45) 15/07/2014
(52) 02-04
(54) CONFIGURAÇÃO APLICADA EM SANDÁLIA
(73) GRENDENE S.A. (BR/CE)
(72) ROBSON CASTILHO DE BRITO
(74) CUSTÓDIO DE ALMEIDA & CIA.
Prorrogado de 20/06/2023 a 19/06/2028 (3º Período).

(11) BR 30 2013 002956-5

Código 46 - Prorrogação
(22) 24/06/2013
(15) 16/12/2014
(45) 16/12/2014
(52) 26-05
(54) CONFIGURAÇÃO APLICADA EM LUMINÁRIA
(73) RODRIGO HONÓRIO BREDAS (BR/RS)
(72) RODRIGO HONÓRIO BREDAS
(74) MARCA BRAZIL MARCAS E PATENTES LTDA
Prorrogado de 25/06/2023 a 24/06/2028 (3º Período).

(11) BR 30 2013 003002-4

Código 46 - Prorrogação
(22) 26/06/2013
(15) 31/05/2016
(45) 31/05/2016
(52) 08-08
(54) CONFIGURAÇÕES APLICADAS EM SUPORTE PARA TABLETS
(73) BASF SE (DE)
(72) GUSTAVO SENNA CHELLES
(74) ARTUR FRANCISCO SCHAAL
Prorrogado de 27/06/2023 a 26/06/2028 (3º Período).

(11) BR 30 2013 003019-9

Código 46 - Prorrogação
(22) 27/06/2013
(15) 03/05/2016
(45) 03/05/2016
(52) 23-01
(54) CONFIGURAÇÃO APLICADA EM DUCHA
(73) ROBSON TALVANY MELVINO ARAUJO (BR/SP)
(72) ROBSON TALVANY MELVINO ARAUJO
Prorrogado de 28/06/2023 a 27/06/2028 (3º Período).

(11) BR 30 2013 003020-2

Código 46 - Prorrogação
(22) 27/06/2013
(15) 23/12/2014



(45) 23/12/2014
(52) 23-01
(54) CONFIGURAÇÃO APLICADA EM DUCHA
(73) ROBSON TALVANY MELVINO ARAUJO (BR/SP)
(72) ROBSON TALVANY MELVINO ARAUJO
Prorrogado de 28/06/2023 a 27/06/2028 (3º Período).

(11) BR 30 2013 003054-7

Código 46 - Prorrogação
(22) 27/06/2013
(15) 23/12/2014
(45) 23/12/2014
(52) 24-04
(54) CONFIGURAÇÃO APLICADA EM BICO DE MAMADEIRA
(73) PIGEON CORPORATION (JP)
(72) DAISUKE YAMASHITA; SATORU SAITO
(74) KASZNAR LEONARDOS PROPRIEDADE INTELECTUAL
Prorrogado de 28/06/2023 a 27/06/2028 (3º Período).

(11) BR 30 2013 003061-0

Código 46 - Prorrogação
(22) 28/06/2013
(15) 23/12/2014
(45) 23/12/2014
(52) 12-16
(54) CONFIGURAÇÃO APLICADA EM FAROL DIANTEIRO COMBINADO PARA AUTOMOVEL
(73) HONDA MOTOR CO., LTD. (JP)
(72) JUNICHIRO KOGAWA
(74) DANNEMANN, SIEMSEN, BIGLER & IPANEMA MOREIRA
Prorrogado de 29/06/2023 a 28/06/2028 (3º Período).

(11) BR 30 2013 003063-6

Código 46 - Prorrogação
(22) 28/06/2013
(15) 23/12/2014
(45) 23/12/2014
(52) 12-16
(54) CONFIGURAÇÃO APLICADA EM PARA-CHOQUE DIANTEIRO
(73) HONDA MOTOR CO., LTD. (JP)
(72) MASAKI KOBAYASHI
(74) DANNEMANN, SIEMSEN, BIGLER & IPANEMA MOREIRA
Prorrogado de 29/06/2023 a 28/06/2028 (3º Período).

(11) BR 30 2013 003080-6

Código 46 - Prorrogação
(22) 28/06/2013
(15) 23/12/2014



(45) 23/12/2014
(52) 02-04
(54) CONFIGURAÇÃO APLICADA EM PARTE SUPERIOR DE CALÇADO
(73) ALL STAR C.V. (NL)
(72) VEDRANA I. HRSAK
(74) ANTONIO PEDRAS ARNAUD
Prorrogado de 29/06/2023 a 28/06/2028 (3º Período).

(11) BR 30 2013 003081-4 Código 46 - Prorrogação
(22) 28/06/2013
(15) 23/12/2014
(45) 23/12/2014
(52) 12-08
(54) CONFIGURAÇÃO APLICADA EM AUTOMOVEL
(73) BAYERISCHE MOTOREN WERKE AKTIENGESELLSCHAFT (DE)
(72) MARK ALLEN JOHNSON
(74) DANNEMANN, SIEMSEN, BIGLER & IPANEMA MOREIRA
Prorrogado de 29/06/2023 a 28/06/2028 (3º Período).

(11) BR 30 2013 003083-0 Código 46 - Prorrogação
(22) 28/06/2013
(15) 23/12/2014
(45) 23/12/2014
(52) 08-05
(54) CONFIGURAÇÃO APLICADA EM ATUADOR
(73) SIR SOCIETÀ ITALIANA RIDUTTORI S.R.L. (IT)
(72) FRANCESCO BATTISTELLA
(74) DANNEMANN, SIEMSEN, BIGLER & IPANEMA MOREIRA
Prorrogado de 29/06/2023 a 28/06/2028 (3º Período).

(11) BR 30 2013 003114-4 Código 46 - Prorrogação
(22) 01/07/2013
(15) 23/12/2014
(45) 23/12/2014
(52) 26-06
(54) CONFIGURAÇÃO APLICADA EM DISPOSITIVO SINALIZADOR PARA MOTOCICLETA
(73) HONDA MOTOR CO., LTD. (JP)
(72) MAMORU ITO; HANAKO WATANABE
(74) DANNEMANN, SIEMSEN, BIGLER & IPANEMA MOREIRA
Prorrogado de 02/07/2023 a 01/07/2028 (3º Período).

(11) BR 30 2013 003116-0 Código 46 - Prorrogação
(22) 01/07/2013



(15) 23/12/2014
(45) 23/12/2014
(52) 12-11
(54) CONFIGURAÇÃO APLICADA EM MOTOCICLETA
(73) HONDA MOTOR CO., LTD. (JP)
(72) KEISUKE ARAI; GIANFELICE MARASCO
(74) DANNEMANN, SIEMSEN, BIGLER & IPANEMA MOREIRA
Prorrogado de 02/07/2023 a 01/07/2028 (3º Período).

(11) BR 30 2013 003138-1

Código 46 - Prorrogação
(22) 03/07/2013
(15) 01/07/2014
(45) 01/07/2014
(52) 08-08
(54) CONFIGURAÇÃO APLICADA EM SUPORTE PARA DISPOSITIVO ELETRÔNICO
(73) SAMSUNG ELECTRONICS CO.,LTD (KR)
(72) KYOUNG- HOON KIM; SIN-WI MOON
(74) DANNEMANN, SIEMSEN, BIGLER & IPANEMA MOREIRA
Prorrogado de 04/07/2023 a 03/07/2028 (3º Período).

(11) BR 30 2013 003141-1

Código 46 - Prorrogação
(22) 03/07/2013
(15) 15/07/2014
(45) 15/07/2014
(52) 19-08 , 14-02
(54) PADRÃO ORNAMENTAL APLICADO EM INTERFACE GRÁFICA.
(73) SAMSUNG ELECTRONICS CO., LTD. (KR)
(72) JANG-WON SEO; YONG-HWAN KWON; JI-EUN KIM; JI-HONG KIM;
HYE-RYUNG KIM; SE-RAN JEON; WOO-SEOK HWANG
(74) DANNEMANN, SIEMSEN, BIGLER & IPANEMA MOREIRA
Prorrogado de 04/07/2023 a 03/07/2028 (3º Período).

(11) BR 30 2013 003148-9

Código 46 - Prorrogação
(22) 03/07/2013
(15) 19/04/2016
(45) 19/04/2016
(52) 14-01
(54) CONFIGURAÇÃO APLICADA A UM FONE DE OUVIDO
(73) BEATS ELECTRONICS, LLC (US)
(72) ROBERT BRUNNER; CHRISTOPHER KUH
(74) ORLANDO DE SOUZA
Prorrogado de 04/07/2023 a 03/07/2028 (3º Período).



(11) BR 30 2013 003149-7	Código 46 - Prorrogação (22) 03/07/2013 (15) 24/11/2015 (45) 24/11/2015 (52) 14-01 (54) CONFIGURAÇÃO APLICADA A UM FONE DE OUVIDO (73) BEATS ELECTRONICS, LLC (US) (72) ROBERT BRUNNER; RHYS BONAHOOM (74) ORLANDO DE SOUZA Prorrogado de 04/07/2023 a 03/07/2028 (3º Período).
(11) BR 30 2013 003153-5	Código 46 - Prorrogação (22) 03/07/2013 (15) 03/06/2014 (45) 03/06/2014 (52) 01-01 (54) CONFIGURAÇÃO APLICADA EM TABLETE DE CHOCOLATE (73) SOCIÉTÉ DES PRODUITS NESTLÉ S.A. (CH) (72) PETER BONGERS (74) SOERENSEN GARCIA ADVOGADOS ASSOCIADOS Prorrogado de 04/07/2023 a 03/07/2028 (3º Período).
(11) BR 30 2013 003154-3	Código 46 - Prorrogação (22) 03/07/2013 (15) 15/07/2014 (45) 15/07/2014 (52) 19-08 , 14-03 (54) PADRÃO ORNAMENTAL APLICADO EM INTERFACE GRÁFICA (73) SAMSUNG ELECTRONICS CO., LTD. (KR) (72) CHEOL-HOON KANG (74) DANNEMANN, SIEMSEN, BIGLER & IPANEMA MOREIRA Prorrogado de 04/07/2023 a 03/07/2028 (3º Período).
(11) BR 30 2013 003157-8	Código 46 - Prorrogação (22) 03/07/2013 (15) 01/07/2014 (45) 01/07/2014 (52) 19-08 (54) PADRÃO ORNAMENTAL APLICADO EM INTERFACE GRÁFICA (73) SAMSUNG ELECTRONICS CO.,LTD. (KR) (72) JANG-WON SEO; YONG-HWAN KWON; JI-EUN KIM; JI-HONG KIM; HYE-RYUNG KIM; SE-RAN JEON; WOO-SEOK HWANG (74) DANNEMANN, SIEMSEN, BIGLER & IPANEMA MOREIRA Prorrogado de 04/07/2023 a 03/07/2028 (3º Período).

(11) BR 30 2013 003158-6	Código 46 - Prorrogação (22) 03/07/2013 (15) 24/06/2014 (45) 24/06/2014 (52) 14-02 (54) CONFIGURAÇÃO APLICADA EM MONITOR DE IMAGENS (73) SAMSUNG ELECTRONICS CO.,LTD. (KR) (72) HEE-BONG KIM (74) DANNEMANN, SIEMSEN, BIGLER & IPANEMA MOREIRA Prorrogado de 04/07/2023 a 03/07/2028 (3º Período).
(11) BR 30 2013 003159-4	Código 46 - Prorrogação (22) 03/07/2013 (15) 19/04/2016 (45) 19/04/2016 (52) 14-04 (54) PADRÃO ORNAMNETAL APLICADO EM ÍCONE (73) SAMSUNG ELECTRONICS CO.,LTD. (KR) (72) SANG-HYUN PARK (74) DANNEMANN, SIEMSEN, BIGLER & IPANEMA MOREIRA Prorrogado de 04/07/2023 a 03/07/2028 (3º Período).
(11) BR 30 2013 003162-4	Código 46 - Prorrogação (22) 03/07/2013 (15) 03/06/2014 (45) 03/06/2014 (52) 19-08 (54) PADRÃO ORNAMENTAL APLICADO EM ÍCONE (73) SAMSUNG ELECTRONICS CO.,LTD. (KR) (72) MIN-HYUNG KIM; BEOM-SEOK KIM; PILL-KYOUNG MOON; SANG-JIN HAN (74) DANNEMANN, SIEMSEN, BIGLER & IPANEMA MOREIRA Prorrogado de 04/07/2023 a 03/07/2028 (3º Período).
(11) BR 30 2013 003166-7	Código 46 - Prorrogação (22) 03/07/2013 (15) 03/06/2014 (45) 03/06/2014 (52) 19-08 (54) PADRÃO ORNAMENTAL APLICADO EM ÍCONE (73) SAMSUNG ELECTRONICS CO., LTD. (KR) (72) SANG-HYUN PARK (74) DANNEMANN, SIEMSEN, BIGLER & IPANEMA MOREIRA

Prorrogado de 04/07/2023 a 03/07/2028 (3º Período).

(11) BR 30 2013 003167-5

Código 46 - Prorrogação

(22) 03/07/2013

(15) 03/06/2014

(45) 03/06/2014

(52) 19-08

(54) PADRÃO ORNAMENTAL APLICADO EM ÍCONE

(73) SAMSUNG ELECTRONICS CO., LTD. (KR)

(72) SANG-HYUN PARK

(74) DANNEMANN, SIEMSEN, BIGLER & IPANEMA MOREIRA

Prorrogado de 04/07/2023 a 03/07/2028 (3º Período).

(11) BR 30 2013 003168-3

Código 46 - Prorrogação

(22) 03/07/2013

(15) 10/06/2014

(45) 10/06/2014

(52) 19-08

(54) PADRÃO ORNAMENTAL APLICADO EM ÍCONE

(73) SAMSUNG ELECTRONICS CO., LTD. (KR)

(72) SANG-HYUN PARK

(74) DANNEMANN, SIEMSEN, BIGLER & IPANEMA MOREIRA

Prorrogado de 04/07/2023 a 03/07/2028 (3º Período).

(11) BR 30 2013 003169-1

Código 46 - Prorrogação

(22) 03/07/2013

(15) 03/06/2014

(45) 03/06/2014

(52) 19-08

(54) PADRÃO ORNAMENTAL APLICADO EM INTERFACE GRÁFICA.

(73) SAMSUNG ELECTRONICS CO., LTD. (KR)

(72) SANG-HYUN PARK; SEUNG-HYUCK HEO

(74) DANNEMANN, SIEMSEN, BIGLER & IPANEMA MOREIRA

Prorrogado de 04/07/2023 a 03/07/2028 (3º Período).

(11) BR 30 2013 003170-5

Código 46 - Prorrogação

(22) 03/07/2013

(15) 03/06/2014

(45) 03/06/2014

(52) 19-08

(54) PADRÃO ORNAMENTAL APLICADO EM INTERFACE GRÁFICA

(73) SAMSUNG ELECTRONICS CO., LTD. (KR)

(72) SANG-HYUN PARK; JAE-MYOUNG LEE

(74) DANNEMANN, SIEMSEN, BIGLER & IPANEMA MOREIRA



Prorrogado de 04/07/2023 a 03/07/2028 (3º Período).

(11) BR 30 2013 003171-3

Código 46 - Prorrogação
(22) 03/07/2013
(15) 21/06/2016
(45) 21/06/2016
(52) 14-04
(54) PADRÃO ORNAMENTAL APLICADO EM ÍCONE
(73) SAMSUNG ELECTRONICS CO., LTD. (KR)
(72) SANG-HYUN PARK
(74) DANNEMANN, SIEMSEN, BIGLER & IPANEMA MOREIRA
Prorrogado de 04/07/2023 a 03/07/2028 (3º Período).

(11) BR 30 2013 003176-4

Código 46 - Prorrogação
(22) 03/07/2013
(15) 03/06/2014
(45) 03/06/2014
(52) 19-08
(54) PADRÃO ORNAMENTAL APLICADO EM ÍCONE
(73) SAMSUNG ELECTRONICS CO.,LTD. (KR)
(72) SANG-HYUN PARK
(74) DANNEMANN, SIEMSEN, BIGLER & IPANEMA MOREIRA
Prorrogado de 04/07/2023 a 03/07/2028 (3º Período).

(11) BR 30 2013 003177-2

Código 46 - Prorrogação
(22) 03/07/2013
(15) 03/06/2014
(45) 03/06/2014
(52) 19-08
(54) PADRÃO ORNAMENTAL APLICADO EM INTERFACE GRÁFICA
(73) SAMSUNG ELECTRONICS CO.,LTD. (KR)
(72) SANG-HYUN PARK; YOON-JU CHO
(74) DANNEMANN, SIEMSEN, BIGLER & IPANEMA MOREIRA
Prorrogado de 04/07/2023 a 03/07/2028 (3º Período).

(11) BR 30 2013 003181-0

Código 46 - Prorrogação
(22) 03/07/2013
(15) 10/11/2015
(45) 10/11/2015
(52) 14-02
(54) CONFIGURAÇÃO APLICADA EM MONITOR DE IMAGENS
(73) SAMSUNG ELECTRONICS CO.,LTD. (KR)
(72) SIN-WI MOON; KYOUNG-HOON KIM
(74) DANNEMANN, SIEMSEN, BIGLER & IPANEMA MOREIRA



Prorrogado de 04/07/2023 a 03/07/2028 (3º Período).

(11) BR 30 2013 003182-9 Código 46 - Prorrogação
(22) 03/07/2013
(15) 17/06/2014
(45) 17/06/2014
(52) 19-08
(54) PADRÃO ORNAMENTAL APLICADO EM INTERFACE GRÁFICA
(73) SAMSUNG ELECTRONICS CO.,LTD. (KR)
(72) SANG-HYUN PARK; YOUNG-RIM KIM
(74) DANNEMANN, SIEMSEN, BIGLER & IPANEMA MOREIRA
Prorrogado de 04/07/2023 a 03/07/2028 (3º Período).

(11) BR 30 2013 003184-5 Código 46 - Prorrogação
(22) 03/07/2013
(15) 10/06/2014
(45) 10/06/2014
(52) 19-08
(54) PADRÃO ORNAMENTAL APLICADO EM INTERFACE GRÁFICA
(73) SAMSUNG ELECTRONICS CO.,LTD. (KR)
(72) SANG-HYUN PARK
(74) DANNEMANN, SIEMSEN, BIGLER & IPANEMA MOREIRA
Prorrogado de 04/07/2023 a 03/07/2028 (3º Período).

(11) BR 30 2013 003185-3 Código 46 - Prorrogação
(22) 03/07/2013
(15) 03/06/2014
(45) 03/06/2014
(52) 19-08
(54) PADRÃO ORNAMENTAL APLICADO EM INTERFACE GRÁFICA
(73) SAMSUNG ELECTRONICS CO.,LTD. (KR)
(72) BOMI LEE
(74) DANNEMANN, SIEMSEN, BIGLER & IPANEMA MOREIRA
Prorrogado de 04/07/2023 a 03/07/2028 (3º Período).

(11) BR 30 2013 003186-1 Código 46 - Prorrogação
(22) 03/07/2013
(15) 03/06/2014
(45) 03/06/2014
(52) 19-08
(54) PADRÃO ORNAMENTAL APLICADO EM INTERFACE GRÁFICA
(73) SAMSUNG ELECTRONICS CO.,LTD. (KR)
(72) SANG-HYUN PARK; SEUNG-HYUCK HEO
(74) DANNEMANN, SIEMSEN, BIGLER & IPANEMA MOREIRA



Prorrogado de 04/07/2023 a 03/07/2028 (3º Período).

(11) BR 30 2013 003187-0 Código 46 - Prorrogação
(22) 03/07/2013
(15) 03/06/2014
(45) 03/06/2014
(52) 19-08
(54) PADRÃO ORNAMENTAL APLICADO EM INTERFACE GRÁFICA
(73) SAMSUNG ELECTRONICS CO.,LTD. (KR)
(72) SANG-HYUN PARK; SEUNG-HYUCK HEO
(74) DANNEMANN, SIEMSEN, BIGLER & IPANEMA MOREIRA
Prorrogado de 04/07/2023 a 03/07/2028 (3º Período).

(11) BR 30 2013 003188-8 Código 46 - Prorrogação
(22) 03/07/2013
(15) 03/06/2014
(45) 03/06/2014
(52) 19-08
(54) PADRÃO ORNAMENTAL APLICADO EM INTERFACE GRÁFICA
(73) SAMSUNG ELECTRONICS CO.,LTD. (KR)
(72) BOMI LEE
(74) DANNEMANN, SIEMSEN, BIGLER & IPANEMA MOREIRA
Prorrogado de 04/07/2023 a 03/07/2028 (3º Período).

(11) BR 30 2013 003190-0 Código 46 - Prorrogação
(22) 03/07/2013
(15) 10/11/2015
(45) 10/11/2015
(52) 14-04
(54) PADRÃO ORNAMENTAL APLICADO EM ÍCONE
(73) SAMSUNG ELECTRONICS CO.,LTD. (KR)
(72) SANG-HYUN PARK
(74) DANNEMANN, SIEMSEN, BIGLER & IPANEMA MOREIRA
Prorrogado de 04/07/2023 a 03/07/2028 (3º Período).

(11) BR 30 2013 003191-8 Código 46 - Prorrogação
(22) 03/07/2013
(15) 23/12/2014
(45) 23/12/2014
(52) 19-08 , 14-03
(54) PADRÃO ORNAMENTAL APLICADO EM INTERFACE GRÁFICA
(73) SAMSUNG ELECTRONICS CO., LTD. (KR)
(72) JOONG-HUN KWON; YOUNG-RIM KIM
(74) DANNEMANN, SIEMSEN, BIGLER & IPANEMA MOREIRA



Prorrogado de 04/07/2023 a 03/07/2028 (3º Período).

(11) BR 30 2013 003193-4 Código 46 - Prorrogação
(22) 03/07/2013
(15) 10/06/2014
(45) 10/06/2014
(52) 19-08
(54) PADRÃO ORNAMENTAL APLICADO EM INTERFACE GRÁFICA
(73) SAMSUNG ELECTRONICS CO.,LTD (KR)
(72) YOUNG-RIM KIM
(74) DANNEMANN, SIEMSEN, BIGLER & IPANEMA MOREIRA
Prorrogado de 04/07/2023 a 03/07/2028 (3º Período).

(11) BR 30 2013 003195-0 Código 46 - Prorrogação
(22) 03/07/2013
(15) 03/06/2014
(45) 03/06/2014
(52) 19-08
(54) PADRÃO ORNAMENTAL APLICADO EM INTERFACE GRÁFICA
(73) SAMSUNG ELECTRONICS CO.,LTD. (KR)
(72) JOO-HYUNG LEE
(74) DANNEMANN, SIEMSEN, BIGLER & IPANEMA MOREIRA
Prorrogado de 04/07/2023 a 03/07/2028 (3º Período).

(11) BR 30 2013 003197-7 Código 46 - Prorrogação
(22) 03/07/2013
(15) 03/06/2014
(45) 03/06/2014
(52) 19-08
(54) PADRÃO ORNAMENTAL APLICADO EM INTERFACE GRÁFICA
(73) SAMSUNG ELECTRONICS CO.,LTD. (KR)
(72) SEUNG-HYUCK HEO
(74) DANNEMANN, SIEMSEN, BIGLER & IPANEMA MOREIRA
Prorrogado de 04/07/2023 a 03/07/2028 (3º Período).

(11) BR 30 2013 003199-3 Código 46 - Prorrogação
(22) 03/07/2013
(15) 03/06/2014
(45) 03/06/2014
(52) 19-08
(54) PADRÃO ORNAMENTAL APLICADO EM ÍCONE
(73) SAMSUNG ELECTRONICS CO.,LTD. (KR)
(72) SANG-HYUN PARK
(74) DANNEMANN, SIEMSEN, BIGLER & IPANEMA MOREIRA



Prorrogado de 04/07/2023 a 03/07/2028 (3º Período).

(11) BR 30 2013 003200-0

Código 46 - Prorrogação
(22) 03/07/2013
(15) 10/06/2014
(45) 10/06/2014
(52) 19-08
(54) PADRÃO ORNAMENTAL APLICADO EM ÍCONE
(73) SAMSUNG ELECTRONICS CO.,LTD. (KR)
(72) SANG-HYUN PARK
(74) DANNEMANN, SIEMSEN, BIGLER & IPANEMA MOREIRA
Prorrogado de 04/07/2023 a 03/07/2028 (3º Período).

(11) BR 30 2013 003201-9

Código 46 - Prorrogação
(22) 03/07/2013
(15) 03/06/2014
(45) 03/06/2014
(52) 19-08
(54) PADRÃO ORNAMENTAL APLICADO EM ÍCONE
(73) SAMSUNG ELECTRONICS CO.,LTD. (KR)
(72) SANG-HYUN PARK
(74) DANNEMANN, SIEMSEN, BIGLER & IPANEMA MOREIRA
Prorrogado de 04/07/2023 a 03/07/2028 (3º Período).

(11) BR 30 2013 003202-7

Código 46 - Prorrogação
(22) 03/07/2013
(15) 03/06/2014
(45) 03/06/2014
(52) 19-08
(54) PADRÃO ORNAMENTAL APLICADO EM ÍCONE
(73) SAMSUNG ELECTRONICS CO.,LTD. (KR)
(72) SANG-HYUN PARK
(74) DANNEMANN, SIEMSEN, BIGLER & IPANEMA MOREIRA
Prorrogado de 04/07/2023 a 03/07/2028 (3º Período).

(11) BR 30 2013 003206-0

Código 46 - Prorrogação
(22) 03/07/2013
(15) 03/06/2014
(45) 03/06/2014
(52) 19-08
(54) PADRÃO ORNAMENTAL APLICADO EM ÍCONE
(73) SAMSUNG ELECTRONICS CO.,LTD. (KR)
(72) SANG-HYUN PARK
(74) DANNEMANN, SIEMSEN, BIGLER & IPANEMA MOREIRA



Prorrogado de 04/07/2023 a 03/07/2028 (3º Período).

(11) BR 30 2013 003210-8

Código 46 - Prorrogação

(22) 03/07/2013

(15) 27/10/2015

(45) 27/10/2015

(52) 14-04 , 14-03

(54) PADRÃO ORNAMENTAL APLICADO EM ÍCONE

(73) SAMSUNG ELECTRONICS CO.,LTD. (KR)

(72) SANG-HYUN PARK

(74) DANNEMANN, SIEMSEN, BIGLER & IPANEMA MOREIRA

Prorrogado de 04/07/2023 a 03/07/2028 (3º Período).

(11) BR 30 2013 003214-0

Código 46 - Prorrogação

(22) 03/07/2013

(15) 03/06/2014

(45) 03/06/2014

(52) 19-08

(54) PADRÃO ORNAMENTAL APLICADO EM INTERFACE GRÁFICA

(73) SAMSUNG ELECTRONICS CO., LTD. (KR)

(72) SEUNG-HYUCK HEO; SANG-HYUN PARK

(74) DANNEMANN, SIEMSEN, BIGLER & IPANEMA MOREIRA

Prorrogado de 04/07/2023 a 03/07/2028 (3º Período).

(11) BR 30 2013 003215-9

Código 46 - Prorrogação

(22) 03/07/2013

(15) 03/06/2014

(45) 03/06/2014

(52) 19-08

(54) PADRÃO ORNAMENTAL APLICADO EM INTERFACE GRÁFICA

(73) SAMSUNG ELECTRONICS CO., LTD. (KR)

(72) SEUNG-HYUCK HEO

(74) DANNEMANN, SIEMSEN, BIGLER & IPANEMA MOREIRA

Prorrogado de 04/07/2023 a 03/07/2028 (3º Período).

(11) BR 30 2013 003216-7

Código 46 - Prorrogação

(22) 03/07/2013

(15) 03/06/2014

(45) 03/06/2014

(52) 19-08

(54) PADRÃO ORNAMENTAL APLICADO EM INTERFACE GRÁFICA

(73) SAMSUNG ELECTRONICS CO., LTD. (KR)

(72) BOMI LEE

(74) DANNEMANN, SIEMSEN, BIGLER & IPANEMA MOREIRA



Prorrogado de 04/07/2023 a 03/07/2028 (3º Período).

(11) BR 30 2013 003219-1 Código 46 - Prorrogação
(22) 03/07/2013
(15) 03/06/2014
(45) 03/06/2014
(52) 19-08
(54) PADRÃO ORNAMENTAL APLICADO EM INTERFACE GRÁFICA
(73) SAMSUNG ELECTRONICS CO., LTD. (KR)
(72) CHEOL-HOON KANG
(74) DANNEMANN, SIEMSEN, BIGLER & IPANEMA MOREIRA
Prorrogado de 04/07/2023 a 03/07/2028 (3º Período).

(11) BR 30 2013 003227-2 Código 46 - Prorrogação
(22) 03/07/2013
(15) 10/06/2014
(45) 10/06/2014
(52) 19-08
(54) PADRÃO ORNAMENTAL APLICADO EM INTERFACE GRÁFICA
(73) SAMSUNG ELECTRONICS CO.,LTD. (KR)
(72) JOO-HYUNG LEE
(74) DANNEMANN, SIEMSEN, BIGLER & IPANEMA MOREIRA
Prorrogado de 04/07/2023 a 03/07/2028 (3º Período).

(11) BR 30 2013 003228-0 Código 46 - Prorrogação
(22) 03/07/2013
(15) 10/06/2014
(45) 10/06/2014
(52) 19-08
(54) PADRÃO ORNAMENTAL APLICADO EM INTERFACE GRÁFICA
(73) SAMSUNG ELECTRONICS CO.,LTD. (KR)
(72) JOO-HYUNG LEE
(74) DANNEMANN, SIEMSEN, BIGLER & IPANEMA MOREIRA
Prorrogado de 04/07/2023 a 03/07/2028 (3º Período).

(11) BR 30 2013 003232-9 Código 46 - Prorrogação
(22) 03/07/2013
(15) 10/06/2014
(45) 10/06/2014
(52) 19-08
(54) PADRÃO ORNAMENTAL APLICADO EM ÍCONE
(73) SAMSUNG ELECTRONICS CO.,LTD. (KR)
(72) SANG-HYUN PARK
(74) DANNEMANN, SIEMSEN, BIGLER & IPANEMA MOREIRA



Prorrogado de 04/07/2023 a 03/07/2028 (3º Período).

(11) BR 30 2013 003234-5 Código 46 - Prorrogação
(22) 03/07/2013
(15) 10/06/2014
(45) 10/06/2014
(52) 19-08
(54) PADRÃO ORNAMENTAL APLICADO EM INTERFACE GRÁFICA
(73) SAMSUNG ELECTRONICS CO.,LTD. (KR)
(72) PILL-KYOUNG MOON; JOO-SUN MOON
(74) DANNEMANN, SIEMSEN, BIGLER & IPANEMA MOREIRA
Prorrogado de 04/07/2023 a 03/07/2028 (3º Período).

(11) BR 30 2013 003252-3 Código 46 - Prorrogação
(22) 04/07/2013
(15) 15/07/2014
(45) 15/07/2014
(52) 19-08 , 14-02
(54) PADRÃO ORNAMENTAL APLICADO EM INTERFACE GRÁFICA
(73) SAMSUNG ELECTRONICS CO., LTD. (KR)
(72) YOUNG-RIM KIM; SANG-HYUN PARK
(74) DANNEMANN, SIEMSEN, BIGLER & IPANEMA MOREIRA
Prorrogado de 05/07/2023 a 04/07/2028 (3º Período).

(11) BR 30 2013 003254-0 Código 46 - Prorrogação
(22) 04/07/2013
(15) 15/07/2014
(45) 15/07/2014
(52) 19-08 , 14-03
(54) PADRÃO ORNAMENTAL APLICADO EM ÍCONE
(73) SAMSUNG ELECTRONICS CO., LTD. (KR)
(72) SANG-HYUN PARK
(74) DANNEMANN, SIEMSEN, BIGLER & IPANEMA MOREIRA
Prorrogado de 05/07/2023 a 04/07/2028 (3º Período).

(11) BR 30 2013 003255-8 Código 46 - Prorrogação
(22) 04/07/2013
(15) 15/07/2014
(45) 15/07/2014
(52) 19-08 , 14-03
(54) PADRÃO ORNAMENTAL APLICADO EM INTERFACE GRÁFICA
(73) SAMSUNG ELECTRONICS CO., LTD. (KR)
(72) YOUNG-RIM KIM; SANG-HYUN PARK
(74) DANNEMANN, SIEMSEN, BIGLER & IPANEMA MOREIRA



Prorrogado de 05/07/2023 a 04/07/2028 (3º Período).

(11) BR 30 2013 003256-6 Código 46 - Prorrogação
(22) 04/07/2013
(15) 15/07/2014
(45) 15/07/2014
(52) 19-08 , 14-02
(54) PADRÃO ORNAMENTAL APLICADO EM INTERFACE GRÁFICA
(73) SAMSUNG ELECTRONICS CO., LTD. (KR)
(72) SANG-HYUN PARK
(74) DANNEMANN, SIEMSEN, BIGLER & IPANEMA MOREIRA
Prorrogado de 05/07/2023 a 04/07/2028 (3º Período).

(11) BR 30 2013 003257-4 Código 46 - Prorrogação
(22) 04/07/2013
(15) 15/07/2014
(45) 15/07/2014
(52) 19-08 , 14-02
(54) PADRÃO ORNAMENTAL APLICADO EM INTERFACE GRÁFICA
(73) SAMSUNG ELECTRONICS CO., LTD. (KR)
(72) SEUNG-HYUCK HEO; SANG-HYUN PARK
(74) DANNEMANN, SIEMSEN, BIGLER & IPANEMA MOREIRA
Prorrogado de 05/07/2023 a 04/07/2028 (3º Período).

(11) BR 30 2013 003259-0 Código 46 - Prorrogação
(22) 04/07/2013
(15) 07/06/2016
(45) 07/06/2016
(52) 14-04 , 14-03
(54) PADRÃO ORNAMENTAL APLICADO A INTERFACE GRÁFICA
(73) SAMSUNG ELECTRONICS CO., LTD (KR)
(72) HYERYUNG KIM; YONG-HWAN KWON; JIEUN KIM; JIHONG KIM;
JANGWON SEO; SERAN JEON; DANNY HWANG
(74) TINOCO SOARES & FILHO LTDA
Prorrogado de 05/07/2023 a 04/07/2028 (3º Período).

(11) BR 30 2013 003286-8 Código 46 - Prorrogação
(22) 04/07/2013
(15) 25/11/2014
(45) 25/11/2014
(52) 26-06
(54) CONFIGURAÇÃO APLICADA A UMA LANTERNA DIANTEIRA
(73) TOYOTA JIDOSHA KABUSHIKI KAISHA (JP)
(72) KAZUMI KITAZUMI; MASATOMO TANIKO



(74) ORLANDO DE SOUZA
Prorrogado de 05/07/2023 a 04/07/2028 (3º Período).

(11) BR 30 2013 003288-4 Código 46 - Prorrogação
(22) 04/07/2013
(15) 25/11/2014
(45) 25/11/2014
(52) 12-16
(54) CONFIGURAÇÃO APLICADA A UM PARA-CHOQUE DIANTEIRO
(73) TOYOTA JIDOSHA KABUSHIKI KAISHA (JP)
(72) MASATOMO TANIKO
(74) ORLANDO DE SOUZA
Prorrogado de 05/07/2023 a 04/07/2028 (3º Período).

(11) BR 30 2013 003289-2 Código 46 - Prorrogação
(22) 04/07/2013
(15) 03/05/2016
(45) 03/05/2016
(52) 12-08
(54) CONFIGURAÇÃO APLICADA A UM AUTOMÓVEL
(73) TOYOTA JIDOSHA KABUSHIKI KAISHA (JP)
(72) MASATOMO TANIKO; KAZUMI KITAZUMI
(74) ORLANDO DE SOUZA
Prorrogado de 05/07/2023 a 04/07/2028 (3º Período).

(11) BR 30 2013 003290-6 Código 46 - Prorrogação
(22) 04/07/2013
(15) 16/11/2016
(45) 16/11/2016
(52) 14-02
(54) CONFIGURAÇÃO APLICADA EM MONITOR DE IMAGENS
(73) SAMSUNG ELECTRONICS CO., LTD. (KR)
(72) EUI-SEOK KIM; SU-AN CHOI
(74) DANNEMANN, SIEMSEN, BIGLER & IPANEMA MOREIRA
Prorrogado de 05/07/2023 a 04/07/2028 (3º Período).

(11) BR 30 2013 003291-4 Código 46 - Prorrogação
(22) 04/07/2013
(15) 25/11/2014
(45) 25/11/2014
(52) 12-16
(54) CONFIGURAÇÃO APLICADA A UM PARA-CHOQUE TRASEIRO
(73) TOYOTA JIDOSHA KABUSHIKI KAISHA (JP)
(72) MASATOMO TANIKO



(74) ORLANDO DE SOUZA
Prorrogado de 05/07/2023 a 04/07/2028 (3º Período).

(11) BR 30 2013 003317-1 Código 46 - Prorrogação
(22) 05/07/2013
(15) 24/11/2015
(45) 24/11/2015
(52) 24-01
(54) CONFIGURAÇÃO APLICADA EM DISPOSITIVO LUMINOSO
(73) KONINKLIJKE PHILIPS N.V. (NL)
(72) GEORG JOHANN HAGENAUER
(74) NELLIE D SHORES
Prorrogado de 06/07/2023 a 05/07/2028 (3º Período).

(11) BR 30 2013 003330-9 Código 46 - Prorrogação
(22) 08/07/2013
(15) 23/12/2014
(45) 23/12/2014
(52) 14-03
(54) CONFIGURAÇÃO APLICADA A REPETIDOR DE COMUNICAÇÃO SEM FIO
(73) NEC CORPORATION (JP)
(72) KAZUYA MATSUMOTO
(74) ANA CRISTINA ALMEIDA MULLER WEGMANN
Prorrogado de 09/07/2023 a 08/07/2028 (3º Período).

(11) BR 30 2013 003331-7 Código 46 - Prorrogação
(22) 08/07/2013
(15) 23/12/2014
(45) 23/12/2014
(52) 14-03
(54) CONFIGURAÇÃO APLICADA A REPETIDOR DE COMUNICAÇÃO SEM FIO
(73) NEC CORPORATION (JP)
(72) KAZUYA MATSUMOTO
(74) ANA CRISTINA ALMEIDA MULLER WEGMANN
Prorrogado de 09/07/2023 a 08/07/2028 (3º Período).

(11) BR 30 2013 003334-1 Código 46 - Prorrogação
(22) 08/07/2013
(15) 23/12/2014
(45) 23/12/2014
(52) 28-03
(54) CONFIGURAÇÃO APLICADA EM APARADOR DE BARBA
(73) KONINKLIJKE PHILIPS N.V. (NL)
(72) KI HYUN YOON



(74) NELLIE D SHORES
Prorrogado de 09/07/2023 a 08/07/2028 (3º Período).

(11) BR 30 2013 003353-8 Código 46 - Prorrogação
(22) 10/07/2013
(15) 24/01/2017
(45) 24/01/2017
(52) 11-01
(54) CONFIGURAÇÃO APLICADA EM JOIAS
(73) BULGARI S.P.A. (IT)
(72) PAOLO BULGARI
(74) ARTHUR FRANCISCO SCHAAL
Prorrogado de 11/07/2023 a 10/07/2028 (3º Período).

(11) BR 30 2013 003370-8 Código 46 - Prorrogação
(22) 11/07/2013
(15) 21/02/2017
(45) 21/02/2017
(52) 27-01 , 14-99
(54) CONFIGURAÇÃO APLICADA EM CIGARRO ELETRÔNICO
(73) ALTRIA CLIENT SERVICES INC. (US)
(72) CHRISTOPHER S. TUCKER; GEOFFREY BRANDON JORDAN; BARRY S. SMITH; ALI A. ROSTAMI
(74) DANNEMANN, SIEMSEN, BIGLER & IPANEMA MOREIRA
Prorrogado de 12/07/2023 a 11/07/2028 (3º Período).

(11) BR 30 2013 003509-3 Código 46 - Prorrogação
(22) 18/07/2013
(15) 03/06/2014
(45) 03/06/2014
(52) 12-11
(54) CONFIGURAÇÃO APLICADA EM MOTOCICLETA
(73) HONDA MOTOR CO.,LTD. (JP)
(72) AKIRA KIMURA; YUTAPONG DAMROONG
(74) DANNEMANN, SIEMSEN, BIGLER & IPANEMA MOREIRA
Prorrogado de 19/07/2023 a 18/07/2028 (3º Período).

(11) BR 30 2013 003525-5 Código 46 - Prorrogação
(22) 19/07/2013
(15) 08/12/2015
(45) 08/12/2015
(52) 14-03
(54) CONFIGURAÇÃO APLICADA EM TELEVISOR
(73) LG ELECTRONICS INC. (KR)



(72) SUNHA PARK; JUNKI KIM; YOUNGKYOUNG KIM; MINJI SEO
(74) DAVID DO NASCIMENTO ADVOGADOS ASSOCIADOS
Prorrogado de 20/07/2023 a 19/07/2028 (3º Período).

(11) BR 30 2013 003526-3

Código 46 - Prorrogação
(22) 19/07/2013
(15) 08/12/2015
(45) 08/12/2015
(52) 14-03
(54) CONFIGURAÇÃO APLICADA EM TELEVISOR
(73) LG ELECTRONICS INC. (KR)
(72) SUNHA PARK; JUNKI KIM; YOUNGKYOUNG KIM; MINJI SEO
(74) DAVID DO NASCIMENTO ADVOGADOS ASSOCIADOS
Prorrogado de 20/07/2023 a 19/07/2028 (3º Período).

(11) BR 30 2013 003529-8

Código 46 - Prorrogação
(22) 19/07/2013
(15) 10/06/2014
(45) 10/06/2014
(52) 22-01
(54) CONFIGURAÇÃO APLICADA EM RIFLE
(73) BENELLI ARMI S.P.A. (IT)
(72) LUIGI MORETTI
(74) KASZNAR LEONARDOS PROPRIEDADE INTELECTUAL
Prorrogado de 20/07/2023 a 19/07/2028 (3º Período).

(11) BR 30 2013 003644-8

Código 46 - Prorrogação
(22) 26/07/2013
(15) 12/07/2016
(45) 12/07/2016
(52) 12-08
(54) CONFIGURAÇÃO APLICADA EM AUTOMÓVEL
(73) MASERATI S.P.A. (IT)
(72) LORENZO RAMACIOTTI
(74) ADVOCACIA PIETRO ARIBONI S/C
Prorrogado de 27/07/2023 a 26/07/2028 (3º Período).

(11) BR 30 2013 003646-4

Código 46 - Prorrogação
(22) 26/07/2013
(15) 24/01/2017
(45) 24/01/2017
(52) 10-02
(54) CONFIGURAÇÃO APLICADA EM RELÓGIO
(73) BULGARI HORLOGERIE SA (CH)



(72) FABRIZIO BUONAMASSA
(74) JULIANO RYOTA MURAKAMI
Prorrogado de 27/07/2023 a 26/07/2028 (3º Período).

(11) BR 30 2013 003663-4 Código 46 - Prorrogação
(22) 29/07/2013
(15) 24/11/2015
(45) 24/11/2015
(52) 09-01
(54) CONFIGURAÇÃO APLICADA A GARRAFA
(73) THE COCA-COLA COMPANY (US)
(72) JAE HO CHA; KRIS TOMASSON; JAMES MCCAY; RYAN BOUDREAUX;
JAVIER VERDURA; JESSE S. KRUSKA; JAMES TROY STARKEY
(74) DI BLASI, PARENTE & ASS. PROP. IND. LTDA
Prorrogado de 30/07/2023 a 29/07/2028 (3º Período).

(11) BR 30 2013 003725-8 Código 46 - Prorrogação
(22) 31/07/2013
(15) 24/11/2015
(45) 24/11/2015
(52) 20-02
(54) CONFIGURAÇÃO APLICADA A DISPENSADOR DE BEBIDAS
(73) THE COCA-COLA COMPANY (US)
(72) JOSEPH T. NORRIS; JAVIER VERDURA; JESSE S. KRUSKA; JAMES
MCCAY; DEFEI ZHAO; MICHAEL GAMBLE
(74) DI BLASI, PARENTE & ASS. PROP. IND. LTDA
Prorrogado de 01/08/2023 a 31/07/2028 (3º Período).

(11) BR 30 2013 003726-6 Código 46 - Prorrogação
(22) 31/07/2013
(15) 24/11/2015
(45) 24/11/2015
(52) 20-01
(54) CONFIGURAÇÃO APLICADA A DISPENSADOR DE BEBIDAS
(73) THE COCA-COLA COMPANY (US)
(72) JOSEPH T. NORRIS; JAVIER VERDURA; JESSE S. KRUSKA; JAMES
MCCAY; JOHN P. KALINOWSKY; ROBERT WACHONG
(74) DI BLASI, PARENTE & ASS. PROP. IND. LTDA
Prorrogado de 01/08/2023 a 31/07/2028 (3º Período).

(11) BR 30 2013 003743-6 Código 46 - Prorrogação
(22) 01/08/2013
(15) 12/07/2016
(45) 12/07/2016



(52) 09-01
(54) CONFIGURAÇÃO APLICADA EM FRASCO
(73) NATURAL DRINKS S/A (BR/SP)
(72) RICARDO ERMÍRIO DE MORAES
(74) PIENEGONDA, MOREIRA & ASSOCIADOS LTDA
Prorrogado de 02/08/2023 a 01/08/2028 (3º Período).

(11) BR 30 2013 003829-7 Código 46 - Prorrogação
(22) 05/08/2013
(15) 24/11/2015
(45) 24/11/2015
(52) 32-00 , 09-05
(54) PADRÃO ORNAMENTAL APLICADO EM CÁPSULAS
(73) SOCIÉTÉ DES PRODUITS NESTLÉ S.A. (CH)
(72) ANTOINE CAHEN; ARNAUD GERBAULET
(74) SOERENSEN GARCIA ADVOGADOS ASSOCIADOS
Prorrogado de 06/08/2023 a 05/08/2028 (3º Período).

(11) BR 30 2013 003830-0 Código 46 - Prorrogação
(22) 05/08/2013
(15) 10/06/2014
(45) 10/06/2014
(52) 09-05
(54) CONFIGURAÇÃO APLICADA EM CÁPSULAS
(73) SOCIÉTÉ DES PRODUITS NESTLÉ S.A. (CH)
(72) ANTOINE CAHEN; ARNAUD GERBAULET
(74) SOERENSEN GARCIA ADVOGADOS ASSOCIADOS
Prorrogado de 06/08/2023 a 05/08/2028 (3º Período).

(11) BR 30 2013 004216-2 Código 46 - Prorrogação
(22) 26/08/2013
(15) 14/02/2017
(45) 14/02/2017
(52) 07-02
(54) CONFIGURAÇÃO APLICADA EM MÁQUINA DE CAFÉ
(73) SOCIÉTÉ DES PRODUITS NESTLÉ S.A. (CH)
(72) ANTOINE CAHEN
(74) KASZNAR LEONARDOS PROPRIEDADE INTELECTUAL
Prorrogado de 27/08/2023 a 26/08/2028 (3º Período).

(11) BR 30 2013 004346-0 Código 46 - Prorrogação
(22) 30/08/2013
(15) 10/06/2014
(45) 10/06/2014



(52) 13-01
(54) CONFIGURAÇÃO APLICADA EM MOTOR ELÉTRICO
(73) SEW-EURODRIVE GMBH & CO. KG (DE)
(72) HANS-JÜRGEN LANNOCH; MARC STAMMBERGER; HERR FRANZ DARMINGER
(74) DANNEMANN, SIEMSEN, BIGLER & IPANEMA MOREIRA
Prorrogado de 31/08/2023 a 30/08/2028 (3º Período).

(11) BR 30 2013 004393-2 Código 46 - Prorrogação
(22) 03/09/2013
(15) 10/02/2016
(45) 10/02/2016
(52) 01-06
(54) CONFIGURAÇÃO APLICADA EM PETISCOS PARA ANIMAIS
(73) SOCIÉTÉ DES PRODUITS NESTLÉ S.A (CH)
(72) MARIO GUILLERMO ALBUJA
(74) SOERENSEN GARCIA ADVOGADOS ASSOCIADOS
Prorrogado de 04/09/2023 a 03/09/2028 (3º Período).

(11) BR 30 2013 004686-9 Código 46 - Prorrogação
(22) 13/09/2013
(15) 24/11/2015
(45) 24/11/2015
(52) 32-00 , 09-03 , 09-05
(54) PADRÃO ORNAMENTAL APLICADO EM EMBALAGEM
(73) SOCIÉTÉ DES PRODUITS NESTLÉ S.A (CH)
(72) BÉATRICE MARIOTTI
(74) SOERENSEN GARCIA ADVOGADOS ASSOCIADOS
Prorrogado de 14/09/2023 a 13/09/2028 (3º Período).

(11) BR 30 2013 004687-7 Código 46 - Prorrogação
(22) 13/09/2013
(15) 28/06/2016
(45) 28/06/2016
(52) 32-00 , 09-03
(54) PADRÃO ORNAMENTAL APLICADO EM EMBALAGEM
(73) SOCIÉTÉ DES PRODUITS NESTLÉ S.A (CH)
(72) BÉATRICE MARIOTTI
(74) SOERENSEN GARCIA ADVOGADOS ASSOCIADOS
Prorrogado de 14/09/2023 a 13/09/2028 (3º Período).

(11) BR 30 2013 004727-0 Código 46 - Prorrogação
(22) 16/09/2013
(15) 23/02/2016



(45) 23/02/2016
(52) 08-08
(54) CONFIGURAÇÃO APLICADA EM ARRUELA TIPO CLIPE
(73) HUBBELL INCORPORATED (US)
(72) THOMAS E. OLENICK
(74) NELLIE D SHORES
Prorrogado de 17/09/2023 a 16/09/2028 (3º Período).

(11) BR 30 2013 004969-8

Código 46 - Prorrogação
(22) 27/09/2013
(15) 19/04/2016
(45) 19/04/2016
(52) 09-01
(54) CONFIGURAÇÃO APLICADA EM GARRAFA
(73) THE ABSOLUT COMPANY AB (SE)
(72) JESPER KLARIN
(74) DANNEMANN, SIEMSEN, BIGLER & IPANEMA MOREIRA
Prorrogado de 28/09/2023 a 27/09/2028 (3º Período).

(11) BR 30 2013 005698-8

Código 46 - Prorrogação
(22) 07/11/2013
(15) 26/07/2016
(45) 26/07/2016
(52) 23-01
(54) CONFIGURAÇÃO APLICADA EM INVÓLUCRO
(73) LUIZ PENACHIONI FILHO (BR/SP)
(72) LUIZ PENACHIONI FILHO
(74) VILAGE MARCAS E PATENTES LTDA
Prorrogado de 08/11/2023 a 07/11/2028 (3º Período).

(11) BR 30 2013 005914-6

Código 46 - Prorrogação
(22) 22/11/2013
(15) 18/02/2015
(45) 18/02/2015
(52) 15-02
(54) CONFIGURAÇÃO APLICADA EM INVÓLUCRO
(73) LUIZ PENACHIONI FILHO (BR/SP)
(72) LUIZ PENACHIONI FILHO
(74) VILAGE MARCAS E PATENTES LTDA
Prorrogado de 23/11/2023 a 22/11/2028 (3º Período).

(11) BR 30 2014 001847-7

Código 46 - Prorrogação
(22) 25/04/2014
(15) 15/01/2019



(45) 15/01/2019
(52) 02-04
(54) CONFIGURAÇÃO APLICADA EM CALÇADO
(73) GRENDENE S.A. (BR/CE)
(72) EDSON MATSUO
(74) REMER VILLAÇA & NOGUEIRA ASSESSORIA E CONSULTORIA DE PROPRIEDADE INTELECTUAL S/S LTDA
Prorrogado de 26/04/2024 a 25/04/2029 (3º Período).

(11) BR 30 2014 001848-5

Código 46 - Prorrogação
(22) 25/04/2014
(15) 24/01/2017
(45) 24/01/2017
(52) 02-04
(54) CONFIGURAÇÃO APLICADA EM CALÇADO
(73) GRENDENE S.A. (BR/CE)
(72) EDSON MATSUO
(74) REMER VILLAÇA & NOGUEIRA ASSESSORIA E CONSULTORIA DE PROPRIEDADE INTELECTUAL S/S LTDA.
Prorrogado de 26/04/2024 a 25/04/2029 (3º Período).

(11) BR 30 2014 001850-7

Código 46 - Prorrogação
(22) 25/04/2014
(15) 18/09/2018
(45) 18/09/2018
(52) 02-04
(54) CONFIGURAÇÃO APLICADA EM CALÇADO
(73) GRENDENE S.A. (BR/CE)
(72) EDSON MATSUO
(74) REMER VILLAÇA & NOGUEIRA ASSESSORIA E CONSULTORIA DE PROPRIEDADE INTELECTUAL S/S LTDA
Prorrogado de 26/04/2024 a 25/04/2029 (3º Período).

(11) BR 30 2014 001925-2

Código 46 - Prorrogação
(22) 30/04/2014
(15) 03/05/2016
(45) 03/05/2016
(52) 02-04
(54) CONFIGURAÇÃO APLICADA EM CALÇADO
(73) GRENDENE S.A. (BR/CE)
(72) EDSON MATSUO
(74) REMER VILLAÇA & NOGUEIRA ASSESSORIA E CONSULTORIA DE PROPRIEDADE INTELECTUAL S/S LTDA
Prorrogado de 01/05/2024 a 30/04/2029 (3º Período).



(11) BR 30 2014 001926-0 Código 46 - Prorrogação
(22) 30/04/2014
(15) 23/06/2015
(45) 23/06/2015
(52) 02-04
(54) CONFIGURAÇÃO APLICADA EM CALÇADO
(73) GRENDENE S.A. (BR/CE)
(72) EDSON MATSUO
(74) REMER VILLAÇA & NOGUEIRA ASSESSORIA E CONSULTORIA DE PROPRIEDADE INTELECTUAL S/S LTDA
Prorrogado de 01/05/2024 a 30/04/2029 (3º Período).

(11) BR 30 2014 001927-9 Código 46 - Prorrogação
(22) 30/04/2014
(15) 23/06/2015
(45) 23/06/2015
(52) 02-04
(54) CONFIGURAÇÃO APLICADA EM CALÇADO
(73) GRENDENE S.A. (BR/CE)
(72) EDSON MATSUO
(74) REMER VILLAÇA & NOGUEIRA ASSESSORIA E CONSULTORIA DE PROPRIEDADE INTELECTUAL S/S LTDA
Prorrogado de 01/05/2024 a 30/04/2029 (3º Período).

(11) BR 30 2014 001929-5 Código 46 - Prorrogação
(22) 30/04/2014
(15) 23/06/2015
(45) 23/06/2015
(52) 02-04
(54) CONFIGURAÇÃO APLICADA EM CALÇADO
(73) GRENDENE S.A. (BR/CE)
(72) EDSON MATSUO
(74) REMER VILLAÇA & NOGUEIRA ASSESSORIA E CONSULTORIA DE PROPRIEDADE INTELECTUAL S/S LTDA
Prorrogado de 01/05/2024 a 30/04/2029 (3º Período).

(11) BR 30 2014 001930-9 Código 46 - Prorrogação
(22) 30/04/2014
(15) 23/06/2015
(45) 23/06/2015
(52) 02-04
(54) CONFIGURAÇÃO APLICADA EM CALÇADO
(73) GRENDENE S.A. (BR/CE)



(72) EDSON MATSUO
(74) REMER VILLAÇA & NOGUEIRA ASSESSORIA E CONSULTORIA DE PROPRIEDADE INTELECTUAL S/S LTDA
Prorrogado de 01/05/2024 a 30/04/2029 (3º Período).

(11) BR 30 2014 001931-7 Código 46 - Prorrogação
(22) 30/04/2014
(15) 23/06/2015
(45) 23/06/2015
(52) 02-04
(54) CONFIGURAÇÃO APLICADA EM CALÇADO
(73) GRENDENE S.A. (BR/CE)
(72) EDSON MATSUO
(74) REMER VILLAÇA & NOGUEIRA ASSESSORIA E CONSULTORIA DE PROPRIEDADE INTELECTUAL S/S LTDA
Prorrogado de 01/05/2024 a 30/04/2029 (3º Período).

(11) BR 30 2014 002094-3 Código 46 - Prorrogação
(22) 12/05/2014
(15) 30/06/2015
(45) 30/06/2015
(52) 08-08
(54) CONFIGURAÇÃO APLICADA EM INVÓLUCRO
(73) LUIZ PENACHIONI FILHO (BR/SP)
(72) LUIZ PENACHIONI FILHO
(74) VILAGE MARCAS E PATENTES LTDA
Prorrogado de 13/05/2024 a 12/05/2029 (3º Período).

(11) BR 30 2014 002372-1 Código 46 - Prorrogação
(22) 23/05/2014
(15) 07/07/2015
(45) 07/07/2015
(52) 21-02
(54) CONFIGURAÇÃO APLICADA EM BONECO PARA PRÁTICA DE ARTES MARCIAIS
(73) EMBRASSI - INDÚSTRIA E COMÉRCIO DE PRODUTOS CIENTÍFICOS LTDA - EPP (BR/SP)
(72) REYNALDO JOSÉ CELLI
(74) FORTRADE BRASIL MARCAS E PATENTES S/S LTDA
Prorrogado de 24/05/2024 a 23/05/2029 (3º Período).

(11) BR 30 2014 002467-1 Código 46 - Prorrogação
(22) 29/05/2014
(15) 24/01/2017



(45) 24/01/2017
(52) 21-01
(54) CONFIGURAÇÃO APLICADA EM BICHO DE PELÚCIA
(73) MILHO DE OURO COMÉRCIO & INDÚSTRIA ALIMENTÍCIA LTDA EPP
(BR/SP)
(72) DARLENE TEREZINHA GRANGHELLI RODRIGUES
(74) ABM ASSESSORIA BRASILEIRA DE MARCAS LTDA
Prorrogado de 30/05/2024 a 29/05/2029 (3º Período).

(11) BR 30 2014 002757-3

Código 46 - Prorrogação
(22) 12/06/2014
(15) 10/05/2016
(45) 10/05/2016
(52) 07-02
(54) CONFIGURAÇÃO APLICADA A FOGÃO
(73) ESMALTEC S/A (BR/CE)
(72) RENDEX RIBEIRO NOGUEIRA
(74) ANA VLADIA CESAR BARREIRA E MARIA CESAR BARREIRA
Prorrogado de 13/06/2024 a 12/06/2029 (3º Período).

(11) BR 32 2014 004518-3

Código 46 - Prorrogação
(22) 27/09/2013
(15) 07/06/2016
(45) 07/06/2016
(52) 09-01
(54) CONFIGURAÇÃO APLICADA EM GARRAFA
(62) BR 30 2013 004969-8 27/09/2013
(73) THE ABSOLUT COMPANY AB (SE)
(72) JESPER KLARIN
(74) DANNEMANN, SIEMSEN, BIGLER & IPANEMA MOREIRA
Prorrogado de 28/09/2023 a 27/09/2028 (3º Período).

(11) BR 32 2014 004519-1

Código 46 - Prorrogação
(22) 27/09/2013
(15) 07/06/2016
(45) 07/06/2016
(52) 09-01
(54) CONFIGURAÇÃO APLICADA EM GARRAFA
(62) BR 30 2013 004969-8 27/09/2013
(73) THE ABSOLUT COMPANY AB
(72) JESPER KLARIN
(74) DANNEMANN, SIEMSEN, BIGLER & IPANEMA MOREIRA
Prorrogado de 28/09/2023 a 27/09/2028 (3º Período).

(11) BR 32 2014 004522-1	Código 46 - Prorrogação (22) 27/09/2013 (15) 07/06/2016 (45) 07/06/2016 (52) 09-01 (54) CONFIGURAÇÃO APLICADA EM GARRAFA (62) BR 30 2013 004969-8 27/09/2013 (73) THE ABSOLUT COMPANY AB (SE) (72) JESPER KLARIN (74) DANNEMANN, SIEMSEN, BIGLER & IPANEMA MOREIRA Prorrogado de 28/09/2023 a 27/09/2028 (3º Período).
(11) BR 32 2015 000403-0	Código 46 - Prorrogação (22) 14/06/2013 (15) 23/01/2018 (45) 23/01/2018 (52) 09-01 (54) CONFIGURAÇÃO APLICADA A RECIPIENTE DISPENSADOR (62) BR 30 2013 002815-1 14/06/2013 (73) BAYER CONSUMER CARE AG (CH) (72) Sigilo de Autor, conforme solicitado e com base no artigo 6º, § 4º da LPI; Sigilo de Autor, conforme solicitado e com base no artigo 6º, § 4º da LPI (74) MARIA PIA CARVALHO GUERRA Prorrogado de 15/06/2023 a 14/06/2028 (3º Período).
(11) DI 6201970-8	Código 46 - Prorrogação (22) 03/07/2002 (15) 17/12/2002 (45) 17/12/2002 (54) CONFIGURAÇÃO APLICADA EM PURIFICADOR DE ÁGUA. (73) Whirlpool S.A. (BR/SP) (72) Ricardo Kolb Filho; Carlos Aparecido Gracias; Giancarlo Pallini; Gustavo Garcia Trombini (74) Antonio Mauricio Pedras Arnaud Prorrogado de 04/07/2022 a 03/07/2027 (5º Período).
(11) DI 6201999-6	Código 46 - Prorrogação (22) 11/07/2002 (15) 15/04/2003 (45) 15/04/2003 (54) CONFIGURAÇÃO APLICADA EM DISPLAY (73) FÁBRICA DE IDÉIAS INDÚSTRIA E COMÉRCIO DE PLÁSTICOS LTDA (BR/SP) (72) Alexandre Rey Silveira

(74) Algo Ass. Em Propriedade Intelectual Ltda
Prorrogado de 12/07/2022 a 11/07/2027 (5º Período).

(11) DI 6301794-6

Código 46 - Prorrogação
(22) 11/06/2003
(15) 12/08/2003
(45) 12/08/2003
(54) CONFIGURAÇÃO APLICADA EM CABO PARA TALHERES
(73) TRAMONTINA FARROUPILHA S/A INDÚSTRIA METALÚRGICA (BR/RS)
(72) LOURIVAL DALMÁS
(74) Marpa Cons. e Asses. Empresarial Ltda
Prorrogado de 12/06/2023 a 11/06/2028 (5º Período).

(11) DI 6301966-3

Código 46 - Prorrogação
(22) 26/06/2003
(15) 18/11/2003
(45) 18/11/2003
(54) PADRÃO GRÁFICO APLICADO EM MÍDIA
(73) BANCO ITAÚ S.A. (BR/SP)
(72) RONALD ANTON DE JONGH
(74) Momsen, Leonardos & Cia
Prorrogado de 27/06/2023 a 26/06/2028 (5º Período).

(11) DI 6302013-0

Código 46 - Prorrogação
(22) 26/06/2003
(15) 02/12/2003
(45) 02/12/2003
(54) PADRÃO ORNAMENTAL APLICADO EM MÍDIA
(73) BANCO ITAÚ S.A. (BR/SP)
(72) RONALD ANTON DE JONGH
(74) Momsen, Leonardos & Cia
Prorrogado de 27/06/2023 a 26/06/2028 (5º Período).

(11) DI 6302014-9

Código 46 - Prorrogação
(22) 26/06/2003
(15) 02/12/2003
(45) 02/12/2003
(54) PADRÃO ORNAMENTAL APLICADO EM MÍDIA
(73) BANCO ITAÚ S.A. (BR/SP)
(72) RONALD ANTON DE JONGH
(74) Momsen, Leonardos & Cia
Prorrogado de 27/06/2023 a 26/06/2028 (5º Período).

(11) DI 6302015-7

Código 46 - Prorrogação



(22) 26/06/2003
(15) 02/12/2003
(45) 02/12/2003
(54) PADRÃO ORNAMENTAL APLICADO EM MÍDIA
(73) BANCO ITAÚ S.A. (BR/SP)
(72) RONALD ANTON DE JONGH
(74) Momsen, Leonardos & Cia
Prorrogado de 27/06/2023 a 26/06/2028 (5º Período).

(11) DI 6302242-7

Código 46 - Prorrogação
(22) 14/07/2003
(15) 02/03/2004
(45) 02/03/2004
(54) TELA PARA MÁQUINA DE MOAGEM DE GRÃOS
(73) SATAKE CORPORATION (JP)
(72) YASUSHI HISAMITSU
(74) Momsen, Leonardos & Cia.
Prorrogado de 15/07/2023 a 14/07/2028 (5º Período).

(11) DI 6302368-7

Código 46 - Prorrogação
(22) 16/07/2003
(15) 16/09/2003
(45) 16/09/2003
(54) CONFIGURAÇÃO APLICADA EM TERMINAL DE PROTETOR DE RABETA EM " LEASH" PARA PRANCHAS DE SURF
(73) ANTONIO GARCIA (BR/SC)
(72) ANTONIO GARCIA
(74) Marcos Aurélio de Jesus
Prorrogado de 17/07/2023 a 16/07/2028 (5º Período).

(11) DI 6401876-8

Código 46 - Prorrogação
(22) 14/06/2004
(15) 05/10/2004
(45) 05/10/2004
(54) "CONFIGURAÇÃO APLICADA EM USINA"
(73) CIBER EQUIPAMENTOS RODOVIÁRIOS LTDA (BR/RS)
(72) Walter Rauen de Souza; IGOR NIENOW; ADERIANO MEDEIROS DA SILVA; ELTON LUIS ANTONELLO; JORGE ANANIAS ACUNHA PORTALES
(74) SKO - Dir. Prop. Indl. Marcas e Patentes Ltda.
Prorrogado de 15/06/2024 a 14/06/2029 (5º Período).

(11) DI 6702228-6

Código 46 - Prorrogação
(22) 04/07/2007
(15) 06/05/2008



(45) 06/05/2008
(52) 23-01
(54) CONFIGURAÇÃO APLICADA EM SIFÃO DE USO EM INSTALAÇÕES DE ESGOTO
(73) KRONA TUBOS E CONEXÕES LTDA. (BR/SC)
(72) SIGILO - NÃO DIVULGAR O NOME DOS AUTORES
(74) MARIA APARECIDA PEREIRA GONÇALVES
Prorrogado de 05/07/2022 a 04/07/2027 (4º Período).

(11) DI 6702234-0

Código 46 - Prorrogação
(22) 05/07/2007
(15) 19/02/2008
(45) 19/02/2008
(52) 28-03
(54) DEPILADOR
(73) KONINKLIJKE PHILIPS N.V. (NL)
(72) BART JOHANNES MASSEE
(74) DAVID DO NASCIMENTO ADVOGADOS ASSOCIADOS
Prorrogado de 06/07/2022 a 05/07/2027 (4º Período).

(11) DI 6703603-1

Código 46 - Prorrogação
(22) 12/11/2007
(15) 29/04/2008
(45) 29/04/2008
(52) 14-99
(54) CONFIGURAÇÃO EM SUPORTE PARA LCD
(73) CÉSAR PAULO DAROIT (BR/RS)
(72) CESAR PAULO DAROIT
(74) Joane Raquel Nunes da Silva
Prorrogado de 13/11/2022 a 12/11/2027 (4º Período).

(11) DI 6703767-4

Código 46 - Prorrogação
(22) 02/07/2007
(15) 29/04/2008
(45) 29/04/2008
(52) 09-07
(54) CONFIGURAÇÃO APLICADA EM TAMPA PARA FRASCO
(73) COTY GENEVA S.A. VERSOIX (CH)
(72) Yoshimi Morizono
(74) GUERRA PROPRIEDADE INDUSTRIAL
Prorrogado de 03/07/2022 a 02/07/2027 (4º Período).

(11) DI 6703768-2

Código 46 - Prorrogação
(22) 02/07/2007



(15) 29/04/2008
(45) 29/04/2008
(52) 09-01
(54) CONFIGURAÇÃO APLICADA EM FRASCO
(73) COTY GENEVA S.A. VERSOIX (CH)
(72) Yoshimi Morizono
(74) GUERRA PROPRIEDADE INDUSTRIAL
Prorrogado de 03/07/2022 a 02/07/2027 (4º Período).

(11) DI 6703769-0

Código 46 - Prorrogação
(22) 02/07/2007
(15) 29/04/2008
(45) 29/04/2008
(52) 09-01
(54) CONFIGURAÇÃO APLICADA EM FRASCO
(73) COTY GENEVA S.A. VERSOIX (CH)
(72) Yoshimi Morizono
(74) GUERRA PROPRIEDADE INDUSTRIAL
Prorrogado de 03/07/2022 a 02/07/2027 (4º Período).

(11) DI 6703770-4

Código 46 - Prorrogação
(22) 02/07/2007
(15) 29/04/2008
(45) 29/04/2008
(52) 09-01
(54) CONFIGURAÇÃO APLICADA EM FRASCO
(73) COTY GENEVA S.A. VERSOIX (CH)
(72) Yoshimi Morizono
(74) GUERRA PROPRIEDADE INDUSTRIAL
Prorrogado de 03/07/2022 a 02/07/2027 (4º Período).

(11) DI 6703771-2

Código 46 - Prorrogação
(22) 02/07/2007
(15) 29/04/2008
(45) 29/04/2008
(52) 09-07
(54) CONFIGURAÇÃO APLICADA EM TAMPA PARA FRASCO
(73) COTY GENEVA S.A. VERSOIX (CH)
(72) Yoshimi Morizono
(74) GUERRA PROPRIEDADE INDUSTRIAL
Prorrogado de 03/07/2022 a 02/07/2027 (4º Período).

(11) DI 6802442-8

Código 46 - Prorrogação
(22) 30/06/2008



(15) 25/08/2009
(45) 25/08/2009
(52) 12-11
(54) CONFIGURAÇÃO APLICADA EM CARENAGEM DE MOTOCICLETA
(73) Honda Motor CO., LTD. (JP)
(72) Akihiko Nishimoto; Makoto Kodama
(74) Dannemann, Siemsen & Ipanema Moreira
Prorrogado de 01/07/2023 a 30/06/2028 (4º Período).

(11) DI 6802444-4

Código 46 - Prorrogação
(22) 30/06/2008
(15) 25/08/2009
(45) 25/08/2009
(52) 12-11
(54) CONFIGURAÇÃO APLICADA EM MOTOCICLETA
(73) Honda Motor CO., LTD (JP)
(72) Akihiko Nishimoto; Makoto Kodama
(74) Dannemann, Siemsen & Ipanema Moreira
Prorrogado de 01/07/2023 a 30/06/2028 (4º Período).

(11) DI 6802511-4

Código 46 - Prorrogação
(22) 20/06/2008
(15) 25/08/2009
(45) 25/08/2009
(52) 08-06
(54) CONFIGURAÇÃO APLICADA EM PUXADOR
(73) Cleber Luis da Re (BR/RS)
(72) Cleber Luis da Re
(74) Idea Marcas e Patentes Ltda.
Prorrogado de 21/06/2023 a 20/06/2028 (4º Período).

(11) DI 6802518-1

Código 46 - Prorrogação
(22) 20/06/2008
(15) 25/08/2009
(45) 25/08/2009
(52) 08-06
(54) CONFIGURAÇÃO APLICADA EM PUXADOR
(73) Cleber Luis da Re (BR/RS)
(72) Cleber Luis da Re
(74) Idea Marcas e Patentes Ltda
Prorrogado de 21/06/2023 a 20/06/2028 (4º Período).

(11) DI 6802658-7

Código 46 - Prorrogação
(22) 20/06/2008



(15) 13/01/2009
(45) 13/01/2009
(52) 06-01
(54) "CONFIGURAÇÃO APLICADA EM CADEIRA"
(73) NELY CRISTINA BRAIDOTTI (BR/SP)
(72) NELY CRISTINA BRAIDOTTI
(74) Simbolo Marcas e Patentes Ltda
Prorrogado de 21/06/2023 a 20/06/2028 (4º Período).

(11) DI 6802725-7

Código 46 - Prorrogação
(22) 07/07/2008
(15) 25/08/2009
(45) 25/08/2009
(52) 07-04
(54) CONFIGURAÇÃO APLICADA EM MÁQUINA MISTURADEIRA INDUSTRIAL PARA PANIFICAÇÃO
(73) Industria e Comercio de Maquinas Perfecta Curitiba Ltda (BR/PR)
(72) Celso Antonio França Franco de Macedo
(74) Marcos Aurélio de Jesus
Prorrogado de 08/07/2023 a 07/07/2028 (4º Período).

(11) DI 6802766-4

Código 46 - Prorrogação
(22) 23/07/2008
(15) 06/04/2010
(45) 06/04/2010
(52) 07-02
(54) CONFIGURAÇÃO APLICADA À ESPETO DE CHURRASQUEIRA
(73) Hemerson Lobo (BR/ES)
(72) Hemerson Lobo
(74) Wagner Jose Fafa Borges
Prorrogado de 24/07/2023 a 23/07/2028 (4º Período).

(11) DI 6803077-0

Código 46 - Prorrogação
(22) 01/08/2008
(15) 12/05/2009
(45) 12/05/2009
(52) 02-07
(54) CONFIGURAÇÃO APLICADA EM ADORNO
(73) COMERCIAL J.J. FIVELAS LTDA. - EPP (BR/SP)
(72) RENATO RANIERI RAMOS
(74) Luiz Roberto Longo Brito Silva
Prorrogado de 02/08/2023 a 01/08/2028 (4º Período).

(11) DI 6803194-7

Código 46 - Prorrogação



(22) 31/07/2008
(15) 01/09/2009
(45) 01/09/2009
(52) 31-00
(54) CONFIGURAÇÃO APLICADA A MÁQUINA DE CAFÉ
(73) Société Des Produits Nestlé S.A (CH)
(72) Antoine Cahen
(74) Soerensen Garcia Advogados Associados.
Prorrogado de 01/08/2023 a 31/07/2028 (4º Período).

(11) DI 6803278-1

Código 46 - Prorrogação
(22) 14/07/2008
(15) 08/09/2009
(45) 08/09/2009
(52) 12-16
(54) PAINEL DE GRADE FRONTAL
(73) Scania CV AB (SE)
(72) David Skoog; Kristofer Hansén; Christian Henriksen; Kjell Fagerström
(74) Nellie Anne Daniel-Shores
Prorrogado de 15/07/2023 a 14/07/2028 (4º Período).

(11) DI 6803358-3

Código 46 - Prorrogação
(22) 28/07/2008
(15) 06/10/2009
(45) 06/10/2009
(52) 07-01 , 09-03
(54) CONFIGURAÇÃO APLICADA A POTE
(73) Société Des Produits Nestlé S.A (CH)
(72) BÉATRICE MARIOTTI; DAVID FRANCIS
(74) Soerensen Garcia Advogados Associados.
Prorrogado de 29/07/2023 a 28/07/2028 (4º Período).

(11) DI 6803834-8

Código 46 - Prorrogação
(22) 29/08/2008
(15) 22/09/2009
(45) 22/09/2009
(52) 15-03
(54) CONFIGURAÇÃO APLICADA EM PLATAFORMA COLHEITADEIRA DE MILHO
(73) Marchesan Implementos e Máquinas Agrícolas Tatu S/A (BR/SP)
(72) Miguel Humberto Noer
(74) Dannemann, Siemsen & Ipanema Moreira
Prorrogado de 30/08/2023 a 29/08/2028 (4º Período).



(11) DI 6803870-4 Código 46 - Prorrogação
(22) 03/09/2008
(15) 22/09/2009
(45) 22/09/2009
(52) 15-01
(54) CONFIGURAÇÃO APLICADA A EQUIPAMENTO PARA DISTRIBUIÇÃO DE POTÊNCIA ELÉTRICA
(73) Sew-Eurodrive GMBH & CO. KG (DE)
(72) Hans-Jürgen Lannoch
(74) DANNEMANN, SIEMSEM, BIGLER & IPANEMA MOREIRA
Prorrogado de 04/09/2023 a 03/09/2028 (4º Período).

(11) DI 6803871-2 Código 46 - Prorrogação
(22) 03/09/2008
(15) 22/09/2009
(45) 22/09/2009
(52) 13-01 , 13-02
(54) CONFIGURAÇÃO APLICADA A EQUIPAMENTO PARA DISTRIBUIÇÃO DE POTÊNCIA ELÉTRICA
(73) Sew-Eurodrive GMBH & CO. KG (DE)
(72) Hans-Jürgen Lannoch
(74) DANNEMANN, SIEMSEN, BIGLE & IPANEMA MOREIRA
Prorrogado de 04/09/2023 a 03/09/2028 (4º Período).

(11) DI 6803875-5 Código 46 - Prorrogação
(22) 03/09/2008
(15) 22/09/2009
(45) 22/09/2009
(52) 13-01
(54) CONFIGURAÇÃO APLICADA A MOTOR ELÉTRICO
(73) Sew-Eurodrive GMBH & CO. KG (DE)
(72) Hans-Jürgen Lannoch
(74) Dannemann, siemens, Bigler & Ipanema Moreira
Prorrogado de 04/09/2023 a 03/09/2028 (4º Período).

(11) DI 6804983-8 Código 46 - Prorrogação
(22) 30/06/2008
(15) 03/11/2009
(45) 03/11/2009
(52) 13-02
(54) PADRÃO ORNAMENTAL APLICADO A PILHA
(73) Matsushita Electric Industrial CO., LTD (JP)
(72) Noriko Himeda
(74) NELLIE ANNE DAIEL-SHORES



Prorrogado de 01/07/2023 a 30/06/2028 (4º Período).

(11) DI 6805418-1

Código 46 - Prorrogação
(22) 10/12/2008
(15) 10/11/2009
(45) 10/11/2009
(52) 12-07
(54) CONFIGURAÇÃO APLICADA À AERONAVE
(73) Icon Aircraft, Inc (US)
(72) Randy Rodriguez; Diego Miralles; Steen Strand
(74) Dannemann, Siemsen, Bigler & Ipanema Moreira
Prorrogado de 11/12/2023 a 10/12/2028 (4º Período).

(11) DI 6902174-0

Código 46 - Prorrogação
(22) 19/06/2009
(15) 27/04/2010
(45) 27/04/2010
(52) 13-03
(54) CONFIGURAÇÃO APLICADA EM PLUGUE
(73) Rogério Raso (BR/SP)
(72) Rogério Raso
(74) Vilage Marcas & Patentes S/S Ltda
Prorrogado de 20/06/2024 a 19/06/2029 (4º Período).



Código 47 - Petição Não Conhecida

Não conhecimento da petição apresentada em virtude do disposto nos Arts. 218 ou 219 da LPI.

(21) BR 30 2022 006886-1

Código 47 - Petição Não Conhecida

(22) 15/12/2022

(71) MÖLNLYCKE HEALTH CARE AB (SE)

(74) DANNEMANN, SIEMSEN, BIGLER & IPANEMA MOREIRA

Petição 870230053137 não conhecida por ser intempestiva. O prazo para cumprimento de exigência técnica era de 60 dias.



Código 47.1 - Petição Prejudicada

Prejudicada a petição apresentada, conforme informações do complemento do despacho

(21) BR 30 2017 005072-7	Código 47.1 - Petição Prejudicada (22) 10/11/2017 (71) ESCADA SANTA CATARINA ARTEFATOS DE MADEIRA LTDA EPP (BR/SC) (74) Catiane Zini Borela Petição prejudicada, tendo em vista o indeferimento do pedido, publicado na RPI 2478, de 03/07/2018. Em referência ao protocolo nº 870230008702, de 31/01/2023.
(21) BR 30 2018 002823-6	Código 47.1 - Petição Prejudicada (22) 29/06/2018 (71) ADRIANA BARBIZAN RAUPP ALVES ASSMANN (BR/PR) (74) Seniors Marcas e Patentes S/C Ltda. Petição prejudicada, tendo em vista a nulidade do registro, publicada na RPI 2682, de 31/05/2022. Em referência ao protocolo nº 870230012311, de 10/02/2023.
(21) BR 30 2019 001124-7	Código 47.1 - Petição Prejudicada (22) 20/03/2019 (71) MARBEX INDUSTRIA E COMERCIO DE EMBALAGENS LTDA (BR/SP) (74) Org. Mérito Marcas e Patentes Ltda. Petição prejudicada, tendo em vista a nulidade do registro, publicada na RPI 2682, de 31/05/2022. Em referência ao protocolo nº 870230024826, de 24/03/2023.
(21) BR 30 2023 001189-7	Código 47.1 - Petição Prejudicada (22) 08/03/2023 (30) 09/09/2022 US 29/866,374 (71) CARGILL, INCORPORATED (US) (74) DANNEMANN, SIEMSEM, BIGLER & IPANEMA MOREIRA Referente à Petição 870230029137 de 06/4/2023 apresentando novo procurador, prejudicada tendo em vista a publicação de deferimento de petição de protocolo 870230036186, , com mesmo objetivo, na RPI 2739.
(21) BR 30 2023 001193-5	Código 47.1 - Petição Prejudicada (22) 08/03/2023 (30) 09/09/2022 US 29/866,376 (71) CARGILL, INCORPORATED (US) (74) DANNEMANN, SIEMSEN, BIGLER & IPANEMA MOREIRA



Referente à Petição 870230029612 de 10/04/2023 apresentando novo procurador, prejudicada tendo em vista a publicação de deferimento de petição de protocolo 870230036184, com mesmo objetivo na RPI 2739.



Código 47.3 - Petição Deferida

Deferida a petição apresentada, conforme informações do complemento do despacho.

(21) BR 30 2021 000226-4	Código 47.3 - Petição Deferida (71) AGROBIOLOGIA SOLUÇÕES NATURAIS LTDA. (BR/SP) (74) SN MARCAS E PATENTES Deferida a petição no que se refere à nomeação de novo procurador. Em referência ao protocolo 870210113528 de 07/12/2021
(21) BR 30 2021 001968-0	Código 47.3 - Petição Deferida (71) THE GILLETTE COMPANY LLC (US) (74) TRENCH ROSSI E WATANABE ADVOGADOS (RJ) Deferida a petição no que se refere à verificação dos aspectos formais do documento de prioridade unionista apresentado. Em referência ao protocolo 870210070380 de 02/08/2021
(21) BR 30 2021 005050-1	Código 47.3 - Petição Deferida (71) ANTONIO PUIG, S.A. (ES) (74) BHERING ADVOGADOS (NOME ANTERIOR BHERING ASSESSORIA S/C LTDA.) Deferida a petição no que se refere à verificação dos aspectos formais do documento de prioridade unionista apresentado. Em referência ao protocolo 870210105192 de 12/11/2021
(21) BR 30 2022 006034-8	Código 47.3 - Petição Deferida (71) SOCIETE ANONYME DES EAUX MINERALES D'EVIAN (FR) (74) CAROLINA NAKATA Deferida a petição no que se refere à verificação dos aspectos formais de pagamento e tempestividade do documento de procuração apresentado. Em referência ao protocolo 870220122085 de 26/12/2022
(21) BR 30 2023 000958-2	Código 47.3 - Petição Deferida (71) AIRO BRANDS, INC. (US) (74) CLARKE, MODET PROPRIEDADE INTELECTUAL LTDA. Deferida a petição no que se refere à verificação dos aspectos formais do documento de prioridade unionista apresentado. Em referência ao protocolo 870230033604 de 24/04/2023
(21) BR 30 2023 001083-1	Código 47.3 - Petição Deferida (71) 3M INNOVATIVE PROPERTIES COMPANY (US) (74) CAROLINA NAKATA



Deferida a petição no que se refere à verificação dos aspectos formais do documento de prioridade unionista apresentado. Em referência ao protocolo 870230041238 de 17/05/2023

(21) BR 30 2023 001085-8

Código 47.3 - Petição Deferida

(71) 3M INNOVATIVE PROPERTIES COMPANY (US)

(74) CAROLINA NAKATA

Deferida a petição no que se refere à verificação dos aspectos formais do documento de prioridade unionista apresentado. Em referência ao protocolo 870230041230 de 17/05/2023

(21) BR 30 2023 001153-6

Código 47.3 - Petição Deferida

(71) GENERAL MILLS, INC. (US)

(74) DANNEMANN, SIEMSEN, BIGLER & IPANEMA MOREIRA

Deferida a petição no que se refere à verificação dos aspectos formais do documento de prioridade unionista apresentado. Em referência ao protocolo 870230029061 de 06/04/2023

(21) BR 30 2023 001159-5

Código 47.3 - Petição Deferida

(71) GENERAL MILLS, INC. (US)

(74) DANNEMANN, SIEMSEN, BIGLER & IPANEMA MOREIRA

Deferida a petição no que se refere à verificação dos aspectos formais do documento de prioridade unionista apresentado. Em referência ao protocolo 870230033183 de 20/04/2023

(21) BR 30 2023 001189-7

Código 47.3 - Petição Deferida

(71) CARGILL, INCORPORATED (US)

(74) DANNEMANN, SIEMSEM, BIGLER & IPANEMA MOREIRA

Deferida a petição no que se refere à nomeação de novo procurador. Em referência ao protocolo 870230036186 de 28/04/2023

(21) BR 30 2023 001191-9

Código 47.3 - Petição Deferida

(71) CARGILL, INCORPORATED (US)

(74) DANNEMANN, SIEMSEN, BIGLER & IPANEMA MOREIRA

Deferida a petição no que se refere à nomeação de novo procurador. Em referência ao protocolo 870230036185 de 28/04/2023

(21) BR 30 2023 001193-5

Código 47.3 - Petição Deferida

(71) CARGILL, INCORPORATED (US)

(74) DANNEMANN, SIEMSEN, BIGLER & IPANEMA MOREIRA

Deferida a petição no que se refere à nomeação de novo procurador. Em referência ao protocolo 870230036184 de 28/04/2023

(21) BR 30 2023 001322-9

Código 47.3 - Petição Deferida



(71) ATLANTIPROUD, UNIPESSOAL LDA (PT)

(74) CARLOS ANTONIO, NEVES & VIDAL ADVOGADOS ASSOCIADOS

Deferida a petição 870230038999, de 10/05/2023, com vistas a apresentação de esclarecimentos e documentação complementar.



Código 53.1 - Pedido ou Registro Sub-Judice

Notificação de Ação Judicial referente ao registro.

(11) BR 30 2016 004328-0

Código 53.1 - Pedido ou Registro Sub-Judice

(22) 27/09/2016

(15) 12/09/2017

(71) CLEBER LUIS DA RÉ (BR/RS)

(74) LUIZ FERNANDO CAMPOS STOCK

NOTIFICAÇÃO DE AÇÃO JUDICIAL REFERENTE AO REGISTRO INPI:

52402.004441/2023-56 Origem: JUÍZO SUBSTITUTO DA 13ª VF DO RIO DE JANEIRO - TRF2 Ação Ordinária nº: 00408.028227/2023-31/ RJ Autor: CLEBER LUIZ DA RÉ E ZEN ACESSÓRIOS PARA MÓVEIS LTDA Réus: INSTITUTO NACIONAL DA PROPRIEDADE INDUSTRIAL - INPI REGISTRO SUB-JUDICE



Código 54 - Devolução de Prazo Concedida

Notificação de devolução de prazo. Desta data corre o prazo adicional concedido no despacho.

(21) BR 30 2013 001234-4

Código 54 - Devolução de Prazo Concedida

(22) 25/03/2013

(71) VIVA EMPREENDIMENTOS E ADMINISTRAÇÃO DE BENS S/A (BR/SP)

(74) TINOCO SOARES SOCIEDADE DE ADVOGADOS

Conforme o disposto nos art. 226 da Lei nº 9.279 e art. 9º da Portaria INPI/PR Nº 049/2021, notifica-se a devolução de prazo solicitada pela petição 870220042947. Com base no art. 220 da Lei nº 9.279, aproveita-se o ato da parte em realizado 18/05/2022 (apresentação de cumprimento e documento do INPI como anexos da própria solicitação de devolução de prazo) não sendo necessária a reapresentação da documentação. Será dado andamento ao pedido com o exame preliminar e posterior publicação em RPI.



Código 56 - Transferência Deferida

Notificação do deferimento da transferência requerida.

(11) BR 30 2014 004596-2	Código 56 - Transferência Deferida (22) 12/09/2014 (15) 02/08/2016 (71) LIVEWIRE EV, LLC (US) (74) DANIEL ADVOGADOS Transferência deferida de Harley-Davidson Motor Company Group, LLC, conforme petição nº 870230003986, de 15/01/2023.
(11) BR 30 2014 005779-0	Código 56 - Transferência Deferida (22) 20/11/2014 (15) 14/02/2017 (71) BANKS AND ACQUIRERS INTERNATIONAL HOLDING (FR) (74) KASZNAR LEONARDOS PROPRIEDADE INTELECTUAL Transferência deferida de Ingenico Group, conforme petição nº 870230015782, de 24/02/2023.
(11) BR 30 2014 005780-4	Código 56 - Transferência Deferida (22) 20/11/2014 (15) 17/05/2016 (71) BANKS AND ACQUIRERS INTERNATIONAL HOLDING (FR) (74) KASZNAR LEONARDOS PROPRIEDADE INTELECTUAL Transferência deferida de Ingenico Group, conforme petição nº 870230015779, de 24/02/2023.
(11) BR 30 2015 002235-3	Código 56 - Transferência Deferida (22) 13/05/2015 (15) 05/07/2016 (71) BANKS AND ACQUIRERS INTERNATIONAL HOLDING (FR) (74) KASZNAR LEONARDOS PROPRIEDADE INTELECTUAL Transferência deferida de Ingenico Group, conforme petição nº 870230015783, de 24/02/2023.
(11) BR 30 2018 001354-9	Código 56 - Transferência Deferida (22) 04/04/2018 (15) 31/07/2018 (71) ADRIANA BARBIZAN RAUPP ALVES ASSMANN (BR/PR) (74) Seniors Marcas e Patentes S/C Ltda. Transferência deferida de Diviaves Equipamentos para Aviários Ltda. ME, conforme petição nº 870230012324, de 10/02/2023.

(11) BR 30 2018 003790-1	Código 56 - Transferência Deferida (22) 20/08/2018 (15) 23/10/2018 (71) BANKS AND ACQUIRERS INTERNATIONAL HOLDING (FR) (74) KASZNAR LEONARDOS PROPRIEDADE INTELECTUAL Transferência deferida de Ingenico Group, conforme petição nº 870230015780, de 24/02/2023.
(11) BR 30 2019 004399-8	Código 56 - Transferência Deferida (22) 18/09/2019 (15) 12/05/2020 (71) SIEMENS ENERGY, INC. (US) (74) DANNEMANN, SIEMSEN, BIGLER & IPANEMA MOREIRA Transferência deferida de Dresser-Rand Company, conforme petição nº 870230016983, de 28/02/2023.
(11) BR 30 2020 000701-8	Código 56 - Transferência Deferida (22) 17/02/2020 (15) 24/03/2020 (71) CALHA UMIDA FABRICACAO DE ARTIGOS DE METAL LIMITADA (BR/SC) (74) JATYR RANZOLIN JUNIOR Transferência deferida de Continente Inox Ltda. ME, conforme petição nº 870230016050, de 24/02/2023.
(11) BR 30 2020 000702-6	Código 56 - Transferência Deferida (22) 17/02/2020 (15) 16/06/2020 (71) CALHA UMIDA FABRICACAO DE ARTIGOS DE METAL LIMITADA (BR/SC) (74) JATYR RANZOLIN JUNIOR Transferência deferida de Continente Inox Ltda. ME, conforme petição nº 870230016057, de 24/02/2023.
(11) BR 30 2020 000704-2	Código 56 - Transferência Deferida (22) 17/02/2020 (15) 08/09/2020 (71) CALHA UMIDA FABRICACAO DE ARTIGOS DE METAL LIMITADA (BR/SC) (74) JATYR RANZOLIN JUNIOR Transferência deferida de Continente Inox Ltda. ME, conforme petição nº 870230016066, de 24/02/2023.
(11) BR 30 2020 001820-6	Código 56 - Transferência Deferida (22) 24/04/2020 (15) 18/08/2020

(71) WATSON MARLOW GMBH (DE)
(74) DENNEMEYER & ASSOCIATES PROPRIEDADE INTELECTUAL LTDA
Transferência deferida de Qonqave GMBH, conforme petição nº 870230008955,
de 01/02/2023.

(11) BR 30 2021 001627-3

Código 56 - Transferência Deferida
(22) 15/04/2021
(15) 21/09/2021
(71) CALHA UMIDA FABRICACAO DE ARTIGOS DE METAL LIMITADA (BR/SC)
(74) JATYR RANZOLIN JUNIOR
Transferência deferida de Continente Inox Ltda. ME, conforme petição nº
870230016068, de 24/02/2023.

(11) BR 30 2021 001628-1

Código 56 - Transferência Deferida
(22) 15/04/2021
(15) 13/10/2021
(71) CALHA UMIDA FABRICACAO DE ARTIGOS DE METAL LIMITADA (BR/SC)
(74) JATYR RANZOLIN JUNIOR
Transferência deferida de Continente Inox Ltda. ME, conforme petição nº
870230016070, de 24/02/2023.

(11) BR 30 2021 001629-0

Código 56 - Transferência Deferida
(22) 15/04/2021
(15) 31/08/2021
(71) CALHA UMIDA FABRICACAO DE ARTIGOS DE METAL LIMITADA (BR/SC)
(74) JATYR RANZOLIN JUNIOR
Transferência deferida de Continente Inox Ltda. ME, conforme petição nº
870230016071, de 24/02/2023.

(11) BR 30 2021 001686-9

Código 56 - Transferência Deferida
(22) 19/04/2021
(15) 31/08/2021
(71) CALHA UMIDA FABRICACAO DE ARTIGOS DE METAL LIMITADA (BR/SC)
(74) JATYR RANZOLIN JUNIOR
Transferência deferida de Continente Inox Ltda. ME, conforme petição nº
870230016073, de 24/02/2023.

(11) BR 30 2021 006306-9

Código 56 - Transferência Deferida
(22) 09/12/2021
(15) 19/04/2022
(71) CALHA UMIDA FABRICACAO DE ARTIGOS DE METAL LIMITADA (BR/SC)
(74) JATYR RANZOLIN JUNIOR
Transferência deferida de Continente Inox Ltda. ME, conforme petição nº
870230016075, de 24/02/2023.



(11) BR 32 2019 005066-0

Código 56 - Transferência Deferida

(22) 05/09/2019

(15) 19/11/2019

(62) BR 30 2019 004188-0 05/09/2019

(71) CALHA UMIDA FABRICACAO DE ARTIGOS DE METAL LIMITADA (BR/SC)

(74) JATYR RANZOLIN JUNIOR

Transferência deferida de Continente Inox Ltda. ME, conforme petição nº 870230016064, de 24/02/2023.

(11) BR 32 2020 001510-2

Código 56 - Transferência Deferida

(22) 18/09/2019

(15) 28/04/2020

(62) BR 30 2019 004399-8 18/09/2019

(71) SIEMENS ENERGY, INC. (US)

(74) DANNEMANN, SIEMSEN, BIGLER & IPANEMA MOREIRA

Transferência deferida de Dresser-Rand Company, conforme petição nº 870230029559, de 28/02/2023.



Código 59 - Alteração de Nome Deferida

Notificação do deferimento da alteração de nome requerida.

(11) BR 30 2012 001976-1

Código 59 - Alteração de Nome Deferida

(22) 19/04/2012

(15) 23/08/2016

(71) MEDLINE INDUSTRIES, LP (US)

(74) GUERRA ADVOGADOS ASSOCIADOS

Nome alterado de Medline Industries, Inc., conforme petição nº 870220120313, de 27/12/2022.

(11) BR 30 2013 001751-6

Código 59 - Alteração de Nome Deferida

(22) 17/04/2013

(15) 10/02/2016

(71) GUERLAIN (FR)

(74) JULIANO RYOTA MURAKAMI

Nome alterado de Guerlain Societe Anonyme, conforme petição nº 870230021705, de 14/03/2023.

(11) BR 30 2013 002027-4

Código 59 - Alteração de Nome Deferida

(22) 30/04/2013

(15) 29/09/2015

(71) EPPENDORF SE (DE)

(74) DANNEMANN, SIEMSEN, BIGLER & IPANEMA MOREIRA

Nome alterado de Eppendorf AG, conforme petição nº 870230027067, de 30/03/2023.

(11) BR 30 2013 006809-9

Código 59 - Alteração de Nome Deferida

(22) 27/12/2013

(15) 19/04/2016

(71) ADP MERKUR GMBH (DE)

(74) CARLOS ANDRÉ BARBOSA CAVALCANTI

Nome alterado de ADP Gauselmann GMBH, conforme petição nº 870220112442, de 02/12/2022.

(11) BR 30 2016 004761-8

Código 59 - Alteração de Nome Deferida

(22) 17/10/2016

(15) 19/09/2017

(71) VOLLO BRASIL ARTIGOS ESPORTIVOS LTDA. (BR/SP)

(74) Sul América Marcas e Patentes Ltda.

Nome alterado de Vollo Brasil Artigos Esportivos Eireli, conforme petição nº 870220104885, de 11/11/2022.

(11) BR 30 2016 004762-6	Código 59 - Alteração de Nome Deferida (22) 17/10/2016 (15) 19/09/2017 (71) VOLLO BRASIL ARTIGOS ESPORTIVOS LTDA. (BR/SP) (74) Sul América Marcas e Patentes Ltda. Nome alterado de Vollo Brasil Artigos Esportivos Eireli, conforme petição nº 870220105809, de 16/11/2022.
(11) BR 30 2016 004764-2	Código 59 - Alteração de Nome Deferida (22) 17/10/2016 (15) 19/09/2017 (71) VOLLO BRASIL ARTIGOS ESPORTIVOS LTDA. (BR/SP) (74) Sul América Marcas e Patentes Ltda. Nome alterado de Vollo Brasil Artigos Esportivos Eireli, conforme petição nº 870220105820, de 16/11/2022.
(11) BR 30 2018 001653-0	Código 59 - Alteração de Nome Deferida (22) 24/04/2018 (15) 07/08/2018 (71) PERI SE (DE) (74) DANIEL ADVOGADOS (ALT.DE DANIEL & CIA) Nome alterado de Peri GMBH, conforme petição nº 870220115536, de 09/12/2022.
(11) BR 30 2018 054894-9	Código 59 - Alteração de Nome Deferida (22) 16/10/2018 (15) 19/02/2019 (71) NADIR FIGUEIREDO S.A. (BR/SP) (74) VEIRANO ADVOGADOS Nome alterado de Nadir Figueiredo Indústria e Comércio S.A., conforme petição nº 870230027210, de 31/03/2023.
(11) BR 30 2019 000555-7	Código 59 - Alteração de Nome Deferida (22) 12/02/2019 (15) 22/10/2019 (71) INDUSTRIA DE FOGOES BACKES LTDA. (BR/SC) (74) Suprema Marcas e Patentes Ltda. ME Nome alterado de Andreson Luis Backes - ME, conforme petição nº 870230019268, de 06/03/2023.
(11) BR 30 2019 000556-5	Código 59 - Alteração de Nome Deferida (22) 12/02/2019 (15) 27/02/2020

(71) INDUSTRIA DE FOGOES BACKES LTDA. (BR/SC)
(74) Suprema Marcas e Patentes Ltda. ME
Nome alterado de Andreson Luis Backes - ME, conforme petição nº
870230019277, de 06/03/2023.

(11) BR 30 2019 000557-3 Código 59 - Alteração de Nome Deferida
(22) 12/02/2019
(15) 08/10/2019
(71) INDUSTRIA DE FOGOES BACKES LTDA. (BR/SC)
(74) Suprema Marcas e Patentes Ltda. ME
Nome alterado de Andreson Luis Backes - ME, conforme petição nº
870230019290, de 06/03/2023.

(11) BR 30 2021 001525-0 Código 59 - Alteração de Nome Deferida
(22) 09/04/2021
(15) 23/08/2022
(71) EPPENDORF SE (DE)
(74) DANNEMANN, SIEMSEN, BIGLER & IPANEMA MOREIRA
Nome alterado de Eppendorf AG, conforme petição nº 870230027069, de
30/03/2023.

(11) BR 30 2021 001526-9 Código 59 - Alteração de Nome Deferida
(22) 09/04/2021
(15) 21/09/2021
(71) EPPENDORF SE (DE)
(74) DANNEMANN, SIEMSEN, BIGLER & IPANEMA MOREIRA
Nome alterado de Eppendorf AG, conforme petição nº 870230027070, de
30/03/2023.

(11) BR 30 2021 002820-4 Código 59 - Alteração de Nome Deferida
(22) 18/06/2021
(15) 20/07/2021
(71) MARBEX HOLDING LTDA. (BR/SP)
(74) TINOCO SOARES SOCIEDADE DE ADVOGADOS
Nome alterado de Marbex Indústria e Comércio de Embalagens Ltda., conforme
petição nº 870230024838, de 24/03/2023.

(11) BR 30 2021 005632-1 Código 59 - Alteração de Nome Deferida
(22) 10/11/2021
(15) 03/03/2022
(71) MARBEX HOLDING LTDA. (BR/SP)
(74) TINOCO SOARES SOCIEDADE DE ADVOGADOS
Nome alterado de Marbex Indústria e Comércio de Embalagens Ltda., conforme
petição nº 870230024871, de 24/03/2023.



(11) BR 30 2021 005633-0	Código 59 - Alteração de Nome Deferida (22) 10/11/2021 (15) 03/03/2022 (71) MARBEX HOLDING LTDA. (BR/SP) (74) TINOCO SOARES SOCIEDADE DE ADVOGADOS Nome alterado de Marbex Indústria e Comércio de Embalagens Ltda., conforme petição nº 870230024878, de 24/03/2023.
(11) BR 30 2021 005634-8	Código 59 - Alteração de Nome Deferida (22) 10/11/2021 (15) 03/03/2022 (71) MARBEX HOLDING LTDA. (BR/SP) (74) TINOCO SOARES SOCIEDADE DE ADVOGADOS Nome alterado de Marbex Indústria e Comércio de Embalagens Ltda., conforme petição nº 870230024882, de 24/03/2023.
(11) BR 30 2021 005636-4	Código 59 - Alteração de Nome Deferida (22) 10/11/2021 (15) 03/03/2022 (71) MARBEX HOLDING LTDA. (BR/SP) (74) TINOCO SOARES SOCIEDADE DE ADVOGADOS Nome alterado de Marbex Indústria e Comércio de Embalagens Ltda., conforme petição nº 870230024893, de 24/03/2023.
(11) BR 30 2022 005348-1	Código 59 - Alteração de Nome Deferida (22) 29/09/2022 (15) 08/11/2022 (71) LILOPETY INDÚSTRIA E COMÉRCIO LTDA - ME (BR/SP) (74) TINOCO SOARES SOCIEDADE DE ADVOGADOS Nome alterado de Lilopety Comércio Ltda. - ME, conforme petição nº 870220103959, de 09/11/2022.
(11) BR 32 2015 002279-8	Código 59 - Alteração de Nome Deferida (22) 27/12/2013 (15) 27/03/2018 (62) BR 30 2013 006809-9 27/12/2013 (71) ADP MERKUR GMBH (DE) (74) CARLOS ANDRÉ BARBOSA CAVALCANTI Nome alterado de ADP Gauselmann GMBH, conforme petição nº 870220112444, de 02/12/2022.
(11) DI 6803077-0	Código 59 - Alteração de Nome Deferida (22) 01/08/2008

(15) 12/05/2009

(71) COMERCIAL J.J. FIVELAS LTDA. - EPP (BR/SP)

(74) Luiz Roberto Longo Brito Silva

Nome alterado de Comercial J.J. Fivelas Ltda., conforme petição nº

870230027214, de 31/03/2023.

(11) DI 7106217-3

Código 59 - Alteração de Nome Deferida

(22) 16/12/2011

(15) 22/10/2013

(71) NADIR FIGUEIREDO S.A. (BR/SP)

(74) VEIRANO E ADVOGADOS ASSOCIADOS

Nome alterado de Nadir Figueiredo Indústria e Comércio S.A., conforme petição

nº 870230027191, de 31/03/2023.



Código 62 - Alteração de Sede Deferida

Notificação do deferimento da alteração de Sede requerida.

(11) BR 30 2012 001976-1	Código 62 - Alteração de Sede Deferida (22) 19/04/2012 (15) 23/08/2016 (71) MEDLINE INDUSTRIES, LP (US) (74) GUERRA ADVOGADOS ASSOCIADOS Alteração de sede deferida, conforme petição nº 870220120313, de 27/12/2022.
(11) BR 30 2012 005916-0	Código 62 - Alteração de Sede Deferida (22) 19/11/2012 (15) 27/05/2014 (71) OSWALDO GENOVA (BR/SP) (74) PEZZUOL & ASSOCIADOS MARCAS E PATENTES Alteração de sede deferida, conforme petição nº 870220116340, de 12/12/2022.
(11) BR 30 2018 054894-9	Código 62 - Alteração de Sede Deferida (22) 16/10/2018 (15) 19/02/2019 (71) NADIR FIGUEIREDO S.A. (BR/SP) (74) VEIRANO ADVOGADOS Alteração de sede deferida, conforme petição nº 870230027210, de 31/03/2023.
(11) BR 30 2019 000555-7	Código 62 - Alteração de Sede Deferida (22) 12/02/2019 (15) 22/10/2019 (71) INDUSTRIA DE FOGOES BACKES LTDA. (BR/SC) (74) Suprema Marcas e Patentes Ltda. ME Alteração de sede deferida, conforme petição nº 870230019268, de 06/03/2023.
(11) BR 30 2019 000556-5	Código 62 - Alteração de Sede Deferida (22) 12/02/2019 (15) 27/02/2020 (71) INDUSTRIA DE FOGOES BACKES LTDA. (BR/SC) (74) Suprema Marcas e Patentes Ltda. ME Alteração de sede deferida, conforme petição nº 870230019277, de 06/03/2023.
(11) BR 30 2019 000557-3	Código 62 - Alteração de Sede Deferida (22) 12/02/2019 (15) 08/10/2019 (71) INDUSTRIA DE FOGOES BACKES LTDA. (BR/SC)

(74) Suprema Marcas e Patentes Ltda. ME
Alteração de sede deferida, conforme petição nº 870230019290, de 06/03/2023.

(11) BR 30 2019 003772-6

Código 62 - Alteração de Sede Deferida
(22) 16/08/2019
(15) 22/10/2019
(71) DIVIAVES EQUIPAMENTOS PARA AVIÁRIO LTDA ME (BR/PR)
(74) Seniors Marcas e Patentes S/C Ltda.
Alteração de sede deferida, conforme petição nº 870230025994, de 28/03/2023.

(11) BR 30 2022 005348-1

Código 62 - Alteração de Sede Deferida
(22) 29/09/2022
(15) 08/11/2022
(71) LILOPETY INDÚSTRIA E COMÉRCIO LTDA - ME (BR/SP)
(74) TINOCO SOARES SOCIEDADE DE ADVOGADOS
Alteração de sede deferida, conforme petição nº 870220103959, de 09/11/2022.

(11) DI 7106217-3

Código 62 - Alteração de Sede Deferida
(22) 16/12/2011
(15) 22/10/2013
(71) NADIR FIGUEIREDO S.A. (BR/SP)
(74) VEIRANO E ADVOGADOS ASSOCIADOS
Alteração de sede deferida, conforme petição nº 870230027191, de 31/03/2023.

