

Revista da
**Propriedade
Industrial**

Nº 2745
15 de Agosto de 2023

Desenho Industrial
Seção III





REPÚBLICA FEDERATIVA DO BRASIL

Presidente

Luiz Inácio Lula da Silva

MINISTÉRIO DO DESENVOLVIMENTO, INDÚSTRIA, COMÉRCIO E SERVIÇOS

Ministro do Desenvolvimento, Indústria, Comércio e Serviços

Geraldo José Rodrigues Alckmin Filho

INSTITUTO NACIONAL DA PROPRIEDADE INDUSTRIAL

Presidente

Julio Cesar Castelo Branco Reis Moreira

De conformidade com a Lei nº 5.648 de 11 de dezembro de 1970, esta é a publicação oficial do Instituto Nacional da Propriedade Industrial, órgão vinculado ao Ministério da Economia, República Federativa do Brasil, que publica todos os seus atos, despachos e decisões relativos ao sistema de propriedade industrial no Brasil, compreendendo Marcas e Patentes, bem como os referentes a contratos de Transferência de Tecnologia e assuntos correlatos, além dos que dizem respeito ao registro de programas de computador como direito autoral.

As established by Law nº 5.648 of december 11, 1970, this is the official publication of the National Institute of Industrial Property, an office under the Ministry of Economy, Federative Republic of Brazil, which publishes all its official acts, orders and decisions regarding the industrial property system in Brazil, comprising Trademarks and Patents, as well as those referring to Technology Transfer agreements and related matters, besides those regarding software registering as copyright.

D'après la Loi nº 5.648 du 11 décembre 1970, celle-ci est la publication officielle de l'Institut National de la Propriété Industrielle, un office lié au Ministère de l'Économie, République Fédérative du Brésil, qui publie tous ses actes, ordres et décisions concernant le système de la propriété industrielle au Brésil, y compris marques et brevets, aussi que ceux référents aux contrats de transfert de technologie et des sujets afférents, en outre que ceux se rapportant à l'enregistrement des programmes d'ordinateur comme droit d'auteur.

Según establece la Ley nº 5.648 de 11 diciembre 1970, esta es la publicación oficial del Instituto Nacional de la Propiedad Industrial, oficina vinculada al Ministerio de la Economía, República Federativa del Brasil, que publica todos sus actos, ordenes y decisiones referentes al sistema de propiedad industrial en Brasil, comprendiendo marcas y patentes así que los referentes a contratos de transferencia de tecnología y asuntos corelacionados, además de los referentes al registro de programas de ordenador como derecho de autor.

Laut Gesetz Nr. 5.648 vom 11. Dezember 1970, ist dies das Amtsblatt des Nationalen Instituts für gewerbliches Eigentum, eines Organs des Bundesministeriums für Wirtschaft der Bundesrepublik Brasilien, welches Amtsblatt alle Amtshandlungen, Beschlüsse und Entscheidungen über gewerbliches Eigentum in Brasilien, einschliesslich Warenzeichen und Patente, ebenso wie auch Übertragungsverträge von Technologie und Computerprogrammen als Urheberrecht, veröffentlicht.



DIRETORIA DE MARCAS, DESENHO INDUSTRIAL E INDICAÇÕES GEOGRÁFICAS

DESENHO INDUSTRIAL

PEDIDO DE REGISTRO DE DESENHO INDUSTRIAL PEDIDO DIVIDIDO DE UM PEDIDO DE REGISTRO DE DESENHO INDUSTRIAL ANTERIORMENTE DEPOSITADO



Índice Geral:

Código 30 - Exigência – Art. 103 da LPI.....	5
Código 31 - Notificação de Depósito.....	7
Código 33.1 - Pedido Inexistente.....	20
Código 34 - Exigência - Art. 106 § 3º da LPI.....	21
Código 35 - Arquivamento do Pedido – Art. 216 § 2º e Art. 106 § 3º da LPI.....	36
Código 36 - Indeferimento - Art. 106 § 4º da LPI.....	38
Código 37 - Recurso Contra o Indeferimento.....	39
Código 39 - Concessão do Registro.....	40
Código 41 - Nulidade Administrativa.....	70
Código 43 - Extinção - Art. 119 inciso II da LPI.....	72
Código 46 - Prorrogação.....	73
Código 47.6 - Petição Atendida.....	110
Código 49 - Perda de Prioridade.....	112
Código 49.1 - Sobrestamento por Perda de Prioridade.....	113
Código 53.1 - Pedido ou Registro Sub-Judice.....	114
Código 53.5 - Pedido Julgado Improcedente - Registro Mantido Vigente.....	115
Código 55 - Exigências Diversas.....	116
Código 73 - Retificação.....	118
Código 75.1 - Emissão de Cópia Oficial.....	119



Código 30 - Exigência – Art. 103 da LPI

O pedido não atende formalmente ao disposto no art. 103 da LPI e/ou às demais disposições quanto à sua forma, tendo sido recebido provisoriamente. A não manifestação do depositante no prazo de 5 (cinco) dias desta data, acarretará na inexistência do Pedido.

(21) BR 30 2023 003866-3

Código 30 - Exigência – Art. 103 da LPI

(22) 20/07/2023

(71) JOSÉ DA SILVA CRUZ (BR/SP)

Apresente novas páginas de relatório, reivindicação (se houver) e figuras, sem alteração da matéria, com numeração das páginas corrigida, conforme item 4.2.9 do Manual de DI. As folhas do relatório e da reivindicação deverão apresentar SOMENTE texto em espaço duplo, na cor preta, dentro de margens de no mínimo 3 cm, em folhas brancas no formato A4, numeradas sequencialmente no centro da margem superior indicando o número da folha e o número total de folhas, separados por uma barra oblíqua. Exemplo: 1/2, 2/2. NÃO DEVEM SER APRESENTADAS FIGURAS NAS FOLHAS DO RELATÓRIO. O modelo está disponível na seção "modelos" do referido manual. Os desenhos ou fotografias deverão ser apresentados conforme item 4.2.11 do Manual de DI, com margens de no mínimo 3 cm, em folhas brancas no formato A4, numeradas sequencialmente no centro da margem superior indicando o número da folha e o número total de folhas, separados por uma barra oblíqua. Exemplo: 1/3, 2/3 e 3/3. CADA VISTA DO DESENHO OU FOTOGRAFIA deverá ser apresentado em uma folha, individualmente. As folhas deverão ser NUMERADAS SEQUENCIALMENTE EM COM O PADRÃO DE DOIS ALGARISMOS: Fig. 1.1, Fig. 1.2, Fig. 1.3, Fig. 1.4. NÃO SERÃO ADMITIDAS outras formas de numeração, como (1, 2, 3), (1A, 1B, 1C) e (A, B, C). A NUMERAÇÃO DE PÁGINAS DE RELATÓRIO, REIVINDICAÇÃO (SE HOUVER) E FIGURAS NÃO SE CONFUNDE, DEVENDO SER INDEPENDENTE ENTRE SI. Ex: No caso de apresentação de pedido cujas páginas de relatório e figuras somarem 6 páginas, sendo 2 páginas de relatório que devem ser numeradas 1/2 e 2/2 e 4 páginas de figuras que devem ser numeradas 1/4, 2/4, 3/4, 4/4. As folhas das figuras NÃO DEVERÃO APRESENTAR TEXTO exceto a numeração de páginas e figuras. Para cumprir esta exigência utilize a GRU 104 (isenta). O prazo é de 5 dias, iniciados a partir do primeiro dia útil após esta publicação (art. 103 da LPI).

(21) BR 30 2023 003925-2

Código 30 - Exigência – Art. 103 da LPI

(22) 24/07/2023

(71) POLYMER SOLUTIONS INTERNATIONAL INC. (US)

(74) DANNEMANN, SIEMSEN, BIGLER & IPANEMA MOREIRA

Corrigir a numeração da página que contém a figura 1.3. Apresente novo jogo de figuras completo com a numeração corrigida, sem alteração da matéria apresentada no depósito, observando as especificações do item 4.2.11 do



Manual de DI: os desenhos ou fotografias deverão ser apresentados dentro de margens de no mínimo 3 cm, em folhas brancas no formato A4, numeradas sequencialmente no centro da margem superior indicando o número da folha e o número total de folhas, separados por uma barra oblíqua. Exemplo: 1/4, 2/4, 3/4 e 4/4. Para cumprir esta exigência utilize a GRU 104 (isenta). O prazo é de 5 dias, iniciados a partir do primeiro dia útil após esta publicação (art. 103 da LPI).

(21) BR 30 2023 003930-9

Código 30 - Exigência – Art. 103 da LPI

(22) 24/07/2023

(71) PAULO SERGIO GOMES HENRIQUES (BR/SP)

(74) PAULO SERGIO GOMES HENRIQUES

[1/2] Corrigir a numeração da página que contém a figura 1.7 Apresente novo jogo de figuras completo com a numeração corrigida, sem alteração da matéria apresentada no depósito, observando as especificações do item 4.2.11 do Manual de DI: os desenhos ou fotografias deverão ser apresentados dentro de margens de no mínimo 3 cm, em folhas brancas no formato A4, numeradas sequencialmente no centro da margem superior indicando o número da folha e o número total de folhas, separados por uma barra oblíqua. Exemplo: 1/4, 2/4, 3/4 e 4/4. [2/2] O procurador nomeado é o próprio titular do pedido. Apresente esclarecimento solicitando a retirada do nome do procurador do cadastro ou apresente dados de novo procurador, diferente do titular, e a respectiva procuração, datada e assinada. Caso essa informação não seja corrigida pelo titular o nome do procurador será retirado do cadastro. Para cumprir esta exigência utilize a GRU 104 (isenta). O prazo é de 5 dias, iniciados a partir do primeiro dia útil após esta publicação (art. 103 da LPI).



Código 31 - Notificação de Depósito

Notificação de depósito de pedido de registro de desenho industrial. O pedido segue para a etapa de exame técnico.

(21) BR 30 2023 003698-9	Código 31 - Notificação de Depósito (22) 14/07/2023 (71) JAIRO FERNANDES DOMENE (BR/SP) (72) JAIRO FERNANDES DOMENE (74) BEERRE ASSESSORIA EMPRESARIAL LTDA Notificação de depósito (Protocolo: 870230062025 UF: WB Data: 14/07/2023 Hora: 15:46)
(21) BR 30 2023 003839-6	Código 31 - Notificação de Depósito (22) 19/07/2023 (71) MT MOTO INDÚSTRIA EIRELI (BR/CE) (72) ROBERTO CARLOS ALVES SOMBRA Notificação de depósito (Protocolo: 870230063347 UF: WB Data: 19/07/2023 Hora: 16:40)
(21) BR 30 2023 003865-5	Código 31 - Notificação de Depósito (22) 20/07/2023 (71) HENKEL AG & CO. KGAA (DE) (72) PETER COX; STEPHEN MICHAEL RAYNER; JAMES BOURKE; RONAN MURPHY (74) DANNEMANN, SIEMSEN, BIGLER & IPANEMA MOREIRA Notificação de depósito (Protocolo: 870230063583 UF: WB Data: 20/07/2023 Hora: 13:17)
(21) BR 30 2023 003867-1	Código 31 - Notificação de Depósito (22) 20/07/2023 (71) ADRIANA ALVES GUIMARAES (BR/PR) (72) ADRIANA ALVES GUIMARÃES (74) London Marcas e Patentes S/S Ltda. Notificação de depósito (Protocolo: 870230063627 UF: WB Data: 20/07/2023 Hora: 14:15)
(21) BR 30 2023 003868-0	Código 31 - Notificação de Depósito (22) 20/07/2023 (71) LUKALIAM MÓVEIS LTDA (BR/SP) (72) LUIZ ANTONIO HENRIQUE (74) BEERRE ASSESSORIA EMPRESARIAL LTDA Notificação de depósito (Protocolo: 870230063636 UF: WB Data: 20/07/2023



Hora: 14:34)

(21) BR 30 2023 003869-8

Código 31 - Notificação de Depósito
(22) 20/07/2023
(71) CHERY AUTOMOBILE CO., LTD. (CN)
(72) XINHUA GAO
(74) KASZNAR LEONARDOS PROPRIEDADE INTELECTUAL
Notificação de depósito (Protocolo: 870230063663 UF: WB Data: 20/07/2023
Hora: 14:56)

(21) BR 30 2023 003870-1

Código 31 - Notificação de Depósito
(22) 20/07/2023
(71) MARCIO JOSE DE AZEVEDO 03242043618 (BR/MG)
(72) MARCIO JOSE DE AZEVEDO
(74) AFK MARCAS E PATENTES
Notificação de depósito (Protocolo: 870230063673 UF: WB Data: 20/07/2023
Hora: 15:01)

(21) BR 30 2023 003871-0

Código 31 - Notificação de Depósito
(22) 20/07/2023
(71) SHANGHAI WUCHI ELECTRONIC TECHNOLOGY CO., LTD. (CN)
(72) JUNHONG DENG
(74) LEÃO PROPRIEDADE INTELECTUAL
Notificação de depósito (Protocolo: 870230063688 UF: WB Data: 20/07/2023
Hora: 15:19)

(21) BR 30 2023 003872-8

Código 31 - Notificação de Depósito
(22) 20/07/2023
(71) INDÚSTRIA DE MÓVEIS BECHARA NASSAR EIRELI (BR/SP)
(72) JORGE NASSAR FRANGE FILHO
(74) BEERRE ASSESSORIA EMPRESARIAL LTDA
Notificação de depósito (Protocolo: 870230063690 UF: WB Data: 20/07/2023
Hora: 15:21)

(21) BR 30 2023 003873-6

Código 31 - Notificação de Depósito
(22) 20/07/2023
(71) TIGRE SOLUÇÕES AMBIENTAIS, INDÚSTRIA, COMÉRCIO E
MANUTENÇÃO DE EQUIPAMENTOS LTDA (BR/SP)
(72) PAULO BATISTA FELIPPE; DOUGLAS SILVEIRA MORAES; RICARDO
LUIZ KRUGER; EWERTON ALEX GARCIA PEREIRA
(74) CAROLINA NAKATA
Notificação de depósito (Protocolo: 870230063701 UF: WB Data: 20/07/2023
Hora: 15:28)



(21) BR 30 2023 003874-4	Código 31 - Notificação de Depósito (22) 20/07/2023 (71) METALIFE INDUSTRIA E COMÉRCIO DE MÓVEIS LTDA. (BR/SC) (72) KLEBER HUMBERTO SIMÕES (74) LENICE DOS SANTOS MARINO Notificação de depósito (Protocolo: 870230063702 UF: WB Data: 20/07/2023 Hora: 15:30)
(21) BR 30 2023 003875-2	Código 31 - Notificação de Depósito (22) 20/07/2023 (71) INDÚSTRIA DE MÓVEIS BECHARA NASSAR EIRELI (BR/SP) (72) JORGE NASSAR FRANGE FILHO (74) BEERRE ASSESSORIA EMPRESARIAL LTDA Notificação de depósito (Protocolo: 870230063706 UF: WB Data: 20/07/2023 Hora: 15:34)
(21) BR 30 2023 003876-0	Código 31 - Notificação de Depósito (22) 20/07/2023 (71) TRON INDUSTRIAL REFRIGERAÇÃO E ELETRÔNICA LTDA (BR/SP) (72) OMAR SOUBHIA (74) BEERRE ASSESSORIA EMPRESARIAL LTDA Notificação de depósito (Protocolo: 870230063727 UF: WB Data: 20/07/2023 Hora: 15:56)
(21) BR 30 2023 003877-9	Código 31 - Notificação de Depósito (22) 20/07/2023 (71) WATERS TECHNOLOGIES IRELAND LIMITED (IE) (72) BOGDAN AVRAM (74) DANIEL ADVOGADOS (ALT.DE DANIEL & CIA) Notificação de depósito (Protocolo: 870230063798 UF: WB Data: 20/07/2023 Hora: 16:45)
(21) BR 30 2023 003878-7	Código 31 - Notificação de Depósito (22) 20/07/2023 (71) POLYMER SOLUTIONS INTERNATIONAL INC. (US) (72) JOHN SPADAVECCHIA; WALTER T. BLANCHARD; JEFFREY JACOBS; DANIEL E. KELLY (74) DANNEMANN, SIEMSEN, BIGLER & IPANEMA MOREIRA Notificação de depósito (Protocolo: 870230063813 UF: WB Data: 20/07/2023 Hora: 16:55)
(21) BR 30 2023 003879-5	Código 31 - Notificação de Depósito (22) 20/07/2023 (71) CHUNG KWO TZUO (BR/SP)

(72) CHUNG KWO TZUO
(74) AG MOREIRA MARCAS E PATENTES LTDA
Notificação de depósito (Protocolo: 870230063850 UF: WB Data: 20/07/2023
Hora: 17:38)

(21) BR 30 2023 003880-9 Código 31 - Notificação de Depósito
(22) 20/07/2023
(71) LEILA SHAMS (US)
(72) LEILA SHAMS
(74) SIMÕES PROPRIEDADE INTELECTUAL LTDA
Notificação de depósito (Protocolo: 870230063905 UF: WB Data: 20/07/2023
Hora: 19:17)

(21) BR 30 2023 003881-7 Código 31 - Notificação de Depósito
(22) 21/07/2023
(71) THE GILLETTE COMPANY LLC (US)
(72) KYRA CECILIA POST; MARC PHILIP ORTINS; BRIAN PATRICK WATSON
(74) TRENCH ROSSI E WATANABE ADVOGADOS (RJ)
Notificação de depósito (Protocolo: 870230063938 UF: WB Data: 21/07/2023
Hora: 08:34)

(21) BR 30 2023 003882-5 Código 31 - Notificação de Depósito
(22) 21/07/2023
(71) ROLEX SA (CH)
(72) DAVIDE AIROLDI
(74) CUSTODIO DE ALMEIDA & CIA.
Notificação de depósito (Protocolo: 870230063949 UF: WB Data: 21/07/2023
Hora: 09:06)

(21) BR 30 2023 003883-3 Código 31 - Notificação de Depósito
(22) 21/07/2023
(71) CONSTRUTIVA INDÚSTRIA DE EQUIPAMENTOS PARA A
CONSTRUÇÃO CIVIL LTDA (BR/RS)
(72) CRISTIANO ARTUZI; MATEUS SOARES
(74) EVERTON LUIS ROSSIN
Notificação de depósito (Protocolo: 870230063979 UF: WB Data: 21/07/2023
Hora: 10:28)

(21) BR 30 2023 003884-1 Código 31 - Notificação de Depósito
(22) 21/07/2023
(71) BRUNO DE ALMEIDA DA SILVA LTDA - ME (BR/SP)
(72) BRUNO DE ALMEIDA DA SILVA
(74) JEAN CARLO MAZZONI
Notificação de depósito (Protocolo: 870230064037 UF: WB Data: 21/07/2023



Hora: 11:49)

(21) BR 30 2023 003885-0 Código 31 - Notificação de Depósito
(22) 21/07/2023
(71) CANADIAN DESIGN DO BRASIL LTDA (BR/SC)
(72) GEFERSON FERNANDES CARDOSO
(74) NILVAN PAULO MINGURANSE
Notificação de depósito (Protocolo: 870230064057 UF: WB Data: 21/07/2023
Hora: 12:12)

(21) BR 30 2023 003886-8 Código 31 - Notificação de Depósito
(22) 21/07/2023
(71) MIGUEL LUCIO SILVA DOS SANTOS (BR/AM)
(72) MIGUEL LUCIO SILVA DOS SANTOS
(74) STÊNIO REGIS ANDRADE DA SILVA
Notificação de depósito (Protocolo: 870230064081 UF: WB Data: 21/07/2023
Hora: 12:57)

(21) BR 30 2023 003887-6 Código 31 - Notificação de Depósito
(22) 21/07/2023
(71) KARVIA DO BRASIL LTDA (BR/SP)
(72) ALICE ALVARENGA BARROS DOS SANTOS
(74) VILAGE MARCAS E PATENTES LTDA
Notificação de depósito (Protocolo: 870230064127 UF: WB Data: 21/07/2023
Hora: 14:16)

(21) BR 30 2023 003888-4 Código 31 - Notificação de Depósito
(22) 21/07/2023
(71) VALENTIM COMERCIO DE MOVEIS LTDA (BR/SP)
(72) GERALDO ELITON ORNELAS
(74) BEERRE ASSESSORIA EMPRESARIAL LTDA
Notificação de depósito (Protocolo: 870230064136 UF: WB Data: 21/07/2023
Hora: 14:28)

(21) BR 30 2023 003889-2 Código 31 - Notificação de Depósito
(22) 21/07/2023
(71) VALENTIM COMERCIO DE MOVEIS LTDA (BR/SP)
(72) GERALDO ELITON ORNELAS
(74) BEERRE ASSESSORIA EMPRESARIAL LTDA
Notificação de depósito (Protocolo: 870230064154 UF: WB Data: 21/07/2023
Hora: 14:46)

(21) BR 30 2023 003890-6 Código 31 - Notificação de Depósito
(22) 21/07/2023



(71) VALENTIM COMERCIO DE MOVEIS LTDA (BR/SP)
(72) GERALDO ELITON ORNELAS
(74) BEERRE ASSESSORIA EMPRESARIAL LTDA
Notificação de depósito (Protocolo: 870230064174 UF: WB Data: 21/07/2023
Hora: 15:00)

(21) BR 30 2023 003891-4 Código 31 - Notificação de Depósito
(22) 21/07/2023
(71) MERCK PATENT GMBH (DE)
(72) THIERRY CASSOU; LAURENT MOREAU; GUERRIC PHELIP; YANN BERGOT; PASCAL DELAHAIE; DAVID BARUCHEL; RAPHAEL DUMOND
(74) DANNEMANN, SIEMSEN, BIGLER & IPANEMA MOREIRA
Notificação de depósito (Protocolo: 870230064197 UF: WB Data: 21/07/2023
Hora: 15:17)

(21) BR 30 2023 003892-2 Código 31 - Notificação de Depósito
(22) 21/07/2023
(71) MERCK PATENT GMBH (DE)
(72) THIERRY CASSOU; LAURENT MOREAU; GUERRIC PHELIP; YANN BERGOT; PASCAL DELAHAIE; DAVID BARUCHEL; RAPHAEL DUMOND
(74) DANNEMANN, SIEMSEN, BIGLER & IPANEMA MOREIRA
Notificação de depósito (Protocolo: 870230064201 UF: WB Data: 21/07/2023
Hora: 15:21)

(21) BR 30 2023 003893-0 Código 31 - Notificação de Depósito
(22) 21/07/2023
(71) VALENTIM COMERCIO DE MOVEIS LTDA (BR/SP)
(72) GERALDO ELITON ORNELAS
(74) BEERRE ASSESSORIA EMPRESARIAL LTDA
Notificação de depósito (Protocolo: 870230064215 UF: WB Data: 21/07/2023
Hora: 15:28)

(21) BR 30 2023 003894-9 Código 31 - Notificação de Depósito
(22) 21/07/2023
(71) GILBERTO FERNANDES DA SILVA (BR/SP)
(72) GILBERTO FERNANDES DA SILVA
(74) Clissie Bazan Corral Silva
Notificação de depósito (Protocolo: 870230064226 UF: WB Data: 21/07/2023
Hora: 15:37)

(21) BR 30 2023 003895-7 Código 31 - Notificação de Depósito
(22) 21/07/2023
(71) VALENTIM COMERCIO DE MOVEIS LTDA (BR/SP)
(72) GERALDO ELITON ORNELAS



(74) BEERRE ASSESSORIA EMPRESARIAL LTDA
Notificação de depósito (Protocolo: 870230064229 UF: WB Data: 21/07/2023
Hora: 15:39)

(21) BR 30 2023 003896-5 Código 31 - Notificação de Depósito
(22) 21/07/2023
(71) VALENTIM COMERCIO DE MOVEIS LTDA (BR/SP)
(72) GERALDO ELITON ORNELAS
(74) BEERRE ASSESSORIA EMPRESARIAL LTDA
Notificação de depósito (Protocolo: 870230064240 UF: WB Data: 21/07/2023
Hora: 15:46)

(21) BR 30 2023 003897-3 Código 31 - Notificação de Depósito
(22) 21/07/2023
(71) COMPAGNIE GENERALE DES ETABLISSEMENTS MICHELIN (FR)
(72) TOMOHIRO SEII
(74) GUERRA ADVOGADOS ASSOCIADOS
Notificação de depósito (Protocolo: 870230064264 UF: WB Data: 21/07/2023
Hora: 16:12)

(21) BR 30 2023 003898-1 Código 31 - Notificação de Depósito
(22) 21/07/2023
(71) DIOGO CARRIAO MARTINS NETTO (BR/SP)
(72) DIOGO CARRIAO MARTINS NETTO
(74) EDEMILSON PEREIRA LIMA
Notificação de depósito (Protocolo: 870230064273 UF: WB Data: 21/07/2023
Hora: 16:21)

(21) BR 30 2023 003899-0 Código 31 - Notificação de Depósito
(22) 21/07/2023
(71) GILBERTO FERNANDES DA SILVA (BR/SP)
(72) GILBERTO FERNANDES DA SILVA
(74) Clissie Bazan Corral Silva
Notificação de depósito (Protocolo: 870230064308 UF: WB Data: 21/07/2023
Hora: 16:46)

(21) BR 30 2023 003900-7 Código 31 - Notificação de Depósito
(22) 21/07/2023
(71) MALBEC COMERCIO DE MATERIAIS ELETRICOS LTDA (BR/RS)
(72) FRANCO ROSSI
Notificação de depósito (Protocolo: 870230064324 UF: WB Data: 21/07/2023
Hora: 17:03)

(21) BR 30 2023 003901-5 Código 31 - Notificação de Depósito



(22) 21/07/2023

(71) DK TECH GROUP LTDA (BR/RS)

(72) LUIZ EDUARDO MAGALHAES KNECHTEL

(74) DIREÇÃO MARCAS E PATENTES LTDA

Notificação de depósito (Protocolo: 870230064327 UF: WB Data: 21/07/2023

Hora: 17:07)

(21) BR 30 2023 003902-3

Código 31 - Notificação de Depósito

(22) 21/07/2023

(71) SULTAN ARGUILES COMERCIO DE ARGUILES E ACESSORIOS LTDA - ME (BR/SP)

(72) RENE DALÉCIO

(74) RUBENS DOS SANTOS FILHO

Notificação de depósito (Protocolo: 870230064353 UF: WB Data: 21/07/2023

Hora: 17:29)

(21) BR 30 2023 003903-1

Código 31 - Notificação de Depósito

(22) 21/07/2023

(71) BRIDGESTONE AMERICAS TIRE OPERATIONS, LLC (US)

(72) PAULA R. LUNDGREN; LOGAN J. MOSPENS

(74) MMV AGENTES DA PROPRIEDADE INDUSTRIAL LTDA.

Notificação de depósito (Protocolo: 870230064372 UF: WB Data: 21/07/2023

Hora: 17:43)

(21) BR 30 2023 003904-0

Código 31 - Notificação de Depósito

(22) 21/07/2023

(71) RENATA DUTRA SERVIÇOS DE DECORAÇÃO EIRELI - ME (BR/DF)

(72) RENATA DUTRA BARRETO VON GLEHN HERKENHOFF

(74) PERANDIN SOCIEDADE DE ADVOGADOS

Notificação de depósito (Protocolo: 870230064392 UF: WB Data: 21/07/2023

Hora: 18:18)

(21) BR 30 2023 003905-8

Código 31 - Notificação de Depósito

(22) 21/07/2023

(71) RENATA DUTRA SERVIÇOS DE DECORAÇÃO EIRELI - ME (BR/DF)

(72) RENATA DUTRA BARRETO VON GLEHN HERKENHOFF

(74) PERANDIN SOCIEDADE DE ADVOGADOS

Notificação de depósito (Protocolo: 870230064394 UF: WB Data: 21/07/2023

Hora: 18:20)

(21) BR 30 2023 003906-6

Código 31 - Notificação de Depósito

(22) 21/07/2023

(71) RENATA DUTRA SERVIÇOS DE DECORAÇÃO EIRELI - ME (BR/DF)

(72) RENATA DUTRA BARRETO VON GLEHN HERKENHOFF



(74) PERANDIN SOCIEDADE DE ADVOGADOS

Notificação de depósito (Protocolo: 870230064396 UF: WB Data: 21/07/2023

Hora: 18:24)

(21) BR 30 2023 003907-4

Código 31 - Notificação de Depósito

(22) 21/07/2023

(71) RENATA DUTRA SERVIÇOS DE DECORAÇÃO EIRELI - ME (BR/DF)

(72) RENATA DUTRA BARRETO VON GLEHN HERKENHOFF

(74) PERANDIN SOCIEDADE DE ADVOGADOS

Notificação de depósito (Protocolo: 870230064397 UF: WB Data: 21/07/2023

Hora: 18:25)

(21) BR 30 2023 003908-2

Código 31 - Notificação de Depósito

(22) 24/07/2023

(71) ROLEX SA (CH)

(72) DAVIDE AIROLDI

(74) CUSTODIO DE ALMEIDA & CIA.

Notificação de depósito (Protocolo: 870230064461 UF: WB Data: 24/07/2023

Hora: 10:55)

(21) BR 30 2023 003915-5

Código 31 - Notificação de Depósito

(22) 24/07/2023

(71) BAMBOLA INDÚSTRIA E COMÉRCIO DE BRINQUEDOS LTDA - ME (BR/SP)

(72) FELIPE MAGALHÃES BAZZO; FABRICIO DE SENAS BAZZO

(74) MARÍLIA CROZATTI

Notificação de depósito (Protocolo: 870230064545 UF: WB Data: 24/07/2023

Hora: 13:28)

(21) BR 30 2023 003916-3

Código 31 - Notificação de Depósito

(22) 24/07/2023

(71) BAMBOLA INDÚSTRIA E COMÉRCIO DE BRINQUEDOS LTDA - ME (BR/SP)

(72) FELIPE MAGALHÃES BAZZO; FABRICIO DE SENAS BAZZO

(74) MARÍLIA CROZATTI

Notificação de depósito (Protocolo: 870230064552 UF: WB Data: 24/07/2023

Hora: 13:31)

(21) BR 30 2023 003917-1

Código 31 - Notificação de Depósito

(22) 24/07/2023

(71) ELC MANAGEMENT LLC (US)

(72) YEON JUNG ROH

(74) DANNEMANN, SIEMSEN, BIGLER & IPANEMA MOREIRA

Notificação de depósito (Protocolo: 870230064556 UF: WB Data: 24/07/2023



Hora: 13:34)

(21) BR 30 2023 003918-0 Código 31 - Notificação de Depósito
(22) 24/07/2023
(71) ELC MANAGEMENT LLC (US)
(72) YEON JUNG ROH
(74) DANNEMANN, SIEMSEN, BIGLER & IPANEMA MOREIRA
Notificação de depósito (Protocolo: 870230064561 UF: WB Data: 24/07/2023
Hora: 13:38)

(21) BR 30 2023 003919-8 Código 31 - Notificação de Depósito
(22) 24/07/2023
(71) JAPI S/A INDÚSTRIA E COMÉRCIO (BR/SP)
(72) ADRIANO PERSONA MACHADO GOMES
Notificação de depósito (Protocolo: 870230064618 UF: WB Data: 24/07/2023
Hora: 14:21)

(21) BR 30 2023 003920-1 Código 31 - Notificação de Depósito
(22) 24/07/2023
(71) BAYERISCHE MOTOREN WERKE AKTIENGESELLSCHAFT (DE)
(72) ANDERS THOGERSEN; SEBASTIAN SIMM
(74) DANNEMANN, SIEMSEN, BIGLER & IPANEMA MOREIRA
Notificação de depósito (Protocolo: 870230064632 UF: WB Data: 24/07/2023
Hora: 14:36)

(21) BR 30 2023 003921-0 Código 31 - Notificação de Depósito
(22) 24/07/2023
(71) QIU GENJUN (BR/SP)
(72) QIU GENJUN
(74) RONALDO BOTELHO PIACENTE
Notificação de depósito (Protocolo: 870230064639 UF: WB Data: 24/07/2023
Hora: 14:42)

(21) BR 30 2023 003922-8 Código 31 - Notificação de Depósito
(22) 24/07/2023
(71) ELC MANAGEMENT LLC (US)
(72) YEON JUNG ROH
(74) DANNEMANN, SIEMSEN, BIGLER & IPANEMA MOREIRA
Notificação de depósito (Protocolo: 870230064648 UF: WB Data: 24/07/2023
Hora: 14:50)

(21) BR 30 2023 003923-6 Código 31 - Notificação de Depósito
(22) 24/07/2023
(71) BAYERISCHE MOTOREN WERKE AKTIENGESELLSCHAFT (DE)



(72) ANDERS THOGERSEN; SEBASTIAN SIMM
(74) DANNEMANN, SIEMSEN, BIGLER & IPANEMA MOREIRA
Notificação de depósito (Protocolo: 870230064655 UF: WB Data: 24/07/2023
Hora: 14:52)

(21) BR 30 2023 003924-4 Código 31 - Notificação de Depósito
(22) 24/07/2023
(71) BOTIER IND. DE MÁQUINAS E EQP PARA ENSILAGEM E FENAÇÃO
LTDA (BR/PR)
(72) RAFAEL HENDRIK BOUWMAN; RAFAEL GOMES CHAGAS; EMERSON
SPERONI SCHERER
(74) JORGE ROBERTO INNOCÊNCIO DA COSTA
Notificação de depósito (Protocolo: 870230064656 UF: WB Data: 24/07/2023
Hora: 14:53)

(21) BR 30 2023 003926-0 Código 31 - Notificação de Depósito
(22) 24/07/2023
(71) ELKA TORANTRIEBE GMBH U. CO. BETRIEBS KG (DE)
(72) TORBEN NEHLS-ELLER
(74) KASZNAR LEONARDOS PROPRIEDADE INTELECTUAL
Notificação de depósito (Protocolo: 870230064673 UF: WB Data: 24/07/2023
Hora: 15:14)

(21) BR 30 2023 003927-9 Código 31 - Notificação de Depósito
(22) 24/07/2023
(71) THINKCAR TECH CO., LTD. (CN)
(72) YUJIA ZHANG; CHENG ZHANG
(74) MÁRIO DE ALMEIDA MARCAS E PATENTES LTDA
Notificação de depósito (Protocolo: 870230064686 UF: WB Data: 24/07/2023
Hora: 15:23)

(21) BR 30 2023 003928-7 Código 31 - Notificação de Depósito
(22) 24/07/2023
(71) JOSÉ ANÉSIO GUIMARÃES DOS REIS (BR/SP)
(72) JOSÉ ANÉSIO GUIMARÃES DOS REIS
(74) COLONIAL REGISTROS DE MARCAS E PATENTES LTDA
Notificação de depósito (Protocolo: 870230064738 UF: WB Data: 24/07/2023
Hora: 16:05)

(21) BR 30 2023 003929-5 Código 31 - Notificação de Depósito
(22) 24/07/2023
(71) BAYERISCHE MOTOREN WERKE AKTIENGESELLSCHAFT (DE)
(72) ANDERS THOGERSEN; SEBASTIAN SIMM
(74) DANNEMANN, SIEMSEN, BIGLER & IPANEMA MOREIRA



Notificação de depósito (Protocolo: 870230064742 UF: WB Data: 24/07/2023
Hora: 16:11)

(21) BR 30 2023 003931-7

Código 31 - Notificação de Depósito
(22) 24/07/2023
(71) JOSÉ MÁRCIO CARNEIRO MENDES (BR/MG)
(72) JOSÉ MARCIO CARNEIRO MENDES
(74) MARGARETH RODRIGUES PENA
Notificação de depósito (Protocolo: 870230064778 UF: WB Data: 24/07/2023
Hora: 16:46)

(21) BR 30 2023 003932-5

Código 31 - Notificação de Depósito
(22) 24/07/2023
(71) A3 INDUSTRIA DE MAQUINAS AGRÍCOLAS LTDA ME (BR/SP)
(72) RICARDO CESAR MARINI
(74) Ability Marcas e Patentes
Notificação de depósito (Protocolo: 870230064805 UF: WB Data: 24/07/2023
Hora: 17:14)

(21) BR 30 2023 003933-3

Código 31 - Notificação de Depósito
(22) 24/07/2023
(71) LINCOLN REUEL MENDES EIRELI (BR/SP)
(72) LINCOLN REUEL MENDES
(74) FÁBIO AUGUSTO CARNEIRO
Notificação de depósito (Protocolo: 870230064841 UF: WB Data: 24/07/2023
Hora: 17:56)

(21) BR 30 2023 003939-2

Código 31 - Notificação de Depósito
(22) 24/07/2023
(71) JARDEL OTAVIANO DE FREITAS (BR/RO)
(72) JARDEL OTAVIANO DE FREITAS
Notificação de depósito (Protocolo: 870230064882 UF: WB Data: 24/07/2023
Hora: 21:23)

(21) BR 30 2023 003940-6

Código 31 - Notificação de Depósito
(22) 24/07/2023
(71) THE STEELSTONE GROUP LLC (US)
(72) NAPHTALI H. BIEGELEISEN
(74) CAROLINA MANSINHO GALDINO
Notificação de depósito (Protocolo: 870230064887 UF: WB Data: 24/07/2023
Hora: 21:56)

(21) BR 32 2023 003934-4

Código 31 - Notificação de Depósito
(22) 22/05/2023



(71) DEXCO S.A. (BR/SP)
(72) CAUÃ COBUCI MELILA
(74) DANIEL ADVOGADOS (ALT.DE DANIEL & CIA)
Notificação de depósito (Protocolo: 870230064845 UF: WB Data: 24/07/2023
Hora: 17:59)

(21) BR 32 2023 003935-2

Código 31 - Notificação de Depósito
(22) 22/05/2023
(71) DEXCO S.A. (BR/SP)
(72) CAUÃ COBUCI MELILA
(74) DANIEL ADVOGADOS (ALT.DE DANIEL & CIA)
Notificação de depósito (Protocolo: 870230064848 UF: WB Data: 24/07/2023
Hora: 18:03)

(21) BR 32 2023 003936-0

Código 31 - Notificação de Depósito
(22) 22/05/2023
(71) DEXCO S.A. (BR/SP)
(72) CAUÃ COBUCI MELILA
(74) DANIEL ADVOGADOS (ALT.DE DANIEL & CIA)
Notificação de depósito (Protocolo: 870230064851 UF: WB Data: 24/07/2023
Hora: 18:12)

(21) BR 32 2023 003937-9

Código 31 - Notificação de Depósito
(22) 22/05/2023
(71) DEXCO S.A. (BR/SP)
(72) CAUÃ COBUCI MELILA
(74) DANIEL ADVOGADOS (ALT.DE DANIEL & CIA)
Notificação de depósito (Protocolo: 870230064853 UF: WB Data: 24/07/2023
Hora: 18:16)

(21) BR 32 2023 003938-7

Código 31 - Notificação de Depósito
(22) 22/05/2023
(71) DEXCO S.A. (BR/SP)
(72) CAUÃ COBUCI MELILA
(74) DANIEL ADVOGADOS (ALT.DE DANIEL & CIA)
Notificação de depósito (Protocolo: 870230064858 UF: WB Data: 24/07/2023
Hora: 18:20)



Código 33.1 - Pedido Inexistente

Pedido considerado inexistente, conforme o art. 103 da Lei 9279/96, por não atender formalmente ao disposto no art. 101.

(21) BR 30 2023 003759-4

Código 33.1 - Pedido Inexistente

(22) 16/07/2023

(71) MARCELA CAVALHERI (BR/SP)

(74) BENEDITO PEREIRA

Pedido de registro de desenho industrial considerado inexistente nos termos do artigo 103 da LPI, tendo em vista não ter sido apresentado cumprimento de exigência preliminar.

(21) BR 30 2023 003761-6

Código 33.1 - Pedido Inexistente

(22) 17/07/2023

(71) RAFAEL BREVES DOS SANTOS (BR/SP)

Pedido de registro de desenho industrial considerado inexistente nos termos do artigo 103 da LPI, tendo em vista não ter sido apresentado cumprimento de exigência preliminar.

(21) BR 30 2023 003762-4

Código 33.1 - Pedido Inexistente

(22) 17/07/2023

(71) CARLOS EDUARDO GROSSI CAMPOS (BR/SP)

Pedido de registro de desenho industrial considerado inexistente nos termos do artigo 103 da LPI, tendo em vista não ter sido apresentado cumprimento de exigência preliminar.

Código 34 - Exigência - Art. 106 § 3º da LPI

Suspensão do andamento do pedido de registro de desenho industrial que, para instrução regular, aguardará o atendimento ou contestação das exigências formuladas. A não manifestação do depositante no prazo de 60 (sessenta) dias desta data acarretará o arquivamento definitivo do pedido.

(21) BR 30 2022 000357-3

Código 34 - Exigência - Art. 106 § 3º da LPI

(22) 26/01/2022

(71) SEOUL SEMICONDUCTOR CO., LTD (KR)

(74) GEORGE AFONDOPULOS JUNIOR

Com base no Manual de Desenhos Industriais, formulam-se as seguintes exigências:(1) Modificar título de maneira a torná-lo breve, claro e conciso, conforme define o item 5.6 do Manual. Sugerimos modificar para: ?Configuração aplicada à/em lente?. Adequar relatório descritivo e reivindicação.

(21) BR 30 2022 003201-8

Código 34 - Exigência - Art. 106 § 3º da LPI

(22) 21/06/2022

(71) RIO PISCINAS MARCAS E PATENTES EIRELI (BR/RJ)

(74) Portfolio Marcas e Patentes Ltda.

De acordo com os itens 1.5 e 5.1 do Manual de Desenhos Industriais, solicita-se que se reapresente documento de procuração devidamente assinado, tendo em vista somente serem aceitos instrumentos de mandato cujas assinaturas digitais tenham sido homologadas por autoridade certificadora credenciada no âmbito da ICP-Brasil, conforme o disposto no art. 20, da Lei nº 11.419/06, no § 1º do art. 2º e o art. 3º do Decreto 3996, de 31/10/01. A verificação de conformidade da assinatura deverá ser realizada no endereço <<https://validar.iti.gov.br/index.html>>. A verificação não é feita pela imagem da procuração anexada ao pedido, mas pelo próprio arquivo original encaminhado pelo usuário, baixado através de ferramenta de nosso sistema. Um arquivo original, assinado e certificado, pode ser copiado para fins de reprodução da imagem, mas esse novo arquivo não carregará a certificação. O documento enviado mostra que em algum momento foi assinado (usando essa ferramenta), mas depois o documento foi alterado, pois não contém a assinatura digital certificada. Este documento deve estar datado e ratificando atos anteriormente executados ou com data de assinatura igual ou anterior à do depósito do pedido de registro. Caso não seja possível assinar o documento digitalmente por meio de certificação digital emitida no âmbito da Infraestrutura de Chaves Públicas Brasileira (ICP-Brasil) apresente procuração com assinatura não eletrônica". Além disso, existe divergência entre o depositante do pedido (RIO PISCINAS MARCAS E PATENTES LTDA ME) e o outorgante informado no documento de procuração (RIO PISCINAS AROUND THE WORLD LTDA). Esclareça a divergência apresentando novo documento de procuração onde conste o nome correto do depositante como outorgante, conforme informado no formulário de depósito ou corrija dados do depositante,

conforme os apresentados na procuração. Esta exigência deverá ser cumprida com peticionamento de GRU de código de serviço 105. Caso seja necessário alterar o cadastro no INPI, realizar a atualização antes da emissão da GRU do cumprimento da exigência.

<https://gru.inpi.gov.br/e-inpi/internetCliente/Principal.jspl> Importante que a nova procuração ratifique os atos anteriores praticados pelas partes ou a data da assinatura seja anterior ao depósito.

(21) BR 30 2022 005633-2

Código 34 - Exigência - Art. 106 § 3º da LPI

(22) 14/10/2022

(71) JACOBSEN ARQUITETURA LTDA (BR/SP)

(74) ALBERTO JUN IL SHIN

Exigência formulada com fulcro no Manual de Desenhos Industriais - 1ª revisão (doravante Manual), acessível em

<http://manualdedi.inpi.gov.br/projects/manual-de-desenho-industrial/wiki/> [1] De acordo com os itens 4.2.11 do Manual, as folhas de figuras não podem conter molduras, linhas delimitadoras, marcas, logotipos, marcas d'água, timbres, rubricas, assinaturas e outras informações desta natureza. Reapresente as figuras sem as linhas abaixo da numeração das folhas e das legendas das figuras.

(21) BR 30 2022 005638-3

Código 34 - Exigência - Art. 106 § 3º da LPI

(22) 14/10/2022

(71) JACOBSEN ARQUITETURA LTDA (BR/SP)

(74) ALBERTO JUN IL SHIN

Exigência formulada com fulcro no Manual de Desenhos Industriais - 1ª revisão (doravante Manual), acessível em

<http://manualdedi.inpi.gov.br/projects/manual-de-desenho-industrial/wiki/> [1] As figuras não estão correspondentes entre si. Nas figuras 1.2 e 1.7 o elemento na cor azul está igual, mas, se tratando de vistas opostas, esta peça deveria estar espelhada na figura 1.7. Tanto na figura 1.4 quanto na 1.6 o cabo representado na cor verde está por trás da haste vertical, mas, sendo vistas opostas, deveria estar passando pela frente da haste em uma delas. O mesmo acontece quando comparamos as figuras 1.3 e 1.5. Este mesmo cabo verde está representado como se fosse paralelo à haste nas figuras 1.1, 1.2 e 1.7 (nesta última não aparece, dando a entender que está paralelo), diferentemente do que se vê nas outras vistas, onde o cabo é sinuoso. Revise todo o conjunto de figuras, fazendo as correções indicadas e quaisquer outras que sejam necessárias para que as imagens apresentem coerência entre si, em atenção ao item 5.6 do Manual.

(21) BR 30 2022 005639-1

Código 34 - Exigência - Art. 106 § 3º da LPI

(22) 14/10/2022

(71) JACOBSEN ARQUITETURA LTDA (BR/SP)

(74) ALBERTO JUN IL SHIN

Exigência formulada com fulcro no Manual de Desenhos Industriais - 1ª revisão



(doravante Manual), acessível em <http://manualdedi.inpi.gov.br/projects/manual-de-desenho-industrial/wiki/> [1] As figuras não estão correspondentes entre si. Os assentos e encostos representados na perspectiva não são os mesmos das demais vistas: na perspectiva tem arestas vivas, enquanto nas demais vistas os cantos são arredondados. Revise todo o conjunto de figuras, fazendo as correções indicadas e quaisquer outras que sejam necessárias para que as imagens apresentem coerência entre si, em atenção ao item 5.6 do Manual.

(21) BR 30 2022 005640-5

Código 34 - Exigência - Art. 106 § 3º da LPI
(22) 14/10/2022
(71) JACOBSEN ARQUITETURA LTDA (BR/SP)
(74) ALBERTO JUN IL SHIN
Exigência formulada com fulcro no Manual de Desenhos Industriais - 1ª revisão (doravante Manual), acessível em <http://manualdedi.inpi.gov.br/projects/manual-de-desenho-industrial/wiki/> [1] As figuras não estão correspondentes entre si. Os assentos e encostos representados na perspectiva não são os mesmos das demais vistas: na perspectiva tem arestas vivas, enquanto nas demais vistas os cantos são arredondados. Revise todo o conjunto de figuras, fazendo as correções indicadas e quaisquer outras que sejam necessárias para que as imagens apresentem coerência entre si, em atenção ao item 5.6 do Manual.

(21) BR 30 2022 005641-3

Código 34 - Exigência - Art. 106 § 3º da LPI
(22) 14/10/2022
(71) JACOBSEN ARQUITETURA LTDA (BR/SP)
(74) ALBERTO JUN IL SHIN
Exigência formulada com fulcro no Manual de Desenhos Industriais - 1ª revisão (doravante Manual), acessível em <http://manualdedi.inpi.gov.br/projects/manual-de-desenho-industrial/wiki/> [1] As figuras não estão correspondentes entre si. Os assentos e encostos representados na perspectiva não são os mesmos das demais vistas: na perspectiva tem arestas vivas, enquanto nas demais vistas os cantos são arredondados. Revise todo o conjunto de figuras, fazendo as correções indicadas e quaisquer outras que sejam necessárias para que as imagens apresentem coerência entre si, em atenção ao item 5.6 do Manual.

(21) BR 30 2022 005643-0

Código 34 - Exigência - Art. 106 § 3º da LPI
(22) 14/10/2022
(71) JACOBSEN ARQUITETURA LTDA (BR/SP)
(74) ALBERTO JUN IL SHIN
Exigência formulada com fulcro no Manual de Desenhos Industriais - 1ª revisão (doravante Manual), acessível em <http://manualdedi.inpi.gov.br/projects/manual-de-desenho-industrial/wiki/> [1] As



figuras não estão correspondentes entre si. O elemento representado na cor cinza acima das pás na perspectiva está diferente do mostrado na vista superior: na figura 1.1 as extremidades são arredondadas e há um elemento central que vai aumentando de altura, enquanto na figura 1.2 as extremidades são retas e não há o elemento central. Revise todo o conjunto de figuras, fazendo as correções indicadas e quaisquer outras que sejam necessárias para que as imagens apresentem coerência entre si, em atenção ao item 5.6 do Manual.

(21) BR 30 2022 006225-1

Código 34 - Exigência - Art. 106 § 3º da LPI

(22) 10/11/2022

(71) ALESSANDRO FLAVIANO DE SOUZA (BR/MT)

As figuras apresentadas no cumprimento de exigência modificaram as formas do objeto inicialmente depositado. Conforme item 5.6 do manual de desenho industrial, os desenhos não poderão sofrer acréscimo, supressão ou mudança de matéria. O resalto quadrado na fig. 1.7 - vista inferior, está distinto daquele retangular da vista inferior do depósito. Conforme item 5.6 do Manual de Desenhos Industriais, os desenhos ou fotografias deverão revelar a configuração do objeto de maneira coerente e consistente em todas as vistas. Para tanto, proceda com as seguintes correções. As tarraxas e cordas não foram representadas na vista superior. Harmonizar desenhos. Foram apresentados fotografias e desenhos nas figuras. Se desejar manter as duas representações será necessário apresentar as 7 vistas da versão em fotografia e 7 vistas da versão em desenhos, modificando a legenda para fig. 1.1, fig. 1.2...fig. 1.13 e fig. 1.14, em atenção ao item 5.6 do manual de desenho industrial. Alternativamente, substituir a fig. 1.1 pela representação em desenho.

(21) BR 30 2022 006722-9

Código 34 - Exigência - Art. 106 § 3º da LPI

(22) 08/12/2022

(71) GUILHERME CORREA SETTE TORRES (BR/DF)

(74) DEFERE - SERVIÇOS EM PROPRIEDADE INTELECTUAL

As figuras apresentadas no cumprimento de exigência modificaram as formas do objeto inicialmente depositado. Conforme item 5.6 do manual de desenho industrial, os desenhos não poderão sofrer acréscimo, supressão ou mudança de matéria. O objeto do depósito representou apenas um perfil lateral em forma de "C". Não havia os detalhes internos do orifício superior da fig. 1.1. Não havia o círculo interno na fig. 1.3. Essas são apenas algumas alterações. Apresentar figuras com melhor qualidade do objeto do depósito.

(21) BR 30 2023 000007-0

Código 34 - Exigência - Art. 106 § 3º da LPI

(22) 02/01/2023

(71) ROBERTA BANQUERI SERRA (BR/SP)

As correções solicitadas não foram realizadas. Os desenhos apresentam as mesmas inconsistências do cumprimento da exigência técnica anterior. Portanto, reitera-se a exigência: Conforme item 5.6 do Manual de Desenhos Industriais, os



desenhos ou fotografias deverão revelar a configuração do objeto de maneira coerente e consistente em todas as vistas. Para tanto, proceda com as seguintes correções. A perspectiva demonstra que as quinas do objeto são representados por 3 linhas de volumetria, diferentemente das demais vistas. Harmonizar. Nas perspectivas, a borda frontal do assento está recuada em relação ao braço lateral. Nas demais vistas o braço está alinhado. Harmonizar. Corrigir e revisar essas e quaisquer outras inconsistências nas figuras de forma que todas as vistas estejam harmônicas entre si.

(21) BR 30 2023 000008-9

Código 34 - Exigência - Art. 106 § 3º da LPI

(22) 02/01/2023

(71) ROBERTA BANQUERI SERRA (BR/SP)

As figuras do cumprimento de exigência técnica permanecem com as figuras modificadas. Conforme item 5.6 do manual de desenho industrial, os desenhos não poderão sofrer acréscimo, supressão ou mudança de matéria. Se o depositante deseja somente a proteção da divisória com orifícios retangulares, ok. No entanto, se no depósito foram mostradas 4 divisórias montadas, o cumprimento da exigência deve apresentar a mesma configuração, porém, com a qualidade e coerência das figuras apresentadas na petição.

(21) BR 30 2023 000009-7

Código 34 - Exigência - Art. 106 § 3º da LPI

(22) 02/01/2023

(71) ROBERTA BANQUERI SERRA (BR/SP)

As figuras 2.1 a 3.7 estão corretas. Porém, a figura 1.1, no braço esquerdo da cadeira, junção do suporte aos pés estão com linhas incompletas. A junção/solda dos braços da cadeira com o encosto estão delimitados na fig. 1.1, porém nas vistas laterais não. Conforme item 5.6 do Manual de Desenhos Industriais, revisar desenhos.

(21) BR 30 2023 000115-8

Código 34 - Exigência - Art. 106 § 3º da LPI

(22) 11/01/2023

(71) ESCO GROUP LLC (US)

(74) DANNEMANN, SIEMSEN, BIGLER & IPANEMA MOREIRA

Com a alteração das figuras, o relatório descritivo restou incorreto, e a apresentação de figuras meramente ilustrativas obrigam apresentação deste documento e reivindicação. Portanto, apresente os documentos citados corrigidos, em atenção aos itens 3.7.2 e 3.7.3 do Manual de Desenhos Industriais.

(21) BR 30 2023 000116-6

Código 34 - Exigência - Art. 106 § 3º da LPI

(22) 11/01/2023

(71) ESCO GROUP LLC (US)

(74) DANNEMANN, SIEMSEN, BIGLER & IPANEMA MOREIRA

Com a alteração das figuras, o relatório descritivo restou incorreto, e a



apresentação de figuras meramente ilustrativas obrigam apresentação deste documento e reivindicação. Portanto, apresente os documentos citados corrigidos, em atenção aos itens 3.7.2 e 3.7.3 do Manual de Desenhos Industriais. Ao preencher as linhas tracejadas, algumas partes foram excluídas, como as formas trapezoidais do bico. Além disso, as linhas interrompidas foram preenchidas quando essas linhas são meras representações e não deviram ter sido consideradas ao preencher as linhas tracejadas. A linha vertical central da fig. 1.2 não está representada na perspectiva. Corrigir desenhos em atenção ao item 5.6 do Manual de Desenhos Industriais.

(21) BR 30 2023 000125-5

Código 34 - Exigência - Art. 106 § 3º da LPI

(22) 12/01/2023

(71) PAULO CELSO CARDOSO BACCHI (US)

(74) JEFFERSON DE ARAUJO SERAFIM

Da análise das figuras, depreende-se que as figuras 2.1 a 2.7 revelam o mesmo objeto das figuras 1.1 a 1.7, porém, dobrado. Portanto, a numeração das figuras ser sequencial: fig. 1.1 a 1.14, por não se tratar de uma variação configurativa.

(21) BR 30 2023 000411-4

Código 34 - Exigência - Art. 106 § 3º da LPI

(22) 26/01/2023

(71) ROTHY'S, INC. (US)

(74) MMV AGENTES DA PROPRIEDADE INDUSTRIAL LTDA.

As figuras apresentadas no documento de Prioridade Unionista não permitem aferir sua conformidade com o pedido nacional. Apresentar documento de Prioridade Unionista que inclua jogo de figuras em alta qualidade conforme item 5.2.1 do Manual de Desenhos Industriais. As atuais imagens não permitem aferir na Prioridade a textura na superfície do objeto. Retirar marcas/símbolo da figura 1.5. Conforme o item 5.6.2 do Manual de Desenhos Industriais, os desenhos ou fotografias não deverão trazer marcas, logotipos ou símbolos representados na configuração do desenho industrial requerido, ainda que a reprodução do sinal marcário tenha sido parcial. De acordo com o item 4.2.11 do Manual, as folhas de figuras não podem conter molduras, linhas delimitadoras, marcas, logotipos, marcas d'água, timbres, rubricas, assinaturas e outras informações desta natureza: as figuras devem ser apresentadas sem os textos (fig. 1.2) da etiqueta.

(21) BR 30 2023 001372-5

Código 34 - Exigência - Art. 106 § 3º da LPI

(22) 20/03/2023

(71) COMPAGNIE GENERALE DES ETABLISSEMENTS MICHELIN (FR)

(74) GUERRA ADVOGADOS ASSOCIADOS

Conforme item 5.6.1 do Manual de Desenhos Industriais, cada desenho ou fotografia deverá ser apresentado com dimensões adequadas, nitidez e resolução gráfica suficientes para a plena compreensão do desenho industrial requerido, observado o mínimo de 300 dpi. Apresentar figuras com melhor qualidade, uma vez que as linhas das figuras 1.1, 1.2, 1.4, 1.6 e 1.8 estão



imprecisas ou falhadas. Além disso, as figuras 1.3 e 1.5 revelaram que as laterais internas do objeto possuem desenhos ou relevos que não são observados nas figuras 1.2, 1.4, 1.6 e 1.8. Corrigir figuras em atenção ao item 5.6 do Manual de Desenhos Industriais.

(21) BR 30 2023 001468-3

Código 34 - Exigência - Art. 106 § 3º da LPI

(22) 23/03/2023

(71) ARAM PRODUTOS PARA CAFE LTDA (BR/PR)

(74) CRISTIANE RUMIKA MINOWA OZAWA

As vistas listadas no modelo de relatório descritivo, disponível no link <http://manualdedi.inpi.gov.br/projects/manual-de-desenho-industrial/wiki#Modelos>, menciona 2 vista laterais somente: lateral esquerda e lateral direita. Além dessas, uma vista anterior e uma posterior. Portanto, adequar o relatório descritivo conforme o manual citado.

(21) BR 30 2023 001470-5

Código 34 - Exigência - Art. 106 § 3º da LPI

(22) 24/03/2023

(71) MUDE MOBILIÁRIOS URBANOS DESPORTIVOS S.A. (BR/RJ)

(74) DANNEMANN, SIEMSEN, BIGLER & IPANEMA MOREIRA

O esclarecimento do cumprimento de exigência afirma que a figura 1.9 é aberta e há duas vistas inferiores. No entanto, a vista inferior, oposta à figura 1.2, é a figura 1.1, pois esta foi representada no depósito. Portanto, a figura 1.3 deve ser excluída do pedido. Se desejar manter a configuração da fig. 1.9, ela deve vir acompanhada das outras 6 vistas para completar o conjunto: perspectiva e ortogonais frontal, posterior, laterais, superior e inferior, necessárias para a suficiência descritiva do objeto do depósito. Corrigir a figura 1.1 espelhando-a verticalmente para manter a coerência na representação da vista superior.

(21) BR 30 2023 001550-7

Código 34 - Exigência - Art. 106 § 3º da LPI

(22) 29/03/2023

(71) TEC VIDRO IND. COM. SERV. TÉCNICOS LTDA. (BR/SP)

(74) Proind Marcas e Patentes Ltda

A exigência técnica foi parcialmente atendida. Se a aresta do objeto é curva, não deve existir representação por meio de linha, pois a linha marca uma mudança de plano. Portanto, reitera-se: Conforme item 5.6 do Manual de Desenhos Industriais, os desenhos ou fotografias deverão revelar a configuração do objeto de maneira coerente e consistente em todas as vistas. Para tanto, proceda com as seguintes correções. As arestas inferiores são arredondadas, não justificando a representação por meio de linhas nas figuras 1.2, 2.2 e 3.2. A figura 3.4 deve ser rebatida horizontalmente para ficar correta. A figura 3.5 deve representar a aresta superior tal qual a vista 3.6. Revisar desenhos.

(21) BR 30 2023 001552-3

Código 34 - Exigência - Art. 106 § 3º da LPI

(22) 29/03/2023



(71) TEC VIDRO IND. COM. SERV. TÉCNICOS LTDA. (BR/SP)

(74) Proind Marcas e Patentes Ltda

Com a inclusão das figuras novas, o relatório descritivo do depósito ficou incompleto e um novo não foi apresentado. Portanto, reapresente o texto e a formatação do relatório descritivo corrigidos. Caso não haja interesse em reapresentar relatório descritivo e reivindicação corrigidos, o requerente deverá declarar, no cumprimento desta exigência, que abdica dos mesmos, sem prejuízo para o pedido.

(21) BR 30 2023 001560-4

Código 34 - Exigência - Art. 106 § 3º da LPI

(22) 29/03/2023

(71) GENENTECH, INC. (US) ; KEY TECHNOLOGIES, INC. (US) ; NYPRO LTD. (IE) ; MATCHSTICK, LLC. (US)

(74) CAROLINA NAKATA

Os documentos que fazem referência à prioridade unionista não apresentaram selo/brasão do escritório internacional de origem, embora as figuras tenham sido apresentadas. Portanto, apresentar uma cópia oficial do depósito do pedido de origem, com número de depósito/registro e data inequívocos, em atenção ao item 4.2.5 do manual de desenho industrial. As figuras representaram os objetos com alguns elementos com linhas tracejadas. Conforme ensina o item 5.2.1 do manual de DI, se as linhas tracejadas representam elementos dissociáveis do objeto, as linhas tracejadas devem ser excluídas do pedido e a forma resultante deve ser representada por todas as vistas ortogonais mais uma perspectiva. Se forem indissociáveis, todas as linhas tracejadas devem ser preenchidas com linhas contínuas e uniformes de forma que o objeto subsista por si. Conforme as regras do item 5.5 do Manual de Desenhos Industriais e condições previstas no art. 104 da LPI, quais sejam: i) devem ter a mesma finalidade; ii) devem compartilhar da mesma característica distintiva preponderante. Manter no pedido atual apenas as vistas do objeto da figura 1.1 a 1.7. Os demais objetos não compartilham as mesmas características distintivas preponderantes e devem ser retirados do pedido atual. Caso haja interesse, apresentar, num pedido dividido, todas as vistas do objeto da fig. 2.1 a 2.10, removendo as as figuras 2.7 e 2.8 do pedido. Caso haja interesse, apresentar, num pedido dividido, todas as vistas do objeto da fig. 3.1 a 3.9. Caso haja interesse, apresentar, num pedido dividido, todas as vistas do objeto da fig. 4.1 a 4.10, removendo as as figuras 4.7 e 4.8 do pedido. Caso haja interesse, apresentar, num pedido dividido, todas as vistas do objeto da fig. 5.1 a 5.10, removendo as as figuras 5.7 e 5.8 do pedido. Adequar o título do pedido dividido para que seja coerente com o objeto do depósito, relatório, reivindicação, numeração de página e figuras.

(21) BR 30 2023 001598-1

Código 34 - Exigência - Art. 106 § 3º da LPI

(22) 31/03/2023

(71) ANNA CHRISTINA RODRIGUES MORAES DE OLIVA MAYA (BR/SC)

Dos objetos relacionados no conjunto de figuras, aqueles contidos nas figuras 1.1



a 2.7 e 6.1 a 6.7 estavam representados no depósito do pedido. Os demais não e, por isso, devem ser excluídos do pedido por adição de matéria, vedado pelo item item 5.6 do manual de desenho industrial. Adequar relatório descritivo. Das figuras acima citadas cada uma revela 3 objetos/estantes, totalizando 9 objetos. Portanto, cada objeto deve ser representado em uma folha, conforme item 3.7.1 do Manual de Desenhos Industriais e deve obedecer a numeração conforme item 5.9 do Manual de Desenhos Industriais, numerar as figuras do objeto principal de acordo com o padrão fig. 1.1, 1.2, 1.3 etc. As figuras de variações configurativas devem ser numeradas no padrão: fig. 2.1, 2.2, 2.3...; 3.1, 3.2, 3.3 etc.

(21) BR 30 2023 001675-9

Código 34 - Exigência - Art. 106 § 3º da LPI

(22) 04/04/2023

(71) INTENSITY B D COMERCIO E EQUIPAMENTOS FITNESS LTDA (BR/MG)

(74) MÚSCIA Z Aidan

Apenas a correção do título do pedido foi realizada. Portanto, reiteramos parte da exigência: Conforme item 5.6.1 do Manual de Desenhos Industriais, cada desenho ou fotografia deverá ser apresentado com dimensões adequadas, nitidez e resolução gráfica suficientes para a plena compreensão do desenho industrial requerido, observado o mínimo de 300 dpi. Apresentar figuras com melhor qualidade, uma vez que há figuras incompletas (fig. 1.4 e 1.3). Conforme item 5.6 do Manual de Desenhos Industriais, os desenhos ou fotografias deverão revelar a configuração do objeto de maneira coerente e consistente em todas as vistas. Para tanto, proceda com as seguintes correções. As arestas da perspectiva estão marcadas com linhas duplas enquanto os demais desenhos com contornos simples. Se desejar representar a curvatura das bordas, adequar as figuras 1.1 a 1.6.

(21) BR 30 2023 001682-1

Código 34 - Exigência - Art. 106 § 3º da LPI

(22) 04/04/2023

(71) ARTUR EDUARDO MONASSI (BR/SP) ; MAURILIO DE OLIVEIRA MELLO (BR/SP)

(74) DANIEL ADVOGADOS (ALT.DE DANIEL & CIA)

Ainda há diversas formas nas figuras com linhas incompletas. Por exemplo, na figura 1.1 a pequena plataforma no canto esquerdo da caçamba, na base quadrada com cantos arredondados há duas hastes incompletas; na parte interna da caçamba da fig. 1.1 há diversas linhas incompletas. Na fig. 1.2, na parte do suporte do eixo do veículo na extremidade inferior esquerda possui linhas incompletas. Essas são apenas algumas formas, mas existem outras incompletas. Revisar e corrigir essas e quaisquer outras incorreções, em atenção ao item 5.6.1 do Manual de Desenhos Industriais.

(21) BR 30 2023 001727-5

Código 34 - Exigência - Art. 106 § 3º da LPI

(22) 05/04/2023

(71) PAYPAL, INC. (US)



(74) KASZNAR LEONARDOS PROPRIEDADE INTELECTUAL

Conforme item 5.11.1 do Manual de Desenhos Industriais, as figuras devem mostrar o objeto em sua forma completa, apenas em traços regulares e contínuos. Todas as linhas tracejadas das figuras devem ser preenchidas de forma que os objetos estejam completamente representados, exceto textos e/ou marcas aplicadas. Conforme as regras do item 5.5 do Manual de Desenhos Industriais e condições previstas no art. 104 da LPI, quais sejam: i) devem ter a mesma finalidade; ii) devem compartilhar da mesma característica distintiva preponderante. Manter no pedido atual apenas as vistas do objeto da figura 1.1 a 2.8 e 4.1 a 5.9. Os demais objetos não compartilham as mesmas características distintivas preponderantes e devem ser retirados do pedido atual. Caso haja interesse, apresentar, num pedido dividido, todas as vistas do objeto da fig. 3.1 a 3.6, incluindo uma vista em perspectiva. Adequar o título do pedido dividido para que seja coerente com o objeto do depósito, relatório, reivindicação, numeração de página e figuras.

(21) BR 30 2023 001854-9

Código 34 - Exigência - Art. 106 § 3º da LPI

(22) 13/04/2023

(71) METALFRIO SOLUTIONS S.A. (BR/SP)

(74) DANNEMANN, SIEMSEN, BIGLER & IPANEMA MOREIRA

As figuras apresentadas no cumprimento de exigência modificaram as formas do objeto inicialmente depositado. Conforme item 5.6 do manual de desenho industrial, os desenhos não poderão sofrer acréscimo, supressão ou mudança de matéria. As ilustrações das garrafas e folha "eco" das figuras foram alteradas no cumprimento de exigência. A exigência solicitava apenas a retiradas dos textos.

(21) BR 30 2023 001907-3

Código 34 - Exigência - Art. 106 § 3º da LPI

(22) 17/04/2023

(71) MARS, INCORPORATED (US)

(74) ARARIPE & ASSOCIADOS

Exigência formulada com fulcro no Manual de Desenhos Industriais - 1ª revisão (doravante Manual), acessível em

<http://manualdedi.inpi.gov.br/projects/manual-de-desenho-industrial/wiki/>. [1] Caso os elementos representados por linhas tracejadas sejam meramente ilustrativos e, ao suprimi-los, a forma plástica restante subsista como objeto, deve ser apresentado novo conjunto de figuras formado pelas vistas ortogonais (frontal, posterior, laterais, superior e inferior), além de pelo menos uma perspectiva, mostrando somente o objeto reivindicado, em traços contínuos, suprimindo as linhas tracejadas, em atenção ao item 5.2.1 do Manual. Caso os elementos representados por linhas tracejadas sejam necessários para que a forma subsista como objeto (caso representem um furo ou rebaixo, por exemplo), tais elementos devem ser representados por linhas contínuas, conforme item 5.2.1 do Manual. Reapresente as figuras corrigidas.



(21) BR 30 2023 001909-0

Código 34 - Exigência - Art. 106 § 3º da LPI

(22) 17/04/2023

(71) MARS, INCORPORATED (US)

(74) ARARIPE & ASSOCIADOS

Exigência formulada com fulcro no Manual de Desenhos Industriais - 1ª revisão (doravante Manual), acessível em

<http://manualdedi.inpi.gov.br/projects/manual-de-desenho-industrial/wiki/>. [1] Caso os elementos representados por linhas tracejadas sejam meramente ilustrativos e, ao suprimi-los, a forma plástica restante subsista como objeto, deve ser apresentado novo conjunto de figuras formado pelas vistas ortogonais (frontal, posterior, laterais, superior e inferior), além de pelo menos uma perspectiva, mostrando somente o objeto reivindicado, em traços contínuos, suprimindo as linhas tracejadas, em atenção ao item 5.2.1 do Manual. Caso os elementos representados por linhas tracejadas sejam necessários para que a forma subsista como objeto (caso representem um furo ou rebaixo, por exemplo), tais elementos devem ser representados por linhas contínuas, conforme item 5.2.1 do Manual. Reapresente as figuras corrigidas.

(21) BR 30 2023 001951-0

Código 34 - Exigência - Art. 106 § 3º da LPI

(22) 19/04/2023

(71) COMPAÑIA INDUSTRIAL DE PARTES ELÉCTRICAS S.A. (CIPESA) (PY)

(74) Cláudia Gimenez Sociedade Individual de Advocacia

Exigência formulada com fulcro no Manual de Desenhos Industriais - 1ª revisão (doravante Manual), acessível em

<http://manualdedi.inpi.gov.br/projects/manual-de-desenho-industrial/wiki/>. [1] De acordo com o Art. 100 da LPI, não é registrável como desenho industrial a forma ?determinada essencialmente por considerações técnicas ou funcionais?. A partir da apresentação do objeto no pedido, não foi possível perceber características ornamentais em sua forma. No caso de a forma pleiteada possuir aspectos ornamentais, deve-se esclarecer quais elementos caracterizam esses aspectos. Sugerimos que sejam apresentadas imagens demonstrando como o objeto do pedido é usado no produto final e argumentos sobre a liberdade de escolha para se chegar a esta forma, independentemente do resultado técnico e funcional que se atingiria. O fato de existirem formatos diferentes pode significar, em muitos casos, que este formato é necessário para que outro objeto funcione ou para se encaixar em outro objeto específico, ou seja, não afasta a possibilidade de a forma ser determinada essencialmente por questões técnicas ou funcionais. O fundamental é demonstrar quais elementos da forma do objeto permitem liberdade de escolha na criação para lhe conferir certo grau de ornamentalidade. As explicações podem ser através de argumentações textuais, incluindo figuras que demonstrem como o objeto é usado, acoplado, encaixado, etc.. [2] Esclareça a escolha da classe informada, diferente da que consta na prioridade.



-
- (21) BR 30 2023 001958-8** Código 34 - Exigência - Art. 106 § 3º da LPI
(22) 19/04/2023
(71) GLAXOSMITHKLINE CONSUMER HEALTHCARE (UK) IP LIMITED (GB)
(74) DANNEMANN, SIEMSEN, BIGLER & IPANEMA MOREIRA
Exigência formulada com fulcro no Manual de Desenhos Industriais - 1ª revisão (doravante Manual), acessível em <http://manualdedi.inpi.gov.br/projects/manual-de-desenho-industrial/wiki/>. [1] Os elementos representados por linhas tracejadas são necessários para que a forma subsista como objeto, portanto tais elementos devem ser representados por linhas contínuas, conforme item 5.2.1 do Manual. Reapresente as figuras corrigidas, substituindo as linhas tracejadas por linhas contínuas.
-
- (21) BR 30 2023 001960-0** Código 34 - Exigência - Art. 106 § 3º da LPI
(22) 19/04/2023
(71) GLAXOSMITHKLINE CONSUMER HEALTHCARE (UK) IP LIMITED (GB)
(74) DANNEMANN, SIEMSEN, BIGLER & IPANEMA MOREIRA
Exigência formulada com fulcro no Manual de Desenhos Industriais - 1ª revisão (doravante Manual), acessível em <http://manualdedi.inpi.gov.br/projects/manual-de-desenho-industrial/wiki/>. [1] Os elementos representados por linhas tracejadas são necessários para que a forma subsista como objeto, portanto tais elementos devem ser representados por linhas contínuas, conforme item 5.2.1 do Manual. Reapresente as figuras corrigidas, substituindo as linhas tracejadas por linhas contínuas.
-
- (21) BR 30 2023 001962-6** Código 34 - Exigência - Art. 106 § 3º da LPI
(22) 19/04/2023
(71) GLAXOSMITHKLINE CONSUMER HEALTHCARE (UK) IP LIMITED (GB)
(74) DANNEMANN, SIEMSEN, BIGLER & IPANEMA MOREIRA
Exigência formulada com fulcro no Manual de Desenhos Industriais - 1ª revisão (doravante Manual), acessível em <http://manualdedi.inpi.gov.br/projects/manual-de-desenho-industrial/wiki/>. [1] Os elementos representados por linhas tracejadas são necessários para que a forma subsista como objeto, portanto tais elementos devem ser representados por linhas contínuas, conforme item 5.2.1 do Manual. Reapresente as figuras corrigidas, substituindo as linhas tracejadas por linhas contínuas.
-
- (21) BR 30 2023 001966-9** Código 34 - Exigência - Art. 106 § 3º da LPI
(22) 19/04/2023
(71) TRAMONTINA S/A CUTELARIA (BR/RS)
(74) CREAÇÃO MARCAS E PATENTES LTDA.
Exigência formulada com fulcro no Manual de Desenhos Industriais - 1ª revisão (doravante Manual), acessível em <http://manualdedi.inpi.gov.br/projects/manual-de-desenho-industrial/wiki/>. [1] A qualidade das figuras não está satisfatória: parte do cabo está na cor branca,

sem linha de delimitação que permita diferenciar da folha branca, então o objeto aparece incompleto nas figuras 1.5 e 1.6, nas quais não é possível visualizar o limite do objeto. Em atenção ao item 5.6.1 do Manual rerepresente as figuras com contraste, nitidez e resolução gráfica suficientes para a plena compreensão do desenho requerido.

(21) BR 30 2023 002279-1

Código 34 - Exigência - Art. 106 § 3º da LPI

(22) 09/05/2023

(71) EXGINEERING SA (CH)

(74) Ariboni, Fabbri e Schmidt Sociedade de Advogados

Exigência formulada com fulcro no Manual de Desenhos Industriais - 1ª revisão (doravante Manual), acessível em

<http://manualdedi.inpi.gov.br/projects/manual-de-desenho-industrial/wiki/>. [1] De acordo com o item 5.2 do Manual e em alinhamento com as orientações constantes na Nota nº 0044-2016.AGU.PGF.PFE.INPI.COOP.DJT-1.0, o conteúdo do pedido nacional deve corresponder integralmente ao representado nos desenhos ou fotografias do documento de prioridade unionista. O objeto requerido no depósito não corresponde ao contido na prioridade unionista reivindicada: a haste central apresenta um furo circular (visível nas figuras 1.1, 1.4 e 1.5) que não existe na prioridade. Apresente documento de prioridade correspondente ao desenho industrial depositado no Brasil, sob pena de publicação de perda de prioridade. Observe que conforme item 5.6 do Manual, após o depósito a configuração inicial do desenho industrial requerido não pode sofrer acréscimos ou alterações, ressalvadas as correções requeridas por meio de exigência direcionada aos desenhos ou fotografias do pedido e suas modificações requeridas pelo depositante antes do primeiro exame técnico, destinadas à correção de irregularidades nas figuras e/ou melhor visualização do objeto (por irregularidades nas figuras entende-se vistas incompatíveis, qualidade insatisfatória e vistas faltantes, por exemplo; correção de figuras não se confunde com substituição de matéria requerida), ou seja, NÃO É PERMITIDO ALTERAR O OBJETO DO DEPÓSITO NACIONAL PARA ADEQUÁ-LO À PRIORIDADE.

(21) BR 30 2023 002298-8

Código 34 - Exigência - Art. 106 § 3º da LPI

(22) 10/05/2023

(71) SMTP MEDICAL CO., LTD. (CN)

(74) DANNEMANN, SIEMSEN, BIGLER & IPANEMA MOREIRA

Exigência formulada com fulcro no Manual de Desenhos Industriais - 1ª revisão (doravante Manual), acessível em

<http://manualdedi.inpi.gov.br/projects/manual-de-desenho-industrial/wiki/>. [1] Os elementos representados por linhas tracejadas são necessários para que a forma subsista como objeto, portanto tais elementos devem ser representados por linhas contínuas, conforme item 5.2.1 do Manual. Rerepresente as figuras corrigidas, substituindo as linhas tracejadas por linhas contínuas. [2] Conforme item 5.6.1 do Manual, as figuras devem ter contraste, nitidez e resolução gráfica



suficientes para a plena compreensão do desenho requerido. A qualidade das figuras está insatisfatória: as linhas estão imprecisas, borradas. Reapresente as figuras com linhas precisas.

(21) BR 30 2023 003035-2

Código 34 - Exigência - Art. 106 § 3º da LPI

(22) 13/06/2023

(71) BRUNO DINIZ RASCOVITI (BR/SP) ; FELIPE ROTA CARAVIDA (BR/SP)

(74) EDUARDA COLLA

Com base no Manual de Desenhos Industriais, formulam-se as seguintes exigências: [1] No pedido são revelados objetos que não guardam entre si as mesmas características distintivas preponderantes, de maneira que o pedido deverá ser dividido, conforme item 5.5 do Manual. [2] Manter no pedido original os objetos das figuras 1.1 a 1.8; 2.1 a 2.8; 3.1 a 3.8; 4.1 a 4.8; 5.1 a 5.8; 6.1 a 6.8; 19.1 a 19.8; e 20.1 a 20.8 [3] Apresentar em um 1º pedido dividido o objeto das figuras 7.1 a 7.8; 8.1 a 8.8; 9.1 a 9.8; 10.1 a 10.8; 11.1 a 11.8; 12.1 a 12.8; 13.1 a 13.8; 14.1 a 14.8; 15.1 a 15.8; 16.1 a 16.8; 17.1 a 17.8; e 18.1 a 18.8.

(21) BR 30 2023 003273-8

Código 34 - Exigência - Art. 106 § 3º da LPI

(22) 23/06/2023

(71) BMC MEDICAL CO., LTD. (CN)

(74) VAZ E DIAS ADVOGADOS & ASSOCIADOS

Exigência formulada com fulcro no Manual de Desenhos Industriais - 1ª revisão (doravante Manual), acessível em

<http://manualdedi.inpi.gov.br/projects/manual-de-desenho-industrial/wiki/> [1] As figuras não estão correspondentes entre si. Nas figuras 1.9, 1.10, 1.11 e 1.12 há peças que não constam nas figuras 1.1 a 1.8: foram acrescentados elementos, sendo que as peças das figuras 1.9 e 1.10 ainda diferem das que foram acrescentadas nas figuras 1.11 e 1.12. O mesmo ocorre quando analisamos as figuras 3.9, 3.10, 3.11 e 3.12 há peças que não constam nas figuras 3.1 a 3.8: foram acrescentados elementos, sendo que as peças das figuras 3.9 e 3.10 ainda diferem das que foram acrescentadas nas figuras 3.11 e 3.12. Sendo assim, além das 4 variações mostradas nas figuras 1.1 a 1.8, 2.1 a 2.8, 3.1 a 3.8 e 4.1 a 4.8, temos mais 4 variações: uma mostrada nas figuras 1.9 e 1.10; a segunda mostrada nas figuras 1.11 e 1.12; a terceira, revelada pelas figuras 3.9 e 3.10; e a quarta, que se observa nas figuras 3.11 e 3.12. ou seja, o pedido tem 8 variações. Em atenção ao item 5.6 do Manual apresente novo conjunto de figuras formado pelas vistas ortogonais (frontal, posterior, laterais, superior e inferior), além de pelo menos uma perspectiva de cada variação. [2] Conforme item 5.6.1 do Manual, as figuras devem ter fundo absolutamente neutro, sem revelar qualquer padrão ou textura e devem ter contraste, nitidez e resolução gráfica suficientes para a plena compreensão do desenho requerido. As figuras estão com linhas tremidas. A presente as figuras com qualidade adequada, usando linhas contínuas e precisas. [3] De acordo com os itens 4.2.11 do Manual, as folhas de figuras não podem conter molduras, linhas delimitadoras, marcas,



logotipos, marcas d'água, timbres, rubricas, assinaturas e outras informações desta natureza. Além disso, conforme determina o item 5.6.2 do Manual os desenhos ou fotografias não podem conter marcas ou logotipos representados na configuração do desenho industrial requerido, ainda que a reprodução do sinal marcário seja parcial. Apresente as figuras sem textos ou sinal marcário. .[4] Adeque a numeração das figuras e das folhas das figuras conforme itens 5.9 e 4.2.11 do Manual, respectivamente. .[5] De acordo com o item 5.7 do Manual o título deve indicar o objeto de maneira breve, clara e concisa, sem usar palavras ou expressões irrelevantes, desnecessárias ou que denotem vantagens práticas, especificações técnicas ou termos meramente qualificativos. O título informado não permite saber com clareza o tipo de objeto requerido, impedindo, também, a análise sobre a classificação. Informe novo título que descreva corretamente o objeto, por exemplo: configuração aplicada em purificador de ar; configuração aplicada em equipamento para ventilação mecânica de pacientes; ou outro que julgue mais adequado e seja claro. Se necessário, informe também nova classificação. . [6] De acordo com o item 5.6 c/c itens 3.7.2 e 3.7.3 do Manual, por terem sido apresentadas todas as vistas necessárias, o relatório descritivo e a reivindicação não são obrigatórios para este pedido. Com base no art. 107 da LPI, por terem sido apresentados, estes documento deverão constar do certificado. Para tal, devem atender às condições estabelecidas pelo INPI, como previsto no art. 101 da mesma lei. Reapresente o relatório descritivo e a reivindicação corrigidos: informe o novo título. No relatório descritivo corrija também a relação de figuras. Caso não tenha interesse em reapresentar os documentos corrigidos, o requerente deverá declarar no cumprimento desta exigência que abdica da inclusão destes documentos no certificado. Nesta situação é necessário que o requerente declare, pois não é possível excluir o documento de ofício, por força do art. 107 da LPI, como explicado acima.

Código 35 - Arquivamento do Pedido – Art. 216 § 2º e Art. 106 § 3º da LPI

Arquivado definitivamente o pedido de registro de desenho industrial, uma vez que não foi apresentada a procuração devida no prazo de 60 (sessenta) dias contados da prática do primeiro ato da parte no processo ou não houve manifestação do depositante quanto à exigência formulada.

(21) BR 30 2022 005043-1

Código 35 - Arquivamento do Pedido – Art. 216 § 2º e Art. 106 § 3º da LPI

(22) 15/09/2022

(44) 15/08/2023

(52) 07-02

(54) CONFIGURAÇÃO APLICADA A/EM CHURRASQUEIRA

(71) DARIO PEREIRA MANUTENÇÃO LTDA (BR/SP)

(72) DARIO PEREIRA

(74) FERNANDA ROSA PICOSSE

Pedido arquivado definitivamente com base no § 3º do art. 106 da LPI, por não ter sido apresentada petição de cumprimento da exigência publicada na RPI 2731, de 09/05/2023.

(21) BR 30 2023 001741-0

Código 35 - Arquivamento do Pedido – Art. 216 § 2º e Art. 106 § 3º da LPI

(22) 06/04/2023

(44) 15/08/2023

(52) 02-02

(54) CONFIGURAÇÃO APLICADA A/EM VESTIDO

(71) MARCOS ANTONIO DE SOUZA MORATO (BR/SP)

(72) MARCOS ANTONIO DE SOUZA MORATO

(74) M E M CONSULTORIA EM MARKETING E PROPRIEDADE INTELECTUAL LTDA

Pedido arquivado definitivamente com base no § 3º do art. 106 da LPI, por não ter sido apresentada petição de cumprimento da exigência publicada na RPI 2730, de 02/05/2023.

(21) BR 30 2023 001851-4

Código 35 - Arquivamento do Pedido – Art. 216 § 2º e Art. 106 § 3º da LPI

(22) 13/04/2023

(44) 15/08/2023

(52) 08-08

(54) CONFIGURAÇÃO APLICADA A/EM GANCHO PARA TELA GRADIL

(71) COMERCIO INDUSTRIA E SERVIÇOS J. B-LTDA-ME (BR/PB)

(72) JOSÉ BARBOSA DE MORAIS

Pedido arquivado definitivamente com base no § 3º do art. 106 da LPI, por não ter sido apresentada petição de cumprimento da exigência publicada na RPI 2731, de 09/05/2023.

(21) BR 30 2023 001917-0

Código 35 - Arquivamento do Pedido – Art. 216 § 2º e Art. 106 § 3º da LPI



(22) 18/04/2023

(44) 15/08/2023

(52) 09-05

(54) CONFIGURAÇÃO APLICADA A/EM SACHÊ

(71) WILLIANS HIROTOSHI MATSUZAWA (BR/PR)

(72) WILLIANS HIROTOSHI MATSUZAWA

(74) RESOLVA CONOSCO ASSESSORIA - EIRELI - ME

Pedido arquivado definitivamente com base no § 3º do art. 106 da LPI, por não ter sido apresentada petição de cumprimento da exigência publicada na RPI 2732, de 16/05/2023.

(21) BR 30 2023 002383-6

Código 35 - Arquivamento do Pedido – Art. 216 § 2º e Art. 106 § 3º da LPI

(22) 15/05/2023

(44) 15/08/2023

(52) 28-03

(54) PADRÃO ORNAMENTAL APLICADO A/EM ABANADOR PARA MAQUIAGEM

(71) JOCIMERE DE SOUZA ALEXANDRINO (BR/RJ)

(72) JOCIMERE DE SOUZA ALEXANDRINO

(74) NATÁLIA ALMEIDA DE OLIVEIRA

Pedido arquivado definitivamente por não ter sido apresentada a procuração, com base no § 2º do art. 216 da LPI, onde se lê: A procuração deverá ser apresentada em até 60 dias contados da prática do primeiro ato da parte no processo, independente de notificação ou exigência, sob pena de arquivamento, sendo definitivo o arquivamento do pedido de patente, do pedido de registro de desenho industrial e de registro de marca.



Código 36 - Indeferimento - Art. 106 § 4º da LPI

Indeferido o pedido por não atender ao disposto no Art. 100 da LPI, conforme informado no complemento do despacho. Desta data corre o prazo de 60 (sessenta) dias para eventual recurso do depositante.

(21) BR 30 2023 001475-6

Código 36 - Indeferimento - Art. 106 § 4º da LPI

(22) 24/03/2023

(30) 27/09/2022 US 29/854,655

(44) 15/08/2023

(52) 23-01

(54) CONFIGURAÇÃO APLICADA A/EM SEPARADOR

(71) GRACO MINNESOTA INC. (US)

(72) JAMES R. EBBEN; ANTHONY J. KUSCHEL; DANIEL M. JENSEN;
BRADLEY G. KAHLER

(74) KASZNAR LEONARDOS PROPRIEDADE INTELECTUAL

objeto se enquadra no artigo 100 da lei 9.279/1996 . não é registrável como desenho industrial forma essencialmente determinada por questões técnicas ou funcionais. Em que pese as argumentações trazidas no cumprimento de exigência, se trata separador conformado por um formato sextavado, muito utilizado em porcas, por exemplo, uma vez que o formato é universal para uso de chaves do tipo "boca" para aperto e rosqueamento dos mesmos. Além disso, o objeto é composto por sistema de rosca, logo abaixo da forma sextavada, evidentemente funcional para rosqueamento de peças. Portanto, depreende-se que a peça tem configuração essencialmente funcional.



Código 37 - Recurso Contra o Indeferimento

Notificação de interposição de recurso ao Presidente do INPI contra o indeferimento do pedido de registro de desenho industrial, objetivando o reexame da matéria. Desta data corre o prazo de 60 (sessenta) dias para apresentação de contrarrazões por qualquer interessado. Poderá ser requerida cópia do recurso com o peticionamento do serviço 824 - cópia reprográfica simples.

(21) BR 30 2023 001897-2

Código 37 - Recurso Contra o Indeferimento

(22) 17/04/2023

(71) ANGELA CRISTINA BASSICHETTI CORREA (BR/SP)

(74) B & B MARCAS E PATENTES

Recurso contra o indeferimento: Pet. (WB) 870230066361, de 28/7/2023.



Código 39 - Concessão do Registro

Concessão do registro de desenho industrial. O certificado de registro está disponível no portal do INPI. Desta data corre o prazo de 5 (cinco) anos para interposição de nulidade administrativa por qualquer interessado (Art.113 § 1º da LPI). Os efeitos da concessão serão suspensos caso o pedido de nulidade seja interposto no prazo de 60 (sessenta) dias, contados da data da concessão.

(11) BR 30 2021 004350-5

Código 39 - Concessão do Registro

(22) 10/09/2021

(15) 15/08/2023

(45) 15/08/2023

(52) 06-03

(54) CONFIGURAÇÃO APLICADA A/EM MESA

(73) FLEXBECK SOLUÇÕES CORPORATIVAS LTDA - ME (BR/PR)

(72) DARI BECK

(74) RITTER ADVOGADOS

10 (dez) anos contados a partir de 10/09/2021, mediante o recolhimento da taxa quinquenal de manutenção (Artigos 119 e 120 da LPI) e observadas as demais condições legais.



(11) BR 30 2021 004352-1

Código 39 - Concessão do Registro

(22) 10/09/2021

(15) 15/08/2023

(45) 15/08/2023

(52) 02-04

(54) CONFIGURAÇÃO APLICADA A/EM SANDÁLIA

(73) ADRIANO FRATONI BASTOS (BR/BA)

(72) ADRIANO FRATONI BASTOS

(74) DIREÇÃO MARCAS E PATENTES LTDA

10 (dez) anos contados a partir de 10/09/2021, mediante o recolhimento da taxa quinquenal de manutenção (Artigos 119 e 120 da LPI) e observadas as demais condições legais.

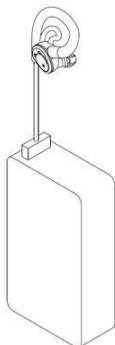

(11) BR 30 2022 001739-6

Código 39 - Concessão do Registro

(22) 05/04/2022

(15) 15/08/2023

(30) 06/10/2021 EM 008719272

(45) 15/08/2023

(52) 10-05 , 10-04

(54) CONFIGURAÇÃO APLICADA A/EM SENSOR

(73) INOVA DESIGN SOLUTIONS LTD (GB)

(72) LEON THOMAS LEE MARSH; MATTHEW CLEMENTS

(74) MURTA GOYANES ADVOGADOS

10 (dez) anos contados a partir de 05/04/2022, mediante o recolhimento da taxa quinquenal de manutenção (Artigos 119 e 120 da LPI) e observadas as demais condições legais.

(11) BR 30 2022 001740-0

Código 39 - Concessão do Registro

(22) 05/04/2022

(15) 15/08/2023

(30) 06/10/2021 EM 008719272

(45) 15/08/2023

(52) 10-05 , 10-04

(54) CONFIGURAÇÃO APLICADA A/EM SENSOR

(73) INOVA DESIGN SOLUTIONS LTD (GB)

(72) LEON THOMAS LEE MARSH; MATTHEW CLEMENTS

(74) MURTA GOYANES ADVOGADOS

10 (dez) anos contados a partir de 05/04/2022, mediante o recolhimento da taxa quinquenal de manutenção (Artigos 119 e 120 da LPI) e observadas as demais condições legais.

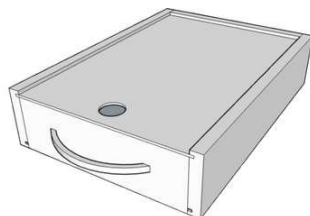
(11) BR 30 2022 005364-3

Código 39 - Concessão do Registro

(22) 29/09/2022

(15) 15/08/2023

(45) 15/08/2023

(52) 07-09 , 07-04

(54) CONFIGURAÇÃO APLICADA A/EM EMBALAGEM DE TÁBUA PARA CHURRASCO

(73) ZÉLIO SCHWARZER STEFFENS (BR/BA)

(72) ZÉLIO SCHWARZER STEFFENS

10 (dez) anos contados a partir de 29/09/2022, mediante o recolhimento da taxa quinquenal de manutenção (Artigos 119 e 120 da LPI) e observadas as demais condições legais.

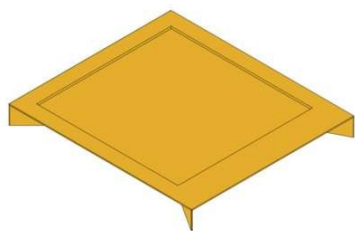
(11) BR 30 2022 005621-9

Código 39 - Concessão do Registro

(22) 14/10/2022

(15) 15/08/2023

(45) 15/08/2023

(52) 06-02

(54) CONFIGURAÇÃO APLICADA EM CAMA

(73) JACOBSEN ARQUITETURA LTDA (BR/SP)

(72) PAULO ALFREDO DE AZEVEDO JACOBSEN

(74) ALBERTO JUN IL SHIN

10 (dez) anos contados a partir de 14/10/2022, mediante o recolhimento da taxa quinquenal de manutenção (Artigos 119 e 120 da LPI) e observadas as demais condições legais.

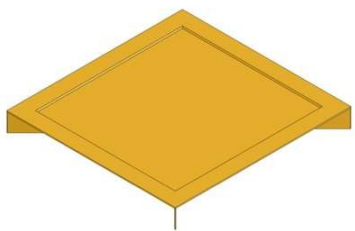
(11) BR 30 2022 005622-7

Código 39 - Concessão do Registro

(22) 14/10/2022

(15) 15/08/2023

(45) 15/08/2023

(52) 06-02

(54) CONFIGURAÇÃO APLICADA EM CAMA

(73) JACOBSEN ARQUITETURA LTDA (BR/SP)

(72) PAULO ALFREDO DE AZEVEDO JACOBSEN

(74) ALBERTO JUN IL SHIN

10 (dez) anos contados a partir de 14/10/2022, mediante o recolhimento da taxa quinquenal de manutenção (Artigos 119 e 120 da LPI) e observadas as demais condições legais.

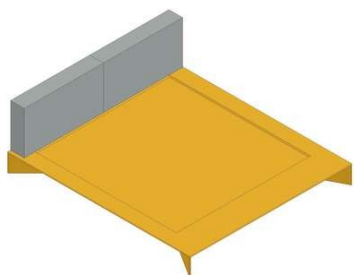
(11) BR 30 2022 005623-5

Código 39 - Concessão do Registro

(22) 14/10/2022

(15) 15/08/2023

(45) 15/08/2023

(52) 06-02

(54) CONFIGURAÇÃO APLICADA EM CAMA

(73) JACOBSEN ARQUITETURA LTDA (BR/SP)

(72) PAULO ALFREDO DE AZEVEDO JACOBSEN

(74) ALBERTO JUN IL SHIN

10 (dez) anos contados a partir de 14/10/2022, mediante o recolhimento da taxa quinquenal de manutenção (Artigos 119 e 120 da LPI) e observadas as demais condições legais.

(11) BR 30 2022 005624-3

Código 39 - Concessão do Registro

(22) 14/10/2022

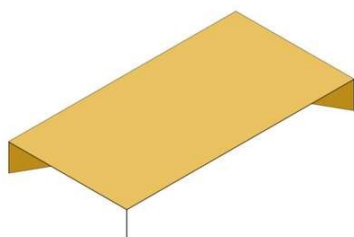

(15) 15/08/2023

(45) 15/08/2023

(52) 06-03

(54) CONFIGURAÇÃO APLICADA EM MESA

(73) JACOBSEN ARQUITETURA LTDA (BR/SP)

(72) PAULO ALFREDO DE AZEVEDO JACOBSEN

(74) ALBERTO JUN IL SHIN

10 (dez) anos contados a partir de 14/10/2022, mediante o recolhimento da taxa quinquenal de manutenção (Artigos 119 e 120 da LPI) e observadas as demais condições legais.

(11) BR 30 2022 005625-1

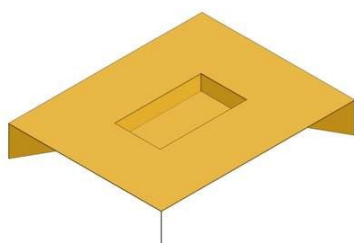

Código 39 - Concessão do Registro

(22) 14/10/2022

(15) 15/08/2023

(45) 15/08/2023

(52) 06-03

(54) CONFIGURAÇÃO APLICADA EM MESA

(73) JACOBSEN ARQUITETURA LTDA (BR/SP)

(72) PAULO ALFREDO DE AZEVEDO JACOBSEN

(74) ALBERTO JUN IL SHIN

10 (dez) anos contados a partir de 14/10/2022, mediante o recolhimento da taxa quinquenal de manutenção (Artigos 119 e 120 da LPI) e observadas as demais condições legais.

(11) BR 30 2022 005626-0

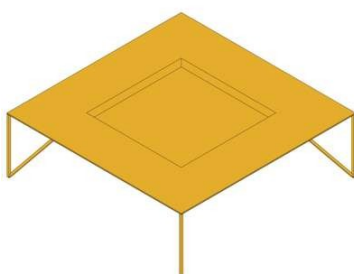

Código 39 - Concessão do Registro

(22) 14/10/2022

(15) 15/08/2023

(45) 15/08/2023

(52) 06-03

(54) CONFIGURAÇÃO APLICADA EM MESA

(73) JACOBSEN ARQUITETURA LTDA (BR/SP)

(72) PAULO ALFREDO DE AZEVEDO JACOBSEN

(74) ALBERTO JUN IL SHIN

10 (dez) anos contados a partir de 14/10/2022, mediante o recolhimento da taxa quinquenal de manutenção (Artigos 119 e 120 da LPI) e observadas as demais condições legais.

(11) BR 30 2022 005629-4

Código 39 - Concessão do Registro

(22) 14/10/2022

(15) 15/08/2023

(45) 15/08/2023



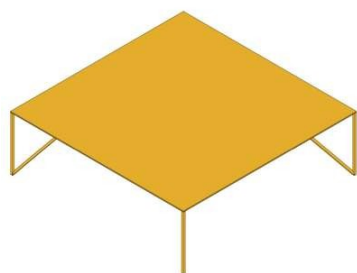

(52) 06-03

(54) CONFIGURAÇÃO APLICADA EM MESA

(73) JACOBSEN ARQUITETURA LTDA (BR/SP)

(72) PAULO ALFREDO DE AZEVEDO JACOBSEN

(74) ALBERTO JUN IL SHIN

10 (dez) anos contados a partir de 14/10/2022, mediante o recolhimento da taxa quinquenal de manutenção (Artigos 119 e 120 da LPI) e observadas as demais condições legais.

(11) BR 30 2022 005630-8

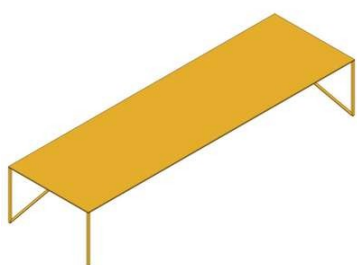

Código 39 - Concessão do Registro

(22) 14/10/2022

(15) 15/08/2023

(45) 15/08/2023

(52) 06-03

(54) CONFIGURAÇÃO APLICADA EM MESA

(73) JACOBSEN ARQUITETURA LTDA (BR/SP)

(72) PAULO ALFREDO DE AZEVEDO JACOBSEN

(74) ALBERTO JUN IL SHIN

10 (dez) anos contados a partir de 14/10/2022, mediante o recolhimento da taxa quinquenal de manutenção (Artigos 119 e 120 da LPI) e observadas as demais condições legais.

(11) BR 30 2022 005636-7



Código 39 - Concessão do Registro

(22) 14/10/2022

(15) 15/08/2023

(45) 15/08/2023

(52) 06-03

(54) CONFIGURAÇÃO APLICADA EM MESA

(73) JACOBSEN ARQUITETURA LTDA (BR/SP)

(72) PAULO ALFREDO DE AZEVEDO JACOBSEN

(74) ALBERTO JUN IL SHIN

10 (dez) anos contados a partir de 14/10/2022, mediante o recolhimento da taxa quinquenal de manutenção (Artigos 119 e 120 da LPI) e observadas as demais condições legais.

(11) BR 30 2022 005642-1

Código 39 - Concessão do Registro

(22) 14/10/2022

(15) 15/08/2023

(45) 15/08/2023

(52) 06-99

(54) CONFIGURAÇÃO APLICADA EM TACHO



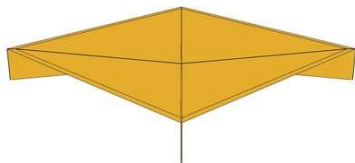

(73) JACOBSEN ARQUITETURA LTDA (BR/SP)

(72) PAULO ALFREDO DE AZEVEDO JACOBSEN

(74) ALBERTO JUN IL SHIN

10 (dez) anos contados a partir de 14/10/2022, mediante o recolhimento da taxa quinquenal de manutenção (Artigos 119 e 120 da LPI) e observadas as demais condições legais.

(11) BR 30 2022 005923-4

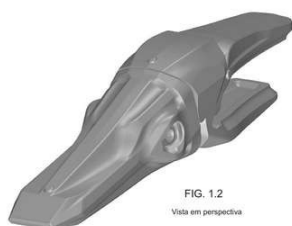

FIG. 1.2
Vista em perspectiva

Código 39 - Concessão do Registro

(22) 27/10/2022

(15) 15/08/2023

(30) 30/05/2022 EM 009047459-0002; 30/05/2022 EM 009047459-0003; 30/05/2022 EM 009047459-0001; 30/05/2022 EM 009047459-0004; 30/05/2022 EM 009047459-0008; 30/05/2022 EM 009047459-0005; 30/05/2022 EM 009047459-0006; 30/05/2022 EM 009047459-0007

(45) 15/08/2023

(52) 15-04 , 08-01

(54) CONFIGURAÇÃO APLICADA A/EM DENTE DE ESCAVADORA

(73) LIEBHERR-MINING EQUIPMENT COLMAR SAS (FR)

(72) GERARD WEBER; JEREMIE GRIMAUD; FERMIN SÁNCHEZ GUIASADO

(74) DANNEMANN, SIEMSEN, BIGLER & IPANEMA MOREIRA

10 (dez) anos contados a partir de 27/10/2022, mediante o recolhimento da taxa quinquenal de manutenção (Artigos 119 e 120 da LPI) e observadas as demais condições legais.



FIG. 2.2
Vista em perspectiva



FIG. 3.2
Vista em perspectiva



FIG. 4.2
Vista em perspectiva

(11) BR 30 2022 006266-9

Código 39 - Concessão do Registro

(22) 16/11/2022

(15) 15/08/2023

(45) 15/08/2023

(52) 06-04

(54) CONFIGURAÇÃO APLICADA A/EM CRISTALEIRA

(73) BRENDA IND. E COM. DE MOVEIS LTDA (BR/SC)

(72) RODRIGO BUENO

(74) INACIO DAPPER JUNIOR



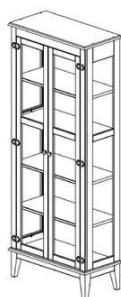

10 (dez) anos contados a partir de 16/11/2022, mediante o recolhimento da taxa quinquenal de manutenção (Artigos 119 e 120 da LPI) e observadas as demais condições legais.

(11) BR 30 2022 006303-7

Código 39 - Concessão do Registro

(22) 17/11/2022

(15) 15/08/2023

(45) 15/08/2023

(52) 06-04

(54) CONFIGURAÇÃO APLICADA A/EM ARCA

(73) BRENDA IND. E COM. DE MOVEIS LTDA (BR/SC)

(72) RODRIGO BUENO

(74) INACIO DAPPER JUNIOR

10 (dez) anos contados a partir de 17/11/2022, mediante o recolhimento da taxa quinquenal de manutenção (Artigos 119 e 120 da LPI) e observadas as demais condições legais.

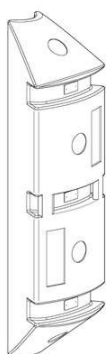
(11) BR 30 2022 007126-9

Código 39 - Concessão do Registro

(22) 28/12/2022

(15) 15/08/2023

(30) 23/11/2022 US 29/860,957

(45) 15/08/2023

(52) 08-08 , 12-06

(54) CONFIGURAÇÃO APLICADA A/EM FLUTUADOR

(73) EDDY PUMP CORPORATION (US)

(72) DANIEL WAHLGREN

(74) DANIEL ADVOGADOS (ALT.DE DANIEL & CIA)

10 (dez) anos contados a partir de 28/12/2022, mediante o recolhimento da taxa quinquenal de manutenção (Artigos 119 e 120 da LPI) e observadas as demais condições legais.

(11) BR 30 2022 007132-3

Código 39 - Concessão do Registro

(22) 28/12/2022

(15) 15/08/2023

(30) 08/07/2022 US 29/865,110

(45) 15/08/2023

(52) 15-04



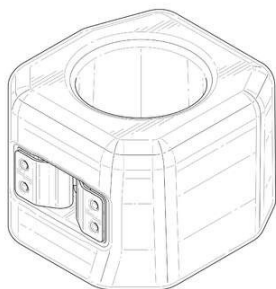

(54) CONFIGURAÇÃO APLICADA A/EM COMPONENTE DE RETENÇÃO
(73) CATERPILLAR INC. (US)

(72) WILLIAM JAY ULRICH IV; ERIC THOMAS SINN; COREY M. WELLS;
BRANDON H. MCCAFFREY; DOUG SERRURIER; DAVID B. PARZYNSKI JR.

(74) SOERENSEN GARCIA ADVOGADOS ASSOCIADOS

10 (dez) anos contados a partir de 28/12/2022, mediante o recolhimento da taxa quinquenal de manutenção (Artigos 119 e 120 da LPI) e observadas as demais condições legais.

(11) BR 30 2022 007133-1



Código 39 - Concessão do Registro

(22) 28/12/2022

(15) 15/08/2023

(30) 08/07/2022 US 29/865,110

(45) 15/08/2023

(52) 15-04

(54) CONFIGURAÇÃO APLICADA A/EM COMPONENTE DE RETENÇÃO

(73) CATERPILLAR INC. (US)

(72) WILLIAM JAY ULRICH IV; ERIC THOMAS SINN; COREY M. WELLS;
BRANDON H. MCCAFFREY; DOUG SERRURIER; DAVID B. PARZYNSKI JR.

(74) SOERENSEN GARCIA ADVOGADOS ASSOCIADOS

10 (dez) anos contados a partir de 28/12/2022, mediante o recolhimento da taxa quinquenal de manutenção (Artigos 119 e 120 da LPI) e observadas as demais condições legais.

(11) BR 30 2022 007151-0

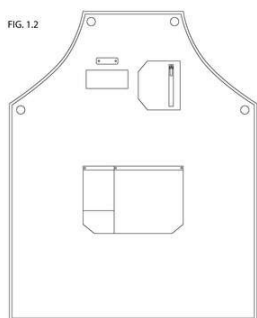

Código 39 - Concessão do Registro

(22) 29/12/2022

(15) 15/08/2023

(45) 15/08/2023

(52) 02-02

(54) CONFIGURAÇÃO APLICADA A/EM AVENTAL

(73) LADY-IV LOJA DE VARIEDADES LTDA (BR/SP)

(72) IVAN DE LIMA MANOEL

10 (dez) anos contados a partir de 29/12/2022, mediante o recolhimento da taxa quinquenal de manutenção (Artigos 119 e 120 da LPI) e observadas as demais condições legais.



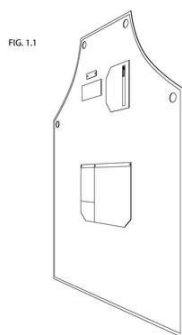

(11) BR 30 2022 007152-8

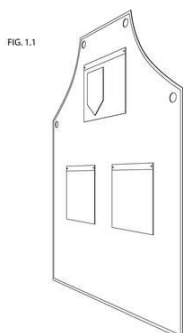

Código 39 - Concessão do Registro

(22) 29/12/2022

(15) 15/08/2023

(45) 15/08/2023

(52) 02-02

(54) CONFIGURAÇÃO APLICADA A/EM AVENTAL

(73) LADY-IV LOJA DE VARIEDADES LTDA (BR/SP)

(72) IVAN DE LIMA MANOEL

10 (dez) anos contados a partir de 29/12/2022, mediante o recolhimento da taxa quinquenal de manutenção (Artigos 119 e 120 da LPI) e observadas as demais condições legais.

(11) BR 30 2023 000006-2



Código 39 - Concessão do Registro

(22) 02/01/2023

(15) 15/08/2023

(45) 15/08/2023

(52) 07-09

(54) CONFIGURAÇÃO APLICADA A/EM SUPORTE PARA GARRAFA E TAÇA

(73) WELLINGTON GOMES (BR/MG)

(72) WELLINGTON GOMES

(74) DIREÇÃO MARCAS E PATENTES LTDA

10 (dez) anos contados a partir de 02/01/2023, mediante o recolhimento da taxa quinquenal de manutenção (Artigos 119 e 120 da LPI) e observadas as demais condições legais.

(11) BR 30 2023 000117-4

Código 39 - Concessão do Registro

(22) 11/01/2023

(15) 15/08/2023

(30) 12/07/2022 US 29/865,178

(45) 15/08/2023

(52) 02-07 , 02-04

(54) CONFIGURAÇÃO APLICADA A/EM ADORNO

(73) AURIC ENTERPRISES, LLC (US)



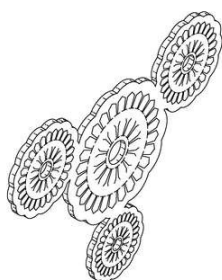
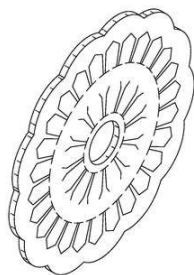

(72) JAMES PAYDEN SEWELL

(74) DANIEL ADVOGADOS (ALT.DE DANIEL & CIA)

10 (dez) anos contados a partir de 11/01/2023, mediante o recolhimento da taxa quinquenal de manutenção (Artigos 119 e 120 da LPI) e observadas as demais condições legais.

(11) BR 30 2023 000218-9

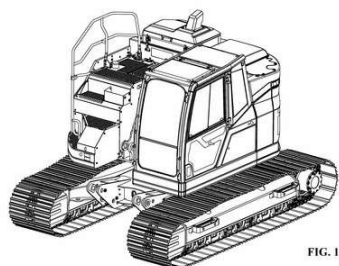

FIG. 1.1

Código 39 - Concessão do Registro

(22) 17/01/2023

(15) 15/08/2023

(30) 12/10/2022 US 29/867,149

(45) 15/08/2023

(52) 15-04

(54) CONFIGURAÇÃO APLICADA A/EM ESCAVADEIRA

(73) DEERE & COMPANY (US)

(72) KAMALPREET SINGH; RICHARD PUGH; MANISH M. KUTE; GIRISH R. ALIL; VINAYAK V. PAWAR; ANIL SHARMA

(74) KASZNAR LEONARDOS PROPRIEDADE INTELECTUAL

10 (dez) anos contados a partir de 17/01/2023, mediante o recolhimento da taxa quinquenal de manutenção (Artigos 119 e 120 da LPI) e observadas as demais condições legais.

(11) BR 30 2023 000294-4



Fig. 1.1

Código 39 - Concessão do Registro

(22) 19/01/2023

(15) 15/08/2023

(30) 19/07/2022 US 29/846,839

(45) 15/08/2023

(52) 12-11

(54) CONFIGURAÇÃO APLICADA A/EM MOTOCICLETA ELÉTRICA

(73) RYVID, INC. (US)

(72) DONG TRAN

(74) LEONOR MAGALHÃES PERES GALVÃO

10 (dez) anos contados a partir de 19/01/2023, mediante o recolhimento da taxa



quinquenal de manutenção (Artigos 119 e 120 da LPI) e observadas as demais condições legais.

(11) BR 30 2023 000413-0



Fig. 1.1

Código 39 - Concessão do Registro

(22) 26/01/2023

(15) 15/08/2023

(30) 01/08/2022 US 29/848,265

(45) 15/08/2023

(52) 03-01

(54) CONFIGURAÇÃO APLICADA A/EM BOLSA

(73) ROTHY'S, INC. (US)

(72) MANON JULIEN; LA VION GIBSON; HOLLY PRIESTLEY

(74) MMV AGENTES DA PROPRIEDADE INDUSTRIAL LTDA.

10 (dez) anos contados a partir de 26/01/2023, mediante o recolhimento da taxa quinquenal de manutenção (Artigos 119 e 120 da LPI) e observadas as demais condições legais.

(11) BR 30 2023 001458-6

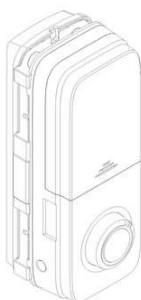

Código 39 - Concessão do Registro

(22) 23/03/2023

(15) 15/08/2023

(45) 15/08/2023

(52) 08-07

(54) CONFIGURAÇÃO APLICADA A/EM FECHADURA

(73) SOLITY CO., LTD. (KR)

(72) BYUN, CHANG HOO

(74) LEÃO PROPRIEDADE INTELECTUAL

10 (dez) anos contados a partir de 23/03/2023, mediante o recolhimento da taxa quinquenal de manutenção (Artigos 119 e 120 da LPI) e observadas as demais condições legais.

(11) BR 30 2023 001465-9



Código 39 - Concessão do Registro

(22) 23/03/2023

(15) 15/08/2023

(45) 15/08/2023

(52) 09-03

(54) CONFIGURAÇÃO APLICADA A/EM EMBALAGEM PARA MICROCÂNULA

(73) ALUR MEDICAL LTDA. (BR/RS)

(72) THOMAS JAMES CONNORS II

(74) DAIANA CRISTINA PEREIRA

10 (dez) anos contados a partir de 23/03/2023, mediante o recolhimento da taxa quinquenal de manutenção (Artigos 119 e 120 da LPI) e observadas as demais



condições legais.

(11) BR 30 2023 001467-5



Código 39 - Concessão do Registro

(22) 23/03/2023

(15) 15/08/2023

(45) 15/08/2023

(52) 28-03

(54) CONFIGURAÇÃO APLICADA A/EM SECADORES DE CABELO

(73) MINXUN HUANG (CN)

(72) MINXUN HUANG

(74) CAROLINA MACHADO CALHEIROS

10 (dez) anos contados a partir de 23/03/2023, mediante o recolhimento da taxa quinquenal de manutenção (Artigos 119 e 120 da LPI) e observadas as demais condições legais.



(11) BR 30 2023 001471-3

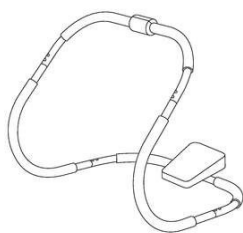

Código 39 - Concessão do Registro

(22) 24/03/2023

(15) 15/08/2023

(45) 15/08/2023

(52) 21-02

(54) CONFIGURAÇÃO APLICADA A/EM APARELHO PARA EXERCÍCIOS FÍSICOS

(73) MMZ ADMINISTRADORA DE BENS E PARTICIPACOES LTDA (BR/SC)

(72) MARCELO DIEGO DA LUZ

(74) NILVAN PAULO MINGURANSE

10 (dez) anos contados a partir de 24/03/2023, mediante o recolhimento da taxa quinquenal de manutenção (Artigos 119 e 120 da LPI) e observadas as demais condições legais.

(11) BR 30 2023 001472-1

Código 39 - Concessão do Registro

(22) 24/03/2023

(15) 15/08/2023

(30) 27/09/2022 US 29/854,666





(45) 15/08/2023

(52) 23-01

(54) CONFIGURAÇÃO APLICADA A/EM INJETOR DE CARTUCHO

(73) GRACO MINNESOTA INC. (US)

(72) JAMES R. EBBEN; DUSTIN A. TICHY; ANTHONY J. KUSCHEL; DANIEL M. JENSEN; BRADLEY G. KAHLER; ANDREW P. LOWY; SURESHA SARAGUR NIJAGUNA

(74) KASZNAR LEONARDOS PROPRIEDADE INTELECTUAL

10 (dez) anos contados a partir de 24/03/2023, mediante o recolhimento da taxa quinquenal de manutenção (Artigos 119 e 120 da LPI) e observadas as demais condições legais.

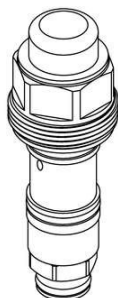

(11) BR 30 2023 001502-7

Código 39 - Concessão do Registro

(22) 27/03/2023

(15) 15/08/2023

(45) 15/08/2023

(52) 02-01 , 02-07 , 05-05

(54) CONFIGURAÇÃO APLICADA A/EM PROTETOR DE SEIO

(73) ÉRIKA THAIS LEAL MARQUES (BR/SP)

(72) ÉRIKA THAIS LEAL MARQUES

(74) SANDRA SANTOS

10 (dez) anos contados a partir de 27/03/2023, mediante o recolhimento da taxa quinquenal de manutenção (Artigos 119 e 120 da LPI) e observadas as demais condições legais.



Fig. 1.1

(11) BR 30 2023 001549-3

Código 39 - Concessão do Registro

(22) 29/03/2023

(15) 15/08/2023

(45) 15/08/2023

(52) 23-01

(54) CONFIGURAÇÃO APLICADA A/EM CONEXÃO

(73) H. G. COMÉRCIO DE PLÁSTICOS LTDA EPP (BR/SP)

(72) ROGERIO CONTE RODRIGUES

(74) Crimark Propriedade Industrial S/S

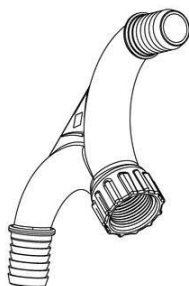

10 (dez) anos contados a partir de 29/03/2023, mediante o recolhimento da taxa quinquenal de manutenção (Artigos 119 e 120 da LPI) e observadas as demais condições legais.

(11) BR 30 2023 001553-1

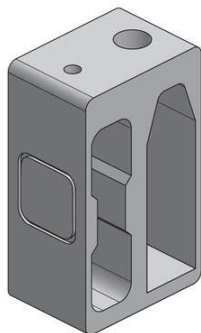

Código 39 - Concessão do Registro

(22) 29/03/2023

(15) 15/08/2023

(45) 15/08/2023

(52) 08-09

(54) CONFIGURAÇÃO APLICADA A/EM BATEDOR

(73) TEC VIDRO IND. COM. SERV. TÉCNICOS LTDA. (BR/SP)

(72) RUBENS AMERICO BRAGA

(74) Proind Marcas e Patentes Ltda

10 (dez) anos contados a partir de 29/03/2023, mediante o recolhimento da taxa quinquenal de manutenção (Artigos 119 e 120 da LPI) e observadas as demais condições legais.

(11) BR 30 2023 001554-0

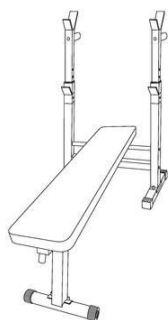

Código 39 - Concessão do Registro

(22) 29/03/2023

(15) 15/08/2023

(45) 15/08/2023

(52) 21-02

(54) CONFIGURAÇÃO APLICADA A/EM BANCO PARA SUPINO

(73) MMZ ADMINISTRADORA DE BENS E PARTICIPACOES LTDA (BR/SC)

(72) MARCELO DIEGO DA LUZ

(74) NILVAN PAULO MINGURANSE

10 (dez) anos contados a partir de 29/03/2023, mediante o recolhimento da taxa quinquenal de manutenção (Artigos 119 e 120 da LPI) e observadas as demais condições legais.

(11) BR 30 2023 001631-7



Código 39 - Concessão do Registro

(22) 31/03/2023

(15) 15/08/2023

(45) 15/08/2023

(52) 14-06

(54) CONFIGURAÇÃO APLICADA A/EM SUPORTE

(73) ISMAEL HILÁRIO CABRAL (BR/SP)

(72) ISMAEL HILARIO CABRAL

(74) Crimark Propriedade Industrial S/S

10 (dez) anos contados a partir de 31/03/2023, mediante o recolhimento da taxa quinquenal de manutenção (Artigos 119 e 120 da LPI) e observadas as demais



condições legais.



(11) BR 30 2023 001645-7



Código 39 - Concessão do Registro

(22) 03/04/2023

(15) 15/08/2023

(45) 15/08/2023

(52) 06-01

(54) CONFIGURAÇÃO APLICADA A/EM CADEIRA

(73) VINICIUS HENRIQUE SIEGA (BR/RS)

(72) VINICIUS HENRIQUE SIEGA

(74) GILBERTO MARIOT

10 (dez) anos contados a partir de 03/04/2023, mediante o recolhimento da taxa quinquenal de manutenção (Artigos 119 e 120 da LPI) e observadas as demais condições legais.

(11) BR 30 2023 001646-5



Código 39 - Concessão do Registro

(22) 03/04/2023

(15) 15/08/2023

(45) 15/08/2023

(52) 06-01

(54) CONFIGURAÇÃO APLICADA A/EM BANCO

(73) VINICIUS HENRIQUE SIEGA (BR/RS)

(72) VINICIUS HENRIQUE SIEGA

(74) GILBERTO MARIOT

10 (dez) anos contados a partir de 03/04/2023, mediante o recolhimento da taxa quinquenal de manutenção (Artigos 119 e 120 da LPI) e observadas as demais condições legais.

(11) BR 30 2023 001647-3

Código 39 - Concessão do Registro

(22) 03/04/2023

(15) 15/08/2023

(45) 15/08/2023

(52) 06-01

(54) CONFIGURAÇÃO APLICADA A/EM POLTRONA





(73) VINICIUS HENRIQUE SIEGA (BR/RS)

(72) VINICIUS HENRIQUE SIEGA

(74) GILBERTO MARIOT

10 (dez) anos contados a partir de 03/04/2023, mediante o recolhimento da taxa quinquenal de manutenção (Artigos 119 e 120 da LPI) e observadas as demais condições legais.

(11) BR 30 2023 001655-4

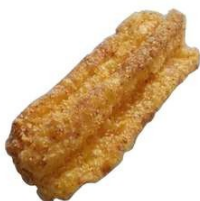

Código 39 - Concessão do Registro

(22) 03/04/2023

(15) 15/08/2023

(45) 15/08/2023

(52) 01-01

(54) CONFIGURAÇÃO APLICADA A/EM CHURROS

(73) MKM INDÚSTRIA E COMÉRCIO DE ALIMENTOS LTDA (BR/SP)

(72) MOHAMAD SCHALLAH

(74) AUDITA ASSESSORIA EMPRESARIAL LTDA.

10 (dez) anos contados a partir de 03/04/2023, mediante o recolhimento da taxa quinquenal de manutenção (Artigos 119 e 120 da LPI) e observadas as demais condições legais.

(11) BR 30 2023 001662-7

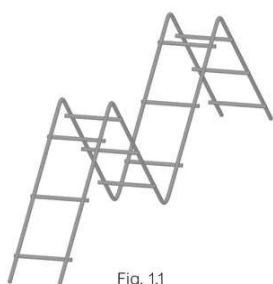

Código 39 - Concessão do Registro

(22) 03/04/2023

(15) 15/08/2023

(45) 15/08/2023

(52) 25-01

(54) CONFIGURAÇÃO APLICADA A/EM ESPAÇADOR

(73) FAMETH INDUSTRIA E COMERCIO DE PRODUTOS METALURGICOS LTDA EPP (BR/SP)

(72) JOÃO ROBERTO SORIANI

(74) DANILO ALVES

10 (dez) anos contados a partir de 03/04/2023, mediante o recolhimento da taxa quinquenal de manutenção (Artigos 119 e 120 da LPI) e observadas as demais condições legais.

(11) BR 30 2023 001663-5

Código 39 - Concessão do Registro

(22) 03/04/2023

(15) 15/08/2023

(45) 15/08/2023

(52) 25-01

(54) CONFIGURAÇÃO APLICADA A/EM ESPAÇADOR



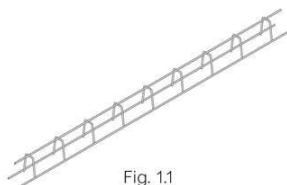

Fig. 1.1

(73) FAMETH INDUSTRIA E COMERCIO DE PRODUTOS METALURGICOS LTDA EPP (BR/SP)

(72) JOÃO ROBERTO SORIANI

(74) DANILO ALVES

10 (dez) anos contados a partir de 03/04/2023, mediante o recolhimento da taxa quinzenal de manutenção (Artigos 119 e 120 da LPI) e observadas as demais condições legais.

(11) BR 30 2023 001668-6

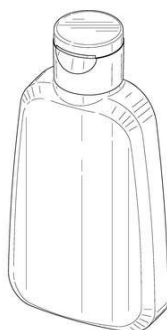

FIG. 1.1

Código 39 - Concessão do Registro

(22) 03/04/2023

(15) 15/08/2023

(30) 01/03/2023 IB DM/227342

(45) 15/08/2023

(52) 09-01

(54) CONFIGURAÇÃO APLICADA A/EM FRASCO

(73) GALDERMA HOLDING SA (CH)

(72) JOHN JAIRO LOZANO PACHECO

(74) LEONOR MAGALHÃES PERES GALVÃO

10 (dez) anos contados a partir de 03/04/2023, mediante o recolhimento da taxa quinzenal de manutenção (Artigos 119 e 120 da LPI) e observadas as demais condições legais.

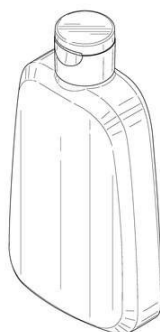

FIG. 2.1

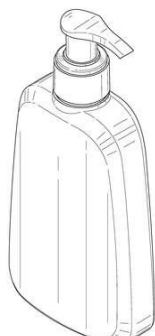

FIG. 3.1



FIG. 4.1

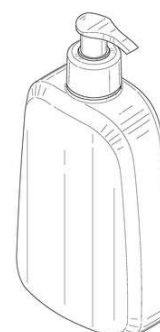

FIG. 5.1

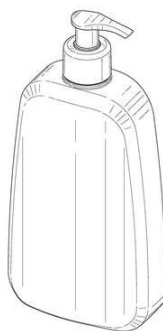

FIG. 6.1

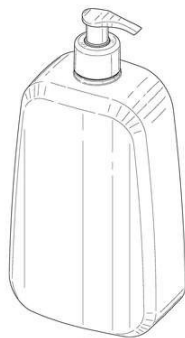

FIG. 7.1

(11) BR 30 2023 001673-2

Código 39 - Concessão do Registro

(22) 04/04/2023

(15) 15/08/2023



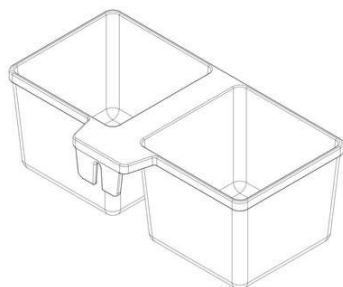

(45) 15/08/2023

(52) 30-03

(54) CONFIGURAÇÃO APLICADA A/EM COMEDOURO

(73) PAULO ROBERTO BERNARDES (BR/SP)

(72) PAULO ROBERTO BERNARDES

(74) MATHEUS RAINERY DOS SANTOS

10 (dez) anos contados a partir de 04/04/2023, mediante o recolhimento da taxa quinquenal de manutenção (Artigos 119 e 120 da LPI) e observadas as demais condições legais.

(11) BR 30 2023 001693-7



Código 39 - Concessão do Registro

(22) 04/04/2023

(15) 15/08/2023

(45) 15/08/2023

(52) 21-01

(54) CONFIGURAÇÃO APLICADA A/EM BRINQUEDO

(73) ULTRA7 LTDA ME (BR/SP)

(72) RENATO NATAL DE OLIVEIRA

10 (dez) anos contados a partir de 04/04/2023, mediante o recolhimento da taxa quinquenal de manutenção (Artigos 119 e 120 da LPI) e observadas as demais condições legais.

(11) BR 30 2023 001695-3



Código 39 - Concessão do Registro

(22) 04/04/2023

(15) 15/08/2023

(45) 15/08/2023

(52) 07-03

(54) CONFIGURAÇÃO APLICADA A/EM FACA

(73) TRAMONTINA S/A CUTELARIA (BR/RS)

(72) MARCOS ANTONIO GRESPAN

(74) CREAÇÃO MARCAS E PATENTES LTDA.

10 (dez) anos contados a partir de 04/04/2023, mediante o recolhimento da taxa quinquenal de manutenção (Artigos 119 e 120 da LPI) e observadas as demais condições legais.

(11) BR 30 2023 001698-8

Código 39 - Concessão do Registro

(22) 04/04/2023

(15) 15/08/2023

(45) 15/08/2023

(52) 21-02

(54) CONFIGURAÇÃO APLICADA A/EM BANCO PARA EXERCÍCIOS



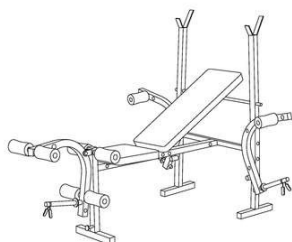

(73) MMZ ADMINISTRADORA DE BENS E PARTICIPACOES LTDA (BR/SC)

(72) MARCELO DIEGO DA LUZ

(74) NILVAN PAULO MINGURANSE

10 (dez) anos contados a partir de 04/04/2023, mediante o recolhimento da taxa quinquenal de manutenção (Artigos 119 e 120 da LPI) e observadas as demais condições legais.

(11) BR 30 2023 001706-2

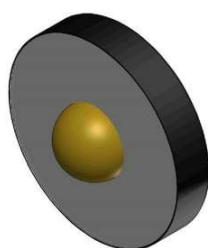

Código 39 - Concessão do Registro

(22) 04/04/2023

(15) 15/08/2023

(45) 15/08/2023

(52) 26-05

(54) CONFIGURAÇÃO APLICADA A/EM ARANDELA

(73) ITENS COMERCIO DE ARTIGOS DE DECORACAO EIRELI (BR/SP)

(72) MARIANA AMARAL COSTA MACHADO; ANTONIA LAMBERT MENDES DE ALMEIDA; FABIO ARTIOLI ESTEVES

(74) JEFFERSON DE ARAUJO SERAFIM

10 (dez) anos contados a partir de 04/04/2023, mediante o recolhimento da taxa quinquenal de manutenção (Artigos 119 e 120 da LPI) e observadas as demais condições legais.

(11) BR 30 2023 001709-7



Código 39 - Concessão do Registro

(22) 05/04/2023

(15) 15/08/2023

(30) 13/10/2022 US 29/856,380

(45) 15/08/2023

(52) 04-02

(54) CONFIGURAÇÃO APLICADA A/EM IMPLEMENTO DE CUIDADOS PESSOAIS

(73) COLGATE-PALMOLIVE COMPANY (US)

(72) DANIEL WAINLESS; EDUARDO JIMENEZ

(74) CLARKE, MODET PROPRIEDADE INTELECTUAL LTDA.

10 (dez) anos contados a partir de 05/04/2023, mediante o recolhimento da taxa quinquenal de manutenção (Artigos 119 e 120 da LPI) e observadas as demais condições legais.

(11) BR 30 2023 001746-1

Código 39 - Concessão do Registro

(22) 06/04/2023

(15) 15/08/2023

(45) 15/08/2023





(52) 14-04

(54) PADRÃO ORNAMENTAL APLICADO A/EM INTERFACE GRÁFICA
 (73) M3 HEALTH INDÚSTRIA E COMÉRCIO DE PRODUTOS MÉDICOS,
 ODONTOLÓGICOS E CORRELATOS S.A. (BR/SP)
 (72) ALBERTO BLAY
 (74) PAULA SANTOS E SILVA

10 (dez) anos contados a partir de 06/04/2023, mediante o recolhimento da taxa quinquenal de manutenção (Artigos 119 e 120 da LPI) e observadas as demais condições legais.



(11) BR 30 2023 001747-0

Código 39 - Concessão do Registro

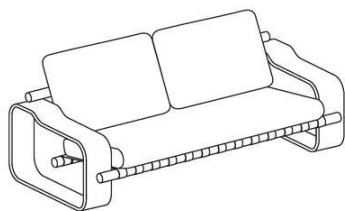

(22) 06/04/2023

(15) 15/08/2023

(45) 15/08/2023

(52) 06-01

(54) CONFIGURAÇÃO APLICADA EM SOFÁ

(73) LA TISSOT GERENCIAMENTO E LICENCIAMENTO DE MARCAS E
 PATENTES LTDA. (BR/RS)

(72) LUIZ ANDRÉ TISSOT

(74) Custodio de Almeida & Cia.

10 (dez) anos contados a partir de 06/04/2023, mediante o recolhimento da taxa quinquenal de manutenção (Artigos 119 e 120 da LPI) e observadas as demais condições legais.



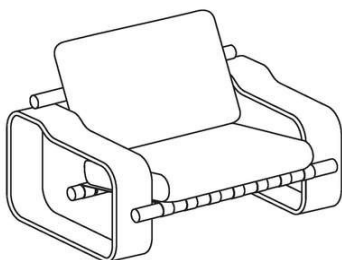

(11) BR 30 2023 001748-8



Código 39 - Concessão do Registro

(22) 06/04/2023

(15) 15/08/2023

(45) 15/08/2023

(52) 14-04

(54) PADRÃO ORNAMENTAL APLICADO A/EM INTERFACE GRÁFICA

(73) M3 HEALTH INDÚSTRIA E COMÉRCIO DE PRODUTOS MÉDICOS, ODONTOLÓGICOS E CORRELATOS S.A. (BR/SP)

(72) ALBERTO BLAY

(74) PAULA SANTOS E SILVA

10 (dez) anos contados a partir de 06/04/2023, mediante o recolhimento da taxa quinquenal de manutenção (Artigos 119 e 120 da LPI) e observadas as demais condições legais.

(11) BR 30 2023 001749-6

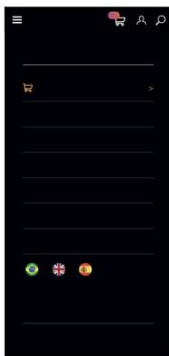

Código 39 - Concessão do Registro

(22) 06/04/2023

(15) 15/08/2023

(45) 15/08/2023

(52) 14-04

(54) PADRÃO ORNAMENTAL APLICADO A/EM INTERFACE GRÁFICA

(73) M3 HEALTH INDÚSTRIA E COMÉRCIO DE PRODUTOS MÉDICOS, ODONTOLÓGICOS E CORRELATOS S.A. (BR/SP)

(72) ALBERTO BLAY

(74) PAULA SANTOS E SILVA

10 (dez) anos contados a partir de 06/04/2023, mediante o recolhimento da taxa quinquenal de manutenção (Artigos 119 e 120 da LPI) e observadas as demais condições legais.



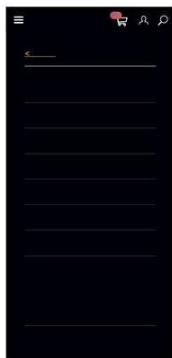

(11) BR 30 2023 001762-3



Código 39 - Concessão do Registro

(22) 10/04/2023

(15) 15/08/2023

(30) 21/11/2022 EM 015003686

(45) 15/08/2023

(52) 02-04

(54) CONFIGURAÇÃO APLICADA A/EM SOLA

(73) DECATHLON (FR)

(72) GASPARD MILLET

(74) Licks Advogados

10 (dez) anos contados a partir de 10/04/2023, mediante o recolhimento da taxa quinquenal de manutenção (Artigos 119 e 120 da LPI) e observadas as demais condições legais.

(11) BR 30 2023 001764-0



Código 39 - Concessão do Registro

(22) 10/04/2023

(15) 15/08/2023

(30) 11/10/2022 US 29/867,123

(45) 15/08/2023

(52) 12-15

(54) CONFIGURAÇÃO APLICADA A/EM PNEUMÁTICO

(73) THE GOODYEAR TIRE & RUBBER COMPANY (US)

(72) MARK ALAN CSEPE; JARED BRADLEY UMSTOT; MICHAEL JAMES BUCKLEY; JASON MICHAEL BALSER; JUSTIN BARKER

(74) DANIEL ADVOGADOS (ALT.DE DANIEL & CIA)

10 (dez) anos contados a partir de 10/04/2023, mediante o recolhimento da taxa quinquenal de manutenção (Artigos 119 e 120 da LPI) e observadas as demais condições legais.

(11) BR 30 2023 001775-5

Código 39 - Concessão do Registro

(22) 10/04/2023

(15) 15/08/2023

(45) 15/08/2023



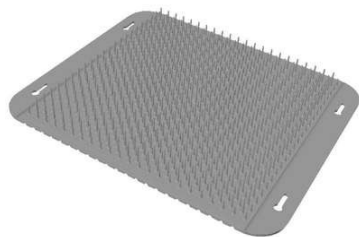

(52) 30-10
 (54) CONFIGURAÇÃO APLICADA A/EM ESCOVA PARA ANIMAL DE ESTIMAÇÃO
 (73) DASHKW PET EIRELI - EPP (BR/SP)
 (72) DALTON ALEXANDRE ISHIKAWA
 (74) IDEIATIVA PROPRIEDADE INTELECTUAL LTDA
 10 (dez) anos contados a partir de 10/04/2023, mediante o recolhimento da taxa quinquenal de manutenção (Artigos 119 e 120 da LPI) e observadas as demais condições legais.

(11) BR 30 2023 001822-0

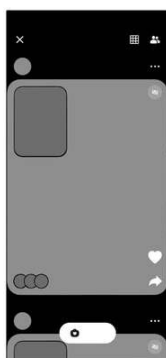

Código 39 - Concessão do Registro
 (22) 12/04/2023
 (15) 15/08/2023
 (30) 13/10/2022 CN 202230674223.1
 (45) 15/08/2023
 (52) 14-04
 (54) PADRÃO ORNAMENTAL APLICADO A/EM INTERFACE GRÁFICA
 (73) BEIJING KUAIMAJIABIAN TECHNOLOGY CO., LTD. (CN)
 (72) XIAOSHUANG BAI; HAO QIU
 (74) Licks Advogados
 10 (dez) anos contados a partir de 12/04/2023, mediante o recolhimento da taxa quinquenal de manutenção (Artigos 119 e 120 da LPI) e observadas as demais condições legais.

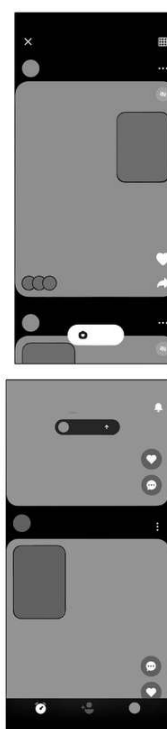
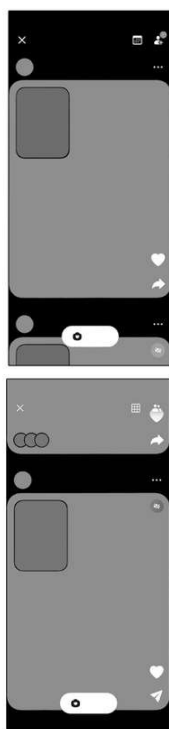

(11) BR 30 2023 001853-0

Código 39 - Concessão do Registro



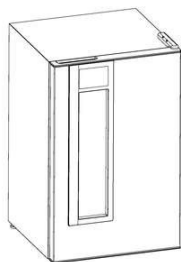

FIG. 1.1

(22) 13/04/2023

(15) 15/08/2023

(45) 15/08/2023

(52) 15-07

(54) CONFIGURAÇÃO APLICADA A/EM REFRIGERADOR

(73) METALFRIO SOLUTIONS S.A. (BR/SP)

(72) LEONARDO CORRADINI TAKAOKA

(74) DANNEMANN, SIEMSEN, BIGLER & IPANEMA MOREIRA

10 (dez) anos contados a partir de 13/04/2023, mediante o recolhimento da taxa quinquenal de manutenção (Artigos 119 e 120 da LPI) e observadas as demais condições legais.

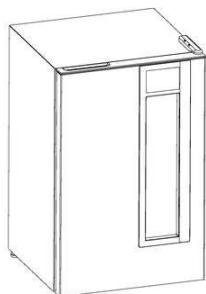

FIG. 2.1

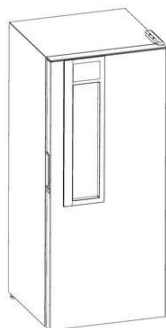
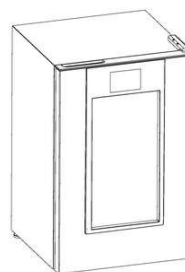
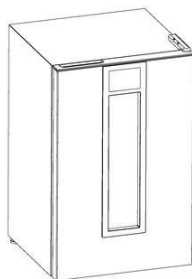

FIG. 5.1

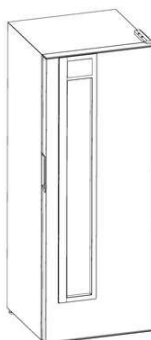
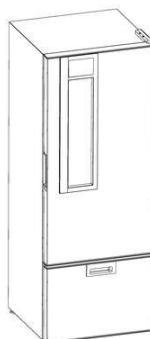

FIG. 6.1



(11) BR 30 2023 001876-0

Código 39 - Concessão do Registro

(22) 14/04/2023

(15) 15/08/2023

(30) 17/10/2022 CN 202230682139.4

(45) 15/08/2023

(52) 10-04

(54) CONFIGURAÇÃO APLICADA A/EM DISPOSITIVO DE MEDIÇÃO

(73) OMRON HEALTHCARE CO., LTD. (JP)

(72) MINORU FUJINO; YICHUAN CHEN; RYOTARO ITO

(74) KASZNAR LEONARDOS PROPRIEDADE INTELECTUAL

10 (dez) anos contados a partir de 14/04/2023, mediante o recolhimento da taxa quinquenal de manutenção (Artigos 119 e 120 da LPI) e observadas as demais condições legais.

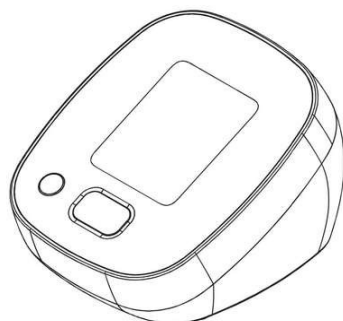

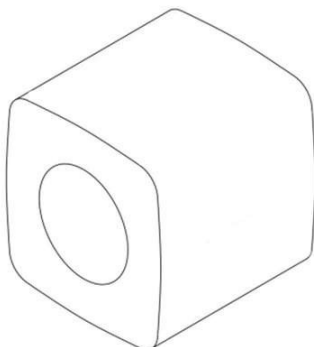
(11) BR 30 2023 001905-7

Código 39 - Concessão do Registro

(22) 17/04/2023

(15) 15/08/2023

(30) 09/01/2023 EM 015008311-0001

(45) 15/08/2023

(52) 30-12

(54) CONFIGURAÇÃO APLICADA A/EM BRINQUEDOS DE ROER PARA ANIMAIS

(73) MARS, INCORPORATED (US)

(72) CATRIONA THOMSON; MARGARET MUIR

(74) ARARIPE & ASSOCIADOS

10 (dez) anos contados a partir de 17/04/2023, mediante o recolhimento da taxa quinquenal de manutenção (Artigos 119 e 120 da LPI) e observadas as demais condições legais.

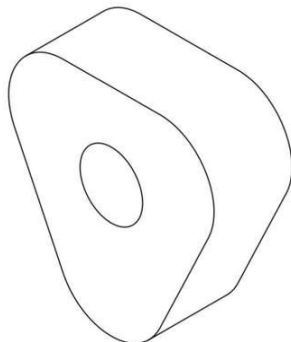
(11) BR 30 2023 001908-1

Código 39 - Concessão do Registro

(22) 17/04/2023

(15) 15/08/2023

(30) 09/01/2023 EM 015008198

(45) 15/08/2023

(52) 30-12

(54) CONFIGURAÇÃO APLICADA A/EM BRINQUEDOS DE ROER PARA ANIMAIS

(73) MARS, INCORPORATED (US)

(72) CATRIONA THOMSON; MARGARET MUIR

(74) ARARIPE & ASSOCIADOS

10 (dez) anos contados a partir de 17/04/2023, mediante o recolhimento da taxa quinquenal de manutenção (Artigos 119 e 120 da LPI) e observadas as demais condições legais.

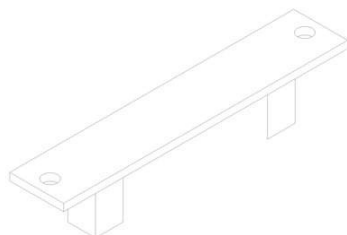
(11) BR 30 2023 001915-4

Código 39 - Concessão do Registro

(22) 18/04/2023

(15) 15/08/2023

(45) 15/08/2023

(52) 13-03

(54) CONFIGURAÇÃO APLICADA A/EM COMPONENTE GUIA PARA DISTRIBUIÇÃO DE ENERGIA ELÉTRICA

(73) DONIZETE PALMARIN. (BR/SP)

(72) DONIZETE PALMARIN.

(74) NICOLAS MARQUES RIBEIRO SOUZA

10 (dez) anos contados a partir de 18/04/2023, mediante o recolhimento da taxa

quinquenal de manutenção (Artigos 119 e 120 da LPI) e observadas as demais condições legais.

(11) BR 30 2023 001920-0

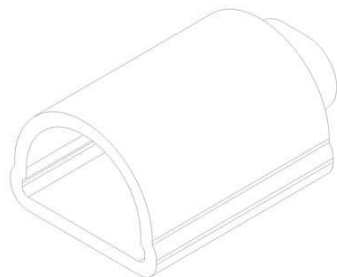

Código 39 - Concessão do Registro

(22) 18/04/2023

(15) 15/08/2023

(45) 15/08/2023

(52) 26-05

(54) CONFIGURAÇÃO APLICADA A/EM BASE DE LUMINÁRIA

(73) DONIZETE PALMARIN. (BR/SP)

(72) DONIZETE PALMARIN.

(74) NICOLAS MARQUES RIBEIRO SOUZA

10 (dez) anos contados a partir de 18/04/2023, mediante o recolhimento da taxa quinquenal de manutenção (Artigos 119 e 120 da LPI) e observadas as demais condições legais.

(11) BR 30 2023 001924-3



Código 39 - Concessão do Registro

(22) 18/04/2023

(15) 15/08/2023

(45) 15/08/2023

(52) 06-08

(54) CONFIGURAÇÃO APLICADA A/EM CABIDE.

(73) 49.417.172 MARCUS LISITA ROTOLI FILHO (BR/GO)

(72) MARCUS LISITA ROTOLI FILHO

(74) VILAGE MARCAS E PATENTES LTDA

10 (dez) anos contados a partir de 18/04/2023, mediante o recolhimento da taxa quinquenal de manutenção (Artigos 119 e 120 da LPI) e observadas as demais condições legais.

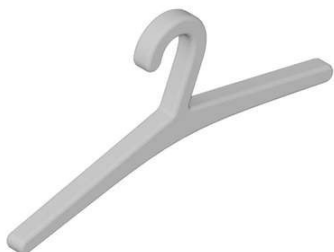

(11) BR 30 2023 001933-2

Código 39 - Concessão do Registro

(22) 18/04/2023

(15) 15/08/2023

(45) 15/08/2023



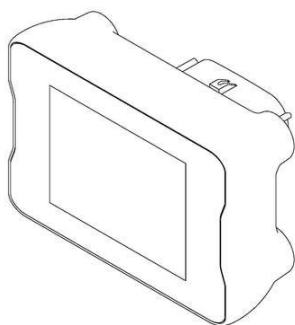

(52) 12-16
 (54) CONFIGURAÇÃO APLICADA A/EM EM CAIXA DE MÓDULOS.
 (73) FUELTECH LTDA (BR/RS)
 (72) ANDERSON FREDERICO DICK
 (74) POLI ADVOGADOS ASSOCIADOS
 10 (dez) anos contados a partir de 18/04/2023, mediante o recolhimento da taxa quinquenal de manutenção (Artigos 119 e 120 da LPI) e observadas as demais condições legais.

(11) BR 30 2023 001945-6

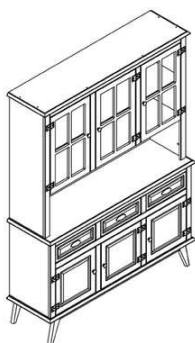

Código 39 - Concessão do Registro
 (22) 19/04/2023
 (15) 15/08/2023
 (45) 15/08/2023
 (52) 06-04
 (54) CONFIGURAÇÃO APLICADA EM ARMÁRIO
 (73) BELLE HOUSE MOBILIA LTDA (BR/SC)
 (72) ANDERSON PÉRICLES DE AGUIAR
 (74) SANDRO WUNDERLICH
 10 (dez) anos contados a partir de 19/04/2023, mediante o recolhimento da taxa quinquenal de manutenção (Artigos 119 e 120 da LPI) e observadas as demais condições legais.

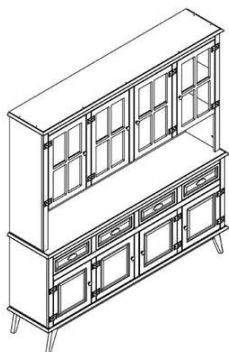

(11) BR 30 2023 001947-2



Código 39 - Concessão do Registro
 (22) 19/04/2023
 (15) 15/08/2023
 (45) 15/08/2023
 (52) 12-16
 (54) CONFIGURAÇÃO APLICADA A/EM RODA
 (73) BRAZACA & BRAZACA LTDA (BR/RS)
 (72) MAURO BRAZACA; ANTÔNIO EDU BRAZACA
 (74) ROSSI AGENTE DE PROPRIEDADE INDUSTRIAL LTDA.
 10 (dez) anos contados a partir de 19/04/2023, mediante o recolhimento da taxa quinquenal de manutenção (Artigos 119 e 120 da LPI) e observadas as demais condições legais.

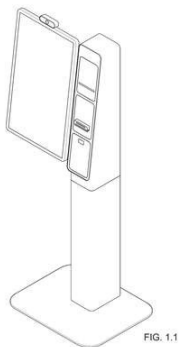

(11) BR 30 2023 001950-2

Código 39 - Concessão do Registro

(22) 19/04/2023

(15) 15/08/2023

(30) 02/11/2022 KR 30-2022-0045084

(45) 15/08/2023

(52) 14-02

(54) CONFIGURAÇÃO APLICADA EM QUIOSQUE ELETRÔNICO

(73) LG ELECTRONICS INC. (KR)

(72) YOONKYEONG LEE; SEUNGDON LEE; HYEYOUNG HONG

(74) DANNEMANN, SIEMSEN, BIGLER & IPANEMA MOREIRA

10 (dez) anos contados a partir de 19/04/2023, mediante o recolhimento da taxa quinquenal de manutenção (Artigos 119 e 120 da LPI) e observadas as demais condições legais.

(11) BR 30 2023 001952-9

Código 39 - Concessão do Registro

(22) 19/04/2023

(15) 15/08/2023

(30) 21/10/2022 EM 015001083

(45) 15/08/2023

(52) 07-02

(54) CONFIGURAÇÃO APLICADA A/EM PANELA ELÉTRICA

(73) PHILIPS DOMESTIC APPLIANCES HOLDING B.V. (NL)

(72) DAVID ANDREW KYNOCH

(74) LEÃO PROPRIEDADE INTELECTUAL

10 (dez) anos contados a partir de 19/04/2023, mediante o recolhimento da taxa quinquenal de manutenção (Artigos 119 e 120 da LPI) e observadas as demais condições legais.

(11) BR 30 2023 001957-0

Código 39 - Concessão do Registro

(22) 19/04/2023

(15) 15/08/2023

(45) 15/08/2023

(52) 07-02

(54) CONFIGURAÇÃO APLICADA A/EM POMEL

(73) TRAMONTINA S/A CUTELARIA (BR/RS)

(72) MARCOS ANTONIO GRESPAN

(74) CREAÇÃO MARCAS E PATENTES LTDA.

10 (dez) anos contados a partir de 19/04/2023, mediante o recolhimento da taxa quinquenal de manutenção (Artigos 119 e 120 da LPI) e observadas as demais condições legais.



(11) BR 30 2023 001965-0

Código 39 - Concessão do Registro
(22) 19/04/2023
(15) 15/08/2023
(45) 15/08/2023
(52) 29-02
(54) CONFIGURAÇÃO APLICADA EM DISPOSITIVO DE ANCORAGEM
(73) BONIER EQUIPAMENTOS DE SEGURANÇA LTDA (BR/PR)
(72) IRIVAN GUSTAVO BURDA
(74) SEMAPA MARCAS E PATENTES EIRELI.

10 (dez) anos contados a partir de 19/04/2023, mediante o recolhimento da taxa quinquenal de manutenção (Artigos 119 e 120 da LPI) e observadas as demais condições legais.

(11) BR 30 2023 001969-3

Código 39 - Concessão do Registro
(22) 19/04/2023
(15) 15/08/2023
(45) 15/08/2023
(52) 07-02
(54) CONFIGURAÇÃO APLICADA A/EM ALÇA
(73) TRAMONTINA S/A CUTELARIA (BR/RS)
(72) MARCOS ANTONIO GRESPAN
(74) CREAZIONE MARCAS E PATENTES LTDA.

10 (dez) anos contados a partir de 19/04/2023, mediante o recolhimento da taxa quinquenal de manutenção (Artigos 119 e 120 da LPI) e observadas as demais condições legais.

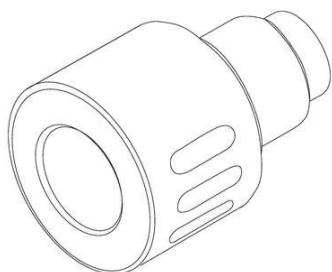
(11) BR 32 2023 001872-0

Código 39 - Concessão do Registro
(22) 20/10/2022
(15) 15/08/2023
(30) 21/04/2022 US 29/835,727
(45) 15/08/2023
(52) 24-02
(54) CONFIGURAÇÃO APLICADA A/EM INSTRUMENTO PARA USO LABORATORIAL
(62) BR 30 2022 005772-0 20/10/2022
(73) DEPUY IRELAND UNLIMITED COMPANY (IE)
(72) RICHARD PATNELLI; ROBERT LAFLIN; JAMES NAYLOR; SARAH RADCLIFFE; ADAM D. SCHRADER
(74) DANNEMANN, SIEMSEN, BIGLER & IPANEMA MOREIRA

10 (dez) anos contados a partir de 20/10/2022, mediante o recolhimento da taxa



quinquenal de manutenção (Artigos 119 e 120 da LPI) e observadas as demais condições legais.



Código 41 - Nulidade Administrativa

Notificação ao titular do Registro de instauração de processo administrativo de nulidade. Desta data corre o prazo de 60 (sessenta) dias para eventual contestação do titular (Art. 114 da LPI). Se interposto o pedido de nulidade no prazo de 60 (sessenta) dias contados da data da concessão, os efeitos do registro serão suspensos (Art. 113 § 2º). Poderá ser requerida cópia do processo de nulidade pelo peticionamento da GRU 824 - Cópia reprográfica simples.

(11) BR 30 2019 000549-2

Código 41 - Nulidade Administrativa

(15) 30/07/2019

(73) SANPLAST INDUSTRIA E COMERCIO DE PLASTICOS LTDA (BR/PR)

(74) CIBELE ANTONIA KLOC E SILVA

Processo Administrativo de Nulidade instaurado por requerimento de terceiros através da Pet. (wb) 870230064942, de 25/7/2023. Interessado(s): K1 FERRAMENTARIA E FABRICAÇÃO DE UTENSÍLIOS DE PLÁSTICOS LTDA - ME. Procurador(es): Guilherme Aquino Reusing Pereira.

(11) BR 30 2019 002400-4

Código 41 - Nulidade Administrativa

(15) 05/11/2019

(73) GEMELL INDÚSTRIA E COMÉRCIO DE MATERIAL PLÁSTICO LTDA. (BR/RS)

(74) CHRISTIAN STROEHER

Processo Administrativo de Nulidade instaurado por requerimento de terceiros através da Pet. (wb) 870230067994, de 2/8/2023. Interessado(s): EMMA GROUP COMÉRCIO E IMPORTAÇÃO DO BRASIL LTDA. Procurador(es): CARLOS E. BORGHI FERNANDES.

(11) BR 30 2020 001148-1

Código 41 - Nulidade Administrativa

(15) 31/03/2020

(73) LOJAS RPM MÓVEIS LTDA. (BR/SP)

Processo Administrativo de Nulidade instaurado por requerimento de terceiros através da Pet. (wb) 870230066662, de 28/7/2023. Interessado(s): GRUPO MVD IND E COM LTDA. Procurador(es): Diego Fernandes Lima.

(11) BR 30 2021 004131-6

Código 41 - Nulidade Administrativa

(15) 15/02/2022

(73) VALMIR APARECIDO LUIZ (BR/SP)

(74) Quimera Marcas e Patentes Ltda

Processo Administrativo de Nulidade instaurado por requerimento de terceiros através da Pet. (wb) 870230067616, de 1/8/2023. Interessado(s): DCL DUCAL COMERCIO ELETRONICO LTDA. Procurador(es): Celino Bento de Souza.

(11) BR 30 2022 003887-3

Código 41 - Nulidade Administrativa



(15) 06/06/2023

(73) DIEGO SILVA SANTOS (BR/SP)

(74) CÁSSIA ALCANTARA CATAPANI

Processo Administrativo de Nulidade instaurado por requerimento de terceiros através da Pet. (wb) 870230068829, de 4/8/2023, ficando suspensos os efeitos da concessão, de acordo com o parágrafo 2º do artigo 113 da Lei 9279/96.

Interessado(s): LOJAS RPM MOVEIS LTDA. Procurador(es): LOJAS RPM MOVEIS LTDA.

(11) BR 30 2023 002762-9

Código 41 - Nulidade Administrativa

(15) 04/07/2023

(73) TIAGO LOPES (BR/SP) ; AGUINALDO LOPES (BR/SP) ; SILVANO LOPES (BR/SP)

(74) FG PROPRIEDADE INTELECTUAL LTDA

Processo Administrativo de Nulidade instaurado por requerimento de terceiros através da Pet. (wb) 870230066288, de 28/7/2023, ficando suspensos os efeitos da concessão, de acordo com o parágrafo 2º do artigo 113 da Lei 9279/96.

Interessado(s): RAFAEL MARTINS SILVA. Procurador(es): RAFAEL MARTINS SILVA.



Código 43 - Extinção - Art. 119 inciso II da LPI

Notificação da extinção do registro de desenho industrial, pela homologação da renúncia apresentada pelo seu titular. O registro é considerado extinto a contar da data do protocolo da petição.

(11) BR 30 2018 055398-5

Código 43 - Extinção - Art. 119 inciso II da LPI

(15) 12/02/2019

(73) GRILLAGE UTENSÍLIOS DOMÉSTICOS LTDA ME (BR/PR)

(74) ADRIANA CUBAS MULLER PROPST

Homologada a renúncia do registro de desenho industrial, com base no art. 51 da Lei 9.784/99 c/c com art. 119, inciso II da Lei 9.279/96, mediante a protocolização da petição 870230063250 de 19/07/2023. Extinto o registro a contar de 19/07/2023.



Código 46 - Prorrogação

Prorrogada a vigência do registro de desenho industrial por solicitação do titular.

(11) BR 30 2013 000252-7

Código 46 - Prorrogação

(22) 23/01/2013

(15) 04/11/2014

(45) 04/11/2014

(52) 08-05

(54) CONFIGURAÇÃO APLICADA EM MINI POLVILHADEIRA

(73) PAULO ROBERTO CORREA (BR/SP)

(72) Paulo Roberto Correa

(74) SCORPIONS MARCAS E PATENTES LTDA

Prorrogado de 24/01/2023 a 23/01/2028 (3º Período).

(11) BR 30 2013 000450-3

Código 46 - Prorrogação

(22) 04/02/2013

(15) 17/06/2014

(45) 17/06/2014

(52) 09-03

(54) CONFIGURAÇÃO APLICADA EM CAIXA.

(73) PISANI PLÁSTICOS S/A (BR/RS)

(72) PAULO FRANCISCO WEBBER

(74) SKO OYARZABAL MARCAS E PATENTES S/A LTDA

Prorrogado de 05/02/2023 a 04/02/2028 (3º Período).

(11) BR 30 2013 003477-1

Código 46 - Prorrogação

(22) 17/07/2013

(15) 07/06/2016

(45) 07/06/2016

(52) 14-03

(54) CONFIGURAÇÃO APLICADA EM CONTROLE AUTOMOTIVO

(73) PST ELETRÔNICA LTDA (BR/AM)

(72) ALMIR ROGÉRIO RODRIGUES

(74) DANIEL ADENSOHN DE SOUZA

Prorrogado de 18/07/2023 a 17/07/2028 (3º Período).

(11) BR 30 2013 003539-5

Código 46 - Prorrogação

(22) 22/07/2013

(15) 19/04/2016

(45) 19/04/2016

(52) 08-07 , 08-08

(54) CONFIGURAÇÃO APLICADA EM PRESILHA

(73) PISANI PLÁSTICOS S/A (BR/RS)
(72) PAULO FRANCISCO WEBBER
(74) SKO OYARZABAL MARCAS E PATENTES S/S LTDA
Prorrogado de 23/07/2023 a 22/07/2028 (3º Período).

(11) BR 30 2013 003541-7

Código 46 - Prorrogação
(22) 22/07/2013
(15) 10/06/2014
(45) 10/06/2014
(52) 09-03 , 09-04
(54) CONFIGURAÇÃO APLICADA EM CAIXA PLÁSTICA
(73) PISANI PLASTICOS S/A (BR/RS)
(72) PAULO FRANCISCO WEBBER
(74) SKO OYARZABAL MARCAS E PATENTES S/S LTDA
Prorrogado de 23/07/2023 a 22/07/2028 (3º Período).

(11) BR 30 2013 003597-2

Código 46 - Prorrogação
(22) 24/07/2013
(15) 23/12/2014
(45) 23/12/2014
(52) 09-01
(54) CONFIGURAÇÃO APLICADA A RECIPIENTE DISTRIBUIDOR DE
SUBSTRATOS DE LIMPEZA
(73) KIMBERLY-CLARK WORLDWIDE, INC. (US)
(72) JASON ROBERT BOON; MAGGIE VANDERHEIDEN BERGER; KEVIN
CHRISTOPHER POSSELL
(74) PINHEIRO NETO ADVOGADOS
Prorrogado de 25/07/2023 a 24/07/2028 (3º Período).

(11) BR 30 2013 003598-0

Código 46 - Prorrogação
(22) 24/07/2013
(15) 23/12/2014
(45) 23/12/2014
(52) 07-07
(54) CONFIGURAÇÃO APLICADA A RECIPIENTE DISTRIBUIDOR DE
SUBSTRATOS DE LIMPEZA
(73) KIMBERLY-CLARK WORLDWIDE, INC. (US)
(72) KEVIN CHRISTOPHER POSSELL; MAGGIE VANDERHEIDEN BERGER;
JASON ROBERT BOON
(74) PINHEIRO NETO ADVOGADOS
Prorrogado de 25/07/2023 a 24/07/2028 (3º Período).

(11) BR 30 2013 003628-6

Código 46 - Prorrogação
(22) 25/07/2013



(15) 10/06/2014
(45) 10/06/2014
(52) 02-04
(54) CONFIGURAÇÃO APLICADA EM SAPATILHA
(73) GRENDENE S.A. (BR/CE)
(72) ROBSON CASTILHO DE BRITO
(74) CUSTÓDIO DE ALMEIDA & CIA.
Prorrogado de 26/07/2023 a 25/07/2028 (3º Período).

(11) BR 30 2013 003653-7

Código 46 - Prorrogação
(22) 29/07/2013
(15) 19/07/2016
(45) 19/07/2016
(52) 07-02
(54) CONFIGURAÇÃO APLICADA A UMA PANELA DE PRESSÃO
(73) SEB (FR)
(72) PHILIPPE ROUSSARD; ZHENG ZUFU; JIN WEIPING
(74) ARARIPE & ASSOCIADOS
Prorrogado de 30/07/2023 a 29/07/2028 (3º Período).

(11) BR 30 2013 003661-8

Código 46 - Prorrogação
(22) 29/07/2013
(15) 08/12/2015
(45) 08/12/2015
(52) 09-07
(54) CONFIGURAÇÃO APLICADA EM MEIOS DE FECHO PARA EMBALAGEM
(73) OBRIST CLOSURES SWITZERLAND GMBH (CH)
(72) PHILIPPE BARDET; FABRICE GUERIN
(74) DAVID DO NASCIMENTO ADVOGADOS ASSOCIADOS
Prorrogado de 30/07/2023 a 29/07/2028 (3º Período).

(11) BR 30 2013 003671-5

Código 46 - Prorrogação
(22) 29/07/2013
(15) 25/11/2014
(45) 25/11/2014
(52) 08-08
(54) CONFIGURAÇÃO APLICADA EM SUPORTE
(73) PAUL E. SCHAFFERT (US)
(72) PAUL E. SCHAFFERT
(74) DANNEMANN, SIEMSEN, BIGLER & IPANEMA MOREIRA
Prorrogado de 30/07/2023 a 29/07/2028 (3º Período).

(11) BR 30 2013 003672-3

Código 46 - Prorrogação
(22) 29/07/2013



(15) 16/11/2016
(45) 16/11/2016
(52) 14-01 , 14-99
(54) CONFIGURAÇÃO APLICADA EM DISPOSITIVOS DE EXIBIÇÃO
(73) BARCO N.V. (BE)
(72) TOM ADRIAAN GERARD DEWAELE; SVEN ALEXANDER SCHULE;
ROLAND SCHMUKER; CHRISTOPH ANDREAS GEIGER
(74) DANNEMANN, SIEMSEN, BIGLER & IPANEMA MOREIRA
Prorrogado de 30/07/2023 a 29/07/2028 (3º Período).

(11) BR 30 2013 003722-3

Código 46 - Prorrogação
(22) 31/07/2013
(15) 10/06/2014
(45) 10/06/2014
(52) 12-15
(54) CONFIGURAÇÃO APLICADA EM PNEU
(73) THE GOODYEAR TIRE & RUBBER COMPANY (US)
(72) NICHOLAS THOMAS SCHOEPPNER; BRIAN DAVID DIGMAN; SHANNON
JOSEPH HUGHES
(74) NELLIE D SHORES
Prorrogado de 01/08/2023 a 31/07/2028 (3º Período).

(11) BR 30 2013 003745-2

Código 46 - Prorrogação
(22) 01/08/2013
(15) 21/02/2017
(45) 21/02/2017
(52) 14-03
(54) CONFIGURAÇÃO APLICADA EM DISPOSITIVO ELETRÔNICO
(73) SAMSUNG ELECTRONICS CO., LTD (KR)
(72) CHO-CHUL-YONG; DAE KYUNG AHN; SANGMIN HYUN; EUN VIT CHUNG
(74) TINOCO SOARES & FILHO LTDA
Prorrogado de 02/08/2023 a 01/08/2028 (3º Período).

(11) BR 30 2013 003753-3

Código 46 - Prorrogação
(22) 01/08/2013
(15) 10/05/2016
(45) 10/05/2016
(52) 09-01
(54) CONFIGURAÇÃO APLICADA A UM RECIPIENTE
(73) COLGATE-PALMOLIVE COMPANY (US)
(72) LORRAINE CASSCLES; JOHN LAMB; CORINNE ELSTOW
(74) ORLANDO DE SOUZA
Prorrogado de 02/08/2023 a 01/08/2028 (3º Período).



(11) BR 30 2013 003768-1 Código 46 - Prorrogação
(22) 02/08/2013
(15) 25/11/2014
(45) 25/11/2014
(52) 14-02
(54) CONFIGURAÇÃO APLICADA EM UNIDADE DE AQUISIÇÃO DE DADOS.
(73) FLUKE CORPORATION (US)
(72) FERDINAND Y. LAURINO; DUNCAN KEARSLEY
(74) NELLIE D SHORES
Prorrogado de 03/08/2023 a 02/08/2028 (3º Período).

(11) BR 30 2013 003769-0 Código 46 - Prorrogação
(22) 02/08/2013
(15) 17/11/2015
(45) 17/11/2015
(52) 14-01
(54) CONFIGURAÇÃO APLICADA EM FONTE DE ALIMENTAÇÃO
(73) FLUKE CORPORATION (US)
(72) MATTHEW BANNISTER; FERDINAND Y. LAURINO
(74) NELLIE D SHORES
Prorrogado de 03/08/2023 a 02/08/2028 (3º Período).

(11) BR 30 2013 003772-0 Código 46 - Prorrogação
(22) 02/08/2013
(15) 19/07/2016
(45) 19/07/2016
(52) 16-06
(54) CONFIGURAÇÃO APLICADA A COMPONENTES DE ÓCULOS
(73) OAKLEY, INC. (US)
(72) LEK HAAGEN THIXTON; PETER K. YEE
(74) HUGO SILVA & MALDONADO - PROP. INTELECTUAL
Prorrogado de 03/08/2023 a 02/08/2028 (3º Período).

(11) BR 30 2013 003774-6 Código 46 - Prorrogação
(22) 05/08/2013
(15) 24/11/2015
(45) 24/11/2015
(52) 12-16
(54) CONFIGURAÇÃO APLICADA EM EXTENSÃO DE PARA-LAMA
(73) VOLVO TRUCK CORPORATION (SE)
(72) GEORGE, ASOK
(74) DANNEMANN, SIEMSEN, BIGLER & IPANEMA MOREIRA
Prorrogado de 06/08/2023 a 05/08/2028 (3º Período).



(11) BR 30 2013 003775-4 Código 46 - Prorrogação
(22) 05/08/2013
(15) 17/11/2015
(45) 17/11/2015
(52) 12-16
(54) CONFIGURAÇÃO APLICADA EM GRADE DEGRAU PARA VEÍCULOS
(73) VOLVO TRUCK CORPORATION (SE)
(72) GEORGE, ASOK
(74) DANNEMANN, SIEMSEN, BIGLER & IPANEMA MOREIRA
Prorrogado de 06/08/2023 a 05/08/2028 (3º Período).

(11) BR 30 2013 003776-2 Código 46 - Prorrogação
(22) 05/08/2013
(15) 24/11/2015
(45) 24/11/2015
(52) 12-16
(54) CONFIGURAÇÃO APLICADA EM CABINE DE CAMINHÃO
(73) VOLVO TRUCK CORPORATION (SE)
(72) GEORGE, ASOK
(74) DANNEMANN, SIEMSEN, BIGLER & IPANEMA MOREIRA
Prorrogado de 06/08/2023 a 05/08/2028 (3º Período).

(11) BR 30 2013 003777-0 Código 46 - Prorrogação
(22) 05/08/2013
(15) 24/11/2015
(45) 24/11/2015
(52) 12-16
(54) CONFIGURAÇÃO APLICADA EM PAINEL DE FAROL PARA VEÍCULOS
(73) VOLVO TRUCK CORPORATION (SE)
(72) GEORGE, ASOK
(74) DANNEMANN, SIEMSEN, BIGLER & IPANEMA MOREIRA
Prorrogado de 06/08/2023 a 05/08/2028 (3º Período).

(11) BR 30 2013 003778-9 Código 46 - Prorrogação
(22) 05/08/2013
(15) 10/06/2014
(45) 10/06/2014
(52) 12-16
(54) CONFIGURAÇÃO APLICADA EM PAINEL DE FAROL PARA VEÍCULOS
(73) VOLVO TRUCK CORPORATION (SE)
(72) GEORGE, ASOK
(74) DANNEMANN, SIEMSEN, BIGLER & IPANEMA MOREIRA
Prorrogado de 06/08/2023 a 05/08/2028 (3º Período).



(11) BR 30 2013 003779-7

Código 46 - Prorrogação

(22) 05/08/2013

(15) 24/11/2015

(45) 24/11/2015

(52) 12-16

(54) CONFIGURAÇÃO APLICADA EM PLACA FRONTAL

(73) VOLVO TRUCK CORPORATION (SE)

(72) GEORGE, ASOK

(74) DANNEMANN, SIEMSEN, BIGLER & IPANEMA MOREIRA

Prorrogado de 06/08/2023 a 05/08/2028 (3º Período).

(11) BR 30 2013 003780-0

Código 46 - Prorrogação

(22) 05/08/2013

(15) 25/11/2014

(45) 25/11/2014

(52) 12-16

(54) CONFIGURAÇÃO APLICADA EM GRADE PARA VEÍCULOS

(73) VOLVO TRUCK CORPORATION (SE)

(72) GEORGE, ASOK

(74) DANNEMANN, SIEMSEN, BIGLER & IPANEMA MOREIRA

Prorrogado de 06/08/2023 a 05/08/2028 (3º Período).

(11) BR 30 2013 003781-9

Código 46 - Prorrogação

(22) 05/08/2013

(15) 24/11/2015

(45) 24/11/2015

(52) 12-16

(54) CONFIGURAÇÃO APLICADA EM TAMPA DE ACESSO

(73) VOLVO TRUCK CORPORATION (SE)

(72) GEORGE, ASOK

(74) DANNEMANN, SIEMSEN, BIGLER & IPANEMA MOREIRA

Prorrogado de 06/08/2023 a 05/08/2028 (3º Período).

(11) BR 30 2013 003782-7

Código 46 - Prorrogação

(22) 05/08/2013

(15) 10/06/2014

(45) 10/06/2014

(52) 12-16

(54) CONFIGURAÇÃO APLICADA EM TAMPA DIANTEIRA PARA VEÍCULOS

(73) VOLVO TRUCK CORPORATION (SE)

(72) GEORGE, ASOK

(74) DANNEMANN, SIEMSEN, BIGLER & IPANEMA MOREIRA

Prorrogado de 06/08/2023 a 05/08/2028 (3º Período).

(11) BR 30 2013 003783-5	Código 46 - Prorrogação (22) 05/08/2013 (15) 10/06/2014 (45) 10/06/2014 (52) 12-08 (54) CONFIGURAÇÃO APLICADA EM CABINE DE CAMINHÃO (73) VOLVO TRUCK CORPORATION (SE) (72) GEORGE, ASOK (74) DANNEMANN, SIEMSEN, BIGLER & IPANEMA MOREIRA Prorrogado de 06/08/2023 a 05/08/2028 (3º Período).
(11) BR 30 2013 003784-3	Código 46 - Prorrogação (22) 05/08/2013 (15) 24/11/2015 (45) 24/11/2015 (52) 12-16 (54) CONFIGURAÇÃO APLICADA EM ALARGADORES DE PARA-LAMAS (73) VOLVO TRUCK CORPORATION (SE) (72) GEORGE, ASOK (74) DANNEMANN, SIEMSEN, BIGLER & IPANEMA MOREIRA Prorrogado de 06/08/2023 a 05/08/2028 (3º Período).
(11) BR 30 2013 003785-1	Código 46 - Prorrogação (22) 05/08/2013 (15) 19/04/2016 (45) 19/04/2016 (52) 12-16 (54) CONFIGURAÇÃO APLICADA EM PAINEL DIANTEIRO PARA VEÍCULOS (73) VOLVO TRUCK CORPORATION (SE) (72) GEORGE, ASOK (74) DANNEMANN, SIEMSEN, BIGLER & IPANEMA MOREIRA Prorrogado de 06/08/2023 a 05/08/2028 (3º Período).
(11) BR 30 2013 003786-0	Código 46 - Prorrogação (22) 05/08/2013 (15) 10/06/2014 (45) 10/06/2014 (52) 12-16 (54) CONFIGURAÇÃO APLICADA EM INDICADOR DE DIREÇÃO PARA VEÍCULO (73) VOLVO TRUCK CORPORATION (SE) (72) GEORGE, ASOK (74) DANNEMANN, SIEMSEN, BIGLER & IPANEMA MOREIRA Prorrogado de 06/08/2023 a 05/08/2028 (3º Período).

(11) BR 30 2013 003787-8 Código 46 - Prorrogação
(22) 05/08/2013
(15) 10/06/2014
(45) 10/06/2014
(52) 12-16
(54) CONFIGURAÇÃO APLICADA EM INDICADOR DE DIREÇÃO PARA VEÍCULO
(73) VOLVO TRUCK CORPORATION (SE)
(72) GEORGE, ASOK
(74) DANNEMANN, SIEMSEN, BIGLER & IPANEMA MOREIRA
Prorrogado de 06/08/2023 a 05/08/2028 (3º Período).

(11) BR 30 2013 003788-6 Código 46 - Prorrogação
(22) 05/08/2013
(15) 10/06/2014
(45) 10/06/2014
(52) 12-16
(54) CONFIGURAÇÃO APLICADA EM GRADE PARA VEÍCULO
(73) VOLVO TRUCK CORPORATION (SE)
(72) GEORGE, ASOK
(74) DANNEMANN, SIEMSEN, BIGLER & IPANEMA MOREIRA
Prorrogado de 06/08/2023 a 05/08/2028 (3º Período).

(11) BR 30 2013 003789-4 Código 46 - Prorrogação
(22) 05/08/2013
(15) 10/06/2014
(45) 10/06/2014
(52) 12-16
(54) CONFIGURAÇÃO APLICADA EM CANTO DE PÁRA-CHOQUE
(73) VOLVO TRUCK CORPORATION (SE)
(72) GEORGE, ASOK
(74) DANNEMANN, SIEMSEN, BIGLER & IPANEMA MOREIRA
Prorrogado de 06/08/2023 a 05/08/2028 (3º Período).

(11) BR 30 2013 003790-8 Código 46 - Prorrogação
(22) 05/08/2013
(15) 23/12/2014
(45) 23/12/2014
(52) 12-08
(54) CONFIGURAÇÃO APLICADA EM CABINE DE CAMINHÃO
(73) VOLVO TRUCK CORPORATION (SE)
(72) GEORGE, ASOK
(74) DANNEMANN, SIEMSEN, BIGLER & IPANEMA MOREIRA



Prorrogado de 06/08/2023 a 05/08/2028 (3º Período).

(11) BR 30 2013 003791-6

Código 46 - Prorrogação

(22) 05/08/2013

(15) 10/06/2014

(45) 10/06/2014

(52) 12-16

(54) CONFIGURAÇÃO APLICADA EM PAINEL DIANTEIRO PARA VEÍCULOS

(73) VOLVO TRUCK CORPORATION (SE)

(72) GEORGE, ASOK

(74) DANNEMANN, SIEMSEN, BIGLER & IPANEMA MOREIRA

Prorrogado de 06/08/2023 a 05/08/2028 (3º Período).

(11) BR 30 2013 003792-4

Código 46 - Prorrogação

(22) 05/08/2013

(15) 10/06/2014

(45) 10/06/2014

(52) 12-16

(54) CONFIGURAÇÃO APLICADA EM BULLBAR (BARRA DE GRADE)

(73) VOLVO TRUCK CORPORATION (SE)

(72) GEORGE, ASOK

(74) DANNEMANN, SIEMSEN, BIGLER & IPANEMA MOREIRA

Prorrogado de 06/08/2023 a 05/08/2028 (3º Período).

(11) BR 30 2013 003793-2

Código 46 - Prorrogação

(22) 05/08/2013

(15) 23/12/2014

(45) 23/12/2014

(52) 12-16

(54) CONFIGURAÇÃO APLICADA EM PAINEL DE INSTRUMENTOS

(73) VOLVO TRUCK CORPORATION (SE)

(72) BYSTRÖM, CARINA

(74) DANNEMANN, SIEMSEN, BIGLER & IPANEMA MOREIRA

Prorrogado de 06/08/2023 a 05/08/2028 (3º Período).

(11) BR 30 2013 003794-0

Código 46 - Prorrogação

(22) 05/08/2013

(15) 19/04/2016

(45) 19/04/2016

(52) 12-16

(54) CONFIGURAÇÃO APLICADA EM ALARGADOR DE PARA-LAMA

(73) VOLVO TRUCK CORPORATION (SE)

(72) GEORGE, ASOK

(74) DANNEMANN, SIEMSEN, BIGLER & IPANEMA MOREIRA



Prorrogado de 06/08/2023 a 05/08/2028 (3º Período).

(11) BR 30 2013 003795-9

Código 46 - Prorrogação

(22) 05/08/2013

(15) 10/06/2014

(45) 10/06/2014

(52) 12-16

(54) CONFIGURAÇÃO APLICADA EM CANTO DE PAINEL DIANTEIRO DE CABINE DE CAMINHÃO

(73) VOLVO TRUCK CORPORATION (SE)

(72) GEORGE, ASOK

(74) DANNEMANN, SIEMSEN, BIGLER & IPANEMA MOREIRA

Prorrogado de 06/08/2023 a 05/08/2028 (3º Período).

(11) BR 30 2013 003796-7

Código 46 - Prorrogação

(22) 05/08/2013

(15) 10/06/2014

(45) 10/06/2014

(52) 12-08 , 12-16

(54) CONFIGURAÇÃO APLICADA EM CABINE DE CAMINHÃO

(73) VOLVO TRUCK CORPORATION (SE)

(72) GEORGE, ASOK

(74) DANNEMANN, SIEMSEN, BIGLER & IPANEMA MOREIRA

Prorrogado de 06/08/2023 a 05/08/2028 (3º Período).

(11) BR 30 2013 003798-3

Código 46 - Prorrogação

(22) 05/08/2013

(15) 10/06/2014

(45) 10/06/2014

(52) 12-16 , 12-08

(54) CONFIGURAÇÃO APLICADA EM CABINE DE CAMINHÃO

(73) VOLVO TRUCK CORPORATION (SE)

(72) GEORGE, ASOK

(74) DANNEMANN, SIEMSEN, BIGLER & IPANEMA MOREIRA

Prorrogado de 06/08/2023 a 05/08/2028 (3º Período).

(11) BR 30 2013 003799-1

Código 46 - Prorrogação

(22) 05/08/2013

(15) 10/06/2014

(45) 10/06/2014

(52) 12-16

(54) CONFIGURAÇÃO APLICADA EM PAINEL DIANTEIRO PARA CABINES DE CAMINHÃO

(73) VOLVO TRUCK CORPORATION (SE)



(72) GEORGE, ASOK
(74) DANNEMANN, SIEMSEN, BIGLER & IPANEMA MOREIRA
Prorrogado de 06/08/2023 a 05/08/2028 (3º Período).

(11) BR 30 2013 003800-9 Código 46 - Prorrogação
(22) 05/08/2013
(15) 10/06/2014
(45) 10/06/2014
(52) 12-08 , 12-16
(54) CONFIGURAÇÃO APLICADA EM CABINE DE CAMINHÃO
(73) VOLVO TRUCK CORPORATION (SE)
(72) GEORGE, ASOK
(74) DANNEMANN, SIEMSEN, BIGLER & IPANEMA MOREIRA
Prorrogado de 06/08/2023 a 05/08/2028 (3º Período).

(11) BR 30 2013 003802-5 Código 46 - Prorrogação
(22) 05/08/2013
(15) 24/11/2015
(45) 24/11/2015
(52) 12-16
(54) CONFIGURAÇÃO APLICADA EM EXTENSÃO DE PARA-LAMA
(73) VOLVO TRUCK CORPORATION (SE)
(72) GEORGE, ASOK
(74) DANNEMANN, SIEMSEN, BIGLER & IPANEMA MOREIRA
Prorrogado de 06/08/2023 a 05/08/2028 (3º Período).

(11) BR 30 2013 003803-3 Código 46 - Prorrogação
(22) 05/08/2013
(15) 10/06/2014
(45) 10/06/2014
(52) 12-16
(54) CONFIGURAÇÃO APLICADA EM CABINE DE CAMINHÃO
(73) VOLVO TRUCK CORPORATION (SE)
(72) GEORGE, ASOK
(74) DANNEMANN, SIEMSEN, BIGLER & IPANEMA MOREIRA
Prorrogado de 06/08/2023 a 05/08/2028 (3º Período).

(11) BR 30 2013 003804-1 Código 46 - Prorrogação
(22) 05/08/2013
(15) 10/06/2014
(45) 10/06/2014
(52) 12-08
(54) CONFIGURAÇÃO APLICADA EM CABINE DE CAMINHÃO
(73) VOLVO TRUCK CORPORATION (SE)



(72) GEORGE, ASOK
(74) DANNEMANN, SIEMSEN, BIGLER & IPANEMA MOREIRA
Prorrogado de 06/08/2023 a 05/08/2028 (3º Período).

(11) BR 30 2013 003805-0 Código 46 - Prorrogação
(22) 05/08/2013
(15) 10/06/2014
(45) 10/06/2014
(52) 12-16
(54) CONFIGURAÇÃO APLICADA EM PAINEL DIANTEIRO PARA VEÍCULO
(73) VOLVO TRUCK CORPORATION (SE)
(72) GEORGE, ASOK
(74) DANNEMANN, SIEMSEN, BIGLER & IPANEMA MOREIRA
Prorrogado de 06/08/2023 a 05/08/2028 (3º Período).

(11) BR 30 2013 003806-8 Código 46 - Prorrogação
(22) 05/08/2013
(15) 17/11/2015
(45) 17/11/2015
(52) 12-16
(54) CONFIGURAÇÃO APLICADA EM FAROL PARA VEÍCULO
(73) VOLVO TRUCK CORPORATION (SE)
(72) GEORGE, ASOK
(74) DANNEMANN, SIEMSEN, BIGLER & IPANEMA MOREIRA
Prorrogado de 06/08/2023 a 05/08/2028 (3º Período).

(11) BR 30 2013 003807-6 Código 46 - Prorrogação
(22) 05/08/2013
(15) 10/06/2014
(45) 10/06/2014
(52) 12-16
(54) CONFIGURAÇÃO APLICADA EM INDICADOR DE DIREÇÃO PARA VEÍCULO
(73) VOLVO TRUCK CORPORATION (SE)
(72) GEORGE, ASOK
(74) DANNEMANN, SIEMSEN, BIGLER & IPANEMA MOREIRA
Prorrogado de 06/08/2023 a 05/08/2028 (3º Período).

(11) BR 30 2013 003808-4 Código 46 - Prorrogação
(22) 05/08/2013
(15) 10/06/2014
(45) 10/06/2014
(52) 12-16
(54) CONFIGURAÇÃO APLICADA EM GRADE PARA VEÍCULOS



(73) VOLVO TRUCK CORPORATION (SE)
(72) GEORGE, ASOK
(74) DANNEMANN, SIEMSEN, BIGLER & IPANEMA MOREIRA
Prorrogado de 06/08/2023 a 05/08/2028 (3º Período).

(11) BR 30 2013 003809-2

Código 46 - Prorrogação
(22) 05/08/2013
(15) 17/11/2015
(45) 17/11/2015
(52) 12-16
(54) CONFIGURAÇÃO APLICADA EM PROTETOR DE FAROL
(73) VOLVO TRUCK CORPORATION (SE)
(72) GEORGE, ASOK
(74) DANNEMANN, SIEMSEN, BIGLER & IPANEMA MOREIRA
Prorrogado de 06/08/2023 a 05/08/2028 (3º Período).

(11) BR 30 2013 003810-6

Código 46 - Prorrogação
(22) 05/08/2013
(15) 10/06/2014
(45) 10/06/2014
(52) 12-16
(54) CONFIGURAÇÃO APLICADA EM PAINEL DE FAROL PARA VEÍCULOS
(73) VOLVO TRUCK CORPORATION (SE)
(72) GEORGE, ASOK
(74) DANNEMANN, SIEMSEN, BIGLER & IPANEMA MOREIRA
Prorrogado de 06/08/2023 a 05/08/2028 (3º Período).

(11) BR 30 2013 003811-4

Código 46 - Prorrogação
(22) 05/08/2013
(15) 19/07/2016
(45) 19/07/2016
(52) 26-06
(54) CONFIGURAÇÃO APLICADA EM FAROL PARA VEÍCULO
(73) VOLVO TRUCK CORPORATION (SE)
(72) GEORGE, ASOK
(74) DANNEMANN, SIEMSEN, BIGLER & IPANEMA MOREIRA
Prorrogado de 06/08/2023 a 05/08/2028 (3º Período).

(11) BR 30 2013 003812-2

Código 46 - Prorrogação
(22) 05/08/2013
(15) 10/06/2014
(45) 10/06/2014
(52) 12-16
(54) CONFIGURAÇÃO APLICADA EM PAINEL DE FAROL PARA VEÍCULOS



(73) VOLVO TRUCK CORPORATION (SE)
(72) GEORGE, ASOK
(74) MAGNUS ASPEBY / CLAUDIO SZABAS
Prorrogado de 06/08/2023 a 05/08/2028 (3º Período).

(11) BR 30 2013 003833-5 Código 46 - Prorrogação
(22) 06/08/2013
(15) 10/06/2014
(45) 10/06/2014
(52) 07-02
(54) CONFIGURAÇÃO APLICADA A UM CABO PARA UTENSÍLIO DE COZIMENTO.
(73) TEFAL (FR)
(72) GIACOMO ZUCCHI
(74) ARARIPE & ASSOCIADOS
Prorrogado de 07/08/2023 a 06/08/2028 (3º Período).

(11) BR 30 2013 003834-3 Código 46 - Prorrogação
(22) 06/08/2013
(15) 10/06/2014
(45) 10/06/2014
(52) 08-06 , 07-02
(54) CONFIGURAÇÃO APLICADA A UMA ALÇA PARA UTENSÍLIO DE COZIMENTO
(73) TEFAL (FR)
(72) GIACOMO ZUCCHI
(74) ARARIPE & ASSOCIADOS
Prorrogado de 07/08/2023 a 06/08/2028 (3º Período).

(11) BR 30 2013 003835-1 Código 46 - Prorrogação
(22) 06/08/2013
(15) 10/06/2014
(45) 10/06/2014
(52) 07-02
(54) CONFIGURAÇÃO APLICADA A UMA ALÇA PARA TAMPA DE UTENSÍLIO DE COZIMENTO.
(73) TEFAL (FR)
(72) GIACOMO ZUCCHI
(74) ARARIPE & ASSOCIADOS
Prorrogado de 07/08/2023 a 06/08/2028 (3º Período).

(11) BR 30 2013 003838-6 Código 46 - Prorrogação
(22) 06/08/2013
(15) 19/04/2016



(45) 19/04/2016
(52) 24-01
(54) CONFIGURAÇÃO APLICADA EM EQUIPAMENTO MÉDICO
(73) MAQUET CRITICAL CARE AB (SE)
(72) KARIN BLOMQUIST; ANNA CARELL; AYDIN MERT
(74) DANNEMANN, SIEMSEN, BIGLER & IPANEMA MOREIRA
Prorrogado de 07/08/2023 a 06/08/2028 (3º Período).

(11) BR 30 2013 003842-4

Código 46 - Prorrogação
(22) 06/08/2013
(15) 25/11/2014
(45) 25/11/2014
(52) 12-08
(54) CONFIGURAÇÃO APLICADA A VEÍCULO PARA TODO O TERRENO
(73) HONDA MOTOR CO., LTD (JP)
(72) YASUHIRO SATO; EDWARD BIRTULESCU; DAISUKE NAGAO; ERIC CHIN; TAKAO MIKAMI; HIROYUKI MIYAZAKI
(74) HUGO SILVA & MALDONADO - PROP. INTELECTUAL
Prorrogado de 07/08/2023 a 06/08/2028 (3º Período).

(11) BR 30 2013 003846-7

Código 46 - Prorrogação
(22) 06/08/2013
(15) 20/09/2016
(45) 20/09/2016
(52) 14-03
(54) CONFIGURAÇÃO APLICADA EM RÁDIO
(73) MOTOROLA SOLUTIONS, INC. (US)
(72) LAN TING GARRA; FRANK GARCIA; GREGORY HOO
(74) ORLANDO DE SOUZA
Prorrogado de 07/08/2023 a 06/08/2028 (3º Período).

(11) BR 30 2013 003930-7

Código 46 - Prorrogação
(22) 12/08/2013
(15) 24/11/2015
(45) 24/11/2015
(52) 15-04
(54) CONFIGURAÇÃO APLICADA A UM BICO DE PÁ ESCAVADORA
(73) CQMS PTY LTD (AU)
(72) DAVID HASLETT; DOUG WALLIS; BEN PLANT; LUKE WILKIE
(74) FLÁVIA SALIM LOPES
Prorrogado de 13/08/2023 a 12/08/2028 (3º Período).

(11) BR 30 2013 003944-7

Código 46 - Prorrogação
(22) 12/08/2013



(15) 15/07/2014
(45) 15/07/2014
(52) 19-08 , 14-02
(54) PADRÃO ORNAMENTAL APLICADO EM INTERFACE GRÁFICA
(73) SAMSUNG ELECTRONICS CO.,LTD (KR)
(72) JAE-MYOUNG LEE; SEUNG-HOON KIM
(74) DANNEMANN, SIEMSEN, BIGLER & IPANEMA MOREIRA
Prorrogado de 13/08/2023 a 12/08/2028 (3º Período).

(11) BR 30 2013 003987-0

Código 46 - Prorrogação
(22) 14/08/2013
(15) 26/07/2016
(45) 26/07/2016
(52) 24-04
(54) CONFIGURAÇÃO APLICADA A PROTETOR AURICULAR
(73) 3M INNOVATIVE PROPERTIES COMPANY (US)
(72) JEFFREY L. HAMER; KENNETH F. TEETERS; RAVI THOMAS
(74) CARINA S RODRIGUES
Prorrogado de 15/08/2023 a 14/08/2028 (3º Período).

(11) BR 30 2013 003994-3

Código 46 - Prorrogação
(22) 14/08/2013
(15) 01/03/2016
(45) 01/03/2016
(52) 04-02
(54) CONFIGURAÇÃO APLICADA EM PARTE DE ESCOVA DE DENTE
(73) BRAUN GMBH (DE)
(72) BERNHARD SIKORA; WOLFGANG STEGMANN
(74) TRENCH, ROSSI E WATANABE ADVOGADOS
Prorrogado de 15/08/2023 a 14/08/2028 (3º Período).

(11) BR 30 2013 004008-9

Código 46 - Prorrogação
(22) 26/07/2013
(15) 10/06/2014
(45) 10/06/2014
(52) 07-02
(54) CONFIGURAÇÃO APLICADA A CHURRASQUEIRA
(73) JOSE AUGUSTO DA SILVA (BR/PR)
(72) JOSE AUGUSTO DA SILVA
(74) FELIPE CARVALHO ROMERO
Prorrogado de 27/07/2023 a 26/07/2028 (3º Período).

(11) BR 30 2013 004075-5

Código 46 - Prorrogação
(22) 20/08/2013



(15) 12/07/2016
(45) 12/07/2016
(52) 25-01
(54) CONFIGURAÇÃO APLICADA EM PROTETOR
(73) FLSMIDTH A/S (DK)
(72) ANGUS MCDONALD; TONY ELLIOTT; CHRISTOPHER GORDON
(74) NATALIA MENEZES GOMES DE MATTOS
Prorrogado de 21/08/2023 a 20/08/2028 (3º Período).

(11) BR 30 2013 004100-0

Código 46 - Prorrogação
(22) 21/08/2013
(15) 25/11/2014
(45) 25/11/2014
(52) 19-01
(54) PADRÃO ORNAMENTAL APLICADO À TELA DE EXIBIÇÃO OU PARTE DA MESMA COM INTERFACE GRÁFICA DE USUÁRIO.
(73) SAMSUNG ELECTRONICS CO., LTD. (KR)
(72) CHUL-HOON KANG
(74) NELLIE D SHORES
Prorrogado de 22/08/2023 a 21/08/2028 (3º Período).

(11) BR 30 2013 004101-8

Código 46 - Prorrogação
(22) 21/08/2013
(15) 25/11/2014
(45) 25/11/2014
(52) 19-08 , 14-03
(54) PADRÃO ORNAMENTAL APLICADO À TELA DE EXIBIÇÃO OU PARTE DA MESMA COM INTERFACE GRÁFICA DE USUÁRIO.
(73) SAMSUNG ELECTRONICS CO., LTD. (KR)
(72) YOON-JU CHO
(74) NELLIE D SHORES
Prorrogado de 22/08/2023 a 21/08/2028 (3º Período).

(11) BR 30 2013 004102-6

Código 46 - Prorrogação
(22) 21/08/2013
(15) 10/06/2014
(45) 10/06/2014
(52) 12-11
(54) CONFIGURAÇÃO APLICADA EM DISPOSITIVO SINALIZADOR PARA MOTOCICLETA
(73) HONDA MOTOR CO., LTD. (JP)
(72) SHI XIU MIN; ZHANG WEN QING
(74) DANNEMANN, SIEMSEN, BIGLER & IPANEMA MOREIRA
Prorrogado de 22/08/2023 a 21/08/2028 (3º Período).



(11) BR 30 2013 004103-4	Código 46 - Prorrogação (22) 21/08/2013 (15) 10/06/2014 (45) 10/06/2014 (52) 12-11 (54) CONFIGURAÇÃO APLICADA EM MOTOCICLETA (73) HONDA MOTOR CO., LTD. (JP) (72) SHI XIU MIN; ZHANG WEN QING (74) DANNEMANN, SIEMSEN, BIGLER & IPANEMA MOREIRA Prorrogado de 22/08/2023 a 21/08/2028 (3º Período).
(11) BR 30 2013 004142-5	Código 46 - Prorrogação (22) 22/08/2013 (15) 24/11/2015 (45) 24/11/2015 (52) 31-00 (54) CONFIGURAÇÃO APLICADA A TRITURADOR DE RESÍDUOS ALIMENTARES (73) EMERSON ELECTRIC CO. (US) (72) KELLY T. GAMBLE; ROBERT A. GRECO; RANDALL E. HAMMER; CHRISTOPHER S. GLASGOW; DOUGLAS K. RITTERLING (74) NELLIE D SHORES Prorrogado de 23/08/2023 a 22/08/2028 (3º Período).
(11) BR 30 2013 004161-1	Código 46 - Prorrogação (22) 22/08/2013 (15) 15/12/2015 (45) 15/12/2015 (52) 14-03 (54) CONFIGURAÇÃO APLICADA EM TELA DE EXIBIÇÃO (73) SAMSUNG ELECTRONICS CO., LTD (KR) (72) HYUNG HO HWANGBO; NAM HYUN PARK; HAE SUNG PARK; SIN RI-NA; DO SUNG JUNG; CHRISTOPHER EDWARD BANGLE (74) TINOCO SOARES & FILHO LTDA Prorrogado de 23/08/2023 a 22/08/2028 (3º Período).
(11) BR 30 2013 004171-9	Código 46 - Prorrogação (22) 22/08/2013 (15) 30/12/2014 (45) 30/12/2014 (52) 12-08 (54) CONFIGURAÇÃO APLICADA EM VEÍCULO (73) BYD COMPANY LIMITED (CN)

(72) XIAOGUANG HOU; WENQUAN TANG; BINGGEN ZHAO; YUBO LIAN
(74) DAVID DO NASCIMENTO ADVOGADOS ASSOCIADOS
Prorrogado de 23/08/2023 a 22/08/2028 (3º Período).

(11) BR 30 2013 004175-1

Código 46 - Prorrogação
(22) 22/08/2013
(15) 24/11/2015
(45) 24/11/2015
(52) 19-08
(54) PADRÃO ORNAMENTAL APLICADO A CARTÃO
(73) VISA INTERNATIONAL SERVICE ASSOCIATION (US)
(72) KEN SIPPOLA; JULIAN SCHMIDT; DORI SKELDING
(74) LUIZ LEONARDOS & CIA - PROPRIEDADE INTELECTUAL
Prorrogado de 23/08/2023 a 22/08/2028 (3º Período).

(11) BR 30 2013 004176-0

Código 46 - Prorrogação
(22) 22/08/2013
(15) 24/11/2015
(45) 24/11/2015
(52) 19-08
(54) PADRÃO ORNAMENTAL APLICADO A CARTÃO
(73) VISA INTERNATIONAL SERVICE ASSOCIATION (US)
(72) KEN SIPPOLA; JULIAN SCHMIDT; DORI SKELDING
(74) LUIZ LEONARDOS & CIA - PROPRIEDADE INTELECTUAL
Prorrogado de 23/08/2023 a 22/08/2028 (3º Período).

(11) BR 30 2013 004178-6

Código 46 - Prorrogação
(22) 22/08/2013
(15) 12/01/2016
(45) 12/01/2016
(52) 19-08
(54) PADRÃO ORNAMENTAL APLICADO A CARTÃO
(73) VISA INTERNATIONAL SERVICE ASSOCIATION (US)
(72) KEN SIPPOLA; JULIAN SCHMIDT; DORI SKELDING
(74) LUIZ LEONARDOS & CIA - PROPRIEDADE INTELECTUAL
Prorrogado de 23/08/2023 a 22/08/2028 (3º Período).

(11) BR 30 2013 004180-8

Código 46 - Prorrogação
(22) 22/08/2013
(15) 24/11/2015
(45) 24/11/2015
(52) 19-08
(54) PADRÃO ORNAMENTAL APLICADO A CARTÃO
(73) VISA INTERNATIONAL SERVICE ASSOCIATION (US)



(72) KEN SIPPOLA; JULIAN SCHMIDT; DORI SKELDING
(74) LUIZ LEONARDOS & CIA - PROPRIEDADE INTELECTUAL
Prorrogado de 23/08/2023 a 22/08/2028 (3º Período).

(11) BR 30 2013 004234-0

Código 46 - Prorrogação
(22) 27/08/2013
(15) 19/04/2016
(45) 19/04/2016
(52) 13-03
(54) CONFIGURAÇÃO APLICADA A CONECTOR ELÉTRICO
(73) LIGHT SERVIÇOS DE ELETRICIDADE S/A (BR/RJ) ; INSTITUTO DE
TECNOLOGIA PARA O DESENVOLVIMENTO - LACTEC (BR/PR)
(72) REGINATO DOMINGOS SCREMIN; CARLOS ADEMAR PURIM; BRUNO
MARCHESI; CRETAN PIRES DE OLIVEIRA; GIORDANO BRUNO WOLANIUK;
VILSON RODRIGO MOGNON
(74) DENIS BORGES BARBOSA ADVOGADOS
Prorrogado de 28/08/2023 a 27/08/2028 (3º Período).

(11) BR 30 2013 004235-9

Código 46 - Prorrogação
(22) 27/08/2013
(15) 19/04/2016
(45) 19/04/2016
(52) 14-03
(54) CONFIGURAÇÃO APLICADA EM CARTÃO PARA CONECTOR DE CORTE
(73) LIGHT SERVIÇOS DE ELETRICIDADE S/A (BR/RJ) ; INSTITUTO DE
TECNOLOGIA PARA O DESENVOLVIMENTO - LACTEC (BR/PR)
(72) REGINATO DOMINGOS SCREMIN; CARLOS ADEMAR PURIM; BRUNO
MARCHESI; CRETAN PIRES DE OLIVEIRA; GIORDANO BRUNO WOLANIUK;
VILSON RODRIGO MOGNON
(74) DENIS BORGES BARBOSA ADVOGADOS
Prorrogado de 28/08/2023 a 27/08/2028 (3º Período).

(11) BR 30 2013 004236-7

Código 46 - Prorrogação
(22) 27/08/2013
(15) 03/05/2016
(45) 03/05/2016
(52) 14-02
(54) CONFIGURAÇÃO APLICADA A DISPOSITIVO ELETRÔNICO
(73) LIGHT SERVIÇOS DE ELETRICIDADE S/A (BR/RJ) ; INSTITUTO DE
TECNOLOGIA PARA O DESENVOLVIMENTO - LACTEC (BR/PR)
(72) REGINATO DOMINGOS SCREMIN; CARLOS ADEMAR PURIM; BRUNO
MARCHESI; CRETAN PIRES DE OLIVEIRA; GIORDANO BRUNO WOLANIUK;
VILSON RODRIGO MOGNON
(74) DENIS BORGES BARBOSA ADVOGADOS



Prorrogado de 28/08/2023 a 27/08/2028 (3º Período).

(11) BR 30 2013 004237-5

Código 46 - Prorrogação

(22) 27/08/2013

(15) 20/08/2019

(45) 20/08/2019

(52) 14-03

(54) CONFIGURAÇÃO APLICADA EM DISPOSITIVO ELETRÔNICO

(73) LIGHT SERVICOS DE ELETRICIDADE S/A (BR/RJ) ; INSTITUTO DE
TECNOLOGIA PARA O DESENVOLVIMENTO - LACTEC (BR/PR)

(72) REGINATO DOMINGOS SCREMIN; CARLOS ADEMAR PURIM; BRUNO
MARCHESI; CRETAN PIRES DE OLIVEIRA; GIORDANO BRUNO WOLANIUK;
VILSON RODRIGO MOGNON

(74) DENIS BORGES BARBOSA ADVOGADOS

Prorrogado de 28/08/2023 a 27/08/2028 (3º Período).

(11) BR 30 2013 004240-5

Código 46 - Prorrogação

(22) 27/08/2013

(15) 12/07/2016

(45) 12/07/2016

(52) 12-11

(54) CONFIGURAÇÃO APLICADA EM MOTOCICLETA

(73) PIAGGIO & C. S.P.A. (IT)

(72) MARCO LAMBRI; MARCO CANEPA

(74) ADVOCACIA PIETRO ARIBONI S/C

Prorrogado de 28/08/2023 a 27/08/2028 (3º Período).

(11) BR 30 2013 004666-4

Código 46 - Prorrogação

(22) 13/09/2013

(15) 13/10/2015

(45) 13/10/2015

(52) 07-02

(54) CONFIGURAÇÃO APLICADA EM GUARNIÇÃO DE PORTA DE FOGÃO À
LENHA

(73) VENAX ELETRODOMÉSTICOS LTDA. (BR/RS)

(72) FABIANA BERGAMASCHI

(74) CUSTODIO DE ALMEIDA & CIA

Prorrogado de 14/09/2023 a 13/09/2028 (3º Período).

(11) BR 30 2013 004675-3

Código 46 - Prorrogação

(22) 13/09/2013

(15) 15/12/2015

(45) 15/12/2015

(52) 19-08 , 14-02



(54) PADRÃO ORNAMENTAL APLICADO A INTERFACE GRÁFICA
(73) UNITED STATES GREEN BUILDING COUNCIL (USGBC) (US)
(72) SCOT HORST; MAHESH RAMANUJAM; DHARUV GAMI; S. RICHARD FEDRIZZI; VINCENZO ANTHONY TRINCIA III; SILVIA BOSCOLO BIELO; KIMBERLY JEAN CULLEN; CLAUDIO FRESNEDA NEUMANN; STEVEN BISHOP
(74) TAVARES PROPRIEDADE INTELECTUAL
Prorrogado de 14/09/2023 a 13/09/2028 (3º Período).

(11) BR 30 2013 005304-0

Código 46 - Prorrogação
(22) 15/10/2013
(15) 19/04/2016
(45) 19/04/2016
(52) 09-01
(54) CONFIGURAÇÃO APLICADA EM GARRAFA
(73) THE ABSOLUT COMPANY AKTIEBOLAG (SE)
(72) JESPER KLARIN
(74) DANNEMANN, SIEMSEN, BIGLER & IPANEMA MOREIRA
Prorrogado de 16/10/2023 a 15/10/2028 (3º Período).

(11) BR 30 2013 005729-1

Código 46 - Prorrogação
(22) 08/11/2013
(15) 19/07/2016
(45) 19/07/2016
(52) 15-03
(54) CONFIGURAÇÃO APLICADA EM RODADO PARA IMPLEMENTOS AGRÍCOLAS
(73) GTS DO BRASIL LTDA (BR/SC)
(72) ASSIS STRASSER; AVENIR STRASSER
(74) VALOR PROPRIEDADE INTELECTUAL S/S LTDA
Prorrogado de 09/11/2023 a 08/11/2028 (3º Período).

(11) BR 30 2013 005813-1

Código 46 - Prorrogação
(22) 14/11/2013
(15) 16/02/2016
(45) 16/02/2016
(52) 15-03
(54) CONFIGURAÇÃO APLICADA EM CARRETA GRANELEIRA
(73) GTS DO BRASIL LTDA (BR/SC)
(72) ASSIS STRASSER; AVENIR STRASSER
(74) VALOR PROPRIEDADE INTELECTUAL S/S LTDA
Prorrogado de 15/11/2023 a 14/11/2028 (3º Período).

(11) BR 30 2013 005814-0

Código 46 - Prorrogação



(22) 14/11/2013
(15) 10/02/2015
(45) 10/02/2015
(52) 15-03
(54) CONFIGURAÇÃO APLICADA EM CARRETA GRANELEIRA
(73) GTS DO BRASIL LTDA (BR/SC)
(72) ASSIS STRASSER; AVENIR STRASSER
Prorrogado de 15/11/2023 a 14/11/2028 (3º Período).

(11) BR 30 2013 006789-0

Código 46 - Prorrogação
(22) 26/12/2013
(15) 13/03/2018
(45) 13/03/2018
(52) 12-11
(54) CONFIGURAÇÃO APLICADA EM CARENAGEM LATERAL PARA MOTOCICLETA
(73) HONDA MOTOR CO., LTD. (JP)
(72) KIYOSHI KATAGIRI; JUN HIROSE
(74) DANNEMANN, SIEMSEN BIGLER & IPANEMA MOREIRA
Prorrogado de 27/12/2023 a 26/12/2028 (3º Período).

(11) BR 30 2013 006792-0

Código 46 - Prorrogação
(22) 26/12/2013
(15) 13/03/2018
(45) 13/03/2018
(52) 12-11
(54) CONFIGURAÇÃO APLICADA EM CARENAGEM LATERAL PARA MOTOCICLETA
(73) HONDA MOTOR CO., LTD. (JP)
(72) TAKESHI FUTAMATA; MASATO NAGATA
(74) DANNEMANN, SIEMSEN BIGLER & IPANEMA MOREIRA
Prorrogado de 27/12/2023 a 26/12/2028 (3º Período).

(11) BR 32 2015 000360-2

Código 46 - Prorrogação
(22) 06/08/2013
(15) 08/05/2018
(45) 08/05/2018
(52) 24-01
(54) CONFIGURAÇÃO APLICADA EM ELEMENTO DE PROCESSAMENTO PARA EQUIPAMENTO MÉDICO
(62) BR 30 2013 003838-6 06/08/2013
(73) MAQUET CRITICAL CARE AB
(72) KARIN BLOMQUIST; ANNA CARELL; AYDIN MERT
(74) DANNEMANN, SIEMSEN, BIGLER & IPANEMA MOREIRA



Prorrogado de 07/08/2023 a 06/08/2028 (3º Período).

(11) BR 32 2015 004142-3

Código 46 - Prorrogação

(22) 15/10/2013

(15) 18/07/2017

(45) 18/07/2017

(52) 09-01

(54) CONFIGURAÇÃO APLICADA A/EM GARRAFA

(62) BR 30 2013 005304-0 15/10/2013

(73) THE ABSOLUT COMPANY AKTIEBOLAG (SE)

(72) JESPER KLARIN

(74) DANNEMANN, SIEMSEN, BIGLER & IPANEMA MOREIRA, PROPRIEDADE INDUSTRIAL LTDA.

Prorrogado de 16/10/2023 a 15/10/2028 (3º Período).

(11) BR 32 2015 004145-8

Código 46 - Prorrogação

(22) 15/10/2013

(15) 11/07/2017

(45) 11/07/2017

(52) 09-01

(54) CONFIGURAÇÃO APLICADA A/EM GARRAFA

(62) BR 30 2013 005304-0 15/10/2013

(73) THE ABSOLUT COMPANY AKTIEBOLAG (SE)

(72) JESPER KLARIN

(74) DANNEMANN, SIEMSEN, BIGLER & IPANEMA MOREIRA, PROPRIEDADE INDUSTRIAL LTDA.

Prorrogado de 16/10/2023 a 15/10/2028 (3º Período).

(11) DI 6302447-0

Código 46 - Prorrogação

(22) 18/07/2003

(15) 23/09/2003

(45) 23/09/2003

(54) CONFIGURAÇÃO APLICADA EM PURIFICADOR DE ÁGUA

(73) LATINA ELETRO DOMÉSTICOS S/A (BR/SP)

(72) JOSÉ PAULO ALEIXO COLI

(74) Símbolo Marcas e Patentes Ltda

Prorrogado de 19/07/2023 a 18/07/2028 (5º Período).

(11) DI 6302539-6

Código 46 - Prorrogação

(22) 04/08/2003

(15) 07/10/2003

(45) 07/10/2003

(54) CONFIGURAÇÃO APLICADA A UM FERRO ELÉTRICO A VAPOR

(73) Calor S.A. (FR)



(72) Dick Powell
(74) Araripe & Associados S/C Ltda
Prorrogado de 05/08/2023 a 04/08/2028 (5º Período).

(11) DI 6302623-6 Código 46 - Prorrogação
(22) 06/08/2003
(15) 07/10/2003
(45) 07/10/2003
(54) CONFIGURAÇÃO APLICADA EM GEMA.
(73) H. Stern Comércio e Indústria S.A. (BR/RJ)
(72) Andréa Paes Pereira de Castro; Adriana Francisco Miotto; Carlos Joselito Mendes
(74) Momsen, Leonardos & Cia.
Prorrogado de 07/08/2023 a 06/08/2028 (5º Período).

(11) DI 6302729-1 Código 46 - Prorrogação
(22) 18/08/2003
(15) 28/10/2003
(45) 28/10/2003
(54) CONFIGURAÇÃO APLICADA EM CAIXA DE RELÓGIO DE PULSO
(73) Montblanc-Simplo GMBH (DE)
(72) Giampiero Bodino
(74) Momsen, Leonardos & Cia
Prorrogado de 19/08/2023 a 18/08/2028 (5º Período).

(11) DI 6302752-6 Código 46 - Prorrogação
(22) 18/08/2003
(15) 28/10/2003
(45) 28/10/2003
(54) CONFIGURAÇÃO APLICADA EM RELÓGIO COM PULSEIRA
(73) Montblanc-Simplo GMBH (DE)
(72) Giampiero Bodino
(74) Momsen, Leonardos & Cia
Prorrogado de 19/08/2023 a 18/08/2028 (5º Período).

(11) DI 6802759-1 Código 46 - Prorrogação
(22) 21/07/2008
(15) 01/09/2009
(45) 01/09/2009
(52) 24-02
(54) CONFIGURAÇÃO APLICADA EM EMPUNHADURA PARA INSTRUMENTOS CIRÚRGICOS
(73) Imbros Administração e Participações Ltda (BR/RS)
(72) Theodore Georgiadis



(74) SKO - Oyarzáball Marcas & Patentes S/S Ltda.
Prorrogado de 22/07/2023 a 21/07/2028 (4º Período).

(11) DI 6802769-9

Código 46 - Prorrogação
(22) 23/07/2008
(15) 01/09/2009
(45) 01/09/2009
(52) 07-02
(54) CONFIGURAÇÃO APLICADA À CHURRASQUEIRA
(73) Hemerson Lobo (BR/ES)
(72) Hemerson Lobo
(74) Wagner Jose Fafa Borges
Prorrogado de 24/07/2023 a 23/07/2028 (4º Período).

(11) DI 6802770-2

Código 46 - Prorrogação
(22) 23/07/2008
(15) 01/09/2009
(45) 01/09/2009
(52) 07-02
(54) CONFIGURAÇÃO APLICADA À CHURRASQUEIRA
(73) Hemerson Lobo (BR/ES)
(72) Hemerson Lobo
(74) Wagner Jose Fafa Borges
Prorrogado de 24/07/2023 a 23/07/2028 (4º Período).

(11) DI 6802772-9

Código 46 - Prorrogação
(22) 23/07/2008
(15) 01/09/2009
(45) 01/09/2009
(52) 02-04
(54) CONFIGURAÇÃO APLICADA EM CALÇADO
(73) Grendene S.A (BR/CE)
(72) Volnei Tadeu Dal Magro
(74) Custodio De Almeida & Cia
Prorrogado de 24/07/2023 a 23/07/2028 (4º Período).

(11) DI 6803191-2

Código 46 - Prorrogação
(22) 31/07/2008
(15) 01/09/2009
(45) 01/09/2009
(52) 19-06
(54) CONFIGURAÇÃO APLICADA EM CANETA
(73) Mitsubishi Pencil CO., LTD (JP)
(72) Kazuaki Hibino



(74) Dannemann, Siemsen, Bigler & Ipanema Moreira
Prorrogado de 01/08/2023 a 31/07/2028 (4º Período).

(11) DI 6803192-0

Código 46 - Prorrogação
(22) 31/07/2008
(15) 01/09/2009
(45) 01/09/2009
(52) 19-06
(54) CONFIGURAÇÃO APLICADA EM CANETA
(73) Mitsubishi Pencil CO., LTD (JP)
(72) Kazuaki Hibino
(74) DANNEMANN, SIEMSEN, BIGLER & IPANEMA MOREIRA
Prorrogado de 01/08/2023 a 31/07/2028 (4º Período).

(11) DI 6803246-3

Código 46 - Prorrogação
(22) 15/08/2008
(15) 22/09/2009
(45) 22/09/2009
(52) 08-05
(54) CONFIGURAÇÃO APLICADA EM ARMAÇÃO
(73) Roxtec AB (SE)
(72) Andreas Karlsson; Stefan Milton
(74) Alexandre Ferreira
Prorrogado de 16/08/2023 a 15/08/2028 (4º Período).

(11) DI 6803247-1

Código 46 - Prorrogação
(22) 15/08/2008
(15) 03/11/2009
(45) 03/11/2009
(52) 08-05
(54) CONFIGURAÇÃO APLICADA EM ARMAÇÃO
(73) Roxtec AB (SE)
(72) Andreas Karlsson; Stefan Milton
(74) Alexandre Ferreira
Prorrogado de 16/08/2023 a 15/08/2028 (4º Período).

(11) DI 6803248-0

Código 46 - Prorrogação
(22) 15/08/2008
(15) 29/09/2009
(45) 29/09/2009
(52) 23-02
(54) REFIL PARA DISTRIBUIDOR DE MATERIAL VOLÁTIL
(73) S. C. Johnson & Son, INC. (US)
(72) Dirk K. Nickel; Michel T. Hudak; Sean P. Kingston; Donald J. Schumacher



(74) ALEXANDRE FERREIRA
Prorrogado de 16/08/2023 a 15/08/2028 (4º Período).

(11) DI 6803320-6 Código 46 - Prorrogação
(22) 01/08/2008
(15) 16/03/2010
(45) 16/03/2010
(52) 12-16
(54) LIMPADOR DE PÁRA-BRISA
(73) Robert Bosch GMBH (DE)
(72) Dirk Herinckx; Erik Deloof; Yves Janssis
(74) Dannemann, Siemsen, Bigler & Ipanema Moreira
Prorrogado de 02/08/2023 a 01/08/2028 (4º Período).

(11) DI 6803322-2 Código 46 - Prorrogação
(22) 01/08/2008
(15) 06/10/2009
(45) 06/10/2009
(52) 23-02
(54) CONFIGURAÇÃO APLICADA A BASE PARA CHUVEIRO
(73) Kohler CO (US)
(72) Christopher B. Hisey
(74) Hugo Silva, Rosa & Maldonado - Prop. Int
Prorrogado de 02/08/2023 a 01/08/2028 (4º Período).

(11) DI 6803450-4 Código 46 - Prorrogação
(22) 04/08/2008
(15) 08/09/2009
(45) 08/09/2009
(52) 23-02
(54) CONFIGURAÇÃO APLICADA A BIDÊ
(73) KOHLER FRANCE SAS (FR)
(72) Francois Kergoet
(74) Hugo Silva, Rosa & Maldonado-Prop. Int
Prorrogado de 05/08/2023 a 04/08/2028 (4º Período).

(11) DI 6803451-2 Código 46 - Prorrogação
(22) 04/08/2008
(15) 08/09/2009
(45) 08/09/2009
(52) 23-02
(54) CONFIGURAÇÃO APLICADA A INSTALAÇÃO SANITÁRIA
(73) KOHLER FRANCE SAS (FR)
(72) Francois Kergoet



(74) Hugo Silva, Rosa & Maldonado-Prop. Int
Prorrogado de 05/08/2023 a 04/08/2028 (4º Período).

(11) DI 6803589-6

Código 46 - Prorrogação
(22) 19/08/2008
(15) 15/09/2009
(45) 15/09/2009
(52) 12-11
(54) CONFIGURAÇÃO APLICADA EM MOTOCICLETA
(73) Honda Motor Co., Ltd (JP)
(72) Bongkarn Sawatsutipan; Tanat Lothim
(74) Dannemann, Siemsen, Bigler & Ipanema Moreira
Prorrogado de 20/08/2023 a 19/08/2028 (4º Período).

(11) DI 6803591-8

Código 46 - Prorrogação
(22) 19/08/2008
(15) 15/09/2009
(45) 15/09/2009
(52) 12-11
(54) CONFIGURAÇÃO APLICADA EM CARENAGEM DE MOTOCICLETA
(73) Honda Motor CO., LTD. (JP)
(72) Bongkarn Sawatsutipan; Tanat Lothim
(74) Dannemann, Siemsen, Bigler & Ipanema Moreira
Prorrogado de 20/08/2023 a 19/08/2028 (4º Período).

(11) DI 6803593-4

Código 46 - Prorrogação
(22) 19/08/2008
(15) 06/10/2009
(45) 06/10/2009
(52) 28-02
(54) CONFIGURAÇÃO APLICADA A APARELHO DE BARBEAR
(73) The Gillette Company (US)
(72) Craig Alan Provost
(74) Vieira de Mello Advogados
Prorrogado de 20/08/2023 a 19/08/2028 (4º Período).

(11) DI 6803601-9

Código 46 - Prorrogação
(22) 18/08/2008
(15) 15/09/2009
(45) 15/09/2009
(52) 09-01
(54) CONFIGURAÇÕES APLICADAS A RECIPIENTE COM TAMPA PARA LÍQUIDO
(73) The Procter & Gamble Company (US)



(72) Yamilca Del Carmen Rodriguez; Karl Anton Bakker; Stacy Alycia Thomas
(74) Vieira de Mello Advogados
Prorrogado de 19/08/2023 a 18/08/2028 (4º Período).

(11) DI 6803609-4

Código 46 - Prorrogação
(22) 06/08/2008
(15) 15/09/2009
(45) 15/09/2009
(52) 09-03
(54) CONFIGURAÇÃO APLICADA EM RECIPIENTE NA FORMA DE UMA CEBOLA
(73) Dart Industries Inc (US)
(72) Famia E. Ablo
(74) Momsen, Leonardos & CIA.
Prorrogado de 07/08/2023 a 06/08/2028 (4º Período).

(11) DI 6803700-7

Código 46 - Prorrogação
(22) 22/08/2008
(15) 15/09/2009
(45) 15/09/2009
(52) 26-06
(54) CONFIGURAÇÃO APLICADA EM FAROL PARA MOTOCICLETA
(73) Honda Motor Co., Ltd (JP)
(72) Hikoharu Shimokawa; Leandro Trovati Maciel
(74) Dannemann, Siemsen, Bigler & Ipanema Moreira
Prorrogado de 23/08/2023 a 22/08/2028 (4º Período).

(11) DI 6803701-5

Código 46 - Prorrogação
(22) 22/08/2008
(15) 15/09/2009
(45) 15/09/2009
(52) 12-11
(54) CONFIGURAÇÃO APLICADA EM MOTOCICLETA.
(73) Honda Motor CO., LTD (JP)
(72) Hikoharu Shimokawa; Leandro Trovati Maciel
(74) Dannemann, Siemsen, Bigler & Ipanema Moreira
Prorrogado de 23/08/2023 a 22/08/2028 (4º Período).

(11) DI 6803812-7

Código 46 - Prorrogação
(22) 26/08/2008
(15) 22/09/2009
(45) 22/09/2009
(52) 12-15
(54) CONFIGURAÇÃO APLICADA A BANDA DE RODAGEM PARA



PNEUMÁTICO

(73) The Yokohama Rubber Co., Ltd (JP)

(72) Kenji Yamane; Kensuke Saito; Izumi Kuramochi; Kenichiro Endo

(74) Dannemann, Siemsen, Bigler & Ipanema Moreira

Prorrogado de 27/08/2023 a 26/08/2028 (4º Período).

(11) DI 6804110-1

Código 46 - Prorrogação

(22) 16/09/2008

(15) 29/09/2009

(45) 29/09/2009

(52) 25-01

(54) CONFIGURAÇÃO APLICADA A PERFIL

(73) Alcoa Alumínio S/A (BR/SP)

(72) Antonio Benedito Cardoso

(74) Dannemann, Siemsen, Bigler & Ipanema Moreira

Prorrogado de 17/09/2023 a 16/09/2028 (4º Período).

(11) DI 6804289-2

Código 46 - Prorrogação

(22) 29/09/2008

(15) 29/09/2009

(45) 29/09/2009

(52) 15-03

(54) CONFIGURAÇÃO APLICADA EM CHAPA DESPIGADORA

(73) GTS do Brasil Ltda (BR/SP)

(72) Assis Strasser; Aldivio Strasser

(74) Ildo Ritter de Oliveira

Prorrogado de 30/09/2023 a 29/09/2028 (4º Período).

(11) DI 6805065-8

Código 46 - Prorrogação

(22) 13/11/2008

(15) 27/10/2009

(45) 27/10/2009

(52) 19-06

(54) CONFIGURAÇÃO APLICADA A INSTRUMENTO PARA ESCREVER

(73) Faber-Castell Aktiengesellschaft (DE)

(72) Heinrich Stukenkemper

(74) Dannemann, Siemsen, Bigler & Ipanema Moreira

Prorrogado de 14/11/2023 a 13/11/2028 (4º Período).

(11) DI 6805096-8

Código 46 - Prorrogação

(22) 28/11/2008

(15) 08/12/2009

(45) 08/12/2009

(52) 08-03



(54) CONFIGURAÇÃO APLICADA À TESOURA
(73) Faber-Castell Aktiengesellschaft (DE)
(72) Andreas Papenfuss
(74) Dannemann, Siemsen & Ipanema Moreira
Prorrogado de 29/11/2023 a 28/11/2028 (4º Período).

(11) DI 6805525-0

Código 46 - Prorrogação
(22) 18/12/2008
(15) 17/11/2009
(45) 17/11/2009
(52) 12-02
(54) CONFIGURAÇÃO APLICADA EM EQUIPAMENTO PARA MOVIMENTAÇÃO DE RODAS
(73) Gts do Brasil Ltda (BR/SC)
(72) Assis Strasser; Aldivio Strasser
(74) Ildo Ritter de Oliveira
Prorrogado de 19/12/2023 a 18/12/2028 (4º Período).

(11) DI 6805526-9

Código 46 - Prorrogação
(22) 18/12/2008
(15) 24/11/2009
(45) 24/11/2009
(52) 12-10
(54) CONFIGURAÇÃO APLICADA EM CARRETA REBOCÁVEL
(73) Gts do Brasil Ltda (BR/SC)
(72) Assis Strasser; Aldivio Strasser
(74) Ildo Ritter de Oliveira
Prorrogado de 19/12/2023 a 18/12/2028 (4º Período).

(11) DI 6900365-3

Código 46 - Prorrogação
(22) 09/02/2009
(15) 08/12/2009
(45) 08/12/2009
(52) 13-03
(54) CONFIGURAÇÃO APLICADA EM PRENSA CABO
(73) M K Eletrodomesticos do Nordeste Ltda (BR/BA)
(72) Jacques Ivo Krause
(74) Vilage Marcas & Patentes S/S LTDA
Prorrogado de 10/02/2024 a 09/02/2029 (4º Período).

(11) DI 6900366-1

Código 46 - Prorrogação
(22) 09/02/2009
(15) 17/02/2010
(45) 17/02/2010



(52) 13-01
(54) CONFIGURAÇÃO APLICADA EM SUPORTE
(73) M K Eletrodomesticos do Nordeste Ltda (BR/BA)
(72) Jacques Ivo Krause
(74) Vilage Marcas & Patentes S/S LTDA
Prorrogado de 10/02/2024 a 09/02/2029 (4º Período).

(11) DI 6900367-0

Código 46 - Prorrogação
(22) 09/02/2009
(15) 08/12/2009
(45) 08/12/2009
(52) 23-04
(54) CONFIGURAÇÃO APLICADA EM GRADE
(73) M. Climatização Eletrodomésticos Ltda (BR/BA)
(72) Jacques Ivo Krause
(74) Vilage Marcas & Patentes S/S LTDA
Prorrogado de 10/02/2024 a 09/02/2029 (4º Período).

(11) DI 6900368-8

Código 46 - Prorrogação
(22) 09/02/2009
(15) 08/12/2009
(45) 08/12/2009
(52) 23-04
(54) CONFIGURAÇÃO APLICADA EM GRADE
(73) M. Climatização Eletrodomésticos Ltda (BR/BA)
(72) Jacques Ivo Krause
(74) VILAGE Marcas & Patentes S/S Ltda.
Prorrogado de 10/02/2024 a 09/02/2029 (4º Período).

(11) DI 6901554-6

Código 46 - Prorrogação
(22) 27/04/2009
(15) 06/04/2010
(45) 06/04/2010
(52) 25-01
(54) CONFIGURAÇÃO APLICADA EM PERFIL
(73) WELLINGTON GERMANO DE QUEIROZ (BR/SP)
(72) WELLINGTON GERMANO DE QUEIROZ
(74) JOSE LUIZ ESPINDOLA
Prorrogado de 28/04/2024 a 27/04/2029 (4º Período).

(11) DI 6901555-4

Código 46 - Prorrogação
(22) 27/04/2009
(15) 06/04/2010
(45) 06/04/2010



(52) 25-01
(54) CONFIGURAÇÃO APLICADA EM PERFIL
(73) WELLINGTON GERMANO DE QUEIROZ (BR/SP)
(72) WELLINGTON GERMANO DE QUEIROZ
(74) JOSE LUIZ ESPINDOLA
Prorrogado de 28/04/2024 a 27/04/2029 (4º Período).

(11) DI 6901557-0

Código 46 - Prorrogação
(22) 27/04/2009
(15) 06/04/2010
(45) 06/04/2010
(52) 25-01
(54) CONFIGURAÇÃO APLICADA EM PERFIL
(73) WELLINGTON GERMANO DE QUEIROZ (BR/SP)
(72) WELLINGTON GERMANO DE QUEIROZ
(74) JOSE LUIZ ESPINDOLA
Prorrogado de 28/04/2024 a 27/04/2029 (4º Período).

(11) DI 6901558-9

Código 46 - Prorrogação
(22) 27/04/2009
(15) 06/04/2010
(45) 06/04/2010
(52) 25-01
(54) CONFIGURAÇÃO APLICADA EM PERFIL
(73) WELLINGTON GERMANO DE QUEIROZ (BR/SP)
(72) WELLINGTON GERMANO DE QUEIROZ
(74) JOSE LUIZ ESPINDOLA
Prorrogado de 28/04/2024 a 27/04/2029 (4º Período).

(11) DI 6901559-7

Código 46 - Prorrogação
(22) 27/04/2009
(15) 06/04/2010
(45) 06/04/2010
(52) 25-01
(54) CONFIGURAÇÃO APLICADA EM PERFIL
(73) WELLINGTON GERMANO DE QUEIROZ (BR/SP)
(72) WELLINGTON GERMANO DE QUEIROZ
(74) JOSE LUIZ ESPINDOLA
Prorrogado de 28/04/2024 a 27/04/2029 (4º Período).

(11) DI 6901561-9

Código 46 - Prorrogação
(22) 27/04/2009
(15) 06/04/2010
(45) 06/04/2010



(52) 25-01
(54) CONFIGURAÇÃO APLICADA EM PERFIL
(73) WELLINGTON GERMANO DE QUEIROZ (BR/SP)
(72) WELLINGTON GERMANO DE QUEIROZ
(74) JOSE LUIZ ESPINDOLA
Prorrogado de 28/04/2024 a 27/04/2029 (4º Período).

(11) DI 6901562-7

Código 46 - Prorrogação
(22) 27/04/2009
(15) 06/04/2010
(45) 06/04/2010
(52) 25-01
(54) CONFIGURAÇÃO APLICADA EM PERFIL
(73) WELLINGTON GERMANO DE QUEIROZ (BR/SP)
(72) WELLINGTON GERMANO DE QUEIROZ
(74) JOSE LUIZ ESPINDOLA
Prorrogado de 28/04/2024 a 27/04/2029 (4º Período).

(11) DI 6901563-5

Código 46 - Prorrogação
(22) 27/04/2009
(15) 06/04/2010
(45) 06/04/2010
(52) 25-01
(54) CONFIGURAÇÃO APLICADA EM PERFIL
(73) WELLINGTON GERMANO DE QUEIROZ (BR/SP)
(72) WELLINGTON GERMANO DE QUEIROZ
(74) JOSE LUIZ ESPINDOLA
Prorrogado de 28/04/2024 a 27/04/2029 (4º Período).

(11) DI 6901564-3

Código 46 - Prorrogação
(22) 27/04/2009
(15) 06/04/2010
(45) 06/04/2010
(52) 25-01
(54) CONFIGURAÇÃO APLICADA EM PERFIL
(73) WELLINGTON GERMANO DE QUEIROZ (BR/SP)
(72) WELLINGTON GERMANO DE QUEIROZ
(74) JOSE LUIZ ESPINDOLA
Prorrogado de 28/04/2024 a 27/04/2029 (4º Período).

(11) DI 6902036-1

Código 46 - Prorrogação
(22) 25/05/2009
(15) 04/05/2010
(45) 04/05/2010



(52) 22-06
(54) CONFIGURAÇÃO APLICADA EM PULVERIZADOR COSTAL MANUAL
(73) Máquinas Agrícolas Jacto S.A. (BR/SP)
(72) Chikao Nishimura
(74) Osmar Sanches Braccialli
Prorrogado de 26/05/2024 a 25/05/2029 (4º Período).

(11) DI 6902802-8

Código 46 - Prorrogação
(22) 08/07/2009
(15) 13/07/2010
(45) 13/07/2010
(52) 10-04
(54) CONFIGURAÇÃO APLICADA EM TAXÍMETRO
(73) José Carlos de Gasperi (BR/SP)
(72) José Carlos de Gasperi
(74) FOCUS MARCAS E PATENTES LTDA
Prorrogado de 09/07/2024 a 08/07/2029 (4º Período).



Código 47.6 - Petição Atendida

Atendida a petição apresentada, conforme informações do complemento do despacho

(11) BR 30 2023 000618-4

Código 47.6 - Petição Atendida

(71) ASIAN HONDA MOTOR CO., LTD. (TH)

(74) DANNEMANN, SIEMSEN, BIGLER & IPANEMA MOREIRA

Atendida a petição 870230026973, de 30/03/2023, referente à solicitação de substituição das figuras inicialmente apresentadas no depósito em decorrência da correção de irregularidades (melhor resolução e qualidade gráfica), sem alteração ou acréscimo de matéria, antes do primeiro exame técnico, nos termos do item 5.6 do Manual de Desenhos Industriais.

(11) BR 30 2023 000619-2

Código 47.6 - Petição Atendida

(71) ASIAN HONDA MOTOR CO., LTD. (TH)

(74) DANNEMANN, SIEMSEN, BIGLER & IPANEMA MOREIRA

Atendida a petição 870230026956, de 30/03/2023, referente à solicitação de substituição das figuras inicialmente apresentadas no depósito em decorrência da correção de irregularidades (melhor resolução e qualidade gráfica), sem alteração ou acréscimo de matéria, antes do primeiro exame técnico, nos termos do item 5.6 do Manual de Desenhos Industriais.

(11) BR 30 2023 000620-6

Código 47.6 - Petição Atendida

(71) ASIAN HONDA MOTOR CO., LTD. (TH)

(74) DANNEMANN, SIEMSEN, BIGLER & IPANEMA MOREIRA

Atendida a petição 870230026980, de 30/03/2023, referente à solicitação de substituição das figuras inicialmente apresentadas no depósito em decorrência da correção de irregularidades (melhor resolução e qualidade gráfica), sem alteração ou acréscimo de matéria, antes do primeiro exame técnico, nos termos do item 5.6 do Manual de Desenhos Industriais.

(11) BR 30 2023 000621-4

Código 47.6 - Petição Atendida

(71) ASIAN HONDA MOTOR CO., LTD. (TH)

(74) DANNEMANN, SIEMSEN, BIGLER & IPANEMA MOREIRA

Atendida a petição 870230026985, de 30/03/2023, referente à solicitação de substituição das figuras inicialmente apresentadas no depósito em decorrência da correção de irregularidades (melhor resolução e qualidade gráfica), sem alteração ou acréscimo de matéria, antes do primeiro exame técnico, nos termos do item 5.6 do Manual de Desenhos Industriais.

(11) BR 30 2023 000622-2

Código 47.6 - Petição Atendida

(71) ASIAN HONDA MOTOR CO., LTD. (TH)



(74) DANNEMANN, SIEMSEN, BIGLER & IPANEMA MOREIRA

Atendida a petição 870230026983, de 30/03/2023, referente à solicitação de substituição das figuras inicialmente apresentadas no depósito em decorrência da correção de irregularidades (melhor resolução e qualidade gráfica), sem alteração ou acréscimo de matéria, antes do primeiro exame técnico, nos termos do item 5.6 do Manual de Desenhos Industriais.

(11) BR 30 2023 000623-0

Código 47.6 - Petição Atendida

(71) ASIAN HONDA MOTOR CO., LTD. (TH)

(74) DANNEMANN, SIEMSEN, BIGLER & IPANEMA MOREIRA

Atendida a petição 870230026978, de 30/03/2023, referente à solicitação de substituição das figuras inicialmente apresentadas no depósito em decorrência da correção de irregularidades (melhor resolução e qualidade gráfica), sem alteração ou acréscimo de matéria, antes do primeiro exame técnico, nos termos do item 5.6 do Manual de Desenhos Industriais.

(11) BR 30 2023 000624-9

Código 47.6 - Petição Atendida

(71) ASIAN HONDA MOTOR CO., LTD. (TH)

(74) DANNEMANN, SIEMSEN, BIGLER & IPANEMA MOREIRA

Atendida a petição 870230026965, de 30/03/2023, referente à solicitação de substituição das figuras inicialmente apresentadas no depósito em decorrência da correção de irregularidades (melhor resolução e qualidade gráfica), sem alteração ou acréscimo de matéria, antes do primeiro exame técnico, nos termos do item 5.6 do Manual de Desenhos Industriais.



Código 49 - Perda de Prioridade

Perda da prioridade reivindicada por não atender às disposições previstas no Art. 99 da LPI.

(21) BR 30 2023 002127-2

Código 49 - Perda de Prioridade

(22) 27/04/2023

(71) BOTTEGA VENETA S.R.L. (IT)

(74) PAULA SANTOS E SILVA

Referente à reivindicação de Prioridade nº EM 015001962 de 31/10/2022, com apoio no §3º do art. 16 da LPI, posto não ter sido apresentada no prazo legal de 90 dias a contar do depósito do pedido nacional, prazo este estabelecido pelo art. 99 da mesma lei.



Código 49.1 - Sobrestamento por Perda de Prioridade

O titular poderá apresentar recurso contra a perda de prioridade. Desta data corre o prazo de 60 (sessenta) dias para eventual recurso do interessado. Sobrestado o exame do pedido até o fim do exame do recurso ou, na ausência deste, até o fim do prazo de 60 (sessenta) dias.

(21) BR 30 2023 002127-2

Código 49.1 - Sobrestamento por Perda de Prioridade

(43) 15/08/2023

(71) BOTTEGA VENETA S.R.L. (IT)

(74) PAULA SANTOS E SILVA



Código 53.1 - Pedido ou Registro Sub-Judice

Notificação de Ação Judicial referente ao registro.

(11) DI 6905088-0

Código 53.1 - Pedido ou Registro Sub-Judice

(22) 29/12/2009

(15) 14/09/2010

(71) Bayerische Motoren Werke Aktiengesellschaft (DE)

(74) Dannemann, Siemsen, Bigler & Ipanema Moreira

NOTIFICAÇÃO DE AÇÃO JUDICIAL REFERENTE AO REGISTRO INPI:

52402.007569/2023-71 Origem: JUÍZO FEDERAL DA 31ª VF DO RIO DE

JANEIRO (TRF2) Ação Ordinária nº: 00408.051202/2023-31 Autor: BAYERISCHE

MOTOREN WERKE AKTIENGESELLSCHAFT Réus: INSTITUTO NACIONAL DA

PROPRIEDADE INDUSTRIAL - INPI REGISTRO SUB-JUDICE



Código 53.5 - Pedido Julgado Improcedente - Registro Mantido Vigente

Ação judicial transitada em julgado. Pedido de nulidade considerado improcedente: mantidos os efeitos da concessão do registro.

(11) BR 30 2017 005447-1

Código 53.5 - Pedido Julgado Improcedente - Registro Mantido Vigente

(22) 04/12/2017

(15) 18/09/2018

(73) ACUMULADORES MOURA S/A (BR/PE)

(74) EDUARDO RIBEIRO AUGUSTO

NOTIFICAÇÃO DE DECISÃO JUDICIAL REFERENTE AO REGISTRO. INPI: SEI 52402.005410/2021-51. Origem: 25ª Vara Federal do Rio de Janeiro. Ação Ordinária nº: 5087428-62.2020.4.02.5101/RJ. Autor: ANDRE LUIZ LIMA AMORIM, ENIO CARLOS PRUDENTE, EP TELECOM SERVICOS LTDA. Réus: ACUMULADORES MOURA SA e INPI-INSTITUTO NACIONAL DA PROPRIEDADE INDUSTRIAL. Decisão: "Ante o exposto, JULGO extinto o processo com resolução de mérito, nos termos do art. 487, inciso I, do CPC e IMPROCEDENTE O PEDIDO."



Código 55 - Exigências Diversas

Exigência diversa formulada visando adequação ou cumprimento de disposições legais, conforme informações do complemento do despacho. O prazo para cumprimento é de 60 (sessenta) dias da data desta publicação.

(21) BR 30 2021 005694-1

Código 55 - Exigências Diversas

(22) 12/11/2021

(71) SANOVO GREENPACK EMBALAGENS DO BRASIL LTDA (BR/SP)

(74) HÉLIO DONIZETTI SERRANO

Necessário esclarecimento quanto à solicitação de exclusão do autor, haja vista que a saída do mesmo, da condição de sócio, da sociedade empresária depositante, não interfere na autoria do desenho. Ressaltamos, ainda, conforme item 4.2.7 do Manual de Desenhos Industriais, que somente serão aceitas inclusões ou exclusões de autores, requeridas pelo depositante, mediante comprovação assinada, reconhecendo o indivíduo como autor e solicitando a inclusão/exclusão do mesmo no pedido/registro. Em referência à petição nº 870230020047, de 08/03/2023.

(21) BR 30 2021 006000-0

Código 55 - Exigências Diversas

(22) 26/11/2021

(71) SANOVO GREENPACK EMBALAGENS DO BRASIL LTDA (BR/SP)

(74) HÉLIO DONIZETTI SERRANO

Necessário esclarecimento quanto à solicitação de exclusão do autor, haja vista que a saída do mesmo, da condição de sócio, da sociedade empresária depositante, não interfere na autoria do desenho. Ressaltamos, ainda, conforme item 4.2.7 do Manual de Desenhos Industriais, que somente serão aceitas inclusões ou exclusões de autores, requeridas pelo depositante, mediante comprovação assinada, reconhecendo o indivíduo como autor e solicitando a inclusão/exclusão do mesmo no pedido/registro. Em referência à petição nº 870230019773, de 08/03/2023.

(21) BR 30 2021 006003-5

Código 55 - Exigências Diversas

(22) 26/11/2021

(71) SANOVO GREENPACK EMBALAGENS DO BRASIL LTDA (BR/SP)

(74) HÉLIO DONIZETTI SERRANO

Necessário esclarecimento quanto à solicitação de exclusão do autor, haja vista que a saída do mesmo, da condição de sócio, da sociedade empresária depositante, não interfere na autoria do desenho. Ressaltamos, ainda, conforme item 4.2.7 do Manual de Desenhos Industriais, que somente serão aceitas inclusões ou exclusões de autores, requeridas pelo depositante, mediante comprovação assinada, reconhecendo o indivíduo como autor e solicitando a inclusão/exclusão do mesmo no pedido/registro. Em referência à petição nº



870230019780, de 08/03/2023.



Código 73 - Retificação

Retificação da publicação informada conforme complemento do despacho, por conter incorreção. Tal publicação não implica na alteração da data da decisão ou despacho e nos prazos em andamento.

(21) BR 30 2022 004408-3

Código 73 - Retificação

(22) 19/08/2022

(30) 22/02/2022 WO DM/221148

(44) 15/08/2023

(52) 26-06

(54) CONFIGURAÇÃO APLICADA A/EM FAROL PARA VEÍCULO

(71) FERRARI S.P.A. (IT)

(72) FLAVIO MANZONI

(74) ARIBONI, FABBRI E SCHMIDT SOCIEDADE DE ADVOGADOS

Referente RPI: 2741 - Cód. 34, Publicado: 18/07/2023. Considerar a seguinte retificação da exigência:(1) De acordo com o atual conjunto de figuras, parece não haver correspondência entre as diversas vistas. As Figs. 1.5 e 1.7 encontram-se invertidas em relação às demais vistas do objeto. As Figs. 2.5 e 2.7 encontram-se invertidas em relação às demais vistas do objeto. As figuras 3.3, 3.5 e 3.7 encontram-se invertidas em relação às demais vistas do objeto. As figuras 4.3, 4.5 e 4.7 encontram-se invertidas em relação às demais vistas do objeto. Revisar todo o conjunto de figuras, fazendo todas as correções necessárias para que as imagens apresentem coerência entre si, em atenção ao item 5.6 do Manual. Se considerar necessário, apresentar novas vistas em perspectiva que revelem outros ângulos do objeto e permitam melhor visualização de todos os aspectos do objeto reivindicado. Não pode haver alteração de matéria com relação ao objeto do depósito do pedido.



Código 75.1 - Emissão de Cópia Oficial

Emitida a Cópia Oficial requerida, conforme complemento do despacho

(21) BR 30 2023 000694-0

Código 75.1 - Emissão de Cópia Oficial

(71) TRAMONTINA S/A CUTELARIA (BR/RS)

(74) CREAÇÃO MARCAS E PATENTES LTDA.

Conforme solicitação protocolada pela petição 870230062912 de 18/07/2023, foram disponibilizadas cópias oficiais pelo Delivery e pela plataforma WIPO-DAS. Para acessar o documento na plataforma da OMPI, verifique o e-mail enviado para o endereço cadastrado na referida petição.

(21) BR 30 2023 000695-8

Código 75.1 - Emissão de Cópia Oficial

(71) TRAMONTINA S/A CUTELARIA (BR/RS)

(74) CREAÇÃO MARCAS E PATENTES LTDA.

Conforme solicitação protocolada pela petição 870230062919 de 18/07/2023, foram disponibilizadas cópias oficiais pelo Delivery e pela plataforma WIPO-DAS. Para acessar o documento na plataforma da OMPI, verifique o e-mail enviado para o endereço cadastrado na referida petição.

(21) BR 30 2023 000696-6

Código 75.1 - Emissão de Cópia Oficial

(71) TRAMONTINA S/A CUTELARIA (BR/RS)

(74) CREAÇÃO MARCAS E PATENTES LTDA.

Conforme solicitação protocolada pela petição 870230062924 de 18/07/2023, foram disponibilizadas cópias oficiais pelo Delivery e pela plataforma WIPO-DAS. Para acessar o documento na plataforma da OMPI, verifique o e-mail enviado para o endereço cadastrado na referida petição.

(21) BR 30 2023 000698-2

Código 75.1 - Emissão de Cópia Oficial

(71) TRAMONTINA S/A CUTELARIA (BR/RS)

(74) CREAÇÃO MARCAS E PATENTES LTDA.

Conforme solicitação protocolada pela petição 870230062932 de 18/07/2023, foram disponibilizadas cópias oficiais pelo Delivery e pela plataforma WIPO-DAS. Para acessar o documento na plataforma da OMPI, verifique o e-mail enviado para o endereço cadastrado na referida petição.

(21) BR 30 2023 000699-0

Código 75.1 - Emissão de Cópia Oficial

(71) TRAMONTINA S/A CUTELARIA (BR/RS)

(74) CREAÇÃO MARCAS E PATENTES LTDA.

Conforme solicitação protocolada pela petição 870230062893 de 18/07/2023, foram disponibilizadas cópias oficiais pelo Delivery e pela plataforma WIPO-DAS. Para acessar o documento na plataforma da OMPI, verifique o e-mail enviado para o endereço cadastrado na referida petição.



(21) BR 30 2023 000700-8	<p>Código 75.1 - Emissão de Cópia Oficial (71) TRAMONTINA S/A CUTELARIA (BR/RS) (74) CREAÇÃO MARCAS E PATENTES LTDA. Conforme solicitação protocolada pela petição 870230062935 de 18/07/2023, foram disponibilizadas cópias oficiais pelo Delivery e pela plataforma WIPO-DAS. Para acessar o documento na plataforma da OMPI, verifique o e-mail enviado para o endereço cadastrado na referida petição.</p>
(21) BR 30 2023 000701-6	<p>Código 75.1 - Emissão de Cópia Oficial (71) TRAMONTINA S/A CUTELARIA (BR/RS) (74) CREAÇÃO MARCAS E PATENTES LTDA. Conforme solicitação protocolada pela petição 870230062938 de 18/07/2023, foram disponibilizadas cópias oficiais pelo Delivery e pela plataforma WIPO-DAS. Para acessar o documento na plataforma da OMPI, verifique o e-mail enviado para o endereço cadastrado na referida petição.</p>
(21) BR 30 2023 001694-5	<p>Código 75.1 - Emissão de Cópia Oficial (71) TRAMONTINA S/A CUTELARIA (BR/RS) (74) CREAÇÃO MARCAS E PATENTES LTDA. Conforme solicitação protocolada pela petição 870230062906 de 18/07/2023, foram disponibilizadas cópias oficiais pelo Delivery e pela plataforma WIPO-DAS. Para acessar o documento na plataforma da OMPI, verifique o e-mail enviado para o endereço cadastrado na referida petição.</p>
(21) BR 30 2023 003689-0	<p>Código 75.1 - Emissão de Cópia Oficial (71) ALEXANDRE REY SILVEIRA (BR/SP) (74) VERSATY MARCAS E PATENTES LTDA ME Conforme solicitação protocolada pela petição 870230065091 de 25/07/2023, foram disponibilizadas cópias oficiais pelo Delivery e pela plataforma WIPO-DAS. Para acessar o documento na plataforma da OMPI, verifique o e-mail enviado para o endereço cadastrado na referida petição.</p>

