

Revista da  
**Propriedade  
Industrial**

Nº 2747  
29 de Agosto de 2023

**Desenho Industrial**  
Seção III





**REPÚBLICA FEDERATIVA DO BRASIL**

Presidente

Luiz Inácio Lula da Silva

**MINISTÉRIO DO DESENVOLVIMENTO, INDÚSTRIA, COMÉRCIO E SERVIÇOS**

Ministro do Desenvolvimento, Indústria, Comércio e Serviços

**Geraldo José Rodrigues Alckmin Filho**

INSTITUTO NACIONAL DA PROPRIEDADE INDUSTRIAL

Presidente

Julio Cesar Castelo Branco Reis Moreira

---

**De conformidade com a Lei nº 5.648 de 11 de dezembro de 1970, esta é a publicação oficial do Instituto Nacional da Propriedade Industrial, órgão vinculado ao Ministério da Economia, República Federativa do Brasil, que publica todos os seus atos, despachos e decisões relativos ao sistema de propriedade industrial no Brasil, compreendendo Marcas e Patentes, bem como os referentes a contratos de Transferência de Tecnologia e assuntos correlatos, além dos que dizem respeito ao registro de programas de computador como direito autoral.**

As established by Law nº 5.648 of december 11, 1970, this is the official publication of the National Institute of Industrial Property, an office under the Ministry of Economy, Federative Republic of Brazil, which publishes all its official acts, orders and decisions regarding the industrial property system in Brazil, comprising Trademarks and Patents, as well as those referring to Technology Transfer agreements and related matters, besides those regarding software registering as copyright.

D'après la Loi nº 5.648 du 11 décembre 1970, celle-ci est la publication officielle de l'Institut National de la Propriété Industrielle, un office lié au Ministère de l'Économie, République Fédérative du Brésil, qui publie tous ses actes, ordres et décisions concernant le système de la propriété industrielle au Brésil, y compris marques et brevets, aussi que ceux référents aux contrats de transfert de technologie et des sujets afférents, en outre que ceux se rapportant à l'enregistrement des programmes d'ordinateur comme droit d'auteur.

Según establece la Ley nº 5.648 de 11 diciembre 1970, esta es la publicación oficial del Instituto Nacional de la Propiedad Industrial, oficina vinculada al Ministerio de la Economía, República Federativa del Brasil, que publica todos sus actos, ordenes y decisiones referentes al sistema de propiedad industrial en Brasil, comprendiendo marcas y patentes así que los referentes a contratos de transferencia de tecnología y asuntos corelacionados, además de los referentes al registro de programas de ordenador como derecho de autor.

**Laut Gesetz Nr. 5.648 vom 11. Dezember 1970, ist dies das Amtsblatt des Nationalen Instituts für gewerbliches Eigentum, eines Organs des Bundesministeriums für Wirtschaft der Bundesrepublik Brasilien, welches Amtsblatt alle Amtshandlungen, Beschlüsse und Entscheidungen über gewerbliches Eigentum in Brasilien, einschliesslich Warenzeichen und Patente, ebenso wie auch Übertragungsverträge von Technologie und Computerprogrammen als Urheberrecht, veröffentlicht.**



# **DIRETORIA DE MARCAS, DESENHO INDUSTRIAL E INDICAÇÕES GEOGRÁFICAS**

**DESENHO INDUSTRIAL**

## **PEDIDO DE REGISTRO DE DESENHO INDUSTRIAL PEDIDO DIVIDIDO DE UM PEDIDO DE REGISTRO DE DESENHO INDUSTRIAL ANTERIORMENTE DEPOSITADO**



# Índice Geral:

Código 121 - Exigência.....	5
Código 136 - Petição não Conhecida.....	6
Código 205 - Intimação para manifestação por parte do titular e do requerente.....	7
Código 30 - Exigência – Art. 103 da LPI.....	9
Código 31 - Notificação de Depósito.....	11
Código 32 - Notificação do Depósito Com Requerimento de Sigilo.....	48
Código 33.1 - Pedido Inexistente.....	49
Código 34 - Exigência - Art. 106 § 3º da LPI.....	50
Código 35 - Arquivamento do Pedido – Art. 216 § 2º e Art. 106 § 3º da LPI.....	85
Código 37 - Recurso Contra o Indeferimento.....	89
Código 39 - Concessão do Registro.....	90
Código 41 - Nulidade Administrativa.....	142
Código 43 - Extinção - Art. 119 inciso II da LPI.....	144
Código 46 - Prorrogação.....	145
Código 53 - Notificação de Decisão Judicial.....	149
Código 53.1 - Pedido ou Registro Sub-Judice.....	150
Código 65 - Desistência de Pedido Homologada.....	151
Código 75.1 - Emissão de Cópia Oficial.....	152



## Código 121 - Exigência

---

(21) BR 32 2014 005402-6

Código 121 - Exigência

(22) 16/04/2012

(62) BR 30 2012 001891-9 16/04/2012

(71) ROMA JENSEN COMÉRCIO E INDÚSTRIA LTDA (BR/SP)

(74) TINICO SOARES & FILHO LTDA.

Deve o titular rerepresentar conjunto de desenhos apresentando o objeto em modo ?aberto?, comperspectiva e vistas ortogonais, boa qualidade gráfica, contraste e nitidez, revelando com clareza a proporção dos elementos, observando normas contidas no Manual de Desenhos Industriais.



## Código 136 - Petição não Conhecida

---

**(21) BR 30 2019 005234-2**

Código 136 - Petição não Conhecida

(22) 25/10/2019

(71) ROMULO MIRANDA GUIMARÃES (BR/MG)

De acordo com o artigo 219 inciso III da lei 9.279/1996 a petição de nº 870210061046 de 5/7/2021 é não conhecida porque o valor devido não foi pago. [136]

---

**(21) BR 30 2020 002575-0**

Código 136 - Petição não Conhecida

(22) 16/06/2020

(71) COTIPLÁS INDÚSTRIA E COMÉRCIO DE ARTEFATOS PLÁSTICOS LTDA (BR/SP)

(74) VERONICA MEYER GAIARSA

De acordo com o artigo 219 inciso III da lei 9.279/1996 a petição de nº 870210063514 de 13/07/2021 é não conhecida porque o valor devido não foi pago. [136]

---

**(21) BR 30 2020 002576-8**

Código 136 - Petição não Conhecida

(22) 16/06/2020

(71) COTIPLÁS INDÚSTRIA E COMÉRCIO DE ARTEFATOS PLÁSTICOS LTDA (BR/SP)

(74) VERONICA MEYER GAIARSA

De acordo com o artigo 219 inciso III da lei 9.279/1996 a petição de nº 870210063519 de 13/07/2021 é não conhecida porque o valor devido não foi pago. [136]



**Código 205 - Intimação para manifestação por parte do titular e do requerente**

---

<b>(11) BR 30 2018 055325-0</b>	<p>Código 205 - Intimação para manifestação por parte do titular e do requerente (45) 12/03/2019 (73) KARINA GALLON BASSO COM DE ART DE VESTUÁRIO E ACESSÓRIOS (BR/PR) (74) CAROLINE GODOI DE CASTRO OLIVEIRA PAN de terceiros e de ofício: O(s) Titular(es): Karina Gallon Basso e Requerente(s): CLUBE DO MALTE COMERCIO ELETRONICO LTDA - ME / Procurador(es): FERNANDA ALTVATER RICHTER, deverão tomar conhecimento do parecer técnico que concluiu pela nulidade do registro, para se manifestarem no prazo de sessenta dias. O parecer encontra-se disponibilizado para o titular através do e-mail corporativo <a href="mailto:cgrec.desenho@inpi.gov.br">cgrec.desenho@inpi.gov.br</a></p>
<b>(11) BR 30 2018 055596-1</b>	<p>Código 205 - Intimação para manifestação por parte do titular e do requerente (45) 19/02/2019 (73) MK ELETRODOMESTICOS MONDIAL S.A (BR/BA) (74) VANDRÉ CAVALCANTE BITTENCOURT TORRES PAN de terceiros: O(s) Titular(es): MK ELETRODOMESTICOS MONDIAL S.A e Requerente(s): Britânia Eletrodomésticos S.A / Procurador(es): HENRIQUE RIBEIRO DA LUZ DE MORAES, deverão tomar conhecimento do parecer técnico que concluiu pela manutenção do registro, para se manifestarem no prazo de sessenta dias. O parecer encontra-se disponibilizado para o titular através do e-mail corporativo <a href="mailto:cgrec.desenho@inpi.gov.br">cgrec.desenho@inpi.gov.br</a></p>
<b>(11) BR 30 2019 003128-0</b>	<p>Código 205 - Intimação para manifestação por parte do titular e do requerente (45) 12/11/2019 (73) 3D COMERCIAL IMPORTACAO E EXPORTACAO LTDA (BR/SP) (74) Org. Mérito Marcas e Patentes Ltda. PAN de terceiros: O(s) Titular(es): 3D COMERCIAL IMPORTACAO E EXPORTACAO LTDA e Requerente(s): MK ELETRODOMESTICOS MONDIAL S.A / Procurador(es): Vandré Cavalcante Bittencourt Torres, deverão tomar conhecimento do parecer técnico que concluiu pela nulidade do registro, para se manifestarem no prazo de sessenta dias. O parecer encontra-se disponibilizado para o titular através do e-mail corporativo <a href="mailto:cgrec.desenho@inpi.gov.br">cgrec.desenho@inpi.gov.br</a></p>
<b>(11) BR 30 2019 003130-2</b>	<p>Código 205 - Intimação para manifestação por parte do titular e do requerente (45) 12/11/2019 (73) 3D COMERCIAL IMPORTACAO E EXPORTACAO LTDA (BR/SP) (74) Org. Mérito Marcas e Patentes Ltda. PAN de terceiros: O(s) Titular(es): 3D COMERCIAL IMPORTACAO E</p>

---

EXPORTACAO LTDA e Requerente(s): MK ELETRODOMESTICOS MONDIAL S.A/ Procurador(es): Vandr  Cavalcante Bittencourt Torres, dever o tomar conhecimento do parecer t cnico que concluiu pela nulidade do registro, para se manifestarem no prazo de sessenta dias. O parecer encontra-se disponibilizado para o titular atrav s do e-mail corporativo cgreg.desenho@inpi.gov.br

---

**(11) BR 30 2019 003599-5**

C digo 205 - Intima o para manifesta o por parte do titular e do requerente  
(45) 03/09/2019  
(73) IND STRIA DE CAL ADOS OUSADIA LTDA - ME (BR/MG)  
(74) MARCELO PEREIRA DOS SANTOS  
PAN de of cio: O Titular dever  tomar conhecimento do parecer t cnico que concluiu pela nulidade do registro, para se manifestar no prazo de sessenta dias. O parecer encontra-se disponibilizado para o titular atrav s do e-mail corporativo cgreg.desenho@inpi.gov.br

---

**(11) DI 6802585-8**

C digo 205 - Intima o para manifesta o por parte do titular e do requerente  
(45) 01/09/2009  
(73) HABG MOVEIS LTDA ME (BR/RS)  
(74) Luiz Fernando Campos Stock  
PAN de of cio: O Titular dever  tomar conhecimento do parecer t cnico que concluiu pela nulidade do registro, para se manifestar no prazo de sessenta dias. O parecer encontra-se disponibilizado para o titular atrav s do e-mail corporativo cgreg.desenho@inpi.gov.br



**Código 30 - Exigência – Art. 103 da LPI**

O pedido não atende formalmente ao disposto no art. 103 da LPI e/ou às demais disposições quanto à sua forma, tendo sido recebido provisoriamente. A não manifestação do depositante no prazo de 5 (cinco) dias desta data, acarretará na inexistência do Pedido.

---

**(21) BR 30 2023 004046-3**

Código 30 - Exigência – Art. 103 da LPI

(22) 27/07/2023

(71) DANIELA DE LINHARES GARBIN HIGUCHI (BR/RS)

[ 1/2 ] A apresentação das figuras não está de acordo com as especificações do item 4.2.11 do Manual de DI. Apresente novo jogo de figuras completo, sem alteração da matéria apresentada no depósito. Os desenhos ou fotografias deverão ser apresentados dentro de margens de no mínimo 3 cm, em folhas brancas no formato A4, NUMERADAS SEQUENCIALMENTE no centro da margem superior indicando o número da folha e o número total de folhas, separados por uma barra oblíqua. Exemplo: 1/4, 2/4, 3/4 e 4/4. Os desenhos ou fotografias deverão ser NUMERADOS SEQUENCIALMENTE em conformidade com o padrão de dois algarismos, a saber: Fig. 1.1, Fig. 1.2, Fig. 1.3, Fig. 1.4. NÃO SERÃO ADMITIDAS outras formas de numeração, como o padrão de um algarismo (1, 2, 3...), numeração alfanumérica (1A, 1B, 1C...) e caracteres isolados (A, B, C...). CADA VISTA DO DESENHO OU FOTOGRAFIA deverá ser apresentado em uma folha, individualmente, com dimensões adequadas e nitidez e resolução gráfica suficientes para a plena compreensão do desenho industrial requerido, observado o mínimo de 300 dpi. NÃO SERÃO ADMITIDOS NAS FOLHAS DE DESENHOS OU FOTOGRAFIAS ELEMENTOS COMO MOLDURAS, linhas delimitadoras, marcas, logotipos, marcas d'água, timbres, rubricas, assinaturas e outras informações de mesma natureza. [ 2/2 ] Apresentar a declaração de não divulgação dos dados do autor para todos os autores informados no formulário ou apresentar esclarecimento pedindo a retirada de sigilo para os autores que não apresentaram declaração. Para cumprir esta exigência utilize a GRU 104 (isenta). O prazo é de 5 dias, iniciados a partir do primeiro dia útil após esta publicação (art. 103 da LPI).

---

**(21) BR 30 2023 004056-0**

Código 30 - Exigência – Art. 103 da LPI

(22) 28/07/2023

(71) ELISA CARNEIRO COSTA BAX DE BARROS (BR/MG)

(74) TATIANA DI LIBERO BARRETO MACEDO

As figuras apresentadas não estão numeradas, estando em desacordo com as especificações do item 4.2.11 do Manual de DI. Apresente novo jogo de figuras, sem alteração da matéria apresentada no depósito, com numeração de acordo com as seguintes especificações: OS DESENHOS OU FOTOGRAFIAS DEVERÃO SER NUMERADOS SEQUENCIALMENTE EM CONFORMIDADE COM O PADRÃO DE DOIS ALGARISMOS: fig. 1.1, fig. 1.2, fig. 1.3, fig. 1.4. NÃO

---

SERÃO ADMITIDAS outras formas de numeração, como o padrão de um algarismo (1, 2, 3...), numeração alfanumérica (1a, 1b, 1c...) E caracteres isolados (a, b, c...). CADA VISTA DO DESENHO OU FOTOGRAFIA deverá apresentada em uma folha, individualmente, NUMERADA SEQUENCIALMENTE NO CENTRO DA MARGEM SUPERIOR INDICANDO O NÚMERO DA FOLHA E O NÚMERO TOTAL DE FOLHAS, SEPARADOS POR UMA BARRA OBLÍQUA. Exemplo: 1/4, 2/4, 3/4 e 4/4. Caso tenha sido apresentado relatório, deverá ser reapresentado com a numeração das figuras corrigida seguindo as disposições do item 4.2.9 do Manual de DI. Para cumprir esta exigência utilize a GRU 104 (isenta). O prazo é de 5 dias, iniciados a partir do primeiro dia útil após esta publicação (art. 103 da LPI).

---

**(21) BR 32 2023 004120-9**

Código 30 - Exigência – Art. 103 da LPI

(22) 27/04/2023

(71) LA COLLECT COMUNICACAO LTDA (BR/RJ)

As páginas de figuras não estão numeradas. Apresente novo jogo de figuras sem alteração da matéria apresentada no depósito e com numeração das páginas de acordo com as especificações do item 4.2.11 do Manual de DI. CADA VISTA DO DESENHO OU FOTOGRAFIA deverá apresentada em uma folha, individualmente, dentro de margens de no mínimo 3 cm, em folhas brancas no formato A4, NUMERADAS SEQUENCIALMENTE NO CENTRO DA MARGEM SUPERIOR INDICANDO O NÚMERO DA FOLHA E O NÚMERO TOTAL DE FOLHAS, SEPARADOS POR UMA BARRA OBLÍQUA. EXEMPLO: 1/4, 2/4, 3/4 e 4/4. OS DESENHOS OU FOTOGRAFIAS DEVERÃO SER NUMERADOS SEQUENCIALMENTE EM CONFORMIDADE COM O PADRÃO DE DOIS ALGARISMOS: Fig. 1.1, Fig. 1.2, Fig. 1.3, Fig. 1.4. NÃO SERÃO ADMITIDAS outras formas de numeração, como o padrão de um algarismo (1, 2, 3...), numeração alfanumérica (1A, 1B, 1C...) e caracteres isolados (A, B, C...) Para cumprir esta exigência utilize a GRU 104 (isenta). O prazo é de 5 dias, iniciados a partir do primeiro dia útil após esta publicação (art. 103 da LPI).



**Código 31 - Notificação de Depósito**

Notificação de depósito de pedido de registro de desenho industrial. O pedido segue para a etapa de exame técnico.

---

<b>(21) BR 30 2023 003925-2</b>	Código 31 - Notificação de Depósito (22) 24/07/2023 (71) POLYMER SOLUTIONS INTERNATIONAL INC. (US) (72) JOHN SPADAVECCHIA; WALTER T. BLANCHARD; JOSEPH TRAVIS NEWTON (74) DANNEMANN, SIEMSEN, BIGLER & IPANEMA MOREIRA Notificação de depósito (Protocolo: 870230064659 UF: WB Data: 24/07/2023 Hora: 15:01)
<b>(21) BR 30 2023 003997-0</b>	Código 31 - Notificação de Depósito (22) 26/07/2023 (71) WUHAN JINGCHEN INTELLIGENT IDENTIFICATION TECHNOLOGY CO., LTD. (CN) (72) XIONG LIU; PENG ZHOU (74) MAURÍCIO DE SOUZA TAVARES Notificação de depósito (Protocolo: 870230065493 UF: WB Data: 26/07/2023 Hora: 09:23)
<b>(21) BR 30 2023 003998-8</b>	Código 31 - Notificação de Depósito (22) 26/07/2023 (71) ANTONIO JOSÉ GASPAR (BR/SP) (72) ANTONIO JOSÉ GASPAR (74) DIFUSÃO MARCAS E PATENTES LTDA. Notificação de depósito (Protocolo: 870230065529 UF: WB Data: 26/07/2023 Hora: 10:59)
<b>(21) BR 30 2023 004000-5</b>	Código 31 - Notificação de Depósito (22) 26/07/2023 (71) RM NEGÓCIOS E ASSESSORIA EMPRESARIAL LTDA (BR/RJ) (72) RENATO RIBEIRO THEOBALDO; MARIANE RIBEIRO THEOBALDO Notificação de depósito (Protocolo: 870230065544 UF: WB Data: 26/07/2023 Hora: 11:18)
<b>(21) BR 30 2023 004001-3</b>	Código 31 - Notificação de Depósito (22) 26/07/2023 (71) WILSON LOPES DE ARAUJO (US) (72) WILSON LOPES DE ARAUJO (74) ABM ASSESSORIA BRASILEIRA DE MARCAS LTDA.



---

Notificação de depósito (Protocolo: 870230065571 UF: WB Data: 26/07/2023  
Hora: 11:58)

---

**(21) BR 30 2023 004002-1**

Código 31 - Notificação de Depósito  
(22) 26/07/2023  
(71) BERLITZ PARTICIPAÇÕES SOCIETÁRIAS LTDA (BR/RS)  
(72) LISANDRO HENRIQUE BERLITZ  
(74) Sko Oyarzáball Marcas e Patentes Sociedade Simples Ltda.  
Notificação de depósito (Protocolo: 870230065597 UF: WB Data: 26/07/2023  
Hora: 13:17)

---

**(21) BR 30 2023 004003-0**

Código 31 - Notificação de Depósito  
(22) 26/07/2023  
(71) MARA LUCIA POLO KRUGER D´ALMEIDA (BR/PR)  
(72) MARA LUCIA POLO KRUGER D´ALMEIDA  
(74) VASCO DA GAMA COELHO PEREIRA  
Notificação de depósito (Protocolo: 870230065617 UF: WB Data: 26/07/2023  
Hora: 14:05)

---

**(21) BR 30 2023 004004-8**

Código 31 - Notificação de Depósito  
(22) 26/07/2023  
(71) ADVANCED DRAINAGE SYSTEMS, INC. (US)  
(72) CAL PITRUZZELLO; PAUL HOLBROOK; ADAM MILLER; BRYAN COPPES;  
SAMUEL LEE  
(74) DANNEMANN, SIEMSEN, BIGLER & IPANEMA MOREIRA  
Notificação de depósito (Protocolo: 870230065665 UF: WB Data: 26/07/2023  
Hora: 14:56)

---

**(21) BR 30 2023 004005-6**

Código 31 - Notificação de Depósito  
(22) 26/07/2023  
(71) ANGELA NODARI LANGE DE MATOS (BR/PR)  
(72) ANGELA NODARI LANGE DE MATOS  
(74) DIREÇÃO MARCAS E PATENTES LTDA  
Notificação de depósito (Protocolo: 870230065688 UF: WB Data: 26/07/2023  
Hora: 15:12)

---

**(21) BR 30 2023 004006-4**

Código 31 - Notificação de Depósito  
(22) 26/07/2023  
(71) CAMPO LIMPO - RECICLAGEM E TRANSFORMAÇÃO DE PLÁSTICOS  
S.A. (BR/SP)  
(72) ROGERIO FERNANDES DE SOUZA  
(74) EDMUNDO BRUNNER ASSESSORIA EM PROPRIEDADE INDUSTRIAL  
LTDA  
Notificação de depósito (Protocolo: 870230065689 UF: WB Data: 26/07/2023



---

Hora: 15:12)

---

**(21) BR 30 2023 004007-2**

Código 31 - Notificação de Depósito  
(22) 26/07/2023  
(71) ZIEL INDÚSTRIA E COMÉRCIO DE COSMÉTICOS LTDA (BR/RS)  
(72) ANA LÚCIA KOFF MILAN GINJA  
(74) CREAÇÃO DE MARCAS E PATENTES LTDA.  
Notificação de depósito (Protocolo: 870230065707 UF: WB Data: 26/07/2023  
Hora: 15:30)

---

**(21) BR 30 2023 004008-0**

Código 31 - Notificação de Depósito  
(22) 26/07/2023  
(71) ZIEL INDÚSTRIA E COMÉRCIO DE COSMÉTICOS LTDA (BR/RS)  
(72) ANA LÚCIA KOFF MILAN GINJA  
(74) CREAÇÃO DE MARCAS E PATENTES LTDA.  
Notificação de depósito (Protocolo: 870230065718 UF: WB Data: 26/07/2023  
Hora: 15:41)

---

**(21) BR 30 2023 004009-9**

Código 31 - Notificação de Depósito  
(22) 26/07/2023  
(71) ZIEL INDÚSTRIA E COMÉRCIO DE COSMÉTICOS LTDA (BR/RS)  
(72) ANA LÚCIA KOFF MILAN GINJA  
(74) CREAÇÃO DE MARCAS E PATENTES LTDA.  
Notificação de depósito (Protocolo: 870230065722 UF: WB Data: 26/07/2023  
Hora: 15:47)

---

**(21) BR 30 2023 004010-2**

Código 31 - Notificação de Depósito  
(22) 26/07/2023  
(71) NOVA INOVA COMÉRCIO EIRELI (BR/SP)  
(72) LEE BING  
(74) ORG. MÉRITO MARCAS E PATENTES LTDA.  
Notificação de depósito (Protocolo: 870230065744 UF: WB Data: 26/07/2023  
Hora: 16:20)

---

**(21) BR 30 2023 004011-0**

Código 31 - Notificação de Depósito  
(22) 26/07/2023  
(71) NOVA INOVA COMÉRCIO EIRELI (BR/SP)  
(72) LEE BING  
(74) ORG. MÉRITO MARCAS E PATENTES LTDA.  
Notificação de depósito (Protocolo: 870230065756 UF: WB Data: 26/07/2023  
Hora: 16:33)

---

**(21) BR 30 2023 004012-9**

Código 31 - Notificação de Depósito  
(22) 26/07/2023



---

(71) NOVA INOVA COMÉRCIO EIRELI (BR/SP)  
(72) LEE BING  
(74) ORG. MÉRITO MARCAS E PATENTES LTDA.  
Notificação de depósito (Protocolo: 870230065768 UF: WB Data: 26/07/2023  
Hora: 16:48)

---

**(21) BR 30 2023 004013-7**

Código 31 - Notificação de Depósito  
(22) 26/07/2023  
(71) MG MANGUEIRAS EIRELI EPP (BR/SP)  
(72) ANTONIO MARCILIO OLIVEIRA DA SILVA  
(74) AG MOREIRA MARCAS E PATENTES LTDA  
Notificação de depósito (Protocolo: 870230065777 UF: WB Data: 26/07/2023  
Hora: 16:56)

---

**(21) BR 30 2023 004014-5**

Código 31 - Notificação de Depósito  
(22) 26/07/2023  
(71) MG MANGUEIRAS EIRELI EPP (BR/SP)  
(72) ANTONIO MARCILIO OLIVEIRA DA SILVA  
(74) AG MOREIRA MARCAS E PATENTES LTDA  
Notificação de depósito (Protocolo: 870230065786 UF: WB Data: 26/07/2023  
Hora: 17:06)

---

**(21) BR 30 2023 004015-3**

Código 31 - Notificação de Depósito  
(22) 26/07/2023  
(71) M. CRIS COMÉRCIO LTDA (BR/SP)  
(72) MARIA CRISTINA CAPARROZ GARCIA BEARARE  
(74) BEERRE ASSESSORIA EMPRESARIAL LTDA  
Notificação de depósito (Protocolo: 870230065795 UF: WB Data: 26/07/2023  
Hora: 17:29)

---

**(21) BR 30 2023 004016-1**

Código 31 - Notificação de Depósito  
(22) 26/07/2023  
(71) ORVALHO DO SOL INDUSTRIA E COMÉRCIO LTDA - EPP (BR/SP)  
(72) CAMILA CRISTIANE CARDOSO  
(74) MODAL MARCAS E PATENTES LTDA.  
Notificação de depósito (Protocolo: 870230065797 UF: WB Data: 26/07/2023  
Hora: 17:34)

---

**(21) BR 30 2023 004017-0**

Código 31 - Notificação de Depósito  
(22) 26/07/2023  
(71) NATHIONAL COOK EQUIPAMENTOS PARA GASTRONOMIA LTDA  
(BR/RS)  
(72) LEANDRO MATSUMOTO  
(74) STOCK MARCAS E PATENTES LTDA - ME



---

Notificação de depósito (Protocolo: 870230065809 UF: WB Data: 26/07/2023  
Hora: 17:49)

---

**(21) BR 30 2023 004018-8**

Código 31 - Notificação de Depósito  
(22) 26/07/2023  
(71) FRANCISCO JOAQUIM FERREIRA - ME (BR/MG)  
(72) Sigilo de Autor, conforme solicitado e com base no artigo 6º, § 4º da LPI  
(74) RICARDO LUIS DE SOUZA  
Notificação de depósito (Protocolo: 870230065832 UF: WB Data: 26/07/2023  
Hora: 19:32)

---

**(21) BR 30 2023 004019-6**

Código 31 - Notificação de Depósito  
(22) 26/07/2023  
(71) FRANCISCO JOAQUIM FERREIRA - ME (BR/MG)  
(72) Sigilo de Autor, conforme solicitado e com base no artigo 6º, § 4º da LPI  
(74) RICARDO LUIS DE SOUZA  
Notificação de depósito (Protocolo: 870230065833 UF: WB Data: 26/07/2023  
Hora: 19:38)

---

**(21) BR 30 2023 004020-0**

Código 31 - Notificação de Depósito  
(22) 27/07/2023  
(71) ROBSON DOS SANTOS GONÇALVES (BR/CE)  
(72) ROBSON DOS SANTOS GONÇALVES  
(74) PAULO CESAR DE OLIVEIRA  
Notificação de depósito (Protocolo: 870230065847 UF: WB Data: 27/07/2023  
Hora: 00:58)

---

**(21) BR 30 2023 004021-8**

Código 31 - Notificação de Depósito  
(22) 27/07/2023  
(71) THINKCAR TECH CO., LTD. (CN)  
(72) YUJIA ZHANG; CHENG ZHANG  
(74) MÁRIO DE ALMEIDA MARCAS E PATENTES LTDA  
Notificação de depósito (Protocolo: 870230065860 UF: WB Data: 27/07/2023  
Hora: 08:36)

---

**(21) BR 30 2023 004022-6**

Código 31 - Notificação de Depósito  
(22) 27/07/2023  
(71) GRILAZER INDUSTRIA E COMERCIO DE UTILIDADES DOMESTICAS LTDA (BR/PR)  
(72) LUIS GUILHERME WASZCZUK DA SILVA  
Notificação de depósito (Protocolo: 870230065866 UF: WB Data: 27/07/2023  
Hora: 09:13)

---

**(21) BR 30 2023 004023-4**

Código 31 - Notificação de Depósito



---

(22) 27/07/2023

(71) LIU ZHENGZHEN EPP. (BR/SP)

(72) LIU ZHENGZHEN

(74) SANDRA SANTOS

Notificação de depósito (Protocolo: 870230065871 UF: WB Data: 27/07/2023  
Hora: 09:25)

---

**(21) BR 30 2023 004024-2**

Código 31 - Notificação de Depósito

(22) 27/07/2023

(71) GRENDENE S.A. (BR/CE)

(72) SCHANA CENCI MARIN

(74) REMER VILLAÇA & NOGUEIRA ASSESSORIA E CONSULTORIA DE  
PROP. INTELECTUAL S/S LTDA.

Notificação de depósito (Protocolo: 870230065885 UF: WB Data: 27/07/2023  
Hora: 09:53)

---

**(21) BR 30 2023 004025-0**

Código 31 - Notificação de Depósito

(22) 27/07/2023

(71) GRENDENE S.A. (BR/CE)

(72) SCHANA CENCI MARIN

(74) REMER VILLAÇA & NOGUEIRA ASSESSORIA E CONSULTORIA DE  
PROP. INTELECTUAL S/S LTDA.

Notificação de depósito (Protocolo: 870230065892 UF: WB Data: 27/07/2023  
Hora: 10:05)

---

**(21) BR 30 2023 004026-9**

Código 31 - Notificação de Depósito

(22) 27/07/2023

(71) GRENDENE S.A. (BR/CE)

(72) SCHANA CENCI MARIN

(74) REMER VILLAÇA & NOGUEIRA ASSESSORIA E CONSULTORIA DE  
PROP. INTELECTUAL S/S LTDA.

Notificação de depósito (Protocolo: 870230065895 UF: WB Data: 27/07/2023  
Hora: 10:16)

---

**(21) BR 30 2023 004027-7**

Código 31 - Notificação de Depósito

(22) 27/07/2023

(71) GRENDENE S.A. (BR/CE)

(72) SCHANA CENCI MARIN

(74) REMER VILLAÇA & NOGUEIRA ASSESSORIA E CONSULTORIA DE  
PROP. INTELECTUAL S/S LTDA.

Notificação de depósito (Protocolo: 870230065904 UF: WB Data: 27/07/2023  
Hora: 10:26)

---

**(21) BR 30 2023 004028-5**

Código 31 - Notificação de Depósito



---

(22) 27/07/2023

(71) LIRA EQUIPAMENTOS LTDA (BR/SP)

(72) NEI PEREIRA PINTO

(74) SLC SOLUCAO ASSESSORIA EMPRESARIAL LTDA

Notificação de depósito (Protocolo: 870230065934 UF: WB Data: 27/07/2023

Hora: 11:23)

---

**(21) BR 30 2023 004029-3**

Código 31 - Notificação de Depósito

(22) 27/07/2023

(71) PRESENTCHE RS COMERCIO DE ARTIGOS GAUCHOS LTDA (BR/RS)

(72) GIOVANI OSVALDO CALDEIRA

(74) EVERTON LUIS ROSSIN

Notificação de depósito (Protocolo: 870230065944 UF: WB Data: 27/07/2023

Hora: 11:34)

---

**(21) BR 30 2023 004030-7**

Código 31 - Notificação de Depósito

(22) 27/07/2023

(71) EAF INDÚSTRIA DE MÁQUINAS INDUSTRIAIS LTDA EPP (BR/SP)

(72) ERIK ANDERSON DE FREITAS

(74) SLC SOLUCAO ASSESSORIA EMPRESARIAL LTDA

Notificação de depósito (Protocolo: 870230065949 UF: WB Data: 27/07/2023

Hora: 11:38)

---

**(21) BR 30 2023 004031-5**

Código 31 - Notificação de Depósito

(22) 27/07/2023

(71) GILBERTO FERNANDES DA SILVA (BR/SP)

(72) GILBERTO FERNANDES DA SILVA

(74) Clissie Bazan Corral Silva

Notificação de depósito (Protocolo: 870230065975 UF: WB Data: 27/07/2023

Hora: 12:54)

---

**(21) BR 30 2023 004032-3**

Código 31 - Notificação de Depósito

(22) 27/07/2023

(71) COMPAGNIE GERVAIS DANONE (FR)

(72) ISAURA CASTAÑÉ

(74) CAROLINA NAKATA

Notificação de depósito (Protocolo: 870230065990 UF: WB Data: 27/07/2023

Hora: 13:30)

---

**(21) BR 30 2023 004033-1**

Código 31 - Notificação de Depósito

(22) 27/07/2023

(71) COMPAGNIE GERVAIS DANONE (FR)

(72) ISAURA CASTAÑÉ

(74) CAROLINA NAKATA



---

Notificação de depósito (Protocolo: 870230065993 UF: WB Data: 27/07/2023  
Hora: 13:39)

---

**(21) BR 30 2023 004034-0**

Código 31 - Notificação de Depósito  
(22) 27/07/2023  
(71) ELSYS EQUIPAMENTOS ELETRÔNICOS LTDA. (BR/SP)  
(72) ALEXANDRE DELLA SANTA BARROS; LUANA PEREIRA DA SILVA;  
DALTON VONO JÚNIOR  
(74) DANIEL ADVOGADOS (ALT.DE DANIEL & CIA)  
Notificação de depósito (Protocolo: 870230066002 UF: WB Data: 27/07/2023  
Hora: 13:51)

---

**(21) BR 30 2023 004035-8**

Código 31 - Notificação de Depósito  
(22) 27/07/2023  
(71) TELASUL INDÚSTRIA DE MÓVEIS S.A. (BR/RS)  
(72) MARCELO ARIOTTI  
(74) LEAL MARCAS  
Notificação de depósito (Protocolo: 870230066006 UF: WB Data: 27/07/2023  
Hora: 13:59)

---

**(21) BR 30 2023 004036-6**

Código 31 - Notificação de Depósito  
(22) 27/07/2023  
(71) ELSYS EQUIPAMENTOS ELETRÔNICOS LTDA. (BR/SP)  
(72) ALEXANDRE DELLA SANTA BARROS; LUANA PEREIRA DA SILVA;  
DALTON VONO JÚNIOR  
(74) DANIEL ADVOGADOS (ALT.DE DANIEL & CIA)  
Notificação de depósito (Protocolo: 870230066011 UF: WB Data: 27/07/2023  
Hora: 14:07)

---

**(21) BR 30 2023 004037-4**

Código 31 - Notificação de Depósito  
(22) 27/07/2023  
(71) LIU ZHENGZHEN EPP. (BR/SP)  
(72) LIU ZHENGZHEN  
(74) SANDRA SANTOS  
Notificação de depósito (Protocolo: 870230066019 UF: WB Data: 27/07/2023  
Hora: 14:24)

---

**(21) BR 30 2023 004038-2**

Código 31 - Notificação de Depósito  
(22) 27/07/2023  
(71) NIPRO CORPORATION (JP)  
(72) SHUNSUKE KIKUMOTO; NAOAKI YASUMURA  
(74) DANNEMANN, SIEMSEN, BIGLER & IPANEMA MOREIRA  
Notificação de depósito (Protocolo: 870230066052 UF: WB Data: 27/07/2023  
Hora: 15:04)



---

(21) BR 30 2023 004039-0 Código 31 - Notificação de Depósito  
(22) 27/07/2023  
(71) GERSON GOMES DA SILVA FILHO (BR/BA)  
(72) GERSON GOMES DA SILVA FILHO  
(74) BRASNORTE MARCAS E PATENTES S/S & EPP  
Notificação de depósito (Protocolo: 870230066120 UF: WB Data: 27/07/2023  
Hora: 16:23)

---

(21) BR 30 2023 004040-4 Código 31 - Notificação de Depósito  
(22) 27/07/2023  
(71) GIGANTESHOP COMERCIO E IMPORTACAO EIRELI - ME (BR/SP)  
(72) MAURICIO FROLDI NEGRO  
(74) Filgueiras Propriedade Intelectual LTDA  
Notificação de depósito (Protocolo: 870230066156 UF: WB Data: 27/07/2023  
Hora: 17:01)

---

(21) BR 30 2023 004041-2 Código 31 - Notificação de Depósito  
(22) 27/07/2023  
(71) ANDREA ALMEIDA MARTINS (BR/MG)  
(72) ANDREA ALMEIDA MARTINS  
(74) CLÁUDIO MENDES ROCHA  
Notificação de depósito (Protocolo: 870230066180 UF: WB Data: 27/07/2023  
Hora: 17:25)

---

(21) BR 30 2023 004042-0 Código 31 - Notificação de Depósito  
(22) 27/07/2023  
(71) ANDREA ALMEIDA MARTINS (BR/MG)  
(72) ANDREA ALMEIDA MARTINS  
(74) CLÁUDIO MENDES ROCHA  
Notificação de depósito (Protocolo: 870230066190 UF: WB Data: 27/07/2023  
Hora: 17:34)

---

(21) BR 30 2023 004043-9 Código 31 - Notificação de Depósito  
(22) 27/07/2023  
(71) LEPLAST ACESSORIOS PARA MOVEIS LTDA EPP (BR/PR)  
(72) ALEXANDRE LUIZ BUENO  
(74) London Marcas e Patentes S/S Ltda.  
Notificação de depósito (Protocolo: 870230066199 UF: WB Data: 27/07/2023  
Hora: 17:43)

---

(21) BR 30 2023 004044-7 Código 31 - Notificação de Depósito  
(22) 27/07/2023  
(71) ANDREA ALMEIDA MARTINS (BR/MG)



---

(72) ANDREA ALMEIDA MARTINS  
(74) CLÁUDIO MENDES ROCHA  
Notificação de depósito (Protocolo: 870230066215 UF: WB Data: 27/07/2023  
Hora: 18:04)

---

**(21) BR 30 2023 004045-5** Código 31 - Notificação de Depósito  
(22) 27/07/2023  
(71) ANDREA ALMEIDA MARTINS (BR/MG)  
(72) ANDREA ALMEIDA MARTINS  
(74) CLÁUDIO MENDES ROCHA  
Notificação de depósito (Protocolo: 870230066231 UF: WB Data: 27/07/2023  
Hora: 19:12)

---

**(21) BR 30 2023 004047-1** Código 31 - Notificação de Depósito  
(22) 28/07/2023  
(71) R G E SILVA DECORACOES (BR/GO)  
(72) RÁISA GUERRA E SILVA  
Notificação de depósito (Protocolo: 870230066248 UF: WB Data: 28/07/2023  
Hora: 08:25)

---

**(21) BR 30 2023 004048-0** Código 31 - Notificação de Depósito  
(22) 28/07/2023  
(71) CARLOS EDUARDO SOARES DA COSTA (BR/SP)  
(72) CARLOS EDUARDO SOARES DA COSTA  
Notificação de depósito (Protocolo: 870230066259 UF: WB Data: 28/07/2023  
Hora: 09:24)

---

**(21) BR 30 2023 004049-8** Código 31 - Notificação de Depósito  
(22) 28/07/2023  
(71) CARLOS EDUARDO SOARES DA COSTA (BR/SP)  
(72) CARLOS EDUARDO SOARES DA COSTA  
Notificação de depósito (Protocolo: 870230066264 UF: WB Data: 28/07/2023  
Hora: 09:47)

---

**(21) BR 30 2023 004050-1** Código 31 - Notificação de Depósito  
(22) 28/07/2023  
(71) OBI BRASIL DISTRIBUIDORA MERCANTIL LTDA. (BR/SP)  
(72) CHUANG CHIH CHUN  
(74) ROGÉRIO BRUNNER  
Notificação de depósito (Protocolo: 870230066311 UF: WB Data: 28/07/2023  
Hora: 10:57)

---

**(21) BR 30 2023 004051-0** Código 31 - Notificação de Depósito  
(22) 28/07/2023



---

(71) ALL SPACE ABRIGOS GRANDE RECIFE SPE S.A. (BR/PE)  
(72) MARCELO CARVALHO TAVARES DE MEDEIROS; TIAGO MONTEIRO EVANGELISTA  
(74) São Paulo Marcas e Patentes Ltda.  
Notificação de depósito (Protocolo: 870230066377 UF: WB Data: 28/07/2023  
Hora: 12:20)

---

**(21) BR 30 2023 004052-8**

Código 31 - Notificação de Depósito  
(22) 28/07/2023  
(71) LIDER INDUSTRIA E COMERCIO DE ESTOFADOS S.A (BR/MG)  
(72) CÉLIA ALVES NOGUEIRA DE SOUZA  
(74) DAIMOND MARCAS E PATENTES LTDA  
Notificação de depósito (Protocolo: 870230066381 UF: WB Data: 28/07/2023  
Hora: 12:29)

---

**(21) BR 30 2023 004053-6**

Código 31 - Notificação de Depósito  
(22) 28/07/2023  
(71) AKEO INDUSTRIAL LTDA. (BR/RS)  
(72) ARI LUIS BIANCHI  
(74) NORBERTO PARDELHAS DE BARCELLOS  
Notificação de depósito (Protocolo: 870230066424 UF: WB Data: 28/07/2023  
Hora: 13:51)

---

**(21) BR 30 2023 004054-4**

Código 31 - Notificação de Depósito  
(22) 28/07/2023  
(71) AKEO INDUSTRIAL LTDA. (BR/RS)  
(72) MURIELE SAUDE PASINI VIVIAN  
(74) NORBERTO PARDELHAS DE BARCELLOS  
Notificação de depósito (Protocolo: 870230066428 UF: WB Data: 28/07/2023  
Hora: 13:56)

---

**(21) BR 30 2023 004055-2**

Código 31 - Notificação de Depósito  
(22) 28/07/2023  
(71) AKEO INDUSTRIAL LTDA. (BR/RS)  
(72) MURIELE SAUDE PASINI VIVIAN  
(74) NORBERTO PARDELHAS DE BARCELLOS  
Notificação de depósito (Protocolo: 870230066432 UF: WB Data: 28/07/2023  
Hora: 14:00)

---

**(21) BR 30 2023 004057-9**

Código 31 - Notificação de Depósito  
(22) 28/07/2023  
(71) AQUIRIAN TECHNOLOGY PTY LTD (AU)  
(72) GREGORY PATCHING; JONATHAN WRIGHT  
(74) RICCI & ASSOCIADOS PROPRIEDADE INTELECTUAL S/S LTDA



---

Notificação de depósito (Protocolo: 870230066473 UF: WB Data: 28/07/2023  
Hora: 14:34)

---

**(21) BR 30 2023 004058-7**

Código 31 - Notificação de Depósito

(22) 28/07/2023

(71) ANDREA ALMEIDA MARTINS (BR/MG)

(72) ANDREA ALMEIDA MARTINS

(74) CLÁUDIO MENDES ROCHA

Notificação de depósito (Protocolo: 870230066482 UF: WB Data: 28/07/2023

Hora: 14:41)

---

**(21) BR 30 2023 004059-5**

Código 31 - Notificação de Depósito

(22) 28/07/2023

(71) ADVANCED DRAINAGE SYSTEMS, INC. (US)

(72) ADAM MILLER; DAN SWISTAK; BRYAN COPPES; RONALD VITARELLI;

PAUL HOLBROOK

(74) DANNEMANN, SIEMSEN, BIGLER & IPANEMA MOREIRA

Notificação de depósito (Protocolo: 870230066523 UF: WB Data: 28/07/2023

Hora: 15:24)

---

**(21) BR 30 2023 004060-9**

Código 31 - Notificação de Depósito

(22) 28/07/2023

(71) ADVANCED DRAINAGE SYSTEMS, INC. (US)

(72) ADAM MILLER; DAN SWISTAK; BRYAN COPPES; RONALD VITARELLI;

PAUL HOLBROOK

(74) DANNEMANN, SIEMSEN, BIGLER & IPANEMA MOREIRA

Notificação de depósito (Protocolo: 870230066543 UF: WB Data: 28/07/2023

Hora: 15:42)

---

**(21) BR 30 2023 004061-7**

Código 31 - Notificação de Depósito

(22) 28/07/2023

(71) FRANCISCO CRISTIANO LUZ DE AVILA (BR/RS)

(72) FRANCISCO CRISTIANO LUZ DE AVILA

(74) AILTON DA SILVA

Notificação de depósito (Protocolo: 870230066553 UF: WB Data: 28/07/2023

Hora: 15:47)

---

**(21) BR 30 2023 004064-1**

Código 31 - Notificação de Depósito

(22) 28/07/2023

(71) FRANCISCO CRISTIANO LUZ DE AVILA (BR/RS)

(72) FRANCISCO CRISTIANO LUZ DE AVILA

(74) AILTON DA SILVA

Notificação de depósito (Protocolo: 870230066570 UF: WB Data: 28/07/2023

Hora: 16:06)



---

**(21) BR 30 2023 004065-0** Código 31 - Notificação de Depósito  
(22) 28/07/2023  
(71) FRANCISCO CRISTIANO LUZ DE AVILA (BR/RS)  
(72) FRANCISCO CRISTIANO LUZ DE AVILA  
(74) AILTON DA SILVA  
Notificação de depósito (Protocolo: 870230066587 UF: WB Data: 28/07/2023  
Hora: 16:23)

---

**(21) BR 30 2023 004066-8** Código 31 - Notificação de Depósito  
(22) 28/07/2023  
(71) PSA AUTOMOBILES SA (FR)  
(72) JEAN-PIERRE PLOUÉ  
(74) MONTAURY PIMENTA, MACHADO & VIEIRA DE MELLO ADVOGADOS  
Notificação de depósito (Protocolo: 870230066602 UF: WB Data: 28/07/2023  
Hora: 16:35)

---

**(21) BR 30 2023 004067-6** Código 31 - Notificação de Depósito  
(22) 28/07/2023  
(71) FRANCISCO CRISTIANO LUZ DE AVILA (BR/RS)  
(72) FRANCISCO CRISTIANO LUZ DE AVILA  
(74) AILTON DA SILVA  
Notificação de depósito (Protocolo: 870230066612 UF: WB Data: 28/07/2023  
Hora: 16:41)

---

**(21) BR 30 2023 004068-4** Código 31 - Notificação de Depósito  
(22) 28/07/2023  
(71) PSA AUTOMOBILES SA (FR)  
(72) JEAN-PIERRE PLOUÉ  
(74) MONTAURY PIMENTA, MACHADO & VIEIRA DE MELLO ADVOGADOS  
Notificação de depósito (Protocolo: 870230066630 UF: WB Data: 28/07/2023  
Hora: 16:57)

---

**(21) BR 30 2023 004069-2** Código 31 - Notificação de Depósito  
(22) 28/07/2023  
(71) PSA AUTOMOBILES SA (FR)  
(72) JEAN-PIERRE PLOUÉ  
(74) MONTAURY PIMENTA, MACHADO & VIEIRA DE MELLO ADVOGADOS  
Notificação de depósito (Protocolo: 870230066646 UF: WB Data: 28/07/2023  
Hora: 17:06)

---

**(21) BR 30 2023 004070-6** Código 31 - Notificação de Depósito  
(22) 28/07/2023  
(71) CHOKS - LABEL INDUSTRIA GRAFICA LTDA (BR/SP)



---

(72) FRANCO STAVALE  
(74) PIRAMIDY REGISTRO DE MARCAS E PATENTES  
Notificação de depósito (Protocolo: 870230066648 UF: WB Data: 28/07/2023  
Hora: 17:07)

---

**(21) BR 30 2023 004071-4** Código 31 - Notificação de Depósito  
(22) 28/07/2023  
(71) ROLEX SA (CH)  
(72) GIOVANNI SICILIANO  
(74) CUSTODIO DE ALMEIDA & CIA.  
Notificação de depósito (Protocolo: 870230066650 UF: WB Data: 28/07/2023  
Hora: 17:08)

---

**(21) BR 30 2023 004072-2** Código 31 - Notificação de Depósito  
(22) 28/07/2023  
(71) PSA AUTOMOBILES SA (FR)  
(72) JEAN-PIERRE PLOUÉ  
(74) MONTAURY PIMENTA, MACHADO & VIEIRA DE MELLO ADVOGADOS  
Notificação de depósito (Protocolo: 870230066663 UF: WB Data: 28/07/2023  
Hora: 17:20)

---

**(21) BR 30 2023 004073-0** Código 31 - Notificação de Depósito  
(22) 28/07/2023  
(71) JENIFFER CRISTINA ARAUJO KAUFFMANN (BR/SP)  
(72) JENIFFER CRISTINA ARAUJO KAUFFMANN  
(74) Quimera Marcas e Patentes Ltda  
Notificação de depósito (Protocolo: 870230066666 UF: WB Data: 28/07/2023  
Hora: 17:24)

---

**(21) BR 30 2023 004074-9** Código 31 - Notificação de Depósito  
(22) 28/07/2023  
(71) PSA AUTOMOBILES SA (FR)  
(72) JEAN-PIERRE PLOUÉ  
(74) MONTAURY PIMENTA, MACHADO & VIEIRA DE MELLO ADVOGADOS  
Notificação de depósito (Protocolo: 870230066674 UF: WB Data: 28/07/2023  
Hora: 17:36)

---

**(21) BR 30 2023 004075-7** Código 31 - Notificação de Depósito  
(22) 28/07/2023  
(71) PSA AUTOMOBILES SA (FR)  
(72) JEAN-PIERRE PLOUÉ  
(74) MONTAURY PIMENTA, MACHADO & VIEIRA DE MELLO ADVOGADOS  
Notificação de depósito (Protocolo: 870230066680 UF: WB Data: 28/07/2023  
Hora: 17:46)



---

<b>(21) BR 30 2023 004076-5</b>	Código 31 - Notificação de Depósito (22) 28/07/2023 (71) PSA AUTOMOBILES SA (FR) (72) JEAN-PIERRE PLOUÉ (74) MONTAURY PIMENTA, MACHADO & VIEIRA DE MELLO ADVOGADOS Notificação de depósito (Protocolo: 870230066689 UF: WB Data: 28/07/2023 Hora: 18:01)
<b>(21) BR 30 2023 004077-3</b>	Código 31 - Notificação de Depósito (22) 28/07/2023 (71) CLAUDIO CEZAR TONELO (BR/PR) (72) CLAUDIO CEZAR TONELO (74) Roberto Hudson Diniz Notificação de depósito (Protocolo: 870230066693 UF: WB Data: 28/07/2023 Hora: 18:06)
<b>(21) BR 30 2023 004078-1</b>	Código 31 - Notificação de Depósito (22) 28/07/2023 (71) CLAUDIO CEZAR TONELO (BR/PR) (72) CLAUDIO CEZAR TONELO (74) Roberto Hudson Diniz Notificação de depósito (Protocolo: 870230066699 UF: WB Data: 28/07/2023 Hora: 18:11)
<b>(21) BR 30 2023 004079-0</b>	Código 31 - Notificação de Depósito (22) 28/07/2023 (71) PSA AUTOMOBILES SA (FR) (72) JEAN-PIERRE PLOUÉ (74) MONTAURY PIMENTA, MACHADO & VIEIRA DE MELLO ADVOGADOS Notificação de depósito (Protocolo: 870230066703 UF: WB Data: 28/07/2023 Hora: 18:16)
<b>(21) BR 30 2023 004080-3</b>	Código 31 - Notificação de Depósito (22) 28/07/2023 (71) CLAUDIO CEZAR TONELO (BR/PR) (72) CLAUDIO CEZAR TONELO (74) Roberto Hudson Diniz Notificação de depósito (Protocolo: 870230066709 UF: WB Data: 28/07/2023 Hora: 18:22)
<b>(21) BR 30 2023 004081-1</b>	Código 31 - Notificação de Depósito (22) 28/07/2023 (71) PSA AUTOMOBILES SA (FR)

---

(72) JEAN-PIERRE PLOUÉ  
(74) MONTAURY PIMENTA, MACHADO & VIEIRA DE MELLO ADVOGADOS  
Notificação de depósito (Protocolo: 870230066711 UF: WB Data: 28/07/2023  
Hora: 18:27)

---

**(21) BR 30 2023 004082-0** Código 31 - Notificação de Depósito  
(22) 28/07/2023  
(71) CLAUDIO CEZAR TONELO (BR/PR)  
(72) CLAUDIO CEZAR TONELO  
(74) Roberto Hudson Diniz  
Notificação de depósito (Protocolo: 870230066712 UF: WB Data: 28/07/2023  
Hora: 18:28)

---

**(21) BR 30 2023 004083-8** Código 31 - Notificação de Depósito  
(22) 28/07/2023  
(71) PSA AUTOMOBILES SA (FR)  
(72) JEAN-PIERRE PLOUÉ  
(74) MONTAURY PIMENTA, MACHADO & VIEIRA DE MELLO ADVOGADOS  
Notificação de depósito (Protocolo: 870230066718 UF: WB Data: 28/07/2023  
Hora: 18:33)

---

**(21) BR 30 2023 004084-6** Código 31 - Notificação de Depósito  
(22) 28/07/2023  
(71) TAURUS ARMAS S.A. (BR/RS)  
(72) RODRIGO RIZZI MAGNUS; JAMIR PAGNONCELLI  
(74) Ariboni, Fabbri e Schmidt Sociedade de Advogados  
Notificação de depósito (Protocolo: 870230066719 UF: WB Data: 28/07/2023  
Hora: 18:38)

---

**(21) BR 30 2023 004085-4** Código 31 - Notificação de Depósito  
(22) 28/07/2023  
(71) FRANCISCO CRISTIANO LUZ DE AVILA (BR/RS)  
(72) FRANCISCO CRISTIANO LUZ DE AVILA  
(74) AILTON DA SILVA  
Notificação de depósito (Protocolo: 870230066743 UF: WB Data: 28/07/2023  
Hora: 20:06)

---

**(21) BR 30 2023 004086-2** Código 31 - Notificação de Depósito  
(22) 28/07/2023  
(71) FRANCISCO CRISTIANO LUZ DE AVILA (BR/RS)  
(72) FRANCISCO CRISTIANO LUZ DE AVILA  
(74) AILTON DA SILVA  
Notificação de depósito (Protocolo: 870230066744 UF: WB Data: 28/07/2023  
Hora: 20:16)



---

**(21) BR 30 2023 004087-0** Código 31 - Notificação de Depósito  
(22) 28/07/2023  
(71) FRANCISCO CRISTIANO LUZ DE AVILA (BR/RS)  
(72) FRANCISCO CRISTIANO LUZ DE AVILA  
(74) AILTON DA SILVA  
Notificação de depósito (Protocolo: 870230066746 UF: WB Data: 28/07/2023  
Hora: 20:27)

---

**(21) BR 30 2023 004088-9** Código 31 - Notificação de Depósito  
(22) 28/07/2023  
(71) FRANCISCO CRISTIANO LUZ DE AVILA (BR/RS)  
(72) FRANCISCO CRISTIANO LUZ DE AVILA  
(74) AILTON DA SILVA  
Notificação de depósito (Protocolo: 870230066747 UF: WB Data: 28/07/2023  
Hora: 20:39)

---

**(21) BR 30 2023 004089-7** Código 31 - Notificação de Depósito  
(22) 29/07/2023  
(71) A. DOBRADEIRAS COSTA LTDA (BR/PR)  
(72) JOSÉ COSTA  
(74) ON MARCAS GESTÃO DE NEGÓCIOS E INTELIGÊNCIA EM  
PROPRIEDADE INTELECTUAL  
Notificação de depósito (Protocolo: 870230066767 UF: WB Data: 29/07/2023  
Hora: 19:48)

---

**(21) BR 30 2023 004090-0** Código 31 - Notificação de Depósito  
(22) 31/07/2023  
(71) ROLEX SA (CH)  
(72) GIOVANNI SICILIANO  
(74) CUSTODIO DE ALMEIDA & CIA.  
Notificação de depósito (Protocolo: 870230066818 UF: WB Data: 31/07/2023  
Hora: 09:59)

---

**(21) BR 30 2023 004091-9** Código 31 - Notificação de Depósito  
(22) 31/07/2023  
(71) UNIVERSIDADE ESTADUAL DE LONDRINA (BR/PR)  
(72) SONIA MARIA FABRIS LUIZ; CLAUDIO PEREIRA DE SAMPAIO; JOSÉ  
ANTONIO VICENTIN  
Notificação de depósito (Protocolo: 870230066829 UF: WB Data: 31/07/2023  
Hora: 10:14)

---

**(21) BR 30 2023 004092-7** Código 31 - Notificação de Depósito  
(22) 31/07/2023



---

(71) TOKSHOP COMÉRCIO DE ARTIGOS DE VIAGEM LTDA. (BR/RS)  
(72) PABLO CHAVES CAVALCANTI DE MEDEIROS  
(74) ANDREOLA, TOMÁS E OSS ADVOGADOS ASSOCIADOS  
Notificação de depósito (Protocolo: 870230066854 UF: WB Data: 31/07/2023  
Hora: 10:49)

---

**(21) BR 30 2023 004093-5**

Código 31 - Notificação de Depósito  
(22) 31/07/2023  
(71) TOKSHOP COMÉRCIO DE ARTIGOS DE VIAGEM LTDA. (BR/RS)  
(72) PABLO CHAVES CAVALCANTI DE MEDEIROS  
(74) ANDREOLA, TOMÁS E OSS ADVOGADOS ASSOCIADOS  
Notificação de depósito (Protocolo: 870230066865 UF: WB Data: 31/07/2023  
Hora: 11:03)

---

**(21) BR 30 2023 004094-3**

Código 31 - Notificação de Depósito  
(22) 31/07/2023  
(71) MANUFACTURAS TOMAS, S.A. (ES)  
(72) FRANCISCO JAVIER TOMÁS GONZÁLEZ  
(74) DAVID DO NASCIMENTO ADVOGADOS ASSOCIADOS  
Notificação de depósito (Protocolo: 870230066881 UF: WB Data: 31/07/2023  
Hora: 11:14)

---

**(21) BR 30 2023 004095-1**

Código 31 - Notificação de Depósito  
(22) 31/07/2023  
(71) MANUFACTURAS TOMAS, S.A. (ES)  
(72) FRANCISCO JAVIER TOMÁS GONZÁLEZ  
(74) DAVID DO NASCIMENTO ADVOGADOS ASSOCIADOS  
Notificação de depósito (Protocolo: 870230066889 UF: WB Data: 31/07/2023  
Hora: 11:22)

---

**(21) BR 30 2023 004096-0**

Código 31 - Notificação de Depósito  
(22) 31/07/2023  
(71) BRITÂNIA ELETRODOMÉSTICOS S.A (BR/PR)  
(72) CESAR EDUARDO ISAACSON BUFFARA  
(74) Licks Advogados  
Notificação de depósito (Protocolo: 870230066908 UF: WB Data: 31/07/2023  
Hora: 11:45)

---

**(21) BR 30 2023 004097-8**

Código 31 - Notificação de Depósito  
(22) 31/07/2023  
(71) SKECHERS U.S.A., INC. II (US)  
(72) JUNG YOL KIM  
(74) Felsberg e Pedretti Advogados e Consultores Legais  
Notificação de depósito (Protocolo: 870230067001 UF: WB Data: 31/07/2023)



---

Hora: 14:11)

---

**(21) BR 30 2023 004098-6**

Código 31 - Notificação de Depósito

(22) 31/07/2023

(71) G. SOUZA PORTELA - EPP (BR/PA)

(72) GILSON SOUZA PORTELA

(74) GIL MARCAS & PATENTES - EIRELI

Notificação de depósito (Protocolo: 870230067006 UF: WB Data: 31/07/2023

Hora: 14:14)

---

**(21) BR 30 2023 004099-4**

Código 31 - Notificação de Depósito

(22) 31/07/2023

(71) BLUEAIR AB (SE)

(72) TONI LUUKKONEN FREDÄNG; SIMON ANDREAS FREDRIKSSON; RYAN  
STEPHEN HELPS; ANDREA MAMBRINI; KARL JAKOB MINGETTIG

(74) REMER VILLAÇA & NOGUEIRA ASSESSORIA E CONSULTORIA DE  
PROP. INTELECTUAL S/S LTDA.

Notificação de depósito (Protocolo: 870230067022 UF: WB Data: 31/07/2023

Hora: 14:24)

---

**(21) BR 30 2023 004100-1**

Código 31 - Notificação de Depósito

(22) 31/07/2023

(71) CABOFIX INDÚSTRIA E COMÉRCIO DE ARTEFATOS PLÁSTICOS LTDA -  
ME (BR/SP)

(72) EDIVALDO SABADINI

(74) SUL AMÉRICA MARCAS E PATENTES LTDA.

Notificação de depósito (Protocolo: 870230067024 UF: WB Data: 31/07/2023

Hora: 14:29)

---

**(21) BR 30 2023 004101-0**

Código 31 - Notificação de Depósito

(22) 31/07/2023

(71) CABOFIX INDÚSTRIA E COMÉRCIO DE ARTEFATOS PLÁSTICOS LTDA -  
ME (BR/SP)

(72) EDIVALDO SABADINI

(74) SUL AMÉRICA MARCAS E PATENTES LTDA.

Notificação de depósito (Protocolo: 870230067035 UF: WB Data: 31/07/2023

Hora: 14:37)

---

**(21) BR 30 2023 004102-8**

Código 31 - Notificação de Depósito

(22) 31/07/2023

(71) BLUEAIR AB (SE)

(72) TONI LUUKKONEN FREDÄNG; SIMON ANDREAS FREDRIKSSON; RYAN  
STEPHEN HELPS; ANDREA MAMBRINI; KARL JAKOB MINGETTIG

(74) REMER VILLAÇA & NOGUEIRA ASSESSORIA E CONSULTORIA DE



---

PROP. INTELECTUAL S/S LTDA.

Notificação de depósito (Protocolo: 870230067041 UF: WB Data: 31/07/2023

Hora: 14:45)

---

**(21) BR 30 2023 004103-6**

Código 31 - Notificação de Depósito

(22) 31/07/2023

(71) ELTON LUIS GILDO & CIA LTDA (BR/SP)

(72) ELTON LUIS GILDO

(74) IMPERATUS ASSESSORIA EMPRESARIAL LTDA

Notificação de depósito (Protocolo: 870230067061 UF: WB Data: 31/07/2023

Hora: 15:01)

---

**(21) BR 30 2023 004108-7**

Código 31 - Notificação de Depósito

(22) 31/07/2023

(71) AVESTEEL EQUIPAMENTOS PARA AVICULTURA LTDA (BR/SP)

(72) ANDRE ROBERTO MORETTO; EDIVALDO SILVA; TANIT DANIEL JODAR  
VECINA

(74) IMPERATUS ASSESSORIA EMPRESARIAL LTDA

Notificação de depósito (Protocolo: 870230067132 UF: WB Data: 31/07/2023

Hora: 16:41)

---

**(21) BR 30 2023 004109-5**

Código 31 - Notificação de Depósito

(22) 31/07/2023

(71) ERASMO DA SILVA NUNES (BR/DF)

(72) ERASMO DA SILVA NUNES

(74) ABM ASSESSORIA BRASILEIRA DE MARCAS LTDA.

Notificação de depósito (Protocolo: 870230067142 UF: WB Data: 31/07/2023

Hora: 16:44)

---

**(21) BR 30 2023 004111-7**

Código 31 - Notificação de Depósito

(22) 31/07/2023

(71) PHILIPS DOMESTIC APPLIANCES HOLDING B.V. (NL)

(72) GUILLAUME NUNNE; EDE SZABO; CHENGANG CAO

(74) LEÃO PROPRIEDADE INTELECTUAL

Notificação de depósito (Protocolo: 870230067166 UF: WB Data: 31/07/2023

Hora: 16:54)

---

**(21) BR 30 2023 004112-5**

Código 31 - Notificação de Depósito

(22) 31/07/2023

(71) SEB DO BRASIL PRODUTOS DOMÉSTICOS LTDA (BR/SP)

(72) GIUSEPE VOTO; FERNANDO GOMES DE OLIVEIRA; PEDRO JOSÉ  
TEIXEIRA DA SILVA; GUILHERME AUGUSTO LOPES DA SILVA

(74) KASZNAR LEONARDOS PROPRIEDADE INTELECTUAL

Notificação de depósito (Protocolo: 870230067180 UF: WB Data: 31/07/2023



---

Hora: 17:02)

---

**(21) BR 30 2023 004113-3**

Código 31 - Notificação de Depósito  
(22) 31/07/2023  
(71) PHILIPS DOMESTIC APPLIANCES HOLDING B.V. (NL)  
(72) GUILLAUME NUNNE; EDE SZABO; CHENGANG CAO  
(74) LEÃO PROPRIEDADE INTELECTUAL  
Notificação de depósito (Protocolo: 870230067185 UF: WB Data: 31/07/2023  
Hora: 17:07)

---

**(21) BR 30 2023 004114-1**

Código 31 - Notificação de Depósito  
(22) 31/07/2023  
(71) PHILIPS DOMESTIC APPLIANCES HOLDING B.V. (NL)  
(72) GUILLAUME NUNNE; EDE SZABO; CHENGANG CAO  
(74) LEÃO PROPRIEDADE INTELECTUAL  
Notificação de depósito (Protocolo: 870230067204 UF: WB Data: 31/07/2023  
Hora: 17:20)

---

**(21) BR 30 2023 004116-8**

Código 31 - Notificação de Depósito  
(22) 31/07/2023  
(71) MARA LUCIA POLO KRUGER D´ALMEIDA (BR/PR)  
(72) MARA LUCIA POLO KRUGER D´ALMEIDA  
(74) VASCO DA GAMA COELHO PEREIRA  
Notificação de depósito (Protocolo: 870230067215 UF: WB Data: 31/07/2023  
Hora: 17:27)

---

**(21) BR 30 2023 004117-6**

Código 31 - Notificação de Depósito  
(22) 31/07/2023  
(71) PHILIPS DOMESTIC APPLIANCES HOLDING B.V. (NL)  
(72) GUILLAUME NUNNE; EDE SZABO; CHENGANG CAO  
(74) LEÃO PROPRIEDADE INTELECTUAL  
Notificação de depósito (Protocolo: 870230067221 UF: WB Data: 31/07/2023  
Hora: 17:31)

---

**(21) BR 30 2023 004118-4**

Código 31 - Notificação de Depósito  
(22) 31/07/2023  
(71) MARA LUCIA POLO KRUGER D´ALMEIDA (BR/PR)  
(72) : MARA LUCIA POLO KRUGER D´ALMEIDA  
(74) VASCO DA GAMA COELHO PEREIRA  
Notificação de depósito (Protocolo: 870230067224 UF: WB Data: 31/07/2023  
Hora: 17:33)

---

**(21) BR 30 2023 004119-2**

Código 31 - Notificação de Depósito  
(22) 31/07/2023



---

(71) PHILIPS DOMESTIC APPLIANCES HOLDING B.V. (NL)  
(72) GUILLAUME NUNNE; EDE SZABO; CHENGANG CAO  
(74) LEÃO PROPRIEDADE INTELECTUAL  
Notificação de depósito (Protocolo: 870230067227 UF: WB Data: 31/07/2023  
Hora: 17:40)

---

**(21) BR 30 2023 004121-4**

Código 31 - Notificação de Depósito  
(22) 31/07/2023  
(71) T.A.G. MEDICAL PRODUCTS CORPORATION LTD. (IL) ; ARTHREX, INC.  
(US)  
(72) KIRILL DEDUL; FARAJ SABAG; INBAL HUVEN; MOSHE ESHKOL;  
ALEXANDER BREYDBURG; HAGAY BOTANSKY; ANDREW PETRY; DEREK  
SULLIVAN  
(74) TAVARES PROPRIEDADE INTELECTUAL LTDA. (ALT. DE TAVARES &  
COMPANHIA LTDA)  
Notificação de depósito (Protocolo: 870230067236 UF: WB Data: 31/07/2023  
Hora: 17:52)

---

**(21) BR 30 2023 004122-2**

Código 31 - Notificação de Depósito  
(22) 31/07/2023  
(71) DIGIT7 INDIA PRIVATE LIMITED (US)  
(72) CHITHRAI MANI; NITHESH SANJAY; SHIVAPRAKASH NAGARAJ  
(74) RONER GUERRA FABRIS  
Notificação de depósito (Protocolo: 870230067237 UF: WB Data: 31/07/2023  
Hora: 17:53)

---

**(21) BR 30 2023 004123-0**

Código 31 - Notificação de Depósito  
(22) 31/07/2023  
(71) PHILIPS DOMESTIC APPLIANCES HOLDING B.V. (NL)  
(72) GUILLAUME NUNNE; EDE SZABO; CHENGANG CAO  
(74) LEÃO PROPRIEDADE INTELECTUAL  
Notificação de depósito (Protocolo: 870230067244 UF: WB Data: 31/07/2023  
Hora: 18:01)

---

**(21) BR 30 2023 004128-1**

Código 31 - Notificação de Depósito  
(22) 31/07/2023  
(71) CAREFUSION 2200, INC. (US)  
(72) KATYA PEREZ; CHRISTOPHER MCGINLEY; NATHAN SIERACKI  
(74) BM&A PROPRIEDADE INTELECTUAL LTDA  
Notificação de depósito (Protocolo: 870230067311 UF: WB Data: 31/07/2023  
Hora: 20:42)

---

**(21) BR 30 2023 004192-3**

Código 31 - Notificação de Depósito  
(22) 04/08/2023



---

(71) TRAMONTINA S/A CUTELARIA (BR/RS)  
(72) MARCOS ANTONIO GRESPAN  
(74) CREAÇÃO MARCAS E PATENTES LTDA.  
Notificação de depósito (Protocolo: 870230068616 UF: WB Data: 04/08/2023  
Hora: 09:30)

---

**(21) BR 30 2023 004193-1** Código 31 - Notificação de Depósito  
(22) 04/08/2023  
(71) RAUL LOPES RAMOS (BR/RS)  
(72) RAUL LOPES RAMOS  
Notificação de depósito (Protocolo: 870230068635 UF: WB Data: 04/08/2023  
Hora: 10:09)

---

**(21) BR 30 2023 004194-0** Código 31 - Notificação de Depósito  
(22) 04/08/2023  
(71) MAURICIO BALBINOT (BR/RS)  
(72) MAURICIO BALBINOT  
(74) Sko Oyarzáball Marcas e Patentes Sociedade Simples Ltda.  
Notificação de depósito (Protocolo: 870230068679 UF: WB Data: 04/08/2023  
Hora: 11:08)

---

**(21) BR 30 2023 004195-8** Código 31 - Notificação de Depósito  
(22) 04/08/2023  
(71) MAURICIO BALBINOT (BR/RS)  
(72) MAURICIO BALBINOT  
(74) Sko Oyarzáball Marcas e Patentes Sociedade Simples Ltda.  
Notificação de depósito (Protocolo: 870230068696 UF: WB Data: 04/08/2023  
Hora: 11:30)

---

**(21) BR 30 2023 004196-6** Código 31 - Notificação de Depósito  
(22) 04/08/2023  
(71) WESTROCK, CELULOSE, PAPEL E EMBALAGENS LTDA (BR/SP)  
(72) CARLOS EDUARDO VALIO  
(74) Sko Oyarzáball Marcas e Patentes Sociedade Simples Ltda.  
Notificação de depósito (Protocolo: 870230068713 UF: WB Data: 04/08/2023  
Hora: 11:45)

---

**(21) BR 30 2023 004199-0** Código 31 - Notificação de Depósito  
(22) 04/08/2023  
(71) HIZHO COMÉRCIO IMPORTAÇÃO E EXPORTAÇÃO LTDA. (BR/SP)  
(72) SHUBIN LI  
(74) ORG. MÉRITO MARCAS E PATENTES LTDA.  
Notificação de depósito (Protocolo: 870230068785 UF: WB Data: 04/08/2023  
Hora: 13:54)



---

<b>(21) BR 30 2023 004200-8</b>	Código 31 - Notificação de Depósito (22) 04/08/2023 (71) DELLAMED S.A. (BR/RS) (72) FELIPE DELLA GIUSTINA (74) ANDREOLA, TOMÁS E OSS ADVOGADOS ASSOCIADOS Notificação de depósito (Protocolo: 870230068810 UF: WB Data: 04/08/2023 Hora: 14:25)
<b>(21) BR 30 2023 004201-6</b>	Código 31 - Notificação de Depósito (22) 04/08/2023 (71) NETPARTS COMERCIO DE PECAS EIRELI (BR/PR) (72) JONATHAN AMORIM DUMKE (74) VERO MARCAS E PATENTES Notificação de depósito (Protocolo: 870230068841 UF: WB Data: 04/08/2023 Hora: 14:46)
<b>(21) BR 30 2023 004202-4</b>	Código 31 - Notificação de Depósito (22) 04/08/2023 (71) HEFEI MIDEA REFRIGERATOR CO., LTD. (CN) ; HEFEI HUALING CO.,LTD. (CN) (72) DANDAN PENG; RUOXIN JIA; DINGYUAN LIANG; YANBING WANG; SHENGYOU WU; JIRONG WU (74) CAROLINA NAKATA Notificação de depósito (Protocolo: 870230068843 UF: WB Data: 04/08/2023 Hora: 14:47)
<b>(21) BR 30 2023 004206-7</b>	Código 31 - Notificação de Depósito (22) 04/08/2023 (71) FCA US LLC (US) (72) TIMOTHY A. DOYLE; CHENMING ZHANG; GREGORY A. HOWELL; MARK T. ALLEN (74) DANIEL ADVOGADOS (ALT.DE DANIEL & CIA) Notificação de depósito (Protocolo: 870230068924 UF: WB Data: 04/08/2023 Hora: 16:06)
<b>(21) BR 30 2023 004208-3</b>	Código 31 - Notificação de Depósito (22) 04/08/2023 (71) ANDERSON MACHADO CARRIEL (BR/SP) (72) ANDERSON MACHADO CARRIEL (74) AGP - Assessoria Empresarial Ltda Notificação de depósito (Protocolo: 870230068967 UF: WB Data: 04/08/2023 Hora: 16:46)

---

---

<b>(21) BR 30 2023 004209-1</b>	Código 31 - Notificação de Depósito (22) 04/08/2023 (71) SUNSTAR AMERICAS, INC. (US) (72) ANUPMA DESIKAN; JASON GROSS; CHARLES CHOI; MARK PAVEL (74) CLARKE, MODET PROPRIEDADE INTELECTUAL LTDA. Notificação de depósito (Protocolo: 870230068969 UF: WB Data: 04/08/2023 Hora: 16:47)
<b>(21) BR 30 2023 004210-5</b>	Código 31 - Notificação de Depósito (22) 04/08/2023 (71) UNIVERSIDADE ESTADUAL DE CAMPINAS (BR/SP) (72) CAMILA SAYURI KUMATA; RENATO CAIRES; MAIRA DEGUER MISKO; DANIELA DOULAVINCE AMADOR; MARILIA ESTEVAM CORNÉLIO (74) ELISAMA CAMPELO SANTOS Notificação de depósito (Protocolo: 870230068971 UF: WB Data: 04/08/2023 Hora: 16:48)
<b>(21) BR 30 2023 004212-1</b>	Código 31 - Notificação de Depósito (22) 04/08/2023 (71) ROSILDA DOS SANTOS RIBEIRO DA SILVA (BR/PR) (72) ROSILDA DOS SANTOS RIBEIRO DA SILVA (74) VITAL REGISTRO EMPRESARIAL LTDA Notificação de depósito (Protocolo: 870230069144 UF: WB Data: 04/08/2023 Hora: 20:36)
<b>(21) BR 30 2023 004213-0</b>	Código 31 - Notificação de Depósito (22) 04/08/2023 (71) ROSILDA DOS SANTOS RIBEIRO DA SILVA (BR/PR) (72) ROSILDA DOS SANTOS RIBEIRO DA SILVA (74) VITAL REGISTRO EMPRESARIAL LTDA Notificação de depósito (Protocolo: 870230069146 UF: WB Data: 04/08/2023 Hora: 20:40)
<b>(21) BR 30 2023 004214-8</b>	Código 31 - Notificação de Depósito (22) 04/08/2023 (71) MANUEL PINA CABRITA DA SILVA RIBEIRO (BR/PR) (72) MANUEL PINA CABRITA DA SILVA RIBEIRO (74) VITAL REGISTRO EMPRESARIAL LTDA Notificação de depósito (Protocolo: 870230069148 UF: WB Data: 04/08/2023 Hora: 20:45)
<b>(21) BR 30 2023 004215-6</b>	Código 31 - Notificação de Depósito (22) 07/08/2023 (71) NATANAEL PEREIRA DE CAMARGO (BR/SP)

---

---

(72) NATANAEL PEREIRA DE CAMARGO

(74) HEMERSON GABRIEL SILVA

Notificação de depósito (Protocolo: 870230069191 UF: WB Data: 07/08/2023

Hora: 08:40)

---

**(21) BR 30 2023 004216-4**

Código 31 - Notificação de Depósito

(22) 07/08/2023

(71) BCM COMERCIO E INDUSTRIA DE AGUA MINERAL LTDA (BR/MG)

(72) EDERSON BUCO

Notificação de depósito (Protocolo: 870230069250 UF: WB Data: 07/08/2023

Hora: 10:15)

---

**(21) BR 30 2023 004217-2**

Código 31 - Notificação de Depósito

(22) 07/08/2023

(71) ANA LIVIA DE MATOS 32365398871 (BR/SP)

(72) ANA LIVIA DE MATOS

(74) ALICERCE MARCAS & PATENTES LTDA

Notificação de depósito (Protocolo: 870230069275 UF: WB Data: 07/08/2023

Hora: 10:47)

---

**(21) BR 30 2023 004218-0**

Código 31 - Notificação de Depósito

(22) 07/08/2023

(71) LIDER INDUSTRIA E COMERCIO DE ESTOFADOS S.A (BR/MG)

(72) CÉLIA ALVES NOGUEIRA DE SOUZA

(74) DAIMOND MARCAS E PATENTES LTDA

Notificação de depósito (Protocolo: 870230069315 UF: WB Data: 07/08/2023

Hora: 11:34)

---

**(21) BR 30 2023 004219-9**

Código 31 - Notificação de Depósito

(22) 07/08/2023

(71) LIDER INDUSTRIA E COMERCIO DE ESTOFADOS S.A (BR/MG)

(72) CÉLIA ALVES NOGUEIRA DE SOUZA

(74) DAIMOND MARCAS E PATENTES LTDA

Notificação de depósito (Protocolo: 870230069320 UF: WB Data: 07/08/2023

Hora: 11:40)

---

**(21) BR 30 2023 004220-2**

Código 31 - Notificação de Depósito

(22) 07/08/2023

(71) LIDER INDUSTRIA E COMERCIO DE ESTOFADOS S.A (BR/MG)

(72) CÉLIA ALVES NOGUEIRA DE SOUZA

(74) DAIMOND MARCAS E PATENTES LTDA

Notificação de depósito (Protocolo: 870230069323 UF: WB Data: 07/08/2023

Hora: 11:43)

---



---

<b>(21) BR 30 2023 004221-0</b>	Código 31 - Notificação de Depósito (22) 07/08/2023 (71) BONIER EQUIPAMENTOS DE SEGURANÇA LTDA (BR/PR) (72) IRIVAN GUSTAVO BURDA (74) SEMAPA MARCAS E PATENTES EIRELI. Notificação de depósito (Protocolo: 870230069620 UF: WB Data: 07/08/2023 Hora: 16:34)
<b>(21) BR 30 2023 004222-9</b>	Código 31 - Notificação de Depósito (22) 07/08/2023 (71) MANOEL LUSTOSA MARTINS FILHO (BR/PR) (72) MANOEL LUSTOSA MARTINS FILHO (74) A PROVINCIA MARCAS E PATENTES LTDA. Notificação de depósito (Protocolo: 870230069684 UF: WB Data: 07/08/2023 Hora: 17:33)
<b>(21) BR 30 2023 004225-3</b>	Código 31 - Notificação de Depósito (22) 07/08/2023 (71) OK ENERGY, IMPORTACAO E EXPORTACAO LTDA (BR/CE) (72) LUCAS FEITOSA FARIAS; ENZO ANDRADE FERREIRA; CARLOS KLEBER ARAÚJO PINHO; MARIO AMERICO VIANA DE OLIVEIRA (74) RONARA MARQUES RIBEIRO DE SOUSA Notificação de depósito (Protocolo: 870230069707 UF: WB Data: 07/08/2023 Hora: 18:22)
<b>(21) BR 30 2023 004227-0</b>	Código 31 - Notificação de Depósito (22) 08/08/2023 (71) LEILA REGINA DE ARAUJO (BR/RS) ; LUIZ ALBERTO FORGIARINI JÚNIOR (BR/RS) ; CASSIANO HENRIQUE PEREIRA (BR/RS) (72) LEILA REGINA DE ARAUJO; LUIZ ALBERTO FORGIARINI JÚNIOR; CASSIANO HENRIQUE PEREIRA Notificação de depósito (Protocolo: 870230069797 UF: WB Data: 08/08/2023 Hora: 10:32)
<b>(21) BR 30 2023 004228-8</b>	Código 31 - Notificação de Depósito (22) 08/08/2023 (71) PLAXMETAL S/A - INDÚSTRIA DE CADEIRAS CORPORATIVAS. (BR/RS) (72) EZÍDIO FRANCISCO ZORZI (74) Custodio de Almeida & Cia. Notificação de depósito (Protocolo: 870230069815 UF: WB Data: 08/08/2023 Hora: 11:08)
<b>(21) BR 30 2023 004229-6</b>	Código 31 - Notificação de Depósito (22) 08/08/2023

---

---

(71) PLAXMETAL S/A - INDÚSTRIA DE CADEIRAS CORPORATIVAS. (BR/RS)  
(72) EZÍDIO FRANCISCO ZORZI  
(74) Custodio de Almeida & Cia.  
Notificação de depósito (Protocolo: 870230069821 UF: WB Data: 08/08/2023  
Hora: 11:13)

---

**(21) BR 30 2023 004230-0**

Código 31 - Notificação de Depósito  
(22) 08/08/2023  
(71) PLAXMETAL S/A - INDÚSTRIA DE CADEIRAS CORPORATIVAS. (BR/RS)  
(72) EZÍDIO FRANCISCO ZORZI  
(74) Custodio de Almeida & Cia.  
Notificação de depósito (Protocolo: 870230069825 UF: WB Data: 08/08/2023  
Hora: 11:18)

---

**(21) BR 30 2023 004231-8**

Código 31 - Notificação de Depósito  
(22) 08/08/2023  
(71) CHUNG KWO TZUO (BR/SP)  
(72) CHUNG KWO TZUO  
(74) AG MOREIRA MARCAS E PATENTES LTDA  
Notificação de depósito (Protocolo: 870230069833 UF: WB Data: 08/08/2023  
Hora: 11:34)

---

**(21) BR 30 2023 004232-6**

Código 31 - Notificação de Depósito  
(22) 08/08/2023  
(71) MISTY MORNING HOLDINGS LTD. (BS)  
(72) FERNANDA OLIVEIRA AFFONSO  
(74) DIEGO MAHAUT DUARTE PEREIRA  
Notificação de depósito (Protocolo: 870230069852 UF: WB Data: 08/08/2023  
Hora: 12:44)

---

**(21) BR 30 2023 004233-4**

Código 31 - Notificação de Depósito  
(22) 08/08/2023  
(71) MORRO AZUL INCORPORADORA DE BENS LTDA. (BR/SC)  
(72) WALTER BRANDT NETO  
(74) TINOCO SOARES SOCIEDADE DE ADVOGADOS  
Notificação de depósito (Protocolo: 870230069855 UF: WB Data: 08/08/2023  
Hora: 12:50)

---

**(21) BR 30 2023 004234-2**

Código 31 - Notificação de Depósito  
(22) 08/08/2023  
(71) MIGUEL LUCIO SILVA DOS SANTOS (BR/AM)  
(72) MIGUEL LUCIO SILVA DOS SANTOS  
(74) STÊNIO REGIS ANDRADE DA SILVA  
Notificação de depósito (Protocolo: 870230069857 UF: WB Data: 08/08/2023



---

Hora: 12:51)

---

**(21) BR 30 2023 004235-0**

Código 31 - Notificação de Depósito

(22) 08/08/2023

(71) MISTY MORNING HOLDINGS LTD. (BS)

(72) LUCIANA NIGRO MELLO

(74) DIEGO MAHAUT DUARTE PEREIRA

Notificação de depósito (Protocolo: 870230069862 UF: WB Data: 08/08/2023

Hora: 13:05)

---

**(21) BR 30 2023 004236-9**

Código 31 - Notificação de Depósito

(22) 08/08/2023

(71) MIGUEL LUCIO SILVA DOS SANTOS (BR/AM)

(72) MIGUEL LUCIO SILVA DOS SANTOS

(74) STÊNIO REGIS ANDRADE DA SILVA

Notificação de depósito (Protocolo: 870230069865 UF: WB Data: 08/08/2023

Hora: 13:11)

---

**(21) BR 30 2023 004237-7**

Código 31 - Notificação de Depósito

(22) 08/08/2023

(71) AUZA AUTOMACAO INDUSTRIA E COMERCIO LTDA EPP (BR/SP)

(72) ROBSON OLIVER TARQUINO AUZA

Notificação de depósito (Protocolo: 870230069867 UF: WB Data: 08/08/2023

Hora: 13:13)

---

**(21) BR 30 2023 004238-5**

Código 31 - Notificação de Depósito

(22) 08/08/2023

(71) MORRO AZUL INCORPORADORA DE BENS LTDA. (BR/SC)

(72) WALTER BRANDT NETO

(74) TINOCO SOARES SOCIEDADE DE ADVOGADOS

Notificação de depósito (Protocolo: 870230069869 UF: WB Data: 08/08/2023

Hora: 13:15)

---

**(21) BR 30 2023 004239-3**

Código 31 - Notificação de Depósito

(22) 08/08/2023

(71) AMBAR TECH PARTICIPACOES S.A (BR/SP)

(72) ITALO CHISTÉ; PRISCILA GUILHERME SVELKOUL

(74) FG PROPRIEDADE INTELECTUAL LTDA

Notificação de depósito (Protocolo: 870230069874 UF: WB Data: 08/08/2023

Hora: 13:23)

---

**(21) BR 30 2023 004240-7**

Código 31 - Notificação de Depósito

(22) 08/08/2023

(71) AMBAR TECH PARTICIPACOES S.A (BR/SP)



---

(72) ITALO CHISTÉ; PRISCILA GUILHERME SAVELKOUL  
(74) FG PROPRIEDADE INTELECTUAL LTDA  
Notificação de depósito (Protocolo: 870230069875 UF: WB Data: 08/08/2023  
Hora: 13:25)

---

**(21) BR 30 2023 004241-5** Código 31 - Notificação de Depósito  
(22) 08/08/2023  
(71) CLEUNICE DE MATOS (BR/SP)  
(72) CLEUNICE DE MATOS  
(74) EDUARDA COLLA  
Notificação de depósito (Protocolo: 870230069881 UF: WB Data: 08/08/2023  
Hora: 13:33)

---

**(21) BR 30 2023 004242-3** Código 31 - Notificação de Depósito  
(22) 08/08/2023  
(71) AMBAR TECH PARTICIPACOES S.A (BR/SP)  
(72) ITALO CHISTÉ; PRISCILA GUILHERME SAVELKOUL  
(74) FG PROPRIEDADE INTELECTUAL LTDA  
Notificação de depósito (Protocolo: 870230069883 UF: WB Data: 08/08/2023  
Hora: 13:35)

---

**(21) BR 30 2023 004243-1** Código 31 - Notificação de Depósito  
(22) 08/08/2023  
(71) ANIMAL PRO LTDA. (BR/SP)  
(72) MARCELO GARDINO BUZZI  
(74) MARLENE MANZONI RODRIGUES  
Notificação de depósito (Protocolo: 870230069886 UF: WB Data: 08/08/2023  
Hora: 13:42)

---

**(21) BR 30 2023 004244-0** Código 31 - Notificação de Depósito  
(22) 08/08/2023  
(71) ALESSANDRO CARLOS ROMERO PIRES (BR/SP)  
(72) ALESSANDRO CARLOS ROMERO PIRES  
(74) EDUARDA COLLA  
Notificação de depósito (Protocolo: 870230069898 UF: WB Data: 08/08/2023  
Hora: 14:09)

---

**(21) BR 30 2023 004245-8** Código 31 - Notificação de Depósito  
(22) 08/08/2023  
(71) GOLD SPELL CO COSMÉTICOS LTDA (BR/SP)  
(72) ANDERSON MORAIS DE ARAUJO  
(74) VILAGE MARCAS E PATENTES LTDA  
Notificação de depósito (Protocolo: 870230069940 UF: WB Data: 08/08/2023  
Hora: 15:14)



---

**(21) BR 30 2023 004246-6** Código 31 - Notificação de Depósito  
(22) 08/08/2023  
(71) JOSE CARLOS SPERA JUNIOR 26062272808 (BR/SP)  
(72) JOSE CARLOS SPERA JUNIOR  
(74) DANILO ALVES  
Notificação de depósito (Protocolo: 870230069985 UF: WB Data: 08/08/2023  
Hora: 16:10)

---

**(21) BR 30 2023 004249-0** Código 31 - Notificação de Depósito  
(22) 08/08/2023  
(71) EDERALDO MIGUEL BONETI (BR/SP)  
(72) EDERALDO MIGUEL BONETTI  
(74) BEERRE ASSESSORIA EMPRESARIAL LTDA  
Notificação de depósito (Protocolo: 870230070018 UF: WB Data: 08/08/2023  
Hora: 16:42)

---

**(21) BR 30 2023 004250-4** Código 31 - Notificação de Depósito  
(22) 08/08/2023  
(71) SINAI PLASTIC MATERIAIS PROMOCIONAIS EIRELI (BR/SP)  
(72) GEVAMIR MARTINS VITALI JUNIOR  
(74) PIRAMIDY REGISTRO DE MARCAS E PATENTES  
Notificação de depósito (Protocolo: 870230070028 UF: WB Data: 08/08/2023  
Hora: 16:52)

---

**(21) BR 30 2023 004251-2** Código 31 - Notificação de Depósito  
(22) 08/08/2023  
(71) UNIVERSIDADE FEDERAL DE MINAS GERAIS (BR/MG)  
(72) JOSUÉ RERMAM RIBEIRO REAL; NATÁLIA LARA MOTA MAIA  
Notificação de depósito (Protocolo: 870230070032 UF: WB Data: 08/08/2023  
Hora: 16:56)

---

**(21) BR 30 2023 004252-0** Código 31 - Notificação de Depósito  
(22) 08/08/2023  
(71) BIO EMBALAGENS BIOLÓGICAS LTDA (BR/SP)  
(72) CARLOS EDUARDO NUNES WERNECK  
(74) MARCIO LORETI  
Notificação de depósito (Protocolo: 870230070038 UF: WB Data: 08/08/2023  
Hora: 17:02)

---

**(21) BR 30 2023 004253-9** Código 31 - Notificação de Depósito  
(22) 08/08/2023  
(71) EDERALDO MIGUEL BONETI (BR/SP)  
(72) EDERALDO MIGUEL BONETTI



---

(74) BEERRE ASSESSORIA EMPRESARIAL LTDA  
Notificação de depósito (Protocolo: 870230070043 UF: WB Data: 08/08/2023  
Hora: 17:04)

---

**(21) BR 30 2023 004254-7** Código 31 - Notificação de Depósito  
(22) 08/08/2023  
(71) BIO EMBALAGENS BIOLÓGICAS LTDA (BR/SP)  
(72) CARLOS EDUARDO NUNES WERNECK  
(74) MARCIO LORETI  
Notificação de depósito (Protocolo: 870230070051 UF: WB Data: 08/08/2023  
Hora: 17:08)

---

**(21) BR 30 2023 004255-5** Código 31 - Notificação de Depósito  
(22) 08/08/2023  
(71) EDERALDO MIGUEL BONETI (BR/SP)  
(72) EDERALDO MIGUEL BONETTI  
(74) BEERRE ASSESSORIA EMPRESARIAL LTDA  
Notificação de depósito (Protocolo: 870230070055 UF: WB Data: 08/08/2023  
Hora: 17:09)

---

**(21) BR 30 2023 004256-3** Código 31 - Notificação de Depósito  
(22) 08/08/2023  
(71) BIO EMBALAGENS BIOLÓGICAS LTDA (BR/SP)  
(72) CARLOS EDUARDO NUNES WERNECK  
(74) MARCIO LORETI  
Notificação de depósito (Protocolo: 870230070057 UF: WB Data: 08/08/2023  
Hora: 17:11)

---

**(21) BR 30 2023 004257-1** Código 31 - Notificação de Depósito  
(22) 08/08/2023  
(71) EDERALDO MIGUEL BONETI (BR/SP)  
(72) EDERALDO MIGUEL BONETTI  
(74) BEERRE ASSESSORIA EMPRESARIAL LTDA  
Notificação de depósito (Protocolo: 870230070066 UF: WB Data: 08/08/2023  
Hora: 17:17)

---

**(21) BR 30 2023 004258-0** Código 31 - Notificação de Depósito  
(22) 08/08/2023  
(71) EDERALDO MIGUEL BONETI (BR/SP)  
(72) EDERALDO MIGUEL BONETTI  
(74) BEERRE ASSESSORIA EMPRESARIAL LTDA  
Notificação de depósito (Protocolo: 870230070068 UF: WB Data: 08/08/2023  
Hora: 17:24)



---

**(21) BR 30 2023 004259-8** Código 31 - Notificação de Depósito  
(22) 08/08/2023  
(71) COMPAGNIE GENERALE DES ETABLISSEMENTS MICHELIN (FR)  
(72) COREY DEVARIO SULLIVAN; TAKASHI IMAIZUMI  
(74) GUERRA ADVOGADOS ASSOCIADOS  
Notificação de depósito (Protocolo: 870230070077 UF: WB Data: 08/08/2023  
Hora: 17:32)

---

**(21) BR 30 2023 004260-1** Código 31 - Notificação de Depósito  
(22) 08/08/2023  
(71) ABEL SEBASTIÃO FELISBERTO (BR/SC)  
(72) ABEL SEBASTIÃO FELISBERTO  
(74) SANDRO WUNDERLICH  
Notificação de depósito (Protocolo: 870230070080 UF: WB Data: 08/08/2023  
Hora: 17:34)

---

**(21) BR 30 2023 004261-0** Código 31 - Notificação de Depósito  
(22) 08/08/2023  
(71) COMPAGNIE GENERALE DES ETABLISSEMENTS MICHELIN (FR)  
(72) COREY DEVARIO SULLIVAN; TAKASHI IMAIZUMI  
(74) GUERRA ADVOGADOS ASSOCIADOS  
Notificação de depósito (Protocolo: 870230070081 UF: WB Data: 08/08/2023  
Hora: 17:35)

---

**(21) BR 32 2023 004063-6** Código 31 - Notificação de Depósito  
(22) 22/03/2023  
(71) JIANGSU JINGCHUANG ELECTRONICS CO.,LTD (CN)  
(72) CHEN, CHANGDONG; LI, CHAOFEI  
(74) CARLOS ANTONIO, NEVES & VIDAL ADVOGADOS ASSOCIADOS  
Notificação de depósito (Protocolo: 870230066564 UF: WB Data: 28/07/2023  
Hora: 16:01)

---

**(21) BR 32 2023 004104-7** Código 31 - Notificação de Depósito  
(22) 11/11/2022  
(71) ELI LILLY AND COMPANY (US)  
(72) FERNANDO LUDWIG FERNANDEZ MARIN; FRANK N. HOCKMULLER;  
YUCHEN LIU; ROSS STEPHEN MERKEL; JOSEPH VITO PRIMIANI; J.  
GEOFFREY SWOPE  
(74) DANNEMANN, SIEMSEN, BIGLER & IPANEMA MOREIRA  
Notificação de depósito (Protocolo: 870230067077 UF: WB Data: 31/07/2023  
Hora: 15:14)

---

**(21) BR 32 2023 004105-5** Código 31 - Notificação de Depósito  
(22) 11/11/2022



---

(71) ELI LILLY AND COMPANY (US)  
(72) FERNANDO LUDWIG FERNANDEZ MARIN; FRANK N. HOCKMULLER;  
YUCHEN LIU; ROSS STEPHEN MERKEL; JOSEPH VITO PRIMIANI; J.  
GEOFFREY SWOPE  
(74) DANNEMANN, SIEMSEN, BIGLER & IPANEMA MOREIRA  
Notificação de depósito (Protocolo: 870230067094 UF: WB Data: 31/07/2023  
Hora: 15:27)

---

**(21) BR 32 2023 004106-3**

Código 31 - Notificação de Depósito  
(22) 11/11/2022  
(71) ELI LILLY AND COMPANY (US)  
(72) FERNANDO LUDWIG FERNANDEZ MARIN; FRANK N. HOCKMULLER;  
YUCHEN LIU; ROSS STEPHEN MERKEL; JOSEPH VITO PRIMIANI; J.  
GEOFFREY SWOPE  
(74) DANNEMANN, SIEMSEN, BIGLER & IPANEMA MOREIRA  
Notificação de depósito (Protocolo: 870230067110 UF: WB Data: 31/07/2023  
Hora: 15:39)

---

**(21) BR 32 2023 004107-1**

Código 31 - Notificação de Depósito  
(22) 11/11/2022  
(71) ELI LILLY AND COMPANY (US)  
(72) FERNANDO LUDWIG FERNANDEZ MARIN; FRANK N. HOCKMULLER;  
YUCHEN LIU; ROSS STEPHEN MERKEL; JOSEPH VITO PRIMIANI; J.  
GEOFFREY SWOPE  
(74) DANNEMANN, SIEMSEN, BIGLER & IPANEMA MOREIRA  
Notificação de depósito (Protocolo: 870230067130 UF: WB Data: 31/07/2023  
Hora: 16:40)

---

**(21) BR 32 2023 004110-1**

Código 31 - Notificação de Depósito  
(22) 11/11/2022  
(71) ELI LILLY AND COMPANY (US)  
(72) FERNANDO LUDWIG FERNANDEZ MARIN; FRANK N. HOCKMULLER;  
YUCHEN LIU; ROSS STEPHEN MERKEL; JOSEPH VITO PRIMIANI; J.  
GEOFFREY SWOPE  
(74) DANNEMANN, SIEMSEN, BIGLER & IPANEMA MOREIRA  
Notificação de depósito (Protocolo: 870230067144 UF: WB Data: 31/07/2023  
Hora: 16:45)

---

**(21) BR 32 2023 004115-2**

Código 31 - Notificação de Depósito  
(22) 11/11/2022  
(71) ELI LILLY AND COMPANY (US)  
(72) FERNANDO LUDWIG FERNANDEZ MARIN; FRANK N. HOCKMULLER;  
YUCHEN LIU; ROSS STEPHEN MERKEL; JOSEPH VITO PRIMIANI; J.  
GEOFFREY SWOPE



---

(74) DANNEMANN, SIEMSEN, BIGLER & IPANEMA MOREIRA  
Notificação de depósito (Protocolo: 870230067207 UF: WB Data: 31/07/2023  
Hora: 17:22)

---

**(21) BR 32 2023 004124-1**

Código 31 - Notificação de Depósito  
(22) 11/11/2022  
(71) ELI LILLY AND COMPANY (US)  
(72) FERNANDO LUDWIG FERNANDEZ MARIN; FRANK N. HOCKMULLER;  
YUCHEN LIU; ROSS STEPHEN MERKEL; JOSEPH VITO PRIMIANI; J.  
GEOFFREY SWOPE  
(74) DANNEMANN, SIEMSEN, BIGLER & IPANEMA MOREIRA  
Notificação de depósito (Protocolo: 870230067278 UF: WB Data: 31/07/2023  
Hora: 19:01)

---

**(21) BR 32 2023 004125-0**

Código 31 - Notificação de Depósito  
(22) 11/11/2022  
(71) ELI LILLY AND COMPANY (US)  
(72) FERNANDO LUDWIG FERNANDEZ MARIN; FRANK N. HOCKMULLER;  
YUCHEN LIU; ROSS STEPHEN MERKEL; JOSEPH VITO PRIMIANI; J.  
GEOFFREY SWOPE  
(74) DANNEMANN, SIEMSEN, BIGLER & IPANEMA MOREIRA  
Notificação de depósito (Protocolo: 870230067281 UF: WB Data: 31/07/2023  
Hora: 19:03)

---

**(21) BR 32 2023 004126-8**

Código 31 - Notificação de Depósito  
(22) 11/11/2022  
(71) ELI LILLY AND COMPANY (US)  
(72) FERNANDO LUDWIG FERNANDEZ MARIN; FRANK N. HOCKMULLER;  
YUCHEN LIU; ROSS STEPHEN MERKEL; JOSEPH VITO PRIMIANI; J.  
GEOFFREY SWOPE  
(74) DANNEMANN, SIEMSEN, BIGLER & IPANEMA MOREIRA  
Notificação de depósito (Protocolo: 870230067292 UF: WB Data: 31/07/2023  
Hora: 19:34)

---

**(21) BR 32 2023 004127-6**

Código 31 - Notificação de Depósito  
(22) 11/11/2022  
(71) ELI LILLY AND COMPANY (US)  
(72) FERNANDO LUDWIG FERNANDEZ MARIN; FRANK N. HOCKMULLER;  
YUCHEN LIU; ROSS STEPHEN MERKEL; JOSEPH VITO PRIMIANI; J.  
GEOFFREY SWOPE  
(74) DANNEMANN, SIEMSEN, BIGLER & IPANEMA MOREIRA  
Notificação de depósito (Protocolo: 870230067307 UF: WB Data: 31/07/2023  
Hora: 20:20)



---

<b>(21) BR 32 2023 004133-0</b>	Código 31 - Notificação de Depósito (22) 30/05/2023 (71) DART INDUSTRIES INC. (US) (72) ANDREA BOSCIC (74) KASZNAR LEONARDOS PROPRIEDADE INTELECTUAL Notificação de depósito (Protocolo: 870230067504 UF: WB Data: 01/08/2023 Hora: 14:58)
<b>(21) BR 32 2023 004135-7</b>	Código 31 - Notificação de Depósito (22) 30/05/2023 (71) DART INDUSTRIES INC. (US) (72) ANDREA BOSCIC (74) KASZNAR LEONARDOS PROPRIEDADE INTELECTUAL Notificação de depósito (Protocolo: 870230067514 UF: WB Data: 01/08/2023 Hora: 15:05)
<b>(21) BR 32 2023 004138-1</b>	Código 31 - Notificação de Depósito (22) 30/05/2023 (71) DART INDUSTRIES INC. (US) (72) ANDREA BOSCIC (74) KASZNAR LEONARDOS PROPRIEDADE INTELECTUAL Notificação de depósito (Protocolo: 870230067530 UF: WB Data: 01/08/2023 Hora: 15:25)
<b>(21) BR 32 2023 004185-3</b>	Código 31 - Notificação de Depósito (22) 29/05/2023 (71) AMANDA SILVA BERBERT (BR/SP) (72) AMANDA SILVA BERBERT (74) VILAGE MARCAS E PATENTES LTDA Notificação de depósito (Protocolo: 870230068439 UF: WB Data: 03/08/2023 Hora: 16:37)
<b>(21) BR 32 2023 004203-5</b>	Código 31 - Notificação de Depósito (22) 09/02/2023 (71) GENENTECH, INC. (US) (72) VARUN KUMAR MALHOTRA; GIULIO BARTESELLI; ALEXANDRA ROSE COLE; SIGNE RUTH ERICKSON; CARL C. AWH; CHRISTOPHER ARENA; ADAM DANIEL FARCHONE; NATALIA F. CALLAWAY; ERIC BASS; RENATO JUSTO ORDONEZ; GREGG SCHELLER (74) DANNEMANN, SIEMSEN, BIGLER & IPANEMA MOREIRA Notificação de depósito (Protocolo: 870230068878 UF: WB Data: 04/08/2023 Hora: 15:26)
<b>(21) BR 32 2023 004207-8</b>	Código 31 - Notificação de Depósito

---

---

(22) 09/02/2023

(71) GENENTECH, INC. (US)

(72) VARUN KUMAR MALHOTRA; GIULIO BARTESELLI; ALEXANDRA ROSE COLE; SIGNE RUTH ERICKSON; CARL C. AWH; CHRISTOPHER ARENA; ADAM DANIEL FARCHONE; NATALIA F. CALLAWAY; ERIC BASS; RENATO JUSTO ORDONEZ; GREGG SCHELLER

(74) DANNEMANN, SIEMSEN, BIGLER & IPANEMA MOREIRA

Notificação de depósito (Protocolo: 870230068962 UF: WB Data: 04/08/2023  
Hora: 16:43)

---

**(21) BR 32 2023 004226-4**

Código 31 - Notificação de Depósito

(22) 22/05/2023

(71) DIRCE AYACO HASSUNUMA (BR/PR)

(72) DIRCE AYACO HASSUNUMA

Notificação de depósito (Protocolo: 870230069744 UF: WB Data: 07/08/2023  
Hora: 20:53)



### Código 32 - Notificação do Depósito Com Requerimento de Sigilo

Notificação de depósito de pedido de registro de desenho industrial com requerimento de sigilo. Tendo sido requerido o sigilo na forma do Art. 106 § 1º o processamento do pedido será suspenso pelo prazo de 180 (cento e oitenta) dias. Vencido este prazo, o pedido será encaminhado para exame técnico. O depositante poderá solicitar a retirada do pedido dentro do prazo de 90 (noventa) dias contados da data do depósito. A retirada do pedido sem que o mesmo tenha produzido qualquer efeito dará prioridade ao depósito imediatamente posterior.

---

(21) BR 30 2023 003999-6

Código 32 - Notificação do Depósito Com Requerimento de Sigilo

(22) 26/07/2023

(71) ROMA JENSEN COMÉRCIO E INDÚSTRIA LTDA. (BR/SP)

(72) GUSTAVO JENSEN

(74) TINOCO SOARES SOCIEDADE DE ADVOGADOS

Notificação de depósito de pedido em sigilo (Protocolo: 870230065540 UF: WB

Data: 26/07/2023 Hora: 11:09)



### Código 33.1 - Pedido Inexistente

Pedido considerado inexistente, conforme o art. 103 da Lei 9279/96, por não atender formalmente ao disposto no art. 101.

---

**(21) BR 30 2023 003866-3**

Código 33.1 - Pedido Inexistente

(22) 20/07/2023

(71) JOSÉ DA SILVA CRUZ (BR/SP)

Pedido de registro de desenho industrial considerado inexistente nos termos do artigo 103 da LPI, tendo em vista não ter sido apresentado cumprimento de exigência preliminar.

---

**(21) BR 30 2023 003930-9**

Código 33.1 - Pedido Inexistente

(22) 24/07/2023

(71) PAULO SERGIO GOMES HENRIQUES (BR/SP)

(74) PAULO SERGIO GOMES HENRIQUES

Pedido de registro de desenho industrial considerado inexistente nos termos do artigo 103 da LPI, tendo em vista não ter sido apresentado cumprimento de exigência preliminar.



**Código 34 - Exigência - Art. 106 § 3º da LPI**

Suspensão do andamento do pedido de registro de desenho industrial que, para instrução regular, aguardará o atendimento ou contestação das exigências formuladas. A não manifestação do depositante no prazo de 60 (sessenta) dias desta data acarretará o arquivamento definitivo do pedido.

---

**(21) BR 30 2014 002198-2**

Código 34 - Exigência - Art. 106 § 3º da LPI

(22) 16/05/2014

(71) AMERICAN SCIENCE AND ENGINEERING, INC . (US)

(74) DANNEMANN, SIEMSEN, BIGLER &amp; IPANEMA MOREIRA

Com base no Manual de Desenhos Industriais, formulam-se as seguintes

exigências:[1] Em atenção aos itens 3.7.2, 3.7.3 e 5.6 do Manual, por terem sido apresentadas todas as figuras necessárias à compreensão da forma, a

apresentação de relatório descritivo e reivindicação não é obrigatória para este pedido. Com base no art. 107 da LPI, por terem sido apresentados no depósito, estes documentos deverão constar do certificado. Para tal, deverão atender às condições estabelecidas pelo INPI, como previsto no art. 101 da mesma lei.

Reapresente o relatório e a reivindicação conforme modelos na seção Modelos no Manual. Na reivindicação coloque, na parte superior, a numeração de folha (1/1); abaixo, coloque a indicação do documento (Reivindicação), seguida do título e, por último, da frase padrão (Reivindica-se o registro do desenho industrial conforme representado no conjunto de figuras e apresentado no relatório descritivo, ambos em anexo). No relatório descritivo coloque, na parte superior, a numeração de folha (1/1); abaixo coloque a indicação do documento (Relatório descritivo), seguida do título e da frase padrão (O presente relatório

descritivo faz referência aos desenhos anexos, assim indicados:); na sequência, coloque a legenda das figuras conforme mostrada no modelo (por exemplo: Figura 1.1 - Perspectiva; Figura 1.2 - Vista anterior, etc.). Nenhum texto que não esteja previsto nos modelos é permitido. Caso não tenha interesse em

reapresentar os documentos corrigidos, o requerente deverá declarar no cumprimento desta exigência que abdica dos mesmos, o que ensejará sua não inclusão no certificado por infringência ao art. 101 da LPI, sem prejuízos para o pedido.[2] De acordo com o item 3.7.1 do Manual as figuras devem ser apresentadas cada uma em uma folha, individualmente. Reapresente as figuras reveladas no recurso, dispondo-as conforme determinado no Manual.

---

**(21) BR 30 2015 005150-7**

Código 34 - Exigência - Art. 106 § 3º da LPI

(22) 12/11/2015

(71) PHILIP MORRIS PRODUCTS S.A. (CH)

(74) DANNEMANN, SIEMSEN, BIGLER &amp; IPANEMA MOREIRA, PROPRIEDADE INDUSTRIAL LTDA.

Com base no Manual de Desenhos Industriais estabelecido pela Resolução

232/2019, bem como no Comunicado publicado na RPI Nº 2523 de 14/05/2019,

---

formulam-se a seguinte exigência: O relatório e a reivindicação deverão atender às condições estabelecidas pelo INPI, conforme art. 101 da Lei 9279/96. Para tal, rerepresente o texto e a formatação do relatório descritivo e da reivindicação fielmente conforme modelo na seção Modelos do Manual de Desenhos Industriais. Os modelos encontram-se acessíveis em <http://manualdedi.inpi.gov.br/projects/manual-de-desenho-industrial/wiki#Modelos>. Caso não haja interesse em rerepresentar relatório descritivo e reivindicação corrigidos, o requerente deverá declarar, no cumprimento desta exigência, que abdica dos mesmos, sem prejuízo para o pedido.

---

**(21) BR 30 2019 002263-0**

Código 34 - Exigência - Art. 106 § 3º da LPI

(22) 27/05/2019

(71) HUAWEI TECHNOLOGIES CO., LTD. (CN)

(74) DANNEMANN, SIEMSEN, BIGLER & IPANEMA MOREIRA

Exigência formulada com fulcro no Manual de Desenhos Industriais - 1ª revisão (doravante Manual), acessível em

<http://manualdedi.inpi.gov.br/projects/manual-de-desenho-industrial/wiki/>. [1] Na exigência anterior havia sido solicitado, equivocadamente, que o objeto onde a interface seria aplicada fosse retirado da representação das figuras. Ocorre que o objeto não estava tracejado (nem no pedido nacional, nem na prioridade reivindicada), ou seja, fazia parte da reivindicação. Apenas elementos meramente ilustrativos tal como descritos no item 5.6.4 do Manual, que não façam parte da reivindicação, podem ser retirados, e não é o caso. Assim sendo, solicitamos que sejam rerepresentadas as figuras tal como reveladas no depósito, a fim de não configurar alteração de matéria, o que contrariaria o item 5.6 do Manual. [2] Repetimos o contido no item [7] da exigência anterior no que diz respeito à numeração das figuras. Cada uma representa um padrão, uma variação, então não devem ser numeradas sequencialmente. A numeração correta, conforme item 5.9 do Manual é: figura 1.1; figura 2.1; figura 3.1, etc. Conseqüentemente, a numeração deve ser corrigida também no relatório descritivo. Atenção: a declaração de as vistas do padrão ornamental aplicado ao objeto foram omitidas deve ser mantida, pois, como explicado no item [1] acima, a representação do dito objeto faz parte do padrão, não sendo considerado o objeto tridimensional em si. [3] Com fulcro no item 5.8 do Manual foi excluída a classe 14-02, por não ser apropriada ao objeto, mantendo-se apenas a classe 14-04.

---

**(21) BR 30 2019 002776-3**

Código 34 - Exigência - Art. 106 § 3º da LPI

(22) 26/06/2019

(71) ETHICON LLC (US)

(74) DANNEMANN, SIEMSEN, BIGLER & IPANEMA MOREIRA

Exigência formulada com fulcro no Manual de Desenhos Industriais - 1ª revisão (doravante Manual), acessível em

<http://manualdedi.inpi.gov.br/projects/manual-de-desenho-industrial/wiki/> [1] O



título está incompleto. Informe título que identifique corretamente o objeto requerido, em atenção ao item 5.7 do Manual.[2] Na figura 2.4 faltou excluir um círculo em linha tracejada. Apresente a figura corrigida.[3] Por terem sido omitidas vistas espelhadas (vistas inferiores, espelhadas das figuras 1.2 e 2.2) é obrigatório apresentar relatório descritivo e reivindicação para este pedido, de acordo com os itens 5.6, 3.7.2 e 3.7.3 do Manual. Corrija os documentos apresentados no depósito, adequando às novas figuras e ao novo título. Corrija também a declaração de omissão, pois as vistas omitidas são espelhadas. Na reivindicação mencione a variação.[4] De acordo com o Art. 100 da LPI, não é registrável como desenho industrial a forma ?determinada essencialmente por considerações técnicas ou funcionais?. A partir da apresentação do objeto no pedido, não foi possível perceber características ornamentais em sua forma. No caso de a forma pleiteada possuir aspectos ornamentais, deve-se esclarecer quais elementos caracterizam esses aspectos. Sugerimos que sejam apresentadas imagens demonstrando como o objeto do pedido é usado no produto final e argumentos sobre a liberdade de escolha para se chegar a esta forma, independentemente do resultado técnico e funcional que se atingiria. O fato de existirem formatos diferentes pode significar, em muitos casos, que este formato é necessário para que o outro objeto funcione ou para se encaixar em outro objeto específico, ou seja, não afasta a possibilidade de a forma ser determinada essencialmente por questões técnicas ou funcionais. O fundamental é demonstrar quais elementos da forma do objeto permitem liberdade de escolha na criação para lhe conferir certo grau de ornamentabilidade. As explicações podem ser através de argumentações textuais, podendo incluir figuras que demonstrem como o objeto é usado, acoplado, encaixado, etc.

(21) BR 30 2019 002796-8

Código 34 - Exigência - Art. 106 § 3º da LPI

(22) 26/06/2019

(71) ETHICON LLC (US)

(74) DANNEMANN, SIEMSEN, BIGLER & IPANEMA MOREIRA

Exigência formulada com fulcro no Manual de Desenhos Industriais - 1ª revisão (doravante Manual), acessível em

<http://manualdedi.inpi.gov.br/projects/manual-de-desenho-industrial/wiki/> [1] Para manter os cortes e os detalhes ampliados no pedido é necessário indicá-los nas figuras correspondentes (nas vistas laterais, já que os cortes e ampliações são ortogonais). Utilize linha traço-ponto e indique a figura correspondente, por exemplo: na figura 3.4 há o círculo indicando a área ampliada, mas é necessário indicar o número da figura que revela a vista ampliada em si (figura 3.18 - erroneamente nomeada como vista em corte).[2] Apresente cada vista apenas uma vez. Foram indicadas figuras em duplicidade, com escalas diferentes nomeadas como ?segunda vista?, por exemplo: a legenda da figura 1.5 é vista frontal e a da figura 1.6 é segunda vista frontal, mas as duas representam a mesma vista; apresente a vista apenas uma vez, em escala que permita visualizar os detalhes.[3] Nas figuras 5.1 a 5.17 há linhas tracejadas e linhas



traço-ponto. As linhas traço-ponto indicando áreas de recorte do objeto devem ser excluídas. As linhas tracejadas que representem contornos e relevos externos do objeto devem ser substituídas por linhas contínuas (são necessárias para que a forma subsista). As linhas tracejadas que representem elementos internos não visíveis devem ser excluídas.[4] Conforme item 5.6.1 do Manual, as figuras devem ter contraste, nitidez e resolução gráfica suficientes para a plena compreensão do desenho requerido, sem hachuras, sombras ou reflexos que comprometam a visualização da configuração. O excesso de hachuras nas figuras apresentadas impede a perfeita visualização da forma; não é possível diferenciar o que é hachura, o que é linha de representação dos relevos do objeto; nas figuras 3.1 a 3.18 e 4.1 a 4.18 não é possível saber se há linhas tracejadas; algumas linhas de representação de volume estão incompletas. Apresente as figuras com qualidade adequada, utilizando traços precisos, contínuos e completos, sem hachuras. [5] Através da atual apresentação não identificamos nenhuma diferença entre a variação das figuras 1.1 a 1.17 e a das figuras 2.1 a 2.17, nem entre a variação das figuras 3.1 a 3.18 e a das figuras 4.1 a 4.18. Caso sejam de fato variações, esclareça a diferença. Caso seja um único objeto, apresente o jogo de figuras apenas uma vez. [6] Adeque a numeração das folhas de figuras e das figuras conforme itens 4.2.11 e 5.9 do Manual, respectivamente. [7] Por terem sido omitidas vistas espelhadas (vistas inferiores, espelhadas das figuras 1.2, 2.2, 3.2, 4.2 e 5.2) é obrigatório apresentar relatório descritivo e reivindicação para este pedido, de acordo com os itens 5.6, 3.7.2 e 3.7.3 do Manual. Corrija os documentos apresentados no depósito, adequando às novas figuras, inclusive corrigindo as legendas. Na reivindicação mencione a variação.[8] De acordo com o Art. 100 da LPI, não é registrável como desenho industrial a forma ?determinada essencialmente por considerações técnicas ou funcionais?. A partir da apresentação do objeto no pedido, não foi possível perceber características ornamentais em sua forma. No caso de a forma pleiteada possuir aspectos ornamentais, deve-se esclarecer quais elementos caracterizam esses aspectos. Sugerimos que sejam apresentadas imagens demonstrando como o objeto do pedido é usado no produto final e argumentos sobre a liberdade de escolha para se chegar a esta forma, independentemente do resultado técnico e funcional que se atingiria. O fato de existirem formatos diferentes pode significar, em muitos casos, que este formato é necessário para que o outro objeto funcione ou para se encaixar em outro objeto específico, ou seja, não afasta a possibilidade de a forma ser determinada essencialmente por questões técnicas ou funcionais. O fundamental é demonstrar quais elementos da forma do objeto permitem liberdade de escolha na criação para lhe conferir certo grau de ornamentalidade. As explicações podem ser através de argumentações textuais, podendo incluir figuras que demonstrem como o objeto é usado, acoplado, encaixado, etc.



---

(71) DEPUY IRELAND UNLIMITED COMPANY (IE)  
(74) DANNEMANN, SIEMSEN, BIGLER & IPANEMA MOREIRA  
Exigência formulada com fulcro no Manual de Desenhos Industriais - 1ª revisão (doravante Manual), acessível em <http://manualdedi.inpi.gov.br/projects/manual-de-desenho-industrial/wiki/> [1] Na primeira exigência havia sido solicitada a divisão do pedido: os objetos das figuras 1.1 a 1.5, 2.1 a 2.5, 3.1 a 3.5, 4.1 a 4.5 e 5.1 a 5.5 (atuais figuras 1.1 a 1.7, 2.1 a 2.7, 3.1 a 3.7, 4.1 a 4.7 e 5.1 a 5.7) deveriam ser mantidas no pedido original e as figuras 6.1 a 6.5 (atuais figuras 6.1 a 6.7) deveriam ser apresentadas num pedido dividido. A divisão já havia sido realizada com a retirada das figuras 6.1 a 6.5 e apresentação do pedido dividido 322023001872-0. Ao cumprir a segunda exigência (RPI 2732) as figuras foram novamente incluídas no pedido. Reapresente apenas as figuras 1.1 a 5.7 e retire do pedido as figuras 6.1 a 6.7. Adeque a numeração das folhas.

---

**(21) BR 30 2022 005930-7**

Código 34 - Exigência - Art. 106 § 3º da LPI  
(22) 28/10/2022  
(71) YAMAHA HATSUDOKI KABUSHIKI KAISHA (JP)  
(74) LUIZ LEONARDOS & ADVOGADOS  
Exigência formulada com fulcro no Manual de Desenhos Industriais - 1ª revisão (doravante Manual), acessível em <http://manualdedi.inpi.gov.br/projects/manual-de-desenho-industrial/wiki/> [1] Acrescente a vista inferior ao jogo de figuras, em atenção ao item 5.6 do Manual. Adeque a numeração das folhas conforme item 4.2.11.

---

**(21) BR 30 2023 000832-2**

Código 34 - Exigência - Art. 106 § 3º da LPI  
(22) 15/02/2023  
(71) JOSÉ CARDOSO OLIVEIRA (BR/MG)  
(74) ROBERT EMMANUEL DE OLIVEIRA  
Conforme item 5.6 do Manual de Desenhos Industriais, os desenhos ou fotografias deverão revelar a configuração do objeto de maneira coerente e consistente em todas as vistas. Para tanto, proceda com as seguintes correções. Pela representação da figura 1.1 as arestas do objeto são retas, duras, enquanto as figuras 1.4 a 1.7 as arestas estão arredondadas. Harmonizar figuras.

---

**(21) BR 30 2023 001573-6**

Código 34 - Exigência - Art. 106 § 3º da LPI  
(22) 30/03/2023  
(71) ENTRERIOS GESTÃO DE NEGÓCIOS LTDA - EPP (BR/SC)  
(74) SKO OYARZÁBAL MARCAS E PATENTES SOCIEDADE SIMPLES LTDA.  
[1]- De acordo com o item 3.5.2 do Manual de Desenhos Industriais, o título do pedido deverá indicar claramente o objeto representado nos desenhos ou fotografias, de maneira breve, clara e concisa, sem usar palavras ou expressões irrelevantes, desnecessárias ou que denotem vantagens práticas, especificações técnicas ou termos meramente qualificativos. Alterar o título para



---

"CONFIGURAÇÃO APLICADA A EM MOLDURA PARA TAPETE HIGIÊNICO".

---

**(21) BR 30 2023 001577-9**

Código 34 - Exigência - Art. 106 § 3º da LPI

(22) 30/03/2023

(71) M3 HEALTH INDÚSTRIA E COMÉRCIO DE PRODUTOS MÉDICOS,  
ODONTOLÓGICOS E CORRELATOS S.A. (BR/SP)

(74) PAULA SANTOS E SILVA

[1]- De acordo com o Art. 100 da LPI, não é registrável como desenho industrial a forma determinada essencialmente por considerações técnicas ou funcionais?. A partir da apresentação do objeto no pedido, não foi possível perceber características ornamentais em sua forma. No caso de a forma pleiteada possuir aspectos ornamentais, deve-se esclarecer quais elementos caracterizam esses aspectos. Sugerimos que sejam apresentadas imagens demonstrando como o objeto do pedido é usado no produto final e argumentos sobre a liberdade de escolha para se chegar a esta forma, independentemente do resultado técnico e funcional que se atingiria. O fato de existirem formatos diferentes pode significar, em muitos casos, que este formato é necessário para que outro objeto funcione ou para se encaixar em outro objeto específico, ou seja, não afasta a possibilidade de a forma ser determinada essencialmente por questões técnicas ou funcionais. O fundamental é demonstrar quais elementos da forma do objeto permitem liberdade de escolha na criação para lhe conferir certo grau de ornamentalidade. As explicações podem ser através de argumentações textuais, podendo incluir figuras que demonstrem como o objeto é usado, acoplado, encaixado, etc.

---

**(21) BR 30 2023 001583-3**

Código 34 - Exigência - Art. 106 § 3º da LPI

(22) 30/03/2023

(71) WILSON VIEIRA DOS SANTOS (BR/SP)

(74) SILVIO LOPES & ASSOCIADOS LTDA - (nome anterior Fernando Marchetti)

[1]- De acordo com os itens 1.5 e 5.1 do Manual de Desenhos Industriais, formula-se a seguinte exigência: Existe divergência entre o endereço do depositante do pedido e o do outorgante informado no documento de procuração. Independente da petição de alteração de sede, o cadastro no INPI deverá ser alterado, para que o formulário de petição de cumprimento de exigência reflita o novo endereço do depositante. Desta forma, corrija os dados do depositante no sistema de cadastro do INPI, conforme os apresentados na procuração, antes da emissão da GRU para cumprimento desta exigência.

---

**(21) BR 30 2023 001592-2**

Código 34 - Exigência - Art. 106 § 3º da LPI

(22) 30/03/2023

(71) BRIDGESTONE AMERICAS TIRE OPERATIONS, LLC (US)

(74) MMV AGENTES DA PROPRIEDADE INDUSTRIAL LTDA.

De acordo com o item 5.6 do Manual de Desenhos Industriais, os desenhos ou fotografias deverão revelar a configuração do objeto de maneira coerente e



---

consistente em todas as vistas. As figuras apresentadas trazem incoerências entre o mostrado na(s) perspectiva(s) e nas demais vistas: na vista ampliada, as linhas mais externas do objeto, mostradas nas partes superior e inferior da figura, não encontram correspondência com a parte do objeto mostrada na delimitação da área da ampliação. Harmonizar as vistas ortogonais com a(s) perspectiva(s) apresentada(s), ou vice-versa, corrigindo todas as inconsistências entre as figuras, fazendo as correções indicadas e quaisquer outras que sejam necessárias para que as imagens apresentem coerência entre si.

---

**(21) BR 30 2023 001593-0**

Código 34 - Exigência - Art. 106 § 3º da LPI

(22) 30/03/2023

(71) F.M. S.R.L. (IT)

(74) Ariboni, Fabbri e Schmidt Sociedade de Advogados

[1]- De acordo com o item 3.7.2 do Manual de Desenhos Industriais, o relatório apresentado neste pedido não é obrigatório. Com base no art. 107 da LPI, por ter sido apresentado, este documento deverá constar do Certificado de Registro de Desenho Industrial e, para tal, deverá atender às condições estabelecidas pelo INPI, como previsto no art. 101 da mesma Lei. Reapresente o relatório exatamente conforme modelo constante na seção "Modelos" do Manual, adequado ao novo jogo de figuras apresentado. Caso não tenha interesse em reapresentar o documento corrigido conforme solicitado, o requerente deverá declarar, no cumprimento desta exigência, que abdica da inclusão do mesmo no Certificado.

---

**(21) BR 30 2023 001594-9**

Código 34 - Exigência - Art. 106 § 3º da LPI

(22) 30/03/2023

(71) SOFTHALE NV (BE)

(74) MMV AGENTES DA PROPRIEDADE INDUSTRIAL LTDA.

[1]- De acordo com o item 5.6.1 do Manual de Desenhos Industriais, os desenhos ou fotografias deverão apresentar resolução gráfica suficiente para a plena compreensão do desenho industrial requerido. As figuras apresentadas mostram linhas bastante serrilhadas; na vista inferior, alguns detalhes aparentam estar tracejados que, se for o caso, devem ser preenchidos. Reapresentar as figuras com melhor definição, objetivando uma perfeita visualização de todos os detalhes do objeto, respeitando a resolução mínima de 300dpi. [2]- No cumprimento desta exigência, reivindicar apenas a(s) prioridade(s) que contemple(m) o(s) objeto(s) reivindicado(s). Caso contrário, as demais prioridades terão sua perda publicada, sobrestando o pedido pelo prazo legal de interposição de recurso, somente após o qual será dado prosseguimento ao exame.

---

**(21) BR 30 2023 001644-9**

Código 34 - Exigência - Art. 106 § 3º da LPI

(22) 03/04/2023

(71) G G VIDAL PROTEGE PISO LTDA (BR/SP)

(74) NUNES E CAMPOS PROPRIEDADE INTELECTUAL LTDA



[1]- De acordo com o item 5.6.6 do Manual de Desenhos Industriais, nos pedidos de configuração aplicada a objeto tridimensional, os desenhos ou fotografias deverão representar o objeto em sua forma completa e montada, revelando a configuração externa da forma plástica ornamental, conforme estabelece o art. 95 da LPI, sem elementos desnecessários ou irrelevantes. Escluir das figuras as miniaturas mostradas à esquerda de algumas das vistas ortogonais. [2]- De acordo com os itens 3.7.2 e 3.7.3 do Manual de Desenhos Industriais, o relatório e a reivindicação apresentados neste pedido não são obrigatórios. Com base no art. 107 da LPI, por terem sido apresentados, estes documentos deverão constar do Certificado de Registro de Desenho Industrial e, para tal, deverão atender às condições estabelecidas pelo INPI, como previsto no art. 101 da mesma Lei. Reapresente o relatório e a reivindicação exatamente conforme modelos constantes na seção "Modelos" do Manual. Caso não tenha interesse em reapresentar os documentos corrigidos conforme solicitado, o requerente deverá declarar, no cumprimento desta exigência, que abdica da inclusão dos mesmos no Certificado. [3]- De acordo com o item 3.5.2 do Manual de Desenhos Industriais, o título do pedido deverá indicar claramente o objeto representado nos desenhos ou fotografias, de maneira breve, clara e concisa, sem usar palavras ou expressões irrelevantes, desnecessárias ou que denotem vantagens práticas, especificações técnicas ou termos meramente qualificativos. Alterar o título para "CONFIGURAÇÃO APLICADA A/EM PLACA PARA PROTEÇÃO DE PISOS".

(21) BR 30 2023 001731-3

Código 34 - Exigência - Art. 106 § 3º da LPI

(22) 05/04/2023

(71) DAFU ADMINISTRACAO E PARTICIPACOES DE BENS LTDA (BR/SP)

(74) LEANDRO DE SOUZA FRIGO

De acordo com o item 5.6 do Manual de Desenhos Industriais, após o depósito, a configuração inicial do desenho industrial requerido não poderá sofrer acréscimos ou alterações, ressalvadas as correções requeridas por meio de exigência direcionada aos desenhos ou fotografias do pedido. No cumprimento da exigência formulada, a matéria inicialmente reivindicada foi alterada: os novos objetos mostrados diferem totalmente do originalmente depositado: botões, pulseiras e seus recortes, tampa inferior, entre outros. Desta forma, os desenhos ora apresentados estão sendo desconsiderados. Tomando como base as figuras apresentadas no ato do depósito, solicita-se: [1]- De acordo com o item 5.6.1 do Manual de Desenhos Industriais, os desenhos ou fotografias deverão apresentar contraste, nitidez e resolução gráfica suficientes para a plena compreensão do desenho industrial requerido. Reapresentar as figuras com linhas uniformes, melhor definição e contraste, objetivando uma perfeita visualização de todos os detalhes do objeto, respeitando a resolução mínima de 300dpi. [2]- De acordo com o item 5.6.6 do Manual de Desenhos Industriais, nos pedidos de configuração aplicada a objeto tridimensional, os desenhos ou fotografias deverão representar o objeto em sua forma completa e montada, revelando a



---

configuração externa da forma plástica ornamental, conforme estabelece o art. 95 da LPI, sem elementos desnecessários ou irrelevantes. O objeto deverá ser representado na mesma posição em todas as figuras. As vistas superior e inferior de ambas as variações mostram apenas pedaços do objeto, quando deveria ser possível ver outras partes omitidas. Apresentar as figuras comjo vistas ortogonais. [3]- De acordo com os itens 4.2.11 e 5.6.2 do Manual de Desenhos Industriais, não serão admitidos nas folhas de desenhos ou fotografias elementos como molduras, linhas delimitadoras, marcas e logotipos (ainda que a reprodução do sinal marcário tenha sido parcial), marcas d'água, timbres, rubricas, assinaturas e outras informações de mesma natureza. Os desenhos ou fotografias não deverão apresentar textos, exceção feita às legendas das figuras. Retirar os textos das figuras.

---

**(21) BR 30 2023 001765-8**

Código 34 - Exigência - Art. 106 § 3º da LPI

(22) 10/04/2023

(71) FÁBRICA DE MÓVEIS FLORENSE LTDA (BR/RS)

(74) SKO OYARZÁBALL MARCAS E PATENTES SOCIEDADE SIMPLES LTDA.

[1]- De acordo com os itens 1.5 e 5.1 do Manual de Desenhos Industriais, para que o documento de procuração seja válido, é necessário que contenha os dados do outorgante, do outorgado, os poderes que estão sendo concedidos, além de data, local e assinatura do outorgante. Na nova procuração apresentada, o outorgado não possui poderes para representar o outorgante no que respeita a pedidos de registro de desenhos industriais, não ratificando os atos anteriormente praticados. Reapresente a procuração com os devidos poderes de representação concedidos pelo outorgante ao outorgado. Este documento deve estar datado e ratificando atos anteriormente executados ou com data de assinatura igual ou anterior à do depósito do pedido de registro.

---

**(21) BR 30 2023 001768-2**

Código 34 - Exigência - Art. 106 § 3º da LPI

(22) 10/04/2023

(71) FÁBRICA DE MÓVEIS FLORENSE LTDA (BR/RS)

(74) SKO OYARZÁBALL MARCAS E PATENTES SOCIEDADE SIMPLES LTDA.

[1]- De acordo com os itens 1.5 e 5.1 do Manual de Desenhos Industriais, para que o documento de procuração seja válido, é necessário que contenha os dados do outorgante, do outorgado, os poderes que estão sendo concedidos, além de data, local e assinatura do outorgante. Na nova procuração apresentada, o outorgado não possui poderes para representar o outorgante no que respeita a pedidos de registro de desenhos industriais, não ratificando os atos anteriormente praticados. Reapresente a procuração com os devidos poderes de representação concedidos pelo outorgante ao outorgado. Este documento deve estar datado e ratificando atos anteriormente executados ou com data de assinatura igual ou anterior à do depósito do pedido de registro.

---

**(21) BR 30 2023 001769-0**

Código 34 - Exigência - Art. 106 § 3º da LPI



---

(22) 10/04/2023

(71) FÁBRICA DE MÓVEIS FLORENSE LTDA (BR/RS)

(74) SKO OYARZÁBALL MARCAS E PATENTES SOCIEDADE SIMPLES LTDA.

[1]- De acordo com os itens 1.5 e 5.1 do Manual de Desenhos Industriais, para que o documento de procuração seja válido, é necessário que contenha os dados do outorgante, do outorgado, os poderes que estão sendo concedidos, além de data, local e assinatura do outorgante. Na nova procuração apresentada, o outorgado não possui poderes para representar o outorgante no que respeita a pedidos de registro de desenhos industriais, não ratificando os atos anteriormente praticados. Reapresente a procuração com os devidos poderes de representação concedidos pelo outorgante ao outorgado. Este documento deve estar datado e ratificando atos anteriormente executados ou com data de assinatura igual ou anterior à do depósito do pedido de registro.

---

**(21) BR 30 2023 001770-4**

Código 34 - Exigência - Art. 106 § 3º da LPI

(22) 10/04/2023

(71) FÁBRICA DE MÓVEIS FLORENSE LTDA (BR/RS)

(74) SKO OYARZÁBALL MARCAS E PATENTES SOCIEDADE SIMPLES LTDA.

[1]- De acordo com os itens 1.5 e 5.1 do Manual de Desenhos Industriais, para que o documento de procuração seja válido, é necessário que contenha os dados do outorgante, do outorgado, os poderes que estão sendo concedidos, além de data, local e assinatura do outorgante. Na nova procuração apresentada, o outorgado não possui poderes para representar o outorgante no que respeita a pedidos de registro de desenhos industriais, não ratificando os atos anteriormente praticados. Reapresente a procuração com os devidos poderes de representação concedidos pelo outorgante ao outorgado. Este documento deve estar datado e ratificando atos anteriormente executados ou com data de assinatura igual ou anterior à do depósito do pedido de registro.

---

**(21) BR 30 2023 001771-2**

Código 34 - Exigência - Art. 106 § 3º da LPI

(22) 10/04/2023

(71) FÁBRICA DE MÓVEIS FLORENSE LTDA (BR/RS)

(74) SKO OYARZÁBALL MARCAS E PATENTES SOCIEDADE SIMPLES LTDA.

[1]- De acordo com os itens 1.5 e 5.1 do Manual de Desenhos Industriais, para que o documento de procuração seja válido, é necessário que contenha os dados do outorgante, do outorgado, os poderes que estão sendo concedidos, além de data, local e assinatura do outorgante. Na nova procuração apresentada, o outorgado não possui poderes para representar o outorgante no que respeita a pedidos de registro de desenhos industriais, não ratificando os atos anteriormente praticados. Reapresente a procuração com os devidos poderes de representação concedidos pelo outorgante ao outorgado. Este documento deve estar datado e ratificando atos anteriormente executados ou com data de assinatura igual ou anterior à do depósito do pedido de registro.



---

**(21) BR 30 2023 001772-0**

Código 34 - Exigência - Art. 106 § 3º da LPI

(22) 10/04/2023

(71) FÁBRICA DE MÓVEIS FLORENSE LTDA (BR/RS)

(74) SKO OYARZÁBALL MARCAS E PATENTES SOCIEDADE SIMPLES LTDA.

[1]- De acordo com os itens 1.5 e 5.1 do Manual de Desenhos Industriais, para que o documento de procuração seja válido, é necessário que contenha os dados do outorgante, do outorgado, os poderes que estão sendo concedidos, além de data, local e assinatura do outorgante. Na nova procuração apresentada, o outorgado não possui poderes para representar o outorgante no que respeita a pedidos de registro de desenhos industriais, não ratificando os atos anteriormente praticados. Reapresente a procuração com os devidos poderes de representação concedidos pelo outorgante ao outorgado. Este documento deve estar datado e ratificando atos anteriormente executados ou com data de assinatura igual ou anterior à do depósito do pedido de registro.

---

**(21) BR 30 2023 001773-9**

Código 34 - Exigência - Art. 106 § 3º da LPI

(22) 10/04/2023

(71) FÁBRICA DE MÓVEIS FLORENSE LTDA (BR/RS)

(74) SKO OYARZÁBALL MARCAS E PATENTES SOCIEDADE SIMPLES LTDA.

[1]- De acordo com os itens 1.5 e 5.1 do Manual de Desenhos Industriais, para que o documento de procuração seja válido, é necessário que contenha os dados do outorgante, do outorgado, os poderes que estão sendo concedidos, além de data, local e assinatura do outorgante. Na nova procuração apresentada, o outorgado não possui poderes para representar o outorgante no que respeita a pedidos de registro de desenhos industriais, não ratificando os atos anteriormente praticados. Reapresente a procuração com os devidos poderes de representação concedidos pelo outorgante ao outorgado. Este documento deve estar datado e ratificando atos anteriormente executados ou com data de assinatura igual ou anterior à do depósito do pedido de registro.

---

**(21) BR 30 2023 001774-7**

Código 34 - Exigência - Art. 106 § 3º da LPI

(22) 10/04/2023

(71) FÁBRICA DE MÓVEIS FLORENSE LTDA (BR/RS)

(74) SKO OYARZÁBALL MARCAS E PATENTES SOCIEDADE SIMPLES LTDA.

[1]- De acordo com os itens 1.5 e 5.1 do Manual de Desenhos Industriais, para que o documento de procuração seja válido, é necessário que contenha os dados do outorgante, do outorgado, os poderes que estão sendo concedidos, além de data, local e assinatura do outorgante. Na nova procuração apresentada, o outorgado não possui poderes para representar o outorgante no que respeita a pedidos de registro de desenhos industriais, não ratificando os atos anteriormente praticados. Reapresente a procuração com os devidos poderes de representação concedidos pelo outorgante ao outorgado. Este documento deve estar datado e ratificando atos anteriormente executados ou com data de assinatura igual ou anterior à do depósito do pedido de registro.

---

**(21) BR 30 2023 001784-4**

Código 34 - Exigência - Art. 106 § 3º da LPI

(22) 10/04/2023

(71) ITENS COMERCIO DE ARTIGOS DE DECORACAO EIRELI (BR/SP)

(74) JEFFERSON DE ARAUJO SERAFIM

[1]- De acordo com o item 5.6 do Manual de Desenhos Industriais, os desenhos ou fotografias deverão revelar a configuração do objeto de maneira coerente e consistente em todas as vistas. As figuras apresentadas trazem incoerências entre o mostrado na(s) perspectiva(s) e nas demais vistas: na vista superior, a parte do objeto em diagonal encontra-se representada em sentido espelhado ao mostrado na perspectiva. Harmonizar as vistas ortogonais com a(s) perspectiva(s) apresentada(s), ou vice-versa, corrigindo todas as inconsistências entre as figuras, fazendo as correções indicadas e quaisquer outras que sejam necessárias para que as imagens apresentem coerência entre si. [2]- De acordo com o item 5.6.1 do Manual de Desenhos Industriais, os desenhos ou fotografias deverão apresentar resolução gráfica suficiente para a plena compreensão do desenho industrial requerido. Reapresentar as figuras com melhor definição, objetivando uma perfeita visualização de todos os detalhes do objeto, respeitando a resolução mínima de 300dpi.

---

**(21) BR 30 2023 001796-8**

Código 34 - Exigência - Art. 106 § 3º da LPI

(22) 11/04/2023

(71) A KLIMPER COMERCIAL EIRELI (BR/SP) ; ANDRE NERONI (BR/SP)

De acordo com o item 5.6 do Manual de Desenhos Industriais, após o depósito, a configuração inicial do desenho industrial requerido não poderá sofrer acréscimos ou alterações, ressalvadas as correções requeridas por meio de exigência direcionada aos desenhos ou fotografias do pedido. No cumprimento da exigência formulada, a matéria inicialmente reivindicada foi alterada: nas novas figuras, foram retirados os elementos de fixação na parte posterior do objeto, além dos calços na base do mesmo. Desta forma, os desenhos ora apresentados estão sendo desconsiderados. Tomando como base as figuras apresentadas no ato do depósito, solicita-se: [1]- De acordo com o item 5.6.4 do Manual de Desenhos Industriais, o pedido poderá incluir figuras que revelem elementos meramente ilustrativos que não componham o escopo da proteção reivindicada. Uma vez que a(s) figura(s) indicada(s) como meramente ilustrativa(s) não se enquadra(m) nessa definição, a(s) mesma(s) deverá(ão) ser excluída(s). [2]- De acordo com os itens 3.7.2 e 3.7.3 do Manual de Desenhos Industriais, o relatório e a reivindicação apresentados neste pedido não são obrigatórios. Com base no art. 107 da LPI, por terem sido apresentados, estes documentos deverão constar do Certificado de Registro de Desenho Industrial e, para tal, deverão atender às condições estabelecidas pelo INPI, como previsto no art. 101 da mesma Lei. Reapresente o relatório e a reivindicação exatamente conforme modelos constantes na seção "Modelos" do Manual. Caso não tenha interesse em reapresentar os documentos corrigidos conforme solicitado, o

---

requerente deverá declarar, no cumprimento desta exigência, que abdica da inclusão dos mesmos no Certificado.

---

**(21) BR 30 2023 001825-5**

Código 34 - Exigência - Art. 106 § 3º da LPI

(22) 13/04/2023

(71) FÁBRICA DE MÓVEIS FLORENSE LTDA (BR/RS)

(74) SKO OYARZÁBALL MARCAS E PATENTES SOCIEDADE SIMPLES LTDA.

[1]- De acordo com os itens 1.5 e 5.1 do Manual de Desenhos Industriais, para que o documento de procuração seja válido, é necessário que contenha os dados do outorgante, do outorgado, os poderes que estão sendo concedidos, além de data, local e assinatura do outorgante. Na nova procuração apresentada, o outorgado não possui poderes para representar o outorgante no que respeita a pedidos de registro de desenhos industriais, não ratificando os atos anteriormente praticados. Reapresente a procuração com os devidos poderes de representação concedidos pelo outorgante ao outorgado. Este documento deve estar datado e ratificando atos anteriormente executados ou com data de assinatura igual ou anterior à do depósito do pedido de registro.

---

**(21) BR 30 2023 001826-3**

Código 34 - Exigência - Art. 106 § 3º da LPI

(22) 13/04/2023

(71) FÁBRICA DE MÓVEIS FLORENSE LTDA (BR/RS)

(74) SKO OYARZÁBALL MARCAS E PATENTES SOCIEDADE SIMPLES LTDA.

[1]- De acordo com os itens 1.5 e 5.1 do Manual de Desenhos Industriais, para que o documento de procuração seja válido, é necessário que contenha os dados do outorgante, do outorgado, os poderes que estão sendo concedidos, além de data, local e assinatura do outorgante. Na nova procuração apresentada, o outorgado não possui poderes para representar o outorgante no que respeita a pedidos de registro de desenhos industriais, não ratificando os atos anteriormente praticados. Reapresente a procuração com os devidos poderes de representação concedidos pelo outorgante ao outorgado. Este documento deve estar datado e ratificando atos anteriormente executados ou com data de assinatura igual ou anterior à do depósito do pedido de registro.

---

**(21) BR 30 2023 001827-1**

Código 34 - Exigência - Art. 106 § 3º da LPI

(22) 13/04/2023

(71) GIFE TECNOLOGIA INDUSTRIAL LTDA - ME (BR/SC)

(74) LUANA KLAUS

[1]- De acordo com o item 5.6 do Manual de Desenhos Industriais, os desenhos ou fotografias deverão revelar a configuração do objeto de maneira coerente e consistente em todas as vistas. As figuras apresentadas trazem incoerências entre o mostrado na(s) perspectiva(s) e nas demais vistas: na vista superior, é mostrado um prolongamento cilíndrico à direita da parte posterior do objeto, não representado na vista posterior do mesmo. Harmonizar as vistas ortogonais com a(s) perspectiva(s) apresentada(s), ou vice-versa, corrigindo todas as



---

inconsistências entre as figuras, fazendo as correções indicadas e quaisquer outras que sejam necessárias para que as imagens apresentem coerência entre si.

---

**(21) BR 30 2023 001828-0**

Código 34 - Exigência - Art. 106 § 3º da LPI

(22) 13/04/2023

(71) FÁBRICA DE MÓVEIS FLORENSE LTDA (BR/RS)

(74) SKO OYARZÁBALL MARCAS E PATENTES SOCIEDADE SIMPLES LTDA.

[1]- De acordo com os itens 1.5 e 5.1 do Manual de Desenhos Industriais, para que o documento de procuração seja válido, é necessário que contenha os dados do outorgante, do outorgado, os poderes que estão sendo concedidos, além de data, local e assinatura do outorgante. Na nova procuração apresentada, o outorgado não possui poderes para representar o outorgante no que respeita a pedidos de registro de desenhos industriais, não ratificando os atos anteriormente praticados. Reapresente a procuração com os devidos poderes de representação concedidos pelo outorgante ao outorgado. Este documento deve estar datado e ratificando atos anteriormente executados ou com data de assinatura igual ou anterior à do depósito do pedido de registro.

---

**(21) BR 30 2023 001829-8**

Código 34 - Exigência - Art. 106 § 3º da LPI

(22) 13/04/2023

(71) FÁBRICA DE MÓVEIS FLORENSE LTDA (BR/RS)

(74) SKO OYARZÁBALL MARCAS E PATENTES SOCIEDADE SIMPLES LTDA.

[1]- De acordo com os itens 1.5 e 5.1 do Manual de Desenhos Industriais, para que o documento de procuração seja válido, é necessário que contenha os dados do outorgante, do outorgado, os poderes que estão sendo concedidos, além de data, local e assinatura do outorgante. Na nova procuração apresentada, o outorgado não possui poderes para representar o outorgante no que respeita a pedidos de registro de desenhos industriais, não ratificando os atos anteriormente praticados. Reapresente a procuração com os devidos poderes de representação concedidos pelo outorgante ao outorgado. Este documento deve estar datado e ratificando atos anteriormente executados ou com data de assinatura igual ou anterior à do depósito do pedido de registro.

---

**(21) BR 30 2023 001830-1**

Código 34 - Exigência - Art. 106 § 3º da LPI

(22) 13/04/2023

(71) FÁBRICA DE MÓVEIS FLORENSE LTDA (BR/RS)

(74) SKO OYARZÁBALL MARCAS E PATENTES SOCIEDADE SIMPLES LTDA.

[1]- De acordo com os itens 1.5 e 5.1 do Manual de Desenhos Industriais, para que o documento de procuração seja válido, é necessário que contenha os dados do outorgante, do outorgado, os poderes que estão sendo concedidos, além de data, local e assinatura do outorgante. Na nova procuração apresentada, o outorgado não possui poderes para representar o outorgante no que respeita a pedidos de registro de desenhos industriais, não ratificando os atos



---

anteriormente praticados. Reapresente a procuração com os devidos poderes de representação concedidos pelo outorgante ao outorgado. Este documento deve estar datado e ratificando atos anteriormente executados ou com data de assinatura igual ou anterior à do depósito do pedido de registro.

---

**(21) BR 30 2023 001841-7**

Código 34 - Exigência - Art. 106 § 3º da LPI

(22) 13/04/2023

(71) KLABIN S.A. (BR/SP)

(74) DANNEMANN, SIEMSEN, BIGLER & IPANEMA MOREIRA

[1]- De acordo com o item 5.6 do Manual de Desenhos Industriais, os desenhos ou fotografias deverão revelar a configuração do objeto de maneira coerente e consistente em todas as vistas. As figuras apresentadas trazem incoerências entre o mostrado na(s) perspectiva(s) e nas demais vistas: na vista superior, deveriam ter sido representadas as paredes da embalagem, nos vértices em que há um recorte em formato de segmento de círculo. Harmonizar as vistas ortogonais com a(s) perspectiva(s) apresentada(s), ou vice-versa, corrigindo todas as inconsistências entre as figuras, fazendo as correções indicadas e quaisquer outras que sejam necessárias para que as imagens apresentem coerência entre si.

---

**(21) BR 30 2023 001842-5**

Código 34 - Exigência - Art. 106 § 3º da LPI

(22) 13/04/2023

(71) BIG MIX COMERCIO E SERVICOS DE BRINQUEDOS LTDA (BR/SP)

(74) BIANCA GABRIELA GOMES

De acordo com o item 5.6 do Manual de Desenhos Industriais, após o depósito, a configuração inicial do desenho industrial requerido não poderá sofrer acréscimos ou alterações, ressalvadas as correções requeridas por meio de exigência direcionada aos desenhos ou fotografias do pedido. No cumprimento da exigência formulada, a matéria inicialmente reivindicada foi alterada: vários detalhes do objeto são mostrados de forma distinta, como as folhagens, mas, principalmente, o interior do objeto, mostrado na fig. 1.1, que foi completamente modificado com relação ao inicial. Desta forma, os desenhos ora apresentados estão sendo desconsiderados. Tomando como base as figuras apresentadas no ato do depósito, solicita-se: [1]- De acordo com o item 5.6 do Manual de Desenhos Industriais, nos pedidos de registro de configuração aplicada a objeto tridimensional, os desenhos ou fotografias deverão representar o desenho industrial de maneira clara e suficiente, em conformidade com o parágrafo único do art. 104 da LPI, por meio de uma perspectiva e das vistas ortogonais que se fizerem necessárias à caracterização do objeto requerido (anterior, posterior, laterais, superior e inferior). Apresentar pelo menos uma perspectiva e todas as vistas ortogonais do objeto.

---

**(21) BR 30 2023 001843-3**

Código 34 - Exigência - Art. 106 § 3º da LPI

(22) 13/04/2023



---

(71) BIG MIX COMERCIO E SERVICOS DE BRINQUEDOS LTDA (BR/SP)

(74) BIANCA GABRIELA GOMES

De acordo com o item 5.6 do Manual de Desenhos Industriais, após o depósito, a configuração inicial do desenho industrial requerido não poderá sofrer acréscimos ou alterações, ressalvadas as correções requeridas por meio de exigência direcionada aos desenhos ou fotografias do pedido. No cumprimento da exigência formulada, a matéria inicialmente reivindicada foi alterada: vários detalhes do objeto são mostrados de forma distinta, como o escorrega, a "rótula" dos joelhos, o rabo, o formato das orelhas, além da própria proporção do objeto. Desta forma, os desenhos ora apresentados estão sendo desconsiderados. Tomando como base as figuras apresentadas no ato do depósito, solicita-se: [1]- De acordo com o item 5.6 do Manual de Desenhos Industriais, nos pedidos de registro de configuração aplicada a objeto tridimensional, os desenhos ou fotografias deverão representar o desenho industrial de maneira clara e suficiente, em conformidade com o parágrafo único do art. 104 da LPI, por meio de uma perspectiva e das vistas ortogonais que se fizerem necessárias à caracterização do objeto requerido (anterior, posterior, laterais, superior e inferior). Apresentar pelo menos uma perspectiva e todas as vistas ortogonais do objeto.

---

**(21) BR 30 2023 001845-0**

Código 34 - Exigência - Art. 106 § 3º da LPI

(22) 13/04/2023

(71) BIG MIX COMERCIO E SERVICOS DE BRINQUEDOS LTDA (BR/SP)

(74) BIANCA GABRIELA GOMES

De acordo com o item 5.6 do Manual de Desenhos Industriais, após o depósito, a configuração inicial do desenho industrial requerido não poderá sofrer acréscimos ou alterações, ressalvadas as correções requeridas por meio de exigência direcionada aos desenhos ou fotografias do pedido. No cumprimento da exigência formulada, a matéria inicialmente reivindicada foi alterada: o novo objeto mostrado difere em praticamente tudo do original. Desta forma, os desenhos ora apresentados estão sendo desconsiderados. Tomando como base as figuras apresentadas no ato do depósito, solicita-se: [1]- De acordo com o item 5.6 do Manual de Desenhos Industriais, nos pedidos de registro de configuração aplicada a objeto tridimensional, os desenhos ou fotografias deverão representar o desenho industrial de maneira clara e suficiente, em conformidade com o parágrafo único do art. 104 da LPI, por meio de uma perspectiva e das vistas ortogonais que se fizerem necessárias à caracterização do objeto requerido (anterior, posterior, laterais, superior e inferior). Apresentar pelo menos uma perspectiva e todas as vistas ortogonais do objeto.

---

**(21) BR 30 2023 001867-0**

Código 34 - Exigência - Art. 106 § 3º da LPI

(22) 14/04/2023

(71) NAF TECH TECNOLOGIA AUTOMOTIVA (BR/SP)

(74) MOYSÉS ALENCAR DE CARVALHO



[1]- De acordo com o item 5.5 do Manual de Desenhos Industriais, o pedido de registro deverá estar limitado ao máximo de 20 variações configurativas, desde que todos os objetos tenham a mesma finalidade (ou seja, pertençam às mesmas classe e subclasse da Classificação Internacional de Locarno) e compartilhem das mesmas características distintivas preponderantes. Desta forma, o pedido em tela deverá ser dividido: manter no presente pedido a(s) fig(s). da primeira variação; o primeiro pedido dividido deverá conter a(s) fig(s). da segunda variação; o segundo pedido dividido deverá conter a(s) fig(s). da terceira variação. Cada pedido dividido dará origem a um novo depósito; para maiores informações e procedimentos a respeito de como proceder, veja os itens 2.2 e 5.5 do Manual de Desenhos Industriais. [2]- De acordo com o item 5.6 do Manual de Desenhos Industriais, nos pedidos de registro de configuração aplicada a objeto tridimensional, os desenhos ou fotografias deverão representar o desenho industrial de maneira clara e suficiente, em conformidade com o parágrafo único do art. 104 da LPI, por meio de uma perspectiva e das vistas ortogonais que se fizerem necessárias à caracterização do objeto requerido (anterior, posterior, laterais, superior e inferior). Para cada variação, apresentar pelo menos uma perspectiva e todas as vistas ortogonais do objeto. [3]- De acordo com o item 5.6.6 do Manual de Desenhos Industriais, nos pedidos de configuração aplicada a objeto tridimensional, os desenhos ou fotografias deverão representar o objeto em sua forma completa e montada, revelando a configuração externa da forma plástica ornamental, conforme estabelece o art. 95 da LPI, sem elementos desnecessários ou irrelevantes. Apagar das figuras o pedaço de fio, mostrado em algumas delas. [4]- De acordo com os itens 4.2.11 e 5.6.2 do Manual de Desenhos Industriais, não serão admitidos nas folhas de desenhos ou fotografias elementos como molduras, linhas delimitadoras, marcas e logotipos (ainda que a reprodução do sinal marcário tenha sido parcial), marcas d'água, timbres, rubricas, assinaturas e outras informações de mesma natureza. Os desenhos ou fotografias não deverão apresentar textos, exceção feita às legendas das figuras. Retirar, das legendas das figuras, as expressões referentes às variações configurativas. [5]- De acordo com o item 3.5.2 do Manual de Desenhos Industriais, o título do pedido deverá indicar claramente o objeto representado nos desenhos ou fotografias, de maneira breve, clara e concisa, sem usar palavras ou expressões irrelevantes, desnecessárias ou que denotem vantagens práticas, especificações técnicas ou termos meramente qualificativos. Alterar o título para "CONFIGURAÇÃO APLICADA A/EM CARREGADOR VEICULAR DE CELULAR".

(21) BR 30 2023 001988-0

Código 34 - Exigência - Art. 106 § 3º da LPI

(22) 20/04/2023

(71) DILEPÉ INDÚSTRIA E COMÉRCIO DE MATERIAIS ORTOPÉDICOS LTDA  
(BR/SP)

(74) ALCIDES RIBEIRO FILHO

A exigência anteriormente formulada não foi cumprida satisfatoriamente.



---

Portanto, solicita-se novamente: [1]- De acordo com os itens 3.7.2 e 3.7.3 do Manual de Desenhos Industriais, o relatório e a reivindicação apresentados neste pedido não são obrigatórios. Com base no art. 107 da LPI, por terem sido apresentados, estes documentos deverão constar do Certificado de Registro de Desenho Industrial e, para tal, deverão atender às condições estabelecidas pelo INPI, como previsto no art. 101 da mesma Lei. Reapresente o relatório descritivo com a indicação correta das vistas apresentadas. Caso não tenha interesse em reapresentar os documentos corrigidos conforme solicitado, o requerente deverá declarar, no cumprimento desta exigência, que abdica da inclusão dos mesmos no Certificado. Reapresentar o relatório descritivo com a indicação correta das vistas apresentadas (p. ex. perspectiva, anterior, posterior, lateral direita, lateral esquerda, superior e inferior).

---

**(21) BR 30 2023 001991-0**

Código 34 - Exigência - Art. 106 § 3º da LPI

(22) 20/04/2023

(71) YOU CARE INDÚSTRIA E COMÉRCIO DE EQUIPAMENTOS DE MEDIÇÃO E MONITORAMENTO LTDA - EPP (BR/SP)

(74) DAVID DO NASCIMENTO ADVOGADOS ASSOCIADOS

[1]- De acordo com os itens 1.5 e 5.1 do Manual de Desenhos Industriais, formula-se a seguinte exigência: Na nova procuração apresentada, ainda existe divergência entre a razão social do depositante do pedido e o do outorgante informado no documento de procuração. Esclareça a divergência apresentando novo documento de procuração, datado e ratificando atos anteriormente executados ou com data de assinatura igual ou anterior à do depósito do pedido de registro, onde conste a razão social correta do depositante como outorgante, conforme informado no formulário de depósito, ou corrija os dados do depositante no sistema de cadastro do INPI, conforme os apresentados na procuração, antes da emissão da GRU para cumprimento desta exigência.

---

**(21) BR 30 2023 001993-6**

Código 34 - Exigência - Art. 106 § 3º da LPI

(22) 20/04/2023

(71) YOU CARE INDÚSTRIA E COMÉRCIO DE EQUIPAMENTOS DE MEDIÇÃO E MONITORAMENTO LTDA - EPP (BR/SP)

(74) DAVID DO NASCIMENTO ADVOGADOS ASSOCIADOS

[1]- De acordo com os itens 1.5 e 5.1 do Manual de Desenhos Industriais, formula-se a seguinte exigência: Na nova procuração apresentada, ainda existe divergência entre a razão social do depositante do pedido e o do outorgante informado no documento de procuração. Esclareça a divergência apresentando novo documento de procuração, datado e ratificando atos anteriormente executados ou com data de assinatura igual ou anterior à do depósito do pedido de registro, onde conste a razão social correta do depositante como outorgante, conforme informado no formulário de depósito, ou corrija os dados do depositante no sistema de cadastro do INPI, conforme os apresentados na procuração, antes da emissão da GRU para cumprimento desta exigência.



---

<b>(21) BR 30 2023 002010-1</b>	<p>Código 34 - Exigência - Art. 106 § 3º da LPI (22) 20/04/2023 (71) M3 HEALTH INDÚSTRIA E COMÉRCIO DE PRODUTOS MÉDICOS, ODONTOLÓGICOS E CORRELATOS S.A. (BR/SP) (74) PAULA SANTOS E SILVA</p> <p>[1]- De acordo com o item 5.5 do Manual de Desenhos Industriais, o pedido de registro deverá estar limitado ao máximo de 20 variações configurativas, desde que todos os objetos tenham a mesma finalidade (ou seja, pertençam às mesmas classe e subclasse da Classificação Internacional de Locarno) e compartilhem das mesmas características distintivas preponderantes. Desta forma, o pedido em tela deverá ser dividido: manter no presente pedido a(s) fig(s). 1.1; o primeiro pedido dividido deverá conter a(s) fig(s). 2.1 a 4.1. Cada pedido dividido dará origem a um novo depósito; para maiores informações e procedimentos a respeito de como proceder, veja os itens 2.2 e 5.5 do Manual de Desenhos Industriais.</p>
<b>(21) BR 30 2023 002016-0</b>	<p>Código 34 - Exigência - Art. 106 § 3º da LPI (22) 20/04/2023 (71) UNIVERSIDADE FEDERAL DE MINAS GERAIS (BR/MG) ; VISIONTECH MEDICAL OPTICS (BR/MG)</p> <p>[1]- De acordo com o item 5.6.1 do Manual de Desenhos Industriais, os desenhos ou fotografias deverão apresentar resolução gráfica suficiente para a plena compreensão do desenho industrial requerido. As figuras foram apresentadas com linhas muito serrilhadas. Reapresentar as figuras com melhor definição, objetivando uma perfeita visualização de todos os detalhes do objeto, respeitando a resolução mínima de 300dpi.</p>
<b>(21) BR 30 2023 002393-3</b>	<p>Código 34 - Exigência - Art. 106 § 3º da LPI (22) 15/05/2023 (71) HUAWEI TECHNOLOGIES CO., LTD. (CN) (74) DANNEMANN, SIEMSEN, BIGLER &amp; IPANEMA MOREIRA</p> <p>A figura 1.8 revelou objeto em posição aberta. Se desejar manter essa representação no pedido, apresentar as vistas perspectiva e ortogonais posterior, laterais, superior e inferior, necessárias para a suficiência descritiva do objeto do depósito, em atenção ao item 5.6 do Manual de Desenhos Industriais.</p>
<b>(21) BR 30 2023 003366-1</b>	<p>Código 34 - Exigência - Art. 106 § 3º da LPI (22) 28/06/2023 (71) SOCIEDADE EDUCACIONAL UBERABENSE - UNIVERSIDADE DE UBERABA - UNIUBE (BR/MG)</p> <p>Exigência formulada com fulcro no Manual de Desenhos Industriais - 1ª revisão (doravante Manual), acessível em <a href="http://manualdedi.inpi.gov.br/projects/manual-de-desenho-industrial/wiki/">http://manualdedi.inpi.gov.br/projects/manual-de-desenho-industrial/wiki/</a>[1] As</p>

---



figuras não estão correspondentes entre si. A mudança de cor e as áreas com sombras e reflexos dificultam a comparação entre as vistas, por vezes parecendo indicar mudança de plano que se observa em uma vista, mas não em outra. Para exemplificar algumas inconsistências: na porção central da figura 1.2 se vê uma área circular branca, parecendo indicar furo / área vazada, mas na figura 1.1 a área parece fechada; ainda na figura 1.2 e na figura 1.3 as abas que avançam sobre o elemento principal estão com formato diferente do que se vê na figura 1.1, inclusive os cantos; nas figuras 1.4 e 1.5 a asa está mais curta e não há a aba atrás da asa, quando comparamos com a figura 1.1. De maneira geral as figuras não permitem que se saiba qual a forma do objeto. Em atenção aos itens 5.6 e 5.6.1 do Manual revise todo o conjunto de figuras, fazendo as correções indicadas e quaisquer outras que sejam necessárias para que as imagens apresentem coerência entre si e apresente as figuras com qualidade adequada, utilizando traços precisos que revelem claramente os contornos do objeto, sem sombras ou reflexos, sem mudar a cor de uma figura para a outra. [2] Com fulcro no item 5.8 do Manual a classe 24-01 foi excluída de ofício por não se adequar ao objeto requerido, mantendo-se apenas a classe 24-02.

(21) BR 30 2023 003367-0

Código 34 - Exigência - Art. 106 § 3º da LPI

(22) 28/06/2023

(71) SOCIEDADE EDUCACIONAL UBERABENSE - UNIVERSIDADE DE UBERABA - UNIUBE (BR/MG)

Exigência formulada com fulcro no Manual de Desenhos Industriais - 1ª revisão (doravante Manual), acessível em

[http://manualdedi.inpi.gov.br/projects/manual-de-desenho-industrial/wiki/\[1\]](http://manualdedi.inpi.gov.br/projects/manual-de-desenho-industrial/wiki/[1]) As figuras não estão correspondentes entre si. A mudança de cor e as áreas com sombras e reflexos dificultam a comparação entre as vistas, por vezes parecendo indicar mudança de plano que se observa em uma vista, mas não em outra. Para exemplificar algumas inconsistências: na porção central da figura 1.2 se vê uma área circular branca, parecendo indicar furo / área vazada, mas na figura 1.1 a área parece fechada e está, inclusive, representado na cor preta; ainda na figura 1.2 e na figura 1.3 as abas que avançam sobre o elemento principal estão com formato diferente do que se vê na figura 1.1, inclusive os cantos; nas figuras 1.4 e 1.5 há um volume inferior na pata, se sobrepondo ao corpo principal, que não consta na figura 1.1 e não há a aba atrás da pata, quando comparamos com a figura 1.1. De maneira geral as figuras não permitem que se saiba qual a forma do objeto. Em atenção aos itens 5.6 e 5.6.1 do Manual revise todo o conjunto de figuras, fazendo as correções indicadas e quaisquer outras que sejam necessárias para que as imagens apresentem coerência entre si e apresente as figuras com qualidade adequada, utilizando traços precisos que revelem claramente os contornos do objeto, sem sombras ou reflexos, sem mudar a cor de uma figura para a outra. [2] Com fulcro no item 5.8 do Manual a classe 24-01 foi excluída de ofício por não se adequar ao objeto requerido, mantendo-se apenas a classe 24-02.



---

**(21) BR 30 2023 003368-8**

Código 34 - Exigência - Art. 106 § 3º da LPI

(22) 28/06/2023

(71) SOCIEDADE EDUCACIONAL UBERABENSE - UNIVERSIDADE DE UBERABA - UNIUBE (BR/MG)

Exigência formulada com fulcro no Manual de Desenhos Industriais - 1ª revisão (doravante Manual), acessível em

<http://manualdedi.inpi.gov.br/projects/manual-de-desenho-industrial/wiki/>[1] As figuras não estão correspondentes entre si. A mudança de cor e as áreas com sombras e reflexos dificultam a comparação entre as vistas, por vezes parecendo indicar mudança de plano que se observa em uma vista, mas não em outra. Para exemplificar algumas inconsistências: na porção central da figura 1.2 se vê uma área circular branca, parecendo indicar furo / área vazada, mas na figura 1.1 a área parece fechada; ainda na figura 1.2 e na figura 1.3 as abas que avançam sobre o elemento principal estão com formato diferente do que se vê na figura 1.1, inclusive os cantos; nas figuras 1.4 e 1.5 a asa está mais curta e não há a aba atrás da asa, quando comparamos com a figura 1.1. De maneira geral as figuras não permitem que se saiba qual a forma do objeto. Em atenção aos itens 5.6 e 5.6.1 do Manual revise todo o conjunto de figuras, fazendo as correções indicadas e quaisquer outras que sejam necessárias para que as imagens apresentem coerência entre si e apresente as figuras com qualidade adequada, utilizando traços precisos que revelem claramente os contornos do objeto, sem sombras ou reflexos, sem mudar a cor de uma figura para a outra. [2] Com fulcro no item 5.8 do Manual a classe 24-01 foi excluída de ofício por não se adequar ao objeto requerido, mantendo-se apenas a classe 24-02.

---

**(21) BR 30 2023 003369-6**

Código 34 - Exigência - Art. 106 § 3º da LPI

(22) 28/06/2023

(71) SOCIEDADE EDUCACIONAL UBERABENSE - UNIVERSIDADE DE UBERABA - UNIUBE (BR/MG)

Exigência formulada com fulcro no Manual de Desenhos Industriais - 1ª revisão (doravante Manual), acessível em

<http://manualdedi.inpi.gov.br/projects/manual-de-desenho-industrial/wiki/>[1] As figuras não estão correspondentes entre si. A mudança de cor e as áreas com sombras e reflexos dificultam a comparação entre as vistas, por vezes parecendo indicar mudança de plano que se observa em uma vista, mas não em outra. Para exemplificar algumas inconsistências: na porção central da figura 1.2 se vê uma área circular branca, parecendo indicar furo / área vazada, mas na figura 1.1 a área parece fechada e está, inclusive, representado na cor preta; a peça posterior na figura 1.3 difere da mostrada na figura 1.1; as patas traseiras nas figuras 1.4 e 1.5 diferem do que se vê na figura 1.1. De maneira geral as figuras não permitem que se saiba qual a forma do objeto. Em atenção aos itens 5.6 e 5.6.1 do Manual revise todo o conjunto de figuras, fazendo as correções indicadas e quaisquer outras que sejam necessárias para que as imagens

---

apresentem coerência entre si e apresente as figuras com qualidade adequada, utilizando traços precisos que revelem claramente os contornos do objeto, sem sombras ou reflexos, sem mudar a cor de uma figura para a outra. [2] Com fulcro no item 5.8 do Manual a classe 24-01 foi excluída de ofício por não se adequar ao objeto requerido, mantendo-se apenas a classe 24-02.

---

**(21) BR 30 2023 003370-0**

Código 34 - Exigência - Art. 106 § 3º da LPI

(22) 28/06/2023

(71) SOCIEDADE EDUCACIONAL UBERABENSE - UNIVERSIDADE DE UBERABA - UNIUBE (BR/MG)

Exigência formulada com fulcro no Manual de Desenhos Industriais - 1ª revisão (doravante Manual), acessível em

<http://manualdedi.inpi.gov.br/projects/manual-de-desenho-industrial/wiki/>[1] As figuras não estão correspondentes entre si. A mudança de cor e as áreas com sombras e reflexos dificultam a comparação entre as vistas, por vezes parecendo indicar mudança de plano que se observa em uma vista, mas não em outra. Para exemplificar algumas inconsistências: na porção central da figura 1.2 se vê uma área circular branca, parecendo indicar furo / área vazada, mas na figura 1.1 a área parece fechada e está, inclusive, representado na cor preta; a peça posterior nas figuras 1.2, 1.3, 1.6 e 1.7 difere da mostrada na figura 1.1 e são diferentes também nestas figuras. De maneira geral as figuras não permitem que se saiba qual a forma do objeto. Em atenção aos itens 5.6 e 5.6.1 do Manual revise todo o conjunto de figuras, fazendo as correções indicadas e quaisquer outras que sejam necessárias para que as imagens apresentem coerência entre si e apresente as figuras com qualidade adequada, utilizando traços precisos que revelem claramente os contornos do objeto, sem sombras ou reflexos, sem mudar a cor de uma figura para a outra.[2] Corrija a numeração da folha da figura 1.1: deve ser 1/7, de acordo com o item 4.2.11 do Manual. [3] Com fulcro no item 5.8 do Manual a classe 24-01 foi excluída de ofício por não se adequar ao objeto requerido, mantendo-se apenas a classe 24-02.

---

**(21) BR 30 2023 003371-8**

Código 34 - Exigência - Art. 106 § 3º da LPI

(22) 28/06/2023

(71) BUREAU D'ELECTRONIQUE APPLIQUÉE, EN ABRÉGÉ B.E.A. (BE)

(74) DANIEL ADVOGADOS (ALT.DE DANIEL & CIA)

Exigência formulada com fulcro no Manual de Desenhos Industriais - 1ª revisão (doravante Manual), acessível em

<http://manualdedi.inpi.gov.br/projects/manual-de-desenho-industrial/wiki/>[1] Os elementos representados por linhas tracejadas são indissociáveis (furos e rebaixos), necessários para que a forma subsista como objeto, portanto tais elementos devem ser representados por linhas contínuas, conforme item 5.2.1 do Manual. Reapresente as figuras usando substituindo as linhas tracejadas por linhas contínuas.



- 
- (21) BR 30 2023 003445-5** Código 34 - Exigência - Art. 106 § 3º da LPI  
(22) 02/07/2023  
(71) EDUARDO COSTA RIBEIRO (BR/RJ)  
A perspectiva está incoerente com a vista frontal. Perceba que a base do nariz está bem abaixo da linha do olhos na perspectiva quando comparado com a vista frontal e laterais. Em atenção ao item 5.6 do Manual de Desenhos Industriais, corrigir e harmonizar desenhos.
- 
- (21) BR 30 2023 003448-0** Código 34 - Exigência - Art. 106 § 3º da LPI  
(22) 03/07/2023  
(71) UNIVERSIDADE FEDERAL DE SANTA CATARINA (BR/SC) ; UNITERMI INDÚSTRIA E COMÉRCIO EIRELI (BR/SC)  
Exigência formulada com fulcro no Manual de Desenhos Industriais - 1ª revisão (doravante Manual), acessível em <http://manualdedi.inpi.gov.br/projects/manual-de-desenho-industrial/wiki/Com> base no item 5.1 do Manual solicitamos que sejam corrigidas as seguintes irregularidades no documento de procuração apresentado: [1] Foi apresentado documento de procuração, mas o campo de procurador no formulário não foi preenchido. Esclareça se, de fato, o primeiro depositante (UFSC) é procurador do segundo (UNITERM). Em caso afirmativo, altere o cadastro de procurador no sistema (antes de emitir a GRU de cumprimento de exigência). Em caso negativo, apresente esclarecimentos para que possamos desconsiderar o documento.
- 
- (21) BR 30 2023 003449-8** Código 34 - Exigência - Art. 106 § 3º da LPI  
(22) 03/07/2023  
(71) ROBERTO ZAGONEL (BR/SC)  
(74) NIRCE IVETE FASSINI  
Conforme item 5.6.1 do Manual de Desenhos Industriais, cada desenho ou fotografia deverá ser apresentado com dimensões adequadas, nitidez e resolução gráfica suficientes para a plena compreensão do desenho industrial requerido, observado o mínimo de 300 dpi. Apresentar figuras com melhor qualidade, uma vez que as linhas dos desenhos estão espessas, serrilhadas e imprecisas.
- 
- (21) BR 30 2023 003452-8** Código 34 - Exigência - Art. 106 § 3º da LPI  
(22) 03/07/2023  
(71) CALÇADOS PEGADA NORDESTE LTDA (BR/BA)  
(74) CAPELLA & VELOSO ADVOGADOS ASSOCIADOS  
Exigência formulada com fulcro no Manual de Desenhos Industriais - 1ª revisão (doravante Manual), acessível em <http://manualdedi.inpi.gov.br/projects/manual-de-desenho-industrial/wiki/Com> base no item 5.1 do Manual solicitamos que sejam corrigidas as seguintes irregularidades no documento de procuração apresentado: [1] O endereço do

---

outorgante está incompleto. Apresente documento corrigido. A procuração deve estar com data de assinatura igual ou anterior ao depósito do pedido de registro ou, se datada posteriormente ao depósito, deve ratificar os atos anteriormente executados. /O cumprimento desta exigência deve ser feito através da GRU de código de serviço 105. O prazo para apresentação desta petição é de 60 dias contados da publicação, excetuando-se o dia da publicação.

---

**(21) BR 30 2023 003458-7**

Código 34 - Exigência - Art. 106 § 3º da LPI

(22) 03/07/2023

(71) GIGTECH ENGENHARIA LTDA - ME (BR/SP)

Exigência formulada com fulcro no Manual de Desenhos Industriais - 1ª revisão (doravante Manual), acessível em

<http://manualdedi.inpi.gov.br/projects/manual-de-desenho-industrial/wiki/>[1] De acordo com o item 5.7 do Manual o título deve indicar o objeto de maneira breve, clara e concisa, sem usar palavras ou expressões irrelevantes, desnecessárias ou que denotem vantagens práticas, especificações técnicas ou termos meramente qualificativos. Altere o título para: configuração aplicada em alicate decapador. Ao apresentar a petição de cumprimento de exigência já preencha com o novo título. [2] De acordo com os itens 4.2.11 do Manual, as folhas de figuras não podem conter molduras, linhas delimitadoras, marcas, logotipos, marcas d'água, timbres, rubricas, assinaturas e outras informações desta natureza. Além disso, conforme determina o item 5.6.2 do Manual os desenhos ou fotografias não podem conter marcas ou logotipos representados na configuração do desenho industrial requerido, ainda que a reprodução do sinal marcário seja parcial. Apresente as figuras sem textos ou sinal marcário. Retire também o texto no canto inferior direito das folhas (página 01 de 09, página 02 de 09, etc.). [3] Há peças soltas, flutuando, nas figuras 1.1, 1.2, 1.3, 1.6, 1.7, 1.8 e 1.9, que devem ser retiradas das figuras. Reapresente as figuras corrigidas. [4] Conforme item 5.6.1 do Manual, as figuras devem ter fundo absolutamente neutro, sem revelar qualquer padrão ou textura e devem ter contraste, nitidez e resolução gráfica suficientes para a plena compreensão do desenho requerido, sem hachuras, sombras ou reflexos que comprometam a visualização da configuração: o fundo está com gradação de cor, brilhos e reflexos, prejudicando a compreensão. Reapresente as figuras com qualidade adequada, utilizando traços precisos e resolução mínima de 300 DPI, sem sombras ou áreas com mudança de cor, com fundo neutro. /O cumprimento desta exigência deve ser feito com a apresentação de petição com código de GRU 105, com o pagamento da taxa correspondente, no prazo de 60 dias.

---

**(21) BR 30 2023 003465-0**

Código 34 - Exigência - Art. 106 § 3º da LPI

(22) 04/07/2023

(71) ROSE MARY DE ABREU TABOSA DE MATOS (BR/SP)

(74) DIREÇÃO MARCAS E PATENTES LTDA

Exigência formulada com fulcro no Manual de Desenhos Industriais - 1ª revisão



---

(doravante Manual), acessível em <http://manualdedi.inpi.gov.br/projects/manual-de-desenho-industrial/wiki/>[1] As figuras não estão correspondentes entre si. Na figura 1.1, na lateral esquerda, o rasgo está diferente do mostrado nas figuras 1.2, 1.3, 1.5 e 1.6, pois só está na lateral, enquanto nas outras figuras está na lateral e na face posterior. Em atenção ao item 5.6 do Manual revise todo o conjunto de figuras, fazendo as correções indicadas e quaisquer outras que sejam necessárias para que as imagens apresentem coerência entre si.

---

**(21) BR 30 2023 003470-6**

Código 34 - Exigência - Art. 106 § 3º da LPI

(22) 04/07/2023

(71) AMILTON HRUBA (BR/MT)

(74) Ability Marcas e Patentes

Exigência formulada com fulcro no Manual de Desenhos Industriais - 1ª revisão

(doravante Manual), acessível em

<http://manualdedi.inpi.gov.br/projects/manual-de-desenho-industrial/wiki/Com> base no item 5.1 do Manual solicitamos que sejam corrigidas as seguintes irregularidades no documento de procuração apresentado: [1] O documento outorga poderes específicos para ?requerer em nome da outorgante: registros de marcas de indústria comércio ou serviços, garantia de prioridade?, mas não menciona desenhos industriais. .Apresente documento de procuração que mencione poderes para atuar em processos de pedidos de desenhos industriais, exclusivos para isso ou não. Este documento deve estar com data de assinatura igual ou anterior ao depósito do pedido de registro ou, se datado posteriormente ao depósito, deve ratificar os atos anteriormente executados. / O cumprimento desta exigência deve ser feito através da GRU de código de serviço 105, no prazo de 60 dias.

---

**(21) BR 30 2023 003471-4**

Código 34 - Exigência - Art. 106 § 3º da LPI

(22) 04/07/2023

(71) ANTÔNIO PASCUAL GALUCHINO BUENDIA (BR/SP)

(74) SLC SOLUCAO ASSESSORIA EMPRESARIAL LTDA

Exigência formulada com fulcro no Manual de Desenhos Industriais - 1ª revisão

(doravante Manual), acessível em

<http://manualdedi.inpi.gov.br/projects/manual-de-desenho-industrial/wiki/>[1] De acordo com o Art. 100 da LPI, não é registrável como desenho industrial a forma ?determinada essencialmente por considerações técnicas ou funcionais?. A partir da apresentação do objeto no pedido, não foi possível perceber características ornamentais em sua forma. No caso de a forma pleiteada possuir aspectos ornamentais, deve-se esclarecer quais elementos caracterizam esses aspectos. Sugerimos que sejam apresentadas imagens demonstrando como o objeto do pedido é usado no produto final e argumentos sobre a liberdade de escolha para se chegar a esta forma, independentemente do resultado técnico e funcional que se atingiria. O fato de existirem formatos diferentes pode significar,



---

em muitos casos, que este formato é necessário para que outro objeto funcione ou para se encaixar em outro objeto específico, ou seja, não afasta a possibilidade de a forma ser determinada essencialmente por questões técnicas ou funcionais. O fundamental é demonstrar quais elementos da forma do objeto permitem liberdade de escolha na criação para lhe conferir certo grau de ornamentalidade. As explicações podem ser através de argumentações textuais, podendo incluir figuras que demonstrem como o objeto é usado, acoplado, encaixado, etc.

---

**(21) BR 30 2023 003472-2**

Código 34 - Exigência - Art. 106 § 3º da LPI

(22) 04/07/2023

(71) BRUNO DE MORAES SCHAFFER (BR/SC)

(74) VINÍCIUS SILVA DE OLIVEIRA

Exigência formulada com fulcro no Manual de Desenhos Industriais - 1ª revisão (doravante Manual), acessível em

<http://manualdedi.inpi.gov.br/projects/manual-de-desenho-industrial/wiki/>[1] As figuras não estão correspondentes entre si. Na figura 1.3 há uma gravura na face que deveria ser lisa, branca, como na figura 1.4. Em atenção ao item 5.6 do Manual revise todo o conjunto de figuras, fazendo as correções indicadas e quaisquer outras que sejam necessárias para que as imagens apresentem coerência entre si.

---

**(21) BR 30 2023 003473-0**

Código 34 - Exigência - Art. 106 § 3º da LPI

(22) 04/07/2023

(71) CCA INDUSTRIA E COMÉRCIO DE MATERIAIS ELÉTRICOS LTDA (BR/SC)

(74) BLINDAR REGISTRO DE MARCAS E PATENTES LTDA

Exigência formulada com fulcro no Manual de Desenhos Industriais - 1ª revisão (doravante Manual), acessível em

<http://manualdedi.inpi.gov.br/projects/manual-de-desenho-industrial/wiki/>[1] De acordo com o item 5.7 do Manual o título deve indicar o objeto de maneira breve, clara e concisa, sem usar palavras ou expressões irrelevantes, desnecessárias ou que denotem vantagens práticas, especificações técnicas ou termos meramente qualificativos. Altere o título para: configuração aplicada em fecho. Ao apresentar a petição de cumprimento de exigência já preencha com o novo título. [2] Esclareça se o pedido contém 2 objetos (o primeiro está nas figuras 1.1 a 1.7 e o segundo é o da figura 1.8) ou se a figura 1.8 é um corte na figura 1.7. [3] Caso seja um corte, é necessário indicar na figura 1.7 onde passa o corte. Use linha traço ponto e indique a figura que corresponde ao corte (1.8).[4] Se forem 2 objetos, estes não guardam entre si as mesmas características distintivas preponderantes. Por força do art. 104 da LPI, com apoio no item 5.5 do Manual, o pedido deverá ser dividido. Cada pedido dividido trata-se de um novo depósito: veja os itens 2.2 e 5.6 do Manual. [4.1] Mantenha no pedido original o objeto das figuras 1.1 a 1.7. Informe a classe mais adequada: 08-07 ou 09-07. [4.2] Caso



---

tenha interesse em proteger o objeto da figura 1.8, apresente em um pedido dividido. Em atenção ao item 5.6 do Manual apresente novo conjunto de figuras formado pelas vistas ortogonais (frontal, posterior, laterais, superior e inferior), além de pelo menos uma perspectiva do objeto. Informe título que descreva o objeto com clareza e classe mais adequada. [5] Em caso de divisão, adeque a numeração das figuras e das folhas de figuras conforme itens 5.9 e 4.2.11 do Manual, respectivamente.[6] Em caso de divisão: para o pedido dividido utilize uma GRU com código de serviço 100 - depósito de pedido de registro de desenho industrial, pagando a taxa correspondente; informe a natureza de pedido dividido e o número do pedido original do qual será dividido (BR302023003473) para que o sistema possa reconhecer como dividido e mantenham a mesma data de depósito. Para cumprir os itens referentes ao pedido original utilize a GRU com código de serviço 105 - cumprimento de exigência técnica, pagando a taxa correspondente. O prazo para apresentação do pedido dividido é o mesmo do cumprimento da exigência.

---

**(21) BR 30 2023 003474-9**

Código 34 - Exigência - Art. 106 § 3º da LPI

(22) 04/07/2023

(71) HI TECHNOLOGIES LTDA. (BR/PR)

(74) EDUARDO PEREIRA DA SILVA

Exigência formulada com fulcro no Manual de Desenhos Industriais - 1ª revisão (doravante Manual), acessível em

<http://manualdedi.inpi.gov.br/projects/manual-de-desenho-industrial/wiki/>[1]

Conforme item 5.6.1 do Manual, as figuras devem ter contraste, nitidez e resolução gráfica suficientes para a plena compreensão do desenho requerido.

As figuras apresentadas estão com qualidade insatisfatória, com linhas tremidas, imprecisas. Apresente as figuras com qualidade adequada, utilizando apenas linhas contínuas, com traços precisos.

---

**(21) BR 30 2023 003478-1**

Código 34 - Exigência - Art. 106 § 3º da LPI

(22) 04/07/2023

(71) LG ELECTRONICS INC. (KR)

(74) DAVID DO NASCIMENTO ADVOGADOS ASSOCIADOS

Considerando-se o Manual de Desenhos Industriais, 1º revisão, acessível em <http://manualdedi.inpi.gov.br/projects/manual-de-desenhoindustrial/wiki/>,

formula-se a seguinte exigência: [1] A figura 1.7 mostra o objeto em posição

diferente da mostrada nas figuras 1.1 a 1.6. Caso queira manter a figura no pedido é necessário acrescentar as vistas ortogonais (frontal, posterior, laterais, superior e inferior) do objeto na posição mostrada na figura 1.7, numeradas

sequencialmente, pois mostram o mesmo objeto. Opcionalmente, a figura 1.7

pode ser retirada do pedido. [2] De acordo com o item 5.6.4 do Manual os

elementos ilustrativos devem representar o objeto reivindicado em coerência com as demais imagens do pedido. As figuras 1.8 e 1.9 mostram o objeto em posição diferente da apresentada no conjunto de figuras. Caso queira manter as figuras



---

ilustrativas no pedido, reapresente-as mostrando o objeto reivindicado em coerência com as demais figuras apresentadas.

---

**(21) BR 30 2023 003485-4**

Código 34 - Exigência - Art. 106 § 3º da LPI

(22) 04/07/2023

(71) CLAUDIO ANTÔNIO DE FARIA (BR/SP)

(74) RENOMARK ASSESSORIA EMPRESARIAL LTDA ME

Conforme item 5.1 do Manual de Desenhos Industriais solicita-se reapresentar o documento de procuração com melhor resolução gráfica, de modo que seja possível a leitura do mesmo. A qualidade de reprodução do arquivo anexado inviabiliza a identificação e leitura das informações da procuração. Importante que a nova procuração ratifique os atos anteriores praticados pelas partes ou a data da assinatura seja anterior ao depósito.

---

**(21) BR 30 2023 003489-7**

Código 34 - Exigência - Art. 106 § 3º da LPI

(22) 04/07/2023

(71) SERGIO SANCHES DE OLIVEIRA (BR/SP)

(74) Mercap Serviços de Marcas e Patentes Ltda. ME

Exigência formulada com fulcro no Manual de Desenhos Industriais - 1ª revisão (doravante Manual), acessível em

<http://manualdedi.inpi.gov.br/projects/manual-de-desenho-industrial/wiki/Com>

base no item 5.1 do Manual solicitamos que sejam corrigidas as seguintes

irregularidades no documento de procuração apresentado:[1] O documento não

outorga poderes específicos para requerer e processar pedidos de desenhos

industriais (que não é uma modalidade de patente).[2] O outorgante menciona

que é representado por seu representante legal, que é o próprio, como se

estivesse representando pessoa jurídica. [3] o endereço informado na petição de

depósito difere do que conta na procuração (onde, inclusive, está descrito como

SEDE, como se fosse pessoa jurídica). Caso tenha havido erro no

preenchimento do cadastro no sistema, os dados devem ser corrigidos antes da

emissão da GRU de cumprimento de exigência. Apresente documento de

procuração que mencione poderes para atuar em processos de pedidos de

desenhos industriais, exclusivos para isso ou não, e corrija as informações

divergentes. Este documento deve estar com data de assinatura igual ou anterior

ao depósito do pedido de registro ou, se datado posteriormente ao depósito,

deve ratificar os atos anteriormente executados. / O cumprimento desta exigência

deve ser feito através da GRU de código de serviço 105, no prazo de 60 dias.

---

**(21) BR 30 2023 003492-7**

Código 34 - Exigência - Art. 106 § 3º da LPI

(22) 04/07/2023

(71) STUDIO SIM SERVIÇOS DE DESIGN LTDA. (BR/PR)

(74) MICHELY CRISTINA CARCERERI PESSOA

Exigência formulada com fulcro no Manual de Desenhos Industriais - 1ª revisão (doravante Manual), acessível em



---

<http://manualdedi.inpi.gov.br/projects/manual-de-desenho-industrial/wiki/>[1]

Conforme item 5.6.1 do Manual, as figuras devem ter contraste, nitidez e resolução gráfica suficientes para a plena compreensão do desenho requerido. As figuras apresentadas estão com qualidade insatisfatória, com linhas tremidas, imprecisas. Apresente as figuras com qualidade adequada, utilizando apenas linhas contínuas, com traços precisos.

---

**(21) BR 30 2023 003493-5**

Código 34 - Exigência - Art. 106 § 3º da LPI

(22) 04/07/2023

(71) STUDIO SIM SERVIÇOS DE DESIGN LTDA. (BR/PR)

(74) MICHELY CRISTINA CARCERERI PESSOA

Exigência formulada com fulcro no Manual de Desenhos Industriais - 1ª revisão (doravante Manual), acessível em

<http://manualdedi.inpi.gov.br/projects/manual-de-desenho-industrial/wiki/>[1]

Conforme item 5.6.1 do Manual, as figuras devem ter contraste, nitidez e resolução gráfica suficientes para a plena compreensão do desenho requerido. As figuras apresentadas estão com qualidade insatisfatória, com linhas tremidas, imprecisas. Apresente as figuras com qualidade adequada, utilizando apenas linhas contínuas, com traços precisos.

---

**(21) BR 30 2023 003495-1**

Código 34 - Exigência - Art. 106 § 3º da LPI

(22) 05/07/2023

(71) ALINE GOMES HOLANDA (BR/CE)

Exigência formulada com fulcro no Manual de Desenhos Industriais - 1ª revisão (doravante Manual), acessível em

<http://manualdedi.inpi.gov.br/projects/manual-de-desenho-industrial/wiki/> [1] De acordo com o item 5.7 do Manual o título deve indicar o objeto de maneira breve, clara e concisa, sem usar palavras ou expressões irrelevantes, desnecessárias ou que denotem vantagens práticas, especificações técnicas ou termos meramente qualificativos. Altere o título para: configuração aplicada em rede. Ao apresentar a petição de cumprimento de exigência já preencha com o novo título. [2] Em atenção ao item 5.8 do Manual a classe foi alterada de ofício para 06-02, a fim de se adequar ao objeto requerido. [3] Conforme item 5.6.1 do Manual, as figuras devem ter contraste, nitidez e resolução gráfica suficientes para a plena compreensão do desenho requerido. As figuras apresentadas estão com qualidade insatisfatória, com linhas tremidas, imprecisas. Apresente as figuras com qualidade adequada, utilizando apenas linhas contínuas, com traços precisos. [4] Retire as indicações de setas e números das figuras. [5] As figuras não estão correspondentes entre si: nas figuras 1.1 e 1.2 nota-se que um lado é mais alto que o outro, mas nas vistas laterais estão iguais. Em atenção ao item 5.6 do Manual revise todo o conjunto de figuras, fazendo as correções indicadas e quaisquer outras que sejam necessárias para que as imagens apresentem coerência entre si. [6] Por terem sido apresentadas todas as figuras necessárias, a apresentação de relatório descritivo e de reivindicação não é obrigatória para



---

este pedido, conforme itens 3.7.2, 3.7.3 e 5.6 do Manual. Por terem sido apresentados, deverão fazer parte do certificado, como determina o art. 107 da LPI. Reapresente os documentos corrigidos conforme modelos do Manual. No relatório coloque, na parte superior, a numeração de folha (1/1); abaixo coloque a indicação do documento (Relatório descritivo), seguida do título e da frase padrão (O presente relatório descritivo faz referência aos desenhos anexos, assim indicados); na sequência, coloque a legenda das figuras conforme mostrada no modelo e no item 5.10 do Manual (ex.: Figura 1.1 - perspectiva; Figura 1.2 - vista superior, etc.). Na reivindicação coloque, na parte superior, a numeração de folha (1/1); abaixo coloque a indicação do documento (Reivindicação), seguida do título e, por último, da frase padrão (Reivindica-se o registro de desenho industrial conforme representado no conjunto de figuras e apresentado no relatório descritivo, ambos em anexo). NÃO SÃO ADMITIDOS TEXTOS QUE NÃO ESTEJAM PREVISTOS NOS MODELOS. Não numere linhas ou parágrafos. Caso não tenha interesse em reapresentar os documentos corrigidos, o requerente deverá apresentar no cumprimento desta exigência uma declaração dizendo que abdica da inclusão deles no certificado. Nesta situação é necessário que o requerente declare, pois não é possível excluir o documento de ofício, por força do art. 107 da LPI, como explicado acima. / O cumprimento desta exigência deve ser feito através da GRU de código de serviço 105, com pagamento da taxa correspondente. O prazo para apresentação desta petição é de 60 dias contados da publicação, excetuando-se o dia da publicação.

---

(21) BR 30 2023 003499-4

Código 34 - Exigência - Art. 106 § 3º da LPI

(22) 05/07/2023

(71) DALLA VECCHIA INDUSTRIA E COMERCIO LTDA EPP (BR/SC)

(74) LUANA KLAUS

Conforme item 5.7 do Manual de Desenhos Industriais, alterar título do pedido para "Configuração aplicada a recipiente". O título do pedido deve denominar apenas um objeto de maneira clara e concisa. Adequar relatório e reivindicação. Conforme item 5.6.1 do Manual de Desenhos Industriais, cada desenho ou fotografia deverá ser apresentado com dimensões adequadas, nitidez e resolução gráfica suficientes para a plena compreensão do desenho industrial requerido, observado o mínimo de 300 dpi. Apresentar figuras com melhor qualidade, uma vez que as figuras 1.2 e 1.3 estão com formas incompletas e as figuras 1.3, 1.4 e 1.6 com manchas verdes.

---

(21) BR 30 2023 003500-1

Código 34 - Exigência - Art. 106 § 3º da LPI

(22) 05/07/2023

(71) 51.284.038 DIEGO MARCEL DOS SANTOS ME (BR/SC)

Conforme item 5.6.1 do Manual de Desenhos Industriais, cada desenho ou fotografia deverá ser apresentado com dimensões adequadas, nitidez e resolução gráfica suficientes para a plena compreensão do desenho industrial requerido, observado o mínimo de 300 dpi. Apresentar figuras com melhor



---

qualidade, uma vez que as linhas estão serrilhadas e imprecisas.

---

**(21) BR 30 2023 003502-8**

Código 34 - Exigência - Art. 106 § 3º da LPI

(22) 05/07/2023

(71) TEKNOFANGHI SRL (IT)

(74) MARCELO GOZELOTO

Conforme item 5.1 do Manual de Desenhos Industriais solicita-se reapresentar o documento de procuração em que conste poderes ao outorgado para receber citações judiciais (art. 217 da LPI), no caso de outorgante domiciliado no exterior. Importante que a nova procuração ratifique os atos anteriores praticados pelas partes ou a data da assinatura seja anterior ao depósito.

---

**(21) BR 30 2023 003504-4**

Código 34 - Exigência - Art. 106 § 3º da LPI

(22) 05/07/2023

(71) TEKNOFANGHI SRL (IT)

(74) MARCELO GOZELOTO

Conforme item 5.1 do Manual de Desenhos Industriais solicita-se reapresentar o documento de procuração em que conste poderes ao outorgado para receber citações judiciais (art. 217 da LPI), no caso de outorgante domiciliado no exterior. Importante que a nova procuração ratifique os atos anteriores praticados pelas partes ou a data da assinatura seja anterior ao depósito.

---

**(21) BR 30 2023 003506-0**

Código 34 - Exigência - Art. 106 § 3º da LPI

(22) 05/07/2023

(71) FACUNDO BALVIDARES (AR)

(74) Mercap Serviços de Marcas e Patentes Ltda. ME

Conforme item 5.1 do Manual de Desenhos Industriais solicita-se reapresentar o documento de procuração com melhor resolução gráfica, de modo que seja possível a leitura do mesmo. A qualidade de reprodução do arquivo anexado inviabiliza a identificação e leitura das informações da procuração. Importante que a nova procuração ratifique os atos anteriores praticados pelas partes ou a data da assinatura seja anterior ao depósito.

---

**(21) BR 30 2023 003507-9**

Código 34 - Exigência - Art. 106 § 3º da LPI

(22) 05/07/2023

(71) TEKNOFANGHI SRL (IT)

(74) MARCELO GOZELOTO

Conforme item 5.1 do Manual de Desenhos Industriais solicita-se reapresentar o documento de procuração em que conste poderes ao outorgado para receber citações judiciais (art. 217 da LPI), no caso de outorgante domiciliado no exterior. Importante que a nova procuração ratifique os atos anteriores praticados pelas partes ou a data da assinatura seja anterior ao depósito.

---

**(21) BR 30 2023 003513-3**

Código 34 - Exigência - Art. 106 § 3º da LPI



---

(22) 05/07/2023

(71) LUCIANE DE SOUZA CONSTANTE (BR/SP)

(74) PALADINO MARCAS E PATENTES

Exigência formulada com fulcro no Manual de Desenhos Industriais - 1ª revisão (doravante Manual), acessível em

<http://manualdedi.inpi.gov.br/projects/manual-de-desenho-industrial/wiki/Com> base no item 5.1 do Manual solicitamos que sejam corrigidas as seguintes irregularidades no documento de procuração apresentado:[1] Após verificar o documento no endereço eletrônico <https://validar.iti.gov.br/index.html> nos retornou como resultado: ?Você submeteu um documento sem assinatura reconhecível ou com assinatura corrompida?. Apresente documento de procuração devidamente assinado, tendo em vista somente serem aceitos instrumentos de mandato cujas assinaturas digitais tenham sido homologadas por autoridade certificadora credenciada no âmbito da ICP-Brasil, conforme o disposto no art. 20, da Lei nº 11.419/06, no § 1º do art. 2º e o art. 3º do Decreto 3996, de 31/10/01. Caso não seja possível assinar o documento digitalmente por meio de certificação digital emitida no âmbito da Infraestrutura de Chaves Públicas Brasileira (ICP-Brasil), apresente procuração com assinatura não eletrônica. O arquivo PDF deve conter apenas o documento original de procuração: no depósito o arquivo foi mesclado incluindo a folha de assinatura, o que interfere na validação.[2] É necessário corrigir o cadastro do procurador no sistema: foi informado o nome do escritório (pessoa jurídica), com um nº de CPF (pessoa física). Corrija as informações no sistema (conforme procuração) antes da emissão da GRU de cumprimento de exigência para que os dados sejam atualizados. A nova procuração deve estar com data de assinatura igual ou anterior ao depósito do pedido de registro ou, se datado posteriormente ao depósito, deve ratificar os atos anteriormente executados. / O cumprimento desta exigência deve ser feito através da GRU de código de serviço 105, no prazo de 60 dias.

---

**(21) BR 30 2023 003514-1**

Código 34 - Exigência - Art. 106 § 3º da LPI

(22) 05/07/2023

(71) ICEHOT COMUNICAÇÃO LTDA (BR/RS)

(74) CREAZIONE MARCAS E PATENTES LTDA.

Exigência formulada com fulcro no Manual de Desenhos Industriais - 1ª revisão (doravante Manual), acessível em

<http://manualdedi.inpi.gov.br/projects/manual-de-desenho-industrial/wiki/> [1] As figuras não estão correspondentes entre si. Na figura 3.7 há elementos na arte superior do objeto que não existem nas figuras 3.1 a 3.2. A figura 3.8 também não corresponde ao que se vê nas figuras 3.1, 3.2, 3.5 e 3.6: na figura 3.8 a base deveria estar menor, mais recuada, pois se observa claramente nas figuras 3.1 e 3.2 que há volumes diferentes junto à base que não foram considerados na vista inferior. Em atenção ao item 5.6 do Manual revise todo o conjunto de figuras, fazendo as correções indicadas e quaisquer outras que sejam necessárias para que as imagens apresentem coerência entre si. [2] Conforme determina o item



---

5.6.2 do Manual os desenhos ou fotografias não podem conter marcas ou logotipos representados na configuração do desenho industrial requerido, ainda que a reprodução do sinal marcário seja parcial. Apresente as figuras sem textos ou sinal marcário.

---

**(21) BR 30 2023 003516-8**

Código 34 - Exigência - Art. 106 § 3º da LPI

(22) 05/07/2023

(71) ICEHOT COMUNICAÇÃO LTDA (BR/RS)

(74) CREAZIONE MARCAS E PATENTES LTDA.

Exigência formulada com fulcro no Manual de Desenhos Industriais - 1ª revisão (doravante Manual), acessível em

<http://manualdedi.inpi.gov.br/projects/manual-de-desenho-industrial/wiki/> [1]

Conforme determina o item 5.6.2 do Manual os desenhos ou fotografias não podem conter marcas ou logotipos representados na configuração do desenho industrial requerido, ainda que a reprodução do sinal marcário seja parcial.

Apresente as figuras sem textos ou sinal marcário.

---

**(21) BR 30 2023 003517-6**

Código 34 - Exigência - Art. 106 § 3º da LPI

(22) 05/07/2023

(71) ICEHOT COMUNICAÇÃO LTDA (BR/RS)

(74) CREAZIONE MARCAS E PATENTES LTDA.

Exigência formulada com fulcro no Manual de Desenhos Industriais - 1ª revisão (doravante Manual), acessível em

<http://manualdedi.inpi.gov.br/projects/manual-de-desenho-industrial/wiki/> [1]

Conforme determina o item 5.6.2 do Manual os desenhos ou fotografias não podem conter marcas ou logotipos representados na configuração do desenho industrial requerido, ainda que a reprodução do sinal marcário seja parcial.

Apresente as figuras sem textos ou sinal marcário.

---

**(21) BR 30 2023 003518-4**

Código 34 - Exigência - Art. 106 § 3º da LPI

(22) 05/07/2023

(71) MOISES ELIANO DA SILVA LEITE (BR/MG)

(74) PAULA CORDEIRO FERREIRA MORITA

Exigência formulada com fulcro no Manual de Desenhos Industriais - 1ª revisão (doravante Manual), acessível em

<http://manualdedi.inpi.gov.br/projects/manual-de-desenho-industrial/wiki/> [1]

Conforme item 5.6.1 do Manual, as figuras devem ter fundo absolutamente neutro, sem revelar qualquer padrão ou textura e devem ter contraste, nitidez e resolução gráfica suficientes para a plena compreensão do desenho requerido, sem hachuras, sombras ou reflexos que comprometam a visualização da configuração: o fundo está com gradação de cor e as figuras estão com qualidade insatisfatória, com linhas tremidas e imprecisas, havendo inclusive linhas tracejadas, prejudicando a compreensão. Reapresente as figuras com qualidade adequada, utilizando traços precisos e contínuos, e resolução mínima



de 300 DPI, sem sombras ou áreas com mudança de cor, com fundo neutro. [2] Por terem sido apresentadas todas as figuras necessárias, a apresentação de relatório descritivo e de reivindicação não é obrigatória para este pedido, conforme itens 3.7.2, 3.7.3 e 5.6 do Manual. Por terem sido apresentados, deverão fazer parte do certificado, como determina o art. 107 da LPI.

Reapresente o relatório corrigido conforme modelo do Manual: coloque, na parte superior, a numeração de folha (1/1); abaixo coloque a indicação do documento (Relatório descritivo), seguida do título e da frase padrão (O presente relatório descritivo faz referência aos desenhos anexos, assim indicados); na sequência, coloque a legenda das figuras conforme mostrada no modelo e no item 5.10 do Manual (ex.: Figura 1.1 - vista anterior; Figura 1.2 - vista posterior, etc.), sem repetir o título. **NÃO SÃO ADMITIDOS TEXTOS QUE NÃO ESTEJAM PREVISTOS NOS MODELOS.** Caso não tenha interesse em reapresentar o documento corrigido, o requerente deverá apresentar no cumprimento desta exigência uma declaração dizendo que abdica da inclusão dele no certificado. Se o requerente abdicar do relatório, é necessário que abdique também da reivindicação: apesar de a apresentada estar correta, faz menção ao relatório. Nesta situação é necessário que o requerente declare, pois não é possível excluir o documento de ofício, por força do art. 107 da LPI, como explicado acima.

---

**(21) BR 30 2023 003520-6**

Código 34 - Exigência - Art. 106 § 3º da LPI

(22) 05/07/2023

(71) MOISES ELIANO DA SILVA LEITE (BR/MG)

(74) PAULA CORDEIRO FERREIRA MORITA

Exigência formulada com fulcro no Manual de Desenhos Industriais - 1ª revisão (doravante Manual), acessível em

<http://manualdedi.inpi.gov.br/projects/manual-de-desenho-industrial/wiki/> [1]

Conforme item 5.6.1 do Manual, as figuras devem ter fundo absolutamente neutro, sem revelar qualquer padrão ou textura e devem ter contraste, nitidez e resolução gráfica suficientes para a plena compreensão do desenho requerido, sem hachuras, sombras ou reflexos que comprometam a visualização da configuração: o fundo está com gradação de cor e as figuras estão com qualidade insatisfatória, com linhas tremidas e imprecisas, prejudicando a compreensão. Reapresente as figuras com qualidade adequada, utilizando traços precisos e contínuos, e resolução mínima de 300 DPI, sem sombras ou áreas com mudança de cor, com fundo neutro. [2] Por terem sido apresentadas todas as figuras necessárias, a apresentação de relatório descritivo e de reivindicação não é obrigatória para este pedido, conforme itens 3.7.2, 3.7.3 e 5.6 do Manual. Por terem sido apresentados, deverão fazer parte do certificado, como determina o art. 107 da LPI. Reapresente o relatório corrigido conforme modelo do Manual: coloque, na parte superior, a numeração de folha (1/1); abaixo coloque a indicação do documento (Relatório descritivo), seguida do título e da frase padrão (O presente relatório descritivo faz referência aos desenhos anexos,



---

assim indicados); na sequência, coloque a legenda das figuras conforme mostrada no modelo e no item 5.10 do Manual (ex.: Figura 1.1 - vista anterior; Figura 1.2 - vista posterior, etc.), sem repetir o título. NÃO SÃO ADMITIDOS TEXTOS QUE NÃO ESTEJAM PREVISTOS NOS MODELOS. Caso não tenha interesse em reapresentar o documento corrigido, o requerente deverá apresentar no cumprimento desta exigência uma declaração dizendo que abdica da inclusão dele no certificado. Se o requerente abdicar do relatório, é necessário que abdique também da reivindicação: apesar de a apresentada estar correta, faz menção ao relatório. Nesta situação é necessário que o requerente declare, pois não é possível excluir o documento de ofício, por força do art. 107 da LPI, como explicado acima.[3] Com fulcro no item 5.8 do Manual a classificação foi alterada de ofício para 30-06, a fim de se adequar ao objeto requerido.

---

(21) BR 30 2023 003523-0

Código 34 - Exigência - Art. 106 § 3º da LPI

(22) 05/07/2023

(71) SHANGHAI NEWRIZON AUTOMOTIVE TECHNOLOGY CO, LTD. (CN)

(74) DIEGO MARTIGNONI

Exigência formulada com fulcro no Manual de Desenhos Industriais - 1ª revisão (doravante Manual), acessível em

<http://manualdedi.inpi.gov.br/projects/manual-de-desenho-industrial/wiki/Com>

base no item 5.1 do Manual solicitamos que sejam corrigidas as seguintes irregularidades no documento de procuração apresentado:[1] O documento não outorga poderes específicos para requerer e processar pedidos de desenhos industriais (que não é uma modalidade de patente).[2] O endereço informado no documento difere do informado no formulário de depósito. /Apresente documento de procuração que mencione poderes para atuar em processos de pedidos de desenhos industriais, exclusivos para isso ou não, e corrija as informações divergentes. Caso seja necessário corrigir dados no cadastro do sistema, a correção deve ser feita antes da emissão da GRU. A nova procuração deve estar com data de assinatura igual ou anterior ao depósito do pedido de registro ou, se datado posteriormente ao depósito, deve ratificar os atos anteriormente executados. / O cumprimento desta exigência deve ser feito através da GRU de código de serviço 105, no prazo de 60 dias.



**Código 35 - Arquivamento do Pedido – Art. 216 § 2º e Art. 106 § 3º da LPI**

Arquivado definitivamente o pedido de registro de desenho industrial, uma vez que não foi apresentada a procuração devida no prazo de 60 (sessenta) dias contados da prática do primeiro ato da parte no processo ou não houve manifestação do depositante quanto à exigência formulada.

---

<b>(21) BR 30 2015 001340-0</b>	Código 35 - Arquivamento do Pedido – Art. 216 § 2º e Art. 106 § 3º da LPI (22) 06/02/2015 (44) 29/08/2023 (52) 09-04 (54) SISTEMA PUXA CARGA DE VEÍCULO DE CARROCERIA (71) ADEMIR FERREIRA BRANDÃO (BR/MT) (72) ADEMIR FERREIRA BRANDÃO (74) CRISTHIANE ATHAYDE ARQUIVAMENTO, tendo em vista não ter havido apresentação de documento de procuração no prazo estipulado pelo artigo 216 § 2º da LPI.
<b>(21) BR 30 2021 005447-7</b>	Código 35 - Arquivamento do Pedido – Art. 216 § 2º e Art. 106 § 3º da LPI (22) 04/11/2021 (44) 29/08/2023 (52) 11-01 (54) CONFIGURAÇÃO APLICADA A/EM JOIA (71) UNIVERSIDADE FEDERAL DE ALAGOAS (BR/AL) (72) GABRYELA OLIVEIRA BORGES; AGEILTON APOLINÁRIO FERREIRA Arquivamento
<b>(21) BR 30 2022 002726-0</b>	Código 35 - Arquivamento do Pedido – Art. 216 § 2º e Art. 106 § 3º da LPI (22) 27/05/2022 (44) 29/08/2023 (52) 07-01 (54) CONFIGURAÇÃO APLICADA A/EM COPO (71) FCC FABRICA CATARINENSE DE CRISTAIS LTDA. ME (BR/SC) (72) GABRIEL DA COSTA CARVALHO VIDIGAL (74) RAISSA BAEUMLE REIS Arquivamento
<b>(21) BR 30 2022 003905-5</b>	Código 35 - Arquivamento do Pedido – Art. 216 § 2º e Art. 106 § 3º da LPI (22) 28/07/2022 (44) 29/08/2023 (52) 02-01 (54) CONFIGURAÇÃO APLICADA A/EM LINGERIE (71) HADAR COMERCIAL EIRELI ME (BR/SP) (72) SHMUEL DAVID FISCHBEIN



---

(74) IVANILDA MARIA DE OLIVEIRA  
Arquivamento

---

**(21) BR 30 2022 003906-3** Código 35 - Arquivamento do Pedido – Art. 216 § 2º e Art. 106 § 3º da LPI  
(22) 28/07/2022  
(44) 29/08/2023  
(52) 02-01 , 02-02  
(54) CONFIGURAÇÃO APLICADA A/EM LINGERIE  
(71) HADAR COMERCIAL EIRELI ME (BR/SP)  
(72) SHMUEL DAVID FISCHBEIN  
(74) IVANILDA MARIA DE OLIVEIRA  
Arquivamento

---

**(21) BR 30 2022 003907-1** Código 35 - Arquivamento do Pedido – Art. 216 § 2º e Art. 106 § 3º da LPI  
(22) 28/07/2022  
(44) 29/08/2023  
(52) 02-01 , 02-02  
(54) CONFIGURAÇÃO APLICADA A/EM LANGERIE  
(71) HADAR COMERCIAL EIRELI ME (BR/SP)  
(72) SHMUEL DAVID FISCHBEIN  
(74) IVANILDA MARIA DE OLIVEIRA  
Arquivamento

---

**(21) BR 30 2022 004094-0** Código 35 - Arquivamento do Pedido – Art. 216 § 2º e Art. 106 § 3º da LPI  
(22) 04/08/2022  
(44) 29/08/2023  
(52) 23-03  
(54) CONFIGURAÇÃO APLICADA A/EM TERMOSTATO  
(71) PARTSFOX COMERCIO DE PECAS E ACESSORIOS DE EQUIPAMENTOS  
ELETRICOS LTDA (BR/SP)  
(72) VALDEMIR FRANCISCO DE ANDRADE  
(74) ICAMP MARCAS E PATENTES LTDA  
Arquivamento

---

**(21) BR 30 2022 004118-1** Código 35 - Arquivamento do Pedido – Art. 216 § 2º e Art. 106 § 3º da LPI  
(22) 05/08/2022  
(44) 29/08/2023  
(52) 06-99  
(54) CONFIGURAÇÃO APLICADA A/EM OBJETO  
(71) JADERSON DE ALMEIDA (BR/SC)  
(72) JADERSON DE ALMEIDA  
Arquivamento

---

**(21) BR 30 2022 004120-3** Código 35 - Arquivamento do Pedido – Art. 216 § 2º e Art. 106 § 3º da LPI



---

(22) 05/08/2022  
(44) 29/08/2023  
(52) 06-99  
(54) CONFIGURAÇÃO APLICADA A/EM OBJETO  
(71) JADERSON DE ALMEIDA (BR/SC)  
(72) JADERSON DE ALMEIDA  
Arquivamento

---

**(21) BR 30 2022 004121-1** Código 35 - Arquivamento do Pedido – Art. 216 § 2º e Art. 106 § 3º da LPI  
(22) 05/08/2022  
(44) 29/08/2023  
(52) 06-99  
(54) CONFIGURAÇÃO APLICADA A/EM OBJETO  
(71) JADERSON DE ALMEIDA (BR/SC)  
(72) JADERSON DE ALMEIDA  
Arquivamento

---

**(21) BR 30 2022 004122-0** Código 35 - Arquivamento do Pedido – Art. 216 § 2º e Art. 106 § 3º da LPI  
(22) 05/08/2022  
(44) 29/08/2023  
(52) 06-99  
(54) CONFIGURAÇÃO APLICADA A/EM OBJETO  
(71) JADERSON DE ALMEIDA (BR/SC)  
(72) JADERSON DE ALMEIDA  
Arquivamento

---

**(21) BR 30 2022 004881-0** Código 35 - Arquivamento do Pedido – Art. 216 § 2º e Art. 106 § 3º da LPI  
(22) 10/09/2022  
(44) 29/08/2023  
(52) 08-03  
(54) CONFIGURAÇÃO APLICADA A/EM CONFIGURAÇÃO APLICADA A/EM  
REGADOR  
(71) MAURICIO TRENTIN (BR/SP)  
(72) MAURÍCIO TRENTIN  
(74) Clissie Bazan Corral Silva  
Arquivamento

---

**(21) BR 30 2023 001215-0** Código 35 - Arquivamento do Pedido – Art. 216 § 2º e Art. 106 § 3º da LPI  
(22) 09/03/2023  
(44) 29/08/2023  
(52) 02-02 , 02-01  
(54) CONFIGURAÇÃO APLICADA A/EM CALCINHA  
(71) JANIERO CONFECÇÕES EIRELI-ME (BR/SP)  
(72) THAISE MEDAGLIA FERREIRA



---

Arquivamento

---

**(21) BR 30 2023 001716-0**

Código 35 - Arquivamento do Pedido – Art. 216 § 2º e Art. 106 § 3º da LPI

(22) 05/04/2023

(44) 29/08/2023

(52) 29-02

(54) CONFIGURAÇÃO APLICADA A/EM BOIA COLETE INFANTIL

(71) NASH INDUSTRIA E CONFECÇOES LTDA - (M.E.) (BR/SP)

(72) HENRY KRIWAT

(74) ALBERTO TOMASOLI DA SILVA BRAGA

Arquivamento

---

**(21) BR 30 2023 001717-8**

Código 35 - Arquivamento do Pedido – Art. 216 § 2º e Art. 106 § 3º da LPI

(22) 05/04/2023

(44) 29/08/2023

(52) 29-02

(54) CONFIGURAÇÃO APLICADA A/EM BOIA COLETE INFANTIL

(71) NASH INDUSTRIA E CONFECÇOES LTDA - (M.E.) (BR/SP)

(72) HENRY KRIWAT

(74) ALBERTO TOMASOLI DA SILVA BRAGA

Arquivamento



### **Código 37 - Recurso Contra o Indeferimento**

Notificação de interposição de recurso ao Presidente do INPI contra o indeferimento do pedido de registro de desenho industrial, objetivando o reexame da matéria. Desta data corre o prazo de 60 (sessenta) dias para apresentação de contrarrazões por qualquer interessado. Poderá ser requerida cópia do recurso com o peticionamento do serviço 824 - cópia reprográfica simples.

---

**(21) BR 30 2014 002046-3**

Código 37 - Recurso Contra o Indeferimento

(22) 08/05/2014

(71) MÁQUINAS AGRÍCOLAS JACTO S.A. (BR/SP)

(74) ROGER PAMPANA NICOLAU

Recurso contra o indeferimento: Pet. (WB) 018160002087, de 31/5/2016.



**Código 39 - Concessão do Registro**

Concessão do registro de desenho industrial. O certificado de registro está disponível no portal do INPI. Desta data corre o prazo de 5 (cinco) anos para interposição de nulidade administrativa por qualquer interessado (Art.113 § 1º da LPI ). Os efeitos da concessão serão suspensos caso o pedido de nulidade seja interposto no prazo de 60 (sessenta) dias, contados da data da concessão.

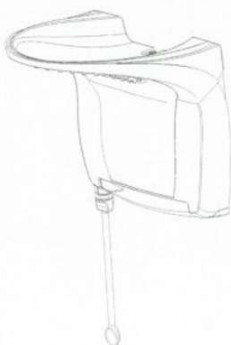
**(11) BR 30 2014 006179-8**

Código 39 - Concessão do Registro

(22) 08/12/2014

(15) 29/08/2023

(45) 29/08/2023

(52) 23-02

(54) CONFIGURAÇÃO APLICADA EM DUCHA

(73) LORENZETTI S.A. INDÚSTRIAS BRASILEIRAS ELETROMETALÚRGICAS (BR/SP)

(72) CLAUDIO LOURENÇO LORENZETTI

(74) DANNEMANN, SIEMSEN, BIGLER &amp; IPANEMA MOREIRA

10 (dez) anos contados a partir de 08/12/2014, mediante o recolhimento da taxa quinquenal de manutenção (Artigos 119 e 120 da LPI) e observadas as demais condições legais.

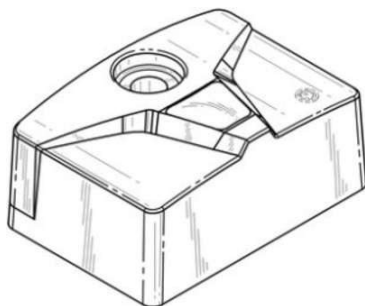
FIG. 1.1  
Vista em perspectiva  
interiorFIG. 1.1  
Vista em perspectiva  
interior**(11) BR 30 2015 003519-6**

Código 39 - Concessão do Registro

(22) 29/07/2015

(15) 29/08/2023

(30) 30/01/2015 US 29/516,277

(45) 29/08/2023

(52) 10-05

(54) CONFIGURAÇÃO APLICADA EM MÓDULO DE DETECÇÃO

(73) ITT MANUFACTURING ENTERPRISES LLC. (US)

(72) BRADLEY C. DECOOK; DANIEL J. KERNAN; JEFFREY SULLIVAN; MARK A. PLAYFORD

(74) DANNEMANN, SIEMSEN, BIGLER &amp; IPANEMA MOREIRA, PROPRIEDADE INDUSTRIAL LTDA.

10 (dez) anos contados a partir de 29/07/2015, mediante o recolhimento da taxa



quinquenal de manutenção (Artigos 119 e 120 da LPI) e observadas as demais condições legais.

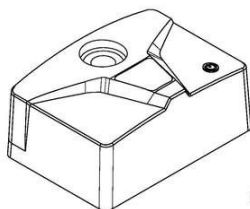
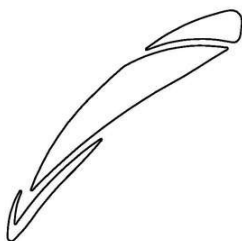

FIG. 1.  
Vista em pers  
frontal, superior, lat

**(11) BR 30 2017 005143-0**



Código 39 - Concessão do Registro

(22) 16/11/2017

(15) 29/08/2023

(30) 17/05/2017 US 29/604,343

(45) 29/08/2023

(52) 12-15

(54) PADRÃO ORNAMENTAL APLICADO A/EM PAREDE LATERAL DE PNEU

(73) BRIDGESTONE AMERICAS TIRE OPERATIONS, LLC (US)

(72) PAUL B. WHITAKER

(74) DANNEMANN, SIEMSEN, BIGLER & IPANEMA MOREIRA

10 (dez) anos contados a partir de 16/11/2017, mediante o recolhimento da taxa quinquenal de manutenção (Artigos 119 e 120 da LPI) e observadas as demais condições legais.

**(11) BR 30 2019 001627-3**

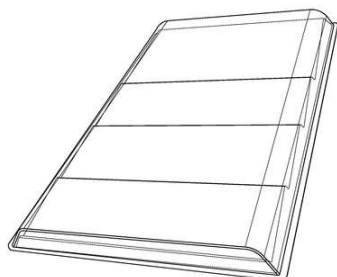

Código 39 - Concessão do Registro

(22) 18/04/2019

(15) 29/08/2023

(30) 22/10/2018 EM 005803996

(45) 29/08/2023

(52) 09-03

(54) CONFIGURAÇÃO APLICADA A/EM BANDEJA PARA ALIMENTOS

(73) MOWI ASA (NO)

(72) BRUNO LERUSTE; JAVIER SÁNCHEZ LAMELAS; PHILIPPE DE BIE;

EMILIA SCHOMBURG; ALEXANDRE SAVET; MICHAL STURTZ; PEDRO MIR;

TOMASZ TRELA; JEAN DETERRE; GABRIEL CHABERT; LUDO ALDELHOF

(74) DANNEMANN, SIEMSEN, BIGLER & IPANEMA MOREIRA

10 (dez) anos contados a partir de 18/04/2019, mediante o recolhimento da taxa quinquenal de manutenção (Artigos 119 e 120 da LPI) e observadas as demais condições legais.



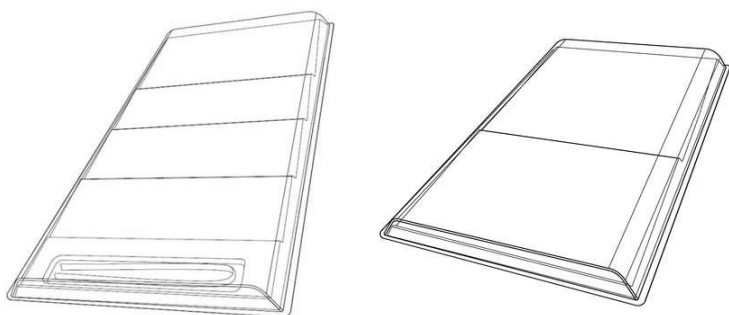

**(11) BR 30 2022 003285-9**



Código 39 - Concessão do Registro

(22) 27/06/2022

(15) 29/08/2023

(45) 29/08/2023

(52) 24-04

(54) CONFIGURAÇÃO APLICADA A/EM ÓRTESE

(73) HIDROLIGHT DO BRASIL S.A. (BR/SC)

(72) JOEL FELIPE PLENTZ; NICOLAU DE OLIVEIRA FLOR

(74) SAMUEL CLAUDINO SIMÕES

10 (dez) anos contados a partir de 27/06/2022, mediante o recolhimento da taxa quinquenal de manutenção (Artigos 119 e 120 da LPI) e observadas as demais condições legais.

**(11) BR 30 2022 003713-3**



Código 39 - Concessão do Registro

(22) 19/07/2022

(15) 29/08/2023

(45) 29/08/2023

(52) 07-01

(54) CONFIGURAÇÃO APLICADA A/EM GARRAFA

(73) SOCIEDADE DE BEBIDAS PANIZZON LTDA (BR/RS)

(72) FILIPE PANIZZON; MARLON PANIZZON

(74) SKO OYARZÁBAL MARCAS E PATENTES SOCIEDADE SIMPLES LTDA.

10 (dez) anos contados a partir de 19/07/2022, mediante o recolhimento da taxa quinquenal de manutenção (Artigos 119 e 120 da LPI) e observadas as demais condições legais.

**(11) BR 30 2023 000753-9**

Código 39 - Concessão do Registro

(22) 10/02/2023

(15) 29/08/2023

(30) 11/08/2022 EM 009146475-0001

(45) 29/08/2023

(52) 09-01

(54) CONFIGURAÇÃO APLICADA A/EM GARRAFA

(73) TAMALFI SOCIEDAD ANONIMA (UY)





(72) ANDREA RIZZARDI

(74) PERANDIN SOCIEDADE DE ADVOGADOS

10 (dez) anos contados a partir de 10/02/2023, mediante o recolhimento da taxa quinquenal de manutenção (Artigos 119 e 120 da LPI) e observadas as demais condições legais.

**(11) BR 30 2023 001409-8**

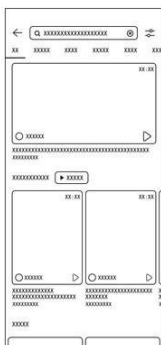

Código 39 - Concessão do Registro

(22) 22/03/2023

(15) 29/08/2023

(30) 21/12/2022 CN 202230853439.4

(45) 29/08/2023

(52) 14-04

(54) PADRÃO ORNAMENTAL APLICADO A/EM INTERFACE GRÁFICA

(73) JOYO TECHNOLOGY PTE. LTD. (SG)

(72) SHUAI WANG; NA LIU; ZHENGBO LI

(74) DANIEL ADVOGADOS (ALT.DE DANIEL & CIA)

10 (dez) anos contados a partir de 22/03/2023, mediante o recolhimento da taxa quinquenal de manutenção (Artigos 119 e 120 da LPI) e observadas as demais condições legais.

**(11) BR 30 2023 001580-9**



Código 39 - Concessão do Registro

(22) 30/03/2023

(15) 29/08/2023

(45) 29/08/2023

(52) 04-02

(54) CONFIGURAÇÃO APLICADA A/EM CABO PARA ESCOVA

(73) MARCELO RODRIGUES TEIXEIRA (BR/PR)

(72) MARCELO RODRIGUES TEIXEIRA

(74) London Marcas e Patentes S/S Ltda.

10 (dez) anos contados a partir de 30/03/2023, mediante o recolhimento da taxa quinquenal de manutenção (Artigos 119 e 120 da LPI) e observadas as demais condições legais.

**(11) BR 30 2023 001581-7**

Código 39 - Concessão do Registro

(22) 30/03/2023

(15) 29/08/2023

(45) 29/08/2023

(52) 15-03

(54) CONFIGURAÇÃO APLICADA A/EM SUPORTE PARA IMPLEMENTO



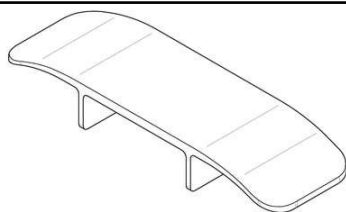

AGRÍCOLA

(73) MACDON INDUSTRIES LTD. (CA)

(72) ERIC GRENIER; LANCE WILLER

(74) DANIEL ADVOGADOS (ALT.DE DANIEL & CIA)

10 (dez) anos contados a partir de 30/03/2023, mediante o recolhimento da taxa quinquenal de manutenção (Artigos 119 e 120 da LPI) e observadas as demais condições legais.

**(11) BR 30 2023 001582-5**

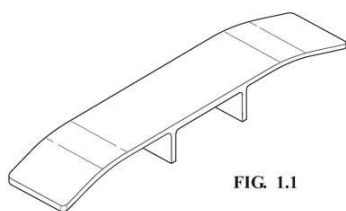

FIG. 1.1

Código 39 - Concessão do Registro

(22) 30/03/2023

(15) 29/08/2023

(45) 29/08/2023

(52) 15-03

(54) CONFIGURAÇÃO APLICADA A/EM SUPORTE PARA IMPLEMENTO AGRÍCOLA

(73) MACDON INDUSTRIES LTD. (CA)

(72) ERIC GRENIER; LANCE WILLER

(74) DANIEL ADVOGADOS (ALT.DE DANIEL & CIA)

10 (dez) anos contados a partir de 30/03/2023, mediante o recolhimento da taxa quinquenal de manutenção (Artigos 119 e 120 da LPI) e observadas as demais condições legais.

**(11) BR 30 2023 001588-4**

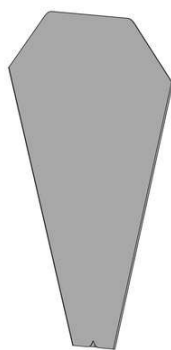

Código 39 - Concessão do Registro

(22) 30/03/2023

(15) 29/08/2023

(45) 29/08/2023

(52) 23-07

(54) CONFIGURAÇÃO APLICADA A/EM CONE URINÁRIO.

(73) GLAUCIA MANHOZO LAHOZ (BR/SP)

(72) GLAUCIA MANHOZO LAHOZ

(74) VILAGE MARCAS E PATENTES LTDA

10 (dez) anos contados a partir de 30/03/2023, mediante o recolhimento da taxa quinquenal de manutenção (Artigos 119 e 120 da LPI) e observadas as demais condições legais.

**(11) BR 30 2023 001599-0**

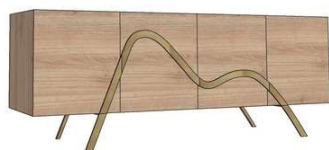

Código 39 - Concessão do Registro

(22) 31/03/2023

(15) 29/08/2023

(45) 29/08/2023

(52) 06-04

(54) CONFIGURAÇÃO APLICADA A/EM BUFFET



(73) ANNA CHRISTINA RODRIGUES MORAES DE OLIVA MAYA (BR/SC)

(72) ANNA CHRISTINA RODRIGUES MORAES DE OLIVA MAYA

10 (dez) anos contados a partir de 31/03/2023, mediante o recolhimento da taxa quinquenal de manutenção (Artigos 119 e 120 da LPI) e observadas as demais condições legais.

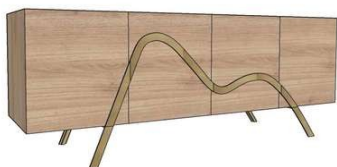

**(11) BR 30 2023 001600-7**

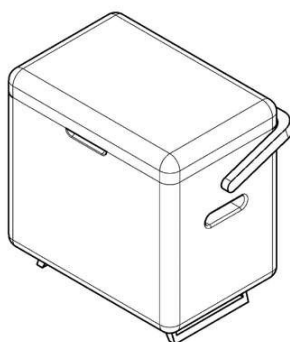

Código 39 - Concessão do Registro

(22) 31/03/2023

(15) 29/08/2023

(45) 29/08/2023

(52) 07-07

(54) CONFIGURAÇÃO APLICADA A/EM CAIXA TÉRMICA

(73) UNIVERSIDADE FEDERAL DE SANTA CATARINA (BR/SC) ; SOPRANO INDÚSTRIA ELETROMETALÚRGICA EIRELI (BR/RS)

(72) DÉBORA DOS REIS KLEIN; CAELI LONDON VIEIRA; MARÍLIA MATOS GONÇALVES; CRISTIANO ALVES DA SILVA

10 (dez) anos contados a partir de 31/03/2023, mediante o recolhimento da taxa quinquenal de manutenção (Artigos 119 e 120 da LPI) e observadas as demais condições legais.

**(11) BR 30 2023 001601-5**

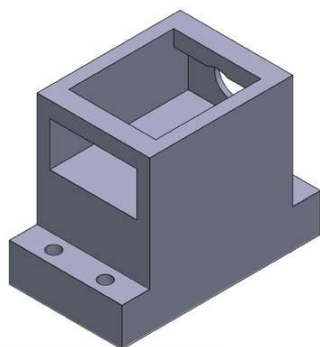

Código 39 - Concessão do Registro

(22) 31/03/2023

(15) 29/08/2023

(45) 29/08/2023

(52) 08-07

(54) CONFIGURAÇÃO APLICADA A/EM BATENTE DE PORTA

(73) MIGUEL ARCANJO SOARES (BR/MG)

(72) MIGUEL ARCANJO SOARES

(74) LEONARDO REGIS ORLANDINI

10 (dez) anos contados a partir de 31/03/2023, mediante o recolhimento da taxa quinquenal de manutenção (Artigos 119 e 120 da LPI) e observadas as demais condições legais.

**(11) BR 30 2023 001660-0**

Código 39 - Concessão do Registro

(22) 03/04/2023

(15) 29/08/2023

(45) 29/08/2023



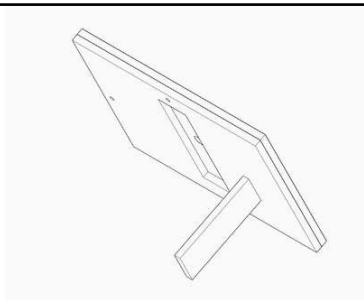

(52) 16-05  
(54) CONFIGURAÇÃO APLICADA A/EM SUPORTE PARA EXIBIÇÃO DE FOTOGRAFIAS

(73) UNIVERSIDADE FEDERAL DE GOIÁS (BR/GO)

(72) BRÁULIO VINÍCIUS FERREIRA

10 (dez) anos contados a partir de 03/04/2023, mediante o recolhimento da taxa quinquenal de manutenção (Artigos 119 e 120 da LPI) e observadas as demais condições legais.

**(11) BR 30 2023 001728-3**

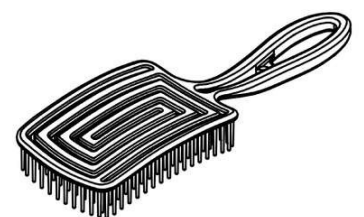

Código 39 - Concessão do Registro

(22) 05/04/2023

(15) 29/08/2023

(45) 29/08/2023

(52) 04-02

(54) CONFIGURAÇÃO APLICADA A/EM ESCOVA

(73) DAFU ADMINISTRACAO E PARTICIPACOES DE BENS LTDA (BR/SP)

(72) YONGHUI CHEN

(74) LEANDRO DE SOUZA FRIGO

10 (dez) anos contados a partir de 05/04/2023, mediante o recolhimento da taxa quinquenal de manutenção (Artigos 119 e 120 da LPI) e observadas as demais condições legais.

**(11) BR 30 2023 001761-5**



Código 39 - Concessão do Registro

(22) 10/04/2023

(15) 29/08/2023

(45) 29/08/2023

(52) 11-02

(54) CONFIGURAÇÃO APLICADA A/EM JARDINEIRA

(73) RENALDO LUIZ DE MENEZES (BR/MG)

(72) RENALDO LUIZ DE MENEZES

(74) WASHINGTON LUIZ SANTOS DE OLIVEIRA

10 (dez) anos contados a partir de 10/04/2023, mediante o recolhimento da taxa quinquenal de manutenção (Artigos 119 e 120 da LPI) e observadas as demais condições legais.

**(11) BR 30 2023 001778-0**

Código 39 - Concessão do Registro

(22) 10/04/2023

(15) 29/08/2023

(45) 29/08/2023

(52) 21-01

(54) CONFIGURAÇÃO APLICADA A/EM BRINQUEDO





(73) IRMÃOS DALANEZE LTDA (BR/SP)

(72) ADILSON DALANEZI

(74) ICAMP MARCAS E PATENTES LTDA

10 (dez) anos contados a partir de 10/04/2023, mediante o recolhimento da taxa quinquenal de manutenção (Artigos 119 e 120 da LPI) e observadas as demais condições legais.

**(11) BR 30 2023 001780-1**

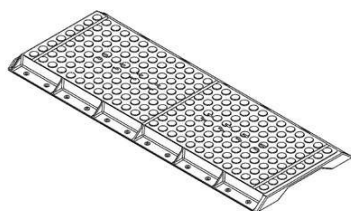

Código 39 - Concessão do Registro

(22) 10/04/2023

(15) 29/08/2023

(45) 29/08/2023

(52) 25-01

(54) CONFIGURAÇÃO APLICADA A/EM PLATAFORMA

(73) HUDSON JOSÉ DA SILVA (BR/SP)

(72) HUDSON JOSÉ DA SILVA

10 (dez) anos contados a partir de 10/04/2023, mediante o recolhimento da taxa quinquenal de manutenção (Artigos 119 e 120 da LPI) e observadas as demais condições legais.

**(11) BR 30 2023 001789-5**

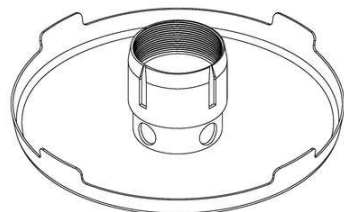

Código 39 - Concessão do Registro

(22) 11/04/2023

(15) 29/08/2023

(45) 29/08/2023

(52) 23-01

(54) CONFIGURAÇÃO APLICADA A/EM SUPORTE PARA DRENO DE PISCINA

(73) MONT SERRAT BRASIL INDÚSTRIA E COMÉRCIO, IMPORTAÇÃO E EXPORTAÇÃO DE ACESSÓRIOS PARA PISCINAS - EIRELI - EPP (BR/SP)

(72) MÁRCIO EDUARDO CÂNDIDO DE TOLEDO

(74) ICAMP MARCAS E PATENTES LTDA

10 (dez) anos contados a partir de 11/04/2023, mediante o recolhimento da taxa quinquenal de manutenção (Artigos 119 e 120 da LPI) e observadas as demais condições legais.

**(11) BR 30 2023 001791-7**

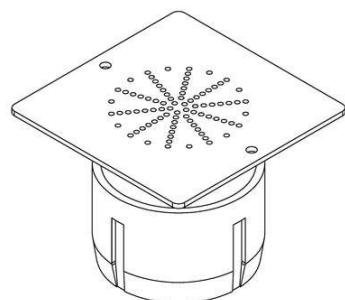

Código 39 - Concessão do Registro

(22) 11/04/2023

(15) 29/08/2023

(45) 29/08/2023

(52) 23-01

(54) CONFIGURAÇÃO APLICADA A/EM SUPORTE PARA DRENO DE PISCINA

(73) MONT SERRAT BRASIL INDÚSTRIA E COMÉRCIO, IMPORTAÇÃO E EXPORTAÇÃO DE ACESSÓRIOS PARA PISCINAS - EIRELI - EPP (BR/SP)



---

(72) MÁRCIO EDUARDO CÂNDIDO DE TOLEDO

(74) ICAMP MARCAS E PATENTES LTDA

10 (dez) anos contados a partir de 11/04/2023, mediante o recolhimento da taxa quinquenal de manutenção (Artigos 119 e 120 da LPI) e observadas as demais condições legais.

---

**(11) BR 30 2023 001792-5**

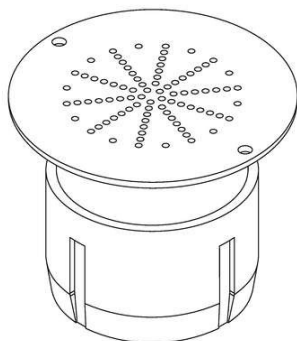

Código 39 - Concessão do Registro

(22) 11/04/2023

(15) 29/08/2023

(45) 29/08/2023

(52) 23-01

(54) CONFIGURAÇÃO APLICADA A/EM SUPORTE PARA DRENO DE PISCINA

(73) MONT SERRAT BRASIL INDÚSTRIA E COMÉRCIO, IMPORTAÇÃO E EXPORTAÇÃO DE ACESSÓRIOS PARA PISCINAS - EIRELI - EPP (BR/SP)

(72) MÁRCIO EDUARDO CÂNDIDO DE TOLEDO

(74) ICAMP MARCAS E PATENTES LTDA

10 (dez) anos contados a partir de 11/04/2023, mediante o recolhimento da taxa quinquenal de manutenção (Artigos 119 e 120 da LPI) e observadas as demais condições legais.

---

**(11) BR 30 2023 001793-3**

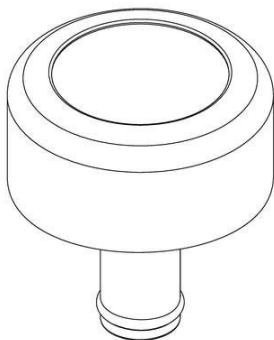

Código 39 - Concessão do Registro

(22) 11/04/2023

(15) 29/08/2023

(45) 29/08/2023

(52) 26-05

(54) CONFIGURAÇÃO APLICADA A/EM SUPORTE PARA REFLETOR DE PISCINA

(73) MONT SERRAT BRASIL INDÚSTRIA E COMÉRCIO, IMPORTAÇÃO E EXPORTAÇÃO DE ACESSÓRIOS PARA PISCINAS - EIRELI - EPP (BR/SP)

(72) MÁRCIO EDUARDO CÂNDIDO DE TOLEDO

(74) ICAMP MARCAS E PATENTES LTDA

10 (dez) anos contados a partir de 11/04/2023, mediante o recolhimento da taxa quinquenal de manutenção (Artigos 119 e 120 da LPI) e observadas as demais condições legais.

---

**(11) BR 30 2023 001803-4**

Código 39 - Concessão do Registro

(22) 12/04/2023

(15) 29/08/2023

(45) 29/08/2023

(52) 26-05

(54) CONFIGURAÇÃO APLICADA A/EM LUMINÁRIA





(73) METALURGICA AVER METAIS LTDA (BR/RS)

(72) JEFFERSON AVER

(74) ULIANA DALLA COSTA

10 (dez) anos contados a partir de 12/04/2023, mediante o recolhimento da taxa quinquenal de manutenção (Artigos 119 e 120 da LPI) e observadas as demais condições legais.

**(11) BR 30 2023 001817-4**



Código 39 - Concessão do Registro

(22) 12/04/2023

(15) 29/08/2023

(45) 29/08/2023

(52) 06-03

(54) CONFIGURAÇÃO APLICADA A/EM MESA

(73) INESPERADO IDEIAS, PROJETOS E NEGOCIOS LTDA (BR/SP)

(72) ANDRÉ LUÍS FERREIRA SOUZA

(74) BRASNORTE MARCAS E PATENTES S/S & EPP

10 (dez) anos contados a partir de 12/04/2023, mediante o recolhimento da taxa quinquenal de manutenção (Artigos 119 e 120 da LPI) e observadas as demais condições legais.

**(11) BR 30 2023 001821-2**

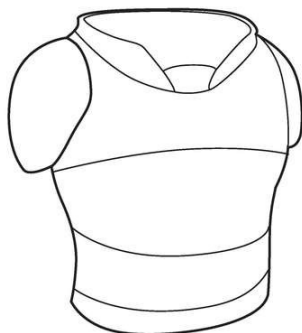

Código 39 - Concessão do Registro

(22) 12/04/2023

(15) 29/08/2023

(45) 29/08/2023

(52) 09-01

(54) CONFIGURAÇÃO APLICADA A/EM BALDE DE PIPOCA

(73) BLANCO PUBLICIDAD Y MARKETING LIMITADA (CL)

(72) JUAN PABLO FERNANDEZ RIQUELME

(74) MONTAURY PIMENTA, MACHADO & VIEIRA DE MELLO ADVOGADOS

10 (dez) anos contados a partir de 12/04/2023, mediante o recolhimento da taxa quinquenal de manutenção (Artigos 119 e 120 da LPI) e observadas as demais condições legais.

**(11) BR 30 2023 001824-7**

Código 39 - Concessão do Registro

(22) 13/04/2023

(15) 29/08/2023

(45) 29/08/2023

(52) 07-02

(54) CONFIGURAÇÃO APLICADA A/EM FRITADEIRA

(73) GIFE TECNOLOGIA INDUSTRIAL LTDA - ME (BR/SC)



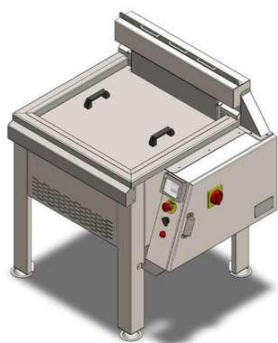

(72) ADRIANO FELIPE SEGER; GILSON LUIZ SEGER

(74) LUANA KLAUS

10 (dez) anos contados a partir de 13/04/2023, mediante o recolhimento da taxa quinquenal de manutenção (Artigos 119 e 120 da LPI) e observadas as demais condições legais.

**(11) BR 30 2023 001831-0**

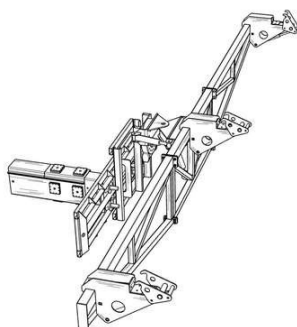

Código 39 - Concessão do Registro

(22) 13/04/2023

(15) 29/08/2023

(30) 14/10/2022 WO DM/224251

(45) 29/08/2023

(52) 12-05

(54) CONFIGURAÇÃO APLICADA A/EM GARFO DE GUINDASTE

(73) ENEL GREEN POWER S.P.A. (IT)

(72) IACOPO MAZZANTINI; FRANCESCO BELLAGAMBA; SEBASTIANO MONITTO

(74) DANIEL ADVOGADOS (ALT.DE DANIEL & CIA)

10 (dez) anos contados a partir de 13/04/2023, mediante o recolhimento da taxa quinquenal de manutenção (Artigos 119 e 120 da LPI) e observadas as demais condições legais.

**(11) BR 30 2023 001832-8**



Código 39 - Concessão do Registro

(22) 13/04/2023

(15) 29/08/2023

(45) 29/08/2023

(52) 14-04

(54) PADRÃO ORNAMENTAL APLICADO A/EM INTERFACE GRÁFICA

(73) M3 HEALTH INDÚSTRIA E COMÉRCIO DE PRODUTOS MÉDICOS, ODONTOLÓGICOS E CORRELATOS S.A. (BR/SP)

(72) ALBERTO BLAY

(74) PAULA SANTOS E SILVA

10 (dez) anos contados a partir de 13/04/2023, mediante o recolhimento da taxa quinquenal de manutenção (Artigos 119 e 120 da LPI) e observadas as demais condições legais.

**(11) BR 30 2023 001833-6**

Código 39 - Concessão do Registro

(22) 13/04/2023

(15) 29/08/2023

(45) 29/08/2023



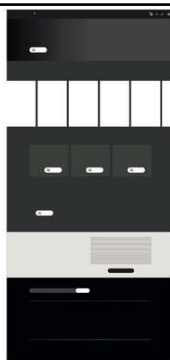

(52) 14-04  
 (54) PADRÃO ORNAMENTAL APLICADO A/EM INTERFACE GRÁFICA  
 (73) M3 HEALTH INDÚSTRIA E COMÉRCIO DE PRODUTOS MÉDICOS,  
 ODONTOLÓGICOS E CORRELATOS S.A. (BR/SP)  
 (72) ALBERTO BLAY  
 (74) PAULA SANTOS E SILVA  
 10 (dez) anos contados a partir de 13/04/2023, mediante o recolhimento da taxa  
 quinquenal de manutenção (Artigos 119 e 120 da LPI) e observadas as demais  
 condições legais.

**(11) BR 30 2023 001834-4**

Código 39 - Concessão do Registro  
 (22) 13/04/2023  
 (15) 29/08/2023  
 (45) 29/08/2023  
 (52) 14-04  
 (54) PADRÃO ORNAMENTAL APLICADO A/EM INTERFACE GRÁFICA  
 (73) M3 HEALTH INDÚSTRIA E COMÉRCIO DE PRODUTOS MÉDICOS,  
 ODONTOLÓGICOS E CORRELATOS S.A. (BR/SP)  
 (72) ALBERTO BLAY  
 (74) PAULA SANTOS E SILVA  
 10 (dez) anos contados a partir de 13/04/2023, mediante o recolhimento da taxa  
 quinquenal de manutenção (Artigos 119 e 120 da LPI) e observadas as demais  
 condições legais.

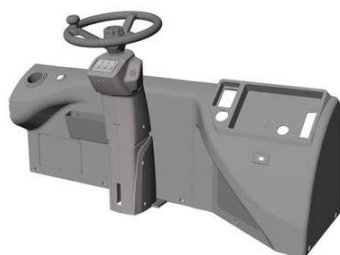
**(11) BR 30 2023 001846-8**

Código 39 - Concessão do Registro  
 (22) 13/04/2023  
 (15) 29/08/2023  
 (30) 17/10/2022 CN 202230683582.3  
 (45) 29/08/2023  
 (52) 12-16  
 (54) CONFIGURAÇÃO APLICADA A/EM CONSOLES CENTRAIS  
 (73) BYD COMPANY LIMITED (CN)  
 (72) JIFENG HAN; CHENGYU ZHAN; SHAOHUA WEN; DONGLIANG XIAO;  
 SHISHENG ZENG  
 (74) KASZNAR LEONARDOS PROPRIEDADE INTELECTUAL  
 10 (dez) anos contados a partir de 13/04/2023, mediante o recolhimento da taxa  
 quinquenal de manutenção (Artigos 119 e 120 da LPI) e observadas as demais  
 condições legais.

**(11) BR 30 2023 001859-0**

Código 39 - Concessão do Registro  
 (22) 14/04/2023



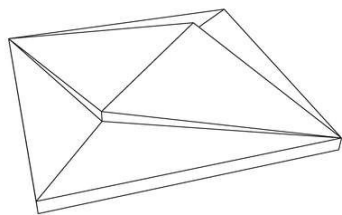

(15) 29/08/2023

(45) 29/08/2023

(52) 25-01

(54) CONFIGURAÇÃO APLICADA A/EM REVESTIMENTO

(73) MÁRCIO AMBRÓSIO SIMÕES (BR/MG)

(72) MÁRCIO AMBRÓSIO SIMÕES

10 (dez) anos contados a partir de 14/04/2023, mediante o recolhimento da taxa quinquenal de manutenção (Artigos 119 e 120 da LPI) e observadas as demais condições legais.

**(11) BR 30 2023 001870-0**

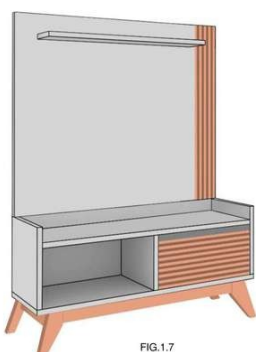

Código 39 - Concessão do Registro

(22) 14/04/2023

(15) 29/08/2023

(45) 29/08/2023

(52) 06-04

(54) CONFIGURAÇÃO APLICADA A/EM ESTANTE

(73) MOREIRA COMERCIO DE MOVEIS ONLINE EIRELI (BR/SP)

(72) RENAN BERSI

(74) BEERRE ASSESSORIA EMPRESARIAL LTDA

10 (dez) anos contados a partir de 14/04/2023, mediante o recolhimento da taxa quinquenal de manutenção (Artigos 119 e 120 da LPI) e observadas as demais condições legais.

**(11) BR 30 2023 001883-2**

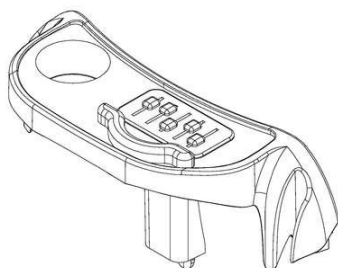

Código 39 - Concessão do Registro

(22) 17/04/2023

(15) 29/08/2023

(45) 29/08/2023

(52) 21-01

(54) CONFIGURAÇÃO APLICADA A/EM MESA

(73) GALA - IBB INDÚSTRIA BRASILEIRA DE BRINQUEDOS E EMBALAGENS LTDA (BR/MS)

(72) FABER LALUCCI PEREIRA DE SOUZA

(74) EDUARDO DE FREITAS ALVARENGA

10 (dez) anos contados a partir de 17/04/2023, mediante o recolhimento da taxa quinquenal de manutenção (Artigos 119 e 120 da LPI) e observadas as demais condições legais.

**(11) BR 30 2023 001884-0**

Código 39 - Concessão do Registro

(22) 17/04/2023

(15) 29/08/2023

(45) 29/08/2023



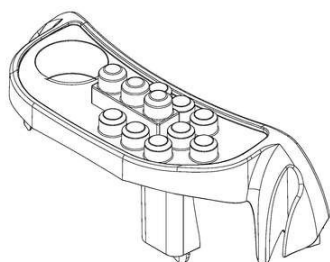

(52) 21-01

(54) CONFIGURAÇÃO APLICADA A/EM MESA

(73) GALA - IBB INDÚSTRIA BRASILEIRA DE BRINQUEDOS E EMBALAGENS LTDA (BR/MS)

(72) FABER LALUCCI PEREIRA DE SOUZA

(74) EDUARDO DE FREITAS ALVARENGA

10 (dez) anos contados a partir de 17/04/2023, mediante o recolhimento da taxa quinquenal de manutenção (Artigos 119 e 120 da LPI) e observadas as demais condições legais.

**(11) BR 30 2023 001885-9**

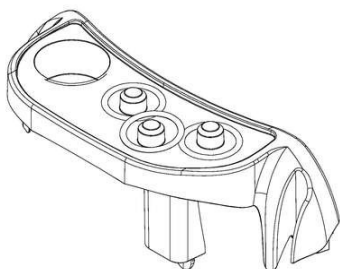

Código 39 - Concessão do Registro

(22) 17/04/2023

(15) 29/08/2023

(45) 29/08/2023

(52) 21-01

(54) CONFIGURAÇÃO APLICADA A/EM MESA

(73) GALA - IBB INDÚSTRIA BRASILEIRA DE BRINQUEDOS E EMBALAGENS LTDA (BR/MS)

(72) FABER LALUCCI PEREIRA DE SOUZA

(74) EDUARDO DE FREITAS ALVARENGA

10 (dez) anos contados a partir de 17/04/2023, mediante o recolhimento da taxa quinquenal de manutenção (Artigos 119 e 120 da LPI) e observadas as demais condições legais.

**(11) BR 30 2023 001886-7**

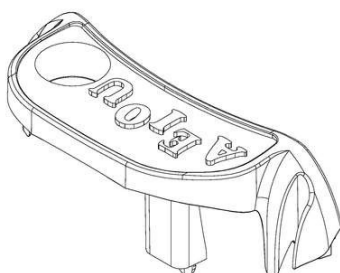

Código 39 - Concessão do Registro

(22) 17/04/2023

(15) 29/08/2023

(45) 29/08/2023

(52) 21-01

(54) CONFIGURAÇÃO APLICADA A/EM MESA

(73) GALA - IBB INDÚSTRIA BRASILEIRA DE BRINQUEDOS E EMBALAGENS LTDA (BR/MS)

(72) FABER LALUCCI PEREIRA DE SOUZA

(74) EDUARDO DE FREITAS ALVARENGA

10 (dez) anos contados a partir de 17/04/2023, mediante o recolhimento da taxa quinquenal de manutenção (Artigos 119 e 120 da LPI) e observadas as demais condições legais.



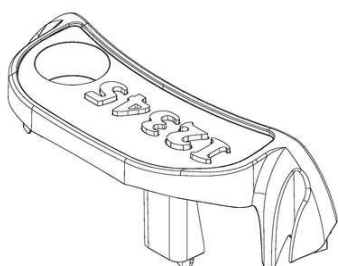

**(11) BR 30 2023 001891-3**

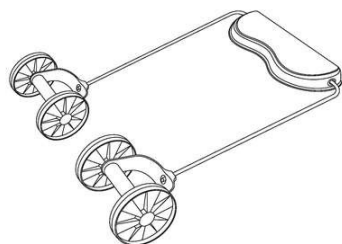

Código 39 - Concessão do Registro

(22) 17/04/2023

(15) 29/08/2023

(45) 29/08/2023

(52) 21-02

(54) CONFIGURAÇÃO APLICADA A/EM EQUIPAMENTO PARA EXERCÍCIOS

(73) MMZ ADMINISTRADORA DE BENS E PARTICIPACOES LTDA (BR/SC)

(72) MARCELO DIEGO DA LUZ

(74) NILVAN PAULO MINGURANSE

10 (dez) anos contados a partir de 17/04/2023, mediante o recolhimento da taxa quinquenal de manutenção (Artigos 119 e 120 da LPI) e observadas as demais condições legais.

**(11) BR 30 2023 001892-1**

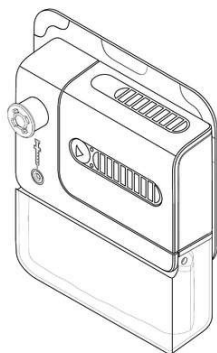

Código 39 - Concessão do Registro

(22) 17/04/2023

(15) 29/08/2023

(30) 17/10/2022 US 29/856,746

(45) 29/08/2023

(52) 24-01

(54) CONFIGURAÇÃO APLICADA A/EM INJETOR DE PREENCHIMENTO NO CORPO

(73) BECTON, DICKINSON AND COMPANY (US)

(72) VINCENT DELOBELLE; JAMES LESLIE RHODRI JONES; DANIEL PAUL JENKINS; MALCOLM STANLEY BOYD; ZOE GEORGINA ARMSTRONG

(74) UNGRIA BRASIL PATENTES E MARCAS

10 (dez) anos contados a partir de 17/04/2023, mediante o recolhimento da taxa quinquenal de manutenção (Artigos 119 e 120 da LPI) e observadas as demais condições legais.



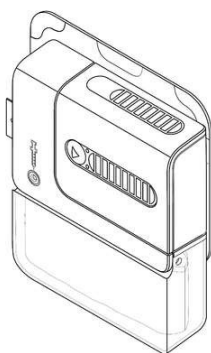

**(11) BR 30 2023 001894-8**

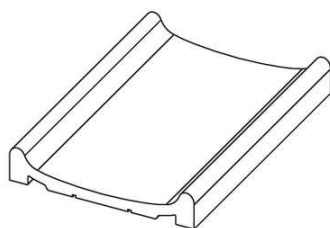

Código 39 - Concessão do Registro

(22) 17/04/2023

(15) 29/08/2023

(45) 29/08/2023

(52) 25-01

(54) CONFIGURAÇÃO APLICADA A/EM RODAPÉ

(73) INDUSTRIA E COMERCIO DE MOLDURAS SANTA LUZIA LTDA (BR/SC)

(72) GILBERTO LUIZ ZANETTE

(74) D' Mark Registros de Marcas e Patentes S/S Ltda.

10 (dez) anos contados a partir de 17/04/2023, mediante o recolhimento da taxa quinquenal de manutenção (Artigos 119 e 120 da LPI) e observadas as demais condições legais.

**(11) BR 30 2023 001898-0**



Código 39 - Concessão do Registro

(22) 17/04/2023

(15) 29/08/2023

(45) 29/08/2023

(52) 12-15

(54) CONFIGURAÇÃO APLICADA A/EM PNEU

(73) INDUSTRIA E COMÉRCIO DE PNEUS FREEDOM LTDA (BR/PB)

(72) JOSÉ JOSENILSON DE SOUZA RODRIGUES

(74) ESCOBAR ADVOCACIA

10 (dez) anos contados a partir de 17/04/2023, mediante o recolhimento da taxa quinquenal de manutenção (Artigos 119 e 120 da LPI) e observadas as demais condições legais.

**(11) BR 30 2023 001899-9**

Código 39 - Concessão do Registro

(22) 17/04/2023

(15) 29/08/2023

(45) 29/08/2023

(52) 12-15

(54) CONFIGURAÇÃO APLICADA A/EM PNEU

(73) INDUSTRIA E COMÉRCIO DE PNEUS FREEDOM LTDA (BR/PB)





(72) JOSÉ JOSENILSON DE SOUZA RODRIGUES

(74) ESCOBAR ADVOCACIA

10 (dez) anos contados a partir de 17/04/2023, mediante o recolhimento da taxa quinquenal de manutenção (Artigos 119 e 120 da LPI) e observadas as demais condições legais.

---

**(11) BR 30 2023 001939-1**

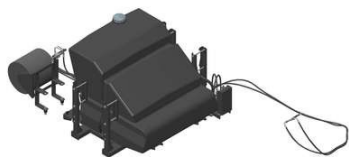

Código 39 - Concessão do Registro

(22) 18/04/2023

(15) 29/08/2023

(45) 29/08/2023

(52) 29-01

(54) CONFIGURAÇÃO APLICADA A/EM DISPOSITIVO DE COMBATE A INCÊNDIO

(73) STARA S/A. INDUSTRIA DE IMPLEMENTOS AGRÍCOLAS (BR/RS)

(72) ÁTILA STAPELBROEK TRENNEPOHL

(74) ARARIPE & ASSOCIADOS

10 (dez) anos contados a partir de 18/04/2023, mediante o recolhimento da taxa quinquenal de manutenção (Artigos 119 e 120 da LPI) e observadas as demais condições legais.

---

**(11) BR 30 2023 001941-3**

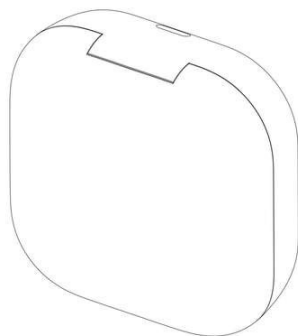

Código 39 - Concessão do Registro

(22) 18/04/2023

(15) 29/08/2023

(30) 10/11/2022 CN 202230750739X

(45) 29/08/2023

(52) 03-01

(54) CONFIGURAÇÃO APLICADA A/EM ESTOJO DE FONE DE OUVIDO

(73) SHENZHEN SHOKZ CO., LTD. (CN)

(72) YAN ZETENG; ZHONG LEI; LIU ZHIQING; ZHANG CHENXI

(74) Cesar Alexandre Leão Barcellos

10 (dez) anos contados a partir de 18/04/2023, mediante o recolhimento da taxa quinquenal de manutenção (Artigos 119 e 120 da LPI) e observadas as demais condições legais.



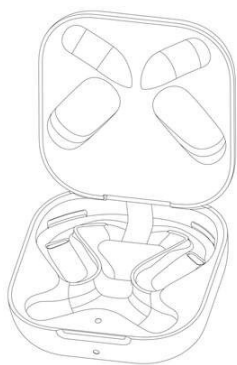

**(11) BR 30 2023 001942-1**

Código 39 - Concessão do Registro

(22) 19/04/2023

(15) 29/08/2023

(30) 13/01/2023 CN 2023300557373

(45) 29/08/2023

(52) 03-01

(54) CONFIGURAÇÃO APLICADA A/EM ESTOJO DE FONE DE OUVIDO

(73) SHENZHEN SHOKZ CO., LTD. (CN)

(72) YAN ZETENG; LIU ZHIQING; ZHANG CHENXI

(74) Cesar Alexandre Leão Barcellos

10 (dez) anos contados a partir de 19/04/2023, mediante o recolhimento da taxa quinquenal de manutenção (Artigos 119 e 120 da LPI) e observadas as demais condições legais.

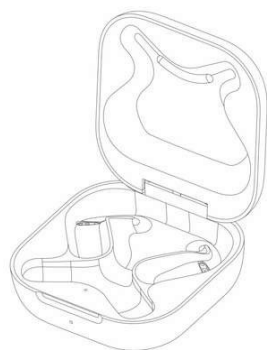
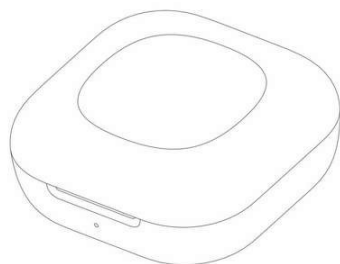

**(11) BR 30 2023 001976-6**

Código 39 - Concessão do Registro

(22) 19/04/2023

(15) 29/08/2023

(45) 29/08/2023

(52) 25-01

(54) CONFIGURAÇÃO APLICADA A/EM PERFIL

(73) MELISSA ACHCAR CAPRIGLIONE (BR/PR)

(72) MELISSA ACHCAR CAPRIGLIONE

(74) ALMIR ANTONIO DE ALMEIDA

10 (dez) anos contados a partir de 19/04/2023, mediante o recolhimento da taxa quinquenal de manutenção (Artigos 119 e 120 da LPI) e observadas as demais condições legais.

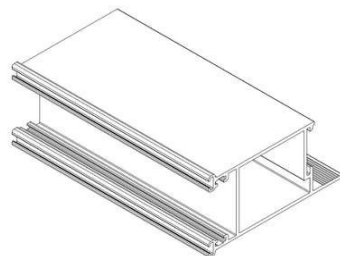

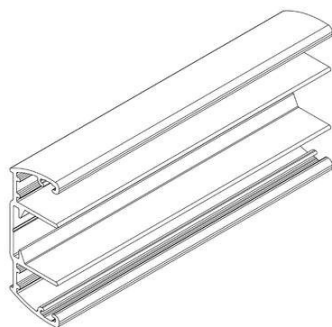
**(11) BR 30 2023 001982-0**

Código 39 - Concessão do Registro

(22) 19/04/2023

(15) 29/08/2023

(45) 29/08/2023

(52) 25-01

(54) CONFIGURAÇÃO APLICADA A/EM PERFIL

(73) MELISSA ACHCAR CAPRIGLIONE (BR/PR)

(72) MELISSA ACHCAR CAPRIGLIONE

(74) ALMIR ANTONIO DE ALMEIDA

10 (dez) anos contados a partir de 19/04/2023, mediante o recolhimento da taxa quinquenal de manutenção (Artigos 119 e 120 da LPI) e observadas as demais condições legais.

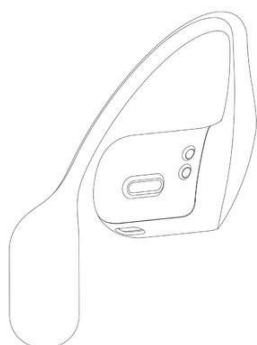
**(11) BR 30 2023 001983-9**

Código 39 - Concessão do Registro

(22) 19/04/2023

(15) 29/08/2023

(30) 04/11/2022 CN 2022307349856

(45) 29/08/2023

(52) 14-01

(54) CONFIGURAÇÃO APLICADA A/EM FONE DE OUVIDO

(73) SHENZHEN SHOKZ CO., LTD. (CN)

(72) ZHONG LEI; YAN ZETENG; HUANG SUNJIE; LIU HAOCHEN; ZHANG HAOFENG

(74) Cesar Alexandre Leão Barcellos

10 (dez) anos contados a partir de 19/04/2023, mediante o recolhimento da taxa quinquenal de manutenção (Artigos 119 e 120 da LPI) e observadas as demais condições legais.

**(11) BR 30 2023 001984-7**

Código 39 - Concessão do Registro

(22) 20/04/2023

(15) 29/08/2023

(45) 29/08/2023

(52) 06-03

(54) CONFIGURAÇÃO APLICADA A/EM CARTEIRA ESCOLAR

(73) CSV PARTICIPAÇÕES E EMPREENDIMENTOS LTDA (BR/SC) ; MARCELO MANOEL (BR/SC)

(72) ADO TADEU VELHO VIEIRA; MARCELO MANOEL

(74) LENICE DOS SANTOS MARINO

10 (dez) anos contados a partir de 20/04/2023, mediante o recolhimento da taxa quinquenal de manutenção (Artigos 119 e 120 da LPI) e observadas as demais



---

condições legais.

---

**(11) BR 30 2023 001985-5**

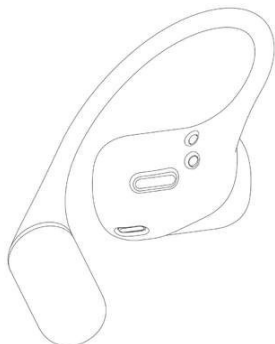

Código 39 - Concessão do Registro

(22) 20/04/2023

(15) 29/08/2023

(30) 04/11/2022 CN 2022307351771

(45) 29/08/2023

(52) 14-01

(54) CONFIGURAÇÃO APLICADA A/EM FONE DE OUVIDO

(73) SHENZHEN SHOKZ CO., LTD. (CN)

(72) ZHONG LEI; YAN ZETENG; HUANG SUNJIE; LIU HAOCHEN; ZHANG HAOFENG

(74) Cesar Alexandre Leão Barcellos

10 (dez) anos contados a partir de 20/04/2023, mediante o recolhimento da taxa quinquenal de manutenção (Artigos 119 e 120 da LPI) e observadas as demais condições legais.

---

**(11) BR 30 2023 001994-4**



Código 39 - Concessão do Registro

(22) 20/04/2023

(15) 29/08/2023

(45) 29/08/2023

(52) 06-01

(54) CONFIGURAÇÃO APLICADA A/EM ASSENTO

(73) SAVIA PROPRIEDADE INTELECTUAL LTDA (BR/PR)

(72) Sigilo de Autor, conforme solicitado e com base no artigo 6º, § 4º da LPI

(74) ANDREZA RODRIGUES DA SILVA

10 (dez) anos contados a partir de 20/04/2023, mediante o recolhimento da taxa quinquenal de manutenção (Artigos 119 e 120 da LPI) e observadas as demais condições legais.



---

**(11) BR 30 2023 001995-2**

Código 39 - Concessão do Registro

(22) 20/04/2023

(15) 29/08/2023

(45) 29/08/2023

(52) 08-06



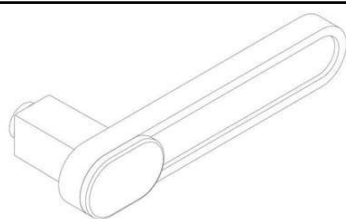

(54) CONFIGURAÇÃO APLICADA A/EM MAÇANETA

(73) LUIS ANTONIO BARBOSA (BR/SP)

(72) LUÍS ANTONIO BARBOSA

(74) FATIMA MARIA FELISONI PRADO

10 (dez) anos contados a partir de 20/04/2023, mediante o recolhimento da taxa quinquenal de manutenção (Artigos 119 e 120 da LPI) e observadas as demais condições legais.

**(11) BR 30 2023 002003-9**

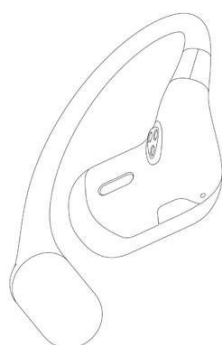

Código 39 - Concessão do Registro

(22) 20/04/2023

(15) 29/08/2023

(30) 09/12/2022 CN 2022308270042

(45) 29/08/2023

(52) 14-01

(54) CONFIGURAÇÃO APLICADA A/EM FONE DE OUVIDO

(73) SHENZHEN SHOKZ CO., LTD. (CN)

(72) ZHONG LEI; YAN ZETENG; HUANG SUNJIE; LIU HAOCHEN; ZHANG HAOFENG; ZHENG ZEYING; XU JIANG

(74) Cesar Alexandre Leão Barcellos

10 (dez) anos contados a partir de 20/04/2023, mediante o recolhimento da taxa quinquenal de manutenção (Artigos 119 e 120 da LPI) e observadas as demais condições legais.

**(11) BR 30 2023 002008-0**

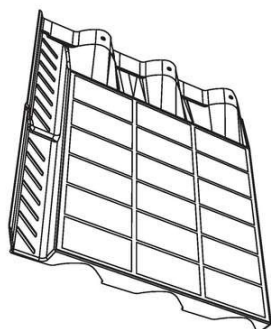

Código 39 - Concessão do Registro

(22) 20/04/2023

(15) 29/08/2023

(45) 29/08/2023

(52) 25-01

(54) CONFIGURAÇÃO APLICADA A/EM TELHA

(73) FORTE INDÚSTRIA E COMÉRCIO DE ARTEFATOS PLÁSTICOS LTDA. (BR/RS) ; CASAGRANDE REVESTIMENTOS CERÂMICOS S.A. (BR/SC)

(72) GUSTAVO SILVEIRA DISEGNA; IVO DISEGNA

(74) Custodio de Almeida & Cia.

10 (dez) anos contados a partir de 20/04/2023, mediante o recolhimento da taxa quinquenal de manutenção (Artigos 119 e 120 da LPI) e observadas as demais condições legais.

**(11) BR 30 2023 002009-8**

Código 39 - Concessão do Registro

(22) 20/04/2023

(15) 29/08/2023

(45) 29/08/2023





(52) 14-04  
 (54) PADRÃO ORNAMENTAL APLICADO A/EM INTERFACE GRÁFICA  
 (73) M3 HEALTH INDÚSTRIA E COMÉRCIO DE PRODUTOS MÉDICOS, ODONTOLÓGICOS E CORRELATOS S.A. (BR/SP)  
 (72) ALBERTO BLAY  
 (74) PAULA SANTOS E SILVA  
 10 (dez) anos contados a partir de 20/04/2023, mediante o recolhimento da taxa quinquenal de manutenção (Artigos 119 e 120 da LPI) e observadas as demais condições legais.

**(11) BR 30 2023 002015-2**

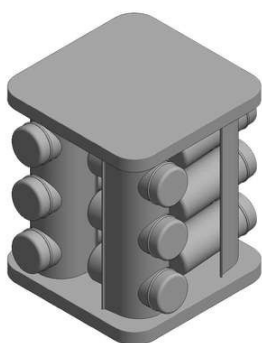

Código 39 - Concessão do Registro  
 (22) 20/04/2023  
 (15) 29/08/2023  
 (45) 29/08/2023  
 (52) 09-01  
 (54) CONFIGURAÇÃO APLICADA A/EM PORTA TEMPEROS  
 (73) MARCELO AUGUSTO DE OLIVEIRA (BR/SC)  
 (72) MARCELO AUGUSTO DE OLIVEIRA  
 (74) Interação Marcas e Patentes Ltda  
 10 (dez) anos contados a partir de 20/04/2023, mediante o recolhimento da taxa quinquenal de manutenção (Artigos 119 e 120 da LPI) e observadas as demais condições legais.

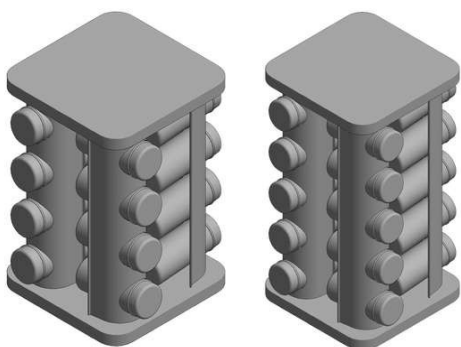

**(11) BR 30 2023 002017-9**



Código 39 - Concessão do Registro  
 (22) 21/04/2023  
 (15) 29/08/2023  
 (30) 04/11/2022 CN 2022307350035  
 (45) 29/08/2023  
 (52) 14-01  
 (54) CONFIGURAÇÃO APLICADA A/EM FONE DE OUVIDO  
 (73) SHENZHEN SHOKZ CO., LTD. (CN)  
 (72) ZHONG LEI; YAN ZETENG; HUANG SUNJIE; LIU HAOCHEN; ZHANG HAOFENG  
 (74) Cesar Alexandre Leão Barcellos



---

10 (dez) anos contados a partir de 21/04/2023, mediante o recolhimento da taxa quinquenal de manutenção (Artigos 119 e 120 da LPI) e observadas as demais condições legais.

---

**(11) BR 30 2023 002018-7**

Código 39 - Concessão do Registro

(22) 21/04/2023

(15) 29/08/2023

(45) 29/08/2023

(52) 14-04

(54) PADRÃO ORNAMENTAL APLICADO A/EM INTERFACE GRÁFICA

(73) M3 HEALTH INDÚSTRIA E COMÉRCIO DE PRODUTOS MÉDICOS, ODONTOLÓGICOS E CORRELATOS S.A. (BR/SP)

(72) ALBERTO BLAY

(74) PAULA SANTOS E SILVA

10 (dez) anos contados a partir de 21/04/2023, mediante o recolhimento da taxa quinquenal de manutenção (Artigos 119 e 120 da LPI) e observadas as demais condições legais.

---

**(11) BR 30 2023 002314-3**

Código 39 - Concessão do Registro

(22) 10/05/2023

(15) 29/08/2023

(45) 29/08/2023

(52) 14-02

(54) CONFIGURAÇÃO APLICADA A/EM RACK PARA SERVIDOR

(73) ROSENBERGER DOMEX TELECOMUNICAÇÕES LTDA. (BR/SP)

(72) DANIEL CUNHA CAVALCANTE; DELSON TEODORO CORDEIRO;

GABRIEL CENATO DOS SANTOS SILVA; LARISSA AGUIAR DANTAS DE

BRITTO MORAES; LUCIMAR JOAQUIM BRAGA; LUCIMAR RODOLFO

SILVEIRA; MONIQUE PAULA JARDIM GARCIA; RENE MARTINS VOLU

(74) VILAGE MARCAS E PATENTES LTDA

10 (dez) anos contados a partir de 10/05/2023, mediante o recolhimento da taxa quinquenal de manutenção (Artigos 119 e 120 da LPI) e observadas as demais condições legais.

---

**(11) BR 30 2023 002455-7**

Código 39 - Concessão do Registro

(22) 17/05/2023

(15) 29/08/2023

(30) 17/11/2022 US 29/860,291

(45) 29/08/2023

(52) 09-03

(54) CONFIGURAÇÃO APLICADA A/EM RECIPIENTE



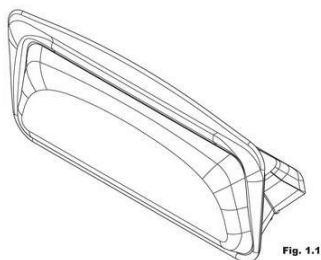

(73) STASHER, INC. (US)

(72) ANGELO CARPINELLI

(74) DANIEL ADVOGADOS (ALT.DE DANIEL & CIA)

10 (dez) anos contados a partir de 17/05/2023, mediante o recolhimento da taxa quinquenal de manutenção (Artigos 119 e 120 da LPI) e observadas as demais condições legais.

**(11) BR 30 2023 003419-6**

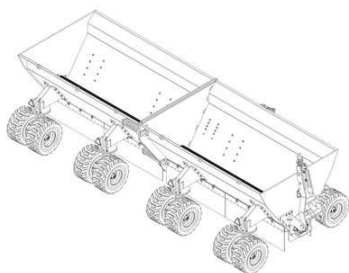

Código 39 - Concessão do Registro

(22) 30/06/2023

(15) 29/08/2023

(45) 29/08/2023

(52) 15-03

(54) CONFIGURAÇÃO APLICADA A/EM DISTRIBUIDOR

(73) STRASS TECH LTDA. (BR/SC)

(72) ASSIS STRASSER

(74) CLARKE, MODET PROPRIEDADE INTELECTUAL LTDA.

10 (dez) anos contados a partir de 30/06/2023, mediante o recolhimento da taxa quinquenal de manutenção (Artigos 119 e 120 da LPI) e observadas as demais condições legais.

**(11) BR 30 2023 003420-0**

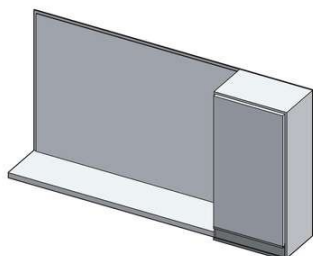

Código 39 - Concessão do Registro

(22) 30/06/2023

(15) 29/08/2023

(45) 29/08/2023

(52) 06-04

(54) CONFIGURAÇÃO APLICADA A/EM ESPELHEIRA PARA BANHEIRO

(73) PIZATTO & CIA LTDA ME (BR/SP)

(72) RICARDO LUCIANO MANGILI

(74) RICCI & ASSOCIADOS PROPRIEDADE INTELECTUAL S/S LTDA

10 (dez) anos contados a partir de 30/06/2023, mediante o recolhimento da taxa quinquenal de manutenção (Artigos 119 e 120 da LPI) e observadas as demais condições legais.

**(11) BR 30 2023 003421-8**

Código 39 - Concessão do Registro

(22) 30/06/2023

(15) 29/08/2023

(45) 29/08/2023

(52) 15-03

(54) CONFIGURAÇÃO APLICADA A/EM ENLEIRADOR

(73) STRASS TECH LTDA. (BR/SC)

(72) ASSIS STRASSER



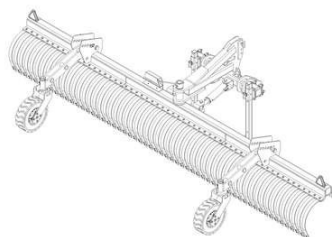

(74) CLARKE, MODET PROPRIEDADE INTELECTUAL LTDA.

10 (dez) anos contados a partir de 30/06/2023, mediante o recolhimento da taxa quinzenal de manutenção (Artigos 119 e 120 da LPI) e observadas as demais condições legais.

**(11) BR 30 2023 003422-6**

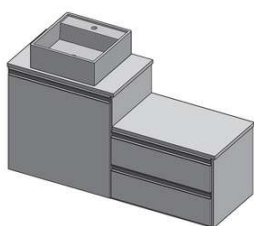

FIG. 1.1

Código 39 - Concessão do Registro

(22) 30/06/2023

(15) 29/08/2023

(45) 29/08/2023

(52) 06-04

(54) CONFIGURAÇÃO APLICADA A/EM GABINETE PARA BANHEIRO

(73) PIZATTO & CIA LTDA ME (BR/SP)

(72) RICARDO LUCIANO MANGILI

(74) RICCI & ASSOCIADOS PROPRIEDADE INTELECTUAL S/S LTDA

10 (dez) anos contados a partir de 30/06/2023, mediante o recolhimento da taxa quinzenal de manutenção (Artigos 119 e 120 da LPI) e observadas as demais condições legais.

**(11) BR 30 2023 003423-4**

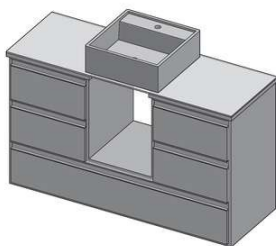

FIG. 1.1

Código 39 - Concessão do Registro

(22) 30/06/2023

(15) 29/08/2023

(45) 29/08/2023

(52) 06-04

(54) CONFIGURAÇÃO APLICADA A/EM GABINETE PARA BANHEIRO

(73) PIZATTO & CIA LTDA ME (BR/SP)

(72) RICARDO LUCIANO MANGILI

(74) RICCI & ASSOCIADOS PROPRIEDADE INTELECTUAL S/S LTDA

10 (dez) anos contados a partir de 30/06/2023, mediante o recolhimento da taxa quinzenal de manutenção (Artigos 119 e 120 da LPI) e observadas as demais condições legais.

**(11) BR 30 2023 003424-2**

Código 39 - Concessão do Registro

(22) 30/06/2023

(15) 29/08/2023

(45) 29/08/2023

(52) 06-04

(54) CONFIGURAÇÃO APLICADA A/EM GABINETE PARA BANHEIRO

(73) PIZATTO & CIA LTDA ME (BR/SP)



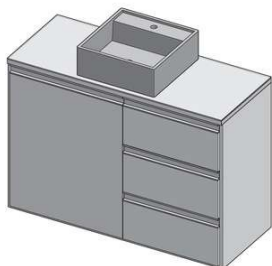

(72) RICARDO LUCIANO MANGILI

(74) RICCI & ASSOCIADOS PROPRIEDADE INTELECTUAL S/S LTDA

10 (dez) anos contados a partir de 30/06/2023, mediante o recolhimento da taxa quinquenal de manutenção (Artigos 119 e 120 da LPI) e observadas as demais condições legais.

**(11) BR 30 2023 003425-0**

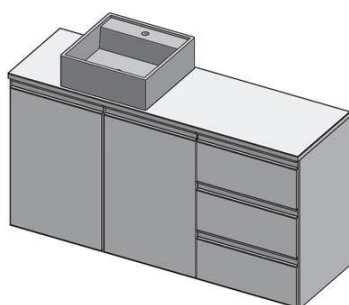

Código 39 - Concessão do Registro

(22) 30/06/2023

(15) 29/08/2023

(45) 29/08/2023

(52) 06-04

(54) CONFIGURAÇÃO APLICADA A/EM GABINETE PARA BANHEIRO

(73) PIZATTO & CIA LTDA ME (BR/SP)

(72) RICARDO LUCIANO MANGILI

(74) RICCI & ASSOCIADOS PROPRIEDADE INTELECTUAL S/S LTDA

10 (dez) anos contados a partir de 30/06/2023, mediante o recolhimento da taxa quinquenal de manutenção (Artigos 119 e 120 da LPI) e observadas as demais condições legais.

**(11) BR 30 2023 003426-9**

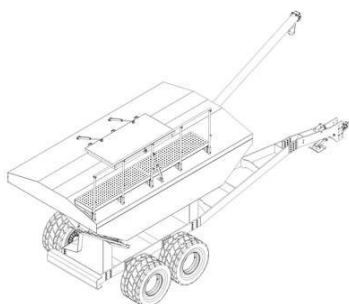

Código 39 - Concessão do Registro

(22) 30/06/2023

(15) 29/08/2023

(45) 29/08/2023

(52) 15-03

(54) CONFIGURAÇÃO APLICADA A/EM ABASTECEDOR

(73) STRASS TECH LTDA. (BR/SC)

(72) ASSIS STRASSER

(74) CLARKE, MODET PROPRIEDADE INTELECTUAL LTDA.

10 (dez) anos contados a partir de 30/06/2023, mediante o recolhimento da taxa quinquenal de manutenção (Artigos 119 e 120 da LPI) e observadas as demais condições legais.

**(11) BR 30 2023 003427-7**

Código 39 - Concessão do Registro

(22) 30/06/2023

(15) 29/08/2023

(45) 29/08/2023

(52) 06-04

(54) CONFIGURAÇÃO APLICADA A/EM GABINETE PARA BANHEIRO

(73) PIZATTO & CIA LTDA ME (BR/SP)



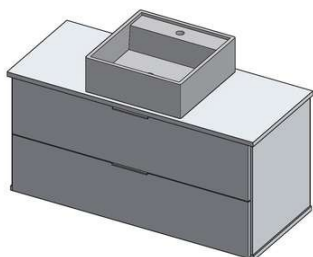

(72) RICARDO LUCIANO MANGILI

(74) RICCI & ASSOCIADOS PROPRIEDADE INTELECTUAL S/S LTDA

10 (dez) anos contados a partir de 30/06/2023, mediante o recolhimento da taxa quinquenal de manutenção (Artigos 119 e 120 da LPI) e observadas as demais condições legais.

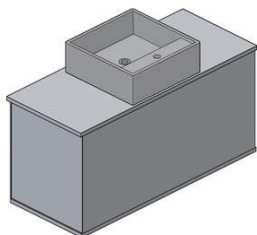

**(11) BR 30 2023 003428-5**

Código 39 - Concessão do Registro

(22) 30/06/2023

(15) 29/08/2023

(45) 29/08/2023

(52) 15-03

(54) CONFIGURAÇÃO APLICADA A/EM ENLEIRADOR

(73) STRASS TECH LTDA. (BR/SC)

(72) ASSIS STRASSER

(74) CLARKE, MODET PROPRIEDADE INTELECTUAL LTDA.

10 (dez) anos contados a partir de 30/06/2023, mediante o recolhimento da taxa quinquenal de manutenção (Artigos 119 e 120 da LPI) e observadas as demais condições legais.

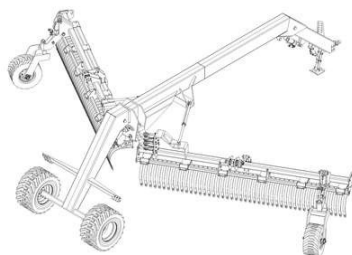

**(11) BR 30 2023 003431-5**

Código 39 - Concessão do Registro

(22) 30/06/2023

(15) 29/08/2023

(45) 29/08/2023

(52) 21-03

(54) CONFIGURAÇÃO APLICADA A/EM APARELHO DE DIVERSÃO E ENTRETENIMENTO INFANTIL

(73) ERE LAB CRIAÇÃO E DESENVOLVIMENTO DE EQUIPAMENTOS LTDA (BR/SP)

(72) HELOISA MARA PAOLI WEXLER

(74) TINOCO SOARES SOCIEDADE DE ADVOGADOS

10 (dez) anos contados a partir de 30/06/2023, mediante o recolhimento da taxa quinquenal de manutenção (Artigos 119 e 120 da LPI) e observadas as demais condições legais.

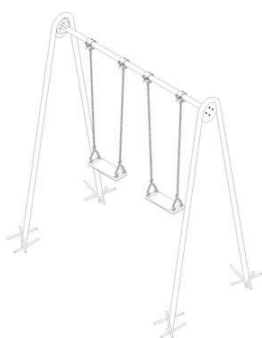



**(11) BR 30 2023 003434-0**

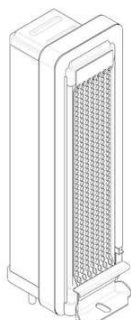

Código 39 - Concessão do Registro

(22) 30/06/2023

(15) 29/08/2023

(45) 29/08/2023

(52) 12-16

(54) CONFIGURAÇÃO APLICADA A/EM RADIADOR DE ÓLEO PARA VEÍCULOS

(73) ROBERTA MARA HERNANDES TADEO BENITEZ COMERCIO DE AUTOPECAS (BR/SP)

(72) ROBERTA MARA HERNANDES TADEO BENITEZ

(74) ABM ASSESSORIA BRASILEIRA DE MARCAS LTDA.

10 (dez) anos contados a partir de 30/06/2023, mediante o recolhimento da taxa quinquenal de manutenção (Artigos 119 e 120 da LPI) e observadas as demais condições legais.

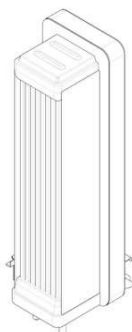

**(11) BR 30 2023 003435-8**

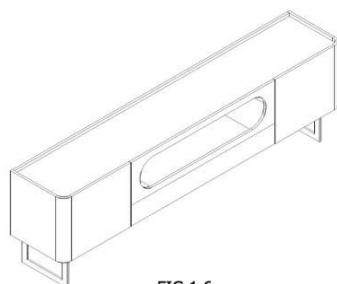

FIG.1.6

Código 39 - Concessão do Registro

(22) 30/06/2023

(15) 29/08/2023

(45) 29/08/2023

(52) 06-03

(54) CONFIGURAÇÃO APLICADA A/EM RACK

(73) GELIUS INDÚSTRIA DE MÓVEIS LTDA (BR/SP)

(72) VALDECI ANTONIO GELIO

(74) BEERRE ASSESSORIA EMPRESARIAL LTDA

10 (dez) anos contados a partir de 30/06/2023, mediante o recolhimento da taxa quinquenal de manutenção (Artigos 119 e 120 da LPI) e observadas as demais



condições legais.

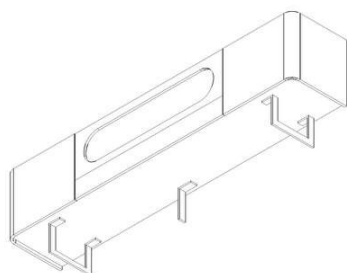

FIG.1.7

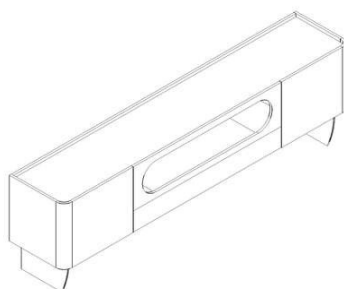

FIG.2.6

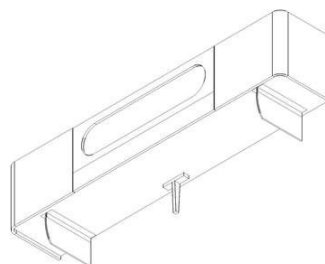

FIG.2.7

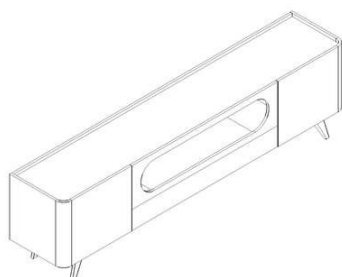

FIG.3.6

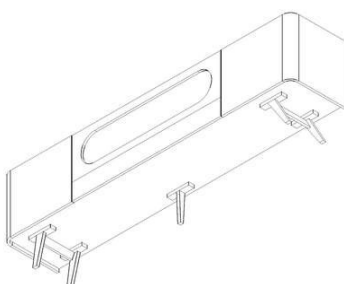
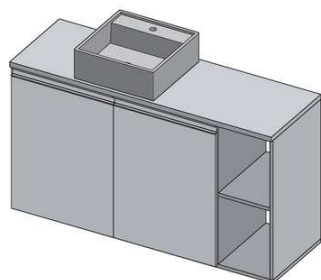

FIG.3.7

**(11) BR 30 2023 003436-6**



Código 39 - Concessão do Registro

(22) 30/06/2023

(15) 29/08/2023

(45) 29/08/2023

(52) 06-04

(54) CONFIGURAÇÃO APLICADA A/EM GABINETE PARA BANHEIRO

(73) PIZATTO & CIA LTDA ME (BR/SP)

(72) RICARDO LUCIANO MANGILI

(74) RICCI & ASSOCIADOS PROPRIEDADE INTELECTUAL S/S LTDA

10 (dez) anos contados a partir de 30/06/2023, mediante o recolhimento da taxa quinquenal de manutenção (Artigos 119 e 120 da LPI) e observadas as demais condições legais.

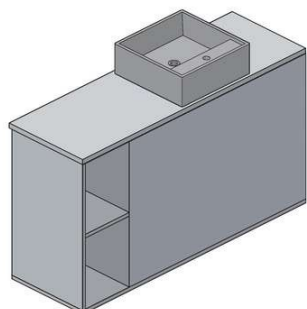

**(11) BR 30 2023 003437-4**

Código 39 - Concessão do Registro

(22) 30/06/2023

(15) 29/08/2023





(45) 29/08/2023

(52) 05-05

(54) PADRÃO ORNAMENTAL APLICADO A/EM TECELAGEM PARA MOBILIÁRIO

(73) TEXTIL AMERICANA INDUSTRIA E COMERCIO DE TECIDOS TECNICOS LTDA (BR/SP)

(72) FELIPE DOMICIANO NUNES

(74) MODAL MARCAS E PATENTES LTDA.

10 (dez) anos contados a partir de 30/06/2023, mediante o recolhimento da taxa quinquenal de manutenção (Artigos 119 e 120 da LPI) e observadas as demais condições legais.

**(11) BR 30 2023 003442-0**



Código 39 - Concessão do Registro

(22) 30/06/2023

(15) 29/08/2023

(45) 29/08/2023

(52) 07-02

(54) CONFIGURAÇÃO APLICADA A/EM SUPORTE ELEVATÓRIO PARA GRELHA DE CHURRASQUEIRA

(73) MURILLO ALVES (BR/SC)

(72) MURILLO ALVES

(74) Vazlen Consultoria

10 (dez) anos contados a partir de 30/06/2023, mediante o recolhimento da taxa quinquenal de manutenção (Artigos 119 e 120 da LPI) e observadas as demais condições legais.



**(11) BR 30 2023 003444-7**

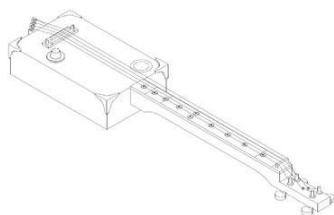

Código 39 - Concessão do Registro

(22) 30/06/2023

(15) 29/08/2023

(45) 29/08/2023

(52) 17-03

(54) CONFIGURAÇÃO APLICADA A/EM INSTRUMENTO MUSICAL

(73) GUSTAVO FERREIRO PINTO (BR/SP)

(72) GUSTAVO FERREIRO PINTO



(74) IPLATAM SERVIÇOS EM PROPRIEDADE INTELECTUAL E FRANCHISING LTDA

10 (dez) anos contados a partir de 30/06/2023, mediante o recolhimento da taxa quinquenal de manutenção (Artigos 119 e 120 da LPI) e observadas as demais condições legais.

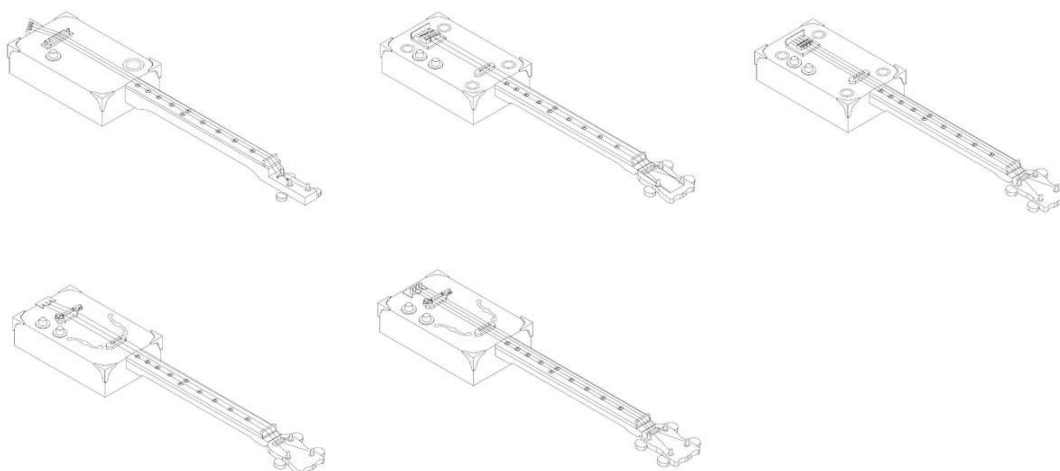

(11) BR 30 2023 003446-3

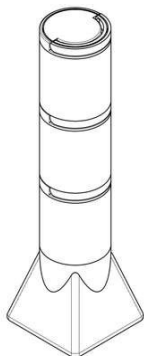

Código 39 - Concessão do Registro

(22) 03/07/2023

(15) 29/08/2023

(45) 29/08/2023

(52) 31-00

(54) CONFIGURAÇÃO APLICADA A/EM CHOPEIRA

(73) UNIVERSIDADE FEDERAL DE SANTA CATARINA (BR/SC)

(72) ISABELLY NAIARA VENÂNCIO; LARISSA TEIXEIRA SANTOS; MARÍLIA MATOS GONÇALVES; CRISTIANO ALVES DA SILVA

10 (dez) anos contados a partir de 03/07/2023, mediante o recolhimento da taxa quinquenal de manutenção (Artigos 119 e 120 da LPI) e observadas as demais condições legais.

(11) BR 30 2023 003447-1

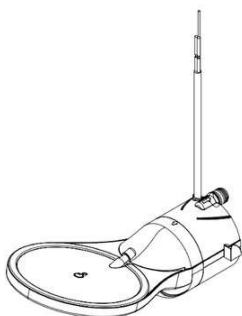

Código 39 - Concessão do Registro

(22) 03/07/2023

(15) 29/08/2023

(45) 29/08/2023

(52) 23-06

(54) CONFIGURAÇÃO APLICADA A/EM CHUVEIRO

(73) ROBERTO ZAGONEL (BR/SC)

(72) ROBERTO ZAGONEL

(74) NIRCE IVETE FASSINI

10 (dez) anos contados a partir de 03/07/2023, mediante o recolhimento da taxa quinquenal de manutenção (Artigos 119 e 120 da LPI) e observadas as demais condições legais.





**(11) BR 30 2023 003451-0**



Código 39 - Concessão do Registro

(22) 03/07/2023

(15) 29/08/2023

(45) 29/08/2023

(52) 06-01

(54) CONFIGURAÇÃO APLICADA A/EM POLTRONA

(73) LUIZ HENRIQUE DO LIVRAMENTO MELLO (BR/SP)

(72) LUIZ HENRIQUE DO LIVRAMENTO MELLO

(74) EDUARDA COLLA

10 (dez) anos contados a partir de 03/07/2023, mediante o recolhimento da taxa quinquenal de manutenção (Artigos 119 e 120 da LPI) e observadas as demais condições legais.

**(11) BR 30 2023 003453-6**

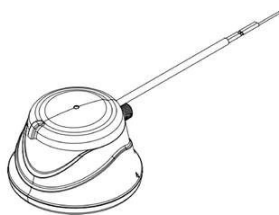

Código 39 - Concessão do Registro

(22) 03/07/2023

(15) 29/08/2023

(45) 29/08/2023

(52) 23-06

(54) CONFIGURAÇÃO APLICADA A/EM CHUVEIRO

(73) ROBERTO ZAGONEL (BR/SC)

(72) ROBERTO ZAGONEL

(74) NIRCE IVETE FASSINI

10 (dez) anos contados a partir de 03/07/2023, mediante o recolhimento da taxa quinquenal de manutenção (Artigos 119 e 120 da LPI) e observadas as demais condições legais.



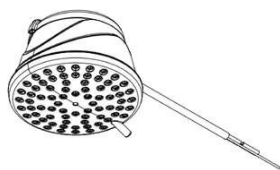

**(11) BR 30 2023 003454-4**



Código 39 - Concessão do Registro

(22) 03/07/2023

(15) 29/08/2023

(45) 29/08/2023

(52) 15-02

(54) CONFIGURAÇÃO APLICADA A/EM BOMBA

(73) XIAOLEI LI (CN)

(72) XIAOLEI LI

(74) ANA CLAUDIA CHAVES RAMOS FERREIRA

10 (dez) anos contados a partir de 03/07/2023, mediante o recolhimento da taxa quinquenal de manutenção (Artigos 119 e 120 da LPI) e observadas as demais condições legais.

**(11) BR 30 2023 003456-0**

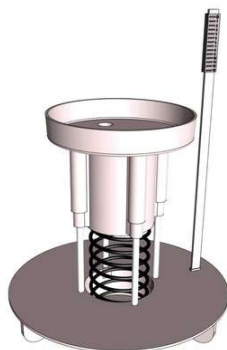

Código 39 - Concessão do Registro

(22) 03/07/2023

(15) 29/08/2023

(45) 29/08/2023

(52) 10-04

(54) CONFIGURAÇÃO APLICADA A/EM DISPOSITIVO PARA VERIFICAÇÃO DE CONSUMO EM EMBALAGENS

(73) REYNALDO STAMATIS FILHO (BR/SP)

(72) REYNALDO STAMATIS FILHO

10 (dez) anos contados a partir de 03/07/2023, mediante o recolhimento da taxa quinquenal de manutenção (Artigos 119 e 120 da LPI) e observadas as demais condições legais.

**(11) BR 30 2023 003457-9**

Código 39 - Concessão do Registro

(22) 03/07/2023

(15) 29/08/2023

(45) 29/08/2023

(52) 28-02

(54) CONFIGURAÇÃO APLICADA EM SABONETE

(73) SINTER FUTURA LTDA (BR/SP)

(72) BRENO BOZOLA GROU



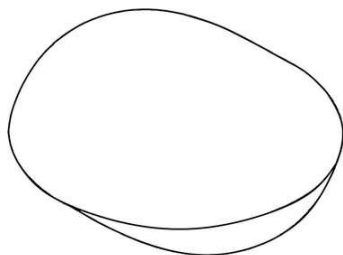

(74) ICAMP MARCAS E PATENTES LTDA

10 (dez) anos contados a partir de 03/07/2023, mediante o recolhimento da taxa quinquenal de manutenção (Artigos 119 e 120 da LPI) e observadas as demais condições legais.

**(11) BR 30 2023 003459-5**

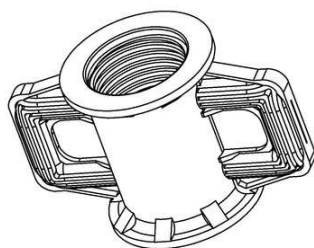

Código 39 - Concessão do Registro

(22) 03/07/2023

(15) 29/08/2023

(45) 29/08/2023

(52) 08-08

(54) CONFIGURAÇÃO APLICADA A/EM PORCA

(73) SALATINI INDUSTRIA E COMERCIO DE MATERIAIS PLASTICOS LTDA (BR/MG)

(72) DANILO ALVES RIBEIRO

(74) DIREÇÃO MARCAS E PATENTES LTDA

10 (dez) anos contados a partir de 03/07/2023, mediante o recolhimento da taxa quinquenal de manutenção (Artigos 119 e 120 da LPI) e observadas as demais condições legais.

**(11) BR 30 2023 003461-7**

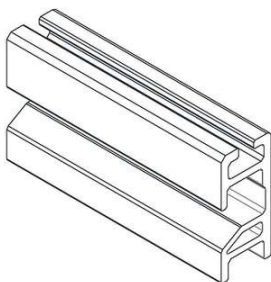

Código 39 - Concessão do Registro

(22) 03/07/2023

(15) 29/08/2023

(45) 29/08/2023

(52) 12-16

(54) CONFIGURAÇÃO APLICADA A/EM PERFILADO

(73) FIX IMPLEMENTOS RODOVIARIOS E SERVIÇOS LTDA EPP (BR/SP)

(72) VALTER SOUZA BALDAIA; CELESTINO CREMASCO FILHO; EDUARDO VIEDMA RECHELO

(74) SÉRGIO VICTOR MASTROROCCO

10 (dez) anos contados a partir de 03/07/2023, mediante o recolhimento da taxa quinquenal de manutenção (Artigos 119 e 120 da LPI) e observadas as demais condições legais.



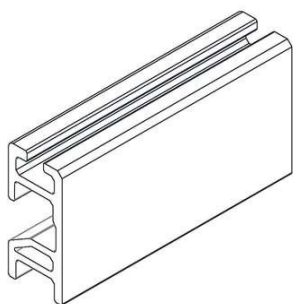

**(11) BR 30 2023 003462-5**

Código 39 - Concessão do Registro

(22) 03/07/2023

(15) 29/08/2023

(45) 29/08/2023

(52) 12-16

(54) CONFIGURAÇÃO APLICADA A/EM PERFILADO

(73) FIX IMPLEMENTOS RODOVIARIOS E SERVIÇOS LTDA EPP (BR/SP)

(72) VALTER SOUZA BALDAIA; CELESTINO CREMASCO FILHO

(74) SÉRGIO VICTOR MASTROROCCO

10 (dez) anos contados a partir de 03/07/2023, mediante o recolhimento da taxa quinquenal de manutenção (Artigos 119 e 120 da LPI) e observadas as demais condições legais.

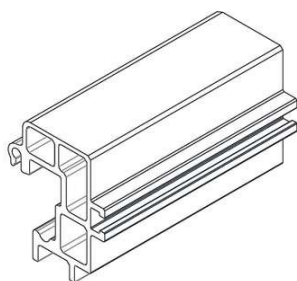
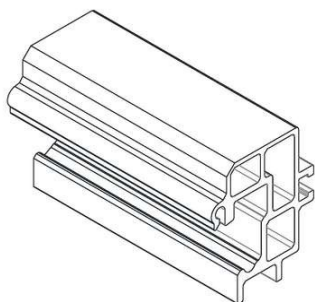

**(11) BR 30 2023 003463-3**

Código 39 - Concessão do Registro

(22) 03/07/2023

(15) 29/08/2023

(45) 29/08/2023

(52) 12-16

(54) CONFIGURAÇÃO APLICADA A/EM PERFILADO

(73) FIX IMPLEMENTOS RODOVIARIOS E SERVIÇOS LTDA EPP (BR/SP)

(72) VALTER SOUZA BALDAIA; CELESTINO CREMASCO FILHO; EDUARDO

VIEDMA RECHELO

(74) SÉRGIO VICTOR MASTROROCCO

10 (dez) anos contados a partir de 03/07/2023, mediante o recolhimento da taxa quinquenal de manutenção (Artigos 119 e 120 da LPI) e observadas as demais condições legais.



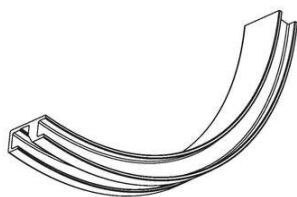

**(11) BR 30 2023 003464-1**

Código 39 - Concessão do Registro

(22) 03/07/2023

(15) 29/08/2023

(45) 29/08/2023

(52) 12-16

(54) CONFIGURAÇÃO APLICADA A/EM PERFILADO

(73) FIX IMPLEMENTOS RODOVIARIOS E SERVIÇOS LTDA EPP (BR/SP)

(72) VALTER SOUZA BALDAIA; CELESTINO CREMASCO FILHO; EDUARDO VIEDMA RECHELO

(74) SÉRGIO VICTOR MASTROROCCO

10 (dez) anos contados a partir de 03/07/2023, mediante o recolhimento da taxa quinquenal de manutenção (Artigos 119 e 120 da LPI) e observadas as demais condições legais.

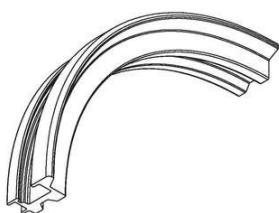

**(11) BR 30 2023 003467-6**

Código 39 - Concessão do Registro

(22) 04/07/2023

(15) 29/08/2023

(30) 01/06/2023 WO DM/229441

(45) 29/08/2023

(52) 16-06

(54) CONFIGURAÇÃO APLICADA A/EM ÓCULOS DE SOL

(73) CHRISTIAN DIOR COUTURE (FR)

(72) MATHIEU JAMIN

(74) LUIZ LEONARDOS & ADVOGADOS

10 (dez) anos contados a partir de 04/07/2023, mediante o recolhimento da taxa quinquenal de manutenção (Artigos 119 e 120 da LPI) e observadas as demais condições legais.



(11) BR 30 2023 003469-2



Código 39 - Concessão do Registro

(22) 04/07/2023

(15) 29/08/2023

(30) 01/06/2023 WO DM/229441

(45) 29/08/2023

(52) 16-06

(54) CONFIGURAÇÃO APLICADA A/EM ÓCULOS DE SOL

(73) CHRISTIAN DIOR COUTURE (FR)

(72) MATHIEU JAMIN

(74) LUIZ LEONARDOS & ADVOGADOS

10 (dez) anos contados a partir de 04/07/2023, mediante o recolhimento da taxa quinquenal de manutenção (Artigos 119 e 120 da LPI) e observadas as demais condições legais.

(11) BR 30 2023 003476-5

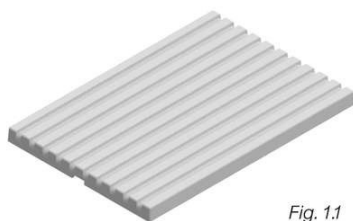

Fig. 1.1

Código 39 - Concessão do Registro

(22) 04/07/2023

(15) 29/08/2023

(45) 29/08/2023

(52) 13-03

(54) CONFIGURAÇÃO APLICADA A/EM ESPELHOS DE INTERRUPTORES/TOMADAS

(73) FAME - FÁBRICA DE APARELHOS E MATERIAL ELÉTRICO LTDA (BR/SP)

(72) ANTONIO GILDO PETRONGARI

(74) Dante Lioi Filho

10 (dez) anos contados a partir de 04/07/2023, mediante o recolhimento da taxa quinquenal de manutenção (Artigos 119 e 120 da LPI) e observadas as demais condições legais.

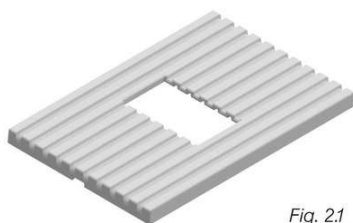

Fig. 2.1

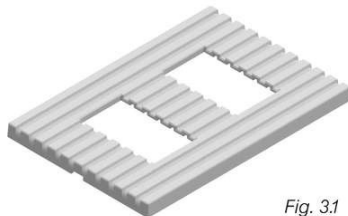

Fig. 3.1

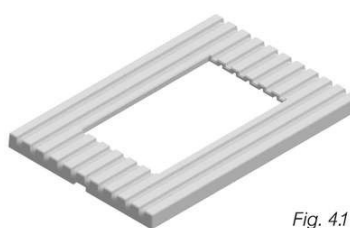

Fig. 4.1

(11) BR 30 2023 003477-3

Código 39 - Concessão do Registro

(22) 04/07/2023

(15) 29/08/2023

(45) 29/08/2023

(52) 13-03



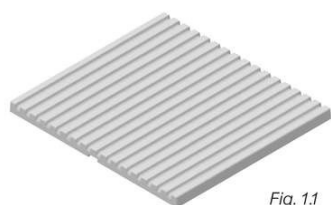

Fig. 1.1

(54) CONFIGURAÇÃO APLICADA A/EM ESPELHOS DE INTERRUPTORES/TOMADAS

(73) FAME - FÁBRICA DE APARELHOS E MATERIAL ELÉTRICO LTDA (BR/SP)

(72) ANTONIO GILDO PETRONGARI

(74) Dante Lioi Filho

10 (dez) anos contados a partir de 04/07/2023, mediante o recolhimento da taxa quinquenal de manutenção (Artigos 119 e 120 da LPI) e observadas as demais condições legais.

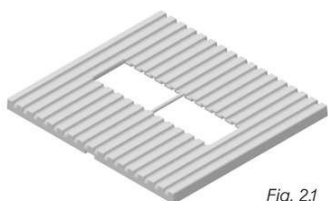

Fig. 2.1

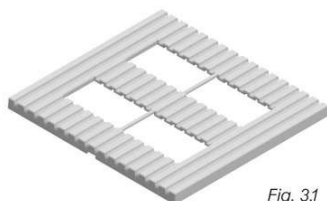

Fig. 3.1

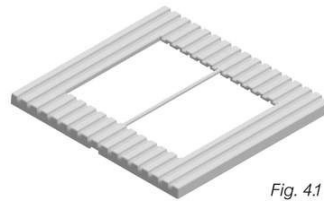
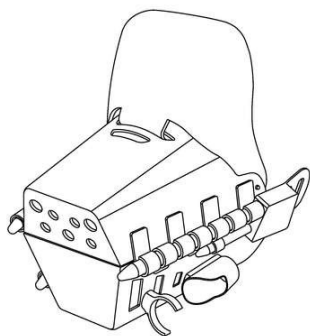

Fig. 4.1

**(11) BR 30 2023 003479-0**



Código 39 - Concessão do Registro

(22) 04/07/2023

(15) 29/08/2023

(45) 29/08/2023

(52) 30-04

(54) CONFIGURAÇÃO APLICADA A/EM FOCINHEIRA PARA CÃES

(73) FERNANDO TEDESCKI PEREIRA (BR/SP) ; GUILHERME STOLIAR (BR/SP)

(72) FERNANDO TEDESCKI PEREIRA

(74) NINOMIYA PROPRIEDADE INTELECTUAL LTDA

10 (dez) anos contados a partir de 04/07/2023, mediante o recolhimento da taxa quinquenal de manutenção (Artigos 119 e 120 da LPI) e observadas as demais condições legais.

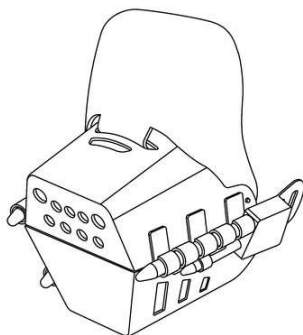

**(11) BR 30 2023 003480-3**

Código 39 - Concessão do Registro

(22) 04/07/2023

(15) 29/08/2023

(45) 29/08/2023

(52) 11-02

(54) CONFIGURAÇÃO APLICADA A/EM TROFÉU

(73) 7 COLLORS IMPRESSOES LTDA (BR/MG)





(72) JOSE MARCOS DA SILVA

(74) Interação Marcas e Patentes Ltda

10 (dez) anos contados a partir de 04/07/2023, mediante o recolhimento da taxa quinquenal de manutenção (Artigos 119 e 120 da LPI) e observadas as demais condições legais.



(11) BR 30 2023 003481-1

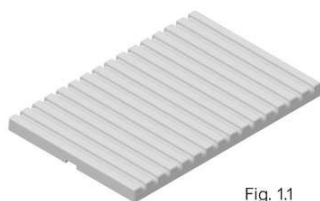

Fig. 1.1

Código 39 - Concessão do Registro

(22) 04/07/2023

(15) 29/08/2023

(45) 29/08/2023

(52) 13-03

(54) CONFIGURAÇÃO APLICADA A/EM ESPELHO DE INTERRUPTORES/TOMADAS

(73) FAME - FÁBRICA DE APARELHOS E MATERIAL ELÉTRICO LTDA (BR/SP)

(72) ANTONIO GILDO PETRONGARI

(74) Dante Lioi Filho

10 (dez) anos contados a partir de 04/07/2023, mediante o recolhimento da taxa quinquenal de manutenção (Artigos 119 e 120 da LPI) e observadas as demais condições legais.

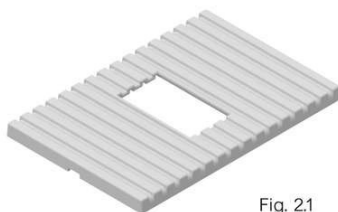

Fig. 2.1

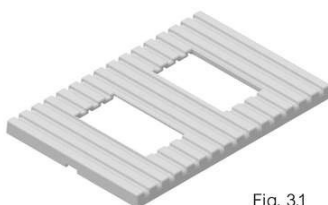

Fig. 3.1

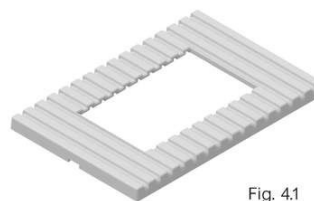

Fig. 4.1

(11) BR 30 2023 003482-0



Código 39 - Concessão do Registro

(22) 04/07/2023

(15) 29/08/2023

(45) 29/08/2023

(52) 06-04 , 06-06

(54) CONFIGURAÇÃO APLICADA A/EM NICHOS

(73) VIANOSSA COMÉRCIO DE MÓVEIS E ARTIGOS PARA O LAR LTDA



(BR/SP)

(72) AGNALDO HENRIQUE NOSSA

(74) BEERRE ASSESSORIA EMPRESARIAL LTDA

10 (dez) anos contados a partir de 04/07/2023, mediante o recolhimento da taxa quinquenal de manutenção (Artigos 119 e 120 da LPI) e observadas as demais condições legais.



(11) BR 30 2023 003483-8

Código 39 - Concessão do Registro

(22) 04/07/2023

(15) 29/08/2023

(45) 29/08/2023

(52) 06-06

(54) CONFIGURAÇÃO APLICADA A/EM PAINEL

(73) VIANOSSA COMÉRCIO DE MÓVEIS E ARTIGOS PARA O LAR LTDA

(BR/SP)

(72) AGNALDO HENRIQUE NOSSA

(74) BEERRE ASSESSORIA EMPRESARIAL LTDA

10 (dez) anos contados a partir de 04/07/2023, mediante o recolhimento da taxa quinquenal de manutenção (Artigos 119 e 120 da LPI) e observadas as demais condições legais.

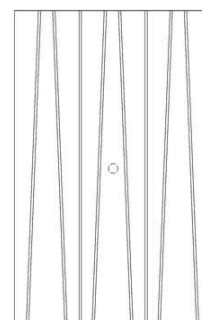
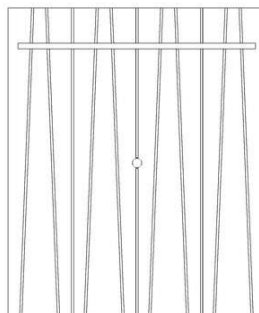
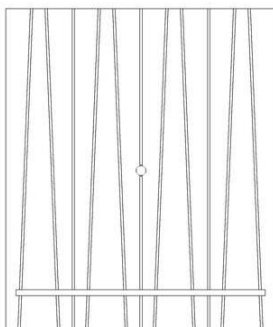
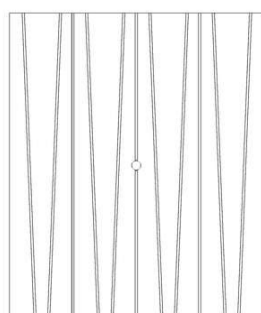
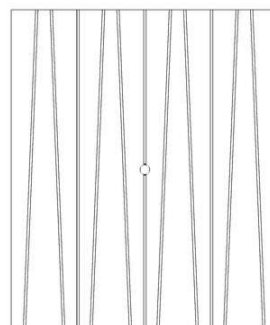
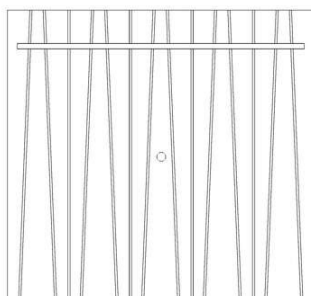
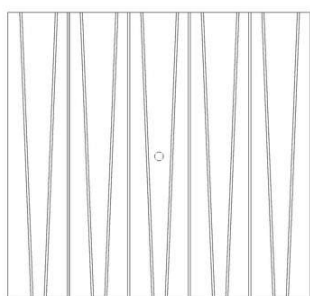
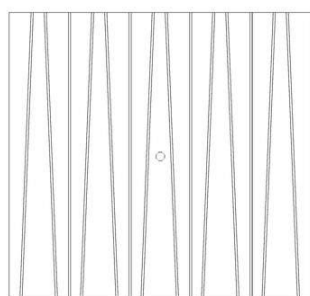

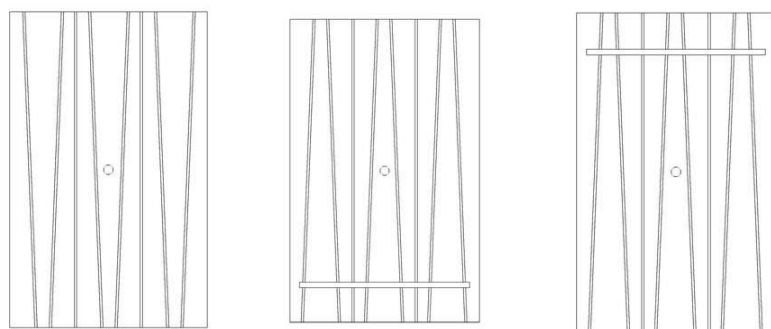

(11) BR 30 2023 003484-6

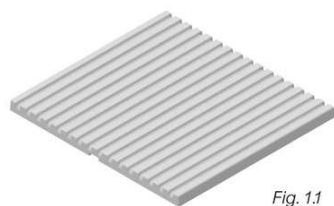

Fig. 1.1

Código 39 - Concessão do Registro

(22) 04/07/2023

(15) 29/08/2023

(45) 29/08/2023

(52) 13-03

(54) CONFIGURAÇÃO APLICADA A/EM ESPELHO DE INTERRUPTORES/TOMADAS

(73) FAME - FÁBRICA DE APARELHOS E MATERIAL ELÉTRICO LTDA (BR/SP)

(72) ANTONIO GILDO PETRONGARI

(74) Dante Lioi Filho

10 (dez) anos contados a partir de 04/07/2023, mediante o recolhimento da taxa quinquenal de manutenção (Artigos 119 e 120 da LPI) e observadas as demais condições legais.

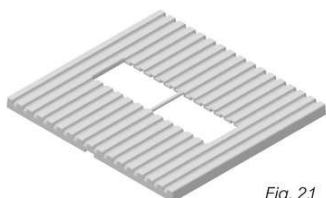

Fig. 2.1

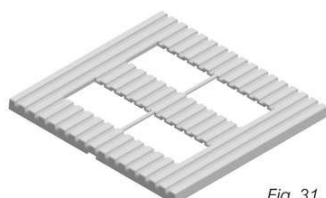

Fig. 3.1

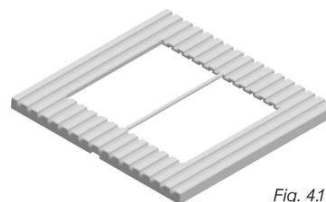

Fig. 4.1

(11) BR 30 2023 003486-2



Código 39 - Concessão do Registro

(22) 04/07/2023

(15) 29/08/2023

(45) 29/08/2023

(52) 28-05

(54) CONFIGURAÇÃO APLICADA A/EM EM DIFUSOR

(73) LA' CERISTA COMERCIO DE COSMETICOS LTDA (BR/SP)

(72) DANUSA HELENA DE SOUZA PINTO

(74) LEANDRO SOARES BARROS

10 (dez) anos contados a partir de 04/07/2023, mediante o recolhimento da taxa quinquenal de manutenção (Artigos 119 e 120 da LPI) e observadas as demais condições legais.

(11) BR 30 2023 003487-0

Código 39 - Concessão do Registro

(22) 04/07/2023





(15) 29/08/2023

(45) 29/08/2023

(52) 02-04

(54) CONFIGURAÇÃO APLICADA A/EM SOLADO

(73) SPESSOTO PUCCI INDUSTRIA E COMERCIO DE CALÇADOS LTDA (BR/SP)

(72) THIAGO SPESSOTO PIMENTA PUCCI

(74) EDEMILSON PEREIRA LIMA

10 (dez) anos contados a partir de 04/07/2023, mediante o recolhimento da taxa quinquenal de manutenção (Artigos 119 e 120 da LPI) e observadas as demais condições legais.

**(11) BR 30 2023 003488-9**

Código 39 - Concessão do Registro

(22) 04/07/2023

(15) 29/08/2023

(45) 29/08/2023

(52) 02-04

(54) CONFIGURAÇÃO APLICADA A/EM SOLADO

(73) GM INDUSTRIA DE SOLADOS PARA CALÇADOS LTDA (BR/SP)

(72) LIDIANE DAS GRAÇAS GALVÃO MARANGONI

(74) EDEMILSON PEREIRA LIMA

10 (dez) anos contados a partir de 04/07/2023, mediante o recolhimento da taxa quinquenal de manutenção (Artigos 119 e 120 da LPI) e observadas as demais condições legais.



**(11) BR 30 2023 003490-0**

Código 39 - Concessão do Registro

(22) 04/07/2023

(15) 29/08/2023

(30) 21/03/2023 WO DM/227976

(45) 29/08/2023

(52) 24-02

(54) CONFIGURAÇÃO APLICADA A/EM PINÇA PARA REMOVER CARRAPATOS

(73) BUG BITE THING EUROPE APS (DK)

(72) IVAN RUNGE ANDRÉS



---

(74) BHERING ADVOGADOS ( NOME ANTERIOR BHERING ASSESSORIA S/C LTDA.)

10 (dez) anos contados a partir de 04/07/2023, mediante o recolhimento da taxa quinquenal de manutenção (Artigos 119 e 120 da LPI) e observadas as demais condições legais.

---

(11) BR 30 2023 003494-3



Código 39 - Concessão do Registro

(22) 04/07/2023

(15) 29/08/2023

(45) 29/08/2023

(52) 23-01

(54) CONFIGURAÇÃO APLICADA A/EM RALOS

(73) GLACIMILDE LAVAREDA DA SILVA (BR/AM)

(72) GLACIMILDE LAVAREDA DA SILVA

10 (dez) anos contados a partir de 04/07/2023, mediante o recolhimento da taxa quinquenal de manutenção (Artigos 119 e 120 da LPI) e observadas as demais condições legais.

---

(11) BR 30 2023 003496-0



Fig. 1.1

Código 39 - Concessão do Registro

(22) 05/07/2023

(15) 29/08/2023

(45) 29/08/2023

(52) 26-05

(54) CONFIGURAÇÃO APLICADA A/EM LUMINÁRIA

(73) BERLITZ PARTICIPAÇÕES SOCIETÁRIAS LTDA (BR/RS)

(72) LISANDRO HENRIQUE BERLITZ

(74) Sko Oyarzáball Marcas e Patentes Sociedade Simples Ltda.

10 (dez) anos contados a partir de 05/07/2023, mediante o recolhimento da taxa quinquenal de manutenção (Artigos 119 e 120 da LPI) e observadas as demais condições legais.



Fig. 2.1

---

(11) BR 30 2023 003501-0

Código 39 - Concessão do Registro

(22) 05/07/2023





(15) 29/08/2023  
 (30) 22/06/2023 WO WIPO134569  
 (45) 29/08/2023  
 (52) 24-99  
 (54) CONFIGURAÇÃO APLICADA A/EM APARELHO AUDITIVO  
 (73) SOUNDUCT (FR)  
 (72) JEAN-PHILIPPE MARIE DE CHASTENAY; GAUTIER COULON  
 (74) RONER GUERRA FABRIS

10 (dez) anos contados a partir de 05/07/2023, mediante o recolhimento da taxa quinquenal de manutenção (Artigos 119 e 120 da LPI) e observadas as demais condições legais.

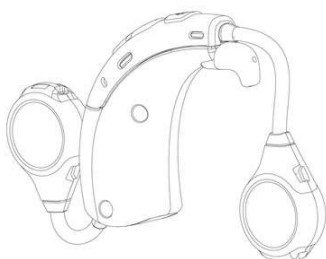

**(11) BR 30 2023 003508-7**

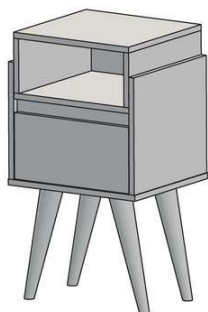

Código 39 - Concessão do Registro  
 (22) 05/07/2023  
 (15) 29/08/2023  
 (45) 29/08/2023  
 (52) 06-04  
 (54) CONFIGURAÇÃO APLICADA A/EM MESA DE CABECEIRA  
 (73) JESSICA GALHARDO PASSATUTO (BR/SP)  
 (72) JESSICA GALHARDO PASSATUTO  
 (74) EDUARDA COLLA

10 (dez) anos contados a partir de 05/07/2023, mediante o recolhimento da taxa quinquenal de manutenção (Artigos 119 e 120 da LPI) e observadas as demais condições legais.

**(11) BR 30 2023 003509-5**

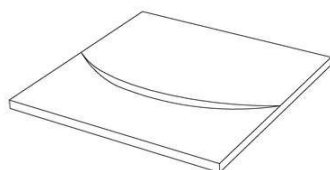

FIG. 1.1 Perspectiva

Código 39 - Concessão do Registro  
 (22) 05/07/2023  
 (15) 29/08/2023  
 (45) 29/08/2023  
 (52) 25-01  
 (54) CONFIGURAÇÃO APLICADA A/EM REVESTIMENTO  
 (73) MÁRCIO AMBRÓSIO SIMÕES (BR/MG)  
 (72) MÁRCIO AMBRÓSIO SIMÕES

10 (dez) anos contados a partir de 05/07/2023, mediante o recolhimento da taxa quinquenal de manutenção (Artigos 119 e 120 da LPI) e observadas as demais condições legais.



---

condições legais.

---

**(11) BR 30 2023 003510-9**

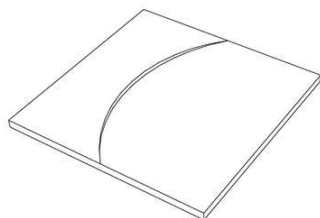

FIG. 1.1 Perspectiva

Código 39 - Concessão do Registro

(22) 05/07/2023

(15) 29/08/2023

(45) 29/08/2023

(52) 25-01

(54) CONFIGURAÇÃO APLICADA A/EM REVESTIMENTO

(73) MÁRCIO AMBRÓSIO SIMÕES (BR/MG)

(72) MÁRCIO AMBRÓSIO SIMÕES

10 (dez) anos contados a partir de 05/07/2023, mediante o recolhimento da taxa quinquenal de manutenção (Artigos 119 e 120 da LPI) e observadas as demais condições legais.

---

**(11) BR 30 2023 003511-7**

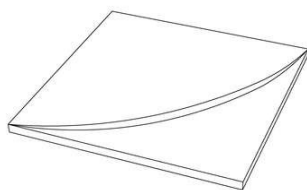

FIG. 1.1 Perspectiva

Código 39 - Concessão do Registro

(22) 05/07/2023

(15) 29/08/2023

(45) 29/08/2023

(52) 25-01

(54) CONFIGURAÇÃO APLICADA A/EM REVESTIMENTO

(73) MÁRCIO AMBRÓSIO SIMÕES (BR/MG)

(72) MÁRCIO AMBRÓSIO SIMÕES

10 (dez) anos contados a partir de 05/07/2023, mediante o recolhimento da taxa quinquenal de manutenção (Artigos 119 e 120 da LPI) e observadas as demais condições legais.

---

**(11) BR 30 2023 003512-5**

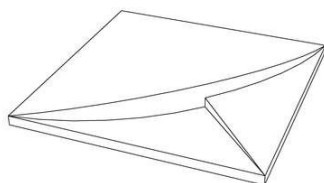

FIG. 1.1 Perspectiva

Código 39 - Concessão do Registro

(22) 05/07/2023

(15) 29/08/2023

(45) 29/08/2023

(52) 25-01

(54) CONFIGURAÇÃO APLICADA A/EM REVESTIMENTO

(73) MÁRCIO AMBRÓSIO SIMÕES (BR/MG)

(72) MÁRCIO AMBRÓSIO SIMÕES

10 (dez) anos contados a partir de 05/07/2023, mediante o recolhimento da taxa quinquenal de manutenção (Artigos 119 e 120 da LPI) e observadas as demais condições legais.

---

**(11) BR 30 2023 003525-7**

Código 39 - Concessão do Registro

(22) 06/07/2023





(15) 29/08/2023

(45) 29/08/2023

(52) 10-04

(54) CONFIGURAÇÃO APLICADA A/EM REFLETÔMETRO

(73) RUIGAO INTELLIGENT TECHNOLOGY (SHENZHEN) CO., LTD. (CN)

(72) LINZHEN ZHAN

(74) JULIO GUIDI LIMA DA ROCHA

10 (dez) anos contados a partir de 06/07/2023, mediante o recolhimento da taxa quinquenal de manutenção (Artigos 119 e 120 da LPI) e observadas as demais condições legais.

**(11) BR 30 2023 003527-3**



Código 39 - Concessão do Registro

(22) 06/07/2023

(15) 29/08/2023

(45) 29/08/2023

(52) 13-01

(54) CONFIGURAÇÃO APLICADA A/EM GERADOR DE ENERGIA ELÉTRICA

(73) APXN GREEN TECHNOLOGY EIRELI (BR/BA)

(72) ALAN DOS SANTOS DOS ANJOS

(74) MATHEUS RAINERY DOS SANTOS

10 (dez) anos contados a partir de 06/07/2023, mediante o recolhimento da taxa quinquenal de manutenção (Artigos 119 e 120 da LPI) e observadas as demais condições legais.

**(11) BR 30 2023 003528-1**

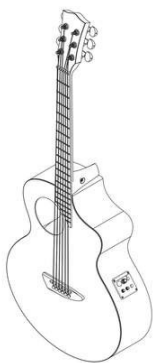

Código 39 - Concessão do Registro

(22) 06/07/2023

(15) 29/08/2023

(45) 29/08/2023

(52) 17-03

(54) CONFIGURAÇÃO APLICADA A/EM VIOLÃO

(73) REDBURN COMERCIO, IMPORTACAO E EXPORTACAO LTDA (BR/MS)

(72) LEANDRO RIBEIRO MEIRA

(74) A PROVINCIA MARCAS E PATENTES LTDA.

10 (dez) anos contados a partir de 06/07/2023, mediante o recolhimento da taxa quinquenal de manutenção (Artigos 119 e 120 da LPI) e observadas as demais condições legais.

**(11) BR 30 2023 003529-0**

Código 39 - Concessão do Registro

(22) 06/07/2023

(15) 29/08/2023

(45) 29/08/2023



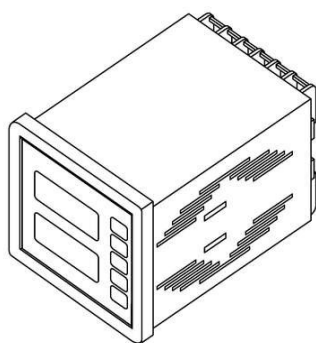

(52) 10-05

(54) CONFIGURAÇÃO APLICADA A/EM CONTROLADOR DE TEMPERATURA

(73) PARTSFOX COMERCIO DE PECAS E ACESSORIOS DE EQUIPAMENTOS ELETRICOS LTDA (BR/SP)

(72) VALDEMIR FRANCISCO DE ANDRADE

(74) ICAMP MARCAS E PATENTES LTDA

10 (dez) anos contados a partir de 06/07/2023, mediante o recolhimento da taxa quinquenal de manutenção (Artigos 119 e 120 da LPI) e observadas as demais condições legais.

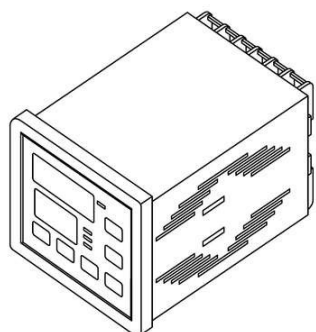
**(11) BR 30 2023 003530-3**

Código 39 - Concessão do Registro

(22) 06/07/2023

(15) 29/08/2023

(45) 29/08/2023

(52) 10-05

(54) CONFIGURAÇÃO APLICADA A/EM CONTROLADOR DE TEMPERATURA

(73) PARTSFOX COMERCIO DE PECAS E ACESSORIOS DE EQUIPAMENTOS ELETRICOS LTDA (BR/SP)

(72) VALDEMIR FRANCISCO DE ANDRADE

(74) ICAMP MARCAS E PATENTES LTDA

10 (dez) anos contados a partir de 06/07/2023, mediante o recolhimento da taxa quinquenal de manutenção (Artigos 119 e 120 da LPI) e observadas as demais condições legais.

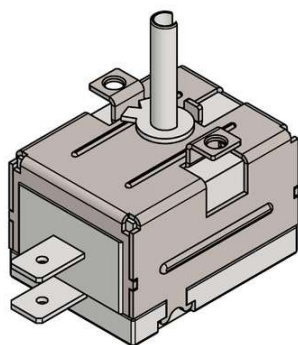
**(11) BR 30 2023 003531-1**

Código 39 - Concessão do Registro

(22) 06/07/2023

(15) 29/08/2023

(45) 29/08/2023

(52) 10-05

(54) CONFIGURAÇÃO APLICADA A/EM TERMOSTATO

(73) PARTSFOX COMERCIO DE PECAS E ACESSORIOS DE EQUIPAMENTOS ELETRICOS LTDA (BR/SP)

(72) VALDEMIR FRANCISCO DE ANDRADE

(74) ICAMP MARCAS E PATENTES LTDA

10 (dez) anos contados a partir de 06/07/2023, mediante o recolhimento da taxa quinquenal de manutenção (Artigos 119 e 120 da LPI) e observadas as demais condições legais.

**(11) BR 30 2023 003624-5**

Código 39 - Concessão do Registro

(22) 11/07/2023

(15) 29/08/2023





(45) 29/08/2023  
 (52) 08-09  
 (54) CONFIGURAÇÃO APLICADA A/EM PUXADORES DE MÓVEIS  
 (73) BEKLAN COURO DESIGN LTDA (BR/PR)  
 (72) JEAN CARLO ROSSETTO  
 (74) ON MARCAS GESTÃO DE NEGÓCIOS E INTELIGÊNCIA EM PROPRIEDADE INTELECTUAL

10 (dez) anos contados a partir de 11/07/2023, mediante o recolhimento da taxa quinquenal de manutenção (Artigos 119 e 120 da LPI) e observadas as demais condições legais.



**(11) BR 30 2023 003642-3**

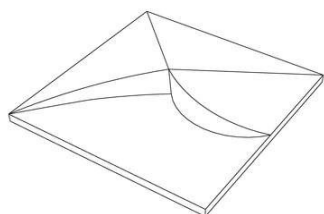

Código 39 - Concessão do Registro  
 (22) 12/07/2023  
 (15) 29/08/2023  
 (45) 29/08/2023  
 (52) 25-01  
 (54) CONFIGURAÇÃO APLICADA A/EM REVESTIMENTO  
 (73) MÁRCIO AMBRÓSIO SIMÕES (BR/MG)  
 (72) MÁRCIO AMBRÓSIO SIMÕES

10 (dez) anos contados a partir de 12/07/2023, mediante o recolhimento da taxa quinquenal de manutenção (Artigos 119 e 120 da LPI) e observadas as demais condições legais.

**(11) BR 30 2023 003643-1**

Código 39 - Concessão do Registro  
 (22) 12/07/2023



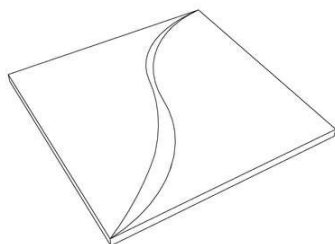

FIG. 1.1 Perspectiva

(15) 29/08/2023

(45) 29/08/2023

(52) 25-01

(54) CONFIGURAÇÃO APLICADA A/EM REVESTIMENTO

(73) MÁRCIO AMBRÓSIO SIMÕES (BR/MG)

(72) MÁRCIO AMBRÓSIO SIMÕES

10 (dez) anos contados a partir de 12/07/2023, mediante o recolhimento da taxa quinquenal de manutenção (Artigos 119 e 120 da LPI) e observadas as demais condições legais.

**(11) BR 30 2023 003644-0**

FIG. 1.1 Perspectiva

Código 39 - Concessão do Registro

(22) 12/07/2023

(15) 29/08/2023

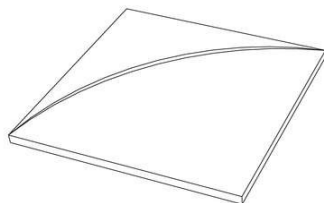
(45) 29/08/2023

(52) 25-01

(54) CONFIGURAÇÃO APLICADA A/EM REVESTIMENTO

(73) MÁRCIO AMBRÓSIO SIMÕES (BR/MG)

(72) MÁRCIO AMBRÓSIO SIMÕES

10 (dez) anos contados a partir de 12/07/2023, mediante o recolhimento da taxa quinquenal de manutenção (Artigos 119 e 120 da LPI) e observadas as demais condições legais.

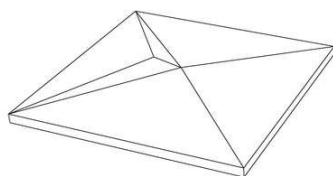
**(11) BR 30 2023 003645-8**

Código 39 - Concessão do Registro

(22) 12/07/2023

(15) 29/08/2023

(45) 29/08/2023

(52) 25-01

(54) CONFIGURAÇÃO APLICADA A/EM REVESTIMENTO

(73) MÁRCIO AMBRÓSIO SIMÕES (BR/MG)

(72) MÁRCIO AMBRÓSIO SIMÕES

10 (dez) anos contados a partir de 12/07/2023, mediante o recolhimento da taxa quinquenal de manutenção (Artigos 119 e 120 da LPI) e observadas as demais condições legais.

**(11) BR 32 2018 054820-8**

Código 39 - Concessão do Registro

(22) 26/03/2018

(15) 29/08/2023

(30) 29/09/2017 US 29/619,600

(45) 29/08/2023

(52) 14-04

(54) PADRÃO ORNAMENTAL APLICADO A/EM INTERFACE GRÁFICA



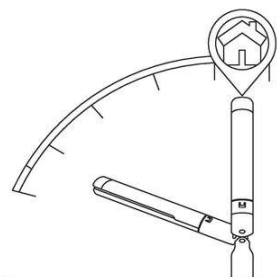

(62) BR 30 2018 001179-1 26/03/2018

(73) ETHICON LLC (US)

(72) TONY C. SIEBEL; JOHN V. HUNT; BRETT E. SWENSGARD; DOUGLAS E. WITHERS; RICHARD L. LEIMBACH; RAYMOND E. PARFETT; SHANE R.

ADAMS; BRIAN D SCHINGS; KEVIN D. SACKETT

(74) DANNEMANN, SIEMSEN, BIGLER & IPANEMA MOREIRA

10 (dez) anos contados a partir de 26/03/2018, mediante o recolhimento da taxa quinquenal de manutenção (Artigos 119 e 120 da LPI) e observadas as demais condições legais.

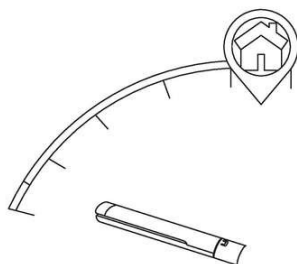
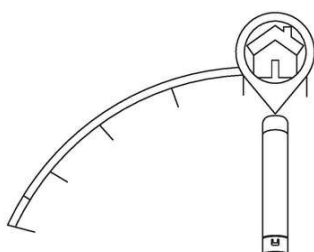
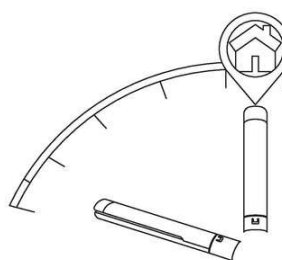
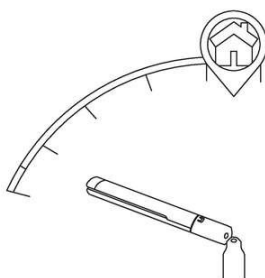
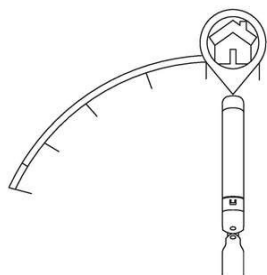
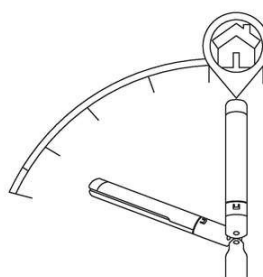
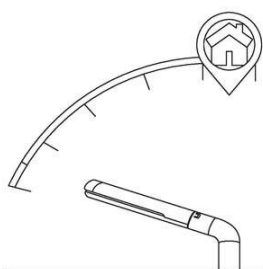
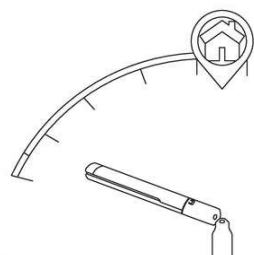

(11) BR 32 2018 054823-2

Código 39 - Concessão do Registro

(22) 26/03/2018

(15) 29/08/2023

(30) 29/09/2017 US 29/619,600

(45) 29/08/2023

(52) 14-04

(54) PADRÃO ORNAMENTAL APLICADO A/EM INTERFACE GRÁFICA

(62) BR 30 2018 001179-1 26/03/2018



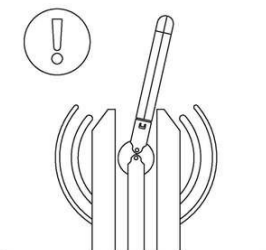

(73) ETHICON LLC (US)

(72) TONY C. SIEBEL; JOHN V. HUNT; BRETT E. SWENSGARD; DOUGLAS E. WITHERS; RICHARD L. LEIMBACH; RAYMOND E. PARFETT; SHANE R. ADAMS; BRIAN D SCHINGS; KEVIN D. SACKETT

(74) DANNEMANN, SIEMSEN, BIGLER & IPANEMA MOREIRA

10 (dez) anos contados a partir de 26/03/2018, mediante o recolhimento da taxa quinquenal de manutenção (Artigos 119 e 120 da LPI) e observadas as demais condições legais.

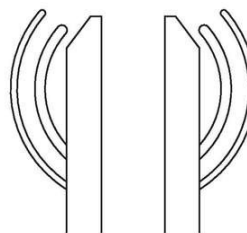
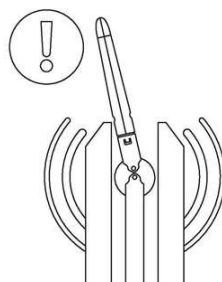
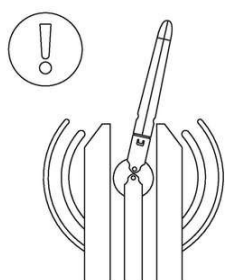
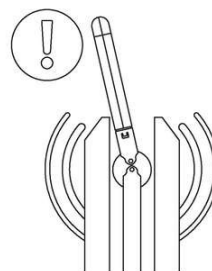
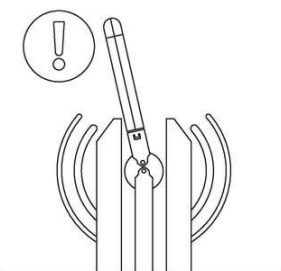
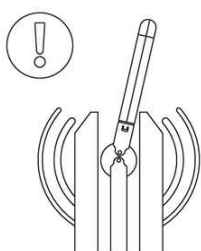

**(11) BR 32 2023 003466-0**

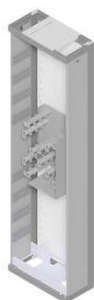

Código 39 - Concessão do Registro

(22) 10/05/2023

(15) 29/08/2023

(45) 29/08/2023

(52) 14-02

(54) CONFIGURAÇÃO APLICADA A/EM RACK PARA SERVIDOR.

(62) BR 30 2023 002314-3 10/05/2023

(73) ROSENBERGER DOMEX TELECOMUNICAÇÕES LTDA. (BR/SP)

(72) DANIEL CUNHA CAVALCANTE; DELSON TEODORO CORDEIRO;

GABRIEL CENATO DOS SANTOS SILVA; LARISSA AGUIAR DANTAS DE

BRITTO MORAES; LUCIMAR JOAQUIM BRAGA; LUCIMAR RODOLFO

SILVEIRA; MONIQUE PAULA JARDIM GARCIA; RENE MARTINS VOLU

(74) VILAGE MARCAS E PATENTES LTDA

10 (dez) anos contados a partir de 10/05/2023, mediante o recolhimento da taxa quinquenal de manutenção (Artigos 119 e 120 da LPI) e observadas as demais condições legais.

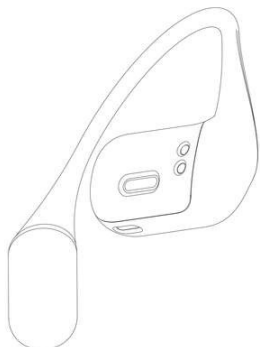

**(11) BR 32 2023 003475-0**

Código 39 - Concessão do Registro

(22) 19/04/2023

(15) 29/08/2023

(30) 04/11/2022 CN 2022307349856

(45) 29/08/2023

(52) 14-01

(54) CONFIGURAÇÃO APLICADA A/EM FONE DE OUVIDO

(62) BR 30 2023 001983-9 19/04/2023

(73) SHENZHEN SHOKZ CO., LTD. (CN)

(72) ZHONG LEI; YAN ZETENG; HUANG SUNJIE; LIU HAOCHEN; ZHANG HAOFENG

(74) Cesar Alexandre Leão Barcellos

10 (dez) anos contados a partir de 19/04/2023, mediante o recolhimento da taxa quinquenal de manutenção (Artigos 119 e 120 da LPI) e observadas as demais condições legais.

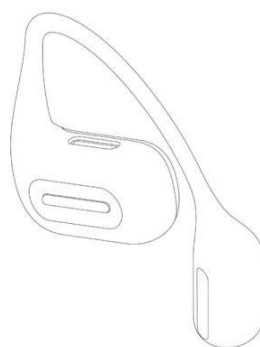
**(11) BR 32 2023 003491-1**

Código 39 - Concessão do Registro

(22) 19/04/2023

(15) 29/08/2023

(30) 04/11/2022 CN 2022307349856

(45) 29/08/2023

(52) 14-01

(54) CONFIGURAÇÃO APLICADA A/EM FONE DE OUVIDO

(62) BR 30 2023 001983-9 19/04/2023

(73) SHENZHEN SHOKZ CO., LTD. (CN)

(72) ZHONG LEI; YAN ZETENG; HUANG SUNJIE; LIU HAOCHEN; ZHANG HAOFENG

(74) Cesar Alexandre Leão Barcellos

10 (dez) anos contados a partir de 19/04/2023, mediante o recolhimento da taxa quinquenal de manutenção (Artigos 119 e 120 da LPI) e observadas as demais condições legais.



**Código 41 - Nulidade Administrativa**

Notificação ao titular do Registro de instauração de processo administrativo de nulidade. Desta data corre o prazo de 60 (sessenta) dias para eventual contestação do titular (Art. 114 da LPI). Se interposto o pedido de nulidade no prazo de 60 (sessenta) dias contados da data da concessão, os efeitos do registro serão suspensos (Art. 113 § 2º). Poderá ser requerida cópia do processo de nulidade pelo peticionamento da GRU 824 - Cópia reprográfica simples.

---

**(11) BR 30 2019 002421-7** Código 41 - Nulidade Administrativa  
(15) 13/08/2019  
(73) CONFORTO REDE COMERCIAL DE COLCHÕES LTDA. (BR/SP)  
(74) FOCUS MARCAS E PATENTES LTDA.  
Processo Administrativo de Nulidade instaurado por requerimento de terceiros através da Pet. (wb) 870230072380, de 15/08/2023. Interessado(s): NELSON JOSÉ CAMOLESI. Procurador(es): Marcos Antonio Nunes.

---

**(11) BR 30 2022 001622-5** Código 41 - Nulidade Administrativa  
(15) 19/04/2022  
(73) KARLEN BIANCHI LOPES (BR/SP)  
(74) VILAGE MARCAS E PATENTES LTDA  
Processo Administrativo de Nulidade instaurado por requerimento de terceiros através da Pet. (wb) 870230071257, de 11/8/2023. Interessado(s): AÇOMIX METALÚRGICA LTDA. Procurador(es): Celino Bento de Souza.

---

**(11) BR 30 2022 001623-3** Código 41 - Nulidade Administrativa  
(15) 19/04/2022  
(73) KARLEN BIANCHI LOPES (BR/SP)  
(74) VILAGE MARCAS E PATENTES LTDA  
Processo Administrativo de Nulidade instaurado por requerimento de terceiros através da Pet. (wb) 870230071269, de 11/8/2023. Interessado(s): AÇOMIX METALÚRGICA LTDA. Procurador(es): Celino Bento de Souza.

---

**(11) BR 30 2022 001624-1** Código 41 - Nulidade Administrativa  
(15) 19/04/2022  
(73) KARLEN BIANCHI LOPES (BR/SP)  
(74) VILAGE MARCAS E PATENTES LTDA  
Processo Administrativo de Nulidade instaurado por requerimento de terceiros através da Pet. (wb) 870230071274, de 11/8/2023. Interessado(s): AÇOMIX METALÚRGICA LTDA. Procurador(es): Celino Bento de Souza.

---

**(11) BR 30 2023 002440-9** Código 41 - Nulidade Administrativa  
(15) 13/06/2023  
(73) JOÃO MILTON MENEGHETTI (BR/SP)



---

(74) EDUARDA COLLA

Processo Administrativo de Nulidade instaurado por requerimento de terceiros através da Pet. (wb) 870230069786, de 8/8/2023, ficando suspensos os efeitos da concessão, de acordo com o parágrafo 2º do artigo 113 da Lei 9279/96.

Interessado(s): LOJAS RPM MOVEIS LTDA.Procurador(es): LOJAS RPM MOVEIS LTDA.

---

**(11) BR 32 2022 005592-4**

Código 41 - Nulidade Administrativa

(15) 07/02/2023

(62) BR 30 2022 004513-6 24/08/2022

(73) O FRANCÊS GRAVATARIA LTDA - ME (BR/SP)

Processo Administrativo de Nulidade instaurado por requerimento de terceiros através da Pet. (wb) 870230069261, de 07/08/2023.Interessado(s): WESTROCK, CELULOSE, PAPEL E EMBALAGENS LTDA.Procurador(es): João Cassiano Bairros Oyarzábal.



### Código 43 - Extinção - Art. 119 inciso II da LPI

Notificação da extinção do registro de desenho industrial, pela homologação da renúncia apresentada pelo seu titular. O registro é considerado extinto a contar da data do protocolo da petição.

---

**(11) BR 30 2019 002559-0**

Código 43 - Extinção - Art. 119 inciso II da LPI

(15) 13/08/2019

(73) SHOW DIGITAL COMÉRCIO DE ELETRONICOS LTDA EPP (BR/SP)

(74) GUILHERME ROBERTO DORTA DA SILVA

Homologada a renúncia do registro de desenho industrial, com base no art. 51 da Lei 9.784/99 c/c com art. 119, inciso II da Lei 9.279/96, mediante a protocolização da petição 870230068234 de 03/08/2023. Extinto o registro a contar de 03/08/2023.



**Código 46 - Prorrogação**

Prorrogada a vigência do registro de desenho industrial por solicitação do titular.

---

**(11) DI 6303066-7**

Código 46 - Prorrogação

(22) 05/09/2003

(15) 11/11/2003

(45) 11/11/2003

(54) CONFIGURAÇÃO APLICADA EM DISPOSITIVO PARA TOMADAS RADIOGRÁFICAS PERIAPICAIS EM PACIENTES SOB ISOLAMENTO ABSOLUTO

(73) Rubens Henrique Pinheiro de Souza (BR/PR)

(72) Rubens Henrique Pinheiro de Souza

(74) London Marcas &amp; Patentes S/C LTDA

Prorrogado de 06/09/2023 a 05/09/2028 (5º Período).

---

**(11) DI 6401627-7**

Código 46 - Prorrogação

(22) 17/05/2004

(15) 11/01/2005

(45) 11/01/2005

(54) "CONFIGURAÇÃO APLICADA EM COLETORES PROCESSADORES DE DADOS"

(73) TELEMÁTICA SISTEMAS INTELIGENTES LTDA (BR/SP)

(72) DANIEL RUSSI SALARU

(74) Rubens dos Santos Filho

Prorrogado de 18/05/2024 a 17/05/2029 (5º Período).

---

**(11) DI 6401665-0**

Código 46 - Prorrogação

(22) 17/05/2004

(15) 11/01/2005

(45) 11/01/2005

(54) "CONFIGURAÇÃO APLICADA EM BLOQUEIO PARA CONTROLE DE ACESSO, FREQUÊNCIA E SEGURANÇA"

(73) TELEMÁTICA SISTEMAS INTELIGENTES LTDA (BR/SP)

(72) DANIEL RUSSI SALARU

(74) Rubens dos Santos Filho

Prorrogado de 18/05/2024 a 17/05/2029 (5º Período).

---

**(11) DI 6401708-7**

Código 46 - Prorrogação

(22) 21/05/2004

(15) 18/01/2005

(45) 18/01/2005

(54) "CONFIGURAÇÃO APLICADA EM PEDESTAL PARA EQUIPAMENTOS DE

---

CONTROLE DE ACESSO, FREQUÊNCIA E SEGURANÇA"  
(73) TELEMÁTICA SISTEMAS INTELIGENTES LTDA (BR/SP)  
(72) DANIEL RUSSI SALARU  
(74) Rubens dos Santos Filho  
Prorrogado de 22/05/2024 a 21/05/2029 (5º Período).

---

**(11) DI 6803518-7**

Código 46 - Prorrogação  
(22) 13/08/2008  
(15) 08/09/2009  
(45) 08/09/2009  
(52) 09-99 , 09-03  
(54) CONFIGURAÇÃO APLICADA EM ALÇA DE SUSPENSÃO  
(73) Flavio Pasquali (BR/SC)  
(72) Flavio Pasquali  
(74) Santa Cruz Consultoria Em Marcas & Patentes LTDA  
Prorrogado de 14/08/2023 a 13/08/2028 (4º Período).

---

**(11) DI 6803602-7**

Código 46 - Prorrogação  
(22) 18/08/2008  
(15) 15/09/2009  
(45) 15/09/2009  
(52) 09-01  
(54) CONFIGURAÇÃO APLICADA EM RECIPIENTE  
(73) Colgate-Palmolive Company (US)  
(72) Christopher Helmut Prufer  
(74) Momsen, Leonardos & CIA.  
Prorrogado de 19/08/2023 a 18/08/2028 (4º Período).

---

**(11) DI 6803917-4**

Código 46 - Prorrogação  
(22) 02/09/2008  
(15) 13/10/2009  
(45) 13/10/2009  
(52) 21-01  
(54) CONFIGURAÇÃO ORNAMENTAL APLICADA A BRINQUEDO EM FORMA DE VEÍCULO TIPO BETONEIRA  
(73) EDSON ROBERTO LAURENTI JR (BR/SP)  
(72) EDSON ROBERTO LAURENTI JR  
(74) SERGIO SALVADOR FUMO  
Prorrogado de 03/09/2023 a 02/09/2028 (4º Período).

---

**(11) DI 6804159-4**

Código 46 - Prorrogação  
(22) 24/09/2008  
(15) 31/08/2010  
(45) 31/08/2010



---

(52) 10-05  
(54) CONFIGURAÇÃO APLICADA A CHAVE DETECTORA DE RASGO EM CORREIA TRANSPORTADORA  
(73) João Batista Lima (BR/ES)  
(72) João Batista Lima  
(74) Wagner Jose Fafa Borges  
Prorrogado de 25/09/2023 a 24/09/2028 (4º Período).

---

**(11) DI 6804716-9**

Código 46 - Prorrogação  
(22) 23/10/2008  
(15) 20/10/2009  
(45) 20/10/2009  
(52) 10-05  
(54) CONFIGURAÇÃO APLICADA EM EQUIPAMENTO DE MANUTENÇÃO DE MOTOCICLETAS  
(73) Moto Honda da Amazônia Ltda (BR/AM)  
(72) Alessandro Corazza Mantesso  
(74) Dannemann, Siemsen & Ipanema Moreira  
Prorrogado de 24/10/2023 a 23/10/2028 (4º Período).

---

**(11) DI 6804923-4**

Código 46 - Prorrogação  
(22) 07/11/2008  
(15) 03/11/2009  
(45) 03/11/2009  
(52) 10-05  
(54) CONFIGURAÇÃO APLICADA A CHAVE DETECTORA DE RASGO EM CORREIA TRANSPORTADORA DO TIPO BANDEJA DE TELA  
(73) João Batista Lima (BR/ES)  
(72) João Batista Lima  
(74) Wagner Jose Fafa Borges  
Prorrogado de 08/11/2023 a 07/11/2028 (4º Período).

---

**(11) DI 6805797-0**

Código 46 - Prorrogação  
(22) 15/08/2008  
(15) 17/11/2009  
(45) 17/11/2009  
(52) 23-01  
(54) CONFIGURAÇÃO APLICADA EM EQUIPAMENTO DE DISTRIBUIÇÃO DE ÁGUA PARA PISCINAS  
(73) Ana Paula Araújo Melvino (BR/SP)  
(72) Ana Paula Araújo Melvino  
Prorrogado de 16/08/2023 a 15/08/2028 (4º Período).

---

**(11) DI 6901556-2**

Código 46 - Prorrogação



---

(22) 27/04/2009  
(15) 06/04/2010  
(45) 06/04/2010  
(52) 25-01  
(54) CONFIGURAÇÃO APLICADA EM PERFIL  
(73) WELLINGTON GERMANO DE QUEIROZ (BR/SP)  
(72) WELLINGTON GERMANO DE QUEIROZ  
(74) JOSE LUIZ ESPINDOLA  
Prorrogado de 28/04/2024 a 27/04/2029 (4º Período).

---

**(11) DI 6901584-8**

Código 46 - Prorrogação  
(22) 28/04/2009  
(15) 30/03/2010  
(45) 30/03/2010  
(52) 08-06  
(54) CONFIGURAÇÃO APLICADA EM MAÇANETA  
(73) Pado S A. Industrial, Comercial e Importadora (BR/SP)  
(72) Alfons Gardemann  
(74) CESAR PEDUTI NETO  
Prorrogado de 29/04/2024 a 28/04/2029 (4º Período).



### Código 53 - Notificação de Decisão Judicial

Notificação de decisão judicial referente ao registro.

---

**(11) BR 30 2018 000508-2**

Código 53 - Notificação de Decisão Judicial

(22) 08/02/2018

(15) 19/06/2018

(71) HARMAN INTERNATIONAL INDUSTRIES, INCORPORATED (US)

(74) EDUARDO LOURENÇO GUEDES SERRÃO DE OTERO

NOTIFICAÇÃO DE AÇÃO JUDICIAL REFERENTE AO

REGISTRO INPI: 52402.008995/2023-22 Origem: 25ª Vara Federal do Rio de

Janeiro Ação Ordinária nº: 0 5077624-65.2023.4.02.5101/RJ Autor: MK

ELETRODOMESTICOS MONDIAL S.A. Réus: HARMAN INTERNATIONAL

INDUSTRIES INCORPORATED e INPI Decisão: ?Desse modo, nos termos do

art. 300 do CPC e do art. 173, parágrafo único, da LPI, CONCEDO A TUTELA DE

URGÊNCIA, para suspender, inter partes, os efeitos do registro industrial BR

302018000508-2. Intime-se o INPI para anotar que o registro de desenho

industrial em questão (BR 302018000508-2) é objeto de ação de nulidade e está

com efeitos suspensivos inter partes, realizando a divulgação em RPI e na sua

base de dados disponível na internet?.



### Código 53.1 - Pedido ou Registro Sub-Judice

Notificação de Ação Judicial referente ao registro.

---

**(11) BR 30 2019 005372-1**

Código 53.1 - Pedido ou Registro Sub-Judice

(22) 01/11/2019

(15) 03/12/2019

(71) SID-NYL INDÚSTRIA E COMÉRCIO LTDA (BR/SP)

(74) Icamp Marcas e Patentes Ltda

NOTIFICAÇÃO DE AÇÃO JUDICIAL REFERENTE AO REGISTRO - INPI:

52402.008354/2023-78; Origem: JUÍZO SUBSTITUTO DA 25ª VARA FEDERAL

DO RIO DE JANEIRO; Ação Ordinária nº: 5010165-46.2023.4.02.5101; Autor:

JULIO CESAR DE LIMA ? ME (MAGAZINE EXPRESS); Réus: SID-NYL

INDÚSTRIA E COMÉRCIO LTDA. e INPI ? INSTITUTO NACIONAL DA

PROPRIEDADE INDUSTRIAL. REGISTRO SUB-JUDICE.



### **Código 65 - Desistência de Pedido Homologada**

Homologada a desistência do pedido de registro de desenho industrial, com base no art. 51 da Lei 9.784/99.

---

**(21) BR 30 2023 004262-8**

Código 65 - Desistência de Pedido Homologada

(22) 09/08/2023

(71) BOX FAN LTDA (BR/SP)

(74) RAIANA SABRINA BARBOSA

Homologada a desistência do pedido de desenho industrial, com base no art. 51 da Lei 9.784/99, mediante a protocolização da petição 870230070173 de 09/08/2023.



### Código 75.1 - Emissão de Cópia Oficial

Emitida a Cópia Oficial requerida, conforme complemento do despacho

---

**(21) BR 30 2023 001540-0**

Código 75.1 - Emissão de Cópia Oficial

(71) ANNA CHRISTINA RODRIGUES MORAES DE OLIVA MAYA (BR/SC)

Conforme solicitação protocolada pela petição 870230072241 de 15/08/2023, foram disponibilizadas cópias oficiais pelo Delivery e pela plataforma WIPO-DAS. Para acessar o documento na plataforma da OMPI, verifique o e-mail enviado para o endereço cadastrado na referida petição.

---

**(21) BR 30 2023 003158-8**

Código 75.1 - Emissão de Cópia Oficial

(71) FLÁVIO APARECIDO PERES (BR/SP)

(74) VILAGE MARCAS E PATENTES LTDA

Conforme solicitação protocolada pela petição 870230070997 de 11/08/2023, foram disponibilizadas cópias oficiais pelo Delivery e pela plataforma WIPO-DAS. Para acessar o documento na plataforma da OMPI, verifique o e-mail enviado para o endereço cadastrado na referida petição.

