

Revista da  
**Propriedade  
Industrial**

Nº 2748  
05 de Setembro de 2023

**Desenho Industrial**  
Seção III





**REPÚBLICA FEDERATIVA DO BRASIL**

Presidente

Luiz Inácio Lula da Silva

**MINISTÉRIO DO DESENVOLVIMENTO, INDÚSTRIA, COMÉRCIO E SERVIÇOS**

Ministro do Desenvolvimento, Indústria, Comércio e Serviços

**Geraldo José Rodrigues Alckmin Filho**

INSTITUTO NACIONAL DA PROPRIEDADE INDUSTRIAL

Presidente

Julio Cesar Castelo Branco Reis Moreira

---

**De conformidade com a Lei nº 5.648 de 11 de dezembro de 1970, esta é a publicação oficial do Instituto Nacional da Propriedade Industrial, órgão vinculado ao Ministério da Economia, República Federativa do Brasil, que publica todos os seus atos, despachos e decisões relativos ao sistema de propriedade industrial no Brasil, compreendendo Marcas e Patentes, bem como os referentes a contratos de Transferência de Tecnologia e assuntos correlatos, além dos que dizem respeito ao registro de programas de computador como direito autoral.**

As established by Law nº 5.648 of december 11, 1970, this is the official publication of the National Institute of Industrial Property, an office under the Ministry of Economy, Federative Republic of Brazil, which publishes all its official acts, orders and decisions regarding the industrial property system in Brazil, comprising Trademarks and Patents, as well as those referring to Technology Transfer agreements and related matters, besides those regarding software registering as copyright.

D'après la Loi nº 5.648 du 11 décembre 1970, celle-ci est la publication officielle de l'Institut National de la Propriété Industrielle, un office lié au Ministère de l'Économie, République Fédérative du Brésil, qui publie tous ses actes, ordres et décisions concernant le système de la propriété industrielle au Brésil, y compris marques et brevets, aussi que ceux référents aux contrats de transfert de technologie et des sujets afférents, en outre que ceux se rapportant à l'enregistrement des programmes d'ordinateur comme droit d'auteur.

Según establece la Ley nº 5.648 de 11 diciembre 1970, esta es la publicación oficial del Instituto Nacional de la Propiedad Industrial, oficina vinculada al Ministerio de la Economía, República Federativa del Brasil, que publica todos sus actos, ordenes y decisiones referentes al sistema de propiedad industrial en Brasil, comprendiendo marcas y patentes así que los referentes a contratos de transferencia de tecnologia y asuntos corelacionados, además de los referentes al registro de programas de ordenador como derecho de autor.

Laut Gesetz Nr. 5.648 vom 11. Dezember 1970, ist dies das Amtsblatt des Nationalen Instituts für gewerbliches Eigentum, eines Organs des Bundesministeriums für Wirtschaft der Bundesrepublik Brasilien, welches Amtsblatt alle Amtshandlungen, Beschlüsse und Entscheidungen über gewerbliches Eigentum in Brasilien, einschliesslich Warenzeichen und Patente, ebenso wie auch Übertragungsverträge von Technologie und Computerprogrammen als Urheberrecht, veröffentlicht.



# DIRETORIA DE MARCAS, DESENHO INDUSTRIAL E INDICAÇÕES GEOGRÁFICAS

DESENHO INDUSTRIAL

## **PEDIDO DE REGISTRO DE DESENHO INDUSTRIAL PEDIDO DIVIDIDO DE UM PEDIDO DE REGISTRO DE DESENHO INDUSTRIAL ANTERIORMENTE DEPOSITADO**



# Índice Geral:

Código 115 - Recurso conhecido e negado provimento. Mantida a Decisão recorrida.....	5
Código 205 - Intimação para manifestação por parte do titular e do requerente.....	8
Código 31 - Notificação de Depósito.....	32
Código 34 - Exigência - Art. 106 § 3º da LPI.....	43
Código 39 - Concessão do Registro.....	64
Código 46 - Prorrogação.....	128
Código 53.1 - Pedido ou Registro Sub-Judice.....	140
Código 65 - Desistência de Pedido Homologada.....	141
Código 71 - Despacho Anulado.....	142



**Código 115 - Recurso conhecido e negado provimento. Mantida a Decisão recorrida.**

---

<b>(21) BR 30 2014 004176-2</b>	Código 115 - Recurso conhecido e negado provimento. Mantida a Decisão recorrida. (22) 22/08/2014 (44) 05/09/2023 (73) SAMSUNG ELECTRONICS CO., LTD (KR) (74) TINOCO SOares & filho Ltda. Conheço do Recurso Interposto. Nego Provimento em seu Mérito. Mantenho o Indeferimento do Pedido.
<b>(21) BR 30 2014 005911-4</b>	Código 115 - Recurso conhecido e negado provimento. Mantida a Decisão recorrida. (22) 26/11/2014 (44) 05/09/2023 (73) SKECHERS U.S.A., INC. II (US) (74) GUERRA PROPRIEDADE INDUSTRIAL Conheço do Recurso Interposto. Nego Provimento em seu Mérito. Mantenho o Indeferimento do Pedido.
<b>(21) BR 30 2015 000472-0</b>	Código 115 - Recurso conhecido e negado provimento. Mantida a Decisão recorrida. (22) 29/01/2015 (43) 19/12/2017 (73) SKECHERS U.S.A., INC. II (US) (74) GUERRA PROPRIEDADE INDUSTRIAL Conheço do Recurso Interposto. Nego Provimento em seu Mérito. Mantenho o Indeferimento do Pedido.
<b>(21) BR 30 2015 000473-8</b>	Código 115 - Recurso conhecido e negado provimento. Mantida a Decisão recorrida. (22) 29/01/2015 (43) 19/12/2017 (73) SKECHERS U.S.A., INC. II (US) (74) GUERRA PROPRIEDADE INDUSTRIAL Conheço do Recurso Interposto. Nego Provimento em seu Mérito. Mantenho o Indeferimento do Pedido.
<b>(21) BR 30 2015 003617-6</b>	Código 115 - Recurso conhecido e negado provimento. Mantida a Decisão recorrida.

---

(22) 31/07/2015

(43) 23/01/2018

(73) API HEALTHCARE CORPORATION (US)

(74) JACQUES LABRUNIE

Conheço do Recurso Interposto. Nego Provimento em seu Mérito. Mantenho o Indeferimento do Pedido.

---

**(21) BR 30 2015 004778-0**

Código 115 - Recurso conhecido e negado provimento. Mantida a Decisão recorrida.

(22) 19/10/2015

(44) 05/09/2023

(73) PEPSICO, INC. (US)

(74) DANNEMANN, SIEMSEN, BIGLER & IPANEMA MOREIRA, PROPRIEDADE INDUSTRIAL LTDA.

Conheço do Recurso Interposto. Nego Provimento em seu Mérito. Mantenho o Indeferimento do Pedido.

---

**(21) BR 30 2017 002489-0**

Código 115 - Recurso conhecido e negado provimento. Mantida a Decisão recorrida.

(22) 14/06/2017

(43) 30/01/2018

(73) KIMBERLY-CLARK WORLDWIDE, INC. (US)

(74) PINHEIRO NETO ADVOGADOS

Conheço do Recurso Interposto. Nego Provimento em seu Mérito. Mantenho o Indeferimento do Pedido.

---

**(21) BR 30 2017 003880-8**

Código 115 - Recurso conhecido e negado provimento. Mantida a Decisão recorrida.

(22) 06/09/2017

(43) 28/08/2018

(73) SKECHERS U.S.A., INC. II (US)

(74) GUERRA PROPRIEDADE INDUSTRIAL

Conheço do Recurso Interposto. Nego Provimento em seu Mérito. Mantenho o Indeferimento do Pedido.

---

**(21) BR 30 2018 001320-4**

Código 115 - Recurso conhecido e negado provimento. Mantida a Decisão recorrida.

(22) 02/04/2018

(44) 05/09/2023

(73) THERAGUN, LLC (US)

(74) Flávia Salim Lopes

Conheço do Recurso Interposto. Nego Provimento em seu Mérito. Mantenho o Indeferimento do Pedido.



---

**(21) BR 30 2018 002205-0** Código 115 - Recurso conhecido e negado provimento. Mantida a Decisão recorrida.  
(22) 25/05/2018  
(44) 05/09/2023  
(73) MEGADYNE MEDICAL PRODUCTS, INC. (US)  
(74) DANNEMANN, SIEMSEN, BIGLER & IPANEMA MOREIRA  
Conheço do Recurso Interposto. Nego Provimento em seu Mérito. Mantenho o Indeferimento do Pedido.

---

**(21) BR 32 2018 000449-6** Código 115 - Recurso conhecido e negado provimento. Mantida a Decisão recorrida.  
(22) 17/02/2017  
(44) 05/09/2023  
(62) BR 30 2017 000760-0 17/02/2017  
(73) BECTON, DICKINSON AND COMPANY (US)  
(74) Daniel Advogados (Alt.de Daniel & Cia)  
Conheço do Recurso Interposto. Nego Provimento em seu Mérito. Mantenho o Indeferimento do Pedido.



**Código 205 - Intimação para manifestação por parte do titular e do requerente**

---

<b>(11) BR 30 2013 000853-3</b>	<p>Código 205 - Intimação para manifestação por parte do titular e do requerente (45) 03/06/2014 (73) BALL CORPORATION (US) (74) Dannemann, Siemsen, Bigler &amp; Ipanema Moreira PAN de ofício: O Titular deverá tomar conhecimento do parecer técnico que concluiu pela nulidade do registro, para se manifestar no prazo de sessenta dias. O parecer encontra-se disponibilizado para o titular através do e-mail corporativo <a href="mailto:cgrec.desenho@inpi.gov.br">cgrec.desenho@inpi.gov.br</a></p>
<b>(11) BR 30 2013 005152-8</b>	<p>Código 205 - Intimação para manifestação por parte do titular e do requerente (45) 21/01/2015 (73) BABYLISS FACO SPRL (BE) (74) CRÉSIO PLÁCIDO DA CRUZ JÚNIOR PAN de ofício: O Titular deverá tomar conhecimento do parecer técnico que concluiu pela nulidade do registro, para se manifestar no prazo de sessenta dias. O parecer encontra-se disponibilizado para o titular através do e-mail corporativo <a href="mailto:cgrec.desenho@inpi.gov.br">cgrec.desenho@inpi.gov.br</a></p>
<b>(11) BR 30 2014 005143-1</b>	<p>Código 205 - Intimação para manifestação por parte do titular e do requerente (45) 10/05/2016 (73) ULTRAVOX INDUSTRIA E COMERCIO DE EQUIPAMENTOS DE AUDIO LTDA ME (BR/SP) (74) BEERRE ASSESSORIA EMPRESARIAL LTDA PAN de terceiros: O(s) Titular(es): ULTRAVOX INDUSTRIA E COMERCIO DE EQUIPAMENTOS DE AUDIO LTDA ME e Requerente(s): F TARIFA EIRELI EPP / Procurador(es): MARCELO HENRIQUE ZANONI, deverão tomar conhecimento do parecer técnico que concluiu pela manutenção do registro, para se manifestarem no prazo de sessenta dias. O parecer encontra-se disponibilizado para o titular através do e-mail corporativo <a href="mailto:cgrec.desenho@inpi.gov.br">cgrec.desenho@inpi.gov.br</a></p>
<b>(11) BR 30 2016 003575-0</b>	<p>Código 205 - Intimação para manifestação por parte do titular e do requerente (45) 20/03/2018 (73) INDUSTRIA E COMERCIO DE MOLDURAS SANTA LUZIA LTDA (BR/SC) (74) D' Mark Registros de Marcas e Patentes S/S Ltda. PAN de ofício: O Titular deverá tomar conhecimento do parecer técnico que concluiu pela nulidade do registro, para se manifestar no prazo de sessenta dias. O parecer encontra-se disponibilizado para o titular através do e-mail corporativo <a href="mailto:cgrec.desenho@inpi.gov.br">cgrec.desenho@inpi.gov.br</a></p>



- 
- (11) BR 30 2016 004423-6** Código 205 - Intimação para manifestação por parte do titular e do requerente  
(45) 10/07/2018  
(73) MÁRCIO SÉRGIO PEREIRA DA FONSECA (BR/SP)  
(74) RITA DE CÁSSIA BRUNNER  
PAN de terceiros: O(s) Titular(es): MÁRCIO SÉRGIO PEREIRA DA FONSECA e Requerente(s): Pisobor Pisos de Borracha Ltda/ Procurador(es): Maurício Ariboni, deverão tomar conhecimento do parecer técnico que concluiu pela nulidade do registro, para se manifestarem no prazo de sessenta dias. O parecer encontra-se disponibilizado para o titular através do e-mail corporativo [cgreg.desenho@inpi.gov.br](mailto:cgreg.desenho@inpi.gov.br)
- 
- (11) BR 30 2016 004609-3** Código 205 - Intimação para manifestação por parte do titular e do requerente  
(45) 05/09/2017  
(73) IMBROS ADMINISTRAÇÃO E PARTICIPAÇÕES LTDA (BR/RS)  
(74) Sko Oyarzábal Marcas e Patentes Sociedade Simples Ltda.  
PAN de ofício: O Titular deverá tomar conhecimento do parecer técnico que concluiu pela nulidade do registro, para se manifestar no prazo de sessenta dias. O parecer encontra-se disponibilizado para o titular através do e-mail corporativo [cgreg.desenho@inpi.gov.br](mailto:cgreg.desenho@inpi.gov.br)
- 
- (11) BR 30 2017 002736-9** Código 205 - Intimação para manifestação por parte do titular e do requerente  
(45) 16/01/2018  
(73) LEONARDO BERTASSI BORTOLOTTI (BR/RS)  
(74) Custodio de Almeida & Cia.  
PAN de terceiros: O(s) Titular(es): LEONARDO BERTASSI BORTOLOTTI e Requerente(s): MAURICIO BALBINOT / Procurador(es): JOÃO CASSIANO BAIROS OYARZABAL, deverão tomar conhecimento do parecer técnico que concluiu pela nulidade do registro, para se manifestarem no prazo de sessenta dias. O parecer encontra-se disponibilizado para o titular através do e-mail corporativo [cgreg.desenho@inpi.gov.br](mailto:cgreg.desenho@inpi.gov.br)
- 
- (11) BR 30 2017 002737-7** Código 205 - Intimação para manifestação por parte do titular e do requerente  
(45) 16/01/2018  
(73) LEONARDO BERTASSI BORTOLOTTI (BR/RS)  
(74) Custodio de Almeida & Cia.  
PAN de terceiros: O(s) Titular(es): LEONARDO BERTASSI BORTOLOTTI e Requerente(s): MAURICIO BALBINOT / Procurador(es): JOÃO CASSIANO BAIROS OYARZABAL, deverão tomar conhecimento do parecer técnico que concluiu pela nulidade do registro, para se manifestarem no prazo de sessenta dias. O parecer encontra-se disponibilizado para o titular através do e-mail corporativo [cgreg.desenho@inpi.gov.br](mailto:cgreg.desenho@inpi.gov.br)
- 
- (11) BR 30 2017 003744-5** Código 205 - Intimação para manifestação por parte do titular e do requerente  
(45) 14/02/2018

---

(73) INDUSTRIA E COMERCIO DE MOLDURAS SANTA LUZIA LTDA (BR/SC)

(74) D' Mark Registros de Marcas e Patentes S/S Ltda.

PAN de ofício: O Titular deverá tomar conhecimento do parecer técnico que concluiu pela nulidade do registro, para se manifestar no prazo de sessenta dias. O parecer encontra-se disponibilizado para o titular através do e-mail corporativo [cgreg.desenho@inpi.gov.br](mailto:cgreg.desenho@inpi.gov.br)

---

**(11) BR 30 2017 004358-5**

Código 205 - Intimação para manifestação por parte do titular e do requerente  
(45) 29/05/2018

(73) FRUTAP ALIMENTOS S.A. (BR/SP)

(74) Crimark Propriedade Industrial S/S

PAN de terceiros: O(s) Titular(es): FRUTAP ALIMENTOS S.A. e Requerente(s): KABUSHIKI KAISHA YAKULT HONSHA / Procurador(es): LUIZ DE ALENCAR ARARIPE JR., deverão tomar conhecimento do parecer técnico que concluiu pela nulidade do registro, para se manifestarem no prazo de sessenta dias. O parecer encontra-se disponibilizado para o titular através do e-mail corporativo [cgreg.desenho@inpi.gov.br](mailto:cgreg.desenho@inpi.gov.br)

---

**(11) BR 30 2018 001137-6**

Código 205 - Intimação para manifestação por parte do titular e do requerente  
(45) 24/07/2018

(73) STELLA IMPORTAÇÃO E EXPORTAÇÃO DE LUMINÁRIAS LTDA. (BR/RS)

(74) Sko Oyarzábal Marcas e Patentes Sociedade Simples Ltda.

PAN de ofício: O Titular deverá tomar conhecimento do parecer técnico que concluiu pela nulidade do registro, para se manifestar no prazo de sessenta dias. O parecer encontra-se disponibilizado para o titular através do e-mail corporativo [cgreg.desenho@inpi.gov.br](mailto:cgreg.desenho@inpi.gov.br)

---

**(11) BR 30 2019 000928-5**

Código 205 - Intimação para manifestação por parte do titular e do requerente  
(45) 20/08/2019

(73) CÉSAR MARQUES YOSHIZUMI (BR/SP)

PAN de ofício: O Titular deverá tomar conhecimento do parecer técnico que concluiu pela nulidade do registro, para se manifestar no prazo de sessenta dias. O parecer encontra-se disponibilizado para o titular através do e-mail corporativo [cgreg.desenho@inpi.gov.br](mailto:cgreg.desenho@inpi.gov.br)

---

**(11) BR 30 2019 001227-8**

Código 205 - Intimação para manifestação por parte do titular e do requerente  
(45) 18/06/2019

(73) CLAUDIO ROBERTO DA SILVA (BR/SP)

(74) MERCOSUL SERVIÇOS ADMINISTRATIVOS - EIRELI

PAN de terceiros: O(s) Titular(es): CLAUDIO ROBERTO DA SILVA e Requerente(s): EMPRESA BRASILEIRA DE PEÇAS E ACESSORIOS PARA AUTOS LTDA / Procurador(es): JOSE CARLOS TINOCO SOARES JUNIOR, deverão tomar conhecimento do parecer técnico que concluiu pela nulidade do registro, para se manifestarem no prazo de sessenta dias. O parecer encontra-se



---

disponibilizado para o titular através do e-mail corporativo  
cgrec.desenho@inpi.gov.br

---

**(11) BR 30 2019 002676-7**

Código 205 - Intimação para manifestação por parte do titular e do requerente  
(45) 19/11/2019  
(73) WORLD COLORS BRASIL LTDA EPP (BR/SP)  
(74) Beerre Assessoria Empresarial Ltda.(Alt. de Beerre Assessoria Emp. S/C.LTDA.)  
PAN de ofício: O Titular deverá tomar conhecimento do parecer técnico que concluiu pela nulidade do registro, para se manifestar no prazo de sessenta dias. O parecer encontra-se disponibilizado para o titular através do e-mail corporativo cgrec.desenho@inpi.gov.br

---

**(11) BR 30 2019 002947-2**

Código 205 - Intimação para manifestação por parte do titular e do requerente  
(45) 17/12/2019  
(73) MADEIREIRA PRIMAVERA LTDA ME (BR/MT)  
(74) A Provincia Marcas e Patentes Ltda.  
PAN de terceiros: O(s) Titular(es): MADEIREIRA PRIMAVERA LTDA ME e Requerente(s): Daniele Aparecida de Oliveira/ Procurador(es): Daniele Aparecida de Oliveira, deverão tomar conhecimento do parecer técnico que concluiu pela nulidade do registro, para se manifestarem no prazo de sessenta dias. O parecer encontra-se disponibilizado para o titular através do e-mail corporativo cgrec.desenho@inpi.gov.br

---

**(11) BR 30 2019 003111-6**

Código 205 - Intimação para manifestação por parte do titular e do requerente  
(45) 26/11/2019  
(73) HELLA GMBH & CO. KGAA (DE)  
(74) DANNEMANN, SIEMSEN, BIGLER & IPANEMA MOREIRA  
PAN de terceiros: O(s) Titular(es): HELLA GMBH & CO. KGAA e Requerente(s): BRASLUX INDUSTRIA DE AUTO PEÇAS LTDA. / Procurador(es): JOÃO CASSIANO BAIROS OYARZABAL, deverão tomar conhecimento do parecer técnico que concluiu pela nulidade do registro, para se manifestarem no prazo de sessenta dias. O parecer encontra-se disponibilizado para o titular através do e-mail corporativo cgrec.desenho@inpi.gov.br

---

**(11) BR 30 2019 004303-3**

Código 205 - Intimação para manifestação por parte do titular e do requerente  
(45) 08/10/2019  
(73) PISANI PLÁSTICOS S.A. (BR/RS)  
(74) Sko Oyarzábal Marcas e Patentes Sociedade Simples Ltda.  
PAN de ofício: O Titular deverá tomar conhecimento do parecer técnico que concluiu pela nulidade do registro, para se manifestar no prazo de sessenta dias. O parecer encontra-se disponibilizado para o titular através do e-mail corporativo cgrec.desenho@inpi.gov.br



---

<b>(11) BR 30 2019 004576-1</b>	<p>Código 205 - Intimação para manifestação por parte do titular e do requerente (45) 17/03/2020 (73) UNIÃO TOYS FESTAS FABRICAÇÃO DE ARTIGOS PLASTICOS LTDA (BR/SP) (74) Jivaldo Portela Silva PAN de ofício: O Titular deverá tomar conhecimento do parecer técnico que concluiu pela nulidade do registro, para se manifestar no prazo de sessenta dias. O parecer encontra-se disponibilizado para o titular através do e-mail corporativo <a href="mailto:cgreg.desenho@inpi.gov.br">cgreg.desenho@inpi.gov.br</a></p>
<b>(11) BR 30 2019 004783-7</b>	<p>Código 205 - Intimação para manifestação por parte do titular e do requerente (45) 17/03/2020 (73) TERRA BRASILIS SABONETES E COSMÉTICOS LTDA - EPP (BR/PR) (74) Brasil Sul Marcas e Patentes Ltda. PAN de terceiros: O(s) Titular(es): TERRA BRASILIS SABONETES E COSMÉTICOS LTDA - EPP e Requerente(s): Harus Indústria e Comércio de Cosméticos Ltda/ Procurador(es): Silvyta Helena Pires de Oliveira Cintra, deverão tomar conhecimento do parecer técnico que concluiu pela manutenção do registro, para se manifestarem no prazo de sessenta dias. O parecer encontra-se disponibilizado para o titular através do e-mail corporativo <a href="mailto:cgreg.desenho@inpi.gov.br">cgreg.desenho@inpi.gov.br</a></p>
<b>(11) BR 30 2019 005289-0</b>	<p>Código 205 - Intimação para manifestação por parte do titular e do requerente (45) 26/11/2019 (73) SOLARIO PISCINAS GESTÃO DE FRANQUIAS RIO PRETO LTDA. ME (BR/SP) (74) BEERRE ASSESSORIA EMPRESARIAL LTDA PAN de ofício: O Titular deverá tomar conhecimento do parecer técnico que concluiu pela nulidade do registro, para se manifestar no prazo de sessenta dias. O parecer encontra-se disponibilizado para o titular através do e-mail corporativo <a href="mailto:cgreg.desenho@inpi.gov.br">cgreg.desenho@inpi.gov.br</a></p>
<b>(11) BR 30 2020 000817-0</b>	<p>Código 205 - Intimação para manifestação por parte do titular e do requerente (45) 08/09/2020 (73) E6PR S.A.P.I. DE C.V. (MX) (74) Tauil e Chequer Advogados PAN de ofício: O Titular deverá tomar conhecimento do parecer técnico que concluiu pela nulidade do registro, para se manifestar no prazo de sessenta dias. O parecer encontra-se disponibilizado para o titular através do e-mail corporativo <a href="mailto:cgreg.desenho@inpi.gov.br">cgreg.desenho@inpi.gov.br</a></p>
<b>(11) BR 30 2020 001212-7</b>	<p>Código 205 - Intimação para manifestação por parte do titular e do requerente (45) 07/04/2020 (73) PAULO CELSO CARDOSO BACCHI (BR/SP)</p>

---



---

(74) JEFFERSON DE ARAUJO SERAFIM  
PAN de terceiros: O(s) Titular(es): PAULO CELSO CARDOSO BACCHI e  
Requerente(s): CENTURY INDUSTRIA E COMÉRCIO DE ESTOFADOS LTDA/  
Procurador(es): Jacques Labrunie, deverão tomar conhecimento do parecer técnico que concluiu pela nulidade do registro, para se manifestarem no prazo de sessenta dias. O parecer encontra-se disponibilizado para o titular através do e-mail corporativo cgreg.desenho@inpi.gov.br

---

**(11) BR 30 2020 001213-5**

Código 205 - Intimação para manifestação por parte do titular e do requerente  
(45) 07/04/2020  
(73) PAULO CELSO CARDOSO BACCHI (BR/SP)  
(74) JEFFERSON DE ARAUJO SERAFIM  
PAN de terceiros: O(s) Titular(es): PAULO CELSO CARDOSO BACCHI e  
Requerente(s): CENTURY INDUSTRIA E COMÉRCIO DE ESTOFADOS LTDA/  
Procurador(es): Jacques Labrunie, deverão tomar conhecimento do parecer técnico que concluiu pela nulidade do registro, para se manifestarem no prazo de sessenta dias. O parecer encontra-se disponibilizado para o titular através do e-mail corporativo cgreg.desenho@inpi.gov.br

---

**(11) BR 30 2020 001930-0**

Código 205 - Intimação para manifestação por parte do titular e do requerente  
(45) 26/05/2020  
(73) RÍCIA MARCOS DA SILVA GAIO (BR/SP)  
PAN de terceiros: O(s) Titular(es): RÍCIA MARCOS DA SILVA GAIO e  
Requerente(s): RENAN BERSI CASSINI MOVEIS ME / Procurador(es): CELINO BENTO DE SOUZA, deverão tomar conhecimento do parecer técnico que concluiu pela nulidade do registro, para se manifestarem no prazo de sessenta dias. O parecer encontra-se disponibilizado para o titular através do e-mail corporativo cgreg.desenho@inpi.gov.br

---

**(11) BR 30 2020 002261-0**

Código 205 - Intimação para manifestação por parte do titular e do requerente  
(45) 08/09/2020  
(73) DIOGO BONAZZA DOS ANJOS (BR/RS)  
(74) VITOR LUIZ RAMOS BATISTA  
PAN de terceiros: O(s) Titular(es): DIOGO BONAZZA DOS ANJOS e  
Requerente(s): DOUGLAS FERREIRA DINIZ, deverão tomar conhecimento do parecer técnico que concluiu pela nulidade do registro, para se manifestarem no prazo de sessenta dias. O parecer encontra-se disponibilizado para o titular através do e-mail corporativo cgreg.desenho@inpi.gov.br

---

**(11) BR 30 2020 002551-2**

Código 205 - Intimação para manifestação por parte do titular e do requerente  
(45) 07/07/2020  
(73) RÍCIA MARCOS DA SILVA GAIO (BR/SP)  
PAN de terceiros: O(s) Titular(es): RÍCIA MARCOS DA SILVA GAIO e  
Requerente(s): OVO PRODUTOS E COMERCIO DE MOBILIARIO LTDA. /



---

Procurador(es): MARCELO MARTINS DE ANDRADE GOYANES, deverão tomar conhecimento do parecer técnico que concluiu pela nulidade do registro, para se manifestarem no prazo de sessenta dias. O parecer encontra-se disponibilizado para o titular através do e-mail corporativo [cgrec.desenho@inpi.gov.br](mailto:cgrec.desenho@inpi.gov.br)

---

**(11) BR 30 2020 003632-8**

Código 205 - Intimação para manifestação por parte do titular e do requerente  
(45) 24/11/2020

(73) SITMED EQUIPAMENTOS MÉDICOS LTDA (BR/RS)

(74) GUERRA PROPRIEDADE INDUSTRIAL

PAN de ofício: O Titular deverá tomar conhecimento do parecer técnico que concluiu pela nulidade do registro, para se manifestar no prazo de sessenta dias. O parecer encontra-se disponibilizado para o titular através do e-mail corporativo [cgrec.desenho@inpi.gov.br](mailto:cgrec.desenho@inpi.gov.br)

---

**(11) BR 30 2020 004902-0**

Código 205 - Intimação para manifestação por parte do titular e do requerente  
(45) 18/05/2021

(73) FIBRACEM TELEINFORMÁTICA LTDA (BR/PR)

(74) ALCION BUBNIAK

PAN de ofício: O Titular deverá tomar conhecimento do parecer técnico que concluiu pela nulidade do registro, para se manifestar no prazo de sessenta dias. O parecer encontra-se disponibilizado para o titular através do e-mail corporativo [cgrec.desenho@inpi.gov.br](mailto:cgrec.desenho@inpi.gov.br)

---

**(11) BR 30 2020 004950-0**

Código 205 - Intimação para manifestação por parte do titular e do requerente  
(45) 20/04/2021

(73) JOSÉ ANTÔNIO ZEVIANI (BR/SP)

(74) CÁSSIA ALCANTARA CATAPANI

PAN de terceiros: O(s) Titular(es): JOSÉ ANTÔNIO ZEVIANI e Requerente(s): Bonyplus Indústria e Comércio, Importação e exportação de Cosméticos Ltda/  
Procurador(es): Ildo Ritter de Oliveira, deverão tomar conhecimento do parecer técnico que concluiu pela nulidade do registro, para se manifestarem no prazo de sessenta dias. O parecer encontra-se disponibilizado para o titular através do e-mail corporativo [cgrec.desenho@inpi.gov.br](mailto:cgrec.desenho@inpi.gov.br)

---

**(11) BR 30 2020 004974-8**

Código 205 - Intimação para manifestação por parte do titular e do requerente  
(45) 17/11/2020

(73) JOSÉ ANTÔNIO ZEVIANI (BR/SP)

(74) CÁSSIA ALCANTARA CATAPANI

PAN de terceiros: O(s) Titular(es): JOSÉ ANTÔNIO ZEVIANI e Requerente(s): Bonyplus Indústria e Comércio, Importação e Exportação de Cosméticos Ltda/  
Procurador(es): Ildo Ritter de Oliveira, deverão tomar conhecimento do parecer técnico que concluiu pela nulidade do registro, para se manifestarem no prazo de sessenta dias. O parecer encontra-se disponibilizado para o titular através do e-mail corporativo [cgrec.desenho@inpi.gov.br](mailto:cgrec.desenho@inpi.gov.br)



---

<b>(11) BR 30 2020 005784-8</b>	<p>Código 205 - Intimação para manifestação por parte do titular e do requerente (45) 20/04/2021 (73) JOSÉ FREIRE GONÇALVES (BR/SC) (74) MÁRIO DE ALMEIDA MARCAS E PATENTES SOCIEDADE SIMPLES PAN de ofício: O Titular deverá tomar conhecimento do parecer técnico que concluiu pela manutenção do registro, para se manifestar no prazo de sessenta dias. O parecer encontra-se disponibilizado para o titular através do e-mail corporativo <a href="mailto:cgreg.desenho@inpi.gov.br">cgreg.desenho@inpi.gov.br</a></p>
<b>(11) BR 30 2020 005905-0</b>	<p>Código 205 - Intimação para manifestação por parte do titular e do requerente (45) 08/03/2022 (73) BRABUZ FABRICAÇÃO DE ARTIGOS ESPORTIVOS LTDA. (BR/CE) (74) VLÁDIA DO NASCIMENTO GONÇALVES LOPES PAN de terceiros: O(s) Titular(es): ALINA ALBUQUERQUE BORGES e Requerente(s): SANTACOLOMA ESPORTES LTDA/ Procurador(es): Bruno Dias Fernandes, deverão tomar conhecimento do parecer técnico que concluiu pela nulidade do registro, para se manifestarem no prazo de sessenta dias. O parecer encontra-se disponibilizado para o titular através do e-mail corporativo <a href="mailto:cgreg.desenho@inpi.gov.br">cgreg.desenho@inpi.gov.br</a></p>
<b>(11) BR 30 2020 006158-6</b>	<p>Código 205 - Intimação para manifestação por parte do titular e do requerente (45) 20/04/2021 (73) JOIL EMPREENDIMENTOS E PARTICIPAÇÕES LTDA (BR/PR) (74) MARCOS ANTONIO NUNES PAN de terceiros: O(s) Titular(es): JOIL EMPREENDIMENTOS E PARTICIPAÇÕES LTDA e Requerente(s): Hastens Sangar Ab/ Procurador(es): João Luis DOrey Facco Vianna, deverão tomar conhecimento do parecer técnico que concluiu pela nulidade do registro, para se manifestarem no prazo de sessenta dias. O parecer encontra-se disponibilizado para o titular através do e-mail corporativo <a href="mailto:cgreg.desenho@inpi.gov.br">cgreg.desenho@inpi.gov.br</a></p>
<b>(11) BR 30 2021 000334-1</b>	<p>Código 205 - Intimação para manifestação por parte do titular e do requerente (45) 23/03/2021 (73) HYPERA S.A. (BR/SP) (74) DANIEL ADVOGADOS (ALT.DE DANIEL &amp; CIA) PAN de ofício: O Titular deverá tomar conhecimento do parecer técnico que concluiu pela nulidade do registro, para se manifestar no prazo de sessenta dias. O parecer encontra-se disponibilizado para o titular através do e-mail corporativo <a href="mailto:cgreg.desenho@inpi.gov.br">cgreg.desenho@inpi.gov.br</a></p>
<b>(11) BR 30 2021 000439-9</b>	<p>Código 205 - Intimação para manifestação por parte do titular e do requerente (45) 23/03/2021 (73) MSG BUSINESS COMERCIAL LTDA - EPP (BR/SP)</p>

---



---

(74) LANDUALDO DE SOUSA

PAN de ofício: O Titular deverá tomar conhecimento do parecer técnico que concluiu pela nulidade do registro, para se manifestar no prazo de sessenta dias. O parecer encontra-se disponibilizado para o titular através do e-mail corporativo [cgrec.desenho@inpi.gov.br](mailto:cgrec.desenho@inpi.gov.br)

---

**(11) BR 30 2021 000937-4**

Código 205 - Intimação para manifestação por parte do titular e do requerente  
(45) 05/10/2021

(73) BRABUZ FABRICAÇÃO DE ARTIGOS ESPORTIVOS LTDA. (BR/CE)

(74) VLÁDIA DO NASCIMENTO GONÇALVES LOPES

PAN de terceiros: O(s) Titular(es): BRABUZ FABRICAÇÃO DE ARTIGOS ESPORTIVOS LTDA. e Requerente(s): Santacoloma Esportes Ltda/

Procurador(es): Bruno Dias Fernandes, deverão tomar conhecimento do parecer técnico que concluiu pela nulidade do registro, para se manifestarem no prazo de sessenta dias. O parecer encontra-se disponibilizado para o titular através do e-mail corporativo [cgrec.desenho@inpi.gov.br](mailto:cgrec.desenho@inpi.gov.br)

---

**(11) BR 30 2021 002708-9**

Código 205 - Intimação para manifestação por parte do titular e do requerente  
(45) 20/07/2021

(73) ADRIANO CARDOSO (BR/SP)

(74) EDUARDA COLLA

PAN de terceiros: O(s) Titular(es): ADRIANO CARDOSO e Requerente(s): M H C PERES INDUSTRIA DE MOVEIS LTDA / Procurador(es): CELINO BENTO DE SOUZA, deverão tomar conhecimento do parecer técnico que concluiu pela nulidade do registro, para se manifestarem no prazo de sessenta dias. O parecer encontra-se disponibilizado para o titular através do e-mail corporativo [cgrec.desenho@inpi.gov.br](mailto:cgrec.desenho@inpi.gov.br)

---

**(11) BR 30 2021 004317-3**

Código 205 - Intimação para manifestação por parte do titular e do requerente  
(45) 05/10/2021

(73) GREEN INNOVATION INDÚSTRIA DE EQUIPAMENTOS MÉDICOS LTDA. (BR/SC)

(74) AGERPI - MARCAS E PATENTES LTDA

PAN de terceiros: O(s) Titular(es): GREEN INNOVATION INDÚSTRIA DE EQUIPAMENTOS MÉDICOS LTDA. e Requerente(s): ORTOBRAS IND E

COMERCIO DE ORTOPEDIA LTDA / Procurador(es): MILTON LUCIDIO LEÃO BARCELLOS, deverão tomar conhecimento do parecer técnico que concluiu pela nulidade do registro, para se manifestarem no prazo de sessenta dias. O parecer encontra-se disponibilizado para o titular através do e-mail corporativo [cgrec.desenho@inpi.gov.br](mailto:cgrec.desenho@inpi.gov.br)

---

**(11) BR 30 2021 004538-9**

Código 205 - Intimação para manifestação por parte do titular e do requerente  
(45) 13/10/2021

(73) MMZ ADMINISTRADORA DE BENS E PARTICIPACOES LTDA (BR/SC)



---

(74) NILVAN PAULO MINGURANSE

PAN de terceiros: O(s) Titular(es): MMZ ADMINISTRADORA DE BENS E PARTICIPACOES LTDA e Requerente(s): ODIN COMERCIO E IMPORTAÇÃO LTDA - ME / Procurador(es): LETICIA PROVEDEL DA CUNHA, deverão tomar conhecimento do parecer técnico que concluiu pela nulidade do registro, para se manifestarem no prazo de sessenta dias. O parecer encontra-se disponibilizado para o titular através do e-mail corporativo [cgreg.desenho@inpi.gov.br](mailto:cgreg.desenho@inpi.gov.br)

---

**(11) BR 30 2021 004690-3**

Código 205 - Intimação para manifestação por parte do titular e do requerente  
(45) 31/01/2023

(73) TANNAT COMERCIO DE MATERIAL ELETRICO LTDA (BR/RS)

PAN de terceiros: O(s) Titular(es): TANNAT COMERCIO DE MATERIAL ELETRICO LTDA e Requerente(s): LIGHT ENGINE ILUMINAÇÃO S.A. / Procurador(es): LIVIA BARBOZA MAIA, deverão tomar conhecimento do parecer técnico que concluiu pela nulidade do registro, para se manifestarem no prazo de sessenta dias. O parecer encontra-se disponibilizado para o titular através do e-mail corporativo [cgreg.desenho@inpi.gov.br](mailto:cgreg.desenho@inpi.gov.br)

---

**(11) BR 30 2021 004866-3**

Código 205 - Intimação para manifestação por parte do titular e do requerente  
(45) 26/10/2021

(73) MMZ ADMINISTRADORA DE BENS E PARTICIPACOES LTDA (BR/SC)

(74) NILVAN PAULO MINGURANSE

PAN de terceiros: O(s) Titular(es): MMZ ADMINISTRADORA DE BENS E PARTICIPACOES LTDA e Requerente(s): ODIN COMERCIO E IMPORTAÇÃO LTDA - ME / Procurador(es): LETICIA PROVEDEL DA CUNHA, deverão tomar conhecimento do parecer técnico que concluiu pela nulidade do registro, para se manifestarem no prazo de sessenta dias. O parecer encontra-se disponibilizado para o titular através do e-mail corporativo [cgreg.desenho@inpi.gov.br](mailto:cgreg.desenho@inpi.gov.br)

---

**(11) BR 30 2021 005652-6**

Código 205 - Intimação para manifestação por parte do titular e do requerente  
(45) 08/03/2022

(73) H3 IMPORTAÇÃO E COMÉRCIO DE COSMÉTICOS, SUPLEMENTOS E MEDICAMENTOS LTDA - ME (BR/SP)

(74) LANDUALDO DE SOUSA

PAN de terceiros: O(s) Titular(es): H3 IMPORTAÇÃO E COMÉRCIO DE COSMÉTICOS, SUPLEMENTOS E MEDICAMENTOS LTDA - ME e Requerente(s): E- SANTEX IMPORTAÇÃO E EXPORTAÇÃO LTDA / Procurador(es): JOSE RUY LIA, deverão tomar conhecimento do parecer técnico que concluiu pela nulidade do registro, para se manifestarem no prazo de sessenta dias. O parecer encontra-se disponibilizado para o titular através do e-mail corporativo [cgreg.desenho@inpi.gov.br](mailto:cgreg.desenho@inpi.gov.br)

---

**(11) BR 30 2021 006112-0**

Código 205 - Intimação para manifestação por parte do titular e do requerente  
(45) 13/12/2022



---

(73) KLABIN S.A. (BR/SP)

(74) DANNEMANN, SIEMSEN, BIGLER & IPANEMA MOREIRA

PAN de terceiros: O(s) Titular(es): KLABIN S.A. e Requerente(s): Westrock, Celulose, Papel e Embalagens Ltda / Procurador(es): João Cassiano Bairros Oyarzábal, deverão tomar conhecimento do parecer técnico que concluiu pela nulidade do registro, para se manifestarem no prazo de sessenta dias. O parecer encontra-se disponibilizado para o titular através do e-mail corporativo cgreg.desenho@inpi.gov.br

---

**(11) BR 30 2022 000811-7**

Código 205 - Intimação para manifestação por parte do titular e do requerente

(45) 15/03/2022

(73) PAULO CELSO CARDOSO BACCHI (US)

(74) JEFFERSON DE ARAUJO SERAFIM

PAN de terceiros: O(s) Titular(es): PAULO CELSO CARDOSO BACCHI e Requerente(s): CENTURY INDUSTRIA E COMERCIO DE ESTOFADOS LTDA. / Procurador(es): ANDREZA RODRIGUES DA SILVA, deverão tomar conhecimento do parecer técnico que concluiu pela nulidade do registro, para se manifestarem no prazo de sessenta dias. O parecer encontra-se disponibilizado para o titular através do e-mail corporativo cgreg.desenho@inpi.gov.br

---

**(11) BR 30 2022 001000-6**

Código 205 - Intimação para manifestação por parte do titular e do requerente

(45) 22/03/2022

(73) SÉRGIO BOLSI (BR/PR)

(74) AGP - Assessoria Empresarial Ltda

PAN de terceiros: O(s) Titular(es): SÉRGIO BOLSI e Requerente(s): DIVIAVES EQUIPAMENTOS PARA AVIARIOS LTDA / Procurador(es): DANILO CESAR DE CASTRO, deverão tomar conhecimento do parecer técnico que concluiu pela manutenção do registro, para se manifestarem no prazo de sessenta dias. O parecer encontra-se disponibilizado para o titular através do e-mail corporativo cgreg.desenho@inpi.gov.br

---

**(11) BR 30 2022 001217-3**

Código 205 - Intimação para manifestação por parte do titular e do requerente

(45) 05/04/2022

(73) JORGE PITEL DA ROSA - ME (BR/SP)

(74) MODAL MARCAS E PATENTES LTDA.

PAN de terceiros: O(s) Titular(es): JORGE PITEL DA ROSA - ME e Requerente(s): LUFWARE INDUSTRIA E COMERCIO, deverão tomar conhecimento do parecer técnico que concluiu pela nulidade do registro, para se manifestarem no prazo de sessenta dias. O parecer encontra-se disponibilizado para o titular através do e-mail corporativo cgreg.desenho@inpi.gov.br

---

**(11) BR 30 2022 001381-1**

Código 205 - Intimação para manifestação por parte do titular e do requerente

(45) 11/04/2023

(73) ELIANA CUTOLO SAMORANO (BR/PR)



---

(74) DONIZETE PAIAS

PAN de terceiros: O(s) Titular(es): ELIANA CUTOLO SAMORANO e

Requerente(s): PAULO CELSO CARDOSO BACCHI / Procurador(es):

JEFFERSON DE ARAUJO SERAFIM, deverão tomar conhecimento do parecer

técnico que concluiu pela nulidade do registro, para se manifestarem no prazo de

sessenta dias. O parecer encontra-se disponibilizado para o titular através do

e-mail corporativo [cgrec.desenho@inpi.gov.br](mailto:cgrec.desenho@inpi.gov.br)

---

**(11) BR 30 2022 001393-5**

Código 205 - Intimação para manifestação por parte do titular e do requerente

(45) 12/04/2022

(73) PAULO CELSO CARDOSO BACCHI (US)

(74) JEFFERSON DE ARAUJO SERAFIM

PAN de terceiros: O(s) Titular(es): PAULO CELSO CARDOSO BACCHI e

Requerente(s): CENTURY INDUSTRIA E COMERCIO DE ESTOFADOS LTDA /

Procurador(es): ANDREZA RODRIGUES DA SILVA, deverão tomar

conhecimento do parecer técnico que concluiu pela nulidade do registro, para se

manifestarem no prazo de sessenta dias. O parecer encontra-se disponibilizado

para o titular através do e-mail corporativo [cgrec.desenho@inpi.gov.br](mailto:cgrec.desenho@inpi.gov.br)

---

**(11) BR 30 2022 001668-3**

Código 205 - Intimação para manifestação por parte do titular e do requerente

(45) 26/04/2022

(73) GIOVANI GALHARDO PASSATUTO (BR/SP)

(74) EDUARDA COLLA

PAN de terceiros: O(s) Titular(es): GIOVANI GALHARDO PASSATUTO e

Requerente(s): RICIA MARCOS DA SILVA GAIO, deverão tomar conhecimento

do parecer técnico que concluiu pela manutenção do registro, para se

manifestarem no prazo de sessenta dias. O parecer encontra-se disponibilizado

para o titular através do e-mail corporativo [cgrec.desenho@inpi.gov.br](mailto:cgrec.desenho@inpi.gov.br)

---

**(11) BR 30 2022 001715-9**

Código 205 - Intimação para manifestação por parte do titular e do requerente

(45) 26/04/2022

(73) JADERSON DE ALMEIDA (BR/SC)

PAN de terceiros: O(s) Titular(es): JADERSON DE ALMEIDA e Requerente(s):

SIERRA MOVEIS LTDA / Procurador(es): ELIZABETE PEREIRA, deverão tomar

conhecimento do parecer técnico que concluiu pela nulidade do registro, para se

manifestarem no prazo de sessenta dias. O parecer encontra-se disponibilizado

para o titular através do e-mail corporativo [cgrec.desenho@inpi.gov.br](mailto:cgrec.desenho@inpi.gov.br)

---

**(11) BR 30 2022 002000-1**

Código 205 - Intimação para manifestação por parte do titular e do requerente

(45) 08/11/2022

(73) OVO PRODUTOS E COMERCIO DE MOBILIÁRIO LTDA. (BR/SP)

(74) MURTA GOYANES ADVOGADOS

PAN de terceiros: O(s) Titular(es): OVO PRODUTOS E COMERCIO DE

MOBILIÁRIO LTDA. e Requerente(s): SIERRA MOVEIS LTDA / Procurador(es):



---

ELIZABETE PEREIRA, deverão tomar conhecimento do parecer técnico que concluiu pela manutenção do registro, para se manifestarem no prazo de sessenta dias. O parecer encontra-se disponibilizado para o titular através do e-mail corporativo [cgrec.desenho@inpi.gov.br](mailto:cgrec.desenho@inpi.gov.br)

---

**(11) BR 30 2022 002344-2**

Código 205 - Intimação para manifestação por parte do titular e do requerente  
(45) 13/09/2022  
(73) SCANIA CV AB (SE)  
(74) DANIEL ADVOGADOS (ALT.DE DANIEL & CIA)  
PAN de ofício: O Titular deverá tomar conhecimento do parecer técnico que concluiu pela nulidade do registro, para se manifestar no prazo de sessenta dias. O parecer encontra-se disponibilizado para o titular através do e-mail corporativo [cgrec.desenho@inpi.gov.br](mailto:cgrec.desenho@inpi.gov.br)

---

**(11) BR 30 2022 002395-7**

Código 205 - Intimação para manifestação por parte do titular e do requerente  
(45) 21/06/2022  
(73) LUIZ HENRIQUE DO LIVRAMENTO MELLO (BR/SP)  
(74) LEANDRO SOARES BARROS  
PAN de terceiros: O(s) Titular(es): LUIZ HENRIQUE DO LIVRAMENTO MELLO e Requerente(s): POLLYANA ALCOBA TORRES MORETTI EIRELI - ME / Procurador(es): NILVANDA FRANCISCA DE LIMA, deverão tomar conhecimento do parecer técnico que concluiu pela nulidade do registro, para se manifestarem no prazo de sessenta dias. O parecer encontra-se disponibilizado para o titular através do e-mail corporativo [cgrec.desenho@inpi.gov.br](mailto:cgrec.desenho@inpi.gov.br)

---

**(11) BR 30 2022 002619-0**

Código 205 - Intimação para manifestação por parte do titular e do requerente  
(45) 12/07/2022  
(73) MK ELETRODOMESTICOS MONDIAL S.A (BR/BA)  
(74) VANDRÉ CAVALCANTE BITTENCOURT TORRES  
PAN de terceiros: O(s) Titular(es): MK ELETRODOMESTICOS MONDIAL S.A e Requerente(s): HERMAM INTERNATIONAL INDUSTRIES, INCORPORATED / Procurador(es): EDUARDO LOURENÇO GUEDES SERRÃO DE OTERO, deverão tomar conhecimento do parecer técnico que concluiu pela nulidade do registro, para se manifestarem no prazo de sessenta dias. O parecer encontra-se disponibilizado para o titular através do e-mail corporativo [cgrec.desenho@inpi.gov.br](mailto:cgrec.desenho@inpi.gov.br)

---

**(11) BR 30 2022 002883-5**

Código 205 - Intimação para manifestação por parte do titular e do requerente  
(45) 08/11/2022  
(73) PAULO CELSO CARDOSO BACCHI (US)  
(74) JEFFERSON DE ARAUJO SERAFIM  
PAN de terceiros: O(s) Titular(es): PAULO CELSO CARDOSO BACCHI e Requerente(s): SIERRA MOVEIS LTDA / Procurador(es): ELIZABETE PEREIRA, deverão tomar conhecimento do parecer técnico que concluiu pela manutenção



---

do registro, para se manifestarem no prazo de sessenta dias. O parecer encontra-se disponibilizado para o titular através do e-mail corporativo [cgrec.desenho@inpi.gov.br](mailto:cgrec.desenho@inpi.gov.br)

---

**(11) BR 30 2022 002922-0**

Código 205 - Intimação para manifestação por parte do titular e do requerente  
(45) 12/07/2022  
(73) LEGO A/S (DK)  
(74) MAGALHÃES, NOGUEIRA SOCIEDADE DE ADVOGADOS  
PAN de terceiros: O(s) Titular(es): LEGO A/S e Requerente(s): XALINGO S.A. INDUSTRIA E COMERCIO / Procurador(es): ELIZABETE PEREIRA, deverão tomar conhecimento do parecer técnico que concluiu pela nulidade do registro, para se manifestarem no prazo de sessenta dias. O parecer encontra-se disponibilizado para o titular através do e-mail corporativo [cgrec.desenho@inpi.gov.br](mailto:cgrec.desenho@inpi.gov.br)

---

**(11) BR 30 2022 002923-8**

Código 205 - Intimação para manifestação por parte do titular e do requerente  
(45) 12/07/2022  
(73) LEGO A/S (DK)  
(74) MAGALHÃES, NOGUEIRA SOCIEDADE DE ADVOGADOS  
PAN de terceiros: O(s) Titular(es): LEGO A/S e Requerente(s): XALINGO S.A. INDUSTRIA E COMERCIO / Procurador(es): ELIZABETE PEREIRA, deverão tomar conhecimento do parecer técnico que concluiu pela nulidade do registro, para se manifestarem no prazo de sessenta dias. O parecer encontra-se disponibilizado para o titular através do e-mail corporativo [cgrec.desenho@inpi.gov.br](mailto:cgrec.desenho@inpi.gov.br)

---

**(11) BR 30 2022 002925-4**

Código 205 - Intimação para manifestação por parte do titular e do requerente  
(45) 12/07/2022  
(73) LEGO A/S (DK)  
(74) MAGALHÃES, NOGUEIRA SOCIEDADE DE ADVOGADOS  
PAN de terceiros: O(s) Titular(es): LEGO A/S e Requerente(s): XALINGO S.A. INDUSTRIA E COMERCIO / Procurador(es): ELIZABETE PEREIRA, deverão tomar conhecimento do parecer técnico que concluiu pela manutenção do registro, para se manifestarem no prazo de sessenta dias. O parecer encontra-se disponibilizado para o titular através do e-mail corporativo [cgrec.desenho@inpi.gov.br](mailto:cgrec.desenho@inpi.gov.br)

---

**(11) BR 30 2022 003238-7**

Código 205 - Intimação para manifestação por parte do titular e do requerente  
(45) 18/10/2022  
(73) VANDINEI GODOI (BR/SC)  
(74) ANEL MARCAS E PATENTES LTDA  
PAN de terceiros: O(s) Titular(es): VANDINEI GODOI e Requerente(s): BRASIL INDUSTRIA DE BEBIDAS LTDA / Procurador(es): FABRICIO VILELA COELHO, deverão tomar conhecimento do parecer técnico que concluiu pela nulidade do



---

registro, para se manifestarem no prazo de sessenta dias. O parecer encontra-se disponibilizado para o titular através do e-mail corporativo [cgreg.desenho@inpi.gov.br](mailto:cgreg.desenho@inpi.gov.br)

---

**(11) BR 30 2022 003244-1**

Código 205 - Intimação para manifestação por parte do titular e do requerente  
(45) 16/08/2022  
(73) NOPLA METAIS LTDA (BR/SP)  
(74) Cannon Marcas e Patentes S/C Ltda.  
PAN de terceiros: O(s) Titular(es): NOPLA METAIS LTDA e Requerente(s): ANUDAL DO BRASIL INDUSTRIA E COMERCIO DE ACESSORIOS DE ALUMINIO LTDA / Procurador(es): CELINO BENTO DE SOUZA, deverão tomar conhecimento do parecer técnico que concluiu pela manutenção do registro, para se manifestarem no prazo de sessenta dias. O parecer encontra-se disponibilizado para o titular através do e-mail corporativo [cgreg.desenho@inpi.gov.br](mailto:cgreg.desenho@inpi.gov.br)

---

**(11) BR 30 2022 003749-4**

Código 205 - Intimação para manifestação por parte do titular e do requerente  
(45) 13/12/2022  
(73) MEU ARCO-IRIS MIÇANGAS LTDA (BR/SP)  
(74) MODAL MARCAS E PATENTES LTDA.  
PAN de terceiros: O(s) Titular(es): KAREN YURI MAIBASHI - ME e Requerente(s): REJ COMÉRCIO E INDÚSTRIA DE BIJUTERIAS EIRELI - EPP/ Procurador(es): JAIR SOUZA E SILVA, deverão tomar conhecimento do parecer técnico que concluiu pela manutenção do registro, para se manifestarem no prazo de sessenta dias. O parecer encontra-se disponibilizado para o titular através do e-mail corporativo [cgreg.desenho@inpi.gov.br](mailto:cgreg.desenho@inpi.gov.br)

---

**(11) BR 30 2022 003790-7**

Código 205 - Intimação para manifestação por parte do titular e do requerente  
(45) 06/09/2022  
(73) UNINJET INDÚSTRIA E COMÉRCIO DE PLÁSTICOS LTDA (BR/SP)  
(74) São Paulo Marcas e Patentes Ltda.  
PAN de terceiros: O(s) Titular(es): UNINJET INDÚSTRIA E COMÉRCIO DE PLÁSTICOS LTDA e Requerente(s): TRIOPLAST COMERCIO E INDUSTRIA DE MATERIAIS PLASTICOS LTDA / Procurador(es): LEONARDO VINICIUS DE SOUZA - EDIFICAR, deverão tomar conhecimento do parecer técnico que concluiu pela nulidade do registro, para se manifestarem no prazo de sessenta dias. O parecer encontra-se disponibilizado para o titular através do e-mail corporativo [cgreg.desenho@inpi.gov.br](mailto:cgreg.desenho@inpi.gov.br)

---

**(11) BR 30 2022 004467-9**

Código 205 - Intimação para manifestação por parte do titular e do requerente  
(45) 07/02/2023  
(73) RELLIE ACESSÓRIOS LTDA. (BR/SP)  
(74) MARCA 24 HORAS ASSESSORIA EM PROPR. INTELECTUAL-VICTOR F. DE PAULA



---

PAN de terceiros: O(s) Titular(es): RELLIE ACESSÓRIOS LTDA. e  
Requerente(s): BIANCA INDUSTRIA E COMERCIO LTDA / Procurador(es):  
EDEINER PEZZUOL JUNIOR, deverão tomar conhecimento do parecer técnico  
que concluiu pela nulidade do registro, para se manifestarem no prazo de  
sessenta dias. O parecer encontra-se disponibilizado para o titular através do  
e-mail corporativo cgreg.desenho@inpi.gov.br

---

**(11) BR 30 2022 004554-3**

Código 205 - Intimação para manifestação por parte do titular e do requerente  
(45) 27/09/2022  
(73) GREEN INNOVATION INDÚSTRIA DE EQUIPAMENTOS MÉDICOS LTDA.  
(BR/SC)  
(74) AGERPI - MARCAS E PATENTES LTDA  
PAN de terceiros: O(s) Titular(es): GREEN INNOVATION INDÚSTRIA DE  
EQUIPAMENTOS MÉDICOS LTDA. e Requerente(s): ORTOBRAS IND E COM  
DE ORTOPEDIA LTDA / Procurador(es): MILTON LUCIDIO LEAO BARCELLOS,  
deverão tomar conhecimento do parecer técnico que concluiu pela nulidade do  
registro, para se manifestarem no prazo de sessenta dias. O parecer encontra-se  
disponibilizado para o titular através do e-mail corporativo  
cgreg.desenho@inpi.gov.br

---

**(11) BR 30 2022 004659-0**

Código 205 - Intimação para manifestação por parte do titular e do requerente  
(45) 08/11/2022  
(73) GENARO ALBERTO BRAGA MAIA (BR/PA)  
(74) LICENT PRIME BRASIL MARCAS E PATENTES EIRELI - ME  
PAN de terceiros: O(s) Titular(es): GENARO ALBERTO BRAGA MAIA e  
Requerente(s): SIERRA MOVEIS LTDA / Procurador(es): ELIZABETE PEREIRA,  
deverão tomar conhecimento do parecer técnico que concluiu pela manutenção  
do registro, para se manifestarem no prazo de sessenta dias. O parecer  
encontra-se disponibilizado para o titular através do e-mail corporativo  
cgreg.desenho@inpi.gov.br

---

**(11) BR 30 2022 005199-3**

Código 205 - Intimação para manifestação por parte do titular e do requerente  
(45) 31/01/2023  
(73) MAURICIO BALBINOT (BR/RS)  
(74) SKO OYARZÁBAL MARCAS E PATENTES SOCIEDADE SIMPLES LTDA.  
PAN de terceiros: O(s) Titular(es): MAURICIO BALBINOT e Requerente(s):  
LEONARDO BERTASSI BORTOLOTTI / Procurador(es): ELIZABETE PEREIRA,  
deverão tomar conhecimento do parecer técnico que concluiu pela nulidade do  
registro, para se manifestarem no prazo de sessenta dias. O parecer encontra-se  
disponibilizado para o titular através do e-mail corporativo  
cgreg.desenho@inpi.gov.br

---

**(11) BR 30 2022 005477-1**

Código 205 - Intimação para manifestação por parte do titular e do requerente  
(45) 08/11/2022



---

(73) BRENDA IND. E COM. DE MOVEIS LTDA (BR/SC)

(74) INACIO DAPPER JUNIOR

PAN de terceiros: O(s) Titular(es): BRENDA IND. E COM. DE MOVEIS LTDA e Requerente(s): BELLE HOUSE MOBILIA LTDA / Procurador(es): SANDRO WUNDERLICH, deverão tomar conhecimento do parecer técnico que concluiu pela nulidade do registro, para se manifestarem no prazo de sessenta dias. O parecer encontra-se disponibilizado para o titular através do e-mail corporativo [cgregc.desenho@inpi.gov.br](mailto:cgregc.desenho@inpi.gov.br)

---

**(11) BR 30 2022 005512-3**

Código 205 - Intimação para manifestação por parte do titular e do requerente  
(45) 08/11/2022

(73) BRENDA IND. E COM. DE MOVEIS LTDA (BR/SC)

(74) INACIO DAPPER JUNIOR

PAN de terceiros: O(s) Titular(es): BRENDA IND. E COM. DE MOVEIS LTDA e Requerente(s): BELLE HOUSE MOBILIA LTDA / Procurador(es): SANDRO WUNDERLICH, deverão tomar conhecimento do parecer técnico que concluiu pela nulidade do registro, para se manifestarem no prazo de sessenta dias. O parecer encontra-se disponibilizado para o titular através do e-mail corporativo [cgregc.desenho@inpi.gov.br](mailto:cgregc.desenho@inpi.gov.br)

---

**(11) BR 30 2022 005531-0**

Código 205 - Intimação para manifestação por parte do titular e do requerente  
(45) 08/11/2022

(73) BRENDA IND. E COM. DE MOVEIS LTDA (BR/SC)

(74) INACIO DAPPER JUNIOR

PAN de terceiros: O(s) Titular(es): BRENDA IND. E COM. DE MOVEIS LTDA e Requerente(s): BELLE HOUSE MOBILIA LTDA / Procurador(es): SANDRO WUNDERLICH, deverão tomar conhecimento do parecer técnico que concluiu pela nulidade do registro, para se manifestarem no prazo de sessenta dias. O parecer encontra-se disponibilizado para o titular através do e-mail corporativo [cgregc.desenho@inpi.gov.br](mailto:cgregc.desenho@inpi.gov.br)

---

**(11) BR 30 2022 005542-5**

Código 205 - Intimação para manifestação por parte do titular e do requerente  
(45) 08/11/2022

(73) BRENDA IND. E COM. DE MOVEIS LTDA (BR/SC)

(74) INACIO DAPPER JUNIOR

PAN de terceiros: O(s) Titular(es): BRENDA IND. E COM. DE MOVEIS LTDA e Requerente(s): BELLE HOUSE MOBILIA LTDA / Procurador(es): SANDRO WUNDERLICH, deverão tomar conhecimento do parecer técnico que concluiu pela nulidade do registro, para se manifestarem no prazo de sessenta dias. O parecer encontra-se disponibilizado para o titular através do e-mail corporativo [cgregc.desenho@inpi.gov.br](mailto:cgregc.desenho@inpi.gov.br)

---

**(11) BR 30 2022 005627-8**

Código 205 - Intimação para manifestação por parte do titular e do requerente  
(45) 08/11/2022



---

(73) M-LIGHT LANTERNAS LTDA (BR/RS)

(74) PAULO AFONSO PEREIRA

PAN de terceiros: O(s) Titular(es): M-LIGHT LANTERNAS LTDA e Requerente(s): MAURICIO BALBINOT / Procurador(es): JOÃO CASSIANO BAIROS OYARZABAL, deverão tomar conhecimento do parecer técnico que concluiu pela manutenção do registro, para se manifestarem no prazo de sessenta dias. O parecer encontra-se disponibilizado para o titular através do e-mail corporativo [cgreg.desenho@inpi.gov.br](mailto:cgreg.desenho@inpi.gov.br)

---

**(11) BR 30 2022 005657-0**

Código 205 - Intimação para manifestação por parte do titular e do requerente  
(45) 06/12/2022

(73) ELECTROLUX DO BRASIL S.A. (BR/PR)

(74) MAGALHÃES, NOGUEIRA SOCIEDADE DE ADVOGADOS

PAN de terceiros: O(s) Titular(es): ELECTROLUX DO BRASIL S.A. e Requerente(s): MK ELETRODOMESTICOS MONDIAL / Procurador(es): VANDRE CAVALCANTE BITTENCOURT TORRES, deverão tomar conhecimento do parecer técnico que concluiu pela manutenção do registro, para se manifestarem no prazo de sessenta dias. O parecer encontra-se disponibilizado para o titular através do e-mail corporativo [cgreg.desenho@inpi.gov.br](mailto:cgreg.desenho@inpi.gov.br)

---

**(11) BR 30 2022 005759-2**

Código 205 - Intimação para manifestação por parte do titular e do requerente  
(45) 31/01/2023

(73) MAURICIO BALBINOT (BR/RS)

(74) SKO OYARZÁBAL MARCAS E PATENTES SOCIEDADE SIMPLES LTDA.

PAN de terceiros: O(s) Titular(es): MAURICIO BALBINOT e Requerente(s): PRADOLUX INDUSTRIA E COMERCIO LTDA / Procurador(es): ADAUTO SILVA EMERENCIANO, deverão tomar conhecimento do parecer técnico que concluiu pela manutenção do registro, para se manifestarem no prazo de sessenta dias. O parecer encontra-se disponibilizado para o titular através do e-mail corporativo [cgreg.desenho@inpi.gov.br](mailto:cgreg.desenho@inpi.gov.br)

---

**(11) BR 30 2022 005941-2**

Código 205 - Intimação para manifestação por parte do titular e do requerente  
(45) 13/12/2022

(73) MEU ARCO-IRIS MICANGAS LTDA - EPP (BR/SP)

(74) MODAL MARCAS E PATENTES LTDA.

PAN de terceiros: O(s) Titular(es): MEU ARCO-IRIS MICANGAS LTDA - EPP e Requerente(s): REJ COMERCIO E INDUSTRIA DE BIJUTERIAS EIRELI - EPP / Procurador(es): JAIR SOUZA E SILVA, deverão tomar conhecimento do parecer técnico que concluiu pela manutenção do registro, para se manifestarem no prazo de sessenta dias. O parecer encontra-se disponibilizado para o titular através do e-mail corporativo [cgreg.desenho@inpi.gov.br](mailto:cgreg.desenho@inpi.gov.br)

---

**(11) BR 30 2022 006020-8**

Código 205 - Intimação para manifestação por parte do titular e do requerente  
(45) 07/03/2023



---

(73) GREEN INNOVATION INDÚSTRIA DE EQUIPAMENTOS MÉDICOS LTDA.  
(BR/SC)

(74) AGERPI - MARCAS E PATENTES LTDA

PAN de terceiros: O(s) Titular(es): GREEN INNOVATION INDÚSTRIA DE EQUIPAMENTOS MÉDICOS LTDA. e Requerente(s): ORTOBRAS IND E COM DE ORTOPEDIA LTDA / Procurador(es): MILTON LUCIDIO LEAO BARCELLOS, deverão tomar conhecimento do parecer técnico que concluiu pela nulidade do registro, para se manifestarem no prazo de sessenta dias. O parecer encontra-se disponibilizado para o titular através do e-mail corporativo [cgrec.desenho@inpi.gov.br](mailto:cgrec.desenho@inpi.gov.br)

---

**(11) BR 30 2022 006048-8**

Código 205 - Intimação para manifestação por parte do titular e do requerente  
(45) 06/12/2022

(73) FCC FABRICA CATARINENSE DE CRISTAIS LTDA. ME (BR/SC)

(74) RAISSA BAEUMLE REIS

PAN de terceiros: O(s) Titular(es): FCC FABRICA CATARINENSE DE CRISTAIS LTDA. ME e Requerente(s): TIROLER GLASHUTTE GMBH / Procurador(es): NATAN BARIL, deverão tomar conhecimento do parecer técnico que concluiu pela nulidade do registro, para se manifestarem no prazo de sessenta dias. O parecer encontra-se disponibilizado para o titular através do e-mail corporativo [cgrec.desenho@inpi.gov.br](mailto:cgrec.desenho@inpi.gov.br)

---

**(11) BR 30 2022 006050-0**

Código 205 - Intimação para manifestação por parte do titular e do requerente  
(45) 06/12/2022

(73) FCC FABRICA CATARINENSE DE CRISTAIS LTDA. ME (BR/SC)

(74) RAISSA BAEUMLE REIS

PAN de terceiros: O(s) Titular(es): FCC FABRICA CATARINENSE DE CRISTAIS LTDA. ME e Requerente(s): TIROLER GLASHUTTE GMBH / Procurador(es): NATAN BARIL, deverão tomar conhecimento do parecer técnico que concluiu pela nulidade do registro, para se manifestarem no prazo de sessenta dias. O parecer encontra-se disponibilizado para o titular através do e-mail corporativo [cgrec.desenho@inpi.gov.br](mailto:cgrec.desenho@inpi.gov.br)

---

**(11) BR 30 2022 006051-8**

Código 205 - Intimação para manifestação por parte do titular e do requerente  
(45) 06/12/2022

(73) FCC FABRICA CATARINENSE DE CRISTAIS LTDA. ME (BR/SC)

(74) RAISSA BAEUMLE REIS

PAN de terceiros: O(s) Titular(es): FCC FABRICA CATARINENSE DE CRISTAIS LTDA. ME e Requerente(s): TIROLER GLASHUTTE GMBH/ Procurador(es): NATAN BARIL, deverão tomar conhecimento do parecer técnico que concluiu pela nulidade do registro, para se manifestarem no prazo de sessenta dias. O parecer encontra-se disponibilizado para o titular através do e-mail corporativo [cgrec.desenho@inpi.gov.br](mailto:cgrec.desenho@inpi.gov.br)



- 
- (11) BR 30 2022 006229-4** Código 205 - Intimação para manifestação por parte do titular e do requerente  
(45) 13/12/2022  
(73) OUTLET MUNDIAL COMERCIO E ASSESSORIA EIRELI (BR/SP)  
(74) Scorpions Marcas e Patentes Ltda.- ME  
PAN de terceiros: O(s) Titular(es): OUTLET MUNDIAL COMERCIO E ASSESSORIA EIRELI e Requerente(s): IMPERIO COMERCIO E IMPORTAÇÃO EIRELI / Procurador(es): GEISLER CHBANE BOSSO, deverão tomar conhecimento do parecer técnico que concluiu pela nulidade do registro, para se manifestarem no prazo de sessenta dias. O parecer encontra-se disponibilizado para o titular através do e-mail corporativo cgreg.desenho@inpi.gov.br
- 
- (11) BR 30 2022 006575-7** Código 205 - Intimação para manifestação por parte do titular e do requerente  
(45) 27/12/2022  
(73) CASA MOVEIS - INDUSTRIA DE MOVEIS - EIRELI (BR/SP)  
(74) EDUARDA COLLA  
PAN de terceiros: O(s) Titular(es): CASA MOVEIS - INDUSTRIA DE MOVEIS - EIRELI e Requerente(s): LOJAS RPM MOVEIS LTDA, deverão tomar conhecimento do parecer técnico que concluiu pela manutenção do registro, para se manifestarem no prazo de sessenta dias. O parecer encontra-se disponibilizado para o titular através do e-mail corporativo cgreg.desenho@inpi.gov.br
- 
- (11) BR 30 2022 006576-5** Código 205 - Intimação para manifestação por parte do titular e do requerente  
(45) 27/12/2022  
(73) JULIO CESAR DE LIMA ME (BR/SP)  
(74) Scorpions Marcas e Patentes Ltda.- ME  
PAN de terceiros: O(s) Titular(es): JULIO CESAR DE LIMA ME e Requerente(s): ANRAN SUPPLY CHAIN MANAGEMENT LIMITED - ANRAN / Procurador(es): DANILO ALVES, deverão tomar conhecimento do parecer técnico que concluiu pela nulidade do registro, para se manifestarem no prazo de sessenta dias. O parecer encontra-se disponibilizado para o titular através do e-mail corporativo cgreg.desenho@inpi.gov.br
- 
- (11) BR 30 2022 006629-0** Código 205 - Intimação para manifestação por parte do titular e do requerente  
(45) 27/12/2022  
(73) LOJAS RPM MOVEIS LTDA (BR/SP)  
PAN de terceiros: O(s) Titular(es): LOJAS RPM MOVEIS LTDA e Requerente(s): LUIS ANTONIO MARIA / Procurador(es): EDUARDA COLLA, deverão tomar conhecimento do parecer técnico que concluiu pela nulidade do registro, para se manifestarem no prazo de sessenta dias. O parecer encontra-se disponibilizado para o titular através do e-mail corporativo cgreg.desenho@inpi.gov.br
- 
- (11) BR 30 2022 006837-3** Código 205 - Intimação para manifestação por parte do titular e do requerente  
(45) 17/01/2023

---

(73) BRITÂNIA ELETRODOMÉSTICOS S.A. (BR/PR)

(74) Licks Advogados

PAN de terceiros: O(s) Titular(es): BRITÂNIA ELETRODOMÉSTICOS S.A. e

Requerente(s): MK ELETRODOMESTICOS MONDIAL S.A. / Procurador(es):

VANDRÉ CAVALCANTE BITTERN COURT TORRES, deverão tomar

conhecimento do parecer técnico que concluiu pela manutenção do registro, para

se manifestarem no prazo de sessenta dias. O parecer encontra-se

disponibilizado para o titular através do e-mail corporativo

cgrec.desenho@inpi.gov.br

---

**(11) BR 30 2022 006993-0**

Código 205 - Intimação para manifestação por parte do titular e do requerente

(45) 24/01/2023

(73) KR DISTRIBUIDORA DE ALUMINIO LTDA (BR/SC)

(74) ANDRÉ GOSMANN

PAN de terceiros: O(s) Titular(es): KR DISTRIBUIDORA DE ALUMINIO LTDA e

Requerente(s): BBA SISTEMAS DE ENVIDRAÇAMENTO LTDA / Procurador(es):

IVAN ALFARTH, deverão tomar conhecimento do parecer técnico que concluiu

pela nulidade do registro, para se manifestarem no prazo de sessenta dias. O

parecer encontra-se disponibilizado para o titular através do e-mail corporativo

cgrec.desenho@inpi.gov.br

---

**(11) BR 30 2022 007026-2**

Código 205 - Intimação para manifestação por parte do titular e do requerente

(45) 24/01/2023

(73) MARIA & MARIA INDUSTRIA E COMERCIO DE MOVEIS LTDA (BR/SP)

(74) EDUARDA COLLA

PAN de terceiros: O(s) Titular(es): MARIA & MARIA INDUSTRIA E COMERCIO

DE MOVEIS LTDA e Requerente(s): LOJAS RPM MOVEIS LTDA, deverão tomar

conhecimento do parecer técnico que concluiu pela nulidade do registro, para se

manifestarem no prazo de sessenta dias. O parecer encontra-se disponibilizado

para o titular através do e-mail corporativo cgrec.desenho@inpi.gov.br

---

**(11) BR 30 2022 007054-8**

Código 205 - Intimação para manifestação por parte do titular e do requerente

(45) 24/01/2023

(73) ARTUR EDUARDO MONASSI (BR/SP)

(74) DANIEL ADVOGADOS (ALT.DE DANIEL & CIA)

PAN de terceiros: O(s) Titular(es): ARTUR EDUARDO MONASSI e

Requerente(s): MARCHESAN IMPLEMENTOS E MAQUINAS AGRICOLAS TATU

S.A. / Procurador(es): CARLOS CEZAR CORDEIRO PIRES, deverão tomar

conhecimento do parecer técnico que concluiu pela nulidade do registro, para se

manifestarem no prazo de sessenta dias. O parecer encontra-se disponibilizado

para o titular através do e-mail corporativo cgrec.desenho@inpi.gov.br

---

**(11) BR 30 2022 007055-6**

Código 205 - Intimação para manifestação por parte do titular e do requerente

(45) 24/01/2023



---

(73) ARTUR EDUARDO MONASSI (BR/SP)  
(74) DANIEL ADVOGADOS (ALT.DE DANIEL & CIA)  
PAN de terceiros: O(s) Titular(es): ARTUR EDUARDO MONASSI e  
Requerente(s): MARCHESAN IMPLEMENTOS E MAQUINAS AGRICOLAS TATU  
S.A. / Procurador(es): CARLOS CEZAR CORDEIRO PIRES, deverão tomar  
conhecimento do parecer técnico que concluiu pela nulidade do registro, para se  
manifestarem no prazo de sessenta dias. O parecer encontra-se disponibilizado  
para o titular através do e-mail corporativo [cgrec.desenho@inpi.gov.br](mailto:cgrec.desenho@inpi.gov.br)

---

**(11) BR 30 2023 000004-6**

Código 205 - Intimação para manifestação por parte do titular e do requerente  
(45) 31/01/2023  
(73) SANKOU COM. E IND. DE PLASTICOS LTDA-ME (BR/SP)  
(74) MODAL MARCAS E PATENTES LTDA.  
PAN de terceiros: O(s) Titular(es): SANKOU COM. E IND. DE PLASTICOS  
LTDA-ME e Requerente(s): HENRIPLAST INDUSTRIA DE EMBALAGENS  
PLASTICAS LTDA - ME / Procurador(es): ZILDA APARECIDA SERRANO  
CANNO, deverão tomar conhecimento do parecer técnico que concluiu pela  
nulidade do registro, para se manifestarem no prazo de sessenta dias. O parecer  
encontra-se disponibilizado para o titular através do e-mail corporativo  
[cgrec.desenho@inpi.gov.br](mailto:cgrec.desenho@inpi.gov.br)

---

**(11) BR 30 2023 000015-1**

Código 205 - Intimação para manifestação por parte do titular e do requerente  
(45) 31/01/2023  
(73) LUIS ANTONIO MARIA (BR/SP)  
(74) EDUARDA COLLA  
PAN de terceiros: O(s) Titular(es): LUIS ANTONIO MARIA e Requerente(s):  
LOJAS RPM MOVEIS LTDA, deverão tomar conhecimento do parecer técnico  
que concluiu pela nulidade do registro, para se manifestarem no prazo de  
sessenta dias. O parecer encontra-se disponibilizado para o titular através do  
e-mail corporativo [cgrec.desenho@inpi.gov.br](mailto:cgrec.desenho@inpi.gov.br)

---

**(11) BR 30 2023 000104-2**

Código 205 - Intimação para manifestação por parte do titular e do requerente  
(45) 31/01/2023  
(73) RICAPET COMERCIO DE PRODUTOS PARA ANIMAIS LTDA - ME (BR/SP)  
(74) FABIO FAGNANI  
PAN de terceiros: O(s) Titular(es): RICAPET COMERCIO DE PRODUTOS PARA  
ANIMAIS LTDA - ME e Requerente(s): VALMIR APARECIDO LUIZ /  
Procurador(es): ISADORA VALOCHI ARANTE, deverão tomar conhecimento do  
parecer técnico que concluiu pela nulidade do registro, para se manifestarem no  
prazo de sessenta dias. O parecer encontra-se disponibilizado para o titular  
através do e-mail corporativo [cgrec.desenho@inpi.gov.br](mailto:cgrec.desenho@inpi.gov.br)

---

**(11) BR 30 2023 000124-7**

Código 205 - Intimação para manifestação por parte do titular e do requerente  
(45) 31/01/2023



---

(73) WIPERSON HENRIQUE FRANCISCO DE SOUZA (BR/SP)

(74) EDUARDA COLLA

PAN de terceiros: O(s) Titular(es): WIPERSON HENRIQUE FRANCISCO DE SOUZA e Requerente(s): LOJAS RPM MOVEIS LTDA, deverão tomar conhecimento do parecer técnico que concluiu pela nulidade do registro, para se manifestarem no prazo de sessenta dias. O parecer encontra-se disponibilizado para o titular através do e-mail corporativo [cgrec.desenho@inpi.gov.br](mailto:cgrec.desenho@inpi.gov.br)

---

**(11) BR 30 2023 000285-5**

Código 205 - Intimação para manifestação por parte do titular e do requerente  
(45) 14/02/2023

(73) MICHELLE PANOSSO MENDES DELMONICO (BR/PR)

(74) ANDREZA RODRIGUES DA SILVA

PAN de terceiros: O(s) Titular(es): MICHELLE PANOSSO MENDES DELMONICO e Requerente(s): PAULO CELSO CARDOSO BACCHI / Procurador(es): JEFFERSON DE ARAUJO SERAFIM deverão tomar conhecimento do parecer técnico que concluiu pela nulidade do registro, para se manifestarem no prazo de sessenta dias. O parecer encontra-se disponibilizado para o titular através do e-mail corporativo [cgrec.desenho@inpi.gov.br](mailto:cgrec.desenho@inpi.gov.br)

---

**(11) BR 30 2023 000409-2**

Código 205 - Intimação para manifestação por parte do titular e do requerente  
(45) 14/02/2023

(73) CASA IMPERIAL MOVEIS E VARIEDADES LTDA (BR/SP)

(74) LEANDRO SOARES BARROS

PAN de terceiros: O(s) Titular(es): CASA IMPERIAL MOVEIS E VARIEDADES LTDA e Requerente(s): AUREO DE SOUZA - ESTOFADOS EPP, deverão tomar conhecimento do parecer técnico que concluiu pela nulidade do registro, para se manifestarem no prazo de sessenta dias. O parecer encontra-se disponibilizado para o titular através do e-mail corporativo [cgrec.desenho@inpi.gov.br](mailto:cgrec.desenho@inpi.gov.br)

---

**(11) BR 30 2023 000697-4**

Código 205 - Intimação para manifestação por parte do titular e do requerente  
(45) 14/03/2023

(73) MARÍLIA PEREIRA BRASIL (BR/MG)

(74) VIVIANE ROCHA CARREGAL RAMOS DE ASSIS

PAN de terceiros: O(s) Titular(es): MARÍLIA PEREIRA BRASIL e Requerente(s): ARTE NOBREGA LTDA, deverão tomar conhecimento do parecer técnico que concluiu pela nulidade do registro, para se manifestarem no prazo de sessenta dias. O parecer encontra-se disponibilizado para o titular através do e-mail corporativo [cgrec.desenho@inpi.gov.br](mailto:cgrec.desenho@inpi.gov.br)

---

**(11) BR 32 2018 000638-3**

Código 205 - Intimação para manifestação por parte do titular e do requerente  
(45) 26/06/2018

(62) BR 30 2016 000494-3 12/02/2016

(73) CATERPILLAR INC. (US)

(74) SOERENSEN GARCIA ADVOGADOS ASSOCIADOS



---

PAN de ofício: O Titular deverá tomar conhecimento do parecer técnico que concluiu pela nulidade do registro, para se manifestar no prazo de sessenta dias. O parecer encontra-se disponibilizado para o titular através do e-mail corporativo [cgrec.desenho@inpi.gov.br](mailto:cgrec.desenho@inpi.gov.br)

---

**(11) BR 32 2018 002248-6**

Código 205 - Intimação para manifestação por parte do titular e do requerente  
(45) 21/08/2018  
(62) BR 30 2016 005883-0 20/12/2016  
(73) ZENOGARA GESTÃO E DESENVOLVIMENTO DE ATIVOS LTDA. ME (BR/RJ)  
(74) RENATA LISBOA DE MIRANDA DE SOUZA SANTOS  
PAN de ofício: O Titular deverá tomar conhecimento do parecer técnico que concluiu pela nulidade do registro, para se manifestar no prazo de sessenta dias. O parecer encontra-se disponibilizado para o titular através do e-mail corporativo [cgrec.desenho@inpi.gov.br](mailto:cgrec.desenho@inpi.gov.br)

---

**(11) BR 32 2019 001482-6**

Código 205 - Intimação para manifestação por parte do titular e do requerente  
(45) 02/07/2019  
(62) BR 30 2018 003087-7 17/07/2018  
(73) PHILIP MORRIS PRODUCTS S.A. (CH)  
(74) DANNEMANN, SIEMSEN, BIGLER & IPANEMA MOREIRA  
PAN de ofício: O Titular deverá tomar conhecimento do parecer técnico que concluiu pela nulidade do registro, para se manifestar no prazo de sessenta dias. O parecer encontra-se disponibilizado para o titular através do e-mail corporativo [cgrec.desenho@inpi.gov.br](mailto:cgrec.desenho@inpi.gov.br)

---

**(11) BR 32 2020 005455-8**

Código 205 - Intimação para manifestação por parte do titular e do requerente  
(45) 08/12/2020  
(62) BR 30 2020 003891-6 24/08/2020  
(73) PAULO HENRIQUE CAPARELLI DA SILVA (BR/SP)  
(74) MARCO ANTÔNIO DE OLIVEIRA  
PAN de terceiros: O(s) Titular(es): PAULO HENRIQUE CAPARELLI DA SILVA e Requerente(s): CERAMFIX INDÚSTRIA COMÉRCIO DE ARGAMASSAS E REJUNTES S.A. / Procurador(es): JOSE CARLOS TINOCO SOARES JUNIOR, deverão tomar conhecimento do parecer técnico que concluiu pela nulidade do registro, para se manifestarem no prazo de sessenta dias. O parecer encontra-se disponibilizado para o titular através do e-mail corporativo [cgrec.desenho@inpi.gov.br](mailto:cgrec.desenho@inpi.gov.br)



**Código 31 - Notificação de Depósito**

Notificação de depósito de pedido de registro de desenho industrial. O pedido segue para a etapa de exame técnico.

---

<b>(21) BR 30 2023 004062-5</b>	Código 31 - Notificação de Depósito (22) 28/07/2023 (71) ADVANCED DRAINAGE SYSTEMS, INC. (US) (72) CAL PITRUZZELLO; PAUL HOLBROOK; ADAM MILLER; BRYAN COPPES; SAMUEL LEE (74) DANNEMANN, SIEMSEN, BIGLER & IPANEMA MOREIRA Notificação de depósito (Protocolo: 870230066555 UF: WB Data: 28/07/2023 Hora: 15:49)
<b>(21) BR 30 2023 004129-0</b>	Código 31 - Notificação de Depósito (22) 01/08/2023 (71) XAVIER DE LEGARREA CANAS (BR/SC) (72) XAVIER DE LEGARREA CANAS (74) TIAGO HENRIQUE DE SOUZA Notificação de depósito (Protocolo: 870230067369 UF: WB Data: 01/08/2023 Hora: 10:54)
<b>(21) BR 30 2023 004134-6</b>	Código 31 - Notificação de Depósito (22) 01/08/2023 (71) 49.417.172 MARCUS LISITA ROTOLI FILHO (BR/GO) (72) MARCUS LISITA ROTOLI FILHO (74) VILAGE MARCAS E PATENTES LTDA Notificação de depósito (Protocolo: 870230067509 UF: WB Data: 01/08/2023 Hora: 15:02)
<b>(21) BR 30 2023 004136-2</b>	Código 31 - Notificação de Depósito (22) 01/08/2023 (71) 49.417.172 MARCUS LISITA ROTOLI FILHO (BR/GO) (72) MARCUS LISITA ROTOLI FILHO (74) VILAGE MARCAS E PATENTES LTDA Notificação de depósito (Protocolo: 870230067515 UF: WB Data: 01/08/2023 Hora: 15:07)
<b>(21) BR 30 2023 004137-0</b>	Código 31 - Notificação de Depósito (22) 01/08/2023 (71) 49.417.172 MARCUS LISITA ROTOLI FILHO (BR/GO) (72) MARCUS LISITA ROTOLI FILHO (74) VILAGE MARCAS E PATENTES LTDA



---

Notificação de depósito (Protocolo: 870230067516 UF: WB Data: 01/08/2023  
Hora: 15:11)

---

**(21) BR 30 2023 004139-7**

Código 31 - Notificação de Depósito  
(22) 01/08/2023  
(71) MUELLER FOGÕES LTDA. (BR/SC)  
(72) JOHN MÜLLER  
(74) Licks Advogados

Notificação de depósito (Protocolo: 870230067549 UF: WB Data: 01/08/2023  
Hora: 15:58)

---

**(21) BR 30 2023 004140-0**

Código 31 - Notificação de Depósito  
(22) 01/08/2023  
(71) GOBETTI & OLIVEIRA ARQUITETURA LTDA (BR/SP)  
(72) RAUL GOBETTI MANOEL  
(74) EIXO PROPRIEDADE INTELECTUAL LTDA

Notificação de depósito (Protocolo: 870230067550 UF: WB Data: 01/08/2023  
Hora: 16:01)

---

**(21) BR 30 2023 004141-9**

Código 31 - Notificação de Depósito  
(22) 01/08/2023  
(71) BYD COMPANY LIMITED (CN)  
(72) YUBO LIAN; WOLFGANG JOSEF EGGER; JIHAN FAN; ZIYAN XU;  
GUOXIN LUO; SHUO LIU; YAOPING WEN  
(74) KASZNAR LEONARDOS PROPRIEDADE INTELECTUAL

Notificação de depósito (Protocolo: 870230067566 UF: WB Data: 01/08/2023  
Hora: 16:21)

---

**(21) BR 30 2023 004142-7**

Código 31 - Notificação de Depósito  
(22) 01/08/2023  
(71) LEVEWAY FABRICAÇÃO DE EQUIPAMENTOS DE TRANSPORTE LTDA  
(BR/PR)  
(72) LUCAS CASTILHO DE ARAUJO  
(74) SÉRGIO RIBEIRO LEMOS

Notificação de depósito (Protocolo: 870230067569 UF: WB Data: 01/08/2023  
Hora: 16:27)

---

**(21) BR 30 2023 004143-5**

Código 31 - Notificação de Depósito  
(22) 01/08/2023  
(71) MUELLER FOGÕES LTDA. (BR/SC)  
(72) JOHN MÜLLER  
(74) Licks Advogados

Notificação de depósito (Protocolo: 870230067571 UF: WB Data: 01/08/2023  
Hora: 16:30)



---

**(21) BR 30 2023 004144-3** Código 31 - Notificação de Depósito  
(22) 01/08/2023  
(71) ROBERTO PEREIRA DE FREITAS JUNIOR (BR/MS)  
(72) ROBERTO PEREIRA DE FREITAS JUNIOR  
(74) A PROVINCIA MARCAS E PATENTES LTDA.  
Notificação de depósito (Protocolo: 870230067600 UF: WB Data: 01/08/2023  
Hora: 17:24)

---

**(21) BR 30 2023 004145-1** Código 31 - Notificação de Depósito  
(22) 01/08/2023  
(71) KLEBER SANTOS MELLO 38404288828 (BR/SP)  
(72) KLEBER SANTOS MELLO  
Notificação de depósito (Protocolo: 870230067628 UF: WB Data: 01/08/2023  
Hora: 18:20)

---

**(21) BR 30 2023 004146-0** Código 31 - Notificação de Depósito  
(22) 01/08/2023  
(71) NASCIMENTO & CARRIJO DE FRANCA LTDA ME (BR/SP)  
(72) ALEXANDRE MAGNO DE MELO CARRIJO  
(74) PEDRO CINTRA LEMOS OLIVIERI  
Notificação de depósito (Protocolo: 870230067632 UF: WB Data: 01/08/2023  
Hora: 18:30)

---

**(21) BR 30 2023 004147-8** Código 31 - Notificação de Depósito  
(22) 01/08/2023  
(71) NASCIMENTO & CARRIJO DE FRANCA LTDA ME (BR/SP)  
(72) ALEXANDRE MAGNO DE MELO CARRIJO  
(74) PEDRO CINTRA LEMOS OLIVIERI  
Notificação de depósito (Protocolo: 870230067634 UF: WB Data: 01/08/2023  
Hora: 18:38)

---

**(21) BR 30 2023 004148-6** Código 31 - Notificação de Depósito  
(22) 01/08/2023  
(71) KLEBER SANTOS MELLO 38404288828 (BR/SP)  
(72) KLEBER SANTOS MELLO  
Notificação de depósito (Protocolo: 870230067644 UF: WB Data: 01/08/2023  
Hora: 20:01)

---

**(21) BR 30 2023 004150-8** Código 31 - Notificação de Depósito  
(22) 02/08/2023  
(71) FLAVIO FABIANO RODRIGUES (BR/SP)  
(72) FLAVIO FABIANO RODRIGUES  
(74) EDUARDA COLLA



---

Notificação de depósito (Protocolo: 870230067669 UF: WB Data: 02/08/2023  
Hora: 09:31)

---

**(21) BR 30 2023 004151-6**

Código 31 - Notificação de Depósito  
(22) 02/08/2023  
(71) LKD COSMETICOS LTDA (BR/MG)  
(72) DANIEL ALVES NUNES  
(74) MARGARETH RODRIGUES PENA

Notificação de depósito (Protocolo: 870230067684 UF: WB Data: 02/08/2023  
Hora: 10:09)

---

**(21) BR 30 2023 004152-4**

Código 31 - Notificação de Depósito  
(22) 02/08/2023  
(71) TECHNIC DO BRASIL LTDA (BR/SP)  
(72) MANUEL QUERO CARRILLO  
(74) JOÃO BATISTA VALVERDE

Notificação de depósito (Protocolo: 870230067732 UF: WB Data: 02/08/2023  
Hora: 11:32)

---

**(21) BR 30 2023 004153-2**

Código 31 - Notificação de Depósito  
(22) 02/08/2023  
(71) TECHNIC DO BRASIL LTDA (BR/SP)  
(72) MANUEL QUERO CARRILLO  
(74) JOÃO BATISTA VALVERDE

Notificação de depósito (Protocolo: 870230067770 UF: WB Data: 02/08/2023  
Hora: 12:20)

---

**(21) BR 30 2023 004154-0**

Código 31 - Notificação de Depósito  
(22) 02/08/2023  
(71) LUX CLASS SISTEMAS DE ILUMINAÇÃO E SINALIZAÇÃO LTDA (BR/SP)  
(72) THIAGO DA GRAGNANO

Notificação de depósito (Protocolo: 870230067833 UF: WB Data: 02/08/2023  
Hora: 14:32)

---

**(21) BR 30 2023 004155-9**

Código 31 - Notificação de Depósito  
(22) 02/08/2023  
(71) CARINA FONSECA DO CARMO (BR/RJ) ; CLARICE DIAS ROHDE  
(BR/RJ) ; GARY PAUL BRZEZINSKI (GB)  
(72) CARINA FONSECA DO CARMO; CLARICE DIAS ROHDE; GARY PAUL  
BRZEZINSKI  
(74) EDUARDO LOURENÇO GUEDES SERRÃO DE OTERO

Notificação de depósito (Protocolo: 870230067919 UF: WB Data: 02/08/2023  
Hora: 15:56)



---

(21) BR 30 2023 004156-7 Código 31 - Notificação de Depósito  
(22) 02/08/2023  
(71) TAYRIK HENRIQUE FERREIRA DA SILVA (BR/PR)  
(72) TAYRIK HENRIQUE FERREIRA DA SILVA  
(74) ALEXANDRE PIETRÂNGELO LIMA  
Notificação de depósito (Protocolo: 870230067988 UF: WB Data: 02/08/2023  
Hora: 16:55)

---

(21) BR 30 2023 004157-5 Código 31 - Notificação de Depósito  
(22) 02/08/2023  
(71) JOSÉ RICARDO QUERINO DOS SANTOS (BR/SP)  
(72) JOSÉ RICARDO QUERINO DOS SANTOS  
(74) EDUARDA COLLA  
Notificação de depósito (Protocolo: 870230067990 UF: WB Data: 02/08/2023  
Hora: 16:58)

---

(21) BR 30 2023 004158-3 Código 31 - Notificação de Depósito  
(22) 02/08/2023  
(71) HSIEH TIEN HUO (BR/SP)  
(72) HSIEH TIEN HUO  
(74) Seta Marcas e Patentes Ltda.  
Notificação de depósito (Protocolo: 870230068030 UF: WB Data: 02/08/2023  
Hora: 18:04)

---

(21) BR 30 2023 004159-1 Código 31 - Notificação de Depósito  
(22) 02/08/2023  
(71) HSIEH TIEN HUO (BR/SP)  
(72) HSIEH TIEN HUO  
(74) Seta Marcas e Patentes Ltda.  
Notificação de depósito (Protocolo: 870230068033 UF: WB Data: 02/08/2023  
Hora: 18:10)

---

(21) BR 30 2023 004160-5 Código 31 - Notificação de Depósito  
(22) 02/08/2023  
(71) PINEE INDUSTRIA E COMERCIO LTDA (BR/PR)  
(72) REGINALDO WALDIR QUINTINO  
(74) KALASHI MARCAS E PATENTES LTDA EPP  
Notificação de depósito (Protocolo: 870230068064 UF: WB Data: 02/08/2023  
Hora: 22:06)

---

(21) BR 30 2023 004161-3 Código 31 - Notificação de Depósito  
(22) 03/08/2023  
(71) PAULO ALESSANDRE BIAGE DE SOUZA (BR/SP)  
(72) PAULO ALESSANDRE BIAGE DE SOUZA



---

(74) EDUARDA COLLA  
Notificação de depósito (Protocolo: 870230068109 UF: WB Data: 03/08/2023  
Hora: 10:04)

---

**(21) BR 30 2023 004162-1** Código 31 - Notificação de Depósito  
(22) 03/08/2023  
(71) FLAVIO FABIANO RODRIGUES (BR/SP)  
(72) FLAVIO FABIANO RODRIGUES  
(74) EDUARDA COLLA  
Notificação de depósito (Protocolo: 870230068123 UF: WB Data: 03/08/2023  
Hora: 10:26)

---

**(21) BR 30 2023 004163-0** Código 31 - Notificação de Depósito  
(22) 03/08/2023  
(71) FLAVIO FABIANO RODRIGUES (BR/SP)  
(72) FLAVIO FABIANO RODRIGUES  
(74) EDUARDA COLLA  
Notificação de depósito (Protocolo: 870230068130 UF: WB Data: 03/08/2023  
Hora: 10:33)

---

**(21) BR 30 2023 004164-8** Código 31 - Notificação de Depósito  
(22) 03/08/2023  
(71) WILSON ROBERTO BERGAMO (BR/SP) ; MARCOS ERNICA (BR/SP) ;  
CLAUDIR POLETTO (BR/SP)  
(72) WILSON ROBERTO BERGAMO  
Notificação de depósito (Protocolo: 870230068135 UF: WB Data: 03/08/2023  
Hora: 10:38)

---

**(21) BR 30 2023 004165-6** Código 31 - Notificação de Depósito  
(22) 03/08/2023  
(71) MAURICIO TRENTIN (BR/SP)  
(72) MAURICIO TRENTIN  
(74) Clissie Bazan Corral Silva  
Notificação de depósito (Protocolo: 870230068142 UF: WB Data: 03/08/2023  
Hora: 10:44)

---

**(21) BR 30 2023 004166-4** Código 31 - Notificação de Depósito  
(22) 03/08/2023  
(71) ANDREI EVERTON DOS SANTOS (BR/PR)  
(72) ANDREI EVERTON DOS SANTOS  
(74) ACLIVE MARCAS E PATENTES LTDA  
Notificação de depósito (Protocolo: 870230068150 UF: WB Data: 03/08/2023  
Hora: 10:50)



---

**(21) BR 30 2023 004167-2** Código 31 - Notificação de Depósito  
(22) 03/08/2023  
(71) MAURICIO TRENTIN (BR/SP)  
(72) MAURICIO TRENTIN  
(74) Clissie Bazan Corral Silva  
Notificação de depósito (Protocolo: 870230068151 UF: WB Data: 03/08/2023  
Hora: 10:50)

---

**(21) BR 30 2023 004168-0** Código 31 - Notificação de Depósito  
(22) 03/08/2023  
(71) MAURICIO TRENTIN (BR/SP)  
(72) MAURÍCIO TRENTIN  
(74) Clissie Bazan Corral Silva  
Notificação de depósito (Protocolo: 870230068156 UF: WB Data: 03/08/2023  
Hora: 10:54)

---

**(21) BR 30 2023 004169-9** Código 31 - Notificação de Depósito  
(22) 03/08/2023  
(71) WILSON ROBERTO BERGAMO (BR/SP) ; MARCOS ERNICA (BR/SP) ;  
CLAUDIR POLETTO (BR/SP)  
(72) WILSON ROBERTO BERGAMO  
Notificação de depósito (Protocolo: 870230068160 UF: WB Data: 03/08/2023  
Hora: 10:56)

---

**(21) BR 30 2023 004170-2** Código 31 - Notificação de Depósito  
(22) 03/08/2023  
(71) MAURICIO TRENTIN (BR/SP)  
(72) MAURÍCIO TRENTIN  
(74) Clissie Bazan Corral Silva  
Notificação de depósito (Protocolo: 870230068180 UF: WB Data: 03/08/2023  
Hora: 11:14)

---

**(21) BR 30 2023 004171-0** Código 31 - Notificação de Depósito  
(22) 03/08/2023  
(71) WILSON ROBERTO BERGAMO (BR/SP) ; MARCOS ERNICA (BR/SP) ;  
CLAUDIR POLETTO (BR/SP)  
(72) WILSON ROBERTO BERGAMO  
Notificação de depósito (Protocolo: 870230068181 UF: WB Data: 03/08/2023  
Hora: 11:15)

---

**(21) BR 30 2023 004173-7** Código 31 - Notificação de Depósito  
(22) 03/08/2023  
(71) WILSON ROBERTO BERGAMO (BR/SP) ; MARCOS ERNICA (BR/SP) ;  
CLAUDIR POLETTO (BR/SP)



---

(72) WILSON ROBERTO BERGAMO

Notificação de depósito (Protocolo: 870230068211 UF: WB Data: 03/08/2023

Hora: 11:49)

---

**(21) BR 30 2023 004174-5**

Código 31 - Notificação de Depósito

(22) 03/08/2023

(71) WILSON ROBERTO BERGAMO (BR/SP) ; MARCOS ERNICA (BR/SP) ;  
CLAUDIR POLETTTO (BR/SP)

(72) WILSON ROBERTO BERGAMO

Notificação de depósito (Protocolo: 870230068225 UF: WB Data: 03/08/2023

Hora: 12:21)

---

**(21) BR 30 2023 004175-3**

Código 31 - Notificação de Depósito

(22) 03/08/2023

(71) NELSON PIRES MODESTO (BR/SP)

(72) NELSON PIRES MODESTO

(74) ICAMP MARCAS E PATENTES LTDA

Notificação de depósito (Protocolo: 870230068227 UF: WB Data: 03/08/2023

Hora: 12:23)

---

**(21) BR 30 2023 004176-1**

Código 31 - Notificação de Depósito

(22) 03/08/2023

(71) WILSON ROBERTO BERGAMO (BR/SP) ; MARCOS ERNICA (BR/SP) ;  
CLAUDIR POLETTTO (BR/SP)

(72) WILSON ROBERTO BERGAMO

Notificação de depósito (Protocolo: 870230068230 UF: WB Data: 03/08/2023

Hora: 12:32)

---

**(21) BR 30 2023 004177-0**

Código 31 - Notificação de Depósito

(22) 03/08/2023

(71) ALFREDOANTONIO AMBRICO (BR/SP)

(72) ALFREDOANTONIO AMBRICO

(74) NATÁLIA ALMEIDA DE OLIVEIRA

Notificação de depósito (Protocolo: 870230068286 UF: WB Data: 03/08/2023

Hora: 14:26)

---

**(21) BR 30 2023 004178-8**

Código 31 - Notificação de Depósito

(22) 03/08/2023

(71) ALFREDOANTONIO AMBRICO (BR/SP)

(72) ALFREDOANTONIO AMBRICO

(74) NATÁLIA ALMEIDA DE OLIVEIRA

Notificação de depósito (Protocolo: 870230068294 UF: WB Data: 03/08/2023

Hora: 14:34)



---

<b>(21) BR 30 2023 004179-6</b>	Código 31 - Notificação de Depósito (22) 03/08/2023 (71) IRIZAR, S. COOP. (ES) (72) AITOR ETXEBESTE AZURMENDI (74) HERRERO & ASSOCIADOS BRASIL PROPRIEDADE INTELECTUAL LTDA. Notificação de depósito (Protocolo: 870230068297 UF: WB Data: 03/08/2023 Hora: 14:38)
<b>(21) BR 30 2023 004180-0</b>	Código 31 - Notificação de Depósito (22) 03/08/2023 (71) ALFREDOANTONIO AMBRICO (BR/SP) (72) ALFREDOANTONIO AMBRICO (74) NATÁLIA ALMEIDA DE OLIVEIRA Notificação de depósito (Protocolo: 870230068302 UF: WB Data: 03/08/2023 Hora: 14:42)
<b>(21) BR 30 2023 004181-8</b>	Código 31 - Notificação de Depósito (22) 03/08/2023 (71) CHRISTIAN DIOR COUTURE (FR) (72) MARIA GRAZIA CHIURI (74) LUIZ LEONARDOS & ADVOGADOS Notificação de depósito (Protocolo: 870230068303 UF: WB Data: 03/08/2023 Hora: 14:42)
<b>(21) BR 30 2023 004182-6</b>	Código 31 - Notificação de Depósito (22) 03/08/2023 (71) ALFREDOANTONIO AMBRICO (BR/SP) (72) ALFREDOANTONIO AMBRICO (74) NATÁLIA ALMEIDA DE OLIVEIRA Notificação de depósito (Protocolo: 870230068309 UF: WB Data: 03/08/2023 Hora: 14:47)
<b>(21) BR 30 2023 004183-4</b>	Código 31 - Notificação de Depósito (22) 03/08/2023 (71) RAFAEL PIETER BONI GONCALVES (BR/SP) (72) RAFAEL PIETER BONI GONÇALVES (74) BEERRE ASSESSORIA EMPRESARIAL LTDA Notificação de depósito (Protocolo: 870230068364 UF: WB Data: 03/08/2023 Hora: 15:31)
<b>(21) BR 30 2023 004186-9</b>	Código 31 - Notificação de Depósito (22) 03/08/2023 (71) HUICHENG TOOLS MANUFACTURE CO., LIMITED (CN) (72) TAO CHEN

---

---

(74) VILELA COELHO SOCIEDADE DE ADVOGADOS  
Notificação de depósito (Protocolo: 870230068452 UF: WB Data: 03/08/2023  
Hora: 16:47)

---

**(21) BR 30 2023 004187-7** Código 31 - Notificação de Depósito  
(22) 03/08/2023  
(71) MAURICIO TRENTIN (BR/SP)  
(72) MAURÍCIO TRENTIN  
(74) Clissie Bazan Corral Silva  
Notificação de depósito (Protocolo: 870230068480 UF: WB Data: 03/08/2023  
Hora: 17:17)

---

**(21) BR 30 2023 004188-5** Código 31 - Notificação de Depósito  
(22) 03/08/2023  
(71) V.R.S. SERVICOS DE MANUTENCAO LTDA (BR/SP)  
(72) VALMIR REZENDE  
(74) PAMELA SUELEN ARAUJO  
Notificação de depósito (Protocolo: 870230068485 UF: WB Data: 03/08/2023  
Hora: 17:36)

---

**(21) BR 30 2023 004189-3** Código 31 - Notificação de Depósito  
(22) 03/08/2023  
(71) MAURICIO TRENTIN (BR/SP)  
(72) MAURÍCIO TRENTIN  
(74) Clissie Bazan Corral Silva  
Notificação de depósito (Protocolo: 870230068495 UF: WB Data: 03/08/2023  
Hora: 17:56)

---

**(21) BR 30 2023 004190-7** Código 31 - Notificação de Depósito  
(22) 03/08/2023  
(71) GRUPO MVD IND E COM LTDA (BR/MG)  
(72) EDMAR RIBEIRO LOPES ALVARENGA  
Notificação de depósito (Protocolo: 870230068546 UF: WB Data: 03/08/2023  
Hora: 20:51)

---

**(21) BR 30 2023 004191-5** Código 31 - Notificação de Depósito  
(22) 04/08/2023  
(71) TRAMONTINA S/A CUTELARIA (BR/RS)  
(72) MARCOS ANTONIO GRESPAN  
(74) CREAÇÃO DE MARCAS E PATENTES LTDA.  
Notificação de depósito (Protocolo: 870230068610 UF: WB Data: 04/08/2023  
Hora: 09:25)





**Código 34 - Exigência - Art. 106 § 3º da LPI**

Suspensão do andamento do pedido de registro de desenho industrial que, para instrução regular, aguardará o atendimento ou contestação das exigências formuladas. A não manifestação do depositante no prazo de 60 (sessenta) dias desta data acarretará o arquivamento definitivo do pedido.

---

**(21) BR 30 2016 002051-5**

Código 34 - Exigência - Art. 106 § 3º da LPI

(22) 13/05/2016

(71) SINTOKOGIO, LTD. (JP)

(74) Dannemann, Siemsen, Bigler &amp; Ipanema Moreira

Com base no Manual de Desenhos Industriais, formulam-se as seguintes exigências:[1] Informamos que as resoluções da Diretoria de Patentes e os itens contidos no Manual de Marcas não se aplicam aos pedidos de Desenho Industrial. O conjunto de figuras revelado no cumprimento da exigência anterior revela alteração de matéria em relação ao depósito do pedido. Retornar as figuras reveladas no depósito do pedido.[2] Considerando as figuras reveladas no depósito, no pedido são revelados objetos que não guardam entre si as mesmas características distintivas preponderantes, de maneira que o pedido deverá ser dividido, conforme item 5.5 do Manual.[3] Manter no pedido original os objetos das figuras 1, 2 e 3.[4] Apresentar em um 1º pedido dividido o objeto das figuras 8, 9, 10.[5] As figuras 4, 5,6,7 correspondem a detalhes ampliados e cortes do objeto. De acordo com o item 5.6.7 e 5.6.8 do Manual, caso demonstrem características ornamentais do objeto que não são perceptíveis de outra forma, serão aceitos. Porém, para uma melhor caracterização do objeto requerido, para cada um dos detalhes ampliados ou cortes, é necessário indicar em alguma figura a delimitação da área ampliada. Sugerimos que a área seja delimitada por linha-traço-ponto e seja informado o número da figura correspondente (fig. X.X). Nas próprias figuras dos cortes e ampliações, a linha de delimitação deve ser representada linha-traço-ponto. Apresentar novo conjunto de figuras com correção.[6] Nos dois pedidos, de acordo com o item 5.6 do Manual, o objeto deve ser representado por meio de uma perspectiva e todas as vistas ortogonais (frontal, posterior, lateral esquerda, lateral direita, superior, inferior).[7] Retirar indicações numéricas das figuras, que dificultam a compreensão do objeto. [8] De acordo com o item 3.7 do Manual, os desenhos ou fotografias deverão ser numerados sequencialmente usando-se um padrão de dois algarismos. Caso o pedido contenha apenas um desenho industrial, a numeração deverá ser: Fig. 1.1, Fig. 1.2, Fig. 1.3, Fig. 1.4, Fig. 1.5, Fig. 1.6, Fig. 1.7.[9] Em atendimento ao item 5.7, o título deve fazer referência direta ao objeto reivindicado, descrevendo-o de maneira breve, clara e concisa. Modificar título, adequando-o ao objeto, de modo a possibilitar sua correta classificação.

---

**(21) BR 30 2021 001968-0**

Código 34 - Exigência - Art. 106 § 3º da LPI

(22) 04/05/2021

---

(71) THE GILLETTE COMPANY LLC (US)

(74) TRENCH ROSSI E WATANABE ADVOGADOS ( RJ )

Exigência formulada com fulcro no Manual de Desenhos Industriais - 1ª revisão (doravante Manual), acessível em

<http://manualdedi.inpi.gov.br/projects/manual-de-desenho-industrial/wiki/> [1] Por terem sido apresentadas todas as figuras necessárias a apresentação de relatório descritivo e reivindicação não é obrigatória para este pedido, conforme itens 3.7.2, 3.7.3 e 5.6 do Manual. Por terem sido apresentados, devem fazer parte do certificado, como determina o art. 107 da LPI. Para isso, precisam atender às condições estabelecidas pelo INPI, ou seja, devem ser apresentados conforme modelos do Manual. Reapresente o relatório corrigido, pois as legendas das figuras estão incorretas: a figura 1.3 é a vista lateral esquerda; a figura 1.5 é a vista lateral direita; a figura 1.7 é a vista inferior. Caso não tenha interesse em reapresentar os documentos corrigidos, apresente esclarecimentos no cumprimento da exigência informando que abdica do mesmo, sem prejuízo para o pedido. Se o requerente abdicar do relatório é necessário que abdique também da reivindicação: apesar de a apresentada estar correta, faz menção ao relatório.

---

(21) BR 30 2021 005050-1

Código 34 - Exigência - Art. 106 § 3º da LPI

(22) 13/10/2021

(71) ANTONIO PUIG, S.A. (ES)

(74) BHERING ADVOGADOS ( NOME ANTERIOR BHERING ASSESSORIA S/C LTDA.)

Exigência formulada com fulcro no Manual de Desenhos Industriais - 1ª revisão (doravante Manual), acessível em

<http://manualdedi.inpi.gov.br/projects/manual-de-desenho-industrial/wiki/> Com base no item 5.1 do Manual solicitamos que sejam corrigidas as seguintes irregularidades no documento de procuração apresentado:[1] Existe divergência entre o cadastro do procurador no formulário de depósito do pedido (Pedro Afonso Vieira Bhering) e o informado na procuração (Pedro Bhering). Esclareça a divergência apresentando novo documento de procuração onde conste o nome correto do procurador, conforme informado no formulário de depósito ou apresente esclarecimento solicitando a correção dos dados do procurador, conforme os apresentados na procuração. No caso de alteração de dados no sistema, a correção deve ser feita pelo requerente antes da emissão da GRU.[2] Na procuração não consta CNPJ do escritório, nem CPF ou nº de carteira da OAB ou API dos procuradores (pessoas físicas). Inclua estas informações no documento. A procuração deve estar com data de assinatura igual ou anterior ao depósito do pedido de registro ou, se datada posteriormente ao depósito, deve ratificar os atos anteriormente executados. O cumprimento desta exigência deve ser feito através da GRU de código de serviço 105. O prazo para apresentação desta petição é de 60 dias contados da publicação, excetuando-se o dia da publicação.



---

**(21) BR 30 2021 005827-8**

Código 34 - Exigência - Art. 106 § 3º da LPI

(22) 22/11/2021

(71) MIGUEL HUMBERTO NOER (BR/RS)

Conforme item 5.6 do Manual de Desenhos Industriais, os desenhos ou fotografias deverão revelar a configuração do objeto de maneira coerente e consistente em todas as vistas. Para tanto, proceda com as seguintes correções. Reapresentar as figuras 1.1 a 1.3 de forma completa, com a extremidade esquerda com o mesmo acabamento da extremidade direita, para harmonizar com a figura 1.5.

---

**(21) BR 30 2022 003944-6**

Código 34 - Exigência - Art. 106 § 3º da LPI

(22) 29/07/2022

(71) DELLAMED S.A. (BR/RS)

(74) ANDREOLA, TOMAS, OSS E MIRANDA ADVOGADOS ASSOCIADOS

Com base no Manual de Desenhos Industriais, formulam-se as seguintes exigências:[1] As figuras 1.8, 1.9, 1.10, 1.11, 1.12, 1.13, 1.14 e 2.8, 2.9, 2.10, 2.11, 2.12, 2.13, 2.14 apresentadas como meramente ilustrativas, não correspondem ao que é descrito no item 5.6.4 "Elementos meramente ilustrativos". De acordo com este item, nas figuras meramente ilustrativas, o objeto reivindicado deve manter a mesma configuração em que foi revelado nas demais figuras e ser representado por linhas contínuas, mas é possível incluir elementos que não componham o escopo da proteção, desde que esses elementos sejam necessários para a compreensão do objeto e desde que sejam representados por meio de linhas tracejadas?. Nas figuras citadas o objeto é representado de forma desmontada. Caso deseje proteger as partes do objeto desmontado que aparecem nessas figuras, o requerente deve depositar cada uma delas isoladamente como pedido dividido, conforme item 5.5 do Manual. Em caso contrário, o requerente deve apresentar novo conjunto de figuras, suprimindo as figuras 1.8, 1.9, 1.10, 1.11, 1.12, 1.13, 1.14 e 2.8, 2.9, 2.10, 2.11, 2.12, 2.13, 2.14.[2] O relatório descritivo deve ser adequado ao novo conjunto de figuras.

---

**(21) BR 30 2022 003946-2**

Código 34 - Exigência - Art. 106 § 3º da LPI

(22) 29/07/2022

(71) SEMPPO EMPREENDIMENTOS E SISTEMAS DE COMUNICAÇÃO LTDA (BR/SP)

(74) ALBA ROSA LOPEZ PARADA

Com base no Manual de Desenhos Industriais, formulam-se as seguintes exigências:[1] O objeto revelado no cumprimento de exigência não corresponde ao objeto revelado no documento do depósito, o que configura alteração de matéria. O elemento retangular superior perdeu a textura original e os elementos presos a haste vertical na parte inferior também apresentam características distintas do que foi apresentado no depósito. Apresentar novo conjunto de

---

figuras, cumprindo a exigência formulada anteriormente, fazendo as devidas correções em relação à configuração do objeto revelado no documento de depósito do pedido, com atenção para não gerar modificações em nenhum dos elementos que compõem o objeto requerido.

---

**(21) BR 30 2023 000958-2**

Código 34 - Exigência - Art. 106 § 3º da LPI

(22) 23/02/2023

(71) AIRO BRANDS, INC. (US)

(74) CLARKE, MODET PROPRIEDADE INTELECTUAL LTDA.

Exigência formulada com fulcro no Manual de Desenhos Industriais - 1ª revisão (doravante Manual), acessível em

<http://manualdedi.inpi.gov.br/projects/manual-de-desenho-industrial/wiki/> [1] A

partir do título e do campo de aplicação informados não é possível compreender o que é o objeto requerido. Em atenção ao item 5.7 do Manual informe título que descreva com clareza o objeto requerido. Se necessário, informe nova classe mais adequada, em atenção ao item 5.8 do Manual. Corrija o título no relatório e na reivindicação.[2] Em atenção ao item 5.6 do Manual apresente novo conjunto de figuras formado pelas vistas ortogonais (frontal, posterior, laterais, superior e inferior), além de pelo menos uma perspectiva de cada variação do objeto.

Adeque o relatório descritivo em função das novas figuras apresentadas. Adeque a numeração das figuras e das folhas de figuras conforme itens 5.9 e 4.2.11 do Manual.[3] Há previsão para omissão de vistas simétricas ou espelhadas, se houver (pelas figuras 1.4 e 2.4 parece não haver, pois é um eneágono), mas neste caso é necessário incluir no relatório e na reivindicação a declaração correspondente que consta no item 3.7.2.2a do Manual: A vista (especificar: lateral, superior, inferior etc.) foi omitida por ser (especificar: espelhada ou simétrica) à figura (especificar a figura).[4] Os elementos representados por linhas tracejadas são necessários para que a forma subsista como objeto, portanto tais elementos devem ser representados por linhas contínuas, conforme item 5.2.1 do Manual. Reapresente as figuras usando substituindo as linhas tracejadas por linhas contínuas.[5] Os cortes não correspondem aos objetos: nas demais vistas de cada variação a superfície externa tem seção circular, com relevos torcidos, enquanto nos cortes a seção tem formato de eneágono. Além disso, parecem revelar apenas uma parte do objeto, interna, de modo que devem ser excluídos do pedido.

---

**(21) BR 30 2023 001856-5**

Código 34 - Exigência - Art. 106 § 3º da LPI

(22) 14/04/2023

(71) FRANCCINO MOVEIS LTDA (BR/MG)

(74) DAIMOND MARCAS E PATENTES LTDA

As figuras apresentadas no cumprimento de exigência modificaram as formas do objeto inicialmente depositado. Conforme item 5.6 do manual de desenho industrial, os desenhos não poderão sofrer acréscimo, supressão ou mudança de matéria. O objeto apresentado no cumprimento de exigência é maior, inclusive



---

destoando do objeto revelado na perspectiva, quando todas as vistas deveriam representar o mesmo objeto. Portanto, adequar figuras sem alterar a matéria.

---

**(21) BR 30 2023 001879-4**

Código 34 - Exigência - Art. 106 § 3º da LPI

(22) 14/04/2023

(71) DEERE & COMPANY (US)

(74) KASZNAR LEONARDOS PROPRIEDADE INTELECTUAL

A exigência técnica anterior solicitou que todas as linhas tracejadas precisem ser preenchidas de forma que o objeto subsista por si. Visto que há várias reentrâncias na parte inferior do objeto, por isso indissociáveis, e considerando o item 5.2.1 do manual de desenho industrial, todas as linhas tracejadas das figuras devem ser preenchidas de forma que os objetos estejam completamente representados.

---

**(21) BR 30 2023 001912-0**

Código 34 - Exigência - Art. 106 § 3º da LPI

(22) 18/04/2023

(71) MANGELS INDUSTRIAL S.A (BR/MG)

(74) OCTAVIO & PEROCCO S/C LTDA.

As figuras apresentadas no cumprimento de exigência modificaram as formas do objeto inicialmente depositado. Conforme item 5.6 do manual de desenho industrial, os desenhos não poderão sofrer acréscimo, supressão ou mudança de matéria. O objeto apresentado no cumprimento de exigência não revelou os 3 elementos curvos na face superior. Reapresentar as figuras do depósito para prosseguimento do exame.

---

**(21) BR 30 2023 001925-1**

Código 34 - Exigência - Art. 106 § 3º da LPI

(22) 18/04/2023

(71) KLABIN S.A. (BR/SP)

(74) DANNEMANN, SIEMSEN, BIGLER & IPANEMA MOREIRA

Conforme item 5.6 do Manual de Desenhos Industriais, os desenhos ou fotografias deverão revelar a configuração do objeto de maneira coerente e consistente em todas as vistas. Para tanto, proceda com as seguintes correções. As perspectivas revelam duas linhas nas arestas da caixa, enquanto nas vistas ortogonais apenas uma. O orifício superior da fig. 1.1 está com representação distinta da figura 1.6. A forma, que parece com um gargalo de uma garrafa, da figura 2.1 está representada de forma distinta da fig. 2.2. Corrigir e revisar essas e quaisquer outras inconsistências nas figuras de forma que todas as vistas estejam harmônicas entre si.

---

**(21) BR 30 2023 001944-8**

Código 34 - Exigência - Art. 106 § 3º da LPI

(22) 19/04/2023

(71) BELLE HOUSE MOBILIA LTDA (BR/SC)

(74) SANDRO WUNDERLICH

Com a adequação das figuras, o relatório descritivo e a reivindicação restaram



---

incorretos. O relatório e a reivindicação deverão atender às condições estabelecidas pelo INPI, conforme art. 101 da Lei 9279/96. Para tal, reapresente o texto e a formatação do relatório descritivo e da reivindicação fielmente conforme modelo na seção Modelos do Manual de Desenhos Industriais. Os modelos encontram-se acessíveis em <http://manualdedi.inpi.gov.br/projects/manual-de-desenho-industrial/wiki#Modelos>. Caso não haja interesse em reapresentar relatório descritivo e reivindicação corrigidos, o requerente deverá declarar, no cumprimento desta exigência, que abdica dos mesmos, sem prejuízo para o pedido.

---

**(21) BR 30 2023 002051-9**

Código 34 - Exigência - Art. 106 § 3º da LPI

(22) 24/04/2023

(71) M3 HEALTH INDÚSTRIA E COMÉRCIO DE PRODUTOS MÉDICOS, ODONTOLÓGICOS E CORRELATOS S.A. (BR/SP)

(74) PAULA SANTOS E SILVA

Segundo os critérios definidos no item. 5.4.2 do Manual de Desenho Industrial, os objetos apresentados no pedido suscitaram dúvidas quanto à ornamentalidade. Dessa forma, conforme dispõe o item 5.3 do Manual de Desenho Industrial, apresentar os devidos esclarecimentos sobre onde os aspectos ornamentais do objeto são encontrados e imagens (ilustrações, fotografias, desenhos esquemáticos, etc). demonstrando onde e como esse objeto é utilizado. Esses esclarecimentos devem vir fora do conjunto original de figuras.

---

**(21) BR 30 2023 002770-0**

Código 34 - Exigência - Art. 106 § 3º da LPI

(22) 01/06/2023

(71) THOMAS LAIQ (NO)

(74) DAVID DO NASCIMENTO ADVOGADOS ASSOCIADOS

Com base no Manual de Desenhos Industriais, formulam-se as seguintes exigências: [1] As figuras atuais revelam objetos desmontados e incompletos. De acordo com o item 5.6 do Manual, as figuras devem representar o objeto na sua forma completa, montada, revelando a configuração externa da forma ornamental do objeto, não sendo registráveis objetos que não estejam completamente revelados. Apresentar novo conjunto de figuras que contenha somente os objetos que foram revelados de forma completa e montada. Não deve haver modificações nas configurações já reveladas do objeto, para evitar configurar alteração de matéria, o que não é permitido. [2] Nas figuras da atual apresentação há diversos elementos, o que torna difícil compreender a qual objeto cada figura se refere. De acordo com o item 5.6 do Manual, cada variação do objeto deve ser representada de forma isolada, sem elementos de contextualização, por meio de uma perspectiva e todas as vistas ortogonais (frontal, posterior, lateral esquerda, lateral direita, superior, inferior). Caso o requerente deseje demonstrar como o objeto pode ser utilizado, além das figuras referentes a cada um dos objetos isolados, ele pode incluir figuras meramente



---

ilustrativas nos termos do item 5.6.4 Elementos meramente ilustrativos. [3] Adequar relatório descritivo e reivindicação às novas figuras. Se o requerente optar por incluir no pedido figuras meramente ilustrativas, de acordo com o item 3.7.2.1 do Manual, o relatório descritivo e a reivindicação deverão incluir, após o texto especificado no modelo de cada documento, a seguinte declaração: "As figuras (especificar figuras meramente ilustrativas) são meramente ilustrativas e não fazem parte do escopo de proteção deste registro de desenho industrial." [4] As figuras da atual apresentação do pedido revelam baixa qualidade gráfica, a ponto de comprometer a plena compreensão da configuração dos objetos requerido. De acordo com o item 5.6.1 do Manual, o conjunto de figuras deve ter excelente qualidade gráfica, com contraste, nitidez e resolução mínima de 300 dpi. Não deve haver serrilhas ou resíduos que atrapalhem a plena compreensão da configuração do objeto. Apresentar novo conjunto de figuras corrigidas. Não deve haver alteração de matéria em relação ao depósito.

---

**(21) BR 30 2023 002906-0**

Código 34 - Exigência - Art. 106 § 3º da LPI

(22) 05/06/2023

(71) EMERSON JUNIOR GONCALVES DA SILVA (BR/MG)

Com base no Manual de Desenhos Industriais, formulam-se as seguintes exigências:[1] As atuais figuras estão escuras, sem contraste, o que dificulta a plena compreensão da configuração externa do objeto requerido. De acordo com o item 5.6.1 do Manual, o conjunto de figuras deve ter excelente qualidade gráfica, com contraste e nitidez suficientes e resolução mínima de 300 dpi. Não deve haver sombras, reflexos, serrilhas ou resíduos que atrapalhem a plena compreensão da configuração do objeto. As vistas devem ser ortogonais, evitando distorções na percepção da forma. Apresentar novo conjunto de figuras corrigidas. Não deve haver alteração de matéria em relação ao depósito.

---

**(21) BR 30 2023 003033-6**

Código 34 - Exigência - Art. 106 § 3º da LPI

(22) 12/06/2023

(71) ANDREA ALMEIDA MARTINS (BR/MG)

(74) CLÁUDIO MENDES ROCHA

Com base no Manual de Desenhos Industriais, formulam-se as seguintes exigências:[1] As figuras da atual apresentação do pedido revelam baixa qualidade gráfica, a ponto de comprometer a plena compreensão da configuração do objeto requerido. De acordo com o item 5.6.1 do Manual, o conjunto de figuras deve ter excelente qualidade gráfica, com contraste, nitidez e resolução mínima de 300 dpi. Não deve haver serrilhas ou resíduos que atrapalhem a plena compreensão da configuração do objeto. Apresentar novo conjunto de figuras corrigidas. Não deve haver alteração de matéria em relação ao depósito.

---

**(21) BR 30 2023 003036-0**

Código 34 - Exigência - Art. 106 § 3º da LPI

(22) 13/06/2023



---

(71) ALBERTO DE JESUS BERNARDO DA SILVA (BR/SP) ; FERGONTOP SOLUÇÕES PARA SÓTÃOS LTDA (BR/SP)

Com base no Manual de Desenhos Industriais formula-se a seguinte exigência:

(1) Com base nas figuras apresentadas, entendemos que o pedido diz respeito à configuração externa de um objeto tridimensional. De acordo com o item 2.3 do Manual, nesse caso o título do pedido deve ser "Configuração aplicada a (objeto do pedido)". Não deve haver especificação de modelo. Modificar título no formulário. Sugerimos "Configuração aplicada a/em suporte para cotovelo".(2) Para atender ao disposto no item 5.6 do Manual, o objeto do pedido deve ser representado por meio de ao menos uma vista em perspectiva e todas as vistas ortogonais (frontal, posterior, lateral esquerda, lateral direita, superior e inferior). (3) De acordo com o item 4.2.11, "não serão admitidos nas folhas de desenhos ou fotografias elementos como molduras, linhas delimitadoras, marcas, logotipos, marcas d'água, timbres, rubricas, assinaturas e outras informações de mesma natureza." Assim sendo, o novo conjunto de figuras não deve conter especificações, indicação de cotas, medidas ou eixos.

---

(21) BR 30 2023 003443-9

Código 34 - Exigência - Art. 106 § 3º da LPI

(22) 30/06/2023

(71) JIANGMEN VOXEAST ELECTRONIC CO.,LTD. (CN)

(74) JULIO GUIDI LIMA DA ROCHA

Exigência formulada com fulcro no Manual de Desenhos Industriais - 1ª revisão (doravante Manual), acessível em

<http://manualdedi.inpi.gov.br/projects/manual-de-desenho-industrial/wiki/Com>

base no item 5.1 do Manual solicitamos que sejam corrigidas as seguintes

irregularidades no documento de procuração apresentado:[1] Não foi localizada

assinatura no documento, apenas um selo / carimbo.[2] Considerando a

possibilidade de haver uma assinatura eletrônica foi feita tentativa de verificar o

documento no endereço eletrônico <https://validar.iti.gov.br/index.html> nos retornou

como resultado: "Você submeteu um documento sem assinatura reconhecível ou

com assinatura corrompida?". Apresente procuração devidamente assinada, com

data de assinatura igual ou anterior ao depósito do pedido de registro ou, se

datada posteriormente ao depósito, deve ratificar os atos anteriormente

executados. /O cumprimento desta exigência deve ser feito através da GRU de

código de serviço 105. O prazo para apresentação desta petição é de 60 dias

contados da publicação, excetuando-se o dia da publicação.

---

(21) BR 30 2023 003522-2

Código 34 - Exigência - Art. 106 § 3º da LPI

(22) 05/07/2023

(71) USEYOU COMERCIAL LTDA (BR/PR)

(74) KALASHI MARCAS E PATENTES LTDA EPP

Exigência formulada com fulcro no Manual de Desenhos Industriais - 1ª revisão (doravante Manual), acessível em

<http://manualdedi.inpi.gov.br/projects/manual-de-desenho-industrial/wiki/Com>



---

base no item 5.1 do Manual solicitamos que sejam corrigidas as seguintes irregularidades no documento de procuração apresentado:[1] Após verificar o documento no endereço eletrônico <https://validar.iti.gov.br/index.html> nos retornou como resultado: ?Você submeteu um documento sem assinatura reconhecível ou com assinatura corrompida?. [2] Também foi feita a tentativa de verificar o documento no endereço <https://validador.clicksign.com/> , mas o resultado foi: ? não foi possível validar esse arquivo?. .Apresente documento de procuração devidamente assinado, tendo em vista somente serem aceitos instrumentos de mandato cujas assinaturas digitais tenham sido homologadas por autoridade certificadora credenciada no âmbito da ICP-Brasil, conforme o disposto no art. 20, da Lei nº 11.419/06, no § 1º do art. 2º e o art. 3º do Decreto 3996, de 31/10/01. Caso não seja possível assinar o documento digitalmente por meio de certificação digital emitida no âmbito da Infraestrutura de Chaves Públicas Brasileira (ICP-Brasil), apresente procuração com assinatura não eletrônica. O arquivo PDF deve conter apenas o documento original de procuração: no depósito o arquivo foi mesclado incluindo a folha de assinatura, o que interfere na validação.A nova procuração deve estar com data de assinatura igual ou anterior ao depósito do pedido de registro ou, se datado posteriormente ao depósito, deve ratificar os atos anteriormente executados. / O cumprimento desta exigência deve ser feito através da GRU de código de serviço 105, no prazo de 60 dias.

---

**(21) BR 30 2023 003532-0**

Código 34 - Exigência - Art. 106 § 3º da LPI

(22) 06/07/2023

(71) DANSK GUMMI INDUSTRI A/S (DK)

(74) CARLOS ANDRÉ BARBOSA CAVALCANTI

Exigência formulada com fulcro no Manual de Desenhos Industriais - 1ª revisão (doravante Manual), acessível em

<http://manualdedi.inpi.gov.br/projects/manual-de-desenho-industrial/wiki/Com>

base no item 5.1 do Manual solicitamos que sejam corrigidas as seguintes irregularidades no documento de procuração apresentado:[1] A legislação brasileira não classifica desenho industrial como um tipo de patente, tampouco prevê a figura do modelo industrial. Apresente documento de procuração que mencione poderes para atuar em processos de pedidos de desenhos industriais, exclusivos para isso ou não. A nova procuração deve estar com data de assinatura igual ou anterior ao depósito do pedido de registro ou, se datado posteriormente ao depósito, deve ratificar os atos anteriormente executados. / O cumprimento desta exigência deve ser feito através da GRU de código de serviço 105, no prazo de 60 dias.

---

**(21) BR 30 2023 003533-8**

Código 34 - Exigência - Art. 106 § 3º da LPI

(22) 06/07/2023

(71) DANSK GUMMI INDUSTRI A/S (DK)

(74) CARLOS ANDRÉ BARBOSA CAVALCANTI

Exigência formulada com fulcro no Manual de Desenhos Industriais - 1ª revisão



---

(doravante Manual), acessível em <http://manualdedi.inpi.gov.br/projects/manual-de-desenho-industrial/wiki/Com> base no item 5.1 do Manual solicitamos que sejam corrigidas as seguintes irregularidades no documento de procuração apresentado:[1] A legislação brasileira não classifica desenho industrial como um tipo de patente, tampouco prevê a figura do modelo industrial. Apresente documento de procuração que mencione poderes para atuar em processos de pedidos de desenhos industriais, exclusivos para isso ou não. A nova procuração deve estar com data de assinatura igual ou anterior ao depósito do pedido de registro ou, se datado posteriormente ao depósito, deve ratificar os atos anteriormente executados. / O cumprimento desta exigência deve ser feito através da GRU de código de serviço 105, no prazo de 60 dias.

---

**(21) BR 30 2023 003534-6**

Código 34 - Exigência - Art. 106 § 3º da LPI

(22) 06/07/2023

(71) DANSK GUMMI INDUSTRI A/S (DK)

(74) CARLOS ANDRÉ BARBOSA CAVALCANTI

Exigência formulada com fulcro no Manual de Desenhos Industriais - 1ª revisão (doravante Manual), acessível em

<http://manualdedi.inpi.gov.br/projects/manual-de-desenho-industrial/wiki/Com> base no item 5.1 do Manual solicitamos que sejam corrigidas as seguintes irregularidades no documento de procuração apresentado:[1] A legislação brasileira não classifica desenho industrial como um tipo de patente, tampouco prevê a figura do modelo industrial. Apresente documento de procuração que mencione poderes para atuar em processos de pedidos de desenhos industriais, exclusivos para isso ou não. A nova procuração deve estar com data de assinatura igual ou anterior ao depósito do pedido de registro ou, se datado posteriormente ao depósito, deve ratificar os atos anteriormente executados. / O cumprimento desta exigência deve ser feito através da GRU de código de serviço 105, no prazo de 60 dias.

---

**(21) BR 30 2023 003536-2**

Código 34 - Exigência - Art. 106 § 3º da LPI

(22) 06/07/2023

(71) DANSK GUMMI INDUSTRI A/S (DK)

(74) CARLOS ANDRÉ BARBOSA CAVALCANTI

Exigência formulada com fulcro no Manual de Desenhos Industriais - 1ª revisão (doravante Manual), acessível em

<http://manualdedi.inpi.gov.br/projects/manual-de-desenho-industrial/wiki/Com> base no item 5.1 do Manual solicitamos que sejam corrigidas as seguintes irregularidades no documento de procuração apresentado:[1] A legislação brasileira não classifica desenho industrial como um tipo de patente, tampouco prevê a figura do modelo industrial. Apresente documento de procuração que mencione poderes para atuar em processos de pedidos de desenhos industriais, exclusivos para isso ou não. A nova procuração deve estar com data de



---

assinatura igual ou anterior ao depósito do pedido de registro ou, se datado posteriormente ao depósito, deve ratificar os atos anteriormente executados. / O cumprimento desta exigência deve ser feito através da GRU de código de serviço 105, no prazo de 60 dias.

---

**(21) BR 30 2023 003537-0**

Código 34 - Exigência - Art. 106 § 3º da LPI  
(22) 06/07/2023  
(71) DANSK GUMMI INDUSTRI A/S (DK)  
(74) CARLOS ANDRÉ BARBOSA CAVALCANTI  
Exigência formulada com fulcro no Manual de Desenhos Industriais - 1ª revisão (doravante Manual), acessível em <http://manualdedi.inpi.gov.br/projects/manual-de-desenho-industrial/wiki/Com> base no item 5.1 do Manual solicitamos que sejam corrigidas as seguintes irregularidades no documento de procuração apresentado:[1] A legislação brasileira não classifica desenho industrial como um tipo de patente, tampouco prevê a figura do modelo industrial. Apresente documento de procuração que mencione poderes para atuar em processos de pedidos de desenhos industriais, exclusivos para isso ou não. A nova procuração deve estar com data de assinatura igual ou anterior ao depósito do pedido de registro ou, se datado posteriormente ao depósito, deve ratificar os atos anteriormente executados. / O cumprimento desta exigência deve ser feito através da GRU de código de serviço 105, no prazo de 60 dias.

---

**(21) BR 30 2023 003539-7**

Código 34 - Exigência - Art. 106 § 3º da LPI  
(22) 06/07/2023  
(71) DANSK GUMMI INDUSTRI A/S (DK)  
(74) CARLOS ANDRÉ BARBOSA CAVALCANTI  
Exigência formulada com fulcro no Manual de Desenhos Industriais - 1ª revisão (doravante Manual), acessível em <http://manualdedi.inpi.gov.br/projects/manual-de-desenho-industrial/wiki/Com> base no item 5.1 do Manual solicitamos que sejam corrigidas as seguintes irregularidades no documento de procuração apresentado:[1] A legislação brasileira não classifica desenho industrial como um tipo de patente, tampouco prevê a figura do modelo industrial. Apresente documento de procuração que mencione poderes para atuar em processos de pedidos de desenhos industriais, exclusivos para isso ou não. A nova procuração deve estar com data de assinatura igual ou anterior ao depósito do pedido de registro ou, se datado posteriormente ao depósito, deve ratificar os atos anteriormente executados. / O cumprimento desta exigência deve ser feito através da GRU de código de serviço 105, no prazo de 60 dias.

---

**(21) BR 30 2023 003541-9**

Código 34 - Exigência - Art. 106 § 3º da LPI  
(22) 06/07/2023  
(71) MIKI PULLEY CO., LTD. (JP)



---

(74) DANNEMANN, SIEMSEN, BIGLER & IPANEMA MOREIRA

Exigência formulada com fulcro no Manual de Desenhos Industriais - 1ª revisão (doravante Manual), acessível em

<http://manualdedi.inpi.gov.br/projects/manual-de-desenho-industrial/wiki/> [1] Na figura 1.2 devem ser indicadas as figuras que representam os cortes, ou seja, fig. 1.5 e fig. 1.6, não 5 e 6. Na legenda dos cortes informe apenas corte, pois o número é o da figura em si. Reapresente as figuras corrigidas. Faça os ajustes correspondentes no relatório descritivo.

---

**(21) BR 30 2023 003551-6**

Código 34 - Exigência - Art. 106 § 3º da LPI

(22) 07/07/2023

(71) EDGAR BEZERRA VALENTE NETO (BR/PR)

(74) CLAUDEMIR ELIAS CALHEIROS

Exigência formulada com fulcro no Manual de Desenhos Industriais - 1ª revisão (doravante Manual), acessível em

<http://manualdedi.inpi.gov.br/projects/manual-de-desenho-industrial/wiki/> [1]

Conforme item 5.6.1 do Manual, as figuras devem ter contraste, nitidez e resolução gráfica suficientes para a plena compreensão do desenho requerido.

As figuras estão com qualidade insatisfatória, com baixa resolução, tremidas, imprecisas, borradas, prejudicando a compreensão. Reapresente as figuras com qualidade adequada, utilizando traços precisos e contínuos, e resolução mínima de 300 DPI.[2] Considerando o título informado entendemos que a classe mais adequada seja a 24-04. Em atenção ao item 5.8 do Manual esclareça a escolha das classes 24-01 e 24-03.

---

**(21) BR 30 2023 003555-9**

Código 34 - Exigência - Art. 106 § 3º da LPI

(22) 07/07/2023

(71) FIT WORK COMERCIO E IMPORTACAO DE EQUIPAMENTOS ESPORTIVOS EIRELI - EPP (BR/SP)

(74) DIEGO A. K. SOUZA

Com base no item 5.1 do Manual solicitamos que sejam corrigidas as seguintes irregularidades no documento de procuração apresentado:[1] A procuração não contém o endereço do procurador. Consta endereço de escritório (pessoa jurídica), mas difere do que consta na petição e o cadastro no sistema foi feito em nome de pessoa física. Apresente procuração na qual conste o endereço do outorgado. Caso o cadastro no sistema e-INPI precise ser corrigido, a correção deve ser feita antes da emissão da GRU para que o sistema reconheça. O nome do outorgado no sistema deve ser, preferencialmente, sem abreviações. A nova procuração deve estar com data de assinatura igual ou anterior ao depósito do pedido de registro ou, se datada posteriormente ao depósito, deve ratificar os atos anteriormente executados. / O cumprimento desta exigência deve ser feito através da GRU de código de serviço 105, no prazo de 60 dias.

---

**(21) BR 30 2023 003558-3**

Código 34 - Exigência - Art. 106 § 3º da LPI



---

(22) 07/07/2023

(71) CNH INDUSTRIAL ITALIA S.P.A. (IT)

(74) ALEXANDRE FUKUDA YAMASHITA

Com base no Manual de Desenhos Industriais, formulam-se as seguintes exigências:[1] A segunda variação do objeto apresenta linhas tracejadas. Caso os elementos representados por linhas tracejadas sejam meramente ilustrativos e, ao suprimi-los, a forma plástica restante subsista como objeto, deve ser apresentado novo conjunto de figuras formado pelas vistas ortogonais (frontal, posterior, laterais, superior e inferior), além de pelo menos uma perspectiva, mostrando somente o objeto reivindicado, em traços contínuos, suprimindo as linhas tracejadas, pois a proteção recai sobre as formas delineadas em linhas contínuas, conforme item 5.5 do Manual. [2] Caso os elementos representados por linhas tracejadas sejam necessários para que a forma subsista como objeto, tais elementos devem ser representados por linhas contínuas, conforme itens 5.2.1 e 5.6 do Manual. Apresentar novo conjunto de figuras com correção. [3] Modificar título para: ?Configuração aplicada a/em máquina?

---

**(21) BR 30 2023 003561-3**

Código 34 - Exigência - Art. 106 § 3º da LPI

(22) 07/07/2023

(71) JORGE HENRIQUE FORNASIER (BR/PR)

(74) London Marcas e Patentes S/S Ltda.

Com base no Manual de Desenhos Industriais, formulam-se as seguintes exigências:(1) No pedido são revelados objetos que não guardam entre si as mesmas características distintivas preponderantes, de maneira que o pedido deverá ser dividido, conforme item 5.5 do Manual.(2) Manter no pedido original os objetos das figuras 1.1 a 1.7; (3) Apresentar em um 1º pedido dividido os objetos das figuras 2.1 a 2.7.(4) Adequar relatório descritivo e reivindicação para cada um dos pedidos.

---

**(21) BR 30 2023 003567-2**

Código 34 - Exigência - Art. 106 § 3º da LPI

(22) 07/07/2023

(71) HARLEI FERNANDES REIS (BR/GO)

(74) ABM ASSESSORIA BRASILEIRA DE MARCAS LTDA.

Exigência formulada com fulcro no Manual de Desenhos Industriais - 1ª revisão (doravante Manual), acessível em

<http://manualdedi.inpi.gov.br/projects/manual-de-desenho-industrial/wiki/> [1] As figuras não estão correspondentes entre si. Na parte inferior da figura 1.1, na porção central, há linhas sinuosas que não aparecem na figura 1.7. Caso se trate de sinal marcário, retire da figura 1.1, em atenção ao item 5.6.2 do Manual. Caso seja apenas um ornamento, retire da figura 1.1 ou represente na figura 1.7. Em atenção ao item 5.6 do Manual revise todo o conjunto de figuras, fazendo as correções indicadas e quaisquer outras que sejam necessárias para que as imagens apresentem coerência entre si.



---

**(21) BR 30 2023 003577-0**

Código 34 - Exigência - Art. 106 § 3º da LPI

(22) 08/07/2023

(71) ALBERTO CARLOS PEREIRA FILHO (BR/SP)

(74) BRAXIL SERVICOS AUXILIARES LTDA

Com base no Manual de Desenhos Industriais, formulam-se as seguintes exigências:[1] Em atendimento ao item 5.7, o título deve fazer referência direta ao objeto reivindicado, descrevendo-o de maneira breve, clara e concisa.

Modificar título seguindo essa instrução. Sugerimos modificar para ?

Configuração aplicada a aeronave?. Adequar o relatório descritivo e a reivindicação ao novo título.[2]As imagens atuais apresentam baixa qualidade gráfica. Para melhor caracterização do objeto, de acordo com o item 5.6.1 do Manual, apresentar novo conjunto de figuras com excelente qualidade gráfica, contraste e nitidez suficientes para a plena compreensão do desenho industrial requerido e resolução mínima de 300 dpi.

---

**(21) BR 30 2023 003579-6**

Código 34 - Exigência - Art. 106 § 3º da LPI

(22) 10/07/2023

(71) GAAM INDUSTRIA E COMERCIO DE MOVEIS LTDA (BR/PR)

Com base no Manual de Desenhos Industriais, formulam-se as seguintes exigências: (1) Na atual apresentação do pedido, em cada figura visualiza-se dois objetos, o que não é permitido. Como estes objetos não guardam entre si as mesmas características distintivas preponderantes, caso o requerente deseje proteger os dois objetos, o pedido deverá ser dividido, conforme item 5.5 do Manual.(2) Manter no pedido original o objeto superior das figuras 1.1 a 1.7;(3) Apresentar em um 1º pedido dividido o objeto inferior das figuras das figuras 1.1 a 1.7. (4) Em cada pedido, apresentar relatório descritivo e reivindicação com adequação. O título de cada pedido também deve ser adequado para referir-se ao objeto do pedido correspondente.

---

**(21) BR 30 2023 003580-0**

Código 34 - Exigência - Art. 106 § 3º da LPI

(22) 10/07/2023

(71) RITA LUCIANE DE OLIVEIRA BORMANN ME (BR/SC)

(74) TAMPER ASSESSORIA E CONSULTORIA EMPRESARIAL LTDA.-ME

Exigência formulada com fulcro no Manual de Desenhos Industriais - 1ª revisão (doravante Manual), acessível em

<http://manualdedi.inpi.gov.br/projects/manual-de-desenho-industrial/wiki/> [1] As figuras não estão correspondentes entre si. Há linhas soltas, principalmente as que estão na cor cinza, que aparecem em algumas figuras, em outras não, e em posições diferentes. Se não fizerem parte do objeto requerido devem ser retiradas das figuras. Se fizerem parte da reivindicação, devem ser representadas em todas as figuras de maneira correspondente. Em atenção ao item 5.6 do Manual revise todo o conjunto de figuras, fazendo as correções indicadas e quaisquer outras que sejam necessárias para que as imagens apresentem coerência entre si.[2] Conforme item 5.6.1 do Manual, as figuras

---

devem ter contraste, nitidez e resolução gráfica suficientes para a plena compreensão do desenho requerido. As figuras estão com qualidade insatisfatória, com baixa resolução, tremidas, imprecisas, borradas, prejudicando a compreensão. Reapresente as figuras com qualidade adequada, utilizando traços precisos e contínuos, e resolução mínima de 300 DPI.[3] Com fulcro no item 5.8 do Manual as classes 20-02 e 20-03 foram excluídas de ofício por não se adequarem ao objeto requerido, mantendo-se apenas a classe 23-01. Caso discorde, esclareça.

---

**(21) BR 30 2023 003582-6**

Código 34 - Exigência - Art. 106 § 3º da LPI

(22) 10/07/2023

(71) ZENAIDE VAZ PINHEIRO 01772065943 (BR/PR)

(74) MARK-SE REGISTRO DE MARCAS

Exigência formulada com fulcro no Manual de Desenhos Industriais - 1ª revisão (doravante Manual), acessível em

<http://manualdedi.inpi.gov.br/projects/manual-de-desenho-industrial/wiki/> [1]

Conforme item 5.6.1 do Manual, as figuras devem ter fundo absolutamente neutro, sem revelar qualquer padrão ou textura: o fundo está com gradação de cor e combras. Reapresente as figuras com qualidade adequada, utilizando traços precisos e resolução mínima de 300 DPI, sem sombras ou áreas com mudança de cor, com fundo neutro.

---

**(21) BR 30 2023 003611-3**

Código 34 - Exigência - Art. 106 § 3º da LPI

(22) 10/07/2023

(71) LG ELECTRONICS INC. (KR)

(74) DANNEMANN, SIEMSEN, BIGLER & IPANEMA MOREIRA

Com base no Manual de Desenhos Industriais, formulam-se as seguintes exigências:[1] Conforme os itens 5.2.1 e 5.6 do Manual, as figuras devem representar o objeto somente por traços regulares e contínuos, sem linhas tracejadas. Apresentar novo conjunto de figuras em que todas as linhas tracejadas devem ser preenchidas.

---

**(21) BR 30 2023 003630-0**

Código 34 - Exigência - Art. 106 § 3º da LPI

(22) 11/07/2023

(71) GRENDENE S.A. (BR/CE)

(74) REMER VILLAÇA & NOGUEIRA ASSESSORIA E CONSULTORIA DE PROP. INTELECTUAL S/S LTDA.

Exigência formulada com fulcro no Manual de Desenhos Industriais - 1ª revisão (doravante Manual), acessível em

<http://manualdedi.inpi.gov.br/projects/manual-de-desenho-industrial/wiki/> [1] As

figuras não estão correspondentes entre si. Na vista inferior não se observa a área mais baixa entre o salto e a parte frontal que se vê nas figuras 1.4 e 1.5 (vistas laterais). Em atenção ao item 5.6 do Manual revise todo o conjunto de figuras, fazendo as correções indicadas e quaisquer outras que sejam



---

necessárias para que as imagens apresentem coerência entre si.

---

**(21) BR 30 2023 003664-4**

Código 34 - Exigência - Art. 106 § 3º da LPI

(22) 12/07/2023

(71) PNEOTERIK, INC. (US)

(74) SUYANG CASSIANO DE MELO

Exigência formulada com fulcro no Manual de Desenhos Industriais - 1ª revisão (doravante Manual), acessível em

<http://manualdedi.inpi.gov.br/projects/manual-de-desenho-industrial/wiki/> [1] Em atenção ao item 5.7 do Manual, a fim de descrever corretamente objeto, altere o título para: configuração aplicada em purificador de ar.[2] Por terem sido apresentadas todas as figuras necessárias, a apresentação de relatório descritivo e de reivindicação não é obrigatória para este pedido, conforme itens 3.7.2, 3.7.3 e 5.6 do Manual. Por terem sido apresentados, deverão fazer parte do certificado, como determina o art. 107 da LPI. Reapresente os documentos corrigidos: escreva o novo título. Caso não tenha interesse em reapresentar os documentos corrigidos, o requerente deverá apresentar no cumprimento desta exigência uma declaração dizendo que abdica da inclusão deles no certificado. Nesta situação é necessário que o requerente declare, pois não é possível excluir o documento de ofício, por força do art. 107 da LPI, como explicado acima. [3] Com fulcro no item 5.8 do Manual a classificação foi alterada de ofício para 23-04, a fim de se adequar ao objeto requerido. /A declaração de divulgação anterior não prejudicial não é obrigatória e será desconsiderada por não ter havido comprovação da divulgação mencionada (data e imagem do objeto).

---

**(21) BR 30 2023 003668-7**

Código 34 - Exigência - Art. 106 § 3º da LPI

(22) 13/07/2023

(71) FÁBIO LADEIA DE ALMEIDA (BR/MG)

(74) FERNANDO LUIZ ROSADO

Exigência formulada com fulcro no Manual de Desenhos Industriais - 1ª revisão (doravante Manual), acessível em

<http://manualdedi.inpi.gov.br/projects/manual-de-desenho-industrial/wiki/> [1] De acordo com o item 5.7 do Manual o título deve indicar o objeto de maneira breve, clara e concisa, sem usar palavras ou expressões irrelevantes, desnecessárias ou que denotem vantagens práticas, especificações técnicas ou termos meramente qualificativos. Altere o título para: configuração aplicada em varal. Ao apresentar a petição de cumprimento de exigência já preencha com o novo título. [2] As figuras não estão correspondentes entre si. O formato do manípulo na figura 1.1 difere do mostrado nas demais figuras. Em atenção ao item 5.6 do Manual revise todo o conjunto de figuras, fazendo as correções indicadas e quaisquer outras que sejam necessárias para que as imagens apresentem coerência entre si.[3] Com fulcro no item 5.8 do Manual a classificação foi alterada de ofício para 07-05, a fim de se adequar ao objeto requerido.



---

**(21) BR 30 2023 003669-5**

Código 34 - Exigência - Art. 106 § 3º da LPI

(22) 13/07/2023

(71) A PEREIRA UTILIDADES LTDA (BR/PR)

(74) VIVIAN BARBOSA VIANA FEITOSA

Exigência formulada com fulcro no Manual de Desenhos Industriais - 1ª revisão (doravante Manual), acessível em

<http://manualdedi.inpi.gov.br/projects/manual-de-desenho-industrial/wiki/> [1] De acordo com o item 5.7 do Manual o título deve indicar o objeto de maneira breve, clara e concisa, sem usar palavras ou expressões irrelevantes, desnecessárias ou que denotem vantagens práticas, especificações técnicas ou termos meramente qualificativos. Altere o título para: configuração aplicada em base anti-formigas. Ao apresentar a petição de cumprimento de exigência já preencha com o novo título.[2] Com fulcro no item 5.8 do Manual a classificação foi alterada de ofício para 07-06, a fim de se adequar ao objeto requerido.[3] A figura 1.1 é a vista superior e as figuras 1.2 e 1.3 são perspectivas. Em atenção ao item 5.6 do Manual apresente novo conjunto de figuras formado pelas vistas ortogonais (frontal, posterior, laterais, superior e inferior), além de pelo menos uma perspectiva do objeto. Adeque a numeração das figuras e das folhas de figuras conforme itens 5.9 e 4.2.11 do Manual, respectivamente.[4] Ao serem apresentadas todas as figuras necessárias solicitadas no item [3] desta exigência, a apresentação de relatório descritivo e de reivindicação não é obrigatória para este pedido, conforme itens 3.7.2, 3.7.3 e 5.6 do Manual. Por terem sido apresentados, deverão fazer parte do certificado, como determina o art. 107 da LPI. Reapresente os documentos corrigidos: escreva o novo título; informe as legendas das novas figuras. Caso não tenha interesse em reapresentar os documentos corrigidos, o requerente deverá apresentar no cumprimento desta exigência uma declaração dizendo que abdica da inclusão deles no certificado. Nesta situação é necessário que o requerente declare, pois não é possível excluir o documento de ofício, por força do art. 107 da LPI, como explicado acima.

---

**(21) BR 30 2023 003670-9**

Código 34 - Exigência - Art. 106 § 3º da LPI

(22) 13/07/2023

(71) KLEBER SANTOS MELLO 38404288828 (BR/SP)

Considerando-se o Manual de Desenhos Industriais, 1º revisão, acessível em <http://manualdedi.inpi.gov.br/projects/manual-de-desenhoindustrial/wiki/>, formula-se a seguinte exigência: [1] Conforme item 5.6 do Manual de Desenhos Industriais, apresentar as vistas frontal, posterior, laterais, superior e inferior completamente ortogonais. As vistas do jogo de figuras atual não são ortogonais e prejudicam o entendimento da configuração. [2] Conforme item 5.9 do Manual de Desenhos Industriais, as figuras 2.1 e 2.1 não se tratam de variações configurativas; portanto, devem ser numeradas sequencialmente de acordo com o padrão 1.1, 1.2, 1.3. Opcionalmente, as referidas figuras podem ser excluídas do conjunto, pois não se tratam de vistas ortogonais. Corrija o relatório descritivo.

---

**(21) BR 30 2023 003672-5**

Código 34 - Exigência - Art. 106 § 3º da LPI

(22) 13/07/2023

(71) FUNDIMAIS EIRELI (BR/MG)

(74) RAMOS E ASSOCIADOS LTDA

Considerando-se o Manual de Desenhos Industriais, 1º revisão, acessível em <http://manualdedi.inpi.gov.br/projects/manual-de-desenhoindustrial/wiki/>, formula-se a seguinte exigência: [1] A figura 1.9 mostra o objeto reivindicado na configuração aberta, a fim de revelar elementos ornamentais não visíveis nas figuras 1.1 a 1.8. Apresente todas as vistas do objeto na configuração aberta, numeradas sequencialmente de acordo com o padrão das figuras anteriores. Opcionalmente, exclua a referida figura do conjunto apresentado, em atenção ao item 5.5 do Manual.

---

**(21) BR 30 2023 003673-3**

Código 34 - Exigência - Art. 106 § 3º da LPI

(22) 13/07/2023

(71) FUNDIMAIS EIRELI (BR/MG)

(74) RAMOS E ASSOCIADOS LTDA

Considerando-se o Manual de Desenhos Industriais, 1º revisão, acessível em <http://manualdedi.inpi.gov.br/projects/manual-de-desenhoindustrial/wiki/>, formula-se a seguinte exigência: [1] A figura 1.9 mostra o objeto reivindicado na configuração aberta, a fim de revelar elementos ornamentais não visíveis nas figuras 1.1 a 1.8. Apresente todas as vistas do objeto na configuração aberta, numeradas sequencialmente de acordo com o padrão das figuras anteriores. Opcionalmente, exclua a referida figura do conjunto apresentado, em atenção ao item 5.5 do Manual.

---

**(21) BR 30 2023 003675-0**

Código 34 - Exigência - Art. 106 § 3º da LPI

(22) 13/07/2023

(71) FUNDIMAIS EIRELI (BR/MG)

(74) RAMOS E ASSOCIADOS LTDA

Com base no Manual de Desenhos Industriais, formulam-se as seguintes exigências:[1] No conjunto de figuras revelado, a figuras 1.9 diz respeito ao objeto em sua configuração aberta. Caso deseje mostrar a configuração aberta do objeto, o requerente deve apresentar novo conjunto de figuras incluindo o objeto nessa configuração em ao menos uma perspectiva e em todas as vistas ortogonais (frontal, posterior, lateral esquerda, lateral direita, superior e inferior). Como se trata de um mesmo objeto, a numeração deve ser sequencial, por exemplo: Fig. 1.1 a Fig.1.8 (referentes ao objeto em configuração fechada) seguido de Fig. 1.9 a Fig. 1.15 (referentes ao objeto em configuração aberta). Em caso contrário, o requerente deve apresentar novo conjunto de figuras, suprimindo a figura 1.9. Nos dois casos, apresentar novo relatório descritivo adequado ao novo conjunto de figuras.

---

**(21) BR 30 2023 003676-8**

Código 34 - Exigência - Art. 106 § 3º da LPI

(22) 13/07/2023

(71) FUNDIMAIS EIRELI (BR/MG)

(74) RAMOS E ASSOCIADOS LTDA

Com base no Manual de Desenhos Industriais, formulam-se as seguintes exigências:[1] No conjunto de figuras revelado, a figuras 1.9 diz respeito ao objeto em sua configuração aberta. Caso deseje mostrar a configuração aberta do objeto, o requerente deve apresentar novo conjunto de figuras incluindo o objeto nessa configuração em ao menos uma perspectiva e em todas as vistas ortogonais (frontal, posterior, lateral esquerda, lateral direita, superior e inferior). Como se trata de um mesmo objeto, a numeração deve ser sequencial, por exemplo: Fig. 1.1 a Fig.1.8 (referentes ao objeto em configuração fechada) seguido de Fig. 1.9 a Fig. 1.15 (referentes ao objeto em configuração aberta). Em caso contrário, o requerente deve apresentar novo conjunto de figuras, suprimindo a figura 1.9. Nos dois casos, apresentar novo relatório descritivo adequado ao novo conjunto de figuras.

---

**(21) BR 30 2023 003685-7**

Código 34 - Exigência - Art. 106 § 3º da LPI

(22) 13/07/2023

(71) UAD METALURGICA - IMPORTACAO E EXPORTACAO LTDA (BR/PR)

(74) VASCO DA GAMA COELHO PEREIRA

Exigência formulada com fulcro no Manual de Desenhos Industriais - 1ª revisão (doravante Manual), acessível em

<http://manualdedi.inpi.gov.br/projects/manual-de-desenho-industrial/wiki/>Com base no item 5.1 do Manual solicitamos que sejam corrigidas as seguintes irregularidades no documento de procuração apresentado:[1] Após verificar o documento no endereço eletrônico <https://validar.iti.gov.br/index.html> nos retornou como resultado: ?Você submeteu um documento sem assinatura reconhecível ou com assinatura corrompida?. [2] A procuração não contém os endereços dos outorgados. / .Apresente documento de procuração com endereço dos outorgados e devidamente assinado, tendo em vista somente serem aceitos instrumentos de mandato cujas assinaturas digitais tenham sido homologadas por autoridade certificadora credenciada no âmbito da ICP-Brasil, conforme o disposto no art. 20, da Lei nº 11.419/06, no § 1º do art. 2º e o art. 3º do Decreto 3996, de 31/10/01. Caso não seja possível assinar o documento digitalmente por meio de certificação digital emitida no âmbito da Infraestrutura de Chaves Públicas Brasileira (ICP-Brasil), apresente procuração com assinatura não eletrônica. O arquivo PDF deve conter apenas o documento original de procuração para não interferir na validação.A nova procuração deve estar com data de assinatura igual ou anterior ao depósito do pedido de registro ou, se datado posteriormente ao depósito, deve ratificar os atos anteriormente executados. / O cumprimento desta exigência deve ser feito através da GRU de código de serviço 105, no prazo de 60 dias.

---

**(21) BR 30 2023 003688-1**

Código 34 - Exigência - Art. 106 § 3º da LPI

(22) 14/07/2023

(71) MATRIZ COMÉRCIO DE ESSÊNCIAS E EMBALAGENS LTDA (BR/SP)

(74) MOR ASSESSORIA EMPRESARIAL EIRELI ME

Exigência formulada com fulcro no Manual de Desenhos Industriais - 1ª revisão (doravante Manual), acessível em

<http://manualdedi.inpi.gov.br/projects/manual-de-desenho-industrial/wiki/Com>

base no item 5.1 do Manual solicitamos que sejam corrigidas as seguintes irregularidades no documento de procuração apresentado:[1] Após verificar o documento no endereço eletrônico <https://validar.iti.gov.br/index.html> nos retornou como resultado: ?Você submeteu um documento sem assinatura reconhecível ou com assinatura corrompida?. / .Apresente documento de procuração devidamente assinado, tendo em vista somente serem aceitos instrumentos de mandato cujas assinaturas digitais tenham sido homologadas por autoridade certificadora credenciada no âmbito da ICP-Brasil, conforme o disposto no art. 20, da Lei nº 11.419/06, no § 1º do art. 2º e o art. 3º do Decreto 3996, de 31/10/01. Caso não seja possível assinar o documento digitalmente por meio de certificação digital emitida no âmbito da Infraestrutura de Chaves Públicas Brasileira (ICP-Brasil), apresente procuração com assinatura não eletrônica. O arquivo PDF deve conter apenas o documento original de procuração para não interferir na validação.A nova procuração deve estar com data de assinatura igual ou anterior ao depósito do pedido de registro ou, se datado posteriormente ao depósito, deve ratificar os atos anteriormente executados. / O cumprimento desta exigência deve ser feito através da GRU de código de serviço 105, no prazo de 60 dias.

---

**(21) BR 30 2023 003697-0**

Código 34 - Exigência - Art. 106 § 3º da LPI

(22) 14/07/2023

(71) FK GRUPO S/A (BR/SP)

(74) SOMARCA ASSESSORIA EMPRESARIAL S/C LTDA.

Exigência formulada com fulcro no Manual de Desenhos Industriais - 1ª revisão (doravante Manual), acessível em

<http://manualdedi.inpi.gov.br/projects/manual-de-desenho-industrial/wiki/Com>

base no item 5.1 do Manual solicitamos que sejam corrigidas as seguintes irregularidades no documento de procuração apresentado:[1] O documento não outorga poderes para requerer e processar pedidos de desenhos industriais. Os poderes são específicos para praticar os atos necessários ao registro de marcas, patentes, averbação de contratos de fornecimento e transferência de tecnologia, licenciamento e correlatos, registros de programa de computador. / .Apresente documento de procuração que mencione poderes para atuar em processos de pedidos de desenhos industriais, exclusivos para isso ou não. A nova procuração deve estar com data de assinatura igual ou anterior ao depósito do pedido de registro ou, se datado posteriormente ao depósito, deve ratificar os atos anteriormente executados. Não é necessário reconhecer firma. / O cumprimento

---

desta exigência deve ser feito através da GRU de código de serviço 105, no prazo de 60 dias.

---

**(21) BR 30 2023 003700-4**

Código 34 - Exigência - Art. 106 § 3º da LPI

(22) 14/07/2023

(71) ATLAS INDUSTRIA DE ELETRODOMESTICOS LTDA (BR/PR)

(74) FG PROPRIEDADE INTELECTUAL LTDA

Exigência formulada com fulcro no Manual de Desenhos Industriais - 1ª revisão (doravante Manual), acessível em

<http://manualdedi.inpi.gov.br/projects/manual-de-desenho-industrial/wiki/> [1] As figuras estão numeradas em desacordo com o item 5.9 do manual. A figura da folha 8/14 deveria ser a 2.1. Reapresente as figuras corrigidas, anexadas na ordem correta.

---

**(21) BR 32 2023 001120-2**

Código 34 - Exigência - Art. 106 § 3º da LPI

(22) 06/12/2022

(62) BR 30 2022 006693-1 06/12/2022

(71) ANDREU WORLD DESIGN, S.A. (ES)

(74) DANIEL ADVOGADOS (ALT.DE DANIEL & CIA)

[1]- Cada figura do pedido mostra 3 objetos, encaixados um no outro. De acordo com o item 5.6 do Manual de Desenhos Industriais, nos pedidos de registro de configuração aplicada a objeto tridimensional, os desenhos ou fotografias deverão representar o desenho industrial de maneira clara e suficiente, em conformidade com o parágrafo único do art. 104 da LPI, por meio de uma perspectiva e das vistas ortogonais que se fizerem necessárias à caracterização do objeto requerido (anterior, posterior, laterais, superior e inferior). Cao queira requerer proteção para todos os objetos, apresentar pelo menos uma perspectiva e todas as vistas ortogonais de cada um deles, numerados como variações configurativas. Opcionalmente, poderá manter no pedido apenas um dos objetos reivindicados.



### Código 39 - Concessão do Registro

Concessão do registro de desenho industrial. O certificado de registro está disponível no portal do INPI. Desta data corre o prazo de 5 (cinco) anos para interposição de nulidade administrativa por qualquer interessado (Art.113 § 1º da LPI ). Os efeitos da concessão serão suspensos caso o pedido de nulidade seja interposto no prazo de 60 (sessenta) dias, contados da data da concessão.

**(11) BR 30 2022 000770-6**

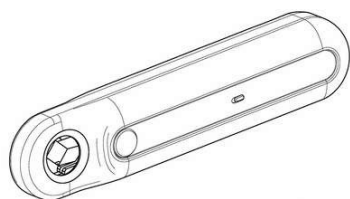

FIG. 1.1

Código 39 - Concessão do Registro

(22) 15/02/2022

(15) 05/09/2023

(30) 16/08/2021 US 29/803,847

(45) 05/09/2023

(52) 30-99 , 28-03

(54) CONFIGURAÇÃO APLICADA A/EM CORTADOR DE UNHA PARA ANIMAIS

(73) SAFETYPAWZ, INC. (US)

(72) MARCANTONIO WILLIAMS BARNES; JACKSON HENRY HEDDEN;  
GREGORY DAVID DUBIN; BRUCE SANTOS

(74) DANNEMANN, SIEMSEN, BIGLER & IPANEMA MOREIRA

10 (dez) anos contados a partir de 15/02/2022, mediante o recolhimento da taxa quinquenal de manutenção (Artigos 119 e 120 da LPI) e observadas as demais condições legais.

**(11) BR 30 2022 001037-5**

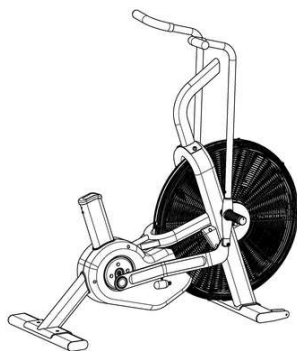

Código 39 - Concessão do Registro

(22) 03/03/2022

(15) 05/09/2023

(30) 26/08/2021 US 29/805,439

(45) 05/09/2023

(52) 21-02

(54) CONFIGURAÇÃO APLICADA A/EM APARELHO DE EXERCÍCIO

(73) LIFECORE FITNESS, INC. (US)

(72) ROGER DEAN BATES; MARCO AURELIO GROTT

(74) MSANTOS PROPRIEDADE INTELECTUAL LTDA- EPP-

10 (dez) anos contados a partir de 03/03/2022, mediante o recolhimento da taxa quinquenal de manutenção (Artigos 119 e 120 da LPI) e observadas as demais condições legais.

**(11) BR 30 2022 001038-3**

Código 39 - Concessão do Registro

(22) 03/03/2022

(15) 05/09/2023

(30) 26/08/2021 US 29/805,441

(45) 05/09/2023



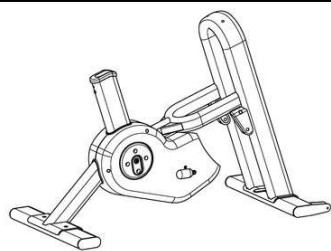

(52) 21-02  
(54) CONFIGURAÇÃO APLICADA A/EM APARELHO DE EXERCÍCIO  
(73) LIFECORE FITNESS, INC. (US)  
(72) ROGER DEAN BATES; MARCO AURELIO GROTT  
(74) MSANTOS PROPRIEDADE INTELECTUAL LTDA- EPP-  
10 (dez) anos contados a partir de 03/03/2022, mediante o recolhimento da taxa quinquenal de manutenção (Artigos 119 e 120 da LPI) e observadas as demais condições legais.

(11) BR 30 2022 001039-1



Código 39 - Concessão do Registro  
(22) 03/03/2022  
(15) 05/09/2023  
(30) 26/08/2021 US 29/805,443  
(45) 05/09/2023  
(52) 21-02  
(54) CONFIGURAÇÃO APLICADA A/EM APARELHO DE EXERCÍCIO  
(73) LIFECORE FITNESS, INC. (US)  
(72) ROGER DEAN BATES; MARCO AURELIO GROTT  
(74) MSANTOS PROPRIEDADE INTELECTUAL LTDA- EPP-  
10 (dez) anos contados a partir de 03/03/2022, mediante o recolhimento da taxa quinquenal de manutenção (Artigos 119 e 120 da LPI) e observadas as demais condições legais.

(11) BR 30 2022 001817-1

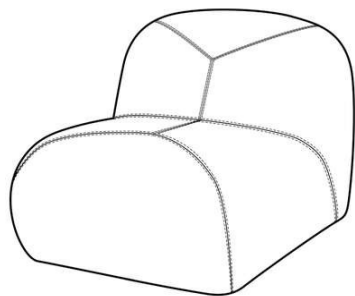

Código 39 - Concessão do Registro  
(22) 10/04/2022  
(15) 05/09/2023  
(45) 05/09/2023  
(52) 06-01  
(54) CONFIGURAÇÃO APLICADA A/EM POLTRONA  
(73) LARISSA BATISTA (BR/RS)  
(72) LARISSA GUIMARÃES BATISTA  
10 (dez) anos contados a partir de 10/04/2022, mediante o recolhimento da taxa quinquenal de manutenção (Artigos 119 e 120 da LPI) e observadas as demais condições legais.





**(11) BR 30 2022 001976-3**

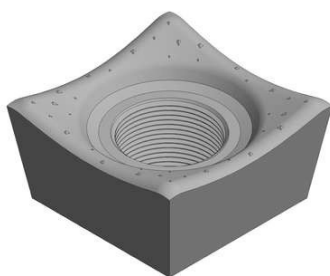

Código 39 - Concessão do Registro

(22) 19/04/2022

(15) 05/09/2023

(45) 05/09/2023

(52) 08-03

(54) CONFIGURAÇÃO APLICADA A/EM DENTE DE CORTE

(73) MARA LUCIA POLO KRUGER D´ALMEIDA (BR/PR)

(72) MARA LÚCIA POLO KRUGER D´ALMEIDA

(74) VASCO DA GAMA COELHO PEREIRA

10 (dez) anos contados a partir de 19/04/2022, mediante o recolhimento da taxa quinquenal de manutenção (Artigos 119 e 120 da LPI) e observadas as demais condições legais.

**(11) BR 30 2022 002516-0**

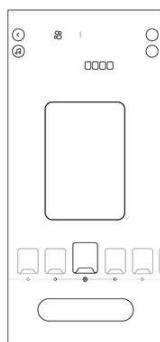

Código 39 - Concessão do Registro

(22) 18/05/2022

(15) 05/09/2023

(30) 28/01/2022 CN 202230061507.3

(45) 05/09/2023

(52) 14-04

(54) PADRÃO ORNAMENTAL APLICADO A/EM INTERFACE GRÁFICA DE USUÁRIO

(73) BEIJING DAJIA INTERNET INFORMATION TECHNOLOGY CO., LTD. (CN)

(72) HAIYANG JIANG; YING CHEN; XI CHEN; ZEKUN HONG; YUN WEN

(74) DANIEL ADVOGADOS (ALT.DE DANIEL & CIA)

10 (dez) anos contados a partir de 18/05/2022, mediante o recolhimento da taxa quinquenal de manutenção (Artigos 119 e 120 da LPI) e observadas as demais condições legais.



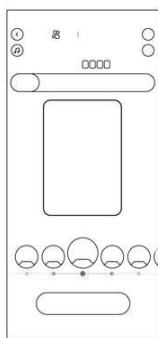

**(11) BR 30 2022 003723-0**

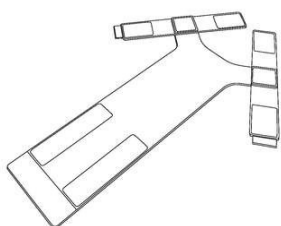

Código 39 - Concessão do Registro

(22) 19/07/2022

(15) 05/09/2023

(30) 20/01/2022 EM EM 008832513-0002

(45) 05/09/2023

(52) 24-01

(54) CONFIGURAÇÃO APLICADA A/EM CORREIA PARA SCANNER MÉDICO

(73) KONINKLIJKE PHILIPS N.V. (NL)

(72) ECKHARDT HENRICUS MATHEUS SCHRAVEN; YAN ZHUANG

(74) HERRERO & ASSOCIADOS BRASIL PROPRIEDADE INTELECTUAL LTDA.

10 (dez) anos contados a partir de 19/07/2022, mediante o recolhimento da taxa quinquenal de manutenção (Artigos 119 e 120 da LPI) e observadas as demais condições legais.

**(11) BR 30 2022 005547-6**

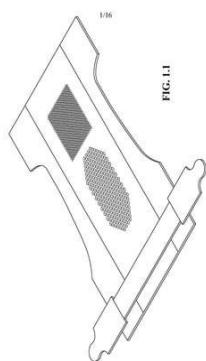

Código 39 - Concessão do Registro

(22) 10/10/2022

(15) 05/09/2023

(30) 08/04/2022 US 29/834,043

(45) 05/09/2023

(52) 02-01

(54) CONFIGURAÇÃO APLICADA A/EM PEÇA DE VESTUÁRIO

(73) KIMBERLY-CLARK WORLDWIDE, INC. (US)

(72) VLADIMÍR DVORÁČEK; MARTA EMBID; ILONA HERZIGOVÁ; ALEXANDER SCHMIDT-FOERST

(74) KASZNAR LEONARDOS PROPRIEDADE INTELECTUAL

10 (dez) anos contados a partir de 10/10/2022, mediante o recolhimento da taxa quinquenal de manutenção (Artigos 119 e 120 da LPI) e observadas as demais condições legais.



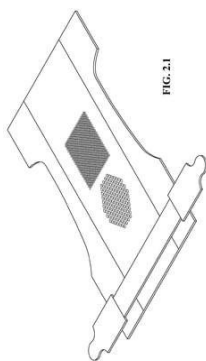

**(11) BR 30 2022 006034-8**

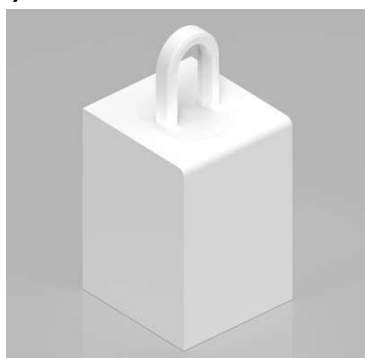

Código 39 - Concessão do Registro

(22) 03/11/2022

(15) 05/09/2023

(30) 03/05/2022 EM 009015001-0001

(45) 05/09/2023

(52) 20-01

(54) CONFIGURAÇÃO APLICADA A/EM DISPENSADOR DE ÁGUA

(73) SOCIETE ANONYME DES EAUX MINERALES D'EVIAN (FR)

(72) KAROLINA LUKASIAK

(74) CAROLINA NAKATA

10 (dez) anos contados a partir de 03/11/2022, mediante o recolhimento da taxa quinzenal de manutenção (Artigos 119 e 120 da LPI) e observadas as demais condições legais.

**(11) BR 30 2022 006865-9**

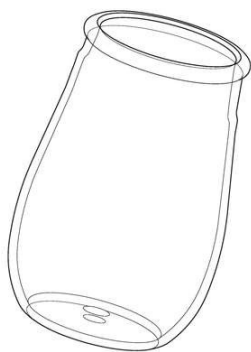

Código 39 - Concessão do Registro

(22) 15/12/2022

(15) 05/09/2023

(30) 29/07/2022 US 29/848,135

(45) 05/09/2023

(52) 09-01

(54) CONFIGURAÇÃO APLICADA A/EM RECIPIENTE

(73) OWENS-BROCKWAY GLASS CONTAINER INC. (US)

(72) TAYLOR SMITH

(74) CLARKE, MODET PROPRIEDADE INTELECTUAL LTDA

10 (dez) anos contados a partir de 15/12/2022, mediante o recolhimento da taxa quinzenal de manutenção (Artigos 119 e 120 da LPI) e observadas as demais condições legais.

**(11) BR 30 2023 000074-7**

Código 39 - Concessão do Registro

(22) 09/01/2023

(15) 05/09/2023

(30) 07/07/2022 US 29/845,431; 07/07/2022 US 29/845,435; 07/07/2022 US 29/845,437; 07/07/2022 US 29/845,432





(45) 05/09/2023

(52) 21-02

(54) CONFIGURAÇÃO APLICADA A/EM CADEIRA DE PILATES

(73) BALANCED BODY, INC. (US)

(72) KEN ENDELMAN

(74) DANNEMANN, SIEMSEN, BIGLER & IPANEMA MOREIRA

10 (dez) anos contados a partir de 09/01/2023, mediante o recolhimento da taxa quinquenal de manutenção (Artigos 119 e 120 da LPI) e observadas as demais condições legais.



**(11) BR 30 2023 001857-3**

Código 39 - Concessão do Registro

(22) 14/04/2023

(15) 05/09/2023

(45) 05/09/2023



(52) 06-03

(54) CONFIGURAÇÃO APLICADA A/EM MESA

(73) FRANCCINO MOVEIS LTDA (BR/MG)

(72) BRUNO MONTEIRO RANGEL

(74) DAIMOND MARCAS E PATENTES LTDA

10 (dez) anos contados a partir de 14/04/2023, mediante o recolhimento da taxa quinquenal de manutenção (Artigos 119 e 120 da LPI) e observadas as demais condições legais.



**(11) BR 30 2023 001928-6**

Código 39 - Concessão do Registro

(22) 18/04/2023

(15) 05/09/2023

(45) 05/09/2023



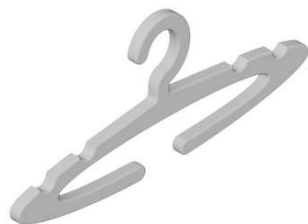

(52) 06-08

(54) CONFIGURAÇÃO APLICADA A/EM CABIDE.

(73) 49.417.172 MARCUS LISITA ROTOLI FILHO (BR/GO)

(72) MARCUS LISITA ROTOLI FILHO

(74) VILAGE MARCAS E PATENTES LTDA

10 (dez) anos contados a partir de 18/04/2023, mediante o recolhimento da taxa quinquenal de manutenção (Artigos 119 e 120 da LPI) e observadas as demais condições legais.



**(11) BR 30 2023 001929-4**



Código 39 - Concessão do Registro

(22) 18/04/2023

(15) 05/09/2023

(45) 05/09/2023

(52) 23-01

(54) CONFIGURAÇÃO APLICADA A/EM JUNTA

(73) H. G. COMÉRCIO DE PLÁSTICOS LTDA EPP (BR/SP)

(72) ROGERIO CONTE RODRIGUES

(74) Crimark Propriedade Industrial S/S

10 (dez) anos contados a partir de 18/04/2023, mediante o recolhimento da taxa quinquenal de manutenção (Artigos 119 e 120 da LPI) e observadas as demais condições legais.

**(11) BR 30 2023 002047-0**



Código 39 - Concessão do Registro

(22) 24/04/2023

(15) 05/09/2023

(45) 05/09/2023

(52) 24-02

(54) CONFIGURAÇÃO APLICADA A/EM CONTROLADOR ESOFÁGICO DE TEMPERATURA E RESFRIAMENTO

(73) FUNDAÇÃO UNIVERSIDADE DE BRASÍLIA (BR/DF)

(72) SUELIA DE SIQUEIRA RODRIGUES FLEURY ROSA; ADSON FERREIRA DA ROCHA; SYLVIA DE SOUSA FARIA; GABRIELA PESSOA SOUZA; PRISCILLA COSTA DE SOUZA

10 (dez) anos contados a partir de 24/04/2023, mediante o recolhimento da taxa quinquenal de manutenção (Artigos 119 e 120 da LPI) e observadas as demais condições legais.



---

condições legais.

---

**(11) BR 30 2023 002048-9**

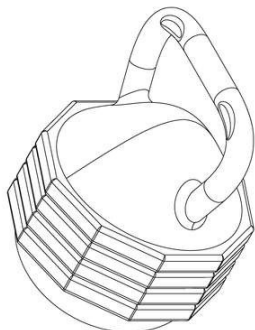

Código 39 - Concessão do Registro

(22) 24/04/2023

(15) 05/09/2023

(45) 05/09/2023

(52) 21-02

(54) CONFIGURAÇÃO APLICADA A/EM KETTLEBELL

(73) CEZAR LUIZ RAU RABELLO (BR/PR)

(72) CEZAR LUIZ RAU RABELLO

(74) EDMILA ADRIANA DENIG

10 (dez) anos contados a partir de 24/04/2023, mediante o recolhimento da taxa quinquenal de manutenção (Artigos 119 e 120 da LPI) e observadas as demais condições legais.

---

**(11) BR 30 2023 002050-0**

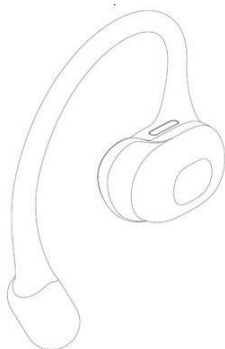

Código 39 - Concessão do Registro

(22) 24/04/2023

(15) 05/09/2023

(30) 09/12/2022 CN 2022308270038

(45) 05/09/2023

(52) 14-01

(54) CONFIGURAÇÃO APLICADA A/EM FONE DE OUVIDO

(73) SHENZHEN SHOKZ CO., LTD. (CN)

(72) ZHONG LEI; YAN ZETENG; HUANG SUNJIE; LIU HAOCHEN; ZHANG

HAOFENG; ZHENG ZEYING; XU JIANG

(74) Cesar Alexandre Leão Barcellos

10 (dez) anos contados a partir de 24/04/2023, mediante o recolhimento da taxa quinquenal de manutenção (Artigos 119 e 120 da LPI) e observadas as demais condições legais.

---

**(11) BR 30 2023 002054-3**



Código 39 - Concessão do Registro

(22) 24/04/2023

(15) 05/09/2023

(45) 05/09/2023

(52) 14-04

(54) PADRÃO ORNAMENTAL APLICADO A/EM INTERFACE GRÁFICA

(73) M3 HEALTH INDÚSTRIA E COMÉRCIO DE PRODUTOS MÉDICOS,  
ODONTOLÓGICOS E CORRELATOS S.A. (BR/SP)

(72) ALBERTO BLAY

(74) PAULA SANTOS E SILVA

10 (dez) anos contados a partir de 24/04/2023, mediante o recolhimento da taxa



---

quinquenal de manutenção (Artigos 119 e 120 da LPI) e observadas as demais condições legais.

---

**(11) BR 30 2023 002055-1**

Código 39 - Concessão do Registro

(22) 24/04/2023

(15) 05/09/2023

(45) 05/09/2023

(52) 14-04

(54) PADRÃO ORNAMENTAL APLICADO A/EM INTERFACE GRÁFICA

(73) M3 HEALTH INDÚSTRIA E COMÉRCIO DE PRODUTOS MÉDICOS,  
ODONTOLÓGICOS E CORRELATOS S.A. (BR/SP)

(72) ALBERTO BLAY

(74) PAULA SANTOS E SILVA

10 (dez) anos contados a partir de 24/04/2023, mediante o recolhimento da taxa quinquenal de manutenção (Artigos 119 e 120 da LPI) e observadas as demais condições legais.

---

**(11) BR 30 2023 002056-0**

Código 39 - Concessão do Registro

(22) 24/04/2023

(15) 05/09/2023

(45) 05/09/2023

(52) 14-04

(54) PADRÃO ORNAMENTAL APLICADO A/EM INTERFACE GRÁFICA

(73) M3 HEALTH INDÚSTRIA E COMÉRCIO DE PRODUTOS MÉDICOS,  
ODONTOLÓGICOS E CORRELATOS S.A. (BR/SP)

(72) ALBERTO BLAY

(74) PAULA SANTOS E SILVA

10 (dez) anos contados a partir de 24/04/2023, mediante o recolhimento da taxa quinquenal de manutenção (Artigos 119 e 120 da LPI) e observadas as demais condições legais.

---

**(11) BR 30 2023 002057-8**

Código 39 - Concessão do Registro

(22) 24/04/2023

(15) 05/09/2023

(45) 05/09/2023

(52) 14-04

(54) PADRÃO ORNAMENTAL APLICADO A/EM INTERFACE GRÁFICA

(73) M3 HEALTH INDÚSTRIA E COMÉRCIO DE PRODUTOS MÉDICOS,  
ODONTOLÓGICOS E CORRELATOS S.A. (BR/SP)

(72) ALBERTO BLAY

(74) PAULA SANTOS E SILVA



---

10 (dez) anos contados a partir de 24/04/2023, mediante o recolhimento da taxa quinquenal de manutenção (Artigos 119 e 120 da LPI) e observadas as demais condições legais.

---

**(11) BR 30 2023 002058-6**



Código 39 - Concessão do Registro

(22) 24/04/2023

(15) 05/09/2023

(45) 05/09/2023

(52) 14-04

(54) PADRÃO ORNAMENTAL APLICADO A/EM INTERFACE GRÁFICA

(73) M3 HEALTH INDÚSTRIA E COMÉRCIO DE PRODUTOS MÉDICOS,  
ODONTOLÓGICOS E CORRELATOS S.A. (BR/SP)

(72) ALBERTO BLAY

(74) PAULA SANTOS E SILVA

10 (dez) anos contados a partir de 24/04/2023, mediante o recolhimento da taxa quinquenal de manutenção (Artigos 119 e 120 da LPI) e observadas as demais condições legais.

---

**(11) BR 30 2023 002059-4**



Código 39 - Concessão do Registro

(22) 24/04/2023

(15) 05/09/2023

(45) 05/09/2023

(52) 14-04

(54) PADRÃO ORNAMENTAL APLICADO A/EM INTERFACE GRÁFICA

(73) M3 HEALTH INDÚSTRIA E COMÉRCIO DE PRODUTOS MÉDICOS,  
ODONTOLÓGICOS E CORRELATOS S.A. (BR/SP)

(72) ALBERTO BLAY

(74) PAULA SANTOS E SILVA

10 (dez) anos contados a partir de 24/04/2023, mediante o recolhimento da taxa quinquenal de manutenção (Artigos 119 e 120 da LPI) e observadas as demais condições legais.



---

**(11) BR 30 2023 002060-8**

Código 39 - Concessão do Registro





(22) 24/04/2023  
 (15) 05/09/2023  
 (45) 05/09/2023  
 (52) 14-04  
 (54) PADRÃO ORNAMENTAL APLICADO A/EM INTERFACE GRÁFICA  
 (73) M3 HEALTH INDÚSTRIA E COMÉRCIO DE PRODUTOS MÉDICOS,  
 ODONTOLÓGICOS E CORRELATOS S.A. (BR/SP)  
 (72) ALBERTO BLAY  
 (74) PAULA SANTOS E SILVA

10 (dez) anos contados a partir de 24/04/2023, mediante o recolhimento da taxa quinquenal de manutenção (Artigos 119 e 120 da LPI) e observadas as demais condições legais.



**(11) BR 30 2023 002061-6**

Código 39 - Concessão do Registro



(22) 24/04/2023  
 (15) 05/09/2023  
 (45) 05/09/2023  
 (52) 14-04  
 (54) PADRÃO ORNAMENTAL APLICADO A/EM INTERFACE GRÁFICA  
 (73) M3 HEALTH INDÚSTRIA E COMÉRCIO DE PRODUTOS MÉDICOS,  
 ODONTOLÓGICOS E CORRELATOS S.A. (BR/SP)  
 (72) ALBERTO BLAY  
 (74) PAULA SANTOS E SILVA

10 (dez) anos contados a partir de 24/04/2023, mediante o recolhimento da taxa quinquenal de manutenção (Artigos 119 e 120 da LPI) e observadas as demais condições legais.





**(11) BR 30 2023 003535-4**



Código 39 - Concessão do Registro

(22) 06/07/2023

(15) 05/09/2023

(45) 05/09/2023

(52) 30-03

(54) CONFIGURAÇÃO APLICADA A/EM COMEDOURO PARA PÁSSAROS

(73) JULIANO POLIDORO (BR/RS)

(72) JULIANO POLIDORO

(74) VILAGE MARCAS E PATENTES LTDA

10 (dez) anos contados a partir de 06/07/2023, mediante o recolhimento da taxa quinquenal de manutenção (Artigos 119 e 120 da LPI) e observadas as demais condições legais.

**(11) BR 30 2023 003540-0**



Código 39 - Concessão do Registro

(22) 06/07/2023

(15) 05/09/2023

(45) 05/09/2023

(52) 27-02

(54) CONFIGURAÇÃO APLICADA A/EM NARGUILÉ.

(73) BIZELLI LTDA (BR/SP)

(72) Sigilo de Autor, conforme solicitado e com base no artigo 6º, § 4º da LPI

(74) CÁSSIA ALCANTARA CATAPANI

10 (dez) anos contados a partir de 06/07/2023, mediante o recolhimento da taxa quinquenal de manutenção (Artigos 119 e 120 da LPI) e observadas as demais condições legais.

**(11) BR 30 2023 003542-7**

Código 39 - Concessão do Registro

(22) 06/07/2023

(15) 05/09/2023

(45) 05/09/2023

(52) 03-01

(54) CONFIGURAÇÃO APLICADA A/EM BOLSA

(73) GRENDENE S.A. (BR/CE)





(72) SCHANA CENCI MARIN

(74) REMER VILLAÇA & NOGUEIRA ASSESSORIA E CONSULTORIA DE PROP. INTELECTUAL S/S LTDA.

10 (dez) anos contados a partir de 06/07/2023, mediante o recolhimento da taxa quinquenal de manutenção (Artigos 119 e 120 da LPI) e observadas as demais condições legais.

**(11) BR 30 2023 003543-5**



Código 39 - Concessão do Registro

(22) 06/07/2023

(15) 05/09/2023

(45) 05/09/2023

(52) 06-01

(54) CONFIGURAÇÃO APLICADA A/EM POLTRONA

(73) MATOS STUDIO SERVICOS DE DESIGN LTDA (BR/PB)

(72) SERGIO JOSÉ DE MATOS

10 (dez) anos contados a partir de 06/07/2023, mediante o recolhimento da taxa quinquenal de manutenção (Artigos 119 e 120 da LPI) e observadas as demais condições legais.

**(11) BR 30 2023 003544-3**



Código 39 - Concessão do Registro

(22) 06/07/2023

(15) 05/09/2023

(45) 05/09/2023

(52) 02-04

(54) CONFIGURAÇÃO APLICADA A/EM CALÇADO

(73) GRENDENE S.A. (BR/CE)

(72) SCHANA CENCI MARIN

(74) REMER VILLAÇA & NOGUEIRA ASSESSORIA E CONSULTORIA DE PROP. INTELECTUAL S/S LTDA.

10 (dez) anos contados a partir de 06/07/2023, mediante o recolhimento da taxa quinquenal de manutenção (Artigos 119 e 120 da LPI) e observadas as demais condições legais.

**(11) BR 30 2023 003545-1**

Código 39 - Concessão do Registro

(22) 06/07/2023

(15) 05/09/2023

(45) 05/09/2023

(52) 02-04

(54) CONFIGURAÇÃO APLICADA A/EM CALÇADO

(73) GRENDENE S.A. (BR/CE)





(72) SCHANA CENCI MARIN

(74) REMER VILLAÇA & NOGUEIRA ASSESSORIA E CONSULTORIA DE PROP. INTELECTUAL S/S LTDA.

10 (dez) anos contados a partir de 06/07/2023, mediante o recolhimento da taxa quinquenal de manutenção (Artigos 119 e 120 da LPI) e observadas as demais condições legais.

**(11) BR 30 2023 003547-8**



Código 39 - Concessão do Registro

(22) 06/07/2023

(15) 05/09/2023

(45) 05/09/2023

(52) 02-04

(54) CONFIGURAÇÃO APLICADA A/EM SANDÁLIA

(73) LANE MARINHO SALES DE PAIVA LTDA (BR/SP)

(72) LANE MARINHO SALES DE PAIVA

(74) CASSIO N. G. MOSSE

10 (dez) anos contados a partir de 06/07/2023, mediante o recolhimento da taxa quinquenal de manutenção (Artigos 119 e 120 da LPI) e observadas as demais condições legais.



**(11) BR 30 2023 003549-4**

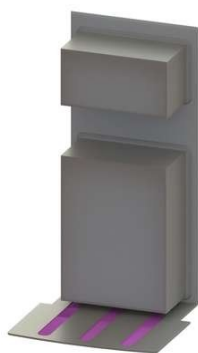

Código 39 - Concessão do Registro

(22) 06/07/2023

(15) 05/09/2023

(45) 05/09/2023

(52) 13-03 , 13-04

(54) CONFIGURAÇÃO APLICADA A/EM CAIXA GERADORA

(73) ELTON PERPETUO MARTINS (BR/SP)

(72) ELTON PERPETUO MARTINS

(74) DOUGLAS GODINHO JUNIOR

10 (dez) anos contados a partir de 06/07/2023, mediante o recolhimento da taxa quinquenal de manutenção (Artigos 119 e 120 da LPI) e observadas as demais condições legais.



**(11) BR 30 2023 003550-8**



Código 39 - Concessão do Registro  
 (22) 06/07/2023  
 (15) 05/09/2023  
 (45) 05/09/2023  
 (52) 13-03 , 13-04  
 (54) CONFIGURAÇÃO APLICADA A/EM CAIXA EXTERNA GERADORA  
 (73) ELTON PERPETUO MARTINS (BR/SP)  
 (72) ELTON PERPETUO MARTINS  
 (74) DOUGLAS GODINHO JUNIOR  
 10 (dez) anos contados a partir de 06/07/2023, mediante o recolhimento da taxa quinquenal de manutenção (Artigos 119 e 120 da LPI) e observadas as demais condições legais.

**(11) BR 30 2023 003552-4**

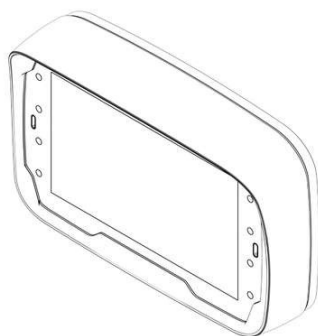

Código 39 - Concessão do Registro  
 (22) 07/07/2023  
 (15) 05/09/2023  
 (45) 05/09/2023  
 (52) 12-08 , 12-16  
 (54) CONFIGURAÇÃO APLICADA A/EM CAIXA DE MÓDULOS.  
 (73) FUELTECH LTDA (BR/RS)  
 (72) ANDERSON FREDERICO DICK  
 (74) POLI ADVOGADOS ASSOCIADOS  
 10 (dez) anos contados a partir de 07/07/2023, mediante o recolhimento da taxa quinquenal de manutenção (Artigos 119 e 120 da LPI) e observadas as demais condições legais.

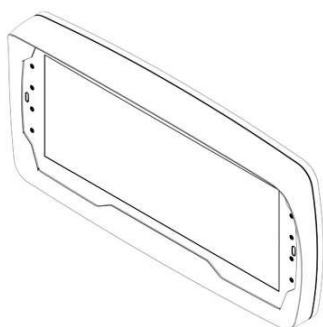

**(11) BR 30 2023 003554-0**

Código 39 - Concessão do Registro  
 (22) 07/07/2023  
 (15) 05/09/2023  
 (30) 05/02/2023 US 29/883,927  
 (45) 05/09/2023  
 (52) 09-05  
 (54) CONFIGURAÇÃO APLICADA A/EM BOLSA DE ARMAZENAMENTO





FLEXÍVEL

(73) DART INDUSTRIES INC. (US)

(72) JUDICAËL CORNU; PAULINE FOSSIEZ; SIMON MILLECAM; DIMITRI M.C.J. BACKAERT; WIM DE VOS

(74) KASZNAR LEONARDOS PROPRIEDADE INTELECTUAL

10 (dez) anos contados a partir de 07/07/2023, mediante o recolhimento da taxa quinquenal de manutenção (Artigos 119 e 120 da LPI) e observadas as demais condições legais.

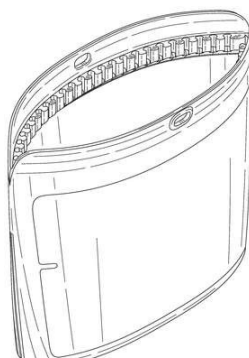
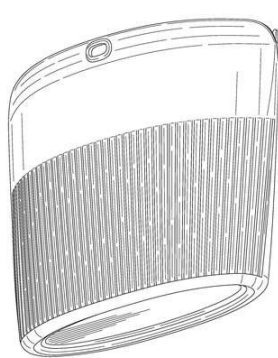
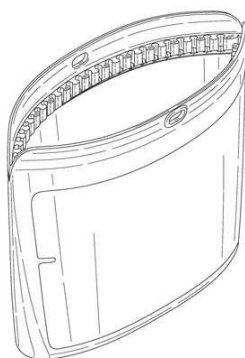
**(11) BR 30 2023 003556-7**

Código 39 - Concessão do Registro

(22) 07/07/2023

(15) 05/09/2023

(30) 18/01/2023 EM 015009251

(45) 05/09/2023

(52) 12-15

(54) CONFIGURAÇÃO APLICADA A/EM PNEU

(73) PIRELLI TYRE S.P.A. (IT)

(72) MICHELE GIBELLI; LORENZO VACCARI

(74) KASZNAR LEONARDOS PROPRIEDADE INTELECTUAL

10 (dez) anos contados a partir de 07/07/2023, mediante o recolhimento da taxa quinquenal de manutenção (Artigos 119 e 120 da LPI) e observadas as demais condições legais.

**(11) BR 30 2023 003560-5**

Código 39 - Concessão do Registro

(22) 07/07/2023

(15) 05/09/2023

(45) 05/09/2023

(52) 09-99

(54) CONFIGURAÇÃO APLICADA A/EM BASE PARA CAIXA DE PAPELÃO

(73) MASTERKRAFT SOLUCOES EM EMBALAGENS EIRELI (BR/PR)

(72) OSEIAS MAICON DOS SANTOS

(74) KALASHI MARCAS E PATENTES LTDA EPP

10 (dez) anos contados a partir de 07/07/2023, mediante o recolhimento da taxa quinquenal de manutenção (Artigos 119 e 120 da LPI) e observadas as demais

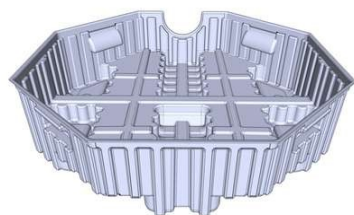

---

condições legais.

---

**(11) BR 30 2023 003563-0**



Código 39 - Concessão do Registro

(22) 07/07/2023

(15) 05/09/2023

(30) 18/01/2023 EM 015009251

(45) 05/09/2023

(52) 12-15

(54) CONFIGURAÇÃO APLICADA A/EM PNEU

(73) PIRELLI TYRE S.P.A. (IT)

(72) MICHELE GIBELLI; LORENZO VACCARI

(74) KASZNAR LEONARDOS PROPRIEDADE INTELECTUAL

10 (dez) anos contados a partir de 07/07/2023, mediante o recolhimento da taxa quinquenal de manutenção (Artigos 119 e 120 da LPI) e observadas as demais condições legais.

---

**(11) BR 30 2023 003568-0**



Código 39 - Concessão do Registro

(22) 07/07/2023

(15) 05/09/2023

(45) 05/09/2023

(52) 02-04

(54) CONFIGURAÇÃO APLICADA A/EM SANDÁLIA

(73) MT INTERMEDIACOES LTDA (BR/SC)

(72) MATEUS VITOR TONDO

(74) ABM ASSESSORIA BRASILEIRA DE MARCAS LTDA.

10 (dez) anos contados a partir de 07/07/2023, mediante o recolhimento da taxa quinquenal de manutenção (Artigos 119 e 120 da LPI) e observadas as demais condições legais.

---

**(11) BR 30 2023 003569-9**



Código 39 - Concessão do Registro

(22) 07/07/2023

(15) 05/09/2023

(30) 09/01/2023 US 29/881967

(45) 05/09/2023

(52) 28-03

(54) CONFIGURAÇÃO APLICADA A/EM REMOVEDOR DE PELOS

(73) THE GILLETTE COMPANY LLC (US)

(72) ROBERT ANDREW KEARNEY

(74) TRENCH ROSSI E WATANABE ADVOGADOS ( RJ )

10 (dez) anos contados a partir de 07/07/2023, mediante o recolhimento da taxa quinquenal de manutenção (Artigos 119 e 120 da LPI) e observadas as demais



---

condições legais.

---

**(11) BR 30 2023 003570-2**



Código 39 - Concessão do Registro

(22) 07/07/2023

(15) 05/09/2023

(45) 05/09/2023

(52) 26-05

(54) CONFIGURAÇÃO APLICADA A/EM LUMINÁRIA

(73) ITENS COMERCIO DE ARTIGOS DE DECORACAO EIRELI (BR/SP)

(72) ANA CAROLINA HÄFELI NEUTE; MARIANA AMARAL COSTA MACHADO

(74) JEFFERSON DE ARAUJO SERAFIM

10 (dez) anos contados a partir de 07/07/2023, mediante o recolhimento da taxa quinquenal de manutenção (Artigos 119 e 120 da LPI) e observadas as demais condições legais.

---

**(11) BR 30 2023 003572-9**



Código 39 - Concessão do Registro

(22) 07/07/2023

(15) 05/09/2023

(30) 10/01/2023 IT 402023000000054

(45) 05/09/2023

(52) 16-06

(54) CONFIGURAÇÃO APLICADA A/EM ARMAÇÃO DE ÓCULOS

(73) LUXOTTICA S.R.L (IT)

(72) NATHALIE GROSJEAN; DANIEL SIRENA; ROBERTA MARGHERITA

NEGRETTI; MARIA CHIEREGHIN; CRISTIANO DA PIAN

(74) MSANTOS PROPRIEDADE INTELECTUAL LTDA- EPP-

10 (dez) anos contados a partir de 07/07/2023, mediante o recolhimento da taxa quinquenal de manutenção (Artigos 119 e 120 da LPI) e observadas as demais condições legais.

---



**(11) BR 30 2023 003573-7**



Código 39 - Concessão do Registro

(22) 07/07/2023

(15) 05/09/2023

(30) 10/01/2023 IT 402023000000054

(45) 05/09/2023

(52) 16-06

(54) CONFIGURAÇÃO APLICADA A/EM ARMAÇÃO DE ÓCULOS

---



---

(73) LUXOTTICA S.R.L (IT)  
(72) NATHALIE GROSJEAN; DANIEL SIRENA; ROBERTA MARGHERITA NEGRETTI; MARIA CHIEREGHIN; CRISTIANO DA PIAN  
(74) MSANTOS PROPRIEDADE INTELECTUAL LTDA- EPP-  
10 (dez) anos contados a partir de 07/07/2023, mediante o recolhimento da taxa quinquenal de manutenção (Artigos 119 e 120 da LPI) e observadas as demais condições legais.



---

**(11) BR 30 2023 003576-1**



Código 39 - Concessão do Registro  
(22) 07/07/2023  
(15) 05/09/2023  
(30) 26/06/2023 CN 2023303923827  
(45) 05/09/2023  
(52) 28-03  
(54) CONFIGURAÇÃO APLICADA A/EM MÁQUINA DE CORTAR CABELO  
(73) NINGBO VGR ELECTRIC APPLIANCE CO., LTD. (CN)  
(72) ZHENGHAO CAI  
(74) COLONIAL REGISTROS DE MARCAS E PATENTES LTDA  
10 (dez) anos contados a partir de 07/07/2023, mediante o recolhimento da taxa quinquenal de manutenção (Artigos 119 e 120 da LPI) e observadas as demais condições legais.



---

**(11) BR 30 2023 003581-8**

Código 39 - Concessão do Registro  
(22) 10/07/2023  
(15) 05/09/2023  
(45) 05/09/2023  
(52) 06-04  
(54) CONFIGURAÇÃO APLICADA A/EM BUFFET  
(73) MARIA & MARIA INDUSTRIA E COMERCIO DE MOVEIS LTDA (BR/SP)  
(72) ANISIO LUCIO MARIA





(74) EDUARDA COLLA

10 (dez) anos contados a partir de 10/07/2023, mediante o recolhimento da taxa quinzenal de manutenção (Artigos 119 e 120 da LPI) e observadas as demais condições legais.

**(11) BR 30 2023 003583-4**

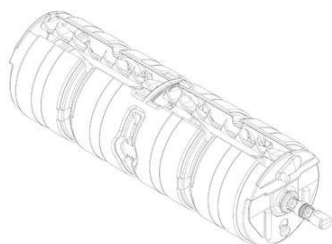

Código 39 - Concessão do Registro

(22) 10/07/2023

(15) 05/09/2023

(30) 10/01/2023 EM 015008402-0001

(45) 05/09/2023

(52) 23-08

(54) CONFIGURAÇÃO APLICADA A/EM DISPENSADORES DE TOALHAS

(73) ACHTON A/S (DK)

(72) KIM ACHTON

(74) HERRERO & ASSOCIADOS BRASIL PROPRIEDADE INTELECTUAL LTDA.

10 (dez) anos contados a partir de 10/07/2023, mediante o recolhimento da taxa quinzenal de manutenção (Artigos 119 e 120 da LPI) e observadas as demais condições legais.

**(11) BR 30 2023 003584-2**



Código 39 - Concessão do Registro

(22) 10/07/2023

(15) 05/09/2023

(45) 05/09/2023

(52) 06-04

(54) CONFIGURAÇÃO APLICADA A/EM CÔMODA

(73) LLB COMERCIO DE ENXOVAL, MOVEIS E DECORAÇÃO LTDA. (BR/SP)

(72) FÁBIO DA SILVA BRANCO

(74) IDEIATIVA PROPRIEDADE INTELECTUAL LTDA

10 (dez) anos contados a partir de 10/07/2023, mediante o recolhimento da taxa quinzenal de manutenção (Artigos 119 e 120 da LPI) e observadas as demais condições legais.

**(11) BR 30 2023 003589-3**

Código 39 - Concessão do Registro

(22) 10/07/2023

(15) 05/09/2023

(45) 05/09/2023

(52) 07-02

(54) CONFIGURAÇÃO APLICADA A/EM CABO DE PANELA



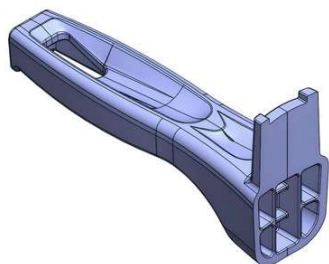

(73) INDÚSTRIA METALÚRGICA MCA LTDA (BR/SP)

(72) JOSÉ EDUARDO MELRO

(74) ICAMP MARCAS E PATENTES LTDA

10 (dez) anos contados a partir de 10/07/2023, mediante o recolhimento da taxa quinquenal de manutenção (Artigos 119 e 120 da LPI) e observadas as demais condições legais.

**(11) BR 30 2023 003591-5**



Código 39 - Concessão do Registro

(22) 10/07/2023

(15) 05/09/2023

(45) 05/09/2023

(52) 03-01 , 12-11

(54) CONFIGURAÇÃO APLICADA A/EM BAÚ PARA MOTOCICLETA

(73) GIVI S.P.A. (IT)

(72) VISENZI GIUSEPPE

(74) EDMUNDO BRUNNER ASSESSORIA EM PROPRIEDADE INDUSTRIAL LTDA

10 (dez) anos contados a partir de 10/07/2023, mediante o recolhimento da taxa quinquenal de manutenção (Artigos 119 e 120 da LPI) e observadas as demais condições legais.

**(11) BR 30 2023 003597-4**



Código 39 - Concessão do Registro

(22) 10/07/2023

(15) 05/09/2023

(45) 05/09/2023

(52) 16-06

(54) CONFIGURAÇÃO APLICADA A/EM EM ÓCULOS DE PROTEÇÃO

(73) NILSON JUNIOR PINTO LOPES (BR/RJ)

(72) NILSON JUNIOR PINTO LOPES

(74) DANILO DE OLIVEIRA BEZERRA

10 (dez) anos contados a partir de 10/07/2023, mediante o recolhimento da taxa quinquenal de manutenção (Artigos 119 e 120 da LPI) e observadas as demais condições legais.

**(11) BR 30 2023 003599-0**

Código 39 - Concessão do Registro

(22) 10/07/2023

(15) 05/09/2023

(45) 05/09/2023

(52) 07-09

(54) CONFIGURAÇÃO APLICADA A/EM DISPENSADOR DE PAPEL TOALHA.

(73) GOEDERT LTDA. (BR/SC)



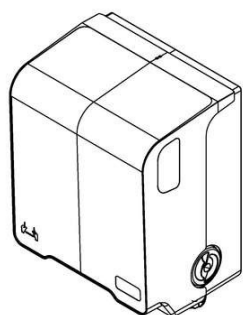

(72) EVERTON LUIS GOEDERT

(74) POLI ADVOGADOS ASSOCIADOS

10 (dez) anos contados a partir de 10/07/2023, mediante o recolhimento da taxa quinquenal de manutenção (Artigos 119 e 120 da LPI) e observadas as demais condições legais.

**(11) BR 30 2023 003600-8**



Fig. 1.1

Código 39 - Concessão do Registro

(22) 10/07/2023

(15) 05/09/2023

(45) 05/09/2023

(52) 26-06

(54) CONFIGURAÇÃO APLICADA A/EM LANTERNA

(73) MAURICIO BALBINOT (BR/RS)

(72) MAURICIO BALBINOT

(74) Sko Oyarzáball Marcas e Patentes Sociedade Simples Ltda.

10 (dez) anos contados a partir de 10/07/2023, mediante o recolhimento da taxa quinquenal de manutenção (Artigos 119 e 120 da LPI) e observadas as demais condições legais.

**(11) BR 30 2023 003601-6**



Código 39 - Concessão do Registro

(22) 10/07/2023

(15) 05/09/2023

(45) 05/09/2023

(52) 26-06

(54) CONFIGURAÇÃO APLICADA A/EM FAROL

(73) MAURICIO BALBINOT (BR/RS)

(72) MAURICIO BALBINOT

(74) Sko Oyarzáball Marcas e Patentes Sociedade Simples Ltda.

10 (dez) anos contados a partir de 10/07/2023, mediante o recolhimento da taxa quinquenal de manutenção (Artigos 119 e 120 da LPI) e observadas as demais condições legais.

**(11) BR 30 2023 003602-4**

Código 39 - Concessão do Registro

(22) 10/07/2023

(15) 05/09/2023

(45) 05/09/2023

(52) 20-02

(54) CONFIGURAÇÃO APLICADA A/EM EXPOSITOR

(73) WANG YUNG HO (BR/SP)



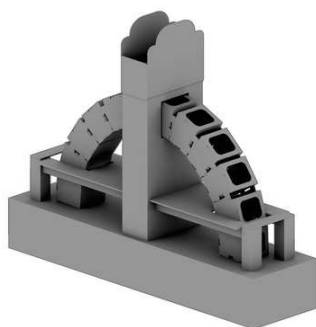

(72) WANG YUNG HO

(74) AG MOREIRA MARCAS E PATENTES LTDA

10 (dez) anos contados a partir de 10/07/2023, mediante o recolhimento da taxa quinquenal de manutenção (Artigos 119 e 120 da LPI) e observadas as demais condições legais.

**(11) BR 30 2023 003603-2**

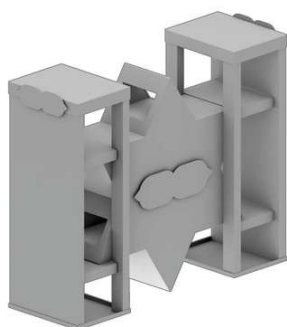

Código 39 - Concessão do Registro

(22) 10/07/2023

(15) 05/09/2023

(45) 05/09/2023

(52) 20-02

(54) CONFIGURAÇÃO APLICADA A/EM EXPOSITOR

(73) WANG YUNG HO (BR/SP)

(72) WANG YUNG HO

(74) AG MOREIRA MARCAS E PATENTES LTDA

10 (dez) anos contados a partir de 10/07/2023, mediante o recolhimento da taxa quinquenal de manutenção (Artigos 119 e 120 da LPI) e observadas as demais condições legais.

**(11) BR 30 2023 003604-0**

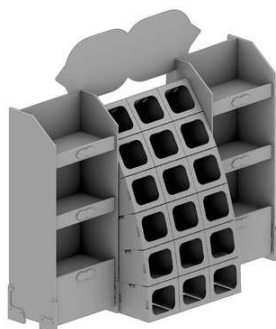

Código 39 - Concessão do Registro

(22) 10/07/2023

(15) 05/09/2023

(45) 05/09/2023

(52) 20-02

(54) CONFIGURAÇÃO APLICADA A/EM EXPOSITOR

(73) WANG YUNG HO (BR/SP)

(72) WANG YUNG HO

(74) AG MOREIRA MARCAS E PATENTES LTDA

10 (dez) anos contados a partir de 10/07/2023, mediante o recolhimento da taxa quinquenal de manutenção (Artigos 119 e 120 da LPI) e observadas as demais condições legais.

**(11) BR 30 2023 003605-9**

Código 39 - Concessão do Registro

(22) 10/07/2023

(15) 05/09/2023

(45) 05/09/2023

(52) 20-02

(54) CONFIGURAÇÃO APLICADA A/EM EXPOSITOR

(73) WANG YUNG HO (BR/SP)





(72) WANG YUNG HO

(74) AG MOREIRA MARCAS E PATENTES LTDA

10 (dez) anos contados a partir de 10/07/2023, mediante o recolhimento da taxa quinquenal de manutenção (Artigos 119 e 120 da LPI) e observadas as demais condições legais.

**(11) BR 30 2023 003606-7**

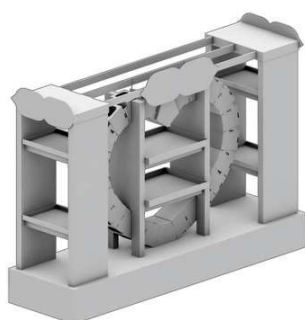

Código 39 - Concessão do Registro

(22) 10/07/2023

(15) 05/09/2023

(45) 05/09/2023

(52) 20-02

(54) CONFIGURAÇÃO APLICADA A/EM EXPOSITOR

(73) WANG YUNG HO (BR/SP)

(72) WANG YUNG HO

(74) AG MOREIRA MARCAS E PATENTES LTDA

10 (dez) anos contados a partir de 10/07/2023, mediante o recolhimento da taxa quinquenal de manutenção (Artigos 119 e 120 da LPI) e observadas as demais condições legais.

**(11) BR 30 2023 003607-5**

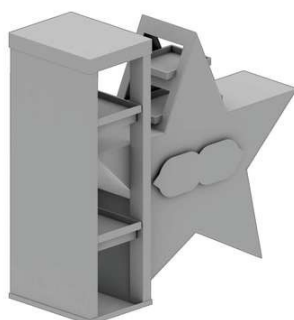

Código 39 - Concessão do Registro

(22) 10/07/2023

(15) 05/09/2023

(45) 05/09/2023

(52) 20-02

(54) CONFIGURAÇÃO APLICADA A/EM EXPOSITOR

(73) WANG YUNG HO (BR/SP)

(72) WANG YUNG HO

(74) AG MOREIRA MARCAS E PATENTES LTDA

10 (dez) anos contados a partir de 10/07/2023, mediante o recolhimento da taxa quinquenal de manutenção (Artigos 119 e 120 da LPI) e observadas as demais condições legais.

**(11) BR 30 2023 003608-3**

Código 39 - Concessão do Registro

(22) 10/07/2023

(15) 05/09/2023

(45) 05/09/2023

(52) 20-02

(54) CONFIGURAÇÃO APLICADA A/EM EXPOSITOR

(73) WANG YUNG HO (BR/SP)



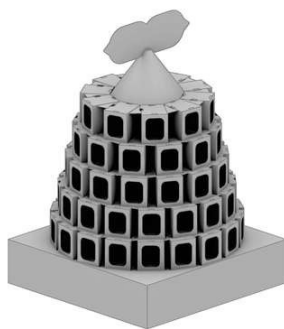

(72) WANG YUNG HO  
 (74) AG MOREIRA MARCAS E PATENTES LTDA  
 10 (dez) anos contados a partir de 10/07/2023, mediante o recolhimento da taxa quinquenal de manutenção (Artigos 119 e 120 da LPI) e observadas as demais condições legais.

**(11) BR 30 2023 003609-1**



Código 39 - Concessão do Registro  
 (22) 10/07/2023  
 (15) 05/09/2023  
 (45) 05/09/2023  
 (52) 20-02  
 (54) CONFIGURAÇÃO APLICADA A/EM EXPOSITOR  
 (73) WANG YUNG HO (BR/SP)  
 (72) WANG YUNG HO  
 (74) AG MOREIRA MARCAS E PATENTES LTDA  
 10 (dez) anos contados a partir de 10/07/2023, mediante o recolhimento da taxa quinquenal de manutenção (Artigos 119 e 120 da LPI) e observadas as demais condições legais.

**(11) BR 30 2023 003610-5**

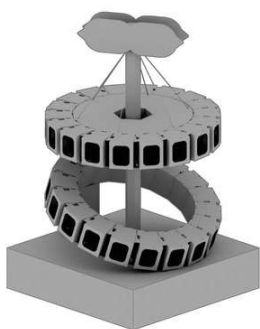

Código 39 - Concessão do Registro  
 (22) 10/07/2023  
 (15) 05/09/2023  
 (45) 05/09/2023  
 (52) 20-02  
 (54) CONFIGURAÇÃO APLICADA A/EM EXPOSITOR  
 (73) WANG YUNG HO (BR/SP)  
 (72) WANG YUNG HO  
 (74) AG MOREIRA MARCAS E PATENTES LTDA  
 10 (dez) anos contados a partir de 10/07/2023, mediante o recolhimento da taxa quinquenal de manutenção (Artigos 119 e 120 da LPI) e observadas as demais condições legais.

**(11) BR 30 2023 003612-1**

Código 39 - Concessão do Registro  
 (22) 10/07/2023  
 (15) 05/09/2023  
 (45) 05/09/2023  
 (52) 20-02  
 (54) CONFIGURAÇÃO APLICADA A/EM EXPOSITOR  
 (73) WANG YUNG HO (BR/SP)



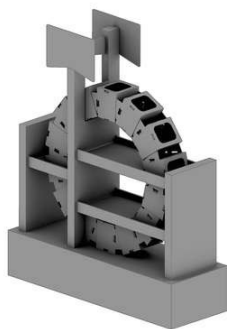

(72) WANG YUNG HO

(74) AG MOREIRA MARCAS E PATENTES LTDA

10 (dez) anos contados a partir de 10/07/2023, mediante o recolhimento da taxa quinquenal de manutenção (Artigos 119 e 120 da LPI) e observadas as demais condições legais.

**(11) BR 30 2023 003615-6**



Código 39 - Concessão do Registro

(22) 11/07/2023

(15) 05/09/2023

(45) 05/09/2023

(52) 06-06

(54) CONFIGURAÇÃO APLICADA A/EM ESTRUTURA DE ENCOSTO DE CADEIRA

(73) NOVA SBT REPRESENTAÇÕES LTDA. (BR/RS)

(72) NADIR SABEDOT

(74) EXPERT - MARCAS E PATENTES LTDA

10 (dez) anos contados a partir de 11/07/2023, mediante o recolhimento da taxa quinquenal de manutenção (Artigos 119 e 120 da LPI) e observadas as demais condições legais.



**(11) BR 30 2023 003620-2**

Código 39 - Concessão do Registro

(22) 11/07/2023

(15) 05/09/2023





(45) 05/09/2023

(52) 09-01

(54) CONFIGURAÇÃO APLICADA A/EM POTE

(73) ANTONIO CARLOS FALCO (BR/SP)

(72) ANTONIO CARLOS FALCO

(74) SILVIO LOPES & ASSOCIADOS LTDA - (nome anterior Fernando Marchetti)  
10 (dez) anos contados a partir de 11/07/2023, mediante o recolhimento da taxa quinquenal de manutenção (Artigos 119 e 120 da LPI) e observadas as demais condições legais.

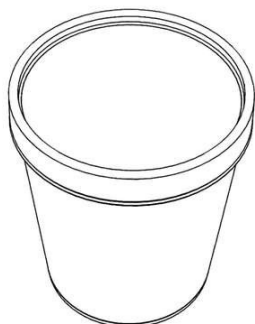

**(11) BR 30 2023 003621-0**

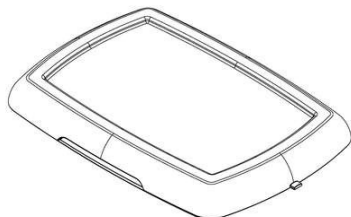

Código 39 - Concessão do Registro

(22) 11/07/2023

(15) 05/09/2023

(45) 05/09/2023

(52) 07-10

(54) CONFIGURAÇÃO APLICADA A/EM TAMPA DE CAIXA TÉRMICA

(73) SOPRANO INDÚSTRIA ELETROMETALÚRGICA EIRELI (BR/RS)

(72) GUSTAVO MIOTTI

(74) CAPELLA & VELOSO ADVOGADOS ASSOCIADOS

10 (dez) anos contados a partir de 11/07/2023, mediante o recolhimento da taxa quinquenal de manutenção (Artigos 119 e 120 da LPI) e observadas as demais condições legais.

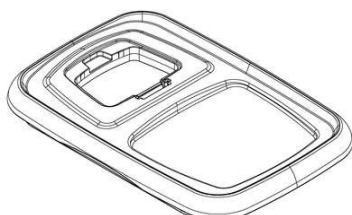
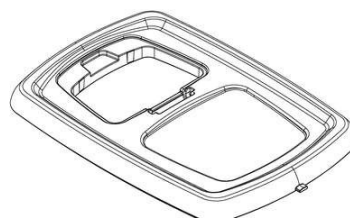
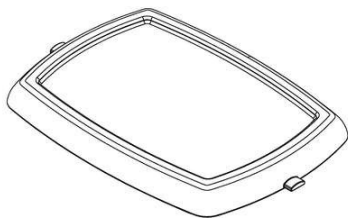
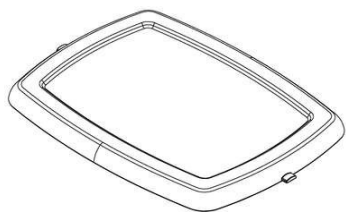

**(11) BR 30 2023 003622-9**

Código 39 - Concessão do Registro



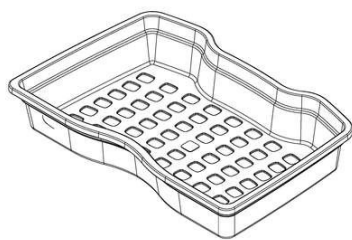

(22) 11/07/2023  
(15) 05/09/2023  
(45) 05/09/2023  
(52) 07-10  
(54) CONFIGURAÇÃO APLICADA A/EM CESTO  
(73) SOPRANO INDÚSTRIA ELETROMETALÚRGICA EIRELI (BR/RS)  
(72) GUSTAVO MIOTTI  
(74) CAPELLA & VELOSO ADVOGADOS ASSOCIADOS

10 (dez) anos contados a partir de 11/07/2023, mediante o recolhimento da taxa quinquenal de manutenção (Artigos 119 e 120 da LPI) e observadas as demais condições legais.

---

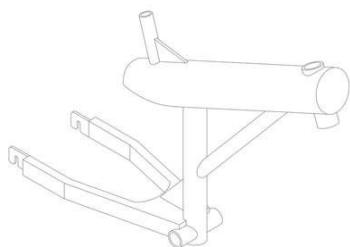
**(11) BR 30 2023 003626-1**

Código 39 - Concessão do Registro

(22) 11/07/2023  
(15) 05/09/2023  
(45) 05/09/2023  
(52) 12-11  
(54) CONFIGURAÇÃO APLICADA A/EM QUADRO DE BICICLETA ELETRICA  
(73) MARCIO BARBETO MENEZES (BR/SP)  
(72) MARCIO BARBETO MENEZES

10 (dez) anos contados a partir de 11/07/2023, mediante o recolhimento da taxa quinquenal de manutenção (Artigos 119 e 120 da LPI) e observadas as demais condições legais.

---

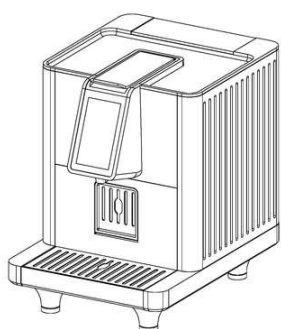
**(11) BR 30 2023 003627-0**

Código 39 - Concessão do Registro

(22) 11/07/2023  
(15) 05/09/2023  
(45) 05/09/2023  
(52) 31-00  
(54) CONFIGURAÇÃO APLICADA A/EM MÁQUINA PARA PREPARAR BEBIDAS  
(73) CAFÉ TRÊS CORAÇÕES S/A (BR/MG)  
(72) DAMIEN REGAMEY; HEIKO STAHL  
(74) CAROLINA NAKATA

10 (dez) anos contados a partir de 11/07/2023, mediante o recolhimento da taxa quinquenal de manutenção (Artigos 119 e 120 da LPI) e observadas as demais condições legais.



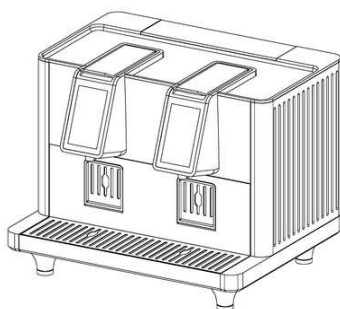

**(11) BR 30 2023 003629-6**

Código 39 - Concessão do Registro

(22) 11/07/2023

(15) 05/09/2023

(30) 10/03/2023 CH CH2023-00131

(45) 05/09/2023

(52) 10-07

(54) CONFIGURAÇÃO APLICADA A/EM CAIXA DE RELÓGIO

(73) ROLEX SA (CH)

(72) DAVIDE AIROLDI

(74) CUSTODIO DE ALMEIDA & CIA.

10 (dez) anos contados a partir de 11/07/2023, mediante o recolhimento da taxa quinquenal de manutenção (Artigos 119 e 120 da LPI) e observadas as demais condições legais.



**(11) BR 30 2023 003631-8**

Código 39 - Concessão do Registro

(22) 11/07/2023

(15) 05/09/2023

(45) 05/09/2023

(52) 02-04

(54) CONFIGURAÇÃO APLICADA A/EM CALÇADO

(73) GRENDENE S.A. (BR/CE)

(72) SCHANA CENCI MARIN

(74) REMER VILLAÇA & NOGUEIRA ASSESSORIA E CONSULTORIA DE PROP. INTELECTUAL S/S LTDA.

10 (dez) anos contados a partir de 11/07/2023, mediante o recolhimento da taxa quinquenal de manutenção (Artigos 119 e 120 da LPI) e observadas as demais condições legais.

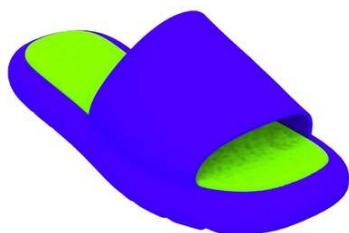

**(11) BR 30 2023 003632-6**

Código 39 - Concessão do Registro

(22) 11/07/2023

(15) 05/09/2023

(45) 05/09/2023

(52) 02-04

(54) CONFIGURAÇÃO APLICADA A/EM CALÇADO





(73) GRENDENE S.A. (BR/CE)

(72) SCHANA CENCI MARIN

(74) REMER VILLAÇA & NOGUEIRA ASSESSORIA E CONSULTORIA DE PROP. INTELECTUAL S/S LTDA.

10 (dez) anos contados a partir de 11/07/2023, mediante o recolhimento da taxa quinquenal de manutenção (Artigos 119 e 120 da LPI) e observadas as demais condições legais.

**(11) BR 30 2023 003633-4**



Código 39 - Concessão do Registro

(22) 11/07/2023

(15) 05/09/2023

(45) 05/09/2023

(52) 02-04

(54) CONFIGURAÇÃO APLICADA A/EM CALÇADO

(73) GRENDENE S.A. (BR/CE)

(72) SCHANA CENCI MARIN

(74) REMER VILLAÇA & NOGUEIRA ASSESSORIA E CONSULTORIA DE PROP. INTELECTUAL S/S LTDA.

10 (dez) anos contados a partir de 11/07/2023, mediante o recolhimento da taxa quinquenal de manutenção (Artigos 119 e 120 da LPI) e observadas as demais condições legais.

**(11) BR 30 2023 003634-2**

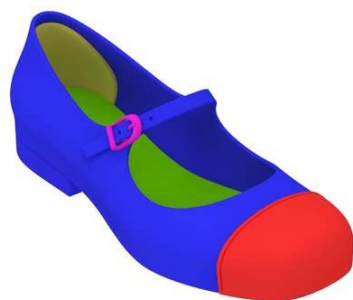

Código 39 - Concessão do Registro

(22) 11/07/2023

(15) 05/09/2023

(45) 05/09/2023

(52) 02-04

(54) CONFIGURAÇÃO APLICADA A/EM CALÇADO

(73) GRENDENE S.A. (BR/CE)

(72) SCHANA CENCI MARIN

(74) REMER VILLAÇA & NOGUEIRA ASSESSORIA E CONSULTORIA DE PROP. INTELECTUAL S/S LTDA.

10 (dez) anos contados a partir de 11/07/2023, mediante o recolhimento da taxa quinquenal de manutenção (Artigos 119 e 120 da LPI) e observadas as demais condições legais.

**(11) BR 30 2023 003635-0**

Código 39 - Concessão do Registro

(22) 11/07/2023

(15) 05/09/2023

(45) 05/09/2023

(52) 02-04





(54) CONFIGURAÇÃO APLICADA A/EM CALÇADO

(73) GRENDENE S.A. (BR/CE)

(72) SCHANA CENCI MARIN

(74) REMER VILLAÇA & NOGUEIRA ASSESSORIA E CONSULTORIA DE PROP. INTELECTUAL S/S LTDA.

10 (dez) anos contados a partir de 11/07/2023, mediante o recolhimento da taxa quinquenal de manutenção (Artigos 119 e 120 da LPI) e observadas as demais condições legais.

**(11) BR 30 2023 003636-9**



Código 39 - Concessão do Registro

(22) 11/07/2023

(15) 05/09/2023

(45) 05/09/2023

(52) 02-04

(54) CONFIGURAÇÃO APLICADA A/EM CALÇADO

(73) GRENDENE S.A. (BR/CE)

(72) SCHANA CENCI MARIN

(74) REMER VILLAÇA & NOGUEIRA ASSESSORIA E CONSULTORIA DE PROP. INTELECTUAL S/S LTDA.

10 (dez) anos contados a partir de 11/07/2023, mediante o recolhimento da taxa quinquenal de manutenção (Artigos 119 e 120 da LPI) e observadas as demais condições legais.

**(11) BR 30 2023 003637-7**



Código 39 - Concessão do Registro

(22) 11/07/2023

(15) 05/09/2023

(45) 05/09/2023

(52) 02-04

(54) CONFIGURAÇÃO APLICADA A/EM CALÇADO

(73) GRENDENE S.A. (BR/CE)

(72) SCHANA CENCI MARIN

(74) REMER VILLAÇA & NOGUEIRA ASSESSORIA E CONSULTORIA DE PROP. INTELECTUAL S/S LTDA.

10 (dez) anos contados a partir de 11/07/2023, mediante o recolhimento da taxa quinquenal de manutenção (Artigos 119 e 120 da LPI) e observadas as demais condições legais.

**(11) BR 30 2023 003638-5**

Código 39 - Concessão do Registro

(22) 11/07/2023

(15) 05/09/2023

(45) 05/09/2023





(52) 02-04

(54) CONFIGURAÇÃO APLICADA A/EM CALÇADO

(73) GRENDENE S.A. (BR/CE)

(72) SCHANA CENCI MARIN

(74) REMER VILLAÇA & NOGUEIRA ASSESSORIA E CONSULTORIA DE PROP. INTELECTUAL S/S LTDA.

10 (dez) anos contados a partir de 11/07/2023, mediante o recolhimento da taxa quinquenal de manutenção (Artigos 119 e 120 da LPI) e observadas as demais condições legais.

(11) BR 30 2023 003639-3



Código 39 - Concessão do Registro

(22) 11/07/2023

(15) 05/09/2023

(45) 05/09/2023

(52) 03-01

(54) CONFIGURAÇÃO APLICADA A/EM BOLSA

(73) GRENDENE S.A. (BR/CE)

(72) SCHANA CENCI MARIN

(74) REMER VILLAÇA & NOGUEIRA ASSESSORIA E CONSULTORIA DE PROP. INTELECTUAL S/S LTDA.

10 (dez) anos contados a partir de 11/07/2023, mediante o recolhimento da taxa quinquenal de manutenção (Artigos 119 e 120 da LPI) e observadas as demais condições legais.

(11) BR 30 2023 003646-6



Código 39 - Concessão do Registro

(22) 12/07/2023

(15) 05/09/2023

(45) 05/09/2023

(52) 21-02

(54) CONFIGURAÇÃO APLICADA A/EM STEP

(73) TF INDUSTRIA DE CALÇADOS E SOLADOS LTDA (BR/RS)

(72) FABIANO LORCHEITER

(74) DIOGO MARTINS BOOS

10 (dez) anos contados a partir de 12/07/2023, mediante o recolhimento da taxa quinquenal de manutenção (Artigos 119 e 120 da LPI) e observadas as demais condições legais.

(11) BR 30 2023 003647-4

Código 39 - Concessão do Registro

(22) 12/07/2023

(15) 05/09/2023

(45) 05/09/2023





(52) 02-04

(54) CONFIGURAÇÃO APLICADA A/EM PALMILHA

(73) TF INDUSTRIA DE CALÇADOS E SOLADOS LTDA (BR/RS)

(72) FABIANO LORCHEITER

(74) DIOGO MARTINS BOOS

10 (dez) anos contados a partir de 12/07/2023, mediante o recolhimento da taxa quinquenal de manutenção (Artigos 119 e 120 da LPI) e observadas as demais condições legais.

**(11) BR 30 2023 003648-2**



Código 39 - Concessão do Registro

(22) 12/07/2023

(15) 05/09/2023

(45) 05/09/2023

(52) 02-04

(54) CONFIGURAÇÃO APLICADA A/EM SOLA

(73) CALÇADOS BIBI LTDA (BR/RS)

(72) MARLIN JOSÉ KOHLRAUSCH

(74) GUERRA ADVOGADOS ASSOCIADOS

10 (dez) anos contados a partir de 12/07/2023, mediante o recolhimento da taxa quinquenal de manutenção (Artigos 119 e 120 da LPI) e observadas as demais condições legais.

**(11) BR 30 2023 003652-0**

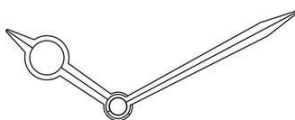

Código 39 - Concessão do Registro

(22) 12/07/2023

(15) 05/09/2023

(30) 10/03/2023 CH CH2023-00130

(45) 05/09/2023

(52) 10-07

(54) CONFIGURAÇÃO APLICADA A/EM PONTEIROS DE RELÓGIO

(73) ROLEX SA (CH)

(72) DAVIDE AIROLDI

(74) CUSTODIO DE ALMEIDA & CIA.

10 (dez) anos contados a partir de 12/07/2023, mediante o recolhimento da taxa quinquenal de manutenção (Artigos 119 e 120 da LPI) e observadas as demais condições legais.

**(11) BR 30 2023 003653-9**

Código 39 - Concessão do Registro

(22) 12/07/2023

(15) 05/09/2023

(45) 05/09/2023

(52) 08-03 , 08-99





(54) CONFIGURAÇÃO APLICADA A/EM CORTADOR DE FILTRO  
 (73) ANTÔNIO PASCUAL GALUCHINO BUENDIA (BR/SP)  
 (72) ANTÔNIO PASCUAL GALUCHINO BUENDIA  
 (74) SLC SOLUCAO ASSESSORIA EMPRESARIAL LTDA  
 10 (dez) anos contados a partir de 12/07/2023, mediante o recolhimento da taxa quinquenal de manutenção (Artigos 119 e 120 da LPI) e observadas as demais condições legais.

(11) BR 30 2023 003654-7



Código 39 - Concessão do Registro  
 (22) 12/07/2023  
 (15) 05/09/2023  
 (45) 05/09/2023  
 (52) 21-02  
 (54) CONFIGURAÇÃO APLICADA A/EM APARELHO PARA GINÁSTICA.  
 (73) WELDER LUIZ MARTINS CARDOSO (BR/SP)  
 (72) WELDER LUIZ MARTINS CARDOSO  
 (74) VILAGE MARCAS E PATENTES LTDA  
 10 (dez) anos contados a partir de 12/07/2023, mediante o recolhimento da taxa quinquenal de manutenção (Artigos 119 e 120 da LPI) e observadas as demais condições legais.

(11) BR 30 2023 003655-5



Código 39 - Concessão do Registro  
 (22) 12/07/2023  
 (15) 05/09/2023  
 (45) 05/09/2023  
 (52) 03-01  
 (54) CONFIGURAÇÃO APLICADA A/EM BOLSA  
 (73) DIOGO CARRIAO MARTINS NETTO (BR/SP)  
 (72) DIOGO CARRIAO MARTINS NETTO  
 10 (dez) anos contados a partir de 12/07/2023, mediante o recolhimento da taxa quinquenal de manutenção (Artigos 119 e 120 da LPI) e observadas as demais condições legais.

(11) BR 30 2023 003656-3

Código 39 - Concessão do Registro  
 (22) 12/07/2023  
 (15) 05/09/2023  
 (45) 05/09/2023  
 (52) 12-11  
 (54) CONFIGURAÇÃO APLICADA A/EM QUADRO DE TRICICLO DUPLO  
 (73) DREAM BIKE COM. DE BICICLETAS, TRICICLOS, PEÇAS E ACESS.  
 EIRELI-EPP (BR/SP)





(72) ANDRÉ SERGIO DE CASTRO RIBEIRO

(74) ADRIANA DE LUCA

10 (dez) anos contados a partir de 12/07/2023, mediante o recolhimento da taxa quinquenal de manutenção (Artigos 119 e 120 da LPI) e observadas as demais condições legais.

**(11) BR 30 2023 003657-1**

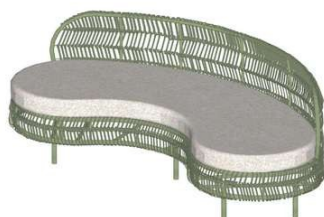

Código 39 - Concessão do Registro

(22) 12/07/2023

(15) 05/09/2023

(45) 05/09/2023

(52) 06-01

(54) CONFIGURAÇÃO APLICADA A/EM SOFÁ

(73) ANDRÉIA HIPOLITO DE MATOS (BR/SP)

(72) ANDREIA HIPOLITO DE MATOS

(74) JEAN CARLO MAZZONI

10 (dez) anos contados a partir de 12/07/2023, mediante o recolhimento da taxa quinquenal de manutenção (Artigos 119 e 120 da LPI) e observadas as demais condições legais.

**(11) BR 30 2023 003661-0**



Código 39 - Concessão do Registro

(22) 12/07/2023

(15) 05/09/2023

(45) 05/09/2023

(52) 06-03

(54) CONFIGURAÇÃO APLICADA A/EM MESA

(73) INAUGURA MOVEIS INDUSTRIA E COMERCIO DE UTILIDADES LTDA (BR/SP)

(72) JOÃO PEDRO BENITES PASSETTI

(74) BEERRE ASSESSORIA EMPRESARIAL LTDA

10 (dez) anos contados a partir de 12/07/2023, mediante o recolhimento da taxa quinquenal de manutenção (Artigos 119 e 120 da LPI) e observadas as demais condições legais.

**(11) BR 30 2023 003662-8**

Código 39 - Concessão do Registro

(22) 12/07/2023

(15) 05/09/2023

(45) 05/09/2023

(52) 06-03

(54) CONFIGURAÇÃO APLICADA A/EM MESA





FIG. 1.5



(73) INAUGURA MOVEIS INDUSTRIA E COMERCIO DE UTILIDADES LTDA (BR/SP)

(72) JOÃO PEDRO BENITES PASSETTI

(74) BEERRE ASSESSORIA EMPRESARIAL LTDA

10 (dez) anos contados a partir de 12/07/2023, mediante o recolhimento da taxa quinquenal de manutenção (Artigos 119 e 120 da LPI) e observadas as demais condições legais.

**(11) BR 30 2023 003663-6**



Código 39 - Concessão do Registro

(22) 12/07/2023

(15) 05/09/2023

(45) 05/09/2023

(52) 06-01

(54) CONFIGURAÇÃO APLICADA A/EM BANCO

(73) INAUGURA MOVEIS INDUSTRIA E COMERCIO DE UTILIDADES LTDA (BR/SP)

(72) JOÃO PEDRO BENITES PASSETTI

(74) BEERRE ASSESSORIA EMPRESARIAL LTDA

10 (dez) anos contados a partir de 12/07/2023, mediante o recolhimento da taxa quinquenal de manutenção (Artigos 119 e 120 da LPI) e observadas as demais condições legais.

**(11) BR 30 2023 003667-9**

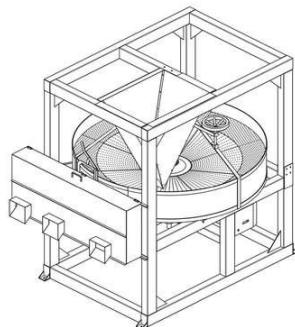

Código 39 - Concessão do Registro

(22) 13/07/2023

(15) 05/09/2023

(45) 05/09/2023

(52) 15-03

(54) CONFIGURAÇÃO APLICADA A/EM PENEIRA OSCILANTE

(73) FLÁVIO PEREIRA ALVES (BR/SP) ; CARLOS ROBERTO PALINI (BR/SP)

(72) FLÁVIO PEREIRA ALVES; CARLOS ROBERTO PALINI

(74) AG MOREIRA MARCAS E PATENTES LTDA

10 (dez) anos contados a partir de 13/07/2023, mediante o recolhimento da taxa quinquenal de manutenção (Artigos 119 e 120 da LPI) e observadas as demais condições legais.

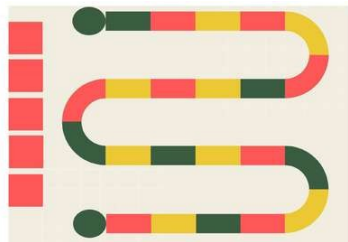

**(11) BR 30 2023 003671-7**

Código 39 - Concessão do Registro

(22) 13/07/2023

(15) 05/09/2023

(45) 05/09/2023

(52) 32-00

(54) PADRÃO ORNAMENTAL APLICADO A/EM JOGO DE TABULEIRO

(73) INSTITUTO FEDERAL DE EDUCAÇÃO, CIÊNCIA E TECNOLOGIA DO RIO GRANDE DO SUL (BR/RS)

(72) CLAUDIO VINICIUS SILVA FARIAS; ANA PAULA KLOECKNER; KEYLLA OLIVEIRA DOS SANTOS

10 (dez) anos contados a partir de 13/07/2023, mediante o recolhimento da taxa quinquenal de manutenção (Artigos 119 e 120 da LPI) e observadas as demais condições legais.

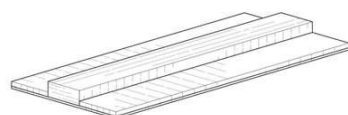
**(11) BR 30 2023 003677-6**

Código 39 - Concessão do Registro

(22) 13/07/2023

(15) 05/09/2023

(30) 13/01/2023 US 29/882,346

(45) 05/09/2023

(52) 24-04

(54) CONFIGURAÇÃO APLICADA A/EM CURATIVO PARA INCISÕES

(73) DEROYAL INDUSTRIES INC (US)

(72) GAVIN L. WARRINGTON; THOMAS PAUL LAWHORN; ETHAN EDWARD VALENTINE; DHANVIN SUNIL DESAI

(74) EDUARDO PEREIRA DA SILVA

10 (dez) anos contados a partir de 13/07/2023, mediante o recolhimento da taxa quinquenal de manutenção (Artigos 119 e 120 da LPI) e observadas as demais condições legais.

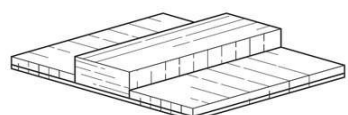
**(11) BR 30 2023 003678-4**

Código 39 - Concessão do Registro

(22) 13/07/2023

(15) 05/09/2023

(30) 13/01/2023 US US29882363

(45) 05/09/2023

(52) 24-04

(54) CONFIGURAÇÃO APLICADA A/EM CURATIVO PARA INCISÕES

(73) DEROYAL INDUSTRIES INC (US)

(72) GAVIN L. WARRINGTON; THOMAS PAUL LAWHORN; ETHAN EDWARD VALENTINE; DHANVIN SUNIL DESAI

(74) EDUARDO PEREIRA DA SILVA



---

10 (dez) anos contados a partir de 13/07/2023, mediante o recolhimento da taxa quinquenal de manutenção (Artigos 119 e 120 da LPI) e observadas as demais condições legais.

---

(11) BR 30 2023 003679-2

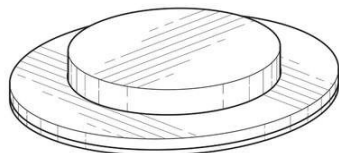

Código 39 - Concessão do Registro

(22) 13/07/2023

(15) 05/09/2023

(30) 13/01/2023 US US29882370

(45) 05/09/2023

(52) 24-04

(54) CONFIGURAÇÃO APLICADA A/EM CURATIVO PARA INCISÕES

(73) DEROYAL INDUSTRIES INC (US)

(72) GAVIN L. WARRINGTON; THOMAS PAUL LAWHORN; ETHAN EDWARD VALENTINE; DHANVIN SUNIL DESAI

(74) EDUARDO PEREIRA DA SILVA

10 (dez) anos contados a partir de 13/07/2023, mediante o recolhimento da taxa quinquenal de manutenção (Artigos 119 e 120 da LPI) e observadas as demais condições legais.

---

(11) BR 30 2023 003680-6



Código 39 - Concessão do Registro

(22) 13/07/2023

(15) 05/09/2023

(45) 05/09/2023

(52) 02-03

(54) CONFIGURAÇÃO APLICADA A/EM TOUCA

(73) RENATO SILVA ANTONINI (BR/SP)

(72) RENATO SILVA ANTONINI

(74) Quimera Marcas e Patentes Ltda

10 (dez) anos contados a partir de 13/07/2023, mediante o recolhimento da taxa quinquenal de manutenção (Artigos 119 e 120 da LPI) e observadas as demais condições legais.

---

(11) BR 30 2023 003681-4



Código 39 - Concessão do Registro

(22) 13/07/2023

(15) 05/09/2023

(45) 05/09/2023

(52) 08-08

(54) CONFIGURAÇÃO APLICADA A/EM FLUTUADOR

(73) BERNAUER AQUACULTURA LTDA. (BR/SC)

(72) LAURENT PERCY FLEURY

(74) SYLVIA REGINA DE CARVALHO EMYGDIO PEREIRA



---

10 (dez) anos contados a partir de 13/07/2023, mediante o recolhimento da taxa quinquenal de manutenção (Artigos 119 e 120 da LPI) e observadas as demais condições legais.

---

**(11) BR 30 2023 003682-2**

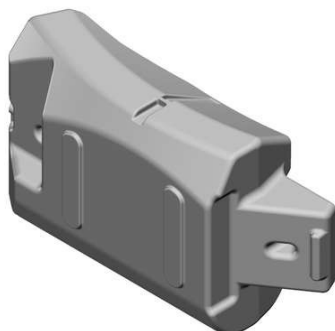

Código 39 - Concessão do Registro

(22) 13/07/2023

(15) 05/09/2023

(45) 05/09/2023

(52) 08-08

(54) CONFIGURAÇÃO APLICADA A/EM MÓDULO FLUTUADOR

(73) BERNAUER AQUACULTURA LTDA. (BR/SC)

(72) LAURENT PERCY FLEURY

(74) SYLVIA REGINA DE CARVALHO EMYGDIO PEREIRA

10 (dez) anos contados a partir de 13/07/2023, mediante o recolhimento da taxa quinquenal de manutenção (Artigos 119 e 120 da LPI) e observadas as demais condições legais.

---



**(11) BR 30 2023 003684-9**



Código 39 - Concessão do Registro

(22) 13/07/2023

(15) 05/09/2023

(30) 23/03/2023 IN 382150--001

(45) 05/09/2023

(52) 12-15

(54) CONFIGURAÇÃO APLICADA A/EM PNEU

(73) CEAT LIMITED (IN)

(72) SWETA PRIYADARSHINI

(74) PERANDIN SOCIEDADE DE ADVOGADOS

10 (dez) anos contados a partir de 13/07/2023, mediante o recolhimento da taxa quinquenal de manutenção (Artigos 119 e 120 da LPI) e observadas as demais condições legais.

---

**(11) BR 30 2023 003686-5**

Código 39 - Concessão do Registro

(22) 13/07/2023





(15) 05/09/2023

(45) 05/09/2023

(52) 03-01

(54) CONFIGURAÇÃO APLICADA A/EM ESTOJO PARA JOIAS

(73) MONTE LEONE ESTOJOS E ACESSÓRIOS LTDA (BR/SP)

(72) JULIANA DAROS NEREO

(74) JOAO CASSIANO PINHEIRO OYARZABAL

10 (dez) anos contados a partir de 13/07/2023, mediante o recolhimento da taxa quinquenal de manutenção (Artigos 119 e 120 da LPI) e observadas as demais condições legais.



**(11) BR 30 2023 003687-3**

Código 39 - Concessão do Registro

(22) 14/07/2023

(15) 05/09/2023

(45) 05/09/2023

(52) 06-01

(54) CONFIGURAÇÃO APLICADA A/EM CHAISE

(73) MATOS STUDIO SERVICOS DE DESIGN LTDA (BR/PB)

(72) SERGIO JOSÉ DE MATOS

10 (dez) anos contados a partir de 14/07/2023, mediante o recolhimento da taxa quinquenal de manutenção (Artigos 119 e 120 da LPI) e observadas as demais condições legais.



**(11) BR 30 2023 003690-3**

Código 39 - Concessão do Registro

(22) 14/07/2023

(15) 05/09/2023

(45) 05/09/2023

(52) 07-02

(54) CONFIGURAÇÃO APLICADA A/EM ALÇA DE PAINEL

(73) INDÚSTRIA METALÚRGICA MCA LTDA (BR/SP)

(72) JOSÉ EDUARDO MELRO

(74) ICAMP MARCAS E PATENTES LTDA

10 (dez) anos contados a partir de 14/07/2023, mediante o recolhimento da taxa quinquenal de manutenção (Artigos 119 e 120 da LPI) e observadas as demais condições legais.

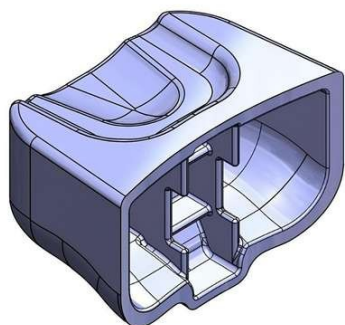

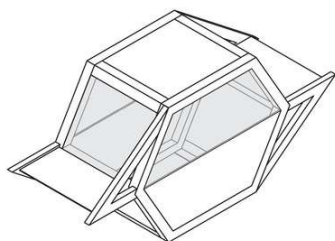
**(11) BR 30 2023 003691-1**

Código 39 - Concessão do Registro

(22) 14/07/2023

(15) 05/09/2023

(45) 05/09/2023

(52) 25-03

(54) CONFIGURAÇÃO APLICADA A/EM GUARITA

(73) FELIPE EDUARDO BERMUDES MASETTI (BR/SP)

(72) FELIPE EDUARDO BERMUDES MASETTI

(74) ASHA SERVICOS DE PROPRIEDADE INTELECTUAL LTDA

10 (dez) anos contados a partir de 14/07/2023, mediante o recolhimento da taxa quinquenal de manutenção (Artigos 119 e 120 da LPI) e observadas as demais condições legais.

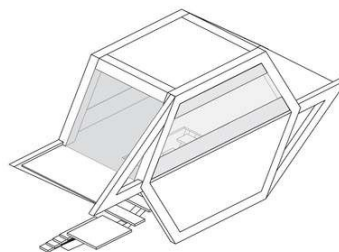
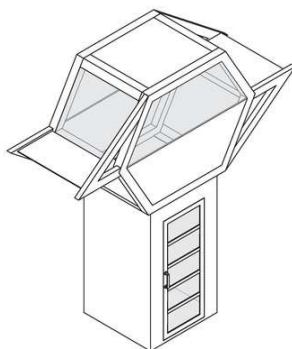
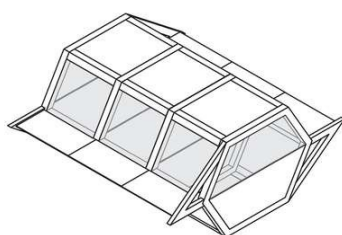
**(11) BR 30 2023 003692-0**

Código 39 - Concessão do Registro

(22) 14/07/2023

(15) 05/09/2023

(30) 17/01/2023 WO 970168412

(45) 05/09/2023

(52) 11-01

(54) CONFIGURAÇÃO APLICADA A/EM BRACELETE

(73) BULGARI S.P.A. (IT)

(72) LUCIA SILVESTRI

(74) CAROLINA NAKATA

10 (dez) anos contados a partir de 14/07/2023, mediante o recolhimento da taxa quinquenal de manutenção (Artigos 119 e 120 da LPI) e observadas as demais condições legais.

**(11) BR 30 2023 003693-8**

Código 39 - Concessão do Registro

(22) 14/07/2023

(15) 05/09/2023

(30) 17/01/2023 WO 970168412

(45) 05/09/2023

(52) 11-01

(54) CONFIGURAÇÃO APLICADA A/EM COLAR



---

(73) BULGARI S.P.A. (IT)

(72) LUCIA SILVESTRI

(74) CAROLINA NAKATA

10 (dez) anos contados a partir de 14/07/2023, mediante o recolhimento da taxa quinquenal de manutenção (Artigos 119 e 120 da LPI) e observadas as demais condições legais.

---

**(11) BR 30 2023 003696-2**

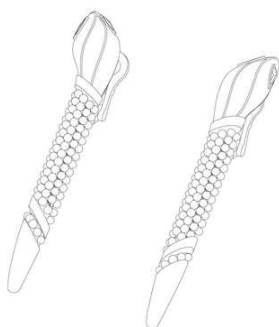

Código 39 - Concessão do Registro

(22) 14/07/2023

(15) 05/09/2023

(30) 17/01/2023 WO 970168412

(45) 05/09/2023

(52) 11-01

(54) CONFIGURAÇÃO APLICADA A/EM BRINCOS

(73) BULGARI S.P.A. (IT)

(72) LUCIA SILVESTRI

(74) CAROLINA NAKATA

10 (dez) anos contados a partir de 14/07/2023, mediante o recolhimento da taxa quinquenal de manutenção (Artigos 119 e 120 da LPI) e observadas as demais condições legais.

---

**(11) BR 30 2023 003699-7**



Código 39 - Concessão do Registro

(22) 14/07/2023

(15) 05/09/2023

(45) 05/09/2023

(52) 26-05

(54) CONFIGURAÇÃO APLICADA A/EM LUMINÁRIA

(73) ITENS COMERCIO DE ARTIGOS DE DECORACAO EIRELI (BR/SP)

(72) ANA CAROLINA HÄFELI NEUTE; MARIANA AMARAL COSTA MACHADO

(74) JEFFERSON DE ARAUJO SERAFIM

10 (dez) anos contados a partir de 14/07/2023, mediante o recolhimento da taxa quinquenal de manutenção (Artigos 119 e 120 da LPI) e observadas as demais condições legais.

---

**(11) BR 30 2023 003701-2**

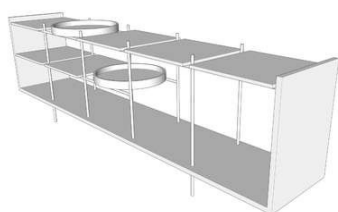

Código 39 - Concessão do Registro

(22) 14/07/2023

(15) 05/09/2023

(45) 05/09/2023

(52) 06-04

(54) CONFIGURAÇÃO APLICADA A/EM BUFFET

(73) FRANCCINO MOVEIS LTDA (BR/MG)



---

(72) VINÍCIUS HENRIQUE SIEGA

(74) DAIMOND MARCAS E PATENTES LTDA

10 (dez) anos contados a partir de 14/07/2023, mediante o recolhimento da taxa quinquenal de manutenção (Artigos 119 e 120 da LPI) e observadas as demais condições legais.

---

**(11) BR 30 2023 003702-0**



Código 39 - Concessão do Registro

(22) 14/07/2023

(15) 05/09/2023

(45) 05/09/2023

(52) 06-01

(54) CONFIGURAÇÃO APLICADA A/EM CADEIRA

(73) FRANCCINO MOVEIS LTDA (BR/MG)

(72) VINÍCIUS HENRIQUE SIEGA

(74) DAIMOND MARCAS E PATENTES LTDA

10 (dez) anos contados a partir de 14/07/2023, mediante o recolhimento da taxa quinquenal de manutenção (Artigos 119 e 120 da LPI) e observadas as demais condições legais.

---

**(11) BR 30 2023 003703-9**

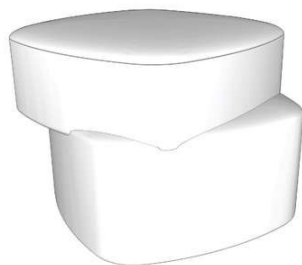

Código 39 - Concessão do Registro

(22) 14/07/2023

(15) 05/09/2023

(45) 05/09/2023

(52) 06-01

(54) CONFIGURAÇÃO APLICADA A/EM PUFF

(73) FRANCCINO MOVEIS LTDA (BR/MG)

(72) VINÍCIUS HENRIQUE SIEGA

(74) DAIMOND MARCAS E PATENTES LTDA

10 (dez) anos contados a partir de 14/07/2023, mediante o recolhimento da taxa quinquenal de manutenção (Artigos 119 e 120 da LPI) e observadas as demais condições legais.

---

**(11) BR 30 2023 003704-7**



Código 39 - Concessão do Registro

(22) 14/07/2023

(15) 05/09/2023

(45) 05/09/2023

(52) 06-01

(54) CONFIGURAÇÃO APLICADA A/EM PUFF

(73) FRANCCINO MOVEIS LTDA (BR/MG)

(72) VINÍCIUS HENRIQUE SIEGA

(74) DAIMOND MARCAS E PATENTES LTDA



---

10 (dez) anos contados a partir de 14/07/2023, mediante o recolhimento da taxa quinquenal de manutenção (Artigos 119 e 120 da LPI) e observadas as demais condições legais.

---

**(11) BR 30 2023 003705-5**



Código 39 - Concessão do Registro

(22) 14/07/2023

(15) 05/09/2023

(45) 05/09/2023

(52) 06-03

(54) CONFIGURAÇÃO APLICADA A/EM MESA

(73) FRANCCINO MOVEIS LTDA (BR/MG)

(72) RAÚL DURÁ ALCÁZAR; PEDRO RIVERA POLO; OMMAR D. URIBE JUÁREZ

(74) DAIMOND MARCAS E PATENTES LTDA

10 (dez) anos contados a partir de 14/07/2023, mediante o recolhimento da taxa quinquenal de manutenção (Artigos 119 e 120 da LPI) e observadas as demais condições legais.

---

**(11) BR 30 2023 003706-3**



Código 39 - Concessão do Registro

(22) 14/07/2023

(15) 05/09/2023

(45) 05/09/2023

(52) 06-03

(54) CONFIGURAÇÃO APLICADA A/EM MESA

(73) FRANCCINO MOVEIS LTDA (BR/MG)

(72) RAÚL DURÁ ALCÁZAR; PEDRO RIVERA POLO; OMMAR D. URIBE JUÁREZ

(74) DAIMOND MARCAS E PATENTES LTDA

10 (dez) anos contados a partir de 14/07/2023, mediante o recolhimento da taxa quinquenal de manutenção (Artigos 119 e 120 da LPI) e observadas as demais condições legais.

---

**(11) BR 30 2023 003707-1**



Código 39 - Concessão do Registro

(22) 14/07/2023

(15) 05/09/2023

(45) 05/09/2023

(52) 06-01

(54) CONFIGURAÇÃO APLICADA A/EM BANCO

(73) FRANCCINO MOVEIS LTDA (BR/MG)

(72) RODRIGO DE FRANCISCO FERREIRA E OLIVEIRA

(74) DAIMOND MARCAS E PATENTES LTDA



10 (dez) anos contados a partir de 14/07/2023, mediante o recolhimento da taxa quinquenal de manutenção (Artigos 119 e 120 da LPI) e observadas as demais condições legais.

**(11) BR 30 2023 003708-0**



Código 39 - Concessão do Registro  
 (22) 14/07/2023  
 (15) 05/09/2023  
 (45) 05/09/2023  
 (52) 06-01  
 (54) CONFIGURAÇÃO APLICADA A/EM BANCO  
 (73) FRANCCINO MOVEIS LTDA (BR/MG)  
 (72) RODRIGO DE FRANCISCO FERREIRA E OLIVEIRA  
 (74) DAIMOND MARCAS E PATENTES LTDA

10 (dez) anos contados a partir de 14/07/2023, mediante o recolhimento da taxa quinquenal de manutenção (Artigos 119 e 120 da LPI) e observadas as demais condições legais.

**(11) BR 30 2023 003709-8**



Código 39 - Concessão do Registro  
 (22) 14/07/2023  
 (15) 05/09/2023  
 (45) 05/09/2023  
 (52) 06-01  
 (54) CONFIGURAÇÃO APLICADA A/EM BANQUETA  
 (73) FRANCCINO MOVEIS LTDA (BR/MG)  
 (72) RODRIGO DE FRANCISCO FERREIRA E OLIVEIRA  
 (74) DAIMOND MARCAS E PATENTES LTDA

10 (dez) anos contados a partir de 14/07/2023, mediante o recolhimento da taxa quinquenal de manutenção (Artigos 119 e 120 da LPI) e observadas as demais condições legais.

**(11) BR 30 2023 003710-1**



Código 39 - Concessão do Registro  
 (22) 14/07/2023  
 (15) 05/09/2023  
 (45) 05/09/2023  
 (52) 06-01  
 (54) CONFIGURAÇÃO APLICADA A/EM BANCO  
 (73) FRANCCINO MOVEIS LTDA (BR/MG)  
 (72) RODRIGO DE FRANCISCO FERREIRA E OLIVEIRA  
 (74) DAIMOND MARCAS E PATENTES LTDA

10 (dez) anos contados a partir de 14/07/2023, mediante o recolhimento da taxa quinquenal de manutenção (Artigos 119 e 120 da LPI) e observadas as demais condições legais.



---

condições legais.

---

**(11) BR 30 2023 003711-0**



Código 39 - Concessão do Registro

(22) 14/07/2023

(15) 05/09/2023

(45) 05/09/2023

(52) 06-01

(54) CONFIGURAÇÃO APLICADA A/EM CADEIRA

(73) FRANCCINO MOVEIS LTDA (BR/MG)

(72) RODRIGO DE FRANCISCO FERREIRA E OLIVEIRA

(74) DAIMOND MARCAS E PATENTES LTDA

10 (dez) anos contados a partir de 14/07/2023, mediante o recolhimento da taxa quinquenal de manutenção (Artigos 119 e 120 da LPI) e observadas as demais condições legais.

---

**(11) BR 30 2023 003712-8**



Código 39 - Concessão do Registro

(22) 14/07/2023

(15) 05/09/2023

(45) 05/09/2023

(52) 06-01

(54) CONFIGURAÇÃO APLICADA A/EM POLTRONA

(73) FRANCCINO MOVEIS LTDA (BR/MG)

(72) RODRIGO DE FRANCISCO FERREIRA E OLIVEIRA

(74) DAIMOND MARCAS E PATENTES LTDA

10 (dez) anos contados a partir de 14/07/2023, mediante o recolhimento da taxa quinquenal de manutenção (Artigos 119 e 120 da LPI) e observadas as demais condições legais.

---

**(11) BR 30 2023 003713-6**



Código 39 - Concessão do Registro

(22) 14/07/2023

(15) 05/09/2023

(45) 05/09/2023

(52) 06-01

(54) CONFIGURAÇÃO APLICADA A/EM POLTRONA

(73) FRANCCINO MOVEIS LTDA (BR/MG)

(72) RAÚL DURÁ ALCÁZAR; PEDRO RIVERA POLO; OMMAR D. URIBE JUÁREZ

(74) DAIMOND MARCAS E PATENTES LTDA

10 (dez) anos contados a partir de 14/07/2023, mediante o recolhimento da taxa quinquenal de manutenção (Artigos 119 e 120 da LPI) e observadas as demais condições legais.



---

**(11) BR 30 2023 003714-4**

Código 39 - Concessão do Registro

(22) 14/07/2023

(15) 05/09/2023

(45) 05/09/2023

(52) 06-01

(54) CONFIGURAÇÃO APLICADA A/EM SOFÁ

(73) FRANCCINO MOVEIS LTDA (BR/MG)

(72) RAÚL DURÁ ALCÁZAR; PEDRO RIVERA POLO; OMMAR D. URIBE JUÁREZ

(74) DAIMOND MARCAS E PATENTES LTDA

10 (dez) anos contados a partir de 14/07/2023, mediante o recolhimento da taxa quinquenal de manutenção (Artigos 119 e 120 da LPI) e observadas as demais condições legais.

---

**(11) BR 30 2023 003715-2**

Código 39 - Concessão do Registro

(22) 14/07/2023

(15) 05/09/2023

(45) 05/09/2023

(52) 06-03

(54) CONFIGURAÇÃO APLICADA A/EM MESA

(73) FRANCCINO MOVEIS LTDA (BR/MG)

(72) RAÚL DURÁ ALCÁZAR; PEDRO RIVERA POLO; OMMAR D. URIBE JUÁREZ

(74) DAIMOND MARCAS E PATENTES LTDA

10 (dez) anos contados a partir de 14/07/2023, mediante o recolhimento da taxa quinquenal de manutenção (Artigos 119 e 120 da LPI) e observadas as demais condições legais.

---

**(11) BR 30 2023 003716-0**

Código 39 - Concessão do Registro

(22) 14/07/2023

(15) 05/09/2023

(45) 05/09/2023

(52) 06-03

(54) CONFIGURAÇÃO APLICADA A/EM MESA

(73) FRANCCINO MOVEIS LTDA (BR/MG)

(72) RAÚL DURÁ ALCÁZAR; PEDRO RIVERA POLO; OMMAR D. URIBE JUÁREZ

(74) DAIMOND MARCAS E PATENTES LTDA

10 (dez) anos contados a partir de 14/07/2023, mediante o recolhimento da taxa quinquenal de manutenção (Artigos 119 e 120 da LPI) e observadas as demais

---

condições legais.

---

**(11) BR 30 2023 003717-9**



Código 39 - Concessão do Registro

(22) 14/07/2023

(15) 05/09/2023

(45) 05/09/2023

(52) 06-03

(54) CONFIGURAÇÃO APLICADA A/EM MESA

(73) FRANCCINO MOVEIS LTDA (BR/MG)

(72) RAÚL DURÁ ALCÁZAR; PEDRO RIVERA POLO; OMMAR D. URIBE JUÁREZ

(74) DAIMOND MARCAS E PATENTES LTDA

10 (dez) anos contados a partir de 14/07/2023, mediante o recolhimento da taxa quinquenal de manutenção (Artigos 119 e 120 da LPI) e observadas as demais condições legais.

---

**(11) BR 30 2023 003718-7**



Código 39 - Concessão do Registro

(22) 14/07/2023

(15) 05/09/2023

(45) 05/09/2023

(52) 06-04

(54) CONFIGURAÇÃO APLICADA A/EM ARMÁRIO

(73) FRANCCINO MOVEIS LTDA (BR/MG)

(72) MARIA JOSÉ CANEDO SANGLARD ALBUQUERQUE

(74) DAIMOND MARCAS E PATENTES LTDA

10 (dez) anos contados a partir de 14/07/2023, mediante o recolhimento da taxa quinquenal de manutenção (Artigos 119 e 120 da LPI) e observadas as demais condições legais.

---

**(11) BR 30 2023 003719-5**



Código 39 - Concessão do Registro

(22) 14/07/2023

(15) 05/09/2023

(45) 05/09/2023

(52) 06-01

(54) CONFIGURAÇÃO APLICADA A/EM CADEIRA

(73) FRANCCINO MOVEIS LTDA (BR/MG)

(72) MARIA JOSÉ CANEDO SANGLARD ALBUQUERQUE

(74) DAIMOND MARCAS E PATENTES LTDA

10 (dez) anos contados a partir de 14/07/2023, mediante o recolhimento da taxa quinquenal de manutenção (Artigos 119 e 120 da LPI) e observadas as demais condições legais.



**(11) BR 30 2023 003720-9**

Código 39 - Concessão do Registro

(22) 14/07/2023

(15) 05/09/2023

(45) 05/09/2023

(52) 06-03

(54) CONFIGURAÇÃO APLICADA A/EM MESA

(73) FRANCCINO MOVEIS LTDA (BR/MG)

(72) MARIA JOSÉ CANEDO SANGLARD ALBUQUERQUE

(74) DAIMOND MARCAS E PATENTES LTDA

10 (dez) anos contados a partir de 14/07/2023, mediante o recolhimento da taxa quinquenal de manutenção (Artigos 119 e 120 da LPI) e observadas as demais condições legais.

**(11) BR 30 2023 003721-7**

Código 39 - Concessão do Registro

(22) 14/07/2023

(15) 05/09/2023

(45) 05/09/2023

(52) 06-03

(54) CONFIGURAÇÃO APLICADA A/EM MESA

(73) FRANCCINO MOVEIS LTDA (BR/MG)

(72) MARIA JOSÉ CANEDO SANGLARD ALBUQUERQUE

(74) DAIMOND MARCAS E PATENTES LTDA

10 (dez) anos contados a partir de 14/07/2023, mediante o recolhimento da taxa quinquenal de manutenção (Artigos 119 e 120 da LPI) e observadas as demais condições legais.

**(11) BR 30 2023 003722-5**

Código 39 - Concessão do Registro

(22) 14/07/2023

(15) 05/09/2023

(45) 05/09/2023

(52) 06-03

(54) CONFIGURAÇÃO APLICADA A/EM MESA

(73) FRANCCINO MOVEIS LTDA (BR/MG)

(72) MARIA JOSÉ CANEDO SANGLARD ALBUQUERQUE

(74) DAIMOND MARCAS E PATENTES LTDA

10 (dez) anos contados a partir de 14/07/2023, mediante o recolhimento da taxa quinquenal de manutenção (Artigos 119 e 120 da LPI) e observadas as demais condições legais.

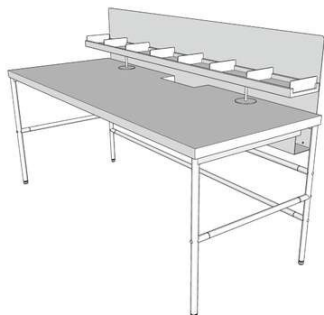

**(11) BR 30 2023 003723-3**

Código 39 - Concessão do Registro

(22) 14/07/2023

(15) 05/09/2023

(45) 05/09/2023

(52) 06-03

(54) CONFIGURAÇÃO APLICADA A/EM MESA

(73) FRANCCINO MOVEIS LTDA (BR/MG)

(72) MARIA JOSÉ CANEDO SANGLARD ALBUQUERQUE

(74) DAIMOND MARCAS E PATENTES LTDA

10 (dez) anos contados a partir de 14/07/2023, mediante o recolhimento da taxa quinquenal de manutenção (Artigos 119 e 120 da LPI) e observadas as demais condições legais.

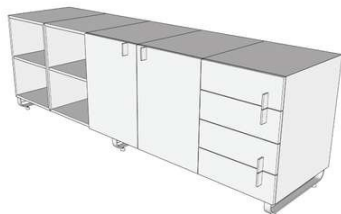
**(11) BR 30 2023 003724-1**

Código 39 - Concessão do Registro

(22) 14/07/2023

(15) 05/09/2023

(45) 05/09/2023

(52) 06-04

(54) CONFIGURAÇÃO APLICADA A/EM RACK

(73) FRANCCINO MOVEIS LTDA (BR/MG)

(72) MARIA JOSÉ CANEDO SANGLARD ALBUQUERQUE

(74) DAIMOND MARCAS E PATENTES LTDA

10 (dez) anos contados a partir de 14/07/2023, mediante o recolhimento da taxa quinquenal de manutenção (Artigos 119 e 120 da LPI) e observadas as demais condições legais.

**(11) BR 30 2023 003725-0**

Código 39 - Concessão do Registro

(22) 14/07/2023

(15) 05/09/2023

(45) 05/09/2023

(52) 06-04

(54) CONFIGURAÇÃO APLICADA A/EM RACK

(73) FRANCCINO MOVEIS LTDA (BR/MG)

(72) MARIA JOSÉ CANEDO SANGLARD ALBUQUERQUE

(74) DAIMOND MARCAS E PATENTES LTDA

10 (dez) anos contados a partir de 14/07/2023, mediante o recolhimento da taxa quinquenal de manutenção (Artigos 119 e 120 da LPI) e observadas as demais condições legais.

**(11) BR 30 2023 003726-8**

Código 39 - Concessão do Registro

(22) 14/07/2023



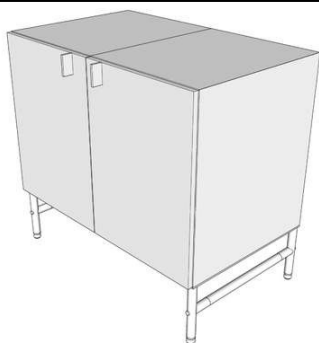

(15) 05/09/2023  
 (45) 05/09/2023  
 (52) 06-04  
 (54) CONFIGURAÇÃO APLICADA A/EM RACK  
 (73) FRANCCINO MOVEIS LTDA (BR/MG)  
 (72) MARIA JOSÉ CANEDO SANGLARD ALBUQUERQUE  
 (74) DAIMOND MARCAS E PATENTES LTDA

10 (dez) anos contados a partir de 14/07/2023, mediante o recolhimento da taxa quinquenal de manutenção (Artigos 119 e 120 da LPI) e observadas as demais condições legais.

**(11) BR 30 2023 003727-6**

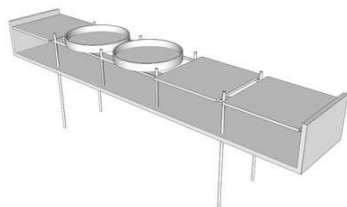

Código 39 - Concessão do Registro  
 (22) 14/07/2023  
 (15) 05/09/2023  
 (45) 05/09/2023  
 (52) 06-04  
 (54) CONFIGURAÇÃO APLICADA A/EM APARADOR  
 (73) FRANCCINO MOVEIS LTDA (BR/MG)  
 (72) VINÍCIUS HENRIQUE SIEGA  
 (74) DAIMOND MARCAS E PATENTES LTDA

10 (dez) anos contados a partir de 14/07/2023, mediante o recolhimento da taxa quinquenal de manutenção (Artigos 119 e 120 da LPI) e observadas as demais condições legais.

**(11) BR 30 2023 003728-4**

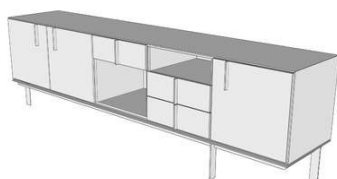

Código 39 - Concessão do Registro  
 (22) 14/07/2023  
 (15) 05/09/2023  
 (45) 05/09/2023  
 (52) 06-04  
 (54) CONFIGURAÇÃO APLICADA A/EM BUFFET  
 (73) FRANCCINO MOVEIS LTDA (BR/MG)  
 (72) VINÍCIUS HENRIQUE SIEGA  
 (74) DAIMOND MARCAS E PATENTES LTDA

10 (dez) anos contados a partir de 14/07/2023, mediante o recolhimento da taxa quinquenal de manutenção (Artigos 119 e 120 da LPI) e observadas as demais condições legais.

**(11) BR 30 2023 003729-2**

Código 39 - Concessão do Registro  
 (22) 14/07/2023  
 (15) 05/09/2023  
 (45) 05/09/2023





(52) 06-01

(54) CONFIGURAÇÃO APLICADA A/EM CADEIRA

(73) FRANCCINO MOVEIS LTDA (BR/MG)

(72) VINÍCIUS HENRIQUE SIEGA

(74) DAIMOND MARCAS E PATENTES LTDA

10 (dez) anos contados a partir de 14/07/2023, mediante o recolhimento da taxa quinquenal de manutenção (Artigos 119 e 120 da LPI) e observadas as demais condições legais.

**(11) BR 30 2023 003730-6**



Código 39 - Concessão do Registro

(22) 14/07/2023

(15) 05/09/2023

(45) 05/09/2023

(52) 06-01

(54) CONFIGURAÇÃO APLICADA A/EM ESPREGUIÇADEIRA

(73) TRAMONTINA DELTA S/A (BR/PE)

(72) RUI JOSÉ BALDASSO

(74) CREAÇÃO MARCAS E PATENTES LTDA.

10 (dez) anos contados a partir de 14/07/2023, mediante o recolhimento da taxa quinquenal de manutenção (Artigos 119 e 120 da LPI) e observadas as demais condições legais.

**(11) BR 30 2023 003733-0**

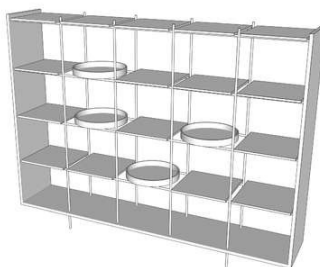

Código 39 - Concessão do Registro

(22) 14/07/2023

(15) 05/09/2023

(45) 05/09/2023

(52) 06-04

(54) CONFIGURAÇÃO APLICADA A/EM ESTANTE

(73) FRANCCINO MOVEIS LTDA (BR/MG)

(72) VINÍCIUS HENRIQUE SIEGA

(74) DAIMOND MARCAS E PATENTES LTDA

10 (dez) anos contados a partir de 14/07/2023, mediante o recolhimento da taxa quinquenal de manutenção (Artigos 119 e 120 da LPI) e observadas as demais condições legais.

**(11) BR 30 2023 003734-9**

Código 39 - Concessão do Registro

(22) 14/07/2023

(15) 05/09/2023

(45) 05/09/2023

(52) 06-04

(54) CONFIGURAÇÃO APLICADA A/EM ESTANTE



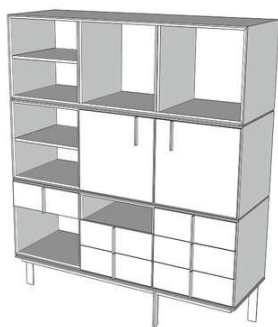

(73) FRANCCINO MOVEIS LTDA (BR/MG)

(72) VINÍCIUS HENRIQUE SIEGA

(74) DAIMOND MARCAS E PATENTES LTDA

10 (dez) anos contados a partir de 14/07/2023, mediante o recolhimento da taxa quinquenal de manutenção (Artigos 119 e 120 da LPI) e observadas as demais condições legais.

**(11) BR 30 2023 003735-7**

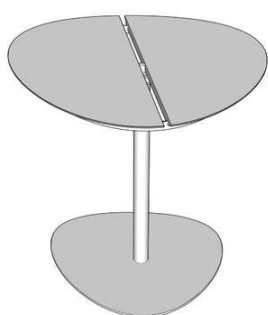

Código 39 - Concessão do Registro

(22) 14/07/2023

(15) 05/09/2023

(45) 05/09/2023

(52) 06-03

(54) CONFIGURAÇÃO APLICADA A/EM MESA

(73) FRANCCINO MOVEIS LTDA (BR/MG)

(72) VINÍCIUS HENRIQUE SIEGA

(74) DAIMOND MARCAS E PATENTES LTDA

10 (dez) anos contados a partir de 14/07/2023, mediante o recolhimento da taxa quinquenal de manutenção (Artigos 119 e 120 da LPI) e observadas as demais condições legais.

**(11) BR 30 2023 003736-5**



Código 39 - Concessão do Registro

(22) 14/07/2023

(15) 05/09/2023

(45) 05/09/2023

(52) 06-03

(54) CONFIGURAÇÃO APLICADA A/EM MESA

(73) FRANCCINO MOVEIS LTDA (BR/MG)

(72) VINÍCIUS HENRIQUE SIEGA

(74) DAIMOND MARCAS E PATENTES LTDA

10 (dez) anos contados a partir de 14/07/2023, mediante o recolhimento da taxa quinquenal de manutenção (Artigos 119 e 120 da LPI) e observadas as demais condições legais.

**(11) BR 30 2023 003737-3**

Código 39 - Concessão do Registro

(22) 14/07/2023

(15) 05/09/2023

(45) 05/09/2023

(52) 06-03

(54) CONFIGURAÇÃO APLICADA A/EM MESA

(73) FRANCCINO MOVEIS LTDA (BR/MG)





(72) VINÍCIUS HENRIQUE SIEGA

(74) DAIMOND MARCAS E PATENTES LTDA

10 (dez) anos contados a partir de 14/07/2023, mediante o recolhimento da taxa quinquenal de manutenção (Artigos 119 e 120 da LPI) e observadas as demais condições legais.

**(11) BR 30 2023 003738-1**



Código 39 - Concessão do Registro

(22) 14/07/2023

(15) 05/09/2023

(45) 05/09/2023

(52) 06-03

(54) CONFIGURAÇÃO APLICADA A/EM MESA

(73) FRANCCINO MOVEIS LTDA (BR/MG)

(72) VINÍCIUS HENRIQUE SIEGA

(74) DAIMOND MARCAS E PATENTES LTDA

10 (dez) anos contados a partir de 14/07/2023, mediante o recolhimento da taxa quinquenal de manutenção (Artigos 119 e 120 da LPI) e observadas as demais condições legais.

**(11) BR 30 2023 003739-0**



Código 39 - Concessão do Registro

(22) 14/07/2023

(15) 05/09/2023

(45) 05/09/2023

(52) 06-03

(54) CONFIGURAÇÃO APLICADA A/EM MESA

(73) FRANCCINO MOVEIS LTDA (BR/MG)

(72) VINÍCIUS HENRIQUE SIEGA

(74) DAIMOND MARCAS E PATENTES LTDA

10 (dez) anos contados a partir de 14/07/2023, mediante o recolhimento da taxa quinquenal de manutenção (Artigos 119 e 120 da LPI) e observadas as demais condições legais.

**(11) BR 30 2023 003740-3**

Código 39 - Concessão do Registro

(22) 14/07/2023

(15) 05/09/2023

(45) 05/09/2023

(52) 06-03

(54) CONFIGURAÇÃO APLICADA A/EM MESA

(73) FRANCCINO MOVEIS LTDA (BR/MG)

(72) VINÍCIUS HENRIQUE SIEGA

(74) DAIMOND MARCAS E PATENTES LTDA





10 (dez) anos contados a partir de 14/07/2023, mediante o recolhimento da taxa quinquenal de manutenção (Artigos 119 e 120 da LPI) e observadas as demais condições legais.

**(11) BR 30 2023 003741-1**



Código 39 - Concessão do Registro

(22) 14/07/2023

(15) 05/09/2023

(45) 05/09/2023

(52) 06-03

(54) CONFIGURAÇÃO APLICADA A/EM MESA

(73) FRANCCINO MOVEIS LTDA (BR/MG)

(72) VINÍCIUS HENRIQUE SIEGA

(74) DAIMOND MARCAS E PATENTES LTDA

10 (dez) anos contados a partir de 14/07/2023, mediante o recolhimento da taxa quinquenal de manutenção (Artigos 119 e 120 da LPI) e observadas as demais condições legais.

**(11) BR 30 2023 003742-0**



Código 39 - Concessão do Registro

(22) 14/07/2023

(15) 05/09/2023

(45) 05/09/2023

(52) 06-03

(54) CONFIGURAÇÃO APLICADA A/EM MESA

(73) FRANCCINO MOVEIS LTDA (BR/MG)

(72) VINÍCIUS HENRIQUE SIEGA

(74) DAIMOND MARCAS E PATENTES LTDA

10 (dez) anos contados a partir de 14/07/2023, mediante o recolhimento da taxa quinquenal de manutenção (Artigos 119 e 120 da LPI) e observadas as demais condições legais.

**(11) BR 30 2023 003743-8**



Código 39 - Concessão do Registro

(22) 14/07/2023

(15) 05/09/2023

(45) 05/09/2023

(52) 06-03

(54) CONFIGURAÇÃO APLICADA A/EM MESA

(73) FRANCCINO MOVEIS LTDA (BR/MG)



---

(72) VINÍCIUS HENRIQUE SIEGA

(74) DAIMOND MARCAS E PATENTES LTDA

10 (dez) anos contados a partir de 14/07/2023, mediante o recolhimento da taxa quinquenal de manutenção (Artigos 119 e 120 da LPI) e observadas as demais condições legais.

---

**(11) BR 30 2023 003744-6**



Código 39 - Concessão do Registro

(22) 14/07/2023

(15) 05/09/2023

(45) 05/09/2023

(52) 06-01

(54) CONFIGURAÇÃO APLICADA A/EM POLTRONA

(73) FRANCCINO MOVEIS LTDA (BR/MG)

(72) VINÍCIUS HENRIQUE SIEGA

(74) DAIMOND MARCAS E PATENTES LTDA

10 (dez) anos contados a partir de 14/07/2023, mediante o recolhimento da taxa quinquenal de manutenção (Artigos 119 e 120 da LPI) e observadas as demais condições legais.

---

**(11) BR 30 2023 003745-4**



Código 39 - Concessão do Registro

(22) 14/07/2023

(15) 05/09/2023

(45) 05/09/2023

(52) 06-01

(54) CONFIGURAÇÃO APLICADA A/EM PUFF.

(73) VASAP INDÚSTRIA COMÉRCIO E DISTRIBUIÇÃO LTDA (BR/GO)

(72) JOÃO PAULO MOREIRA DE SANTANA RORIZ

(74) VILAGE MARCAS E PATENTES LTDA

10 (dez) anos contados a partir de 14/07/2023, mediante o recolhimento da taxa quinquenal de manutenção (Artigos 119 e 120 da LPI) e observadas as demais condições legais.



---

**(11) BR 30 2023 003746-2**

Código 39 - Concessão do Registro

(22) 14/07/2023

(15) 05/09/2023



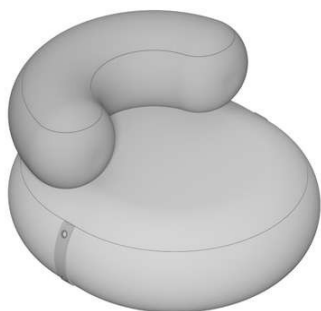

(45) 05/09/2023  
(52) 06-01  
(54) CONFIGURAÇÃO APLICADA A/EM PUFF.  
(73) VASAP INDÚSTRIA COMÉRCIO E DISTRIBUIÇÃO LTDA (BR/GO)  
(72) JOÃO PAULO MOREIRA DE SANTANA RORIZ  
(74) VILAGE MARCAS E PATENTES LTDA  
10 (dez) anos contados a partir de 14/07/2023, mediante o recolhimento da taxa quinquenal de manutenção (Artigos 119 e 120 da LPI) e observadas as demais condições legais.

**(11) BR 30 2023 003747-0**



Código 39 - Concessão do Registro  
(22) 14/07/2023  
(15) 05/09/2023  
(45) 05/09/2023  
(52) 06-01  
(54) CONFIGURAÇÃO APLICADA A/EM BANQUETA  
(73) FRANCCINO MOVEIS LTDA (BR/MG)  
(72) VINÍCIUS HENRIQUE SIEGA  
(74) DAIMOND MARCAS E PATENTES LTDA  
10 (dez) anos contados a partir de 14/07/2023, mediante o recolhimento da taxa quinquenal de manutenção (Artigos 119 e 120 da LPI) e observadas as demais condições legais.

**(11) BR 30 2023 003748-9**



Código 39 - Concessão do Registro  
(22) 14/07/2023  
(15) 05/09/2023  
(45) 05/09/2023  
(52) 06-01  
(54) CONFIGURAÇÃO APLICADA A/EM CADEIRA  
(73) FRANCCINO MOVEIS LTDA (BR/MG)  
(72) VINÍCIUS HENRIQUE SIEGA  
(74) DAIMOND MARCAS E PATENTES LTDA  
10 (dez) anos contados a partir de 14/07/2023, mediante o recolhimento da taxa quinquenal de manutenção (Artigos 119 e 120 da LPI) e observadas as demais condições legais.

**(11) BR 30 2023 003749-7**

Código 39 - Concessão do Registro  
(22) 14/07/2023  
(15) 05/09/2023  
(45) 05/09/2023  
(52) 06-01





(54) CONFIGURAÇÃO APLICADA A/EM CADEIRA  
(73) FRANCCINO MOVEIS LTDA (BR/MG)  
(72) VINÍCIUS HENRIQUE SIEGA  
(74) DAIMOND MARCAS E PATENTES LTDA  
10 (dez) anos contados a partir de 14/07/2023, mediante o recolhimento da taxa quinquenal de manutenção (Artigos 119 e 120 da LPI) e observadas as demais condições legais.

**(11) BR 30 2023 003750-0**



Código 39 - Concessão do Registro  
(22) 14/07/2023  
(15) 05/09/2023  
(45) 05/09/2023  
(52) 06-01  
(54) CONFIGURAÇÃO APLICADA A/EM POLTRONA  
(73) FRANCCINO MOVEIS LTDA (BR/MG)  
(72) VINÍCIUS HENRIQUE SIEGA  
(74) DAIMOND MARCAS E PATENTES LTDA  
10 (dez) anos contados a partir de 14/07/2023, mediante o recolhimento da taxa quinquenal de manutenção (Artigos 119 e 120 da LPI) e observadas as demais condições legais.

**(11) BR 30 2023 003763-2**



Código 39 - Concessão do Registro  
(22) 17/07/2023  
(15) 05/09/2023  
(45) 05/09/2023  
(52) 03-01  
(54) CONFIGURAÇÃO APLICADA A/EM BOLSA  
(73) DIOGO CARRIAO MARTINS NETTO (BR/SP)  
(72) DIOGO CARRIAO MARTINS NETTO  
10 (dez) anos contados a partir de 17/07/2023, mediante o recolhimento da taxa quinquenal de manutenção (Artigos 119 e 120 da LPI) e observadas as demais condições legais.

**(11) BR 30 2023 003764-0**

Código 39 - Concessão do Registro  
(22) 17/07/2023  
(15) 05/09/2023  
(45) 05/09/2023  
(52) 03-01  
(54) CONFIGURAÇÃO APLICADA A/EM BOLSA  
(73) DIOGO CARRIAO MARTINS NETTO (BR/SP)  
(72) DIOGO CARRIAO MARTINS NETTO





10 (dez) anos contados a partir de 17/07/2023, mediante o recolhimento da taxa quinquenal de manutenção (Artigos 119 e 120 da LPI) e observadas as demais condições legais.

**(11) BR 30 2023 003765-9**



Código 39 - Concessão do Registro

(22) 17/07/2023

(15) 05/09/2023

(45) 05/09/2023

(52) 03-01

(54) CONFIGURAÇÃO APLICADA A/EM BOLSA

(73) DIOGO CARRIAO MARTINS NETTO (BR/SP)

(72) DIOGO CARRIAO MARTINS NETTO

10 (dez) anos contados a partir de 17/07/2023, mediante o recolhimento da taxa quinquenal de manutenção (Artigos 119 e 120 da LPI) e observadas as demais condições legais.

**(11) BR 30 2023 003766-7**



Código 39 - Concessão do Registro

(22) 17/07/2023

(15) 05/09/2023

(45) 05/09/2023

(52) 03-01

(54) CONFIGURAÇÃO APLICADA A/EM BOLSA

(73) DIOGO CARRIAO MARTINS NETTO (BR/SP)

(72) DIOGO CARRIAO MARTINS NETTO

10 (dez) anos contados a partir de 17/07/2023, mediante o recolhimento da taxa quinquenal de manutenção (Artigos 119 e 120 da LPI) e observadas as demais condições legais.

**(11) BR 30 2023 003768-3**

Código 39 - Concessão do Registro

(22) 17/07/2023

(15) 05/09/2023

(45) 05/09/2023

(52) 03-01

(54) CONFIGURAÇÃO APLICADA A/EM BOLSA

(73) DIOGO CARRIAO MARTINS NETTO (BR/SP)

(72) DIOGO CARRIAO MARTINS NETTO

10 (dez) anos contados a partir de 17/07/2023, mediante o recolhimento da taxa





quinquenal de manutenção (Artigos 119 e 120 da LPI) e observadas as demais condições legais.

**(11) BR 30 2023 003769-1**



Código 39 - Concessão do Registro

(22) 17/07/2023

(15) 05/09/2023

(45) 05/09/2023

(52) 03-01

(54) CONFIGURAÇÃO APLICADA A/EM BOLSA

(73) DIOGO CARRIAO MARTINS NETTO (BR/SP)

(72) DIOGO CARRIAO MARTINS NETTO

10 (dez) anos contados a partir de 17/07/2023, mediante o recolhimento da taxa quinquenal de manutenção (Artigos 119 e 120 da LPI) e observadas as demais condições legais.

**(11) BR 30 2023 003770-5**



Código 39 - Concessão do Registro

(22) 17/07/2023

(15) 05/09/2023

(45) 05/09/2023

(52) 03-01

(54) CONFIGURAÇÃO APLICADA A/EM BOLSA

(73) DIOGO CARRIAO MARTINS NETTO (BR/SP)

(72) DIOGO CARRIAO MARTINS NETTO

10 (dez) anos contados a partir de 17/07/2023, mediante o recolhimento da taxa quinquenal de manutenção (Artigos 119 e 120 da LPI) e observadas as demais condições legais.

**(11) BR 30 2023 003898-1**

Código 39 - Concessão do Registro

(22) 21/07/2023

(15) 05/09/2023

(45) 05/09/2023

(52) 03-01

(54) CONFIGURAÇÃO APLICADA A/EM BOLSA

(73) DIOGO CARRIAO MARTINS NETTO (BR/SP)

(72) DIOGO CARRIAO MARTINS NETTO

(74) EDEMILSON PEREIRA LIMA





10 (dez) anos contados a partir de 21/07/2023, mediante o recolhimento da taxa quinquenal de manutenção (Artigos 119 e 120 da LPI) e observadas as demais condições legais.

---

**(11) BR 32 2023 003585-3**

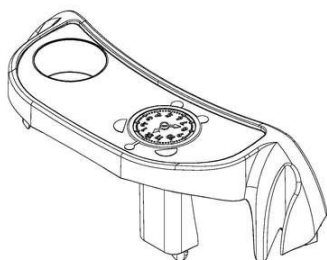

Código 39 - Concessão do Registro

(22) 17/04/2023

(15) 05/09/2023

(45) 05/09/2023

(52) 21-01

(54) CONFIGURAÇÃO APLICADA A/EM MESA

(62) BR 30 2023 001883-2 17/04/2023

(73) GALA - IBB INDÚSTRIA BRASILEIRA DE BRINQUEDOS E EMBALAGENS LTDA (BR/MS)

(72) FABER LALUCCI PEREIRA DE SOUZA

(74) EDUARDO DE FREITAS ALVARENGA

10 (dez) anos contados a partir de 17/04/2023, mediante o recolhimento da taxa quinquenal de manutenção (Artigos 119 e 120 da LPI) e observadas as demais condições legais.

---

**(11) BR 32 2023 003586-1**

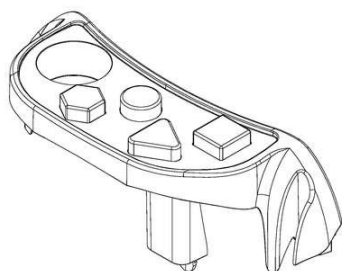

Código 39 - Concessão do Registro

(22) 17/04/2023

(15) 05/09/2023

(45) 05/09/2023

(52) 21-01

(54) CONFIGURAÇÃO APLICADA A/EM MESA

(62) BR 30 2023 001884-0 17/04/2023

(73) GALA - IBB INDÚSTRIA BRASILEIRA DE BRINQUEDOS E EMBALAGENS LTDA (BR/MS)

(72) FABER LALUCCI PEREIRA DE SOUZA

(74) EDUARDO DE FREITAS ALVARENGA

10 (dez) anos contados a partir de 17/04/2023, mediante o recolhimento da taxa quinquenal de manutenção (Artigos 119 e 120 da LPI) e observadas as demais condições legais.

---

**(11) BR 32 2023 003587-0**

Código 39 - Concessão do Registro

(22) 17/04/2023

(15) 05/09/2023



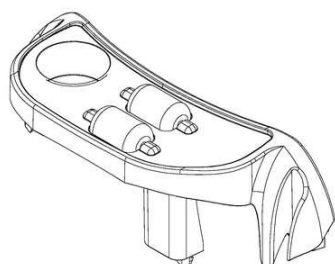

(45) 05/09/2023

(52) 21-01

(54) CONFIGURAÇÃO APLICADA A/EM MESA

(62) BR 30 2023 001884-0 17/04/2023

(73) GALA - IBB INDÚSTRIA BRASILEIRA DE BRINQUEDOS E EMBALAGENS LTDA (BR/MS)

(72) FABER LALUCCI PEREIRA DE SOUZA

(74) EDUARDO DE FREITAS ALVARENGA

10 (dez) anos contados a partir de 17/04/2023, mediante o recolhimento da taxa quinquenal de manutenção (Artigos 119 e 120 da LPI) e observadas as demais condições legais.

---

**(11) BR 32 2023 003588-8**

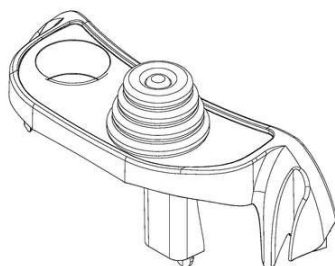

Código 39 - Concessão do Registro

(22) 17/04/2023

(15) 05/09/2023

(45) 05/09/2023

(52) 21-01

(54) CONFIGURAÇÃO APLICADA A/EM MESA

(62) BR 30 2023 001885-9 17/04/2023

(73) GALA - IBB INDÚSTRIA BRASILEIRA DE BRINQUEDOS E EMBALAGENS LTDA (BR/MS)

(72) FABER LALUCCI PEREIRA DE SOUZA

(74) EDUARDO DE FREITAS ALVARENGA

10 (dez) anos contados a partir de 17/04/2023, mediante o recolhimento da taxa quinquenal de manutenção (Artigos 119 e 120 da LPI) e observadas as demais condições legais.

---

**(11) BR 32 2023 003590-0**

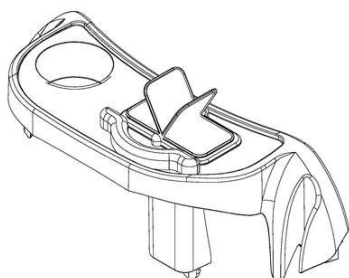

Código 39 - Concessão do Registro

(22) 17/04/2023

(15) 05/09/2023

(45) 05/09/2023

(52) 21-01

(54) CONFIGURAÇÃO APLICADA A/EM MESA

(62) BR 30 2023 001886-7 17/04/2023

(73) GALA - IBB INDÚSTRIA BRASILEIRA DE BRINQUEDOS E EMBALAGENS LTDA (BR/MS)

(72) FABER LALUCCI PEREIRA DE SOUZA

(74) EDUARDO DE FREITAS ALVARENGA

10 (dez) anos contados a partir de 17/04/2023, mediante o recolhimento da taxa quinquenal de manutenção (Artigos 119 e 120 da LPI) e observadas as demais condições legais.

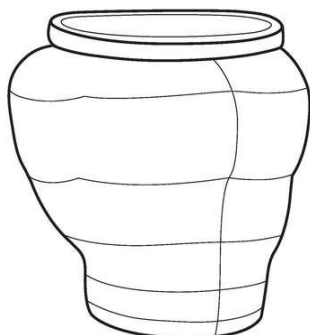

---

**(11) BR 32 2023 003592-6**

Código 39 - Concessão do Registro

(22) 12/04/2023

(15) 05/09/2023

(45) 05/09/2023

(52) 09-01

(54) CONFIGURAÇÃO APLICADA A/EM BALDE DE PIPOCA

(62) BR 30 2023 001821-2 12/04/2023

(73) BLANCO PUBLICIDAD Y MARKETING LIMITADA (CL)

(72) JUAN PABLO FERNANDEZ RIQUELME

(74) MONTAURY PIMENTA, MACHADO &amp; VIEIRA DE MELLO ADVOGADOS

10 (dez) anos contados a partir de 12/04/2023, mediante o recolhimento da taxa quinquenal de manutenção (Artigos 119 e 120 da LPI) e observadas as demais condições legais.

---

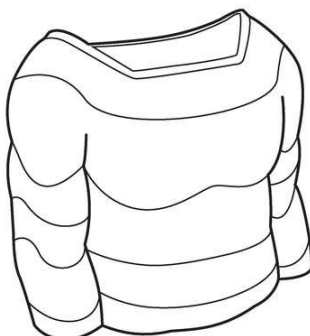
**(11) BR 32 2023 003593-4**

Código 39 - Concessão do Registro

(22) 12/04/2023

(15) 05/09/2023

(45) 05/09/2023

(52) 09-01

(54) CONFIGURAÇÃO APLICADA A/EM BALDE DE PIPOCA

(62) BR 30 2023 001821-2 12/04/2023

(73) BLANCO PUBLICIDAD Y MARKETING LIMITADA (CL)

(72) JUAN PABLO FERNANDEZ RIQUELME

(74) MONTAURY PIMENTA, MACHADO &amp; VIEIRA DE MELLO ADVOGADOS

10 (dez) anos contados a partir de 12/04/2023, mediante o recolhimento da taxa quinquenal de manutenção (Artigos 119 e 120 da LPI) e observadas as demais condições legais.

---

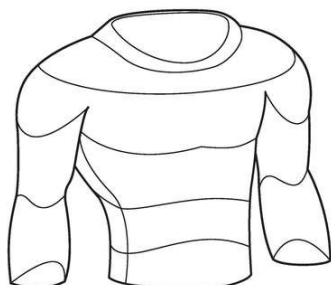
**(11) BR 32 2023 003595-0**

Código 39 - Concessão do Registro

(22) 12/04/2023

(15) 05/09/2023

(45) 05/09/2023

(52) 09-01

(54) CONFIGURAÇÃO APLICADA A/EM BALDE DE PIPOCA

(62) BR 30 2023 001821-2 12/04/2023

(73) BLANCO PUBLICIDAD Y MARKETING LIMITADA (CL)

(72) JUAN PABLO FERNANDEZ RIQUELME

(74) MONTAURY PIMENTA, MACHADO &amp; VIEIRA DE MELLO ADVOGADOS

10 (dez) anos contados a partir de 12/04/2023, mediante o recolhimento da taxa quinquenal de manutenção (Artigos 119 e 120 da LPI) e observadas as demais condições legais.



**Código 46 - Prorrogação**

Prorrogada a vigência do registro de desenho industrial por solicitação do titular.

---

**(11) BR 30 2013 001574-2**

Código 46 - Prorrogação

(22) 09/04/2013

(15) 18/11/2014

(45) 18/11/2014

(52) 25-01

(54) CONFIGURAÇÃO APLICADA EM BLOCO VAZADO

(73) ROBERTO HESS (BR/SP)

(72) ROBERTO HESS

(74) ALEXANDRE FUKUDA YAMASHITA

Prorrogado de 10/04/2023 a 09/04/2028 (3º Período).

---

**(11) BR 30 2013 003797-5**

Código 46 - Prorrogação

(22) 05/08/2013

(15) 10/06/2014

(45) 10/06/2014

(52) 12-16

(54) CONFIGURAÇÃO APLICADA EM INDICADOR DE DIREÇÃO PARA VEÍCULO

(73) VOLVO TRUCK CORPORATION (SE)

(72) GEORGE, ASOK

(74) DANNEMANN, SIEMSEN, BIGLER &amp; IPANEMA MOREIRA

Prorrogado de 06/08/2023 a 05/08/2028 (3º Período).

---

**(11) BR 30 2013 004018-6**

Código 46 - Prorrogação

(22) 16/08/2013

(15) 10/06/2014

(45) 10/06/2014

(52) 23-04

(54) CONFIGURAÇÃO APLICADA A DESODORIZADOR DE AMBIENTES

(73) SANTINO BAQUETTI NETO (BR/PR)

(72) SANTINO BAQUETTI NETO

(74) JOAO BRUNO DACOME BUENO

Prorrogado de 17/08/2023 a 16/08/2028 (3º Período).

---

**(11) BR 30 2013 004045-3**

Código 46 - Prorrogação

(22) 19/08/2013

(15) 10/06/2014

(45) 10/06/2014

(52) 02-06

---

(54) CONFIGURAÇÃO APLICADA EM LUVA  
(73) SERGIO PAULO PEREIRA (BR/RS)  
(72) SERGIO PAULO PEREIRA  
(74) GILBERTO LUIS DA SILVEIRA  
Prorrogado de 20/08/2023 a 19/08/2028 (3º Período).

---

**(11) BR 30 2013 004069-0**

Código 46 - Prorrogação  
(22) 20/08/2013  
(15) 12/07/2016  
(45) 12/07/2016  
(52) 15-05  
(54) CONFIGURAÇÃO APLICADA EM LAVADORA SEMIAUTOMÁTICA DE ROUPAS  
(73) WANKE S/A (BR/SC)  
(72) EDUARDO WANKE  
(74) KING'S MARCAS E PATENTES LTDA  
Prorrogado de 21/08/2023 a 20/08/2028 (3º Período).

---

**(11) BR 30 2013 004255-3**

Código 46 - Prorrogação  
(22) 28/08/2013  
(15) 02/09/2014  
(45) 02/09/2014  
(52) 02-04 , 11-02  
(54) CONFIGURAÇÃO APLICADA EM MINIATURA DE CALÇADO  
(73) GRENENE S.A. (BR/CE)  
(72) ROBSON CASTILHO DE BRITO  
(74) CUSTODIO DE ALMEIDA & CIA  
Prorrogado de 29/08/2023 a 28/08/2028 (3º Período).

---

**(11) BR 30 2013 004257-0**

Código 46 - Prorrogação  
(22) 28/08/2013  
(15) 02/09/2014  
(45) 02/09/2014  
(52) 02-04 , 11-02  
(54) CONFIGURAÇÃO APLICADA EM MINIATURA DE CALÇADO  
(73) GRENENE S.A. (BR/CE)  
(72) ROBSON CASTILHO DE BRITO  
(74) CUSTODIO DE ALMEIDA & CIA  
Prorrogado de 29/08/2023 a 28/08/2028 (3º Período).

---

**(11) BR 30 2013 004260-0**

Código 46 - Prorrogação  
(22) 28/08/2013  
(15) 12/07/2016  
(45) 12/07/2016



---

(52) 15-05  
(54) CONFIGURAÇÃO APLICADA EM ASPIRADOR DE PÓ E LÍQUIDOS  
(73) ELECTROLUX DO BRASIL S.A. (BR/PR)  
(72) JAVIER MARIANO BERTANI  
(74) KASZNAR LEONARDOS PROPRIEDADE INTELECTUAL  
Prorrogado de 29/08/2023 a 28/08/2028 (3º Período).

---

**(11) BR 30 2013 004279-0** Código 46 - Prorrogação  
(22) 29/08/2013  
(15) 10/06/2014  
(45) 10/06/2014  
(52) 02-04  
(54) CONFIGURAÇÃO APLICADA EM MINIATURA DE CALÇADO  
(73) GRENEDE S.A. (BR/CE)  
(72) ROBSON CASTILHO DE BRITO  
(74) CUSTÓDIO DE ALMEIDA & CIA  
Prorrogado de 30/08/2023 a 29/08/2028 (3º Período).

---

**(11) BR 30 2013 004399-1** Código 46 - Prorrogação  
(22) 04/09/2013  
(15) 02/09/2014  
(45) 02/09/2014  
(52) 07-99  
(54) CONFIGURAÇÃO APLICADA EM BANDEJA  
(73) VISIVALDO MANOEL SILVA (BR/SP)  
(72) VISIVALDO MANOEL SILVA  
(74) CANNON MARCAS E PATENTES LTDA  
Prorrogado de 05/09/2023 a 04/09/2028 (3º Período).

---

**(11) BR 30 2013 004576-5** Código 46 - Prorrogação  
(22) 11/09/2013  
(15) 16/12/2014  
(45) 16/12/2014  
(52) 28-03  
(54) CONFIGURAÇÃO APLICADA EM APARELHO DE MASSAGEM  
(73) LPG SYSTEMS (FR)  
(72) ARNAUD FUSTER  
(74) LUIZ LEONARDOS & CIA - PROPRIEDADE INTELECTUAL  
Prorrogado de 12/09/2023 a 11/09/2028 (3º Período).

---

**(11) BR 30 2013 004588-9** Código 46 - Prorrogação  
(22) 12/09/2013  
(15) 17/06/2014  
(45) 17/06/2014



---

(52) 31-00  
(54) CONFIGURAÇÃO APLICADA EM ESPREMEDOR DE FRUTAS  
(73) BRITANIA ELETRODOMESTICOS LTDA (BR/PR)  
(72) CESAR EDUARDO ISAACSON BUFFARA  
(74) VALOR PROPRIEDADE INTELECTUAL S/S LTDA  
Prorrogado de 13/09/2023 a 12/09/2028 (3º Período).

---

**(11) BR 30 2013 004589-7**

Código 46 - Prorrogação  
(22) 12/09/2013  
(15) 24/06/2014  
(45) 24/06/2014  
(52) 23-04  
(54) CONFIGURAÇÃO APLICADA EM PÉ DE VENTILADOR  
(73) BRITANIA ELETRODOMESTICOS LTDA (BR/PR)  
(72) CESAR EDUARDO ISAACSON BUFFARA  
(74) VALOR PROPRIEDADE INTELECTUAL S/S LTDA  
Prorrogado de 13/09/2023 a 12/09/2028 (3º Período).

---

**(11) BR 30 2013 004590-0**

Código 46 - Prorrogação  
(22) 12/09/2013  
(15) 24/06/2014  
(45) 24/06/2014  
(52) 03-04 , 23-04  
(54) CONFIGURAÇÃO APLICADA EM BASE DE VENTILADOR  
(73) BRITANIA ELETRODOMESTICOS LTDA (BR/PR)  
(72) CESAR EDUARDO ISAACSON BUFFARA  
(74) VALOR PROPRIEDADE INTELECTUAL S/S LTDA  
Prorrogado de 13/09/2023 a 12/09/2028 (3º Período).

---

**(11) BR 30 2013 004674-5**

Código 46 - Prorrogação  
(22) 13/09/2013  
(15) 01/07/2014  
(45) 01/07/2014  
(52) 09-01  
(54) CONFIGURAÇÃO APLICADA A GARRAFA  
(73) SAVERGLASS (FR)  
(72) JEAN-CHRISTOPHE GAYDON  
(74) MATOS & ASSOCIADOS - ADVOGADOS  
Prorrogado de 14/09/2023 a 13/09/2028 (3º Período).

---

**(11) BR 30 2013 004742-3**

Código 46 - Prorrogação  
(22) 17/09/2013  
(15) 08/12/2015  
(45) 08/12/2015



---

(52) 23-02  
(54) CONFIGURAÇÃO APLICADA EM SABONETEIRA  
(73) DURATEX S.A. (BR/SP)  
(72) ANA LÚCIA DE LIMA PONTES ORLOVITZ  
(74) ANTONIO MAURICIO PEDRAS ARNAUD  
Prorrogado de 18/09/2023 a 17/09/2028 (3º Período).

---

**(11) BR 30 2013 004743-1**

Código 46 - Prorrogação  
(22) 17/09/2013  
(15) 24/11/2015  
(45) 24/11/2015  
(52) 08-08  
(54) CONFIGURAÇÃO APLICADA EM ARTEFATO PARA TRANSPORTE DE GARRAFAS  
(73) OREGON PRECISION INDUSTRIES, INC. DBA PAK TECH (US)  
(72) ZAKARY JAMES BORG; RONALD LEE MELLOR, JR.  
(74) DANNEMANN, SIEMSEN, BIGLER & IPANEMA MOREIRA  
Prorrogado de 18/09/2023 a 17/09/2028 (3º Período).

---

**(11) BR 30 2013 004744-0**

Código 46 - Prorrogação  
(22) 17/09/2013  
(15) 08/12/2015  
(45) 08/12/2015  
(52) 06-08  
(54) CONFIGURAÇÃO APLICADA EM CABIDE  
(73) DURATEX S.A. (BR/SP)  
(72) ANA LÚCIA DE LIMA PONTES ORLOVITZ  
(74) ANTONIO MAURICIO PEDRAS ARNAUD  
Prorrogado de 18/09/2023 a 17/09/2028 (3º Período).

---

**(11) BR 30 2013 004749-0**

Código 46 - Prorrogação  
(22) 17/09/2013  
(15) 08/12/2015  
(45) 08/12/2015  
(52) 23-02  
(54) CONFIGURAÇÃO APLICADA EM PRATELEIRA  
(73) DURATEX S.A. (BR/SP)  
(72) ANA LÚCIA DE LIMA PONTES ORLOVITZ  
(74) ANTONIO MAURICIO PEDRAS ARNAUD  
Prorrogado de 18/09/2023 a 17/09/2028 (3º Período).

---

**(11) BR 30 2013 004750-4**

Código 46 - Prorrogação  
(22) 17/09/2013  
(15) 08/12/2015



---

(45) 08/12/2015  
(52) 23-02  
(54) CONFIGURAÇÃO APLICADA EM PAPELEIRA  
(73) DURATEX S.A. (BR/SP)  
(72) ANA LÚCIA DE LIMA PONTES ORLOVITZ  
(74) ANTONIO MAURICIO PEDRAS ARNAUD  
Prorrogado de 18/09/2023 a 17/09/2028 (3º Período).

---

**(11) BR 30 2013 004752-0**

Código 46 - Prorrogação  
(22) 17/09/2013  
(15) 30/12/2014  
(45) 30/12/2014  
(52) 23-02  
(54) CONFIGURAÇÃO APLICADA EM PRATELEIRA  
(73) DURATEX S.A. (BR/SP)  
(72) ANA LÚCIA DE LIMA PONTES ORLOVITZ  
(74) ANTONIO MAURICIO PEDRAS ARNAUD  
Prorrogado de 18/09/2023 a 17/09/2028 (3º Período).

---

**(11) BR 30 2013 004771-7**

Código 46 - Prorrogação  
(22) 18/09/2013  
(15) 08/12/2015  
(45) 08/12/2015  
(52) 23-02  
(54) CONFIGURAÇÃO APLICADA EM PRATELEIRA  
(73) DURATEX S.A. (BR/SP)  
(72) ANA LÚCIA DE LIMA PONTES ORLOVITZ  
(74) ANTONIO MAURICIO PEDRAS ARNAUD  
Prorrogado de 19/09/2023 a 18/09/2028 (3º Período).

---

**(11) BR 30 2013 004772-5**

Código 46 - Prorrogação  
(22) 18/09/2013  
(15) 08/12/2015  
(45) 08/12/2015  
(52) 23-02  
(54) CONFIGURAÇÃO APLICADA EM PORTA-TOALHAS DE BARRA  
(73) DURATEX S.A. (BR/SP)  
(72) ANA LÚCIA DE LIMA PONTES ORLOVITZ  
(74) ANTONIO MAURICIO PEDRAS ARNAUD  
Prorrogado de 19/09/2023 a 18/09/2028 (3º Período).

---

**(11) BR 30 2013 004773-3**

Código 46 - Prorrogação  
(22) 18/09/2013  
(15) 12/07/2016



---

(45) 12/07/2016  
(52) 08-09 , 08-08  
(54) CONFIGURAÇÃO APLICADA EM CABIDE  
(73) DURATEX S.A. (BR/SP)  
(72) ANA LÚCIA DE LIMA PONTES ORLOVITZ  
(74) ANTONIO MAURICIO PEDRAS ARNAUD  
Prorrogado de 19/09/2023 a 18/09/2028 (3º Período).

---

**(11) BR 30 2013 004774-1**

Código 46 - Prorrogação  
(22) 18/09/2013  
(15) 12/07/2016  
(45) 12/07/2016  
(52) 07-99  
(54) CONFIGURAÇÃO APLICADA EM SABONETEIRA  
(73) DURATEX S.A. (BR/SP)  
(72) ANA LÚCIA DE LIMA PONTES ORLOVITZ  
(74) ANTONIO MAURICIO PEDRAS ARNAUD  
Prorrogado de 19/09/2023 a 18/09/2028 (3º Período).

---

**(11) BR 30 2013 004806-3**

Código 46 - Prorrogação  
(22) 19/09/2013  
(15) 16/02/2016  
(45) 16/02/2016  
(52) 08-06  
(54) CONFIGURAÇÃO APLICADA EM DOBRADIÇA  
(73) INDUSTRILAS I NÄSSJÖ AKTIEBOLAG (SE)  
(72) BENGT-AKE ALFREDSSON  
(74) ANDRE LUIZ SOUZA ALVAREZ  
Prorrogado de 20/09/2023 a 19/09/2028 (3º Período).

---

**(11) BR 30 2013 004887-0**

Código 46 - Prorrogação  
(22) 25/09/2013  
(15) 11/09/2018  
(45) 11/09/2018  
(52) 23-02  
(54) CONFIGURAÇÃO APLICADA EM PIA PARA LAVATÓRIO  
(73) DURATEX S.A. (BR/SP)  
(72) FELIPE DE BRAGA CASTRO  
(74) ANTONIO MAURICIO PEDRAS ARNAUD  
Prorrogado de 26/09/2023 a 25/09/2028 (3º Período).

---

**(11) BR 30 2013 004888-8**

Código 46 - Prorrogação  
(22) 25/09/2013  
(15) 06/01/2015



---

(45) 06/01/2015  
(52) 23-02  
(54) CONFIGURAÇÃO APLICADA EM PIA PARA LAVATÓRIO  
(73) DURATEX S.A. (BR/SP)  
(72) WASHINGTON OLIVEIRA DE MATOS  
(74) ANTONIO MAURICIO PEDRAS ARNAUD  
Prorrogado de 26/09/2023 a 25/09/2028 (3º Período).

---

**(11) BR 30 2013 004889-6**

Código 46 - Prorrogação  
(22) 25/09/2013  
(15) 06/01/2015  
(45) 06/01/2015  
(52) 23-02  
(54) CONFIGURAÇÃO APLICADA EM CUBA DE LAVATÓRIO  
(73) DURATEX S.A. (BR/SP)  
(72) FELIPE DE BRAGA CASTRO  
(74) ANTONIO MAURICIO PEDRAS ARNAUD  
Prorrogado de 26/09/2023 a 25/09/2028 (3º Período).

---

**(11) BR 30 2013 004890-0**

Código 46 - Prorrogação  
(22) 25/09/2013  
(15) 06/01/2015  
(45) 06/01/2015  
(52) 23-02  
(54) CONFIGURAÇÃO APLICADA EM CUBA DE LAVATÓRIO  
(73) DURATEX S.A. (BR/SP)  
(72) FELIPE DE BRAGA CASTRO  
(74) ANTONIO MAURICIO PEDRAS ARNAUD  
Prorrogado de 26/09/2023 a 25/09/2028 (3º Período).

---

**(11) BR 30 2013 004891-8**

Código 46 - Prorrogação  
(22) 25/09/2013  
(15) 06/01/2015  
(45) 06/01/2015  
(52) 23-02  
(54) CONFIGURAÇÃO APLICADA EM CUBA DE LAVATÓRIO  
(73) DURATEX S.A. (BR/SP)  
(72) CLAUDINEI JOSE DOS SANTOS  
(74) ANTONIO MAURICIO PEDRAS ARNAUD  
Prorrogado de 26/09/2023 a 25/09/2028 (3º Período).

---

**(11) BR 30 2013 004892-6**

Código 46 - Prorrogação  
(22) 25/09/2013  
(15) 06/01/2015



---

(45) 06/01/2015  
(52) 23-02  
(54) CONFIGURAÇÃO APLICADA EM PIA PARA LAVATÓRIO  
(73) DURATEX S.A. (BR/SP)  
(72) CLAUDINEI JOSE DOS SANTOS  
(74) ANTONIO MAURICIO PEDRAS ARNAUD  
Prorrogado de 26/09/2023 a 25/09/2028 (3º Período).

---

**(11) BR 30 2013 004893-4**

Código 46 - Prorrogação  
(22) 25/09/2013  
(15) 08/12/2015  
(45) 08/12/2015  
(52) 23-02  
(54) CONFIGURAÇÃO APLICADA EM ASSENTO PARA VASO SANITÁRIO  
(73) DURATEX S.A. (BR/SP)  
(72) FERNANDO ANTONIO CANELLA  
(74) ANTONIO MAURICIO PEDRAS ARNAUD  
Prorrogado de 26/09/2023 a 25/09/2028 (3º Período).

---

**(11) BR 30 2013 004894-2**

Código 46 - Prorrogação  
(22) 25/09/2013  
(15) 08/12/2015  
(45) 08/12/2015  
(52) 23-02  
(54) CONFIGURAÇÃO APLICADA EM CUBA DE LAVATÓRIO  
(73) DURATEX S.A. (BR/SP)  
(72) FELIPE DE BRAGA CASTRO  
(74) ANTONIO MAURICIO PEDRAS ARNAUD  
Prorrogado de 26/09/2023 a 25/09/2028 (3º Período).

---

**(11) BR 30 2013 005727-5**

Código 46 - Prorrogação  
(22) 08/11/2013  
(15) 15/12/2015  
(45) 15/12/2015  
(52) 28-02  
(54) CONFIGURAÇÃO APLICADA EM BARRA DE SABONETE  
(73) KARVIA DO BRASIL LTDA (BR/SP)  
(72) ALICE ALVARENGA BARROS DOS SANTOS  
(74) ORGANIZAÇÃO MÉRITO MARCAS E PATENTES LTDA  
Prorrogado de 09/11/2023 a 08/11/2028 (3º Período).

---

**(11) BR 30 2013 005783-6**

Código 46 - Prorrogação  
(22) 12/11/2013  
(15) 28/03/2017



---

(45) 28/03/2017  
(52) 09-01  
(54) CONFIGURAÇÃO APLICADA EM GARRAFA  
(73) THE ABSOLUT COMPANY AKTIEBOLAG (SE)  
(72) JESPER KLARIN; MATTIAS LINDSTEDT  
(74) DANNEMANN, SIEMSEN, BIGLER & IPANEMA MOREIRA  
Prorrogado de 13/11/2023 a 12/11/2028 (3º Período).

---

**(11) BR 30 2014 000661-4**

Código 46 - Prorrogação  
(22) 17/02/2014  
(15) 14/04/2015  
(45) 14/04/2015  
(52) 30-02  
(54) CONFIGURAÇÃO APLICADA EM PORTA DE CAIXA DE TRANSPORTE PARA ANIMAIS  
(73) AMARILDO CARRASCO ALVES (BR/SC)  
(72) AMARILDO CARRASCO ALVES  
(74) WANDERLEI CARDOSO  
Prorrogado de 18/02/2024 a 17/02/2029 (3º Período).

---

**(11) BR 32 2015 000923-6**

Código 46 - Prorrogação  
(22) 17/09/2013  
(15) 13/06/2017  
(45) 13/06/2017  
(52) 23-02  
(54) CONFIGURAÇÃO APLICADA EM PAPELEIRA  
(62) BR 30 2013 004750-4 17/09/2013  
(73) DURATEX S.A. (BR/SP)  
(72) ANA LÚCIA DE LIMA PONTES ORLOVITZ  
(74) ANTONIO MAURICIO PEDRAS ARNAUD  
Prorrogado de 18/09/2023 a 17/09/2028 (3º Período).

---

**(11) BR 32 2015 000924-4**

Código 46 - Prorrogação  
(22) 17/09/2013  
(15) 13/06/2017  
(45) 13/06/2017  
(52) 23-02  
(54) CONFIGURAÇÃO APLICADA EM PAPELEIRA  
(62) BR 30 2013 004750-4 17/09/2013  
(73) DURATEX S.A. (BR/SP)  
(72) ANA LÚCIA DE LIMA PONTES ORLOVITZ  
(74) ANTONIO MAURICIO PEDRAS ARNAUD  
Prorrogado de 18/09/2023 a 17/09/2028 (3º Período).



---

**(11) DI 6401949-7** Código 46 - Prorrogação  
(22) 14/06/2004  
(15) 24/08/2004  
(45) 24/08/2004  
(54) "CONFIGURAÇÃO EM ESPELHO RETROVISOR EXTERNO"  
(73) METAGAL INDÚSTRIA E COMÉRCIO LTDA (BR/MG)  
(72) PAULO ROBERTO MILANI  
(74) José Antonio de Souza Cappellini  
Prorrogado de 15/06/2024 a 14/06/2029 (5º Período).

---

**(11) DI 6402039-8** Código 46 - Prorrogação  
(22) 09/06/2004  
(15) 08/09/2004  
(45) 08/09/2004  
(54) "CONFIGURAÇÃO EM ESPELHO RETROVISOR EXTERNO"  
(73) METAGAL INDÚSTRIA E COMÉRCIO LTDA (BR/MG)  
(72) PAULO ROBERTO MILANI  
(74) José Antonio de Souza Cappellini  
Prorrogado de 10/06/2024 a 09/06/2029 (5º Período).

---

**(11) DI 6803124-6** Código 46 - Prorrogação  
(22) 13/08/2008  
(15) 05/05/2009  
(45) 05/05/2009  
(52) 23-01  
(54) CONFIGURAÇÃO APLICADA EM PURIFICADOR DE ÁGUA  
(73) LATINA ELETRODOMÉSTICOS S/A (BR/SP)  
(72) JOSÉ PAULO ALEIXO COLI  
(74) SÍMBOLO MARCAS E PATENTES LTDA  
Prorrogado de 14/08/2023 a 13/08/2028 (4º Período).

---

**(11) DI 6803125-4** Código 46 - Prorrogação  
(22) 13/08/2008  
(15) 13/01/2009  
(45) 13/01/2009  
(52) 23-01  
(54) CONFIGURAÇÃO APLICADA EM ELEMENTO FILTRANTE  
(73) LATINA ELETRODOMÉSTICOS S/A (BR/SP)  
(72) JOSÉ PAULO ALEIXO COLI  
(74) SÍMBOLO MARCAS E PATENTES LTDA  
Prorrogado de 14/08/2023 a 13/08/2028 (4º Período).

---

**(11) DI 6803646-9** Código 46 - Prorrogação  
(22) 20/08/2008



---

(15) 15/09/2009  
(45) 15/09/2009  
(52) 02-04  
(54) CONFIGURAÇÃO APLICADA EM CALÇADO  
(73) Grendene S.A (BR/CE)  
(72) Volnei Tadeu Dal Magro  
(74) Custódio de Almeida & Cia  
Prorrogado de 21/08/2023 a 20/08/2028 (4º Período).

---

**(11) DI 6803722-8**

Código 46 - Prorrogação  
(22) 22/08/2008  
(15) 15/09/2009  
(45) 15/09/2009  
(52) 02-04  
(54) CONFIGURAÇÃO APLICADA EM SAPATILHA  
(73) Grendene S.A (BR/CE)  
(72) Volnei Tadeu Dal Magro  
(74) Custodio De Almeida & Cia  
Prorrogado de 23/08/2023 a 22/08/2028 (4º Período).

---

**(11) DI 6803734-1**

Código 46 - Prorrogação  
(22) 29/08/2008  
(15) 15/09/2009  
(45) 15/09/2009  
(52) 02-04  
(54) CONFIGURAÇÃO APLICADA EM CHINELO  
(73) Grendene S.A (BR/CE)  
(72) Volnei Tadeu Dal Magro  
(74) Custodio de Almeida & Cia  
Prorrogado de 30/08/2023 a 29/08/2028 (4º Período).



### Código 53.1 - Pedido ou Registro Sub-Judice

Notificação de Ação Judicial referente ao registro.

---

(11) BR 30 2014 000322-4

Código 53.1 - Pedido ou Registro Sub-Judice

(22) 24/01/2014

(15) 16/09/2014

(71) AMARILDO CARRASCO ALVES (BR/SC)

(74) WANDERLEI CARDOSO

NOTIFICAÇÃO DE AÇÃO JUDICIAL REFERENTE AO REGISTRO INPI:

52402.009546/2023-00 Origem: 9ª Vara Federal do Rio de Janeiro Ação Ordinária

nº: 5086076-64.2023.4.02.5101 Autor: DURAPETS COMERCIO DE

ACESSORIOS PARA ANIMAIS LTDARéus: INPI-INSTITUTO NACIONAL DA

PROPRIEDADE INDUSTRIAL E AMARILDO CARRASCO ALVES REGISTRO

SUB-JUDICE



### **Código 65 - Desistência de Pedido Homologada**

Homologada a desistência do pedido de registro de desenho industrial, com base no art. 51 da Lei 9.784/99.

---

**(21) BR 30 2022 003418-5**

Código 65 - Desistência de Pedido Homologada

(22) 04/07/2022

(71) ADÉLIA NEVES (BR/MG)

(74) REGISTRO SIMPLIFICADO MARCAS E PATENTES

Homologada a desistência do pedido de desenho industrial, com base no art. 51 da Lei 9.784/99, mediante a protocolização da petição 870230071713 de 14/08/2023.



### Código 71 - Despacho Anulado

Anulado o despacho, por ter sido indevido, conforme indicado no complemento.

---

(21) BR 30 2023 003133-2

Código 71 - Despacho Anulado

(22) 16/06/2023

(71) DELLAMED S.A. (BR/RS)

(74) ANDREOLA, TOMÁS E OSS ADVOGADOS ASSOCIADOS

Referente RPI: 2740 - Cód. 34, Publicado: 11/07/2023, por ter sido publicado com incorreções. O pedido será reexaminado.

