

Revista da
**Propriedade
Industrial**

Nº 2752
03 de Outubro de 2023

Desenho Industrial
Seção III





REPÚBLICA FEDERATIVA DO BRASIL

Presidente

Luiz Inácio Lula da Silva

MINISTÉRIO DO DESENVOLVIMENTO, INDÚSTRIA, COMÉRCIO E SERVIÇOS

Ministro do Desenvolvimento, Indústria, Comércio e Serviços

Geraldo José Rodrigues Alckmin Filho

INSTITUTO NACIONAL DA PROPRIEDADE INDUSTRIAL

Presidente

Julio Cesar Castelo Branco Reis Moreira

De conformidade com a Lei nº 5.648 de 11 de dezembro de 1970, esta é a publicação oficial do Instituto Nacional da Propriedade Industrial, órgão vinculado ao Ministério da Economia, República Federativa do Brasil, que publica todos os seus atos, despachos e decisões relativos ao sistema de propriedade industrial no Brasil, compreendendo Marcas e Patentes, bem como os referentes a contratos de Transferência de Tecnologia e assuntos correlatos, além dos que dizem respeito ao registro de programas de computador como direito autoral.

As established by Law nº 5.648 of december 11, 1970, this is the official publication of the National Institute of Industrial Property, an office under the Ministry of Economy, Federative Republic of Brazil, which publishes all its official acts, orders and decisions regarding the industrial property system in Brazil, comprising Trademarks and Patents, as well as those referring to Technology Transfer agreements and related matters, besides those regarding software registering as copyright.

D'après la Loi nº 5.648 du 11 décembre 1970, celle-ci est la publication officielle de l'Institut National de la Propriété Industrielle, un office lié au Ministère de l'Économie, République Fédérative du Brésil, qui publie tous ses actes, ordres et décisions concernant le système de la propriété industrielle au Brésil, y compris marques et brevets, aussi que ceux référents aux contrats de transfert de technologie et des sujets afférents, en outre que ceux se rapportant à l'enregistrement des programmes d'ordinateur comme droit d'auteur.

Según establece la Ley nº 5.648 de 11 diciembre 1970, esta es la publicación oficial del Instituto Nacional de la Propiedad Industrial, oficina vinculada al Ministerio de la Economía, República Federativa del Brasil, que publica todos sus actos, ordenes y decisiones referentes al sistema de propiedad industrial en Brasil, comprendiendo marcas y patentes así que los referentes a contratos de transferencia de tecnologia y asuntos corelacionados, además de los referentes al registro de programas de ordenador como derecho de autor.

Laut Gesetz Nr. 5.648 vom 11. Dezember 1970, ist dies das Amtsblatt des Nationalen Instituts für gewerbliches Eigentum, eines Organs des Bundesministeriums für Wirtschaft der Bundesrepublik Brasilien, welches Amtsblatt alle Amtshandlungen, Beschlüsse und Entscheidungen über gewerbliches Eigentum in Brasilien, einschliesslich Warenzeichen und Patente, ebenso wie auch Übertragungsverträge von Technologie und Computerprogrammen als Urheberrecht, veröffentlicht.



DIRETORIA DE MARCAS, DESENHO INDUSTRIAL E INDICAÇÕES GEOGRÁFICAS

DESENHO INDUSTRIAL

PEDIDO DE REGISTRO DE DESENHO INDUSTRIAL PEDIDO DIVIDIDO DE UM PEDIDO DE REGISTRO DE DESENHO INDUSTRIAL ANTERIORMENTE DEPOSITADO



Índice Geral:

Código 115 - Recurso conhecido e negado provimento. Mantida a Decisão recorrida.....	5
Código 30 - Exigência – Art. 103 da LPI.....	6
Código 31 - Notificação de Depósito.....	10
Código 32 - Notificação do Depósito Com Requerimento de Sigilo.....	46
Código 33.1 - Pedido Inexistente.....	47
Código 34 - Exigência - Art. 106 § 3º da LPI.....	49
Código 35 - Arquivamento do Pedido – Art. 216 § 2º e Art. 106 § 3º da LPI.....	50
Código 39 - Concessão do Registro.....	51
Código 44 - Extinção - Art. 119 inciso III da LPI.....	101
Código 46 - Prorrogação.....	102
Código 54 - Devolução de Prazo Concedida.....	127



Código 115 - Recurso conhecido e negado provimento. Mantida a Decisão recorrida.

(21) BR 30 2012 004536-3

Código 115 - Recurso conhecido e negado provimento. Mantida a Decisão recorrida.

(22) 03/09/2012

(43) 16/01/2018

(73) CALJAN RITE-HITE APS (DK)

(74) Orlando de Souza

Recurso conhecido. Negado provimento e mantida a decisão de perda da Prioridade Unionista.



Código 30 - Exigência – Art. 103 da LPI

O pedido não atende formalmente ao disposto no art. 103 da LPI e/ou às demais disposições quanto à sua forma, tendo sido recebido provisoriamente. A não manifestação do depositante no prazo de 5 (cinco) dias desta data, acarretará na inexistência do Pedido.

(21) BR 30 2023 004537-6

Código 30 - Exigência – Art. 103 da LPI

(22) 21/08/2023

(71) PLASTCOR DO BRASIL LTDA (BR/SP)

(74) SERGIO JUVENCIO HERCULANO

A apresentação das figuras não está de acordo com as especificações do item 4.2.11 do Manual de DI. Apresente novo jogo de figuras completo, COM CADA VISTA DA FIGURA APRESENTADA EM UMA FOLHA, sem alteração da matéria apresentada no depósito. Cada desenho ou fotografia deverá ser apresentado em uma folha, INDIVIDUALMENTE, com dimensões adequadas e nitidez e resolução gráfica suficientes para a plena compreensão do desenho industrial requerido. As figuras deverão ser NUMERADAS SEQUENCIALMENTE EM CONFORMIDADE COM O PADRÃO DE DOIS ALGARISMOS: Fig. 1.1, Fig. 1.2, Fig. 1.3, Fig. 1.4. NÃO SERÃO ADMITIDAS outras formas de numeração, como o padrão de um algarismo (1, 2, 3), numeração alfanumérica (1A, 1B, 1C) e caracteres isolados (A, B, C). As folhas deverão ser numeradas sequencialmente no CENTRO DA MARGEM SUPERIOR indicando o número da folha e o número total de folhas, separados por uma barra oblíqua. Exemplo: 1/4, 2/4, 3/4 e 4/4. Caso tenha sido apresentado relatório, deverá ser reapresentado com a numeração das figuras corrigida seguindo as disposições do item 4.2.9 do Manual de DI. Para cumprir esta exigência utilize a GRU 104 (isenta). O prazo é de 5 dias, iniciados a partir do primeiro dia útil após esta publicação (art. 103 da LPI).

(21) BR 30 2023 004546-5

Código 30 - Exigência – Art. 103 da LPI

(22) 22/08/2023

(71) ARAGUAIA PESCA E NAUTICA LTDA (BR/GO)

(74) EMRICH LEAO ADVOGADOS ASSOCIADOS S/S

As figuras apresentadas não estão numeradas, estando em desacordo com as especificações do item 4.2.11 do Manual de DI. Apresente novo jogo de figuras, sem alteração da matéria apresentada no depósito, com numeração de acordo com as seguintes especificações: OS DESENHOS OU FOTOGRAFIAS DEVERÃO SER NUMERADOS SEQUENCIALMENTE EM CONFORMIDADE COM O PADRÃO DE DOIS ALGARISMOS: fig. 1.1, fig. 1.2, fig. 1.3, fig. 1.4. NÃO SERÃO ADMITIDAS outras formas de numeração, como o padrão de um algarismo (1, 2, 3...), numeração alfanumérica (1a, 1b, 1c...) E caracteres isolados (a, b, c...). CADA VISTA DO DESENHO OU FOTOGRAFIA deverá ser apresentada em uma folha, individualmente, NUMERADA SEQUENCIALMENTE

NO CENTRO DA MARGEM SUPERIOR INDICANDO O NÚMERO DA FOLHA E O NÚMERO TOTAL DE FOLHAS, SEPARADOS POR UMA BARRA OBLÍQUA. Exemplo: 1/4, 2/4, 3/4 e 4/4. Caso tenha sido apresentado relatório, deverá ser reapresentado com a numeração das figuras corrigida seguindo as disposições do item 4.2.9 do Manual de DI. Para cumprir esta exigência utilize a GRU 104 (isenta). O prazo é de 5 dias, iniciados a partir do primeiro dia útil após esta publicação (art. 103 da LPI).

(21) BR 30 2023 004551-1

Código 30 - Exigência – Art. 103 da LPI

(22) 22/08/2023

(71) CHRISTINE DUTRA (BR/RJ)

(74) ALLEN DOS SANTOS PINTO DA SILVA FILHO

A numeração das páginas de figuras apresentadas não está de acordo com as especificações do item 4.2.11 do Manual de DI. Apresente novo jogo de figuras sem alteração da matéria apresentada no depósito e com numeração das páginas corrigida. CADA VISTA DO DESENHO OU FOTOGRAFIA deverá ser apresentada em uma folha, individualmente, dentro de margens de no mínimo 3 cm, em folhas brancas no formato A4, NUMERADAS SEQUENCIALMENTE NO CENTRO DA MARGEM SUPERIOR INDICANDO O NÚMERO DA FOLHA E O NÚMERO TOTAL DE FOLHAS, SEPARADOS POR UMA BARRA OBLÍQUA. EXEMPLO: 1/4, 2/4, 3/4 e 4/4. Os desenhos ou fotografias deverão ser numerados sequencialmente em conformidade com o padrão de dois algarismos: Fig. 1.1, Fig. 1.2, Fig. 1.3, Fig. 1.4. NÃO SERÃO ADMITIDAS outras formas de numeração, como o padrão de um algarismo (1, 2, 3...), numeração alfanumérica (1A, 1B, 1C...) e caracteres isolados (A, B, C...). Retirar o texto das páginas de figuras, deixando apenas as numerações relativas à páginas e figuras. Para cumprir esta exigência utilize a GRU 104 (isenta). O prazo é de 5 dias, iniciados a partir do primeiro dia útil após esta publicação (art. 103 da LPI).

(21) BR 30 2023 004565-1

Código 30 - Exigência – Art. 103 da LPI

(22) 23/08/2023

(71) AMÓS TRONCOS VETERINÁRIOS LTDA (BR/PR)

(74) AMARO DONISETE NOGUEIRA

Corrigir a numeração da página que contém a figura 1.6 e 1.7. Apresente novo jogo de figuras completo com a numeração corrigida, sem alteração da matéria apresentada no depósito, observando as especificações do item 4.2.11 do Manual de DI: os desenhos ou fotografias deverão ser apresentados dentro de margens de no mínimo 3 cm, em folhas brancas no formato A4, numeradas sequencialmente no centro da margem superior indicando o número da folha e o número total de folhas, separados por uma barra oblíqua. Exemplo: 1/4, 2/4, 3/4 e 4/4. Para cumprir esta exigência utilize a GRU 104 (isenta). O prazo é de 5 dias, iniciados a partir do primeiro dia útil após esta publicação (art. 103 da LPI).

(21) BR 30 2023 004623-2

Código 30 - Exigência – Art. 103 da LPI



(22) 25/08/2023

(71) DONA DIVA ACESSORIOS LTDA (BR/SC)

(74) JORDAN GEVAERD

Apresente novas páginas de relatório, reivindicação (se houver) e figuras, sem alteração da matéria, com numeração das páginas corrigida, conforme item 4.2.9 do Manual de DI. As folhas do relatório e da reivindicação deverão apresentar SOMENTE texto em espaço duplo, na cor preta, dentro de margens de no mínimo 3 cm, em folhas brancas no formato A4, numeradas sequencialmente no centro da margem superior indicando o número da folha e o número total de folhas, separados por uma barra oblíqua. Exemplo: 1/2, 2/2. NÃO DEVEM SER APRESENTADAS FIGURAS NAS FOLHAS DO RELATÓRIO. O modelo está disponível na seção "modelos" do referido manual. Os desenhos ou fotografias deverão ser apresentados conforme item 4.2.11 do Manual de DI, com margens de no mínimo 3 cm, em folhas brancas no formato A4, numeradas sequencialmente no centro da margem superior indicando o número da folha e o número total de folhas, separados por uma barra oblíqua. Exemplo: 1/3, 2/3 e 3/3. CADA VISTA DO DESENHO OU FOTOGRAFIA deverá ser apresentado em uma folha, individualmente. As folhas deverão ser NUMERADAS SEQUENCIALMENTE EM COM O PADRÃO DE DOIS ALGARISMOS: Fig. 1.1, Fig. 1.2, Fig. 1.3, Fig. 1.4. NÃO SERÃO ADMITIDAS outras formas de numeração, como (1, 2, 3), (1A, 1B, 1C) e (A, B, C). A NUMERAÇÃO DE PÁGINAS DE RELATÓRIO, REIVINDICAÇÃO (SE HOUVER) E FIGURAS NÃO SE CONFUNDE, DEVENDO SER INDEPENDENTE ENTRE SI. Ex: No caso de apresentação de pedido cujas páginas de relatório e figuras somarem 6 páginas, sendo 2 páginas de relatório que devem ser numeradas 1/2 e 2/2 e 4 páginas de figuras que devem ser numeradas 1/4, 2/4, 3/4, 4/4. As folhas das figuras NÃO DEVERÃO APRESENTAR TEXTO exceto a numeração de páginas e figuras. Para cumprir esta exigência utilize a GRU 104 (isenta). O prazo é de 5 dias, iniciados a partir do primeiro dia útil após esta publicação (art. 103 da LPI).

(21) BR 30 2023 004688-7

Código 30 - Exigência – Art. 103 da LPI

(22) 28/08/2023

(71) DAVID MANUEL NOBREGA DOS SANTOS (BR/SP)

(74) PAULA CORDEIRO FERREIRA MORITA

A numeração das páginas de figuras apresentadas não está de acordo com as especificações do item 4.2.11 do Manual de DI. Apresente novo jogo de figuras sem alteração da matéria apresentada no depósito e com numeração das páginas corrigida. CADA VISTA DO DESENHO OU FOTOGRAFIA deverá ser apresentada em uma folha, individualmente, dentro de margens de no mínimo 3 cm, em folhas brancas no formato A4, NUMERADAS SEQUENCIALMENTE NO CENTRO DA MARGEM SUPERIOR INDICANDO O NÚMERO DA FOLHA E O NÚMERO TOTAL DE FOLHAS, SEPARADOS POR UMA BARRA OBLÍQUA. EXEMPLO: 1/4, 2/4, 3/4 e 4/4. Os desenhos ou fotografias deverão ser numerados sequencialmente em conformidade com o padrão de dois algarismos:



Fig. 1.1, Fig. 1.2, Fig. 1.3, Fig. 1.4. NÃO SERÃO ADMITIDAS outras formas de numeração, como o padrão de um algarismo (1, 2, 3...), numeração alfanumérica (1A, 1B, 1C...) e caracteres isolados (A, B, C...) Para cumprir esta exigência utilize a GRU 104 (isenta). O prazo é de 5 dias, iniciados a partir do primeiro dia útil após esta publicação (art. 103 da LPI).



Código 31 - Notificação de Depósito

Notificação de depósito de pedido de registro de desenho industrial. O pedido segue para a etapa de exame técnico.

(21) BR 30 2023 004172-9

Código 31 - Notificação de Depósito

(22) 03/08/2023

(71) MAURICIO TRENTIN (BR/SP)

(72) MAURÍCIO TRENTIN

(74) Clissie Bazan Corral Silva

Notificação de depósito (Protocolo: 870230068188 UF: WB Data: 03/08/2023

Hora: 11:23)

(21) BR 30 2023 004197-4

Código 31 - Notificação de Depósito

(22) 04/08/2023

(71) JEFERSON GOMES SOARES (BR/SP) ; JEFERSON GOMES SOARES (BR/SP)

(72) JEFERSON GOMES SOARES

(74) INAJAÍ COSTA DO SANTOS

Notificação de depósito (Protocolo: 870230068770 UF: WB Data: 04/08/2023

Hora: 13:19)

(21) BR 30 2023 004198-2

Código 31 - Notificação de Depósito

(22) 04/08/2023

(71) PLASVIPEL LTDA - EPP (BR/SP)

(72) Sigilo de Autor, conforme solicitado e com base no artigo 6º, § 4º da LPI

(74) Scorpions Marcas e Patentes Ltda.- ME

Notificação de depósito (Protocolo: 870230068780 UF: WB Data: 04/08/2023

Hora: 13:46)

(21) BR 30 2023 004211-3

Código 31 - Notificação de Depósito

(22) 04/08/2023

(71) UNIVERSIDADE ESTADUAL DE CAMPINAS (BR/SP)

(72) LUDMILA CORRÊA DE ALKMIN E SILVA; FABRÍCIO LEONARDO SILVA; MATHEUS HENRIQUE RODRIGUES MIRANDA

(74) ELISAMA CAMPELO SANTOS

Notificação de depósito (Protocolo: 870230069033 UF: WB Data: 04/08/2023

Hora: 17:25)

(21) BR 30 2023 004224-5

Código 31 - Notificação de Depósito

(22) 07/08/2023

(71) THE MARKETING STORE WORLDWIDE, L.P. (US)

(72) JEFFREY PETER JARKA; ARMANDO XAVIER ZÚÑIGA; KWOK LEUNG

NG; THOMAS JOSEPH BROSSEAU
(74) ARARIPE & ASSOCIADOS
Notificação de depósito (Protocolo: 870230069701 UF: WB Data: 07/08/2023
Hora: 17:56)

(21) BR 30 2023 004265-2 Código 31 - Notificação de Depósito
(22) 09/08/2023
(71) BRUNO GRIGOLETTO PEREIRA (BR/SP) ; ANDRÉ HENRIQUE DOS SANTOS BARBOSA (BR/SP)
(72) BRUNO GRIGOLETTO PEREIRA
(74) Clissie Bazan Corral Silva
Notificação de depósito (Protocolo: 870230070234 UF: WB Data: 09/08/2023
Hora: 12:33)

(21) BR 30 2023 004358-6 Código 31 - Notificação de Depósito
(22) 11/08/2023
(71) EDSON BUENO DE MORAIS (BR/SC)
(72) EDSON BUENO DE MORAIS
Notificação de depósito (Protocolo: 870230071126 UF: WB Data: 11/08/2023
Hora: 14:24)

(21) BR 30 2023 004371-3 Código 31 - Notificação de Depósito
(22) 14/08/2023
(71) DC BEAUTY COSMETICS LTDA. (BR/SP)
(72) MAICON CÉSAR DA SILVA MAIA
(74) JOSÉ LUÍS MAZUQUELLI JUNIOR
Notificação de depósito (Protocolo: 870230071656 UF: WB Data: 14/08/2023
Hora: 09:18)

(21) BR 30 2023 004495-7 Código 31 - Notificação de Depósito
(22) 18/08/2023
(71) FIBRACEM TELEINFORMÁTICA LTDA (BR/PR)
(72) LUIZ CARLOS SILVEIRA BITENCOURT
(74) ALCION BUBNIAK
Notificação de depósito (Protocolo: 870230073323 UF: WB Data: 18/08/2023
Hora: 13:24)

(21) BR 30 2023 004496-5 Código 31 - Notificação de Depósito
(22) 18/08/2023
(71) DR. ING. H.C. F. PORSCHE AKTIENGESELLSCHAFT (DE)
(72) CYRIL VERBRUGGE
(74) Licks Advogados
Notificação de depósito (Protocolo: 870230073347 UF: WB Data: 18/08/2023
Hora: 14:13)



(21) BR 30 2023 004497-3 Código 31 - Notificação de Depósito
(22) 18/08/2023
(71) JOSÉ PEDRO MARTINEZ POMPEO DE CAMARGO (BR/MS)
(72) JOSÉ PEDRO MARTINEZ POMPEO DE CAMARGO
(74) VILAGE MARCAS E PATENTES LTDA
Notificação de depósito (Protocolo: 870230073350 UF: WB Data: 18/08/2023
Hora: 14:14)

(21) BR 30 2023 004498-1 Código 31 - Notificação de Depósito
(22) 18/08/2023
(71) JOSÉ PEDRO MARTINEZ POMPEO DE CAMARGO (BR/MS)
(72) JOSÉ PEDRO MARTINEZ POMPEO DE CAMARGO
(74) VILAGE MARCAS E PATENTES LTDA
Notificação de depósito (Protocolo: 870230073360 UF: WB Data: 18/08/2023
Hora: 14:26)

(21) BR 30 2023 004499-0 Código 31 - Notificação de Depósito
(22) 18/08/2023
(71) JOSÉ PEDRO MARTINEZ POMPEO DE CAMARGO (BR/MS)
(72) JOSÉ PEDRO MARTINEZ POMPEO DE CAMARGO
(74) VILAGE MARCAS E PATENTES LTDA
Notificação de depósito (Protocolo: 870230073372 UF: WB Data: 18/08/2023
Hora: 14:36)

(21) BR 30 2023 004500-7 Código 31 - Notificação de Depósito
(22) 18/08/2023
(71) M.T.C. THEODORO PRODUTOS E SERVICOS PNEUMATICOS
SOCIEDADE UNIPessoal LTDA (BR/SP)
(72) NELUCHY CORVINO THEODORO
(74) LUANA KLAUS
Notificação de depósito (Protocolo: 870230073378 UF: WB Data: 18/08/2023
Hora: 14:48)

(21) BR 30 2023 004501-5 Código 31 - Notificação de Depósito
(22) 18/08/2023
(71) JOSÉ PEDRO MARTINEZ POMPEO DE CAMARGO (BR/MS)
(72) JOSÉ PEDRO MARTINEZ POMPEO DE CAMARGO
(74) VILAGE MARCAS E PATENTES LTDA
Notificação de depósito (Protocolo: 870230073387 UF: WB Data: 18/08/2023
Hora: 14:55)

(21) BR 30 2023 004502-3 Código 31 - Notificação de Depósito
(22) 18/08/2023



(71) JOSÉ MAURICIO ALVES GUERRA (BR/SP)
(72) JOSÉ MAURICIO ALVES GUERRA
(74) VERSATY MARCAS E PATENTES LTDA ME
Notificação de depósito (Protocolo: 870230073432 UF: WB Data: 18/08/2023
Hora: 15:33)

(21) BR 30 2023 004503-1

Código 31 - Notificação de Depósito
(22) 18/08/2023
(71) LUX CLASS SISTEMAS DE ILUMINAÇÃO E SINALIZAÇÃO LTDA (BR/SP)
(72) THIAGO DA GRAGNANO
Notificação de depósito (Protocolo: 870230073480 UF: WB Data: 18/08/2023
Hora: 16:12)

(21) BR 30 2023 004504-0

Código 31 - Notificação de Depósito
(22) 18/08/2023
(71) ROBERTA MARA HERNANDES TADEO BENITEZ COMERCIO DE AUTOPECAS (BR/SP)
(72) ROBERTA MARA HERNANDES TADEO BENITEZ
(74) ABM ASSESSORIA BRASILEIRA DE MARCAS LTDA.
Notificação de depósito (Protocolo: 870230073496 UF: WB Data: 18/08/2023
Hora: 16:25)

(21) BR 30 2023 004505-8

Código 31 - Notificação de Depósito
(22) 18/08/2023
(71) PARAMOUNT INDÚSTRIA E COMÉRCIO DE PLÁSTICOS LTDA. (BR/SP)
(72) EDUARDO VELLONE BOMBASSEI
(74) ICAMP MARCAS E PATENTES LTDA
Notificação de depósito (Protocolo: 870230073508 UF: WB Data: 18/08/2023
Hora: 16:35)

(21) BR 30 2023 004507-4

Código 31 - Notificação de Depósito
(22) 18/08/2023
(71) PARAMOUNT INDÚSTRIA E COMÉRCIO DE PLÁSTICOS LTDA. (BR/SP)
(72) EDUARDO VELLONE BOMBASSEI
(74) ICAMP MARCAS E PATENTES LTDA
Notificação de depósito (Protocolo: 870230073528 UF: WB Data: 18/08/2023
Hora: 16:47)

(21) BR 30 2023 004509-0

Código 31 - Notificação de Depósito
(22) 18/08/2023
(71) STUDIES COMÉRCIO DE PRODUTOS E MATERIAIS ESCOLARES LTDA-ME (BR/PR)
(72) ROZIMAR SPURIO GARCIA BRAVO
(74) ALEXANDRE PIETRÂNGELO LIMA



Notificação de depósito (Protocolo: 870230073534 UF: WB Data: 18/08/2023
Hora: 16:54)

(21) BR 30 2023 004510-4

Código 31 - Notificação de Depósito
(22) 18/08/2023
(71) LA TISSOT GERENCIAMENTO E LICENCIAMENTO DE MARCAS E
PATENTES LTDA. (BR/RS)
(72) LUIZ ANDRÉ TISSOT
(74) Custodio de Almeida & Cia.
Notificação de depósito (Protocolo: 870230073538 UF: WB Data: 18/08/2023
Hora: 16:56)

(21) BR 30 2023 004511-2

Código 31 - Notificação de Depósito
(22) 18/08/2023
(71) HYDRO EXTRUSION BRASIL S.A. (BR/SP)
(72) PAULO EDSON GENTILE; GUILHERME DOS SANTOS FIGUEIREDO
(74) DANNEMANN, SIEMSEN, BIGLER & IPANEMA MOREIRA
Notificação de depósito (Protocolo: 870230073542 UF: WB Data: 18/08/2023
Hora: 16:58)

(21) BR 30 2023 004512-0

Código 31 - Notificação de Depósito
(22) 21/08/2023
(71) MIN LI (CN)
(72) MIN LI; QIAN LI; WEN LI
(74) MARCUS JULIUS ZANON
Notificação de depósito (Protocolo: 870230073678 UF: WB Data: 21/08/2023
Hora: 08:40)

(21) BR 30 2023 004513-9

Código 31 - Notificação de Depósito
(22) 21/08/2023
(71) MIN LI (CN)
(72) MIN LI; QIAN LI; WEN LI
(74) MARCUS JULIUS ZANON
Notificação de depósito (Protocolo: 870230073679 UF: WB Data: 21/08/2023
Hora: 08:44)

(21) BR 30 2023 004514-7

Código 31 - Notificação de Depósito
(22) 21/08/2023
(71) RODRIGO VAZ OHTAKE-ME (BR/SP)
(72) RODRIGO OHTAKE
Notificação de depósito (Protocolo: 870230073702 UF: WB Data: 21/08/2023
Hora: 09:48)

(21) BR 30 2023 004515-5

Código 31 - Notificação de Depósito



(22) 21/08/2023

(71) RODRIGO VAZ OHTAKE-ME (BR/SP)

(72) RODRIGO OHTAKE

Notificação de depósito (Protocolo: 870230073708 UF: WB Data: 21/08/2023

Hora: 09:55)

(21) BR 30 2023 004516-3

Código 31 - Notificação de Depósito

(22) 21/08/2023

(71) RODRIGO VAZ OHTAKE-ME (BR/SP)

(72) RODRIGO OHTAKE

Notificação de depósito (Protocolo: 870230073709 UF: WB Data: 21/08/2023

Hora: 09:57)

(21) BR 30 2023 004517-1

Código 31 - Notificação de Depósito

(22) 21/08/2023

(71) RODRIGO VAZ OHTAKE-ME (BR/SP)

(72) RODRIGO OHTAKE

Notificação de depósito (Protocolo: 870230073710 UF: WB Data: 21/08/2023

Hora: 09:58)

(21) BR 30 2023 004518-0

Código 31 - Notificação de Depósito

(22) 21/08/2023

(71) RODRIGO VAZ OHTAKE-ME (BR/SP)

(72) RODRIGO OHTAKE

Notificação de depósito (Protocolo: 870230073712 UF: WB Data: 21/08/2023

Hora: 09:59)

(21) BR 30 2023 004519-8

Código 31 - Notificação de Depósito

(22) 21/08/2023

(71) RODRIGO VAZ OHTAKE-ME (BR/SP)

(72) RODRIGO OHTAKE

Notificação de depósito (Protocolo: 870230073713 UF: WB Data: 21/08/2023

Hora: 10:00)

(21) BR 30 2023 004520-1

Código 31 - Notificação de Depósito

(22) 21/08/2023

(71) RODRIGO VAZ OHTAKE-ME (BR/SP)

(72) RODRIGO OHTAKE

Notificação de depósito (Protocolo: 870230073715 UF: WB Data: 21/08/2023

Hora: 10:01)

(21) BR 30 2023 004521-0

Código 31 - Notificação de Depósito

(22) 21/08/2023

(71) RODRIGO VAZ OHTAKE-ME (BR/SP)



(72) RODRIGO OHTAKE
Notificação de depósito (Protocolo: 870230073716 UF: WB Data: 21/08/2023
Hora: 10:02)

(21) BR 30 2023 004522-8 Código 31 - Notificação de Depósito
(22) 21/08/2023
(71) RODRIGO VAZ OHTAKE-ME (BR/SP)
(72) RODRIGO OHTAKE
Notificação de depósito (Protocolo: 870230073718 UF: WB Data: 21/08/2023
Hora: 10:03)

(21) BR 30 2023 004523-6 Código 31 - Notificação de Depósito
(22) 21/08/2023
(71) RODRIGO VAZ OHTAKE-ME (BR/SP)
(72) RODRIGO OHTAKE
Notificação de depósito (Protocolo: 870230073720 UF: WB Data: 21/08/2023
Hora: 10:04)

(21) BR 30 2023 004524-4 Código 31 - Notificação de Depósito
(22) 21/08/2023
(71) MÁRCIO AMBRÓSIO SIMÕES (BR/MG)
(72) MÁRCIO AMBRÓSIO SIMÕES
Notificação de depósito (Protocolo: 870230073737 UF: WB Data: 21/08/2023
Hora: 10:33)

(21) BR 30 2023 004526-0 Código 31 - Notificação de Depósito
(22) 21/08/2023
(71) INAUGURA MOVEIS INDUSTRIA E COMERCIO DE UTILIDADES LTDA
(BR/SP) ; FATIMA APARECIDA GARIBALDI ME (BR/SP)
(72) FATIMA APARECIDA GARIBALDI; LEONARDO SERON FERNANDES
(74) BEERRE ASSESSORIA EMPRESARIAL LTDA
Notificação de depósito (Protocolo: 870230073789 UF: WB Data: 21/08/2023
Hora: 11:43)

(21) BR 30 2023 004527-9 Código 31 - Notificação de Depósito
(22) 21/08/2023
(71) LUIS HENRIQUE DO PRADO (BR/SP)
(72) LUIS HENRIQUE DO PRADO
(74) EDUARDA COLLA
Notificação de depósito (Protocolo: 870230073841 UF: WB Data: 21/08/2023
Hora: 13:04)

(21) BR 30 2023 004528-7 Código 31 - Notificação de Depósito
(22) 21/08/2023



(71) LUIS HENRIQUE DO PRADO (BR/SP)
(72) LUIS HENRIQUE DO PRADO
(74) EDUARDA COLLA
Notificação de depósito (Protocolo: 870230073843 UF: WB Data: 21/08/2023
Hora: 13:07)

(21) BR 30 2023 004529-5 Código 31 - Notificação de Depósito
(22) 21/08/2023
(71) LUIS HENRIQUE DO PRADO (BR/SP)
(72) LUIS HENRIQUE DO PRADO
(74) EDUARDA COLLA
Notificação de depósito (Protocolo: 870230073847 UF: WB Data: 21/08/2023
Hora: 13:11)

(21) BR 30 2023 004530-9 Código 31 - Notificação de Depósito
(22) 21/08/2023
(71) VINNARE INDÚSTRIA E COMÉRCIO DE PLÁSTICOS LTDA. (BR/RS)
(72) CLEBER VICENCO
(74) EXPERT - MARCAS E PATENTES LTDA
Notificação de depósito (Protocolo: 870230073849 UF: WB Data: 21/08/2023
Hora: 13:13)

(21) BR 30 2023 004531-7 Código 31 - Notificação de Depósito
(22) 21/08/2023
(71) QIU GENJUN (BR/SP)
(72) QIU GENJUN
(74) ORG. MÉRITO MARCAS E PATENTES LTDA.
Notificação de depósito (Protocolo: 870230073857 UF: WB Data: 21/08/2023
Hora: 13:29)

(21) BR 30 2023 004532-5 Código 31 - Notificação de Depósito
(22) 21/08/2023
(71) QIU GENJUN (BR/SP)
(72) QIU GENJUN
(74) ORG. MÉRITO MARCAS E PATENTES LTDA.
Notificação de depósito (Protocolo: 870230073861 UF: WB Data: 21/08/2023
Hora: 13:33)

(21) BR 30 2023 004533-3 Código 31 - Notificação de Depósito
(22) 21/08/2023
(71) WATANABE INDUSTRIA E COMERCIO DE MAQUINAS LTDA. (BR/PR)
(72) MILTON KAORU WATANABE
(74) RITTER E MORAES PROPRIEDADE INTELECTUAL S/S
Notificação de depósito (Protocolo: 870230073864 UF: WB Data: 21/08/2023



Hora: 13:38)

(21) BR 30 2023 004534-1

Código 31 - Notificação de Depósito

(22) 21/08/2023

(71) JAIR ANTÔNIO NUNES (BR/SC)

(72) JAIR ANTÔNIO NUNES

Notificação de depósito (Protocolo: 870230073917 UF: WB Data: 21/08/2023

Hora: 14:54)

(21) BR 30 2023 004535-0

Código 31 - Notificação de Depósito

(22) 21/08/2023

(71) THIAGO HEITMANN ZENY (BR/RJ)

(72) THIAGO HEITMANN ZENY

(74) RICARDO RABELLO SPOO

Notificação de depósito (Protocolo: 870230073929 UF: WB Data: 21/08/2023

Hora: 15:12)

(21) BR 30 2023 004536-8

Código 31 - Notificação de Depósito

(22) 21/08/2023

(71) FPLEME LTDA (BR/SP)

(72) FERNÃO PAES LEME FALCÃO

(74) Opice Blum, Bruno, e Vainzof Advogados Associados

Notificação de depósito (Protocolo: 870230073951 UF: WB Data: 21/08/2023

Hora: 15:43)

(21) BR 30 2023 004538-4

Código 31 - Notificação de Depósito

(22) 21/08/2023

(71) UNIVERSIDADE FEDERAL DO RIO GRANDE DO SUL (BR/RS)

(72) HENRIQUE ANDREWS GERLACH BORBA; LAUREN CATARINA

BENGOCHÊA DE ARAÚJO; VICTORIA JAQUET BOTTI; : LUIZA GRAZZIOTIN

SELAU

Notificação de depósito (Protocolo: 870230074125 UF: WB Data: 21/08/2023

Hora: 23:55)

(21) BR 30 2023 004539-2

Código 31 - Notificação de Depósito

(22) 22/08/2023

(71) UNIVERSIDADE FEDERAL DE SERGIPE (BR/SE)

(72) WELINGTON GONZAGA DO VALE; PATRICIA DE AZEVEDO CASTELO

BRANCO DO VALE; DIEGO ANDRADE PEREIRA; EDUARDO JOSE DOS

SANTOS

Notificação de depósito (Protocolo: 870230074142 UF: WB Data: 22/08/2023

Hora: 08:56)

(21) BR 30 2023 004540-6

Código 31 - Notificação de Depósito



(22) 22/08/2023

(71) UNIFEI - UNIVERSIDADE FEDERAL DE ITAJUBÁ (BR/MG)

(72) THIAGO COSTA CAETANO

Notificação de depósito (Protocolo: 870230074153 UF: WB Data: 22/08/2023

Hora: 09:45)

(21) BR 30 2023 004541-4

Código 31 - Notificação de Depósito

(22) 22/08/2023

(71) DOCOL INDÚSTRIA E COMÉRCIO LTDA (BR/SC)

(72) ANA CAROLINA HAFELI NEUTE; THAIS ALVES DO ROSARIO HOSTIN

(74) VILAGE MARCAS E PATENTES LTDA

Notificação de depósito (Protocolo: 870230074154 UF: WB Data: 22/08/2023

Hora: 09:51)

(21) BR 30 2023 004542-2

Código 31 - Notificação de Depósito

(22) 22/08/2023

(71) DOCOL INDÚSTRIA E COMÉRCIO LTDA (BR/SC)

(72) ANA CAROLINA HAFELI NEUTE; THAIS ALVES DO ROSARIO HOSTIN

(74) VILAGE MARCAS E PATENTES LTDA

Notificação de depósito (Protocolo: 870230074157 UF: WB Data: 22/08/2023

Hora: 10:01)

(21) BR 30 2023 004543-0

Código 31 - Notificação de Depósito

(22) 22/08/2023

(71) DOCOL INDÚSTRIA E COMÉRCIO LTDA (BR/SC)

(72) ANA CAROLINA HAFELI NEUTE; THAIS ALVES DO ROSARIO HOSTIN

(74) VILAGE MARCAS E PATENTES LTDA

Notificação de depósito (Protocolo: 870230074164 UF: WB Data: 22/08/2023

Hora: 10:15)

(21) BR 30 2023 004544-9

Código 31 - Notificação de Depósito

(22) 22/08/2023

(71) DOCOL INDÚSTRIA E COMÉRCIO LTDA (BR/SC)

(72) THAIS ALVES DO ROSARIO HOSTIN; ANA CAROLINA HAFELI NEUTE

(74) VILAGE MARCAS E PATENTES LTDA

Notificação de depósito (Protocolo: 870230074175 UF: WB Data: 22/08/2023

Hora: 10:31)

(21) BR 30 2023 004545-7

Código 31 - Notificação de Depósito

(22) 22/08/2023

(71) DOCOL INDÚSTRIA E COMÉRCIO LTDA (BR/SC)

(72) ANA CAROLINA HAFELI NEUTE; THAIS ALVES DO ROSARIO HOSTIN

(74) VILAGE MARCAS E PATENTES LTDA

Notificação de depósito (Protocolo: 870230074180 UF: WB Data: 22/08/2023



Hora: 10:37)

(21) BR 30 2023 004547-3

Código 31 - Notificação de Depósito
(22) 22/08/2023
(71) DOCOL INDÚSTRIA E COMÉRCIO LTDA (BR/SC)
(72) THAIS ALVES DO ROSARIO HOSTIN; ANA CAROLINA HAFELI NEUTE
(74) VILAGE MARCAS E PATENTES LTDA
Notificação de depósito (Protocolo: 870230074189 UF: WB Data: 22/08/2023
Hora: 10:45)

(21) BR 30 2023 004548-1

Código 31 - Notificação de Depósito
(22) 22/08/2023
(71) DOCOL INDÚSTRIA E COMÉRCIO LTDA (BR/SC)
(72) ANA CAROLINA HAFELI NEUTE; THAIS ALVES DO ROSARIO HOSTIN
(74) VILAGE MARCAS E PATENTES LTDA
Notificação de depósito (Protocolo: 870230074205 UF: WB Data: 22/08/2023
Hora: 11:09)

(21) BR 30 2023 004549-0

Código 31 - Notificação de Depósito
(22) 22/08/2023
(71) DOCOL INDÚSTRIA E COMÉRCIO LTDA (BR/SC)
(72) ANA CAROLINA HAFELI NEUTE; THAIS ALVES DO ROSARIO HOSTIN
(74) VILAGE MARCAS E PATENTES LTDA
Notificação de depósito (Protocolo: 870230074210 UF: WB Data: 22/08/2023
Hora: 11:17)

(21) BR 30 2023 004550-3

Código 31 - Notificação de Depósito
(22) 22/08/2023
(71) DOCOL INDÚSTRIA E COMÉRCIO LTDA (BR/SC)
(72) THAIS ALVES DO ROSARIO HOSTIN; ANA CAROLINA HAFELI NEUTE
(74) VILAGE MARCAS E PATENTES LTDA
Notificação de depósito (Protocolo: 870230074213 UF: WB Data: 22/08/2023
Hora: 11:24)

(21) BR 30 2023 004552-0

Código 31 - Notificação de Depósito
(22) 22/08/2023
(71) GILMAR ROBERTO SOUTO RESENDE (BR/SP)
(72) GILMAR ROBERTO SOUTO RESENDE
(74) SILVIA MARTINS
Notificação de depósito (Protocolo: 870230074244 UF: WB Data: 22/08/2023
Hora: 12:38)

(21) BR 30 2023 004553-8

Código 31 - Notificação de Depósito
(22) 22/08/2023



(71) SEGALAS ALIMENTOS LTDA (BR/SC)
(72) ALEXANDRO SEGALA; ABEL LUIZ CECHINEL
(74) LEILA KRAUSE SIGNORELLI
Notificação de depósito (Protocolo: 870230074283 UF: WB Data: 22/08/2023
Hora: 14:08)

(21) BR 30 2023 004554-6 Código 31 - Notificação de Depósito
(22) 22/08/2023
(71) VALLFIREST TECNOLOGÍAS FORESTALES, S.L. (ES)
(72) JAVIER BAENA ALDAMA
(74) SOERENSEN GARCIA ADVOGADOS ASSOCIADOS
Notificação de depósito (Protocolo: 870230074312 UF: WB Data: 22/08/2023
Hora: 15:10)

(21) BR 30 2023 004555-4 Código 31 - Notificação de Depósito
(22) 22/08/2023
(71) POLIBRAS MINAS PLÁSTICOS LTDA (BR/SP)
(72) GETULIO ROSAS
(74) DIAS TEIXEIRA SOCIEDADE DE ADVOGADOS
Notificação de depósito (Protocolo: 870230074321 UF: WB Data: 22/08/2023
Hora: 15:16)

(21) BR 30 2023 004556-2 Código 31 - Notificação de Depósito
(22) 22/08/2023
(71) MÓVEIS E ESTOFADOS MAHLER LTDA - EPP (BR/SC)
(72) SIMONE FURST GAEDKE
(74) NILVAN PAULO MINGURANSE
Notificação de depósito (Protocolo: 870230074365 UF: WB Data: 22/08/2023
Hora: 16:10)

(21) BR 30 2023 004557-0 Código 31 - Notificação de Depósito
(22) 22/08/2023
(71) MÁQUINAS AGRÍCOLAS JACTO S/A. (BR/SP)
(72) SÉRGIO SARTORI JUNIOR; HEYTOR NOGUEIRA BLAZ; RENAN TROVO;
PAULO HENRIQUE MACHADO SILVEIRA BUENO
(74) ROGER PAMPANA NICOLAU
Notificação de depósito (Protocolo: 870230074376 UF: WB Data: 22/08/2023
Hora: 16:28)

(21) BR 30 2023 004559-7 Código 31 - Notificação de Depósito
(22) 22/08/2023
(71) CRISTIANO ROCHA (BR/SC)
(72) CRISTIANO ROCHA
(74) LICENT PRIME BRASIL MARCAS E PATENTES EIRELI - ME



Notificação de depósito (Protocolo: 870230074421 UF: WB Data: 22/08/2023
Hora: 17:09)

(21) BR 30 2023 004560-0

Código 31 - Notificação de Depósito
(22) 22/08/2023
(71) NUTRIPLAST INDUSTRIA E COMERCIO LTDA (BR/PR)
(72) RONALDO ROBERTO SCHERER
(74) VASCO DA GAMA COELHO PEREIRA
Notificação de depósito (Protocolo: 870230074467 UF: WB Data: 22/08/2023
Hora: 18:47)

(21) BR 30 2023 004561-9

Código 31 - Notificação de Depósito
(22) 22/08/2023
(71) NUTRIPLAST INDUSTRIA E COMERCIO LTDA (BR/PR)
(72) RONALDO ROBERTO SCHERER
(74) VASCO DA GAMA COELHO PEREIRA
Notificação de depósito (Protocolo: 870230074469 UF: WB Data: 22/08/2023
Hora: 18:52)

(21) BR 30 2023 004562-7

Código 31 - Notificação de Depósito
(22) 22/08/2023
(71) KONINKLIJKE PHILIPS N.V. (NL)
(72) ELENI ADRIANA ARJATI SOERJO
(74) HERRERO & ASSOCIADOS BRASIL PROPRIEDADE INTELECTUAL LTDA.
Notificação de depósito (Protocolo: 870230074474 UF: WB Data: 22/08/2023
Hora: 19:28)

(21) BR 30 2023 004563-5

Código 31 - Notificação de Depósito
(22) 23/08/2023
(71) LUCIANA RAUNAIMER (BR/SP)
(72) LUCIANA RAUNAIMER
Notificação de depósito (Protocolo: 870230074492 UF: WB Data: 23/08/2023
Hora: 01:02)

(21) BR 30 2023 004564-3

Código 31 - Notificação de Depósito
(22) 23/08/2023
(71) UNIVERSIDADE FEDERAL DO RIO GRANDE DO SUL (BR/RS)
(72) CAROLINA PICININI SANCHES; ISADORA WOLFART PINHEIRO;
CAROLINA PATUSSI LÂNGARO; LUÍSA DA ROCHA FONSECA; LUIZA
GRAZZIOTIN SELAU
Notificação de depósito (Protocolo: 870230074494 UF: WB Data: 23/08/2023
Hora: 07:09)

(21) BR 30 2023 004567-8

Código 31 - Notificação de Depósito



(22) 23/08/2023
(71) DONGGUAN TESMAI ELECTRONIC TECHNOLOGY CO., LTD (CN)
(72) LIAO, YINWEI
(74) Cerumar Serviços em Propriedade Intelectual Ltda
Notificação de depósito (Protocolo: 870230074629 UF: WB Data: 23/08/2023
Hora: 13:15)

(21) BR 30 2023 004568-6 Código 31 - Notificação de Depósito
(22) 23/08/2023
(71) LINK UTILIDADES DOMÉSTICAS LTDA (BR/SP)
(72) LINCOLN DIAS DE MIRANDA
(74) EDUARDO PEREIRA DA SILVA
Notificação de depósito (Protocolo: 870230074630 UF: WB Data: 23/08/2023
Hora: 13:22)

(21) BR 30 2023 004569-4 Código 31 - Notificação de Depósito
(22) 23/08/2023
(71) LEONARDO BARBOSA RIGONATO (BR/SP)
(72) LEONARDO BARBOSA RIGONATO
(74) EDUARDA COLLA
Notificação de depósito (Protocolo: 870230074647 UF: WB Data: 23/08/2023
Hora: 14:05)

(21) BR 30 2023 004570-8 Código 31 - Notificação de Depósito
(22) 23/08/2023
(71) LEONARDO BARBOSA RIGONATO (BR/SP)
(72) LEONARDO BARBOSA RIGONATO
(74) EDUARDA COLLA
Notificação de depósito (Protocolo: 870230074649 UF: WB Data: 23/08/2023
Hora: 14:10)

(21) BR 30 2023 004571-6 Código 31 - Notificação de Depósito
(22) 23/08/2023
(71) LEONARDO BARBOSA RIGONATO (BR/SP)
(72) LEONARDO BARBOSA RIGONATO
(74) EDUARDA COLLA
Notificação de depósito (Protocolo: 870230074653 UF: WB Data: 23/08/2023
Hora: 14:15)

(21) BR 30 2023 004572-4 Código 31 - Notificação de Depósito
(22) 23/08/2023
(71) LEONARDO BARBOSA RIGONATO (BR/SP)
(72) LEONARDO BARBOSA RIGONATO
(74) EDUARDA COLLA



Notificação de depósito (Protocolo: 870230074654 UF: WB Data: 23/08/2023
Hora: 14:20)

(21) BR 30 2023 004574-0

Código 31 - Notificação de Depósito
(22) 23/08/2023
(71) TRAMONTINA TEEC S.A. (BR/RS)
(72) RICCARDO BIANCHI
(74) CREAÇÃO MARCAS E PATENTES LTDA.

Notificação de depósito (Protocolo: 870230074708 UF: WB Data: 23/08/2023
Hora: 15:43)

(21) BR 30 2023 004575-9

Código 31 - Notificação de Depósito
(22) 23/08/2023
(71) 030 MARCAS E PATENTES S.A (BR/SP)
(72) CLEBER DA SILVA FARIA
(74) ALTIVO AQUINO MENEZES

Notificação de depósito (Protocolo: 870230074729 UF: WB Data: 23/08/2023
Hora: 16:03)

(21) BR 30 2023 004576-7

Código 31 - Notificação de Depósito
(22) 23/08/2023
(71) 030 MARCAS E PATENTES S.A (BR/SP)
(72) CLEBER DA SILVA FARIA
(74) ALTIVO AQUINO MENEZES

Notificação de depósito (Protocolo: 870230074740 UF: WB Data: 23/08/2023
Hora: 16:17)

(21) BR 30 2023 004577-5

Código 31 - Notificação de Depósito
(22) 23/08/2023
(71) FERNANDO FRANCY VIEIRA (BR/SC)
(72) FERNANDO FRANCY VIEIRA
(74) A PROVINCIA MARCAS E PATENTES LTDA.

Notificação de depósito (Protocolo: 870230074794 UF: WB Data: 23/08/2023
Hora: 17:35)

(21) BR 30 2023 004578-3

Código 31 - Notificação de Depósito
(22) 23/08/2023
(71) TRINA COMERCIO DE BIJUTERIAS LTDA ME (BR/SP)
(72) VLAUDIMIR JOSÉ DOS SANTOS
(74) BEERRE ASSESSORIA EMPRESARIAL LTDA

Notificação de depósito (Protocolo: 870230074796 UF: WB Data: 23/08/2023
Hora: 17:38)

(21) BR 30 2023 004579-1

Código 31 - Notificação de Depósito



(22) 23/08/2023

(71) MK ELETRODOMESTICOS MONDIAL S.A (BR/BA)

(72) JACQUES IVO KRAUSE

(74) VANDRÉ CAVALCANTE BITTENCOURT TORRES

Notificação de depósito (Protocolo: 870230074807 UF: WB Data: 23/08/2023

Hora: 17:55)

(21) BR 30 2023 004581-3

Código 31 - Notificação de Depósito

(22) 24/08/2023

(71) RÍCIA MARCOS DA SILVA GAIO (BR/SP)

(72) RÍCIA MARCOS DA SILVA GAIO

Notificação de depósito (Protocolo: 870230074864 UF: WB Data: 24/08/2023

Hora: 08:46)

(21) BR 30 2023 004582-1

Código 31 - Notificação de Depósito

(22) 24/08/2023

(71) INDUSTRIAL BUSSE MÁQUINAS E IMPLEMENTOS AGRÍCOLAS LTDA
(BR/RS)

(72) RENAN NUNES BUSSE

(74) SKO OYARZÁBALL MARCAS E PATENTES SOCIEDADE SIMPLES LTDA.

Notificação de depósito (Protocolo: 870230074869 UF: WB Data: 24/08/2023

Hora: 09:00)

(21) BR 30 2023 004583-0

Código 31 - Notificação de Depósito

(22) 24/08/2023

(71) NUTRIPLAST INDUSTRIA E COMERCIO LTDA (BR/PR)

(72) RONALDO ROBERTO SCHERER

(74) VASCO DA GAMA COELHO PEREIRA

Notificação de depósito (Protocolo: 870230074881 UF: WB Data: 24/08/2023

Hora: 09:46)

(21) BR 30 2023 004584-8

Código 31 - Notificação de Depósito

(22) 24/08/2023

(71) NUTRIPLAST INDUSTRIA E COMERCIO LTDA (BR/PR)

(72) RONALDO ROBERTO SCHERER

(74) VASCO DA GAMA COELHO PEREIRA

Notificação de depósito (Protocolo: 870230074891 UF: WB Data: 24/08/2023

Hora: 09:58)

(21) BR 30 2023 004585-6

Código 31 - Notificação de Depósito

(22) 24/08/2023

(71) NUTRIPLAST INDUSTRIA E COMERCIO LTDA (BR/PR)

(72) RONALDO ROBERTO SCHERER

(74) VASCO DA GAMA COELHO PEREIRA



Notificação de depósito (Protocolo: 870230074897 UF: WB Data: 24/08/2023
Hora: 10:06)

(21) BR 30 2023 004586-4

Código 31 - Notificação de Depósito
(22) 24/08/2023
(71) NUTRIPLAST INDUSTRIA E COMERCIO LTDA (BR/PR)
(72) RONALDO ROBERTO SCHERER
(74) VASCO DA GAMA COELHO PEREIRA
Notificação de depósito (Protocolo: 870230074906 UF: WB Data: 24/08/2023
Hora: 10:18)

(21) BR 30 2023 004587-2

Código 31 - Notificação de Depósito
(22) 24/08/2023
(71) MK ELETRODOMESTICOS MONDIAL S.A (BR/BA)
(72) JACQUES IVO KRAUSE
(74) VANDRÉ CAVALCANTE BITTENCOURT TORRES
Notificação de depósito (Protocolo: 870230074907 UF: WB Data: 24/08/2023
Hora: 10:23)

(21) BR 30 2023 004588-0

Código 31 - Notificação de Depósito
(22) 24/08/2023
(71) FMG SUPRIMENTOS (BR/SP)
(72) FABIANO PEREIRA DO NASCIMENTO
(74) RICIA MARCOS DA SILVA GAIO
Notificação de depósito (Protocolo: 870230074909 UF: WB Data: 24/08/2023
Hora: 10:27)

(21) BR 30 2023 004589-9

Código 31 - Notificação de Depósito
(22) 24/08/2023
(71) FMG SUPRIMENTOS (BR/SP)
(72) FABIANO PEREIRA DO NASCIMENTO
(74) RICIA MARCOS DA SILVA GAIO
Notificação de depósito (Protocolo: 870230074910 UF: WB Data: 24/08/2023
Hora: 10:29)

(21) BR 30 2023 004593-7

Código 31 - Notificação de Depósito
(22) 24/08/2023
(71) MK ELETRODOMESTICOS MONDIAL S.A (BR/BA)
(72) JACQUES IVO KRAUSE
(74) VANDRÉ CAVALCANTE BITTENCOURT TORRES
Notificação de depósito (Protocolo: 870230074946 UF: WB Data: 24/08/2023
Hora: 11:12)

(21) BR 30 2023 004594-5

Código 31 - Notificação de Depósito



(22) 24/08/2023

(71) MK ELETRODOMESTICOS MONDIAL S.A (BR/BA)

(72) JACQUES IVO KRAUSE

(74) VANDRÉ CAVALCANTE BITTENCOURT TORRES

Notificação de depósito (Protocolo: 870230074953 UF: WB Data: 24/08/2023
Hora: 11:21)

(21) BR 30 2023 004595-3

Código 31 - Notificação de Depósito

(22) 24/08/2023

(71) CLEBER LUIS DA RÉ (BR/RS)

(72) CLEBER LUIS DA RÉ

(74) STOCK MARCAS E PATENTES LTDA - ME

Notificação de depósito (Protocolo: 870230074972 UF: WB Data: 24/08/2023
Hora: 12:03)

(21) BR 30 2023 004597-0

Código 31 - Notificação de Depósito

(22) 24/08/2023

(71) ROGERIO JOSE GONÇALVES (BR/SP)

(72) ROGERIO JOSE GONÇALVES

(74) EDUARDA COLLA

Notificação de depósito (Protocolo: 870230074990 UF: WB Data: 24/08/2023
Hora: 12:47)

(21) BR 30 2023 004599-6

Código 31 - Notificação de Depósito

(22) 24/08/2023

(71) LOURIVAL AGENOR HENKELS JR. (BR/SC)

(72) LOURIVAL AGENOR HENKELS JR.

(74) SANDRO CONRADO DA SILVA

Notificação de depósito (Protocolo: 870230075006 UF: WB Data: 24/08/2023
Hora: 13:10)

(21) BR 30 2023 004603-8

Código 31 - Notificação de Depósito

(22) 24/08/2023

(71) CLEBER LUIS DA RÉ (BR/RS)

(72) CLEBER LUIS DA RÉ

(74) STOCK MARCAS E PATENTES LTDA - ME

Notificação de depósito (Protocolo: 870230075054 UF: WB Data: 24/08/2023
Hora: 14:26)

(21) BR 30 2023 004604-6

Código 31 - Notificação de Depósito

(22) 24/08/2023

(71) FABIANA MARIA DA SILVA (BR/SP) ; NELSON MARIANO DE SOUZA JUNIOR (BR/SP)

(72) FABIANA MARIA DA SILVA; NELSON MARIANO DE SOUZA JUNIOR



Notificação de depósito (Protocolo: 870230075099 UF: WB Data: 24/08/2023
Hora: 15:08)

(21) BR 30 2023 004605-4

Código 31 - Notificação de Depósito
(22) 24/08/2023
(71) CLEBER LUIS DA RÉ (BR/RS)
(72) CLEBER LUIS DA RÉ
(74) STOCK MARCAS E PATENTES LTDA - ME
Notificação de depósito (Protocolo: 870230075127 UF: WB Data: 24/08/2023
Hora: 15:27)

(21) BR 30 2023 004606-2

Código 31 - Notificação de Depósito
(22) 24/08/2023
(71) MIL INDÚSTRIA E COMÉRCIO LTDA (BR/PR)
(72) JURACI LUCIANO DA SILVA
(74) VERO MARCAS E PATENTES
Notificação de depósito (Protocolo: 870230075140 UF: WB Data: 24/08/2023
Hora: 15:36)

(21) BR 30 2023 004607-0

Código 31 - Notificação de Depósito
(22) 24/08/2023
(71) CLEBER LUIS DA RÉ (BR/RS)
(72) CLEBER LUIS DA RÉ
(74) STOCK MARCAS E PATENTES LTDA - ME
Notificação de depósito (Protocolo: 870230075163 UF: WB Data: 24/08/2023
Hora: 15:55)

(21) BR 30 2023 004608-9

Código 31 - Notificação de Depósito
(22) 24/08/2023
(71) SOUL BRAZIL COSMÉTICOS LTDA ME (BR/GO)
(72) HERMES FERNANDES REIS
(74) ABM ASSESSORIA BRASILEIRA DE MARCAS LTDA.
Notificação de depósito (Protocolo: 870230075212 UF: WB Data: 24/08/2023
Hora: 16:37)

(21) BR 30 2023 004609-7

Código 31 - Notificação de Depósito
(22) 24/08/2023
(71) AI7 INDUSTRIA E AUTOMACAO ELETRICA LTDA (BR/SP)
(72) JEFERSON FLOR FRANCO
(74) BEERRE ASSESSORIA EMPRESARIAL LTDA
Notificação de depósito (Protocolo: 870230075228 UF: WB Data: 24/08/2023
Hora: 16:56)

(21) BR 30 2023 004610-0

Código 31 - Notificação de Depósito



(22) 24/08/2023

(71) JAIRO FERNANDES DOMENE (BR/SP)

(72) JAIRO FERNANDES DOMENE

(74) BEERRE ASSESSORIA EMPRESARIAL LTDA

Notificação de depósito (Protocolo: 870230075236 UF: WB Data: 24/08/2023

Hora: 17:16)

(21) BR 30 2023 004611-9

Código 31 - Notificação de Depósito

(22) 24/08/2023

(71) JAIRO FERNANDES DOMENE (BR/SP)

(72) JAIRO FERNANDES DOMENE

(74) BEERRE ASSESSORIA EMPRESARIAL LTDA

Notificação de depósito (Protocolo: 870230075241 UF: WB Data: 24/08/2023

Hora: 17:23)

(21) BR 30 2023 004612-7

Código 31 - Notificação de Depósito

(22) 25/08/2023

(71) LUCAS DA SILVA GABRIEL - ME (BR/SP)

(72) LUCAS DA SILVA GABRIEL

Notificação de depósito (Protocolo: 870230075280 UF: WB Data: 25/08/2023

Hora: 08:40)

(21) BR 30 2023 004614-3

Código 31 - Notificação de Depósito

(22) 25/08/2023

(71) MARCIO BARBETO MENEZES (BR/SP)

(72) MARCIO BARBETO MENEZES

Notificação de depósito (Protocolo: 870230075284 UF: WB Data: 25/08/2023

Hora: 09:51)

(21) BR 30 2023 004615-1

Código 31 - Notificação de Depósito

(22) 25/08/2023

(71) SILVIO MARIO CANDIDO JUNIOR (BR/SP)

(72) SILVIO MARIO CANDIDO JUNIOR

(74) JONAS PEREIRA DOS SANTOS FILHO - SANTOS E SANTOS MARCAS E PATENTES

Notificação de depósito (Protocolo: 870230075311 UF: WB Data: 25/08/2023

Hora: 10:44)

(21) BR 30 2023 004616-0

Código 31 - Notificação de Depósito

(22) 25/08/2023

(71) BRUNA DE F. BRAZ OLIVEIRA AQUARELA UNIFORMES EPP (BR/SP)

(72) BRUNA DE FREITAS BRÁS OLIVEIRA

(74) Ricardo Coutinho Barbosa

Notificação de depósito (Protocolo: 870230075355 UF: WB Data: 25/08/2023



Hora: 11:08)

(21) BR 30 2023 004617-8

Código 31 - Notificação de Depósito

(22) 25/08/2023

(71) LASHIFY, INC. (US)

(72) SAHARA LOTTI

(74) DANIEL ADVOGADOS (ALT.DE DANIEL & CIA)

Notificação de depósito (Protocolo: 870230075411 UF: WB Data: 25/08/2023

Hora: 12:08)

(21) BR 30 2023 004618-6

Código 31 - Notificação de Depósito

(22) 25/08/2023

(71) NELIO SILVEIRA DE OLIVEIRA (BR/MG)

(72) LEANDRO RESTINO DE SOUZA PORTO

(74) VIVIANE ROCHA CARREGAL RAMOS DE ASSIS

Notificação de depósito (Protocolo: 870230075415 UF: WB Data: 25/08/2023

Hora: 12:13)

(21) BR 30 2023 004619-4

Código 31 - Notificação de Depósito

(22) 25/08/2023

(71) LASHIFY, INC. (US)

(72) SAHARA LOTTI

(74) DANIEL ADVOGADOS (ALT.DE DANIEL & CIA)

Notificação de depósito (Protocolo: 870230075435 UF: WB Data: 25/08/2023

Hora: 12:50)

(21) BR 30 2023 004620-8

Código 31 - Notificação de Depósito

(22) 25/08/2023

(71) DART INDUSTRIES INC. (US)

(72) RYAN CLAVECILLAS; KATELIJNE DAELMAN; DIMITRI M.C.J. BACKAERT;
DONGJIN BYEON; ALEC VERCRUYSEN

(74) KASZNAR LEONARDOS PROPRIEDADE INTELECTUAL

Notificação de depósito (Protocolo: 870230075518 UF: WB Data: 25/08/2023

Hora: 14:25)

(21) BR 30 2023 004621-6

Código 31 - Notificação de Depósito

(22) 25/08/2023

(71) ELIZA PEREZ CASASCO (BR/ES)

(72) ELIZA PEREZ CASASCO

(74) KASZNAR LEONARDOS PROPRIEDADE INTELECTUAL

Notificação de depósito (Protocolo: 870230075532 UF: WB Data: 25/08/2023

Hora: 14:31)

(21) BR 30 2023 004622-4

Código 31 - Notificação de Depósito



(22) 25/08/2023
(71) ELIZA PEREZ CASASCO (BR/ES)
(72) ELIZA PEREZ CASASCO
(74) KASZNAR LEONARDOS PROPRIEDADE INTELECTUAL
Notificação de depósito (Protocolo: 870230075544 UF: WB Data: 25/08/2023
Hora: 14:45)

(21) BR 30 2023 004624-0 Código 31 - Notificação de Depósito
(22) 25/08/2023
(71) ELIZA PEREZ CASASCO (BR/ES)
(72) ELIZA PEREZ CASASCO
(74) KASZNAR LEONARDOS PROPRIEDADE INTELECTUAL
Notificação de depósito (Protocolo: 870230075562 UF: WB Data: 25/08/2023
Hora: 15:10)

(21) BR 30 2023 004625-9 Código 31 - Notificação de Depósito
(22) 25/08/2023
(71) ELIZA PEREZ CASASCO (BR/ES)
(72) ELIZA PEREZ CASASCO
(74) KASZNAR LEONARDOS PROPRIEDADE INTELECTUAL
Notificação de depósito (Protocolo: 870230075576 UF: WB Data: 25/08/2023
Hora: 15:24)

(21) BR 30 2023 004626-7 Código 31 - Notificação de Depósito
(22) 25/08/2023
(71) ELIZA PEREZ CASASCO (BR/ES)
(72) ELIZA PEREZ CASASCO
(74) KASZNAR LEONARDOS PROPRIEDADE INTELECTUAL
Notificação de depósito (Protocolo: 870230075596 UF: WB Data: 25/08/2023
Hora: 15:48)

(21) BR 30 2023 004627-5 Código 31 - Notificação de Depósito
(22) 25/08/2023
(71) PARAMOUNT INDÚSTRIA E COMÉRCIO DE PLÁSTICOS LTDA. (BR/SP)
(72) EDUARDO VELLONE BOMBASSEI
(74) ICAMP MARCAS E PATENTES LTDA
Notificação de depósito (Protocolo: 870230075622 UF: WB Data: 25/08/2023
Hora: 16:08)

(21) BR 30 2023 004628-3 Código 31 - Notificação de Depósito
(22) 25/08/2023
(71) ELIZA PEREZ CASASCO (BR/ES)
(72) ELIZA PEREZ CASASCO
(74) KASZNAR LEONARDOS PROPRIEDADE INTELECTUAL



Notificação de depósito (Protocolo: 870230075624 UF: WB Data: 25/08/2023
Hora: 16:10)

(21) BR 30 2023 004629-1

Código 31 - Notificação de Depósito
(22) 25/08/2023
(71) PARAMOUNT INDÚSTRIA E COMÉRCIO DE PLÁSTICOS LTDA. (BR/SP)
(72) EDUARDO VELLONE BOMBASSEI
(74) ICAMP MARCAS E PATENTES LTDA
Notificação de depósito (Protocolo: 870230075637 UF: WB Data: 25/08/2023
Hora: 16:15)

(21) BR 30 2023 004630-5

Código 31 - Notificação de Depósito
(22) 25/08/2023
(71) MOBILE DECORATTA COMERCIO DE MOVEIS LTDA (BR/SP)
(72) CARLA GUILHEM
(74) JEFFERSON DE ARAUJO SERAFIM
Notificação de depósito (Protocolo: 870230075642 UF: WB Data: 25/08/2023
Hora: 16:17)

(21) BR 30 2023 004631-3

Código 31 - Notificação de Depósito
(22) 25/08/2023
(71) MOBILE DECORATTA COMERCIO DE MOVEIS LTDA (BR/SP)
(72) CARLA GUILHEM
(74) JEFFERSON DE ARAUJO SERAFIM
Notificação de depósito (Protocolo: 870230075645 UF: WB Data: 25/08/2023
Hora: 16:22)

(21) BR 30 2023 004632-1

Código 31 - Notificação de Depósito
(22) 25/08/2023
(71) ELIZA PEREZ CASASCO (BR/ES)
(72) ELIZA PEREZ CASASCO
(74) KASZNAR LEONARDOS PROPRIEDADE INTELECTUAL
Notificação de depósito (Protocolo: 870230075648 UF: WB Data: 25/08/2023
Hora: 16:28)

(21) BR 30 2023 004633-0

Código 31 - Notificação de Depósito
(22) 25/08/2023
(71) PARAMOUNT INDÚSTRIA E COMÉRCIO DE PLÁSTICOS LTDA. (BR/SP)
(72) EDUARDO VELLONE BOMBASSEI
(74) ICAMP MARCAS E PATENTES LTDA
Notificação de depósito (Protocolo: 870230075649 UF: WB Data: 25/08/2023
Hora: 16:29)

(21) BR 30 2023 004634-8

Código 31 - Notificação de Depósito



(22) 25/08/2023

(71) SILVIO MARIO CANDIDO JUNIOR (BR/SP)

(72) SILVIO MARIO CANDIDO JUNIOR

(74) JONAS PEREIRA DOS SANTOS FILHO - SANTOS E SANTOS MARCAS E PATENTES

Notificação de depósito (Protocolo: 870230075657 UF: WB Data: 25/08/2023

Hora: 16:35)

(21) BR 30 2023 004635-6

Código 31 - Notificação de Depósito

(22) 25/08/2023

(71) ELIZA PEREZ CASASCO (BR/ES)

(72) ELIZA PEREZ CASASCO

(74) KASZNAR LEONARDOS PROPRIEDADE INTELECTUAL

Notificação de depósito (Protocolo: 870230075658 UF: WB Data: 25/08/2023

Hora: 16:37)

(21) BR 30 2023 004636-4

Código 31 - Notificação de Depósito

(22) 25/08/2023

(71) MOBILE DECORATTA COMERCIO DE MOVEIS LTDA (BR/SP)

(72) CARLA GUILHEM

(74) JEFFERSON DE ARAUJO SERAFIM

Notificação de depósito (Protocolo: 870230075689 UF: WB Data: 25/08/2023

Hora: 17:10)

(21) BR 30 2023 004637-2

Código 31 - Notificação de Depósito

(22) 25/08/2023

(71) MOBILE DECORATTA COMERCIO DE MOVEIS LTDA (BR/SP)

(72) CARLA GUILHEM

(74) JEFFERSON DE ARAUJO SERAFIM

Notificação de depósito (Protocolo: 870230075696 UF: WB Data: 25/08/2023

Hora: 17:14)

(21) BR 30 2023 004638-0

Código 31 - Notificação de Depósito

(22) 25/08/2023

(71) MOBILE DECORATTA COMERCIO DE MOVEIS LTDA (BR/SP)

(72) CARLA GUILHEM

(74) JEFFERSON DE ARAUJO SERAFIM

Notificação de depósito (Protocolo: 870230075703 UF: WB Data: 25/08/2023

Hora: 17:18)

(21) BR 30 2023 004639-9

Código 31 - Notificação de Depósito

(22) 25/08/2023

(71) MOBILE DECORATTA COMERCIO DE MOVEIS LTDA (BR/SP)

(72) CARLA GUILHEM



(74) JEFFERSON DE ARAUJO SERAFIM
Notificação de depósito (Protocolo: 870230075706 UF: WB Data: 25/08/2023
Hora: 17:21)

(21) BR 30 2023 004640-2 Código 31 - Notificação de Depósito
(22) 25/08/2023
(71) MOBILE DECORATTA COMERCIO DE MOVEIS LTDA (BR/SP)
(72) CARLA GUILHEM
(74) JEFFERSON DE ARAUJO SERAFIM
Notificação de depósito (Protocolo: 870230075714 UF: WB Data: 25/08/2023
Hora: 17:26)

(21) BR 30 2023 004641-0 Código 31 - Notificação de Depósito
(22) 25/08/2023
(71) MOBILE DECORATTA COMERCIO DE MOVEIS LTDA (BR/SP)
(72) CARLA GUILHEM
(74) JEFFERSON DE ARAUJO SERAFIM
Notificação de depósito (Protocolo: 870230075720 UF: WB Data: 25/08/2023
Hora: 17:30)

(21) BR 30 2023 004642-9 Código 31 - Notificação de Depósito
(22) 25/08/2023
(71) KOZI PLAST INDUSTRIA E COMERCIO LTDA (BR/SP)
(72) JOÃO VITOR CAMPARDO PANSANI
(74) LUANNA CATELLI VIEIRA DA SILVA
Notificação de depósito (Protocolo: 870230075722 UF: WB Data: 25/08/2023
Hora: 17:32)

(21) BR 30 2023 004643-7 Código 31 - Notificação de Depósito
(22) 25/08/2023
(71) FK GRUPO S/A (BR/SP)
(72) ULISSES CARLOS RAINERI
(74) SOMARCA ASSESSORIA EMPRESARIAL S/C LTDA.
Notificação de depósito (Protocolo: 870230075723 UF: WB Data: 25/08/2023
Hora: 17:32)

(21) BR 30 2023 004644-5 Código 31 - Notificação de Depósito
(22) 25/08/2023
(71) BRITÂNIA ELETRODOMÉSTICOS S.A (BR/PR)
(72) CESAR EDUARDO ISAACSON BUFFARA
(74) Licks Advogados
Notificação de depósito (Protocolo: 870230075729 UF: WB Data: 25/08/2023
Hora: 17:38)



(21) BR 30 2023 004645-3 Código 31 - Notificação de Depósito
(22) 25/08/2023
(71) BRITÂNIA ELETRODOMÉSTICOS S.A (BR/PR)
(72) CESAR EDUARDO ISAACSON BUFFARA
(74) Licks Advogados
Notificação de depósito (Protocolo: 870230075744 UF: WB Data: 25/08/2023
Hora: 18:04)

(21) BR 30 2023 004646-1 Código 31 - Notificação de Depósito
(22) 25/08/2023
(71) MOBILE DECORATTA COMERCIO DE MOVEIS LTDA (BR/SP)
(72) NELSON AMORIM DA SILVA FILHO; ROBERTO CIMINO, DESIGNER
(74) JEFFERSON DE ARAUJO SERAFIM
Notificação de depósito (Protocolo: 870230075761 UF: WB Data: 25/08/2023
Hora: 18:41)

(21) BR 30 2023 004647-0 Código 31 - Notificação de Depósito
(22) 25/08/2023
(71) MOBILE DECORATTA COMERCIO DE MOVEIS LTDA (BR/SP)
(72) NELSON AMORIM DA SILVA FILHO; ROBERTO CIMINO
(74) JEFFERSON DE ARAUJO SERAFIM
Notificação de depósito (Protocolo: 870230075762 UF: WB Data: 25/08/2023
Hora: 18:47)

(21) BR 30 2023 004648-8 Código 31 - Notificação de Depósito
(22) 25/08/2023
(71) MOBILE DECORATTA COMERCIO DE MOVEIS LTDA (BR/SP)
(72) NELSON AMORIM DA SILVA FILHO; ROBERTO CIMINO
(74) JEFFERSON DE ARAUJO SERAFIM
Notificação de depósito (Protocolo: 870230075765 UF: WB Data: 25/08/2023
Hora: 18:53)

(21) BR 30 2023 004649-6 Código 31 - Notificação de Depósito
(22) 25/08/2023
(71) MOBILE DECORATTA COMERCIO DE MOVEIS LTDA (BR/SP)
(72) NELSON AMORIM DA SILVA FILHO; ROBERTO CIMINO
(74) JEFFERSON DE ARAUJO SERAFIM
Notificação de depósito (Protocolo: 870230075770 UF: WB Data: 25/08/2023
Hora: 18:57)

(21) BR 30 2023 004650-0 Código 31 - Notificação de Depósito
(22) 25/08/2023
(71) MOBILE DECORATTA COMERCIO DE MOVEIS LTDA (BR/SP)
(72) NELSON AMORIM DA SILVA FILHO; ROBERTO CIMINO



(74) JEFFERSON DE ARAUJO SERAFIM

Notificação de depósito (Protocolo: 870230075772 UF: WB Data: 25/08/2023

Hora: 19:01)

(21) BR 30 2023 004651-8

Código 31 - Notificação de Depósito

(22) 25/08/2023

(71) MOBILE DECORATTA COMERCIO DE MOVEIS LTDA (BR/SP)

(72) NELSON AMORIM DA SILVA FILHO; ROBERTO CIMINO

(74) JEFFERSON DE ARAUJO SERAFIM

Notificação de depósito (Protocolo: 870230075775 UF: WB Data: 25/08/2023

Hora: 19:07)

(21) BR 30 2023 004652-6

Código 31 - Notificação de Depósito

(22) 25/08/2023

(71) MOBILE DECORATTA COMERCIO DE MOVEIS LTDA (BR/SP)

(72) NELSON AMORIM DA SILVA FILHO; ROBERTO CIMINO

(74) JEFFERSON DE ARAUJO SERAFIM

Notificação de depósito (Protocolo: 870230075778 UF: WB Data: 25/08/2023

Hora: 19:11)

(21) BR 30 2023 004653-4

Código 31 - Notificação de Depósito

(22) 25/08/2023

(71) MOBILE DECORATTA COMERCIO DE MOVEIS LTDA (BR/SP)

(72) NELSON AMORIM DA SILVA FILHO; ROBERTO CIMINO

(74) JEFFERSON DE ARAUJO SERAFIM

Notificação de depósito (Protocolo: 870230075780 UF: WB Data: 25/08/2023

Hora: 19:14)

(21) BR 30 2023 004654-2

Código 31 - Notificação de Depósito

(22) 25/08/2023

(71) MOBILE DECORATTA COMERCIO DE MOVEIS LTDA (BR/SP)

(72) NELSON AMORIM DA SILVA FILHO; ROBERTO CIMINO

(74) JEFFERSON DE ARAUJO SERAFIM

Notificação de depósito (Protocolo: 870230075783 UF: WB Data: 25/08/2023

Hora: 19:17)

(21) BR 30 2023 004655-0

Código 31 - Notificação de Depósito

(22) 25/08/2023

(71) MOBILE DECORATTA COMERCIO DE MOVEIS LTDA (BR/SP)

(72) NELSON AMORIM DA SILVA FILHO; ROBERTO CIMINO

(74) JEFFERSON DE ARAUJO SERAFIM

Notificação de depósito (Protocolo: 870230075787 UF: WB Data: 25/08/2023

Hora: 19:21)



(21) BR 30 2023 004656-9 Código 31 - Notificação de Depósito
(22) 25/08/2023
(71) MOBILE DECORATTA COMERCIO DE MOVEIS LTDA (BR/SP)
(72) NELSON AMORIM DA SILVA FILHO; ROBERTO CIMINO
(74) JEFFERSON DE ARAUJO SERAFIM
Notificação de depósito (Protocolo: 870230075789 UF: WB Data: 25/08/2023
Hora: 19:24)

(21) BR 30 2023 004657-7 Código 31 - Notificação de Depósito
(22) 25/08/2023
(71) MOBILE DECORATTA COMERCIO DE MOVEIS LTDA (BR/SP)
(72) NELSON AMORIM DA SILVA FILHO; ROBERTO CIMINO
(74) JEFFERSON DE ARAUJO SERAFIM
Notificação de depósito (Protocolo: 870230075792 UF: WB Data: 25/08/2023
Hora: 19:28)

(21) BR 30 2023 004658-5 Código 31 - Notificação de Depósito
(22) 25/08/2023
(71) MOBILE DECORATTA COMERCIO DE MOVEIS LTDA (BR/SP)
(72) NELSON AMORIM DA SILVA FILHO
(74) JEFFERSON DE ARAUJO SERAFIM
Notificação de depósito (Protocolo: 870230075796 UF: WB Data: 25/08/2023
Hora: 19:44)

(21) BR 30 2023 004659-3 Código 31 - Notificação de Depósito
(22) 25/08/2023
(71) MOBILE DECORATTA COMERCIO DE MOVEIS LTDA (BR/SP)
(72) NELSON AMORIM DA SILVA FILHO; ROBERTO CIMINO
(74) JEFFERSON DE ARAUJO SERAFIM
Notificação de depósito (Protocolo: 870230075798 UF: WB Data: 25/08/2023
Hora: 19:51)

(21) BR 30 2023 004660-7 Código 31 - Notificação de Depósito
(22) 25/08/2023
(71) MOBILE DECORATTA COMERCIO DE MOVEIS LTDA (BR/SP)
(72) NELSON AMORIM DA SILVA FILHO; ROBERTO CIMINO
(74) JEFFERSON DE ARAUJO SERAFIM
Notificação de depósito (Protocolo: 870230075800 UF: WB Data: 25/08/2023
Hora: 19:54)

(21) BR 30 2023 004661-5 Código 31 - Notificação de Depósito
(22) 25/08/2023
(71) MOBILE DECORATTA COMERCIO DE MOVEIS LTDA (BR/SP)
(72) NELSON AMORIM DA SILVA FILHO; ROBERTO CIMINO



(74) JEFFERSON DE ARAUJO SERAFIM

Notificação de depósito (Protocolo: 870230075801 UF: WB Data: 25/08/2023

Hora: 19:57)

(21) BR 30 2023 004662-3

Código 31 - Notificação de Depósito

(22) 25/08/2023

(71) MOBILE DECORATTA COMERCIO DE MOVEIS LTDA (BR/SP)

(72) NELSON AMORIM DA SILVA FILHO; ROBERTO CIMINO

(74) JEFFERSON DE ARAUJO SERAFIM

Notificação de depósito (Protocolo: 870230075802 UF: WB Data: 25/08/2023

Hora: 20:00)

(21) BR 30 2023 004663-1

Código 31 - Notificação de Depósito

(22) 25/08/2023

(71) MOBILE DECORATTA COMERCIO DE MOVEIS LTDA (BR/SP)

(72) NELSON AMORIM DA SILVA FILHO; ROBERTO CIMINO

(74) JEFFERSON DE ARAUJO SERAFIM

Notificação de depósito (Protocolo: 870230075803 UF: WB Data: 25/08/2023

Hora: 20:03)

(21) BR 30 2023 004664-0

Código 31 - Notificação de Depósito

(22) 25/08/2023

(71) MOBILE DECORATTA COMERCIO DE MOVEIS LTDA (BR/SP)

(72) NELSON AMORIM DA SILVA FILHO; ROBERTO CIMINO

(74) JEFFERSON DE ARAUJO SERAFIM

Notificação de depósito (Protocolo: 870230075804 UF: WB Data: 25/08/2023

Hora: 20:06)

(21) BR 30 2023 004665-8

Código 31 - Notificação de Depósito

(22) 25/08/2023

(71) MOBILE DECORATTA COMERCIO DE MOVEIS LTDA (BR/SP)

(72) NELSON AMORIM DA SILVA FILHO; ROBERTO CIMINO

(74) JEFFERSON DE ARAUJO SERAFIM

Notificação de depósito (Protocolo: 870230075805 UF: WB Data: 25/08/2023

Hora: 20:10)

(21) BR 30 2023 004666-6

Código 31 - Notificação de Depósito

(22) 25/08/2023

(71) MOBILE DECORATTA COMERCIO DE MOVEIS LTDA (BR/SP)

(72) NELSON AMORIM DA SILVA FILHO; ROBERTO CIMINO

(74) JEFFERSON DE ARAUJO SERAFIM

Notificação de depósito (Protocolo: 870230075807 UF: WB Data: 25/08/2023

Hora: 20:13)



(21) BR 30 2023 004667-4	Código 31 - Notificação de Depósito (22) 25/08/2023 (71) MOBILE DECORATTA COMERCIO DE MOVEIS LTDA (BR/SP) (72) NELSON AMORIM DA SILVA FILHO; ROBERTO CIMINO (74) JEFFERSON DE ARAUJO SERAFIM Notificação de depósito (Protocolo: 870230075814 UF: WB Data: 25/08/2023 Hora: 20:17)
(21) BR 30 2023 004668-2	Código 31 - Notificação de Depósito (22) 27/08/2023 (71) ANA ALICE VERCESI GALLO - ME (BR/SP) (72) ANA ALICE VERCESI GALLO Notificação de depósito (Protocolo: 870230075839 UF: WB Data: 27/08/2023 Hora: 08:02)
(21) BR 30 2023 004669-0	Código 31 - Notificação de Depósito (22) 27/08/2023 (71) MÁRCIO AMBRÓSIO SIMÕES (BR/MG) (72) MÁRCIO AMBRÓSIO SIMÕES Notificação de depósito (Protocolo: 870230075846 UF: WB Data: 27/08/2023 Hora: 20:51)
(21) BR 30 2023 004670-4	Código 31 - Notificação de Depósito (22) 27/08/2023 (71) MÁRCIO AMBRÓSIO SIMÕES (BR/MG) (72) MÁRCIO AMBRÓSIO SIMÕES Notificação de depósito (Protocolo: 870230075847 UF: WB Data: 27/08/2023 Hora: 20:58)
(21) BR 30 2023 004671-2	Código 31 - Notificação de Depósito (22) 27/08/2023 (71) ORAIS IND. E COM. DE MAT. PLASTICOS E OUTROS LTDA ME (BR/GO) (72) ADRIANO ANTÔNIO ALVES Notificação de depósito (Protocolo: 870230075849 UF: WB Data: 27/08/2023 Hora: 23:21)
(21) BR 30 2023 004672-0	Código 31 - Notificação de Depósito (22) 27/08/2023 (71) ORAIS IND. E COM. DE MAT. PLASTICOS E OUTROS LTDA ME (BR/GO) (72) ADRIANO ANTÔNIO ALVES Notificação de depósito (Protocolo: 870230075850 UF: WB Data: 27/08/2023 Hora: 23:32)
(21) BR 30 2023 004673-9	Código 31 - Notificação de Depósito

(22) 28/08/2023

(71) RADIX FERRAMENTAS PARA MADEIRA LTDA (BR/RS)

(72) ALAN EDUARDO ACKERMANN; FERNANDO ANDRÉ BLAUTH

(74) MELISSA ALVES

Notificação de depósito (Protocolo: 870230075910 UF: WB Data: 28/08/2023

Hora: 10:31)

(21) BR 30 2023 004674-7

Código 31 - Notificação de Depósito

(22) 28/08/2023

(71) CHRISTIAN DIOR COUTURE (FR)

(72) MATHIEU JAMIN

(74) LUIZ LEONARDOS & ADVOGADOS

Notificação de depósito (Protocolo: 870230075982 UF: WB Data: 28/08/2023

Hora: 11:48)

(21) BR 30 2023 004675-5

Código 31 - Notificação de Depósito

(22) 28/08/2023

(71) HENRY TEDJAKUSUMA (ID)

(72) HENRY TEDJAKUSUMA

(74) DANNEMANN, SIEMSEN, BIGLER & IPANEMA MOREIRA

Notificação de depósito (Protocolo: 870230076087 UF: WB Data: 28/08/2023

Hora: 14:24)

(21) BR 30 2023 004676-3

Código 31 - Notificação de Depósito

(22) 28/08/2023

(71) ROBERTO CARLOS PEDROSO REGO (BR/RJ)

(72) ROBERTO CARLOS PEDROSO REGO

(74) Roberto M C Freire Marcas e Patentes Ltda.

Notificação de depósito (Protocolo: 870230076149 UF: WB Data: 28/08/2023

Hora: 15:10)

(21) BR 30 2023 004677-1

Código 31 - Notificação de Depósito

(22) 28/08/2023

(71) LE PRO COSMETICOS LTDA (BR/SP)

(72) ANTONIO CARLOS DA COSTA JULIAO

(74) ACLIVE MARCAS E PATENTES LTDA

Notificação de depósito (Protocolo: 870230076203 UF: WB Data: 28/08/2023

Hora: 15:58)

(21) BR 30 2023 004678-0

Código 31 - Notificação de Depósito

(22) 28/08/2023

(71) DDS INDÚSTRIA E COMÉRCIO DE MÓVEIS E ESTOFADOS EIRELI

(BR/SP)

(72) DANIEL LUNARDI SCUSSOLINO



(74) IVANILDE DE OLIVEIRA MENDES
Notificação de depósito (Protocolo: 870230076266 UF: WB Data: 28/08/2023
Hora: 17:01)

(21) BR 30 2023 004679-8 Código 31 - Notificação de Depósito
(22) 28/08/2023
(71) DDS INDÚSTRIA E COMÉRCIO DE MÓVEIS E ESTOFADOS EIRELI
(BR/SP)
(72) DANIEL LUNARDI SCUSSOLINO
(74) IVANILDE DE OLIVEIRA MENDES
Notificação de depósito (Protocolo: 870230076273 UF: WB Data: 28/08/2023
Hora: 17:07)

(21) BR 30 2023 004680-1 Código 31 - Notificação de Depósito
(22) 28/08/2023
(71) 121 SMART SHOP LTDA (BR/SC)
(72) VINICIUS BRUNELLI VIEIRA
(74) RAFAEL DA SILVA WUNDERLICH
Notificação de depósito (Protocolo: 870230076276 UF: WB Data: 28/08/2023
Hora: 17:10)

(21) BR 30 2023 004681-0 Código 31 - Notificação de Depósito
(22) 28/08/2023
(71) ZHEJIANG YOUNGSUN MACHINERY CO.,LTD. (CN)
(72) LUO BANGYI
(74) LEÃO PROPRIEDADE INTELECTUAL
Notificação de depósito (Protocolo: 870230076287 UF: WB Data: 28/08/2023
Hora: 17:26)

(21) BR 30 2023 004682-8 Código 31 - Notificação de Depósito
(22) 28/08/2023
(71) PROMAX PRODUTOS MÁXIMOS S/A INDÚSTRIA E COMÉRCIO (BR/SP)
(72) RICARDO HALASZ GALVÃO
(74) VILAGE MARCAS E PATENTES LTDA
Notificação de depósito (Protocolo: 870230076290 UF: WB Data: 28/08/2023
Hora: 17:28)

(21) BR 30 2023 004683-6 Código 31 - Notificação de Depósito
(22) 28/08/2023
(71) PROMAX PRODUTOS MÁXIMOS S/A INDÚSTRIA E COMÉRCIO (BR/SP)
(72) RICARDO HALASZ GALVÃO
(74) VILAGE MARCAS E PATENTES LTDA
Notificação de depósito (Protocolo: 870230076291 UF: WB Data: 28/08/2023
Hora: 17:31)



(21) BR 30 2023 004684-4	Código 31 - Notificação de Depósito (22) 28/08/2023 (71) TESSA TECNOLOGIA E DESENVOLVIMENTO LTDA (BR/SP) (72) FREDERICO PEREIRA TESSAROLO; THIAGO TESSAROLO SOUZA (74) VILAGE MARCAS E PATENTES LTDA Notificação de depósito (Protocolo: 870230076297 UF: WB Data: 28/08/2023 Hora: 17:34)
(21) BR 30 2023 004685-2	Código 31 - Notificação de Depósito (22) 28/08/2023 (71) EDSON SILVA SAMPAIO (BR/BA) (72) EDSON SILVA SAMPAIO (74) VILAGE MARCAS E PATENTES LTDA Notificação de depósito (Protocolo: 870230076302 UF: WB Data: 28/08/2023 Hora: 17:38)
(21) BR 30 2023 004686-0	Código 31 - Notificação de Depósito (22) 28/08/2023 (71) ZHEJIANG YOUNGSUN MACHINERY CO.,LTD. (CN) (72) LUO BANGYI (74) LEÃO PROPRIEDADE INTELECTUAL Notificação de depósito (Protocolo: 870230076306 UF: WB Data: 28/08/2023 Hora: 17:39)
(21) BR 30 2023 004687-9	Código 31 - Notificação de Depósito (22) 28/08/2023 (71) SILVIO MARIO CANDIDO JUNIOR (BR/SP) (72) SILVIO MARIO CANDIDO JUNIOR (74) JONAS PEREIRA DOS SANTOS FILHO - SANTOS E SANTOS MARCAS E PATENTES Notificação de depósito (Protocolo: 870230076329 UF: WB Data: 28/08/2023 Hora: 18:01)
(21) BR 30 2023 004689-5	Código 31 - Notificação de Depósito (22) 28/08/2023 (71) ALEX SANDRO DA SILVA (BR/PR) (72) ALEX SANDRO DA SILVA (74) DEFERE - SERVIÇOS EM PROPRIEDADE INTELECTUAL Notificação de depósito (Protocolo: 870230076364 UF: WB Data: 28/08/2023 Hora: 19:02)
(21) BR 30 2023 004690-9	Código 31 - Notificação de Depósito (22) 28/08/2023

(71) ALEX SANDRO DA SILVA (BR/PR)
(72) ALEX SANDRO DA SILVA
(74) DEFERE - SERVIÇOS EM PROPRIEDADE INTELECTUAL
Notificação de depósito (Protocolo: 870230076368 UF: WB Data: 28/08/2023
Hora: 19:09)

(21) BR 30 2023 004691-7 Código 31 - Notificação de Depósito
(22) 28/08/2023
(71) ALEX SANDRO DA SILVA (BR/PR)
(72) ALEX SANDRO DA SILVA
(74) DEFERE - SERVIÇOS EM PROPRIEDADE INTELECTUAL
Notificação de depósito (Protocolo: 870230076372 UF: WB Data: 28/08/2023
Hora: 19:18)

(21) BR 30 2023 004692-5 Código 31 - Notificação de Depósito
(22) 28/08/2023
(71) THE GILLETTE COMPANY LLC (US)
(72) HON LI; RORY FREDERICK WELLINGTON MCGARRY
(74) TRENCH ROSSI E WATANABE ADVOGADOS (RJ)
Notificação de depósito (Protocolo: 870230076379 UF: WB Data: 28/08/2023
Hora: 19:36)

(21) BR 30 2023 004693-3 Código 31 - Notificação de Depósito
(22) 28/08/2023
(71) JIANXIONG HUANG (BR/SP)
(72) SABRINA EVANGELISTA SOUZA
Notificação de depósito (Protocolo: 870230076388 UF: WB Data: 28/08/2023
Hora: 20:18)

(21) BR 30 2023 004694-1 Código 31 - Notificação de Depósito
(22) 28/08/2023
(71) JIANXIONG HUANG (BR/SP)
(72) SABRINA EVANGELISTA SOUZA
Notificação de depósito (Protocolo: 870230076390 UF: WB Data: 28/08/2023
Hora: 20:34)

(21) BR 30 2023 004695-0 Código 31 - Notificação de Depósito
(22) 28/08/2023
(71) MATOS STUDIO SERVICOS DE DESIGN LTDA (BR/PB)
(72) SERGIO JOSÉ DE MATOS
Notificação de depósito (Protocolo: 870230076399 UF: WB Data: 28/08/2023
Hora: 21:42)

(21) BR 30 2023 004696-8 Código 31 - Notificação de Depósito



(22) 29/08/2023

(71) PEDRO HENRIQUE MENDES DE OLIVEIRA (BR/SP)

(72) PEDRO HENRIQUE MENDES DE OLIVEIRA

Notificação de depósito (Protocolo: 870230076407 UF: WB Data: 29/08/2023

Hora: 08:00)

(21) BR 30 2023 004697-6

Código 31 - Notificação de Depósito

(22) 29/08/2023

(71) FÁBRICA DE MÓVEIS FLORENSE LTDA (BR/RS)

(72) ROBERTA CASTELLAN

(74) SKO OYARZÁBALL MARCAS E PATENTES SOCIEDADE SIMPLES LTDA.

Notificação de depósito (Protocolo: 870230076427 UF: WB Data: 29/08/2023

Hora: 09:16)

(21) BR 30 2023 004698-4

Código 31 - Notificação de Depósito

(22) 29/08/2023

(71) BRUNO DINIZ RASCOVITI (BR/SP)

(72) FELIPE ROTA CARAVINA

(74) EDUARDA COLLA

Notificação de depósito (Protocolo: 870230076446 UF: WB Data: 29/08/2023

Hora: 10:06)

(21) BR 30 2023 004699-2

Código 31 - Notificação de Depósito

(22) 29/08/2023

(71) COLISEU PRESENTES LTDA (BR/SP)

(72) RONY CANDI

(74) Algo Alliance Assessoria em Propriedade Intelectual Ltda.

Notificação de depósito (Protocolo: 870230076449 UF: WB Data: 29/08/2023

Hora: 10:09)

(21) BR 32 2023 004558-1

Código 31 - Notificação de Depósito

(22) 01/03/2023

(71) APPLE INC. (US)

(72) MOLLY ANDERSON; BARTLEY K. ANDRE; SHOTA AOYAGI; MARINE C.

BATAILLE; ABIDUR RAHMAN CHOWDHURY; CLARA GENEVIÈVE MARINE

COURTAIGNE; MARKUS DIEBEL; JONATHAN GOMEZ GARCIA; M. EVANS

HANKEY; ANNE-MARIE HECK; MOISES HERNANDEZ HERNANDEZ;

RICHARD P. HOWARTH; JULIAN JAEDE; DUNCAN ROBERT KERR; KAINOA

KWON-PEREZ; MARC A. NEWSON; NICOLAS PEDRO LYLYK; BENJAMIN

ANDREW SHAFFER; PETER RUSSELL-CLARKE; CLEMENT TISSANDIER

(74) DANNEMANN, SIEMSEN, BIGLER & IPANEMA MOREIRA

Notificação de depósito (Protocolo: 870230074408 UF: WB Data: 22/08/2023

Hora: 16:59)





Código 32 - Notificação do Depósito Com Requerimento de Sigilo

Notificação de depósito de pedido de registro de desenho industrial com requerimento de sigilo. Tendo sido requerido o sigilo na forma do Art. 106 § 1º o processamento do pedido será suspenso pelo prazo de 180 (cento e oitenta) dias. Vencido este prazo, o pedido será encaminhado para exame técnico. O depositante poderá solicitar a retirada do pedido dentro do prazo de 90 (noventa) dias contados da data do depósito. A retirada do pedido sem que o mesmo tenha produzido qualquer efeito dará prioridade ao depósito imediatamente posterior.

(21) BR 30 2023 004525-2

Código 32 - Notificação do Depósito Com Requerimento de Sigilo

(22) 21/08/2023

(71) MÁQUINAS AGRÍCOLAS JACTO S/A. (BR/SP)

(72) SÉRGIO SARTORI JUNIOR; DIEGO MASCHIETTO VIDOTTI

(74) ROGER PAMPANA NICOLAU

Notificação de depósito de pedido em sigilo (Protocolo: 870230073750 UF: WB

Data: 21/08/2023 Hora: 10:59)

(21) BR 30 2023 004580-5

Código 32 - Notificação do Depósito Com Requerimento de Sigilo

(22) 24/08/2023

(71) MAURICIO BALBINOT (BR/RS)

(72) MAURICIO BALBINOT

(74) SKO OYARZÁBALL MARCAS E PATENTES SOCIEDADE SIMPLES LTDA.

Notificação de depósito de pedido em sigilo (Protocolo: 870230074863 UF: WB

Data: 24/08/2023 Hora: 08:39)

(21) BR 30 2023 004590-2

Código 32 - Notificação do Depósito Com Requerimento de Sigilo

(22) 24/08/2023

(71) VIVA EMPREENDIMENTOS E ADMINISTRAÇÃO DE BENS S.A. (BR/SP)

(72) RICARDO JOSÉ ANTONIAZZI PUCCI

(74) TINOCO SOARES SOCIEDADE DE ADVOGADOS

Notificação de depósito de pedido em sigilo (Protocolo: 870230074941 UF: WB

Data: 24/08/2023 Hora: 10:58)



Código 33.1 - Pedido Inexistente

Pedido considerado inexistente, conforme o art. 103 da Lei 9279/96, por não atender formalmente ao disposto no art. 101.

(21) BR 30 2023 003777-2	Código 33.1 - Pedido Inexistente (22) 17/07/2023 (71) IRINEIDE CRISTINA MAGALHÃES (BR/MG) (74) MARIA DE LOURDES FERREIRA Pedido de registro de desenho industrial considerado inexistente nos termos do artigo 103 da LPI, tendo em vista não ter sido apresentado cumprimento de exigência preliminar.
(21) BR 30 2023 004293-8	Código 33.1 - Pedido Inexistente (22) 09/08/2023 (71) CLZ & CIA COMÉRCIO DE MATERIAL DE CONSTRUÇÃO -LTDA - EPP (BR/SC) (74) ROGÉRIO DE SOUZA Pedido de registro de desenho industrial considerado inexistente nos termos do artigo 103 da LPI, tendo em vista não ter sido apresentado cumprimento de exigência preliminar.
(21) BR 30 2023 004302-0	Código 33.1 - Pedido Inexistente (22) 10/08/2023 (71) HÉLIO DORNELES ETCHEPARE (BR/RS) Pedido de registro de desenho industrial considerado inexistente nos termos do artigo 103 da LPI, tendo em vista não ter sido apresentado cumprimento de exigência preliminar.
(21) BR 30 2023 004330-6	Código 33.1 - Pedido Inexistente (22) 10/08/2023 (71) FLORIR PERSONALIZADOS LTDA (BR/SC) (74) JÉSSICA KROTH KEIL Pedido de registro de desenho industrial considerado inexistente nos termos do artigo 103 da LPI, tendo em vista não ter sido apresentado cumprimento de exigência preliminar.
(21) BR 30 2023 004369-1	Código 33.1 - Pedido Inexistente (22) 12/08/2023 (71) ANDRÉ MASSANORI TABA (BR/SP) Pedido de registro de desenho industrial considerado inexistente nos termos do artigo 103 da LPI, tendo em vista não ter sido apresentado cumprimento de exigência preliminar.



(21) BR 30 2023 004370-5

Código 33.1 - Pedido Inexistente

(22) 14/08/2023

(71) CARLOS GUALTER GONÇALVES DE LUCENA (BR/CE)

Pedido de registro de desenho industrial considerado inexistente nos termos do artigo 103 da LPI, tendo em vista não ter sido apresentado cumprimento de exigência preliminar.

(21) BR 30 2023 004566-0

Código 33.1 - Pedido Inexistente

(22) 23/08/2023

(71) LOUREIRO FRANCHISING LTDA (BR/SP)

(74) NETO CAVALCANTE SOCIEDADE DE ADVOGADOS

Pedido de registro de desenho industrial considerado inexistente com base no Art.103 da LPI, tendo em vista que no ato do depósito não foram apresentados os desenhos ou fotografias do objeto a ser registrado. De acordo com o artigo 101 da Lei 9279/96 a apresentação das figuras do objeto a ser registrado são obrigatórias no pedido de desenho industrial.

(21) BR 30 2023 004613-5

Código 33.1 - Pedido Inexistente

(22) 25/08/2023

(71) UNIVERSIDADE FEDERAL DO PIAUÍ (BR/PI)

Pedido de Registro de Desenho Industrial considerado inexistente por falta de pagamento da Guia de Recolhimento da União relativa ao serviço solicitado, conforme os artigos 103 da Lei 9279/96, Art. 4º da Portaria INPI/PR nº 07/2022 e item 3.4 do Manual de DI.



Código 34 - Exigência - Art. 106 § 3º da LPI

Suspensão do andamento do pedido de registro de desenho industrial que, para instrução regular, aguardará o atendimento ou contestação das exigências formuladas. A não manifestação do depositante no prazo de 60 (sessenta) dias desta data acarretará o arquivamento definitivo do pedido.

(21) BR 32 2023 004203-5

Código 34 - Exigência - Art. 106 § 3º da LPI

(22) 09/02/2023

(62) BR 30 2023 000703-2 09/02/2023

(71) GENENTECH, INC. (US)

(74) DANNEMANN, SIEMSEN, BIGLER & IPANEMA MOREIRA

Considerando-se o Manual de Desenhos Industriais, 1º revisão, acessível em <http://manualdedi.inpi.gov.br/projects/manual-de-desenhoindustrial/wiki/>, formula-se a seguinte exigência: [1] Caso os elementos representados por linhas tracejadas sejam meramente ilustrativos e, ao suprimi-los, a forma plástica restante subsista como objeto, deve ser apresentado novo conjunto de figuras formado pelas vistas ortogonais (frontal, posterior, laterais, superior e inferior), além de pelo menos uma perspectiva, mostrando somente o objeto reivindicado, em traços contínuos, suprimindo as linhas tracejadas, pois a proteção recai sobre as formas delineadas em linhas contínuas, conforme item 5.5 do Manual. [2] Caso os elementos representados por linhas tracejadas sejam necessários para que a forma subsista como objeto, tais elementos devem ser representados por linhas contínuas, conforme itens 5.2.1 e 5.5 do Manual. Reapresente as figuras corrigidas.

Código 35 - Arquivamento do Pedido – Art. 216 § 2º e Art. 106 § 3º da LPI

Arquivado definitivamente o pedido de registro de desenho industrial, uma vez que não foi apresentada a procuração devida no prazo de 60 (sessenta) dias contados da prática do primeiro ato da parte no processo ou não houve manifestação do depositante quanto à exigência formulada.

(21) BR 30 2022 004519-5

Código 35 - Arquivamento do Pedido – Art. 216 § 2º e Art. 106 § 3º da LPI

(22) 24/08/2022

(44) 03/10/2023

(52) 02-03

(54) CONFIGURAÇÃO APLICADA A/EM TOUCA

(71) RENATO SILVA ANTONINI (BR/SP)

(72) RENATO SILVA ANTONINI

(74) Quimera Marcas e Patentes Ltda

Pedido arquivado definitivamente com base no § 3º do art. 106 da LPI, por não cumprimento da exigência publicada na RPI 2729, de 24/04/2023, tendo em vista a publicação do despacho 47 na RPI 2740.



Código 39 - Concessão do Registro

Concessão do registro de desenho industrial. O certificado de registro está disponível no portal do INPI. Desta data corre o prazo de 5 (cinco) anos para interposição de nulidade administrativa por qualquer interessado (Art.113 § 1º da LPI). Os efeitos da concessão serão suspensos caso o pedido de nulidade seja interposto no prazo de 60 (sessenta) dias, contados da data da concessão.

(11) BR 30 2018 003575-5



Código 39 - Concessão do Registro

(22) 10/08/2018

(15) 03/10/2023

(30) 12/02/2018 WO 101429

(43) 06/03/2019

(52) 12-16

(54) CONFIGURAÇÃO APLICADA A/EM LÂMPADA TRASEIRA ESQUERDA

(73) PSA AUTOMOBILES SA (FR)

(72) JEAN-PIERRE PLOUÉ

(74) MONTAURY PIMENTA, MACHADO & VIEIRA DE MELLO ADVOGADOS

10 (dez) anos contados a partir de 10/08/2018, mediante o recolhimento da taxa quinquenal de manutenção (Artigos 119 e 120 da LPI) e observadas as demais condições legais.

(11) BR 30 2021 001812-8

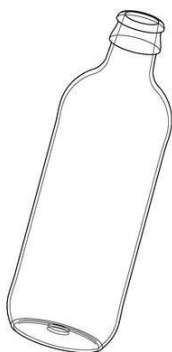

Código 39 - Concessão do Registro

(22) 27/04/2021

(15) 03/10/2023

(30) 29/10/2020 US 29/756,600

(45) 03/10/2023

(52) 09-01

(54) CONFIGURAÇÃO APLICADA A/EM RECIPIENTE

(73) OWENS-BROCKWAY GLASS CONTAINER INC. (US)

(72) DOUGLAS LAIB; TAYLOR SMITH; LAURA MEJIA; CAROLINA TORO

(74) Clarke, Modet Propriedade Intelectual Ltda.

10 (dez) anos contados a partir de 27/04/2021, mediante o recolhimento da taxa quinquenal de manutenção (Artigos 119 e 120 da LPI) e observadas as demais condições legais.



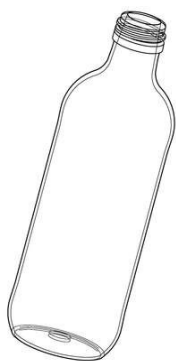

(11) BR 30 2022 005961-7

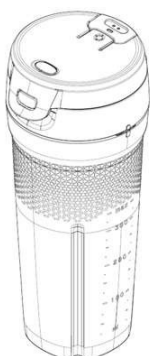

Código 39 - Concessão do Registro

(22) 31/10/2022

(15) 03/10/2023

(43) 28/02/2023

(52) 31-00

(54) CONFIGURAÇÃO APLICADA A/EM MISTURADOR DE BEBIDAS

(73) DART INDUSTRIES INC. (US)

(72) HSIAO FONG LEE

(74) KASZAR LEONARDOS PROPRIEDADE INTELECTUAL

10 (dez) anos contados a partir de 31/10/2022, mediante o recolhimento da taxa quinquenal de manutenção (Artigos 119 e 120 da LPI) e observadas as demais condições legais.

(11) BR 30 2023 001421-7



Código 39 - Concessão do Registro

(22) 22/03/2023

(15) 03/10/2023

(30) 22/09/2022 CN 202230627408 7

(45) 03/10/2023

(52) 10-05

(54) CONFIGURAÇÃO APLICADA A/EM REGISTRADOR DE DADOS DE TEMPERATURA E UMIDADE

(73) JIANGSU JINGCHUANG ELECTRONICS CO.,LTD (CN)

(72) CHEN, CHANGDONG; LI, CHAOFEI

(74) CARLOS ANTONIO, NEVES & VIDAL ADVOGADOS ASSOCIADOS

10 (dez) anos contados a partir de 22/03/2023, mediante o recolhimento da taxa quinquenal de manutenção (Artigos 119 e 120 da LPI) e observadas as demais condições legais.

(11) BR 30 2023 004065-0

Código 39 - Concessão do Registro

(22) 28/07/2023

(15) 03/10/2023

(45) 03/10/2023

(52) 07-02





(54) CONFIGURAÇÃO APLICADA A/EM EM FORNO
(73) FRANCISCO CRISTIANO LUZ DE AVILA (BR/RS)
(72) FRANCISCO CRISTIANO LUZ DE AVILA
(74) AILTON DA SILVA

10 (dez) anos contados a partir de 28/07/2023, mediante o recolhimento da taxa quinquenal de manutenção (Artigos 119 e 120 da LPI) e observadas as demais condições legais.

(11) BR 30 2023 004066-8



Código 39 - Concessão do Registro

(22) 28/07/2023
(15) 03/10/2023
(30) 31/01/2023 EM 015010198-0001
(45) 03/10/2023
(52) 12-08

(54) CONFIGURAÇÃO APLICADA A/EM AUTOMÓVEL
(73) PSA AUTOMOBILES SA (FR)
(72) JEAN-PIERRE PLOUÉ

(74) MONTAURY PIMENTA, MACHADO & VIEIRA DE MELLO ADVOGADOS
10 (dez) anos contados a partir de 28/07/2023, mediante o recolhimento da taxa quinquenal de manutenção (Artigos 119 e 120 da LPI) e observadas as demais condições legais.

(11) BR 30 2023 004068-4



Código 39 - Concessão do Registro

(22) 28/07/2023
(15) 03/10/2023
(30) 31/01/2023 EM 015010199-0001
(45) 03/10/2023
(52) 12-16

(54) CONFIGURAÇÃO APLICADA A/EM GRADE DIANTEIRA
(73) PSA AUTOMOBILES SA (FR)
(72) JEAN-PIERRE PLOUÉ

(74) MONTAURY PIMENTA, MACHADO & VIEIRA DE MELLO ADVOGADOS
10 (dez) anos contados a partir de 28/07/2023, mediante o recolhimento da taxa quinquenal de manutenção (Artigos 119 e 120 da LPI) e observadas as demais condições legais.

(11) BR 30 2023 004069-2

Código 39 - Concessão do Registro

(22) 28/07/2023
(15) 03/10/2023
(30) 31/01/2023 EM 015010199-0002
(45) 03/10/2023





(52) 12-16
 (54) CONFIGURAÇÃO APLICADA A/EM PARA-CHOQUE DIANTEIRO ESQUERDO
 (73) PSA AUTOMOBILES SA (FR)
 (72) JEAN-PIERRE PLOUÉ
 (74) MONTAURY PIMENTA, MACHADO & VIEIRA DE MELLO ADVOGADOS
 10 (dez) anos contados a partir de 28/07/2023, mediante o recolhimento da taxa quinquenal de manutenção (Artigos 119 e 120 da LPI) e observadas as demais condições legais.

(11) BR 30 2023 004070-6

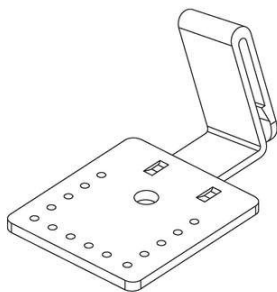

Código 39 - Concessão do Registro
 (22) 28/07/2023
 (15) 03/10/2023
 (45) 03/10/2023
 (52) 14-06 , 14-03
 (54) CONFIGURAÇÃO APLICADA A/EM SUPORTE PARA LINHA DE TELEFONIA
 (73) CHOKS - LABEL INDUSTRIA GRAFICA LTDA (BR/SP)
 (72) FRANCO STAVALE
 (74) PIRAMIDY REGISTRO DE MARCAS E PATENTES
 10 (dez) anos contados a partir de 28/07/2023, mediante o recolhimento da taxa quinquenal de manutenção (Artigos 119 e 120 da LPI) e observadas as demais condições legais.

(11) BR 30 2023 004072-2



Código 39 - Concessão do Registro
 (22) 28/07/2023
 (15) 03/10/2023
 (30) 31/01/2023 EM 015010199-0003
 (45) 03/10/2023
 (52) 12-16
 (54) CONFIGURAÇÃO APLICADA A/EM PARA-CHOQUE DIANTEIRO DIREITO
 (73) PSA AUTOMOBILES SA (FR)
 (72) JEAN-PIERRE PLOUÉ
 (74) MONTAURY PIMENTA, MACHADO & VIEIRA DE MELLO ADVOGADOS
 10 (dez) anos contados a partir de 28/07/2023, mediante o recolhimento da taxa quinquenal de manutenção (Artigos 119 e 120 da LPI) e observadas as demais condições legais.

(11) BR 30 2023 004074-9

Código 39 - Concessão do Registro
 (22) 28/07/2023
 (15) 03/10/2023





(30) 31/01/2023 EM 015010199-0004

(45) 03/10/2023

(52) 12-16

(54) CONFIGURAÇÃO APLICADA A/EM GRADE DIANTEIRA

(73) PSA AUTOMOBILES SA (FR)

(72) JEAN-PIERRE PLOUÉ

(74) MONTAURY PIMENTA, MACHADO & VIEIRA DE MELLO ADVOGADOS

10 (dez) anos contados a partir de 28/07/2023, mediante o recolhimento da taxa quinquenal de manutenção (Artigos 119 e 120 da LPI) e observadas as demais condições legais.

(11) BR 30 2023 004075-7



Código 39 - Concessão do Registro

(22) 28/07/2023

(15) 03/10/2023

(30) 31/01/2023 EM 015010199-0005

(45) 03/10/2023

(52) 12-16

(54) CONFIGURAÇÃO APLICADA A/EM GRADE DIANTEIRA

(73) PSA AUTOMOBILES SA (FR)

(72) JEAN-PIERRE PLOUÉ

(74) MONTAURY PIMENTA, MACHADO & VIEIRA DE MELLO ADVOGADOS

10 (dez) anos contados a partir de 28/07/2023, mediante o recolhimento da taxa quinquenal de manutenção (Artigos 119 e 120 da LPI) e observadas as demais condições legais.

(11) BR 30 2023 004076-5



Código 39 - Concessão do Registro

(22) 28/07/2023

(15) 03/10/2023

(30) 31/01/2023 EM 015010199-0006

(45) 03/10/2023

(52) 12-16

(54) CONFIGURAÇÃO APLICADA A/EM GRADE LATERAL

(73) PSA AUTOMOBILES SA (FR)

(72) JEAN-PIERRE PLOUÉ

(74) MONTAURY PIMENTA, MACHADO & VIEIRA DE MELLO ADVOGADOS

10 (dez) anos contados a partir de 28/07/2023, mediante o recolhimento da taxa quinquenal de manutenção (Artigos 119 e 120 da LPI) e observadas as demais condições legais.

(11) BR 30 2023 004077-3

Código 39 - Concessão do Registro

(22) 28/07/2023





(15) 03/10/2023

(45) 03/10/2023

(52) 06-01

(54) CONFIGURAÇÃO APLICADA A/EM SOFÁ

(73) CLAUDIO CEZAR TONELO (BR/PR)

(72) CLAUDIO CEZAR TONELO

(74) Roberto Hudson Diniz

10 (dez) anos contados a partir de 28/07/2023, mediante o recolhimento da taxa quinquenal de manutenção (Artigos 119 e 120 da LPI) e observadas as demais condições legais.

(11) BR 30 2023 004078-1



Código 39 - Concessão do Registro

(22) 28/07/2023

(15) 03/10/2023

(45) 03/10/2023

(52) 06-01

(54) CONFIGURAÇÃO APLICADA A/EM SOFÁ

(73) CLAUDIO CEZAR TONELO (BR/PR)

(72) CLAUDIO CEZAR TONELO

(74) Roberto Hudson Diniz

10 (dez) anos contados a partir de 28/07/2023, mediante o recolhimento da taxa quinquenal de manutenção (Artigos 119 e 120 da LPI) e observadas as demais condições legais.

(11) BR 30 2023 004080-3



Código 39 - Concessão do Registro

(22) 28/07/2023

(15) 03/10/2023

(45) 03/10/2023

(52) 06-01

(54) CONFIGURAÇÃO APLICADA A/EM SOFÁ

(73) CLAUDIO CEZAR TONELO (BR/PR)

(72) CLAUDIO CEZAR TONELO

(74) Roberto Hudson Diniz

10 (dez) anos contados a partir de 28/07/2023, mediante o recolhimento da taxa quinquenal de manutenção (Artigos 119 e 120 da LPI) e observadas as demais condições legais.

(11) BR 30 2023 004081-1

Código 39 - Concessão do Registro

(22) 28/07/2023

(15) 03/10/2023

(30) 31/01/2023 EM 015010200-0002



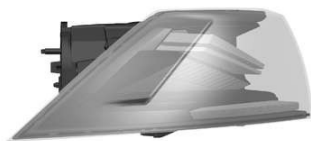

(45) 03/10/2023
(52) 26-06
(54) CONFIGURAÇÃO APLICADA A/EM LANTERNA TRASEIRA
(73) PSA AUTOMOBILES SA (FR)
(72) JEAN-PIERRE PLOUÉ
(74) MONTAURY PIMENTA, MACHADO & VIEIRA DE MELLO ADVOGADOS
10 (dez) anos contados a partir de 28/07/2023, mediante o recolhimento da taxa quinquenal de manutenção (Artigos 119 e 120 da LPI) e observadas as demais condições legais.

(11) BR 30 2023 004083-8

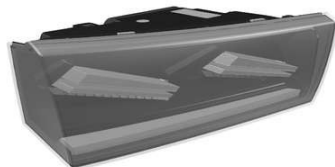

Código 39 - Concessão do Registro
(22) 28/07/2023
(15) 03/10/2023
(30) 31/01/2023 EM 015010200-0003
(45) 03/10/2023
(52) 26-06
(54) CONFIGURAÇÃO APLICADA A/EM LANTERNA TRASEIRA
(73) PSA AUTOMOBILES SA (FR)
(72) JEAN-PIERRE PLOUÉ
(74) MONTAURY PIMENTA, MACHADO & VIEIRA DE MELLO ADVOGADOS
10 (dez) anos contados a partir de 28/07/2023, mediante o recolhimento da taxa quinquenal de manutenção (Artigos 119 e 120 da LPI) e observadas as demais condições legais.

(11) BR 30 2023 004084-6

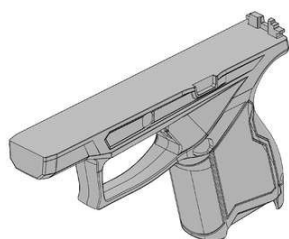

Código 39 - Concessão do Registro
(22) 28/07/2023
(15) 03/10/2023
(45) 03/10/2023
(52) 22-01
(54) CONFIGURAÇÃO APLICADA A/EM PUNHO DE PISTOLA
(73) TAURUS ARMAS S.A. (BR/RS)
(72) RODRIGO RIZZI MAGNUS; JAMIR PAGNONCELLI
(74) Ariboni, Fabbri e Schmidt Sociedade de Advogados
10 (dez) anos contados a partir de 28/07/2023, mediante o recolhimento da taxa quinquenal de manutenção (Artigos 119 e 120 da LPI) e observadas as demais condições legais.

(11) BR 30 2023 004092-7

Código 39 - Concessão do Registro
(22) 31/07/2023
(15) 03/10/2023
(45) 03/10/2023



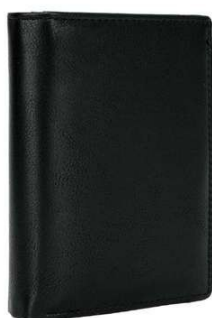

(52) 03-01

(54) CONFIGURAÇÃO APLICADA A/EM CARTEIRA

(73) TOKSHOP COMÉRCIO DE ARTIGOS DE VIAGEM LTDA. (BR/RS)

(72) PABLO CHAVES CAVALCANTI DE MEDEIROS

(74) ANDREOLA, TOMÁS E OSS ADVOGADOS ASSOCIADOS

10 (dez) anos contados a partir de 31/07/2023, mediante o recolhimento da taxa quinquenal de manutenção (Artigos 119 e 120 da LPI) e observadas as demais condições legais.

(11) BR 30 2023 004093-5



Código 39 - Concessão do Registro

(22) 31/07/2023

(15) 03/10/2023

(45) 03/10/2023

(52) 03-01

(54) CONFIGURAÇÃO APLICADA A/EM MOCHILA

(73) TOKSHOP COMÉRCIO DE ARTIGOS DE VIAGEM LTDA. (BR/RS)

(72) PABLO CHAVES CAVALCANTI DE MEDEIROS

(74) ANDREOLA, TOMÁS E OSS ADVOGADOS ASSOCIADOS

10 (dez) anos contados a partir de 31/07/2023, mediante o recolhimento da taxa quinquenal de manutenção (Artigos 119 e 120 da LPI) e observadas as demais condições legais.

(11) BR 30 2023 004094-3



Código 39 - Concessão do Registro

(22) 31/07/2023

(15) 03/10/2023

(30) 20/06/2023 EM 015025419-0001

(45) 03/10/2023

(52) 02-03

(54) CONFIGURAÇÃO APLICADA A/EM CAPACETE

(73) MANUFACTURAS TOMAS, S.A. (ES)

(72) FRANCISCO JAVIER TOMÁS GONZÁLEZ

(74) DAVID DO NASCIMENTO ADVOGADOS ASSOCIADOS

10 (dez) anos contados a partir de 31/07/2023, mediante o recolhimento da taxa quinquenal de manutenção (Artigos 119 e 120 da LPI) e observadas as demais condições legais.

(11) BR 30 2023 004095-1

Código 39 - Concessão do Registro

(22) 31/07/2023

(15) 03/10/2023

(30) 20/06/2023 EM 015025419-0002

(45) 03/10/2023





(52) 02-03

(54) CONFIGURAÇÃO APLICADA A/EM CAPACETE

(73) MANUFACTURAS TOMAS, S.A. (ES)

(72) FRANCISCO JAVIER TOMÁS GONZÁLEZ

(74) DAVID DO NASCIMENTO ADVOGADOS ASSOCIADOS

10 (dez) anos contados a partir de 31/07/2023, mediante o recolhimento da taxa quinquenal de manutenção (Artigos 119 e 120 da LPI) e observadas as demais condições legais.

(11) BR 30 2023 004096-0

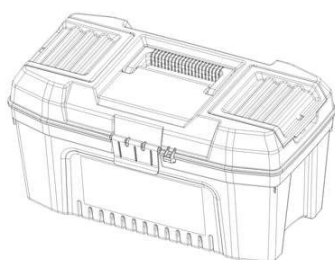

Código 39 - Concessão do Registro

(22) 31/07/2023

(15) 03/10/2023

(45) 03/10/2023

(52) 03-01

(54) CONFIGURAÇÃO APLICADA A/EM CAIXA DE FERRAMENTAS

(73) BRITÂNIA ELETRODOMÉSTICOS S.A (BR/PR)

(72) CESAR EDUARDO ISAACSON BUFFARA

(74) Licks Advogados

10 (dez) anos contados a partir de 31/07/2023, mediante o recolhimento da taxa quinquenal de manutenção (Artigos 119 e 120 da LPI) e observadas as demais condições legais.

(11) BR 30 2023 004098-6

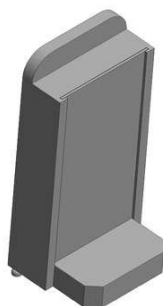

Código 39 - Concessão do Registro

(22) 31/07/2023

(15) 03/10/2023

(45) 03/10/2023

(52) 14-06 , 20-03

(54) CONFIGURAÇÃO APLICADA A/EM TOTEM

(73) G. SOUZA PORTELA - EPP (BR/PA)

(72) GILSON SOUZA PORTELA

(74) GIL MARCAS & PATENTES - EIRELI

10 (dez) anos contados a partir de 31/07/2023, mediante o recolhimento da taxa quinquenal de manutenção (Artigos 119 e 120 da LPI) e observadas as demais condições legais.

(11) BR 30 2023 004099-4

Código 39 - Concessão do Registro

(22) 31/07/2023

(15) 03/10/2023

(30) 31/01/2023 EM 015010214-0001

(45) 03/10/2023

(52) 23-04



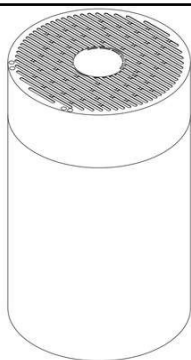

(54) CONFIGURAÇÃO APLICADA A/EM PURIFICADOR DE AR

(73) BLUEAIR AB (SE)

(72) TONI LUUKKONEN FREDÄNG; SIMON ANDREAS FREDRIKSSON; RYAN STEPHEN HELPS; ANDREA MAMBRINI; KARL JAKOB MINGETTIG

(74) REMER VILLAÇA & NOGUEIRA ASSESSORIA E CONSULTORIA DE PROP. INTELECTUAL S/S LTDA.

10 (dez) anos contados a partir de 31/07/2023, mediante o recolhimento da taxa quinquenal de manutenção (Artigos 119 e 120 da LPI) e observadas as demais condições legais.

(11) BR 30 2023 004100-1

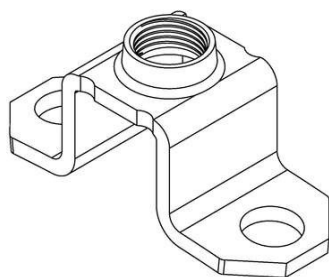

Código 39 - Concessão do Registro

(22) 31/07/2023

(15) 03/10/2023

(45) 03/10/2023

(52) 08-08

(54) CONFIGURAÇÃO APLICADA A/EM DISPOSITIVO DE FIXAÇÃO

(73) CABOFIX INDÚSTRIA E COMÉRCIO DE ARTEFATOS PLÁSTICOS LTDA - ME (BR/SP)

(72) EDIVALDO SABADINI

(74) SUL AMÉRICA MARCAS E PATENTES LTDA.

10 (dez) anos contados a partir de 31/07/2023, mediante o recolhimento da taxa quinquenal de manutenção (Artigos 119 e 120 da LPI) e observadas as demais condições legais.

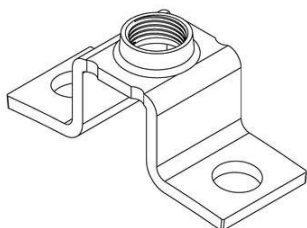

(11) BR 30 2023 004101-0



Código 39 - Concessão do Registro

(22) 31/07/2023

(15) 03/10/2023

(45) 03/10/2023

(52) 07-02

(54) CONFIGURAÇÃO APLICADA A/EM CABO DE PAINELA

(73) CABOFIX INDÚSTRIA E COMÉRCIO DE ARTEFATOS PLÁSTICOS LTDA - ME (BR/SP)

(72) EDIVALDO SABADINI

(74) SUL AMÉRICA MARCAS E PATENTES LTDA.

10 (dez) anos contados a partir de 31/07/2023, mediante o recolhimento da taxa quinquenal de manutenção (Artigos 119 e 120 da LPI) e observadas as demais



condições legais.

(11) BR 30 2023 004102-8

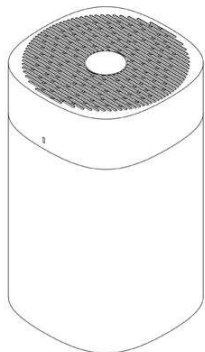

Código 39 - Concessão do Registro

(22) 31/07/2023

(15) 03/10/2023

(30) 31/01/2023 EM 015010216-0001

(45) 03/10/2023

(52) 23-04

(54) CONFIGURAÇÃO APLICADA A/EM PURIFICADOR DE AR

(73) BLUEAIR AB (SE)

(72) TONI LUUKKONEN FREDÄNG; SIMON ANDREAS FREDRIKSSON; RYAN STEPHEN HELPS; ANDREA MAMBRINI; KARL JAKOB MINGETTIG

(74) REMER VILLAÇA & NOGUEIRA ASSESSORIA E CONSULTORIA DE PROP. INTELECTUAL S/S LTDA.

10 (dez) anos contados a partir de 31/07/2023, mediante o recolhimento da taxa quinquenal de manutenção (Artigos 119 e 120 da LPI) e observadas as demais condições legais.

(11) BR 30 2023 004103-6

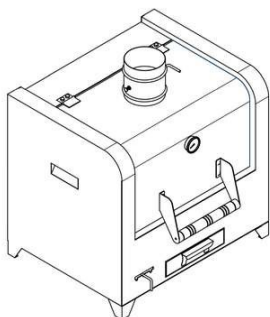

Código 39 - Concessão do Registro

(22) 31/07/2023

(15) 03/10/2023

(45) 03/10/2023

(52) 07-02

(54) CONFIGURAÇÃO APLICADA A/EM FORNO

(73) ELTON LUIS GILDO & CIA LTDA (BR/SP)

(72) ELTON LUIS GILDO

(74) IMPERATUS ASSESSORIA EMPRESARIAL LTDA

10 (dez) anos contados a partir de 31/07/2023, mediante o recolhimento da taxa quinquenal de manutenção (Artigos 119 e 120 da LPI) e observadas as demais condições legais.

(11) BR 30 2023 004108-7

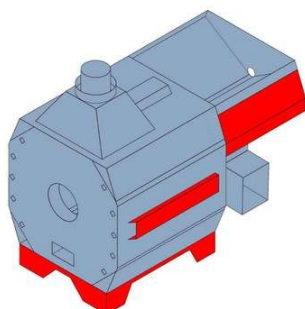

Código 39 - Concessão do Registro

(22) 31/07/2023

(15) 03/10/2023

(45) 03/10/2023

(52) 23-03

(54) CONFIGURAÇÃO APLICADA A/EM AQUECEDOR PARA AVIÁRIOS

(73) AVESTEEL EQUIPAMENTOS PARA AVICULTURA LTDA (BR/SP)

(72) ANDRE ROBERTO MORETTO; EDIVALDO SILVA; TANIT DANIEL JODAR VECINA

(74) IMPERATUS ASSESSORIA EMPRESARIAL LTDA



10 (dez) anos contados a partir de 31/07/2023, mediante o recolhimento da taxa quinquenal de manutenção (Artigos 119 e 120 da LPI) e observadas as demais condições legais.

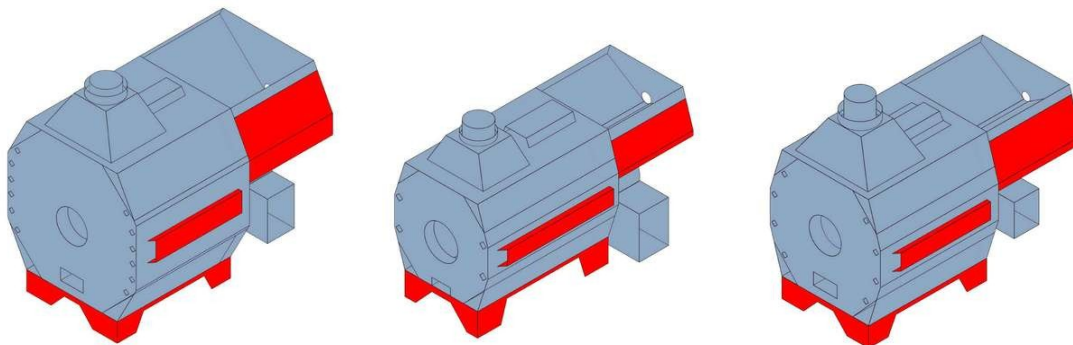

(11) BR 30 2023 004109-5



Código 39 - Concessão do Registro

(22) 31/07/2023

(15) 03/10/2023

(45) 03/10/2023

(52) 21-01

(54) CONFIGURAÇÃO APLICADA A/EM BONECO ARTICULADO

(73) ERASMO DA SILVA NUNES (BR/DF)

(72) ERASMO DA SILVA NUNES

(74) ABM ASSESSORIA BRASILEIRA DE MARCAS LTDA.

10 (dez) anos contados a partir de 31/07/2023, mediante o recolhimento da taxa quinquenal de manutenção (Artigos 119 e 120 da LPI) e observadas as demais condições legais.

(11) BR 30 2023 004116-8



Código 39 - Concessão do Registro

(22) 31/07/2023

(15) 03/10/2023

(45) 03/10/2023

(52) 08-03 , 08-05

(54) CONFIGURAÇÃO APLICADA A/EM PONTEIRA DE SABRE

(73) MARA LUCIA POLO KRUGER D´ALMEIDA (BR/PR)

(72) MARA LUCIA POLO KRUGER D´ALMEIDA

(74) VASCO DA GAMA COELHO PEREIRA

10 (dez) anos contados a partir de 31/07/2023, mediante o recolhimento da taxa quinquenal de manutenção (Artigos 119 e 120 da LPI) e observadas as demais condições legais.

(11) BR 30 2023 004118-4

Código 39 - Concessão do Registro

(22) 31/07/2023

(15) 03/10/2023





(45) 03/10/2023

(52) 08-03 , 08-05

(54) CONFIGURAÇÃO APLICADA A/EM SABRE

(73) MARA LUCIA POLO KRUGER D´ALMEIDA (BR/PR)

(72) : MARA LUCIA POLO KRUGER D´ALMEIDA

(74) VASCO DA GAMA COELHO PEREIRA

10 (dez) anos contados a partir de 31/07/2023, mediante o recolhimento da taxa quinquenal de manutenção (Artigos 119 e 120 da LPI) e observadas as demais condições legais.

(11) BR 30 2023 004134-6



Código 39 - Concessão do Registro

(22) 01/08/2023

(15) 03/10/2023

(45) 03/10/2023

(52) 06-08

(54) CONFIGURAÇÃO APLICADA A/EM CABIDE.

(73) 49.417.172 MARCUS LISITA ROTOLI FILHO (BR/GO)

(72) MARCUS LISITA ROTOLI FILHO

(74) VILAGE MARCAS E PATENTES LTDA

10 (dez) anos contados a partir de 01/08/2023, mediante o recolhimento da taxa quinquenal de manutenção (Artigos 119 e 120 da LPI) e observadas as demais condições legais.



(11) BR 30 2023 004136-2



Código 39 - Concessão do Registro

(22) 01/08/2023

(15) 03/10/2023

(45) 03/10/2023

(52) 06-08

(54) CONFIGURAÇÃO APLICADA A/EM CABIDE.

(73) 49.417.172 MARCUS LISITA ROTOLI FILHO (BR/GO)

(72) MARCUS LISITA ROTOLI FILHO

(74) VILAGE MARCAS E PATENTES LTDA

10 (dez) anos contados a partir de 01/08/2023, mediante o recolhimento da taxa quinquenal de manutenção (Artigos 119 e 120 da LPI) e observadas as demais condições legais.





(11) BR 30 2023 004137-0

Código 39 - Concessão do Registro

(22) 01/08/2023

(15) 03/10/2023

(45) 03/10/2023

(52) 06-08

(54) CONFIGURAÇÃO APLICADA A/EM CABIDE.

(73) 49.417.172 MARCUS LISITA ROTOLI FILHO (BR/GO)

(72) MARCUS LISITA ROTOLI FILHO

(74) VILAGE MARCAS E PATENTES LTDA

10 (dez) anos contados a partir de 01/08/2023, mediante o recolhimento da taxa quinquenal de manutenção (Artigos 119 e 120 da LPI) e observadas as demais condições legais.

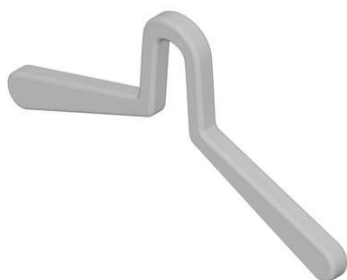

(11) BR 30 2023 004139-7

Código 39 - Concessão do Registro

(22) 01/08/2023

(15) 03/10/2023

(45) 03/10/2023

(52) 07-02

(54) CONFIGURAÇÃO APLICADA A/EM FOGÃO

(73) MUELLER FOGÕES LTDA. (BR/SC)

(72) JOHN MÜLLER

(74) Licks Advogados

10 (dez) anos contados a partir de 01/08/2023, mediante o recolhimento da taxa quinquenal de manutenção (Artigos 119 e 120 da LPI) e observadas as demais condições legais.

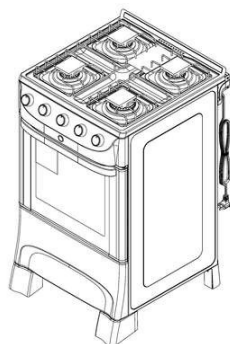

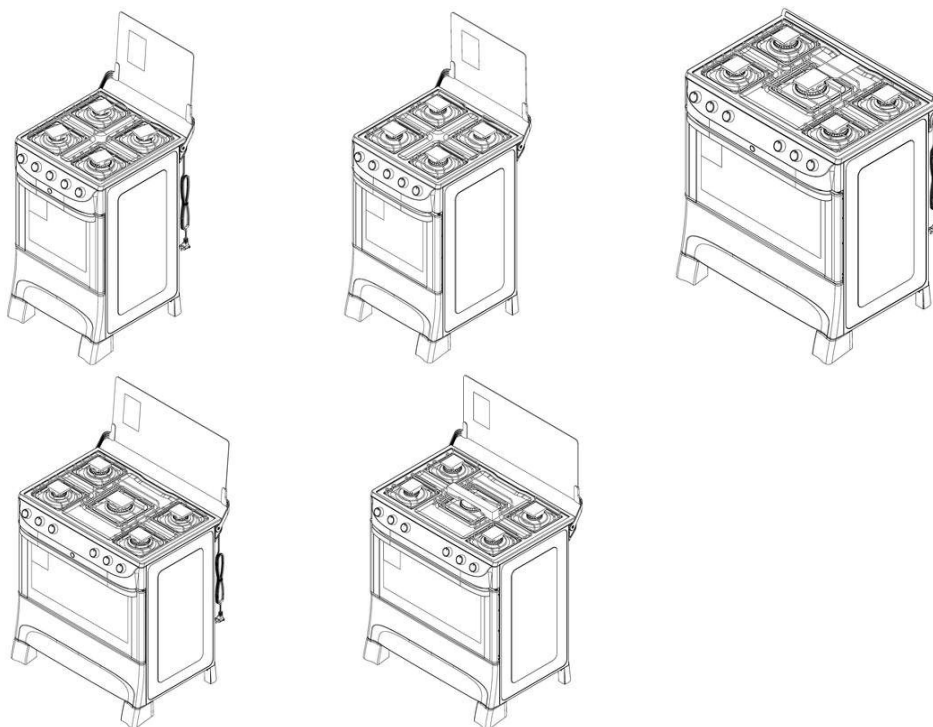

(11) BR 30 2023 004141-9

Código 39 - Concessão do Registro

(22) 01/08/2023

(15) 03/10/2023

(30) 02/02/2023 CN 202330023336.X

(45) 03/10/2023

(52) 12-08

(54) CONFIGURAÇÃO APLICADA A/EM AUTOMÓVEL

(73) BYD COMPANY LIMITED (CN)

(72) YUBO LIAN; WOLFGANG JOSEF EGGER; JIHAN FAN; ZIYAN XU;
GUOXIN LUO; SHUO LIU; YAOPING WEN

(74) KASZNAR LEONARDOS PROPRIEDADE INTELECTUAL

10 (dez) anos contados a partir de 01/08/2023, mediante o recolhimento da taxa quinquenal de manutenção (Artigos 119 e 120 da LPI) e observadas as demais condições legais.

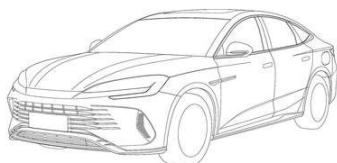

(11) BR 30 2023 004143-5

Código 39 - Concessão do Registro

(22) 01/08/2023

(15) 03/10/2023



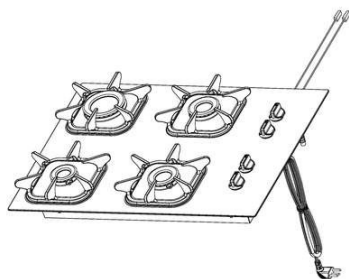

(45) 03/10/2023

(52) 07-02

(54) CONFIGURAÇÃO APLICADA A/EM COOKTOP

(73) MUELLER FOGÕES LTDA. (BR/SC)

(72) JOHN MÜLLER

(74) Licks Advogados

10 (dez) anos contados a partir de 01/08/2023, mediante o recolhimento da taxa quinquenal de manutenção (Artigos 119 e 120 da LPI) e observadas as demais condições legais.

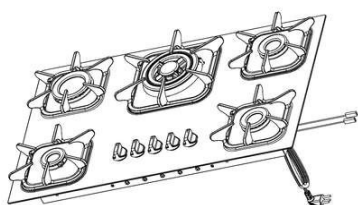

(11) BR 30 2023 004144-3

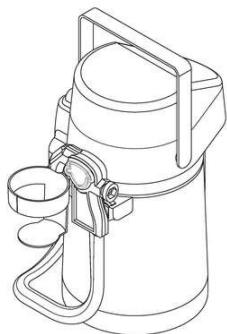

Código 39 - Concessão do Registro

(22) 01/08/2023

(15) 03/10/2023

(45) 03/10/2023

(52) 07-10

(54) CONFIGURAÇÃO APLICADA A/EM GARRAFA TÉRMICA

(73) ROBERTO PEREIRA DE FREITAS JUNIOR (BR/MS)

(72) ROBERTO PEREIRA DE FREITAS JUNIOR

(74) A PROVINCIA MARCAS E PATENTES LTDA.

10 (dez) anos contados a partir de 01/08/2023, mediante o recolhimento da taxa quinquenal de manutenção (Artigos 119 e 120 da LPI) e observadas as demais condições legais.

(11) BR 30 2023 004146-0



Código 39 - Concessão do Registro

(22) 01/08/2023

(15) 03/10/2023

(45) 03/10/2023

(52) 07-09

(54) CONFIGURAÇÃO APLICADA A/EM SUPORTE PARA VASOS DE PLANTAS

(73) NASCIMENTO & CARRIJO DE FRANCA LTDA ME (BR/SP)

(72) ALEXANDRE MAGNO DE MELO CARRIJO

(74) PEDRO CINTRA LEMOS OLIVIERI

10 (dez) anos contados a partir de 01/08/2023, mediante o recolhimento da taxa quinquenal de manutenção (Artigos 119 e 120 da LPI) e observadas as demais condições legais.

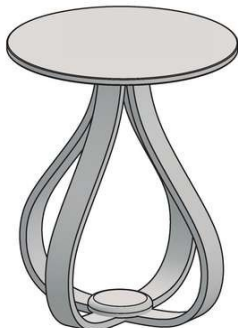

(11) BR 30 2023 004150-8

Código 39 - Concessão do Registro

(22) 02/08/2023

(15) 03/10/2023

(45) 03/10/2023

(52) 06-03

(54) CONFIGURAÇÃO APLICADA A/EM MESA

(73) FLAVIO FABIANO RODRIGUES (BR/SP)

(72) FLAVIO FABIANO RODRIGUES

(74) EDUARDA COLLA

10 (dez) anos contados a partir de 02/08/2023, mediante o recolhimento da taxa quinquenal de manutenção (Artigos 119 e 120 da LPI) e observadas as demais condições legais.

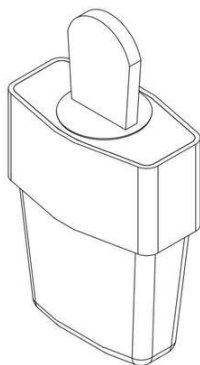
(11) BR 30 2023 004151-6

Código 39 - Concessão do Registro

(22) 02/08/2023

(15) 03/10/2023

(45) 03/10/2023

(52) 28-02

(54) CONFIGURAÇÃO APLICADA A/EM RECIPIENTE PARA PRODUTO LABIAL

(73) LKD COSMETICOS LTDA (BR/MG)

(72) DANIEL ALVES NUNES

(74) MARGARETH RODRIGUES PENA

10 (dez) anos contados a partir de 02/08/2023, mediante o recolhimento da taxa quinquenal de manutenção (Artigos 119 e 120 da LPI) e observadas as demais condições legais.

(11) BR 30 2023 004152-4

Código 39 - Concessão do Registro

(22) 02/08/2023

(15) 03/10/2023

(45) 03/10/2023

(52) 12-15

(54) CONFIGURAÇÃO APLICADA A/EM PNEU

(73) TECHNIC DO BRASIL LTDA (BR/SP)

(72) MANUEL QUERO CARRILLO

(74) JOÃO BATISTA VALVERDE

10 (dez) anos contados a partir de 02/08/2023, mediante o recolhimento da taxa quinquenal de manutenção (Artigos 119 e 120 da LPI) e observadas as demais condições legais.

(11) BR 30 2023 004153-2

Código 39 - Concessão do Registro

(22) 02/08/2023

(15) 03/10/2023

(45) 03/10/2023

(52) 12-15

(54) CONFIGURAÇÃO APLICADA A/EM PNEU

(73) TECHNIC DO BRASIL LTDA (BR/SP)

(72) MANUEL QUERO CARRILLO

(74) JOÃO BATISTA VALVERDE

10 (dez) anos contados a partir de 02/08/2023, mediante o recolhimento da taxa quinquenal de manutenção (Artigos 119 e 120 da LPI) e observadas as demais condições legais.

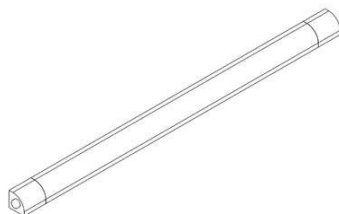
(11) BR 30 2023 004154-0

Código 39 - Concessão do Registro

(22) 02/08/2023

(15) 03/10/2023

(45) 03/10/2023

(52) 26-05

(54) CONFIGURAÇÃO APLICADA A/EM LUMINÁRIA

(73) LUX CLASS SISTEMAS DE ILUMINAÇÃO E SINALIZAÇÃO LTDA (BR/SP)

(72) THIAGO DA GRAGNANO

10 (dez) anos contados a partir de 02/08/2023, mediante o recolhimento da taxa quinquenal de manutenção (Artigos 119 e 120 da LPI) e observadas as demais condições legais.

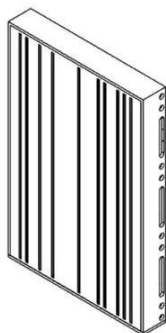
(11) BR 30 2023 004155-9

Código 39 - Concessão do Registro

(22) 02/08/2023

(15) 03/10/2023

(45) 03/10/2023

(52) 14-01

(54) CONFIGURAÇÃO APLICADA A/EM PAINEL ACÚSTICO

(73) CARINA FONSECA DO CARMO (BR/RJ) ; CLARICE DIAS ROHDE (BR/RJ) ; GARY PAUL BRZEZINSKI (GB)

(72) CARINA FONSECA DO CARMO; CLARICE DIAS ROHDE; GARY PAUL BRZEZINSKI

(74) EDUARDO LOURENÇO GUEDES SERRÃO DE OTERO

10 (dez) anos contados a partir de 02/08/2023, mediante o recolhimento da taxa quinquenal de manutenção (Artigos 119 e 120 da LPI) e observadas as demais condições legais.

(11) BR 30 2023 004156-7

Código 39 - Concessão do Registro



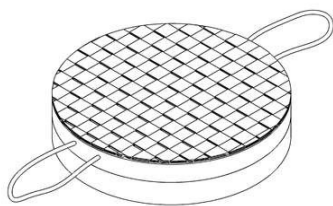

(22) 02/08/2023

(15) 03/10/2023

(45) 03/10/2023

(52) 17-99

(54) CONFIGURAÇÃO APLICADA A/EM ESPALEIRA PARA VIOLINO

(73) TAYRIK HENRIQUE FERREIRA DA SILVA (BR/PR)

(72) TAYRIK HENRIQUE FERREIRA DA SILVA

(74) ALEXANDRE PIETRÂNGELO LIMA

10 (dez) anos contados a partir de 02/08/2023, mediante o recolhimento da taxa quinquenal de manutenção (Artigos 119 e 120 da LPI) e observadas as demais condições legais.

(11) BR 30 2023 004157-5

Código 39 - Concessão do Registro

(22) 02/08/2023

(15) 03/10/2023

(45) 03/10/2023

(52) 06-03

(54) CONFIGURAÇÃO APLICADA A/EM MESA

(73) JOSÉ RICARDO QUERINO DOS SANTOS (BR/SP)

(72) JOSÉ RICARDO QUERINO DOS SANTOS

(74) EDUARDA COLLA

10 (dez) anos contados a partir de 02/08/2023, mediante o recolhimento da taxa quinquenal de manutenção (Artigos 119 e 120 da LPI) e observadas as demais condições legais.

(11) BR 30 2023 004158-3

Código 39 - Concessão do Registro

(22) 02/08/2023

(15) 03/10/2023

(45) 03/10/2023

(52) 12-11

(54) CONFIGURAÇÃO APLICADA A/EM AMORTECEDOR

(73) HSIEH TIEN HUO (BR/SP)

(72) HSIEH TIEN HUO

(74) Seta Marcas e Patentes Ltda.

10 (dez) anos contados a partir de 02/08/2023, mediante o recolhimento da taxa quinquenal de manutenção (Artigos 119 e 120 da LPI) e observadas as demais condições legais.

(11) BR 30 2023 004159-1

Código 39 - Concessão do Registro

(22) 02/08/2023

(15) 03/10/2023





(45) 03/10/2023

(52) 12-11

(54) CONFIGURAÇÃO APLICADA A/EM AMORTECEDOR DE DIREÇÃO

(73) HSIEH TIEN HUO (BR/SP)

(72) HSIEH TIEN HUO

(74) Seta Marcas e Patentes Ltda.

10 (dez) anos contados a partir de 02/08/2023, mediante o recolhimento da taxa quinquenal de manutenção (Artigos 119 e 120 da LPI) e observadas as demais condições legais.



(11) BR 30 2023 004161-3



Código 39 - Concessão do Registro

(22) 03/08/2023

(15) 03/10/2023

(45) 03/10/2023

(52) 06-06

(54) CONFIGURAÇÃO APLICADA A/EM PÉS PARA MÓVEIS

(73) PAULO ALESSANDRE BIAGE DE SOUZA (BR/SP)

(72) PAULO ALESSANDRE BIAGE DE SOUZA

(74) EDUARDA COLLA

10 (dez) anos contados a partir de 03/08/2023, mediante o recolhimento da taxa quinquenal de manutenção (Artigos 119 e 120 da LPI) e observadas as demais condições legais.

(11) BR 30 2023 004162-1



Código 39 - Concessão do Registro

(22) 03/08/2023

(15) 03/10/2023

(45) 03/10/2023

(52) 06-04

(54) CONFIGURAÇÃO APLICADA A/EM APARADOR

(73) FLAVIO FABIANO RODRIGUES (BR/SP)

(72) FLAVIO FABIANO RODRIGUES

(74) EDUARDA COLLA

10 (dez) anos contados a partir de 03/08/2023, mediante o recolhimento da taxa quinquenal de manutenção (Artigos 119 e 120 da LPI) e observadas as demais



condições legais.

(11) BR 30 2023 004163-0

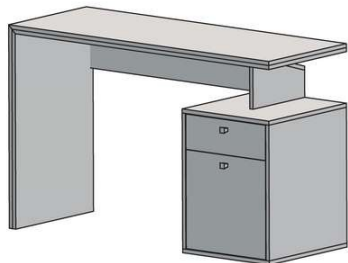

Código 39 - Concessão do Registro

(22) 03/08/2023

(15) 03/10/2023

(45) 03/10/2023

(52) 06-03

(54) CONFIGURAÇÃO APLICADA A/EM ESCRIVANINHA

(73) FLAVIO FABIANO RODRIGUES (BR/SP)

(72) FLAVIO FABIANO RODRIGUES

(74) EDUARDA COLLA

10 (dez) anos contados a partir de 03/08/2023, mediante o recolhimento da taxa quinquenal de manutenção (Artigos 119 e 120 da LPI) e observadas as demais condições legais.

(11) BR 30 2023 004164-8



Código 39 - Concessão do Registro

(22) 03/08/2023

(15) 03/10/2023

(45) 03/10/2023

(52) 21-01

(54) CONFIGURAÇÃO APLICADA A/EM BRINQUEDOS

(73) WILSON ROBERTO BERGAMO (BR/SP) ; MARCOS ERNICA (BR/SP) ;

CLAUDIR POLETTTO (BR/SP)

(72) WILSON ROBERTO BERGAMO

10 (dez) anos contados a partir de 03/08/2023, mediante o recolhimento da taxa quinquenal de manutenção (Artigos 119 e 120 da LPI) e observadas as demais condições legais.



(11) BR 30 2023 004166-4

Código 39 - Concessão do Registro

(22) 03/08/2023

(15) 03/10/2023

(45) 03/10/2023

(52) 17-05 , 08-05



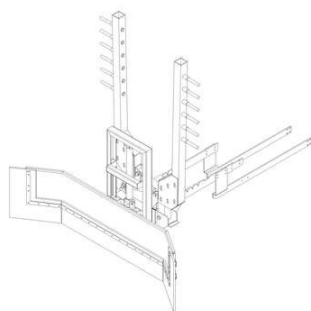

(54) CONFIGURAÇÃO APLICADA EM IMPLEMENTO PARA TRATOR

(73) ANDREI EVERTON DOS SANTOS (BR/PR)

(72) ANDREI EVERTON DOS SANTOS

(74) ACLIVE MARCAS E PATENTES LTDA

10 (dez) anos contados a partir de 03/08/2023, mediante o recolhimento da taxa quinquenal de manutenção (Artigos 119 e 120 da LPI) e observadas as demais condições legais.

(11) BR 30 2023 004167-2

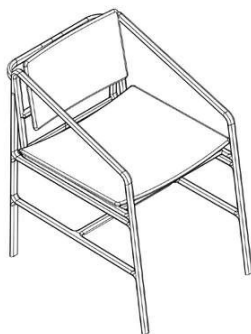

Código 39 - Concessão do Registro

(22) 03/08/2023

(15) 03/10/2023

(45) 03/10/2023

(52) 06-01

(54) CONFIGURAÇÃO APLICADA A/EM CADEIRA

(73) MAURICIO TRENTIN (BR/SP)

(72) MAURICIO TRENTIN

(74) Clissie Bazan Corral Silva

10 (dez) anos contados a partir de 03/08/2023, mediante o recolhimento da taxa quinquenal de manutenção (Artigos 119 e 120 da LPI) e observadas as demais condições legais.

(11) BR 30 2023 004168-0

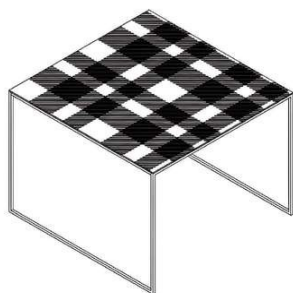

Código 39 - Concessão do Registro

(22) 03/08/2023

(15) 03/10/2023

(45) 03/10/2023

(52) 06-03

(54) CONFIGURAÇÃO APLICADA A/EM MESA

(73) MAURICIO TRENTIN (BR/SP)

(72) MAURÍCIO TRENTIN

(74) Clissie Bazan Corral Silva

10 (dez) anos contados a partir de 03/08/2023, mediante o recolhimento da taxa quinquenal de manutenção (Artigos 119 e 120 da LPI) e observadas as demais condições legais.

(11) BR 30 2023 004169-9

Código 39 - Concessão do Registro

(22) 03/08/2023

(15) 03/10/2023

(45) 03/10/2023

(52) 21-01

(54) CONFIGURAÇÃO APLICADA A/EM BRINQUEDOS

(73) WILSON ROBERTO BERGAMO (BR/SP) ; MARCOS ERNICA (BR/SP) ;





CLAUDIR POLETTO (BR/SP)

(72) WILSON ROBERTO BERGAMO

10 (dez) anos contados a partir de 03/08/2023, mediante o recolhimento da taxa quinquenal de manutenção (Artigos 119 e 120 da LPI) e observadas as demais condições legais.

(11) BR 30 2023 004171-0



Código 39 - Concessão do Registro

(22) 03/08/2023

(15) 03/10/2023

(45) 03/10/2023

(52) 21-01

(54) CONFIGURAÇÃO APLICADA A/EM BRINQUEDOS

(73) WILSON ROBERTO BERGAMO (BR/SP) ; MARCOS ERNICA (BR/SP) ;
CLAUDIR POLETTO (BR/SP)

(72) WILSON ROBERTO BERGAMO

10 (dez) anos contados a partir de 03/08/2023, mediante o recolhimento da taxa quinquenal de manutenção (Artigos 119 e 120 da LPI) e observadas as demais condições legais.

(11) BR 30 2023 004173-7



Código 39 - Concessão do Registro

(22) 03/08/2023

(15) 03/10/2023

(45) 03/10/2023

(52) 21-01

(54) CONFIGURAÇÃO APLICADA A/EM BRINQUEDOS

(73) WILSON ROBERTO BERGAMO (BR/SP) ; MARCOS ERNICA (BR/SP) ;
CLAUDIR POLETTO (BR/SP)

(72) WILSON ROBERTO BERGAMO

10 (dez) anos contados a partir de 03/08/2023, mediante o recolhimento da taxa quinquenal de manutenção (Artigos 119 e 120 da LPI) e observadas as demais condições legais.

(11) BR 30 2023 004174-5

Código 39 - Concessão do Registro

(22) 03/08/2023

(15) 03/10/2023

(45) 03/10/2023

(52) 21-01

(54) CONFIGURAÇÃO APLICADA A/EM BRINQUEDOS

(73) WILSON ROBERTO BERGAMO (BR/SP) ; MARCOS ERNICA (BR/SP) ;





CLAUDIR POLETTO (BR/SP)

(72) WILSON ROBERTO BERGAMO

10 (dez) anos contados a partir de 03/08/2023, mediante o recolhimento da taxa quinquenal de manutenção (Artigos 119 e 120 da LPI) e observadas as demais condições legais.

(11) BR 30 2023 004175-3

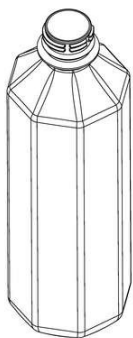

Código 39 - Concessão do Registro

(22) 03/08/2023

(15) 03/10/2023

(45) 03/10/2023

(52) 09-01

(54) CONFIGURAÇÃO APLICADA A/EM GARRAFA

(73) NELSON PIRES MODESTO (BR/SP)

(72) NELSON PIRES MODESTO

(74) ICAMP MARCAS E PATENTES LTDA

10 (dez) anos contados a partir de 03/08/2023, mediante o recolhimento da taxa quinquenal de manutenção (Artigos 119 e 120 da LPI) e observadas as demais condições legais.

(11) BR 30 2023 004176-1



Código 39 - Concessão do Registro

(22) 03/08/2023

(15) 03/10/2023

(45) 03/10/2023

(52) 21-01

(54) CONFIGURAÇÃO APLICADA A/EM BRINQUEDOS

(73) WILSON ROBERTO BERGAMO (BR/SP) ; MARCOS ERNICA (BR/SP) ;

CLAUDIR POLETTO (BR/SP)

(72) WILSON ROBERTO BERGAMO

10 (dez) anos contados a partir de 03/08/2023, mediante o recolhimento da taxa quinquenal de manutenção (Artigos 119 e 120 da LPI) e observadas as demais condições legais.

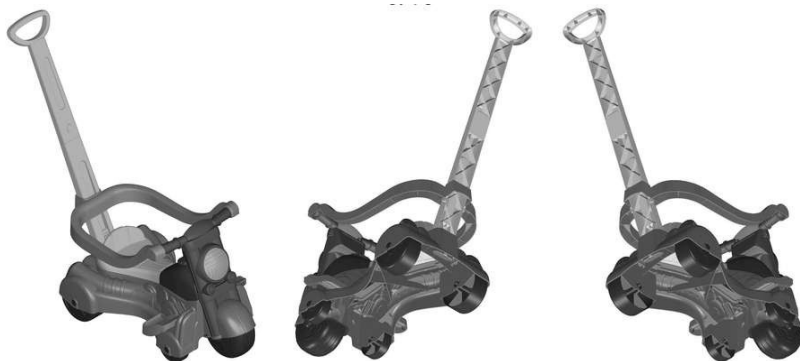

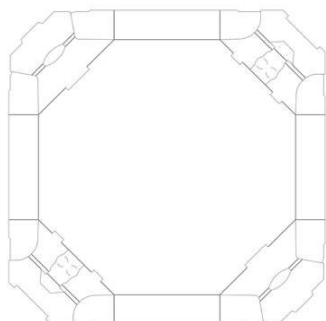
(11) BR 30 2023 004177-0

Código 39 - Concessão do Registro

(22) 03/08/2023

(15) 03/10/2023

(45) 03/10/2023

(52) 32-00

(54) PADRÃO ORNAMENTAL APLICADO A/EM EMBALAGEM

(73) ALFREDOANTONIO AMBRICO (BR/SP)

(72) ALFREDOANTONIO AMBRICO

(74) NATÁLIA ALMEIDA DE OLIVEIRA

10 (dez) anos contados a partir de 03/08/2023, mediante o recolhimento da taxa quinquenal de manutenção (Artigos 119 e 120 da LPI) e observadas as demais condições legais.

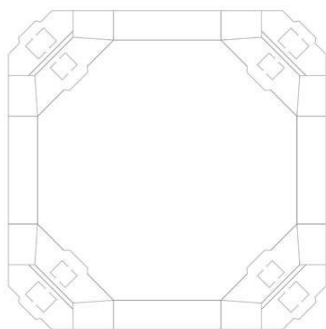
(11) BR 30 2023 004178-8

Código 39 - Concessão do Registro

(22) 03/08/2023

(15) 03/10/2023

(45) 03/10/2023

(52) 09-03

(54) PADRÃO ORNAMENTAL APLICADO A/EM EMBALAGEM

(73) ALFREDOANTONIO AMBRICO (BR/SP)

(72) ALFREDOANTONIO AMBRICO

(74) NATÁLIA ALMEIDA DE OLIVEIRA

10 (dez) anos contados a partir de 03/08/2023, mediante o recolhimento da taxa quinquenal de manutenção (Artigos 119 e 120 da LPI) e observadas as demais condições legais.

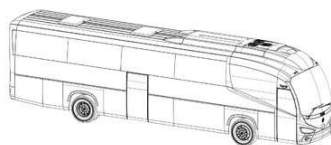
(11) BR 30 2023 004179-6

Código 39 - Concessão do Registro

(22) 03/08/2023

(15) 03/10/2023

(30) 09/02/2023 EM 015011034

(45) 03/10/2023

(52) 12-08

(54) CONFIGURAÇÃO APLICADA A/EM ÔNIBUS

(73) IRIZAR, S. COOP. (ES)

(72) AITOR ETXEBESTE AZURMENDI

(74) HERRERO & ASSOCIADOS BRASIL PROPRIEDADE INTELECTUAL LTDA.

10 (dez) anos contados a partir de 03/08/2023, mediante o recolhimento da taxa quinquenal de manutenção (Artigos 119 e 120 da LPI) e observadas as demais condições legais.

(11) BR 30 2023 004180-0

Código 39 - Concessão do Registro



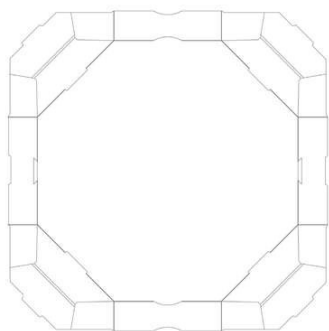

(22) 03/08/2023
 (15) 03/10/2023
 (45) 03/10/2023
 (52) 09-03
 (54) PADRÃO ORNAMENTAL APLICADO A/EM EMBALAGEM
 (73) ALFREDOANTONIO AMBRICO (BR/SP)
 (72) ALFREDOANTONIO AMBRICO
 (74) NATÁLIA ALMEIDA DE OLIVEIRA

10 (dez) anos contados a partir de 03/08/2023, mediante o recolhimento da taxa quinquenal de manutenção (Artigos 119 e 120 da LPI) e observadas as demais condições legais.

(11) BR 30 2023 004181-8

Código 39 - Concessão do Registro

(22) 03/08/2023
 (15) 03/10/2023
 (30) 04/07/2023 WO DM/230242
 (45) 03/10/2023
 (52) 03-01
 (54) CONFIGURAÇÃO APLICADA A/EM BOLSA
 (73) CHRISTIAN DIOR COUTURE (FR)
 (72) MARIA GRAZIA CHIURI
 (74) LUIZ LEONARDOS & ADVOGADOS

10 (dez) anos contados a partir de 03/08/2023, mediante o recolhimento da taxa quinquenal de manutenção (Artigos 119 e 120 da LPI) e observadas as demais condições legais.

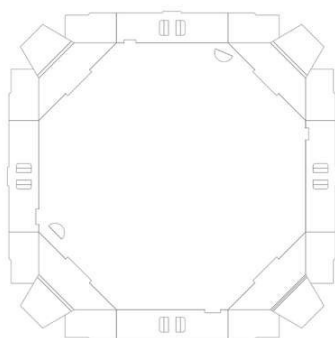
(11) BR 30 2023 004182-6

Código 39 - Concessão do Registro

(22) 03/08/2023
 (15) 03/10/2023
 (45) 03/10/2023
 (52) 09-03
 (54) PADRÃO ORNAMENTAL APLICADO A/EM EMBALAGEM
 (73) ALFREDOANTONIO AMBRICO (BR/SP)
 (72) ALFREDOANTONIO AMBRICO
 (74) NATÁLIA ALMEIDA DE OLIVEIRA

10 (dez) anos contados a partir de 03/08/2023, mediante o recolhimento da taxa quinquenal de manutenção (Artigos 119 e 120 da LPI) e observadas as demais condições legais.

(11) BR 30 2023 004183-4

Código 39 - Concessão do Registro
 (22) 03/08/2023



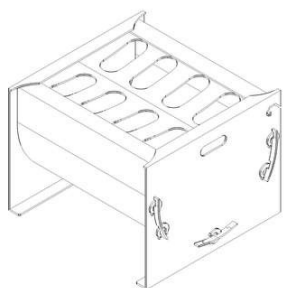

(15) 03/10/2023

(45) 03/10/2023

(52) 30-03

(54) CONFIGURAÇÃO APLICADA A/EM COCHO

(73) RAFAEL PIETER BONI GONCALVES (BR/SP)

(72) RAFAEL PIETER BONI GONÇALVES

(74) BEERRE ASSESSORIA EMPRESARIAL LTDA

10 (dez) anos contados a partir de 03/08/2023, mediante o recolhimento da taxa quinquenal de manutenção (Artigos 119 e 120 da LPI) e observadas as demais condições legais.

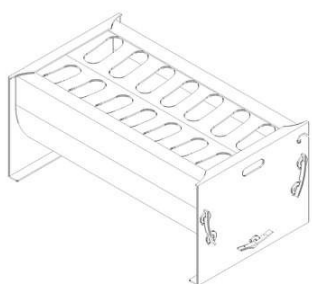
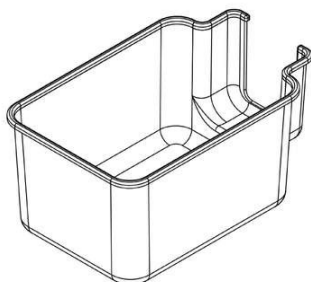
**(11) BR 30 2023 004187-7**

Código 39 - Concessão do Registro

(22) 03/08/2023

(15) 03/10/2023

(45) 03/10/2023

(52) 30-99

(54) CONFIGURAÇÃO APLICADA A/EM CAIXA DE EXCREMENTOS PARA ANIMAIS

(73) MAURICIO TRENTIN (BR/SP)

(72) MAURÍCIO TRENTIN

(74) Clissie Bazan Corral Silva

10 (dez) anos contados a partir de 03/08/2023, mediante o recolhimento da taxa quinquenal de manutenção (Artigos 119 e 120 da LPI) e observadas as demais condições legais.

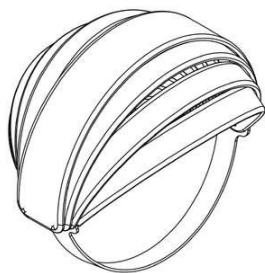
(11) BR 30 2023 004189-3

Código 39 - Concessão do Registro

(22) 03/08/2023

(15) 03/10/2023

(45) 03/10/2023

(52) 02-03

(54) CONFIGURAÇÃO APLICADA A/EM CAPACETE

(73) MAURICIO TRENTIN (BR/SP)

(72) MAURÍCIO TRENTIN

(74) Clissie Bazan Corral Silva

10 (dez) anos contados a partir de 03/08/2023, mediante o recolhimento da taxa



quinquenal de manutenção (Artigos 119 e 120 da LPI) e observadas as demais condições legais.

(11) BR 30 2023 004190-7

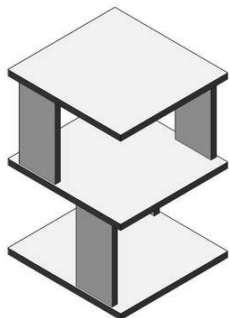

Código 39 - Concessão do Registro

(22) 03/08/2023

(15) 03/10/2023

(45) 03/10/2023

(52) 06-03

(54) CONFIGURAÇÃO APLICADA A/EM MESA DE CABECEIRA

(73) GRUPO MVD IND E COM LTDA (BR/MG)

(72) EDMAR RIBEIRO LOPES ALVARENGA

10 (dez) anos contados a partir de 03/08/2023, mediante o recolhimento da taxa quinquenal de manutenção (Artigos 119 e 120 da LPI) e observadas as demais condições legais.

(11) BR 30 2023 004191-5



Código 39 - Concessão do Registro

(22) 04/08/2023

(15) 03/10/2023

(45) 03/10/2023

(52) 07-07 , 07-10

(54) CONFIGURAÇÃO APLICADA A/EM TAMPA

(73) TRAMONTINA S/A CUTELARIA (BR/RS)

(72) MARCOS ANTONIO GRESPAN

(74) CREAÇÃO MARCAS E PATENTES LTDA.

10 (dez) anos contados a partir de 04/08/2023, mediante o recolhimento da taxa quinquenal de manutenção (Artigos 119 e 120 da LPI) e observadas as demais condições legais.



(11) BR 30 2023 004192-3



Código 39 - Concessão do Registro

(22) 04/08/2023

(15) 03/10/2023

(45) 03/10/2023

(52) 07-07 , 07-10

(54) CONFIGURAÇÃO APLICADA A/EM POTE

(73) TRAMONTINA S/A CUTELARIA (BR/RS)

(72) MARCOS ANTONIO GRESPAN

(74) CREAÇÃO MARCAS E PATENTES LTDA.

10 (dez) anos contados a partir de 04/08/2023, mediante o recolhimento da taxa



quinquenal de manutenção (Artigos 119 e 120 da LPI) e observadas as demais condições legais.



(11) BR 30 2023 004193-1

Código 39 - Concessão do Registro

(22) 04/08/2023

(15) 03/10/2023

(45) 03/10/2023

(52) 07-02

(54) CONFIGURAÇÃO APLICADA A/EM DISCO PARA GRELHAR

(73) RAUL LOPES RAMOS (BR/RS)

(72) RAUL LOPES RAMOS

10 (dez) anos contados a partir de 04/08/2023, mediante o recolhimento da taxa quinquenal de manutenção (Artigos 119 e 120 da LPI) e observadas as demais condições legais.



(11) BR 30 2023 004194-0

Código 39 - Concessão do Registro

(22) 04/08/2023

(15) 03/10/2023

(45) 03/10/2023

(52) 26-06

(54) CONFIGURAÇÃO APLICADA A/EM LANTERNA

(73) MAURICIO BALBINOT (BR/RS)

(72) MAURICIO BALBINOT

(74) Sko Oyarzáball Marcas e Patentes Sociedade Simples Ltda.

10 (dez) anos contados a partir de 04/08/2023, mediante o recolhimento da taxa quinquenal de manutenção (Artigos 119 e 120 da LPI) e observadas as demais condições legais.

Fig. 1.1



Fig. 2.1



Fig. 3.1



(11) BR 30 2023 004195-8

Código 39 - Concessão do Registro

(22) 04/08/2023

(15) 03/10/2023





Fig. 1.1

(45) 03/10/2023

(52) 26-06

(54) CONFIGURAÇÃO APLICADA A/EM LANTERNA

(73) MAURICIO BALBINOT (BR/RS)

(72) MAURICIO BALBINOT

(74) Sko Oyarzáball Marcas e Patentes Sociedade Simples Ltda.

10 (dez) anos contados a partir de 04/08/2023, mediante o recolhimento da taxa quinquenal de manutenção (Artigos 119 e 120 da LPI) e observadas as demais condições legais.

(11) BR 30 2023 004199-0



Código 39 - Concessão do Registro

(22) 04/08/2023

(15) 03/10/2023

(45) 03/10/2023

(52) 20-02

(54) CONFIGURAÇÃO APLICADA A/EM ACESSÓRIO PARA MANEQUIM

(73) HIZHO COMÉRCIO IMPORTAÇÃO E EXPORTAÇÃO LTDA. (BR/SP)

(72) SHUBIN LI

(74) ORG. MÉRITO MARCAS E PATENTES LTDA.

10 (dez) anos contados a partir de 04/08/2023, mediante o recolhimento da taxa quinquenal de manutenção (Artigos 119 e 120 da LPI) e observadas as demais condições legais.

(11) BR 30 2023 004200-8



Código 39 - Concessão do Registro

(22) 04/08/2023

(15) 03/10/2023

(45) 03/10/2023

(52) 23-07 , 23-06 , 23-99

(54) CONFIGURAÇÃO APLICADA A/EM CADEIRA DE BANHO

(73) DELLAMED S.A. (BR/RS)

(72) FELIPE DELLA GIUSTINA

(74) ANDREOLA, TOMÁS E OSS ADVOGADOS ASSOCIADOS

10 (dez) anos contados a partir de 04/08/2023, mediante o recolhimento da taxa quinquenal de manutenção (Artigos 119 e 120 da LPI) e observadas as demais condições legais.





(11) BR 30 2023 004208-3



Código 39 - Concessão do Registro

(22) 04/08/2023

(15) 03/10/2023

(45) 03/10/2023

(52) 08-05 , 15-09

(54) CONFIGURAÇÃO APLICADA A/EM SUPORTE PARA LIXADEIRA

(73) ANDERSON MACHADO CARRIEL (BR/SP)

(72) ANDERSON MACHADO CARRIEL

(74) AGP - Assessoria Empresarial Ltda

10 (dez) anos contados a partir de 04/08/2023, mediante o recolhimento da taxa quinquenal de manutenção (Artigos 119 e 120 da LPI) e observadas as demais condições legais.

(11) BR 30 2023 004210-5



Código 39 - Concessão do Registro

(22) 04/08/2023

(15) 03/10/2023

(45) 03/10/2023

(52) 32-00

(54) PADRÃO ORNAMENTAL APLICADO A/EM TABULEIRO PARA JOGOS

(73) UNIVERSIDADE ESTADUAL DE CAMPINAS (BR/SP)

(72) CAMILA SAYURI KUMATA; RENATO CAIRES; MAIRA DEGUER MISKO;

DANIELA DOULAVINCE AMADOR; MARILIA ESTEVAM CORNÉLIO

(74) ELISAMA CAMPELO SANTOS

10 (dez) anos contados a partir de 04/08/2023, mediante o recolhimento da taxa quinquenal de manutenção (Artigos 119 e 120 da LPI) e observadas as demais condições legais.

(11) BR 30 2023 004212-1

Código 39 - Concessão do Registro

(22) 04/08/2023

(15) 03/10/2023

(45) 03/10/2023

(52) 15-03 , 15-99

(54) CONFIGURAÇÃO APLICADA A/EM TRITURADOR FLORESTAL



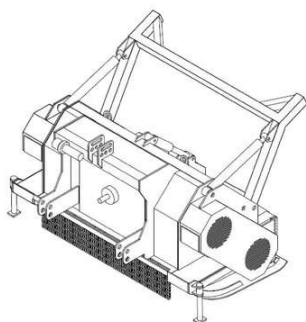

(73) ROSILDA DOS SANTOS RIBEIRO DA SILVA (BR/PR)
 (72) ROSILDA DOS SANTOS RIBEIRO DA SILVA
 (74) VITAL REGISTRO EMPRESARIAL LTDA
 10 (dez) anos contados a partir de 04/08/2023, mediante o recolhimento da taxa quinquenal de manutenção (Artigos 119 e 120 da LPI) e observadas as demais condições legais.

(11) BR 30 2023 004213-0

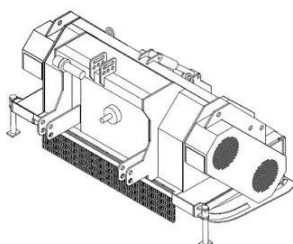

Código 39 - Concessão do Registro
 (22) 04/08/2023
 (15) 03/10/2023
 (45) 03/10/2023
 (52) 15-03 , 15-99
 (54) CONFIGURAÇÃO APLICADA A/EM TRITURADOR FLORESTAL
 (73) ROSILDA DOS SANTOS RIBEIRO DA SILVA (BR/PR)
 (72) ROSILDA DOS SANTOS RIBEIRO DA SILVA
 (74) VITAL REGISTRO EMPRESARIAL LTDA
 10 (dez) anos contados a partir de 04/08/2023, mediante o recolhimento da taxa quinquenal de manutenção (Artigos 119 e 120 da LPI) e observadas as demais condições legais.

(11) BR 30 2023 004217-2



Código 39 - Concessão do Registro
 (22) 07/08/2023
 (15) 03/10/2023
 (45) 03/10/2023
 (52) 02-07
 (54) CONFIGURAÇÃO APLICADA A/EM CINTO
 (73) ANA LIVIA DE MATOS 32365398871 (BR/SP)
 (72) ANA LIVIA DE MATOS
 (74) ALICERCE MARCAS & PATENTES LTDA
 10 (dez) anos contados a partir de 07/08/2023, mediante o recolhimento da taxa quinquenal de manutenção (Artigos 119 e 120 da LPI) e observadas as demais condições legais.

(11) BR 30 2023 004221-0

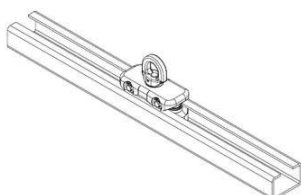

Código 39 - Concessão do Registro
 (22) 07/08/2023
 (15) 03/10/2023
 (45) 03/10/2023
 (52) 08-08 , 25-01
 (54) CONFIGURAÇÃO APLICADA A/EM MONOTRILHO DE ANCORAGEM
 (73) BONIER EQUIPAMENTOS DE SEGURANÇA LTDA (BR/PR)



(72) IRIVAN GUSTAVO BURDA

(74) SEMAPA MARCAS E PATENTES EIRELI.

10 (dez) anos contados a partir de 07/08/2023, mediante o recolhimento da taxa quinquenal de manutenção (Artigos 119 e 120 da LPI) e observadas as demais condições legais.

(11) BR 30 2023 004222-9



Código 39 - Concessão do Registro

(22) 07/08/2023

(15) 03/10/2023

(45) 03/10/2023

(52) 27-02 , 27-99

(54) CONFIGURAÇÃO APLICADA A/EM PITEIRA

(73) MANOEL LUSTOSA MARTINS FILHO (BR/PR)

(72) MANOEL LUSTOSA MARTINS FILHO

(74) A PROVINCIA MARCAS E PATENTES LTDA.

10 (dez) anos contados a partir de 07/08/2023, mediante o recolhimento da taxa quinquenal de manutenção (Artigos 119 e 120 da LPI) e observadas as demais condições legais.

(11) BR 30 2023 004228-8



Código 39 - Concessão do Registro

(22) 08/08/2023

(15) 03/10/2023

(45) 03/10/2023

(52) 06-01

(54) CONFIGURAÇÃO APLICADA A/EM CADEIRA

(73) PLAXMETAL S/A - INDÚSTRIA DE CADEIRAS CORPORATIVAS. (BR/RS)

(72) EZÍDIO FRANCISCO ZORZI

(74) Custodio de Almeida & Cia.

10 (dez) anos contados a partir de 08/08/2023, mediante o recolhimento da taxa quinquenal de manutenção (Artigos 119 e 120 da LPI) e observadas as demais condições legais.

(11) BR 30 2023 004229-6

Código 39 - Concessão do Registro

(22) 08/08/2023

(15) 03/10/2023

(45) 03/10/2023

(52) 06-01

(54) CONFIGURAÇÃO APLICADA A/EM CADEIRA

(73) PLAXMETAL S/A - INDÚSTRIA DE CADEIRAS CORPORATIVAS. (BR/RS)

(72) EZÍDIO FRANCISCO ZORZI

(74) Custodio de Almeida & Cia.



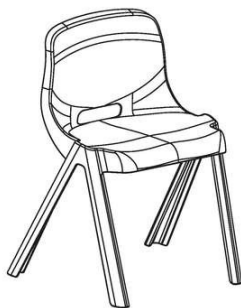

10 (dez) anos contados a partir de 08/08/2023, mediante o recolhimento da taxa quinquenal de manutenção (Artigos 119 e 120 da LPI) e observadas as demais condições legais.

(11) BR 30 2023 004230-0



Código 39 - Concessão do Registro

(22) 08/08/2023

(15) 03/10/2023

(45) 03/10/2023

(52) 06-01

(54) CONFIGURAÇÃO APLICADA A/EM CADEIRA

(73) PLAXMETAL S/A - INDÚSTRIA DE CADEIRAS CORPORATIVAS. (BR/RS)

(72) EZÍDIO FRANCISCO ZORZI

(74) Custodio de Almeida & Cia.

10 (dez) anos contados a partir de 08/08/2023, mediante o recolhimento da taxa quinquenal de manutenção (Artigos 119 e 120 da LPI) e observadas as demais condições legais.

(11) BR 30 2023 004232-6



Código 39 - Concessão do Registro

(22) 08/08/2023

(15) 03/10/2023

(45) 03/10/2023

(52) 02-04

(54) CONFIGURAÇÃO APLICADA A/EM CALÇADO

(73) MISTY MORNING HOLDINGS LTD. (BS)

(72) FERNANDA OLIVEIRA AFFONSO

(74) DIEGO MAHAUT DUARTE PEREIRA

10 (dez) anos contados a partir de 08/08/2023, mediante o recolhimento da taxa quinquenal de manutenção (Artigos 119 e 120 da LPI) e observadas as demais condições legais.

(11) BR 30 2023 004233-4

Código 39 - Concessão do Registro

(22) 08/08/2023

(15) 03/10/2023

(45) 03/10/2023

(52) 21-01

(54) CONFIGURAÇÃO APLICADA A/EM BRINQUEDO

(73) MORRO AZUL INCORPORADORA DE BENS LTDA. (BR/SC)



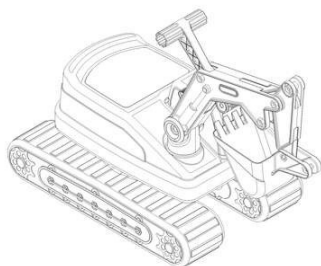

(72) WALTER BRANDT NETO

(74) TINOCO SOARES SOCIEDADE DE ADVOGADOS

10 (dez) anos contados a partir de 08/08/2023, mediante o recolhimento da taxa quinquenal de manutenção (Artigos 119 e 120 da LPI) e observadas as demais condições legais.

(11) BR 30 2023 004235-0



Código 39 - Concessão do Registro

(22) 08/08/2023

(15) 03/10/2023

(45) 03/10/2023

(52) 02-04

(54) CONFIGURAÇÃO APLICADA A/EM CALÇADO

(73) MISTY MORNING HOLDINGS LTD. (BS)

(72) LUCIANA NIGRO MELLO

(74) DIEGO MAHAUT DUARTE PEREIRA

10 (dez) anos contados a partir de 08/08/2023, mediante o recolhimento da taxa quinquenal de manutenção (Artigos 119 e 120 da LPI) e observadas as demais condições legais.

(11) BR 30 2023 004237-7

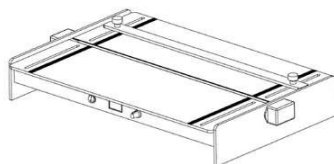

Código 39 - Concessão do Registro

(22) 08/08/2023

(15) 03/10/2023

(45) 03/10/2023

(52) 15-09

(54) CONFIGURAÇÃO APLICADA A/EM DOBRADEIRA

(73) AUZA AUTOMACAO INDUSTRIA E COMERCIO LTDA EPP (BR/SP)

(72) ROBSON OLIVER TARQUINO AUZA

10 (dez) anos contados a partir de 08/08/2023, mediante o recolhimento da taxa quinquenal de manutenção (Artigos 119 e 120 da LPI) e observadas as demais condições legais.

(11) BR 30 2023 004238-5



FIG. 1.1

Código 39 - Concessão do Registro

(22) 08/08/2023

(15) 03/10/2023

(45) 03/10/2023

(52) 21-01

(54) CONFIGURAÇÃO APLICADA A/EM BRINQUEDO

(73) MORRO AZUL INCORPORADORA DE BENS LTDA. (BR/SC)

(72) WALTER BRANDT NETO

(74) TINOCO SOARES SOCIEDADE DE ADVOGADOS



10 (dez) anos contados a partir de 08/08/2023, mediante o recolhimento da taxa quinquenal de manutenção (Artigos 119 e 120 da LPI) e observadas as demais condições legais.

(11) BR 30 2023 004241-5



Código 39 - Concessão do Registro
(22) 08/08/2023
(15) 03/10/2023
(45) 03/10/2023
(52) 26-05
(54) CONFIGURAÇÃO APLICADA A/EM LUMINÁRIA
(73) CLEUNICE DE MATOS (BR/SP)
(72) CLEUNICE DE MATOS
(74) EDUARDA COLLA

10 (dez) anos contados a partir de 08/08/2023, mediante o recolhimento da taxa quinquenal de manutenção (Artigos 119 e 120 da LPI) e observadas as demais condições legais.

(11) BR 30 2023 004245-8



Código 39 - Concessão do Registro
(22) 08/08/2023
(15) 03/10/2023
(45) 03/10/2023
(52) 09-01
(54) CONFIGURAÇÃO APLICADA A/EM FRASCO.
(73) GOLD SPELL CO COSMÉTICOS LTDA (BR/SP)
(72) ANDERSON MORAIS DE ARAUJO
(74) VILAGE MARCAS E PATENTES LTDA

10 (dez) anos contados a partir de 08/08/2023, mediante o recolhimento da taxa quinquenal de manutenção (Artigos 119 e 120 da LPI) e observadas as demais condições legais.

(11) BR 30 2023 004246-6

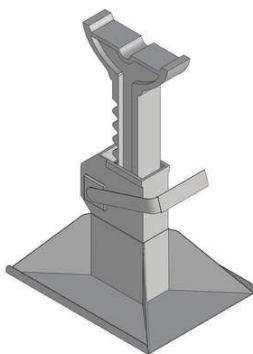

Código 39 - Concessão do Registro
(22) 08/08/2023
(15) 03/10/2023
(45) 03/10/2023
(52) 12-16
(54) CONFIGURAÇÃO APLICADA A/EM CAVALETE AUTOMOTIVO
(73) JOSE CARLOS SPERA JUNIOR 26062272808 (BR/SP)
(72) JOSE CARLOS SPERA JUNIOR
(74) DANILO ALVES

10 (dez) anos contados a partir de 08/08/2023, mediante o recolhimento da taxa quinquenal de manutenção (Artigos 119 e 120 da LPI) e observadas as demais



condições legais.

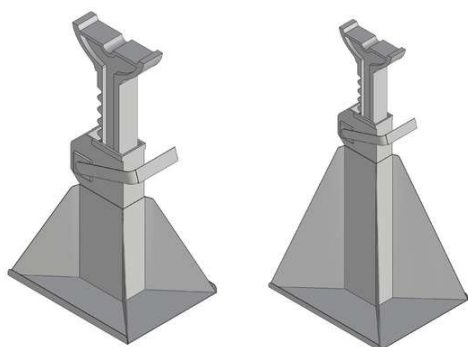

(11) BR 30 2023 004249-0

Código 39 - Concessão do Registro

(22) 08/08/2023

(15) 03/10/2023

(45) 03/10/2023

(52) 09-01

(54) CONFIGURAÇÃO APLICADA A/EM GARRAFA

(73) EDERALDO MIGUEL BONETI (BR/SP)

(72) EDERALDO MIGUEL BONETTI

(74) BEERRE ASSESSORIA EMPRESARIAL LTDA



10 (dez) anos contados a partir de 08/08/2023, mediante o recolhimento da taxa quinquenal de manutenção (Artigos 119 e 120 da LPI) e observadas as demais condições legais.

(11) BR 30 2023 004250-4

Código 39 - Concessão do Registro

(22) 08/08/2023

(15) 03/10/2023

(45) 03/10/2023

(52) 09-01 , 07-07

(54) CONFIGURAÇÃO APLICADA A/EM PORTA POTE

(73) SINAI PLASTIC MATERIAIS PROMOCIONAIS EIRELI (BR/SP)

(72) GEVAMIR MARTINS VITALI JUNIOR

(74) PIRAMIDY REGISTRO DE MARCAS E PATENTES

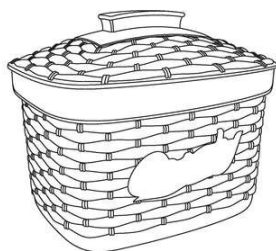

10 (dez) anos contados a partir de 08/08/2023, mediante o recolhimento da taxa quinquenal de manutenção (Artigos 119 e 120 da LPI) e observadas as demais condições legais.

(11) BR 30 2023 004253-9

Código 39 - Concessão do Registro

(22) 08/08/2023

(15) 03/10/2023

(45) 03/10/2023

(52) 09-01



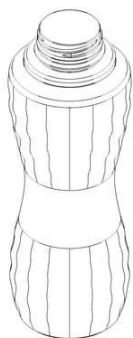

(54) CONFIGURAÇÃO APLICADA A/EM GARRAFA
 (73) EDERALDO MIGUEL BONETI (BR/SP)
 (72) EDERALDO MIGUEL BONETTI
 (74) BEERRE ASSESSORIA EMPRESARIAL LTDA
 10 (dez) anos contados a partir de 08/08/2023, mediante o recolhimento da taxa quinquenal de manutenção (Artigos 119 e 120 da LPI) e observadas as demais condições legais.

(11) BR 30 2023 004255-5

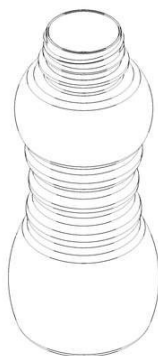

Código 39 - Concessão do Registro
 (22) 08/08/2023
 (15) 03/10/2023
 (45) 03/10/2023
 (52) 09-01
 (54) CONFIGURAÇÃO APLICADA A/EM GARRAFA
 (73) EDERALDO MIGUEL BONETI (BR/SP)
 (72) EDERALDO MIGUEL BONETTI
 (74) BEERRE ASSESSORIA EMPRESARIAL LTDA
 10 (dez) anos contados a partir de 08/08/2023, mediante o recolhimento da taxa quinquenal de manutenção (Artigos 119 e 120 da LPI) e observadas as demais condições legais.

(11) BR 30 2023 004257-1



Código 39 - Concessão do Registro
 (22) 08/08/2023
 (15) 03/10/2023
 (45) 03/10/2023
 (52) 09-01
 (54) CONFIGURAÇÃO APLICADA A/EM GARRAFA
 (73) EDERALDO MIGUEL BONETI (BR/SP)
 (72) EDERALDO MIGUEL BONETTI
 (74) BEERRE ASSESSORIA EMPRESARIAL LTDA
 10 (dez) anos contados a partir de 08/08/2023, mediante o recolhimento da taxa quinquenal de manutenção (Artigos 119 e 120 da LPI) e observadas as demais condições legais.

(11) BR 30 2023 004258-0

Código 39 - Concessão do Registro
 (22) 08/08/2023
 (15) 03/10/2023
 (45) 03/10/2023
 (52) 09-01
 (54) CONFIGURAÇÃO APLICADA A/EM GARRAFA
 (73) EDERALDO MIGUEL BONETI (BR/SP)



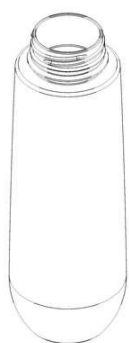

(72) EDERALDO MIGUEL BONETTI

(74) BEERRE ASSESSORIA EMPRESARIAL LTDA

10 (dez) anos contados a partir de 08/08/2023, mediante o recolhimento da taxa quinquenal de manutenção (Artigos 119 e 120 da LPI) e observadas as demais condições legais.

(11) BR 30 2023 004260-1

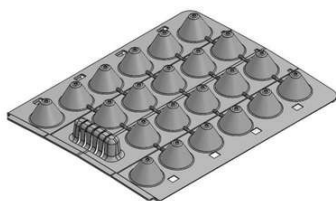

Código 39 - Concessão do Registro

(22) 08/08/2023

(15) 03/10/2023

(45) 03/10/2023

(52) 11-02

(54) CONFIGURAÇÃO APLICADA A/EM MÓDULO LATERAL PARA VASOS DE PLANTAS

(73) ABEL SEBASTIÃO FELISBERTO (BR/SC)

(72) ABEL SEBASTIÃO FELISBERTO

(74) SANDRO WUNDERLICH

10 (dez) anos contados a partir de 08/08/2023, mediante o recolhimento da taxa quinquenal de manutenção (Artigos 119 e 120 da LPI) e observadas as demais condições legais.

(11) BR 30 2023 004263-6

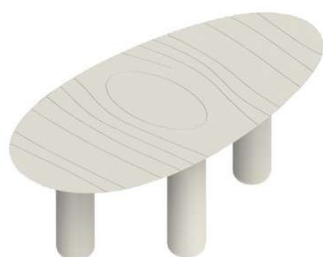

Código 39 - Concessão do Registro

(22) 09/08/2023

(15) 03/10/2023

(45) 03/10/2023

(52) 06-03

(54) CONFIGURAÇÃO APLICADA A/EM MESA DE JANTAR

(73) RODRIGO VAZ OHTAKE-ME (BR/SP)

(72) RODRIGO OHTAKE

10 (dez) anos contados a partir de 09/08/2023, mediante o recolhimento da taxa quinquenal de manutenção (Artigos 119 e 120 da LPI) e observadas as demais condições legais.

(11) BR 30 2023 004266-0

Código 39 - Concessão do Registro

(22) 09/08/2023

(15) 03/10/2023

(45) 03/10/2023

(52) 06-01

(54) CONFIGURAÇÃO APLICADA A/EM POLTRONA

(73) POLLUS INDÚSTRIA E COMÉRCIO DE MÓVEIS LTDA (BR/SP)





(72) NATASHA SILVA SCHLOBACH; VICTOR RODRIGO MARTINS MOREIRA LEITE

(74) VILAGE MARCAS E PATENTES LTDA

10 (dez) anos contados a partir de 09/08/2023, mediante o recolhimento da taxa quinquenal de manutenção (Artigos 119 e 120 da LPI) e observadas as demais condições legais.

(11) BR 30 2023 004267-9

Código 39 - Concessão do Registro

(22) 09/08/2023

(15) 03/10/2023

(45) 03/10/2023

(52) 21-02

(54) CONFIGURAÇÃO APLICADA A/EM EQUIPAMENTO PARA EXERCÍCIOS

(73) SANTINO BAQUETTI NETO (BR/PR)

(72) SANTINO BAQUETTI NETO

(74) JOSE ROBERTO FAVARIN

10 (dez) anos contados a partir de 09/08/2023, mediante o recolhimento da taxa quinquenal de manutenção (Artigos 119 e 120 da LPI) e observadas as demais condições legais.

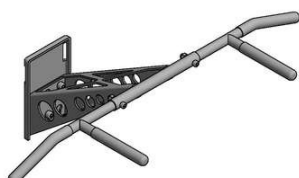
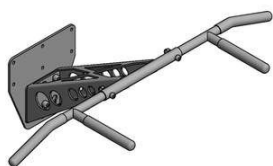

(11) BR 30 2023 004268-7

Código 39 - Concessão do Registro

(22) 09/08/2023

(15) 03/10/2023

(45) 03/10/2023

(52) 06-01

(54) CONFIGURAÇÃO APLICADA A/EM POLTRONA.

(73) POLLUS INDÚSTRIA E COMÉRCIO DE MÓVEIS LTDA (BR/SP)

(72) IBANEZ RECK RAZZERA

(74) VILAGE MARCAS E PATENTES LTDA

10 (dez) anos contados a partir de 09/08/2023, mediante o recolhimento da taxa quinquenal de manutenção (Artigos 119 e 120 da LPI) e observadas as demais condições legais.



(11) BR 30 2023 004269-5

Código 39 - Concessão do Registro





(22) 09/08/2023
(15) 03/10/2023
(45) 03/10/2023
(52) 06-01
(54) CONFIGURAÇÃO APLICADA A/EM CADEIRA.
(73) POLLUS INDÚSTRIA E COMÉRCIO DE MÓVEIS LTDA (BR/SP)
(72) IBANEZ RECK RAZZERA
(74) VILAGE MARCAS E PATENTES LTDA

10 (dez) anos contados a partir de 09/08/2023, mediante o recolhimento da taxa quinquenal de manutenção (Artigos 119 e 120 da LPI) e observadas as demais condições legais.

(11) BR 30 2023 004270-9

Código 39 - Concessão do Registro

(22) 09/08/2023
(15) 03/10/2023
(45) 03/10/2023
(52) 09-01
(54) CONFIGURAÇÃO APLICADA A/EM FRASCO.
(73) MAXMIX - PRODUTOS DE BELEZA LTDA (BR/SP)
(72) ALICE ALVARENGA BARROS DOS SANTOS
(74) CARLOS ANTONIO, NEVES & VIDAL ADVOGADOS ASSOCIADOS

10 (dez) anos contados a partir de 09/08/2023, mediante o recolhimento da taxa quinquenal de manutenção (Artigos 119 e 120 da LPI) e observadas as demais condições legais.

(11) BR 30 2023 004271-7

Código 39 - Concessão do Registro

(22) 09/08/2023
(15) 03/10/2023
(45) 03/10/2023
(52) 06-01
(54) CONFIGURAÇÃO APLICADA A/EM POLTRONA
(73) SAVIA PROPRIEDADE INTELECTUAL LTDA (BR/PR)
(72) Sigilo de Autor, conforme solicitado e com base no artigo 6º, § 4º da LPI;
Sigilo de Autor, conforme solicitado e com base no artigo 6º, § 4º da LPI
(74) ANDREZA RODRIGUES DA SILVA

10 (dez) anos contados a partir de 09/08/2023, mediante o recolhimento da taxa quinquenal de manutenção (Artigos 119 e 120 da LPI) e observadas as demais condições legais.

(11) BR 30 2023 004272-5

Código 39 - Concessão do Registro

(22) 09/08/2023





(15) 03/10/2023

(45) 03/10/2023

(52) 06-01

(54) CONFIGURAÇÃO APLICADA A/EM POLTRONA

(73) SAVIA PROPRIEDADE INTELECTUAL LTDA (BR/PR)

(72) Sigilo de Autor, conforme solicitado e com base no artigo 6º, § 4º da LPI;

Sigilo de Autor, conforme solicitado e com base no artigo 6º, § 4º da LPI

(74) ANDREZA RODRIGUES DA SILVA

10 (dez) anos contados a partir de 09/08/2023, mediante o recolhimento da taxa quinquenal de manutenção (Artigos 119 e 120 da LPI) e observadas as demais condições legais.

(11) BR 30 2023 004273-3



Código 39 - Concessão do Registro

(22) 09/08/2023

(15) 03/10/2023

(45) 03/10/2023

(52) 06-01

(54) CONFIGURAÇÃO APLICADA A/EM POLTRONA

(73) SAVIA PROPRIEDADE INTELECTUAL LTDA (BR/PR)

(72) Sigilo de Autor, conforme solicitado e com base no artigo 6º, § 4º da LPI;

Sigilo de Autor, conforme solicitado e com base no artigo 6º, § 4º da LPI

(74) ANDREZA RODRIGUES DA SILVA

10 (dez) anos contados a partir de 09/08/2023, mediante o recolhimento da taxa quinquenal de manutenção (Artigos 119 e 120 da LPI) e observadas as demais condições legais.

(11) BR 30 2023 004274-1



Código 39 - Concessão do Registro

(22) 09/08/2023

(15) 03/10/2023

(45) 03/10/2023

(52) 06-01

(54) CONFIGURAÇÃO APLICADA A/EM POLTRONA

(73) SAVIA PROPRIEDADE INTELECTUAL LTDA (BR/PR)

(72) Sigilo de Autor, conforme solicitado e com base no artigo 6º, § 4º da LPI;

Sigilo de Autor, conforme solicitado e com base no artigo 6º, § 4º da LPI

(74) ANDREZA RODRIGUES DA SILVA

10 (dez) anos contados a partir de 09/08/2023, mediante o recolhimento da taxa quinquenal de manutenção (Artigos 119 e 120 da LPI) e observadas as demais condições legais.

(11) BR 30 2023 004275-0

Código 39 - Concessão do Registro



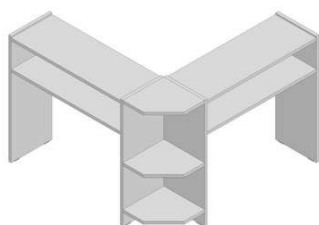

(22) 09/08/2023
(15) 03/10/2023
(45) 03/10/2023
(52) 06-01
(54) CONFIGURAÇÃO APLICADA A/EM POLTRONA
(73) SAVIA PROPRIEDADE INTELECTUAL LTDA (BR/PR)
(72) Sigilo de Autor, conforme solicitado e com base no artigo 6º, § 4º da LPI;
Sigilo de Autor, conforme solicitado e com base no artigo 6º, § 4º da LPI
(74) ANDREZA RODRIGUES DA SILVA
10 (dez) anos contados a partir de 09/08/2023, mediante o recolhimento da taxa quinquenal de manutenção (Artigos 119 e 120 da LPI) e observadas as demais condições legais.

(11) BR 30 2023 004276-8

Código 39 - Concessão do Registro
(22) 09/08/2023
(15) 03/10/2023
(45) 03/10/2023
(52) 06-03
(54) CONFIGURAÇÃO APLICADA A/EM MÓVEL
(73) VALDECIR ANTONIO QUISSI (BR/SP)
(72) VALDECIR ANTONIO QUISSI
(74) VILAGE MARCAS E PATENTES LTDA
10 (dez) anos contados a partir de 09/08/2023, mediante o recolhimento da taxa quinquenal de manutenção (Artigos 119 e 120 da LPI) e observadas as demais condições legais.

(11) BR 30 2023 004278-4

Código 39 - Concessão do Registro
(22) 09/08/2023
(15) 03/10/2023
(45) 03/10/2023
(52) 06-01
(54) CONFIGURAÇÃO APLICADA A/EM POLTRONA
(73) SAVIA PROPRIEDADE INTELECTUAL LTDA (BR/PR)
(72) Sigilo de Autor, conforme solicitado e com base no artigo 6º, § 4º da LPI;
Sigilo de Autor, conforme solicitado e com base no artigo 6º, § 4º da LPI
(74) ANDREZA RODRIGUES DA SILVA
10 (dez) anos contados a partir de 09/08/2023, mediante o recolhimento da taxa quinquenal de manutenção (Artigos 119 e 120 da LPI) e observadas as demais condições legais.

(11) BR 30 2023 004280-6

Código 39 - Concessão do Registro





(22) 09/08/2023
(15) 03/10/2023
(45) 03/10/2023
(52) 21-02
(54) CONFIGURAÇÃO APLICADA A/EM RAQUETE
(73) GERSON FERREIRA AGUIAR (BR/SP)
(72) GERSON FERREIRA AGUIAR
(74) PAULO RIBAS DE ANDRADE

10 (dez) anos contados a partir de 09/08/2023, mediante o recolhimento da taxa quinquenal de manutenção (Artigos 119 e 120 da LPI) e observadas as demais condições legais.

(11) BR 30 2023 004281-4



Código 39 - Concessão do Registro
(22) 09/08/2023
(15) 03/10/2023
(45) 03/10/2023
(52) 26-05
(54) CONFIGURAÇÃO APLICADA A/EM BASE DE LUMINÁRIA
(73) DONIZETE PALMARIN. (BR/SP)
(72) DONIZETE PALMARIN.
(74) NICOLAS MARQUES RIBEIRO SOUZA

10 (dez) anos contados a partir de 09/08/2023, mediante o recolhimento da taxa quinquenal de manutenção (Artigos 119 e 120 da LPI) e observadas as demais condições legais.

(11) BR 30 2023 004282-2

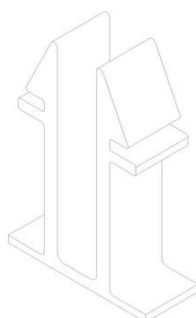

Código 39 - Concessão do Registro
(22) 09/08/2023
(15) 03/10/2023
(45) 03/10/2023
(52) 14-06
(54) CONFIGURAÇÃO APLICADA A/EM SUPORTE DE LUMINÁRIA
(73) DONIZETE PALMARIN. (BR/SP)
(72) DONIZETE PALMARIN.
(74) NICOLAS MARQUES RIBEIRO SOUZA

10 (dez) anos contados a partir de 09/08/2023, mediante o recolhimento da taxa quinquenal de manutenção (Artigos 119 e 120 da LPI) e observadas as demais condições legais.

(11) BR 30 2023 004283-0

Código 39 - Concessão do Registro
(22) 09/08/2023
(15) 03/10/2023



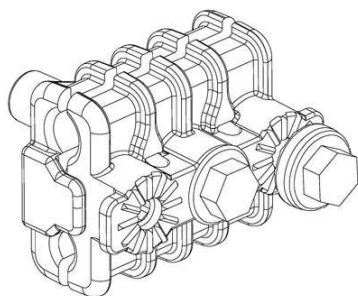

(45) 03/10/2023

(52) 08-08 , 14-99

(54) CONFIGURAÇÃO APLICADA A/EM RETENTOR DE FIO

(73) DPR TELECOMUNICAÇÕES LTDA (BR/SP) ; FABRI INDÚSTRIA E COMÉRCIO LTDA. (BR/SP)

(72) LUIS CARLOS VICENTE; VALCIR FABRIS

(74) VERONICA MEYER GAIARSA

10 (dez) anos contados a partir de 09/08/2023, mediante o recolhimento da taxa quinquenal de manutenção (Artigos 119 e 120 da LPI) e observadas as demais condições legais.

(11) BR 30 2023 004285-7

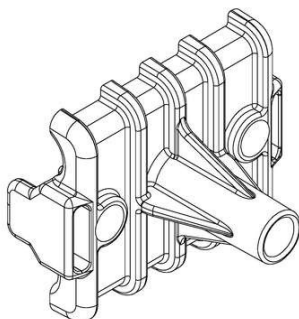

Código 39 - Concessão do Registro

(22) 09/08/2023

(15) 03/10/2023

(45) 03/10/2023

(52) 08-08 , 14-99

(54) CONFIGURAÇÃO APLICADA A/EM BASE DE RETENTOR DE FIO

(73) DPR TELECOMUNICAÇÕES LTDA (BR/SP) ; FABRI INDÚSTRIA E COMÉRCIO LTDA. (BR/SP)

(72) LUIS CARLOS VICENTE; VALCIR FABRIS

(74) VERONICA MEYER GAIARSA

10 (dez) anos contados a partir de 09/08/2023, mediante o recolhimento da taxa quinquenal de manutenção (Artigos 119 e 120 da LPI) e observadas as demais condições legais.

(11) BR 30 2023 004286-5

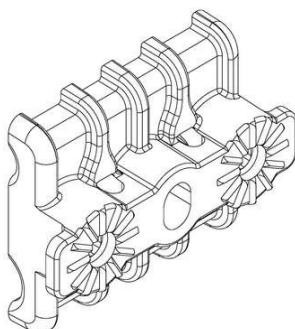

Código 39 - Concessão do Registro

(22) 09/08/2023

(15) 03/10/2023

(45) 03/10/2023

(52) 08-08 , 14-99

(54) CONFIGURAÇÃO APLICADA A/EM TAMPA DE RETENTOR DE FIO

(73) DPR TELECOMUNICAÇÕES LTDA (BR/SP) ; FABRI INDÚSTRIA E COMÉRCIO LTDA. (BR/SP)

(72) LUIS CARLOS VICENTE; VALCIR FABRIS

(74) VERONICA MEYER GAIARSA

10 (dez) anos contados a partir de 09/08/2023, mediante o recolhimento da taxa quinquenal de manutenção (Artigos 119 e 120 da LPI) e observadas as demais condições legais.

(11) BR 30 2023 004288-1

Código 39 - Concessão do Registro

(22) 09/08/2023



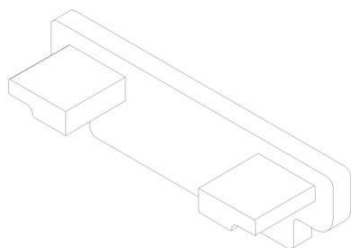

(15) 03/10/2023

(45) 03/10/2023

(52) 26-05

(54) CONFIGURAÇÃO APLICADA A/EM BASE DE LUMINÁRIA

(73) DONIZETE PALMARIN. (BR/SP)

(72) DONIZETE PALMARIN.

(74) NICOLAS MARQUES RIBEIRO SOUZA

10 (dez) anos contados a partir de 09/08/2023, mediante o recolhimento da taxa quinquenal de manutenção (Artigos 119 e 120 da LPI) e observadas as demais condições legais.

(11) BR 30 2023 004292-0

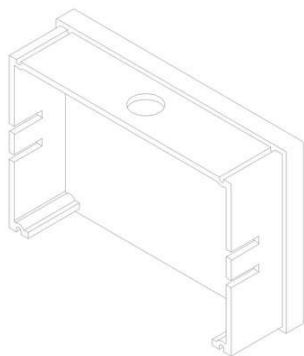

Código 39 - Concessão do Registro

(22) 09/08/2023

(15) 03/10/2023

(45) 03/10/2023

(52) 26-05

(54) CONFIGURAÇÃO APLICADA A/EM BASE DE LUMINÁRIA

(73) DONIZETE PALMARIN. (BR/SP)

(72) DONIZETE PALMARIN.

(74) NICOLAS MARQUES RIBEIRO SOUZA

10 (dez) anos contados a partir de 09/08/2023, mediante o recolhimento da taxa quinquenal de manutenção (Artigos 119 e 120 da LPI) e observadas as demais condições legais.

(11) BR 30 2023 004295-4



Código 39 - Concessão do Registro

(22) 09/08/2023

(15) 03/10/2023

(45) 03/10/2023

(52) 21-01 , 14-06

(54) CONFIGURAÇÃO APLICADA A/EM SUPORTE PARA SIMULADOR AUTOMOTIVO.

(73) MARLOS CRISTIANO PICINATTO (BR/PR)

(72) MARLOS CRISTIANO PICINATTO

10 (dez) anos contados a partir de 09/08/2023, mediante o recolhimento da taxa quinquenal de manutenção (Artigos 119 e 120 da LPI) e observadas as demais condições legais.

(11) BR 30 2023 004296-2

Código 39 - Concessão do Registro

(22) 10/08/2023

(15) 03/10/2023

(45) 03/10/2023





(52) 06-04

(54) CONFIGURAÇÃO APLICADA A/EM APARADOR

(73) PAULO OTÁVIO PEDROSO DE OLIVEIRA (BR/SP)

(72) PAULO OTÁVIO PEDROSO DE OLIVEIRA

(74) EDUARDA COLLA

10 (dez) anos contados a partir de 10/08/2023, mediante o recolhimento da taxa quinquenal de manutenção (Artigos 119 e 120 da LPI) e observadas as demais condições legais.

(11) BR 30 2023 004301-2

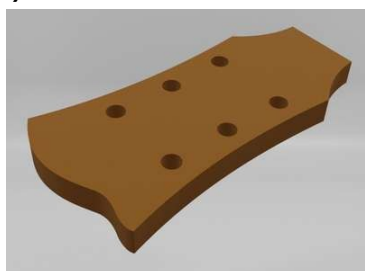

Código 39 - Concessão do Registro

(22) 10/08/2023

(15) 03/10/2023

(45) 03/10/2023

(52) 17-03

(54) CONFIGURAÇÃO APLICADA A/EM CABEÇA DE INSTRUMENTO MUSICAL DE CORDA

(73) VAGNER ELIO BENEVENUTI (BR/SC)

(72) VAGNER ELIO BENEVENUTI

(74) TIAGO HENRIQUE DE SOUZA

10 (dez) anos contados a partir de 10/08/2023, mediante o recolhimento da taxa quinquenal de manutenção (Artigos 119 e 120 da LPI) e observadas as demais condições legais.

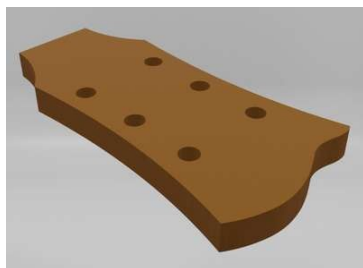

(11) BR 30 2023 004303-9



Código 39 - Concessão do Registro

(22) 10/08/2023

(15) 03/10/2023

(45) 03/10/2023

(52) 21-01

(54) CONFIGURAÇÃO APLICADA A/EM BRINQUEDO

(73) MORRO AZUL INCORPORADORA DE BENS LTDA. (BR/SC)

(72) WALTER BRANDT NETO

(74) TINOCO SOARES SOCIEDADE DE ADVOGADOS

10 (dez) anos contados a partir de 10/08/2023, mediante o recolhimento da taxa quinquenal de manutenção (Artigos 119 e 120 da LPI) e observadas as demais condições legais.



(11) BR 30 2023 004304-7

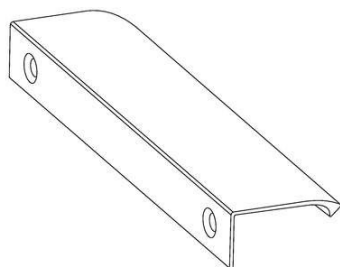

Código 39 - Concessão do Registro

(22) 10/08/2023

(15) 03/10/2023

(45) 03/10/2023

(52) 08-06

(54) CONFIGURAÇÃO APLICADA A/EM PUXADOR

(73) HASTVEL ACESSÓRIOS PARA MÓVEIS LTDA (BR/PR)

(72) ADRIANO WEILER

(74) Seniors Marcas e Patentes S/C Ltda.

10 (dez) anos contados a partir de 10/08/2023, mediante o recolhimento da taxa quinquenal de manutenção (Artigos 119 e 120 da LPI) e observadas as demais condições legais.

(11) BR 30 2023 004305-5



Código 39 - Concessão do Registro

(22) 10/08/2023

(15) 03/10/2023

(45) 03/10/2023

(52) 06-01

(54) CONFIGURAÇÃO APLICADA A/EM POLTRONA

(73) LIDER INDUSTRIA E COMERCIO DE ESTOFADOS S.A (BR/MG)

(72) CÉLIA ALVES NOGUEIRA DE SOUZA

(74) DAIMOND MARCAS E PATENTES LTDA

10 (dez) anos contados a partir de 10/08/2023, mediante o recolhimento da taxa quinquenal de manutenção (Artigos 119 e 120 da LPI) e observadas as demais condições legais.

(11) BR 30 2023 004306-3



Código 39 - Concessão do Registro

(22) 10/08/2023

(15) 03/10/2023

(45) 03/10/2023

(52) 06-03

(54) CONFIGURAÇÃO APLICADA A/EM MESA

(73) LIDER INDUSTRIA E COMERCIO DE ESTOFADOS S.A (BR/MG)

(72) CÉLIA ALVES NOGUEIRA DE SOUZA

(74) DAIMOND MARCAS E PATENTES LTDA

10 (dez) anos contados a partir de 10/08/2023, mediante o recolhimento da taxa quinquenal de manutenção (Artigos 119 e 120 da LPI) e observadas as demais condições legais.

(11) BR 32 2023 003521-7

Código 39 - Concessão do Registro

(22) 21/04/2023



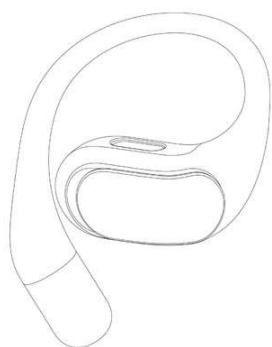

(15) 03/10/2023
(30) 04/11/2022 CN 2022307350035
(45) 03/10/2023
(52) 14-01
(54) CONFIGURAÇÃO APLICADA A/EM FONE DE OUVIDO
(62) BR 30 2023 002017-9 21/04/2023
(73) SHENZHEN SHOKZ CO., LTD. (CN)
(72) ZHONG LEI; YAN ZETENG; HUANG SUNJIE; LIU HAOCHEN; ZHANG HAOFENG
(74) Cesar Alexandre Leão Barcellos
10 (dez) anos contados a partir de 21/04/2023, mediante o recolhimento da taxa quinquenal de manutenção (Artigos 119 e 120 da LPI) e observadas as demais condições legais.

(11) BR 32 2023 003524-1

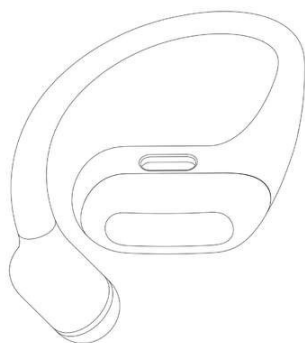

Código 39 - Concessão do Registro
(22) 21/04/2023
(15) 03/10/2023
(30) 04/11/2022 CN 2022307350035
(45) 03/10/2023
(52) 14-01
(54) CONFIGURAÇÃO APLICADA A/EM FONE DE OUVIDO
(62) BR 30 2023 002017-9 21/04/2023
(73) SHENZHEN SHOKZ CO., LTD. (CN)
(72) ZHONG LEI; YAN ZETENG; HUANG SUNJIE; LIU HAOCHEN; ZHANG HAOFENG
(74) Cesar Alexandre Leão Barcellos
10 (dez) anos contados a partir de 21/04/2023, mediante o recolhimento da taxa quinquenal de manutenção (Artigos 119 e 120 da LPI) e observadas as demais condições legais.

(11) BR 32 2023 004063-6



Código 39 - Concessão do Registro
(22) 22/03/2023
(15) 03/10/2023
(30) 22/09/2022 CN 202230627408 7
(45) 03/10/2023
(52) 10-05
(54) CONFIGURAÇÃO APLICADA A/EM REGISTRADOR DE DADOS DE TEMPERATURA E UMIDADE
(62) BR 30 2023 001421-7 22/03/2023
(73) JIANGSU JINGCHUANG ELECTRONICS CO.,LTD (CN)
(72) CHEN, CHANGDONG; LI, CHAOFEI
(74) CARLOS ANTONIO, NEVES & VIDAL ADVOGADOS ASSOCIADOS



10 (dez) anos contados a partir de 22/03/2023, mediante o recolhimento da taxa quinquenal de manutenção (Artigos 119 e 120 da LPI) e observadas as demais condições legais.



Código 44 - Extinção - Art. 119 inciso III da LPI

Notificação da extinção do registro de desenho industrial pela falta de pagamento da retribuição prevista nos Arts. 108 e 120 da LPI.

(11) BR 30 2014 004775-2

Código 44 - Extinção - Art. 119 inciso III da LPI

(15) 21/03/2017

(73) SKYLIGHTS DO BRASIL INDÚSTRIA E COMÉRCIO DE MATERIAIS PARA CONSTRUCAO CIVIL LTDA (BR/PR)

(74) CARLOS EDUARDO GOMES DA SILVA

Registro extinto, a contar de 23/09/2019.



Código 46 - Prorrogação

Prorrogada a vigência do registro de desenho industrial por solicitação do titular.

(11) BR 30 2013 001109-7

Código 46 - Prorrogação

(22) 15/03/2013

(15) 03/06/2014

(45) 03/06/2014

(52) 08-06

(54) CONFIGURAÇÃO APLICADA EM PUXADOR

(73) Cleber Luís da Ré (BR/RS)

(72) Cleber Luís da Ré

(74) Luiz Fernando Campos Stock

Prorrogado de 16/03/2023 a 15/03/2028 (3º Período).

(11) BR 30 2013 003420-8

Código 46 - Prorrogação

(22) 15/07/2013

(15) 03/06/2014

(45) 03/06/2014

(52) 23-04

(54) CONFIGURAÇÃO APLICADA EM CLIMATIZADOR

(73) ALCIONE RODRIGUES DE OLIVEIRA (BR/RS)

(72) ALCIONE RODRIGUES DE OLIVEIRA

(74) MARCA BRAZIL MARCAS E PATENTES LTDA

Prorrogado de 16/07/2023 a 15/07/2028 (3º Período).

(11) BR 30 2013 004542-0

Código 46 - Prorrogação

(22) 10/09/2013

(15) 02/12/2014

(45) 02/12/2014

(52) 15-99

(54) CONFIGURAÇÃO APLICADA EM MÁQUINA

(73) VOSS FLUID GMBH (DE)

(72) GERALD FUHRBERG

(74) DANNEMANN, SIEMSEN BIGLER & IPANEMA MOREIRA

Prorrogado de 11/09/2023 a 10/09/2028 (3º Período).

(11) BR 30 2013 004545-5

Código 46 - Prorrogação

(22) 10/09/2013

(15) 16/12/2014

(45) 16/12/2014

(52) 15-99

(54) CONFIGURAÇÃO APLICADA EM MÁQUINA

(73) VOSS FLUID GMBH (DE)
(72) GERALD FUHRBERG
(74) DANNEMANN, SIEMSEN BIGLER & IPANEMA MOREIRA
Prorrogado de 11/09/2023 a 10/09/2028 (3º Período).

(11) BR 30 2013 004546-3 Código 46 - Prorrogação
(22) 10/09/2013
(15) 17/11/2015
(45) 17/11/2015
(52) 19-08 , 05-05 , 14-04
(54) PADRÃO ORNAMENTAL APLICADO A INTERFACE GRÁFICA
(73) INTERNATIONAL BUSINESS MACHINES CORPORATION (US)
(72) CALE VARDY
(74) DI BLASI, PARENTE & ASS. PROP. IND. LTDA
Prorrogado de 11/09/2023 a 10/09/2028 (3º Período).

(11) BR 30 2013 004547-1 Código 46 - Prorrogação
(22) 10/09/2013
(15) 17/06/2014
(45) 17/06/2014
(52) 19-08
(54) PADRÃO ORNAMENTAL APLICADO A INTERFACE GRÁFICA
(73) INTERNATIONAL BUSINESS MACHINES CORPORATION (US)
(72) CALE VARDY; DAVID SCHWARTZ
(74) DI BLASI, PARENTE & ASS. PROP. IND. LTDA
Prorrogado de 11/09/2023 a 10/09/2028 (3º Período).

(11) BR 30 2013 004586-2 Código 46 - Prorrogação
(22) 12/09/2013
(15) 05/01/2016
(45) 05/01/2016
(52) 09-05
(54) CONFIGURAÇÃO APLICADA A EMBALAGEM
(73) KIMBERLY-CLARK WORLDWIDE, INC. (US)
(72) BARRY P. MARKWICK; RONNIE L. PHILLIPS; SUZANNE M. STEWART;
SUSAN H. KELLY; SARAH S. HAPPEL
(74) PINHEIRO NETO ADVOGADOS
Prorrogado de 13/09/2023 a 12/09/2028 (3º Período).

(11) BR 30 2013 004636-2 Código 46 - Prorrogação
(22) 13/09/2013
(15) 24/06/2014
(45) 24/06/2014
(52) 12-16



(54) CONFIGURAÇÃO APLICADA EM COBERTURA DE PARA CHOQUES DE VEÍCULO.

(73) VOLKSWAGEN AKTIENGESELLSCHAFT (DE)

(72) LUIZ ALBERTO VEIGA

(74) DANNEMANN, SIEMSEN BIGLER & IPANEMA MOREIRA

Prorrogado de 14/09/2023 a 13/09/2028 (3º Período).

(11) BR 30 2013 004637-0

Código 46 - Prorrogação

(22) 13/09/2013

(15) 19/04/2016

(45) 19/04/2016

(52) 12-16

(54) CONFIGURAÇÃO APLICADA EM COBERTURA DE PARA CHOQUE DE VEÍCULO

(73) VOLKSWAGEN AKTIENGESELLSCHAFT (DE)

(72) LUIZ ALBERTO VEIGA

(74) DANNEMANN, SIEMSEN, BIGLER & IPANEMA MOREIRA

Prorrogado de 14/09/2023 a 13/09/2028 (3º Período).

(11) BR 30 2013 004638-9

Código 46 - Prorrogação

(22) 13/09/2013

(15) 24/06/2014

(45) 24/06/2014

(52) 12-16

(54) CONFIGURAÇÃO APLICADA A COBERTURA DE PARA-CHOQUES DE VEÍCULO

(73) VOLKSWAGEN AKTIENGESELLSCHAFT (DE)

(72) LUIZ ALBERTO VEIGA

(74) DANNEMANN, SIEMSEN BIGLER & IPANEMA MOREIRA

Prorrogado de 14/09/2023 a 13/09/2028 (3º Período).

(11) BR 30 2013 004639-7

Código 46 - Prorrogação

(22) 13/09/2013

(15) 24/06/2014

(45) 24/06/2014

(52) 12-16

(54) CONFIGURAÇÃO APLICADA EM RODA

(73) VOLKSWAGEN AKTIENGESELLSCHAFT (DE)

(72) LUIZ ALBERTO VEIGA

(74) DANNEMANN, SIEMSEN BIGLER & IPANEMA MOREIRA

Prorrogado de 14/09/2023 a 13/09/2028 (3º Período).

(11) BR 30 2013 004640-0

Código 46 - Prorrogação

(22) 13/09/2013



(15) 24/06/2014
(45) 24/06/2014
(52) 12-16
(54) CONFIGURAÇÃO APLICADA EM CALOTA
(73) VOLKSWAGEN AKTIENGESELLSCHAFT (DE)
(72) LUIZ ALBERTO VEIGA
(74) DANNEMANN, SIEMSEN BIGLER & IPANEMA MOREIRA
Prorrogado de 14/09/2023 a 13/09/2028 (3º Período).

(11) BR 30 2013 004641-9

Código 46 - Prorrogação
(22) 13/09/2013
(15) 15/07/2014
(45) 15/07/2014
(52) 12-16 , 01-01
(54) CONFIGURAÇÃO APLICADA A GRADE DIANTEIRA
(73) VOLKSWAGEN AKTIENGESELLSCHAFT (DE)
(72) LUIZ ALBERTO VEIGA
(74) DANNEMANN, SIEMSEN BIGLER & IPANEMA MOREIRA
Prorrogado de 14/09/2023 a 13/09/2028 (3º Período).

(11) BR 30 2013 004642-7

Código 46 - Prorrogação
(22) 13/09/2013
(15) 24/11/2015
(45) 24/11/2015
(52) 12-16
(54) CONFIGURAÇÃO APLICADA A GRADE DIANTEIRA
(73) VOLKSWAGEN AKTIENGESELLSCHAFT (DE)
(72) LUIZ ALBERTO VEIGA
(74) DANNEMANN, SIEMSEN, BIGLER & IPANEMA MOREIRA
Prorrogado de 14/09/2023 a 13/09/2028 (3º Período).

(11) BR 30 2013 004643-5

Código 46 - Prorrogação
(22) 13/09/2013
(15) 24/11/2015
(45) 24/11/2015
(52) 12-16
(54) CONFIGURAÇÃO APLICADA EM APLIQUE LATERAL
(73) VOLKSWAGEN AKTIENGESELLSCHAFT (DE)
(72) LUIZ ALBERTO VEIGA
(74) DANNEMANN, SIEMSEN, BIGLER & IPANEMA MOREIRA
Prorrogado de 14/09/2023 a 13/09/2028 (3º Período).

(11) BR 30 2013 004644-3

Código 46 - Prorrogação
(22) 13/09/2013



(15) 24/06/2014
(45) 24/06/2014
(52) 12-16
(54) CONFIGURAÇÃO APLICADA EM CALOTA
(73) VOLKSWAGEN AKIENGESELLSCHAFT (DE)
(72) LUIZ ALBERTO VEIGA
(74) DANNEMANN, SIEMSEN BIGLER & IPANEMA MOREIRA
Prorrogado de 14/09/2023 a 13/09/2028 (3º Período).

(11) BR 30 2013 004645-1

Código 46 - Prorrogação
(22) 13/09/2013
(15) 10/02/2016
(45) 10/02/2016
(52) 12-16
(54) CONFIGURAÇÃO APLICADA EM GRADE PROTETORA DE VIGIA
(73) VOLKSWAGEN AKIENGESELLSCHAFT (DE)
(72) LUIZ ALBERTO VEIGA
(74) DANNEMANN, SIEMSEN BIGLER & IPANEMA MOREIRA
Prorrogado de 14/09/2023 a 13/09/2028 (3º Período).

(11) BR 30 2013 004646-0

Código 46 - Prorrogação
(22) 13/09/2013
(15) 24/06/2014
(45) 24/06/2014
(52) 12-16
(54) CONFIGURAÇÃO APLICADA EM CALOTA
(73) VOLKSWAGEN AKIENGESELLSCHAFT (DE)
(72) LUIZ ALBERTO VEIGA
(74) DANNEMANN, SIEMSEN BIGLER & IPANEMA MOREIRA
Prorrogado de 14/09/2023 a 13/09/2028 (3º Período).

(11) BR 30 2013 004647-8

Código 46 - Prorrogação
(22) 13/09/2013
(15) 24/11/2015
(45) 24/11/2015
(52) 12-16
(54) CONFIGURAÇÃO APLICADA A PARA CHOQUE
(73) VOLKSWAGEN AKTIENGESELLSCHAFT (DE)
(72) LUIZ ALBERTO VEIGA
(74) DANNEMANN, SIEMSEN, BIGLER & IPANEMA MOREIRA
Prorrogado de 14/09/2023 a 13/09/2028 (3º Período).

(11) BR 30 2013 004648-6

Código 46 - Prorrogação
(22) 13/09/2013



(15) 24/11/2015
(45) 24/11/2015
(52) 12-16
(54) CONFIGURAÇÃO APLICADA A PARA CHOQUE
(73) VOLKSWAGEN AKTIENGESELLSCHAFT (DE)
(72) LUIZ ALBERTO VEIGA
(74) DANNEMANN, SIEMSEN, BIGLER & IPANEMA MOREIRA
Prorrogado de 14/09/2023 a 13/09/2028 (3º Período).

(11) BR 30 2013 004649-4

Código 46 - Prorrogação
(22) 13/09/2013
(15) 24/06/2014
(45) 24/06/2014
(52) 12-16
(54) CONFIGURAÇÃO APLICADA A GRADE DIANTEIRA
(73) VOLKSWAGEN AKIENGESELLSCHAFT (DE)
(72) LUIZ ALBERTO VEIGA
(74) DANNEMANN, SIEMSEN BIGLER & IPANEMA MOREIRA
Prorrogado de 14/09/2023 a 13/09/2028 (3º Período).

(11) BR 30 2013 004650-8

Código 46 - Prorrogação
(22) 13/09/2013
(15) 07/06/2016
(45) 07/06/2016
(52) 12-16
(54) CONFIGURAÇÃO APLICADA EM SPOILER DIANTEIRO
(73) VOLKSWAGEN AKIENGESELLSCHAFT (DE)
(72) LUIZ ALBERTO VEIGA
(74) DANNEMANN, SIEMSEN, BIGLER & IPANEMA MOREIRA
Prorrogado de 14/09/2023 a 13/09/2028 (3º Período).

(11) BR 30 2013 004651-6

Código 46 - Prorrogação
(22) 13/09/2013
(15) 24/11/2015
(45) 24/11/2015
(52) 12-16
(54) CONFIGURAÇÃO APLICADA A GRADE DIANTEIRA
(73) VOLKSWAGEN AKTIENGESELLSCHAFT (DE)
(72) LUIZ ALBERTO VEIGA
(74) DANNEMANN, SIEMSEN BIGLER & IPANEMA MOREIRA
Prorrogado de 14/09/2023 a 13/09/2028 (3º Período).

(11) BR 30 2013 004652-4

Código 46 - Prorrogação
(22) 13/09/2013



(15) 24/06/2014
(45) 24/06/2014
(52) 12-16
(54) CONFIGURAÇÃO APLICADA EM COBERTURA DE COLUNA DE CARROCERIA DE VEÍCULO
(73) VOLKSWAGEN AKIENGESELLSCHAFT (DE)
(72) LUIZ ALBERTO VEIGA
(74) DANNEMANN, SIEMSEN BIGLER & IPANEMA MOREIRA
Prorrogado de 14/09/2023 a 13/09/2028 (3º Período).

(11) BR 30 2013 004653-2

Código 46 - Prorrogação
(22) 13/09/2013
(15) 24/11/2015
(45) 24/11/2015
(52) 12-16
(54) CONFIGURAÇÃO APLICADA A TETO
(73) VOLKSWAGEN AKTIENGESELLSCHAFT (DE)
(72) LUIZ ALBERTO VEIGA
(74) DANNEMANN, SIEMSEN BIGLER & IPANEMA MOREIRA
Prorrogado de 14/09/2023 a 13/09/2028 (3º Período).

(11) BR 30 2013 004654-0

Código 46 - Prorrogação
(22) 13/09/2013
(15) 24/06/2014
(45) 24/06/2014
(52) 12-16
(54) CONFIGURAÇÃO APLICADA EM RACK DE TETO
(73) VOLKSWAGEN AKIENGESELLSCHAFT (DE)
(72) LUIZ ALBERTO VEIGA
(74) DANNEMANN, SIEMSEN BIGLER & IPANEMA MOREIRA
Prorrogado de 14/09/2023 a 13/09/2028 (3º Período).

(11) BR 30 2013 004655-9

Código 46 - Prorrogação
(22) 13/09/2013
(15) 01/07/2014
(45) 01/07/2014
(52) 12-16
(54) CONFIGURAÇÃO APLICADA EM RODA
(73) VOLKSWAGEN AKTIENGESELLSCHAFT (DE)
(72) LUIZ ALBERTO VEIGA
(74) DANNEMANN, SIEMSEN BIGLER & IPANEMA MOREIRA
Prorrogado de 14/09/2023 a 13/09/2028 (3º Período).

(11) BR 30 2013 004656-7

Código 46 - Prorrogação



(22) 13/09/2013
(15) 01/07/2014
(45) 01/07/2014
(52) 12-16
(54) CONFIGURAÇÃO APLICADA EM COBERTURA CENTRAL DE PARA
CHOQUES DE VEÍCULO
(73) VOLKSWAGEN AKTIENGESELLSCHAFT (DE)
(72) LUIZ ALBERTO VEIGA
(74) DANNEMANN, SIEMSEN BIGLER & IPANEMA MOREIRA
Prorrogado de 14/09/2023 a 13/09/2028 (3º Período).

(11) BR 30 2013 004657-5

Código 46 - Prorrogação
(22) 13/09/2013
(15) 24/11/2015
(45) 24/11/2015
(52) 12-16
(54) CONFIGURAÇÃO APLICADA EM FRISO DE COBERTURA
(73) VOLKSWAGEN AKTIENGESELLSCHAFT (DE)
(72) LUIZ ALBERTO VEIGA
(74) DANNEMANN, SIEMSEN BIGLER & IPANEMA MOREIRA
Prorrogado de 14/09/2023 a 13/09/2028 (3º Período).

(11) BR 30 2013 004658-3

Código 46 - Prorrogação
(22) 13/09/2013
(15) 19/04/2016
(45) 19/04/2016
(52) 12-16
(54) CONFIGURAÇÃO APLICADA EM COBERTURA DE PARA CHOQUE DE
VEÍCULO
(73) VOLKSWAGEN AKTIENGESELLSCHAFT (DE)
(72) LUIZ ALBERTO VEIGA
(74) DANNEMANN, SIEMSEN, BIGLER & IPANEMA MOREIRA
Prorrogado de 14/09/2023 a 13/09/2028 (3º Período).

(11) BR 30 2013 004659-1

Código 46 - Prorrogação
(22) 13/09/2013
(15) 24/06/2014
(45) 24/06/2014
(52) 12-16
(54) CONFIGURAÇÃO APLICADA EM APLIQUE LATERAL
(73) VOLKSWAGEN AKTIENGESELLSCHAFT (DE)
(72) LUIZ ALBERTO VEIGA
(74) DANNEMANN, SIEMSEN BIGLER & IPANEMA MOREIRA
Prorrogado de 14/09/2023 a 13/09/2028 (3º Período).

(11) BR 30 2013 004660-5	Código 46 - Prorrogação (22) 13/09/2013 (15) 24/11/2015 (45) 24/11/2015 (52) 12-16 (54) CONFIGURAÇÃO APLICADA EM FRISO (73) VOLKSWAGEN AKTIENGESELLSCHAFT (DE) (72) LUIZ ALBERTO VEIGA (74) DANNEMANN, SIEMSEN BIGLER & IPANEMA MOREIRA Prorrogado de 14/09/2023 a 13/09/2028 (3º Período).
(11) BR 30 2013 004661-3	Código 46 - Prorrogação (22) 13/09/2013 (15) 08/07/2014 (45) 08/07/2014 (52) 12-16 (54) CONFIGURAÇÃO APLICADA EM APLIQUE DE PARA CHOQUE (73) VOLKSWAGEN AKIENGESELLSCHAFT (DE) (72) LUIZ ALBERTO VEIGA (74) DANNEMANN, SIEMSEN BIGLER & IPANEMA MOREIRA Prorrogado de 14/09/2023 a 13/09/2028 (3º Período).
(11) BR 30 2013 004662-1	Código 46 - Prorrogação (22) 13/09/2013 (15) 01/07/2014 (45) 01/07/2014 (52) 12-16 (54) CONFIGURAÇÃO APLICADA A COBERTURA DE PÁRA-CHOQUE DE VEÍCULO (73) VOLKSWAGEN AKTIENGESELLSCHAFT (DE) (72) LUIZ ALBERTO VEIGA (74) DANNEMANN, SIEMSEN BIGLER & IPANEMA MOREIRA Prorrogado de 14/09/2023 a 13/09/2028 (3º Período).
(11) BR 30 2013 004663-0	Código 46 - Prorrogação (22) 13/09/2013 (15) 23/02/2016 (45) 23/02/2016 (52) 12-16 (54) CONFIGURAÇÃO APLICADA EM COBERTURA DE PARA CHOQUES DE VEÍCULO (73) VOLKSWAGEN AKIENGESELLSCHAFT (DE) (72) LUIZ ALBERTO VEIGA

(74) DANNEMANN, SIEMSEN BIGLER & IPANEMA MOREIRA
Prorrogado de 14/09/2023 a 13/09/2028 (3º Período).

(11) BR 30 2013 004719-9

Código 46 - Prorrogação
(22) 16/09/2013
(15) 17/04/2018
(45) 17/04/2018
(52) 20-02
(54) CONFIGURAÇÃO APLICADA EM DISTRIBUIDOR DE COMBUSTÍVEL
(73) DRESSER, INC. (US)
(72) BENGT INGEMAR LARSSON; HANNA HELGESSON
(74) ANA PAULA SANTOS CELIDONIO
Prorrogado de 17/09/2023 a 16/09/2028 (3º Período).

(11) BR 30 2013 004781-4

Código 46 - Prorrogação
(22) 18/09/2013
(15) 08/12/2015
(45) 08/12/2015
(52) 26-05
(54) CONFIGURAÇÃO APLICADA A LÂMPADAS DE LED
(73) PHOENIX CONTACT GMBH & CO. KG (DE)
(72) KARL CLAUSS DIETEL
(74) DANNEMANN, SIEMSEN, BIGLER & IPANEMA MOREIRA
Prorrogado de 19/09/2023 a 18/09/2028 (3º Período).

(11) BR 30 2013 004823-3

Código 46 - Prorrogação
(22) 20/09/2013
(15) 24/06/2014
(45) 24/06/2014
(52) 09-01
(54) CONFIGURAÇÃO APLICADA EM GARRAFA
(73) REFRIGERANTES COROA LTDA. (BR/ES)
(72) ADEMAR ANTÔNIO BRAGATTO
(74) ROBERTA QUERIDO LIMA SANTOS
Prorrogado de 21/09/2023 a 20/09/2028 (3º Período).

(11) BR 30 2013 004843-8

Código 46 - Prorrogação
(22) 23/09/2013
(15) 13/01/2015
(45) 13/01/2015
(52) 07-02
(54) CONFIGURAÇÃO APLICADA A UMA CHALEIRA ELÉTRICA
(73) SEB (FR)
(72) SHANTI-PAUL NGUYEN GESLIN



(74) ARARIPE & ASSOCIADOS
Prorrogado de 24/09/2023 a 23/09/2028 (3º Período).

(11) BR 30 2013 004921-3 Código 46 - Prorrogação
(22) 26/09/2013
(15) 24/11/2015
(45) 24/11/2015
(52) 07-03
(54) CONFIGURAÇÃO APLICADA EM CABO DE TALHER
(73) TRAMONTINA S/A CUTELARIA (BR/RS)
(72) MARCOS ANTONIO GRESPAN
(74) CREAÇÃO MARCAS E PATENTES LTDA
Prorrogado de 27/09/2023 a 26/09/2028 (3º Período).

(11) BR 30 2013 004922-1 Código 46 - Prorrogação
(22) 26/09/2013
(15) 24/11/2015
(45) 24/11/2015
(52) 07-03
(54) CONFIGURAÇÃO APLICADA EM CABO DE TALHER
(73) TRAMONTINA S/A CUTELARIA (BR/RS)
(72) MARCOS ANTÔNIO GRESPAN
(74) CREAÇÃO MARCAS E PATENTES LTDA
Prorrogado de 27/09/2023 a 26/09/2028 (3º Período).

(11) BR 30 2013 004926-4 Código 46 - Prorrogação
(22) 26/09/2013
(15) 16/02/2016
(45) 16/02/2016
(52) 12-16
(54) CONFIGURAÇÃO APLICADA EM PEÇA CENTRAL DE PÁRA-CHOQUE.
(73) MAN TRUCK & BUS AG (DE)
(72) HOLGER KOOS; INGO VON BARGEN; MARC SCHIPPLING; DIETER BLUM; ROGER MOHR; RUDOLF KUPITZA; THOMAS OCHS; MICHAEL WUST
(74) BHERING ADVOGADOS
Prorrogado de 27/09/2023 a 26/09/2028 (3º Período).

(11) BR 30 2013 004927-2 Código 46 - Prorrogação
(22) 26/09/2013
(15) 23/02/2016
(45) 23/02/2016
(52) 12-16
(54) CONFIGURAÇÃO APLICADA EM PEÇA LATERAL DE PÁRA-CHOQUE.
(73) MAN TRUCK & BUS AG (DE)



(72) HOLGER KOOS; INGO VON BARGEN; MARC SCHIPPLING; DIETER BLUM; ROGER MOHR; RUDOLF KUPITZA; THOMAS OCHS; MICHAEL WUST
(74) BHERING ADVOGADOS
Prorrogado de 27/09/2023 a 26/09/2028 (3º Período).

(11) BR 30 2013 004933-7 Código 46 - Prorrogação
(22) 27/09/2013
(15) 15/07/2014
(45) 15/07/2014
(52) 12-11 , 21-01
(54) CONFIGURAÇÃO APLICADA EM MOTOCICLETA
(73) HONDA MOTOR CO., LTD. (JP)
(72) YOSUKE MATSUOKA; OSAMI INOMATA
(74) DANNEMANN, SIEMSEN BIGLER & IPANEMA MOREIRA
Prorrogado de 28/09/2023 a 27/09/2028 (3º Período).

(11) BR 30 2013 004934-5 Código 46 - Prorrogação
(22) 27/09/2013
(15) 17/05/2016
(45) 17/05/2016
(52) 12-11 , 21-01
(54) CONFIGURAÇÃO APLICADA EM MOTOCICLETA
(73) HONDA MOTOR CO., LTD. (JP)
(72) YOSUKE MATSUOKA; YOSHIHIRO TAKANASHI
(74) DANNEMANN, SIEMSEN BIGLER & IPANEMA MOREIRA
Prorrogado de 28/09/2023 a 27/09/2028 (3º Período).

(11) BR 30 2013 004935-3 Código 46 - Prorrogação
(22) 27/09/2013
(15) 15/07/2014
(45) 15/07/2014
(52) 12-16
(54) CONFIGURAÇÃO APLICADA EM CARENAGEM DE FAROL PARA MOTOCICLETA
(73) HONDA MOTOR CO., LTD. (JP)
(72) YOSUKE MATSUOKA; OSAMI INOMATA
(74) DANNEMANN, SIEMSEN BIGLER & IPANEMA MOREIRA
Prorrogado de 28/09/2023 a 27/09/2028 (3º Período).

(11) BR 30 2013 004936-1 Código 46 - Prorrogação
(22) 27/09/2013
(15) 15/07/2014
(45) 15/07/2014
(52) 12-16



(54) CONFIGURAÇÃO APLICADA EM CARENAGEM LATERAL PARA MOTOCICLETA.

(73) HONDA MOTOR CO., LTD. (JP)

(72) KOJI KOMIYA; YOSHIHIRO TAKANASHI

(74) DANNEMANN, SIEMSEN BIGLER & IPANEMA MOREIRA

Prorrogado de 28/09/2023 a 27/09/2028 (3º Período).

(11) BR 30 2013 004937-0

Código 46 - Prorrogação

(22) 27/09/2013

(15) 15/07/2014

(45) 15/07/2014

(52) 12-16

(54) CONFIGURAÇÃO APLICADA EM CARENAGEM LATERAL PARA MOTOCICLETA

(73) HONDA MOTOR CO., LTD. (JP)

(72) YOSUKE MATSUOKA; OSAMI INOMATA

(74) DANNEMANN, SIEMSEN BIGLER & IPANEMA MOREIRA

Prorrogado de 28/09/2023 a 27/09/2028 (3º Período).

(11) BR 30 2013 004938-8

Código 46 - Prorrogação

(22) 27/09/2013

(15) 15/07/2014

(45) 15/07/2014

(52) 12-11

(54) CONFIGURAÇÃO APLICADA EM MOTOCICLETA

(73) HONDA MOTOR CO., LTD. (JP)

(72) YOSUKE MATSUOKA; OSAMI INOMATA

(74) DANNEMANN, SIEMSEN BIGLER & IPANEMA MOREIRA

Prorrogado de 28/09/2023 a 27/09/2028 (3º Período).

(11) BR 30 2013 004968-0

Código 46 - Prorrogação

(22) 27/09/2013

(15) 15/07/2014

(45) 15/07/2014

(52) 12-15

(54) CONFIGURAÇÃO APLICADA EM PNEU AUTOMOTIVO

(73) THE YOKOHAMA RUBBER CO., LTD. (JP)

(72) MASAYUKI NEMOTO

(74) DANNEMANN, SIEMSEN BIGLER & IPANEMA MOREIRA

Prorrogado de 28/09/2023 a 27/09/2028 (3º Período).

(11) BR 30 2013 005022-0

Código 46 - Prorrogação

(22) 01/10/2013

(15) 22/12/2015



(45) 22/12/2015
(52) 14-04 , 14-03
(54) PADRÃO ORNAMENTAL APLICADO A ÍCONE
(73) SAMSUNG ELECTRONICS CO., LTD. (KR)
(72) JOON-II PARK; JA-KYOUNG LEE
(74) EDUARDO OTERO
Prorrogado de 02/10/2023 a 01/10/2028 (3º Período).

(11) BR 30 2013 005023-8

Código 46 - Prorrogação
(22) 01/10/2013
(15) 05/04/2016
(45) 05/04/2016
(52) 32-00 , 14-04
(54) PADRÃO ORNAMENTAL APLICADO A ÍCONE
(73) SAMSUNG ELECTRONICS CO., LTD. (KR)
(72) MIN-SUN KIM; JOON-II PARK
(74) EDUARDO OTERO
Prorrogado de 02/10/2023 a 01/10/2028 (3º Período).

(11) BR 30 2013 005031-9

Código 46 - Prorrogação
(22) 02/10/2013
(15) 24/11/2015
(45) 24/11/2015
(52) 14-04 , 14-03
(54) PADRÃO ORNAMENTAL APLICADO EM ÍCONE
(73) SAMSUNG ELECTRONICS CO.,LTD (KR)
(72) JOON-II PARK; JA-KYOUNG LEE
(74) EDUARDO OTERO
Prorrogado de 03/10/2023 a 02/10/2028 (3º Período).

(11) BR 30 2013 005032-7

Código 46 - Prorrogação
(22) 02/10/2013
(15) 16/02/2016
(45) 16/02/2016
(52) 19-08
(54) PADRÃO ORNAMENTAL APLICADO A ÍCONE
(73) SAMSUNG ELECTRONICS CO.,LTD (KR)
(72) JOON-II PARK; JA-KYOUNG LEE
(74) EDUARDO OTERO
Prorrogado de 03/10/2023 a 02/10/2028 (3º Período).

(11) BR 30 2013 005058-0

Código 46 - Prorrogação
(22) 03/10/2013
(15) 22/07/2014



(45) 22/07/2014
(52) 12-15
(54) CONFIGURAÇÃO APLICADA EM PNEU
(73) THE GOODYEAR TIRE & RUBBER COMPANY (US)
(72) VINCENT BENOIT MATHONET; PHILIPPE JOSEPH AUGUSTE MULLER;
LAURENT LUIGI DOMENICO COLANTONIO
(74) NELLIE D SHORES
Prorrogado de 04/10/2023 a 03/10/2028 (3º Período).

(11) BR 30 2013 005083-1

Código 46 - Prorrogação
(22) 07/10/2013
(15) 13/01/2015
(45) 13/01/2015
(52) 09-01
(54) CONFIGURAÇÃO APLICADA EM FRASCO
(73) NIELY DO BRASIL INDUSTRIAL LTDA. (BR/RJ)
(72) MARCO AURÉLIO KATO
(74) ALBERTO LUÍS CAMELIER DA SILVA
Prorrogado de 08/10/2023 a 07/10/2028 (3º Período).

(11) BR 30 2013 005096-3

Código 46 - Prorrogação
(22) 07/10/2013
(15) 13/01/2015
(45) 13/01/2015
(52) 23-04
(54) CONFIGURAÇÃO APLICADA EM CAIXA DE AR CONDICIONADO
(73) GREE ELECTRIC APPLIANCES, INC. OF ZHUHAI (CN)
(72) KANGQUAN XU; JIE WANG; DONGCHANG YI; YUNLONG TAN;
RENCHUN ZHOU; XUEQIAO WU; YING WANG; MINGZHU DONG; HUI
ZHANG; HUANLONG WU; LIANG LI; TANGTANG GU; HUAZHONG ZHANG
(74) DAVID DO NASCIMENTO ADVOGADOS ASSOCIADOS
Prorrogado de 08/10/2023 a 07/10/2028 (3º Período).

(11) BR 30 2013 005220-6

Código 46 - Prorrogação
(22) 10/10/2013
(15) 09/09/2014
(45) 09/09/2014
(52) 19-08
(54) PADRÃO ORNAMENTAL APLICADO EM CARTÃO PARA EMBALAGENS
(73) PANASONIC CORPORATION (JP)
(72) NORIKO HIMEDA; SHINSUKE HAMURO
(74) NELLIE D SHORES
Prorrogado de 11/10/2023 a 10/10/2028 (3º Período).



(11) BR 30 2013 005253-2 Código 46 - Prorrogação
(22) 11/10/2013
(15) 23/12/2014
(45) 23/12/2014
(52) 28-03
(54) CONFIGURAÇÃO APLICADA EM CABEÇA DE CORTE DE BARBEADOR
(73) KONINKLIJKE PHILIPS N.V. (NL)
(72) FLORIAN JEREMY FABRICE BOULANGER
(74) ANDRE LUIZ SOUZA ALVAREZ
Prorrogado de 12/10/2023 a 11/10/2028 (3º Período).

(11) BR 30 2013 005255-9 Código 46 - Prorrogação
(22) 11/10/2013
(15) 15/12/2015
(45) 15/12/2015
(52) 15-01
(54) CONFIGURAÇÃO APLICADA EM TURBINA EÓLICA
(73) WOBLEN PROPERTIES GMBH (DE)
(72) ANDREE ALTMIKUS
(74) KASZNAR LEONARDOS PROPRIEDADE INTELECTUAL
Prorrogado de 12/10/2023 a 11/10/2028 (3º Período).

(11) BR 30 2013 005299-0 Código 46 - Prorrogação
(22) 15/10/2013
(15) 15/12/2015
(45) 15/12/2015
(52) 12-08
(54) CONFIGURAÇÃO APLICADA EM VEÍCULO AUTOMOTOR
(73) CHERY AUTOMOBILE CO., LTD. (CN)
(72) LU, JIANHUI
(74) CARINA S RODRIGUES
Prorrogado de 16/10/2023 a 15/10/2028 (3º Período).

(11) BR 30 2013 005300-8 Código 46 - Prorrogação
(22) 15/10/2013
(15) 15/12/2015
(45) 15/12/2015
(52) 12-08
(54) CONFIGURAÇÃO APLICADA EM VEÍCULO AUTOMOTOR
(73) CHERY AUTOMOBILE CO., LTD. (CN)
(72) LU, JIANHUI
(74) CARINA S RODRIGUES
Prorrogado de 16/10/2023 a 15/10/2028 (3º Período).



(11) BR 30 2013 005316-4	Código 46 - Prorrogação (22) 16/10/2013 (15) 15/12/2015 (45) 15/12/2015 (52) 28-02 (54) CONFIGURAÇÃO APLICADA A TABLETE DETERGENTE. (73) THE PROCTER & GAMBLE COMPANY (US) (72) DEAN LARRY DUVAL; PHILIP ANDREW SAWIN (74) NATALIA MENEZES GOMES DE MATTOS Prorrogado de 17/10/2023 a 16/10/2028 (3º Período).
(11) BR 30 2013 005375-0	Código 46 - Prorrogação (22) 18/10/2013 (15) 27/01/2015 (45) 27/01/2015 (52) 15-05 (54) CONFIGURAÇÃO APLICADA EM COPO DOSADOR (73) WHIRLPOOL S.A. (BR/SP) (72) LUIZ FERNANDO ARENAS; DIOGO MATOS RODRIGUES (74) CARINA S RODRIGUES Prorrogado de 19/10/2023 a 18/10/2028 (3º Período).
(11) BR 30 2013 005376-8	Código 46 - Prorrogação (22) 18/10/2013 (15) 27/01/2015 (45) 27/01/2015 (52) 15-05 (54) CONFIGURAÇÃO APLICADA EM TORRE AGITADORA DE MÁQUINA LAVADORA DEROUPAS (73) WHIRLPOOL S.A. (BR/SP) (72) DIOGO MATOS RODRIGUES; ALIANDER FILGUEIRAS DA SILVA (74) CARINA S RODRIGUES Prorrogado de 19/10/2023 a 18/10/2028 (3º Período).
(11) BR 30 2013 005496-9	Código 46 - Prorrogação (22) 25/10/2013 (15) 15/12/2015 (45) 15/12/2015 (52) 23-04 (54) CONFIGURAÇÃO APLICADA EM CONDICIONADOR DE AR (73) LG ELECTRONICS INC. (KR) (72) TAEIL KIM; JUNGJOO YOO; ILHA PARK; SEHWAN BAE; YOOJEUNG HAN; GANGUI CHO (74) DAVID DO NASCIMENTO ADVOGADOS ASSOCIADOS



Prorrogado de 26/10/2023 a 25/10/2028 (3º Período).

(11) BR 30 2013 005497-7

Código 46 - Prorrogação

(22) 25/10/2013

(15) 15/12/2015

(45) 15/12/2015

(52) 23-04

(54) CONFIGURAÇÃO APLICADA EM CONDICIONADOR DE AR

(73) LG ELECTRONICS INC. (KR)

(72) TAEIL KIM; JUNGJOO YOO; ILHA PARK; SEHWAN BAE; YOOJEUNG HAN;
GANGUI CHO

(74) DAVID DO NASCIMENTO ADVOGADOS ASSOCIADOS

Prorrogado de 26/10/2023 a 25/10/2028 (3º Período).

(11) BR 30 2013 005578-7

Código 46 - Prorrogação

(22) 31/10/2013

(15) 27/01/2015

(45) 27/01/2015

(52) 07-05

(54) CONFIGURAÇÃO APLICADA EM GERADOR DE VAPOR PARA FERRO

(73) KONINKLIJKE PHILIPS N.V. (NL)

(72) MASSIMILIANO LA ROVERE; PETER JONATHAN SMITH

(74) NELLIE D SHORES

Prorrogado de 01/11/2023 a 31/10/2028 (3º Período).

(11) BR 30 2013 005580-9

Código 46 - Prorrogação

(22) 31/10/2013

(15) 27/01/2015

(45) 27/01/2015

(52) 07-05

(54) CONFIGURAÇÃO APLICADA EM FERRO COM GERADOR DE VAPOR

(73) KONINKLIJKE PHILIPS N.V. (NL)

(72) MASSIMILIANO LA ROVERE; PETER JONATHAN SMITH

(74) NELLIE D SHORES

Prorrogado de 01/11/2023 a 31/10/2028 (3º Período).

(11) BR 30 2013 005599-0

Código 46 - Prorrogação

(22) 01/11/2013

(15) 19/07/2016

(45) 19/07/2016

(52) 07-05

(54) CONFIGURAÇÃO APLICADA A FERRO ELÉTRICO A VAPOR

(73) KONINKLIJKE PHILIPS N.V. (NL)

(72) MASSIMILIANO LA ROVERE; PETER JONATHAN SMITH



(74) ANDRE LUIZ SOUZA ALVAREZ
Prorrogado de 02/11/2023 a 01/11/2028 (3º Período).

(11) BR 30 2013 005691-0 Código 46 - Prorrogação
(22) 06/11/2013
(15) 19/07/2016
(45) 19/07/2016
(52) 31-00
(54) CONFIGURAÇÃO APLICADA A EXTRATOR DE SUCO
(73) KONINKLIJKE PHILIPS N.V. (NL)
(72) PAULA ANDREA ALLENDE FRITSCH; LACIDES MANUEL MARQUEZ
(74) NELLIE D SHORES
Prorrogado de 07/11/2023 a 06/11/2028 (3º Período).

(11) BR 30 2013 005744-5 Código 46 - Prorrogação
(22) 08/11/2013
(15) 03/02/2015
(45) 03/02/2015
(52) 11-02
(54) CONFIGURAÇÃO APLICADA EM ESTATUETA
(73) INDUSTRIAS VITORIA LTDA (BR/SC)
(72) Sigilo de Autor, conforme solicitado e com base no artigo 6º, § 4º da LPI;
Sigilo de Autor, conforme solicitado e com base no artigo 6º, § 4º da LPI
(74) ELAINE LAU DA SILVA PEREIRA
Prorrogado de 09/11/2023 a 08/11/2028 (3º Período).

(11) BR 30 2013 005746-1 Código 46 - Prorrogação
(22) 08/11/2013
(15) 03/02/2015
(45) 03/02/2015
(52) 11-03
(54) CONFIGURAÇÃO APLICADA EM MEDALHA
(73) INDUSTRIAS VITORIA LTDA (BR/SC)
(72) Sigilo de Autor, conforme solicitado e com base no artigo 6º, § 4º da LPI;
Sigilo de Autor, conforme solicitado e com base no artigo 6º, § 4º da LPI
(74) ELAINE LAU DA SILVA PEREIRA
Prorrogado de 09/11/2023 a 08/11/2028 (3º Período).

(11) BR 30 2013 005750-0 Código 46 - Prorrogação
(22) 08/11/2013
(15) 03/02/2015
(45) 03/02/2015
(52) 07-05
(54) CONFIGURAÇÃO APLICADA EM FERRO DE PASSAR



(73) KONINKLIJKE PHILIPS N.V. (NL)
(72) AMIT KUMAR SINGH
(74) NELLIE D SHORES
Prorrogado de 09/11/2023 a 08/11/2028 (3º Período).

(11) BR 30 2013 005879-4 Código 46 - Prorrogação
(22) 21/11/2013
(15) 15/12/2015
(45) 15/12/2015
(52) 07-07 , 25-01
(54) CONFIGURAÇÃO APLICADA EM BALDE
(73) JOACY SCHLICKMANN NIEHUES (BR/SC) ; JEAN NIEHUES (BR/SC)
(72) JOACY SCHLICKMANN NIEHUES; JEAN NIEHUES
(74) ANEL MARCAS E PATENTES
Prorrogado de 22/11/2023 a 21/11/2028 (3º Período).

(11) BR 30 2013 005880-8 Código 46 - Prorrogação
(22) 21/11/2013
(15) 15/12/2015
(45) 15/12/2015
(52) 09-03
(54) CONFIGURAÇÃO APLICADA EM BACIA
(73) TERRAPLAST INDUSTRIAL DE PLASTICOS LTDA - EPP (BR/SC)
(72) VOLNEI WEBER
(74) ANEL MARCAS E PATENTES
Prorrogado de 22/11/2023 a 21/11/2028 (3º Período).

(11) BR 30 2013 006096-9 Código 46 - Prorrogação
(22) 29/11/2013
(15) 24/02/2015
(45) 24/02/2015
(52) 09-03
(54) CONFIGURAÇÃO APLICADA EM EMBALAGEM PARA ALIMENTOS
(73) SOCIÉTÉ DES PRODUITS NESTLÉ S.A. (CH)
(72) BHAVESH NANDHA; JAN EBERHARDT; JOHN HYNDS
(74) SOERENSEN GARCIA ADVOGADOS ASSOCIADOS
Prorrogado de 30/11/2023 a 29/11/2028 (3º Período).

(11) BR 30 2013 006417-4 Código 46 - Prorrogação
(22) 12/12/2013
(15) 03/03/2015
(45) 03/03/2015
(52) 07-02
(54) CONFIGURAÇÃO APLICADA EM BANDEJA PARA FRITADEIRA



(73) KONINKLIJKE PHILIPS N.V. (NL)
(72) GODWIN DIRK ZWANENBURG; JANINE WILLEMIJN MEDEMA; MARC ALEXANDER PASTOORS
(74) EDUARDO OTERO
Prorrogado de 13/12/2023 a 12/12/2028 (3º Período).

(11) BR 30 2013 006506-5

Código 46 - Prorrogação
(22) 16/10/2013
(15) 10/03/2015
(45) 10/03/2015
(52) 25-03
(54) CONFIGURAÇÃO APLICADA EM ABRIGO PARA VEÍCULOS
(73) DORIVAL SOARES DOS SANTOS (BR/SC)
(72) DORIVAL SOARES DOS SANTOS
(74) ANEL MARCAS E PATENTES LTDA
Prorrogado de 17/10/2023 a 16/10/2028 (3º Período).

(11) BR 30 2013 006849-8

Código 46 - Prorrogação
(22) 30/12/2013
(15) 22/12/2015
(45) 22/12/2015
(52) 23-01 , 08-08
(54) CONFIGURAÇÃO APLICADA A UM SEGMENTO DE ACOPLAMENTO DE TUBULAÇÃO
(73) VICTAULIC COMPANY (US)
(72) CRAIG HANEY; MARK J. SEWELL; LORETTA MARSICANO
(74) ORLANDO DE SOUZA
Prorrogado de 31/12/2023 a 30/12/2028 (3º Período).

(11) BR 30 2014 000398-4

Código 46 - Prorrogação
(22) 29/01/2014
(15) 06/11/2018
(45) 06/11/2018
(52) 09-01
(54) CONFIGURAÇÃO APLICADA EM GARRAFA
(73) COMPANHIA MULLER DE BEBIDAS (BR/SP)
(72) JOSÉ EMÍLIO BERTAZI; RICARDO GONÇALVES
(74) NEWTON SILVEIRA
Prorrogado de 30/01/2024 a 29/01/2029 (3º Período).

(11) BR 30 2014 000399-2

Código 46 - Prorrogação
(22) 29/01/2014
(15) 29/12/2015
(45) 29/12/2015



(52) 09-01
(54) CONFIGURAÇÃO APLICADA EM GARRAFA
(73) COMPANHIA MÜLLER DE BEBIDAS (BR/SP)
(72) JOSÉ EMÍLIO BERTAZI; RICARDO GONÇALVES
(74) NEWTON SILVEIRA
Prorrogado de 30/01/2024 a 29/01/2029 (3º Período).

(11) BR 30 2014 001210-0 Código 46 - Prorrogação
(22) 19/03/2014
(15) 12/05/2015
(45) 12/05/2015
(52) 14-01
(54) CONFIGURAÇÃO APLICADA A AUTO-FALANTE
(73) BANG & OLUFSEN A/S (DK)
(72) TORSTEN VALEUR
(74) GUERRA PROPRIEDADE INDUSTRIAL
Prorrogado de 20/03/2024 a 19/03/2029 (3º Período).

(11) BR 30 2014 001211-8 Código 46 - Prorrogação
(22) 19/03/2014
(15) 12/05/2015
(45) 12/05/2015
(52) 14-01
(54) CONFIGURAÇÃO APLICADA A AUTO-FALANTE
(73) BANG & OLUFSEN A/S (DK)
(72) TORSTEN VALEUR
(74) GUERRA PROPRIEDADE INDUSTRIAL
Prorrogado de 20/03/2024 a 19/03/2029 (3º Período).

(11) BR 30 2014 001212-6 Código 46 - Prorrogação
(22) 19/03/2014
(15) 12/05/2015
(45) 12/05/2015
(52) 14-01
(54) CONFIGURAÇÃO APLICADA A AUTO-FALANTE
(73) BANG & OLUFSEN A/S (DK)
(72) JAKOB WAGNER
(74) GUERRA PROPRIEDADE INDUSTRIAL
Prorrogado de 20/03/2024 a 19/03/2029 (3º Período).

(11) BR 30 2014 002642-9 Código 46 - Prorrogação
(22) 05/06/2014
(15) 03/05/2016
(45) 03/05/2016



(52) 04-01
(54) CONFIGURAÇÃO APLICADA EM COMPONENTE DE VASSOURA
(73) CARLOS EDUARDO SANCHES (BR/SP)
(72) CARLOS EDUARDO SANCHES
(74) SETA MARCAS E PATENTES LTDA.
Prorrogado de 06/06/2024 a 05/06/2029 (3º Período).

(11) BR 30 2014 003033-7 Código 46 - Prorrogação
(22) 27/06/2014
(15) 12/07/2016
(45) 12/07/2016
(52) 23-02
(54) CONFIGURAÇÃO APLICADA EM CUBA
(73) A J RORATO & CIA LTDA (BR/PR)
(72) ANTÔNIO DE JESUS RORATO
(74) VILAGE MARCAS E PATENTES LTDA
Prorrogado de 28/06/2024 a 27/06/2029 (3º Período).

(11) BR 30 2014 003309-3 Código 46 - Prorrogação
(22) 17/07/2014
(15) 01/03/2016
(45) 01/03/2016
(52) 24-99
(54) CONFIGURAÇÃO APLICADA EM PROTETOR BUCAL
(73) RICARDO JOSÉ RODRIGUEZ FERREIRA (BR/SP)
(72) RICARDO JOSÉ RODRIGUEZ FERREIRA
(74) MARIA APARECIDA PEREIRA GONÇALVES
Prorrogado de 18/07/2024 a 17/07/2029 (3º Período).

(11) BR 30 2014 003590-8 Código 46 - Prorrogação
(22) 29/07/2014
(15) 08/03/2016
(45) 08/03/2016
(52) 13-03
(54) CONFIGURAÇÃO APLICADA EM CONECTOR
(73) STEEL COMPONENTES DE PIRAPOZINHO LTDA - ME (BR/SP)
(72) JOSÉ CARLOS MONTEIRO HARA
(74) VILAGE MARCAS E PATENTES LTDA
Prorrogado de 30/07/2024 a 29/07/2029 (3º Período).

(11) BR 30 2014 003650-5 Código 46 - Prorrogação
(22) 31/07/2014
(15) 20/12/2016
(45) 20/12/2016



(52) 12-08
(54) CONFIGURAÇÃO APLICADA A VEÍCULO
(73) ANATOLIY ANDREEVICH LEYRIKH (RU)
(72) ANATOLIY ANDREEVICH LEYRIKH
(74) TAVARES PROPRIEDADE INTELECTUAL LTDA.
Prorrogado de 01/08/2024 a 31/07/2029 (3º Período).

(11) BR 30 2014 003651-3 Código 46 - Prorrogação
(22) 31/07/2014
(15) 20/12/2016
(45) 20/12/2016
(52) 12-08
(54) CONFIGURAÇÃO APLICADA A VEÍCULO
(73) ANATOLIY ANDREEVICH LEYRIKH (RU)
(72) ANATOLIY ANDREEVICH LEYRIKH
(74) TAVARES PROPRIEDADE INTELECTUAL LTDA.
Prorrogado de 01/08/2024 a 31/07/2029 (3º Período).

(11) BR 30 2014 004415-0 Código 46 - Prorrogação
(22) 08/09/2014
(15) 27/12/2016
(45) 27/12/2016
(52) 10-06
(54) CONFIGURAÇÃO APLICADA A SEMÁFORO
(73) EDUARDO RICARDO DE ARAÚJO (BR/GO)
(72) EDUARDO RICARDO DE ARAÚJO
Prorrogado de 09/09/2024 a 08/09/2029 (3º Período).

(11) BR 30 2014 004673-0 Código 46 - Prorrogação
(22) 16/09/2014
(15) 18/04/2017
(45) 18/04/2017
(52) 06-06
(54) CONFIGURAÇÃO APLICADA EM PÉ DE MESA
(73) GABBINETTO INDÚSTRIA E COMÉRCIO DE MÓVEIS LTDA (BR/SP)
(72) SIDNEI GAZONI
(74) SUL AMÉRICA MARCAS E PATENTES LTDA
Prorrogado de 17/09/2024 a 16/09/2029 (3º Período).

(11) BR 32 2015 001319-5 Código 46 - Prorrogação
(22) 18/09/2013
(15) 08/05/2018
(45) 08/05/2018
(52) 26-02



(54) CONFIGURAÇÃO APLICADA A LÂMPADA DE LED
(62) BR 30 2013 004781-4 18/09/2013
(73) PHOENIX CONTACT GMBH & CO. KG (DE)
(72) KARL CLAUSS DIETEL
(74) DANNEMANN, SIEMSEN, BIGLER & IPANEMA MOREIRA
Prorrogado de 19/09/2023 a 18/09/2028 (3º Período).

(11) BR 32 2015 001320-9

Código 46 - Prorrogação
(22) 18/09/2013
(15) 30/01/2018
(45) 30/01/2018
(52) 26-05
(54) CONFIGURAÇÃO APLICADA A LÂMPADA DE LED
(62) BR 30 2013 004781-4 18/09/2013
(73) PHOENIX CONTACT GMBH & CO. KG (DE)
(72) KARL CLAUSS DIETEL
(74) DANNEMANN, SIEMSEN, BIGLER & IPANEMA MOREIRA
Prorrogado de 19/09/2023 a 18/09/2028 (3º Período).



Código 54 - Devolução de Prazo Concedida

Notificação de devolução de prazo. Desta data corre o prazo adicional concedido no despacho.

(21) BR 30 2023 004204-0

Código 54 - Devolução de Prazo Concedida

(22) 04/08/2023

(71) JULIO VIEIRA NUNES (BR/MG)

Conforme o disposto nos art. 226 da Lei nº 9.279 e art. 9º da Portaria INPI/PR Nº 049/2021, notifica-se a devolução de prazo solicitada pela petição 870230084933. Com base no art. 220 da Lei nº 9.279, aproveita-se o ato da parte em realizado 22/09/2023 (apresentação de cumprimento de exigência formal) não sendo necessária a reapresentação. Será dado andamento ao pedido com o exame preliminar e posterior publicação em RPI.

(21) BR 30 2023 004205-9

Código 54 - Devolução de Prazo Concedida

(22) 04/08/2023

(71) JULIO VIEIRA NUNES (BR/MG)

Conforme o disposto nos art. 226 da Lei nº 9.279 e art. 9º da Portaria INPI/PR Nº 049/2021, notifica-se a devolução de prazo solicitada pela petição 870230084921. Com base no art. 220 da Lei nº 9.279, aproveita-se o ato da parte em realizado 22/09/2023 (apresentação de cumprimento de exigência formal) não sendo necessária a reapresentação. Será dado andamento ao pedido com o exame preliminar e posterior publicação em RPI.