

Revista da
**Propriedade
Industrial**

Nº 2760
28 de Novembro de 2023

Patentes
Seção VI



REPÚBLICA FEDERATIVA DO BRASIL

Presidente

Luiz Inácio Lula da Silva

MINISTÉRIO DO DESENVOLVIMENTO, INDÚSTRIA, COMÉRCIO E SERVIÇOS

Ministro do Desenvolvimento, Indústria, Comércio e Serviços

Geraldo José Rodrigues Alckmin Filho

INSTITUTO NACIONAL DA PROPRIEDADE INDUSTRIAL

Presidente

Julio Cesar Castelo Branco Reis Moreira

De conformidade com a Lei nº 5.648 de 11 de dezembro de 1970, esta é a publicação oficial do Instituto Nacional da Propriedade Industrial, órgão vinculado ao Ministério do Desenvolvimento, Indústria, Comércio e Serviços do Brasil, que publica todos os seus atos, despachos e decisões relativos ao sistema de propriedade industrial no Brasil, compreendendo Marcas e Patentes, bem como os referentes a contratos de Transferência de Tecnologia e assuntos correlatos, além dos que dizem respeito ao registro de programas de computador como direito autoral.

As established by Law nº 5.648 of december 11, 1970, this is the official publication of the National Institute of Industrial Property, an office under the Ministry of Development, Industry, Commerce and Services of Brazil, which publishes all its official acts, orders and decisions regarding the industrial property system in Brazil, comprising Trademarks and Patents, as well as those referring to Technology Transfer agreements and related matters, besides those regarding software registering as copyright.

Según establece la Ley nº 5.648 de 11 diciembre 1970, esta es la publicación oficial del Instituto Nacional de la Propiedad Industrial, oficina vinculada al Ministerio de Fomento, Industria, Comercio y Servicios del Brasil, que publica todos sus actos, ordenes y decisiones referentes al sistema de propiedad industrial en Brasil, comprendiendo marcas y patentes así que los referentes a contractos de transferencia de tecnologia y asuntos corelacionados, además de los referentes al registro de programas de ordenador como derecho de autor.



DIRETORIA DE PATENTES, PROGRAMAS DE COMPUTADOR e TOPOGRAFIAS DE CIRCUITOS INTEGRADOS - DIRPA

PATENTES

**PEDIDOS E CONCESSÕES:
PATENTE DE INVENÇÃO
MODELO DE UTILIDADE
CERTIFICADO DE ADIÇÃO DE INVENÇÃO**



Índice Geral:

Código Presidência - Recurso	6
Código 100 - Recurso conhecido e provido. Reformada a Decisão recorrida e deferido o pedido.....	6
Código 111 - Recurso conhecido e negado provimento. Mantido o indeferimento do pedido.....	11
Código 120 - Tome Conhecimento do Parecer Técnico.....	16
Código 121 - Exigência.....	17
Código 130 - Recurso Prejudicado.....	19
Código 131 - Recurso Não Conhecido.....	22
Código Presidência - Nulidade	23
Código 201 - Processo administrativo de Nulidade conhecido, negado provimento. Mantida a concessão da Patente..	23
Código 204 - Processo administrativo de Nulidade conhecido, provido parcialmente. Mantida a concessão da Patente.	24
Código 205 - Intimação para manifestação por parte do titular e do requerente.....	25
Código Pedido Internacional PCT/BR Designado ou Eleito	26
Código 1.1 - Pedido Internacional PCT Publicado. Petição de Requerimento de Entrada na Fase Nacional Recebida..	26
Código 1.2 - Pedido PCT Retirado.....	76
Código 1.3 - Pedido PCT Admitido na Fase Nacional.....	77
Código 1.3.1 - Retificação.....	134
Código 1.3.2 - Publicação Anulada.....	135
Código 1.5 - Exigências Diversas.....	136
Código 1.5.3 - Exigência Anulada.....	144
Código Depósito	145
Código 2.1 - Pedido de Patente ou Certificado de Adição de Invenção Depositado.....	145
Código 2.4 - Pedido Dividido Depositado.....	163
Código 2.5 - Exigência Formal Preliminar.....	168
Código 2.6 - Publicação Anulada.....	188
Código 2.10 - Pedido de Patente ou Certificado de Adição de Invenção Recebido.....	189
Código Publicação do Pedido	211
Código 3.1 - Pedido de Patente ou de Certificado de Adição de Invenção Publicado.....	211
Código 3.6 - Publicação do Pedido Arquivado Definitivamente.....	256
Código 3.8 - Retificação.....	258
Código Pedido de Exame	259
Código 4.3 - Desarquivamento - Art. 33 parágrafo único da LPI.....	259
Código Exigências Técnicas e Formais	262
Código 6.1 - Exigência Técnica.....	262
Código 6.6.3 - Exigência formal – listagem de sequências.....	272
Código 6.7 - Outras Exigências.....	273
Código 6.9 - Publicação Anulada.....	275
Código 6.10 - Republicação.....	276
Código 6.23 - Exigência preliminar - pedidos com buscas realizadas por outros Escritórios de Patentes.....	277
Código Ciência de Parecer	318
Código 7.1 - Conhecimento de Parecer Técnico.....	318
Código 7.2 - Publicação Anulada.....	330
Código 7.3 - Republicação.....	331
Código Anuidade do Pedido	332
Código 8.6 - Arquivamento - Art. 86 da LPI.....	332
Código 8.7 - Restauração.....	344
Código 8.8 - Despacho Anulado.....	346
Código 8.11 - Manutenção do Arquivamento.....	347
Código Decisão	358
Código 9.1 - Deferimento.....	358
Código 9.1.2 - Publicação Anulada.....	387
Código 9.1.3 - Republicação.....	388
Código 9.1.4 - Retificação.....	389



Código 9.2 - Indeferimento.....	391
Código 9.2.1 - Decisão Anulada.....	402
Código 9.2.3 - Republicação.....	403
Código 9.2.4 - Manutenção do Indeferimento.....	404
Código Arquivamento.....	409
Código 11.1 - Arquivamento - Art. 33 da LPI.....	409
Código 11.1.1 - Arquivamento definitivo - Art. 33 da LPI.....	415
Código 11.2 - Arquivamento - Art. 36 §1º da LPI.....	418
Código 11.4 - Arquivamento - Art. 38 § 2º da LPI.....	420
Código 11.11 - Arquivamento - Art. 17 § 2º da LPI.....	422
Código 11.12 - Art. 26 parágrafo único da LPI.....	423
Código 11.14 - Publicação Anulada.....	424
Código 11.20 - Manutenção do arquivamento.....	425
Código Recurso.....	426
Código 12.2 - Recurso Contra o Indeferimento.....	426
Código 12.3 - Recurso Contra o Arquivamento.....	430
Código 12.6 - Outros Recursos.....	431
Código Outros Referentes a Despachos.....	432
Código 15.7 - Petição não Conhecida.....	432
Código 15.10 - Mudança de Natureza.....	433
Código 15.11 - Alteração de Classificação.....	435
Código 15.21 - Numeração Anulada.....	437
Código 15.22 - Devolução de Prazo Concedida.....	442
Código 15.22.1 - Devolução de Prazo Negada.....	443
Código 15.31 - Despacho Anulado.....	444
Código 15.50 - Notificação de depósito de um pedido dividido.....	445
Código Concessão de Patente e Certificado de Adição de Invenção.....	450
Código 16.1 - Concessão de Patente ou Certificado de Adição de Invenção.....	450
Código 16.3 - Retificação.....	533
Código 16.4 - Concessão Anulada.....	535
Código Nulidade Administrativa.....	536
Código 17.1 - Notificação de Interposição de Nulidade Administrativa.....	536
Código Notificação de Decisão Judicial.....	537
Código 19.1 - Notificação de Decisão Judicial.....	537
Código Extinção de Patente e Certificado de Adição de Invenção.....	538
Código 21.6 - Extinção - Art. 86 da LPI.....	538
Código 21.8 - Despacho Anulado.....	554
Código Outros Referentes a Patentes/Certificados de Adição de Invenção.....	555
Código 22.20 - Publicação Anulada.....	555
Código Anuidade de Patente.....	556
Código 24.10 - Manutenção da Extinção - Art. 78 inciso IV da LPI.....	556
Código Anotação de Alteração de nome e/ou sede, de Transferência e de Limitação ou Ônus de Pedido, Patente e Certificado de Adição de Invenção.....	572
Código 25.1 - Transferência Deferida.....	572
Código 25.2 - Transferência Indeferida.....	578
Código 25.3 - Transferência em Exigência.....	578
Código 25.4 - Alteração de Nome Deferida.....	580
Código 25.6 - Alteração de Nome em Exigência.....	582
Código 25.7 - Alteração de Sede Deferida.....	585
Código 25.12 - Publicação Anulada.....	586



Código Presidência - Recurso**Código 100 - Recurso conhecido e provido. Reformada a Decisão recorrida e deferido o pedido**

(21) BR 10 2017 003984-6 A2 Código 100 - Recurso conhecido e provido. Reformada a Decisão recorrida e deferido o pedido
(22) 24/02/2017
(71) INSTITUTO MILITAR DE ENGENHARIA - IME (BR/RJ) ; ALAELSON VIEIRA GOMES (BR/RJ)
Recorrente: O depositante.
Despacho: Recurso conhecido e provido. Reformada a decisão recorrida e deferido o pedido. Desta data corre o prazo de 60 (sessenta) dias para o pagamento da retribuição para expedição da Carta-Patente. [100]

(21) BR 11 2012 026077-4 A2 Código 100 - Recurso conhecido e provido. Reformada a Decisão recorrida e deferido o pedido
(22) 12/04/2011
(71) Treibacher Industrie AG (AT)
Recorrente: O depositante.
Despacho: Recurso conhecido e provido. Reformada a decisão recorrida e deferido o pedido. Desta data corre o prazo de 60 (sessenta) dias para o pagamento da retribuição para expedição da Carta-Patente. [100]

(21) BR 11 2013 018804-9 A2 Código 100 - Recurso conhecido e provido. Reformada a Decisão recorrida e deferido o pedido
(22) 17/01/2012
(71) ALPHA TECHNOLOGIES INC. (US)
Recorrente: O depositante.
Despacho: Recurso conhecido e provido. Reformada a decisão recorrida e deferido o pedido. Desta data corre o prazo de 60 (sessenta) dias para o pagamento da retribuição para expedição da Carta-Patente. [100]

(21) BR 11 2016 016282-0 A2 Código 100 - Recurso conhecido e provido. Reformada a Decisão recorrida e deferido o pedido
(22) 22/01/2015
(71) LYONDELL CHEMICAL TECHNOLOGY, L.P. (US)
Recorrente: O depositante.
Despacho: Recurso conhecido e provido. Reformada a decisão recorrida e deferido o pedido. Desta data corre o prazo de 60 (sessenta) dias para o



pagamento da retribuição para expedição da Carta-Patente. [100]

(21) BR 11 2018 072334-7 A2 Código 100 - Recurso conhecido e provido. Reformada a Decisão recorrida e deferido o pedido
(22) 23/05/2017
(71) ARCELORMITTAL (LU)
Recorrente: O depositante.
Despacho: Recurso conhecido e provido. Reformada a decisão recorrida e deferido o pedido. Desta data corre o prazo de 60 (sessenta) dias para o pagamento da retribuição para expedição da Carta-Patente. [100]

(21) BR 11 2018 074664-9 A2 Código 100 - Recurso conhecido e provido. Reformada a Decisão recorrida e deferido o pedido
(22) 31/05/2017
(71) VALLOUREC DEUTSCHLAND GMBH (DE)
Recorrente: O depositante.
Despacho: Recurso conhecido e provido. Reformada a decisão recorrida e deferido o pedido. Desta data corre o prazo de 60 (sessenta) dias para o pagamento da retribuição para expedição da Carta-Patente. [100]

(21) BR 11 2019 011804-7 A2 Código 100 - Recurso conhecido e provido. Reformada a Decisão recorrida e deferido o pedido
(22) 16/05/2017
(71) ATOM MEDICAL CORPORATION (JP)
Recorrente: O depositante.
Despacho: Recurso conhecido e provido. Reformada a decisão recorrida e deferido o pedido. Desta data corre o prazo de 60 (sessenta) dias para o pagamento da retribuição para expedição da Carta-Patente. [100]

(21) BR 12 2019 002740-4 A2 Código 100 - Recurso conhecido e provido. Reformada a Decisão recorrida e deferido o pedido
(22) 16/05/2008
(62) PI 0811604-0 16/05/2008
(71) CAREFUSION 303, INC. (US)
Recorrente: O depositante.
Despacho: Recurso conhecido e provido. Reformada a decisão recorrida e deferido o pedido. Desta data corre o prazo de 60 (sessenta) dias para o pagamento da retribuição para expedição da Carta-Patente. [100]

(21) BR 20 2019 007440-5 U2 Código 100 - Recurso conhecido e provido. Reformada a Decisão recorrida e deferido o pedido
(22) 12/04/2019
(71) FLÁVIO APARECIDO PERES (BR/SP)



Recorrente: O depositante.

Despacho: Recurso conhecido e provido. Reformada a decisão recorrida e deferido o pedido. Desta data corre o prazo de 60 (sessenta) dias para o pagamento da retribuição para expedição da Carta-Patente. [100]

(21) BR 20 2020 017057-6 U2

Código 100 - Recurso conhecido e provido. Reformada a Decisão recorrida e deferido o pedido

(22) 21/08/2020

(71) NAIR HELENA LUCATO GALZERANO (BR/SP)

Recorrente: O depositante.

Despacho: Recurso conhecido e provido. Reformada a decisão recorrida e deferido o pedido. Desta data corre o prazo de 60 (sessenta) dias para o pagamento da retribuição para expedição da Carta-Patente. [100]

(21) MU 8803500-0 U2

Código 100 - Recurso conhecido e provido. Reformada a Decisão recorrida e deferido o pedido

(22) 11/09/2008

(71) Fundação de Amparo a Pesquisa do Estado de Minas Gerais - FAPEMIG (BR/MG)

Recorrente: O depositante.

Despacho: Recurso conhecido e provido. Reformada a decisão recorrida e deferido o pedido. Desta data corre o prazo de 60 (sessenta) dias para o pagamento da retribuição para expedição da Carta-Patente. [100]

(21) PI 0518002-3 A2

Código 100 - Recurso conhecido e provido. Reformada a Decisão recorrida e deferido o pedido

(22) 17/11/2005

(71) Arcelor France (FR) ; NIPPON STEEL CORPORATION (JP)

Recorrente: O depositante.

Despacho: Recurso conhecido e provido. Reformada a decisão recorrida e deferido o pedido. Desta data corre o prazo de 60 (sessenta) dias para o pagamento da retribuição para expedição da Carta-Patente. [100]

(21) PI 0811604-0 A2

Código 100 - Recurso conhecido e provido. Reformada a Decisão recorrida e deferido o pedido

(22) 16/05/2008

(71) CAREFUSION 303, INC. (US)

Recorrente: O depositante.

Despacho: Recurso conhecido e provido. Reformada a decisão recorrida e deferido o pedido. Desta data corre o prazo de 60 (sessenta) dias para o pagamento da retribuição para expedição da Carta-Patente. [100]

(21) PI 0822920-1 A2

Código 100 - Recurso conhecido e provido. Reformada a Decisão recorrida e



	<p>deferido o pedido (22) 09/07/2008 (71) Nobel Biocare Services AG (CH) Recorrente: O depositante. Despacho: Recurso conhecido e provido. Reformada a decisão recorrida e deferido o pedido. Desta data corre o prazo de 60 (sessenta) dias para o pagamento da retribuição para expedição da Carta-Patente. [100]</p>
(21) PI 0900027-5 A2	<p>Código 100 - Recurso conhecido e provido. Reformada a Decisão recorrida e deferido o pedido (22) 13/01/2009 (71) PETROLEO BRASILEIRO S. A. - PETROBRAS (BR/RJ) Recorrente: O depositante. Despacho: Recurso conhecido e provido. Reformada a decisão recorrida e deferido o pedido. Desta data corre o prazo de 60 (sessenta) dias para o pagamento da retribuição para expedição da Carta-Patente. [100]</p>
(21) PI 0902936-2 A8	<p>Código 100 - Recurso conhecido e provido. Reformada a Decisão recorrida e deferido o pedido (22) 30/01/2009 (71) UNIVERSIDADE FEDERAL DE MINAS GERAIS (BR/MG) Recorrente: O depositante. Despacho: Recurso conhecido e provido. Reformada a decisão recorrida e deferido o pedido. Desta data corre o prazo de 60 (sessenta) dias para o pagamento da retribuição para expedição da Carta-Patente. [100]</p>
(21) PI 0925289-4 A2	<p>Código 100 - Recurso conhecido e provido. Reformada a Decisão recorrida e deferido o pedido (22) 09/11/2009 (71) Ormco Corporation (US) Recorrente: O depositante. Despacho: Recurso conhecido e provido. Reformada a decisão recorrida e deferido o pedido. Desta data corre o prazo de 60 (sessenta) dias para o pagamento da retribuição para expedição da Carta-Patente. [100]</p>
(21) PI 1000304-5 A2	<p>Código 100 - Recurso conhecido e provido. Reformada a Decisão recorrida e deferido o pedido (22) 28/01/2010 (71) Purific do Brasil Ltda. (BR/PR) ; Universidade Estadual de Maringá (BR/PR) Recorrente: O depositante. Despacho: Recurso conhecido e provido. Reformada a decisão recorrida e deferido o pedido. Desta data corre o prazo de 60 (sessenta) dias para o</p>



pagamento da retribuição para expedição da Carta-Patente. [100]

(21) PI 1105844-7 A8

Código 100 - Recurso conhecido e provido. Reformada a Decisão recorrida e deferido o pedido

(22) 24/11/2011

(71) UNIVERSIDADE FEDERAL DO PARANÁ (BR/PR)

Recorrente: O depositante.

Despacho: Recurso conhecido e provido. Reformada a decisão recorrida e deferido o pedido. Desta data corre o prazo de 60 (sessenta) dias para o pagamento da retribuição para expedição da Carta-Patente. [100]



Código 111 - Recurso conhecido e negado provimento. Mantido o indeferimento do pedido

(21) BR 10 2020 023562-1 A2	Código 111 - Recurso conhecido e negado provimento. Mantido o indeferimento do pedido (22) 18/11/2020 (71) TECNORED DESENVOLVIMENTO TECNOLOGICO S.A. (BR/SP) Recorrente: O depositante. Despacho: Recurso conhecido e negado provimento. Mantido o indeferimento do pedido. [111]
(21) BR 11 2012 030304-0 A2	Código 111 - Recurso conhecido e negado provimento. Mantido o indeferimento do pedido (22) 27/05/2011 (71) BASF SE (DE) Recorrente: O depositante. Despacho: Recurso conhecido e negado provimento. Mantido o indeferimento do pedido. [111]
(21) BR 11 2012 032415-2 A2	Código 111 - Recurso conhecido e negado provimento. Mantido o indeferimento do pedido (22) 16/06/2011 (71) BAYER CROPSCIENCE AKTIENGESELLSCHAFT (DE) Recorrente: O depositante. Despacho: Recurso conhecido e negado provimento. Mantido o indeferimento do pedido. [111]
(21) BR 11 2016 005320-6 A2	Código 111 - Recurso conhecido e negado provimento. Mantido o indeferimento do pedido (22) 02/09/2014 (71) BASF SE (DE) Recorrente: O depositante. Despacho: Recurso conhecido e negado provimento. Mantido o indeferimento do pedido. [111]
(21) BR 11 2019 010714-2 A2	Código 111 - Recurso conhecido e negado provimento. Mantido o indeferimento do pedido (22) 22/12/2016 (71) ARCELORMITTAL (LU) Recorrente: O depositante. Despacho: Recurso conhecido e negado provimento. Mantido o indeferimento

do pedido. [111]

(21) BR 12 2017 011167-1 A2 Código 111 - Recurso conhecido e negado provimento. Mantido o indeferimento do pedido
(22) 16/06/2011
(62) BR 11 2012 032415-2 16/06/2011
(71) BAYER CROPSCIENCE AKTIENGESELLSCHAFT (DE)
Recorrente: O depositante.
Despacho: Recurso conhecido e negado provimento. Mantido o indeferimento do pedido. [111]

(21) BR 12 2020 009976-3 A2 Código 111 - Recurso conhecido e negado provimento. Mantido o indeferimento do pedido
(22) 09/10/2008
(62) PI 0818161-6 09/10/2008
(71) NOVARTIS AG (CH)
Recorrente: O depositante.
Despacho: Recurso conhecido e negado provimento. Mantido o indeferimento do pedido. [111]

(21) BR 12 2021 017573-0 A2 Código 111 - Recurso conhecido e negado provimento. Mantido o indeferimento do pedido
(22) 05/01/2018
(62) BR 11 2019 007714-6 05/01/2018
(71) EUTILEX CO., LTD. (KR)
Recorrente: O depositante.
Despacho: Recurso conhecido e negado provimento. Mantido o indeferimento do pedido. [111]

(21) BR 12 2022 004481-6 A2 Código 111 - Recurso conhecido e negado provimento. Mantido o indeferimento do pedido
(22) 11/06/2018
(62) BR 11 2019 026192-3 11/06/2018
(71) INVENTPRISE, INC. (US)
Recorrente: O depositante.
Despacho: Recurso conhecido e negado provimento. Mantido o indeferimento do pedido. [111]

(21) BR 20 2012 005650-5 U2 Código 111 - Recurso conhecido e negado provimento. Mantido o indeferimento do pedido
(22) 14/03/2012
(71) SUMIG SOLUÇÕES PARA SOLDA E CORTE LTDA. (BR/RS)
Recorrente: O depositante.



Despacho: Recurso conhecido e negado provimento. Mantido o indeferimento do pedido. [111]

(21) BR 20 2021 023132-2 U2 Código 111 - Recurso conhecido e negado provimento. Mantido o indeferimento do pedido
(22) 18/11/2021
(71) MAC SANTOS SANCHEZ EIRELI (BR/SP)
Recorrente: O depositante.
Despacho: Recurso conhecido e negado provimento. Mantido o indeferimento do pedido. [111]

(21) MU 8602025-0 U2 Código 111 - Recurso conhecido e negado provimento. Mantido o indeferimento do pedido
(22) 11/09/2006
(71) Nely Cristina Braidotti (BR/SP)
Recorrente: O depositante.
Despacho: Recurso conhecido e negado provimento. Mantido o indeferimento do pedido. [111]

(21) MU 9002136-3 U2 Código 111 - Recurso conhecido e negado provimento. Mantido o indeferimento do pedido
(22) 16/07/2010
(71) Instituto Federal de Educação Ciência e Tecnologia Farroupilha (BR/RS)
Recorrente: O depositante.
Despacho: Recurso conhecido e negado provimento. Mantido o indeferimento do pedido. [111]

(21) PI 0714667-1 A2 Código 111 - Recurso conhecido e negado provimento. Mantido o indeferimento do pedido
(22) 27/07/2007
(71) BIOLITEC UNTERNEHMENS BETEILIGUNGS II AG (AT)
Recorrente: O depositante.
Despacho: Recurso conhecido e negado provimento. Mantido o indeferimento do pedido. [111]

(21) PI 0803386-2 A2 Código 111 - Recurso conhecido e negado provimento. Mantido o indeferimento do pedido
(22) 05/08/2008
(71) MARCOPOLO S.A (BR/RS)
Recorrente: O depositante.
Despacho: Recurso conhecido e negado provimento. Mantido o indeferimento do pedido. [111]

(21) PI 0804862-2 A2	Código 111 - Recurso conhecido e negado provimento. Mantido o indeferimento do pedido (22) 30/06/2008 (71) PATRÍCIA PONCE (BR/SP) ; COMISSÃO NACIONAL DE ENERGIA NUCLEAR (BR/RJ) ; FUNDAÇÃO DE AMPARO À PESQUISA DO ESTADO DE SÃO PAULO - FAPESP (BR/SP) Recorrente: O depositante. Despacho: Recurso conhecido e negado provimento. Mantido o indeferimento do pedido. [111]
(21) PI 0817304-4 A2	Código 111 - Recurso conhecido e negado provimento. Mantido o indeferimento do pedido (22) 20/08/2008 (71) DELTA T, LLC (US) Recorrente: O depositante. Despacho: Recurso conhecido e negado provimento. Mantido o indeferimento do pedido. [111]
(21) PI 0819853-5 A2	Código 111 - Recurso conhecido e negado provimento. Mantido o indeferimento do pedido (22) 26/11/2008 (71) Metso Power AB (SE) ; Processum Biorefinery Initiative AB (SE) Recorrente: O depositante. Despacho: Recurso conhecido e negado provimento. Mantido o indeferimento do pedido. [111]
(21) PI 0901599-0 A2	Código 111 - Recurso conhecido e negado provimento. Mantido o indeferimento do pedido (22) 25/05/2009 (71) DOTTER BRASIL LTDA (BR/SP) Recorrente: O depositante. Despacho: Recurso conhecido e negado provimento. Mantido o indeferimento do pedido. [111]
(21) PI 0903228-2 A2	Código 111 - Recurso conhecido e negado provimento. Mantido o indeferimento do pedido (22) 17/08/2009 (71) Universidade Federal de Juiz de Fora UFJF (BR/MG) Recorrente: O depositante. Despacho: Recurso conhecido e negado provimento. Mantido o indeferimento do pedido. [111]
(21) PI 0903926-0 A2	Código 111 - Recurso conhecido e negado provimento. Mantido o indeferimento

do pedido
(22) 20/05/2009
(71) Murilo Spinelli Pinto (BR/MG)
Recorrente: O depositante.
Despacho: Recurso conhecido e negado provimento. Mantido o indeferimento do pedido. [111]

(21) PI 0912941-3 A2 Código 111 - Recurso conhecido e negado provimento. Mantido o indeferimento do pedido
(22) 21/08/2009
(71) BASF SE (DE)
Recorrente: O depositante.
Despacho: Recurso conhecido e negado provimento. Mantido o indeferimento do pedido. [111]

(21) PI 0914236-3 A2 Código 111 - Recurso conhecido e negado provimento. Mantido o indeferimento do pedido
(22) 01/06/2009
(71) WESCO EQUITY CORPORATION (US)
Recorrente: O depositante.
Despacho: Recurso conhecido e negado provimento. Mantido o indeferimento do pedido. [111]

(21) PI 0914892-2 A2 Código 111 - Recurso conhecido e negado provimento. Mantido o indeferimento do pedido
(22) 08/06/2009
(71) UNILEVER IP HOLDINGS B.V. (PB)
Recorrente: O depositante.
Despacho: Recurso conhecido e negado provimento. Mantido o indeferimento do pedido. [111]

(21) PI 1104447-0 A8 Código 111 - Recurso conhecido e negado provimento. Mantido o indeferimento do pedido
(22) 27/09/2011
(71) COIM BRASIL LTDA. (BR/SP)
Recorrente: O depositante.
Despacho: Recurso conhecido e negado provimento. Mantido o indeferimento do pedido. [111]



Código 120 - Tome Conhecimento do Parecer Técnico

A cópia do parecer poderá ser obtida através do endereço eletrônico www.inpi.gov.br - No Acesso rápido - Faça uma busca - Patente. Para acessar, cadastre-se no Portal do INPI e use login e senha.

(21) BR 11 2014 015044-3 A2	Código 120 - Tome Conhecimento do Parecer Técnico (22) 17/12/2012 (71) SHELL INTERNATIONALE RESEARCH MAASCHAPPIJ B.V (NL) Recorrente: O depositante. Despacho: Tome conhecimento do parecer técnico e se manifeste no prazo de 60 (sessenta) dias. [120]
(21) BR 12 2021 012537-6 A2	Código 120 - Tome Conhecimento do Parecer Técnico (22) 27/04/2012 (62) BR 11 2013 027514-6 27/04/2012 (71) SELECTA BIOSCIENCES, INC. (US) Recorrente: O depositante. Despacho: Tome conhecimento do parecer técnico e se manifeste no prazo de 60 (sessenta) dias. [120]



Código 121 - Exigência

A cópia do parecer poderá ser obtida através do endereço eletrônico www.inpi.gov.br - No Acesso rápido - Faça uma busca - Patente. Para acessar, cadastre-se no Portal do INPI e use login e senha.

(21) BR 11 2012 000030-6 A2 Código 121 - Exigência
(22) 01/07/2010
(71) BASF AGRICULTURAL SOLUTIONS SEED US LLC (US)
Recorrente: O depositante.
Despacho: Cumpra as exigências do parecer no prazo de 60 (sessenta) dias.
[121]

(21) BR 11 2012 010767-4 A2 Código 121 - Exigência
(22) 02/11/2010
(71) Atlas Copco Airpower, Naamloze Vennootschap (BE)
Recorrente: O depositante.
Despacho: Cumpra as exigências do parecer no prazo de 60 (sessenta) dias.
[121]

(21) BR 20 2015 011399-0 Y1 Código 121 - Exigência
(22) 18/05/2015
(71) FACHIN & SCHMIDT LTDA ME (BR/PR)
Recorrente: O depositante.
Despacho: Cumpra as exigências do parecer no prazo de 60 (sessenta) dias.
[121]

(21) PI 0615671-1 A2 Código 121 - Exigência
(22) 02/09/2006
(71) THE GILLETTE COMPANY (US)
Recorrente: O depositante.
Despacho: Cumpra as exigências do parecer no prazo de 60 (sessenta) dias.
[121]

(21) PI 0813963-6 A2 Código 121 - Exigência
(22) 25/06/2008
(71) F. HOFFMANN-LA ROCHE AG (CH)
Recorrente: O depositante.
Despacho: Cumpra as exigências do parecer no prazo de 60 (sessenta) dias.
[121]





Código 130 - Recurso Prejudicado

-
- (21) BR 11 2013 013545-0 A2** Código 130 - Recurso Prejudicado
(22) 05/10/2011
(71) FMC CORPORATION (US)
Prejudicado o recurso publicado na RPI 2515 de 19/03/2019, por perda de objeto, já que o pedido foi definitivamente arquivado por falta de pagamento de retribuição anual, sendo a notificação de tal ato efetuada na RPI 2759 de 21/11/2023. [130]
-
- (21) BR 11 2013 019924-5 A2** Código 130 - Recurso Prejudicado
(22) 05/10/2011
(71) COLGATE-PALMOLIVE COMPANY (US)
Prejudicado o recurso publicado na RPI 2473 de 29/05/2018, por perda de objeto, já que o pedido foi definitivamente arquivado por falta de pagamento de retribuição anual, sendo a notificação de tal ato efetuada na RPI 2759 de 21/11/2023. [130]
-
- (21) BR 11 2014 008044-5 A8** Código 130 - Recurso Prejudicado
(22) 08/10/2012
(71) 4D PHARMA RESEARCH LIMITED (GB)
Prejudicado o recurso publicado na RPI 2647 de 28/09/2021, por perda de objeto, já que o pedido foi definitivamente arquivado por falta de pagamento de retribuição anual, sendo a notificação de tal ato efetuada na RPI 2759 de 21/11/2023. [130]
-
- (21) BR 11 2015 007610-6 A2** Código 130 - Recurso Prejudicado
(22) 08/10/2013
(71) RIVALEA (AUSTRALIA) PTY LTD (AU)
Prejudicado o recurso publicado na RPI 2605 de 08/12/2020, por perda de objeto, já que o pedido foi definitivamente arquivado por falta de pagamento de retribuição anual, sendo a notificação de tal ato efetuada na RPI 2759 de 21/11/2023. [130]
-
- (21) BR 11 2016 007133-6 A2** Código 130 - Recurso Prejudicado
(22) 01/10/2014
(71) FMC CORPORATION (US)
Prejudicado o recurso publicado na RPI 2606 de 15/12/2020, por perda de objeto, já que o pedido foi definitivamente arquivado por falta de pagamento de retribuição anual, sendo a notificação de tal ato efetuada na RPI 2759 de

21/11/2023. [130]

(21) BR 11 2016 007567-6 A2

Código 130 - Recurso Prejudicado

(22) 08/10/2014

(71) LUMMUS TECHNOLOGY INC. (US)

Prejudicado o recurso publicado na RPI 2630 de 01/06/2021, por perda de objeto, já que o pedido foi definitivamente arquivado por falta de pagamento de retribuição anual, sendo a notificação de tal ato efetuada na RPI 2759 de 21/11/2023. [130]

(21) BR 11 2018 015702-3 A2

Código 130 - Recurso Prejudicado

(22) 20/03/2018

(71) THE UNIVERSITY OF AKRON (US)

Prejudicado o recurso publicado na RPI 2589 de 18/08/2020, por perda de objeto, já que o pedido foi definitivamente arquivado uma vez que não foi requerido o desarquivamento, sendo a notificação de tal ato efetuada na RPI 2646 de 21/09/2021. [130]

(21) BR 20 2017 021655-7 U2

Código 130 - Recurso Prejudicado

(22) 09/10/2017

(71) HAMMER LTDA (BR/SP)

Prejudicado o recurso publicado na RPI 2727 de 11/04/2023, por perda de objeto, já que o pedido foi definitivamente arquivado por falta de pagamento de retribuição anual, sendo a notificação de tal ato efetuada na RPI 2759 de 21/11/2023. [130]

(21) PI 0704393-7 A2

Código 130 - Recurso Prejudicado

(22) 16/10/2007

(71) Deere & Company (US)

Prejudicado o recurso publicado na RPI 2584 de 14/07/202, por perda de objeto, já que o pedido foi definitivamente arquivado por falta de pagamento de retribuição anual, sendo a notificação de tal ato efetuada na RPI 2759 de 21/11/2023. [130]

(21) PI 0920010-0 A2

Código 130 - Recurso Prejudicado

(22) 07/10/2009

(71) GENOMATICA, INC. (US)

Prejudicado o recurso publicado na RPI 2495 de 30/10/2018, por perda de objeto, já que o pedido foi definitivamente arquivado por falta de pagamento de retribuição anual, sendo a notificação de tal ato efetuada na RPI 2759 de 21/11/2023. [130]

(21) PI 0920650-7 A2

Código 130 - Recurso Prejudicado



(22) 07/10/2009

(71) GENOMATICA, INC. (US)

Prejudicado o recurso publicado na RPI 2614 de 09/02/2021, por perda de objeto, já que o pedido foi definitivamente arquivado por falta de pagamento de retribuição anual, sendo a notificação de tal ato efetuada na RPI 2759 de 21/11/2023. [130]



Código 131 - Recurso Não Conhecido

(21) BR 10 2020 024079-0 A2

Código 131 - Recurso Não Conhecido

(22) 25/11/2020

(71) IBISUL AUTOMAÇÃO COM DE ELETRÔNICOS LTDA (BR/RS)

De acordo com o artigo 219 inciso I da lei 9.279/1996 o recurso de nº

870230100419 de 14/11/2023 é não conhecido por ser intempestivo. [131]



Código Presidência - Nulidade**Código 201 - Processo administrativo de Nulidade conhecido, negado provimento. Mantida a concessão da Patente.**

(11) BR 10 2019 016750-5 B1	Código 201 - Processo administrativo de Nulidade conhecido, negado provimento. Mantida a concessão da Patente. (45) 11/10/2022 (73) PANTHER IMPLEMENTOS E PEÇAS AGRÍCOLAS LTDA (BR/SP) Requerente da Nulidade: WERNER DIETER SCHOTT Decisão: Nulidade conhecida e negado o provimento. Mantida a concessão do privilégio. [201]
(11) BR 11 2018 011438-3 B1	Código 201 - Processo administrativo de Nulidade conhecido, negado provimento. Mantida a concessão da Patente. (45) 09/08/2022 (73) CARGILL, INCORPORATED (US) Requerente da Nulidade: BM&A PROPRIEDADE INTELECTUAL LTDA. Decisão: Nulidade conhecida e negado o provimento. Mantida a concessão do privilégio. [201]
(11) BR 20 2017 010984-0 Y1	Código 201 - Processo administrativo de Nulidade conhecido, negado provimento. Mantida a concessão da Patente. (45) 23/08/2022 (73) ATLAS S.A. (BR/RS) Requerente da Nulidade: CONDOR PINCÉIS LTDA Decisão: Nulidade conhecida e negado o provimento. Mantida a concessão do privilégio. [201]
(11) PI 0720609-7 B1	Código 201 - Processo administrativo de Nulidade conhecido, negado provimento. Mantida a concessão da Patente. (45) 22/12/2020 (73) Robotic Technologies Limited (NZ) Requerente da Nulidade: MAREL BRASIL COMERCIAL E INDUSTRIAL LTDA Decisão: Nulidade conhecida e negado o provimento. Mantida a concessão do privilégio. [201]

Código 204 - Processo administrativo de Nulidade conhecido, provido parcialmente. Mantida a concessão da Patente.

(11) BR 11 2018 014940-3 B1

Código 204 - Processo administrativo de Nulidade conhecido, provido parcialmente. Mantida a concessão da Patente.

(45) 16/11/2022

(73) UPL EUROPE LTD. (GB)

Requerente da Nulidade: TRENCH ROSSI E WATANABE ADVOGADOS

Decisão: Nulidade conhecida e provida parcialmente. Mantida a concessão do privilégio com o apostilamento assinalado no parecer técnico. [204]



Código 205 - Intimação para manifestação por parte do titular e do requerente

A cópia do parecer de intimação poderá ser obtida através do endereço eletrônico www.inpi.gov.br - No Acesso rápido - Faça uma busca - Patente. Para acessar, cadastre-se no Portal do INPI e use login e senha.

(11) BR 10 2020 010151-0 B1 Código 205 - Intimação para manifestação por parte do titular e do requerente
(45) 11/10/2022
(73) KEKO ACESSÓRIOS S/A (BR/RS)
Requerente da Nulidade: FLASH COVER CAPOTAS MARÍTIMAS LTDA.
Despacho: Intimação para manifestação por parte do Titular e do Requerente no prazo comum de 60 (sessenta) dias. [205]

(11) BR 11 2019 017814-7 B1 Código 205 - Intimação para manifestação por parte do titular e do requerente
(45) 24/01/2023
(73) BASF AGRO TRADEMARKS GMBH (DE)
Requerente da Nulidade: MÁQUINAS AGRÍCOLAS JACTO S/A. Despacho: Intimação para manifestação por parte do Titular e do Requerente no prazo comum de 60 (sessenta) dias. [205]

(11) BR 20 2021 011182-3 Y1 Código 205 - Intimação para manifestação por parte do titular e do requerente
(45) 07/02/2023
(73) TMSA - TECNOLOGIA EM MOVIMENTAÇÃO S.A. (BR/RS)
Requerente da Nulidade: 1) AGI BRASIL INDÚSTRIA E COMÉRCIO S.A.; 2) KEPLER WEBER INDUSTRIAL S/A Despacho: Intimação para manifestação por parte do Titular e do Requerente no prazo comum de 60 (sessenta) dias. [205]



Código Pedido Internacional PCT/BR Designado ou Eleito**Código 1.1 - Pedido Internacional PCT Publicado. Petição de Requerimento de Entrada na Fase Nacional Recebida**

O INPI notifica o depositante que a Organização Mundial da Propriedade Intelectual (OMPI) publicou seu pedido internacional na PCT Gazette, nos termos do Tratado de Cooperação em Matéria de Patentes (PCT). O depositante pode ver a publicação WO no sistema internacional de busca PATENTSCOPE® (www.wipo.int/patentscope/en). O INPI também informa que recebeu a petição de requerimento de entrada na fase nacional do PCT. Não é necessário responder a este despacho. O INPI fará, a seguir, o exame de admissibilidade desse requerimento conforme normativo específico em vigor (para analisar se o pedido pode ser aceito). O pedido de patente depositado via PCT deve atender aos prazos e às determinações dos Artigos 22 e 39 do PCT, além dos normativos específicos em vigor no INPI. Caso isso não aconteça, o INPI poderá notificar a retirada do pedido internacional em relação ao Brasil. Atenção! O depositante deverá acompanhar o andamento do pedido na RPI e na Busca de Processos no Portal do INPI. Também deve estar atento a eventuais exigências e/ou necessidades do rito processual. Para tirar dúvidas, consulte a página do PCT ou escreva para o Fale Conosco no Portal do INPI.

(21) BR 11 2022 023001-0	Código 1.1 - Pedido Internacional PCT Publicado. Petição de Requerimento de Entrada na Fase Nacional Recebida (51) H04R 17/00 (2006.01), H04R 19/02 (2006.01) (86) PCT CN2022/085564 de 07/04/2022 (87) WO 2023/193191 de 12/10/2023
(21) BR 11 2023 000593-0	Código 1.1 - Pedido Internacional PCT Publicado. Petição de Requerimento de Entrada na Fase Nacional Recebida (51) H04R 1/02 (2006.01), H04R 17/00 (2006.01) (86) PCT CN2022/081409 de 17/03/2022 (87) WO 2023/173355 de 21/09/2023
(21) BR 11 2023 014651-8	Código 1.1 - Pedido Internacional PCT Publicado. Petição de Requerimento de Entrada na Fase Nacional Recebida (30) 29/03/2022 IT 102022000006170 (51) H02K 15/04 (2006.01), H02K 15/06 (2006.01) (86) PCT IB2023/052123 de 07/03/2023 (87) WO 2023/187502 de 05/10/2023
(21) BR 11 2023 018834-2	Código 1.1 - Pedido Internacional PCT Publicado. Petição de Requerimento de Entrada na Fase Nacional Recebida



(30) 18/03/2021 CH 00293/21
 (51) A23K 20/163 (2016.01), A23K 40/30 (2016.01), A23K 50/48 (2016.01),
 B65D 65/46 (2006.01)
 (86) PCT EP2022/057211 de 18/03/2022
 (87) WO 2022/195095 de 22/09/2022

(21) BR 11 2023 019331-1

Código 1.1 - Pedido Internacional PCT Publicado. Petição de Requerimento de
 Entrada na Fase Nacional Recebida
 (30) 22/03/2021 SE 2130080-1
 (51) A23J 3/22 (2006.01), A23D 7/005 (2006.01), A23J 3/14 (2006.01), A23L
 33/115 (2016.01)
 (86) PCT SE2022/050274 de 22/03/2022
 (87) WO 2022/203578 de 29/09/2022

(21) BR 11 2023 019338-9

Código 1.1 - Pedido Internacional PCT Publicado. Petição de Requerimento de
 Entrada na Fase Nacional Recebida
 (30) 22/03/2021 SE 2130079-3
 (51) A23C 11/02 (2006.01), A23C 11/06 (2006.01), A23C 11/10 (2021.01), A23C
 20/02 (2021.01), A23C 23/00 (2006.01), A23L 33/115 (2016.01)
 (86) PCT SE2022/050273 de 22/03/2022
 (87) WO 2022/203577 de 29/09/2022

(21) BR 11 2023 023924-9

Código 1.1 - Pedido Internacional PCT Publicado. Petição de Requerimento de
 Entrada na Fase Nacional Recebida
 (30) 19/05/2021 CN 202110560968.X
 (51) C08F 8/04 (2006.01), C08F 297/04 (2006.01)
 (86) PCT CN2022/092764 de 13/05/2022
 (87) WO 2022/242571 de 24/11/2022

(21) BR 11 2023 023931-1

Código 1.1 - Pedido Internacional PCT Publicado. Petição de Requerimento de
 Entrada na Fase Nacional Recebida
 (30) 19/05/2021 AU 2021901498
 (51) C01B 3/06 (2006.01), C01B 33/00 (2006.01)
 (86) PCT CN2022/093331 de 17/05/2022
 (87) WO 2022/242643 de 24/11/2022

(21) BR 11 2023 023934-6

Código 1.1 - Pedido Internacional PCT Publicado. Petição de Requerimento de
 Entrada na Fase Nacional Recebida
 (30) 17/05/2021 EP 21305643.5
 (51) A61K 31/496 (2006.01), A61K 31/337 (2006.01), A61K 31/58 (2006.01),
 A61K 45/06 (2006.01), A61P 35/04 (2006.01)
 (86) PCT EP2022/063361 de 17/05/2022
 (87) WO 2022/243339 de 24/11/2022



(21) BR 11 2023 023935-4	Código 1.1 - Pedido Internacional PCT Publicado. Petição de Requerimento de Entrada na Fase Nacional Recebida (30) 19/05/2021 US 63/190,602; 10/09/2021 US 63/242,857; 07/10/2021 US 63/253,316 (51) A61K 31/498 (2006.01), A61P 35/00 (2006.01), G01N 33/00 (2006.01) (86) PCT EP2022/063629 de 19/05/2022 (87) WO 2022/243467 de 24/11/2022
(21) BR 11 2023 023936-2	Código 1.1 - Pedido Internacional PCT Publicado. Petição de Requerimento de Entrada na Fase Nacional Recebida (30) 27/05/2021 US 17/332,813 (51) H04S 7/00 (2006.01) (86) PCT US2022/072564 de 25/05/2022 (87) WO 2022/251845 de 01/12/2022
(21) BR 11 2023 023937-0	Código 1.1 - Pedido Internacional PCT Publicado. Petição de Requerimento de Entrada na Fase Nacional Recebida (30) 20/05/2021 US 17/325,410 (51) E02F 9/28 (2006.01) (86) PCT US2022/028061 de 06/05/2022 (87) WO 2022/245557 de 24/11/2022
(21) BR 11 2023 023938-9	Código 1.1 - Pedido Internacional PCT Publicado. Petição de Requerimento de Entrada na Fase Nacional Recebida (30) 19/05/2021 EP 21174695.3 (51) A01N 43/16 (2006.01), A01N 25/00 (2006.01), A01P 7/04 (2006.01) (86) PCT EP2022/063519 de 19/05/2022 (87) WO 2022/243407 de 24/11/2022
(21) BR 11 2023 023939-7	Código 1.1 - Pedido Internacional PCT Publicado. Petição de Requerimento de Entrada na Fase Nacional Recebida (30) 19/05/2021 EP 21174854.6 (51) A01N 37/10 (2006.01), C07C 69/614 (2006.01) (86) PCT EP2022/062914 de 12/05/2022 (87) WO 2022/243155 de 24/11/2022
(21) BR 11 2023 023940-0	Código 1.1 - Pedido Internacional PCT Publicado. Petição de Requerimento de Entrada na Fase Nacional Recebida (30) 18/05/2021 US 63/189.750; 20/08/2021 US 63/235.426 (51) B01J 20/28 (2006.01), B01J 20/20 (2006.01), B01J 20/18 (2006.01), B01J 20/22 (2006.01), B01J 20/08 (2006.01), B01J 20/26 (2006.01), B01D 53/02 (2006.01), B01J 20/32 (2006.01), B01J 41/05 (2017.01), B01J 20/34 (2006.01)

(86) PCT US2022/029583 de 17/05/2022

(87) WO 2022/245790 de 24/11/2022

(21) BR 11 2023 023942-7

Código 1.1 - Pedido Internacional PCT Publicado. Petição de Requerimento de Entrada na Fase Nacional Recebida

(30) 28/05/2021 AU 2021203499

(51) A01G 13/02 (2006.01)

(86) PCT AU2022/050508 de 26/05/2022

(87) WO 2022/246514 de 01/12/2022

(21) BR 11 2023 023948-6

Código 1.1 - Pedido Internacional PCT Publicado. Petição de Requerimento de Entrada na Fase Nacional Recebida

(30) 19/05/2021 EP 21174628.4

(51) A23L 33/105 (2016.01), A23L 33/19 (2016.01), A23L 33/00 (2016.01)

(86) PCT EP2022/063646 de 19/05/2022

(87) WO 2022/243479 de 24/11/2022

(21) BR 11 2023 023949-4

Código 1.1 - Pedido Internacional PCT Publicado. Petição de Requerimento de Entrada na Fase Nacional Recebida

(51) H04W 4/02 (2018.01)

(86) PCT CN2021/095684 de 25/05/2021

(87) WO 2022/246628 de 01/12/2022

(21) BR 11 2023 023950-8

Código 1.1 - Pedido Internacional PCT Publicado. Petição de Requerimento de Entrada na Fase Nacional Recebida

(30) 17/05/2021 US 63/189,549

(51) A61M 25/06 (2006.01), A61M 39/02 (2006.01), A61M 39/06 (2006.01), A61M 25/00 (2006.01), A61M 25/09 (2006.01), A61B 17/34 (2006.01)

(86) PCT US2022/029561 de 17/05/2022

(87) WO 2022/245774 de 24/11/2022

(21) BR 11 2023 023951-6

Código 1.1 - Pedido Internacional PCT Publicado. Petição de Requerimento de Entrada na Fase Nacional Recebida

(30) 28/05/2021 US 63/194,599

(51) A61K 31/407 (2006.01), A61K 31/438 (2006.01), C07D 471/10 (2006.01), C07D 209/54 (2006.01)

(86) PCT US2022/031229 de 27/05/2022

(87) WO 2022/251561 de 01/12/2022

(21) BR 11 2023 023952-4

Código 1.1 - Pedido Internacional PCT Publicado. Petição de Requerimento de Entrada na Fase Nacional Recebida

(30) 20/05/2021 DE 10 2021 205 123.5

(51) H04L 12/417 (2006.01)



	(86) PCT EP2022/059240 de 07/04/2022 (87) WO 2022/242953 de 24/11/2022
(21) BR 11 2023 023953-2	Código 1.1 - Pedido Internacional PCT Publicado. Petição de Requerimento de Entrada na Fase Nacional Recebida (30) 21/05/2021 EP 21175290.2 (51) B64C 29/00 (2006.01), B64C 39/00 (2023.01) (86) PCT EP2022/063841 de 23/05/2022 (87) WO 2022/243559 de 24/11/2022
(21) BR 11 2023 023954-0	Código 1.1 - Pedido Internacional PCT Publicado. Petição de Requerimento de Entrada na Fase Nacional Recebida (30) 21/05/2021 CN 202110558600.X; 08/07/2021 CN 202110770860.3 (51) G06F 9/38 (2018.01), G06F 9/30 (2018.01) (86) PCT CN2022/094387 de 23/05/2022 (87) WO 2022/242777 de 24/11/2022
(21) BR 11 2023 023955-9	Código 1.1 - Pedido Internacional PCT Publicado. Petição de Requerimento de Entrada na Fase Nacional Recebida (30) 26/05/2021 EP 21175871.9 (51) A01N 1/00 (2006.01), C12Q 1/68 (2018.01) (86) PCT EP2022/064237 de 25/05/2022 (87) WO 2022/248566 de 01/12/2022
(21) BR 11 2023 023956-7	Código 1.1 - Pedido Internacional PCT Publicado. Petição de Requerimento de Entrada na Fase Nacional Recebida (30) 20/12/2021 JP 2021-205898 (51) G06F 3/01 (2006.01), A63F 13/211 (2014.01), A63F 13/218 (2014.01), A63F 13/24 (2014.01), A63F 13/428 (2014.01), G06F 3/04815 (2022.01) (86) PCT JP2022/043144 de 22/11/2022 (87) WO 2023/120005 de 29/06/2023
(21) BR 11 2023 023958-3	Código 1.1 - Pedido Internacional PCT Publicado. Petição de Requerimento de Entrada na Fase Nacional Recebida (30) 28/05/2021 US 17/333,645 (51) H04B 7/06 (2006.01), H04B 7/08 (2006.01), H04W 76/19 (2018.01) (86) PCT US2022/072079 de 03/05/2022 (87) WO 2022/251776 de 01/12/2022
(21) BR 11 2023 023959-1	Código 1.1 - Pedido Internacional PCT Publicado. Petição de Requerimento de Entrada na Fase Nacional Recebida (30) 17/05/2021 US 17/322,594 (51) A41F 15/00 (2006.01), A41F 1/06 (2006.01), A41F 15/02 (2006.01), A41F

17/04 (2006.01), A41F 18/00 (2006.01), A44B 11/00 (2006.01), A44B 11/04 (2006.01), A44B 11/28 (2006.01), A41F 5/00 (2006.01), A41F 7/00 (2006.01)
 (86) PCT US2022/029447 de 16/05/2022
 (87) WO 2022/245732 de 24/11/2022

(21) BR 11 2023 023960-5

Código 1.1 - Pedido Internacional PCT Publicado. Petição de Requerimento de Entrada na Fase Nacional Recebida
 (30) 18/05/2021 US 63/190,127; 23/11/2021 US 63/282,609
 (51) B65D 39/08 (2006.01), B65D 55/02 (2006.01), B65D 43/02 (2006.01)
 (86) PCT US2022/029605 de 17/05/2022
 (87) WO 2022/245806 de 24/11/2022

(21) BR 11 2023 023961-3

Código 1.1 - Pedido Internacional PCT Publicado. Petição de Requerimento de Entrada na Fase Nacional Recebida
 (30) 01/06/2021 EP 21177132.4
 (51) F27D 1/00 (2006.01), F27D 1/04 (2006.01), F27D 1/14 (2006.01)
 (86) PCT EP2022/064742 de 31/05/2022
 (87) WO 2022/253825 de 08/12/2022

(21) BR 11 2023 023965-6

Código 1.1 - Pedido Internacional PCT Publicado. Petição de Requerimento de Entrada na Fase Nacional Recebida
 (30) 16/06/2021 JP 2021-100475
 (51) A61K 31/343 (2006.01), A61K 9/42 (2006.01), A61K 47/10 (2017.01), A61K 47/12 (2006.01), A61K 47/26 (2006.01), A61K 47/36 (2006.01), A61K 47/38 (2006.01), A61K 47/44 (2017.01), A61P 13/12 (2006.01), A61P 33/00 (2006.01)
 (86) PCT JP2022/023876 de 15/06/2022
 (87) WO 2022/265031 de 22/12/2022

(21) BR 11 2023 023966-4

Código 1.1 - Pedido Internacional PCT Publicado. Petição de Requerimento de Entrada na Fase Nacional Recebida
 (30) 19/05/2021 JP 2021-084791
 (51) C07C 29/145 (2006.01), B01J 23/63 (2006.01), B01J 23/80 (2006.01), C07B 61/00 (2006.01), C07C 31/10 (2006.01), C07C 45/00 (2006.01), C07C 49/08 (2006.01)
 (86) PCT JP2022/020634 de 18/05/2022
 (87) WO 2022/244797 de 24/11/2022

(21) BR 11 2023 023967-2

Código 1.1 - Pedido Internacional PCT Publicado. Petição de Requerimento de Entrada na Fase Nacional Recebida
 (30) 28/05/2021 US 63/194,675; 01/06/2021 US 17/335,669
 (51) G16H 20/40 (2018.01), G16H 40/20 (2018.01), G16H 40/63 (2018.01)
 (86) PCT IB2022/054907 de 25/05/2022
 (87) WO 2022/249100 de 01/12/2022



(21) BR 11 2023 023968-0	Código 1.1 - Pedido Internacional PCT Publicado. Petição de Requerimento de Entrada na Fase Nacional Recebida (30) 27/05/2021 EP 21176135.8 (51) F27D 1/14 (2006.01), F27D 1/02 (2006.01) (86) PCT EP2022/063922 de 23/05/2022 (87) WO 2022/248411 de 01/12/2022
<hr/>	
(21) BR 11 2023 023969-9	Código 1.1 - Pedido Internacional PCT Publicado. Petição de Requerimento de Entrada na Fase Nacional Recebida (30) 04/06/2021 CN 202110624333.1 (51) H04N 21/431 (2011.01), H04N 21/2187 (2011.01), H04N 21/81 (2011.01), H04N 21/4788 (2011.01) (86) PCT CN2022/091604 de 09/05/2022 (87) WO 2022/252920 de 08/12/2022
<hr/>	
(21) BR 11 2023 023970-2	Código 1.1 - Pedido Internacional PCT Publicado. Petição de Requerimento de Entrada na Fase Nacional Recebida (30) 20/05/2021 CN PCT/CN2021/094819 (51) C25D 3/30 (2006.01), C25C 1/14 (2006.01), C25C 1/18 (2006.01), C25D 3/32 (2006.01), C25D 3/34 (2006.01), C25D 3/36 (2006.01) (86) PCT EP2022/062881 de 12/05/2022 (87) WO 2022/243145 de 24/11/2022
<hr/>	
(21) BR 11 2023 023972-9	Código 1.1 - Pedido Internacional PCT Publicado. Petição de Requerimento de Entrada na Fase Nacional Recebida (30) 10/06/2021 EP 21178730.4 (51) C09C 1/50 (2006.01) (86) PCT EP2022/065127 de 02/06/2022 (87) WO 2022/258495 de 15/12/2022
<hr/>	
(21) BR 11 2023 023973-7	Código 1.1 - Pedido Internacional PCT Publicado. Petição de Requerimento de Entrada na Fase Nacional Recebida (30) 01/06/2021 SE 2150701-7 (51) F41H 7/02 (2006.01), B60N 2/24 (2006.01), F41H 5/00 (2006.01), F41H 7/04 (2006.01), A62C 27/00 (2006.01) (86) PCT SE2022/050459 de 10/05/2022 (87) WO 2022/255917 de 08/12/2022
<hr/>	
(21) BR 11 2023 023974-5	Código 1.1 - Pedido Internacional PCT Publicado. Petição de Requerimento de Entrada na Fase Nacional Recebida (30) 18/05/2021 DE 10 2021 112 887.0 (51) C12P 5/02 (2006.01), C12M 1/107 (2006.01), C12M 1/00 (2006.01), C25B

	<p>1/04 (2021.01) (86) PCT EP2022/063412 de 18/05/2022 (87) WO 2022/243361 de 24/11/2022</p>
--	--

(21) BR 11 2023 023975-3	<p>Código 1.1 - Pedido Internacional PCT Publicado. Petição de Requerimento de Entrada na Fase Nacional Recebida (30) 20/05/2021 EP 21174929.6 (51) A61K 35/28 (2015.01), A61P 17/02 (2006.01), A61Q 19/00 (2006.01), A61K 9/06 (2006.01), A61K 8/04 (2006.01), A61K 8/98 (2006.01) (86) PCT EP2022/063731 de 20/05/2022 (87) WO 2022/243517 de 24/11/2022</p>
---------------------------------	--

(21) BR 11 2023 023977-0	<p>Código 1.1 - Pedido Internacional PCT Publicado. Petição de Requerimento de Entrada na Fase Nacional Recebida (30) 21/05/2021 US 63/191,681; 27/05/2021 US 17/332,441 (51) G09B 23/28 (2006.01) (86) PCT IB2022/054728 de 20/05/2022 (87) WO 2022/243958 de 24/11/2022</p>
---------------------------------	---

(21) BR 11 2023 023978-8	<p>Código 1.1 - Pedido Internacional PCT Publicado. Petição de Requerimento de Entrada na Fase Nacional Recebida (30) 16/06/2021 US 17/304,222 (51) G06Q 10/00 (2023.01), G06Q 10/06 (2023.01), G06Q 10/08 (2023.01) (86) PCT US2022/032819 de 09/06/2022 (87) WO 2022/265909 de 22/12/2022</p>
---------------------------------	---

(21) BR 11 2023 023979-6	<p>Código 1.1 - Pedido Internacional PCT Publicado. Petição de Requerimento de Entrada na Fase Nacional Recebida (30) 19/05/2021 EP 21174711.8 (51) G06Q 10/00 (2023.01), G06Q 10/06 (2023.01), G06Q 50/02 (2012.01) (86) PCT EP2022/063454 de 18/05/2022 (87) WO 2022/243380 de 24/11/2022</p>
---------------------------------	---

(21) BR 11 2023 023980-0	<p>Código 1.1 - Pedido Internacional PCT Publicado. Petição de Requerimento de Entrada na Fase Nacional Recebida (30) 21/05/2021 US 63/191,681; 27/05/2021 US 17/332,480 (51) G09B 23/28 (2006.01) (86) PCT IB2022/054734 de 20/05/2022 (87) WO 2022/243963 de 24/11/2022</p>
---------------------------------	---

(21) BR 11 2023 023982-6	<p>Código 1.1 - Pedido Internacional PCT Publicado. Petição de Requerimento de Entrada na Fase Nacional Recebida (30) 17/05/2021 US 63/201,887</p>
---------------------------------	---



(51) C12N 15/113 (2010.01), A61K 31/712 (2006.01), A61K 31/7125 (2006.01), A61P 29/00 (2006.01)

(86) PCT EP2022/063300 de 17/05/2022

(87) WO 2022/243299 de 24/11/2022

(21) BR 11 2023 023984-2

Código 1.1 - Pedido Internacional PCT Publicado. Petição de Requerimento de Entrada na Fase Nacional Recebida

(30) 20/05/2021 EP PCT/EP2021/063415

(51) C21D 1/19 (2006.01), C21D 1/25 (2006.01), C21D 1/60 (2006.01), C21D 1/613 (2006.01), C21D 8/02 (2006.01), C21D 9/46 (2006.01), C22C 38/02 (2006.01), C22C 38/04 (2006.01), C22C 38/06 (2006.01), C22C 38/22 (2006.01), C22C 38/34 (2006.01), C22C 38/38 (2006.01)

(86) PCT EP2022/063622 de 19/05/2022

(87) WO 2022/243461 de 24/11/2022

(21) BR 11 2023 023985-0

Código 1.1 - Pedido Internacional PCT Publicado. Petição de Requerimento de Entrada na Fase Nacional Recebida

(30) 18/05/2021 JP 2021-083748; 24/01/2022 JP 2022-008724

(51) C21D 6/00 (2006.01), C22C 45/02 (2006.01), C22C 38/00 (2006.01), C22C 38/06 (2006.01), C22C 38/54 (2006.01), H01F 1/153 (2006.01), H01F 1/16 (2006.01)

(86) PCT JP2022/020729 de 18/05/2022

(87) WO 2022/244819 de 24/11/2022

(21) BR 11 2023 023986-9

Código 1.1 - Pedido Internacional PCT Publicado. Petição de Requerimento de Entrada na Fase Nacional Recebida

(30) 19/05/2021 US 17/324,902

(51) E21B 33/06 (2006.01), E21B 33/064 (2006.01), E21B 33/12 (2006.01)

(86) PCT US2022/072372 de 17/05/2022

(87) WO 2022/246403 de 24/11/2022

(21) BR 11 2023 023987-7

Código 1.1 - Pedido Internacional PCT Publicado. Petição de Requerimento de Entrada na Fase Nacional Recebida

(30) 17/06/2021 GB 2108635.0

(51) H04W 52/02 (2009.01), H04W 60/00 (2009.01), H04W 48/16 (2009.01)

(86) PCT EP2022/065836 de 10/06/2022

(87) WO 2022/263318 de 22/12/2022

(21) BR 11 2023 023988-5

Código 1.1 - Pedido Internacional PCT Publicado. Petição de Requerimento de Entrada na Fase Nacional Recebida

(30) 01/06/2021 CN 202110611045.2

(51) G06F 3/0488 (2022.01), G06F 3/0481 (2022.01)

(86) PCT CN2022/084089 de 30/03/2022



(87) WO 2022/252788 de 08/12/2022

(21) BR 11 2023 023989-3 Código 1.1 - Pedido Internacional PCT Publicado. Petição de Requerimento de Entrada na Fase Nacional Recebida
(30) 18/05/2021 EP 21174266.3
(51) C07D 413/04 (2006.01), C07D 498/10 (2006.01), A01N 43/86 (2006.01), A01N 43/90 (2006.01)
(86) PCT EP2022/062612 de 10/05/2022
(87) WO 2022/243109 de 24/11/2022

(21) BR 11 2023 023990-7 Código 1.1 - Pedido Internacional PCT Publicado. Petição de Requerimento de Entrada na Fase Nacional Recebida
(30) 19/05/2021 US 63/190,668; 18/05/2022 US 17/747,214
(51) H04W 12/06 (2021.01), H04W 12/72 (2021.01), H04L 9/40 (2022.01)
(86) PCT US2022/029852 de 18/05/2022
(87) WO 2022/245958 de 24/11/2022

(21) BR 11 2023 023991-5 Código 1.1 - Pedido Internacional PCT Publicado. Petição de Requerimento de Entrada na Fase Nacional Recebida
(30) 25/05/2021 US 17/330,238
(51) H04L 5/00 (2006.01)
(86) PCT US2022/029983 de 19/05/2022
(87) WO 2022/251028 de 01/12/2022

(21) BR 11 2023 023995-8 Código 1.1 - Pedido Internacional PCT Publicado. Petição de Requerimento de Entrada na Fase Nacional Recebida
(30) 10/06/2021 US 63/209,199
(51) A23L 27/26 (2016.01), A23L 27/00 (2016.01), A23P 30/20 (2016.01), A23J 3/22 (2006.01)
(86) PCT EP2022/065387 de 07/06/2022
(87) WO 2022/258609 de 15/12/2022

(21) BR 11 2023 023996-6 Código 1.1 - Pedido Internacional PCT Publicado. Petição de Requerimento de Entrada na Fase Nacional Recebida
(30) 18/05/2021 US 63/201.905
(51) B65G 47/90 (2006.01), B65G 43/08 (2006.01)
(86) PCT US2022/072351 de 16/05/2022
(87) WO 2022/246392 de 24/11/2022

(21) BR 11 2023 023999-0 Código 1.1 - Pedido Internacional PCT Publicado. Petição de Requerimento de Entrada na Fase Nacional Recebida
(30) 20/05/2021 US 63/190,843
(51) F28D 1/053 (2006.01), F28F 1/32 (2006.01), F28F 9/00 (2006.01), F28F



	9/02 (2006.01) (86) PCT US2022/029990 de 19/05/2022 (87) WO 2022/246038 de 24/11/2022
(21) BR 11 2023 024000-0	Código 1.1 - Pedido Internacional PCT Publicado. Petição de Requerimento de Entrada na Fase Nacional Recebida (30) 31/05/2021 CN 202110606183.1 (51) G09F 9/30 (2006.01), H01L 27/32 (2006.01), H01L 51/52 (2006.01), B32B 27/00 (2006.01) (86) PCT CN2022/095153 de 26/05/2022 (87) WO 2022/253089 de 08/12/2022
(21) BR 11 2023 024001-8	Código 1.1 - Pedido Internacional PCT Publicado. Petição de Requerimento de Entrada na Fase Nacional Recebida (30) 21/05/2021 GB 2107295.4 (51) F16G 11/14 (2006.01) (86) PCT GB2022/051254 de 18/05/2022 (87) WO 2022/243681 de 24/11/2022
(21) BR 11 2023 024002-6	Código 1.1 - Pedido Internacional PCT Publicado. Petição de Requerimento de Entrada na Fase Nacional Recebida (30) 19/05/2021 CN 202110545464.0 (51) H01M 4/52 (2010.01), H01M 4/48 (2010.01), H01M 10/0525 (2010.01) (86) PCT CN2022/093054 de 16/05/2022 (87) WO 2022/242596 de 24/11/2022
(21) BR 11 2023 024005-0	Código 1.1 - Pedido Internacional PCT Publicado. Petição de Requerimento de Entrada na Fase Nacional Recebida (30) 18/05/2021 EP 21174267.1 (51) C07D 413/04 (2006.01), C07D 498/10 (2006.01), A01N 43/72 (2006.01), A01N 43/90 (2006.01) (86) PCT EP2022/062622 de 10/05/2022 (87) WO 2022/243111 de 24/11/2022
(21) BR 11 2023 024008-5	Código 1.1 - Pedido Internacional PCT Publicado. Petição de Requerimento de Entrada na Fase Nacional Recebida (30) 21/06/2021 US 63/212,901; 30/06/2021 EP 21182637.5 (51) A61L 2/00 (2006.01), A61K 8/00 (2006.01), A61Q 19/00 (2006.01) (86) PCT EP2022/065389 de 07/06/2022 (87) WO 2022/268491 de 29/12/2022
(21) BR 11 2023 024009-3	Código 1.1 - Pedido Internacional PCT Publicado. Petição de Requerimento de Entrada na Fase Nacional Recebida

(30) 17/05/2021 US 63/189,552; 08/07/2021 US 63/219,446
 (51) C12N 15/113 (2010.01), A61K 31/7088 (2006.01), A61K 31/713 (2006.01),
 A61K 48/00 (2006.01), A61P 25/08 (2006.01)
 (86) PCT US2022/029452 de 16/05/2022
 (87) WO 2022/245734 de 24/11/2022

(21) BR 11 2023 024010-7

Código 1.1 - Pedido Internacional PCT Publicado. Petição de Requerimento de
 Entrada na Fase Nacional Recebida
 (30) 19/05/2021 EP 21174577.3
 (51) C11D 1/02 (2006.01), C11D 3/04 (2006.01), C11D 3/08 (2006.01), C11D
 3/10 (2006.01), C11D 11/02 (2006.01), C11D 3/12 (2006.01)
 (86) PCT EP2022/063233 de 17/05/2022
 (87) WO 2022/243265 de 24/11/2022

(21) BR 11 2023 024011-5

Código 1.1 - Pedido Internacional PCT Publicado. Petição de Requerimento de
 Entrada na Fase Nacional Recebida
 (30) 21/05/2021 CN 202110557880.2; 21/05/2021 CN 202110559517.4
 (51) C07C 45/42 (2006.01), C07C 49/12 (2006.01)
 (86) PCT CN2022/094002 de 20/05/2022
 (87) WO 2022/242730 de 24/11/2022

(21) BR 11 2023 024012-3

Código 1.1 - Pedido Internacional PCT Publicado. Petição de Requerimento de
 Entrada na Fase Nacional Recebida
 (30) 21/05/2021 EP 21175333.0
 (51) C07D 213/60 (2006.01), A01N 43/40 (2006.01)
 (86) PCT EP2022/063739 de 20/05/2022
 (87) WO 2022/243521 de 24/11/2022

(21) BR 11 2023 024014-0

Código 1.1 - Pedido Internacional PCT Publicado. Petição de Requerimento de
 Entrada na Fase Nacional Recebida
 (30) 19/05/2021 EP 21174771.2; 12/08/2021 EP 21190984.1
 (51) C12Q 1/6874 (2018.01)
 (86) PCT EP2022/063044 de 13/05/2022
 (87) WO 2022/243192 de 24/11/2022

(21) BR 11 2023 024015-8

Código 1.1 - Pedido Internacional PCT Publicado. Petição de Requerimento de
 Entrada na Fase Nacional Recebida
 (30) 27/05/2021 US 17/332,798
 (51) H04R 5/033 (2006.01), H04R 1/10 (2006.01), H04M 1/60 (2006.01), H04R
 3/12 (2006.01)
 (86) PCT US2022/072569 de 25/05/2022
 (87) WO 2022/251849 de 01/12/2022



(21) BR 11 2023 024016-6	Código 1.1 - Pedido Internacional PCT Publicado. Petição de Requerimento de Entrada na Fase Nacional Recebida (30) 19/05/2021 EP 21174575.7 (51) C11D 1/02 (2006.01), C11D 3/04 (2006.01), C11D 3/08 (2006.01), C11D 3/10 (2006.01), C11D 11/02 (2006.01), C11D 3/12 (2006.01) (86) PCT EP2022/063252 de 17/05/2022 (87) WO 2022/243276 de 24/11/2022
(21) BR 11 2023 024017-4	Código 1.1 - Pedido Internacional PCT Publicado. Petição de Requerimento de Entrada na Fase Nacional Recebida (30) 18/05/2021 EP 21174263.0 (51) C07D 413/04 (2006.01), C07D 498/10 (2006.01), A01N 43/86 (2006.01), A01N 43/90 (2006.01) (86) PCT EP2022/062598 de 10/05/2022 (87) WO 2022/243107 de 24/11/2022
(21) BR 11 2023 024020-4	Código 1.1 - Pedido Internacional PCT Publicado. Petição de Requerimento de Entrada na Fase Nacional Recebida (30) 25/05/2021 IT 102021000013526 (51) G01B 11/25 (2006.01) (86) PCT IB2022/054622 de 18/05/2022 (87) WO 2022/248977 de 01/12/2022
(21) BR 11 2023 024021-2	Código 1.1 - Pedido Internacional PCT Publicado. Petição de Requerimento de Entrada na Fase Nacional Recebida (30) 17/05/2021 US 63/189,575; 10/05/2022 US 17/662,694 (51) E04F 19/06 (2006.01), E04F 19/00 (2006.01), E04F 19/02 (2006.01) (86) PCT US2022/029571 de 17/05/2022 (87) WO 2022/245780 de 24/11/2022
(21) BR 11 2023 024022-0	Código 1.1 - Pedido Internacional PCT Publicado. Petição de Requerimento de Entrada na Fase Nacional Recebida (30) 18/05/2021 US 63/189,871 (51) H02J 3/38 (2006.01), H02J 3/32 (2006.01) (86) PCT US2022/029857 de 18/05/2022 (87) WO 2022/245962 de 24/11/2022
(21) BR 11 2023 024023-9	Código 1.1 - Pedido Internacional PCT Publicado. Petição de Requerimento de Entrada na Fase Nacional Recebida (30) 27/05/2021 US 17/332,788 (51) H04R 5/033 (2006.01), H04S 7/00 (2006.01) (86) PCT US2022/072567 de 25/05/2022 (87) WO 2022/251848 de 01/12/2022

(21) BR 11 2023 024025-5	Código 1.1 - Pedido Internacional PCT Publicado. Petição de Requerimento de Entrada na Fase Nacional Recebida (30) 18/05/2021 EP PCT/EP2021/063205 (51) A61M 5/32 (2006.01), A61M 5/00 (2006.01) (86) PCT EP2022/063474 de 18/05/2022 (87) WO 2022/243387 de 24/11/2022
(21) BR 11 2023 024027-1	Código 1.1 - Pedido Internacional PCT Publicado. Petição de Requerimento de Entrada na Fase Nacional Recebida (30) 19/05/2021 EP 21174572.4 (51) C11D 1/02 (2006.01), C11D 3/04 (2006.01), C11D 3/08 (2006.01), C11D 3/10 (2006.01), C11D 11/02 (2006.01), C11D 3/12 (2006.01) (86) PCT EP2022/063232 de 17/05/2022 (87) WO 2022/243264 de 24/11/2022
(21) BR 11 2023 024028-0	Código 1.1 - Pedido Internacional PCT Publicado. Petição de Requerimento de Entrada na Fase Nacional Recebida (30) 29/06/2021 JP 2021-107328 (51) A01N 43/836 (2006.01), A01M 1/20 (2006.01), A01P 7/02 (2006.01), A01P 7/04 (2006.01), C07D 401/04 (2006.01), C07D 413/04 (2006.01) (86) PCT JP2022/025760 de 28/06/2022 (87) WO 2023/277015 de 05/01/2023
(21) BR 11 2023 024032-8	Código 1.1 - Pedido Internacional PCT Publicado. Petição de Requerimento de Entrada na Fase Nacional Recebida (30) 19/05/2021 US 63/190,320; 22/04/2022 US 17/726,730 (51) H04L 25/03 (2006.01), H04B 1/12 (2006.01) (86) PCT US2022/028668 de 11/05/2022 (87) WO 2022/245603 de 24/11/2022
(21) BR 11 2023 024033-6	Código 1.1 - Pedido Internacional PCT Publicado. Petição de Requerimento de Entrada na Fase Nacional Recebida (51) C12P 19/00 (2006.01), C12P 19/18 (2006.01), C12P 19/26 (2006.01) (86) PCT EP2021/063444 de 20/05/2021 (87) WO 2022/242860 de 24/11/2022
(21) BR 11 2023 024034-4	Código 1.1 - Pedido Internacional PCT Publicado. Petição de Requerimento de Entrada na Fase Nacional Recebida (30) 20/05/2021 US 63/190,964; 13/05/2022 US 63/341,771 (51) A61K 39/215 (2006.01), C07K 14/165 (2006.01), A61K 39/39 (2006.01), A61P 31/14 (2006.01), C12N 15/50 (2006.01) (86) PCT US2022/030068 de 19/05/2022

(87) WO 2022/246084 de 24/11/2022

(21) BR 11 2023 024035-2 Código 1.1 - Pedido Internacional PCT Publicado. Petição de Requerimento de Entrada na Fase Nacional Recebida
(30) 21/05/2021 CN 202110558793.9
(51) G06F 3/0481 (2022.01)
(86) PCT CN2022/094023 de 20/05/2022
(87) WO 2022/242735 de 24/11/2022

(21) BR 11 2023 024036-0 Código 1.1 - Pedido Internacional PCT Publicado. Petição de Requerimento de Entrada na Fase Nacional Recebida
(30) 21/05/2021 CN 202110559456.1
(51) H04N 21/482 (2011.01)
(86) PCT CN2022/090440 de 29/04/2022
(87) WO 2022/242453 de 24/11/2022

(21) BR 11 2023 024037-9 Código 1.1 - Pedido Internacional PCT Publicado. Petição de Requerimento de Entrada na Fase Nacional Recebida
(30) 21/05/2021 CN 202110558670.5
(51) C07D 471/04 (2006.01), C07D 519/00 (2006.01), A61K 31/5377 (2006.01), A61P 35/00 (2006.01)
(86) PCT CN2022/094161 de 20/05/2022
(87) WO 2022/242753 de 24/11/2022

(21) BR 11 2023 024038-7 Código 1.1 - Pedido Internacional PCT Publicado. Petição de Requerimento de Entrada na Fase Nacional Recebida
(30) 19/05/2021 US 63/190,575; 17/05/2022 US 63/343,081
(51) A61K 31/506 (2006.01), C07D 277/22 (2006.01), C07D 403/04 (2006.01), C07D 417/14 (2006.01)
(86) PCT US2022/029891 de 18/05/2022
(87) WO 2022/245986 de 24/11/2022

(21) BR 11 2023 024040-9 Código 1.1 - Pedido Internacional PCT Publicado. Petição de Requerimento de Entrada na Fase Nacional Recebida
(30) 17/05/2021 KR 10-2021-0063304
(51) C07D 209/14 (2006.01), A61K 31/4045 (2006.01), A61K 45/06 (2006.01), A61P 35/00 (2006.01), C07D 209/20 (2006.01), A23L 33/10 (2016.01)
(86) PCT KR2022/006895 de 13/05/2022
(87) WO 2022/245061 de 24/11/2022

(21) BR 11 2023 024041-7 Código 1.1 - Pedido Internacional PCT Publicado. Petição de Requerimento de Entrada na Fase Nacional Recebida
(30) 21/05/2021 EP 21175138.3; 16/11/2021 EP 21208485.9



(51) C07K 14/34 (2006.01), C12N 9/10 (2006.01), C12N 15/52 (2006.01), C12P 7/40 (2006.01), C12P 13/10 (2006.01)
 (86) PCT EP2022/062663 de 10/05/2022
 (87) WO 2022/243116 de 24/11/2022

(21) BR 11 2023 024043-3

Código 1.1 - Pedido Internacional PCT Publicado. Petição de Requerimento de Entrada na Fase Nacional Recebida
 (30) 26/05/2021 US 63/193,497
 (51) A61M 25/06 (2006.01), A61M 25/09 (2006.01)
 (86) PCT US2022/030635 de 24/05/2022
 (87) WO 2022/251149 de 01/12/2022

(21) BR 11 2023 024045-0

Código 1.1 - Pedido Internacional PCT Publicado. Petição de Requerimento de Entrada na Fase Nacional Recebida
 (30) 21/05/2021 CN PCT/CN2021/095293
 (51) C21D 1/26 (2006.01), C21D 6/00 (2006.01), C21D 8/06 (2006.01), C21D 9/52 (2006.01), C22C 38/00 (2006.01), C22C 38/04 (2006.01), C22C 38/06 (2006.01), C22C 38/18 (2006.01), C22C 38/44 (2006.01), C22C 38/58 (2006.01), B21C 1/00 (2006.01), B21C 19/00 (2006.01), B21F 1/02 (2006.01), D01G 15/84 (2006.01)
 (86) PCT EP2022/061298 de 28/04/2022
 (87) WO 2022/243000 de 24/11/2022

(21) BR 11 2023 024048-4

Código 1.1 - Pedido Internacional PCT Publicado. Petição de Requerimento de Entrada na Fase Nacional Recebida
 (30) 19/05/2021 EP 21174569.0
 (51) C11D 1/02 (2006.01), C11D 3/04 (2006.01), C11D 3/08 (2006.01), C11D 3/10 (2006.01), C11D 11/02 (2006.01), C11D 1/29 (2006.01), C11D 3/12 (2006.01)
 (86) PCT EP2022/063372 de 18/05/2022
 (87) WO 2022/243343 de 24/11/2022

(21) BR 11 2023 024049-2

Código 1.1 - Pedido Internacional PCT Publicado. Petição de Requerimento de Entrada na Fase Nacional Recebida
 (51) H02H 1/00 (2006.01)
 (86) PCT US2021/033742 de 21/05/2021
 (87) WO 2022/245375 de 24/11/2022

(21) BR 11 2023 024050-6

Código 1.1 - Pedido Internacional PCT Publicado. Petição de Requerimento de Entrada na Fase Nacional Recebida
 (30) 19/05/2021 US 63/190,507; 08/06/2021 EP 21178148.9
 (51) A61K 8/49 (2006.01), A61K 8/85 (2006.01), A61K 8/88 (2006.01), A61Q 17/04 (2006.01), A61K 8/34 (2006.01)



(86) PCT EP2022/063236 de 17/05/2022

(87) WO 2022/243267 de 24/11/2022

(21) BR 11 2023 024052-2

Código 1.1 - Pedido Internacional PCT Publicado. Petição de Requerimento de Entrada na Fase Nacional Recebida

(30) 21/05/2021 DE 10 2021 205 276.2

(51) B21B 31/07 (2006.01), F16C 17/10 (2006.01), F16C 33/10 (2006.01)

(86) PCT EP2022/061370 de 28/04/2022

(87) WO 2022/243004 de 24/11/2022

(21) BR 11 2023 024053-0

Código 1.1 - Pedido Internacional PCT Publicado. Petição de Requerimento de Entrada na Fase Nacional Recebida

(30) 18/05/2021 EP 21174453.7

(51) A61K 6/891 (2020.01), A61K 31/66 (2006.01), A61L 24/04 (2006.01), C07F 9/38 (2006.01), C08G 61/08 (2006.01), A61L 27/18 (2006.01), C08F 232/08 (2006.01), C08G 75/045 (2016.01)

(86) PCT EP2022/063451 de 18/05/2022

(87) WO 2022/243379 de 24/11/2022

(21) BR 11 2023 024054-9

Código 1.1 - Pedido Internacional PCT Publicado. Petição de Requerimento de Entrada na Fase Nacional Recebida

(30) 25/05/2021 US 17/329,790

(51) A41C 3/00 (2006.01), A41C 3/10 (2006.01), A41C 3/12 (2006.01), A41C 3/14 (2006.01), A41F 1/00 (2006.01)

(86) PCT US2021/041461 de 13/07/2021

(87) WO 2022/250715 de 01/12/2022

(21) BR 11 2023 024055-7

Código 1.1 - Pedido Internacional PCT Publicado. Petição de Requerimento de Entrada na Fase Nacional Recebida

(30) 17/05/2021 NL 2028223

(51) A23J 1/00 (2006.01), A23J 1/14 (2006.01), A23J 3/14 (2006.01)

(86) PCT EP2022/063205 de 16/05/2022

(87) WO 2022/243253 de 24/11/2022

(21) BR 11 2023 024056-5

Código 1.1 - Pedido Internacional PCT Publicado. Petição de Requerimento de Entrada na Fase Nacional Recebida

(30) 19/05/2021 CN 202110546563.0

(51) H04B 17/345 (2015.01), H04L 43/0823 (2022.01)

(86) PCT CN2022/093752 de 19/05/2022

(87) WO 2022/242702 de 24/11/2022

(21) BR 11 2023 024057-3

Código 1.1 - Pedido Internacional PCT Publicado. Petição de Requerimento de Entrada na Fase Nacional Recebida



(30) 19/05/2021 EP 21174573.2
 (51) C11D 1/02 (2006.01), C11D 3/04 (2006.01), C11D 3/08 (2006.01), C11D 3/10 (2006.01), C11D 11/02 (2006.01), C11D 3/12 (2006.01)
 (86) PCT EP2022/063266 de 17/05/2022
 (87) WO 2022/243283 de 24/11/2022

(21) BR 11 2023 024058-1

Código 1.1 - Pedido Internacional PCT Publicado. Petição de Requerimento de Entrada na Fase Nacional Recebida
 (30) 28/05/2021 US 17/334,182
 (51) H04N 9/73 (2023.01), H04N 5/33 (2023.01), G01S 17/00 (2020.01)
 (86) PCT US2022/072481 de 20/05/2022
 (87) WO 2022/251800 de 01/12/2022

(21) BR 11 2023 024060-3

Código 1.1 - Pedido Internacional PCT Publicado. Petição de Requerimento de Entrada na Fase Nacional Recebida
 (30) 19/05/2021 US 63/190,669; 20/07/2021 US 63/223,684; 22/10/2021 US PCT/US2021/056312; 08/12/2021 US PCT/US2021/062485; 07/01/2022 US 63/297,631
 (51) A61K 38/20 (2006.01), A61K 47/68 (2017.01), C07K 14/54 (2006.01), C07K 16/28 (2006.01), C07K 16/46 (2006.01), A61K 39/395 (2006.01), C07K 19/00 (2006.01)
 (86) PCT US2022/026584 de 27/04/2022
 (87) WO 2022/245500 de 24/11/2022

(21) BR 11 2023 024062-0

Código 1.1 - Pedido Internacional PCT Publicado. Petição de Requerimento de Entrada na Fase Nacional Recebida
 (30) 18/05/2021 US 63/189,839; 18/06/2021 CN 202110679032.9
 (51) A61K 31/417 (2006.01), A61K 31/4174 (2006.01), C07D 233/04 (2006.01), C07D 233/06 (2006.01)
 (86) PCT US2022/029862 de 18/05/2022
 (87) WO 2022/245964 de 24/11/2022

(21) BR 11 2023 024063-8

Código 1.1 - Pedido Internacional PCT Publicado. Petição de Requerimento de Entrada na Fase Nacional Recebida
 (30) 28/05/2021 US 17/334,325
 (51) H04W 72/04 (2023.01), H04W 72/12 (2023.01), H04W 76/14 (2018.01)
 (86) PCT US2022/022883 de 31/03/2022
 (87) WO 2022/250784 de 01/12/2022

(21) BR 11 2023 024064-6

Código 1.1 - Pedido Internacional PCT Publicado. Petição de Requerimento de Entrada na Fase Nacional Recebida
 (30) 20/05/2021 US 63/191,076
 (51) A61K 39/395 (2006.01), A61P 1/00 (2006.01), A61P 1/04 (2006.01), C07K



16/24 (2006.01)
 (86) PCT IB2022/054701 de 19/05/2022
 (87) WO 2022/243937 de 24/11/2022

(21) BR 11 2023 024065-4 Código 1.1 - Pedido Internacional PCT Publicado. Petição de Requerimento de Entrada na Fase Nacional Recebida
 (30) 19/05/2021 EP 21174738.1
 (51) A23K 20/28 (2016.01), A23K 50/80 (2016.01)
 (86) PCT EP2022/063347 de 17/05/2022
 (87) WO 2022/243331 de 24/11/2022

(21) BR 11 2023 024066-2 Código 1.1 - Pedido Internacional PCT Publicado. Petição de Requerimento de Entrada na Fase Nacional Recebida
 (30) 21/05/2021 EP 21175216.7; 24/08/2021 EP 21192805.6
 (51) C07K 16/28 (2006.01)
 (86) PCT EP2022/063774 de 20/05/2022
 (87) WO 2022/243536 de 24/11/2022

(21) BR 11 2023 024067-0 Código 1.1 - Pedido Internacional PCT Publicado. Petição de Requerimento de Entrada na Fase Nacional Recebida
 (30) 20/05/2021 US 63/191,052
 (51) H01M 4/02 (2006.01), H01M 4/04 (2006.01), H01M 10/052 (2010.01), H01M 10/0525 (2010.01)
 (86) PCT US2022/072360 de 17/05/2022
 (87) WO 2022/246395 de 24/11/2022

(21) BR 11 2023 024071-9 Código 1.1 - Pedido Internacional PCT Publicado. Petição de Requerimento de Entrada na Fase Nacional Recebida
 (30) 28/05/2021 CN 202110592512.1
 (51) G06F 3/0354 (2013.01)
 (86) PCT CN2022/084120 de 30/03/2022
 (87) WO 2022/247456 de 01/12/2022

(21) BR 11 2023 024072-7 Código 1.1 - Pedido Internacional PCT Publicado. Petição de Requerimento de Entrada na Fase Nacional Recebida
 (30) 18/05/2021 EP 21174399.2
 (51) C09D 5/33 (2006.01), C09D 5/04 (2006.01), C09D 7/20 (2018.01), C09D 7/43 (2018.01), C09D 7/61 (2018.01), C09D 7/62 (2018.01), C09D 7/40 (2018.01)
 (86) PCT EP2022/063160 de 16/05/2022
 (87) WO 2022/243231 de 24/11/2022

(21) BR 11 2023 024073-5 Código 1.1 - Pedido Internacional PCT Publicado. Petição de Requerimento de



Entrada na Fase Nacional Recebida

(30) 28/05/2021 US 17/303,447

(51) H04W 40/04 (2009.01), H04W 40/10 (2009.01), H04W 40/22 (2009.01),
H04W 40/24 (2009.01), H04W 40/14 (2009.01)

(86) PCT US2022/071897 de 25/04/2022

(87) WO 2022/251770 de 01/12/2022

(21) BR 11 2023 024075-1

Código 1.1 - Pedido Internacional PCT Publicado. Petição de Requerimento de
Entrada na Fase Nacional Recebida

(30) 18/05/2021 EP 21174391.9

(51) C09D 5/33 (2006.01), C09D 5/04 (2006.01), C09D 7/20 (2018.01), C09D
7/43 (2018.01), C09D 7/61 (2018.01), C09D 7/40 (2018.01)

(86) PCT EP2022/063157 de 16/05/2022

(87) WO 2022/243230 de 24/11/2022

(21) BR 11 2023 024076-0

Código 1.1 - Pedido Internacional PCT Publicado. Petição de Requerimento de
Entrada na Fase Nacional Recebida

(30) 21/05/2021 US 63/191,877

(51) H02G 1/16 (2006.01), H01B 7/285 (2006.01), H01B 7/282 (2006.01), H01B
7/28 (2006.01), H01B 13/32 (2006.01)

(86) PCT US2021/048094 de 27/08/2021

(87) WO 2022/245379 de 24/11/2022

(21) BR 11 2023 024077-8

Código 1.1 - Pedido Internacional PCT Publicado. Petição de Requerimento de
Entrada na Fase Nacional Recebida

(30) 26/05/2021 JP 2021-088331; 26/05/2021 JP 2021-088332; 14/12/2021 US
63/289,264

(51) A47C 31/02 (2006.01), B68G 7/05 (2006.01), B68G 7/052 (2006.01), B60N
2/58 (2006.01)

(86) PCT JP2022/021271 de 24/05/2022

(87) WO 2022/250056 de 01/12/2022

(21) BR 11 2023 024078-6

Código 1.1 - Pedido Internacional PCT Publicado. Petição de Requerimento de
Entrada na Fase Nacional Recebida

(30) 17/05/2021 US 63/189,676; 11/06/2021 US 63/209,733; 14/09/2021 US
63/243,944; 08/10/2021 US 63/253,998

(51) C12N 15/864 (2006.01), A61K 48/00 (2006.01), C07K 14/47 (2006.01),
A61P 21/00 (2006.01)

(86) PCT US2022/029328 de 13/05/2022

(87) WO 2022/245675 de 24/11/2022

(21) BR 11 2023 024079-4

Código 1.1 - Pedido Internacional PCT Publicado. Petição de Requerimento de
Entrada na Fase Nacional Recebida



	(30) 18/05/2021 US 63/190,004 (51) C12Q 1/6886 (2018.01), A61K 39/395 (2006.01), A61P 35/00 (2006.01), C07K 16/28 (2006.01) (86) PCT IB2022/054628 de 18/05/2022 (87) WO 2022/243900 de 24/11/2022
(21) BR 11 2023 024080-8	Código 1.1 - Pedido Internacional PCT Publicado. Petição de Requerimento de Entrada na Fase Nacional Recebida (30) 28/05/2021 GR 20210100355; 26/05/2022 US PCT/US2022/072599 (51) H03M 7/30 (2006.01), G06N 3/08 (2023.01), G06N 20/20 (2019.01) (86) PCT US2022/072659 de 31/05/2022 (87) WO 2022/251885 de 01/12/2022
(21) BR 11 2023 024081-6	Código 1.1 - Pedido Internacional PCT Publicado. Petição de Requerimento de Entrada na Fase Nacional Recebida (30) 18/06/2021 US 17/351,493 (51) E02F 9/28 (2006.01) (86) PCT IB2022/055547 de 15/06/2022 (87) WO 2022/264061 de 22/12/2022
(21) BR 11 2023 024082-4	Código 1.1 - Pedido Internacional PCT Publicado. Petição de Requerimento de Entrada na Fase Nacional Recebida (30) 19/05/2021 US 63/190,357 (51) B65D 88/16 (2006.01), B65B 69/00 (2006.01) (86) PCT US2022/027218 de 02/05/2022 (87) WO 2022/245526 de 24/11/2022
(21) BR 11 2023 024083-2	Código 1.1 - Pedido Internacional PCT Publicado. Petição de Requerimento de Entrada na Fase Nacional Recebida (30) 21/05/2021 FR FR2105337; 21/05/2021 FR FR2105339 (51) A61M 1/16 (2006.01), A61M 1/34 (2006.01), A61M 39/10 (2006.01), A61M 39/20 (2006.01) (86) PCT FR2022/050968 de 20/05/2022 (87) WO 2022/243647 de 24/11/2022
(21) BR 11 2023 024084-0	Código 1.1 - Pedido Internacional PCT Publicado. Petição de Requerimento de Entrada na Fase Nacional Recebida (30) 24/05/2021 CN 202110565350.2 (51) A61K 47/68 (2017.01), A61K 47/00 (2006.01), A61P 35/00 (2006.01) (86) PCT CN2022/093632 de 18/05/2022 (87) WO 2022/247708 de 01/12/2022
(21) BR 11 2023 024085-9	Código 1.1 - Pedido Internacional PCT Publicado. Petição de Requerimento de

Entrada na Fase Nacional Recebida

(30) 28/05/2021 CN 202110592542.2; 17/09/2021 CN 202111094508.9;
31/12/2021 CN 202111661984.4

(51) C07D 403/02 (2006.01), C07D 403/14 (2006.01), C07D 401/02 (2006.01),
C07D 401/14 (2006.01), C07D 405/02 (2006.01), C07D 405/14 (2006.01), C07D
413/02 (2006.01), C07D 413/14 (2006.01), C07D 487/02 (2006.01), A61K
31/435 (2006.01), A61K 31/41 (2006.01), A61P 35/00 (2006.01)

(86) PCT CN2022/095436 de 27/05/2022

(87) WO 2022/247919 de 01/12/2022

(21) BR 11 2023 024086-7

Código 1.1 - Pedido Internacional PCT Publicado. Petição de Requerimento de
Entrada na Fase Nacional Recebida

(30) 20/05/2021 US 63/191,043

(51) A23G 3/00 (2006.01), A23G 3/34 (2006.01), A23G 3/36 (2006.01), A23L
27/00 (2016.01), A61K 9/50 (2006.01)

(86) PCT IB2022/000273 de 17/05/2022

(87) WO 2022/243747 de 24/11/2022

(21) BR 11 2023 024087-5

Código 1.1 - Pedido Internacional PCT Publicado. Petição de Requerimento de
Entrada na Fase Nacional Recebida

(30) 18/05/2021 EP 21174397.6

(51) C09D 5/33 (2006.01), C09D 5/04 (2006.01), C09D 7/20 (2018.01), C09D
7/43 (2018.01), C09D 7/61 (2018.01), C09D 7/40 (2018.01)

(86) PCT EP2022/063148 de 16/05/2022

(87) WO 2022/243227 de 24/11/2022

(21) BR 11 2023 024089-1

Código 1.1 - Pedido Internacional PCT Publicado. Petição de Requerimento de
Entrada na Fase Nacional Recebida

(30) 09/07/2021 FR FR2107485

(51) C12P 7/40 (2006.01), C12P 13/02 (2006.01), C07C 51/08 (2006.01), C07C
57/04 (2006.01), C07C 231/06 (2006.01), C07C 233/09 (2006.01), C08F 20/06
(2006.01), C08F 20/56 (2006.01)

(86) PCT EP2022/069156 de 08/07/2022

(87) WO 2023/281088 de 12/01/2023

(21) BR 11 2023 024090-5

Código 1.1 - Pedido Internacional PCT Publicado. Petição de Requerimento de
Entrada na Fase Nacional Recebida

(30) 09/07/2021 FR FR2107497

(51) C07C 233/03 (2006.01), C07C 231/08 (2006.01)

(86) PCT EP2022/069153 de 08/07/2022

(87) WO 2023/281086 de 12/01/2023

(21) BR 11 2023 024092-1

Código 1.1 - Pedido Internacional PCT Publicado. Petição de Requerimento de



Entrada na Fase Nacional Recebida
 (30) 23/12/2021 IT 102021000032375
 (51) B65B 13/04 (2006.01), B65B 13/06 (2006.01), B65B 13/32 (2006.01), B65B 27/12 (2006.01)
 (86) PCT IB2022/062622 de 21/12/2022
 (87) WO 2023/119192 de 29/06/2023

(21) BR 11 2023 024094-8 Código 1.1 - Pedido Internacional PCT Publicado. Petição de Requerimento de Entrada na Fase Nacional Recebida
 (30) 19/05/2021 US 63/190,594; 22/09/2021 US 17/481,456
 (51) H04B 7/185 (2006.01), H04B 7/212 (2006.01)
 (86) PCT US2022/025259 de 19/04/2022
 (87) WO 2022/245457 de 24/11/2022

(21) BR 11 2023 024095-6 Código 1.1 - Pedido Internacional PCT Publicado. Petição de Requerimento de Entrada na Fase Nacional Recebida
 (30) 09/07/2021 FR 2107502
 (51) C08G 73/02 (2006.01)
 (86) PCT EP2022/069132 de 08/07/2022
 (87) WO 2023/281076 de 12/01/2023

(21) BR 11 2023 024096-4 Código 1.1 - Pedido Internacional PCT Publicado. Petição de Requerimento de Entrada na Fase Nacional Recebida
 (30) 28/05/2021 BE 2021/5431; 28/05/2021 BE 2021/5432
 (51) C12C 1/047 (2006.01), C12C 1/027 (2006.01), C12C 1/125 (2006.01), C12C 1/135 (2006.01)
 (86) PCT EP2022/064415 de 27/05/2022
 (87) WO 2022/248668 de 01/12/2022

(21) BR 11 2023 024097-2 Código 1.1 - Pedido Internacional PCT Publicado. Petição de Requerimento de Entrada na Fase Nacional Recebida
 (30) 20/05/2021 US 63/191,207; 30/11/2021 US 63/284,533
 (51) A61M 25/06 (2006.01), A61M 25/01 (2006.01), A61M 25/00 (2006.01), A61M 25/09 (2006.01)
 (86) PCT US2022/030365 de 20/05/2022
 (87) WO 2022/246271 de 24/11/2022

(21) BR 11 2023 024098-0 Código 1.1 - Pedido Internacional PCT Publicado. Petição de Requerimento de Entrada na Fase Nacional Recebida
 (30) 20/05/2021 US 63/191,085
 (51) H01M 50/40 (2021.01), H01M 50/443 (2021.01), H01M 50/434 (2021.01), H01M 50/491 (2021.01)
 (86) PCT US2022/072403 de 18/05/2022



(87) WO 2022/246423 de 24/11/2022

(21) BR 11 2023 024099-9 Código 1.1 - Pedido Internacional PCT Publicado. Petição de Requerimento de Entrada na Fase Nacional Recebida
(30) 20/05/2021 US 63/191,271
(51) A61K 31/025 (2006.01), A61K 31/19 (2006.01), A61P 3/06 (2006.01), A61P 3/10 (2006.01)
(86) PCT US2022/030299 de 20/05/2022
(87) WO 2022/246230 de 24/11/2022

(21) BR 11 2023 024100-6 Código 1.1 - Pedido Internacional PCT Publicado. Petição de Requerimento de Entrada na Fase Nacional Recebida
(30) 17/05/2021 SE 2150621-7
(51) B32B 29/08 (2006.01), D21C 9/02 (2006.01), D21H 21/10 (2006.01), D21H 21/16 (2006.01), D21H 27/40 (2006.01), D21H 21/20 (2006.01)
(86) PCT IB2022/054480 de 13/05/2022
(87) WO 2022/243820 de 24/11/2022

(21) BR 11 2023 024101-4 Código 1.1 - Pedido Internacional PCT Publicado. Petição de Requerimento de Entrada na Fase Nacional Recebida
(30) 21/05/2021 US 63/191,681; 27/05/2021 US 17/332,407
(51) G09B 23/28 (2006.01)
(86) PCT IB2022/054738 de 20/05/2022
(87) WO 2022/243966 de 24/11/2022

(21) BR 11 2023 024102-2 Código 1.1 - Pedido Internacional PCT Publicado. Petição de Requerimento de Entrada na Fase Nacional Recebida
(30) 19/05/2021 DK PA202170253
(51) A61K 31/4184 (2006.01), A61P 21/00 (2006.01), A61P 43/00 (2006.01)
(86) PCT EP2022/063583 de 19/05/2022
(87) WO 2022/243435 de 24/11/2022

(21) BR 11 2023 024104-9 Código 1.1 - Pedido Internacional PCT Publicado. Petição de Requerimento de Entrada na Fase Nacional Recebida
(30) 21/05/2021 EP 21175285.2
(51) G06Q 10/04 (2023.01)
(86) PCT EP2022/063690 de 20/05/2022
(87) WO 2022/243500 de 24/11/2022

(21) BR 11 2023 024105-7 Código 1.1 - Pedido Internacional PCT Publicado. Petição de Requerimento de Entrada na Fase Nacional Recebida
(30) 21/05/2021 EP 21175340.5; 29/10/2021 EP 21205455.5; 02/12/2021 EP 21212002.6



(51) A61K 47/64 (2017.01), A61K 47/68 (2017.01), A61K 47/69 (2017.01), C12N 15/00 (2006.01), A61K 38/17 (2006.01), C07K 14/47 (2006.01)
(86) PCT EP2022/063732 de 20/05/2022
(87) WO 2022/243518 de 24/11/2022

(21) BR 11 2023 024106-5

Código 1.1 - Pedido Internacional PCT Publicado. Petição de Requerimento de Entrada na Fase Nacional Recebida
(30) 20/05/2021 WO PCT/IB2021/054379
(51) A61L 9/02 (2006.01), A61L 9/04 (2006.01), C11C 5/00 (2006.01)
(86) PCT IB2022/054110 de 04/05/2022
(87) WO 2022/243777 de 24/11/2022

(21) BR 11 2023 024107-3

Código 1.1 - Pedido Internacional PCT Publicado. Petição de Requerimento de Entrada na Fase Nacional Recebida
(30) 21/05/2021 US 63/191,681; 27/05/2021 US 17/332,399
(51) G09B 23/28 (2006.01)
(86) PCT IB2022/054739 de 20/05/2022
(87) WO 2022/243967 de 24/11/2022

(21) BR 11 2023 024108-1

Código 1.1 - Pedido Internacional PCT Publicado. Petição de Requerimento de Entrada na Fase Nacional Recebida
(30) 21/05/2021 US 63/191,516
(51) H02J 7/00 (2006.01), G06Q 10/08 (2023.01)
(86) PCT US2022/030188 de 20/05/2022
(87) WO 2022/246153 de 24/11/2022

(21) BR 11 2023 024109-0

Código 1.1 - Pedido Internacional PCT Publicado. Petição de Requerimento de Entrada na Fase Nacional Recebida
(30) 19/05/2021 AU 2021901496
(51) A61K 35/17 (2015.01), A61K 39/395 (2006.01), A61K 31/7064 (2006.01), A61P 35/00 (2006.01), A61P 37/02 (2006.01)
(86) PCT AU2022/050479 de 18/05/2022
(87) WO 2022/241515 de 24/11/2022

(21) BR 11 2023 024112-0

Código 1.1 - Pedido Internacional PCT Publicado. Petição de Requerimento de Entrada na Fase Nacional Recebida
(30) 20/05/2021 EP 21174918.9
(51) B60C 1/00 (2006.01), C08K 3/04 (2006.01), C08K 9/06 (2006.01), C08L 97/00 (2006.01)
(86) PCT EP2022/063658 de 19/05/2022
(87) WO 2022/243487 de 24/11/2022

(21) BR 11 2023 024113-8

Código 1.1 - Pedido Internacional PCT Publicado. Petição de Requerimento de



Entrada na Fase Nacional Recebida
(30) 10/06/2021 US 63/209,181
(51) A23L 27/20 (2016.01), A23L 27/00 (2016.01)
(86) PCT EP2022/065385 de 07/06/2022
(87) WO 2022/258608 de 15/12/2022

(21) BR 11 2023 024114-6 Código 1.1 - Pedido Internacional PCT Publicado. Petição de Requerimento de Entrada na Fase Nacional Recebida
(30) 20/05/2021 US 63/191,213
(51) C07K 5/11 (2006.01), C07K 5/117 (2006.01), C07K 7/06 (2006.01)
(86) PCT US2022/030316 de 20/05/2022
(87) WO 2022/246241 de 24/11/2022

(21) BR 11 2023 024115-4 Código 1.1 - Pedido Internacional PCT Publicado. Petição de Requerimento de Entrada na Fase Nacional Recebida
(30) 20/05/2021 US 63/190,929; 13/03/2022 US 17/693,373
(51) B60B 9/18 (2006.01), B60B 9/20 (2006.01), B60B 9/24 (2006.01)
(86) PCT US2022/020145 de 14/03/2022
(87) WO 2022/245419 de 24/11/2022

(21) BR 11 2023 024116-2 Código 1.1 - Pedido Internacional PCT Publicado. Petição de Requerimento de Entrada na Fase Nacional Recebida
(30) 26/05/2021 EP 21176003.8
(51) A61K 39/00 (2006.01), A61P 37/06 (2006.01)
(86) PCT EP2022/064145 de 25/05/2022
(87) WO 2022/248525 de 01/12/2022

(21) BR 11 2023 024118-9 Código 1.1 - Pedido Internacional PCT Publicado. Petição de Requerimento de Entrada na Fase Nacional Recebida
(30) 17/05/2021 CN 202110536634.9
(51) G10L 19/008 (2013.01)
(86) PCT CN2022/091557 de 07/05/2022
(87) WO 2022/242479 de 24/11/2022

(21) BR 11 2023 024119-7 Código 1.1 - Pedido Internacional PCT Publicado. Petição de Requerimento de Entrada na Fase Nacional Recebida
(30) 21/05/2021 EP 21382469.1
(51) C12Q 1/6876 (2018.01), C12Q 1/6883 (2018.01)
(86) PCT EP2022/063669 de 20/05/2022
(87) WO 2022/243492 de 24/11/2022

(21) BR 11 2023 024120-0 Código 1.1 - Pedido Internacional PCT Publicado. Petição de Requerimento de Entrada na Fase Nacional Recebida



	(30) 18/05/2021 IT 102021000012830 (51) C25B 1/04 (2021.01), C25B 3/21 (2021.01), C25B 9/19 (2021.01), C25B 9/50 (2021.01), C25B 9/60 (2021.01), C25B 9/65 (2021.01) (86) PCT IB2022/054544 de 16/05/2022 (87) WO 2022/243845 de 24/11/2022
(21) BR 11 2023 024121-9	Código 1.1 - Pedido Internacional PCT Publicado. Petição de Requerimento de Entrada na Fase Nacional Recebida (30) 20/05/2021 US 63/190,893 (51) A61K 39/42 (2006.01), A61K 9/72 (2006.01), A61P 31/14 (2006.01), C07K 16/04 (2006.01), C07K 16/10 (2006.01) (86) PCT IB2022/054763 de 20/05/2022 (87) WO 2022/243979 de 24/11/2022
(21) BR 11 2023 024124-3	Código 1.1 - Pedido Internacional PCT Publicado. Petição de Requerimento de Entrada na Fase Nacional Recebida (30) 21/05/2021 AU 2021901524 (51) C08L 1/12 (2006.01), C08L 1/14 (2006.01), C08L 67/04 (2006.01), B65D 65/42 (2006.01), B65D 65/46 (2006.01), B32B 27/08 (2006.01), B32B 27/10 (2006.01), B32B 27/12 (2006.01), B32B 27/36 (2006.01), C08G 63/08 (2006.01), C08J 5/18 (2006.01) (86) PCT AU2022/050489 de 20/05/2022 (87) WO 2022/241522 de 24/11/2022
(21) BR 11 2023 024125-1	Código 1.1 - Pedido Internacional PCT Publicado. Petição de Requerimento de Entrada na Fase Nacional Recebida (30) 21/05/2021 KR 10-2021-0065733 (51) A61K 31/7048 (2006.01), A61K 38/28 (2006.01), A61K 45/06 (2006.01), A61P 3/10 (2006.01) (86) PCT KR2022/007206 de 20/05/2022 (87) WO 2022/245171 de 24/11/2022
(21) BR 11 2023 024126-0	Código 1.1 - Pedido Internacional PCT Publicado. Petição de Requerimento de Entrada na Fase Nacional Recebida (30) 21/05/2021 EP 21175343.9 (51) G06Q 10/04 (2023.01), A01B 79/00 (2006.01), A01B 79/02 (2006.01) (86) PCT EP2022/063797 de 20/05/2022 (87) WO 2022/243546 de 24/11/2022
(21) BR 11 2023 024127-8	Código 1.1 - Pedido Internacional PCT Publicado. Petição de Requerimento de Entrada na Fase Nacional Recebida (30) 17/05/2021 US 63/189,346 (51) H02G 7/12 (2006.01)

(86) PCT US2022/029595 de 17/05/2022

(87) WO 2022/245799 de 24/11/2022

(21) BR 11 2023 024128-6

Código 1.1 - Pedido Internacional PCT Publicado. Petição de Requerimento de Entrada na Fase Nacional Recebida

(30) 10/06/2021 US 63/209,342

(51) C01B 3/02 (2006.01), C01B 3/06 (2006.01), C01F 7/02 (2022.01), B01J 19/24 (2006.01), C01F 7/00 (2022.01)

(86) PCT US2022/032487 de 07/06/2022

(87) WO 2022/261083 de 15/12/2022

(21) BR 11 2023 024129-4

Código 1.1 - Pedido Internacional PCT Publicado. Petição de Requerimento de Entrada na Fase Nacional Recebida

(30) 19/05/2021 US 63/190,757

(51) B05D 1/06 (2006.01), B05D 1/36 (2006.01)

(86) PCT US2022/030129 de 19/05/2022

(87) WO 2022/246127 de 24/11/2022

(21) BR 11 2023 024130-8

Código 1.1 - Pedido Internacional PCT Publicado. Petição de Requerimento de Entrada na Fase Nacional Recebida

(30) 20/05/2021 US 63/190,983

(51) C12Q 1/6869 (2018.01)

(86) PCT EP2022/063647 de 19/05/2022

(87) WO 2022/243480 de 24/11/2022

(21) BR 11 2023 024131-6

Código 1.1 - Pedido Internacional PCT Publicado. Petição de Requerimento de Entrada na Fase Nacional Recebida

(30) 21/05/2021 US 63/191,525; 22/12/2021 US 63/292,746

(51) C12N 15/86 (2006.01), C12N 15/87 (2006.01), C07K 14/705 (2006.01)

(86) PCT IB2022/054650 de 19/05/2022

(87) WO 2022/243913 de 24/11/2022

(21) BR 11 2023 024133-2

Código 1.1 - Pedido Internacional PCT Publicado. Petição de Requerimento de Entrada na Fase Nacional Recebida

(30) 19/05/2021 EP 21174746.4

(51) G06Q 10/00 (2023.01), G06Q 10/06 (2023.01), G06Q 50/02 (2012.01)

(86) PCT EP2022/063385 de 18/05/2022

(87) WO 2022/243350 de 24/11/2022

(21) BR 11 2023 024135-9

Código 1.1 - Pedido Internacional PCT Publicado. Petição de Requerimento de Entrada na Fase Nacional Recebida

(51) H05B 6/70 (2006.01), H05B 6/78 (2006.01)

(86) PCT US2021/033145 de 19/05/2021



(87) WO 2022/245348 de 24/11/2022

(21) BR 11 2023 024137-5 Código 1.1 - Pedido Internacional PCT Publicado. Petição de Requerimento de Entrada na Fase Nacional Recebida
(30) 18/05/2021 US 63/189,819
(51) A61B 5/16 (2006.01), A61B 3/113 (2006.01)
(86) PCT CA2022/050784 de 18/05/2022
(87) WO 2022/241554 de 24/11/2022

(21) BR 11 2023 024138-5 Código 1.1 - Pedido Internacional PCT Publicado. Petição de Requerimento de Entrada na Fase Nacional Recebida
(30) 21/05/2021 US 63/191,871
(51) C09J 5/06 (2006.01), C09J 5/00 (2006.01), C09J 123/00 (2006.01)
(86) PCT US2022/028381 de 09/05/2022
(87) WO 2022/245573 de 24/11/2022

(21) BR 11 2023 024139-1 Código 1.1 - Pedido Internacional PCT Publicado. Petição de Requerimento de Entrada na Fase Nacional Recebida
(30) 23/06/2021 US 63/213,919; 15/07/2021 EP 21185920.2
(51) A23C 9/12 (2006.01), A23L 27/30 (2016.01), A23L 27/00 (2016.01), A23L 29/00 (2016.01)
(86) PCT EP2022/067001 de 22/06/2022
(87) WO 2022/268875 de 29/12/2022

(21) BR 11 2023 024140-5 Código 1.1 - Pedido Internacional PCT Publicado. Petição de Requerimento de Entrada na Fase Nacional Recebida
(30) 18/05/2021 JP 2021-083610
(51) A61K 38/44 (2006.01), A61K 45/00 (2006.01), A61K 47/54 (2017.01), A61P 1/16 (2006.01), A61P 13/12 (2006.01), A61P 25/00 (2006.01), A61P 27/16 (2006.01), A61P 35/00 (2006.01), A61P 39/00 (2006.01)
(86) PCT JP2022/020473 de 17/05/2022
(87) WO 2022/244757 de 24/11/2022

(21) BR 11 2023 024141-3 Código 1.1 - Pedido Internacional PCT Publicado. Petição de Requerimento de Entrada na Fase Nacional Recebida
(30) 21/05/2021 SG 10202105379W
(51) C07K 16/28 (2006.01), A61K 39/395 (2006.01), G01N 33/577 (2006.01), A61P 35/00 (2006.01), A61P 37/08 (2006.01)
(86) PCT SG2022/050336 de 20/05/2022
(87) WO 2022/245299 de 24/11/2022

(21) BR 11 2023 024142-1 Código 1.1 - Pedido Internacional PCT Publicado. Petição de Requerimento de Entrada na Fase Nacional Recebida



(51) G06Q 20/02 (2012.01), G06Q 20/22 (2012.01), G06Q 20/36 (2012.01), G06Q 20/38 (2012.01)

(86) PCT US2021/033110 de 19/05/2021

(87) WO 2022/245343 de 24/11/2022

(21) BR 11 2023 024143-0

Código 1.1 - Pedido Internacional PCT Publicado. Petição de Requerimento de Entrada na Fase Nacional Recebida

(30) 18/05/2021 EP 21174437.0

(51) C07K 14/435 (2006.01), C12N 15/01 (2006.01), C12Q 1/6869 (2018.01), G01N 33/487 (2006.01), G01N 33/68 (2006.01)

(86) PCT NL2022/050266 de 18/05/2022

(87) WO 2022/245209 de 24/11/2022

(21) BR 11 2023 024144-8

Código 1.1 - Pedido Internacional PCT Publicado. Petição de Requerimento de Entrada na Fase Nacional Recebida

(30) 28/01/2022 CN 202220239717.1

(51) B61D 3/00 (2006.01)

(86) PCT CN2022/115677 de 30/08/2022

(87) WO 2023/142475 de 03/08/2023

(21) BR 11 2023 024145-6

Código 1.1 - Pedido Internacional PCT Publicado. Petição de Requerimento de Entrada na Fase Nacional Recebida

(30) 24/05/2021 US 63/192,238

(51) A01D 41/14 (2006.01), A01D 61/00 (2006.01)

(86) PCT US2022/030686 de 24/05/2022

(87) WO 2022/251185 de 01/12/2022

(21) BR 11 2023 024146-4

Código 1.1 - Pedido Internacional PCT Publicado. Petição de Requerimento de Entrada na Fase Nacional Recebida

(30) 20/05/2021 US 63/191,321; 16/07/2021 US 63/222,841; 07/02/2022 US 63/307,515

(51) A61K 31/4168 (2006.01), A61P 1/16 (2006.01), A61P 3/00 (2006.01), A61P 3/04 (2006.01), A61P 3/06 (2006.01), A61P 3/10 (2006.01), A61P 9/00 (2006.01), A61P 9/04 (2006.01), A61P 9/10 (2006.01), A61P 9/12 (2006.01), A61P 35/00 (2006.01), A61P 43/00 (2006.01)

(86) PCT US2022/029992 de 19/05/2022

(87) WO 2022/246039 de 24/11/2022

(21) BR 11 2023 024147-2

Código 1.1 - Pedido Internacional PCT Publicado. Petição de Requerimento de Entrada na Fase Nacional Recebida

(30) 19/05/2021 JP 2021-084823

(51) A61K 35/761 (2015.01), A61P 19/00 (2006.01), A61P 35/00 (2006.01)

(86) PCT JP2022/020609 de 18/05/2022



(87) WO 2022/244792 de 24/11/2022

(21) BR 11 2023 024148-0 Código 1.1 - Pedido Internacional PCT Publicado. Petição de Requerimento de Entrada na Fase Nacional Recebida
(30) 19/05/2021 EP 21382455.0
(51) A61K 31/4995 (2006.01), A61K 9/00 (2006.01), A61P 35/00 (2006.01), A61P 35/04 (2006.01)
(86) PCT EP2022/063653 de 19/05/2022
(87) WO 2022/243482 de 24/11/2022

(21) BR 11 2023 024149-9 Código 1.1 - Pedido Internacional PCT Publicado. Petição de Requerimento de Entrada na Fase Nacional Recebida
(30) 20/05/2021 EP 21174916.3
(51) C08K 9/04 (2006.01), C08L 97/00 (2006.01), B60C 1/00 (2006.01), C08K 3/04 (2006.01)
(86) PCT EP2022/063657 de 19/05/2022
(87) WO 2022/243486 de 24/11/2022

(21) BR 11 2023 024150-2 Código 1.1 - Pedido Internacional PCT Publicado. Petição de Requerimento de Entrada na Fase Nacional Recebida
(30) 17/05/2021 SE 2150622-5
(51) D21H 27/38 (2006.01), B32B 29/00 (2006.01), B32B 29/08 (2006.01), D21H 11/06 (2006.01), D21H 11/10 (2006.01)
(86) PCT IB2022/054476 de 13/05/2022
(87) WO 2022/243818 de 24/11/2022

(21) BR 11 2023 024152-9 Código 1.1 - Pedido Internacional PCT Publicado. Petição de Requerimento de Entrada na Fase Nacional Recebida
(51) C04B 28/04 (2006.01), C04B 103/30 (2006.01), C04B 103/32 (2006.01)
(86) PCT BR2021/050231 de 28/05/2021
(87) WO 2022/246524 de 01/12/2022

(21) BR 11 2023 024153-7 Código 1.1 - Pedido Internacional PCT Publicado. Petição de Requerimento de Entrada na Fase Nacional Recebida
(30) 21/05/2021 US 63/191,514; 20/08/2021 US 63/235,520
(51) A61K 38/39 (2006.01), C07K 14/78 (2006.01), C07K 16/28 (2006.01), A61P 37/06 (2006.01)
(86) PCT US2022/030290 de 20/05/2022
(87) WO 2022/246225 de 24/11/2022

(21) BR 11 2023 024155-3 Código 1.1 - Pedido Internacional PCT Publicado. Petição de Requerimento de Entrada na Fase Nacional Recebida
(30) 18/05/2021 EP 21305652.6



(51) A61D 7/00 (2006.01), A61M 5/20 (2006.01)

(86) PCT FR2022/050878 de 09/05/2022

(87) WO 2022/243620 de 24/11/2022

(21) BR 11 2023 024156-1

Código 1.1 - Pedido Internacional PCT Publicado. Petição de Requerimento de Entrada na Fase Nacional Recebida

(30) 18/05/2021 US 63/189,880

(51) C07J 1/00 (2006.01)

(86) PCT US2022/027294 de 02/05/2022

(87) WO 2022/245532 de 24/11/2022

(21) BR 11 2023 024157-0

Código 1.1 - Pedido Internacional PCT Publicado. Petição de Requerimento de Entrada na Fase Nacional Recebida

(30) 21/05/2021 CN PCT/CN2021/095113; 07/04/2022 CN

PCT/CN2022/085625; 21/04/2022 CN PCT/CN2022/088172

(51) A61K 8/67 (2006.01), A61K 31/203 (2006.01), A61P 35/00 (2006.01), A61K 8/49 (2006.01), C07K 16/30 (2006.01), C07K 14/525 (2006.01)

(86) PCT CN2022/093565 de 18/05/2022

(87) WO 2022/242680 de 24/11/2022

(21) BR 11 2023 024159-6

Código 1.1 - Pedido Internacional PCT Publicado. Petição de Requerimento de Entrada na Fase Nacional Recebida

(30) 20/05/2021 US 63/201,944; 20/05/2021 US 63/201,945

(51) C07D 307/54 (2006.01), B01J 23/75 (2006.01), B01J 21/10 (2006.01), B01J 21/02 (2006.01)

(86) PCT US2022/028926 de 12/05/2022

(87) WO 2022/245623 de 24/11/2022

(21) BR 11 2023 024160-0

Código 1.1 - Pedido Internacional PCT Publicado. Petição de Requerimento de Entrada na Fase Nacional Recebida

(30) 21/05/2021 GB 2107301.0

(51) A61B 10/00 (2006.01), B01L 3/00 (2006.01)

(86) PCT EP2022/063335 de 17/05/2022

(87) WO 2022/243323 de 24/11/2022

(21) BR 11 2023 024162-6

Código 1.1 - Pedido Internacional PCT Publicado. Petição de Requerimento de Entrada na Fase Nacional Recebida

(30) 19/05/2021 US 63/190,609

(51) A61K 31/568 (2006.01), A61K 47/14 (2017.01), A61P 5/26 (2006.01)

(86) PCT US2022/029819 de 18/05/2022

(87) WO 2022/245933 de 24/11/2022

(21) BR 11 2023 024165-0

Código 1.1 - Pedido Internacional PCT Publicado. Petição de Requerimento de



	Entrada na Fase Nacional Recebida (30) 20/05/2021 FR PCT/FR2021/050927; 20/05/2021 FR PCT/FR2021/050928 (51) C08F 4/34 (2006.01), C07C 407/00 (2006.01), C08F 14/06 (2006.01) (86) PCT FR2021/052090 de 24/11/2021 (87) WO 2022/243610 de 24/11/2022
(21) BR 11 2023 024166-9	Código 1.1 - Pedido Internacional PCT Publicado. Petição de Requerimento de Entrada na Fase Nacional Recebida (30) 17/05/2021 SE 2150625-8 (51) D21H 27/38 (2006.01), B32B 29/00 (2006.01), B32B 29/08 (2006.01), D21H 11/06 (2006.01), D21H 11/10 (2006.01), D21H 27/40 (2006.01) (86) PCT IB2022/054482 de 13/05/2022 (87) WO 2022/243822 de 24/11/2022
(21) BR 11 2023 024167-7	Código 1.1 - Pedido Internacional PCT Publicado. Petição de Requerimento de Entrada na Fase Nacional Recebida (30) 21/05/2021 CN 202110560615.X; 30/07/2021 CN 202110875453.9 (51) C07C 211/29 (2006.01), A61K 31/44 (2006.01), A61P 35/00 (2006.01) (86) PCT CN2022/093688 de 18/05/2022 (87) WO 2022/242696 de 24/11/2022
(21) BR 11 2023 024169-3	Código 1.1 - Pedido Internacional PCT Publicado. Petição de Requerimento de Entrada na Fase Nacional Recebida (30) 18/05/2021 US 63/189,757; 24/05/2021 US 63/192,370 (51) G01N 33/68 (2006.01) (86) PCT US2022/029798 de 18/05/2022 (87) WO 2022/245920 de 24/11/2022
(21) BR 11 2023 024170-7	Código 1.1 - Pedido Internacional PCT Publicado. Petição de Requerimento de Entrada na Fase Nacional Recebida (30) 20/05/2021 US 63/191,142 (51) A61K 38/10 (2006.01), A61K 45/06 (2006.01), C07K 7/08 (2006.01) (86) PCT US2022/030111 de 19/05/2022 (87) WO 2022/246114 de 24/11/2022
(21) BR 11 2023 024171-5	Código 1.1 - Pedido Internacional PCT Publicado. Petição de Requerimento de Entrada na Fase Nacional Recebida (51) H02S 20/00 (2014.01) (86) PCT EP2021/063394 de 19/05/2021 (87) WO 2022/242858 de 24/11/2022
(21) BR 11 2023 024174-0	Código 1.1 - Pedido Internacional PCT Publicado. Petição de Requerimento de Entrada na Fase Nacional Recebida

	(30) 18/05/2021 US 63/190,191 (51) A61K 39/395 (2006.01), A61P 25/28 (2006.01), C07K 14/47 (2006.01) (86) PCT US2022/072413 de 18/05/2022 (87) WO 2022/246433 de 24/11/2022
(21) BR 11 2023 024175-8	Código 1.1 - Pedido Internacional PCT Publicado. Petição de Requerimento de Entrada na Fase Nacional Recebida (30) 17/05/2021 SE 2150624-1 (51) D21H 27/32 (2006.01), B32B 3/28 (2006.01), B32B 29/08 (2006.01), B65D 5/00 (2006.01), D21H 27/40 (2006.01) (86) PCT IB2022/054474 de 13/05/2022 (87) WO 2022/243817 de 24/11/2022
(21) BR 11 2023 024176-6	Código 1.1 - Pedido Internacional PCT Publicado. Petição de Requerimento de Entrada na Fase Nacional Recebida (30) 19/05/2021 US 63/190,590 (51) B65G 45/12 (2006.01), B65G 45/00 (2006.01), B65G 45/10 (2006.01), B65G 45/14 (2006.01), B65G 45/16 (2006.01) (86) PCT US2022/030108 de 19/05/2022 (87) WO 2022/246111 de 24/11/2022
(21) BR 11 2023 024179-0	Código 1.1 - Pedido Internacional PCT Publicado. Petição de Requerimento de Entrada na Fase Nacional Recebida (30) 21/05/2021 FR FR2105325 (51) F16L 11/08 (2006.01) (86) PCT EP2022/063552 de 19/05/2022 (87) WO 2022/243424 de 24/11/2022
(21) BR 11 2023 024180-4	Código 1.1 - Pedido Internacional PCT Publicado. Petição de Requerimento de Entrada na Fase Nacional Recebida (30) 21/05/2021 IN 202141022736 (51) C07D 413/06 (2006.01), C07D 261/20 (2006.01), A61K 31/41 (2006.01) (86) PCT IB2022/054771 de 21/05/2022 (87) WO 2022/243983 de 24/11/2022
(21) BR 11 2023 024181-2	Código 1.1 - Pedido Internacional PCT Publicado. Petição de Requerimento de Entrada na Fase Nacional Recebida (30) 19/05/2021 US 63/190,257 (51) A61K 38/17 (2006.01), C07K 14/47 (2006.01), C12N 15/81 (2006.01), A61P 7/06 (2006.01), C12N 15/79 (2006.01) (86) PCT US2022/030118 de 19/05/2022 (87) WO 2022/246119 de 24/11/2022

-
- (21) BR 11 2023 024184-7** Código 1.1 - Pedido Internacional PCT Publicado. Petição de Requerimento de Entrada na Fase Nacional Recebida
(30) 19/05/2021 US 63/190,380
(51) A23L 33/15 (2016.01), A23L 33/10 (2016.01), A23L 33/00 (2016.01)
(86) PCT US2022/030072 de 19/05/2022
(87) WO 2022/246088 de 24/11/2022
-
- (21) BR 11 2023 024185-5** Código 1.1 - Pedido Internacional PCT Publicado. Petição de Requerimento de Entrada na Fase Nacional Recebida
(30) 21/05/2021 US 63/191,883
(51) H01B 7/28 (2006.01), H01B 7/285 (2006.01), H01B 13/00 (2006.01), H01B 13/32 (2006.01), H02G 1/16 (2006.01), H02G 15/04 (2006.01)
(86) PCT US2021/048096 de 27/08/2021
(87) WO 2022/245380 de 24/11/2022
-
- (21) BR 11 2023 024187-1** Código 1.1 - Pedido Internacional PCT Publicado. Petição de Requerimento de Entrada na Fase Nacional Recebida
(30) 19/05/2021 US 63/190,622
(51) A01C 21/00 (2006.01)
(86) PCT IB2022/054710 de 19/05/2022
(87) WO 2022/243944 de 24/11/2022
-
- (21) BR 11 2023 024188-0** Código 1.1 - Pedido Internacional PCT Publicado. Petição de Requerimento de Entrada na Fase Nacional Recebida
(30) 18/05/2021 EP 21174496.6
(51) A23L 5/30 (2016.01), C11B 1/04 (2006.01), C11B 1/06 (2006.01), A23N 1/00 (2006.01), C11B 1/02 (2006.01)
(86) PCT EP2022/063449 de 18/05/2022
(87) WO 2022/243377 de 24/11/2022
-
- (21) BR 11 2023 024190-1** Código 1.1 - Pedido Internacional PCT Publicado. Petição de Requerimento de Entrada na Fase Nacional Recebida
(30) 09/07/2021 FR FR2107505; 09/07/2021 FR FR2107506
(51) C07C 303/04 (2006.01), C07C 309/20 (2006.01), C02F 1/56 (2023.01), C08F 28/02 (2006.01), C09K 8/12 (2006.01), C09K 8/588 (2006.01), C09K 8/68 (2006.01), C09K 8/88 (2006.01), C09D 11/106 (2014.01), A61K 8/81 (2006.01), A61Q 19/00 (2006.01), D21H 17/02 (2006.01), D06P 1/44 (2006.01), D06P 1/52 (2006.01), A61K 9/00 (2006.01), A61K 47/32 (2006.01), C04B 24/16 (2006.01), C04B 103/46 (2006.01), C09D 11/107 (2014.01), C09K 8/035 (2006.01), C09K 8/42 (2006.01), C09K 8/467 (2006.01), C09K 8/487 (2006.01), D21H 17/11 (2006.01)
(86) PCT EP2022/069150 de 08/07/2022
(87) WO 2023/281084 de 12/01/2023

(21) BR 11 2023 024191-0	Código 1.1 - Pedido Internacional PCT Publicado. Petição de Requerimento de Entrada na Fase Nacional Recebida (30) 21/05/2021 ZA 2021/03448 (51) A01K 41/02 (2006.01), A01K 41/06 (2006.01), G01N 33/08 (2006.01) (86) PCT ZA2022/050021 de 18/05/2022 (87) WO 2022/246482 de 24/11/2022
(21) BR 11 2023 024192-8	Código 1.1 - Pedido Internacional PCT Publicado. Petição de Requerimento de Entrada na Fase Nacional Recebida (30) 21/05/2021 US 17/326,567; 08/02/2022 US 17/666,930 (51) A23J 3/24 (2006.01), A23J 3/00 (2006.01), A23J 3/22 (2006.01), A23L 5/00 (2016.01), A23L 5/49 (2016.01), A23L 13/00 (2016.01), A23L 33/10 (2016.01), A23L 33/17 (2016.01), A23P 10/00 (2016.01) (86) PCT CA2022/050817 de 20/05/2022 (87) WO 2022/241576 de 24/11/2022
(21) BR 11 2023 024197-9	Código 1.1 - Pedido Internacional PCT Publicado. Petição de Requerimento de Entrada na Fase Nacional Recebida (30) 18/05/2021 FR FR2105199 (51) G09F 5/00 (2006.01), G09F 19/00 (2006.01), G09F 5/04 (2006.01) (86) PCT FR2022/050951 de 18/05/2022 (87) WO 2022/243641 de 24/11/2022
(21) BR 11 2023 024198-7	Código 1.1 - Pedido Internacional PCT Publicado. Petição de Requerimento de Entrada na Fase Nacional Recebida (30) 21/05/2021 US 63/191,799; 01/11/2021 US 63/274,349 (51) C12N 9/88 (2006.01), C12N 15/63 (2006.01) (86) PCT US2022/030128 de 19/05/2022 (87) WO 2022/246126 de 24/11/2022
(21) BR 11 2023 024201-0	Código 1.1 - Pedido Internacional PCT Publicado. Petição de Requerimento de Entrada na Fase Nacional Recebida (30) 19/05/2021 US 17/324,532 (51) C09K 8/584 (2006.01), E21B 43/16 (2006.01), E21B 43/34 (2006.01) (86) PCT US2021/057610 de 01/11/2021 (87) WO 2022/245388 de 24/11/2022
(21) BR 11 2023 024202-9	Código 1.1 - Pedido Internacional PCT Publicado. Petição de Requerimento de Entrada na Fase Nacional Recebida (30) 17/05/2021 SE 2150626-6 (51) D21H 11/14 (2006.01), B32B 29/08 (2006.01), D21F 11/12 (2006.01), D21H 27/40 (2006.01)

(86) PCT IB2022/054472 de 13/05/2022

(87) WO 2022/243816 de 24/11/2022

(21) BR 11 2023 024203-7

Código 1.1 - Pedido Internacional PCT Publicado. Petição de Requerimento de Entrada na Fase Nacional Recebida

(30) 20/05/2021 FR FR2105313

(51) H04R 25/00 (2006.01), H04R 1/10 (2006.01), H04R 3/12 (2006.01)

(86) PCT EP2022/063662 de 19/05/2022

(87) WO 2022/243489 de 24/11/2022

(21) BR 11 2023 024205-3

Código 1.1 - Pedido Internacional PCT Publicado. Petição de Requerimento de Entrada na Fase Nacional Recebida

(30) 18/05/2021 US 63/189,771

(51) C12N 15/11 (2006.01), C12N 15/113 (2010.01), C12N 15/86 (2006.01), C12N 9/22 (2006.01)

(86) PCT US2022/029601 de 17/05/2022

(87) WO 2022/245803 de 24/11/2022

(21) BR 11 2023 024206-1

Código 1.1 - Pedido Internacional PCT Publicado. Petição de Requerimento de Entrada na Fase Nacional Recebida

(30) 20/05/2021 US 63/190,954

(51) C12C 12/00 (2006.01)

(86) PCT US2022/030364 de 20/05/2022

(87) WO 2022/246270 de 24/11/2022

(21) BR 11 2023 024207-0

Código 1.1 - Pedido Internacional PCT Publicado. Petição de Requerimento de Entrada na Fase Nacional Recebida

(30) 21/05/2021 US 63/191,835; 02/09/2021 US 63/240,217

(51) A61K 9/66 (2006.01), A61K 31/535 (2006.01), A61K 38/13 (2006.01), A61K 31/44 (2006.01), A61K 47/64 (2017.01)

(86) PCT US2022/030179 de 20/05/2022

(87) WO 2022/246146 de 24/11/2022

(21) BR 11 2023 024208-8

Código 1.1 - Pedido Internacional PCT Publicado. Petição de Requerimento de Entrada na Fase Nacional Recebida

(30) 21/05/2021 EP 21175332.2

(51) C07D 231/20 (2006.01), C07D 405/06 (2006.01), A01N 43/56 (2006.01)

(86) PCT EP2022/063743 de 20/05/2022

(87) WO 2022/243523 de 24/11/2022

(21) BR 11 2023 024209-6

Código 1.1 - Pedido Internacional PCT Publicado. Petição de Requerimento de Entrada na Fase Nacional Recebida

(30) 18/05/2021 US 63/189,737



(51) A61P 35/00 (2006.01), A61P 35/02 (2006.01), C07K 16/28 (2006.01)
(86) PCT IB2022/054529 de 16/05/2022
(87) WO 2022/243838 de 24/11/2022

(21) BR 11 2023 024210-0

Código 1.1 - Pedido Internacional PCT Publicado. Petição de Requerimento de Entrada na Fase Nacional Recebida
(30) 20/05/2021 EP 21174941.1
(51) A61K 31/56 (2006.01), A61P 1/04 (2006.01), A61K 9/46 (2006.01), A61K 9/00 (2006.01), A61K 9/20 (2006.01)
(86) PCT EP2022/063514 de 19/05/2022
(87) WO 2022/243405 de 24/11/2022

(21) BR 11 2023 024211-8

Código 1.1 - Pedido Internacional PCT Publicado. Petição de Requerimento de Entrada na Fase Nacional Recebida
(30) 21/05/2021 IT 102021000013268
(51) A21D 13/45 (2017.01), A21D 13/47 (2017.01)
(86) PCT IB2022/054528 de 16/05/2022
(87) WO 2022/243837 de 24/11/2022

(21) BR 11 2023 024212-6

Código 1.1 - Pedido Internacional PCT Publicado. Petição de Requerimento de Entrada na Fase Nacional Recebida
(30) 25/05/2021 US 63/192,719
(51) C02F 3/10 (2023.01), C02F 3/34 (2023.01), C02F 3/12 (2023.01)
(86) PCT US2022/030808 de 25/05/2022
(87) WO 2022/251278 de 01/12/2022

(21) BR 11 2023 024213-4

Código 1.1 - Pedido Internacional PCT Publicado. Petição de Requerimento de Entrada na Fase Nacional Recebida
(51) H04W 74/00 (2009.01)
(86) PCT CN2021/097028 de 29/05/2021
(87) WO 2022/251982 de 08/12/2022

(21) BR 11 2023 024214-2

Código 1.1 - Pedido Internacional PCT Publicado. Petição de Requerimento de Entrada na Fase Nacional Recebida
(30) 19/05/2021 EP 21174722.5
(51) B64C 13/50 (2006.01), B64D 27/24 (2006.01), B64C 29/00 (2006.01), H02J 1/10 (2006.01), H02H 7/26 (2006.01), B64C 39/12 (2006.01), B64C 15/12 (2006.01), B64C 9/08 (2006.01), B64D 31/14 (2006.01)
(86) PCT EP2022/062639 de 10/05/2022
(87) WO 2022/243113 de 24/11/2022

(21) BR 11 2023 024216-9

Código 1.1 - Pedido Internacional PCT Publicado. Petição de Requerimento de Entrada na Fase Nacional Recebida



(30) 21/05/2021 US 63/191,795
(51) A23C 19/09 (2006.01), A23C 19/093 (2006.01)
(86) PCT US2022/027051 de 29/04/2022
(87) WO 2022/245524 de 24/11/2022

(21) BR 11 2023 024218-5

Código 1.1 - Pedido Internacional PCT Publicado. Petição de Requerimento de Entrada na Fase Nacional Recebida
(30) 21/05/2021 SE 2150653-0
(51) C12N 15/82 (2006.01), A01H 1/00 (2006.01), C12N 15/57 (2006.01)
(86) PCT SE2022/050497 de 20/05/2022
(87) WO 2022/245276 de 24/11/2022

(21) BR 11 2023 024219-3

Código 1.1 - Pedido Internacional PCT Publicado. Petição de Requerimento de Entrada na Fase Nacional Recebida
(30) 19/05/2021 DE 10 2021 113 007.7
(51) A61M 16/04 (2006.01)
(86) PCT EP2022/062758 de 11/05/2022
(87) WO 2022/243128 de 24/11/2022

(21) BR 11 2023 024220-7

Código 1.1 - Pedido Internacional PCT Publicado. Petição de Requerimento de Entrada na Fase Nacional Recebida
(30) 27/05/2021 US 17/332,892
(51) G01S 5/02 (2010.01), G01S 5/00 (2006.01)
(86) PCT US2022/030781 de 24/05/2022
(87) WO 2022/251259 de 01/12/2022

(21) BR 11 2023 024222-3

Código 1.1 - Pedido Internacional PCT Publicado. Petição de Requerimento de Entrada na Fase Nacional Recebida
(30) 04/06/2021 US 63/197,156; 03/06/2022 US 17/832,343
(51) G06F 21/64 (2013.01), H04L 9/00 (2022.01)
(86) PCT US2022/032279 de 04/06/2022
(87) WO 2022/256724 de 08/12/2022

(21) BR 11 2023 024224-0

Código 1.1 - Pedido Internacional PCT Publicado. Petição de Requerimento de Entrada na Fase Nacional Recebida
(30) 19/05/2021 US 63/190,721; 26/10/2021 US 17/510,607
(51) H03H 17/06 (2006.01), H03H 17/02 (2006.01)
(86) PCT US2022/027286 de 02/05/2022
(87) WO 2022/245531 de 24/11/2022

(21) BR 11 2023 024227-4

Código 1.1 - Pedido Internacional PCT Publicado. Petição de Requerimento de Entrada na Fase Nacional Recebida
(30) 21/05/2021 US 63/191,656



(51) A01H 3/00 (2006.01), C07K 14/195 (2006.01), C12N 1/20 (2006.01), C12N 15/62 (2006.01), C12N 15/74 (2006.01)
 (86) PCT US2022/030432 de 21/05/2022
 (87) WO 2022/246308 de 24/11/2022

(21) BR 11 2023 024229-0

Código 1.1 - Pedido Internacional PCT Publicado. Petição de Requerimento de Entrada na Fase Nacional Recebida
 (30) 18/05/2021 EP 21174416.4
 (51) C22B 7/00 (2006.01), C22C 29/08 (2006.01), B22F 5/00 (2006.01)
 (86) PCT EP2022/059496 de 08/04/2022
 (87) WO 2022/242959 de 24/11/2022

(21) BR 11 2023 024230-4

Código 1.1 - Pedido Internacional PCT Publicado. Petição de Requerimento de Entrada na Fase Nacional Recebida
 (30) 21/05/2021 CN 202110559517.4; 21/05/2021 CN 202110559519.3;
 22/10/2021 CN 202111233104.3
 (51) C07C 2/86 (2006.01), C07C 2/88 (2006.01), C07C 15/08 (2006.01), C07C 1/20 (2006.01), C07C 2/52 (2006.01)
 (86) PCT CN2022/094003 de 20/05/2022
 (87) WO 2022/242731 de 24/11/2022

(21) BR 11 2023 024231-2

Código 1.1 - Pedido Internacional PCT Publicado. Petição de Requerimento de Entrada na Fase Nacional Recebida
 (30) 19/05/2021 US 63/190,685; 14/10/2021 US 63/255,803
 (51) A61K 35/17 (2015.01), C12N 5/0783 (2010.01), C12N 15/00 (2006.01)
 (86) PCT US2022/030394 de 20/05/2022
 (87) WO 2022/246293 de 24/11/2022

(21) BR 11 2023 024232-0

Código 1.1 - Pedido Internacional PCT Publicado. Petição de Requerimento de Entrada na Fase Nacional Recebida
 (30) 20/05/2021 EP 21174952.8
 (51) B23B 27/16 (2006.01)
 (86) PCT EP2021/085696 de 14/12/2021
 (87) WO 2022/242893 de 24/11/2022

(21) BR 11 2023 024233-9

Código 1.1 - Pedido Internacional PCT Publicado. Petição de Requerimento de Entrada na Fase Nacional Recebida
 (30) 19/05/2021 EP 21174719.1
 (51) H02H 7/26 (2006.01), B64D 27/24 (2006.01), B64C 29/00 (2006.01), B64C 13/50 (2006.01), H02J 1/10 (2006.01), B64D 31/14 (2006.01), B64C 9/08 (2006.01), B64C 39/12 (2006.01), B64C 15/12 (2006.01)
 (86) PCT EP2022/062636 de 10/05/2022
 (87) WO 2022/243112 de 24/11/2022



(21) BR 11 2023 024234-7	Código 1.1 - Pedido Internacional PCT Publicado. Petição de Requerimento de Entrada na Fase Nacional Recebida (30) 19/05/2021 US 63/190,778 (51) G02B 6/44 (2006.01) (86) PCT US2022/030088 de 19/05/2022 (87) WO 2022/246099 de 24/11/2022
<hr/>	
(21) BR 11 2023 024240-1	Código 1.1 - Pedido Internacional PCT Publicado. Petição de Requerimento de Entrada na Fase Nacional Recebida (30) 29/05/2021 IN 202111024002 (51) F01L 1/18 (2006.01), F01L 13/00 (2006.01) (86) PCT EP2022/025251 de 27/05/2022 (87) WO 2022/253465 de 08/12/2022
<hr/>	
(21) BR 11 2023 024245-2	Código 1.1 - Pedido Internacional PCT Publicado. Petição de Requerimento de Entrada na Fase Nacional Recebida (30) 21/05/2021 US 63/191,485 (51) D03D 1/00 (2006.01), D03D 15/513 (2021.01), D03D 15/56 (2021.01), A41D 31/08 (2019.01) (86) PCT US2022/030273 de 20/05/2022 (87) WO 2022/246211 de 24/11/2022
<hr/>	
(21) BR 11 2023 024265-7	Código 1.1 - Pedido Internacional PCT Publicado. Petição de Requerimento de Entrada na Fase Nacional Recebida (30) 01/06/2021 EP 21177212.4 (51) C08J 11/08 (2006.01) (86) PCT NL2022/050303 de 01/06/2022 (87) WO 2022/255872 de 08/12/2022
<hr/>	
(21) BR 11 2023 024266-5	Código 1.1 - Pedido Internacional PCT Publicado. Petição de Requerimento de Entrada na Fase Nacional Recebida (30) 31/05/2021 DE 10 2021 113 969.4 (51) A61K 6/54 (2020.01), A61K 6/887 (2020.01) (86) PCT EP2022/063002 de 13/05/2022 (87) WO 2022/253551 de 08/12/2022
<hr/>	
(21) BR 11 2023 024269-0	Código 1.1 - Pedido Internacional PCT Publicado. Petição de Requerimento de Entrada na Fase Nacional Recebida (30) 27/05/2021 US 63/194,073; 14/12/2021 US 63/289,319 (51) C12N 15/113 (2010.01), A61K 31/105 (2006.01), A61K 31/713 (2006.01) (86) PCT US2022/031337 de 27/05/2022 (87) WO 2022/251629 de 01/12/2022

(21) BR 11 2023 024270-3	Código 1.1 - Pedido Internacional PCT Publicado. Petição de Requerimento de Entrada na Fase Nacional Recebida (51) C08G 18/62 (2006.01), C08G 18/44 (2006.01), C08G 18/40 (2006.01), C08G 18/80 (2006.01), C08G 18/24 (2006.01), C08G 18/10 (2006.01) (86) PCT EP2021/064044 de 26/05/2021 (87) WO 2022/248034 de 01/12/2022
(21) BR 11 2023 024271-1	Código 1.1 - Pedido Internacional PCT Publicado. Petição de Requerimento de Entrada na Fase Nacional Recebida (30) 21/05/2021 JP 2021-086113 (51) A23L 7/104 (2016.01), C12N 9/78 (2006.01), C12N 15/31 (2006.01), C12N 15/55 (2006.01) (86) PCT JP2022/020989 de 20/05/2022 (87) WO 2022/244875 de 24/11/2022
(21) BR 11 2023 024275-4	Código 1.1 - Pedido Internacional PCT Publicado. Petição de Requerimento de Entrada na Fase Nacional Recebida (30) 20/05/2021 US 63/191,106 (51) C07K 14/70 (2006.01), G01N 33/48 (2006.01), G01N 33/68 (2006.01) (86) PCT US2022/030073 de 19/05/2022 (87) WO 2022/246089 de 24/11/2022
(21) BR 11 2023 024276-2	Código 1.1 - Pedido Internacional PCT Publicado. Petição de Requerimento de Entrada na Fase Nacional Recebida (30) 21/05/2021 US 17/303,158 (51) F16L 47/08 (2006.01), B22F 10/10 (2021.01), B29C 59/02 (2006.01), B33Y 10/00 (2015.01), B33Y 70/10 (2020.01), F16L 17/02 (2006.01) (86) PCT US2022/028329 de 09/05/2022 (87) WO 2022/245570 de 24/11/2022
(21) BR 11 2023 024277-0	Código 1.1 - Pedido Internacional PCT Publicado. Petição de Requerimento de Entrada na Fase Nacional Recebida (30) 27/05/2021 US 17/332,076 (51) E02F 9/28 (2006.01) (86) PCT US2022/028060 de 06/05/2022 (87) WO 2022/250928 de 01/12/2022
(21) BR 11 2023 024278-9	Código 1.1 - Pedido Internacional PCT Publicado. Petição de Requerimento de Entrada na Fase Nacional Recebida (30) 21/05/2021 US 63/191,797 (51) B65B 3/00 (2006.01) (86) PCT US2022/030014 de 19/05/2022

(87) WO 2022/246055 de 24/11/2022

(21) BR 11 2023 024279-7 Código 1.1 - Pedido Internacional PCT Publicado. Petição de Requerimento de Entrada na Fase Nacional Recebida
(30) 25/05/2021 EP 21175746.3
(51) C12P 1/00 (2006.01), C12P 21/02 (2006.01), C12M 1/00 (2006.01), C12M 1/36 (2006.01), G05B 15/00 (2006.01), G16C 20/10 (2019.01)
(86) PCT EP2022/064059 de 24/05/2022
(87) WO 2022/248476 de 01/12/2022

(21) BR 11 2023 024280-0 Código 1.1 - Pedido Internacional PCT Publicado. Petição de Requerimento de Entrada na Fase Nacional Recebida
(30) 22/06/2021 US 63/213,424
(51) B29B 17/02 (2006.01), C08J 11/08 (2006.01)
(86) PCT US2022/033940 de 17/06/2022
(87) WO 2022/271539 de 29/12/2022

(21) BR 11 2023 024281-9 Código 1.1 - Pedido Internacional PCT Publicado. Petição de Requerimento de Entrada na Fase Nacional Recebida
(30) 13/07/2021 US 17/374,088
(51) E21B 17/07 (2006.01), E21B 7/06 (2006.01), E21B 43/12 (2006.01), F16J 15/447 (2006.01), E21B 17/22 (2006.01), E21B 23/00 (2006.01)
(86) PCT US2021/041412 de 13/07/2021
(87) WO 2023/287400 de 19/01/2023

(21) BR 11 2023 024283-5 Código 1.1 - Pedido Internacional PCT Publicado. Petição de Requerimento de Entrada na Fase Nacional Recebida
(30) 26/05/2021 US 63/202,078
(51) C09D 167/00 (2006.01), C09D 171/02 (2006.01)
(86) PCT US2022/072579 de 26/05/2022
(87) WO 2022/251858 de 01/12/2022

(21) BR 11 2023 024284-3 Código 1.1 - Pedido Internacional PCT Publicado. Petição de Requerimento de Entrada na Fase Nacional Recebida
(30) 01/07/2021 CN 202110745482.3
(51) H04N 5/232 (2006.01)
(86) PCT CN2022/098320 de 13/06/2022
(87) WO 2023/273849 de 05/01/2023

(21) BR 11 2023 024285-1 Código 1.1 - Pedido Internacional PCT Publicado. Petição de Requerimento de Entrada na Fase Nacional Recebida
(30) 21/05/2021 EP 21175230.8
(51) B01J 23/755 (2006.01), B01J 35/00 (2006.01), B01J 35/10 (2006.01), B01J



	37/03 (2006.01), B01J 37/14 (2006.01), B01J 33/00 (2006.01) (86) PCT EP2022/063715 de 20/05/2022 (87) WO 2022/243513 de 24/11/2022
(21) BR 11 2023 024286-0	Código 1.1 - Pedido Internacional PCT Publicado. Petição de Requerimento de Entrada na Fase Nacional Recebida (51) A61K 31/715 (2006.01), A61P 31/10 (2006.01), A01N 43/90 (2006.01), C07J 71/00 (2006.01) (86) PCT US2021/038279 de 21/06/2021 (87) WO 2022/271147 de 29/12/2022
(21) BR 11 2023 024288-6	Código 1.1 - Pedido Internacional PCT Publicado. Petição de Requerimento de Entrada na Fase Nacional Recebida (30) 31/05/2021 EP 21382485.7 (51) H01L 31/05 (2014.01), H01L 31/18 (2006.01) (86) PCT EP2022/064361 de 26/05/2022 (87) WO 2022/253696 de 08/12/2022
(21) BR 11 2023 024290-8	Código 1.1 - Pedido Internacional PCT Publicado. Petição de Requerimento de Entrada na Fase Nacional Recebida (30) 18/05/2021 EP 21174407.3; 11/11/2021 IT 102021000028712 (51) G07F 11/16 (2006.01), G07F 11/72 (2006.01), G07F 13/10 (2006.01), G07F 11/04 (2006.01), G07F 13/06 (2006.01), A47F 1/08 (2006.01) (86) PCT IB2022/054559 de 17/05/2022 (87) WO 2022/243853 de 24/11/2022
(21) BR 11 2023 024292-4	Código 1.1 - Pedido Internacional PCT Publicado. Petição de Requerimento de Entrada na Fase Nacional Recebida (30) 02/06/2021 DE 10 2021 003 048.6 (51) B65B 31/02 (2006.01), F15B 21/00 (2006.01), F15B 21/044 (2019.01) (86) PCT DE2022/000053 de 19/05/2022 (87) WO 2022/253377 de 08/12/2022
(21) BR 11 2023 024294-0	Código 1.1 - Pedido Internacional PCT Publicado. Petição de Requerimento de Entrada na Fase Nacional Recebida (51) H04W 72/04 (2023.01) (86) PCT CN2021/099573 de 11/06/2021 (87) WO 2022/257091 de 15/12/2022
(21) BR 11 2023 024295-9	Código 1.1 - Pedido Internacional PCT Publicado. Petição de Requerimento de Entrada na Fase Nacional Recebida (30) 09/06/2021 DE 10 2021 114 824.3 (51) B65H 67/06 (2006.01)

(86) PCT EP2022/065030 de 02/06/2022

(87) WO 2022/258480 de 15/12/2022

(21) BR 11 2023 024297-5

Código 1.1 - Pedido Internacional PCT Publicado. Petição de Requerimento de Entrada na Fase Nacional Recebida

(30) 21/05/2021 IT 102021000013271

(51) B65D 41/34 (2006.01), B65D 75/58 (2006.01)

(86) PCT IB2022/051992 de 07/03/2022

(87) WO 2022/243755 de 24/11/2022

(21) BR 11 2023 024298-3

Código 1.1 - Pedido Internacional PCT Publicado. Petição de Requerimento de Entrada na Fase Nacional Recebida

(30) 21/05/2021 US 63/191,654

(51) A01N 63/00 (2020.01), C12N 15/113 (2010.01), C12N 15/64 (2006.01), C12N 15/82 (2006.01), C12N 15/86 (2006.01)

(86) PCT US2022/029916 de 18/05/2022

(87) WO 2022/246005 de 24/11/2022

(21) BR 11 2023 024300-9

Código 1.1 - Pedido Internacional PCT Publicado. Petição de Requerimento de Entrada na Fase Nacional Recebida

(51) C12N 9/18 (2006.01), B09B 3/00 (2022.01)

(86) PCT US2021/034879 de 28/05/2021

(87) WO 2022/250695 de 01/12/2022

(21) BR 11 2023 024302-5

Código 1.1 - Pedido Internacional PCT Publicado. Petição de Requerimento de Entrada na Fase Nacional Recebida

(30) 20/05/2021 KR 10-2021-0064482

(51) D07B 1/06 (2006.01), B60C 9/00 (2006.01)

(86) PCT KR2022/006615 de 10/05/2022

(87) WO 2022/245033 de 24/11/2022

(21) BR 11 2023 024303-3

Código 1.1 - Pedido Internacional PCT Publicado. Petição de Requerimento de Entrada na Fase Nacional Recebida

(30) 21/05/2021 NO 20210637

(51) E21B 29/02 (2006.01), E21B 33/134 (2006.01), E21B 23/04 (2006.01)

(86) PCT EP2022/062176 de 05/05/2022

(87) WO 2022/243056 de 24/11/2022

(21) BR 11 2023 024305-0

Código 1.1 - Pedido Internacional PCT Publicado. Petição de Requerimento de Entrada na Fase Nacional Recebida

(30) 21/05/2021 US 63/191,541

(51) A24B 15/30 (2006.01), A24B 15/16 (2020.01)

(86) PCT IB2022/054700 de 19/05/2022



(87) WO 2022/243936 de 24/11/2022

(21) BR 11 2023 024308-4

Código 1.1 - Pedido Internacional PCT Publicado. Petição de Requerimento de Entrada na Fase Nacional Recebida

(30) 21/06/2021 IT 102021000016124

(51) E21B 19/22 (2006.01), E21B 43/01 (2006.01), E21B 17/01 (2006.01)

(86) PCT IB2022/053269 de 07/04/2022

(87) WO 2022/269372 de 29/12/2022

(21) BR 11 2023 024309-2

Código 1.1 - Pedido Internacional PCT Publicado. Petição de Requerimento de Entrada na Fase Nacional Recebida

(30) 21/05/2021 NO 20210632

(51) H02J 9/06 (2006.01), B63B 35/44 (2006.01)

(86) PCT EP2022/063116 de 16/05/2022

(87) WO 2022/243211 de 24/11/2022

(21) BR 11 2023 024310-6

Código 1.1 - Pedido Internacional PCT Publicado. Petição de Requerimento de Entrada na Fase Nacional Recebida

(30) 21/05/2021 ES P202130469

(51) A23N 15/08 (2006.01), A23N 15/00 (2006.01)

(86) PCT ES2022/070300 de 16/05/2022

(87) WO 2022/243590 de 24/11/2022

(21) BR 11 2023 024311-4

Código 1.1 - Pedido Internacional PCT Publicado. Petição de Requerimento de Entrada na Fase Nacional Recebida

(30) 26/05/2021 JP 2021-088034

(51) A61P 1/02 (2006.01), A61P 1/08 (2006.01), A61P 1/14 (2006.01), A61P 1/16 (2006.01), A61P 3/02 (2006.01), A61P 3/04 (2006.01), A61P 3/06 (2006.01), A61P 3/10 (2006.01), A61P 5/06 (2006.01), A61P 5/24 (2006.01), A61P 9/00 (2006.01), A61P 9/04 (2006.01), A61P 9/06 (2006.01), A61P 9/10 (2006.01), A61P 9/12 (2006.01), A61P 11/00 (2006.01), A61P 13/00 (2006.01), A61P 15/00 (2006.01), A61P 15/08 (2006.01), A61P 19/02 (2006.01), A61P 19/06 (2006.01), A61P 19/08 (2006.01), A61P 21/00 (2006.01), A61P 21/02 (2006.01), A61P 25/00 (2006.01), A61P 25/04 (2006.01), A61P 25/06 (2006.01), A61P 25/08 (2006.01), A61P 25/14 (2006.01), A61P 25/16 (2006.01), A61P 25/18 (2006.01), A61P 25/20 (2006.01), A61P 25/22 (2006.01), A61P 25/24 (2006.01), A61P 25/26 (2006.01), A61P 25/28 (2006.01), A61P 25/30 (2006.01), A61P 27/02 (2006.01), A61P 27/16 (2006.01), A61P 29/00 (2006.01), A61P 35/00 (2006.01), A61P 35/02 (2006.01), A61P 43/00 (2006.01), C07D 211/14 (2006.01), C07D 211/18 (2006.01), C07D 211/22 (2006.01), C07D 211/26 (2006.01), C07D 211/46 (2006.01), C07D 211/64 (2006.01), C07D 211/70 (2006.01), C07D 221/04 (2006.01), C07D 223/16 (2006.01), C07D 243/08 (2006.01), C07D 401/04 (2006.01), C07D 401/12 (2006.01), C07D 405/12



(2006.01), C07D 413/04 (2006.01), C07D 413/12 (2006.01), C07D 413/14 (2006.01), C07D 417/04 (2006.01), C07D 451/02 (2006.01), C07D 487/08 (2006.01), A61K 31/454 (2006.01), A61K 31/4545 (2006.01), A61K 31/496 (2006.01), A61K 31/4995 (2006.01), A61K 31/506 (2006.01), A61K 31/5377 (2006.01), A61K 31/55 (2006.01), A61K 31/551 (2006.01), A61P 7/10 (2006.01)
(86) PCT JP2022/021531 de 26/05/2022
(87) WO 2022/250108 de 01/12/2022

(21) BR 11 2023 024312-2

Código 1.1 - Pedido Internacional PCT Publicado. Petição de Requerimento de Entrada na Fase Nacional Recebida
(30) 21/05/2021 EP 21175411.4
(51) E21B 10/08 (2006.01)
(86) PCT EP2022/063782 de 20/05/2022
(87) WO 2022/243538 de 24/11/2022

(21) BR 11 2023 024318-1

Código 1.1 - Pedido Internacional PCT Publicado. Petição de Requerimento de Entrada na Fase Nacional Recebida
(30) 12/07/2021 CN 202110783343.X
(51) G06V 10/00 (2022.01)
(86) PCT CN2022/098362 de 13/06/2022
(87) WO 2023/284464 de 19/01/2023

(21) BR 11 2023 024320-3

Código 1.1 - Pedido Internacional PCT Publicado. Petição de Requerimento de Entrada na Fase Nacional Recebida
(30) 21/05/2021 US 63/191,460
(51) B01L 3/00 (2006.01), B01L 7/00 (2006.01)
(86) PCT US2022/030232 de 20/05/2022
(87) WO 2022/246181 de 24/11/2022

(21) BR 11 2023 024323-8

Código 1.1 - Pedido Internacional PCT Publicado. Petição de Requerimento de Entrada na Fase Nacional Recebida
(30) 21/05/2021 KR 10-2021-0065740
(51) C12N 15/77 (2006.01), C12P 19/32 (2006.01)
(86) PCT KR2022/007225 de 20/05/2022
(87) WO 2022/245176 de 24/11/2022

(21) BR 11 2023 024325-4

Código 1.1 - Pedido Internacional PCT Publicado. Petição de Requerimento de Entrada na Fase Nacional Recebida
(30) 21/05/2021 US 17/327,055
(51) A01B 79/00 (2006.01)
(86) PCT US2022/030031 de 19/05/2022
(87) WO 2022/246067 de 24/11/2022



(21) BR 11 2023 024326-2 Código 1.1 - Pedido Internacional PCT Publicado. Petição de Requerimento de Entrada na Fase Nacional Recebida
 (30) 21/05/2021 EP 21175329.8
 (51) C12Q 1/68 (2018.01)
 (86) PCT FI2022/050347 de 20/05/2022
 (87) WO 2022/243609 de 24/11/2022

(21) BR 11 2023 024327-0 Código 1.1 - Pedido Internacional PCT Publicado. Petição de Requerimento de Entrada na Fase Nacional Recebida
 (30) 21/05/2021 US 63/191,840
 (51) H04B 7/024 (2017.01), H04B 7/06 (2006.01), H04L 5/00 (2006.01)
 (86) PCT IB2022/054814 de 23/05/2022
 (87) WO 2022/243988 de 24/11/2022

(21) BR 11 2023 024328-9 Código 1.1 - Pedido Internacional PCT Publicado. Petição de Requerimento de Entrada na Fase Nacional Recebida
 (30) 21/05/2021 US 63/191,393; 09/12/2021 US 17/546,802
 (51) H03G 3/30 (2006.01)
 (86) PCT US2022/072334 de 15/05/2022
 (87) WO 2022/246380 de 24/11/2022

(21) BR 11 2023 024331-9 Código 1.1 - Pedido Internacional PCT Publicado. Petição de Requerimento de Entrada na Fase Nacional Recebida
 (30) 28/05/2021 EP 21176479.0
 (51) C01B 21/26 (2006.01), C01B 21/28 (2006.01), C01B 21/38 (2006.01), B01D 53/86 (2006.01), B01J 29/072 (2006.01)
 (86) PCT EP2022/064171 de 25/05/2022
 (87) WO 2022/248538 de 01/12/2022

(21) BR 11 2023 024332-7 Código 1.1 - Pedido Internacional PCT Publicado. Petição de Requerimento de Entrada na Fase Nacional Recebida
 (30) 07/07/2021 EP 21184297.6
 (51) C07F 9/30 (2006.01), C08K 5/5313 (2006.01), C09K 21/12 (2006.01)
 (86) PCT EP2022/067572 de 27/06/2022
 (87) WO 2023/280613 de 12/01/2023

(21) BR 11 2023 024335-1 Código 1.1 - Pedido Internacional PCT Publicado. Petição de Requerimento de Entrada na Fase Nacional Recebida
 (30) 02/06/2021 IN 202141024529
 (51) H04W 52/02 (2009.01), H04L 5/00 (2006.01), H04W 76/28 (2018.01)
 (86) PCT US2022/072083 de 03/05/2022
 (87) WO 2022/256761 de 08/12/2022



(21) BR 11 2023 024336-0	<p>Código 1.1 - Pedido Internacional PCT Publicado. Petição de Requerimento de Entrada na Fase Nacional Recebida</p> <p>(30) 21/05/2021 CN 202110559266.X</p> <p>(51) G06F 3/0481 (2022.01)</p> <p>(86) PCT CN2022/091884 de 10/05/2022</p> <p>(87) WO 2022/242502 de 24/11/2022</p>
(21) BR 11 2023 024338-6	<p>Código 1.1 - Pedido Internacional PCT Publicado. Petição de Requerimento de Entrada na Fase Nacional Recebida</p> <p>(30) 21/05/2021 US 17/326,466</p> <p>(51) B02C 2/00 (2006.01), B02C 2/04 (2006.01)</p> <p>(86) PCT US2022/029993 de 19/05/2022</p> <p>(87) WO 2022/246040 de 24/11/2022</p>
(21) BR 11 2023 024340-8	<p>Código 1.1 - Pedido Internacional PCT Publicado. Petição de Requerimento de Entrada na Fase Nacional Recebida</p> <p>(30) 21/05/2021 EP 21175427.0</p> <p>(51) A61J 3/07 (2006.01), A61J 7/00 (2006.01), A61K 9/00 (2006.01), A61K 9/48 (2006.01), A61K 9/70 (2006.01), A61K 31/196 (2006.01), A61K 31/56 (2006.01), A61K 31/58 (2006.01), A61K 47/10 (2017.01), A61K 47/32 (2006.01), A61K 47/36 (2006.01), A61K 47/38 (2006.01)</p> <p>(86) PCT EP2022/063730 de 20/05/2022</p> <p>(87) WO 2022/243516 de 24/11/2022</p>
(21) BR 11 2023 024341-6	<p>Código 1.1 - Pedido Internacional PCT Publicado. Petição de Requerimento de Entrada na Fase Nacional Recebida</p> <p>(30) 21/05/2021 CN 202110559102.7</p> <p>(51) H04N 19/13 (2014.01)</p> <p>(86) PCT CN2022/092385 de 12/05/2022</p> <p>(87) WO 2022/242534 de 24/11/2022</p>
(21) BR 11 2023 024342-4	<p>Código 1.1 - Pedido Internacional PCT Publicado. Petição de Requerimento de Entrada na Fase Nacional Recebida</p> <p>(30) 21/05/2021 EP 21175436.1</p> <p>(51) A61M 31/00 (2006.01), A61J 3/07 (2006.01), A61J 7/00 (2006.01), A61K 9/48 (2006.01)</p> <p>(86) PCT EP2022/063745 de 20/05/2022</p> <p>(87) WO 2022/243524 de 24/11/2022</p>
(21) BR 11 2023 024343-2	<p>Código 1.1 - Pedido Internacional PCT Publicado. Petição de Requerimento de Entrada na Fase Nacional Recebida</p> <p>(30) 26/05/2021 SE 2150667-0</p> <p>(51) F24F 5/00 (2006.01), F28C 1/04 (2006.01), F28F 25/08 (2006.01), B01D</p>



3/00 (2006.01), B01J 19/32 (2006.01)
(86) PCT EP2022/063420 de 18/05/2022
(87) WO 2022/248304 de 01/12/2022

(21) BR 11 2023 024346-7

Código 1.1 - Pedido Internacional PCT Publicado. Petição de Requerimento de Entrada na Fase Nacional Recebida
(30) 01/07/2021 CN 202110744004.0
(51) H04N 5/232 (2006.01)
(86) PCT CN2022/098363 de 13/06/2022
(87) WO 2023/273853 de 05/01/2023

(21) BR 21 2023 013429-9

Código 1.1 - Pedido Internacional PCT Publicado. Petição de Requerimento de Entrada na Fase Nacional Recebida
(30) 04/01/2021 PE 002277-2020/DIN
(51) B42F 3/00 (2006.01), B42F 7/02 (2006.01)
(86) PCT PE2022/050002 de 04/01/2022
(87) WO 2022/146149 de 07/07/2022



Código 1.2 - Pedido PCT Retirado

O INPI notifica o depositante que retirou seu pedido internacional de patente depositado via Tratado de Cooperação em Matéria de Patentes (PCT). Ou seja, o pedido não entrou na fase nacional no Brasil. O motivo foi o descumprimento dos prazos e das determinações que constam no Artigo 22 ou no Artigo 39 do PCT, além dos normativos específicos em vigor no INPI. O depositante deverá verificar o parecer e/ou complemento deste despacho na Busca de Processos (Portal do INPI) para conhecer os motivos na íntegra. Caso discorde, o depositante poderá protocolar recurso por meio do sistema de peticionamento eletrônico, com uma guia de recolhimento da união (GRU) de código 214 (recurso). O prazo para o recurso é de 60 (sessenta) dias contados a partir da data desta publicação.

(21) BR 11 2014 014764-7

Código 1.2 - Pedido PCT Retirado

(22) 18/12/2012

(71) NOVOZYMES A/S (DK) ; NOVOZYMES INC. (US)

(86) PCT US2012/070317 de 18/12/2012

(87) WO 2013/096294 de 27/06/2013

Pedido retirado da fase nacional brasileira pelo não cumprimento da exigência publicada na RPI 2749 de 12/09/2023, conforme o disposto pelo Art. 28, §1º da Portaria/INPI/nº 39/2021

(21) BR 11 2020 002422-8

Código 1.2 - Pedido PCT Retirado

(22) 16/07/2018

(71) HALO-BIO RNAI THERAPEUTICS, INC. (US)

(86) PCT US2018/042356 de 16/07/2018

(87) WO 2019/014688 de 17/01/2019

Pedido retirado, conforme decisão publicada na RPI 2759, de 21/11/2023.



Código 1.3 - Pedido PCT Admitido na Fase Nacional

O INPI notifica a entrada do pedido internacional de patente na fase nacional brasileira, nos termos do Tratado de Cooperação em Matéria de Patentes (PCT). O depositante pode ver o parecer e o folheto de publicação na Busca de Processos (Portal do INPI). Não é necessário responder a este despacho. O próprio depositante ou qualquer interessado tem 36 meses para pagar a retribuição do serviço de pedido de exame, prazo contado a partir da data do depósito internacional no PCT. O pagamento deverá ser feito por meio da guia de recolhimento da união (GRU) de código 203 (Patente de Invenção) ou código 204 (Modelo de Utilidade). Se o INPI já examinou o pedido internacional como ISA/IPEA, o código de pedido de exame é 284 (Patente de Invenção) ou 285 (Modelo de Utilidade). O INPI arquivará o pedido se o requerente não fizer o pagamento no prazo, conforme previsto no Art. 33 da Lei nº 9.279/96.

(21) BR 11 2012 005683-2 A2 Código 1.3 - Pedido PCT Admitido na Fase Nacional
(22) 15/09/2010
(30) 15/09/2009 US 61/242,505
(51) A61K 8/81 (2006.01), A61K 8/891 (2006.01), A61Q 5/02 (2006.01), A61Q 19/10 (2006.01)
(54) COMPOSIÇÃO DE HIGIENE PESSOAL E MÉTODO PARA AUMENTAR A DISPOSIÇÃO DE SILICONE NOS CABELOS
(71) DOW GLOBAL TECHNOLOGIES LLC (US)
(72) SUSAN JORDAN; GARY STRANDBURG; MECHELLE CHURCHFIELD
(85) 14/03/2012
(86) PCT US2010/048860 de 15/09/2010
(87) WO 2011/034877 de 24/03/2011

(21) BR 11 2012 016820-7 A2 Código 1.3 - Pedido PCT Admitido na Fase Nacional
(22) 07/01/2011
(30) 08/01/2010 US 61/293,612
(51) C07K 16/26 (2006.01), A61K 39/395 (2006.01), A61P 35/00 (2006.01)
(54) METODOS PARA TRATAMENTO DE CANCER DE SEIO
(71) Biorealites S.A.S. (FR) ; Institut National De La Sante Et De La Recherche Medicale (Inserm) (FR) ; Centre National De La Recherche Scientifique (FR)
(72) Jean-Francois Floch; Leila Houhou; Françoise Cailler; Dominique Joubert; Frederic Hollande
(85) 06/07/2012
(86) PCT EP2011/000048 de 07/01/2011
(87) WO 2011/083090 de 14/07/2011

(21) BR 11 2018 074090-0 A2 Código 1.3 - Pedido PCT Admitido na Fase Nacional
(22) 23/05/2017



(30) 24/05/2016 US 62/340.799
 (51) B65G 67/42 (2006.01)
 (54) SISTEMA AGRÍCOLA QUE COMPREENDE UM TRANSPORTADOR
 (71) CNH INDUSTRIAL AMERICA LLC (US)
 (72) KEVIN DAVID MONK; DAVID W. LARSON; PINAKIN DESAI; STEPHEN
 MICHAEL FAIVRE; NATHAN TAYLOR
 (85) 23/11/2018
 (86) PCT US2017/034060 de 23/05/2017
 (87) WO 2017/205417 de 30/11/2017

(21) BR 11 2022 001992-0 A2 Código 1.3 - Pedido PCT Admitido na Fase Nacional
 (22) 17/05/2021
 (51) H02P 29/64 (2016.01)
 (54) MÉTODO PARA MOTOR DE CONTROLE, DISPOSITIVO PARA MOTOR
 DE CONTROLE
 (71) NISSAN MOTOR CO., LTD. (JP)
 (72) TOMOAKI KAIMORI; KAZUHIKO MATSUMOTO; KAZUHIRO
 MATSUMURA
 (85) 02/02/2022
 (86) PCT JP2021/018691 de 17/05/2021
 (87) WO 2022/244084 de 24/11/2022

(21) BR 11 2022 003880-1 A2 Código 1.3 - Pedido PCT Admitido na Fase Nacional
 (22) 19/04/2021
 (51) F17C 3/08 (2006.01)
 (54) RECIPIENTE DE ARMAZENAGEM DE GÁS LIQUEFEITO PARA
 TRANSPORTE INTERMODAL
 (71) REKTOR LNG D.O.O. (HR)
 (72) PERANIC JOSIP
 (85) 02/03/2022
 (86) PCT HR2021/000004 de 19/04/2021
 (87) WO 2022/223999 de 27/10/2022

(21) BR 11 2022 022204-1 A2 Código 1.3 - Pedido PCT Admitido na Fase Nacional
 (22) 11/05/2021
 (30) 11/05/2020 EP PCT/EP2020/063086; 16/04/2021 EP 21168856.9
 (51) A61K 31/05 (2006.01), A61K 31/352 (2006.01), A61K 31/427 (2006.01),
 A61K 31/513 (2006.01), A61K 31/706 (2006.01), A61P 31/14 (2006.01)
 (54) USOS E FORMULAÇÕES DE CANABINOIDES
 (71) ADD ADVANCED DRUG DELIVERY TECHNOLOGIES LTD. (CH)
 (72) REINHARD NOWAK; MIRKO NOWAK; JESKO JAY NOWAK; NORBERT
 PÖLLINGER
 (85) 01/11/2022
 (86) PCT EP2021/062495 de 11/05/2021



(87) WO 2021/228863 de 18/11/2021

(21) BR 11 2022 024672-2 A2 Código 1.3 - Pedido PCT Admitido na Fase Nacional
(22) 10/05/2021
(51) F02B 1/14 (2006.01), F02B 1/12 (2006.01), F02B 37/00 (2006.01)
(54) MOTOR DE IGNIÇÃO POR COMPRESSÃO DE GÁS DE ALTA PRESSÃO
(71) YECHU TU (CN)
(72) YECHU TU
(85) 01/12/2022
(86) PCT CN2021/092671 de 10/05/2021
(87) WO 2021/244227 de 09/12/2021

(21) BR 11 2022 024871-7 A2 Código 1.3 - Pedido PCT Admitido na Fase Nacional
(22) 11/06/2021
(30) 12/06/2020 US 63/038,257; 15/02/2021 US 63/149,508; 25/03/2021 US 17/212,410; 25/03/2021 CA PCT/CA2021/050390
(51) A61B 5/398 (2021.01), A61B 3/10 (2006.01), G16H 50/20 (2018.01), G16H 50/50 (2018.01), G06N 20/00 (2019.01)
(54) SISTEMAS E MÉTODOS PARA COLETAR DADOS DE SINAL DA RETINA E PROCESSO PARA REMOVER ARTEFATOS
(71) DIAMENTIS INC. (CA)
(72) CLAUDE HARITON
(85) 06/12/2022
(86) PCT CA2021/050796 de 11/06/2021
(87) WO 2021/248248 de 16/12/2021

(21) BR 11 2023 002921-0 A2 Código 1.3 - Pedido PCT Admitido na Fase Nacional
(22) 10/03/2022
(30) 20/05/2021 ZA 2021/03409
(51) F42D 1/05 (2006.01)
(54) APARELHO PARA USO EM UM SISTEMA DE DETONADOR SEM FIO
(71) DETNET SOUTH AFRICA (PTY) LTD (ZA)
(72) ELMAR LENNOX MULLER; ABRAHAM JOHANNES LIEBENBERG; TIELMAN CHRISTIAN MEYER; RUAN SMITH; MARIUS CHRISTO BOTHA
(85) 16/02/2023
(86) PCT ZA2022/050012 de 10/03/2022
(87) WO 2022/246481 de 24/11/2022

(21) BR 11 2023 004317-4 A2 Código 1.3 - Pedido PCT Admitido na Fase Nacional
(22) 04/05/2021
(51) H04W 52/02 (2009.01), H04W 84/12 (2009.01), H04W 88/06 (2009.01), H04W 88/10 (2009.01)
(54) PONTO DE ACESSO SEM FIO MULTILINK, MÉTODO PARA OPERAR



UM PONTO DE ACESSO SEM FIO MULTILINK, ESTAÇÃO SEM PONTO DE ACESSO SEM FIO MULTILINK, MÉTODO PARA OPERAR UMA ESTAÇÃO SEM PONTO DE ACESSO SEM FIO MULTILINK

(71) HUAWEI TECHNOLOGIES CO., LTD. (CN)

(72) ARIK KLEIN; SHIMON SHILO; AVI WEITZMAN; AVNER EPSTEIN

(85) 08/03/2023

(86) PCT EP2021/061618 de 04/05/2021

(87) WO 2022/233395 de 10/11/2022

(21) BR 11 2023 004933-4 A2

Código 1.3 - Pedido PCT Admitido na Fase Nacional

(22) 28/04/2022

(30) 07/05/2021 CN 202110497336.3

(51) H05K 7/20 (2006.01)

(54) BUCHA DE ALTA TENSÃO E SISTEMA DE TRANSMISSÃO DE ENERGIA DE ALTA TENSÃO

(71) STATE GRID CORPORATION OF CHINA (CN) ; STATE GRID SMART GRID RESEARCH INSTITUTE CO., LTD. (CN)

(72) SHAN LIU; ZEHONG LIU; SHAOWU WANG; XIANSAN GUO; YONG HUANG; JIN ZHANG; SHENGLI SONG; JINZHONG LI; LICHENG LU; YUNPENG LI; JIANHUI ZHOU; HANG WANG; ZHE JIANG; JUNYI HOU

(85) 16/03/2023

(86) PCT CN2022/089814 de 28/04/2022

(87) WO 2022/233261 de 10/11/2022

(21) BR 11 2023 005290-4 A2

Código 1.3 - Pedido PCT Admitido na Fase Nacional

(22) 20/05/2022

(30) 20/05/2021 CN 202110552404.1; 21/05/2021 CN 202110559186.4; 03/06/2021 CN 202110621403.8

(51) H04L 5/00 (2006.01)

(54) MÉTODO DE COMUNICAÇÃO, PRIMEIRO E SEGUNDO DISPOSITIVO MULTILINK, MEIO DE ARMAZENAMENTO LEGÍVEL POR COMPUTADOR E CHIP

(71) HUAWEI TECHNOLOGIES CO., LTD. (CN)

(72) MING GAN; GUOGANG HUANG; YUXIN LU; YIQING LI; YUCHEN GUO; CHENCHEN LIU

(85) 22/03/2023

(86) PCT CN2022/094194 de 20/05/2022

(87) WO 2022/242761 de 24/11/2022

(21) BR 11 2023 007702-8 A2

Código 1.3 - Pedido PCT Admitido na Fase Nacional

(22) 07/04/2022

(51) H04R 1/10 (2006.01), H04R 9/02 (2006.01), H04R 9/06 (2006.01)

(54) DISPOSITIVO DE SAÍDA ACÚSTICA

(71) SHENZHEN SHOKZ CO., LTD. (CN)



(72) ZHU, GUANGYUAN; ZHANG, LEI; QI, XIN; WANG, QINGYI
(85) 24/04/2023
(86) PCT CN2022/085561 de 07/04/2022
(87) WO 2023/193189 de 12/10/2023

(21) BR 11 2023 009912-9 A2 Código 1.3 - Pedido PCT Admitido na Fase Nacional
(22) 07/05/2022
(30) 08/05/2021 CN 202110502421.4
(51) C07K 16/28 (2006.01), A61K 47/68 (2017.01), A61K 39/395 (2006.01), A61P 35/00 (2006.01)
(54) ANTICORPO ANTI-CLAUDINA 18.2 E CONJUGADO ANTICORPO-FÁRMACO DO MESMO
(71) REMEGEN CO., LTD. (CN)
(72) JIANMIN FANG; YUANHAO LI; MARIE M. ZHU; JING JIANG; YUELEI SHEN; SHENJUN LI; WENTING LUO; XIAOPING ZHANG; LILI WANG; LING WANG; QINBIN ZHANG; FANG YANG
(85) 22/05/2023
(86) PCT CN2022/091353 de 07/05/2022
(87) WO 2022/237666 de 17/11/2022

(21) BR 11 2023 011432-2 A2 Código 1.3 - Pedido PCT Admitido na Fase Nacional
(22) 10/12/2021
(30) 10/12/2020 GB 2019455.1
(51) C12N 7/00 (2006.01), C12N 5/00 (2006.01), C12N 5/071 (2010.01)
(54) MÉTODOS DE PREPARAÇÃO DE UM ADENOVÍRUS, ADENOVÍRUS E COMPOSIÇÃO
(71) OXFORD UNIVERSITY INNOVATION LIMITED (GB)
(72) ALEXANDER DOUGLAS; CARINA CITRA DEWI JOE
(85) 09/06/2023
(86) PCT EP2021/085242 de 10/12/2021
(87) WO 2022/123033 de 16/06/2022

(21) BR 11 2023 012151-5 A2 Código 1.3 - Pedido PCT Admitido na Fase Nacional
(22) 22/12/2021
(30) 29/12/2020 US 63/131,676; 21/12/2021 US 17/558,119
(51) H04N 19/105 (2014.01), H04N 19/176 (2014.01), H04N 19/192 (2014.01), H04N 19/52 (2014.01), H04N 19/513 (2014.01), H04N 19/523 (2014.01), H04N 19/53 (2014.01), H04N 19/57 (2014.01)
(54) CORRESPONDÊNCIA DE MODELOS NA CODIFICAÇÃO DE VÍDEO
(71) QUALCOMM INCORPORATED (US)
(72) CHUN-CHI CHEN; HAN HUANG; ZHI ZHANG; VADIM SEREGIN; MARTA KARCZEWICZ
(85) 19/06/2023
(86) PCT US2021/064908 de 22/12/2021



(87) WO 2022/146833 de 07/07/2022

(21) BR 11 2023 012153-1 A2 Código 1.3 - Pedido PCT Admitido na Fase Nacional
(22) 08/12/2021
(30) 29/12/2020 US 17/136,616
(51) G11C 5/02 (2006.01), G11C 5/06 (2006.01), G11C 8/10 (2006.01), G11C 8/12 (2006.01), G11C 8/14 (2006.01)
(54) ARQUITETURA DE CIRCUITO DE MEMÓRIA
(71) QUALCOMM INCORPORATED (US)
(72) DAVID LI; RAHUL BIRADAR; BIJU MANAKKAM VEETIL; PO-HUNG CHEN; AYAN PAUL; SUNG SON; SHIVENDRA KUSHWAHA; RAVINDRA REDDY CHEKKERA; DEREK YANG
(85) 19/06/2023
(86) PCT US2021/062470 de 08/12/2021
(87) WO 2022/146643 de 07/07/2022

(21) BR 11 2023 012161-2 A2 Código 1.3 - Pedido PCT Admitido na Fase Nacional
(22) 22/12/2021
(30) 29/12/2020 US 63/131,637; 07/04/2021 US 63/171,945; 21/12/2021 US 17/558,362
(51) H04N 19/597 (2014.01), H04N 19/527 (2014.01), G06T 9/00 (2006.01)
(54) ESTIMAÇÃO DE MOVIMENTO GLOBAL USANDO RÓTULOS DE OBJETOS DE ESTRADA E SOLO PARA COMPRESSÃO DE NUVEM DE PONTOS BASEADA EM GEOMETRIA
(71) QUALCOMM INCORPORATED (US)
(72) LUONG PHAM VAN; ADARSH KRISHNAN RAMASUBRAMONIAN; BAPPADITYA RAY; GEERT VAN DER AUWERA; MARTA KARCZEWICZ
(85) 19/06/2023
(86) PCT US2021/064869 de 22/12/2021
(87) WO 2022/146827 de 07/07/2022

(21) BR 11 2023 012380-1 A2 Código 1.3 - Pedido PCT Admitido na Fase Nacional
(22) 17/12/2021
(30) 29/12/2020 US 17/136,929
(51) H04L 5/00 (2006.01)
(54) CONFIGURAÇÃO DE CONCESSÃO DE CANAL COMPARTILHADO DE DOWNLINK MULTIFÍSICO
(71) QUALCOMM INCORPORATED (US)
(72) QINGJIANG TIAN; JING SUN; XIAOXIA ZHANG; ZHIFEI FAN; TAO LUO; WOOSEOK NAM; AHMED ABDELAZIZ IBRAHIM ABDELAZIZ ZEWAİL
(85) 21/06/2023
(86) PCT US2021/073004 de 17/12/2021
(87) WO 2022/147406 de 07/07/2022



(21) BR 11 2023 012408-5 A2	Código 1.3 - Pedido PCT Admitido na Fase Nacional (22) 07/12/2021 (30) 21/12/2020 DE 10 2020 134 365.5 (51) F16J 15/34 (2006.01), G01M 13/005 (2019.01) (54) MÉTODO PARA MONITORAMENTO DE UMA MONTAGEM DE VEDAÇÃO DE ANEL DESLIZANTE, E MONTAGEM DE VEDAÇÃO DE ANEL DESLIZANTE (71) EAGLEBURGMANN GERMANY GMBH & CO. KG (DE) (72) FERDINAND WERDECKER; MICHAEL MÜLLER; DIETER KLUSCH (85) 21/06/2023 (86) PCT EP2021/084502 de 07/12/2021 (87) WO 2022/135898 de 30/06/2022
(21) BR 11 2023 012811-0 A2	Código 1.3 - Pedido PCT Admitido na Fase Nacional (22) 27/12/2021 (30) 07/01/2021 GR 20210100008 (51) H04W 56/00 (2009.01) (54) RELATAR QUALIDADE DE TEMPORIZAÇÃO DE UE UL TX PARA MÉTODOS DE POSIÇÃO BASEADOS EM UL OU DL-UL PARA POSICIONAMENTO NR (71) QUALCOMM INCORPORATED (US) (72) ALEXANDROS MANOLAKOS; MUKESH KUMAR; SRINIVAS YERRAMALLI (85) 26/06/2023 (86) PCT US2021/073115 de 27/12/2021 (87) WO 2022/150251 de 14/07/2022
(21) BR 11 2023 012833-1 A2	Código 1.3 - Pedido PCT Admitido na Fase Nacional (22) 28/12/2021 (30) 07/01/2021 GR 20210100010 (51) H04W 8/22 (2009.01), H04W 4/02 (2018.01), H04W 64/00 (2009.01), G01S 5/02 (2010.01) (54) ARMAZENAMENTO DE CAPACIDADES RELACIONADAS AO POSICIONAMENTO NA REDE (71) QUALCOMM INCORPORATED (US) (72) ALEXANDROS MANOLAKOS; SONY AKKARAKARAN; SVEN FISCHER (85) 26/06/2023 (86) PCT US2021/065298 de 28/12/2021 (87) WO 2022/150211 de 14/07/2022
(21) BR 11 2023 012837-4 A2	Código 1.3 - Pedido PCT Admitido na Fase Nacional (22) 07/01/2021 (51) H04W 72/04 (2023.01)

(54) CANAL DE CONTROLE COMUM
 (71) QUALCOMM INCORPORATED (US)
 (72) JING DAI; CHAO WEI; HUILIN XU
 (85) 26/06/2023
 (86) PCT CN2021/070635 de 07/01/2021
 (87) WO 2022/147710 de 14/07/2022

(21) BR 11 2023 012852-8 A2

Código 1.3 - Pedido PCT Admitido na Fase Nacional
 (22) 28/12/2021
 (30) 29/12/2020 EP 20383166.4
 (51) A61K 39/02 (2006.01), A61P 1/12 (2006.01), A61P 31/04 (2006.01)
 (54) COMPOSIÇÕES IMUNOGÊNICAS E DE VACINA CONTRA DISENTERIA SUÍNA
 (71) HIPRA SCIENTIFIC, S.L.U. (ES)
 (72) JÉSUS MARÍA OSORIO ARGUELLO; JAUME PIÑOL RIBAS; LUIS GONZALEZ GONZALEZ; JORDI MONTANÉ GIRALT; MARTA SITJÀ ARNAU; ENRIQUE QUEROL MURILLO
 (85) 26/06/2023
 (86) PCT EP2021/087718 de 28/12/2021
 (87) WO 2022/144353 de 07/07/2022

(21) BR 11 2023 012862-5 A2

Código 1.3 - Pedido PCT Admitido na Fase Nacional
 (22) 21/12/2021
 (30) 25/10/2020 JP JP2020-217886
 (51) A23K 10/18 (2016.01), A23K 20/163 (2016.01), A23K 50/75 (2016.01)
 (54) MÉTODO PARA MELHORAR A PRODUTIVIDADE DE GADO E/OU AVES DOMÉSTICOS E MÉTODO PARA MELHORAR A FLORA INTESTINAL DE GADO E/OU AVES DOMÉSTICOS
 (71) HAYASHIBARA CO., LTD. (JP)
 (72) KAZUHISA MUKAI; KORYU YAMAMOTO
 (85) 26/06/2023
 (86) PCT JP2021/047296 de 21/12/2021
 (87) WO 2022/138631 de 30/06/2022

(21) BR 11 2023 012879-0 A2

Código 1.3 - Pedido PCT Admitido na Fase Nacional
 (22) 10/12/2021
 (30) 08/01/2021 US 63/135,472; 09/12/2021 US 17/546,941
 (51) H04L 5/00 (2006.01)
 (54) ATIVAÇÃO RÁPIDA DE SCELL
 (71) QUALCOMM INCORPORATED (US)
 (72) KAZUKI TAKEDA; CHANGHWAN PARK; OLUFUNMILOLA OMOLADE AWONIYI-OTERI
 (85) 27/06/2023
 (86) PCT US2021/062945 de 10/12/2021



(87) WO 2022/150146 de 14/07/2022

(21) BR 11 2023 012902-8 A2

Código 1.3 - Pedido PCT Admitido na Fase Nacional

(22) 13/12/2021

(30) 08/01/2021 GR 20210100014

(51) H04W 64/00 (2009.01), H04L 27/26 (2006.01), H04W 56/00 (2009.01)

(54) AJUSTE DE JANELA DE FFT COM BASE EM PROCESSAMENTO DE PICO DE PRS

(71) QUALCOMM INCORPORATED (US)

(72) MUKESH KUMAR; ALEXANDROS MANOLAKOS; GUTTORM RINGSTAD OPSHAUG; SRINIVAS YERRAMALLI; FNU SIDDHANT; PULKIT RAJGADIYA

(85) 27/06/2023

(86) PCT US2021/063052 de 13/12/2021

(87) WO 2022/150149 de 14/07/2022

(21) BR 11 2023 012908-7 A2

Código 1.3 - Pedido PCT Admitido na Fase Nacional

(22) 26/10/2021

(30) 08/01/2021 US 17/144,990

(51) H04W 72/04 (2023.01)

(54) DUPLEXAÇÃO POR DIVISÃO DE TEMPO DINÂMICA PARA SINALIZAÇÃO DE CONTROLE DE ENLACE LATERAL APERFEIÇOADA

(71) QUALCOMM INCORPORATED (US)

(72) XIAOJIE WANG; PIYUSH GUPTA; JUNYI LI; JING SUN; XIAOXIA ZHANG

(85) 27/06/2023

(86) PCT US2021/056688 de 26/10/2021

(87) WO 2022/150087 de 14/07/2022

(21) BR 11 2023 013080-8 A2

Código 1.3 - Pedido PCT Admitido na Fase Nacional

(22) 12/01/2022

(30) 12/01/2021 US 63/136,295; 11/01/2022 US 17/573,250

(51) H04L 5/00 (2006.01), H04L 1/08 (2006.01)

(54) LIMITES DE DECODIFICAÇÃO CEGA E OVERBOOKING PARA REPETIÇÃO DE CANAL DE CONTROLE DE DOWNLINK FÍSICO

(71) QUALCOMM INCORPORATED (US)

(72) MOSTAFA KHOSHNEVISAN; JING SUN; XIAOXIA ZHANG; TAO LUO

(85) 29/06/2023

(86) PCT US2022/012165 de 12/01/2022

(87) WO 2022/155237 de 21/07/2022

(21) BR 11 2023 013085-9 A2

Código 1.3 - Pedido PCT Admitido na Fase Nacional

(22) 12/01/2022

(30) 12/01/2021 US 63/136,297; 11/01/2022 US 17/573,252

(51) H04L 5/00 (2006.01), H04L 1/08 (2006.01), H04L 1/00 (2006.01)



(54) TÉCNICAS PARA SINALIZAR CAPACIDADE DE EQUIPAMENTO DE USUÁRIO PARA REPETIÇÃO DE PDCCH
 (71) QUALCOMM INCORPORATED (US)
 (72) MOSTAFA KHOSHNEVISAN; JING SUN; XIAOXIA ZHANG; TAO LUO
 (85) 29/06/2023
 (86) PCT US2022/012171 de 12/01/2022
 (87) WO 2022/155241 de 21/07/2022

(21) BR 11 2023 013088-3 A2

Código 1.3 - Pedido PCT Admitido na Fase Nacional
 (22) 20/05/2021
 (30) 12/01/2021 IN 202121001315
 (51) H04L 12/70 (2013.01)
 (54) GERENCIAMENTO DE UMA REDE DE ÁREA LOCAL SEM FIO (WLAN) PARA SUPORTAR UM SERVIÇO DE REDE DE COMUNICAÇÃO MÓVEL
 (71) QUALCOMM INCORPORATED (US)
 (72) SYAM KRISHNA BABBELLAPATI; XIAOLONG HUANG;
 SITARAMANJANEYULU KANAMARLAPUDI
 (85) 29/06/2023
 (86) PCT US2021/033339 de 20/05/2021
 (87) WO 2022/154823 de 21/07/2022

(21) BR 11 2023 013092-1 A2

Código 1.3 - Pedido PCT Admitido na Fase Nacional
 (22) 12/01/2022
 (30) 12/01/2021 US 63/136,607; 11/01/2022 US 17/573,568
 (51) G06N 3/04 (2023.01), G06N 3/08 (2023.01)
 (54) COMPACTAÇÃO DE TAXA DE BIT VARIÁVEL COM UTILIZAÇÃO DE MODELOS DE REDE NEURAL
 (71) QUALCOMM INCORPORATED (US)
 (72) YADONG LU; YANG YANG; YINHAO ZHU; AMIR SAID; REZA POURREZA; TACO SEBASTIAAN COHEN
 (85) 29/06/2023
 (86) PCT US2022/012177 de 12/01/2022
 (87) WO 2022/155245 de 21/07/2022

(21) BR 11 2023 013144-8 A2

Código 1.3 - Pedido PCT Admitido na Fase Nacional
 (22) 12/01/2021
 (51) H04L 5/00 (2006.01)
 (54) INTRODUÇÃO À COOPERAÇÃO DE INFORMAÇÕES DE CONTROLE DE DOWNLINK
 (71) QUALCOMM INCORPORATED (US)
 (72) FANG YUAN; WOOSEOK NAM; ALEKSANDAR DAMNJANOVIC; TAO LUO; XIAOXIA ZHANG
 (85) 29/06/2023
 (86) PCT CN2021/071235 de 12/01/2021



(87) WO 2022/150958 de 21/07/2022

(21) BR 11 2023 013251-7 A2 Código 1.3 - Pedido PCT Admitido na Fase Nacional
(22) 02/01/2021
(51) B03B 9/06 (2006.01), B03B 7/00 (2006.01), B09B 3/00 (2022.01)
(54) INSTALAÇÃO DE PROCESSAMENTO DE RESÍDUOS SÓLIDOS
(71) OVANES NERSESOVICH MELIK-PASHAEV (BG)
(72) KRASIMIR KRUMOV STOYANOV; MARTIN KRASIMIROV STOYANOV;
VARBINKA VASILEVA STEFANOVA-STOYANOVA; TOMS HRANT
DERSARKISYAN; KOYCHO GEORGIEV MITEV; OLEG KAMENSHTIK; KIRIL
NILOLOV MILOSHEV
(85) 30/06/2023
(86) PCT BG2021/000001 de 02/01/2021
(87) WO 2022/140821 de 07/07/2022

(21) BR 11 2023 013326-2 A2 Código 1.3 - Pedido PCT Admitido na Fase Nacional
(22) 04/01/2021
(51) H04W 72/12 (2023.01)
(54) MÉTODO PARA DETERMINAR UM FEIXE PADRÃO, EQUIPAMENTO DE
USUÁRIO, DISPOSITIVO DE REDE, E, MEIO DE ARMAZENAMENTO DE
COMPUTADOR
(71) BEIJING XIAOMI MOBILE SOFTWARE CO., LTD. (CN)
(72) MINGJU LI
(85) 03/07/2023
(86) PCT CN2021/070181 de 04/01/2021
(87) WO 2022/141641 de 07/07/2022

(21) BR 11 2023 013936-8 A2 Código 1.3 - Pedido PCT Admitido na Fase Nacional
(22) 08/02/2022
(30) 27/04/2021 AT A 50314/2021
(51) H02K 9/10 (2006.01)
(54) MÁQUINA ELÉTRICA
(71) ANDRITZ HYDRO GMBH (AT)
(72) GEBHARD KASTNER; DANIEL LANGMAYR; ENES BLAZEVIC
(85) 12/07/2023
(86) PCT AT2022/060038 de 08/02/2022
(87) WO 2022/226555 de 03/11/2022

(21) BR 11 2023 015000-0 A2 Código 1.3 - Pedido PCT Admitido na Fase Nacional
(22) 26/01/2022
(30) 28/01/2021 EP 21154035.6
(51) C25B 1/04 (2021.01), C25B 9/00 (2021.01), C25B 15/025 (2021.01), C25B
15/029 (2021.01), C25B 15/08 (2006.01)



(54) MÉTODO DE OPERAR UM SISTEMA ELETROLISADOR E SISTEMA ELETROLISADOR

(71) HITACHI ZOSEN INOVA AG (CH)

(72) MICHAEL DOLL; ALFRED HERING; CHRISTIAN HAEGELE

(85) 26/07/2023

(86) PCT EP2022/051800 de 26/01/2022

(87) WO 2022/162024 de 04/08/2022

(21) BR 11 2023 015038-8 A2

Código 1.3 - Pedido PCT Admitido na Fase Nacional

(22) 02/03/2022

(30) 03/03/2021 US 63/155,894

(51) C07K 14/605 (2006.01), A61K 38/00 (2006.01), A61K 38/17 (2006.01), A61P 3/10 (2006.01), A61K 38/22 (2006.01)

(54) AGONISTAS DE RECEPTOR DE AMILINA DE LONGA AÇÃO E USOS DOS MESMOS

(71) ELI LILLY AND COMPANY (US)

(72) MILATA MARY ABRAHAM; DANIEL ANTHONY BRIERE; LILI GUO; SAMANTHA GRACE LYONS KEYSER; JOHN LEE; HONGCHANG QU

(85) 26/07/2023

(86) PCT US2022/018434 de 02/03/2022

(87) WO 2022/187305 de 09/09/2022

(21) BR 11 2023 015527-4 A2

Código 1.3 - Pedido PCT Admitido na Fase Nacional

(22) 11/02/2022

(30) 12/02/2021 US 63/149,095; 26/03/2021 US 63/166,638; 25/05/2021 US 63/192,627; 30/09/2021 US 63/250,473; 21/12/2021 US 63/292,337

(51) A61K 31/395 (2006.01), A61K 31/40 (2006.01), C07D 207/30 (2006.01)

(54) INIBIDORES DE CDK E MÉTODOS DE USO DESTES

(71) RELAY THERAPEUTICS, INC. (US)

(72) ALEXANDER M. TAYLOR; TIMOTHY F. BRIGGS; NICOLAS A. PABON; JING HE; ANDRE LESCARBEAU; ALESSANDRO BOEZIO; CATHERINE A. EVANS; CARY GRIFFIN FRIDRICH; BRIAN P. KELLEY; ELAINE B. KRUEGER; RAVI KURUKULASURIYA; THOMAS H. MCLEAN

(85) 02/08/2023

(86) PCT US2022/016114 de 11/02/2022

(87) WO 2022/174031 de 18/08/2022

(21) BR 11 2023 015649-1 A2

Código 1.3 - Pedido PCT Admitido na Fase Nacional

(22) 25/01/2022

(30) 04/02/2021 US 63/145,964

(51) H04N 19/70 (2014.01), H04N 19/174 (2014.01), H04N 19/137 (2014.01), H04N 19/44 (2014.01), H04N 19/98 (2014.01)

(54) MÉTODOS PARA CODIFICAÇÃO DE VÍDEO, APARELHOS PARA CODIFICAÇÃO DE VÍDEO E MEIOS DE ARMAZENAMENTO LEGÍVEL POR



COMPUTADOR NÃO TRANSITÓRIO PARA CODIFICAÇÃO DE VÍDEO
(71) BEIJING DAJIA INTERNET INFORMATION TECHNOLOGY CO., LTD.
(CN)
(72) HONG-JHENG JHU; XIAOYU XIU; YI-WEN CHEN; WEI CHEN; CHE-WEI KUO; XIANGLIN WANG; BING YU
(85) 03/08/2023
(86) PCT US2022/013764 de 25/01/2022
(87) WO 2022/169641 de 11/08/2022

(21) BR 11 2023 015767-6 A2

Código 1.3 - Pedido PCT Admitido na Fase Nacional
(22) 22/09/2021
(30) 05/02/2021 CN 202110159969.3
(51) C07C 229/12 (2006.01), C07C 227/18 (2006.01), A61K 9/51 (2006.01), A61K 47/18 (2017.01), A61K 31/7088 (2006.01)
(54) MOLÉCULA LIPÍDICA IONIZÁVEL, MÉTODO DE PREPARAÇÃO PARA A MESMA E APLICAÇÃO DA MESMA NA PREPARAÇÃO DE NANOPARTÍCULAS LIPÍDICAS
(71) IMMORNA (HANGZHOU) BIOTECHNOLOGY CO., LTD. (CN)
(72) ZIHAO WANG
(85) 04/08/2023
(86) PCT CN2021/119577 de 22/09/2021
(87) WO 2022/166213 de 11/08/2022

(21) BR 11 2023 015927-0 A2

Código 1.3 - Pedido PCT Admitido na Fase Nacional
(22) 29/12/2021
(30) 08/02/2021 KR 10-2021-0017410
(51) G06F 3/041 (2006.01), G06F 1/16 (2006.01), G06F 3/0354 (2013.01)
(54) MÓDULO DE EXIBIÇÃO CAPAZ DE RECONHECER DISPOSITIVO DE ENTRADA DE CANETA, E DISPOSITIVO ELETRÔNICO COMPREENDENDO MÓDULO DE EXIBIÇÃO
(71) SAMSUNG ELECTRONICS CO., LTD. (KR)
(72) JUNGCHUL AN; MYEONGSIL PARK; HYUNHO SHIN; SHINHYUK YOON; KYUNG SUB KIM
(85) 08/08/2023
(86) PCT KR2021/020128 de 29/12/2021
(87) WO 2022/169107 de 11/08/2022

(21) BR 11 2023 015930-0 A2

Código 1.3 - Pedido PCT Admitido na Fase Nacional
(22) 07/01/2022
(30) 19/02/2021 US 17/180,366
(51) H04W 12/63 (2021.01), G01S 5/02 (2010.01), H04W 64/00 (2009.01)
(54) REDUÇÃO DE OVERHEAD DE SINAL NO SISTEMA DE POSICIONAMENTO DISTRIBUÍDO
(71) QUALCOMM INCORPORATED (US)



(72) CHANG-SIK CHOI; ANANTHARAMAN BALASUBRAMANIAN; KAPIL GULATI; JUNYI LI

(85) 08/08/2023

(86) PCT US2022/011590 de 07/01/2022

(87) WO 2022/177656 de 25/08/2022

(21) BR 11 2023 015941-5 A2

Código 1.3 - Pedido PCT Admitido na Fase Nacional

(22) 18/01/2022

(30) 19/02/2021 US 17/180,219

(51) H01L 29/165 (2006.01), H01L 21/336 (2006.01), H01L 29/78 (2006.01)

(54) TRANSISTOR DE EFEITO DE CAMPO DO TIPO-P (PFET) EM UMA CAMADA DE BUFFER DE GERMÂNIO SILÍCIO (GE) PARA AUMENTAR GE NA FONTE E DRENO DE PFET PARA AUMENTAR A COMPRESSÃO DO CANAL DE PFET E MÉTODO DE FABRICAÇÃO

(71) QUALCOMM INCORPORATED (US)

(72) BIN YANG; XIA LI; HAINING YANG

(85) 08/08/2023

(86) PCT US2022/012756 de 18/01/2022

(87) WO 2022/177683 de 25/08/2022

(21) BR 11 2023 015965-2 A2

Código 1.3 - Pedido PCT Admitido na Fase Nacional

(22) 21/01/2022

(30) 22/02/2021 US 17/182,153

(51) G06N 3/04 (2023.01), G06N 3/08 (2023.01), G06N 7/00 (2023.01)

(54) POSICIONAMENTO DE VÁRIOS OBJETOS UTILIZANDO REDES DE DENSIDADE DE MISTURA

(71) QUALCOMM INCORPORATED (US)

(72) FARHAD GHAZVINIAN ZANJANI; ARASH BEHBOODI; DANIEL HENDRICUS FRANCISCUS DIJKMAN; ILIA KARMANOV; SIMONE MERLIN; MAX WELLING

(85) 08/08/2023

(86) PCT US2022/070281 de 21/01/2022

(87) WO 2022/178473 de 25/08/2022

(21) BR 11 2023 016121-5 A2

Código 1.3 - Pedido PCT Admitido na Fase Nacional

(22) 15/02/2022

(30) 16/02/2021 US 63/149,921

(51) A61P 35/00 (2006.01), C07K 16/28 (2006.01), C07K 16/30 (2006.01)

(54) ANTICORPO TRIESPECÍFICO QUE DIRECIONA BCMA, GPRC5D E CD3

(71) JANSSEN PHARMACEUTICA NV (BE)

(72) RICARDO MARCOS ATTAR; SCOTT RONALD BRODEUR; RAJKUMAR GANESAN; LEOPOLDO LUISTRO; ULRIKE PHILIPPAR; KONDANDARAM PILLARISETTI; SANJAYA SINGH; DANLIN DAN QING YANG

(85) 10/08/2023



(86) PCT EP2022/053651 de 15/02/2022

(87) WO 2022/175255 de 25/08/2022

(21) BR 11 2023 016122-3 A2

Código 1.3 - Pedido PCT Admitido na Fase Nacional

(22) 09/02/2022

(30) 10/02/2021 US 17/172,889

(51) F16L 55/115 (2006.01), E03F 5/08 (2006.01), E02D 29/14 (2006.01), E03F 3/00 (2006.01), E03F 7/02 (2006.01), E03F 3/04 (2006.01), E03C 1/28 (2006.01)

(54) INSTALAÇÕES E CONJUNTOS DE VÁLVULA DE CONDUTO DE LIMPEZA

(71) SEWER SENTRY LLC (US)

(72) DAVID A. PUTNAM; STEVE E. MOORE

(85) 10/08/2023

(86) PCT US2022/015848 de 09/02/2022

(87) WO 2022/173851 de 18/08/2022

(21) BR 11 2023 016125-8 A2

Código 1.3 - Pedido PCT Admitido na Fase Nacional

(22) 07/02/2022

(30) 10/02/2021 EP 21156213.7

(51) G16H 10/20 (2018.01), G16H 15/00 (2018.01), G16H 50/20 (2018.01)

(54) SISTEMA INTERATIVO DE SUPORTE A UM PROCESSO DE AVALIAÇÃO VETERINÁRIA

(71) CEVA SANTE ANIMALE (FR)

(72) BERTRAND LE TALLEC; FRANÇOIS ROULLEAU; JEAN LEORAT

(85) 10/08/2023

(86) PCT EP2022/052869 de 07/02/2022

(87) WO 2022/171566 de 18/08/2022

(21) BR 11 2023 016131-2 A2

Código 1.3 - Pedido PCT Admitido na Fase Nacional

(22) 14/02/2022

(30) 13/02/2021 GB 2102049.0

(51) A61K 48/00 (2006.01), A61K 38/17 (2006.01), A61K 38/20 (2006.01), A61P 35/00 (2006.01), C07K 14/715 (2006.01)

(54) ADENOVÍRUS QUE CODIFICA IL-15

(71) AKAMIS BIO LIMITED (GB)

(72) BRIAN ROBERT CHAMPION; MANUELA ZONCA

(85) 10/08/2023

(86) PCT EP2022/053477 de 14/02/2022

(87) WO 2022/171853 de 18/08/2022

(21) BR 11 2023 016212-2 A2

Código 1.3 - Pedido PCT Admitido na Fase Nacional

(22) 11/02/2022



(30) 11/02/2021 US 63/148,596; 18/03/2021 US 63/162,683
 (51) A61K 38/47 (2006.01), A61P 3/00 (2006.01), A61P 43/00 (2006.01)
 (54) ALFA-GLUCOSIDASE ÁCIDA HUMANA RECOMBINANTE E USOS DA MESMA
 (71) AMICUS THERAPEUTICS, INC. (US)
 (72) HUNG DO; RUSSELL GOTSCHALL; HING CHAR; JAY BARTH
 (85) 11/08/2023
 (86) PCT US2022/016124 de 11/02/2022
 (87) WO 2022/174037 de 18/08/2022

(21) BR 11 2023 016299-8 A2

Código 1.3 - Pedido PCT Admitido na Fase Nacional
 (22) 15/02/2022
 (30) 16/02/2021 US 63/150,011; 20/09/2021 US 63/246,181
 (51) C07D 403/12 (2006.01), C07D 403/14 (2006.01), C07D 409/14 (2006.01),
 C07D 417/04 (2006.01), C07D 417/14 (2006.01), C07D 487/08 (2006.01), C07D
 487/10 (2006.01), A61P 35/00 (2006.01), A61K 31/517 (2006.01)
 (54) COMPOSIÇÕES E MÉTODOS PARA INIBIR KRAS
 (71) THERAS, INC. (US) ; LEIDOS BIOMEDICAL RESEARCH, INC. (US) ;
 LAWRENCE LIVERMORE NATIONAL SECURITY, LLC (US)
 (72) BIN WANG; RUI XU; ELI WALLACE; FELICE LIGHTSTONE; YUE YANG;
 PAOLA BISIGNANO; ANNA ELZBIETA MACIAG; DAVID MICHAEL TURNER;
 DHIRENDRA KUMAR SIMANSHU; ALBERT HAY WAH CHAN; ZUHUI ZHANG;
 CHRISTOPHER JOHN BRASSARD; TAO LIAO
 (85) 14/08/2023
 (86) PCT US2022/016487 de 15/02/2022
 (87) WO 2022/177917 de 25/08/2022

(21) BR 11 2023 016617-9 A2

Código 1.3 - Pedido PCT Admitido na Fase Nacional
 (22) 18/02/2022
 (30) 26/02/2021 EP 21159446.0
 (51) C07K 14/47 (2006.01), C07K 16/10 (2006.01)
 (54) POLIPEPTÍDEO, CONJUGADO DO POLIPEPTÍDEO, VACINA PARA A
 PREVENÇÃO DE INFECÇÃO PELO VÍRUS DA IMUNODEFICIÊNCIA
 HUMANA 1, VACINA PARA O USO NA PREVENÇÃO DE INFECÇÃO PELO
 VÍRUS DA IMUNODEFICIÊNCIA HUMANA 1, SEQUÊNCIA DE ÁCIDO
 DESOXIRRIBONUCLEICO COMPLEMENTAR, E, CÉLULA HOSPEDEIRA
 (71) UNIVERZITA PALACKEHO V OLOMOUCI (CZ) ; NEXIUM, S.R.O. (CZ)
 (72) PETR MALY; MILAN RASKA; MILAN KUCHAR; PETR KOSZTYU; JIRI
 CERNY; VERONIKA DANIEL LISKOVA; HANA PETROKOVA
 (85) 17/08/2023
 (86) PCT CZ2022/050017 de 18/02/2022
 (87) WO 2022/179648 de 01/09/2022

(21) BR 11 2023 016812-0 A2

Código 1.3 - Pedido PCT Admitido na Fase Nacional



(22) 23/02/2021
 (51) H04W 72/04 (2023.01)
 (54) MÉTODO E APARELHO PARA TRANSMITIR UM SINAL DE ENLACE ASCENDENTE, DISPOSITIVO DE COMUNICAÇÃO, E, MEIO DE ARMAZENAMENTO LEGÍVEL POR PROCESSADOR TENDO UM PROGRAMA DE COMPUTADOR ARMAZENADO NO MESMO
 (71) BEIJING XIAOMI MOBILE SOFTWARE CO., LTD. (CN)
 (72) YAJUN ZHU
 (85) 21/08/2023
 (86) PCT CN2021/077524 de 23/02/2021
 (87) WO 2022/178688 de 01/09/2022

(21) BR 11 2023 016882-1 A2 Código 1.3 - Pedido PCT Admitido na Fase Nacional
 (22) 21/02/2022
 (30) 22/02/2021 JP 2021-026492
 (51) C12N 15/29 (2006.01), A01H 5/02 (2018.01), A01H 6/00 (2018.01)
 (54) GENE SEMELHANTE AO FATOR DE TRANSCRIÇÃO DE PERDA DE FUNÇÃO, E, PLANTA FAGOPYRUM AUTOPROPAGANTE
 (71) KYOTO UNIVERSITY (JP) ; NISSEY DELICA CORP. (JP)
 (72) YASUO YASUI; MARIKO UENO; YASUMASA KAWATE
 (85) 22/08/2023
 (86) PCT JP2022/006820 de 21/02/2022
 (87) WO 2022/176998 de 25/08/2022

(21) BR 11 2023 016921-6 A2 Código 1.3 - Pedido PCT Admitido na Fase Nacional
 (22) 23/02/2022
 (30) 23/02/2021 US 63/152,714; 16/11/2021 US 63/280,088
 (51) A01N 25/28 (2006.01), A01N 25/06 (2006.01), A01N 31/02 (2006.01), A01N 37/02 (2006.01)
 (54) FEROMÔNIOS MICROENCAPSULADOS PULVERIZÁVEIS
 (71) PROVIVI, INC. (US)
 (72) CHANJOONG KIM; JAN BELLO; RENJIE ZHOU
 (85) 22/08/2023
 (86) PCT US2022/017571 de 23/02/2022
 (87) WO 2022/182793 de 01/09/2022

(21) BR 11 2023 016979-8 A2 Código 1.3 - Pedido PCT Admitido na Fase Nacional
 (22) 23/02/2022
 (30) 23/02/2021 US 63/152,442
 (51) C09D 7/43 (2018.01), C09D 101/26 (2006.01), C09D 101/28 (2006.01), C09D 133/06 (2006.01), C09D 133/26 (2006.01)
 (54) COMPOSIÇÕES MODIFICADORAS DA REOLOGIA E COMPOSIÇÕES DE REVESTIMENTO ARQUITETÔNICO DERIVADAS DAS MESMAS
 (71) HERCULES LLC (US)



(72) VENKATARAM KRISHNAN; ZEENA KOTTUKAPALLY CHERIAN
 (85) 23/08/2023
 (86) PCT US2022/017509 de 23/02/2022
 (87) WO 2022/182750 de 01/09/2022

(21) BR 11 2023 017154-7 A2 Código 1.3 - Pedido PCT Admitido na Fase Nacional
 (22) 28/02/2022
 (30) 28/02/2021 US 63/154,787
 (51) B01D 5/00 (2006.01), B01D 53/26 (2006.01), E03B 3/28 (2006.01), C02F 1/04 (2023.01)
 (54) SISTEMA PARA REMOVER MATERIAIS INDESEJADOS A PARTIR DE UM VOLUME CONTÍNUO DE GÁS E MÉTODO PARA REMOVER PARTÍCULAS INDESEJADAS E PATÓGENOS DE UM VOLUME CONTÍNUO DE GÁS
 (71) FACE INTERNATIONAL CORPORATION (US)
 (72) CLARK D. BOYD; BRADBURY R. FACE
 (85) 25/08/2023
 (86) PCT US2022/018229 de 28/02/2022
 (87) WO 2022/183134 de 01/09/2022

(21) BR 11 2023 017155-5 A2 Código 1.3 - Pedido PCT Admitido na Fase Nacional
 (22) 24/02/2022
 (30) 26/02/2021 US 17/186,383
 (51) C12M 1/107 (2006.01), C12M 1/02 (2006.01)
 (54) MÉTODO E SISTEMA DE AQUECIMENTO DE TANQUE DIGESTOR DE BIOGÁS, E, CREMALHEIRA DE AQUECIMENTO MODULAR PARA UM TANQUE DIGESTOR DE BIOGÁS
 (71) PLANET BIOGAS GROUP GMBH (DE)
 (72) GERRIT VOWINKEL; PHILIPP GENSCHICK; MARCO SCHMITZ
 (85) 25/08/2023
 (86) PCT EP2022/054657 de 24/02/2022
 (87) WO 2022/180165 de 01/09/2022

(21) BR 11 2023 017162-8 A2 Código 1.3 - Pedido PCT Admitido na Fase Nacional
 (22) 25/02/2022
 (30) 26/02/2021 IN 202111008240
 (51) C07D 249/12 (2006.01), A01N 43/80 (2006.01)
 (54) COMPOSIÇÕES HERBICIDAS QUE COMPREENDEM COMPOSTOS DE FENILPIRAZOLINA E TRIAZOLINONA
 (71) WILLOWOOD CHEMICALS LIMITED (IN)
 (72) PARIKSHIT MUNDHRA; JITENDRA MOHAN
 (85) 25/08/2023
 (86) PCT IN2022/050167 de 25/02/2022



(87) WO 2022/180647 de 01/09/2022

(21) BR 11 2023 017163-6 A2 Código 1.3 - Pedido PCT Admitido na Fase Nacional
(22) 28/02/2022
(30) 26/02/2021 BE BE2021/5141
(51) A61K 39/00 (2006.01), C07K 14/00 (2006.01)
(54) PROTEÍNA TRANSPORTADORA PARA ANTÍGENO PEPTÍDICO
(71) CURAVAC EUROPE (BE) ; NICOLAS HAVELANGE (BE) ; STÉPHANE HUBERTY (BE)
(72) NICOLAS HAVELANGE; STÉPHANE HUBERTY
(85) 25/08/2023
(86) PCT EP2022/054911 de 28/02/2022
(87) WO 2022/180263 de 01/09/2022

(21) BR 11 2023 017164-4 A2 Código 1.3 - Pedido PCT Admitido na Fase Nacional
(22) 28/02/2022
(30) 26/02/2021 US 63/154,426; 15/07/2021 US 63/222,323
(51) A61K 31/4164 (2006.01), A61P 35/00 (2006.01)
(54) MÉTODOS DE REDUÇÃO DO RISCO DE PROGRESSÃO DO CÂNCER DE PRÓSTATA
(71) ASTELLAS PHARMA INC. (JP)
(72) JOHN HAIRSTON; BRUCE BROWN
(85) 25/08/2023
(86) PCT JP2022/008383 de 28/02/2022
(87) WO 2022/181818 de 01/09/2022

(21) BR 11 2023 017166-0 A2 Código 1.3 - Pedido PCT Admitido na Fase Nacional
(22) 23/02/2022
(30) 26/02/2021 KR 10-2021-0026210; 08/02/2022 KR 10-2022-0016178
(51) C07D 213/73 (2006.01), G01N 33/58 (2006.01), G01N 33/543 (2006.01), C09K 11/06 (2006.01), G01N 21/76 (2006.01), G01N 27/28 (2006.01)
(54) CORREAGENTE PARA ELETROQUIMIOLUMINESCÊNCIA E SISTEMA DE ELETROQUIMIOLUMINESCÊNCIA QUE COMPREENDEM O MESMO
(71) ELIPS DIAGNOSTICS INC. (KR)
(72) IK-SOO SHIN
(85) 25/08/2023
(86) PCT KR2022/002654 de 23/02/2022
(87) WO 2022/182128 de 01/09/2022

(21) BR 11 2023 017235-7 A2 Código 1.3 - Pedido PCT Admitido na Fase Nacional
(22) 15/03/2022
(30) 16/03/2021 US 63/161,663
(51) A61K 31/24 (2006.01), A61K 31/5377 (2006.01), A61P 31/12 (2006.01)



(54) COMPOSIÇÕES E MÉTODOS ANTIVIRAIS
(71) AI THERAPEUTICS, INC. (US)
(72) PETER R. YOUNG; SEAN LANDRETTE; CARLO SPIRLI; KEITH FANDRICK; MURAT GUNEL
(85) 25/08/2023
(86) PCT US2022/020326 de 15/03/2022
(87) WO 2022/197667 de 22/09/2022

(21) BR 11 2023 017480-5 A2 Código 1.3 - Pedido PCT Admitido na Fase Nacional
(22) 13/05/2022
(30) 20/05/2021 US 63/191,147; 20/05/2021 US 63/191,159; 20/05/2021 US 63/191,172; 20/05/2021 US 63/191,166
(51) G01N 1/04 (2006.01), G01N 9/00 (2006.01), G01N 1/38 (2006.01), G01N 15/06 (2006.01), G01N 33/24 (2006.01), A01C 1/00 (2006.01)
(54) MÉTODOS DE ANÁLISE DE UM OU MAIS MATERIAIS AGRÍCOLAS E SISTEMAS DOS MESMOS
(71) PRECISION PLANTING LLC (US)
(72) TODD SWANSON; KENT LEVY; REID HARMAN; JOSH SEELYE; ADAM VACCARI; RILEY LITWILLER; DALE KOCH
(85) 29/08/2023
(86) PCT IB2022/054459 de 13/05/2022
(87) WO 2022/243809 de 24/11/2022

(21) BR 11 2023 017668-9 A2 Código 1.3 - Pedido PCT Admitido na Fase Nacional
(22) 11/05/2022
(30) 20/05/2021 US 63/191,186; 20/05/2021 US 17/326,050; 20/05/2021 US 63/191,189; 20/05/2021 US 63/191,204; 20/05/2021 US 63/191,195; 20/05/2021 US 63/191,199
(51) B01F 23/53 (2022.01), B01F 23/50 (2022.01), B01F 25/50 (2022.01), B01F 27/91 (2022.01), B01F 27/85 (2022.01), B01F 35/53 (2022.01)
(54) DISPOSITIVO DE AGITAÇÃO DE PASTA
(71) PRECISION PLANTING LLC (US)
(72) KENT LEVY; REID HARMAN; DALE KOCH; TODD SWANSON
(85) 31/08/2023
(86) PCT IB2022/054364 de 11/05/2022
(87) WO 2022/243797 de 24/11/2022

(21) BR 11 2023 017712-0 A2 Código 1.3 - Pedido PCT Admitido na Fase Nacional
(22) 18/05/2022
(30) 20/05/2021 US 17/325,554
(51) B21D 28/04 (2006.01), B23Q 15/22 (2006.01), B21D 28/00 (2006.01), B21D 28/24 (2006.01), B21D 28/34 (2006.01)
(54) DISPOSITIVO E MÉTODOS PARA CONFORMAÇÃO DE ENCHIMENTOS DE FIXAÇÃO



(71) KUKA SYSTEMS NORTH AMERICA LLC (US)
 (72) TIMOTHY JAMES MARX; THOMAS WILLIAM FRENCH
 (85) 31/08/2023
 (86) PCT US2022/029828 de 18/05/2022
 (87) WO 2022/245940 de 24/11/2022

(21) BR 11 2023 018218-2 A2

Código 1.3 - Pedido PCT Admitido na Fase Nacional
 (22) 08/03/2022
 (30) 09/03/2021 GB 2103256.0
 (51) C12N 15/11 (2006.01)
 (54) MÉTODO PARA REDUZIR A EXPRESSÃO DE UM PRIMEIRO GENE ALVO, CÉLULA EUCARIÓTICA, CONSTRUÇÃO DE SILENCIAMENTO ISOLADA, PLANTAS, SEMENTE, ANIMAIS E MÉTODO PARA TRATAR OU PREVENIR DOENÇAS EM UM PACIENTE HUMANO OU ANIMAL DE CRIAÇÃO
 (71) TROPIC BIOSCIENCES UK LIMITED (GB)
 (72) EYAL MAORI; OFIR MEIR
 (85) 08/09/2023
 (86) PCT GB2022/050599 de 08/03/2022
 (87) WO 2022/189778 de 15/09/2022

(21) BR 11 2023 018219-0 A2

Código 1.3 - Pedido PCT Admitido na Fase Nacional
 (22) 30/04/2021
 (30) 09/03/2021 KR 10-2021-0030960; 27/04/2021 KR 10-2021-0054313
 (51) C12N 15/77 (2006.01), C12N 9/88 (2006.01), C12P 13/08 (2006.01)
 (54) VARIANTE DE CORYNEBACTERIUM GLUTAMICUM QUE TEM CAPACIDADE DE PRODUÇÃO DE L-LISINA APRIMORADA E MÉTODO PARA PRODUZIR L-LISINA COM O USO DA MESMA
 (71) DAESANG CORPORATION (KR)
 (72) MI RYU; MIN WOO MOON; IN PYO HONG; SEOK HYUN PARK; JOON HYUN PARK
 (85) 08/09/2023
 (86) PCT KR2021/005509 de 30/04/2021
 (87) WO 2022/191358 de 15/09/2022

(21) BR 11 2023 018220-4 A2

Código 1.3 - Pedido PCT Admitido na Fase Nacional
 (22) 08/03/2022
 (30) 09/03/2021 US 63/158,713; 03/03/2022 US 63/316,218
 (51) A61B 5/00 (2006.01), A61B 5/053 (2021.01)
 (54) MÉTODO PARA DIAGNÓSTICO E TRATAMENTO DE LESÃO TECIDUAL PROFUNDA USANDO MEDIÇÕES DE UMIDADE SUBEPIDÉRMICA
 (71) BRUIN BIOMETRICS, LLC (US)
 (72) MARTIN F. BURNS; VIGNESH MANI IYER
 (85) 08/09/2023



(86) PCT US2022/019338 de 08/03/2022

(87) WO 2022/192254 de 15/09/2022

(21) BR 11 2023 018228-0 A2

Código 1.3 - Pedido PCT Admitido na Fase Nacional

(22) 03/03/2022

(30) 09/03/2021 CN 202110252910.9; 31/03/2021 CN 202110351627.1;

23/09/2021 CN 202111116713.0

(51) H04W 4/70 (2018.01)

(54) MÉTODO PARA DETERMINAR CONFIGURAÇÃO DE DRX DE ENLACE LATERAL E APARELHO DE COMUNICAÇÃO

(71) HUAWEI TECHNOLOGIES CO., LTD. (CN)

(72) YU CAI; HAIBO XU

(85) 08/09/2023

(86) PCT CN2022/079105 de 03/03/2022

(87) WO 2022/188692 de 15/09/2022

(21) BR 11 2023 018235-2 A2

Código 1.3 - Pedido PCT Admitido na Fase Nacional

(22) 10/03/2022

(30) 10/03/2021 GB 2103319.6

(51) F16C 19/52 (2006.01), F03D 17/00 (2016.01), F03D 80/70 (2016.01)

(54) MONITORAMENTO DO ESTADO DE ROLAMENTO DE PASSO

(71) INSIGHT ANALYTICS SOLUTIONS HOLDINGS LIMITED (GB)

(72) ROBIN NEIL RONALD ELLIOT; ASHLEY CROWTHER; RICHARD SMITH; JOHN KARL COULTATE; GARETH MORRIS

(85) 08/09/2023

(86) PCT GB2022/050629 de 10/03/2022

(87) WO 2022/189800 de 15/09/2022

(21) BR 11 2023 018237-9 A2

Código 1.3 - Pedido PCT Admitido na Fase Nacional

(22) 14/03/2022

(30) 12/03/2021 US 63/160,292

(51) C07C 217/60 (2006.01), C07C 255/59 (2006.01), C07C 323/32 (2006.01), C07D 317/58 (2006.01), A61K 31/277 (2006.01), A61K 31/145 (2006.01), A61K 31/138 (2006.01), A61P 25/22 (2006.01), A61P 25/24 (2006.01), A61P 27/00 (2006.01), A61P 29/00 (2006.01)

(54) FENALQUILAMINAS E MÉTODOS PARA FABRICAÇÃO E USO DAS MESMAS

(71) GILGAMESH PHARMACEUTICALS, INC. (US)

(72) ANDREW CARRY KRUEGEL

(85) 08/09/2023

(86) PCT US2022/020196 de 14/03/2022

(87) WO 2022/192781 de 15/09/2022



(21) BR 11 2023 018238-7 A2	Código 1.3 - Pedido PCT Admitido na Fase Nacional (22) 08/03/2022 (30) 09/03/2021 US 63/158,751 (51) A01G 7/06 (2006.01) (54) FERRAMENTAS DE INJEÇÃO PARA USO EM SISTEMAS DE INJEÇÃO DE PLANTAS E MÉTODOS PARA USO DAS MESMAS (71) INVAIO SCIENCES INTERNATIONAL GMBH (CH) (72) MICHAEL CHRISTIAN OEHL; DIMITRI VERWEIRE; URS WIDMER (85) 08/09/2023 (86) PCT EP2022/055806 de 08/03/2022 (87) WO 2022/189386 de 15/09/2022
(21) BR 11 2023 018394-4 A2	Código 1.3 - Pedido PCT Admitido na Fase Nacional (22) 06/01/2022 (30) 11/03/2021 GR 20210100149 (51) H04L 5/00 (2006.01), G01S 5/00 (2006.01), H04W 4/02 (2018.01), H04W 64/00 (2009.01), H04W 72/04 (2023.01) (54) GERENCIAMENTO DE POOLS DE RECURSO PARA POSICIONAMENTO EM LINK LATERAL (71) QUALCOMM INCORPORATED (US) (72) ALEXANDROS MANOLAKOS; SEYEDKIANOUSH HOSSEINI; WEIMIN DUAN; KRISHNA KIRAN MUKKAVILLI (85) 11/09/2023 (86) PCT US2022/011373 de 06/01/2022 (87) WO 2022/191912 de 15/09/2022
(21) BR 11 2023 018398-7 A2	Código 1.3 - Pedido PCT Admitido na Fase Nacional (22) 11/03/2022 (30) 12/03/2021 CN 202110271926.4 (51) B65G 29/00 (2006.01), B65G 47/84 (2006.01), B65G 47/22 (2006.01), B65G 37/00 (2006.01), B21D 51/38 (2006.01), B21D 43/14 (2006.01) (54) EQUIPAMENTO PARA CONFORMAÇÃO DE GARGALO DE LATAS EM ALTA VELOCIDADE ATRAVÉS DE ALIMENTAÇÃO MULTICANAL (71) SUZHOU SLAC PRECISION EQUIPMENT CO.,LTD (CN) (72) XU AN; YUNHUA NIU; YANG WANG (85) 11/09/2023 (86) PCT CN2022/080377 de 11/03/2022 (87) WO 2022/188866 de 15/09/2022
(21) BR 11 2023 018401-0 A2	Código 1.3 - Pedido PCT Admitido na Fase Nacional (22) 10/03/2022 (30) 12/03/2021 GB 2103455.8 (51) B65G 41/00 (2006.01), B65G 43/08 (2006.01), E02F 7/02 (2006.01), G01F 1/002 (2022.01), G01F 23/292 (2006.01), G01G 11/00 (2006.01), E21C 47/04

(2006.01)
 (54) ALIMENTADOR
 (71) MMD GROUP LIMITED (GB)
 (72) CHRISTOPHER PEARSON
 (85) 11/09/2023
 (86) PCT GB2022/050627 de 10/03/2022
 (87) WO 2022/189798 de 15/09/2022

(21) BR 11 2023 018404-5 A2 Código 1.3 - Pedido PCT Admitido na Fase Nacional
 (22) 11/03/2022
 (30) 12/03/2021 US 63/160,672
 (51) C12N 15/63 (2006.01), C07K 14/085 (2006.01), C07K 16/24 (2006.01)
 (54) SISTEMAS E MÉTODOS PARA EXPRESSÃO DE PROTEÍNA
 (71) EXCEPGEN INC. (US)
 (72) BARBARA MERTINS; THOMAS FOLLIARD; IMRE MÁGER
 (85) 11/09/2023
 (86) PCT US2022/019984 de 11/03/2022
 (87) WO 2022/192694 de 15/09/2022

(21) BR 11 2023 018412-6 A2 Código 1.3 - Pedido PCT Admitido na Fase Nacional
 (22) 12/03/2021
 (51) F41H 13/00 (2006.01)
 (54) DISPOSITIVO DE LUVA DE DISSUAÇÃO E DE APLICAÇÃO DE IMPULSOS ELÉTRICOS
 (71) SAS NETFORCE (FR)
 (72) SYLVAIN TORROELLA
 (85) 12/09/2023
 (86) PCT EP2021/056335 de 12/03/2021
 (87) WO 2022/188989 de 15/09/2022

(21) BR 11 2023 018423-1 A2 Código 1.3 - Pedido PCT Admitido na Fase Nacional
 (22) 28/02/2022
 (30) 12/03/2021 CN 202110272574.4; 12/03/2021 CN 202120529059.5
 (51) D06F 58/00 (2020.01)
 (54) DISPOSITIVO DE TRATAMENTO DE ROUPA PARA LAVAR
 (71) WUXI LITTLE SWAN ELECTRIC CO., LTD. (CN)
 (72) TUANJIE ZHANG; CHUNHAO ZHOU; WEICHENG XIANG; HUIZHONG WANG
 (85) 12/09/2023
 (86) PCT CN2022/078418 de 28/02/2022
 (87) WO 2022/188656 de 15/09/2022

(21) BR 11 2023 018430-4 A2 Código 1.3 - Pedido PCT Admitido na Fase Nacional



(22) 18/03/2022
(30) 19/03/2021 US 63/163,634
(51) C12N 15/86 (2006.01), C12N 15/87 (2006.01), C12N 9/02 (2006.01)
(54) TERAPIAS GÊNICAS PARA DEFICIÊNCIA DE 21-HIDROXILASE
(71) ADRENAS THERAPEUTICS, INC. (US)
(72) CLAYTON BEARD; KAMAL BHARUCHA; PIERRE BOUGNERES; ERIC DAVID; RACHEL ECLOV; RAFAEL ESCANDON; GENEVIEVE LAFORET; ADAM SHAYWITZ; SOPHIE LE FUR
(85) 12/09/2023
(86) PCT US2022/020933 de 18/03/2022
(87) WO 2022/198038 de 22/09/2022

(21) BR 11 2023 018436-3 A2

Código 1.3 - Pedido PCT Admitido na Fase Nacional
(22) 10/03/2022
(30) 12/03/2021 AT A50177/2021
(51) F02B 75/04 (2006.01)
(54) MOTOR DE COMBUSTÃO INTERNA POSSUINDO TEMPO VARIÁVEL
(71) TVS MOTOR COMPANY LIMITED (IN)
(72) PETER KIRCHBERGER
(85) 12/09/2023
(86) PCT AT2022/060069 de 10/03/2022
(87) WO 2022/187881 de 15/09/2022

(21) BR 11 2023 018442-8 A2

Código 1.3 - Pedido PCT Admitido na Fase Nacional
(22) 14/03/2022
(30) 12/03/2021 US 63/160,683; 14/03/2022 US 17/694,114
(51) A01N 25/02 (2006.01), A01N 25/10 (2006.01), A01N 37/10 (2006.01), A01N 57/20 (2006.01)
(54) FORMULAÇÕES DE POLÍMERO MELHORADAS PARA USO AGROQUÍMICO
(71) ADJUVANTS UNLIMITED, LLC (US)
(72) AMY CARTER; RICK SMITH; MIKE POMPEO; MICKEY BRIGANCE; KEVIN CROSBY
(85) 12/09/2023
(86) PCT US2022/020198 de 14/03/2022
(87) WO 2022/192782 de 15/09/2022

(21) BR 11 2023 018458-4 A2

Código 1.3 - Pedido PCT Admitido na Fase Nacional
(22) 10/03/2022
(30) 13/03/2021 US 17/200,778
(51) H04L 41/046 (2022.01), H04L 41/0226 (2022.01), H04L 41/28 (2022.01), H04L 41/0213 (2022.01), H04L 41/0273 (2022.01), H04L 41/0604 (2022.01)
(54) MÉTODOS, SISTEMAS E MÍDIA LEGÍVEL POR COMPUTADOR PARA PERMITIR SERVIÇOS DE GERENCIAMENTO BASEADOS EM NUVEM



USANDO UM MECANISMO DE NUVEM DE GERENCIAMENTO NO LOCAL
(71) ORACLE INTERNATIONAL CORPORATION (US)
(72) JAMES LAWRENCE SCALI; GARY MICHAEL LORKIEWICZ; ROBERT HUGH HOLT; GREGORY THOMAS DEUBLER
(85) 12/09/2023
(86) PCT US2022/019849 de 10/03/2022
(87) WO 2022/197532 de 22/09/2022

(21) BR 11 2023 018566-1 A2

Código 1.3 - Pedido PCT Admitido na Fase Nacional
(22) 21/04/2022
(30) 22/04/2021 US 63/178,217
(51) C08K 5/5317 (2006.01), B29D 7/01 (2006.01), C08J 5/18 (2006.01)
(54) COMPOSIÇÕES DE POLÍMERO DE POLIETILENO E ARTIGOS FEITOS DAS MESMAS
(71) MILLIKEN & COMPANY (US)
(72) DARIN DOTSON; WALTER FORRISTER; XIAOYOU XU; HUA SUN
(85) 13/09/2023
(86) PCT US2022/025850 de 21/04/2022
(87) WO 2022/226247 de 27/10/2022

(21) BR 11 2023 018570-0 A2

Código 1.3 - Pedido PCT Admitido na Fase Nacional
(22) 14/04/2022
(30) 16/04/2021 US 63/175,976
(51) A61K 31/519 (2006.01), A61P 7/00 (2006.01), A61P 7/02 (2006.01), A61P 7/04 (2006.01)
(54) MÉTODOS PARA O TRATAMENTO DE TROMBOCITOPENIA IMUNE INDUZIDA POR FÁRMACOS E VACINAS ATRAVÉS DA ADMINISTRAÇÃO DE COMPOSTOS ESPECÍFICOS
(71) PRINCIPIA BIOPHARMA INC. (US)
(72) CHRISTOPHER W. SMITH; STEVE P. WATSON; PHILLIP L. R. NICOLSON; CLAIRE LANGRISH
(85) 13/09/2023
(86) PCT US2022/024806 de 14/04/2022
(87) WO 2022/221527 de 20/10/2022

(21) BR 11 2023 018573-4 A2

Código 1.3 - Pedido PCT Admitido na Fase Nacional
(22) 15/03/2022
(30) 18/03/2021 FR FR2102728
(51) A61Q 19/02 (2006.01), A61B 17/02 (2006.01), A61B 17/00 (2006.01), A61B 18/02 (2006.01), A61K 8/69 (2006.01)
(54) COMPOSIÇÃO COSMÉTICA, MÉTODO PARA PREPARAR UMA COMPOSIÇÃO COSMÉTICA, E, USO DA COMPOSIÇÃO COSMÉTICA
(71) CRYONOVE PHARMA (FR)
(72) DENIS MARIN; JEAN-CHRISTOPHE ANTON



(85) 13/09/2023
 (86) PCT EP2022/056600 de 15/03/2022
 (87) WO 2022/194810 de 22/09/2022

(21) BR 11 2023 018590-4 A2 Código 1.3 - Pedido PCT Admitido na Fase Nacional
 (22) 21/04/2022
 (30) 22/04/2021 US 63/178,238
 (51) C08K 5/5317 (2006.01)
 (54) COMPOSIÇÕES DE POLÍMERO DE POLIPOLIPROPILENO E ARTIGOS FEITOS A PARTIR DAS MESMAS
 (71) MILLIKEN & COMPANY (US)
 (72) DARIN DOTSON; XIAOYOU XU; HUA SUN; CHI-CHUN TSAI; COREY WILLIAMS
 (85) 13/09/2023
 (86) PCT US2022/025851 de 21/04/2022
 (87) WO 2022/226248 de 27/10/2022

(21) BR 11 2023 018598-0 A2 Código 1.3 - Pedido PCT Admitido na Fase Nacional
 (22) 21/04/2022
 (30) 21/04/2021 EP 21169717.2
 (51) C07C 209/84 (2006.01), C07C 211/03 (2006.01)
 (54) PROCESSO PARA ISOLAMENTO DE AMINAS
 (71) GIVAUDAN SA (CH)
 (72) EHSAN REYHANITASH; STEPHAN HAIBER
 (85) 13/09/2023
 (86) PCT EP2022/060483 de 21/04/2022
 (87) WO 2022/223659 de 27/10/2022

(21) BR 11 2023 018599-8 A2 Código 1.3 - Pedido PCT Admitido na Fase Nacional
 (22) 21/03/2022
 (30) 24/03/2021 US 17/211,182
 (51) A61B 17/072 (2006.01)
 (54) ACIONADORES PARA CONJUNTOS DE CARTUCHO DE PRENEDORES QUE TÊM PARAFUSOS DE ACIONAMENTO GIRATÓRIOS QUE TÊM COLUNAS DE SUPORTE COM LARGURAS DIFERENTES
 (71) CILAG GMBH INTERNATIONAL (CH)
 (72) FREDERICK E. SHELTON IV; CHAD P. BOUDREAU
 (85) 13/09/2023
 (86) PCT IB2022/052550 de 21/03/2022
 (87) WO 2022/200990 de 29/09/2022

(21) BR 11 2023 018604-8 A2 Código 1.3 - Pedido PCT Admitido na Fase Nacional
 (22) 17/02/2022



(30) 15/03/2021 US 17/201,480; 15/03/2021 US 17/201,495; 15/03/2021 US 17/201,508
 (51) A61B 5/145 (2006.01), A61B 5/00 (2006.01), A61B 5/1455 (2006.01), A61B 5/05 (2021.01)
 (54) BANCO DE DADOS DE ANALITOS ESTABELECIDO USANDO DADOS DE ANALITOS DE SENSORES DE ANALITOS NÃO INVASIVOS
 (71) KNOW LABS, INC. (US)
 (72) PHILLIP BOSUA; RONALD ERICKSON
 (85) 14/09/2023
 (86) PCT IB2022/051430 de 17/02/2022
 (87) WO 2022/195371 de 22/09/2022

(21) BR 11 2023 018619-6 A2

Código 1.3 - Pedido PCT Admitido na Fase Nacional
 (22) 16/03/2022
 (30) 17/03/2021 US 63/162,468
 (51) A61P 9/00 (2006.01), C07D 471/04 (2006.01), A61K 31/437 (2006.01), A61P 29/00 (2006.01)
 (54) INIBIDORES DE HETEROARIL DE CALICREÍNA PLASMÁTICA
 (71) TAKEDA PHARMACEUTICAL COMPANY LIMITED (JP)
 (72) NIKOLAOS PAPAIOANNOU; JEREMY MARK TRAVINS; SARAH JOCELYN FINK; JOHN MARK ELLARD; ALASTAIR RAE; JONATHAN ANDREW SPENCER; STUART SHANE RANKIN; ROBERT STUART LAURIE CHAPMAN,
 (85) 14/09/2023
 (86) PCT US2022/020482 de 16/03/2022
 (87) WO 2022/197758 de 22/09/2022

(21) BR 11 2023 018647-1 A2

Código 1.3 - Pedido PCT Admitido na Fase Nacional
 (22) 15/03/2022
 (30) 15/03/2021 AU 2021900744; 25/08/2021 AU 2021221611
 (51) G01N 33/24 (2006.01), G06Q 10/06 (2023.01)
 (54) MÉTODO DE MEDIÇÃO DE SOLO
 (71) AUSTRALIAN NATURAL CAPITAL (IP) PTY LTD (AU)
 (72) BENJAMIN JOE LODGE
 (85) 14/09/2023
 (86) PCT AU2022/050220 de 15/03/2022
 (87) WO 2022/192943 de 22/09/2022

(21) BR 11 2023 018686-2 A2

Código 1.3 - Pedido PCT Admitido na Fase Nacional
 (22) 14/03/2022
 (30) 16/03/2021 US 63/161,604
 (51) B01D 46/00 (2022.01), B01D 46/02 (2006.01), B01D 46/71 (2022.01)
 (54) SACOS DE FILTRO DE ABERTURA AMPLIADA, MONTAGENS DE SUPORTE E MONTAGENS DE SACOS DE FILTRO



(71) DONALDSON COMPANY, INC. (US)
(72) DAVID V. GUTMAN; MASSIMO MOVIA; ERIC W. E. COLLIN; STEVEN A. JOHNSON; BENNY J. B. MOMBAERTS; GABRIEL J. SAFARIAN; DAVID L. VAN EYLEN; IMAN VEZVAEI
(85) 14/09/2023
(86) PCT US2022/020242 de 14/03/2022
(87) WO 2022/197632 de 22/09/2022

(21) BR 11 2023 018701-0 A2 Código 1.3 - Pedido PCT Admitido na Fase Nacional
(22) 16/03/2022
(30) 18/03/2021 US 63/162,750; 28/02/2022 US 63/314,647
(51) C12Q 1/6806 (2018.01), C12Q 1/6883 (2018.01), C12Q 1/70 (2006.01)
(54) MÉTODOS PARA DETERMINAÇÃO DE REJEIÇÃO DE TRANSPLANTE
(71) NATERA, INC. (US)
(72) PHIL GAUTHIER; HOSSEIN TABRIZIANI; PAUL VAN HUMMELEN; JESSICA TANG
(85) 14/09/2023
(86) PCT US2022/020640 de 16/03/2022
(87) WO 2022/197864 de 22/09/2022

(21) BR 11 2023 018715-0 A2 Código 1.3 - Pedido PCT Admitido na Fase Nacional
(22) 09/03/2022
(30) 15/03/2021 US 17/201,679
(51) H01L 35/30 (2006.01)
(54) SISTEMA DE ARMAZENAMENTO DE ENERGIA E MÉTODO PARA DESCARREGAR ENERGIA ELÉTRICA SELETIVAMENTE DO MESMO
(71) ONE ENERGY ENTERPRISES INC. (US)
(72) JEREME KENT; AMIR SOHRABI MOLLAYOUSEF
(85) 14/09/2023
(86) PCT US2022/019504 de 09/03/2022
(87) WO 2022/197504 de 22/09/2022

(21) BR 11 2023 018716-8 A2 Código 1.3 - Pedido PCT Admitido na Fase Nacional
(22) 15/03/2022
(30) 15/03/2021 US 63/161,064
(51) C05B 15/00 (2006.01)
(54) MÉTODOS DE REAÇÃO PARA PRODUIR COMPOSTOS DE FOSFORILA NITROGENADOS QUE SÃO COMPOSIÇÕES FLUIDAS IN SITU.
(71) GARY DAVID MCKNIGHT (US) ; RANDALL LINWOOD RAYBORN (US)
(72) GARY DAVID MCKNIGHT; RANDALL LINWOOD RAYBORN
(85) 14/09/2023
(86) PCT US2022/020456 de 15/03/2022
(87) WO 2022/197751 de 22/09/2022



(21) BR 11 2023 018718-4 A2	Código 1.3 - Pedido PCT Admitido na Fase Nacional (22) 03/05/2022 (30) 20/03/2021 US 17/207,636 (51) G06Q 10/06 (2023.01) (54) MÉTODO DE NEGÓCIOS FARMACÊUTICOS PARA VENDAS DE ALTO VOLUME E BAIXO RISCO COM FABRICAÇÃO ACELERADA (71) DAVID MORGAN (US) (72) DAVID MORGAN (85) 14/09/2023 (86) PCT US2022/027534 de 03/05/2022 (87) WO 2022/204615 de 29/09/2022
(21) BR 11 2023 018719-2 A2	Código 1.3 - Pedido PCT Admitido na Fase Nacional (22) 20/10/2021 (30) 18/03/2021 IB PCT/IB2021/052278 (51) A61B 10/00 (2006.01), A61B 10/02 (2006.01) (54) KIT DE ZARAGATOA PARA AMOSTRAGEM E SEU PROCESSO DE FABRICAÇÃO (71) BERNARD-MARIE CHAFFRINGEON (RO) (72) BERNARD-MARIE CHAFFRINGEON (85) 14/09/2023 (86) PCT IB2021/059659 de 20/10/2021 (87) WO 2022/195346 de 22/09/2022
(21) BR 11 2023 018724-9 A2	Código 1.3 - Pedido PCT Admitido na Fase Nacional (22) 18/03/2021 (51) A61B 10/00 (2006.01), A61F 13/38 (2006.01) (54) APLICADOR DE ZARAGATOA QUEBRÁVEL PARA USO COM PANO DE AMOSTRAGEM E KIT DE ZARAGATOA (71) BERNARD-MARIE CHAFFRINGEON (RO) (72) BERNARD-MARIE CHAFFRINGEON (85) 14/09/2023 (86) PCT IB2021/052278 de 18/03/2021 (87) WO 2022/195328 de 22/09/2022
(21) BR 11 2023 018731-1 A2	Código 1.3 - Pedido PCT Admitido na Fase Nacional (22) 08/03/2022 (30) 16/03/2021 US 63/161,612 (51) C08F 110/02 (2006.01), C08F 110/06 (2006.01), B01J 21/10 (2006.01) (54) COMPONENTES DE CATALISADOR ESFÉRICO PARA A POLIMERIZAÇÃO DE OLEFINAS (71) W.R. GRACE & CO.-CONN (US) (72) VLADIMIR P. MARIN; AHMED HINTOLAY

(85) 15/09/2023
 (86) PCT US2022/019384 de 08/03/2022
 (87) WO 2022/197491 de 22/09/2022

(21) BR 11 2023 018735-4 A2

Código 1.3 - Pedido PCT Admitido na Fase Nacional
 (22) 16/03/2022
 (30) 16/03/2021 US 63/161.913; 23/03/2021 US 63/164.827; 12/10/2021 US 63/254.748; 08/11/2021 US 63/276.893
 (51) C07K 14/56 (2006.01), C07K 14/54 (2006.01), C07K 14/55 (2006.01), C07K 19/00 (2006.01), A61K 38/21 (2006.01), A61P 35/00 (2006.01)
 (54) CONSTRUTOS DE CITOCINAS ATIVÁVEIS MASCARADOS E COMPOSIÇÕES E MÉTODOS RELACIONADOS
 (71) CYTOMX THERAPEUTICS, INC. (US)
 (72) SAYANTAN MITRA; NICOLE G. LAPUYADE; HIKMAT HAIZAR ASSI; MADAN M. PAIDHUNGAT; DYLAN L. DANIEL; ERWAN LE SCOLAN; WALTER A. BOGDANOFF; NA CAI; HSIN WANG; ALEXEY YEVGENYEVICH BEREZHNOY
 (85) 15/09/2023
 (86) PCT US2022/020492 de 16/03/2022
 (87) WO 2022/197764 de 22/09/2022

(21) BR 11 2023 018748-6 A2

Código 1.3 - Pedido PCT Admitido na Fase Nacional
 (22) 14/03/2022
 (30) 15/03/2021 US 63/161,399
 (51) A61K 39/095 (2006.01), A61K 31/739 (2006.01), A61K 31/702 (2006.01), C07K 16/12 (2006.01), A61P 31/04 (2006.01)
 (54) FRAÇÕES DE PATÓGENOS E SEUS USOS
 (71) GRIFFITH UNIVERSITY (AU) ; UNIVERSITY OF IOWA RESEARCH FOUNDATION (US)
 (72) MICHAEL JENNINGS; FREDA (EN-CHI) JEN; KATE SEIB; EVGENY SEMCHENKO; MILTON KIEFEL; MICHAEL APICELLA
 (85) 15/09/2023
 (86) PCT AU2022/050213 de 14/03/2022
 (87) WO 2022/192937 de 22/09/2022

(21) BR 11 2023 018758-3 A2

Código 1.3 - Pedido PCT Admitido na Fase Nacional
 (22) 15/03/2022
 (30) 16/03/2021 US 63/161,758
 (51) A61P 17/02 (2006.01), C07K 16/18 (2006.01), A61K 39/395 (2006.01), A61K 8/30 (2006.01)
 (54) INTENSIFICAÇÃO DE CICATRIZAÇÃO DE FERIDA COM ANTICORPOS ANTICERAMIDA
 (71) MEMORIAL SLOAN-KETTERING CANCER CENTER (US) ; BOARD OF TRUSTEES OF MICHIGAN STATE UNIVERSITY (US) ; MEMORIAL HOSPITAL



FOR CANCER AND ALLIED DISEASES (US) ; SLOAN-KETTERING
INSTITUTE FOR CANCER RESEARCH (US)
(72) RICHARD KOLESNICK; JULIA BUSIK
(85) 15/09/2023
(86) PCT US2022/020385 de 15/03/2022
(87) WO 2022/197703 de 22/09/2022

(21) BR 11 2023 018759-1 A2

Código 1.3 - Pedido PCT Admitido na Fase Nacional
(22) 06/04/2022
(30) 28/04/2021 IT 102021000010712
(51) B60C 23/06 (2006.01)
(54) MÉTODO E SISTEMA DE CALIBRAÇÃO DE UM SENSOR PARA PNEUS
(71) PIRELLI TYRE S.P.A. (IT)
(72) ANDREA MAGISTRONI; ALBERTO CITTON; PAOLO GIULIO ALDO
ARTESANI; GABRIELE MONTORIO; MARCO ROCCA; MASSIMILIANO
SALLUSTI
(85) 15/09/2023
(86) PCT IT2022/050082 de 06/04/2022
(87) WO 2022/229993 de 03/11/2022

(21) BR 11 2023 018761-3 A2

Código 1.3 - Pedido PCT Admitido na Fase Nacional
(22) 15/03/2022
(30) 15/03/2021 AU 2021900745
(51) B25D 9/14 (2006.01), B23P 19/06 (2006.01), B25F 5/00 (2006.01)
(54) MELHORIAS DE FERRAMENTA DE REMOÇÃO DE PARAFUSO DE
REVESTIMENTO
(71) RUSSELL MINERAL EQUIPMENT PTY LTD (AU)
(72) DAVID GROVES; PETER JOHN RUBIE
(85) 15/09/2023
(86) PCT AU2022/050218 de 15/03/2022
(87) WO 2022/192941 de 22/09/2022

(21) BR 11 2023 018762-1 A2

Código 1.3 - Pedido PCT Admitido na Fase Nacional
(22) 10/11/2021
(30) 15/03/2021 EP 21162663.5
(51) B60T 8/17 (2006.01), B60T 8/32 (2006.01), B60T 13/66 (2006.01), B60T
17/22 (2006.01), F16D 66/00 (2006.01)
(54) SISTEMA DE FRENAGEM, MÉTODO DE DESACELERAÇÃO DE
VEÍCULO FERROVIÁRIO IMPLEMENTADO POR COMPUTADOR,
PROGRAMA DE COMPUTADOR E PORTADORA DE DADOS NÃO VOLÁTEIS
(71) DELLNER BUBENZER AB (SE)
(72) VIKTOR PRIM
(85) 15/09/2023
(86) PCT EP2021/081228 de 10/11/2021



(87) WO 2022/194405 de 22/09/2022

(21) BR 11 2023 018763-0 A2

Código 1.3 - Pedido PCT Admitido na Fase Nacional

(22) 15/03/2022

(30) 15/03/2021 GB 2103577.9; 24/06/2021 GB 2109118.6

(51) A24D 3/04 (2006.01), A24D 3/06 (2006.01)

(54) COMPONENTE PARA UM ARTIGO PARA USO EM OU COMO SISTEMA DE FORNECIMENTO DE AEROSSOL COMBUSTÍVEL, ARTIGO PARA USO EM OU COMO SISTEMA DE FORNECIMENTO DE AEROSSOL COMBUSTÍVEL, SISTEMA DE FORNECIMENTO DE AEROSSOL COMBUSTÍVEL E MÉTODO PARA FORMAR UM COMPONENTE PARA UM ARTIGO PARA USO EM UM SISTEMA DE FORNECIMENTO DE AEROSSOL COMBUSTÍVEL

(71) NICOVENTURES TRADING LIMITED (GB)

(72) ANDREI GRISHCHENKO

(85) 15/09/2023

(86) PCT GB2022/050662 de 15/03/2022

(87) WO 2022/195273 de 22/09/2022

(21) BR 11 2023 018768-0 A2

Código 1.3 - Pedido PCT Admitido na Fase Nacional

(22) 23/03/2022

(30) 24/03/2021 US 63/165,313

(51) C07K 16/28 (2006.01), C07K 16/30 (2006.01), A61P 35/00 (2006.01)

(54) ANTICORPOS DE UPAR E PROTEÍNAS DE FUSÃO COM OS MESMOS

(71) ALKERMES, INC. (US)

(72) JIJUN DONG; PINAR GUREL; JOSHUA HEIBER; YUAN HU

(85) 15/09/2023

(86) PCT US2022/021522 de 23/03/2022

(87) WO 2022/204267 de 29/09/2022

(21) BR 11 2023 018770-2 A2

Código 1.3 - Pedido PCT Admitido na Fase Nacional

(22) 08/03/2022

(30) 15/03/2021 US 63/161,042

(51) H04B 1/3827 (2015.01), H04B 7/06 (2006.01), H01Q 1/27 (2006.01), H01R 13/04 (2006.01), H01B 7/08 (2006.01), A62B 18/08 (2006.01)

(54) SISTEMA DE DECT COM DUAS OU MAIS ANTENAS DIVERSAS PARA UMA MÁSCARA DE PROTEÇÃO RESPIRATÓRIA

(71) 3M INNOVATIVE PROPERTIES COMPANY (US) ; RTX A/S (DK)

(72) DARIN K. THOMPSON; GRAHAM P. WILSON; GARETH D. EVANS; KLAUS A. PEDERSEN

(85) 15/09/2023

(86) PCT IB2022/052067 de 08/03/2022

(87) WO 2022/195405 de 22/09/2022



(21) BR 11 2023 018919-5 A2	Código 1.3 - Pedido PCT Admitido na Fase Nacional (22) 20/05/2021 (30) 20/05/2021 US 17/325,754 (51) E21B 33/128 (2006.01), E21B 33/12 (2006.01), E21B 23/04 (2006.01) (54) ANEL DE CUNHA DE METAL EXPANSÍVEL PARA USO COM UM CONJUNTO DE VEDAÇÕES (71) HALLIBURTON ENERGY SERVICES, INC. (US) (72) LUKE WILLIAM HOLDERMAN; SHANU THOTTUNGAL ELDHO; MICHAEL LINLEY FRIPP; STEPHEN MICHAEL GRECI (85) 18/09/2023 (86) PCT US2021/033431 de 20/05/2021 (87) WO 2022/245360 de 24/11/2022
(21) BR 11 2023 018936-5 A2	Código 1.3 - Pedido PCT Admitido na Fase Nacional (22) 25/02/2022 (30) 19/03/2021 CN PCT/CN2021/081682 (51) H04W 76/28 (2018.01), H04W 72/02 (2009.01) (54) MÉTODOS EM UM NÓ E EM UM PRIMEIRO EQUIPAMENTO DE USUÁRIO, NÓ, E, PRIMEIRO EQUIPAMENTO DE USUÁRIO (71) TELEFONAKTIEBOLAGET LM ERICSSON (PUBL) (SE) (72) MIN WANG; ANTONINO ORSINO; SHEHZAD ALI ASHRAF; ZHANG ZHANG (85) 18/09/2023 (86) PCT SE2022/050194 de 25/02/2022 (87) WO 2022/197228 de 22/09/2022
(21) BR 11 2023 018940-3 A2	Código 1.3 - Pedido PCT Admitido na Fase Nacional (22) 18/03/2022 (30) 19/03/2021 US 63/163,223 (51) C12P 7/24 (2006.01), C12N 9/04 (2006.01), C12N 15/52 (2006.01), C12N 15/81 (2006.01) (54) CÉLULA HOSPEDEIRA GENETICAMENTE MODIFICADA CAPAZ DE PRODUZIR VANILINA OU GLUCOVANILINA, MÉTODO PARA PRODUZIR VANILINA OU GLUCOVANILINA, E, VANILINA OU GLUCOVANILINA (71) AMYRIS, INC. (US) (72) NATHANIEL KREFMAN; LAUREN RAETZ; ELIZABETH ZNAMEROSKI (85) 18/09/2023 (86) PCT US2022/021017 de 18/03/2022 (87) WO 2022/198088 de 22/09/2022
(21) BR 11 2023 018964-0 A2	Código 1.3 - Pedido PCT Admitido na Fase Nacional (22) 17/03/2022 (30) 17/03/2021 EP 21163284.9

(51) G01N 27/9013 (2021.01), G01N 21/88 (2006.01), G01N 21/89 (2006.01), G01N 27/82 (2006.01), B60R 21/02 (2006.01), B23P 23/06 (2006.01), B21D 43/00 (2006.01)

(54) MÉTODO DE TESTE DE UM COMPONENTE, DISPOSITIVO DE TESTE, LINHA DE MONTAGEM, MÉTODO PARA TESTAR UM TUBO

(71) TENARIS CONNECTIONS B.V. (NL)

(72) ALBERTO NICOLINI; NICOLÁS HERNÁN BONADEO; BENITO PÉREZ SOLÓRZANO; JAVIER IGNACIO ETCHEVERRY

(85) 18/09/2023

(86) PCT EP2022/056956 de 17/03/2022

(87) WO 2022/195002 de 22/09/2022

(21) BR 11 2023 018974-8 A2

Código 1.3 - Pedido PCT Admitido na Fase Nacional

(22) 18/03/2022

(30) 19/03/2021 FR FR2102786

(51) C12N 5/078 (2010.01), C12M 1/02 (2006.01), C12M 1/00 (2006.01)

(54) MÉTODO DE PRODUÇÃO DE CÉLULAS DE CULTURA QUE REQUEREM UM APORTE DE FERRO FÉRRICO

(71) ERYPHARM (FR)

(72) GUILLAUME ROUSSEAU; MARIE-CATHERINE GIARRATANA; FLORENT MATHIEU

(85) 18/09/2023

(86) PCT EP2022/057221 de 18/03/2022

(87) WO 2022/195098 de 22/09/2022

(21) BR 11 2023 018994-2 A2

Código 1.3 - Pedido PCT Admitido na Fase Nacional

(22) 21/03/2022

(30) 25/03/2021 US 63/166,170

(51) A61B 17/00 (2006.01), A61F 2/24 (2006.01)

(54) IMPLANTES DE CONTRAÇÃO DE TECIDO PARA VÁLVULAS CARDÍACAS

(71) EDWARDS LIFESCIENCES INNOVATION (ISRAEL) LTD. (IL)

(72) MAURICIO GUERRERO; MEENA FRANCIS; DAVID M. TAYLOR; LINDSAY MARIE HALL

(85) 19/09/2023

(86) PCT IB2022/052523 de 21/03/2022

(87) WO 2022/200972 de 29/09/2022

(21) BR 11 2023 018998-5 A2

Código 1.3 - Pedido PCT Admitido na Fase Nacional

(22) 21/03/2022

(30) 24/03/2021 US 17/211,189

(51) A61B 17/072 (2006.01)

(54) RECURSOS DE ACOPLAMENTO ENTRE ACIONADORES E LADO DE BAIXO DE UMA PLATAFORMA DE CARTUCHO



(71) CILAG GMBH INTERNATIONAL (CH)
 (72) FREDERICK E. SHELTON IV; ADAM D. HENSEL; SETH D. HOLDMEYER
 (85) 19/09/2023
 (86) PCT IB2022/052548 de 21/03/2022
 (87) WO 2022/200988 de 29/09/2022

(21) BR 11 2023 019005-3 A2

Código 1.3 - Pedido PCT Admitido na Fase Nacional
 (22) 17/03/2022
 (30) 19/03/2021 KR 10-2021-0035796
 (51) A61K 9/00 (2006.01), A61K 47/38 (2006.01), A61K 47/32 (2006.01), A61K 47/12 (2006.01), A61K 31/198 (2006.01), A61P 25/28 (2006.01)
 (54) PREPARAÇÃO LÍQUIDA DE L-SERINA OU SAL FARMACEUTICAMENTE ACEITÁVEL DA MESMA E MÉTODO PARA PREPARAR A MESMA
 (71) ASTROGEN, INC (KR)
 (72) HEE-SOOK NAM; SOYOUNG KWAK; SUN-HA CHEON; SU-KYEONG HWANG; HYUNG CHUL RYU
 (85) 19/09/2023
 (86) PCT KR2022/003789 de 17/03/2022
 (87) WO 2022/197140 de 22/09/2022

(21) BR 11 2023 019009-6 A2

Código 1.3 - Pedido PCT Admitido na Fase Nacional
 (22) 08/03/2022
 (30) 24/03/2021 JP 2021-050757
 (51) G02F 1/13 (2006.01), G02F 1/1347 (2006.01)
 (54) DISPOSITIVO DE CONTROLE DE LUZ DE CRISTAL LÍQUIDO
 (71) JAPAN DISPLAY INC (JP)
 (72) KOJIRO IKEDA; TAKEO KOITO; TAE KUROKAWA
 (85) 19/09/2023
 (86) PCT JP2022/010103 de 08/03/2022
 (87) WO 2022/202299 de 29/09/2022

(21) BR 11 2023 019020-7 A2

Código 1.3 - Pedido PCT Admitido na Fase Nacional
 (22) 20/03/2022
 (30) 21/03/2021 US 63/163,887
 (51) A61K 38/08 (2019.01), A61K 9/00 (2006.01), A61K 8/86 (2006.01), A61P 17/02 (2006.01)
 (54) COMPOSIÇÕES DERMATOLÓGICAS E USO DAS MESMAS
 (71) BONE SCI. BIO LTD. (IL)
 (72) YARON RAPAPORT; NOA HARDUF; HANNA RAPAPORT
 (85) 19/09/2023
 (86) PCT IL2022/050309 de 20/03/2022
 (87) WO 2022/201146 de 29/09/2022



(21) BR 11 2023 019023-1 A2	Código 1.3 - Pedido PCT Admitido na Fase Nacional (22) 31/03/2022 (30) 02/04/2021 JP 2021-063247 (51) C07D 471/04 (2006.01), A01P 7/04 (2006.01), C07D 487/04 (2006.01), A01N 43/90 (2006.01), A01N 47/02 (2006.01) (54) COMPOSTO HETEROCÍCLICO E MÉTODO PARA PRODUZIR O MESMO, COMPOSIÇÃO PESTICIDA, AGENTE DE CONTROLE DE PRAGAS E USO DO MESMO E MÉTODOS PARA CONTROLAR PRAGAS (71) KUMIAI CHEMICAL INDUSTRY CO., LTD. (JP) (72) KAORU ARISUE; KAZUKI YASHIRO; SHUSUKE KOIKE; NOBORU MASUI (85) 19/09/2023 (86) PCT JP2022/016390 de 31/03/2022 (87) WO 2022/210999 de 06/10/2022
(21) BR 11 2023 019151-3 A2	Código 1.3 - Pedido PCT Admitido na Fase Nacional (22) 23/03/2022 (30) 24/03/2021 US 63/165,603; 25/10/2021 US 63/271,645 (51) A61K 8/14 (2006.01), A61K 8/34 (2006.01), A61K 8/37 (2006.01), A61K 8/49 (2006.01), A61K 8/55 (2006.01), A61K 8/73 (2006.01), A61K 8/86 (2006.01) (54) VESÍCULAS LIPÍDICAS MULTISSOMAS PARA DISTRIBUIÇÃO DE AGENTES COSMÉTICOS (71) GLO PHARMA, INC. (US) (72) MARIANNA FOLDVARI (85) 20/09/2023 (86) PCT US2022/021554 de 23/03/2022 (87) WO 2022/204287 de 29/09/2022
(21) BR 11 2023 019177-7 A2	Código 1.3 - Pedido PCT Admitido na Fase Nacional (22) 16/03/2022 (30) 23/03/2021 JP 2021-048512 (51) H04W 36/14 (2009.01), H04W 48/18 (2009.01), H04W 68/12 (2009.01) (54) DISPOSITIVO E MÉTODO (71) DENSO CORPORATION (JP) ; TOYOTA JIDOSHA KABUSHIKI KAISHA (JP) (72) TOMOYUKI YAMAMOTO; HIDEAKI TAKAHASHI (85) 20/09/2023 (86) PCT JP2022/012078 de 16/03/2022 (87) WO 2022/202573 de 29/09/2022
(21) BR 11 2023 019182-3 A2	Código 1.3 - Pedido PCT Admitido na Fase Nacional (22) 22/03/2022 (30) 26/03/2021 US 63/166,567 (51) A61K 31/7072 (2006.01), A61K 31/52 (2006.01), A61K 31/14 (2006.01)

(54) USO DE UM INIBIDOR DE CITIDINA DESAMINASE NA PREPARAÇÃO DE UM MEDICAMENTO, SISTEMA, KIT OU ARTIGO DE MANUFATURA E COMPOSIÇÃO

(71) THE CLEVELAND CLINIC FOUNDATION (US)

(72) YOGEN SAUNTHARARAJAH; BABAL K. JHA; XIAORONG GU

(85) 20/09/2023

(86) PCT US2022/021322 de 22/03/2022

(87) WO 2022/204126 de 29/09/2022

(21) BR 11 2023 019211-0 A2

Código 1.3 - Pedido PCT Admitido na Fase Nacional

(22) 23/03/2022

(30) 23/03/2021 US 63/164,780; 08/07/2021 US 63/219,538

(51) A61P 29/00 (2006.01), C07D 209/14 (2006.01), C07D 231/56 (2006.01), C07D 401/12 (2006.01), C07D 403/12 (2006.01), C07D 405/12 (2006.01), C07D 409/12 (2006.01), C07D 413/12 (2006.01), C07D 417/12 (2006.01), C07D 471/04 (2006.01)

(54) INIBIDORES DE INFLAMASSOMA NLRP3

(71) BIOAGE LABS, INC. (US) ; HITGEN, INC. (CN)

(72) GEORGE HARTMAN; XU HE; JIA DU; LIFANG ZHANG; PAUL HUMPHRIES; KEVIN EDWARD WILHELMESEN

(85) 20/09/2023

(86) PCT US2022/021461 de 23/03/2022

(87) WO 2022/204227 de 29/09/2022

(21) BR 11 2023 019222-6 A2

Código 1.3 - Pedido PCT Admitido na Fase Nacional

(22) 22/03/2021

(51) H04W 74/08 (2009.01)

(54) INICIAÇÃO DE TRANSMISSÃO DE PEQUENOS DADOS

(71) NOKIA TECHNOLOGIES OY (FI)

(72) CHUNLI WU; SAMULI HEIKKI TURPINEN; JUSSI-PEKKA KOSKINEN

(85) 20/09/2023

(86) PCT CN2021/081989 de 22/03/2021

(87) WO 2022/198358 de 29/09/2022

(21) BR 11 2023 019227-7 A2

Código 1.3 - Pedido PCT Admitido na Fase Nacional

(22) 14/03/2022

(30) 23/03/2021 CN 202110309047.6

(51) H04M 1/72406 (2021.01)

(54) MÉTODO PARA EXIBIÇÃO DE EVENTO EM TENDÊNCIA EM APLICATIVO E DISPOSITIVO ELETRÔNICO

(71) BEIJING ZITIAO NETWORK TECHNOLOGY CO., LTD. (CN)

(72) MENG YING FANG; ZEYU LI

(85) 20/09/2023

(86) PCT CN2022/080541 de 14/03/2022



(87) WO 2022/199406 de 29/09/2022

(21) BR 11 2023 019228-5 A2

Código 1.3 - Pedido PCT Admitido na Fase Nacional

(22) 22/03/2022

(30) 22/03/2021 JP 2021-047773; 26/11/2021 JP 2021-192510

(51) C07K 7/08 (2006.01), A61K 38/10 (2006.01), A61K 38/12 (2006.01), A61K 39/395 (2006.01), A61P 31/14 (2006.01), G01N 33/569 (2006.01)

(54) PEPTÍDEO E COMPOSIÇÃO CONTENDO O PEPTÍDEO

(71) PEPTIAID INC (JP) ; JAPAN AS REPRESENTED BY THE DIRECTOR-GENERAL OF NATIONAL INSTITUTE OF INFECTIOUS DISEASES (JP)

(72) KOICHI WATASHI; HIROFUMI OHASHI; KEIICHI MASUYA; MASAKI OHUCHI; HARUAKI KURASAKI; KATSUMA MATSUI; TAKAYUKI NAGASAWA; JUNPEI YAMAMOTO; KAZUTAKA NAGATOMO; KEI SUDO; NAOKO NAKAMURA; KOJI YOSHIDA; YOSHIAKI SHIMADA; TATSUYA NIIMI; YOSHIAKI MASUDA; NOZOMI SHIWA; NAOKO IWATA; TADAKI SUZUKI; NORIYO NAGATA; HIDETOMO KITAMURA

(85) 20/09/2023

(86) PCT JP2022/013180 de 22/03/2022

(87) WO 2022/202816 de 29/09/2022

(21) BR 11 2023 019229-3 A2

Código 1.3 - Pedido PCT Admitido na Fase Nacional

(22) 22/03/2022

(30) 22/03/2021 US 63/164,523; 04/08/2021 US 63/229,497; 01/02/2022 US 63/305,426

(51) A61K 9/12 (2006.01), A61K 9/00 (2006.01), A61K 47/24 (2006.01), A61K 47/28 (2006.01), A61K 48/00 (2006.01), A61K 9/51 (2006.01)

(54) COMPOSIÇÕES E MÉTODOS PARA A LIBERAÇÃO DIRECIONADA ÀS CÉLULAS

(71) RECODE THERAPEUTICS, INC. (US) ; THE BOARD OF REGENTS OF THE UNIVERSITY OF TEXAS SYSTEM (US)

(72) MIRKO HENNIG; VLADIMIR KHARITONOV; BRANDON WUSTMAN; JACKSON EBY; RUMPA BHATTACHARJEE; DANIEL SIEGWART

(85) 20/09/2023

(86) PCT US2022/021442 de 22/03/2022

(87) WO 2022/204219 de 29/09/2022

(21) BR 11 2023 019389-3 A2

Código 1.3 - Pedido PCT Admitido na Fase Nacional

(22) 23/03/2022

(30) 25/03/2021 CN 202110321851.6; 20/05/2021 CN 202110553745.0

(51) C07K 14/605 (2006.01), A61K 38/26 (2006.01), A61P 3/10 (2006.01), A61P 3/04 (2006.01)

(54) COMPOSTOS, AGONISTA DE RECEPTOR DUPLO DE GIP E GLP-1, COMPOSIÇÃO FARMACÊUTICA COMPREENDENDO OS MESMOS, USO



DOS MESMOS E MÉTODO PARA PREVENIR E/OU TRATAR DOENÇAS ASSOCIADAS A DISTÚRBIOS METABÓLICOS

(71) BRIGHTGENE BIO-MEDICAL TECHNOLOGY CO., LTD. (CN) ;

BRIGHTGENE PHARMACEUTICAL (SUZHOU) CO. LTD. (CN)

(72) JIANDONG YUAN; YUNSONG SONG; WENTENG ZHEN; YUE CAI; JIANING GU; YANGQING HUANG

(85) 22/09/2023

(86) PCT CN2022/082552 de 23/03/2022

(87) WO 2022/199629 de 29/09/2022

(21) BR 11 2023 019394-0 A2

Código 1.3 - Pedido PCT Admitido na Fase Nacional

(22) 11/05/2022

(30) 11/05/2021 US 63/187,293; 10/05/2022 US 17/740,881

(51) H04L 5/00 (2006.01)

(54) SOBREPOSIÇÃO DE ELEMENTOS DE RECURSO ENTRE UM BLOCO DE SINAL DE SINCRONIZAÇÃO E UM SINAL DE REFERÊNCIA DE DEMODULAÇÃO

(71) QUALCOMM INCORPORATED (US)

(72) MOSTAFA KHOSHNEVISAN; YAN ZHOU; XIAOXIA ZHANG; TAO LUO

(85) 22/09/2023

(86) PCT US2022/028762 de 11/05/2022

(87) WO 2022/240985 de 17/11/2022

(21) BR 11 2023 019402-4 A2

Código 1.3 - Pedido PCT Admitido na Fase Nacional

(22) 21/03/2022

(30) 24/03/2021 US 17/211,197

(51) A61B 17/072 (2006.01)

(54) CARTUCHO DE PRENEDORES COM FILEIRAS DE PRENEDORES SEM REPETIÇÃO

(71) CILAG GMBH INTERNATIONAL (CH)

(72) FREDERICK E. SHELTON IV; ADAM D. HENSEL; JASON L. HARRIS

(85) 22/09/2023

(86) PCT IB2022/052527 de 21/03/2022

(87) WO 2022/200976 de 29/09/2022

(21) BR 11 2023 019403-2 A2

Código 1.3 - Pedido PCT Admitido na Fase Nacional

(22) 16/03/2022

(30) 25/03/2021 CN 202110321865.8

(51) H05K 7/20 (2006.01)

(54) APARELHO DE DISSIPAÇÃO DE CALOR PARA MÓDULO ÓPTICO E DISPOSITIVO DE COMUNICAÇÃO

(71) HUAWEI TECHNOLOGIES CO., LTD. (CN)

(72) XIAODONG LI; HUABIN RONG; DONGMING LU

(85) 22/09/2023



(86) PCT CN2022/081117 de 16/03/2022

(87) WO 2022/199436 de 29/09/2022

(21) BR 11 2023 019407-5 A2

Código 1.3 - Pedido PCT Admitido na Fase Nacional

(22) 24/03/2022

(30) 25/03/2021 US 63/165,938; 03/02/2022 US 63/306,377

(51) A61K 31/422 (2006.01), A61K 9/00 (2006.01), A61K 9/16 (2006.01)

(54) COMPOSIÇÕES FARMACÊUTICAS COMPREENDENDO
ZOLMITRIPTANO

(71) MAPLIGHT THERAPEUTICS, INC. (US)

(72) MICHAEL WOOD; JAMES LILLIE

(85) 22/09/2023

(86) PCT US2022/021738 de 24/03/2022

(87) WO 2022/204399 de 29/09/2022

(21) BR 11 2023 019410-5 A2

Código 1.3 - Pedido PCT Admitido na Fase Nacional

(22) 21/03/2022

(30) 24/03/2021 US 17/211,207

(51) A61B 17/072 (2006.01)

(54) MEMBROS DE DISPARO QUE TÊM PORÇÕES FLEXÍVEIS PARA
ADAPTAÇÃO A UMA CARGA DURANTE UM CURSO DE DISPARO
CIRÚRGICO

(71) CILAG GMBH INTERNATIONAL (CH)

(72) FREDERICK E. SHELTON IV; ADAM D. HENSEL; AARON J. CHOW

(85) 22/09/2023

(86) PCT IB2022/052526 de 21/03/2022

(87) WO 2022/200975 de 29/09/2022

(21) BR 11 2023 019412-1 A2

Código 1.3 - Pedido PCT Admitido na Fase Nacional

(22) 25/03/2022

(30) 25/03/2021 US 63/165,806

(51) B01D 9/00 (2006.01)

(54) PROCESSO PARA REMOÇÃO DE IMPUREZAS DE UM SULFATO DE
METAL CRISTALIZADO, PROCESSO PARA CRISTALIZAR UM SULFATO DE
METAL SELECIONADO, CIRCUITO DE LAVAGEM EM CONTRACORRENTE
PARA REMOÇÃO DE IMPUREZAS DE SULFATO DE METAL CRISTALIZADO
E PROCESSO PARA GERAR UM SULFATO DE METAL

(71) HATCH LTD. (CA)

(72) ROBERT JOHN FRASER; ANDREW DOOLITTLE; ALEXANDER
SUTHERLAND; ADAM BEST; FIRSYA RISANDI

(85) 22/09/2023

(86) PCT CA2022/050450 de 25/03/2022

(87) WO 2022/198334 de 29/09/2022



(21) BR 11 2023 019415-6 A2	Código 1.3 - Pedido PCT Admitido na Fase Nacional (22) 22/03/2022 (30) 23/03/2021 ES U202130573 (51) H02B 13/035 (2006.01), H01H 33/12 (2006.01), H01H 33/24 (2006.01) (54) QUADRO ELÉTRICO ISOLADO A GÁS PARA REDES DE DISTRIBUIÇÃO ELÉTRICA DE MÉDIA E ALTA TENSÃO (71) ORMAZABAL Y CIA., S.L.U. (ES) (72) LUIS RANEDO TORRES; JUAN ANTONIO SÁNCHEZ RUIZ (85) 22/09/2023 (86) PCT ES2022/070164 de 22/03/2022 (87) WO 2022/200659 de 29/09/2022
(21) BR 11 2023 019452-0 A2	Código 1.3 - Pedido PCT Admitido na Fase Nacional (22) 06/06/2022 (30) 16/06/2021 EP 21305825.8 (51) C01F 11/46 (2006.01) (54) PROCESSO PARA A PREPARAÇÃO CONTÍNUA DE SULFATO DE CÁLCIO HEMI-HIDRATADO ALFA E APARELHO (71) SAINT-GOBAIN PLACO (FR) (72) JOEL COLOMBO; LIONEL MAGAUD; CHRISTIAN HIS; MATHEUS FIGUEIREDO DORNELES (85) 22/09/2023 (86) PCT EP2022/065296 de 06/06/2022 (87) WO 2022/263217 de 22/12/2022
(21) BR 11 2023 019668-0 A2	Código 1.3 - Pedido PCT Admitido na Fase Nacional (22) 02/05/2022 (30) 13/05/2021 KR 10-2021-0062252; 20/08/2021 KR 10-2021-0110520 (51) A61K 31/454 (2006.01), A61K 31/4418 (2006.01), A61K 31/496 (2006.01), A61P 11/00 (2006.01), A61P 43/00 (2006.01) (54) COMPOSIÇÃO FARMACÊUTICA PARA PREVENIR OU TRATAR FIBROSE (71) DAEWOONG PHARMACEUTICAL CO., LTD. (KR) (72) CAROLINE HEE LEE; MIN JAE CHO; MIN YOUNG PARK; JU MI HAN; JOON SEOK PARK (85) 25/09/2023 (86) PCT KR2022/006230 de 02/05/2022 (87) WO 2022/240035 de 17/11/2022
(21) BR 11 2023 020007-5 A2	Código 1.3 - Pedido PCT Admitido na Fase Nacional (22) 30/03/2022 (30) 31/03/2021 EP 21166179.8 (51) B02C 25/00 (2006.01), E02F 9/26 (2006.01)

(54) DETERMINAÇÃO DE UM ESTADO DE EQUIPAMENTO
 (71) SANDVIK SRP AB (SE)
 (72) MIKAEL LINDBERG; PETRA SUNDSTRÖM; MARIE RUBIN; ANDERS HOVÉN; MATS DAHLBERG
 (85) 27/09/2023
 (86) PCT EP2022/058416 de 30/03/2022
 (87) WO 2022/207708 de 06/10/2022

(21) BR 11 2023 020137-3 A2

Código 1.3 - Pedido PCT Admitido na Fase Nacional
 (22) 30/03/2022
 (30) 30/03/2021 EP 21165818.2
 (51) A61K 35/66 (2015.01), A61K 35/741 (2015.01), A61P 1/00 (2006.01), A61P 3/00 (2006.01), A61P 29/00 (2006.01), A61P 31/00 (2006.01), A61P 35/00 (2006.01), A61P 37/00 (2006.01), A23L 33/14 (2016.01), A61K 36/06 (2006.01)
 (54) COMPOSIÇÕES, COMPRIMIDO, ESTOJO E MÉTODO PARA TRATAR E/OU PREVENIR A INFLAMAÇÃO GASTROINTESTINAL
 (71) DUPONT NUTRITION BIOSCIENCES APS (DK)
 (72) PATRICK BOYAVAL; SEBASTIEN GUERY; MATHIAS RICHARD
 (85) 02/10/2023
 (86) PCT EP2022/058442 de 30/03/2022
 (87) WO 2022/207721 de 06/10/2022

(21) BR 11 2023 020138-1 A2

Código 1.3 - Pedido PCT Admitido na Fase Nacional
 (22) 31/03/2022
 (30) 31/03/2021 US 63/168,547
 (51) H04W 40/22 (2009.01), H04W 40/24 (2009.01)
 (54) GERENCIAMENTO DINÂMICO DE PLANO DE USUÁRIO
 (71) INTERDIGITAL PATENT HOLDINGS, INC. (US)
 (72) ZHUO CHEN; PASCAL ADJAKPLE; KYLE PAN; ROCCO DI GIROLAMO; GUODONG ZHANG; YIFAN LI; JEROME VOGEDES
 (85) 02/10/2023
 (86) PCT US2022/022896 de 31/03/2022
 (87) WO 2022/212749 de 06/10/2022

(21) BR 11 2023 020140-3 A2

Código 1.3 - Pedido PCT Admitido na Fase Nacional
 (22) 01/04/2022
 (30) 02/04/2021 US 63/170,187
 (51) C04B 26/26 (2006.01), C08K 5/10 (2006.01), C08K 5/1515 (2006.01), C08L 91/00 (2006.01), C08L 95/00 (2006.01)
 (54) ELASTÔMEROS DE ENXERTO TERMOPLÁSTICOS POR MEIO DA COMPATIBILIZAÇÃO REATIVA DE ÓLEO DE SOJA COM ALTO TEOR DE ÁCIDO OLEICO EPOXIDADO POLIACRILADO E COPOLÍMEROS CONTENDO POLIDIENO, PROCESSO DE PREPARO E USO DOS MESMOS
 (71) IOWA STATE UNIVERSITY RESEARCH FOUNDATION, INC. (US)



(72) ERIC W. COCHRAN; CHRIS R. WILLIAMS; NACU HERNANDEZ; AUSTIN HOHMANN; BAKER W. KUEHL; MICHAEL J. FORRESTER

(85) 02/10/2023

(86) PCT US2022/023102 de 01/04/2022

(87) WO 2022/212874 de 06/10/2022

(21) BR 11 2023 020141-1 A2

Código 1.3 - Pedido PCT Admitido na Fase Nacional

(22) 30/03/2022

(30) 31/03/2021 NL 2027891

(51) C07K 16/28 (2006.01), A61P 35/00 (2006.01)

(54) ANTICORPOS MULTIESPECÍFICOS

(71) MERUS N.V. (NL)

(72) SIMON EDWARD PLYTE; CORNELIS ADRIAAN DE KRUIF

(85) 02/10/2023

(86) PCT NL2022/050174 de 30/03/2022

(87) WO 2022/211625 de 06/10/2022

(21) BR 11 2023 020142-0 A2

Código 1.3 - Pedido PCT Admitido na Fase Nacional

(22) 06/04/2022

(30) 06/04/2021 JP 2021-064965

(51) C21D 8/12 (2006.01), C21D 9/46 (2006.01), C22C 38/00 (2006.01), C22C 38/60 (2006.01), H01F 1/147 (2006.01), C23C 22/00 (2006.01)

(54) CHAPA DE AÇO ELÉTRICO DE GRÃO ORIENTADO, E, MÉTODO PARA FORMAR O REVESTIMENTO ISOLANTE INCLUÍDO NA CHAPA DE AÇO ELÉTRICO DE GRÃO ORIENTADO

(71) NIPPON STEEL CORPORATION (JP)

(72) KAZUTOSHI TAKEDA; TAKASHI KATAOKA; SHINSUKE TAKATANI; YUUKI KOGAKURA; YUKI KUNITA

(85) 02/10/2023

(86) PCT JP2022/017205 de 06/04/2022

(87) WO 2022/215714 de 13/10/2022

(21) BR 11 2023 020144-6 A2

Código 1.3 - Pedido PCT Admitido na Fase Nacional

(22) 30/03/2022

(30) 31/03/2021 GB 2104639.6

(51) A24F 40/51 (2020.01)

(54) DISPOSITIVO GERADOR DE AEROSSOL, MÉTODO PARA CONTROLAR O FORNECIMENTO DE UM AEROSSOL EM UM DISPOSITIVO DE PROVISÃO DE AEROSSOL, SISTEMA DE PROVISÃO DE AEROSSOL E MEIO DE PROVISÃO DE AEROSSOL

(71) NICOVENTURES TRADING LIMITED (GB)

(72) DAVID LEADLEY

(85) 02/10/2023

(86) PCT GB2022/050803 de 30/03/2022



(87) WO 2022/208087 de 06/10/2022

(21) BR 11 2023 020148-9 A2 Código 1.3 - Pedido PCT Admitido na Fase Nacional
(22) 30/03/2022
(30) 01/04/2021 CN 202110356892.9
(51) H04W 16/28 (2009.01), H04W 24/04 (2009.01), H04W 24/08 (2009.01)
(54) APARELHO, MÉTODO DE COMUNICAÇÃO, APARELHO DE COMUNICAÇÃO, E MEIO DE ARMAZENAMENTO LEGÍVEL POR COMPUTADOR
(71) HUAWEI TECHNOLOGIES CO., LTD. (CN)
(72) ZHIFANG GU; CHUNHUA YOU; CHONG LOU; QIANG FAN
(85) 02/10/2023
(86) PCT CN2022/084091 de 30/03/2022
(87) WO 2022/206845 de 06/10/2022

(21) BR 11 2023 020149-7 A2 Código 1.3 - Pedido PCT Admitido na Fase Nacional
(22) 26/04/2021
(51) A61B 5/00 (2006.01), A61B 5/03 (2006.01), A61B 5/145 (2006.01), A61B 5/01 (2006.01)
(54) DISPOSITIVO DN-IET SEMI-INVASIVO IMPLANTÁVEL PARA PROVOCAR ONDAS REPETITIVAS DE DEPRESSÃO ALASTRANTE
(71) RENATO ROZENTAL (BR/RJ)
(72) RENATO ROZENTAL
(85) 02/10/2023
(86) PCT BR2021/050174 de 26/04/2021
(87) WO 2022/226606 de 03/11/2022

(21) BR 11 2023 020150-0 A2 Código 1.3 - Pedido PCT Admitido na Fase Nacional
(22) 08/04/2022
(30) 16/04/2021 EP 21168741.3
(51) C08F 110/02 (2006.01), C08F 110/06 (2006.01), C08F 4/649 (2006.01)
(54) COMPONENTE CATALISADOR PRÉ-POLIMERIZADO, SISTEMA CATALISADOR, E, PROCESSO EM FASE GASOSA
(71) BASELL POLIOLEFINE ITALIA S.R.L. (IT)
(72) BENEDETTA GADDI; GIANNI COLLINA; NICOLA PAZI; OFELIA FUSCO; PAOLO VINCENZI; MARIA DI DIEGO; GIORGIA PANNI; SIMONE DE CICCO; GIUSEPPINA MARIA ALGOZZINI
(85) 02/10/2023
(86) PCT EP2022/059491 de 08/04/2022
(87) WO 2022/218869 de 20/10/2022

(21) BR 11 2023 020151-9 A2 Código 1.3 - Pedido PCT Admitido na Fase Nacional
(22) 11/04/2022



(30) 13/04/2021 EP 21020202.4
 (51) B01D 53/22 (2006.01)
 (54) PROCESSO PARA REDUZIR O TEOR DE DIÓXIDO DE CARBONO DE UMA MISTURA GASOSA, E, DISPOSIÇÃO DE SEPARAÇÃO DE MEMBRANA
 (71) LINDE GMBH (DE)
 (72) ANETTE FRANZ; MATTHIAS JOHANNINK
 (85) 02/10/2023
 (86) PCT EP2022/025140 de 11/04/2022
 (87) WO 2022/218571 de 20/10/2022

(21) BR 11 2023 020153-5 A2

Código 1.3 - Pedido PCT Admitido na Fase Nacional
 (22) 30/03/2022
 (30) 30/03/2021 US 63/167,863; 28/09/2021 US 63/249,435
 (51) H04W 72/02 (2009.01)
 (54) MÉTODOS PARA HABILITAR A COMUTAÇÃO DE PORTADORA PARA INFORMAÇÕES DE CONTROLE DE ENLACE ASCENDENTE
 (71) INTERDIGITAL PATENT HOLDINGS, INC. (US)
 (72) AATA EL HAMSS; PATRICK TOOHER; PAUL MARINIER; FARIS ALFARHAN
 (85) 02/10/2023
 (86) PCT US2022/022543 de 30/03/2022
 (87) WO 2022/212501 de 06/10/2022

(21) BR 11 2023 020154-3 A2

Código 1.3 - Pedido PCT Admitido na Fase Nacional
 (22) 25/04/2022
 (30) 06/05/2021 DE 10 2021 204 617.7
 (51) F16N 7/38 (2006.01), F16N 25/00 (2006.01), F16N 29/00 (2006.01)
 (54) SISTEMA DE LUBRIFICAÇÃO
 (71) SKF LUBRICATION SYSTEMS GERMANY GMBH (DE)
 (72) JÜRGEN KREUTZKÄMPER; DIETER HESS; MARKUS MANDERA; ANDREAS SCHOENFELD; STEFAN SCHUERMANN; DENNIS ZAHN
 (85) 02/10/2023
 (86) PCT EP2022/060841 de 25/04/2022
 (87) WO 2022/233620 de 10/11/2022

(21) BR 11 2023 020155-1 A2

Código 1.3 - Pedido PCT Admitido na Fase Nacional
 (22) 28/03/2022
 (30) 30/03/2021 US 17/217,449
 (51) A61B 18/12 (2006.01), H04L 45/28 (2022.01), G06F 13/40 (2006.01), G06F 11/00 (2006.01), G06F 11/07 (2006.01)
 (54) ARQUITETURA PARA SISTEMA DE ENERGIA MODULAR
 (71) CILAG GMBH INTERNATIONAL (CH)
 (72) DANIEL C. HERMAN; JOSHUA P. MORGAN; ANDREW W. CARROLL; JONATHAN T. SAMUEL; JOSHUA M. HENDERSON; JAMES M. VACHON;



JEFFREY L. ALDRIDGE; EITAN T. WIENER

(85) 02/10/2023

(86) PCT IB2022/052817 de 28/03/2022

(87) WO 2022/208298 de 06/10/2022

(21) BR 11 2023 020156-0 A2

Código 1.3 - Pedido PCT Admitido na Fase Nacional

(22) 30/03/2021

(51) H04W 72/04 (2023.01)

(54) MECANISMO PARA TRANSMISSÃO DE CONCESSÃO CONFIGURADA

(71) NOKIA TECHNOLOGIES OY (FI)

(72) DANIELA LASELVA; SAMULI HEIKKI TURPINEN; JUSSI-PEKKA KOSKINEN; CHUNLI WU

(85) 02/10/2023

(86) PCT CN2021/084123 de 30/03/2021

(87) WO 2022/204994 de 06/10/2022

(21) BR 11 2023 020166-7 A2

Código 1.3 - Pedido PCT Admitido na Fase Nacional

(22) 01/04/2021

(51) H04W 16/10 (2009.01), H04W 72/04 (2023.01)

(54) MÉTODOS E APARELHO DE MONITORAMENTO DE CANDIDATO DE PDCCH APRIMORADO

(71) LENOVO (BEIJING) LIMITED (CN)

(72) YI ZHANG; CHENXI ZHU; BINGCHAO LIU; WEI LING; LINGLING XIAO

(85) 02/10/2023

(86) PCT CN2021/084959 de 01/04/2021

(87) WO 2022/205318 de 06/10/2022

(21) BR 11 2023 020173-0 A2

Código 1.3 - Pedido PCT Admitido na Fase Nacional

(22) 29/03/2022

(30) 31/03/2021 EP 21166167.3

(51) C07K 1/20 (2006.01)

(54) MÉTODO PARA PRODUZIR UM ANTICORPO

(71) F. HOFFMANN-LA ROCHE AG (CH)

(72) ROBERTO FALKENSTEIN; SUSANNE KONRAD

(85) 02/10/2023

(86) PCT EP2022/058223 de 29/03/2022

(87) WO 2022/207615 de 06/10/2022

(21) BR 11 2023 020175-6 A2

Código 1.3 - Pedido PCT Admitido na Fase Nacional

(22) 30/03/2022

(30) 30/03/2021 US 63/167,978; 28/09/2021 US 63/249,501

(51) H04W 76/14 (2018.01), G01S 5/02 (2010.01), H04W 4/40 (2018.01), H04W 88/04 (2009.01), H04W 92/18 (2009.01), H04W 64/00 (2009.01)



(54) POSICIONAMENTO NR - MÉTODOS PARA PROVISÃO DE RECURSOS EM POSICIONAMENTO DE ENLACE LATERAL

(71) INTERDIGITAL PATENT HOLDINGS, INC. (US)

(72) TUONG HOANG; FUMIHIRO HASEGAWA; JAYA RAO; MOON IL LEE; PAUL MARINIER; GHYSLAIN PELLETIER; AATA EL HAMSS

(85) 02/10/2023

(86) PCT US2022/022586 de 30/03/2022

(87) WO 2022/212533 de 06/10/2022

(21) BR 11 2023 020177-2 A2

Código 1.3 - Pedido PCT Admitido na Fase Nacional

(22) 31/03/2022

(30) 02/04/2021 US 63/170,263

(51) H04B 7/06 (2006.01), H04B 7/08 (2006.01), H04L 5/00 (2006.01), H04W 72/04 (2023.01), H04B 7/155 (2006.01)

(54) COMUNICAÇÃO COM BASE EM PROPRIEDADES DE QUASE COLOCALIZAÇÃO

(71) LENOVO (SINGAPORE) PTE. LTD. (SG)

(72) MAJID GHANBARINEJAD; HYEJUNG JUNG; VIJAY NANGIA

(85) 02/10/2023

(86) PCT IB2022/053052 de 31/03/2022

(87) WO 2022/208455 de 06/10/2022

(21) BR 11 2023 020180-2 A2

Código 1.3 - Pedido PCT Admitido na Fase Nacional

(22) 17/03/2022

(30) 12/04/2021 IN 202141017088

(51) H04W 64/00 (2009.01)

(54) CONFIGURAÇÕES DE SINAL DE REFERÊNCIA DE POSICIONAMENTO (PRS) PREFERIDO SOB DEMANDA

(71) QUALCOMM INCORPORATED (US)

(72) ALEXANDROS MANOLAKOS; MUKESH KUMAR; GUTTORM RINGSTAD OPSHAUG; SRINIVAS YERRAMALLI

(85) 02/10/2023

(86) PCT US2022/071197 de 17/03/2022

(87) WO 2022/221805 de 20/10/2022

(21) BR 11 2023 020183-7 A2

Código 1.3 - Pedido PCT Admitido na Fase Nacional

(22) 25/03/2022

(30) 30/03/2021 EP 21165784.6

(51) C12P 7/40 (2006.01), C07C 1/22 (2006.01), C07C 1/24 (2006.01), C07C 29/145 (2006.01), C07C 45/48 (2006.01)

(54) MÉTODO PARA PRODUZIR ALCANOS LINEARES SUPERIORES

(71) EVONIK OPERATIONS GMBH (DE)

(72) THOMAS HAAS; CHRISTIAN RICHTER

(85) 02/10/2023



(86) PCT EP2022/057981 de 25/03/2022

(87) WO 2022/207503 de 06/10/2022

(21) BR 11 2023 020185-3 A2

Código 1.3 - Pedido PCT Admitido na Fase Nacional

(22) 08/04/2022

(30) 09/04/2021 US 63/173,145

(51) A61M 25/06 (2006.01), A61M 25/01 (2006.01), A61M 25/09 (2006.01)

(54) SISTEMA PARA COLOCAR UM CATETER COM ÂNCORA DIVISÍVEL

(71) BARD ACCESS SYSTEMS, INC. (US)

(72) JOE SPATARO; DANIEL B. BLANCHARD; GLADE H. HOWELL; KYLE G. THORNLEY

(85) 02/10/2023

(86) PCT US2022/024085 de 08/04/2022

(87) WO 2022/217098 de 13/10/2022

(21) BR 11 2023 020186-1 A2

Código 1.3 - Pedido PCT Admitido na Fase Nacional

(22) 28/03/2022

(30) 30/03/2021 US 17/217,461

(51) A61B 18/12 (2006.01), A61B 34/00 (2016.01), A61B 34/30 (2016.01), G06F 13/00 (2006.01), G16H 40/60 (2018.01)

(54) SISTEMA DE ENERGIA MODULAR COM COMUNICAÇÃO MITIGADA DE HARDWARE

(71) CILAG GMBH INTERNATIONAL (CH)

(72) JAMES M. VACHON; JOSHUA P. MORGAN; ANDREW W. CARROLL; JEFFREY A. BULLOCK

(85) 02/10/2023

(86) PCT IB2022/052810 de 28/03/2022

(87) WO 2022/208291 de 06/10/2022

(21) BR 11 2023 020187-0 A2

Código 1.3 - Pedido PCT Admitido na Fase Nacional

(22) 28/09/2021

(30) 31/03/2021 CN 202110350190.X

(51) F03D 1/06 (2006.01), F03D 7/02 (2006.01)

(54) DISPOSITIVO DE REDUÇÃO DE RUÍDO DA PÁ, PÁ E CONJUNTO GERADOR DE ENERGIA EÓLICA

(71) JIANGSU GOLDWIND SCIENCE & TECHNOLOGY CO., LTD. (CN)

(72) XIONG ZHAO; SHAOHONG JIA; QIUGE LIU; ZHUANG HAO

(85) 02/10/2023

(86) PCT CN2021/121323 de 28/09/2021

(87) WO 2022/205817 de 06/10/2022

(21) BR 11 2023 020189-6 A2

Código 1.3 - Pedido PCT Admitido na Fase Nacional

(22) 26/03/2021



(51) H01H 50/04 (2006.01), H01H 51/06 (2006.01), H01H 50/54 (2006.01)
(54) DISPOSITIVO DE CHAVEAMENTO UTILIZANDO CONJUNTO DE CABEÇOTE MÓVEL BIPARTIDO COM CONDUTORES ELÉTRICOS PRINCIPAIS E AUXILIARES INCORPORADOS
(71) WEG DRIVES & CONTROLS AUTOMAÇÃO LTDA. (BR/SC)
(72) ANDRÉ DE BARROS ALBUQUERQUE; DEIVT TOMASELLI; JULIANO BERNARDI ROSSO
(85) 02/10/2023
(86) PCT BR2021/050127 de 26/03/2021
(87) WO 2022/198286 de 29/09/2022

(21) BR 11 2023 020191-8 A2 Código 1.3 - Pedido PCT Admitido na Fase Nacional
(22) 25/03/2022
(30) 01/04/2021 CN 202110358409.0
(51) H04W 68/02 (2009.01), H04W 52/02 (2009.01)
(54) MÉTODO E APARELHO PARA COMUNICAÇÕES DE SINAL E MÍDIA DE ARMAZENAMENTO LEGÍVEL.
(71) DATANG MOBILE COMMUNICATIONS EQUIPMENT CO., LTD. (CN)
(72) JIAQING WANG; YUWAN SU; FANGCHEN CHENG
(85) 02/10/2023
(86) PCT CN2022/083022 de 25/03/2022
(87) WO 2022/206594 de 06/10/2022

(21) BR 11 2023 020384-8 A2 Código 1.3 - Pedido PCT Admitido na Fase Nacional
(22) 01/03/2022
(30) 15/04/2021 US 63/201,165; 28/02/2022 US 17/652,906
(51) H04W 74/00 (2009.01), H04W 74/08 (2009.01)
(54) DIFERENCIAÇÃO DE RESPOSTA DE ACESSO ALEATÓRIO
(71) QUALCOMM INCORPORATED (US)
(72) JING LEI; LINHAI HE; PETER GAAL
(85) 03/10/2023
(86) PCT US2022/070886 de 01/03/2022
(87) WO 2022/221798 de 20/10/2022

(21) BR 11 2023 020385-6 A2 Código 1.3 - Pedido PCT Admitido na Fase Nacional
(22) 24/03/2022
(30) 15/04/2021 JP 2021-069268
(51) G02B 27/02 (2006.01), G02B 3/00 (2006.01), G02C 11/00 (2006.01), H04N 5/64 (2006.01)
(54) APARELHO DE OBSERVAÇÃO DE IMAGEM
(71) CANON KABUSHIKI KAISHA (JP)
(72) NORIFUMI KAJIMOTO; MASAKAZU TOHARA; HIROAKI SANO; YOJIRO MATSUDA
(85) 03/10/2023



(86) PCT JP2022/014130 de 24/03/2022

(87) WO 2022/220053 de 20/10/2022

(21) BR 11 2023 020387-2 A2

Código 1.3 - Pedido PCT Admitido na Fase Nacional

(22) 14/09/2021

(30) 21/04/2021 EP 21169754.5

(51) C11B 3/12 (2006.01), C11B 3/00 (2006.01), C11B 3/10 (2006.01), C11B 3/14 (2006.01)

(54) PROCESSO PARA REDUZIR O TEOR DE MOSH E/OU MOAH DE UM ÓLEO LÁURICO VEGETAL, E, USO DA EVAPORAÇÃO DE TRAJETÓRIA CURTA

(71) CARGILL, INCORPORATED (US)

(72) GIJSBERTUS JOHANNES VAN ROSSUM

(85) 03/10/2023

(86) PCT US2021/050160 de 14/09/2021

(87) WO 2022/225547 de 27/10/2022

(21) BR 11 2023 020388-0 A2

Código 1.3 - Pedido PCT Admitido na Fase Nacional

(22) 25/04/2022

(30) 26/04/2021 EP 21382359.4

(51) C01B 33/037 (2006.01)

(54) MÉTODO PARA OBTER SILÍCIO METÁLICO PURIFICADO, DISPOSITIVO, E, USO DE UM DISPOSITIVO

(71) FERROGLOBE INNOVATION, S.L. (ES)

(72) JOSÉ MANUEL MIGUEZ; PASCAL RIVAT; DAMIEN BERTHOLLET; GONZALO VARELA; JOAQUÍN DIEGUEZ; RAMÓN ORDÁS; FRANÇOIS COCCO; AURÉLIE FAY

(85) 03/10/2023

(86) PCT EP2022/060890 de 25/04/2022

(87) WO 2022/229096 de 03/11/2022

(21) BR 11 2023 020393-7 A2

Código 1.3 - Pedido PCT Admitido na Fase Nacional

(22) 16/03/2022

(30) 16/04/2021 US 17/233,411

(51) H04B 7/185 (2006.01)

(54) SELEÇÃO DE PLMN PARA IOT MASSIVA SOBRE ACESSO POR SATÉLITE

(71) QUALCOMM INCORPORATED (US)

(72) STEPHEN WILLIAM EDGE

(85) 03/10/2023

(86) PCT US2022/020618 de 16/03/2022

(87) WO 2022/220983 de 20/10/2022



(21) BR 11 2023 020394-5 A2	Código 1.3 - Pedido PCT Admitido na Fase Nacional (22) 03/05/2022 (30) 03/05/2021 DK PA 2021 70202 (51) G02C 5/14 (2006.01), G02C 5/18 (2006.01) (54) HASTE DE ÓCULOS (71) LINDBERG A/S (DK) (72) HENRIK LINDBERG; LARS BØJVAD; HANS BOYE-NIELSEN; THOMAS MACH; CHRISTINA BAK ANDERSEN (85) 03/10/2023 (86) PCT DK2022/050090 de 03/05/2022 (87) WO 2022/233378 de 10/11/2022
(21) BR 11 2023 020399-6 A2	Código 1.3 - Pedido PCT Admitido na Fase Nacional (22) 12/04/2022 (30) 13/04/2021 EP 21168007.9 (51) A23L 33/125 (2016.01), A23L 33/21 (2016.01), A61K 31/702 (2006.01), A61P 1/00 (2006.01) (54) COMPOSIÇÃO NUTRICIONAL, E, USO NÃO TERAPÊUTICO DE UMA COMPOSIÇÃO NUTRICIONAL (71) FRIESLANDCAMPINA NEDERLAND B.V. (NL) (72) PETRONELLA JOHANNA LOOIJESTEIJN; CÉCILE MARGUERITE SINGH-POVEL; ARJEN NAUTA (85) 03/10/2023 (86) PCT EP2022/059706 de 12/04/2022 (87) WO 2022/218960 de 20/10/2022
(21) BR 11 2023 020400-3 A2	Código 1.3 - Pedido PCT Admitido na Fase Nacional (22) 13/04/2022 (30) 16/04/2021 GB 2105424.2 (51) C12P 21/02 (2006.01), C07K 16/00 (2006.01), C12N 5/07 (2010.01) (54) PROCESSOS DE CULTURA CELULAR (71) UCB BIOPHARMA SRL (BE) (72) BASSEM BEN YAHIA; ANTOINE PHILIPPE THOMAS PIEDNOIR (85) 03/10/2023 (86) PCT EP2022/059903 de 13/04/2022 (87) WO 2022/219059 de 20/10/2022
(21) BR 11 2023 020401-1 A2	Código 1.3 - Pedido PCT Admitido na Fase Nacional (22) 24/03/2022 (30) 08/04/2021 US 63/172,274; 29/10/2021 US 63/273,287; 23/03/2022 US 17/702,154 (51) H01M 4/04 (2006.01), H01M 4/1391 (2010.01), H01M 4/1393 (2010.01), H01M 4/1395 (2010.01), H01M 4/1397 (2010.01), H01M 4/38 (2006.01), H01M 4/62 (2006.01), H01M 10/0525 (2010.01), H01M 4/02 (2006.01)

(54) PROCESSO SECO PARA FORMAR UM ELETRODO
(71) LIVENT USA CORP. (US)
(72) JIAN XIA; KENNETH BRIAN FITCH; MARINA YAKOVLEVA; REBECCA N. BLACK
(85) 03/10/2023
(86) PCT US2022/021676 de 24/03/2022
(87) WO 2022/216460 de 13/10/2022

(21) BR 11 2023 020403-8 A2

Código 1.3 - Pedido PCT Admitido na Fase Nacional
(22) 23/02/2022
(30) 27/04/2021 US 17/241,742
(51) H04N 5/217 (2006.01), H04N 5/232 (2006.01), H04N 5/235 (2006.01), H04N 5/353 (2006.01), H04N 5/355 (2006.01), G06T 5/50 (2006.01), H04N 5/225 (2006.01), G06T 5/00 (2006.01)
(54) ALINHAMENTO DE IMAGEM PARA FOTOGRAFIA COMPUTACIONAL
(71) QUALCOMM INCORPORATED (US)
(72) SHANG-CHIH CHUANG; RON GAIZMAN; PRADEEP VEERAMALLA; SHIZHONG LIU; WEILIANG LIU; XIAOYUN JIANG; NARAYANA KARTHIK RAVIRALA; JIAFU LUO; SRINATH ANEKERE NARAYAN; WEI ZOU
(85) 03/10/2023
(86) PCT US2022/070792 de 23/02/2022
(87) WO 2022/232719 de 03/11/2022

(21) BR 11 2023 020405-4 A2

Código 1.3 - Pedido PCT Admitido na Fase Nacional
(22) 04/04/2022
(30) 05/04/2021 US 63/170,754
(51) G01F 15/00 (2006.01), G01F 1/74 (2006.01), G01F 25/10 (2022.01), G01N 11/00 (2006.01)
(54) SISTEMAS E MÉTODOS DE MEDIÇÃO APRIMORADOS
(71) SUR-FLO METERS & CONTROLS LTD. (CA)
(72) STEVE CRAWSHAW; SIMON BLACKMORE; DARRELL NELSON
(85) 03/10/2023
(86) PCT CA2022/050508 de 04/04/2022
(87) WO 2022/213181 de 13/10/2022

(21) BR 11 2023 020407-0 A2

Código 1.3 - Pedido PCT Admitido na Fase Nacional
(22) 29/03/2022
(30) 07/04/2021 US 17/224,975
(51) A61M 39/20 (2006.01)
(54) MEMBRANA PROTETORA PARA CONECTORES MÉDICOS LUER
(71) CAREFUSION 303, INC. (US)
(72) WESLEY UNDERWOOD; JASON ANDREW WINE
(85) 03/10/2023
(86) PCT US2022/022388 de 29/03/2022



(87) WO 2022/216481 de 13/10/2022

(21) BR 11 2023 020410-0 A2 Código 1.3 - Pedido PCT Admitido na Fase Nacional
(22) 04/04/2022
(30) 05/04/2021 US 63/170,865; 17/05/2021 US 63/189,318
(51) C07D 471/08 (2006.01), A61P 31/12 (2006.01), A61P 35/00 (2006.01), C07D 401/14 (2006.01), C07D 471/04 (2006.01), C07D 471/10 (2006.01), C07D 487/04 (2006.01), C07D 487/08 (2006.01), C07D 487/10 (2006.01), C07D 491/048 (2006.01), C07D 491/107 (2006.01), C07D 498/04 (2006.01), C07D 498/08 (2006.01), C07D 498/10 (2006.01), A61K 31/445 (2006.01)
(54) COMPOSTOS DE OXOISOINDOLINA SUBSTITUÍDA POR PIRIDINILA PARA TRATAMENTO DE CÂNCER
(71) BRISTOL-MYERS SQUIBB COMPANY (US)
(72) GODWIN KWAME KUMI; ASHOK VINAYAK PURANDARE; GUO LI; WEIFANG SHAN; JAMES AARON BALOG; EMILY CHARLOTTE CHERNEY; YAN CHEN
(85) 03/10/2023
(86) PCT US2022/023236 de 04/04/2022
(87) WO 2022/216573 de 13/10/2022

(21) BR 11 2023 020510-7 A2 Código 1.3 - Pedido PCT Admitido na Fase Nacional
(22) 24/03/2022
(30) 13/04/2021 US 63/174,076
(51) B21B 41/08 (2006.01)
(54) LOOPER SEM CONTATO PARA PROCESSAMENTO DE METAL E MÉTODOS RELACIONADOS
(71) NOVELIS INC. (US)
(72) ANTOINE JEAN WILLY PRALONG; TIMOTHY F. STANISTREET; ADOLFO RAIS; HANSJUERG ALDER; RENATO RUFINO XAVIER
(85) 04/10/2023
(86) PCT US2022/071299 de 24/03/2022
(87) WO 2022/221807 de 20/10/2022

(21) BR 11 2023 020512-3 A2 Código 1.3 - Pedido PCT Admitido na Fase Nacional
(22) 22/03/2022
(30) 14/04/2021 US 17/230,974
(51) H04L 5/14 (2006.01), H04W 76/14 (2018.01), H04W 74/08 (2009.01), H04W 72/10 (2006.01), H04W 72/02 (2009.01), H04W 72/04 (2023.01), H04W 88/02 (2009.01)
(54) TÉCNICAS DE LINHA DO TEMPO DE ACESSO À CANAL DE SIDELINK PARA SISTEMAS DE COMUNICAÇÃO SEM FIO
(71) QUALCOMM INCORPORATED (US)
(72) AHMED ATTIA ABOTABL; MUHAMMAD SAYED KHAIRY ABDELGAFFAR; ABDELRAHMAN MOHAMED AHMED MOHAMED



IBRAHIM; KRISHNA KIRAN MUKKAVILLI

(85) 04/10/2023

(86) PCT US2022/071256 de 22/03/2022

(87) WO 2022/221806 de 20/10/2022

(21) BR 11 2023 020517-4 A2

Código 1.3 - Pedido PCT Admitido na Fase Nacional

(22) 05/04/2022

(30) 06/04/2021 GB 2104877.2; 08/11/2021 GB 2115987.6

(51) C09K 8/594 (2006.01), E21B 43/24 (2006.01), C09K 8/592 (2006.01)

(54) COMPOSIÇÕES À BASE DE LIGNINA E MÉTODOS RELACIONADOS

(71) LIGNOSOL IP LIMITED (MT)

(72) DESMOND ALEXANDER SOMERVILLE; PATRICK DIETER WAIBEL

(85) 04/10/2023

(86) PCT IB2022/053161 de 05/04/2022

(87) WO 2022/214961 de 13/10/2022

(21) BR 11 2023 020519-0 A2

Código 1.3 - Pedido PCT Admitido na Fase Nacional

(22) 06/04/2022

(30) 06/04/2021 US 63/171,249

(51) H04L 5/00 (2006.01), H04B 1/7143 (2011.01), H04W 72/04 (2023.01)

(54) MÉTODOS REALIZADOS POR UM DISPOSITIVO SEM FIO E POR UM

NÓ DE REDE, DISPOSITIVO SEM FIO, E, NÓ DE REDE

(71) TELEFONAKTIEBOLAGET LM ERICSSON (PUBL) (SE)

(72) SVEN JACOBSSON; ANDREAS NILSSON; MATTIAS FRENNE

(85) 04/10/2023

(86) PCT IB2022/053229 de 06/04/2022

(87) WO 2022/215004 de 13/10/2022

(21) BR 11 2023 020523-9 A2

Código 1.3 - Pedido PCT Admitido na Fase Nacional

(22) 14/03/2022

(30) 14/04/2021 US 17/230,530

(51) G01S 19/23 (2010.01), H04W 56/00 (2009.01), G01S 5/00 (2006.01),

H04W 64/00 (2009.01), H04W 76/28 (2018.01)

(54) PROTOCOLO DE LOCALIZAÇÃO COM ACIONAMENTO DE ALCANCE ADAPTATIVO

(71) QUALCOMM INCORPORATED (US)

(72) GOVIND SINGH; XIAOXIN ZHANG; SUDHANSHU SINGH; SURABHI VISHNOI; SUSHMITHA REDDY GANJARLA

(85) 04/10/2023

(86) PCT US2022/020149 de 14/03/2022

(87) WO 2022/220967 de 20/10/2022

(21) BR 11 2023 020524-7 A2

Código 1.3 - Pedido PCT Admitido na Fase Nacional



(22) 06/04/2021

(51) B22F 9/08 (2006.01), C21B 13/14 (2006.01), C21C 7/06 (2006.01), C21C 7/10 (2006.01), C22C 33/02 (2006.01), B33Y 70/00 (2020.01)

(54) PROCESSO PARA PRODUÇÃO DE PÓS DE AÇO E INSTALAÇÃO PARA PRODUÇÃO DE PÓS DE AÇO

(71) ARCELORMITTAL (LU)

(72) ENRIQUE HERRAIZ LALANA; MATHIEU COUVRAT; PALLAVA KAUSHIK; ALEJANDRO CARO GUTIERREZ

(85) 04/10/2023

(86) PCT IB2021/052836 de 06/04/2021

(87) WO 2022/214846 de 13/10/2022

(21) BR 11 2023 020525-5 A2

Código 1.3 - Pedido PCT Admitido na Fase Nacional

(22) 04/04/2022

(30) 06/04/2021 US 63/171,097

(51) A61N 1/362 (2006.01), A61N 1/39 (2006.01)

(54) DISPOSITIVO CARDÍACO IMPLANTÁVEL, E, MÉTODO DE ESTIMULAÇÃO ANTITAQUICARDIA

(71) IMPULSE DYNAMICS NV (CW)

(72) TAMIR BEN DAVID; DAVID PRUTCHI

(85) 04/10/2023

(86) PCT IB2022/053105 de 04/04/2022

(87) WO 2022/214934 de 13/10/2022

(21) BR 11 2023 020531-0 A2

Código 1.3 - Pedido PCT Admitido na Fase Nacional

(22) 14/04/2022

(30) 15/04/2021 GR 20210100269

(51) H04W 72/02 (2009.01), H04W 72/04 (2023.01), H04L 5/14 (2006.01)

(54) CONFIGURAÇÃO DE POOL DE RECURSOS DE ENLACE LATERAL

(71) QUALCOMM INCORPORATED (US)

(72) SEYEDKIANOUSH HOSSEINI; WEI YANG; ALEXANDROS MANOLAKOS

(85) 04/10/2023

(86) PCT US2022/071716 de 14/04/2022

(87) WO 2022/221857 de 20/10/2022

(21) PI 1007579-8 A2

Código 1.3 - Pedido PCT Admitido na Fase Nacional

(22) 17/12/2010

(51) E21B 47/00 (2012.01), E21B 47/01 (2012.01), E21B 47/06 (2012.01)

(54) MÉTODO DE UTILIZAR UM MODELO DE CHOQUE PARA PREVISÃO DE EFEITOS DE PERFURAÇÃO E MÉTODO PARA PREVER EFEITOS DE PERFURAÇÃO EM UMA COLUNA DE PERFURAÇÃO EM UM POÇO

(71) HALLIBURTON ENERGY SERVICES, INC. (US)

(72) JOHN RODGERS; MARCO SERRA; DAVID SWENSON; TIMOTHY S. GLENN



(85) 18/11/2011

(86) PCT US2010/061104 de 17/12/2010

(87) WO 2012/082143 de 21/06/2012

(21) PI 1010560-3 A2

Código 1.3 - Pedido PCT Admitido na Fase Nacional

(22) 25/05/2010

(30) 28/05/2009 EP 09447025.9

(51) H04W 92/20 (2009.01), H04W 48/08 (2009.01), H04W 84/04 (2009.01),
H04W 88/08 (2009.01)

(54) SISTEMA E MÉTODO PARA O REDIRECIONAMENTO DE UM
DISPOSITIVO MÓVEL

(71) Thomson Licensing (FR)

(72) Takahito Yoshizawa

(85) 24/11/2011

(86) PCT EP2010/057120 de 25/05/2010

(87) WO 2010/136430 de 02/12/2010



Código 1.3.1 - Retificação

O INPI retifica a notificação de entrada na fase nacional brasileira do PCT por ter sido efetuada com incorreção. O depositante deverá verificar o complemento de despacho. Não é necessário responder a este despacho.

(21) BR 11 2018 002304-3 A8

Código 1.3.1 - Retificação

(22) 04/08/2016

(30) 04/08/2015 KR 10-2015-0110227

(51) C07D 271/10 (2006.01), C07D 413/12 (2006.01), A61K 31/4245 (2006.01), A61K 31/5377 (2006.01), A61K 31/497 (2006.01)

(54) COMPOSTOS DE DERIVADO DE 1,3,4-OXADIAZOL COMO INIBIDOR DE HISTONA DESACETILASE 6 E A COMPOSIÇÃO FARMACÊUTICA QUE COMPREENDE OS MESMOS

(71) CHONG KUN DANG PHARMACEUTICAL CORP. (KR)

(72) JAEKWANG LEE; YUNTAE KIM; CHANG SIK LEE; HYESEUNG SONG; DAL-YONG GWAK; JAEYOUNG LEE; JUNG TAEK OH; CHANG GON LEE; IL HYANG KIM

(85) 02/02/2018

(86) PCT KR2016/008622 de 04/08/2016

(87) WO 2017/023133 de 09/02/2017

Foi retificada a publicação 1.3 da RPI 2491 de 02/10/2018 em relação ao item 72 da mesma.



Código 1.3.2 - Publicação Anulada

O INPI anula a publicação da notificação de entrada na fase nacional brasileira do PCT por ter sido indevida. O depositante deverá verificar o complemento de despacho para tomar ciência da fundamentação da decisão. Não é necessário responder a este despacho.

(21) BR 11 2023 008670-1 A2

Código 1.3.2 - Publicação Anulada

(22) 08/11/2021

(30) 06/11/2020 US 63/110,545

(51) C07K 16/28 (2006.01), A61P 35/00 (2006.01)

(54) CONSTRUTOS POLIPEPTÍDICOS LIGADOS À CD3

(71) AMGEN INC. (US) ; AMGEN RESEARCH (MUNICH) GMBH (DE)

(72) DORIS RAU; TOBIAS RAUM; PATRICK HOFFMANN; MARKUS MUENZ;

MATTHIAS KLINGER; VIRGINE NAEGELE; LISA WINKEL; PAVAN

GHATTYVENKATAKRISHNA; JOON HOI HUH; ARNOLD MCAULEY; SEKHAR

KANAPURAM

(85) 05/05/2023

(86) PCT EP2021/080859 de 08/11/2021

(87) WO 2022/096698 de 12/05/2022

Anulada a publicação código 1.3 na RPI nº 2742 de 25/07/2023 por ter sido indevida.

(21) BR 11 2023 017204-7 A2

Código 1.3.2 - Publicação Anulada

(22) 24/02/2022

(30) 26/02/2021 IN 202111008241

(51) A01N 43/90 (2006.01), A01N 43/707 (2006.01), A01P 13/00 (2006.01)

(54) COMPOSIÇÃO HERBICIDA QUE COMPREENDE COMPOSTOS DE FENILPIRAZOLINA E TRIAZINONA

(71) WILLOWOOD CHEMICALS LIMITED (IN)

(72) PARIKSHIT MUNDHRA; JITENDRA MOHAN

(85) 25/08/2023

(86) PCT IN2022/050161 de 24/02/2022

(87) WO 2022/180645 de 01/09/2022

Anulada a publicação código 1.3 na RPI nº 2759 de 21/11/2023 por ter sido indevida.

Código 1.5 - Exigências Diversas

O INPI suspende o andamento da entrada na fase nacional brasileira do pedido internacional depositado via Tratado de Cooperação em Matéria de Patentes (PCT). O objetivo é abrir o prazo para atendimento de exigências. O depositante deve acessar o parecer na Busca de Processos (Portal do INPI) para obter mais informações. O prazo para cumprir às exigências é de 60 (sessenta) dias corridos, contados a partir da data desta publicação. O depositante deverá usar o sistema de peticionamento eletrônico, com a guia de recolhimento da união (GRU) de código 207 (cumprimento de exigência).

(21) BR 11 2022 020999-1

Código 1.5 - Exigências Diversas

(22) 19/04/2021

(71) DANIEL S. O'TOOLE (US)

(86) PCT US2021/027879 de 19/04/2021

(87) WO 2021/216397 de 28/10/2021

Apresente a tradução simples da folha de rosto da certidão de depósito da prioridade US 63/012,662 de 20/04/2020 ou declaração contendo, obrigatoriamente, todos os dados identificadores desta conforme o parágrafo único do Art. 15 da Portaria/INPI/nº 39/2021. A exigência deve ser respondida em até 60 (sessenta) dias de sua publicação e deve ser realizada por meio da petição GRU código de serviço 207.

(21) BR 11 2022 024365-0 A2

Código 1.5 - Exigências Diversas

(22) 27/05/2021

(71) PELOTON INTERACTIVE, INC. (US)

(86) PCT US2021/034632 de 27/05/2021

(87) WO 2021/243092 de 02/12/2021

Apresente documentos comprobatórios que regularizem a solicitação de alteração de nome de inventor solicitada na petição nº 870230071057, constante no pedido internacional como "Jeff NG" para "Wong Kun Ng", uma vez que não foram enviados os documentos pessoais do inventor que comprovem o nome a ser retificado. Apresente também declaração assinada pelos demais inventores do pedido ratificando a alteração solicitada. A exigência deve ser respondida em até 60 (sessenta) dias de sua publicação e deve ser realizada por meio da petição GRU código de serviço 207.

(21) BR 11 2023 008670-1 A2

Código 1.5 - Exigências Diversas

(22) 08/11/2021

(71) AMGEN INC. (US) ; AMGEN RESEARCH (MUNICH) GMBH (DE)

(86) PCT EP2021/080859 de 08/11/2021

(87) WO 2022/096698 de 12/05/2022

Reapresentar, em até 60 (sessenta) dias, o resumo na petição nº



870230037747 de05/05/2023 contendo 2 páginas, ou confirmar ser um erro de preenchimento e re-enviar o conteúdo com paginação correta.

(21) BR 11 2023 014440-0

Código 1.5 - Exigências Diversas

(22) 20/01/2022

(71) ABBVIE INC. (US)

(86) PCT US2022/013121 de 20/01/2022

(87) WO 2022/159576 de 28/07/2022

Com base na Portaria/INPI/nº 48/2022, apresente novo conteúdo de listagem pois o conteúdo da listagem apresentada na petição nº 870230081696 de 14/09/2023 não possui todos os campos obrigatórios (Campos 140 e 141). A exigência deve ser respondida em até 60 (sessenta) dias de sua publicação e deve ser realizada por meio da petição GRU código de serviço 207.

(21) BR 11 2023 016194-0

Código 1.5 - Exigências Diversas

(22) 11/02/2022

(71) CRUNCHFISH DIGITAL CASH AB (SE)

(86) PCT SE2022/050152 de 11/02/2022

(87) WO 2022/173360 de 18/08/2022

Apresente novas folhas das reivindicações contendo a expressão ? caracterizado por?, conforme Art. 17 inciso III da Instrução Normativa/INPI/nº 31/2013, uma vez que as apresentadas na petição nº 870230071076 de 11/08/2023 não possuem a expressão citada. A exigência deve ser respondida em até 60 (sessenta) dias de sua publicação e deve ser realizada por meio da petição GRU código de serviço 207.

(21) BR 11 2023 016198-3

Código 1.5 - Exigências Diversas

(22) 25/01/2022

(71) QUALCOMM INCORPORATED (US)

(86) PCT US2022/070336 de 25/01/2022

(87) WO 2022/183153 de 01/09/2022

Apresente novas folhas das reivindicações contendo a expressão ? caracterizado por?, conforme Art. 17 inciso III da Instrução Normativa/INPI/nº 31/2013, uma vez que as apresentadas na petição nº 870230071092 de 11/08/2023 não possuem a expressão citada. A exigência deve ser respondida em até 60 (sessenta) dias de sua publicação e deve ser realizada por meio da petição GRU código de serviço 207.

(21) BR 11 2023 016214-9

Código 1.5 - Exigências Diversas

(22) 07/01/2022

(71) QUALCOMM INCORPORATED (US)

(86) PCT US2022/011622 de 07/01/2022

(87) WO 2022/182433 de 01/09/2022



Apresente novas folhas das reivindicações contendo a expressão ? caracterizado por?, conforme Art. 17 inciso III da Instrução Normativa/INPI/nº 31/2013, uma vez que as apresentadas na petição nº 870230071159 de 11/08/2023 não possuem a expressão citada. A exigência deve ser respondida em até 60 (sessenta) dias de sua publicação e deve ser realizada por meio da petição GRU código de serviço 207.

(21) BR 11 2023 016811-2

Código 1.5 - Exigências Diversas

(22) 22/02/2022

(71) DINAQOR AG (CH)

(86) PCT EP2022/054356 de 22/02/2022

(87) WO 2022/175545 de 25/08/2022

Efetuar, em até 60 (sessenta) dias, o pagamento de GRU código de serviço 260 para a regularização do pedido, conforme Art. 2º §1º da Resolução/INPI/nº 189/2017 e Nota de Esclarecimento publicada na RPI 2421 de 30/05/2017, uma vez que a petição nº 870230098644 de 08/11/2023 apresenta documentos referentes a 2 serviços diversos (complementação da tradução e modificação de partes do pedido já enviados) tendo sido paga somente 1 retribuição. Deverá ser paga mais 1 (uma) GRU código de serviço 260 e a GRU código de serviço 207 referente à resposta desta exigência.

(21) BR 11 2023 017144-0

Código 1.5 - Exigências Diversas

(22) 23/02/2022

(71) CILAG GMBH INTERNATIONAL (CH)

(86) PCT IB2022/051593 de 23/02/2022

(87) WO 2022/180541 de 01/09/2022

Efetuar, em até 60 (sessenta) dias, o pagamento de GRU código de serviço 260 para a regularização do pedido, conforme Art. 2º §1º da Resolução/INPI/nº 189/2017 e Nota de Esclarecimento publicada na RPI 2421 de 30/05/2017, uma vez que a petição nº 870230087506 de 03/10/2023 apresenta documentos referentes a 2 serviços diversos (complementação da tradução e modificação de partes do pedido já enviados) tendo sido paga somente 1 retribuição. Deverá ser paga mais 1 (uma) GRU código de serviço 260 e a GRU código de serviço 207 referente à resposta desta exigência.

(21) BR 11 2023 017151-2

Código 1.5 - Exigências Diversas

(22) 23/02/2022

(71) CILAG GMBH INTERNATIONAL (CH)

(86) PCT IB2022/051584 de 23/02/2022

(87) WO 2022/180533 de 01/09/2022

Efetuar, em até 60 (sessenta) dias, o pagamento de GRU código de serviço 260 para a regularização do pedido, conforme Art. 2º §1º da Resolução/INPI/nº 189/2017 e Nota de Esclarecimento publicada na RPI 2421 de 30/05/2017, uma vez que a petição nº 870230095068 de 26/10/2023 apresenta documentos



referentes a 2 serviços diversos (complementação da tradução e modificação de partes do pedido já enviados) tendo sido paga somente 1 retribuição. Deverá ser paga mais 1 (uma) GRU código de serviço 260 e a GRU código de serviço 207 referente à resposta desta exigência.

(21) BR 11 2023 017157-1

Código 1.5 - Exigências Diversas

(22) 25/02/2022

(71) TELIX PHARMACEUTICALS (INNOVATIONS) PTY LTD (AU)

(86) PCT AU2022/050154 de 25/02/2022

(87) WO 2022/178592 de 01/09/2022

Apresente nova folha do resumo adaptada ao Art. 22 inciso I da Instrução Normativa/INPI/nº 31/2013, uma vez que o título do resumo apresentado na petição nº 870230075412 de 25/08/2023 é divergente do título do relatório descritivo enviado na petição nº 870230093085 de 20/10/2023. A exigência deve ser respondida em até 60 (sessenta) dias de sua publicação e deve ser realizada por meio da petição GRU código de serviço 207.

(21) BR 11 2023 017158-0

Código 1.5 - Exigências Diversas

(22) 23/02/2022

(71) CILAG GMBH INTERNATIONAL (CH)

(86) PCT IB2022/051567 de 23/02/2022

(87) WO 2022/180520 de 01/09/2022

Efetuar, em até 60 (sessenta) dias, o pagamento de GRU código de serviço 260 para a regularização do pedido, conforme Art. 2º §1º da Resolução/INPI/nº 189/2017 e Nota de Esclarecimento publicada na RPI 2421 de 30/05/2017, uma vez que a petição nº 870230089642 de 09/10/2023 apresenta documentos referentes a 2 serviços diversos (complementação da tradução e modificação de partes do pedido já enviados) tendo sido paga somente 1 retribuição. Deverá ser paga mais 1 (uma) GRU código de serviço 260 e a GRU código de serviço 207 referente à resposta desta exigência.

(21) BR 11 2023 017169-5

Código 1.5 - Exigências Diversas

(22) 22/02/2022

(71) WILLOWOOD CHEMICALS LIMITED (IN)

(86) PCT IN2022/050154 de 22/02/2022

(87) WO 2022/180641 de 01/09/2022

Efetuar, em até 60 (sessenta) dias, o pagamento de GRU código de serviço 260 para a regularização do pedido, conforme Art. 2º §1º da Resolução/INPI/nº 189/2017 e Nota de Esclarecimento publicada na RPI 2421 de 30/05/2017, uma vez que a petição nº 870230089599 de 09/10/2023 apresenta documentos referentes a 2 serviços diversos (complementação da tradução e modificação de partes do pedido já enviados) tendo sido paga somente 1 retribuição. Deverá ser paga mais 1 (uma) GRU código de serviço 260 e a GRU código de serviço



207 referente à resposta desta exigência.

(21) BR 11 2023 017702-2

Código 1.5 - Exigências Diversas

(22) 10/03/2022

(71) BIOHAVEN THERAPEUTICS LTD. (US)

(86) PCT US2022/019658 de 10/03/2022

(87) WO 2022/192478 de 15/09/2022

Efetuar, em até 60 (sessenta) dias, o pagamento de GRU código de serviço 260 para a regularização do pedido, conforme Art. 2º §1º da Resolução/INPI/nº 189/2017 e Nota de Esclarecimento publicada na RPI 2421 de 30/05/2017, uma vez que a petição nº 870230096816 de 01/11/2023 apresenta documentos referentes a 2 serviços diversos (Tradução dos documentos apresentados no depósito e Modificações no quadro reivindicatório e resumo) tendo sido paga somente 1 retribuição. Deverá ser paga mais 1 (uma) GRU código de serviço 260 e a GRU código de serviço 207 referente à resposta desta exigência.

(21) BR 11 2023 018397-9

Código 1.5 - Exigências Diversas

(22) 11/03/2022

(71) JANSSEN BIOTECH, INC. (US)

(86) PCT US2022/019926 de 11/03/2022

(87) WO 2022/192657 de 15/09/2022

Efetuar, em até 60 (sessenta) dias, o pagamento de GRU código de serviço 260 para a regularização do pedido, conforme Art. 2º §1º da Resolução/INPI/nº 189/2017 e Nota de Esclarecimento publicada na RPI 2421 de 30/05/2017, uma vez que a petição nº 870230091937 de 17/10/2023 apresenta documentos referentes a 2 serviços diversos (Tradução dos documentos apresentados no depósito e Modificações no pedido) tendo sido paga somente 1 retribuição. Deverá ser paga mais 1 (uma) GRU código de serviço 260 e a GRU código de serviço 207 referente à resposta desta exigência.

(21) BR 11 2023 018399-5

Código 1.5 - Exigências Diversas

(22) 10/03/2022

(71) THE ROCKEFELLER UNIVERSITY (US)

(86) PCT US2022/019743 de 10/03/2022

(87) WO 2022/192532 de 15/09/2022

Com base na Portaria/INPI/nº 48/2022, apresente novo conteúdo de listagem pois o conteúdo da listagem apresentada na petição nº 870230092957 de 19/10/2023 possui os campos <110> e <120> divergentes do pedido em questão. A exigência deve ser respondida em até 60 (sessenta) dias de sua publicação e deve ser realizada por meio da petição GRU código de serviço 207.

(21) BR 11 2023 018400-2

Código 1.5 - Exigências Diversas



(22) 10/03/2022

(71) JANSSEN BIOTECH, INC. (US)

(86) PCT IB2022/052163 de 10/03/2022

(87) WO 2022/190034 de 15/09/2022

Exigências:1 - Com base na Portaria/INPI/nº 48/2022, apresente novo conteúdo de listagem pois o conteúdo da listagem apresentada na petição nº 870230080461 de 11/09/2023 possui os campos <120> e <140> divergentes do pedido em questão. 2 - Efetuar, em até 60 (sessenta) dias, o pagamento de GRU código de serviço 260 para a regularização do pedido, conforme Art. 2º §1º da Resolução/INPI/nº 189/2017 e Nota de Esclarecimento publicada na RPI 2421 de 30/05/2017, uma vez que a petição nº 870230091841 de 17/10/2023 apresenta documentos referentes a 2 serviços diversos (Tradução dos documentos apresentados no depósito e Modificações no pedido) tendo sido paga somente 1 retribuição. Deverá ser paga mais 1 (uma) GRU código de serviço 260 e a GRU código de serviço 207 referente à resposta desta exigência.

(21) BR 11 2023 018409-6

Código 1.5 - Exigências Diversas

(22) 11/03/2022

(71) MERKLE, INC. (US)

(86) PCT US2022/020035 de 11/03/2022

(87) WO 2022/192727 de 15/09/2022

Apresente o original e a tradução simples do documento de cessão do pedido internacional, com data anterior ao requerimento de entrada na fase nacional, de modo a regularizar a titularidade do pedido no Brasil ou retifique a entrada na fase nacional incluindo todos os depositantes originais do PCT, apresentando procuração dos mesmos. O documento apresentado na petição 870230099814 de 10/11/2023 não é específico para o Depósito Internacional do PCT. A exigência deve ser respondida em até 60 (sessenta) dias de sua publicação e deve ser realizada por meio da petição GRU código de serviço 207.

(21) BR 11 2023 018469-0

Código 1.5 - Exigências Diversas

(22) 10/03/2022

(71) ORACLE INTERNATIONAL CORPORATION (US)

(86) PCT US2022/019848 de 10/03/2022

(87) WO 2022/197531 de 22/09/2022

Explique a divergência, com documentos comprobatórios se necessário, no nome do inventor constante no pedido internacional como VENKA TESH ARAVAMUDHAN e o constante no formulário da petição inicial como VENKATESH ARAVAMUDHAN. A exigência deve ser respondida em até 60 (sessenta) dias de sua publicação e deve ser realizada por meio da petição GRU código de serviço 207.



(21) BR 11 2023 018969-1	<p>Código 1.5 - Exigências Diversas (22) 02/03/2022 (71) KINNERET ACADEMIC COLLEGE (IL) (86) PCT IL2022/050231 de 02/03/2022 (87) WO 2022/195575 de 22/09/2022</p> <p>Efetuar, em até 60 (sessenta) dias, o pagamento de GRU código de serviço 260 para a regularização do pedido, conforme Art. 2º §1º da Resolução/INPI/nº 189/2017 e Nota de Esclarecimento publicada na RPI 2421 de 30/05/2017, uma vez que a petição nº 870230083441 de 20/09/2023 apresenta documentos referentes a 2 serviços diversos (Tradução dos documentos apresentados no depósito e Modificações no resumo) tendo sido paga somente 1 retribuição. Deverá ser paga mais 1 (uma) GRU código de serviço 260 e a GRU código de serviço 207 referente à resposta desta exigência.</p>
(21) BR 11 2023 018976-4	<p>Código 1.5 - Exigências Diversas (22) 27/04/2022 (71) BEIJING DABEINONG BIOTECHNOLOGY CO., LTD. (CN) (86) PCT CN2022/089519 de 27/04/2022 (87) WO 2022/237541 de 17/11/2022</p> <p>Apresente novas folhas de desenhos adaptadas ao Art. 39 da Instrução Normativa/INPI/nº 31/2013, uma vez que o conteúdo enviado na petição nº 870230082673 de 18/09/2023 encontra-se fora da norma no que se refere à numeração das páginas. A exigência deve ser respondida em até 60 (sessenta) dias de sua publicação e deve ser realizada por meio da petição GRU código de serviço 207.</p>
(21) BR 11 2023 019406-7	<p>Código 1.5 - Exigências Diversas (22) 01/04/2022 (71) QUALCOMM INCORPORATED (US) (86) PCT US2022/023092 de 01/04/2022 (87) WO 2022/240495 de 17/11/2022</p> <p>Reapresentar, em até 60 (sessenta) dias, o resumo na petição nº 870230084153 de 22/09/2023 contendo 1 página, ou confirmar ser um erro de preenchimento e re-enviar o conteúdo com paginação correta</p>
(21) BR 11 2023 020395-3	<p>Código 1.5 - Exigências Diversas (22) 08/04/2022 (71) REGENERON PHARMACEUTICALS, INC. (US) (86) PCT US2022/023963 de 08/04/2022 (87) WO 2022/217020 de 13/10/2022</p> <p>Apresente novas folhas das reivindicações contendo a expressão ? caracterizado por?, conforme Art. 17 inciso III da Instrução Normativa/INPI/nº 31/2013, uma vez que as apresentadas na petição nº 870230096361 de 31/10/2023 não possuem a expressão citada na reivindicação 17. A exigência</p>

deve ser respondida em até 60 (sessenta) dias de sua publicação e deve ser realizada por meio da petição GRU código de serviço 207.

(21) BR 11 2023 020396-1

Código 1.5 - Exigências Diversas

(22) 17/01/2022

(71) PANASONIC INTELLECTUAL PROPERTY CORPORATION OF AMERICA (US)

(86) PCT SG2022/050013 de 17/01/2022

(87) WO 2022/216224 de 13/10/2022

1) Explique a divergência, com documentos comprobatórios se necessário, no nome do inventor constante no pedido internacional como HONG CHENG MICHAEL SIM e o constante no formulário da petição nº 870230087727 de 03/10/2023 como MICHAEL SIM HONG CHENG. 2) Apresente novas folhas dos desenhos adaptadas ao Art. 18 inciso III da Instrução Normativa/INPI/nº 31/2013, uma vez que o conteúdo enviado na petição nº 870230087727 de 03/10/2023 encontra-se fora da norma no que se refere à numeração dos desenhos, faltando numeração de figuras. A exigência deve ser respondida em até 60 (sessenta) dias de sua publicação e deve ser realizada por meio da petição GRU código de serviço 207.

(21) PI 0906913-5

Código 1.5 - Exigências Diversas

(22) 15/01/2009

(71) F. Hoffmann-La Roche AG (CH)

(86) PCT EP2009/000192 de 15/01/2009

(87) WO 2009/090056 de 23/07/2009

Apresente novas vias das reivindicações modificadas corretamente numeradas, uma vez que a versão apresentada não possui a página 2.



Código 1.5.3 - Exigência Anulada

O INPI anula a exigência por ter sido indevida, conforme justificativa informada em complemento do despacho. Não é necessário responder a este despacho.

(21) BR 11 2023 011537-0 A2	Código 1.5.3 - Exigência Anulada (22) 03/12/2021 (71) CJ CHEILJEDANG CORPORATION (KR) (86) PCT KR2021/018224 de 03/12/2021 (87) WO 2022/124708 de 16/06/2022 Anulada a publicação código 1.5 na RPI nº 2758 de 14/11/2023 por ter sido indevida.
(21) BR 11 2023 017677-8 A2	Código 1.5.3 - Exigência Anulada (22) 05/03/2022 (71) INTELLIGENT ENERGY LIMITED (GB) (86) PCT IB2022/051962 de 05/03/2022 (87) WO 2022/185287 de 09/09/2022 Anulada a publicação código 1.5 na RPI nº 2758 de 14/11/2023 por ter sido indevida.
(21) BR 11 2023 017973-4 A2	Código 1.5.3 - Exigência Anulada (22) 01/03/2022 (71) NETFLIX, INC. (US) (86) PCT US2022/018332 de 01/03/2022 (87) WO 2022/187240 de 09/09/2022 Anulada a publicação código 1.5 na RPI nº 2758 de 14/11/2023 por ter sido indevida.
(21) BR 11 2023 020199-3	Código 1.5.3 - Exigência Anulada (22) 01/04/2022 (71) CRYMIROTECH (FR) (86) PCT FR2022/050620 de 01/04/2022 (87) WO 2022/219260 de 20/10/2022 Anulada a publicação código 1.5 na RPI nº 2758 de 14/11/2023 por conter erro de digitação na sua formulação que invalida a questão formulada



Código Depósito

Código 2.1 - Pedido de Patente ou Certificado de Adição de Invenção Depositado

O INPI considera depositado o pedido de Patente de Invenção, Modelo de Utilidade ou Certificado de Adição de Invenção, após ter concluído seu exame formal. O parecer está disponível na Busca de Processos (Portal do INPI). Não é necessário responder a este despacho. O conteúdo do pedido será publicado na Revista da Propriedade Industrial (RPI) após 18 (dezoito) meses em sigilo, contados a partir da data do depósito ou da prioridade mais antiga. O depositante poderá solicitar que essa publicação seja antecipada. No caso do pedido de Certificado de Adição, este será divulgado após a publicação do pedido principal. Atenção! O depositante deverá acompanhar o andamento do pedido na RPI e na Busca de Processos no Portal do INPI. Também deve estar atento aos prazos e/ou necessidades do rito processual. Para tirar dúvidas, consulte os Guias Rápidos de Patentes ou escreva para o Fale Conosco no Portal do INPI.

(21) BR 10 2019 005086-1 A2	Código 2.1 - Pedido de Patente ou Certificado de Adição de Invenção Depositado (22) 15/03/2019 (71) ANILHAS PARA PASSARO E AVES CAPRI IND. E COM. LTDA EPP (BR/SP)
(21) BR 10 2023 009799-5	Código 2.1 - Pedido de Patente ou Certificado de Adição de Invenção Depositado (22) 22/05/2023 (71) UNIVERSIDADE FEDERAL DE JUIZ DE FORA - UFJF (BR/MG) ; CEB LAJEADO S/A (BR/DF) ; CEB PARTICIPAÇÕES S/A (BR/DF)
(21) BR 10 2023 010254-9	Código 2.1 - Pedido de Patente ou Certificado de Adição de Invenção Depositado (22) 25/05/2023 (71) EXPEDITO JOSYERBERTH BORGES MUNIZ (BR/PE)
(21) BR 10 2023 013266-9	Código 2.1 - Pedido de Patente ou Certificado de Adição de Invenção Depositado (22) 30/06/2023 (71) GENIBELDO MOREIRA SOARES (BR/RJ)
(21) BR 10 2023 013724-5	Código 2.1 - Pedido de Patente ou Certificado de Adição de Invenção Depositado (22) 07/07/2023



(71) CARLOS HENRIQUE PADULA BARÇANTE (BR/MG)

(21) BR 10 2023 013764-4 Código 2.1 - Pedido de Patente ou Certificado de Adição de Invenção
 Depositado
 (22) 10/07/2023
 (71) UNIVERSIDADE FEDERAL DO PARANA (BR/PR)

(21) BR 10 2023 013933-7 Código 2.1 - Pedido de Patente ou Certificado de Adição de Invenção
 Depositado
 (22) 12/07/2023
 (71) UNIVERSIDADE FEDERAL DO OESTE DO PARÁ - AGÊNCIA DE INOVAÇÃO TECNOLÓGICA (BR/PA)

(21) BR 10 2023 014291-5 Código 2.1 - Pedido de Patente ou Certificado de Adição de Invenção
 Depositado
 (22) 17/07/2023
 (71) MANN+HUMMEL GMBH (DE)

(21) BR 10 2023 014295-8 Código 2.1 - Pedido de Patente ou Certificado de Adição de Invenção
 Depositado
 (22) 17/07/2023
 (71) MANN+HUMMEL GMBH (DE)

(21) BR 10 2023 014320-2 Código 2.1 - Pedido de Patente ou Certificado de Adição de Invenção
 Depositado
 (22) 17/07/2023
 (71) GERRESHEIMER GLAS GMBH (DE) ; STEVANATO GROUP S.P.A. (IT)

(21) BR 10 2023 014325-3 Código 2.1 - Pedido de Patente ou Certificado de Adição de Invenção
 Depositado
 (22) 17/07/2023
 (71) SÃO MARTINHO S/A. (BR/SP) ; UNIVERSIDADE DE SÃO PAULO - USP (BR/SP)

(21) BR 10 2023 014674-0 Código 2.1 - Pedido de Patente ou Certificado de Adição de Invenção
 Depositado
 (22) 21/07/2023
 (71) UNIVERSIDADE FEDERAL DO SUL E SUDESTE DO PARÁ (BR/PA)

(21) BR 10 2023 014876-0 Código 2.1 - Pedido de Patente ou Certificado de Adição de Invenção
 Depositado
 (22) 25/07/2023



(71) THE BOEING COMPANY (US)

(21) BR 10 2023 014884-0 Código 2.1 - Pedido de Patente ou Certificado de Adição de Invenção
Depositado
(22) 25/07/2023
(71) INSTITUTO GNARUS (BR/MG) ; COPEL GERAÇÃO E TRANSMISSÃO
S.A. (BR/PR)

(21) BR 10 2023 014952-9 Código 2.1 - Pedido de Patente ou Certificado de Adição de Invenção
Depositado
(22) 25/07/2023
(71) BOTICA COMERCIAL FARMACÊUTICA LTDA. (BR/PR)

(21) BR 10 2023 015209-0 Código 2.1 - Pedido de Patente ou Certificado de Adição de Invenção
Depositado
(22) 28/07/2023
(71) UNIVERSIDADE FEDERAL DO SUL E SUDESTE DO PARÁ (BR/PA)

(21) BR 10 2023 015254-6 Código 2.1 - Pedido de Patente ou Certificado de Adição de Invenção
Depositado
(22) 28/07/2023
(71) UNIVERSIDADE DE SÃO PAULO - USP (BR/SP)

(21) BR 10 2023 015286-4 Código 2.1 - Pedido de Patente ou Certificado de Adição de Invenção
Depositado
(22) 28/07/2023
(71) DEERE & COMPANY (US)

(21) BR 10 2023 015307-0 Código 2.1 - Pedido de Patente ou Certificado de Adição de Invenção
Depositado
(22) 28/07/2023
(71) UNIVERSIDADE FEDERAL FLUMINENSE (BR/RJ)

(21) BR 10 2023 015308-9 Código 2.1 - Pedido de Patente ou Certificado de Adição de Invenção
Depositado
(22) 29/07/2023
(71) TRANSPORTATION IP HOLDINGS, LLC (US)

(21) BR 10 2023 015309-7 Código 2.1 - Pedido de Patente ou Certificado de Adição de Invenção
Depositado
(22) 29/07/2023
(71) LEANDRA CARLA APARECIDA CORDEIRO (BR/RJ)



(21) BR 10 2023 015817-0	Código 2.1 - Pedido de Patente ou Certificado de Adição de Invenção Depositado (22) 07/08/2023 (71) WILLIAM FERREIRA NASCIMENTO (BR/RJ)
(21) BR 10 2023 015820-0	Código 2.1 - Pedido de Patente ou Certificado de Adição de Invenção Depositado (22) 07/08/2023 (71) BOSCH POWER TOOLS (CHINA) CO., LTD., (CN)
(21) BR 10 2023 016206-1	Código 2.1 - Pedido de Patente ou Certificado de Adição de Invenção Depositado (22) 11/08/2023 (71) UNIVERSIDADE FEDERAL DO PIAUÍ (BR/PI)
(21) BR 10 2023 016392-0	Código 2.1 - Pedido de Patente ou Certificado de Adição de Invenção Depositado (22) 15/08/2023 (71) SAURER INTELLIGENT TECHNOLOGY AG (CH)
(21) BR 10 2023 016399-8	Código 2.1 - Pedido de Patente ou Certificado de Adição de Invenção Depositado (22) 15/08/2023 (71) APPLE INC. (US)
(21) BR 10 2023 016649-0	Código 2.1 - Pedido de Patente ou Certificado de Adição de Invenção Depositado (22) 18/08/2023 (71) APPLE INC. (US)
(21) BR 10 2023 017360-8	Código 2.1 - Pedido de Patente ou Certificado de Adição de Invenção Depositado (22) 28/08/2023 (71) COMPANHIA ESTADUAL DE DISTRIBUIÇÃO DE ENERGIA ELETRICA - CEEE-D (BR/RS) ; UNIVERSIDADE DO VALE DO RIO DOS SINOS - UNISINOS (BR/RS) ; ARQUIA SERVIÇOS TÉCNICOS E TECNOLOGIA LTDA (BR/RS)
(21) BR 10 2023 017370-5	Código 2.1 - Pedido de Patente ou Certificado de Adição de Invenção Depositado (22) 28/08/2023 (71) GULFSTREAM AEROSPACE CORPORATION (US)

(21) BR 10 2023 017388-8	Código 2.1 - Pedido de Patente ou Certificado de Adição de Invenção Depositado (22) 29/08/2023 (71) UNIVERSIDADE FEDERAL DE CAMPINA GRANDE - PB (BR/PB) ; UNIVERSIDADE FEDERAL DA BAHIA, (BR/BA)
(21) BR 10 2023 017400-0	Código 2.1 - Pedido de Patente ou Certificado de Adição de Invenção Depositado (22) 29/08/2023 (71) CNH INDUSTRIAL AMERICA LLC (US)
(21) BR 10 2023 017869-3	Código 2.1 - Pedido de Patente ou Certificado de Adição de Invenção Depositado (22) 04/09/2023 (71) CNH INDUSTRIAL AMERICA LLC (US)
(21) BR 10 2023 017980-0	Código 2.1 - Pedido de Patente ou Certificado de Adição de Invenção Depositado (22) 05/09/2023 (71) UNIVERSIDADE FEDERAL DE SÃO JOÃO DEL REI (BR/MG) ; UNIVERSIDADE FEDERAL DE MINAS GERAIS (BR/MG)
(21) BR 10 2023 018054-0	Código 2.1 - Pedido de Patente ou Certificado de Adição de Invenção Depositado (22) 05/09/2023 (71) SICPA HOLDING SA (CH)
(21) BR 10 2023 018119-8	Código 2.1 - Pedido de Patente ou Certificado de Adição de Invenção Depositado (22) 06/09/2023 (71) CNH INDUSTRIAL BELGIUM N.V. (BE)
(21) BR 10 2023 018419-7	Código 2.1 - Pedido de Patente ou Certificado de Adição de Invenção Depositado (22) 12/09/2023 (71) NEXANS (FR)
(21) BR 10 2023 018424-3	Código 2.1 - Pedido de Patente ou Certificado de Adição de Invenção Depositado (22) 12/09/2023 (71) ROSEMOUNT AEROSPACE INC. (US)

(21) BR 10 2023 018425-1	Código 2.1 - Pedido de Patente ou Certificado de Adição de Invenção Depositado (22) 12/09/2023 (71) GENERAL ELECTRIC COMPANY (US)
(21) BR 10 2023 018569-0	Código 2.1 - Pedido de Patente ou Certificado de Adição de Invenção Depositado (22) 13/09/2023 (71) PETRÓLEO BRASILEIRO S.A. - PETROBRAS (BR/RJ) ; NCHEMI ENGENHARIA DE MATERIAIS LTDA - NCHEMI (BR/SP)
(21) BR 10 2023 018726-9	Código 2.1 - Pedido de Patente ou Certificado de Adição de Invenção Depositado (22) 15/09/2023 (71) UNIVERSIDADE FEDERAL DA BAHIA (BR/BA) ; MAYSA SANTOS BARBOSA (BR/BA) ; BRUNA CAROLINA DE BRITO GUIMARÃES (BR/BA) ; LUCAS SANTANA COELHO DA SILVA (BR/BA) ; IZADORA DE SOUZA BARRETO (BR/MG) ; CAMILA PACHÊCO GOMES (BR/BA)
(21) BR 10 2023 018811-7	Código 2.1 - Pedido de Patente ou Certificado de Adição de Invenção Depositado (22) 15/09/2023 (71) DEERE & COMPANY (US)
(21) BR 10 2023 018831-1	Código 2.1 - Pedido de Patente ou Certificado de Adição de Invenção Depositado (22) 15/09/2023 (71) L.B. - OFFICINE MECCANICHE - S.P.A. (IT)
(21) BR 10 2023 018840-0	Código 2.1 - Pedido de Patente ou Certificado de Adição de Invenção Depositado (22) 15/09/2023 (71) CNH INDUSTRIAL AMERICA LLC (US)
(21) BR 10 2023 018883-4	Código 2.1 - Pedido de Patente ou Certificado de Adição de Invenção Depositado (22) 18/09/2023 (71) UNIVERSIDADE FEDERAL DE MINAS GERAIS (BR/MG) ; SAFETEST DIAGNÓSTICOS LTDA. (BR/MG)
(21) BR 10 2023 019053-7	Código 2.1 - Pedido de Patente ou Certificado de Adição de Invenção Depositado

	(22) 19/09/2023 (71) ROBERT BOSCH LIMITADA (BR/SP)
--	---

(21) BR 10 2023 019243-2	Código 2.1 - Pedido de Patente ou Certificado de Adição de Invenção Depositado (22) 21/09/2023 (71) UNIVERSIDADE FEDERAL DE CAMPINA GRANDE - PB (BR/PB) ; INSTITUTO NACIONAL DO SEMIÁRIDO ? INSA (BR/PB) ; WTT BRASIL (BR/RJ)
---------------------------------	---

(21) BR 10 2023 019275-0	Código 2.1 - Pedido de Patente ou Certificado de Adição de Invenção Depositado (22) 21/09/2023 (71) ARVINMERITOR TECHNOLOGY, LLC (US)
---------------------------------	---

(21) BR 10 2023 019411-7	Código 2.1 - Pedido de Patente ou Certificado de Adição de Invenção Depositado (22) 22/09/2023 (71) DEERE & COMPANY (US)
---------------------------------	--

(21) BR 10 2023 019447-8	Código 2.1 - Pedido de Patente ou Certificado de Adição de Invenção Depositado (22) 22/09/2023 (71) HONDA MOTOR CO., LTD. (JP)
---------------------------------	--

(21) BR 10 2023 019544-0	Código 2.1 - Pedido de Patente ou Certificado de Adição de Invenção Depositado (22) 25/09/2023 (71) CNH INDUSTRIAL AMERICA LLC (US)
---------------------------------	---

(21) BR 10 2023 019641-1	Código 2.1 - Pedido de Patente ou Certificado de Adição de Invenção Depositado (22) 25/09/2023 (71) PETRÓLEO BRASILEIRO S.A. - PETROBRAS (BR/RJ) ; CENTRO NACIONAL DE PESQUISA EM ENERGIA E MATERIAIS (CNPEN) (BR/SP)
---------------------------------	---

(21) BR 10 2023 019674-8	Código 2.1 - Pedido de Patente ou Certificado de Adição de Invenção Depositado (22) 25/09/2023 (71) UNIVERSIDADE ESTADUAL DE CAMPINAS (BR/SP)
---------------------------------	---

(21) BR 10 2023 019678-0	Código 2.1 - Pedido de Patente ou Certificado de Adição de Invenção Depositado
---------------------------------	--



	(22) 25/09/2023 (71) INSTITUTO HERCÍLIO RANDON (BR/RS)
--	---

(21) BR 10 2023 019687-0	Código 2.1 - Pedido de Patente ou Certificado de Adição de Invenção Depositado (22) 25/09/2023 (71) FUNDAÇÃO EDUCACIONAL SEVERINO SOMBRA (BR/RJ)
---------------------------------	---

(21) BR 10 2023 019789-2	Código 2.1 - Pedido de Patente ou Certificado de Adição de Invenção Depositado (22) 26/09/2023 (71) HONDA MOTOR CO., LTD. (JP)
---------------------------------	---

(21) BR 10 2023 019803-1	Código 2.1 - Pedido de Patente ou Certificado de Adição de Invenção Depositado (22) 26/09/2023 (71) FUNDACAO CPQD - CENTRO DE PESQUISA E DESENVOLVIMENTO EM TELECOMUNICACOES (BR/SP)
---------------------------------	---

(21) BR 10 2023 019805-8	Código 2.1 - Pedido de Patente ou Certificado de Adição de Invenção Depositado (22) 26/09/2023 (71) CANON KABUSHIKI KAISHA (JP)
---------------------------------	--

(21) BR 10 2023 019883-0	Código 2.1 - Pedido de Patente ou Certificado de Adição de Invenção Depositado (22) 27/09/2023 (71) HONDA MOTOR CO., LTD. (JP)
---------------------------------	---

(21) BR 10 2023 019911-9	Código 2.1 - Pedido de Patente ou Certificado de Adição de Invenção Depositado (22) 27/09/2023 (71) UNIVERSIDADE FEDERAL DE MINAS GERAIS (BR/MG)
---------------------------------	---

(21) BR 10 2023 019915-1	Código 2.1 - Pedido de Patente ou Certificado de Adição de Invenção Depositado (22) 27/09/2023 (71) ELECTROLUX HOME PRODUCTS, INC. (US)
---------------------------------	--

(21) BR 10 2023 019952-6	Código 2.1 - Pedido de Patente ou Certificado de Adição de Invenção Depositado (22) 27/09/2023 (71) PRISMALITE IMP. EXP. E INDÚSTRIA DE FILMES ÓPTICOS LTDA
---------------------------------	--



(BR/SP)

(21) BR 10 2023 019962-3	Código 2.1 - Pedido de Patente ou Certificado de Adição de Invenção Depositado (22) 27/09/2023 (71) KNAUF INDUSTRIES GESTION (FR)
(21) BR 10 2023 019994-1	Código 2.1 - Pedido de Patente ou Certificado de Adição de Invenção Depositado (22) 27/09/2023 (71) LINDE GMBH (DE)
(21) BR 10 2023 020030-3	Código 2.1 - Pedido de Patente ou Certificado de Adição de Invenção Depositado (22) 27/09/2023 (71) UTECO CONVERTING S.P.A. (IT)
(21) BR 10 2023 020061-3	Código 2.1 - Pedido de Patente ou Certificado de Adição de Invenção Depositado (22) 02/10/2023 (71) LEANDRO N S PEREIRA (BR/SP) ; PEDRO DOS SANTOS PEREIRA (BR/SP)
(21) BR 10 2023 020068-0	Código 2.1 - Pedido de Patente ou Certificado de Adição de Invenção Depositado (22) 02/10/2023 (71) CAIO THEODORO SOUZA (BR/SP)
(21) BR 10 2023 020073-7	Código 2.1 - Pedido de Patente ou Certificado de Adição de Invenção Depositado (22) 02/10/2023 (71) COMPANHIA ENERGÉTICA DO RIO GRANDE DO NORTE - COSERN (BR/RN) ; IBRV - INSTITUTO BRVANT DE PESQUISA E DESENVOLVIMENTO (BR/SP)
(21) BR 10 2023 020090-7	Código 2.1 - Pedido de Patente ou Certificado de Adição de Invenção Depositado (22) 02/10/2023 (71) CARLOS ALBERTO MATARAZZO. (BR/SP)
(21) BR 10 2023 020121-0	Código 2.1 - Pedido de Patente ou Certificado de Adição de Invenção Depositado (22) 02/10/2023

(71) ANDERSON DE SOUZA DUARTE (BR/RJ)

(21) BR 10 2023 020162-8 Código 2.1 - Pedido de Patente ou Certificado de Adição de Invenção
Depositado
(22) 02/10/2023
(71) IND. DE IMPLEMENT. AGRÍCOLAS VENCE TUDO IMP. E EXP. LTDA.
(BR/RS)

(21) BR 10 2023 020171-7 Código 2.1 - Pedido de Patente ou Certificado de Adição de Invenção
Depositado
(22) 02/10/2023
(71) VERTAS COMÉRCIO DE RESÍDUOS TECNOLÓGICOS LTDA (BR/SP)

(21) BR 10 2023 020179-2 Código 2.1 - Pedido de Patente ou Certificado de Adição de Invenção
Depositado
(22) 02/10/2023
(71) PÍPILIS SERV SERVIÇOS ADMINISTRATIVOS LTDA (BR/PR)

(21) BR 10 2023 020354-0 Código 2.1 - Pedido de Patente ou Certificado de Adição de Invenção
Depositado
(22) 03/10/2023
(71) UNIVERSIDADE DE SÃO PAULO - USP (BR/SP)

(21) BR 10 2023 020379-5 Código 2.1 - Pedido de Patente ou Certificado de Adição de Invenção
Depositado
(22) 03/10/2023
(71) OXCLOR INDÚSTRIA QUÍMICA LTDA. (BR/SP)

(21) BR 10 2023 020390-6 Código 2.1 - Pedido de Patente ou Certificado de Adição de Invenção
Depositado
(22) 03/10/2023
(71) MOACIR BISI (BR/RS)

(21) BR 10 2023 020391-4 Código 2.1 - Pedido de Patente ou Certificado de Adição de Invenção
Depositado
(22) 03/10/2023
(71) INDUSTRIE BORLA S.P.A. (IT)

(21) BR 10 2023 020392-2 Código 2.1 - Pedido de Patente ou Certificado de Adição de Invenção
Depositado
(22) 03/10/2023
(71) HENRIQUE KLEIN NETO (BR/SC)



(21) BR 10 2023 020398-1	Código 2.1 - Pedido de Patente ou Certificado de Adição de Invenção Depositado (22) 03/10/2023 (71) VANDERLEI SALVADOR BAGNATO (BR/SP) ; SPECTRA TECH PESQUISA E DESENVOLVIMENTO LTDA ME (BR/SP)
(21) BR 10 2023 020406-6	Código 2.1 - Pedido de Patente ou Certificado de Adição de Invenção Depositado (22) 03/10/2023 (71) CLAUDIO ROBERTO FAVORETTO (BR/SP) ; RENATO SALVADOR MARTINEZ (BR/SP)
(21) BR 10 2023 020409-0	Código 2.1 - Pedido de Patente ou Certificado de Adição de Invenção Depositado (22) 03/10/2023 (71) VANDERLEI KAMPHORST (BR/RS)
(21) BR 10 2023 020429-5	Código 2.1 - Pedido de Patente ou Certificado de Adição de Invenção Depositado (22) 03/10/2023 (71) PETRÓLEO BRASILEIRO S.A. - PETROBRAS (BR/RJ) ; UNIVERSIDADE FEDERAL DO RIO DE JANEIRO - UFRJ (BR/RJ)
(21) BR 10 2023 020430-9	Código 2.1 - Pedido de Patente ou Certificado de Adição de Invenção Depositado (22) 03/10/2023 (71) RATIER-FIGEAC SAS (FR)
(21) BR 10 2023 020453-8	Código 2.1 - Pedido de Patente ou Certificado de Adição de Invenção Depositado (22) 04/10/2023 (71) HUGO PADILHA (BR/SP)
(21) BR 10 2023 020520-8	Código 2.1 - Pedido de Patente ou Certificado de Adição de Invenção Depositado (22) 04/10/2023 (71) GOODRICH ACTUATION SYSTEMS SAS (FR)
(21) BR 10 2023 020526-7	Código 2.1 - Pedido de Patente ou Certificado de Adição de Invenção Depositado (22) 04/10/2023 (71) CNH INDUSTRIAL AMERICA LLC (US)

(21) BR 10 2023 020530-5	Código 2.1 - Pedido de Patente ou Certificado de Adição de Invenção Depositado (22) 04/10/2023 (71) UNIVERSIDADE ESTADUAL DE LONDRINA (BR/PR) ; UNIVERSIDADE TECNOLÓGICA FEDERAL DO PARANÁ (BR/PR)
(21) BR 10 2023 020537-2	Código 2.1 - Pedido de Patente ou Certificado de Adição de Invenção Depositado (22) 04/10/2023 (71) GOODRICH ACTUATION SYSTEMS SAS (FR)
(21) BR 10 2023 020543-7	Código 2.1 - Pedido de Patente ou Certificado de Adição de Invenção Depositado (22) 04/10/2023 (71) CNH INDUSTRIAL BRASIL LTDA. (BR/MG)
(21) BR 10 2023 020556-9	Código 2.1 - Pedido de Patente ou Certificado de Adição de Invenção Depositado (22) 04/10/2023 (71) DEERE & COMPANY (US)
(21) BR 10 2023 020569-0	Código 2.1 - Pedido de Patente ou Certificado de Adição de Invenção Depositado (22) 04/10/2023 (71) FUNDAÇÃO ANTONIO PRUDENTE (BR/SP)
(21) BR 10 2023 020670-0	Código 2.1 - Pedido de Patente ou Certificado de Adição de Invenção Depositado (22) 05/10/2023 (71) LIGHTSWEET INDÚSTRIA E COMÉRCIO DE ALIMENTOS LTDA (BR/PR)
(21) BR 10 2023 020672-7	Código 2.1 - Pedido de Patente ou Certificado de Adição de Invenção Depositado (22) 05/10/2023 (71) PABLO COSTA (BR/GO)
(21) BR 10 2023 020676-0	Código 2.1 - Pedido de Patente ou Certificado de Adição de Invenção Depositado (22) 05/10/2023 (71) MARCHESAN IMPLEMENTOS E MÁQUINAS AGRÍCOLAS TATU S.A. (BR/SP)

(21) BR 10 2023 020678-6	Código 2.1 - Pedido de Patente ou Certificado de Adição de Invenção Depositado (22) 05/10/2023 (71) ELEVCOM INDUSTRIA E COMERCIO DE PEÇAS E ACESSORIOS PARA ELEVADORES LTDA. (BR/SP)
(21) BR 10 2023 020679-4	Código 2.1 - Pedido de Patente ou Certificado de Adição de Invenção Depositado (22) 05/10/2023 (71) UNIVERSIDADE ESTADUAL DE CAMPINAS (BR/SP)
(21) BR 10 2023 020687-5	Código 2.1 - Pedido de Patente ou Certificado de Adição de Invenção Depositado (22) 05/10/2023 (71) MAURICIO DE MAIO DOMINGOS (BR/SP)
(21) BR 10 2023 020703-0	Código 2.1 - Pedido de Patente ou Certificado de Adição de Invenção Depositado (22) 06/10/2023 (71) UNIVERSIDADE DE SÃO PAULO - USP (BR/SP)
(21) BR 10 2023 020747-2	Código 2.1 - Pedido de Patente ou Certificado de Adição de Invenção Depositado (22) 06/10/2023 (71) MASTER SISTEMAS AUTOMOTIVOS LTDA (BR/RS)
(21) BR 10 2023 020891-6	Código 2.1 - Pedido de Patente ou Certificado de Adição de Invenção Depositado (22) 09/10/2023 (71) CNH INDUSTRIAL AMERICA LLC (US)
(21) BR 10 2023 020921-1	Código 2.1 - Pedido de Patente ou Certificado de Adição de Invenção Depositado (22) 09/10/2023 (71) RATIER-FIGEAC SAS (FR)
(21) BR 10 2023 020977-7	Código 2.1 - Pedido de Patente ou Certificado de Adição de Invenção Depositado (22) 09/10/2023 (71) DEERE & COMPANY (US)

(21) BR 10 2023 020981-5	Código 2.1 - Pedido de Patente ou Certificado de Adição de Invenção Depositado (22) 09/10/2023 (66) BR 10 2022 021378-0 20/10/2022 (71) DVA AGRO GMBH (DE)
(21) BR 10 2023 020984-0	Código 2.1 - Pedido de Patente ou Certificado de Adição de Invenção Depositado (22) 09/10/2023 (71) CELSO MAZZARIOL FILHO (BR/SP)
(21) BR 10 2023 020987-4	Código 2.1 - Pedido de Patente ou Certificado de Adição de Invenção Depositado (22) 09/10/2023 (71) CNH INDUSTRIAL AMERICA LLC (US)
(21) BR 10 2023 020989-0	Código 2.1 - Pedido de Patente ou Certificado de Adição de Invenção Depositado (22) 09/10/2023 (71) CNH INDUSTRIAL AMERICA LLC (US)
(21) BR 10 2023 020990-4	Código 2.1 - Pedido de Patente ou Certificado de Adição de Invenção Depositado (22) 09/10/2023 (71) JOSEPH VÖGELE AG (DE)
(21) BR 10 2023 020992-0	Código 2.1 - Pedido de Patente ou Certificado de Adição de Invenção Depositado (22) 09/10/2023 (71) PETRÓLEO BRASILEIRO S.A. - PETROBRAS (BR/RJ) ; UNIVERSIDADE DE SÃO PAULO - USP (BR/SP)
(21) BR 10 2023 020998-0	Código 2.1 - Pedido de Patente ou Certificado de Adição de Invenção Depositado (22) 09/10/2023 (71) ANTENOR RAFAEL DE OLIVEIRA MAZZUIA (BR/SP)
(21) BR 10 2023 021001-5	Código 2.1 - Pedido de Patente ou Certificado de Adição de Invenção Depositado (22) 09/10/2023 (71) MOVESTOCK LTDA (BR/RS)
(21) BR 20 2023 000859-9	Código 2.1 - Pedido de Patente ou Certificado de Adição de Invenção

	Depositado (22) 16/01/2023 (71) COMPLASA LTDA (BR/SC)
(21) BR 20 2023 006964-4	Código 2.1 - Pedido de Patente ou Certificado de Adição de Invenção Depositado (22) 13/04/2023 (71) MECÁNICOS DEL PLÁSTICO S.A.C. (PE)
(21) BR 20 2023 016932-0	Código 2.1 - Pedido de Patente ou Certificado de Adição de Invenção Depositado (22) 23/08/2023 (71) PETRÓLEO BRASILEIRO S.A. - PETROBRAS (BR/RJ)
(21) BR 20 2023 017420-0	Código 2.1 - Pedido de Patente ou Certificado de Adição de Invenção Depositado (22) 29/08/2023 (71) OPTONEX INDUSTRIA E COMERCIO DO BRASIL LTDA (BR/SP)
(21) BR 20 2023 017880-0	Código 2.1 - Pedido de Patente ou Certificado de Adição de Invenção Depositado (22) 04/09/2023 (71) ON TECNOLOGIA TEXTIL LTDA - ME (BR/SP)
(21) BR 20 2023 018118-5	Código 2.1 - Pedido de Patente ou Certificado de Adição de Invenção Depositado (22) 06/09/2023 (71) MARCEL DE CASTRO PEREIRA (BR/SP)
(21) BR 20 2023 018164-9	Código 2.1 - Pedido de Patente ou Certificado de Adição de Invenção Depositado (22) 06/09/2023 (71) PAULO ROBERTO BAUER (BR/RS)
(21) BR 20 2023 019180-6	Código 2.1 - Pedido de Patente ou Certificado de Adição de Invenção Depositado (22) 20/09/2023 (71) EVANDRO CALDERAM (BR/RS)
(21) BR 20 2023 019705-7	Código 2.1 - Pedido de Patente ou Certificado de Adição de Invenção Depositado (22) 26/09/2023

(71) ALEXANDRE PIMENTA ZUMERLE (BR/MG)

(21) BR 20 2023 019723-5 Código 2.1 - Pedido de Patente ou Certificado de Adição de Invenção
Depositado
(22) 26/09/2023
(71) MARCIO LEMES AVELINO (BR/SP) ; RENATO PEREIRA (BR/SP)

(21) BR 20 2023 020062-7 Código 2.1 - Pedido de Patente ou Certificado de Adição de Invenção
Depositado
(22) 02/10/2023
(71) UNIVERSIDADE FEDERAL DA INTEGRAÇÃO LATINO-AMERICANA
(BR/PR)

(21) BR 20 2023 020071-6 Código 2.1 - Pedido de Patente ou Certificado de Adição de Invenção
Depositado
(22) 02/10/2023
(71) PAVGREEN BRASIL TECNOLOGIA EM SEGURANÇA VIARIA LTDA
(BR/RS)

(21) BR 20 2023 020076-7 Código 2.1 - Pedido de Patente ou Certificado de Adição de Invenção
Depositado
(22) 02/10/2023
(71) WESTROCK, CELULOSE, PAPEL E EMBALAGENS LTDA (BR/SP)

(21) BR 20 2023 020253-0 Código 2.1 - Pedido de Patente ou Certificado de Adição de Invenção
Depositado
(22) 02/10/2023
(71) GABBINETTO INDÚSTRIA E COMÉRCIO DE MÓVEIS LTDA (BR/SP)

(21) BR 20 2023 020451-7 Código 2.1 - Pedido de Patente ou Certificado de Adição de Invenção
Depositado
(22) 04/10/2023
(71) BERNAUER AQUACULTURA LTDA. (BR/SC)

(21) BR 20 2023 020464-9 Código 2.1 - Pedido de Patente ou Certificado de Adição de Invenção
Depositado
(22) 04/10/2023
(71) RAMON HENRIQUE TOZI ZAMPIERI (BR/PR)

(21) BR 20 2023 020481-9 Código 2.1 - Pedido de Patente ou Certificado de Adição de Invenção
Depositado
(22) 04/10/2023



	(71) LV CASTRO ENGENHARIA E INSPEÇÃO INDUSTRIAL LTDA (BR/BA)
--	--

(21) BR 20 2023 020516-5	Código 2.1 - Pedido de Patente ou Certificado de Adição de Invenção Depositado (22) 04/10/2023 (71) JOAO PAULO DIOGO SANTOS- CPF-012764876-30 (BR/MG)
---------------------------------	--

(21) BR 20 2023 020578-5	Código 2.1 - Pedido de Patente ou Certificado de Adição de Invenção Depositado (22) 05/10/2023 (71) MAURICIO BALBINOT (BR/RS)
---------------------------------	--

(21) BR 20 2023 020952-7	Código 2.1 - Pedido de Patente ou Certificado de Adição de Invenção Depositado (22) 09/10/2023 (71) DAMIAO MARTINS MARTOS (BR/SP)
---------------------------------	--

(21) BR 20 2023 020967-5	Código 2.1 - Pedido de Patente ou Certificado de Adição de Invenção Depositado (22) 09/10/2023 (71) JOÃO RICARDO TURRA MAGNI (BR/RS)
---------------------------------	---

(21) BR 20 2023 020978-0	Código 2.1 - Pedido de Patente ou Certificado de Adição de Invenção Depositado (22) 09/10/2023 (71) ARCELORMITTAL BIOFLORESTAS LTDA. (BR/MG) ; UNIVERSIDADE FEDERAL DE VICOSA (BR/MG) ; BRACELL BAHIA FLORESTAL LTDA (BR/BA) ; CELULOSE NIPO BRASILEIRA S.A - CENIBRA (BR/MG) ; GERDAU AÇOS LONGOS S.A (BR/RJ) ; KLABIN S.A (BR/SP) ; SUZANO S.A. (BR/BA) ; WESTROCK, CELULOSE, PAPEL E EMBALAGENS LTDA (BR/SP)
---------------------------------	--

(21) BR 20 2023 020988-8	Código 2.1 - Pedido de Patente ou Certificado de Adição de Invenção Depositado (22) 09/10/2023 (71) FERDINAND CHAVES BRITO (BR/GO)
---------------------------------	---

(21) BR 20 2023 020991-8	Código 2.1 - Pedido de Patente ou Certificado de Adição de Invenção Depositado (22) 09/10/2023 (71) LOCK THREAD PIN COMÉRCIO DE INSTRUMENTOS E MATERIAIS PARA USO MÉDICO, ODONTOLÓGICO LTDA. (BR/RJ)
---------------------------------	---

(21) BR 20 2023 020995-0	Código 2.1 - Pedido de Patente ou Certificado de Adição de Invenção
---------------------------------	---



Depositado
(22) 09/10/2023
(71) JOSÉ CUSTÓDIO FERES VIEIRA (BR/SP)

(21) BR 20 2023 022405-4 Código 2.1 - Pedido de Patente ou Certificado de Adição de Invenção
Depositado
(22) 26/10/2023
(71) SUL PENEIRAS E FURACOES LTDA (BR/SC)



Código 2.4 - Pedido Dividido Depositado

O INPI considera depositada a divisão do pedido de patente anteriormente depositado e após ter concluído seu exame formal preliminar, de acordo com o Art. 26 inciso I da Lei nº 9.279/96. O parecer está disponível na Busca de Processos (Portal do INPI). Não é necessário responder a este despacho. O pedido dividido tem a mesma data de depósito do original e, se for o caso, a mesma prioridade reivindicada. Além disso, o pedido dividido estará na mesma fase processual do original. Atenção! O depositante deverá acompanhar o andamento do pedido na RPI e na Busca de Processos no Portal do INPI. Também deve estar atento aos prazos e/ou necessidades do rito processual. Para tirar dúvidas, consulte os Guias Rápidos de Patentes ou escreva para o Fale Conosco no Portal do INPI.

(21) BR 12 2014 003534-9 A2 Código 2.4 - Pedido Dividido Depositado
(22) 15/02/2011
(62) BR 11 2012 020002-0 15/02/2011
(71) NTT DOCOMO, INC. (JP)

(21) BR 12 2023 016158-0 A2 Código 2.4 - Pedido Dividido Depositado
(22) 01/09/2020
(62) BR 11 2022 003897-6 01/09/2020
(71) CMR SURGICAL LIMITED (GB)

(21) BR 12 2023 017558-1 A2 Código 2.4 - Pedido Dividido Depositado
(22) 12/09/2019
(62) BR 11 2021 004550-3 12/09/2019
(71) EIRION THERAPEUTICS, INC. (US)

(21) BR 12 2023 017577-8 A2 Código 2.4 - Pedido Dividido Depositado
(22) 11/09/2019
(62) BR 11 2021 003434-0 11/09/2019
(71) FLOORING INDUSTRIES LIMITED, SARL (LU) ; SICER S.P.A. (IT)

(21) BR 12 2023 017690-1 A2 Código 2.4 - Pedido Dividido Depositado
(22) 14/10/2019
(62) BR 11 2021 006467-2 14/10/2019
(71) LES LABORATOIRES SERVIER (FR)

(21) BR 12 2023 017711-8 A2 Código 2.4 - Pedido Dividido Depositado
(22) 15/10/2019
(62) BR 11 2021 006640-3 15/10/2019
(71) NOVARTIS AG (CH)



(21) BR 12 2023 017714-2 A2	Código 2.4 - Pedido Dividido Depositado (22) 02/09/2020 (62) BR 11 2022 002547-5 02/09/2020 (71) GEA FOOD SOLUTIONS BAKEL B.V. (NL)
(21) BR 12 2023 017807-6 A2	Código 2.4 - Pedido Dividido Depositado (22) 19/08/2019 (62) BR 11 2020 010856-1 19/08/2019 (71) REMEGEN CO., LTD. (CN)
(21) BR 12 2023 017837-8 A2	Código 2.4 - Pedido Dividido Depositado (22) 01/07/2021 (62) BR 11 2022 027002-0 01/07/2021 (71) BAKER HUGHES OILFIELD OPERATIONS LLC (US)
(21) BR 12 2023 017859-9 A2	Código 2.4 - Pedido Dividido Depositado (22) 18/12/2019 (62) BR 11 2022 006369-5 18/12/2019 (71) S-BIOMEDIC (BE) ; BEIERSDORF AG (DE)
(21) BR 12 2023 017876-9 A2	Código 2.4 - Pedido Dividido Depositado (22) 22/09/2017 (62) BR 11 2019 005740-4 22/09/2017 (71) INOVIO PHARMACEUTICALS, INC. (US)
(21) BR 12 2023 017945-5 A2	Código 2.4 - Pedido Dividido Depositado (22) 15/09/2017 (62) BR 11 2019 005179-1 15/09/2017 (71) TAKEDA PHARMACEUTICAL COMPANY LIMITED (JP)
(21) BR 12 2023 017979-0 A2	Código 2.4 - Pedido Dividido Depositado (22) 15/09/2020 (62) BR 11 2022 005517-0 15/09/2020 (71) HUAWEI TECHNOLOGIES CO., LTD. (CN)
(21) BR 12 2023 017981-1 A2	Código 2.4 - Pedido Dividido Depositado (22) 18/12/2019 (62) BR 11 2022 006367-9 18/12/2019 (71) S-BIOMEDIC (BE) ; BEIERSDORF AG (DE)
(21) BR 12 2023 017982-0 A2	Código 2.4 - Pedido Dividido Depositado

	(22) 15/09/2020 (62) BR 11 2022 005517-0 15/09/2020 (71) HUAWEI TECHNOLOGIES CO., LTD. (CN)
(21) BR 12 2023 017983-8 A2	Código 2.4 - Pedido Dividido Depositado (22) 15/09/2020 (62) BR 11 2022 005517-0 15/09/2020 (71) HUAWEI TECHNOLOGIES CO., LTD. (CN)
(21) BR 12 2023 017988-9 A2	Código 2.4 - Pedido Dividido Depositado (22) 15/09/2020 (62) BR 11 2022 005444-0 15/09/2020 (71) HUAWEI TECHNOLOGIES CO., LTD. (CN)
(21) BR 12 2023 017993-5 A2	Código 2.4 - Pedido Dividido Depositado (22) 15/09/2020 (62) BR 11 2022 005444-0 15/09/2020 (71) HUAWEI TECHNOLOGIES CO., LTD. (CN)
(21) BR 12 2023 018004-6 A2	Código 2.4 - Pedido Dividido Depositado (22) 15/09/2020 (62) BR 11 2022 005444-0 15/09/2020 (71) HUAWEI TECHNOLOGIES CO., LTD. (CN)
(21) BR 12 2023 018091-7 A2	Código 2.4 - Pedido Dividido Depositado (22) 19/09/2019 (62) BR 11 2021 005940-7 19/09/2019 (71) CHANGCHUN MEIHE SCIENCE AND TECHNOLOGY DEVELOPMENT CO., LTD. (CN)
(21) BR 12 2023 018116-6 A2	Código 2.4 - Pedido Dividido Depositado (22) 18/12/2019 (62) BR 11 2022 006365-2 18/12/2019 (71) S-BIOMEDIC (BE) ; BEIERSDORF AG (DE)
(21) BR 12 2023 018121-2 A2	Código 2.4 - Pedido Dividido Depositado (22) 29/03/2019 (62) BR 11 2020 019534-0 29/03/2019 (71) ESCO GROUP LLC (US)
(21) BR 12 2023 018124-7 A2	Código 2.4 - Pedido Dividido Depositado (22) 18/12/2019 (62) BR 11 2022 006345-8 18/12/2019



(71) S-BIOMEDIC (BE) ; BEIERSDORF AG (DE)

(21) BR 12 2023 018200-6 A2 Código 2.4 - Pedido Dividido Depositado
(22) 15/03/2019
(62) BR 11 2020 020602-4 15/03/2019
(71) CATERPILLAR INC. (US)

(21) BR 12 2023 018230-8 A2 Código 2.4 - Pedido Dividido Depositado
(22) 21/09/2020
(62) BR 11 2022 005372-0 21/09/2020
(71) HUAWEI TECHNOLOGIES CO., LTD. (CN)

(21) BR 12 2023 018236-7 A2 Código 2.4 - Pedido Dividido Depositado
(22) 21/09/2020
(62) BR 11 2022 005372-0 21/09/2020
(71) HUAWEI TECHNOLOGIES CO., LTD. (CN)

(21) BR 12 2023 018244-8 A2 Código 2.4 - Pedido Dividido Depositado
(22) 21/09/2020
(62) BR 11 2022 005372-0 21/09/2020
(71) HUAWEI TECHNOLOGIES CO., LTD. (CN)

(21) BR 12 2023 018248-0 A2 Código 2.4 - Pedido Dividido Depositado
(22) 21/09/2020
(62) BR 11 2022 005377-0 21/09/2020
(71) HUAWEI TECHNOLOGIES CO., LTD. (CN)

(21) BR 12 2023 018252-9 A2 Código 2.4 - Pedido Dividido Depositado
(22) 21/09/2020
(62) BR 11 2022 005377-0 21/09/2020
(71) HUAWEI TECHNOLOGIES CO., LTD. (CN)

(21) BR 12 2023 018257-0 A2 Código 2.4 - Pedido Dividido Depositado
(22) 29/03/2019
(62) BR 11 2020 019534-0 29/03/2019
(71) ESCO GROUP LLC (US)

(21) BR 12 2023 018259-6 A2 Código 2.4 - Pedido Dividido Depositado
(22) 29/03/2019
(62) BR 11 2020 019534-0 29/03/2019
(71) ESCO GROUP LLC (US)



(21) BR 12 2023 018260-0 A2	Código 2.4 - Pedido Dividido Depositado (22) 21/09/2020 (62) BR 11 2022 005377-0 21/09/2020 (71) HUAWEI TECHNOLOGIES CO., LTD. (CN)
<hr/>	
(21) BR 12 2023 020291-0 A2	Código 2.4 - Pedido Dividido Depositado (22) 30/07/2021 (62) BR 11 2022 003519-5 30/07/2021 (71) UPL LIMITED (IN)
<hr/>	
(21) BR 12 2023 022768-9 A2	Código 2.4 - Pedido Dividido Depositado (22) 04/09/2015 (62) BR 11 2017 004251-7 04/09/2015 (71) NOVOZYMES A/S (DK)
<hr/>	
(21) BR 12 2023 023004-3 A2	Código 2.4 - Pedido Dividido Depositado (22) 09/03/2015 (62) BR 11 2016 020688-6 09/03/2015 (71) THE TRUSTEES OF THE UNIVERSITY OF PENNSYLVANIA (US)
<hr/>	
(21) BR 12 2023 023194-5 A2	Código 2.4 - Pedido Dividido Depositado (22) 12/11/2010 (62) BR 11 2012 011195-7 12/11/2010 (71) THE UNIVERSITY OF WESTERN AUSTRALIA (AU)

Código 2.5 - Exigência Formal Preliminar

O INPI realizou o exame formal preliminar e verificou que o pedido não atendeu integralmente às condições estabelecidas para o depósito. Por isso, o Instituto publica uma exigência. O depositante deve acessar o parecer na Busca de Processos (Portal do INPI) para saber o que precisa ajustar no pedido. O prazo para atender à exigência é de 30 dias (trinta) corridos, a partir da data desta publicação. O depositante deverá apresentar ao INPI os documentos corrigidos, conforme solicitado no parecer. Para isso, deve utilizar o sistema de peticionamento eletrônico, com uma guia de recolhimento da união (GRU) de código 206 (Cumprimento de exigência decorrente de exame formal). Se o depositante não responder à exigência no prazo, o pedido de patente não será aceito como depositado, a documentação será arquivada e sua numeração será anulada. Atenção! Não confunda o prazo de 30 dias com um mês, nem com 31 dias, pois a contagem é feita por dias corridos.

(21) BR 10 2023 010353-7

Código 2.5 - Exigência Formal Preliminar

(22) 29/05/2023

(71) UNIVERSIDADE FEDERAL DE PERNAMBUCO (BR/PE)

Teor da exigência disponível no parecer (pdf) - acesse: Buscaweb no Portal do INPI. Prazo para cumprimento - 30 (Trinta) dias corridos contados do 1º dia útil após essa publicação (não confunda o prazo de 30 dias, com 1 mês ou com 31 dias). Protocole a petição de cumprimento - Guia de Recolhimento da União (GRU) de código 206 (Cumprimento de exigência formal preliminar) + documentos corrigidos, de acordo com o parecer. O pedido com exigência não cumprida ou cumprida fora do prazo não será aceito e terá sua numeração anulada.

(21) BR 10 2023 011341-9

Código 2.5 - Exigência Formal Preliminar

(22) 07/06/2023

(71) UNIVERSIDADE FEDERAL DE PERNAMBUCO (BR/PE) ;
UNIVERSIDADE FEDERAL DE SERGIPE (BR/SE)

Teor da exigência disponível no parecer (pdf) - acesse: Buscaweb no Portal do INPI. Prazo para cumprimento - 30 (Trinta) dias corridos contados do 1º dia útil após essa publicação (não confunda o prazo de 30 dias, com 1 mês ou com 31 dias). Protocole a petição de cumprimento - Guia de Recolhimento da União (GRU) de código 206 (Cumprimento de exigência formal preliminar) + documentos corrigidos, de acordo com o parecer. O pedido com exigência não cumprida ou cumprida fora do prazo não será aceito e terá sua numeração anulada.

(21) BR 10 2023 011891-7

Código 2.5 - Exigência Formal Preliminar

(22) 15/06/2023



(71) UNIFEI - UNIVERSIDADE FEDERAL DE ITAJUBÁ (BR/MG) ;
UNIVERSIDADE FEDERAL DE OURO PRETO (BR/MG)

Teor da exigência disponível no parecer (pdf) - acesse: Buscaweb no Portal do INPI. Prazo para cumprimento - 30 (Trinta) dias corridos contados do 1º dia útil após essa publicação (não confunda o prazo de 30 dias, com 1 mês ou com 31 dias). Protocole a petição de cumprimento - Guia de Recolhimento da União (GRU) de código 206 (Cumprimento de exigência formal preliminar) + documentos corrigidos, de acordo com o parecer. O pedido com exigência não cumprida ou cumprida fora do prazo não será aceito e terá sua numeração anulada.

(21) BR 10 2023 011955-7

Código 2.5 - Exigência Formal Preliminar

(22) 16/06/2023

(71) UNIVERSIDADE FEDERAL RURAL DO SEMI-ARIDO - UFRS (BR/RN)

Teor da exigência disponível no parecer (pdf) - acesse: Buscaweb no Portal do INPI. Prazo para cumprimento - 30 (Trinta) dias corridos contados do 1º dia útil após essa publicação (não confunda o prazo de 30 dias, com 1 mês ou com 31 dias). Protocole a petição de cumprimento - Guia de Recolhimento da União (GRU) de código 206 (Cumprimento de exigência formal preliminar) + documentos corrigidos, de acordo com o parecer. O pedido com exigência não cumprida ou cumprida fora do prazo não será aceito e terá sua numeração anulada.

(21) BR 10 2023 012168-3

Código 2.5 - Exigência Formal Preliminar

(22) 19/06/2023

(71) UNIVERSIDADE FEDERAL DE PELOTAS (BR/RS)

Teor da exigência disponível no parecer (pdf) - acesse: Buscaweb no Portal do INPI. Prazo para cumprimento - 30 (Trinta) dias corridos contados do 1º dia útil após essa publicação (não confunda o prazo de 30 dias, com 1 mês ou com 31 dias). Protocole a petição de cumprimento - Guia de Recolhimento da União (GRU) de código 206 (Cumprimento de exigência formal preliminar) + documentos corrigidos, de acordo com o parecer. O pedido com exigência não cumprida ou cumprida fora do prazo não será aceito e terá sua numeração anulada.

(21) BR 10 2023 013167-0

Código 2.5 - Exigência Formal Preliminar

(22) 29/06/2023

(71) ADELINO JOSE MARQUES (BR/GO)

Teor da exigência disponível no parecer (pdf) - acesse: Buscaweb no Portal do INPI. Prazo para cumprimento - 30 (Trinta) dias corridos contados do 1º dia útil após essa publicação (não confunda o prazo de 30 dias, com 1 mês ou com 31 dias). Protocole a petição de cumprimento - Guia de Recolhimento da União (GRU) de código 206 (Cumprimento de exigência formal preliminar) + documentos corrigidos, de acordo com o parecer. O pedido com exigência não



cumprida ou cumprida fora do prazo não será aceito e terá sua numeração anulada.

(21) BR 10 2023 014273-7

Código 2.5 - Exigência Formal Preliminar

(22) 16/07/2023

(71) UNIVERSIDADE FEDERAL DE PERNAMBUCO (BR/PE) ;
UNIVERSIDADE ESTADUAL DA PARAÍBA - UEPB (BR/PB) ; INSTITUT
COCHIN (FR)

Teor da exigência disponível no parecer (pdf) - acesse: Buscaweb no Portal do INPI. Prazo para cumprimento - 30 (Trinta) dias corridos contados do 1º dia útil após essa publicação (não confunda o prazo de 30 dias, com 1 mês ou com 31 dias). Protocole a petição de cumprimento - Guia de Recolhimento da União (GRU) de código 206 (Cumprimento de exigência formal preliminar) + documentos corrigidos, de acordo com o parecer. O pedido com exigência não cumprida ou cumprida fora do prazo não será aceito e terá sua numeração anulada.

(21) BR 10 2023 014567-1

Código 2.5 - Exigência Formal Preliminar

(22) 20/07/2023

(71) CARLOS ALBERTO NOBRE TAVARES (BR/SP) ; JOÃO RICARDO GUJEV
(BR/SP) ; EDUARDO COELHO RIBEIRO (BR/SP)

Teor da exigência disponível no parecer (pdf) - acesse: Buscaweb no Portal do INPI. Prazo para cumprimento - 30 (Trinta) dias corridos contados do 1º dia útil após essa publicação (não confunda o prazo de 30 dias, com 1 mês ou com 31 dias). Protocole a petição de cumprimento - Guia de Recolhimento da União (GRU) de código 206 (Cumprimento de exigência formal preliminar) + documentos corrigidos, de acordo com o parecer. O pedido com exigência não cumprida ou cumprida fora do prazo não será aceito e terá sua numeração anulada.

(21) BR 10 2023 014853-0

Código 2.5 - Exigência Formal Preliminar

(22) 25/07/2023

(71) UNIVERSIDADE FEDERAL DE PERNAMBUCO (BR/PE)

Teor da exigência disponível no parecer (pdf) - acesse: Buscaweb no Portal do INPI. Prazo para cumprimento - 30 (Trinta) dias corridos contados do 1º dia útil após essa publicação (não confunda o prazo de 30 dias, com 1 mês ou com 31 dias). Protocole a petição de cumprimento - Guia de Recolhimento da União (GRU) de código 206 (Cumprimento de exigência formal preliminar) + documentos corrigidos, de acordo com o parecer. O pedido com exigência não cumprida ou cumprida fora do prazo não será aceito e terá sua numeração anulada.

(21) BR 10 2023 014882-4

Código 2.5 - Exigência Formal Preliminar



(22) 25/07/2023

(71) JOSMAR LENINE GIOVANNINI JUNIOR (BR/SP)

Teor da exigência disponível no parecer (pdf) - acesse: Buscaweb no Portal do INPI. Prazo para cumprimento - 30 (Trinta) dias corridos contados do 1º dia útil após essa publicação (não confunda o prazo de 30 dias, com 1 mês ou com 31 dias). Protocole a petição de cumprimento - Guia de Recolhimento da União (GRU) de código 206 (Cumprimento de exigência formal preliminar) + documentos corrigidos, de acordo com o parecer. O pedido com exigência não cumprida ou cumprida fora do prazo não será aceito e terá sua numeração anulada.

(21) BR 10 2023 016426-9

Código 2.5 - Exigência Formal Preliminar

(22) 15/08/2023

(71) JUAN CARLOS CONTIGIANI (AR)

Teor da exigência disponível no parecer (pdf) - acesse: Buscaweb no Portal do INPI. Prazo para cumprimento - 30 (Trinta) dias corridos contados do 1º dia útil após essa publicação (não confunda o prazo de 30 dias, com 1 mês ou com 31 dias). Protocole a petição de cumprimento - Guia de Recolhimento da União (GRU) de código 206 (Cumprimento de exigência formal preliminar) + documentos corrigidos, de acordo com o parecer. O pedido com exigência não cumprida ou cumprida fora do prazo não será aceito e terá sua numeração anulada.

(21) BR 10 2023 017710-7

Código 2.5 - Exigência Formal Preliminar

(22) 31/08/2023

(71) CNPEM - CENTRO NACIONAL DE PESQUISA EM ENERGIA E MATERIAIS (BR/SP)

Teor da exigência disponível no parecer (pdf) - acesse: Buscaweb no Portal do INPI. Prazo para cumprimento - 30 (Trinta) dias corridos contados do 1º dia útil após essa publicação (não confunda o prazo de 30 dias, com 1 mês ou com 31 dias). Protocole a petição de cumprimento - Guia de Recolhimento da União (GRU) de código 206 (Cumprimento de exigência formal preliminar) + documentos corrigidos, de acordo com o parecer. O pedido com exigência não cumprida ou cumprida fora do prazo não será aceito e terá sua numeração anulada.

(21) BR 10 2023 018864-8

Código 2.5 - Exigência Formal Preliminar

(22) 17/09/2023

(71) FRANCISCO WHERBEST PEREIRA DE ARAUJO (BR/CE)

Teor da exigência disponível no parecer (pdf) - acesse: Buscaweb no Portal do INPI. Prazo para cumprimento - 30 (Trinta) dias corridos contados do 1º dia útil após essa publicação (não confunda o prazo de 30 dias, com 1 mês ou com 31 dias). Protocole a petição de cumprimento - Guia de Recolhimento da União (GRU) de código 206 (Cumprimento de exigência formal preliminar) +



documentos corrigidos, de acordo com o parecer. O pedido com exigência não cumprida ou cumprida fora do prazo não será aceito e terá sua numeração anulada.

(21) BR 10 2023 019240-8

Código 2.5 - Exigência Formal Preliminar

(22) 21/09/2023

(71) UNIVERSIDADE FEDERAL DO PARANA (BR/PR)

Teor da exigência disponível no parecer (pdf) - acesse: Buscaweb no Portal do INPI. Prazo para cumprimento - 30 (Trinta) dias corridos contados do 1º dia útil após essa publicação (não confunda o prazo de 30 dias, com 1 mês ou com 31 dias). Protocole a petição de cumprimento - Guia de Recolhimento da União (GRU) de código 206 (Cumprimento de exigência formal preliminar) + documentos corrigidos, de acordo com o parecer. O pedido com exigência não cumprida ou cumprida fora do prazo não será aceito e terá sua numeração anulada.

(21) BR 10 2023 019547-4

Código 2.5 - Exigência Formal Preliminar

(22) 25/09/2023

(71) PETRÓLEO BRASILEIRO S.A. - PETROBRAS (BR/RJ)

Teor da exigência disponível no parecer (pdf) - acesse: Buscaweb no Portal do INPI. Prazo para cumprimento - 30 (Trinta) dias corridos contados do 1º dia útil após essa publicação (não confunda o prazo de 30 dias, com 1 mês ou com 31 dias). Protocole a petição de cumprimento - Guia de Recolhimento da União (GRU) de código 206 (Cumprimento de exigência formal preliminar) + documentos corrigidos, de acordo com o parecer. O pedido com exigência não cumprida ou cumprida fora do prazo não será aceito e terá sua numeração anulada.

(21) BR 10 2023 019676-4

Código 2.5 - Exigência Formal Preliminar

(22) 25/09/2023

(71) BLUEBELL INDEX S/A (BR/SP)

Teor da exigência disponível no parecer (pdf) - acesse: Buscaweb no Portal do INPI. Prazo para cumprimento - 30 (Trinta) dias corridos contados do 1º dia útil após essa publicação (não confunda o prazo de 30 dias, com 1 mês ou com 31 dias). Protocole a petição de cumprimento - Guia de Recolhimento da União (GRU) de código 206 (Cumprimento de exigência formal preliminar) + documentos corrigidos, de acordo com o parecer. O pedido com exigência não cumprida ou cumprida fora do prazo não será aceito e terá sua numeração anulada.

(21) BR 10 2023 019796-5

Código 2.5 - Exigência Formal Preliminar

(22) 26/09/2023

(71) UNIVERSIDADE FEDERAL DE PELOTAS (BR/RS)



Teor da exigência disponível no parecer (pdf) - acesse: Buscaweb no Portal do INPI. Prazo para cumprimento - 30 (Trinta) dias corridos contados do 1º dia útil após essa publicação (não confunda o prazo de 30 dias, com 1 mês ou com 31 dias). Protocole a petição de cumprimento - Guia de Recolhimento da União (GRU) de código 206 (Cumprimento de exigência formal preliminar) + documentos corrigidos, de acordo com o parecer. O pedido com exigência não cumprida ou cumprida fora do prazo não será aceito e terá sua numeração anulada.

(21) BR 10 2023 019869-4

Código 2.5 - Exigência Formal Preliminar

(22) 27/09/2023

(71) DURAES COMERCIO E SERVICOS LTDA (BR/SP)

Teor da exigência disponível no parecer (pdf) - acesse: Buscaweb no Portal do INPI. Prazo para cumprimento - 30 (Trinta) dias corridos contados do 1º dia útil após essa publicação (não confunda o prazo de 30 dias, com 1 mês ou com 31 dias). Protocole a petição de cumprimento - Guia de Recolhimento da União (GRU) de código 206 (Cumprimento de exigência formal preliminar) + documentos corrigidos, de acordo com o parecer. O pedido com exigência não cumprida ou cumprida fora do prazo não será aceito e terá sua numeração anulada.

(21) BR 10 2023 019873-2

Código 2.5 - Exigência Formal Preliminar

(22) 27/09/2023

(71) INSTITUTO HERMES PARDINI S.A (BR/MG)

Teor da exigência disponível no parecer (pdf) - acesse: Buscaweb no Portal do INPI. Prazo para cumprimento - 30 (Trinta) dias corridos contados do 1º dia útil após essa publicação (não confunda o prazo de 30 dias, com 1 mês ou com 31 dias). Protocole a petição de cumprimento - Guia de Recolhimento da União (GRU) de código 206 (Cumprimento de exigência formal preliminar) + documentos corrigidos, de acordo com o parecer. O pedido com exigência não cumprida ou cumprida fora do prazo não será aceito e terá sua numeração anulada.

(21) BR 10 2023 019879-1

Código 2.5 - Exigência Formal Preliminar

(22) 27/09/2023

(71) PLINIO FERNANDES DE CASTRO (BR/DF)

Teor da exigência disponível no parecer (pdf) - acesse: Buscaweb no Portal do INPI. Prazo para cumprimento - 30 (Trinta) dias corridos contados do 1º dia útil após essa publicação (não confunda o prazo de 30 dias, com 1 mês ou com 31 dias). Protocole a petição de cumprimento - Guia de Recolhimento da União (GRU) de código 206 (Cumprimento de exigência formal preliminar) + documentos corrigidos, de acordo com o parecer. O pedido com exigência não cumprida ou cumprida fora do prazo não será aceito e terá sua numeração



anulada.

(21) BR 10 2023 019886-4

Código 2.5 - Exigência Formal Preliminar

(22) 27/09/2023

(71) FELIPE JOSÉ DA COSTA PADILHA (BR/RJ)

Teor da exigência disponível no parecer (pdf) - acesse: Buscaweb no Portal do INPI. Prazo para cumprimento - 30 (Trinta) dias corridos contados do 1º dia útil após essa publicação (não confunda o prazo de 30 dias, com 1 mês ou com 31 dias). Protocole a petição de cumprimento - Guia de Recolhimento da União (GRU) de código 206 (Cumprimento de exigência formal preliminar) + documentos corrigidos, de acordo com o parecer. O pedido com exigência não cumprida ou cumprida fora do prazo não será aceito e terá sua numeração anulada.

(21) BR 10 2023 019901-1

Código 2.5 - Exigência Formal Preliminar

(22) 27/09/2023

(71) UNIVERSIDADE FEDERAL DE VIÇOSA (BR/MG)

Teor da exigência disponível no parecer (pdf) - acesse: Buscaweb no Portal do INPI. Prazo para cumprimento - 30 (Trinta) dias corridos contados do 1º dia útil após essa publicação (não confunda o prazo de 30 dias, com 1 mês ou com 31 dias). Protocole a petição de cumprimento - Guia de Recolhimento da União (GRU) de código 206 (Cumprimento de exigência formal preliminar) + documentos corrigidos, de acordo com o parecer. O pedido com exigência não cumprida ou cumprida fora do prazo não será aceito e terá sua numeração anulada.

(21) BR 10 2023 019926-7

Código 2.5 - Exigência Formal Preliminar

(22) 27/09/2023

(71) UNIVERSIDADE FEDERAL DO CEARÁ (BR/CE)

Teor da exigência disponível no parecer (pdf) - acesse: Buscaweb no Portal do INPI. Prazo para cumprimento - 30 (Trinta) dias corridos contados do 1º dia útil após essa publicação (não confunda o prazo de 30 dias, com 1 mês ou com 31 dias). Protocole a petição de cumprimento - Guia de Recolhimento da União (GRU) de código 206 (Cumprimento de exigência formal preliminar) + documentos corrigidos, de acordo com o parecer. O pedido com exigência não cumprida ou cumprida fora do prazo não será aceito e terá sua numeração anulada.

(21) BR 10 2023 019931-3

Código 2.5 - Exigência Formal Preliminar

(22) 27/09/2023

(71) COLIDO DE SOUZA CRISTINO (BR/RJ)

Teor da exigência disponível no parecer (pdf) - acesse: Buscaweb no Portal do INPI. Prazo para cumprimento - 30 (Trinta) dias corridos contados do 1º dia útil



após essa publicação (não confunda o prazo de 30 dias, com 1 mês ou com 31 dias). Protocole a petição de cumprimento - Guia de Recolhimento da União (GRU) de código 206 (Cumprimento de exigência formal preliminar) + documentos corrigidos, de acordo com o parecer. O pedido com exigência não cumprida ou cumprida fora do prazo não será aceito e terá sua numeração anulada.

(21) BR 10 2023 019941-0

Código 2.5 - Exigência Formal Preliminar

(22) 27/09/2023

(71) EDSON CARLOS DE ANDRADE (BR/MG)

Teor da exigência disponível no parecer (pdf) - acesse: Buscaweb no Portal do INPI. Prazo para cumprimento - 30 (Trinta) dias corridos contados do 1º dia útil após essa publicação (não confunda o prazo de 30 dias, com 1 mês ou com 31 dias). Protocole a petição de cumprimento - Guia de Recolhimento da União (GRU) de código 206 (Cumprimento de exigência formal preliminar) + documentos corrigidos, de acordo com o parecer. O pedido com exigência não cumprida ou cumprida fora do prazo não será aceito e terá sua numeração anulada.

(21) BR 10 2023 019955-0

Código 2.5 - Exigência Formal Preliminar

(22) 27/09/2023

(71) EMS.S.A. (BR/SP)

Teor da exigência disponível no parecer (pdf) - acesse: Buscaweb no Portal do INPI. Prazo para cumprimento - 30 (Trinta) dias corridos contados do 1º dia útil após essa publicação (não confunda o prazo de 30 dias, com 1 mês ou com 31 dias). Protocole a petição de cumprimento - Guia de Recolhimento da União (GRU) de código 206 (Cumprimento de exigência formal preliminar) + documentos corrigidos, de acordo com o parecer. O pedido com exigência não cumprida ou cumprida fora do prazo não será aceito e terá sua numeração anulada.

(21) BR 10 2023 020070-2

Código 2.5 - Exigência Formal Preliminar

(22) 02/10/2023

(71) MARCOPOLO S.A. (BR/RS)

Teor da exigência disponível no parecer (pdf) - acesse: Buscaweb no Portal do INPI. Prazo para cumprimento - 30 (Trinta) dias corridos contados do 1º dia útil após essa publicação (não confunda o prazo de 30 dias, com 1 mês ou com 31 dias). Protocole a petição de cumprimento - Guia de Recolhimento da União (GRU) de código 206 (Cumprimento de exigência formal preliminar) + documentos corrigidos, de acordo com o parecer. O pedido com exigência não cumprida ou cumprida fora do prazo não será aceito e terá sua numeração anulada.



(21) BR 10 2023 020095-8	Código 2.5 - Exigência Formal Preliminar (22) 02/10/2023 (71) VIEIRA SISTEMAS DE VENTILAÇÃO EIRELI (BR/SP) Teor da exigência disponível no parecer (pdf) - acesse: Buscaweb no Portal do INPI. Prazo para cumprimento - 30 (Trinta) dias corridos contados do 1º dia útil após essa publicação (não confunda o prazo de 30 dias, com 1 mês ou com 31 dias). Protocole a petição de cumprimento - Guia de Recolhimento da União (GRU) de código 206 (Cumprimento de exigência formal preliminar) + documentos corrigidos, de acordo com o parecer. O pedido com exigência não cumprida ou cumprida fora do prazo não será aceito e terá sua numeração anulada.
(21) BR 10 2023 020159-8	Código 2.5 - Exigência Formal Preliminar (22) 02/10/2023 (71) UNIVERSIDADE ESTADUAL DO MARANHÃO - UEMA (BR/MA) ; UNIVERSIDADE FEDERAL DO MARANHÃO (BR/MA) ; UNIVERSIDADE FEDERAL DO RIO DE JANEIRO (BR/RJ) Teor da exigência disponível no parecer (pdf) - acesse: Buscaweb no Portal do INPI. Prazo para cumprimento - 30 (Trinta) dias corridos contados do 1º dia útil após essa publicação (não confunda o prazo de 30 dias, com 1 mês ou com 31 dias). Protocole a petição de cumprimento - Guia de Recolhimento da União (GRU) de código 206 (Cumprimento de exigência formal preliminar) + documentos corrigidos, de acordo com o parecer. O pedido com exigência não cumprida ou cumprida fora do prazo não será aceito e terá sua numeração anulada.
(21) BR 10 2023 020172-5	Código 2.5 - Exigência Formal Preliminar (22) 02/10/2023 (71) D. R. BARBOSA LTDA (BR/SP) ; DIEGO ROBERTO BARBOSA (BR/SP) Teor da exigência disponível no parecer (pdf) - acesse: Buscaweb no Portal do INPI. Prazo para cumprimento - 30 (Trinta) dias corridos contados do 1º dia útil após essa publicação (não confunda o prazo de 30 dias, com 1 mês ou com 31 dias). Protocole a petição de cumprimento - Guia de Recolhimento da União (GRU) de código 206 (Cumprimento de exigência formal preliminar) + documentos corrigidos, de acordo com o parecer. O pedido com exigência não cumprida ou cumprida fora do prazo não será aceito e terá sua numeração anulada.
(21) BR 10 2023 020181-4	Código 2.5 - Exigência Formal Preliminar (22) 02/10/2023 (71) MONITAINER TECNOLOGIA E SERVIÇOS LTDA. (BR/SP) Teor da exigência disponível no parecer (pdf) - acesse: Buscaweb no Portal do INPI. Prazo para cumprimento - 30 (Trinta) dias corridos contados do 1º dia útil após essa publicação (não confunda o prazo de 30 dias, com 1 mês ou com 31

dias). Protocole a petição de cumprimento - Guia de Recolhimento da União (GRU) de código 206 (Cumprimento de exigência formal preliminar) + documentos corrigidos, de acordo com o parecer. O pedido com exigência não cumprida ou cumprida fora do prazo não será aceito e terá sua numeração anulada.

(21) BR 10 2023 020184-9

Código 2.5 - Exigência Formal Preliminar

(22) 02/10/2023

(71) UNIVERSIDADE FEDERAL DA BAHIA (BR/BA)

Teor da exigência disponível no parecer (pdf) - acesse: Buscaweb no Portal do INPI. Prazo para cumprimento - 30 (Trinta) dias corridos contados do 1º dia útil após essa publicação (não confunda o prazo de 30 dias, com 1 mês ou com 31 dias). Protocole a petição de cumprimento - Guia de Recolhimento da União (GRU) de código 206 (Cumprimento de exigência formal preliminar) + documentos corrigidos, de acordo com o parecer. O pedido com exigência não cumprida ou cumprida fora do prazo não será aceito e terá sua numeração anulada.

(21) BR 10 2023 020190-3

Código 2.5 - Exigência Formal Preliminar

(22) 02/10/2023

(71) LEONARDO LINS TENORIO (BR/AL)

Teor da exigência disponível no parecer (pdf) - acesse: Buscaweb no Portal do INPI. Prazo para cumprimento - 30 (Trinta) dias corridos contados do 1º dia útil após essa publicação (não confunda o prazo de 30 dias, com 1 mês ou com 31 dias). Protocole a petição de cumprimento - Guia de Recolhimento da União (GRU) de código 206 (Cumprimento de exigência formal preliminar) + documentos corrigidos, de acordo com o parecer. O pedido com exigência não cumprida ou cumprida fora do prazo não será aceito e terá sua numeração anulada.

(21) BR 10 2023 020368-0

Código 2.5 - Exigência Formal Preliminar

(22) 03/10/2023

(71) SEBASTIÃO APARECIDO BERNARDO (BR/SP)

Teor da exigência disponível no parecer (pdf) - acesse: Buscaweb no Portal do INPI. Prazo para cumprimento - 30 (Trinta) dias corridos contados do 1º dia útil após essa publicação (não confunda o prazo de 30 dias, com 1 mês ou com 31 dias). Protocole a petição de cumprimento - Guia de Recolhimento da União (GRU) de código 206 (Cumprimento de exigência formal preliminar) + documentos corrigidos, de acordo com o parecer. O pedido com exigência não cumprida ou cumprida fora do prazo não será aceito e terá sua numeração anulada.

(21) BR 10 2023 020374-4

Código 2.5 - Exigência Formal Preliminar



(22) 03/10/2023

(71) EMANUEL DOMINGOS PINTO (BR/SP) ; JULIANA APARECIDA DE OLIVEIRA (BR/SP)

Teor da exigência disponível no parecer (pdf) - acesse: Buscaweb no Portal do INPI. Prazo para cumprimento - 30 (Trinta) dias corridos contados do 1º dia útil após essa publicação (não confunda o prazo de 30 dias, com 1 mês ou com 31 dias). Protocole a petição de cumprimento - Guia de Recolhimento da União (GRU) de código 206 (Cumprimento de exigência formal preliminar) + documentos corrigidos, de acordo com o parecer. O pedido com exigência não cumprida ou cumprida fora do prazo não será aceito e terá sua numeração anulada.

(21) BR 10 2023 020383-3

Código 2.5 - Exigência Formal Preliminar

(22) 03/10/2023

(71) BDM CORPORAÇÕES LTDA (BR/RJ)

Teor da exigência disponível no parecer (pdf) - acesse: Buscaweb no Portal do INPI. Prazo para cumprimento - 30 (Trinta) dias corridos contados do 1º dia útil após essa publicação (não confunda o prazo de 30 dias, com 1 mês ou com 31 dias). Protocole a petição de cumprimento - Guia de Recolhimento da União (GRU) de código 206 (Cumprimento de exigência formal preliminar) + documentos corrigidos, de acordo com o parecer. O pedido com exigência não cumprida ou cumprida fora do prazo não será aceito e terá sua numeração anulada.

(21) BR 10 2023 020389-2

Código 2.5 - Exigência Formal Preliminar

(22) 03/10/2023

(71) SILOGRÃO TECNOLOGIA EM ARMAZENAGEM LTDA (BR/GO)

Teor da exigência disponível no parecer (pdf) - acesse: Buscaweb no Portal do INPI. Prazo para cumprimento - 30 (Trinta) dias corridos contados do 1º dia útil após essa publicação (não confunda o prazo de 30 dias, com 1 mês ou com 31 dias). Protocole a petição de cumprimento - Guia de Recolhimento da União (GRU) de código 206 (Cumprimento de exigência formal preliminar) + documentos corrigidos, de acordo com o parecer. O pedido com exigência não cumprida ou cumprida fora do prazo não será aceito e terá sua numeração anulada.

(21) BR 10 2023 020408-2

Código 2.5 - Exigência Formal Preliminar

(22) 03/10/2023

(71) GLYCON PENA DE SOUZA BARROS (BR/MG)

Teor da exigência disponível no parecer (pdf) - acesse: Buscaweb no Portal do INPI. Prazo para cumprimento - 30 (Trinta) dias corridos contados do 1º dia útil após essa publicação (não confunda o prazo de 30 dias, com 1 mês ou com 31 dias). Protocole a petição de cumprimento - Guia de Recolhimento da União (GRU) de código 206 (Cumprimento de exigência formal preliminar) +



documentos corrigidos, de acordo com o parecer. O pedido com exigência não cumprida ou cumprida fora do prazo não será aceito e terá sua numeração anulada.

(21) BR 10 2023 020411-2

Código 2.5 - Exigência Formal Preliminar

(22) 03/10/2023

(71) BIPAR ENERGIA, TELECOMUNICAÇÕES E INDÚSTRIA METALÚRGICA S.A. (BR/MT)

Teor da exigência disponível no parecer (pdf) - acesse: Buscaweb no Portal do INPI. Prazo para cumprimento - 30 (Trinta) dias corridos contados do 1º dia útil após essa publicação (não confunda o prazo de 30 dias, com 1 mês ou com 31 dias). Protocole a petição de cumprimento - Guia de Recolhimento da União (GRU) de código 206 (Cumprimento de exigência formal preliminar) + documentos corrigidos, de acordo com o parecer. O pedido com exigência não cumprida ou cumprida fora do prazo não será aceito e terá sua numeração anulada.

(21) BR 10 2023 020417-1

Código 2.5 - Exigência Formal Preliminar

(22) 03/10/2023

(71) D. R. BARBOSA LTDA (BR/SP)

Teor da exigência disponível no parecer (pdf) - acesse: Buscaweb no Portal do INPI. Prazo para cumprimento - 30 (Trinta) dias corridos contados do 1º dia útil após essa publicação (não confunda o prazo de 30 dias, com 1 mês ou com 31 dias). Protocole a petição de cumprimento - Guia de Recolhimento da União (GRU) de código 206 (Cumprimento de exigência formal preliminar) + documentos corrigidos, de acordo com o parecer. O pedido com exigência não cumprida ou cumprida fora do prazo não será aceito e terá sua numeração anulada.

(21) BR 10 2023 020452-0

Código 2.5 - Exigência Formal Preliminar

(22) 04/10/2023

(71) FRANCISCO ADVAL DE LIRA (BR/SP) ; JOSÉ ROBERTO GARCIA JUNIOR (BR/SP)

Teor da exigência disponível no parecer (pdf) - acesse: Buscaweb no Portal do INPI. Prazo para cumprimento - 30 (Trinta) dias corridos contados do 1º dia útil após essa publicação (não confunda o prazo de 30 dias, com 1 mês ou com 31 dias). Protocole a petição de cumprimento - Guia de Recolhimento da União (GRU) de código 206 (Cumprimento de exigência formal preliminar) + documentos corrigidos, de acordo com o parecer. O pedido com exigência não cumprida ou cumprida fora do prazo não será aceito e terá sua numeração anulada.

(21) BR 10 2023 020458-9

Código 2.5 - Exigência Formal Preliminar



(22) 04/10/2023

(71) UNIVERSIDADE FEDERAL DO RECONCAVO DA BAHIA - UFRB (BR/BA) ; UNIVERSIDADE ESTADUAL DE CAMPINAS (BR/SP)

Teor da exigência disponível no parecer (pdf) - acesse: Buscaweb no Portal do INPI. Prazo para cumprimento - 30 (Trinta) dias corridos contados do 1º dia útil após essa publicação (não confunda o prazo de 30 dias, com 1 mês ou com 31 dias). Protocole a petição de cumprimento - Guia de Recolhimento da União (GRU) de código 206 (Cumprimento de exigência formal preliminar) + documentos corrigidos, de acordo com o parecer. O pedido com exigência não cumprida ou cumprida fora do prazo não será aceito e terá sua numeração anulada.

(21) BR 10 2023 020690-5

Código 2.5 - Exigência Formal Preliminar

(22) 05/10/2023

(71) JOSÉ ROBERTO SILVA DO NASCIMENTO (BR/SP)

Teor da exigência disponível no parecer (pdf) - acesse: Buscaweb no Portal do INPI. Prazo para cumprimento - 30 (Trinta) dias corridos contados do 1º dia útil após essa publicação (não confunda o prazo de 30 dias, com 1 mês ou com 31 dias). Protocole a petição de cumprimento - Guia de Recolhimento da União (GRU) de código 206 (Cumprimento de exigência formal preliminar) + documentos corrigidos, de acordo com o parecer. O pedido com exigência não cumprida ou cumprida fora do prazo não será aceito e terá sua numeração anulada.

(21) BR 10 2023 020691-3

Código 2.5 - Exigência Formal Preliminar

(22) 05/10/2023

(71) MAURICIO CID SANMAMED 22726060838 (BR/SP)

Teor da exigência disponível no parecer (pdf) - acesse: Buscaweb no Portal do INPI. Prazo para cumprimento - 30 (Trinta) dias corridos contados do 1º dia útil após essa publicação (não confunda o prazo de 30 dias, com 1 mês ou com 31 dias). Protocole a petição de cumprimento - Guia de Recolhimento da União (GRU) de código 206 (Cumprimento de exigência formal preliminar) + documentos corrigidos, de acordo com o parecer. O pedido com exigência não cumprida ou cumprida fora do prazo não será aceito e terá sua numeração anulada.

(21) BR 10 2023 020693-0

Código 2.5 - Exigência Formal Preliminar

(22) 05/10/2023

(71) UNIVERSIDADE FEDERAL DO RECONCAVO DA BAHIA - UFRB (BR/BA)

Teor da exigência disponível no parecer (pdf) - acesse: Buscaweb no Portal do INPI. Prazo para cumprimento - 30 (Trinta) dias corridos contados do 1º dia útil após essa publicação (não confunda o prazo de 30 dias, com 1 mês ou com 31 dias). Protocole a petição de cumprimento - Guia de Recolhimento da União (GRU) de código 206 (Cumprimento de exigência formal preliminar) +



documentos corrigidos, de acordo com o parecer. O pedido com exigência não cumprida ou cumprida fora do prazo não será aceito e terá sua numeração anulada.

(21) BR 10 2023 020694-8

Código 2.5 - Exigência Formal Preliminar

(22) 06/10/2023

(71) LUZO DANTAS JUNIOR (BR/SP)

Teor da exigência disponível no parecer (pdf) - acesse: Buscaweb no Portal do INPI. Prazo para cumprimento - 30 (Trinta) dias corridos contados do 1º dia útil após essa publicação (não confunda o prazo de 30 dias, com 1 mês ou com 31 dias). Protocole a petição de cumprimento - Guia de Recolhimento da União (GRU) de código 206 (Cumprimento de exigência formal preliminar) + documentos corrigidos, de acordo com o parecer. O pedido com exigência não cumprida ou cumprida fora do prazo não será aceito e terá sua numeração anulada.

(21) BR 10 2023 020698-0

Código 2.5 - Exigência Formal Preliminar

(22) 06/10/2023

(71) MAURICIO CID SANMAMED 22726060838 (BR/SP)

Teor da exigência disponível no parecer (pdf) - acesse: Buscaweb no Portal do INPI. Prazo para cumprimento - 30 (Trinta) dias corridos contados do 1º dia útil após essa publicação (não confunda o prazo de 30 dias, com 1 mês ou com 31 dias). Protocole a petição de cumprimento - Guia de Recolhimento da União (GRU) de código 206 (Cumprimento de exigência formal preliminar) + documentos corrigidos, de acordo com o parecer. O pedido com exigência não cumprida ou cumprida fora do prazo não será aceito e terá sua numeração anulada.

(21) BR 10 2023 020748-0

Código 2.5 - Exigência Formal Preliminar

(22) 06/10/2023

(71) UNIVERSIDADE FEDERAL DO RIO DE JANEIRO (BR/RJ)

Teor da exigência disponível no parecer (pdf) - acesse: Buscaweb no Portal do INPI. Prazo para cumprimento - 30 (Trinta) dias corridos contados do 1º dia útil após essa publicação (não confunda o prazo de 30 dias, com 1 mês ou com 31 dias). Protocole a petição de cumprimento - Guia de Recolhimento da União (GRU) de código 206 (Cumprimento de exigência formal preliminar) + documentos corrigidos, de acordo com o parecer. O pedido com exigência não cumprida ou cumprida fora do prazo não será aceito e terá sua numeração anulada.

(21) BR 10 2023 020760-0

Código 2.5 - Exigência Formal Preliminar

(22) 06/10/2023

(71) CARLOS MAURICIO DA COSTA RAMOS (BR/RJ)



Teor da exigência disponível no parecer (pdf) - acesse: Buscaweb no Portal do INPI. Prazo para cumprimento - 30 (Trinta) dias corridos contados do 1º dia útil após essa publicação (não confunda o prazo de 30 dias, com 1 mês ou com 31 dias). Protocole a petição de cumprimento - Guia de Recolhimento da União (GRU) de código 206 (Cumprimento de exigência formal preliminar) + documentos corrigidos, de acordo com o parecer. O pedido com exigência não cumprida ou cumprida fora do prazo não será aceito e terá sua numeração anulada.

(21) BR 20 2023 018217-3

Código 2.5 - Exigência Formal Preliminar

(22) 08/09/2023

(71) ROSIANE GOMES BARRETO AQUINO (BR/RJ)

Teor da exigência disponível no parecer (pdf) - acesse: Buscaweb no Portal do INPI. Prazo para cumprimento - 30 (Trinta) dias corridos contados do 1º dia útil após essa publicação (não confunda o prazo de 30 dias, com 1 mês ou com 31 dias). Protocole a petição de cumprimento - Guia de Recolhimento da União (GRU) de código 206 (Cumprimento de exigência formal preliminar) + documentos corrigidos, de acordo com o parecer. O pedido com exigência não cumprida ou cumprida fora do prazo não será aceito e terá sua numeração anulada.

(21) BR 20 2023 019589-5

Código 2.5 - Exigência Formal Preliminar

(22) 25/09/2023

(71) FRANCISCO JOSÉ GRANDINETTI (BR/SP)

Teor da exigência disponível no parecer (pdf) - acesse: Buscaweb no Portal do INPI. Prazo para cumprimento - 30 (Trinta) dias corridos contados do 1º dia útil após essa publicação (não confunda o prazo de 30 dias, com 1 mês ou com 31 dias). Protocole a petição de cumprimento - Guia de Recolhimento da União (GRU) de código 206 (Cumprimento de exigência formal preliminar) + documentos corrigidos, de acordo com o parecer. O pedido com exigência não cumprida ou cumprida fora do prazo não será aceito e terá sua numeração anulada.

(21) BR 20 2023 019594-1

Código 2.5 - Exigência Formal Preliminar

(22) 25/09/2023

(71) EZEQUIEL LEITE (BR/PR)

Teor da exigência disponível no parecer (pdf) - acesse: Buscaweb no Portal do INPI. Prazo para cumprimento - 30 (Trinta) dias corridos contados do 1º dia útil após essa publicação (não confunda o prazo de 30 dias, com 1 mês ou com 31 dias). Protocole a petição de cumprimento - Guia de Recolhimento da União (GRU) de código 206 (Cumprimento de exigência formal preliminar) + documentos corrigidos, de acordo com o parecer. O pedido com exigência não cumprida ou cumprida fora do prazo não será aceito e terá sua numeração



anulada.

(21) BR 20 2023 019671-9

Código 2.5 - Exigência Formal Preliminar

(22) 25/09/2023

(71) LUNNI & MAR LTDA ME (BR/SP)

Teor da exigência disponível no parecer (pdf) - acesse: Buscaweb no Portal do INPI. Prazo para cumprimento - 30 (Trinta) dias corridos contados do 1º dia útil após essa publicação (não confunda o prazo de 30 dias, com 1 mês ou com 31 dias). Protocole a petição de cumprimento - Guia de Recolhimento da União (GRU) de código 206 (Cumprimento de exigência formal preliminar) + documentos corrigidos, de acordo com o parecer. O pedido com exigência não cumprida ou cumprida fora do prazo não será aceito e terá sua numeração anulada.

(21) BR 20 2023 019682-4

Código 2.5 - Exigência Formal Preliminar

(22) 25/09/2023

(71) NATUS VITALE PERFUMARIA E PRODUTOS NATURAIS LTDA (BR/BA)

Teor da exigência disponível no parecer (pdf) - acesse: Buscaweb no Portal do INPI. Prazo para cumprimento - 30 (Trinta) dias corridos contados do 1º dia útil após essa publicação (não confunda o prazo de 30 dias, com 1 mês ou com 31 dias). Protocole a petição de cumprimento - Guia de Recolhimento da União (GRU) de código 206 (Cumprimento de exigência formal preliminar) + documentos corrigidos, de acordo com o parecer. O pedido com exigência não cumprida ou cumprida fora do prazo não será aceito e terá sua numeração anulada.

(21) BR 20 2023 019683-2

Código 2.5 - Exigência Formal Preliminar

(22) 25/09/2023

(71) GILSON MIGUEL DA SILVA (BR/SP)

Teor da exigência disponível no parecer (pdf) - acesse: Buscaweb no Portal do INPI. Prazo para cumprimento - 30 (Trinta) dias corridos contados do 1º dia útil após essa publicação (não confunda o prazo de 30 dias, com 1 mês ou com 31 dias). Protocole a petição de cumprimento - Guia de Recolhimento da União (GRU) de código 206 (Cumprimento de exigência formal preliminar) + documentos corrigidos, de acordo com o parecer. O pedido com exigência não cumprida ou cumprida fora do prazo não será aceito e terá sua numeração anulada.

(21) BR 20 2023 019699-9

Código 2.5 - Exigência Formal Preliminar

(22) 25/09/2023

(71) DIEGO SCRIVENER DE LUNA (BR/RJ)

Teor da exigência disponível no parecer (pdf) - acesse: Buscaweb no Portal do INPI. Prazo para cumprimento - 30 (Trinta) dias corridos contados do 1º dia útil



após essa publicação (não confunda o prazo de 30 dias, com 1 mês ou com 31 dias). Protocole a petição de cumprimento - Guia de Recolhimento da União (GRU) de código 206 (Cumprimento de exigência formal preliminar) + documentos corrigidos, de acordo com o parecer. O pedido com exigência não cumprida ou cumprida fora do prazo não será aceito e terá sua numeração anulada.

(21) BR 20 2023 020046-5

Código 2.5 - Exigência Formal Preliminar

(22) 02/10/2023

(71) PLASTCOR DO BRASIL LTDA (BR/SP)

Teor da exigência disponível no parecer (pdf) - acesse: Buscaweb no Portal do INPI. Prazo para cumprimento - 30 (Trinta) dias corridos contados do 1º dia útil após essa publicação (não confunda o prazo de 30 dias, com 1 mês ou com 31 dias). Protocole a petição de cumprimento - Guia de Recolhimento da União (GRU) de código 206 (Cumprimento de exigência formal preliminar) + documentos corrigidos, de acordo com o parecer. O pedido com exigência não cumprida ou cumprida fora do prazo não será aceito e terá sua numeração anulada.

(21) BR 20 2023 020100-3

Código 2.5 - Exigência Formal Preliminar

(22) 02/10/2023

(71) JOSÉ KLEBER SOARES DE MEIRELES (BR/BA)

Teor da exigência disponível no parecer (pdf) - acesse: Buscaweb no Portal do INPI. Prazo para cumprimento - 30 (Trinta) dias corridos contados do 1º dia útil após essa publicação (não confunda o prazo de 30 dias, com 1 mês ou com 31 dias). Protocole a petição de cumprimento - Guia de Recolhimento da União (GRU) de código 206 (Cumprimento de exigência formal preliminar) + documentos corrigidos, de acordo com o parecer. O pedido com exigência não cumprida ou cumprida fora do prazo não será aceito e terá sua numeração anulada.

(21) BR 20 2023 020109-7

Código 2.5 - Exigência Formal Preliminar

(22) 02/10/2023

(71) JÚLIA LAGO DE AZEVEDO (BR/RJ)

Teor da exigência disponível no parecer (pdf) - acesse: Buscaweb no Portal do INPI. Prazo para cumprimento - 30 (Trinta) dias corridos contados do 1º dia útil após essa publicação (não confunda o prazo de 30 dias, com 1 mês ou com 31 dias). Protocole a petição de cumprimento - Guia de Recolhimento da União (GRU) de código 206 (Cumprimento de exigência formal preliminar) + documentos corrigidos, de acordo com o parecer. O pedido com exigência não cumprida ou cumprida fora do prazo não será aceito e terá sua numeração anulada.



-
- (21) BR 20 2023 020146-1** Código 2.5 - Exigência Formal Preliminar
(22) 02/10/2023
(71) NILKO TECNOLOGIA LTDA (BR/PR)
Teor da exigência disponível no parecer (pdf) - acesse: Buscaweb no Portal do INPI. Prazo para cumprimento - 30 (Trinta) dias corridos contados do 1º dia útil após essa publicação (não confunda o prazo de 30 dias, com 1 mês ou com 31 dias). Protocole a petição de cumprimento - Guia de Recolhimento da União (GRU) de código 206 (Cumprimento de exigência formal preliminar) + documentos corrigidos, de acordo com o parecer. O pedido com exigência não cumprida ou cumprida fora do prazo não será aceito e terá sua numeração anulada.
-
- (21) BR 20 2023 020160-7** Código 2.5 - Exigência Formal Preliminar
(22) 02/10/2023
(71) NILKO TECNOLOGIA LTDA (BR/PR)
Teor da exigência disponível no parecer (pdf) - acesse: Buscaweb no Portal do INPI. Prazo para cumprimento - 30 (Trinta) dias corridos contados do 1º dia útil após essa publicação (não confunda o prazo de 30 dias, com 1 mês ou com 31 dias). Protocole a petição de cumprimento - Guia de Recolhimento da União (GRU) de código 206 (Cumprimento de exigência formal preliminar) + documentos corrigidos, de acordo com o parecer. O pedido com exigência não cumprida ou cumprida fora do prazo não será aceito e terá sua numeração anulada.
-
- (21) BR 20 2023 020164-0** Código 2.5 - Exigência Formal Preliminar
(22) 02/10/2023
(71) GUSTAVO HENRIQUE BERNARDE (BR/PR)
Teor da exigência disponível no parecer (pdf) - acesse: Buscaweb no Portal do INPI. Prazo para cumprimento - 30 (Trinta) dias corridos contados do 1º dia útil após essa publicação (não confunda o prazo de 30 dias, com 1 mês ou com 31 dias). Protocole a petição de cumprimento - Guia de Recolhimento da União (GRU) de código 206 (Cumprimento de exigência formal preliminar) + documentos corrigidos, de acordo com o parecer. O pedido com exigência não cumprida ou cumprida fora do prazo não será aceito e terá sua numeração anulada.
-
- (21) BR 20 2023 020214-0** Código 2.5 - Exigência Formal Preliminar
(22) 02/10/2023
(71) CRISTIANO VARGAS MACEDO (BR/RS)
Teor da exigência disponível no parecer (pdf) - acesse: Buscaweb no Portal do INPI. Prazo para cumprimento - 30 (Trinta) dias corridos contados do 1º dia útil após essa publicação (não confunda o prazo de 30 dias, com 1 mês ou com 31 dias). Protocole a petição de cumprimento - Guia de Recolhimento da União (GRU) de código 206 (Cumprimento de exigência formal preliminar) +

documentos corrigidos, de acordo com o parecer. O pedido com exigência não cumprida ou cumprida fora do prazo não será aceito e terá sua numeração anulada.

(21) BR 20 2023 020423-1

Código 2.5 - Exigência Formal Preliminar

(22) 03/10/2023

(71) FRANCISCO ROGÉRIO DE OLIVEIRA (BR/SP)

Teor da exigência disponível no parecer (pdf) - acesse: Buscaweb no Portal do INPI. Prazo para cumprimento - 30 (Trinta) dias corridos contados do 1º dia útil após essa publicação (não confunda o prazo de 30 dias, com 1 mês ou com 31 dias). Protocole a petição de cumprimento - Guia de Recolhimento da União (GRU) de código 206 (Cumprimento de exigência formal preliminar) + documentos corrigidos, de acordo com o parecer. O pedido com exigência não cumprida ou cumprida fora do prazo não será aceito e terá sua numeração anulada.

(21) BR 20 2023 020772-9

Código 2.5 - Exigência Formal Preliminar

(22) 06/10/2023

(71) MAURO LÚCIO LAGE CARVALHO (BR/MG)

Teor da exigência disponível no parecer (pdf) - acesse: Buscaweb no Portal do INPI. Prazo para cumprimento - 30 (Trinta) dias corridos contados do 1º dia útil após essa publicação (não confunda o prazo de 30 dias, com 1 mês ou com 31 dias). Protocole a petição de cumprimento - Guia de Recolhimento da União (GRU) de código 206 (Cumprimento de exigência formal preliminar) + documentos corrigidos, de acordo com o parecer. O pedido com exigência não cumprida ou cumprida fora do prazo não será aceito e terá sua numeração anulada.

(21) BR 20 2023 020947-0

Código 2.5 - Exigência Formal Preliminar

(22) 09/10/2023

(71) COMPAÑIA INDUSTRIAL DE PARTES ELÉCTRICAS S.A. (CIPESA) (PY)

Teor da exigência disponível no parecer (pdf) - acesse: Buscaweb no Portal do INPI. Prazo para cumprimento - 30 (Trinta) dias corridos contados do 1º dia útil após essa publicação (não confunda o prazo de 30 dias, com 1 mês ou com 31 dias). Protocole a petição de cumprimento - Guia de Recolhimento da União (GRU) de código 206 (Cumprimento de exigência formal preliminar) + documentos corrigidos, de acordo com o parecer. O pedido com exigência não cumprida ou cumprida fora do prazo não será aceito e terá sua numeração anulada.

(21) BR 20 2023 020966-7

Código 2.5 - Exigência Formal Preliminar

(22) 09/10/2023

(71) CLAYVERT DE FARIA SOARES (BR/RJ)



Teor da exigência disponível no parecer (pdf) - acesse: Buscaweb no Portal do INPI. Prazo para cumprimento - 30 (Trinta) dias corridos contados do 1º dia útil após essa publicação (não confunda o prazo de 30 dias, com 1 mês ou com 31 dias). Protocole a petição de cumprimento - Guia de Recolhimento da União (GRU) de código 206 (Cumprimento de exigência formal preliminar) + documentos corrigidos, de acordo com o parecer. O pedido com exigência não cumprida ou cumprida fora do prazo não será aceito e terá sua numeração anulada.

(21) BR 20 2023 020975-6

Código 2.5 - Exigência Formal Preliminar

(22) 09/10/2023

(71) RAUL ADAMI (BR/RS)

Teor da exigência disponível no parecer (pdf) - acesse: Buscaweb no Portal do INPI. Prazo para cumprimento - 30 (Trinta) dias corridos contados do 1º dia útil após essa publicação (não confunda o prazo de 30 dias, com 1 mês ou com 31 dias). Protocole a petição de cumprimento - Guia de Recolhimento da União (GRU) de código 206 (Cumprimento de exigência formal preliminar) + documentos corrigidos, de acordo com o parecer. O pedido com exigência não cumprida ou cumprida fora do prazo não será aceito e terá sua numeração anulada.



Código 2.6 - Publicação Anulada

O INPI anula a publicação do despacho em referência por ter sido indevido. Não é necessário responder a este despacho. Atenção! O depositante deverá acompanhar o andamento do pedido na RPI e na Busca de Processos no Portal do INPI. Também deve estar atento a eventuais exigências e/ou necessidades do rito processual. Para tirar dúvidas, consulte os Guias Rápidos de Patentes ou escreva para o Fale Conosco no Portal do INPI.

(21) BR 10 2023 017161-3

Código 2.6 - Publicação Anulada

(22) 25/08/2023

(71) MILK CARE CO. INC (US)

Anulada a publicação código 2.10 na RPI nº 2748 de 05/09/2023 por ter sido indevida. Anulado o despacho tendo em vista que se trata de um pedido PCT que será encaminhado para renumeração de acordo com a natureza correta (BR11).

(21) BR 10 2023 017400-0

Código 2.6 - Publicação Anulada

(22) 29/08/2023

(71) CNH INDUSTRIAL AMERICA LLC (US)

Anulada a publicação código 2.5 na RPI nº 2758 de 14/11/2023 por ter sido indevida. Anulada a exigência tendo em vista que a assinatura do documento de procuração consta junto a assinatura da mesma.

(21) BR 10 2023 017869-3

Código 2.6 - Publicação Anulada

(22) 04/09/2023

(71) CNH INDUSTRIAL AMERICA LLC (US)

Anulada a publicação código 2.5 na RPI nº 2758 de 14/11/2023 por ter sido indevida. Anulada a exigência tendo em vista que a data do documento consta junto a assinatura do mesmo.

(21) BR 10 2023 019544-0

Código 2.6 - Publicação Anulada

(22) 25/09/2023

(71) CNH INDUSTRIAL AMERICA LLC (US)

Anulada a publicação código 2.5 na RPI nº 2759 de 21/11/2023 por ter sido indevida. Anulada a exigência tendo em vista que no documento de procuração consta a data junto às informações da assinatura digital.



Código 2.10 - Pedido de Patente ou Certificado de Adição de Invenção Recebido

O INPI confirma o recebimento de pedido de Patente de Invenção, Modelo de Utilidade ou Certificado de Adição de Invenção. Não é necessário responder a este despacho. O INPI fará, em seguida, o exame formal preliminar para verificar se o depositante atendeu às condições estabelecidas no Art. 19 da Lei 9.279/1996 e nas normas em vigor no Instituto. Se o depósito foi efetuado por procurador, este deverá apresentar a procuração no prazo de até 60 (sessenta) dias, a contar da data do depósito. Isso deve ser feito mesmo sem o INPI emitir notificação ou exigência, conforme o Art. 216 da Lei 9.279/1996. O pedido será arquivado definitivamente caso a procuração não seja apresentada no prazo previsto. As solicitações de entrada em fase nacional no Brasil via Tratado de Cooperação em Matéria de Patentes (PCT, na sigla em inglês) são notificadas pelo despacho 1.1. Atenção! O depositante deverá acompanhar o andamento do pedido na RPI e na Busca de Processos no Portal do INPI. Também deve estar atento a eventuais exigências e/ou necessidades do rito processual. Para tirar dúvidas, consulte os Guias Rápidos de Patentes ou escreva para o Fale Conosco no Portal do INPI.

(21) BR 10 2023 023820-3	Código 2.10 - Pedido de Patente ou Certificado de Adição de Invenção Recebido (22) 13/11/2023 (71) IPT INSTITUTO DE PESQUISAS TECNOLÓGICAS DO EST.S.PAULO S/A (BR/SP) Número de Protocolo '870230100334' em 13/11/2023 22:27 (WB)
(21) BR 10 2023 023821-1	Código 2.10 - Pedido de Patente ou Certificado de Adição de Invenção Recebido (22) 14/11/2023 (71) UNIVERSIDADE FEDERAL DO CEARÁ (BR/CE) Número de Protocolo '870230100364' em 14/11/2023 09:40 (WB)
(21) BR 10 2023 023825-4	Código 2.10 - Pedido de Patente ou Certificado de Adição de Invenção Recebido (22) 14/11/2023 (71) COMISSÃO NACIONAL DE ENERGIA NUCLEAR (BR/RJ) Número de Protocolo '870230100378' em 14/11/2023 10:07 (WB)
(21) BR 10 2023 023826-2	Código 2.10 - Pedido de Patente ou Certificado de Adição de Invenção Recebido (22) 14/11/2023 (71) MAGNA SERVIÇOS AMBIENTAIS LTDA (BR/SP) Número de Protocolo '870230100380' em 14/11/2023 10:08 (WB)



(21) BR 10 2023 023836-0	Código 2.10 - Pedido de Patente ou Certificado de Adição de Invenção Recebido (22) 14/11/2023 (71) SYSMEX CORPORATION (JP) Número de Protocolo '870230100435' em 14/11/2023 11:34 (WB)
(21) BR 10 2023 023842-4	Código 2.10 - Pedido de Patente ou Certificado de Adição de Invenção Recebido (22) 14/11/2023 (71) UNIVERSIDADE FEDERAL DO RIO DE JANEIRO (BR/RJ) Número de Protocolo '870230100463' em 14/11/2023 12:12 (WB)
(21) BR 10 2023 023843-2	Código 2.10 - Pedido de Patente ou Certificado de Adição de Invenção Recebido (22) 14/11/2023 (71) CNH INDUSTRIAL BELGIUM N.V. (BE) Número de Protocolo '870230100477' em 14/11/2023 12:57 (WB)
(21) BR 10 2023 023844-0	Código 2.10 - Pedido de Patente ou Certificado de Adição de Invenção Recebido (22) 14/11/2023 (71) CNH INDUSTRIAL BELGIUM N.V. (BE) Número de Protocolo '870230100478' em 14/11/2023 12:59 (WB)
(21) BR 10 2023 023857-2	Código 2.10 - Pedido de Patente ou Certificado de Adição de Invenção Recebido (22) 14/11/2023 (71) ELOY BRANCO GRAMINHO (BR/SP) Número de Protocolo '870230100547' em 14/11/2023 14:50 (WB)
(21) BR 10 2023 023860-2	Código 2.10 - Pedido de Patente ou Certificado de Adição de Invenção Recebido (22) 14/11/2023 (71) NICOLAS DA SILVA CAVALCANTI (BR/SP) Número de Protocolo '870230100555' em 14/11/2023 14:54 (WB)
(21) BR 10 2023 023864-5	Código 2.10 - Pedido de Patente ou Certificado de Adição de Invenção Recebido (22) 14/11/2023 (71) UNIVERSIDADE FEDERAL DO CEARÁ (BR/CE) ; UNIVERSIDADE FEDERAL DOS VALES DO JEQUITINHONHA E MUCURI (UFVJM (BR/MG) Número de Protocolo '870230100570' em 14/11/2023 15:04 (WB)

(21) BR 10 2023 023872-6	Código 2.10 - Pedido de Patente ou Certificado de Adição de Invenção Recebido (22) 14/11/2023 (71) SENSILE MEDICAL AG (CH) Número de Protocolo '870230100609' em 14/11/2023 15:25 (WB)
(21) BR 10 2023 023874-2	Código 2.10 - Pedido de Patente ou Certificado de Adição de Invenção Recebido (22) 14/11/2023 (71) ÍRIS GELBCKE (BR/SC) Número de Protocolo '870230100617' em 14/11/2023 15:31 (WB)
(21) BR 10 2023 023877-7	Código 2.10 - Pedido de Patente ou Certificado de Adição de Invenção Recebido (22) 14/11/2023 (71) UNIVERSIDADE ESTADUAL DE LONDRINA (BR/PR) ; ORTHO SUPPORT PET (BR/SP) Número de Protocolo '870230100621' em 14/11/2023 15:33 (WB)
(21) BR 10 2023 023884-0	Código 2.10 - Pedido de Patente ou Certificado de Adição de Invenção Recebido (22) 14/11/2023 (71) HEFEI MIDEA REFRIGERATOR CO., LTD. (CN) ; HEFEI HUALING CO.,LTD. (CN) ; MIDEA GROUP CO.,LTD. (CN) Número de Protocolo '870230100648' em 14/11/2023 15:56 (WB)
(21) BR 10 2023 023885-8	Código 2.10 - Pedido de Patente ou Certificado de Adição de Invenção Recebido (22) 14/11/2023 (71) RUI MANUEL DIAS FERREIRA (BR/SC) Número de Protocolo '870230100650' em 14/11/2023 15:58 (WB)
(21) BR 10 2023 023888-2	Código 2.10 - Pedido de Patente ou Certificado de Adição de Invenção Recebido (22) 14/11/2023 (71) TRAUMEC TECNOLOGIA E IMPLANTES ORTOPÉDICOS IMPORTAÇÃO E EXPORTAÇÃO LTDA (BR/SP) Número de Protocolo '870230100658' em 14/11/2023 16:03 (WB)
(21) BR 10 2023 023900-5	Código 2.10 - Pedido de Patente ou Certificado de Adição de Invenção Recebido (22) 14/11/2023



	(71) ARIES FABRIL INDÚSTRIA E COMÉRCIO DE PLÁSTICO REFORÇADO LTDA - ME (BR/SP) Número de Protocolo '870230100697' em 14/11/2023 16:28 (WB)
(21) BR 10 2023 023903-0	Código 2.10 - Pedido de Patente ou Certificado de Adição de Invenção Recebido (22) 14/11/2023 (71) HEFEI MIDEA REFRIGERATOR CO., LTD. (CN) ; HEFEI HUALING CO.,LTD. (CN) ; MIDEA GROUP CO.,LTD. (CN) Número de Protocolo '870230100705' em 14/11/2023 16:37 (WB)
(21) BR 10 2023 023904-8	Código 2.10 - Pedido de Patente ou Certificado de Adição de Invenção Recebido (22) 14/11/2023 (71) SCANIA CV AB (SE) Número de Protocolo '870230100707' em 14/11/2023 16:41 (WB)
(21) BR 10 2023 023910-2	Código 2.10 - Pedido de Patente ou Certificado de Adição de Invenção Recebido (22) 14/11/2023 (71) THE GOODYEAR TIRE & RUBBER COMPANY (US) Número de Protocolo '870230100726' em 14/11/2023 17:00 (WB)
(21) BR 10 2023 023917-0	Código 2.10 - Pedido de Patente ou Certificado de Adição de Invenção Recebido (22) 14/11/2023 (71) GOOGLE LLC (US) Número de Protocolo '870230100753' em 14/11/2023 17:35 (WB)
(21) BR 10 2023 023923-4	Código 2.10 - Pedido de Patente ou Certificado de Adição de Invenção Recebido (22) 14/11/2023 (71) INSTITUTO FEDERAL DE EDUCAÇÃO CIÊNCIA E TECNOLOGIA DO ESPIRITO SANTO (BR/ES) ; INGRAL INDÚSTRIA GRÁFICA LTDA (BR/ES) Número de Protocolo '870230100802' em 14/11/2023 23:43 (WB)
(21) BR 10 2023 023925-0	Código 2.10 - Pedido de Patente ou Certificado de Adição de Invenção Recebido (22) 15/11/2023 (71) JARDIM AMANDA I (BR/SP) Número de Protocolo '870230100813' em 15/11/2023 15:10 (WB)
(21) BR 10 2023 023926-9	Código 2.10 - Pedido de Patente ou Certificado de Adição de Invenção

	Recebido (22) 15/11/2023 (71) WADIH ANTÔNIO GARIOS (BR/MG) ; ANNA CAROLYNA DALDEGAN GARIOS (BR/MG) ; ARTHUR WADIH DALDEGAN GARIOS (BR/MG) Número de Protocolo '870230100815' em 15/11/2023 15:44 (WB)
(21) BR 10 2023 023928-5	Código 2.10 - Pedido de Patente ou Certificado de Adição de Invenção Recebido (22) 15/11/2023 (71) TIAGO MORENO (BR/SP) Número de Protocolo '870230100821' em 15/11/2023 22:42 (WB)
(21) BR 10 2023 023929-3	Código 2.10 - Pedido de Patente ou Certificado de Adição de Invenção Recebido (22) 15/11/2023 (71) REBECA LORELAYNE BARBOSA (BR/MG) Número de Protocolo '870230100822' em 15/11/2023 22:56 (WB)
(21) BR 10 2023 023932-3	Código 2.10 - Pedido de Patente ou Certificado de Adição de Invenção Recebido (22) 16/11/2023 (71) UNIVERSIDADE FEDERAL RURAL DO SEMI-ARIDO - UFERSA (BR/RN) Número de Protocolo '870230100831' em 16/11/2023 08:36 (WB)
(21) BR 10 2023 023933-1	Código 2.10 - Pedido de Patente ou Certificado de Adição de Invenção Recebido (22) 16/11/2023 (71) FUNDAÇÃO EDUCACIONAL SEVERINO SOMBRA (BR/RJ) Número de Protocolo '870230100843' em 16/11/2023 09:50 (WB)
(21) BR 10 2023 023943-9	Código 2.10 - Pedido de Patente ou Certificado de Adição de Invenção Recebido (22) 16/11/2023 (71) TORCETEX INDÚSTRIA E COMÉRCIO LTDA (BR/SP) Número de Protocolo '870230100893' em 16/11/2023 11:31 (WB)
(21) BR 10 2023 023945-5	Código 2.10 - Pedido de Patente ou Certificado de Adição de Invenção Recebido (22) 16/11/2023 (71) COMERCIO DE HORTIFRUTI ZAN LTDA (BR/SP) Número de Protocolo '870230100904' em 16/11/2023 11:45 (WB)
(21) BR 10 2023 023946-3	Código 2.10 - Pedido de Patente ou Certificado de Adição de Invenção

	Recebido (22) 16/11/2023 (71) TORCETEX INDÚSTRIA E COMÉRCIO LTDA (BR/SP) Número de Protocolo '870230100906' em 16/11/2023 11:53 (WB)
(21) BR 10 2023 023947-1	Código 2.10 - Pedido de Patente ou Certificado de Adição de Invenção Recebido (22) 16/11/2023 (71) KARL LEIBINGER MEDIZINTECHNIK GMBH & CO. KG (DE) Número de Protocolo '870230100907' em 16/11/2023 11:55 (WB)
(21) BR 10 2023 023957-9	Código 2.10 - Pedido de Patente ou Certificado de Adição de Invenção Recebido (22) 16/11/2023 (71) TELEFONICA DIGITAL ESPAÑA, S.L.U. (ES) Número de Protocolo '870230100932' em 16/11/2023 13:11 (WB)
(21) BR 10 2023 023962-5	Código 2.10 - Pedido de Patente ou Certificado de Adição de Invenção Recebido (22) 16/11/2023 (71) DEERE & COMPANY (US) Número de Protocolo '870230100952' em 16/11/2023 14:01 (WB)
(21) BR 10 2023 023964-1	Código 2.10 - Pedido de Patente ou Certificado de Adição de Invenção Recebido (22) 16/11/2023 (71) RSP TECHNOLOGY DO BRASIL LTDA (BR/SP) Número de Protocolo '870230100964' em 16/11/2023 14:14 (WB)
(21) BR 10 2023 023971-4	Código 2.10 - Pedido de Patente ou Certificado de Adição de Invenção Recebido (22) 16/11/2023 (71) DEERE & COMPANY (US) Número de Protocolo '870230100983' em 16/11/2023 14:42 (WB)
(21) BR 10 2023 023976-5	Código 2.10 - Pedido de Patente ou Certificado de Adição de Invenção Recebido (22) 16/11/2023 (71) TRANSPORTATION IP HOLDINGS, LLC (US) Número de Protocolo '870230101008' em 16/11/2023 15:15 (WB)
(21) BR 10 2023 023981-1	Código 2.10 - Pedido de Patente ou Certificado de Adição de Invenção Recebido

	(22) 16/11/2023 (71) DANILO DE ALMEIDA FERRAZ (BR/SP) Número de Protocolo '870230101028' em 16/11/2023 15:32 (WB)
(21) BR 10 2023 023983-8	Código 2.10 - Pedido de Patente ou Certificado de Adição de Invenção Recebido (22) 16/11/2023 (71) PEDRO CESAR RIBEIRO (BR/ES) ; CARLOS ALBERTO DA SILVA (BR/ES) ; JOEL PUMMER CELESTINO (BR/PR) Número de Protocolo '870230101034' em 16/11/2023 15:37 (WB)
(21) BR 10 2023 023997-8	Código 2.10 - Pedido de Patente ou Certificado de Adição de Invenção Recebido (22) 16/11/2023 (71) JENIFER CERVIERI KASSARDJIAN (BR/SP) Número de Protocolo '870230101092' em 16/11/2023 16:37 (WB)
(21) BR 10 2023 023998-6	Código 2.10 - Pedido de Patente ou Certificado de Adição de Invenção Recebido (22) 16/11/2023 (71) FUNDACAO CPQD - CENTRO DE PESQUISA E DESENVOLVIMENTO EM TELECOMUNICACOES (BR/SP) Número de Protocolo '870230101095' em 16/11/2023 16:41 (WB)
(21) BR 10 2023 024006-2	Código 2.10 - Pedido de Patente ou Certificado de Adição de Invenção Recebido (22) 16/11/2023 (71) RAFAEL DA ROSA NETTO (BR/SC) Número de Protocolo '870230101114' em 16/11/2023 16:56 (WB)
(21) BR 10 2023 024007-0	Código 2.10 - Pedido de Patente ou Certificado de Adição de Invenção Recebido (22) 16/11/2023 (71) WALTER LOBUE DOS SANTOS (BR/SP) Número de Protocolo '870230101115' em 16/11/2023 16:56 (WB)
(21) BR 10 2023 024018-6	Código 2.10 - Pedido de Patente ou Certificado de Adição de Invenção Recebido (22) 16/11/2023 (71) FCA FIAT CHRYSLER AUTOMOVEIS BRASIL LTDA (BR/MG) Número de Protocolo '870230101160' em 16/11/2023 17:46 (WB)
(21) BR 10 2023 024030-5	Código 2.10 - Pedido de Patente ou Certificado de Adição de Invenção

	Recebido (22) 16/11/2023 (71) LARGAN PRECISION CO., LTD. (TW) Número de Protocolo '870230101184' em 16/11/2023 18:44 (WB)
(21) BR 10 2023 024031-3	Código 2.10 - Pedido de Patente ou Certificado de Adição de Invenção Recebido (22) 16/11/2023 (71) CARLA PORTO DA SILVA (BR/PR) ; RAFAELA TAKAKO RIBEIRO DE ALMEIDA (BR/PR) ; ANDRESSA CRISTINA ZAMBONI MACHADO (BR/PR) ; SANTINO ALEANDRO DA SILVA (BR/PR) Número de Protocolo '870230101189' em 16/11/2023 18:56 (WB)
(21) BR 10 2023 024042-9	Código 2.10 - Pedido de Patente ou Certificado de Adição de Invenção Recebido (22) 17/11/2023 (71) TOPEMA COZINHAS PROFISSIONAIS INDÚSTRIA E COMÉRCIO LTDA. (BR/SP) Número de Protocolo '870230101229' em 17/11/2023 07:38 (WB)
(21) BR 10 2023 024044-5	Código 2.10 - Pedido de Patente ou Certificado de Adição de Invenção Recebido (22) 17/11/2023 (71) INSTITUTO FEDERAL DE EDUCAÇÃO, CIÊNCIA E TECNOLOGIA DE SANTA CATARINA (BR/SC) Número de Protocolo '870230101257' em 17/11/2023 09:17 (WB)
(21) BR 10 2023 024046-1	Código 2.10 - Pedido de Patente ou Certificado de Adição de Invenção Recebido (22) 17/11/2023 (71) FUNDACAO CPQD - CENTRO DE PESQUISA E DESENVOLVIMENTO EM TELECOMUNICACOES (BR/SP) Número de Protocolo '870230101270' em 17/11/2023 09:45 (WB)
(21) BR 10 2023 024047-0	Código 2.10 - Pedido de Patente ou Certificado de Adição de Invenção Recebido (22) 17/11/2023 (71) DEERE & COMPANY (US) Número de Protocolo '870230101273' em 17/11/2023 09:50 (WB)
(21) BR 10 2023 024051-8	Código 2.10 - Pedido de Patente ou Certificado de Adição de Invenção Recebido (22) 17/11/2023

(71) ANDREIA SCHEFFER VALERIO (BR/RS)
Número de Protocolo '870230101283' em 17/11/2023 10:04 (WB)

(21) BR 10 2023 024061-5 Código 2.10 - Pedido de Patente ou Certificado de Adição de Invenção
Recebido
(22) 17/11/2023
(71) HAMILTON SUNDSTRAND CORPORATION (US)
Número de Protocolo '870230101321' em 17/11/2023 10:34 (WB)

(21) BR 10 2023 024069-0 Código 2.10 - Pedido de Patente ou Certificado de Adição de Invenção
Recebido
(22) 17/11/2023
(71) SERGIO LUIZ CACIATORI (BR/SP)
Número de Protocolo '870230101340' em 17/11/2023 11:03 (WB)

(21) BR 10 2023 024074-7 Código 2.10 - Pedido de Patente ou Certificado de Adição de Invenção
Recebido
(22) 17/11/2023
(71) PETRÓLEO BRASILEIRO S.A. - PETROBRAS (BR/RJ)
Número de Protocolo '870230101349' em 17/11/2023 11:20 (WB)

(21) BR 10 2023 024091-7 Código 2.10 - Pedido de Patente ou Certificado de Adição de Invenção
Recebido
(22) 17/11/2023
(71) CNH INDUSTRIAL AMERICA LLC (US)
Número de Protocolo '870230101390' em 17/11/2023 12:30 (WB)

(21) BR 10 2023 024111-5 Código 2.10 - Pedido de Patente ou Certificado de Adição de Invenção
Recebido
(22) 17/11/2023
(71) BEIERSDORF AKTIENGESELLSCHAFT (DE)
Número de Protocolo '870230101466' em 17/11/2023 14:28 (WB)

(21) BR 10 2023 024117-4 Código 2.10 - Pedido de Patente ou Certificado de Adição de Invenção
Recebido
(22) 17/11/2023
(71) MOVER INDUSTRIAL LTDA (BR/PR)
Número de Protocolo '870230101479' em 17/11/2023 14:38 (WB)

(21) BR 10 2023 024123-9 Código 2.10 - Pedido de Patente ou Certificado de Adição de Invenção
Recebido
(22) 17/11/2023
(71) COMISSÃO NACIONAL DE ENERGIA NUCLEAR (BR/RJ)



Número de Protocolo '870230101505' em 17/11/2023 14:52 (WB)

(21) BR 10 2023 024132-8 Código 2.10 - Pedido de Patente ou Certificado de Adição de Invenção
Recebido
(22) 17/11/2023
(71) GOODRICH CORPORATION (US)
Número de Protocolo '870230101539' em 17/11/2023 15:15 (WB)

(21) BR 10 2023 024134-4 Código 2.10 - Pedido de Patente ou Certificado de Adição de Invenção
Recebido
(22) 17/11/2023
(71) NEW WAVE TECH S.A. (BR/RJ)
Número de Protocolo '870230101545' em 17/11/2023 15:20 (WB)

(21) BR 10 2023 024151-4 Código 2.10 - Pedido de Patente ou Certificado de Adição de Invenção
Recebido
(22) 17/11/2023
(71) DEERE & COMPANY (US)
Número de Protocolo '870230101602' em 17/11/2023 15:53 (WB)

(21) BR 10 2023 024154-9 Código 2.10 - Pedido de Patente ou Certificado de Adição de Invenção
Recebido
(22) 17/11/2023
(71) UNIVERSIDADE FEDERAL DO PARÁ (BR/PA)
Número de Protocolo '870230101605' em 17/11/2023 15:55 (WB)

(21) BR 10 2023 024161-1 Código 2.10 - Pedido de Patente ou Certificado de Adição de Invenção
Recebido
(22) 17/11/2023
(71) ZHUHAI PANTUM ELECTRONICS CO., LTD. (CN)
Número de Protocolo '870230101621' em 17/11/2023 16:03 (WB)

(21) BR 10 2023 024163-8 Código 2.10 - Pedido de Patente ou Certificado de Adição de Invenção
Recebido
(22) 17/11/2023
(71) MARCELO BARIATTO ANDRADE FONTES (BR/SP)
Número de Protocolo '870230101623' em 17/11/2023 16:03 (WB)

(21) BR 10 2023 024168-9 Código 2.10 - Pedido de Patente ou Certificado de Adição de Invenção
Recebido
(22) 17/11/2023
(71) CHARADA - PEÇAS E ACESSÓRIOS PARA AUTOS EIRELI (BR/SP)
Número de Protocolo '870230101641' em 17/11/2023 16:12 (WB)



(21) BR 10 2023 024172-7	Código 2.10 - Pedido de Patente ou Certificado de Adição de Invenção Recebido (22) 17/11/2023 (71) FCA FIAT CHRYSLER AUTOMOVEIS BRASIL LTDA (BR/MG) Número de Protocolo '870230101648' em 17/11/2023 16:17 (WB)
(21) BR 10 2023 024173-5	Código 2.10 - Pedido de Patente ou Certificado de Adição de Invenção Recebido (22) 17/11/2023 (71) PETER CHEMICAL INDUSTRIAL E COMERCIAL LTDA (BR/RS) Número de Protocolo '870230101651' em 17/11/2023 16:23 (WB)
(21) BR 10 2023 024177-8	Código 2.10 - Pedido de Patente ou Certificado de Adição de Invenção Recebido (22) 17/11/2023 (71) NETZSCH-FEINMAHLTECHNIK GMBH (DE) Número de Protocolo '870230101664' em 17/11/2023 16:32 (WB)
(21) BR 10 2023 024183-2	Código 2.10 - Pedido de Patente ou Certificado de Adição de Invenção Recebido (22) 17/11/2023 (71) NETZSCH-FEINMAHLTECHNIK GMBH (DE) Número de Protocolo '870230101683' em 17/11/2023 16:42 (WB)
(21) BR 10 2023 024186-7	Código 2.10 - Pedido de Patente ou Certificado de Adição de Invenção Recebido (22) 17/11/2023 (71) GERALDO MAGELA DE OLIVEIRA (BR/SP) Número de Protocolo '870230101691' em 17/11/2023 16:47 (WB)
(21) BR 10 2023 024189-1	Código 2.10 - Pedido de Patente ou Certificado de Adição de Invenção Recebido (22) 17/11/2023 (71) GOODRICH CORPORATION (US) Número de Protocolo '870230101703' em 17/11/2023 16:53 (WB)
(21) BR 10 2023 024193-0	Código 2.10 - Pedido de Patente ou Certificado de Adição de Invenção Recebido (22) 17/11/2023 (71) UNIÃO BRASILEIRA DE EDUCAÇÃO E ASSISTÊNCIA - MANTENEDORA DA PUCRS (BR/RS) Número de Protocolo '870230101711' em 17/11/2023 16:59 (WB)

(21) BR 10 2023 024199-9	Código 2.10 - Pedido de Patente ou Certificado de Adição de Invenção Recebido (22) 17/11/2023 (71) EUCLIDES LUIZ JUNIOR (BR/SP) Número de Protocolo '870230101729' em 17/11/2023 17:10 (WB)
(21) BR 10 2023 024204-9	Código 2.10 - Pedido de Patente ou Certificado de Adição de Invenção Recebido (22) 17/11/2023 (71) TETRA TECHNOLOGIES, INC. (US) Número de Protocolo '870230101740' em 17/11/2023 17:16 (WB)
(21) BR 10 2023 024215-4	Código 2.10 - Pedido de Patente ou Certificado de Adição de Invenção Recebido (22) 17/11/2023 (71) EUCLIDES LUIZ JUNIOR (BR/SP) Número de Protocolo '870230101785' em 17/11/2023 17:56 (WB)
(21) BR 10 2023 024217-0	Código 2.10 - Pedido de Patente ou Certificado de Adição de Invenção Recebido (22) 17/11/2023 (71) TRANSPORTATION IP HOLDINGS, LLC (US) Número de Protocolo '870230101794' em 17/11/2023 18:09 (WB)
(21) BR 10 2023 024226-0	Código 2.10 - Pedido de Patente ou Certificado de Adição de Invenção Recebido (22) 17/11/2023 (71) DR. ING. H.C. F. PORSCHE AKTIENGESELLSCHAFT (DE) Número de Protocolo '870230101831' em 17/11/2023 18:52 (WB)
(21) BR 10 2023 024235-9	Código 2.10 - Pedido de Patente ou Certificado de Adição de Invenção Recebido (22) 17/11/2023 (71) CHARLES ADRIANO DUVOISIN (BR/SC) Número de Protocolo '870230101863' em 17/11/2023 21:09 (WB)
(21) BR 10 2023 024237-5	Código 2.10 - Pedido de Patente ou Certificado de Adição de Invenção Recebido (22) 19/11/2023 (71) PETRÓLEO BRASILEIRO S.A. - PETROBRAS (BR/RJ) Número de Protocolo '870230101880' em 19/11/2023 12:48 (WB)

(21) BR 10 2023 024238-3	Código 2.10 - Pedido de Patente ou Certificado de Adição de Invenção Recebido (22) 19/11/2023 (71) MAZODAN LABORATORIO & PRODUTOS CIMENTICIOS INOVA SIMPLES (I.S.) (BR/AP) Número de Protocolo '870230101881' em 19/11/2023 13:25 (WB)
(21) BR 10 2023 024239-1	Código 2.10 - Pedido de Patente ou Certificado de Adição de Invenção Recebido (22) 19/11/2023 (71) RAQUEL DE BASTOS REZENDE RIBEIRO FREIRE (BR/MG) Número de Protocolo '870230101882' em 19/11/2023 15:16 (WB)
(21) BR 10 2023 024242-1	Código 2.10 - Pedido de Patente ou Certificado de Adição de Invenção Recebido (22) 20/11/2023 (71) UNIVERSIDADE FEDERAL DO RIO GRANDE DO NORTE (BR/RN) Número de Protocolo '870230101909' em 20/11/2023 10:59 (WB)
(21) BR 10 2023 024243-0	Código 2.10 - Pedido de Patente ou Certificado de Adição de Invenção Recebido (22) 20/11/2023 (71) UNIVERSIDADE ESTADUAL DA REGIÃO TOCANTINA DO MARANHÃO - UEMASUL (BR/MA) ; UNIVERSIDADE FEDERAL DA BAHIA (BR/BA) Número de Protocolo '870230101915' em 20/11/2023 11:22 (WB)
(21) BR 10 2023 024249-9	Código 2.10 - Pedido de Patente ou Certificado de Adição de Invenção Recebido (22) 20/11/2023 (71) IRINEU DOMINGOS BERGOZZA JÚNIOR (BR/RS) ; KARLA NANCY ESTEVES BERGOZZA (BR/RS) Número de Protocolo '870230101939' em 20/11/2023 15:27 (WB)
(21) BR 10 2023 024250-2	Código 2.10 - Pedido de Patente ou Certificado de Adição de Invenção Recebido (22) 20/11/2023 (71) UNIVERSIDADE FEDERAL DE VIÇOSA (BR/MG) ; UNIVERSIDADE FEDERAL DE MINAS GERAIS - UFMG (BR/MG) Número de Protocolo '870230101940' em 20/11/2023 15:37 (WB)
(21) BR 10 2023 024251-0	Código 2.10 - Pedido de Patente ou Certificado de Adição de Invenção Recebido (22) 20/11/2023

	(71) UNIVERSIDADE FEDERAL DO MARANHÃO (BR/MA) ; CEUMA ? ASSOCIAÇÃO DE ENSINO SUPERIOR (BR/MA) Número de Protocolo '870230101943' em 20/11/2023 15:46 (WB)
(21) BR 10 2023 024252-9	Código 2.10 - Pedido de Patente ou Certificado de Adição de Invenção Recebido (22) 20/11/2023 (71) UNIVERSIDADE FEDERAL RURAL DE PERNAMBUCO (BR/PE) Número de Protocolo '870230101945' em 20/11/2023 15:46 (WB)
(21) BR 10 2023 024253-7	Código 2.10 - Pedido de Patente ou Certificado de Adição de Invenção Recebido (22) 20/11/2023 (71) UNIVERSIDADE FEDERAL RURAL DE PERNAMBUCO (BR/PE) Número de Protocolo '870230101946' em 20/11/2023 15:52 (WB)
(21) BR 10 2023 024254-5	Código 2.10 - Pedido de Patente ou Certificado de Adição de Invenção Recebido (22) 20/11/2023 (71) NILTON CESAR FRANÇA TELES (BR/SP) Número de Protocolo '870230101951' em 20/11/2023 16:52 (WB)
(21) BR 12 2023 023867-2 A2	Código 2.10 - Pedido de Patente ou Certificado de Adição de Invenção Recebido (22) 11/10/2021 (62) BR 11 2023 006583-6 11/10/2021 (71) ENERTECHNOS LIMITED (GB) Número de Protocolo '870230100587' em 14/11/2023 15:11 (WB)
(21) BR 12 2023 023870-2 A2	Código 2.10 - Pedido de Patente ou Certificado de Adição de Invenção Recebido (22) 17/12/2020 (62) BR 11 2022 010735-8 17/12/2020 (71) BAYER AKTIENGESELLSCHAFT (DE) Número de Protocolo '870230100606' em 14/11/2023 15:23 (WB)
(21) BR 12 2023 023879-6 A2	Código 2.10 - Pedido de Patente ou Certificado de Adição de Invenção Recebido (22) 17/12/2020 (62) BR 11 2022 010735-8 17/12/2020 (71) BAYER AKTIENGESELLSCHAFT (DE) Número de Protocolo '870230100631' em 14/11/2023 15:40 (WB)

(21) BR 12 2023 023902-4 A8 Código 2.10 - Pedido de Patente ou Certificado de Adição de Invenção
 Recebido
 (22) 12/04/2013
 (62) BR 11 2014 025506-7 12/04/2013
 (71) EPIZYME, INC. (US)
 Número de Protocolo '870230100702' em 14/11/2023 16:36 (WB)

(21) BR 12 2023 023944-0 A2 Código 2.10 - Pedido de Patente ou Certificado de Adição de Invenção
 Recebido
 (22) 03/05/2019
 (62) BR 11 2020 022399-9 03/05/2019
 (71) GENZYME CORPORATION (US)
 Número de Protocolo '870230100895' em 16/11/2023 11:32 (WB)

(21) BR 12 2023 023994-6 A2 Código 2.10 - Pedido de Patente ou Certificado de Adição de Invenção
 Recebido
 (22) 18/09/2019
 (62) BR 11 2020 025569-6 18/09/2019
 (71) HUAWEI TECHNOLOGIES CO., LTD. (CN)
 Número de Protocolo '870230101078' em 16/11/2023 16:23 (WB)

(21) BR 12 2023 024003-0 A2 Código 2.10 - Pedido de Patente ou Certificado de Adição de Invenção
 Recebido
 (22) 09/03/2018
 (62) BR 11 2019 018619-0 09/03/2018
 (71) REGAL BELOIT AMERICA, INC. (US)
 Número de Protocolo '870230101109' em 16/11/2023 16:52 (WB)

(21) BR 12 2023 024004-9 A2 Código 2.10 - Pedido de Patente ou Certificado de Adição de Invenção
 Recebido
 (22) 18/09/2019
 (62) BR 11 2020 025569-6 18/09/2019
 (71) HUAWEI TECHNOLOGIES CO., LTD. (CN)
 Número de Protocolo '870230101110' em 16/11/2023 16:52 (WB)

(21) BR 12 2023 024024-3 A2 Código 2.10 - Pedido de Patente ou Certificado de Adição de Invenção
 Recebido
 (22) 17/11/2020
 (62) BR 11 2022 009616-0 17/11/2020
 (71) LG ELECTRONICS INC. (KR)
 Número de Protocolo '870230101170' em 16/11/2023 18:06 (WB)

(21) BR 12 2023 024026-0 A2 Código 2.10 - Pedido de Patente ou Certificado de Adição de Invenção



Recebido
 (22) 17/11/2020
 (62) BR 11 2022 009619-4 17/11/2020
 (71) LG ELECTRONICS INC. (KR)
 Número de Protocolo '870230101175' em 16/11/2023 18:23 (WB)

(21) BR 12 2023 024029-4 A2 Código 2.10 - Pedido de Patente ou Certificado de Adição de Invenção
 Recebido
 (22) 17/11/2020
 (62) BR 11 2022 009616-0 17/11/2020
 (71) LG ELECTRONICS INC. (KR)
 Número de Protocolo '870230101182' em 16/11/2023 18:36 (WB)

(21) BR 12 2023 024088-0 A2 Código 2.10 - Pedido de Patente ou Certificado de Adição de Invenção
 Recebido
 (22) 30/10/2019
 (62) BR 11 2021 007945-9 30/10/2019
 (71) STEMLINE THERAPEUTICS, INC. (US)
 Número de Protocolo '870230101381' em 17/11/2023 12:02 (WB)

(21) BR 12 2023 024103-7 A2 Código 2.10 - Pedido de Patente ou Certificado de Adição de Invenção
 Recebido
 (22) 14/10/2019
 (62) BR 11 2021 007115-6 14/10/2019
 (71) NURIX THERAPEUTICS, INC. (US)
 Número de Protocolo '870230101437' em 17/11/2023 14:04 (WB)

(21) BR 12 2023 024195-9 A2 Código 2.10 - Pedido de Patente ou Certificado de Adição de Invenção
 Recebido
 (22) 18/09/2014
 (62) BR 11 2016 005816-0 18/09/2014
 (71) BRISTOL-MYERS SQUIBB COMPANY (US)
 Número de Protocolo '870230101715' em 17/11/2023 17:01 (WB)

(21) BR 12 2023 024196-7 A2 Código 2.10 - Pedido de Patente ou Certificado de Adição de Invenção
 Recebido
 (22) 05/11/2020
 (62) BR 11 2022 007533-2 05/11/2020
 (71) AREVO AB (SE)
 Número de Protocolo '870230101718' em 17/11/2023 17:04 (WB)

(21) BR 12 2023 024223-8 A2 Código 2.10 - Pedido de Patente ou Certificado de Adição de Invenção
 Recebido



	(22) 15/01/2018 (62) BR 11 2019 014679-2 15/01/2018 (71) NICOVENTURES TRADING LIMITED (GB) Número de Protocolo '870230101819' em 17/11/2023 18:30 (WB)
(21) BR 12 2023 024228-9 A2	Código 2.10 - Pedido de Patente ou Certificado de Adição de Invenção Recebido (22) 23/07/2019 (62) BR 11 2021 001177-3 23/07/2019 (71) TREVI THERAPEUTICS, INC. (US) Número de Protocolo '870230101834' em 17/11/2023 18:56 (WB)
(21) BR 13 2023 024019-3	Código 2.10 - Pedido de Patente ou Certificado de Adição de Invenção Recebido (22) 16/11/2023 (61) BR 10 2014 018190-3 24/07/2014 (71) FABIO EDUARDO SABONGE CUNHA (BR/SP) Número de Protocolo '870230101164' em 16/11/2023 17:49 (WB)
(21) BR 13 2023 024194-7	Código 2.10 - Pedido de Patente ou Certificado de Adição de Invenção Recebido (22) 17/11/2023 (61) BR 10 2023 010189-5 25/05/2023 (71) DGF COMÉRCIO, DISTRIBUIÇÃO E IMPORTAÇÃO EIRELI- ME (BR/SP) Número de Protocolo '870230101712' em 17/11/2023 17:00 (WB)
(21) BR 13 2023 024236-6	Código 2.10 - Pedido de Patente ou Certificado de Adição de Invenção Recebido (22) 19/11/2023 (61) BR 10 2023 015712-2 04/08/2023 (71) VIVIANE SALVETTI (BR/SP) Número de Protocolo '870230101878' em 19/11/2023 09:13 (WB)
(21) BR 20 2023 023827-6	Código 2.10 - Pedido de Patente ou Certificado de Adição de Invenção Recebido (22) 14/11/2023 (71) WILLIAN COSTELLA (BR/SC) Número de Protocolo '870230100383' em 14/11/2023 10:19 (WB)
(21) BR 20 2023 023840-3	Código 2.10 - Pedido de Patente ou Certificado de Adição de Invenção Recebido (22) 14/11/2023 (71) EPIFANIO NOGUEIRA PASSOS (BR/PA)

Número de Protocolo '870230100450' em 14/11/2023 11:51 (WB)

(21) BR 20 2023 023859-4 Código 2.10 - Pedido de Patente ou Certificado de Adição de Invenção
Recebido
(22) 14/11/2023
(71) RODRIGO CORDEIRO EPIFANI (BR/SP)
Número de Protocolo '870230100551' em 14/11/2023 14:53 (WB)

(21) BR 20 2023 023871-3 Código 2.10 - Pedido de Patente ou Certificado de Adição de Invenção
Recebido
(22) 14/11/2023
(71) AGROINOV INCORPORACAO DE IMOVEIS LTDA (BR/PR)
Número de Protocolo '870230100608' em 14/11/2023 15:24 (WB)

(21) BR 20 2023 023878-0 Código 2.10 - Pedido de Patente ou Certificado de Adição de Invenção
Recebido
(22) 14/11/2023
(71) ROMA JENSEN COMÉRCIO E INDÚSTRIA LTDA. (BR/SP)
Número de Protocolo '870230100627' em 14/11/2023 15:36 (WB)

(21) BR 20 2023 023882-9 Código 2.10 - Pedido de Patente ou Certificado de Adição de Invenção
Recebido
(22) 14/11/2023
(71) TIAGO ANTONIO MAGALHAES FILHO (BR/MG)
Número de Protocolo '870230100637' em 14/11/2023 15:44 (WB)

(21) BR 20 2023 023891-8 Código 2.10 - Pedido de Patente ou Certificado de Adição de Invenção
Recebido
(22) 14/11/2023
(71) VISIONTEC DA AMAZÔNIA LTDA (BR/SP) ; PAULO SÉRGIO MOTA GONÇALVES (BR/SP)
Número de Protocolo '870230100678' em 14/11/2023 16:17 (WB)

(21) BR 20 2023 023896-9 Código 2.10 - Pedido de Patente ou Certificado de Adição de Invenção
Recebido
(22) 14/11/2023
(71) VITOR PAULO ALVES BERTOLI (BR/SP)
Número de Protocolo '870230100687' em 14/11/2023 16:20 (WB)

(21) BR 20 2023 023912-4 Código 2.10 - Pedido de Patente ou Certificado de Adição de Invenção
Recebido
(22) 14/11/2023
(71) FABIO CIACCO MAZZI (BR/SP) ; FABIO PRADO GUTIERREZ (BR/SP)



Número de Protocolo '870230100732' em 14/11/2023 17:08 (WB)

(21) BR 20 2023 023919-1 Código 2.10 - Pedido de Patente ou Certificado de Adição de Invenção
Recebido
(22) 14/11/2023
(71) NILKO TECNOLOGIA LTDA (BR/PR)
Número de Protocolo '870230100762' em 14/11/2023 17:49 (WB)

(21) BR 20 2023 023927-2 Código 2.10 - Pedido de Patente ou Certificado de Adição de Invenção
Recebido
(22) 15/11/2023
(71) VINICIUS NICKEL (BR/RJ)
Número de Protocolo '870230100819' em 15/11/2023 19:01 (WB)

(21) BR 20 2023 023930-2 Código 2.10 - Pedido de Patente ou Certificado de Adição de Invenção
Recebido
(22) 15/11/2023
(71) ANA ELICA GONCALVES PACHECO (BR/MG)
Número de Protocolo '870230100823' em 15/11/2023 23:58 (WB)

(21) BR 20 2023 023941-8 Código 2.10 - Pedido de Patente ou Certificado de Adição de Invenção
Recebido
(22) 16/11/2023
(71) VANDERLEI JOSÉ GEGINSKI (BR/RS)
Número de Protocolo '870230100879' em 16/11/2023 11:14 (WB)

(21) BR 20 2023 023963-9 Código 2.10 - Pedido de Patente ou Certificado de Adição de Invenção
Recebido
(22) 16/11/2023
(71) ROBERTO AUGUSTO FREITAS ALENCAR (BR/CE)
Número de Protocolo '870230100953' em 16/11/2023 14:02 (WB)

(21) BR 20 2023 024039-4 Código 2.10 - Pedido de Patente ou Certificado de Adição de Invenção
Recebido
(22) 17/11/2023
(71) RUY DE ARAUJO PINTO JUNIOR (BR/RS)
Número de Protocolo '870230101226' em 17/11/2023 06:50 (WB)

(21) BR 20 2023 024059-9 Código 2.10 - Pedido de Patente ou Certificado de Adição de Invenção
Recebido
(22) 17/11/2023
(71) JOSE EUGENIO MAZZO (BR/PR)
Número de Protocolo '870230101317' em 17/11/2023 10:32 (WB)



(21) BR 20 2023 024068-8	Código 2.10 - Pedido de Patente ou Certificado de Adição de Invenção Recebido (22) 17/11/2023 (71) FRANCISCO DE ASSIS CRUZ NERES (BR/CE) Número de Protocolo '870230101337' em 17/11/2023 10:59 (WB)
(21) BR 20 2023 024070-0	Código 2.10 - Pedido de Patente ou Certificado de Adição de Invenção Recebido (22) 17/11/2023 (71) MÓVEIS K1 LTDA (BR/RS) Número de Protocolo '870230101343' em 17/11/2023 11:11 (WB)
(21) BR 20 2023 024093-9	Código 2.10 - Pedido de Patente ou Certificado de Adição de Invenção Recebido (22) 17/11/2023 (71) VINICIUS MEDEIROS FERREIRA (BR/RS) Número de Protocolo '870230101392' em 17/11/2023 12:34 (WB)
(21) BR 20 2023 024110-2	Código 2.10 - Pedido de Patente ou Certificado de Adição de Invenção Recebido (22) 17/11/2023 (71) JOSÉ CARLOS DE LIMA (BR/SP) Número de Protocolo '870230101465' em 17/11/2023 14:28 (WB)
(21) BR 20 2023 024136-6	Código 2.10 - Pedido de Patente ou Certificado de Adição de Invenção Recebido (22) 17/11/2023 (71) WILCON LEMES (BR/SC) Número de Protocolo '870230101553' em 17/11/2023 15:26 (WB)
(21) BR 20 2023 024164-1	Código 2.10 - Pedido de Patente ou Certificado de Adição de Invenção Recebido (22) 17/11/2023 (71) META MARCAS E PATENTES LTDA (BR/MT) Número de Protocolo '870230101624' em 17/11/2023 16:03 (WB)
(21) BR 20 2023 024178-1	Código 2.10 - Pedido de Patente ou Certificado de Adição de Invenção Recebido (22) 17/11/2023 (71) ALMIRO RODRIGUES OLIVEIRA MECANICA - ME (BR/SP) Número de Protocolo '870230101666' em 17/11/2023 16:33 (WB)

(21) BR 20 2023 024182-0	Código 2.10 - Pedido de Patente ou Certificado de Adição de Invenção Recebido (22) 17/11/2023 (71) R-TECH SERVICOS LTDA ME (BR/MG) Número de Protocolo '870230101677' em 17/11/2023 16:40 (WB)
(21) BR 20 2023 024200-1	Código 2.10 - Pedido de Patente ou Certificado de Adição de Invenção Recebido (22) 17/11/2023 (71) JECEFRAN DE JESUS PIRES MARTINS (BR/MA) Número de Protocolo '870230101730' em 17/11/2023 17:10 (WB)
(21) BR 20 2023 024221-4	Código 2.10 - Pedido de Patente ou Certificado de Adição de Invenção Recebido (22) 17/11/2023 (71) AMANDA GIMENEZ RAZENTE LTDA.-ME. (BR/PR) Número de Protocolo '870230101812' em 17/11/2023 18:24 (WB)
(21) BR 20 2023 024225-7	Código 2.10 - Pedido de Patente ou Certificado de Adição de Invenção Recebido (22) 17/11/2023 (71) KRONA TUBOS E CONEXOES LTDA (BR/SC) Número de Protocolo '870230101827' em 17/11/2023 18:41 (WB)
(21) BR 20 2023 024241-9	Código 2.10 - Pedido de Patente ou Certificado de Adição de Invenção Recebido (22) 20/11/2023 (71) SENAI DEPARTAMENTO REGIONAL DO CEARA - ISTEMM (BR/CE) ; 3E EFICIÊNCIA ENERGÉTICA LTDA (BR/CE) ; INSTITUTO SENAI DE INOVAÇÃO EM ENERGIAS RENOVÁVEIS ? ISI-ER (BR/RN) Número de Protocolo '870230101908' em 20/11/2023 10:51 (WB)
(21) BR 20 2023 024244-3	Código 2.10 - Pedido de Patente ou Certificado de Adição de Invenção Recebido (22) 20/11/2023 (71) ALFAPEX PLASTICOS LTDA EPP (BR/GO) Número de Protocolo '870230101923' em 20/11/2023 12:54 (WB)
(21) BR 20 2023 024246-0	Código 2.10 - Pedido de Patente ou Certificado de Adição de Invenção Recebido (22) 20/11/2023 (71) AIRTON ANTÔNIO STADTLOBER (BR/RS) Número de Protocolo '870230101935' em 20/11/2023 15:18 (WB)

(21) BR 20 2023 024247-8 Código 2.10 - Pedido de Patente ou Certificado de Adição de Invenção
Recebido
(22) 20/11/2023
(71) WALTER ALFREDO RUIZ ARTAZO (AR)
Número de Protocolo '870230101936' em 20/11/2023 15:23 (WB)

(21) BR 20 2023 024248-6 Código 2.10 - Pedido de Patente ou Certificado de Adição de Invenção
Recebido
(22) 20/11/2023
(71) UNIVERSIDADE FEDERAL DO ESPÍRITO SANTO - UFES (BR/ES)
Número de Protocolo '870230101937' em 20/11/2023 15:25 (WB)



Código Publicação do Pedido

Código 3.1 - Pedido de Patente ou de Certificado de Adição de Invenção Publicado

Quando o período de sigilo (18 meses do depósito) é finalizado, o INPI publica o pedido de Patente ou de Certificado de Adição de Invenção, conforme previsto no Art. 30 da Lei nº 9.279/96. Os interessados podem acessar a documentação do pedido (relatório descritivo, reivindicações, desenhos - se for o caso - e resumo) na Busca de Processos (Portal do INPI). Não é necessário responder a este despacho. O depositante ou qualquer interessado pode solicitar o exame do pedido de patente, caso isso ainda não tenha sido feito. O prazo é de 36 (trinta e seis) meses, contados da data do depósito. Para tal, o usuário deverá pagar a guia de recolhimento da união (GRU) de código 203 (Patente de Invenção), 204 (Modelo de Utilidade) ou 205 (Certificado de Adição de Invenção). Se o INPI já examinou o pedido internacional PCT como ISA/IPEA, o código é 284 (Patente de Invenção) ou 285 (Modelo de Utilidade). O pedido será arquivado se o pagamento não for feito no prazo previsto, conforme o Art.33 da Lei nº 9.279/96. O requerente tem o prazo de 60 (sessenta) dias contatos a partir da data do arquivamento para pagar a GRU de código 209 (Desarquivamento). O INPI arquivará o pedido definitivamente se o depositante não comprovar, no referido prazo, o pagamento dos dois serviços (desarquivamento e pedido de exame).

(21) BR 10 2022 009439-0 A2 Código 3.1 - Pedido de Patente ou de Certificado de Adição de Invenção Publicado
 (22) 16/05/2022
 (51) C02F 1/52 (2023.01)
 (52) C02F 1/52
 (54) COAGULANTES BASEADOS EM SOLVENTES EUTÉTICOS PROFUNDOS: PROCESSO DE OBTENÇÃO E APLICAÇÃO PARA TRATAMENTO DE ÁGUA, ESGOTO E EFLUENTES INDUSTRIAIS
 (71) ECOFLOX TECNOLOGIA AMBIENTAL (BR/SP)
 (72) EMANUEL JOSÉ NASCIMENTO MARQUES

(21) BR 10 2022 009449-7 A2 Código 3.1 - Pedido de Patente ou de Certificado de Adição de Invenção Publicado

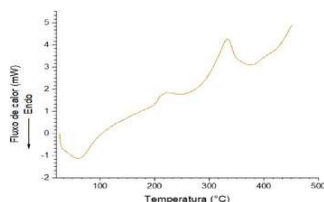

(22) 16/05/2022
 (51) A61K 47/38 (2006.01), A61K 31/728 (2006.01), A61P 31/04 (2006.01)
 (54) GEL DE NANOCELULOSE COM ÁCIDO HIALURÔNICO E NANOPARTÍCULAS DE PRATA COM PROPRIEDADES ANTIMICROBIANAS
 (71) UNIVERSIDADE ESTADUAL DE LONDRINA (BR/PR)
 (72) MIRIAN MODESTO; GERSON NAKAZATO; CÉSAR AUGUSTO TISCHER; GABRIEL JONATHAN SOUSA ANDRADE; CLARA RUIZ DE SOUZA; BRIANI GISELE BIGOTO; RENATA KATSUKO TAKAYAMA KOBAYASHI; AUDREY



ALESANDRA STINGHEN GARCIA LONNI; MARIA ANTONIA PEDRINE COLABONE CELLIGOI

(21) BR 10 2022 009461-6 A2



Código 3.1 - Pedido de Patente ou de Certificado de Adição de Invenção Publicado

(22) 16/05/2022

(51) H01S 3/042 (2006.01), G01B 9/027 (2006.01)

(54) EQUIPAMENTO E MÉTODO PARA MONITORAMENTO ÓPTICO EM TEMPO REAL NA REGIÃO DO INFRAVERMELHO DA DEGRADAÇÃO TERMOMECÂNICA GERADA DURANTE A EXTRUSÃO DE POLÍMEROS, MEDIDOS NO ESTADO FUNDIDO E ESTADO SÓLIDO

(71) FUNDAÇÃO UNIVERSIDADE FEDERAL DE SÃO CARLOS (BR/SP) ; FUNDAÇÃO UNIVERSITÁRIA DO DESENVOLVIMENTO DO OESTE - FUNDESTE (BR/SC)

(72) ADEMAR TIBOLA; SEBASTIÃO VICENTE CANEVAROLO JUNIOR; MÁRCIO ANTÔNIO FIORI

(21) BR 10 2022 009515-9 A2

Código 3.1 - Pedido de Patente ou de Certificado de Adição de Invenção Publicado

(22) 16/05/2022

(51) H02M 1/42 (2007.01), H02M 1/088 (2006.01), H02M 1/00 (2007.01), H02M 7/04 (2006.01)

(52) H02M 1/4241, H02M 1/42, H02M 1/088, H02M 1/0003, H02M 7/04

(54) CONVERSOR CA-CC RETIFICADOR HÍBRIDO TRIFÁSICO PARA APLICAÇÕES EM AERONAVES

(71) UNIVERSIDADE FEDERAL DE UBERLÂNDIA (BR/MG)

(72) LUIZ CARLOS GOMES DE FREITAS; GUSTAVO BRITO DE LIMA; VÍTOR FONSECA BARBOSA

(21) BR 10 2022 009538-8 A2

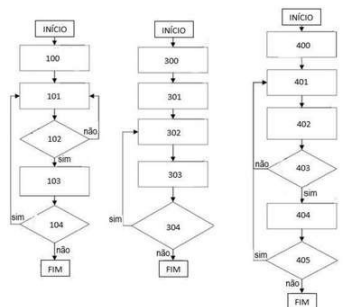

Código 3.1 - Pedido de Patente ou de Certificado de Adição de Invenção Publicado

(22) 17/05/2022

(51) G10L 15/16 (2006.01)

(52) G10L 15/16

(54) MÉTODO PARA IDENTIFICAR E TRANSFORMAR A VOZ DE UM PERSONAGEM COM A VOZ DE UM USUÁRIO

(71) SAMSUNG ELETRÔNICA DA AMAZÔNIA LTDA. (BR/AM) ; SIDIA INSTITUTO DE CIÊNCIA E TECNOLOGIA (BR/AM)

(72) RODRIGO OLIVEIRA; LUIS UEBEL



(21) BR 10 2022 009549-3 A2

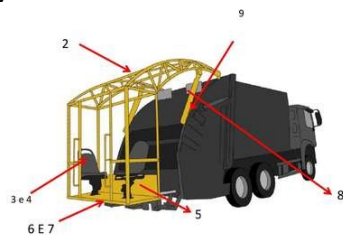

Código 3.1 - Pedido de Patente ou de Certificado de Adição de Invenção Publicado

(22) 17/05/2022

(51) B65F 3/00 (2006.01)

(52) B65F 3/00, B65F 2003/006

(54) EQUIPAMENTO DE SEGURANÇA COLETIVO - CELULA DE SEGURANÇA

(71) JEAN CARLOS GOMES GONÇALVES (BR/ES)

(72) JEAN CARLOS GOMES GONÇALVES,

(21) BR 10 2022 009562-0 A2

Código 3.1 - Pedido de Patente ou de Certificado de Adição de Invenção Publicado

(22) 17/05/2022

(51) A61K 9/08 (2006.01), A61K 31/165 (2006.01), A61P 25/28 (2006.01), A61P 3/04 (2006.01)

(52) A61K 9/08, A61K 31/165, A61P 25/28, A61P 3/04

(54) COMPOSIÇÃO LÍQUIDA E SEU USO, MÉTODO DE TRATAMENTO E KIT

(71) EMS.S.A. (BR/SP)

(72) RODRIGO LOUZA DE OLIVEIRA; FERNANDO HENRIQUE SANTOS; ETTAMYR EDUARDO RIBEIRO CAPELLI

(21) BR 10 2022 009595-7 A2

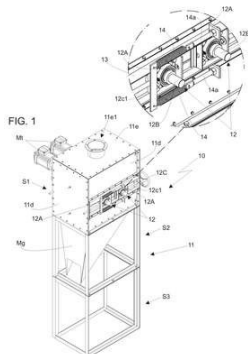

Código 3.1 - Pedido de Patente ou de Certificado de Adição de Invenção Publicado

(22) 17/05/2022

(51) B02B 5/00 (2006.01)

(54) MÁQUINA PARA TRINCAR CASTANHAS E FRUTOS CORRELATOS

(71) ANTONIO DONIZETI CORREA DA SILVA (BR/SP) ; FÁBIO BEBIANO PEREIRA (BR/AC)

(72) ANTONIO DONIZETI CORREA DA SILVA; FÁBIO BEBIANO PEREIRA

(21) BR 10 2022 009601-5 A2

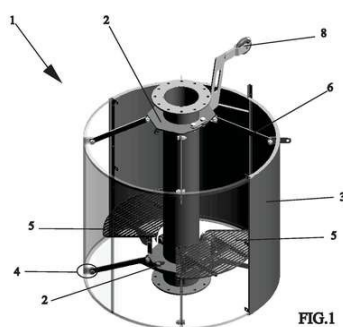

Código 3.1 - Pedido de Patente ou de Certificado de Adição de Invenção Publicado

(22) 17/05/2022

(51) B63B 75/00 (2020.01), B63B 22/00 (2006.01)

(54) PLATAFORMA PARA MANUTENÇÃO EM SINALIZAÇÃO Náutica

(71) ZARTEX ENGENHARIA LTDA (BR/RJ)

(72) ALDO TOSTES DE ALMEIDA



(21) BR 10 2022 009612-0 A2	Código 3.1 - Pedido de Patente ou de Certificado de Adição de Invenção Publicado (22) 17/05/2022 (51) H02H 11/00 (2006.01), H02H 1/00 (2006.01) (52) H02H 11/00, H02H 1/00 (54) SISTEMA PARA PROTEÇÃO DE EQUIPAMENTOS 127VAC (71) ROBERT BOSCH LIMITADA (BR/SP) (72) JANSSEN GALHARDO GASPARI DIAS
(21) BR 10 2022 009636-8 A2	Código 3.1 - Pedido de Patente ou de Certificado de Adição de Invenção Publicado (22) 18/05/2022 (51) A01D 45/22 (2006.01) (52) A01D 45/22 (54) DISPOSIÇÃO CONSTRUTIVA APLICADA EM COLHEITADEIRA (71) INDÚSTRIAS COLOMBO S.A. (BR/SP) (72) ALEXANDRE APARECIDO CRÉSCIO; FABIO MASSAHIDE SANTOS TANAKA; OSWALDO ARGEU LEITE
(21) BR 10 2022 009637-6 A2	Código 3.1 - Pedido de Patente ou de Certificado de Adição de Invenção Publicado (22) 18/05/2022 (51) B01D 67/00 (2006.01) (52) B01D 67/0079, B01D 2323/21, B01D 2323/30 (54) MEMBRANAS POLIMÉRICAS, SEUS USOS E PROCESSOS DE PRODUÇÃO (71) FUNDAÇÃO UNIVERSIDADE DE CAXIAS DO SUL (BR/RS) (72) WENDEL PAULO SILVESTRE; CAMILA BALDASSO; ISABEL CRISTINA TESSARO
(21) BR 10 2022 009642-2 A2	Código 3.1 - Pedido de Patente ou de Certificado de Adição de Invenção Publicado (22) 18/05/2022 (51) C09G 1/02 (2006.01) (52) C09G 1/02 (54) PROCESSO DE OBTENÇÃO PARA COMPOSIÇÃO DE CERA E COMPOSIÇÃO DE CERA OBTIDA (71) ALÉCIO DOS SANTOS BARBOSA (BR/SP) ; CAROLINI VAZ DE BRITO BARBOSA (BR/SP) (72) ALÉCIO DOS SANTOS BARBOSA; CAROLINI VAZ DE BRITO BARBOSA
(21) BR 10 2022 009644-9 A2	Código 3.1 - Pedido de Patente ou de Certificado de Adição de Invenção Publicado

	(22) 18/05/2022 (51) C08L 63/00 (2006.01), C08K 3/34 (2006.01), C09D 5/03 (2006.01) (52) C08L 63/00, C08K 3/346, C09D 5/03 (54) MATERIAL COMPÓSITO DE MATRIZ POLIMÉRICA TERMOFIXA DE EPÓXI COM REFORÇO DE CHAMOTE, PROCESSO DE FABRICAÇÃO E NO USO EM REVESTIMENTO INTERNO DE TUBULAÇÃO (71) DAVID COVERDALE RANGEL VELASCO (BR/RJ) ; NOAN TONINI SIMONASSI (BR/RJ) (72) NOAN TONINI SIMONASSI; DAVID COVERDALE RANGEL VELASCO; FELIPE PERISSÉ DUARTE LOPES; CARLOS MAURÍCIO FONTES VIEIRA
(21) BR 10 2022 009645-7 A2	Código 3.1 - Pedido de Patente ou de Certificado de Adição de Invenção Publicado (22) 18/05/2022 (51) A01C 7/12 (2006.01) (52) A01C 7/12 (54) SEMEADORA MOTORIZADA MULTICULTURAS (71) GERAMOTOS AUTOPEÇAS LTDA ME (BR/CE) (72) GERALDO DE SOUSA MOTA; GEAN CARLOS MOURA MOTA; ANTÔNIA GEISA MOURA MOTA; FRANCISCO RONALDO BELÉM FERNANDES
(21) BR 10 2022 009648-1 A2	Código 3.1 - Pedido de Patente ou de Certificado de Adição de Invenção Publicado (22) 18/05/2022 (51) A01C 7/12 (2006.01) (52) A01C 7/121 (54) SEMEADORA TRAÇÃO ANIMAL PARA MULTICULTURA (71) GERAMOTOS AUTOPEÇAS LTDA ME (BR/CE) (72) GERALDO DE SOUSA MOTA; GEAN CARLOS MOURA MOTA; ANTÔNIA GEISA MOURA MOTA; FRANCISCO RONALDO BELÉM FERNANDES
(21) BR 10 2022 009650-3 A2	Código 3.1 - Pedido de Patente ou de Certificado de Adição de Invenção Publicado (22) 18/05/2022 (51) E04H 1/12 (2006.01), E04H 1/00 (2006.01), E04B 1/343 (2006.01) (52) E04H 1/12, E04H 1/005, E04B 1/34336 (54) SISTEMA MODULAR MONOLÍTICO DE CONCRETO FABRICADO FORA DO CANTEIRO DE OBRAS (71) SIDNEI BORGES DOS SANTOS (BR/MT) (72) SIDNEI BORGES DOS SANTOS
(21) BR 10 2022 009682-1 A2	Código 3.1 - Pedido de Patente ou de Certificado de Adição de Invenção Publicado

(22) 18/05/2022
 (51) B23K 20/12 (2006.01)
 (52) B23K 20/12
 (54) FERRAMENTA E MÉTODO PARA O DESENVOLVIMENTO DE MATERIAIS COMPÓSITOS E REFINAMENTO DE LIGAS POR FRICTION STIR PROCESSING (FSP)
 (71) UNIFEI - UNIVERSIDADE FEDERAL DE ITAJUBÁ (BR/MG)
 (72) BRUNO SILVA COTA; JÚLIO KENDY IWASAKI CASTELO BRANCO

(21) BR 10 2022 009685-6 A2

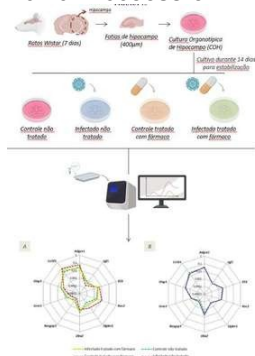

Código 3.1 - Pedido de Patente ou de Certificado de Adição de Invenção Publicado

(22) 18/05/2022
 (51) C12Q 1/6809 (2018.01), C40B 30/06 (2006.01), C12N 5/079 (2010.01), C12Q 1/70 (2006.01)
 (54) MÉTODO PARA TRIAGEM DE FÁRMACOS OU SUBSTÂNCIAS COM POTENCIAL NEUROPROTETOR, KIT PARA TRIAGEM DE FÁRMACOS OU SUBSTÂNCIAS, E, USO DE UM PAINEL DE GENES
 (71) FUNDAÇÃO OSWALDO CRUZ (BR/RJ)
 (72) RONEY SANTOS COIMBRA; MARINA DA SILVA OLIVEIRA; LARISSA MARCELY GOMES CASSIANO; GABRIEL DA ROCHA FERNANDES; PEDRO AUGUSTO ALVES; ALEXANDRE DE MAGALHÃES VIEIRA MACHADO; ANNA CHRISTINA DE MATOS SALIM

(21) BR 10 2022 009689-9 A2

Código 3.1 - Pedido de Patente ou de Certificado de Adição de Invenção Publicado

(22) 18/05/2022
 (51) H02M 1/32 (2007.01), H02M 7/00 (2006.01)
 (52) H02M 1/32, H02M 7/00
 (54) INVERSOR CONECTADO À REDE MODULAR E PROCESSO DE UTILIZAÇÃO
 (71) UNIVERSIDADE FEDERAL DE SANTA MARIA (BR/RS) ; HI-MIX ELETRÔNICOS S/A (BR/PR)
 (72) LUCAS VIZZOTTO BELLINASSO; CHARLES SCHARDONG; CASSIANO RECH; LEANDRO MICHELS; GABRIEL AVILA SACCOL; WALTER MENEGHETTE DOS SANTOS; MARTIN BREUS MEIER

(21) BR 10 2022 009691-0 A2

Código 3.1 - Pedido de Patente ou de Certificado de Adição de Invenção Publicado

(22) 18/05/2022
 (51) A01N 25/30 (2006.01), A01N 63/32 (2020.01), A01P 1/00 (2006.01)
 (52) A01N 25/30, A01N 63/32, A01P 1/00
 (54) SOLUÇÃO SANITIZANTE PARA VEGETAIS COM SOFOROLIPÍDIOS
 (71) UNIVERSIDADE ESTADUAL DE LONDRINA (BR/PR)



(72) MARIA ANTONIA PEDRINE COLABONE CELLIGOI; ELBA FERREIRA JUNIOR; CRISTIANI BALDO DA ROCHA; GALDINO ANDRADE FILHO; TALITA DE OLIVEIRA CARETTA ANDRADE; GEISSIANE FEITOSA DA FONSECA

(21) BR 10 2022 009695-3 A2

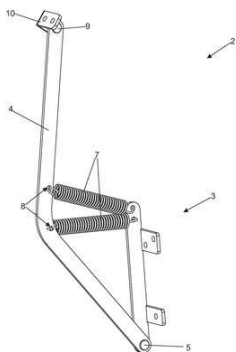

Código 3.1 - Pedido de Patente ou de Certificado de Adição de Invenção Publicado

(22) 18/05/2022

(51) A47C 17/16 (2006.01)

(54) SISTEMA RETRÁTIL E RECLINÁVEL CONJUGADO PARA ESTOFADOS

(71) MUNHOZ METALURGICA LTDA (BR/SP)

(72) KLEBER JUNIO RUIZ MUNHOZ

(21) BR 10 2022 009698-8 A2

Código 3.1 - Pedido de Patente ou de Certificado de Adição de Invenção Publicado

(22) 18/05/2022

(51) G06Q 30/06 (2023.01)

(52) G06Q 30/0603, G06Q 30/0621, G06Q 30/0643

(54) APLICATIVO, SISTEMA E METÓDO PARA GERENCIAMENTO DIGITAL DE PEÇAS E COMBINAÇÕES DA MODA PESSOAL DO USUÁRIO

(71) CAROLINA CIOCCI MENDES (BR/SP)

(72) CAROLINA CIOCCI MENDES

(21) BR 10 2022 009711-9 A2

Código 3.1 - Pedido de Patente ou de Certificado de Adição de Invenção Publicado

(22) 18/05/2022

(51) A61K 31/122 (2006.01), A61P 31/04 (2006.01)

(52) A61K 31/122, A61P 31/04

(54) USO DO COMPOSTO (2E,5E)-2,5-BIS(4-METHYLBENZYLIDENE) CYCLOPENTANONE (5B) COMO ANTIBACTERIANO

(71) UNIVERSIDADE FEDERAL DE PELOTAS (BR/RS)

(72) DAIANE DRAWANZ HARTWIG; CLAUDIO MARTIN PEREIRA DE PEREIRA; KAMILA FURTADO DA CUNHA; BRUNO NUNES DA ROSA; MARCELLE OLIVEIRA GARCIA; SUZANE OLACHEA ALLEND; DÉBORAH TROTA FARIAS DE ALBERNAZ; AMILTON CLAIR PINTO SEIXAS NETO

(21) BR 10 2022 009717-8 A2

Código 3.1 - Pedido de Patente ou de Certificado de Adição de Invenção Publicado

(22) 18/05/2022

(51) E03D 9/03 (2006.01)

(52) E03D 9/03

(54) DISPOSITIVO DE FIXAÇÃO E SUPORTE EM UM VASO SANITÁRIO



(71) HEROS DE CAMPOS FONSECA (BR/SP)
 (72) HEROS DE CAMPOS FONSECA

(21) BR 10 2022 009732-1 A2

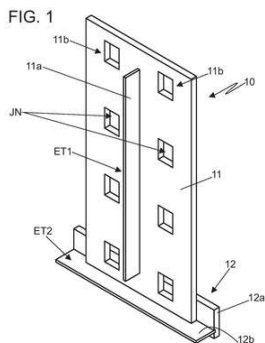

Código 3.1 - Pedido de Patente ou de Certificado de Adição de Invenção Publicado

(22) 19/05/2022
 (51) B65D 19/31 (2006.01), B65D 19/38 (2006.01), B65D 19/00 (2006.01)
 (52) B65D 19/0004, B65D 19/38
 (54) SUPORTE ESTABILIZADOR PARA PALETIZAÇÃO DE CONJUNTOS DE REVESTIMENTOS CERÂMICOS OU OUTROS SIMILARES
 (71) CASSIANO DA SILVA HARTUNG (BR/SP)
 (72) CASSIANO DA SILVA HARTUNG

(21) BR 10 2022 009734-8 A2

Código 3.1 - Pedido de Patente ou de Certificado de Adição de Invenção Publicado

(22) 19/05/2022
 (51) C11C 3/06 (2006.01), C12P 7/6463 (2022.01), C07C 69/30 (2006.01), C11B 3/10 (2006.01)
 (52) C11C 3/06, C12P 7/6463, C07C 69/30, C11B 3/10
 (54) PROCESSO DE OBTENÇÃO DE MONOGLICERÍDEOS A PARTIR DE MICROALGAS
 (71) UNIVERSIDADE ESTADUAL DE CAMPINAS (BR/SP)
 (72) GABRIELA FILIPINI FERREIRA; LEONARDO VASCONCELOS FREGOLENTE; RUBENS MACIEL FILHO; LUISA FERNANDA RÍOS PINTO

(21) BR 10 2022 009739-9 A2

Código 3.1 - Pedido de Patente ou de Certificado de Adição de Invenção Publicado

(22) 19/05/2022
 (51) C01B 3/04 (2006.01)
 (52) C01B 3/042
 (54) SISTEMA TERMOPLASMA QUATRO ESTÁGIOS PARA SÍNTESES DE GÁS HIDROGÊNIO
 (71) H2 FUEL TECHNOLOGY DESENVOLVIMENTO TECNOLÓGICO DE ENERGIAS SPE LTDA (BR/SC)
 (72) GIOVANE SABINO

(21) BR 10 2022 009740-2 A2

Código 3.1 - Pedido de Patente ou de Certificado de Adição de Invenção Publicado

(22) 19/05/2022
 (51) B32B 17/02 (2006.01), B28B 23/06 (2006.01), C03C 25/1025 (2018.01), C04B 28/02 (2006.01)
 (52) B32B 17/02, B28B 23/06, C03C 25/103, C04B 28/02



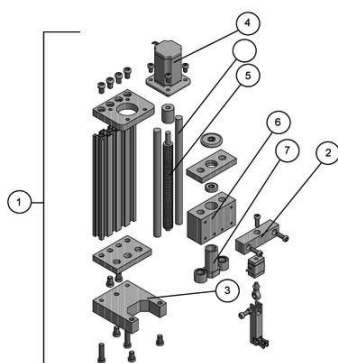

(54) DISPOSITIVO PORTÁTIL PARA ARRANCAMENTO DE FIBRAS EMBUTIDAS EM MATRIZES

(71) PABLO AUGUSTO KRAHL (BR/SP) ; ROMEU BESSAN NETO (BR/SP)

(72) PABLO AUGUSTO KRAHL; ROMEU BESSAN NETO

(21) BR 10 2022 009745-3 A2

Código 3.1 - Pedido de Patente ou de Certificado de Adição de Invenção Publicado

(22) 19/05/2022

(51) C01B 3/04 (2006.01)

(52) C01B 3/042

(54) SISTEMA TERMOPLASMA QUATRO ESTÁGIOS PARA A APLICAÇÃO EM VEÍCULOS ELÉTRICOS

(71) H2 FUEL TECHNOLOGY DESENVOLVIMENTO TECNOLÓGICO DE ENERGIAS SPE LTDA (BR/SC)

(72) GIOVANE SABINO

(21) BR 10 2022 009790-9 A2

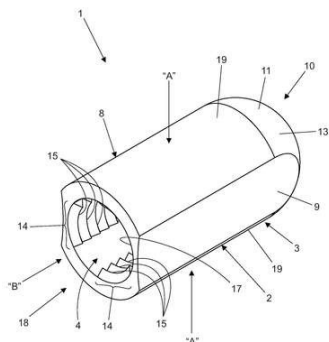

Código 3.1 - Pedido de Patente ou de Certificado de Adição de Invenção Publicado

(22) 19/05/2022

(51) E04G 7/06 (2006.01), E04G 7/30 (2006.01)

(52) E04G 7/06, E04G 7/301, E04G 7/302

(54) ELEMENTO PROTETOR PARA PARAFUSOS DE ABRAÇADEIRAS DE ANDAIMES MULTIDIRECIONAIS

(71) GIUSEPPE NITTI (BR/SP)

(72) GIUSEPPE NITTI

(21) BR 10 2022 009813-1 A2

Código 3.1 - Pedido de Patente ou de Certificado de Adição de Invenção Publicado

(22) 19/05/2022

(51) C02F 1/78 (2023.01), C02F 1/00 (2023.01)

(52) C02F 1/78, C02F 1/003, C02F 2303/04, C02F 2307/06

(54) PROCESSO HIDRÁULICO DE TRATAMENTO DE ÁGUA COM FONTE GERADORA DE OZÔNIO

(71) CÉLIO TEODORICO DOS SANTOS (BR/SC) ; GUILHERME DE SOUSA DE MELO (BR/SC) ; TAMINE SACCOMORI LOPES DAL MAGO (BR/SC)

(72) BRUNO MENA CADORIN; CÉLIO TEODORICO DOS SANTOS;

GUILHERME DE SOUSA DE MELO; GUSTAVO LUIZ CASARIN; TAMINE



SACCOMORI LOPES DAL MAGO

(21) BR 10 2022 009838-7 A2 Código 3.1 - Pedido de Patente ou de Certificado de Adição de Invenção Publicado
 (22) 20/05/2022
 (51) E03D 9/05 (2006.01), A47K 17/00 (2006.01)
 (52) E03D 9/05, A47K 17/00
 (54) DISPOSITIVO PARA EXAUSTÃO DE ODORES EM BANHEIROS
 (71) ROBSON VITOR DA SILVA (BR/PR)
 (72) ROBSON VITOR DA SILVA

(21) BR 10 2022 009869-7 A2 Código 3.1 - Pedido de Patente ou de Certificado de Adição de Invenção Publicado
 (22) 20/05/2022
 (51) G06Q 50/26 (2012.01), G06Q 50/16 (2012.01), G06Q 10/067 (2023.01)
 (52) G06Q 50/26, G06Q 50/16, G06Q 10/067
 (54) PROCESSO PARA ELABORAÇÃO DO PROJETO ARQUITETÔNICO DE REFORMA DE IMÓVEL RESIDENCIAL OU COMERCIAL EXISTENTE PARA QUE O PROPRIETÁRIO DESTA IMÓVEL POSSA OBTER O FINANCIAMENTO DESTA REFORMA ATRAVÉS DE UMA EMPRESA ADMINISTRADORA DE CONSÓRCIOS PARA AQUISIÇÃO DE BENS E DIREITOS
 (71) JOSE RIBAMAR DO REGO BARROS (BR/RJ)
 (72) JOSE RIBAMAR DO REGO BARROS

(21) BR 10 2022 009877-8 A2 Código 3.1 - Pedido de Patente ou de Certificado de Adição de Invenção Publicado
 (22) 20/05/2022
 (51) H01L 31/048 (2014.01)
 (52) H01L 31/048
 (54) PROCESSO DE LAMINAÇÃO DE MÓDULOS LEVES EM LONA TECIDO IMPERMEÁVEL OU LONA NÃO TECIDO IMPERMEÁVEL COM CÉLULAS FOTOVOLTAICAS
 (71) CENTRO DE TECNOLOGIA DA INFORMAÇÃO RENATO ARCHER - CTI (BR/SP)
 (72) ANTONIO CARLOS CAMARGO DO AMARAL; ROBSON MAYER; FERNADO ELY; NATANAEL LOPES DIAS; GIULIANO MAIOLINI

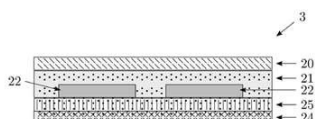

(21) BR 10 2022 009884-0 A2 Código 3.1 - Pedido de Patente ou de Certificado de Adição de Invenção Publicado
 (22) 20/05/2022
 (51) A01K 11/00 (2006.01), A01K 29/00 (2006.01)





(52) A01K 11/008, A01K 29/005
 (54) DISPOSITIVO ELETROELETRÔNICO DE LOCALIZAÇÃO E DETECÇÃO DE CIO EM FÊMEAS BOVINAS
 (71) ELIANE APARECIDA DA SILVA (BR/MG)
 (72) ELIANE APARECIDA DA SILVA

(21) BR 10 2022 009888-3 A2 Código 3.1 - Pedido de Patente ou de Certificado de Adição de Invenção Publicado
 (22) 20/05/2022
 (51) C03C 17/00 (2006.01), B05C 9/10 (2006.01)
 (52) C03C 17/00, B05C 9/10
 (54) APLICADOR LINEAR COM O DILUIDOR INCORPORADO PARA RESTAURAR A SUPERFÍCIE DE VASILHAMES.
 (71) ANDERSON ALBERTO FERREIRA (BR/SP)
 (72) ANDERSON ALBERTO FERREIRA

(21) BR 10 2022 009899-9 A2 Código 3.1 - Pedido de Patente ou de Certificado de Adição de Invenção Publicado
 (22) 20/05/2022
 (51) A01M 1/20 (2006.01), A01M 1/04 (2006.01), A01M 1/10 (2006.01)
 (52) A01M 1/2016, A01M 1/04, A01M 1/106
 (54) ARMADILHA DE INSETOS
 (71) EDER ABREU HUTTNER (BR/RS)
 (72) EDER ABREU HUTTNER

(21) BR 10 2022 009906-5 A2 Código 3.1 - Pedido de Patente ou de Certificado de Adição de Invenção Publicado
 (22) 20/05/2022
 (51) C07C 1/22 (2006.01), C07C 9/02 (2006.01), C07C 9/14 (2006.01), C07C 9/22 (2006.01), C10G 11/18 (2006.01)
 (52) C07C 1/22, C07C 9/02, C07C 9/14, C07C 9/22, C07C 2529/80, C10G 11/182, C10G 2300/1011, C10G 2300/708
 (54) PROCESSO PARA GERAÇÃO DE PRODUTOS RENOVÁVEIS A PARTIR DE BIO-ÓLEO E CORRENTES GRAXAS NO CRAQUEAMENTO CATALÍTICO
 (71) PETRÓLEO BRASILEIRO S.A. - PETROBRAS (BR/RJ)
 (72) OSCAR RENE CHAMBERLAIN PRAVIA; ANDRE BELLO DE OLIVEIRA; ANDREA DE REZENDE PINHO; VITOR LOUREIRO XIMENES; MARLON BRANDO BEZERRA DE ALMEIDA

(21) BR 10 2022 009946-4 A2 Código 3.1 - Pedido de Patente ou de Certificado de Adição de Invenção



Publicado

(22) 20/05/2022

(51) G01G 7/02 (2006.01)

(52) G01G 7/02

(54) BALANÇA MAGNÉTICA BASEADA NO RUÍDO MAGNÉTICO DE BARKHAUSEN

(71) WILSON EISSUM TAKAYASSU (BR/RJ) ; MARCOS FERREIRA DUARTE PINTO, (BR/RJ) ; ALEXANDRE FITZNER DO NASCIMENTO (BR/RJ) ; PAULO CÉSAR PELLANDA (BR/RJ) ; LEOSDAN FIGUEREDO NORIS (BR/RJ)

(72) WILSON EISSUM TAKAYASSU; LEOSDAN FIGUEREDO NORIS; MARCOS FERREIRA DUARTE PINTO; PAULO CÉSAR PELLANDA; ALEXANDRE FITZNER DO NASCIMENTO,

(21) BR 10 2022 009947-2 A2

Código 3.1 - Pedido de Patente ou de Certificado de Adição de Invenção

Publicado

(22) 20/05/2022

(51) A63B 23/16 (2006.01), A63B 21/00 (2006.01)

(52) A63B 23/16, A63B 21/4025

(54) ÓRTESE DE MÃO DINÂMICA COM MOVIMENTO DE PREENSÃO POR MOLA DE TORÇÃO

(71) UNIVERSIDADE FEDERAL DE MINAS GERAIS (BR/MG)

(72) PAULO HENRIQUE RODRIGUES GUILHERME REIS; JUAN CARLOS CAMPOS RUBIO; MARIANA RIBEIRO VOLPINI LANA; MARIANA RODRIGUES CARVALHO DE AQUINO; IGOR BATISTA GUIMARAES; ANDERSON ANTONIO HORTA; RAFAEL COELHO MAGALHÃES; JOANA PIMENTA MAIA

(21) BR 10 2022 009949-9 A2

Código 3.1 - Pedido de Patente ou de Certificado de Adição de Invenção

Publicado

(22) 23/05/2022

(51) C08B 30/00 (2006.01), C08B 30/10 (2006.01)

(52) C08B 30/00, C08B 30/10

(54) EXTRAÇÃO DE AMIDO DA SEMENTE DO ABACATE

(71) UNIVERSIDADE FEDERAL DE CAMPINA GRANDE - PB (BR/PB)

(72) GLÓRIA LOUINE VITAL DA COSTA; ALFREDINA DOS SANTOS ARAÚJO; MARIA DO SOCORRO ARAUJO RODRIGUES; AMANDA ARAUJO RODRIGUES; FRANCISCO BRUNO FERREIRA DE FREITAS; JOSIVANDA PALMEIRA GOMES; WESLAYNA FIRME FERREIRA; KENIA ALVES PEREIRA; CACIANA CAVALCANTI COSTA; MICHAEL MARCOS DE AQUINO GOMES

(21) BR 10 2022 009951-0 A2

Código 3.1 - Pedido de Patente ou de Certificado de Adição de Invenção

Publicado

(22) 23/05/2022

(51) A01B 29/06 (2006.01), A01B 73/06 (2006.01)



(52) A01B 29/06, A01B 73/065

(54) IMPLEMENTO AGRÍCOLA PARA MANEJO DE SOLO

COMPREENDENDO ROLOS FACA E CHASSI DO REFERIDO IMPLEMENTO

(71) GTS DO BRASIL LTDA. (BR/SC)

(72) ASSIS STRASSER

(21) BR 10 2022 009960-0 A2

Código 3.1 - Pedido de Patente ou de Certificado de Adição de Invenção
Publicado

(22) 23/05/2022

(51) B65B 51/10 (2006.01)

(52) B65B 51/10

(54) TERMO VEDAÇÃO COM POLÍMERO EM EMBALAGEM PARA SACHÊ
DE SILICA GEL

(71) BODOUT TECNOLOGIA PARA EQUIPAMENTOS ESPORTIVOS (BR/SC)

(72) LUCIANO SOUSA CASTELO; LOZIANE DE DAVID CASTELO

(21) BR 10 2022 009964-2 A2

Código 3.1 - Pedido de Patente ou de Certificado de Adição de Invenção
Publicado

(22) 23/05/2022

(51) G09F 15/00 (2006.01), B65H 75/34 (2006.01)

(52) G09F 15/00, B65H 75/34

(54) CARRETEL PARA SINALIZAÇÃO

(71) CLAUDIO DE AZEVEDO RIBEIRO DA FONSECA (BR/RJ)

(72) CLAUDIO DE AZEVEDO RIBEIRO DA FONSECA

(21) BR 10 2022 009983-9 A2

Código 3.1 - Pedido de Patente ou de Certificado de Adição de Invenção
Publicado

(22) 23/05/2022

(51) H05B 3/02 (2006.01), A47K 3/28 (2006.01)

(52) H05B 3/02, A47K 3/28

(54) DISPOSITIVO ELÉTRICO DE AQUECIMENTO DE ÁGUA COM CÂMARA
DE RESFRIAMENTO DE CONTATOS

(71) TRAMONTINA ELETRIK S.A (BR/RS)

(72) ROBERTO LUIZ AIMI

(21) BR 10 2022 009985-5 A2

Código 3.1 - Pedido de Patente ou de Certificado de Adição de Invenção
Publicado

(22) 23/05/2022

(51) A61K 36/48 (2006.01), A61P 17/06 (2006.01)

(52) A61K 36/48, A61P 17/06

(54) FORMULAÇÃO EMULSIVA HIDRATANTE COM EXTRATO DE SEMENTE
DE DIPTERYX ODORATA (CUMARU) COM POTENCIAL PARA TRATAMENTO
TÓPICO DA PSORÍASE



(71) UNIVERSIDADE ESTADUAL DE LONDRINA (BR/PR)
 (72) AUDREY ALESANDRA STINGHEN GARCIA LONNI; VITÓRIA DINARDO;
 RICARDO LUIS NASCIMENTO DE MATOS; SUELI FUMIE YAMADA OGATTA;
 HELENA TIEMI SUZUKAWA; BRIANI GISELE BIGOTTO; GABRIELA ROSA DE
 MOURA; MARCELLY CHUE GONÇALVES

(21) BR 10 2022 009993-6 A2

Código 3.1 - Pedido de Patente ou de Certificado de Adição de Invenção
 Publicado

(22) 23/05/2022

(51) A61K 31/35 (2006.01), A61K 31/105 (2006.01), A61P 31/14 (2006.01),
 A61P 35/00 (2006.01)

(52) A61K 31/35, A61K 31/105, A61P 31/14, A61P 35/00

(54) COMPOSTO POLIVALENTE DE CURA DA COVID-19 E DE DOENÇAS
 CAUSADAS POR QUAISQUERES MICROORGANISMOS E PREVENÇÃO DE
 CÂNCERES CAUSADOS POR RADICAIS-LIVRES (TANICINA)

(71) MAGNO DOS SANTOS ROCHA (BR/GO)

(72) MAGNO DOS SANTOS (CIENTISTA BRASILEIRO) ROCHA

(21) BR 10 2022 009997-9 A2

Código 3.1 - Pedido de Patente ou de Certificado de Adição de Invenção
 Publicado

(22) 23/05/2022

(51) G09B 23/32 (2006.01), G09B 23/30 (2006.01)

(52) G09B 23/32, G09B 23/303

(54) DISPOSITIVO PARA AVALIAÇÃO DO DESEMPENHO DE
 FORMULAÇÕES OFTÁLMICAS IN VITRO EM RELAÇÃO À SUA
 CAPACIDADE DE RESISTÊNCIA ÀS BARREIRAS DINÂMICAS QUE LEVAM À
 DRENAGEM DE FÁRMACOS E MÉTODO DE AVALIAÇÃO DO DESEMPENHO
 DE FORMULAÇÕES OFTÁLMICAS UTILIZANDO TAL DISPOSITIVO

(71) FUNDAÇÃO UNIVERSIDADE DE BRASÍLIA (BR/DF)

(72) TAIS GRATIERI; GUILHERME MARTINS GELFUSO; MARCÍLIO SERGIO
 SOARES DA CUNHA FILHO; GEISA NASCIMENTO BARBALHO

(21) BR 10 2022 010002-0 A2

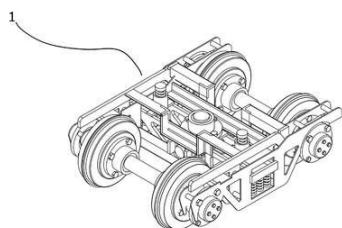

Código 3.1 - Pedido de Patente ou de Certificado de Adição de Invenção
 Publicado

(22) 23/05/2022

(51) B61F 5/00 (2006.01)

(54) TRUQUE FERROVIÁRIO RADIAL ESTERÇANTE PASSIVO POR
 LONGEIRÕES E TRAVESSAS MÓVEIS, ROLETES, TRILHOS DE ROLETES,
 RÓTULA ESTABILIZADORA, RODEIROS COM RODA LIVRE E FLANGE
 LIVRE

(71) MANOEL NETO (BR/MS)

(72) MANOEL RODRIGUES DE LIMA NETO



(21) BR 10 2022 010017-9 A2

Figura 1.

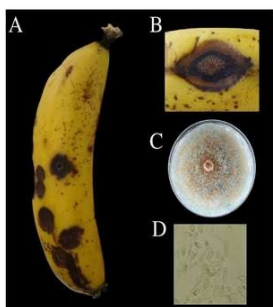

Código 3.1 - Pedido de Patente ou de Certificado de Adição de Invenção Publicado

(22) 23/05/2022

(51) C12P 1/02 (2006.01), C12N 1/14 (2006.01), A01N 63/38 (2020.01), C12R 1/885 (2006.01)

(54) 1- PROCESSO DE PRODUÇÃO, USO E COMPOSIÇÃO DE BIODEFENSIVO A BASE DE METABÓLITOS DE FUNGO PARA CONTROLE DE ANTRACNOSE

(71) MISSÃO SALESIANA DE MATO GROSSO - UNIVERSIDADE CATÓLICA DOM BOSCO - UCDB (UCDB) (BR/MS)

(72) ANA CAROLINA DA COSTA ORTIZ; CIRANO JOSÉ ULHOA; FRANCILINA ARAÚJO COSTA; REGIANE FURTADO DE MIRANDA

(21) BR 10 2022 010022-5 A2

FIGURA 1

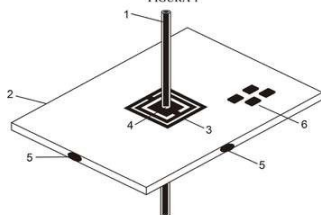

Código 3.1 - Pedido de Patente ou de Certificado de Adição de Invenção Publicado

(22) 23/05/2022

(51) G01J 3/00 (2006.01)

(52) G01J 3/00

(54) SENSOR DE ESPECTROSCOPIAS ÓTICA E DIELETRICA INTEGRADAS PARA CARACTERIZAÇÃO DE SUBSTÂNCIAS

(71) EUCLIDES LOURENÇO CHUMA (BR/SP)

(72) EUCLIDES LOURENCO CHUMA

(21) BR 10 2022 010031-4 A2

Código 3.1 - Pedido de Patente ou de Certificado de Adição de Invenção Publicado

(22) 24/05/2022

(51) E06B 3/16 (2006.01)

(52) E06B 3/16

(54) SISTEMA DE FIXAÇÃO PARA ESQUADRIAS MODULARES

(71) IBRAP INDUSTRIA BRASILEIRA DE ALUMINIO E PLASTICOS SA (BR/SC)

(72) GERALDO FORNASA

(21) BR 10 2022 010052-7 A2

Código 3.1 - Pedido de Patente ou de Certificado de Adição de Invenção Publicado

(22) 24/05/2022

(51) C05F 11/00 (2006.01), C05F 11/02 (2006.01), C05C 3/00 (2006.01)

(52) C05F 11/00, C05F 11/02, C05C 3/00

(54) DISPOSIÇÃO APLICADA EM FERTILIZANTE DE PLANTIO ORGANOMINERAL COM INSERÇÃO DE AMINOÁCIDOS

(71) BRASFERTIL FERTILIZANTES LTDA (BR/PR)



(72) HELESSANDRO LUIS TRINTINALIO

(21) BR 10 2022 010059-4 A2

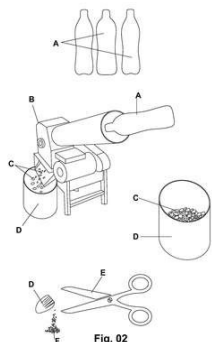

Código 3.1 - Pedido de Patente ou de Certificado de Adição de Invenção
Publicado

(22) 24/05/2022

(51) C08J 11/04 (2006.01), C08J 3/20 (2006.01), C08J 3/24 (2006.01), B29C 39/02 (2006.01)

(52) C08J 11/04, C08J 3/203, C08J 3/24, B29C 39/02

(54) PROCESSO E PRODUTOS RESULTANTES DE PÉROLAS ARTIFICIAIS

(71) LECARLE JEWELS JOIAS LTDA (BR/PR)

(72) CARLA DUTRA DE OLIVEIRA

(21) BR 10 2022 010073-0 A2

Código 3.1 - Pedido de Patente ou de Certificado de Adição de Invenção
Publicado

(22) 24/05/2022

(51) G16H 10/00 (2018.01), G16H 15/00 (2018.01), G16H 20/00 (2018.01), G16H 30/00 (2018.01), G16H 40/00 (2018.01), G16H 70/00 (2018.01), G16H 80/00 (2018.01)

(52) G16H 10/00, G16H 15/00, G16H 20/00, G16H 30/00, G16H 40/00, G16H 70/00, G16H 80/00

(54) PLATAFORMA DE INTEGRAÇÃO E GERENCIAMENTO DE SOLUÇÕES MÉDICAS E DE AMBIENTE HOSPITALAR

(71) INOVA SAÚDE SOROCABA SPE S.A. (BR/SP) ; INOVA SAÚDE SÃO PAULO SPE S/A (BR/SP)

(72) SHENANDOAN ALEXANDRE DAUR; ROBERTO RIBEIRO CAPOBIANCO; SUSANA CABARCOS PAWLETTA

(21) BR 10 2022 010091-8 A2

Código 3.1 - Pedido de Patente ou de Certificado de Adição de Invenção
Publicado

(22) 24/05/2022

(51) A61B 17/34 (2006.01)

(52) A61B 17/3415, A61B 2017/3492

(54) INSTRUMENTO DE DRENAGEM TORÁCICA COM VÁLVULA INTEGRADA

(71) HYLAS PAIVA DA COSTA FERREIRA (BR/RN) ; IRAMI ARAÚJO FILHO (BR/RN) ; FRANCISCO IROCHIMA PINHEIRO (BR/RN)

(72) HYLAS PAIVA DA COSTA FERREIRA; IRAMI ARAÚJO FILHO; FRANCISCO IROCHIMA PINHEIRO

(21) BR 10 2022 010111-6 A2

Código 3.1 - Pedido de Patente ou de Certificado de Adição de Invenção
Publicado

(22) 24/05/2022



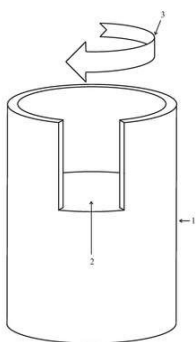

(51) F01B 13/00 (2006.01)
 (54) MOTOR COM PISTÃO-VÁLVULA
 (71) CARLOS BELLONE NETO (BR/DF)
 (72) CARLOS BELLONE NETO

(21) BR 10 2022 010114-0 A2

Código 3.1 - Pedido de Patente ou de Certificado de Adição de Invenção
 Publicado

(22) 24/05/2022
 (51) E04G 21/00 (2006.01)
 (52) E04G 21/00
 (54) SISTEMA DE MONITORAMENTO REMOTO DA INTEGRIDADE FÍSICA DE EDIFICAÇÕES, ESTRUTURAS METÁLICAS E DE CONCRETO ARMADO
 (71) PEDRO GIAMMARUSTI (BR/SP)
 (72) Sigilo de Autor, conforme solicitado e com base no artigo 6º, § 4º da LPI

(21) BR 10 2022 010118-3 A2

Código 3.1 - Pedido de Patente ou de Certificado de Adição de Invenção
 Publicado

(22) 24/05/2022
 (51) B60C 5/14 (2006.01), B60C 5/12 (2006.01)
 (52) B60C 5/14, B60C 5/12
 (54) PRODUTO PRÉ-SELANTE PARA APLICAÇÃO DENTRO DE PNEUS COM TECNOLOGIA TUBELESS, MÉTODO DE FABRICAÇÃO E USO DO MESMO
 (71) SESSION BRASIL IMPORTAÇÃO E EXPORTAÇÃO LTDA. (BR/SP)
 (72) FERNANDO SIMIONI NEVES; EVANDRO ANJIOLINO

(21) BR 10 2022 010145-0 A2

Código 3.1 - Pedido de Patente ou de Certificado de Adição de Invenção
 Publicado

(22) 25/05/2022
 (51) E21B 33/06 (2006.01)
 (52) E21B 33/06
 (54) PROCESSO PARA ELIMINAR A PERDA TOTAL DE CIRCULAÇÃO EM PERFURAÇÃO DE POÇOS DE PETRÓLEO TERRESTRES
 (71) LINDOLPHO BERGER (BR/ES)
 (72) LINDOLPHO BERGER

(21) BR 10 2022 010146-9 A2

Código 3.1 - Pedido de Patente ou de Certificado de Adição de Invenção
 Publicado

(22) 25/05/2022



(51) E21B 43/119 (2006.01)
 (52) E21B 43/119
 (54) FLANGE ADAPTADOR ANULAR
 (71) LINDOLPHO BERGER (BR/ES)
 (72) LINDOLPHO BERGER

(21) BR 10 2022 010160-4 A2

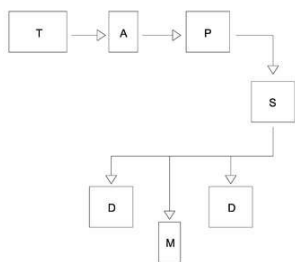

Código 3.1 - Pedido de Patente ou de Certificado de Adição de Invenção
 Publicado
 (22) 25/05/2022
 (51) B65G 43/02 (2006.01)
 (54) SISTEMA DE MONITORAMENTO CONTÍNUO DE TEMPERATURA EM CORREIA TRANSPORTADORA
 (71) MEXTEC SOLUCAO EM MONITORAMENTO LTDA (BR/SC)
 (72) RODRIGO LUIS GARCIA; GIOVANA DALPOMT; JOÃO MOTA NETO

(21) BR 10 2022 010207-4 A2

Código 3.1 - Pedido de Patente ou de Certificado de Adição de Invenção
 Publicado
 (22) 25/05/2022
 (51) G06Q 50/30 (2012.01), G06Q 50/28 (2012.01), G16H 40/00 (2018.01), G16H 20/10 (2018.01), G06Q 10/08 (2023.01), B65G 51/00 (2006.01), G06Q 50/10 (2012.01)
 (52) G06Q 50/30, G06Q 50/28, G16H 40/00, G16H 20/10, G06Q 10/08, B65G 51/00, G06Q 50/10
 (54) SISTEMA DE CONTROLE DE ENTREGA E RASTREABILIDADE DE MEDICAMENTOS
 (71) INOVA SAÚDE SOROCABA SPE S.A. (BR/SP) ; INOVA SAÚDE SÃO PAULO SPE S/A (BR/SP)
 (72) ROBERTO RIBEIRO CAPOBIANCO; SUSANA CABARCOS PAWLETTA; SHENANDOAN ALEXANDRE DAUR

(21) BR 10 2022 010215-5 A2

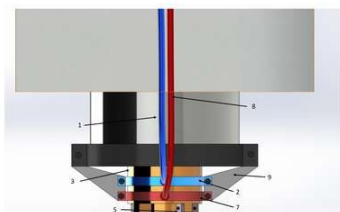

Código 3.1 - Pedido de Patente ou de Certificado de Adição de Invenção
 Publicado
 (22) 25/05/2022
 (51) B23B 27/10 (2006.01)
 (54) DISPOSITIVO PARA CIRCULAÇÃO DE FLUIDOS INTERNOS EM CICLO FECHADO PARA FERRAMENTAS ROTATIVAS
 (71) UNIVERSIDADE FEDERAL DE UBERLÂNDIA (BR/MG)
 (72) ÁLISSON ROCHA MACHADO; PAULO SÉRGIO MARTINS; LUCAS MELO QUEIROZ BARBOSA; GUSTAVO HENRIQUE NAZARENO FERNANDES,; PEDRO HENRIQUE PIRES FRANÇA



(21) BR 10 2022 010233-3 A2	Código 3.1 - Pedido de Patente ou de Certificado de Adição de Invenção Publicado (22) 25/05/2022 (51) G10D 13/00 (2020.01) (52) G10D 13/00 (54) SISTEMA DE CONTROLE DE ESTEIRA POR PEDAL (71) UNIVERSIDADE FEDERAL DE MINAS GERAIS (BR/MG) ; UNIVERSIDADE FEDERAL DE OURO PRETO - UFOP (BR/MG) ; FUNDAÇÃO DE AMPARO À PESQUISA DO ESTADO DE MINAS GERAIS - FAPEMIG (BR/MG) (72) FERNANDO MARTINS DE CASTRO CHAIB; TIAGO ALEXANDRE SILVA; LEANDRO CÉSAR DA SILVA; CHARLES AUGUSTO BRAGA LEANDRO
(21) BR 10 2022 010239-2 A2	Código 3.1 - Pedido de Patente ou de Certificado de Adição de Invenção Publicado (22) 26/05/2022 (51) A23L 13/60 (2016.01), A23L 13/70 (2023.01) (52) A23L 13/60, A23L 13/74 (54) MÉTODO DE IMOBILIZAÇÃO DE PROBIÓTICOS EM GRÃOS PARA APLICAÇÃO EM EMBUTIDOS CÁRNEOS FERMENTADOS SECOS (71) ASSOCIACAO PARANAENSE DE CULTURA - APC (BR/PR) (72) RENATA ERNLUND FREITAS DE MACEDO; MARILIA SILVA MALVEZZI KARWOWSKI
(21) BR 10 2022 010250-3 A2	Código 3.1 - Pedido de Patente ou de Certificado de Adição de Invenção Publicado (22) 26/05/2022 (51) C12G 3/02 (2019.01) (52) C12G 3/02 (54) HIDROMEL DE MEL MONOFLORAL DE AÇAIZEIRO (EUTERPE OLERACEA) E O SEU PROCESSO DE ELABORAÇÃO (71) UNIVERSIDADE DO ESTADO DO PARA (BR/PA) (72) MARICELY JANETTE URÍA TORO; WENDERSON OLIVEIRA DA SILVA; JHEMYSON DE SOUSA CUNHA; WERNER DAMIÃO MORHY TERRAZAS
(21) BR 10 2022 010261-9 A2	Código 3.1 - Pedido de Patente ou de Certificado de Adição de Invenção Publicado (22) 26/05/2022 (51) E05D 15/06 (2006.01), E05D 13/00 (2006.01) (52) E05D 15/0669, E05D 13/00 (54) ROLDANA PARA PORTAS DE CORRER (71) MARCUS AUGUSTO RIGO (BR/RS) (72) MARCUSAUGUSTO RIGO

(21) BR 10 2022 010286-4 A2

Código 3.1 - Pedido de Patente ou de Certificado de Adição de Invenção Publicado

(22) 26/05/2022

(51) A23L 25/00 (2016.01), A23J 1/14 (2006.01)

(52) A23L 25/30, A23J 1/14

(54) COMPOSTO DE PROTEÍNA ISOLADA DE AMÊNDOA DE MACAÚBA, PROCESSOS DE OBTENÇÃO DO ISOLADO PROTEICO E USOS

(71) SOLEA BRASIL OLEOS VEGETAIS LTDA. (BR/MG) ; UNIVERSIDADE FEDERAL DE VIÇOSA (UFV) (BR/MG)

(72) FREDERICO AUGUSTO RIBEIRO DE BARROS; VINÍCIUS LOPES LESSA; EDUARDO BASÍLIO DE OLIVEIRA; MICHELE HARUMI OMURA

(21) BR 10 2022 010287-2 A2

Código 3.1 - Pedido de Patente ou de Certificado de Adição de Invenção Publicado

(22) 26/05/2022

(51) C07K 7/06 (2006.01), C07K 7/08 (2006.01), A61K 38/08 (2019.01), A61K 38/10 (2006.01), G01N 33/569 (2006.01), G01N 33/68 (2006.01), A61P 31/14 (2006.01)

(54) PEPTÍDEOS SINTÉTICOS, MÉTODO E KIT DE DIAGNÓSTICO DA RUBÉOLA, E USO

(71) UNIVERSIDADE FEDERAL DE SÃO JOÃO DEL REI (BR/MG)

(72) ALEXSANDRO SOBREIRA GALDINO; JONATAS OLIVEIRA DA SILVA; MICHELLI DOS SANTOS; MARIANA TEIXEIRA FARIA; ISADORA BRAGA GANDRA; JULIANA MARTINS MACHADO; LAÍS MOREIRA NOGUEIRA; REYSLA MARIA DA SILVEIRA MARIANO; MARIANA CAMPOS DA PAZ LOPES GALDINO

(21) BR 10 2022 010294-5 A2

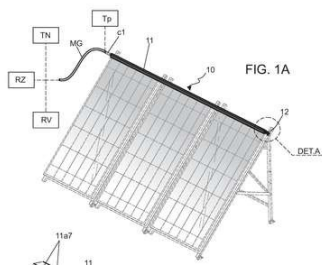

Código 3.1 - Pedido de Patente ou de Certificado de Adição de Invenção Publicado

(22) 26/05/2022

(51) B08B 3/04 (2006.01), H02S 40/10 (2014.01)

(54) DISPOSITIVO PARA LAVAGEM DE PAINÉIS SOLARES

(71) CARLOS ROBERTO CRAVEIRO FILHO (BR/SP)

(72) CARLOS ROBERTO CRAVEIRO FILHO

(21) BR 10 2022 010432-8 A2

Código 3.1 - Pedido de Patente ou de Certificado de Adição de Invenção Publicado

(22) 27/05/2022

(51) B29C 45/03 (2006.01), B29C 45/13 (2006.01)

(52) B29C 45/03, B29C 45/13

(54) SISTEMA DE PRODUÇÃO DE PLACA PARA PAINEL MONOLÍTICO COM



POLIESTIRENO EXPANDIDO (EPS) ATRAVÉS DE INJEÇÃO DA MATÉRIA PRIMA EM UMA FORMA QUE CONTEMPLA TODAS AS CARACTERÍSTICAS PARA A MOLDAGEM DE UMA PLACA PRONTA

(71) DIONE FRANCIS ANDRADE (BR/ES)

(72) DIONE FRANCIS ANDRADE

(21) BR 10 2023 002057-7 A2

Código 3.1 - Pedido de Patente ou de Certificado de Adição de Invenção Publicado

(22) 03/02/2023

(51) B29C 65/08 (2006.01), B65D 43/02 (2006.01)

(52) B29C 65/08, B65D 43/0254, B65D 2543/00296, B65D 2543/00888

(54) EMBALAGEM COM FECHAMENTO HERMÉTICO COM LACRE ÚNICO DESTACÁVEL UNIDO POR SOLDA ULTRASSÔNICA

(66) BR 10 2022 009542-6 17/05/2022

(71) FLAVIO PASQUALI (BR/SC)

(72) FLAVIO PASQUALI

(21) BR 10 2023 005597-4 A2

Código 3.1 - Pedido de Patente ou de Certificado de Adição de Invenção Publicado

(22) 27/03/2023

(30) 12/04/2022 IT 102022000007280

(51) F16G 11/02 (2006.01), F16G 11/08 (2006.01)

(52) F16G 11/02, F16G 11/08

(54) CABO COM JUNTAS PARA A CONEXÃO DE ELEMENTOS NÃO METÁLICOS DE BLINDAGEM DE CABO

(71) PRYSMIAN S.P.A. (IT)

(72) ENRICO MARIA CONSONNI; FEDERICO CORDO

(21) BR 10 2023 005956-2 A2

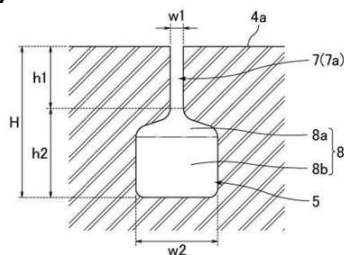

Código 3.1 - Pedido de Patente ou de Certificado de Adição de Invenção Publicado

(22) 30/03/2023

(30) 18/05/2022 JP 2022-081566

(51) B60C 1/00 (2006.01)

(54) PNEU

(71) SUMITOMO RUBBER INDUSTRIES, LTD. (JP)

(72) SHINGO HIMEDA

(21) BR 10 2023 007176-7 A2

Código 3.1 - Pedido de Patente ou de Certificado de Adição de Invenção Publicado

(22) 17/04/2023

(30) 13/05/2022 US 17/744,544

(51) A47J 43/046 (2006.01)



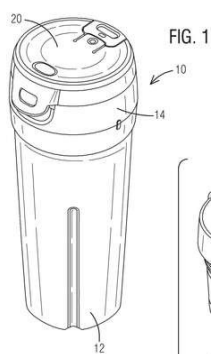

(52) A47J 43/046

(54) LIQUIDIFICADOR PORTÁTIL DE BEBIDAS

(71) DART INDUSTRIES INC. (US)

(72) JUNYU YE; WIM DE VOS; INE M.K. VANDAELE; SANDER SCHELFOUT;

DIMITRI M. C. J. BACKAERT; BAVO DE ZUTTER

(21) BR 10 2023 007927-0 A2

Código 3.1 - Pedido de Patente ou de Certificado de Adição de Invenção Publicado

(22) 26/04/2023

(30) 20/05/2022 TW 111118817

(51) G02B 13/00 (2006.01), G02B 13/14 (2006.01), G02B 13/18 (2006.01)

(52) G02B 13/0045, G02B 13/14, G02B 13/18

(54) CONJUNTO DE LENTES DE IMAGEM, UNIDADE DE CAPTURA DE IMAGEM E DISPOSITIVO ELETRÔNICO

(71) LARGAN PRECISION CO., LTD. (TW)

(72) SHIH-HAN CHEN; HSIN-HSUAN HUANG; I-HSUAN CHEN

(21) BR 10 2023 007983-0 A2

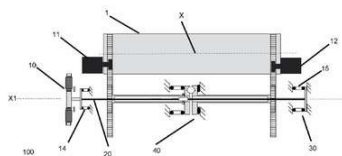

Código 3.1 - Pedido de Patente ou de Certificado de Adição de Invenção Publicado

(22) 26/04/2023

(30) 25/05/2022 EP 22275067.1

(51) G01C 9/00 (2006.01)

(54) APARELHO DE DETECÇÃO DE INCLINAÇÃO

(71) GOODRICH ACTUATION SYSTEMS LIMITED (GB)

(72) STEPHEN DAVIES

(21) BR 10 2023 008263-7 A2

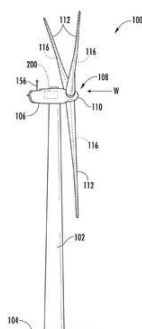

Código 3.1 - Pedido de Patente ou de Certificado de Adição de Invenção Publicado

(22) 28/04/2023

(30) 20/05/2022 US 17/749,848

(51) F03D 7/02 (2006.01), F03D 3/06 (2006.01)

(52) F03D 7/0268, F03D 7/0204, F03D 7/022, F03D 3/062

(54) MÉTODO PARA FABRICAR UM ROLAMENTO DE ANEL DE GIRO PARA UMA TURBINA EÓLICA

(71) GENERAL ELECTRIC RENOVABLES ESPAÑA, S.L. (ES)

(72) DHANESH CHANDRASHEKAR PATHUVOTH; SUJAN KUMAR PAL



(21) BR 10 2023 008511-3 A2

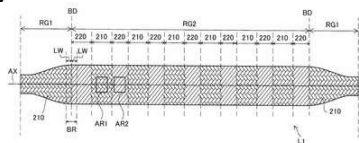

Código 3.1 - Pedido de Patente ou de Certificado de Adição de Invenção
Publicado

- (22) 03/05/2023
- (30) 19/05/2022 JP 2022-082308
- (51) B60K 15/073 (2006.01)
- (54) TANQUE DE GÁS E MÉTODO PARA FABRICAR O MESMO
- (71) TOYOTA JIDOSHA KABUSHIKI KAISHA (JP)
- (72) KEI KATO; YUKI KAI

(21) BR 10 2023 008689-6 A2

Código 3.1 - Pedido de Patente ou de Certificado de Adição de Invenção
Publicado

- (22) 05/05/2023
- (30) 13/05/2022 US 63/341,432
- (51) G02B 13/00 (2006.01)
- (52) G02B 13/0065
- (54) MONTAGEM DE LENTE DE CAPTAÇÃO DE IMAGENS, MÓDULO DE CÂMERA E DISPOSITIVO ELETRÔNICO
- (71) LARGAN PRECISION CO., LTD. (TW)
- (72) HENG-YI SU; MING-TA CHOU; WEN-YU TSAI

(21) BR 10 2023 008738-8 A2

Código 3.1 - Pedido de Patente ou de Certificado de Adição de Invenção
Publicado

- (22) 08/05/2023
- (30) 18/05/2022 TW 111118513
- (51) G02B 13/00 (2006.01), G02B 13/18 (2006.01), G02B 13/14 (2006.01)
- (52) G02B 13/0045, G02B 13/18, G02B 13/14
- (54) CONJUNTO DE LENTES DO SISTEMA DE IMAGEM, APARELHO DE IMAGEM E DISPOSITIVO ELETRÔNICO
- (71) LARGAN PRECISION CO., LTD. (TW)
- (72) HSIN-HSUAN HUANG; CHENG-YU TSAI

(21) BR 10 2023 008892-9 A2

Código 3.1 - Pedido de Patente ou de Certificado de Adição de Invenção
Publicado

- (22) 09/05/2023
- (30) 18/05/2022 EP 22174135.8
- (51) C25C 1/00 (2006.01), C25B 9/19 (2021.01)
- (52) C25C 1/00, C25B 9/19
- (54) DISPOSITIVO DE ELETRÓLISE
- (71) PRIMETALS TECHNOLOGIES GERMANY GMBH (DE) ; MITSUBISHI HEAVY INDUSTRIES, LTD. (JP)
- (72) GERD BECKER; CHRISTIAN BERGINS; TORSTEN GERHARD BUDDENBERG; TORSTEN GERHARD BUDDENBERG



(21) BR 10 2023 009095-8 A2	Código 3.1 - Pedido de Patente ou de Certificado de Adição de Invenção Publicado (22) 11/05/2023 (30) 13/05/2022 NL 2031855 (51) A22C 21/00 (2006.01) (52) A22C 21/0046 (54) UM SISTEMA E MÉTODO PARA REPENDURAR AS AVES, E UMA MANILHA PARA SUSPENDER AS AVES (71) MEYN FOOD PROCESSING TECHNOLOGY B.V. (NL) (72) VAN STEIJN, ALOYSIUS CHRISTIANUS MARIA; VAN STRALEN, RICK SEBASTIAAN; AL, RENÉ GERARDUS HENDRICUS
(21) BR 10 2023 009155-5 A2	Código 3.1 - Pedido de Patente ou de Certificado de Adição de Invenção Publicado (22) 12/05/2023 (30) 16/05/2022 FR FR 22 04605 (51) G01R 29/08 (2006.01), H04B 17/00 (2015.01) (52) G01R 29/08, H04B 17/00, H04B 17/0085 (54) AGITADOR ELETROMAGNÉTICO, SISTEMA ELETROMAGNÉTICO DE MEDIÇÃO E/OU TESTE, MÉTODO PARA MONTAR UM AGITADOR ELETROMAGNÉTICO E MÉTODO ELETROMAGNÉTICO DE MEDIÇÃO E/OU TESTE (71) DASSAULT AVIATION (FR) (72) FABRICE TRISTANT; MAXIME ROUSSEL
(21) BR 10 2023 009173-3 A2	Código 3.1 - Pedido de Patente ou de Certificado de Adição de Invenção Publicado (22) 12/05/2023 (30) 17/05/2022 US 17/746,526 (51) A01F 15/08 (2006.01), A01F 15/00 (2006.01), G06N 20/00 (2019.01), G06V 10/10 (2022.01) (52) A01F 15/08, A01F 15/00, G06N 20/00, G06V 10/10 (54) SISTEMA DE ORIENTAÇÃO VISUAL COM APRENDIZADO DE MÁQUINA PARA MÁQUINAS AGRÍCOLAS (71) CNH INDUSTRIAL AMERICA LLC (US) (72) ALBERT CHILDS; CHANDRASHEKHAR SINGH
(21) BR 10 2023 009240-3 A2	Código 3.1 - Pedido de Patente ou de Certificado de Adição de Invenção Publicado (22) 15/05/2023 (30) 16/05/2022 EP EP22173550.9 (51) G06F 16/532 (2019.01), G01S 7/497 (2006.01) (52) G06F 16/532, G01S 7/497

(54) MÉTODO PARA ALINHAR UM VEÍCULO A UM ALVO DE CALIBRAÇÃO ADAS E UM SISTEMA DE CALIBRAÇÃO ADAS
(71) MAHLE INTERNATIONAL GMBH (DE)
(72) ANDREA CANTADORI

(21) BR 10 2023 009292-6 A2

Código 3.1 - Pedido de Patente ou de Certificado de Adição de Invenção
Publicado

(22) 15/05/2023

(51) H02G 7/20 (2006.01), H02G 7/05 (2006.01)

(52) H02G 7/20, H02G 7/05

(54) CONFIGURAÇÃO APLICADA EM FEIXE DE LINHAS DE TRANSMISSÃO E CABEÇA DE TORRE DE LINHA DE TRANSMISSÃO

(66) BR 10 2022 009519-1 16/05/2022

(71) MARTE ENGENHARIA LTDA. (BR/RJ)

(72) CLAUDIO DOS SANTOS FONSECA; AUGUSTO SERGIO THADEU DE ROSA

(21) BR 10 2023 009325-6 A2

Código 3.1 - Pedido de Patente ou de Certificado de Adição de Invenção
Publicado

(22) 16/05/2023

(30) 18/05/2022 EP 22174050.9

(51) A61K 8/37 (2006.01), A61Q 17/04 (2006.01)

(52) A61K 8/37, A61Q 17/04

(54) ÉSTER PARCIAL DE POLIGLICEROL, SEU MÉTODO DE PREPARAÇÃO E USO, E FORMULAÇÃO

(71) EVONIK OPERATIONS GMBH (DE)

(72) CHRISTIAN HARTUNG; JAN MARIAN VON HOF; MATTHIAS MENTEL; ACHIM FRIEDRICH; JOCHEN KLEINEN; JOACHIM VENZMER; JUERGEN MEYER; HANS HENNING WENK; SVEN KLARE

(21) BR 10 2023 009326-4 A2

Código 3.1 - Pedido de Patente ou de Certificado de Adição de Invenção
Publicado

(22) 16/05/2023

(30) 18/05/2022 EP 22174044.2

(51) A61K 8/37 (2006.01), A61Q 17/04 (2006.01)

(52) A61K 8/37, A61Q 17/04

(54) ÉSTER PARCIAL DE POLIGLICEROL, SEU MÉTODO DE PREPARAÇÃO E USO, E FORMULAÇÃO

(71) EVONIK OPERATIONS GMBH (DE)

(72) CHRISTIAN HARTUNG; JAN MARIAN VON HOF; MATTHIAS MENTEL; ACHIM FRIEDRICH; JOCHEN KLEINEN; JOACHIM VENZMER; JUERGEN MEYER; HANS HENNING WENK; SVEN KLARE



(21) BR 10 2023 009373-6 A2 Código 3.1 - Pedido de Patente ou de Certificado de Adição de Invenção Publicado
 (22) 16/05/2023
 (30) 16/05/2022 EM EP22173511.1
 (51) A61C 7/00 (2006.01), G06T 3/00 (2006.01), G06T 7/00 (2017.01), G06T 7/11 (2017.01), G06T 7/10 (2017.01), G06T 11/00 (2006.01), G06T 15/00 (2011.01), G06T 17/00 (2006.01)
 (52) A61C 7/002, A61C 7/00, G06T 3/00, G06T 7/0012, G06T 7/11, G06T 7/00, G06T 7/10, G06T 11/00, G06T 15/00, G06T 17/00
 (54) FABRICAÇÃO DE DISPOSITIVOS ORTODÔNTICOS COM BASE EM REPRESENTAÇÕES DE DIGITALIZAÇÃO PADRONIZADAS
 (71) INSTITUT STRAUMANN AG (CH) (CH)
 (72) JÄHN, BENJAMIN

(21) BR 10 2023 009392-2 A2 Código 3.1 - Pedido de Patente ou de Certificado de Adição de Invenção Publicado
 (22) 16/05/2023
 (30) 16/05/2022 DE EP22173502.0
 (51) G06T 7/62 (2017.01), A61C 7/00 (2006.01), G06T 7/73 (2017.01)
 (52) G06T 7/62, A61C 7/002, G06T 7/73, G06T 2207/30036
 (54) FABRICAÇÃO APRIMORADA DE IMPLANTES DENTÁRIOS COM BASE EM ALINHAMENTO DE DADOS DE DIGITALIZAÇÃO
 (71) INSTITUT STRAUMANN AG (CH) (CH)
 (72) JÄHN, BENJAMIN

(21) BR 10 2023 009428-7 A2 Código 3.1 - Pedido de Patente ou de Certificado de Adição de Invenção Publicado
 (22) 16/05/2023
 (30) 17/05/2022 US 17/746,174
 (51) F25D 11/02 (2006.01)
 (54) ELETRODOMÉSTICO DE REFRIGERAÇÃO E TRAVA PARA UM PAINEL DE ACESSO DO DEPÓSITO DE GELO DO ELETRODOMÉSTICO DE REFRIGERAÇÃO
 (71) WHIRLPOOL CORPORATION (US)
 (72) IGNACIO JOÃO DOS SANTOS JR.; MARCEL BÖGGER LESSA; LUIZ HENRIQUE TORMEN LONGO

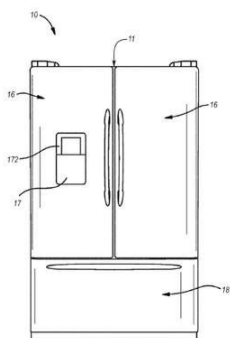

(21) BR 10 2023 009482-1 A2 Código 3.1 - Pedido de Patente ou de Certificado de Adição de Invenção Publicado
 (22) 17/05/2023
 (51) G01N 27/02 (2006.01), H01M 4/04 (2006.01)
 (54) SENSOR VESTÍVEL EM FOLHAS PARA ANÁLISE DA ÁGUA CELULAR POR ESPECTROSCOPIA DE IMPEDÂNCIA ELETROQUÍMICA E PROCESSO





Fig. 10

DE PRODUÇÃO DO MESMO

(66) BR 10 2022 009728-3 18/05/2022

(71) CNPEM - CENTRO NACIONAL DE PESQUISA EM ENERGIA E MATERIAIS (BR/SP)

(72) RENATO SOUSA LIMA; JÚLIA ADORNO BARBOSA; ANGELO LUIZ GOBBI

(21) BR 10 2023 009558-5 A2

Código 3.1 - Pedido de Patente ou de Certificado de Adição de Invenção Publicado

(22) 18/05/2023

(30) 20/05/2022 DE 102022112817.2

(51) A01D 34/30 (2006.01), A01D 41/14 (2006.01)

(52) A01D 34/30, A01D 41/14

(54) UNIDADE DE CORTE COM SISTEMA DE FACA DUPLA E ÁREA DE DESLIZAMENTO MÓVEL

(71) CARL GERINGHOFF GMBH & CO. KG (DE)

(72) CHRISTIAN BROX; DIRK WEBERMANN; STEFFEN SUDHUES; MICHAEL POKRIEFKE

(21) BR 10 2023 009613-1 A2

Código 3.1 - Pedido de Patente ou de Certificado de Adição de Invenção Publicado

(22) 18/05/2023

(30) 20/05/2022 DE 10 2022 112 773.7

(51) F16L 37/05 (2006.01), F16L 37/098 (2006.01)

(52) F16L 37/05, F16L 37/098

(54) COMPONENTE DE MATERIAL SINTÉTICO COM ELEMENTO DE ENCAIXE E ESPAÇO OCO PREVISTO PARA INSERIR ELEMENTO DE FIXAÇÃO

(71) JOHANNES SCHÄFER VORM. STETTINER SCHRAUBENWERKE GMBH & CO. KG (DE)

(72) NORBERT FORRO; GERRIT HEIDEROTH

(21) BR 10 2023 009702-2 A2

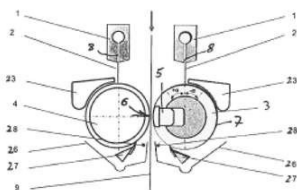

Código 3.1 - Pedido de Patente ou de Certificado de Adição de Invenção Publicado

(22) 19/05/2023

(30) 24/05/2022 EP 22175115.9

(51) B05D 3/00 (2006.01)

(54) DISPOSITIVO PARA ALISAMENTO E APLICAÇÃO DE SUBSTÂNCIA DE TRATAMENTO

(71) ANDRITZ KÜSTERS GMBH (DE)

(72) EDUARD DAVYDENKO; ANDREAS PESCH; GERALD STEINER



(21) BR 10 2023 009868-1 A2

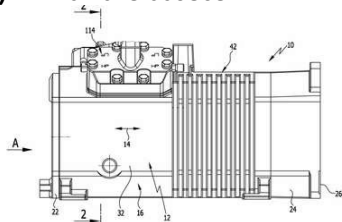

Código 3.1 - Pedido de Patente ou de Certificado de Adição de Invenção
 Publicado
 (22) 22/05/2023
 (30) 24/05/2022 DE DE102022113123.8
 (51) F25B 31/02 (2006.01)
 (54) UNIDADE DE COMPRESSOR DE MEIO DE REFRIGERAÇÃO
 (71) BITZER KÜHLMASCHINENBAU GMBH (DE)
 (72) JENS MOCH; AXEL FRIEDRICH; ANDREAS BECKER; STEFFEN SCHRAMM; CARSTEN STROBACH; DIRK MANNEWITZ

(21) BR 10 2023 009926-2 A2

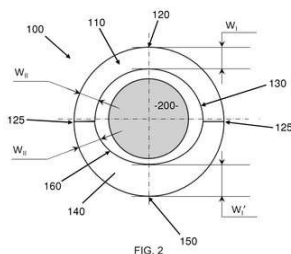

Código 3.1 - Pedido de Patente ou de Certificado de Adição de Invenção
 Publicado
 (22) 23/05/2023
 (30) 24/05/2022 GB 2207594.9
 (51) F16C 27/00 (2006.01)
 (54) ROLAMENTO E MÉTODO DE FABRICAÇÃO
 (71) MAHLE ENGINE SYSTEMS UK LTD. (GB) ; MAHLE INTERNATIONAL GMBH (DE) ; MAHLE FRANCE SAS (FR)
 (72) OLIVIER BEAUREPAIRE; DAVID MERRITT

(21) BR 10 2023 009996-3 A2

Código 3.1 - Pedido de Patente ou de Certificado de Adição de Invenção
 Publicado
 (22) 23/05/2023
 (30) 25/05/2022 EP 22175359.3
 (51) E01C 23/01 (2006.01), E01C 19/02 (2006.01), E01C 19/48 (2006.01)
 (52) E01C 23/01, E01C 19/02, E01C 19/48
 (54) MEIO DE ISOLAMENTO E COMBINAÇÃO DE UMA MESA E UM MEIO DE ISOLAMENTO
 (71) JOSEPH VÖGELE AG (DE)
 (72) JOHANNES PONTIUS; BERNHARD ERDTMANN

(21) BR 10 2023 010021-0 A2

Código 3.1 - Pedido de Patente ou de Certificado de Adição de Invenção
 Publicado
 (22) 23/05/2023
 (30) 25/05/2022 EP 22175360.1
 (51) E01C 19/02 (2006.01)
 (54) MÉTODO PARA AQUECER UMA MESA DE UMA MÁQUINA DE ACABAMENTO RODOVIÁRIO E MÁQUINA DE ACABAMENTO RODOVIÁRIO
 (71) JOSEPH VÖGELE AG (DE)



(72) JOHANNES PONTIUS; BERNHARD ERDTMANN

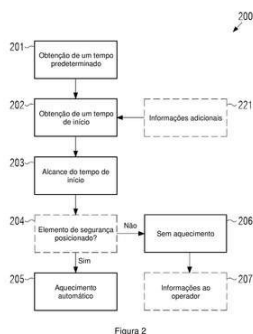

(21) BR 10 2023 010060-0 A2

Código 3.1 - Pedido de Patente ou de Certificado de Adição de Invenção Publicado

(22) 24/05/2023

(30) 25/05/2022 US 17/824,044

(51) A01D 41/12 (2006.01)

(52) A01D 41/1217

(54) SEQUÊNCIA DE CAPTURA DE GRÃOS DE PROMONTÓRIO PARA COLETOR DE VEÍCULO AGRÍCOLA

(71) CNH INDUSTRIAL AMERICA LLC (US)

(72) JEFFREY C. TROWBRIDGE

(21) BR 10 2023 010194-1 A2

Código 3.1 - Pedido de Patente ou de Certificado de Adição de Invenção Publicado

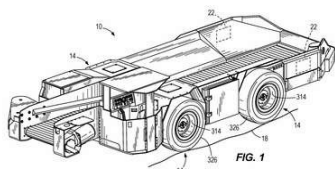

(22) 25/05/2023

(30) 27/05/2022 US 17/827,103

(51) B60B 15/16 (2006.01)

(54) UNIDADE DE RODA PARA UM VEÍCULO

(71) JOY GLOBAL UNDERGROUND MINING LLC (US)

(72) JIANJUN HAN; NATHAN WECKERLY

(21) BR 10 2023 010251-4 A2

Código 3.1 - Pedido de Patente ou de Certificado de Adição de Invenção Publicado

(22) 25/05/2023

(30) 26/05/2022 US 63/345,974; 17/05/2023 US 18/198,581

(51) F16B 35/00 (2006.01)

(52) F16B 35/005

(54) SISTEMA DE CONFIRMAÇÃO POSICIONAL DO FIXADOR

(71) ILLINOIS TOOL WORKS INC. (US)

(72) JOEL R. LEE

(21) BR 20 2022 009308-9 U2

Código 3.1 - Pedido de Patente ou de Certificado de Adição de Invenção Publicado



	(22) 13/05/2022 (51) H01Q 15/16 (2006.01) (52) H01Q 15/16 (54) DISPOSIÇÃO TÉCNICA E OPERACIONAL INTRODUZIDA EM MÁQUINA DE SORVETE (71) KATIANY SANTOS ALMEIDA BARBOSA (BR/SP) (72) KATIANY SANTOS ALMEIDA BARBOSA
(21) BR 20 2022 009349-6 U2	Código 3.1 - Pedido de Patente ou de Certificado de Adição de Invenção Publicado (22) 13/05/2022 (51) A47J 47/00 (2006.01), F16B 47/00 (2006.01) (52) A47J 47/005, F16B 47/00 (54) TÁBUA PARA ALIMENTOS ANTIDERRAPANTE (71) ANA PAULA MONTE (BR/SP) (72) ANA PAULA MONTE
(21) BR 20 2022 009385-2 U2	Código 3.1 - Pedido de Patente ou de Certificado de Adição de Invenção Publicado (22) 13/05/2022 (51) C02F 3/32 (2023.01) (52) C02F 3/32 (54) APERFEIÇOAMENTO INTRODUZIDO EM SISTEMA DE SEMI TRATAMENTO DE EFLUENTES (71) FRANCISCO EUDOS GOMES (BR/SP) (72) FRANCISCO EUDOS GOMES
(21) BR 20 2022 009481-6 U2	Código 3.1 - Pedido de Patente ou de Certificado de Adição de Invenção Publicado (22) 16/05/2022 (51) A01K 13/00 (2006.01) (52) A01K 13/007 (54) CALÇADO DESCARTÁVEL, PARA PROTEÇÃO DAS PATAS DE CÃES DOMÉSTICOS (71) WALTER LOPES DA CRUZ NETTO (BR/SP) (72) WALTER LOPES DA CRUZ NETTO
(21) BR 20 2022 009513-8 U2	Código 3.1 - Pedido de Patente ou de Certificado de Adição de Invenção Publicado (22) 16/05/2022 (51) B65D 81/18 (2006.01) (52) B65D 81/18 (54) DISPOSIÇÃO CONSTRUTIVA APLICADA A EMBALAGEM

ACONDICIONADORA DE ALIMENTOS PARA ANIMAIS

(71) DANILO A. DE F. VIANA RAÇÕES (BR/SP)

(72) DANILO APARECIDO DE FRANÇA VIANA

(21) BR 20 2022 009520-0 U2

Código 3.1 - Pedido de Patente ou de Certificado de Adição de Invenção
Publicado

(22) 16/05/2022

(51) B23C 5/10 (2006.01)

(52) B23C 5/1081, B23C 2210/203

(54) DISPOSIÇÃO CONSTRUTIVA EM FERRAMENTA DE FRESAGEM

(71) WIRUTEX DO BRASIL IMP. E EXP. LTDA. (BR/RS)

(72) DIEGO ROGÉRIO BASSO; MARCUS VINÍCIUS BASSO

(21) BR 20 2022 009525-1 U2

Código 3.1 - Pedido de Patente ou de Certificado de Adição de Invenção
Publicado

(22) 16/05/2022

(51) A61C 3/10 (2006.01)

(52) A61C 3/10

(54) PINÇA PARA COLAGEM DE BOTÃO ORTODÔNTICO

(71) GIORDANI SANTOS SILVEIRA (BR/MG)

(72) GIORDANI SANTOS SILVEIRA

(21) BR 20 2022 009526-0 U2

Código 3.1 - Pedido de Patente ou de Certificado de Adição de Invenção
Publicado

(22) 16/05/2022

(51) A45D 29/02 (2006.01), B26B 17/02 (2006.01)

(52) A45D 29/02, B26B 17/02

(54) DISPOSITIVO CONECTOR DE PONTA REMOVÍVEL PARA ALICATE DE
CUTÍCULA

(71) JOYCE CESCA (BR/MG)

(72) JOYCE CESCA

(21) BR 20 2022 009528-6 U2

Código 3.1 - Pedido de Patente ou de Certificado de Adição de Invenção
Publicado

(22) 17/05/2022

(51) H03K 5/02 (2006.01), H03K 7/08 (2006.01), H03F 1/02 (2006.01), H03G
3/20 (2006.01)

(52) H03K 5/02, H03K 7/08, H03F 1/02, H03G 3/20

(54) AMPLIFICADOR DE ÁUDIO AUTOMOTIVO COM ENTRADAS DE ÁUDIO
DIGITAIS ENDEREÇÁVEIS

(71) STETSOM INDÚSTRIA ELETRÔNICA LTDA (BR/SP)

(72) ANDERSON FERREIRA; FERNANDO HENRIQUE HIDEO KANADA;
FRANCISMAR MARIANO DE OLIVEIRA



(21) BR 20 2022 009529-4 U2	Código 3.1 - Pedido de Patente ou de Certificado de Adição de Invenção Publicado (22) 17/05/2022 (51) G06F 3/00 (2006.01), G06F 15/00 (2006.01), G10L 19/00 (2013.01) (52) G06F 3/00, G06F 15/00, G10L 19/00 (54) PROCESSADOR DE ÁUDIO AUTOMOTIVO COM SAÍDAS DE ÁUDIO DIGITAIS ENDEREÇÁVEIS (71) STETSOM INDÚSTRIA ELETRÔNICA LTDA (BR/SP) (72) ANDERSON FERREIRA; FERNANDO HENRIQUE HIDEO KANADA; FRANCISMAR MARIANO DE OLIVEIRA
(21) BR 20 2022 009543-0 U2	Código 3.1 - Pedido de Patente ou de Certificado de Adição de Invenção Publicado (22) 17/05/2022 (51) G09F 3/03 (2006.01), G09F 3/06 (2006.01) (52) G09F 3/0323, G09F 3/06 (54) GRAMPO DE FECHAMENTO (71) FLAVIO PASQUALI (BR/SC) (72) FLAVIO PASQUALI
(21) BR 20 2022 009546-4 U2	Código 3.1 - Pedido de Patente ou de Certificado de Adição de Invenção Publicado (22) 17/05/2022 (51) A23N 7/10 (2006.01) (52) A23N 7/10 (54) DISPOSIÇÃO TÉCNICA E CONSTRUTIVA APLICADA EM MÁQUINA AUTOMATIZADA PARA DESCASQUE DE BANANAS (71) ALCIDIO JOSE HESS (BR/SC) (72) ALCIDIO JOSE HESS
(21) BR 20 2022 009554-5 U2	Código 3.1 - Pedido de Patente ou de Certificado de Adição de Invenção Publicado (22) 17/05/2022 (51) A44C 3/00 (2006.01), A44C 1/00 (2006.01), G09F 21/02 (2006.01) (52) A44C 3/001, A44C 1/00, G09F 21/02 (54) DISPOSIÇÃO INTRODUZIDA EM PORTA ADESIVO PUBLICITÁRIO (71) UNIVERSIDADE ESTADUAL DO SUDOESTE DA BAHIA - UESB (BR/BA) (72) ALEXSANDRA OLIVEIRA ANDRADE; ROQUE MENDES PRADO TRINDADE; CATIA MESQUITA BRASIL KHOURI; GIDEVALDO NOVAIS DOS SANTOS; MARIA SILVIA SANTOS BARBOSA; CLÊNIA ANDRADE OLIVEIRA DE MELO; MARLOVICH VAZ DANTAS; ANA CAROLINE FERNANDES PINTO; CECÍLIO GONÇALVES ROCHA NETO; EZEQUIEL SANTOS CHAVES; ANA



CLARA DE JESUS SILVA; GUILHERME BITTENCOURT DOS SANTOS

(21) BR 20 2022 009556-1 U2 Código 3.1 - Pedido de Patente ou de Certificado de Adição de Invenção
Publicado
(22) 17/05/2022
(51) B60B 7/16 (2006.01)
(52) B60B 7/16
(54) DISPOSIÇÃO CONSTRUTIVA APLICADA A DISPOSITIVO ANTIFURTO PARA PNEU ESTEPE
(71) EVANDRO MACHADO ALVES (BR/RS)
(72) EVANDRO MACHADO ALVES

(21) BR 20 2022 009591-0 U2 Código 3.1 - Pedido de Patente ou de Certificado de Adição de Invenção
Publicado
(22) 17/05/2022
(51) A47K 13/10 (2006.01)
(52) A47K 13/10
(54) DISPOSIÇÃO CONSTRUTIVA APLICADA EM ASSENTO SANITÁRIO ELEVADO.
(71) SUELI VIEIRA DE LIMA (BR/SP)
(72) SUELI VIEIRA DE LIMA

(21) BR 20 2022 009599-5 U2 Código 3.1 - Pedido de Patente ou de Certificado de Adição de Invenção
Publicado
(22) 17/05/2022
(51) B61K 9/08 (2006.01)
(52) B61K 9/08
(54) DISPOSIÇÃO APLICADA EM TROLE DOBRÁVEL PARA MEDIÇÃO DA VARIAÇÃO DE BITOLA DE LINHA FÉRREA.
(71) SERFES INDUSTRIA & COMÉRCIO LTDA (BR/MG)
(72) JANIR RODRIGUES FILHO

(21) BR 20 2022 009610-0 U2 Código 3.1 - Pedido de Patente ou de Certificado de Adição de Invenção
Publicado
(22) 17/05/2022
(51) G02B 6/44 (2006.01)
(52) G02B 6/44
(54) DISPOSIÇÃO CONSTRUTIVA APLICADA A CAIXA DE DISTRIBUIÇÃO DE CABOS ÓPTICOS
(71) FIBRACEM TELEINFORMÁTICA LTDA (BR/PR)
(72) LUIZ CARLOS SILVEIRA BITENCOURT; MURYLO GUSTAVO SAMPAIO

(21) BR 20 2022 009624-0 U2 Código 3.1 - Pedido de Patente ou de Certificado de Adição de Invenção



Publicado

(22) 17/05/2022

(51) H04B 1/3877 (2015.01)

(52) H04B 1/3877

(54) ASSENTO PARA CELULAR

(71) CLEBER VENERANDO (BR/RJ)

(72) CLEBER MENDES VENERANDO DA GRAÇA

(21) BR 20 2022 009630-4 U2

Código 3.1 - Pedido de Patente ou de Certificado de Adição de Invenção

Publicado

(22) 18/05/2022

(51) H04M 3/24 (2006.01)

(52) H04M 3/24

(54) FISCAL REMOTO CENTRALIZADO DE ASSISTÊNCIA TECNOLÓGICA À PONTOS DE VENDA DO COMÉRCIO VAREJISTA/ATACADISTA

(71) WORKCONNECT COMÉRCIO DE TELECOMUNICAÇÕES E

INFORMÁTICA LTDA. ME (BR/SC)

(72) ANDREI ALESSANDRO DATTINGER; THIAGO CURY; GILBERTO DE SOUZA

(21) BR 20 2022 009635-5 U2

Código 3.1 - Pedido de Patente ou de Certificado de Adição de Invenção

Publicado

(22) 18/05/2022

(51) E06C 1/39 (2006.01), E06C 7/16 (2006.01)

(52) E06C 1/39, E06C 7/16

(54) DISPOSIÇÃO CONSTRUTIVA APLICADA EM PLATAFORMA ARTICULÁVEL PARA ESCADAS

(71) VALDECY HORACIO DE CAMPOS (BR/RJ)

(72) VALDECY HORACIO DE CAMPOS

(21) BR 20 2022 009641-0 U2

Código 3.1 - Pedido de Patente ou de Certificado de Adição de Invenção

Publicado

(22) 18/05/2022

(51) C22C 1/10 (2023.01), C22C 1/02 (2006.01)

(52) C22C 1/10, C22C 1/026

(54) CORPO FUNDIDO E SUAS LIGAS METÁLICAS ADOTADO PARA FABRICAÇÃO DE HIDRÔMETROS

(71) FERNANDO GONÇALVES DE SOUZA (BR/SP)

(72) FERNANDO GONÇALVES DE SOUZA; BRUNO BRASSELLOTTI;

VANDERCI RIBEIRO; WILDE DA CONCEIÇÃO ARAGÃO; ANTONIO CARLOS

PONGILUPI; OSMAR BATISTA DE MATTOS; ALEXSANDRO BREGANTIN

PEREIRA; BRUNO APARECIDO SFERRA; CLAUDIO GERMANO DE

CAMARGO; FLAVIO LUIZ DE SOUZA; GUSTAVO HENRIQUE PIO BOVO;

MARCOS JUNGI TAMAKI; WILSON YAMAMOTO PERES; LAEL ALVES



OLIVEIRA; ANDRE ITALIANO GOMES

(21) BR 20 2022 009643-6 U2 Código 3.1 - Pedido de Patente ou de Certificado de Adição de Invenção
Publicado
(22) 18/05/2022
(51) F41C 33/02 (2006.01), F41C 33/04 (2006.01)
(52) F41C 33/02, F41C 33/04
(54) DISPOSIÇÃO EM COLDRE PARA MÚLTIPLOS MODELOS DE ARMAS
(71) RENAN HACK TAVARES (BR/RS) ; RENAN MULLER DE BASTOS (BR/RS)
(72) RENAN HACK TAVARES; RENAN MULLER DE BASTOS

(21) BR 20 2022 009662-2 U2 Código 3.1 - Pedido de Patente ou de Certificado de Adição de Invenção
Publicado
(22) 18/05/2022
(51) B62D 37/02 (2006.01), B62D 35/00 (2006.01)
(52) B62D 37/02, B62D 35/00
(54) DISPOSIÇÃO CONSTRUTIVA APLICADA EM DEFLETOR DE AR EM RODAS DE CAMINHÕES E CARRETAS
(71) CAIO NICOLAS ALVES (BR/PR)
(72) CAIO NICOLAS ALVES

(21) BR 20 2022 009669-0 U2 Código 3.1 - Pedido de Patente ou de Certificado de Adição de Invenção
Publicado
(22) 18/05/2022
(51) A01K 53/00 (2006.01)
(52) A01K 53/00
(54) ALIMENTADOR EXTERNO COM LABIRINTO PARA ABELHA SEM FERRÃO
(71) USIMOLDE MATRIZES PARA INJETADOS LTDA (BR/RS)
(72) SADI RABELLO DA SILVA

(21) BR 20 2022 009729-7 U2 Código 3.1 - Pedido de Patente ou de Certificado de Adição de Invenção
Publicado
(22) 18/05/2022
(51) A01G 25/16 (2006.01)
(52) A01G 25/167
(54) DISPOSIÇÃO CONSTRUTIVA INTRODUZIDA EM SISTEMA DE IRRIGAÇÃO POR GOTEJAMENTO COM CONTROLE AUTOMÁTICO
(71) MATHEUS ZAULI SANCHES (BR/SP)
(72) MATHEUS ZAULI SANCHES

(21) BR 20 2022 009730-0 U2 Código 3.1 - Pedido de Patente ou de Certificado de Adição de Invenção



Publicado

(22) 18/05/2022

(51) G10D 13/10 (2020.01)

(52) G10D 13/10

(54) SUPORTE DE MICROFONE PARA TAMBORES ACÚSTICOS DE PERCUSSÃO

(71) NICOLAS FLORES LOPEZ (BR/RJ)

(72) NICOLAS FLORES LOPEZ

(21) BR 20 2022 009769-6 U2

Código 3.1 - Pedido de Patente ou de Certificado de Adição de Invenção

Publicado

(22) 19/05/2022

(51) B62K 11/14 (2006.01)

(52) B62K 11/14

(54) DISPOSIÇÃO CONSTRUTIVA APLICADA A EQUIPAMENTO DE MOBILIDADE INDIVIDUAL AUTOPROPELIDO

(71) LPSUL EQUIPAMENTOS DE ILUMINAÇÃO LTDA ME (BR/SC)

(72) FABIO PROVENCE; JOVANI PROVENCE

(21) BR 20 2022 009779-3 U2

Código 3.1 - Pedido de Patente ou de Certificado de Adição de Invenção

Publicado

(22) 19/05/2022

(51) B28C 5/08 (2006.01)

(52) B28C 5/0812

(54) DISPOSIÇÃO CONSTRUTIVA APLICADA EM TAMPA DE PRESSÃO PARA BETONEIRA

(71) RODOLFO SERRANO (BR/PR)

(72) RODOLFO SERRANO

(21) BR 20 2022 009783-1 U2

Código 3.1 - Pedido de Patente ou de Certificado de Adição de Invenção

Publicado

(22) 19/05/2022

(51) A63H 27/10 (2006.01)

(52) A63H 27/10

(54) DISPOSIÇÃO INTRODUZIDA EM HASTE PARA AMARRAÇÃO DE BALÕES FESTIVOS

(71) GILBERT SALOMON ROZENBERG (BR/SP)

(72) GILBERT SALOMON ROZENBERG

(21) BR 20 2022 009801-3 U2

Código 3.1 - Pedido de Patente ou de Certificado de Adição de Invenção

Publicado

(22) 19/05/2022

(51) E04B 2/86 (2006.01), E04B 2/00 (2006.01)



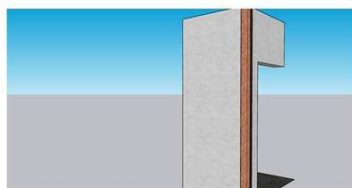

(54) CASA PRÉ MOLDADO DE VIGOTAS
 (71) NICODEMOS JOSÉ ALVES (BR/MG)
 (72) NICODEMOS JOSÉ ALVES

(21) BR 20 2022 009828-5 U2

FIGURA 1: VISTA FRONTAL (EXTERNA)

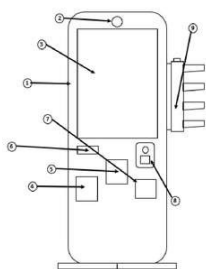

Código 3.1 - Pedido de Patente ou de Certificado de Adição de Invenção
 Publicado

(22) 19/05/2022

(51) H02J 7/00 (2006.01)

(54) SISTEMA MÓVEL E AUTÔNOMO DE CONTROLE SOBRE AS INFORMAÇÕES RELATIVAS ÀS CONDIÇÕES FÍSICAS DO INDIVÍDUO, HIGIENIZAÇÃO, INTELIGÊNCIA ARTIFICIAL, PAGAMENTO, PUBLICIDADE, SENHA E RECARREGAMENTO DE CELULARES

(71) MARLON CHRISTIAN FRAGUAS PEREIRA (BR/PR)

(72) MARLON CHRISTIAN FRAGUAS PEREIRA

(21) BR 20 2022 009832-3 U2

Código 3.1 - Pedido de Patente ou de Certificado de Adição de Invenção
 Publicado

(22) 19/05/2022

(51) A45D 1/06 (2006.01), A45D 1/00 (2006.01)

(52) A45D 1/06, A45D 2001/002

(54) DISPOSIÇÃO CONSTRUTIVA APLICADA EM ADAPTADOR DE CHAPINHA PARA PROCEDIMENTOS EM CABELOS

(71) PAULO ROBERTO GONCALVES (BR/SP)

(72) PAULO ROBERTO GONÇALVES

(21) BR 20 2022 009835-8 U2

Código 3.1 - Pedido de Patente ou de Certificado de Adição de Invenção
 Publicado

(22) 19/05/2022

(51) B01D 29/13 (2006.01), A01D 69/00 (2006.01), F02M 35/04 (2006.01)

(52) B01D 29/13, A01D 69/00, F02M 35/04

(54) DISPOSIÇÃO CONTRUTIVA PROPORCIONADA EM ADAPTADOR PARA PRÉ-FILTRO DE COMBUSTÍVEL APLICADO EM MÁQUINAS AGRÍCOLAS

(71) JOAQUIM ANTONIO FONTANA (BR/RS) ; ROBERTO CARDOSO MARTINS (BR/RS) ; BEN-HUR CARDOSO MARTINS (BR/RS)

(72) JOAQUIM ANTONIO FONTANA; ROBERTO CARDOSO MARTINS; BEN-HUR CARDOSO MARTINS

(21) BR 20 2022 009839-0 U2

Código 3.1 - Pedido de Patente ou de Certificado de Adição de Invenção
 Publicado

(22) 20/05/2022



(51) A47K 13/30 (2006.01)
 (52) A47K 13/307
 (54) DISPOSIÇÃO APLICADA EM ASSENTO PARA VASO SANITÁRIO COM TAMPA
 (71) ROBSON VITOR DA SILVA (BR/PR)
 (72) ROBSON VITOR DA SILVA

(21) BR 20 2022 009840-4 U2 Código 3.1 - Pedido de Patente ou de Certificado de Adição de Invenção Publicado
 (22) 20/05/2022
 (51) A47K 13/30 (2006.01)
 (52) A47K 13/307
 (54) DISPOSIÇÃO APLICADA EM VASO SANITARIO
 (71) ROBSON VITOR DA SILVA (BR/PR)
 (72) ROBSON VITOR DA SILVA

(21) BR 20 2022 009842-0 U2 Código 3.1 - Pedido de Patente ou de Certificado de Adição de Invenção Publicado
 (22) 20/05/2022
 (51) G09B 5/06 (2006.01)
 (52) G09B 5/065
 (54) APERFEIÇOAMENTO INTRODUZIDO EM MESA INTERATIVA
 (71) CITTIUS INTEGRADORA DE TECNOLOGIAS LTDA (BR/PR)
 (72) LUIZ CARLOS GONÇALVES FILHO

(21) BR 20 2022 009855-2 U2 Código 3.1 - Pedido de Patente ou de Certificado de Adição de Invenção Publicado
 (22) 20/05/2022
 (51) A61D 9/00 (2006.01)
 (54) APERFEIÇOAMENTO INTRODUZIDO EM TRAVAS DE ROUPAS PÓS CIRÚRGICAS DE ANIMAIS
 (71) TEREVEST COMERCIO E INDUSTRIA LTDA (BR/RJ)
 (72) JULIANE BERGMANN DE ANDRADE

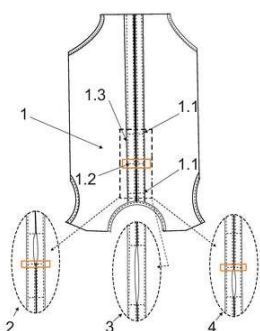

(21) BR 20 2022 009862-5 U2 Código 3.1 - Pedido de Patente ou de Certificado de Adição de Invenção Publicado
 (22) 20/05/2022
 (51) B65D 90/10 (2006.01), E02D 29/14 (2006.01)
 (52) B65D 90/105, E02D 29/14
 (54) DISPOSIÇÃO APLICADA EM CÂMARA DE CALÇADA COM TAMPA REMOVÍVEL HERMÉTICA
 (71) TECNOMETAL TANQUES LTDA (BR/GO)



(72) JUAN CARLOS MENDEZ SOARES

(21) BR 20 2022 009870-6 U2 Código 3.1 - Pedido de Patente ou de Certificado de Adição de Invenção
Publicado
(22) 20/05/2022
(51) A61C 13/30 (2006.01), A61C 8/00 (2006.01)
(52) A61C 13/30, A61C 8/00
(54) DISPOSIÇÃO CONSTRUTIVA APLICADA EM PILAR PARA PRÓTESE SOBRE IMPLANTE
(71) AYMANN NASSIF PEREIRA (BR/SP)
(72) AYMANN NASSIF PEREIRA

(21) BR 20 2022 009894-3 U2 Código 3.1 - Pedido de Patente ou de Certificado de Adição de Invenção
Publicado
(22) 20/05/2022
(51) B02B 3/08 (2006.01)
(52) B02B 3/08
(54) DISPOSIÇÃO APLICADA EM EQUIPAMENTO DE DESCASCAR POR FRICÇÃO, LIMPAR E SEPARAR GRÃOS DE MAMONAS INDEISCENTES, SEMI INDEISCENTES E DEISCENTES
(71) GILSON SOARES DOURADO (BR/BA)
(72) GILSON SOARES DOURADO

(21) BR 20 2022 009897-8 U2 Código 3.1 - Pedido de Patente ou de Certificado de Adição de Invenção
Publicado
(22) 20/05/2022
(51) A63J 19/00 (2006.01)
(52) A63J 19/006
(54) FANTOCHE MULTICARAS EM 3 VERSÕES: PALHAÇO, MENINO E MENINA
(71) HELEN CRISTINE VILELA PENNA CRUZ DE RESENDE (BR/MG)
(72) HELEN CRISTINE VILELA PENNA CRUZ DE RESENDE

(21) BR 20 2022 009917-6 U2 Código 3.1 - Pedido de Patente ou de Certificado de Adição de Invenção
Publicado
(22) 20/05/2022
(51) B62D 33/02 (2006.01), B62D 33/08 (2006.01), B60P 3/41 (2006.01)
(52) B62D 33/0215, B62D 33/08, B60P 3/41
(54) DISPOSIÇÃO CONSTRUTIVA INTRODUZIDA EM FUEIRO
(71) EMEX IMPORTAÇÃO E COMÉRCIO DE EQUIPAMENTOS PARA O TRANSPORTE RODOVIÁRIO DE CARGAS LTDA. (BR/SP)
(72) CARLA MACHADO



(21) BR 20 2022 009921-4 U2	Código 3.1 - Pedido de Patente ou de Certificado de Adição de Invenção Publicado (22) 20/05/2022 (51) A61B 1/00 (2006.01) (52) A61B 1/00 (54) ÓTICA PARA APLICAÇÃO EM CIRURGIA DE CRÂNIO E COLUNA (71) PROMEDI-SP INSTRUMENTOS MEDICOS ODONTOLOGICOS LTDA (BR/SP) (72) LEANDRO FERRONATO BATISTA
(21) BR 20 2022 009936-2 U2	Código 3.1 - Pedido de Patente ou de Certificado de Adição de Invenção Publicado (22) 20/05/2022 (51) B65F 1/04 (2006.01), B65F 1/14 (2006.01) (52) B65F 1/04, B65F 1/14 (54) APERFEIÇOAMENTO INTRODUZIDOS EM MÓDULOS ESTRUTURAIS PARA FORMAÇÃO DE UMA LIXEIRA (71) LUCLÉCIO FESTA (BR/SC) (72) LUCLÉCIO FESTA
(21) BR 20 2022 009940-0 U2	Código 3.1 - Pedido de Patente ou de Certificado de Adição de Invenção Publicado (22) 20/05/2022 (51) G10G 7/00 (2006.01) (52) G10G 7/00 (54) BATUTA DESMONTÁVEL COM VARETA REMOVÍVEL E EMPUNHADURA PERMANENTE PARA MAESTROS REGENTES MUSICAIS (71) RICARDO OLIVEIRA LAMHA (BR/MG) (72) RICARDO OLIVEIRA LAMHA
(21) BR 20 2022 009941-9 U2	Código 3.1 - Pedido de Patente ou de Certificado de Adição de Invenção Publicado (22) 20/05/2022 (51) E04C 3/30 (2006.01), E04H 12/02 (2006.01) (52) E04C 3/30, E04H 12/02 (54) DISPOSIÇÃO APLICADA EM MÚLTIPLOS MÓDULOS ESTRUTURAIS MONTÁVEIS E/OU DESMONTÁVEIS PARA CONSTRUÇÕES COM FINS DIVERSOS (71) LUCLÉCIO FESTA (BR/SC) (72) LUCLÉCIO FESTA
(21) BR 20 2022 009954-0 U2	Código 3.1 - Pedido de Patente ou de Certificado de Adição de Invenção Publicado

(22) 23/05/2022
(51) A47G 21/02 (2006.01)
(52) A47G 21/023
(54) TALHER VERSÁTIL COM CABO SALEIRO
(71) JOYCE BOTEGA CARNEIRO (BR/SP)
(72) JOYCE BOTEGA CARNEIRO

(21) BR 20 2022 009982-6 U2 Código 3.1 - Pedido de Patente ou de Certificado de Adição de Invenção Publicado
(22) 23/05/2022
(51) A47K 3/28 (2006.01), E03C 1/02 (2006.01)
(52) A47K 3/28, E03C 1/02
(54) APERFEIÇOAMENTO INTRODUCIDO NOS DUTOS DE CHUVEIROS MULTIFUNCIONAIS
(71) FRANCISCO ANTONIO LOCOSELLI (BR/SP)
(72) FRANCISCO ANTONIO LOCOSELLI

(21) BR 20 2022 009984-2 U2 Código 3.1 - Pedido de Patente ou de Certificado de Adição de Invenção Publicado
(22) 23/05/2022
(51) A47K 3/28 (2006.01), H05B 3/02 (2006.01)
(52) A47K 3/28, H05B 3/02
(54) DISPOSIÇÃO EM MODULO DE AQUECIMENTO ENCAPSULADO DE TROCA RÁPIDA
(71) TRAMONTINA ELETRIK S.A (BR/RS)
(72) ROBERTO LUIZ AIMI

(21) BR 20 2022 009986-9 U2 Código 3.1 - Pedido de Patente ou de Certificado de Adição de Invenção Publicado
(22) 23/05/2022
(51) E04C 2/38 (2006.01), A47G 5/00 (2006.01)
(52) E04C 2/38, A47G 5/00
(54) APERFEIÇOAMENTOS INTRODUCIDOS EM ENCAIXE PARA FIRMAMENTO DE TELAS EM PORTAS E OUTROS ACESSÓRIOS MOVELEIROS
(71) BRASMACOL INDÚSTRIA E COMÉRCIO LTDA (BR/PR)
(72) DAYSON MATOS DIAS

(21) BR 20 2022 009991-5 U2 Código 3.1 - Pedido de Patente ou de Certificado de Adição de Invenção Publicado
(22) 23/05/2022
(51) H05B 3/02 (2006.01), A47K 3/28 (2006.01)
(52) H05B 3/02, A47K 3/28



(54) DISPOSIÇÃO EM PRESSOSTATO MODULAR PARA DISPOSITIVOS ELÉTRICOS DE AQUECIMENTO DE ÁGUA
 (71) TRAMONTINA ELETRIK S.A (BR/RS)
 (72) ROBERTO LUIZ AIMI

(21) BR 20 2022 010018-2 U2 Código 3.1 - Pedido de Patente ou de Certificado de Adição de Invenção Publicado
 (22) 23/05/2022
 (51) B25G 3/38 (2006.01)
 (52) B25G 3/38
 (54) DISPOSIÇÃO CONSTRUTIVA APLICADA EM CABO DOBRÁVEL
 (71) CASSIO SALOMAO JUNIOR (BR/SP)
 (72) CASSIO SALOMAO JUNIOR

(21) BR 20 2022 010080-8 U2 Código 3.1 - Pedido de Patente ou de Certificado de Adição de Invenção Publicado
 (22) 24/05/2022
 (51) B60C 23/02 (2006.01)
 (52) B60C 23/02
 (54) APERFEIÇOAMENTO INTRODUIDO EM SISTEMA DE AVISO PARA PNEU DE PIVÔ DE IRRIGAÇÃO
 (71) VINICIUS RUDYERI CAPELETTI DE FREITAS (BR/RS)
 (72) VINICIUS RUDYERI CAPELETTI DE FREITAS

(21) BR 20 2022 010103-0 U2 Código 3.1 - Pedido de Patente ou de Certificado de Adição de Invenção Publicado
 (22) 24/05/2022
 (51) A01K 1/01 (2006.01)
 (52) A01K 1/0107
 (54) DISPOSIÇÃO CONSTRUTIVA APLICADA EM SANITÁRIO AUTOMATIZADO PARA ANIMAIS DOMÉSTICOS
 (71) MARCELINO HECK (BR/RS)
 (72) MARCELINO HECK

(21) BR 20 2022 010108-1 U2 Código 3.1 - Pedido de Patente ou de Certificado de Adição de Invenção Publicado
 (22) 24/05/2022
 (51) C10L 5/44 (2006.01)
 (52) C10L 5/442
 (54) BIOCMBUSTIVEL SOLIDO
 (71) GEORGE ALBERTO GERALDO DE LIMA. (BR/MA)
 (72) GEORGE ALBERTO GERALDO DE LIMA



(21) BR 20 2022 010115-4 U2

Código 3.1 - Pedido de Patente ou de Certificado de Adição de Invenção
Publicado

(22) 24/05/2022

(51) E01F 9/559 (2016.01)

(52) E01F 9/559

(54) DISPOSIÇÃO CONSTRUTIVA APLICADA EM TACHÃO DE SINALIZAÇÃO DOTADO DE ILUMINAÇÃO EM LED E ALIMENTAÇÃO POR PAINEL SOLAR.

(71) MARCELO DE AMORIM MAKHOUL (BR/RJ)

(72) MARCELO DE AMORIM MAKHOUL

(21) BR 20 2022 010135-9 U2



Código 3.1 - Pedido de Patente ou de Certificado de Adição de Invenção
Publicado

(22) 25/05/2022

(51) E04B 2/72 (2006.01), E04B 2/74 (2006.01)

(52) E04B 2/72, E04B 2/74

(54) APERFEIÇOAMENTO EM PAINÉIS DECORATIVOS

(71) TALATTO INDUSTRIA E COMERCIO LTDA (BR/PR)

(72) HELDER JUNIOR ZIBETTI; RONALDO LUIZ JANK

(21) BR 20 2022 010142-1 U2

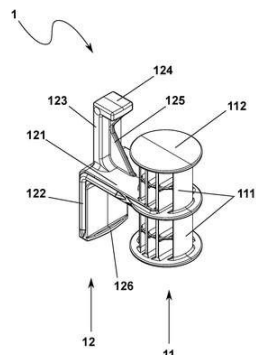

Código 3.1 - Pedido de Patente ou de Certificado de Adição de Invenção
Publicado

(22) 25/05/2022

(51) H02G 7/05 (2006.01)

(54) SUPORTE PARA DISPOSITIVOS DE RETENÇÃO DE CABOS

(71) DPR TELECOMUNICAÇÕES LTDA (BR/SP)

(72) PEDRO MIGUEL HYPÓLITO SERRANO; AGUINALDO SANCHES ALBERTO; THIAGO CUGLER MAGUETA; MARCELO ALEXANDRE CLARO DELL ARINGA

(21) BR 20 2022 010158-8 U2

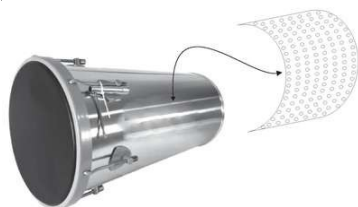

Código 3.1 - Pedido de Patente ou de Certificado de Adição de Invenção
Publicado

(22) 25/05/2022

(51) G10D 13/02 (2020.01)

(52) G10D 13/02

(54) CONFIGURAÇÃO APLICADA EM CORPO DE INSTRUMENTO DE PERCUSSÃO

(71) CLAUDIO LOPES DE ARAUJO (BR/SP)

(72) CLAUDIO LOPES DE ARAUJO

(21) BR 20 2022 010182-0 U2

Código 3.1 - Pedido de Patente ou de Certificado de Adição de Invenção



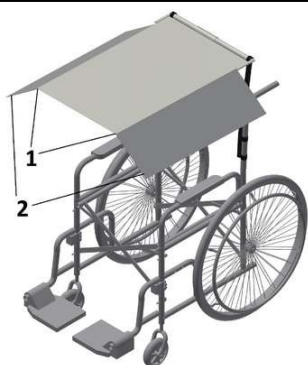

Publicado

(22) 25/05/2022

(51) A47C 7/66 (2006.01), A61G 5/10 (2006.01)

(52) A47C 7/66, A61G 5/10

(54) COBERTURA PARA CADEIRAS VEICULARES

(71) UNIVERSIDADE FEDERAL DE SÃO JOÃO DEL REI (BR/MG)

(72) MÁRCIO FALCÃO SANTOS BARROSO; LUIS FERNANDO FREIRE DE SOUZA; JOÃO GABRIEL DA CRUZ PASSOS

(21) BR 20 2022 010220-7 U2

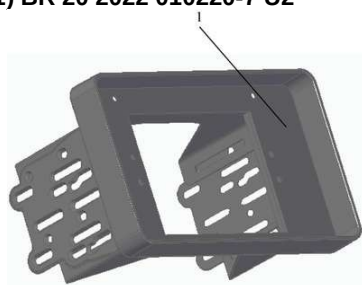

Código 3.1 - Pedido de Patente ou de Certificado de Adição de Invenção

Publicado

(22) 25/05/2022

(51) B60R 11/02 (2006.01)

(52) B60R 11/0205

(54) DISPOSIÇÃO CONSTRUTIVA APLICADA EM MOLDURA UNIVERSAL ADAPTADORA DE MULTIMÍDIA DISPOSTA EM CONSOLE DE VEÍCULOS AUTOMOTORES.

(71) LEONARDO LUIZ FIAMONCINI (BR/SC)

(72) LEONARDO LUIZ FIAMONCINI

(21) BR 20 2022 010221-5 U2



Código 3.1 - Pedido de Patente ou de Certificado de Adição de Invenção

Publicado

(22) 25/05/2022

(51) E05F 15/42 (2015.01), E05F 15/70 (2015.01)

(54) DISPOSITIVO DE DIAGNÓSTICO PARA AUTOMATIZADOR DE PORTÕES

(71) INDÚSTRIAS ROSSI ELETROMECÂNICA EIRELI (BR/DF)

(72) LUCA PALMIERI; SERGIO FORESTA

(21) BR 20 2022 026224-7 U2

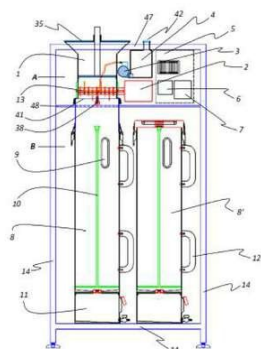

Código 3.1 - Pedido de Patente ou de Certificado de Adição de Invenção

Publicado

(22) 21/12/2022

(30) 17/05/2022 UY 4842

(51) B02C 23/10 (2006.01)

(52) B02C 23/10

(54) DISPOSITIVO DOMÉSTICO PARA PROCESSAMENTO DE RESÍDUOS ORGÂNICOS

(71) JUAN MANUEL SALVAGNO ROSELLI (UY) ; JULIO EZEQUIEL ARIZTIA (UY)

(72) JUAN MANUEL SALVAGNO ROSELLI; JULIO EZEQUIEL ARIZTIA





Código 3.6 - Publicação do Pedido Arquivado Definitivamente

O INPI arquiva definitivamente o pedido de patente, conforme previsto no parágrafo segundo do Art. 216 ou no Art. 17 da Lei nº 9.279/96. A decisão se deve à falta do documento de procuração ou à apresentação de um pedido posterior que reivindique a prioridade interna. Com isso, o processo encerra sua tramitação na instância administrativa e o INPI publica o pedido de Patente ou de Certificado de Adição de Invenção, conforme previsto no Art. 30 da Lei nº 9.279/96. Os interessados podem acessar a documentação do pedido (relatório descritivo, reivindicações, desenhos - se for o caso - e resumo) na Busca de Processos (Portal do INPI). Não é necessário responder a este despacho.

(21) BR 10 2021 024019-9 A2	Código 3.6 - Publicação do Pedido Arquivado Definitivamente (22) 29/11/2021 (51) A23L 27/10 (2016.01) (52) A23L 27/10 (54) AGENTE FLAVORIZANTE, COMPOSIÇÃO, PROCESSO DE PRODUÇÃO E USO DE AGENTES AROMATIZANTES E FLAVORIZANTES À BASE DE EXTRATOS DE BAUNILHAS (71) UNIVERSIDADE FEDERAL DO ESTADO DO RIO DE JANEIRO (BR/RJ) ; UNIVERSIDADE FEDERAL DO RIO DE JANEIRO (BR/RJ) (72) MARIA GABRIELA BELLO KOBLITZ; ANDREA FURTADO MACEDO; RAFAEL GARRETT DA COSTA; JOANA PAULA DA SILVA OLIVEIRA
(21) BR 10 2022 009519-1 A2	Código 3.6 - Publicação do Pedido Arquivado Definitivamente (22) 16/05/2022 (51) H02G 7/20 (2006.01), H02G 1/02 (2006.01), H02J 3/00 (2006.01), H02G 7/05 (2006.01), E04H 12/20 (2006.01), E04H 12/10 (2006.01), E04H 12/24 (2006.01) (52) H02G 7/20, H02G 1/02, H02J 3/00, H02G 7/05, E04H 12/20, E04H 12/10, E04H 12/24 (54) CONFIGURAÇÃO APLICADA EM FEIXE DE LINHAS DE TRANSMISSÃO E CABEÇA DE TORRE DE LINHA DE TRANSMISSÃO (71) MARTE ENGENHARIA LTDA. (BR/RJ) (72) CLAUDIO DOS SANTOS FONSECA; AUGUSTO SERGIO THADEU DE ROSA
(21) BR 10 2022 009542-6 A2	Código 3.6 - Publicação do Pedido Arquivado Definitivamente (22) 17/05/2022 (51) B65D 43/02 (2006.01), B29C 65/08 (2006.01) (52) B65D 43/0218, B29C 65/08 (54) POTE PLÁSTICO COM TAMPA DESTACÁVEL UNIDA POR SOLDADA ULTRASSÔNICA



(71) FLAVIO PASQUALI (BR/SC)

(72) FLAVIO PASQUALI

(21) BR 10 2022 009728-3 A2

Código 3.6 - Publicação do Pedido Arquivado Definitivamente

(22) 18/05/2022

(51) H01M 8/04537 (2016.01)

(52) H01M 8/04649

(54) SENSOR VESTÍVEL EM FOLHAS PARA ANÁLISE DA ÁGUA CELULAR POR ESPECTROSCOPIA DE IMPEDÂNCIA ELETROQUÍMICA E PROCESSO DE PRODUÇÃO DO MESMO

(71) CNPEM - CENTRO NACIONAL DE PESQUISA EM ENERGIA E MATERIAIS (BR/SP)

(72) RENATO SOUSA LIMA; JÚLIA ADORNO BARBOSA; ANGELO LUIZ GOBBI

(21) BR 20 2021 024060-7 U2

Código 3.6 - Publicação do Pedido Arquivado Definitivamente

(22) 29/11/2021

(51) B65D 25/24 (2006.01), B28B 11/24 (2006.01), B65D 19/00 (2006.01)

(54) SUPORTE DE DUPLO APOIO PARA TRANSPORTE DE PLACAS DE REVESTIMENTO SOBRE PALETES

(71) JEAN BUSSOLO ANTUNES (BR/SC) ; DIEGO ANTUNES (BR/SC)

(72) JEAN BUSSOLO ANTUNES; DIEGO ANTUNES



Código 3.8 - Retificação

O INPI retifica a publicação do pedido por ter sido efetuada com incorreção. A retificação não altera a data de publicação do pedido, nem os prazos decorrentes dessa publicação. Não é necessário responder a este despacho.

(21) BR 10 2020 016915-7 A8

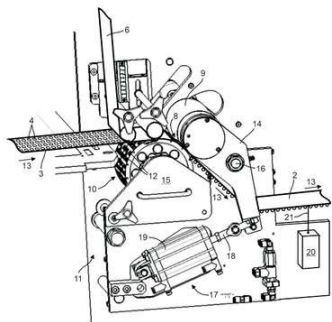

Código 3.8 - Retificação

(22) 19/08/2020

(30) 21/08/2019 DE 102019005813.5

(51) B29C 65/18 (2006.01), B31B 70/64 (2017.01), B65B 51/10 (2006.01), B65B 9/04 (2006.01)

(54) DISPOSITIVO DE SELAGEM POR CALOR

(71) ROMACO PHARMATECHNIK GMBH (DE)

(72) ANDREAS DETMERS; MARTIN HEINRICH SCHNEIDER

Referente à RPI 2620 de 23/03/2021, quanto ao item (30).

(21) BR 10 2020 018822-4 A8

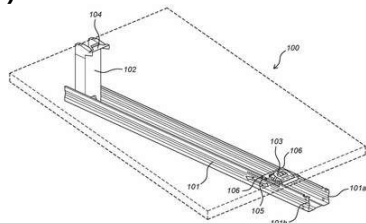

Código 3.8 - Retificação

(22) 15/09/2020

(30) 14/02/2020 EP 20157504-0

(51) F24S 25/30 (2018.01), F24S 25/632 (2018.01), F24S 25/634 (2018.01), F24S 25/70 (2018.01), H02S 20/24 (2014.01), H02S 30/10 (2014.01), H02S 30/20 (2014.01)

(52) F24S 25/30, F24S 25/632, F24S 25/634, F24S 25/70, H02S 20/24, H02S 30/10, H02S 30/20

(54) SISTEMA E MÉTODO PARA MONTAR UM PAINEL SOLAR EM UMA SUPERFÍCIE DE MONTAGEM SUBSTANCIALMENTE PLANA

(71) ESDEC B.V. (NL)

(72) JOHANNES SANDER GOORMAN; MAARTEN ALEXANDER SMIT; JAN-FLORES DE GRAAF

Referente à RPI 2644 de 08/09/2021, quanto ao item (30).



Código Pedido de Exame**Código 4.3 - Desarquivamento - Art. 33 parágrafo único da LPI.**

Desarquivado o pedido arquivado por falta de pedido de exame (subitem 11.1), para prosseguir seu andamento.

(21) BR 10 2020 003934-2 A2 Código 4.3 - Desarquivamento - Art. 33 parágrafo único da LPI.
(22) 27/02/2020
(71) UNIVERSIDADE FEDERAL DE PERNAMBUCO (BR/PE) ; UNIÃO
BRASILEIRA DE EDUCAÇÃO CATÓLICA (BR/DF)

(21) BR 10 2020 009893-4 A2 Código 4.3 - Desarquivamento - Art. 33 parágrafo único da LPI.
(22) 18/05/2020
(71) UNIVERSIDADE FEDERAL DE PERNAMBUCO (BR/PE) ;
UNIVERSIDADE FEDERAL DO VALE DO SÃO FRANCISCO (BR/PE)

(21) BR 10 2020 010275-3 A2 Código 4.3 - Desarquivamento - Art. 33 parágrafo único da LPI.
(22) 22/05/2020
(71) NELSON CARLOS NARDY (BR/SP)

(21) BR 10 2020 010290-7 A2 Código 4.3 - Desarquivamento - Art. 33 parágrafo único da LPI.
(22) 22/05/2020
(71) UNIVERSIDADE FEDERAL DE PERNAMBUCO (BR/PE)

(21) BR 10 2020 010696-1 A2 Código 4.3 - Desarquivamento - Art. 33 parágrafo único da LPI.
(22) 27/05/2020
(71) UNIVERSIDADE FEDERAL DE PERNAMBUCO (BR/PE)

(21) BR 10 2020 011081-0 A2 Código 4.3 - Desarquivamento - Art. 33 parágrafo único da LPI.
(22) 02/06/2020
(71) UNIVERSIDADE FEDERAL DA PARAIBA (BR/PB)

(21) BR 10 2020 011133-7 A2 Código 4.3 - Desarquivamento - Art. 33 parágrafo único da LPI.
(22) 02/06/2020
(71) UNIVERSIDADE FEDERAL DE PERNAMBUCO (BR/PE)

(21) BR 10 2020 011420-4 A2 Código 4.3 - Desarquivamento - Art. 33 parágrafo único da LPI.
(22) 07/06/2020
(71) UNIVERSIDADE FEDERAL DE PERNAMBUCO (BR/PE)

(21) BR 10 2020 011421-2 A2 Código 4.3 - Desarquivamento - Art. 33 parágrafo único da LPI.



	(22) 07/06/2020 (71) UNIVERSIDADE FEDERAL DE PERNAMBUCO (BR/PE)
(21) BR 10 2020 011599-5 A2	Código 4.3 - Desarquivamento - Art. 33 parágrafo único da LPI. (22) 09/06/2020 (71) UNIVERSIDADE FEDERAL DA PARAIBA (BR/PB)
(21) BR 10 2020 012659-8 A2	Código 4.3 - Desarquivamento - Art. 33 parágrafo único da LPI. (22) 19/06/2020 (71) UNIVERSIDADE FEDERAL DA PARAIBA (BR/PB)
(21) BR 10 2020 013604-6 A2	Código 4.3 - Desarquivamento - Art. 33 parágrafo único da LPI. (22) 02/07/2020 (71) UNIVERSIDADE FEDERAL DA PARAIBA (BR/PB)
(21) BR 10 2020 013664-0 A2	Código 4.3 - Desarquivamento - Art. 33 parágrafo único da LPI. (22) 03/07/2020 (71) UNIVERSIDADE FEDERAL DA PARAIBA (BR/PB)
(21) BR 10 2020 014002-7 A2	Código 4.3 - Desarquivamento - Art. 33 parágrafo único da LPI. (22) 09/07/2020 (71) UNIVERSIDADE FEDERAL DA PARAIBA (BR/PB)
(21) BR 10 2020 014255-0 A2	Código 4.3 - Desarquivamento - Art. 33 parágrafo único da LPI. (22) 13/07/2020 (71) UNIVERSIDADE FEDERAL DA PARAIBA (BR/PB)
(21) BR 10 2020 014311-5 A2	Código 4.3 - Desarquivamento - Art. 33 parágrafo único da LPI. (22) 14/07/2020 (71) UNIVERSIDADE FEDERAL DA PARAIBA (BR/PB)
(21) BR 10 2020 017202-6 A2	Código 4.3 - Desarquivamento - Art. 33 parágrafo único da LPI. (22) 24/08/2020 (71) UNIVERSIDADE FEDERAL DA PARAIBA (BR/PB)
(21) BR 10 2020 017539-4 A2	Código 4.3 - Desarquivamento - Art. 33 parágrafo único da LPI. (22) 27/08/2020 (71) UNIVERSIDADE ESTADUAL DE LONDRINA (BR/PR)
(21) BR 10 2020 017564-5 A2	Código 4.3 - Desarquivamento - Art. 33 parágrafo único da LPI. (22) 27/08/2020 (71) UNIVERSIDADE FEDERAL DA PARAIBA (BR/PB)

(21) BR 11 2022 008757-8 A2	Código 4.3 - Desarquivamento - Art. 33 parágrafo único da LPI. (22) 06/11/2020 (71) ILSA (FR)
(21) BR 20 2020 017251-0 U2	Código 4.3 - Desarquivamento - Art. 33 parágrafo único da LPI. (22) 24/08/2020 (71) CESDE INDÚSTRIA E COMÉRCIO DE ELETRODOMÉSTICOS LTDA (BR/CE)
(21) BR 20 2020 017273-0 U2	Código 4.3 - Desarquivamento - Art. 33 parágrafo único da LPI. (22) 24/08/2020 (71) ELBERTH NOGUEIRA BERNARDES (BR/MG)



Código Exigências Técnicas e Formais

Código 6.1 - Exigência Técnica

Suspensão do andamento do pedido de patente que, para instrução regular, aguardará o atendimento ou contestação das exigências formuladas. O depositante poderá obter o parecer através do endereço eletrônico www.inpi.gov.br - No Acesso rápido – Faça uma busca - Patente. Para acessar, cadastre-se no Portal do INPI e use login e senha. A não manifestação do depositante no prazo de 90 (noventa) dias desta data acarretará o arquivamento definitivo do pedido.

(21) BR 10 2014 027720-0 A2	Código 6.1 - Exigência Técnica (22) 06/11/2014 (71) COMISSÃO NACIONAL DE ENERGIA NUCLEAR (BR/RJ) ; UNIVERSIDADE DE SÃO PAULO - USP (BR/SP)
(21) BR 10 2017 018390-4 A2	Código 6.1 - Exigência Técnica (22) 28/08/2017 (71) DEERE & COMPANY (US)
(21) BR 10 2018 004177-0 A2	Código 6.1 - Exigência Técnica (22) 01/03/2018 (71) MARCUS AUGUSTO RIGO (BR/RS)
(21) BR 10 2018 007803-8 A2	Código 6.1 - Exigência Técnica (22) 18/04/2018 (71) UNIVERSIDADE FEDERAL DO RIO DE JANEIRO (BR/RJ) ; UNIVERSIDADE FEDERAL FLUMINENSE (BR/RJ)
(21) BR 10 2018 016596-8 A2	Código 6.1 - Exigência Técnica (22) 14/08/2018 (71) CP PACKAGING, INC. (US)
(21) BR 10 2018 076892-1 A2	Código 6.1 - Exigência Técnica (22) 21/12/2018 (71) UNIVERSIDADE FEDERAL DO RECÔNCAVO DA BAHIA (BR/BA)
(21) BR 10 2019 008803-6 A2	Código 6.1 - Exigência Técnica (22) 30/04/2019 (71) UNIVERSIDADE ESTADUAL PAULISTA JULIO DE MESQUITA FILHO (BR/SP)



(21) BR 10 2019 019984-9 A2	Código 6.1 - Exigência Técnica (22) 24/09/2019 (71) THE BOEING COMPANY (US)
------------------------------------	---

(21) BR 10 2020 019073-3 A2	Código 6.1 - Exigência Técnica (22) 23/09/2020 (71) JOSÉ CARLOS SILVA VALERIANO (BR/SP)
------------------------------------	---

(21) BR 10 2021 009518-0 A2	Código 6.1 - Exigência Técnica (22) 17/05/2021 (71) UNIVERSIDADE FEDERAL RURAL DO SEMI-ARIDO - UFERSA (BR/RN)
------------------------------------	---

(21) BR 11 2015 010911-0 A2	Código 6.1 - Exigência Técnica (22) 18/11/2013 (71) TRANSPOSAGEN BIOPHARMACEUTICALS, INC. (US)
------------------------------------	--

(21) BR 11 2016 029579-0 A2	Código 6.1 - Exigência Técnica (22) 26/06/2015 (71) JANSSEN VACCINES & PREVENTION B.V. (NL)
------------------------------------	---

(21) BR 11 2016 030145-5 A8	Código 6.1 - Exigência Técnica (22) 23/06/2015 (71) REGENERON PHARMACEUTICALS, INC. (US)
------------------------------------	--

(21) BR 11 2017 007816-3 A2	Código 6.1 - Exigência Técnica (22) 22/10/2015 (71) NGM BIOPHARMACEUTICALS, INC. (US)
------------------------------------	---

(21) BR 11 2017 010718-0 A2	Código 6.1 - Exigência Técnica (22) 17/11/2015 (71) BIOLOGICAL E LIMITED (IN)
------------------------------------	---

(21) BR 11 2017 013623-6 A2	Código 6.1 - Exigência Técnica (22) 28/04/2015 (71) COUNCIL OF SCIENTIFIC AND INDUSTRIAL RESEARCH (IN)
------------------------------------	--

(21) BR 11 2017 023922-1 A2	Código 6.1 - Exigência Técnica (22) 06/05/2016 (71) LIMAGRAIN EUROPE (FR) ; CENTRE NATIONAL DE LA RECHERCHE SCIENTIFIQUE (FR) ; INSTITUT NATIONAL DE RECHERCHE POUR L'AGRICULTURE, L'ALIMENTATION ET L'ENVIRONNEMENT (FR)
------------------------------------	---

(21) BR 11 2017 025120-5 A2	Código 6.1 - Exigência Técnica (22) 27/05/2016 (71) KITE PHARMA, INC. (US) ; THE UNITED STATES OF AMERICA, AS REPRESENTED BY THE SECRETARY, DEPARTMENT OF HEALTH AND HUMAN SERVICES (US)
(21) BR 11 2018 001746-9 A2	Código 6.1 - Exigência Técnica (22) 27/07/2016 (71) NOLEUS TECHNOLOGIES INC. (US)
(21) BR 11 2018 004193-9 A2	Código 6.1 - Exigência Técnica (22) 02/09/2016 (71) ONCOARENDI THERAPEUTICS S.A. (PL)
(21) BR 11 2018 006587-0 A2	Código 6.1 - Exigência Técnica (22) 30/09/2016 (71) BONUMOSE LLC (US)
(21) BR 11 2018 007845-0 A2	Código 6.1 - Exigência Técnica (22) 23/09/2016 (71) QUALCOMM INCORPORATED (US)
(21) BR 11 2018 013602-6 A2	Código 6.1 - Exigência Técnica (22) 29/12/2016 (71) SHANGHAI UNITED IMAGING HEALTHCARE CO., LTD. (CN)
(21) BR 11 2018 067969-0 A2	Código 6.1 - Exigência Técnica (22) 09/03/2017 (71) AVITA INTERNATIONAL LTD. (VG) ; FUNDAÇÃO BUTANTAN (BR/SP)
(21) BR 11 2018 068493-7 A2	Código 6.1 - Exigência Técnica (22) 14/03/2017 (71) TAKEDA PHARMACEUTICAL COMPANY LIMITED (JP)
(21) BR 11 2018 071009-1 A2	Código 6.1 - Exigência Técnica (22) 12/04/2017 (71) URQUIMA, S.A. (ES)
(21) BR 11 2018 072015-1 A2	Código 6.1 - Exigência Técnica (22) 26/04/2017 (71) TEMISIS (FR)

(21) BR 11 2018 072468-8 A2	Código 6.1 - Exigência Técnica (22) 04/05/2017 (71) B.C.I. PHARMA (BE)
------------------------------------	--

(21) BR 11 2018 073849-2 A2	Código 6.1 - Exigência Técnica (22) 19/05/2017 (71) XENON PHARMACEUTICALS INC. (CA)
------------------------------------	---

(21) BR 11 2018 073949-9 A2	Código 6.1 - Exigência Técnica (22) 25/05/2017 (71) TSI GROUP CO. LTD. (CN)
------------------------------------	---

(21) BR 11 2019 000063-1 A2	Código 6.1 - Exigência Técnica (22) 03/07/2017 (71) JAPAN STEEL WORKS M&E, INC. (JP)
------------------------------------	--

(21) BR 11 2019 005425-1 A2	Código 6.1 - Exigência Técnica (22) 15/09/2017 (71) AGS LLC (US)
------------------------------------	--

(21) BR 11 2019 011134-4 A2	Código 6.1 - Exigência Técnica (22) 30/11/2017 (71) UNIVERSIDAD PERUANA CAYETANO HEREDIA (PE)
------------------------------------	---

(21) BR 11 2019 012794-1 A2	Código 6.1 - Exigência Técnica (22) 28/07/2017 (71) EATON CUMMINS AUTOMATED TRANSMISSION TECHNOLOGIES, LLC (US)
------------------------------------	---

(21) BR 11 2019 019838-5 A2	Código 6.1 - Exigência Técnica (22) 23/03/2018 (71) ENSCO INTERNATIONAL INCORPORATED (US)
------------------------------------	---

(21) BR 11 2019 020285-4 A2	Código 6.1 - Exigência Técnica (22) 29/03/2018 (71) C.R. BARD, INC (US)
------------------------------------	---

(21) BR 11 2019 020307-9 A2	Código 6.1 - Exigência Técnica (22) 28/03/2018 (71) MITSUBOSHI BELTING LTD. (JP)
------------------------------------	--

(21) BR 11 2019 020376-1 A2	Código 6.1 - Exigência Técnica
------------------------------------	--------------------------------

	(22) 27/03/2018 (71) BECTON DICKINSON FRANCE (FR)
(21) BR 11 2019 023764-0 A2	Código 6.1 - Exigência Técnica (22) 11/05/2018 (71) CONVERT TECH S.R.L. (IT)
(21) BR 11 2019 025003-4 A2	Código 6.1 - Exigência Técnica (22) 30/05/2018 (71) FMC CORPORATION (US)
(21) BR 11 2019 025872-8 A2	Código 6.1 - Exigência Técnica (22) 26/06/2018 (71) E-CIRCUIT MOTORS, INC. (US)
(21) BR 11 2019 026765-4 A2	Código 6.1 - Exigência Técnica (22) 24/05/2018 (71) ETHICON LLC (US)
(21) BR 11 2019 027055-8 A2	Código 6.1 - Exigência Técnica (22) 14/06/2018 (71) ETHICON LLC (US)
(21) BR 11 2020 000457-0 A2	Código 6.1 - Exigência Técnica (22) 10/07/2018 (71) SYNGENTA PARTICIPATIONS AG (CH)
(21) BR 11 2020 000470-7 A2	Código 6.1 - Exigência Técnica (22) 10/07/2018 (71) SYNGENTA PARTICIPATIONS AG (CH)
(21) BR 11 2020 000604-1 A2	Código 6.1 - Exigência Técnica (22) 12/07/2018 (71) SABIC GLOBAL TECHNOLOGIES B.V. (NL)
(21) BR 11 2020 002007-9 A2	Código 6.1 - Exigência Técnica (22) 10/05/2018 (71) JAPAN CASH MACHINE CO., LTD. (JP)
(21) BR 11 2020 003548-3 A2	Código 6.1 - Exigência Técnica (22) 31/08/2018 (71) INTERNATIONAL PRIVATE BANK LLC (US)

(21) BR 11 2020 003693-5 A2	Código 6.1 - Exigência Técnica (22) 30/08/2018 (71) CHR. HANSEN A/S (DK)
<hr/>	
(21) BR 11 2020 003722-2 A2	Código 6.1 - Exigência Técnica (22) 21/08/2018 (71) LM WIND POWER INTERNATIONAL TECHNOLOGY II APS (DK)
<hr/>	
(21) BR 11 2020 003878-4 A2	Código 6.1 - Exigência Técnica (22) 21/08/2018 (71) ETHICON LLC (US)
<hr/>	
(21) BR 11 2020 004189-0 A2	Código 6.1 - Exigência Técnica (22) 11/09/2018 (71) C.R. BARD, INC (US)
<hr/>	
(21) BR 11 2020 004215-3 A2	Código 6.1 - Exigência Técnica (22) 12/09/2018 (71) LIVING PROOF, INC. (US)
<hr/>	
(21) BR 11 2020 004708-2 A2	Código 6.1 - Exigência Técnica (22) 11/09/2018 (71) CORN PRODUCTS DEVELOPMENT, INC. (US) ; INGREDION SINGAPORE PTE. LTD. (SG)
<hr/>	
(21) BR 11 2020 004750-3 A2	Código 6.1 - Exigência Técnica (22) 07/09/2018 (71) SYNGENTA PARTICIPATIONS AG (CH)
<hr/>	
(21) BR 11 2020 004842-9 A2	Código 6.1 - Exigência Técnica (22) 06/09/2018 (71) SOLENIS TECHNOLOGIES, L.P. (US)
<hr/>	
(21) BR 11 2020 005204-3 A2	Código 6.1 - Exigência Técnica (22) 18/09/2018 (71) TECHNISCHE UNIVERSITEIT EINDHOVEN (NL)
<hr/>	
(21) BR 11 2020 007161-7 A2	Código 6.1 - Exigência Técnica (22) 11/10/2018 (71) UNIVERSITY OF MAINE SYSTEM BOARD OF TRUSTEES (US)



(21) BR 11 2020 007451-9 A2	Código 6.1 - Exigência Técnica (22) 17/10/2018 (71) FRUMAT SRL (IT)
------------------------------------	---

(21) BR 11 2020 007708-9 A2	Código 6.1 - Exigência Técnica (22) 16/10/2018 (71) FRAMATOME GMBH (DE)
------------------------------------	---

(21) BR 11 2020 009097-2 A2	Código 6.1 - Exigência Técnica (22) 08/11/2018 (71) THE STATE OF ISRAEL, MINISTRY OF AGRICULTURE & RURAL DEVELOPMENT, AGRICULTURAL RESEARCH ORGANIZATION (ARO) (VOLCANI CENTER) (IL) ; ISRAEL OCEANOGRAPHIC AND LIMNOLOGICAL RESEARCH, LTD. (IL)
------------------------------------	--

(21) BR 11 2020 010589-9 A2	Código 6.1 - Exigência Técnica (22) 10/12/2018 (71) NETAFIM LTD. (IL)
------------------------------------	---

(21) BR 11 2020 011202-0 A2	Código 6.1 - Exigência Técnica (22) 07/12/2018 (71) CHR. HANSEN HMO GMBH (DE)
------------------------------------	---

(21) BR 11 2020 011890-7 A2	Código 6.1 - Exigência Técnica (22) 12/12/2018 (71) DONALDSON COMPANY, INC. (US)
------------------------------------	--

(21) BR 11 2020 012031-6 A2	Código 6.1 - Exigência Técnica (22) 20/12/2018 (71) ECOLAB USA INC. (US)
------------------------------------	--

(21) BR 11 2020 012661-6 A2	Código 6.1 - Exigência Técnica (22) 18/03/2019 (71) FIRMENICH S.A. (CH)
------------------------------------	---

(21) BR 11 2020 013222-5 A2	Código 6.1 - Exigência Técnica (22) 21/12/2018 (71) IMERYS USA, INC. (US)
------------------------------------	---

(21) BR 11 2020 014235-2 A2	Código 6.1 - Exigência Técnica (22) 07/01/2019 (71) REINSICHT GMBH (DE)
------------------------------------	---

(21) BR 11 2020 014752-4 A2	Código 6.1 - Exigência Técnica (22) 17/01/2019 (71) GREENING BE GONE, LLC (US)
(21) BR 11 2020 014957-8 A2	Código 6.1 - Exigência Técnica (22) 13/02/2019 (71) BASELL POLIOLEFINE ITALIA S.R.L. (IT)
(21) BR 11 2020 016023-7 A2	Código 6.1 - Exigência Técnica (22) 05/02/2019 (71) EVONIK OPERATIONS GMBH (DE)
(21) BR 11 2020 017391-6 A2	Código 6.1 - Exigência Técnica (22) 26/02/2019 (71) AVERY DENNISON RETAIL INFORMATION SERVICES, LLC (US)
(21) BR 11 2020 018265-6 A2	Código 6.1 - Exigência Técnica (22) 04/04/2019 (71) SEDERMA (FR)
(21) BR 11 2020 021890-1 A2	Código 6.1 - Exigência Técnica (22) 26/04/2019 (71) DUPONT TEIJIN FILMS U.S. LIMITED PARTNERSHIP (US)
(21) BR 11 2020 024741-3 A2	Código 6.1 - Exigência Técnica (22) 24/05/2019 (71) OCV INTELLECTUAL CAPITAL, LLC (US)
(21) BR 11 2020 026012-6 A2	Código 6.1 - Exigência Técnica (22) 05/07/2019 (71) TETRA LAVAL HOLDINGS & FINANCE S.A. (CH)
(21) BR 11 2020 026287-0 A2	Código 6.1 - Exigência Técnica (22) 29/05/2019 (71) DOW GLOBAL TECHNOLOGIES LLC (US)
(21) BR 11 2021 000644-3 A2	Código 6.1 - Exigência Técnica (22) 14/08/2018 (71) DAICEL CORPORATION (JP)
(21) BR 11 2021 002924-9 A2	Código 6.1 - Exigência Técnica



	(22) 12/09/2018 (71) VARO TEOLLISUUSPALVELUT OY (FI)
(21) BR 11 2021 004617-8 A2	Código 6.1 - Exigência Técnica (22) 17/09/2019 (71) DOW GLOBAL TECHNOLOGIES LLC (US)
(21) BR 11 2021 006794-9 A2	Código 6.1 - Exigência Técnica (22) 08/10/2019 (71) HUTCHINSON (FR)
(21) BR 11 2021 016649-1 A2	Código 6.1 - Exigência Técnica (22) 18/05/2020 (71) CHEVRON PHILLIPS CHEMICAL COMPANY LP (US)
(21) BR 11 2021 021986-2 A2	Código 6.1 - Exigência Técnica (22) 30/04/2019 (71) DOW GLOBAL TECHNOLOGIES LLC (US)
(21) BR 11 2022 018135-3 A2	Código 6.1 - Exigência Técnica (22) 02/03/2021 (71) CUMMINS EMISSION SOLUTIONS INC. (US)
(21) BR 11 2022 018514-6 A2	Código 6.1 - Exigência Técnica (22) 05/03/2021 (71) CJ CHEILJEDANG CORPORATION (KR)
(21) BR 11 2023 006123-7 A2	Código 6.1 - Exigência Técnica (22) 17/02/2022 (71) FRONIUS INTERNATIONAL GMBH (AT)
(21) BR 12 2021 012381-0 A2	Código 6.1 - Exigência Técnica (22) 26/06/2018 (62) BR 11 2019 027792-7 26/06/2018 (71) ALCON INC. (CH)
(21) BR 12 2021 024097-3 A2	Código 6.1 - Exigência Técnica (22) 07/03/2017 (62) BR 11 2018 067922-4 07/03/2017 (71) THE GLOBAL ALLIANCE FOR TB DRUG DEVELOPMENT, INC. (US)
(21) BR 12 2023 009640-1 A2	Código 6.1 - Exigência Técnica



	(22) 18/05/2020 (62) BR 11 2021 016649-1 18/05/2020 (71) CHEVRON PHILLIPS CHEMICAL COMPANY LP (US)
(21) BR 12 2023 009648-7 A2	Código 6.1 - Exigência Técnica (22) 18/05/2020 (62) BR 11 2021 016649-1 18/05/2020 (71) CHEVRON PHILLIPS CHEMICAL COMPANY LP (US)
(21) BR 12 2023 010923-6 A2	Código 6.1 - Exigência Técnica (22) 24/05/2012 (62) BR 11 2013 030226-7 24/05/2012 (71) SILURIA TECHNOLOGIES, INC. (US)
(21) BR 12 2023 014200-4 A2	Código 6.1 - Exigência Técnica (22) 06/02/2019 (62) BR 11 2020 015716-3 06/02/2019 (71) KONINKLIJKE DOUWE EGBERTS B.V. (NL)
(21) BR 12 2023 015739-7 A2	Código 6.1 - Exigência Técnica (22) 23/02/2015 (62) BR 11 2016 019390-3 23/02/2015 (71) TAKEDA GMBH (DE) ; TAKEDA PHARMACEUTICAL COMPANY LIMITED (JP)
(21) BR 20 2018 000221-5 U2	Código 6.1 - Exigência Técnica (22) 04/01/2018 (71) MATHEUS ZANELLA COMPONENTES AGRÍCOLAS - EIRELI - ME (BR/RS)
(21) BR 20 2018 068416-2 U2	Código 6.1 - Exigência Técnica (22) 11/09/2018 (71) MARIO VENTURI (BR/SC)
(21) BR 20 2021 023235-3 U2	Código 6.1 - Exigência Técnica (22) 18/11/2021 (71) AQUILES POSSI (BR/SP)

Código 6.6.3 - Exigência formal – listagem de sequências.

Apresentar listagem de sequências (de nucleotídeos e/ou de aminoácidos) em meio eletrônico no padrão OMPI ST.25, segundo as regras definidas pela Resolução vigente, mediante Guia de Recolhimento da União (GRU) de código 207. O depositante poderá obter o parecer através do endereço eletrônico www.inpi.gov.br – Acesso rápido – Faça uma busca – Patente. Para acessar, cadastre-se no Portal do INPI e use login e senha. A não manifestação do depositante no prazo de 60 (sessenta) dias desta data acarretará o arquivamento do pedido, de acordo com o Art. 34 da LPI.

(21) BR 11 2018 005487-9 A2

Código 6.6.3 - Exigência formal – listagem de sequências.

(22) 22/09/2016

(71) BIOCARTIS NV (BE)



Código 6.7 - Outras Exigências

Suspensão do andamento do pedido de patente para que seja feita a instrução regular do pedido de patente. O depositante poderá obter o parecer através do endereço eletrônico www.inpi.gov.br - No Acesso rápido – Faça uma busca - Patente. Para acessar, cadastre-se no Portal do INPI e use login e senha. A não manifestação do depositante no prazo de 90 (noventa) dias desta data acarretará o arquivamento definitivo do pedido.

(21) BR 10 2018 071353-1 A2 Código 6.7 - Outras Exigências

(22) 17/10/2018

(71) SICPA HOLDING SA (CH)

(21) BR 10 2019 019537-1 A2 Código 6.7 - Outras Exigências

(22) 19/09/2019

(71) DANIEL AUGUSTO DO CARMO (BR/ES)

(21) BR 10 2019 026505-1 A2 Código 6.7 - Outras Exigências

(22) 12/12/2019

(66) BR 10 2018 075914-0 13/12/2018

(71) ANA CLAUDIA NEVES MOREIRA (BR/RJ) ; ANDRÉ LUIZ SOUZA ALVAREZ (BR/RJ)

Ver parecer.

(21) BR 10 2020 015874-0 A8 Código 6.7 - Outras Exigências

(22) 04/08/2020

(71) FIBRACEM TELEINFORMÁTICA LTDA (BR/PR)

Vide parecer..

(21) BR 11 2019 017338-2 A2 Código 6.7 - Outras Exigências

(22) 20/02/2018

(71) ATOM S.P.A. (IT)

(21) BR 11 2022 001070-2 A2 Código 6.7 - Outras Exigências

(22) 17/07/2020

(71) SINOCELLTECH LTD. (CN)

vide parecer.

(21) BR 11 2022 001642-5 A2 Código 6.7 - Outras Exigências

(22) 30/07/2020

(71) CONNCONS GMBH (DE)

Ver parecer.



(21) BR 20 2018 071383-9 U2	Código 6.7 - Outras Exigências (22) 17/10/2018 (71) SICPA HOLDING SA (CH)
<hr/>	
(21) BR 20 2021 014609-0 U2	Código 6.7 - Outras Exigências (22) 26/07/2021 (71) SUPER METAL LTDA (BR/MG)
<hr/>	
(21) BR 20 2021 020494-5 U2	Código 6.7 - Outras Exigências (22) 13/10/2021 (71) JTG SILICONES E GRAVAÇÕES A LASER LTDA (BR/SP)
<hr/>	
(21) BR 21 2019 021916-7 U2	Código 6.7 - Outras Exigências (22) 27/03/2018 (71) ATLAS COPCO AIRPOWER, NAAMLOZE VENNOOTSCHAP (BE)



Código 6.9 - Publicação Anulada

Anulação da publicação da exigência por ter sido indevida.

(21) BR 10 2019 026567-1 A2 Código 6.9 - Publicação Anulada
(22) 13/12/2019
(71) MICROTECNICA S.R.L. (IT)
Anulada a publicação código 6.23 na RPI nº 2752 de 03/10/2023 por ter sido indevida. O referido pedido ingressou no programa de prioritários.

(21) BR 12 2022 024898-5 A2 Código 6.9 - Publicação Anulada
(22) 17/10/2016
(62) BR 11 2018 007677-5 17/10/2016
(71) ABBVIE INC. (US)
Anulada a publicação código 6.1 na RPI nº 2757 de 07/11/2023 por ter sido indevida.



Código 6.10 - Republicação

Republicação da publicação de qualquer um dos subitens anteriores por ter sido efetuada com incorreção.

(21) BR 11 2018 007526-4 A2 Código 6.10 - Republicação
(22) 20/10/2016
(71) OTSUKA PHARMACEUTICAL CO., LTD. (JP)
Republicação despacho 6.1 RPI 2751, de 26/09/2023.

(21) BR 11 2020 004656-6 A2 Código 6.10 - Republicação
(22) 29/08/2018
(71) SCAN COIN AB (SE)
Republicação do despacho 6.1 publicado na RPI 2759 de 21/11/2023.



Código 6.23 - Exigência preliminar - pedidos com buscas realizadas por outros Escritórios de Patentes

Suspensão do andamento do pedido de patente que, para instrução regular, aguardará o atendimento ou contestação das exigências formuladas. O depositante poderá obter o parecer através do endereço eletrônico www.inpi.gov.br - Acesso rápido - Faça uma busca - Patente. Para acessar, cadastre-se no Portal do INPI e use login e senha. A não manifestação do depositante no prazo de 90 (noventa) dias desta data acarretará o arquivamento definitivo do pedido.

(21) BR 10 2017 007222-3 A8	Código 6.23 - Exigência preliminar - pedidos com buscas realizadas por outros Escritórios de Patentes (22) 07/04/2017 (51) C07K 14/61 (2006.01), A61K 38/27 (2006.01), A61P 31/18 (2006.01) (71) ARES TRADING S.A. (CH)
(21) BR 10 2017 008653-4 A2	Código 6.23 - Exigência preliminar - pedidos com buscas realizadas por outros Escritórios de Patentes (22) 26/04/2017 (51) H04N 5/222 (2006.01) (71) ROSEMOUNT AEROSPACE INC. (US)
(21) BR 10 2017 013446-6 A2	Código 6.23 - Exigência preliminar - pedidos com buscas realizadas por outros Escritórios de Patentes (22) 21/06/2017 (51) H04N 19/463 (2014.01), H04N 19/70 (2014.01), H04N 19/132 (2014.01), H04N 19/167 (2014.01), H04N 19/186 (2014.01), H04N 19/44 (2014.01), H04N 19/59 (2014.01), H04N 19/593 (2014.01), H04N 19/597 (2014.01), G06T 9/20 (2006.01) (71) INTERDIGITAL CE PATENT HOLDINGS (FR)
(21) BR 10 2017 014949-8 A2	Código 6.23 - Exigência preliminar - pedidos com buscas realizadas por outros Escritórios de Patentes (22) 12/07/2017 (51) H04N 21/443 (2011.01), H02M 7/217 (2006.01), H04N 5/44 (2011.01), H02M 1/15 (2006.01) (71) INTERDIGITAL MADISON PATENT HOLDINGS, SAS (FR)
(21) BR 10 2018 074112-8 A2	Código 6.23 - Exigência preliminar - pedidos com buscas realizadas por outros Escritórios de Patentes (22) 23/11/2018 (51) C07C 221/00 (2006.01), C07C 225/36 (2006.01), C09B 1/51 (2006.01), C08K 5/00 (2006.01), C08K 5/18 (2006.01), C09B 1/514 (2006.01)



(71) LANXESS DEUTSCHLAND GMBH (DE)

(21) BR 10 2019 000138-0 A2 Código 6.23 - Exigência preliminar - pedidos com buscas realizadas por outros Escritórios de Patentes
(22) 04/01/2019
(51) G05D 13/00 (2006.01), G05D 1/00 (2006.01)
(71) THE BOEING COMPANY (US)

(21) BR 10 2019 000202-6 A2 Código 6.23 - Exigência preliminar - pedidos com buscas realizadas por outros Escritórios de Patentes
(22) 04/01/2019
(51) G01G 19/08 (2006.01), B64D 11/00 (2006.01), G01G 19/414 (2006.01), G01G 19/62 (2006.01)
(71) THE BOEING COMPANY (US)

(21) BR 10 2019 000801-6 A2 Código 6.23 - Exigência preliminar - pedidos com buscas realizadas por outros Escritórios de Patentes
(22) 15/01/2019
(51) A01D 34/68 (2006.01)
(71) DEERE & COMPANY (US)

(21) BR 10 2019 000825-3 A8 Código 6.23 - Exigência preliminar - pedidos com buscas realizadas por outros Escritórios de Patentes
(22) 15/01/2019
(51) G21B 1/05 (2006.01)
(71) LOCKHEED MARTIN CORPORATION (US)

(21) BR 10 2019 001096-7 A2 Código 6.23 - Exigência preliminar - pedidos com buscas realizadas por outros Escritórios de Patentes
(22) 18/01/2019
(51) B64D 43/00 (2006.01), G06F 3/01 (2006.01), B64D 45/00 (2006.01)
(71) THE BOEING COMPANY (US)

(21) BR 10 2019 001691-4 A2 Código 6.23 - Exigência preliminar - pedidos com buscas realizadas por outros Escritórios de Patentes
(22) 28/01/2019
(51) H01L 25/00 (2006.01)
(71) TOYOTA JIDOSHA KABUSHIKI KAISHA (JP)

(21) BR 10 2019 002005-9 A2 Código 6.23 - Exigência preliminar - pedidos com buscas realizadas por outros Escritórios de Patentes
(22) 31/01/2019
(51) G01F 1/42 (2006.01), G01F 15/18 (2006.01)



(71) DANIEL OPCO, LLC (US)

(21) BR 10 2019 002544-1 A2 Código 6.23 - Exigência preliminar - pedidos com buscas realizadas por outros Escritórios de Patentes
(22) 07/02/2019
(51) G05D 1/02 (2020.01)
(71) DEERE & COMPANY (US)

(21) BR 10 2019 003036-4 A2 Código 6.23 - Exigência preliminar - pedidos com buscas realizadas por outros Escritórios de Patentes
(22) 14/02/2019
(51) B23K 26/02 (2014.01), B23B 39/14 (2006.01), F02C 7/045 (2006.01)
(71) THE BOEING COMPANY (US)

(21) BR 10 2019 003489-0 A2 Código 6.23 - Exigência preliminar - pedidos com buscas realizadas por outros Escritórios de Patentes
(22) 20/02/2019
(51) G01N 9/00 (2006.01)
(71) SIMMONDS PRECISION PRODUCTS, INC. (US)

(21) BR 10 2019 003537-4 A2 Código 6.23 - Exigência preliminar - pedidos com buscas realizadas por outros Escritórios de Patentes
(22) 21/02/2019
(51) G01M 5/00 (2006.01)
(71) THE BOEING COMPANY (US)

(21) BR 10 2019 004435-7 A2 Código 6.23 - Exigência preliminar - pedidos com buscas realizadas por outros Escritórios de Patentes
(22) 07/03/2019
(51) A01D 41/12 (2006.01), A01D 41/127 (2006.01)
(71) DEERE & COMPANY (US)

(21) BR 10 2019 007303-9 A8 Código 6.23 - Exigência preliminar - pedidos com buscas realizadas por outros Escritórios de Patentes
(22) 10/04/2019
(51) A01D 57/04 (2006.01)
(71) GTS DO BRASIL LTDA. (BR/SC)

(21) BR 11 2018 011308-5 A2 Código 6.23 - Exigência preliminar - pedidos com buscas realizadas por outros Escritórios de Patentes
(22) 10/01/2017
(51) C07K 16/18 (2006.01), A61K 39/00 (2006.01)
(71) ELI LILLY AND COMPANY (US)



(21) BR 11 2018 013334-5 A2	Código 6.23 - Exigência preliminar - pedidos com buscas realizadas por outros Escritórios de Patentes (22) 20/06/2017 (51) H04N 21/482 (2011.01), H04L 29/06 (2006.01), H04N 21/45 (2011.01) (71) ROVI GUIDES, INC. (US)
(21) BR 11 2018 013928-9 A2	Código 6.23 - Exigência preliminar - pedidos com buscas realizadas por outros Escritórios de Patentes (22) 06/01/2017 (51) A61K 39/12 (2006.01), A61K 39/29 (2006.01), C07K 14/01 (2006.01), C07K 14/02 (2006.01), C12N 15/51 (2006.01) (71) ARBUTUS BIOPHARMA CORPORATION (CA)
(21) BR 11 2018 014150-0 A2	Código 6.23 - Exigência preliminar - pedidos com buscas realizadas por outros Escritórios de Patentes (22) 11/01/2017 (51) C07K 16/24 (2006.01), A61K 38/20 (2006.01) (71) NOVARTIS AG (CH) ; UNIVERSITÄT ZÜRICH (CH)
(21) BR 11 2018 014671-4 A2	Código 6.23 - Exigência preliminar - pedidos com buscas realizadas por outros Escritórios de Patentes (22) 19/01/2017 (51) C07K 14/55 (2006.01), C07K 14/00 (2006.01), C07K 16/46 (2006.01) (71) DELINIA, INC. (US)
(21) BR 11 2018 014908-0 A2	Código 6.23 - Exigência preliminar - pedidos com buscas realizadas por outros Escritórios de Patentes (22) 18/01/2017 (51) C07K 1/00 (2006.01) (71) THE SCRIPPS RESEARCH INSTITUTE (US)
(21) BR 11 2018 016226-4 A2	Código 6.23 - Exigência preliminar - pedidos com buscas realizadas por outros Escritórios de Patentes (22) 01/02/2017 (51) G01N 33/569 (2006.01), C07K 16/12 (2006.01), C07K 16/28 (2006.01), A61K 39/395 (2006.01), A61K 39/02 (2006.01), A61K 39/04 (2006.01) (71) RUTGERS, THE STATE UNIVERSITY OF NEW JERSEY (US)
(21) BR 11 2018 016830-0 A2	Código 6.23 - Exigência preliminar - pedidos com buscas realizadas por outros Escritórios de Patentes (22) 16/02/2017 (51) H04W 52/18 (2009.01), H04W 52/14 (2009.01), H04W 52/28 (2009.01)

(71) NTT DOCOMO, INC. (JP)

(21) BR 11 2018 016948-0 A2 Código 6.23 - Exigência preliminar - pedidos com buscas realizadas por outros Escritórios de Patentes
(22) 25/02/2017
(51) A61K 39/12 (2006.01), A61K 39/285 (2006.01), C07K 14/005 (2006.01), C07K 14/07 (2006.01)
(71) MEMORIAL SLOAN KETTERING CANCER CENTER (US)

(21) BR 11 2018 017022-4 A2 Código 6.23 - Exigência preliminar - pedidos com buscas realizadas por outros Escritórios de Patentes
(22) 15/03/2017
(51) C07K 7/06 (2006.01), A61K 38/17 (2006.01), A61K 39/00 (2006.01), C07K 16/28 (2006.01), C07K 7/08 (2006.01), C07K 14/47 (2006.01)
(71) IMMATICS BIOTECHNOLOGIES GMBH (DE)

(21) BR 11 2018 017232-4 A2 Código 6.23 - Exigência preliminar - pedidos com buscas realizadas por outros Escritórios de Patentes
(22) 28/02/2017
(51) H04N 7/18 (2006.01), G06T 1/00 (2006.01)
(71) URUGUS S.A. (UY)

(21) BR 11 2018 067475-3 A2 Código 6.23 - Exigência preliminar - pedidos com buscas realizadas por outros Escritórios de Patentes
(22) 27/02/2017
(51) H04N 19/56 (2014.01), H04N 19/176 (2014.01)
(71) MEDIATEK INC. (TW)

(21) BR 11 2018 067585-7 A2 Código 6.23 - Exigência preliminar - pedidos com buscas realizadas por outros Escritórios de Patentes
(22) 21/02/2017
(51) H04W 12/08 (2021.01)
(71) HUAWEI TECHNOLOGIES CO., LTD. (CN)

(21) BR 11 2018 067923-2 A2 Código 6.23 - Exigência preliminar - pedidos com buscas realizadas por outros Escritórios de Patentes
(22) 14/03/2017
(51) C07K 16/28 (2006.01), C07K 16/30 (2006.01), A61K 39/395 (2006.01), A61P 35/00 (2006.01)
(71) CHUGAI SEIYAKU KABUSHIKI KAISHA (JP) ; GENENTECH, INC. (US)

(21) BR 11 2018 068017-6 A2 Código 6.23 - Exigência preliminar - pedidos com buscas realizadas por outros Escritórios de Patentes



	(22) 17/02/2017 (51) H04W 16/14 (2009.01), H04B 7/0413 (2017.01), H04B 7/06 (2006.01) (71) QUALCOMM INCORPORATED (US)
(21) BR 11 2018 068249-7 A2	Código 6.23 - Exigência preliminar - pedidos com buscas realizadas por outros Escritórios de Patentes (22) 11/03/2017 (51) A61K 38/44 (2006.01), A61K 45/06 (2006.01), A61K 9/14 (2006.01), A61K 31/436 (2006.01), B82Y 5/00 (2011.01) (71) SELECTA BIOSCIENCES, INC. (US)
(21) BR 11 2018 068340-0 A2	Código 6.23 - Exigência preliminar - pedidos com buscas realizadas por outros Escritórios de Patentes (22) 10/03/2017 (51) C07K 16/22 (2006.01) (71) SCHOLAR ROCK, INC. (US)
(21) BR 11 2018 068544-5 A2	Código 6.23 - Exigência preliminar - pedidos com buscas realizadas por outros Escritórios de Patentes (22) 14/03/2017 (51) G01N 33/68 (2006.01), C12N 15/13 (2006.01), C12N 1/21 (2006.01), C07K 1/22 (2006.01) (71) BAYLOR COLLEGE OF MEDICINE (US) ; UNIVERSIDAD AUTÓNOMA DE YUCATÁN (MX)
(21) BR 11 2018 068558-5 A2	Código 6.23 - Exigência preliminar - pedidos com buscas realizadas por outros Escritórios de Patentes (22) 20/02/2017 (51) G01S 19/11 (2010.01), G01S 19/48 (2010.01) (71) DEERE & COMPANY (US)
(21) BR 11 2018 068603-4 A2	Código 6.23 - Exigência preliminar - pedidos com buscas realizadas por outros Escritórios de Patentes (22) 15/03/2017 (51) H04N 19/30 (2014.01), H04N 19/85 (2014.01), G06T 5/00 (2006.01) (71) KONINKLIJKE PHILIPS N.V. (NL)
(21) BR 11 2018 068625-5 A2	Código 6.23 - Exigência preliminar - pedidos com buscas realizadas por outros Escritórios de Patentes (22) 13/03/2017 (51) C07K 16/28 (2006.01), A61K 39/00 (2006.01) (71) MILLENNIUM PHARMACEUTICALS, INC. (US)

(21) BR 11 2018 068628-0 A2	Código 6.23 - Exigência preliminar - pedidos com buscas realizadas por outros Escritórios de Patentes (22) 13/03/2017 (51) C07K 16/28 (2006.01), A61K 39/00 (2006.01) (71) MILLENNIUM PHARMACEUTICALS, INC. (US)
(21) BR 11 2018 068639-5 A2	Código 6.23 - Exigência preliminar - pedidos com buscas realizadas por outros Escritórios de Patentes (22) 16/03/2017 (51) A61K 38/00 (2006.01), C07K 14/605 (2006.01) (71) PROLYNX LLC (US)
(21) BR 11 2018 068670-0 A2	Código 6.23 - Exigência preliminar - pedidos com buscas realizadas por outros Escritórios de Patentes (22) 17/02/2017 (51) G01S 19/43 (2010.01), G01S 19/01 (2010.01), G01S 19/51 (2010.01) (71) DEERE & COMPANY (US)
(21) BR 11 2018 068796-0 A2	Código 6.23 - Exigência preliminar - pedidos com buscas realizadas por outros Escritórios de Patentes (22) 13/03/2017 (51) H04N 1/60 (2006.01), H04N 1/62 (2006.01), H04N 1/54 (2006.01) (71) AVERY DENNISON CORPORATION (US)
(21) BR 11 2018 068873-8 A2	Código 6.23 - Exigência preliminar - pedidos com buscas realizadas por outros Escritórios de Patentes (22) 13/03/2017 (51) H04N 19/46 (2014.01), H04N 19/30 (2014.01), H04N 19/70 (2014.01) (71) INTERDIGITAL VC HOLDINGS, INC. (US)
(21) BR 11 2018 068927-0 A2	Código 6.23 - Exigência preliminar - pedidos com buscas realizadas por outros Escritórios de Patentes (22) 21/03/2017 (51) H04N 19/50 (2014.01), H04N 19/176 (2014.01), H04N 19/119 (2014.01), H04N 19/46 (2014.01), H04N 19/30 (2014.01), H04N 19/96 (2014.01), H04N 19/103 (2014.01), H04N 19/583 (2014.01) (71) QUALCOMM INCORPORATED (US)
(21) BR 11 2018 069086-4 A2	Código 6.23 - Exigência preliminar - pedidos com buscas realizadas por outros Escritórios de Patentes (22) 22/03/2017 (51) H04N 19/176 (2014.01), H04N 19/126 (2014.01), H04N 19/152 (2014.01) (71) QUALCOMM INCORPORATED (US)

(21) BR 11 2018 069211-5 A2 Código 6.23 - Exigência preliminar - pedidos com buscas realizadas por outros Escritórios de Patentes
 (22) 14/03/2017
 (51) H04N 21/2343 (2011.01)
 (71) INTERDIGITAL VC HOLDINGS, INC. (US)

(21) BR 11 2018 069297-2 A2 Código 6.23 - Exigência preliminar - pedidos com buscas realizadas por outros Escritórios de Patentes
 (22) 21/03/2017
 (51) A61K 39/00 (2006.01), C12N 9/48 (2006.01), C12N 9/64 (2006.01)
 (71) DAVID B. WEINER (US) ; KAR MUTHUMANI (US) ; SELEEKE FLINGAI (US) ; NIRANJAN SARDESAI (US) ; SARAH ELLIOTT (US) ; JIAN YAN (US) ; AMI PATEL (US)

(21) BR 11 2018 069332-4 A2 Código 6.23 - Exigência preliminar - pedidos com buscas realizadas por outros Escritórios de Patentes
 (22) 27/03/2017
 (51) A61K 39/395 (2006.01), A61K 38/00 (2006.01), A61K 45/00 (2006.01), A61P 35/00 (2006.01), A61P 35/02 (2006.01), C07K 16/28 (2006.01), C07K 16/46 (2006.01), C12N 15/09 (2006.01), C12P 21/08 (2006.01)
 (71) TORAY INDUSTRIES, INC. (JP)

(21) BR 11 2018 069468-1 A2 Código 6.23 - Exigência preliminar - pedidos com buscas realizadas por outros Escritórios de Patentes
 (22) 27/03/2017
 (51) A61K 39/00 (2006.01), A61K 31/7088 (2006.01), A61K 35/76 (2015.01), A61K 38/00 (2006.01), A61K 38/21 (2006.01), A61K 39/39 (2006.01), A61K 48/00 (2006.01), A61P 35/00 (2006.01), A61P 35/02 (2006.01), A61P 37/04 (2006.01), C07K 14/54 (2006.01), C07K 14/555 (2006.01), C07K 14/705 (2006.01), C12N 15/09 (2006.01)
 (71) TORAY INDUSTRIES, INC. (JP)

(21) BR 11 2018 069489-4 A2 Código 6.23 - Exigência preliminar - pedidos com buscas realizadas por outros Escritórios de Patentes
 (22) 27/03/2017
 (51) A61K 39/00 (2006.01), A61K 35/76 (2015.01), A61K 39/39 (2006.01), A61K 48/00 (2006.01), A61P 35/00 (2006.01), A61P 35/02 (2006.01), A61P 37/04 (2006.01), C07K 14/54 (2006.01), C07K 14/555 (2006.01), C07K 14/705 (2006.01), C12N 15/09 (2006.01)
 (71) TORAY INDUSTRIES, INC. (JP)

(21) BR 11 2018 069605-6 A2 Código 6.23 - Exigência preliminar - pedidos com buscas realizadas por outros



	Escritórios de Patentes (22) 29/03/2017 (51) H04N 7/173 (2011.01) (71) HUGHES NETWORK SYSTEMS, LLC (US)
(21) BR 11 2018 069708-7 A2	Código 6.23 - Exigência preliminar - pedidos com buscas realizadas por outros Escritórios de Patentes (22) 28/03/2017 (51) H04N 21/854 (2011.01), H04N 19/70 (2014.01), H04N 19/30 (2014.01) (71) QUALCOMM INCORPORATED (US)
(21) BR 11 2018 069783-4 A2	Código 6.23 - Exigência preliminar - pedidos com buscas realizadas por outros Escritórios de Patentes (22) 30/03/2017 (51) G01N 33/543 (2006.01), G01N 33/68 (2006.01) (71) MACROARRAY DIAGNOSTICS GMBH (AT)
(21) BR 11 2018 069786-9 A2	Código 6.23 - Exigência preliminar - pedidos com buscas realizadas por outros Escritórios de Patentes (22) 31/03/2017 (51) H04N 5/232 (2006.01) (71) SAMSUNG ELECTRONICS CO., LTD. (KR)
(21) BR 11 2018 069891-1 A2	Código 6.23 - Exigência preliminar - pedidos com buscas realizadas por outros Escritórios de Patentes (22) 14/03/2017 (51) H04N 19/70 (2014.01), H04N 19/85 (2014.01), H04N 19/80 (2014.01) (71) INTERDIGITAL VC HOLDINGS, INC. (US)
(21) BR 11 2018 069917-9 A2	Código 6.23 - Exigência preliminar - pedidos com buscas realizadas por outros Escritórios de Patentes (22) 17/02/2017 (51) H04B 7/06 (2006.01), H04B 7/26 (2006.01) (71) QUALCOMM INCORPORATED (US)
(21) BR 11 2018 069965-9 A2	Código 6.23 - Exigência preliminar - pedidos com buscas realizadas por outros Escritórios de Patentes (22) 30/03/2017 (51) A61K 38/47 (2006.01), C12N 9/26 (2006.01), A61P 3/00 (2006.01) (71) AMICUS THERAPEUTICS, INC. (US)
(21) BR 11 2018 069976-4 A2	Código 6.23 - Exigência preliminar - pedidos com buscas realizadas por outros Escritórios de Patentes

	(22) 30/03/2017 (51) C07K 16/28 (2006.01), C07K 16/30 (2006.01), A61K 39/395 (2006.01) (71) HORST LINDHOFER (DE)
--	--

(21) BR 11 2018 070033-9 A2	Código 6.23 - Exigência preliminar - pedidos com buscas realizadas por outros Escritórios de Patentes (22) 27/03/2017 (51) A61K 38/54 (2006.01), A61L 2/08 (2006.01), C12N 9/94 (2006.01), A61P 1/18 (2006.01) (71) ABBOTT LABORATORIES GMBH (DE) ; ABBOTT GMBH (DE)
------------------------------------	---

(21) BR 11 2018 070067-3 A2	Código 6.23 - Exigência preliminar - pedidos com buscas realizadas por outros Escritórios de Patentes (22) 05/04/2017 (51) C07K 7/06 (2006.01), C07K 7/08 (2006.01), C07K 14/00 (2006.01) (71) IMMATICS BIOTECHNOLOGIES GMBH (DE)
------------------------------------	--

(21) BR 11 2018 070073-8 A2	Código 6.23 - Exigência preliminar - pedidos com buscas realizadas por outros Escritórios de Patentes (22) 31/03/2017 (51) A61K 48/00 (2006.01), C07K 14/705 (2006.01) (71) KITE PHARMA, INC. (US)
------------------------------------	---

(21) BR 11 2018 070142-4 A2	Código 6.23 - Exigência preliminar - pedidos com buscas realizadas por outros Escritórios de Patentes (22) 20/04/2017 (51) H04N 13/00 (2018.01), G06T 7/00 (2017.01), H04N 13/02 (1985.01), G06T 7/593 (2017.01) (71) ULTRA-D COÖPERATIEF U.A. (NL)
------------------------------------	--

(21) BR 11 2018 070357-5 A2	Código 6.23 - Exigência preliminar - pedidos com buscas realizadas por outros Escritórios de Patentes (22) 03/04/2017 (51) C07K 16/18 (2006.01), C07K 16/36 (2006.01), C07K 16/40 (2006.01), A61K 39/395 (2006.01) (71) BIOVERATIV USA INC. (US)
------------------------------------	---

(21) BR 11 2018 070636-1 A2	Código 6.23 - Exigência preliminar - pedidos com buscas realizadas por outros Escritórios de Patentes (22) 17/03/2017 (51) C07K 16/28 (2006.01), A61K 39/00 (2006.01) (71) CANCER RESEARCH TECHNOLOGY LIMITED (GB)
------------------------------------	---



(21) BR 11 2018 070741-4 A2	<p>Código 6.23 - Exigência preliminar - pedidos com buscas realizadas por outros Escritórios de Patentes (22) 07/04/2017 (51) C07K 14/725 (2006.01) (71) IMMUNOCORE LIMITED (GB)</p>
(21) BR 11 2018 070983-2 A2	<p>Código 6.23 - Exigência preliminar - pedidos com buscas realizadas por outros Escritórios de Patentes (22) 12/04/2017 (51) H04N 19/52 (2014.01), H04N 19/70 (2014.01) (71) QUALCOMM INCORPORATED (US)</p>
(21) BR 11 2018 071182-9 A2	<p>Código 6.23 - Exigência preliminar - pedidos com buscas realizadas por outros Escritórios de Patentes (22) 14/04/2017 (51) A61K 48/00 (2006.01), A61P 21/00 (2006.01), C07K 14/47 (2006.01), C12N 15/86 (2006.01) (71) RESEARCH INSTITUTE AT NATIONWIDE CHILDREN'S HOSPITAL (US)</p>
(21) BR 11 2018 072125-5 A2	<p>Código 6.23 - Exigência preliminar - pedidos com buscas realizadas por outros Escritórios de Patentes (22) 27/04/2017 (51) A61K 39/395 (2006.01), A61K 39/00 (2006.01) (71) BIOGEN MA, INC. (US)</p>
(21) BR 11 2018 072211-1 A2	<p>Código 6.23 - Exigência preliminar - pedidos com buscas realizadas por outros Escritórios de Patentes (22) 05/05/2017 (51) C07K 16/28 (2006.01), A61K 39/00 (2006.01) (71) BRISTOL-MYERS SQUIBB COMPANY (US)</p>
(21) BR 11 2018 072617-6 A2	<p>Código 6.23 - Exigência preliminar - pedidos com buscas realizadas por outros Escritórios de Patentes (22) 03/05/2017 (51) H04N 19/44 (2014.01), H04N 19/60 (2014.01), H04N 19/12 (2014.01), H04N 19/186 (2014.01), H04N 19/13 (2014.01), H04N 19/70 (2014.01), H04N 19/176 (2014.01), H04N 19/159 (2014.01), H04N 19/91 (2014.01) (71) QUALCOMM INCORPORATED (US)</p>
(21) BR 11 2018 072636-2 A2	<p>Código 6.23 - Exigência preliminar - pedidos com buscas realizadas por outros Escritórios de Patentes (22) 02/05/2017 (51) H04N 21/643 (2011.01), H04N 21/6332 (2011.01), H04N 21/61 (2011.01),</p>



	H04N 21/222 (2011.01), H04N 21/438 (2011.01) (71) INSTITUT FÜR RUNDFUNKTECHNIK GMBH (DE)
(21) BR 11 2018 073052-1 A2	Código 6.23 - Exigência preliminar - pedidos com buscas realizadas por outros Escritórios de Patentes (22) 08/05/2017 (51) H04N 19/70 (2014.01), H04N 19/80 (2014.01), H04N 19/85 (2014.01) (71) QUALCOMM INCORPORATED (US)
(21) BR 11 2018 073197-8 A2	Código 6.23 - Exigência preliminar - pedidos com buscas realizadas por outros Escritórios de Patentes (22) 21/02/2017 (51) H04L 27/34 (2006.01), H04J 11/00 (2006.01) (71) QUALCOMM INCORPORATED (US)
(21) BR 11 2018 073282-6 A2	Código 6.23 - Exigência preliminar - pedidos com buscas realizadas por outros Escritórios de Patentes (22) 10/05/2017 (51) H04N 19/91 (2014.01), H04N 19/11 (2014.01), H04N 19/157 (2014.01), H04N 19/176 (2014.01), H04N 19/463 (2014.01) (71) QUALCOMM INCORPORATED (US)
(21) BR 11 2018 073324-5 A2	Código 6.23 - Exigência preliminar - pedidos com buscas realizadas por outros Escritórios de Patentes (22) 11/05/2017 (51) H04N 19/52 (2014.01), H04N 19/51 (2014.01) (71) QUALCOMM INCORPORATED (US)
(21) BR 11 2018 073397-0 A2	Código 6.23 - Exigência preliminar - pedidos com buscas realizadas por outros Escritórios de Patentes (22) 05/05/2017 (51) H04N 19/52 (2014.01), H04N 19/537 (2014.01) (71) QUALCOMM INCORPORATED (US)
(21) BR 11 2018 073520-5 A2	Código 6.23 - Exigência preliminar - pedidos com buscas realizadas por outros Escritórios de Patentes (22) 19/05/2017 (51) H04N 21/41 (2011.01), H04N 21/4402 (2011.01), H04N 21/4623 (2011.01), H04N 21/4627 (2011.01), H04N 21/8355 (2011.01) (71) NAGRAVISION S.A. (CH)
(21) BR 11 2018 073877-8 A2	Código 6.23 - Exigência preliminar - pedidos com buscas realizadas por outros Escritórios de Patentes

	(22) 23/05/2017 (51) H04N 21/854 (2011.01), H04N 19/70 (2014.01), H04N 19/30 (2014.01) (71) QUALCOMM INCORPORATED (US)
(21) BR 11 2018 073940-5 A2	Código 6.23 - Exigência preliminar - pedidos com buscas realizadas por outros Escritórios de Patentes (22) 24/05/2017 (51) H04N 19/70 (2014.01) (71) QUALCOMM INCORPORATED (US)
(21) BR 11 2018 074266-0 A2	Código 6.23 - Exigência preliminar - pedidos com buscas realizadas por outros Escritórios de Patentes (22) 31/03/2017 (51) H04N 5/50 (2006.01) (71) WAYNE FUELING SYSTEMS LLC (US)
(21) BR 11 2018 074288-0 A2	Código 6.23 - Exigência preliminar - pedidos com buscas realizadas por outros Escritórios de Patentes (22) 26/05/2017 (51) H04N 21/41 (2011.01), H04N 21/81 (2011.01), G06F 3/147 (2006.01), G06F 17/30 (1995.01), G09G 3/00 (2006.01), H04N 21/4223 (2011.01), H04N 21/431 (2011.01), H04N 21/435 (2011.01), H04N 21/436 (2011.01) (71) ROVI GUIDES, INC. (US)
(21) BR 11 2018 074740-8 A2	Código 6.23 - Exigência preliminar - pedidos com buscas realizadas por outros Escritórios de Patentes (22) 31/05/2017 (51) H04N 5/225 (2006.01) (71) THEIA GROUP, INCORPORATED (US)
(21) BR 11 2018 074811-0 A2	Código 6.23 - Exigência preliminar - pedidos com buscas realizadas por outros Escritórios de Patentes (22) 09/06/2017 (51) H04N 19/593 (2014.01), H04N 19/11 (2014.01), H04N 19/146 (2014.01), H04N 19/184 (2014.01), H04N 19/423 (2014.01) (71) QUALCOMM INCORPORATED (US)
(21) BR 11 2018 074824-2 A2	Código 6.23 - Exigência preliminar - pedidos com buscas realizadas por outros Escritórios de Patentes (22) 25/05/2017 (51) H04N 21/458 (2011.01), H04H 20/93 (2008.01), H04H 60/13 (2008.01), H04N 21/235 (2011.01), H04N 21/262 (2011.01), H04N 21/6332 (2011.01) (71) SONY CORPORATION (JP)

(21) BR 11 2018 075010-7 A2	Código 6.23 - Exigência preliminar - pedidos com buscas realizadas por outros Escritórios de Patentes (22) 30/05/2017 (51) C07K 19/00 (2006.01), C07K 14/415 (2006.01), C07K 14/435 (2006.01), C12N 15/09 (2006.01) (71) KYUSHU UNIVERSITY, NATIONAL UNIVERSITY CORPORATION (JP)
(21) BR 11 2018 075903-1 A2	Código 6.23 - Exigência preliminar - pedidos com buscas realizadas por outros Escritórios de Patentes (22) 22/06/2017 (51) H04N 9/31 (2006.01) (71) DOLBY LABORATORIES LICENSING CORPORATION (US)
(21) BR 11 2018 076005-6 A2	Código 6.23 - Exigência preliminar - pedidos com buscas realizadas por outros Escritórios de Patentes (22) 14/06/2017 (51) G01N 33/68 (2006.01), C07K 16/18 (2006.01), C07K 16/44 (2006.01) (71) ADVANCED BIODESIGN (FR)
(21) BR 11 2018 076452-3 A2	Código 6.23 - Exigência preliminar - pedidos com buscas realizadas por outros Escritórios de Patentes (22) 19/06/2017 (51) H04N 21/8549 (2011.01), H04N 21/2187 (2011.01) (71) PIXELLOT LTD. (IL)
(21) BR 11 2018 077218-6 A2	Código 6.23 - Exigência preliminar - pedidos com buscas realizadas por outros Escritórios de Patentes (22) 26/06/2017 (51) H04N 19/176 (2014.01) (71) HUAWEI TECHNOLOGIES CO., LTD. (CN)
(21) BR 11 2018 077267-4 A2	Código 6.23 - Exigência preliminar - pedidos com buscas realizadas por outros Escritórios de Patentes (22) 26/06/2017 (51) H04N 21/433 (2011.01), H04N 21/4335 (2011.01), H04N 21/442 (2011.01), H04N 21/45 (2011.01) (71) SAGEMCOM BROADBAND SAS (FR)
(21) BR 11 2018 077313-1 A2	Código 6.23 - Exigência preliminar - pedidos com buscas realizadas por outros Escritórios de Patentes (22) 22/06/2017 (51) H04N 21/231 (2011.01), H04N 21/25 (2011.01), H04N 21/433 (2011.01),

	H04N 21/442 (2011.01), H04N 21/45 (2011.01), H04N 5/761 (2006.01), H04H 60/56 (2008.01) (71) ROVI GUIDES, INC. (US)
(21) BR 11 2018 077345-0 A2	Código 6.23 - Exigência preliminar - pedidos com buscas realizadas por outros Escritórios de Patentes (22) 30/06/2017 (51) H04N 13/00 (2018.01) (71) INTERDIGITAL CE PATENT HOLDINGS (FR)
(21) BR 11 2019 000344-4 A2	Código 6.23 - Exigência preliminar - pedidos com buscas realizadas por outros Escritórios de Patentes (22) 14/07/2017 (51) H04N 19/176 (2014.01), H04N 19/61 (2014.01), H04N 19/12 (2014.01) (71) QUALCOMM INCORPORATED (US)
(21) BR 11 2019 000345-2 A2	Código 6.23 - Exigência preliminar - pedidos com buscas realizadas por outros Escritórios de Patentes (22) 30/06/2017 (51) H04N 21/462 (2011.01), H04H 60/31 (2008.01), H04H 60/66 (2008.01), H04H 60/82 (2008.01), H04N 17/00 (2006.01), H04N 21/436 (2011.01) (71) SONY CORPORATION (JP)
(21) BR 11 2019 000571-4 A2	Código 6.23 - Exigência preliminar - pedidos com buscas realizadas por outros Escritórios de Patentes (22) 30/06/2017 (51) H04N 21/488 (2011.01), H04H 20/59 (2008.01), H04H 60/25 (2008.01), H04N 21/434 (2011.01), H04N 21/435 (2011.01) (71) SONY CORPORATION (JP)
(21) BR 11 2019 000732-6 A2	Código 6.23 - Exigência preliminar - pedidos com buscas realizadas por outros Escritórios de Patentes (22) 17/07/2017 (51) C07K 14/82 (2006.01) (71) FUNDACIÓ PRIVADA INSTITUT D'INVESTIGACIÓ ONCOLÒGICA DE VALL HEBRON (ES) ; INSTITUCIÓ CATALANA DE RECERCA I ESTUDIS AVANÇATS (ES)
(21) BR 11 2019 000850-0 A2	Código 6.23 - Exigência preliminar - pedidos com buscas realizadas por outros Escritórios de Patentes (22) 19/07/2017 (51) H04N 7/14 (2006.01) (71) QUALCOMM INCORPORATED (US)



(21) BR 11 2019 001046-7 A2	Código 6.23 - Exigência preliminar - pedidos com buscas realizadas por outros Escritórios de Patentes (22) 21/07/2017 (51) H04N 13/00 (2018.01), H04N 19/597 (2014.01), G06T 15/20 (2011.01) (71) INTERDIGITAL VC HOLDINGS, INC. (US)
(21) BR 11 2019 001062-9 A2	Código 6.23 - Exigência preliminar - pedidos com buscas realizadas por outros Escritórios de Patentes (22) 11/07/2017 (51) H04N 21/472 (2011.01), H04H 20/28 (2008.01), H04H 20/91 (2008.01), H04H 60/13 (2008.01), H04N 21/2362 (2011.01) (71) SONY CORPORATION (JP)
(21) BR 11 2019 001415-2 A2	Código 6.23 - Exigência preliminar - pedidos com buscas realizadas por outros Escritórios de Patentes (22) 26/07/2017 (51) H04N 19/186 (2014.01), H04N 19/13 (2014.01) (71) HFI INNOVATION INC. (TW)
(21) BR 11 2019 002687-8 A2	Código 6.23 - Exigência preliminar - pedidos com buscas realizadas por outros Escritórios de Patentes (22) 10/08/2017 (51) C07K 19/00 (2006.01), C12N 5/10 (2006.01), A61K 39/395 (2006.01), A61P 35/00 (2006.01), A61P 35/02 (2006.01) (71) LEGEND BIOTECH IRELAND LIMITED (IE)
(21) BR 11 2019 002813-7 A2	Código 6.23 - Exigência preliminar - pedidos com buscas realizadas por outros Escritórios de Patentes (22) 27/07/2017 (51) H04N 21/433 (2011.01), H04N 21/472 (2011.01) (71) ROVI GUIDES, INC. (US)
(21) BR 11 2019 003316-5 A2	Código 6.23 - Exigência preliminar - pedidos com buscas realizadas por outros Escritórios de Patentes (22) 21/06/2017 (51) H04N 21/24 (2011.01), H04N 21/63 (2011.01) (71) AVASURE, LLC (US)
(21) BR 11 2019 004035-8 A2	Código 6.23 - Exigência preliminar - pedidos com buscas realizadas por outros Escritórios de Patentes (22) 27/07/2017 (51) H04N 19/124 (2014.01), H04N 19/186 (2014.01), H04N 19/182 (2014.01),

	H04N 19/184 (2014.01), H04N 19/132 (2014.01), H04N 19/167 (2014.01), H04N 19/436 (2014.01) (71) APPLE INC. (US)
(21) BR 11 2019 015833-2 A2	Código 6.23 - Exigência preliminar - pedidos com buscas realizadas por outros Escritórios de Patentes (22) 21/02/2017 (51) H04W 76/02 (2009.01), H04L 5/00 (2006.01), H04W 80/02 (2009.01) (71) TELEFONAKTIEBOLAGET LM ERICSSON (PUBL) (SE)
(21) BR 11 2019 019745-1 A2	Código 6.23 - Exigência preliminar - pedidos com buscas realizadas por outros Escritórios de Patentes (22) 23/03/2018 (51) C07K 16/28 (2006.01), A61K 39/395 (2006.01), A61K 35/17 (2015.01), A61K 39/39 (2006.01), A61K 39/00 (2006.01) (71) MOGAM INSTITUTE FOR BIOMEDICAL RESEARCH (KR) ; GREEN CROSS CORPORATION (KR)
(21) BR 11 2019 022371-1 A2	Código 6.23 - Exigência preliminar - pedidos com buscas realizadas por outros Escritórios de Patentes (22) 25/04/2018 (51) A61K 39/09 (2006.01), A61K 45/06 (2006.01), A61P 37/08 (2006.01), A61P 11/06 (2006.01), A61K 39/39 (2006.01), A61K 9/00 (2006.01), A61K 39/00 (2006.01) (71) ILDONG PHARMACEUTICAL CO., LTD. (KR)
(21) BR 11 2019 024092-6 A2	Código 6.23 - Exigência preliminar - pedidos com buscas realizadas por outros Escritórios de Patentes (22) 11/04/2019 (51) A01B 33/02 (2006.01), A01B 35/28 (2006.01), B60G 17/02 (2006.01), F16F 1/04 (2006.01) (71) OREGON TOOL, INC. (US)
(21) BR 11 2019 028012-0 A2	Código 6.23 - Exigência preliminar - pedidos com buscas realizadas por outros Escritórios de Patentes (22) 30/06/2017 (51) H04N 19/56 (2014.01), H04N 19/46 (2014.01), H04N 19/51 (2014.01) (71) HUAWEI TECHNOLOGIES CO., LTD. (CN)
(21) BR 11 2019 028035-9 A2	Código 6.23 - Exigência preliminar - pedidos com buscas realizadas por outros Escritórios de Patentes (22) 30/06/2017 (51) H04N 19/513 (2014.01), H04N 19/44 (2014.01), H04N 19/436 (2014.01),

	H04N 19/52 (2014.01), H04N 19/56 (2014.01), H04N 19/593 (2014.01) (71) HUAWEI TECHNOLOGIES CO., LTD. (CN)
(21) BR 11 2019 028057-0 A2	Código 6.23 - Exigência preliminar - pedidos com buscas realizadas por outros Escritórios de Patentes (22) 04/01/2019 (51) G02B 21/06 (2006.01) (71) ILLUMINA, INC. (US)
(21) BR 11 2019 028316-1 A2	Código 6.23 - Exigência preliminar - pedidos com buscas realizadas por outros Escritórios de Patentes (22) 14/01/2019 (51) G02B 21/18 (2006.01), G02B 27/42 (2006.01) (71) ILLUMINA, INC. (US)
(21) BR 11 2020 000115-5 A2	Código 6.23 - Exigência preliminar - pedidos com buscas realizadas por outros Escritórios de Patentes (22) 05/07/2017 (51) C07K 7/06 (2006.01), C07K 19/00 (2006.01), A61K 38/08 (2019.01), A61K 47/42 (2017.01), A61P 25/00 (2006.01), A61P 29/00 (2006.01), A61P 25/28 (2006.01), A61P 25/22 (2006.01), A61P 25/08 (2006.01), A61P 9/10 (2006.01), A61P 21/00 (2006.01), A61P 25/02 (2006.01) (71) BIOCELLS (BEIJING) BIOTECH CO., LTD. (CN)
(21) BR 11 2020 000166-0 A2	Código 6.23 - Exigência preliminar - pedidos com buscas realizadas por outros Escritórios de Patentes (22) 04/07/2017 (51) H04N 19/176 (2014.01), H04N 19/119 (2014.01), H04N 19/136 (2014.01) (71) HUAWEI TECHNOLOGIES CO., LTD. (CN)
(21) BR 11 2020 006248-0 A2	Código 6.23 - Exigência preliminar - pedidos com buscas realizadas por outros Escritórios de Patentes (22) 21/09/2018 (51) C07K 16/28 (2006.01) (71) MOGAM INSTITUTE FOR BIOMEDICAL RESEARCH (KR) ; GREEN CROSS CORPORATION (KR) ; DANA FARBER CANCER INSTITUTE, INC. (US)
(21) BR 11 2020 007664-3 A8	Código 6.23 - Exigência preliminar - pedidos com buscas realizadas por outros Escritórios de Patentes (22) 25/10/2018 (51) G21G 1/02 (2006.01), G21C 23/00 (2006.01) (71) KERNKRAFTWERK GÖSGEN-DÄNIKEN AG (CH)

(21) BR 11 2020 010595-3 A2	Código 6.23 - Exigência preliminar - pedidos com buscas realizadas por outros Escritórios de Patentes (22) 08/03/2019 (51) A01B 63/10 (2006.01), A01C 7/00 (2006.01), A01C 7/08 (2006.01), A01C 7/18 (2006.01), A01C 5/00 (2006.01), A01C 15/00 (2006.01), A01B 79/00 (2006.01) (71) PRECISION PLANTING LLC (US)
(21) BR 11 2020 010680-1 A2	Código 6.23 - Exigência preliminar - pedidos com buscas realizadas por outros Escritórios de Patentes (22) 04/03/2019 (51) A01D 41/127 (2006.01) (71) AGCO CORPORATION (US)
(21) BR 11 2020 012817-1 A2	Código 6.23 - Exigência preliminar - pedidos com buscas realizadas por outros Escritórios de Patentes (22) 01/04/2019 (51) A01B 69/00 (2006.01), H01Q 1/12 (2006.01), A01B 79/00 (2006.01) (71) PRECISION PLANTING LLC (US)
(21) BR 11 2020 013841-0 A2	Código 6.23 - Exigência preliminar - pedidos com buscas realizadas por outros Escritórios de Patentes (22) 17/01/2019 (51) G01N 15/14 (2006.01), G01N 21/47 (2006.01) (71) BECTON, DICKINSON AND COMPANY (US)
(21) BR 11 2020 015069-0 A2	Código 6.23 - Exigência preliminar - pedidos com buscas realizadas por outros Escritórios de Patentes (22) 01/04/2019 (51) A01D 41/12 (2006.01) (71) AGCO INTERNATIONAL GMBH (CH)
(21) BR 11 2020 016423-2 A2	Código 6.23 - Exigência preliminar - pedidos com buscas realizadas por outros Escritórios de Patentes (22) 15/03/2019 (51) A01M 23/16 (2006.01), A01M 23/38 (2006.01), A01M 23/00 (2006.01), A01M 23/02 (2006.01), G08B 21/22 (2006.01) (71) WOODSTREAM CORPORATION (US)
(21) BR 11 2020 016640-5 A2	Código 6.23 - Exigência preliminar - pedidos com buscas realizadas por outros Escritórios de Patentes (22) 05/03/2019

	(51) A01K 67/033 (2006.01), A01K 63/02 (2006.01) (71) BIO-BEE SDE ELIYAHU LTD. (IL)
(21) BR 11 2020 017469-6 A2	Código 6.23 - Exigência preliminar - pedidos com buscas realizadas por outros Escritórios de Patentes (22) 02/03/2019 (51) A01C 5/06 (2006.01) (71) PRECISION PLANTING LLC (US)
(21) BR 11 2020 017937-0 A2	Código 6.23 - Exigência preliminar - pedidos com buscas realizadas por outros Escritórios de Patentes (22) 13/03/2019 (51) A01C 1/02 (2006.01), B07C 5/342 (2006.01) (71) MONSANTO TECHNOLOGY LLC (US)
(21) BR 11 2020 018175-7 A2	Código 6.23 - Exigência preliminar - pedidos com buscas realizadas por outros Escritórios de Patentes (22) 07/03/2019 (51) F25B 15/00 (2006.01), C02F 1/04 (2023.01), F25B 30/04 (2006.01), F25B 35/04 (2006.01), F25B 37/00 (2006.01) (71) ENERSION INC. (CA)
(21) BR 11 2020 018253-2 A2	Código 6.23 - Exigência preliminar - pedidos com buscas realizadas por outros Escritórios de Patentes (22) 05/03/2019 (51) F16H 48/34 (2012.01) (71) EATON INTELLIGENT POWER LIMITED (IE)
(21) BR 11 2020 018273-7 A2	Código 6.23 - Exigência preliminar - pedidos com buscas realizadas por outros Escritórios de Patentes (22) 20/02/2019 (51) B63H 25/46 (2006.01), B63H 11/08 (2006.01), B64D 33/04 (2006.01), F02K 1/00 (2006.01) (71) VLADIMIR EVGENIEVICH IVANOV (RU)
(21) BR 11 2020 018344-0 A2	Código 6.23 - Exigência preliminar - pedidos com buscas realizadas por outros Escritórios de Patentes (22) 15/03/2019 (51) F26B 21/02 (2006.01), F26B 15/12 (2006.01), F26B 15/04 (2006.01) (71) GRENZEBACH BSH GMBH (DE)
(21) BR 11 2020 018587-6 A2	Código 6.23 - Exigência preliminar - pedidos com buscas realizadas por outros Escritórios de Patentes



	(22) 18/03/2019 (51) F02B 43/10 (2006.01), F02M 25/12 (2006.01), F02B 37/00 (2006.01), F02M 25/00 (2006.01), F02D 19/06 (2006.01) (71) FUELSAVE GMBH (DE)
(21) BR 11 2020 018606-6 A2	Código 6.23 - Exigência preliminar - pedidos com buscas realizadas por outros Escritórios de Patentes (22) 05/03/2019 (51) F16H 7/08 (2006.01), F16H 7/12 (2006.01) (71) GATES CORPORATION (US)
(21) BR 11 2020 018847-6 A2	Código 6.23 - Exigência preliminar - pedidos com buscas realizadas por outros Escritórios de Patentes (22) 22/03/2019 (51) B62D 63/02 (2006.01), B60P 3/42 (2006.01) (71) SCANIA CV AB (SE)
(21) BR 11 2020 018859-0 A2	Código 6.23 - Exigência preliminar - pedidos com buscas realizadas por outros Escritórios de Patentes (22) 28/02/2019 (51) F03B 3/18 (2006.01), F03B 11/00 (2006.01), F03B 3/12 (2006.01) (71) VOITH PATENT GMBH (DE)
(21) BR 11 2020 018874-3 A2	Código 6.23 - Exigência preliminar - pedidos com buscas realizadas por outros Escritórios de Patentes (22) 15/03/2019 (51) B23B 31/12 (2006.01), B25D 17/08 (2006.01) (71) BOSCH POWER TOOLS (CHINA) CO., LTD., (CN)
(21) BR 11 2020 018898-0 A2	Código 6.23 - Exigência preliminar - pedidos com buscas realizadas por outros Escritórios de Patentes (22) 28/03/2019 (51) B21F 27/02 (2006.01), B21F 27/06 (2006.01), E04C 5/04 (2006.01), B21F 27/00 (2006.01), E02B 3/12 (2006.01), E01F 7/04 (2006.01) (71) OFFICINE MACCAFERRI S.P.A. (IT)
(21) BR 11 2020 018938-3 A2	Código 6.23 - Exigência preliminar - pedidos com buscas realizadas por outros Escritórios de Patentes (22) 22/03/2019 (51) B21C 51/00 (2006.01), G06K 19/06 (2006.01) (71) AUSTRIA METALL GMBH (AT)
(21) BR 11 2020 018976-6 A2	Código 6.23 - Exigência preliminar - pedidos com buscas realizadas por outros

	Escritórios de Patentes (22) 03/04/2019 (51) B66B 7/12 (2006.01) (71) BRIDON INTERNATIONAL LIMITED (GB)
(21) BR 11 2020 019031-4 A2	Código 6.23 - Exigência preliminar - pedidos com buscas realizadas por outros Escritórios de Patentes (22) 20/03/2019 (51) B64C 39/02 (2023.01), G05D 1/00 (2006.01) (71) SKYX LTD. (IL)
(21) BR 11 2021 007483-0 A2	Código 6.23 - Exigência preliminar - pedidos com buscas realizadas por outros Escritórios de Patentes (22) 06/03/2020 (51) A61L 27/36 (2006.01), A61L 27/38 (2006.01) (71) TELEA BIOTECH S.R.L. (IT)
(21) BR 11 2021 007573-9 A2	Código 6.23 - Exigência preliminar - pedidos com buscas realizadas por outros Escritórios de Patentes (22) 04/12/2019 (51) D04H 3/073 (2012.01), D04H 3/03 (2012.01), B01D 39/18 (2006.01) (71) LENZING AKTIENGESELLSCHAFT (AT)
(21) BR 11 2021 007831-2 A2	Código 6.23 - Exigência preliminar - pedidos com buscas realizadas por outros Escritórios de Patentes (22) 04/12/2019 (51) D04H 3/013 (2012.01) (71) LENZING AKTIENGESELLSCHAFT (AT)
(21) BR 11 2021 007859-2 A2	Código 6.23 - Exigência preliminar - pedidos com buscas realizadas por outros Escritórios de Patentes (22) 24/10/2019 (51) D21B 1/02 (2006.01), D21B 1/06 (2006.01), D21B 1/36 (2006.01), D21C 3/22 (2006.01), D21C 9/18 (2006.01), D21H 11/02 (2006.01), D21H 11/08 (2006.01) (71) IFG TECHNOLOGIES, LLC (US)
(21) BR 11 2021 008307-3 A2	Código 6.23 - Exigência preliminar - pedidos com buscas realizadas por outros Escritórios de Patentes (22) 21/11/2019 (51) D21C 7/12 (2006.01) (71) ANDRITZ OY (FI)

(21) BR 11 2021 008317-0 A2	Código 6.23 - Exigência preliminar - pedidos com buscas realizadas por outros Escritórios de Patentes (22) 30/10/2019 (51) H01R 4/48 (2006.01) (71) BALS ELEKTROTECHNIK GMBH & CO. KG (DE)
(21) BR 11 2021 008372-3 A2	Código 6.23 - Exigência preliminar - pedidos com buscas realizadas por outros Escritórios de Patentes (22) 17/10/2019 (51) B60T 8/34 (2006.01), B60T 8/36 (2006.01) (71) KNORR-BREMSE SYSTEME FUER NUTZFAHRZEUGE GMBH (DE)
(21) BR 11 2021 008373-1 A2	Código 6.23 - Exigência preliminar - pedidos com buscas realizadas por outros Escritórios de Patentes (22) 18/10/2019 (51) G07F 13/06 (2006.01), A47J 31/44 (2006.01), G07F 9/02 (2006.01) (71) EVOCA S.P.A. (IT)
(21) BR 11 2021 008760-5 A2	Código 6.23 - Exigência preliminar - pedidos com buscas realizadas por outros Escritórios de Patentes (22) 21/11/2019 (51) C11D 1/52 (2006.01), C11D 1/825 (2006.01), C11D 1/835 (2006.01), C11D 3/04 (2006.01), C11D 11/00 (2006.01), C23G 1/08 (2006.01), C11D 1/72 (2006.01) (71) ECOLAB USA INC. (US)
(21) BR 11 2021 009097-5 A2	Código 6.23 - Exigência preliminar - pedidos com buscas realizadas por outros Escritórios de Patentes (22) 09/11/2019 (51) D01F 1/04 (2006.01), D01F 1/10 (2006.01), D01F 6/70 (2006.01) (71) THE LYCRA COMPANY UK LIMITED (GB)
(21) BR 11 2021 009119-0 A2	Código 6.23 - Exigência preliminar - pedidos com buscas realizadas por outros Escritórios de Patentes (22) 05/12/2019 (51) C11D 11/00 (2006.01), C11D 3/26 (2006.01), C11D 3/00 (2006.01), C11D 3/37 (2006.01) (71) DOW GLOBAL TECHNOLOGIES LLC (US) ; ROHM AND HAAS COMPANY (US)
(21) BR 11 2021 009135-1 A2	Código 6.23 - Exigência preliminar - pedidos com buscas realizadas por outros Escritórios de Patentes (22) 05/12/2019

	(51) C11D 3/30 (2006.01), C11D 3/37 (2006.01) (71) DOW GLOBAL TECHNOLOGIES LLC (US) ; ROHM AND HAAS COMPANY (US)
(21) BR 11 2021 009458-0 A2	Código 6.23 - Exigência preliminar - pedidos com buscas realizadas por outros Escritórios de Patentes (22) 20/11/2019 (51) D01D 5/22 (2006.01), D01D 5/30 (2006.01), D01F 8/06 (2006.01), D01D 5/12 (2006.01) (71) DOW GLOBAL TECHNOLOGIES LLC (US)
(21) BR 11 2021 009583-7 A2	Código 6.23 - Exigência preliminar - pedidos com buscas realizadas por outros Escritórios de Patentes (22) 25/11/2019 (51) C11D 1/90 (2006.01), A01N 37/44 (2006.01), C07C 237/06 (2006.01), C08K 5/19 (2006.01), C11D 3/48 (2006.01) (71) SURFACTGREEN (FR)
(21) BR 11 2021 009694-9 A2	Código 6.23 - Exigência preliminar - pedidos com buscas realizadas por outros Escritórios de Patentes (22) 20/11/2019 (51) D04H 1/4291 (2012.01), D04H 3/007 (2012.01) (71) DOW GLOBAL TECHNOLOGIES LLC (US)
(21) BR 11 2021 009711-2 A2	Código 6.23 - Exigência preliminar - pedidos com buscas realizadas por outros Escritórios de Patentes (22) 20/11/2019 (51) D01D 5/22 (2006.01), D01D 5/30 (2006.01), D01F 8/06 (2006.01) (71) DOW GLOBAL TECHNOLOGIES LLC (US)
(21) BR 11 2021 009794-5 A2	Código 6.23 - Exigência preliminar - pedidos com buscas realizadas por outros Escritórios de Patentes (22) 21/11/2019 (51) C11B 1/02 (2006.01), C11B 1/04 (2006.01) (71) ALFA LAVAL CORPORATE AB (SE)
(21) BR 11 2021 010103-9 A2	Código 6.23 - Exigência preliminar - pedidos com buscas realizadas por outros Escritórios de Patentes (22) 25/11/2019 (51) D06M 11/73 (2006.01), D06M 11/76 (2006.01), D06M 15/41 (2006.01), B32B 5/02 (2006.01), B64B 1/58 (2006.01) (71) SCEYE SA (CH)

(21) BR 11 2021 010287-6 A2	<p>Código 6.23 - Exigência preliminar - pedidos com buscas realizadas por outros Escritórios de Patentes</p> <p>(22) 22/11/2019</p> <p>(51) D21F 1/02 (2006.01), D21F 1/64 (2006.01), D21H 11/16 (2006.01), D21H 21/00 (2006.01)</p> <p>(71) SOLENIS TECHNOLOGIES CAYMAN, L.P. (KY)</p>
(21) BR 11 2021 010531-0 A2	<p>Código 6.23 - Exigência preliminar - pedidos com buscas realizadas por outros Escritórios de Patentes</p> <p>(22) 22/11/2019</p> <p>(51) D21H 17/33 (2006.01), C08G 65/08 (2006.01), C08L 71/02 (2006.01), D21C 9/00 (2006.01), D21H 17/46 (2006.01)</p> <p>(71) SOLENIS TECHNOLOGIES CAYMAN, L.P. (KY)</p>
(21) BR 11 2021 010860-2 A2	<p>Código 6.23 - Exigência preliminar - pedidos com buscas realizadas por outros Escritórios de Patentes</p> <p>(22) 05/12/2019</p> <p>(51) D06F 39/02 (2006.01), A47J 31/40 (2006.01), A47J 31/42 (2006.01)</p> <p>(71) SMIICS GMBH (DE)</p>
(21) BR 11 2021 010945-5 A2	<p>Código 6.23 - Exigência preliminar - pedidos com buscas realizadas por outros Escritórios de Patentes</p> <p>(22) 05/12/2019</p> <p>(51) C09K 19/30 (2006.01), C09K 19/04 (2006.01)</p> <p>(71) TRANSITIONS OPTICAL, LTD. (IE)</p>
(21) BR 11 2021 010958-7 A2	<p>Código 6.23 - Exigência preliminar - pedidos com buscas realizadas por outros Escritórios de Patentes</p> <p>(22) 09/12/2019</p> <p>(51) D21H 19/20 (2006.01), B65D 65/42 (2006.01), D21H 19/82 (2006.01), D21H 19/84 (2006.01), D21H 27/10 (2006.01)</p> <p>(71) STORA ENSO OYJ (FI)</p>
(21) BR 11 2021 011064-0 A2	<p>Código 6.23 - Exigência preliminar - pedidos com buscas realizadas por outros Escritórios de Patentes</p> <p>(22) 03/12/2019</p> <p>(51) C11D 3/12 (2006.01), C11D 3/40 (2006.01), C11D 7/20 (2006.01), C11D 17/00 (2006.01), C11D 17/06 (2006.01)</p> <p>(71) HEUBACH HOLDING SWITZERLAND AG (CH)</p>
(21) BR 11 2021 011214-6 A2	<p>Código 6.23 - Exigência preliminar - pedidos com buscas realizadas por outros Escritórios de Patentes</p> <p>(22) 04/12/2019</p>



	(51) C09J 123/14 (2006.01), C08L 23/14 (2006.01), C08L 23/20 (2006.01) (71) BOSTIK SA (FR)
(21) BR 11 2021 012690-2 A2	Código 6.23 - Exigência preliminar - pedidos com buscas realizadas por outros Escritórios de Patentes (22) 30/12/2019 (51) C09D 5/22 (2006.01), C09K 11/77 (2006.01) (71) HENRY GUY STEVENS (GB)
(21) BR 11 2021 013133-7 A2	Código 6.23 - Exigência preliminar - pedidos com buscas realizadas por outros Escritórios de Patentes (22) 06/11/2020 (51) A61L 27/26 (2006.01), A61L 27/44 (2006.01), A61L 27/20 (2006.01), A61F 2/00 (2006.01), C08J 3/12 (2006.01), C08J 3/075 (2006.01) (71) GCS CO., LTD. (KR)
(21) BR 11 2021 013136-1 A2	Código 6.23 - Exigência preliminar - pedidos com buscas realizadas por outros Escritórios de Patentes (22) 06/11/2020 (51) A61L 27/26 (2006.01), A61L 27/54 (2006.01), A61L 27/44 (2006.01), A61L 27/20 (2006.01), A61F 2/00 (2006.01), C08J 3/12 (2006.01), C08J 3/075 (2006.01) (71) GCS CO., LTD. (KR)
(21) BR 11 2021 013181-7 A2	Código 6.23 - Exigência preliminar - pedidos com buscas realizadas por outros Escritórios de Patentes (22) 06/11/2020 (51) A61L 27/26 (2006.01), A61L 27/54 (2006.01), A61L 27/44 (2006.01), A61L 27/20 (2006.01), A61F 2/00 (2006.01), C08J 3/12 (2006.01), C08J 3/075 (2006.01) (71) GCS CO., LTD. (KR)
(21) BR 11 2021 013705-0 A2	Código 6.23 - Exigência preliminar - pedidos com buscas realizadas por outros Escritórios de Patentes (22) 14/01/2020 (51) A61K 8/02 (2006.01), A61K 8/14 (2006.01), A61K 8/19 (2006.01), A61K 8/22 (2006.01), A61K 8/38 (2006.01), A61K 8/73 (2006.01), A61K 8/9794 (2017.01), A61Q 3/00 (2006.01), A61Q 11/00 (2006.01), A61Q 19/00 (2006.01) (71) DOMINIKA TOMPA MAJCEN (SI)
(21) BR 11 2021 016186-4 A2	Código 6.23 - Exigência preliminar - pedidos com buscas realizadas por outros Escritórios de Patentes (22) 18/02/2020

	(51) A61K 8/31 (2006.01), A61K 8/58 (2006.01), A61K 8/25 (2006.01), A61K 8/81 (2006.01), A61K 8/894 (2006.01), A61Q 1/02 (2006.01), A61Q 19/00 (2006.01) (71) L'OREAL (FR)
(21) BR 11 2021 016195-3 A2	Código 6.23 - Exigência preliminar - pedidos com buscas realizadas por outros Escritórios de Patentes (22) 09/04/2020 (51) B29B 9/06 (2006.01), B65G 53/00 (2006.01) (71) EREMA ENGINEERING RECYCLING MASCHINEN UND ANLAGEN GESELLSCHAFT M.B.H (AT)
(21) BR 11 2021 017847-3 A2	Código 6.23 - Exigência preliminar - pedidos com buscas realizadas por outros Escritórios de Patentes (22) 27/05/2020 (51) A01N 25/12 (2006.01), A01N 25/14 (2006.01), A01P 5/00 (2006.01), A01N 43/90 (2006.01) (71) MMAG CO., LTD. (JP)
(21) BR 11 2021 018711-1 A2	Código 6.23 - Exigência preliminar - pedidos com buscas realizadas por outros Escritórios de Patentes (22) 02/04/2020 (51) A61Q 5/12 (2006.01), A61K 8/31 (2006.01), A61K 8/892 (2006.01), A61K 8/891 (2006.01), A61K 8/58 (2006.01) (71) L'OREAL (FR)
(21) BR 11 2021 019043-0 A2	Código 6.23 - Exigência preliminar - pedidos com buscas realizadas por outros Escritórios de Patentes (22) 28/05/2020 (51) A01N 27/00 (2006.01), A01N 31/02 (2006.01), A01N 35/02 (2006.01), A01N 37/02 (2006.01), A01N 37/10 (2006.01), A01N 43/08 (2006.01), A01N 43/20 (2006.01), A01N 65/22 (2009.01), A01N 65/44 (2009.01), A01P 17/00 (2006.01) (71) FIRMENICH SA (CH)
(21) BR 11 2021 019281-6 A2	Código 6.23 - Exigência preliminar - pedidos com buscas realizadas por outros Escritórios de Patentes (22) 29/05/2020 (51) A01N 31/02 (2006.01), A01N 37/02 (2006.01), A01N 43/30 (2006.01), C07C 35/32 (2006.01), C07C 69/04 (2006.01), C07D 305/14 (2006.01), C07D 319/08 (2006.01), A01P 17/00 (2006.01) (71) FIRMENICH SA (CH)
(21) BR 11 2021 020359-1 A2	Código 6.23 - Exigência preliminar - pedidos com buscas realizadas por outros

	Escritórios de Patentes (22) 08/04/2020 (51) A61K 36/539 (2006.01), A61K 9/107 (2006.01), A61P 35/00 (2006.01) (71) BEIJING WEHAND-BIO PHARMACEUTICAL CO., LTD (CN) ; INSTITUTE OF MATERIA MEDICA, CHINESE ACADEMY OF MEDICAL SCIENCE & PEKING UNION MEDICAL COLLEGE (CN)
(21) BR 11 2021 020565-9 A2	Código 6.23 - Exigência preliminar - pedidos com buscas realizadas por outros Escritórios de Patentes (22) 29/05/2020 (51) A01N 43/60 (2006.01), A01N 43/56 (2006.01), A01N 43/58 (2006.01), A01N 43/707 (2006.01), C07D 401/04 (2006.01), C07D 403/04 (2006.01) (71) BAYER AKTIENGESELLSCHAFT (DE)
(21) BR 11 2021 021024-5 A2	Código 6.23 - Exigência preliminar - pedidos com buscas realizadas por outros Escritórios de Patentes (22) 27/05/2020 (51) A01N 25/28 (2006.01) (71) BASF SE (DE)
(21) BR 11 2021 021028-8 A2	Código 6.23 - Exigência preliminar - pedidos com buscas realizadas por outros Escritórios de Patentes (22) 26/05/2020 (51) C07D 213/75 (2006.01), A01N 43/40 (2006.01) (71) BASF SE (DE)
(21) BR 11 2021 021038-5 A2	Código 6.23 - Exigência preliminar - pedidos com buscas realizadas por outros Escritórios de Patentes (22) 18/05/2020 (51) A01N 47/06 (2006.01), A01N 43/54 (2006.01), A01P 13/00 (2006.01) (71) ISHIHARA SANGYO KAISHA, LTD. (JP)
(21) BR 11 2021 021139-0 A2	Código 6.23 - Exigência preliminar - pedidos com buscas realizadas por outros Escritórios de Patentes (22) 05/06/2020 (51) A01N 37/34 (2006.01), A01N 43/653 (2006.01), A01N 47/04 (2006.01), A01N 47/14 (2006.01), A01N 59/02 (2006.01), A01N 59/16 (2006.01), A01N 59/20 (2006.01), A01P 3/00 (2006.01) (71) UPL CORPORATION LIMITED (MU) ; UPL EUROPE LIMITED (GB)
(21) BR 11 2021 021620-0 A2	Código 6.23 - Exigência preliminar - pedidos com buscas realizadas por outros Escritórios de Patentes (22) 07/05/2020

	(51) A61L 27/34 (2006.01), A61F 2/00 (2006.01), A61F 2/12 (2006.01), B05D 3/02 (2006.01), C08J 7/06 (2006.01), C09D 4/00 (2006.01), C09D 7/63 (2018.01) (71) SEOUL NATIONAL UNIVERSITY R&DB FOUNDATION (KR) ; BS RESEARCH CO., LTD. (KR)
(21) BR 11 2021 021665-0 A2	Código 6.23 - Exigência preliminar - pedidos com buscas realizadas por outros Escritórios de Patentes (22) 01/06/2020 (51) C07D 409/12 (2006.01), A01N 43/653 (2006.01), A01N 43/713 (2006.01), A01N 43/824 (2006.01), A01N 47/40 (2006.01), A01P 13/00 (2006.01), C07D 413/12 (2006.01) (71) NIPPON SODA CO., LTD. (JP)
(21) BR 11 2021 022298-7 A2	Código 6.23 - Exigência preliminar - pedidos com buscas realizadas por outros Escritórios de Patentes (22) 07/05/2020 (51) C08F 36/06 (2006.01), C08F 4/54 (2006.01), C08F 4/639 (2006.01), C08F 6/16 (2006.01), C08F 8/42 (2006.01), C08L 9/00 (2006.01), C08K 3/36 (2006.01), C08K 3/04 (2006.01), B60C 1/00 (2006.01) (71) BRIDGESTONE AMERICAS TIRE OPERATIONS, LLC (US)
(21) BR 11 2021 022346-0 A2	Código 6.23 - Exigência preliminar - pedidos com buscas realizadas por outros Escritórios de Patentes (22) 09/05/2020 (51) C08L 77/06 (2006.01), C08L 77/02 (2006.01), C08K 7/14 (2006.01), C08K 13/04 (2006.01) (71) EVONIK OPERATIONS GMBH (DE)
(21) BR 11 2021 022391-6 A2	Código 6.23 - Exigência preliminar - pedidos com buscas realizadas por outros Escritórios de Patentes (22) 15/05/2020 (51) C08L 23/04 (2006.01), C08L 23/06 (2006.01), C08L 23/08 (2006.01), C08L 23/14 (2006.01), C08L 51/00 (2006.01), C08L 51/06 (2006.01), C09D 123/08 (2006.01) (71) BOREALIS AG (AT)
(21) BR 11 2021 022435-1 A2	Código 6.23 - Exigência preliminar - pedidos com buscas realizadas por outros Escritórios de Patentes (22) 08/05/2020 (51) A01N 25/06 (2006.01), A01N 25/30 (2006.01), A01N 43/56 (2006.01), A01N 37/50 (2006.01), A01N 43/653 (2006.01), A01N 43/76 (2006.01), A01N 43/40 (2006.01), A01N 47/12 (2006.01)

(71) BAYER AKTIENGESELLSCHAFT (DE)

(21) BR 11 2021 022744-0 A2 Código 6.23 - Exigência preliminar - pedidos com buscas realizadas por outros Escritórios de Patentes
 (22) 19/05/2020
 (51) C07D 307/48 (2006.01)
 (71) SHELL INTERNATIONALE RESEARCH MAATSCHAPPIJ B.V. (NL)

(21) BR 11 2021 022863-2 A2 Código 6.23 - Exigência preliminar - pedidos com buscas realizadas por outros Escritórios de Patentes
 (22) 14/05/2020
 (51) A01N 37/42 (2006.01), A01N 37/44 (2006.01), C07C 229/08 (2006.01)
 (71) BEEFLOW CORPORATION (US) ; CONSEJO NACIONAL DE INVESTIGACIONES CIENTIFICAS Y TECNICAS (CONICET) (AR)

(21) BR 11 2021 023535-3 A2 Código 6.23 - Exigência preliminar - pedidos com buscas realizadas por outros Escritórios de Patentes
 (22) 22/05/2020
 (51) C07D 403/04 (2006.01), C07D 401/14 (2006.01), A01N 43/56 (2006.01)
 (71) FMC CORPORATION (US)

(21) BR 11 2021 023621-0 A2 Código 6.23 - Exigência preliminar - pedidos com buscas realizadas por outros Escritórios de Patentes
 (22) 23/05/2020
 (51) A01N 25/22 (2006.01), A01N 25/12 (2006.01), A01N 43/40 (2006.01), A01N 43/56 (2006.01), A01N 37/38 (2006.01), A01N 47/30 (2006.01), A01N 43/707 (2006.01)
 (71) UPL LIMITED. (IN)

(21) BR 11 2021 023895-6 A2 Código 6.23 - Exigência preliminar - pedidos com buscas realizadas por outros Escritórios de Patentes
 (22) 21/05/2020
 (51) C07D 413/10 (2006.01), A01N 43/80 (2006.01), C07D 413/14 (2006.01)
 (71) SYNGENTA CROP PROTECTION AG (CH)

(21) BR 11 2021 023930-8 A2 Código 6.23 - Exigência preliminar - pedidos com buscas realizadas por outros Escritórios de Patentes
 (22) 04/06/2020
 (51) A01N 45/00 (2006.01), A01N 57/20 (2006.01), A01N 59/16 (2006.01), C05B 11/10 (2006.01), C05B 15/00 (2006.01), C05D 9/02 (2006.01), A01P 21/00 (2006.01)
 (71) YARA UK LIMITED (GB)



(21) BR 11 2021 024263-5 A2	<p>Código 6.23 - Exigência preliminar - pedidos com buscas realizadas por outros Escritórios de Patentes</p> <p>(22) 02/06/2020</p> <p>(51) A01P 13/00 (2006.01), A01N 25/00 (2006.01), A01N 25/04 (2006.01), A01N 41/10 (2006.01), A01N 43/80 (2006.01), A01N 43/56 (2006.01), A01N 47/06 (2006.01), A01N 41/00 (2006.01), A01N 43/90 (2006.01), A01N 37/42 (2006.01)</p> <p>(71) BAYER AKTIENGESELLSCHAFT (DE)</p>
(21) BR 11 2021 024415-8 A2	<p>Código 6.23 - Exigência preliminar - pedidos com buscas realizadas por outros Escritórios de Patentes</p> <p>(22) 07/05/2020</p> <p>(51) A01N 25/00 (2006.01), A01N 25/04 (2006.01), A01N 25/08 (2006.01), A01P 21/00 (2006.01), C05G 3/00 (2020.01), C12N 1/32 (2006.01), C12R 1/01 (2006.01), C12N 1/20 (2006.01), C05F 11/08 (2006.01)</p> <p>(71) SYMBORG, SL (ES)</p>
(21) BR 11 2021 024728-9 A2	<p>Código 6.23 - Exigência preliminar - pedidos com buscas realizadas por outros Escritórios de Patentes</p> <p>(22) 05/06/2020</p> <p>(51) A01N 43/653 (2006.01), A01N 43/54 (2006.01), A01N 43/50 (2006.01), A01N 37/34 (2006.01), A01N 25/14 (2006.01), A01P 3/00 (2006.01)</p> <p>(71) AGBIOME, INC. (US)</p>
(21) BR 11 2021 025481-1 A2	<p>Código 6.23 - Exigência preliminar - pedidos com buscas realizadas por outros Escritórios de Patentes</p> <p>(22) 02/06/2020</p> <p>(51) A01N 43/653 (2006.01), A01N 25/12 (2006.01), A01N 59/00 (2006.01), A01N 43/56 (2006.01), A01N 47/24 (2006.01)</p> <p>(71) RHODIA OPERATIONS (FR) ; RHODIA BRASIL SA (BR/SP)</p>
(21) BR 11 2021 025523-0 A2	<p>Código 6.23 - Exigência preliminar - pedidos com buscas realizadas por outros Escritórios de Patentes</p> <p>(22) 02/06/2020</p> <p>(51) A01N 57/20 (2006.01), A01N 47/28 (2006.01), A01N 59/16 (2006.01), A01N 25/00 (2006.01), A01P 13/00 (2006.01)</p> <p>(71) CRODA INTERNATIONAL PLC (GB)</p>
(21) BR 11 2021 026523-6 A2	<p>Código 6.23 - Exigência preliminar - pedidos com buscas realizadas por outros Escritórios de Patentes</p> <p>(22) 31/05/2020</p> <p>(51) A61Q 5/10 (2006.01), A61Q 5/06 (2006.01)</p> <p>(71) L'OREAL (FR)</p>



(21) BR 11 2021 026709-3 A2	Código 6.23 - Exigência preliminar - pedidos com buscas realizadas por outros Escritórios de Patentes (22) 30/06/2020 (51) C08K 3/013 (2018.01), C09C 1/02 (2006.01), C09C 1/30 (2006.01), C09C 1/40 (2006.01), C09D 7/62 (2018.01), C09C 1/42 (2006.01), C09C 3/00 (2006.01), C09C 3/08 (2006.01), C09C 3/10 (2006.01), C09C 3/12 (2006.01) (71) BASF CORPORATION (US)
(21) BR 11 2022 001841-0 A2	Código 6.23 - Exigência preliminar - pedidos com buscas realizadas por outros Escritórios de Patentes (22) 30/07/2020 (51) C08L 95/00 (2006.01), C08K 7/02 (2006.01), C08J 5/00 (2006.01), E01C 11/16 (2006.01) (71) UNIVERSIDAD DE LA FRONTERA (CL)
(21) BR 11 2022 002197-6 A2	Código 6.23 - Exigência preliminar - pedidos com buscas realizadas por outros Escritórios de Patentes (22) 22/05/2020 (51) A01N 63/00 (2020.01), A01N 25/00 (2006.01), A01H 5/00 (2018.01), C12N 1/20 (2006.01), C12N 15/74 (2006.01) (71) NEWLEAF SYMBIOTICS, INC. (US)
(21) BR 11 2022 002201-8 A2	Código 6.23 - Exigência preliminar - pedidos com buscas realizadas por outros Escritórios de Patentes (22) 31/08/2020 (51) C08L 33/08 (2006.01), C08L 33/26 (2006.01), C10L 1/14 (2006.01), C08F 220/10 (2006.01) (71) CLARIANT INTERNATIONAL LTD (CH)
(21) BR 11 2022 002330-8 A2	Código 6.23 - Exigência preliminar - pedidos com buscas realizadas por outros Escritórios de Patentes (22) 07/08/2020 (51) C08L 23/08 (2006.01), C08L 23/10 (2006.01), C08L 23/12 (2006.01), C08K 3/013 (2018.01) (71) PRIME POLYMER CO., LTD. (JP) ; MITSUI CHEMICALS, INC. (JP)
(21) BR 11 2022 002487-8 A2	Código 6.23 - Exigência preliminar - pedidos com buscas realizadas por outros Escritórios de Patentes (22) 10/10/2019 (51) A44B 19/02 (2006.01), A44B 19/40 (2006.01) (71) YKK CORPORATION (JP)
(21) BR 11 2022 003000-2 A2	Código 6.23 - Exigência preliminar - pedidos com buscas realizadas por outros

	Escritórios de Patentes (22) 13/12/2019 (51) C09K 8/04 (2006.01), C09K 8/035 (2006.01), E21B 43/26 (2006.01), E21B 36/00 (2006.01) (71) HALLIBURTON ENERGY SERVICES, INC. (US)
(21) BR 11 2022 003029-0 A2	Código 6.23 - Exigência preliminar - pedidos com buscas realizadas por outros Escritórios de Patentes (22) 26/08/2020 (51) B29B 7/08 (2006.01), B29B 7/00 (2006.01), C08J 3/20 (2006.01), C08L 27/06 (2006.01) (71) DOW GLOBAL TECHNOLOGIES LLC (US)
(21) BR 11 2022 003038-0 A2	Código 6.23 - Exigência preliminar - pedidos com buscas realizadas por outros Escritórios de Patentes (22) 26/08/2020 (51) B29B 7/08 (2006.01), B29B 7/00 (2006.01), C08J 3/20 (2006.01) (71) DOW GLOBAL TECHNOLOGIES LLC (US)
(21) BR 11 2022 003116-5 A2	Código 6.23 - Exigência preliminar - pedidos com buscas realizadas por outros Escritórios de Patentes (22) 26/08/2020 (51) B29B 7/08 (2006.01), B29B 7/00 (2006.01), C08J 3/20 (2006.01) (71) DOW GLOBAL TECHNOLOGIES LLC (US)
(21) BR 11 2022 003124-6 A2	Código 6.23 - Exigência preliminar - pedidos com buscas realizadas por outros Escritórios de Patentes (22) 26/08/2020 (51) B29B 7/08 (2006.01), B29B 7/00 (2006.01), C08J 3/20 (2006.01) (71) DOW GLOBAL TECHNOLOGIES LLC (US)
(21) BR 11 2022 003428-8 A2	Código 6.23 - Exigência preliminar - pedidos com buscas realizadas por outros Escritórios de Patentes (22) 28/08/2019 (51) A61F 13/15 (2006.01), A61F 13/49 (2006.01), A61F 13/514 (2006.01) (71) ESSITY HYGIENE AND HEALTH AKTIEBOLAG (SE)
(21) BR 11 2022 003439-3 A2	Código 6.23 - Exigência preliminar - pedidos com buscas realizadas por outros Escritórios de Patentes (22) 28/08/2019 (51) A61F 13/15 (2006.01), A61F 13/49 (2006.01), A61F 13/514 (2006.01) (71) ESSITY HYGIENE AND HEALTH AKTIEBOLAG (SE)

(21) BR 11 2022 003493-8 A2	Código 6.23 - Exigência preliminar - pedidos com buscas realizadas por outros Escritórios de Patentes (22) 31/08/2020 (51) C08B 1/00 (2006.01), C08B 15/06 (2006.01) (71) INFINITED FIBER COMPANY OY (FI)
<hr/>	
(21) BR 11 2022 003506-3 A2	Código 6.23 - Exigência preliminar - pedidos com buscas realizadas por outros Escritórios de Patentes (22) 21/08/2020 (51) C08L 67/02 (2006.01) (71) DOW GLOBAL TECHNOLOGIES LLC (US)
<hr/>	
(21) BR 11 2022 003608-6 A2	Código 6.23 - Exigência preliminar - pedidos com buscas realizadas por outros Escritórios de Patentes (22) 26/08/2020 (51) B29B 7/08 (2006.01), B29B 7/00 (2006.01), C08J 3/20 (2006.01), C08K 3/04 (2006.01) (71) DOW GLOBAL TECHNOLOGIES LLC (US)
<hr/>	
(21) BR 11 2022 003689-2 A2	Código 6.23 - Exigência preliminar - pedidos com buscas realizadas por outros Escritórios de Patentes (22) 31/08/2020 (51) C08F 122/10 (2006.01), C08F 220/14 (2006.01), A61K 47/32 (2006.01) (71) PAUL DOUGLAS GODFRIN (US)
<hr/>	
(21) BR 11 2022 003795-3 A2	Código 6.23 - Exigência preliminar - pedidos com buscas realizadas por outros Escritórios de Patentes (22) 26/08/2020 (51) C08K 3/22 (2006.01), C08K 5/3435 (2006.01), C08K 5/5425 (2006.01) (71) DOW GLOBAL TECHNOLOGIES LLC (US)
<hr/>	
(21) BR 11 2022 003808-9 A2	Código 6.23 - Exigência preliminar - pedidos com buscas realizadas por outros Escritórios de Patentes (22) 24/08/2020 (51) C08L 23/08 (2006.01), C08L 33/08 (2006.01) (71) DOW GLOBAL TECHNOLOGIES LLC (US)
<hr/>	
(21) BR 11 2022 004222-1 A2	Código 6.23 - Exigência preliminar - pedidos com buscas realizadas por outros Escritórios de Patentes (22) 21/08/2020 (51) C08F 10/02 (2006.01), C08F 4/642 (2006.01), C08F 4/646 (2006.01) (71) BRASKEM AMERICA, INC. (US)

(21) BR 11 2022 004360-0 A2	Código 6.23 - Exigência preliminar - pedidos com buscas realizadas por outros Escritórios de Patentes (22) 15/11/2019 (51) A61B 17/80 (2006.01), A61B 90/00 (2016.01) (71) GASTON ENRIQUE OROMI (UY) ; EMEDICAL SOCIEDAD ANONIMA (UY)
(21) BR 11 2022 004370-8 A2	Código 6.23 - Exigência preliminar - pedidos com buscas realizadas por outros Escritórios de Patentes (22) 19/09/2019 (51) A61F 2/06 (2013.01), A61F 2/00 (2006.01) (71) KARDIOZIS SAS (FR)
(21) BR 11 2022 004566-2 A2	Código 6.23 - Exigência preliminar - pedidos com buscas realizadas por outros Escritórios de Patentes (22) 20/04/2020 (51) C08B 33/00 (2006.01), A61K 9/20 (2006.01) (71) UNGER CONSULTORIA S.S. LTDA (BR/SP) ; THOMAS ALFRED UNGER (BR/SP)
(21) BR 11 2022 005010-0 A2	Código 6.23 - Exigência preliminar - pedidos com buscas realizadas por outros Escritórios de Patentes (22) 26/08/2020 (51) B32B 27/08 (2006.01), B32B 27/18 (2006.01), B32B 27/30 (2006.01), B32B 27/32 (2006.01), C08J 5/18 (2006.01) (71) DOW GLOBAL TECHNOLOGIES LLC (US)
(21) BR 11 2022 006933-2 A2	Código 6.23 - Exigência preliminar - pedidos com buscas realizadas por outros Escritórios de Patentes (22) 21/10/2020 (51) B65D 5/02 (2006.01), B65D 5/06 (2006.01), B65D 5/42 (2006.01), B65D 5/74 (2006.01) (71) SIG TECHNOLOGY AG (CH)
(21) BR 11 2022 006935-9 A2	Código 6.23 - Exigência preliminar - pedidos com buscas realizadas por outros Escritórios de Patentes (22) 06/11/2020 (51) B65G 17/32 (2006.01), B65G 47/38 (2006.01), B65G 47/61 (2006.01), A01K 43/00 (2006.01), B65G 17/00 (2006.01) (71) SANOVO TECHNOLOGY NETHERLANDS B.V. (NL)
(21) BR 11 2022 006965-0 A2	Código 6.23 - Exigência preliminar - pedidos com buscas realizadas por outros Escritórios de Patentes

	(22) 21/10/2020 (51) B65D 5/02 (2006.01), B65D 5/06 (2006.01), B65D 5/42 (2006.01), B65D 5/74 (2006.01) (71) SIG TECHNOLOGY AG (CH)
(21) BR 11 2022 006979-0 A2	Código 6.23 - Exigência preliminar - pedidos com buscas realizadas por outros Escritórios de Patentes (22) 21/10/2020 (51) B65D 5/06 (2006.01), B65D 5/44 (2006.01), B65D 5/74 (2006.01), B65D 65/40 (2006.01) (71) SIG TECHNOLOGY AG (CH)
(21) BR 11 2022 006987-1 A2	Código 6.23 - Exigência preliminar - pedidos com buscas realizadas por outros Escritórios de Patentes (22) 16/10/2020 (51) B65D 41/04 (2006.01), B65D 41/34 (2006.01) (71) CSP TECHNOLOGIES, INC. (US)
(21) BR 11 2022 006990-1 A2	Código 6.23 - Exigência preliminar - pedidos com buscas realizadas por outros Escritórios de Patentes (22) 16/10/2020 (51) A24F 40/95 (2020.01) (71) PHILIP MORRIS PRODUCTS S.A. (CH)
(21) BR 11 2022 007012-8 A2	Código 6.23 - Exigência preliminar - pedidos com buscas realizadas por outros Escritórios de Patentes (22) 16/10/2020 (51) A24F 40/95 (2020.01), A24F 40/20 (2020.01), A24F 15/18 (2006.01) (71) PHILIP MORRIS PRODUCTS S.A. (CH)
(21) BR 11 2022 007022-5 A2	Código 6.23 - Exigência preliminar - pedidos com buscas realizadas por outros Escritórios de Patentes (22) 09/10/2020 (51) B67D 1/08 (2006.01), F25D 31/00 (2006.01), A47J 31/44 (2006.01) (71) FRANKE KAFFEEMASCHINEN AG (CH)
(21) BR 11 2022 007133-7 A2	Código 6.23 - Exigência preliminar - pedidos com buscas realizadas por outros Escritórios de Patentes (22) 09/10/2020 (51) B41J 11/00 (2006.01), B41J 3/407 (2006.01), B41J 3/60 (2006.01) (71) DOVER EUROPE SÀRL (CH)
(21) BR 11 2022 007141-8 A2	Código 6.23 - Exigência preliminar - pedidos com buscas realizadas por outros

	Escritórios de Patentes (22) 09/10/2020 (51) B41J 11/00 (2006.01), B41J 15/04 (2006.01), B41J 3/407 (2006.01) (71) DOVER EUROPE SÀRL (CH)
(21) BR 11 2022 007142-6 A2	Código 6.23 - Exigência preliminar - pedidos com buscas realizadas por outros Escritórios de Patentes (22) 16/10/2020 (51) F16L 33/01 (2006.01), F16L 33/00 (2006.01), F16L 11/08 (2006.01), F16L 23/18 (2006.01) (71) TECHNIP N-POWER (FR)
(21) BR 11 2022 007189-2 A2	Código 6.23 - Exigência preliminar - pedidos com buscas realizadas por outros Escritórios de Patentes (22) 24/09/2020 (51) B65H 35/00 (2006.01), B26D 5/00 (2006.01), B26D 3/00 (2006.01), B29D 30/06 (2006.01), B26D 7/01 (2006.01), B29D 30/46 (2006.01) (71) VMI HOLLAND B.V. (NL)
(21) BR 11 2022 007191-4 A2	Código 6.23 - Exigência preliminar - pedidos com buscas realizadas por outros Escritórios de Patentes (22) 13/10/2020 (51) B65D 41/34 (2006.01), B29C 33/00 (2006.01), B29C 43/36 (2006.01), B29C 43/42 (2006.01), B29C 45/00 (2006.01), B29C 45/33 (2006.01), B29C 45/44 (2006.01), B65D 55/16 (2006.01) (71) SACMI COOPERATIVA MECCANICI IMOLA SOCIETA' COOPERATIVA (IT)
(21) BR 11 2022 007255-4 A2	Código 6.23 - Exigência preliminar - pedidos com buscas realizadas por outros Escritórios de Patentes (22) 15/10/2020 (51) B65D 5/54 (2006.01), B65D 5/02 (2006.01) (71) WESTROCK SHARED SERVICES, LLC (US)
(21) BR 11 2022 007261-9 A2	Código 6.23 - Exigência preliminar - pedidos com buscas realizadas por outros Escritórios de Patentes (22) 26/10/2020 (51) F16L 55/165 (2006.01), B29C 55/30 (2006.01), B29C 63/34 (2006.01), B32B 1/08 (2006.01), F16L 58/10 (2006.01), F16L 9/147 (2006.01), F16L 11/04 (2006.01) (71) FLOWLINING LIMITED (GB)
(21) BR 11 2022 007262-7 A2	Código 6.23 - Exigência preliminar - pedidos com buscas realizadas por outros

	<p>Escritórios de Patentes (22) 14/10/2020 (51) A24F 40/40 (2020.01) (71) PHILIP MORRIS PRODUCTS S.A. (CH)</p>
(21) BR 11 2022 007278-3 A2	<p>Código 6.23 - Exigência preliminar - pedidos com buscas realizadas por outros Escritórios de Patentes (22) 30/09/2020 (51) A24F 40/42 (2020.01) (71) NICOVENTURES TRADING LIMITED (GB)</p>
(21) BR 11 2022 007357-7 A2	<p>Código 6.23 - Exigência preliminar - pedidos com buscas realizadas por outros Escritórios de Patentes (22) 20/10/2020 (51) B65B 35/56 (2006.01), B65B 35/50 (2006.01), B65G 47/30 (2006.01), B65G 57/11 (2006.01) (71) GRAPHIC PACKAGING INTERNATIONAL, LLC (US)</p>
(21) BR 11 2022 007405-0 A2	<p>Código 6.23 - Exigência preliminar - pedidos com buscas realizadas por outros Escritórios de Patentes (22) 16/10/2020 (51) B65D 71/18 (2006.01), B65D 71/20 (2006.01), B65D 71/32 (2006.01), B65D 71/34 (2006.01), B65D 71/14 (2006.01) (71) WESTROCK PACKAGING SYSTEMS, LLC (US)</p>
(21) BR 11 2022 007418-2 A2	<p>Código 6.23 - Exigência preliminar - pedidos com buscas realizadas por outros Escritórios de Patentes (22) 14/10/2020 (51) B65D 85/804 (2006.01) (71) GOGLIO S.P.A. (IT)</p>
(21) BR 11 2022 007424-7 A2	<p>Código 6.23 - Exigência preliminar - pedidos com buscas realizadas por outros Escritórios de Patentes (22) 13/12/2019 (51) D04H 1/26 (2012.01), D04H 1/28 (2012.01), D04H 1/425 (2012.01), D04H 1/4258 (2012.01), D04H 1/46 (2012.01), D04H 5/03 (2012.01), A24D 1/02 (2006.01) (71) DELFORTGROUP AG (AT)</p>
(21) BR 11 2022 007496-4 A2	<p>Código 6.23 - Exigência preliminar - pedidos com buscas realizadas por outros Escritórios de Patentes (22) 24/09/2020 (51) B67D 7/02 (2010.01), B60H 1/00 (2006.01), B67D 7/04 (2010.01), B67D</p>



	7/06 (2010.01), B67D 7/34 (2010.01), B67D 7/42 (2010.01), F25B 45/00 (2006.01) (71) DÜRR SOMAC GMBH (DE)
(21) BR 11 2022 007684-3 A2	Código 6.23 - Exigência preliminar - pedidos com buscas realizadas por outros Escritórios de Patentes (22) 05/11/2020 (51) B65G 21/12 (2006.01), B65G 41/00 (2006.01), B65G 47/51 (2006.01), B65G 65/00 (2006.01), B65G 15/12 (2006.01) (71) KHS GMBH (DE)
(21) BR 11 2022 007696-7 A2	Código 6.23 - Exigência preliminar - pedidos com buscas realizadas por outros Escritórios de Patentes (22) 21/10/2020 (51) B65D 5/02 (2006.01), B65D 5/40 (2006.01), B65D 85/72 (2006.01) (71) SIG TECHNOLOGY AG (CH)
(21) BR 11 2022 007767-0 A2	Código 6.23 - Exigência preliminar - pedidos com buscas realizadas por outros Escritórios de Patentes (22) 22/12/2020 (51) A24F 40/465 (2020.01), A24F 40/70 (2020.01), A24C 5/34 (2006.01) (71) PHILIP MORRIS PRODUCTS S.A. (CH)
(21) BR 11 2022 007775-0 A2	Código 6.23 - Exigência preliminar - pedidos com buscas realizadas por outros Escritórios de Patentes (22) 16/10/2020 (51) B41F 27/10 (2006.01), B41F 27/02 (2006.01), B41F 5/24 (2006.01) (71) SANDON GLOBAL ENGRAVING TECHNOLOGY LIMITED (GB)
(21) BR 11 2022 007789-0 A2	Código 6.23 - Exigência preliminar - pedidos com buscas realizadas por outros Escritórios de Patentes (22) 19/11/2020 (51) B65D 5/00 (2006.01), B65D 5/02 (2006.01), B65D 5/42 (2006.01) (71) GRAPHIC PACKAGING INTERNATIONAL, LLC (US)
(21) BR 11 2022 007804-8 A2	Código 6.23 - Exigência preliminar - pedidos com buscas realizadas por outros Escritórios de Patentes (22) 27/10/2020 (51) F16L 33/01 (2006.01) (71) BAKER HUGHES ENERGY TECHNOLOGY UK LIMITED (GB)
(21) BR 11 2022 007858-7 A2	Código 6.23 - Exigência preliminar - pedidos com buscas realizadas por outros Escritórios de Patentes

	(22) 13/11/2020 (51) F16J 15/34 (2006.01), F16L 27/08 (2006.01), F16L 27/12 (2006.01) (71) KADANT JOHNSON LLC (US)
(21) BR 11 2022 007862-5 A2	Código 6.23 - Exigência preliminar - pedidos com buscas realizadas por outros Escritórios de Patentes (22) 23/10/2020 (51) A24F 40/50 (2020.01), A24F 40/90 (2020.01), H02J 7/00 (2006.01) (71) NICOVENTURES TRADING LIMITED (GB)
(21) BR 11 2022 007871-4 A2	Código 6.23 - Exigência preliminar - pedidos com buscas realizadas por outros Escritórios de Patentes (22) 21/10/2020 (51) F16B 7/18 (2006.01), F16B 7/04 (2006.01), F24S 30/425 (2018.01), H02S 20/32 (2014.01), F16B 5/12 (2006.01) (71) SOLTEC INNOVATIONS, S.L. (ES)
(21) BR 11 2022 008015-8 A2	Código 6.23 - Exigência preliminar - pedidos com buscas realizadas por outros Escritórios de Patentes (22) 02/12/2020 (51) A24F 1/30 (2006.01) (71) PHILIP MORRIS PRODUCTS S.A. (CH)
(21) BR 11 2022 008071-9 A2	Código 6.23 - Exigência preliminar - pedidos com buscas realizadas por outros Escritórios de Patentes (22) 28/10/2020 (51) A61G 10/02 (2006.01), A61B 5/16 (2006.01) (71) AVIV SCIENTIFIC LTD (IL)
(21) BR 11 2022 008072-7 A2	Código 6.23 - Exigência preliminar - pedidos com buscas realizadas por outros Escritórios de Patentes (22) 21/10/2020 (51) A61J 1/20 (2006.01) (71) NACATUR INTERNATIONAL IMPORT EXPORT S.R.L. (IT)
(21) BR 11 2022 008114-6 A2	Código 6.23 - Exigência preliminar - pedidos com buscas realizadas por outros Escritórios de Patentes (22) 29/10/2020 (51) A24F 40/465 (2020.01), H05B 6/10 (2006.01) (71) PHILIP MORRIS PRODUCTS S.A. (CH)
(21) BR 11 2022 012982-3 A2	Código 6.23 - Exigência preliminar - pedidos com buscas realizadas por outros Escritórios de Patentes

(22) 31/12/2019

(51) C09K 8/565 (2006.01), C09K 8/584 (2006.01)

(71) TOTALENERGIES ONETECH (FR)

(21) BR 11 2023 003430-2 A2

Código 6.23 - Exigência preliminar - pedidos com buscas realizadas por outros Escritórios de Patentes

(22) 27/08/2020

(51) B32B 27/30 (2006.01)

(71) DOW GLOBAL TECHNOLOGIES LLC (US) ; ROHM AND HAAS COMPANY (US)

(21) BR 12 2022 017483-3 A2

Código 6.23 - Exigência preliminar - pedidos com buscas realizadas por outros Escritórios de Patentes

(22) 31/08/2019

(51) E04B 1/62 (2006.01), E04B 1/76 (2006.01), B32B 27/30 (2006.01)

(71) TECHSTYLE MATERIALS, INC. (US)



Código Ciência de Parecer

Código 7.1 - Conhecimento de Parecer Técnico

Suspensa o andamento do pedido para que o depositante se manifeste, no prazo de 90 (noventa) dias desta data, quanto ao contido no parecer técnico. O parecer pode ser obtido através do endereço eletrônico www.inpi.gov.br - No Acesso rápido – Faça uma busca - Patente. Para acessar, cadastre-se no Portal do INPI e use login e senha. A não manifestação ou a manifestação considerada improcedente acarretará a manutenção do posicionamento técnico anterior.

(21) BR 10 2016 027092-8 A2	Código 7.1 - Conhecimento de Parecer Técnico (22) 18/11/2016 (71) UNIVERSIDADE FEDERAL DO PARÁ (BR/PA)
(21) BR 10 2017 000549-6 A2	Código 7.1 - Conhecimento de Parecer Técnico (22) 10/01/2017 (71) ROHR MÁQUINAS LTDA - ME (BR/SC)
(21) BR 10 2017 015268-5 A2	Código 7.1 - Conhecimento de Parecer Técnico (22) 17/07/2017 (71) FUNDAÇÃO UNIVERSIDADE REGIONAL DE BLUMENAU (BR/SC) ; INSTITUTO FEDERAL DE EDUCAÇÃO CIÊNCIA E TECNOLOGIA CATARINENSE (BR/SC)
(21) BR 10 2017 021884-8 A2	Código 7.1 - Conhecimento de Parecer Técnico (22) 10/10/2017 (71) ALEIXO DE MATOS SILVA (BR/SP)
(21) BR 10 2018 004453-2 A2	Código 7.1 - Conhecimento de Parecer Técnico (22) 06/03/2018 (71) MARCUS AUGUSTO RIGO (BR/RS)
(21) BR 10 2018 013956-8 A2	Código 7.1 - Conhecimento de Parecer Técnico (22) 09/07/2018 (71) UENF UNIVERSIDADE ESTADUAL DO NORTE FLUMINENSE DARCY RIBEIRO (BR/RJ)
(21) BR 10 2018 014651-3 A2	Código 7.1 - Conhecimento de Parecer Técnico (22) 18/07/2018 (71) UNIVERSIDADE FEDERAL DE CAMPINA GRANDE - PB (BR/PB)



(21) BR 10 2018 014979-2 A2	Código 7.1 - Conhecimento de Parecer Técnico (22) 23/07/2018 (71) UNIVERSIDADE DO ESTADO DO PARA (BR/PA)
(21) BR 10 2018 015366-8 A2	Código 7.1 - Conhecimento de Parecer Técnico (22) 27/07/2018 (71) UNIVERSIDADE FEDERAL DE CAMPINA GRANDE - PB (BR/PB)
(21) BR 10 2018 069191-0 A2	Código 7.1 - Conhecimento de Parecer Técnico (22) 20/09/2018 (71) PLP - PRODUTOS PARA LINHAS PREFORMADOS LTDA. (BR/SP)
(21) BR 10 2018 071059-1 A2	Código 7.1 - Conhecimento de Parecer Técnico (22) 11/10/2018 (71) LANXESS DEUTSCHLAND GMBH (DE)
(21) BR 10 2018 074154-3 A2	Código 7.1 - Conhecimento de Parecer Técnico (22) 23/11/2018 (71) LANXESS DEUTSCHLAND GMBH (DE)
(21) BR 10 2018 075749-0 A2	Código 7.1 - Conhecimento de Parecer Técnico (22) 11/12/2018 (71) DOW GLOBAL TECHNOLOGIES LLC (US) ; ROHM AND HAAS COMPANY (US) ; THE REGENTS OF THE UNIVERSITY OF CALIFORNIA (US)
(21) BR 10 2019 002845-9 A2	Código 7.1 - Conhecimento de Parecer Técnico (22) 12/02/2019 (71) ALEXEI RIOS NICOLINI (BR/SP) ; CHRISTIAN SALESSI WENDE (BR/SP)
(21) BR 10 2019 004280-0 A2	Código 7.1 - Conhecimento de Parecer Técnico (22) 01/03/2019 (71) INSTITUTO FEDERAL DE EDUCAÇÃO, CIÊNCIA E TECNOLOGIA DE GOIÁS (BR/GO) ; INDÚSTRIAS REUNIDAS COLOMBO LTDA (BR/SP)
(21) BR 10 2019 005943-5 A2	Código 7.1 - Conhecimento de Parecer Técnico (22) 26/03/2019 (71) LUCIMAR NATAL JAEZINSKI (BR/SC)
(21) BR 10 2019 006455-2 A2	Código 7.1 - Conhecimento de Parecer Técnico (22) 29/03/2019 (71) GERSON TON DATO (BR/SP)

(21) BR 10 2019 007431-0 A2	Código 7.1 - Conhecimento de Parecer Técnico (22) 11/04/2019 (71) SAULO GOMES NOGUEIRA (BR/MG)
(21) BR 10 2019 008113-9 A2	Código 7.1 - Conhecimento de Parecer Técnico (22) 22/04/2019 (71) ALBER FLEX INDUSTRIA DE MOVEIS LTDA (BR/SP)
(21) BR 10 2019 009206-8 A2	Código 7.1 - Conhecimento de Parecer Técnico (22) 06/05/2019 (71) UNIVERSIDADE FEDERAL DE UBERLÂNDIA (BR/MG)
(21) BR 10 2019 009453-2 A2	Código 7.1 - Conhecimento de Parecer Técnico (22) 08/05/2019 (71) MELQUISEDEC FRANCISQUINI (BR/SP)
(21) BR 10 2019 010072-9 A8	Código 7.1 - Conhecimento de Parecer Técnico (22) 17/05/2019 (71) ECOLETAS AMBIENTAL INDÚSTRIA COMÉRCIO E SERVIÇOS LTDA (BR/CE)
(21) BR 10 2019 016537-5 A2	Código 7.1 - Conhecimento de Parecer Técnico (22) 09/08/2019 (71) CROMPTON TECHNOLOGY GROUP LIMITED (GB)
(21) BR 10 2019 017638-5 A8	Código 7.1 - Conhecimento de Parecer Técnico (22) 23/08/2019 (71) UNIVERSIDADE FEDERAL DO PARÁ (BR/PA)
(21) BR 10 2019 017991-0 A2	Código 7.1 - Conhecimento de Parecer Técnico (22) 29/08/2019 (71) INSTITUTO NACIONAL DE TECNOLOGIA (BR/RJ) ; CENTRO DE TECNOLOGIA MINERAL - CETEM (BR/RJ) ; FUNDAÇÃO CENTRO UNIVERSITÁRIO ESTADUAL DA ZONA OESTE - UEZO (BR/RJ)
(21) BR 10 2019 020669-1 A2	Código 7.1 - Conhecimento de Parecer Técnico (22) 01/10/2019 (71) UNIVERSIDADE FEDERAL DE PELOTAS (BR/RS)
(21) BR 10 2021 014714-8 A2	Código 7.1 - Conhecimento de Parecer Técnico (22) 27/07/2021



	(71) INSTITUTO FEDERAL DE EDUCACAO CIENCIA E TECNOLOGIA DO TOCANTINS (BR/TO)
(21) BR 10 2022 018437-2 A2	Código 7.1 - Conhecimento de Parecer Técnico (22) 14/09/2022 (71) TAKEMOTO YUSHI KABUSHIKI KAISHA (JP)
(21) BR 11 2015 011179-3 A8	Código 7.1 - Conhecimento de Parecer Técnico (22) 24/05/2013 (71) WOCKHARDT LIMITED (IN)
(21) BR 11 2016 017842-4 A2	Código 7.1 - Conhecimento de Parecer Técnico (22) 02/02/2015 (71) MITSUBISHI ELECTRIC CORPORATION (JP)
(21) BR 11 2016 029316-9 A2	Código 7.1 - Conhecimento de Parecer Técnico (22) 31/03/2015 (71) CHUGAI SEIYAKU KABUSHIKI KAISHA (JP)
(21) BR 11 2017 015204-5 A8	Código 7.1 - Conhecimento de Parecer Técnico (22) 01/02/2016 (71) UNIVERSITÉ DE MONTPELLIER (FR) ; CENTRE NATIONAL DE LA RECHERCHE SCIENTIFIQUE (CNRS) (FR)
(21) BR 11 2017 016300-4 A2	Código 7.1 - Conhecimento de Parecer Técnico (22) 30/01/2015 (71) HUAWEI TECHNOLOGIES CO., LTD. (CN)
(21) BR 11 2017 018728-0 A2	Código 7.1 - Conhecimento de Parecer Técnico (22) 03/03/2016 (71) FONDAZIONE TELETHON (IT)
(21) BR 11 2017 018900-3 A2	Código 7.1 - Conhecimento de Parecer Técnico (22) 01/03/2016 (71) STORA ENSO OYJ (FI)
(21) BR 11 2017 020285-9 A2	Código 7.1 - Conhecimento de Parecer Técnico (22) 24/03/2016 (71) CARGILL, INCORPORATED (US)
(21) BR 11 2017 022249-3 A2	Código 7.1 - Conhecimento de Parecer Técnico (22) 14/04/2016



	(71) TC BIOPHARM LTD (GB)
--	---------------------------

(21) BR 11 2017 023066-6 A2	Código 7.1 - Conhecimento de Parecer Técnico (22) 08/04/2016 (71) QUALCOMM INCORPORATED (US)
------------------------------------	--

(21) BR 11 2017 027527-9 A2	Código 7.1 - Conhecimento de Parecer Técnico (22) 24/06/2016 (71) DANMARKS TEKNISKE UNIVERSITET (DK)
------------------------------------	--

(21) BR 11 2018 000910-5 A2	Código 7.1 - Conhecimento de Parecer Técnico (22) 07/07/2016 (71) INTERDIGITAL MADISON PATENT HOLDINGS, SAS (FR)
------------------------------------	--

(21) BR 11 2018 008519-7 A2	Código 7.1 - Conhecimento de Parecer Técnico (22) 13/07/2016 (71) SANGAMO THERAPEUTICS, INC. (US)
------------------------------------	---

(21) BR 11 2018 012159-2 A2	Código 7.1 - Conhecimento de Parecer Técnico (22) 09/12/2016 (71) QUALCOMM INCORPORATED (US)
------------------------------------	--

(21) BR 11 2018 013214-4 A2	Código 7.1 - Conhecimento de Parecer Técnico (22) 20/12/2016 (71) DANISCO US INC. (US) ; GANG DUAN (US) ; VIPUL GOHEL (US) ; XUAN LIU (US) ; YING QIAN (US) ; KANNAN RANGANATHAN (US) ; XIAOPING ZHANG (US)
------------------------------------	---

(21) BR 11 2018 067919-4 A2	Código 7.1 - Conhecimento de Parecer Técnico (22) 27/05/2016 (71) TWO HEADS LLC. (US) (US)
------------------------------------	--

(21) BR 11 2018 068747-2 A2	Código 7.1 - Conhecimento de Parecer Técnico (22) 16/03/2016 (71) XUZHOU HEAVY MACHINERY CO., LTD. (CN)
------------------------------------	---

(21) BR 11 2018 069284-0 A2	Código 7.1 - Conhecimento de Parecer Técnico (22) 21/03/2017 (71) BIONOU RESEARCH, S.L. (ES) ; BIOPOLIS, S.L. (ES)
------------------------------------	--

(21) BR 11 2018 070194-7 A2	Código 7.1 - Conhecimento de Parecer Técnico (22) 03/04/2017
------------------------------------	---

	(71) OMEICOS THERAPEUTICS GMBH (DE) ; MAX DELBRÜCK-CENTRUM FÜR MOLEKULARE MEDIZIN (DE)
(21) BR 11 2018 071573-5 A2	Código 7.1 - Conhecimento de Parecer Técnico (22) 20/04/2017 (71) CHROMADEx INC. (US)
(21) BR 11 2018 072663-0 A2	Código 7.1 - Conhecimento de Parecer Técnico (22) 05/05/2017 (71) CALICO LIFE SCIENCES LLC (US) ; ABBVIE INC. (US)
(21) BR 11 2018 077179-1 A2	Código 7.1 - Conhecimento de Parecer Técnico (22) 29/06/2017 (71) IPCO 2012 LIMITED (GB)
(21) BR 11 2019 013436-0 A2	Código 7.1 - Conhecimento de Parecer Técnico (22) 29/12/2017 (71) RED BULL GMBH (AT)
(21) BR 11 2019 020621-3 A2	Código 7.1 - Conhecimento de Parecer Técnico (22) 04/04/2018 (71) FRESH CHECK LTD. (GB)
(21) BR 11 2019 022109-3 A2	Código 7.1 - Conhecimento de Parecer Técnico (22) 16/03/2018 (71) SELBY RYAN DANIEL (CA) ; KARKAIRAN, RYAN (CA)
(21) BR 11 2019 023309-1 A2	Código 7.1 - Conhecimento de Parecer Técnico (22) 06/06/2018 (71) OTTO BOCK HEALTHCARE PRODUCTS GMBH (AT)
(21) BR 11 2019 023828-0 A2	Código 7.1 - Conhecimento de Parecer Técnico (22) 07/05/2018 (71) 3M INNOVATIVE PROPERTIES COMPANY (US)
(21) BR 11 2019 024101-9 A2	Código 7.1 - Conhecimento de Parecer Técnico (22) 01/05/2018 (71) ROMICO HOLD A.V.V. (NL)
(21) BR 11 2019 024403-4 A2	Código 7.1 - Conhecimento de Parecer Técnico (22) 18/05/2018 (71) HEINEKEN SUPPLY CHAIN B.V. (NL)



(21) BR 11 2019 024552-9 A2	Código 7.1 - Conhecimento de Parecer Técnico (22) 21/05/2018 (71) ETHICON LLC (US)
<hr/>	
(21) BR 11 2019 026755-7 A2	Código 7.1 - Conhecimento de Parecer Técnico (22) 31/05/2018 (71) ETHICON LLC (US)
<hr/>	
(21) BR 11 2019 026756-5 A2	Código 7.1 - Conhecimento de Parecer Técnico (22) 24/05/2018 (71) ETHICON LLC (US)
<hr/>	
(21) BR 11 2020 001090-1 A2	Código 7.1 - Conhecimento de Parecer Técnico (22) 19/07/2018 (71) TURBETT SURGICAL, INC. (US)
<hr/>	
(21) BR 11 2020 002638-7 A2	Código 7.1 - Conhecimento de Parecer Técnico (22) 10/08/2018 (71) THE CHILDREN'S MEDICAL CENTER CORPORATION (US)
<hr/>	
(21) BR 11 2020 003519-0 A2	Código 7.1 - Conhecimento de Parecer Técnico (22) 09/04/2018 (71) CERAGEM CO., LTD (KR)
<hr/>	
(21) BR 11 2020 003570-0 A2	Código 7.1 - Conhecimento de Parecer Técnico (22) 02/08/2018 (71) EVONIK OPERATIONS GMBH (DE)
<hr/>	
(21) BR 11 2020 006027-5 A2	Código 7.1 - Conhecimento de Parecer Técnico (22) 16/10/2018 (71) DENIS VALENTINOVICH TYAGLIN (RU)
<hr/>	
(21) BR 11 2020 006940-0 A2	Código 7.1 - Conhecimento de Parecer Técnico (22) 11/10/2018 (71) MILLIKEN & COMPANY (US)
<hr/>	
(21) BR 11 2020 006946-9 A2	Código 7.1 - Conhecimento de Parecer Técnico (22) 11/10/2018 (71) MILLIKEN & COMPANY (US)
<hr/>	
(21) BR 11 2020 008526-0 A2	Código 7.1 - Conhecimento de Parecer Técnico

	(22) 30/10/2018 (71) ALCON INC. (CH)
(21) BR 11 2020 009285-1 A2	Código 7.1 - Conhecimento de Parecer Técnico (22) 09/11/2018 (71) ECOLAB USA INC. (US)
(21) BR 11 2020 010626-7 A2	Código 7.1 - Conhecimento de Parecer Técnico (22) 28/11/2018 (71) NOF METAL COATINGS EUROPE (FR)
(21) BR 11 2020 010946-0 A2	Código 7.1 - Conhecimento de Parecer Técnico (22) 30/11/2018 (71) THE REGENTS OF THE UNIVERSITY OF CALIFORNIA (US) ; FUNDECITRUS (BR/SP)
(21) BR 11 2020 012481-8 A2	Código 7.1 - Conhecimento de Parecer Técnico (22) 18/12/2018 (71) STORA ENSO OYJ (FI)
(21) BR 11 2020 012563-6 A2	Código 7.1 - Conhecimento de Parecer Técnico (22) 19/12/2018 (71) ANDRÉS QUINTÁ CORTIÑAS (ES)
(21) BR 11 2020 013065-6 A2	Código 7.1 - Conhecimento de Parecer Técnico (22) 19/12/2018 (71) ETHICON LLC (US)
(21) BR 11 2020 013070-2 A2	Código 7.1 - Conhecimento de Parecer Técnico (22) 12/10/2018 (71) ETHICON LLC (US)
(21) BR 11 2020 013093-1 A2	Código 7.1 - Conhecimento de Parecer Técnico (22) 12/10/2018 (71) ETHICON LLC (US)
(21) BR 11 2020 019282-1 A2	Código 7.1 - Conhecimento de Parecer Técnico (22) 28/03/2019 (71) CERTIS EUROPE B.V. (NL)
(21) BR 11 2020 025397-9 A2	Código 7.1 - Conhecimento de Parecer Técnico (22) 13/06/2019

(71) ZEPHYROS, INC. (US)

(21) BR 11 2020 026705-8 A2 Código 7.1 - Conhecimento de Parecer Técnico
 (22) 24/06/2019
 (71) INTERVET INTERNATIONAL B.V. (NL)

(21) BR 11 2021 000871-3 A2 Código 7.1 - Conhecimento de Parecer Técnico
 (22) 19/07/2019
 (71) KEMIRA OYJ (FI)

(21) BR 11 2021 002389-5 A2 Código 7.1 - Conhecimento de Parecer Técnico
 (22) 08/08/2019
 (71) TROUPERDALE PTY LTD (AU)

(21) BR 11 2021 002755-6 A2 Código 7.1 - Conhecimento de Parecer Técnico
 (22) 15/08/2019
 (71) BINDING SOLUTIONS LTD (GB)

(21) BR 11 2021 003948-1 A2 Código 7.1 - Conhecimento de Parecer Técnico
 (22) 18/09/2019
 (71) AKZO NOBEL COATINGS INTERNATIONAL B.V. (NL)

(21) BR 11 2021 004522-8 A2 Código 7.1 - Conhecimento de Parecer Técnico
 (22) 12/09/2019
 (71) BASF CORPORATION (US)

(21) BR 11 2021 005519-3 A2 Código 7.1 - Conhecimento de Parecer Técnico
 (22) 27/09/2019
 (71) KEMIRA OYJ (FI)

(21) BR 11 2021 007774-0 A2 Código 7.1 - Conhecimento de Parecer Técnico
 (22) 23/10/2019
 (71) N2 APPLIED AS (NO)

(21) BR 11 2021 010499-2 A2 Código 7.1 - Conhecimento de Parecer Técnico
 (22) 08/11/2019
 (71) THE YOKOHAMA RUBBER CO., LTD. (JP)

(21) BR 11 2021 010874-2 A2 Código 7.1 - Conhecimento de Parecer Técnico
 (22) 12/12/2019
 (71) VULCO S.A. (CL)



(21) BR 11 2021 018763-4 A2	Código 7.1 - Conhecimento de Parecer Técnico (22) 22/03/2019 (71) SYMRISE AG (DE)
(21) BR 11 2021 020336-2 A2	Código 7.1 - Conhecimento de Parecer Técnico (22) 08/04/2020 (71) LINEAGE LOGISTICS, LLC (US)
(21) BR 11 2022 000291-2 A2	Código 7.1 - Conhecimento de Parecer Técnico (22) 10/07/2020 (71) PEKING UNIVERSITY (CN)
(21) BR 11 2022 004227-2 A2	Código 7.1 - Conhecimento de Parecer Técnico (22) 28/07/2020 (71) RICARDO POCAI (BR/PR)
(21) BR 11 2022 007922-2 A2	Código 7.1 - Conhecimento de Parecer Técnico (22) 29/06/2020 (71) BRIAN RUDY PARISIEN (CA) ; DAVID TAT FAI FUNG (CA) ; RON VERED (CA) ; JAMES STUART WIGHT (CA)
(21) BR 11 2022 012986-6 A2	Código 7.1 - Conhecimento de Parecer Técnico (22) 16/04/2020 (71) LABOMED PHARMACEUTICAL COMPANY S.A. (GR)
(21) BR 11 2023 000053-0 A2	Código 7.1 - Conhecimento de Parecer Técnico (22) 03/07/2020 (71) HUAWEI DIGITAL POWER TECHNOLOGIES CO., LTD. (CN)
(21) BR 12 2021 008956-6 A2	Código 7.1 - Conhecimento de Parecer Técnico (22) 09/05/2018 (62) BR 11 2019 022160-3 09/05/2018 (71) GEA FOOD SOLUTIONS BAKEL B.V. (NL)
(21) BR 12 2021 018761-4 A2	Código 7.1 - Conhecimento de Parecer Técnico (22) 13/07/2016 (62) BR 11 2018 008519-7 13/07/2016 (71) SANGAMO THERAPEUTICS, INC. (US)
(21) BR 12 2021 022855-8 A2	Código 7.1 - Conhecimento de Parecer Técnico (22) 09/03/2017 (62) BR 11 2018 067906-2 09/03/2017



(71) JANSSEN PHARMACEUTICA NV (BE)

(21) BR 12 2021 024768-4 A2 Código 7.1 - Conhecimento de Parecer Técnico
 (22) 12/06/2017
 (62) BR 11 2018 075403-0 12/06/2017
 (71) MITSUBISHI TANABE PHARMA CORPORATION (JP)

(21) BR 12 2022 015913-3 A2 Código 7.1 - Conhecimento de Parecer Técnico
 (22) 22/04/2019
 (62) BR 10 2019 008177-5 22/04/2019
 (71) COLD JET, LLC (US)

(21) BR 12 2022 025462-4 A2 Código 7.1 - Conhecimento de Parecer Técnico
 (22) 10/08/2018
 (62) BR 11 2020 002638-7 10/08/2018
 (71) THE CHILDREN'S MEDICAL CENTER CORPORATION (US)

(21) BR 12 2023 004186-0 A2 Código 7.1 - Conhecimento de Parecer Técnico
 (22) 05/12/2012
 (62) BR 11 2014 013664-5 05/12/2012
 (71) FACTOR BIOSCIENCE INC. (US)

(21) BR 12 2023 005450-4 A2 Código 7.1 - Conhecimento de Parecer Técnico
 (22) 03/02/2015
 (62) BR 11 2016 017897-1 03/02/2015
 (71) ASTELLAS PHARMA INC. (JP)

(21) BR 12 2023 006955-2 A2 Código 7.1 - Conhecimento de Parecer Técnico
 (22) 16/04/2020
 (62) BR 11 2022 012986-6 16/04/2020
 (71) LABOMED PHARMACEUTICAL COMPANY S.A. (GR)

(21) BR 12 2023 013695-0 A2 Código 7.1 - Conhecimento de Parecer Técnico
 (22) 05/11/2015
 (62) BR 11 2017 008499-6 05/11/2015
 (71) SELECTA BIOSCIENCES, INC. (US)

(21) BR 12 2023 014996-3 A2 Código 7.1 - Conhecimento de Parecer Técnico
 (22) 26/03/2018
 (62) BR 11 2019 018126-1 26/03/2018
 (71) BASF SE (DE)



(21) BR 12 2023 015009-0 A2	Código 7.1 - Conhecimento de Parecer Técnico (22) 26/03/2018 (62) BR 11 2019 018126-1 26/03/2018 (71) BASF SE (DE)
<hr/>	
(21) BR 12 2023 015829-6 A2	Código 7.1 - Conhecimento de Parecer Técnico (22) 12/09/2018 (62) BR 11 2020 004215-3 12/09/2018 (71) LIVING PROOF, INC. (US)
<hr/>	
(21) BR 12 2023 017338-4 A2	Código 7.1 - Conhecimento de Parecer Técnico (22) 31/03/2015 (62) BR 11 2016 029316-9 31/03/2015 (71) CHUGAI SEIYAKU KABUSHIKI KAISHA (JP)
<hr/>	
(21) BR 12 2023 020677-0 A2	Código 7.1 - Conhecimento de Parecer Técnico (22) 29/09/2016 (62) BR 11 2018 006121-2 29/09/2016 (71) OLEMA PHARMACEUTICALS, INC. (US)
<hr/>	
(21) BR 20 2018 011906-6 U2	Código 7.1 - Conhecimento de Parecer Técnico (22) 12/06/2018 (71) LUIZ ALEXANDRE DE SOUZA PINTO (BR/GO)
<hr/>	
(21) BR 20 2018 012601-1 U2	Código 7.1 - Conhecimento de Parecer Técnico (22) 20/06/2018 (71) UNIVERSIDADE FEDERAL DE ALAGOAS (BR/AL)
<hr/>	
(21) BR 20 2018 076490-5 U2	Código 7.1 - Conhecimento de Parecer Técnico (22) 19/12/2018 (71) PAULO LUIZ BRUECKHEIMER (BR/SC)

Código 7.2 - Publicação Anulada

Anulada a publicação por ter sido indevida.

(21) BR 10 2017 000982-3 A2

Código 7.2 - Publicação Anulada

(22) 17/01/2017

(71) FURUKAWA ELECTRIC LATAM S.A. (BR/PR)



Código 7.3 - Republicação

Republicação por ter sido efetuada com incorreção.

(21) BR 11 2019 017351-0 A2

Código 7.3 - Republicação

(22) 13/03/2018

(71) VERB SURGICAL INC. (US)

Republicação por ter sido efetuada com incorreção.

(21) BR 20 2019 006713-1 U2

Código 7.3 - Republicação

(22) 02/04/2019

(71) RODOLPHO CEZAR FORMAGIO PARRA (BR/PR) ; HILTON LEE ISFAIR
CARDOSO (BR/PR)

Republicação da ciência de parecer notificada na RPI 2755 de 24/10/2023



Código Anuidade do Pedido**Código 8.6 - Arquivamento - Art. 86 da LPI**

Arquivado o pedido por falta de pagamento da retribuição anual, por pagamento da retribuição anual fora do prazo ou por não cumprimento de exigência de complementação de pagamento da retribuição anual. Desta data corre o prazo de 3 (três) meses para o depositante requerer a restauração do andamento do pedido, através do pagamento da retribuição específica de restauração (GRU com código de serviço 208) e, conforme o caso: do pagamento da retribuição anual em débito; ou do pagamento correspondente a complementação no valor da retribuição adicional de que trata o art. 84º § 2º, da Lei nº 9.279/96, sob pena de arquivamento definitivo do pedido de acordo com o art. 5º, da portaria 302/2020.

(21) BR 10 2017 002165-3 A2	Código 8.6 - Arquivamento - Art. 86 da LPI (22) 01/02/2017 (71) IPT INSTITUTO DE PESQUISAS TECNOLÓGICAS DO EST.S.PAULO S/A (BR/SP) Referente à 7ª anuidade.
(21) BR 10 2017 002326-5 A2	Código 8.6 - Arquivamento - Art. 86 da LPI (22) 03/02/2017 (71) IHARABRAS S.A. INDÚSTRIAS QUIMICAS (BR/SP) Referente à 7ª anuidade.
(21) BR 10 2017 025256-6 A2	Código 8.6 - Arquivamento - Art. 86 da LPI (22) 24/11/2017 (71) EDSON CLARO DO NASCIMENTO (BR/SP) Referente à 5ª anuidade.
(21) BR 10 2017 027768-2 A2	Código 8.6 - Arquivamento - Art. 86 da LPI (22) 21/12/2017 (71) CISDI ENGINEERING CO., LTD. (CN) Referente à 6ª anuidade.
(21) BR 10 2018 002289-0 A2	Código 8.6 - Arquivamento - Art. 86 da LPI (22) 02/02/2018 (71) UNIVERSIDADE FEDERAL DE VIÇOSA (BR/MG) ; UNIVERSIDADE FEDERAL DE JUIZ DE FORA (BR/MG) Referente à 6ª anuidade.
(21) BR 10 2018 002364-0 A2	Código 8.6 - Arquivamento - Art. 86 da LPI



	(22) 03/02/2018 (71) WESLEY PEREIRA ANDRADE (BR/SP) Referente à 6ª anuidade.
(21) BR 10 2018 002374-8 A2	Código 8.6 - Arquivamento - Art. 86 da LPI (22) 05/02/2018 (71) ABRAHÃO LINCOLN SOARES DE LIMA (BR/RS) Referente à 6ª anuidade.
(21) BR 10 2018 073809-7 A2	Código 8.6 - Arquivamento - Art. 86 da LPI (22) 20/11/2018 (71) JUSCELINO GONÇALVES DE OLIVEIRA (BR/DF) Não apresentada a guia de cumprimento de exigência. Referente às 4ª e 5ª anuidades.
(21) BR 10 2019 002131-4 A2	Código 8.6 - Arquivamento - Art. 86 da LPI (22) 01/02/2019 (71) MIB INDÚSTRIA E COMÉRCIO DE CARROCERIAS EIRELI (BR/SP) Referente à 5ª anuidade.
(21) BR 10 2019 002136-5 A2	Código 8.6 - Arquivamento - Art. 86 da LPI (22) 01/02/2019 (71) CLAUDIO TADEU CERQUEIRA 39458180104 (BR/GO) Referente à 5ª anuidade.
(21) BR 10 2019 002183-7 A2	Código 8.6 - Arquivamento - Art. 86 da LPI (22) 03/02/2019 (71) RENAN TORRES VIEIRA (BR/MG) Referente à 5ª anuidade.
(21) BR 10 2019 002254-0 A2	Código 8.6 - Arquivamento - Art. 86 da LPI (22) 04/02/2019 (71) ELO PARTICIPAÇÕES LTDA. (BR/SP) Referente à 5ª anuidade.
(21) BR 10 2020 002612-7 A2	Código 8.6 - Arquivamento - Art. 86 da LPI (22) 07/02/2020 (71) STARA S/A INDÚSTRIA DE IMPLEMENTOS AGRÍCOLAS (BR/RS) Referente à 4ª anuidade.
(21) BR 10 2020 010065-3 A2	Código 8.6 - Arquivamento - Art. 86 da LPI (22) 20/05/2020 (71) UNIVERSIDADE ESTADUAL DO OESTE DO PARANÁ (BR/PR)



Pagar restauração.

(21) BR 10 2020 010068-8 A2 Código 8.6 - Arquivamento - Art. 86 da LPI
(22) 20/05/2020
(71) UNIVERSIDADE ESTADUAL DO OESTE DO PARANÁ (BR/PR)
Pagar restauração.

(21) BR 10 2020 022855-2 A2 Código 8.6 - Arquivamento - Art. 86 da LPI
(22) 10/11/2020
(71) VANDERLEI KAMPHORST (BR/RS)
Referente à 3ª anuidade.

(21) BR 10 2020 022860-9 A2 Código 8.6 - Arquivamento - Art. 86 da LPI
(22) 10/11/2020
(71) UNIVERSIDADE DE PERNAMBUCO- UPE (BR/PE) ; UNIVERSIDADE FEDERAL RURAL DE PERNAMBUCO (UFRPE) (BR/PE)
Referente à 3ª anuidade.

(21) BR 10 2020 022918-4 A2 Código 8.6 - Arquivamento - Art. 86 da LPI
(22) 10/11/2020
(71) ANTONIO HENRIQUE POLASTRI RODRIGUES (BR/MG) ; MOEMA GUIMARÃES SANTOS (BR/MG) ; TÂNIA MARÍLIA RESENDE MEIRELES (BR/MG) ; ROBERTA CHAYANE COELHO RIBEIRO (BR/MG) ; DANIELE DE SANTANA (BR/MG) ; DENILSON FONSECA (BR/MG)
Referente à 3ª anuidade.

(21) BR 10 2020 022942-7 A2 Código 8.6 - Arquivamento - Art. 86 da LPI
(22) 10/11/2020
(71) SINLOGO ANIMACAO E MIDIA INTERATIVA LTDA - ME (BR/SP)
Referente à 3ª anuidade.

(21) BR 10 2020 022964-8 A2 Código 8.6 - Arquivamento - Art. 86 da LPI
(22) 10/11/2020
(71) UNIVERSIDADE FEDERAL DE SERGIPE (BR/SE)
Referente à 3ª anuidade.

(21) BR 10 2020 023000-0 A2 Código 8.6 - Arquivamento - Art. 86 da LPI
(22) 11/11/2020
(71) ROGÉRIO PEREIRA RODRIGUES (BR/MG)
Referente à 3ª anuidade.

(21) BR 10 2020 023028-0 A2 Código 8.6 - Arquivamento - Art. 86 da LPI
(22) 11/11/2020



	(71) FELIPE PEREIRA CUNHA (BR/RS) Referente à 3ª anuidade.
--	---

(21) BR 10 2020 023091-3 A2	Código 8.6 - Arquivamento - Art. 86 da LPI (22) 12/11/2020 (71) MARCELO MARTINS GRASTI (BR/SP) Referente à 3ª anuidade.
------------------------------------	--

(21) BR 10 2020 023100-6 A2	Código 8.6 - Arquivamento - Art. 86 da LPI (22) 12/11/2020 (71) INSTITUTO FEDERAL DE EDUCAÇÃO, CIÊNCIA E TECNOLOGIA FLUMINENSE (BR/RJ) Referente à 3ª anuidade.
------------------------------------	--

(21) BR 10 2020 023154-5 A2	Código 8.6 - Arquivamento - Art. 86 da LPI (22) 12/11/2020 (71) GUSTAVO PICCININI (BR/SC) Referente à 3ª anuidade.
------------------------------------	---

(21) BR 10 2020 023172-3 A2	Código 8.6 - Arquivamento - Art. 86 da LPI (22) 13/11/2020 (71) FREDERICO MARQUES ALMEIDA DE LAFFITTE (BR/RJ) Referente à 3ª anuidade.
------------------------------------	---

(21) BR 10 2020 023289-4 A2	Código 8.6 - Arquivamento - Art. 86 da LPI (22) 13/11/2020 (66) BR 10 2019 023957-3 13/11/2019 (71) BOX OFFICE SOLUÇÕES EM MOBILIDADE LTDA (BR/SP) Referente à 3ª anuidade.
------------------------------------	---

(21) BR 10 2020 023304-1 A2	Código 8.6 - Arquivamento - Art. 86 da LPI (22) 16/11/2020 (71) FREDERICO MARQUES ALMEIDA DE LAFFITTE (BR/RJ) Referente à 3ª anuidade.
------------------------------------	---

(21) BR 10 2020 023405-6 A2	Código 8.6 - Arquivamento - Art. 86 da LPI (22) 17/11/2020 (71) VIEIRA & RAAD GESTAO EMPRESARIAL LTDA (BR/MG) ; ECOCARVÃO VEGETAL E VIEIRA & RAAD GESTÃO EMPRESARIAL (BR/MG) Referente à 3ª anuidade.
------------------------------------	--

(21) BR 10 2020 023564-8 A2	Código 8.6 - Arquivamento - Art. 86 da LPI (22) 18/11/2020
------------------------------------	---

	(71) ULIKEKOREA CO., INC. (KR) Referente à 3ª anuidade.
(21) BR 10 2020 023651-2 A2	Código 8.6 - Arquivamento - Art. 86 da LPI (22) 19/11/2020 (71) SAGEMCOM BROADBAND SAS (FR) Referente à 3ª anuidade.
(21) BR 10 2020 023731-4 A2	Código 8.6 - Arquivamento - Art. 86 da LPI (22) 20/11/2020 (71) DIEGO PETTERSON BRANDÃO CEDRO (BR/CE) Referente à 3ª anuidade.
(21) BR 10 2020 023744-6 A2	Código 8.6 - Arquivamento - Art. 86 da LPI (22) 20/11/2020 (71) GILBERTO COCO TEIXEIRA (BR/PR) Referente à 3ª anuidade.
(21) BR 10 2020 025066-3 A2	Código 8.6 - Arquivamento - Art. 86 da LPI (22) 08/12/2020 (71) ASSA ABLOY ACCESSORIES AND DOOR CONTROLS GROUP INC. (US) Referente à 3ª anuidade.
(21) BR 10 2020 026786-8 A2	Código 8.6 - Arquivamento - Art. 86 da LPI (22) 28/12/2020 (71) LISANDRO JESUS TRON (AR) Referente à 3ª anuidade.
(21) BR 11 2012 005361-2 A2	Código 8.6 - Arquivamento - Art. 86 da LPI (22) 13/09/2010 (71) KPIT CUMMINS INFOSYSTEMS LTD. (IN) Referente às 9ª, 10ª, 11ª, 12ª e 13ª anuidades.
(21) BR 11 2012 010304-0 A2	Código 8.6 - Arquivamento - Art. 86 da LPI (22) 01/11/2010 (71) TACHIKAWA CORPORATION (JP) Referente às 11ª, 12ª e 13ª anuidades.
(21) BR 11 2012 016859-2 A2	Código 8.6 - Arquivamento - Art. 86 da LPI (22) 13/01/2011 (71) Nippon Steel Corporation (JP) Referente às 11ª, 12ª e 13ª anuidades.

(21) BR 11 2012 018253-6 A2	Código 8.6 - Arquivamento - Art. 86 da LPI (22) 26/01/2011 (71) Sanofi (FR) Referente às 10ª, 11ª, 12ª e 13ª anuidades.
(21) BR 11 2012 019215-9 A2	Código 8.6 - Arquivamento - Art. 86 da LPI (22) 04/02/2011 (71) Jichi Medical University (JP) Referente à 13ª anuidade.
(21) BR 11 2012 019717-7 A2	Código 8.6 - Arquivamento - Art. 86 da LPI (22) 07/02/2011 (71) Asahi Kasei Chemicals Corporation (JP) Referente às 9ª, 10ª, 11ª e 12ª anuidades.
(21) BR 11 2012 020170-0 A2	Código 8.6 - Arquivamento - Art. 86 da LPI (22) 25/01/2011 (71) Markem-Imaje (FR) Referente às 9ª, 10ª, 11ª, 12ª e 13ª anuidades.
(21) BR 11 2012 021892-1 A2	Código 8.6 - Arquivamento - Art. 86 da LPI (22) 10/03/2011 (71) BULL SAS (FR) Referente às 11ª e 12ª anuidades.
(21) BR 11 2012 024622-4 A2	Código 8.6 - Arquivamento - Art. 86 da LPI (22) 25/01/2011 (71) Honda Motor Co., Ltd (JP) Referente às 10ª, 11ª, 12ª e 13ª anuidades.
(21) BR 11 2014 019431-9 A8	Código 8.6 - Arquivamento - Art. 86 da LPI (22) 07/02/2013 (71) GLOBAL BIO THERAPEUTICS, INC. (US) Referente à 11ª anuidade.
(21) BR 11 2017 017193-7 A2	Código 8.6 - Arquivamento - Art. 86 da LPI (22) 03/02/2016 (71) SYNGENTA PARTICIPATIONS AG (CH) Referente à 8ª anuidade.
(21) BR 11 2019 015716-6 A2	Código 8.6 - Arquivamento - Art. 86 da LPI

	(22) 01/02/2018 (71) PHENEX PHARMACEUTICALS AG (DE) Referente à 6ª anuidade.
(21) BR 11 2019 016223-2 A2	Código 8.6 - Arquivamento - Art. 86 da LPI (22) 07/02/2018 (71) OBLIQUE THERAPEUTICS AB (SE) Referente à 6ª anuidade.
(21) BR 11 2019 016233-0 A2	Código 8.6 - Arquivamento - Art. 86 da LPI (22) 07/02/2018 (71) OBLIQUE THERAPEUTICS AB (SE) Referente à 6ª anuidade.
(21) BR 11 2019 016250-0 A2	Código 8.6 - Arquivamento - Art. 86 da LPI (22) 05/02/2018 (71) AMOLYT PHARMA (FR) Referente à 6ª anuidade.
(21) BR 11 2019 016251-8 A2	Código 8.6 - Arquivamento - Art. 86 da LPI (22) 06/02/2017 (71) GUANGDONG OPPO MOBILE TELECOMMUNICATIONS CORP.,LTD. (CN) Referente à 7ª anuidade.
(21) BR 11 2019 016258-5 A2	Código 8.6 - Arquivamento - Art. 86 da LPI (22) 07/02/2018 (71) OBLIQUE THERAPEUTICS AB (SE) Referente à 6ª anuidade.
(21) BR 11 2019 016337-9 A2	Código 8.6 - Arquivamento - Art. 86 da LPI (22) 07/02/2017 (71) GUANGDONG OPPO MOBILE TELECOMMUNICATIONS CORP.,LTD. (CN) Referente à 7ª anuidade.
(21) BR 11 2019 016457-0 A2	Código 8.6 - Arquivamento - Art. 86 da LPI (22) 02/02/2018 (71) GYRK INTERNATIONAL TECHNOLOGY CO., LTD. (CN) Referente à 6ª anuidade.
(21) BR 11 2020 007388-1 A2	Código 8.6 - Arquivamento - Art. 86 da LPI (22) 04/02/2019

	(71) SAINT-GOBAIN GLASS FRANCE (FR) Referente à 5ª anuidade.
(21) BR 11 2020 007393-8 A2	Código 8.6 - Arquivamento - Art. 86 da LPI (22) 04/02/2019 (71) SAINT-GOBAIN GLASS FRANCE (FR) Referente à 5ª anuidade.
(21) BR 11 2020 012086-3 A2	Código 8.6 - Arquivamento - Art. 86 da LPI (22) 07/02/2018 (71) GUANGDONG OPPO MOBILE TELECOMMUNICATIONS CORP., LTD. (CN) Referente à 6ª anuidade.
(21) BR 11 2020 015238-2 A2	Código 8.6 - Arquivamento - Art. 86 da LPI (22) 01/02/2019 (71) JIANGSU HENGRUI MEDICINE CO., LTD. (CN) Referente à 5ª anuidade.
(21) BR 11 2020 015567-5 A2	Código 8.6 - Arquivamento - Art. 86 da LPI (22) 01/02/2019 (71) KYOTO UNIVERSITY (JP) ; ASTELLAS PHARMA INC. (JP) Referente à 5ª anuidade.
(21) BR 11 2020 015745-7 A2	Código 8.6 - Arquivamento - Art. 86 da LPI (22) 04/02/2019 (71) MAVERIX ONCOLOGY, INC. (US) Referente à 5ª anuidade.
(21) BR 11 2020 015747-3 A2	Código 8.6 - Arquivamento - Art. 86 da LPI (22) 04/02/2019 (71) MAVERIX ONCOLOGY, INC. (US) Referente à 5ª anuidade.
(21) BR 11 2020 015790-2 A2	Código 8.6 - Arquivamento - Art. 86 da LPI (22) 05/02/2018 (71) GUANGDONG OPPO MOBILE TELECOMMUNICATIONS CORP., LTD. (CN) Referente à 6ª anuidade.
(21) BR 11 2020 015909-3 A2	Código 8.6 - Arquivamento - Art. 86 da LPI (22) 05/02/2019 (71) TESARO, INC. (US)

Referente à 5ª anuidade.

(21) BR 11 2020 015982-4 A2 Código 8.6 - Arquivamento - Art. 86 da LPI
(22) 05/02/2019
(71) NEMERA LA VERPILLIERE (FR)
Referente à 5ª anuidade.

(21) BR 11 2020 016522-0 A2 Código 8.6 - Arquivamento - Art. 86 da LPI
(22) 06/02/2019
(71) NEUWAVE MEDICAL, INC. (US)
Referente à 5ª anuidade.

(21) BR 11 2020 019269-4 A2 Código 8.6 - Arquivamento - Art. 86 da LPI
(22) 04/02/2019
(71) SAINT-GOBAIN GLASS FRANCE (FR)
Referente à 5ª anuidade.

(21) BR 11 2020 020028-0 A2 Código 8.6 - Arquivamento - Art. 86 da LPI
(22) 01/02/2020
(71) LOHIA CORP LIMITED (IN)
Referente à 4ª anuidade.

(21) BR 11 2021 013634-7 A2 Código 8.6 - Arquivamento - Art. 86 da LPI
(22) 05/02/2020
(71) SAINT-GOBAIN GLASS FRANCE (FR)
Referente à 4ª anuidade.

(21) BR 11 2021 014138-3 A2 Código 8.6 - Arquivamento - Art. 86 da LPI
(22) 05/02/2020
(71) SAINT-GOBAIN GLASS FRANCE (FR)
Referente à 4ª anuidade.

(21) BR 11 2021 015143-5 A2 Código 8.6 - Arquivamento - Art. 86 da LPI
(22) 03/02/2020
(71) PPG INDUSTRIES OHIO, INC. (US)
Referente à 4ª anuidade.

(21) BR 11 2021 015244-0 A2 Código 8.6 - Arquivamento - Art. 86 da LPI
(22) 05/02/2020
(71) GUALA PACK S.P.A. (IT)
Referente à 4ª anuidade.



(21) BR 11 2021 015398-5 A2	Código 8.6 - Arquivamento - Art. 86 da LPI (22) 04/02/2020 (71) TRICAM INDUSTRIES, INC. (US) Referente à 4ª anuidade.
(21) BR 11 2021 015408-6 A2	Código 8.6 - Arquivamento - Art. 86 da LPI (22) 04/02/2020 (71) TRICAM INDUSTRIES, INC. (US) Referente à 4ª anuidade.
(21) BR 11 2022 002971-3 A2	Código 8.6 - Arquivamento - Art. 86 da LPI (22) 18/08/2020 (71) CISDI ENGINEERING CO., LTD (CN) Referente à 3ª anuidade.
(21) BR 11 2022 004036-9 A2	Código 8.6 - Arquivamento - Art. 86 da LPI (22) 04/09/2020 (71) ELANCO US INC. (US) Referente à 3ª anuidade.
(21) BR 11 2022 018470-0 A2	Código 8.6 - Arquivamento - Art. 86 da LPI (22) 15/03/2020 (71) MIGAL GALILEE RESEARCH INSTITUTE LTD (IL) Referente à 3ª anuidade.
(21) BR 11 2022 020348-9 A2	Código 8.6 - Arquivamento - Art. 86 da LPI (22) 08/04/2020 (71) BEIERSDORF AG (DE) Referente à 3ª anuidade.
(21) BR 20 2020 002484-7 U2	Código 8.6 - Arquivamento - Art. 86 da LPI (22) 05/02/2020 (71) MARIO UTO (BR/SP) Referente à 4ª anuidade.
(21) BR 20 2020 002497-9 U2	Código 8.6 - Arquivamento - Art. 86 da LPI (22) 06/02/2020 (71) GONÇALO CUNHA FERREIRA (PT) Referente à 4ª anuidade.
(21) BR 20 2020 022729-2 U2	Código 8.6 - Arquivamento - Art. 86 da LPI (22) 07/11/2020 (71) CORALDENT INDUSTRIA, COMÉRCIO, IMPORTADORA,



	EXPORTADORA, DISTRIBUIDORA DE MATERIAIS E EQUIPAMENTOS LTDA-ME (BR/SP) Referente à 3ª anuidade.
(21) BR 20 2020 022756-0 U2	Código 8.6 - Arquivamento - Art. 86 da LPI (22) 09/11/2020 (71) CAMAMU GASTRONOMIA EIRELI (BR/SP) Referente à 3ª anuidade.
(21) BR 20 2020 022812-4 U2	Código 8.6 - Arquivamento - Art. 86 da LPI (22) 09/11/2020 (71) EDUARDO VERGARA (BR/DF) Referente à 3ª anuidade.
(21) BR 20 2020 022862-0 U2	Código 8.6 - Arquivamento - Art. 86 da LPI (22) 10/11/2020 (71) LS FRANCHISING LTDA (BR/SP) Referente à 3ª anuidade.
(21) BR 20 2020 022980-5 U2	Código 8.6 - Arquivamento - Art. 86 da LPI (22) 11/11/2020 (71) ALEXANDRA GUIMARÃES LANZA (BR/SP) Referente à 3ª anuidade.
(21) BR 20 2020 023111-7 U2	Código 8.6 - Arquivamento - Art. 86 da LPI (22) 12/11/2020 (71) JOSÉ DONIZETI DO CARMO (BR/SP) Referente à 3ª anuidade.
(21) BR 20 2020 023121-4 U2	Código 8.6 - Arquivamento - Art. 86 da LPI (22) 12/11/2020 (71) LADIMIR DE JESUS NASCIMENTO (BR/MG) Referente à 3ª anuidade.
(21) BR 20 2021 001579-4 U2	Código 8.6 - Arquivamento - Art. 86 da LPI (22) 27/01/2021 (71) FERNANDA ALVES (BR/SP) Referente à 3ª anuidade.
(21) BR 20 2021 001802-5 U2	Código 8.6 - Arquivamento - Art. 86 da LPI (22) 29/01/2021 (71) TAURINO SILVA (BR/BA)

Referente à 3ª anuidade.



Código 8.7 - Restauração

Notificação quanto à restauração do andamento do pedido.

(21) BR 10 2020 015304-8 A2	Código 8.7 - Restauração (22) 27/07/2020 (71) UNIVERSIDADE FEDERAL DE PERNAMBUCO (BR/PE) Em face do depositante ter requerido a restauração dentro do prazo legal, através da petição nº 800230414075 de 03/11/2023, decorrente da publicação na RPI 2744 de 08/08/2023, item 8.6, informo que cabe ser restaurado o pedido de patente.
(21) BR 10 2020 015619-5 A2	Código 8.7 - Restauração (22) 30/07/2020 (71) UNIVERSIDADE FEDERAL DE PERNAMBUCO (BR/PE) ; UNIVERSIDADE FEDERAL DA PARAÍBA (BR/PB) ; JARDIM BOTÂNICO DO RECIFE (BR/PE) Em face do depositante ter requerido a restauração dentro do prazo legal, através da petição nº 800230414077 de 03/11/2023, decorrente da publicação na RPI 2744 de 08/08/2023, item 8.6, informo que cabe ser restaurado o pedido de patente.
(21) BR 10 2020 015624-1 A2	Código 8.7 - Restauração (22) 30/07/2020 (71) UNIVERSIDADE FEDERAL DE PERNAMBUCO (BR/PE) ; UNIVERSIDADE FEDERAL DA PARAÍBA (BR/PB) Em face do depositante ter requerido a restauração dentro do prazo legal, através da petição nº 800230414079 de 03/11/2023, decorrente da publicação na RPI 2744 de 08/08/2023, item 8.6, informo que cabe ser restaurado o pedido de patente.
(21) BR 10 2021 007970-3 A2	Código 8.7 - Restauração (22) 27/04/2021 (71) DARUICH HAMMOUD JUNIOR (BR/PA)
(21) BR 20 2017 006781-0 U2	Código 8.7 - Restauração (22) 01/04/2017 (71) VALDENI PEREIRA DOS SANTOS (BR/SP)
(21) BR 20 2020 014268-8 U2	Código 8.7 - Restauração (22) 13/07/2020 (71) SAN GIMIGNANO IMÓVEIS E ADMINISTRAÇÃO LTDA (BR/SP)



Código 8.8 - Despacho Anulado

Anulação do despacho por ter sido indevido. (A toda publicação que envolva anulação de ato ou despacho caberá justificativa no processo administrativo.)

(21) BR 10 2019 001370-2 A2 Código 8.8 - Despacho Anulado
(22) 23/01/2019
(71) UNIVERSIDADE FEDERAL DO MARANHÃO (BR/MA)
Anulada a publicação código 8.6 na RPI nº 2758 de 14/11/2023 por ter sido indevida.

(21) BR 10 2019 001973-5 A2 Código 8.8 - Despacho Anulado
(22) 31/01/2019
(71) UNIVERSIDADE FEDERAL DO MARANHÃO (BR/MA)
Anulada a publicação código 8.6 na RPI nº 2759 de 21/11/2023 por ter sido indevida.

(21) BR 10 2019 004264-8 A2 Código 8.8 - Despacho Anulado
(22) 28/02/2019
(71) PATRÍCIA RODRIGUES RESENDE (BR/MG)
Anulada a publicação código 8.11 na RPI nº 2758 de 14/11/2023 por ter sido indevida.

(21) BR 10 2019 004265-6 A2 Código 8.8 - Despacho Anulado
(22) 28/02/2019
(71) PATRÍCIA RODRIGUES RESENDE (BR/MG)
Anulada a publicação código 8.11 na RPI nº 2758 de 14/11/2023 por ter sido indevida.

(21) BR 10 2019 023129-7 A2 Código 8.8 - Despacho Anulado
(22) 04/11/2019
(71) UNIVERSIDADE ESTADUAL DE MARINGÁ (BR/PR)
Anulada a publicação código 8.6 na RPI nº 2747 de 29/08/2023 por ter sido indevida.



Código 8.11 - Manutenção do Arquivamento

Mantido o arquivamento do pedido uma vez que não foi requerida a restauração nos termos do disposto no art. 87 da Lei nº 9.279/96, encerrando a instância administrativa.

(21) BR 10 2018 071268-3 A2	Código 8.11 - Manutenção do Arquivamento (22) 16/10/2018 (71) GEISON MENDES DZIOUBANOV (BR/RS) Referente ao despacho 8.6 publicado na RPI 2744 de 08/08/2023.
(21) BR 10 2018 071293-4 A2	Código 8.11 - Manutenção do Arquivamento (22) 16/10/2018 (71) SOCIEDADE BENEFICENTE ISRAELITA BRASILEIRA HOSPITAL ALBERT EINSTEIN (BR/SP) Referente ao despacho 8.6 publicado na RPI 2744 de 08/08/2023.
(21) BR 10 2019 021525-9 A2	Código 8.11 - Manutenção do Arquivamento (22) 14/10/2019 (71) MARIO WILSON CARDEAL MATRIZES ME (BR/SC) Referente ao despacho 8.6 publicado na RPI 2744 de 08/08/2023.
(21) BR 10 2020 014578-9 A2	Código 8.11 - Manutenção do Arquivamento (22) 17/07/2020 (71) PLANETCARE SOLUÇÕES AMBIENTAIS LTDA - ME (BR/SC) Referente ao despacho 8.6 publicado na RPI 2744 de 08/08/2023.
(21) BR 10 2020 014588-6 A2	Código 8.11 - Manutenção do Arquivamento (22) 17/07/2020 (71) JOSEPH VÖGELE AG (DE) Referente ao despacho 8.6 publicado na RPI 2744 de 08/08/2023.
(21) BR 10 2020 014589-4 A2	Código 8.11 - Manutenção do Arquivamento (22) 17/07/2020 (71) HTS ELEVADORES INDÚSTRIA E COMÉRCIO LTDA (BR/SP) Referente ao despacho 8.6 publicado na RPI 2744 de 08/08/2023.
(21) BR 10 2020 014635-1 A2	Código 8.11 - Manutenção do Arquivamento (22) 17/07/2020 (71) BAUMER S/A (BR/SP) Referente ao despacho 8.6 publicado na RPI 2744 de 08/08/2023.



(21) BR 10 2020 014636-0 A2	Código 8.11 - Manutenção do Arquivamento (22) 17/07/2020 (71) RENATO CARDOZO LEANDRO (BR/SC) Referente ao despacho 8.6 publicado na RPI 2744 de 08/08/2023.
(21) BR 10 2020 014728-5 A2	Código 8.11 - Manutenção do Arquivamento (22) 20/07/2020 (71) PIERRE STEWART (CA) Referente ao despacho 8.6 publicado na RPI 2744 de 08/08/2023.
(21) BR 10 2020 014784-6 A2	Código 8.11 - Manutenção do Arquivamento (22) 21/07/2020 (71) MDG COMPONENTES LTDA (BR/RS) Referente ao despacho 8.6 publicado na RPI 2744 de 08/08/2023.
(21) BR 10 2020 014797-8 A2	Código 8.11 - Manutenção do Arquivamento (22) 21/07/2020 (71) ANTONIO CARLOS DOS SANTOS (BR/MG) Referente ao despacho 8.6 publicado na RPI 2744 de 08/08/2023.
(21) BR 10 2020 014847-8 A2	Código 8.11 - Manutenção do Arquivamento (22) 21/07/2020 (71) LUIZ HENRIQUE FETTER (BR/SC) ; CLAITON FETTER (BR/SC) ; ADRIANO ANDRADES PERICOLO (BR/SC) Referente ao despacho 8.6 publicado na RPI 2744 de 08/08/2023.
(21) BR 10 2020 014870-2 A2	Código 8.11 - Manutenção do Arquivamento (22) 21/07/2020 (71) OMAR CLAUDIO ARRIAGADA LOBOS (BR/SP) ; STELIO VOTA DE CARVALHO (BR/SP) Referente ao despacho 8.6 publicado na RPI 2744 de 08/08/2023.
(21) BR 10 2020 014877-0 A2	Código 8.11 - Manutenção do Arquivamento (22) 22/07/2020 (71) ZIOS TECHNOLOGY SERVIÇOS LTDA (BR/RJ) Referente ao despacho 8.6 publicado na RPI 2744 de 08/08/2023.
(21) BR 10 2020 014886-9 A2	Código 8.11 - Manutenção do Arquivamento (22) 22/07/2020 (71) LEONARDO COELHO DAVID (BR/CE) Referente ao despacho 8.6 publicado na RPI 2744 de 08/08/2023.
(21) BR 10 2020 014956-3 A2	Código 8.11 - Manutenção do Arquivamento

	(22) 22/07/2020 (71) JTEKT EUROPE (FR) Referente ao despacho 8.6 publicado na RPI 2744 de 08/08/2023.
(21) BR 10 2020 015002-2 A2	Código 8.11 - Manutenção do Arquivamento (22) 23/07/2020 (71) UNIVERSIDADE FEDERAL DO PARANA (BR/PR) Referente ao despacho 8.6 publicado na RPI 2744 de 08/08/2023.
(21) BR 10 2020 015077-4 A2	Código 8.11 - Manutenção do Arquivamento (22) 24/07/2020 (71) JEFFERSON TEOFILIO GIRÃO (BR/CE) Referente ao despacho 8.6 publicado na RPI 2744 de 08/08/2023.
(21) BR 10 2020 015108-8 A2	Código 8.11 - Manutenção do Arquivamento (22) 24/07/2020 (71) MAURICIO CORTEZ PARDO (BR/SP) Referente ao despacho 8.6 publicado na RPI 2744 de 08/08/2023.
(21) BR 10 2020 015150-9 A2	Código 8.11 - Manutenção do Arquivamento (22) 24/07/2020 (71) JANSEY DOMINGUES (BR/SP) ; DANIELA CARDENUTO MAZZEI LEITE (BR/SP) Referente ao despacho 8.6 publicado na RPI 2744 de 08/08/2023.
(21) BR 10 2020 015154-1 A2	Código 8.11 - Manutenção do Arquivamento (22) 24/07/2020 (71) SERAFIM FLORENTINO NETO (BR/AM) Referente ao despacho 8.6 publicado na RPI 2744 de 08/08/2023.
(21) BR 10 2020 015189-4 A2	Código 8.11 - Manutenção do Arquivamento (22) 26/07/2020 (71) LEONARDO SEVERO ALVES DE MELO (BR/RJ) Referente ao despacho 8.6 publicado na RPI 2744 de 08/08/2023.
(21) BR 10 2020 015192-4 A2	Código 8.11 - Manutenção do Arquivamento (22) 26/07/2020 (71) THIAGO MATHEUS MARTINS DE MORAES (BR/SP) Referente ao despacho 8.6 publicado na RPI 2744 de 08/08/2023.
(21) BR 10 2020 015287-4 A2	Código 8.11 - Manutenção do Arquivamento (22) 27/07/2020 (71) ROGÉRIO ROVITO (BR/SP) ; RENATO ROVITO (BR/SP) ; ALEXANDRE



	MARQUES LIMA (BR/SP) Referente ao despacho 8.6 publicado na RPI 2744 de 08/08/2023.
(21) BR 10 2020 015311-0 A2	Código 8.11 - Manutenção do Arquivamento (22) 28/07/2020 (71) RAFAEL BARRETO CAETANO (BR/PR) Referente ao despacho 8.6 publicado na RPI 2744 de 08/08/2023.
(21) BR 10 2020 015331-5 A2	Código 8.11 - Manutenção do Arquivamento (22) 28/07/2020 (71) EDVALDO ALVES DE SOUZA (BR/SP) Referente ao despacho 8.6 publicado na RPI 2744 de 08/08/2023.
(21) BR 10 2020 015390-0 A2	Código 8.11 - Manutenção do Arquivamento (22) 28/07/2020 (71) GILBERTO FERRATTO BEZERRA (BR/MG) Referente ao despacho 8.6 publicado na RPI 2744 de 08/08/2023.
(21) BR 10 2020 015448-6 A2	Código 8.11 - Manutenção do Arquivamento (22) 29/07/2020 (71) WILSON BAPTISTA JÚNIOR (BR/RJ) Referente ao despacho 8.6 publicado na RPI 2744 de 08/08/2023.
(21) BR 10 2020 015463-0 A2	Código 8.11 - Manutenção do Arquivamento (22) 29/07/2020 (71) LILIANE DAIANA DE LIMA DAVENPORT (BR/RS) Referente ao despacho 8.6 publicado na RPI 2744 de 08/08/2023.
(21) BR 10 2020 015482-6 A2	Código 8.11 - Manutenção do Arquivamento (22) 29/07/2020 (71) DEBORA LETICIA DOS SANTOS (BR/MT) Referente ao despacho 8.6 publicado na RPI 2744 de 08/08/2023.
(21) BR 10 2020 015504-0 A2	Código 8.11 - Manutenção do Arquivamento (22) 29/07/2020 (71) APLICATIVO MOBILE CF LTDA (BR/PR) Referente ao despacho 8.6 publicado na RPI 2744 de 08/08/2023.
(21) BR 10 2020 017083-0 A2	Código 8.11 - Manutenção do Arquivamento (22) 21/08/2020 (71) CHEN, YUN-YUEH (TW) Referente ao despacho 8.6 publicado na RPI 2744 de 08/08/2023.

(21) BR 11 2012 008821-1 A2	Código 8.11 - Manutenção do Arquivamento (22) 14/10/2010 (71) ACORDA THERAPEUTICS, INC. (US) Referente ao despacho 8.6 publicado na RPI 2744 de 08/08/2023.
(21) BR 11 2019 011920-5 A2	Código 8.11 - Manutenção do Arquivamento (22) 17/10/2017 (71) SONY CORPORATION (JP) Referente ao despacho 8.6 publicado na RPI 2744 de 08/08/2023.
(21) BR 11 2019 011922-1 A2	Código 8.11 - Manutenção do Arquivamento (22) 17/10/2017 (71) SONY CORPORATION (JP) Referente ao despacho 8.6 publicado na RPI 2744 de 08/08/2023.
(21) BR 11 2019 011927-2 A2	Código 8.11 - Manutenção do Arquivamento (22) 17/10/2017 (71) SONY CORPORATION (JP) Referente ao despacho 8.6 publicado na RPI 2744 de 08/08/2023.
(21) BR 11 2020 007008-4 A2	Código 8.11 - Manutenção do Arquivamento (22) 16/10/2018 (71) GLAXOSMITHKLINE BIOLOGICALS S.A. (BE) Referente ao despacho 8.6 publicado na RPI 2744 de 08/08/2023.
(21) BR 11 2020 007197-8 A2	Código 8.11 - Manutenção do Arquivamento (22) 12/10/2018 (71) CAMBREX CHARLES CITY, INC. (US) Referente ao despacho 8.6 publicado na RPI 2744 de 08/08/2023.
(21) BR 11 2020 007373-3 A2	Código 8.11 - Manutenção do Arquivamento (22) 12/10/2018 (71) KONINKLIJKE PHILIPS N.V. (NL) Referente ao despacho 8.6 publicado na RPI 2744 de 08/08/2023.
(21) BR 11 2020 007413-6 A2	Código 8.11 - Manutenção do Arquivamento (22) 16/10/2018 (71) GLAXOSMITHKLINE BIOLOGICALS S.A. (BE) Referente ao despacho 8.6 publicado na RPI 2744 de 08/08/2023.
(21) BR 11 2020 007699-6 A2	Código 8.11 - Manutenção do Arquivamento

	(22) 16/10/2018 (71) HUAWEI TECHNOLOGIES CO., LTD. (CN) Referente ao despacho 8.6 publicado na RPI 2744 de 08/08/2023.
(21) BR 11 2020 007783-6 A2	Código 8.11 - Manutenção do Arquivamento (22) 18/10/2018 (71) SPECTRUM PHARMACEUTICALS, INC. (US) Referente ao despacho 8.6 publicado na RPI 2744 de 08/08/2023.
(21) BR 11 2020 008961-3 A2	Código 8.11 - Manutenção do Arquivamento (22) 17/10/2018 (71) TURUN YLIOPISTO (FI) Referente ao despacho 8.6 publicado na RPI 2744 de 08/08/2023.
(21) BR 11 2020 012446-0 A2	Código 8.11 - Manutenção do Arquivamento (22) 18/10/2018 (71) INFRASONIX INC. (US) Referente ao despacho 8.6 publicado na RPI 2744 de 08/08/2023.
(21) BR 11 2021 008816-4 A2	Código 8.11 - Manutenção do Arquivamento (22) 18/10/2019 (71) EVERSEEN LIMITED (IE) Em virtude do arquivamento publicado na RPI 2744 de 08-08-2023 e considerando ausência de manifestação dentro dos prazos legais, informo que cabe ser mantido o arquivamento do pedido de patente, conforme o disposto no artigo 12, da resolução 113/2013.
(21) BR 11 2021 012642-2 A2	Código 8.11 - Manutenção do Arquivamento (22) 18/10/2019 (71) EVERSEEN LIMITED (IE) Em virtude do arquivamento publicado na RPI 2744 de 08-08-2023 e considerando ausência de manifestação dentro dos prazos legais, informo que cabe ser mantido o arquivamento do pedido de patente, conforme o disposto no artigo 12, da resolução 113/2013.
(21) BR 11 2021 025797-7 A2	Código 8.11 - Manutenção do Arquivamento (22) 24/09/2020 (71) MARIA TRIPOD (CH) Em virtude do arquivamento publicado na RPI 2744 de 08-08-2023 e considerando ausência de manifestação dentro dos prazos legais, informo que cabe ser mantido o arquivamento do pedido de patente, conforme o disposto no artigo 12, da resolução 113/2013.

(21) BR 20 2018 071371-5 U2	Código 8.11 - Manutenção do Arquivamento (22) 17/10/2018 (71) DANIEL GANDA DOS SANTOS (BR/GO) Referente ao despacho 8.6 publicado na RPI 2744 de 08/08/2023.
(21) BR 20 2018 071456-8 U2	Código 8.11 - Manutenção do Arquivamento (22) 18/10/2018 (71) FOCA CONTROLES DE ACESSOS LTDA (BR/RS) Referente ao despacho 8.6 publicado na RPI 2744 de 08/08/2023.
(21) BR 20 2019 021776-1 U2	Código 8.11 - Manutenção do Arquivamento (22) 16/10/2019 (71) SERGIO ROBERTO IZIDORO (BR/SP) Referente ao despacho 8.6 publicado na RPI 2744 de 08/08/2023.
(21) BR 20 2019 022006-1 U2	Código 8.11 - Manutenção do Arquivamento (22) 18/10/2019 (71) ALBERTO DIAS DE SOUSA (BR/SP) Referente ao despacho 8.6 publicado na RPI 2744 de 08/08/2023.
(21) BR 20 2020 014639-0 U2	Código 8.11 - Manutenção do Arquivamento (22) 17/07/2020 (71) JOSE AGAMENON OLIVEIRA (BR/PI) Referente ao despacho 8.6 publicado na RPI 2744 de 08/08/2023.
(21) BR 20 2020 014653-5 U2	Código 8.11 - Manutenção do Arquivamento (22) 17/07/2020 (71) WILSON MURARI (BR/SP) Referente ao despacho 8.6 publicado na RPI 2744 de 08/08/2023.
(21) BR 20 2020 014684-5 U2	Código 8.11 - Manutenção do Arquivamento (22) 18/07/2020 (71) ADORÃO FAGOTTI NETO (BR/MT) Referente ao despacho 8.6 publicado na RPI 2744 de 08/08/2023.
(21) BR 20 2020 014768-0 U2	Código 8.11 - Manutenção do Arquivamento (22) 20/07/2020 (71) MAURICIO GENTILE FACHINI (BR/SP) Referente ao despacho 8.6 publicado na RPI 2744 de 08/08/2023.
(21) BR 20 2020 014830-9 U2	Código 8.11 - Manutenção do Arquivamento (22) 21/07/2020 (71) SENE GOMES MACIEL (BR/MG)



Referente ao despacho 8.6 publicado na RPI 2744 de 08/08/2023.

(21) BR 20 2020 014860-0 U2 Código 8.11 - Manutenção do Arquivamento
(22) 21/07/2020
(71) MAXWELL NAVES DE ARAUJO (BR/MG)
Referente ao despacho 8.6 publicado na RPI 2744 de 08/08/2023.

(21) BR 20 2020 014869-4 U2 Código 8.11 - Manutenção do Arquivamento
(22) 21/07/2020
(71) LEANDRO DE OLIVEIRA BASTOS (BR/GO) ; SÉRGIO KHERLAKIAN (BR/GO)
Referente ao despacho 8.6 publicado na RPI 2744 de 08/08/2023.

(21) BR 20 2020 014879-1 U2 Código 8.11 - Manutenção do Arquivamento
(22) 22/07/2020
(71) OSMAR ANGELE GALLI (BR/PR)
Referente ao despacho 8.6 publicado na RPI 2744 de 08/08/2023.

(21) BR 20 2020 014885-6 U2 Código 8.11 - Manutenção do Arquivamento
(22) 22/07/2020
(71) PERFILUZ COMERCIO DE MATERIAL ELETRICO E PERFIS DE ALUMINIO LTDA (BR/ES)
Referente ao despacho 8.6 publicado na RPI 2744 de 08/08/2023.

(21) BR 20 2020 014910-0 U2 Código 8.11 - Manutenção do Arquivamento
(22) 22/07/2020
(71) SANTO ANTONIO IND E COM DE IMP E EXP DE ALIM EIRELI (BR/MS)
Referente ao despacho 8.6 publicado na RPI 2744 de 08/08/2023.

(21) BR 20 2020 014944-5 U2 Código 8.11 - Manutenção do Arquivamento
(22) 22/07/2020
(71) SÉRGIO AUGUSTO CHIESA (BR/SC)
Referente ao despacho 8.6 publicado na RPI 2744 de 08/08/2023.

(21) BR 20 2020 014946-1 U2 Código 8.11 - Manutenção do Arquivamento
(22) 22/07/2020
(71) CLAUDIR SERAFIM (BR/SC)
Referente ao despacho 8.6 publicado na RPI 2744 de 08/08/2023.

(21) BR 20 2020 014948-8 U2 Código 8.11 - Manutenção do Arquivamento
(22) 22/07/2020
(71) D.R.A. MAQ - MANUTENÇÃO E COMÉRCIO DE MÁQUINAS E EQUIPAMENTOS ELETROELETRÔNICOS LTDA - ME. (BR/SC)



Referente ao despacho 8.6 publicado na RPI 2744 de 08/08/2023.

(21) BR 20 2020 014964-0 U2 Código 8.11 - Manutenção do Arquivamento
(22) 22/07/2020
(71) JOAQUIM FERRAZ DA SILVEIRA NETTO (BR/PR)
Referente ao despacho 8.6 publicado na RPI 2744 de 08/08/2023.

(21) BR 20 2020 014968-2 U2 Código 8.11 - Manutenção do Arquivamento
(22) 22/07/2020
(71) JOAQUIM FERRAZ DA SILVEIRA NETTO (BR/PR)
Referente ao despacho 8.6 publicado na RPI 2744 de 08/08/2023.

(21) BR 20 2020 015029-0 U2 Código 8.11 - Manutenção do Arquivamento
(22) 23/07/2020
(71) SÉRGIO JOSÉ DA SILVA (BR/MG) ; JACKSON CÉSAR VIEGAS (BR/MG)
Referente ao despacho 8.6 publicado na RPI 2744 de 08/08/2023.

(21) BR 20 2020 015057-5 U2 Código 8.11 - Manutenção do Arquivamento
(22) 23/07/2020
(71) ERIK GOMES DO NASCIMENTO (BR/SP) ; YGUREY TIARAJU ELMANO DE OLIVEIRA (BR/SP)
Referente ao despacho 8.6 publicado na RPI 2744 de 08/08/2023.

(21) BR 20 2020 015089-3 U2 Código 8.11 - Manutenção do Arquivamento
(22) 24/07/2020
(71) FERNANDA ARAUJO MASSARO EBLING (BR/SP)
Referente ao despacho 8.6 publicado na RPI 2744 de 08/08/2023.

(21) BR 20 2020 015254-3 U2 Código 8.11 - Manutenção do Arquivamento
(22) 27/07/2020
(71) FLUIPRESS AUTOMAÇÃO LTDA (BR/SC)
Referente ao despacho 8.6 publicado na RPI 2744 de 08/08/2023.

(21) BR 20 2020 015322-1 U2 Código 8.11 - Manutenção do Arquivamento
(22) 28/07/2020
(71) JOSÉ IZUTANI (BR/PR)
Referente ao despacho 8.6 publicado na RPI 2744 de 08/08/2023.

(21) BR 20 2020 015338-8 U2 Código 8.11 - Manutenção do Arquivamento
(22) 28/07/2020
(71) ISADORA LIMA DE MENEZES (BR/BA) ; MARINA CARDOSO WILDBERGER LISBOA (BR/BA) ; JORGE MOREIRA PINTO FILHO (BR/BA)



Referente ao despacho 8.6 publicado na RPI 2744 de 08/08/2023.

(21) BR 20 2020 015384-1 U2 Código 8.11 - Manutenção do Arquivamento
(22) 28/07/2020
(71) CLESIENE CAVALCANTE DA SILVA (BR/TO)
Referente ao despacho 8.6 publicado na RPI 2744 de 08/08/2023.

(21) BR 20 2020 015430-9 U2 Código 8.11 - Manutenção do Arquivamento
(22) 29/07/2020
(71) JAIR XENOFONTE DE OLIVEIRA (BR/SP) ; DANIELA CARDENUTO
MAZZEI LEITE (BR/SP)
Referente ao despacho 8.6 publicado na RPI 2744 de 08/08/2023.

(21) BR 20 2020 015513-5 U2 Código 8.11 - Manutenção do Arquivamento
(22) 30/07/2020
(71) ZFC RECICLAGEM IND E COM DE POLIMEROS LTDA - ME (BR/RS)
Referente ao despacho 8.6 publicado na RPI 2744 de 08/08/2023.

(21) BR 20 2020 020391-1 U2 Código 8.11 - Manutenção do Arquivamento
(22) 05/10/2020
(71) MAURO PONTES MUNIZ (BR/SP)
Referente ao despacho 8.6 publicado na RPI 2744 de 08/08/2023.

(21) BR 20 2020 020458-6 U2 Código 8.11 - Manutenção do Arquivamento
(22) 05/10/2020
(71) RODRIGO KUMPEL MACHADO (BR/SC) ; CHARLES ADRIANO
DUVOISIN (BR/SC)
Referente ao despacho 8.6 publicado na RPI 2744 de 08/08/2023.

(21) BR 20 2020 020472-1 U2 Código 8.11 - Manutenção do Arquivamento
(22) 05/10/2020
(71) ERIK ANDERSON DE FREITAS (BR/SP)
Referente ao despacho 8.6 publicado na RPI 2744 de 08/08/2023.

(21) BR 20 2020 020540-0 U2 Código 8.11 - Manutenção do Arquivamento
(22) 06/10/2020
(71) JOSÉ FERNANDES BELO (BR/MG)
Referente ao despacho 8.6 publicado na RPI 2744 de 08/08/2023.

(21) BR 20 2020 020548-5 U2 Código 8.11 - Manutenção do Arquivamento
(22) 06/10/2020
(71) VINICIUS DE SOUZA MONTEIRO (BR/RS)
Em virtude do arquivamento publicado na RPI 2744 de 08-08-2023 e



considerando ausência de manifestação dentro dos prazos legais, informo que cabe ser mantido o arquivamento do pedido de patente, conforme o disposto no artigo 12, da resolução 113/2013.



Código Decisão**Código 9.1 - Deferimento**

Deferido o pedido de patente. Desta data corre o prazo de 60 (sessenta) dias para o pagamento da retribuição para expedição da carta-patente conforme a Resolução 72/2013. O pagamento desta retribuição poderá ainda ser efetuado dentro de 30 (trinta) dias subsequentes, independente de notificação na RPI, mediante pagamento de retribuição específica. O não pagamento da retribuição nos prazos acima determinados acarretará o arquivamento definitivo do pedido.

(21) BR 10 2015 008450-1 A2 Código 9.1 - Deferimento
(22) 15/04/2015
(54) GRUPO PROPULSOR PARA UM VEÍCULO INCLUINDO UM MOTOR, E, VEÍCULO COM UM MOTOR
(71) DEERE & COMPANY (US)

(21) BR 10 2015 026308-2 A2 Código 9.1 - Deferimento
(22) 16/10/2015
(54) PROCESSO DE OBTENÇÃO DE SORO EQUINO ANTIAPÍLICO, SORO EQUINO ANTIAPÍLICO E SEUS USOS
(71) FUNDAÇÃO BUTANTAN (BR/SP) ; INSTITUTO VITAL BRASIL S/A (BR/RJ) ; UNIVERSIDADE ESTADUAL PAULISTA JULIO DE MESQUITA FILHO (BR/SP)

(21) BR 10 2015 032052-3 A2 Código 9.1 - Deferimento
(22) 21/12/2015
(54) MICROORGANISMO RECOMBINANTE, USO DO REFERIDO MICROORGANISMO E MÉTODO DE CONTROLE DE VETORES
(71) UNIVERSIDADE FEDERAL DO RIO DE JANEIRO (BR/RJ)

(21) BR 10 2016 005827-9 A2 Código 9.1 - Deferimento
(22) 17/03/2016
(54) PROCESSO DE PRODUÇÃO DE AÇÚCAR COM BAIXO TEOR DE AMIDO E LIVRE DE ATIVIDADE AMIOLÍTICA E USO DE AMILASE DE TERMOESTABILIDADE INTERMEDIÁRIA
(71) PROZYN INDÚSTRIA E COMÉRCIO LTDA (BR/SP)

(21) BR 10 2016 020994-3 A2 Código 9.1 - Deferimento
(22) 12/09/2016
(54) PROCESSO DE OBTENÇÃO DA PROTEÍNA L-LISINA ALFA-OXIDASE RECOMBINANTE (RLO), INICIADORES, PROTEÍNA RLO OBTIDA E SEU USO



(71) UNIVERSIDADE DE SÃO PAULO - USP (BR/SP)

(21) BR 10 2016 021199-9 A2 Código 9.1 - Deferimento
 (22) 14/09/2016
 (54) DISPOSITIVO ELETRÔNICO PARA REDUÇÃO DO DESPERDÍCIO DE ENERGIA ELÉTRICA E USO DO MESMO
 (71) UNIVERSIDADE DE SÃO PAULO - USP (BR/SP)

(21) BR 10 2016 027068-5 A2 Código 9.1 - Deferimento
 (22) 18/11/2016
 (54) COMPOSIÇÃO FARMACÊUTICA COMPREENDENDO ACHYROBICHALCONA E USO DO COMPOSTO ACHYROBICHALCONA
 (71) UNIVERSIDADE FEDERAL DO RIO GRANDE DO SUL (BR/RS)

(21) BR 10 2016 027910-0 A2 Código 9.1 - Deferimento
 (22) 28/11/2016
 (54) PROCESSO DE CONTROLE EM SISTEMA COMPREENDENDO SUPERFÍCIE DE DETECÇÃO INTERFACEANDO PLURALIDADE DE ELEMENTOS MÓVEIS COM SISTEMA DE PROCESSAMENTO DE DADOS E TAL SUPERFÍCIE DE DETECÇÃO
 (71) STARBREEZE PARIS (FR)

(21) BR 10 2016 029286-7 A2 Código 9.1 - Deferimento
 (22) 14/12/2016
 (54) PROCESSO DE OBTENÇÃO DE ETANOL A PARTIR DO HIDROLISADO HEMICELULÓSICO DO BAGAÇO DE CANA-DE-AÇÚCAR
 (71) UNIVERSIDADE DE SÃO PAULO - USP (BR/SP)

(21) BR 10 2017 004229-4 A2 Código 9.1 - Deferimento
 (22) 02/03/2017
 (54) AEROCÂMARA
 (71) NORBERTO FERNANDO MARTIRE (AR)

(21) BR 10 2017 004895-0 A2 Código 9.1 - Deferimento
 (22) 10/03/2017
 (54) DISPOSITIVO PARA MANUTENÇÃO DO SISTEMA FECHADO NA LAVAGEM VESICAL
 (71) LUCIANA FIORELLA SANTILLÁN VILCHEZ (BR/SP)

(21) BR 10 2017 007228-2 A2 Código 9.1 - Deferimento
 (22) 07/04/2017
 (54) ASPECTOS CONSTRUTIVOS E DISPOSIÇÃO DE UM BIOSISTEMA INTEGRADO PARA GERAÇÃO DE GÁS METANO E BIOFERTILIZANTE



(71) UNIVERSIDADE FEDERAL DE ALAGOAS (BR/AL)

(21) BR 10 2017 010139-8 A2 Código 9.1 - Deferimento
(22) 15/05/2017
(54) MÉTODO DE VIRTUALIZAÇÃO DE TECNOLOGIA PARA TRANSAÇÕES ENVOLVENDO CARTÕES SEM CONTATO
(71) ARTUR PESTANA RIBEIRO COSTA (BR/SP)

(21) BR 10 2017 023240-9 A2 Código 9.1 - Deferimento
(22) 27/10/2017
(54) PARAFUSO CIRÚRGICO
(71) UNIÃO BRASILEIRA DE EDUCAÇÃO E ASSISTÊNCIA - MANTENEDORA DA PUCRS (BR/RS) ; HEALTECH LTDA. (BR/RS)

(21) BR 10 2018 003873-7 A2 Código 9.1 - Deferimento
(22) 27/02/2018
(54) ESTRUTURA DE CARRO INFERIOR PARA SISTEMA APOIADO DE PORTA DE CORRER ESPECIALMENTE PARA MÓVEIS
(71) BIGFER INDÚSTRIA E COMÉRCIO DE FERRAGENS LTDA (BR/RS)

(21) BR 10 2018 011849-8 A2 Código 9.1 - Deferimento
(22) 12/06/2018
(54) SISTEMA DE MEDIÇÃO DE NÍVEL DE LÍQUIDO, E MÉTODO DE CALIBRAÇÃO
(71) WHIRLPOOL S.A. (BR/SP)

(21) BR 10 2018 014024-8 A2 Código 9.1 - Deferimento
(22) 10/07/2018
(54) PAINEL ELÉTRICO DIDÁTICO DE TERMOGRAFIA INFRAVERMELHA
(71) INSTITUTO FEDERAL DE EDUCAÇÃO CIÊNCIA E TECNOLOGIA DO ESPIRITO SANTO (BR/ES)

(21) BR 10 2018 017254-9 A2 Código 9.1 - Deferimento
(22) 22/08/2018
(54) SISTEMA DE CAMES DESLIZANTES E VEÍCULO A MOTOR COM TAL SISTEMA
(71) MAN TRUCK & BUS AG (DE)

(21) BR 10 2018 067857-4 A8 Código 9.1 - Deferimento
(22) 05/09/2018
(54) DISPOSITIVO INDICADOR PARA IDENTIFICAÇÃO DE ASSENTO E VEÍCULO
(71) DIEHL AEROSPACE GMBH (DE)



(21) BR 10 2018 074864-5 A2	Código 9.1 - Deferimento (22) 30/11/2018 (54) MÉTODO E SISTEMA DE CONEXÃO ENTRE UMA PRIMEIRA PARTE DE CONECTOR DE UM PRIMEIRO EQUIPAMENTO SUBMARINO E UMA SEGUNDA PARTE DE CONECTOR DE UM DUTO SUBMARINO (71) ODEBRECHT ÓLEO E GÁS S.A. (BR/RJ)
------------------------------------	--

(21) BR 10 2019 004124-2 A2	Código 9.1 - Deferimento (22) 27/02/2019 (54) VEÍCULO PARA MANUSEIO DE MATERIAL, MÉTODO PARA CONTROLAR FLUXO DE FLUIDO HIDRÁULICO, E, SISTEMA DE CONTROLE PARA UM VEÍCULO PARA MANUSEIO DE MATERIAL (71) DEERE & COMPANY (US)
------------------------------------	--

(21) BR 10 2019 005978-8 A2	Código 9.1 - Deferimento (22) 26/03/2019 (54) MÁQUINA DE TRABALHO (71) CNH INDUSTRIAL ITALIA S.P.A. (IT)
------------------------------------	---

(21) BR 10 2019 006059-0 A2	Código 9.1 - Deferimento (22) 27/03/2019 (54) SIMULADOR DE ERROS REFRACTIONAIS DO SISTEMA OCULAR (71) CLICERIO JOSE DE SOUZA REBOUÇAS (BR/RN) ; FRANCISCO IROCHIMA PINHEIRO (BR/RN)
------------------------------------	--

(21) BR 10 2019 008576-2 A2	Código 9.1 - Deferimento (22) 26/04/2019 (54) MÁQUINA DE TRABALHO MÓVEL, SISTEMA DE VISUALIZAÇÃO E ALERTA, E, MÉTODO PARA EXIBIR INFORMAÇÃO EM UM DISPOSITIVO DE EXIBIÇÃO AUMENTADA DE UMA MÁQUINA DE TRABALHO MÓVEL (71) DEERE & COMPANY (US)
------------------------------------	---

(21) BR 10 2019 012486-5 A2	Código 9.1 - Deferimento (22) 17/06/2019 (54) DISPOSITIVO PARA PULSAÇÃO DA ALIMENTAÇÃO DE ARAME EM PROCESSOS DE DEPOSIÇÃO DE METAL POR FUSÃO (71) UNIVERSIDADE FEDERAL DE UBERLÂNDIA (BR/MG)
------------------------------------	---

(21) BR 10 2019 015353-9 A2	Código 9.1 - Deferimento (22) 25/07/2019 (54) SISTEMA DE SUSPENSÃO DE ASSENTO PARA UM ASSENTO EM UM VEÍCULO
------------------------------------	---

	(71) DEERE & COMPANY (US)
(21) BR 10 2019 016515-4 A2	Código 9.1 - Deferimento (22) 09/08/2019 (54) MÉTODO PARA FABRICAR UM CONECTOR DE COMPÓSITO, CONECTOR DE COMPÓSITO, E, SISTEMA DE CONEXÃO (71) CROMPTON TECHNOLOGY GROUP LIMITED (GB)
(21) BR 10 2019 016616-9 A2	Código 9.1 - Deferimento (22) 12/08/2019 (54) SISTEMA E MÉTODO PARA ADIÇÃO DE AREIA REFRATÁRIA EM PANEAS DE ACIARIA (71) CARBOOX RESENDE INDUSTRIA E COMERCIO DE REFRATARIOS LTDA (BR/RJ)
(21) BR 10 2019 018095-1 A2	Código 9.1 - Deferimento (22) 30/08/2019 (54) SISTEMA DE GERENCIAMENTO DE CLASSIFICAÇÃO, E, MÉTODO PARA CONTROLAR UMA PROFUNDIDADE DE UMA ESCAVAÇÃO (71) DEERE & COMPANY (US)
(21) BR 10 2019 023854-2 A2	Código 9.1 - Deferimento (22) 12/11/2019 (54) MÉTODO, E, SISTEMA PARA FABRICAR UMA DISPOSIÇÃO DE CAMADAS COMPÓSITAS (71) THE BOEING COMPANY (US)
(21) BR 10 2019 026585-0 A2	Código 9.1 - Deferimento (22) 13/12/2019 (54) TUBO COMPÓSITO DE POLÍMERO, E, MÉTODO PARA FABRICAR UM TUBO COMPÓSITO DE POLÍMERO (71) CROMPTON TECHNOLOGY GROUP LIMITED (GB)
(21) BR 10 2020 005231-4 A2	Código 9.1 - Deferimento (22) 16/03/2020 (54) ARRANJO DE CONTROLE DE FLUIDO PARA UM DISPOSITIVO MÉDICO (71) ERBE ELEKTROMEDIZIN GMBH (DE)
(21) BR 10 2020 009384-3 A2	Código 9.1 - Deferimento (22) 12/05/2020 (54) EQUIPAMENTO E PROCESSO PARA A DESINFECÇÃO DE AR EM VEÍCULOS (71) BIOTECAM ASSESSORIA E DESENVOLVIMENTO DE TECNOLOGIA



AMBIENTAL LTDA. (BR/RJ)

(21) BR 10 2021 022976-4 A2 Código 9.1 - Deferimento
(22) 16/11/2021
(54) MÉTODO PARA LOCALIZAR E ISOLAR UMA FALHA EM UMA REDE DE DISTRIBUIÇÃO DE ENERGIA
(71) S&C ELECTRIC COMPANY (US)

(21) BR 11 2014 017819-4 A8 Código 9.1 - Deferimento
(22) 18/01/2013
(54) MÉTODO DE PRODUZIR CÉLULAS CANCERÍGENAS IMUNOGÊNICAS ISOLADAS
(71) Fernando Thomé Kreutz (BR/RS)

(21) BR 11 2016 005611-6 A2 Código 9.1 - Deferimento
(22) 15/09/2014
(54) MÉTODO PARA AVALIAR SE UM PACIENTE SOFRE DE UMA MALIGNIDADE MIELOIDE OU TEM TENDÊNCIA A SOFRER DE UMA MALIGNIDADE MIELOIDE, ÁCIDO NUCLEICO, SEQUÊNCIA ALVO, PROTEÍNA, VACINA, AGENTE IMUNOGÊNICO, CONJUGADO, INIBIDOR DE UMA CALRETICULINA MUTANTE E SEUS USOS
(71) CEMM - FORSCHUNGSZENTRUM FÜR MOLEKULARE MEDIZIN GMBH (AT)

(21) BR 11 2016 006397-0 A2 Código 9.1 - Deferimento
(22) 26/09/2014
(54) FORMULAÇÕES DE ANTICORPO DE ANTI-PDL1, SEU USO, ARTIGO DE FABRICAÇÃO E COMPOSIÇÃO
(71) GENENTECH, INC. (US)

(21) BR 11 2016 009014-4 A2 Código 9.1 - Deferimento
(22) 22/10/2014
(54) USO DE COMPOSIÇÃO COMPREENDENDO mRNA PARA DEFICIÊNCIA DE ARGININOSSUCINATO SINTETASE
(71) TRANSLATE BIO, INC. (US)

(21) BR 11 2016 017132-2 A2 Código 9.1 - Deferimento
(22) 27/01/2015
(54) MÉTODOS PARA IDENTIFICAR UMA ZONA DE CÉLULA TIPO TRONCO DE CÂNCER, UMA ZONA DE TRANSIÇÃO DE ADENOMA-ADENOCARCINOMA, UM TUMOR DE CÓLON, CÉLULAS-TRONCO DE CÂNCER, UM INDIVÍDUO COM CÂNCER COLORRETAL PROVÁVEL DE RESPONDER FAVORAVELMENTE AO



TRATAMENTO COM UMA TERAPIA ALVEJADA PELA VIA NF-KB, UM INDIVÍDUO COM PERDA GENÔMICA DE 18Q/SMAD4 E DE 10Q/PTEN, PARA DIAGNOSTICAR UM INDIVÍDUO COM ALTO GRAU DE ADENOMA DE CÓLON E ADENOCARCINOMA INICIAL, E PARA DETERMINAR A PROBABILIDADE DE UM TUMOR DE CÓLON EM UM INDIVÍDUO PASSAR POR UMA TRANSFORMAÇÃO INVASIVA SE DEIXADO SEM TRATAMENTO E A PROBABILIDADE DE UM INDIVÍDUO COM CÂNCER COLORRETAL (CRC) RESPONDER FAVORAVELMENTE AO TRATAMENTO COM UMA TERAPIA ALVEJADA PELA VIA TGF-BETA, E, KIT PARA IDENTIFICAR UMA REGIÃO DE TRANSIÇÃO DE ADENOMA-ADENOCARCINOMA EM UMA AMOSTRA DE TUMOR DE CÓLON

(71) QUEST DIAGNOSTICS INVESTMENTS INCORPORATED (US)

(21) BR 11 2016 017265-5 A2 Código 9.1 - Deferimento
(22) 29/01/2015
(54) MÉTODO E APARELHO PARA COMUNICAÇÃO SEM FIO, E MEMÓRIA LEGÍVEL POR COMPUTADOR
(71) QUALCOMM INCORPORATED (US)

(21) BR 11 2016 021012-3 A2 Código 9.1 - Deferimento
(22) 13/03/2015
(54) COMPOSIÇÃO FARMACÊUTICA DE COMPOSTOS TERAPEUTICAMENTE ATIVOS E USO DOS MESMOS
(71) LES LABORATOIRES SERVIER (FR)

(21) BR 11 2016 021828-0 A2 Código 9.1 - Deferimento
(22) 19/02/2015
(54) MÉTODO PARA ATIVAR E DESATIVAR MÚLTIPLAS CÉLULAS SECUNDÁRIAS, E, DISPOSITIVO SEM FIO
(71) TELEFONAKTIEBOLAGET LM ERICSSON (PUBL) (SE)

(21) BR 11 2016 023362-0 A2 Código 9.1 - Deferimento
(22) 12/04/2015
(54) MOLÉCULA DE LIGAÇÃO AO ANTÍGENO TRIESPECÍFICA
(71) AFFIMED GMBH (DE)

(21) BR 11 2016 023688-2 A2 Código 9.1 - Deferimento
(22) 13/10/2014
(54) BIOCONJUGADO E USO DE UM BIOCONJUGADO
(71) GLAXOSMITHKLINE BIOLOGICALS SA (BE)

(21) BR 11 2016 024571-7 A2 Código 9.1 - Deferimento
(22) 23/04/2015



(54) "COMPOSTO DE 1,2,4-TRIAZINA DISSUBSTITUÍDO E COMPOSIÇÃO FARMACÊUTICA COMPREENDENDO O REFERIDO COMPOSTO"
(71) MITSUBISHI TANABE PHARMA CORPORATION (JP)

(21) BR 11 2016 025247-0 A2 Código 9.1 - Deferimento
(22) 28/04/2015
(54) MÉTODO E CONTROLADOR EM UMA REDE DE ENCAMINHAMENTO ROTEADA NA FONTE QUE COMPREENDE UMA PLURALIDADE DE NÓS CONFIGURADOS PARA TRANSFERIR PACOTES DE DADOS ENTRE SI POR MEIO DE UMA PLURALIDADE DE ENLACES
(71) HUAWEI TECHNOLOGIES CO., LTD. (CN)

(21) BR 11 2016 030350-4 A2 Código 9.1 - Deferimento
(22) 30/06/2015
(54) Composição de traçador, e, método para preparar uma composição de traçador
(71) GE HEALTHCARE LIMITED (GB)

(21) BR 11 2017 003578-2 A2 Código 9.1 - Deferimento
(22) 28/07/2015
(54) KIT PARA RADIOMARCAÇÃO COMPREENDENDO GÁLIO-68 E UM INIBIDOR DE METAL, SEU USO E SEUS PROCESSOS DE PREPARAÇÃO, E MÉTODO E PROCESSO PARA RADIOMARCAÇÃO DE UM AGENTE ALVO COM GÁLIO-68
(71) TELIX INNOVATIONS S.A. (BE)

(21) BR 11 2017 003813-7 A2 Código 9.1 - Deferimento
(22) 29/01/2015
(54) DISPOSITIVO E MÉTODO DE COMUNICAÇÃO SEM FIO
(71) PANASONIC INTELLECTUAL PROPERTY CORPORATION OF AMERICA (US)

(21) BR 11 2017 004563-0 A2 Código 9.1 - Deferimento
(22) 08/09/2015
(54) COMPOSTOS DE DIPEPTIDIL CETOAMIDA E SEU USO PARA O TRATAMENTO E / OU PREVENÇÃO DO ACÚMULO DE GORDURA
(71) LANDSTEINER GENMED, S.L. (ES)

(21) BR 11 2017 007794-9 A2 Código 9.1 - Deferimento
(22) 15/10/2015
(54) MOLÉCULA DE ÁCIDO NUCLEICO RECOMBINANTE, POLINUCLEOTÍDEO, PROTEÍNA INSETICIDA QUIMÉRICA, CÉLULA HOSPEDEIRA, COMPOSIÇÃO INIBIDORA DE INSETOS, E MÉTODOS PARA



	<p>CONTROLAR UMA PRAGA DE LEPIDÓPTEROS (71) MONSANTO TECHNOLOGY LLC (US)</p>
(21) BR 11 2017 008059-1 A2	<p>Código 9.1 - Deferimento (22) 21/12/2015 (54) DISPOSITIVO E MÉTODO DE COMUNICAÇÃO (71) PANASONIC INTELLECTUAL PROPERTY CORPORATION OF AMERICA (US)</p>
(21) BR 11 2017 010094-0 A2	<p>Código 9.1 - Deferimento (22) 19/11/2015 (54) ANTICORPO COMPREENDENDO REGIÕES CONSTANTES DE CADEIAS PESADAS MODIFICADAS, SEU MÉTODO DE PREPARAÇÃO, USO, COMPOSIÇÃO, IMUNOCONJUGADO, MOLÉCULA BIESPECÍFICA E MÉTODOS PARA AUMENTAR A INTERNALIZAÇÃO E A ATIVIDADE AGONISTA DE UM ANTICORPO (71) BRISTOL-MYERS SQUIBB COMPANY (US)</p>
(21) BR 11 2017 010445-8 A2	<p>Código 9.1 - Deferimento (22) 04/12/2015 (54) PROCESSO DE PRODUÇÃO DE CRISTAIS DE DERIVADO DE DIAZABICLO-OCTANO E PREPARAÇÃO LIOFILIZADA ESTÁVEL (71) MEIJI SEIKA PAHRMA CO., LTD. (JP)</p>
(21) BR 11 2017 010744-9 A2	<p>Código 9.1 - Deferimento (22) 13/10/2015 (54) ANTICORPO MONOCLONAL ANTI-PD-1, ANTICORPO, POLIPEPTÍDEO OU PROTEÍNA DO MESMO, POLINUCLEOTÍDEO E REAGENTE DE DETECÇÃO OU KIT DO MESMO (71) BEIJING DONGFANG BIOTECH CO., LTD (CN) ; BEIJING JINGYITAIXIANG TECHNOLOGY DEVELOPMENT CO., LTD. (CN)</p>
(21) BR 11 2017 013696-1 A2	<p>Código 9.1 - Deferimento (22) 03/09/2015 (54) MÉTODO PARA DIMINUIR O APARECIMENTO DE SINAIS DERMATOLÓGICOS DO ENVELHECIMENTO (71) AVON PRODUCTS, INC. (US)</p>
(21) BR 11 2017 013891-3 A2	<p>Código 9.1 - Deferimento (22) 05/01/2016 (54) COMPOSIÇÕES IMUNOGÊNICAS PARA USO EM VACINAS PNEUMOCÓCICAS (71) PFIZER INC. (US)</p>



(21) BR 11 2017 013956-1 A8	Código 9.1 - Deferimento (22) 15/01/2016 (54) PROTEÍNAS DE FUSÃO DE CITOCINAS (71) UNIVERSITÄT STUTTGART (DE) ; TRON - TRANSLATIONALE ONKOLOGIE AN DER UNIVERSITÄTSMEDIZIN DER JOHANNES GUTENBERG-UNIVERSITÄT MAINZ GMBH (DE) ; BIONTECH SE (DE)
(21) BR 11 2017 017618-1 A2	Código 9.1 - Deferimento (22) 17/02/2016 (54) TÉCNICAS PARA ACESSO ALEATÓRIO CELULAR EM UM SUBQUADRO DE UMA BANDA DE ESPECTRO DE RADIOFREQUÊNCIA NÃO LICENCIADA (71) QUALCOMM INCORPORATED (US)
(21) BR 11 2017 018634-9 A2	Código 9.1 - Deferimento (22) 30/03/2016 (54) AGENTE À BASE DE CLOROFILA PARA MARCAÇÃO DE VEGETAÇÃO VIVA, MÉTODO E TRATAMENTO (71) SHINYFIELD (US)
(21) BR 11 2017 019287-0 A2	Código 9.1 - Deferimento (22) 09/03/2016 (54) Composto, e composição farmacêuticamente aceitável (71) OBI PHARMA, INC. (TW)
(21) BR 11 2017 024191-9 A2	Código 9.1 - Deferimento (22) 09/05/2016 (54) COMPOSIÇÃO AQUOSA, MÉTODO DE AMPLIFICAÇÃO DE ÁCIDO NUCLEICO E KIT (71) 3M INNOVATIVE PROPERTIES COMPANY (US)
(21) BR 11 2017 025023-3 A2	Código 9.1 - Deferimento (22) 31/05/2016 (54) COMPOSTOS HETEROCÍCLICOS DE CARBAMATO DE 3,3-DIFLUOROPIPERIDINA, SEU USO COMO ANTAGONISTAS DO RECEPTOR NMDA NR2B E COMPOSIÇÃO FARMACÊUTICA QUE OS COMPREENDE (71) RUGEN HOLDINGS (CAYMAN) LIMITED (KY)
(21) BR 11 2017 025270-8 A2	Código 9.1 - Deferimento (22) 27/05/2016 (54) COMPOSTO, COMPOSIÇÃO FARMACÊUTICA, E, MEDICAMENTO (71) BIOPHYTIS (FR) ; CENTRE NATIONAL DE LA RECHERCHE



SCIENTIFIQUE (FR) ; INSERM (INSTITUT NATIONAL DE LA SANTÉ ET DE LA RECHERCHE MÉDICALE) (FR) ; SORBONNE UNIVERSITE (FR)

(21) BR 11 2018 000129-5 A2 Código 9.1 - Deferimento
(22) 06/07/2016
(54) Compostos oxisteróis, seus usos e composição farmacêutica
(71) SAGE THERAPEUTICS, INC. (US)

(21) BR 11 2018 000466-9 A2 Código 9.1 - Deferimento
(22) 08/07/2016
(54) COMBINAÇÕES DE UM NEONICOTINOIDE E UM PIRETROIDE PARA CONTROLAR A DISSEMINAÇÃO DE DIROFILARIOSE
(71) CEVA SANTE ANIMALE (FR)

(21) BR 11 2018 001017-0 A2 Código 9.1 - Deferimento
(22) 19/07/2016
(54) INIBIDORES DO RECEPTOR DE FATOR-1 DE ESTIMULAÇÃO DE COLÔNIA (CSF-1R), COMPOSIÇÃO FARMACÊUTICA E SEU USO
(71) GENZYME CORPORATION (US)

(21) BR 11 2018 001488-5 A2 Código 9.1 - Deferimento
(22) 28/07/2015
(54) MÉTODO DE CONTROLE E APARELHO DE CONTROLE DE DESLOCAMENTO
(71) NISSAN MOTOR CO., LTD. (JP)

(21) BR 11 2018 002648-4 A2 Código 9.1 - Deferimento
(22) 24/08/2016
(54) Intensificador da atp intracelular humana ou animal
(71) STAGEN CO., LTD. (JP)

(21) BR 11 2018 004852-6 A2 Código 9.1 - Deferimento
(22) 23/08/2016
(54) MÉTODO PARA CONFIGURAÇÃO DE UM APARELHO DE CONTROLE MODULAR, E, APARELHO DE CONTROLE MODULAR
(71) SIEMENS AKTIENGESELLSCHAFT (DE)

(21) BR 11 2018 008423-9 A2 Código 9.1 - Deferimento
(22) 28/10/2016
(54) ANTAGONISTAS DO RECEPTOR CGRP
(71) HEPTARES THERAPEUTICS LIMITED (GB)

(21) BR 11 2018 011063-9 A2 Código 9.1 - Deferimento



	(22) 26/02/2016 (54) PRIMEIRO NÓ DE COMUNICAÇÃO, MÉTODO IMPLEMENTADO EM UM PRIMEIRO NÓ DE COMUNICAÇÃO E MEIO DE ARMAZENAMENTO LEGÍVEL POR COMPUTADOR (71) TELEFONAKTIEBOLAGET LM ERICSSON (PUBL) (SE)
(21) BR 11 2018 011373-5 A2	Código 9.1 - Deferimento (22) 01/12/2016 (54) MÉTODO PARA OPERAÇÃO DE UM DISPOSITIVO SEM FIO. (71) TELEFONAKTIEBOLAGET LM ERICSSON (PUBL) (SE)
(21) BR 11 2018 011390-5 A2	Código 9.1 - Deferimento (22) 06/12/2016 (54) COMPOSTOS DE QUINOLINA, MÉTODO DE PREPARAÇÃO DOS MESMOS, E USO DOS MESMOS COMO FÁRMACO INIBIDOR DE TRANSPORTADOR DE URATO (71) HINOVA PHARMACEUTICALS INC. (CN)
(21) BR 11 2018 013955-6 A2	Código 9.1 - Deferimento (22) 09/01/2017 (54) LIGANTES DE DOPAMINA D3 DE 6,7,8,9-TETRA-HIDRO-5H-PIRIDO[2,3-D]AZEPINA (71) PFIZER INC. (US)
(21) BR 11 2018 067678-0 A2	Código 9.1 - Deferimento (22) 05/12/2016 (54) MÉTODO PARA TRATAMENTO DE UM FLUXO CONTÍNUO DE DADOS, CODIFICADOR, DECODIFICADOR, E, PORTADORA (71) ERICSSON TELECOMUNICAÇÕES S.A. (BR/SP)
(21) BR 11 2018 067777-9 A2	Código 9.1 - Deferimento (22) 09/03/2017 (54) Conjunto para espumar leite, e, método para produção de leite espumado (71) KONINKLIJKE DOUWE EGBERTS B.V. (NL)
(21) BR 11 2018 067808-2 A2	Código 9.1 - Deferimento (22) 28/02/2017 (54) PREPARAÇÃO MEDICINAL LÍQUIDA (71) FUJIFILM CORPORATION (JP)
(21) BR 11 2018 068242-0 A2	Código 9.1 - Deferimento (22) 09/03/2017 (54) FILTRO DE AR PARA TURBOCOMPRESSORES E



	SUPERCOMPRESSORES E MÉTODO PARA MONTAGEM DO MESMO (71) K&N ENGINEERING, INC (US)
(21) BR 11 2018 068748-0 A2	Código 9.1 - Deferimento (22) 17/03/2017 (54) COMPOSTO DINUCLEOTÍDEO CÍCLICO, COMPOSIÇÃO FARMACÊUTICA, E, USO DE UM COMPOSTO (71) IMMUNE SENSOR, LLC (US) ; THE BOARD OF REGENTS OF THE UNIVERSITY OF TEXAS SYSTEM (US)
(21) BR 11 2018 071172-1 A2	Código 9.1 - Deferimento (22) 21/12/2016 (54) DISJUNTOR OPERADO POR BOTÃO COM MEMBRO DE CONTROLE DE MOVIMENTO (71) BTICINO S.P.A. (IT)
(21) BR 11 2018 072603-6 A2	Código 9.1 - Deferimento (22) 28/04/2017 (54) COMPOSIÇÃO FARMACÊUTICA TENDO ATIVIDADE ANTINEOPLÁSICA, MÉTODOS PARA PREPARAR A REFERIDA COMPOSIÇÃO, FORMULAÇÕES FARMACÊUTICAS, HIDROGEL COMPREENDENDO A REFERIDA COMPOSIÇÃO, USO DA COMPOSIÇÃO E DO HIDROGEL (71) DOUBLE BOND PHARMACEUTICAL AB (SE) ; RESEARCH INSTITUTE OF THE PHYSICAL CHEMICAL (BY)
(21) BR 11 2019 003001-8 A2	Código 9.1 - Deferimento (22) 17/08/2017 (54) ROTAÇÃO DE FASE PARA GERAÇÃO DE SINAL EM BANDA PARA TRANSMISSÃO DE BANDA ESTREITA (71) QUALCOMM INCORPORATED (US)
(21) BR 11 2019 004359-4 A2	Código 9.1 - Deferimento (22) 05/07/2018 (54) CONJUNTO DE AGULHA E MÉTODO DE FABRICAR UM CONJUNTO DE AGULHA (71) B. BRAUN MEDICAL INDUSTRIES SDN., BHD. (MY)
(21) BR 11 2019 009303-6 A2	Código 9.1 - Deferimento (22) 09/11/2016 (54) MÉTODO DE ADAPTAÇÃO DE ENLACE DE UM NÓ DE REDE, MEIO DE ARMAZENAMENTO LIDO POR COMPUTADOR, ARRANJO DE ADAPTAÇÃO DE ENLACE PARA UM NÓ DE REDE E NÓ DE REDE



(71) TELEFONAKTIEBOLAGET LM ERICSSON (PUBL) (SE)

(21) BR 11 2019 010075-0 A2 Código 9.1 - Deferimento
 (22) 18/12/2017
 (54) MÉTODO PARA PRODUZIR UM PRODUTO ALIMENTÍCIO OU DE BEBIDA COM AGREGAÇÃO DE PROTEÍNA DE CÁTIONS DIVALENTES LIVRES
 (71) SOCIÉTÉ DES PRODUITS NESTLÉ S.A. (CH)

(21) BR 11 2019 011646-0 A2 Código 9.1 - Deferimento
 (22) 08/12/2017
 (54) SISTEMA E MÉTODO PARA FORNECER SEGURANÇA PARA TRABALHADOR DE FERROVIA ATRAVÉS DE MÚLTIPLOS RÁDIOS
 (71) HARSCO TECHNOLOGIES LLC (US)

(21) BR 11 2019 011818-7 A2 Código 9.1 - Deferimento
 (22) 06/12/2017
 (54) PROCESSO E BIORREATOR PARA PRODUTOS DE FERMENTAÇÃO DE GÁS
 (71) UNIVERSITY OF HAWAI'I (US)

(21) BR 11 2019 012241-9 A2 Código 9.1 - Deferimento
 (22) 15/12/2017
 (54) Uso, método para a separação de uma camada de metal, método para reciclar material de embalagem e aparelho para a reciclagem de material de embalagem
 (71) SAPERATEC GMBH (DE)

(21) BR 11 2019 012255-9 A2 Código 9.1 - Deferimento
 (22) 14/12/2017
 (54) INSTRUMENTO CIRÚRGICO COM SISTEMAS SEPARADOS E DISTINTOS DE FECHAMENTO E DISPARO
 (71) ETHICON LLC (US)

(21) BR 11 2019 013660-6 A2 Código 9.1 - Deferimento
 (22) 04/08/2018
 (54) DISPOSITIVO IMPLANTÁVEL COM ÁREA DE ADMINISTRAÇÃO DE FÁRMACO APRIMORADA
 (71) 1. ENVISION SCIENTIFIC PRIVATE LIMITED (IN)

(21) BR 11 2019 014745-4 A2 Código 9.1 - Deferimento
 (22) 19/01/2018
 (54) APARELHO PARA FIXAR UM ESTERNO



	(71) KINAMED, INC. (US)
--	-------------------------

(21) BR 11 2019 015330-6 A2	Código 9.1 - Deferimento (22) 26/01/2018 (54) SISTEMA PARA A REMOÇÃO DE OBJETOS A PARTIR DO LÚMEN INTERIOR DE UM ANIMAL (71) LEGACY VENTURES LLC (US)
------------------------------------	--

(21) BR 11 2019 015419-1 A2	Código 9.1 - Deferimento (22) 29/01/2018 (54) SISTEMA PORTÁTIL PARA DETECTAR UMA CRIANÇA DEIXADA EM UM VEÍCULO E MÉTODO PARA DETECTAR A PRESENÇA DE UM OCUPANTE DEIXADO EM UM VEÍCULO ESTACIONADO (71) DO NOT FORGET LTD. (IL)
------------------------------------	---

(21) BR 11 2019 015476-0 A2	Código 9.1 - Deferimento (22) 01/02/2018 (54) DISPOSITIVO DE TRATAMENTO (71) SOPHYSA (FR)
------------------------------------	--

(21) BR 11 2019 015674-7 A2	Código 9.1 - Deferimento (22) 01/02/2017 (54) MÉTODO DE CONTROLE DE ADMISSÃO E DISPOSITIVO DE CONTROLE DE ADMISSÃO PARA MOTOR DE COMBUSTÃO INTERNA (71) NISSAN MOTOR CO., LTD (JP) ; RENAULT S.A.S. (FR)
------------------------------------	---

(21) BR 11 2019 016180-5 A2	Código 9.1 - Deferimento (22) 06/02/2018 (54) COMPOSIÇÃO DE MESCLA DE POLI-IMIDA, MEMBRANA E MÉTODO PARA PRODUIR UMA MEMBRANA DE MESCLA DE POLI-IMIDA (71) KING ABDULLAH UNIVERSITY OF SCIENCE AND TECHNOLOGY (SA)
------------------------------------	---

(21) BR 11 2019 016411-1 A2	Código 9.1 - Deferimento (22) 08/02/2018 (54) BOMBA DE INFUSÃO E APARELHO PARA TERAPIA DE INFUSÃO (71) BAXTER INTERNATIONAL INC. (US) ; BAXTER HEALTHCARE SA (CH)
------------------------------------	--

(21) BR 11 2019 016992-0 A2	Código 9.1 - Deferimento (22) 12/02/2018 (54) ATUADOR DE EXTREMIDADE PARA UM INSTRUMENTO CIRÚRGICO (71) ETHICON LLC (US)
------------------------------------	---

(21) BR 11 2019 017664-0 A2	Código 9.1 - Deferimento
------------------------------------	--------------------------



	(22) 23/02/2018 (54) Grânulo de fertilizante com magnésio, enxofre e argila, e método de preparação do dito grânulo (71) ICL AMÉRICA DO SUL S.A. (BR/SP)
(21) BR 11 2019 018206-3 A2	Código 9.1 - Deferimento (22) 27/02/2018 (54) CONJUNTOS PARA UM DISPOSITIVO DE FORNECIMENTO DE VAPOR, DISPOSITIVO DE FORNECIMENTO DE VAPOR E MÉTODO PARA CAPTURAR LÍQUIDO FONTE (71) NICOVENTURES TRADING LIMITED (GB)
(21) BR 11 2019 018509-7 A2	Código 9.1 - Deferimento (22) 16/01/2018 (54) MONTAGEM DE CATETER INTRAVENOSO COM MECANISMO SEGURO DE CÂNULA (71) BECTON, DICKINSON AND COMPANY (US)
(21) BR 11 2019 018930-0 A2	Código 9.1 - Deferimento (22) 13/03/2018 (54) MÉTODO E ARRANJO PARA MONITORAR UMA CONDIÇÃO DE UMA INSTALAÇÃO COM MEIOS DE OPERAÇÃO (71) SIEMENS ENERGY GLOBAL GMBH & CO. KG (DE)
(21) BR 11 2019 019085-6 A2	Código 9.1 - Deferimento (22) 12/03/2018 (54) CÁPSULA PARA PREPARAÇÃO DE BEBIDAS (71) CAFFITALY SYSTEM S.P.A. (IT)
(21) BR 11 2019 019328-6 A2	Código 9.1 - Deferimento (22) 03/04/2018 (54) MÓDULO DE CORREIA TRANSPORTADORA (71) LAITRAM, L.L.C. (US)
(21) BR 11 2019 019427-4 A2	Código 9.1 - Deferimento (22) 15/03/2018 (54) SISTEMA GERADOR DE AEROSSOL COM PREVENÇÃO CONTRA SUPERAQUECIMENTO (71) PHILIP MORRIS PRODUCTS S.A. (CH)
(21) BR 11 2019 020460-1 A2	Código 9.1 - Deferimento (22) 28/03/2018 (54) Atomizador compreendendo um elemento de transporte de fluido e um



	aquecedor (71) RAI STRATEGIC HOLDINGS, INC. (US)
(21) BR 11 2019 022296-0 A2	Código 9.1 - Deferimento (22) 26/02/2018 (54) MÉTODO E APARELHO PARA AVALIAR UM FLUIDO (71) BAKER HUGHES, A GE COMPANY, LLC (US)
(21) BR 11 2019 022493-9 A2	Código 9.1 - Deferimento (22) 27/04/2018 (54) COMPOSTO, COMPOSIÇÕES HERBICIDAS, MISTURAS HERBICIDAS E MÉTODOS PARA CONTROLAR O CRESCIMENTO DE VEGETAÇÃO INDESEJADA (71) FMC CORPORATION (US)
(21) BR 11 2019 024115-9 A2	Código 9.1 - Deferimento (22) 15/05/2018 (54) MÉTODOS E SISTEMAS PARA AVALIAR A QUALIDADE DE UM PRODUTO DE CARNE (71) MEQ PROBE PTY LTD (AU)
(21) BR 11 2019 024297-0 A2	Código 9.1 - Deferimento (22) 18/05/2018 (54) INSTRUMENTO CIRÚRGICO ULTRASSÔNICO E MÉTODO DE FABRICAÇÃO DO MESMO (71) ETHICON LLC (US)
(21) BR 11 2019 024501-4 A2	Código 9.1 - Deferimento (22) 23/05/2018 (54) DISPOSITIVO MÉDICO PARA COMPRESSÃO PÓS-OPERATÓRIA DA PELE APÓS MAMOPLASTIA RECONSTRUTIVA (71) DECO MED SRL (IT)
(21) BR 11 2019 027041-8 A2	Código 9.1 - Deferimento (22) 21/05/2018 (54) INSTRUMENTO CIRÚRGICO COM DISPOSIÇÃO DE GATILHO DE DURAÇÃO VARIÁVEL (71) ETHICON LLC (US)
(21) BR 11 2019 027240-2 A2	Código 9.1 - Deferimento (22) 19/06/2018 (54) PROCESSO E PRODUTO DE PROTEÍNA DE CÉLULA ÚNICA (71) ICM, INC. (US)



(21) BR 11 2019 027752-8 A2	Código 9.1 - Deferimento (22) 18/07/2018 (54) Dispositivo gerador de aerossol e sistema gerador de aerossol (71) PHILIP MORRIS PRODUCTS S.A. (CH)
<hr/>	
(21) BR 11 2020 000465-0 A2	Código 9.1 - Deferimento (22) 10/07/2018 (54) DERIVADOS OXADIAZOL MICROBIOCIDAS (71) SYNGENTA PARTICIPATIONS AG (CH)
<hr/>	
(21) BR 11 2020 000817-6 A2	Código 9.1 - Deferimento (22) 19/07/2018 (54) ROLO PARA UM TRANSPORTADOR E COMBINAÇÃO DE ROLO E HASTE (71) LAITRAM, L.L.C. (US)
<hr/>	
(21) BR 11 2020 000933-4 A2	Código 9.1 - Deferimento (22) 16/07/2018 (54) DISPOSITIVO CIRÚRGICO E SISTEMA CIRÚRGICO ROBÓTICO (71) ETHICON LLC (US)
<hr/>	
(21) BR 11 2020 001098-7 A2	Código 9.1 - Deferimento (22) 13/07/2018 (54) SISTEMA DE DISPENSAÇÃO PARA USO EM TRATAMENTO CRIOGÊNICO DA PELE E MÉTODO COSMÉTICO DE TRATAMENTO DA PELE (71) DUTCH RENEWABLE ENERGY B.V. (NL)
<hr/>	
(21) BR 11 2020 002365-5 A2	Código 9.1 - Deferimento (22) 09/08/2018 (54) SISTEMA GERADOR DE AEROSSOL COM MÚLTIPLAS BOBINAS INDUTORAS (71) PHILIP MORRIS PRODUCTS S.A. (CH)
<hr/>	
(21) BR 11 2020 002631-0 A2	Código 9.1 - Deferimento (22) 08/08/2018 (54) COMPOSIÇÃO ADOÇANTE E MÉTODOS PARA PRODUZIR A MESMA (71) EBIO NUTRITIONAL SCIENCES LLC (US)
<hr/>	
(21) BR 11 2020 003506-8 A2	Código 9.1 - Deferimento (22) 08/08/2018 (54) CARTUCHO PARA UM SISTEMA GERADOR DE AEROSSOL



(71) PHILIP MORRIS PRODUCTS S.A. (CH)

(21) BR 11 2020 004298-6 A2 Código 9.1 - Deferimento
(22) 11/09/2018
(54) MÉTODO PARA PRODUÇÃO DE UM PRODUTO TÂNICO E UM PRODUTO DE CASCA
(71) SÖDRA SKOGSÄGARNA EKONOMISK FÖRENING (SE)

(21) BR 11 2020 004751-1 A2 Código 9.1 - Deferimento
(22) 28/11/2018
(54) ANEL DE PISTÃO E PROCESSO PARA A PRODUÇÃO DE UM ANEL DE PISTÃO
(71) FEDERAL-MOGUL BURSCHEID GMBH (DE)

(21) BR 11 2020 006293-6 A2 Código 9.1 - Deferimento
(22) 10/09/2018
(54) MÉTODO PARA PRODUZIR UM COPO PARA UMA CÁPSULA PARA BEBIDAS INFUNDIDAS OU SOLÚVEIS E RELATIVOS COPO E CÁPSULA
(71) BISIO PROGETTI S.P.A. (IT)

(21) BR 11 2020 006616-8 A2 Código 9.1 - Deferimento
(22) 02/10/2018
(54) MÉTODO E SISTEMA IMPLEMENTADO POR COMPUTADOR PARA MEDIR CONCENTRAÇÃO DE ELEMENTOS DO SOLO EM UM CAMPO AGRÍCOLA
(71) THE CLIMATE CORPORATION (US)

(21) BR 11 2020 007218-4 A2 Código 9.1 - Deferimento
(22) 26/10/2018
(54) PAINEL RESISTENTE A FACADA, PERFURAÇÃO E PROJÉTEIS, COMPREENDENDO UMA PLURALIDADE DE CAMADAS DE TECIDO NÃO TECIDO, PEÇA DE VESTUÁRIO E ARTIGO
(71) HONEYWELL INTERNATIONAL INC. (US)

(21) BR 11 2020 007891-3 A2 Código 9.1 - Deferimento
(22) 30/10/2018
(54) MÉTODO PARA PRODUZIR PRODUTOS DE EXTRAÇÃO ATIVOS A PARTIR DE RESINA DE CANNABIS
(71) WHISTLER TECHNOLOGIES CORP. (CA)

(21) BR 11 2020 008913-3 A2 Código 9.1 - Deferimento
(22) 22/11/2017
(54) PROCESSO PARA FRACIONAMENTO A SECO DE UMA OLEÍNA DE



	ÓLEO DE PALMA (71) AAK AB (PUBL) (SE)
--	--

(21) BR 11 2020 010163-0 A2	Código 9.1 - Deferimento (22) 19/12/2018 (54) LENTE OFTÁLMICA E PROCESSO PARA PREPARAÇÃO DA MESMA (71) ESSILOR INTERNATIONAL (FR)
------------------------------------	--

(21) BR 11 2020 010832-4 A2	Código 9.1 - Deferimento (22) 04/12/2018 (54) PROCESSO QUÍMICO PARA A SÍNTESE DE COMPOSTOS HERBICIDAS DE PIRAZOLIDINEDIONA (71) SYNGENTA PARTICIPATIONS AG (CH)
------------------------------------	--

(21) BR 11 2020 010952-5 A2	Código 9.1 - Deferimento (22) 29/11/2018 (54) PROCESSO PARA PRODUZIR UMA DISPERSÃO DE PARTÍCULAS COMPÓSITAS (71) DOW GLOBAL TECHNOLOGIES LLC (US) ; ROHM AND HAAS COMPANY (US)
------------------------------------	---

(21) BR 11 2020 011241-0 A2	Código 9.1 - Deferimento (22) 30/11/2018 (54) CABO DE UM INSTRUMENTO PARA HIGIENE BUCAL E INSTRUMENTO PARA HIGIENE BUCAL (71) COLGATE-PALMOLIVE COMPANY (US)
------------------------------------	---

(21) BR 11 2020 012058-8 A2	Código 9.1 - Deferimento (22) 19/12/2018 (54) COMPOSIÇÕES DE RAÇÃO ANIMAL E USOS DAS MESMAS (71) DSM IP ASSETS B.V. (NL) ; NOVOZYMES A/S (DK)
------------------------------------	--

(21) BR 11 2020 012294-7 A2	Código 9.1 - Deferimento (22) 20/12/2018 (54) Amido de tapioca ceroso de baixa cor, produto alimentício e mistura seca e métodos para produzir o produto alimentício e impedir a formação de cor no amido de tapioca ceroso (71) TATE & LYLE INGREDIENTS AMERICAS LLC (US)
------------------------------------	---

(21) BR 11 2020 013129-6 A2	Código 9.1 - Deferimento (22) 06/12/2018 (54) MÁQUINA DE RASPAGEM DE PNEU (71) BRIDGESTONE BANDAG, LLC (US)
------------------------------------	--



(21) BR 11 2020 016947-1 A2	Código 9.1 - Deferimento (22) 31/05/2018 (54) COMPOSIÇÃO DE BIOMASSA FISICAMENTE PRÉ-TRATADA E MÉTODO PARA PRODUZIR AÇÚCAR A PARTIR DE BIOMASSA (71) CJ CHEILJEDANG CORPORATION (KR)
(21) BR 11 2020 017522-6 A2	Código 9.1 - Deferimento (22) 05/03/2019 (54) SISTEMAS, E APARELHO DE PROFUNDIDADE DE VALETA DE AGRICULTURA (71) PRECISION PLANTING LLC (US)
(21) BR 11 2020 017565-0 A2	Código 9.1 - Deferimento (22) 04/03/2019 (54) COMPOSIÇÃO E MÉTODO PARA REDUÇÃO DO TEOR DE ALDEÍDO EM ESPUMAS DE POLIURETANO (71) MILLIKEN & COMPANY (US)
(21) BR 11 2020 018408-0 A2	Código 9.1 - Deferimento (22) 11/12/2018 (54) UMA UNIDADE DE MONITORAMENTO PARA UM SISTEMA DE VIGILÂNCIA E UM SISTEMA DE VIGILÂNCIA COMPREENDENDO TAL UNIDADE DE MONITORAMENTO (71) VERISURE SÀRL (CH)
(21) BR 11 2020 018484-5 A2	Código 9.1 - Deferimento (22) 15/03/2019 (54) COLHEITADEIRA COMBINADA AGRÍCOLA (71) CNH INDUSTRIAL AMERICA LLC (US)
(21) BR 11 2020 019201-5 A2	Código 9.1 - Deferimento (22) 13/12/2018 (54) UM MÉTODO PARA AUMENTAR A ESPECIFICIDADE DE DETECÇÃO DE OBSTRUÇÃO EM UM SISTEMA DE ALARME RESIDENCIAL (71) VERISURE SÀRL (CH)
(21) BR 11 2020 019277-5 A2	Código 9.1 - Deferimento (22) 03/04/2019 (54) PROCESSO PARA PRODUÇÃO DE ÁCIDOS 2,6-DIALQUILFENIL ACÉTICOS, E SEUS INTERMEDIÁRIOS (71) BAYER AKTIENGESELLSCHAFT (DE)

(21) BR 11 2020 019405-0 A2	<p>Código 9.1 - Deferimento (22) 25/03/2019 (54) APARELHO DE ALTO-FORNO E MÉTODO DE OPERAÇÃO PARA ALTO-FORNO (71) JFE STEEL CORPORATION (JP)</p>
(21) BR 11 2020 020820-5 A2	<p>Código 9.1 - Deferimento (22) 12/04/2019 (54) MACHO PARA A FUNDIÇÃO DE UMA PEÇA AERONÁUTICA, DISPOSITIVO DE FUNDIÇÃO PARA UMA PÁ DE TURBINA, E, MÉTODO PARA PRODUZIR UM MACHO (71) SAFRAN (FR)</p>
(21) BR 11 2020 021475-2 A2	<p>Código 9.1 - Deferimento (22) 24/04/2019 (54) UM FIO DE AÇO, UM MÉTODO PARA A FABRICAÇÃO DO MESMO, E UM MÉTODO PARA A FABRICAÇÃO DE UMA MOLA OU FIOS DE USO MÉDICO (71) SUZUKI-SUMIDEN STAINLESS STEEL WIRE CO., LTD. (JP) ; SUZUKI GARPHYTTAN AB (SE)</p>
(21) BR 11 2020 021885-5 A2	<p>Código 9.1 - Deferimento (22) 07/06/2019 (54) MÉTODO DE CONTROLE, DISPOSITIVO, E PROGRAMA DE PROCESSO DE LINGOTAMENTO CONTÍNUO DE PLACAS DE MÚLTIPLAS CAMADAS (71) NIPPON STEEL CORPORATION (JP)</p>
(21) BR 11 2020 025207-7 A2	<p>Código 9.1 - Deferimento (22) 10/07/2019 (54) COMPOSIÇÃO DE POLIPROPILENO HETEROFÁSICA COM SALDO APRIMORADO DE PROPRIEDADES (71) BOREALIS AG (AT)</p>
(21) BR 11 2021 000006-2 A2	<p>Código 9.1 - Deferimento (22) 02/07/2019 (54) ARTIGO MULTICAMADA MODELADO A SOPRO (71) THE PROCTER & GAMBLE COMPANY (US)</p>
(21) BR 11 2021 000106-9 A2	<p>Código 9.1 - Deferimento (22) 04/07/2019 (54) COMPOSIÇÕES INOVADORAS PARA AGENTES DE AMARGOR (71) UPL LTD (IN)</p>



(21) BR 11 2021 000808-0 A2	Código 9.1 - Deferimento (22) 16/07/2019 (54) SISTEMA DE REATOR E PROCESSO ASSOCIADOS À FRAGMENTAÇÃO TERMOLÍTICA DE AÇÚCARES USANDO AQUECIMENTO POR RESISTÊNCIA (71) HALDOR TOPSØE A/S (DK)
<hr/>	
(21) BR 11 2021 000853-5 A2	Código 9.1 - Deferimento (22) 17/07/2019 (54) PURIFICAÇÃO DE ÁCIDO LEVULÍNICO (71) TÉCNICAS REUNIDAS, S.A. (ES)
<hr/>	
(21) BR 11 2021 001149-8 A2	Código 9.1 - Deferimento (22) 20/08/2019 (54) FILME TERMOPLÁSTICO DE MÚLTIPLAS CAMADAS E MÉTODO PARA FORMAR UM FILME TERMOPLÁSTICO DE MÚLTIPLAS CAMADAS (71) DOW GLOBAL TECHNOLOGIES LLC (US)
<hr/>	
(21) BR 11 2021 001896-4 A2	Código 9.1 - Deferimento (22) 20/08/2019 (54) DISPOSITIVO DE LIMPEZA DE MATERIAL A GRANEL COM SEPARADOR DE AR INTEGRADO (71) BÜHLER AG (CH)
<hr/>	
(21) BR 11 2021 002541-3 A2	Código 9.1 - Deferimento (22) 14/05/2019 (54) MÉTODO PARA PRODUZIR ALUMÍNIO SECUNDÁRIO EM UM PROCESSO TÉRMICO, E, MÉTODO PARA PRODUZIR ALUMÍNIO USANDO UM FLUXO DE MASSA EM CIRCUITO FECHADO (71) NORSK HYDRO ASA (NO)
<hr/>	
(21) BR 11 2021 004054-4 A2	Código 9.1 - Deferimento (22) 14/09/2018 (54) COMPOSIÇÃO PARA O CUIDADO DO CABELO (71) SYMRISE AG (DE)
<hr/>	
(21) BR 11 2021 004198-2 A2	Código 9.1 - Deferimento (22) 04/09/2019 (54) COMPOSIÇÃO DE POLIETILENO PARA FILMES (71) BASSELL POLYOLEFINE GMBH (DE)
<hr/>	
(21) BR 11 2021 004647-0 A2	Código 9.1 - Deferimento



	(22) 12/09/2018 (54) SISTEMAS E MÉTODOS PARA DETECÇÃO DE SONOLÊNCIA (71) BEIJING DIDI INFINITY TECHNOLOGY AND DEVELOPMENT CO., LTD. (CN)
(21) BR 11 2021 005090-6 A2	Código 9.1 - Deferimento (22) 11/09/2019 (54) PROCESSO DE FABRICAÇÃO PARA COMPOSTOS HETEROCÍCLICOS DE 2-NITROIMINO (71) UPL LTD (IN)
(21) BR 11 2021 005257-7 A2	Código 9.1 - Deferimento (22) 18/09/2019 (54) MÉTODO PARA OBTER UMA POPULAÇÃO ENRIQUECIDA DE CÉLULAS-TRONCO MESENQUIMAIS FUNCIONAIS, CÉLULAS OBTIDAS DAS MESMAS E COMPOSIÇÕES COMPREENDENDO AS MESMAS (71) CITOSPIN, S.L. (ES) ; UNIVERSIDAD DE VALLADOLID (ES)
(21) BR 11 2021 005319-0 A2	Código 9.1 - Deferimento (22) 31/10/2018 (54) BANDAS ESPECTRAIS OTIMIZADAS PARA SISTEMAS DE VISÃO ATIVO (71) THE REGENTS OF THE UNIVERSITY OF MICHIGAN (US)
(21) BR 11 2021 007356-6 A2	Código 9.1 - Deferimento (22) 17/10/2019 (54) PROCESSO PARA A DESIDROGENAÇÃO OXIDATIVA DE UM ALCANO INFERIOR EM UM ALQUENO CORRESPONDENTE (71) NOVA CHEMICALS (INTERNATIONAL) S.A. (CH)
(21) BR 11 2021 007430-9 A2	Código 9.1 - Deferimento (22) 30/10/2019 (54) PROCESSO PARA DETERMINAÇÃO DE PELO MENOS UM PARÂMETRO REPRESENTATIVO DE UMA MUDANÇA EM UM FLUIDO POR ESPECTROSCOPIA NO INFRAVERMELHO PRÓXIMO (71) IFP ENERGIES NOUVELLES (FR)
(21) BR 11 2021 009455-5 A2	Código 9.1 - Deferimento (22) 16/11/2018 (54) PROCESSO, COMPOSIÇÃO DE ADESIVO SEM SOLVENTE, E, PRODUTO LAMINADO (71) DOW GLOBAL TECHNOLOGIES LLC (US) ; ROHM AND HAAS COMPANY (US)



(21) BR 11 2021 010980-3 A2	Código 9.1 - Deferimento (22) 06/03/2020 (54) MÉTODO PARA REDUZIR A CONTAMINAÇÃO EM UM PROCESSO PARA PRODUÇÃO DE ESTIRENO, E SISTEMA PARA PRODUÇÃO DE ESTIRENO ATRAVÉS DE DESIDROGENAÇÃO DE ETIL BENZENO (71) FINA TECHNOLOGY, INC. (US)
(21) BR 11 2021 011400-9 A2	Código 9.1 - Deferimento (22) 06/06/2019 (54) MÁQUINA DE LAVAR RECIPIENTES VAZIOS E MÉTODO DE OPERAÇÃO DA MESMA (71) SIDEL END OF LINE & TUNNELS SOLUTIONS SRL (IT)
(21) BR 11 2021 011543-9 A2	Código 9.1 - Deferimento (22) 31/12/2018 (54) PRODUTO DE PAPEL TISSUE, E, PRODUTO LAMINADO (71) MMC BRASIL INDÚSTRIA E COMÉRCIO LTDA. (BR/SP)
(21) BR 11 2021 011848-9 A2	Código 9.1 - Deferimento (22) 19/12/2019 (54) ESTAÇÃO DE PROCESSAMENTO DE MATERIAL MINERAL MÓVEL (71) METSO OUTOTEC FINLAND OY (FI)
(21) BR 11 2021 019374-0 A2	Código 9.1 - Deferimento (22) 22/04/2020 (54) MÉTODO E DISPOSITIVO PARA MEDIR O PODER REFRAATIVO LOCAL E/OU A DISTRIBUIÇÃO DO PODER REFRAATIVO DE UMALENTE DE ÓCULOS (71) CARL ZEISS VISION INTERNATIONAL GMBH (DE)
(21) BR 11 2021 024312-7 A2	Código 9.1 - Deferimento (22) 02/06/2020 (54) FREIO DE SUCÇÃO, SISTEMA DE TRANSPORTE DE FOLHAS E MÉTODO PARA APLICAR UMA FORÇA DE FRENAGEM A UMA FOLHA DE MATERIAL EM MOVIMENTO (71) BOBST MEX SA (CH)
(21) BR 11 2021 026762-0 A2	Código 9.1 - Deferimento (22) 02/06/2020 (54) COMPOSTOS DE DI-HIDROISOXAZOL, COMPOSIÇÃO FARMACÊUTICA COMPREENDENDO OS MESMOS E USO DOS REFERIDOS COMPOSTOS PARA TRATAR UMA INFECÇÃO BACTERIANA (71) MERCK SHARP & DOHME LLC (US)

(21) BR 11 2022 002271-9 A2	Código 9.1 - Deferimento (22) 02/06/2020 (54) UNIDADE DE VÁLVULA DE DESCARGA E DISPOSITIVO DE FLUIDO (71) TLV CO.,LTD. (JP)
(21) BR 11 2022 003742-2 A2	Código 9.1 - Deferimento (22) 31/07/2020 (54) “Método de perfuração de um poço em uma formação e sistema para perfurar um poço em uma formação” (71) WEATHERFORD TECHNOLOGY HOLDINGS, LLC (US)
(21) BR 11 2022 018059-4 A2	Código 9.1 - Deferimento (22) 19/01/2021 (54) MÉTODO DE PREPARAÇÃO DE ADITIVO DE RAÇÃO GRANULAR (71) CJ CHEILJEDANG CORPORATION (KR)
(21) BR 11 2022 021404-9 A2	Código 9.1 - Deferimento (22) 22/04/2021 (54) MÉTODO PARA FORMAÇÃO DE UM RECIPIENTE A PARTIR DE UM MATERIAL TERMOPLÁSTICO, E APARELHO PARA MOLDAGEM TERMOPLÁSTICA POR SOPRO (71) ELC MANAGEMENT LLC (US)
(21) BR 11 2023 000843-3 A2	Código 9.1 - Deferimento (22) 22/06/2021 (54) CONTROLES DE INTELIGÊNCIA DE MÁQUINA DE SUPERVISÃO PARA A PRODUÇÃO DE SUBSTITUTOS DE CARNE (71) ABB SCHWEIZ AG (CH) ; PLANTED FOODS AG (CH) ; ETH ZÜRICH (CH)
(21) BR 12 2020 004875-1 A2	Código 9.1 - Deferimento (22) 15/10/2015 (54) MOLÉCULA DE ÁCIDO NUCLEICO RECOMBINANTE, POLINUCLEOTÍDEO, PROTEÍNA INSETICIDA QUIMÉRICA, CÉLULA HOSPEDEIRA, COMPOSIÇÃO INIBIDORA DE INSETOS, E MÉTODOS PARA CONTROLAR UMA PRAGA DE LEPIDÓPTEROS (62) BR 11 2017 007794-9 15/10/2015 (71) MONSANTO TECHNOLOGY LLC (US)
(21) BR 12 2020 024369-4 A2	Código 9.1 - Deferimento (22) 29/11/2017 (54) UM PROCESSO E COMPOSIÇÃO PARA UM PRODUTO DE FARINHA APRIMORADO

	(62) BR 11 2019 011149-2 29/11/2017 (71) GREEN SPOT TECHNOLOGIES SAS (FR)
(21) BR 12 2022 014159-5 A2	Código 9.1 - Deferimento (22) 16/11/2017 (54) SISTEMA DE FERRAMENTAS (62) BR 10 2017 024641-8 16/11/2017 (71) JOY GLOBAL SURFACE MINING INC (US)
(21) BR 12 2022 021055-4 A2	Código 9.1 - Deferimento (22) 19/01/2017 (54) COMPOSIÇÃO DE ELASTÔMERO COMPOSTO E BEXIGA DE PNEU (62) BR 11 2018 015616-7 19/01/2017 (71) CABOT CORPORATION (US)
(21) BR 12 2022 022357-5 A2	Código 9.1 - Deferimento (22) 22/06/2015 (54) MÉTODO E APARELHO PARA DETERMINAR PARA A COMPRESSÃO DE UMA REPRESENTAÇÃO DE QUADRO DE DADOS HOA (62) BR 11 2016 029978-7 22/06/2015 (71) DOLBY INTERNATIONAL AB (NL)
(21) BR 12 2023 009299-6 A2	Código 9.1 - Deferimento (22) 22/06/2015 (54) MÉTODO E APARELHO PARA DETERMINAR PARA A COMPRESSÃO DE UMA REPRESENTAÇÃO DE QUADRO DE DADOS HOA UM NÚMERO INTEIRO MAIS BAIXO DE BITS REQUERIDOS PARA REPRESENTAR VALORES DE GANHO NÃO DIFERENCIAIS (62) BR 11 2016 029978-7 22/06/2015 (71) DOLBY INTERNATIONAL AB (NL)
(21) BR 20 2017 017421-8 U2	Código 9.1 - Deferimento (22) 14/08/2017 (54) VIGA FRISADA DE CONCRETO ARMADO PARA AVALIAÇÃO DOS ESFORÇOS CISALHANTES (71) UNIVERSIDADE FEDERAL DO PARÁ (BR/PA)
(21) BR 20 2017 028502-8 U2	Código 9.1 - Deferimento (22) 28/12/2017 (54) DISPOSITIVO PARA QUANTIFICAÇÃO DOS PARÂMETROS ESPAÇO-TEMPORAIS DA MARCHA HUMANA (71) UNIVERSIDADE FEDERAL DE MINAS GERAIS (BR/MG)



(21) BR 20 2018 072026-6 U2	Código 9.1 - Deferimento (22) 25/10/2018 (54) EQUIPAMENTO APLICADOR DE SOLUÇÃO ANTIDERRAPANTE (71) ALTO VALE CELULOSE INDÚSTRIA, COMÉRCIO E REPRESENTAÇÃO DE PAPEL LTDA (BR/SC)
<hr/>	
(21) BR 20 2018 077131-6 U2	Código 9.1 - Deferimento (22) 26/12/2018 (54) DISPOSIÇÃO CONSTRUTIVA PARA SISTEMA DE DISTRIBUIÇÃO PNEUMÁTICA DE PRODUTOS SÓLIDOS PARA MÁQUINAS E IMPLEMENTOS AGRÍCOLAS (71) STARA S/A. INDUSTRIA DE IMPLEMENTOS AGRÍCOLAS (BR/RS)
<hr/>	
(21) BR 20 2019 002794-6 U2	Código 9.1 - Deferimento (22) 11/02/2019 (54) DISPOSITIVO PARA COLETA DE AMOSTRAS DE PELOTAS (71) VALE S.A. (BR/RJ)
<hr/>	
(21) BR 20 2019 018560-6 U2	Código 9.1 - Deferimento (22) 06/09/2019 (54) DISPOSIÇÃO EM SUPORTE DESMONTÁVEL PARA APARELHO DE INFORMÁTICA (71) AWA BRASIL EIRELI (BR/RS)
<hr/>	
(21) BR 20 2022 004420-7 U2	Código 9.1 - Deferimento (22) 10/03/2022 (54) DISPOSIÇÃO CONSTRUTIVA APLICADA EM RÉGUA PARA REBOCO (71) JOAO DIAS (BR/SP)
<hr/>	
(21) BR 20 2023 010800-3 U2	Código 9.1 - Deferimento (22) 01/06/2023 (54) DISPOSIÇÃO CONSTRUTIVA INTRODUZIDA EM EIXO INDUZIDO PARA MOTORES ELÉTRICOS DE AUTOMATIZADORES DE PORTÕES, PORTAS, CANCELAS E SIMILARES (71) FLÁVIO APARECIDO PERES (BR/SP)
<hr/>	
(21) PI 0923731-3 A2	Código 9.1 - Deferimento (22) 28/12/2009 (54) COMPOSIÇÕES PARA USO EM UM MÉTODO NÃO-TERAPÊUTICO DE ADMINISTRAÇÃO DE TOXINA BOTULÍNICA, SEUS USOS E MÉTODO DE PREPARAÇÃO (71) Revance Therapeutics, Inc (US)



(21) PI 1015311-0 A2

Código 9.1 - Deferimento

(22) 23/04/2010

(54) MÉTODO PARA DETERMINAR A QUANTIDADE DE POLIPEPTÍDEO DE NEUROTOXINA PROCESSADA EM UMA SOLUÇÃO, DISPOSITIVO PARA DETERMINAÇÃO DA QUANTIDADE DE POLIPEPTÍDEO DE NEUROTOXINA PROCESSADA CONTIDA EM UMA SOLUÇÃO E KIT ADAPTADO

(71) MERZ PHARMA GMBH & CO. KGAA (DE)



Código 9.1.2 - Publicação Anulada

Anulada a publicação de deferimento por ter sido indevida.

(21) BR 11 2019 022730-0 A2

Código 9.1.2 - Publicação Anulada

(22) 26/04/2018

(54) COMPOSTOS HETEROCÍCLICOS COM SUBSTITUINTES CONTENDO ENXOFRE, COMPOSIÇÃO PESTICIDA COMPREENDENDO OS MESMOS, MÉTODO PARA CONTROLE DE PRAGAS E MÉTODO PARA A PROTEÇÃO DE MATERIAL DE PROPAGAÇÃO DE PLANTAS

(71) SYNGENTA PARTICIPATIONS AG (CH)

Anulada a publicação código 9.1 na RPI nº 2752 de 03/10/2023 por ter sido indevida.

(21) BR 20 2022 010991-0 U2

Código 9.1.2 - Publicação Anulada

(22) 04/06/2022

(54) SISTEMA DE SINALIZAÇÃO PARA FAIXAS DE PEDESTRES

(71) RUI MANUEL DIAS FERREIRA (BR/SC)

Anulada a publicação código 9.1 na RPI nº 2755 de 24/10/2023 por ter sido indevida.



Código 9.1.3 - Republicação

Republicação da publicação de deferimento por ter sido efetuada com incorreção.

(21) BR 11 2018 002304-3 A8 Código 9.1.3 - Republicação
(22) 04/08/2016
(54) COMPOSTOS DE DERIVADO DE 1,3,4-OXADIAZOL COMO INIBIDOR DE HISTONA DESACETILASE 6 E A COMPOSIÇÃO FARMACÊUTICA QUE COMPREENDE OS MESMOS
(71) CHONG KUN DANG PHARMACEUTICAL CORP. (KR)
(72) JAEKWANG LEE; YUNTAE KIM; CHANG SIK LEE; HYESEUNG SONG; DAL-YONG GWAK; JAEYOUNG LEE; JUNG TAEK OH; CHANG GON LEE; IL HYANG KIM

(21) BR 11 2019 015670-4 A2 Código 9.1.3 - Republicação
(22) 30/01/2018
(54) ESTRUTURA INFERIOR DE VEÍCULO AUTOMOTIVO, VEÍCULO AUTOMOTIVO, E, GAMA DE VEÍCULOS
(71) RENAULT S.A.S. (FR)
(72) BLONDEAU, FABIEN; JARRY, FREDERIC; KLEIN, PASCAL; GRITTI, ANTONY

(21) BR 11 2020 012302-1 A2 Código 9.1.3 - Republicação
(22) 14/09/2018
(54) ESTRUTURA DE SUPORTE DE UNIDADE DE CONTROLE PARA VEÍCULOS DE CONDUÇÃO EM SELIM
(71) HONDA MOTOR CO., LTD. (JP)
(72) KOJI INOSE; YUTA SHIOGAMA; YUICHI TAKEDA



Código 9.1.4 - Retificação

Retificação da publicação de deferimento por ter sido efetuada com incorreção. Tal publicação não implica na alteração da data do deferimento e nos prazos decorrentes da mesma.

(21) BR 10 2022 011729-2 A2 Código 9.1.4 - Retificação
(22) 14/06/2022
(54) PAINEL DE VÁLVULAS PNEUMÁTICAS, SISTEMA PNEUMÁTICO, PROCESSO DE CONTROLE DE SISTEMA PNEUMÁTICO, IMPLEMENTO RODOVIÁRIO E PROCESSO DE FABRICAÇÃO DE PAINEL DE VÁLVULAS PNEUMÁTICAS
(66) BR 10 2021 011550-5 14/06/2021
(71) INSTITUTO HERCÍLIO RANDON (BR/RS)
Retificação do parecer de deferimento publicado na RPI 2755.

(21) BR 11 2017 026226-6 A2 Código 9.1.4 - Retificação
(22) 03/06/2016
(54) MODULADORES DE ROR gama (ROR?)
(71) SANOFI (FR) ; LEAD PHARMA HOLDING B.V. (NL)
Retifique-se para correção do Quadro 1

(21) BR 11 2018 002773-1 A2 Código 9.1.4 - Retificação
(22) 11/08/2015
(54) MÉTODO E APARELHO DE TRANSMISSÃO DE INFORMAÇÃO DE CONTROLE DE ENLACE ASCENDENTE
(71) HUAWEI TECHNOLOGIES CO., LTD. (CN)
O presente pedido teve um parecer de deferimento notificado na RPI nº 2756 de 31/10/2023. Entretanto, constatou-se que a notificação em questão apresentava imprecisões. Assim sendo, impera a necessidade de realizar ajustes no Quadro 1 da decisão. Assim RETIFICA-SE a referida publicação.

(21) BR 11 2018 009556-7 A2 Código 9.1.4 - Retificação
(22) 08/11/2016
(54) SISTEMA PARA GERAÇÃO DE ENERGIA ELÉTRICA, INSTALAÇÃO OFFSHORE E MÉTODO DE GERAÇÃO DE ENERGIA ELÉTRICA
(71) HEEREMA MARINE CONTRACTORS NEDERLAND SE (NL)
Retificação do parecer de deferimento publicado na RPI2749.

(21) BR 11 2019 027345-0 A2 Código 9.1.4 - Retificação
(22) 13/06/2018
(54) BOMBA DE DESLOCAMENTO POSITIVO
(71) IDEE & PRODOTTI S.R.L. (IT)



Retificação do parecer de deferimento publicado na RPI2752.

(21) BR 11 2020 007641-4 A2 Código 9.1.4 - Retificação
(22) 24/10/2018
(54) MÉTODO PARA AVALIAR A ADEQUAÇÃO DE UM DISPOSITIVO MÓVEL,
MÉTODO PARA REALIZAR UMA MEDIÇÃO ANALÍTICA USANDO UM
DISPOSITIVO MÓVEL, DISPOSITIVO MÓVEL E KIT
(71) F. HOFFMANN-LA ROCHE AG (CH)
Retifique-se para correção do Quadro 1

(21) BR 11 2020 022406-5 A2 Código 9.1.4 - Retificação
(22) 09/05/2019
(54) COMPOSTO, COMPOSIÇÃO FARMACÊUTICA, E, USO DE UM
COMPOSTO
(71) GLUCOX BIOTECH AB (SE)
Retifique-se para alteração solicitada pela requerente



Código 9.2 - Indeferimento

Indeferido o pedido por não atender aos requisitos legais, conforme parecer técnico que pode ser obtido através do endereço eletrônico www.inpi.gov.br - No Acesso rápido - Faça uma busca – Patente. Para acessar, cadastre-se no Portal do INPI e use login e senha. Desta data corre o prazo de 60 (sessenta) dias para eventual recurso do depositante. No caso de pedido de certificado de adição indeferido por não ter o mesmo conceito inventivo, o depositante poderá, no prazo de recurso, requerer a sua transformação em pedido de patente de invenção ou modelo de utilidade, nos termos do Art. 76 § 4º da Lei nº 9.279/96.

(21) BR 10 2016 009502-6 A2	Código 9.2 - Indeferimento (22) 28/04/2016 (54) CINTO DE SEGURANÇA PARA PASSAGEIROS DE EMBARCAÇÕES QUE VIAJAM EM PÉ (71) MARCELO DOS SANTOS TAVARES (BR/RJ)
(21) BR 10 2016 016616-0 A2	Código 9.2 - Indeferimento (22) 18/07/2016 (54) INIBIDORES DA SÍNTESE DE ERGOSTEROL PARA O TRATAMENTO DE DOENÇAS PARASITÁRIAS, COMPOSIÇÕES FARMACÊUTICAS E USO (71) UNIVERSIDADE FEDERAL DE MINAS GERAIS (BR/MG)
(21) BR 10 2017 001908-0 A2	Código 9.2 - Indeferimento (22) 30/01/2017 (54) EQUIPAMENTO PARA REPARO DE DUTOS (71) ARBRA ENGENHARIA INDUSTRIAL LTDA (BR/RS)
(21) BR 10 2017 006807-2 A2	Código 9.2 - Indeferimento (22) 03/04/2017 (54) SISTEMA DE PRODUÇÃO DE BIOPRODUTOS AQUICULAS EM ÁGUAS CLARAS (71) UNIVERSIDADE FEDERAL DE PERNAMBUCO (BR/PE)
(21) BR 10 2017 016551-5 A2	Código 9.2 - Indeferimento (22) 01/08/2017 (54) PROCESSO PARA PRODUÇÃO DE BAFE12O19 E SRFE12O19 NOS REGIMES DE MULTI- E DE MONO-DOMÍNIO MAGNÉTICO USANDO MINERAIS (71) UNIVERSIDADE DO ESTADO DO RIO GRANDE DO NORTE - UERN (BR/RN)
(21) BR 10 2017 016595-7 A2	Código 9.2 - Indeferimento



(22) 02/08/2017

(54) PROCESSO DE PRODUÇÃO DAS PENEIRAS MOLECULARES MCM-41 E SBA-15 A PARTIR DE PÓ DE VIDRO RECICLADO

(71) UNIVERSIDADE FEDERAL DE CAMPINA GRANDE - PB (BR/PB)

(21) BR 10 2018 001724-1 A2

Código 9.2 - Indeferimento

(22) 26/01/2018

(54) USO DE ESCÓRIA DE ALTO FORNO GRANULADA IN NATURA OU TRATADA EM SUBSTITUIÇÃO PARCIAL DO CLÍNQUER BRANCO NA FABRICAÇÃO DE CIMENTOS BRANCOS

(71) CLAIR CERON E OUTROS (BR/PR) ; ARNALDO DIAS DE ANDRADE (BR/MG)

(21) BR 10 2018 003570-3 A2

Código 9.2 - Indeferimento

(22) 23/02/2018

(54) DISPOSITIVO PARA INSERÇÃO DE TUBULAÇÃO EM LAJES COM TRAVAMENTO DOS TUBOS DA PRUMADA NO PRÓPRIO DISPOSITIVO

(71) FÁBIO PIRES DAS DORES (BR/SP) ; ANTÔNIO AUGUSTO PERMIGIANI (BR/SP)

(21) BR 10 2018 004564-4 A2

Código 9.2 - Indeferimento

(22) 07/03/2018

(54) MÉTODO E APARELHO PARA FORNECER ÁGUA A UM TANQUE DE UM SISTEMA DE EXAUSTÃO DOTADO DE PÓS-TRATAMENTO DE GASES DE EXAUSTÃO PARA UM MOTOR A COMBUSTÃO

(71) MAGNETI MARELLI S.P.A. (IT)

(21) BR 10 2018 006616-1 A2

Código 9.2 - Indeferimento

(22) 02/04/2018

(54) BIOFORMULADO PREPARADO A BASE DO EXTRATO HIDROALCOÓLICO DO FRUTO DE NONI (MORINDA CITRIFOLIA LINN.) COM INDICAÇÃO TERAPÊUTICA PARA PATOLOGIAS INFLAMATÓRIAS

(71) MARIA APARECIDA MEDEIROS MACIEL (BR/RN)

(21) BR 10 2018 007583-7 A2

Código 9.2 - Indeferimento

(22) 13/04/2018

(54) MÉTODO PARA PRODUÇÃO DE NOVELOS DE FIOS TÊXTEIS

(71) ATTACK INDÚSTRIA COMÉRCIO E REPRESENTAÇÕES LTDA. (BR/SP)

(21) BR 10 2018 009720-2 A2

Código 9.2 - Indeferimento

(22) 14/05/2018

(54) PROCESSO DE OBTENÇÃO DE UM REVESTIMENTO

AUTORREGENERÁVEL CONTENDO POLI(DIMETILSILOXANO) AMINADO



	(71) FUNDAÇÃO UNIVERSIDADE DO ESTADO DE SANTA CATARINA (BR/SC)
--	---

(21) BR 10 2018 010569-8 A2	Código 9.2 - Indeferimento (22) 24/05/2018 (54) APERFEIÇOAMENTOS APLICADOS EM PORTA (71) DIRCEU FRANCISCO GASPARIN (BR/SC)
------------------------------------	---

(21) BR 10 2018 010733-0 A2	Código 9.2 - Indeferimento (22) 25/05/2018 (54) SISTEMA DE LASTRO BASEADO EM USO DE ÁGUA E VEÍCULO HÍBRIDO COMPREENDENDO O REFERIDO SISTEMA (71) VOS PROJETOS DE ENGENHARIA LTDA. (BR/SP)
------------------------------------	--

(21) BR 10 2018 013667-4 A2	Código 9.2 - Indeferimento (22) 03/07/2018 (54) DOSADOR PNEUMÁTICO DE SEMENTES COM SUCÇÃO RADIAL (71) BENJAMIN DALLA ROSA (BR/PR)
------------------------------------	--

(21) BR 10 2018 015016-2 A2	Código 9.2 - Indeferimento (22) 23/07/2018 (54) SISTEMA PARA PODA MECANIZADA EM ÁREA URBANA (71) COMPANHIA PAULISTA DE FORÇA E LUZ - CPFL (BR/SP) ; TECAR TECNOLOGIA EM CARGAS EIRELI (BR/SP) ; I2 INSTITUTO DE INOVAÇÃO, TECNOLOGIA E PESQUISA APLICADA LTDA ? EPP (BR/SP)
------------------------------------	--

(21) BR 10 2018 068973-8 A2	Código 9.2 - Indeferimento (22) 18/09/2018 (54) CONJUNTO ENVOLTÓRIO DE MÓDULO, E, SISTEMA DE CONSTRUÇÃO DE MÓDULO (71) DEERE & COMPANY (US)
------------------------------------	--

(21) BR 10 2018 069609-2 A2	Código 9.2 - Indeferimento (22) 25/09/2018 (54) BIOCOSMÉTICO FACIAL COM PROPRIEDADES ANTIOXIDANTES PELA ADIÇÃO DE LEVANA PRODUZIDA PELA LEVANASACARASE DE UMA ESPÉCIE DE BACILLUS (71) UNIVERSIDADE ESTADUAL DE LONDRINA (BR/PR)
------------------------------------	---

(21) BR 10 2018 071010-9 A2	Código 9.2 - Indeferimento (22) 11/10/2018 (54) SOLUÇÃO HIDRO-REPELENTE PARA PLANTAS (71) DANIEL HENRIQUE STRASSBURGER (BR/RS) ; VINÍCIUS MATEUS
------------------------------------	---

STRASSBURGER (BR/RS)

(21) BR 10 2018 072516-5 A2 Código 9.2 - Indeferimento
(22) 31/10/2018
(54) COMPOSIÇÃO PARA SANITIZAÇÃO SUPERFICIAL DE AMBIENTES
(71) THIAGO PERUZZO (BR/SC)

(21) BR 10 2018 073143-2 A2 Código 9.2 - Indeferimento
(22) 09/11/2018
(54) BICO DE SOLDA PLÁSTICA, POLIETILENO, POLIPROPILENO E PVC
(71) JOSE LUIZ RIBEIRO DOS SANTOS (BR/MS)

(21) BR 10 2018 076272-9 A2 Código 9.2 - Indeferimento
(22) 17/12/2018
(54) MICROESFERAS DE ALGINATO COMPLEXADAS A METAIS DE TRANSIÇÃO
(71) INSTITUTO FEDERAL DE EDUCAÇÃO CIÊNCIA E TECNOLOGIA DO MARANHÃO (BR/MA) ; UNIVERSIDADE FEDERAL DO MARANHÃO (BR/MA)

(21) BR 10 2018 077543-0 A2 Código 9.2 - Indeferimento
(22) 31/12/2018
(54) TÉCNICA INDUSTRIAL PARA A PRODUÇÃO DE MAGNETITA SUBMICROMÉTRICA E/OU NANOMÉTRICA EM LARGA ESCALA E COM ALTA PUREZA
(71) ANTONIO JOSÉ OLIVEIRA CABRAL (BR/RJ)

(21) BR 10 2019 013939-0 A2 Código 9.2 - Indeferimento
(22) 04/07/2019
(54) SISTEMA DE ARREFECIMENTO DE DISPOSITIVO ELETRÔNICO DE FUNDO DE POÇO
(71) PETRÓLEO BRASILEIRO S.A. - PETROBRAS (BR/RJ)

(21) BR 10 2019 017988-0 A2 Código 9.2 - Indeferimento
(22) 29/08/2019
(54) FORNO RECICLADOR ARTICULÁVEL
(71) ALISSON DIEGO MERCURIO CAMPOS (BR)

(21) BR 10 2021 026706-2 A2 Código 9.2 - Indeferimento
(22) 29/12/2021
(54) PROCESSO DE PRODUÇÃO DE FERTILIZANTE A BASE DE RESÍDUOS SIDERÚRGICOS
(71) RODRIGO BORGES TORRES (BR/MG) ; GIOVANNA CARLA PEREIRA CARVALHO (BR/MG)



(21) BR 10 2022 004827-4 A2	Código 9.2 - Indeferimento (22) 16/03/2022 (54) PROCESSO DE RECUPERAÇÃO E REGENERAÇÃO DO ÁCIDO CLORÍDRICO COM PRODUÇÃO DE SULFATOS (71) ANTÔNIO CARVALHO TORRES (BR/MG)
(21) BR 10 2023 005381-5 A2	Código 9.2 - Indeferimento (22) 23/03/2023 (54) ESTRUTURA AMOVÍVEL PARA OS CACHORROS FAZEREM AS NECESSIDADES (71) RUI MANUEL DIAS FERREIRA (BR/SC)
(21) BR 11 2015 022514-4 A2	Código 9.2 - Indeferimento (22) 14/03/2014 (54) COMPOSIÇÕES QUE COMPREENDEM SELÊNIO E USO DAS MESMAS PARA O TRATAMENTO E PREVENÇÃO DE DOENÇA OU CONDIÇÕES ASSOCIADAS À DISFUNÇÃO MITOCONDRIAL (71) ALLTECH, INC. (US)
(21) BR 11 2016 004023-6 A2	Código 9.2 - Indeferimento (22) 26/08/2014 (54) COMPOSIÇÃO, MÉTODOS PARA PREPARAR UMA COMPOSIÇÃO E PARA TRATAR UMA DOENÇA, E, COMPOSTO (71) REGENERON PHARMACEUTICALS, INC. (US)
(21) BR 11 2016 006813-0 A2	Código 9.2 - Indeferimento (22) 25/09/2014 (54) COMPOSIÇÃO IMUNOTERAPÊUTICA NOVA E SEUS USOS (71) ARAVAX PTY LTD (AU)
(21) BR 11 2016 020112-4 A2	Código 9.2 - Indeferimento (22) 01/04/2015 (54) ANTICORPOS MULTIESPECÍFICOS, MÉTODO PARA A PREPARAÇÃO DE UM ANTICORPO MULTIESPECÍFICO, ÁCIDO NUCLEICO, VETOR DE EXPRESSÃO E COMPOSIÇÃO FARMACÊUTICA (71) F. HOFFMANN-LA ROCHE AG (CH)
(21) BR 11 2016 022379-9 A2	Código 9.2 - Indeferimento (22) 06/04/2015 (54) MÉTODO PARA HIDRÓLISE ENZIMÁTICA EFICIENTE DE MATERIAIS LIGNOCELULÓSICOS (71) PRAJ INDUSTRIES LIMITED (IN)

(21) BR 11 2017 008693-0 A2	Código 9.2 - Indeferimento (22) 15/10/2015 (54) CÉLULA T MODIFICADA, MÉTODOS PARA GERAR UMA CÉLULA T MODIFICADA, PARA TRATAR UMA DOENÇA OU CONDIÇÃO, PARA ESTIMULAR UMA RESPOSTA IMUNE MEDIADA POR CÉLULA T E PARA TERAPIA DE TRANSFERÊNCIA DE CÉLULA ADOTIVA, USO DE UMA CÉLULA T MODIFICADA, E, COMPOSIÇÃO (71) THE TRUSTEES OF THE UNIVERSITY OF PENNSYLVANIA (US)
(21) BR 11 2017 008962-9 A2	Código 9.2 - Indeferimento (22) 31/10/2015 (54) PROTEÍNA DE FUSÃO, MÉTODO PARA PRODUZIR A PROTEÍNA DE FUSÃO, COMPOSIÇÃO FARMACÊUTICA E USO DA MESMA (71) TAKEDA PHARMACEUTICAL COMPANY LIMITED (JP)
(21) BR 11 2017 013300-8 A2	Código 9.2 - Indeferimento (22) 02/12/2015 (54) ALFA GALACTOSIDASE A RECOMBINANTE E/OU FRAGMENTO DE ALFA GALACTOSIDASE A RECOMBINANTE BIOLÓGICAMENTE ATIVO, COMPOSIÇÃO, SEQUÊNCIA DE POLINUCLEOTÍDEOS RECOMBINANTES, VETOR DE EXPRESSÃO, CÉLULA HOSPEDEIRA, MÉTODOS PARA PRODUZIR UMA VARIANTE DE ALFA GALACTOSIDASE A E PARA TRATAR E/OU PREVENIR OS SINTOMAS DA DOENÇA DE FABRY, COMPOSIÇÃO FARMACÊUTICA, E, USO DAS COMPOSIÇÕES. (71) CODEXIS, INC. (US)
(21) BR 11 2017 015013-1 A2	Código 9.2 - Indeferimento (22) 19/01/2016 (54) ANTI-HISTAMINA PARA USO NO TRATAMENTO DE CÂNCER DA MAMA (71) BELINA PHARMA AB (SE)
(21) BR 11 2017 016820-0 A2	Código 9.2 - Indeferimento (22) 05/02/2016 (54) DETERMINAÇÃO DE MODO PROGRAMÁTICO DE INFORMAÇÕES DE LOCALIZAÇÃO EM CONEXÃO COM UM SERVIÇO DE TRANSPORTE (71) UBER TECHNOLOGIES, INC. (US)
(21) BR 11 2018 002602-6 A2	Código 9.2 - Indeferimento (22) 29/07/2016 (54) QUANTIDADE TERAPEUTICAMENTE EFICAZ DE ÁCIDO CANABIDIÓLICO, MÉTODO PARA TRATAMENTO DE EPILEPSIA, E, COMPOSIÇÃO



(71) GW RESEARCH LIMITED (GB)

(21) BR 11 2018 004257-9 A2 Código 9.2 - Indeferimento
(22) 02/09/2016
(54) COMPOSTO E COMPOSIÇÃO FARMACÊUTICA
(71) ELOXX PHARMACEUTICALS LTD (IL)

(21) BR 11 2018 010391-8 A8 Código 9.2 - Indeferimento
(22) 22/11/2016
(54) AGONISTA DE RECEPTOR DE ADENOSINA A3AR, LIGANTE DE A3AR, USO DE UM AGONISTA DE A3AR PARA A PREPARAÇÃO DE UMA COMPOSIÇÃO FARMACÊUTICA, COMPOSIÇÃO FARMACÊUTICA, MÉTODO PARA REDUZIR ACÚMULO DE LIPÍDEO EM UM TECIDO HEPÁTICO DE UM INDIVÍDUO, E KIT
(71) CAN-FITE BIOPHARMA LTD. (IL)

(21) BR 11 2018 011514-2 A2 Código 9.2 - Indeferimento
(22) 19/05/2017
(54) COMPOSIÇÃO COM EFICÁCIA RESIDUAL PARA IMERSÃO DE TETA
(71) DELAVAL HOLDING AB (SE)

(21) BR 11 2018 071921-8 A2 Código 9.2 - Indeferimento
(22) 25/04/2017
(54) SISTEMA DE PRÉ-TRATAMENTO DE UM SUBSTRATO, SUBSTRATO E MÉTODO PARA TRATAR UM SUBSTRATO
(71) PPG INDUSTRIES OHIO, INC. (US)

(21) BR 11 2018 073396-2 A2 Código 9.2 - Indeferimento
(22) 03/08/2016
(54) COMBINAÇÃO DE ANTAGONISTAS, USO DE UMA COMBINAÇÃO, MÉTODO PARA O TRATAMENTO DE DESORDENS COGNITIVAS, COMPOSTO, MÉTODO PARA O TRATAMENTO DE DOENÇA DE ALZHEIMER E COMPOSIÇÃO FARMACÊUTICA
(71) SUVEN LIFE SCIENCES LIMITED (IN)

(21) BR 11 2018 073419-5 A2 Código 9.2 - Indeferimento
(22) 03/08/2016
(54) COMBINAÇÃO, USO DA COMBINAÇÃO, MÉTODO PARA O TRATAMENTO, COMPOSTO, MÉTODO PARA O TRATAMENTO DE DOENÇA DE ALZHEIMER E COMPOSIÇÃO FARMACÊUTICA
(71) SUVEN LIFE SCIENCES LIMITED (IN)

(21) BR 11 2018 074779-3 A2 Código 9.2 - Indeferimento



	(22) 02/06/2017 (54) LENTE CORRETIVA E PROTEÇÃO NA ESTRUTURA UNITÁRIA E MÉTODO (71) ALEJANDRO A. GOEBEL QUINTANA (US)
(21) BR 11 2018 075127-8 A2	Código 9.2 - Indeferimento (22) 21/06/2017 (54) PROCESSO PARA MODERNIZAÇÃO DE UM PRÉDIO E ESTRUTURA COM SISTEMA DE ELEVADOR CONSTRUÍDO EM UM PRÉDIO (71) INVENTIO AG (CH)
(21) BR 11 2019 005716-1 A2	Código 9.2 - Indeferimento (22) 06/10/2017 (54) MÉTODOS PARA MANTER O RENDIMENTO DE PROTEÍNA DE MILHO DURANTE A EXTRAÇÃO, DE GERENCIAMENTO DE PEGAJOSIDADE DE UM PRODUTO DE PROTEÍNA DE MILHO E PARA GERENCIAR A VISCOSIDADE DE UM PRODUTO DE PROTEÍNA DE MILHO (71) CARGILL, INCORPORATED (US)
(21) BR 11 2019 008768-0 A2	Código 9.2 - Indeferimento (22) 31/10/2017 (54) DISPOSITIVO PARA TRATAMENTO DE ÁGUA (71) AGRO2 KINETICS, INC. (US)
(21) BR 11 2019 009060-6 A2	Código 9.2 - Indeferimento (22) 30/08/2018 (54) ENGRENAGEM HARMÔNICA DO TIPO DUPLA (71) HARMONIC DRIVE SYSTEMS INC. (JP)
(21) BR 11 2019 012226-5 A2	Código 9.2 - Indeferimento (22) 14/12/2016 (54) COMPOSIÇÃO FARMACÊUTICA PARA USO NO TRATAMENTO DA DORNEUROPÁTICA (71) CIDAT, S.A. DE C.V. (MX)
(21) BR 11 2019 016172-4 A2	Código 9.2 - Indeferimento (22) 06/04/2017 (54) SISTEMA DE CATETER URINÁRIO, E MÉTODO PARA LIMPEZA DO ESPAÇO PERIURETRAL (71) CIC FUND SECURITISATION S.A. (LU)
(21) BR 11 2019 018149-0 A2	Código 9.2 - Indeferimento (22) 01/03/2018



	(54) COMPOSIÇÕES DETERGENTES QUE COMPREENDEM MANANASES BACTERIANAS (71) AB ENZYMES GMBH (DE)
--	---

(21) BR 11 2019 020298-6 A2	Código 9.2 - Indeferimento (22) 10/04/2018 (54) MÉTODO PARA FABRICAR ARTIGOS NA FORMA DE UMA PLACA OU BLOCO COM UM AGLUTINANTE ENDURECEDOR E ARTIGOS ASSIM OBTIDOS (71) LUCA TONCELLI (IT)
------------------------------------	---

(21) BR 11 2019 020488-1 A2	Código 9.2 - Indeferimento (22) 10/04/2018 (54) MÉTODO PARA FABRICAR ARTIGOS NA FORMA DE UMA PLACA OU BLOCO COM UM LIGANTE ENDURECEDOR E ARTIGOS ASSIM OBTIDOS (71) LUCA TONCELLI (IT)
------------------------------------	---

(21) BR 11 2019 022345-2 A2	Código 9.2 - Indeferimento (22) 26/04/2018 (54) MÉTODO PARA ALIMENTAÇÃO DE UM BEZERRO RUMINANTE (71) NUTRECO IP ASSETS B.V. (NL)
------------------------------------	---

(21) BR 11 2019 023061-0 A2	Código 9.2 - Indeferimento (22) 05/12/2017 (54) PROCESSO PARA PREVENIR OU TRATAR MIOPIA (71) OJAI RETINAL TECHNOLOGY, LLC (US)
------------------------------------	---

(21) BR 11 2019 027152-0 A2	Código 9.2 - Indeferimento (22) 11/06/2018 (54) PELÍCULA TEXTURIZADA E FINA, E, MÉTODO PARA CRIAR UM SUBSTRATO TOTALMENTE REVESTIDO (71) PRAXAIR S.T. TECHNOLOGY, INC. (US)
------------------------------------	--

(21) BR 11 2020 003229-8 A2	Código 9.2 - Indeferimento (22) 15/08/2018 (54) APARELHO E MÉTODOS DE VARREDURA ÚTEIS PARA DETECÇÃO DE ANALITOS QUÍMICOS E BIOLÓGICOS (71) PACIFIC BIOSCIENCES OF CALIFORNIA, INC. (US)
------------------------------------	--

(21) BR 11 2020 019543-0 A2	Código 9.2 - Indeferimento (22) 29/03/2019 (54) PROCESSO DE FUNDIÇÃO DIRETA COM COMBUSTÃO COMPLETA (71) TATA STEEL NEDERLAND TECHNOLOGY B.V. (NL)
------------------------------------	--

(21) BR 11 2020 019958-3 A2	Código 9.2 - Indeferimento (22) 20/03/2019 (54) MATERIAL GRANULADO, MÉTODO PARA PRODUÇÃO DE MATERIAL GRANULADO, E MÉTODO PARA PRODUÇÃO DE MINÉRIO SINTERIZADO (71) JFE STEEL CORPORATION (JP)
(21) BR 11 2020 020518-4 A2	Código 9.2 - Indeferimento (22) 28/09/2018 (54) FIBRA DE VIDRO, SEU MÉTODO DE PRODUÇÃO, CORDA DE REFORÇO DE BORRACHA E PRODUTO DE BORRACHA (71) NIPPON SHEET GLASS COMPANY, LIMITED (JP)
(21) BR 12 2021 004324-8 A2	Código 9.2 - Indeferimento (22) 11/08/2016 (54) COMPLEXOS DE ANEL MACROCÍCLICO DE PENTA-AZA COM BIODISPONIBILIDADE ORAL (62) BR 11 2018 002784-7 11/08/2016 (71) GALERA LABS, LLC (US)
(21) BR 12 2021 008965-5 A2	Código 9.2 - Indeferimento (22) 09/05/2018 (54) MÉTODO DE DESCONGELAMENTO DE UMA SUBSTÂNCIA COM ONDAS DE RADIOFREQUÊNCIA (62) BR 11 2019 022160-3 09/05/2018 (71) GEA FOOD SOLUTIONS BAKEL B.V. (NL)
(21) BR 12 2022 001651-0 A2	Código 9.2 - Indeferimento (22) 24/07/2013 (54) MÉTODO IMPLEMENTADO POR UM DISPOSITIVO DE COMPUTAÇÃO, SISTEMA E MEIO DE ARMAZENAMENTO LEGÍVEL POR COMPUTADOR (62) BR 11 2016 001450-2 24/07/2013 (71) MICROSOFT TECHNOLOGY LICENSING, LLC (US)
(21) BR 12 2022 013706-7 A2	Código 9.2 - Indeferimento (22) 23/07/2013 (54) USO DE UMA COMPOSIÇÃO DE IMUNOCONJUGADO (62) BR 11 2015 013444-0 23/07/2013 (71) IMMUNOMEDICS, INC. (US)
(21) BR 12 2022 013707-5 A2	Código 9.2 - Indeferimento (22) 23/07/2013 (54) USO DE UM IMUNOCONJUGADO

	(62) BR 11 2015 013444-0 23/07/2013 (71) IMMUNOMEDICS, INC. (US)
(21) BR 12 2022 017575-9 A2	Código 9.2 - Indeferimento (22) 27/01/2017 (54) INALADOR DE PÓ SECO (62) BR 11 2018 015444-0 27/01/2017 (71) MANNKIND CORPORATION (US)
(21) BR 12 2022 022778-3 A2	Código 9.2 - Indeferimento (22) 15/08/2018 (54) APARELHO E MÉTODOS DE VARREDURA ÚTEIS PARA DETECÇÃO DE ANALITOS QUÍMICOS E BIOLÓGICOS (62) BR 11 2020 003229-8 15/08/2018 (71) PACIFIC BIOSCIENCES OF CALIFORNIA, INC. (US)
(21) BR 12 2022 026468-9 A2	Código 9.2 - Indeferimento (22) 27/12/2019 (54) MÉTODO PARA OPERAR UM FORNO DE COQUE (62) BR 11 2021 012455-1 27/12/2019 (71) SUNCOKE TECHNOLOGY AND DEVELOPMENT LLC (US)
(21) BR 20 2018 006317-6 U2	Código 9.2 - Indeferimento (22) 28/03/2018 (54) MECANISMO TRANSPORTADOR DE BOLSAS FLEXÍVEIS (71) ANTONIO CARLOS BARBERENA CAVA (BR/RS) ; FLAVIO ROBERTO DE SOUZA ROSCOE (BR/RS)
(21) BR 20 2018 010772-6 U2	Código 9.2 - Indeferimento (22) 25/05/2018 (54) CLIPE PARA FECHAMENTO DE BALÕES DE BORRACHA DECORATIVOS (71) ANDRÉ MASCARENHAS DA GAMA (BR/RJ)
(21) BR 20 2020 013182-1 U2	Código 9.2 - Indeferimento (22) 26/06/2020 (54) DESAGUAMENTO DE EFLUENTES EM CAÇAMBA PARA POLIGUINDASTE COM REFIL GEOSSINTÉTICO (71) SALUS TRANSPORTE DE RESIDUO LTDA (BR/SP)

Código 9.2.1 - Decisão Anulada

Anulação da decisão de indeferimento do pedido por ter sido indevida. (A toda publicação que envolva anulação de ato ou despacho caberá justificativa no processo administrativo.)

(21) BR 11 2020 001448-6 A2

Código 9.2.1 - Decisão Anulada

(22) 01/06/2018

(54) PLATAFORMA AGRÍCOLA COM MEMBRO DE MEDIÇÃO DE ENGATE DE SOLO PARA CORTE ACIMA DO SOLO

(71) MACDON INDUSTRIES LTD. (CA)

Anulada a publicação código 9.2 na RPI nº 2755 de 24/10/2023 por ter sido indevida, tendo em vista que ainda há prazo para resposta ao parecer notificado na RPI 2749 de 12/09/2023.



Código 9.2.3 - Republicação

Republicação da publicação de indeferimento por ter sido efetuada com incorreção.

(21) BR 11 2017 025266-0 A2

Código 9.2.3 - Republicação

(22) 24/05/2016

(54) PROCESSO PARA PRODUZIR BRIVARACETAM

(71) SUZHOU PENGXU PHARMATECH CO., LTD. (CN)

O presente pedido teve um parecer de indeferimento notificado na RPI nº 2753 de 10/10/2023, tendo sido constatado que esta notificação foi efetuada com incorreções (erros de digitação), assim REPUBLICO a referida publicação.



Código 9.2.4 - Manutenção do Indeferimento

Mantido o indeferimento uma vez que não foi apresentado recurso dentro do prazo legal.

(21) BR 10 2017 024450-4 A2 Código 9.2.4 - Manutenção do Indeferimento
(22) 14/11/2017
(54) PROCESSO DE PRODUÇÃO DE CERVEJA COM ADIÇÃO DE GRAVIOLA
(71) UNIVERSIDADE FEDERAL DA PARAIBA (BR/PB)
MANTIDO O INDEFERIMENTO UMA VEZ QUE NÃO FOI APRESENTADO RECURSO DENTRO DO PRAZO LEGAL.MANTIDO O INDEFERIMENTO UMA VEZ QUE NÃO FOI APRESENTADO RECURSO DENTRO DO PRAZO LEGAL.

(21) BR 10 2017 028663-0 A2 Código 9.2.4 - Manutenção do Indeferimento
(22) 15/12/2017
(54) FERMENTADO ALCOÓLICO SUAVE DE CAMU-CAMU (MYRCIARIA DUBIA) - VINHO SUAVE DE CAMU-CAMU
(71) INSTITUTO FEDERAL DE EDUCAÇÃO, CIÊNCIA E TECNOLOGIA DE RONDÔNIA (BR/RO)
MANTIDO O INDEFERIMENTO UMA VEZ QUE NÃO FOI APRESENTADO RECURSO DENTRO DO PRAZO LEGAL.MANTIDO O INDEFERIMENTO UMA VEZ QUE NÃO FOI APRESENTADO RECURSO DENTRO DO PRAZO LEGAL.

(21) BR 10 2017 028665-7 A2 Código 9.2.4 - Manutenção do Indeferimento
(22) 15/12/2017
(54) FERMENTADO ALCOÓLICO SECO DE CAJÁ-MANGA (SPONDIAS DULCIS) - VINHO SECO DE CAJÁ-MANGA
(71) INSTITUTO FEDERAL DE EDUCAÇÃO, CIÊNCIA E TECNOLOGIA DE RONDÔNIA (BR/RO)
MANTIDO O INDEFERIMENTO UMA VEZ QUE NÃO FOI APRESENTADO RECURSO DENTRO DO PRAZO LEGAL.MANTIDO O INDEFERIMENTO UMA VEZ QUE NÃO FOI APRESENTADO RECURSO DENTRO DO PRAZO LEGAL.

(21) BR 10 2018 001092-1 A2 Código 9.2.4 - Manutenção do Indeferimento
(22) 18/01/2018
(54) FILÉ DE PINTADO AO MOLHO DE TOMATE COM PIMENTÃO
(71) FUNDACAO UNIVERSIDADE FEDERAL DE RONDONIA (BR/RO) ; INSTITUTO FEDERAL DE EDUCAÇÃO CIÊNCIA E TECNOLOGIA DE RONDÔNIA (BR/RO)
MANTIDO O INDEFERIMENTO UMA VEZ QUE NÃO FOI APRESENTADO RECURSO DENTRO DO PRAZO LEGAL.MANTIDO O INDEFERIMENTO UMA VEZ QUE NÃO FOI APRESENTADO RECURSO DENTRO DO PRAZO LEGAL.



(21) BR 10 2018 001097-2 A2	Código 9.2.4 - Manutenção do Indeferimento (22) 18/01/2018 (54) PINTADO RALADO AO MOLHO DE TOMATE COM PIMENTÃO (71) FUNDACAO UNIVERSIDADE FEDERAL DE RONDONIA (BR/RO) ; INSTITUTO FEDERAL DE EDUCAÇÃO CIÊNCIA E TECNOLOGIA DE RONDÔNIA (BR/RO) MANTIDO O INDEFERIMENTO UMA VEZ QUE NÃO FOI APRESENTADO RECURSO DENTRO DO PRAZO LEGAL.MANTIDO O INDEFERIMENTO UMA VEZ QUE NÃO FOI APRESENTADO RECURSO DENTRO DO PRAZO LEGAL.
(21) BR 10 2018 003684-0 A2	Código 9.2.4 - Manutenção do Indeferimento (22) 26/02/2018 (54) PINTADO RALADO AO ÓLEO COMESTÍVEL (71) INSTITUTO FEDERAL DE RONDÔNIA (BR/RO) ; FUNDAÇÃO UNIVERSIDADE FEDERAL DE RONDÔNIA - UNIR (BR/RO) MANTIDO O INDEFERIMENTO UMA VEZ QUE NÃO FOI APRESENTADO RECURSO DENTRO DO PRAZO LEGAL.MANTIDO O INDEFERIMENTO UMA VEZ QUE NÃO FOI APRESENTADO RECURSO DENTRO DO PRAZO LEGAL.
(21) BR 10 2018 005041-9 A2	Código 9.2.4 - Manutenção do Indeferimento (22) 14/03/2018 (54) EMPANADO COM CARNE DE COELHO ADICIONADO DE ALECRIM (71) UNIVERSIDADE FEDERAL DA PARAIBA (BR/PB) MANTIDO O INDEFERIMENTO UMA VEZ QUE NÃO FOI APRESENTADO RECURSO DENTRO DO PRAZO LEGAL.MANTIDO O INDEFERIMENTO UMA VEZ QUE NÃO FOI APRESENTADO RECURSO DENTRO DO PRAZO LEGAL.
(21) BR 10 2018 005657-3 A2	Código 9.2.4 - Manutenção do Indeferimento (22) 22/03/2018 (54) MASSA ALIMENTÍCIA MISTA COM SUBSTITUIÇÃO PARCIAL DA FARINHA DE TRIGO POR FARINHA DE SEMENTE DE JACA (71) UNIVERSIDADE FEDERAL DA PARAIBA (BR/PB) MANTIDO O INDEFERIMENTO UMA VEZ QUE NÃO FOI APRESENTADO RECURSO DENTRO DO PRAZO LEGAL.MANTIDO O INDEFERIMENTO UMA VEZ QUE NÃO FOI APRESENTADO RECURSO DENTRO DO PRAZO LEGAL.
(21) BR 10 2018 007495-4 A2	Código 9.2.4 - Manutenção do Indeferimento (22) 13/04/2018 (54) MÉTODO PARA OBTENÇÃO DE CASTANHAS DE CACAU A PARTIR DAS SEMENTES SECAS E/OU TORRADAS PARA CONSUMO COMO ALIMENTO NA FORMA DE CASTANHAS E/OU COMO PRODUTOS DERIVADOS (71) ALBERTUS ESKES (BR/RJ) ; SR DARIO AHNERT (BR/BA) ; FRANCISCO

DE PAULA DURÃO COSTA (BR/ES)
MANTIDO O INDEFERIMENTO UMA VEZ QUE NÃO FOI APRESENTADO RECURSO DENTRO DO PRAZO LEGAL.MANTIDO O INDEFERIMENTO UMA VEZ QUE NÃO FOI APRESENTADO RECURSO DENTRO DO PRAZO LEGAL.

(21) BR 10 2018 007605-1 A2 Código 9.2.4 - Manutenção do Indeferimento
(22) 16/04/2018
(54) PROCESSO PARA OBTENÇÃO DE UM IOGURTE ADOCICADO COM MELAÇO SABORIZADO COM TAMARINDO E AMEIXA
(71) UNIVERSIDADE FEDERAL DA PARAIBA (BR/PB)
MANTIDO O INDEFERIMENTO UMA VEZ QUE NÃO FOI APRESENTADO RECURSO DENTRO DO PRAZO LEGAL.MANTIDO O INDEFERIMENTO UMA VEZ QUE NÃO FOI APRESENTADO RECURSO DENTRO DO PRAZO LEGAL.

(21) BR 10 2018 007608-6 A2 Código 9.2.4 - Manutenção do Indeferimento
(22) 16/04/2018
(54) PROCESSO DE PRODUÇÃO DE HAMBÚRGUER ADICIONADO DE HIDROLISADO PROTEICO
(71) UNIVERSIDADE FEDERAL DA PARAIBA (BR/PB)
MANTIDO O INDEFERIMENTO UMA VEZ QUE NÃO FOI APRESENTADO RECURSO DENTRO DO PRAZO LEGAL.MANTIDO O INDEFERIMENTO UMA VEZ QUE NÃO FOI APRESENTADO RECURSO DENTRO DO PRAZO LEGAL.

(21) BR 10 2018 007694-9 A2 Código 9.2.4 - Manutenção do Indeferimento
(22) 17/04/2018
(54) LINGUIÇA FRESCAL ADICIONADA DE HIDROLISADO PROTEICO
(71) UNIVERSIDADE FEDERAL DA PARAIBA (BR/PB)
MANTIDO O INDEFERIMENTO UMA VEZ QUE NÃO FOI APRESENTADO RECURSO DENTRO DO PRAZO LEGAL.MANTIDO O INDEFERIMENTO UMA VEZ QUE NÃO FOI APRESENTADO RECURSO DENTRO DO PRAZO LEGAL.

(21) BR 10 2018 007721-0 A2 Código 9.2.4 - Manutenção do Indeferimento
(22) 17/04/2018
(54) ELABORAÇÃO E PROCESSAMENTO DE BROWNIE ISENTO DE FARINHA COM JERIMUM (SERGIPANA)
(71) UNIVERSIDADE FEDERAL DE CAMPINA GRANDE - PB (BR/PB)
MANTIDO O INDEFERIMENTO UMA VEZ QUE NÃO FOI APRESENTADO RECURSO DENTRO DO PRAZO LEGAL.MANTIDO O INDEFERIMENTO UMA VEZ QUE NÃO FOI APRESENTADO RECURSO DENTRO DO PRAZO LEGAL.

(21) BR 10 2018 007851-8 A2 Código 9.2.4 - Manutenção do Indeferimento
(22) 19/04/2018
(54) BOLO ISENTO DE GLÚTEN OBTIDO A PARTIR DO FRUTO INTEGRAL



DO MANDACARU, SORO DE LEITE CAPRINO E FARINHA DE ARROZ
(71) UNIVERSIDADE FEDERAL DE CAMPINA GRANDE - PB (BR/PB)
MANTIDO O INDEFERIMENTO UMA VEZ QUE NÃO FOI APRESENTADO
RECURSO DENTRO DO PRAZO LEGAL.MANTIDO O INDEFERIMENTO UMA
VEZ QUE NÃO FOI APRESENTADO RECURSO DENTRO DO PRAZO LEGAL.

(21) BR 10 2018 007868-2 A2 Código 9.2.4 - Manutenção do Indeferimento
(22) 19/04/2018
(54) PRODUÇÃO DE FARINHA A PARTIR DA SEMENTE DE ABÓBORA
GERMINADA
(71) UNIVERSIDADE FEDERAL DE CAMPINA GRANDE - PB (BR/PB)
MANTIDO O INDEFERIMENTO UMA VEZ QUE NÃO FOI APRESENTADO
RECURSO DENTRO DO PRAZO LEGAL.MANTIDO O INDEFERIMENTO UMA
VEZ QUE NÃO FOI APRESENTADO RECURSO DENTRO DO PRAZO LEGAL.

(21) BR 10 2018 013142-7 A2 Código 9.2.4 - Manutenção do Indeferimento
(22) 26/06/2018
(54) BOLO SEM GLÚTEN ELABORADO COM RESÍDUO DE EXTRATO DE
AMENDOIM
(71) UNIVERSIDADE FEDERAL DE CAMPINA GRANDE - PB (BR/PB)
MANTIDO O INDEFERIMENTO UMA VEZ QUE NÃO FOI APRESENTADO
RECURSO DENTRO DO PRAZO LEGAL.MANTIDO O INDEFERIMENTO UMA
VEZ QUE NÃO FOI APRESENTADO RECURSO DENTRO DO PRAZO LEGAL.

(21) BR 10 2018 076253-2 A2 Código 9.2.4 - Manutenção do Indeferimento
(22) 17/12/2018
(54) COMPOSIÇÕES CARRAPATICIDAS FITOTERÁPICAS
(71) ANA HELENA SAMPAIO MATTOS (BR/MS)
MANTIDO O INDEFERIMENTO UMA VEZ QUE NÃO FOI APRESENTADO
RECURSO DENTRO DO PRAZO LEGAL.MANTIDO O INDEFERIMENTO UMA
VEZ QUE NÃO FOI APRESENTADO RECURSO DENTRO DO PRAZO LEGAL.

(21) BR 11 2018 013369-8 A2 Código 9.2.4 - Manutenção do Indeferimento
(22) 14/12/2016
(54) COMPOSTOS DEPSIPEPTÍDICOS ANTI-HELMÍNTICOS
(71) BOEHRINGER INGELHEIM ANIMAL HEALTH USA INC. (US)
MANTIDO O INDEFERIMENTO UMA VEZ QUE NÃO FOI APRESENTADO
RECURSO DENTRO DO PRAZO LEGAL.MANTIDO O INDEFERIMENTO UMA
VEZ QUE NÃO FOI APRESENTADO RECURSO DENTRO DO PRAZO LEGAL.

(21) BR 11 2019 019930-6 A2 Código 9.2.4 - Manutenção do Indeferimento
(22) 23/03/2018
(54) PRODUTO ALIMENTAR SÓLIDO E MÉTODO PARA PRODUZIR UM



PRODUTO SÓLIDO FEITO COM LIGANTE LIVRE DE GORDURA
 (71) SUMESA S.A. (EC)
 MANTIDO O INDEFERIMENTO UMA VEZ QUE NÃO FOI APRESENTADO
 RECURSO DENTRO DO PRAZO LEGAL.MANTIDO O INDEFERIMENTO UMA
 VEZ QUE NÃO FOI APRESENTADO RECURSO DENTRO DO PRAZO LEGAL.

(21) BR 11 2019 023029-7 A2

Código 9.2.4 - Manutenção do Indeferimento
 (22) 02/05/2018
 (54) PICOLINAMIDAS ACÍCLICAS COMO UM TRATAMENTO DE SEMENTE
 (71) DOW AGROSCIENCES LLC (US)
 MANTIDO O INDEFERIMENTO UMA VEZ QUE NÃO FOI APRESENTADO
 RECURSO DENTRO DO PRAZO LEGAL.MANTIDO O INDEFERIMENTO UMA
 VEZ QUE NÃO FOI APRESENTADO RECURSO DENTRO DO PRAZO LEGAL.

(21) BR 11 2020 002090-7 A2

Código 9.2.4 - Manutenção do Indeferimento
 (22) 02/08/2018
 (54) MÉTODO PARA REGULAR O CRESCIMENTO DE UMA PLANTA,
 CÁPSULA, KIT, APARELHO PARA INSERÇÃO DE UMA CÁPSULA EM UMA
 PLANTA, INVÓLUCRO, SISTEMA PARA INSERIR UMA CÁPSULA EM UMA
 PLANTA E MÉTODO PARA INSERIR UMA CÁPSULA EM UMA PLANTA
 (71) BIOHERBICIDES AUSTRALIA PTY LTD (AU)
 MANTIDO O INDEFERIMENTO UMA VEZ QUE NÃO FOI APRESENTADO
 RECURSO DENTRO DO PRAZO LEGAL.MANTIDO O INDEFERIMENTO UMA
 VEZ QUE NÃO FOI APRESENTADO RECURSO DENTRO DO PRAZO LEGAL.

(21) BR 11 2020 003796-6 A2

Código 9.2.4 - Manutenção do Indeferimento
 (22) 24/08/2018
 (54) CONJUNTO DE ARAGEM AGRÍCOLA E COMPONENTES
 (71) K S PATERSON NOMINEES PTY LTD (AU)
 MANTIDO O INDEFERIMENTO UMA VEZ QUE NÃO FOI APRESENTADO
 RECURSO DENTRO DO PRAZO LEGAL.MANTIDO O INDEFERIMENTO UMA
 VEZ QUE NÃO FOI APRESENTADO RECURSO DENTRO DO PRAZO LEGAL.



Código Arquivamento

Código 11.1 - Arquivamento - Art. 33 da LPI

Arquivado o pedido por falta de pagamento do requerimento do pedido de exame no prazo previsto no Art. 33 da Lei nº 9.279/96. Desta data corre o prazo de 60 (sessenta) dias para o depositante requerer o desarquivamento, através do pagamento da retribuição específica de desarquivamento (GRU com código de serviço 209) e do pagamento do pedido de exame (GRU com código de serviço 203, 204, 205, 284 ou 285, de acordo com a natureza específica do pedido), sob pena de arquivamento definitivo de acordo com o Parágrafo único do Art. 33 da Lei nº 9.279/96

(21) BR 10 2020 022882-0 A2	Código 11.1 - Arquivamento - Art. 33 da LPI (22) 10/11/2020 (71) PARASOL MEDICAL, LLC (US)
(21) BR 10 2020 022915-0 A2	Código 11.1 - Arquivamento - Art. 33 da LPI (22) 10/11/2020 (71) UNIVERSIDADE FEDERAL DA PARAIBA (BR/PB)
(21) BR 10 2020 022926-5 A2	Código 11.1 - Arquivamento - Art. 33 da LPI (22) 10/11/2020 (71) UNIVERSIDADE FEDERAL DA PARAIBA (BR/PB)
(21) BR 10 2020 022944-3 A2	Código 11.1 - Arquivamento - Art. 33 da LPI (22) 10/11/2020 (71) UNIVERSIDADE FEDERAL DA PARAIBA (BR/PB)
(21) BR 10 2020 022949-4 A2	Código 11.1 - Arquivamento - Art. 33 da LPI (22) 10/11/2020 (71) UNIVERSIDADE FEDERAL DA PARAIBA (BR/PB)
(21) BR 10 2020 022950-8 A2	Código 11.1 - Arquivamento - Art. 33 da LPI (22) 10/11/2020 (71) UNIVERSIDADE FEDERAL DA PARAIBA (BR/PB)
(21) BR 10 2020 022958-3 A2	Código 11.1 - Arquivamento - Art. 33 da LPI (22) 10/11/2020 (71) UNIVERSIDADE FEDERAL DA PARAIBA (BR/PB) ; INSTITUTO FEDERAL DE EDUCAÇÃO, CIÊNCIA E TECNOLOGIA DA PARAÍBA - CAMPUS CATOLÉ DO ROCHA (BR/PB)



(21) BR 10 2020 022999-0 A2	Código 11.1 - Arquivamento - Art. 33 da LPI (22) 11/11/2020 (71) UNIVERSIDADE FEDERAL DA PARAIBA (BR/PB)
(21) BR 10 2020 023033-6 A2	Código 11.1 - Arquivamento - Art. 33 da LPI (22) 11/11/2020 (71) ANDREAS STIHL AG & CO. KG (DE)
(21) BR 10 2020 023039-5 A2	Código 11.1 - Arquivamento - Art. 33 da LPI (22) 11/11/2020 (71) PAQUETÁ CALÇADOS LTDA. (BR/CE)
(21) BR 10 2020 023076-0 A2	Código 11.1 - Arquivamento - Art. 33 da LPI (22) 12/11/2020 (71) FCA FIAT CHRYSLER AUTOMOVEIS BRASIL LTDA (BR/MG)
(21) BR 10 2020 023085-9 A2	Código 11.1 - Arquivamento - Art. 33 da LPI (22) 12/11/2020 (71) MARK EDWARD FENZL (US)
(21) BR 10 2020 023184-7 A2	Código 11.1 - Arquivamento - Art. 33 da LPI (22) 13/11/2020 (71) WEDERSON PERPÉTUO SOARES (BR/MG)
(21) BR 10 2020 023230-4 A2	Código 11.1 - Arquivamento - Art. 33 da LPI (22) 13/11/2020 (71) ILIEL RANGEL DE SOUZA (BR/ES)
(21) BR 10 2020 023288-6 A2	Código 11.1 - Arquivamento - Art. 33 da LPI (22) 13/11/2020 (71) UNIVERSIDADE FEDERAL DE SERGIPE (BR/SE)
(21) BR 10 2020 023290-8 A2	Código 11.1 - Arquivamento - Art. 33 da LPI (22) 13/11/2020 (71) UNIVERSIDADE FEDERAL DE SERGIPE (BR/SE)
(21) BR 10 2020 023291-6 A2	Código 11.1 - Arquivamento - Art. 33 da LPI (22) 13/11/2020 (71) UNIVERSIDADE FEDERAL DE SERGIPE (BR/SE)
(21) BR 11 2021 011175-1 A2	Código 11.1 - Arquivamento - Art. 33 da LPI

	(22) 13/11/2020 (71) GUILHERME THIAGO DE SOUZA (BR/SP) ; JAIME EDUARDO GALVEZ AVILES (BR/PR)
(21) BR 11 2021 013917-6 A2	Código 11.1 - Arquivamento - Art. 33 da LPI (22) 12/11/2020 (71) H. LUNDBECK A/S (DK) ; LUNDBECK LA JOLLA RESEARCH CENTER, INC. (US)
(21) BR 11 2022 006118-8 A2	Código 11.1 - Arquivamento - Art. 33 da LPI (22) 10/11/2020 (71) MICROSOFT TECHNOLOGY LICENSING, LLC (US)
(21) BR 11 2022 006545-0 A2	Código 11.1 - Arquivamento - Art. 33 da LPI (22) 09/11/2020 (71) ANDRITZ AG (AT)
(21) BR 11 2022 007870-6 A2	Código 11.1 - Arquivamento - Art. 33 da LPI (22) 09/11/2020 (71) DSM IP ASSETS B.V. (NL)
(21) BR 11 2022 007950-8 A2	Código 11.1 - Arquivamento - Art. 33 da LPI (22) 13/11/2020 (71) THE BOARD OF TRUSTEES OF THE LELAND STANFORD JUNIOR UNIVERSITY (US)
(21) BR 11 2022 008289-4 A2	Código 11.1 - Arquivamento - Art. 33 da LPI (22) 13/11/2020 (71) BIOVENTUS LLC (US) ; MUSCULOSKELETAL TRANSPLANT FOUNDATION (US)
(21) BR 11 2022 008377-7 A2	Código 11.1 - Arquivamento - Art. 33 da LPI (22) 11/11/2020 (71) DEPUY IRELAND UNLIMITED COMPANY (IE)
(21) BR 11 2022 008807-8 A2	Código 11.1 - Arquivamento - Art. 33 da LPI (22) 12/11/2020 (71) BILLERUDKORSNAS AB (SE)
(21) BR 11 2022 008855-8 A2	Código 11.1 - Arquivamento - Art. 33 da LPI (22) 09/11/2020 (71) MYPINPAD LIMITED (GB) ; LICENTIA GROUP LIMITED (GB)

(21) BR 11 2022 008861-2 A2 Código 11.1 - Arquivamento - Art. 33 da LPI
(22) 07/11/2020
(71) REGENERON PHARMACEUTICALS, INC. (US)

(21) BR 11 2022 008862-0 A2 Código 11.1 - Arquivamento - Art. 33 da LPI
(22) 12/11/2020
(71) CAPULUS THERAPEUTICS, LLC (US)

(21) BR 11 2022 008943-0 A2 Código 11.1 - Arquivamento - Art. 33 da LPI
(22) 09/11/2020
(71) WESTROCK PACKAGING SYSTEMS, LLC (US)

(21) BR 11 2022 008998-8 A2 Código 11.1 - Arquivamento - Art. 33 da LPI
(22) 12/11/2020
(71) REDEFINE MEAT LTD. (IL)

(21) BR 11 2022 009046-3 A2 Código 11.1 - Arquivamento - Art. 33 da LPI
(22) 11/11/2020
(71) INICIATIVAS VIVAL SL (ES)

(21) BR 11 2022 009051-0 A2 Código 11.1 - Arquivamento - Art. 33 da LPI
(22) 11/11/2020
(71) PROBIOTICAL S.P.A. (IT)

(21) BR 11 2022 009055-2 A2 Código 11.1 - Arquivamento - Art. 33 da LPI
(22) 13/11/2020
(71) BASF SE (DE)

(21) BR 11 2022 009086-2 A2 Código 11.1 - Arquivamento - Art. 33 da LPI
(22) 11/11/2020
(71) DANA-FARBER CANCER INSTITUTE, INC. (US)

(21) BR 11 2022 009104-4 A2 Código 11.1 - Arquivamento - Art. 33 da LPI
(22) 10/11/2020
(71) PI INDUSTRIES LTD. (IN)

(21) BR 11 2022 009137-0 A2 Código 11.1 - Arquivamento - Art. 33 da LPI
(22) 13/11/2020
(71) CRISPR THERAPEUTICS AG (CH)

(21) BR 11 2022 009141-9 A2 Código 11.1 - Arquivamento - Art. 33 da LPI



	(22) 13/11/2020 (71) CRISPR THERAPEUTICS AG (CH)
(21) BR 11 2022 009152-4 A2	Código 11.1 - Arquivamento - Art. 33 da LPI (22) 13/11/2020 (71) CRISPR THERAPEUTICS AG (CH)
(21) BR 11 2022 009153-2 A2	Código 11.1 - Arquivamento - Art. 33 da LPI (22) 09/11/2020 (71) ILDONG PHARMACEUTICAL CO., LTD. (KR)
(21) BR 11 2022 009189-3 A2	Código 11.1 - Arquivamento - Art. 33 da LPI (22) 12/11/2020 (71) AMARIN PHARMACEUTICALS IRELAND LIMITED (IE)
(21) BR 11 2022 009202-4 A2	Código 11.1 - Arquivamento - Art. 33 da LPI (22) 12/11/2020 (71) GENZYME CORPORATION (US)
(21) BR 11 2022 009204-0 A2	Código 11.1 - Arquivamento - Art. 33 da LPI (22) 13/11/2020 (71) CRISPR THERAPEUTICS AG (CH)
(21) BR 11 2022 009217-2 A2	Código 11.1 - Arquivamento - Art. 33 da LPI (22) 13/11/2020 (71) AMUNIX PHARMACEUTICALS, INC. (US)
(21) BR 11 2022 009290-3 A2	Código 11.1 - Arquivamento - Art. 33 da LPI (22) 13/11/2020 (71) CRISPR THERAPEUTICS AG (CH)
(21) BR 11 2022 009303-9 A2	Código 11.1 - Arquivamento - Art. 33 da LPI (22) 13/11/2020 (71) LUDWIG INSTITUTE FOR CANCER RESEARCH LTD (CH)
(21) BR 11 2022 009336-5 A2	Código 11.1 - Arquivamento - Art. 33 da LPI (22) 13/11/2020 (71) QUOGUE IP HOLDINGS LLC (US)
(21) BR 11 2022 009370-5 A2	Código 11.1 - Arquivamento - Art. 33 da LPI (22) 13/11/2020 (71) VERB TECHNOLOGY COMPANY, INC. (US)

(21) BR 11 2022 009380-2 A2	Código 11.1 - Arquivamento - Art. 33 da LPI (22) 13/11/2020 (71) UNIVERSIDADE DE COIMBRA (PT) ; CENTRO DE NEUROCIÊNCIAS E BIOLOGIA CELULAR (PT)
(21) BR 11 2022 009421-3 A2	Código 11.1 - Arquivamento - Art. 33 da LPI (22) 12/11/2020 (71) AELIX THERAPEUTICS, S.L. (ES)
(21) BR 11 2022 009475-2 A2	Código 11.1 - Arquivamento - Art. 33 da LPI (22) 13/11/2020 (71) CENTRO DE INVESTIGACIÓN Y DESARROLLO DE MEDICAMENTOS CIDEM (CU)
(21) BR 11 2022 009871-5 A2	Código 11.1 - Arquivamento - Art. 33 da LPI (22) 10/11/2020 (71) LUMUS LTD. (IL)
(21) BR 11 2022 023107-5 A2	Código 11.1 - Arquivamento - Art. 33 da LPI (22) 10/11/2020 (71) GOOD NEWS MEDICAL CO., LTD. (TW)
(21) BR 13 2020 023180-3 E2	Código 11.1 - Arquivamento - Art. 33 da LPI (22) 13/11/2020 (61) BR 10 2020 007311-7 13/04/2020 (71) HERMES PAULO DE AMORIM FILHO (BR/SP)
(21) BR 20 2020 023239-3 U2	Código 11.1 - Arquivamento - Art. 33 da LPI (22) 13/11/2020 (71) MICHELE OSVALDO LOPES CAVALCANTI (BR/SP)
(21) BR 20 2020 023273-3 U2	Código 11.1 - Arquivamento - Art. 33 da LPI (22) 13/11/2020 (71) JULIANA MEDEIROS (BR/PR)



Código 11.1.1 - Arquivamento definitivo - Art. 33 da LPI

Arquivado definitivamente o pedido uma vez que não foi requerido o desarquivamento.

(21) BR 10 2020 016715-4 A2	Código 11.1.1 - Arquivamento definitivo - Art. 33 da LPI (22) 17/08/2020 (71) DESPINA FILIPPIDIS (BR/SP)
(21) BR 10 2020 016719-7 A2	Código 11.1.1 - Arquivamento definitivo - Art. 33 da LPI (22) 17/08/2020 (71) DEERE & COMPANY (US)
(21) BR 10 2020 016774-0 A2	Código 11.1.1 - Arquivamento definitivo - Art. 33 da LPI (22) 17/08/2020 (71) FRAS-LE S.A. (BR/RS)
(21) BR 10 2020 016777-4 A2	Código 11.1.1 - Arquivamento definitivo - Art. 33 da LPI (22) 17/08/2020 (71) SUZANO S.A. (BR/BA) ; UNIVERSIDADE DE SÃO PAULO - USP (BR/SP)
(21) BR 10 2020 016897-5 A2	Código 11.1.1 - Arquivamento definitivo - Art. 33 da LPI (22) 19/08/2020 (71) WEIDMÜLLER INTERFACE GMBH & CO. KG (DE)
(21) BR 10 2020 016977-7 A2	Código 11.1.1 - Arquivamento definitivo - Art. 33 da LPI (22) 20/08/2020 (71) MANN+HUMMEL BRASIL LTDA (BR/SP)
(21) BR 11 2021 013062-4 A2	Código 11.1.1 - Arquivamento definitivo - Art. 33 da LPI (22) 18/08/2020 (71) ILLUMINA, INC. (US) ; ILLUMINA SINGAPORE PTE. LTD. (SG)
(21) BR 11 2021 026108-7 A2	Código 11.1.1 - Arquivamento definitivo - Art. 33 da LPI (22) 19/08/2020 (71) FLOORING INDUSTRIES LIMITED, SARL (LU)
(21) BR 11 2022 001414-7 A2	Código 11.1.1 - Arquivamento definitivo - Art. 33 da LPI (22) 21/08/2020 (71) SNIPR BIOME APS. (DK)
(21) BR 11 2022 001917-3 A2	Código 11.1.1 - Arquivamento definitivo - Art. 33 da LPI



	(22) 21/08/2020 (71) RUNWAY SAFE IPR AB (SE)
--	---

(21) BR 11 2022 002912-8 A2	Código 11.1.1 - Arquivamento definitivo - Art. 33 da LPI (22) 19/08/2020 (71) HOLISTICK MEDICAL (FR)
------------------------------------	--

(21) BR 11 2022 002917-9 A2	Código 11.1.1 - Arquivamento definitivo - Art. 33 da LPI (22) 21/08/2020 (71) TARGUS INTERNATIONAL LLC (US)
------------------------------------	---

(21) BR 11 2022 002967-5 A2	Código 11.1.1 - Arquivamento definitivo - Art. 33 da LPI (22) 17/08/2020 (71) THE GREATER GOOD FRESH BREWING CO LTD (GB)
------------------------------------	--

(21) BR 11 2022 002994-2 A2	Código 11.1.1 - Arquivamento definitivo - Art. 33 da LPI (22) 20/08/2020 (71) CEMVITA FACTORY, INC. (US)
------------------------------------	--

(21) BR 11 2022 003163-7 A2	Código 11.1.1 - Arquivamento definitivo - Art. 33 da LPI (22) 19/08/2020 (71) PANDION OPERATIONS, INC. (US)
------------------------------------	---

(21) BR 11 2022 003286-2 A2	Código 11.1.1 - Arquivamento definitivo - Art. 33 da LPI (22) 21/08/2020 (71) SPECTRUM PHARMACEUTICALS, INC. (US)
------------------------------------	---

(21) BR 11 2022 003400-8 A2	Código 11.1.1 - Arquivamento definitivo - Art. 33 da LPI (22) 21/08/2020 (71) KONINKLIJKE PHILIPS N.V. (NL)
------------------------------------	---

(21) BR 11 2022 003573-0 A2	Código 11.1.1 - Arquivamento definitivo - Art. 33 da LPI (22) 17/08/2020 (71) RONEN RIMON (IL)
------------------------------------	--

(21) BR 11 2022 005142-5 A2	Código 11.1.1 - Arquivamento definitivo - Art. 33 da LPI (22) 20/08/2020 (71) 3M INNOVATIVE PROPERTIES COMPANY (US)
------------------------------------	---

(21) BR 20 2020 009237-0 U2	Código 11.1.1 - Arquivamento definitivo - Art. 33 da LPI (22) 10/05/2020 (71) RUBENS PERTENCE DE CAMPOS (BR/MG)
------------------------------------	---



O pedido de exame para esse pedido, de acordo com o art. 33 da LPI e Portaria INPI nº 334 de 24/09/2020, possuía prazo para ser requerido até 13/06/2023. Na RPI 2749 de 12/09/2023 foi publicado o despacho 11.1 de arquivamento de acordo com o art. 33 da LPI. O pagamento da solicitação de desarquivamento e do pedido de exame, de acordo com o parágrafo único do art. 33 da LPI, art. 4º da Portaria INPI/PR nº 302 de 12/08/2020 e caput do despacho 11.1 publicado na RPI, possuía prazo para ser requerida até 13/11/2023. Em 23/08/2023 foi pago tempestivamente o pedido de exame (com relação a publicação do despacho 11.1), mas não consta até o momento nenhum pedido de desarquivamento para o pedido. Dessa forma considera-se o pedido de desarquivamento intempestivo e inexistente, sendo que o cumprimento da exigência estipulada no caput da publicação do despacho 11.1 na RPI não foi atendida. Observa-se que não constam esclarecimentos ou pedidos de devolução de prazo apresentados até o momento.

(21) BR 20 2020 016707-9 U2

Código 11.1.1 - Arquivamento definitivo - Art. 33 da LPI
(22) 17/08/2020
(71) UNI MASCARAS COMERCIO DE MASCARAS LTDA - ME (BR/RS)

(21) BR 20 2020 016737-0 U2

Código 11.1.1 - Arquivamento definitivo - Art. 33 da LPI
(22) 17/08/2020
(71) DANIEL BARROS (BR/SP)

(21) BR 20 2020 016900-4 U2

Código 11.1.1 - Arquivamento definitivo - Art. 33 da LPI
(22) 19/08/2020
(71) EXPEDITO TEIXEIRA BARROSO (BR/MG) ; ALINE APARECIDA DE ABREU BARROSO (BR/MG)

(21) BR 20 2020 016914-4 U2

Código 11.1.1 - Arquivamento definitivo - Art. 33 da LPI
(22) 19/08/2020
(71) ERIKA MICHELY LEVI (BR/SP)



Código 11.2 - Arquivamento - Art. 36 §1º da LPI

Arquivado definitivamente o pedido de patente, uma vez que não foi respondida a exigência formulada.

(21) BR 10 2014 011586-2 A2 Código 11.2 - Arquivamento - Art. 36 §1º da LPI
(22) 14/05/2014
(71) CARMETAL INDÚSTRIA E COMÉRCIO DE IMPLEMENTOS
RODOVIÁRIOS EIRELI (BR/RS)

(21) BR 11 2018 002784-7 A2 Código 11.2 - Arquivamento - Art. 36 §1º da LPI
(22) 11/08/2016
(71) GALERA LABS, LLC (US)

(21) BR 11 2018 075337-8 A2 Código 11.2 - Arquivamento - Art. 36 §1º da LPI
(22) 09/06/2017
(71) VENATOR MATERIALS UK LIMITED (GB)

(21) BR 11 2019 015532-5 A2 Código 11.2 - Arquivamento - Art. 36 §1º da LPI
(22) 06/02/2018
(71) NEW SUBSEA TECHNOLOGY AS (NO)

(21) BR 11 2020 021191-5 A2 Código 11.2 - Arquivamento - Art. 36 §1º da LPI
(22) 12/06/2019
(71) BIOBRELLA B.V. (NL)

(21) BR 11 2020 021681-0 A2 Código 11.2 - Arquivamento - Art. 36 §1º da LPI
(22) 23/05/2019
(71) CHR. HANSEN A/S (DK)

(21) BR 11 2020 022111-2 A2 Código 11.2 - Arquivamento - Art. 36 §1º da LPI
(22) 29/04/2019
(71) KALMARNA LIMITED (GB)

(21) BR 11 2020 022260-7 A2 Código 11.2 - Arquivamento - Art. 36 §1º da LPI
(22) 30/04/2019
(71) PERFECT DAY, INC (US)

(21) BR 11 2020 026748-1 A2 Código 11.2 - Arquivamento - Art. 36 §1º da LPI
(22) 28/06/2019
(71) KINNATE BIOPHARMA INC. (US)



(21) BR 11 2021 001258-3 A2 Código 11.2 - Arquivamento - Art. 36 §1º da LPI
(22) 20/08/2019
(71) DOW GLOBAL TECHNOLOGIES LLC (US) ; GEORGIA TECH RESEARCH CORPORATION (US)

(21) BR 11 2022 019306-8 A2 Código 11.2 - Arquivamento - Art. 36 §1º da LPI
(22) 08/02/2021
(71) SHARON A. KEENE (US) ; BENJAMIN J. DAVENPORT (US)

(21) BR 20 2017 023241-2 U2 Código 11.2 - Arquivamento - Art. 36 §1º da LPI
(22) 27/10/2017
(71) MARINA RODRIGUES DE ALMEIDA VIANNA (BR/RS)

(21) BR 20 2018 014055-3 U2 Código 11.2 - Arquivamento - Art. 36 §1º da LPI
(22) 10/07/2018
(71) UNIFEI - UNIVERSIDADE FEDERAL DE ITAJUBÁ (BR/MG)

(21) BR 20 2022 023993-8 U2 Código 11.2 - Arquivamento - Art. 36 §1º da LPI
(22) 24/11/2022
(71) DEOMIR RESTELLI (BR/PR)



Código 11.4 - Arquivamento - Art. 38 § 2º da LPI

Arquivado definitivamente o pedido de patente, uma vez que não foi comprovado o pagamento da retribuição de expedição da carta-patente.

(21) BR 10 2018 001664-4 A2 Código 11.4 - Arquivamento - Art. 38 § 2º da LPI
(22) 26/01/2018
(71) DEPUY SYNTHES PRODUCTS, INC. (US)

(21) BR 11 2017 011514-0 A2 Código 11.4 - Arquivamento - Art. 38 § 2º da LPI
(22) 02/12/2015
(71) SITA INFORMATION NETWORKING COMPUTING UK LIMITED (GB)

(21) BR 11 2018 001707-8 A2 Código 11.4 - Arquivamento - Art. 38 § 2º da LPI
(22) 28/07/2016
(71) ARENA PHARMACEUTICALS, INC. (US)

(21) BR 11 2018 011408-1 A2 Código 11.4 - Arquivamento - Art. 38 § 2º da LPI
(22) 07/12/2016
(71) CREO MEDICAL LIMITED (GB)

(21) BR 11 2018 016276-0 A2 Código 11.4 - Arquivamento - Art. 38 § 2º da LPI
(22) 16/02/2017
(71) BONTAZ CENTRE (FR)

(21) BR 11 2019 015410-8 A2 Código 11.4 - Arquivamento - Art. 38 § 2º da LPI
(22) 19/01/2018
(71) ETHICON LLC (US)

(21) BR 11 2019 018296-9 A2 Código 11.4 - Arquivamento - Art. 38 § 2º da LPI
(22) 01/03/2018
(71) GUARDIAN GLASS, LLC (US)

(21) BR 11 2019 018487-2 A2 Código 11.4 - Arquivamento - Art. 38 § 2º da LPI
(22) 06/03/2018
(71) DEPUY SYNTHES PRODUCTS, INC. (US)

(21) BR 11 2019 026539-2 A2 Código 11.4 - Arquivamento - Art. 38 § 2º da LPI
(22) 12/06/2018
(71) BONTAZ CENTRE R&D (FR)

(21) BR 11 2020 000851-6 A2 Código 11.4 - Arquivamento - Art. 38 § 2º da LPI



(22) 16/07/2018

(71) HARPER ENGINEERING COMPANY (US)

(21) BR 11 2020 009659-8 A2

Código 11.4 - Arquivamento - Art. 38 § 2º da LPI

(22) 09/11/2018

(71) SYNGENTA PARTICIPATIONS AG (CH)

(21) BR 20 2018 015810-0 U2

Código 11.4 - Arquivamento - Art. 38 § 2º da LPI

(22) 02/08/2018

(71) UNIVERSIDADE ESTADUAL DE MONTES CLAROS - UNIMONTES
(BR/MG)



Código 11.11 - Arquivamento - Art. 17 § 2º da LPI

Arquivado definitivamente o pedido de patente, uma vez que foi efetuado depósito posterior nos termos do Art. 17 § 2º da Lei nº 9.279/96.

(21) BR 10 2022 018415-1 Código 11.11 - Arquivamento - Art. 17 § 2º da LPI
(22) 14/09/2022
(71) VETORIALFLEX TECNOLOGIA MECANICA LTDA. ME (BR/ES)
Prioridade interna no BR102022018415-1

(21) BR 10 2022 021378-0 Código 11.11 - Arquivamento - Art. 17 § 2º da LPI
(22) 20/10/2022
(71) DVA AGRO GMBH (DE)
Prioridade Interna do BR102023020981-5 de 09/10/2023.



Código 11.12 - Art. 26 parágrafo único da LPI

Arquivado o pedido, uma vez que o requerimento de divisão está em desacordo com o disposto no Art. 26 da Lei nº 9.279/96. Desta data corre o prazo de 60 (sessenta) dias para eventual recurso ao depositante.

(21) BR 12 2023 020088-8 A2 Código 11.12 - Art. 26 parágrafo único da LPI
(22) 30/10/2017
(62) BR 11 2018 016174-8 30/10/2017
(71) UPL LIMITED (IN)
15º Dividido do PCT 11 2018 016174-8

(21) BR 12 2023 020435-2 A2 Código 11.12 - Art. 26 parágrafo único da LPI
(22) 13/06/2017
(62) BR 10 2017 012557-2 13/06/2017
(71) UPL LIMITED (IN)
Dividido do BR10 2017 012557-2

(21) BR 12 2023 022059-5 A2 Código 11.12 - Art. 26 parágrafo único da LPI
(22) 19/07/2017
(62) BR 11 2018 004765-1 19/07/2017
(71) AMICUS THERAPEUTICS, INC. (US)
Dividido do PCT 11 2018 004765-1

(21) BR 12 2023 022069-2 A2 Código 11.12 - Art. 26 parágrafo único da LPI
(22) 27/05/2016
(62) BR 11 2017 025395-0 27/05/2016
(71) LUMOSA THERAPEUTICS CO., LTD. (TW) ; SHANGHAI LUMOSA THERAPEUTICS CO., LTD. (CN)
Dividido do PCT 11 2017 025395-0

(21) BR 12 2023 023049-3 A2 Código 11.12 - Art. 26 parágrafo único da LPI
(22) 10/08/2016
(62) BR 11 2018 002585-2 10/08/2016
(71) NOVARTIS AG (CH) ; PALOBIOFARMA, S.L. (ES)
Dividido do PCT 11 2018 002585-2



Código 11.14 - Publicação Anulada

Anulada a publicação de arquivamento do pedido por ter sido indevida.

(21) MU 8601615-6 U2

Código 11.14 - Publicação Anulada

(22) 18/08/2006

(71) Izaias Santos Falcão (BR/RJ)

Anulada a publicação código 11.1.1 na RPI nº 2072 de 21/09/2010 por ter sido indevida.



Código 11.20 - Manutenção do arquivamento

Mantido o arquivamento do pedido, uma vez que não foi requerido o recurso no prazo estabelecido.

(21) BR 13 2015 004018-0 E2

Código 11.20 - Manutenção do arquivamento

(22) 25/02/2015

(71) MARCIO MAGALHÃES MONTI (BR/MG) ; MARCOS MAGALHÃES MONTI (BR/MG) ; ROGERIO MAGALHÃES MONTI (BR/SP)



Código Recurso

Código 12.2 - Recurso Contra o Indeferimento

Notificação de interposição de recurso ao Presidente do INPI contra o indeferimento do pedido de patente ou do certificado de adição de invenção, objetivando o reexame da matéria. Desta data corre o prazo de 60 (sessenta) dias para apresentação de contrarrazões por qualquer interessado. O depositante poderá obter cópia do recurso através do endereço eletrônico www.inpi.gov.br - No Acesso rápido – Faça uma busca - Patente. Para acessar, cadastre-se no Portal do INPI e use login e senha.

(21) BR 10 2016 017243-8 A2	Código 12.2 - Recurso Contra o Indeferimento (22) 25/07/2016 (71) UNIVERSIDADE ESTADUAL PAULISTA JULIO DE MESQUITA FILHO (BR/SP) ; UNIVERSIDADE ESTADUAL DE CAMPINAS (BR/SP)
(21) BR 10 2016 020968-4 A2	Código 12.2 - Recurso Contra o Indeferimento (22) 12/09/2016 (71) UNIVERSIDADE FEDERAL DE ITAJUBÁ (BR/MG)
(21) BR 10 2016 027362-5 A2	Código 12.2 - Recurso Contra o Indeferimento (22) 22/11/2016 (71) SOCIEDADE BENEFICENTE ISRAELITA BRASILEIRA HOSPITAL ALBERT EINSTEIN (BR/SP) ; I-HEALTHSYS PRODUTOS MÉDICOS LTDA - ME (BR/SP)
(21) BR 10 2018 069896-6 A2	Código 12.2 - Recurso Contra o Indeferimento (22) 27/09/2018 (71) DEERE & COMPANY (US)
(21) BR 10 2018 073398-2 A2	Código 12.2 - Recurso Contra o Indeferimento (22) 13/11/2018 (71) DANIEL ARNONI SANT'ANNA (BR/SP)
(21) BR 11 2015 020885-1 A2	Código 12.2 - Recurso Contra o Indeferimento (22) 10/03/2014 (71) GENZYME CORPORATION (US)
(21) BR 11 2016 010071-9 A2	Código 12.2 - Recurso Contra o Indeferimento (22) 06/11/2014 (71) JANSSEN BIOTECH, INC. (US)



(21) BR 11 2017 001663-0 A2	Código 12.2 - Recurso Contra o Indeferimento (22) 04/08/2015 (71) ECOLAB USA INC. (US)
<hr/>	
(21) BR 11 2017 026140-5 A2	Código 12.2 - Recurso Contra o Indeferimento (22) 06/06/2016 (71) THE BOARD OF TRUSTEES OF THE UNIVERSITY OF ILLINOIS (US)
<hr/>	
(21) BR 11 2017 027791-3 A2	Código 12.2 - Recurso Contra o Indeferimento (22) 17/06/2016 (71) QUALCOMM INCORPORATED (US)
<hr/>	
(21) BR 11 2018 002234-9 A2	Código 12.2 - Recurso Contra o Indeferimento (22) 05/07/2016 (71) QUALCOMM INCORPORATED (US)
<hr/>	
(21) BR 11 2018 002553-4 A2	Código 12.2 - Recurso Contra o Indeferimento (22) 11/08/2016 (71) INCYTE HOLDINGS CORPORATION (US)
<hr/>	
(21) BR 11 2018 011714-5 A2	Código 12.2 - Recurso Contra o Indeferimento (22) 10/11/2016 (71) QUALCOMM INCORPORATED (US)
<hr/>	
(21) BR 11 2019 009178-5 A2	Código 12.2 - Recurso Contra o Indeferimento (22) 25/10/2017 (71) IGWEMEZIE, JUDE (CA)
<hr/>	
(21) BR 11 2019 014476-5 A2	Código 12.2 - Recurso Contra o Indeferimento (22) 03/01/2018 (71) AGRIMETIS, LLC (US)
<hr/>	
(21) BR 11 2020 007184-6 A2	Código 12.2 - Recurso Contra o Indeferimento (22) 22/11/2018 (71) BASF SE (DE)
<hr/>	
(21) BR 11 2020 011769-2 A2	Código 12.2 - Recurso Contra o Indeferimento (22) 14/12/2018 (71) KOCH TECHNOLOGY SOLUTIONS UK LIMITED (GB)
<hr/>	
(21) BR 11 2020 017454-8 A2	Código 12.2 - Recurso Contra o Indeferimento

	(22) 08/01/2019 (71) ISCAR LTD. (IL)
(21) BR 11 2021 006979-8 A2	Código 12.2 - Recurso Contra o Indeferimento (22) 10/10/2018 (71) ROHM AND HAAS COMPANY (US)
(21) BR 11 2021 007533-0 A2	Código 12.2 - Recurso Contra o Indeferimento (22) 22/11/2018 (71) DOW GLOBAL TECHNOLOGIES LLC (US)
(21) BR 12 2020 025488-2 A2	Código 12.2 - Recurso Contra o Indeferimento (22) 10/03/2014 (62) BR 11 2015 020885-1 10/03/2014 (71) GENZYME CORPORATION (US)
(21) BR 12 2021 022412-9 A2	Código 12.2 - Recurso Contra o Indeferimento (22) 11/09/2018 (62) BR 11 2020 004799-6 11/09/2018 (71) DEAN MAYERLE (CA)
(21) BR 12 2021 026131-8 A2	Código 12.2 - Recurso Contra o Indeferimento (22) 30/07/2014 (62) BR 11 2016 002000-6 30/07/2014 (71) BIONTECH AG (DE) ; GANYMED PHARMACEUTICALS AG (DE) ; TRON - TRANSLATIONALE ONKOLOGIE AN DER UNIVERSITÄTSMEDIZIN DER JOHANNES GUTENBERG-UNIVERSITÄT MAINZ GEMEINNÜTZIGE GMBH (DE)
(21) BR 12 2022 002587-0 A2	Código 12.2 - Recurso Contra o Indeferimento (22) 20/05/2016 (62) BR 11 2017 025031-4 20/05/2016 (71) AGENEBIO, INC. (US)
(21) BR 12 2022 020919-0 A2	Código 12.2 - Recurso Contra o Indeferimento (22) 21/11/2018 (62) BR 11 2020 007987-1 21/11/2018 (71) FIRMENICH S.A. (CH)
(21) BR 20 2018 070912-2 U2	Código 12.2 - Recurso Contra o Indeferimento (22) 10/10/2018 (71) SUPREMO INDUSTRIAL DE PLÁSTICO EIRELI (BR/SC)



Código 12.3 - Recurso Contra o Arquivamento

Notificação de interposição de recurso ao Presidente do INPI contra o arquivamento do pedido de patente, objetivando o reexame da matéria. Desta data corre o prazo de 60 (sessenta) dias para apresentação de contrarrazões por qualquer interessado. O depositante poderá obter cópia do recurso através do endereço eletrônico www.inpi.gov.br - No Acesso rápido – Faça uma busca - Patente. Para acessar, cadastre-se no Portal do INPI e use login e senha.

(21) BR 10 2015 018130-2 A2 Código 12.3 - Recurso Contra o Arquivamento
(22) 29/07/2015
(71) ANDERSON JOAQUIM PEREIRA (BR/SP)

(21) BR 11 2023 013606-7 Código 12.3 - Recurso Contra o Arquivamento
(22) 05/01/2022
(71) GENOSCO INC. (US)



Código 12.6 - Outros Recursos

Notificação de interposição de recurso ao Presidente do INPI contra a decisão proferida pela DIRPA, objetivando o reexame da matéria. Desta data corre o prazo de 60 (sessenta) dias para apresentação de contrarrazões por qualquer interessado. O depositante poderá obter cópia do recurso através do endereço eletrônico www.inpi.gov.br - No Acesso rápido – Faça uma busca - Patente. Para acessar, cadastre-se no Portal do INPI e use login e senha.

(21) BR 11 2022 024292-1

Código 12.6 - Outros Recursos

(22) 29/05/2021

(71) SOILMETRIX, INC. (US)

Recurso: 870230100856 - 16/11/2023



Código Outros Referentes a Despachos

Código 15.7 - Petição não Conhecida

(21) BR 20 2023 017819-2

Código 15.7 - Petição não Conhecida

(22) 01/09/2023

(71) HUGO MATHEUS RIBEIRO DE LIMA (BR/SP)

Não conhecida a petição nº 870230097632 de 06/11/2023 em virtude do disposto no Art. 219, inciso II da LPI.



Código 15.10 - Mudança de Natureza

Mudada a natureza e alterado o número do pedido.

(21) BR 20 2017 023612-4	Código 15.10 - Mudança de Natureza (22) 01/11/2017 (54) TINTAS ORGÂNICO/BIOLÓGICAS PARA PROTEÇÃO ANTICORROSIVA EM AÇOS DE BAIXO CARBONO (71) UNIVERSIDADE FEDERAL DO VALE DO SAO FRANCISCO (BR/PE) ; UNIVERSIDADE FEDERAL DA BAHIA (BR/BA) Pedido renumerado devido a mudança de natureza de BR202017023612-4 para BR102017023612-9.
(21) BR 20 2018 011041-7	Código 15.10 - Mudança de Natureza (22) 30/05/2018 (54) DISPOSIÇÃO INTRODUZIDA EM EQUIPAMENTO SONORIZADOR DE ALERTA PARA FAIXA DE PEDESTRES EM VIAS PÚBLICAS (71) DATAPROM EQUIPAMENTOS E SERVIÇOS DE INFORMATICA INDUSTRIAL LTDA. (BR/PR) Pedido renumerado devido a mudança de natureza de BR202018011041-7 para BR102018011041-1.
(21) BR 20 2021 008745-0	Código 15.10 - Mudança de Natureza (22) 05/05/2021 (54) PLACAS DE DESGASTE INDUSTRIAL ULTRARRESISTENTE FUNDIDA EM BASALTO PARA PROTEÇÃO ANTIDESGASTE (71) ALEXANDRE ZORZANELLI BUAIZ (BR/ES) Pedido renumerado devido a mudança de natureza de BR202021008745-0 para BR102021008745-5.
(21) BR 10 2021 019394-8	Código 15.10 - Mudança de Natureza (22) 28/09/2021 (54) DISPOSIÇÃO INTRODUZIDA EM IMPLEMENTO AUTOPROPELIDO DE PODA (71) FUMIHIRO HIROMOTO (BR/SP) Pedido renumerado devido a mudança de natureza de BR102021019394-8 para BR202021019394-3.
(21) BR 10 2022 008869-1	Código 15.10 - Mudança de Natureza (22) 06/05/2022 (54) VASO PARA PLANTAS, COM ARRANJO AUTOTRAVANTE PARA A BANDEJA, E SISTEMA GIRATÓRIO (71) EDUARDO SAVAZONI (BR/SP)



Pedido renumerado devido a mudança de natureza de BR102022008869-1
para BR202022008869-7.



Código 15.11 - Alteração de Classificação

Alterada a classificação do pedido para melhor adequação.

(21) BR 10 2016 014584-8 A2	Código 15.11 - Alteração de Classificação (22) 14/06/2016 (51) H04W 4/38 (2018.01), G08C 17/02 (2006.01), H04W 4/24 (2018.01), G01R 11/56 (2006.01) As Classificações Anteriores eram: H04W 4/02 , G06Q 50/06 , G01R 11/56
(21) BR 10 2017 011841-0 A2	Código 15.11 - Alteração de Classificação (22) 05/06/2017 (51) F02M 37/00 (2006.01), F02M 37/08 (2006.01), G01F 1/76 (2006.01), B60K 15/06 (2006.01) As Classificações Anteriores eram: F02M 37/00 , F02M 37/08 , G01F 1/76 , G06F 19/00 , B60K 15/06
(21) BR 10 2017 012094-5 A2	Código 15.11 - Alteração de Classificação (22) 07/06/2017 (51) A61K 36/48 (2006.01), C08B 37/00 (2006.01), A61K 9/51 (2006.01) As Classificações Anteriores eram: C08B 37/00 , A61K 36/48 , A61K 9/51
(21) BR 11 2015 006731-0 A2	Código 15.11 - Alteração de Classificação (22) 24/09/2013 (51) A61K 39/395 (2006.01), A61K 31/198 (2006.01), A61P 35/00 (2006.01) As Classificações Anteriores eram: A61K 31/195 , C07K 16/28 , A61K 39/395 , A61P 35/00
(21) BR 11 2016 023046-9 A8	Código 15.11 - Alteração de Classificação (22) 03/04/2015 (51) G01N 33/68 (2006.01), G01N 30/72 (2006.01) As Classificações Anteriores eram: G01N 30/72 , G01N 33/48
(21) BR 11 2019 003001-8 A2	Código 15.11 - Alteração de Classificação (22) 17/08/2017 (51) H04L 27/26 (2006.01), H04L 5/00 (2006.01), H04W 4/70 (2018.01), H04L 25/02 (2006.01) As Classificações Anteriores eram: H04L 5/00 , H04L 27/26 , H04W 4/00 , H04L 25/02
(21) BR 11 2022 016089-5 A2	Código 15.11 - Alteração de Classificação (22) 16/02/2021



(51) H04L 5/00 (2006.01), H04W 72/0446 (2023.01)

As Classificações Anteriores eram: H04W 72/00 , H04L 5/00

(21) BR 11 2023 001200-7 A2

Código 15.11 - Alteração de Classificação

(22) 25/06/2021

(51) H04B 7/06 (2006.01), H04B 7/0408 (2017.01), G06N 3/045 (2023.01)

As Classificações Anteriores eram: H04B 7/0408 , H04B 7/04

(21) BR 12 2023 009640-1 A2

Código 15.11 - Alteração de Classificação

(22) 18/05/2020

(51) C08F 10/02 (2006.01), C01B 33/18 (2006.01), C08F 110/02 (2006.01),
C08F 4/02 (2006.01), C08F 4/16 (2006.01), C08F 4/22 (2006.01)

(62) BR 11 2021 016649-1 18/05/2020

As Classificações Anteriores eram: C08F 110/02 , B01J 23/26

(21) BR 12 2023 009648-7 A2

Código 15.11 - Alteração de Classificação

(22) 18/05/2020

(51) C08F 10/02 (2006.01), C01B 33/18 (2006.01), C08F 110/02 (2006.01),
C08F 4/02 (2006.01), C08F 4/16 (2006.01), C08F 4/22 (2006.01)

(62) BR 11 2021 016649-1 18/05/2020

As Classificações Anteriores eram: C08F 110/02 , B01J 23/26

(21) BR 20 2018 000221-5 U2

Código 15.11 - Alteração de Classificação

(22) 04/01/2018

(51) A01C 5/06 (2006.01)

A Classificação Anterior era: A01C 5/04

(21) BR 20 2018 012601-1 U2

Código 15.11 - Alteração de Classificação

(22) 20/06/2018

(51) A61B 5/00 (2006.01), A61B 5/38 (2021.01)

As Classificações Anteriores eram: A61B 5/04 , A61B 5/00

(21) BR 20 2019 003597-3 U2

Código 15.11 - Alteração de Classificação

(22) 21/02/2019

(51) E05B 53/00 (2006.01), E05F 11/54 (2006.01), E05F 13/04 (2006.01), E05B
1/00 (2006.01)

As Classificações Anteriores eram: E05F 13/04 , E05F 11/54 , E05B 53/00



Código 15.21 - Numeração Anulada

Anulada a numeração do pedido de patente ou certificado de adição de invenção. A documentação ficará a disposição do depositante ou seu procurador pelo prazo de 180 dias desta publicação. A documentação não retirada será descartada.

(21) BR 10 2023 011574-8 Código 15.21 - Numeração Anulada
(22) 13/06/2023
(71) CRISTAL BELA LTDA (BR/SP)
Pedido com Numeração Anulada tendo em vista falta de cumprimento de exigência formal

(21) BR 10 2023 012156-0 Código 15.21 - Numeração Anulada
(22) 19/06/2023
(71) ANGELO LUCAS SOBRINHO (BR/MG)
Pedido com Numeração Anulada tendo em vista falta de cumprimento de exigência formal

(21) BR 10 2023 013791-1 Código 15.21 - Numeração Anulada
(22) 10/07/2023
(71) SILVIA GERMANO DA COSTA (BR/SC)
Pedido com Numeração Anulada tendo em vista falta de cumprimento de exigência formal

(21) BR 10 2023 014765-8 Código 15.21 - Numeração Anulada
(22) 21/07/2023
(71) EXPEDITO JOSYERBERTH BORGES MUNIZ (BR/PE)
Pedido com Numeração Anulada tendo em vista falta de cumprimento de exigência formal

(21) BR 10 2023 015599-5 Código 15.21 - Numeração Anulada
(22) 03/08/2023
(71) ANDRÉ LUIZ DOS SANTOS (BR/PA)
Pedido com Numeração Anulada tendo em vista falta de cumprimento de exigência formal

(21) BR 10 2023 015615-0 Código 15.21 - Numeração Anulada
(22) 03/08/2023
(71) AGRIBIO SERVIÇOS INDÚSTRIA E COMÉRCIO DE DEFENSIVOS ALTERNATIVOS LTDA (BR/RJ)
Pedido com Numeração Anulada tendo em vista falta de cumprimento de exigência formal



(21) BR 10 2023 015624-0	Código 15.21 - Numeração Anulada (22) 03/08/2023 (71) CANTONEIRA EMBALAGENS LTDA (BR/SP) Pedido com Numeração Anulada tendo em vista falta de cumprimento de exigência formal
(21) BR 10 2023 015639-8	Código 15.21 - Numeração Anulada (22) 03/08/2023 (71) ADALBERTO DA SILVA SOUZA JÚNIOR (BR/SE) Pedido com Numeração Anulada tendo em vista falta de cumprimento de exigência formal
(21) BR 10 2023 015850-1	Código 15.21 - Numeração Anulada (22) 07/08/2023 (71) TIAGO EMANUEL MAIA FREIRE (BR/RN) Pedido com Numeração Anulada tendo em vista falta de cumprimento de exigência formal
(21) BR 10 2023 015936-2	Código 15.21 - Numeração Anulada (22) 08/08/2023 (71) W. L. DA SILVA PEREIRA ME (BR/PE) Pedido com Numeração Anulada tendo em vista falta de cumprimento de exigência formal
(21) BR 10 2023 016394-7	Código 15.21 - Numeração Anulada (22) 15/08/2023 (71) RAILAN DE SOUZA COSTA (BR/BA) Pedido com Numeração Anulada tendo em vista falta de cumprimento de exigência formal
(21) BR 10 2023 016435-8	Código 15.21 - Numeração Anulada (22) 15/08/2023 (71) GALDINO PRESTADORA DE SERVICOS LTDA (BR/GO) Pedido com Numeração Anulada tendo em vista falta de cumprimento de exigência formal
(21) BR 10 2023 016508-7	Código 15.21 - Numeração Anulada (22) 16/08/2023 (71) JOSE VENÂNCIO LIMA CARDOSO JUNIOR (BR/BA) Pedido com Numeração Anulada tendo em vista falta de cumprimento de exigência formal

(21) BR 10 2023 016620-2 Código 15.21 - Numeração Anulada
(22) 17/08/2023
(71) LUCINALVA SANTOS BORGES (BR/SE)
Pedido com Numeração Anulada tendo em vista falta de cumprimento de exigência formal

(21) BR 10 2023 016626-1 Código 15.21 - Numeração Anulada
(22) 17/08/2023
(71) JOÃO GABRIEL QUIRINO DE LIMA (BR/PE)
Pedido com Numeração Anulada tendo em vista falta de cumprimento de exigência formal

(21) BR 10 2023 016741-1 Código 15.21 - Numeração Anulada
(22) 21/08/2023
(71) UNIVERSIDADE DE PERNAMBUCO- UPE (BR/PE) ; MARLENY ELIZABETH MÁRQUEZ DE MARTINEZ GERBI (BR/PE)
Pedido com Numeração Anulada tendo em vista falta de cumprimento de exigência formal

(21) BR 10 2023 016776-4 Código 15.21 - Numeração Anulada
(22) 21/08/2023
(71) ERNESTO DE OLIVEIRA LARA FILHO (BR/PR)
Pedido com Numeração Anulada tendo em vista falta de cumprimento de exigência formal

(21) BR 10 2023 017259-8 Código 15.21 - Numeração Anulada
(22) 26/08/2023
(71) JOSE ROQUE BRITO SOUZA (BR/SE)
Pedido com Numeração Anulada tendo em vista falta de cumprimento de exigência formal

(21) BR 10 2023 017261-0 Código 15.21 - Numeração Anulada
(22) 27/08/2023
(71) MAYANE RAWELL (BR/ES)
Pedido com Numeração Anulada tendo em vista falta de cumprimento de exigência formal

(21) BR 10 2023 017262-8 Código 15.21 - Numeração Anulada
(22) 27/08/2023
(71) ANTONIO JOSÉ ALVES (BR/PE)
Pedido com Numeração Anulada tendo em vista falta de cumprimento de exigência formal



(21) BR 10 2023 017269-5	Código 15.21 - Numeração Anulada (22) 28/08/2023 (71) ANTONI DUARTE DE ALENCAR (BR/RN) Pedido com Numeração Anulada tendo em vista falta de cumprimento de exigência formal
(21) BR 10 2023 017331-4	Código 15.21 - Numeração Anulada (22) 28/08/2023 (71) HAKA BIOPROCESSOS LTDA (BR/SP) Pedido com Numeração Anulada tendo em vista falta de cumprimento de exigência formal
(21) BR 20 2023 015788-8	Código 15.21 - Numeração Anulada (22) 04/08/2023 (71) PEDRO LUIZ FERRADOR (BR/SP) Pedido com Numeração Anulada tendo em vista falta de cumprimento de exigência formal
(21) BR 20 2023 015854-0	Código 15.21 - Numeração Anulada (22) 07/08/2023 (71) RICARDO MASCARENHAS XAVIER (BR/MG) Pedido com Numeração Anulada tendo em vista falta de cumprimento de exigência formal
(21) BR 20 2023 016369-1	Código 15.21 - Numeração Anulada (22) 15/08/2023 (71) NEUSA MARIA RIBEIRO RODRIGUES (BR/RS) Pedido com Numeração Anulada tendo em vista falta de cumprimento de exigência formal
(21) BR 20 2023 016492-2	Código 15.21 - Numeração Anulada (22) 16/08/2023 (71) EDNEUSA LIMA SILVA (BR/RJ) Pedido com Numeração Anulada tendo em vista falta de cumprimento de exigência formal
(21) BR 20 2023 016523-6	Código 15.21 - Numeração Anulada (22) 17/08/2023 (71) FÁBIO CENNE IEDA (BR/PR) Pedido com Numeração Anulada tendo em vista falta de cumprimento de exigência formal
(21) BR 20 2023 016624-0	Código 15.21 - Numeração Anulada

(22) 17/08/2023

(71) LUDO SABER ASSESSORIA PEDAGOGICA LTDA (BR/PE)

Pedido com Numeração Anulada tendo em vista falta de cumprimento de exigência formal

(21) BR 20 2023 016832-4

Código 15.21 - Numeração Anulada

(22) 22/08/2023

(71) ANTONIO CARLOS DE CARVALHO (BR/SP) ; BIOPDI (BR/SP)

Pedido com Numeração Anulada tendo em vista falta de cumprimento de exigência formal

(21) BR 20 2023 016852-9

Código 15.21 - Numeração Anulada

(22) 22/08/2023

(71) RICARDO GABRIEL DANYALGIL JUNIOR (BR/PE)

Pedido com Numeração Anulada tendo em vista falta de cumprimento de exigência formal

(21) BR 20 2023 017254-2

Código 15.21 - Numeração Anulada

(22) 25/08/2023

(71) CONCEIÇÃO SEVERINO ALVES JUNIOR (BR/MS)

Pedido com Numeração Anulada tendo em vista falta de cumprimento de exigência formal



Código 15.22 - Devolução de Prazo Concedida

Notificação de devolução de prazo uma vez que não foi possível ciência ao interessado diretamente no processo. Desta data corre o prazo adicional concedido no despacho. O prazo será de, no mínimo 15 (quinze) dias e, no máximo, o prazo legal dos atos correspondentes (Art. 221 da Lei nº 9.279/96 e IN 030 e IN 031/2013).

(21) MU 8601615-6 U2

Código 15.22 - Devolução de Prazo Concedida

(22) 18/08/2006

(71) Izaias Santos Falcão (BR/RJ)

Referente a petição 20100095557/RJ de 13.10.2010. Concedido o prazo de 15 (quinze) dias para o pagamento das taxas de exame (serviço 204) e a taxa de desarquivamento do pedido (serviço 209).



Código 15.22.1 - Devolução de Prazo Negada

Negada a solicitação de devolução de prazo uma vez que não ficou comprovada a justa causa conforme definida no Art. 221 da Lei nº 9.279/96. A cópia do parecer poderá ser obtida através do endereço eletrônico www.inpi.gov.br - No Acesso rápido – Faça uma busca - Patente. Para acessar, cadastre-se no Portal do INPI e use login e senha. Desta data corre o prazo de 60 (sessenta) dias para eventual recurso do interessado.

(21) BR 10 2022 013327-1 A2	Código 15.22.1 - Devolução de Prazo Negada (22) 04/07/2022 (71) SUPER METAL LTDA (BR/MG) Referente à petição nº 870230083449 de 20.09.2023 - negado o pedido de devolução de prazo por falta de fundamentação legal, uma vez que a requerente não possui poderes legais para representar o titular do pedido.
(21) BR 11 2013 025112-3 A2	Código 15.22.1 - Devolução de Prazo Negada (22) 30/03/2012 (71) CLENE NANOMEDICINE, INC. (US)
(21) BR 20 2019 000226-9 U2	Código 15.22.1 - Devolução de Prazo Negada (22) 05/01/2019 (71) MARIENE RODRIGUES OLIVEIRA (BR/ES)
(21) BR 20 2023 013340-7	Código 15.22.1 - Devolução de Prazo Negada (22) 03/07/2023 (71) AMANDA AGNER BACCHET (BR/PR) Referente à Petição nº 870230101166 de 16.11.2023 por falta de fundamentação legal
(21) BR 20 2023 013370-9	Código 15.22.1 - Devolução de Prazo Negada (22) 04/07/2023 (71) MILTON BUENO DA SILVA NETO (BR/SP) Referente à petição nº 870230093111 de 20.10.2023 - negado o pedido de devolução de prazo por falta de comprovação da justa causa para o não cumprimento do ato administrativo



Código 15.31 - Despacho Anulado

Anulação do despacho referente a qualquer um dos subitens anteriores por ter sido indevido. (A toda publicação que envolva anulação de ato ou despacho caberá justificativa no processo administrativo.)

(21) MU 8601615-6 U2

Código 15.31 - Despacho Anulado

(22) 18/08/2006

(71) Izaias Santos Falcão (BR/RJ)

Anulada a publicação código 15.22.1 na RPI nº 2081 de 23/11/2010 por ter sido indevida.



Código 15.50 - Notificação de depósito de um pedido dividido

Notificação do depósito de uma divisão do pedido em referência conforme as informações constantes no complemento, contendo o número e data de apresentação do requerimento de divisão. Não é necessária manifestação do requerente e tal publicação não implica em alteração de prazos legais.

(21) BR 11 2012 011195-7 A2 Código 15.50 - Notificação de depósito de um pedido dividido
(22) 12/11/2010
(71) THE UNIVERSITY OF WESTERN AUSTRALIA (AU)
O pedido foi dividido no BR122023023194-5 protocolo 870230097934 em 06/11/2023 16:56.

(21) BR 11 2012 020002-0 A2 Código 15.50 - Notificação de depósito de um pedido dividido
(22) 15/02/2011
(71) NTT DOCOMO, INC. (JP)
O pedido foi dividido no BR122014003534-9 protocolo 860140017594 em 14/02/2014 15:43.

(21) BR 11 2016 020688-6 A2 Código 15.50 - Notificação de depósito de um pedido dividido
(22) 09/03/2015
(71) THE TRUSTEES OF THE UNIVERSITY OF PENNSYLVANIA (US)
O pedido foi dividido no BR122023023004-3 protocolo 870230097163 em 03/11/2023 11:24.

(21) BR 11 2017 004251-7 A2 Código 15.50 - Notificação de depósito de um pedido dividido
(22) 04/09/2015
(71) NOVOZYMES A/S (DK)
O pedido foi dividido no BR122023022768-9 protocolo 870230096282 em 30/10/2023 20:30.

(21) BR 11 2019 005179-1 A2 Código 15.50 - Notificação de depósito de um pedido dividido
(22) 15/09/2017
(71) TAKEDA PHARMACEUTICAL COMPANY LIMITED (JP)
O pedido foi dividido no BR122023017945-5 protocolo 870230078566 em 04/09/2023 17:18.

(21) BR 11 2019 005740-4 A2 Código 15.50 - Notificação de depósito de um pedido dividido
(22) 22/09/2017
(71) INOVIO PHARMACEUTICALS, INC. (US)
O pedido foi dividido no BR122023017876-9 protocolo 870230078280 em 04/09/2023 12:23.



(21) BR 11 2020 010856-1 A2	Código 15.50 - Notificação de depósito de um pedido dividido (22) 19/08/2019 (71) REMEGEN CO., LTD. (CN) O pedido foi dividido no BR122023017807-6 protocolo 870230077924 em 01/09/2023 15:54.
(21) BR 11 2020 019534-0 A2	Código 15.50 - Notificação de depósito de um pedido dividido (22) 29/03/2019 (71) ESCO GROUP LLC (US) O pedido foi dividido no BR122023018121-2 protocolo 870230079355 em 06/09/2023 15:11.O pedido foi dividido no BR122023018257-0 protocolo 870230079944 em 08/09/2023 16:53.O pedido foi dividido no BR122023018259-6 protocolo 870230079947 em 08/09/2023 16:55.
(21) BR 11 2020 020602-4 A2	Código 15.50 - Notificação de depósito de um pedido dividido (22) 15/03/2019 (71) CATERPILLAR INC. (US) O pedido foi dividido no BR122023018200-6 protocolo 870230079707 em 08/09/2023 11:18.
(21) BR 11 2021 003434-0 A2	Código 15.50 - Notificação de depósito de um pedido dividido (22) 11/09/2019 (71) FLOORING INDUSTRIES LIMITED, SARL (LU) ; SICER S.P.A. (IT) O pedido foi dividido no BR122023017577-8 protocolo 870230077114 em 30/08/2023 17:05.
(21) BR 11 2021 004550-3 A2	Código 15.50 - Notificação de depósito de um pedido dividido (22) 12/09/2019 (71) EIRION THERAPEUTICS, INC. (US) O pedido foi dividido no BR122023017558-1 protocolo 870230077033 em 30/08/2023 15:46.
(21) BR 11 2021 005940-7 A2	Código 15.50 - Notificação de depósito de um pedido dividido (22) 19/09/2019 (71) CHANGCHUN MEIHE SCIENCE AND TECHNOLOGY DEVELOPMENT CO., LTD. (CN) O pedido foi dividido no BR122023018091-7 protocolo 870230079222 em 06/09/2023 13:07.
(21) BR 11 2021 006467-2 A2	Código 15.50 - Notificação de depósito de um pedido dividido (22) 14/10/2019 (71) LES LABORATOIRES SERVIER (FR)

O pedido foi dividido no BR122023017690-1 protocolo 870230077498 em 31/08/2023 16:04.

(21) BR 11 2021 006640-3 A2 Código 15.50 - Notificação de depósito de um pedido dividido
(22) 15/10/2019
(71) NOVARTIS AG (CH)
O pedido foi dividido no BR122023017711-8 protocolo 870230077551 em 31/08/2023 16:58.

(21) BR 11 2022 002547-5 A2 Código 15.50 - Notificação de depósito de um pedido dividido
(22) 02/09/2020
(71) GEA FOOD SOLUTIONS BAKEL B.V. (NL)
O pedido foi dividido no BR122023017714-2 protocolo 870230077570 em 31/08/2023 17:13.

(21) BR 11 2022 003519-5 A2 Código 15.50 - Notificação de depósito de um pedido dividido
(22) 30/07/2021
(71) UPL LIMITED (IN)
O pedido foi dividido no BR122023020291-0 protocolo 870230087336 em 02/10/2023 17:46.

(21) BR 11 2022 003897-6 A2 Código 15.50 - Notificação de depósito de um pedido dividido
(22) 01/09/2020
(71) CMR SURGICAL LIMITED (GB)
O pedido foi dividido no BR122023016158-0 protocolo 870230070880 em 10/08/2023 17:47.

(21) BR 11 2022 005372-0 A2 Código 15.50 - Notificação de depósito de um pedido dividido
(22) 21/09/2020
(71) HUAWEI TECHNOLOGIES CO., LTD. (CN)
O pedido foi dividido no BR122023018230-8 protocolo 870230079833 em 08/09/2023 14:44.O pedido foi dividido no BR122023018236-7 protocolo 870230079866 em 08/09/2023 15:16.O pedido foi dividido no BR122023018244-8 protocolo 870230079901 em 08/09/2023 16:02.

(21) BR 11 2022 005377-0 A2 Código 15.50 - Notificação de depósito de um pedido dividido
(22) 21/09/2020
(71) HUAWEI TECHNOLOGIES CO., LTD. (CN)
O pedido foi dividido no BR122023018248-0 protocolo 870230079914 em 08/09/2023 16:18.O pedido foi dividido no BR122023018252-9 protocolo 870230079935 em 08/09/2023 16:42.O pedido foi dividido no BR122023018260-0 protocolo 870230079948 em 08/09/2023 16:57.



(21) BR 11 2022 005444-0 A2	Código 15.50 - Notificação de depósito de um pedido dividido (22) 15/09/2020 (71) HUAWEI TECHNOLOGIES CO., LTD. (CN) O pedido foi dividido no BR122023017988-9 protocolo 870230078739 em 05/09/2023 11:55.O pedido foi dividido no BR122023017993-5 protocolo 870230078757 em 05/09/2023 12:36.O pedido foi dividido no BR122023018004-6 protocolo 870230078794 em 05/09/2023 14:11.
(21) BR 11 2022 005517-0 A2	Código 15.50 - Notificação de depósito de um pedido dividido (22) 15/09/2020 (71) HUAWEI TECHNOLOGIES CO., LTD. (CN) O pedido foi dividido no BR122023017979-0 protocolo 870230078717 em 05/09/2023 11:03.O pedido foi dividido no BR122023017982-0 protocolo 870230078721 em 05/09/2023 11:13.O pedido foi dividido no BR122023017983-8 protocolo 870230078723 em 05/09/2023 11:21.
(21) BR 11 2022 006345-8 A2	Código 15.50 - Notificação de depósito de um pedido dividido (22) 18/12/2019 (71) S-BIOMEDIC (BE) ; BEIERSDORF AG (DE) O pedido foi dividido no BR122023018124-7 protocolo 870230079365 em 06/09/2023 15:17.
(21) BR 11 2022 006365-2 A2	Código 15.50 - Notificação de depósito de um pedido dividido (22) 18/12/2019 (71) S-BIOMEDIC (BE) ; BEIERSDORF AG (DE) O pedido foi dividido no BR122023018116-6 protocolo 870230079334 em 06/09/2023 14:55.
(21) BR 11 2022 006367-9 A2	Código 15.50 - Notificação de depósito de um pedido dividido (22) 18/12/2019 (71) S-BIOMEDIC (BE) ; BEIERSDORF AG (DE) O pedido foi dividido no BR122023017981-1 protocolo 870230078719 em 05/09/2023 11:04.
(21) BR 11 2022 006369-5 A2	Código 15.50 - Notificação de depósito de um pedido dividido (22) 18/12/2019 (71) S-BIOMEDIC (BE) ; BEIERSDORF AG (DE) O pedido foi dividido no BR122023017859-9 protocolo 870230078175 em 04/09/2023 10:08.
(21) BR 11 2022 027002-0 A2	Código 15.50 - Notificação de depósito de um pedido dividido (22) 01/07/2021 (71) BAKER HUGHES OILFIELD OPERATIONS LLC (US)

O pedido foi dividido no BR122023017837-8 protocolo 870230078063 em
01/09/2023 18:15.



Código Concessão de Patente e Certificado de Adição de Invenção

Código 16.1 - Concessão de Patente ou Certificado de Adição de Invenção

Expedição da carta-patente ou do certificado de adição de invenção. O título acha-se à disposição do interessado no setor competente do INPI. Desta data corre o prazo de 6 (seis) meses para interposição de nulidade administrativa por qualquer interessado (Art. 51 da Lei nº 9.279/96). O certificado de adição é acessório da patente, tem a data final de vigência desta e a acompanha para todos os efeitos legais. As Cartas Patentes ou Certificados de Adição de Invenção concedidos de acordo com o Artigo 38 da Lei 9.279/96, por ocasião da expedição da Carta Patente, podem ser acessadas através do endereço eletrônico www.inpi.gov.br - No Acesso rápido – Faça uma busca - Patente. Para acessar, cadastre-se no Portal do INPI e use login e senha.

(11) BR 10 2015 013040-6 B1	Código 16.1 - Concessão de Patente ou Certificado de Adição de Invenção (22) 03/06/2015 (43) 06/12/2016 (51) C12N 1/20 (2006.01), C12N 15/88 (2006.01), C12R 1/21 (2006.01) (54) Uso de vesículas de membrana externa (OMV) a partir da linhagem de <i>Haemophilus aegyptius</i> 254 (Hae254) (73) UNIVERSIDADE ESTADUAL DE CAMPINAS - UNICAMP (BR/SP) (72) MARCELO LANCELOTTI; THAIS HOLTZ THEIZEN; DAISY MACHADO; LUCIANA MARIA DE HOLLANDA Prazo de Validade: 20 (vinte) anos contados a partir de 03/06/2015, observadas as condições legais
(11) BR 10 2015 017256-7 B1	Código 16.1 - Concessão de Patente ou Certificado de Adição de Invenção (22) 20/07/2015 (43) 17/10/2017 (51) C12N 9/02 (2006.01), C12N 9/42 (2006.01), C12N 15/53 (2006.01), C12N 15/63 (2006.01), C13K 1/02 (2006.01) (54) COMPOSIÇÃO DE ENZIMAS LIGNOCELULOLÍTICAS E MÉTODO DE CONVERSÃO ENZIMÁTICA (73) UNIVERSIDADE ESTADUAL DE CAMPINAS - UNICAMP (BR/SP) ; UNIVERSIDADE ESTADUAL PAULISTA "JULIO DE MESQUITA FILHO" - UNESP (BR/SP) ; CENTRO NACIONAL DE PESQUISA EM ENERGIA E MATERIAIS - CNPEM (BR/SP) (72) GONÇALO AMARANTE GUIMARÃES PEREIRA; JOÃO PAULO LOURENÇO CAIRO; FÁBIO MARCIO SQUINA; MARCELO FALSARELLA CARAZZOLE; FERNANDA MANDELLI; JOSÉ GERALDO DA CRUZ PRADELLA; THABATA MARIA ALVAREZ; FLÁVIA COSTA LEONARDO; FERNANDO FERREIRA COSTA; ANA MARIA COSTA LEONARDO; ROBSON



TRAMONTINA; LIVIA BEATRIZ BRENELLI DE PAIVA; THIAGO AUGUSTO GONÇALVES; DIOGO ROBL

Prazo de Validade: 20 (vinte) anos contados a partir de 20/07/2015, observadas as condições legais

(11) BR 10 2015 032395-6 B1

Código 16.1 - Concessão de Patente ou Certificado de Adição de Invenção

(22) 23/12/2015

(43) 27/06/2017

(51) C12P 19/04 (2006.01), A23L 33/14 (2016.01), A23K 20/163 (2016.01), C12R 1/865 (2006.01)

(54) PROCESSO DE OBTENÇÃO DO AUMENTO DA CONCENTRAÇÃO E DA ATIVIDADE DE MANANOS E BETAGLUCANOS EM PRODUTOS DERIVADOS DE SACCHAROMYCES CEREVISAE

(73) YESSINERGY HOLDING S/A (BR/SP)

(72) VICTOR ABOU NEHMI FILHO

Prazo de Validade: 20 (vinte) anos contados a partir de 23/12/2015, observadas as condições legais

(11) BR 10 2016 013592-3 B1

Código 16.1 - Concessão de Patente ou Certificado de Adição de Invenção

(22) 13/06/2016

(30) 01/07/2015 US 14/789036

(43) 03/01/2017

(51) F02C 3/107 (2006.01), F02C 3/13 (2006.01), F02K 3/06 (2006.01), F02K 3/12 (2006.01)

(54) MOTOR DE TURBINA A GÁS

(73) UNITED TECHNOLOGIES CORPORATION (US)

(72) JEFFERY F. PERLAK; JOSEPH B. STAUBACH; GABRIEL L. SUCIU; JAMES D. HILL; FREDERICK M. SCHWARZ

Prazo de Validade: 20 (vinte) anos contados a partir de 13/06/2016, observadas as condições legais

(11) BR 10 2016 019095-9 B1

Código 16.1 - Concessão de Patente ou Certificado de Adição de Invenção

(22) 17/08/2016

(43) 06/03/2018

(51) A46B 17/06 (2006.01), A61C 19/00 (2006.01), A61L 2/18 (2006.01)

(54) DISPOSITIVO PORTÁTIL PARA PROTEÇÃO E AUXÍLIO NA HIGIENIZAÇÃO/DESINFECÇÃO DE ESCOVAS DENTAIS

(73) UNIVERSIDADE FEDERAL DO PIAUÍ (BR/PI) ; FITO FIT - SUPLEMENTOS E PRODUTOS NATURAIS LTDA-ME (BR/PI)

(72) RICARDO QUELMO ONOFRE LEONEL; JOSANY SAIBROSA DA SILVA; LÍVIO CESAR CUNHA NUNES

Prazo de Validade: 20 (vinte) anos contados a partir de 17/08/2016, observadas as condições legais



(11) BR 10 2016 021672-9 B1	<p>Código 16.1 - Concessão de Patente ou Certificado de Adição de Invenção</p> <p>(22) 21/09/2016</p> <p>(43) 10/04/2018</p> <p>(51) C07D 405/04 (2006.01), C07C 271/18 (2006.01), C07C 235/42 (2006.01), C07C 269/00 (2006.01), A61K 31/4192 (2006.01), A61K 31/27 (2006.01), A61K 31/215 (2006.01), A61P 35/00 (2006.01)</p> <p>(54) COMPOSTOS SINTÉTICOS INIBIDORES DE DESACETILASES DE HISTONAS (HDACs), COMPOSIÇÕES FARMACÊUTICAS, PROCESSO DE PREPARAÇÃO E USO</p> <p>(73) FUNDAÇÃO EZEQUIEL DIAS (BR/MG) ; UNIVERSIDADE FEDERAL DE OURO PRETO (BR/MG) ; UNIVERSIDADE FEDERAL DE SÃO JOÃO DEL REI (BR/MG) ; UNIVERSIDADE FEDERAL DE MINAS GERAIS (BR/MG)</p> <p>(72) FLAVIANE FRANCISCO HILÁRIO; FERNANDO DE PILLA VAROTTI; DIEGO EDUARDO LIMA SECKLER; JORGE LUIZ HUMBERTO; ROSSIMIRIAM PEREIRA DE FREITAS; SILMARA NUNES ANDRADE; DEISIELLY RIBEIRO MARQUES; TÚLIO RESENDE FREITAS; FÁBIO VIEIRA DOS SANTOS; JÚLIA TEIXEIRA DE OLIVEIRA; LUCIANA MARIA SILVA; ADRIANO DE PAULA SABINO; FERNANDA CRISTINA GONTIJO EVANGELISTA</p> <p>Prazo de Validade: 20 (vinte) anos contados a partir de 21/09/2016, observadas as condições legais</p>
(11) BR 10 2016 021809-8 B1	<p>Código 16.1 - Concessão de Patente ou Certificado de Adição de Invenção</p> <p>(22) 22/09/2016</p> <p>(30) 25/09/2015 DE 10 2015 218 503.6</p> <p>(43) 04/04/2017</p> <p>(51) F01N 3/18 (2006.01)</p> <p>(54) DISPOSITIVO DE PÓS-TRATAMENTO DE GÁS DE ESCAPE E CARTUCHO</p> <p>(73) PUREM GMBH (DE)</p> <p>(72) FELIX NEUMANN; ALEXANDER KAUDERER; SIMON KRAMMER; KIRILL KARELIN</p> <p>Prazo de Validade: 20 (vinte) anos contados a partir de 22/09/2016, observadas as condições legais</p>
(11) BR 10 2016 026112-0 B1	<p>Código 16.1 - Concessão de Patente ou Certificado de Adição de Invenção</p> <p>(22) 08/11/2016</p> <p>(43) 29/05/2018</p> <p>(51) C07F 3/06 (2006.01), A61P 35/00 (2006.01)</p> <p>(54) COMPOSTO FARMACÊUTICO DERIVADO DO MESOIÔNICO PARA TRATAMENTO DO CÂNCER</p> <p>(73) UNIVERSIDADE FEDERAL RURAL DE PERNAMBUCO (BR/PE) ; UNIVERSIDADE FEDERAL DE PERNAMBUCO (BR/PE) ; UNIVERSIDADE</p>

FEDERAL DA PARAÍBA (BR/PB)

(72) MANOEL ADRIÃO GOMES FILHO; JAMILLY LOPES DE MACÊDO;
SILVANY DE SOUSA ARAUJO; PETRÔNIO FILGUEIRAS DE ATHAYDE
FILHO; HELIVALDO DIÓGENES DA SILVA SOUZA; BRUNO FREITAS LIRA;
DIOGO MANOEL FARIAS DA SILVA; LUCIANA AMARAL DE MASCENA
COSTA; AUREA WISCHRAL; GRACIELLE ANGELINE TAVARES DA SILVA;
ISABELLE NOGUEIRA PEIXOTO; IANE BEZERRA VASCONCELOS ALVES;
SEVERINO ALVES JÚNIOR; LEANDRO ARAÚJO DE AZEVEDO; TERESINHA
GONÇALVES DA SILVA; JEYCE KELLE FERREIRA DE ANDRADE
Prazo de Validade: 20 (vinte) anos contados a partir de 08/11/2016, observadas
as condições legais

(11) BR 10 2016 028096-6 B1

Código 16.1 - Concessão de Patente ou Certificado de Adição de Invenção

(22) 28/11/2016

(43) 12/06/2018

(51) C07D 303/06 (2006.01), C12P 7/02 (2006.01), C12P 17/02 (2006.01),
C07D 301/12 (2006.01), C07C 35/21 (2006.01), C07C 35/22 (2006.01), A61P
35/00 (2006.01)

(54) PROCESSO DE EPOXIDAÇÃO EZIMÁTICA DE TERPENOS,
COMPOSTOS EPOXIDADOS E USO DO ANTIPROLIFERATIVO

(73) UNIVERSIDADE ESTADUAL DE CAMPINAS - UNICAMP (BR/SP) ;
FUNDAÇÃO VALEPARAIBANA DE ENSINO E UNIVERSIDADE DO VALE DO
PARAÍBA (BR/SP)

(72) ROSA MARIA TEIXEIRA TAGE BIAGGIO; PAULO MITSUO IMAMURA;
MILTON BELTRAME JUNIOR

Prazo de Validade: 20 (vinte) anos contados a partir de 28/11/2016, observadas
as condições legais

(11) BR 10 2017 012512-2 B1

Código 16.1 - Concessão de Patente ou Certificado de Adição de Invenção

(22) 12/06/2017

(43) 26/12/2018

(51) C01G 1/00 (2006.01), B82B 3/00 (2006.01), B82Y 25/00 (2011.01)

(54) PROCESSO DE SÍNTESE DE NANOPARTÍCULAS DE METAIS, NÃO
METAIS E LIGAS METÁLICAS COM ESTRUTURA NÚCLEO/CASCA

(73) UNIVERSIDADE DO ESTADO DO RIO GRANDE DO NORTE - UERN
(BR/RN)

(72) JOÃO MARIA SOARES; CLÁUDIO LOPES DE VASCONCELOS; ELVIS
LOPES BRITO

Prazo de Validade: 20 (vinte) anos contados a partir de 12/06/2017, observadas
as condições legais

(11) BR 10 2017 014585-9 B1

Código 16.1 - Concessão de Patente ou Certificado de Adição de Invenção

(22) 05/07/2017

(43) 07/03/2023



(51) C08B 37/00 (2006.01), A61L 26/00 (2006.01)
 (54) HIDROGÉIS CODESBRIDANTES E MULTIFUNCIONAIS DE QUITOSANA E PAPAÍNA ASSOCIADOS A OUTROS BIOPOLÍMEROS NÃO-IÔNICOS E ÁCIDO RESISTENTES PARA TRATAMENTO DE FERIDAS, SEU PROCESSO DE OBTENÇÃO E USO
 (73) UNIVERSIDADE FEDERAL DO RIO GRANDE DO NORTE (BR/RN)
 (72) MATHEUS DE FREITAS FERNANDES PEDROSA; WALDENICE DE ALENCAR MORAIS; SARA RAYANA MORAIS FERNANDES; LIEGE CATARINA DOS REIS
 Prazo de Validade: 20 (vinte) anos contados a partir de 05/07/2017, observadas as condições legais

(11) BR 10 2017 022660-3 B1 Código 16.1 - Concessão de Patente ou Certificado de Adição de Invenção
 (22) 20/10/2017
 (43) 24/04/2019
 (51) G02B 26/08 (2006.01), B29C 39/10 (2006.01), E06B 9/24 (2006.01)
 (54) PAINEL PARA DESVIO DE ORIENTAÇÃO DE VISTA, JANELA CONTENDO O MESMO, EQUIPAMENTO E PROCESSO PARA SUA FABRICAÇÃO
 (66) BR 10 2016 024975-9 25/10/2016
 (73) RICARDO AMARAL REMER (BR/RJ)
 (72) RICARDO AMARAL REMER
 Prazo de Validade: 20 (vinte) anos contados a partir de 20/10/2017, observadas as condições legais

(11) BR 10 2017 025202-7 B1 Código 16.1 - Concessão de Patente ou Certificado de Adição de Invenção
 (22) 24/11/2017
 (43) 11/06/2019
 (51) C09D 131/04 (2006.01), C09D 133/00 (2006.01), C09D 7/61 (2018.01), C09D 5/00 (2006.01)
 (54) Tintas látex à base de pigmentos de resíduos do beneficiamento de mármore e/ou granitos
 (73) UNIVERSIDADE FEDERAL DE VIÇOSA (BR/MG)
 (72) LEONARDO GONÇALVES PEDROTI; MÁRCIA MARIA SALGADO LOPES; RITA DE CÁSSIA SILVA SANT'ANNA ALVARENGA; JOSÉ CARLOS LOPES RIBEIRO; ANÔR FIORINI DE CARVALHO; FERNANDO DE PAULA CARDOSO
 Prazo de Validade: 20 (vinte) anos contados a partir de 24/11/2017, observadas as condições legais

(11) BR 10 2018 004778-7 B1 Código 16.1 - Concessão de Patente ou Certificado de Adição de Invenção
 (22) 09/03/2018
 (43) 01/10/2019
 (51) A23G 1/42 (2006.01)



(54) COMPOSIÇÃO DE CHOCOLATE COMPREENDENDO AGENTES ANTIOXIDANTES E PROCESSO DE PRODUÇÃO DO MESMO
(73) FUNDAÇÃO UNIVERSIDADE DE CAXIAS DO SUL (BR/RS)
(72) MIRIAN SALVADOR; LUCIANI TATSCH PIEMOLINI BARRETO; VIVIANNE SANTIAGO DA ROCHA; CÁTIA DOS SANTOS BRANCO
Prazo de Validade: 20 (vinte) anos contados a partir de 09/03/2018, observadas as condições legais

(11) BR 10 2018 007874-7 B1

Código 16.1 - Concessão de Patente ou Certificado de Adição de Invenção
(22) 19/04/2018
(30) 07/06/2017 US 62/516,461
(43) 29/01/2019
(51) C22C 38/44 (2006.01), F04B 19/00 (2006.01), C22C 38/46 (2006.01), F04B 53/14 (2006.01), F04B 53/16 (2006.01)
(54) BOMBA DE MOVIMENTO ALTERNADO, BLOCO FINAL DE UMA BOMBA DE MOVIMENTO ALTERNADO E COMPOSIÇÃO DE AÇO INOXIDÁVEL MARTENSÍTICO DE ALTA TENACIDADE
(73) A. FINKL & SONS CO. (US)
(72) ALGIRDAS UNDERYS; LOUIS-PHILIPPE LAPIERRE
Prazo de Validade: 20 (vinte) anos contados a partir de 19/04/2018, observadas as condições legais

(11) BR 10 2018 012286-0 B1

Código 16.1 - Concessão de Patente ou Certificado de Adição de Invenção
(22) 15/06/2018
(43) 17/12/2019
(51) F16K 1/36 (2006.01), F16K 1/48 (2006.01)
(54) VÁLVULA HIDRÁULICA PROVIDA DE UM SISTEMA PARA FIXAÇÃO DE VOLANTE
(73) DURATEX S.A. (BR/SP)
(72) DANIEL GONZALEZ
Prazo de Validade: 20 (vinte) anos contados a partir de 15/06/2018, observadas as condições legais

(11) BR 10 2018 015219-0 B1

Código 16.1 - Concessão de Patente ou Certificado de Adição de Invenção
(22) 25/07/2018
(30) 27/07/2017 US 15/661,206
(43) 06/08/2019
(51) E05D 15/06 (2006.01), B62D 25/12 (2006.01)
(54) SISTEMA DE TRILHO DE CORREDIÇA DE PORTA DE ACESSO AO MOTOR PARA UMA MÁQUINA AGRÍCOLA, MÉTODO DE INSTALAÇÃO DE UM SISTEMA DE TRILHO DE CORREDIÇA DE PORTA DE ACESSO AOMOTOR EM UMA MÁQUINA AGRÍCOLA E SISTEMA DE PORTA DE ACESSO AO MOTOR DE UMA MÁQUINA AGRÍCOLA
(73) CNH INDUSTRIAL AMERICA LLC (US)

(72) BLAINE SCHWALBE; ROSS CHRISTIANSEN; STEVEN N. WINKEL

Prazo de Validade: 20 (vinte) anos contados a partir de 25/07/2018, observadas as condições legais

(11) BR 10 2018 015627-6 B1

Código 16.1 - Concessão de Patente ou Certificado de Adição de Invenção

(22) 31/07/2018

(43) 11/02/2020

(51) A01D 46/00 (2006.01)

(54) SISTEMA NIVELADOR PARA A SUSPENSÃO DE UMA MÁQUINA COLHEDORA DE GRÃOS E/OU FRUTOS, MÉTODO DE AJUSTE DO NÍVEL DA SUSPENSÃO DE UMA MÁQUINA COLHEDORA DE GRÃOS E/OUFRUTOS E MÁQUINA COLHEITADEIRA

(73) CNH INDUSTRIAL BRASIL LTDA. (BR/MG)

(72) ANDRÉ LUÍS PAVAN; JOÃO AUGUSTO MARCOLIN LUCCA

Prazo de Validade: 20 (vinte) anos contados a partir de 31/07/2018, observadas as condições legais

(11) BR 10 2018 015631-4 B1

Código 16.1 - Concessão de Patente ou Certificado de Adição de Invenção

(22) 31/07/2018

(43) 11/02/2020

(51) A01D 45/10 (2006.01)

(54) EXTRATOR DE RESÍDUOS PARA MÁQUINAS AGRÍCOLAS E MÁQUINA COLHEITADEIRA

(73) CNH INDUSTRIAL BRASIL LTDA. (BR/MG)

(72) EDEMILSON JOSÉ MANTOAM

Prazo de Validade: 20 (vinte) anos contados a partir de 31/07/2018, observadas as condições legais

(11) BR 10 2018 017325-1 B1

Código 16.1 - Concessão de Patente ou Certificado de Adição de Invenção

(22) 23/08/2018

(30) 25/08/2017 US 15/686,560

(43) 07/05/2019

(51) B60L 7/18 (2006.01), B64C 13/24 (2006.01), B64C 13/50 (2006.01)

(54) MÉTODO PARA FREAR UM MOTOR EM UM SISTEMA DE ALTASUSTENTAÇÃO DE UMA AERONAVE, E, SISTEMA DE ALTASUSTENTAÇÃO DE UMA AERONAVE

(73) HAMILTON SUNDSTRAND CORPORATION (US)

(72) ERIK HARRINGTON; VICTOR BARGER; ADAM M. FINNEY; TIMOTHY MICHAEL MAYER; YUNIYA S. BISHOP; ADAM CRANDALL; DARRELL E. ANKNEY; EUGENE W. DOLFI; MICHAEL C. HARKE; CHRISTIAN MILLER; ARTEMIO PÉREZ

Prazo de Validade: 20 (vinte) anos contados a partir de 23/08/2018, observadas as condições legais



(11) BR 10 2018 068315-2 B1	Código 16.1 - Concessão de Patente ou Certificado de Adição de Invenção (22) 11/09/2018 (30) 11/10/2017 US 15/729,867 (43) 07/05/2019 (51) A01D 41/14 (2006.01) (54) CABEÇA PARA UMA MÁQUINA AGRÍCOLA (73) DEERE & COMPANY (US) (72) MICHAEL W. MOSSMAN Prazo de Validade: 20 (vinte) anos contados a partir de 11/09/2018, observadas as condições legais
(11) BR 10 2018 070297-1 B1	Código 16.1 - Concessão de Patente ou Certificado de Adição de Invenção (22) 02/10/2018 (43) 14/04/2020 (51) F27D 11/02 (2006.01), F27D 1/00 (2006.01), F27B 17/02 (2006.01), H05B 6/02 (2006.01) (54) FORNO DE INDUÇÃO ELETROMAGNÉTICA PARA OBTENÇÃO DE MEDICAMENTOS MANIPULADOS EM FORMAS SÓLIDAS (73) ADILSON NEGRO (BR/SP) ; RODRIGO ADALTO DE ALMEIDA (BR/SP) (72) ADILSON NEGRO; RODRIGO ADALTO DE ALMEIDA Prazo de Validade: 20 (vinte) anos contados a partir de 02/10/2018, observadas as condições legais
(11) BR 10 2018 071270-5 B1	Código 16.1 - Concessão de Patente ou Certificado de Adição de Invenção (22) 16/10/2018 (43) 28/04/2020 (51) C10L 1/26 (2006.01), C10L 1/02 (2006.01), C10L 1/10 (2006.01) (54) PROCESSO DE OBTENÇÃO DE BIODIESEL UTILIZANDO ETANOL E ÓLEO DE LINHAÇA (73) UNIVERSIDADE ESTADUAL PAULISTA JULIO DE MESQUITA FILHO (BR/SP) (72) ANDRESSA FAZIONI DE OLIVEIRA; LARISSA FAZIONI DE OLIVEIRA; EDUARDO RENE PEREZ GONZALEZ; RAFAEL DIAS DO ESPÍRITO SANTO Prazo de Validade: 20 (vinte) anos contados a partir de 16/10/2018, observadas as condições legais
(11) BR 10 2018 074707-0 B1	Código 16.1 - Concessão de Patente ou Certificado de Adição de Invenção (22) 29/11/2018 (43) 09/06/2020 (51) A01D 43/08 (2006.01) (54) PLATAFORMA RECOLHEDORA DE FORRAGEM COM TAMBOR DE ARRASTE DE ATUAÇÃO BIDIRECIONAL (73) NB MÁQUINAS LTDA (BR/SP)

(72) WALTER XICRALA BRAIT SILVA

Prazo de Validade: 20 (vinte) anos contados a partir de 29/11/2018, observadas as condições legais

(11) BR 10 2018 075225-1 B1

Código 16.1 - Concessão de Patente ou Certificado de Adição de Invenção

(22) 05/12/2018

(43) 16/06/2020

(51) C08H 8/00 (2010.01), C08J 3/00 (2006.01), C08L 101/12 (2006.01), C08L 101/16 (2006.01)

(54) COMPOSIÇÃO TERMOPLÁSTICA BIODEGRADÁVEL E/OU COMPOSTÁVEL COMPREENDENDO LIGNINA, USO DA REFERIDA COMPOSIÇÃO E PRODUTO QUE A COMPREENDE

(73) SUZANO S.A. (BR/BA) ; FUNDAÇÃO UNIVERSIDADE FEDERAL DE SÃO CARLOS (BR/SP)

(72) TALYTA TORREZAN; JOSÉ AUGUSTO MARCONDES AGNELLI; SÍLVIA HELENA PRADO BETTINI

Prazo de Validade: 20 (vinte) anos contados a partir de 05/12/2018, observadas as condições legais

(11) BR 10 2019 007395-0 B1

Código 16.1 - Concessão de Patente ou Certificado de Adição de Invenção

(22) 11/04/2019

(30) 29/06/2018 US 16/024,301

(43) 31/12/2019

(51) A01D 45/02 (2006.01)

(54) CONJUNTO DE ROLO ESPIGADOR

(73) DEERE & COMPANY (US)

(72) STEVE A. COON; NATHAN E. KREHBIEL; DENNIS P. SILVER

Prazo de Validade: 20 (vinte) anos contados a partir de 11/04/2019, observadas as condições legais

(11) BR 10 2019 012546-2 B1

Código 16.1 - Concessão de Patente ou Certificado de Adição de Invenção

(22) 18/06/2019

(30) 18/06/2018 FR 18/55320

(43) 28/01/2020

(51) F16K 17/32 (2006.01), F16K 17/36 (2006.01), F16K 7/17 (2006.01), G05D 16/06 (2006.01)

(54) REDUTOR DE PRESSÃO DE GÁS

(73) CLESSE INDUSTRIES (FR)

(72) ERIC FOURNIER; JEAN-LUC PAPON

Prazo de Validade: 20 (vinte) anos contados a partir de 18/06/2019, observadas as condições legais

(11) BR 10 2019 013122-5 B1

Código 16.1 - Concessão de Patente ou Certificado de Adição de Invenção



	(22) 24/06/2019 (43) 05/01/2021 (51) B25C 11/00 (2006.01), B25D 1/04 (2006.01) (54) MARTELO COM DISPOSITIVO EXTENSOR PARA FORMAR ALAVANCA, TENDO DISPOSITIVO DE TRAVAMENTO E MÉTODO DE PROVER O DESLOCAMENTO CONTROLADO (73) ADEMIR CARLOS CHIERICI (BR/SC) (72) ADEMIR CARLOS CHIERICI Prazo de Validade: 20 (vinte) anos contados a partir de 24/06/2019, observadas as condições legais
(11) BR 10 2019 016470-0 B1	Código 16.1 - Concessão de Patente ou Certificado de Adição de Invenção (22) 08/08/2019 (30) 21/08/2018 EP 18275130.5 (43) 03/03/2020 (51) F02K 1/60 (2006.01), F02K 1/76 (2006.01) (54) MECANISMO DE TRAVAMENTO (73) GOODRICH ACTUATION SYSTEMS LIMITED (GB) (72) JACK WILLIAM TIMMS; TIM HUDSON Prazo de Validade: 20 (vinte) anos contados a partir de 08/08/2019, observadas as condições legais
(11) BR 10 2019 017568-0 B1	Código 16.1 - Concessão de Patente ou Certificado de Adição de Invenção (22) 23/08/2019 (43) 09/03/2021 (51) B07B 7/08 (2006.01) (54) SISTEMA EDUCACIONAL DE SEPARAÇÃO DE PARTÍCULAS E MÉTODO DE RECICLO DE PARTÍCULAS (73) UNIVERSIDADE FEDERAL DE CAMPINA GRANDE - PB (BR/PB) (72) SIDINEI KLEBER DA SILVA; WILTON LIMA SILVA SATURNINO Prazo de Validade: 20 (vinte) anos contados a partir de 23/08/2019, observadas as condições legais
(11) BR 10 2019 025021-6 B1	Código 16.1 - Concessão de Patente ou Certificado de Adição de Invenção (22) 27/11/2019 (43) 08/06/2021 (51) B29C 35/06 (2006.01), B29C 70/06 (2006.01), B29C 70/60 (2006.01) (54) FEIXE DE MOLA, PROCESSO DE DETECÇÃO DE FALHA, PROCESSO DE FABRICAÇÃO, EQUIPAMENTO DE FABRICAÇÃO E SISTEMA DE SUSPENSÃO (66) BR 10 2018 074398-8 27/11/2018 (73) FRAS-LE S.A. (BR/RS) (72) JOEL BOARETTO; CESAR AUGUSTO CARDOSO TEIXEIRA DE ALBUQUERQUE FERREIRA; HAZIM ALI AL-QURESHI; CLEITON BOENO;

DIEGO MASOTTI

Prazo de Validade: 20 (vinte) anos contados a partir de 27/11/2019, observadas as condições legais

(11) BR 10 2019 027074-8 B1

Código 16.1 - Concessão de Patente ou Certificado de Adição de Invenção

(22) 18/12/2019

(43) 29/06/2021

(51) B32B 15/18 (2006.01), B32B 15/12 (2006.01), B32B 15/04 (2006.01), B32B 33/00 (2006.01)

(54) PLACA LAMINAR, MULTIUSO, COM REFORÇO METÁLICO INTERNO

(73) GELSON OLAVO DAHMER (BR/RS)

(72) GELSON OLAVO DAHMER

Prazo de Validade: 20 (vinte) anos contados a partir de 18/12/2019, observadas as condições legais

(11) BR 10 2020 022484-0 B1

Código 16.1 - Concessão de Patente ou Certificado de Adição de Invenção

(22) 04/11/2020

(43) 15/03/2022

(51) B23C 9/00 (2006.01)

(54) ALOJAMENTO PARA INSERTO PARA FRESA E SUPORTE TIPO CABEÇOTE DE FRESAMENTO

(73) MOACIR CASTANHERA (BR/SP)

(72) MOACIR CASTANHERA; ISABELA DA COSTA CASTANHERA

Prazo de Validade: 20 (vinte) anos contados a partir de 04/11/2020, observadas as condições legais

(11) BR 10 2022 001965-7 B1

Código 16.1 - Concessão de Patente ou Certificado de Adição de Invenção

(22) 02/02/2022

(30) 05/02/2021 EP 21155382.1

(43) 23/08/2022

(51) E01C 7/14 (2006.01), G05B 15/00 (2006.01), G05B 19/00 (2006.01)

(54) MÉTODO PARA PAVIMENTAR UMA SUPERFÍCIE DE ESTRADA

(73) JOSEPH VÖGELE AG (DE)

(72) MARTIN BUSCHMANN

Prazo de Validade: 20 (vinte) anos contados a partir de 02/02/2022, observadas as condições legais

(11) BR 10 2022 007393-7 B1

Código 16.1 - Concessão de Patente ou Certificado de Adição de Invenção

(22) 18/04/2022

(43) 20/12/2022

(51) B65H 45/04 (2006.01)

(54) MÁQUINA E MÉTODO PARA DOBRAMENTO DE SILO-BOLSA

(73) RGM FABRICACAO DE MAQUINAS LTDA (BR/RS)



(72) MIGUEL MILINDRE BUERO

Prazo de Validade: 20 (vinte) anos contados a partir de 18/04/2022, observadas as condições legais

(11) BR 10 2022 009061-0 B1

Código 16.1 - Concessão de Patente ou Certificado de Adição de Invenção

(22) 10/05/2022

(43) 11/10/2022

(51) G06Q 50/06 (2012.01), G06Q 50/08 (2012.01)

(54) MÉTODO DE SOLICITAÇÃO E GERENCIAMENTO DE LAUDOS TÉCNICOS DE ENGENHARIA

(73) BUILD X CORPORATION DO BRASIL EIRELI (BR/RS)

(72) JOÃO DEHON MACHADO BEZERRA JÚNIOR; JÚLIA JANKE EHLERT; FERNANDO MENDES DA SILVA JÚNIOR; YOHANN CÂNDIDO; MAYARA NATIELLE TRINDADE VICENTE DA SILVA

Prazo de Validade: 20 (vinte) anos contados a partir de 10/05/2022, observadas as condições legais

(11) BR 10 2022 025262-9 B1

Código 16.1 - Concessão de Patente ou Certificado de Adição de Invenção

(22) 09/12/2022

(43) 28/03/2023

(51) E04F 21/08 (2006.01)

(54) SISTEMA E MÉTODO PARA REALIZAÇÃO DE REBOCO EM PAREDES PRÉ-FABRICADAS EM ALVENARIA NA POSIÇÃO VERTICAL

(73) EGIDIO ANTONIO MELOTTO (BR/RS)

(72) EGIDIO ANTONIO MELOTTO

Prazo de Validade: 20 (vinte) anos contados a partir de 09/12/2022, observadas as condições legais

(11) BR 11 2012 001263-0 B1

Código 16.1 - Concessão de Patente ou Certificado de Adição de Invenção

(22) 20/07/2010

(30) 20/07/2009 US 61/226,969

(51) A01H 5/00 (2018.01), C12N 15/29 (2006.01), C12N 15/82 (2006.01), C07K 14/415 (2006.01)

(54) MÉTODO DE PRODUÇÃO DE UMA PLANTA, MÉTODO DE MODULAÇÃO DO NÍVEL DE BIOMASSA

(73) CERES, INC. (US)

(72) CHUAN-YIN WU; HAN-SUK KIM; GERARD MAGPANTAY; FASONG ZHOU; GREG NADZAN; ROGER I. PENNELL; WUYI WANG; MIRCEA ACHIRILOAIE; JULISSA SOSA

Prazo de Validade: 20 (vinte) anos contados a partir de 20/07/2010, observadas as condições legais. Patente concedida conforme ADI 5.529/DF, que determina a alteração do prazo de concessão.



(11) BR 11 2012 003805-2 B1	<p>Código 16.1 - Concessão de Patente ou Certificado de Adição de Invenção (22) 19/08/2010 (30) 21/08/2009 CN 200920174104.9; 21/08/2009 CN 200910168508.1 (51) H01B 17/04 (2006.01) (54) ISOLADOR DE SUSPENSÃO E GRUPO DE ISOLADORES DE SUSPENSÃO (73) ZIBO TAIGUANG ELECTRIC POWER EQUIPMENT FACTORY (CN) ; STATE GRID CORPORATION OF CHINA (CN) (72) GUOLI TENG Prazo de Validade: 20 (vinte) anos contados a partir de 19/08/2010, observadas as condições legais. Patente concedida conforme ADI 5.529/DF, que determina a alteração do prazo de concessão.</p>
(11) BR 11 2012 003842-7 B1	<p>Código 16.1 - Concessão de Patente ou Certificado de Adição de Invenção (22) 19/08/2010 (30) 20/08/2009 CL 1747-2009 (51) A61K 8/22 (2006.01), A61K 8/27 (2006.01), A61K 8/34 (2006.01), A61Q 11/00 (2006.01) (54) COMPOSIÇÃO ANTISSÉPTICA, MÉTODO DE FORMULAÇÃO E USO DA MESMA (73) INGALFARMA SPA (CL) (72) TOMÁS BERNARDO GALVÁN GONZÁLEZ Prazo de Validade: 20 (vinte) anos contados a partir de 19/08/2010, observadas as condições legais. Patente concedida conforme ADI 5.529/DF, que determina a alteração do prazo de concessão.</p>
(11) BR 11 2012 015018-9 B1	<p>Código 16.1 - Concessão de Patente ou Certificado de Adição de Invenção (22) 14/12/2010 (30) 17/12/2009 US 61/287,596; 11/03/2010 EP 10156263.5 (51) G10L 19/00 (2013.01), H04S 7/00 (2006.01), H04N 5/60 (2006.01) (54) UM APARELHO E UM MÉTODO PARA CONVERTER UM PRIMEIRO SINAL DE ÁUDIO ESPACIAL PARAMÉTRICO EM UM SEGUNDO SINAL DE ÁUDIO ESPACIAL PARAMÉTRICO (73) FRAUNHOFER-GESELLSCHAFT ZUR FÖERDERUNG DER ANGEWANDTEN FORSCHUNG E.V. (DE) (72) GIOVANNI DEL GALDO; RICHARD SCHULTZ-AMLING; FABIAN KUCH; MARKUS KALLINGER; OLIVER THIERGART; DIRK MAHNE; ACHIM KUNTZ Prazo de Validade: 20 (vinte) anos contados a partir de 14/12/2010, observadas as condições legais. Patente concedida conforme ADI 5.529/DF, que determina a alteração do prazo de concessão.</p>
(11) BR 11 2012 015939-9 B1	<p>Código 16.1 - Concessão de Patente ou Certificado de Adição de Invenção (22) 22/12/2010 (30) 28/12/2009 JP 2009-298932</p>



(51) H05K 3/34 (2006.01), H01L 21/52 (2006.01)

(54) MÉTODO PARA SOLDAGEM DE UM COMPONENTE PARA MONTAGEM EM SUPERFÍCIE E COMPONENTE PARA MONTAGEM EM SUPERFÍCIE

(73) SENJU METAL INDUSTRY CO., LTD. (JP)

(72) MINORU UESHIMA; MINORU TOYODA

Prazo de Validade: 20 (vinte) anos contados a partir de 22/12/2010, observadas as condições legais. Patente concedida conforme ADI 5.529/DF, que determina a alteração do prazo de concessão.

(11) BR 11 2012 017858-0 B1

Código 16.1 - Concessão de Patente ou Certificado de Adição de Invenção

(22) 03/11/2010

(30) 15/01/2010 US 61/336,191; 22/01/2010 US 61/297,322

(51) H04W 72/04 (2023.01)

(54) PORTADORES DE COMPONENTE DE ATIVAÇÃO EM UMA AGREGAÇÃO DE PORTADOR

(73) NOKIA TECHNOLOGIES OY (FI)

(72) JUSSI OJALA; JORMA KAIKKONEN; MATTI JOKIMIES; TERO HENTTONEN; LARS DALSGAARD

Prazo de Validade: 20 (vinte) anos contados a partir de 03/11/2010, observadas as condições legais. Patente concedida conforme ADI 5.529/DF, que determina a alteração do prazo de concessão.

(11) BR 11 2014 000402-1 B1

Código 16.1 - Concessão de Patente ou Certificado de Adição de Invenção

(22) 14/06/2012

(30) 08/07/2011 EP 11425182.0

(51) B22D 11/12 (2006.01), B22D 11/128 (2006.01), B22D 11/14 (2006.01)

(54) PROCESSO E APARELHO PARA A FABRICAÇÃO DE PRODUTOS DE AÇO LONGOS EM UMA PLANTA DELINGOTAMENTO CONTÍNUO

(73) PRIMETALS TECHNOLOGIES GERMANY GMBH (DE)

(72) FRANCO MILANI

Prazo de Validade: 20 (vinte) anos contados a partir de 14/06/2012, observadas as condições legais. Patente concedida conforme ADI 5.529/DF, que determina a alteração do prazo de concessão.

(11) BR 11 2014 001999-1 B1

Código 16.1 - Concessão de Patente ou Certificado de Adição de Invenção

(22) 26/07/2012

(30) 28/07/2011 US 61/512,621

(51) A61K 9/00 (2006.01)

(54) COMPOSIÇÃO FARMACÊUTICA SÓLIDA EFERVESCENTE COM ALTA QUANTIDADE DE SAL DE FOSFATO DISSÓDICO DE

(6-(5-FLUORO-2-(3,4,5-TRIMETOXIFENILAMINO)PIRIMIDIN-4-ILAMINO)-2,2-DIMETIL-3-OXO-2H-PIRIDO[3,2-B][1,4]OXAZIN-4(3H)-IL)METILA, E, FORMA DE DOSAGEM UNITÁRIA SÓLIDA

(73) RIGEL PHARMACEUTICALS, INC. (US)



(72) FARHAN ABDUL KARIM ALHUSBAN; IAN PAUL GABBOTT;
 BINDHUMADHAVAN GURURAJAN; DAWN SIEVWRIGHT; DAVID BRADLEY
 BROOK SIMPSON

Prazo de Validade: 20 (vinte) anos contados a partir de 26/07/2012, observadas as condições legais. Patente concedida conforme ADI 5.529/DF, que determina a alteração do prazo de concessão.

(11) BR 11 2014 008256-1 B1

Código 16.1 - Concessão de Patente ou Certificado de Adição de Invenção
 (22) 08/01/2013

(30) 17/01/2012 KR 10-2012-0005334

(51) H04N 19/14 (2014.01), H04N 19/114 (2014.01), H04N 19/117 (2014.01),
 H04N 19/124 (2014.01), H04N 19/174 (2014.01), H04N 19/176 (2014.01), H04N
 19/196 (2014.01), H04N 19/50 (2014.01), H04N 19/513 (2014.01), H04N 19/593
 (2014.01), H04N 19/86 (2014.01)

(54) MÉTODO PARA APLICAR UM DESLOCAMENTO DE BORDA

(73) GENSQUARE LLC (SG)

(72) MIN JANG

Prazo de Validade: 20 (vinte) anos contados a partir de 08/01/2013, observadas as condições legais. Patente concedida conforme ADI 5.529/DF, que determina a alteração do prazo de concessão.

(11) BR 11 2015 018520-7 B1

Código 16.1 - Concessão de Patente ou Certificado de Adição de Invenção
 (22) 29/01/2014

(30) 01/02/2013 US 61/759,503; 28/01/2014 US 14/165,833

(51) H04W 36/08 (2009.01)

(54) MÉTODO EM UM EQUIPAMENTO DE USUÁRIO E EQUIPAMENTO DE
 USUÁRIO

(73) HFI INNOVATION INC. (CN)

(72) CHIA-CHUN HSU

Prazo de Validade: 20 (vinte) anos contados a partir de 29/01/2014, observadas as condições legais

(11) BR 11 2015 018993-8 B1

Código 16.1 - Concessão de Patente ou Certificado de Adição de Invenção
 (22) 10/03/2014

(30) 28/03/2013 ES P201330461; 11/06/2013 US 61/833,581

(51) H04S 3/00 (2006.01)

(54) MÉTODO E APARELHO

(73) DOLBY INTERNATIONAL AB (NL) ; DOLBY LABORATORIES LICENSING
 CORPORATION (US)

(72) ANTONIO MATEOS SOLE; NICOLAS R. TSINGOS

Prazo de Validade: 20 (vinte) anos contados a partir de 10/03/2014, observadas as condições legais



(11) BR 11 2015 023409-7 B1	<p>Código 16.1 - Concessão de Patente ou Certificado de Adição de Invenção (22) 14/03/2014 (30) 15/03/2013 US 61/792,440 (51) C07K 7/54 (2006.01), A61K 38/12 (2006.01) (54) COMPLEXO IÔNICO, COMPOSIÇÃO FARMACÊUTICA COMPREENDENDO O REFERIDO COMPLEXO, SEU USO E MÉTODOS DE PRODUÇÃO DO REFERIDO COMPLEXO (73) RHYTHM METABOLIC, INC. (US) (72) SHUBH SHARMA; LEONARDUS H.T. VAN DER PLOEG; BART HENDERSON Prazo de Validade: 20 (vinte) anos contados a partir de 14/03/2014, observadas as condições legais</p>
(11) BR 11 2016 003682-4 B1	<p>Código 16.1 - Concessão de Patente ou Certificado de Adição de Invenção (22) 13/08/2014 (30) 22/08/2013 IT CO2013A000036 (51) H05H 7/22 (2006.01), H05H 9/04 (2006.01) (54) COMPLEXO ACELERADOR PARA A ACELERAÇÃO DE ÍONS (73) ADVANCED ONCOTHERAPY PLC (GB) (72) UGO AMALDI Prazo de Validade: 20 (vinte) anos contados a partir de 13/08/2014, observadas as condições legais</p>
(11) BR 11 2016 009753-0 B1	<p>Código 16.1 - Concessão de Patente ou Certificado de Adição de Invenção (22) 03/11/2014 (30) 04/11/2013 AU 2013904257 (51) C12N 5/02 (2006.01), C12N 5/071 (2010.01), C12N 5/0775 (2010.01) (54) MÉTODOS IN VITRO DE CULTURA DE AMOSTRAS DE CÉLULAS ESTROMAIS MESENQUIMAIS E PARA A PREPARAÇÃO DE CÉLULAS ESTROMAIS MESENQUIMAIS (73) ISOPOGEN PTY LTD (AU) (72) MARIAN JUNE STURM Prazo de Validade: 20 (vinte) anos contados a partir de 03/11/2014, observadas as condições legais</p>
(11) BR 11 2016 009889-7 B1	<p>Código 16.1 - Concessão de Patente ou Certificado de Adição de Invenção (22) 06/11/2014 (30) 06/11/2013 EP 13191843.5; 14/07/2014 EP 14176878.8 (51) A61K 38/26 (2006.01) (54) ANÁLOGO DO GIP, COMPOSIÇÃO FARMACÊUTICA COMPREENDENDO UM ANÁLOGO DO GIP, OU UM SAL FARMACEUTICAMENTE ACEITÁVEL DO MESMO, E SEU USO (73) ZEALAND PHARMA A/S (DK) (72) ANNE PERNILLE TOFTENG SHELTON; PIA NØRREGAARD; JACOB</p>



ULRIK FOG; CARSTEN BOYE KNUDSEN

Prazo de Validade: 20 (vinte) anos contados a partir de 06/11/2014, observadas as condições legais

(11) BR 11 2016 010796-9 B1

Código 16.1 - Concessão de Patente ou Certificado de Adição de Invenção

(22) 14/11/2014

(30) 14/11/2013 US 61/904,068

(51) H04N 19/50 (2014.01)

(54) MÉTODO DE SINALIZAÇÃO DE MODO DE CODIFICAÇÃO

REFERÊNCIA A PEDIDOS DE PATENTE CORRELATOS

(73) HFI INNOVATION INC. (TW)

(72) SHAN LIU; XIAOZHONG XU

Prazo de Validade: 20 (vinte) anos contados a partir de 14/11/2014, observadas as condições legais

(11) BR 11 2016 012058-2 B1

Código 16.1 - Concessão de Patente ou Certificado de Adição de Invenção

(22) 30/12/2014

(51) C09B 67/22 (2006.01), D06P 1/16 (2006.01)

(54) COMPOSIÇÃO DE CORANTE DISPERSO E CORANTE DISPERSO

(73) ZHEJIANG RUNTU CO.,LTD (CN)

(72) GUOSHENG ZHAO; HAIXING RUAN; WEIDI GU; BAILONG CHEN;

HUAMING YE; XUEPING JING

Prazo de Validade: 20 (vinte) anos contados a partir de 30/12/2014, observadas as condições legais

(11) BR 11 2016 019012-2 B1

Código 16.1 - Concessão de Patente ou Certificado de Adição de Invenção

(22) 19/02/2015

(30) 20/02/2014 EP 14155937.7; 05/12/2014 EP 14196431.2

(51) C12P 13/00 (2006.01), C12P 7/40 (2006.01)

(54) MÉTODO PARA PRODUÇÃO DE ANILINA ATRAVÉS DE ANTRANILATO

(73) COVESTRO DEUTSCHLAND AG (DE)

(72) GERNOT JAEGER; AMGAD SALAH MOUSSA; JORGEN MAGNUS

Prazo de Validade: 20 (vinte) anos contados a partir de 19/02/2015, observadas as condições legais

(11) BR 11 2016 019868-9 B1

Código 16.1 - Concessão de Patente ou Certificado de Adição de Invenção

(22) 27/02/2015

(30) 28/02/2014 US 61/946,280

(51) C07K 14/47 (2006.01), C12N 9/12 (2006.01)

(54) USO DA PROTEÍNA DE FUSÃO TATK-CDKL5, FORMULAÇÃO FARMACÊUTICA E SEUS USOS

(73) ALMA MATER STUDIORUM-UNIVERSITA DI BOLOGNA (IT)

(72) ELISABETTA CIANI; FRANCO LACCONE



Prazo de Validade: 20 (vinte) anos contados a partir de 27/02/2015, observadas as condições legais

(11) BR 11 2016 020103-5 B1

Código 16.1 - Concessão de Patente ou Certificado de Adição de Invenção
(22) 11/03/2015
(30) 14/03/2014 US 14/210,538
(51) H04L 12/751 (2013.01), H04L 12/727 (2013.01), H04L 12/801 (2013.01), H04L 12/911 (2013.01), H04L 12/24 (2006.01), H04L 12/937 (2013.01), H04L 29/08 (2006.01)
(54) MÉTODO E DISPOSITIVO DE COMPUTAÇÃO CONTROLADOR PARA COMPUTAÇÃO DE PROGRAMAÇÕES DE LONGO PRAZO PARA TRANSFERÊNCIAS DE DADOS POR UMA REDE DE ÁREA AMPLA
(73) MICROSOFT TECHNOLOGY LICENSING, LLC (US)
(72) SRIKANTH KANDULA; ISHAI MENACHE; ROY SCHWARTZ
Prazo de Validade: 20 (vinte) anos contados a partir de 11/03/2015, observadas as condições legais

(11) BR 11 2016 024539-3 B1

Código 16.1 - Concessão de Patente ou Certificado de Adição de Invenção
(22) 02/04/2015
(30) 21/04/2014 US 61/982,089; 25/04/2014 US 61/984,303; 29/08/2014 US 62/043,793; 18/09/2014 US 62/052,213; 18/02/2015 US 14/625,187
(51) H04J 14/02 (2006.01), H04B 10/2575 (2013.01), H04N 7/22 (2006.01)
(54) DISPOSITIVO PARA EVITAR INTERFERÊNCIA DE BATIDA ÓPTICA, ONU RFOG PARA RETRANSMITIR CONTEÚDO E MÉTODO PARA A RETRANSMISSÃO DE CONTEÚDO
(73) ARRIS INTERNATIONAL IP LTD. (GB)
(72) MARCEL F. SCHEMMANN; VENKATESH G. MUTALIK; ZHIJIAN SUN
Prazo de Validade: 20 (vinte) anos contados a partir de 02/04/2015, observadas as condições legais

(11) BR 11 2016 025940-8 B1

Código 16.1 - Concessão de Patente ou Certificado de Adição de Invenção
(22) 13/03/2015
(30) 07/05/2014 US 61/990,062; 12/03/2015 US 14/656,589
(51) H04W 48/16 (2009.01), H04L 5/00 (2006.01)
(54) MÉTODOS DE COMUNICAÇÃO SEM FIO REALIZADOS POR UM EQUIPAMENTO DE USUÁRIO E POR UMA ESTAÇÃO-BASE, EQUIPAMENTO DE USUÁRIO E ESTAÇÃO-BASE PARA COMUNICAÇÃO SEM FIO E MEMÓRIA
(73) QUALCOMM INCORPORATED (US)
(72) WANSHI CHEN; ALEKSANSAR DAMNJANOVIC; PETER GAAL
Prazo de Validade: 20 (vinte) anos contados a partir de 13/03/2015, observadas as condições legais



(11) BR 11 2016 027265-0 B1	<p>Código 16.1 - Concessão de Patente ou Certificado de Adição de Invenção</p> <p>(22) 22/05/2015</p> <p>(30) 22/05/2014 US 62/002,054; 10/06/2014 US 62/010,313; 20/06/2014 US 62/015,240; 31/07/2014 US 62/031,766; 22/08/2014 US 62/040,978; 10/02/2015 US 62/114,533; 11/02/2015 US 62/115,099; 21/05/2015 US 14/719,222</p> <p>(51) H04N 19/70 (2014.01), H04N 19/93 (2014.01)</p> <p>(54) EXECUÇÕES DE CODIFICAÇÃO EM CODIFICAÇÃO DE VÍDEO COM BASE EM PALETA</p> <p>(73) QUALCOMM INCORPORATED (US)</p> <p>(72) RAJAN LAXMAN JOSHI; VADIM SEREGIN; WEI PU; MARTA KARCZEWICZ; JOEL SOLE ROJALS; KRISHNAKANTH RAPAKA</p> <p>Prazo de Validade: 20 (vinte) anos contados a partir de 22/05/2015, observadas as condições legais</p>
(11) BR 11 2016 027384-2 B1	<p>Código 16.1 - Concessão de Patente ou Certificado de Adição de Invenção</p> <p>(22) 22/05/2015</p> <p>(30) 22/05/2014 US 62/002,054; 10/06/2014 US 62/010,313; 20/06/2014 US 62/015,240; 31/07/2014 US 62/031,766; 22/08/2014 US 62/040,978; 10/02/2015 US 62/114,533; 11/02/2015 US 62/115,099; 21/05/2015 US 14/719,215</p> <p>(51) H04N 19/70 (2014.01), H04N 19/463 (2014.01), H04N 19/93 (2014.01), H04N 19/176 (2014.01), H04N 19/186 (2014.01)</p> <p>(54) CODIFICAÇÃO DE AMOSTRA DE ESCAPE EM CODIFICAÇÃO DE VÍDEO COM BASE EM PALETA</p> <p>(73) QUALCOMM INCORPORATED (US)</p> <p>(72) RAJAN LAXMAN JOSHI; VADIM SEREGIN; WEI PU; MARTA KARCZEWICZ; JOEL SOLE ROJALS; KRISHNAKANTH RAPAKA</p> <p>Prazo de Validade: 20 (vinte) anos contados a partir de 22/05/2015, observadas as condições legais</p>
(11) BR 11 2016 029235-9 B1	<p>Código 16.1 - Concessão de Patente ou Certificado de Adição de Invenção</p> <p>(22) 16/06/2015</p> <p>(30) 16/06/2014 US 62/012,970</p> <p>(51) C12N 9/02 (2006.01), C07K 19/00 (2006.01), C12P 7/42 (2006.01), C12P 7/64 (2022.01)</p> <p>(54) VARIANTE DE POLIPEPTÍDEO DE FUSÃO HÍBRIDA CYP153A-REDUTASE, CÉLULA HOSPEDEIRA RECOMBINANTE, CULTURA DE CÉLULAS, MÉTODODE PRODUÇÃO DE UM ÁCIDO GRAXO ÔMEGA-HIDROXILADO QUE POSSUIUM AUMENTO NA TITULAÇÃO E MICROORGANISMO RECOMBINANTE</p> <p>(73) GENOMATICA, INC. (US)</p> <p>(72) BAOLONG ZHU; ANDREAS W. SCHIRMER; CINDY CHANG</p> <p>Prazo de Validade: 20 (vinte) anos contados a partir de 16/06/2015, observadas as condições legais</p>



(11) BR 11 2017 000348-1 B1	<p>Código 16.1 - Concessão de Patente ou Certificado de Adição de Invenção (22) 27/07/2015 (30) 28/07/2014 EP 14178810.9 (51) G10L 19/26 (2013.01) (54) CONTROLE DE UM FILTRO HARMÔNICO DEPENDENTE DE HARMONICIDADE (73) FRAUNHOFER - GESELLSCHAFT ZUR FÖRDERUNG DER ANGEWANDTEN FORSCHUNG E.V. (DE) (72) GORAN MARKOVIC; CHRISTIAN HELMRICH; EMMANUEL RAVELLI; MANUEL JANDER; STEFAN DÖHLA Prazo de Validade: 20 (vinte) anos contados a partir de 27/07/2015, observadas as condições legais</p>
(11) BR 11 2017 003265-1 B1	<p>Código 16.1 - Concessão de Patente ou Certificado de Adição de Invenção (22) 04/06/2015 (30) 25/09/2014 US 62/055,515 (51) H04L 5/00 (2006.01), H04W 4/70 (2018.01), H04W 48/12 (2009.01) (54) TRANSMISSÃO DE MENSAGENS DE CONTROLE COMUM PARA EQUIPAMENTOS DE USUÁRIO COM COMUNICAÇÕES DO TIPO MÁQUINA (MTC) COM LARGURA DE BANDA REDUZIDA (73) APPLE INC. (US) (72) GANG XIONG; SEUNGHEE HAN; DEBDEEP CHATTERJEE; JONG-KAE FWU Prazo de Validade: 20 (vinte) anos contados a partir de 04/06/2015, observadas as condições legais</p>
(11) BR 11 2017 003887-0 B1	<p>Código 16.1 - Concessão de Patente ou Certificado de Adição de Invenção (22) 24/08/2015 (30) 27/08/2014 EP 14182553.9; 17/04/2015 EP 15164126.3 (51) G10L 19/005 (2013.01), G10L 19/02 (2013.01), G10L 19/20 (2013.01), G10L 19/12 (2013.01) (54) CODIFICADOR, DECODIFICADOR, SISTEMA E MÉTODO PARA RECONSTRUIR QUADROS DE ÁUDIO COM O USO DE PARÂMETROS PARA APRIMORAR UMA OCULTAÇÃO DE ERRO (73) FRAUNHOFER - GESELLSCHAFT ZUR FÖRDERUNG DER ANGEWANDTEN FORSCHUNG E.V. (DE) (72) JÉRÉMIE LECOMTE; BENJAMIN SCHUBERT; MICHAEL SCHNABEL; MARTIN DIETZ Prazo de Validade: 20 (vinte) anos contados a partir de 24/08/2015, observadas as condições legais</p>
(11) BR 11 2017 005744-1 B1	<p>Código 16.1 - Concessão de Patente ou Certificado de Adição de Invenção (22) 22/09/2015 (30) 22/09/2014 US 62/053,443</p>

(51) C12N 7/00 (2006.01), C12N 15/86 (2006.01), A61K 39/00 (2006.01)

(54) "VÍRUS PICHINDE GENETICAMENTE MANIPULADO, MÉTODO DE FABRICAÇÃO E USO DO MESMO, PARTÍCULA VIRAL INFECCIOSA, COMPOSIÇÃO, COLEÇÃO DE VETORES, SISTEMA DE GENÉTICA REVERSA E MÉTODO DE USO DO MESMO"

(73) REGENTS OF THE UNIVERSITY OF MINNESOTA (US)

(72) LY HINH; YUYING LIANG

Prazo de Validade: 20 (vinte) anos contados a partir de 22/09/2015, observadas as condições legais

(11) BR 11 2017 006939-3 B1

Código 16.1 - Concessão de Patente ou Certificado de Adição de Invenção

(22) 08/10/2015

(30) 10/10/2014 US 14/511,912

(51) A61K 38/47 (2006.01), A61P 17/02 (2006.01)

(54) COMPOSIÇÕES E KITS PARA O DESBRIDAMENTO DE ENZIMA E MÉTODOS DE UTILIZAÇÃO DOS MESMOS

(73) ROCHAL INDUSTRIES, LLC (US)

(72) JOSEPH CHARLES SALAMONE; KELLY XIAOYU-CHEN LEUNG; ANN BEAL SALAMONE; KATELYN ELIZABETH REILLY

Prazo de Validade: 20 (vinte) anos contados a partir de 08/10/2015, observadas as condições legais

(11) BR 11 2017 008212-8 B1

Código 16.1 - Concessão de Patente ou Certificado de Adição de Invenção

(22) 15/12/2015

(30) 30/12/2014 GB 1423361.3; 30/12/2014 US 62/097,994

(51) G01N 33/68 (2006.01)

(54) MÉTODO DE QUANTIFICAÇÃO ABSOLUTA DE PELO MENOS UM PEPTÍDEO LIGANTE DE MHC EM UMA CÉLULA

(73) IMMATICS BIOTECHNOLOGIES GMBH (DE)

(72) TONI WEINSCHENK; JULIA LEIBOLD

Prazo de Validade: 20 (vinte) anos contados a partir de 15/12/2015, observadas as condições legais

(11) BR 11 2017 009556-4 B1

Código 16.1 - Concessão de Patente ou Certificado de Adição de Invenção

(22) 30/10/2015

(30) 07/11/2014 US 62/077,064; 29/10/2015 US 14/926,630

(51) H04W 72/04 (2023.01), H04L 1/18 (2023.01), H04L 5/00 (2006.01), H04W 4/00 (2018.01)

(54) MÉTODO E EQUIPAMENTO DE COMUNICAÇÃO SEM FIO EM UM EQUIPAMENTO DE USUÁRIO, E MEMÓRIA LEGÍVEL POR COMPUTADOR

(73) QUALCOMM INCORPORATED (US)

(72) WANSHI CHEN; PETER GAAL; HAO XU

Prazo de Validade: 20 (vinte) anos contados a partir de 30/10/2015, observadas as condições legais



as condições legais

(11) BR 11 2017 015613-0 B1 Código 16.1 - Concessão de Patente ou Certificado de Adição de Invenção
(22) 20/01/2016
(30) 20/01/2015 US 62/105,565; 30/12/2015 US 62/272,922
(51) A61K 9/00 (2006.01), A61K 9/10 (2006.01), A61K 47/38 (2006.01), A61K 31/195 (2006.01)
(54) COMPOSIÇÃO FARMACÊUTICA COMPREENDENDO UM AGENTE ATIVO LEVODOPA E UM AGENTE ATIVO CARBIDOPA SUSPENSOS EM UM VEÍCULO AQUOSO, MÉTODO PARA PREPARÁ-LA, USO DA MESMA PARATRATAR DOENÇA DE PARKINSON, FORMA DE DOSAGEM FARMACÊUTICA COMPREENDENDO DITA COMPOSIÇÃO E KIT
(73) ABBVIE INC. (US)
(72) RAJKUMAR CONJEEVARAM; ALEXANDRU DEAC; YE HUANG; SEAN E. MACKAY; RANDY A. MENGES; JAYNE B. ZIMMERMAN
Prazo de Validade: 20 (vinte) anos contados a partir de 20/01/2016, observadas as condições legais

(11) BR 11 2017 017348-4 B1 Código 16.1 - Concessão de Patente ou Certificado de Adição de Invenção
(22) 02/02/2016
(30) 13/02/2015 CN 201510078810.3
(51) C12N 5/10 (2006.01), C12N 15/82 (2006.01), A01H 5/00 (2018.01)
(54) PROTEÍNA RESISTENTE A HERBICIDA, GENE CODIFICANTE E USO DOS MESMOS
(73) BEIJING DABEINONG TECHNOLOGY GROUP CO., LTD. (CN) ; BEIJING DABEINONG BIOTECHNOLOGY CO., LTD. (CN)
(72) QING TAO; YECHUN WU; XIAO GUANG NIU; XIANGTING XIE; JIE PANG; XIAOMING BAO
Prazo de Validade: 20 (vinte) anos contados a partir de 02/02/2016, observadas as condições legais

(11) BR 11 2017 017651-3 B1 Código 16.1 - Concessão de Patente ou Certificado de Adição de Invenção
(22) 19/02/2016
(30) 20/02/2015 US 62/118837
(51) B01J 29/76 (2006.01), B01J 29/85 (2006.01), C01B 39/48 (2006.01), C01B 39/54 (2006.01), B01J 29/83 (2006.01), B01J 29/90 (2006.01), B01D 53/86 (2006.01), B01D 53/94 (2006.01), B01J 37/02 (2006.01), B01J 35/00 (2006.01)
(54) MÉTODO PARA TRATAR UM GÁS DE ESCAPE
(73) JOHNSON MATTHEY PUBLIC LIMITED COMPANY (GB)
(72) HAI-YING CHEN; ALEJANDRA RIVAS-CARDONA; JOSEPH MICHAEL FEDEYKO
Prazo de Validade: 20 (vinte) anos contados a partir de 19/02/2016, observadas as condições legais



(11) BR 11 2017 018145-2 B1	<p>Código 16.1 - Concessão de Patente ou Certificado de Adição de Invenção (22) 23/02/2016 (30) 26/02/2015 EP EP15156704.7; 14/08/2015 EP EP15181118.9 (51) G10L 19/03 (2013.01), G10L 21/0272 (2013.01), G10L 21/0388 (2013.01), G10L 25/03 (2013.01) (54) APARELHO E MÉTODO PARA PROCESSAMENTO DE UM SINAL DE ÁUDIO PARA OBTER UM SINAL DE ÁUDIO PROCESSADO UTILIZANDO UM ENVELOPE DE DOMÍNIO DE TEMPO ALVO (73) FRAUNHOFER-GESELLSCHAFT ZUR FOERDERUNG DER ANGEWANDTEN FORSCHUNG E. V. (DE) (72) DITTMAR, CHRISTIAN; MÜLLER, MEINARD; DISCH, SASCHA Prazo de Validade: 20 (vinte) anos contados a partir de 23/02/2016, observadas as condições legais</p>
(11) BR 11 2017 018259-9 B1	<p>Código 16.1 - Concessão de Patente ou Certificado de Adição de Invenção (22) 26/02/2016 (30) 27/02/2015 AU 2015900695 (51) C12Q 1/04 (2006.01), C12Q 1/18 (2006.01), G01N 33/48 (2006.01), G01N 33/04 (2006.01) (54) MÉTODO PARA REALIZAR UM TESTE DE SUSCETIBILIDADE ANTIMICROBIANA E KIT DE TESTE (73) MASTAPLEX LIMITED (NZ) (72) OLAF BORK Prazo de Validade: 20 (vinte) anos contados a partir de 26/02/2016, observadas as condições legais</p>
(11) BR 11 2017 018360-9 B1	<p>Código 16.1 - Concessão de Patente ou Certificado de Adição de Invenção (22) 16/02/2016 (30) 27/02/2015 US 62/121,754; 12/02/2016 US 15/042,491 (51) H04W 88/02 (2009.01), H04W 88/08 (2009.01), H04W 16/14 (2009.01), H04L 1/00 (2006.01) (54) PROCEDIMENTOS DE RECEPÇÃO DESCONTÍNUA COM PORTADORAS COMPONENTES MELHORADAS (73) QUALCOMM INCORPORATED (US) (72) MADHAVAN SRINIVASAN VAJAPYAM; JELENA DAMNJANOVIC; ALEKSANDAR DAMNJANOVIC; TAO LUO; JING SUN; TAESANG YOO; YONGBIN WEI Prazo de Validade: 20 (vinte) anos contados a partir de 16/02/2016, observadas as condições legais</p>
(11) BR 11 2017 018890-2 B1	<p>Código 16.1 - Concessão de Patente ou Certificado de Adição de Invenção (22) 02/03/2016 (30) 03/03/2015 US 62/127,404</p>



(51) H04L 9/08 (2006.01), H04L 9/16 (2006.01), H04L 9/32 (2006.01)

(54) CONTROLE DE ACESSO PARA DADOS ENCRIPТАDOS EM IDENTIFICADORES LEGÍVEIS POR MÁQUINA

(73) WONDERHEALTH LLC (US)

(72) KENNETH HILL; KATHERINE S. HILL

Prazo de Validade: 20 (vinte) anos contados a partir de 02/03/2016, observadas as condições legais

(11) BR 11 2017 018994-1 B1

Código 16.1 - Concessão de Patente ou Certificado de Adição de Invenção

(22) 25/02/2016

(30) 10/03/2015 EP 15158456.2

(51) H04M 1/725 (2021.01), H04W 4/00 (2018.01), H04W 84/18 (2009.01)

(54) HOSPEDEIRO PARA USO EM UM SISTEMA DE ANCORAGEM SEM FIO, COMPONENTE A SER ANCORADO PARA USO NO SISTEMA DE ANCORAGEM SEM FIO, MÉTODO DE HOSPEDEIRO DE ANCORAGEM SEM FIO PARA USO EM UM HOSPEDEIRO NO SISTEMA DE ANCORAGEM SEM FIO, E MÉTODO DE COMPONENTE A SER ANCORADO DE ANCORAGEM SEM FIO PARA USO EM UM COMPONENTE A SER ANCORADO NO SISTEMA DE ANCORAGEM

(73) KONINKLIJKE PHILIPS N.V. (NL)

(72) WALTER DEES; VINCENTIUS PAULUS BUIL; LUCAS JACOBUS FRANCISCUS GEURTS; MIRJAM VAN LAARHOVEN

Prazo de Validade: 20 (vinte) anos contados a partir de 25/02/2016, observadas as condições legais

(11) BR 11 2017 021703-1 B1

Código 16.1 - Concessão de Patente ou Certificado de Adição de Invenção

(22) 13/04/2016

(30) 15/04/2015 US 62/147,868

(51) C12N 15/82 (2006.01), A01H 5/00 (2018.01)

(54) PROMOTOR DE PLANTA PARA EXPRESSÃO DE TRANSGENE

(73) CORTEVA AGRISCIENCE LLC (US)

(72) SANDEEP KUMAR; DAREN HEMINGWAY; CARLA AUSMUS; ANDREW F. WORDEN; ANDREW ASBERRY

Prazo de Validade: 20 (vinte) anos contados a partir de 13/04/2016, observadas as condições legais

(11) BR 11 2017 022045-8 B1

Código 16.1 - Concessão de Patente ou Certificado de Adição de Invenção

(22) 12/04/2016

(30) 17/04/2015 US 14/689,625

(51) A61K 9/14 (2006.01), A61K 35/12 (2015.01), A61K 47/42 (2017.01), A61P 9/00 (2006.01)

(54) COMPOSIÇÃO PARA MATRIZES DE MICROGEL PSEUDOPLÁSTICO

(73) ROCHAL INDUSTRIES, LLC (US)

(72) JOSEPH CHARLES SALAMONE; ANN BEAL SALAMONE; KATELYN



ELIZABETH REILLY; LAURA JEAN SUGGS; EUNNA CHUNG; KELLY
XIAOYU-CHEN LEUNG

Prazo de Validade: 20 (vinte) anos contados a partir de 12/04/2016, observadas
as condições legais

(11) BR 11 2017 023351-7 B1

Código 16.1 - Concessão de Patente ou Certificado de Adição de Invenção
(22) 02/09/2015

(30) 01/05/2015 US 62/156,052

(51) A61K 9/14 (2006.01), A61K 9/72 (2006.01), A61K 31/167 (2006.01), A61K
31/137 (2006.01), A61K 31/58 (2006.01), A61P 11/00 (2006.01)

(54) COMPOSIÇÃO FARMACÊUTICA E USO DA COMPOSIÇÃO
FARMACÊUTICA

(73) BOARD OF REGENTS, THE UNIVERSITY OF TEXAS SYSTEM (US)

(72) ROBERT WILLIAMS; ALAN WATTS; JAY PETERS

Prazo de Validade: 20 (vinte) anos contados a partir de 02/09/2015, observadas
as condições legais

(11) BR 11 2017 024252-4 B1

Código 16.1 - Concessão de Patente ou Certificado de Adição de Invenção
(22) 12/08/2015

(30) 13/05/2015 EP 15167576.6

(51) H04W 8/26 (2009.01)

(54) NÓ DEREDE, DISPOSITIVO DE USUÁRIO, E MÉTODOS PARA
OSMESMOS PARA UM SISTEMA DE COMUNICAÇÃO SEM FIO

(73) HUAWEI TECHNOLOGIES CO., LTD. (CN)

(72) PABLO SOLDATI; ALBERTO GIUSEPPE PEROTTI; YINGGANG DU

Prazo de Validade: 20 (vinte) anos contados a partir de 12/08/2015, observadas
as condições legais

(11) BR 11 2017 026746-2 B1

Código 16.1 - Concessão de Patente ou Certificado de Adição de Invenção
(22) 17/06/2016

(30) 18/06/2015 US 62/181,707

(51) A61K 9/16 (2006.01)

(54) COMPOSIÇÕES DE LIBERAÇÃO DE FÁRMACOS IMPLANTÁVEIS E USO
DE UMA MISTURA COMPREENDENDO COPOLÍMERO DE PLGA, PEG 8000
E PACLITAXEL

(73) ACUITYBIO CORPORATION (US)

(72) JOHN SCHWARTZ; AARON HENRY COLBY

Prazo de Validade: 20 (vinte) anos contados a partir de 17/06/2016, observadas
as condições legais

(11) BR 11 2017 028337-9 B1

Código 16.1 - Concessão de Patente ou Certificado de Adição de Invenção
(22) 08/07/2015

(51) H04W 4/04 (2009.01), G01S 5/02 (2010.01), H04W 4/02 (2018.01), H04W



	<p>64/00 (2009.01)</p> <p>(54) DISPOSITIVO PARA FORNECER INFORMAÇÃO DE LOCALIZAÇÃO, DISPOSITIVO PARA OBTER INFORMAÇÃO DE POSICIONAMENTO E MÉTODOS RELACIONADOS</p> <p>(73) TELEFONAKTIEBOLAGET LM ERICSSON (PUBL) (SE)</p> <p>(72) FREDRIK GUNNARSSON; PRADEEPA RAMACHANDRA; PÅL FRENGER; ERIK ERIKSSON; MARTIN HESSLER</p> <p>Prazo de Validade: 20 (vinte) anos contados a partir de 08/07/2015, observadas as condições legais</p>
(11) BR 11 2018 000541-0 B1	<p>Código 16.1 - Concessão de Patente ou Certificado de Adição de Invenção</p> <p>(22) 15/08/2016</p> <p>(30) 18/08/2015 US 62/206,695; 15/09/2015 US 62/218,923</p> <p>(51) A01H 1/04 (2006.01), A01H 3/00 (2006.01), A01H 5/00 (2018.01), C12N 15/29 (2006.01), C12Q 1/68 (2018.01)</p> <p>(54) MÉTODOS PARA SELECIONAR UMA POPULAÇÃO DE PLANTAS OU SEMENTES DE ALGODÃO STAYGREEN (STG), PARA SELECIONAR UMA PLANTA OU SEMENTE DE ALGODÃO E PARA AVALIAR UMA COLEÇÃO DE GERMOPLASMA DE ALGODÃO</p> <p>(73) MONSANTO TECHNOLOGY LLC (US)</p> <p>(72) ISSA COULIBALY; NILESH DIGHE; XUEHUI FENG; RICHARD H. SHEETZ; HUMPHREY W. WANJUGI</p> <p>Prazo de Validade: 20 (vinte) anos contados a partir de 15/08/2016, observadas as condições legais</p>
(11) BR 11 2018 001005-7 B1	<p>Código 16.1 - Concessão de Patente ou Certificado de Adição de Invenção</p> <p>(22) 19/07/2016</p> <p>(30) 20/07/2015 EP 15177544.2</p> <p>(51) A61K 31/05 (2006.01), A61P 41/00 (2006.01)</p> <p>(54) FLUIDO TERAPÊUTICO PERITONEAL, RECIPIENTE OU KIT DO MESMO</p> <p>(73) OPTERION HEALTH AG (CH)</p> <p>(72) GUIDO GRENTZMANN</p> <p>Prazo de Validade: 20 (vinte) anos contados a partir de 19/07/2016, observadas as condições legais</p>
(11) BR 11 2018 001752-3 B1	<p>Código 16.1 - Concessão de Patente ou Certificado de Adição de Invenção</p> <p>(22) 29/10/2015</p> <p>(51) H04W 72/04 (2023.01), H04W 72/12 (2023.01)</p> <p>(54) ESTAÇÃO BASE, EQUIPAMENTO DE USUÁRIO E MÉTODOS IMPLEMENTADOS POR ESTES</p> <p>(73) TELEFONAKTIEBOLAGET LM ERICSSON (PUBL) (SE)</p> <p>(72) GEN LI; HAI WANG; JIANFENG WANG</p> <p>Prazo de Validade: 20 (vinte) anos contados a partir de 29/10/2015, observadas as condições legais</p>



as condições legais

(11) BR 11 2018 002084-2 B1 Código 16.1 - Concessão de Patente ou Certificado de Adição de Invenção
(22) 16/09/2016
(30) 22/09/2015 EP 15186316.4
(51) G03F 7/20 (2006.01), G03F 7/40 (2006.01)
(54) MÉTODO PARA PRODUÇÃO DE UMA PLACA DE IMPRESSÃO, PLACA DE IMPRESSÃO BRUTA, E, PROCESSO DE IMPRESSÃO
(73) TETRA LAVAL HOLDINGS & FINANCE S.A. (CH)
(72) FERENE TARCZAL; KAI REN
Prazo de Validade: 20 (vinte) anos contados a partir de 16/09/2016, observadas as condições legais

(11) BR 11 2018 003492-4 B1 Código 16.1 - Concessão de Patente ou Certificado de Adição de Invenção
(22) 26/08/2016
(30) 31/08/2015 FR 1558066
(51) H04N 19/103 (2014.01), H04N 19/12 (2014.01), H04N 19/176 (2014.01), H04N 19/157 (2014.01), H04N 19/61 (2014.01)
(54) PROCESSO E DISPOSITIVO DE CODIFICAÇÃO DE PELO MENOS UMA IMAGEM CORTADA EM BLOCOS, PROCESSO E DISPOSITIVO DE DECODIFICAÇÃO DE UM SINAL DE DADOS REPRESENTATIVO DE PELO MENOS UMA IMAGEM CORTADA EM BLOCOS
(73) ORANGE (FR)
(72) PIERRICK PHILIPPE; ADRIÀ ARRUFAT
Prazo de Validade: 20 (vinte) anos contados a partir de 26/08/2016, observadas as condições legais

(11) BR 11 2018 004066-5 B1 Código 16.1 - Concessão de Patente ou Certificado de Adição de Invenção
(22) 23/08/2016
(30) 31/08/2015 FR 1558079
(51) C12N 9/34 (2006.01), C12R 1/865 (2006.01), C07K 14/395 (2006.01), C12N 1/18 (2006.01), C12N 15/81 (2006.01), C12P 7/06 (2006.01)
(54) CEPAS DE LEVEDURA QUE CO-EXPRESSAM GLUCOAMILASES EXÓGENAS, PROCESSO PARA PRODUZIR AS REFERIDAS CEPAS DE LEVEDURA E OUSO DESTAS PARA PRODUZIR BIOETANOL
(73) LESAFFRE ET COMPAGNIE (FR)
(72) MAUD PETIT; GEORGES PIGNEDE; JEAN-MICHEL BAVOUZET; BENOÎT THOMAS
Prazo de Validade: 20 (vinte) anos contados a partir de 23/08/2016, observadas as condições legais

(11) BR 11 2018 005180-2 B1 Código 16.1 - Concessão de Patente ou Certificado de Adição de Invenção
(22) 14/09/2016



(30) 15/09/2015 US 62/219,058

(51) C12N 5/0784 (2010.01), C12N 5/02 (2006.01), C07K 14/535 (2006.01), C07K 14/54 (2006.01), C07K 14/57 (2006.01), C07K 14/525 (2006.01), A61K 35/15 (2015.01)

(54) MÉTODO IN VITRO PARA DETERMINAR A POTÊNCIA IMUNOTERAPÊUTICA DE UMA COMPOSIÇÃO DE CÉLULAS DENDRÍTICAS HUMANAS ATIVAS ENÃO TOTALMENTE MADURAS, MÉTODO IN VITRO PARA SELECIONAR UM PACIENTE COM UM TUMOR SÓLIDO QUE RESPONDERÁ OU NÃO RESPONDERÁ À ADMINISTRAÇÃO DA COMPOSIÇÃO DE CÉLULAS DENDRÍTICAS HUMANAS ATIVAS E NÃO TOTALMENTE MADURAS DERIVADAS DO PACIENTE E MÉTODO IN VITRO PARA SELECIONAR UM AGENTE DE MATUREZAÇÃO DE CÉLULA DENDRÍTICA PARA PRODUZIR CÉLULAS DENDRÍTICAS HUMANAS ATIVAS E NÃO TOTALMENTE MADURAS COM POTÊNCIA IMUNOTERAPÊUTICA AUMENTADA

(73) NORTHWEST BIOTHERAPEUTICS, INC. (US)

(72) MARNIX L. BOSCH

Prazo de Validade: 20 (vinte) anos contados a partir de 14/09/2016, observadas as condições legais

(11) BR 11 2018 005637-5 B1

Código 16.1 - Concessão de Patente ou Certificado de Adição de Invenção

(22) 22/09/2016

(30) 23/09/2015 EP 15186491.5

(51) C07D 471/04 (2006.01), C07D 487/04 (2006.01), A61K 31/519 (2006.01), A61P 35/00 (2006.01)

(54) COMPOSTOS DERIVADOS DE QUINOXALINA, QUINOLINA E QUINAZOLINONA, COMPOSIÇÕES FARMACÊUTICAS QUE OS COMPREENDE, E USO DOS REFERIDOS COMPOSTOS

(73) JANSSEN PHARMACEUTICA NV (BE)

(72) PATRICK RENÉ ANGI BAUD; DIEGO FERNANDO DOMENICO BROGGINI; HÉLÈNE FRANCE SOLANGE COLOMBEL; FILIP ALBERT C CUYCKENS; STEVEN ANNA HOSTYN; RUSSELL MARK JONES; OLIVIER ALEXIS GEORGES QUEROLLE; WIM VERMEULEN

Prazo de Validade: 20 (vinte) anos contados a partir de 22/09/2016, observadas as condições legais

(11) BR 11 2018 005697-9 B1

Código 16.1 - Concessão de Patente ou Certificado de Adição de Invenção

(22) 05/11/2015

(51) H04W 72/04 (2023.01)

(54) DISPOSITIVO DE COMUNICAÇÃO SEM FIO, MÉTODO DE COMUNICAÇÃO SEM FIO E CIRCUITO INTEGRADO

(73) PANASONIC INTELLECTUAL PROPERTY CORPORATION OF AMERICA (US)

(72) LILEI WANG; HIDETOSHI SUZUKI; JOACHIM LOEHR; SUJUAN FENG;



MASAYUKI HOSHINO

Prazo de Validade: 20 (vinte) anos contados a partir de 05/11/2015, observadas as condições legais

(11) BR 11 2018 005932-3 B1

Código 16.1 - Concessão de Patente ou Certificado de Adição de Invenção
(22) 29/09/2016

(30) 29/09/2015 GB 1517217.4

(51) C07D 403/12 (2006.01), C07D 405/14 (2006.01), C07F 9/572 (2006.01), C07B 59/00 (2006.01), C07D 403/06 (2006.01), C07D 405/12 (2006.01), C07D 413/06 (2006.01), C07D 413/12 (2006.01), C07D 209/48 (2006.01), A61K 31/4035 (2006.01), A61P 35/00 (2006.01)

(54) COMPOSTOS INIBIDORES DE ISOINDOLINONA, SEUS PROCESSOS DE PREPARAÇÃO, USOS, COMBINAÇÕES E COMPOSIÇÕES FARMACÊUTICAS

(73) CANCER RESEARCH TECHNOLOGY LIMITED (GB) ; ASTEX THERAPEUTICS LIMITED (GB)

(72) GIANNI CHESSARI; STEVEN HOWARD; ILDIKO MARIA BUCK; BENJAMIN DAVID CONS; CHRISTOPHER NORBERT JOHNSON; RHIAN SARA HOLVEY; DAVID CHARLES REES; JEFFREY DAVID ST. DENIS; EMILIANO TAMANINI; BERNARD THOMAS GOLDING; IAN ROBERT HARDCASTLE; CELINE FLORENCE CANO; DUNCAN CHARLES MILLER; SARAH CULLY; MARTIN EDWARD MÄNTYLÄ NOBLE; ROGER JOHN GRIFFIN (FALECIDO); JAMES DANIEL OSBORNE; JOANNE PEACH; ARWEL LEWIS; KIM LOUISE HIRST; BENJAMIN PAUL WHITTAKER; DAVID WYN WATSON; DALE ROBERT MITCHELL

Prazo de Validade: 20 (vinte) anos contados a partir de 29/09/2016, observadas as condições legais

(11) BR 11 2018 007017-3 B1

Código 16.1 - Concessão de Patente ou Certificado de Adição de Invenção
(22) 07/10/2016

(30) 07/10/2015 DK PA 2015 00615; 07/10/2015 DK PA 2015 00617; 07/10/2015 DK PA 2015 00618

(51) C12N 9/22 (2006.01), C12N 5/10 (2006.01), C11D 3/386 (2006.01), C11D 3/48 (2006.01)

(54) COMPOSIÇÃO DETERGENTE, CONSTRUTO DE ÁCIDO NUCLEICO OU VETOR DE EXPRESSÃO, USO DE UM POLIPEPTÍDEO, CÉLULA HOSPEDEIRA RECOMBINANTE E MÉTODO PARA PRODUIR O POLIPEPTÍDEO

(73) NOVOZYMES A/S (DK)

(72) MORTEN GJERMENSEN; KLAUS GORI; HENRIK M. GEERTZ-HANSEN; MARY ANN STRINGER; JESPER SALOMON; THOMAS H. BLICHER; NIKOLAJ SPODSBERG; TIANQI SUN

Prazo de Validade: 20 (vinte) anos contados a partir de 07/10/2016, observadas as condições legais



(11) BR 11 2018 007374-1 B1	<p>Código 16.1 - Concessão de Patente ou Certificado de Adição de Invenção (22) 17/10/2016 (30) 22/10/2015 EP 15191024.7 (51) A61K 31/496 (2006.01), A61P 25/02 (2006.01), A61P 25/04 (2006.01), A61K 45/06 (2006.01), A61K 31/195 (2006.01) (54) COMPOSIÇÃO FARMACÊUTICA (73) AZIENDE CHIMICHE RIUNITE ANGELINI FRANCESCO A.C.R.A.F. S.P.A (IT) (72) BEATRICE GARRONE; LUCIA DURANDO; FABRIZIO CALISTI Prazo de Validade: 20 (vinte) anos contados a partir de 17/10/2016, observadas as condições legais</p>
(11) BR 11 2018 010727-1 B1	<p>Código 16.1 - Concessão de Patente ou Certificado de Adição de Invenção (22) 23/05/2016 (30) 16/12/2015 MX A/2015/017409 (51) A61K 31/045 (2006.01), A61K 31/11 (2006.01), A61K 31/165 (2006.01), A61K 31/20 (2006.01), A61K 31/215 (2006.01), A61K 31/23 (2006.01), A61K 31/405 (2006.01), A61K 31/52 (2006.01), A61K 31/60 (2006.01), A61K 9/06 (2006.01), A61K 9/10 (2006.01), A61P 17/02 (2006.01) (54) COMPOSIÇÃO FARMACÊUTICA TÓPICA (73) TAYDE GUERRERO GONZALEZ (MX) (72) TAYDE GUERRERO GONZALEZ Prazo de Validade: 20 (vinte) anos contados a partir de 23/05/2016, observadas as condições legais</p>
(11) BR 11 2018 011242-9 B1	<p>Código 16.1 - Concessão de Patente ou Certificado de Adição de Invenção (22) 02/12/2016 (30) 02/12/2015 US 62/261,944 (51) A01H 1/00 (2006.01), A01H 1/04 (2006.01), C07K 14/415 (2006.01), C12N 15/82 (2006.01) (54) MÉTODO DE PRODUÇÃO DE UMA PLANTA COM UM TRAÇO AGRONÔMICO DESEJÁVEL (73) CERES, INC. (US) (72) ROGER I. PENNELL; RICHARD HAMILTON; DELIN LIANG Prazo de Validade: 20 (vinte) anos contados a partir de 02/12/2016, observadas as condições legais</p>
(11) BR 11 2018 012137-1 B1	<p>Código 16.1 - Concessão de Patente ou Certificado de Adição de Invenção (22) 13/12/2016 (30) 14/12/2015 FR 1562327 (51) H04M 1/727 (2006.01) (54) PROCESSO DE REINDEXAÇÃO DE UM TERMINAL EM UMGATEWAY DE COMUNICAÇÃO, SUPORTE DE REGISTRO LEGÍVELPOR</p>



	COMPUTADOR, ESTAÇÃO BASE E TERMINAL (73) SAGEMCOM BROADBAND SAS (FR) (72) GAETAN NOUCHET; JEAN-PHILIPPE JAULIN Prazo de Validade: 20 (vinte) anos contados a partir de 13/12/2016, observadas as condições legais
(11) BR 11 2018 012182-7 B1	Código 16.1 - Concessão de Patente ou Certificado de Adição de Invenção (22) 16/12/2016 (30) 18/12/2015 GB 1522398.5 (51) A61N 5/06 (2006.01) (54) DISPOSITIVO DE CATETER E KIT (73) PHOTOCURE ASA (NO) (72) TORE GJØRSVIK; ASLAK GODAL; ROGER WILLIAM ROLFE WARREN Prazo de Validade: 20 (vinte) anos contados a partir de 16/12/2016, observadas as condições legais
(11) BR 11 2018 013218-7 B1	Código 16.1 - Concessão de Patente ou Certificado de Adição de Invenção (22) 30/12/2016 (30) 31/12/2015 CN 201511027848.4 (51) C07D 239/48 (2006.01), C07D 239/47 (2006.01), C07D 401/12 (2006.01), C07D 401/14 (2006.01), C07D 403/04 (2006.01), C07D 405/14 (2006.01), C07D 251/18 (2006.01), C07D 403/12 (2006.01), A61K 31/505 (2006.01), A61K 31/551 (2006.01), A61P 35/00 (2006.01) (54) DERIVADO DE ACRILANILIDA, SEUS USOS, E COMPOSIÇÃO FARMACÊUTICA (73) ANCUREALL PHARMACEUTICAL (SHANGHAI) CO., LTD. (CN) (72) JUTONG SI; GUAN WANG; ZHIHE YANG; MEIFENG JIANG; BENPO XU; CHENTAO ZHOU Prazo de Validade: 20 (vinte) anos contados a partir de 30/12/2016, observadas as condições legais
(11) BR 11 2018 013402-3 B1	Código 16.1 - Concessão de Patente ou Certificado de Adição de Invenção (22) 28/12/2016 (30) 30/12/2015 IL 243422 (51) G06F 3/033 (2013.01) (54) SISTEMA E MÉTODO PARA GERENCIAR INFORMAÇÕES EXIBIDAS DE ACORDO COM AS INSTRUÇÕES DO OLHAR DO USUÁRIO (73) ELBIT SYSTEMS LTD. (IL) (72) ITAMAR NOCHAM; AVNER SHAHAL Prazo de Validade: 20 (vinte) anos contados a partir de 28/12/2016, observadas as condições legais
(11) BR 11 2018 013715-4 B1	Código 16.1 - Concessão de Patente ou Certificado de Adição de Invenção

(22) 28/04/2017

(30) 29/04/2016 AT A50383/2016

(51) B64C 23/06 (2006.01), B64C 3/50 (2006.01), B64C 9/02 (2006.01), B64C 13/30 (2006.01)

(54) CORPO PERFILADO AERODINÂMICO PARA UMA AERONAVE E AERONAVE

(73) FACC AG (AT)

(72) HERMANN FILSEGGER; WALTER STEPHAN

Prazo de Validade: 20 (vinte) anos contados a partir de 28/04/2017, observadas as condições legais

(11) BR 11 2018 014074-0 B1

Código 16.1 - Concessão de Patente ou Certificado de Adição de Invenção

(22) 12/01/2017

(30) 12/01/2016 DE 10 2016 200 254.6; 01/07/2016 DE 10 2016 212 012.3; 01/07/2016 DE 10 2016 212 013.1; 27/09/2016 DE 10 2016 218 509.8; 27/09/2016 DE 10 2016 218 507.1; 29/09/2016 DE 10 2016 218 884.4

(51) B67D 1/08 (2006.01)

(54) RECEPTOR DE CARTUCHO, SISTEMA DE CARTUCHO, MÁQUINA DE PREPARAÇÃO DE BEBIDA E PROCESSO PARA PRODUÇÃO DE UMA BEBIDA

(73) FREEZIO AG (CH)

(72) MARC KRÜGER; GÜNTER EMPL; DANIEL FISCHER

Prazo de Validade: 20 (vinte) anos contados a partir de 12/01/2017, observadas as condições legais

(11) BR 11 2018 014080-5 B1

Código 16.1 - Concessão de Patente ou Certificado de Adição de Invenção

(22) 12/01/2017

(30) 12/01/2016 DE 10 2016 200 254.6; 01/07/2016 DE 10 2016 212 012.3; 01/07/2016 DE 10 2016 212 013.1; 27/09/2016 DE 10 2016 218 509.8; 27/09/2016 DE 10 2016 218 507.1; 29/09/2016 DE 10 2016 218 884.4

(51) B67D 1/08 (2006.01)

(54) RECEPTOR DE CARTUCHO, SISTEMA DE CARTUCHO, MÁQUINA DE PREPARAÇÃO DE BEBIDA E PROCESSO PARA PRODUÇÃO DE UMA BEBIDA

(73) FREEZIO AG (CH)

(72) MARC KRÜGER; GÜNTER EMPL; DANIEL FISCHER

Prazo de Validade: 20 (vinte) anos contados a partir de 12/01/2017, observadas as condições legais

(11) BR 11 2018 015574-8 B1

Código 16.1 - Concessão de Patente ou Certificado de Adição de Invenção

(22) 01/02/2017

(30) 04/02/2016 JP 2016-019834

(51) C07D 211/36 (2006.01), A61K 31/435 (2006.01), A61P 3/04 (2006.01)

(54) COMPOSTO, MEDICAMENTO, E, USO DE UM COMPOSTO



(73) TAKEDA PHARMACEUTICAL COMPANY LIMITED (JP)
 (72) TATSUHIKO FUJIMOTO; KENTARO RIKIMARU; KOICHIRO FUKUDA;
 HIROMICHI SUGIMOTO; TAKAHIRO MATSUMOTO; NORIHITO TOKUNAGA;
 MARIKO HIROZANE
 Prazo de Validade: 20 (vinte) anos contados a partir de 01/02/2017, observadas
 as condições legais

(11) BR 11 2018 016381-3 B1

Código 16.1 - Concessão de Patente ou Certificado de Adição de Invenção
 (22) 10/02/2017
 (30) 10/02/2016 GB 1602400.2
 (51) B63B 21/18 (2006.01), B63B 21/10 (2006.01), B63B 21/50 (2006.01), B63B
 21/08 (2006.01)
 (54) DISPOSITIVO PARA CONECTAR UMA CORRENTE OU LINHA A UMA
 ESTRUTURA, CONJUNTO, E, MÉTODOS PARA CONECTAR UMA
 CORRENTE A UMA ESTRUTURA E PARA AJUSTAR TENSÃO E/OU UM
 COMPRIMENTO DE UMA CORRENTE
 (73) FLINTSTONE TECHNOLOGY LIMITED (GB)
 (72) RICHARD TAYLOR; ANDREW CLAYSON; DAVID SMITH
 Prazo de Validade: 20 (vinte) anos contados a partir de 10/02/2017, observadas
 as condições legais

(11) BR 11 2018 067411-7 B1

Código 16.1 - Concessão de Patente ou Certificado de Adição de Invenção
 (22) 11/07/2017
 (51) G21C 17/022 (2006.01)
 (54) MÉTODO DE CONTROLE DO GRAU DE CORROSÃO DO
 EQUIPAMENTO DO CIRCUITO DE PROCESSAMENTO DE USINAS
 NUCLEARES
 (73) JOINT STOCK COMPANY SCIENTIFIC RESEARCH AND DESIGN
 INSTITUTE FOR ENERGY TECHNOLOGIES ATOMPROEKT (RU) ; JOINT
 STOCK COMPANY "SCIENCE AND INNOVATIONS" (RU)
 (72) PAVEL SEMENOVICH STYAZHKIN; STANISLAV OLEGOVICH
 PINEZHSKIY; NATAL'YA ANDREEVNA ATAMANOVA; VLADIMIR
 GEORGIEVICH KRITSKIY; NIKOLAY ALEKSANDROVICH PROKHOROV;
 FEDOR VLADIMIROVICH NIKOLAEV
 Prazo de Validade: 20 (vinte) anos contados a partir de 11/07/2017, observadas
 as condições legais

(11) BR 11 2018 067591-1 B1

Código 16.1 - Concessão de Patente ou Certificado de Adição de Invenção
 (22) 02/03/2017
 (30) 02/03/2016 US 62/302,725
 (51) A61B 34/10 (2016.01), G16H 50/50 (2018.01)
 (54) SISTEMA PARA PLANEJAMENTO E AVALIAÇÃO CIRÚRGICOS DE
 CORREÇÃO DE DEFORMIDADE ESPINHAL EM UM INDIVÍDUO
 (73) NUVASIVE, INC. (US)



(72) ALEX TURNER; JEFFREY HARRIS

Prazo de Validade: 20 (vinte) anos contados a partir de 02/03/2017, observadas as condições legais

(11) BR 11 2018 067776-0 B1

Código 16.1 - Concessão de Patente ou Certificado de Adição de Invenção

(22) 23/02/2017

(30) 29/02/2016 GB 1603444.9

(51) B60T 17/22 (2006.01), F16D 66/02 (2006.01)

(54) SENSORES ULTRASSÔNICOS DE DESGASTE DE FREIO

(73) MEGGITT AEROSPACE LIMITED (GB)

(72) JOHN WILKES; DAVID BATEMAN

Prazo de Validade: 20 (vinte) anos contados a partir de 23/02/2017, observadas as condições legais

(11) BR 11 2018 068066-4 B1

Código 16.1 - Concessão de Patente ou Certificado de Adição de Invenção

(22) 10/03/2017

(30) 11/03/2016 EP 16159878.4; 18/11/2016 EP 16199577.4

(51) C07D 417/14 (2006.01), C07D 495/04 (2006.01), C07D 513/04 (2006.01), A61K 31/4427 (2006.01), A61K 31/4365 (2006.01), A61K 31/4439 (2006.01), A61P 25/00 (2006.01)

(54) Compostos bicíclicos e seu uso, composição diagnóstica e farmacêutica, misturas, métodos de coleção de dados para diagnóstico, para determinar uma predisposição a, para monitorar transtorno residual e para prever a capacidade de resposta de um paciente sofrendo de transtorno ou anormalidade associado com agregados de alfa-sinucleína, métodos para determinar a quantidade de agregados de alfa-sinucleína e para preparar um composto, kit teste e kit para preparar uma preparação radio farmacêutica

(73) AC IMMUNE SA. (CH)

(72) JÉRÔME MOLETTE; EMANUELE GABELLIERI; VINCENT DARMENCY

Prazo de Validade: 20 (vinte) anos contados a partir de 10/03/2017, observadas as condições legais

(11) BR 11 2018 068735-9 B1

Código 16.1 - Concessão de Patente ou Certificado de Adição de Invenção

(22) 13/03/2017

(30) 14/03/2016 US 15/069,290

(51) B65D 85/60 (2006.01), B65D 5/66 (2006.01), B65D 85/00 (2006.01)

(54) EMBALAGEM DE PRODUTO DE CONFEITARIA MULTIARTIGO COM FECHAMENTO HERMÉTICO E MÉTODOS COM IMPRESSÃO DE MARCA GRÁFICA EM MULTICAMADAS

(73) WM. WRIGLEY JR. COMPANY (US)

(72) PAUL J. ANGELONI; CHRISTOPHER H. CUNNINGHAM; ALLEN S. ALDRIDGE; PETER MULLER; WILLIAM THAM; DAVID JAGGI; ROSS BARTELS; JOSEF F. VRANA; LEONARD MATULEWICZ; JUSTIN HOLLYN-TAUB; ERIKA WETZEL



Prazo de Validade: 20 (vinte) anos contados a partir de 13/03/2017, observadas as condições legais

(11) BR 11 2018 069376-6 B1 Código 16.1 - Concessão de Patente ou Certificado de Adição de Invenção
(22) 21/03/2017
(30) 24/03/2016 GB 16051054
(51) A24F 40/485 (2020.01), A24F 40/46 (2020.01), A24F 47/00 (2020.01), A61M 11/04 (2006.01), A61M 15/06 (2006.01)
(54) APARELHO DE FORNECIMENTO DE VAPOR
(73) NICOVENTURES TRADING LIMITED (GB)
(72) DAVID LEADLEY; JEREMY WRIGHT
Prazo de Validade: 20 (vinte) anos contados a partir de 21/03/2017, observadas as condições legais

(11) BR 11 2018 074852-8 B1 Código 16.1 - Concessão de Patente ou Certificado de Adição de Invenção
(22) 21/06/2017
(30) 21/06/2016 EP 16175501.2
(51) G06Q 30/06 (2023.01)
(54) SISTEMA PARA FABRICAÇÃO PERSONALIZADA DE PRODUTOS VESTÍVEIS OU MÉDICOS
(73) DESMA SCHUHMASCHINEN GMBH (DE)
(72) CHRISTIAN DECKER
Prazo de Validade: 20 (vinte) anos contados a partir de 21/06/2017, observadas as condições legais

(11) BR 11 2018 075080-8 B1 Código 16.1 - Concessão de Patente ou Certificado de Adição de Invenção
(22) 12/06/2017
(30) 13/06/2016 US 15/180,437
(51) G02B 6/44 (2006.01)
(54) CABOS DE FIBRA ÓPTICA
(73) CARLISLE INTERCONNECT TECHNOLOGIES, INC. (US)
(72) MARK MESSER; JACK EDGER SUTHERLAND
Prazo de Validade: 20 (vinte) anos contados a partir de 12/06/2017, observadas as condições legais

(11) BR 11 2018 075675-0 B1 Código 16.1 - Concessão de Patente ou Certificado de Adição de Invenção
(22) 09/06/2017
(30) 12/06/2016 US 62/348,999
(51) H02S 20/32 (2014.01), F24J 2/52 (1985.01), F24J 2/54 (1995.01), H02S 20/30 (2014.01)
(54) CONJUNTO DE SUPORTE DE MONTAGEM DE OITO LADOS, CONJUNTO DE RASTREADOR SOLAR E MÉTODO DE MONTAGEM DE MÓDULOS SOLARES



(73) ARRAY TECHNOLOGIES, INC. (US)

(72) RONALD P. CORIO

Prazo de Validade: 20 (vinte) anos contados a partir de 09/06/2017, observadas as condições legais

(11) BR 11 2019 001575-2 B1

Código 16.1 - Concessão de Patente ou Certificado de Adição de Invenção

(22) 24/04/2018

(30) 24/04/2017 US 62/489,419; 13/06/2017 US 62/519,157

(51) H04L 5/00 (2006.01), H04L 1/00 (2006.01)

(54) EQUIPAMENTO DE USUÁRIO E ESTAÇÃO BASE CONFIGURADOS PARA OPERAR EM UM SISTEMA DE COMUNICAÇÃO SEM FIO, MÉTODO EXECUTADO POR UM PROCESSADOR EM UM EQUIPAMENTO DE USUÁRIO E MÉTODO EXECUTADO POR UM PROCESSADOR EM UMA ESTAÇÃO BASE PARA PROCESSAR UM SINAL PARA COMUNICAÇÃO SEM FIO

(73) LG ELECTRONICS INC. (KR)

(72) INKWON SEO; YUNJUNG YI

Prazo de Validade: 20 (vinte) anos contados a partir de 24/04/2018, observadas as condições legais

(11) BR 11 2019 001725-9 B1

Código 16.1 - Concessão de Patente ou Certificado de Adição de Invenção

(22) 27/04/2018

(30) 28/04/2017 US 62/491,927; 13/05/2017 US 62/505,852; 16/06/2017 US 62/521,323

(51) H04L 5/00 (2006.01), H04W 72/04 (2023.01), H04L 1/00 (2006.01)

(54) MÉTODO DE RECEBIMENTO DE UM CANAL DE CONTROLE DE ENLACE DESCENDENTE EM UM EQUIPAMENTO DE USUÁRIO (UE) EM UM SISTEMA DE COMUNICAÇÃO SEM FIO, EQUIPAMENTO DE USUÁRIO (UE) CONFIGURADO PARA RECEBER UM CANAL DE CONTROLE DE ENLACE DESCENDENTE EM UM SISTEMA DE COMUNICAÇÃO SEM FIO E MÍDIA DE ARMAZENAMENTO LEGÍVEL POR COMPUTADOR

(73) LG ELECTRONICS INC. (KR)

(72) KYUHWAN KWAK; INKWON SEO; YUNJUNG YI; HYUNHO LEE; DAESUNG HWANG,

Prazo de Validade: 20 (vinte) anos contados a partir de 27/04/2018, observadas as condições legais

(11) BR 11 2019 002379-8 B1

Código 16.1 - Concessão de Patente ou Certificado de Adição de Invenção

(22) 10/08/2017

(30) 22/08/2016 DE 102016215691.8; 31/01/2017 DE 102017201509.8; 07/08/2017 DE 102017213668.5

(51) B24B 45/00 (2006.01), B27B 5/32 (2006.01)

(54) MÁQUINA FERRAMENTA, SISTEMA DE MÁQUINA FERRAMENTA, DISPOSITIVO DE FERRAMENTA E USO DE DISPOSITIVO DE FERRAMENTA



(73) ROBERT BOSCH GMBH (DE)
(72) WILLI FELLMANN; BRUNO LUESCHER; ALDO DI NICOLANTONIO;
ANDREAS ZURBRUEGG; BRUNO SINZIG; LAURENT QUEBATTE; MARCUS
SCHULLER
Prazo de Validade: 20 (vinte) anos contados a partir de 10/08/2017, observadas
as condições legais

(11) BR 11 2019 005003-5 B1 Código 16.1 - Concessão de Patente ou Certificado de Adição de Invenção
(22) 15/09/2017
(30) 16/09/2016 US 62/395,816
(51) B65G 15/60 (2006.01)
(54) SISTEMA DE CORREIA TRANSPORTADORA SUPOSTADA POR AR
INCLUINDO UM EIXO LONGITUDINAL, MÉTODO DE FABRICAÇÃO DE UMA
SEÇÃO DE CALHA DO SISTEMA, E, KIT PARA MONTAGEM DE UM SISTEMA
DE CORREIA TRANSPORTADORA SUPOSTADA POR AR
(73) BRUKS ROCKWOOD, LLC (US)
(72) FRANCIS J. WARMOTH; BENGT AXEL NILSSON; STEVEN B. BENNETT
Prazo de Validade: 20 (vinte) anos contados a partir de 15/09/2017, observadas
as condições legais

(11) BR 11 2019 005469-3 B1 Código 16.1 - Concessão de Patente ou Certificado de Adição de Invenção
(22) 21/09/2017
(30) 04/10/2016 EP 16192163.0
(51) B60C 23/04 (2006.01), B29D 30/00 (2006.01)
(54) DISPOSITIVO PARA FIXAR UMA UNIDADE ELETRÔNICA A UM PNEU,
E, PNEU.
(73) PIRELLI TYRE S.P.A. (IT)
(72) CRISTIANO PUPPI; MATTEO ACCORRA'; ALBERT BERENGUER; IVAN
GILDO BOSCAINO; GIANNI MANCINI; MAURIZIO MARCHINI; ANTONIO
MONTEROSSO; ERIKA VANIGLIA
Prazo de Validade: 20 (vinte) anos contados a partir de 21/09/2017, observadas
as condições legais

(11) BR 11 2019 006490-7 B1 Código 16.1 - Concessão de Patente ou Certificado de Adição de Invenção
(22) 18/10/2017
(30) 24/10/2016 US 62/411,912
(51) C07D 413/04 (2006.01), C07D 413/12 (2006.01), C07D 417/04 (2006.01),
C07D 271/06 (2006.01), A01N 43/82 (2006.01)
(54) COMPOSTO, COMPOSIÇÕES FUNGICIDAS E MÉTODOS PARA O
CONTROLE DAS DOENÇAS DOS VEGETAIS
(73) FMC CORPORATION (US)
(72) ROBERT JAMES PASTERIS; JAMES FRANCIS BEREZNAK; SRINIVAS
CHITTABOINA
Prazo de Validade: 20 (vinte) anos contados a partir de 18/10/2017, observadas



as condições legais

(11) BR 11 2019 006491-5 B1 Código 16.1 - Concessão de Patente ou Certificado de Adição de Invenção
(22) 28/09/2017
(30) 30/09/2016 FI 20165735
(51) C11B 3/00 (2006.01), C11B 3/08 (2006.01), C11B 3/16 (2006.01), C11C 1/00 (2006.01), C11C 1/10 (2006.01)
(54) MÉTODO PARA A PURIFICAÇÃO DE GORDURAS ANIMAIS OU VEGETAIS
(73) NESTE OYJ (FI)
(72) PIA BERGSTRÖM; BLANKA TOUKONIITTY; ANNIKA MALM; MERVI WADDILOVE
Prazo de Validade: 20 (vinte) anos contados a partir de 28/09/2017, observadas as condições legais

(11) BR 11 2019 006767-1 B1 Código 16.1 - Concessão de Patente ou Certificado de Adição de Invenção
(22) 06/10/2017
(30) 07/10/2016 NL 2017587
(51) B65D 85/804 (2006.01)
(54) CÁPSULA, SISTEMA, E, MÉTODO PARA PREPARAR UMA BEBIDA.
(73) KONINKLIJKE DOUWE EGBERTS B.V. (NL)
(72) GLEN ANDREW OLIVER
Prazo de Validade: 20 (vinte) anos contados a partir de 06/10/2017, observadas as condições legais

(11) BR 11 2019 007106-7 B1 Código 16.1 - Concessão de Patente ou Certificado de Adição de Invenção
(22) 04/10/2017
(30) 18/10/2016 DE 102016220367.3
(51) B24B 45/00 (2006.01), B24B 23/02 (2006.01), B27B 5/32 (2006.01), B25F 5/00 (2006.01)
(54) DISPOSITIVO DE APERTO RÁPIDO PARA MÁQUINA-FERRAMENTA PORTÁTIL QUE APRESENTA PELO MENOS UM EIXO DE SAÍDA ACIONÁVEL ROTATIVAMENTE, ESPECIALMENTE UMA RETIFICADORA DE ÂNGULO, E MÁQUINA-FERRAMENTA PORTÁTIL
(73) ROBERT BOSCH GMBH (DE)
(72) ANDREAS ZURBRUEGG
Prazo de Validade: 20 (vinte) anos contados a partir de 04/10/2017, observadas as condições legais

(11) BR 11 2019 008460-6 B1 Código 16.1 - Concessão de Patente ou Certificado de Adição de Invenção
(22) 26/10/2017
(30) 28/10/2016 SE 1651424-2
(51) B27M 1/08 (2006.01), B27M 1/00 (2006.01), B27M 3/00 (2006.01), B32B



21/04 (2006.01), B32B 21/13 (2006.01), B32B 21/14 (2006.01), E04C 3/12 (2006.01), B27B 5/075 (2006.01)

(54) MÉTODO DE FABRICAÇÃO DE UM PRODUTO DE MADEIRA LAMINADO

(73) STORA ENSO OYJ (FI)

(72) MARKUS HIRMKE; HERMANN KIRCHMAYR

Prazo de Validade: 20 (vinte) anos contados a partir de 26/10/2017, observadas as condições legais

(11) BR 11 2019 008577-7 B1

Código 16.1 - Concessão de Patente ou Certificado de Adição de Invenção

(22) 30/10/2017

(30) 28/10/2016 KR 10-2016-0142266

(51) C07C 237/20 (2006.01), C07D 207/06 (2006.01), A61K 31/198 (2006.01), A61K 31/40 (2006.01)

(54) COMPOSTOS DERIVATIVOS FUNCIONAIS DE AMINOÁCIDOS PROLINA E ALANINA E COMPOSIÇÃO FARMACÊUTICA COMPREENDENDO OS MESMOS

(73) AMTIXBIO CO., LTD. (KR)

(72) KI DUK PARK; YONG-SUN BAHN; JONG-SEUNG LEE; KYUNG-TAE LEE; AE NIM PAE; SEUL KI YEON; YONG KOO KANG; JONG HYUN PARK; SIWON KIM; BO KO JANG; JI WON CHOI

Prazo de Validade: 20 (vinte) anos contados a partir de 30/10/2017, observadas as condições legais

(11) BR 11 2019 009026-6 B1

Código 16.1 - Concessão de Patente ou Certificado de Adição de Invenção

(22) 19/07/2018

(30) 20/07/2017 US 15/655,545

(51) D21F 5/18 (2006.01), B31F 1/12 (2006.01), D21F 11/14 (2006.01), D21G 9/00 (2006.01)

(54) MÉTODO DE PREDIÇÃO PARA REGULAGEM DE APLICAÇÃO DE UM REVESTIMENTO ADESIVO EM UM SECADOR YANKEE E MÁQUINA PARA FABRICAR UM PRODUTO CREPADO

(73) BUCKMAN LABORATORIES INTERNATIONAL, INC (US)

(72) DAVID BUIST; PHIL HOEKSTRA; DANIEL GLOVER; RICHARD LUSK; VINCE ROY; COLIN RUEMMELE

Prazo de Validade: 20 (vinte) anos contados a partir de 19/07/2018, observadas as condições legais

(11) BR 11 2019 009166-1 B1

Código 16.1 - Concessão de Patente ou Certificado de Adição de Invenção

(22) 20/11/2017

(30) 22/11/2016 EP 16199938.8

(51) F01D 7/00 (2006.01), F04D 29/08 (2006.01), F04D 29/10 (2006.01), F04D 29/063 (2006.01), F01D 11/02 (2006.01), F01D 25/18 (2006.01)

(54) MÁQUINA ROTATIVA PARA ATUAR SOBRE UM FLUIDO

(73) SULZER MANAGEMENT AG (CH)



(72) ALAN SWABY

Prazo de Validade: 20 (vinte) anos contados a partir de 20/11/2017, observadas as condições legais

(11) BR 11 2019 009597-7 B1

Código 16.1 - Concessão de Patente ou Certificado de Adição de Invenção

(22) 12/11/2017

(30) 12/11/2016 US 62/421,270

(51) G02B 21/26 (2006.01)

(54) MICROSCÓPIO, E, MÉTODO PARA FORMAÇÃO DE IMAGEM DE TECIDO

(73) CALIBER IMAGING & DIAGNOSTICS, INC. (US)

(72) ALLISON L. CRAMB; CHRISTOPHER C. DISTASIO; WILLIAM J. FOX; STEVEN RIDGE; SIMON C. WATKINS

Prazo de Validade: 20 (vinte) anos contados a partir de 12/11/2017, observadas as condições legais

(11) BR 11 2019 009940-9 B1

Código 16.1 - Concessão de Patente ou Certificado de Adição de Invenção

(22) 26/10/2017

(30) 18/11/2016 US 62/424,289; 14/02/2017 US 15/432,431

(51) G06F 17/50 (1995.01)

(54) MÓDULO DE CIRCUITO INTEGRADO

(73) QUALCOMM INCORPORATED (US)

(72) JOON HYUNG CHUNG; MIKHAIL POPOVICH; GUDOOR REDDY

Prazo de Validade: 20 (vinte) anos contados a partir de 26/10/2017, observadas as condições legais

(11) BR 11 2019 010031-8 B1

Código 16.1 - Concessão de Patente ou Certificado de Adição de Invenção

(22) 16/11/2017

(30) 17/11/2016 FI 20165868

(51) D06M 16/00 (2006.01), D06M 13/203 (2006.01), D06M 15/17 (2006.01), A01N 37/08 (2006.01), A01N 65/06 (2009.01)

(54) PROCESSO PARA PRODUZIR MATERIAL FIBROSO COM PROPRIEDADESANTIMICROBIANAS, MATERIAL FIBROSO COM PROPRIEDADESANTIMICROBIANAS, SEU USO E COMPOSIÇÃO ANTIMICROBIANA AQUOSAPARA USO COMO UM CONCENTRADO SOLÚVEL EM ÁGUA NO TRATAMENTODE MATERIAIS FIBROSOS

(73) NORDIC BIOTECH GROUP OY (FI)

(72) KARI HOLOPAINEN

Prazo de Validade: 20 (vinte) anos contados a partir de 16/11/2017, observadas as condições legais

(11) BR 11 2019 012297-4 B1

Código 16.1 - Concessão de Patente ou Certificado de Adição de Invenção

(22) 14/12/2017



(30) 21/12/2016 US US 62/437,081
 (51) H01B 3/44 (2006.01), C08K 5/20 (2006.01), C08K 5/5419 (2006.01), H01B 9/02 (2006.01), C08K 5/00 (2006.01), C08K 5/14 (2006.01)
 (54) COMPOSIÇÃO SEMICONDUTORA CURÁVEL POR PERÓXIDO, MÉTODOPARA FAZER UMA COMPOSIÇÃO SEMICONDUTORA CURÁVEL PORPERÓXIDO, PRODUTO SEMICONDUTOR CURADO POR PERÓXIDO, ARTIGOFABRICADO E CONDUTOR REVESTIDO
 (73) DOW GLOBAL TECHNOLOGIES LLC (US)
 (72) YICHI ZHANG; TIMOTHY J. PERSON; SHRIKANT DHODAPKAR; REMI A. TROTTIER
 Prazo de Validade: 20 (vinte) anos contados a partir de 14/12/2017, observadas as condições legais

(11) BR 11 2019 012359-8 B1

Código 16.1 - Concessão de Patente ou Certificado de Adição de Invenção
 (22) 30/10/2017
 (30) 21/12/2016 US 15/385,925
 (51) A61B 17/072 (2006.01)
 (54) ATUADOR DE EXTREMIDADE CIRÚRGICO
 (73) ETHICON LLC (US)
 (72) MORGAN R. HUNTER; TAYLOR W. ARONHALT; AUSTIN E. WISE; JAMES A. VANDEWALLE; JEFFREY S. SWAYZE; ROBERT L. KOCH JR.; MARK D. OVERMYER; FREDERICK E. SHELTON IV; JASON L. HARRIS; DARWIN L. SCHULTZ
 Prazo de Validade: 20 (vinte) anos contados a partir de 30/10/2017, observadas as condições legais

(11) BR 11 2019 013182-5 B1

Código 16.1 - Concessão de Patente ou Certificado de Adição de Invenção
 (22) 09/01/2018
 (30) 17/01/2017 EP 17151824.4
 (51) B66B 23/00 (2006.01)
 (54) ARRANJO DE COBERTURA DE PISO PARA COBRIR UM ESPAÇO SOB O PISO DE UM TRANSPORTADOR DE PASSAGEIROS E MÉTODO DE INSTALAR UM ARRANJO DE COBERTURA DE PISO
 (73) INVENTIO AG (CH)
 (72) LISA LIU; THOMAS NOVACEK; BILL XU; CUI YAO
 Prazo de Validade: 20 (vinte) anos contados a partir de 09/01/2018, observadas as condições legais

(11) BR 11 2019 013965-6 B1

Código 16.1 - Concessão de Patente ou Certificado de Adição de Invenção
 (22) 10/01/2018
 (30) 12/01/2017 FR 1750252
 (51) D21H 17/45 (2006.01), B41M 5/035 (2006.01), B41M 5/52 (2006.01), D21H 17/56 (2006.01)
 (54) PAPEL DE TRANSFERÊNCIA PARA IMPRESSÃO POR SUBLIMAÇÃO



COMPREENDENDO UM SUBSTRATO FIBROSO, PROCESSO DE FABRICAÇÃO DO MESMO, PAPEL DE TRANSFERÊNCIA IMPRESSOPARA IMPRESSÃO POR SUBLIMAÇÃO, PROCESSO DE IMPRESSÃO PARA UM PAPEL DE TRANSFERÊNCIA PARA IMPRESSÃO POR SUBLIMAÇÃO E PROCESSO PARA DECORAR UM SUPORTE

(73) AHLSTROM-MUNKSJÖ OYJ (FI)

(72) THIERRY MAYADE

Prazo de Validade: 20 (vinte) anos contados a partir de 10/01/2018, observadas as condições legais

(11) BR 11 2019 014026-3 B1

Código 16.1 - Concessão de Patente ou Certificado de Adição de Invenção

(22) 18/01/2018

(30) 20/01/2017 IT 102017000006369

(51) A61B 17/80 (2006.01)

(54) DISPOSITIVO FIXADOR INTERNO DE PLACA ÓSSEA E KIT DE EPIFISIODESE

(73) ORTHOFIX S.R.L. (IT)

(72) DANIELE VENTURINI; FEDERICO VICENZI

Prazo de Validade: 20 (vinte) anos contados a partir de 18/01/2018, observadas as condições legais

(11) BR 11 2019 014155-3 B1

Código 16.1 - Concessão de Patente ou Certificado de Adição de Invenção

(22) 16/01/2018

(30) 16/01/2017 JP 2017-005293; 24/05/2017 JP 2017-102915; 22/09/2017 JP 2017-183063

(51) C08B 5/14 (2006.01), C08B 7/00 (2006.01), C08B 15/00 (2006.01)

(54) NANOFIBRAS DE CELULOSE MODIFICADAS COM ÉSTER SULFATO E MÉTODO PARA A PRODUÇÃO DAS NANOFIBRAS DE CELULOSE

(73) YOKOGAWA ELECTRIC CORPORATION (JP)

(72) LIANZHEN LIN; MASANORI HORI; AYAKO MARUTA

Prazo de Validade: 20 (vinte) anos contados a partir de 16/01/2018, observadas as condições legais

(11) BR 11 2019 014829-9 B1

Código 16.1 - Concessão de Patente ou Certificado de Adição de Invenção

(22) 18/01/2018

(30) 19/01/2017 EP 17152236.0

(51) A01N 63/30 (2020.01), A01N 65/00 (2009.01), A01N 25/12 (2006.01), A23B 7/155 (2006.01), A01P 3/00 (2006.01)

(54) MÉTODO DE TRATAMENTO PÓS-COLHEITA E USO DE UMA CULTURA ISOLADA, ESPORO FÚNGICO OU FORMULAÇÃO DE C. ROSEA

(73) DANSTAR FERMENT AG (CH)

(72) JEAN-MARC SANCHEZ; OLIVIER COR; BERTRAND DELAUNOIS; MATTHIEU MOREL; SELMA ROGALSKA

Prazo de Validade: 20 (vinte) anos contados a partir de 18/01/2018, observadas



as condições legais

(11) BR 11 2019 015122-2 B1 Código 16.1 - Concessão de Patente ou Certificado de Adição de Invenção
(22) 18/01/2018
(30) 25/01/2017 GB 1701224.6; 01/08/2017 GB 1712344.9
(51) E21B 7/14 (2006.01), E21B 29/02 (2006.01)
(54) APARELHO DE REMOÇÃO DE MATERIAL DE POÇO PARA REMOVER MATERIAL EM UM POÇO E MÉTODO PARA REMOVER MATERIAL EM UM POÇO
(73) CLEARWELL TECHNOLOGY LTD (GB)
(72) BRUCE CARDNO; PAUL RAY
Prazo de Validade: 20 (vinte) anos contados a partir de 18/01/2018, observadas as condições legais

(11) BR 11 2019 015417-5 B1 Código 16.1 - Concessão de Patente ou Certificado de Adição de Invenção
(22) 16/04/2018
(30) 23/05/2017 US 62/509,923; 13/04/2018 US 15/952,672
(51) B01D 29/64 (2006.01), C02F 1/52 (2023.01), C02F 11/14 (2019.01)
(54) MÉTODO E APARELHO PARA REMOÇÃO DE METAL DE ÁGUA POTÁVEL
(73) KX TECHNOLOGIES LLC (US)
(72) WILLIAM LI; FRANK A. BRIGANO; BLAKE E. SAVOY; CHRISTOPHER THIBEAULT
Prazo de Validade: 20 (vinte) anos contados a partir de 16/04/2018, observadas as condições legais

(11) BR 11 2019 015907-0 B1 Código 16.1 - Concessão de Patente ou Certificado de Adição de Invenção
(22) 15/02/2018
(30) 15/02/2017 FI 20175134
(51) D01D 5/26 (2006.01), D01F 2/00 (2006.01), D01F 1/02 (2006.01), D01D 1/06 (2006.01), D04H 1/26 (2012.01), D02G 3/02 (2006.01)
(54) MÉTODO E APARELHO PARA FABRICAR FIBRAS DESCONTÍNUAS À BASE DE FIBRA NATURAL
(73) SPINNOVA OY (FI)
(72) JOHANNA LIUKKONEN; SANNA HAAVISTO; PASI SELENIUS; JUHA SALMELA; JANNE PORANEN; ARTO SALMINEN; MARKO MYLLYS; PIA VENTO; KARRI BJÖRKLUND
Prazo de Validade: 20 (vinte) anos contados a partir de 15/02/2018, observadas as condições legais

(11) BR 11 2019 016351-4 B1 Código 16.1 - Concessão de Patente ou Certificado de Adição de Invenção
(22) 08/02/2018
(30) 09/02/2017 US 15/428,367



	(51) B65G 49/00 (2006.01), B65G 49/06 (2006.01), C03B 35/00 (2006.01), G03B 35/26 (2021.01) (54) SISTEMA ONLINE E MÉTODO PARA MEDIR AS CARACTERÍSTICAS ÓPTICAS DE UMA LÂMINA DE VIDRO (73) GLASSTECH, INC. (US) (72) MICHAEL J. VILD; BENJAMIN L. MORAN; JASON C. ADDINGTON Prazo de Validade: 20 (vinte) anos contados a partir de 08/02/2018, observadas as condições legais
(11) BR 11 2019 017141-0 B1	Código 16.1 - Concessão de Patente ou Certificado de Adição de Invenção (22) 14/02/2018 (30) 17/02/2017 EP 17305178.0 (51) A61F 2/30 (2006.01) (54) PRÓTESE TEMPOROMANDIBULAR (73) INSTITUT NATIONAL DE LA SANTE ET DE LA RECHERCHE MEDICALE (INSERM) (FR) ; CENTRE HOSPITALIER REGIONAL UNIVERSITAIRE DE LILLE (FR) ; UNIVERSITÉ DE LILLE (FR) (72) JOËL FERRI Prazo de Validade: 20 (vinte) anos contados a partir de 14/02/2018, observadas as condições legais
(11) BR 11 2019 017522-9 B1	Código 16.1 - Concessão de Patente ou Certificado de Adição de Invenção (22) 27/02/2018 (30) 28/02/2017 JP 2017-036468 (51) A01N 47/12 (2006.01), A01C 1/08 (2006.01), A01N 43/12 (2006.01), A01N 43/90 (2006.01), A01P 1/00 (2006.01), A01P 3/00 (2006.01) (54) MÉTODOS PARA O CONTROLE DE DOENÇAS DE PLANTA MEDIANTE A SUA APLICAÇÃO (73) MITSUI CHEMICALS AGRO, INC. (JP) (72) HIROYUKI HAGIWARA; NATSUKO ARAKI; MIKIO TSUDA Prazo de Validade: 20 (vinte) anos contados a partir de 27/02/2018, observadas as condições legais
(11) BR 11 2019 017841-4 B1	Código 16.1 - Concessão de Patente ou Certificado de Adição de Invenção (22) 02/03/2018 (30) 02/03/2017 DE 10 2017 104 400.0 (51) F04B 43/00 (2006.01), F04B 43/12 (2006.01) (54) DISPOSITIVO DE BOMBEAMENTO PARA TRANSPORTE DE PELO MENOS UM MEIO DE TRANSPORTE E DISPOSITIVO DE TRANSPORTE (73) WATSON MARLOW GMBH (DE) (72) LARS FREIHERR VARNBÜLER VON UND ZU HEMMINGEN-REDSCHLAG; ALOIS KRUTZENBICHLER; RAYMOND RITSCHKA; JOCHEN BAUMANN Prazo de Validade: 20 (vinte) anos contados a partir de 02/03/2018, observadas as condições legais

as condições legais

(11) BR 11 2019 018178-4 B1 Código 16.1 - Concessão de Patente ou Certificado de Adição de Invenção
(22) 23/04/2018
(30) 27/04/2017 US 62/491,111
(51) E21B 33/12 (2006.01), E21B 23/06 (2006.01)
(54) Sistema de vedação de furo de poço, e, método de formar uma vedação em um furo de poço
(73) HALLIBURTON ENERGY SERVICES, INC. (US)
(72) STEPHEN MICHAEL GRECI; MICHAEL LINLEY FRIPP; PETE CLEMENT DAGENAIS
Prazo de Validade: 20 (vinte) anos contados a partir de 23/04/2018, observadas as condições legais

(11) BR 11 2019 019693-5 B1 Código 16.1 - Concessão de Patente ou Certificado de Adição de Invenção
(22) 29/03/2018
(30) 31/03/2017 EP 17164051.9
(51) A46D 1/00 (2006.01), A46B 9/04 (2006.01)
(54) CABEÇA PARA UM IMPLEMENTO PARA TRATAMENTO BUCAL E IMPLEMENTO PARA TRATAMENTO BUCAL
(73) THE GILLETTE COMPANY LLC (US)
(72) ARMIN TSCHOL; BENEDIKT HEIL; AYCAN SENTURK ANDERSSON; STEPHANIE VENZKE
Prazo de Validade: 20 (vinte) anos contados a partir de 29/03/2018, observadas as condições legais

(11) BR 11 2019 020287-0 B1 Código 16.1 - Concessão de Patente ou Certificado de Adição de Invenção
(22) 30/03/2018
(30) 30/03/2017 BE 2017/5215
(51) C12C 1/00 (2006.01), C12C 5/00 (2006.01), C12C 7/00 (2006.01), C12C 7/04 (2006.01), C12C 7/047 (2006.01), C12C 7/053 (2006.01), C12C 7/14 (2006.01), C12C 7/165 (2006.01), C12C 7/20 (2006.01), C12C 3/00 (2006.01), C12C 13/00 (2006.01)
(54) MÉTODO DE PREPARAÇÃO DE UMA BEBIDA À BASE DE MALTE COM O USO DE SOLUÇÃO DE AÇÚCAR FERMENTÁVEL OBTIDA DE UMA FONTE DE AMIDO QUE NÃO SEJA MALTE E UM SISTEMA DE FERMENTAÇÃO PARA PREPARAR UMA BEBIDA À BASE DE MALTE DE ACORDO COM ESSE MÉTODO
(73) ANHEUSER-BUSCH INBEV S.A. (BE)
(72) HAN VANDENBROUCKE; DAVID DE SCHUTTER
Prazo de Validade: 20 (vinte) anos contados a partir de 30/03/2018, observadas as condições legais

(11) BR 11 2019 020693-0 B1	<p>Código 16.1 - Concessão de Patente ou Certificado de Adição de Invenção (22) 29/03/2018 (30) 03/04/2017 IN 201711012036 (51) C07D 271/06 (2006.01), A01N 43/836 (2006.01) (54) Compostos derivados de oxadiazol microbiocidas, suas composições, método para controlar ou prevenir a infestação de plantas úteis por microrganismos fitopatogênicos utilizando tais compostos e seus usos (73) SYNGENTA PARTICIPATIONS AG (CH) (72) THOMAS JAMES HOFFMAN; DANIEL STIERLI; RENAUD BEAUDEGNIES; THOMAS PITTEANA; RAMYA RAJAN Prazo de Validade: 20 (vinte) anos contados a partir de 29/03/2018, observadas as condições legais</p>
(11) BR 11 2019 020756-2 B1	<p>Código 16.1 - Concessão de Patente ou Certificado de Adição de Invenção (22) 29/03/2018 (51) C07D 413/12 (2006.01), A01N 43/82 (2006.01), C07D 271/06 (2006.01) (54) COMPOSTOS DERIVADOS DE OXADIAZOL MICROBICIDAS, COMPOSIÇÃO AGROQUÍMICA COMPREENDENDO OS MESMOS, MÉTODO PARA CONTROLAR OU PREVENIR A INFESTAÇÃO DE PLANTAS ÚTEIS POR MICRORGANISMOS FITOPATOGÊNICOS E USO DESSES COMPOSTOS (73) SYNGENTA PARTICIPATIONS AG (CH) (72) THOMAS JAMES HOFFMAN; DANIEL STIERLI; THOMAS PITTEANA; RAMYA RAJAN Prazo de Validade: 20 (vinte) anos contados a partir de 29/03/2018, observadas as condições legais</p>
(11) BR 11 2019 020789-9 B1	<p>Código 16.1 - Concessão de Patente ou Certificado de Adição de Invenção (22) 20/07/2017 (30) 05/04/2017 MX MX/A/2017/004430 (51) C04B 35/64 (2006.01) (54) ADITIVOS NANOESTRUTURADOS DE BAIXO PONTO DE FUSÃO E SEUS PROCESSOS DE PREPARAÇÃO (73) NANOMATERIALES QUIMICOS AVANZADOS, S.A. DE C.V. (MX) (72) CARLOS FIX FIERRO; GUILLERMO ENRIQUE ACOSTA GONZÁLEZ; MÓNICA IBETH AGUILERA BUSTOS; JOEL GUTIÉRREZ ANTONIO Prazo de Validade: 20 (vinte) anos contados a partir de 20/07/2017, observadas as condições legais</p>
(11) BR 11 2019 020926-3 B1	<p>Código 16.1 - Concessão de Patente ou Certificado de Adição de Invenção (22) 26/05/2017 (51) A44B 19/34 (2006.01), A44B 19/04 (2006.01), A44B 19/54 (2006.01) (54) LONGARINA DE FECHO (73) YKK CORPORATION (JP)</p>



(72) AKIHIRO YAGYU

Prazo de Validade: 20 (vinte) anos contados a partir de 26/05/2017, observadas as condições legais

(11) BR 11 2019 022051-8 B1

Código 16.1 - Concessão de Patente ou Certificado de Adição de Invenção
(22) 16/05/2018

(30) 22/05/2017 US 62/509,611; 16/10/2017 US 15/785,341

(51) A61B 34/30 (2016.01), B25J 5/00 (2006.01), B25J 18/00 (2006.01)

(54) CARRO PARA UM BRAÇO ROBÓTICO CIRÚRGICO

(73) VERB SURGICAL INC. (US) ; ETHICON LLC (US)

(72) RICHARD WILLIAM TIMM; DAVID JAMES CAGLE; SEUNG MO LIM;

JACOB SPENCER GEE; OMAR J. VAKHARIA; CLINTON DENLINGER

Prazo de Validade: 20 (vinte) anos contados a partir de 16/05/2018, observadas as condições legais

(11) BR 11 2019 023585-0 B1

Código 16.1 - Concessão de Patente ou Certificado de Adição de Invenção
(22) 26/07/2018

(30) 03/08/2017 IT 102017000089307

(51) E05D 3/14 (2006.01), E05F 1/12 (2006.01)

(54) DOBRADIÇA COM DISPOSITIVO DE ABERTURA PARA PEÇAS DE MOBILIÁRIO

(73) ARTURO SALICE S.P.A. (IT)

(72) SERGIO SALICE

Prazo de Validade: 20 (vinte) anos contados a partir de 26/07/2018, observadas as condições legais

(11) BR 11 2019 023692-9 B1

Código 16.1 - Concessão de Patente ou Certificado de Adição de Invenção
(22) 11/05/2018

(30) 16/05/2017 IT 102017000052911; 09/10/2017 IT 102017000113370

(51) B65B 25/14 (2006.01), B65B 59/00 (2006.01), B65B 59/04 (2006.01), B65B 65/02 (2006.01), B65B 11/22 (2006.01)

(54) MÉTODO E MÁQUINA DE EMBALAGEM

(73) FABIO PERINI S.P.A. (IT)

(72) LUCA FRASNETTI; FABIO PATTUZZI; DANIELE BOLOGNESI

Prazo de Validade: 20 (vinte) anos contados a partir de 11/05/2018, observadas as condições legais

(11) BR 11 2019 024226-0 B1

Código 16.1 - Concessão de Patente ou Certificado de Adição de Invenção
(22) 23/05/2018

(30) 23/05/2017 AU PCT/AU2017/050483

(51) E02F 3/40 (2006.01), E02F 3/60 (2006.01)

(54) CAÇAMBA E APARELHO PARA MOVER SOLO QUE INCLUI A CAÇAMBA

(73) AUSTIN ENGINEERING LTD (AU)



(72) JAMIE VINCENT CLARKE HALL; LYNDON BRIAN GREESHAW

Prazo de Validade: 20 (vinte) anos contados a partir de 23/05/2018, observadas as condições legais

(11) BR 11 2019 025075-1 B1

Código 16.1 - Concessão de Patente ou Certificado de Adição de Invenção
(22) 28/09/2018

(30) 28/09/2017 US 62/564,651

(51) C09K 9/02 (2006.01), C09D 133/06 (2006.01), C09D 133/24 (2006.01), G02B 5/23 (2006.01), C08J 7/04 (2020.01), G03C 1/00 (2006.01), G03C 1/73 (2006.01), C09D 153/00 (2006.01)

(54) ARTIGO FOTOCRÔMICO, E, MÉTODO PARA PREPARAR UM ARTIGO FOTOCRÔMICO

(73) SDC TECHNOLOGIES, INC. (US)

(72) QUANG PHAN; ERDEM CETIN; REN-ZHI JIN; SAPNA BLACKBURN

Prazo de Validade: 20 (vinte) anos contados a partir de 28/09/2018, observadas as condições legais

(11) BR 11 2019 025191-0 B1

Código 16.1 - Concessão de Patente ou Certificado de Adição de Invenção
(22) 18/06/2018

(30) 19/06/2017 IN 201721021381; 06/09/2017 EP 17189534.5

(51) C07D 487/04 (2006.01), A01N 43/90 (2006.01)

(54) COMPOSTOS DE PIRIMIDÍNIO SUBSTITUÍDOS, COMPOSIÇÃO, MÉTODO PARA PROTEGER CULTURAS, SEMENTE REVESTIDA, USO DOS COMPOSTOS E USO DE UM COMPOSTO

(73) BASF SE (DE)

(72) JOACHIM DICKHAUT; ASHOKKUMAR ADISECHAN; GOPAL KRISHNA DATTA; OLESYA KUZMINA

Prazo de Validade: 20 (vinte) anos contados a partir de 18/06/2018, observadas as condições legais

(11) BR 11 2019 025656-3 B1

Código 16.1 - Concessão de Patente ou Certificado de Adição de Invenção
(22) 08/06/2018

(30) 09/06/2017 EP 17175366.8; 21/11/2017 EP 17202752.6

(51) A45D 20/12 (2006.01)

(54) DISPOSITIVO PARA TRATAMENTO DOS CABELOS, CORPO DEDISPOSITIVO PARA TRATAMENTO DOS CABELOS, E CONJUNTO DE AOMENOS DOIS DIFERENTES ACESSÓRIOS DE DISPOSITIVO PARATRATAMENTO DOS CABELOS

(73) KONINKLIJKE PHILIPS N.V. (NL)

(72) CHUEN YU CYRUS PANG; CHO WOO; WING-HEI CHO

Prazo de Validade: 20 (vinte) anos contados a partir de 08/06/2018, observadas as condições legais



-
- (11) BR 11 2019 026106-0 B1** Código 16.1 - Concessão de Patente ou Certificado de Adição de Invenção
(22) 12/06/2018
(30) 13/06/2017 US 62/518,719
(51) B23K 35/30 (2006.01), C22C 37/06 (2006.01), C22C 38/36 (2006.01), C22C 38/38 (2006.01), C23C 30/00 (2006.01)
(54) LIGA A BASE DE FERRO CONFIGURADA PARA FORMAR UM REVESTIMENTO, ASSIM COMO LIGA AUSTENÍTICA, RESISTENTE AO DESGASTE
(73) OERLIKON METCO (US) INC. (US)
(72) JAMES VECCHIO; JUSTIN, LEE CHENEY
Prazo de Validade: 20 (vinte) anos contados a partir de 12/06/2018, observadas as condições legais
-
- (11) BR 11 2019 026240-7 B1** Código 16.1 - Concessão de Patente ou Certificado de Adição de Invenção
(22) 14/06/2018
(30) 07/07/2017 EP 17180258.0
(51) A24F 47/00 (2020.01)
(54) SISTEMA GERADOR DE AEROSSOL COM QUATRO CONTATOS
(73) PHILIP MORRIS PRODUCTS S.A. (CH)
(72) STEPHANE BILAT
Prazo de Validade: 20 (vinte) anos contados a partir de 14/06/2018, observadas as condições legais
-
- (11) BR 11 2019 026318-7 B1** Código 16.1 - Concessão de Patente ou Certificado de Adição de Invenção
(22) 11/06/2018
(30) 15/06/2017 GB 1709509.2
(51) A61B 17/00 (2006.01), A61B 17/064 (2006.01), A61B 17/068 (2006.01), A61B 17/10 (2006.01), A61B 17/128 (2006.01), A61B 17/08 (2006.01)
(54) DISPOSITIVO DE CONEXÃO DO FOLHETO DA VÁLVULA
(73) STRAIT ACCESS TECHNOLOGIES HOLDINGS (PTY) LTD (ZA)
(72) MICHAEL ALAN COUSINS; GARY STEVEN ROWSELL; PREYEN AGASTHIAN PERUMALL; JEREMY DOUGLAS JARMAN; EDWARD CHARLES MUDGE; TRAVIS FOSTER HENCHIE; HEATHER MADELEINE COOMBES; PETER PAUL ZILLA; DEON BEZUIDENHOUT
Prazo de Validade: 20 (vinte) anos contados a partir de 11/06/2018, observadas as condições legais
-
- (11) BR 11 2019 026774-3 B1** Código 16.1 - Concessão de Patente ou Certificado de Adição de Invenção
(22) 25/06/2018
(30) 25/06/2017 US 15/632,367
(51) C05F 17/02 (1990.01), C05F 9/02 (2006.01), C12M 1/107 (2006.01), C05F 9/04 (2006.01)
(54) DISPOSITIVO MONTÁVEL PARA RECICLAR RESÍDUOS ORGÂNICOS EM BIOGÁS E ADUBO LÍQUIDO E CONJUNTO DE PEÇAS PARA MONTAR

	DITO DISPOSITIVO (73) HOME BIOGAS LTD (IL) (72) OSHIK MOSHE EFRATI; YAIR TELLER; EREZ LANZER; SHOHAM ZAK Prazo de Validade: 20 (vinte) anos contados a partir de 25/06/2018, observadas as condições legais
(11) BR 11 2019 027394-8 B1	Código 16.1 - Concessão de Patente ou Certificado de Adição de Invenção (22) 19/06/2018 (30) 21/06/2017 FI 20175585 (51) D21H 23/78 (2006.01), D21C 5/00 (2006.01), D21C 9/08 (2006.01), D21D 5/28 (2006.01), D21H 21/02 (2006.01), D21H 21/04 (2006.01), D21H 21/36 (2006.01) (54) PROCESSO PARA FABRICAÇÃO DE UMA TRAMA FIBROSA, TRAMA FIBROSA E USO DA MESMA (73) KEMIRA OYJ (FI) (72) JAAKKO EKMAN; MARKO KOLARI; JUHANA AHOLA Prazo de Validade: 20 (vinte) anos contados a partir de 19/06/2018, observadas as condições legais
(11) BR 11 2019 027906-7 B1	Código 16.1 - Concessão de Patente ou Certificado de Adição de Invenção (22) 26/06/2018 (30) 27/06/2017 US 62/525,301; 27/06/2017 US 62/525,305; 27/06/2017 US 62/525,380; 15/11/2017 US 62/586,675 (51) B01J 21/00 (2006.01), B01J 21/02 (2006.01), B01J 35/00 (2006.01), B01J 35/02 (2006.01), B01J 37/04 (2006.01), B01J 37/08 (2006.01) (54) SISTEMA REATOR E MÉTODO PARA TRANSFORMAR PELO MENOS UM GÁS REAGENTE (73) SYZYG PLASMONICS INC. (US) (72) SUMAN KHATIWADA; TREVOR WILLIAM BEST Prazo de Validade: 20 (vinte) anos contados a partir de 26/06/2018, observadas as condições legais
(11) BR 11 2019 028296-3 B1	Código 16.1 - Concessão de Patente ou Certificado de Adição de Invenção (22) 25/07/2018 (30) 28/08/2017 DE 10 2017 214 963.9 (51) B60G 7/00 (2006.01), F16C 11/06 (2006.01) (54) BRAÇO DE SUSPENSÃO DE TRÊS PONTOS COM UMA ARTICULAÇÃO CENTRAL (73) ZF FRIEDRICHSHAFEN AG (DE) (72) GÜNTER REDDEHASE; JÖRG HEEMANN Prazo de Validade: 20 (vinte) anos contados a partir de 25/07/2018, observadas as condições legais

(11) BR 11 2020 001504-0 B1	<p>Código 16.1 - Concessão de Patente ou Certificado de Adição de Invenção (22) 26/07/2018 (30) 26/07/2017 US 62/537,111 (51) A01N 59/20 (2006.01), A01N 25/22 (2006.01), A01P 1/00 (2006.01), A01P 13/00 (2006.01), A01P 3/00 (2006.01) (54) COMPOSIÇÕES CONTENDO COMPOSTO DE COBRE ESTABILIZADO POR ÁCIDO FOSFOROSO E ALQUILAMINA OU ALCANOLAMINA PARA CONTROLAR UMA DOENÇA VEGETAL CAUSADA POR UM ORGANISMO FITOPATOGÊNICO (73) NUTRIAG LTD. (CA) (72) KELLY S.E. TANAKA; SIU MING LAW; TRISEVGENI TRISSA KANTZAS; MARTIN DAVID BLOOMBERG Prazo de Validade: 20 (vinte) anos contados a partir de 26/07/2018, observadas as condições legais</p>
(11) BR 11 2020 003172-0 B1	<p>Código 16.1 - Concessão de Patente ou Certificado de Adição de Invenção (22) 16/08/2018 (30) 16/08/2017 US 62/546,030 (51) B22D 11/06 (2006.01), B22D 11/12 (2006.01), B22D 11/16 (2006.01) (54) APARELHO DE FUNDIÇÃO CONTÍNUA, SISTEMA DE FUNDIÇÃO DE METAL E MÉTODO DE FUNDIÇÃO CONTÍNUA (73) NOVELIS INC. (US) (72) SIMON WILLIAM BARKER Prazo de Validade: 20 (vinte) anos contados a partir de 16/08/2018, observadas as condições legais</p>
(11) BR 11 2020 003222-0 B1	<p>Código 16.1 - Concessão de Patente ou Certificado de Adição de Invenção (22) 08/10/2018 (30) 12/10/2017 DE 10 2017 123 749.6 (51) B23K 9/12 (2006.01), B23K 9/173 (2006.01), B23K 9/26 (2006.01), B23K 9/29 (2006.01) (54) PONTA DE CONTATO PARA SOLDAGEM A ARCO COM UM CANAL COM SEÇÃO TRANSVERSAL ESTRELADA MULTILOBULAR COM LADOS ARREDONDADOS DE FORMA CONVEXA (73) KME SPECIAL PRODUCTS & SOLUTIONS GMBH (DE) (72) CARSTEN HUNE; JÖRG SCHÖNFELD; FRANK BÖERT; REINHARD HINTEMANN; HANS-GÜNTER WOBKER; STEPHAN MEYER Prazo de Validade: 20 (vinte) anos contados a partir de 08/10/2018, observadas as condições legais</p>
(11) BR 11 2020 004038-0 B1	<p>Código 16.1 - Concessão de Patente ou Certificado de Adição de Invenção (22) 14/09/2018 (30) 12/10/2017 IB PCT/IB2017/001244 (51) C23C 2/06 (2006.01), C23C 2/26 (2006.01), C23C 22/05 (2006.01), C23C</p>



22/06 (2006.01), C23C 22/48 (2006.01), C23C 22/50 (2006.01), C23C 22/53 (2006.01), C23C 22/68 (2006.01), C23C 22/78 (2006.01), C23C 28/00 (2006.01)

(54) MÉTODO DE TRATAMENTO PARA UMA TIRA DE METAL MÓVEL

(73) ARCELORMITTAL (LU)

(72) LYDIA RACHIELE; FRIDA GILBERT; CHRISTOPHE KLAM; AKSHAY BANSAL

Prazo de Validade: 20 (vinte) anos contados a partir de 14/09/2018, observadas as condições legais

(11) BR 11 2020 005228-0 B1

Código 16.1 - Concessão de Patente ou Certificado de Adição de Invenção
(22) 17/07/2018

(30) 27/09/2017 US 62/563,670

(51) C09J 133/04 (2006.01)

(54) COMPOSIÇÃO ADESIVA, MÉTODO PARA PREPARAR UMA COMPOSIÇÃO ADESIVA POR POLIMERIZAÇÃO DE EMULSÃO E ARTIGO DE CONTATO ALIMENTÍCIO

(73) ROHM AND HAAS COMPANY (US) ; DOW GLOBAL TECHNOLOGIES LLC (US)

(72) JOSEPH B. BINDER; HANY NECOLA

Prazo de Validade: 20 (vinte) anos contados a partir de 17/07/2018, observadas as condições legais

(11) BR 11 2020 005299-0 B1

Código 16.1 - Concessão de Patente ou Certificado de Adição de Invenção
(22) 14/02/2019

(30) 21/02/2018 JP 2018-028514

(51) A01N 43/54 (2006.01), A01N 43/84 (2006.01), A01P 13/00 (2006.01), A01P 13/02 (2006.01)

(54) MÉTODO PARA CONTROLE DE PLANTAS DANINHAS RESISTENTES A HERBICIDA

(73) SUMITOMO CHEMICAL COMPANY, LIMITED (JP)

(72) YOSHINOBU JIN

Prazo de Validade: 20 (vinte) anos contados a partir de 14/02/2019, observadas as condições legais

(11) BR 11 2020 005621-9 B1

Código 16.1 - Concessão de Patente ou Certificado de Adição de Invenção
(22) 11/09/2018

(30) 21/09/2017 IT 102017000105614

(51) E21B 34/16 (2006.01)

(54) CONJUNTO DE EMPILHAMENTO INFERIOR, DISPOSITIVO DE PREVENÇÃO CONTRA FLUXO DESCONTROLADO E MÉTODO PARA ATIVAR UMA FUNÇÃO DE SEGURANÇA

(73) SAIPEM S.P.A. (IT)

(72) GRAZIANO BUFFARINI; VITO FORTUNATO



Prazo de Validade: 20 (vinte) anos contados a partir de 11/09/2018, observadas as condições legais

(11) BR 11 2020 005975-7 B1 Código 16.1 - Concessão de Patente ou Certificado de Adição de Invenção
(22) 23/08/2018
(30) 28/09/2017 US 15/718,724
(51) A01N 1/02 (2006.01)
(54) CARRO MÓVEL PARA UM RECIPIENTE DE ÓRGÃO E SISTEMA DE TRANSPORTE DE ÓRGÃO PORTÁTIL
(73) LIFELINE SCIENTIFIC, INC. (US)
(72) DAVID PETTINATO; CHRISTOPHER P. STEINMAN; ALAN K. WU
Prazo de Validade: 20 (vinte) anos contados a partir de 23/08/2018, observadas as condições legais

(11) BR 11 2020 006545-5 B1 Código 16.1 - Concessão de Patente ou Certificado de Adição de Invenção
(22) 21/11/2018
(30) 30/11/2017 US 15/827,726
(51) A61K 8/22 (2006.01), A61Q 19/02 (2006.01), A61K 8/19 (2006.01), A61K 8/31 (2006.01), A61K 8/41 (2006.01), A61K 8/43 (2006.01), A61K 8/44 (2006.01)
(54) COMPOSIÇÃO COSMÉTICA PARA CLAREAMENTO DA PELE, MÉTODO PARA CLAREAR A PELE E ARTIGO DE FABRICAÇÃO
(73) L'OREAL (FR)
(72) REBECCA CHEN; ANNE-LAURE SUZANNE BERNARD; MICKAEL ANGE AGACH; LEILA SAIFA CAMILLE HERCOUET; ETIENNE HUGUET
Prazo de Validade: 20 (vinte) anos contados a partir de 21/11/2018, observadas as condições legais

(11) BR 11 2020 007102-1 B1 Código 16.1 - Concessão de Patente ou Certificado de Adição de Invenção
(22) 18/10/2018
(30) 18/10/2017 EP 17197082.5
(51) A01N 31/02 (2006.01), A01N 37/10 (2006.01), A01N 25/02 (2006.01), A01P 1/00 (2006.01), A61K 8/34 (2006.01)
(54) CONCENTRADO LÍQUIDO PARA PRESERVAÇÃO
(73) SCHÜLKE & MAYR GMBH (DE)
(72) STEFAN SAKULOWSKI
Prazo de Validade: 20 (vinte) anos contados a partir de 18/10/2018, observadas as condições legais

(11) BR 11 2020 007111-0 B1 Código 16.1 - Concessão de Patente ou Certificado de Adição de Invenção
(22) 21/09/2018
(30) 17/10/2017 NO 20171647
(51) E21B 43/013 (2006.01), E21B 41/08 (2006.01), F16L 1/26 (2006.01)



(54) MÉTODO DE INSTALAÇÃO DE UM SISTEMA SUBMARINO, E, SISTEMA SUBMARINO.

(73) FMC KONGSBERG SUBSEA AS (NO)

(72) STEIN RUNE RASMUSSEN

Prazo de Validade: 20 (vinte) anos contados a partir de 21/09/2018, observadas as condições legais

(11) BR 11 2020 007609-0 B1

Código 16.1 - Concessão de Patente ou Certificado de Adição de Invenção
(22) 29/09/2018

(30) 16/10/2017 CN 201710959434.8

(51) G01N 21/64 (2006.01), G06T 3/40 (2006.01), G06T 11/00 (2006.01)

(54) MÉTODO E DISPOSITIVO DE RECONSTRUÇÃO DE IMAGEM E DISPOSITIVO DE IMAGIOLOGIA MICROSCÓPICA

(73) SUZHOU MICROVIEW MEDICAL TECHNOLOGIES CO., LTD. (CN)

(72) JINHUA SHAO; JIN SUN; HOULI DUAN; QIANG WANG

Prazo de Validade: 20 (vinte) anos contados a partir de 29/09/2018, observadas as condições legais

(11) BR 11 2020 007981-2 B1

Código 16.1 - Concessão de Patente ou Certificado de Adição de Invenção
(22) 12/12/2018

(30) 18/12/2017 IB PCT/IB2017/058055

(51) C22C 38/00 (2006.01), B21B 1/088 (2006.01), C21D 8/02 (2006.01), C21D 9/46 (2006.01), C22C 38/02 (2006.01), C22C 38/04 (2006.01), C22C 38/06 (2006.01), C22C 38/42 (2006.01), C22C 38/44 (2006.01), C22C 38/46 (2006.01), C22C 38/48 (2006.01), C22C 38/50 (2006.01), C22C 38/58 (2006.01), C21D 6/02 (2006.01), C21D 1/18 (2006.01), E04C 3/04 (2006.01), C21D 1/02 (2006.01), C21D 7/13 (2006.01), C21D 9/00 (2006.01)

(54) SEÇÃO DE AÇO E MÉTODO DE FABRICAÇÃO DE UMA SEÇÃO DE AÇO

(73) ARCELORMITTAL (LU)

(72) CHRISTOPHE HOUYOUX; VALÉRIE RINALDI; BORIS DONNAY; LIUDMILA WEBBER

Prazo de Validade: 20 (vinte) anos contados a partir de 12/12/2018, observadas as condições legais

(11) BR 11 2020 008359-3 B1

Código 16.1 - Concessão de Patente ou Certificado de Adição de Invenção
(22) 26/10/2018

(30) 27/10/2017 US 62/578,137

(51) F04D 31/00 (2006.01), F04D 29/06 (2006.01), F04D 13/08 (2006.01), E21B 41/00 (2006.01), E21B 43/12 (2006.01), E21B 43/36 (2006.01)

(54) SISTEMA DE FLUIDO, MÉTODO PARA GERENCIAR UM FLUIDO MULTIFÁSICO E SISTEMA

(73) FMC TECHNOLOGIES, INC. (US)

(72) COSTIN IFRIM

Prazo de Validade: 20 (vinte) anos contados a partir de 26/10/2018, observadas



as condições legais

(11) BR 11 2020 008670-3 B1

Código 16.1 - Concessão de Patente ou Certificado de Adição de Invenção
(22) 06/11/2018
(30) 10/11/2017 DE 102017126367.5
(51) E05D 7/04 (2006.01), E05D 15/40 (2006.01), E05F 1/10 (2006.01), E05D 3/16 (2006.01)
(54) PAREDE LATERAL PARA UM CORPO DE MÓVEL E MÓVEL COM UM CORPO DE MÓVEL
(73) HETTICH-ONI GMBH & CO. KG (DE)
(72) MARTIN NORDIEKER; JENS POISCHBEG; MICHAEL TASCHE; KARSTEN NOLTE
Prazo de Validade: 20 (vinte) anos contados a partir de 06/11/2018, observadas as condições legais

(11) BR 11 2020 008752-1 B1

Código 16.1 - Concessão de Patente ou Certificado de Adição de Invenção
(22) 15/11/2018
(30) 15/11/2017 US 62/586,397; 08/03/2018 US 62/640,279; 17/05/2018 US 62/672,993
(51) A01C 5/06 (2006.01)
(54) SISTEMA PARA DETECTAR CARACTERÍSTICAS DE UMA VALA EM UMA SUPERFÍCIE DE SOLO DURANTE AS OPERAÇÕES DE PLANTAÇÃO
(73) PRECISION PLANTING LLC (US)
(72) DALE KOCH; JASON STOLLER; TODD SWANSON; MICHAEL STRNAD; MATTHEW MORGAN; IAN RADTKE; TIMOTHY KATER; JERMEY HODEL
Prazo de Validade: 20 (vinte) anos contados a partir de 15/11/2018, observadas as condições legais

(11) BR 11 2020 008778-5 B1

Código 16.1 - Concessão de Patente ou Certificado de Adição de Invenção
(22) 31/10/2018
(30) 31/10/2017 US 62/579,515
(51) G01C 11/02 (2006.01), E02F 9/20 (2006.01), G01C 21/30 (2006.01), G05D 1/00 (2006.01), G06T 17/05 (2011.01)
(54) SISTEMA DE MAPEAMENTO DE TERRENO PARA UM VEÍCULO, MÉTODO E MEIO LEGÍVEL POR COMPUTADOR NÃO TRANSITÓRIO E TANGÍVEL
(73) AGJUNCTION LLC (US)
(72) TOMMY ERTBOELLE MADSEN; TRI M. DANG; JOSHUA M. GATTIS; ANDREAS F. RAMM; ERAN D. B. MEDAGODA; STEVEN J. DUMBLE; BILAL ARAIN
Prazo de Validade: 20 (vinte) anos contados a partir de 31/10/2018, observadas as condições legais

(11) BR 11 2020 008996-6 B1	<p>Código 16.1 - Concessão de Patente ou Certificado de Adição de Invenção (22) 25/10/2018 (30) 09/11/2017 US 62/583,603 (51) C08K 5/1575 (2006.01), C08L 23/14 (2006.01) (54) COMPOSIÇÃO ADITIVA E COMPOSIÇÕES POLIMÉRICAS COMPREENDENDO A MESMA (73) MILLIKEN & COMPANY (US) (72) CHUNPING XIE; ZHENXIAO LU; SHILIANG HAN Prazo de Validade: 20 (vinte) anos contados a partir de 25/10/2018, observadas as condições legais</p>
(11) BR 11 2020 009906-6 B1	<p>Código 16.1 - Concessão de Patente ou Certificado de Adição de Invenção (22) 19/11/2018 (30) 20/11/2017 NL 2019939 (51) B29C 48/885 (2019.01), B29C 48/92 (2019.01), B29C 35/16 (2006.01) (54) APARELHO DE RESFRIAMENTO, MÉTODO E LINHA DE PRODUÇÃO PARA RESFRIAR UMA FAIXA CONTÍNUA (73) VMI HOLLAND B.V. (NL) (72) WILLEN MARINUS VAN BEEK; THEODORUS GIJSBERTUS GERARDUS TEUNISSEN Prazo de Validade: 20 (vinte) anos contados a partir de 19/11/2018, observadas as condições legais</p>
(11) BR 11 2020 010159-1 B1	<p>Código 16.1 - Concessão de Patente ou Certificado de Adição de Invenção (22) 05/12/2018 (30) 08/12/2017 FR 1761822 (51) C08L 7/00 (2006.01) (54) PNEU DOTADO DE UMA CAMADA INTERNA (73) COMPAGNIE GENERALE DES ETABLISSEMENTS MICHELIN (FR) (72) JEAN-LUC CABIOCH; JEAN-LUC MANGERET; ANTHONY MONOD Prazo de Validade: 20 (vinte) anos contados a partir de 05/12/2018, observadas as condições legais</p>
(11) BR 11 2020 010518-0 B1	<p>Código 16.1 - Concessão de Patente ou Certificado de Adição de Invenção (22) 13/12/2018 (30) 18/12/2017 US 62/599,959 (51) C08F 210/16 (2006.01), C08F 4/659 (2006.01) (54) Método para fazer uma composição de polietileno (73) DOW GLOBAL TECHNOLOGIES LLC (US) (72) LINFENG CHEN; DAVID M. PEARSON; MICHAEL W. TILSTON; MRIDULA KAPUR; ROBERT N. REIB; STEPHANIE M. WHITED Prazo de Validade: 20 (vinte) anos contados a partir de 13/12/2018, observadas as condições legais</p>



(11) BR 11 2020 011407-3 B1	<p>Código 16.1 - Concessão de Patente ou Certificado de Adição de Invenção (22) 06/12/2017 (30) 06/12/2017 PT 2017000020 (51) B65D 19/40 (2006.01) (54) BLOCO DE PALETE, PALETE QUE O CONTÉM E SEUS PROCESSOS DE OBTENÇÃO (73) MADECA - MADEIRAS DE CAXARIAS, S.A. (PT) (72) PAULO MANUEL DE ALMEIDA VERDASCA PEREIRA Prazo de Validade: 20 (vinte) anos contados a partir de 06/12/2017, observadas as condições legais</p>
(11) BR 11 2020 012069-3 B1	<p>Código 16.1 - Concessão de Patente ou Certificado de Adição de Invenção (22) 30/11/2018 (30) 22/12/2017 EP 17386051.1 (51) C22B 1/243 (2006.01), C22B 1/24 (2006.01), C01B 33/40 (2006.01) (54) USO DE UMA ARGILA ESMECTITA, MÉTODO DE PELETIZAÇÃO, PÉLETES, E COMPOSIÇÃO PARA FAZER OS MESMOS (73) IMERTECH SAS (FR) (72) CHRISTINA KAPRALOU; THANASIS KARALIS; CHRISTOS DEDELOUDIS; KONSTANTINOS KARANASIOS Prazo de Validade: 20 (vinte) anos contados a partir de 30/11/2018, observadas as condições legais</p>
(11) BR 11 2020 012123-1 B1	<p>Código 16.1 - Concessão de Patente ou Certificado de Adição de Invenção (22) 13/12/2018 (30) 21/12/2017 US 15/850,526 (51) A61B 17/072 (2006.01) (54) GRAMPEADOR CIRÚRGICO DOTADO DE UMA TELA QUE COMPREENDE CAMADAS DE IMAGEM (73) ETHICON LLC (US) (72) FREDERICK E. SHELTON IV; JASON L. HARRIS Prazo de Validade: 20 (vinte) anos contados a partir de 13/12/2018, observadas as condições legais</p>
(11) BR 11 2020 012426-5 B1	<p>Código 16.1 - Concessão de Patente ou Certificado de Adição de Invenção (22) 17/12/2018 (30) 19/12/2017 EP 17208374.3 (51) A61K 8/35 (2006.01), A61K 8/37 (2006.01), A61K 8/42 (2006.01), A61K 8/49 (2006.01), A61Q 17/04 (2006.01), A61K 8/97 (2017.01), A61K 8/06 (2006.01) (54) COMPOSIÇÃO TÓPICA (73) DSM IP ASSETS B.V. (NL) (72) MATHILDE DELAUNE; CHRISTINE MENDROK-EDINGER</p>



Prazo de Validade: 20 (vinte) anos contados a partir de 17/12/2018, observadas as condições legais

(11) BR 11 2020 012798-1 B1 Código 16.1 - Concessão de Patente ou Certificado de Adição de Invenção
(22) 26/06/2018
(51) E04H 5/02 (2006.01)
(54) MÓDULO DE PLANTA
(73) JGC CORPORATION (JP)
(72) KENJI SATO; NAOKO OKAMOTO
Prazo de Validade: 20 (vinte) anos contados a partir de 26/06/2018, observadas as condições legais

(11) BR 11 2020 014920-9 B1 Código 16.1 - Concessão de Patente ou Certificado de Adição de Invenção
(22) 23/11/2017
(51) A45D 4/08 (2006.01), A45D 4/10 (2006.01)
(54) ROLO PARA CABELOS
(73) ADRIANA RIBEIRO DA SILVA (BR/GO) ; SUEMAR ALVES DE BORBA (BR/GO) ; CHRISTIANE TAVEIRA LOPES DE CARVALHO (BR/GO)
(72) ADRIANA RIBEIRO DA SILVA
Prazo de Validade: 20 (vinte) anos contados a partir de 23/11/2017, observadas as condições legais

(11) BR 11 2020 015251-0 B1 Código 16.1 - Concessão de Patente ou Certificado de Adição de Invenção
(22) 31/01/2018
(51) E21C 27/12 (2006.01), E21C 27/22 (2006.01), E21C 27/24 (2006.01), E21C 31/02 (2006.01)
(54) MÁQUINA DE ESCAVAÇÃO E MÉTODO PARA ESCAVAÇÃO DE MATERIAL UTILIZANDO TAL MÁQUINA
(73) SANDVIK MINING AND CONSTRUCTION G.M.B.H. (AT)
(72) RALF GRIEF; STEFAN HASLER; KARL IRREGGER; STEFAN STEINER; GERHARD WEINBERGER
Prazo de Validade: 20 (vinte) anos contados a partir de 31/01/2018, observadas as condições legais

(11) BR 11 2020 015391-5 B1 Código 16.1 - Concessão de Patente ou Certificado de Adição de Invenção
(22) 30/01/2019
(30) 30/01/2018 US 62/623,819; 25/01/2019 US 16/258,150
(51) A22C 21/00 (2006.01)
(54) APARELHO E MÉTODO AUTOMATIZADO PARA SEPARAR PERNAS DE AVES DOMÉSTICAS EM COXAS E SOBRECAXAS
(73) FOODMATE US, LLC. (US)
(72) STEVE SOSEBEE
Prazo de Validade: 20 (vinte) anos contados a partir de 30/01/2019, observadas as condições legais



as condições legais

(11) BR 11 2020 015426-1 B1	<p>Código 16.1 - Concessão de Patente ou Certificado de Adição de Invenção (22) 26/11/2018 (30) 29/01/2018 US 15/882,900 (51) G01F 1/34 (2006.01), G01F 1/40 (2006.01), G01F 1/80 (2006.01), G01F 5/00 (2006.01), G01F 1/74 (2006.01) (54) APARELHO E MÉTODO PARA MEDIR UMA VAZÃO PRINCIPAL DE FLUXO (73) WEATHERFORD TECHNOLOGY HOLDINGS, LLC (US) (72) WALTER DILLARD; SANG (PAUL) PARK; DAVID VIERAITIS Prazo de Validade: 20 (vinte) anos contados a partir de 26/11/2018, observadas as condições legais</p>
(11) BR 11 2020 015587-0 B1	<p>Código 16.1 - Concessão de Patente ou Certificado de Adição de Invenção (22) 26/10/2018 (30) 06/02/2018 CN 201810116166.8 (51) C22C 11/06 (2006.01), C22C 1/03 (2006.01), C25C 3/36 (2006.01) (54) MÉTODO PARA PREPARAR LIGA DE GRADE DE BATERIA DE CHUMBO (73) TIANNENG BATTERY GROUP CO., LTD. (CN) (72) DAI, FEI; LIU, QING; GAO, GENFANG; YAO, QIUSHI; TANG, XUFENG; HU, SHU; ZHOU, WENWEI; XIONG, ZHENGLIN; LI, DAN; TIAN, QINGSHAN Prazo de Validade: 20 (vinte) anos contados a partir de 26/10/2018, observadas as condições legais</p>
(11) BR 11 2020 016092-0 B1	<p>Código 16.1 - Concessão de Patente ou Certificado de Adição de Invenção (22) 28/01/2019 (30) 06/02/2018 CN 201810119742.4 (51) B61F 5/38 (2006.01), B61F 3/00 (2006.01) (54) EIXO MORTO DE VEÍCULO FERROVIÁRIO, VEÍCULO FERROVIÁRIO E SISTEMA DE TRANSPORTE FERROVIÁRIO (73) BYD COMPANY LIMITED (CN) (72) QINGZENG HU; XIAOFANG XIONG; JIA WEI; HUIYUE LIU; XIAOJIN YAO Prazo de Validade: 20 (vinte) anos contados a partir de 28/01/2019, observadas as condições legais</p>
(11) BR 11 2020 016580-8 B1	<p>Código 16.1 - Concessão de Patente ou Certificado de Adição de Invenção (22) 21/02/2019 (30) 02/03/2018 EP 18159756.8 (51) C07C 323/22 (2006.01), C11B 9/00 (2006.01), C11D 3/50 (2006.01) (54) USO DE PRECURSORES DE TIOÉTER PARA CETONAS E ALDEÍDOS PERFUMADOS, COMPOSIÇÃO E PRODUTO DE CONSUMO (73) GIVAUDAN SA (CH)</p>



	(72) FELIX FLACHSMANN Prazo de Validade: 20 (vinte) anos contados a partir de 21/02/2019, observadas as condições legais
--	---

(11) BR 11 2020 018953-7 B1	Código 16.1 - Concessão de Patente ou Certificado de Adição de Invenção (22) 29/06/2018 (30) 20/03/2018 US 62/645,301 (51) A23K 10/20 (2016.01), A23K 20/163 (2016.01), A23K 50/42 (2016.01) (54) PRODUTO EXTRUDADO DE ALIMENTAÇÃO ANIMAL E MÉTODO DE FABRICAÇÃO DE UM PRODUTO DE ALIMENTAÇÃO ANIMAL (73) WENGER MANUFACTURING, LLC (US) (72) LAVON WENGER; ALLAN C. SPELLMEIER; PHILIP B. WILTZ Prazo de Validade: 20 (vinte) anos contados a partir de 29/06/2018, observadas as condições legais
------------------------------------	--

(11) BR 11 2020 019012-8 B1	Código 16.1 - Concessão de Patente ou Certificado de Adição de Invenção (22) 10/04/2018 (30) 16/03/2018 US 62/644,065; 17/03/2018 US 62/644,407 (51) A23L 2/52 (2006.01), A23L 2/60 (2006.01), A23L 27/30 (2016.01), C07H 1/06 (2006.01), C07H 1/08 (2006.01), C07H 15/256 (2006.01) (54) MÉTODO PARA A PRODUÇÃO DE UM REBAUDIOSÍDEO AM, PRODUTO CONSUMÍVEL, MÉTODO PARA MODIFICAÇÃO DO SABOR DE UM CONSUMÍVEL E MÉTODO PARA SUPRIMIR A FORMAÇÃO DE ESPUMA DE UMA BEBIDA OU PRODUTO ALIMENTÍCIO (73) PURECIRCLE USA INC. (US) (72) AVETIK MARKOSYAN; SARAVANAN A/L RAMANDACH; MOHAMAD AFZAAL BIN HASIM; KHAIRUL NIZAM BIN NAWI; SIEW YIN CHOW Prazo de Validade: 20 (vinte) anos contados a partir de 10/04/2018, observadas as condições legais
------------------------------------	---

(11) BR 11 2020 019209-0 B1	Código 16.1 - Concessão de Patente ou Certificado de Adição de Invenção (22) 22/03/2019 (30) 23/03/2018 US 62/646,967 (51) B03D 1/08 (2006.01), B05B 1/18 (2006.01), B03D 1/14 (2006.01), B05B 15/528 (2018.01) (54) APARELHO DE MÁQUINA DE FLUTUAÇÃO E MÉTODO DE USAR (73) FLSMIDTH A/S (DK) (72) MATHEW WALKER Prazo de Validade: 20 (vinte) anos contados a partir de 22/03/2019, observadas as condições legais
------------------------------------	--

(11) BR 11 2020 019517-0 B1	Código 16.1 - Concessão de Patente ou Certificado de Adição de Invenção (22) 27/03/2019
------------------------------------	--

(30) 27/03/2018 US 62/648,443
 (51) H02J 50/90 (2016.01), H02J 50/80 (2016.01), H02J 50/10 (2016.01), H02J 7/02 (2016.01), A63B 47/00 (2006.01)
 (54) ESTAÇÃO DE CARREGAMENTO SEM FIO, ARMAÇÃO DE ESTAÇÃO DE CARREGAMENTO SEM FIO, E, MÉTODO PARA CARREGAR AUTOMATICAMENTE UMA BATERIA RECARREGÁVEL EM UM DISPOSITIVO DE JOGO USANDO UMA ESTAÇÃO DE CARREGAMENTO SEM FIO
 (73) DDSports, Inc. (US)
 (72) THOMAS J. KEELEY; BRUCE C. IANNI; DAVYEON D. ROSS; CLINT A. KAHLER; MICHAEL MAZIARZ; PATRICK M. HERRON
 Prazo de Validade: 20 (vinte) anos contados a partir de 27/03/2019, observadas as condições legais

(11) BR 11 2020 019547-2 B1

Código 16.1 - Concessão de Patente ou Certificado de Adição de Invenção
 (22) 26/03/2019
 (30) 30/03/2018 US 62/650,453
 (51) C08F 210/16 (2006.01), B01J 31/02 (2006.01), C08F 4/659 (2006.01)
 (54) PROCESSO PARA POLIMERIZAR OLEFINAS
 (73) DOW GLOBAL TECHNOLOGIES LLC (US)
 (72) TODD D. SENEAL; SUKRIT MUKHOPADHYAY; RICHARD J. KEATON; JERZY KLOSIN; RAFAEL HUACUJA; DAVID M. PEARSON; WILLIAM H. H. WOODWARD
 Prazo de Validade: 20 (vinte) anos contados a partir de 26/03/2019, observadas as condições legais

(11) BR 11 2020 019689-4 B1

Código 16.1 - Concessão de Patente ou Certificado de Adição de Invenção
 (22) 29/03/2018
 (51) E21D 9/12 (2006.01), E21C 35/20 (2006.01), E21C 27/00 (2006.01)
 (54) APARELHO DE MANIPULAÇÃO DE MATERIAL E MÁQUINA DE MINERAÇÃO
 (73) SANDVIK MINING AND CONSTRUCTION G.M.B.H. (AT)
 (72) GERHARD WEINBERGER; HELGA SCHICHO; KARL IRREGGER
 Prazo de Validade: 20 (vinte) anos contados a partir de 29/03/2018, observadas as condições legais

(11) BR 11 2020 019759-9 B1

Código 16.1 - Concessão de Patente ou Certificado de Adição de Invenção
 (22) 29/03/2019
 (30) 30/03/2018 US 62/650,698
 (51) B22C 21/00 (2006.01), B22D 29/00 (2006.01)
 (54) COMPOSIÇÕES AGLUTINANTES, COMPOSIÇÃO DE AREIA VERDE E MÉTODO DE MOLDAGEM DE ARTIGO
 (73) IMERYS USA, INC. (US)
 (72) VICTOR S. LAFAY; JEREMY TIBBS



Prazo de Validade: 20 (vinte) anos contados a partir de 29/03/2019, observadas as condições legais

(11) BR 11 2020 019929-0 B1

Código 16.1 - Concessão de Patente ou Certificado de Adição de Invenção

(22) 20/09/2018

(30) 30/03/2018 IN 201831012060

(51) F27B 1/28 (2006.01), F27B 3/28 (2006.01), F27B 9/40 (2006.01), F27D 19/00 (2006.01), F27D 21/00 (2006.01), F27D 21/04 (2006.01), G01N 29/11 (2006.01), G01N 29/44 (2006.01), G01N 29/46 (2006.01), C21B 7/10 (2006.01)

(54) MÉTODO DE DETECÇÃO DE PROPAGAÇÃO DE FISSURAS EM PAREDE DE UM FORNO METALÚRGICO ATRAVÉS DE UMA UNIDADE DE DETECÇÃO E DITA UNIDADE DE DETECÇÃO

(73) TATA STEEL LIMITED (IN)

(72) SANJAY CHANDRA; BALAMURUGAN S; SHIVANANDAN S. INDIMATH; KOKILA M; SHUNMUGA SUNDARAM R; UTTAM SINGH; PADMAPAL; SUBHASHIS KUNDU; MAYANK TIWARI

Prazo de Validade: 20 (vinte) anos contados a partir de 20/09/2018, observadas as condições legais

(11) BR 11 2020 019990-7 B1

Código 16.1 - Concessão de Patente ou Certificado de Adição de Invenção

(22) 11/04/2019

(30) 13/04/2018 EP 18167206.4

(51) C08K 3/22 (2006.01), C08K 5/3492 (2006.01), C08K 7/14 (2006.01), C08K 7/20 (2006.01), C08K 7/28 (2006.01)

(54) COMPOSIÇÃO DE MODELAGEM TERMOPLÁSTICA, PROCESSO DE PRODUÇÃO DE UMA COMPOSIÇÃO DE MODELAGEM TERMOPLÁSTICA, USO DA COMPOSIÇÃO DE MODELAGEM TERMOPLÁSTICA, FIBRA E PROCESSO DE PRODUÇÃO

(73) BASF SE (DE)

(72) MICHAEL ROTH; KLAUS USKE; MICHAELA HEUSSLER; CHRISTOPH MINGES

Prazo de Validade: 20 (vinte) anos contados a partir de 11/04/2019, observadas as condições legais

(11) BR 11 2020 020327-0 B1

Código 16.1 - Concessão de Patente ou Certificado de Adição de Invenção

(22) 04/04/2018

(51) E06B 9/15 (2006.01), E06B 9/17 (2006.01), E06B 9/86 (2006.01)

(54) SISTEMA DE FECHAMENTO

(73) CORNELLCOOKSON, LLC (US)

(72) TREVOR ERRINGTON

Prazo de Validade: 20 (vinte) anos contados a partir de 04/04/2018, observadas as condições legais

(11) BR 11 2020 020675-0 B1	<p>Código 16.1 - Concessão de Patente ou Certificado de Adição de Invenção (22) 11/04/2019 (30) 27/04/2018 US 62/663,412 (51) C08J 9/04 (2006.01), C08J 9/12 (2006.01) (54) COMPOSIÇÃO MESCLADA POR FUSÃO, COMPOSIÇÃO RETICULADA, BAINHA DE FIO OU CABO E FIO OU CABO (73) DOW GLOBAL TECHNOLOGIES LLC (US) (72) SASWATI PUJARI; MANISH TALREJA; MOHAMED ESSEGHIR Prazo de Validade: 20 (vinte) anos contados a partir de 11/04/2019, observadas as condições legais</p>
(11) BR 11 2020 021637-2 B1	<p>Código 16.1 - Concessão de Patente ou Certificado de Adição de Invenção (22) 21/04/2019 (30) 22/04/2018 IL 258832 (51) A61G 5/00 (2006.01), A61G 5/12 (2006.01), A47C 7/38 (2006.01), A61G 5/08 (2006.01) (54) UNIDADE DE SUPORTE PARA UM CONJUNTO DE SUPORTE DECABEÇA MODULAR QUE TEM UMA COLUNA DE SUPORTE DIREITA E UMACOLUNA DE SUPORTE ESQUERDA, CONJUNTO DE SUPORTE DE CABEÇAMODULAR CONFIGURADO PARA SER FIXADO A UM ASSENTO OU UMACADEIRA DE RODAS E CADEIRA DE RODAS (73) HEADOVATIONS LTD. (IL) (72) BEN COHEN GAZIT; KALMAN SHAHAM; MICHAEL LIBRUS Prazo de Validade: 20 (vinte) anos contados a partir de 21/04/2019, observadas as condições legais</p>
(11) BR 11 2020 021849-9 B1	<p>Código 16.1 - Concessão de Patente ou Certificado de Adição de Invenção (22) 22/06/2018 (51) E21B 47/08 (2012.01), G01V 1/44 (2006.01), G01V 1/52 (2006.01) (54) MÉTODO IMPLEMENTADO POR COMPUTADOR, MEIO DE ARMAZENAMENTO LEGÍVEL POR COMPUTADOR NÃO TRANSITÓRIO E SISTEMA (73) HALLIBURTON ENERGY SERVICES, INC. (US) (72) SRINIVASAN JAGANNATHAN; DAVID B. BENNETT Prazo de Validade: 20 (vinte) anos contados a partir de 22/06/2018, observadas as condições legais</p>
(11) BR 11 2020 022064-7 B1	<p>Código 16.1 - Concessão de Patente ou Certificado de Adição de Invenção (22) 26/04/2019 (30) 30/04/2018 DE 10 2018 206 673.6 (51) F27B 7/36 (2006.01), C04B 7/36 (2006.01), F27B 7/38 (2006.01) (54) PROCESSO E SISTEMA PARA PRODUÇÃO DE CLÍNQUER OXICOMBUSTÍVEL COM ADMISSÃO ESPECIAL DE OXIGÊNIO (73) THYSSENKRUPP INDUSTRIAL SOLUTIONS AG (DE)</p>



(72) JOST LEMKE; EIKE WILLMS

Prazo de Validade: 20 (vinte) anos contados a partir de 26/04/2019, observadas as condições legais

(11) BR 11 2020 022956-3 B1

Código 16.1 - Concessão de Patente ou Certificado de Adição de Invenção
(22) 26/06/2019

(30) 27/06/2018 FR 1855753

(51) C07C 67/08 (2006.01), C07C 67/54 (2006.01), C07C 67/58 (2006.01)

(54) PROCESSO PARA A RECUPERAÇÃO/PURIFICAÇÃO DE ACRILATOS LEVES A PARTIR DE UMA MISTURA DE REAÇÃO RESULTANTE DA ESTERIFICAÇÃO DE ÁCIDO ACRÍLICO COM METANOL OU ETANOL

(73) ARKEMA FRANCE (FR)

(72) PIERRE-EMMANUEL CONOIR

Prazo de Validade: 20 (vinte) anos contados a partir de 26/06/2019, observadas as condições legais

(11) BR 11 2020 023445-1 B1

Código 16.1 - Concessão de Patente ou Certificado de Adição de Invenção
(22) 17/05/2019

(30) 18/05/2018 WO PCT/EP2018/063226

(51) A61L 2/18 (2006.01), A61L 2/00 (2006.01), A61L 2/14 (2006.01)

(54) MÉTODO PARA DESINFECÇÃO USANDO UM AGENTE DE DESINFECÇÃO FORMADO IN SITU PELA REAÇÃO DE H₂O₂ E NO₂-

(73) LEIBNIZ-INSTITUT FÜR PLASMAFORSCHUNG UND TECHNOLOGIE E.V. (DE)

(72) ANSGAR SCHMIDT-BLEKER; JÖRN WINTER; KLAUS-DIETER WELTMANN; HANNES BENDT

Prazo de Validade: 20 (vinte) anos contados a partir de 17/05/2019, observadas as condições legais

(11) BR 11 2020 024143-1 B1

Código 16.1 - Concessão de Patente ou Certificado de Adição de Invenção
(22) 28/05/2019

(30) 01/06/2018 JP 2018-106468

(51) B23K 35/363 (2006.01), B23K 35/26 (2006.01), C22C 13/00 (2006.01)

(54) FLUXO PARA PASTA DE SOLDA E PASTA DE SOLDA

(73) SENJU METAL INDUSTRY CO., LTD. (JP)

(72) TORU HAYASHIDA; RINA HORIKOSHI

Prazo de Validade: 20 (vinte) anos contados a partir de 28/05/2019, observadas as condições legais

(11) BR 11 2020 024167-9 B1

Código 16.1 - Concessão de Patente ou Certificado de Adição de Invenção
(22) 29/05/2019

(30) 01/06/2018 US 62/679,279

(51) C08F 4/657 (2006.01), C08F 210/16 (2006.01), C08F 2/06 (2006.01)



(54) Pró-catalisador, catalisador, processo para polimerizar polímeros à base de etileno, e, método para se separar o pró-catalisador

(73) DOW GLOBAL TECHNOLOGIES LLC (US)

(72) LINFENG CHEN; KURT F. HIRSEKORN; MEHMET DEMIRORS

Prazo de Validade: 20 (vinte) anos contados a partir de 29/05/2019, observadas as condições legais

(11) BR 11 2020 024829-0 B1

Código 16.1 - Concessão de Patente ou Certificado de Adição de Invenção
(22) 27/06/2019

(30) 29/06/2018 US 62/691,947

(51) F01L 13/00 (2006.01), F01L 1/18 (2006.01), F01L 1/26 (2006.01)

(54) DISPOSITIVO, EM UM MOTOR DE COMBUSTÃO INTERNA COMPREENDENDO UM COMANDO DE VÁLVULA PARA ATUAR UMA OU MAIS VÁLVULAS DE MOTOR, PARA CONTROLAR MOVIMENTO APLICADO À UMA OU MAIS VÁLVULAS DE MOTOR

(73) JACOBS VEHICLE SYSTEMS, INC. (US)

(72) JUSTIN D. BALTRUCKI

Prazo de Validade: 20 (vinte) anos contados a partir de 27/06/2019, observadas as condições legais

(11) BR 11 2020 026630-2 B1

Código 16.1 - Concessão de Patente ou Certificado de Adição de Invenção
(22) 25/06/2019

(30) 26/06/2018 US 62/689,911

(51) A61J 1/03 (2023.01), B65D 51/30 (2006.01), B65D 81/26 (2006.01)

(54) RECEPTÁCULO DE MEDICAMENTO COMPREENDENDO UM CORPO DE RECEPTÁCULO E UMA BASE DE RECIPIENTE

(73) ABBVIE INC. (US)

(72) BHIMAPRASAD MEDHAL; JAMES J. HUGHES

Prazo de Validade: 20 (vinte) anos contados a partir de 25/06/2019, observadas as condições legais

(11) BR 11 2020 026903-4 B1

Código 16.1 - Concessão de Patente ou Certificado de Adição de Invenção
(22) 28/06/2019

(30) 29/06/2018 US 62/692,271

(51) C08J 3/12 (2006.01)

(54) Processo para formar partículas de polímero revestidas

(73) DOW GLOBAL TECHNOLOGIES LLC (US)

(72) SHRIKANT DHODAPKAR; REMI A. TROTTIER; GEORGE W. HAUN JR.; HAROLD W. BOONE; INTAN M. HAMDAN; MICHAEL D. TURNER

Prazo de Validade: 20 (vinte) anos contados a partir de 28/06/2019, observadas as condições legais

(11) BR 11 2021 000377-0 B1

Código 16.1 - Concessão de Patente ou Certificado de Adição de Invenção



	(22) 12/07/2018 (51) A23L 33/00 (2016.01), A23L 33/21 (2016.01), A61K 31/702 (2006.01) (54) USOS DE 2'-FUCOSIL-LACTOSE (73) N.V. NUTRICIA (NL) (72) FRANCISCO JOSÉ PÉREZ CANO; CATHARINA THERESIA KNIPPING; BERND STAHL Prazo de Validade: 20 (vinte) anos contados a partir de 12/07/2018, observadas as condições legais
(11) BR 11 2021 001299-0 B1	Código 16.1 - Concessão de Patente ou Certificado de Adição de Invenção (22) 21/06/2018 (51) A01C 7/12 (2006.01), A01C 7/16 (2006.01) (54) HASTE DE SUSTENTAÇÃO DE ROSETAS MULTICULTURAS COM GUIA APLICADA NA CAIXA RASPADORA E EJETORA DE SEMENTES (73) MIGUEL HUMBERTO NOER (BR/RS) ; MARCIO LUIZ NEUVALD SILVA (BR/RS) (72) MARCIO LUIZ NEUVALD SILVA; MIGUEL HUMBERTO NOER Prazo de Validade: 20 (vinte) anos contados a partir de 21/06/2018, observadas as condições legais
(11) BR 11 2021 002321-6 B1	Código 16.1 - Concessão de Patente ou Certificado de Adição de Invenção (22) 08/08/2019 (30) 08/08/2018 EP 18020374.7 (51) C12N 15/113 (2010.01), A61K 31/7105 (2006.01), A61K 9/50 (2006.01) (54) TERAPIA À BASE DE MICRORNA DIRECIONADA A CÂNCERES POSITIVOS PARA LCP-1 (73) THERAMIR LTD (CY) (72) MARIANNA PROKOPI Prazo de Validade: 20 (vinte) anos contados a partir de 08/08/2019, observadas as condições legais
(11) BR 11 2021 002414-0 B1	Código 16.1 - Concessão de Patente ou Certificado de Adição de Invenção (22) 17/10/2018 (51) B22D 11/06 (2006.01), B22D 11/16 (2006.01) (54) Método de produção de tira lingotada (73) NIPPON STEEL CORPORATION (JP) (72) TAKASHI ARAI; MASAFUMI MIYAZAKI; NAOTSUGU YOSHIDA Prazo de Validade: 20 (vinte) anos contados a partir de 17/10/2018, observadas as condições legais
(11) BR 11 2021 002827-7 B1	Código 16.1 - Concessão de Patente ou Certificado de Adição de Invenção (22) 06/08/2019 (30) 16/08/2018 DE 10 2018 213 744.9

	(51) C08K 5/372 (2006.01), C08K 5/548 (2006.01), C08L 9/00 (2006.01), C08L 9/06 (2006.01) (54) MISTURAS DE BORRACHA (73) EVONIK OPERATIONS GMBH (DE) (72) ANDRÉ WEHMEIER; CAREN RÖBEN; SASCHA ERHARDT; JULIA HERMEKE; RALPH MOSER; ELISABETH BAUER; SEBASTIAN ROSENSTINGL; STEFANIE MAYER Prazo de Validade: 20 (vinte) anos contados a partir de 06/08/2019, observadas as condições legais
(11) BR 11 2021 003203-7 B1	Código 16.1 - Concessão de Patente ou Certificado de Adição de Invenção (22) 15/08/2019 (30) 24/08/2018 AU 2018903116 (51) C10B 53/02 (2006.01), C07D 493/08 (2006.01) (54) TRATAMENTO TERMOQUÍMICO DE MATERIAIS CELULÓSICOS (73) CIRCA GROUP LIMITED (AU) (72) ANTHONY JAMES DUNCAN; EBBE JAN DOMMISSE; WARWICK DOUGLAS RAVERTY Prazo de Validade: 20 (vinte) anos contados a partir de 15/08/2019, observadas as condições legais
(11) BR 11 2021 003350-5 B1	Código 16.1 - Concessão de Patente ou Certificado de Adição de Invenção (22) 07/08/2019 (30) 31/08/2018 JP 2018-163143 (51) C22C 38/00 (2006.01), C21D 8/10 (2006.01), C22C 38/58 (2006.01), C22C 38/60 (2006.01) (54) TUBO DE AÇO INOXIDÁVEL DUPLEX SEM COSTURA E MÉTODO PARA FABRICAR O MESMO (73) JFE STEEL CORPORATION (JP) (72) SHUNSUKE SASAKI; SEIGO GOTO; HIROKI OTA; TATSURO KATSUMURA Prazo de Validade: 20 (vinte) anos contados a partir de 07/08/2019, observadas as condições legais
(11) BR 11 2021 005191-0 B1	Código 16.1 - Concessão de Patente ou Certificado de Adição de Invenção (22) 17/09/2019 (30) 20/09/2018 FR 1858495 (51) B60C 11/03 (2006.01), B60C 11/04 (2006.01), B60C 11/12 (2006.01) (54) BANDA DE RODAGEM DE PNEUMÁTICO QUE COMPREENDE RANHURAS COMPLEXAS E INCISÕES (73) COMPAGNIE GENERALE DES ETABLISSEMENTS MICHELIN (FR) (72) WALID DJABOUR; HOURIA BELARBI Prazo de Validade: 20 (vinte) anos contados a partir de 17/09/2019, observadas as condições legais

as condições legais

(11) BR 11 2021 005747-1 B1 Código 16.1 - Concessão de Patente ou Certificado de Adição de Invenção
(22) 30/09/2019
(30) 02/10/2018 GB 1816064.8
(51) F16L 19/02 (2006.01), F16L 1/26 (2006.01), F16L 37/00 (2006.01), F16L 37/62 (2006.01), F16L 58/18 (2006.01), F16L 59/18 (2006.01), F16L 23/20 (2006.01), F16L 1/12 (2006.01), B23P 19/06 (2006.01), G01L 5/00 (2006.01), G01L 1/00 (2006.01)
(54) SISTEMA PARA CRIAÇÃO DE UMA CONEXÃO ENTRE UM PRIMEIRO ELEMENTO DE ESTRUTURA TUBULAR E UM SEGUNDO ELEMENTO DE ESTRUTURA TUBULAR E CONEXÃO PARA USO NO SISTEMA
(73) MARINE DIRECT CONSULTANTS LIMITED (GB)
(72) STEPHEN WILLIAM VORLEY
Prazo de Validade: 20 (vinte) anos contados a partir de 30/09/2019, observadas as condições legais

(11) BR 11 2021 006732-9 B1 Código 16.1 - Concessão de Patente ou Certificado de Adição de Invenção
(22) 11/10/2019
(30) 12/10/2018 EP 18200136.2
(51) C07C 407/00 (2006.01), C08K 5/14 (2006.01), C08K 3/01 (2018.01), B65D 85/84 (2006.01), C08J 3/22 (2006.01)
(54) COMPOSIÇÃO DE PERÓXIDO ORGÂNICO QUE SEJA SÓLIDA EM TEMPERATURA AMBIENTE, COMPOSIÇÃO DE PERÓXIDO ORGÂNICO EMBALADA, CONTENTOR DE AÇO INOXIDÁVEL, MÉTODO PARA ARMAZENAMENTO E/OU TRANSPORTE DE UMA COMPOSIÇÃO DE PERÓXIDO ORGÂNICO QUE SEJA SÓLIDA EM TEMPERATURA AMBIENTE EM UM CONTENTOR DE AÇO INOXIDÁVEL, PROCESSO PARA PRODUÇÃO DA COMPOSIÇÃO DE PERÓXIDO ORGÂNICO, E USO DE UMA COMPOSIÇÃO DE PERÓXIDO ORGÂNICO
(73) NOURYON CHEMICALS INTERNATIONAL B.V. (NL)
(72) WILHELM KLAAS FRIJLINK; PETRUS PAULUS WAANDERS; JOHAN NUYSINK; RUDY KOERS
Prazo de Validade: 20 (vinte) anos contados a partir de 11/10/2019, observadas as condições legais

(11) BR 11 2021 009344-3 B1 Código 16.1 - Concessão de Patente ou Certificado de Adição de Invenção
(22) 31/10/2019
(30) 23/11/2018 EP 18207942.6
(51) C22B 5/12 (2006.01), C22B 7/00 (2006.01), C22B 26/12 (2006.01)
(54) PROCESSO PARA A RECUPERAÇÃO DE LÍTIO
(73) UMICORE (BE)
(72) LENNART SCHEUNIS; WILLEM CALLEBAUT
Prazo de Validade: 20 (vinte) anos contados a partir de 31/10/2019, observadas as condições legais



as condições legais

(11) BR 11 2021 009890-9 B1 Código 16.1 - Concessão de Patente ou Certificado de Adição de Invenção
(22) 23/11/2018
(51) G01L 1/16 (2006.01), G01M 7/00 (2006.01), G01H 11/08 (2006.01), G01M 5/00 (2006.01)
(54) MÉTODO DE MONITORAMENTO DE CARGAS AXIAIS EM ESTRUTURAS POR MEIO DA IDENTIFICAÇÃO DAS FREQUÊNCIAS NATURAIS
(73) BR2W SOLUCOES LTDA (BR/RJ) ; UNIVERSIDADE ESTADUAL DE CAMPINAS - UNICAMP (BR/SP)
(72) PEDRO LUIZ DE SOUZA PINTO FILHO; FELLIPHE GÓES FERNANDES BARBOSA; LEANDRO TADEU ROLDÃO PERESTRELO; MILTON DIAS JUNIOR; LAYSE FREITAS BOERE DE MORAES
Prazo de Validade: 20 (vinte) anos contados a partir de 23/11/2018, observadas as condições legais

(11) BR 11 2021 010410-0 B1 Código 16.1 - Concessão de Patente ou Certificado de Adição de Invenção
(22) 27/11/2019
(30) 29/11/2018 US 16/205,088
(51) G06N 3/086 (2023.01), G06N 3/082 (2023.01)
(54) MÉTODO DE GERAÇÃO DE REDE NEURAL, DISPOSITIVO DE COMPUTAÇÃO E MEMÓRIA LEGÍVEL POR COMPUTADOR
(73) SPARKCOGNITION, INC. (US)
(72) TYLER S. MCDONNELL; SARI ANDONI; JUNHWAN CHOI; JIMMIE GOODE; YIYUN LAN; KEITH D. MOORE; GAVIN SELLERS
Prazo de Validade: 20 (vinte) anos contados a partir de 27/11/2019, observadas as condições legais

(11) BR 11 2021 011095-0 B1 Código 16.1 - Concessão de Patente ou Certificado de Adição de Invenção
(22) 03/01/2020
(30) 07/01/2019 US 62/789,247; 03/05/2019 US 62/842,770
(51) C07D 487/04 (2006.01), A61K 31/5025 (2006.01), A61P 17/06 (2006.01), A61P 37/00 (2006.01)
(54) COMPOSTOS INIBIDORES DE IL-17A DE IMIDAZO[1,2-B]PIRIDAZINA, COMPOSIÇÃO FARMACÊUTICA QUE OS COMPREENDE E USOS DOS MESMOS
(73) ELI LILLY AND COMPANY (US)
(72) DAVID ANDREW COATES; KWAME FRIMPONG; WILLIAM GLEN HOLLOWAY; SPENCER BRIAN JONES; ADAM MARC LEVINSON; CHARLES WILLIS LUGAR III; MICHAEL ENRICO RICHETT; BRIAN MORGAN WATSON; MICHAEL EDWARD WOODMAN
Prazo de Validade: 20 (vinte) anos contados a partir de 03/01/2020, observadas as condições legais

as condições legais

- (11) BR 11 2021 013711-4 B1** Código 16.1 - Concessão de Patente ou Certificado de Adição de Invenção
(22) 11/01/2019
(51) B04C 5/107 (2006.01), B04C 11/00 (2006.01), G01N 27/10 (2006.01)
(54) HIDROCICLONE PARA SEPARAR UMA ALIMENTAÇÃO EM TRANSBORDADO E RETIDO E MÉTODO PARA MEDIR CONDUTIVIDADE ELÉTRICA DENTRO DE UM HIDROCICLONE
(73) METSO OUTOTEC FINLAND OY (FI)
(72) MATTI SAKARANAHO; TEEMU SOINI; JARI KOURUNEN; JANI KAARTINEN; JANNE LOIMI; KARI HEISKANEN
Prazo de Validade: 20 (vinte) anos contados a partir de 11/01/2019, observadas as condições legais
-
- (11) BR 11 2021 018168-7 B1** Código 16.1 - Concessão de Patente ou Certificado de Adição de Invenção
(22) 19/03/2020
(30) 21/03/2019 EP 19305349.3
(51) C12N 15/113 (2010.01), C12N 15/11 (2006.01)
(54) COMPOSIÇÃO FARMACÊUTICA, COMBINAÇÃO E KIT COMPREENDENDO UMA MOLÉCULA DBAIT E UM INIBIDOR DE QUINASE PARA O TRATAMENTO DE CÂNCER
(73) ONXEO (FR) ; INSERM (INSTITUT NATIONAL DE LA SANTÉ ET DE LA RECHERCHE MÉDICALE) (FR) ; UNIVERSITE PAUL SABATIER TOULOUSE III (FR) ; INSTITUT CLAUDIUS REGAUD (FR)
(72) FRANÇOISE BONO; GILLES FAVRE; OLIVIER CALVAYRAC
Prazo de Validade: 20 (vinte) anos contados a partir de 19/03/2020, observadas as condições legais
-
- (11) BR 11 2021 019235-2 B1** Código 16.1 - Concessão de Patente ou Certificado de Adição de Invenção
(22) 16/06/2020
(30) 25/06/2019 SE 1950778-9
(51) D21C 9/18 (2006.01), B01D 33/067 (2006.01), B02C 4/42 (2006.01), D21C 9/06 (2006.01)
(54) ARRANJO DE REAÇÃO DE TORQUE PARA LAVADORAS DE POLPA DE CELULOSE COM PRENSA DE ROLO DUPLO, E, LAVADORA DE POLPA DE CELULOSE COM PRENSA DE ROLO DUPLO
(73) VALMET AB (SE)
(72) TOBIAS LÖÖF
Prazo de Validade: 20 (vinte) anos contados a partir de 16/06/2020, observadas as condições legais
-
- (11) BR 11 2021 024372-0 B1** Código 16.1 - Concessão de Patente ou Certificado de Adição de Invenção
(22) 07/05/2020

(30) 05/06/2019 FR FR1905973
 (51) C08F 2/44 (2006.01), C08F 2/32 (2006.01), C08F 2/38 (2006.01), C08F 4/04 (2006.01), C08F 220/34 (2006.01), C08F 220/56 (2006.01), C08J 3/075 (2006.01), C08J 3/12 (2006.01), C08L 33/26 (2006.01)
 (54) MÉTODO PARA PREPARAR UM POLÍMERO ESTRUTURADO SOLÚVEL EM ÁGUA, E, USO DE POLÍMEROS
 (73) SNF GROUP (FR)
 (72) AURÉLIEN DUCHADEAU; BRUNO TAVERNIER; SÉBASTIEN COCCOLO; CÉDRICK FAVERO
 Prazo de Validade: 20 (vinte) anos contados a partir de 07/05/2020, observadas as condições legais

(11) BR 11 2022 000151-7 B1

Código 16.1 - Concessão de Patente ou Certificado de Adição de Invenção
 (22) 23/03/2020
 (30) 10/07/2019 US 62/872,572; 05/03/2020 US 16/810,609
 (51) E21B 21/08 (2006.01)
 (54) MÉTODO PARA GERENCIAMENTO DE PRESSÃO HIERÁRQUICA PARA OPERAÇÕES DE PERFURAÇÃO DE PRESSÃO GERENCIADA, MEIO LEGÍVEL POR COMPUTADOR NÃO TRANSITÓRIO E SISTEMA PARA GERENCIAMENTO DE PRESSÃO HIERÁRQUICA PARA OPERAÇÕES DE PERFURAÇÃO DE PRESSÃO GERENCIADA
 (73) SAFEKICK AMERICAS LLC (US)
 (72) HELIO SANTOS; THOMAS BARBATO
 Prazo de Validade: 20 (vinte) anos contados a partir de 23/03/2020, observadas as condições legais

(11) BR 11 2022 003752-0 B1

Código 16.1 - Concessão de Patente ou Certificado de Adição de Invenção
 (22) 25/08/2020
 (30) 30/08/2019 US 62/894,232
 (51) B65D 81/34 (2006.01), A47J 36/06 (2006.01), A47J 36/38 (2006.01), A47J 36/02 (2006.01), A47J 27/00 (2006.01)
 (54) VASILHA DE COZIMENTO E ARMAZENAMENTO DE ALIMENTO COM UMA VÁLVULA
 (73) MEYER INTELLECTUAL PROPERTIES LTD. (CN) ; STANLEY KIN SUI CHENG (US)
 (72) STANLEY KIN SUI CHENG
 Prazo de Validade: 20 (vinte) anos contados a partir de 25/08/2020, observadas as condições legais

(11) BR 11 2022 005772-5 B1

Código 16.1 - Concessão de Patente ou Certificado de Adição de Invenção
 (22) 05/11/2019
 (51) B08B 3/12 (2006.01), C23G 1/19 (2006.01), C23G 3/02 (2006.01)
 (54) EQUIPAMENTO PARA A LIMPEZA CONTÍNUA DE UMA TIRA DE AÇO MÓVEL E MÉTODO PARA LIMPAR UMA TIRA DE AÇO MÓVEL EM UMA



INSTALAÇÃO DE LIMPEZA

(73) ARCELORMITTAL (LU)

(72) PIERRE RICHET; FLORENT SPONEM

Prazo de Validade: 20 (vinte) anos contados a partir de 05/11/2019, observadas as condições legais

(11) BR 11 2022 013533-5 B1

Código 16.1 - Concessão de Patente ou Certificado de Adição de Invenção

(22) 09/01/2020

(51) A61B 5/369 (2021.01), A61B 5/372 (2021.01), A61B 5/383 (2021.01), A61B 5/00 (2006.01), A61N 1/36 (2006.01), A61N 5/06 (2006.01), A61B 5/37 (2021.01), A61N 1/05 (2006.01), A61N 1/378 (2006.01)

(54) DISPOSITIVO DE ESTIMULAÇÃO IMPLANTÁVEL

(73) SYNERGIA MEDICAL (BE)

(72) PASCAL DOGUET; JÉRÔME GARNIER; JEAN DELBEKE

Prazo de Validade: 20 (vinte) anos contados a partir de 09/01/2020, observadas as condições legais

(11) BR 11 2022 014444-0 B1

Código 16.1 - Concessão de Patente ou Certificado de Adição de Invenção

(22) 13/01/2021

(30) 23/01/2020 US 62/965,107

(51) G16H 40/63 (2018.01), G16H 40/67 (2018.01), G16H 40/40 (2018.01)

(54) MÉTODO E SISTEMA PARA MIGRAR UM PACOTE DE SOFTWARE DE BIBLIOTECA DE FÁRMACOS EXISTENTE PARA UM NOVO DISPOSITIVO MÉDICO PARA CONFIGURAR O NOVO DISPOSITIVO MÉDICO E MEIO DE ARMAZENAMENTO LEGÍVEL POR MÁQUINA NÃO TRANSITÓRIO

(73) CAREFUSION 303, INC. (US)

(72) EVAN CHEN; CLAIRE KNIGHT; BRIAN SULLIVAN

Prazo de Validade: 20 (vinte) anos contados a partir de 13/01/2021, observadas as condições legais

(11) BR 11 2022 026609-0 B1

Código 16.1 - Concessão de Patente ou Certificado de Adição de Invenção

(22) 20/07/2021

(30) 22/07/2020 US 16/936,416

(51) A45D 33/32 (2006.01), A45D 33/18 (2006.01), A45D 40/22 (2006.01), A45D 40/18 (2006.01), G02F 1/19 (2019.01), H02J 50/12 (2016.01), H02J 7/00 (2006.01), A45D 40/00 (2006.01)

(54) RECIPIENTE PARA COSMÉTICOS QUE COMPREENDE UMA SUPERFÍCIE COM TRANSPARÊNCIA CONTROLÁVEL

(73) ELC MANAGEMENT LLC (US)

(72) JIAN YAN; SCOTT CHARLES ROMAN; MATTHEW CHATEAUVERT

Prazo de Validade: 20 (vinte) anos contados a partir de 20/07/2021, observadas as condições legais



(11) BR 12 2020 014075-5 B1	<p>Código 16.1 - Concessão de Patente ou Certificado de Adição de Invenção</p> <p>(22) 30/09/2011</p> <p>(30) 30/09/2010 US 61/388,264; 22/12/2010 US 61/426,479; 12/01/2011 US 61/431,909; 09/03/2011 US 61/450775</p> <p>(51) H04N 19/117 (2014.01), H04N 19/182 (2014.01), H04N 19/186 (2014.01), H04N 19/43 (2014.01), H04N 19/523 (2014.01), H04N 19/82 (2014.01), G06F 17/17 (2006.01)</p> <p>(54) MÉTODO DE COMPENSAÇÃO DE MOVIMENTO</p> <p>(62) BR 11 2013 007203-2 30/09/2011</p> <p>(73) SAMSUNG ELECTRONICS CO., LTD. (KR)</p> <p>(72) ALEXANDER ALSHIN; ELENA ALSHINA; JIANLE CHEN; WOO-JIN HAN; NIKOLAY SHLYAKHOV</p> <p>Prazo de Validade: 20 (vinte) anos contados a partir de 30/09/2011, observadas as condições legais. Patente concedida conforme ADI 5.529/DF, que determina a alteração do prazo de concessão.</p>
(11) BR 12 2021 009560-4 B1	<p>Código 16.1 - Concessão de Patente ou Certificado de Adição de Invenção</p> <p>(22) 17/08/2020</p> <p>(30) 16/08/2019 US 62/887,987; 05/02/2020 US 62/970,586; 19/03/2020 US 62/991,891; 04/05/2020 US 63/019,790; 13/07/2020 US 63/051,210</p> <p>(43) 19/04/2022</p> <p>(51) C12Q 1/68 (2018.01), C12N 15/11 (2006.01)</p> <p>(54) MÉTODO PARA DETECTAR UMA MODIFICAÇÃO DE UM NUCLEOTÍDEO EM UMA MOLÉCULA DE ÁCIDO NUCLEICO</p> <p>(62) BR 11 2021 003815-9 17/08/2020</p> <p>(73) THE CHINESE UNIVERSITY OF HONG KONG (CN)</p> <p>(72) YUK-MING DENNIS LO; ROSSA WAI KWUN CHIU; KWAN CHEE CHAN; PEIYONG JIANG; SUK HANG CHENG; WENLEI PENG; ON YEE TSE</p> <p>Prazo de Validade: 20 (vinte) anos contados a partir de 17/08/2020, observadas as condições legais</p>
(11) BR 12 2022 010120-8 B1	<p>Código 16.1 - Concessão de Patente ou Certificado de Adição de Invenção</p> <p>(22) 03/06/2016</p> <p>(30) 04/06/2015 US 14/730,627</p> <p>(51) B65H 75/22 (2006.01)</p> <p>(54) CARRETEL DESMONTÁVEL</p> <p>(62) BR 11 2017 025987-7 03/06/2016</p> <p>(73) SONOCO DEVELOPMENT, INC. (US)</p> <p>(72) FEDOR BARANOV; EDMOND LOUIS FRATIANNI</p> <p>Prazo de Validade: 20 (vinte) anos contados a partir de 03/06/2016, observadas as condições legais</p>
(11) BR 12 2022 011164-5 B1	<p>Código 16.1 - Concessão de Patente ou Certificado de Adição de Invenção</p> <p>(22) 13/01/2015</p>



(30) 13/01/2014 US 13/999,099
(51) A22C 18/00 (2006.01)
(54) LÂMINA FLEXÍVEL EXTERNA
(62) BR 11 2016 016219-6 13/01/2015
(73) JAMES B. WOLFF (US)
(72) JAMES B. WOLFF
Prazo de Validade: 20 (vinte) anos contados a partir de 13/01/2015, observadas as condições legais

(11) BR 12 2022 021326-0 B1 Código 16.1 - Concessão de Patente ou Certificado de Adição de Invenção
(22) 15/11/2018
(30) 15/11/2017 US 62/586,397; 08/03/2018 US 62/640,279; 17/05/2018 US 62/672,993
(51) A01C 5/06 (2006.01)
(54) SISTEMA PARA DETECTAR CARACTERÍSTICAS DE UMA VALA EM UMA SUPERFÍCIE DE SOLO DURANTE OPERAÇÕES DE PLANTAÇÃO
(62) BR 11 2020 008752-1 15/11/2018
(73) PRECISION PLANTING LLC (US)
(72) DALE KOCH; JASON STOLLER; TODD SWANSON; MICHAEL STRNAD; MATTHEW MORGAN; IAN RADTKE; TIMOTHY KATER; JERMEY HODEL
Prazo de Validade: 20 (vinte) anos contados a partir de 15/11/2018, observadas as condições legais

(11) BR 12 2022 021487-8 B1 Código 16.1 - Concessão de Patente ou Certificado de Adição de Invenção
(22) 12/05/2017
(30) 13/05/2016 US 62/335,789; 03/01/2017 US 62/441,779
(43) 06/03/2018
(51) E02F 9/28 (2006.01)
(54) CONJUNTO DO MEMBRO DE DESGASTE ESTABILIZANTE INCLUINDO UM NARIZ E UM MEMBRO DE DESGASTE
(62) BR 10 2017 010080-4 12/05/2017
(73) HENSLEY INDUSTRIES, INC. (US)
(72) MOHAMAD YOUSSEF BILAL; ISAI DIAZ
Prazo de Validade: 20 (vinte) anos contados a partir de 12/05/2017, observadas as condições legais

(11) BR 12 2022 024925-6 B1 Código 16.1 - Concessão de Patente ou Certificado de Adição de Invenção
(22) 17/10/2016
(30) 16/10/2015 US 62/242,797; 15/12/2015 US 62/267,672; 29/02/2016 US 62/301,537; 20/06/2016 US 62/352,380
(51) C07D 487/14 (2006.01), A61P 35/00 (2006.01)
(54) COMPOSIÇÃO FARMACÊUTICA DE LIBERAÇÃO PROLONGADA COMPREENDENDO
(3S,4R)-3-ETIL-4-(3H-IMIDAZO[1,2-A]PIRROLO[2,3-E]PIRAZIN-8-IL)-N-(2,2,2-



TRIFLUOROETIL)PIRROLI-DINA-1-CARBOXAMIDA

(62) BR 11 2018 007677-5 17/10/2016

(73) ABBVIE INC. (US)

(72) AYMAN D. ALLIAN; JAYANTHY JAYANTH; MOHAMED-ESLAM F.

MOHAMED; MATHEW M. MULHERN; FREDRIK LARS NORDSTROM; AHMED A. OTHMAN; MICHAEL J. ROZEMA; LAKSHMI BHAGAVATULA; PATRICK J. MARROUM; PETER T. MAYER; AHMAD Y. SHEIKH; THOMAS B.

BORCHARDT; BEN KLÜNDER

Prazo de Validade: 20 (vinte) anos contados a partir de 17/10/2016, observadas as condições legais

(11) BR 12 2022 025940-5 B1

Código 16.1 - Concessão de Patente ou Certificado de Adição de Invenção

(22) 22/06/2015

(30) 27/06/2014 US 62/018,008

(51) A61K 31/59 (2006.01)

(54) KIT PARA DETERMINAÇÃO DA PRESENÇA E/OU QUANTIDADE DE ANALITOS DE VITAMINA D

(62) BR 11 2016 030507-8 22/06/2015

(73) SIEMENS HEALTHCARE DIAGNOSTICS INC. (US)

(72) ZHU TENG; QIMU LIAO; MANOJ SHARMA; MARTIN A. DRINAN; TIE QUAN WEI

Prazo de Validade: 20 (vinte) anos contados a partir de 22/06/2015, observadas as condições legais

(11) BR 12 2023 003854-1 B1

Código 16.1 - Concessão de Patente ou Certificado de Adição de Invenção

(22) 11/08/2017

(30) 01/09/2016 US 62/382,554

(51) D01F 1/09 (2006.01), A41D 31/00 (2019.01), A41D 13/008 (2006.01), D02G 3/44 (2006.01), D03D 1/00 (2006.01), D03D 15/12 (2006.01), D01F 6/60 (2006.01)

(54) TECIDO E ARTIGO DE VESTUÁRIO DE PROTEÇÃO TÉRMICA

(62) BR 11 2019 004229-6 11/08/2017

(73) DUPONT SAFETY & CONSTRUCTION, INC. (US)

(72) REIYAO ZHU

Prazo de Validade: 20 (vinte) anos contados a partir de 11/08/2017, observadas as condições legais

(11) BR 12 2023 010362-9 B1

Código 16.1 - Concessão de Patente ou Certificado de Adição de Invenção

(22) 27/01/2017

(30) 27/01/2016 US 62/287,682; 19/08/2016 US 62/377,150; 23/09/2016 US 62/398,834; 23/09/2016 US 62/398,717; 23/09/2016 US 62/398,744

(51) E21C 27/24 (2006.01), E21C 25/08 (2006.01), E21C 27/00 (2006.01), E21C 27/12 (2006.01), E21C 27/20 (2006.01), E21C 27/22 (2006.01)

(54) CABEÇA DE CORTE



(62) BR 11 2018 015466-0 27/01/2017
(73) JOY GLOBAL UNDERGROUND MINING LLC (US)
(72) PETER A. LUGG; GEOFFREY W. KEECH; BRADLEY M. NEILSON; NAGY DAHER; RIC BOYD
Prazo de Validade: 20 (vinte) anos contados a partir de 27/01/2017, observadas as condições legais

(11) BR 20 2018 006818-6 Y1 Código 16.1 - Concessão de Patente ou Certificado de Adição de Invenção
(22) 04/04/2018
(43) 22/10/2019
(51) F41B 5/12 (2006.01)
(54) APERFEIÇOAMENTO EM ARMA NÃO LETAL PARA CAPTURA DE ANIMAIS E OBJETOS, UTILIZANDO REDE OU LINHA
(73) FERNANDO EUGENIO LENZI (BR/SP)
(72) FERNANDO EUGÊNIO LENZI
Prazo de Validade: 15 (quinze) anos contados a partir de 04/04/2018, observadas as condições legais

(11) BR 20 2018 008542-0 Y1 Código 16.1 - Concessão de Patente ou Certificado de Adição de Invenção
(22) 27/04/2018
(43) 05/11/2019
(51) A01K 5/01 (2006.01)
(54) DISPOSIÇÃO APLICADA EM COCHO DESMONTÁVEL DE AUTO ABASTECIMENTO
(73) SENAGRO REPRESENTAÇÃO COMERCIAL ME (BR/GO)
(72) JUSCELINO OLIVEIRA SENA
Prazo de Validade: 15 (quinze) anos contados a partir de 27/04/2018, observadas as condições legais

(11) BR 20 2018 012868-5 Y1 Código 16.1 - Concessão de Patente ou Certificado de Adição de Invenção
(22) 21/06/2018
(43) 07/01/2020
(51) A63B 21/00 (2006.01), A63B 17/00 (2006.01)
(54) APARELHO PARA EXERCÍCIOS FÍSICOS DE PESSOAS COM OU SEMNECESSIDADES ESPECIAIS
(73) V R NETO (BR/BA)
(72) VICENTE REGO NETO
Prazo de Validade: 15 (quinze) anos contados a partir de 21/06/2018, observadas as condições legais

(11) BR 20 2018 014152-5 Y1 Código 16.1 - Concessão de Patente ou Certificado de Adição de Invenção
(22) 11/07/2018
(43) 28/01/2020



	(51) B26F 1/32 (2006.01), B26F 1/16 (2006.01), B25D 1/02 (2006.01), B25D 1/14 (2006.01) (54) BROCA DE CORTE POR IMPACTO (73) ADILSON DE ALMEIDA (BR/MG) (72) ADILSON DE ALMEIDA Prazo de Validade: 15 (quinze) anos contados a partir de 11/07/2018, observadas as condições legais
(11) BR 20 2018 068151-1 Y1	Código 16.1 - Concessão de Patente ou Certificado de Adição de Invenção (22) 07/09/2018 (43) 24/03/2020 (51) A01G 3/08 (2006.01), A01D 75/00 (2006.01) (54) ACESSÓRIO DE DECOTAÇÃO PARA COLHEDORAS DE CAFÉ (73) AGILMAR FERREIRA PINTO (BR/MG) (72) AGILMAR FERREIRA PINTO Prazo de Validade: 15 (quinze) anos contados a partir de 07/09/2018, observadas as condições legais
(11) BR 20 2019 009620-4 Y1	Código 16.1 - Concessão de Patente ou Certificado de Adição de Invenção (22) 10/05/2019 (43) 24/11/2020 (51) G02C 3/00 (2006.01), G02C 5/00 (2006.01) (54) DISPOSIÇÃO APLICADA EM MONÓCULO (73) LEANDRO SCHMITZ (BR/SC) (72) LEANDRO SCHMITZ Prazo de Validade: 15 (quinze) anos contados a partir de 10/05/2019, observadas as condições legais
(11) BR 20 2019 016516-8 Y1	Código 16.1 - Concessão de Patente ou Certificado de Adição de Invenção (22) 09/08/2019 (43) 09/02/2021 (51) A01D 90/02 (2006.01), A01D 90/10 (2006.01) (54) GABARITO PARA CARGA E DESCARGA DE PLATAFORMA DE COLHEDEIRA AGRICOLA (73) ZATTI TRANSPORTES LTDA (BR/MT) (72) CLAIRTO JOSE ZATTI Prazo de Validade: 15 (quinze) anos contados a partir de 09/08/2019, observadas as condições legais
(11) BR 20 2020 012871-5 Y1	Código 16.1 - Concessão de Patente ou Certificado de Adição de Invenção (22) 24/06/2020 (43) 18/05/2021 (51) B65D 5/36 (2006.01)

(54) DISPOSIÇÃO CONSTRUTIVA EM EMBALAGEM DE PAPELÃO DOTADA POR RECORTE PARA COLOCAÇÃO DE NOTA FISCAL

(73) WESTROCK, CELULOSE, PAPEL E EMBALAGENS LTDA (BR/SP)

(72) LUCIANA MOLLINA DOMINGUES SAIRAIVA

Prazo de Validade: 15 (quinze) anos contados a partir de 24/06/2020, observadas as condições legais

(11) BR 20 2021 019666-7 Y1

Código 16.1 - Concessão de Patente ou Certificado de Adição de Invenção

(22) 30/09/2021

(43) 11/04/2023

(51) A01B 29/06 (2006.01)

(54) MECANISMO PANTOGRÁFICO APLICADO EM EQUIPAMENTO ROLO FACA

(73) AIRTON ANTÔNIO STADTLOBER (BR/RS)

(72) BRUNO FREITAS DALMAGRO; IGOR IVAN DALMOLIN

Prazo de Validade: 15 (quinze) anos contados a partir de 30/09/2021, observadas as condições legais

(11) BR 20 2022 014318-3 Y1

Código 16.1 - Concessão de Patente ou Certificado de Adição de Invenção

(22) 20/07/2022

(43) 04/10/2022

(51) E04C 2/02 (2006.01)

(54) APERFEIÇOAMENTO INTRODUCIDO EM PAINEL ALVEOLARES

(73) MAGALHAES CONSTRUCOES E ENGENHARIA LTDA (BR/RJ)

(72) GETULIO MAGNO MAGALHÃES JUNIOR

Prazo de Validade: 15 (quinze) anos contados a partir de 20/07/2022, observadas as condições legais

(11) BR 20 2023 005656-9 Y1

Código 16.1 - Concessão de Patente ou Certificado de Adição de Invenção

(22) 27/03/2023

(43) 27/06/2023

(51) E06B 9/68 (2006.01)

(54) DISPOSIÇÃO CONSTRUTIVA INTRODUCIDA EM MOTORREDUTOR DE AUTOMATIZADOR PARA PORTAS DE ENROLAR

(73) FLÁVIO APARECIDO PERES (BR/SP)

(72) FLÁVIO APARECIDO PERES

Prazo de Validade: 15 (quinze) anos contados a partir de 27/03/2023, observadas as condições legais

(11) BR 20 2023 008590-9 Y1

Código 16.1 - Concessão de Patente ou Certificado de Adição de Invenção

(22) 04/05/2023

(43) 04/07/2023

(51) E05F 15/40 (2015.01)



(54) DISPOSIÇÃO CONSTRUTIVA INTRODUZIDA EM DISPOSITIVO LIMITADOR DO FIM DE CURSO DE ABERTURA E FECHAMENTO DE PORTÕES DESLIZANTES COM FIXAÇÃO MECÂNICA EM CREMALHEIRAS DE AUTOMATIZADORES DE PORTÕES DESLIZANTES E SIMILARES.

(73) FLÁVIO APARECIDO PERES (BR/SP)

(72) FLÁVIO APARECIDO PERES

Prazo de Validade: 15 (quinze) anos contados a partir de 04/05/2023, observadas as condições legais

(11) PI 0611993-0 B1

Código 16.1 - Concessão de Patente ou Certificado de Adição de Invenção

(22) 21/06/2006

(30) 23/06/2005 US 60/693,270

(51) C07D 235/06 (2006.01), C07D 403/02 (2006.01), A61P 25/00 (2006.01), A61P 31/00 (2006.01)

(54) COMPOSTOS DE BENZIMIDAZOL E SEU PROCESSO DE PREPARAÇÃO

(73) ARRAY BIOPHARMA, INC. (US) ; ASTRAZENECA AB (SE)

(72) ANTHONY D. PISCOPIO; MATTHEW CHARLES EVANS; KOEN

PEETERS; TIMOTHY JOHN LILLEY; JAMES GAIR FORD; SIMON MARK

POINTON; JOHN DEMATTEI; BRUNO P. HACHE; JOHN LEONARD; SAGAR

SHAKYA

Prazo de Validade: 20 (vinte) anos contados a partir de 21/06/2006, observadas as condições legais. Patente concedida conforme ADI 5.529/DF, que determina a alteração do prazo de concessão.

(11) PI 0615861-7 B1

Código 16.1 - Concessão de Patente ou Certificado de Adição de Invenção

(22) 30/06/2006

(30) 09/09/2005 US 60/715,690; 30/03/2006 US 11/395,557

(51) A01H 5/00 (2018.01), A01H 5/10 (2018.01), A01H 4/00 (2006.01), A01H 1/00 (2006.01), C12N 15/82 (2006.01)

(54) MÉTODO PARA PRODUZIR SEMENTE DE ARROZ

(73) BOARD OF SUPERVISORS OF LOUISIANA STATE UNIVERSITY AND AGRICULTURAL AND MECHANICAL COLLEGE (US)

(72) STEVEN D. LINScombe

Prazo de Validade: 20 (vinte) anos contados a partir de 30/06/2006, observadas as condições legais. Patente concedida conforme ADI 5.529/DF, que determina a alteração do prazo de concessão.

(11) PI 0711924-0 B1

Código 16.1 - Concessão de Patente ou Certificado de Adição de Invenção

(22) 11/05/2007

(30) 19/05/2006 EP 06114240.2

(51) C07D 501/12 (2006.01)

(54) PROCESSO PARA A PREPARAÇÃO DE CEFADROXIL MONOIDRATADO EM FORMA DE CRISTAL



(73) CENTRIENT PHARMACEUTICALS NETHERLANDS B.V. (NL)
(72) CARLOS ENRIQUE LENHARDT; HAROLD MONRO MOODY;
THEODORUS JOHANNES GODFRIED MARIA VAN DOOREN
Prazo de Validade: 20 (vinte) anos contados a partir de 11/05/2007, observadas as condições legais. Patente concedida conforme ADI 5.529/DF, que determina a alteração do prazo de concessão.

(11) PI 0806737-6 B1

Código 16.1 - Concessão de Patente ou Certificado de Adição de Invenção
(22) 24/01/2008
(30) 24/01/2007 US 11/626,424
(51) G06F 9/30 (2018.01), G06F 9/38 (2018.01)
(54) USO DE SISTEMA DE RENOMEAÇÃO DE REGISTRADOR PARA ENCAMINHAR RESULTADOS INTERMEDIÁRIOS ENTRE INSTRUÇÕES CONSTITUINTES DE UMA INSTRUÇÃO EXPANDIDA
(73) QUALCOMM INCORPORATED (US)
(72) MICHAEL SCOTT MCILVAINE; JAMES NORRIS DIEFFENDERFER; NATHAN SAMUEL NUNAMAKER; RODNEY WAYNE SMITH; THOMAS ANDREW SARTORIUS
Prazo de Validade: 20 (vinte) anos contados a partir de 24/01/2008, observadas as condições legais. Patente concedida conforme ADI 5.529/DF, que determina a alteração do prazo de concessão.

(11) PI 0809044-0 B1

Código 16.1 - Concessão de Patente ou Certificado de Adição de Invenção
(22) 17/03/2008
(30) 23/03/2007 DE 10 2007 014 603.7; 23/03/2007 US 60/896,582
(51) C08F 2/00 (2006.01), B01D 37/00 (2006.01), C07C 51/42 (2006.01), C07C 51/47 (2006.01), C07C 51/50 (2006.01), C07C 57/04 (2006.01), C07C 45/78 (2006.01), C07C 45/79 (2006.01), C07C 45/86 (2006.01), C07C 47/22 (2006.01), C07C 67/48 (2006.01), C07C 67/56 (2006.01)
(54) PROCESSO PARA TRANSPORTAR UMA FASE MONOMÉRICA LÍQUIDA
(73) Basf SE (DE)
(72) Jörg Heilek; Ulrich Hammon; Volker Schliephake; Klaus Joachim Müller-Engel; Till Blum
Prazo de Validade: 20 (vinte) anos contados a partir de 17/03/2008, observadas as condições legais. Patente concedida conforme ADI 5.529/DF, que determina a alteração do prazo de concessão.

(11) PI 0809073-4 B1

Código 16.1 - Concessão de Patente ou Certificado de Adição de Invenção
(22) 17/03/2008
(30) 23/03/2007 US 60/896559; 23/03/2007 DE 102007014606.1
(51) C08F 2/00 (2006.01), B01D 37/00 (2006.01), C07C 51/42 (2006.01), C07C 51/47 (2006.01), C07C 51/50 (2006.01), C07C 57/04 (2006.01), C07C 45/78 (2006.01), C07C 45/79 (2006.01), C07C 45/86 (2006.01), C07C 47/22 (2006.01), C07C 67/48 (2006.01), C07C 67/56 (2006.01)



(54) PROCESSO PARA O ARMAZENAMENTO DE UMA FASE DE MONÔMERO

(73) Basf SE (DE)

(72) Jörg Heilek; Ulrich Hammon; Volker Schliephake; Klaus Joachim Müller-Engel; Till Blum

Prazo de Validade: 20 (vinte) anos contados a partir de 17/03/2008, observadas as condições legais. Patente concedida conforme ADI 5.529/DF, que determina a alteração do prazo de concessão.

(11) PI 0810691-6 B1

Código 16.1 - Concessão de Patente ou Certificado de Adição de Invenção

(22) 28/04/2008

(30) 26/04/2007 FR 0754724

(51) C08L 95/00 (2006.01), C08K 5/521 (2006.01), C09D 195/00 (2006.01), E01C 7/22 (2006.01), E01C 19/10 (2006.01), E04B 1/66 (2006.01)

(54) PROCESSO DE PREPARAÇÃO DE UMA MISTURA BETUMINOSA E UTILIZAÇÃO DE MISTURAS BETUMINOSAS PREPARADAS PELO MESMO

(73) ARKEMA FRANCE (FR)

(72) Gilles Barreto; Lionel Grampre

Prazo de Validade: 20 (vinte) anos contados a partir de 28/04/2008, observadas as condições legais. Patente concedida conforme ADI 5.529/DF, que determina a alteração do prazo de concessão.

(11) PI 0815968-8 B1

Código 16.1 - Concessão de Patente ou Certificado de Adição de Invenção

(22) 18/09/2008

(30) 19/09/2007 US 60/973,536

(51) H04L 1/00 (2006.01), G11B 27/36 (2006.01), H04N 7/00 (2011.01), G06F 17/00 (2019.01), H04N 17/00 (2006.01), G11B 27/34 (2006.01)

(54) APARELHO E MÉTODO PARA ARMAZENAMENTO E LEITURA DE UM ARQUIVO TENDO UM CONTAINER DE DADOS DE MÍDIA E UM CONTAINER DE METADADOS

(73) FRAUNHOFER - GESELLSCHAFT ZUR FORDERUNG DER ANGEWANDTEN FORSCHUNG E.V. (DE)

(72) DOEHLA, STEFAN; FUCHS, HARALD

Prazo de Validade: 20 (vinte) anos contados a partir de 18/09/2008, observadas as condições legais. Patente concedida conforme ADI 5.529/DF, que determina a alteração do prazo de concessão.

(11) PI 0908363-4 B1

Código 16.1 - Concessão de Patente ou Certificado de Adição de Invenção

(22) 10/02/2009

(30) 12/02/2008 US 61/028,133; 09/02/2009 US 12/368,200

(51) H02M 7/521 (2006.01), H02M 3/335 (2006.01)

(54) MEIA-PONTE, CIRCUITO EM PONTE, E MÉTODO DE OPERAR UM CIRCUITO

(73) TRANSPHORM TECHNOLOGY, INC. (US)



(72) James Honea; Yifeng Wu

Prazo de Validade: 20 (vinte) anos contados a partir de 10/02/2009, observadas as condições legais. Patente concedida conforme ADI 5.529/DF, que determina a alteração do prazo de concessão.

(11) PI 0911863-2 B1

Código 16.1 - Concessão de Patente ou Certificado de Adição de Invenção

(22) 29/04/2009

(30) 29/04/2008 US 12/111,914

(51) G01N 33/94 (2006.01)

(54) MÉTODO PARA DETERMINAR A PRESENÇA DE UM ANALITO EM UMA AMOSTRA DE ESTRUTURA QUERATINIZADA DE UM INDIVÍDUO

(73) PSYCHEMEDICS CORPORATION (US)

(72) VIRGINIA HILL; MOHAMMAD ATEFI; MICHAEL I. SCHAFFER

Prazo de Validade: 20 (vinte) anos contados a partir de 29/04/2009, observadas as condições legais. Patente concedida conforme ADI 5.529/DF, que determina a alteração do prazo de concessão.

(11) PI 0918564-0 B1

Código 16.1 - Concessão de Patente ou Certificado de Adição de Invenção

(22) 04/09/2009

(30) 04/09/2008 US 61/094,118

(51) A61K 31/4178 (2006.01), A61K 31/4184 (2006.01), A61K 31/433 (2006.01), A61K 31/437 (2006.01), A61P 29/00 (2006.01), C07D 401/14 (2006.01), C07D 403/04 (2006.01), C07D 403/06 (2006.01), C07D 403/14 (2006.01), C07D 405/14 (2006.01), C07D 409/14 (2006.01), C07D 417/04 (2006.01)

(54) DERIVADOS DE IMIDAZOLIDINA COMO INIBIDORES, SEU PROCESSO DE PREPARAÇÃO E SEU USO, ECOMPOSIÇÃO FARMACÊUTICA

(73) VIVORYON THERAPEUTICS N.V. (DE)

(72) ANTJE HAMANN; TORSTEN HOFFMANN; ROBERT SOMMER; MICHAEL THORMANN; ULFT-TORSTEN GAERTNER; MICHAEL ALMSTETTER; HANS-ULRICH DEMUTH; ULRICH HEISER; ANDREAS TREML

Prazo de Validade: 20 (vinte) anos contados a partir de 04/09/2009, observadas as condições legais. Patente concedida conforme ADI 5.529/DF, que determina a alteração do prazo de concessão.

(11) PI 1007311-6 B1

Código 16.1 - Concessão de Patente ou Certificado de Adição de Invenção

(22) 22/01/2010

(30) 22/01/2009 US 61/146,386

(51) C09K 8/56 (2006.01), C09K 8/575 (2006.01), E21B 43/02 (2006.01)

(54) MÉTODO PARA PRODUZIR UMA FORMAÇÃO USANDO

COMPOSIÇÕES QUE ALTERAM POTENCIAL ZETA COMO REAGENTES DE AGREGAÇÃO PARA CONTROLE DE AREIA

(73) THE LUBRIZOL CORPORATION (US)

(72) RONALD VAN PETEGEM; SARKIS RANKA KAKADJIAN; FRANK ZAMORA



Prazo de Validade: 20 (vinte) anos contados a partir de 22/01/2010, observadas as condições legais. Patente concedida conforme ADI 5.529/DF, que determina a alteração do prazo de concessão.



Código 16.3 - Retificação

Retificação da publicação da concessão da patente por ter sido efetuada com incorreção que não impossibilita sua identificação. Tal publicação não implica na alteração da data de publicação da concessão da patente e nos prazos decorrentes da mesma.

(11) BR 10 2019 015962-6 B8

Código 16.3 - Retificação

(22) 01/08/2019

(45) 14/11/2023

(51) A61C 3/00 (2006.01), A61C 5/00 (2017.01), A61C 17/00 (2006.01)

(54) CANETA MULTIGÁS/MULTIREGIME À PLASMA DESCONEXA DO GERADOR PARA REMOÇÃO DE CÁRIES DENTÁRIAS

(73) UNIVERSIDADE FEDERAL DO RIO GRANDE DO NORTE (BR/RN) ; INSTITUTO FEDERAL DE EDUCAÇÃO, CIÊNCIA E TECNOLOGIA DO RIO GRANDE DO NORTE (BR/RN)

(72) ANA KARENINA DE OLIVEIRA PAIVA; ANDRÉA SANTOS PINHEIRO DE MELO; ARLINDO BALBINO DO NASCIMENTO NETO; ÂNGELO RONCALLI OLIVEIRA GUERRA; CUSTÓDIO LEOPOLDINO DE BRITO GUERRA NETO; JANAINA LUANA RODRIGUES DA SILVA; JOÃO HENRIQUE VIEIRA DA SILVA NETO; JOÃO MARCOS TEIXEIRA LACERDA; JOÃO PAULO QUEIROZ DOS SANTOS; JOCELINO FRANCISCO DE MENEZES; KARILANY DANTAS COUTINHO; LUCIANO REIS VIEIRA DA SILVA; MILENA CRISTINA DUARTE DE ALMEIDA; PAULO VICTOR DE AZEVEDO GUERRA; RICARDO ALEXSANDRO DE MEDEIROS VALENTIM; PEDRO HENRIQUE GERMANO EVANGELISTA; ROBERTO LUIZ BATISTA DE LIMA; RICARDO ANDERSON DA CRUZ; WILLIAM FERNANDES DE QUEIROZ; AGNALDO SOUZA CRUZ REFERENTE A RPI 2758 DE 14/11/2023, QUANTO AO ITEM [72] NOME DO INVENTOR.

(11) BR 11 2017 003346-1 B8

Código 16.3 - Retificação

(22) 08/09/2015

(30) 08/09/2014 EP 14183991.0

(45) 07/11/2023

(51) C07D 471/04 (2006.01), A61K 33/00 (2006.01)

(54) DERIVADOS DE PIRAZOLOPIRIDINA, SEUS USOS, E COMPOSIÇÃO FARMACÊUTICA

(73) HELMHOLTZ ZENTRUM MÜNCHEN DEUTSCHES FORSCHUNGSZENTRUM FÜR GESUNDHEIT UND UMWELT (GMBH) (DE)

(72) MICHAEL SATTLER; GRZEGORZ POPOWICZ; MACIEJ DAWIDOWSKI; LEONIDAS EMMANOUILIDIS; RALF ERDMANN; WOLFGANG SCHLIEBS; VISHAL KALEL

REFERENTE A RPI 2757 DE 07/11/2023, QUANTO AO ITEM [87] N.º E DATA



DO WO.

(11) BR 11 2019 027474-0 B8 Código 16.3 - Retificação
(22) 22/06/2018
(30) 25/06/2017 EP 17177756.8
(45) 07/11/2023
(51) A61L 27/38 (2006.01), C12N 5/077 (2010.01), G01N 33/68 (2006.01)
(54) MÉTODO PARA SELECIONAR CONDRÓCITOS PARA PRODUÇÃO DE TECIDO DE CARTILAGEM TRANSPLANTÁVEL, E USO DE ESFEROIDES ISOLADOS
(73) CO.DON AG (DE)
(72) GIULIETTA ROËL; CHRISTIAN KAPS; CLAUDIA ESCHEN
REFERENTE A RPI 2757 DE 07/11/2023, QUANTO AO ITEM [54] TÍTULO.

(11) BR 20 2020 012619-4 Y8 Código 16.3 - Retificação
(22) 19/06/2020
(45) 20/04/2021
(51) A01J 25/13 (2006.01)
(54) MÁQUINA PARA MOLDAGEM E RESFRIAMENTO
(73) FG INDÚSTRIA E COMÉRCIO DE MÁQUINAS LTDA (BR/SC)
(72) FILIPE EDUARDO ZAMBIASI NOVELO
Ref. RPI 2624 de 20/04/2021 quanto ao titular - segunda via da carta patente.

(11) BR 20 2021 021613-7 Y8 Código 16.3 - Retificação
(22) 27/10/2021
(45) 22/11/2022
(51) A01J 25/13 (2006.01)
(54) MÁQUINA PARA RESFRIAR E MOLDAR
(73) FG INDÚSTRIA E COMÉRCIO DE MÁQUINAS LTDA (BR/SC)
(72) FILIPE EDUARDO ZAMBIASI NOVELO; ALCIONE MANOEL VIEIRA
Ref. RPI 2707 de 22/11/2022 quanto ao titular - segunda via da carta patente.

Código 16.4 - Concessão Anulada

Anulada a concessão da patente por ter sido indevida.

(21) BR 11 2018 010118-4 B1

Código 16.4 - Concessão Anulada

(22) 17/11/2016

(30) 19/11/2015 US 62/257,529

(51) A61K 31/407 (2006.01), A61K 31/404 (2006.01), A61K 31/5377 (2006.01)

(54) INIBIDORES DE CXCR2

(73) CHEMOCENTRYX, INC. (US)

(72) XI CHEN; DEAN R. DRAGOLI; JUNFA FAN; JAROSLAW KALISIAK;

MANMOHAN REDDY LELETI; VIENGKHAM MALATHONG; JEFFREY

MCMAHON; HIROKO TANKAKA; JU YANG; CHAO YU; PENGLIE ZHANG;

VENKAT MALI

Anulada a publicação código 16.1 na RPI nº 2756 de 31/10/2023 por ter sido indevida.



Código Nulidade Administrativa

Código 17.1 - Notificação de Interposição de Nulidade Administrativa

Notificação, ao titular da patente, de instauração de processo administrativo de nulidade. Desta data corre o prazo de 60 (sessenta) dias para eventual contestação do titular (Art. 52 da Lei nº 9.279/96). O depositante poderá obter cópia da petição de nulidade através do endereço eletrônico www.inpi.gov.br - No Acesso rápido – Faça uma busca - Patente. Para acessar, cadastre-se no Portal do INPI e use login e senha.

(11) BR 10 2015 006728-3 B1	Código 17.1 - Notificação de Interposição de Nulidade Administrativa (45) 16/05/2023 (73) GUERRA IMPLEMENTOS RODOVIÁRIOS LTDA (BR/RS) Requerente da nulidade: RECRUSUL S.A - 870230101077 - 16/11/2023
(11) BR 11 2013 014265-0 B1	Código 17.1 - Notificação de Interposição de Nulidade Administrativa (45) 16/05/2023 (73) THE TRUSTEES OF THE UNIVERSITY OF PENNSYLVANIA (US) Requerente da nulidade: MARCELO OLIVEIRA DE SOUZA - 870230100963 - 16/11/2023
(11) BR 20 2017 005005-5 Y1	Código 17.1 - Notificação de Interposição de Nulidade Administrativa (45) 16/05/2023 (73) ONICA INDUSTRIA E COMERCIO DE ALUMINIOS LTDA (BR/PR) Requerente da nulidade: JORGE VALENTIN MARCZINSKI - 870230100453 - 14/11/2023
(11) BR 20 2018 073836-0 Y1	Código 17.1 - Notificação de Interposição de Nulidade Administrativa (45) 16/05/2023 (73) STARA S/A. INDUSTRIA DE IMPLEMENTOS AGRÍCOLAS (BR/RS) Requerente da nulidade: MÁQUINAS AGRÍCOLAS JACTO S/A. - 870230101099 - 16/11/2023



Código Notificação de Decisão Judicial

Código 19.1 - Notificação de Decisão Judicial

Comunicação de decisão judicial referente à patente.

(11) MU 8601517-6 Y8

Código 19.1 - Notificação de Decisão Judicial

(45) 26/01/2016

(73) Vinicius da Rocha Freitas (BR/RJ)

Processo INPI nº 52400.104721/2018-16 @ 13ª Vara Federal do Rio de Janeiro
@ PROCEDIMENTO COMUM Nº 5004257-81.2018.4.02.5101/RJ @ AUTOR:
PLASTSIL INDUSTRIA E COMERCIO LTDA @ RÉU: VINICIUS DA ROCHA
FREITAS S

Decisão: Ante o exposto, julgo procedente o pedido de nulidade da patente de modelo de utilidade MU8601517-6 para "tubo retrátil para aplicação de medicamentos em aerosol", na forma do art.487, I, do Código de Processo Civil. Deverá o INPI anotar em seus registros e fazer publicar na RPI e em seu site oficial a presente decisão, bem como a decisão transitada em julgado, no prazo de 15 (quinze) dias a partir da intimação.



Código Extinção de Patente e Certificado de Adição de Invenção**Código 21.6 - Extinção - Art. 86 da LPI**

Extinção da patente por falta de pagamento da retribuição anual, por pagamento da retribuição anual fora do prazo ou por não cumprimento de exigência de complementação de pagamento da retribuição anual. Desta data corre o prazo de 3 (três) meses para o titular requerer a restauração da patente, através do pagamento da retribuição específica de restauração (GRU com código de serviço 208) e, conforme o caso: do pagamento da retribuição anual em débito; ou do pagamento correspondente a complementação no valor da retribuição adicional de que trata o art. 84º § 2º, da Lei nº 9.279/96, sob pena da manutenção da extinção de acordo com o disposto no inciso IV do art. 78 da Lei nº 9.279/96.

(11) BR 10 2012 002544-2 B1	Código 21.6 - Extinção - Art. 86 da LPI (45) 05/01/2021 (73) TI GROUP AUTOMOTIVE SYSTEMS, L.L.C. (US) Referente à 12ª anuidade.
(11) BR 10 2013 003024-4 B1	Código 21.6 - Extinção - Art. 86 da LPI (45) 08/12/2020 (73) HITACHI, LTD. (JP) Referente à 11ª anuidade.
(11) BR 10 2013 003091-0 B1	Código 21.6 - Extinção - Art. 86 da LPI (45) 22/06/2021 (73) The Boeing Company (US) Referente à 11ª anuidade.
(11) BR 10 2014 002644-4 B1	Código 21.6 - Extinção - Art. 86 da LPI (45) 01/06/2021 (73) PROMAT RESEARCH AND TECHNOLOGY CENTRE NV (BE) Referente à 10ª anuidade.
(11) BR 10 2014 002835-8 B1	Código 21.6 - Extinção - Art. 86 da LPI (45) 29/06/2021 (73) 3M INNOVATIVE PROPERTIES COMPANY (US) Referente à 10ª anuidade.
(11) BR 10 2015 002507-6 B1	Código 21.6 - Extinção - Art. 86 da LPI (45) 17/11/2020 (73) KROHNE AG (CH)



Referente à 9ª anuidade.

(11) BR 10 2016 002337-8 B1 Código 21.6 - Extinção - Art. 86 da LPI
(45) 27/09/2022
(73) MAGNETI MARELLI S.P.A. (IT)
Referente à 8ª anuidade.

(11) BR 10 2016 002415-3 B1 Código 21.6 - Extinção - Art. 86 da LPI
(45) 26/10/2021
(73) TOYOTA JIDOSHA KABUSHIKI KAISHA (JP)
Referente à 8ª anuidade.

(11) BR 10 2016 002451-0 B1 Código 21.6 - Extinção - Art. 86 da LPI
(45) 06/09/2022
(73) UNIVERSIDADE FEDERAL DE PERNAMBUCO (BR/PE)
Referente à 8ª anuidade.

(11) BR 11 2012 016292-6 B1 Código 21.6 - Extinção - Art. 86 da LPI
(45) 16/03/2021
(73) JONATHAN B. WALKER, SR. (US)
Referente à 14ª anuidade.

(11) BR 11 2012 018696-5 B1 Código 21.6 - Extinção - Art. 86 da LPI
(45) 02/07/2019
(73) Laboratorios Bagó S.A. (AR) ; Eastbrand Holding GmbH (AT)
Referente à 14ª anuidade.

(11) BR 11 2012 019041-5 B1 Código 21.6 - Extinção - Art. 86 da LPI
(45) 17/03/2020
(73) HENKEL AG & CO, KGAA (DE)
Referente à 13ª anuidade.

(11) BR 11 2012 019258-2 B1 Código 21.6 - Extinção - Art. 86 da LPI
(45) 29/03/2022
(73) PMD-ATEAV SYSTEMS SPRL (BE)
Referente à 14ª anuidade.

(11) BR 11 2012 019389-9 B1 Código 21.6 - Extinção - Art. 86 da LPI
(45) 18/06/2019
(73) TOYOTA JIDOSHA KABUSHIKI KAISHA (JP)
Referente à 14ª anuidade.



(11) BR 11 2012 019494-1 B1	Código 21.6 - Extinção - Art. 86 da LPI (45) 29/10/2019 (73) KOSTAL INDUSTRIE ELEKTRIK GMBH (DE) Referente à 13ª anuidade.
(11) BR 11 2012 019745-2 B1	Código 21.6 - Extinção - Art. 86 da LPI (45) 10/11/2020 (73) CONTENTARMOR (FR) Referente à 13ª anuidade.
(11) BR 11 2012 019863-7 B1	Código 21.6 - Extinção - Art. 86 da LPI (45) 24/03/2020 (73) LANXESS DEUTSCHLAND GMBH (DE) ; BAYER INTELLECTUAL PROPERTY GMBH (DE) Referente à 13ª anuidade.
(11) BR 11 2012 022035-7 B1	Código 21.6 - Extinção - Art. 86 da LPI (45) 10/12/2019 (73) Borealis AG (AT) Referente à 13ª anuidade.
(11) BR 11 2013 019631-9 B1	Código 21.6 - Extinção - Art. 86 da LPI (45) 01/11/2022 (73) FILICIOTTO, SAM (US) Referente à 12ª anuidade.
(11) BR 11 2013 019683-1 B1	Código 21.6 - Extinção - Art. 86 da LPI (45) 19/04/2022 (73) BIOGEN INC. (GB) Referente à 12ª anuidade.
(11) BR 11 2013 019812-5 B1	Código 21.6 - Extinção - Art. 86 da LPI (45) 15/06/2021 (73) BRIDGESTONE CORPORATION (JP) Referente à 12ª anuidade.
(11) BR 11 2013 019813-3 B1	Código 21.6 - Extinção - Art. 86 da LPI (45) 16/11/2021 (73) BRIDGESTONE CORPORATION (JP) Referente à 12ª anuidade.
(11) BR 11 2013 019815-0 B1	Código 21.6 - Extinção - Art. 86 da LPI (45) 08/06/2021



	(73) HONEYWELL INTERNATIONAL INC. (US) Referente à 12ª anuidade.
(11) BR 11 2013 019980-6 B1	Código 21.6 - Extinção - Art. 86 da LPI (45) 21/12/2021 (73) THE BOARD OF TRUSTEES OF THE UNIVERSITY OF ARKANSAS (US) Referente à 12ª anuidade.
(11) BR 11 2013 020142-8 B1	Código 21.6 - Extinção - Art. 86 da LPI (45) 17/02/2021 (73) SCRAMCARD HOLDINGS (HONG KONG) LIMITED (HK) Referente à 12ª anuidade.
(11) BR 11 2013 022228-0 B1	Código 21.6 - Extinção - Art. 86 da LPI (45) 06/07/2021 (73) TOYOTA JIDOSHA KABUSHIKI KAISHA (JP) Referente à 11ª anuidade.
(11) BR 11 2013 022732-0 B1	Código 21.6 - Extinção - Art. 86 da LPI (45) 13/03/2018 (73) UNILEVER IP HOLDINGS B.V. (PB) Referente à 12ª anuidade.
(11) BR 11 2013 029200-8 B1	Código 21.6 - Extinção - Art. 86 da LPI (45) 31/12/2019 (73) MIDREX TECHNOLOGIES, INC. (US) Referente à 12ª anuidade.
(11) BR 11 2014 008007-0 B1	Código 21.6 - Extinção - Art. 86 da LPI (45) 14/09/2021 (73) VALLOUREC DEUTSCHLAND GMBH (DE) Referente à 11ª anuidade.
(11) BR 11 2014 017114-9 B1	Código 21.6 - Extinção - Art. 86 da LPI (45) 16/10/2018 (73) SAINT-GOBAIN GLASS FRANCE (FR) Referente à 11ª anuidade.
(11) BR 11 2014 018462-3 B1	Código 21.6 - Extinção - Art. 86 da LPI (45) 08/12/2020 (73) NEC PLATFORMS, LTD. (JP) Referente à 11ª anuidade.



(11) BR 11 2014 018596-4 B1	Código 21.6 - Extinção - Art. 86 da LPI (45) 14/04/2020 (73) TOYOTA JIDOSHA KABUSHIKI KAISHA (JP) Referente à 12ª anuidade.
(11) BR 11 2014 018916-1 B1	Código 21.6 - Extinção - Art. 86 da LPI (45) 09/08/2022 (73) CORTEVA AGRISCIENCE LLC (US) Referente à 11ª anuidade.
(11) BR 11 2014 018938-2 B1	Código 21.6 - Extinção - Art. 86 da LPI (45) 09/02/2021 (73) DOW GLOBAL TECHNOLOGIES LLC (US) Referente à 11ª anuidade.
(11) BR 11 2014 019011-9 B1	Código 21.6 - Extinção - Art. 86 da LPI (45) 18/05/2021 (73) OMYA INTERNATIONAL AG (CH) Referente à 11ª anuidade.
(11) BR 11 2014 019043-7 B1	Código 21.6 - Extinção - Art. 86 da LPI (45) 09/08/2022 (73) CORTEVA AGRISCIENCE LLC (US) Referente à 11ª anuidade.
(11) BR 11 2014 019344-4 B1	Código 21.6 - Extinção - Art. 86 da LPI (45) 27/04/2021 (73) NIPPON STEEL CORPORATION (JP) Referente à 11ª anuidade.
(11) BR 11 2014 019449-1 B1	Código 21.6 - Extinção - Art. 86 da LPI (45) 22/02/2022 (73) PRESSURE SYSTEMS INTERNATIONAL, LLC (US) Referente à 11ª anuidade.
(11) BR 11 2014 019648-6 B1	Código 21.6 - Extinção - Art. 86 da LPI (45) 16/11/2021 (73) ELECTRICAL SUBSEA & DRILLING AS (NO) Referente à 11ª anuidade.
(11) BR 11 2014 019797-0 B1	Código 21.6 - Extinção - Art. 86 da LPI

	(45) 19/11/2019 (73) SYNTHES GMBH (CH) Referente à 11ª anuidade.
(11) BR 11 2014 019830-6 B1	Código 21.6 - Extinção - Art. 86 da LPI (45) 23/06/2020 (73) ELANCO US INC. (US) Referente à 11ª anuidade.
(11) BR 11 2015 016666-0 B1	Código 21.6 - Extinção - Art. 86 da LPI (45) 28/12/2021 (73) TELEFONAKTIEBOLAGET LM ERICSSON (PUBL) (SE) Referente à 11ª anuidade.
(11) BR 11 2015 018068-0 B1	Código 21.6 - Extinção - Art. 86 da LPI (45) 13/10/2021 (73) RITTAL GMBH & CO. KG (DE) Referente à 10ª anuidade.
(11) BR 11 2015 018723-4 B1	Código 21.6 - Extinção - Art. 86 da LPI (45) 10/05/2022 (73) ETHICON ENDO-SURGERY, INC. (US) Referente à 10ª anuidade.
(11) BR 11 2015 018728-5 B1	Código 21.6 - Extinção - Art. 86 da LPI (45) 07/12/2021 (73) ETHICON ENDO-SURGERY, INC. (US) Referente à 10ª anuidade.
(11) BR 11 2015 018896-6 B1	Código 21.6 - Extinção - Art. 86 da LPI (45) 08/02/2022 (73) ETHICON ENDO-SURGERY, INC. (US) Referente à 10ª anuidade.
(11) BR 11 2015 018972-5 B1	Código 21.6 - Extinção - Art. 86 da LPI (45) 08/03/2022 (73) ETHICON ENDO-SURGERY, INC. (US) Referente à 10ª anuidade.
(11) BR 11 2015 018996-2 B1	Código 21.6 - Extinção - Art. 86 da LPI (45) 21/09/2021 (73) ROCK SOLUTIONS NORTH AB (SE)

Referente à 10ª anuidade.

(11) BR 11 2015 023329-5 B1 Código 21.6 - Extinção - Art. 86 da LPI
(45) 24/03/2020
(73) HITCHINER MANUFACTURING CO., INC. (US)
Referente à 10ª anuidade.

(11) BR 11 2015 023354-6 B1 Código 21.6 - Extinção - Art. 86 da LPI
(45) 14/01/2020
(73) HITCHINER MANUFACTURING CO., INC. (US)
Referente à 10ª anuidade.

(11) BR 11 2015 023379-1 B1 Código 21.6 - Extinção - Art. 86 da LPI
(45) 28/01/2020
(73) HITCHINER MANUFACTURING CO., INC. (US)
Referente à 10ª anuidade.

(11) BR 11 2016 017227-2 B1 Código 21.6 - Extinção - Art. 86 da LPI
(45) 29/06/2021
(73) BOREALIS AG (AT)
Referente à 9ª anuidade.

(11) BR 11 2016 017297-3 B1 Código 21.6 - Extinção - Art. 86 da LPI
(45) 22/02/2022
(73) KNORR-BREMSE SYSTEME FÜR NUTZFAHRZEUGE GMBH (DE)
Referente à 9ª anuidade.

(11) BR 11 2016 018625-7 B1 Código 21.6 - Extinção - Art. 86 da LPI
(45) 13/10/2020
(73) BASF SE (DE) ; BASF FRANCE S.A.S. (DE)
Referente à 9ª anuidade.

(11) BR 11 2016 028638-3 B1 Código 21.6 - Extinção - Art. 86 da LPI
(45) 22/06/2021
(73) KONINKLIJKE PHILIPS N.V. (NL)
Referente à 8ª anuidade.

(11) BR 11 2017 015078-6 B1 Código 21.6 - Extinção - Art. 86 da LPI
(45) 23/02/2021
(73) SAIPEM S.A. (FR)
Referente à 8ª anuidade.



(11) BR 11 2017 016098-6 B1	Código 21.6 - Extinção - Art. 86 da LPI (45) 23/08/2022 (73) KAO CORPORATION (JP) Referente à 8ª anuidade.
(11) BR 11 2017 016438-8 B1	Código 21.6 - Extinção - Art. 86 da LPI (45) 03/05/2022 (73) LIEBHERR-COMPONENTS BIBERACH GMBH (DE) Referente à 8ª anuidade.
(11) BR 11 2017 016472-8 B1	Código 21.6 - Extinção - Art. 86 da LPI (45) 02/02/2021 (73) MUEHLBAUER GMBH & CO. KG (DE) Referente à 8ª anuidade.
(11) BR 11 2017 016475-2 B1	Código 21.6 - Extinção - Art. 86 da LPI (45) 12/04/2022 (73) JOHNSON MATTHEY PUBLIC LIMITED COMPANY (GB) Referente à 8ª anuidade.
(11) BR 11 2017 016600-3 B1	Código 21.6 - Extinção - Art. 86 da LPI (45) 02/02/2021 (73) QUALIPAC (FR) Referente à 8ª anuidade.
(11) BR 11 2017 016660-7 B1	Código 21.6 - Extinção - Art. 86 da LPI (45) 18/01/2022 (73) AHLSTROM-MUNKSJÖ DETTINGEN GMBH (DE) Referente à 9ª anuidade.
(11) BR 11 2017 016916-9 B1	Código 21.6 - Extinção - Art. 86 da LPI (45) 03/05/2022 (73) GREY ORANGE PTE, LTD. (SG) Referente à 8ª anuidade.
(11) BR 11 2017 017056-6 B1	Código 21.6 - Extinção - Art. 86 da LPI (45) 22/03/2022 (73) 3M INNOVATIVE PROPERTIES COMPANY (US) Referente à 8ª anuidade.
(11) BR 11 2018 067527-0 B1	Código 21.6 - Extinção - Art. 86 da LPI (45) 22/11/2022 (73) GREGOR ANTON PIECH (AT)



Referente à 7ª anuidade.

(11) BR 11 2018 068323-0 B1 Código 21.6 - Extinção - Art. 86 da LPI
(45) 27/09/2022
(73) HÄFELE GMBH & CO KG (DE)
Referente à 7ª anuidade.

(11) BR 20 2015 002387-7 Y1 Código 21.6 - Extinção - Art. 86 da LPI
(45) 22/06/2021
(73) 3M INNOVATIVE PROPERTIES COMPANY (US)
Referente à 9ª anuidade.

(11) BR 20 2015 002437-7 Y1 Código 21.6 - Extinção - Art. 86 da LPI
(45) 23/03/2021
(73) ALEXANDRE CAMPOS DE OLIVEIRA NEVES (BR/SP)
Referente à 9ª anuidade.

(11) BR 20 2016 002265-2 Y1 Código 21.6 - Extinção - Art. 86 da LPI
(45) 19/09/2017
(73) BEYOND DOMOTICS ELETRONICOS LTDA - EPP (BR/RS)
Referente à 8ª anuidade.

(11) BR 20 2017 002233-7 Y1 Código 21.6 - Extinção - Art. 86 da LPI
(45) 25/07/2023
(73) ROBERTO HARON FILHO (BR/SP)
Referente à 7ª anuidade.

(11) BR 20 2017 002258-2 Y1 Código 21.6 - Extinção - Art. 86 da LPI
(45) 28/03/2023
(73) JOÃO DA SILVA GARROTE (BR/GO)
Referente à 7ª anuidade.

(11) BR 20 2018 002412-0 Y1 Código 21.6 - Extinção - Art. 86 da LPI
(45) 26/09/2023
(73) LUIZ PAULO SOUZA FONSECA (BR/RJ)
Referente à 6ª anuidade.

(11) BR 21 2015 018719-1 Y1 Código 21.6 - Extinção - Art. 86 da LPI
(45) 06/10/2020
(73) RECKITT BENCKISER HEALTH LIMITED (GB)
Referente à 10ª anuidade.



(11) PI 0015525-0 B1	Código 21.6 - Extinção - Art. 86 da LPI (45) 11/06/2013 (73) Saipem S.A. (FR) Referente à 23ª anuidade.
(11) PI 0104454-0 B1	Código 21.6 - Extinção - Art. 86 da LPI (45) 27/09/2016 (73) Inductoheat, Inc. (US) Referente à 23ª anuidade.
(11) PI 0108016-4 B1	Código 21.6 - Extinção - Art. 86 da LPI (45) 30/09/2014 (73) ELECTROMAGNETIC GEOSERVICES AS (NO) Referente à 23ª anuidade.
(11) PI 0200366-0 B1	Código 21.6 - Extinção - Art. 86 da LPI (45) 26/04/2016 (73) Universidade Estadual de Campinas - Unicamp (BR/SP) Referente à 22ª anuidade.
(11) PI 0207623-3 B1	Código 21.6 - Extinção - Art. 86 da LPI (45) 31/12/2013 (73) UNILEVER IP HOLDINGS B.V. (PB) Referente à 22ª anuidade.
(11) PI 0300179-2 B1	Código 21.6 - Extinção - Art. 86 da LPI (45) 12/05/2020 (73) Universidade Federal de Viçosa (BR/MG) Referente à 21ª anuidade.
(11) PI 0307985-6 B1	Código 21.6 - Extinção - Art. 86 da LPI (45) 26/05/2015 (73) UPFIELD EUROPE B.V. (NL) Referente à 21ª anuidade.
(11) PI 0308112-5 B1	Código 21.6 - Extinção - Art. 86 da LPI (45) 27/11/2018 (73) Societe Des Produits Nestle S.A. (CH) Referente à 21ª anuidade.
(11) PI 0309634-3 B1	Código 21.6 - Extinção - Art. 86 da LPI (45) 05/02/2019 (73) Fisher Controls International LLC (US)

Referente à 21ª anuidade.

(11) PI 0406460-7 B1 Código 21.6 - Extinção - Art. 86 da LPI
(45) 27/06/2017
(73) Samsung Electronics CO. , Ltd. (KR)
Referente à 20ª anuidade.

(11) PI 0406962-5 B1 Código 21.6 - Extinção - Art. 86 da LPI
(45) 27/08/2013
(73) Dow Global Technologies Inc. (US)
Referente à 20ª anuidade.

(11) PI 0407165-4 B1 Código 21.6 - Extinção - Art. 86 da LPI
(45) 21/02/2017
(73) Fisher Controls International LLC (US)
Referente à 20ª anuidade.

(11) PI 0407248-0 B1 Código 21.6 - Extinção - Art. 86 da LPI
(45) 11/07/2017
(73) NIPPON STEEL CORPORATION (JP)
Referente à 20ª anuidade.

(11) PI 0407498-0 B1 Código 21.6 - Extinção - Art. 86 da LPI
(45) 18/08/2015
(73) RHODIA CHIMIE (FR)
Referente à 20ª anuidade.

(11) PI 0500260-5 B1 Código 21.6 - Extinção - Art. 86 da LPI
(45) 30/11/2021
(73) IMPLANTICA PATENT LTD. (MT)
Referente à 19ª anuidade.

(11) PI 0500386-5 B1 Código 21.6 - Extinção - Art. 86 da LPI
(45) 07/05/2013
(73) Alfredo Antonio Palou (AR)
Referente à 19ª anuidade.

(11) PI 0506560-7 B1 Código 21.6 - Extinção - Art. 86 da LPI
(45) 24/09/2019
(73) UPFIELD EUROPE B.V. (NL)
Referente à 19ª anuidade.



(11) PI 0610727-3 B1 Código 21.6 - Extinção - Art. 86 da LPI
(45) 15/05/2018
(73) FISHER CONTROLS INTERNATIONAL LLC (US)
Referente à 18ª anuidade.

(11) PI 0621871-7 B1 Código 21.6 - Extinção - Art. 86 da LPI
(45) 13/08/2019
(73) PRIDE ENGINEERING LLC (US)
Referente à 18ª anuidade.

(11) PI 0700167-3 B8 Código 21.6 - Extinção - Art. 86 da LPI
(45) 29/05/2018
(73) Johnson & Johnson (US)
Referente à 17ª anuidade.

(11) PI 0700236-0 B1 Código 21.6 - Extinção - Art. 86 da LPI
(45) 16/10/2018
(73) FN Herstal S.A. (BE)
Referente à 17ª anuidade.

(11) PI 0700350-1 B1 Código 21.6 - Extinção - Art. 86 da LPI
(45) 28/01/2020
(73) ARCELORMITTAL BRASIL S.A. (BR/ES)
Referente à 17ª anuidade.

(11) PI 0706900-6 B1 Código 21.6 - Extinção - Art. 86 da LPI
(45) 26/06/2018
(73) Hager Electro S.A.S (FR)
Referente à 17ª anuidade.

(11) PI 0707610-0 B1 Código 21.6 - Extinção - Art. 86 da LPI
(45) 21/05/2019
(73) AUTONEUM MANAGEMENT AG (CH)
Referente à 17ª anuidade.

(11) PI 0707615-0 B1 Código 21.6 - Extinção - Art. 86 da LPI
(45) 02/03/2021
(73) Air - Paq , INC (US)
Referente à 17ª anuidade.

(11) PI 0707700-9 C8 Código 21.6 - Extinção - Art. 86 da LPI
(45) 04/08/2020
(73) NV REMYND (BE)



Referente à 17ª anuidade.

(11) PI 0708194-4 B1 Código 21.6 - Extinção - Art. 86 da LPI
(45) 22/05/2018
(73) Saipem S.A. (FR)
Referente à 17ª anuidade.

(11) PI 0708272-0 B1 Código 21.6 - Extinção - Art. 86 da LPI
(45) 13/11/2018
(73) SAIPEM S.A. (FR)
Referente à 17ª anuidade.

(11) PI 0800116-2 B1 Código 21.6 - Extinção - Art. 86 da LPI
(45) 17/07/2018
(73) STAUBLI FAVERGES (FR)
Referente à 16ª anuidade.

(11) PI 0806413-0 B1 Código 21.6 - Extinção - Art. 86 da LPI
(45) 15/01/2019
(73) DAISAKU YAMADA (JP)
Referente à 16ª anuidade.

(11) PI 0807762-2 B1 Código 21.6 - Extinção - Art. 86 da LPI
(45) 28/01/2020
(73) Toyota Jidosha Kabushiki Kaisha (JP)
Referente à 16ª anuidade.

(11) PI 0900123-9 B1 Código 21.6 - Extinção - Art. 86 da LPI
(45) 03/09/2019
(73) MITSUBISHI JIDOSHA KOGYO KABUSHIKI KAISHA (JP)
Referente à 15ª anuidade.

(11) PI 0900307-0 B1 Código 21.6 - Extinção - Art. 86 da LPI
(45) 05/09/2017
(73) Hitachi Powdered Metals Co., Ltd. (JP)
Referente à 15ª anuidade.

(11) PI 0906463-0 B1 Código 21.6 - Extinção - Art. 86 da LPI
(45) 30/03/2021
(73) COLGATE-PALMOLIVE COMPANY (US)
Referente à 15ª anuidade.



(11) PI 0906674-8 B1	Código 21.6 - Extinção - Art. 86 da LPI (45) 08/01/2019 (73) Huntsman International LLC (US) Referente à 15ª anuidade.
(11) PI 0907105-9 B1	Código 21.6 - Extinção - Art. 86 da LPI (45) 22/11/2016 (73) Colgate-Palmolive Company (US) Referente à 15ª anuidade.
(11) PI 0907107-5 B8	Código 21.6 - Extinção - Art. 86 da LPI (45) 23/07/2019 (73) COLGATE-PALMOLIVE COMPANY (US) Referente à 15ª anuidade.
(11) PI 0907129-6 B1	Código 21.6 - Extinção - Art. 86 da LPI (45) 13/08/2019 (73) METTLER-TOLEDO GMBH (CH) Referente à 15ª anuidade.
(11) PI 0907653-0 B1	Código 21.6 - Extinção - Art. 86 da LPI (45) 02/07/2019 (73) Donaldson Company, Inc (US) Referente à 15ª anuidade.
(11) PI 0908146-1 B1	Código 21.6 - Extinção - Art. 86 da LPI (45) 07/05/2019 (73) Lanxess Deutschland GMBH (DE) ; Rhein Chemie Rheinau GMBH (DE) Referente à 15ª anuidade.
(11) PI 0908470-3 B1	Código 21.6 - Extinção - Art. 86 da LPI (45) 02/04/2019 (73) Reclaim Resources Limited (GB) Referente à 15ª anuidade.
(11) PI 0910040-7 B1	Código 21.6 - Extinção - Art. 86 da LPI (45) 02/03/2021 (73) Technip France (FR) Referente à 15ª anuidade.
(11) PI 1000512-9 B1	Código 21.6 - Extinção - Art. 86 da LPI (45) 19/01/2021 (73) MANOEL VIVAS FILHO (BR/SP)



Referente à 14ª anuidade.

(11) PI 1002011-0 B1 Código 21.6 - Extinção - Art. 86 da LPI
(45) 29/12/2020
(73) Hideo Kusunoki (BR/SP)
Referente à 14ª anuidade.

(11) PI 1004551-1 B1 Código 21.6 - Extinção - Art. 86 da LPI
(45) 12/11/2019
(73) MEADWESTVACO CORPORATION (US)
Referente à 14ª anuidade.

(11) PI 1005425-1 B1 Código 21.6 - Extinção - Art. 86 da LPI
(45) 05/11/2019
(73) PHILIPS LIGHTING HOLDING B.V. (NL)
Referente à 14ª anuidade.

(11) PI 1008116-0 B1 Código 21.6 - Extinção - Art. 86 da LPI
(45) 12/01/2021
(73) APPLE INC. (US)
Referente à 14ª anuidade.

(11) PI 1008845-8 B8 Código 21.6 - Extinção - Art. 86 da LPI
(45) 14/04/2020
(73) Synthes GmbH (CH)
Referente à 14ª anuidade.

(11) PI 1008855-5 B8 Código 21.6 - Extinção - Art. 86 da LPI
(45) 12/05/2020
(73) Janssen Pharmaceutica NV (BE)
Referente à 14ª anuidade.

(11) PI 1009204-8 B1 Código 21.6 - Extinção - Art. 86 da LPI
(45) 26/01/2021
(73) Toyota Jidosha Kabushiki Kaisha (JP)
Referente à 14ª anuidade.

(11) PI 1013400-0 B1 Código 21.6 - Extinção - Art. 86 da LPI
(45) 05/10/2021
(73) HUAWEI TECHNOLOGIES CO., LTD. (CN)
Referente à 14ª anuidade.





Código 21.8 - Despacho Anulado

Anulação do despacho da extinção da patente por ter sido indevido. (A toda publicação que envolva anulação de ato ou despacho caberá justificativa no processo administrativo.)

(11) BR 11 2014 016586-6 B1	Código 21.8 - Despacho Anulado (45) 26/10/2021 (73) HALLIBURTON ENERGY SERVICES, INC (US) Anulada a publicação código 21.6 na RPI nº 2758 de 14/11/2023 por ter sido indevida.
(11) BR 11 2014 019188-3 B1	Código 21.8 - Despacho Anulado (45) 19/10/2021 (73) CRESATECH LIMITED (GB) Anulada a publicação código 21.6 na RPI nº 2759 de 21/11/2023 por ter sido indevida.
(11) BR 11 2015 017386-1 B1	Código 21.8 - Despacho Anulado (45) 29/03/2022 (73) ROGER ANDRÉ EILERTSEN (NO) Anulada a publicação código 21.6 na RPI nº 2758 de 14/11/2023 por ter sido indevida.



Código Outros Referentes a Patentes/Certificados de Adição de Invenção

Código 22.20 - Publicação Anulada

Anulada a publicação de qualquer um dos subitens anteriores por ter sido indevida.

(11) PI 0700623-3 B1

Código 22.20 - Publicação Anulada

(45) 20/09/2022

(73) Bunge Fertilizantes S.A. (BR/SP) ; Universidade Estadual de Campinas (BR/SP)

Anulada a publicação código 22.14 na RPI nº 2734 de 30/05/2023, tendo em vista a decisão proferida em grau de recurso publicada na RPI 2758 de 14/11/2023.



Código Anuidade de Patente**Código 24.10 - Manutenção da Extinção - Art. 78 inciso IV da LPI**

(11) BR 10 2013 026924-7 B1	<p>Código 24.10 - Manutenção da Extinção - Art. 78 inciso IV da LPI (45) 20/07/2021 (73) LG ELECTRONICS, INC. (KR)</p> <p>Em virtude da extinção publicada na RPI 2744 de 08-08-2023 e considerando ausência de manifestação dentro dos prazos legais, informo que cabe ser mantida a extinção da patente e seus certificados, conforme o disposto no artigo 12, da resolução 113/2013.</p>
(11) BR 10 2013 026926-3 B1	<p>Código 24.10 - Manutenção da Extinção - Art. 78 inciso IV da LPI (45) 20/07/2021 (73) LG ELECTRONICS, INC. (KR)</p> <p>Em virtude da extinção publicada na RPI 2744 de 08-08-2023 e considerando ausência de manifestação dentro dos prazos legais, informo que cabe ser mantida a extinção da patente e seus certificados, conforme o disposto no artigo 12, da resolução 113/2013.</p>
(11) BR 10 2013 026927-1 B8	<p>Código 24.10 - Manutenção da Extinção - Art. 78 inciso IV da LPI (45) 20/07/2021 (73) LG ELECTRONICS, INC. (KR)</p> <p>Em virtude da extinção publicada na RPI 2744 de 08-08-2023 e considerando ausência de manifestação dentro dos prazos legais, informo que cabe ser mantida a extinção da patente e seus certificados, conforme o disposto no artigo 12, da resolução 113/2013.</p>
(11) BR 10 2013 027001-6 B1	<p>Código 24.10 - Manutenção da Extinção - Art. 78 inciso IV da LPI (45) 23/11/2021 (73) BELL TEXTRON INC. (US)</p> <p>Em virtude da extinção publicada na RPI 2744 de 08-08-2023 e considerando ausência de manifestação dentro dos prazos legais, informo que cabe ser mantida a extinção da patente e seus certificados, conforme o disposto no artigo 12, da resolução 113/2013.</p>
(11) BR 10 2014 025871-0 B1	<p>Código 24.10 - Manutenção da Extinção - Art. 78 inciso IV da LPI (45) 03/03/2022 (73) RICOH COMPANY, LTD. (JP)</p> <p>Em virtude da extinção publicada na RPI 2744 de 08-08-2023 e considerando</p>



ausência de manifestação dentro dos prazos legais, informo que cabe ser mantida a extinção da patente e seus certificados, conforme o disposto no artigo 12, da resolução 113/2013.

(11) BR 10 2015 026227-2 B1 Código 24.10 - Manutenção da Extinção - Art. 78 inciso IV da LPI
(45) 15/02/2022
(73) PGS GEOPHYSICAL AS (NO)
Em virtude da extinção publicada na RPI 2744 de 08-08-2023 e considerando ausência de manifestação dentro dos prazos legais, informo que cabe ser mantida a extinção da patente e seus certificados, conforme o disposto no artigo 12, da resolução 113/2013.

(11) BR 10 2016 024118-9 B1 Código 24.10 - Manutenção da Extinção - Art. 78 inciso IV da LPI
(45) 25/01/2022
(73) PGS GEOPHYSICAL AS (NO)
Em virtude da extinção publicada na RPI 2744 de 08-08-2023 e considerando ausência de manifestação dentro dos prazos legais, informo que cabe ser mantida a extinção da patente e seus certificados, conforme o disposto no artigo 12, da resolução 113/2013.

(11) BR 11 2012 003475-8 B1 Código 24.10 - Manutenção da Extinção - Art. 78 inciso IV da LPI
(45) 01/12/2020
(73) TOYOTA JIDOSHA KABUSHIKI KAISHA (JP)
Em virtude da extinção publicada na RPI 2744 de 08-08-2023 e considerando ausência de manifestação dentro dos prazos legais, informo que cabe ser mantida a extinção da patente e seus certificados, conforme o disposto no artigo 12, da resolução 113/2013.

(11) BR 11 2012 008507-7 B8 Código 24.10 - Manutenção da Extinção - Art. 78 inciso IV da LPI
(45) 04/05/2021
(73) JANSSEN VACCINES & PREVENTION B.V. (NL)
Em virtude da extinção publicada na RPI 2744 de 08-08-2023 e considerando ausência de manifestação dentro dos prazos legais, informo que cabe ser mantida a extinção da patente e seus certificados, conforme o disposto no artigo 12, da resolução 113/2013.

(11) BR 11 2012 008782-7 B1 Código 24.10 - Manutenção da Extinção - Art. 78 inciso IV da LPI
(45) 11/02/2020
(73) ARLANXEO DEUTSCHLAND GMBH (DE)
Em virtude da extinção publicada na RPI 2744 de 08-08-2023 e considerando ausência de manifestação dentro dos prazos legais, informo que cabe ser mantida a extinção da patente e seus certificados, conforme o disposto no artigo 12, da resolução 113/2013.



-
- (11) BR 11 2012 008853-0 B1** Código 24.10 - Manutenção da Extinção - Art. 78 inciso IV da LPI
(45) 17/02/2021
(73) COMMISSARIAT A L' ENERGIE ATOMIQUE ET AUX ÉNERGIES ALTERNATIVES (FR) (FR) ; TECHNETICS GROUP FRANCE SAS (FR)
Em virtude da extinção publicada na RPI 2744 de 08-08-2023 e considerando ausência de manifestação dentro dos prazos legais, informo que cabe ser mantida a extinção da patente e seus certificados, conforme o disposto no artigo 12, da resolução 113/2013.
-
- (11) BR 11 2012 011697-5 B1** Código 24.10 - Manutenção da Extinção - Art. 78 inciso IV da LPI
(45) 03/12/2019
(73) Saipem S.A (FR)
Em virtude da extinção publicada na RPI 2744 de 08-08-2023 e considerando ausência de manifestação dentro dos prazos legais, informo que cabe ser mantida a extinção da patente e seus certificados, conforme o disposto no artigo 12, da resolução 113/2013.
-
- (11) BR 11 2012 014144-9 B1** Código 24.10 - Manutenção da Extinção - Art. 78 inciso IV da LPI
(45) 10/11/2020
(73) ROBERT BOSCH GMBH (DE)
Em virtude da extinção publicada na RPI 2744 de 08-08-2023 e considerando ausência de manifestação dentro dos prazos legais, informo que cabe ser mantida a extinção da patente e seus certificados, conforme o disposto no artigo 12, da resolução 113/2013.
-
- (11) BR 11 2013 005348-8 B1** Código 24.10 - Manutenção da Extinção - Art. 78 inciso IV da LPI
(45) 26/05/2020
(73) CLECIM SAS (FR)
Em virtude da extinção publicada na RPI 2744 de 08-08-2023 e considerando ausência de manifestação dentro dos prazos legais, informo que cabe ser mantida a extinção da patente e seus certificados, conforme o disposto no artigo 12, da resolução 113/2013.
-
- (11) BR 11 2013 007906-1 B1** Código 24.10 - Manutenção da Extinção - Art. 78 inciso IV da LPI
(45) 21/07/2020
(73) SYSTEM CERAMICS S.P.A. (IT)
Em virtude da extinção publicada na RPI 2744 de 08-08-2023 e considerando ausência de manifestação dentro dos prazos legais, informo que cabe ser mantida a extinção da patente e seus certificados, conforme o disposto no artigo 12, da resolução 113/2013.
-
- (11) BR 11 2013 008124-4 B1** Código 24.10 - Manutenção da Extinção - Art. 78 inciso IV da LPI

(45) 14/07/2020

(73) UNITED STATES GYPSUM COMPANY (US)

Em virtude da extinção publicada na RPI 2744 de 08-08-2023 e considerando ausência de manifestação dentro dos prazos legais, informo que cabe ser mantida a extinção da patente e seus certificados, conforme o disposto no artigo 12, da resolução 113/2013.

(11) BR 11 2013 008590-8 B1

Código 24.10 - Manutenção da Extinção - Art. 78 inciso IV da LPI

(45) 20/10/2020

(73) KAO CORPORATION (JP)

Em virtude da extinção publicada na RPI 2744 de 08-08-2023 e considerando ausência de manifestação dentro dos prazos legais, informo que cabe ser mantida a extinção da patente e seus certificados, conforme o disposto no artigo 12, da resolução 113/2013.

(11) BR 11 2013 008959-8 B1

Código 24.10 - Manutenção da Extinção - Art. 78 inciso IV da LPI

(45) 25/01/2022

(73) SEARETE LLC (US)

Em virtude da extinção publicada na RPI 2744 de 08-08-2023 e considerando ausência de manifestação dentro dos prazos legais, informo que cabe ser mantida a extinção da patente e seus certificados, conforme o disposto no artigo 12, da resolução 113/2013.

(11) BR 11 2013 009118-5 B1

Código 24.10 - Manutenção da Extinção - Art. 78 inciso IV da LPI

(45) 08/06/2021

(73) GRAPHIC PACKAGING INTERNATIONAL, LLC (US)

Em virtude da extinção publicada na RPI 2744 de 08-08-2023 e considerando ausência de manifestação dentro dos prazos legais, informo que cabe ser mantida a extinção da patente e seus certificados, conforme o disposto no artigo 12, da resolução 113/2013.

(11) BR 11 2013 009161-4 B1

Código 24.10 - Manutenção da Extinção - Art. 78 inciso IV da LPI

(45) 24/11/2020

(73) SAMSUNG ELECTRONICS CO., LTD. (KR)

Em virtude da extinção publicada na RPI 2744 de 08-08-2023 e considerando ausência de manifestação dentro dos prazos legais, informo que cabe ser mantida a extinção da patente e seus certificados, conforme o disposto no artigo 12, da resolução 113/2013.

(11) BR 11 2013 009352-8 B1

Código 24.10 - Manutenção da Extinção - Art. 78 inciso IV da LPI

(45) 28/07/2020

(73) KONINKLIJKE PHILIPS N.V. (NL)

Em virtude da extinção publicada na RPI 2744 de 08-08-2023 e considerando



ausência de manifestação dentro dos prazos legais, informo que cabe ser mantida a extinção da patente e seus certificados, conforme o disposto no artigo 12, da resolução 113/2013.

(11) BR 11 2013 009436-2 B1 Código 24.10 - Manutenção da Extinção - Art. 78 inciso IV da LPI
(45) 13/10/2020
(73) Renault S.A.S (FR)
Em virtude da extinção publicada na RPI 2744 de 08-08-2023 e considerando ausência de manifestação dentro dos prazos legais, informo que cabe ser mantida a extinção da patente e seus certificados, conforme o disposto no artigo 12, da resolução 113/2013.

(11) BR 11 2014 007407-0 B1 Código 24.10 - Manutenção da Extinção - Art. 78 inciso IV da LPI
(45) 01/12/2020
(73) SAINT-GOBAIN GLASS FRANCE (FR)
Em virtude da extinção publicada na RPI 2744 de 08-08-2023 e considerando ausência de manifestação dentro dos prazos legais, informo que cabe ser mantida a extinção da patente e seus certificados, conforme o disposto no artigo 12, da resolução 113/2013.

(11) BR 11 2014 007716-9 B1 Código 24.10 - Manutenção da Extinção - Art. 78 inciso IV da LPI
(45) 28/09/2021
(73) SAINT-GOBAIN GLASS FRANCE (FR)
Em virtude da extinção publicada na RPI 2744 de 08-08-2023 e considerando ausência de manifestação dentro dos prazos legais, informo que cabe ser mantida a extinção da patente e seus certificados, conforme o disposto no artigo 12, da resolução 113/2013.

(11) BR 11 2014 008601-0 B1 Código 24.10 - Manutenção da Extinção - Art. 78 inciso IV da LPI
(45) 13/04/2021
(73) KINDEVA DRUG DELIVERY L.P. (US)
Em virtude da extinção publicada na RPI 2744 de 08-08-2023 e considerando ausência de manifestação dentro dos prazos legais, informo que cabe ser mantida a extinção da patente e seus certificados, conforme o disposto no artigo 12, da resolução 113/2013.

(11) BR 11 2014 008608-7 B1 Código 24.10 - Manutenção da Extinção - Art. 78 inciso IV da LPI
(45) 07/01/2020
(73) TULA TECHNOLOGY, INC. (US)
Em virtude da extinção publicada na RPI 2744 de 08-08-2023 e considerando ausência de manifestação dentro dos prazos legais, informo que cabe ser mantida a extinção da patente e seus certificados, conforme o disposto no artigo 12, da resolução 113/2013.



(11) BR 11 2014 008821-7 B1	<p>Código 24.10 - Manutenção da Extinção - Art. 78 inciso IV da LPI (45) 11/01/2022 (73) KHALIL ABU AL RUBB (QA)</p> <p>Em virtude da extinção publicada na RPI 2744 de 08-08-2023 e considerando ausência de manifestação dentro dos prazos legais, informo que cabe ser mantida a extinção da patente e seus certificados, conforme o disposto no artigo 12, da resolução 113/2013.</p>
(11) BR 11 2014 009006-8 B8	<p>Código 24.10 - Manutenção da Extinção - Art. 78 inciso IV da LPI (45) 17/05/2022 (73) AMBIT BIOSCIENCES CORPORATION (CA)</p> <p>Em virtude da extinção publicada na RPI 2744 de 08-08-2023 e considerando ausência de manifestação dentro dos prazos legais, informo que cabe ser mantida a extinção da patente e seus certificados, conforme o disposto no artigo 12, da resolução 113/2013.</p>
(11) BR 11 2014 009038-6 B1	<p>Código 24.10 - Manutenção da Extinção - Art. 78 inciso IV da LPI (45) 15/06/2021 (73) ENGINEERED PROPULSION SYSTEMS, INC. (US)</p> <p>Em virtude da extinção publicada na RPI 2744 de 08-08-2023 e considerando ausência de manifestação dentro dos prazos legais, informo que cabe ser mantida a extinção da patente e seus certificados, conforme o disposto no artigo 12, da resolução 113/2013.</p>
(11) BR 11 2014 009267-2 B1	<p>Código 24.10 - Manutenção da Extinção - Art. 78 inciso IV da LPI (45) 02/02/2021 (73) OERLIKON SURFACE SOLUTIONS AG, PFÄFFIKON (CH)</p> <p>Em virtude da extinção publicada na RPI 2744 de 08-08-2023 e considerando ausência de manifestação dentro dos prazos legais, informo que cabe ser mantida a extinção da patente e seus certificados, conforme o disposto no artigo 12, da resolução 113/2013.</p>
(11) BR 11 2014 012492-2 B1	<p>Código 24.10 - Manutenção da Extinção - Art. 78 inciso IV da LPI (45) 21/01/2020 (73) WUHAN KAIDI ENGINEERING TECHNOLOGY RESEARCH INSTITUTE CO., LTD. (CN)</p> <p>Em virtude da extinção publicada na RPI 2744 de 08-08-2023 e considerando ausência de manifestação dentro dos prazos legais, informo que cabe ser mantida a extinção da patente e seus certificados, conforme o disposto no artigo 12, da resolução 113/2013.</p>
(11) BR 11 2014 014874-0 B1	<p>Código 24.10 - Manutenção da Extinção - Art. 78 inciso IV da LPI</p>



(45) 14/12/2021

(73) THE FEDERAL STATE AUTONOMOUS EDUCATIONAL INSTITUTION OF THE HIGHER PROFESSIONAL EDUCATION "NATIONAL UNIVERSITY OF SCIENCE AND TECHNOLOGY UNIVERSITY OF SCIENCE AND TECHNOLOGY "MISIS" (RU) ; GLOBETEK 2000 PTY LTD (AU)

Em virtude da extinção publicada na RPI 2744 de 08-08-2023 e considerando ausência de manifestação dentro dos prazos legais, informo que cabe ser mantida a extinção da patente e seus certificados, conforme o disposto no artigo 12, da resolução 113/2013.

(11) BR 11 2015 002421-1 B1

Código 24.10 - Manutenção da Extinção - Art. 78 inciso IV da LPI

(45) 25/01/2022

(73) EVONIK OPERATIONS GMBH (DE)

Em virtude da extinção publicada na RPI 2744 de 08-08-2023 e considerando ausência de manifestação dentro dos prazos legais, informo que cabe ser mantida a extinção da patente e seus certificados, conforme o disposto no artigo 12, da resolução 113/2013.

(11) BR 11 2015 006615-1 B8

Código 24.10 - Manutenção da Extinção - Art. 78 inciso IV da LPI

(45) 17/11/2020

(73) E'S INC. (JP)

Em virtude da extinção publicada na RPI 2744 de 08-08-2023 e considerando ausência de manifestação dentro dos prazos legais, informo que cabe ser mantida a extinção da patente e seus certificados, conforme o disposto no artigo 12, da resolução 113/2013.

(11) BR 11 2015 008167-3 B1

Código 24.10 - Manutenção da Extinção - Art. 78 inciso IV da LPI

(45) 17/11/2020

(73) MACROPHAGE PHARMA LIMITED (GB)

Em virtude da extinção publicada na RPI 2744 de 08-08-2023 e considerando ausência de manifestação dentro dos prazos legais, informo que cabe ser mantida a extinção da patente e seus certificados, conforme o disposto no artigo 12, da resolução 113/2013.

(11) BR 11 2015 008267-0 B1

Código 24.10 - Manutenção da Extinção - Art. 78 inciso IV da LPI

(45) 05/10/2021

(73) TOYOTA JIDOSHA KABUSHIKI KAISHA (JP)

Em virtude da extinção publicada na RPI 2744 de 08-08-2023 e considerando ausência de manifestação dentro dos prazos legais, informo que cabe ser mantida a extinção da patente e seus certificados, conforme o disposto no artigo 12, da resolução 113/2013.

(11) BR 11 2015 008458-3 B1

Código 24.10 - Manutenção da Extinção - Art. 78 inciso IV da LPI



(45) 20/10/2020

(73) TECHNIP FRANCE (FR)

Em virtude da extinção publicada na RPI 2744 de 08-08-2023 e considerando ausência de manifestação dentro dos prazos legais, informo que cabe ser mantida a extinção da patente e seus certificados, conforme o disposto no artigo 12, da resolução 113/2013.

(11) BR 11 2015 008666-7 B1

Código 24.10 - Manutenção da Extinção - Art. 78 inciso IV da LPI

(45) 07/04/2020

(73) THE PROCTER & GAMBLE COMPANY (US)

Em virtude da extinção publicada na RPI 2744 de 08-08-2023 e considerando ausência de manifestação dentro dos prazos legais, informo que cabe ser mantida a extinção da patente e seus certificados, conforme o disposto no artigo 12, da resolução 113/2013.

(11) BR 11 2015 008826-0 B1

Código 24.10 - Manutenção da Extinção - Art. 78 inciso IV da LPI

(45) 20/07/2021

(73) HISPANO-SUIZA (FR)

Em virtude da extinção publicada na RPI 2744 de 08-08-2023 e considerando ausência de manifestação dentro dos prazos legais, informo que cabe ser mantida a extinção da patente e seus certificados, conforme o disposto no artigo 12, da resolução 113/2013.

(11) BR 11 2015 010176-3 B1

Código 24.10 - Manutenção da Extinção - Art. 78 inciso IV da LPI

(45) 28/09/2021

(73) SCHAEFFLER TECHNOLOGIES AG & CO. KG (DE)

Em virtude da extinção publicada na RPI 2744 de 08-08-2023 e considerando ausência de manifestação dentro dos prazos legais, informo que cabe ser mantida a extinção da patente e seus certificados, conforme o disposto no artigo 12, da resolução 113/2013.

(11) BR 11 2015 012666-9 B1

Código 24.10 - Manutenção da Extinção - Art. 78 inciso IV da LPI

(45) 22/06/2021

(73) BASF COATINGS GMBH (DE)

Em virtude da extinção publicada na RPI 2744 de 08-08-2023 e considerando ausência de manifestação dentro dos prazos legais, informo que cabe ser mantida a extinção da patente e seus certificados, conforme o disposto no artigo 12, da resolução 113/2013.

(11) BR 11 2015 015687-8 B1

Código 24.10 - Manutenção da Extinção - Art. 78 inciso IV da LPI

(45) 05/04/2022

(73) CHIAHUNG CHANG (TW) ; PEIHUI WEN (TW)

Em virtude da extinção publicada na RPI 2744 de 08-08-2023 e considerando



ausência de manifestação dentro dos prazos legais, informo que cabe ser mantida a extinção da patente e seus certificados, conforme o disposto no artigo 12, da resolução 113/2013.

(11) BR 11 2016 006759-2 B1 Código 24.10 - Manutenção da Extinção - Art. 78 inciso IV da LPI
(45) 26/10/2021
(73) SAINT-GOBAIN GLASS FRANCE (FR)
Em virtude da extinção publicada na RPI 2744 de 08-08-2023 e considerando ausência de manifestação dentro dos prazos legais, informo que cabe ser mantida a extinção da patente e seus certificados, conforme o disposto no artigo 12, da resolução 113/2013.

(11) BR 11 2016 007799-7 B1 Código 24.10 - Manutenção da Extinção - Art. 78 inciso IV da LPI
(45) 14/09/2021
(73) CUMMINS FILTRATION IP, INC. (US)
Em virtude da extinção publicada na RPI 2744 de 08-08-2023 e considerando ausência de manifestação dentro dos prazos legais, informo que cabe ser mantida a extinção da patente e seus certificados, conforme o disposto no artigo 12, da resolução 113/2013.

(11) BR 11 2016 008009-2 B1 Código 24.10 - Manutenção da Extinção - Art. 78 inciso IV da LPI
(45) 29/03/2022
(73) COUNCIL OF SCIENTIFIC & INDUSTRIAL RESEARCH (IN)
Em virtude da extinção publicada na RPI 2744 de 08-08-2023 e considerando ausência de manifestação dentro dos prazos legais, informo que cabe ser mantida a extinção da patente e seus certificados, conforme o disposto no artigo 12, da resolução 113/2013.

(11) BR 11 2016 008207-9 B1 Código 24.10 - Manutenção da Extinção - Art. 78 inciso IV da LPI
(45) 22/02/2022
(73) BASF SE (DE)
Em virtude da extinção publicada na RPI 2744 de 08-08-2023 e considerando ausência de manifestação dentro dos prazos legais, informo que cabe ser mantida a extinção da patente e seus certificados, conforme o disposto no artigo 12, da resolução 113/2013.

(11) BR 11 2016 008245-1 B1 Código 24.10 - Manutenção da Extinção - Art. 78 inciso IV da LPI
(45) 16/03/2021
(73) INNOVATIVE PRESSURE TESTING, LLC (US)
Em virtude da extinção publicada na RPI 2744 de 08-08-2023 e considerando ausência de manifestação dentro dos prazos legais, informo que cabe ser mantida a extinção da patente e seus certificados, conforme o disposto no artigo 12, da resolução 113/2013.



(11) BR 11 2016 008293-1 B1	<p>Código 24.10 - Manutenção da Extinção - Art. 78 inciso IV da LPI (45) 10/05/2022 (73) THE INTELLECTUAL GORILLA GMBH (CH)</p> <p>Em virtude da extinção publicada na RPI 2744 de 08-08-2023 e considerando ausência de manifestação dentro dos prazos legais, informo que cabe ser mantida a extinção da patente e seus certificados, conforme o disposto no artigo 12, da resolução 113/2013.</p>
(11) BR 11 2016 008390-3 B1	<p>Código 24.10 - Manutenção da Extinção - Art. 78 inciso IV da LPI (45) 16/03/2021 (73) INNOVATIVE PRESSURE TESTING, LLC (US)</p> <p>Em virtude da extinção publicada na RPI 2744 de 08-08-2023 e considerando ausência de manifestação dentro dos prazos legais, informo que cabe ser mantida a extinção da patente e seus certificados, conforme o disposto no artigo 12, da resolução 113/2013.</p>
(11) BR 11 2016 008639-2 B1	<p>Código 24.10 - Manutenção da Extinção - Art. 78 inciso IV da LPI (45) 12/04/2022 (73) TRINSEO EUROPE GMBH (CH)</p> <p>Em virtude da extinção publicada na RPI 2744 de 08-08-2023 e considerando ausência de manifestação dentro dos prazos legais, informo que cabe ser mantida a extinção da patente e seus certificados, conforme o disposto no artigo 12, da resolução 113/2013.</p>
(11) BR 11 2016 009876-5 B1	<p>Código 24.10 - Manutenção da Extinção - Art. 78 inciso IV da LPI (45) 11/01/2022 (73) TOYOTA JIDOSHA KABUSHIKI KAISHA (JP)</p> <p>Em virtude da extinção publicada na RPI 2744 de 08-08-2023 e considerando ausência de manifestação dentro dos prazos legais, informo que cabe ser mantida a extinção da patente e seus certificados, conforme o disposto no artigo 12, da resolução 113/2013.</p>
(11) BR 11 2017 006808-7 B1	<p>Código 24.10 - Manutenção da Extinção - Art. 78 inciso IV da LPI (45) 05/07/2022 (73) PUTZMEISTER ENGINEERING GMBH (DE)</p> <p>Em virtude da extinção publicada na RPI 2744 de 08-08-2023 e considerando ausência de manifestação dentro dos prazos legais, informo que cabe ser mantida a extinção da patente e seus certificados, conforme o disposto no artigo 12, da resolução 113/2013.</p>
(11) BR 11 2017 007121-5 B1	<p>Código 24.10 - Manutenção da Extinção - Art. 78 inciso IV da LPI (45) 26/10/2021</p>

(73) UNILEVER IP HOLDINGS B.V. (PB)

Em virtude da extinção publicada na RPI 2744 de 08-08-2023 e considerando ausência de manifestação dentro dos prazos legais, informo que cabe ser mantida a extinção da patente e seus certificados, conforme o disposto no artigo 12, da resolução 113/2013.

(11) BR 11 2017 007389-7 B1

Código 24.10 - Manutenção da Extinção - Art. 78 inciso IV da LPI

(45) 19/07/2022

(73) EVONIK OPERATIONS GMBH (DE)

Em virtude da extinção publicada na RPI 2744 de 08-08-2023 e considerando ausência de manifestação dentro dos prazos legais, informo que cabe ser mantida a extinção da patente e seus certificados, conforme o disposto no artigo 12, da resolução 113/2013.

(11) BR 11 2017 007462-1 B1

Código 24.10 - Manutenção da Extinção - Art. 78 inciso IV da LPI

(45) 25/05/2021

(73) JFE STEEL CORPORATION (JP)

Em virtude da extinção publicada na RPI 2744 de 08-08-2023 e considerando ausência de manifestação dentro dos prazos legais, informo que cabe ser mantida a extinção da patente e seus certificados, conforme o disposto no artigo 12, da resolução 113/2013.

(11) BR 11 2017 021230-7 B1

Código 24.10 - Manutenção da Extinção - Art. 78 inciso IV da LPI

(45) 14/12/2021

(73) SCHOTT KAISHA PVT LTD (IN)

Em virtude da extinção publicada na RPI 2744 de 08-08-2023 e considerando ausência de manifestação dentro dos prazos legais, informo que cabe ser mantida a extinção da patente e seus certificados, conforme o disposto no artigo 12, da resolução 113/2013.

(11) BR 11 2018 007475-6 B1

Código 24.10 - Manutenção da Extinção - Art. 78 inciso IV da LPI

(45) 31/08/2021

(73) NATUREX (SOCIÉTÉ ANONYME) (FR) ; UNIVERSITE D'AVIGNON ET DES PAYS DE VAUCLUSE (ETABLISSEMENT PUBLIC) (FR)

Em virtude da extinção publicada na RPI 2744 de 08-08-2023 e considerando ausência de manifestação dentro dos prazos legais, informo que cabe ser mantida a extinção da patente e seus certificados, conforme o disposto no artigo 12, da resolução 113/2013.

(11) BR 11 2018 007787-9 B1

Código 24.10 - Manutenção da Extinção - Art. 78 inciso IV da LPI

(45) 10/08/2021

(73) ALLEGIANCE CORPORATION (US)

Em virtude da extinção publicada na RPI 2744 de 08-08-2023 e considerando



ausência de manifestação dentro dos prazos legais, informo que cabe ser mantida a extinção da patente e seus certificados, conforme o disposto no artigo 12, da resolução 113/2013.

(11) BR 11 2018 007933-2 B1 Código 24.10 - Manutenção da Extinção - Art. 78 inciso IV da LPI
(45) 23/11/2021
(73) KAO CORPORATION (JP)
Em virtude da extinção publicada na RPI 2744 de 08-08-2023 e considerando ausência de manifestação dentro dos prazos legais, informo que cabe ser mantida a extinção da patente e seus certificados, conforme o disposto no artigo 12, da resolução 113/2013.

(11) BR 11 2018 007938-3 B1 Código 24.10 - Manutenção da Extinção - Art. 78 inciso IV da LPI
(45) 07/12/2021
(73) KAO CORPORATION (JP)
Em virtude da extinção publicada na RPI 2744 de 08-08-2023 e considerando ausência de manifestação dentro dos prazos legais, informo que cabe ser mantida a extinção da patente e seus certificados, conforme o disposto no artigo 12, da resolução 113/2013.

(11) BR 11 2018 009846-9 B1 Código 24.10 - Manutenção da Extinção - Art. 78 inciso IV da LPI
(45) 19/04/2022
(73) HUNTSMAN INTERNATIONAL LLC (US)
Em virtude da extinção publicada na RPI 2744 de 08-08-2023 e considerando ausência de manifestação dentro dos prazos legais, informo que cabe ser mantida a extinção da patente e seus certificados, conforme o disposto no artigo 12, da resolução 113/2013.

(11) BR 11 2019 007906-8 B1 Código 24.10 - Manutenção da Extinção - Art. 78 inciso IV da LPI
(45) 07/06/2022
(73) FIRMENICH S.A. (CH)
Em virtude da extinção publicada na RPI 2744 de 08-08-2023 e considerando ausência de manifestação dentro dos prazos legais, informo que cabe ser mantida a extinção da patente e seus certificados, conforme o disposto no artigo 12, da resolução 113/2013.

(11) BR 20 2014 025889-8 Y1 Código 24.10 - Manutenção da Extinção - Art. 78 inciso IV da LPI
(45) 27/10/2020
(73) B. PAVANI PLÁSTICOS EIRELI (BR/PR)
Em virtude da extinção publicada na RPI 2744 de 08-08-2023 e considerando ausência de manifestação dentro dos prazos legais, informo que cabe ser mantida a extinção da patente e seus certificados, conforme o disposto no artigo 12, da resolução 113/2013.



(11) BR 20 2015 025973-0 Y1	<p>Código 24.10 - Manutenção da Extinção - Art. 78 inciso IV da LPI (45) 18/08/2020 (73) O2 LED ILLUMINATION COMÉRCIO E DESENVOLVIMENTO DE PRODUTOS LTDA (BR/SP)</p> <p>Em virtude da extinção publicada na RPI 2744 de 08-08-2023 e considerando ausência de manifestação dentro dos prazos legais, informo que cabe ser mantida a extinção da patente e seus certificados, conforme o disposto no artigo 12, da resolução 113/2013.</p>
(11) BR 20 2015 026311-8 Y1	<p>Código 24.10 - Manutenção da Extinção - Art. 78 inciso IV da LPI (45) 29/09/2020 (73) PULVERJET - INDUSTRIA E COMERCIO DE MAQUINAS E EQUIPAMENTOS (BR/RS)</p> <p>Em virtude da extinção publicada na RPI 2744 de 08-08-2023 e considerando ausência de manifestação dentro dos prazos legais, informo que cabe ser mantida a extinção da patente e seus certificados, conforme o disposto no artigo 12, da resolução 113/2013.</p>
(11) BR 20 2016 023783-7 Y1	<p>Código 24.10 - Manutenção da Extinção - Art. 78 inciso IV da LPI (45) 25/01/2022 (73) ORMESA S.R.L. (IT)</p> <p>Em virtude da extinção publicada na RPI 2744 de 08-08-2023 e considerando ausência de manifestação dentro dos prazos legais, informo que cabe ser mantida a extinção da patente e seus certificados, conforme o disposto no artigo 12, da resolução 113/2013.</p>
(11) BR 20 2016 023965-1 Y1	<p>Código 24.10 - Manutenção da Extinção - Art. 78 inciso IV da LPI (45) 27/07/2021 (73) ANDRÉ LUIZ FRANCO (BR/GO) ; PEDRO HENRIQUE CARNEIRO ROSA (BR/GO)</p> <p>Em virtude da extinção publicada na RPI 2744 de 08-08-2023 e considerando ausência de manifestação dentro dos prazos legais, informo que cabe ser mantida a extinção da patente e seus certificados, conforme o disposto no artigo 12, da resolução 113/2013.</p>
(11) BR 20 2020 016181-0 Y1	<p>Código 24.10 - Manutenção da Extinção - Art. 78 inciso IV da LPI (45) 01/02/2022 (73) TC PEÇAS E EQUIPAMENTOS PARA AGROINDÚSTRIA LTDA ME (BR/SC)</p> <p>Em virtude da extinção publicada na RPI 2744 de 08-08-2023 e considerando ausência de manifestação dentro dos prazos legais, informo que cabe ser mantida a extinção da patente e seus certificados, conforme o disposto no</p>



artigo 12, da resolução 113/2013.

(11) PI 0516106-1 B1

Código 24.10 - Manutenção da Extinção - Art. 78 inciso IV da LPI

(45) 24/08/2021

(73) WILEX AG (DE)

Em virtude da extinção publicada na RPI 2744 de 08-08-2023 e considerando ausência de manifestação dentro dos prazos legais, informo que cabe ser mantida a extinção da patente e seus certificados, conforme o disposto no artigo 12, da resolução 113/2013.

(11) PI 0520622-7 B8

Código 24.10 - Manutenção da Extinção - Art. 78 inciso IV da LPI

(45) 13/04/2021

(73) BIOCON LIMITED (IN)

Em virtude da extinção publicada na RPI 2744 de 08-08-2023 e considerando ausência de manifestação dentro dos prazos legais, informo que cabe ser mantida a extinção da patente e seus certificados, conforme o disposto no artigo 12, da resolução 113/2013.

(11) PI 0621824-5 B1

Código 24.10 - Manutenção da Extinção - Art. 78 inciso IV da LPI

(45) 31/03/2020

(73) COMPAGNIE GENERALE DES ETABLISSEMENTS MICHELIN (FR)

Em virtude da extinção publicada na RPI 2744 de 08-08-2023 e considerando ausência de manifestação dentro dos prazos legais, informo que cabe ser mantida a extinção da patente e seus certificados, conforme o disposto no artigo 12, da resolução 113/2013.

(11) PI 0717522-1 B1

Código 24.10 - Manutenção da Extinção - Art. 78 inciso IV da LPI

(45) 14/07/2020

(73) TOYOTA JIDOSHA KABUSHIKI KAISHA (JP)

Em virtude da extinção publicada na RPI 2744 de 08-08-2023 e considerando ausência de manifestação dentro dos prazos legais, informo que cabe ser mantida a extinção da patente e seus certificados, conforme o disposto no artigo 12, da resolução 113/2013.

(11) PI 0719252-5 B1

Código 24.10 - Manutenção da Extinção - Art. 78 inciso IV da LPI

(45) 27/02/2020

(73) Toyota Jidosha Kabushiki Kaisha (JP)

Em virtude da extinção publicada na RPI 2744 de 08-08-2023 e considerando ausência de manifestação dentro dos prazos legais, informo que cabe ser mantida a extinção da patente e seus certificados, conforme o disposto no artigo 12, da resolução 113/2013.

(11) PI 0818004-0 B8

Código 24.10 - Manutenção da Extinção - Art. 78 inciso IV da LPI



(45) 07/07/2020

(73) Biocon Limited (IN)

Em virtude da extinção publicada na RPI 2744 de 08-08-2023 e considerando ausência de manifestação dentro dos prazos legais, informo que cabe ser mantida a extinção da patente e seus certificados, conforme o disposto no artigo 12, da resolução 113/2013.

(11) PI 0905594-0 B1

Código 24.10 - Manutenção da Extinção - Art. 78 inciso IV da LPI

(45) 24/12/2019

(73) FN HERSTAL S.A. (BE)

Em virtude da extinção publicada na RPI 2744 de 08-08-2023 e considerando ausência de manifestação dentro dos prazos legais, informo que cabe ser mantida a extinção da patente e seus certificados, conforme o disposto no artigo 12, da resolução 113/2013.

(11) PI 0919766-4 B1

Código 24.10 - Manutenção da Extinção - Art. 78 inciso IV da LPI

(45) 28/12/2021

(73) Oncotherapy Science, INC. (JP)

Em virtude da extinção publicada na RPI 2744 de 08-08-2023 e considerando ausência de manifestação dentro dos prazos legais, informo que cabe ser mantida a extinção da patente e seus certificados, conforme o disposto no artigo 12, da resolução 113/2013.

(11) PI 0920049-5 B1

Código 24.10 - Manutenção da Extinção - Art. 78 inciso IV da LPI

(45) 10/05/2022

(73) Valeo Systemes Thermiques (FR)

Em virtude da extinção publicada na RPI 2744 de 08-08-2023 e considerando ausência de manifestação dentro dos prazos legais, informo que cabe ser mantida a extinção da patente e seus certificados, conforme o disposto no artigo 12, da resolução 113/2013.

(11) PI 0920355-9 B8

Código 24.10 - Manutenção da Extinção - Art. 78 inciso IV da LPI

(45) 07/04/2020

(73) FERRER INTERNACIONAL, S.A. (ES)

Em virtude da extinção publicada na RPI 2744 de 08-08-2023 e considerando ausência de manifestação dentro dos prazos legais, informo que cabe ser mantida a extinção da patente e seus certificados, conforme o disposto no artigo 12, da resolução 113/2013.

(11) PI 1010322-8 B1

Código 24.10 - Manutenção da Extinção - Art. 78 inciso IV da LPI

(45) 12/05/2020

(73) ICONTROLS, K.S. (SK)

Em virtude da extinção publicada na RPI 2744 de 08-08-2023 e considerando



ausência de manifestação dentro dos prazos legais, informo que cabe ser mantida a extinção da patente e seus certificados, conforme o disposto no artigo 12, da resolução 113/2013.

(11) PI 1106944-9 B1

Código 24.10 - Manutenção da Extinção - Art. 78 inciso IV da LPI

(45) 24/03/2020

(73) ABB SCHWEIZ AG (CH)

Em virtude da extinção publicada na RPI 2744 de 08-08-2023 e considerando ausência de manifestação dentro dos prazos legais, informo que cabe ser mantida a extinção da patente e seus certificados, conforme o disposto no artigo 12, da resolução 113/2013.



Código Anotação de Alteração de nome e/ou sede, de Transferência e de Limitação ou Ônus de Pedido, Patente e Certificado de Adição de Invenção**Código 25.1 - Transferência Deferida**

Notificação do deferimento da transferência requerida. Desta data corre o prazo de 60 (sessenta) dias para eventual recurso do interessado.

(21) BR 10 2018 005595-0 A2	Código 25.1 - Transferência Deferida (22) 21/03/2018 (71) UNIVERSIDADE FEDERAL DO PARANA (BR/PR) ; UNIVERSIDADE FEDERAL DE GOIÁS (BR/GO) ; UNIVERSIDADE DE SÃO PAULO (BR/SP)
(11) BR 10 2020 021331-8 B1	Código 25.1 - Transferência Deferida (22) 19/10/2020 (45) 30/11/2021 (71) ENGESISA SISTEMAS E AUTOMAÇÃO LTDA. (BR/SP)
(21) BR 11 2013 002845-9 A2	Código 25.1 - Transferência Deferida (22) 02/08/2011 (71) BAYER CROPSCIENCE AKTIENGESELLSCHAFT (DE)
(21) BR 11 2013 006273-8 A2	Código 25.1 - Transferência Deferida (22) 19/08/2011 (71) INNOVATIVE WATER CARE, LLC (US)
(11) BR 11 2013 015107-2 B1	Código 25.1 - Transferência Deferida (22) 16/12/2011 (45) 22/03/2022 (71) UNIVERSITY OF SOUTHERN CALIFORNIA (US)
(11) BR 11 2013 016558-8 B1	Código 25.1 - Transferência Deferida (22) 29/11/2011 (45) 06/04/2021 (71) MITSUBA CORPORATION (JP)
(21) BR 11 2013 016837-4 A2	Código 25.1 - Transferência Deferida (22) 27/12/2011 (71) BAYER CROPSCIENCE AKTIENGESELLSCHAFT (DE)
(21) BR 11 2013 018973-8 A2	Código 25.1 - Transferência Deferida (22) 20/01/2012



	(71) BAYER CROPSCIENCE AKTIENGESELLSCHAFT (DE)
--	--

(21) BR 11 2013 023213-7 A8	Código 25.1 - Transferência Deferida (22) 06/03/2012 (71) BAYER CROPSCIENCE AKTIENGESELLSCHAFT (DE)
------------------------------------	---

(21) BR 11 2013 023587-0 A2	Código 25.1 - Transferência Deferida (22) 12/03/2012 (71) BAYER CROPSCIENCE AKTIENGESELLSCHAFT (DE)
------------------------------------	---

(11) BR 11 2014 017348-6 B8	Código 25.1 - Transferência Deferida (22) 06/04/2012 (45) 20/08/2019 (71) ECO CARBON MATERIALS HOLDING (SHENZHEN) COMPANY LIMITED (CN)
------------------------------------	---

(21) BR 11 2014 017552-7 A8	Código 25.1 - Transferência Deferida (22) 17/01/2013 (71) BAYER CROPSCIENCE AKTIENGESELLSCHAFT (DE)
------------------------------------	---

(11) BR 11 2015 014839-5 B1	Código 25.1 - Transferência Deferida (22) 23/12/2013 (45) 06/09/2022 (71) KBP BIOSCIENCES PTE. LTD. (SG)
------------------------------------	---

(21) BR 11 2015 022636-1 A2	Código 25.1 - Transferência Deferida (22) 11/03/2014 (71) ARRIS INTERNATIONAL IP LTD (GB)
------------------------------------	---

(11) BR 11 2015 022788-0 B1	Código 25.1 - Transferência Deferida (22) 11/03/2014 (45) 04/10/2022 (71) ARRIS INTERNATIONAL IP LTD (GB)
------------------------------------	--

(11) BR 11 2015 023734-7 B1	Código 25.1 - Transferência Deferida (22) 18/03/2014 (45) 09/11/2021 (71) MITSUBA CORPORATION (JP)
------------------------------------	---

(11) BR 11 2016 021928-7 B1	Código 25.1 - Transferência Deferida (22) 17/02/2015 (45) 16/11/2022
------------------------------------	--

(71) PUMP TECHNOLOGY SOLUTIONS PS GMBH (DE)

(11) BR 11 2016 026936-5 B1 Código 25.1 - Transferência Deferida
 (22) 18/05/2015
 (45) 13/10/2021
 (71) T.EN PROCESS TECHNOLOGY, INC. (US)

(21) BR 11 2018 003017-1 A2 Código 25.1 - Transferência Deferida
 (22) 16/08/2016
 (71) JANSSEN BIOTECH, INC. (US)

(11) BR 11 2018 074904-4 B1 Código 25.1 - Transferência Deferida
 (22) 02/06/2017
 (45) 04/04/2023
 (71) T.EN PROCESS TECHNOLOGY, INC. (US)

(11) BR 11 2019 008080-5 B1 Código 25.1 - Transferência Deferida
 (22) 19/10/2017
 (45) 04/07/2023
 (71) THE UNIVERSITY OF BRITISH COLUMBIA (CA) ; JETTI RESOURCES, LLC (US)

(21) BR 11 2019 025563-0 A2 Código 25.1 - Transferência Deferida
 (22) 05/06/2018
 (71) ELANCO US INC. (US)

(21) BR 11 2021 000061-5 A2 Código 25.1 - Transferência Deferida
 (22) 05/07/2019
 (71) AIR TECH GROUP, S.L.U. (ES)

(21) BR 11 2021 000406-8 A2 Código 25.1 - Transferência Deferida
 (22) 02/07/2019
 (71) WELLA OPERATIONS US, LLC (US)

(21) BR 11 2021 009631-0 A2 Código 25.1 - Transferência Deferida
 (22) 04/12/2019
 (71) KIMBERLY-CLARK WORLDWIDE, INC. (US) ; MMC BRASIL INDÚSTRIA E COMÉRCIO LTDA. (BR/SP)

(21) BR 11 2021 014013-1 A2 Código 25.1 - Transferência Deferida
 (22) 23/01/2019
 (71) KETOLIPIX THERAPEUTICS GMBH (DE)



(21) BR 11 2021 014014-0 A2	Código 25.1 - Transferência Deferida (22) 23/01/2019 (71) KETOLIPIX THERAPEUTICS GMBH (DE)
------------------------------------	--

(21) BR 11 2021 014015-8 A2	Código 25.1 - Transferência Deferida (22) 23/01/2019 (71) KETOLIPIX THERAPEUTICS GMBH (DE)
------------------------------------	--

(21) BR 11 2021 016438-3 A2	Código 25.1 - Transferência Deferida (22) 06/03/2019 (71) KIMBERLY-CLARK EDE HOLDINGS B.V. (PB)
------------------------------------	---

(21) BR 11 2021 016464-2 A2	Código 25.1 - Transferência Deferida (22) 06/03/2019 (71) KIMBERLY-CLARK EDE HOLDINGS B.V. (PB)
------------------------------------	---

(21) BR 11 2021 018155-5 A2	Código 25.1 - Transferência Deferida (22) 27/03/2020 (71) KIMBERLY-CLARK EDE HOLDINGS B.V. (PB)
------------------------------------	---

(21) BR 11 2021 018160-1 A2	Código 25.1 - Transferência Deferida (22) 27/03/2020 (71) KIMBERLY-CLARK EDE HOLDINGS B.V. (PB)
------------------------------------	---

(21) BR 11 2021 018164-4 A2	Código 25.1 - Transferência Deferida (22) 27/03/2020 (71) KIMBERLY-CLARK EDE HOLDINGS B.V. (PB)
------------------------------------	---

(21) BR 11 2021 018170-9 A2	Código 25.1 - Transferência Deferida (22) 29/03/2019 (71) KIMBERLY-CLARK WORLDWIDE, INC. (US) ; MMC BRASIL INDÚSTRIA E COMÉRCIO LTDA. (BR/SP)
------------------------------------	---

(21) BR 11 2021 018329-9 A2	Código 25.1 - Transferência Deferida (22) 27/03/2020 (71) KIMBERLY-CLARK EDE HOLDINGS B.V. (PB)
------------------------------------	---

(21) BR 11 2021 018494-5 A2	Código 25.1 - Transferência Deferida (22) 06/03/2020 (71) ENERGY SOLUTIONS (US) LLC (US)
------------------------------------	--

(21) BR 11 2021 021253-1 A2	Código 25.1 - Transferência Deferida (22) 30/04/2019 (71) KIMBERLY-CLARK WORLDWIDE, INC. (US) ; MMC BRASIL INDÚSTRIA E COMÉRCIO LTDA. (BR/SP)
(21) BR 11 2021 025040-9 A2	Código 25.1 - Transferência Deferida (22) 12/06/2019 (71) KETOLIPIX THERAPEUTICS GMBH (DE)
(21) BR 11 2021 025043-3 A2	Código 25.1 - Transferência Deferida (22) 12/06/2019 (71) KETOLIPIX THERAPEUTICS GMBH (DE)
(21) BR 11 2021 025045-0 A2	Código 25.1 - Transferência Deferida (22) 12/06/2019 (71) KETOLIPIX THERAPEUTICS GMBH (DE)
(21) BR 11 2022 002446-0 A2	Código 25.1 - Transferência Deferida (22) 29/08/2019 (71) KIMBERLY-CLARK EDE HOLDINGS B.V. (PB)
(21) BR 11 2022 003320-6 A2	Código 25.1 - Transferência Deferida (22) 29/08/2019 (71) KIMBERLY-CLARK EDE HOLDINGS B.V. (PB)
(21) BR 11 2022 005588-9 A2	Código 25.1 - Transferência Deferida (22) 24/09/2020 (71) T.EN PROCESS TECHNOLOGY, INC. (US)
(21) BR 11 2022 005612-5 A2	Código 25.1 - Transferência Deferida (22) 24/09/2020 (71) T.EN PROCESS TECHNOLOGY, INC. (US)
(21) BR 11 2023 005133-9 A2	Código 25.1 - Transferência Deferida (22) 21/09/2020 (71) UPCO S.R.L. (IT)
(21) BR 11 2023 009446-1 A2	Código 25.1 - Transferência Deferida (22) 17/11/2021 (71) CONCEIVABLE LIFE SCIENCES INC. (US)
(21) BR 12 2017 027292-6 A2	Código 25.1 - Transferência Deferida



	(22) 02/08/2011 (62) BR 11 2013 002845-9 02/08/2011 (71) BAYER CROPSCIENCE AKTIENGESELLSCHAFT (DE)
(21) BR 12 2017 027315-9 A2	Código 25.1 - Transferência Deferida (22) 02/08/2011 (62) BR 11 2013 002845-9 02/08/2011 (71) BAYER CROPSCIENCE AKTIENGESELLSCHAFT (DE)
(21) BR 12 2022 024834-9 A2	Código 25.1 - Transferência Deferida (22) 02/06/2017 (62) BR 11 2018 074904-4 02/06/2017 (71) T.EN PROCESS TECHNOLOGY, INC. (US)
(21) BR 20 2019 027513-3 U2	Código 25.1 - Transferência Deferida (22) 20/12/2019 (71) TIAGO KIRCHNER MANHABOSCO (BR/RS)
(21) BR 20 2020 015090-7 U2	Código 25.1 - Transferência Deferida (22) 24/07/2020 (71) RAUL FERNANDO FIGUEIRA (BR/PR) ; ORNELIO CARLOS STURM (BR/PR)
(21) BR 20 2021 022355-9 U2	Código 25.1 - Transferência Deferida (22) 08/11/2021 (71) VINICIUS LUCAS DE SOUSA NUNES (BR/SP) ; ELIOMAR BATISTA DE SOUSA (BR/SP)
(11) PI 0808551-0 B1	Código 25.1 - Transferência Deferida (22) 27/02/2008 (45) 05/04/2022 (71) LES LABORATOIRES SERVIER (FR)
(11) PI 0908253-0 B1	Código 25.1 - Transferência Deferida (22) 17/02/2009 (45) 22/08/2023 (71) BAYER CROPSCIENCE AKTIENGESELLSCHAFT (DE)
(11) PI 0912792-5 B1	Código 25.1 - Transferência Deferida (22) 14/05/2009 (45) 10/09/2019 (71) HONDA MOTOR CO., LTD. (JP)



(11) PI 0918768-5 B1	Código 25.1 - Transferência Deferida (22) 27/08/2009 (45) 30/08/2022 (71) LES LABORATOIRES SERVIER (FR)
-----------------------------	--

Código 25.2 - Transferência Indeferida

Notificação do indeferimento da transferência requerida. Desta data corre o prazo de 60 (sessenta) dias para eventual recurso do interessado.

(21) BR 10 2020 016961-0 A2	Código 25.2 - Transferência Indeferida (22) 20/08/2020 (71) GADOTTI CAR SERRALHERIA LTDA - ME (BR/MG) Indeferido o pedido de transferência contido na petição 870210069102 de 29/07/2021, por ausência de cumprimento da exigência publicada na RPI nº 2680, de 17/05/2022.
------------------------------------	--

Código 25.3 - Transferência em Exigência

Exigência referente ao pedido de transferência requerida. Desta data corre o prazo de 60 (sessenta) dias para cumprimento da exigência formulada, sob pena de indeferimento da transferência.

(21) BR 10 2018 008435-6 A2	Código 25.3 - Transferência em Exigência (22) 26/04/2018 (71) ELA3 ECONOMIA SUSTENTAVEL LTDA - ME (BR/SC) A fim de atender a transferência, requerida através da petição nº 870230089778 de 10/10/2023, é necessário esclarecer a divergência entre o nome da empresa titular do pedido? ELA3 ECONOMIA SUSTENTAVEL LTDA - ME? e o nome que consta como empresa cedente no documento de cessão apresentado e o nome no contrato social apresentado. Caso a empresa tenha passado por alterações de nome e sede é preciso apresentar uma guia de recolhimento, código 248, para cada alteração ocorrida. Além disso, é preciso apresentar a guia de cumprimento de exigência.
------------------------------------	--

(21) BR 10 2022 017253-6 A2	Código 25.3 - Transferência em Exigência (22) 29/08/2022 (71) E. P. TECNOLOGIA E SERVIÇOS LTDA (BR/SP) A fim de atender a transferência, requerida através da petição nº 870230092304
------------------------------------	--



de18/10/2023, é necessário apresentar documento que comprove que o representante da empresacedente tem poderes para realizar tal ato. Além disso, é preciso apresentar a guia de cumprimentode exigência.

(11) BR 11 2018 003140-2 B1

Código 25.3 - Transferência em Exigência

(22) 18/08/2016

(45) 23/02/2023

(71) GELION TECHNOLOGIES PTY LIMITED (AU)

A fim de atender a transferência, requerida através da petição nº 870230093678 de23/10/2023, é necessário esclarecer a divergência entre o nome da empresa titular da patente?JOHNSON MATTHEY PUBLIC LIMITED COMPANY? e o nome da empresa que consta comocedente. Além disso, é preciso apresentar a guia de cumprimento de exigência.

(21) BR 11 2021 005834-6 A2

Código 25.3 - Transferência em Exigência

(22) 16/09/2019

(71) RHODIA OPERATIONS (FR)

A fim de atender a transferência, requerida através da petição nº 870230038199 de08/05/2023, é necessário apresentar uma guia de recolhimento, código 248, relativa a alteraçãode sede da depositante ocorrida antes da transferência. Além disso, é preciso apresentar a guiade cumprimento de exigência.

(11) BR 20 2015 007834-5 Y1

Código 25.3 - Transferência em Exigência

(22) 08/04/2015

(45) 04/08/2020

(71) Ducasse Brasil Estruturas, Construções e Incorporações - Representação, Comércio, Importação e Exportação Ltda (BR/RS)

A fim de atender a transferência, requerida através da petição nº 870230091368 de16/10/2023, é necessário apresentar documento de cessão assinado pelo representante daempresa cedente, visto que o documento de cessão foi assinado por uma pessoa diferenteaquela que consta no contrato social apresentado como sendo a administradora da empresacedente. Além disso, é preciso apresentar a guia de cumprimento de exigência.

(11) BR 20 2015 007876-0 Y1

Código 25.3 - Transferência em Exigência

(22) 08/04/2015

(45) 03/03/2020

(71) Ducasse Brasil Estruturas, Construções e Incorporações - Representação, Comércio, Importação e Exportação Ltda (BR/RS)

A fim de atender a transferência, requerida através da petição nº 870230091375 de16/10/2023, é necessário apresentar documento de cessão assinado pelo representante daempresa cedente, visto que o documento de cessão foi assinado por uma pessoa diferenteaquela que consta no contrato social



apresentado como sendo a administradora da empresacedente. Além disso, é preciso apresentar a guia de cumprimento de exigência.

Código 25.4 - Alteração de Nome Deferida

Notificação do deferimento da alteração de nome requerida. Desta data corre o prazo de 60 (sessenta) dias para eventual recurso do interessado.

(11) BR 10 2015 033072-3 B1 Código 25.4 - Alteração de Nome Deferida
(22) 31/12/2015
(45) 27/04/2021
(71) LALLEMAND SOLUÇÕES AGROBIOLÓGICAS LTDA (BR/MG)

(21) BR 10 2020 007127-0 A2 Código 25.4 - Alteração de Nome Deferida
(22) 09/04/2020
(71) SPCM SA (FR)

(11) BR 11 2014 013424-3 B1 Código 25.4 - Alteração de Nome Deferida
(22) 11/12/2012
(45) 29/06/2021
(71) IQIP HOLDING B.V. (NL)

(11) BR 11 2015 012633-2 B1 Código 25.4 - Alteração de Nome Deferida
(22) 29/11/2013
(45) 29/06/2021
(71) IQIP HOLDING B.V. (NL)

(11) BR 11 2015 019501-6 B1 Código 25.4 - Alteração de Nome Deferida
(22) 13/02/2014
(45) 18/05/2021
(71) IQIP HOLDING B.V. (NL)

(21) BR 11 2016 018323-1 A2 Código 25.4 - Alteração de Nome Deferida
(22) 10/02/2015
(71) FRED HUTCHINSON CANCER CENTER (US)

(21) BR 11 2017 025614-2 A2 Código 25.4 - Alteração de Nome Deferida
(22) 27/05/2016
(71) CARGILL, INCORPORATED (US) ; EVOLVA BIOTECH A/S (DK)

(11) BR 11 2018 001177-0 B1 Código 25.4 - Alteração de Nome Deferida



	(22) 21/07/2016 (45) 16/11/2022 (71) IQIP HOLDING B.V. (NL)
(21) BR 11 2020 008209-0 A2	Código 25.4 - Alteração de Nome Deferida (22) 23/10/2018 (71) ECO3 B.V. (BE)
(21) BR 11 2021 000620-6 A2	Código 25.4 - Alteração de Nome Deferida (22) 15/07/2019 (71) RENOVARO BIOPHARMA INC. (US)
(21) BR 11 2021 011273-1 A2	Código 25.4 - Alteração de Nome Deferida (22) 12/12/2019 (71) CELLAÏON SA (BE)
(11) BR 11 2021 024372-0 B1	Código 25.4 - Alteração de Nome Deferida (22) 07/05/2020 (45) 28/11/2023 (71) SNF GROUP (FR)
(21) BR 11 2021 025286-0 A2	Código 25.4 - Alteração de Nome Deferida (22) 17/06/2020 (71) RENOVARO BIOPHARMA INC. (US)
(21) BR 11 2022 001842-8 A2	Código 25.4 - Alteração de Nome Deferida (22) 15/09/2020 (71) SYNTHOS DWORY 7 SPOLKA Z OGRANICZONA ODPOWIEDZIALNOSCIA (PL)
(21) BR 11 2023 002525-7 A2	Código 25.4 - Alteração de Nome Deferida (22) 23/09/2021 (71) GUBRA A/S (DK)
(21) BR 12 2018 007961-4 A2	Código 25.4 - Alteração de Nome Deferida (22) 09/09/2016 (62) BR 11 2018 004755-4 09/09/2016 (71) MATRIX TWO INC. (US)
(21) BR 12 2022 019037-5 A2	Código 25.4 - Alteração de Nome Deferida (22) 10/02/2015 (62) BR 11 2016 018323-1 10/02/2015

(71) FRED HUTCHINSON CANCER CENTER (US)

(11) PI 0003928-4 B1 Código 25.4 - Alteração de Nome Deferida
(22) 24/08/2000
(45) 15/09/2015
(73) NITERRA CO., LTD. (JP)

(11) PI 0604741-6 B1 Código 25.4 - Alteração de Nome Deferida
(22) 23/11/2006
(45) 08/03/2016
(73) NITERRA CO., LTD. (JP)

Código 25.6 - Alteração de Nome em Exigência

Exigência referente ao pedido de alteração de nome requerida. Desta data corre o prazo de 60 (sessenta) dias para cumprimento da exigência formulada, sob pena de indeferimento da alteração.

(11) BR 11 2012 007819-4 B1 Código 25.6 - Alteração de Nome em Exigência
(22) 07/10/2010
(45) 15/12/2020
(71) AHLSTROM-MUNKSJÖ OYJ (FI)
A fim de atender a alteração de nome requerida através da petição nº 870230092919, de 19/10/2023, é necessário apresentar documento notariado e com apostilamento ou legalização consular e tradução juramentada. Além disso, é preciso apresentar a guia de cumprimento de exigência.

(11) BR 11 2012 018847-0 B1 Código 25.6 - Alteração de Nome em Exigência
(22) 19/01/2011
(45) 24/03/2020
(71) AHLSTROM-MUNKSJÖ OYJ (FI)
A fim de atender a alteração de nome requerida através da petição nº 870230092921, de 19/10/2023, é necessário apresentar documento notariado e com apostilamento ou legalização consular e tradução juramentada. Além disso, é preciso apresentar a guia de cumprimento de exigência.

(11) BR 11 2014 022222-3 B1 Código 25.6 - Alteração de Nome em Exigência
(22) 08/03/2013
(45) 11/05/2021
(71) AHLSTROM-MUNKSJÖ OYJ (FI)
A fim de atender a alteração de nome requerida através da petição nº



870230092922, de19/10/2023, é necessário apresentar documento notariado e com apostilamento ou legalizaçãiconsular e tradução juramentada. Além disso, é preciso apresentar a guia de cumprimento de exigência.

(11) BR 11 2015 013054-2 B1

Código 25.6 - Alteração de Nome em Exigência

(22) 02/12/2013

(45) 20/07/2021

(71) AHLSTROM-MUNKSJÖ OYJ (FI)

A fim de atender a alteração de nome requerida através da petição nº

870230092923, de19/10/2023, é necessário apresentar documento notariado e com apostilamento ou legalizaçãiconsular e tradução juramentada. Além disso, é preciso apresentar a guia de cumprimento de exigência.

(11) BR 11 2017 001817-9 B1

Código 25.6 - Alteração de Nome em Exigência

(22) 29/07/2015

(45) 01/02/2022

(71) AHLSTROM-MUNKSJÖ OYJ (FI)

A fim de atender a alteração de nome requerida através da petição nº

870230092928, de19/10/2023, é necessário apresentar documento notariado e com apostilamento ou legalizaçãiconsular e tradução juramentada. Além disso, é preciso apresentar a guia de cumprimento de exigência.

(11) BR 11 2017 008520-8 B1

Código 25.6 - Alteração de Nome em Exigência

(22) 30/10/2015

(45) 09/08/2022

(71) AHLSTROM-MUNKSJÖ OYJ (FI)

A fim de atender a alteração de nome requerida através da petição nº

870230092926, de19/10/2023, é necessário apresentar documento notariado e com apostilamento ou legalizaçãiconsular e tradução juramentada. Além disso, é preciso apresentar a guia de cumprimento de exigência.

(11) BR 11 2017 008698-0 B1

Código 25.6 - Alteração de Nome em Exigência

(22) 30/10/2015

(45) 16/08/2022

(71) AHLSTROM-MUNKSJÖ OYJ (FI)

A fim de atender a alteração de nome requerida através da petição nº

870230092924, de19/10/2023, é necessário apresentar documento notariado e com apostilamento ou legalizaçãiconsular e tradução juramentada. Além disso, é preciso apresentar a guia de cumprimento de exigência.

(11) BR 11 2018 071853-0 B1

Código 25.6 - Alteração de Nome em Exigência

(22) 28/04/2017

(45) 18/07/2023



(71) AHLSTROM-MUNKSJÖ OYJ (FI)

A fim de atender a alteração de nome requerida através da petição nº 870230092927, de 19/10/2023, é necessário apresentar documento notariado e com apostilamento ou legalização consular e tradução juramentada. Além disso, é preciso apresentar a guia de cumprimento de exigência.

(21) BR 11 2019 022277-4 A2

Código 25.6 - Alteração de Nome em Exigência

(22) 27/04/2018

(71) AHLSTROM-MUNKSJÖ OYJ (FI)

A fim de atender a alteração de nome requerida através da petição nº 870230092934, de 19/10/2023, é necessário apresentar documento notariado e com apostilamento ou legalização consular e tradução juramentada. Além disso, é preciso apresentar a guia de cumprimento de exigência.

(21) BR 11 2020 006608-7 A2

Código 25.6 - Alteração de Nome em Exigência

(22) 30/01/2018

(71) GARLOCK PIPELINE TECHNOLOGIES, INC. (US)

A fim de atender a alteração de nome requerida através da petição nº 870230099799, de 10/11/2023, é necessário apresentar documento devidamente notariado e com apostilamento ou legalização consular que evidencie a alteração de nome solicitada e com a tradução juramentada. Além disso, é preciso apresentar a guia de cumprimento de exigência.

(21) BR 11 2022 008686-5 A2

Código 25.6 - Alteração de Nome em Exigência

(22) 06/11/2020

(71) AHLSTROM-MUNKSJO OYJ (FI)

A fim de atender a alteração de nome requerida através da petição nº 870230092937, de 19/10/2023, é necessário apresentar documento notariado e com apostilamento ou legalização consular e tradução juramentada. Além disso, é preciso apresentar a guia de cumprimento de exigência.

(21) BR 11 2022 026992-7 A2

Código 25.6 - Alteração de Nome em Exigência

(22) 07/07/2021

(71) AHLSTROM-MUNKSJÖ OYJ (FI)

A fim de atender a alteração de nome requerida através da petição nº 870230092936, de 19/10/2023, é necessário apresentar documento notariado e com apostilamento ou legalização consular e tradução juramentada. Além disso, é preciso apresentar a guia de cumprimento de exigência.

(11) PI 0906949-6 B1

Código 25.6 - Alteração de Nome em Exigência

(22) 15/01/2009

(45) 10/12/2019

(71) AHLSTROM-MUNKSJÖ OYJ (FI)



A fim de atender a alteração de nome requerida através da petição nº 870230092915, de 19/10/2023, é necessário apresentar documento notariado e com apostilamento ou legalização consular e tradução juramentada. Além disso, é preciso apresentar a guia de cumprimento de exigência.

Código 25.7 - Alteração de Sede Deferida

Notificação do deferimento da alteração de Sede requerida. Desta data corre o prazo de 60 (sessenta) dias para eventual recurso do interessado.

(11) BR 10 2013 024131-8 B1	Código 25.7 - Alteração de Sede Deferida (22) 20/09/2013 (45) 08/09/2021 (71) JENOPTIK INDUSTRIAL METROLOGY GERMANY GMBH (DE)
(21) BR 10 2018 070596-2 A2	Código 25.7 - Alteração de Sede Deferida (22) 05/10/2018 (71) TECHBALANCE - SOLUÇÃO DIGITAL PARA REABILITAÇÃO LTDA (BR/SP)
(11) BR 11 2012 009847-0 B1	Código 25.7 - Alteração de Sede Deferida (22) 26/10/2010 (45) 13/04/2021 (71) DENDRITIC NANOTECHNOLOGIES, INC. (US) ; STARPHARMA PTY LTD (AU)
(21) BR 11 2014 018305-8 A8	Código 25.7 - Alteração de Sede Deferida (22) 27/01/2012 (71) OUTOTEC (FINLAND) OY (FI)
(11) BR 11 2014 029708-8 B1	Código 25.7 - Alteração de Sede Deferida (22) 23/04/2013 (45) 02/05/2023 (71) HAIHE BIOPHARMA CO., LTD. (CN)
(21) BR 11 2016 017256-6 A2	Código 25.7 - Alteração de Sede Deferida (22) 03/02/2015 (71) MERCK SHARP & DOHME CORP. (US) ; PFIZER INC. (US)
(21) BR 11 2018 000916-4 A2	Código 25.7 - Alteração de Sede Deferida (22) 14/07/2016



(71) KAIIMA BRASIL SEMENTES LTDA. (BR/SP)

(21) BR 11 2019 021809-2 A2 Código 25.7 - Alteração de Sede Deferida
(22) 18/04/2018
(71) BINDING SOLUTIONS LTD (GB)

(21) BR 11 2020 015393-1 A2 Código 25.7 - Alteração de Sede Deferida
(22) 01/02/2018
(71) HEBEI CONSTRUCTION & INVESTMENT BAOSU PIPE INDUSTRY CO., LTD. (CN)

(21) BR 11 2021 020712-0 A2 Código 25.7 - Alteração de Sede Deferida
(22) 09/10/2019
(71) FIFTH ARM SURGICAL, LLC (US)

(11) PI 0318559-1 B1 Código 25.7 - Alteração de Sede Deferida
(22) 23/10/2003
(45) 18/09/2018
(71) TELECOM ITALIA S.P.A. (IT) ; PIRELLI & C. S.P.A (IT)

Código 25.12 - Publicação Anulada

Anulada a publicação de qualquer um dos subitens anteriores por ter sido efetuada com incorreção.

(21) BR 13 2021 012554-2 E2 Código 25.12 - Publicação Anulada
(22) 24/06/2021
(61) BR 10 2019 021355-8 10/10/2019
(71) INNOVAKLIM INDUSTRIA DE ELETROELETRONICOS LTDA (BR/SC)
Anulada a publicação código 25.4 na RPI nº 2759 de 21/11/2023 por ter sido indevida.

