

Revista da
**Propriedade
Industrial**

Nº 2778
02 de abril de 2024

Desenho Industrial

Seção III



**REPÚBLICA FEDERATIVA DO BRASIL**

Presidente

Luiz Inácio Lula da Silva

MINISTÉRIO DO DESENVOLVIMENTO, INDÚSTRIA, COMÉRCIO E SERVIÇOS

Ministro do Desenvolvimento, Indústria, Comércio e Serviços

Geraldo José Rodrigues Alckmin Filho

INSTITUTO NACIONAL DA PROPRIEDADE INDUSTRIAL

Presidente

Júlio César Castelo Branco Reis Moreira

De conformidade com a Lei nº 5.648 de 11 de dezembro de 1970, esta é a publicação oficial do Instituto Nacional da Propriedade Industrial, órgão vinculado ao Ministério da Economia, República Federativa do Brasil, que publica todos os seus atos, despachos e decisões relativos ao sistema de propriedade industrial no Brasil, compreendendo Marcas e Patentes, bem como os referentes a contratos de Transferência de Tecnologia e assuntos correlatos, além dos que dizem respeito ao registro de programas de computador como direito autoral.

As established by Law nº 5.648 of december 11, 1970, this is the official publication of the National Institute of Industrial Property, an office under the Ministry of Economy, Federative Republic of Brazil, which publishes all its official acts, orders and decisions regarding the industrial property system in Brazil, comprising Trademarks and Patents, as well as those referring to Technology Transfer agreements and related matters, besides those regarding software registering as copyright.

D'après la Loi nº 5.648 du 11 décembre 1970, celle-ci est la publication officielle de l'Institut National de la Propriété Industrielle, un office lié au Ministère de l'Économie, République Fédérative du Brésil, qui publie tous ses actes, ordres et décisions concernant le système de la propriété industrielle au Brésil, y compris marques et brevets, aussi que ceux référents aux contrats de transfert de technologie et des sujets afférents, en outre que ceux se rapportant à l'enregistrement des programmes d'ordinateur comme droit d'auteur.

Según establece la Ley nº 5.648 de 11 diciembre 1970, esta es la publicación oficial del Instituto Nacional de la Propiedad Industrial, oficina vinculada al Ministerio de la Economía, República Federativa del Brasil, que publica todos sus actos, ordenes y decisiones referentes al sistema de propiedad industrial en Brasil, comprendiendo marcas y patentes así que los referentes a contratos de transferencia de tecnología y asuntos corelacionados, además de los referentes al registro de programas de ordenador como derecho de autor.

Laut Gezets Nr. 5.648 vom 11. dezember 1970, ist dies das Amtsblatt des Nationalen Instituts für gewerbliches Eigentum (INPI), eines Organs des Bundesministerium für Wirtschaft, der Bundesrepublik Brasilien, welches alle Amtshandlungen, Beschlüsse und Entscheidungen über gewerbliches Eigentum in Brasilien, einschliesslich Warenzeichen und Patente, ebenso wie auch Übertragungsverträge von Technologie und Computerprogramme als Urheberrecht veröffentlicht.

Endereços, telefones e horários de atendimento da Sede, Divisões Regionais e Representações podem ser obtidos em:

www.inpi.gov.br



Índice Geral

PEDIDOS DE REGISTRO DE DESENHO INDUSTRIAL EM ANDAMENTO	4
Notificação de depósito	5
Notificação de designação	6
Exame técnico: Exigência	13
Exame técnico em designação: Exigência.....	26
PEDIDOS DE REGISTRO DE DESENHO INDUSTRIAL CONSIDERADOS INEXISTENTES	27
Em vista da falta de pagamento da retribuição.....	28
Pedidos de registro de desenho industrial definitivamente arquivados	31
Por falta de resposta à exigência técnica	32
DESISTÊNCIAS EM PEDIDO DE REGISTRO DE DESENHO INDUSTRIAL	34
Exame de petição: Deferimento	35
CONCESSÕES DE REGISTROS DE DESENHO INDUSTRIAL	37
Registro de desenho industrial concedido	38
Concessão em designação	56
REGISTROS DE DESENHO INDUSTRIAL EXTINTOS	58
Pelo fim da vigência	59
Pela falta de pagamento da retribuição prevista nos arts. 108 e 120	62
RENÚNCIAS AO REGISTRO DE DESENHO INDUSTRIAL	76
Outros despachos	77
NULIDADES ADMINISTRATIVAS DE REGISTROS DE DESENHO INDUSTRIAL	78
Notificação de nulidade administrativa, por requerimento de terceiros, para manifestação	79
Instrução técnica: Intimação para manifestação por parte do titular e do requerente	80
Outros despachos	83
MANUTENÇÕES E RENOVAÇÕES DE REGISTROS DE DESENHO INDUSTRIAL	84
Exigência de pagamento de renovação	85
Registro de desenho industrial renovado.....	87
Anotação de manutenção de registro	94
RECURSOS	97
Notificação de recurso para manifestação	98
OUTRAS PETIÇÕES	99
Exame de petição: Deferimento	100
Exame de petição: Petição de retificação (126) atendida.....	101
Exame de petição: Petição de retificação (126) não atendida.....	108
Outros despachos	109
ANULAÇÃO DE DESPACHOS	110
Anulação de despachos relativos a processos de registro	111
Anulação de despachos relativos a petições	112
DISPONIBILIDADE DE DOCUMENTOS OFICIAIS	113
Disponibilidade de outros documentos oficiais	114
EXAME QUANTO À NOVIDADE E À ORIGINALIDADE	115
Notificação de exame quanto à novidade e originalidade.....	116
CÓDIGO INTERNACIONAL DE PAÍSES E ORGANIZAÇÕES	129



Pedidos de registro de desenho industrial em andamento

Exigência de pagamento
Exigência formal
Notificação de depósito
Notificação de designação
Notificação de depósito – pedido em sigilo
Exame técnico: Exigência
Exame técnico em designação: Exigência
Exame técnico: Sobrestamento
Exame técnico em designação: Sobrestamento
Exame técnico: Indeferimento
Exame técnico em designação: Indeferimento
Perda de Prioridade Unionista
Perda de Prioridade Unionista – pedidos em designação



Notificação de depósito

Notificam-se os pedidos de registro de desenho industrial listados a seguir. Os pedidos cumprem as condições de admissibilidade previstas na LPI e seguem para a etapa de exame técnico. Este despacho não gera direito à fotocópia por parte de terceiros.

Para esclarecer outras dúvidas e conhecer, em detalhe, o processamento de pedidos de registro de desenho industrial e outras petições, não deixe de consultar o Manual de Desenho Industrial (<http://manualdedi.inpi.gov.br/projects/manual-de-desenho-industrial/wiki>).

BR302023006620-9 Notificação do depósito (exame formal concluído)
Código de despacho: 860
Data de depósito: 07/12/2023
Titular: SPD SWISS PRECISION DIAGNOSTICS GMBH [CH]
Procurador: Ana Cristina Almeida Muller

BR302023006661-6 Notificação do depósito (exame formal concluído)
Código de despacho: 860
Data de depósito: 11/12/2023
Titular: AGCO CORPORATION [US]
Procurador: Otto Banho Licks

BR302023006703-5 Notificação do depósito (exame formal concluído)
Código de despacho: 860
Data de depósito: 12/12/2023
Titular: MAX CO., LTD. [JP]
Procurador: Alícia Kristina Daniel Shores

BR302023006743-4 Notificação do depósito (exame formal concluído)
Código de despacho: 860
Data de depósito: 13/12/2023
Titular: CABINET HEALTH P.B.C. [US]
Procurador: Pedro Afonso Vieira Bhering

BR302023006744-2 Notificação do depósito (exame formal concluído)
Código de despacho: 860
Data de depósito: 13/12/2023
Titular: CABINET HEALTH P.B.C. [US]
Procurador: Pedro Afonso Vieira Bhering



Notificação de designação

Notificam-se os pedidos de registro de designação listados a seguir. Os pedidos cumprem as condições de admissibilidade previstas na LPI e seguem para a etapa de exame técnico. Este despacho não gera direito à fotocópia por parte de terceiros.

Para esclarecer outras dúvidas e conhecer, em detalhe, o processamento de pedidos de registro de desenho industrial e outras petições, não deixe de consultar o Manual de Desenho Industrial (<http://manualdedi.inpi.gov.br/projects/manual-de-desenho-industrial/wiki>).

BR312023231767-1
DM/231767 Notificação do depósito (exame formal de designação concluído)
Código de despacho: 1214
Titular(es): Société des Produits Nestlé S.A. [CH]
Procurador: Société des Produits Nestlé S.A.

BR312023232488-0
DM/232488 Notificação do depósito (exame formal de designação concluído)
Código de despacho: 1214
Titular(es): BTL Industries [BG]
Procurador: Libor Komberec

BR312023234344-3
DM/234344 Notificação do depósito (exame formal de designação concluído)
Código de despacho: 1214
Titular(es): RenQuip Limited [GB]
Procurador: Lincoln IP

BR312023234386-9
DM/234386 Notificação do depósito (exame formal de designação concluído)
Código de despacho: 1214
Titular(es): Monos Travel Ltd. [CA]
Procurador: DLA Piper (Canada) LLP

BR312023234390-7
DM/234390 Notificação do depósito (exame formal de designação concluído)
Código de despacho: 1214
Titular(es): Jorge Mauricio Marques Paraiso [BR/RJ]
Procurador: Letícia Galdino Santos

BR312023234392-3
DM/234392 Notificação do depósito (exame formal de designação concluído)
Código de despacho: 1214
Titular(es): Jorge Mauricio Marques Paraiso [BR/RJ]
Procurador: Letícia Galdino Santos

BR312023234411-3
DM/234411 Notificação do depósito (exame formal de designação concluído)
Código de despacho: 1214
Titular(es): MSA Technology, LLC [US]
Procurador: Jones Day



BR312023234412-1 DM/234412	Notificação do depósito (exame formal de designação concluído) Código de despacho: 1214 Titular(es): MSA Technology, LLC [US] Procurador: Jones Day
BR312023234429-6 DM/234429	Notificação do depósito (exame formal de designação concluído) Código de despacho: 1214 Titular(es): José Luis Arranz Marcos [ES] Procurador: Rocio De la Cruz Cruz
BR312023234437-7 DM/234437	Notificação do depósito (exame formal de designação concluído) Código de despacho: 1214 Titular(es): Jorge Maurício Marques Paraiso [BR/RJ] Procurador: Letícia Galdino Santos
BR312023234459-8 DM/234459	Notificação do depósito (exame formal de designação concluído) Código de despacho: 1214 Titular(es): CHERY AUTOMOBILE CO., LTD. [CN] Procurador: BEIJING SAN GAO YONG XIN INTELLECTUAL PROPERTY AGENCY CO., LTD.
BR312023234460-1 DM/234460	Notificação do depósito (exame formal de designação concluído) Código de despacho: 1214 Titular(es): CHERY AUTOMOBILE CO., LTD. [CN] Procurador: BEIJING SAN GAO YONG XIN INTELLECTUAL PROPERTY AGENCY CO., LTD.
BR312023234465-2 DM/234465	Notificação do depósito (exame formal de designação concluído) Código de despacho: 1214 Titular(es): Ingenico (Fujian) Technology Co., Ltd. [CN] Procurador: Beijing Easytimes Law Offices
BR312023234467-9 DM/234467	Notificação do depósito (exame formal de designação concluído) Código de despacho: 1214 Titular(es): CHERY AUTOMOBILE CO., LTD. [CN] Procurador: BEIJING SAN GAO YONG XIN INTELLECTUAL PROPERTY AGENCY CO., LTD.
BR312023234468-7 DM/234468	Notificação do depósito (exame formal de designação concluído) Código de despacho: 1214 Titular(es): UROMED Kurt Drews KG [DE] Procurador: Eisenführ Speiser Patentanwälte Rechtsanwälte PartGmbH
BR312023234550-0 DM/234550	Notificação do depósito (exame formal de designação concluído) Código de despacho: 1214 Titular(es): Diego Di Novella [IT] Procurador: Ranieri Marino
BR312023234568-3 DM/234568	Notificação do depósito (exame formal de designação concluído) Código de despacho: 1214 Titular(es): POPSOCKETS LLC [US] Procurador: Loren R. HULSE
BR312023234581-0 DM/234581	Notificação do depósito (exame formal de designação concluído) Código de despacho: 1214 Titular(es): BEIJING DIDI INFINITY TECHNOLOGY AND DEVELOPMENT CO., LTD. [CN] Procurador: METIS IP (CHENGDU) LLC



BR312023234586-1 DM/234586	Notificação do depósito (exame formal de designação concluído) Código de despacho: 1214 Titular(es): Jorge Maurício Marques Paraiso [BR/RJ] Procurador: Letícia Galdino Santos
BR312023234587-0 DM/234587	Notificação do depósito (exame formal de designação concluído) Código de despacho: 1214 Titular(es): Jorge Maurício Marques Paraiso [BR/RJ] Procurador: Letícia Galdino Santos
BR312023234588-8 DM/234588	Notificação do depósito (exame formal de designação concluído) Código de despacho: 1214 Titular(es): Jorge Maurício Marques Paraiso [BR/RJ] Procurador: Letícia Galdino Santos
BR312023234589-6 DM/234589	Notificação do depósito (exame formal de designação concluído) Código de despacho: 1214 Titular(es): Jorge Maurício Marques Paraiso [BR/RJ] Procurador: Letícia Galdino Santos
BR312023234592-6 DM/234592	Notificação do depósito (exame formal de designação concluído) Código de despacho: 1214 Titular(es): Jorge Maurício Marques Paraiso [BR/RJ] Procurador: Letícia Galdino Santos
BR312023234593-4 DM/234593	Notificação do depósito (exame formal de designação concluído) Código de despacho: 1214 Titular(es): Jorge Maurício Marques Paraiso [BR/RJ] Procurador: Letícia Galdino Santos
BR312023234619-1 DM/234619	Notificação do depósito (exame formal de designação concluído) Código de despacho: 1214 Titular(es): Jorge Maurício Marques Paraiso [BR/RJ] Procurador: Letícia Galdino Santos
BR312023234626-4 DM/234626	Notificação do depósito (exame formal de designação concluído) Código de despacho: 1214 Titular(es): Jorge Maurício Marques Paraiso [BR/RJ] Procurador: Letícia Galdino Santos
BR312023234737-6 DM/234737	Notificação do depósito (exame formal de designação concluído) Código de despacho: 1214 Titular(es): BEIJING DIDI INFINITY TECHNOLOGY AND DEVELOPMENT CO., LTD. [CN] Procurador: METIS IP (CHENGDU) LLC
BR312023234794-5 DM/234794	Notificação do depósito (exame formal de designação concluído) Código de despacho: 1214 Titular(es): SHANTOU KIDKICKING INTELLIGENT TECHNOLOGY CO., LTD. [CN] Procurador: Guangdong Nanyue Patent and Trademark Law Office
BR312023234836-4 DM/234836	Notificação do depósito (exame formal de designação concluído) Código de despacho: 1214 Titular(es): JRD COMMUNICATION (SHENZHEN) LTD. [CN] Procurador: Purplevine Intellectual Property (Shenzhen) Co., Ltd.



BR312023234955-7
DM/234955
Notificação do depósito (exame formal de designação concluído)
Código de despacho: 1214
Titular(es): Kennametal Inc. [US]
Procurador: Leech Tishman Fuscaldo and Lampl / Alan G. TOWNER

BR312023234995-6
DM/234995
Notificação do depósito (exame formal de designação concluído)
Código de despacho: 1214
Titular(es): INTERONE Co.,Ltd [KR]
Procurador: Seungkyo Jeong

BR312023234997-2
DM/234997
Notificação do depósito (exame formal de designação concluído)
Código de despacho: 1214
Titular(es): He3tech?Shenzhen?Co.?Ltd [CN]
Procurador: Shenzhen Shuxian Patent Attorney Office

BR312023235070-9
DM/235070
Notificação do depósito (exame formal de designação concluído)
Código de despacho: 1214
Titular(es): Line Work Bucket Products, LLC [US]
Procurador: Hovey Williams LLP / Michael Hurd

BR312024234496-5
DM/234496
Notificação do depósito (exame formal de designação concluído)
Código de despacho: 1214
Titular(es): ELESA S.p.A. [IT]
Procurador: FUMERO S.R.L.

BR312024234709-3
DM/234709
Notificação do depósito (exame formal de designação concluído)
Código de despacho: 1214
Titular(es): Jorge Mauricio Marques Paraíso [BR/RJ]
Procurador: Leticia Galdino Santos

BR312024234843-0
DM/234843
Notificação do depósito (exame formal de designação concluído)
Código de despacho: 1214
Titular(es): STELLANTIS AUTO SAS [FR]

BR312024234858-8
DM/234858
Notificação do depósito (exame formal de designação concluído)
Código de despacho: 1214
Titular(es): STELLANTIS AUTO SAS [FR]

BR312024234859-6
DM/234859
Notificação do depósito (exame formal de designação concluído)
Código de despacho: 1214
Titular(es): STELLANTIS AUTO SAS [FR]

BR312024234860-0
DM/234860
Notificação do depósito (exame formal de designação concluído)
Código de despacho: 1214
Titular(es): STELLANTIS AUTO SAS [FR]

BR312024234861-8
DM/234861
Notificação do depósito (exame formal de designação concluído)
Código de despacho: 1214
Titular(es): STELLANTIS AUTO SAS [FR]



BR312024234914-2
DM/234914
Notificação do depósito (exame formal de designação concluído)
Código de despacho: 1214
Titular(es): STELLANTIS AUTO SAS [FR]

BR312024234921-5
DM/234921
Notificação do depósito (exame formal de designação concluído)
Código de despacho: 1214
Titular(es): STELLANTIS AUTO SAS [FR]

BR312024234922-3
DM/234922
Notificação do depósito (exame formal de designação concluído)
Código de despacho: 1214
Titular(es): STELLANTIS AUTO SAS [FR]

BR312024234923-1
DM/234923
Notificação do depósito (exame formal de designação concluído)
Código de despacho: 1214
Titular(es): STELLANTIS AUTO SAS [FR]

BR312024234924-0
DM/234924
Notificação do depósito (exame formal de designação concluído)
Código de despacho: 1214
Titular(es): STELLANTIS AUTO SAS [FR]

BR312024234925-8
DM/234925
Notificação do depósito (exame formal de designação concluído)
Código de despacho: 1214
Titular(es): STELLANTIS AUTO SAS [FR]

BR312024234926-6
DM/234926
Notificação do depósito (exame formal de designação concluído)
Código de despacho: 1214
Titular(es): STELLANTIS AUTO SAS [FR]

BR312024234929-0
DM/234929
Notificação do depósito (exame formal de designação concluído)
Código de despacho: 1214
Titular(es): STELLANTIS AUTO SAS [FR]

BR312024234930-4
DM/234930
Notificação do depósito (exame formal de designação concluído)
Código de despacho: 1214
Titular(es): STELLANTIS AUTO SAS [FR]

BR312024234931-2
DM/234931
Notificação do depósito (exame formal de designação concluído)
Código de despacho: 1214
Titular(es): STELLANTIS AUTO SAS [FR]

BR312024234951-7
DM/234951
Notificação do depósito (exame formal de designação concluído)
Código de despacho: 1214
Titular(es): STELLANTIS AUTO SAS [FR]



BR312024234953-3 DM/234953	Notificação do depósito (exame formal de designação concluído) Código de despacho: 1214 Titular(es): STELLANTIS AUTO SAS [FR]
BR312024234954-1 DM/234954	Notificação do depósito (exame formal de designação concluído) Código de despacho: 1214 Titular(es): STELLANTIS AUTO SAS [FR]
BR312024234956-8 DM/234956	Notificação do depósito (exame formal de designação concluído) Código de despacho: 1214 Titular(es): STELLANTIS AUTO SAS [FR]
BR312024234959-2 DM/234959	Notificação do depósito (exame formal de designação concluído) Código de despacho: 1214 Titular(es): STELLANTIS AUTO SAS [FR]
BR312024234961-4 DM/234961	Notificação do depósito (exame formal de designação concluído) Código de despacho: 1214 Titular(es): STELLANTIS AUTO SAS [FR]
BR312024234967-3 DM/234967	Notificação do depósito (exame formal de designação concluído) Código de despacho: 1214 Titular(es): STELLANTIS AUTO SAS [FR]
BR312024234985-1 DM/234985	Notificação do depósito (exame formal de designação concluído) Código de despacho: 1214 Titular(es): EUROITALIA S.R.L. [IT] Procurador: DRAGOTTI and ASSOCIATI S.R.L.
BR312024235030-2 DM/235030	Notificação do depósito (exame formal de designação concluído) Código de despacho: 1214 Titular(es): Cilag GmbH International [CH] Procurador: BARDEHLE PAGENBERG Partnerschaft mbB Patentanwälte, Rechtsanwälte
BR312024235056-6 DM/235056	Notificação do depósito (exame formal de designação concluído) Código de despacho: 1214 Titular(es): STELLANTIS AUTO SAS [FR]
BR312024235060-4 DM/235060	Notificação do depósito (exame formal de designação concluído) Código de despacho: 1214 Titular(es): Jameson, LLC [US] Procurador: Shumaker, Loop and Kendrick
BR312024235072-8 DM/235072	Notificação do depósito (exame formal de designação concluído) Código de despacho: 1214 Titular(es): GERMANS BOADA, S.A. [ES] Procurador: Josep Carbonell Callicó



BR312024235096-5
DM/235096

Notificação do depósito (exame formal de designação concluído)
Código de despacho: 1214
Titular(es): Okayama Tokiwa MFG. Co., Ltd. [JP]
Procurador: Mori and Associates



Exame técnico: Exigência

Como etapa do exame técnico dos pedidos de registro de desenho industrial, listados a seguir – nos termos do artigo 106, § 3º da Lei da Propriedade Industrial (LPI, lei n.º 9.279, de 14 de maio de 1996) – formula-se exigência relativa às questões indicadas.

Para cumprir ou contestar a exigência de petição:

1. Acesse o e-DI no site do INPI (www.inpi.gov.br);
2. Emita uma Guia de Recolhimento da União (GRU) para o serviço de “cumprimento de exigência” (código 105 – em processo), referente a processo de registro;
3. Efetue o pagamento; e
4. Preencha e envie o formulário eletrônico correspondente à opção indicada na emissão da GRU, acompanhado dos esclarecimentos, argumentos, provas ou documentos apropriados.

Os sistemas de informática do INPI identificarão o cumprimento de exigência, para que o pedido de registro prossiga, automaticamente, em seu processamento.

Para esclarecer outras dúvidas e conhecer em detalhe o processamento de pedidos de registro de desenho industrial e outras petições, não deixe de consultar o Manual de Desenho Industrial (<http://manualdedi.inpi.gov.br/projects/manual-de-desenho-industrial/wiki>).

BR302021001213-8

Exigência técnica

Código de despacho: 136

Titular: KONINKLIJKE PHILIPS N.V. [NL]

Procurador: DANIEL ADVOGADOS (ALT.DE DANIEL & CIA)

Detalhes do despacho: Com base no Manual de Desenhos Industriais instituído pela Portaria INPI/PR nº 36/2023 e no Comunicado publicado na RPI 2753, de 10/10/2023, formulam-se as seguintes exigências: [1] Existe divergência entre o endereço do outorgado informado no formulário e o informado no documento de procuração. Esclareça a divergência informando se houve erro no preenchimento do formulário ou na procuração. Caso o erro esteja no formulário, corrija os dados do cadastro do outorgado conforme orientações no item 3.1.2 do Manual, antes da geração da GRU para o cumprimento desta exigência. Caso o cadastro esteja correto, apresente a procuração corrigida, conforme disposto no item 5.1 do Manual, ratificando os atos anteriormente praticados ou com data de assinatura igual ou anterior à do protocolo do pedido de registro. [2] As figuras foram numeradas sequencialmente, aparentemente indicando se tratar de interface gráfica dinâmica (ou animada). [2.1] Caso se trate, de fato, de interface dinâmica, nos termos do item 5.3.12 do Manual de Desenhos Industriais esclareça a relação entre as figuras de forma que não reste dúvida sobre o caráter dinâmico da interface, e adeque o título, por exemplo: interface gráfica dinâmica, interface gráfica animada, interface gráfica em movimento ou outro que denote tal característica. (não escreva PADRÃO ORNAMENTAL APLICADO EM). [2.2] Caso não se trate de interface animada, rerepresente as figuras numeradas cada uma como uma variação (1.1, 2.1, 3.1 e etc.), em atenção ao item 5.3.4.5 do Manual. Não foi possível identificar diferenças entre a figura 1.2 e a 1.6, a figura 1.3 e a 1.7 e entre a 1.4 e a 1.8. Caso sejam idênticas, retire as figuras 1.6, 1.7 e 1.8, e rerepresente apenas as figuras 1.1 a 1.5. Caso haja diferenças, apresente esclarecimentos apontando tais diferenças e rerepresente todas as figuras. [3] Em atenção ao item 5.3.1.1 c do Manual foi excluída a classe 28-03, mantendo-se apenas a classe 14-04. [4] As figuras, o relatório e a reivindicação não devem ser apresentados como arquivos anexos em formato PDF. Todos os dados do pedido (figuras, título e classificação) devem ser apresentados exclusivamente conforme descrito no item 3.5.2 G do Manual de desenhos Industriais. As figuras não devem ter numeração de folha ou legenda no arquivo JPEG a ser inserido: a numeração e as legendas serão preenchidas automaticamente pelo sistema de acordo com as informações fornecidas pelo usuário no momento de inserção das figuras. O relatório descritivo e a reivindicação serão gerados automaticamente. Ao preencher o título, observe se está idêntico ao informado na petição.



BR302021001795-4

Exigência técnica

Código de despacho: 136

Titular: ZOZO, INC [JP]

Procurador: KASZNAR LEONARDOS PROPRIEDADE INTELECTUAL

Detalhes do despacho: Com base no Manual de Desenhos Industriais instituído pela Portaria INPI/PR nº 36/2023 e no Comunicado publicado na RPI 2753, de 10/10/2023, formulam-se as seguintes exigências: [1] De acordo com o item 5.3.4.3 do Manual (representação contextual mista) é permitido o uso de mais de um recurso de representação contextual nas figuras do desenho industrial, desde que a função de cada um deles esteja claramente esclarecida na descrição do desenho industrial. O pedido deve incluir esclarecimento, na descrição do desenho industrial, quanto ao caráter contextual do recurso utilizado na representação. Apresente esclarecimentos quanto aos recursos gráficos usados para apresentar elementos contextuais nas figuras 1.8 e 1.9, podendo, adicionalmente utilizar linhas tracejadas para indicar o contorno de tais áreas. Tais vistas devem ser identificadas como perspectivas. [2] As figuras 1.10, 1.11 e 1.12 revelam vistas de detalhes ampliados, mas a área ampliada não está revelada em quaisquer das demais figuras. Nas figuras 1.10 e 1.11, por exemplo, há um círculo claro maior que os demais na manga que não existe nas demais figuras. Na figura 1.12 há elementos contextuais que não aparecem na figura 1.5, que revela a face ampliada de outra maneira. Com base no item 5.3.4.2, exclua as vistas ampliadas ou apresente figuras em que as áreas ampliadas correspondentes sejam indicadas por meio de contorno em linha tracejada. [3] As figuras, o relatório e a reivindicação não devem ser apresentados como arquivos anexos em formato PDF. Todos os dados do pedido (figuras, título e classificação) devem ser apresentados exclusivamente conforme descrito no item 3.5.2 G do Manual de desenhos Industriais. As figuras não devem ter numeração de folha ou legenda no arquivo JPEG a ser inserido: a numeração e as legendas serão preenchidas automaticamente pelo sistema de acordo com as informações fornecidas pelo usuário no momento de inserção das figuras. O relatório descritivo e a reivindicação serão gerados automaticamente. No campo DESCRIÇÃO devem ser apresentados os esclarecimentos sobre os recursos gráficos e informações consideradas necessárias para uma melhor compreensão DAS FIGURAS do desenho industrial. Ao preencher o título, em atenção ao item 5.3.1.1 b do Manual retire a expressão CONFIGURAÇÃO APLICADA A/EM, que não constitui a indicação do produto, observando se está idêntico ao informado na petição. [4] Em atenção ao item 5.3.1.1 do Manual foi incluída a classe 02-02.

BR302021006556-8

Exigência técnica

Código de despacho: 136

Titular: MADSON ELETROMETALÚRGICA LTDA [BR/MG]

Procurador: MAGALHÃES & ASSOCIADOS LTDA.

Detalhes do despacho: Com base no Manual de Desenhos Industriais instituído pela Portaria INPI/PR nº 36/2023 e no Comunicado publicado na RPI 2753, de 10/10/2023, formulam-se as seguintes exigências: [1] Como já havia sido apontado na exigência publicada na RPI 2668, de 22/02/2022, o depósito do pedido continha apenas 5 variações. Ao cumprir a exigência foi acrescentada uma sexta variação (folhas 44/50 a 50/50 da petição), o que contraria o item 5.3.1.1 do Manual, que diz que a matéria representada não pode sofrer acréscimos ou alterações durante o processo de registro, com exceção daquelas oriundas de correções solicitadas pelo examinador no decorrer do exame. Portanto, retire as figuras das folhas 44/50 a 50/50 da petição, que configuram acréscimo de matéria. [2] Verifica-se que há inconsistência entre as vistas: as figuras das folhas 12/50 e 13/50 deveriam corresponder às figuras 1.2 e 1.5 do depósito, respectivamente, pois a representação da aba vertical na parte superior traseira está diferente; a figura da folha 20/50 deveria corresponder à figura 2.5 do depósito, pois a representação da aba vertical na parte superior traseira está diferente. Em atenção ao item 5.3.4.4 do Manual reapresente as figuras com as correções indicadas e quaisquer outras que sejam necessárias para que as imagens apresentem coerência entre si. [3] A figura da folha 37/50 deveria estar junto com as figuras das folhas 30/50 a 35/50, pois representa a vista anterior da variação mostrada nestas figuras. Ao apresentar as figuras coloque na ordem correta. [4] Como dito na exigência anterior, as figuras deveriam ter sido inseridas conforme instruções do item 3.5.2 G do Manual para que as legendas e as numerações fossem inseridas pelo sistema e o relatório e a reivindicação fossem gerados automaticamente. O requerente apresentou as figuras como arquivos anexos em formato PDF, sem identificação das figuras. Portanto, será necessário reapresentar as figuras. As figuras, o relatório e a reivindicação NÃO devem ser apresentados como arquivos anexos em formato PDF. Todos os dados do pedido (figuras, título e classificação) devem ser apresentados exclusivamente conforme descrito no item 3.5.2 G do Manual de desenhos Industriais (leia o item do Manual para ver o passo a passo). As figuras não devem ter numeração de folha ou legenda no arquivo JPEG a ser inserido: a numeração e as legendas serão preenchidas automaticamente pelo sistema de acordo com as informações fornecidas pelo usuário no momento de inserção das figuras. O relatório descritivo e a reivindicação serão gerados automaticamente. Ao preencher o título, observe se está idêntico ao informado na petição.



BR302022000464-2

Exigência técnica

Código de despacho: 136

Titular: FLAT SYSTEM S.R.L. [IT]

Procurador: ARIBONI, FABBRI E SCHMIDT SOCIEDADE DE ADVOGADOS

Detalhes do despacho: Com base no Manual de Desenhos Industriais instituído pela Portaria INPI/PR nº 36/2023 e no Comunicado publicado na RPI 2753, de 10/10/2023, formulam-se as seguintes exigências: [1] O requerente modificou o desenho industrial incorrendo, portanto, na alteração da matéria inicialmente reivindicada: na petição de depósito as figuras eram imagens renderizadas coloridas, com elementos translúcidos, e agora foram apresentados desenhos em linhas, em preto e branco. Em atendimento ao item 5.3.1.1 do Manual, descartar as figuras alteradas e apresentar as figuras mostrando o desenho industrial com o mesmo tipo de representação originalmente depositado, a fim, inclusive, de manter a correspondência com a prioridade reivindicada, como determina o item 5.2.3 do Manual. [2] As figuras, o relatório e a reivindicação não devem ser apresentados como arquivos anexos em formato PDF. Todos os dados do pedido (figuras, título e classificação) devem ser apresentados exclusivamente conforme descrito no item 3.5.2 G do Manual de desenhos Industriais. As figuras não devem ter numeração de folha ou legenda no arquivo JPEG a ser inserido: a numeração e as legendas serão preenchidas automaticamente pelo sistema de acordo com as informações fornecidas pelo usuário no momento de inserção das figuras. O relatório descritivo e a reivindicação serão gerados automaticamente. Ao preencher o título, observe se está idêntico ao informado na petição: note que o título informado na petição de cumprimento difere do que consta no relatório apresentado, o que não deve acontecer.

BR302022000514-2

Exigência técnica

Código de despacho: 136

Titular: LUCAS VALIM RANGEL JUNIOR 11927702690 [BR/MG]

Detalhes do despacho: Com base no Manual de Desenhos Industriais instituído pela Portaria INPI/PR nº 36/2023, formulam-se as seguintes exigências: A Fig. 1.7 não corresponde à descrição "Vista em perspectiva" que consta no relatório. Para melhor compreensão do produto requisitado, apresentar vista em perspectiva. Caso deseje manter a atual figura 1.7, apresentar novo relatório descritivo com a renumeração desta figura como Fig.1.8 e a modificação da sua legenda para "Vista ampliada".

BR302022001513-0

Exigência técnica

Código de despacho: 136

Titular: LAEDSON LIMA DE PAULA [BR/MA]

Detalhes do despacho: Com base no Manual de Desenhos Industriais instituído pela Portaria INPI/PR nº 36/2023, formulam-se as seguintes exigências: De acordo com o item 5.3.4.3 do Manual, não é permitida a utilização de tipos de representação diferentes para uma mesma variação do objeto. A Figura 1.5 apresenta figura renderizada, enquanto as demais são fotografias. Portanto, as figuras 1.1, 1.2, 1.3, 1.4 e 1.6 devem ser numeradas como uma variação e a figura 1.5 deve ser numerada como outra variação. A figura 1.7 representa um objeto distinto do que foi apresentado nas demais vistas. Caso o requerente deseje protegê-lo, este deve ser apresentado em pedido dividido, seguindo as orientações do item 5.3.3.1 do Manual. A Figura 1.1 não deve ser descrita no relatório como "Vista frontal" pois corresponde a uma "Perspectiva". De acordo com o item 5.3.4.2 é permitida a omissão de vistas simétricas ou de vistas idênticas, desde que as vistas correspondentes sejam devidamente representadas e que a omissão seja indicada na descrição do desenho industrial, que constará do relatório descritivo. Assim sendo, o relatório descritivo deverá ser adequado levando em conta todas as modificações propostas.

BR302022001831-7

Exigência técnica

Código de despacho: 136

Titular: JOSÉ FREIRE GONÇALVES [BR/SC]

Procurador: MÁRIO DE ALMEIDA MARCAS E PATENTES SOCIEDADE SIMPLES

Detalhes do despacho: Com base no Manual de Desenhos Industriais instituído pela Portaria INPI/PR nº 36/2023 e no Comunicado publicado na RPI 2753, de 10/10/2023, formulam-se as seguintes exigências: [1] A representação das figuras não apresenta qualidade adequada: as linhas estão tremidas e imprecisas. Em atendimento ao item 5.3.4.1 do Manual, apresentar figuras com melhor qualidade. [2] O limite da área ampliada nas figuras 1.8 e 1.9 deve ser o mesmo indicado na figura 1.7; as linhas não devem estar soltas. Em atenção ao item 5.3.4.2 corrija as figuras 1.8 e 1.9. [3] O campo de aplicação indicado não parece condizente com o desenho industrial representado nas figuras. Em atendimento ao item 5.3.1.1 do Manual, solicitamos que o requerente forneça esclarecimentos quanto à classificação proposta ou informe nova classe adequada. Sugerimos a classe 08-08, que inclui suportes para pendurar plantas. Se necessário, altere o título para que a indicação do produto no título do pedido seja mais clara. [4] As figuras, o relatório e a reivindicação não devem ser apresentados como arquivos anexos em formato PDF. Todos os dados do pedido (figuras, título e classificação) devem ser apresentados exclusivamente conforme descrito no item 3.5.2 G do Manual de desenhos Industriais. As figuras não devem ter numeração de folha ou legenda no arquivo JPEG a ser inserido: a numeração e as legendas serão preenchidas automaticamente pelo sistema de acordo com as informações fornecidas pelo usuário no momento de inserção das figuras. O relatório descritivo e a reivindicação serão gerados automaticamente. Ao preencher o título, em atenção ao item 5.3.1.1 b do Manual retire a expressão CONFIGURAÇÃO APLICADA EM, que não constitui a indicação do produto, observando se está idêntico ao informado na petição.



BR302022001893-7

Exigência técnica

Código de despacho: 136

Titular: ROBSON TEIXEIRA [BR/RJ]

Procurador: LEANDRO RODRIGUES MOREIRA

Detalhes do despacho: Com base no Manual de Desenhos Industriais instituído pela Portaria INPI/PR nº 36/2023 e no Comunicado publicado na RPI 2753, de 10/10/2023, formulam-se as seguintes exigências: [1] A procuração apresentada não dá poderes ao outorgado para representar o outorgante em pedidos de registro de desenho industrial (que não é uma modalidade de patente). De acordo com o item 5.1 do Manual de Desenhos Industriais, apresentar novo documento de procuração dando tais poderes ao outorgado, ratificando os atos anteriormente praticados ou com data de assinatura igual ou anterior à do protocolo do pedido de registro. [2] Existe divergência entre o endereço do outorgado informado no formulário e o informado no documento de procuração. Caso o erro esteja no formulário, corrija os dados do cadastro do outorgado conforme orientações no item 3.1.2 do Manual, antes da geração da GRU para o cumprimento desta exigência. Caso o cadastro esteja correto, apresente a procuração corrigida, conforme disposto no item 5.1 do Manual, como explicado acima.

BR302022001908-9

Exigência técnica

Código de despacho: 136

Titular: CQMS PTY LTD [AU]

Procurador: CLARKE, MODET PROPRIEDADE INTELECTUAL LTDA.

Detalhes do despacho: Para a atual exigência, formulada com base no Manual de Desenhos Industriais instituído pela Portaria INPI/PR nº 36/2023, estão sendo consideradas as figuras contidas na petição de depósito, com amparo no Comunicado publicado na RPI 2753, de 10/10/2023. No conjunto de figuras do depósito, a figura 1.4 não corresponde à descrição "Vista superior" e a figura 1.6 não corresponde à descrição "Vista inferior". Ambas são vistas em corte e devem ser descritas como tal no relatório. Da mesma maneira, a descrição correta para a Fig. 1.13 é "Perspectiva". Assim sendo, apresentar novo relatório descritivo com correções.

BR302022001909-7

Exigência técnica

Código de despacho: 136

Titular: ORTHOMETRIC - INDÚSTRIA E COMÉRCIO DE PRODUTOS MÉDICOS E ODONTOLÓGICOS LTDA [BR/SP]

Procurador: DANNEMANN, SIEMSEN, BIGLER & IPANEMA MOREIRA

Detalhes do despacho: Com base no Manual de Desenhos Industriais instituído pela Portaria INPI/PR nº 36/2023 e no Comunicado publicado na RPI 2753, de 10/10/2023, formulam-se as seguintes exigências: [1] Existe divergência entre o endereço do outorgado informado no formulário e o informado no documento de procuração. Caso o erro esteja no formulário, corrija os dados do cadastro do outorgado conforme orientações no item 3.1.2 do Manual, antes da geração da GRU para o cumprimento desta exigência. Caso o cadastro esteja correto, apresente a procuração corrigida, conforme disposto no item 5.1 do Manual, ratificando os atos anteriormente praticados ou com data de assinatura igual ou anterior à do protocolo do pedido de registro.

BR302022002091-5

Exigência técnica

Código de despacho: 136

Titular: SHOFU INC. [JP]

Procurador: LEÃO PROPRIEDADE INTELECTUAL

Detalhes do despacho: Com base no Manual de Desenhos Industriais instituído pela Portaria INPI/PR nº 36/2023 e no Comunicado publicado na RPI 2753, de 10/10/2023, formulam-se as seguintes exigências: [1] Não é possível fazer a correlação dos cortes com as indicações nas figuras 1.7 e 1.8: nestas últimas as indicações informam letras, mas deveriam informar o número da figura que representa o corte (figuras 1.11 a 1.16). Além disso, as legendas das figuras parecem estar erradas: as figuras 1.7 e 1.8 são cortes; a figura 1.9 é a vista inferior da peça superior e a figura 1.10 é a vista superior da peça inferior. Em atenção ao item 5.3.4.2 do Manual, rerepresente as figuras 1.7 e 1.8 corrigidas, informando corretamente as legendas das figuras que representam os cortes. [2] As figuras, o relatório e a reivindicação não devem ser apresentados como arquivos anexos em formato PDF. Todos os dados do pedido (figuras, título e classificação) devem ser apresentados exclusivamente conforme descrito no item 3.5.2 G do Manual de desenhos Industriais. As figuras não devem ter numeração de folha ou legenda no arquivo JPEG a ser inserido: a numeração e as legendas serão preenchidas automaticamente pelo sistema de acordo com as informações fornecidas pelo usuário no momento de inserção das figuras. O relatório descritivo e a reivindicação serão gerados automaticamente. Ao preencher o título, em atenção ao item 5.3.1.1 b do Manual retire a expressão CONFIGURAÇÃO APLICADA EM, que não constitui a indicação do produto, observando se está idêntico ao informado na petição.



BR302022002139-3

Exigência técnica

Código de despacho: 136

Titular: NABRE COMERCIO E INDUSTRIA DE ARTIGOS PLASTICOS EIRELI [BR/SP]

Procurador: JOSSELAINE CRISTINE CARVALHO DE SOUSA

Detalhes do despacho: Com base no Manual de Desenhos Industriais instituído pela Portaria INPI/PR nº 36/2023, formulam-se as seguintes exigências: De acordo com o item 5.3.4.3 do Manual, não é permitida a utilização de tipos de representação diferentes para uma mesma variação do objeto. Como o objeto foi representado inicialmente em linhas, o cumprimento da exigência deverá ser apresentado com o mesmo tipo de representação. Além disso, na comparação com as imagens antigas, verificamos que todas as vistas sofreram alteração de matéria em relação ao depósito, o que não é permitido de acordo com o item 5.3.1.1 do Manual, que define que a matéria representada não pode sofrer acréscimos ou alterações durante o processo de registro. Assim sendo, orientamos que escolha uma das vistas apresentadas no documento de depósito como referência e apresente todas as outras vistas adequadas para estarem coerentes com a vista escolhida.

BR302022002150-4

Exigência técnica

Código de despacho: 136

Titular: SANTA CUCA LTDA [BR/SC]

Procurador: LUANA KLAUS

Detalhes do despacho: Com base no Manual de Desenhos Industriais instituído pela Portaria INPI/PR nº 36/2023 e no Comunicado publicado na RPI 2753, de 10/10/2023, formulam-se as seguintes exigências: [1] Verifica-se que há inconsistência entre as vistas: na face vista na figura 1.2 há uma aba que deveria estar representada na figura 1.1; há variação de cor e representação de uma vista para outra. Em atenção ao item 5.3.4.4 do Manual reapresente as figuras com as correções indicadas e quaisquer outras que sejam necessárias para que as imagens apresentem coerência entre si, com o mesmo tipo de representação e mesmas cores em todas as vistas. [2] A representação das figuras apresenta sombras que confundem a observação da forma e baixa qualidade, com linhas tremidas e falhadas. Em atendimento ao item 5.3.4.1 do Manual, apresentar figuras com melhor qualidade, com fundo neutro. [3] As figuras, o relatório e a reivindicação não devem ser apresentados como arquivos anexos em formato PDF. Todos os dados do pedido (figuras, título e classificação) devem ser apresentados exclusivamente conforme descrito no item 3.5.2 G do Manual de desenhos Industriais. As figuras não devem ter numeração de folha ou legenda no arquivo JPEG a ser inserido: a numeração e as legendas serão preenchidas automaticamente pelo sistema de acordo com as informações fornecidas pelo usuário no momento de inserção das figuras. O relatório descritivo e a reivindicação serão gerados automaticamente. Ao preencher o título, em atenção ao item 5.3.1.1 b do Manual retire a expressão CONFIGURAÇÃO APLICADA EM, que não constitui a indicação do produto, observando se está idêntico ao informado na petição.

BR302022002186-5

Exigência técnica

Código de despacho: 136

Titular: SPACE INDUSTRIA E COMERCIO DE EQUIPAMENTOS ELETROELETRONICOS LTDA [BR/SP]

Procurador: THIAGO ANDRÉ BALBINO

Detalhes do despacho: Com base no Manual de Desenhos Industriais instituído pela Portaria INPI/PR nº 36/2023, formulam-se as seguintes exigências: A observação da vista anterior permite verificar que a Figura 1.3 não corresponde à vista lateral, pois é igual à figura 1.5, que também revela inconsistências, pois na legenda está descrita como vista superior e no relatório descritivo aparece como vista inferior. Assim sendo, adequar figuras e descrições para que fiquem coerentes entre si. De acordo com o item 5.3.4.2 é permitida a omissão de vistas simétricas ou de vistas idênticas, desde que as vistas correspondentes sejam devidamente representadas e que a omissão seja indicada na descrição do desenho industrial, que constará do relatório descritivo. Assim sendo, o relatório descritivo também deverá ser adequado.

BR302022002237-3

Exigência técnica

Código de despacho: 136

Titular: ISABELLA DE SOUZA [BR/SP]

Procurador: ANNA LUIZA CABRAL GUERZET

Detalhes do despacho: Com base no Manual de Desenhos Industriais instituído pela Portaria INPI/PR nº 36/2023 e no Comunicado publicado na RPI 2753, de 10/10/2023, formulam-se as seguintes exigências: [1] Verifica-se que há divergência entre o endereço do outorgante informado no formulário e o informado no documento de procuração. Além de estarem entre si, ambos estão incompletos. Corrija os dados do cadastro do outorgante conforme orientações no item 3.1.2 do Manual, antes da geração da GRU para o cumprimento desta exigência. Adicionalmente, apresente a procuração corrigida, conforme disposto no item 5.1 do Manual, ratificando os atos anteriormente praticados ou com data de assinatura igual ou anterior à do protocolo do pedido de registro. É necessário que o cadastro e a procuração apresentem todos os dados correspondentes. [2] Ao preencher o título no formulário, em atenção ao item 5.3.1.1 b do Manual retire a expressão CONFIGURAÇÃO APLICADA EM, que não constitui a indicação do produto.



BR302022002423-6

Exigência técnica

Código de despacho: 136

Titular: HEINKEL HOLDING GMBH [DE]

Procurador: HERRERO & ASSOCIADOS BRASIL PROPRIEDADE INTELECTUAL LTDA.

Detalhes do despacho: A seguinte exigência fundamenta-se no Manual de Desenhos Industriais – 2º revisão (out/2023), instituído pela Portaria INPI/PR nº 36/2023, acessível em [http://](http://manualdedi.inpi.gov.br/projects/manual-de-desenho-industrial/wiki/Manual_de_Desenhos_Industriais)

http://manualdedi.inpi.gov.br/projects/manual-de-desenho-industrial/wiki/Manual_de_Desenhos_Industriais: [1] De acordo com o item 5.3.1.3 do Manual, o exame de registrabilidade deve avaliar se o desenho industrial incide nas situações previstas pelo artigo 100 da Lei de Propriedade Industrial, segundo o qual, não é registrável como desenho industrial a forma “determinada essencialmente por considerações técnicas ou funcionais”. Considera-se ainda que “nem todas as características visuais de uma configuração podem ser consideradas ornamentais. Alguns produtos possuem características visuais essencialmente ditadas pela sua função. É o caso da área de rosca de um parafuso, por exemplo. Nesses casos, ainda que o desenho industrial apresente alguma ornamentalidade, caso fique constatado que as características visuais da forma são essencialmente ditadas pela função, considera-se o desenho industrial não registrável”. A partir da apresentação do objeto e suas variações no pedido, não foi possível perceber características ornamentais em sua forma. No caso de a forma pleiteada possuir aspectos ornamentais, deve-se esclarecer quais elementos caracterizam esses aspectos. Ademais, segundo o item 5.3.2 do Manual, o requerente deverá fornecer indícios que seu desenho industrial é registrável. Os esclarecimentos podem incluir, entre outros, argumentos quanto às características ornamentais do desenho industrial, e/ou figuras que demonstrem como o produto é usado, acoplado, encaixado, etc. O fundamental é demonstrar quais elementos da forma apresentada do objeto permitem liberdade de escolha na criação para lhe conferir certo grau de ornamentalidade em relação à forma necessária do objeto.

BR302022003676-5

Exigência técnica

Código de despacho: 136

Titular: PELES LINCOLN LTDA EPP [BR/SP]

Procurador: PERITO ASSESSORIA DA PROPRIEDADE INDUSTRIAL LTDA

Detalhes do despacho: As seguintes exigências fundamentam-se no Manual de Desenhos Industriais – 2º revisão (out/2023), instituído pela Portaria INPI/PR nº 36/2023, acessível em <http://>

http://manualdedi.inpi.gov.br/projects/manual-de-desenho-industrial/wiki/Manual_de_Desenhos_Industriais: [1] Em atenção ao item 5.3.1.1.b do Manual, o título do desenho industrial deve indicar claramente o produto no qual o desenho industrial é aplicado. O produto bidimensional poderá indicar, de maneira complementar, um produto tridimensional. Por exemplo: “estampa para tecido”, “ornamento para embalagem”, “ornamento para fraldas”, “interface gráfica para dispositivo eletrônico” etc. Altere o título a fim de indicar de forma clara e concisa o produto a ser reivindicado. Altere o título no relatório descritivo e na reivindicação. Sugere-se modificar o título para: “ornamento em discos para polimento”. [2] De acordo com o item 5.3.4.3 do Manual, faculta-se ao depositante a apresentação de figuras com representação contextual usando linhas tracejadas ou colorização para representar partes para as quais não é reivindicada proteção. Apresente novo conjunto de figuras constituído por linhas tracejadas nas bordas dos discos. Recomenda-se ainda fazer esclarecimento na descrição do desenho industrial, a qual constará no relatório descritivo, quanto ao caráter contextual das linhas tracejadas incluídas nas referidas figuras. Por exemplo: “As linhas tracejadas representam elementos contextuais e não fazem parte do desenho industrial reivindicado”.

BR302022004128-9

Exigência técnica

Código de despacho: 136

Titular: AUTO ADESIVOS PARANA S.A [BR/PR]

Procurador: VIVIANNE FRANCO ARAUJO

Detalhes do despacho: Com base no Manual de Desenhos Industriais instituído pela Portaria INPI/PR nº 36/2023 e no Comunicado publicado na RPI 2753, de 10/10/2023, formulam-se as seguintes exigências: [1] Em atendimento ao item 5.3.1.1, sugerimos alterar o título para ornamento aplicado a antena OU outro que julgue mais apropriado e atenda o item 5.3.1.1. [2] Existe divergência entre o endereço do outorgante informado no formulário e o informado no documento de procuração. Esclareça a divergência informando se houve erro no preenchimento do formulário ou na procuração. Caso o erro esteja no formulário, corrija os dados do cadastro conforme orientações no item 3.1.2 do Manual, antes da geração da GRU para o cumprimento desta exigência. Caso o cadastro esteja correto, apresente a procuração corrigida, conforme disposto no item 5.1 do Manual, ratificando os atos anteriormente praticados ou com data de assinatura igual ou anterior à do protocolo do pedido de registro.



BR302022004161-0

Exigência técnica

Código de despacho: 136

Titular: DIRETORIA DE FABRICAÇÃO [BR/RJ]

Procurador: AGITEC- Agência de Gestão e Inovação Tecnológica -

Detalhes do despacho: Com base no Manual de Desenhos Industriais instituído pela Portaria INPI/PR nº 36/2023 e no Comunicado publicado na RPI 2753, de 10/10/2023, formulam-se as seguintes exigências: [1] De acordo com o item 5.3.1.1 do Manual, o título não deve conter: informações técnicas do produto; nome comercial do produto ou indicação de código, numeração ou modelo; adjetivos; referência a kits, conjuntos ou jogos de objetos; descrição de forma ou material de fabricação. Sugerimos modificar o título para: simulador de viatura blindada. Não escreva CONFIGURAÇÃO APLICADA EM, pois não constitui a indicação do produto. [2] A representação das figuras não apresenta qualidade adequada: as linhas estão tremidas e falhadas; em algumas partes o contorno do objeto sequer está completo; algumas linhas muito próximas estão muito grossas e escuras, mesclando-se e não permitindo aferir se são apenas linhas paralelas ou uma trama (nas figuras 1.1 e 1.2, onde há 4 retângulos na parte superior fechado com o que parece ser uma tela). Em atendimento ao item 5.3.4.1 do Manual, apresentar figuras com melhor qualidade. [3] As figuras, o relatório e a reivindicação NÃO devem ser apresentados como arquivos anexos em formato PDF. Todos os dados do pedido (figuras, título e classificação) devem ser apresentados exclusivamente conforme descrito no item 3.5.2 G do Manual de desenhos Industriais (ler o item para ver o passo a passo): as figuras não devem ter numeração de folha ou legenda no arquivo JPEG a ser inserido, pois a numeração e as legendas serão preenchidas automaticamente pelo sistema de acordo com as informações fornecidas pelo usuário no momento de inserção das figuras. O relatório descritivo e a reivindicação serão gerados automaticamente. Ao preencher o título, observe se está idêntico ao informado na petição.

BR302022004601-9

Exigência técnica

Código de despacho: 136

Titular: USICENTER COMERCIO E INDUSTRIA DE PRODUTOS PLASTICOS LTDA [BR/SC]

Procurador: NILVAN PAULO MINGURANSE

Detalhes do despacho: Com base no Manual de Desenhos Industriais instituído pela Portaria INPI/PR nº 36/2023 e no Comunicado publicado na RPI 2753, de 10/10/2023, formulam-se as seguintes exigências: [1] Em atendimento ao item 5.3.1.1, a indicação do produto no título do pedido deve ser clara e concisa e adequada ao produto representado nas figuras, de preferência em concordância com a lista de produtos disponibilizada na Classificação de Locarno. Sugerimos modificar o título para: dosador de amostra de adubo ou fertilizante. Não escreva padrão ornamental aplicado em, nem configuração aplicada em, pois não constituem a indicação do produto. [2] A representação das figuras não apresenta qualidade adequada: estão pixelizadas, com reflexos e com contornos indefinidos, o que impede a compreensão da forma. Em atendimento ao item 5.3.4.1 do Manual, apresentar figuras com melhor qualidade. [3] As figuras, o relatório e a reivindicação não devem ser apresentados como arquivos anexos em formato PDF. Todos os dados do pedido (figuras, título e classificação) devem ser apresentados exclusivamente conforme descrito no item 3.5.2 G do Manual de desenhos Industriais: as figuras não devem ter numeração de folha ou legenda no arquivo JPEG a ser inserido, pois a numeração e as legendas serão preenchidas automaticamente pelo sistema de acordo com as informações fornecidas pelo usuário no momento de inserção das figuras. Note que as legendas das figuras 1.1 e 1.4 estão invertidas: a figura 1.1 é a vista anterior e a figura 1.4 é a perspectiva. A figura 1.5 é uma vista explodida. O relatório descritivo e a reivindicação serão gerados automaticamente. Ao preencher o título, observe se está idêntico ao informado na petição. [4] Corrija os dados do cadastro do outorgado: o endereço está incompleto. Preencher conforme procuração. A correção deve ser feita conforme orientações no item 3.1.2 do Manual, antes da geração da GRU para o cumprimento desta exigência. Caso o cadastro esteja correto, apresente a procuração corrigida, conforme disposto no item 5.1 do Manual, ratificando os atos anteriormente praticados ou com data de assinatura igual ou anterior à do protocolo do pedido de registro.

BR302022005381-3

Exigência técnica

Código de despacho: 136

Titular: RECKITT BENCKISER VANISH B.V. [NL]

Procurador: DI BLASI, PARENTE & ADVOGADOS ASSOCIADOS

Detalhes do despacho: Com base no Manual de Desenhos Industriais instituído pela Portaria INPI/PR nº 36/2023 e no Comunicado publicado na RPI 2753, de 10/10/2023, formulam-se as seguintes exigências: [1] Em atenção ao item 5.3.1.1 b do Manual corrija o título do pedido, retirando a expressão CONFIGURAÇÃO APLICADA EM, que não constitui a indicação do produto. [2] Com base no art. 107 da LPI, por terem sido apresentados o relatório descritivo e a reivindicação no depósito do pedido, estes documentos deverão constar do certificado. Na petição 870220100050, de 28/10/2022 o requerente apresentou novo jogo de figuras, retirando as figuras 2.1 a 2.7 e 3.1 a 3.7 inicialmente apresentadas, mas não apresentou relatório descritivo e reivindicação adequados às novas figuras. Reapresente o relatório corrigido, mencionando apenas as figuras finais (petição de 28/10/22) e corrigindo o título. Caso não tenha interesse em reapresentar os documentos corrigidos, o requerente deverá declarar no cumprimento desta exigência que abdica deles: isso ensinará sua não inclusão no certificado, sem prejuízos para o pedido.



BR302022005424-0	<p>Exigência técnica Código de despacho: 136 Titular: AUTO ADESIVOS PARANA S.A [BR/PR] Procurador: VIVIANNE FRANCO ARAUJO Detalhes do despacho: Com base no Manual de Desenhos Industriais instituído pela Portaria INPI/PR nº 36/2023 e no Comunicado publicado na RPI 2753, de 10/10/2023, formulam-se as seguintes exigências: [1] Em atendimento ao item 5.3.1.1, sugerimos alterar o título para ornamento aplicado a antena OU outro que julgue mais apropriado e atenda o item 5.3.1.1. [2] Existe divergência entre o endereço do outorgante informado no formulário e o informado no documento de procuração. Esclareça a divergência informando se houve erro no preenchimento do formulário ou na procuração. Caso o erro esteja no formulário, corrija os dados do cadastro conforme orientações no item 3.1.2 do Manual, antes da geração da GRU para o cumprimento desta exigência. Caso o cadastro esteja correto, apresente a procuração corrigida, conforme disposto no item 5.1 do Manual, ratificando os atos anteriormente praticados ou com data de assinatura igual ou anterior à do protocolo do pedido de registro.</p>
BR302023000216-2	<p>Exigência técnica Código de despacho: 136 Titular: ADVANCED DRAINAGE SYSTEMS, INC. [US] Procurador: DANNEMANN, SIEMSEN, BIGLER & IPANEMA MOREIRA Detalhes do despacho: Com base no Manual de Desenhos Industriais instituído pela Portaria INPI/PR nº 36/2023, formulam-se as seguintes exigências: [1] O item 1 da exigência anterior não foi cumprido, por isso é reapresentado a seguir. De acordo com o Art. 100 da LPI, não é registrável como desenho industrial a forma determinada essencialmente por considerações técnicas ou funcionais. A partir da apresentação do produto no pedido não foi possível perceber características ornamentais em sua forma. Em atendimento ao item 5.3.1 do Manual, no caso de a forma pleiteada possuir aspectos ornamentais, esclarecer quais elementos da forma do objeto compõem tais aspectos. Sugerimos que sejam apresentadas, nos esclarecimentos, imagens demonstrando como o produto do pedido é usado no produto final e argumentos sobre a liberdade de escolha para se chegar a esta forma, independentemente do resultado técnico e funcional atingido.</p>
BR302023001062-9	<p>Exigência técnica Código de despacho: 136 Titular: MAICON DE OLIVEIRA HUBINER [BR/ES] Procurador: PAULA SUELEN FREITAS DE ASSIS Detalhes do despacho: Com base no Manual de Desenhos Industriais instituído pela Portaria INPI/PR nº 36/2023, formulam-se as seguintes exigências: A figura 1.8 representa a ampliação de um detalhe do produto reivindicado, mas a forma de apresentação de tal figura está em desacordo com o Manual. De acordo com o item 5.3.4.2, a representação do detalhe deve ser apresentada em uma figura exclusiva para esse fim. Além da representação em uma figura separada, a área ampliada deverá ser claramente percebida em pelo menos uma das demais vistas. De maneira a esclarecer qual área foi ampliada, a mesma poderá ser indicada por meio de linha tracejada em uma das demais vistas. Além disso, de acordo com o item 5.3.4.4, deve-se evitar o uso de linhas auxiliares e caracteres indicativos que não façam parte da configuração do desenho industrial. Assim sendo, retirar da figura as setas indicativas e as expressões "grips arredondados" e "detalhe A, escala 2:1". Apresentar novo relatório descritivo com adequação: a figura que se refere exclusivamente ao detalhe ampliado deve ser descrita como "Vista ampliada" e a figura em que a área de ampliação aparece demarcada deve receber o nome da vista que representa (ex: "Perspectiva", se for o caso).</p>
BR302023001081-5	<p>Exigência técnica Código de despacho: 136 Titular: DREAM BIKE COM. DE BICICLETAS, TRICICLOS, PEÇAS E ACESS. EIRELI-EPP [BR/SP] Procurador: ADRIANA DE LUCA Detalhes do despacho: Com base no Manual de Desenhos Industriais instituído pela Portaria INPI/PR nº 36/2023, formulam-se as seguintes exigências: [1] O título sugerido no cumprimento da exigência ainda está de acordo com o item 5.3.1.1 b do Manual. Modificar título para atender as especificações deste item do Manual. Sugerimos "Chassi de bicicleta" ou "Chassi de triciclo".</p>
BR302023001267-2	<p>Exigência técnica Código de despacho: 136 Titular: S. A. N. MOREIRA LTDA [BR/PR] Procurador: ALCION BUBNIAK Detalhes do despacho: Com base no Manual de Desenhos Industriais instituído pela Portaria INPI/PR nº 36/2023, formulam-se as seguintes exigências: [1] Comparando as figuras do depósito com as figuras do cumprimento da exigência, verifica-se que houve alteração de matéria em relação ao depósito, pois as laterais do expositor que eram opacas no depósito, no cumprimento passaram a ser transparentes. De acordo com o item 5.3.1.1a do manual, a matéria representada não pode sofrer acréscimos ou alterações durante o processo de registro, com exceção daquelas oriundas de correções solicitadas pelo examinador no decorrer do exame. Assim sendo, o requerente deve apresentar novas figura que cumpram as exigências anteriores, sem configurar a alteração de matéria citada.</p>



BR302023001268-0

Exigência técnica

Código de despacho: 136

Titular: DIANA LIDIA SOARES ALVES CARVALHO [BR/AM] e JEAN MACHADO MACIEL DA SILVA [BR/AM]

Procurador: CWLAW PROPRIEDADE INTELECTUAL LTDA - EPP

Detalhes do despacho: Com base no Manual de Desenhos Industriais instituído pela Portaria INPI/PR nº 36/2023, formulam-se as seguintes exigências: [1] De acordo com o item 5.3.4.3 do Manual, não é permitida a utilização de tipos de representação diferentes para uma mesma variação do objeto. Como o objeto foi representado inicialmente em linhas, o cumprimento da exigência deverá ser apresentado com o mesmo tipo de representação. Apresentar novas figuras cumprindo essa orientação e atendendo todas as indicações da exigência anterior.

BR302023001353-9

Exigência técnica

Código de despacho: 136

Titular: COMPAGNIE GENERALE DES ETABLISSEMENTS MICHELIN [FR]

Procurador: GUERRA ADVOGADOS ASSOCIADOS

Detalhes do despacho: Com base no Manual de Desenhos Industriais instituído pela Portaria INPI/PR nº 36/2023 e no Comunicado publicado na RPI 2753, de 10/10/2023, formulam-se as seguintes exigências: [1] O requerente modificou o desenho industrial sem que a alteração decorresse de solicitação publicada em exigência, incorrendo, portanto, na alteração da matéria inicialmente reivindicada: no depósito há declaração de que a vista lateral esquerda foi omitida por ser simétrica à figura 1.3 (lateral direita), já no cumprimento o requerente apresentou uma vista lateral esquerda diferente da figura 1.3 original, revelando características que não podem ser inferidas a partir das figuras inicialmente apresentadas ou das figuras da prioridade reivindicada, configurando alteração (acréscimo) de matéria; na atual figura 1.7 a área circular mais clara, que representa o limite interno do objeto (área vazada) está diferente do que havia sido revelado na figura 1.3 do depósito e não corresponde ao que se observa na perspectiva (atual figura 1.1, que corresponde à figura 1.1 do depósito e à perspectiva revelada na prioridade). Em atendimento ao item 5.3.1.1 do Manual, excluir as figuras 1.2 e 1.8 e reapresentar as demais, de modo a revelar o desenho industrial originalmente depositado. [2] As figuras não foram inseridas conforme descrito no item 3.5.2 G do Manual: foram anexadas em arquivos de formato PDF. As figuras, o relatório e a reivindicação NÃO devem ser apresentados como arquivos anexos em formato PDF. Todos os dados do pedido (figuras, título e classificação) devem ser apresentados exclusivamente conforme descrito no item 3.5.2 G do Manual de Desenhos Industriais. As figuras não devem ter numeração de folha ou legenda no arquivo JPEG a ser inserido: a numeração e as legendas serão preenchidas automaticamente pelo sistema de acordo com as informações fornecidas pelo usuário no momento de inserção das figuras. O relatório descritivo e a reivindicação serão gerados automaticamente. Ao preencher o título, observe se está idêntico ao informado na petição.

BR302023001544-2

Exigência técnica

Código de despacho: 136

Titular: TECHNOLOGY SWISS HSE SA [CH]

Procurador: CIDWAN UBERLÂNDIA LTDA.

Detalhes do despacho: Com base no Manual de Desenhos Industriais instituído pela Portaria INPI/PR nº 36/2023 e no Comunicado publicado na RPI 2753, de 10/10/2023, formulam-se as seguintes exigências: [1] O pedido contém apenas uma variação, mas as figuras foram apresentadas como se revelassem 5 variações. Além disso, as legendas informadas não correspondem às vistas. Em atenção aos itens 5.3.3 e 5.3.4.5 do Manual represente as figuras como única variação (variação 1), com as legendas conforme informadas no depósito: as figuras 1.1, 1.2, 2.1 e 2.2 (que devem ser inseridas como 1.1, 1.2, 1.3 e 1.4) são perspectivas; a figura 3.1 é a vista anterior, a figura 3.2 é a posterior (estas figuras devem ser inseridas como 1.5 e 1.6); a 4.1 é a lateral esquerda e a 4.2 é a lateral direita (estas figuras devem ser inseridas como 1.7 e 1.8); a 5.1 é a vista superior e a 5.2 é a inferior (estas figuras devem ser inseridas como 1.9 e 1.10). [2] As figuras, o relatório e a reivindicação NÃO devem ser apresentados como arquivos anexos em formato PDF. Todos os dados do pedido (figuras, título e classificação) devem ser apresentados exclusivamente conforme descrito no item 3.5.2 G do Manual de Desenhos Industriais. As figuras não devem ter numeração de folha ou legenda no arquivo JPEG a ser inserido: a numeração e as legendas serão preenchidas automaticamente pelo sistema de acordo com as informações fornecidas pelo usuário no momento de inserção das figuras. O relatório descritivo e a reivindicação serão gerados automaticamente. Ao preencher o título, observe se está idêntico ao informado na petição.



BR302023001628-7

Exigência técnica

Código de despacho: 136

Titular: INSTITUTO FEDERAL DE EDUCAÇÃO, CIÊNCIA E TECNOLOGIA DA BAHIA - IFBA [BR/BA]

Detalhes do despacho: Com base no Manual de Desenhos Industriais instituído pela Portaria INPI/PR nº 36/2023, formulam-se as seguintes exigências: [1] De acordo com o item 5.3.4.3 do Manual, não é permitida a utilização de tipos de representação diferentes para uma mesma variação do objeto. Como o objeto foi representado inicialmente por figuras renderizadas, o cumprimento da exigência deverá ser apresentado com o mesmo tipo de representação. Apresentar novas figuras cumprindo essa orientação e todas as indicações da exigência anterior. [2] De acordo com o Art. 100 da LPI, não é registrável como desenho industrial a forma determinada essencialmente por considerações técnicas ou funcionais. A partir da apresentação do objeto no pedido não foi possível perceber características ornamentais em sua forma. No caso de a forma pleiteada possuir aspectos ornamentais, esclarecer quais elementos da forma do objeto compõem tais aspectos. Sugerimos que sejam apresentadas, nos esclarecimentos, imagens demonstrando como o produto do pedido é usado no produto final e argumentos sobre a liberdade de escolha para se chegar a esta forma, independentemente do resultado técnico e funcional atingido.

BR302023001630-9

Exigência técnica

Código de despacho: 136

Titular: VIRGÍNIA MÁRCIA DA CONCEIÇÃO DOMINGOS [BR/MG] e RODRIGO BABA [BR/MG]

Procurador: ANA CAROLINE XAVIER VILAS BOAS MELO

Detalhes do despacho: Com base no Manual de Desenhos Industriais instituído pela Portaria INPI/PR nº 36/2023, formulam-se as seguintes exigências: [1] No caso de produtos bidimensionais, o título deve indicar um único produto bidimensional, podendo indicar, de maneira complementar, um produto tridimensional. Em atenção ao item 5.3.1.1 do Manual, sugerimos modificar o título para: para: "Estampa para tecido" ou "Ornamento aplicado em tecido". Adequar relatório descritivo e reivindicação ao novo título.

BR302023001729-1

Exigência técnica

Código de despacho: 136

Titular: DAFU ADMINISTRACAO E PARTICIPACOES DE BENS LTDA [BR/SP]

Procurador: LEANDRO DE SOUZA FRIGO

Detalhes do despacho: Com base no Manual de Desenhos Industriais instituído pela Portaria INPI/PR nº 36/2023, formulam-se as seguintes exigências: [1] As figuras do cumprimento da exigência apresentam áreas escurecidas e baixo contraste, nitidez e resolução, em desacordo com o item 5.3.4.1 do Manual. Além disso, as figuras 1.2 e 1.3 parecem representar apenas parte do produto reivindicado. Apresentar novo conjunto de figuras com excelente qualidade gráfica, com contraste e nitidez que permitam visualizar todos os detalhes. [2] De acordo com os itens 5.3.2.1 e 5.3.3 do Manual, cada configuração de cor é considerada uma variação do desenho industrial. Assim sendo, para não configurar alteração de matéria, o produto reivindicado deve ser representado no cumprimento da exigência com a mesma cor em que foi representado no depósito.

BR302023001966-9

Exigência técnica

Código de despacho: 136

Titular: TRAMONTINA S/A CUTELARIA [BR/RS]

Procurador: CREAÇÃO MARCAS E PATENTES LTDA.

Detalhes do despacho: Com base no Manual de Desenhos Industriais instituído pela Portaria INPI/PR nº 36/2023 e no Comunicado publicado na RPI 2753, de 10/10/2023, formulam-se as seguintes exigências: [1] De acordo com o item 5.3.4.1, os desenhos ou fotografias não deverão apresentar molduras. Reapresente as figuras sem molduras. [2] A representação das figuras não apresenta qualidade adequada: as atuais figuras 1.6 e 1.7 voltaram a ser apresentadas sem a linha de delimitação que permita separar visualmente o objeto requerido do fundo branco da folha, como já havia sido apontado na exigência publicada na RPI 2745. Em atendimento ao item 5.3.4.1 do Manual, apresentar figuras com melhor qualidade, permitido a compreensão inequívoca da forma do objeto. [3] As figuras, o relatório e a reivindicação não devem ser apresentados como arquivos anexos em formato PDF. Todos os dados do pedido (figuras, título e classificação) devem ser apresentados exclusivamente conforme descrito no item 3.5.2 G do Manual de desenhos Industriais. As figuras não devem ter numeração de folha ou legenda no arquivo JPEG a ser inserido: a numeração e as legendas serão preenchidas automaticamente pelo sistema de acordo com as informações fornecidas pelo usuário no momento de inserção das figuras. O relatório descritivo e a reivindicação serão gerados automaticamente. Ao preencher o título, observe se está idêntico ao informado na petição: note que foi apresentado um título na petição e outro no relatório descritivo. Os dois campos devem ser preenchidos iguais.



BR302023002033-0

Exigência técnica

Código de despacho: 136

Titular: LETICIA RIBEIRO [BR/MG]

Procurador: CIDWAN UBERLÂNDIA LTDA.

Detalhes do despacho: Com base no Manual de Desenhos Industriais instituído pela Portaria INPI/PR nº 36/2023, formulam-se as seguintes exigências: [1] De acordo com os itens 5.3.2.1 e 5.3.3 do Manual, cada configuração de cor é considerada uma variação do desenho industrial. Nas figuras 1.2, 1.6 e 1.7 a combinação de cores do produto é distinta da combinação que aparece nas demais figuras. Caso o requerente queira apenas uma das combinações, apresentar novo conjunto de figuras apenas com as figuras correspondentes a essa combinação e relatório descritivo adequado. Caso queira proteger as duas combinações de cores, apresentar novo conjunto de figuras, numerando-as como variações (ex: Fig. 1.1, Fig. 1.2, Fig. 1.3 etc para a primeira variação; Fig. 2.1, Fig. 2.2, Fig. 2.3 etc para a segunda variação), conforme definido nos itens 5.3.3 e 5.3.4.5. O relatório descritivo deve ser adequado.

BR302023002280-5

Exigência técnica

Código de despacho: 136

Titular: PARALELO L CONSULTORIA LTDA - ME [BR/SC]

Detalhes do despacho: Com base no Manual de Desenhos Industriais instituído pela Portaria INPI/PR nº 36/2023 e no Comunicado publicado na RPI 2753, de 10/10/2023, formulam-se as seguintes exigências: [1] As figuras apresentadas não correspondem ao objeto do depósito: as proporções estão diferentes, como se as imagens tivessem sido achatadas no sentido horizontal, resultando em objetos mais estreitos e mais altos que os que se vê no depósito. Em atendimento ao item 5.3.1.1 do Manual, descartar as figuras alteradas e apresentar as figuras com as mesmas proporções apresentadas no depósito. [2] Todos os dados do pedido (figuras, título e classificação) devem ser apresentados exclusivamente conforme descrito no item 3.5.2 G do Manual de desenhos Industriais. As figuras não devem ter numeração de folha ou legenda no arquivo JPEG a ser inserido: a numeração e as legendas serão preenchidas automaticamente pelo sistema de acordo com as informações fornecidas pelo usuário no momento de inserção das figuras. O relatório descritivo e a reivindicação serão gerados automaticamente. Ao preencher o título, observe se está idêntico ao informado na petição: note que foi apresentado um título na petição e outro no relatório descritivo. Os dois campos devem ser preenchidos iguais.

BR302023002384-4

Exigência técnica

Código de despacho: 136

Titular: DISTRIBUIDORA DE PRODUTOS DE PETRÓLEO CHARRUA LTDA [BR/RS]

Procurador: Sko Oyarzáball Marcas e Patentes Sociedade Simples Ltda.

Detalhes do despacho: Com base no Manual de Desenhos Industriais instituído pela Portaria INPI/PR nº 36/2023 e no Comunicado publicado na RPI 2753, de 10/10/2023, formulam-se as seguintes exigências: [1] Verifica-se que há inconsistência entre as vistas: a área / o limite do piso representada na figura 1.1 difere do mostrado nas demais figuras. Em atenção ao item 5.3.4.4 do Manual reapresente as figuras com as correções indicadas e quaisquer outras que sejam necessárias para que as imagens apresentem coerência entre si. [2] A representação das figuras não apresenta qualidade adequada: há áreas escurecidas, pixelizadas, linhas imprecisas e tremidas, o que não permite a perfeita compreensão da forma. Em atendimento ao item 5.3.4.1 do Manual, apresentar figuras com melhor qualidade. [3] Todos os dados do pedido (figuras, título e classificação) devem ser apresentados exclusivamente conforme descrito no item 3.5.2 G do Manual de desenhos Industriais. As figuras não devem ter numeração de folha ou legenda no arquivo JPEG a ser inserido: a numeração e as legendas serão preenchidas automaticamente pelo sistema de acordo com as informações fornecidas pelo usuário no momento de inserção das figuras. O relatório descritivo e a reivindicação serão gerados automaticamente. Ao preencher o título, observe se está idêntico ao informado na petição: note que foi apresentado um título na petição e outro no relatório descritivo. Os dois campos devem ser preenchidos iguais.



BR302023002385-2

Exigência técnica

Código de despacho: 136

Titular: DISTRIBUIDORA DE PRODUTOS DE PETRÓLEO CHARRUA LTDA [BR/RS]

Procurador: Sko Oyarzáball Marcas e Patentes Sociedade Simples Ltda.

Detalhes do despacho: Com base no Manual de Desenhos Industriais instituído pela Portaria INPI/PR nº 36/2023 e no Comunicado publicado na RPI 2753, de 10/10/2023, formulam-se as seguintes exigências: [1] O requerente modificou o desenho industrial sem que a alteração decorresse de solicitação publicada em exigência, incorrendo, portanto, em alteração da matéria inicialmente reivindicada: como dito na exigência anterior, na figura 1.3 os retângulos pretos e coloridos estão espelhados em relação à figura 1.3 do depósito. Em atendimento ao item 5.3.1.1 do Manual, descartar as figuras alteradas e reapresentar as figuras corrigindo a figura 1.3 de modo a mostrar o desenho industrial originalmente depositado. [2] A representação das figuras não apresenta qualidade adequada: os contornos continuam tremidos, pixelados. Em atendimento ao item 5.3.4.1 do Manual, apresentar figuras com melhor qualidade.[3] Todos os dados do pedido (figuras, título e classificação) devem ser apresentados exclusivamente conforme descrito no item 3.5.2 G do Manual de desenhos Industriais. As figuras não devem ter numeração de folha ou legenda no arquivo JPEG a ser inserido: a numeração e as legendas serão preenchidas automaticamente pelo sistema de acordo com as informações fornecidas pelo usuário no momento de inserção das figuras. O relatório descritivo e a reivindicação serão gerados automaticamente. Ao preencher o título, observe se está idêntico ao informado na petição: note que foi apresentado um título na petição e outro no relatório descritivo. Os dois campos devem ser preenchidos iguais.

BR302023002386-0

Exigência técnica

Código de despacho: 136

Titular: DISTRIBUIDORA DE PRODUTOS DE PETRÓLEO CHARRUA LTDA [BR/RS]

Procurador: Sko Oyarzáball Marcas e Patentes Sociedade Simples Ltda.

Detalhes do despacho: Com base no Manual de Desenhos Industriais instituído pela Portaria INPI/PR nº 36/2023 e no Comunicado publicado na RPI 2753, de 10/10/2023, formulam-se as seguintes exigências: [1] O requerente modificou o desenho industrial sem que a alteração decorresse de solicitação publicada em exigência, incorrendo, portanto, em alteração da matéria inicialmente reivindicada: como dito na exigência anterior, na figura 1.2 os retângulos pretos e coloridos estão espelhados em relação à figura 1.3 do depósito. Em atendimento ao item 5.3.1.1 do Manual, descartar as figuras alteradas e reapresentar as figuras corrigindo a figura 1.3 de modo a mostrar o desenho industrial originalmente depositado. [2] A representação das figuras não apresenta qualidade adequada: os contornos continuam tremidos, pixelados. Em atendimento ao item 5.3.4.1 do Manual, apresentar figuras com melhor qualidade.[3] Todos os dados do pedido (figuras, título e classificação) devem ser apresentados exclusivamente conforme descrito no item 3.5.2 G do Manual de desenhos Industriais. As figuras não devem ter numeração de folha ou legenda no arquivo JPEG a ser inserido: a numeração e as legendas serão preenchidas automaticamente pelo sistema de acordo com as informações fornecidas pelo usuário no momento de inserção das figuras. O relatório descritivo e a reivindicação serão gerados automaticamente. Ao preencher o título, observe se está idêntico ao informado na petição: note que foi apresentado um título na petição e outro no relatório descritivo. Os dois campos devem ser preenchidos iguais.

BR302023002387-9

Exigência técnica

Código de despacho: 136

Titular: DISTRIBUIDORA DE PRODUTOS DE PETRÓLEO CHARRUA LTDA [BR/RS]

Procurador: Sko Oyarzáball Marcas e Patentes Sociedade Simples Ltda.

Detalhes do despacho: Com base no Manual de Desenhos Industriais instituído pela Portaria INPI/PR nº 36/2023 e no Comunicado publicado na RPI 2753, de 10/10/2023, formulam-se as seguintes exigências: [1] A representação das figuras não apresenta qualidade adequada: os contornos continuam tremidos, pixelados. Em atendimento ao item 5.3.4.1 do Manual, apresentar figuras com melhor qualidade.[2] Todos os dados do pedido (figuras, título e classificação) devem ser apresentados exclusivamente conforme descrito no item 3.5.2 G do Manual de desenhos Industriais. As figuras não devem ter numeração de folha ou legenda no arquivo JPEG a ser inserido: a numeração e as legendas serão preenchidas automaticamente pelo sistema de acordo com as informações fornecidas pelo usuário no momento de inserção das figuras. O relatório descritivo e a reivindicação serão gerados automaticamente. Ao preencher o título, observe se está idêntico ao informado na petição: note que foi apresentado um título na petição e outro no relatório descritivo. Os dois campos devem ser preenchidos iguais.



BR302023003760-8

Exigência técnica

Código de despacho: 136

Titular: MARIA HILDA MENDONÇA OLIVEIRA [BR/RJ]

Detalhes do despacho: Com base no Manual de Desenhos Industriais instituído pela Portaria INPI/PR nº 36/2023 e no Comunicado publicado na RPI 2753, de 10/10/2023, formulam-se as seguintes exigências: [1] A representação das figuras não apresenta qualidade adequada: há muitos reflexos e sombras que interferem na visualização da forma. Em atendimento ao item 5.3.4.1 do Manual, apresentar figuras com melhor qualidade. [2] O fundo das figuras apresentadas revela texturas e/ou elementos desnecessários ou irrelevantes ao desenho industrial reivindicado. De acordo com o item 5.3.4.1, o fundo dos desenhos ou fotografias deverá ser neutro, sem revelar qualquer padrão ou textura e sem interferir nas formas do desenho industrial representado. Apresentar novas figuras com adequação. [3] As figuras, o relatório e a reivindicação não devem ser apresentados como arquivos anexos em formato PDF. Todos os dados do pedido (figuras, título e classificação) devem ser apresentados exclusivamente conforme descrito no item 3.5.2 G do Manual de desenhos Industriais. As figuras não devem ter numeração de folha ou legenda no arquivo JPEG a ser inserido: a numeração e as legendas serão preenchidas automaticamente pelo sistema de acordo com as informações fornecidas pelo usuário no momento de inserção das figuras. O relatório descritivo e a reivindicação serão gerados automaticamente. [4] Em atenção ao item 5.3.1.1 b do Manual corrija o título do pedido, retirando a expressão CONFIGURAÇÃO APLICADA EM, que não constitui a indicação do produto. Ao preencher o título, observe se está idêntico ao informado na petição.

BR302023004332-2

Exigência técnica

Código de despacho: 136

Titular: FIXAR-AERO, SIA [LV]

Procurador: VILELA COELHO SOCIEDADE DE ADVOGADOS

Detalhes do despacho: Com base no Manual de Desenhos Industriais instituído pela Portaria INPI/PR nº 36/2023 e no Comunicado publicado na RPI 2753, de 10/10/2023, formulam-se as seguintes exigências: [1] As figuras foram numeradas sequencialmente, aparentemente indicando se tratar de interface gráfica dinâmica (ou animada). No entanto, com base nas figuras apresentadas parece não haver relação de movimento e/ou sequência entre elas. [1.1] Caso se trate, de fato, de interface dinâmica, nos termos do item 5.3.12 do Manual de Desenhos Industriais esclareça a relação entre as figuras de forma que não reste dúvida sobre o caráter dinâmico da interface, e adeque o título, por exemplo: interface gráfica dinâmica, interface gráfica animada, interface gráfica em movimento ou outro que denote tal característica. (não escreva PADRÃO ORNAMENTAL APLICADO EM). [1.2] Caso não se trate de interface animada, rerepresente as figuras numeradas cada uma como uma variação (1.1, 2.1, 3.1 e etc.), em atenção ao item 5.3.4.5 do Manual. [2] Somente após os esclarecimentos apresentados no cumprimento da exigência referente aos itens acima será possível avaliar se os padrões apresentam as mesmas características distintivas preponderantes, a fim de decidir se o pedido atende ou não o art. 104 da LPI. [3] As figuras, o relatório e a reivindicação não devem ser apresentados como arquivos anexos em formato PDF. Todos os dados do pedido (figuras, título e classificação) devem ser apresentados exclusivamente conforme descrito no item 3.5.2 G do Manual de desenhos Industriais. As figuras não devem ter numeração de folha ou legenda no arquivo JPEG a ser inserido: a numeração e as legendas serão preenchidas automaticamente pelo sistema de acordo com as informações fornecidas pelo usuário no momento de inserção das figuras. O relatório descritivo e a reivindicação serão gerados automaticamente. Ao preencher o título, observe se está idêntico ao informado na petição.

BR302023004350-0

Exigência técnica

Código de despacho: 136

Titular: UNIVERSIDADE FEDERAL DO RECONCAVO DA BAHIA - UFRB [BR/BA]

Detalhes do despacho: Com base no Manual de Desenhos Industriais instituído pela Portaria INPI/PR nº 36/2023 e no Comunicado publicado na RPI 2753, de 10/10/2023, formulam-se as seguintes exigências: [1] Em atenção ao item 5.3.1.1 b do Manual sugerimos modificar o título para: ornamento aplicado em carta de jogo OU estampa para carta de jogo OU padrão de superfície, OU outro que julgue mais adequado e atenda as orientações do item 5.3.1.1 b para produtos bidimensionais. [2] Em atendimento ao item 5.3.1.1 c do Manual alterar a classificação para 32-00 a fim de adequar ao produto requerido.



Exame técnico em designação: Exigência

Como etapa do exame técnico das designações de registro de desenho industrial, listados a seguir – nos termos do artigo 106, § 3º da Lei da Propriedade Industrial (LPI, lei n.º 9.279, de 14 de maio de 1996) – formula-se exigência relativa às questões indicadas.

Para cumprir ou contestar a exigência de petição:

1. Acesse o e-DI no site do INPI (www.inpi.gov.br);
2. Emita uma Guia de Recolhimento da União (GRU) para o serviço de “cumprimento de exigência” (código 105 – em processo), referente a processo de registro;
3. Efetue o pagamento; e
4. Preencha e envie o formulário eletrônico correspondente à opção indicada na emissão da GRU, acompanhado dos esclarecimentos, argumentos, provas ou documentos apropriados.

Os sistemas de informática do INPI identificarão o cumprimento de exigência, para que o pedido de registro prossiga, automaticamente, em seu processamento.

Para esclarecer outras dúvidas e conhecer em detalhe o processamento de pedidos de registro de desenho industrial e outras petições, não deixe de consultar o Manual de Desenho Industrial (<http://manualdedi.inpi.gov.br/projects/manual-de-desenho-industrial/wiki>).

BR312023231898-8
DM/231898

Exigência técnica em designação recebida

Código de despacho: 1232

Titular(es): BOTTEGA VENETA S.R.L. [IT]

Procurador: SANTARELLI

Detalhes do despacho: O atual pedido não atende aos requisitos do art. 104, conforme disposições do item 5.3.3 - Exame quanto à unidade do desenho industrial, pois não compartilham das mesmas características distintivas preponderantes: um desenho industrial foi representado nas figuras da Variação 1; outro desenho industrial foi representado nas figuras da Variação 2; outro desenho industrial foi representado nas figuras da Variação 3. O pedido deverá ser dividido, facultando-se ao requerente indicar o(s) desenho(s) industrial(is) que será(ão) mantido(s) no pedido original. Os demais desenhos industriais poderão ser depositados como pedidos divididos, caso haja interesse em sua proteção. Cada pedido dividido dará origem a um novo depósito; para maiores informações e procedimentos a respeito de como proceder, veja o item 3.5 do Manual de Desenhos Industriais.

BR312023231915-1
DM/231915

Exigência técnica em designação recebida

Código de despacho: 1232

Titular(es): BOTTEGA VENETA S.R.L. [IT]

Procurador: SANTARELLI

Detalhes do despacho: O atual pedido não atende aos requisitos do art. 104, conforme disposições do item 5.3.3 - Exame quanto à unidade do desenho industrial, pois não compartilham das mesmas características distintivas preponderantes: um desenho industrial foi representado nas figuras da Variação 1; outro desenho industrial foi representado nas figuras da Variação 2; outro desenho industrial foi representado nas figuras da Variação 3; outro desenho industrial foi representado nas figuras da Variação 4. O pedido deverá ser dividido, facultando-se ao requerente indicar o(s) desenho(s) industrial(is) que será(ão) mantido(s) no pedido original. Os demais desenhos industriais poderão ser depositados como pedidos divididos, caso haja interesse em sua proteção. Cada pedido dividido dará origem a um novo depósito; para maiores informações e procedimentos a respeito de como proceder, veja o item 3.5 do Manual de Desenhos Industriais.



Pedidos de registro de desenho industrial considerados inexistentes

Em vista da falta de pagamento da retribuição

Em vista da ausência de resposta a exigência de pagamento

Em vista do cumprimento insatisfatório de exigência de pagamento

Em vista da ausência de resposta a exigência formal

Em vista do cumprimento insatisfatório de exigência formal

Em vista da falta de requisitos mínimos de admissibilidade

Pedido retirado

Numeração anulada



Em vista da falta de pagamento da retribuição

Os pedidos de registro de desenho industrial listados a seguir foram considerados inexistentes, em vista da falta de pagamento da retribuição devida, nos termos do inciso IV do artigo 101 e do artigo 103 da Lei da Propriedade Industrial (LPI, lei n.º 9.279, de 14 de maio de 1996).

Art. 101. O pedido de registro, nas condições estabelecidas pelo INPI, conterà:

I - requerimento;

II - relatório descritivo, se for o caso;

III - reivindicações, se for o caso;

IV - desenhos ou fotografias;

V - campo de aplicação do objeto; e

VI - comprovante do pagamento da retribuição relativa ao depósito.

Art. 103. O pedido que não atender formalmente ao disposto no art. 101, mas que contiver dados suficientes relativos ao depositante, ao desenho industrial e ao autor, poderá ser entregue, mediante recibo datado, ao INPI, que estabelecerá as exigências a serem cumpridas, em 5 (cinco) dias, sob pena de ser considerado inexistente.

Este despacho não gera direito a fotocópia por parte de terceiros.

BR302023006649-7

Decisão de considerar pedido inexistente por falta de pagamento

Código de despacho: 047

Titular: PAULO MORAIS BADAN [BR/PR]

Procurador: Paulo Gustavo Zanetti Morais Badan

Detalhes do despacho: Pedido de Registro de Desenho Industrial considerado inexistente por falta de pagamento da Guia de Recolhimento da União relativa ao serviço solicitado ou pagamento posterior ao protocolo do pedido, conforme os artigos 103 da Lei 9279/96 e art. 4º da Portaria INPI/PR nº 07/2022.

Pedido de Registro de Desenho Industrial considerado inexistente por falta de pagamento da Guia de Recolhimento da União relativa ao serviço solicitado ou pagamento posterior ao protocolo do pedido, conforme os artigos 103 da Lei 9279/96 e art. 4º da Portaria INPI/PR nº 07/2022.

BR302023006923-2

Decisão de considerar pedido inexistente por falta de pagamento

Código de despacho: 047

Titular: REINALDO APAREIDO MIOTO [XX]

Procurador: ANA PAULA BARBOSA NAHES

Detalhes do despacho: Pedido de Registro de Desenho Industrial considerado inexistente por falta de pagamento da Guia de Recolhimento da União relativa ao serviço solicitado ou pagamento posterior ao protocolo do pedido, conforme os artigos 103 da Lei 9279/96 e art. 4º da Portaria INPI/PR nº 07/2022.

Pedido de Registro de Desenho Industrial considerado inexistente por falta de pagamento da Guia de Recolhimento da União relativa ao serviço solicitado ou pagamento posterior ao protocolo do pedido, conforme os artigos 103 da Lei 9279/96 e art. 4º da Portaria INPI/PR nº 07/2022.



BR302023006995-0	<p>Decisão de considerar pedido inexistente por falta de pagamento Código de despacho: 047 Titular: JANAINA PESERICO [XX] Procurador: Janaina Peserico Detalhes do despacho: Pedido de Registro de Desenho Industrial considerado inexistente por falta de pagamento da Guia de Recolhimento da União relativa ao serviço solicitado ou pagamento posterior ao protocolo do pedido, conforme os artigos 103 da Lei 9279/96 e art. 4º da Portaria INPI/PR nº 07/2022. Pedido de Registro de Desenho Industrial considerado inexistente por falta de pagamento da Guia de Recolhimento da União relativa ao serviço solicitado ou pagamento posterior ao protocolo do pedido, conforme os artigos 103 da Lei 9279/96 e art. 4º da Portaria INPI/PR nº 07/2022.</p>
BR302023006998-4	<p>Decisão de considerar pedido inexistente por falta de pagamento Código de despacho: 047 Titular: ALLDROP INDÚSTRIA E COMÉRCIO LTDA. - EPP [XX] Procurador: Davino Martins da Silva Filho Detalhes do despacho: Pedido de Registro de Desenho Industrial considerado inexistente por falta de pagamento da Guia de Recolhimento da União relativa ao serviço solicitado ou pagamento posterior ao protocolo do pedido, conforme os artigos 103 da Lei 9279/96 e art. 4º da Portaria INPI/PR nº 07/2022. Pedido de Registro de Desenho Industrial considerado inexistente por falta de pagamento da Guia de Recolhimento da União relativa ao serviço solicitado ou pagamento posterior ao protocolo do pedido, conforme os artigos 103 da Lei 9279/96 e art. 4º da Portaria INPI/PR nº 07/2022.</p>
BR302024000031-6	<p>Decisão de considerar pedido inexistente por falta de pagamento Código de despacho: 047 Titular: UNIVERSIDADE DO ESTADO DO PARA [BR/PA] e FUNDAÇÃO ANTONIO PRUDENTE [BR/SP] Detalhes do despacho: Pedido de Registro de Desenho Industrial considerado inexistente por falta de pagamento da Guia de Recolhimento da União relativa ao serviço solicitado ou pagamento posterior ao protocolo do pedido, conforme os artigos 103 da Lei 9279/96 e art. 4º da Portaria INPI/PR nº 07/2022. Pedido de Registro de Desenho Industrial considerado inexistente por falta de pagamento da Guia de Recolhimento da União relativa ao serviço solicitado ou pagamento posterior ao protocolo do pedido, conforme os artigos 103 da Lei 9279/96 e art. 4º da Portaria INPI/PR nº 07/2022.</p>
BR302024000223-8	<p>Decisão de considerar pedido inexistente por falta de pagamento Código de despacho: 047 Titular: TRYMAX INDUSTRIA E COMERCIO DE ARTEFATOS CIMENTICIOS EIRELI [BR/RS] Detalhes do despacho: Pedido de Registro de Desenho Industrial considerado inexistente por falta de pagamento da Guia de Recolhimento da União relativa ao serviço solicitado ou pagamento posterior ao protocolo do pedido, conforme os artigos 103 da Lei 9279/96 e art. 4º da Portaria INPI/PR nº 07/2022. Pedido de Registro de Desenho Industrial considerado inexistente por falta de pagamento da Guia de Recolhimento da União relativa ao serviço solicitado ou pagamento posterior ao protocolo do pedido, conforme os artigos 103 da Lei 9279/96 e art. 4º da Portaria INPI/PR nº 07/2022.</p>
BR302024000237-8	<p>Decisão de considerar pedido inexistente por falta de pagamento Código de despacho: 047 Titular: NILTON GONÇALVES [BR/SP] Procurador: CLAY ELLISON GOMES LEAL Detalhes do despacho: Pedido de Registro de Desenho Industrial considerado inexistente por falta de pagamento da Guia de Recolhimento da União relativa ao serviço solicitado ou pagamento posterior ao protocolo do pedido, conforme os artigos 103 da Lei 9279/96 e art. 4º da Portaria INPI/PR nº 07/2022. Pedido de Registro de Desenho Industrial considerado inexistente por falta de pagamento da Guia de Recolhimento da União relativa ao serviço solicitado ou pagamento posterior ao protocolo do pedido, conforme os artigos 103 da Lei 9279/96 e art. 4º da Portaria INPI/PR nº 07/2022.</p>
BR302024000259-9	<p>Decisão de considerar pedido inexistente por falta de pagamento Código de despacho: 047 Titular: JOAO ROBERTO BORGES SALVIANO [BR/GO] Detalhes do despacho: Pedido de Registro de Desenho Industrial considerado inexistente por falta de pagamento da Guia de Recolhimento da União relativa ao serviço solicitado ou pagamento posterior ao protocolo do pedido, conforme os artigos 103 da Lei 9279/96 e art. 4º da Portaria INPI/PR nº 07/2022. Pedido de Registro de Desenho Industrial considerado inexistente por falta de pagamento da Guia de Recolhimento da União relativa ao serviço solicitado ou pagamento posterior ao protocolo do pedido, conforme os artigos 103 da Lei 9279/96 e art. 4º da Portaria INPI/PR nº 07/2022.</p>



BR302024000604-7	<p>Decisão de considerar pedido inexistente por falta de pagamento Código de despacho: 047 Titular: TEC VIDRO IND. COM. SERV. TÉCNICOS LTDA. [BR/SP] Procurador: Eduardo Pontes Bohn Detalhes do despacho: Pedido de Registro de Desenho Industrial considerado inexistente por falta de pagamento da Guia de Recolhimento da União relativa ao serviço solicitado ou pagamento posterior ao protocolo do pedido, conforme os artigos 103 da Lei 9279/96 e art. 4ºda Portaria INPI/PR nº 07/2022. Pedido de Registro de Desenho Industrial considerado inexistente por falta de pagamento da Guia de Recolhimento da União relativa ao serviço solicitado ou pagamento posterior ao protocolo do pedido, conforme os artigos 103 da Lei 9279/96 e art. 4ºda Portaria INPI/PR nº 07/2022.</p>
BR302024000607-1	<p>Decisão de considerar pedido inexistente por falta de pagamento Código de despacho: 047 Titular: TEC VIDRO IND. COM. SERV. TÉCNICOS LTDA. [BR/SP] Procurador: Eduardo Pontes Bohn Detalhes do despacho: Pedido de Registro de Desenho Industrial considerado inexistente por falta de pagamento da Guia de Recolhimento da União relativa ao serviço solicitado ou pagamento posterior ao protocolo do pedido, conforme os artigos 103 da Lei 9279/96 e art. 4ºda Portaria INPI/PR nº 07/2022. Pedido de Registro de Desenho Industrial considerado inexistente por falta de pagamento da Guia de Recolhimento da União relativa ao serviço solicitado ou pagamento posterior ao protocolo do pedido, conforme os artigos 103 da Lei 9279/96 e art. 4ºda Portaria INPI/PR nº 07/2022.</p>
BR302024000793-0	<p>Decisão de considerar pedido inexistente por falta de pagamento Código de despacho: 047 Titular: R FLECK SOUVENIRS LTDA [BR/PE] e RODRIGO FLECK [BR/AL] Detalhes do despacho: Pedido de Registro de Desenho Industrial considerado inexistente por falta de pagamento da Guia de Recolhimento da União relativa ao serviço solicitado ou pagamento posterior ao protocolo do pedido, conforme os artigos 103 da Lei 9279/96 e art. 4ºda Portaria INPI/PR nº 07/2022. Pedido de Registro de Desenho Industrial considerado inexistente por falta de pagamento da Guia de Recolhimento da União relativa ao serviço solicitado ou pagamento posterior ao protocolo do pedido, conforme os artigos 103 da Lei 9279/96 e art. 4ºda Portaria INPI/PR nº 07/2022.</p>
BR302024000974-7	<p>Decisão de considerar pedido inexistente por falta de pagamento Código de despacho: 047 Titular: LUIS HENRIQUE DO PRADO [BR/SP] Procurador: Eduarda Colla Detalhes do despacho: Pedido de Registro de Desenho Industrial considerado inexistente por falta de pagamento da Guia de Recolhimento da União relativa ao serviço solicitado ou pagamento posterior ao protocolo do pedido, conforme os artigos 103 da Lei 9279/96 e art. 4ºda Portaria INPI/PR nº 07/2022. Pedido de Registro de Desenho Industrial considerado inexistente por falta de pagamento da Guia de Recolhimento da União relativa ao serviço solicitado ou pagamento posterior ao protocolo do pedido, conforme os artigos 103 da Lei 9279/96 e art. 4ºda Portaria INPI/PR nº 07/2022.</p>
BR302024000980-1	<p>Decisão de considerar pedido inexistente por falta de pagamento Código de despacho: 047 Titular: TIAGO ALVES PINTO [BR/RJ] Procurador: Raquel Cleveston Ohashi Detalhes do despacho: Pedido de Registro de Desenho Industrial considerado inexistente por falta de pagamento da Guia de Recolhimento da União relativa ao serviço solicitado ou pagamento posterior ao protocolo do pedido, conforme os artigos 103 da Lei 9279/96 e art. 4ºda Portaria INPI/PR nº 07/2022. Pedido de Registro de Desenho Industrial considerado inexistente por falta de pagamento da Guia de Recolhimento da União relativa ao serviço solicitado ou pagamento posterior ao protocolo do pedido, conforme os artigos 103 da Lei 9279/96 e art. 4ºda Portaria INPI/PR nº 07/2022.</p>



Pedidos de registro de desenho industrial definitivamente arquivados

Por falta de procuração

Por falta de resposta à exigência técnica

Exigência de designação não respondida



Por falta de resposta à exigência técnica

Os pedidos de registro de desenho industrial, listados a seguir, foram, definitivamente, arquivados, em vista da ausência de resposta a uma exigência técnica. Com respeito a esses processos, encerra-se a instância administrativa, nos termos do parágrafo 3º do artigo 106 da Lei da Propriedade Industrial (LPI, lei n.º 9.279, de 14 de maio de 1996).

Art. 106. Depositado o pedido de registro de desenho industrial e observado o disposto nos arts. 100, 101 e 104, será automaticamente publicado e simultaneamente concedido o registro, expedindo-se o respectivo certificado.

§ 3º Não atendido o disposto nos arts. 101 e 104, será formulada exigência, que deverá ser respondida em 60 (sessenta) dias, sob pena de arquivamento definitivo.

Este despacho não gera direito a fotocópia por parte de terceiros.

BR302022002921-1	Arquivamento definitivo de pedido de registro por falta de cumprimento de exigência técnica Código de despacho: 139 Titular: CHAMPANHARIA GARIBALDI LTDA [BR/RS] Procurador: NATALICIO EDUARDO GROMOVSKI HENTZ Detalhes do despacho: Pedido arquivado por não ter sido apresentada a petição de cumprimento de exigência no prazo legal de 60 dias da publicação da exigência técnica.
BR302023000388-6	Arquivamento definitivo de pedido de registro por falta de cumprimento de exigência técnica Código de despacho: 139 Titular: JOSÉ AUGUSTO FREITAS [BR/SC] Procurador: YNGA DO BRASIL PATENTES E MARCAS LTDA Detalhes do despacho: Pedido arquivado por não ter sido apresentada a petição de cumprimento de exigência no prazo legal de 60 dias da publicação da exigência técnica.
BR302023000394-0	Arquivamento definitivo de pedido de registro por falta de cumprimento de exigência técnica Código de despacho: 139 Titular: YELLOOH MIDIA E COMUNICAÇÃO DO BRASIL LTDA [BR/DF] Detalhes do despacho: Pedido arquivado por não ter sido apresentada a petição de cumprimento de exigência no prazo legal de 60 dias da publicação da exigência técnica.
BR302023000528-5	Arquivamento definitivo de pedido de registro por falta de cumprimento de exigência técnica Código de despacho: 139 Titular: GERALDO MARTINS CAJAZEIRAS NETO [BR/CE] Procurador: WETTOR - BUREAU DE APOIO EMPRESARIAL S/S LTDA. ME Detalhes do despacho: Pedido arquivado por não ter sido apresentada a petição de cumprimento de exigência no prazo legal de 60 dias da publicação da exigência técnica.
BR302023003217-7	Arquivamento definitivo de pedido de registro por falta de cumprimento de exigência técnica Código de despacho: 139 Titular: J. DO PRADO BONATTI [BR/RS] Procurador: MARCAS JÁ Detalhes do despacho: Pedido arquivado por não ter sido apresentada a petição de cumprimento de exigência no prazo legal de 60 dias da publicação da exigência técnica.



BR302023004289-0	Arquivamento definitivo de pedido de registro por falta de cumprimento de exigência técnica Código de despacho: 139 Titular: DONIZETE PALMARIN. [BR/SP] Procurador: NICOLAS MARQUES RIBEIRO SOUZA Detalhes do despacho: Pedido arquivado por não ter sido apresentada a petição de cumprimento de exigência no prazo legal de 60 dias da publicação da exigência técnica.
BR302023004298-9	Arquivamento definitivo de pedido de registro por falta de cumprimento de exigência técnica Código de despacho: 139 Titular: BE STRONGER IND. E COM. DE ACESS. ESP. LTDA [BR/MG] Procurador: APARECIDO DONIZETE FERRAZ DE CARVALHO Detalhes do despacho: Pedido arquivado por não ter sido apresentada a petição de cumprimento de exigência no prazo legal de 60 dias da publicação da exigência técnica.
BR302023004312-8	Arquivamento definitivo de pedido de registro por falta de cumprimento de exigência técnica Código de despacho: 139 Titular: GAA INDUSTRIA E COMERCIO DE MAQUINAS E EQUIPAMENTOS LTDA [BR/RS] Procurador: MARCAS JÁ Detalhes do despacho: Pedido arquivado por não ter sido apresentada a petição de cumprimento de exigência no prazo legal de 60 dias da publicação da exigência técnica.
BR302023004313-6	Arquivamento definitivo de pedido de registro por falta de cumprimento de exigência técnica Código de despacho: 139 Titular: GAA INDUSTRIA E COMERCIO DE MAQUINAS E EQUIPAMENTOS LTDA [BR/RS] Procurador: MARCAS JÁ Detalhes do despacho: Pedido arquivado por não ter sido apresentada a petição de cumprimento de exigência no prazo legal de 60 dias da publicação da exigência técnica.
BR302023004315-2	Arquivamento definitivo de pedido de registro por falta de cumprimento de exigência técnica Código de despacho: 139 Titular: GAA INDUSTRIA E COMERCIO DE MAQUINAS E EQUIPAMENTOS LTDA [BR/RS] Procurador: MARCAS JÁ Detalhes do despacho: Pedido arquivado por não ter sido apresentada a petição de cumprimento de exigência no prazo legal de 60 dias da publicação da exigência técnica.
BR322020000773-8	Arquivamento definitivo de pedido de registro por falta de cumprimento de exigência técnica Código de despacho: 139 Titular: MÁQUINAS AGRÍCOLAS JACTO S/A. [BR/SP] Procurador: ROGER PAMPANA NICOLAU Detalhes do despacho: Pedido arquivado por não ter sido apresentada a petição de cumprimento de exigência técnica publicada na RPI 2766, de 09/01/2024 no prazo legal de 60 dias da publicação.
BR322021002071-0	Arquivamento definitivo de pedido de registro por falta de cumprimento de exigência técnica Código de despacho: 139 Titular: NUH'UN ANKARA MAKARNASI SANAYI VE TICARET ANONIM SIRKETI [TR] Procurador: JULIO GUIDI LIMA DA ROCHA Detalhes do despacho: Pedido arquivado por não ter sido apresentada a petição de cumprimento de exigência no prazo legal de 60 dias da publicação da exigência técnica.



Desistências em pedido de registro de desenho industrial

Exame de petição: Deferimento

Exame de petição: Exigência

Exame de petição: Indeferimento

Outros despachos



Exame de petição: Deferimento

Concluído o exame, deferem-se as petições em referência.

Cabe recurso desta decisão, que deve ser apresentado no prazo de 60 (sessenta) dias, contados da data de publicação da decisão recorrida na Revista da Propriedade Industrial (RPI), nos termos dos art. 212, 221, 222, 223 e 224 da Lei da Propriedade Industrial (LPI, Lei n.º 9.279, de 14 de maio de 1996).

Para apresentar uma petição de recurso:

1. Acesse o e-DI no site do INPI (www.inpi.gov.br);
2. Emita uma Guia de Recolhimento da União (GRU) para o serviço de “Recurso de desenho industrial - exceto contra indeferimento de pedido de registro de DI” (código 142), referente a petição;
3. Efetue o pagamento; e
4. Preencha e envie o formulário eletrônico correspondente à opção indicada na emissão da GRU, acompanhado dos esclarecimentos, argumentos, provas ou documentos apropriados.

Para esclarecer outras dúvidas e conhecer, em detalhe, o processamento de pedidos de registro de desenho industrial e outras petições, não deixe de consultar o Manual de Desenho Industrial (<http://manualdedi.inpi.gov.br/projects/manual-de-desenho-industrial/wiki>).

870170043866
26/06/2017

Deferimento da petição
Código de despacho: 270
Petição (tipo): [123.01] [DESC.] Desistência e retirada de pedido ou renúncia do registro
Processo afetado: BR302012003167-2
Requerente: STETSOM INDUSTRIA ELETRÔNICA LTDA.
Procurador: Mauricio Serino Lia
Detalhes do despacho: Homologada a desistência da petição indicada.
Referente à petição 870170039329 de 08/06/2017.

870170043874
26/06/2017

Deferimento da petição
Código de despacho: 270
Petição (tipo): [123.01] [DESC.] Desistência e retirada de pedido ou renúncia do registro
Processo afetado: BR302014003589-4
Requerente: STETSOM INDUSTRIA ELETRÔNICA LTDA.
Procurador: Mauricio Serino Lia
Detalhes do despacho: Homologada a desistência da petição indicada.
Referente à petição 870170039325 de 08/06/2017

870170043869
26/06/2017

Deferimento da petição
Código de despacho: 270
Petição (tipo): [123.01] [DESC.] Desistência e retirada de pedido ou renúncia do registro
Processo afetado: BR302014003591-6
Requerente: STETSOM INDUSTRIA ELETRÔNICA LTDA.
Procurador: Mauricio Serino Lia
Detalhes do despacho: Homologada a desistência da petição indicada.
Referente à petição 870160008397 de 08/06/2017.



870210090367 30/09/2021	Deferimento da petição Código de despacho: 270 Petição (tipo): [123.01] [DESC.] Desistência e retirada de pedido ou renúncia do registro Processo afetado: BR302018001989-0 Requerente: PHILIPPE BEKES CAMARGO Procurador: Guilherme Roberto Dorta da Silva Detalhes do despacho: Homologada a desistência do pedido de registro de desenho industrial, com base no art. 51 da Lei 9.784/99.
870220054321 21/06/2022	Deferimento da petição Código de despacho: 270 Petição (tipo): [123.01] [DESC.] Desistência e retirada de pedido ou renúncia do registro Processo afetado: BR302021005725-5 Requerente: RYLLER MACIEL DE ALMEIDA Detalhes do despacho: Homologada a desistência do pedido de registro de desenho industrial, com base no art. 51 da Lei 9.784/99.
870230087120 02/10/2023	Deferimento da petição Código de despacho: 270 Petição (tipo): [159.01] Retirada de pedido em sigilo Processo afetado: BR302023005279-8 Requerente: ELECTROLUX APPLIANCES AKTIEBOLAG Procurador: Monica Nogueira Detalhes do despacho: Retirado o pedido de desenho industrial, com base no art. 105 da LPI.
870230090510 11/10/2023	Deferimento da petição Código de despacho: 270 Petição (tipo): [159.01] Retirada de pedido em sigilo Processo afetado: BR302023005464-2 Requerente: PISANI PLÁSTICOS S.A. Procurador: João Cassiano Bairros Oyarzábal Detalhes do despacho: Homologada a desistência do pedido de registro de desenho industrial, com base no art. 51 da Lei 9.784/99.
870230104760 29/11/2023	Deferimento da petição Código de despacho: 270 Petição (tipo): [159.01] Retirada de pedido em sigilo Processo afetado: BR302023005601-7 Requerente: FERNANDO AUGUSTO FERNANDES CARNEIRO Detalhes do despacho: Homologada a desistência do pedido de registro de desenho industrial, com base no art. 51 da Lei 9.784/99.

Concessões de registros de desenho industrial

Registro de desenho industrial concedido

Concessão em designação



Registro de desenho industrial concedido

Os registros de desenho industrial, listados a seguir, foram concedidos, nos termos dos artigos 106 da Lei da Propriedade Industrial (LPI, lei n.º 9.279, de 14 de maio de 1996).

Art. 100. Não é registrável como desenho industrial:

I - o que for contrário à moral e aos bons costumes ou que ofenda a honra ou imagem de pessoas, ou atente contra liberdade de consciência, crença, culto religioso ou ideia e sentimentos dignos de respeito e veneração;

II - a forma necessária comum ou vulgar do objeto ou, ainda, aquela determinada essencialmente por considerações técnicas ou funcionais.

Art. 101. O pedido de registro, nas condições estabelecidas pelo INPI, conterá:

I - requerimento;

II - relatório descritivo, se for o caso;

III - reivindicações, se for o caso;

IV - desenhos ou fotografias;

V - campo de aplicação do objeto; e

VI - comprovante do pagamento da retribuição relativa ao depósito.

Parágrafo único. Os documentos que integram o pedido de registro deverão ser apresentados em língua portuguesa.

Art. 104. O pedido de registro de desenho industrial terá que se referir a um único objeto, permitida uma pluralidade de variações, desde que se destinem ao mesmo propósito e guardem entre si a mesma característica distintiva preponderante, limitado cada pedido ao máximo de 20 (vinte) variações.

Parágrafo único. O desenho deverá representar clara e suficientemente o objeto e suas variações, se houver, de modo a possibilitar sua reprodução por técnico no assunto.

Art. 106. Depositado o pedido de registro de desenho industrial e observado o disposto nos arts. 100, 101 e 104, será automaticamente publicado e simultaneamente concedido o registro, expedindo-se o respectivo certificado.

Os certificados dos registros de desenho industrial ora concedidos estarão disponíveis no site do INPI (www.inpi.gov.br), em até 60 (sessenta) dias contados da publicação desta RPI.).

BR302021004036-0

Concessão de registro

Código de despacho: 158

Títular: KONINKLIJKE PHILIPS N.V. [PB]

Autor: INGVAR OLGGER HENDRIKS[NL]

Título do registro: CORPO DE BARBEADOR

Data de depósito: 24/08/2021

Prioridade unionista: 008443378-0019 25/02/2021 EM

Classificação: 28-03

Procurador: HERRERO & ASSOCIADOS BRASIL PROPRIEDADE INTELECTUAL LTDA.



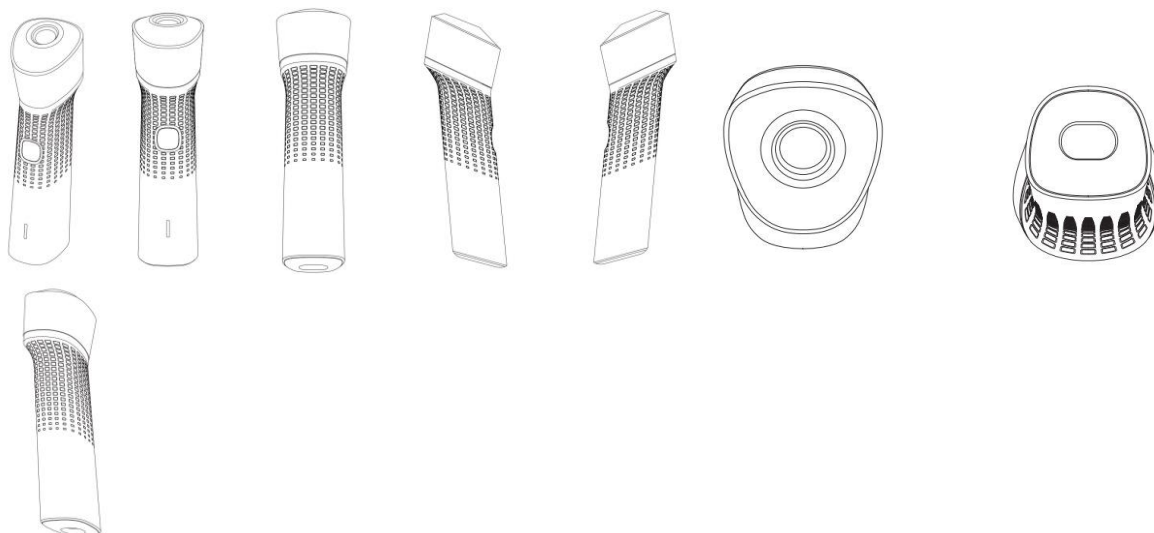

BR302021004510-9

Concessão de registro
 Código de despacho: 158
Titular: FERNANDO CARLET ZANARDI [BR/SC]
 Autor: FERNANDO CARLET ZANARDI[BR]
 Título do registro: CADEIRA
 Data de depósito: 16/09/2021
 Classificação: 06-01
 Procurador: JONAS MASSAIA DOS SANTOS

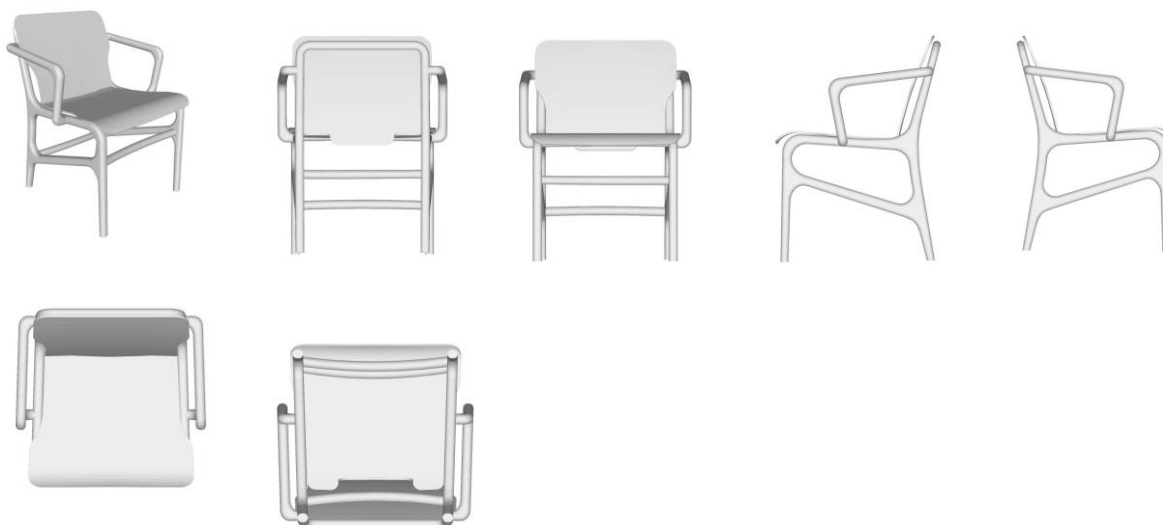

BR302021004601-6

Concessão de registro
 Código de despacho: 158
Titular: COTIPLÁS INDÚSTRIA E COMÉRCIO DE ARTEFATOS PLÁSTICOS LTDA [BR/SP]
 Autor: LUIZ ANTÔNIO BAZZO JUNIOR[BR], PAULO ROBERTO BAZZO[BR] e CARLOS ALBERTO BAZZO[BR]
 Título do registro: BONECA
 Data de depósito: 20/09/2021
 Classificação: 21-01
 Procurador: MARÍLIA CROZATTI





BR302021004608-3

Concessão de registro
Código de despacho: 158
Titular: MARIA LUIZA MARQUES MULLER [BR/SP]
Autor: MARIA LUIZA MARQUES MULLER[BR]
Título do registro: SOLADO
Data de depósito: 20/09/2021
Classificação: 02-04
Procurador: EDEMILSON PEREIRA LIMA



BR302021006301-8

Concessão de registro
Código de despacho: 158
Titular: TANGLE TEEZER LIMITED [GB]
Autor: SHAUN PULFREY[GB] e JULIEN HADLEY[GB]
Título do registro: CABEÇA DE PENTE PARA CABELO
Data de depósito: 09/12/2021
Classificação: 28-03
Procurador: CUSTODIO DE ALMEIDA & CIA.
Detalhes do despacho: Foram consideradas as figuras contidas na petição de depósito, com amparo no Comunicado publicado na RPI 2753, de 10/10/2023. Na petição 870230006170, de 23/01/2023, o requerente solicitou a exclusão da reivindicação da prioridade GB 6141640 no pedido BR 30 2021 006301-8.



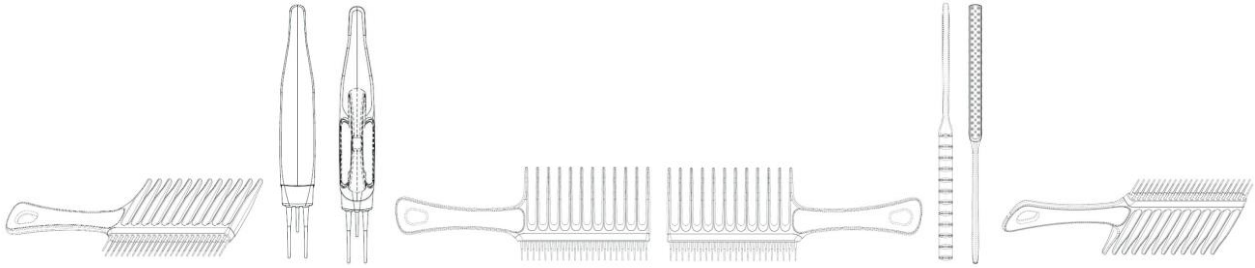

BR302022000551-7

Concessão de registro

Código de despacho: 158

Titular: HT CABOS E TECNOLOGIA LTDA [BR/MG]

Autor: LIPING SHI[CN], CAIXIA SUN[CN], YONG WANG[CN], ROBERTO JIANG CHUANMENG[BR], CHANG LIU[CN], HUILIANG TAN[CN], OZÉIAS DIAS MENEZES[BR], QIAN LUO[CN], YUQUN MA[CN] e APARECIDO GARCIA DA SILVA[BR]

Título do registro: BLOCO PARA CONEXÃO DE CABOS

Data de depósito: 04/02/2022

Classificação: 14-03

Procurador: LANDUALDO DE SOUSA

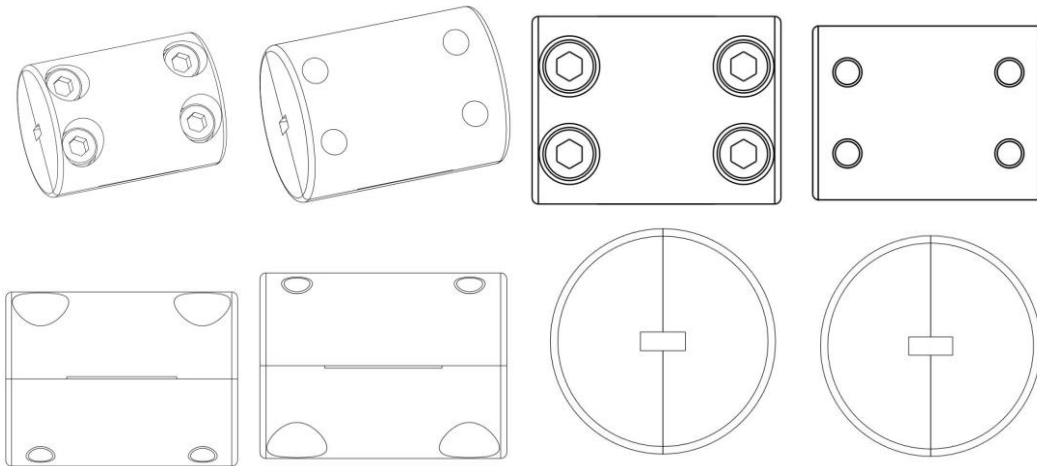

BR302022000574-6

Concessão de registro

Código de despacho: 158

Titular: J.M.G. INDÚSTRIA METALÚRGICA LTDA [BR/SP]

Autor: JOÃO JOSÉ DOMINGOS[BR]

Título do registro: MANTEIGUEIRA

Data de depósito: 07/02/2022

Classificação: 07-04

Procurador: VILAGE MARCAS E PATENTES LTDA

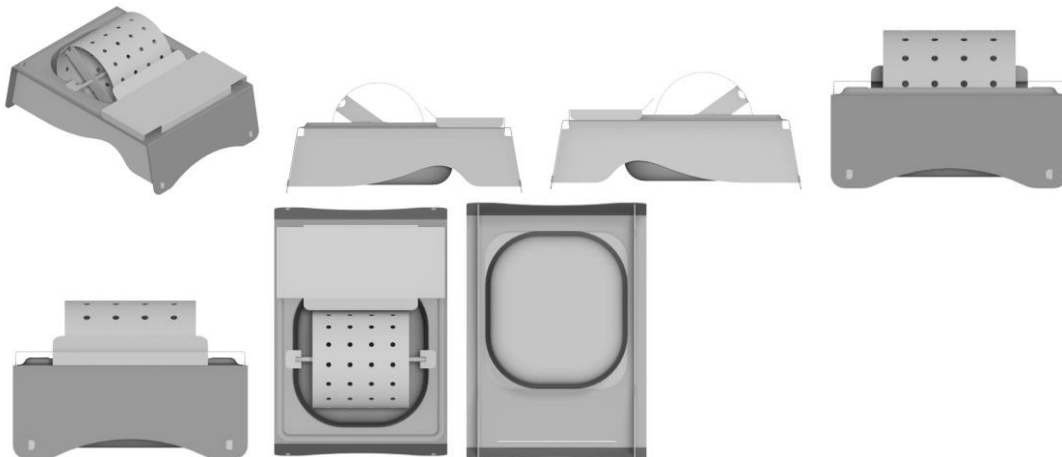

BR302022001484-2

Concessão de registro

Código de despacho: 158

Titular: SERVIÇO NACIONAL DE APRENDIZAGEM INDUSTRIAL [BR/BA]

Autor: ANTÔNIA LARISSA REIS BARBOSA[BR], FABIO DE OLIVEIRA CONDURÚ FERREIRA[BR], JEFFERSON OLIVEIRA DE SOUZA[BR], VITOR ALBERTO NASCIMENTO SOUZA[BR], LUAN SALDANHA OLIVEIRA[BR], JOSÉ CARLOS CRIALES SOUTO-MAIOR[BR], JOÃO VITOR COSTA DA SILVA[BR], JOÃO VÍTOR BEZERRA DIAS[BR] e LUCIANO PISANU[BR]

Título do registro: MÁSCARA

Data de depósito: 24/03/2022

Classificação: 24-02

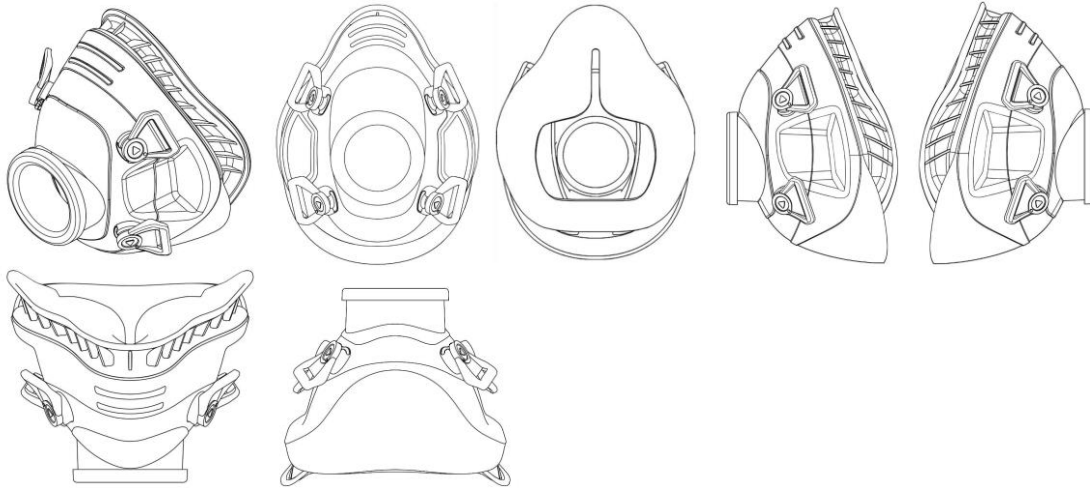

BR302022001957-7

Concessão de registro

Código de despacho: 158

Titular: MESSTECHNIK COMÉRCIO E INSTRUMENTAÇÕES LTDA [BR/SC]

Autor: ANDRÉ JOÃO TELÖCKEN[BR]

Título do registro: TRELIÇAS

Data de depósito: 19/04/2022

Classificação: 25-02

Procurador: PAULO ZAMBONI

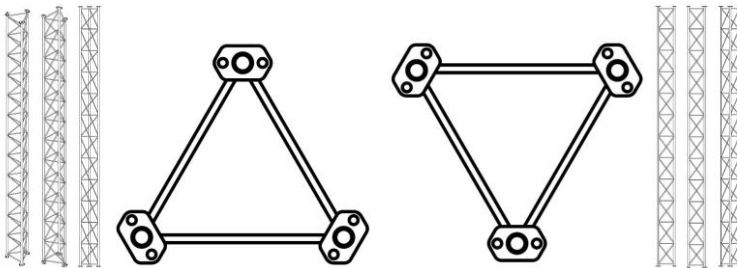

BR302022001965-8

Concessão de registro

Código de despacho: 158

Titular: NIKE INNOVATE C.V. [US]

Autor: CAN ELDEM[TR]

Título do registro: PARTE SUPERIOR DE CALÇADO

Data de depósito: 19/04/2022

Prioridade unionista: 29/825,697 04/02/2022 US

Classificação: 02-04

Procurador: ANTÔNIO MAURÍCIO PEDRAS ARNAUD





BR302022002148-2

Concessão de registro
 Código de despacho: 158
Titular: CJ CHEILJEDANG CORPORATION [KR]
 Autor: SEUNG PYO LEE[KR], SO RA LEE[KR], KANG KOOK LEE[KR] e DOO YEON KIM[KR]
 Título do registro: RECIPIENTE PARA EMBALAGEM
 Data de depósito: 27/04/2022
 Prioridade unionista: 30-2021-0062238 24/12/2021 KR
 Classificação: 09-03
 Procurador: HUGO SILVA & MALDONADO PROPRIEDADE INTELECTUAL SOCIEDADE CIVIL S/C LTDA.
 Detalhes do despacho: Título adequado de ofício com base no item 5.3.1.1 do Manual de Desenhos Industriais.

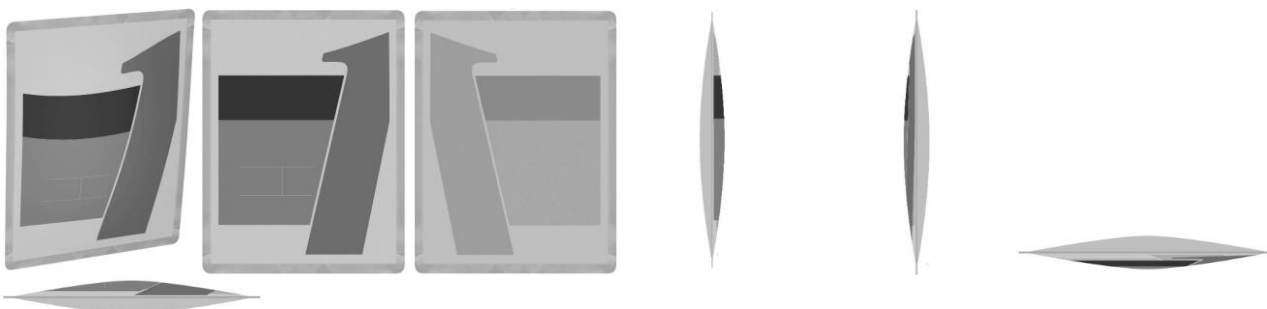

BR302022002177-6

Concessão de registro
 Código de despacho: 158
Titular: OVO PRODUTOS E COMERCIO DE MOBILIÁRIO LTDA. [BR/SP]
 Autor: LUCIANA MARTINS RODRIGUES[BR] e GERSON DE OLIVEIRA VIEIRA[BR]
 Título do registro: CADEIRA
 Data de depósito: 28/04/2022
 Classificação: 06-01
 Procurador: MURTA GOYANES ADVOGADOS

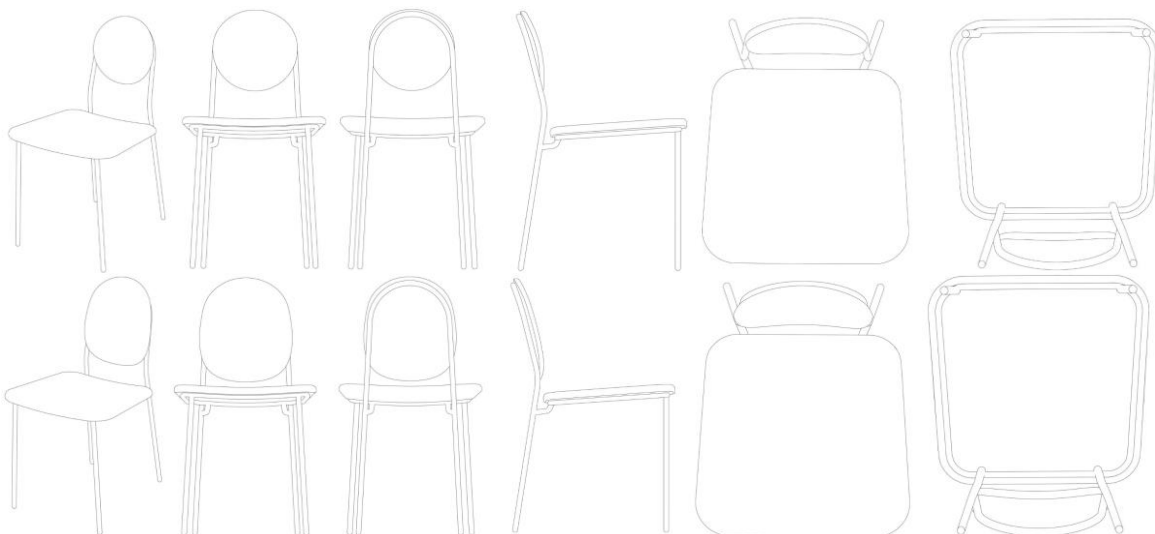

BR302022002200-4

Concessão de registro



Código de despacho: 158

Titular: AMERICAN PILLAR, INC. [US]

Autor: ROBERT M. RUTAN[US]

Título do registro: FORRO PARA MÁSCARA RESPIRATÓRIA

Data de depósito: 29/04/2022

Prioridade unionista: 29/813,931 02/11/2021 US

Classificação: 24-02

Procurador: DAVID DO NASCIMENTO ADVOGADOS ASSOCIADOS

Detalhes do despacho: Título adequado de ofício com base no item 5.3.1.1 do Manual de Desenhos Industriais.

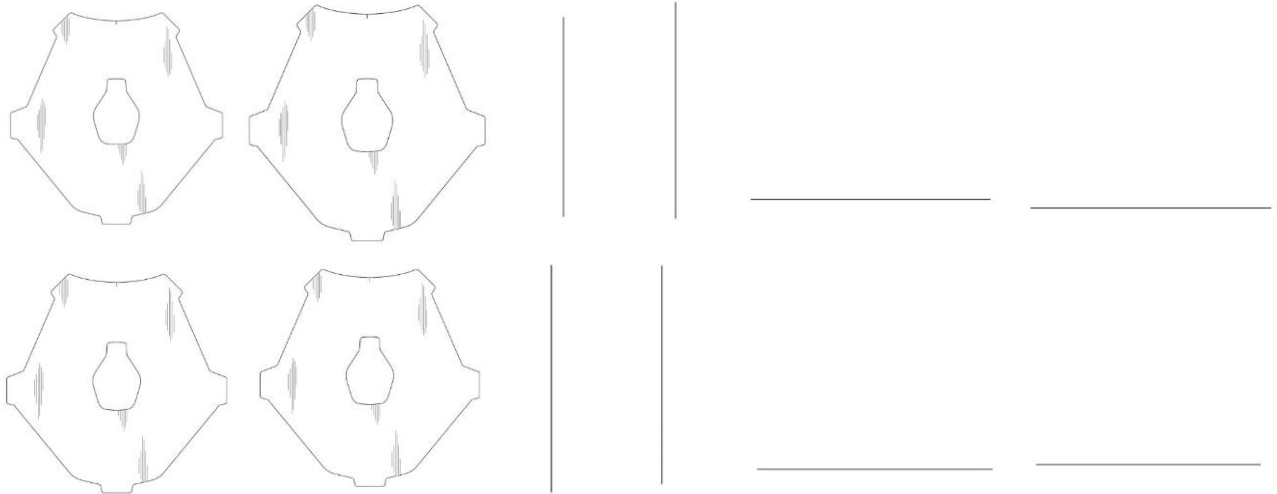

BR302022002246-2

Concessão de registro

Código de despacho: 158

Titular: MR DESIGN INDÚSTRIA E COMÉRCIO LTDA [BR/MG]

Autor: FILIPE SEABRA SAMPAIO[BR] e ROGÉRIO GONÇALVES MARQUES[BR]

Título do registro: PERFIL

Data de depósito: 03/05/2022

Classificação: 25-01

Procurador: KARLA ALMEIDA SOCIEDADE INDIVIDUAL DE ADVOCACIA

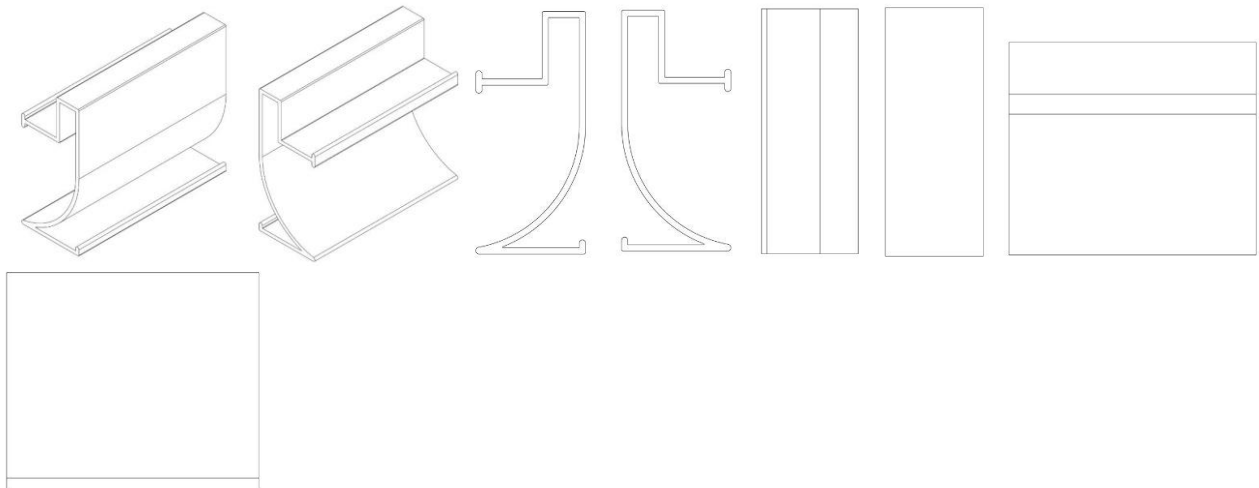

BR302022002474-0

Concessão de registro

Código de despacho: 158

Titular: NEOBOX INDÚSTRIA E COMÉRCIO LTDA [BR/MG]

Autor: JULIANA DE LIMA VASCONCELLOS[BR]

Título do registro: MESA

Data de depósito: 17/05/2022

Classificação: 06-03



Procurador: VINÍCIUS SILVA DE OLIVEIRA

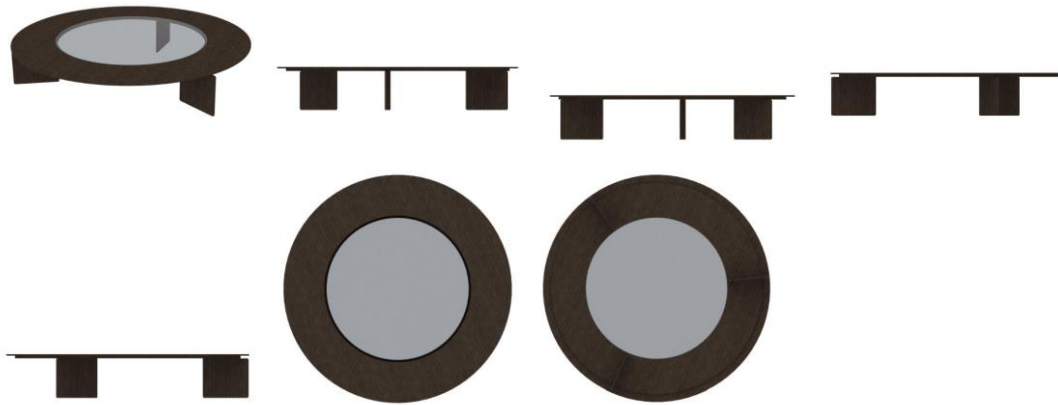

BR302022002483-0

Concessão de registro
 Código de despacho: 158
Titular: NEOBOX INDÚSTRIA E COMÉRCIO LTDA [BR/MG]
 Autor: JULIANA DE LIMA VASCONCELLOS[BR]
 Título do registro: MESA
 Data de depósito: 17/05/2022
 Classificação: 06-03
 Procurador: VINÍCIUS SILVA DE OLIVEIRA



BR302022003320-0

Concessão de registro
 Código de despacho: 158
Titular: DIJOTA COMERCIO ONLINE LTDA ME [BR/SP]
 Autor: JHONATHA DE OLIVEIRA[BR]
 Título do registro: PROTETOR DE SOFÁ
 Data de depósito: 28/06/2022
 Classificação: 06-13
 Procurador: JOSSELAINE CRISTINE CARVALHO DE SOUSA



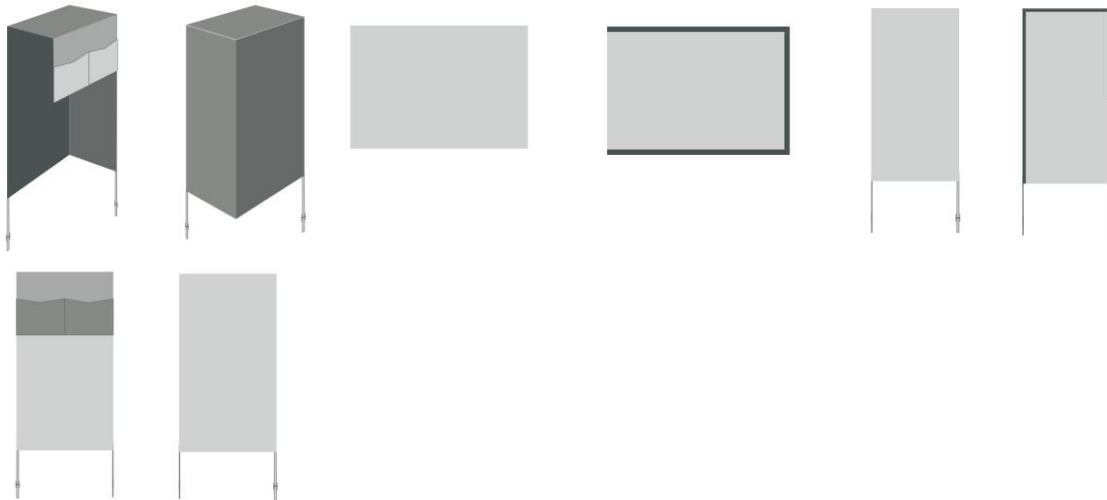

BR302022004972-7

Concessão de registro
 Código de despacho: 158
Titular: 88 NEGÓCIOS E PARTICIPAÇÕES EIRELI [BR/RS]
 Autor: DOUGLAS PEZZI DOS SANTOS[BR]
 Título do registro: LUMINÁRIA
 Data de depósito: 14/09/2022
 Classificação: 26-05

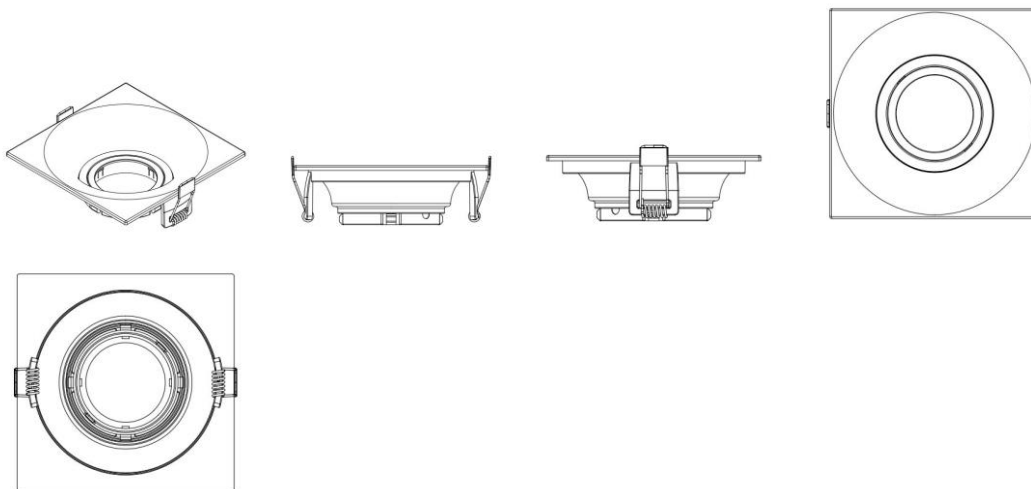

BR302023001034-3

Concessão de registro
 Código de despacho: 158
Titular: FCA US LLC [US]
 Autor: MARK T. ALLEN[US], IRINA ZAVATSKI[US], GREGORY A. HOWELL[US], MATTHEW DUNFORD[US], EUGENIO SELLARO-NETO[US], KOHL J. KOHRMAN[US] e JOSHUA T. HOLLY[US]
 Título do registro: AUTOMÓVEL
 Data de depósito: 28/02/2023
 Prioridade unionista: 29/851,881 01/09/2022 US
 Classificação: 12-08 e 21-01
 Procurador: DANIEL ADVOGADOS (ALT.DE DANIEL & CIA)
 Detalhes do despacho: Foram consideradas as figuras contidas na petição de depósito, com amparo no Comunicado publicado na RPI 2753, de 10/10/2023.



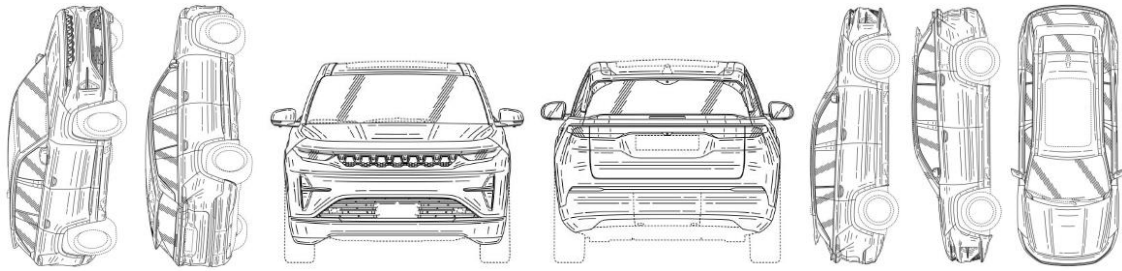

BR302023001035-1

Concessão de registro

Código de despacho: 158

Titular: FCA US LLC [US]

Autor: MARK T. ALLEN[US], CHENMING ZHANG[US], TIMOTHY A. DOYLE[US], GREGORY A. HOWELL[US], TOME JOVANOSKI[US], JOSHUA T. HOLLY[US] e NICOLAS REN STONE[US]

Título do registro: AUTOMÓVEL

Data de depósito: 28/02/2023

Prioridade unionista: 29/851,882 01/09/2022 US

Classificação: 12-08 e 21-01

Procurador: DANIEL ADVOGADOS (ALT.DE DANIEL & CIA)

Detalhes do despacho: Foram consideradas as figuras contidas na petição de depósito, com amparo no Comunicado publicado na RPI 2753, de 10/10/2023.

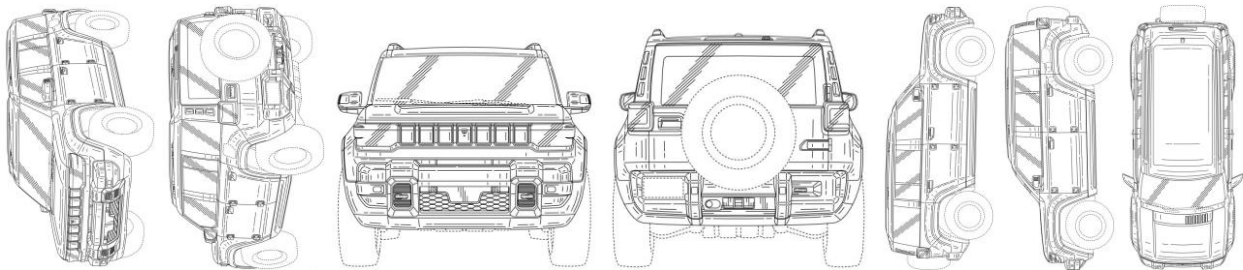

BR302023001060-2

Concessão de registro

Código de despacho: 158

Titular: ANNA CHRISTINA RODRIGUES MORAES DE OLIVA MAYA [BR/SC]

Autor: ANNA CHRISTINA RODRIGUES MORAES DE OLIVA MAYA[BR]

Título do registro: POLTRONA

Data de depósito: 01/03/2023

Classificação: 06-05

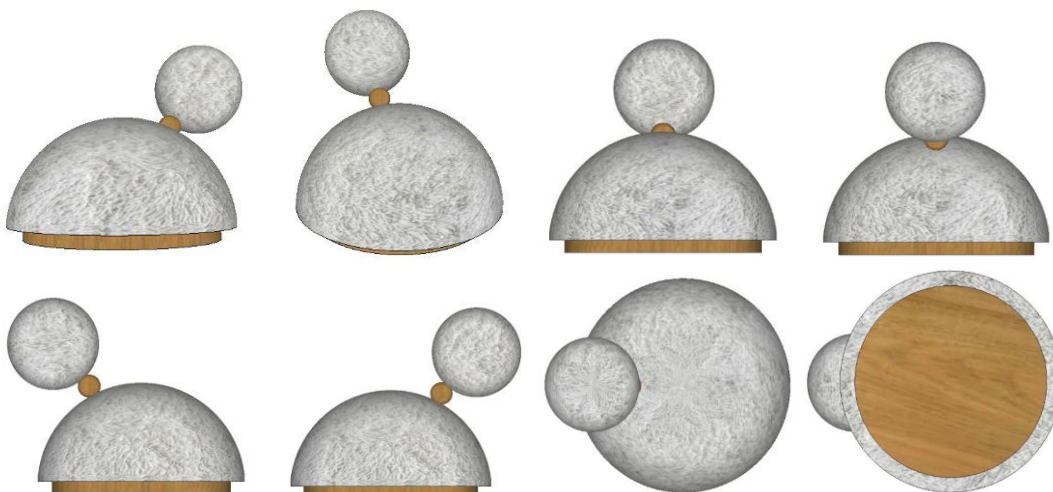

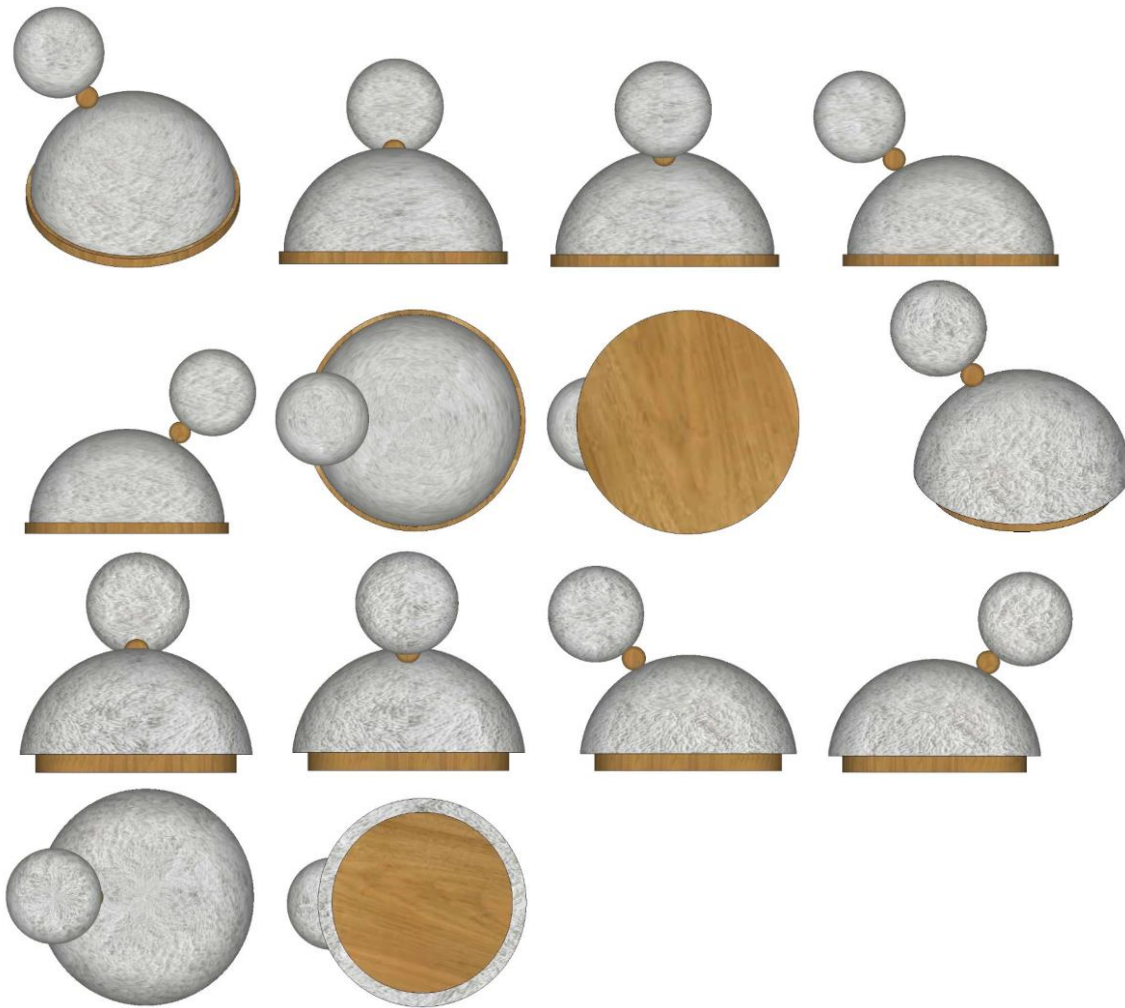

BR302023001237-0

Concessão de registro

Código de despacho: 158

Titular: RONNIE VAGNER DA SILVA [BR/PR]

Autor: RONNIE VAGNER DA SILVA[BR]

Título do registro: GABARITO PARA ASSENTAMENTO DE ARGAMASSA

Data de depósito: 10/03/2023

Classificação: 15-04

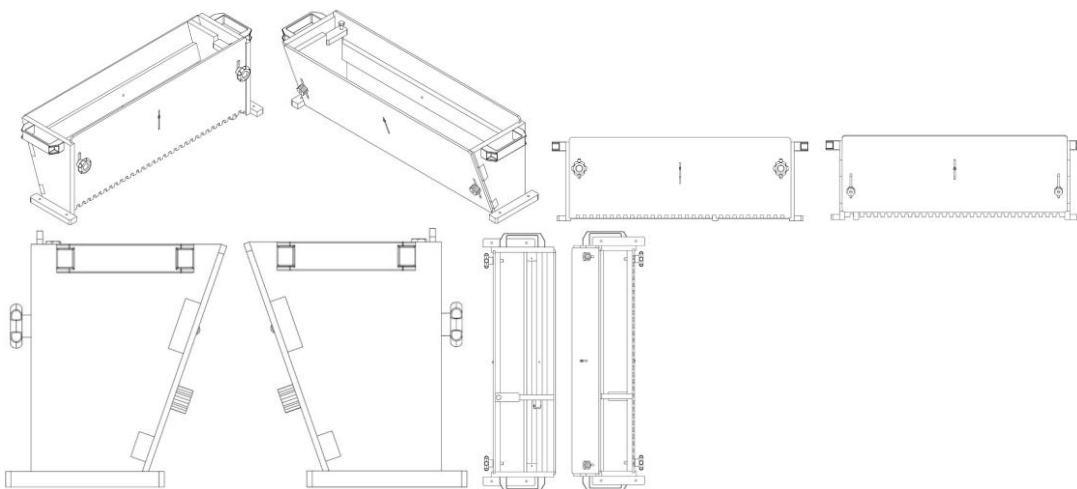

BR302023001269-9

Concessão de registro



Código de despacho: 158
Titular: ARES TRADING SA [CH]
 Autor: MAXIME ETTORI[FR]
 Título do registro: DISPOSITIVO DE INJEÇÃO
 Data de depósito: 13/03/2023
 Prioridade unionista: 2022-00444 15/09/2022 CH
 Classificação: 24-02
 Procurador: Matos & Associados - Advogados



BR302023001402-0

Concessão de registro
 Código de despacho: 158
Titular: PHILIPS DOMESTIC APPLIANCES HOLDING B.V. [NL]
 Autor: CHUNG LEE[KR] e HE CHANGXIAO[CN]
 Título do registro: BASE PARA ASPIRADOR DE PÓ
 Data de depósito: 21/03/2023
 Prioridade unionista: 009203482-0005 11/10/2022 EM
 Classificação: 15-05
 Procurador: LEÃO PROPRIEDADE INTELECTUAL

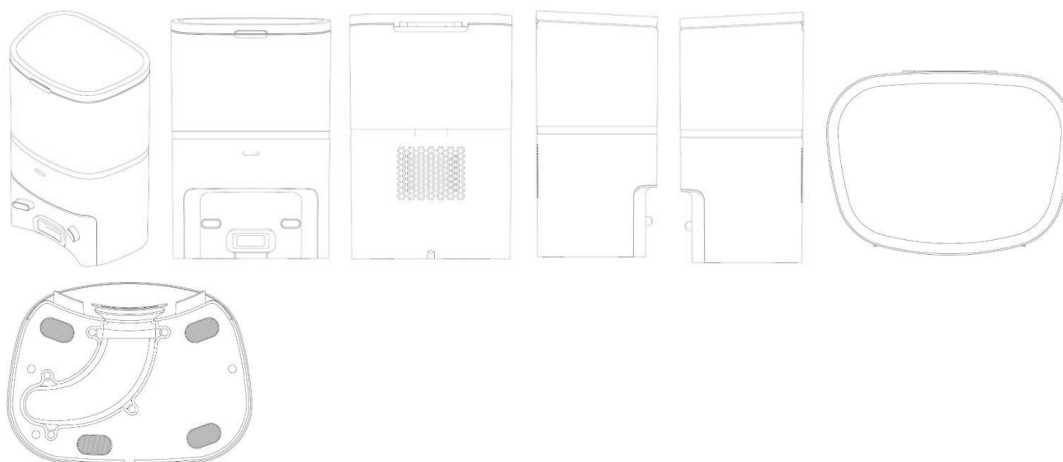

BR302023001407-1

Concessão de registro
 Código de despacho: 158
Titular: MARS, INCORPORATED [US]
 Autor: CATRIONA THOMSON[US] e MARGARET MUIR[US]
 Título do registro: BRINQUEDOS DE ROER PARA ANIMAIS
 Data de depósito: 21/03/2023
 Prioridade unionista: 009182587-0002 22/09/2022 EM
 Classificação: 30-12



Procurador: ARARIPE & ASSOCIADOS

Detalhes do despacho: Foram consideradas as figuras contidas na petição de depósito, com amparo no Comunicado publicado na RPI 2753, de 10/10/2023.

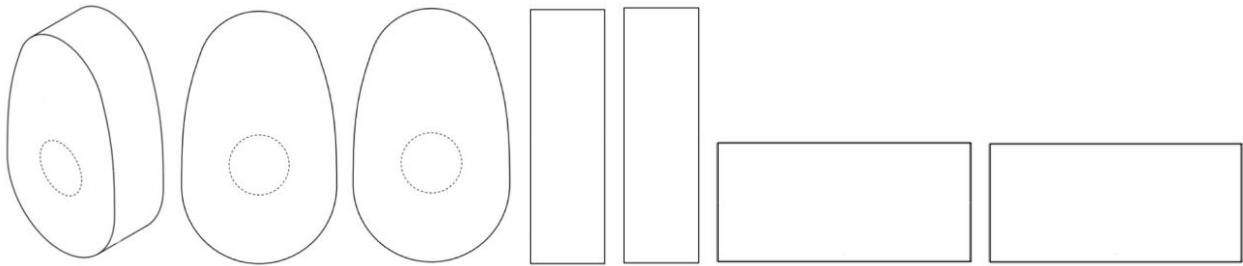

BR302023001724-0

Concessão de registro

Código de despacho: 158

Titular: DAFU ADMINISTRACAO E PARTICIPACOES DE BENS LTDA [BR/SP]

Autor: YONGHUI CHEN[CN]

Título do registro: ESCOVA

Data de depósito: 05/04/2023

Classificação: 04-01, 04-02 e 28-03

Procurador: LEANDRO DE SOUZA FRIGO

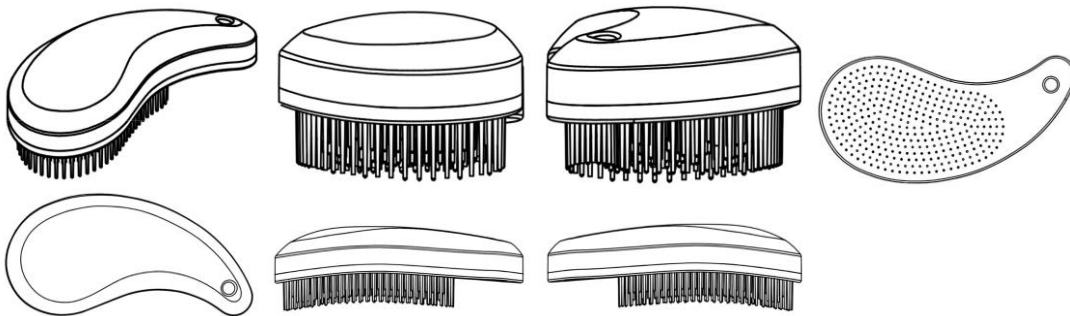

BR302023001726-7

Concessão de registro

Código de despacho: 158

Titular: DAFU ADMINISTRACAO E PARTICIPACOES DE BENS LTDA [BR/SP]

Autor: YONGHUI CHEN[CN]

Título do registro: ESCOVA

Data de depósito: 05/04/2023

Classificação: 04-01, 04-02 e 28-03

Procurador: LEANDRO DE SOUZA FRIGO

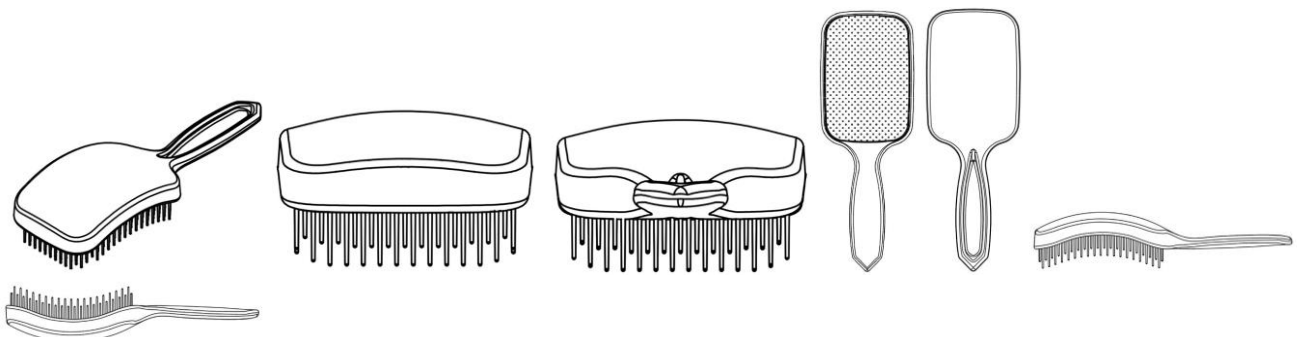

BR302023001907-3

Concessão de registro

Código de despacho: 158

Titular: MARS, INCORPORATED [US]

Autor: MARGARET MUIR[GB] e CATRIONA THOMSON[GB]

Título do registro: BRINQUEDOS DE ROER PARA ANIMAIS

Data de depósito: 17/04/2023



Prioridade unionista: 015008311 09/01/2023 EM
 Classificação: 30-12
 Procurador: ARARIPE & ASSOCIADOS
 Detalhes do despacho: Considerando as figuras, o relatório descritivo e a reivindicação contidos na petição de depósito, com amparo no Comunicado publicado na RPI 2753, de 10/10/2023. .Titulo adequado de ofício com base no item 5.3.1.1 do Manual de Desenhos Industriais.

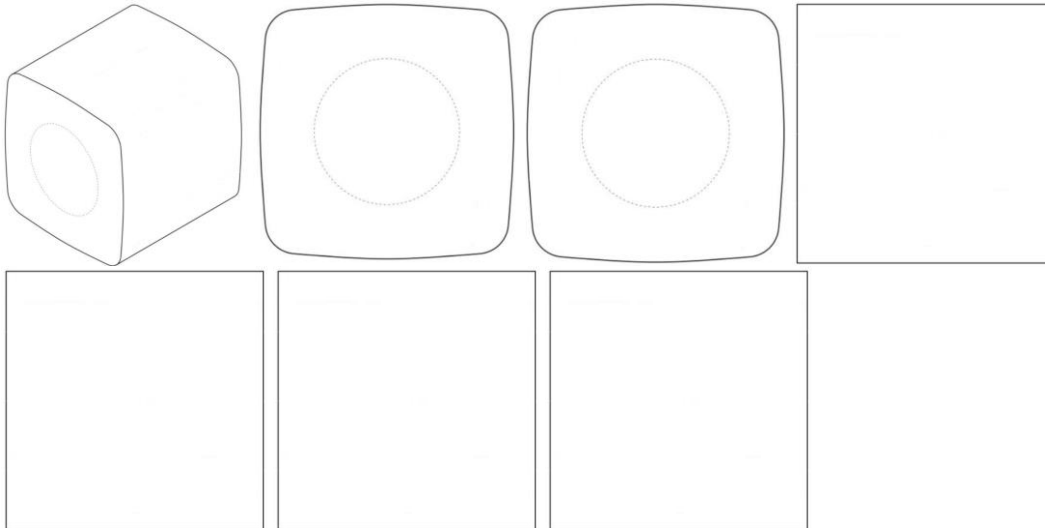

BR302023001909-0

Concessão de registro
 Código de despacho: 158
Titular: MARS, INCORPORATED [US]
 Autor: MARGARET MUIR[GB] e CATRIONA THOMSON[GB]
 Título do registro: BRINQUEDOS DE ROER PARA ANIMAIS
 Data de depósito: 17/04/2023
 Prioridade unionista: 015008198 09/01/2023 EM
 Classificação: 30-12
 Procurador: ARARIPE & ASSOCIADOS
 Detalhes do despacho: Considerando as figuras, o relatório descritivo e a reivindicação contidos na petição de depósito, com amparo no Comunicado publicado na RPI 2753, de 10/10/2023. .Titulo adequado de ofício com base no item 5.3.1.1 do Manual de Desenhos Industriais.

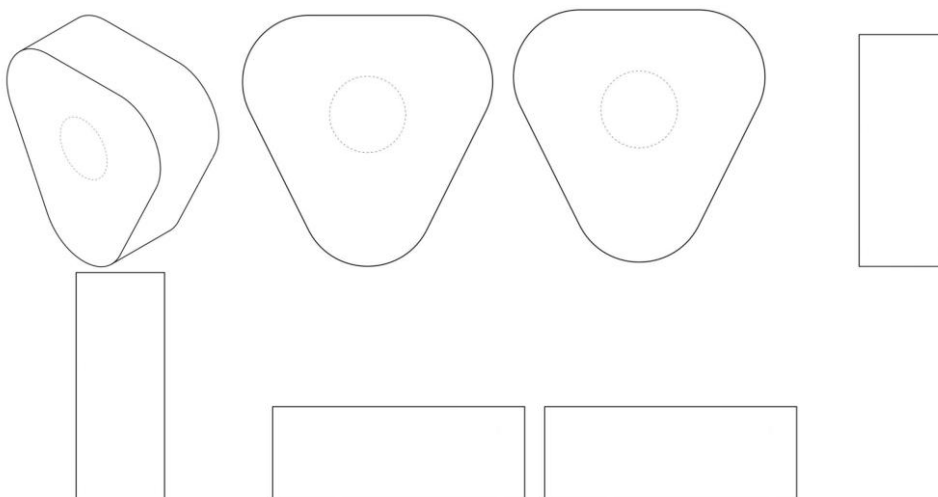

BR302023002485-9

Concessão de registro
 Código de despacho: 158
Titular: TOQUE CURADORIA & NEGOCIOS DIGITAIS LTDA [BR/SC]
 Autor: EDUARDO VENIERIS MACHADO[BR]
 Título do registro: GARRAFA PROCESSADORA DE BEBIDAS
 Data de depósito: 18/05/2023



Classificação: 31-00

Procurador: RESOLVA CONOSCO ASSESSORIA - EIRELI - ME

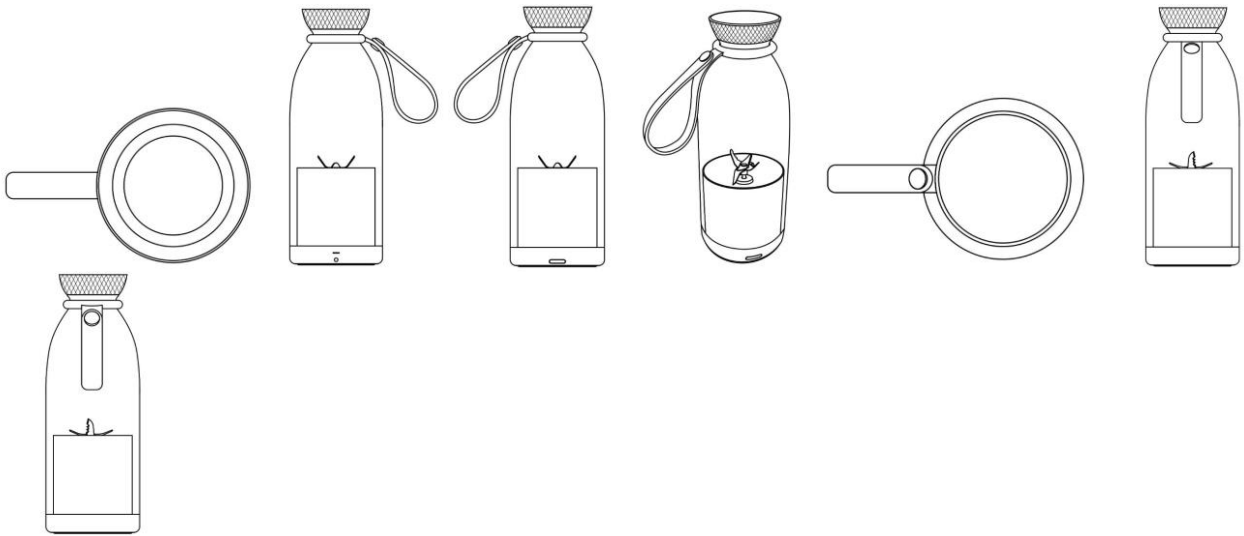

BR302023003126-0

Concessão de registro

Código de despacho: 158

Titular: JOSEVALDO DA MOTTA [BR/MS] e LARISSA SAMARA FREIRE LUNA [BR/MS]

Autor: JOSEVALDO DA MOTTA[BR] e LARISSA SAMARA FREIRE LUNA[BR]

Título do registro: ROUPEIRO

Data de depósito: 16/06/2023

Classificação: 06-04

Procurador: EMMANUEL OLEGÁRIO MACEDO



BR302023003268-1

Concessão de registro

Código de despacho: 158

Titular: CHRISTIAN DIOR COUTURE [FR]



Autor: MATHIEU JAMIN[FR]
 Título do registro: ÓCULOS DE SOL
 Data de depósito: 23/06/2023
 Prioridade unionista: WIPO134606 22/06/2023 WO
 Classificação: 16-06
 Procurador: LUIZ LEONARDOS & ADVOGADOS
 Detalhes do despacho: Título adequado de ofício com base no item 5.3.1.1 do Manual de Desenhos Industriais.



BR302023004355-1

Concessão de registro
 Código de despacho: 158
Titular: DEXCO S.A. [BR/SP]
 Autor: FLAVIA RANIERI DA SILVEIRA[BR] e MARIANA QUINELATO DA COSTA ODA[BR]
 Título do registro: CONFIGURAÇÃO APLICADA A/EM ACESSÓRIO PARA BANHEIRO
 Data de depósito: 11/08/2023
 Classificação: 23-08
 Procurador: DANIEL ADVOGADOS (ALT.DE DANIEL & CIA)

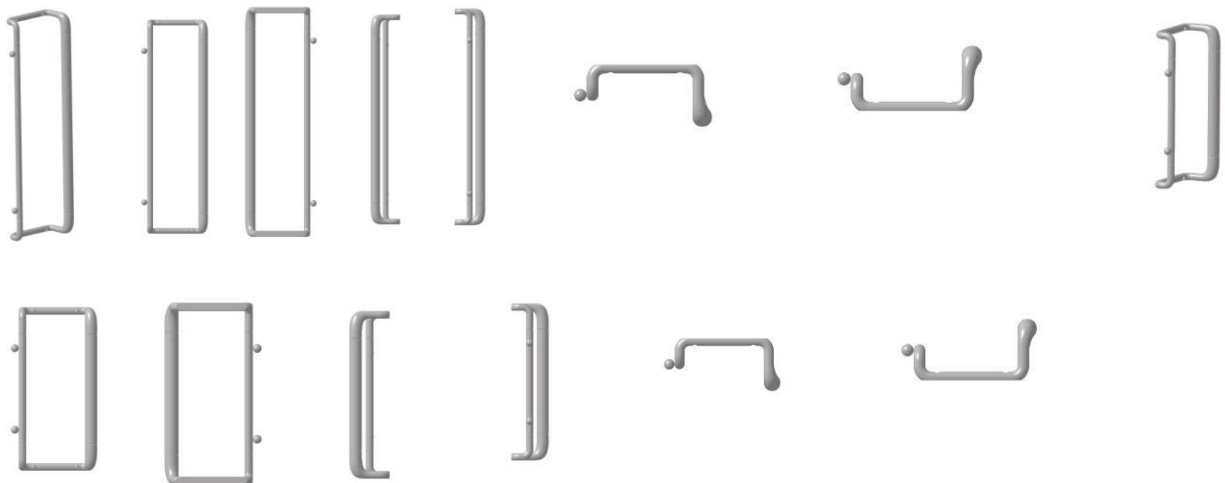

BR302023004363-2

Concessão de registro
 Código de despacho: 158
Titular: RUBY COSMETICS LTDA [BR/SP]
 Autor: RUBIA TALITA MORAES[BR]
 Título do registro: EMBALAGEM
 Data de depósito: 11/08/2023
 Classificação: 09-01
 Procurador: VILAGE MARCAS E PATENTES LTDA
 Detalhes do despacho: Título adequado de ofício com base no item 5.3.1.1 do Manual de Desenhos Industriais.



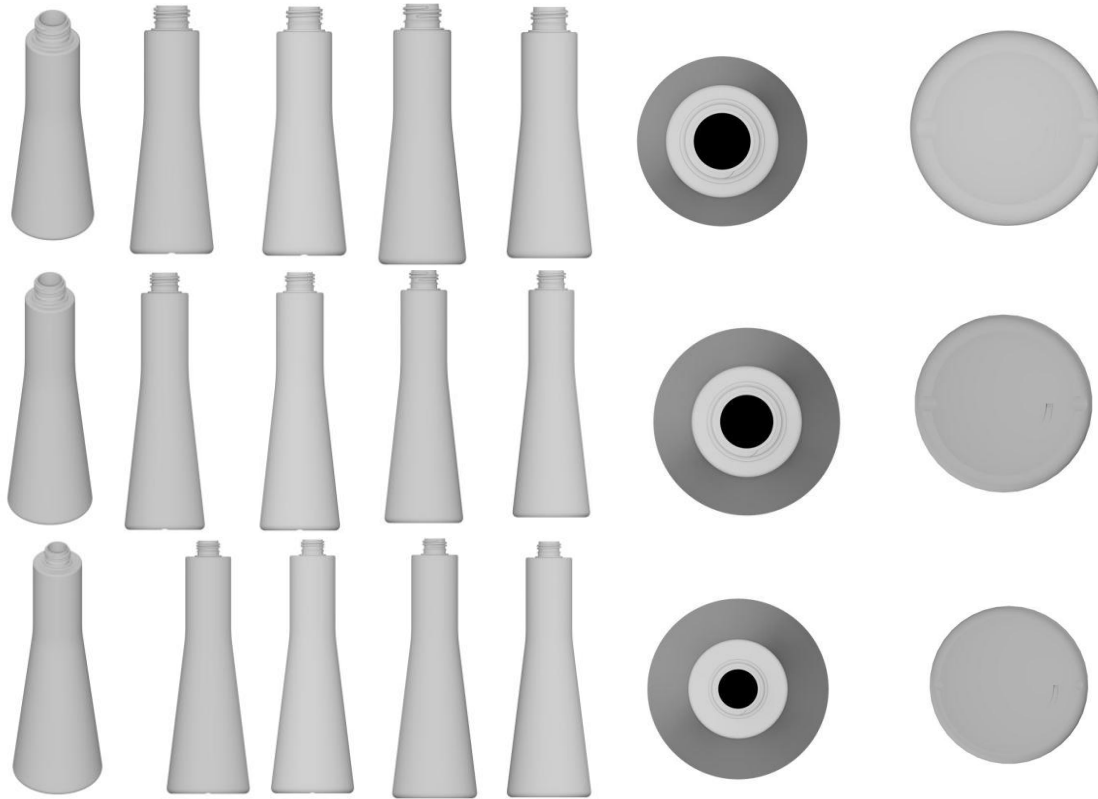

BR322021004758-9

Concessão de registro

Código de despacho: 158

Titular: COMPAGNIE GERVAIS DANONE [FR]

Autor: THÉO BRUSTET[FR], GUY ULRICH LANDRY TANTCHOU YAKAM[FR], DIDIER LUGRIN[FR] e ALAIN COLLOUD[FR]

Título do registro: GARRAFA

Data de depósito: 05/04/2021

Prioridade unionista: 008411110 01/03/2021 EM

Classificação: 09-01

Procurador: CAROLINA NAKATA

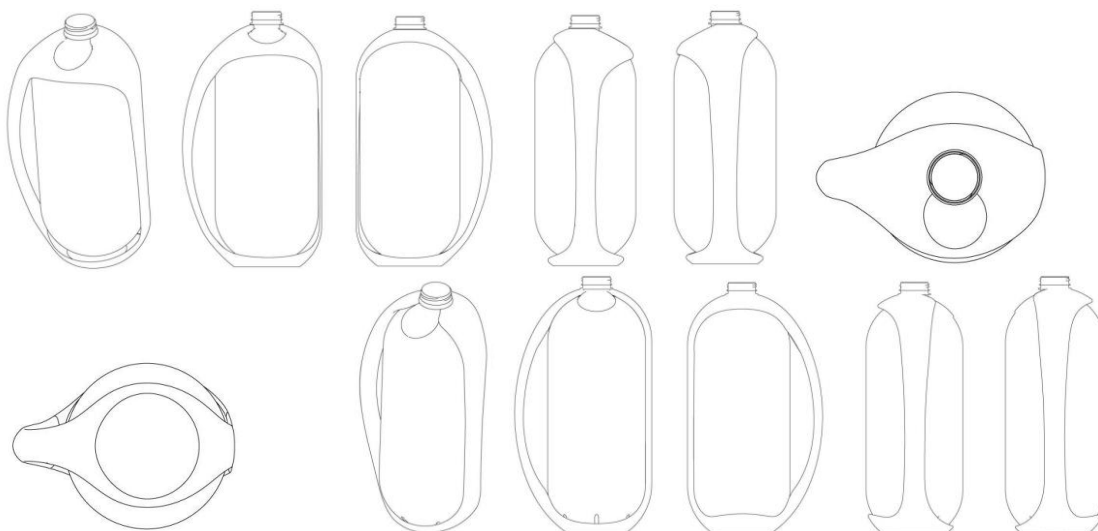

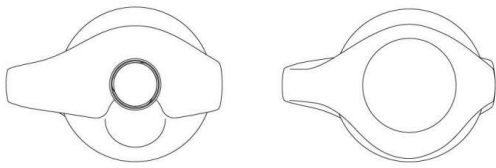

BR322021006081-0

Concessão de registro

Código de despacho: 158

Titular: BRENT SHELDON [US]

Autor: BRENT SHELDON[CA], GUY BROUSSEAU JR.[CA] e MANUEL LÉVEILLÉ[CA]

Título do registro: ÓCULOS

Data de depósito: 26/03/2021

Prioridade unionista: 29/752,883 29/09/2020 US

Classificação: 16-06

Procurador: DANNEMANN, SIEMSEN, BIGLER & IPANEMA MOREIRA

Detalhes do despacho: Título adequado de ofício com base no item 5.3.1.1 do Manual de Desenhos Industriais.



Concessão em designação

Os registros de desenho industrial, listados a seguir, foram concedidos, nos termos dos artigos 106 da Lei da Propriedade Industrial (LPI, lei n.º 9.279, de 14 de maio de 1996).

Art. 100. Não é registrável como desenho industrial:

I - o que for contrário à moral e aos bons costumes ou que ofenda a honra ou imagem de pessoas, ou atente contra liberdade de consciência, crença, culto religioso ou ideia e sentimentos dignos de respeito e veneração;

II - a forma necessária comum ou vulgar do objeto ou, ainda, aquela determinada essencialmente por considerações técnicas ou funcionais.

Art. 101. O pedido de registro, nas condições estabelecidas pelo INPI, conterá:

I - requerimento;

II - relatório descritivo, se for o caso;

III - reivindicações, se for o caso;

IV - desenhos ou fotografias;

V - campo de aplicação do objeto; e

VI - comprovante do pagamento da retribuição relativa ao depósito.

Parágrafo único. Os documentos que integram o pedido de registro deverão ser apresentados em língua portuguesa.

Art. 104. O pedido de registro de desenho industrial terá que se referir a um único objeto, permitida uma pluralidade de variações, desde que se destinem ao mesmo propósito e guardem entre si a mesma característica distintiva preponderante, limitado cada pedido ao máximo de 20 (vinte) variações.

Parágrafo único. O desenho deverá representar clara e suficientemente o objeto e suas variações, se houver, de modo a possibilitar sua reprodução por técnico no assunto.

Art. 106. Depositado o pedido de registro de desenho industrial e observado o disposto nos arts. 100, 101 e 104, será automaticamente publicado e simultaneamente concedido o registro, expedindo-se o respectivo certificado.

Os certificados dos registros de desenho industrial ora concedidos estarão disponíveis no site do INPI (www.inpi.gov.br), em até 60 (sessenta) dias contados da publicação desta RPI.).

BR312023231798-1
«hague_id»

Concessão de registro (Haia)
Código de despacho: 1233
Titular: Fiorucci Holdings Limited [GB]
Autor: Variação 1 : Francesca Murri[IT]
Título do registro: Variação 1 : Bolsa
Data de depósito: 20/09/2023
Data de vigência: 20/09/2028
Classificação: 03-01
Procurador: Bird and Bird LLP



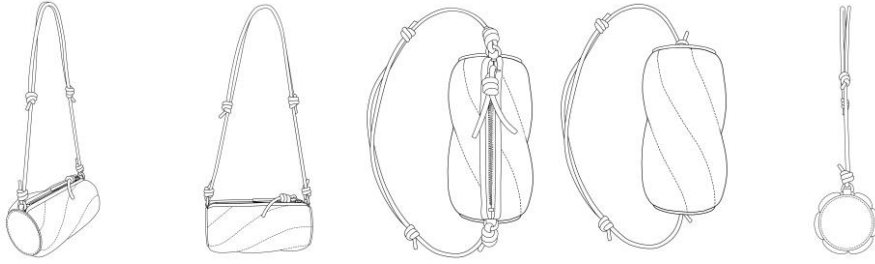

Registros de desenho industrial extintos

Pelo fim da vigência

Pela falta de pagamento da retribuição prevista nos arts. 108 e 120

Pela inobservância do artigo 217 da Lei da Propriedade Industrial



Pelo fim da vigência

Os registros de desenho industrial, listados a seguir, estão extintos, em vista da expiração do prazo de vigência máximo de 25 anos, nos termos do inciso I do artigo 119 da Lei da Propriedade Industrial (LPI, lei n.º 9.279, de 14 de maio de 1996).

Art. 108. O registro vigorará pelo prazo de 10 (dez) anos contados da data do depósito, prorrogável por 3 (três) períodos sucessivos de 5 (cinco) anos cada.

Art. 119. O registro extingue-se:

I - pela expiração do prazo de vigência;

(...)

DI5900031-7	Extinção de registro pela expiração do prazo de vigência (art. 119, I) Código de despacho: 161 Titular: KONINKLIJKE PHILIPS N.V. [NL] Procurador: DAVID DO NASCIMENTO ADVOGADOS ASSOCIADOS Detalhes do despacho: a contar de 11/01/2024.
DI5900032-5	Extinção de registro pela expiração do prazo de vigência (art. 119, I) Código de despacho: 161 Titular: KONINKLIJKE PHILIPS N.V. [NL] Procurador: DAVID DO NASCIMENTO ADVOGADOS ASSOCIADOS Detalhes do despacho: A contar de 11/01/2024.
DI5900046-5	Extinção de registro pela expiração do prazo de vigência (art. 119, I) Código de despacho: 161 Titular: DE' LONGHI BRAUN HOUSEHOLD GMBH [DE] Procurador: DANNEMANN, SIEMSEN, BIGLER & IPANEMA MOREIRA Detalhes do despacho: a contar de 13/01/2024.
DI5900054-6	Extinção de registro pela expiração do prazo de vigência (art. 119, I) Código de despacho: 161 Titular: Boaventura D' Angelo Neto [BR/SP] Procurador: Picosse e Calabrese Advogados Associados Detalhes do despacho: A contar de 15/01/2024.
DI5900055-4	Extinção de registro pela expiração do prazo de vigência (art. 119, I) Código de despacho: 161 Titular: Calmar Inc. [US] Procurador: Waldemar do Nascimento Detalhes do despacho: A contar de 15/01/2024.
DI5900059-7	Extinção de registro pela expiração do prazo de vigência (art. 119, I) Código de despacho: 161 Titular: Calmar Inc. [US] Procurador: Waldemar do Nascimento Detalhes do despacho: A contar de 15/01/2024.



DI5900063-5	Extinção de registro pela expiração do prazo de vigência (art. 119, I) Código de despacho: 161 Titular: Sensormatic Electronics Corporation [US] Procurador: DANNEMANN, SIEMSEN, BIGLER & IPANEMA MOREIRA Detalhes do despacho: A contar de 15/01/2024
DI5900090-2	Extinção de registro pela expiração do prazo de vigência (art. 119, I) Código de despacho: 161 Titular: BRASIL KIRIN INDÚSTRIA DE BEBIDAS S/A [BR/SP] Procurador: Octavio & Perocco S/C LTDA. Detalhes do despacho: a contar de 19/01/2024.
DI5900115-1	Extinção de registro pela expiração do prazo de vigência (art. 119, I) Código de despacho: 161 Titular: GRUPO SEB DO BRASIL PRODUTOS DOMÉSTICOS LTDA [BR/SP] Procurador: ARARIPE & ASSOCIADOS Detalhes do despacho: A contar de 21/01/2024.
DI5900143-7	Extinção de registro pela expiração do prazo de vigência (art. 119, I) Código de despacho: 161 Titular: HYPERA S.A. [BR/SP] Procurador: ALBERTO JERONIMO GUERRA NETO Detalhes do despacho: A contar de 28/01/2024.
DI5900152-6	Extinção de registro pela expiração do prazo de vigência (art. 119, I) Código de despacho: 161 Titular: Sony Kabushiki Kaisha (Sony Corporation) [JP] Procurador: DANNEMANN, SIEMSEN, BIGLER & IPANEMA MOREIRA Detalhes do despacho: A contar de 28/01/2024.
DI5900153-4	Extinção de registro pela expiração do prazo de vigência (art. 119, I) Código de despacho: 161 Titular: Sony Kabushiki Kaisha (Sony Corporation) [JP] Procurador: DANNEMANN, SIEMSEN, BIGLER & IPANEMA MOREIRA Detalhes do despacho: A contar de 28/01/2024.
DI5900155-0	Extinção de registro pela expiração do prazo de vigência (art. 119, I) Código de despacho: 161 Titular: Sony Kabushiki Kaisha (Sony Corporation) [JP] Procurador: DANNEMANN, SIEMSEN, BIGLER & IPANEMA MOREIRA Detalhes do despacho: A contar de 28/01/2024.
DI5900160-7	Extinção de registro pela expiração do prazo de vigência (art. 119, I) Código de despacho: 161 Titular: Castrol Limited [GB] Detalhes do despacho: A contar de 29/01/2024.
DI5900203-4	Extinção de registro pela expiração do prazo de vigência (art. 119, I) Código de despacho: 161 Titular: DORMAKABA DEUTSCHLAND GMBH [DE] Procurador: CLAUDIO MARCELO SZABAS Detalhes do despacho: A contar de 03/02/2024.
DI5900216-6	Extinção de registro pela expiração do prazo de vigência (art. 119, I) Código de despacho: 161 Titular: GL ELETRO-ELETRÔNICOS LTDA [BR/SP] Procurador: Yves Daniel Raymond Martinez Detalhes do despacho: A contar de 04/02/2024.
DI5900277-8	Extinção de registro pela expiração do prazo de vigência (art. 119, I) Código de despacho: 161 Titular: GL ELETRO-ELETRÔNICOS LTDA [BR/SP] Procurador: Yves Daniel Raymond Martinez Detalhes do despacho: a contar de 04/02/2024.
DI5900292-1	Extinção de registro pela expiração do prazo de vigência (art. 119, I) Código de despacho: 161 Titular: GL ELETRO-ELETRÔNICOS LTDA [BR/SP] Detalhes do despacho: A contar de 04/02/2024.



DI5900317-0	Extinção de registro pela expiração do prazo de vigência (art. 119, I) Código de despacho: 161 Titular: Colgate Palmolive Company [US] Procurador: MOMSEN, LEONARDOS & CIA. Detalhes do despacho: A contar de 04/02/2024.
DI5900350-2	Extinção de registro pela expiração do prazo de vigência (art. 119, I) Código de despacho: 161 Titular: UNILEVER IP HOLDINGS B.V. [NL] Procurador: RICARDO AMARAL REMER Detalhes do despacho: A contar de 11/02/2024.
DI5900351-0	Extinção de registro pela expiração do prazo de vigência (art. 119, I) Código de despacho: 161 Titular: UNILEVER IP HOLDINGS B.V. [PB] Procurador: RICARDO AMARAL REMER Detalhes do despacho: A contar de 11/02/2024.
DI5900478-9	Extinção de registro pela expiração do prazo de vigência (art. 119, I) Código de despacho: 161 Titular: FÁBIO MAGID BAZHUNI MAIA [BR/RJ] Procurador: DANNEMANN, SIEMSEN, BIGLER & IPANEMA MOREIRA Detalhes do despacho: A contar de 26/02/2024.
DI5900484-3	Extinção de registro pela expiração do prazo de vigência (art. 119, I) Código de despacho: 161 Titular: S.C. Johnson & Son, Inc [US] Detalhes do despacho: A contar de 22/02/2024.
DI5900488-6	Extinção de registro pela expiração do prazo de vigência (art. 119, I) Código de despacho: 161 Titular: UNILEVER IP HOLDINGS B.V. [PB] Procurador: RICARDO AMARAL REMER Detalhes do despacho: A contar de 11/02/2024.
DI5901962-0	Extinção de registro pela expiração do prazo de vigência (art. 119, I) Código de despacho: 161 Titular: Gerbar Comercial Industrial e Elétrica LTDA. [BR/SP] Procurador: Sul América Marcas e Patentes S/C Ltda. Detalhes do despacho: A contar de 12/02/2024.



Pela falta de pagamento da retribuição prevista nos arts. 108 e 120

Os registros de desenho industrial, listados a seguir, estão extintos, em vista da expiração do prazo de vigência, nos termos do inciso III do artigo 119 da Lei da Propriedade Industrial (LPI, lei n.º 9.279, de 14 de maio de 1996).

Art. 119. O registro extingue-se:

...

III - pela falta de pagamento da retribuição prevista nos arts. 108 e 120

....

DI5401330-5 Extinção de registro pela falta de pagamento (art.119, III)
Código de despacho: 870
Titular: Sebastião Batista Diniz Filho [BR/SP]
Procurador: Sul América Marcas e Patentes S/C Ltda.
Detalhes do despacho: A contar de 05/12/1999.

DI6202564-3 Extinção de registro pela falta de pagamento (art.119, III)
Código de despacho: 870
Titular: Indústria e Comércio Santa Maria Ltda [BR/SP]
Procurador: Marcas Marcantes e Patentes S/C Ltda
Detalhes do despacho: a contar de 12/09/2022

DI6202776-0 Extinção de registro pela falta de pagamento (art.119, III)
Código de despacho: 870
Titular: Urias Francisco Cintra [BR/SP]
Procurador: Béerre Assessoria Empresarial S/C Ltda
Detalhes do despacho: A contar de 14/09/2022.

DI6202777-8 Extinção de registro pela falta de pagamento (art.119, III)
Código de despacho: 870
Titular: Urias Francisco Cintra [BR/SP]
Procurador: Béerre Assessoria Empresarial S/C Ltda
Detalhes do despacho: A contar de 14/09/2022.

DI6202838-3 Extinção de registro pela falta de pagamento (art.119, III)
Código de despacho: 870
Titular: DCA DESIGN INTERNATIONAL LIMITED [GB]
Procurador: Momsen , Leonardos & Cia
Detalhes do despacho: A contar de 07/09/2022.

DI6202839-1 Extinção de registro pela falta de pagamento (art.119, III)
Código de despacho: 870
Titular: DCA DESIGN INTERNATIONAL LIMITED [GB]
Procurador: Momsen , Leonardos & Cia
Detalhes do despacho: A contar de 07/09/2022.

DI6202845-6 Extinção de registro pela falta de pagamento (art.119, III)
Código de despacho: 870
Titular: DCA DESIGN INTERNATIONAL LIMITED [GB]
Procurador: Momsen , Leonardos & Cia
Detalhes do despacho: A contar de 07/09/2022.



DI6202847-2	Extinção de registro pela falta de pagamento (art.119, III) Código de despacho: 870 Titular: DCA DESIGN INTERNATIONAL LIMITED [GB] Procurador: Momsen, Leonardos & Cia Detalhes do despacho: A contar de 07/09/2022
DI6202849-9	Extinção de registro pela falta de pagamento (art.119, III) Código de despacho: 870 Titular: DCA DESIGN INTERNATIONAL LIMITED [GB] Procurador: Momsen, Leonardos & Cia Detalhes do despacho: A contar de 07/09/2022
DI6202851-0	Extinção de registro pela falta de pagamento (art.119, III) Código de despacho: 870 Titular: DCA DESIGN INTERNATIONAL LIMITED [GB] Procurador: Momsen, Leonardos & Cia Detalhes do despacho: A contar de 07/09/2022.
DI6202972-0	Extinção de registro pela falta de pagamento (art.119, III) Código de despacho: 870 Titular: RCD Comércio e Indústria Ltda [BR/SP] Procurador: Cruzeiro/Newmarc Patentes e Marcas Ltda Detalhes do despacho: A contar de 04/10/2022.
DI6203802-8	Extinção de registro pela falta de pagamento (art.119, III) Código de despacho: 870 Titular: Incompepe Indústria e Comércio de Exportação e Importação de Materiais Cirúrgicos Ltda [BR/SP] Procurador: Darré & Moreira Detalhes do despacho: A contar de 12/12/2022.
DI6203909-1	Extinção de registro pela falta de pagamento (art.119, III) Código de despacho: 870 Titular: BRASIL KIRIN INDÚSTRIA DE BEBIDAS S/A [BR/SP] Procurador: JACQUES LABRUNIE Detalhes do despacho: A contar de 07/12/2022.
DI6204175-4	Extinção de registro pela falta de pagamento (art.119, III) Código de despacho: 870 Titular: Luiz Carlos Gastaldo [BR/SP] Procurador: Leandro Roque de Oliveira Neto Detalhes do despacho: a contar de 28/12/2022
DI6300102-0	Extinção de registro pela falta de pagamento (art.119, III) Código de despacho: 870 Titular: LUIS ANTONIO BARBOSA [BR/SP] Procurador: Org. Mérito Marcas e Patentes Ltda Detalhes do despacho: a contar de 10/01/2023
DI6300267-1	Extinção de registro pela falta de pagamento (art.119, III) Código de despacho: 870 Titular: Bebidas Asteca Ltda. [BR/SP] Procurador: Símbolo Marcas e Patentes Ltda Detalhes do despacho: a contar de 16/01/2023
DI6300289-2	Extinção de registro pela falta de pagamento (art.119, III) Código de despacho: 870 Titular: SEABOX SERVIÇOS MARÍTIMOS LTDA [BR/SP] Procurador: M.M. Marcas e Patentes S/C Ltda Detalhes do despacho: a contar de 25/01/2023
DI6300312-0	Extinção de registro pela falta de pagamento (art.119, III) Código de despacho: 870 Titular: Fiat Auto S.p.A [IT] Detalhes do despacho: a contar de 30/01/2023
DI6300313-9	Extinção de registro pela falta de pagamento (art.119, III) Código de despacho: 870 Titular: Fiat Auto S.p.A [IT] Detalhes do despacho: a contar de 30/01/2023



DI6300431-3	Extinção de registro pela falta de pagamento (art.119, III) Código de despacho: 870 Titular: ELIAS FRANCISCO DA SILVA [BR/SP] Procurador: Vilage Marcas & Patentes S/C Ltda Detalhes do despacho: a contar de 11/02/2023
DI6300485-2	Extinção de registro pela falta de pagamento (art.119, III) Código de despacho: 870 Titular: Urias Francisco Cintra [BR/SP] Procurador: Béerre Assessoria Empresarial S/C Ltda Detalhes do despacho: a contar de 13/02/2023
DI6300651-0	Extinção de registro pela falta de pagamento (art.119, III) Código de despacho: 870 Titular: LANIFÍCIO RESFIBRA LTDA [BR/SP] Procurador: Nobel Marcas e Patentes S/C Ltda Detalhes do despacho: a contar de 27/02/2023
DI6300701-0	Extinção de registro pela falta de pagamento (art.119, III) Código de despacho: 870 Titular: MICROSOFT MOBILE OY [FI] Procurador: DANIEL ADVOGADOS Detalhes do despacho: a contar de 11/03/2023
DI6300709-6	Extinção de registro pela falta de pagamento (art.119, III) Código de despacho: 870 Titular: OSWALDO LUIZ FREIRE DE CARVALHO [BR/SP] Detalhes do despacho: a contar de 01/03/2023
DI6300710-0	Extinção de registro pela falta de pagamento (art.119, III) Código de despacho: 870 Titular: OSWALDO LUIZ FREIRE DE CARVALHO [BR/SP] Detalhes do despacho: a contar de 01/03/2023
DI6300711-8	Extinção de registro pela falta de pagamento (art.119, III) Código de despacho: 870 Titular: OSWALDO LUIZ FREIRE DE CARVALHO [BR/SP] Procurador: Governate Marcas e Patentes S/C Ltda Detalhes do despacho: a contar de 01/03/2023
DI6301322-3	Extinção de registro pela falta de pagamento (art.119, III) Código de despacho: 870 Titular: VIVA EMPREENDIMENTOS E ADMINISTRAÇÃO DE BENS S/A [BR/SP] Procurador: TINOCO SOARES SOCIEDADE DE ADVOGADOS Detalhes do despacho: a contar de 17/04/2023
DI6301327-4	Extinção de registro pela falta de pagamento (art.119, III) Código de despacho: 870 Titular: VIVA EMPREENDIMENTOS E ADMINISTRAÇÃO DE BENS S/A [BR/SP] Procurador: TINOCO SOARES SOCIEDADE DE ADVOGADOS Detalhes do despacho: a contar de 17/04/2023
DI6301351-7	Extinção de registro pela falta de pagamento (art.119, III) Código de despacho: 870 Titular: DCA DESIGN INTERNATIONAL LIMITED [GB] Procurador: Momsen, Leonardos & Cia Detalhes do despacho: a contar de 01/05/2023
DI6301354-1	Extinção de registro pela falta de pagamento (art.119, III) Código de despacho: 870 Titular: DCA DESIGN INTERNATIONAL LIMITED [GB] Procurador: Momsen, Leonardos & Cia. Detalhes do despacho: a contar de 01/05/2023
DI6301371-1	Extinção de registro pela falta de pagamento (art.119, III) Código de despacho: 870 Titular: DCA DESIGN INTERNATIONAL LIMITED [GB] Procurador: Momsen, Leonardos & Cia Detalhes do despacho: a contar de 01/05/2023



DI6801543-7	Extinção de registro pela falta de pagamento (art.119, III) Código de despacho: 870 Titular: ALPARGATAS S.A. [BR/SP] Procurador: MURTA GOYANES ADVOGADOS Detalhes do despacho: A contar de 01/05/2023.
DI6801544-5	Extinção de registro pela falta de pagamento (art.119, III) Código de despacho: 870 Titular: ALPARGATAS S.A. [BR/SP] Procurador: MURTA GOYANES ADVOGADOS Detalhes do despacho: A contar de 01/05/2023.
DI6801568-2	Extinção de registro pela falta de pagamento (art.119, III) Código de despacho: 870 Titular: RECKITT BENCKISER (UK) LIMITED [GB] Procurador: DI BLASI, PARENTE, S. G. & ASSOCIADOS Detalhes do despacho: A contar de 30/04/2023.
DI6801605-0	Extinção de registro pela falta de pagamento (art.119, III) Código de despacho: 870 Titular: RECKITT BENCKISER (UK) LIMITED [GB] Procurador: DI BLASI, PARENTE, S. G. & ASSOCIADOS Detalhes do despacho: A contar de 01/05/2023.
DI6801606-9	Extinção de registro pela falta de pagamento (art.119, III) Código de despacho: 870 Titular: RECKITT BENCKISER (UK) LIMITED [GB] Procurador: DI BLASI, PARENTE, S. G. & ASSOCIADOS Detalhes do despacho: A contar de 01/05/2023.
DI6801642-5	Extinção de registro pela falta de pagamento (art.119, III) Código de despacho: 870 Titular: COMPAGNIE GENERALE DES ETABLISSEMENTS MICHELIN [FR] Procurador: GUERRA PROPRIEDADE INDUSTRIAL Detalhes do despacho: A contar de 01/05/2023.
DI6801716-2	Extinção de registro pela falta de pagamento (art.119, III) Código de despacho: 870 Titular: COMPAGNIE GENERALE DES ETABLISSEMENTS MICHELIN [FR] Procurador: GUERRA PROPRIEDADE INDUSTRIAL Detalhes do despacho: A contar de 30/04/2023.
DI6801883-5	Extinção de registro pela falta de pagamento (art.119, III) Código de despacho: 870 Titular: WEIR MINERALS AUSTRALIA LTD [AU] Procurador: PINHEIRO PALMER ADVOGADOS Detalhes do despacho: A contar de 07/05/2023.
DI6801922-0	Extinção de registro pela falta de pagamento (art.119, III) Código de despacho: 870 Titular: JOSÉ SENDESKI NETO [BR/PR] Procurador: A PROVÍNCIA MARCAS E PATENTES LTDA. Detalhes do despacho: A contar de 15/05/2023.
DI6801926-2	Extinção de registro pela falta de pagamento (art.119, III) Código de despacho: 870 Titular: Hisamitsu Pharmaceutical Co., Inc. [JP] Procurador: Hissao Arita Detalhes do despacho: A contar de 15/05/2023.
DI6801927-0	Extinção de registro pela falta de pagamento (art.119, III) Código de despacho: 870 Titular: Hisamitsu Pharmaceutical Co., Inc. [JP] Procurador: Hissao Arita Detalhes do despacho: A contar de 15/05/2023.



DI6801971-8	Extinção de registro pela falta de pagamento (art.119, III) Código de despacho: 870 Titular: Samsung Electronics Co., Ltd. [KR] Procurador: TINOCO SOARES & FILHO LTDA Detalhes do despacho: A contar de 01/05/2023.
DI6802027-9	Extinção de registro pela falta de pagamento (art.119, III) Código de despacho: 870 Titular: VIVA EMPREENDIMENTOS E ADMINISTRAÇÃO DE BENS S/A [BR/SP] Procurador: TINOCO SOARES SOCIEDADE DE ADVOGADOS Detalhes do despacho: A contar de 06/05/2023.
DI6802636-6	Extinção de registro pela falta de pagamento (art.119, III) Código de despacho: 870 Titular: Wanderley Vaz de Lima [BR/PR] Procurador: Dimensão Marcas Patentes Detalhes do despacho: A contar de 13/05/2023.
DI6803107-6	Extinção de registro pela falta de pagamento (art.119, III) Código de despacho: 870 Titular: Mary Kay, Inc. [US] Procurador: Dannemann, Siemsen, Bigler & Ipanema Moreira Detalhes do despacho: A contar de 15/05/2023.
DI6900600-8	Extinção de registro pela falta de pagamento (art.119, III) Código de despacho: 870 Titular: Conair Corporation [US] Procurador: Sorensen Garcia Advogados Associados Detalhes do despacho: A contar de 02/03/2014.
DI6904494-5	Extinção de registro pela falta de pagamento (art.119, III) Código de despacho: 870 Titular: ROSA MARIA GANDARA CANOSA [BR/SP] Procurador: FRANCISCO & MINATTI S/C Ltda. Detalhes do despacho: A contar de 22/08/2014.
BR302012001715-7	Extinção de registro pela falta de pagamento (art.119, III) Código de despacho: 870 Titular: MABE BRASIL ELETRODOMESTICOS LTDA [BR/SP] Procurador: BRITÂNIA MARCAS E PATENTES LTDA Detalhes do despacho: a contar de 10/04/2017
BR302012004972-5	Extinção de registro pela falta de pagamento (art.119, III) Código de despacho: 870 Titular: ALEX FABIANO PINTO [BR/SP] Procurador: VILAGE MARCAS & PATENTES S/S LTDA Detalhes do despacho: A contar de 25/09/2017
BR302012005027-8	Extinção de registro pela falta de pagamento (art.119, III) Código de despacho: 870 Titular: COSAN LUBRIFICANTES E ESPECIALIDADES S.A. [BR/RJ] Procurador: DANNEMANN, SIEMSEN, BIGLER & IPANEMA MOREIRA
BR302013006476-0	Extinção de registro pela falta de pagamento (art.119, III) Código de despacho: 870 Titular: DAGOBERTO TEIXEIRA CRISTINO [BR/SP] Procurador: MARCO ANTONIO DE OLIVEIRA Detalhes do despacho: a contar de 14/12/2018
BR302013006742-4	Extinção de registro pela falta de pagamento (art.119, III) Código de despacho: 870 Titular: FINE COSMETICOS LTDA EPP [BR/SP] Procurador: AGUINALDO MOREIRA Detalhes do despacho: a contar de 24/12/2018



BR302014001759-4	Extinção de registro pela falta de pagamento (art.119, III) Código de despacho: 870 Titular: BALMUDA INC. [JP] Procurador: JULIANO RYOTA MURAKAMI Detalhes do despacho: a contar de 18/04/2019
BR302014001777-2	Extinção de registro pela falta de pagamento (art.119, III) Código de despacho: 870 Titular: CALÇADOS BIBI LTDA [BR/RS] Procurador: GUERRA PROPRIEDADE INDUSTRIAL Detalhes do despacho: a contar de 23/04/2019
BR302014002329-2	Extinção de registro pela falta de pagamento (art.119, III) Código de despacho: 870 Titular: SEB [FR] Procurador: ARARIPE & ASSOCIADOS Detalhes do despacho: a contar de 22/05/2019
BR302014002360-8	Extinção de registro pela falta de pagamento (art.119, III) Código de despacho: 870 Titular: IOTOYS INDUSTRIA E COMÉRCIO LTDA EPP [BR/SP] Procurador: RUBENS DOS SANTOS FILHO Detalhes do despacho: a contar de 24/05/2019
BR302014003105-8	Extinção de registro pela falta de pagamento (art.119, III) Código de despacho: 870 Titular: INDÚSTRIA DE CALÇADOS VIVO LTDA [BR/RS] Procurador: EDEMAR CAPELLA Detalhes do despacho: a contar de 02/07/2019
BR302018003105-9	Extinção de registro pela falta de pagamento (art.119, III) Código de despacho: 870 Titular: BRUNA CAROLINA FERREIRA PINHEIRO [BR/PA] e ANA BEATRIZ FERREIRA PINHEIRO [BR/PA] Procurador: Gil Marcas & Patentes - EIRELI Detalhes do despacho: A contar de 19/07/2023.
BR302018003109-1	Extinção de registro pela falta de pagamento (art.119, III) Código de despacho: 870 Titular: LINDA VANESSA ARAUJO MARTINS [BR/MG] Procurador: VINÍCIUS SILVA DE OLIVEIRA Detalhes do despacho: A contar de 19/07/2023.
BR302018003111-3	Extinção de registro pela falta de pagamento (art.119, III) Código de despacho: 870 Titular: RODRIGO OTAVIO COTAIT [BR/SP] Procurador: Vilage Marcas e Patentes Ltda Detalhes do despacho: A contar de 19/07/2023.
BR302018003113-0	Extinção de registro pela falta de pagamento (art.119, III) Código de despacho: 870 Titular: GRENENE S.A. [BR/CE] Procurador: Remer Villaça & Nogueira Assessoria e Consultoria de Prop. Intelectual S/S Ltda. Detalhes do despacho: A contar de 19/07/2023.
BR302018003114-8	Extinção de registro pela falta de pagamento (art.119, III) Código de despacho: 870 Titular: BRUNA CAROLINA FERREIRA PINHEIRO [BR/PA] e ANA BEATRIZ FERREIRA PINHEIRO [BR/PA] Procurador: Gil Marcas & Patentes - EIRELI Detalhes do despacho: A contar de 19/07/2023.
BR302018003115-6	Extinção de registro pela falta de pagamento (art.119, III) Código de despacho: 870 Titular: SERGIO MURILO [BR/TO] Detalhes do despacho: A contar de 19/07/2023.



BR302018003119-9	Extinção de registro pela falta de pagamento (art.119, III) Código de despacho: 870 Titular: JC KOREA CORP. [KR] Procurador: LUIZ LEONARDOS & ADVOGADOS Detalhes do despacho: A contar de 20/07/2023.
BR302018003122-9	Extinção de registro pela falta de pagamento (art.119, III) Código de despacho: 870 Titular: BEIJING HANERGY SOLAR POWER INVESTMENT CO., LTD. [CN] Procurador: MÜLLER, CID, NORONHA, CRUZ & GORENSTEIN ADVOGADOS ASSOCIADOS Detalhes do despacho: A contar de 20/07/2023.
BR302018003126-1	Extinção de registro pela falta de pagamento (art.119, III) Código de despacho: 870 Titular: ANTONIO CESAR FARIA [BR/MG] Procurador: Embramarcas - Empresa Brasileira de Marcas Ltda. Detalhes do despacho: A contar de 20/07/2023.
BR302018003174-1	Extinção de registro pela falta de pagamento (art.119, III) Código de despacho: 870 Titular: INDÚSTRIA DE CALÇADOS BOTINHO LTDA EPP [BR/MG] Procurador: MARCELO PEREIRA DOS SANTOS Detalhes do despacho: A contar de 24/07/2023.
BR302018003189-0	Extinção de registro pela falta de pagamento (art.119, III) Código de despacho: 870 Titular: ARAKRAFT 0 INDÚSTRIA DE EMBALAGENS LTDA [BR/PR] Procurador: LUCIANO SALVIATO Detalhes do despacho: A contar de 24/07/2023.
BR302018003197-0	Extinção de registro pela falta de pagamento (art.119, III) Código de despacho: 870 Titular: ALLEGRO - DESENHOS TECNICOS LTDA [BR/DF] Detalhes do despacho: A contar de 25/07/2023.
BR302018003294-2	Extinção de registro pela falta de pagamento (art.119, III) Código de despacho: 870 Titular: ABKO CO., LTD. [KR] Procurador: David do Nascimento Advogados Associados Detalhes do despacho: A contar de 28/07/2023.
BR302018003318-3	Extinção de registro pela falta de pagamento (art.119, III) Código de despacho: 870 Titular: LAAVA ID PTY LTD. [AU] Procurador: LEONOR MAGALHÃES PERES GALVÃO Detalhes do despacho: A contar de 31/07/2023.
BR302018003326-4	Extinção de registro pela falta de pagamento (art.119, III) Código de despacho: 870 Titular: JOÃO BATISTA DOS SANTOS [BR/MG] Procurador: Algo Alliance Assessoria em Propriedade Intelectual Ltda. Detalhes do despacho: A contar de 01/08/2023.
BR302018003384-1	Extinção de registro pela falta de pagamento (art.119, III) Código de despacho: 870 Titular: INDUSTRIA DE CALÇADOS BEIRA RIO LTDA. [BR/SP] Procurador: CARLOS ALBERTO DOS SANTOS DAS DORES JUNIOR Detalhes do despacho: A contar de 03/08/2023.
BR302018003417-1	Extinção de registro pela falta de pagamento (art.119, III) Código de despacho: 870 Titular: RENATA BALEOTTI [BR/RJ] Detalhes do despacho: A contar de 04/08/2023.
BR302018003424-4	Extinção de registro pela falta de pagamento (art.119, III) Código de despacho: 870 Titular: ELTON CARLOS SILVEIRA [BR/PR] Procurador: Icamp Marcas e Patentes Ltda Detalhes do despacho: A contar de 04/08/2023.



BR302018003425-2	Extinção de registro pela falta de pagamento (art.119, III) Código de despacho: 870 Titular: ELTON CARLOS SILVEIRA [BR/PR] Procurador: Icamp Marcas e Patentes Ltda Detalhes do despacho: A contar de 04/08/2023.
BR302018003434-1	Extinção de registro pela falta de pagamento (art.119, III) Código de despacho: 870 Titular: PERFECT IMPORTAÇÃO EXPORTAÇÃO LTDA [BR/MG] Detalhes do despacho: A contar de 06/08/2023.
BR302018003437-6	Extinção de registro pela falta de pagamento (art.119, III) Código de despacho: 870 Titular: PERFECT IMPORTAÇÃO EXPORTAÇÃO LTDA [BR/MG] Detalhes do despacho: A contar de 06/08/2023.
BR302018003439-2	Extinção de registro pela falta de pagamento (art.119, III) Código de despacho: 870 Titular: PERFECT IMPORTAÇÃO EXPORTAÇÃO LTDA [BR/MG] Detalhes do despacho: A contar de 06/08/2023.
BR302018003441-4	Extinção de registro pela falta de pagamento (art.119, III) Código de despacho: 870 Titular: PERFECT IMPORTAÇÃO EXPORTAÇÃO LTDA [BR/MG] Detalhes do despacho: A contar de 06/08/2023.
BR302018003448-1	Extinção de registro pela falta de pagamento (art.119, III) Código de despacho: 870 Titular: FRANCISCO JOSÉ ABRÃO PEREIRA LEMOS [BR/SP] Procurador: PEDRO PEREIRA DE ALVARENGA NETO Detalhes do despacho: A contar de 07/08/2023.
BR302018003650-6	Extinção de registro pela falta de pagamento (art.119, III) Código de despacho: 870 Titular: PSA AUTOMOBILES SA [FR] Procurador: KASZNAR LEONARDOS PROPRIEDADE INTELECTUAL Detalhes do despacho: A contar de 11/08/2023.
BR302018003651-4	Extinção de registro pela falta de pagamento (art.119, III) Código de despacho: 870 Titular: PSA AUTOMOBILES SA [FR] Procurador: KASZNAR LEONARDOS PROPRIEDADE INTELECTUAL Detalhes do despacho: A contar de 11/08/2023.
BR302018003652-2	Extinção de registro pela falta de pagamento (art.119, III) Código de despacho: 870 Titular: FUNDIÇÃO JESUITAS LTDA ME [BR/PR] Procurador: ALEXANDRE PIETRÂNGELO LIMA Detalhes do despacho: A contar de 11/08/2023.
BR302018003653-0	Extinção de registro pela falta de pagamento (art.119, III) Código de despacho: 870 Titular: PSA AUTOMOBILES SA [FR] Procurador: KASZNAR LEONARDOS PROPRIEDADE INTELECTUAL Detalhes do despacho: A contar de 11/08/2023.
BR302018003654-9	Extinção de registro pela falta de pagamento (art.119, III) Código de despacho: 870 Titular: PSA AUTOMOBILES SA [FR] Procurador: KASZNAR LEONARDOS PROPRIEDADE INTELECTUAL Detalhes do despacho: A contar de 11/08/2023.
BR302018003655-7	Extinção de registro pela falta de pagamento (art.119, III) Código de despacho: 870 Titular: FUNDIÇÃO JESUITAS LTDA ME [BR/PR] Procurador: ALEXANDRE PIETRÂNGELO LIMA Detalhes do despacho: A contar de 11/08/2023.



BR302018003657-3	Extinção de registro pela falta de pagamento (art.119, III) Código de despacho: 870 Titular: FUNDIÇÃO JESUITAS LTDA ME [BR/PR] Procurador: ALEXANDRE PIETRÂNGELO LIMA Detalhes do despacho: A contar de 11/08/2023.
BR302018003659-0	Extinção de registro pela falta de pagamento (art.119, III) Código de despacho: 870 Titular: FUNDIÇÃO JESUITAS LTDA ME [BR/PR] Procurador: ALEXANDRE PIETRÂNGELO LIMA Detalhes do despacho: A contar de 11/08/2023.
BR302018003660-3	Extinção de registro pela falta de pagamento (art.119, III) Código de despacho: 870 Titular: PSA AUTOMOBILES SA [FR] Procurador: KASZNAR LEONARDOS PROPRIEDADE INTELECTUAL Detalhes do despacho: A contar de 11/08/2023.
BR302018003661-1	Extinção de registro pela falta de pagamento (art.119, III) Código de despacho: 870 Titular: FUNDIÇÃO JESUITAS LTDA ME [BR/PR] Procurador: ALEXANDRE PIETRÂNGELO LIMA Detalhes do despacho: A contar de 11/08/2023.
BR302018003662-0	Extinção de registro pela falta de pagamento (art.119, III) Código de despacho: 870 Titular: FUNDIÇÃO JESUITAS LTDA ME [BR/PR] Procurador: ALEXANDRE PIETRÂNGELO LIMA Detalhes do despacho: A contar de 11/08/2023.
BR302018003663-8	Extinção de registro pela falta de pagamento (art.119, III) Código de despacho: 870 Titular: FUNDIÇÃO JESUITAS LTDA ME [BR/PR] Procurador: ALEXANDRE PIETRÂNGELO LIMA Detalhes do despacho: A contar de 11/08/2023.
BR302018003664-6	Extinção de registro pela falta de pagamento (art.119, III) Código de despacho: 870 Titular: FUNDIÇÃO JESUITAS LTDA ME [BR/PR] Procurador: ALEXANDRE PIETRÂNGELO LIMA Detalhes do despacho: A contar de 11/08/2023.
BR302018003665-4	Extinção de registro pela falta de pagamento (art.119, III) Código de despacho: 870 Titular: FUNDIÇÃO JESUITAS LTDA ME [BR/PR] Procurador: ALEXANDRE PIETRÂNGELO LIMA Detalhes do despacho: A contar de 11/08/2023.
BR302018003666-2	Extinção de registro pela falta de pagamento (art.119, III) Código de despacho: 870 Titular: FUNDIÇÃO JESUITAS LTDA ME [BR/PR] Procurador: ALEXANDRE PIETRÂNGELO LIMA Detalhes do despacho: A contar de 11/08/2023.
BR302018003668-9	Extinção de registro pela falta de pagamento (art.119, III) Código de despacho: 870 Titular: FUNDIÇÃO JESUITAS LTDA ME [BR/PR] Procurador: ALEXANDRE PIETRÂNGELO LIMA Detalhes do despacho: A contar de 11/08/2023.
BR302018003669-7	Extinção de registro pela falta de pagamento (art.119, III) Código de despacho: 870 Titular: FUNDIÇÃO JESUITAS LTDA ME [BR/PR] Procurador: ALEXANDRE PIETRÂNGELO LIMA Detalhes do despacho: A contar de 11/08/2023.



BR302018003674-3	Extinção de registro pela falta de pagamento (art.119, III) Código de despacho: 870 Titular: DELFINO MASAMI TSUKUDA [BR/PR] Procurador: PAULO GUSTAVO ZANETTI MORAIS BADAN Detalhes do despacho: A contar de 14/08/2023.
BR302018003678-6	Extinção de registro pela falta de pagamento (art.119, III) Código de despacho: 870 Titular: BULGARI S.P.A. [IT] Procurador: Jacques Labrunie Detalhes do despacho: A contar de 14/08/2023.
BR302018003688-3	Extinção de registro pela falta de pagamento (art.119, III) Código de despacho: 870 Titular: ROSIMEIRE INACIO DE OLIVEIRA [BR/SP] Detalhes do despacho: A contar de 14/08/2023.
BR302018003694-8	Extinção de registro pela falta de pagamento (art.119, III) Código de despacho: 870 Titular: GUALA PACK S.P.A. [IT] Procurador: Ariboni, Fabbri e Schmidt Sociedade de Advogados Detalhes do despacho: A contar de 14/08/2023.
BR302018003695-6	Extinção de registro pela falta de pagamento (art.119, III) Código de despacho: 870 Titular: GUALA PACK S.P.A. [IT] Procurador: Ariboni, Fabbri e Schmidt Sociedade de Advogados Detalhes do despacho: A contar de 14/08/2023.
BR302018003696-4	Extinção de registro pela falta de pagamento (art.119, III) Código de despacho: 870 Titular: PLASTIC OMNIUM SYSTEMES URBAINS [FR] Procurador: KASZNAR LEONARDOS PROPRIEDADE INTELECTUAL Detalhes do despacho: A contar de 14/08/2023.
BR302018003701-4	Extinção de registro pela falta de pagamento (art.119, III) Código de despacho: 870 Titular: WILHER DE MAURO SANTOS [BR/DF] Detalhes do despacho: A contar de 14/08/2023.
BR302018003702-2	Extinção de registro pela falta de pagamento (art.119, III) Código de despacho: 870 Titular: OSCAR HAN [BR/SP] Procurador: FERNANDA ROSA PICOSSE Detalhes do despacho: A contar de 14/08/2023.
BR302018003705-7	Extinção de registro pela falta de pagamento (art.119, III) Código de despacho: 870 Titular: GILBERTO LUIS SCHUMACHER [BR/PR] Procurador: DEFERE - SERVIÇOS EM PROPRIEDADE INTELECTUAL Detalhes do despacho: A contar de 14/08/2023.
BR302018003706-5	Extinção de registro pela falta de pagamento (art.119, III) Código de despacho: 870 Titular: CARLOS AUGUSTO ZORZANELLI BUAIZ [BR/ES] Procurador: WAGNER JOSÉ FAFÁ BORGES Detalhes do despacho: A contar de 15/08/2023.
BR302018003716-2	Extinção de registro pela falta de pagamento (art.119, III) Código de despacho: 870 Titular: ARTHI COMERCIAL LTDA [BR/SP] Procurador: Icamp Marcas e Patentes Ltda Detalhes do despacho: A contar de 15/08/2023.
BR302018003722-7	Extinção de registro pela falta de pagamento (art.119, III) Código de despacho: 870 Titular: CLINK COMÉRCIO DE IMPORTAÇÃO E EXPORTAÇÃO EIRELI [BR/SP] Procurador: Beerre Assessoria Empresarial Ltda.(Alt. de Beerre Assessoria Emp. S/C.LTDA.) Detalhes do despacho: A contar de 15/08/2023.



BR302018003727-8	Extinção de registro pela falta de pagamento (art.119, III) Código de despacho: 870 Titular: SITMED EQUIPAMENTOS MÉDICOS LTDA [BR/RS] Procurador: GUERRA PROPRIEDADE INDUSTRIAL Detalhes do despacho: A contar de 16/08/2023.
BR302018003729-4	Extinção de registro pela falta de pagamento (art.119, III) Código de despacho: 870 Titular: JIANGSU HANJIA THIN-FILM SOLAR SCIENCE AND TECHNOLOGY CO., LTD. [CN] Procurador: KASZNAR LEONARDOS PROPRIEDADE INTELECTUAL Detalhes do despacho: A contar de 16/08/2023.
BR302018003731-6	Extinção de registro pela falta de pagamento (art.119, III) Código de despacho: 870 Titular: NYTRON INTERNACIONAL LTDA [BR/SP] Procurador: CÍCERA TERESINHA DA SILVA Detalhes do despacho: A contar de 16/08/2023.
BR302018003735-9	Extinção de registro pela falta de pagamento (art.119, III) Código de despacho: 870 Titular: IRINEU PRADO [BR/SP] e BEATRIZ BERABA SOARES PRADO [BR/SP] Detalhes do despacho: A contar de 16/08/2023.
BR302018003736-7	Extinção de registro pela falta de pagamento (art.119, III) Código de despacho: 870 Titular: LU YING CHIH [BR/SP] Procurador: PICOSSE E CALABRESE ADVOGADOS ASSOCIADOS Detalhes do despacho: A contar de 17/08/2023.
BR302018003739-1	Extinção de registro pela falta de pagamento (art.119, III) Código de despacho: 870 Titular: TOP SOL PISCINAS EIRELI [BR/DF] Procurador: CARLOS EDUARDO GOMES DA SILVA Detalhes do despacho: A contar de 17/08/2023.
BR302018003763-4	Extinção de registro pela falta de pagamento (art.119, III) Código de despacho: 870 Titular: HENRIQUE GAZANIGA SERAFIM [BR/SC] Procurador: Sandro Wunderlich Detalhes do despacho: A contar de 18/08/2023.
BR302018003778-2	Extinção de registro pela falta de pagamento (art.119, III) Código de despacho: 870 Titular: RPC REDE PONTO CERTO TECNOLOGIA E SERVIÇOS LTDA [BR/SP] Procurador: FERNANDA ROSA PICOSSE Detalhes do despacho: A contar de 20/08/2023.
BR302018003779-0	Extinção de registro pela falta de pagamento (art.119, III) Código de despacho: 870 Titular: RPC REDE PONTO CERTO TECNOLOGIA E SERVIÇOS LTDA [BR/SP] Procurador: FERNANDA ROSA PICOSSE Detalhes do despacho: A contar de 20/08/2023.
BR302018003780-4	Extinção de registro pela falta de pagamento (art.119, III) Código de despacho: 870 Titular: JULIO CESAR BENIS [BR/PR] Procurador: CLAUDEMIR ELIAS CALHEIROS Detalhes do despacho: A contar de 21/08/2023.
BR302018003782-0	Extinção de registro pela falta de pagamento (art.119, III) Código de despacho: 870 Titular: JOEY INDÚSTRIA E COMÉRCIO DE CALÇADOS LTDA EPP [BR/SP] Procurador: DANIEL ADVOGADOS (ALT.DE DANIEL & CIA) Detalhes do despacho: A contar de 21/08/2023.



BR302018003783-9	Extinção de registro pela falta de pagamento (art.119, III) Código de despacho: 870 Titular: JOEY INDÚSTRIA E COMÉRCIO DE CALÇADOS LTDA EPP [BR/SP] Procurador: DANIEL ADVOGADOS (ALT.DE DANIEL & CIA) Detalhes do despacho: A contar de 21/08/2023.
BR302018003788-0	Extinção de registro pela falta de pagamento (art.119, III) Código de despacho: 870 Titular: REGINALDO ALONSO DA SILVA [BR/PR] Procurador: MULTMARCAS MARCAS & PATENTES Detalhes do despacho: A contar de 21/08/2023.
BR302018003789-8	Extinção de registro pela falta de pagamento (art.119, III) Código de despacho: 870 Titular: REGINALDO ALONSO DA SILVA [BR/PR] Procurador: MULTMARCAS MARCAS & PATENTES Detalhes do despacho: A contar de 21/08/2023.
BR302018003792-8	Extinção de registro pela falta de pagamento (art.119, III) Código de despacho: 870 Titular: AEROMOBIL R&D S. R. O. [SK] Procurador: DANNEMANN, SIEMSEN, BIGLER & IPANEMA MOREIRA Detalhes do despacho: A contar de 21/08/2023.
BR302018003803-7	Extinção de registro pela falta de pagamento (art.119, III) Código de despacho: 870 Titular: LG ELECTRONICS INC. [KR] Procurador: DANNEMANN, SIEMSEN, BIGLER & IPANEMA MOREIRA Detalhes do despacho: A contar de 21/08/2023.
BR302018003804-5	Extinção de registro pela falta de pagamento (art.119, III) Código de despacho: 870 Titular: URDI ARQUITETURA E DESIGN LTDA [BR/SP] Procurador: MARCIO LORETI Detalhes do despacho: A contar de 21/08/2023.
BR302018003812-6	Extinção de registro pela falta de pagamento (art.119, III) Código de despacho: 870 Titular: MJN U.S. HOLDINGS LLC [US] Procurador: DANNEMANN, SIEMSEN, BIGLER & IPANEMA MOREIRA Detalhes do despacho: A contar de 22/08/2023.
BR302018003814-2	Extinção de registro pela falta de pagamento (art.119, III) Código de despacho: 870 Titular: ELISABETE TRINDADE DE MACEDO SPAGOLLA 22051311846 [BR/SP] Detalhes do despacho: A contar de 22/08/2023.
BR302018003816-9	Extinção de registro pela falta de pagamento (art.119, III) Código de despacho: 870 Titular: MJN U.S. HOLDINGS LLC [US] Procurador: DANNEMANN, SIEMSEN, BIGLER & IPANEMA MOREIRA Detalhes do despacho: A contar de 22/08/2023.
BR302018003819-3	Extinção de registro pela falta de pagamento (art.119, III) Código de despacho: 870 Titular: CASE REDUTOR COMERCIO DE PRODUTOS PLASTICOS LTDA [BR/SP] Procurador: BARRETO VEIGA SOCIEDADE DE ADVOGADOS Detalhes do despacho: A contar de 22/08/2023.
BR302018003821-5	Extinção de registro pela falta de pagamento (art.119, III) Código de despacho: 870 Titular: ELISABETE TRINDADE DE MACEDO SPAGOLLA 22051311846 [BR/SP] Detalhes do despacho: A contar de 22/08/2023.
BR302018003823-1	Extinção de registro pela falta de pagamento (art.119, III) Código de despacho: 870 Titular: MJN U.S. HOLDINGS LLC [US] Procurador: DANNEMANN, SIEMSEN, BIGLER & IPANEMA MOREIRA Detalhes do despacho: A contar de 22/08/2023.



BR302018003825-8	Extinção de registro pela falta de pagamento (art.119, III) Código de despacho: 870 Titular: DANIELLI CESNIK GAIOTTO [BR/PR] e ALEX DAMYEM VESCO GAIOTTO [BR/PR] Procurador: LUCIANE MANOEL COLOSIO Detalhes do despacho: A contar de 22/08/2023.
BR302018003826-6	Extinção de registro pela falta de pagamento (art.119, III) Código de despacho: 870 Titular: DANIELLI CESNIK GAIOTTO [BR/PR] e ALEX DAMYEM VESCO GAIOTTO [BR/PR] Procurador: LUCIANE MANOEL COLOSIO Detalhes do despacho: A contar de 22/08/2023.
BR302018003827-4	Extinção de registro pela falta de pagamento (art.119, III) Código de despacho: 870 Titular: DANIELLI CESNIK GAIOTTO [BR/PR] e ALEX DAMYEM VESCO GAIOTTO [BR/PR] Procurador: LUCIANE MANOEL COLOSIO Detalhes do despacho: A contar de 22/08/2023.
BR302018003828-2	Extinção de registro pela falta de pagamento (art.119, III) Código de despacho: 870 Titular: DANIELLI CESNIK GAIOTTO [BR/PR] e ALEX DAMYEM VESCO GAIOTTO [BR/PR] Procurador: LUCIANE MANOEL COLOSIO Detalhes do despacho: A contar de 22/08/2023.
BR302018003829-0	Extinção de registro pela falta de pagamento (art.119, III) Código de despacho: 870 Titular: ALEX DAMYEM VESCO GAIOTTO [BR/PR] Procurador: LUCIANE MANOEL COLOSIO Detalhes do despacho: A contar de 22/08/2023.
BR302018003831-2	Extinção de registro pela falta de pagamento (art.119, III) Código de despacho: 870 Titular: DANIELLI CESNIK GAIOTTO [BR/PR] e ALEX DAMYEM VESCO GAIOTTO [BR/PR] Procurador: LUCIANE MANOEL COLOSIO Detalhes do despacho: A contar de 22/08/2023.
BR302018003833-9	Extinção de registro pela falta de pagamento (art.119, III) Código de despacho: 870 Titular: DANIELLI CESNIK GAIOTTO [BR/PR] e ALEX DAMYEM VESCO GAIOTTO [BR/PR] Procurador: LUCIANE MANOEL COLOSIO Detalhes do despacho: A contar de 22/08/2023.
BR302018003834-7	Extinção de registro pela falta de pagamento (art.119, III) Código de despacho: 870 Titular: DANIELLI CESNIK GAIOTTO [BR/PR] e ALEX DAMYEM VESCO GAIOTTO [BR/PR] Procurador: LUCIANE MANOEL COLOSIO Detalhes do despacho: A contar de 22/08/2023.
BR302018003835-5	Extinção de registro pela falta de pagamento (art.119, III) Código de despacho: 870 Titular: DANIELLI CESNIK GAIOTTO [BR/PR] e ALEX DAMYEM VESCO GAIOTTO [BR/PR] Procurador: LUCIANE MANOEL COLOSIO Detalhes do despacho: A contar de 22/08/2023.
BR302018003837-1	Extinção de registro pela falta de pagamento (art.119, III) Código de despacho: 870 Titular: DANIELLI CESNIK GAIOTTO [BR/PR] e ALEX DAMYEM VESCO GAIOTTO [BR/PR] Procurador: LUCIANE MANOEL COLOSIO Detalhes do despacho: A contar de 22/08/2023.
BR302018003839-8	Extinção de registro pela falta de pagamento (art.119, III) Código de despacho: 870 Titular: DANIELLI CESNIK GAIOTTO [BR/PR] e ALEX DAMYEM VESCO GAIOTTO [BR/PR] Procurador: LUCIANE MANOEL COLOSIO Detalhes do despacho: A contar de 22/08/2023.



BR302018003845-2	Extinção de registro pela falta de pagamento (art.119, III) Código de despacho: 870 Titular: JAPI S/A INDÚSTRIA E COMÉRCIO [BR/SP] Detalhes do despacho: A contar de 23/08/2023.
BR302018003849-5	Extinção de registro pela falta de pagamento (art.119, III) Código de despacho: 870 Titular: HIGH STREET TV (GROUP) LIMITED [GB] Procurador: DANIEL ADVOGADOS (ALT.DE DANIEL & CIA) Detalhes do despacho: A contar de 23/08/2023.
BR302018003850-9	Extinção de registro pela falta de pagamento (art.119, III) Código de despacho: 870 Titular: JAPI S/A INDÚSTRIA E COMÉRCIO [BR/SP] Detalhes do despacho: A contar de 23/08/2023.

Renúncias ao registro de desenho industrial

Exame de petição: Deferimento

Exame de petição: Exigência

Exame de petição: Indeferimento

Outros despachos



Outros despachos

Concluído o exame das petições em referência, publicam-se suas decisões conforme abaixo:

870230090384
11/10/2023

Ato de prejudicar petição
Código de despacho: 699
Petição (tipo): [158.01] Renúncia a registro de desenho industrial
Processo afetado: BR302023005464-2
Requerente: PISANI PLÁSTICOS S.A.
Procurador: João Cassiano Bairros Oyarzábal
Detalhes do despacho: tendo em vista já ter sido homologada a desistência através de solicitação feita na petição de protocolo 870230090510.



Nulidades administrativas de registros de desenho industrial

Exigência de pagamento
Exigência de conformidade de petição
Notificação de instauração de nulidade administrativa, por requerimento de terceiros, para manifestação
Notificação de instauração de nulidade administrativa, de ofício, para manifestação
Instrução técnica: Exigência
Instrução técnica: Sobrestamento
Decisão da nulidade: Negado provimento
Decisão da nulidade: Provimento
Instrução técnica: Intimação para manifestação por parte do titular e do requerente
Outros despachos



Notificação de nulidade administrativa, por requerimento de terceiros, para manifestação

Notificação de processo administrativo de nulidade (PAN) instaurado mediante requerimento de terceiros. A partir da publicação deste ato, na Revista da Propriedade Industrial (RPI), inicia-se o prazo de 60 (sessenta) dias para que o titular do registro se manifeste, nos termos do artigo 170 da Lei da Propriedade Industrial (LPI, lei n.º 9.279, de 14 de maio de 1996).

Declara-se, ainda, neste ato, o interesse público no reexame da concessão do atual registro.

Art. 170 - O titular será intimado para se manifestar no prazo de 60 (sessenta) dias.

Para ter acesso às petições eletrônicas é necessário solicitar cópia utilizando a GRU 824-5. É de extrema importância que se informe se a cópia é integral ou se está sendo requerida apenas uma parte do processo. Em caso de cópia de petição deve-se informar o número do protocolo da petição desejada.

Para apresentar manifestação sobre nulidade administrativa:

1. Acesse o e-DI no site do INPI (www.inpi.gov.br);
2. Emita uma Guia de Recolhimento da União (GRU) para o serviço "manifestação ao processo administrativo de nulidade notificado" (código 108);
3. Efetue o pagamento; e
4. Preencha e envie o formulário eletrônico correspondente à opção indicada na emissão da GRU, acompanhado dos esclarecimentos, argumentos, provas ou documentos apropriados.

O prazo para apresentação de manifestação é de 60 (sessenta) dias, contados da data de publicação da notificação do processo administrativo de nulidade na Revista da Propriedade Industrial (RPI), nos termos dos art. 170, 221, 222 e 223 da Lei da Propriedade Industrial (LPI, Lei n.º 9.279, de 14 de maio de 1996).

Para esclarecer outras dúvidas e conhecer em detalhe o processamento de pedidos de registro de desenho industrial e outras petições, não deixe de consultar o Manual de Desenho Industrial (<http://manualdedi.inpi.gov.br/projects/manual-de-desenho-industrial/wiki>)

870240010081
05/02/2024

Notificação de instauração de processo de nulidade a requerimento
Código de despacho: 400
Petição (tipo): [107.02] Nulidade de registro de desenho industrial
Processo afetado: BR302018054927-9
Requerente: PAULO MIGUEL DA SILVA
Procurador: SÉRGIO RIBEIRO LEMOS
Titular do registro: E ENERGY INDÚSTRIA DE PRODUTOS MAGNÉTICOS LTDA [BR/PR]
Procurador do titular: Vilage Marcas e Patentes Ltda



Instrução técnica: Intimação para manifestação por parte do titular e do requerente

Os titulares e requerentes, ou seus procuradores, deverão tomar conhecimento do parecer técnico que concluiu o processo de nulidade instaurado nos termos do Art. 115 da Lei da Propriedade Industrial (LPI, lei nº 9279, de 14 de maio de 1996).

A partir da publicação deste ato na Revista da Propriedade Industrial (RPI), inicia-se o prazo de 60 (sessenta) dias para a manifestação.

Art. 115. Havendo ou não manifestação, decorrido o prazo fixado no artigo anterior, o INPI emitirá parecer, intimando o titular e o requerente para se manifestarem no prazo comum de 60 (sessenta) dias.

Art. 116. Decorrido o prazo fixado no artigo anterior, mesmo que não apresentadas as manifestações, o processo será decidido pelo Presidente do INPI, encerrando-se a instância administrativa.

Para apresentar manifestação sobre o parecer da nulidade administrativa:

1. Acesse o e-DI no site do INPI (www.inpi.gov.br);
2. Emita uma Guia de Recolhimento da União (GRU) para o serviço de “manifestação ao processo administrativo de nulidade notificado” (código 108) ou “contrarrazões à nulidade (terceiros se manifestando) (código 162);
3. Efetue o pagamento; e
4. Preencha e envie o formulário eletrônico correspondente à opção indicada na emissão da GRU, acompanhado dos esclarecimentos, argumentos, provas ou documentos apropriados.

Para esclarecer outras dúvidas e conhecer em detalhe o processamento de pedidos de registro de desenho industrial e outras petições, não deixe de consultar o Manual de Desenho Industrial <http://manualdedi.inpi.gov.br/projects/manual-de-desenho-industrial/wiki>.

303240000017 18/03/2024	Intimação para manifestação por parte do titular e do requerente Código de despacho: 1010 Petição (tipo): [protocolo interno] Nulidade administrativa de registro de DI Processo afetado: DI6503622-0 Requerente: DIRMA/GABINETE Titular do registro: Pincéis Atlas S/A [BR/RS] Procurador do titular: D'Mark Registros de Marcas e Patentes S/C Ltda Detalhes do despacho: Sugerimos manter o presente registro e, nos termos do art. 115 da LPI, intimamos o titular para se manifestar no prazo de 60 dias.
303240000011 18/03/2024	Intimação para manifestação por parte do titular e do requerente Código de despacho: 1010 Petição (tipo): [protocolo interno] Nulidade administrativa de registro de DI Processo afetado: DI7000521-4 Requerente: DIRMA/GABINETE Titular do registro: CARLO BARBIERI NETO [BR/SP] Procurador do titular: SCORPIONS MARCAS E PATENTES SC LTDA



870230113165 21/12/2023	Intimação para manifestação por parte do titular e do requerente Código de despacho: 1010 Petição (tipo): [107.02] Nulidade de registro de desenho industrial Processo afetado: BR302021001145-0 Requerente: PROHOSPITAL COMÉRCIO HOLANDA LTDA Procurador: CLAUDYANNA BASTOS DE OLIVEIRA Titular do registro: DELLAMED S.A. [BR/RS] Procurador do titular: MARCELO ANDREOLA
870230112799 21/12/2023	Intimação para manifestação por parte do titular e do requerente Código de despacho: 1010 Petição (tipo): [107.02] Nulidade de registro de desenho industrial Processo afetado: BR302022000435-9 Requerente: TCIL MÓVEIS LTDA. Procurador: LEONARDO VINICIOS DE SOUZA Titular do registro: CAEMMUN INDUSTRIA E COMERCIO DE MOVEIS LTDA [BR/PR] Procurador do titular: LUCIANO SALVIATO
870230113167 21/12/2023	Intimação para manifestação por parte do titular e do requerente Código de despacho: 1010 Petição (tipo): [107.02] Nulidade de registro de desenho industrial Processo afetado: BR302022003184-4 Requerente: PROHOSPITAL COMÉRCIO HOLANDA LTDA Procurador: CLAUDYANNA BASTOS DE OLIVEIRA Titular do registro: DELLAMED S.A. [BR/RS] Procurador do titular: ANDREOLA, TOMAS, OSS E MIRANDA ADVOGADOS ASSOCIADOS
870230108468 08/12/2023	Intimação para manifestação por parte do titular e do requerente Código de despacho: 1010 Petição (tipo): [107.02] Nulidade de registro de desenho industrial Processo afetado: BR302022003830-0 Requerente: METALOTEC EQUIPAMENTOS INDUSTRIAIS LTDA EPP Procurador: laercio florencio dos reis Titular do registro: AUZA AUTOMACAO INDUSTRIA E COMERCIO LTDA EPP. [BR/SP] Procurador do titular: PERITO ASSESSORIA DA PROPRIEDADE INDUSTRIAL LTDA
870230108541 08/12/2023	Intimação para manifestação por parte do titular e do requerente Código de despacho: 1010 Petição (tipo): [107.02] Nulidade de registro de desenho industrial Processo afetado: BR302022003834-2 Requerente: METALOTEC EQUIPAMENTOS INDUSTRIAIS LTDA EPP Procurador: laercio florencio dos reis Titular do registro: AUZA AUTOMACAO INDUSTRIA E COMERCIO LTDA EPP. [BR/SP] Procurador do titular: PERITO ASSESSORIA DA PROPRIEDADE INDUSTRIAL LTDA
870230112804 21/12/2023	Intimação para manifestação por parte do titular e do requerente Código de despacho: 1010 Petição (tipo): [107.02] Nulidade de registro de desenho industrial Processo afetado: BR302022005407-0 Requerente: TCIL MÓVEIS LTDA. Procurador: LEONARDO VINICIOS DE SOUZA Titular do registro: CAEMMUN INDUSTRIA E COMERCIO DE MOVEIS LTDA [BR/PR] Procurador do titular: LUCIANO SALVIATO
870230079887 08/09/2023	Intimação para manifestação por parte do titular e do requerente Código de despacho: 1010 Petição (tipo): [107.01] [DESC.] Nulidade de registro de desenho industrial Processo afetado: BR302023000515-3 Requerente: ALCIMIRA LINDNER PASQUALI Procurador: ELAINE LAU DA SILVA PEREIRA Titular do registro: SC MÁQUINAS E IMPLEMENTOS AGRÍCOLAS LTDA [BR/SC] Procurador do titular: NILVAN PAULO MINGURANSE Detalhes do despacho: Sugerimos que seja declarado nulo o registro por infringência ao(s) art. (s) 95 e 96 da LPI, e, nos termos do art. 115 da LPI, intimamos as partes para se manifestarem no prazo de 60 dias.



870230114185
26/12/2023

Intimação para manifestação por parte do titular e do requerente
Código de despacho: 1010
Petição (tipo): [107.02] Nulidade de registro de desenho industrial
Processo afetado: BR302023001338-5
Requerente: KABOOFLEX E COMMERCE LTDA
Titular do registro: INDUSTRIA BEETHOVEN AGROPET LTDA [BR/SC]
Procurador do titular: LUANA KLAUS

870230110484
14/12/2023

Intimação para manifestação por parte do titular e do requerente
Código de despacho: 1010
Petição (tipo): [107.02] Nulidade de registro de desenho industrial
Processo afetado: BR302023004237-7
Requerente: METALOTEC EQUIPAMENTOS INDUSTRIAIS LTDA EPP
Procurador: laercio florencio dos reis
Titular do registro: AUZA AUTOMACAO INDUSTRIA E COMERCIO LTDA EPP [BR/SP]



Outros despachos

Concluído o exame das petições em referência, publicam-se suas decisões conforme abaixo:

870240012123
14/02/2024

Decisão de não conhecer da petição
Código de despacho: 428
Petição (tipo): [107.02] Nulidade de registro de desenho industrial
Processo afetado: BR302016000696-2
Requerente: VIC-PHARMA INDUSTRIA E COMERCIO LTDA.
Procurador: RUI HENRIQUE MIZAEI SILVESTRE
Titular do registro: JOSÉ ANTONIO DE OLIVEIRA [BR/SP]
Procurador do titular: Village Marcas e Patentes Ltda
Detalhes do despacho: Art. 219. Não serão conhecidos a petição, a oposição e o recurso, quando:

I - apresentados fora do prazo previsto nesta Lei;



Manutenções e renovações de registros de desenho industrial

Exigência de pagamento de renovação
Exigência de pagamento de manutenção
Registro de desenho industrial prorrogado
Anotação de manutenção de registro
Outros despachos



Exigência de pagamento de renovação

Como etapa do exame da conformidade de petições, e a fim de assegurar que sejam atendidas as formalidades previstas em lei, formula-se exigência de conformidade – nos termos do artigo 220 da Lei da Propriedade Industrial (LPI, lei n.º 9.279, de 14 de maio de 1996) – relativa às questões de pagamento da retribuição conforme indicado abaixo. O prazo para responder a exigência de conformidade formulada para a petição é de 60 (sessenta) dias, nos termos do art. 214, 221, 222, 223 e 224 da LPI.

Art. 108. O registro vigorará pelo prazo de 10 (dez) anos contados da data do depósito, prorrogável por 3 (três) períodos sucessivos de 5 (cinco) anos cada.

§ 1º O pedido de prorrogação deverá ser formulado durante o último ano de vigência do registro, instruído com o comprovante do pagamento da respectiva retribuição.

§ 2º Se o pedido de prorrogação não tiver sido formulado até o termo final da vigência do registro, o titular poderá fazê-lo nos 180 (cento e oitenta) dias subsequentes, mediante o pagamento de retribuição adicional.

Art. 120. O titular do registro está sujeito ao pagamento de retribuição quinquenal, a partir do segundo quinquênio da data do depósito

§ 2º O pagamento dos demais quinquênios será apresentado junto com o pedido de prorrogação a que se refere o art. 108.

§ 3º O pagamento dos quinquênios poderá ainda ser efetuado dentro dos 6 (seis) meses subsequentes ao prazo estabelecido no parágrafo anterior, mediante pagamento de retribuição adicional.

Observar os valores referentes à tabela de retribuição vigente. Para cumprir a exigência ou complementar a retribuição anterior:

1. Acesse o e-DI no site do INPI (www.inpi.gov.br);
2. Emita uma Guia de Recolhimento da União (GRU) para o serviço “complementação de retribuição” (código 800), se for o caso, no exato valor da complementação, fazendo referência ao número da GRU anterior;
3. Efetue o pagamento da complementação, se for o caso;
4. Emita uma Guia de Recolhimento da União (GRU) para o serviço de “cumprimento de exigência” (código 105), referente a petição; e

5. Preencha e envie o formulário eletrônico correspondente à opção indicada na emissão da GRU, acompanhado dos esclarecimentos, argumentos, provas ou documentos apropriados. Os sistemas de informática do INPI identificarão o cumprimento de exigência, para que o pedido de registro prossiga automaticamente em seu processamento. Para esclarecer outras dúvidas e conhecer em detalhe o processamento de pedidos de registro de desenho industrial e outras petições, não deixe de consultar o Manual de Desenho Industrial <http://manualdedi.inpi.gov.br/projects/manual-de-desenho-industrial/wiki>.

800220327685
22/09/2022

Exigência de pagamento (em petição)

Código de despacho: 089

Petição (tipo): [131.01] Renovação do registro de desenho industrial no prazo ordinário

Processo afetado: DI6203491-0

Requerente: PAULO CELSO CARDOSO BACCHI

Procurador: JEFFERSON DE ARAUJO SERAFIM

Detalhes do despacho: Para regularização do quinto período de vigência do registro, complemente o valor recolhido, através GRU 29409231955532331, para o atual valor de renovação no prazo ordinário SEM DESCONTO, visto que foi recolhida taxa referente ao pagamento com desconto e a titular do registro não faz jus ao mesmo. Para cumprimento da exigência, é necessário peticionamento de GRU de código 105, anexando comprovante de recolhimento da complementação no valor devido (GRU de código de serviço 800).



800220327686 22/09/2022	Exigência de pagamento (em petição) Código de despacho: 089 Petição (tipo): [131.01] Renovação do registro de desenho industrial no prazo ordinário Processo afetado: DI6203501-0 Requerente: PAULO CELSO CARDOSO BACCHI Procurador: JEFFERSON DE ARAUJO SERAFIM Detalhes do despacho: Para regularização do quinto período de vigência do registro, complemente o valor recolhido, através GRU 29409231955532501, para o atual valor de renovação no prazo ordinário SEM DESCONTO, visto que foi recolhida taxa referente ao pagamento com desconto e a titular do registro não faz jus ao mesmo. Para cumprimento da exigência, é necessário peticionamento de GRU de código 105, anexando comprovante de recolhimento da complementação no valor devido (GRU de código de serviço 800).
800220327687 22/09/2022	Exigência de pagamento (em petição) Código de despacho: 089 Petição (tipo): [131.01] Renovação do registro de desenho industrial no prazo ordinário Processo afetado: DI6203502-9 Requerente: PAULO CELSO CARDOSO BACCHI Procurador: JEFFERSON DE ARAUJO SERAFIM Detalhes do despacho: Para regularização do quinto período de vigência do registro, complemente o valor recolhido, através GRU 29409231955532587, para o atual valor de renovação no prazo ordinário SEM DESCONTO, visto que foi recolhida taxa referente ao pagamento com desconto e a titular do registro não faz jus ao mesmo. Para cumprimento da exigência, é necessário peticionamento de GRU de código 105, anexando comprovante de recolhimento da complementação no valor devido (GRU de código de serviço 800).
800220327688 22/09/2022	Exigência de pagamento (em petição) Código de despacho: 089 Petição (tipo): [131.01] Renovação do registro de desenho industrial no prazo ordinário Processo afetado: DI6203503-7 Requerente: PAULO CELSO CARDOSO BACCHI Procurador: JEFFERSON DE ARAUJO SERAFIM Detalhes do despacho: Para regularização do quinto período de vigência do registro, complemente o valor recolhido, através GRU 29409231955532714, para o atual valor de renovação no prazo ordinário SEM DESCONTO, visto que foi recolhida taxa referente ao pagamento com desconto e a titular do registro não faz jus ao mesmo. Para cumprimento da exigência, é necessário peticionamento de GRU de código 105, anexando comprovante de recolhimento da complementação no valor devido (GRU de código de serviço 800).
800220395744 18/11/2022	Exigência de pagamento (em petição) Código de despacho: 089 Petição (tipo): [131.01] Renovação do registro de desenho industrial no prazo ordinário Processo afetado: DI6203929-6 Requerente: LATAL EMBALAGENS METÁLICAS LTDA Procurador: ESTHEFANY CAROLINA DE CASTRO Detalhes do despacho: Para regularização do quinto período de vigência do registro, complemente o valor recolhido, através GRU 29409231958289705, para o atual valor de renovação no prazo ordinário SEM DESCONTO, visto que foi recolhida taxa referente ao pagamento com desconto e a titular do registro não faz jus ao mesmo. Para cumprimento da exigência, é necessário peticionamento de GRU de código 105, anexando comprovante de recolhimento da complementação no valor devido (GRU de código de serviço 800).
800220327689 22/09/2022	Exigência de pagamento (em petição) Código de despacho: 089 Petição (tipo): [131.01] Renovação do registro de desenho industrial no prazo ordinário Processo afetado: DI6204130-4 Requerente: PAULO CELSO CARDOSO BACCHI Procurador: JEFFERSON DE ARAUJO SERAFIM Detalhes do despacho: Para regularização do quinto período de vigência do registro, complemente o valor recolhido, através GRU 29409231955532900, para o atual valor de renovação no prazo ordinário SEM DESCONTO, visto que foi recolhida taxa referente ao pagamento com desconto e a titular do registro não faz jus ao mesmo. Para cumprimento da exigência, é necessário peticionamento de GRU de código 105, anexando comprovante de recolhimento da complementação no valor devido (GRU de código de serviço 800).



Registro de desenho industrial renovado

Os registros de desenho industrial listados a seguir foram mantidos, em vista do cumprimento ao que dispõe os parágrafos 1º e 2º do artigo 108, bem como os parágrafos 2º e 3º do artigo 120 da Lei da Propriedade Industrial (LPI, lei n.º 9.279, de 14 de maio de 1996).

Art. 108. O registro vigorará pelo prazo de 10 (dez) anos contados da data do depósito, prorrogável por 3 (três) períodos sucessivos de 5 (cinco) anos cada.

§ 1º O pedido de prorrogação deverá ser formulado durante o último ano de vigência do registro, instruído com o comprovante do pagamento da respectiva retribuição.

§ 2º Se o pedido de prorrogação não tiver sido formulado até o termo final da vigência do registro, o titular poderá fazê-lo nos 180 (cento e oitenta) dias subsequentes, mediante o pagamento de retribuição adicional.

Art. 120. O titular do registro está sujeito ao pagamento de retribuição quinquenal, a partir do segundo quinquênio da data do depósito

§ 2º O pagamento dos demais quinquênios será apresentado junto com o pedido de prorrogação a que se refere o art. 108.

§ 3º O pagamento dos quinquênios poderá ainda ser efetuado dentro dos 6 (seis) meses subsequentes ao prazo estabelecido no parágrafo anterior, mediante pagamento de retribuição adicional.

800210456348 23/12/2021	Deferimento da petição Código de despacho: 270 Petição (tipo): [131.01] Renovação do registro de desenho industrial no prazo ordinário Processo afetado: DI6202215-6 Requerente: HERSHEY MEXICO S.A. DE C.V. Procurador: Denis Allan Daniel Detalhes do despacho: Renovada vigência até 09/08/2027
-----------------------------------	--

800220226433 30/06/2022	Deferimento da petição Código de despacho: 270 Petição (tipo): [131.01] Renovação do registro de desenho industrial no prazo ordinário Processo afetado: DI6202303-9 Requerente: KONINKLIJKE PHILIPS N.V. Procurador: Milton Lucidio Leao Barcellos Detalhes do despacho: renovada vigência até 29/07/2027.
-----------------------------------	---

800220068351 23/02/2022	Deferimento da petição Código de despacho: 270 Petição (tipo): [131.01] Renovação do registro de desenho industrial no prazo ordinário Processo afetado: DI6202365-9 Requerente: BOTICA COMERCIAL FARMACÊUTICA LTDA. Procurador: André Luis Flesch Bretanha Jorge Detalhes do despacho: Renovada vigência até 22/08/2027
-----------------------------------	--



800220250467 20/07/2022	Deferimento da petição Código de despacho: 270 Petição (tipo): [131.01] Renovação do registro de desenho industrial no prazo ordinário Processo afetado: DI6202449-3 Requerente: UNILEVER IP HOLDINGS B.V. Procurador: CÉLIA ALVES SILVA Detalhes do despacho: Renovada vigência até 02/08/2027.
800220155310 05/05/2022	Deferimento da petição Código de despacho: 270 Petição (tipo): [131.01] Renovação do registro de desenho industrial no prazo ordinário Processo afetado: DI6202454-0 Requerente: KENZO Procurador: Jacques Labrunie Detalhes do despacho: renovada vigência até 05/08/2027
800220250511 20/07/2022	Deferimento da petição Código de despacho: 270 Petição (tipo): [131.01] Renovação do registro de desenho industrial no prazo ordinário Processo afetado: DI6202497-3 Requerente: UNILEVER IP HOLDINGS B.V. Procurador: CÉLIA ALVES SILVA Detalhes do despacho: renovada vigência até 30/08/2027
800220337347 30/09/2022	Deferimento da petição Código de despacho: 270 Petição (tipo): [131.01] Renovação do registro de desenho industrial no prazo ordinário Processo afetado: DI6203058-2 Requerente: CERANTOLA DO BRASIL INDUSTRIA E COMERCIO LTDA. Procurador: Sônia Maria de Almeida Moreira Detalhes do despacho: renovada vigência até 07/10/2027
800220323564 20/09/2022	Deferimento da petição Código de despacho: 270 Petição (tipo): [131.01] Renovação do registro de desenho industrial no prazo ordinário Processo afetado: DI6203144-9 Requerente: BULGARI S.P.A. Procurador: CÉLIA ALVES SILVA Detalhes do despacho: renovada vigência até 09/10/2027
800220357614 19/10/2022	Deferimento da petição Código de despacho: 270 Petição (tipo): [131.01] Renovação do registro de desenho industrial no prazo ordinário Processo afetado: DI6203269-0 Requerente: SOBRAL INVICTA S/A Procurador: FLAVIA MANSUR MURAD SCHAAL Detalhes do despacho: renovada vigência até 22/10/2027
800220077964 04/03/2022	Deferimento da petição Código de despacho: 270 Petição (tipo): [131.01] Renovação do registro de desenho industrial no prazo ordinário Processo afetado: DI6203296-8 Requerente: FLORESTAL ALIMENTOS SA Procurador: POLIANA JACQUES Detalhes do despacho: Renovada vigência até 24/10/2027.
800220007550 06/01/2022	Deferimento da petição Código de despacho: 270 Petição (tipo): [131.01] Renovação do registro de desenho industrial no prazo ordinário Processo afetado: DI6203355-7 Requerente: CAF MÁQUINAS INDÚSTRIA LTDA Procurador: Ednéa Casagrande Pinheiro Detalhes do despacho: renovada vigência até 11/11/2027

800220363425 21/10/2022	Deferimento da petição Código de despacho: 270 Petição (tipo): [131.01] Renovação do registro de desenho industrial no prazo ordinário Processo afetado: DI6203397-2 Requerente: ALIANÇA ADMINISTRADORA LTDA. Procurador: Benedita Aparecida Rodrigues Detalhes do despacho: renovada vigência até 11/11/2027
800220375660 01/11/2022	Deferimento da petição Código de despacho: 270 Petição (tipo): [131.01] Renovação do registro de desenho industrial no prazo ordinário Processo afetado: DI6203415-4 Requerente: SOBRAL INVICTA S/A Procurador: Filipe Fonteles Cabral Detalhes do despacho: renovada vigência até 19/11/2027
800220008666 07/01/2022	Deferimento da petição Código de despacho: 270 Petição (tipo): [131.01] Renovação do registro de desenho industrial no prazo ordinário Processo afetado: DI6203467-7 Requerente: OMRON HEALTHCARE BRASIL INDÚSTRIA E COMÉRCIO DE PRODUTOS MÉDICOS LTDA. Procurador: Marcela Trigo de Souza Detalhes do despacho: renovada vigência até 26/11/2027
800220337769 03/10/2022	Deferimento da petição Código de despacho: 270 Petição (tipo): [131.01] Renovação do registro de desenho industrial no prazo ordinário Processo afetado: DI6203593-2 Requerente: MEXICHEM BRASIL INDÚSTRIA DE TRANSFORMAÇÃO PLÁSTICA LTDA. Procurador: Andréa Gama Possinhas Detalhes do despacho: renovada vigência até 31/10/2027
800220312843 12/09/2022	Deferimento da petição Código de despacho: 270 Petição (tipo): [131.01] Renovação do registro de desenho industrial no prazo ordinário Processo afetado: DI6203683-1 Requerente: OTOKAR OTOMOTIVE VE SAVUNMA SANAYI ANONIM SIRKETI Procurador: Milton Lucidio Leao Barcellos Detalhes do despacho: renovada vigência até 14/11/2027
800220395757 18/11/2022	Deferimento da petição Código de despacho: 270 Petição (tipo): [131.01] Renovação do registro de desenho industrial no prazo ordinário Processo afetado: DI6204003-0 Requerente: UNILEVER IP HOLDINGS B.V. Procurador: Marcos Vinicius Azevedo Alves Detalhes do despacho: renovada vigência até 17/12/2027
800220395777 18/11/2022	Deferimento da petição Código de despacho: 270 Petição (tipo): [131.01] Renovação do registro de desenho industrial no prazo ordinário Processo afetado: DI6204036-7 Requerente: UNILEVER IP HOLDINGS B.V. Procurador: Marcos Vinicius Azevedo Alves Detalhes do despacho: renovada vigência até 27/12/2027
800210450633 21/12/2021	Deferimento da petição Código de despacho: 270 Petição (tipo): [131.01] Renovação do registro de desenho industrial no prazo ordinário Processo afetado: DI6204077-4 Requerente: ATLAS S.A. Procurador: Milton Lucidio Leao Barcellos Detalhes do despacho: renovada vigência até 19/12/2027

800220410209 30/11/2022	Deferimento da petição Código de despacho: 270 Petição (tipo): [131.01] Renovação do registro de desenho industrial no prazo ordinário Processo afetado: DI6204097-9 Requerente: KONINKLIJKE PHILIPS N.V. Procurador: David do Nascimento Detalhes do despacho: renovada vigência até 23/12/2027
800220189161 01/06/2022	Deferimento da petição Código de despacho: 270 Petição (tipo): [131.01] Renovação do registro de desenho industrial no prazo ordinário Processo afetado: DI6204149-5 Requerente: VALÉRIO AUGUSTO GAGGIOLI Procurador: FERNANDO MAGOSSO LOPES Detalhes do despacho: renovada vigência até 19/12/2027
800210450631 21/12/2021	Deferimento da petição Código de despacho: 270 Petição (tipo): [131.01] Renovação do registro de desenho industrial no prazo ordinário Processo afetado: DI6204166-5 Requerente: SEMEATO S/A INDÚSTRIA E COMÉRCIO Procurador: David Nilton Pereira de Lucena Detalhes do despacho: renovada vigência até 27/12/2027
800220393942 17/11/2022	Deferimento da petição Código de despacho: 270 Petição (tipo): [131.01] Renovação do registro de desenho industrial no prazo ordinário Processo afetado: DI6204242-4 Requerente: QT EQUIPAMENTOS LTDA Procurador: Paulo Afonso Pereira Detalhes do despacho: renovada vigência até 18/12/2027
800220111299 31/03/2022	Deferimento da petição Código de despacho: 270 Petição (tipo): [131.01] Renovação do registro de desenho industrial no prazo ordinário Processo afetado: DI6204244-0 Requerente: THOMRISS EMBALAGENS PLÁSTICAS LTDA Procurador: MARGARETE RODRIGUES Detalhes do despacho: renovada vigência até 27/09/2027.
800230028839 19/01/2023	Deferimento da petição Código de despacho: 270 Petição (tipo): [131.01] Renovação do registro de desenho industrial no prazo ordinário Processo afetado: DI6300228-0 Requerente: UNILEVER IP HOLDINGS B.V. Procurador: Marcos Vinicius Azevedo Alves Detalhes do despacho: renovada vigência até 04/02/2028
800230028840 19/01/2023	Deferimento da petição Código de despacho: 270 Petição (tipo): [131.01] Renovação do registro de desenho industrial no prazo ordinário Processo afetado: DI6300232-9 Requerente: UNILEVER IP HOLDINGS B.V. Procurador: Marcos Vinicius Azevedo Alves Detalhes do despacho: renovada vigência até 04/02/2028
800230045980 01/02/2023	Deferimento da petição Código de despacho: 270 Petição (tipo): [131.01] Renovação do registro de desenho industrial no prazo ordinário Processo afetado: DI6300347-3 Requerente: TERPINS DESIGN COMÉRCIO E PRODUÇÕES ARTÍSTICAS LTDA - EPP Procurador: Aguinaldo Moreira Detalhes do despacho: renovada vigência até 06/02/2028

800230042106 30/01/2023	Deferimento da petição Código de despacho: 270 Petição (tipo): [131.01] Renovação do registro de desenho industrial no prazo ordinário Processo afetado: DI6300400-3 Requerente: HARMAN DO BRASIL INDÚSTRIA ELETRÔNICA E PARTICIPAÇÕES LTDA Procurador: Cláudia Denise Gimenez Detalhes do despacho: renovada vigência até 12/02/2028
800220120443 07/04/2022	Deferimento da petição Código de despacho: 270 Petição (tipo): [131.01] Renovação do registro de desenho industrial no prazo ordinário Processo afetado: DI6300684-7 Requerente: OMRON HEALTHCARE BRASIL INDÚSTRIA E COMÉRCIO DE PRODUTOS MÉDICOS LTDA. Procurador: Flávia Maria Vasconcelos Pereira Detalhes do despacho: renovada vigência até 07/03/2028
800220120444 07/04/2022	Deferimento da petição Código de despacho: 270 Petição (tipo): [131.01] Renovação do registro de desenho industrial no prazo ordinário Processo afetado: DI6300685-5 Requerente: OMRON HEALTHCARE BRASIL INDÚSTRIA E COMÉRCIO DE PRODUTOS MÉDICOS LTDA. Procurador: Flávia Maria Vasconcelos Pereira Detalhes do despacho: renovada vigência até 07/03/2028
800230036917 25/01/2023	Deferimento da petição Código de despacho: 270 Petição (tipo): [131.01] Renovação do registro de desenho industrial no prazo ordinário Processo afetado: DI6300707-0 Requerente: 3M INNOVATIVE PROPERTIES COMPANY Procurador: Filipe Fonteles Cabral Detalhes do despacho: Renovada vigência até 28/02/2028
800230052371 03/02/2023	Deferimento da petição Código de despacho: 270 Petição (tipo): [131.01] Renovação do registro de desenho industrial no prazo ordinário Processo afetado: DI6300744-4 Requerente: SIEMENS HEALTHCARE DIAGNOSTICS INC. Procurador: Luiz Henrique Oliveira Do Amaral Detalhes do despacho: Renovada vigência até 19/03/2028
800230077314 24/02/2023	Deferimento da petição Código de despacho: 270 Petição (tipo): [131.01] Renovação do registro de desenho industrial no prazo ordinário Processo afetado: DI6300905-6 Requerente: JOHNSON & JOHNSON CONSUMER INC. Procurador: David do Nascimento Detalhes do despacho: Renovada vigência até 26/03/2028
800230077315 24/02/2023	Deferimento da petição Código de despacho: 270 Petição (tipo): [131.01] Renovação do registro de desenho industrial no prazo ordinário Processo afetado: DI6300906-4 Requerente: JOHNSON & JOHNSON CONSUMER INC. Procurador: David do Nascimento Detalhes do despacho: Renovada vigência até 26/03/2028
800230109060 20/03/2023	Deferimento da petição Código de despacho: 270 Petição (tipo): [131.01] Renovação do registro de desenho industrial no prazo ordinário Processo afetado: DI6300948-0 Requerente: COTY GENEVA S.A. VERSOIX Procurador: Denis Allan Daniel Detalhes do despacho: renovada vigência até 19/03/2028

800230080454 27/02/2023	Deferimento da petição Código de despacho: 270 Petição (tipo): [131.01] Renovação do registro de desenho industrial no prazo ordinário Processo afetado: DI6301122-0 Requerente: JAIME TEIXEIRA DRUMMOND Procurador: Alberto Luis Camelier da Silva Detalhes do despacho: Renovada vigência até 11/04/2028
800230109061 20/03/2023	Deferimento da petição Código de despacho: 270 Petição (tipo): [131.01] Renovação do registro de desenho industrial no prazo ordinário Processo afetado: DI6301236-7 Requerente: COTY GENEVA S.A. VERSOIX Procurador: Denis Allan Daniel Detalhes do despacho: Renovada vigência até 24/04/2028
800230140984 12/04/2023	Deferimento da petição Código de despacho: 270 Petição (tipo): [131.01] Renovação do registro de desenho industrial no prazo ordinário Processo afetado: DI6301245-6 Requerente: HARMAN DO BRASIL INDÚSTRIA ELETRÔNICA E PARTICIPAÇÕES LTDA Procurador: Cláudia Denise Gimenez Detalhes do despacho: Renovada vigência até 16/04/2023
800230140985 12/04/2023	Deferimento da petição Código de despacho: 270 Petição (tipo): [131.01] Renovação do registro de desenho industrial no prazo ordinário Processo afetado: DI6301247-2 Requerente: HARMAN DO BRASIL INDÚSTRIA ELETRÔNICA E PARTICIPAÇÕES LTDA Procurador: Cláudia Denise Gimenez Detalhes do despacho: Renovada vigência até 16/04/2028
800230142227 13/04/2023	Deferimento da petição Código de despacho: 270 Petição (tipo): [131.01] Renovação do registro de desenho industrial no prazo ordinário Processo afetado: DI6301248-0 Requerente: COCAMAR COOPERATIVA AGROINDUSTRIAL Procurador: Edmila Adriana Denig Detalhes do despacho: Renovada vigência até 16/04/2028
800230119981 28/03/2023	Deferimento da petição Código de despacho: 270 Petição (tipo): [131.01] Renovação do registro de desenho industrial no prazo ordinário Processo afetado: DI6301268-5 Requerente: COMPAGNIE GÉNÉRALE DES ETABL. MICHELIN Procurador: LORENA CUSTODIO VELASCO Detalhes do despacho: Renovada vigência até 29/04/2028
800230149839 18/04/2023	Deferimento da petição Código de despacho: 270 Petição (tipo): [131.01] Renovação do registro de desenho industrial no prazo ordinário Processo afetado: DI6301350-9 Requerente: SANOFI-AVENTIS DEUTSCHLAND GMBH Procurador: David do Nascimento Detalhes do despacho: Renovada vigência até 30/04/2028
800230149964 19/04/2023	Deferimento da petição Código de despacho: 270 Petição (tipo): [131.01] Renovação do registro de desenho industrial no prazo ordinário Processo afetado: DI6301377-0 Requerente: ANGELINI PHARMA INC. Procurador: Marcos Vinicius Azevedo Alves Detalhes do despacho: Renovada vigência até 06/05/2028

800230431506
17/11/2023

Deferimento da petição
Código de despacho: 270
Petição (tipo): [131.01] Renovação do registro de desenho industrial no prazo ordinário
Processo afetado: BR302013006066-7
Requerente: TRAMONTINA S/A CUTELARIA
Procurador: Guilherme Spiller
Detalhes do despacho: Renovada vigência até 28/11/2028



Anotação de manutenção de registro

Os registros de desenho industrial listados a seguir foram prorrogados, em vista do cumprimento ao que dispõe os parágrafos 1º e 2º do artigo 108, bem como os parágrafos 2º e 3º do artigo 120 da Lei da Propriedade Industrial (LPI, lei n.º 9.279, de 14 de maio de 1996).

Art. 108. O registro vigorará pelo prazo de 10 (dez) anos contados da data do depósito, prorrogável por 3 (três) períodos sucessivos de 5 (cinco) anos cada.

§ 1º O pedido de prorrogação deverá ser formulado durante o último ano de vigência do registro, instruído com o comprovante do pagamento da respectiva retribuição.

§ 2º Se o pedido de prorrogação não tiver sido formulado até o termo final da vigência do registro, o titular poderá fazê-lo nos 180 (cento e oitenta) dias subsequentes, mediante o pagamento de retribuição adicional.

Art. 120. O titular do registro está sujeito ao pagamento de retribuição quinquenal, a partir do segundo quinquênio da data do depósito

§ 2º O pagamento dos demais quinquênios será apresentado junto com o pedido de prorrogação a que se refere o art. 108.

§ 3º O pagamento dos quinquênios poderá ainda ser efetuado dentro dos 6 (seis) meses subsequentes ao prazo estabelecido no parágrafo anterior, mediante pagamento de retribuição adicional.

800180183110 21/05/2018	Deferimento da petição Código de despacho: 270 Petição (tipo): [129.01] Manutenção: 2º quinquênio ordinário Processo afetado: BR302013002440-7 Requerente: ABRA ABRIGOS BRASIL IND DE TOLDOS LTDA Procurador: Marcelo Alves Pereira Detalhes do despacho: Com base no Art. 220 da LPI, em que se lê que o INPI aproveitará os atos das partes, sempre que possível, fazendo as exigências cabíveis, a petição 800180183110 foi deferida, tornando renovada a vigência do pedido até 20/05/2023
800190285348 30/07/2019	Deferimento da petição Código de despacho: 270 Petição (tipo): [129.01] Manutenção: 2º quinquênio ordinário Processo afetado: BR302013006066-7 Requerente: TRAMONTINA S/A CUTELARIA Procurador: Guilherme Spiller Detalhes do despacho: Com base no Art. 220 da LPI, em que se lê que o INPI aproveitará os atos das partes, sempre que possível, fazendo as exigências cabíveis, a petição 800190285348 foi deferida, sendo renovada a vigência do pedido até 28/11/2023.
800180395985 23/07/2018	Deferimento da petição Código de despacho: 270 Petição (tipo): [129.01] Manutenção: 2º quinquênio ordinário Processo afetado: BR302014001398-0 Requerente: FCA FIAT CHRYSLER AUTOMOVEIS BRASIL LTDA Detalhes do despacho: renovada vigência até 31/03/2024



800190193136 21/05/2019	Deferimento da petição Código de despacho: 270 Petição (tipo): [129.01] Manutenção: 2º quinquênio ordinário Processo afetado: BR302014002518-0 Requerente: UNIVERSIDADE FEDERAL DE MINAS GERAIS Detalhes do despacho: renovada vigência até 30/05/2024
800190280165 26/07/2019	Deferimento da petição Código de despacho: 270 Petição (tipo): [129.01] Manutenção: 2º quinquênio ordinário Processo afetado: BR302014003399-9 Requerente: MUELLER FOGÕES LTDA. Procurador: Paulo Afonso Pereira Detalhes do despacho: renovada vigência até 23/07/2024
800230028850 19/01/2023	Deferimento da petição Código de despacho: 270 Petição (tipo): [129.01] Manutenção: 2º quinquênio ordinário Processo afetado: BR302018000540-6 Requerente: Y BELL GROUP PTY LTD Procurador: Marcos Vinicius Azevedo Alves Detalhes do despacho: renovada vigência até 09/02/2028.
800230028851 19/01/2023	Deferimento da petição Código de despacho: 270 Petição (tipo): [129.01] Manutenção: 2º quinquênio ordinário Processo afetado: BR302018000541-4 Requerente: Y BELL GROUP PTY LTD Procurador: Marcos Vinicius Azevedo Alves Detalhes do despacho: renovada vigência até 09/02/2028
800230026732 17/01/2023	Deferimento da petição Código de despacho: 270 Petição (tipo): [129.01] Manutenção: 2º quinquênio ordinário Processo afetado: BR302018000629-1 Requerente: UNIVERSIDADE FEDERAL DO RIO GRANDE DO SUL Detalhes do despacho: renovada vigência até 19/02/2028
800230028862 19/01/2023	Deferimento da petição Código de despacho: 270 Petição (tipo): [129.01] Manutenção: 2º quinquênio ordinário Processo afetado: BR302018000637-2 Requerente: UNILEVER IP HOLDINGS B.V. Procurador: Marcos Vinicius Azevedo Alves Detalhes do despacho: renovada vigência até 19/02/2028
800230015670 11/01/2023	Deferimento da petição Código de despacho: 270 Petição (tipo): [129.01] Manutenção: 2º quinquênio ordinário Processo afetado: BR302018000667-4 Requerente: TUTTI BABY INDÚSTRIA E COMÉRCIO DE ARTIGOS INFANTIS LTDA Procurador: Fernando Muller Detalhes do despacho: renovada vigência até 22/02/2028
800230075872 23/02/2023	Deferimento da petição Código de despacho: 270 Petição (tipo): [129.01] Manutenção: 2º quinquênio ordinário Processo afetado: BR302018000688-7 Requerente: CARLOS ALBERTO ANDOLFATTO Procurador: Fabricio Vilela Coelho Detalhes do despacho: renovada vigência até 23/02/2028
800230052417 06/02/2023	Deferimento da petição Código de despacho: 270 Petição (tipo): [129.01] Manutenção: 2º quinquênio ordinário Processo afetado: BR302018000691-7 Requerente: PINTURA ELETRICA CACAU Detalhes do despacho: RENOVADA VIGÊNCIA ATÉ 23/02/2028



800230052418
06/02/2023

Deferimento da petição
Código de despacho: 270
Petição (tipo): [129.01] Manutenção: 2º quinquênio ordinário
Processo afetado: BR302018000692-5
Requerente: PINTURA ELETRICA CACAU
Detalhes do despacho: renovada vigência até 23/02/2028

800230052419
06/02/2023

Deferimento da petição
Código de despacho: 270
Petição (tipo): [129.01] Manutenção: 2º quinquênio ordinário
Processo afetado: BR302018000693-3
Requerente: PINTURA ELETRICA CACAU
Detalhes do despacho: renovada vigência até 23/02/2028

800230303738
07/08/2023

Deferimento da petição
Código de despacho: 270
Petição (tipo): [129.01] Manutenção: 2º quinquênio ordinário
Processo afetado: BR302018000728-0
Requerente: PSA AUTOMOBILES SA
Procurador: Ricardo Pernold Vieira de Mello
Detalhes do despacho: renovada vigência até 27/02/2028.



Recursos

Exigência de pagamento
Exigência de conformidade de petição
Notificação de recurso para manifestação
Instrução técnica: Exigência de petição
Instrução técnica: Sobrestamento
Instrução técnica: Ciência de parecer
Decisão do recurso: Negado provimento
Decisão do recurso: Provimento
Outros despachos



Notificação de recurso para manifestação

Em vista da interposição de recurso contra as decisões listadas a seguir, notifica-se prazo de 60 (sessenta) dias para apresentação de contrarrazões ao recurso pelos interessados, nos termos do artigo 213 da Lei da Propriedade Industrial (LPI, lei n.º 9.279, de 14 de maio de 1996).

Art. 213 – Os interessados serão intimados para, no prazo de 60 (sessenta) dias, oferecerem contrarrazões ao recurso.

Para ter acesso às petições eletrônicas é necessário solicitar cópia utilizando a GRU 824-5. É de extrema importância que se informe se a cópia é integral ou se está sendo requerida apenas uma parte do processo. Em caso de cópia de petição deve-se informar o número do protocolo da petição desejada.

Para apresentar contrarrazões ao recurso:

1. Acesse o e-DI no site do INPI (www.inpi.gov.br);
2. Emita uma Guia de Recolhimento da União (GRU) para o serviço de “contrarrazões ao recurso/nulidade” (código 136);
3. Efetue o pagamento; e
4. Preencha e envie o formulário eletrônico correspondente à opção indicada na emissão da GRU, acompanhado dos esclarecimentos, argumentos, provas ou documentos apropriados.

O prazo para apresentação de contrarrazões é de 60 (sessenta) dias, contados da data de publicação da notificação de interposição de recurso na Revista da Propriedade Industrial (RPI), nos termos dos art. 213, 221, 222 e 223 da LPI.

Para esclarecer outras dúvidas e conhecer em detalhe o processamento de pedidos de registro de desenho industrial e outras petições, não deixe de consultar o Manual de Desenho Industrial <http://manualdedi.inpi.gov.br/projects/manual-de-desenho-industrial/wiki>.

870240016404
27/02/2024

Notificação de recurso
Código de despacho: 360
Petição (tipo): [153.01] Recurso contra indeferimento de pedido de registro de desenho industrial
Processo afetado: BR302021002012-2
Requerente: BIO EMBALAGENS BIOLÓGICAS LTDA
Procurador: Marcio Loreti
Detalhes do despacho: Recurso contra decisão de petição não conhecida.



Outras petições

Exigência de pagamento
Exigência de conformidade de petição
Exame de petição: Exigência
Exame de petição: Sobrestamento
Exame de petição: Indeferimento
Exame de petição: Deferimento
Exame de petição: petição de retificação (126) atendida
Exame de petição: petição de retificação (126) não atendida
Outros despachos



Exame de petição: Deferimento

Concluído o exame , deferem-se as petições em referência.

Cabe recurso desta decisão, que deve ser apresentado no prazo de 60 (sessenta) dias, contados da data de publicação da decisão recorrida na Revista da Propriedade Industrial (RPI), nos termos dos art. 212, 221, 222, 223 e 224 da Lei da Propriedade Industrial (LPI, Lei n.º 9.279, de 14 de maio de 1996).

Para apresentar uma petição de recurso:

1. Acesse o e-DI no site do INPI (www.inpi.gov.br);
2. Emita uma Guia de Recolhimento da União (GRU) para o serviço de “Recurso de desenho industrial - exceto contra indeferimento de pedido de registro de DI” (código 142), referente a petição;
3. Efetue o pagamento; e
4. Preencha e envie o formulário eletrônico correspondente à opção indicada na emissão da GRU, acompanhado dos esclarecimentos, argumentos, provas ou documentos apropriados.

Para esclarecer outras dúvidas e conhecer em detalhe o processamento de pedidos de registro de desenho industrial e outras petições, não deixe de consultar o Manual de Desenho Industrial <http://manualdedi.inpi.gov.br/projects/manual-de-desenho-industrial/wiki>.

870230094973 26/10/2023	Deferimento da petição Código de despacho: 270 Petição (tipo): [156.01] Nomeação, destituição ou substituição de procurador: processo Processo afetado: BR302019001231-6 Requerente: CARBUSS INDUSTRIA CATARINENSE DE CARROCERIAS LTDA Procurador: Milton Isejima Lima Detalhes do despacho: Destituído o procurador Elaine Lau da Silva Pereira e nomeado novo representante Org. Mérito Marcas e Patentes Ltda. com poderes para representar o titular do processo perante o INPI.
870240009287 02/02/2024	Deferimento da petição Código de despacho: 270 Petição (tipo): [143.01] Suspensão do sigilo Processo afetado: BR302024000224-6 Requerente: DR. ING. H.C. F. PORSCHE AKTIENGESELLSCHAFT Procurador: Otto Banho Licks Detalhes do despacho: Suspensão do sigilo homologada.



Exame de petição: Petição de retificação (126) atendida

Atendidas as solicitações das petições em referência, conforme indicado abaixo:

870240004603 18/01/2024	Petição de retificação atendida Código de despacho: 566 Petição (tipo): [126.02] Retificação por erro de publicação na RPI: em processo Processo afetado: DI6904891-6 Requerente: N A IND E COM DE CONFECÇÕES LTDA Procurador: AMARO DONISETTE NOGUEIRA Detalhes do despacho: Recebido o anexo "Declaração de Finalidade – LGPD" para atendimento de cópia referente ao protocolo 870240004193.
870240011636 09/02/2024	Petição de retificação atendida Código de despacho: 566 Petição (tipo): [126.02] Retificação por erro de publicação na RPI: em processo Processo afetado: BR302012001474-3 Requerente: DANNEMANN, SIEMSEN, BIGLER E IPANEMA MOREIRA, PROPRIEDADE INDUSTRIAL LTDA. Procurador: Luiz Henrique Oliveira Do Amaral Detalhes do despacho: Recebido o anexo "Declaração de Finalidade – LGPD" para atendimento de cópia referente ao protocolo 870240011315.
870240009130 01/02/2024	Petição de retificação atendida Código de despacho: 566 Petição (tipo): [126.02] Retificação por erro de publicação na RPI: em processo Processo afetado: BR302019000549-2 Requerente: A PROVÍNCIA MARCAS E PATENTES LTDA ME Procurador: marcelo henrique zanoni Detalhes do despacho: Recebido o anexo "Declaração de Finalidade – LGPD" para atendimento de cópia referente ao protocolo 870240008316.
870240013426 19/02/2024	Petição de retificação atendida Código de despacho: 566 Petição (tipo): [126.02] Retificação por erro de publicação na RPI: em processo Processo afetado: BR302022005407-0 Requerente: SUL AMÉRICA MARCAS E PATENTES LTDA. Procurador: José Ruy Lia Detalhes do despacho: Recebido o anexo "Declaração de Finalidade – LGPD" para atendimento de cópia referente ao protocolo 870240010341.
870240005377 19/01/2024	Petição de retificação atendida Código de despacho: 566 Petição (tipo): [126.02] Retificação por erro de publicação na RPI: em processo Processo afetado: BR302023005430-8 Requerente: TOKSHOP COMÉRCIO DE ARTIGOS DE VIAGEM LTDA. Procurador: Rafael Oss Emer Detalhes do despacho: Retificado nome do procurador, conforme solicitação.
870240005374 19/01/2024	Petição de retificação atendida Código de despacho: 566 Petição (tipo): [126.02] Retificação por erro de publicação na RPI: em processo Processo afetado: BR302023005431-6 Requerente: TOKSHOP COMÉRCIO DE ARTIGOS DE VIAGEM LTDA. Procurador: Rafael Oss Emer Detalhes do despacho: Retificado nome do procurador, conforme solicitação.



870240005372 19/01/2024	Petição de retificação atendida Código de despacho: 566 Petição (tipo): [126.02] Retificação por erro de publicação na RPI: em processo Processo afetado: BR302023005432-4 Requerente: TOKSHOP COMÉRCIO DE ARTIGOS DE VIAGEM LTDA. Procurador: Rafael Oss Emer Detalhes do despacho: Retificado nome do procurador, conforme solicitação.
870240005380 19/01/2024	Petição de retificação atendida Código de despacho: 566 Petição (tipo): [126.02] Retificação por erro de publicação na RPI: em processo Processo afetado: BR302023005509-6 Requerente: DELLAMED S.A. Procurador: Rafael Oss Emer Detalhes do despacho: Retificado nome do procurador, conforme solicitação.
870240005370 19/01/2024	Petição de retificação atendida Código de despacho: 566 Petição (tipo): [126.02] Retificação por erro de publicação na RPI: em processo Processo afetado: BR302023005524-0 Requerente: TOKSHOP COMÉRCIO DE ARTIGOS DE VIAGEM LTDA. Procurador: Rafael Oss Emer Detalhes do despacho: Retificado nome do procurador, conforme solicitação.
870240005368 19/01/2024	Petição de retificação atendida Código de despacho: 566 Petição (tipo): [126.02] Retificação por erro de publicação na RPI: em processo Processo afetado: BR302023005696-3 Requerente: TOKSHOP COMÉRCIO DE ARTIGOS DE VIAGEM LTDA. Procurador: Rafael Oss Emer Detalhes do despacho: Retificado nome do procurador, conforme solicitação.
870240005363 19/01/2024	Petição de retificação atendida Código de despacho: 566 Petição (tipo): [126.02] Retificação por erro de publicação na RPI: em processo Processo afetado: BR302023005702-1 Requerente: TOKSHOP COMÉRCIO DE ARTIGOS DE VIAGEM LTDA. Procurador: Rafael Oss Emer Detalhes do despacho: Retificado nome do procurador, conforme solicitação.
870240005360 19/01/2024	Petição de retificação atendida Código de despacho: 566 Petição (tipo): [126.02] Retificação por erro de publicação na RPI: em processo Processo afetado: BR302023005703-0 Requerente: TOKSHOP COMÉRCIO DE ARTIGOS DE VIAGEM LTDA. Procurador: Rafael Oss Emer Detalhes do despacho: Retificado nome do procurador, conforme solicitação.
870240005385 19/01/2024	Petição de retificação atendida Código de despacho: 566 Petição (tipo): [126.02] Retificação por erro de publicação na RPI: em processo Processo afetado: BR302023005714-5 Requerente: TOKSHOP COMÉRCIO DE ARTIGOS DE VIAGEM LTDA. Procurador: Rafael Oss Emer Detalhes do despacho: Retificado nome do procurador, conforme solicitação.
870240005357 19/01/2024	Petição de retificação atendida Código de despacho: 566 Petição (tipo): [126.02] Retificação por erro de publicação na RPI: em processo Processo afetado: BR302023005715-3 Requerente: TOKSHOP COMÉRCIO DE ARTIGOS DE VIAGEM LTDA. Procurador: Rafael Oss Emer Detalhes do despacho: Retificado nome do procurador, conforme solicitação.

870240005355 19/01/2024	Petição de retificação atendida Código de despacho: 566 Petição (tipo): [126.02] Retificação por erro de publicação na RPI: em processo Processo afetado: BR302023005716-1 Requerente: TOKSHOP COMÉRCIO DE ARTIGOS DE VIAGEM LTDA. Procurador: Rafael Oss Emer Detalhes do despacho: Retificado nome do procurador, conforme solicitação.
870240005354 19/01/2024	Petição de retificação atendida Código de despacho: 566 Petição (tipo): [126.02] Retificação por erro de publicação na RPI: em processo Processo afetado: BR302023005717-0 Requerente: TOKSHOP COMÉRCIO DE ARTIGOS DE VIAGEM LTDA. Procurador: Rafael Oss Emer Detalhes do despacho: Retificado nome do procurador, conforme solicitação.
870240005352 19/01/2024	Petição de retificação atendida Código de despacho: 566 Petição (tipo): [126.02] Retificação por erro de publicação na RPI: em processo Processo afetado: BR302023005719-6 Requerente: TOKSHOP COMÉRCIO DE ARTIGOS DE VIAGEM LTDA. Procurador: Rafael Oss Emer Detalhes do despacho: Retificado nome do procurador, conforme solicitação.
870240005349 19/01/2024	Petição de retificação atendida Código de despacho: 566 Petição (tipo): [126.02] Retificação por erro de publicação na RPI: em processo Processo afetado: BR302023005720-0 Requerente: TOKSHOP COMÉRCIO DE ARTIGOS DE VIAGEM LTDA. Procurador: Rafael Oss Emer Detalhes do despacho: Retificado nome do procurador, conforme solicitação.
870240005348 19/01/2024	Petição de retificação atendida Código de despacho: 566 Petição (tipo): [126.02] Retificação por erro de publicação na RPI: em processo Processo afetado: BR302023005721-8 Requerente: TOKSHOP COMÉRCIO DE ARTIGOS DE VIAGEM LTDA. Procurador: Rafael Oss Emer Detalhes do despacho: Retificado nome do procurador, conforme solicitação.
870240005345 19/01/2024	Petição de retificação atendida Código de despacho: 566 Petição (tipo): [126.02] Retificação por erro de publicação na RPI: em processo Processo afetado: BR302023005722-6 Requerente: TOKSHOP COMÉRCIO DE ARTIGOS DE VIAGEM LTDA. Procurador: Rafael Oss Emer Detalhes do despacho: Retificado nome do procurador, conforme solicitação.
870240005342 19/01/2024	Petição de retificação atendida Código de despacho: 566 Petição (tipo): [126.02] Retificação por erro de publicação na RPI: em processo Processo afetado: BR302023005724-2 Requerente: TOKSHOP COMÉRCIO DE ARTIGOS DE VIAGEM LTDA. Procurador: Rafael Oss Emer Detalhes do despacho: Retificado nome do procurador, conforme solicitação.
870240005340 19/01/2024	Petição de retificação atendida Código de despacho: 566 Petição (tipo): [126.02] Retificação por erro de publicação na RPI: em processo Processo afetado: BR302023005727-7 Requerente: TOKSHOP COMÉRCIO DE ARTIGOS DE VIAGEM LTDA. Procurador: Rafael Oss Emer Detalhes do despacho: Retificado nome do procurador, conforme solicitação.

870240005338 19/01/2024	Petição de retificação atendida Código de despacho: 566 Petição (tipo): [126.02] Retificação por erro de publicação na RPI: em processo Processo afetado: BR302023005728-5 Requerente: TOKSHOP COMÉRCIO DE ARTIGOS DE VIAGEM LTDA. Procurador: Rafael Oss Emer Detalhes do despacho: Retificado nome do procurador, conforme solicitação.
870240005337 19/01/2024	Petição de retificação atendida Código de despacho: 566 Petição (tipo): [126.02] Retificação por erro de publicação na RPI: em processo Processo afetado: BR302023005730-7 Requerente: TOKSHOP COMÉRCIO DE ARTIGOS DE VIAGEM LTDA. Procurador: Rafael Oss Emer Detalhes do despacho: Retificado nome do procurador, conforme solicitação.
870240005335 19/01/2024	Petição de retificação atendida Código de despacho: 566 Petição (tipo): [126.02] Retificação por erro de publicação na RPI: em processo Processo afetado: BR302023005731-5 Requerente: TOKSHOP COMÉRCIO DE ARTIGOS DE VIAGEM LTDA. Procurador: Rafael Oss Emer Detalhes do despacho: Retificado nome do procurador, conforme solicitação.
870240005333 19/01/2024	Petição de retificação atendida Código de despacho: 566 Petição (tipo): [126.02] Retificação por erro de publicação na RPI: em processo Processo afetado: BR302023005820-6 Requerente: TOKSHOP COMÉRCIO DE ARTIGOS DE VIAGEM LTDA. Procurador: Rafael Oss Emer Detalhes do despacho: Retificado nome do procurador, conforme solicitação.
870240005378 19/01/2024	Petição de retificação atendida Código de despacho: 566 Petição (tipo): [126.02] Retificação por erro de publicação na RPI: em processo Processo afetado: BR302023005928-8 Requerente: DELLAMED S.A. Procurador: Rafael Oss Emer Detalhes do despacho: Retificado nome do procurador, conforme solicitação.
870240005332 19/01/2024	Petição de retificação atendida Código de despacho: 566 Petição (tipo): [126.02] Retificação por erro de publicação na RPI: em processo Processo afetado: BR302023006001-4 Requerente: TOKSHOP COMÉRCIO DE ARTIGOS DE VIAGEM LTDA. Procurador: Rafael Oss Emer Detalhes do despacho: Retificado nome do procurador, conforme solicitação.
870240005329 19/01/2024	Petição de retificação atendida Código de despacho: 566 Petição (tipo): [126.02] Retificação por erro de publicação na RPI: em processo Processo afetado: BR302023006003-0 Requerente: TOKSHOP COMÉRCIO DE ARTIGOS DE VIAGEM LTDA. Procurador: Rafael Oss Emer Detalhes do despacho: Retificado nome do procurador, conforme solicitação.
870240005326 19/01/2024	Petição de retificação atendida Código de despacho: 566 Petição (tipo): [126.02] Retificação por erro de publicação na RPI: em processo Processo afetado: BR302023006047-2 Requerente: TOKSHOP COMÉRCIO DE ARTIGOS DE VIAGEM LTDA. Procurador: Rafael Oss Emer Detalhes do despacho: Retificado nome do procurador, conforme solicitação.



870240005322 19/01/2024	Petição de retificação atendida Código de despacho: 566 Petição (tipo): [126.02] Retificação por erro de publicação na RPI: em processo Processo afetado: BR302023006048-0 Requerente: TOKSHOP COMÉRCIO DE ARTIGOS DE VIAGEM LTDA. Procurador: Rafael Oss Emer Detalhes do despacho: Retificado nome do procurador, conforme solicitação.
870240005321 19/01/2024	Petição de retificação atendida Código de despacho: 566 Petição (tipo): [126.02] Retificação por erro de publicação na RPI: em processo Processo afetado: BR302023006049-9 Requerente: TOKSHOP COMÉRCIO DE ARTIGOS DE VIAGEM LTDA. Procurador: Rafael Oss Emer Detalhes do despacho: Retificado nome do procurador, conforme solicitação.
870240005316 19/01/2024	Petição de retificação atendida Código de despacho: 566 Petição (tipo): [126.02] Retificação por erro de publicação na RPI: em processo Processo afetado: BR302023006050-2 Requerente: TOKSHOP COMÉRCIO DE ARTIGOS DE VIAGEM LTDA. Procurador: Rafael Oss Emer Detalhes do despacho: Retificado nome do procurador, conforme solicitação.
870240005312 19/01/2024	Petição de retificação atendida Código de despacho: 566 Petição (tipo): [126.02] Retificação por erro de publicação na RPI: em processo Processo afetado: BR302023006051-0 Requerente: TOKSHOP COMÉRCIO DE ARTIGOS DE VIAGEM LTDA. Procurador: Rafael Oss Emer Detalhes do despacho: Retificado nome do procurador, conforme solicitação.
870240005306 19/01/2024	Petição de retificação atendida Código de despacho: 566 Petição (tipo): [126.02] Retificação por erro de publicação na RPI: em processo Processo afetado: BR302023006052-9 Requerente: TOKSHOP COMÉRCIO DE ARTIGOS DE VIAGEM LTDA. Procurador: Rafael Oss Emer Detalhes do despacho: Retificado nome do procurador, conforme solicitação.
870240005302 19/01/2024	Petição de retificação atendida Código de despacho: 566 Petição (tipo): [126.02] Retificação por erro de publicação na RPI: em processo Processo afetado: BR302023006187-8 Requerente: TOKSHOP COMÉRCIO DE ARTIGOS DE VIAGEM LTDA. Procurador: Rafael Oss Emer Detalhes do despacho: Retificado nome do procurador, conforme solicitação.
870240005290 19/01/2024	Petição de retificação atendida Código de despacho: 566 Petição (tipo): [126.02] Retificação por erro de publicação na RPI: em processo Processo afetado: BR302023006255-6 Requerente: TOKSHOP COMÉRCIO DE ARTIGOS DE VIAGEM LTDA. Procurador: Rafael Oss Emer Detalhes do despacho: Retificado nome do procurador, conforme solicitação.
870240005295 19/01/2024	Petição de retificação atendida Código de despacho: 566 Petição (tipo): [126.02] Retificação por erro de publicação na RPI: em processo Processo afetado: BR302023006257-2 Requerente: TOKSHOP COMÉRCIO DE ARTIGOS DE VIAGEM LTDA. Procurador: Rafael Oss Emer Detalhes do despacho: Retificado nome do procurador, conforme solicitação.

870240005292 19/01/2024	Petição de retificação atendida Código de despacho: 566 Petição (tipo): [126.02] Retificação por erro de publicação na RPI: em processo Processo afetado: BR302023006260-2 Requerente: TOKSHOP COMÉRCIO DE ARTIGOS DE VIAGEM LTDA. Procurador: Rafael Oss Emer Detalhes do despacho: Retificado nome do procurador, conforme solicitação.
870240005298 19/01/2024	Petição de retificação atendida Código de despacho: 566 Petição (tipo): [126.02] Retificação por erro de publicação na RPI: em processo Processo afetado: BR302023006262-9 Requerente: TOKSHOP COMÉRCIO DE ARTIGOS DE VIAGEM LTDA. Procurador: Rafael Oss Emer Detalhes do despacho: Retificado nome do procurador, conforme solicitação.
870240005301 19/01/2024	Petição de retificação atendida Código de despacho: 566 Petição (tipo): [126.02] Retificação por erro de publicação na RPI: em processo Processo afetado: BR302023006264-5 Requerente: TOKSHOP COMÉRCIO DE ARTIGOS DE VIAGEM LTDA. Procurador: Rafael Oss Emer Detalhes do despacho: Retificado nome do procurador, conforme solicitação.
870240005289 19/01/2024	Petição de retificação atendida Código de despacho: 566 Petição (tipo): [126.02] Retificação por erro de publicação na RPI: em processo Processo afetado: BR302023006265-3 Requerente: TOKSHOP COMÉRCIO DE ARTIGOS DE VIAGEM LTDA. Procurador: Rafael Oss Emer Detalhes do despacho: Retificado nome do procurador, conforme solicitação.
870240005381 19/01/2024	Petição de retificação atendida Código de despacho: 566 Petição (tipo): [126.02] Retificação por erro de publicação na RPI: em processo Processo afetado: BR302023006266-1 Requerente: CRESCER INDUSTRIA E COMERCIO DE INJETADOS PLASTICOS LTDA Procurador: Rafael Oss Emer Detalhes do despacho: Retificado nome do procurador, conforme solicitação.
870240005287 19/01/2024	Petição de retificação atendida Código de despacho: 566 Petição (tipo): [126.02] Retificação por erro de publicação na RPI: em processo Processo afetado: BR302023006382-0 Requerente: TOKSHOP COMÉRCIO DE ARTIGOS DE VIAGEM LTDA. Procurador: Rafael Oss Emer Detalhes do despacho: Retificado nome do procurador, conforme solicitação.
870240005281 19/01/2024	Petição de retificação atendida Código de despacho: 566 Petição (tipo): [126.02] Retificação por erro de publicação na RPI: em processo Processo afetado: BR302023006383-8 Requerente: TOKSHOP COMÉRCIO DE ARTIGOS DE VIAGEM LTDA. Procurador: Rafael Oss Emer Detalhes do despacho: Retificado nome do procurador, conforme solicitação.
870240005276 19/01/2024	Petição de retificação atendida Código de despacho: 566 Petição (tipo): [126.02] Retificação por erro de publicação na RPI: em processo Processo afetado: BR302023006384-6 Requerente: TOKSHOP COMÉRCIO DE ARTIGOS DE VIAGEM LTDA. Procurador: Rafael Oss Emer Detalhes do despacho: Retificado nome do procurador, conforme solicitação.



870240005271
19/01/2024

Petição de retificação atendida
Código de despacho: 566
Petição (tipo): [126.02] Retificação por erro de publicação na RPI: em processo
Processo afetado: BR302023006502-4
Requerente: TOKSHOP COMÉRCIO DE ARTIGOS DE VIAGEM LTDA.
Procurador: Rafael Oss Emer
Detalhes do despacho: Retificado nome do procurador, conforme solicitação.



Exame de petição: Petição de retificação (126) não atendida

Não atendidas as solicitações das petições em referência, com base nos motivos indicados abaixo:

870240010113
05/02/2024

Petição de retificação não atendida
Código de despacho: 567
Petição (tipo): [126.02] Retificação por erro de publicação na RPI: em processo
Processo afetado: BR302023001449-7
Requerente: MSP COM LTDA
Procurador: Rogério de Souza
Detalhes do despacho: Esclarecimentos apresentados na petição indicam solicitação de devolução de prazo.
Solicitações de devolução de prazo devem ser apresentadas utilizando as GRUs de código de serviço 121 ou 12, os termos da Portaria INPI PR Nº 049, de 03/12/2021.



Outros despachos

Concluído o exame das petições em referência, publicam-se suas decisões conforme abaixo:

870240005204
19/01/2024

Decisão de não conhecer da petição

Código de despacho: 428

Petição (tipo): [133.02] Desistência de petição

Processo afetado: BR302022002397-3

Petição afetada: Nro. 870230101255 Data 17/11/2023 Tipo [107.02] Nulidade de registro de desenho industrial

Requerente: LNL ADMINISTRAÇÃO PATRIMONIAL FAMILIAR LTDA

Procurador: Everton Luis Rossin

Detalhes do despacho: Art. 219. Não serão conhecidos a petição, a oposição e o recurso, quando:

...

II - não contiverem fundamentação legal; ou

O processo administrativo de nulidade, uma vez protocolado, deve ser examinado pelo INPI com base no princípio do interesse público.



Anulação de despachos

Anulação de despachos relativos a processos de registro

Anulação de despachos relativos a petições



Anulação de despachos relativos a processos de registro

Os despachos listados a seguir tiveram sua publicação anulada com base nos motivos indicados:

BR302012004883-4	Anulação de despacho (em processo) Código de despacho: 402 Titular: Volvo Lastvagnar AB [SE] Procurador: DANNEMANN, SIEMSEN, BIGLER & IPANEMA MOREIRA Detalhes do despacho: Anulação do despacho de extinção, publicado na RPI 2765, de 02/01/2024, tendo em vista o recolhimento, tempestivo, das taxas de manutenção, relativas aos segundo e terceiro períodos do registro.
-------------------------	---



Anulação de despachos relativos a petições

Os despachos listados a seguir tiveram sua publicação anulada com base nos motivos indicados:

870170098791 18/12/2017	Anulação de despacho (em petição) Código de despacho: 403 Petição (tipo): [153.01] Recurso contra indeferimento de pedido de registro de desenho industrial Processo afetado: BR302016005929-2 Requerente: CELESC DISTRIBUIÇÃO S.A. Procurador: Edegar Soares Antonini Detalhes do despacho: Anulado o despacho, Cód. 121: exigência técnica, publicado na RPI 2764 de 26/12/2023, por erro formal tendo em vista a exigência ter sido publicada em duplicidade. a primeira publicação com exigência técnica para mesma matéria ocorreu na RPI 2731, de 09/05/2023, cumprida em 07/06/2023, tempestivamente.
-----------------------------------	--



Disponibilidade de documentos oficiais

Exigência de pagamento

Disponibilidade de certificados de registro

Disponibilidade de outros documentos oficiais

Outros despachos



Disponibilidade de outros documentos oficiais

870230105013 29/11/2023	Emissão de folha de rosto de cópia reprográfica simples Código de despacho: 577 Petição (tipo): [824.05] Cópia reprográfica simples Processo afetado: BR302017005226-6 Requerente: RODOVALE INDÚSTRIA E COMÉRCIO DE EQUIPAMENTOS RODOVIÁRIOS LTDA Procurador: Edemar Pereira Capella
870240020923 12/03/2024	Emissão de folha de rosto de cópia reprográfica simples Código de despacho: 577 Petição (tipo): [824.05] Cópia reprográfica simples Processo afetado: BR302020000853-7 Requerente: LICE BRASIL COMERCIO DE ARTIGOS DE ARMARINHO EIRELI Procurador: Ana Paula Guerreiro Moniz



Exame quanto à novidade e à originalidade

Notificação de exame quanto à novidade e à originalidade

Sobrestamento quanto à novidade e à originalidade

Indeferimento

Deferimento

Outros despachos



Notificação de exame quanto à novidade e originalidade

Notificação de Requerimento de Exame de Mérito, quanto aos aspectos de novidade e de originalidade, formulado pelo Titular do Registro.

870230034817
26/04/2023

Notificação de requerimento de exame de novidade e originalidade
Código de despacho: 907
Petição (tipo): [103.01] [DESC.] Pedido de exame do registro quanto à novidade e originalidade
Processo afetado: DI6302176-5
Requerente: PISANI PLÁSTICOS S.A.
Procurador: João Cassiano Bairros Oyarzábal

870230035072
27/04/2023

Notificação de requerimento de exame de novidade e originalidade
Código de despacho: 907
Petição (tipo): [103.01] [DESC.] Pedido de exame do registro quanto à novidade e originalidade
Processo afetado: DI7106315-3
Requerente: SINALSUL INDÚSTRIA DE AUTO PEÇAS LTDA
Procurador: Elizabete Pereira

870230013213
15/02/2023

Notificação de requerimento de exame de novidade e originalidade
Código de despacho: 907
Petição (tipo): [103.01] [DESC.] Pedido de exame do registro quanto à novidade e originalidade
Processo afetado: BR302012002138-3
Requerente: PISANI PLÁSTICOS S.A.
Procurador: João Cassiano Bairros Oyarzábal

870230013210
15/02/2023

Notificação de requerimento de exame de novidade e originalidade
Código de despacho: 907
Petição (tipo): [103.01] [DESC.] Pedido de exame do registro quanto à novidade e originalidade
Processo afetado: BR302012002246-0
Requerente: PISANI PLÁSTICOS S.A.
Procurador: João Cassiano Bairros Oyarzábal

870230013214
15/02/2023

Notificação de requerimento de exame de novidade e originalidade
Código de despacho: 907
Petição (tipo): [103.01] [DESC.] Pedido de exame do registro quanto à novidade e originalidade
Processo afetado: BR302012003589-9
Requerente: PISANI PLÁSTICOS S.A.
Procurador: João Cassiano Bairros Oyarzábal

870230017356
01/03/2023

Notificação de requerimento de exame de novidade e originalidade
Código de despacho: 907
Petição (tipo): [103.01] [DESC.] Pedido de exame do registro quanto à novidade e originalidade
Processo afetado: BR302013003539-5
Requerente: PISANI PLÁSTICOS S.A.
Procurador: João Cassiano Bairros Oyarzábal



870230017357 01/03/2023	Notificação de requerimento de exame de novidade e originalidade Código de despacho: 907 Petição (tipo): [103.01] [DESC.] Pedido de exame do registro quanto à novidade e originalidade Processo afetado: BR302013003541-7 Requerente: PISANI PLÁSTICOS S.A. Procurador: João Cassiano Bairros Oyarzábal
870230017354 01/03/2023	Notificação de requerimento de exame de novidade e originalidade Código de despacho: 907 Petição (tipo): [103.01] [DESC.] Pedido de exame do registro quanto à novidade e originalidade Processo afetado: BR302013005394-6 Requerente: PISANI PLÁSTICOS S.A. Procurador: João Cassiano Bairros Oyarzábal
870230035466 27/04/2023	Notificação de requerimento de exame de novidade e originalidade Código de despacho: 907 Petição (tipo): [103.01] [DESC.] Pedido de exame do registro quanto à novidade e originalidade Processo afetado: BR302014006552-1 Requerente: TANGLE TEEZER LIMITED Procurador: Lia Torres de Almeida
870230028390 04/04/2023	Notificação de requerimento de exame de novidade e originalidade Código de despacho: 907 Petição (tipo): [103.01] [DESC.] Pedido de exame do registro quanto à novidade e originalidade Processo afetado: BR302018000082-0 Requerente: TRAMONTINA TEEC S.A. Procurador: Guilherme Spiller
870230035472 27/04/2023	Notificação de requerimento de exame de novidade e originalidade Código de despacho: 907 Petição (tipo): [103.01] [DESC.] Pedido de exame do registro quanto à novidade e originalidade Processo afetado: BR302018000491-4 Requerente: TANGLE TEEZER LIMITED Procurador: Lia Torres de Almeida
870230028411 04/04/2023	Notificação de requerimento de exame de novidade e originalidade Código de despacho: 907 Petição (tipo): [103.01] [DESC.] Pedido de exame do registro quanto à novidade e originalidade Processo afetado: BR302018001389-1 Requerente: VIVO MOBILE COMMUNICATION CO., LTD. Procurador: Custodio Cesar Castro de Almeida
870230015691 24/02/2023	Notificação de requerimento de exame de novidade e originalidade Código de despacho: 907 Petição (tipo): [103.01] [DESC.] Pedido de exame do registro quanto à novidade e originalidade Processo afetado: BR302018003300-0 Requerente: WITLER DRUMS INSTRUMENTOS LTDA Procurador: Sâmia Batista Amin (nome anterior Sâmia Amin Santos)
870230016745 27/02/2023	Notificação de requerimento de exame de novidade e originalidade Código de despacho: 907 Petição (tipo): [103.01] [DESC.] Pedido de exame do registro quanto à novidade e originalidade Processo afetado: BR302020001991-1 Requerente: MARCELO ADRIANO DA SILVA Procurador: Geisler Chbane Bosso
870230024926 24/03/2023	Notificação de requerimento de exame de novidade e originalidade Código de despacho: 907 Petição (tipo): [103.01] [DESC.] Pedido de exame do registro quanto à novidade e originalidade Processo afetado: BR302020004034-1 Requerente: GERALDO MARTINS CAJAZEIRAS NETO Procurador: Wagner Alencar Domingos
870230015103 22/02/2023	Notificação de requerimento de exame de novidade e originalidade Código de despacho: 907 Petição (tipo): [103.01] [DESC.] Pedido de exame do registro quanto à novidade e originalidade Processo afetado: BR302020004225-5 Requerente: IDEAVILLAGE PRODUCTS CORP. Procurador: Luiz Henrique Oliveira Do Amaral



870230015114 22/02/2023	Notificação de requerimento de exame de novidade e originalidade Código de despacho: 907 Petição (tipo): [103.01] [DESC.] Pedido de exame do registro quanto à novidade e originalidade Processo afetado: BR302020004227-1 Requerente: IDEAVILLAGE PRODUCTS CORP. Procurador: Luiz Henrique Oliveira Do Amaral
870230015117 22/02/2023	Notificação de requerimento de exame de novidade e originalidade Código de despacho: 907 Petição (tipo): [103.01] [DESC.] Pedido de exame do registro quanto à novidade e originalidade Processo afetado: BR302020004230-1 Requerente: IDEAVILLAGE PRODUCTS CORP. Procurador: Luiz Henrique Oliveira Do Amaral
870230015109 22/02/2023	Notificação de requerimento de exame de novidade e originalidade Código de despacho: 907 Petição (tipo): [103.01] [DESC.] Pedido de exame do registro quanto à novidade e originalidade Processo afetado: BR302020004232-8 Requerente: IDEAVILLAGE PRODUCTS CORP. Procurador: Luiz Henrique Oliveira Do Amaral
870230015106 22/02/2023	Notificação de requerimento de exame de novidade e originalidade Código de despacho: 907 Petição (tipo): [103.01] [DESC.] Pedido de exame do registro quanto à novidade e originalidade Processo afetado: BR302020004235-2 Requerente: IDEAVILLAGE PRODUCTS CORP. Procurador: Luiz Henrique Oliveira Do Amaral
870230015685 24/02/2023	Notificação de requerimento de exame de novidade e originalidade Código de despacho: 907 Petição (tipo): [103.01] [DESC.] Pedido de exame do registro quanto à novidade e originalidade Processo afetado: BR302020004370-7 Requerente: WITLER DRUMS INSTRUMENTOS LTDA Procurador: Sâmia Batista Amin (nome anterior Sâmia Amin Santos)
870230004391 17/01/2023	Notificação de requerimento de exame de novidade e originalidade Código de despacho: 907 Petição (tipo): [103.01] [DESC.] Pedido de exame do registro quanto à novidade e originalidade Processo afetado: BR302020004896-2 Requerente: TRIBOSHOP COMERCIO DE CALCADOS LTDA Procurador: William Santos Leal
870230015108 22/02/2023	Notificação de requerimento de exame de novidade e originalidade Código de despacho: 907 Petição (tipo): [103.01] [DESC.] Pedido de exame do registro quanto à novidade e originalidade Processo afetado: BR302020004925-0 Requerente: IDEAVILLAGE PRODUCTS CORP. Procurador: Luiz Henrique Oliveira Do Amaral
870230012579 13/02/2023	Notificação de requerimento de exame de novidade e originalidade Código de despacho: 907 Petição (tipo): [103.01] [DESC.] Pedido de exame do registro quanto à novidade e originalidade Processo afetado: BR302020005178-5 Requerente: SANTACOLOMA ESPORTES LTDA Procurador: Bruno Dias Fernandes
870230017358 01/03/2023	Notificação de requerimento de exame de novidade e originalidade Código de despacho: 907 Petição (tipo): [103.01] [DESC.] Pedido de exame do registro quanto à novidade e originalidade Processo afetado: BR302021001082-8 Requerente: PISANI PLÁSTICOS S.A. Procurador: João Cassiano Bairros Oyarzábal
870230005843 23/01/2023	Notificação de requerimento de exame de novidade e originalidade Código de despacho: 907 Petição (tipo): [103.01] [DESC.] Pedido de exame do registro quanto à novidade e originalidade Processo afetado: BR302021002690-2 Requerente: MAURICIO BALBINOT Procurador: João Cassiano Bairros Oyarzábal



870230016729 27/02/2023	Notificação de requerimento de exame de novidade e originalidade Código de despacho: 907 Petição (tipo): [103.01] [DESC.] Pedido de exame do registro quanto à novidade e originalidade Processo afetado: BR302021005688-7 Requerente: MARCELO ADRIANO DA SILVA Procurador: Geisler Chbane Bosso
870230002887 11/01/2023	Notificação de requerimento de exame de novidade e originalidade Código de despacho: 907 Petição (tipo): [103.01] [DESC.] Pedido de exame do registro quanto à novidade e originalidade Processo afetado: BR302021006056-6 Requerente: TRIBOSHOP COMERCIO DE CALCADOS LTDA Procurador: Edemilson Pereira Lima
870230026951 30/03/2023	Notificação de requerimento de exame de novidade e originalidade Código de despacho: 907 Petição (tipo): [103.01] [DESC.] Pedido de exame do registro quanto à novidade e originalidade Processo afetado: BR302022000876-1 Requerente: ESSENZA DESIGN INDUSTRIA DE MOVEIS LTDA Procurador: Uliana Dalla Costa
870230023776 21/03/2023	Notificação de requerimento de exame de novidade e originalidade Código de despacho: 907 Petição (tipo): [103.01] [DESC.] Pedido de exame do registro quanto à novidade e originalidade Processo afetado: BR302022001510-5 Requerente: MITON FÁBRICA DE ARTEFATOS DE PLÁSTICOS LTDA - ME Procurador: Sandro Wunderlich
870230026917 30/03/2023	Notificação de requerimento de exame de novidade e originalidade Código de despacho: 907 Petição (tipo): [103.01] [DESC.] Pedido de exame do registro quanto à novidade e originalidade Processo afetado: BR302022002450-3 Requerente: ESSENZA DESIGN INDUSTRIA DE MOVEIS LTDA Procurador: Uliana Dalla Costa
870230023621 21/03/2023	Notificação de requerimento de exame de novidade e originalidade Código de despacho: 907 Petição (tipo): [103.01] [DESC.] Pedido de exame do registro quanto à novidade e originalidade Processo afetado: BR302022002910-6 Requerente: IDEAVILLAGE PRODUCTS CORP. Procurador: Luiz Henrique Oliveira Do Amaral
870230017362 01/03/2023	Notificação de requerimento de exame de novidade e originalidade Código de despacho: 907 Petição (tipo): [103.01] [DESC.] Pedido de exame do registro quanto à novidade e originalidade Processo afetado: BR302022003240-9 Requerente: STELLA IMPORTAÇÃO E EXPORTAÇÃO DE LUMINÁRIAS LTDA Procurador: João Cassiano Bairros Oyarzábal
870230010398 06/02/2023	Notificação de requerimento de exame de novidade e originalidade Código de despacho: 907 Petição (tipo): [103.01] [DESC.] Pedido de exame do registro quanto à novidade e originalidade Processo afetado: BR302022003267-0 Requerente: FRANCO MARGONARI LAZZURI Procurador: Luiz Henrique Oliveira Do Amaral
870230015751 24/02/2023	Notificação de requerimento de exame de novidade e originalidade Código de despacho: 907 Petição (tipo): [103.01] [DESC.] Pedido de exame do registro quanto à novidade e originalidade Processo afetado: BR302022003429-0 Requerente: MAURICIO BALBINOT Procurador: João Cassiano Bairros Oyarzábal
870230015749 24/02/2023	Notificação de requerimento de exame de novidade e originalidade Código de despacho: 907 Petição (tipo): [103.01] [DESC.] Pedido de exame do registro quanto à novidade e originalidade Processo afetado: BR302022003430-4 Requerente: MAURICIO BALBINOT Procurador: João Cassiano Bairros Oyarzábal



870230018646 03/03/2023	Notificação de requerimento de exame de novidade e originalidade Código de despacho: 907 Petição (tipo): [103.01] [DESC.] Pedido de exame do registro quanto à novidade e originalidade Processo afetado: BR302022003521-1 Requerente: STELLA IMPORTAÇÃO E EXPORTAÇÃO DE LUMINÁRIAS LTDA Procurador: João Cassiano Bairros Oyarzábal
870230018648 03/03/2023	Notificação de requerimento de exame de novidade e originalidade Código de despacho: 907 Petição (tipo): [103.01] [DESC.] Pedido de exame do registro quanto à novidade e originalidade Processo afetado: BR302022003522-0 Requerente: STELLA IMPORTAÇÃO E EXPORTAÇÃO DE LUMINÁRIAS LTDA Procurador: João Cassiano Bairros Oyarzábal
870230018636 03/03/2023	Notificação de requerimento de exame de novidade e originalidade Código de despacho: 907 Petição (tipo): [103.01] [DESC.] Pedido de exame do registro quanto à novidade e originalidade Processo afetado: BR302022003523-8 Requerente: STELLA IMPORTAÇÃO E EXPORTAÇÃO DE LUMINÁRIAS LTDA Procurador: João Cassiano Bairros Oyarzábal
870230004174 16/01/2023	Notificação de requerimento de exame de novidade e originalidade Código de despacho: 907 Petição (tipo): [103.01] [DESC.] Pedido de exame do registro quanto à novidade e originalidade Processo afetado: BR302022003620-0 Requerente: STUDIOELA ECOMMERCE LTDA Procurador: Juliana Costa Zaganelli
870230036339 02/05/2023	Notificação de requerimento de exame de novidade e originalidade Código de despacho: 907 Petição (tipo): [103.01] [DESC.] Pedido de exame do registro quanto à novidade e originalidade Processo afetado: BR302022003751-6 Requerente: STELLA IMPORTAÇÃO E EXPORTAÇÃO DE LUMINÁRIAS LTDA Procurador: João Cassiano Bairros Oyarzábal
870230036342 02/05/2023	Notificação de requerimento de exame de novidade e originalidade Código de despacho: 907 Petição (tipo): [103.01] [DESC.] Pedido de exame do registro quanto à novidade e originalidade Processo afetado: BR302022003753-2 Requerente: STELLA IMPORTAÇÃO E EXPORTAÇÃO DE LUMINÁRIAS LTDA Procurador: João Cassiano Bairros Oyarzábal
870230032609 19/04/2023	Notificação de requerimento de exame de novidade e originalidade Código de despacho: 907 Petição (tipo): [103.01] [DESC.] Pedido de exame do registro quanto à novidade e originalidade Processo afetado: BR302022003831-8 Requerente: STELLA IMPORTAÇÃO E EXPORTAÇÃO DE LUMINÁRIAS LTDA Procurador: João Cassiano Bairros Oyarzábal
870230032610 19/04/2023	Notificação de requerimento de exame de novidade e originalidade Código de despacho: 907 Petição (tipo): [103.01] [DESC.] Pedido de exame do registro quanto à novidade e originalidade Processo afetado: BR302022003833-4 Requerente: STELLA IMPORTAÇÃO E EXPORTAÇÃO DE LUMINÁRIAS LTDA Procurador: João Cassiano Bairros Oyarzábal
870230030602 12/04/2023	Notificação de requerimento de exame de novidade e originalidade Código de despacho: 907 Petição (tipo): [103.01] [DESC.] Pedido de exame do registro quanto à novidade e originalidade Processo afetado: BR302022003843-1 Requerente: HUGO RAFAEL FORTES SOMER Procurador: João Cassiano Bairros Oyarzábal
870230022886 17/03/2023	Notificação de requerimento de exame de novidade e originalidade Código de despacho: 907 Petição (tipo): [103.01] [DESC.] Pedido de exame do registro quanto à novidade e originalidade Processo afetado: BR302022003859-8 Requerente: LEONARDO BERTASSI BORTOLOTTI Procurador: Elizabete Pereira



870230039694 12/05/2023	Notificação de requerimento de exame de novidade e originalidade Código de despacho: 907 Petição (tipo): [103.01] [DESC.] Pedido de exame do registro quanto à novidade e originalidade Processo afetado: BR302022003880-6 Requerente: MAURICIO BALBINOT Procurador: João Cassiano Bairros Oyarzábal
870230005810 20/01/2023	Notificação de requerimento de exame de novidade e originalidade Código de despacho: 907 Petição (tipo): [103.01] [DESC.] Pedido de exame do registro quanto à novidade e originalidade Processo afetado: BR302022003890-3 Requerente: FERNANDA GONÇALVES DA SILVA CARNEIRO Procurador: Alcion Bubniak
870230037127 04/05/2023	Notificação de requerimento de exame de novidade e originalidade Código de despacho: 907 Petição (tipo): [103.01] [DESC.] Pedido de exame do registro quanto à novidade e originalidade Processo afetado: BR302022003971-3 Requerente: FIBRACEM TELEINFORMÁTICA LTDA Procurador: Alcion Bubniak
870230030469 11/04/2023	Notificação de requerimento de exame de novidade e originalidade Código de despacho: 907 Petição (tipo): [103.01] [DESC.] Pedido de exame do registro quanto à novidade e originalidade Processo afetado: BR302022003972-1 Requerente: FIBRACEM TELEINFORMÁTICA LTDA Procurador: Alcion Bubniak
870230027130 31/03/2023	Notificação de requerimento de exame de novidade e originalidade Código de despacho: 907 Petição (tipo): [103.01] [DESC.] Pedido de exame do registro quanto à novidade e originalidade Processo afetado: BR302022003976-4 Requerente: STELLA IMPORTAÇÃO E EXPORTAÇÃO DE LUMINÁRIAS LTDA Procurador: João Cassiano Bairros Oyarzábal
870230022185 15/03/2023	Notificação de requerimento de exame de novidade e originalidade Código de despacho: 907 Petição (tipo): [103.01] [DESC.] Pedido de exame do registro quanto à novidade e originalidade Processo afetado: BR302022003985-3 Requerente: FIBRACEM TELEINFORMÁTICA LTDA Procurador: Alcion Bubniak
870230035802 28/04/2023	Notificação de requerimento de exame de novidade e originalidade Código de despacho: 907 Petição (tipo): [103.01] [DESC.] Pedido de exame do registro quanto à novidade e originalidade Processo afetado: BR302022004272-2 Requerente: EDUCAR INDUSTRIA DE MÓVEIS LTDA EPP Procurador: Danilo César de Castro
870230037545 05/05/2023	Notificação de requerimento de exame de novidade e originalidade Código de despacho: 907 Petição (tipo): [103.01] [DESC.] Pedido de exame do registro quanto à novidade e originalidade Processo afetado: BR302022004273-0 Requerente: EDUCAR INDUSTRIA DE MÓVEIS LTDA EPP Procurador: Danilo César de Castro
870230039855 12/05/2023	Notificação de requerimento de exame de novidade e originalidade Código de despacho: 907 Petição (tipo): [103.01] [DESC.] Pedido de exame do registro quanto à novidade e originalidade Processo afetado: BR302022004275-7 Requerente: EDUCAR INDUSTRIA DE MÓVEIS LTDA EPP Procurador: Danilo César de Castro
870230036345 02/05/2023	Notificação de requerimento de exame de novidade e originalidade Código de despacho: 907 Petição (tipo): [103.01] [DESC.] Pedido de exame do registro quanto à novidade e originalidade Processo afetado: BR302022004368-0 Requerente: STELLA IMPORTAÇÃO E EXPORTAÇÃO DE LUMINÁRIAS LTDA Procurador: João Cassiano Bairros Oyarzábal



870230036883 03/05/2023	Notificação de requerimento de exame de novidade e originalidade Código de despacho: 907 Petição (tipo): [103.01] [DESC.] Pedido de exame do registro quanto à novidade e originalidade Processo afetado: BR302022004483-0 Requerente: LEONARDO BERTASSI BORTOLOTTTO Procurador: Elizabete Pereira
870230036885 03/05/2023	Notificação de requerimento de exame de novidade e originalidade Código de despacho: 907 Petição (tipo): [103.01] [DESC.] Pedido de exame do registro quanto à novidade e originalidade Processo afetado: BR302022004485-7 Requerente: LEONARDO BERTASSI BORTOLOTTTO Procurador: Elizabete Pereira
870230023506 20/03/2023	Notificação de requerimento de exame de novidade e originalidade Código de despacho: 907 Petição (tipo): [103.01] [DESC.] Pedido de exame do registro quanto à novidade e originalidade Processo afetado: BR302022004646-9 Requerente: METALÚRGICA VALE DO CAÍ LTDA Procurador: João Cassiano Bairros Oyarzábal
870230014942 22/02/2023	Notificação de requerimento de exame de novidade e originalidade Código de despacho: 907 Petição (tipo): [103.01] [DESC.] Pedido de exame do registro quanto à novidade e originalidade Processo afetado: BR302022004685-0 Requerente: PAULO CELSO CARDOSO BACCHI Procurador: JEFFERSON DE ARAUJO SERAFIM
870230004867 18/01/2023	Notificação de requerimento de exame de novidade e originalidade Código de despacho: 907 Petição (tipo): [103.01] [DESC.] Pedido de exame do registro quanto à novidade e originalidade Processo afetado: BR302022005030-0 Requerente: ANTONIO CARLOS VERRI MANCANO Procurador: ADRIANA CUBAS MULLER PROPST
870230018640 03/03/2023	Notificação de requerimento de exame de novidade e originalidade Código de despacho: 907 Petição (tipo): [103.01] [DESC.] Pedido de exame do registro quanto à novidade e originalidade Processo afetado: BR302022005199-3 Requerente: MAURICIO BALBINOT Procurador: João Cassiano Bairros Oyarzábal
870230005842 23/01/2023	Notificação de requerimento de exame de novidade e originalidade Código de despacho: 907 Petição (tipo): [103.01] [DESC.] Pedido de exame do registro quanto à novidade e originalidade Processo afetado: BR302022005200-0 Requerente: MAURICIO BALBINOT Procurador: João Cassiano Bairros Oyarzábal
870230015199 23/02/2023	Notificação de requerimento de exame de novidade e originalidade Código de despacho: 907 Petição (tipo): [103.01] [DESC.] Pedido de exame do registro quanto à novidade e originalidade Processo afetado: BR302022005260-4 Requerente: OUTLET MUNDIAL COMERCIO E ASSESSORIA EIRELI Procurador: Luis Antonio Moraes
870230007559 27/01/2023	Notificação de requerimento de exame de novidade e originalidade Código de despacho: 907 Petição (tipo): [103.01] [DESC.] Pedido de exame do registro quanto à novidade e originalidade Processo afetado: BR302022005317-1 Requerente: SILMO LOURENÇO DE AVILA Procurador: João Cassiano Bairros Oyarzábal
870230001264 05/01/2023	Notificação de requerimento de exame de novidade e originalidade Código de despacho: 907 Petição (tipo): [103.01] [DESC.] Pedido de exame do registro quanto à novidade e originalidade Processo afetado: BR302022005374-0 Requerente: MIRABILE VISU STARTUP LTDA Procurador: Milton Lucidio Leao Barcellos



870230018862 06/03/2023	Notificação de requerimento de exame de novidade e originalidade Código de despacho: 907 Petição (tipo): [103.01] [DESC.] Pedido de exame do registro quanto à novidade e originalidade Processo afetado: BR302022005555-7 Requerente: MODALLE INDÚSTRIA E COMÉRCIO DE MÓVEIS LTDA Procurador: Geisler Chbane Bosso
870230038476 08/05/2023	Notificação de requerimento de exame de novidade e originalidade Código de despacho: 907 Petição (tipo): [103.01] [DESC.] Pedido de exame do registro quanto à novidade e originalidade Processo afetado: BR302022005593-0 Requerente: FIBRACEM TELEINFORMÁTICA LTDA Procurador: Alcion Bubniak
870230002741 10/01/2023	Notificação de requerimento de exame de novidade e originalidade Código de despacho: 907 Petição (tipo): [103.01] [DESC.] Pedido de exame do registro quanto à novidade e originalidade Processo afetado: BR302022005610-3 Requerente: HYUNDAI MOTOR COMPANY Procurador: Adatao Silva Emerenciano
870230002752 10/01/2023	Notificação de requerimento de exame de novidade e originalidade Código de despacho: 907 Petição (tipo): [103.01] [DESC.] Pedido de exame do registro quanto à novidade e originalidade Processo afetado: BR302022005611-1 Requerente: HYUNDAI MOTOR COMPANY Procurador: Adatao Silva Emerenciano
870230018643 03/03/2023	Notificação de requerimento de exame de novidade e originalidade Código de despacho: 907 Petição (tipo): [103.01] [DESC.] Pedido de exame do registro quanto à novidade e originalidade Processo afetado: BR302022005759-2 Requerente: MAURICIO BALBINOT Procurador: João Cassiano Bairros Oyarzábal
870230000908 04/01/2023	Notificação de requerimento de exame de novidade e originalidade Código de despacho: 907 Petição (tipo): [103.01] [DESC.] Pedido de exame do registro quanto à novidade e originalidade Processo afetado: BR302022005816-5 Requerente: HENRIQUE BECKER Procurador: João Cassiano Bairros Oyarzábal
870230000911 04/01/2023	Notificação de requerimento de exame de novidade e originalidade Código de despacho: 907 Petição (tipo): [103.01] [DESC.] Pedido de exame do registro quanto à novidade e originalidade Processo afetado: BR302022005817-3 Requerente: HENRIQUE BECKER Procurador: João Cassiano Bairros Oyarzábal
870230026683 30/03/2023	Notificação de requerimento de exame de novidade e originalidade Código de despacho: 907 Petição (tipo): [103.01] [DESC.] Pedido de exame do registro quanto à novidade e originalidade Processo afetado: BR302022005883-1 Requerente: LAURA TAGLIARI COSTA Procurador: João Cassiano Bairros Oyarzábal
870230001227 05/01/2023	Notificação de requerimento de exame de novidade e originalidade Código de despacho: 907 Petição (tipo): [103.01] [DESC.] Pedido de exame do registro quanto à novidade e originalidade Processo afetado: BR302022005894-7 Requerente: TAO INDÚSTRIA DE PRODUTOS ALIMENTÍCIOS LTDA Procurador: Milton Lucidio Leao Barcellos
870230017012 28/02/2023	Notificação de requerimento de exame de novidade e originalidade Código de despacho: 907 Petição (tipo): [103.01] [DESC.] Pedido de exame do registro quanto à novidade e originalidade Processo afetado: BR302022005902-1 Requerente: JAPAN CASH MACHINE CO., LTD. Procurador: Luiz Henrique Oliveira Do Amaral



870230038954 10/05/2023	Notificação de requerimento de exame de novidade e originalidade Código de despacho: 907 Petição (tipo): [103.01] [DESC.] Pedido de exame do registro quanto à novidade e originalidade Processo afetado: BR302022005911-0 Requerente: MAURICIO BALBINOT Procurador: João Cassiano Bairros Oyarzábal
870230006825 25/01/2023	Notificação de requerimento de exame de novidade e originalidade Código de despacho: 907 Petição (tipo): [103.01] [DESC.] Pedido de exame do registro quanto à novidade e originalidade Processo afetado: BR302022006083-6 Requerente: ESQUADRIAS CATARINENSE LTDA - ME Procurador: Otávio Luiz Xavier Lopes
870230006836 25/01/2023	Notificação de requerimento de exame de novidade e originalidade Código de despacho: 907 Petição (tipo): [103.01] [DESC.] Pedido de exame do registro quanto à novidade e originalidade Processo afetado: BR302022006087-9 Requerente: ESQUADRIAS CATARINENSE LTDA - ME Procurador: Otávio Luiz Xavier Lopes
870230039092 10/05/2023	Notificação de requerimento de exame de novidade e originalidade Código de despacho: 907 Petição (tipo): [103.01] [DESC.] Pedido de exame do registro quanto à novidade e originalidade Processo afetado: BR302022006106-9 Requerente: MERCUR S/A Procurador: Alberto Jeronimo Guerra Neto
870230017014 28/02/2023	Notificação de requerimento de exame de novidade e originalidade Código de despacho: 907 Petição (tipo): [103.01] [DESC.] Pedido de exame do registro quanto à novidade e originalidade Processo afetado: BR302022006431-9 Requerente: MUNDIAL S.A. PRODUTOS DE CONSUMO Procurador: Luiz Henrique Oliveira Do Amaral
870230017018 28/02/2023	Notificação de requerimento de exame de novidade e originalidade Código de despacho: 907 Petição (tipo): [103.01] [DESC.] Pedido de exame do registro quanto à novidade e originalidade Processo afetado: BR302022006433-5 Requerente: MUNDIAL S.A. PRODUTOS DE CONSUMO Procurador: Luiz Henrique Oliveira Do Amaral
870230017016 28/02/2023	Notificação de requerimento de exame de novidade e originalidade Código de despacho: 907 Petição (tipo): [103.01] [DESC.] Pedido de exame do registro quanto à novidade e originalidade Processo afetado: BR302022006434-3 Requerente: MUNDIAL S.A. PRODUTOS DE CONSUMO Procurador: Luiz Henrique Oliveira Do Amaral
870230006832 25/01/2023	Notificação de requerimento de exame de novidade e originalidade Código de despacho: 907 Petição (tipo): [103.01] [DESC.] Pedido de exame do registro quanto à novidade e originalidade Processo afetado: BR302022006652-4 Requerente: ESQUADRIAS CATARINENSE LTDA - ME Procurador: Otávio Luiz Xavier Lopes
870230005181 19/01/2023	Notificação de requerimento de exame de novidade e originalidade Código de despacho: 907 Petição (tipo): [103.01] [DESC.] Pedido de exame do registro quanto à novidade e originalidade Processo afetado: BR302022006653-2 Requerente: POLIURETANOS BRASIL LTDA Procurador: José Edis Rodrigues
870230009946 03/02/2023	Notificação de requerimento de exame de novidade e originalidade Código de despacho: 907 Petição (tipo): [103.01] [DESC.] Pedido de exame do registro quanto à novidade e originalidade Processo afetado: BR302022006741-5 Requerente: COSECURITY COMÉRCIO E SERVIÇOS COMPARTILHADOS LTDA Procurador: José Ruy Lia



870230010026 03/02/2023	Notificação de requerimento de exame de novidade e originalidade Código de despacho: 907 Petição (tipo): [103.01] [DESC.] Pedido de exame do registro quanto à novidade e originalidade Processo afetado: BR302022006785-7 Requerente: AGATHA MARI LAVRADOR MONTEIRO 45088125895 Procurador: LEVI GUSTAVO THOMAZ RANGEL
870230012650 14/02/2023	Notificação de requerimento de exame de novidade e originalidade Código de despacho: 907 Petição (tipo): [103.01] [DESC.] Pedido de exame do registro quanto à novidade e originalidade Processo afetado: BR302022006855-1 Requerente: FÁBRICA DE MÓVEIS FLORENSE LTDA Procurador: João Cassiano Bairros Oyarzábal
870230012223 10/02/2023	Notificação de requerimento de exame de novidade e originalidade Código de despacho: 907 Petição (tipo): [103.01] [DESC.] Pedido de exame do registro quanto à novidade e originalidade Processo afetado: BR302022007093-9 Requerente: CHRISTIANO JOSE JULIO Procurador: Calisto Vendrame Sobrinho
870230010327 06/02/2023	Notificação de requerimento de exame de novidade e originalidade Código de despacho: 907 Petição (tipo): [103.01] [DESC.] Pedido de exame do registro quanto à novidade e originalidade Processo afetado: BR302022007121-8 Requerente: RICARDO DE SOUSA RAMOS Procurador: Eduardo João Assef Jr.
870230019394 07/03/2023	Notificação de requerimento de exame de novidade e originalidade Código de despacho: 907 Petição (tipo): [103.01] [DESC.] Pedido de exame do registro quanto à novidade e originalidade Processo afetado: BR302023000131-0 Requerente: FÁBRICA DE MÓVEIS FLORENSE LTDA Procurador: João Cassiano Bairros Oyarzábal
870230019388 07/03/2023	Notificação de requerimento de exame de novidade e originalidade Código de despacho: 907 Petição (tipo): [103.01] [DESC.] Pedido de exame do registro quanto à novidade e originalidade Processo afetado: BR302023000132-8 Requerente: FÁBRICA DE MÓVEIS FLORENSE LTDA Procurador: João Cassiano Bairros Oyarzábal
870230013779 16/02/2023	Notificação de requerimento de exame de novidade e originalidade Código de despacho: 907 Petição (tipo): [103.01] [DESC.] Pedido de exame do registro quanto à novidade e originalidade Processo afetado: BR302023000215-4 Requerente: JULIO CESAR DE LIMA ME Procurador: Luis Antonio Moraes
870230013029 14/02/2023	Notificação de requerimento de exame de novidade e originalidade Código de despacho: 907 Petição (tipo): [103.01] [DESC.] Pedido de exame do registro quanto à novidade e originalidade Processo afetado: BR302023000285-5 Requerente: MICHELLE PANOSSO MENDES DELMONICO Procurador: ANDREZA RODRIGUES DA SILVA
870230028726 05/04/2023	Notificação de requerimento de exame de novidade e originalidade Código de despacho: 907 Petição (tipo): [103.01] [DESC.] Pedido de exame do registro quanto à novidade e originalidade Processo afetado: BR302023000448-3 Requerente: MAURICIO BALBINOT Procurador: João Cassiano Bairros Oyarzábal
870230023644 21/03/2023	Notificação de requerimento de exame de novidade e originalidade Código de despacho: 907 Petição (tipo): [103.01] [DESC.] Pedido de exame do registro quanto à novidade e originalidade Processo afetado: BR302023000484-0 Requerente: RAYCON DO BRASIL IND. E COM. DE FERRAGENS LTDA - EPP Procurador: Rubens dos Santos Filho



870230023464 20/03/2023	Notificação de requerimento de exame de novidade e originalidade Código de despacho: 907 Petição (tipo): [103.01] [DESC.] Pedido de exame do registro quanto à novidade e originalidade Processo afetado: BR302023000632-0 Requerente: FIBRACEM TELEINFORMÁTICA LTDA Procurador: Alcion Bubniak
870230038957 10/05/2023	Notificação de requerimento de exame de novidade e originalidade Código de despacho: 907 Petição (tipo): [103.01] [DESC.] Pedido de exame do registro quanto à novidade e originalidade Processo afetado: BR302023000688-5 Requerente: MAURICIO BALBINOT Procurador: João Cassiano Bairros Oyarzábal
870230038958 10/05/2023	Notificação de requerimento de exame de novidade e originalidade Código de despacho: 907 Petição (tipo): [103.01] [DESC.] Pedido de exame do registro quanto à novidade e originalidade Processo afetado: BR302023000689-3 Requerente: MAURICIO BALBINOT Procurador: João Cassiano Bairros Oyarzábal
870230038951 10/05/2023	Notificação de requerimento de exame de novidade e originalidade Código de despacho: 907 Petição (tipo): [103.01] [DESC.] Pedido de exame do registro quanto à novidade e originalidade Processo afetado: BR302023000798-9 Requerente: CIMISA MÁQUINAS POZZER LTDA Procurador: João Cassiano Bairros Oyarzábal
870230026688 30/03/2023	Notificação de requerimento de exame de novidade e originalidade Código de despacho: 907 Petição (tipo): [103.01] [DESC.] Pedido de exame do registro quanto à novidade e originalidade Processo afetado: BR302023000890-0 Requerente: ELIEZER TOLEDO BISPO - ME Procurador: Aduino Silva Emerenciano
870230028076 03/04/2023	Notificação de requerimento de exame de novidade e originalidade Código de despacho: 907 Petição (tipo): [103.01] [DESC.] Pedido de exame do registro quanto à novidade e originalidade Processo afetado: BR302023001152-8 Requerente: MIGUEL LUCIO SILVA DOS SANTOS Procurador: STÊNIO REGIS ANDRADE DA SILVA
870230028757 05/04/2023	Notificação de requerimento de exame de novidade e originalidade Código de despacho: 907 Petição (tipo): [103.01] [DESC.] Pedido de exame do registro quanto à novidade e originalidade Processo afetado: BR302023001296-6 Requerente: MARCELO ADRIANO DA SILVA Procurador: Geisler Chbane Bosso
870230038299 08/05/2023	Notificação de requerimento de exame de novidade e originalidade Código de despacho: 907 Petição (tipo): [103.01] [DESC.] Pedido de exame do registro quanto à novidade e originalidade Processo afetado: BR302023001312-1 Requerente: SERGIO FERNANDO GENOIN Procurador: Ivair Cunha
870230038719 09/05/2023	Notificação de requerimento de exame de novidade e originalidade Código de despacho: 907 Petição (tipo): [103.01] [DESC.] Pedido de exame do registro quanto à novidade e originalidade Processo afetado: BR302023001360-1 Requerente: FÁBRICA DE MÓVEIS FLORENSE LTDA Procurador: João Cassiano Bairros Oyarzábal
870230032473 18/04/2023	Notificação de requerimento de exame de novidade e originalidade Código de despacho: 907 Petição (tipo): [103.01] [DESC.] Pedido de exame do registro quanto à novidade e originalidade Processo afetado: BR302023001404-7 Requerente: FIBRACEM TELEINFORMÁTICA LTDA Procurador: Alcion Bubniak



870230032472 18/04/2023	Notificação de requerimento de exame de novidade e originalidade Código de despacho: 907 Petição (tipo): [103.01] [DESC.] Pedido de exame do registro quanto à novidade e originalidade Processo afetado: BR302023001413-6 Requerente: FIBRACEM TELEINFORMÁTICA LTDA Procurador: Alcion Bubniak
870230030470 11/04/2023	Notificação de requerimento de exame de novidade e originalidade Código de despacho: 907 Petição (tipo): [103.01] [DESC.] Pedido de exame do registro quanto à novidade e originalidade Processo afetado: BR322022005599-1 Requerente: FIBRACEM TELEINFORMÁTICA LTDA Procurador: Alcion Bubniak
87023000907 04/01/2023	Notificação de requerimento de exame de novidade e originalidade Código de despacho: 907 Petição (tipo): [103.01] [DESC.] Pedido de exame do registro quanto à novidade e originalidade Processo afetado: BR322022005654-8 Requerente: MAURICIO BALBINOT Procurador: João Cassiano Bairros Oyarzábal
870230006712 25/01/2023	Notificação de requerimento de exame de novidade e originalidade Código de despacho: 907 Petição (tipo): [103.01] [DESC.] Pedido de exame do registro quanto à novidade e originalidade Processo afetado: BR322022006055-3 Requerente: SOCIEDADE DE BEBIDAS PANIZZON LTDA Procurador: João Cassiano Bairros Oyarzábal
870230006714 25/01/2023	Notificação de requerimento de exame de novidade e originalidade Código de despacho: 907 Petição (tipo): [103.01] [DESC.] Pedido de exame do registro quanto à novidade e originalidade Processo afetado: BR322022006056-1 Requerente: SOCIEDADE DE BEBIDAS PANIZZON LTDA Procurador: João Cassiano Bairros Oyarzábal
870230006710 25/01/2023	Notificação de requerimento de exame de novidade e originalidade Código de despacho: 907 Petição (tipo): [103.01] [DESC.] Pedido de exame do registro quanto à novidade e originalidade Processo afetado: BR322022006057-0 Requerente: SOCIEDADE DE BEBIDAS PANIZZON LTDA Procurador: João Cassiano Bairros Oyarzábal
870230029362 06/04/2023	Notificação de requerimento de exame de novidade e originalidade Código de despacho: 907 Petição (tipo): [103.01] [DESC.] Pedido de exame do registro quanto à novidade e originalidade Processo afetado: BR322022006403-6 Requerente: FIBRACEM TELEINFORMÁTICA LTDA Procurador: Alcion Bubniak
870230029384 06/04/2023	Notificação de requerimento de exame de novidade e originalidade Código de despacho: 907 Petição (tipo): [103.01] [DESC.] Pedido de exame do registro quanto à novidade e originalidade Processo afetado: BR322022006405-2 Requerente: FIBRACEM TELEINFORMÁTICA LTDA Procurador: Alcion Bubniak
870230029375 06/04/2023	Notificação de requerimento de exame de novidade e originalidade Código de despacho: 907 Petição (tipo): [103.01] [DESC.] Pedido de exame do registro quanto à novidade e originalidade Processo afetado: BR322022006407-9 Requerente: FIBRACEM TELEINFORMÁTICA LTDA Procurador: Alcion Bubniak
870230029388 06/04/2023	Notificação de requerimento de exame de novidade e originalidade Código de despacho: 907 Petição (tipo): [103.01] [DESC.] Pedido de exame do registro quanto à novidade e originalidade Processo afetado: BR322022006408-7 Requerente: FIBRACEM TELEINFORMÁTICA LTDA Procurador: Alcion Bubniak

870230017509
01/03/2023

Notificação de requerimento de exame de novidade e originalidade
Código de despacho: 907
Petição (tipo): [103.01] [DESC.] Pedido de exame do registro quanto à novidade e originalidade
Processo afetado: BR322023000072-3
Requerente: NELSON FRANCISCO MARTINI
Procurador: Elizabete Pereira



Código internacional de países e organizações

Lista dos códigos de duas letras para representação dos Países, Entidades e Organizações Intergovernamentais baseada no Padrão ST.3 recomendado pela OMPI e na ISO 3166-1.

Por ordem de sigla

AD	ANDORRA	GL	GROELÂNDIA	NU	NIUE
AE	EMIRADOS ÁRABES UNIDOS	GM	GÂMBIA	NZ	NOVA ZELÂNDIA
AF	AFEGANISTÃO	GN	GUINÉ	OM	OMÃ
AG	ANTÍGUA E BARBUDA	GP	GUADALUPE	PA	PANAMÁ
AI	ANGUILLA	GQ	GUINÉ EQUATORIAL	PB	PAÍSES BAIXOS
AL	ALBÂNIA	GR	GRÉCIA	PE	PERU
AM	ARMÊNIA	GS	GEORGIA DO SUL E ILHAS SANDWICH DO SUL	PF	POLINÉSIA FRANCESA
AN	ANTILHAS HOLANDESES	GT	GUATEMALA	PG	PAPUA NOVA GUINÉ
AO	ANGOLA	GU	GUAM	PH	FILIPINAS
AQ	ANTÁRTICA	GW	GUINÉ BISSAU	PK	PAQUISTÃO
AR	ARGENTINA	GY	GUIANA	PL	POLÓNIA
AS	SAMOA AMERICANA	HK	HONG-KONG	PM	SAINT PIERRE E MIQUELON
AT	ÁUSTRIA	HM	ILHAS HEARD E MCDONALD	PN	PITCAIRN
AU	AUSTRÁLIA	HN	HONDURAS	PR	PORTO RICO
AW	ARUBA	HR	CRÓÁCIA	PS	TERRITÓRIO OCUPADO PALESTINO
AZ	AZERBAIJÃO	HT	HAITI	PT	PORTUGAL
BA	BÓSNIA E HERZEGÓVINA	HU	HUNGRIA	PW	PALAU
BB	BARBADOS	ID	INDONÉSIA	PY	PARAGUAI
BD	BANGLADESH	IE	IRLANDA	QA	CATAR
BE	BÉLGICA	IL	ISRAEL	RE	REUNIÃO
BF	BURKINA FASO	IN	ÍNDIA	RO	ROMÊNIA
BG	BULGÁRIA	IO	TERRIT. BRITAN. OCEANO ÍNDICO	RS	SÉRBIA
BH	BAREINE	IQ	IRAQUE	RU	FEDERAÇÃO RUSSA
BI	BURUNDI	IR	IRÃ (REPÚBLICA ISLÂMICA DO)	RW	RUANDA
BJ	BENIN	IS	ISLÂNDIA	SA	ARÁBIA SAUDITA
BM	BERMUDAS	IT	ITÁLIA	SB	ILHAS SALOMÃO
BN	BRUNEI DARUSSALAM	JM	JAMAICA	SC	SEYCHELLES
BO	BOLÍVIA	JO	JORDÂNIA	SD	SUDÃO
BR	BRASIL	JP	JAPÃO	SE	SUÉCIA
BS	BAHAMAS	KE	QUÊNIA	SG	SINGAPURA
BT	BUTÃO	KG	QUIRGUISTÃO	SH	SANTA HELENA
BV	ILHA BOUVET	KH	CAMBOJA	SI	ESLOVENIA
BW	BOTSUANA	KI	KIRIBATI	SJ	SVALBARD E JAN MAYEN
BY	BELARUS	KM	COMORES	SK	ESLOVÁQUIA
BZ	BELIZE	KN	SÃO CRISTÓVÃO E NEVIS	SL	SERRA LEOA
CA	CANADÁ	KP	REPÚBLICA POPULAR DEM. DA CORÉIA	SM	SÃO MARINO
CC	ILHAS COCOS	KR	REPÚBLICA DA CORÉIA	SN	SENEGAL
CF	REPÚBLICA CENTRO AFRICANA	KW	KUWAIT	SO	SOMÁLIA
CG	CONGO	KY	ILHAS CAIMAN	SR	SURINAME
CH	SUIÇA	KZ	CAZAQUISTÃO	ST	SÃO TOMÉ E PRÍNCIPE
CI	COSTA DO MARFIM	LA	LAOS	SV	EL SALVADOR
CK	ILHAS COOK	LB	LÍBANO	SY	SÍRIA
CL	CHILE	LC	SANTA LÚCIA	SZ	SUAZILÂNDIA
CM	CAMARÕES	LI	LIECHTENSTEIN	TC	ILHAS TURKS E CAICOS
CN	CHINA	LK	SRI LANKA	TD	CHADE
CO	COLÔMBIA	LR	LIBÉRIA	TF	TERRAS AUSTRAIS FRANCESAS
CR	COSTA RICA	LS	LESOTO	TG	TOGO
CU	CUBA	LT	LITUÂNIA	TH	TAILÂNDIA
CV	CABO VERDE	LU	LUXEMBURGO	TJ	TADJIKUISTÃO
CX	ILHA NATAL	LV	LETÓNIA	TK	TOKELAU
CY	CHIPRE	LY	LÍBIA	TL	TIMOR-LESTE
CZ	REPÚBLICA TCHECA	MA	MARROCOS	TM	TURCOMENISTÃO
DE	ALEMANHA	MC	MÔNACO	TN	TUNÍSIA
DJ	DJIBUTI	MD	REPÚBLICA DA MOLDOVA	TO	TONGA
DK	DINAMARCA	MG	MADAGASCAR	TR	TURQUIA
DM	DOMINICA	MH	ILHAS MARSHALL	TT	TRINIDAD E TOBAGO
DO	REPÚBLICA DOMINICANA	MK	ANT. IUGOSLÁVIA (REP. MACEDÓNIA)	TV	TUVALU
DZ	ARGÉLIA	ML	MALI	TW	TAIWAN, PROVÍNCIA DA CHINA
EC	EQUADOR	MM	MIANMÁ	TZ	REPÚBLICA UNIDA DA TANZÂNIA
EE	ESTÓNIA	MN	MONGÓLIA	UA	UCRÂNIA
EG	EGITO	MO	MACAU	UG	UGANDA
EH	SAARA OCIDENTAL	MP	ILHAS MARIANAS DO NORTE	UM	ILHAS MENORES AFASTADAS EUA
EM	INSTITUTO DA PROPRIEDADE INTELECTUAL DA UNIÃO EUROPEIA	MQ	MARTINICA	US	ESTADOS UNIDOS
EP	ORGANIZAÇÃO EUROPÉIA DE PATENTES	MR	MAURITÂNIA	UY	URUGUAI
ER	ERITRÉIA	MS	MONT SERRAT	UZ	UZBEQUISTÃO
ES	ESPAÑHA	MT	MALTA	VA	VATICANO
ET	ETIÓPIA	MU	MAURÍCIO	VC	SÃO VICENTE E GRANADINAS
FI	FINLÂNDIA	MV	MALDIVAS	VE	VENEZUELA
FJ	FJI	MW	MALÁVI	VG	ILHAS VIRGENS (BRITÂNICAS)
FK	ILHAS MALVINAS	MX	MÉXICO	VI	ILHAS VIRGENS (U.S.)
FM	MICRONÉSIA (EST. DA FEDERAÇÃO)	MY	MALÁSIA	VN	VIETNÃ
FO	ILHAS FAROE	MZ	MOÇAMBIQUE	VU	VANUATU
FR	FRANÇA	NA	NAMÍBIA	WF	ILHAS WALLIS E FUTURA
GA	GABÃO	NC	NOVA CALEDÔNIA	WS	SAMOA OCIDENTAL
GB	REINO UNIDO	NE	NIGER	YE	IÊMEN
GD	GRANADA	NF	ILHA NORFALK	YT	MAYOTTE
GE	GEÓRGIA	NG	NIGÉRIA	YU	YUGOSLÁVIA
GF	GUIANA FRANCESA	NI	NICARÁGUA	ZA	ÁFRICA DO SUL
GG	CHANNEL ISLAND OF GUERNSEY	NL	HOLANDA	ZM	ZÂMBIA
GH	GANÁ	NO	NORUEGA	ZR	ZAIRE
GI	GIBRALTAR	NP	NEPAL	ZW	ZIMBÁBUE
		NR	NAURU		

