

Revista da
**Propriedade
Industrial**

Nº 2779
09 de abril de 2024

Desenho Industrial

Seção III



**REPÚBLICA FEDERATIVA DO BRASIL**

Presidente

Luiz Inácio Lula da Silva

MINISTÉRIO DO DESENVOLVIMENTO, INDÚSTRIA, COMÉRCIO E SERVIÇOS

Ministro do Desenvolvimento, Indústria, Comércio e Serviços

Geraldo José Rodrigues Alckmin Filho

INSTITUTO NACIONAL DA PROPRIEDADE INDUSTRIAL

Presidente

Júlio César Castelo Branco Reis Moreira

De conformidade com a Lei nº 5.648 de 11 de dezembro de 1970, esta é a publicação oficial do Instituto Nacional da Propriedade Industrial, órgão vinculado ao Ministério da Economia, República Federativa do Brasil, que publica todos os seus atos, despachos e decisões relativos ao sistema de propriedade industrial no Brasil, compreendendo Marcas e Patentes, bem como os referentes a contratos de Transferência de Tecnologia e assuntos correlatos, além dos que dizem respeito ao registro de programas de computador como direito autoral.

As established by Law nº 5.648 of december 11, 1970, this is the official publication of the National Institute of Industrial Property, an office under the Ministry of Economy, Federative Republic of Brazil, which publishes all its official acts, orders and decisions regarding the industrial property system in Brazil, comprising Trademarks and Patents, as well as those referring to Technology Transfer agreements and related matters, besides those regarding software registering as copyright.

D'après la Loi nº 5.648 du 11 décembre 1970, celle-ci est la publication officielle de l'Institut National de la Propriété Industrielle, un office lié au Ministère de l'Économie, République Fédérative du Brésil, qui publie tous ses actes, ordres et décisions concernant le système de la propriété industrielle au Brésil, y compris marques et brevets, aussi que ceux référents aux contrats de transfert de technologie et des sujets afférents, en outre que ceux se rapportant à l'enregistrement des programmes d'ordinateur comme droit d'auteur.

Según establece la Ley nº 5.648 de 11 diciembre 1970, esta es la publicación oficial del Instituto Nacional de la Propiedad Industrial, oficina vinculada al Ministerio de la Economía, República Federativa del Brasil, que publica todos sus actos, ordenes y decisiones referentes al sistema de propiedad industrial en Brasil, comprendiendo marcas y patentes así que los referentes a contratos de transferencia de tecnología y asuntos corelacionados, además de los referentes al registro de programas de ordenador como derecho de autor.

Laut Gezets Nr. 5.648 vom 11. dezember 1970, ist dies das Amtsblatt des Nationalen Instituts für gewerbliches Eigentum (INPI), eines Organs des Bundesministerium für Wirtschaft, der Bundesrepublik Brasilien, welches alle Amtshandlungen, Beschlüsse und Entscheidungen über gewerbliches Eigentum in Brasilien, einschliesslich Warenzeichen und Patente, ebenso wie auch Übertragungsverträge von Technologie und Computerprogramme als Urheberrecht veroffentlicht.

Endereços, telefones e horários de atendimento da Sede, Divisões Regionais e Representações podem ser obtidos em:

www.inpi.gov.br



Índice Geral

PEDIDOS DE REGISTRO DE DESENHO INDUSTRIAL EM ANDAMENTO	4
Exame técnico: Exigência	5
PEDIDOS DE REGISTRO DE DESENHO INDUSTRIAL DEFINITIVAMENTE ARQUIVADOS	21
Por falta de procuração	22
Por falta de resposta à exigência técnica	23
CONCESSÕES DE REGISTROS DE DESENHO INDUSTRIAL	25
Registro de desenho industrial concedido	26
Concessão em designação	47
REGISTROS DE DESENHO INDUSTRIAL EXTINTOS	50
Pela falta de pagamento da retribuição prevista nos arts. 108 e 120	51
MANUTENÇÕES E RENOVAÇÕES DE REGISTROS DE DESENHO INDUSTRIAL	75
Registro de desenho industrial renovado.....	76
Anotação de manutenção de registro	78
ANULAÇÃO DE DESPACHOS	83
Anulação de despachos relativos a petições	84
DISPONIBILIDADE DE DOCUMENTOS OFICIAIS	85
Disponibilidade de outros documentos oficiais	86
Outros despachos	87
EXAME QUANTO À NOVIDADE E À ORIGINALIDADE	88
Notificação de exame quanto à novidade e originalidade.....	89
CÓDIGO INTERNACIONAL DE PAÍSES E ORGANIZAÇÕES	102



Pedidos de registro de desenho industrial em andamento

Exigência de pagamento
Exigência formal
Notificação de depósito
Notificação de designação
Notificação de depósito – pedido em sigilo
Exame técnico: Exigência
Exame técnico em designação: Exigência
Exame técnico: Sobrestamento
Exame técnico em designação: Sobrestamento
Exame técnico: Indeferimento
Exame técnico em designação: Indeferimento
Perda de Prioridade Unionista
Perda de Prioridade Unionista – pedidos em designação



Exame técnico: Exigência

Como etapa do exame técnico dos pedidos de registro de desenho industrial, listados a seguir – nos termos do artigo 106, § 3º da Lei da Propriedade Industrial (LPI, lei n.º 9.279, de 14 de maio de 1996) – formula-se exigência relativa às questões indicadas.

Para cumprir ou contestar a exigência de petição:

1. Acesse o e-DI no site do INPI (www.inpi.gov.br);
2. Emita uma Guia de Recolhimento da União (GRU) para o serviço de “cumprimento de exigência” (código 105 – em processo), referente a processo de registro;
3. Efetue o pagamento; e
4. Preencha e envie o formulário eletrônico correspondente à opção indicada na emissão da GRU, acompanhado dos esclarecimentos, argumentos, provas ou documentos apropriados.

Os sistemas de informática do INPI identificarão o cumprimento de exigência, para que o pedido de registro prossiga, automaticamente, em seu processamento.

Para esclarecer outras dúvidas e conhecer em detalhe o processamento de pedidos de registro de desenho industrial e outras petições, não deixe de consultar o Manual de Desenho Industrial (<http://manualdedi.inpi.gov.br/projects/manual-de-desenho-industrial/wiki>).

BR302021004254-1

Exigência técnica

Código de despacho: 136

Titular: ADILSON JOSE ANGST [BR/RS]

Procurador: CLAIR ANTONIO LEUSIN

Detalhes do despacho: Com base no Manual de Desenhos Industriais instituído pela Portaria INPI/PR nº 36/2023 e no Comunicado publicado na RPI 2753, de 10/10/2023, formulam-se as seguintes exigências: [1] Existe divergência entre o endereço do outorgado informado no formulário e o informado no documento de procuração. Esclareça a divergência informando se houve erro no preenchimento do formulário ou na procuração. Caso o erro esteja no formulário, corrija os dados do cadastro do outorgado conforme orientações no item 3.1.2 do Manual, antes da geração da GRU para o cumprimento desta exigência. Caso o cadastro esteja correto, apresente a procuração corrigida, conforme disposto no item 5.1 do Manual, ratificando os atos anteriormente praticados ou com data de assinatura igual ou anterior à do protocolo do pedido de registro. Corrija também a indicação do tipo de pedido: trata-se de registro de desenho industrial, que não é uma modalidade de patente; além disso, a legislação brasileira não abarca a modalidade de modelo industrial.



BR302021005325-0

Exigência técnica

Código de despacho: 136

Titular: GROUPE MECALAC [FR]

Procurador: CAROLINA NAKATA

Detalhes do despacho: Com base no Manual de Desenhos Industriais instituído pela Portaria INPI/PR nº 36/2023 e no Comunicado publicado na RPI 2753, de 10/10/2023, formulam-se as seguintes exigências, considerando as FIGURAS DO DEPÓSITO: [1] A fim de ajustar o pedido ao novo Manual, rerepresentar as figuras identificando a figura 1.6 como PERSPECTIVA. Quanto à declaração referente a tal figura, em atenção ao item 5.3.4.3 do Manual (colorização) deve ser alterada para: As áreas colorizadas por esmaecimento representam elementos contextuais e não fazem parte do desenho industrial reivindicado. [2] Em atendimento ao item 5.3.1.1, a indicação do produto no título do pedido deve ser clara e concisa e adequada ao produto representado nas figuras, de preferência em concordância com a lista de produtos disponibilizada na Classificação de Locarno. Sugerimos modificar o título para: cabine de maquinário de construção. [3] As figuras não devem ser apresentadas como arquivos anexos em formato PDF. Todos os dados do pedido (figuras, título e classificação) devem ser apresentados exclusivamente conforme descrito no item 3.5.2 G do Manual. As figuras não devem ter numeração de folha ou legenda no arquivo a ser inserido: a numeração e as legendas serão preenchidas automaticamente pelo sistema de acordo com as informações fornecidas pelo usuário no momento de inserção das figuras. O relatório descritivo e a reivindicação serão gerados automaticamente. A declaração relativa à colorização deve ser inserida no campo DESCRIÇÃO. Ao preencher o título, em atenção ao item 5.3.1.1 b do Manual retire a expressão CONFIGURAÇÃO APLICADA EM, que não constitui a indicação do produto, observando se está idêntico ao título informado no formulário da petição.

BR302021006000-0

Exigência técnica

Código de despacho: 136

Titular: SANOVO GREENPACK EMBALAGENS DO BRASIL LTDA [BR/SP]

Procurador: HÉLIO DONIZETTI SERRANO

Detalhes do despacho: Com base no Manual de Desenhos Industriais instituído pela Portaria INPI/PR nº 36/2023 e no Comunicado publicado na RPI 2753, de 10/10/2023, formulam-se as seguintes exigências: [1] As legendas das figuras devem indicar corretamente as vistas que representam. No relatório algumas foram identificadas como sendo externas, outras internas, quando todas as vistas mostram a aparência externa do objeto. Reapresente as figuras com as legendas corrigidas: Figura 1.1 – perspectiva; figura 1.2 – perspectiva; figura 1.3 – perspectiva; figura 1.4 – perspectiva; figura 1.5 – vista frontal; figura 1.6 – vista posterior; figura 1.7 – vista lateral; figura 1.8 – vista lateral oposta; figura 1.9 – vista superior; figura 1.10 – vista inferior. [2] As figuras, o relatório e a reivindicação NÃO devem ser apresentados como arquivos anexos em formato PDF. Todos os dados do pedido (figuras, título e classificação) devem ser apresentados exclusivamente conforme descrito no item 3.5.2 G do Manual de desenhos Industriais (recomendamos a leitura do item para ver o passo a passo). As figuras não devem ter numeração de folha ou legenda no arquivo JPEG a ser inserido: a numeração e as legendas serão preenchidas automaticamente pelo sistema de acordo com as informações fornecidas pelo usuário no momento de inserção das figuras. O relatório descritivo e a reivindicação serão gerados automaticamente. Ao preencher o título, em atenção ao item 5.3.1.1 b do Manual retire a expressão CONFIGURAÇÃO APLICADA A/EM, que não constitui a indicação do produto, observando se está idêntico ao informado na petição.

BR302021006003-5

Exigência técnica

Código de despacho: 136

Titular: SANOVO GREENPACK EMBALAGENS DO BRASIL LTDA [BR/SP]

Procurador: HÉLIO DONIZETTI SERRANO

Detalhes do despacho: Com base no Manual de Desenhos Industriais instituído pela Portaria INPI/PR nº 36/2023 e no Comunicado publicado na RPI 2753, de 10/10/2023, formulam-se as seguintes exigências: [1] As legendas das figuras devem indicar corretamente as vistas que representam. No relatório algumas foram identificadas como sendo externas, outras internas, quando todas as vistas mostram a aparência externa do objeto. Reapresente as figuras com as legendas corrigidas: Figura 1.1 – perspectiva; figura 1.2 – perspectiva; figura 1.3 – perspectiva; figura 1.4 – perspectiva; figura 1.5 – vista frontal; figura 1.6 – vista posterior; figura 1.7 – vista lateral; figura 1.8 – vista lateral oposta; figura 1.9 – vista superior; figura 1.10 – vista inferior. [2] As figuras, o relatório e a reivindicação NÃO devem ser apresentados como arquivos anexos em formato PDF. Todos os dados do pedido (figuras, título e classificação) devem ser apresentados exclusivamente conforme descrito no item 3.5.2 G do Manual de desenhos Industriais (recomendamos a leitura do item para ver o passo a passo). As figuras não devem ter numeração de folha ou legenda no arquivo JPEG a ser inserido: a numeração e as legendas serão preenchidas automaticamente pelo sistema de acordo com as informações fornecidas pelo usuário no momento de inserção das figuras. O relatório descritivo e a reivindicação serão gerados automaticamente. Ao preencher o título, em atenção ao item 5.3.1.1 b do Manual retire a expressão CONFIGURAÇÃO APLICADA A/EM, que não constitui a indicação do produto, observando se está idêntico ao informado na petição.



BR302021006082-5

Exigência técnica

Código de despacho: 136

Titular: TUROSSI INDUSTRIA DO BRASIL LTDA EPP [BR/CE]

Procurador: FRANCISCO LEITE DE OLIVEIRA FILHO

Detalhes do despacho: Com base no Manual de Desenhos Industriais instituído pela Portaria INPI/PR nº 36/2023 e no Comunicado publicado na RPI 2753, de 10/10/2023, formulam-se as seguintes exigências: [1] O campo de aplicação indicado não é condizente com o desenho industrial representado nas figuras. Em atendimento ao item 5.3.1.1 do Manual, a classe foi alterada de ofício para 10.06. [2] Em atenção ao item 5.3.1.1 b do Manual, altere o título do pedido para NÚMERO RESIDENCIAL, a fim de adequar ao objeto requerido, pois o pedido não contém letras. Não inclua a expressão CONFIGURAÇÃO APLICADA EM, que não constitui a indicação do produto. [3] O conteúdo da nota de esclarecimento acostada ao processo será desconsiderado, pois a proteção de um registro de desenho industrial recai sobre o objeto representado nas figuras, não sobre possíveis variações ou processos de fabricação ou produção.

BR302021006209-7

Exigência técnica

Código de despacho: 136

Titular: ANTONIO CARLOS SANTOS FIGUEIREDO [BR/MG] e SOCIEDADE UNIFICADA DE ENSINO AUGUSTO MOTTA [BR/RJ]

Detalhes do despacho: 30 2021 006209 Com base no Manual de Desenhos Industriais instituído pela Portaria INPI/PR nº 36/2023, formulam-se as seguintes exigências: Em atendimento ao item 5.3.1.1, a indicação do produto no título do pedido deve ser clara e concisa e adequada ao produto representado nas figuras, de preferência em concordância com a lista de produtos disponibilizada na Classificação de Locarno. Sugerimos modificar o título para: painel didático. Se necessário, classe e subclasse também deverão ser alteradas. O campo de aplicação indicado não parece condizente com o título do pedido. Em atendimento ao item 5.3.1.1 do Manual, solicitamos que o requerente forneça esclarecimentos quanto à classificação proposta ou informe nova classe adequada. É um produto voltado à aprendizagem ou é equipamento de controle de energia? Conforme item 5.3.4.3 do manual, as cotas não fazem parte da configuração e não devem constar das figuras. Verifica-se que há inconsistência entre as vistas: algumas molduras com linhas tracejadas da figura 1.3 não estão representadas na figura 1.1. É necessário harmonizá-las. Em atenção ao item 5.3.4.4 do Manual rerepresente as figuras com as correções indicadas e quaisquer outras que sejam necessárias para que as imagens apresentem coerência entre si. A atual figura 1.2 revela dois produtos (ou produto parcialmente desmontado). A atual figura 1.2 não atende aos requisitos do art. 104, conforme disposições do item 5.3.3 do Manual. Exame quanto à unidade do desenho industrial, pois os desenhos industriais apresentados não compartilham das mesmas características distintivas preponderantes. Se houver interesse em proteger os dois produtos separadamente, cada um deles deverá ser apresentado em um pedido dividido. Alternativamente, a figura 1.2 poderá ser excluída do pedido. A representação das figuras não apresenta qualidade adequada: apresenta desenhos pixelizados e imprecisos. Em atendimento ao item 5.3.4.1 do Manual, apresentar figuras com melhor qualidade. Para o cumprimento desta exigência, utilizar o formulário eletrônico para a inclusão de figuras. Não apresentar as figuras em documento pdf, sob pena de publicação de nova exigência. http://manualdedi.inpi.gov.br/projects/manual-de-desenho-industrial/wiki/03_05_Peticionamento_pelo_e-DI#352-Preenchimento-do-formul%C3%A1rio

BR302021006664-5

Exigência técnica

Código de despacho: 136

Titular: SG MEDICAL, INC. [KR]

Procurador: LUIZ LEONARDOS & ADVOGADOS

Detalhes do despacho: Com base no Manual de Desenhos Industriais instituído pela Portaria INPI/PR nº 36/2023 e no Comunicado publicado na RPI 2753, de 10/10/2023, formulam-se as seguintes exigências: [1] Há divergência entre o nome do procurador informado no formulário de depósito (Gustavo Starling Leonardos) e o contido no documento de procuração (Gustavo Leonardos). Esclareça a divergência informando se houve erro no preenchimento do formulário ou na procuração. Caso o erro esteja no formulário, corrija os dados do cadastro do outorgado conforme orientações no item 3.1.2 do Manual, antes da geração da GRU para o cumprimento desta exigência. Caso o cadastro esteja correto, apresente a procuração corrigida, conforme disposto no item 5.1 do Manual, ratificando os atos anteriormente praticados ou com data de assinatura igual ou anterior à do protocolo do pedido de registro.

BR302022000200-3

Exigência técnica

Código de despacho: 136

Titular: INTELLIGENT AGRICULTURAL SOLUTIONS LLC [US]

Procurador: HERRERO & ASSOCIADOS BRASIL PROPRIEDADE INTELECTUAL LTDA.

Detalhes do despacho: Com base no Manual de Desenhos Industriais instituído pela Portaria INPI/PR nº 36/2023 e no Comunicado publicado na RPI 2753, de 10/10/2023, formulam-se as seguintes exigências: [1] Existe divergência entre o nome do outorgado informado no formulário (Daniela Lin) e o informado no documento de procuração (Daniela de Almeida Lin). Caso o erro esteja no formulário, corrija os dados do cadastro do outorgado conforme orientações no item 3.1.2 do Manual, antes da geração da GRU para o cumprimento desta exigência. Caso o cadastro esteja correto, apresente a procuração corrigida, conforme disposto no item 5.1 do Manual, ratificando os atos anteriormente praticados ou com data de assinatura igual ou anterior à do protocolo do pedido de registro.



BR302022000270-4	<p>Exigência técnica Código de despacho: 136 Titular: FIBRACEM TELEINFORMÁTICA LTDA [BR/PR] Procurador: ALCION BUBNIAK Detalhes do despacho: O requerente modificou o desenho industrial sem que a alteração decorresse de solicitação publicada em exigência, incorrendo, portanto, na alteração da matéria inicialmente reivindicada: baseado nos próprios esclarecimentos apresentados, percebe-se que os recortes no objeto possuem sua parte interna menor que a externa; desta forma, vários elementos e arestas inicialmente apresentados foram excluídos das novas figuras, incluindo as que demonstravam tal alteração de proporção. Em atendimento ao item 5.3.1.1 do Manual de Desenhos Industriais, as figuras alteradas estão sendo desconsideradas. Baseado nas figuras apresentadas no ato do depósito, solicita-se: [1]- Verifica-se que há inconsistência entre as vistas: pelas perspectivas apresentadas, os recortes mostrados no corpo do objeto apresentam regiões internas, com arestas evidentes, enquanto enquanto em outras vistas isso não é representado. Em atenção ao item 5.3.4.4 do Manual de Desenhos Industriais rerepresente as figuras corrigidas, em formato .jpg, correspondentes entre si. Com a rerepresentação de todas as figuras corrigidas no formato .jpg, o relatório e a reivindicação serão gerados automaticamente pelo sistema de peticionamento. Caso esses documentos sejam também apresentados como anexos em pdf, os mesmos serão desconsiderados.</p>
BR302022000356-5	<p>Exigência técnica Código de despacho: 136 Titular: SHENZHEN JIMUYIDA TECHNOLOGY CO. LTD [CN] Procurador: EMILIO COLLADO LOPEZ Detalhes do despacho: Visando à clareza na representação das figuras, rerepresentar a atual figura 1.5, de modo que o rodapé da página não esteja escrito por cima do desenho.</p>
BR302022001912-7	<p>Exigência técnica Código de despacho: 136 Titular: ORTHOMETRIC - INDÚSTRIA E COMÉRCIO DE PRODUTOS MÉDICOS E ODONTOLÓGICOS LTDA [BR/SP] Procurador: DANNEMANN, SIEMSEN, BIGLER & IPANEMA MOREIRA Detalhes do despacho: Com base no Manual de Desenhos Industriais instituído pela Portaria INPI/PR nº 36/2023 e no Comunicado publicado na RPI 2753, de 10/10/2023, formulam-se as seguintes exigências: [1] Existe divergência entre o endereço do outorgado informado no formulário e o informado no documento de procuração. Caso o erro esteja no formulário, corrija os dados do cadastro do outorgado conforme orientações no item 3.1.2 do Manual, antes da geração da GRU para o cumprimento desta exigência. Caso o cadastro esteja correto, apresente a procuração corrigida, conforme disposto no item 5.1 do Manual, ratificando os atos anteriormente praticados ou com data de assinatura igual ou anterior à do protocolo do pedido de registro.</p>
BR302022002419-8	<p>Exigência técnica Código de despacho: 136 Titular: REGENERON PHARMACEUTICALS, INC. [US] Procurador: LUIZ LEONARDOS & ADVOGADOS Detalhes do despacho: Com base no Manual de Desenhos Industriais instituído pela Portaria INPI/PR nº 36/2023, formulam-se as seguintes exigências: Existe divergência entre os dados do outorgado informados no formulário e os informados no documento de procuração: o outorgado no formulário de depósito está como Gustavo Starling Leonardos, enquanto na procuração está como Gustavo Leonardos, Esclareça a divergência informando se houve erro no preenchimento do formulário ou na procuração. Caso o erro esteja no formulário, corrija os dados do cadastro do outorgado conforme orientações no item 3.1.2 do Manual, antes da geração da GRU para o cumprimento desta exigência. Caso o cadastro esteja correto, apresente a procuração corrigida, conforme disposto no item 5.1 do Manual, ratificando os atos anteriormente praticados ou com data de assinatura igual ou anterior à do protocolo do pedido de registro ou da petição em que a procuração foi apresentada.</p>
BR302022002832-0	<p>Exigência técnica Código de despacho: 136 Titular: FUNDAÇÃO EDUCACIONAL JAYME DE ALTAVILA - FEJAL [BR/AL] Detalhes do despacho: A exigência formulada anteriormente não foi cumprida satisfatoriamente, além da matéria inicialmente reivindicada ter sido alterada. Tomando como base as figuras do depósito, solicita-se: [1]- Verifica-se que há inconsistência entre as vistas: na fig. 1.1, é vista uma pequena linha horizontal na parte frontal do objeto, logo abaixo dos detalhes em formato de colmeia, não mostrado nas figs. 1.5 e 1.7; além disso, na perspectiva, o resalto na lateral do objeto é dividido em duas partes por uma linha, o que não é representado nas demais figuras. Em atenção ao item 5.3.4.4 do Manual de Desenhos Industriais rerepresente as figuras corrigidas, em formato .jpg, correspondentes entre si. Com a rerepresentação de todas as figuras corrigidas no formato .jpg, o relatório e a reivindicação serão gerados automaticamente pelo sistema de peticionamento. Caso esses documentos sejam também apresentados como anexos em pdf, os mesmos serão desconsiderados.</p>



BR302022003175-5

Exigência técnica

Código de despacho: 136

Titular: RENATO DE FREITAS VIEIRA 29596875825 [BR/SP]

Procurador: RICARDO RABELLO SPOO ORNAMENTO O requerente modificou o desenho industrial sem que a alteração decorresse de solicitação publicada em exigência, incorrendo, portanto, na alteração da matéria inicialmente reivindicada: no cumprimento de exigência, foi apresentado um objeto tridimensional, em contraste com o padrão ornamental inicialmente reivindicado. Em atendimento ao item 5.3.1.1 do Manual de Desenhos Industriais, as figuras alteradas estão sendo desconsideradas. Baseado nas figuras apresentadas no ato do depósito, solicita-se: [1]- O pedido reivindica proteção para um padrão ornamental (mostrado na fig. 1.1), mas apresenta também um desenho industrial tridimensional (mostrado na fig. 1.2). Mantenha no pedido apenas o padrão ornamental da fig. 1.1, com o título sugerido de "ORNAMENTO EM DISCO DE FREIO". Caso queira requerer proteção para o desenho industrial tridimensional, este deverá ser apresentado em um pedido dividido, retirando da fotografia o fundo mostrado, acompanhado das vistas e perspectivas que se fizerem necessárias à plena compreensão do desenho industrial reivindicado e com o título "DISCO DE FREIO". Cada pedido dividido dará origem a um novo depósito; para maiores informações e procedimentos a respeito de como proceder, veja o item 3.5 do Manual de Desenhos Industriais. Opcionalmente, pode-se requerer apenas proteção para o padrão ornamental, retirando do pedido a figura do objeto tridimensional.

BR302022003177-1

Exigência técnica

Código de despacho: 136

Titular: RENATO DE FREITAS VIEIRA 29596875825 [BR/SP]

Procurador: RICARDO RABELLO SPOO ORNAMENTO O requerente modificou o desenho industrial sem que a alteração decorresse de solicitação publicada em exigência, incorrendo, portanto, na alteração da matéria inicialmente reivindicada: no cumprimento de exigência, foi apresentado um objeto tridimensional, em contraste com o padrão ornamental inicialmente reivindicado. Em atendimento ao item 5.3.1.1 do Manual de Desenhos Industriais, as figuras alteradas estão sendo desconsideradas. Baseado nas figuras apresentadas no ato do depósito, solicita-se: [1]- O pedido reivindica proteção para um padrão ornamental (mostrado na fig. 1.1), mas apresenta também um desenho industrial tridimensional (mostrado na fig. 1.2). Mantenha no pedido apenas o padrão ornamental da fig. 1.1, com o título sugerido de "ORNAMENTO EM DISCO DE FREIO". Caso queira requerer proteção para o desenho industrial tridimensional, este deverá ser apresentado em um pedido dividido, retirando da fotografia o fundo mostrado, acompanhado das vistas e perspectivas que se fizerem necessárias à plena compreensão do desenho industrial reivindicado e com o título "DISCO DE FREIO". Cada pedido dividido dará origem a um novo depósito; para maiores informações e procedimentos a respeito de como proceder, veja o item 3.5 do Manual de Desenhos Industriais. Opcionalmente, pode-se requerer apenas proteção para o padrão ornamental, retirando do pedido a figura do objeto tridimensional.

BR302022003179-8

Exigência técnica

Código de despacho: 136

Titular: RENATO DE FREITAS VIEIRA 29596875825 [BR/SP]

Procurador: RICARDO RABELLO SPOO ORNAMENTO O requerente modificou o desenho industrial sem que a alteração decorresse de solicitação publicada em exigência, incorrendo, portanto, na alteração da matéria inicialmente reivindicada: no cumprimento de exigência, foi apresentado um objeto tridimensional, em contraste com o padrão ornamental inicialmente reivindicado. Em atendimento ao item 5.3.1.1 do Manual de Desenhos Industriais, as figuras alteradas estão sendo desconsideradas. Baseado nas figuras apresentadas no ato do depósito, solicita-se: [1]- O pedido reivindica proteção para um padrão ornamental (mostrado na fig. 1.1), mas apresenta também um desenho industrial tridimensional (mostrado na fig. 1.2). Mantenha no pedido apenas o padrão ornamental da fig. 1.1, com o título sugerido de "ORNAMENTO EM DISCO DE FREIO". Caso queira requerer proteção para o desenho industrial tridimensional, este deverá ser apresentado em um pedido dividido, retirando da fotografia o fundo mostrado, acompanhado das vistas e perspectivas que se fizerem necessárias à plena compreensão do desenho industrial reivindicado e com o título "DISCO DE FREIO". Cada pedido dividido dará origem a um novo depósito; para maiores informações e procedimentos a respeito de como proceder, veja o item 3.5 do Manual de Desenhos Industriais. Opcionalmente, pode-se requerer apenas proteção para o padrão ornamental, retirando do pedido a figura do objeto tridimensional.



BR302022004065-7

Exigência técnica

Código de despacho: 136

Titular: NATALIA MIRANDA DOS SANTOS DE OLIVEIRA 34708672837 [BR/SP]

Procurador: JEAN CARLO MAZZONI

Detalhes do despacho: Com base no Manual de Desenhos Industriais instituído pela Portaria INPI/PR nº 36/2023 e no Comunicado publicado na RPI 2753, de 10/10/2023, formulam-se as seguintes exigências: [1] O campo de aplicação indicado não parece condizente com o desenho industrial representado nas figuras. Em atendimento ao item 5.3.1.1 do Manual, solicitamos que o requerente forneça esclarecimentos quanto à classificação proposta ou informe nova classe adequada (10.06, por exemplo). [2] As figuras apresentadas revelam produto com 10 variações: a primeira é a das figuras 1.1 a 1.7; a segunda é a das figuras 1.8 a 1.14; a terceira variação está representada pelas figuras 1.15 a 1.21; a quarta é a das figuras 1.22 a 1.28; a quinta está revelada pelas figuras 1.29 a 1.35; a sexta é a das figuras 1.36 a 1.42; a sétima, a das figuras 1.43 a 1.49; a oitava se vê nas figuras 1.50 a 1.56; a nona é a das figuras 1.57 a 1.63; a décima é a das figuras 1.64 a 1.70. Portanto, rerepresente as figuras e corrija a numeração com a seguinte formatação: fig. 1.1, 1.2, 1.3 etc., para primeira variação; fig. 2.1, 2.2, 2.3, etc., para a segunda variação e assim sucessivamente, conforme determinado no item 5.3.4.5 do Manual. [3] As figuras, o relatório e a reivindicação NÃO devem ser apresentados como arquivos anexos em formato PDF. Todos os dados do pedido (figuras, título e classificação) devem ser apresentados exclusivamente conforme descrito no item 3.5.2 G do Manual de desenhos Industriais (consulte o item para ver o passo a passo). As figuras não devem ter numeração de folha ou legenda no arquivo JPEG a ser inserido: a numeração e as legendas serão preenchidas automaticamente pelo sistema de acordo com as informações fornecidas pelo usuário no momento de inserção das figuras. O relatório descritivo e a reivindicação serão gerados automaticamente. Ao preencher o título, em atenção ao item 5.3.1.1 b do Manual retire a expressão CONFIGURAÇÃO APLICADA EM, que não constitui a indicação do produto, observando se está idêntico ao informado na petição.

BR302023000326-6

Exigência técnica

Código de despacho: 136

Titular: WESTROCK, CELULOSE, PAPEL E EMBALAGENS LTDA [BR/SP]

Procurador: SKO OYARZÁBAL MARCAS E PATENTES SOCIEDADE SIMPLES LTDA.

Detalhes do despacho: Com base no Manual de Desenhos Industriais instituído pela Portaria INPI/PR nº 36/2023, formulam-se as seguintes exigências: Com a correção do título, as figuras apresentaram a numeração incorreta, sequencial, quando deveriam ser conforme estão nas figuras do depósito, como variações (fig. 1.1, fig. 2.1, fig. 3.1 e fig. 4.1). Quando for incluir as figuras através do formulário eletrônico, atentar para incluí-las como variações. Para o cumprimento desta exigência, utilizar o formulário eletrônico para a inclusão de figuras. Não apresentar as figuras em documento pdf, sob pena de publicação de nova exigência. http://manualdedi.inpi.gov.br/projects/manual-de-desenho-industrial/wiki/03_05_Peticionamento_pelo_e-DI#352-Preenchimento-do-formul%C3%A1rio

BR302023001252-4

Exigência técnica

Código de despacho: 136

Titular: CAIQUE CESAR CUNHA SILVA [BR/PE]

Procurador: B & B MARCAS E PATENTES padrão Com base no Manual de Desenhos Industriais instituído pela Portaria INPI/PR nº 36/2023, formulam-se as seguintes exigências: A previsão de nomenclatura para produtos bidimensionais “padrão ornamental aplicado” não existe mais no novo manual de desenho industrial. Apenas o produto bidimensional “estampa para embalagem” deve ser adotado como indicação no formulário de formulário eletrônico. Além disso, o relatório descritivo faz referência a uma segunda variação (figura 1.2) inexistente no atual pedido, após o cumprimento da primeira exigência técnica. A legenda da figura deve ser figura 1.1 – vista planificada. Proceder com as correções do relatório descritivo e reivindicação.

BR302023001925-1

Exigência técnica

Código de despacho: 136

Titular: KLABIN S.A. [BR/SP]

Procurador: DANNEMANN, SIEMSEN, BIGLER & IPANEMA MOREIRA

Detalhes do despacho: Com base no Manual de Desenhos Industriais instituído pela Portaria INPI/PR nº 36/2023, formulam-se as seguintes exigências: Verifica-se que há inconsistência entre as vistas: o rebaixo circular da fig. 1.1, a projeção cilíndrica da fig. 2.1 e as meia-luas em picote na fig. 3.1 estão com tamanho reduzido quando comparadas com as demais vistas. Ademais, as figuras 1.1, 2.1 e 3.1 alteraram o objeto inicialmente depositado. Em atenção ao item 5.3.4.4 do Manual rerepresente as figuras harmonizando a representação para que as imagens apresentem coerência entre si. Para o cumprimento desta exigência, utilizar o formulário eletrônico para a inclusão de figuras. Não apresentar as figuras em documento pdf, sob pena de publicação de nova exigência. http://manualdedi.inpi.gov.br/projects/manual-de-desenho-industrial/wiki/03_05_Peticionamento_pelo_e-DI#352-Preenchimento-do-formul%C3%A1rio



BR302023002043-8	<p>Exigência técnica Código de despacho: 136 Titular: M3 HEALTH INDÚSTRIA E COMÉRCIO DE PRODUTOS MÉDICOS, ODONTOLÓGICOS E CORRELATOS S.A. [BR/SP] Procurador: PAULA SANTOS E SILVA Detalhes do despacho: Com base no Manual de Desenhos Industriais instituído pela Portaria INPI/PR nº 36/2023, formulam-se as seguintes exigências: [1] O item 1 da exigência anterior não foi cumprido, por isso é reapresentado a seguir. De acordo com o Art. 100 da LPI, não é registrável como desenho industrial a forma determinada essencialmente por considerações técnicas ou funcionais. A partir da apresentação do produto no pedido não foi possível perceber características ornamentais em sua forma. Em atendimento ao item 5.3.1 do Manual, no caso de a forma pleiteada possuir aspectos ornamentais, esclarecer quais elementos da forma do objeto compõem tais aspectos. Sugerimos que sejam apresentadas, nos esclarecimentos, imagens demonstrando como o produto do pedido é usado no produto final e argumentos sobre a liberdade de escolha para se chegar a esta forma, independentemente do resultado técnico e funcional atingido.</p>
BR302023002168-0	<p>Exigência técnica Código de despacho: 136 Titular: UNIVERSIDADE FEDERAL DO RIO GRANDE DO SUL [BR/RS] Detalhes do despacho: Com base no Manual de Desenhos Industriais instituído pela Portaria INPI/PR nº 36/2023, formulam-se as seguintes exigências: O requerente modificou o desenho industrial sem que a alteração decorresse de solicitação publicada em exigência, incorrendo, portanto, na alteração da matéria inicialmente reivindicada: no depósito do pedido, os orifícios anteriores e posteriores são circulares, com frisos diametralmente opostos. Contudo, no cumprimento da exigência os orifícios são apenas circulares. Ademais, o objeto era cinza e agora está na cor verde. Em atendimento ao item 5.3.1.1 do Manual, descartar as figuras alteradas e reapresentar as figuras do desenho industrial originalmente depositado com ótima qualidade de definição e com a cor original. Para o cumprimento desta exigência, utilizar o formulário eletrônico para a inclusão de figuras. Não apresentar as figuras em documento pdf, sob pena de publicação de nova exigência. http://manualdedi.inpi.gov.br/projects/manual-de-desenho-industrial/wiki/03_05_Peticionamento_pelo_e-DI#352-Preenchimento-do-formul%C3%A1rio</p>
BR302023002193-0	<p>Exigência técnica Código de despacho: 136 Titular: FRANCISCO CAMILO ALVES DOS SANTOS FILHO [BR/PB] Detalhes do despacho: Com base no Manual de Desenhos Industriais instituído pela Portaria INPI/PR nº 36/2023, formulam-se as seguintes exigências: [1] De acordo com o item 5.3.4 do Manual, deve haver consistência entre as vistas, ou seja, o produto deve ser representado em todas as figuras com a mesma configuração. Considerando que o produto depositado não tem tampo transparente, a Figura 1.6 do cumprimento parece não ser coerente com a Fig. 1.1 do depósito, pois na vista superior é revelado ornamento que não consta na perspectiva. Apresentar nova figura em que a vista superior do produto revele a mesma configuração do tampo que é revelado na vista em perspectiva (Fig. 1.1 do depósito). [2] O relatório descritivo deve ser adequado para contemplar a descrição de todas as vistas apresentadas.</p>
BR302023002200-7	<p>Exigência técnica Código de despacho: 136 Titular: JONATHA MEIRA BATISTA [BR/SP] e GUILHERME HENRIQUE DA CRUZ [BR/SP] Perspectiva Com base no Manual de Desenhos Industriais instituído pela Portaria INPI/PR nº 36/2023, formulam-se as seguintes exigências: [1] As figuras 1.8, 1.9 e 1.10 não correspondem a figuras meramente ilustrativas, pois se referem a perspectivas. Assim sendo, apresentar uma declaração em arquivo PDF anexo, informando a alteração da descrição das figuras citadas no relatório para “Perspectiva”. [2] Em atendimento ao item 5.3.1.1 b do Manual, o título deve ser modificado para “Ralo”.</p>
BR302023002431-0	<p>Exigência técnica Código de despacho: 136 Titular: BOMIX INDÚSTRIA DE EMBALAGENS LTDA [BR/BA] Procurador: LUIZ LEONARDOS & ADVOGADOS Detalhes do despacho: Com base no Manual de Desenhos Industriais instituído pela Portaria INPI/PR nº 36/2023, formulam-se as seguintes exigências: O requerente modificou o desenho industrial sem que a alteração decorresse de solicitação publicada em exigência, incorrendo, portanto, na alteração da matéria inicialmente reivindicada: no depósito do pedido, a representação do objeto era na forma renderizada, com sombras brilhantes, na cor cinza. Já no cumprimento da exigência técnica, a forma de representação foi modificada para linha/traços. Em atendimento ao item 5.3.1.1 do Manual, descartar as figuras alteradas e reapresentar as figuras do desenho industrial originalmente depositado com ótima qualidade de definição e com a cor original. Para o cumprimento desta exigência, utilizar o formulário eletrônico para a inclusão de figuras. Não apresentar as figuras em documento pdf, sob pena de publicação de nova exigência. http://manualdedi.inpi.gov.br/projects/manual-de-desenho-industrial/wiki/03_05_Peticionamento_pelo_e-DI#352-Preenchimento-do-formul%C3%A1rio</p>



BR302023002432-8	<p>Exigência técnica Código de despacho: 136 Titular: BOMIX INDÚSTRIA DE EMBALAGENS LTDA [BR/BA] Procurador: LUIZ LEONARDOS & ADVOGADOS Detalhes do despacho: Com base no Manual de Desenhos Industriais instituído pela Portaria INPI/PR nº 36/2023, formulam-se as seguintes exigências:O requerente modificou o desenho industrial sem que a alteração decorresse de solicitação publicada em exigência, incorrendo, portanto, na alteração da matéria inicialmente reivindicada: a figura 1.5 revelou um pequeno círculo centrado na base do balde que não existia no objeto do depósito. Em atendimento ao item 5.3.1.1 do Manual, descartar as figuras alteradas e reapresentar as figuras do desenho industrial originalmente depositado com ótima qualidade de definição.Para o cumprimento desta exigência, utilizar o formulário eletrônico para a inclusão de figuras. Não apresentar as figuras em documento pdf, sob pena de publicação de nova exigência.http://manualdedi.inpi.gov.br/projects/manual-de-desenho-industrial/wiki/03_05_Peticionamento_pelo_e-DI#352-Preenchimento-do-formul%C3%A1rio</p>
BR302023002453-0	<p>Exigência técnica Código de despacho: 136 Titular: REGENERON PHARMACEUTICALS, INC. [US] Procurador: LUIZ LEONARDOS & ADVOGADOS Detalhes do despacho: Com base no Manual de Desenhos Industriais instituído pela Portaria INPI/PR nº 36/2023, formulam-se as seguintes exigências:Existe divergência entre os dados do outorgado informados no formulário e os informados no documento de procuração: o outorgado no formulário de depósito está como Gustavo Starling Leonardos, enquanto na procuração está como Gustavo Leonardos, Esclareça a divergência informando se houve erro no preenchimento do formulário ou na procuração. Caso o erro esteja no formulário, corrija os dados do cadastro do outorgado conforme orientações no item 3.1.2 do Manual, antes da geração da GRU para o cumprimento desta exigência. Caso o cadastro esteja correto, apresente a procuração corrigida, conforme disposto no item 5.1 do Manual, ratificando os atos anteriormente praticados ou com data de assinatura igual ou anterior à do protocolo do pedido de registro ou da petição em que a procuração foi apresentada.</p>
BR302023002487-5	<p>Exigência técnica Código de despacho: 136 Titular: VONTRAPP & CO.LTDA [BR/SP] Procurador: ANA CLARA GOMES ALVES Detalhes do despacho: Com base no Manual de Desenhos Industriais instituído pela Portaria INPI/PR nº 36/2023, formulam-se as seguintes exigências:Não foi possível identificar o detalhe ampliado em nenhuma das demais vistas. A área ampliada deverá ser claramente percebida em pelo menos uma das demais vistas. De maneira a esclarecer qual área foi ampliada, a mesma poderá ser indicada por meio de linha tracejada em uma das demais vistas.Com base no item 5.3.4.2, exclua a vista ampliada ou apresente figura em que a área ampliada seja indicada por meio de contorno em linha tracejada.As legendas das figuras estão incorretas. A figura 1.1 não é vista planificada; é uma vista frontal. A figura 1.5, por consequência, é a vista posterior.Para o cumprimento desta exigência, utilizar o formulário eletrônico para a inclusão de figuras. Não apresentar as figuras em documento pdf, sob pena de publicação de nova exigência.http://manualdedi.inpi.gov.br/projects/manual-de-desenho-industrial/wiki/03_05_Peticionamento_pelo_e-DI#352-Preenchimento-do-formul%C3%A1rio</p>
BR302023002502-2	<p>Exigência técnica Código de despacho: 136 Titular: JAY BALDEMOR [US] Procurador: DAVID DO NASCIMENTO ADVOGADOS ASSOCIADOS Detalhes do despacho: Ao contrário do escrito nas razões apresentadas, nenhuma figura foi apresentada no cumprimento da exigência com as correções solicitadas, inclusive, no relatório descritivo, não há a lista de figuras. Portanto, a exigência técnica será reescrita:Com base no Manual de Desenhos Industriais instituído pela Portaria INPI/PR nº 36/2023, formulam-se as seguintes exigências:As figuras demonstram produto com mais de uma maneira de uso, cores ou combinação de cores e/ou representação. De acordo com o item 5.3.3 do Manual de Desenhos Industriais, cada maneira de uso deve ser numerada como variação. Portanto, proceda a correção de forma que os produtos tenham a seguinte formatação: fig. 1.1, 1.2, 1.3 etc., para primeira variação(maneira de uso); fig. 2.1, 2.2, 2.3, etc., para a segunda variação (desdobrado, atuais figuras 1.10 a 1.14), conforme determinado no item 5.3.4.5 do Manual. Para o cumprimento desta exigência, utilizar o formulário eletrônico para a inclusão de figuras. Não apresentar as figuras em documento pdf, sob pena de publicação de nova exigência.http://manualdedi.inpi.gov.br/projects/manual-de-desenho-industrial/wiki/03_05_Peticionamento_pelo_e-DI#352-Preenchimento-do-formul%C3%A1rio</p>



BR302023002507-3	<p>Exigência técnica Código de despacho: 136 Titular: PATIO BRASIL INDUSTRIA E COMERCIO DE MOVEIS EIRELI [BR/MG] Procurador: ABM ASSESSORIA BRASILEIRA DE MARCAS LTDA. Detalhes do despacho: Com base no Manual de Desenhos Industriais instituído pela Portaria INPI/PR nº 36/2023, formulam-se as seguintes exigências:As hastes cilíndricas que suportam o braço da fig. 2.7 foi subtraída da imagem, provavelmente devido a um erro de geração de imagem. Em atendimento ao item 5.3.4.1 do Manual, apresentar figuras com melhor qualidade e com a adequação. Para o cumprimento desta exigência, utilizar o formulário eletrônico (o sistema já foi corrigido) para a inclusão de figuras. Não apresentar as figuras em documento pdf, sob pena de publicação de nova exigência.</p>
BR302023002528-6	<p>Exigência técnica Código de despacho: 136 Titular: PAULO ESTEVES JUNIOR [BR/SP] Procurador: José Queiroz da Rocha Filho Detalhes do despacho: Com base no Manual de Desenhos Industriais instituído pela Portaria INPI/PR nº 36/2023 e no Comunicado publicado na RPI 2753, de 10/10/2023, formulam-se as seguintes exigências: [1] Foi reapresentada a mesma procuração contida na folha 4/11 da petição de depósito. Como já havia sido apontado na exigência publicada na RPI 2737, de 20/06/23, o endereço do outorgado está incompleto no documento: somente consta a cidade. Apresente a procuração corrigida, conforme disposto no item 5.1 do Manual, ratificando os atos anteriormente praticados ou com data de assinatura igual ou anterior à do protocolo do pedido de registro. É necessário que o cadastro e a procuração apresentem todos os dados correspondentes e as alterações no sistema, se for o caso, devem ser feitas pelo requerente. A apresentação de esclarecimentos não elimina a obrigatoriedade de correção.</p>
BR302023002544-8	<p>Exigência técnica Código de despacho: 136 Titular: MOVING LIFE LTD. [IL] Procurador: KASZNAR LEONARDOS PROPRIEDADE INTELECTUAL Detalhes do despacho: Com base no Manual de Desenhos Industriais instituído pela Portaria INPI/PR nº 36/2023 e no Comunicado publicado na RPI 2753, de 10/10/2023, formulam-se as seguintes exigências: [1] O documento de procuração apresentado não contém o endereço do outorgado: há indicação de que os endereços deveriam estar mencionados no rodapé do documento, mas não estão. Em atenção ao item 5.1 do Manual apresente a procuração corrigida, ratificando os atos anteriormente praticados ou com data de assinatura igual ou anterior à do protocolo do pedido de registro.</p>
BR302023002551-0	<p>Exigência técnica Código de despacho: 136 Titular: AKEO INDUSTRIAL LTDA. [BR/RS] Procurador: NORBERTO PARDELHAS DE BARCELLOS desenhos Com base no Manual de Desenhos Industriais instituído pela Portaria INPI/PR nº 36/2023, formulam-se as seguintes exigências:De acordo com o item 5.1 do manual de desenhos industriais, apresentar novo documento de procuração citando poderes expressos para representar o outorgante em matéria de DESENHO INDUSTRIAL, ratificando os atos anteriormente praticados ou com data de assinatura igual ou anterior à do protocolo do pedido de registro ou da petição em que a procuração foi apresentada. A atual procuração cita apenas “desenhos”, que não define precisamente o escopo de proteção desejado.</p>
BR302023002552-9	<p>Exigência técnica Código de despacho: 136 Titular: AKEO INDUSTRIAL LTDA. [BR/RS] Procurador: NORBERTO PARDELHAS DE BARCELLOS desenhos Com base no Manual de Desenhos Industriais instituído pela Portaria INPI/PR nº 36/2023, formulam-se as seguintes exigências:De acordo com o item 5.1 do manual de desenhos industriais, apresentar novo documento de procuração citando poderes expressos para representar o outorgante em matéria de DESENHO INDUSTRIAL, ratificando os atos anteriormente praticados ou com data de assinatura igual ou anterior à do protocolo do pedido de registro ou da petição em que a procuração foi apresentada. A atual procuração cita apenas “desenhos”, que não define precisamente o escopo de proteção desejado.</p>
BR302023002554-5	<p>Exigência técnica Código de despacho: 136 Titular: AKEO INDUSTRIAL LTDA. [BR/RS] Procurador: NORBERTO PARDELHAS DE BARCELLOS desenhos Com base no Manual de Desenhos Industriais instituído pela Portaria INPI/PR nº 36/2023, formulam-se as seguintes exigências:De acordo com o item 5.1 do manual de desenhos industriais, apresentar novo documento de procuração citando poderes expressos para representar o outorgante em matéria de DESENHO INDUSTRIAL, ratificando os atos anteriormente praticados ou com data de assinatura igual ou anterior à do protocolo do pedido de registro ou da petição em que a procuração foi apresentada. A atual procuração cita apenas “desenhos”, que não define precisamente o tipo de proteção desejado.</p>



BR302023002555-3	<p>Exigência técnica Código de despacho: 136 Titular: AKEO INDUSTRIAL LTDA. [BR/RS] Procurador: NORBERTO PARDELHAS DE BARCELLOS desenhos Com base no Manual de Desenhos Industriais instituído pela Portaria INPI/PR nº 36/2023, formulam-se as seguintes exigências: De acordo com o item 5.1 do manual de desenhos industriais, apresentar novo documento de procuração citando poderes expressos para representar o outorgante em matéria de DESENHO INDUSTRIAL, ratificando os atos anteriormente praticados ou com data de assinatura igual ou anterior à do protocolo do pedido de registro ou da petição em que a procuração foi apresentada. A atual procuração cita apenas “desenhos”, que não define precisamente o tipo de proteção desejado.</p>
BR302023002557-0	<p>Exigência técnica Código de despacho: 136 Titular: AKEO INDUSTRIAL LTDA. [BR/RS] Procurador: NORBERTO PARDELHAS DE BARCELLOS desenhos Com base no Manual de Desenhos Industriais instituído pela Portaria INPI/PR nº 36/2023, formulam-se as seguintes exigências: De acordo com o item 5.1 do manual de desenhos industriais, apresentar novo documento de procuração citando poderes expressos para representar o outorgante em matéria de DESENHO INDUSTRIAL, ratificando os atos anteriormente praticados ou com data de assinatura igual ou anterior à do protocolo do pedido de registro ou da petição em que a procuração foi apresentada. A atual procuração cita apenas “desenhos”, que não define precisamente o tipo de proteção desejado.</p>
BR302023002837-4	<p>Exigência técnica Código de despacho: 136 Titular: VÂNIA AZEVEDO ALMEIDA CAMARGO [BR/SP] Detalhes do despacho: Com base no Manual de Desenhos Industriais instituído pela Portaria INPI/PR nº 36/2023 e no Comunicado publicado na RPI 2753, de 10/10/2023, formulam-se as seguintes exigências: [1] Na exigência anterior foi explicado que todos os dados do pedido (figuras, título e classificação) devem ser apresentados exclusivamente conforme descrito no item 3.5.2 G do Manual. No entanto, a requerente apresentou as figuras como arquivos anexos em formato PDF sem identificar as figuras. O relatório também não cita as figuras. As figuras, o relatório e a reivindicação NÃO devem ser apresentados como arquivos anexos em formato PDF. Todos os dados do pedido (figuras, título e classificação) devem ser apresentados exclusivamente conforme descrito no item 3.5.2 G do Manual de desenhos Industriais (ler o item para ver o passo a passo). As figuras não devem ter numeração de folha ou legenda no arquivo JPEG a ser inserido: a numeração e as legendas serão preenchidas automaticamente pelo sistema de acordo com as informações fornecidas pelo usuário no momento de inserção das figuras. O relatório descritivo e a reivindicação serão gerados automaticamente. Declarações (de omissão de vistas ou de escopo de proteção, por exemplo) devem ser preenchidas no campo DESCRIÇÃO e farão parte do relatório.</p>
BR302023002839-0	<p>Exigência técnica Código de despacho: 136 Titular: VÂNIA AZEVEDO ALMEIDA CAMARGO [BR/SP] Detalhes do despacho: Com base no Manual de Desenhos Industriais instituído pela Portaria INPI/PR nº 36/2023 e no Comunicado publicado na RPI 2753, de 10/10/2023, formulam-se as seguintes exigências: [1] Na exigência anterior foi explicado que todos os dados do pedido (figuras, título e classificação) devem ser apresentados exclusivamente conforme descrito no item 3.5.2 G do Manual. No entanto, a requerente apresentou as figuras como arquivos anexos em formato PDF sem identificar as figuras. O relatório também não cita as figuras. As figuras, o relatório e a reivindicação NÃO devem ser apresentados como arquivos anexos em formato PDF. Todos os dados do pedido (figuras, título e classificação) devem ser apresentados exclusivamente conforme descrito no item 3.5.2 G do Manual de desenhos Industriais (ler o item para ver o passo a passo). As figuras não devem ter numeração de folha ou legenda no arquivo JPEG a ser inserido: a numeração e as legendas serão preenchidas automaticamente pelo sistema de acordo com as informações fornecidas pelo usuário no momento de inserção das figuras. O relatório descritivo e a reivindicação serão gerados automaticamente. Declarações (de omissão de vistas ou de escopo de proteção, por exemplo) devem ser preenchidas no campo DESCRIÇÃO e farão parte do relatório.</p>
BR302023002860-9	<p>Exigência técnica Código de despacho: 136 Titular: JADERSON DE ALMEIDA [BR/SC] Detalhes do despacho: Com base no Manual de Desenhos Industriais instituído pela Portaria INPI/PR nº 36/2023, formulam-se as seguintes exigências: [1] Foram informados 2 títulos diferentes: um no formulário da petição e outro no relatório descritivo; os dois campos precisam ser preenchidos iguais. Esclareça qual é o título correto. Caso o correto seja o do relatório descritivo a classe deve ser alterada para 11.02 em atenção ao item 5.3.1.1 do Manual.</p>



BR302023004366-7	<p>Exigência técnica Código de despacho: 136 Titular: X-FLOOR BRASIL LOCAÇÃO DE PISOS TEMPORÁRIOS LTDA [BR/PE] Procurador: MAGALHÃES, NOGUEIRA SOCIEDADE DE ADVOGADOS Detalhes do despacho: Com base no Manual de Desenhos Industriais instituído pela Portaria INPI/PR nº 36/2023, formulam-se as seguintes exigências: Existe divergência entre os dados do(s) outorgante(s) informados no formulário e os informados no documento de procuração: o endereço do outorgante no formulário de depósito difere daquele que consta na procuração. Além disso, a assinatura da procuração deve ser por pessoa física representante legal da empresa. Esclareça a divergência informando se houve erro no preenchimento do formulário ou na procuração. Caso o erro esteja no formulário, corrija os dados do cadastro do(s) outorgante(s) conforme orientações no item 3.1.2 do Manual, antes da geração da GRU para o cumprimento desta exigência. Caso o cadastro esteja correto, apresente a procuração corrigida, conforme disposto no item 5.1 do Manual, ratificando os atos anteriormente praticados ou com data de assinatura igual ou anterior à do protocolo do pedido de registro ou da petição em que a procuração foi apresentada.</p>
BR302023004371-3	<p>Exigência técnica Código de despacho: 136 Titular: DC BEAUTY COSMETICS LTDA. [BR/SP] Procurador: JOSÉ LUÍS MAZUQUELLI JUNIOR Detalhes do despacho: Com base no Manual de Desenhos Industriais instituído pela Portaria INPI/PR nº 36/2023 e no Comunicado publicado na RPI 2753, de 10/10/2023, formulam-se as seguintes exigências: [1] Em atenção ao item 5.1 do Manual de desenhos industriais, apresentar novo documento de procuração citando poderes expressos para representar o outorgante em matéria de desenho industrial (que não é uma modalidade de patente), ratificando os atos anteriormente praticados ou com data de assinatura igual ou anterior à do protocolo do pedido de registro.</p>
BR302023004372-1	<p>Exigência técnica Código de despacho: 136 Titular: ALEX SANDRO DA SILVA [BR/PR] Procurador: DEFERE - SERVIÇOS EM PROPRIEDADE INTELECTUAL Detalhes do despacho: Com base no Manual de Desenhos Industriais instituído pela Portaria INPI/PR nº 36/2023 e no Comunicado publicado na RPI 2753, de 10/10/2023, formulam-se as seguintes exigências: [1] Existe divergência entre o endereço do outorgado informado no formulário e o informado no documento de procuração. Esclareça a divergência informando se houve erro no preenchimento do formulário ou na procuração. Caso o erro esteja no formulário, corrija os dados do cadastro do outorgado conforme orientações no item 3.1.2 do Manual, antes da geração da GRU para o cumprimento desta exigência. Caso o cadastro esteja correto, apresente a procuração corrigida, conforme disposto no item 5.1 do Manual, ratificando os atos anteriormente praticados ou com data de assinatura igual ou anterior à do protocolo do pedido de registro.</p>
BR302023004374-8	<p>Exigência técnica Código de despacho: 136 Titular: SCARLAT INDUSTRIAL LTDA. [BR/SP] Procurador: ROGÉRIO BRUNNER Detalhes do despacho: Com base no Manual de Desenhos Industriais instituído pela Portaria INPI/PR nº 36/2023 e no Comunicado publicado na RPI 2753, de 10/10/2023, formulam-se as seguintes exigências: [1] Existe divergência entre o endereço do outorgado informado no formulário e o informado no documento de procuração. Esclareça a divergência informando se houve erro no preenchimento do formulário ou na procuração. Caso o erro esteja no formulário, corrija os dados do cadastro do outorgado conforme orientações no item 3.1.2 do Manual, antes da geração da GRU para o cumprimento desta exigência. Caso o cadastro esteja correto, apresente a procuração corrigida, conforme disposto no item 5.1 do Manual, ratificando os atos anteriormente praticados ou com data de assinatura igual ou anterior à do protocolo do pedido de registro.</p>



BR302023004378-0

Exigência técnica

Código de despacho: 136

Titular: EDSON ROGÉRIO DE SOUZA [BR/SC]

Procurador: SANDRO CONRADO DA SILVA

Detalhes do despacho: Com base no Manual de Desenhos Industriais instituído pela Portaria INPI/PR nº 36/2023 e no Comunicado publicado na RPI 2753, de 10/10/2023, formulam-se as seguintes exigências: [1] Verifica-se que há inconsistência entre as vistas: nas figuras 1.1, 2.1, 3.1 e 4.1 há detalhes nas dobradiças, mas nas figuras 1.2, 2.2, 3.2 e 4.2 as dobradiças estão representadas por retângulos lisos; nas figuras 1.1 e 2.1 o contorno do telhado é escalonado e não correspondência com o telhado representado nas figuras 1.2 a 1.7 e 2.2 a 2.7, respectivamente; na figura 3.6 a região central do objeto está representada com cor diferente da mostrada na figura 3.1. Em atenção ao item 5.3.4.4 do Manual reapresente as figuras com as correções indicadas e quaisquer outras que sejam necessárias para que as imagens apresentem coerência entre si. [2] As figuras, o relatório e a reivindicação NÃO devem ser apresentados como arquivos anexos em formato PDF. Todos os dados do pedido (figuras, título e classificação) devem ser apresentados exclusivamente conforme descrito no item 3.5.2 G do Manual de Desenhos Industriais (consulte o item para ver o passo a passo). As figuras não devem ter numeração de folha ou legenda no arquivo JPEG a ser inserido: a numeração e as legendas serão preenchidas automaticamente pelo sistema de acordo com as informações fornecidas pelo usuário no momento de inserção das figuras. O relatório descritivo e a reivindicação serão gerados automaticamente. Ao preencher o título, em atenção ao item 5.3.1.1 b do Manual retire a expressão CONFIGURAÇÃO APLICADA EM, que não constitui a indicação do produto, observando se está idêntico ao informado na petição.

BR302023004386-1

Exigência técnica

Código de despacho: 136

Titular: METALÚRGICA E VIVEIRO DACKO LTDA. [BR/RS]

Procurador: AGOSTINHO DE MELO

Detalhes do despacho: Com base no Manual de Desenhos Industriais instituído pela Portaria INPI/PR nº 36/2023 e no Comunicado publicado na RPI 2753, de 10/10/2023, formulam-se as seguintes exigências:[1] Em atenção ao item 5.1 do Manual de desenhos industriais, apresentar novo documento de procuração citando poderes expressos para representar o outorgante em matéria de desenho industrial (que não é uma modalidade de patente), ratificando os atos anteriormente praticados ou com data de assinatura igual ou anterior à do protocolo do pedido de registro. [2] Além disso, existe divergência entre o endereço do outorgante informado no formulário e o informado no documento de procuração. Esclareça a divergência informando se houve erro no preenchimento do formulário ou na procuração. Caso o erro esteja no formulário, corrija os dados do cadastro do outorgado conforme orientações no item 3.1.2 do Manual, antes da geração da GRU para o cumprimento desta exigência. Caso o cadastro esteja correto, corrija a informação na procuração.

BR302023004387-0

Exigência técnica

Código de despacho: 136

Titular: TEC TOY S.A. [BR/AM]

Procurador: Ariboni, Fabbri e Schmidt Sociedade de Advogados

Detalhes do despacho: Com base no Manual de Desenhos Industriais instituído pela Portaria INPI/PR nº 36/2023 e no Comunicado publicado na RPI 2753, de 10/10/2023, formulam-se as seguintes exigências: [1] Verifica-se que há inconsistência entre as vistas. Através da atual apresentação não é possível aferir quais partes do objeto têm quinas com arestas vivas e quais são arredondadas, pois a representação varia de uma vista para outra, por exemplo: observando a perspectiva a parte superior parece ter cantos arredondados, mas nas figuras 1.4 e 1.5 as arestas são retas, formando ângulo de 90° (devem ser observadas todas as quinas de todo o contorno do objeto); nas figuras 1.4 e 1.5 a base do objeto está curva, diferente do mostrado nas demais vistas; na perspectiva as proporções da peça protuberante na porção central superior (plugue e base) estão diferentes das demais figuras. Em atenção ao item 5.3.4.4 do Manual reapresente as figuras com as correções indicadas e quaisquer outras que sejam necessárias para que as imagens apresentem coerência entre si. [2] As figuras, o relatório e a reivindicação NÃO devem ser apresentados como arquivos anexos em formato PDF. Todos os dados do pedido (figuras, título e classificação) devem ser apresentados exclusivamente conforme descrito no item 3.5.2 G do Manual de desenhos Industriais (recomendamos a leitura do item para ver o passo a passo). As figuras não devem ter numeração de folha ou legenda no arquivo JPEG a ser inserido: a numeração e as legendas serão preenchidas automaticamente pelo sistema de acordo com as informações fornecidas pelo usuário no momento de inserção das figuras. O relatório descritivo e a reivindicação serão gerados automaticamente. Ao preencher o título, em atenção ao item 5.3.1.1 b do Manual retire a expressão CONFIGURAÇÃO APLICADA A/EM, que não constitui a indicação do produto, observando se está idêntico ao informado na petição.



BR302023004388-8

Exigência técnica

Código de despacho: 136

Titular: MÁRCIO AMBRÓSIO SIMÕES [BR/MG]

Detalhes do despacho: Com base no Manual de Desenhos Industriais instituído pela Portaria INPI/PR nº 36/2023 e no Comunicado publicado na RPI 2753, de 10/10/2023, formulam-se as seguintes exigências: [1] A representação das figuras não apresenta qualidade adequada, o que gera inconsistências entre as vistas: em algumas figuras o contorno do objeto parece ser poligonal, multifacetado (figura 1.6, por exemplo), enquanto em outras figuras as superfícies parecem ser curvas, mas lisas; nas figuras 1.1, 1.5 e 1.6 há linhas horizontais que não fazem parte do objeto e devem ser retiradas. Em atendimento aos itens 5.3.4.1 e 5.3.4.4 do Manual, apresentar figuras com melhor qualidade, fazendo as correções indicadas e quaisquer outras que sejam necessárias para que as imagens apresentem coerência entre si. [2] As figuras, o relatório e a reivindicação NÃO devem ser apresentados como arquivos anexos em formato PDF. Todos os dados do pedido (figuras, título e classificação) devem ser apresentados exclusivamente conforme descrito no item 3.5.2 G do Manual de Desenhos Industriais (consulte o item para ver o passo a passo). As figuras não devem ter numeração de folha ou legenda no arquivo JPEG a ser inserido: a numeração e as legendas serão preenchidas automaticamente pelo sistema de acordo com as informações fornecidas pelo usuário no momento de inserção das figuras. O relatório descritivo e a reivindicação serão gerados automaticamente. Ao preencher o título, em atenção ao item 5.3.1.1 b do Manual retire a expressão CONFIGURAÇÃO APLICADA EM, que não constitui a indicação do produto, observando se está idêntico ao informado na petição.

BR302023004389-6

Exigência técnica

Código de despacho: 136

Titular: TEC TOY S.A. [BR/AM]

Procurador: Ariboni, Fabbri e Schmidt Sociedade de Advogados

Detalhes do despacho: Com base no Manual de Desenhos Industriais instituído pela Portaria INPI/PR nº 36/2023 e no Comunicado publicado na RPI 2753, de 10/10/2023, formulam-se as seguintes exigências: [1] Verifica-se que há inconsistência entre as vistas: na figura 1.1 os rebaixos no canto superior esquerdo têm contorno retangular com cantos arredondados, mas nas figuras 1.4 e 1.6 são oblongos e com profundidade diferente; na figura 1.2 existe um elemento no centro da porção inferior, próximo à base, que não existe na figura 1.1. Em atenção ao item 5.3.4.4 do Manual reapresente as figuras com as correções indicadas e quaisquer outras que sejam necessárias para que as imagens apresentem coerência entre si. [2] As figuras, o relatório e a reivindicação NÃO devem ser apresentados como arquivos anexos em formato PDF. Todos os dados do pedido (figuras, título e classificação) devem ser apresentados exclusivamente conforme descrito no item 3.5.2 G do Manual de desenhos Industriais (recomendamos a leitura do item para ver o passo a passo). As figuras não devem ter numeração de folha ou legenda no arquivo JPEG a ser inserido: a numeração e as legendas serão preenchidas automaticamente pelo sistema de acordo com as informações fornecidas pelo usuário no momento de inserção das figuras. O relatório descritivo e a reivindicação serão gerados automaticamente. Ao preencher o título, em atenção ao item 5.3.1.1 b do Manual retire a expressão CONFIGURAÇÃO APLICADA A/EM, que não constitui a indicação do produto, observando se está idêntico ao informado na petição.

BR302023004390-0

Exigência técnica

Código de despacho: 136

Titular: LUJP DECORACOES LTDA [BR/SP]

Procurador: PEDRO HENRIQUE COSTA CARREIRO

Detalhes do despacho: Com base no Manual de Desenhos Industriais instituído pela Portaria INPI/PR nº 36/2023 e no Comunicado publicado na RPI 2753, de 10/10/2023, formulam-se as seguintes exigências:[1] Existe divergência entre o endereço do outorgado informado no formulário e o informado no documento de procuração; o endereço do formulário, inclusive, parece estar incompleto. Esclareça a divergência informando se houve erro no preenchimento do formulário ou na procuração. Caso o erro esteja no formulário, corrija os dados do cadastro do outorgado conforme orientações no item 3.1.2 do Manual, antes da geração da GRU para o cumprimento desta exigência. Caso o cadastro esteja correto, apresente a procuração corrigida, conforme disposto no item 5.1 do Manual, ratificando os atos anteriormente praticados ou com data de assinatura igual ou anterior à do protocolo do pedido de registro.

BR302023004391-8

Exigência técnica

Código de despacho: 136

Titular: LUJP DECORACOES LTDA [BR/SP]

Procurador: PEDRO HENRIQUE COSTA CARREIRO

Detalhes do despacho: Com base no Manual de Desenhos Industriais instituído pela Portaria INPI/PR nº 36/2023 e no Comunicado publicado na RPI 2753, de 10/10/2023, formulam-se as seguintes exigências:[1] Existe divergência entre o endereço do outorgado informado no formulário e o informado no documento de procuração; o endereço do formulário, inclusive, parece estar incompleto. Esclareça a divergência informando se houve erro no preenchimento do formulário ou na procuração. Caso o erro esteja no formulário, corrija os dados do cadastro do outorgado conforme orientações no item 3.1.2 do Manual, antes da geração da GRU para o cumprimento desta exigência. Caso o cadastro esteja correto, apresente a procuração corrigida, conforme disposto no item 5.1 do Manual, ratificando os atos anteriormente praticados ou com data de assinatura igual ou anterior à do protocolo do pedido de registro.



BR302023004393-4

Exigência técnica

Código de despacho: 136

Titular: VANIA TERESA DOS SANTOS [BR/SP]

Procurador: VANESSA GARCIA DE OLIVEIRA ABREU - OFICINA DAS MARCAS

Detalhes do despacho: Com base no Manual de Desenhos Industriais instituído pela Portaria INPI/PR nº 36/2023 e no Comunicado publicado na RPI 2753, de 10/10/2023, formulam-se as seguintes exigências:[1] Existe divergência entre os dados do outorgado informados no formulário e os informados no documento de procuração: no formulário/cadastro foi informado nome de pessoa jurídica, com nº de CPF, enquanto na procuração consta pessoa física. Corrija os dados do cadastro do outorgado conforme orientações no item 3.1.2 do Manual, antes da geração da GRU para o cumprimento desta exigência (caso seja pessoa jurídica, informe CNPJ, caso seja pessoa física, corrija o nome). Além disso, a procuração está parcialmente ilegível, com áreas falhadas. Apresente a procuração corrigida, legível e adequada aos dados do cadastro, conforme disposto no item 5.1 do Manual, ratificando os atos anteriormente praticados ou com data de assinatura igual ou anterior à do protocolo do pedido de registro.

BR302023004394-2

Exigência técnica

Código de despacho: 136

Titular: EMBRART IND DE EMBALAGEM E ARTEFATOS DE PAPEL LTDA [BR/PR]

Procurador: A PROVINCIA MARCAS E PATENTES LTDA.

Detalhes do despacho: Com base no Manual de Desenhos Industriais instituído pela Portaria INPI/PR nº 36/2023 e no Comunicado publicado na RPI 2753, de 10/10/2023, formulam-se as seguintes exigências:[1] Em atenção ao item 5.3.1.1 b do Manual sugerimos modificar o título para: padrão de superfície OU ornamento para gabarito de embalagem OU outro referente a produtos bidimensionais adequado ao item 5.3.1.1 b. Para cumprir a exigência basta apresentar documento de esclarecimentos (anexar como arquivo em formato PDF: vide item 3.5.2 H do Manual).

BR302023004397-7

Exigência técnica

Código de despacho: 136

Titular: UNIVERSIDADE FEDERAL DE MINAS GERAIS [BR/MG]

Detalhes do despacho: Com base no Manual de Desenhos Industriais instituído pela Portaria INPI/PR nº 36/2023 e no Comunicado publicado na RPI 2753, de 10/10/2023, formulam-se as seguintes exigências:[1] Em atendimento ao item 5.3.1.1, a indicação do produto no título do pedido deve ser clara e concisa e adequada ao produto representado nas figuras, de preferência em concordância com a lista de produtos disponibilizada na Classificação de Locarno. Esclareça a escolha do título apresentado ou informe outro que descreva com clareza o objeto. Se necessário, classe e subclasse também deverão ser alteradas. [2] Verifica-se que há inconsistência entre as vistas: na figura 1.1 o objeto está colorido, enquanto nas demais figuras está representado por linhas, sem preenchimento de cor. Em atenção ao item 5.3.4.4 do Manual reapresente as figuras com as correções indicadas e quaisquer outras que sejam necessárias para que as imagens apresentem coerência entre si. [3] Conforme item 5.3.4.3 do Manual os desenhos em linha deverão apresentar boa qualidade, linhas escuras (de preferência pretas), de maneira a apresentar contraste suficiente para permitir sua reprodução. Na atual apresentação as linhas estão tremidas, imprecisas. Reapresentar as figuras com qualidade adequada. [4] As figuras, o relatório e a reivindicação NÃO devem ser apresentados como arquivos anexos em formato PDF. Todos os dados do pedido (figuras, título e classificação) devem ser apresentados exclusivamente conforme descrito no item 3.5.2 G do Manual de desenhos Industriais (recomendamos a leitura do item para ver o passo a passo). As figuras não devem ter numeração de folha ou legenda no arquivo JPEG a ser inserido: a numeração e as legendas serão preenchidas automaticamente pelo sistema de acordo com as informações fornecidas pelo usuário no momento de inserção das figuras. O relatório descritivo e a reivindicação serão gerados automaticamente. Ao preencher o título, em atenção ao item 5.3.1.1 b do Manual retire a expressão CONFIGURAÇÃO APLICADA A/EM, que não constitui a indicação do produto, observando se está idêntico ao informado na petição (campo título).



BR302023004399-3

Exigência técnica

Código de despacho: 136

Titular: UNIVERSIDADE FEDERAL DE MINAS GERAIS [BR/MG]

Detalhes do despacho: Com base no Manual de Desenhos Industriais instituído pela Portaria INPI/PR nº 36/2023 e no Comunicado publicado na RPI 2753, de 10/10/2023, formulam-se as seguintes exigências:[1] Verifica-se que há inconsistência entre as vistas: na figura 1.1 o objeto está colorido, enquanto nas demais figuras está representado por linhas, sem preenchimento de cor. Em atenção ao item 5.3.4.4 do Manual reapresente as figuras com as correções indicadas e quaisquer outras que sejam necessárias para que as imagens apresentem coerência entre si. [2] Conforme item 5.3.4.3 do Manual os desenhos em linha deverão apresentar boa qualidade, linhas escuras (de preferência pretas), de maneira a apresentar contraste suficiente para permitir sua reprodução. Na atual apresentação as linhas estão tremidas, imprecisas. Reapresentar as figuras com qualidade adequada. [3] As figuras, o relatório e a reivindicação NÃO devem ser apresentados como arquivos anexos em formato PDF. Todos os dados do pedido (figuras, título e classificação) devem ser apresentados exclusivamente conforme descrito no item 3.5.2 G do Manual de desenhos Industriais (recomendamos a leitura do item para ver o passo a passo). As figuras não devem ter numeração de folha ou legenda no arquivo JPEG a ser inserido: a numeração e as legendas serão preenchidas automaticamente pelo sistema de acordo com as informações fornecidas pelo usuário no momento de inserção das figuras. O relatório descritivo e a reivindicação serão gerados automaticamente. Ao preencher o título, em atenção ao item 5.3.1.1 b do Manual retire a expressão CONFIGURAÇÃO APLICADA A/EM, que não constitui a indicação do produto, observando se está idêntico ao informado na petição (campo título).[4] A classificação foi adequada de ofício para 03.01, com base no item 5.3.1.1 do Manual de Desenhos Industriais, a fim de se adequar ao objeto requerido.

BR302023004400-0

Exigência técnica

Código de despacho: 136

Titular: UNIVERSIDADE FEDERAL DE MINAS GERAIS [BR/MG]

Detalhes do despacho: Com base no Manual de Desenhos Industriais instituído pela Portaria INPI/PR nº 36/2023 e no Comunicado publicado na RPI 2753, de 10/10/2023, formulam-se as seguintes exigências:[1] Verifica-se que há inconsistência entre as vistas: na figura 1.1 o objeto está colorido, enquanto nas demais figuras está representado por linhas, sem preenchimento de cor. Em atenção ao item 5.3.4.4 do Manual reapresente as figuras com as correções indicadas e quaisquer outras que sejam necessárias para que as imagens apresentem coerência entre si. [2] Conforme item 5.3.4.3 do Manual os desenhos em linha deverão apresentar boa qualidade, linhas escuras (de preferência pretas), de maneira a apresentar contraste suficiente para permitir sua reprodução. Na atual apresentação as linhas estão tremidas, imprecisas. Reapresentar as figuras com qualidade adequada. [3] As figuras, o relatório e a reivindicação NÃO devem ser apresentados como arquivos anexos em formato PDF. Todos os dados do pedido (figuras, título e classificação) devem ser apresentados exclusivamente conforme descrito no item 3.5.2 G do Manual de desenhos Industriais (recomendamos a leitura do item para ver o passo a passo). As figuras não devem ter numeração de folha ou legenda no arquivo JPEG a ser inserido: a numeração e as legendas serão preenchidas automaticamente pelo sistema de acordo com as informações fornecidas pelo usuário no momento de inserção das figuras. O relatório descritivo e a reivindicação serão gerados automaticamente. Ao preencher o título, em atenção ao item 5.3.1.1 b do Manual retire a expressão CONFIGURAÇÃO APLICADA A/EM, que não constitui a indicação do produto, observando se está idêntico ao informado na petição (campo título).

BR302023004402-7

Exigência técnica

Código de despacho: 136

Titular: FUJIAN NEWLAND PAYMENT TECHNOLOGY CO., LTD. [CN]

Procurador: JULIO GUIDI LIMA DA ROCHA

Detalhes do despacho: Com base no Manual de Desenhos Industriais instituído pela Portaria INPI/PR nº 36/2023 e no Comunicado publicado na RPI 2753, de 10/10/2023, formulam-se as seguintes exigências:[1] Em atendimento ao item 5.3.1.1, a indicação do produto no título do pedido deve ser clara e concisa e adequada ao produto representado nas figuras, de preferência em concordância com a lista de produtos disponibilizada na Classificação de Locarno. Sugerimos modificar o título para: terminal de pagamento. Em atenção ao item 5.3.1.1 b do Manual retire a expressão CONFIGURAÇÃO APLICADA A/EM, que não constitui a indicação do produto. Para cumprir este item a exigência basta apresentar documento de esclarecimentos (anexar como arquivo em formato PDF: vide item 3.5.2 H do Manual). [2] O desenho industrial reivindicado nas figuras do pedido nacional não corresponde ao desenho industrial reivindicado nas figuras da prioridade: no documento estrangeiro o objeto é colorido, enquanto no pedido nacional foi representado por desenhos em linhas sem preenchimento de cor; além disso, nota-se que a forma do objeto na figura 1.7 difere da figura da prioridade à qual deveria corresponder (2ª figura da prioridade). Em atendimento ao item 5.2.3 do Manual, apresentar documento de prioridade que corresponda integralmente à matéria do depósito nacional, sob pena de publicação de perda da prioridade. Após o depósito, a configuração inicial do desenho industrial representado nas figuras não poderá sofrer acréscimos ou alterações, nos termos do item 5.3.4 do Manual, portanto não é permitido alterar a matéria do pedido nacional para adequá-lo à prioridade originalmente apresentada.



BR322022001943-0

Exigência técnica

Código de despacho: 136

Titular: KONINKLIJKE PHILIPS N.V. [NL]

Procurador: DANIEL ADVOGADOS (ALT.DE DANIEL & CIA) ornamento Com base no Manual de Desenhos Industriais instituído pela Portaria INPI/PR nº 36/2023, formulam-se as seguintes exigências: Em atendimento ao item 5.3.1.1, a indicação do produto no título do pedido deve ser clara e concisa e adequada ao produto representado nas figuras, de preferência em concordância com a lista de produtos disponibilizada na Classificação de Locarno. No caso de produtos bidimensionais, o título deve indicar um único produto bidimensional (ainda que no plural), podendo indicar, de maneira complementar, um produto tridimensional (ainda que no plural). Em atenção ao item 5.3.1.1 do Manual sugerimos modificar o título para: “ornamento para aparador de pelos” ou “interface gráfica” Excluir dos documentos a frase “O escopo de proteção deste registro de desenho industrial não inclui a forma plástica do objeto em que o padrão ornamental será aplicado.”, pois não há previsão no novo manual.

BR322022001951-0

Exigência técnica

Código de despacho: 136

Titular: KONINKLIJKE PHILIPS N.V. [NL]

Procurador: DANIEL ADVOGADOS (ALT.DE DANIEL & CIA) ornamento Com base no Manual de Desenhos Industriais instituído pela Portaria INPI/PR nº 36/2023, formulam-se as seguintes exigências: Em que pese as argumentações no esclarecimento, a atual figura 2.1 (com círculo cortado) não encontra correspondente no depósito original, nem representa a figura 2.2 do depósito. Sendo assim, o requerente modificou o desenho industrial sem que a alteração decorresse de solicitação publicada em exigência, incorrendo, portanto, na alteração da matéria inicialmente reivindicada. Em atendimento ao item 5.3.1.1 do Manual, descartar as figuras alteradas e reapresentar as figuras do desenho industrial originalmente depositado, de acordo com a divisão do pedido proposta. Em atendimento ao item 5.3.1.1, a indicação do produto no título do pedido deve ser clara e concisa e adequada ao produto representado nas figuras, de preferência em concordância com a lista de produtos disponibilizada na Classificação de Locarno. No caso de produtos bidimensionais, o título deve indicar um único produto bidimensional (ainda que no plural), podendo indicar, de maneira complementar, um produto tridimensional (ainda que no plural). Em atenção ao item 5.3.1.1 do Manual sugerimos modificar o título para: “ornamento para aparador de pelos” ou “interface gráfica” Excluir dos documentos a frase “O escopo de proteção deste registro de desenho industrial não inclui a forma plástica do objeto em que o padrão ornamental será aplicado.”, por não haver previsão no novo manual. As figuras demonstram produto com mais de uma maneira de uso, cores ou combinação de cores e/ou representação. De acordo com o item 5.3.3 do Manual de Desenhos Industriais, cada representação deve ser numerada como variação. Portanto, proceda a correção de forma que os produtos tenham a seguinte formatação: fig. 1.1, para primeira variação, fig. 2.1, para a segunda variação e assim sucessivamente, conforme determinado no item 5.3.4.5 do Manual. Para o cumprimento desta exigência, utilizar o formulário eletrônico para a inclusão de figuras. Não apresentar as figuras em documento pdf, sob pena de publicação de nova exigência. http://manualdedi.inpi.gov.br/projects/manual-de-desenho-industrial/wiki/03_05_Peticionamento_pelo_e-DI#352-Preenchimento-do-formul%C3%A1rio

BR322023004714-2

Exigência técnica

Código de despacho: 136

Titular: ESAB AB [SE]

Procurador: DANNEMANN, SIEMSEN, BIGLER & IPANEMA MOREIRA

Detalhes do despacho: Com base no Manual de Desenhos Industriais instituído pela Portaria INPI/PR nº 36/2023, formulam-se as seguintes exigências: Em que pese a adequação das figuras de acordo com o depósito do pedido 30 2023 001498, a qualidade das figuras, principalmente as perspectivas, não estão boas o suficiente, já que as linhas tracejadas estão mal delimitadas. Visando à clareza das figuras, em atendimento ao item 5.3.4.1 do Manual, apresentar figuras com melhor qualidade. Para o cumprimento desta exigência, utilizar o formulário eletrônico para a inclusão de figuras. Não apresentar as figuras em documento pdf, sob pena de publicação de nova exigência. http://manualdedi.inpi.gov.br/projects/manual-de-desenho-industrial/wiki/03_05_Peticionamento_pelo_e-DI#352-Preenchimento-do-formul%C3%A1rio



Pedidos de registro de desenho industrial definitivamente arquivados

Por falta de procuração

Por falta de resposta à exigência técnica

Exigência de designação não respondida



Por falta de procuração

Os pedidos de registro de desenho industrial, listados a seguir, foram, definitivamente, arquivados, em vista da ausência de procuração, nos termos do parágrafo 2º do artigo 216 da Lei da Propriedade Industrial (LPI, lei n.º 9.279, de 14 de maio de 1996).

Com respeito a esses processos, encerra-se a instância administrativa, nos termos do parágrafo 2º do artigo 216 da Lei da Propriedade Industrial (LPI, lei n.º 9.279, de 14 de maio de 1996).

Art. 216 - Os atos previstos nesta Lei serão praticados pelas partes ou por seus procuradores, devidamente qualificados.

Parágrafo 2º - A procuração deverá ser apresentada em até 60 (sessenta) dias contados da prática do primeiro ato da parte no processo, independente de notificação ou exigência, sob pena de arquivamento, sendo definitivo o arquivamento do pedido de patente, do pedido de registro de desenho industrial e de registro de marca.

Este despacho não gera direito a fotocópia por parte de terceiros.

BR302023004380-2	Arquivamento definitivo de pedido de registro por falta de procuração Código de despacho: 106 Titular: GIVI S.P.A. [IT] Procurador: EDMUNDO BRUNNER ASSESSORIA EM PROPRIEDADE INDUSTRIAL LTDA Detalhes do despacho: Pedido arquivado por não ter sido apresentada a procuração dentro do prazo de 60 dias da data do primeiro ato da parte no processo, Artigo 216, §2º da Lei 9279/96.
BR302023004381-0	Arquivamento definitivo de pedido de registro por falta de procuração Código de despacho: 106 Titular: GIVI S.P.A. [IT] Procurador: EDMUNDO BRUNNER ASSESSORIA EM PROPRIEDADE INDUSTRIAL LTDA Detalhes do despacho: Pedido arquivado por não ter sido apresentada a procuração dentro do prazo de 60 dias da data do primeiro ato da parte no processo, Artigo 216, §2º da Lei 9279/96.



Por falta de resposta à exigência técnica

Os pedidos de registro de desenho industrial, listados a seguir, foram, definitivamente, arquivados, em vista da ausência de resposta a uma exigência técnica. Com respeito a esses processos, encerra-se a instância administrativa, nos termos do parágrafo 3º do artigo 106 da Lei da Propriedade Industrial (LPI, lei n.º 9.279, de 14 de maio de 1996).

Art. 106. Depositado o pedido de registro de desenho industrial e observado o disposto nos arts. 100, 101 e 104, será automaticamente publicado e simultaneamente concedido o registro, expedindo-se o respectivo certificado.

§ 3º Não atendido o disposto nos arts. 101 e 104, será formulada exigência, que deverá ser respondida em 60 (sessenta) dias, sob pena de arquivamento definitivo.

Este despacho não gera direito a fotocópia por parte de terceiros.

BR302022001836-8	Arquivamento definitivo de pedido de registro por falta de cumprimento de exigência técnica Código de despacho: 139 Titular: HOKKAIDO PLASTICS INDÚSTRIA E COMÉRCIO LTDA. [BR/SP] Procurador: BRUNO VIEIRA PIRES Detalhes do despacho: Pedido arquivado por não ter sido apresentada a petição de cumprimento de exigência no prazo legal de 60 dias da publicação da exigência técnica.
BR302022003118-6	Arquivamento definitivo de pedido de registro por falta de cumprimento de exigência técnica Código de despacho: 139 Titular: FESTPLASTIK ARTIGOS PARA FESTAS LTDA [BR/SP] Procurador: PLAY MARCAS E PATENTES LTDA Detalhes do despacho: Pedido arquivado por não ter sido apresentada a petição de cumprimento de exigência no prazo legal de 60 dias da publicação da exigência técnica.
BR302023000007-0	Arquivamento definitivo de pedido de registro por falta de cumprimento de exigência técnica Código de despacho: 139 Titular: ROBERTA BANQUERI SERRA [BR/SP] Detalhes do despacho: Pedido arquivado por não ter sido apresentada a petição de cumprimento de exigência no prazo legal de 60 dias da publicação da exigência técnica.
BR302023000296-0	Arquivamento definitivo de pedido de registro por falta de cumprimento de exigência técnica Código de despacho: 139 Titular: VALTER CHRISTI [BR/ES] Procurador: WAGNER JOSÉ FAFÁ BORGES Detalhes do despacho: Pedido arquivado por não ter sido apresentada a petição de cumprimento de exigência no prazo legal de 60 dias da publicação da exigência técnica.
BR302023001855-7	Arquivamento definitivo de pedido de registro por falta de cumprimento de exigência técnica Código de despacho: 139 Titular: INSTITUTO FEDERAL DE EDUCAÇÃO, CIÊNCIA E TECNOLOGIA GOIANO [BR/GO], UNIVERSIDADE ESTADUAL PAULISTA JÚLIO DE MESQUITA FILHO ? UNESP [BR/SP] e UNIVERSIDADE FEDERAL DE SERGIPE [BR/SE] Procurador: LUIZA LUANNA AMORIM PURCENA Detalhes do despacho: Pedido arquivado por não ter sido apresentada a petição de cumprimento de exigência no prazo legal de 60 dias da publicação da exigência técnica.



BR302023002102-7	Arquivamento definitivo de pedido de registro por falta de cumprimento de exigência técnica Código de despacho: 139 Titular: MMZ ADMINISTRADORA DE BENS E PARTICIPACOES LTDA [BR/SC] Procurador: NILVAN PAULO MINGURANSE Detalhes do despacho: Pedido arquivado por não ter sido apresentada a petição de cumprimento de exigência no prazo legal de 60 dias da publicação da exigência técnica.
BR302023002116-7	Arquivamento definitivo de pedido de registro por falta de cumprimento de exigência técnica Código de despacho: 139 Titular: VIBROMAK VIBRADORES DE CONCRETO LTDA [BR/SP] Detalhes do despacho: Pedido arquivado por não ter sido apresentada a petição de cumprimento de exigência no prazo legal de 60 dias da publicação da exigência técnica.
BR302023002445-0	Arquivamento definitivo de pedido de registro por falta de cumprimento de exigência técnica Código de despacho: 139 Titular: EXTRAMOLD JOMO INDÚSTRIA DE PLÁSTICOS LTDA [BR/RS] Procurador: EMERSON SALBEGO HOFART Detalhes do despacho: Pedido arquivado por não ter sido apresentada a petição de cumprimento de exigência no prazo legal de 60 dias da publicação da exigência técnica.
BR302023002446-8	Arquivamento definitivo de pedido de registro por falta de cumprimento de exigência técnica Código de despacho: 139 Titular: EXTRAMOLD JOMO INDÚSTRIA DE PLÁSTICOS LTDA [BR/RS] Procurador: EMERSON SALBEGO HOFART Detalhes do despacho: Pedido arquivado por não ter sido apresentada a petição de cumprimento de exigência no prazo legal de 60 dias da publicação da exigência técnica.

Concessões de registros de desenho industrial

Registro de desenho industrial concedido

Concessão em designação



Registro de desenho industrial concedido

Os registros de desenho industrial, listados a seguir, foram concedidos, nos termos dos artigos 106 da Lei da Propriedade Industrial (LPI, lei n.º 9.279, de 14 de maio de 1996).

Art. 100. Não é registrável como desenho industrial:

I - o que for contrário à moral e aos bons costumes ou que ofenda a honra ou imagem de pessoas, ou atente contra liberdade de consciência, crença, culto religioso ou ideia e sentimentos dignos de respeito e veneração;

II - a forma necessária comum ou vulgar do objeto ou, ainda, aquela determinada essencialmente por considerações técnicas ou funcionais.

Art. 101. O pedido de registro, nas condições estabelecidas pelo INPI, conterá:

I - requerimento;

II - relatório descritivo, se for o caso;

III - reivindicações, se for o caso;

IV - desenhos ou fotografias;

V - campo de aplicação do objeto; e

VI - comprovante do pagamento da retribuição relativa ao depósito.

Parágrafo único. Os documentos que integram o pedido de registro deverão ser apresentados em língua portuguesa.

Art. 104. O pedido de registro de desenho industrial terá que se referir a um único objeto, permitida uma pluralidade de variações, desde que se destinem ao mesmo propósito e guardem entre si a mesma característica distintiva preponderante, limitado cada pedido ao máximo de 20 (vinte) variações.

Parágrafo único. O desenho deverá representar clara e suficientemente o objeto e suas variações, se houver, de modo a possibilitar sua reprodução por técnico no assunto.

Art. 106. Depositado o pedido de registro de desenho industrial e observado o disposto nos arts. 100, 101 e 104, será automaticamente publicado e simultaneamente concedido o registro, expedindo-se o respectivo certificado.

Os certificados dos registros de desenho industrial ora concedidos estarão disponíveis no site do INPI (www.inpi.gov.br), em até 60 (sessenta) dias contados da publicação desta RPI.).

BR302018001551-7

Concessão de registro

Código de despacho: 158

Titular: SULZER MIXPAC AG [CH]

Autor: MARTINA STRASSER[CH]

Título do registro: ORNAMENTO APLICADO A/EM MISTURADOR

Data de depósito: 17/04/2018

Classificação: 32-00

Procurador: DANIEL ADVOGADOS (ALT.DE DANIEL & CIA)

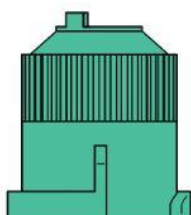

BR302021002721-6

Concessão de registro

Código de despacho: 158

Titular: FLYING WHALES, SOCIÉTÉ PAR ACTIONS SIMPLIFIÉE [FR]

Autor: SÉBASTIEN BOUGON[FR], CHARLIE LAVIE[FR] e VINCENT GUIBOUT[FR]

Título do registro: CONFIGURAÇÃO APLICADA A/EM DIRIGÍVEL

Data de depósito: 15/06/2021

Prioridade unionista: 20205710 15/12/2020 FR

Classificação: 12-07

Procurador: CLARKE, MODET PROPRIEDADE INTELECTUAL LTDA.

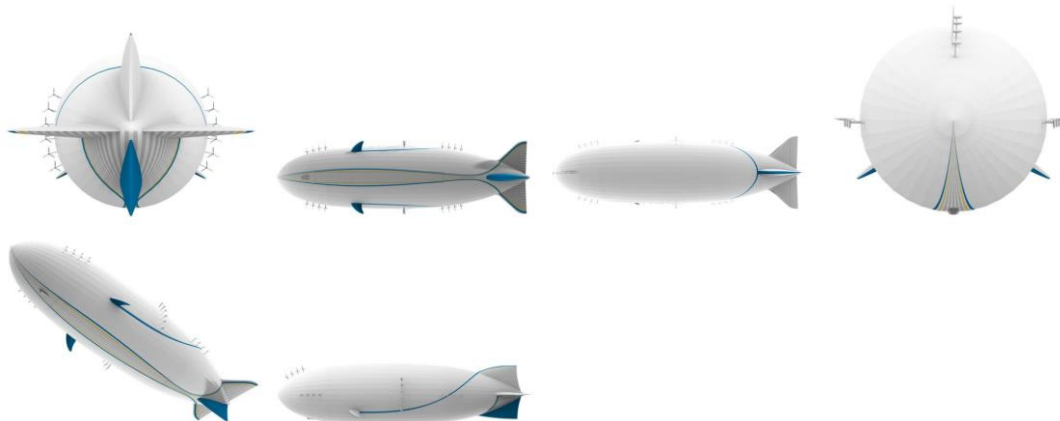

BR302021002845-0

Concessão de registro

Código de despacho: 158

Titular: PEDRO CAETANO SOUZA [BR/SP] e ARTUR HENRIQUE LIMA DE HOLANDA [BR/SP]

Autor: PEDRO CAETANO SOUZA[BR] e ARTUR HENRIQUE LIMA DE HOLANDA[BR]

Título do registro: ORNAMENTO APLICADO EM PAINEL

Data de depósito: 21/06/2021

Classificação: 32-00

Procurador: PERITO ASSESSORIA DA PROPRIEDADE INDUSTRIAL LTDA

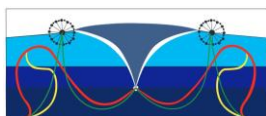

BR302021004609-1

Concessão de registro

Código de despacho: 158

Titular: PUPEE INDÚSTRIA E COMÉRCIO DE BRINQUEDOS LTDA [BR/SP]

Autor: NELLY HELENA BONILHA BAZZO[BR]

Título do registro: BRINQUEDO

Data de depósito: 20/09/2021

Classificação: 21-01

Procurador: ICAMP MARCAS E PATENTES LTDA

Detalhes do despacho: Título adequado de ofício com base no item 5.3.1.1 do Manual de Desenhos Industriais.

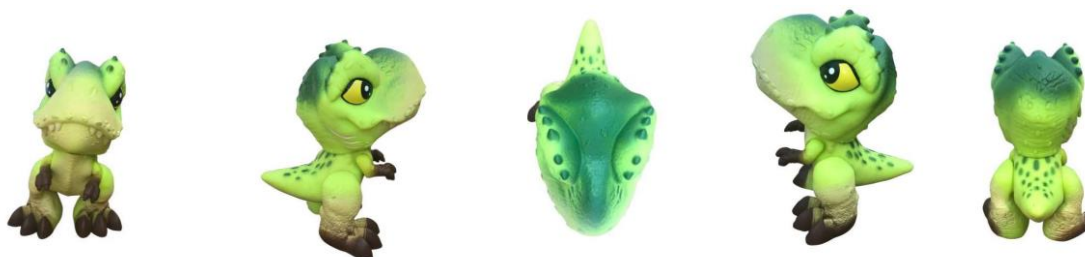



BR302021005694-1

Concessão de registro
 Código de despacho: 158
Titular: SANOVO GREENPACK EMBALAGENS DO BRASIL LTDA [BR/SP]
 Autor: EDSON ROBERTO DONZELI[BR]
 Título do registro: BANDEJA DE ACONDICIONAMENTO
 Data de depósito: 12/11/2021
 Classificação: 09-03
 Procurador: HÉLIO DONIZETTI SERRANO

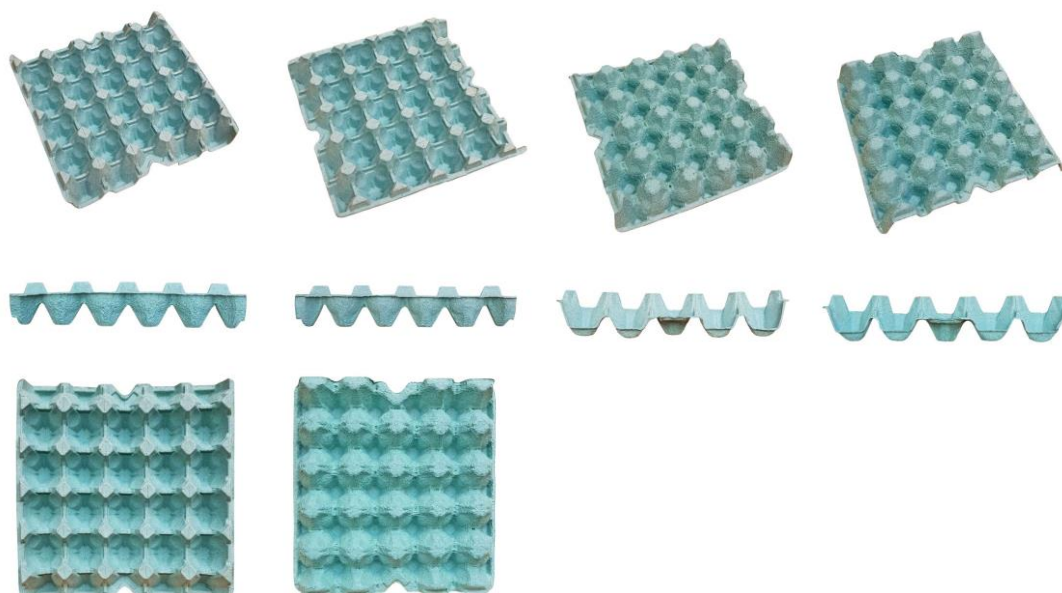

BR302021006504-5

Concessão de registro
 Código de despacho: 158
Titular: WILSON ROBERTO BERGAMO [BR/SP] e MARCOS ERNICA [BR/SP]
 Autor: WILSON ROBERTO BERGAMO[BR]
 Título do registro: BRINQUEDOS
 Data de depósito: 17/12/2021
 Classificação: 21-01
 Detalhes do despacho: Título adequado de ofício com base no item 5.3.1.1 do Manual de Desenhos Industriais.

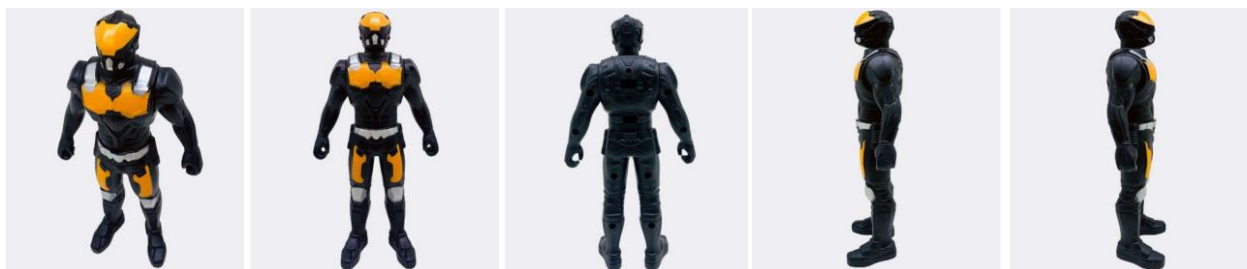



BR302021006528-2

Concessão de registro

Código de despacho: 158

Titular: DIOGO DEMAZO [BR/SP] e FERNANDO DE ARAUJO DEMAZO [BR/SP]

Autor: FERNANDO DE ARAUJO DEMAZO[BR] e DIOGO DEMAZO[BR]

Título do registro: ELETRODO.

Data de depósito: 20/12/2021

Classificação: 24-02

Procurador: VILAGE MARCAS E PATENTES LTDA

Detalhes do despacho: Título e classificação adequados de ofício com base no item 5.3.1.1 do Manual de Desenhos Industriais.

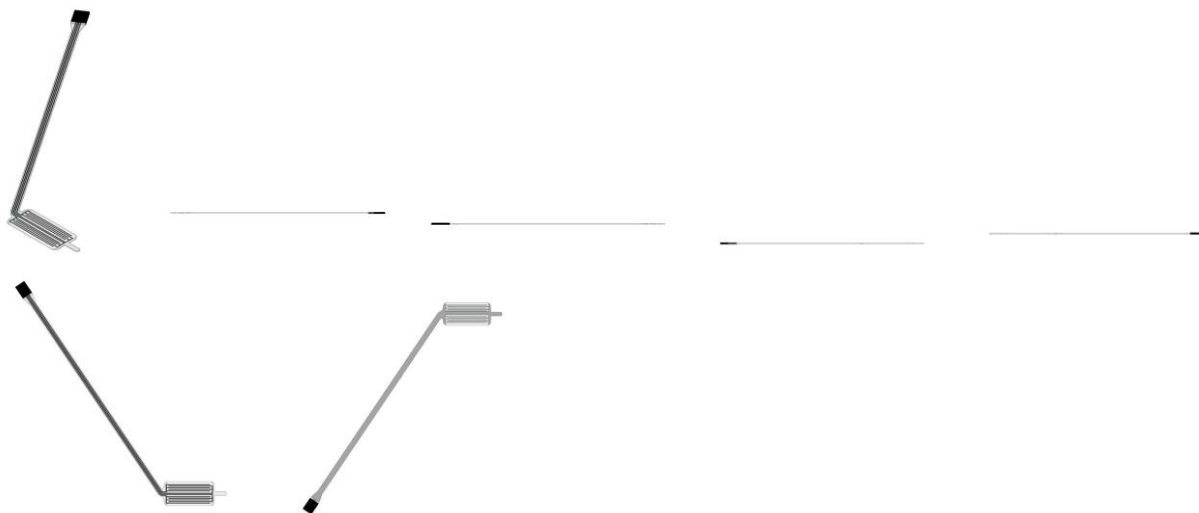

BR302022001966-6

Concessão de registro

Código de despacho: 158

Titular: NIKE INNOVATE C.V. [US]

Autor: CAN ELDEM[TR]

Título do registro: SOLADO DE CALÇADO

Data de depósito: 19/04/2022

Prioridade unionista: 29/825,711 04/02/2022 US

Classificação: 02-04

Procurador: ANTÔNIO MAURÍCIO PEDRAS ARNAUD



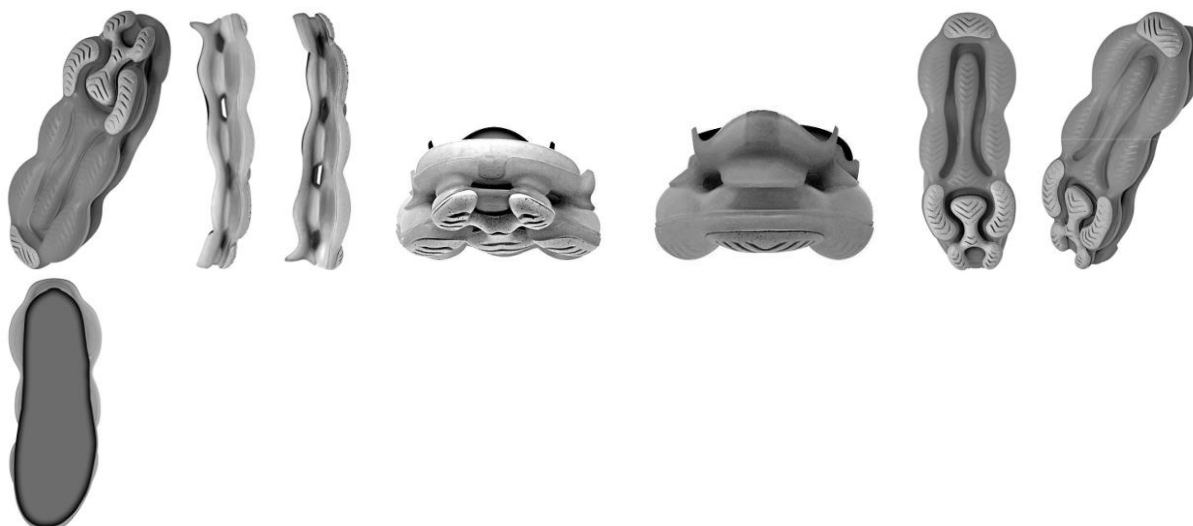

BR302022002617-4

Concessão de registro

Código de despacho: 158

Titular: KONINKLIJKE PHILIPS N.V. [NL]

Autor: HAROLD JOHANNES ANTONIUS PEETERS[NL] e WILLEM CHRISTIAAN CONSTANTIJN FURSTER[NL]

Título do registro: INTERFACE GRÁFICA ANIMADA PARA USUÁRIO

Data de depósito: 24/05/2022

Prioridade unionista: 008773196-0001 25/11/2021 EM e 008773196-0002 25/11/2021 EM

Classificação: 14-04

Procurador: HERRERO & ASSOCIADOS BRASIL PROPRIEDADE INTELECTUAL LTDA.



BR302022002646-8

Concessão de registro

Código de despacho: 158

Titular: PROTECOP [FR]

Autor: PASCALE, JACQUELINE, MARIE, DOMINIQUE LE CARPENTIERDE LEUSSE[FR]

Título do registro: PROTETOR DE PERNA

Data de depósito: 24/05/2022

Prioridade unionista: 0088380560001 24/01/2022 EM

Classificação: 02-04

Procurador: ALBERTO LUÍS CAMELIER DA SILVA



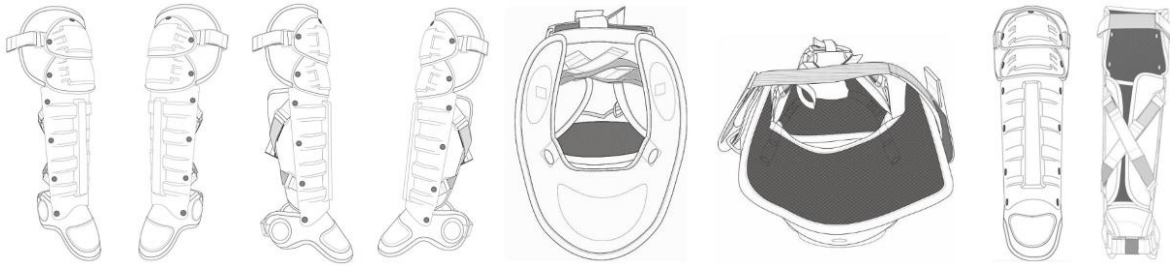

BR302022002902-5

Concessão de registro

Código de despacho: 158

Titular: GUO CHANGLAI [CN]

Autor: GUO CHANGLAI[CN]

Título do registro: SUPORTE PARA TELEFONE CELULAR

Data de depósito: 06/06/2022

Classificação: 14-06

Procurador: AMANDA FERNANDES DE OLIVEIRA COSTA

Detalhes do despacho: Com base no Comunicado DIRMA publicado na RPI 2753 de 10 de outubro de 2023, alínea c), aproveita-se a documentação apresentada na petição de cumprimento de exigência 870220068556, de 02/08/2022.

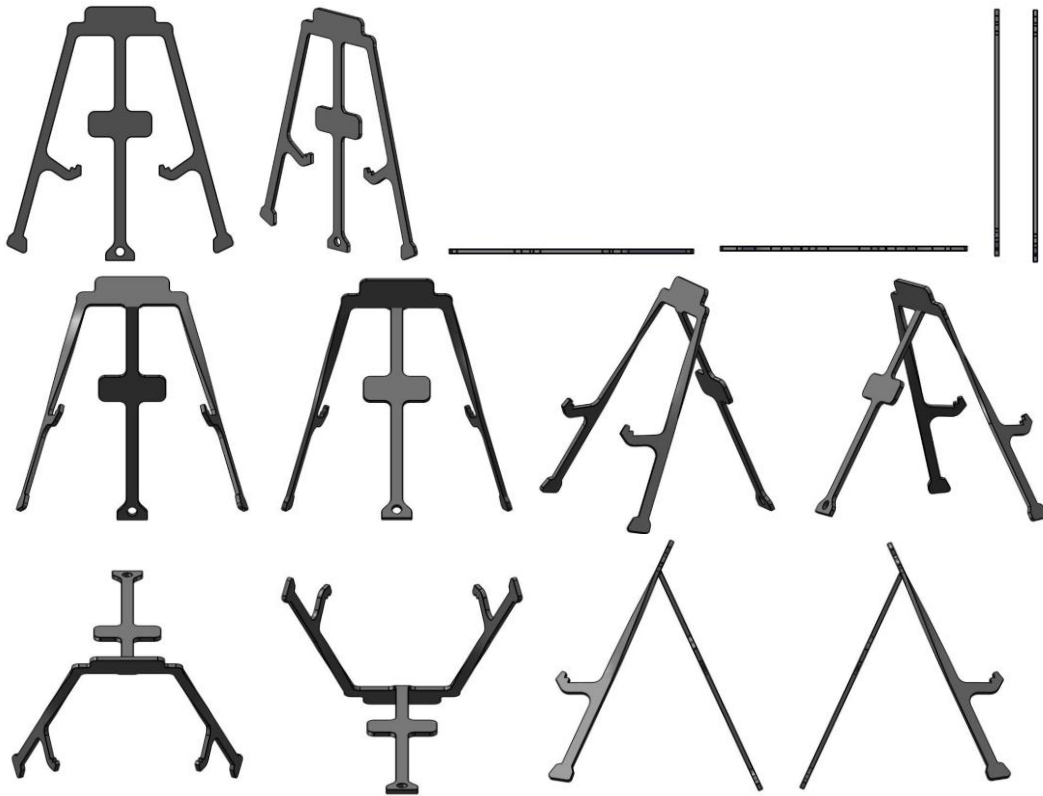

BR302022002907-6

Concessão de registro

Código de despacho: 158

Titular: EROS NAKAZORA RIBEIRO [BR/PR]

Autor: EROS NAKAZORA RIBEIRO[BR]

Título do registro: FERMENTADOR DE VINHO

Data de depósito: 07/06/2022

Classificação: 09-02

Procurador: CALISTO VENDRAME SOBRINHO



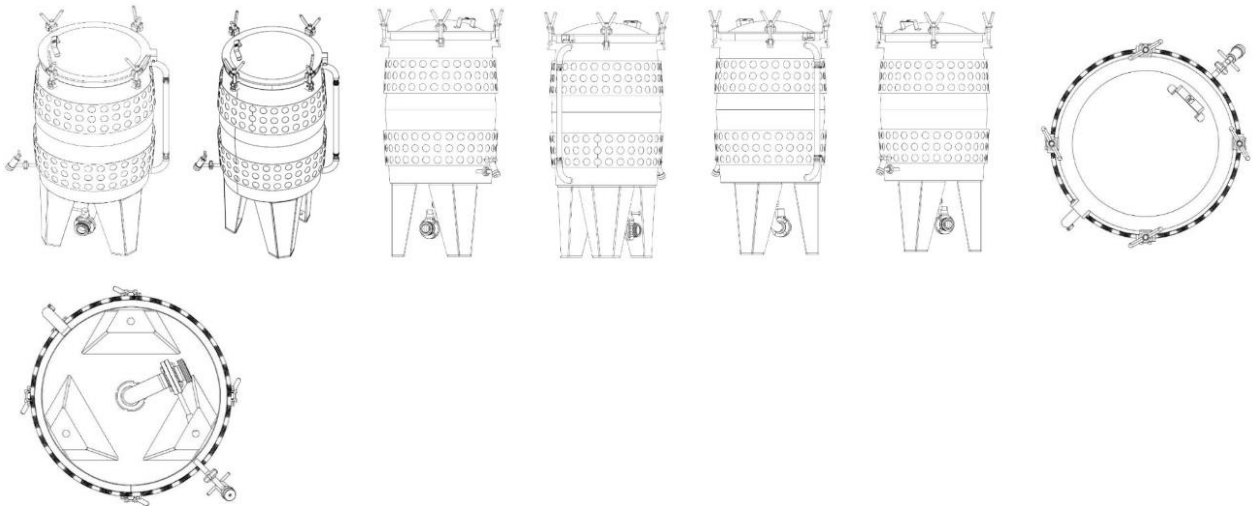

BR302023001279-6

Concessão de registro
 Código de despacho: 158
Titular: ATTURO TIRE CORP. [US]
 Autor: MICHAEL MATHIS[US]
 Título do registro: PNEU
 Data de depósito: 14/03/2023
 Prioridade unionista: 29/853,488 15/09/2022 US
 Classificação: 12-15
 Procurador: DANNEMANN, SIEMSEN, BIGLER & IPANEMA MOREIRA

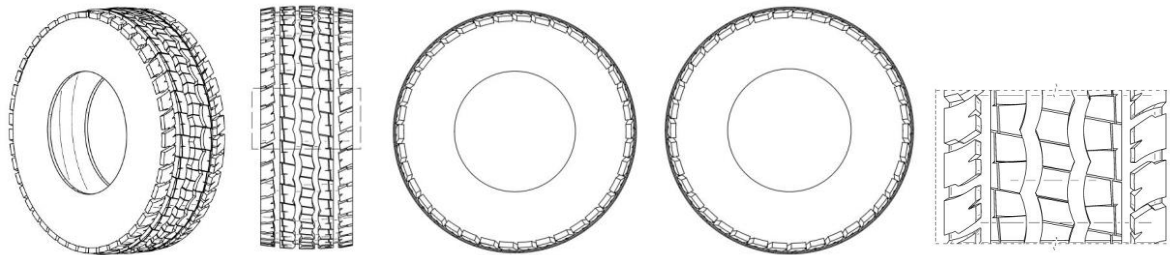

BR302023001550-7

Concessão de registro
 Código de despacho: 158
Titular: TEC VIDRO IND. COM. SERV. TÉCNICOS LTDA. [BR/SP]
 Autor: RUBENS AMERICO BRAGA[BR]
 Título do registro: TRILHOS PARA PORTAS DE CORRER
 Data de depósito: 29/03/2023
 Classificação: 08-99 e 25-01
 Procurador: Proind Marcas e Patentes Ltda

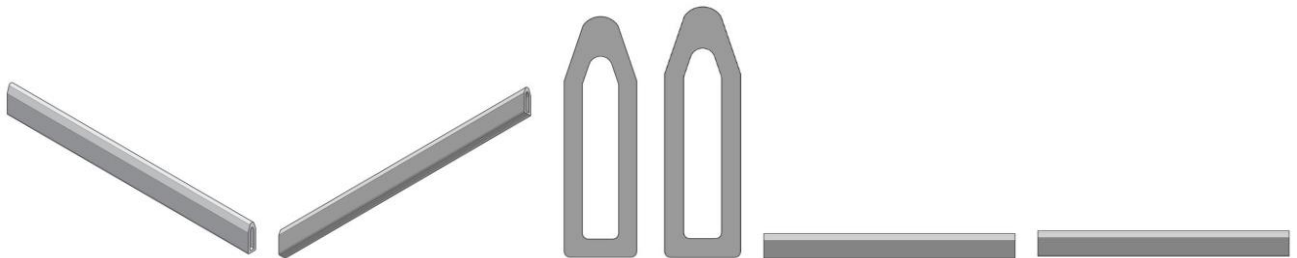

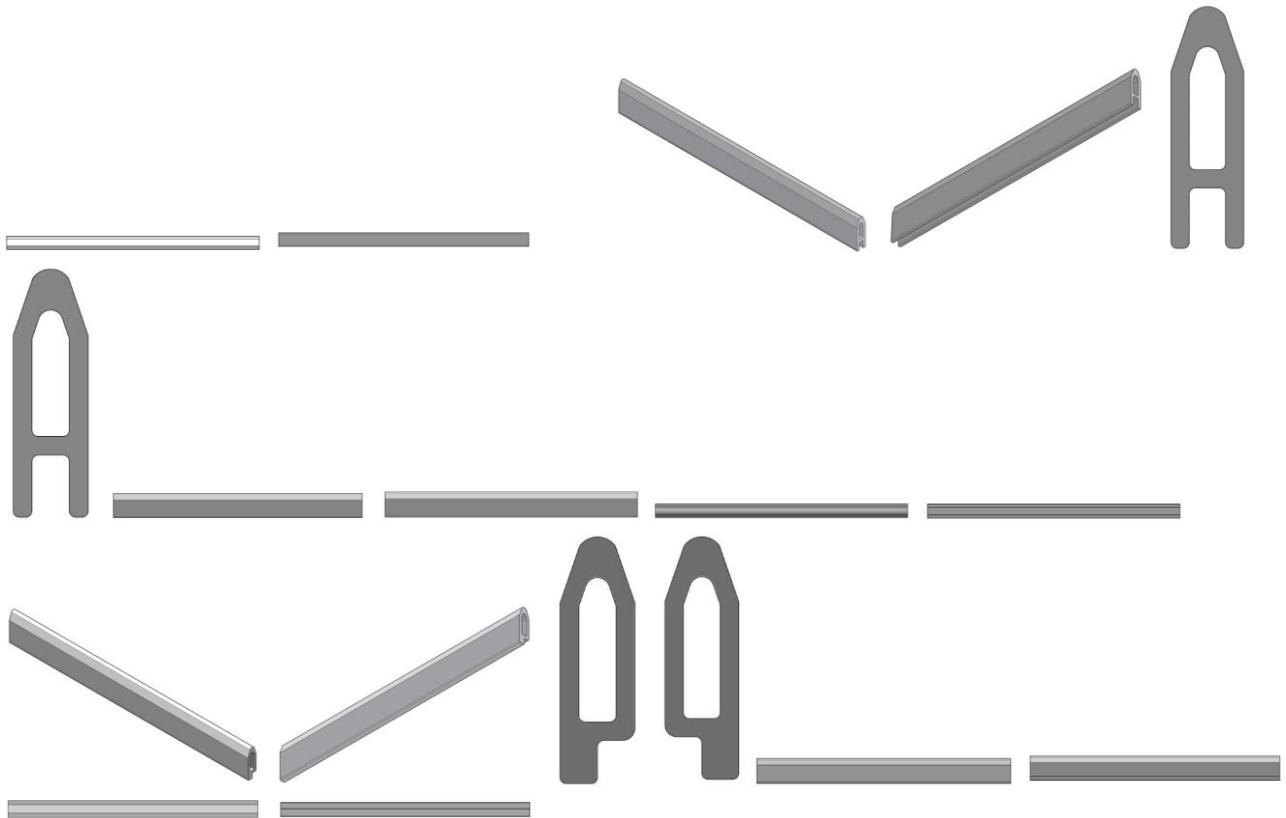

BR302023001574-4

Concessão de registro
 Código de despacho: 158
Titular: ZUMMO INNOVACIONES MECÁNICAS, S.A. [ES]
 Autor: JAVIER PÉREZ MORILLO[ES], EMILIO YEVES MARCO[ES] e PAULA SIMÓN CASTILLO[ES]
 Título do registro: MÁQUINA DE CORTAR ABACAXI
 Data de depósito: 30/03/2023
 Prioridade unionista: K 009192263 8 30/09/2022 EM
 Classificação: 31-00
 Procurador: CLARKE, MODET PROPRIEDADE INTELECTUAL LTDA.

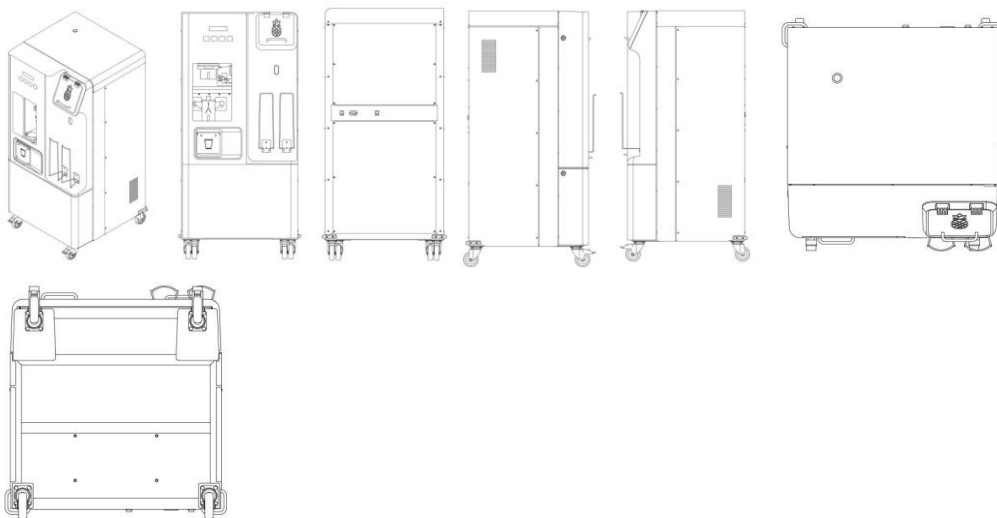

BR302023001650-3

Concessão de registro
 Código de despacho: 158
Titular: NICOVENTURES TRADING LIMITED [GB]
 Autor: MATTHEW D. SAIN[US], WESLEY STEVEN JONES[US] e PANKAJ C. PATEL[US]



Título do registro: MEMBRO DE VEDAÇÃO
 Data de depósito: 03/04/2023
 Prioridade unionista: 29/855,442 03/10/2022 US
 Classificação: 09-07 e 23-01
 Procurador: GRUENBAUM, POSSINHAS & TEIXEIRA LTDA.

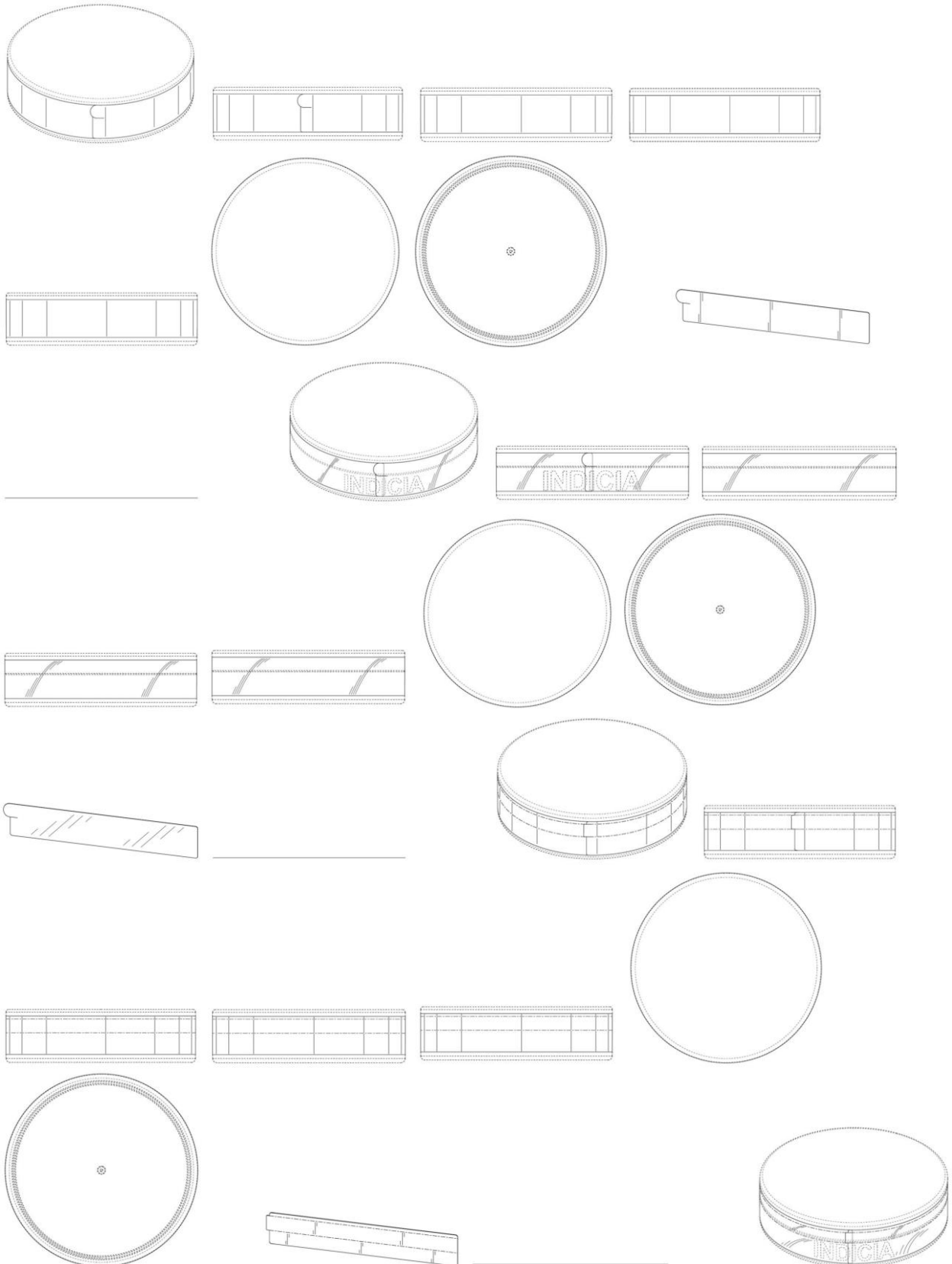

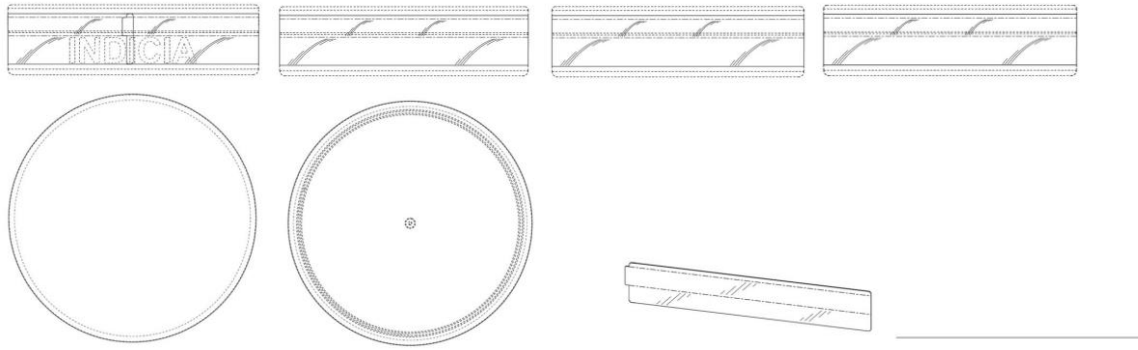

BR302023001682-1

Concessão de registro

Código de despacho: 158

Titular: ARTUR EDUARDO MONASSI [BR/SP] e MAURILIO DE OLIVEIRA MELLO [BR/SP]

Autor: ARTUR EDUARDO MONASSI[BR] e MAURILIO DE OLIVEIRA MELLO[BR]

Título do registro: PLANTADEIRA

Data de depósito: 04/04/2023

Classificação: 15-03

Procurador: DANIEL ADVOGADOS (ALT.DE DANIEL & CIA)

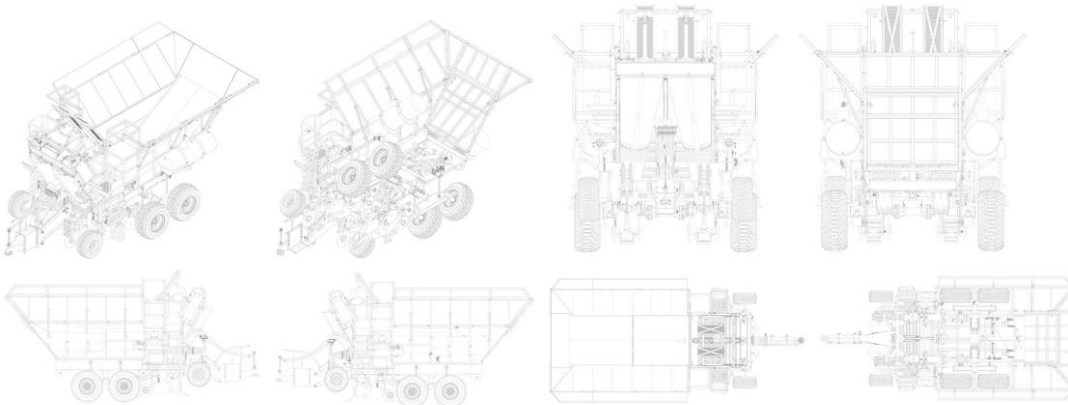

BR302023002177-9

Concessão de registro

Código de despacho: 158

Titular: PEDRO ANDRÉ LIMA BELCHIOR CASTRO [BR/MA]

Autor: PEDRO ANDRÉ LIMA BELCHIOR CASTRO[BR]

Título do registro: MESA DE CENTRO

Data de depósito: 02/05/2023

Classificação: 06-03

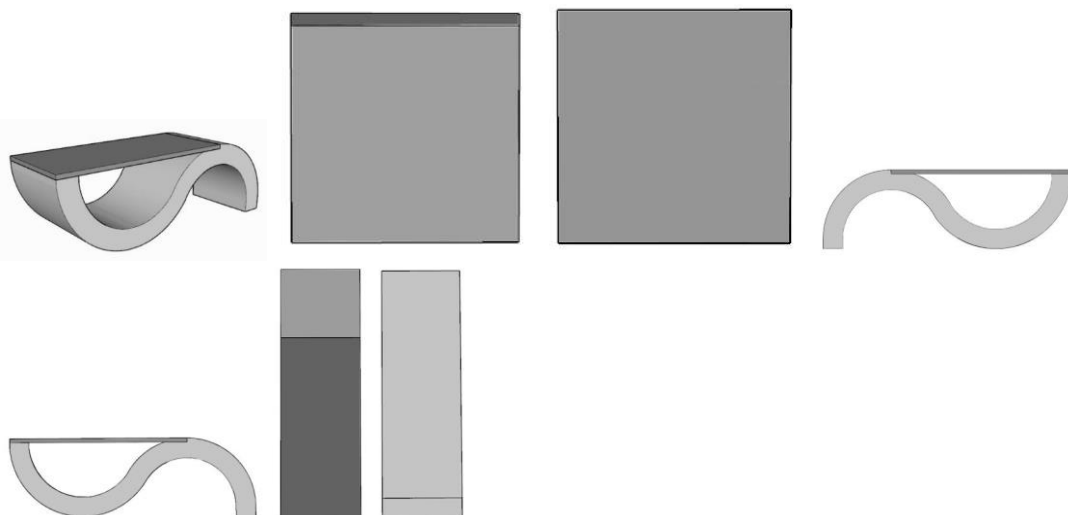

BR302023002204-0

Concessão de registro

Código de despacho: 158

Titular: 18 GIGAS COMERCIO DE EQUIPAMENTOS LTDA EPP [BR/PR]

Autor: SIMONE DIAS MORAIS[BR]

Título do registro: CONFIGURAÇÃO APLICADA A/EM MESA PEDAGÓGICA

Data de depósito: 04/05/2023

Classificação: 06-03

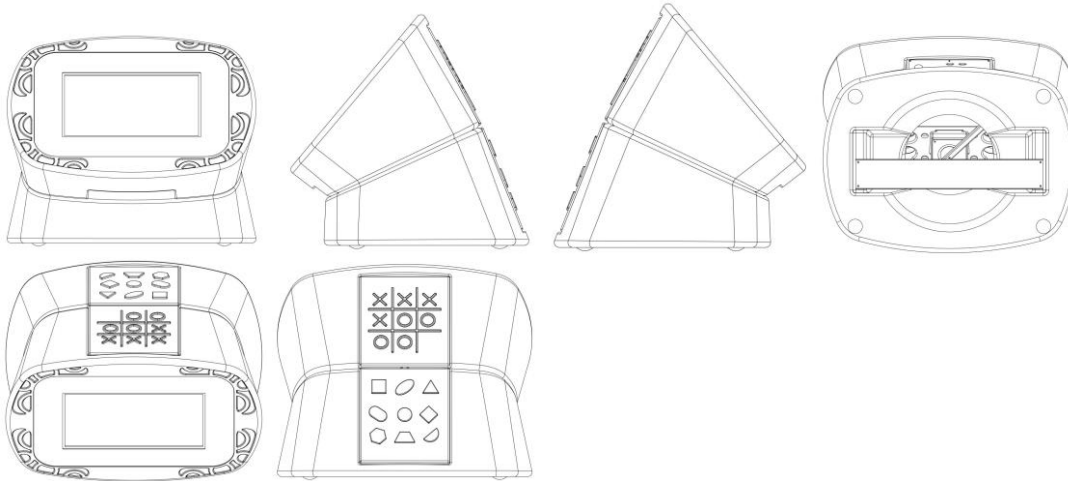

BR302023002301-1

Concessão de registro

Código de despacho: 158

Titular: EMERSON CORDEIRO DE OLIVEIRA [BR/MS]

Autor: EMERSON CORDEIRO DE OLIVEIRA[BR]

Título do registro: ACABAMENTO

Data de depósito: 10/05/2023

Classificação: 25-01

Procurador: STOCK MARCAS E PATENTES LTDA - ME

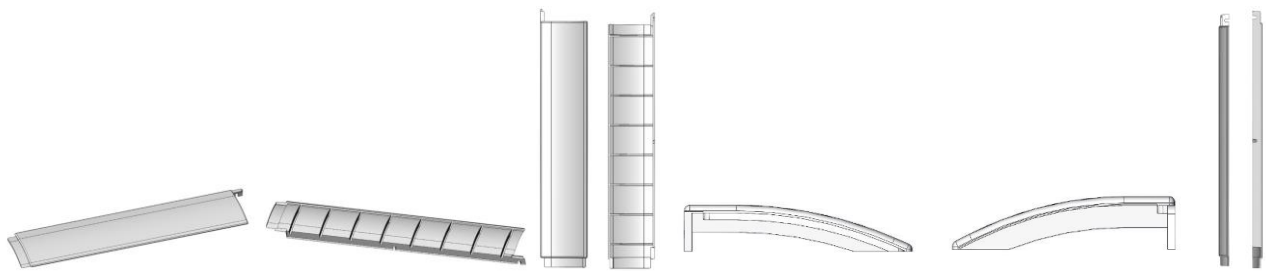

BR302023002310-0

Concessão de registro

Código de despacho: 158

Titular: INGETEAM POWER TECHNOLOGY, S.A. [ES]

Autor: ROBERTO GONZÁLEZ SENOSIÁIN[ES], FRANCISCO JAVIER ANCÍN JIMÉNEZ[ES], SARA IRIARTE LÓPEZ[ES], JESÚS MARÍA RIEZU BOJ[ES], JAVIER ARAMENDÍA ROMERO[ES] e JAVIER NAVASCUES CORNAGO[ES]

Título do registro: INVERSOR

Data de depósito: 10/05/2023

Prioridade unionista: 015019056-0001 21/04/2023 EM

Classificação: 13-02

Procurador: DANNEMANN, SIEMSEN, BIGLER & IPANEMA MOREIRA



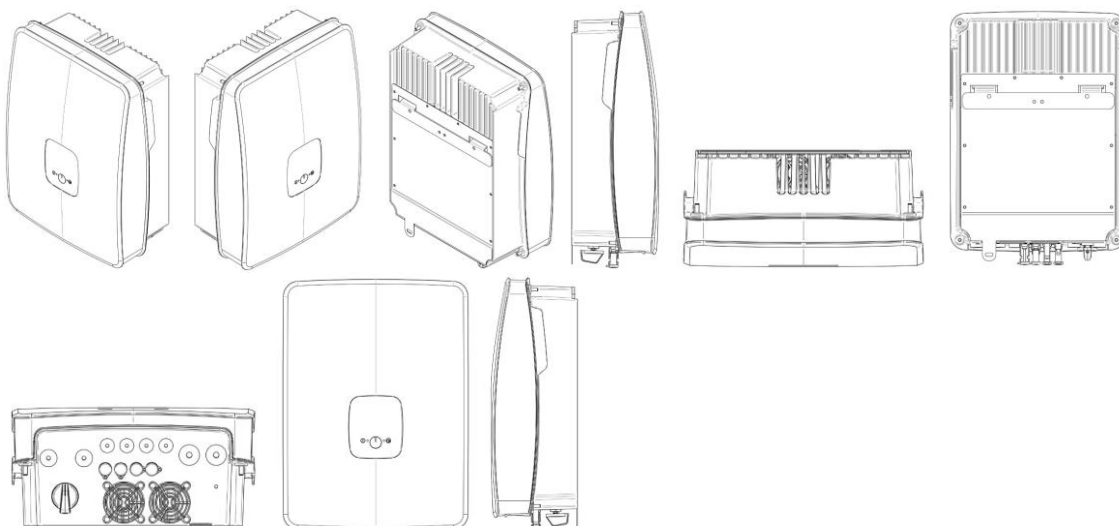

BR302023002433-6

Concessão de registro
 Código de despacho: 158
Titular: MARIO JOSÉ COSTA [BR/RS]
 Autor: MARIO JOSE COSTA[BR]
 Título do registro: COBERTURA PARA MOTOCICLETA
 Data de depósito: 16/05/2023
 Classificação: 25-03
 Procurador: ROGINALDO FABIANO DA SILVEIRA

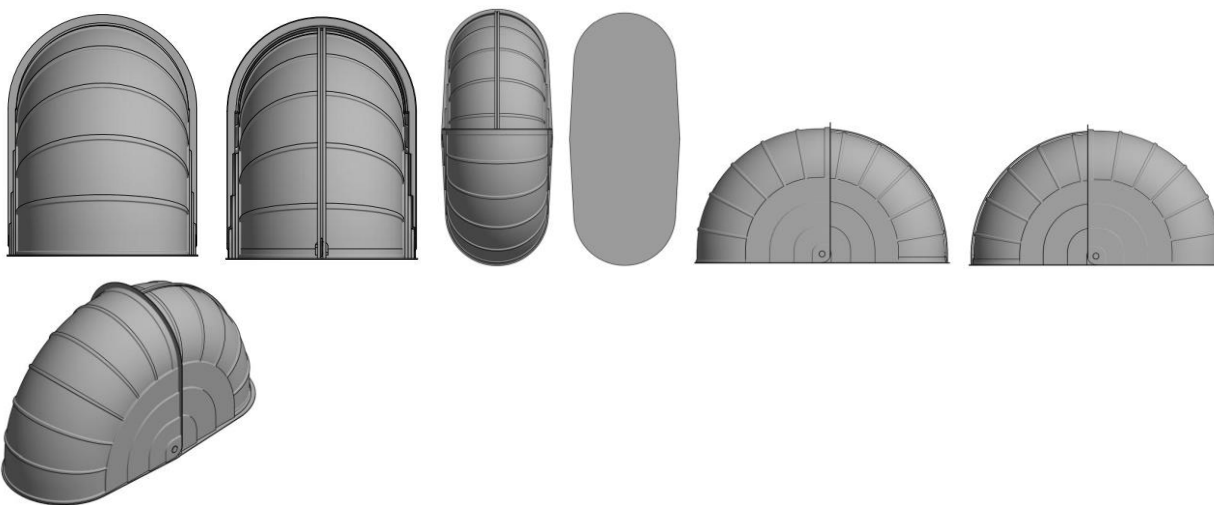

BR302023002448-4

Concessão de registro
 Código de despacho: 158
Titular: MATHEUS SOCHER SANTOS [BR/PR]
 Autor: MATHEUS SOCHER SANTOS[BR]
 Título do registro: MÁSCARAS FACIAIS DESCARTÁVEIS
 Data de depósito: 17/05/2023
 Classificação: 28-03
 Procurador: RITTER ADVOGADOS



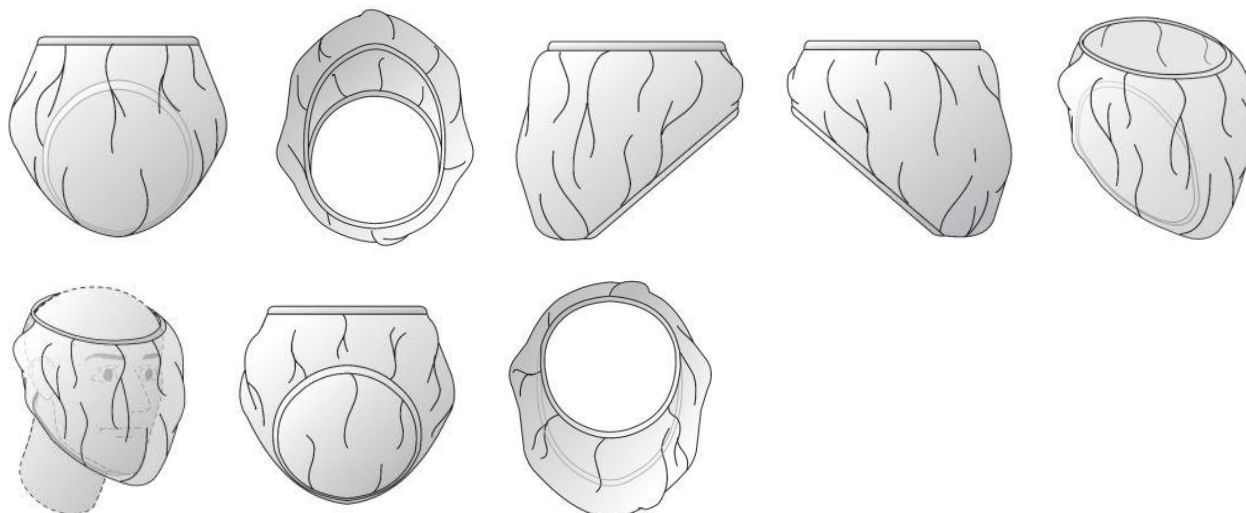

BR302023002458-1

Concessão de registro
 Código de despacho: 158
Titular: JOÃO FLAVIO BELARMINO DA SILVA [BR/SP]
 Autor: JOÃO FLAVIO BELARMINO DA SILVA[BR]
 Título do registro: SUPORTE PARA LAVATORIO
 Data de depósito: 17/05/2023
 Classificação: 28-03
 Procurador: MARCIO LORETI

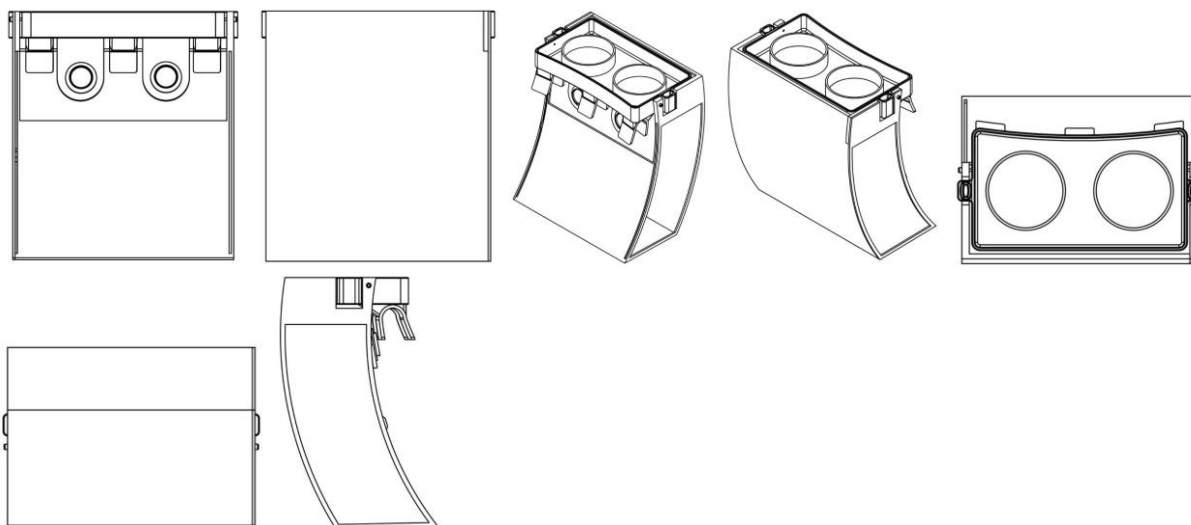

BR302023002520-0

Concessão de registro
 Código de despacho: 158
Titular: JATICLEAN INDUSTRIA E COMERCIO LTDA ME [BR/SP]
 Autor: PRISCYLA SILVA MORENO[BR]
 Título do registro: LIXEIRA
 Data de depósito: 19/05/2023
 Classificação: 09-09
 Procurador: DANILO ALVES



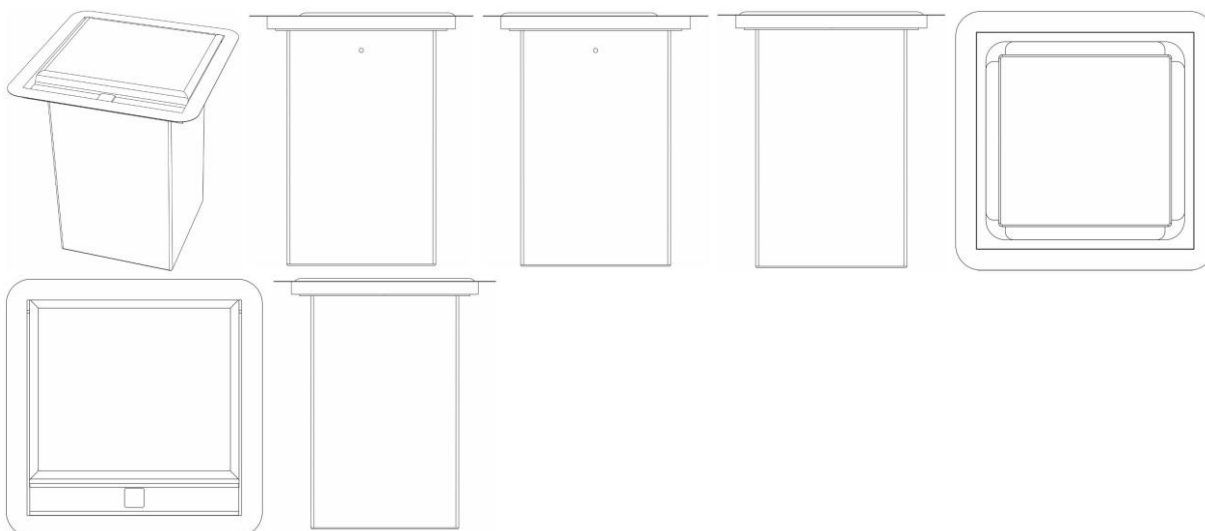

BR302023002588-0

Concessão de registro

Código de despacho: 158

Titular: WESTROCK, CELULOSE, PAPEL E EMBALAGENS LTDA [BR/SP]

Autor: BRUNO FRANCISCO PESSOL[BR], EMERSON SECAFIM[BR] e THIAGO FERNANDO MORASI[BR]

Título do registro: BANDEJA

Data de depósito: 24/05/2023

Classificação: 09-03

Procurador: Sko Oyarzáball Marcas e Patentes Sociedade Simples Ltda.

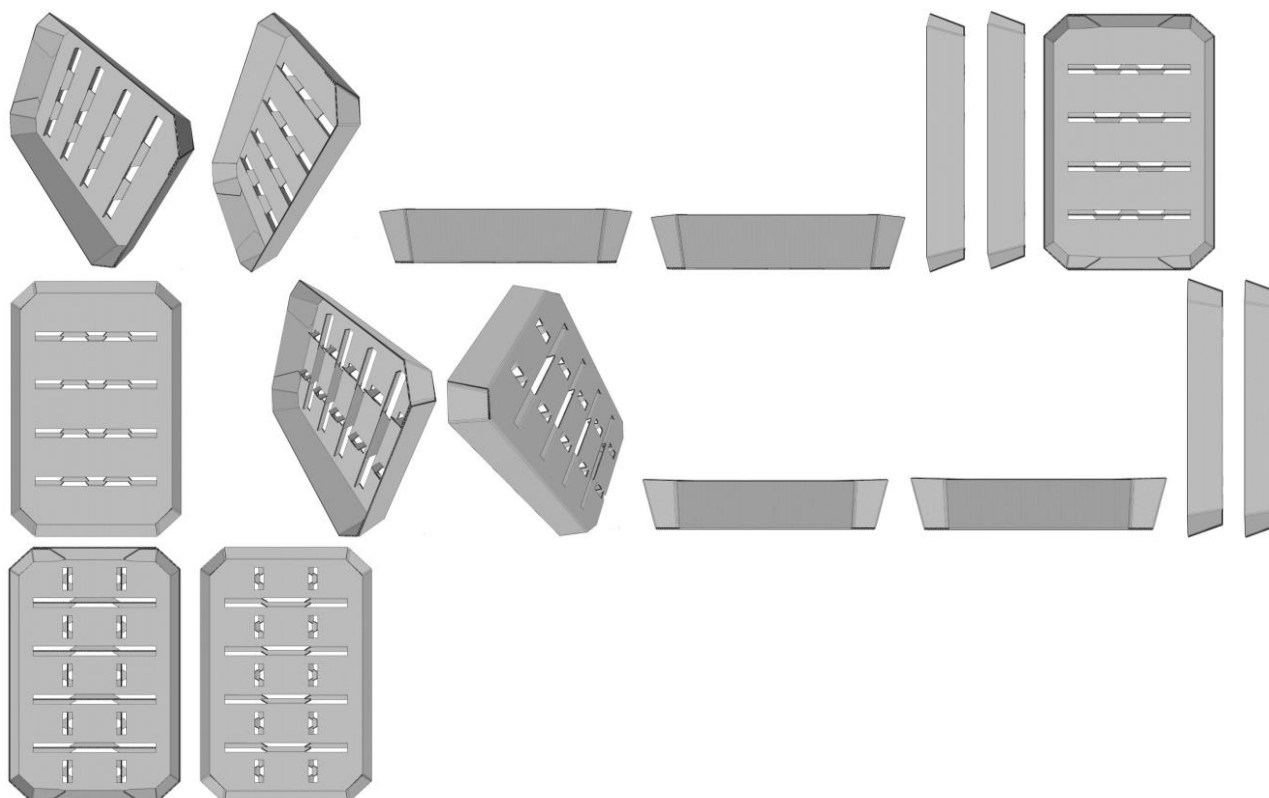

BR302023002601-0

Concessão de registro

Código de despacho: 158

Titular: BBM TECNOLOGIA LTDA [BR/MT]

Autor: BRUNO BORTOLO FERNANDES[BR], ALBERTO KALIN YOUSSEF MATULAITIS[BR] e MICHELL PRATT SORGI JABUR[BR]

Título do registro: VEÍCULO AGRÍCOLA



Data de depósito: 24/05/2023
 Classificação: 12-09 e 15-03
 Procurador: London Marcas e Patentes S/S Ltda.

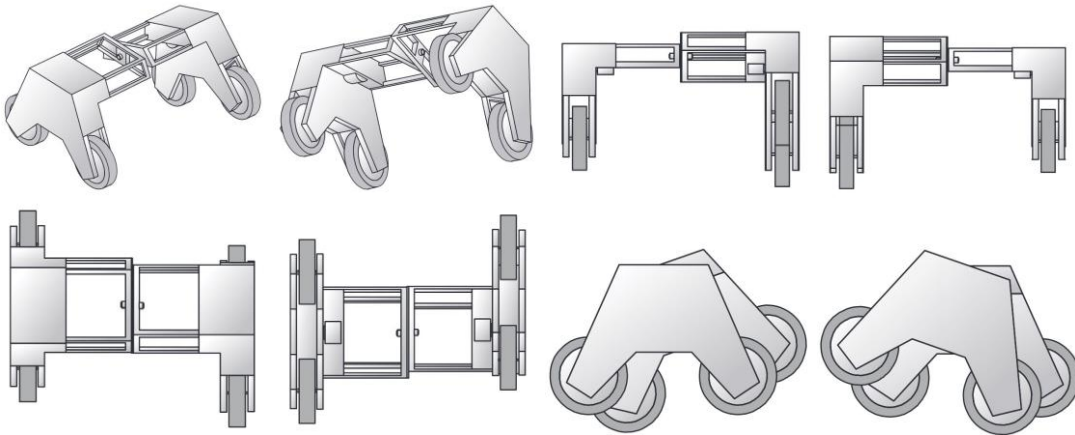

BR302023002614-2 Concessão de registro
 Código de despacho: 158
Titular: MARCIA REGINA ANNUSECK WOLF [BR/SC]
 Autor: MARCIA REGINA ANNUSECK WOLF[BR]
 Título do registro: BLUSA
 Data de depósito: 25/05/2023
 Classificação: 02-01 e 02-02
 Procurador: AFK MARCAS E PATENTES

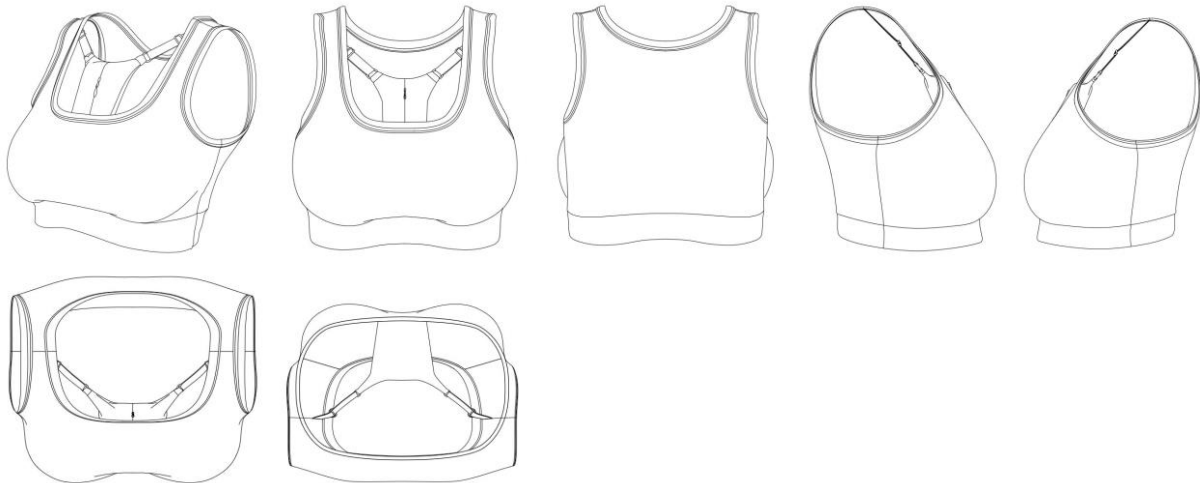

BR302023002744-0 Concessão de registro
 Código de despacho: 158
Titular: MEGA COMPRAS PRESENTES.COM LTDA [BR/SP]
 Autor: HELCIO SOBRAL[BR]
 Título do registro: PATINETE
 Data de depósito: 31/05/2023
 Classificação: 21-01
 Procurador: FELIPE FELIMAN CAMARGO



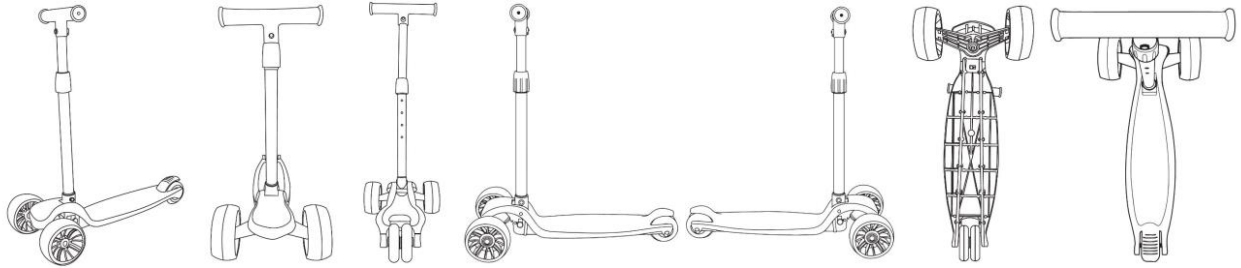

BR302023004368-3

Concessão de registro
 Código de despacho: 158
Titular: THE GILLETTE COMPANY LLC [US]
 Autor: JIMMY MO JIA[US], MARTIN BONÉ[GB] e TRISTAN JAWON WALKER[US]
 Título do registro: APARELHO DE BARBEAR OU DEPILAR
 Data de depósito: 11/08/2023
 Prioridade unionista: 29/884524 13/02/2023 US
 Classificação: 28-03
 Procurador: TRENCH ROSSI E WATANABE ADVOGADOS (RJ)

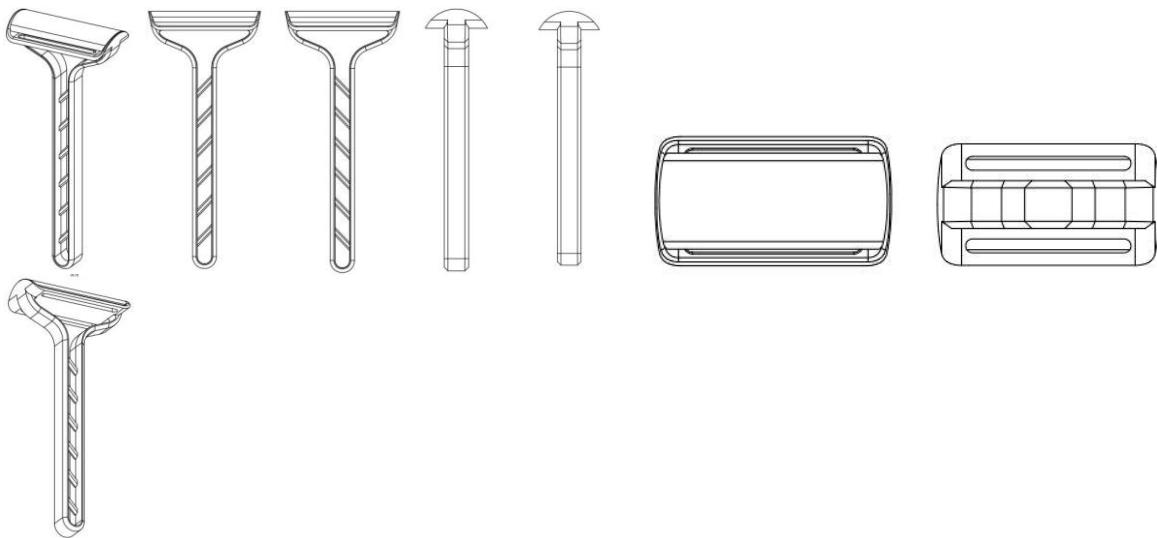

BR302023004379-9

Concessão de registro
 Código de despacho: 158
Titular: EDSON ROGÉRIO DE SOUZA [BR/SC]
 Autor: EDSON ROGÉRIO DE SOUZA[BR]
 Título do registro: VENTOINHA
 Data de depósito: 14/08/2023
 Classificação: 23-04
 Procurador: SANDRO CONRADO DA SILVA
 Detalhes do despacho: Título adequado de ofício com base no item 5.3.1.1 do Manual de Desenhos Industriais.

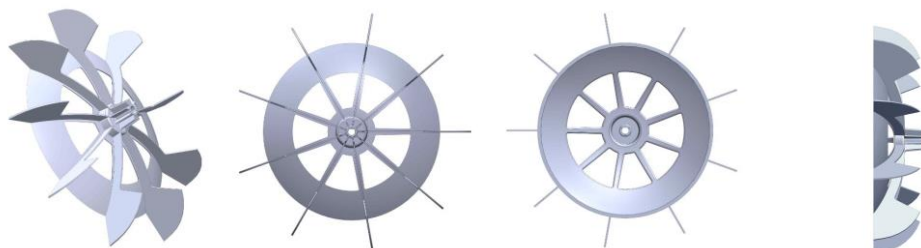

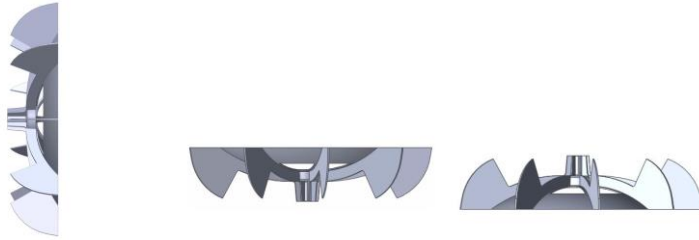

BR302023004383-7

Concessão de registro

Código de despacho: 158

Titular: MÁRCIO AMBRÓSIO SIMÕES [BR/MG]

Autor: MÁRCIO AMBRÓSIO SIMÕES[BR]

Título do registro: REVESTIMENTO

Data de depósito: 14/08/2023

Classificação: 25-01 e 25-99

Detalhes do despacho: Título adequado de ofício com base no item 5.3.1.1 do Manual de Desenhos Industriais.

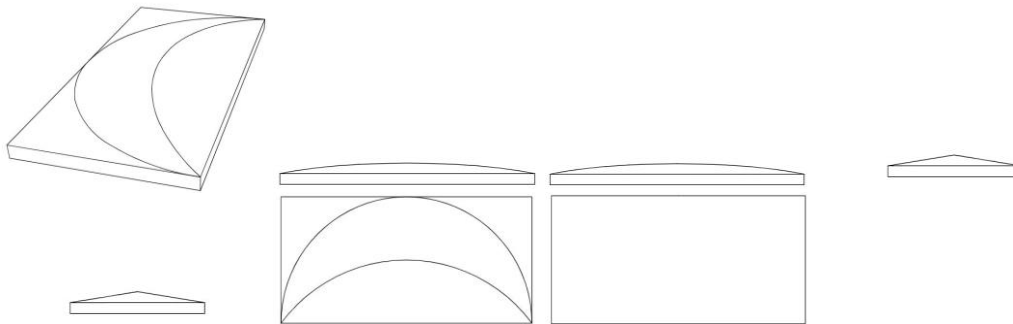

BR302023004392-6

Concessão de registro

Código de despacho: 158

Titular: MARIO LIZENOR DA COSTA [BR/SP]

Autor: MARIO LIZENOR DA COSTA[BR]

Título do registro: EQUIPAMENTO DE LIOFILIZAÇÃO PARA LEITE HUMANO.

Data de depósito: 14/08/2023

Classificação: 24-01

Procurador: VILAGE MARCAS E PATENTES LTDA

Detalhes do despacho: Título adequado de ofício com base no item 5.3.1.1 do Manual de Desenhos Industriais.

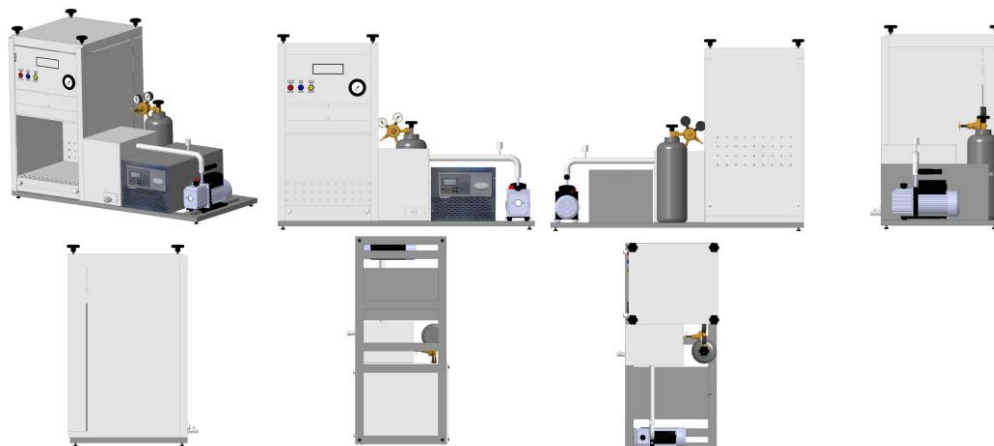

BR302023004395-0

Concessão de registro

Código de despacho: 158

Titular: ARISTANI CARLOS ANGONESE [BR/PR]

Autor: ARISTANI CARLOS ANGONESE CPF/CNPJ[BR]

Título do registro: ESCRIVANINHA



Data de depósito: 14/08/2023

Classificação: 06-05

Procurador: AGP - Assessoria Empresarial Ltda

Detalhes do despacho: Título e classificação adequados de ofício com base no item 5.3.1.1 do Manual de Desenhos Industriais.

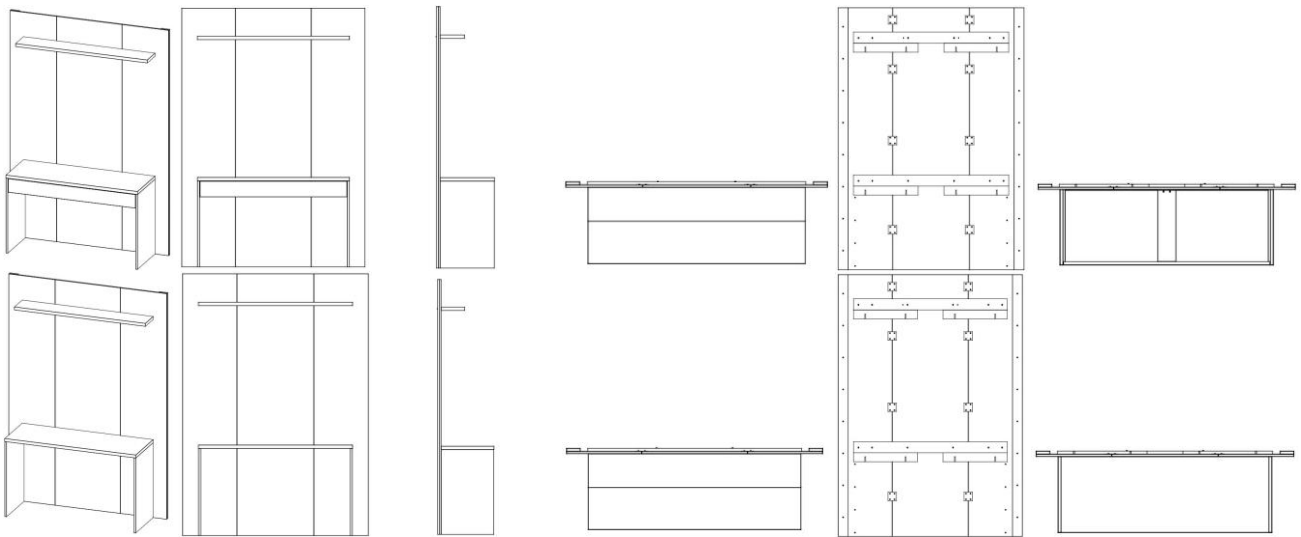

BR302023004396-9

Concessão de registro

Código de despacho: 158

Titular: UNIVERSIDADE FEDERAL DE MINAS GERAIS [BR/MG]

Autor: EVELYN REIS SOBRINHO[BR] e ANDRÉA FRANCO PEREIRA[BR]

Título do registro: ESTOJO

Data de depósito: 14/08/2023

Classificação: 03-01

Detalhes do despacho: Título adequado de ofício com base no item 5.3.1.1 do Manual de Desenhos Industriais.

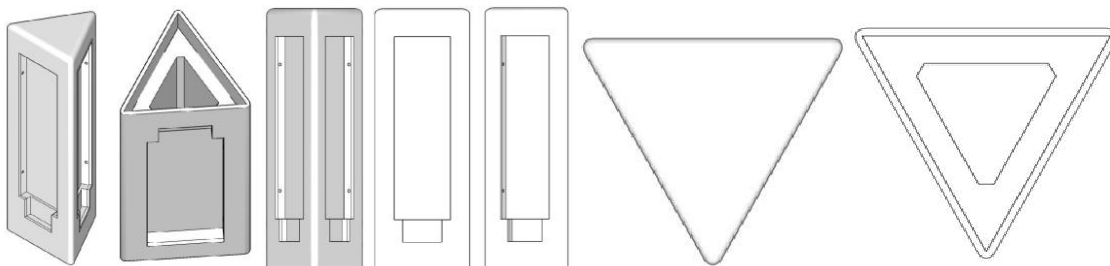

BR302023004403-5

Concessão de registro

Código de despacho: 158

Titular: EMERSON MARQUES DA SILVA [BR/PR]

Autor: EMERSON MARQUES DA SILVA[BR]

Título do registro: POLEIRO

Data de depósito: 15/08/2023

Classificação: 30-07 e 30-12



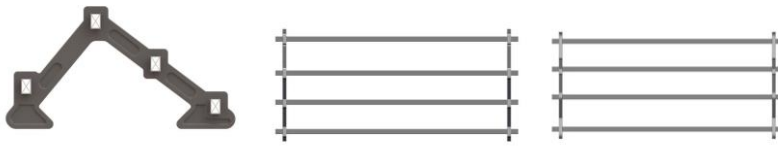

BR322020005372-1

Concessão de registro
 Código de despacho: 158
Titular: GONZALO GOMEZ ABUIN [AR]
 Autor: GONZALO GOMEZ ABUIN[AR]
 Título do registro: PRATELEIRA PARA ESTANTE
 Data de depósito: 10/09/2020
 Prioridade unionista: 97199 18/05/2020 AR e 97200 18/05/2020 AR
 Classificação: 06-04
 Procurador: JOSÉ CARLOS FERREIRA

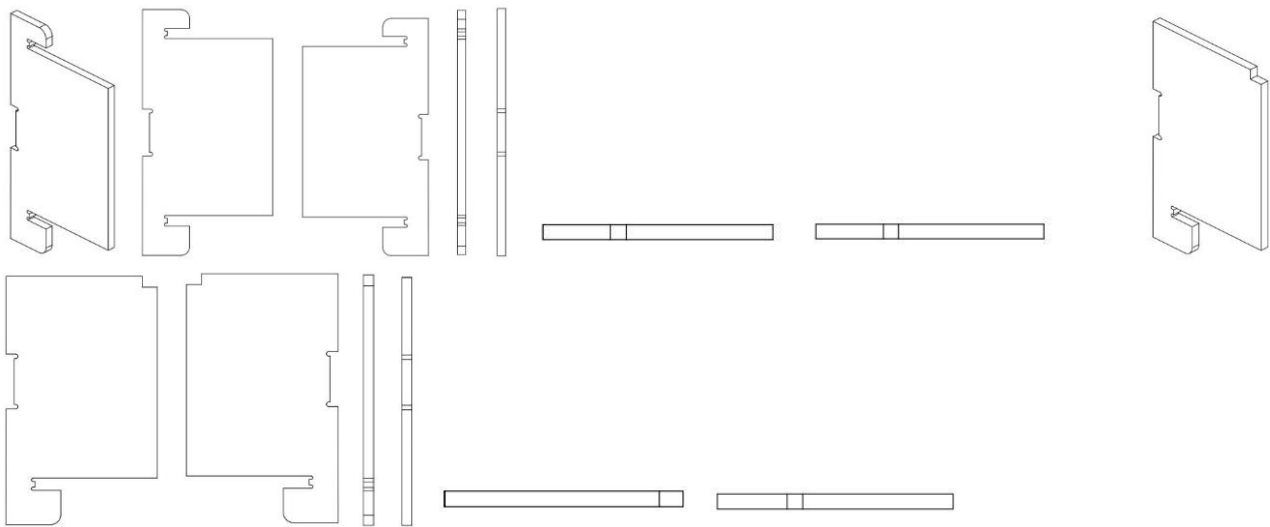

BR322023004127-6

Concessão de registro
 Código de despacho: 158
Titular: ELI LILLY AND COMPANY [US]
 Autor: FRANK N. HOCKMULLER[US], YUCHEN LIU[US], J. GEOFFREY SWOPE[US], JOSEPH VITO PRIMIANI[US], FERNANDO LUDWIG FERNANDEZ MARIN[US] e ROSS STEPHEN MERKEL[US]
 Título do registro: EMBALAGENS
 Data de depósito: 11/11/2022
 Prioridade unionista: 29/838,528 13/05/2022 US
 Classificação: 09-03
 Procurador: DANNEMANN, SIEMSEN, BIGLER & IPANEMA MOREIRA

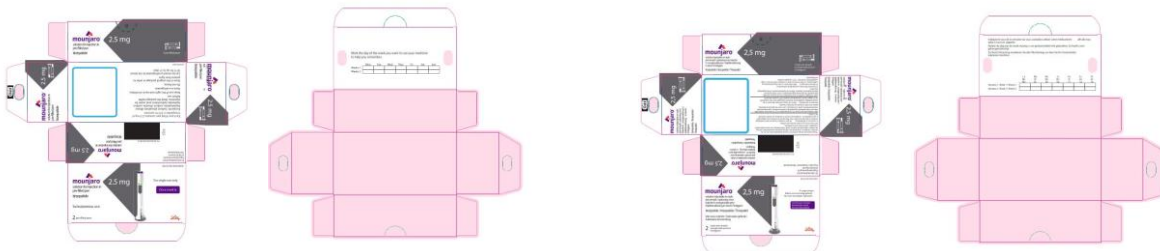



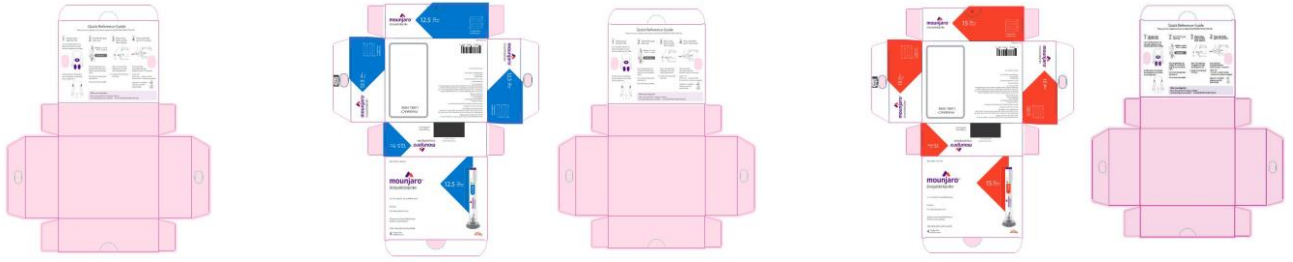

Concessão em designação

Os registros de desenho industrial, listados a seguir, foram concedidos, nos termos dos artigos 106 da Lei da Propriedade Industrial (LPI, lei n.º 9.279, de 14 de maio de 1996).

Art. 100. Não é registrável como desenho industrial:

I - o que for contrário à moral e aos bons costumes ou que ofenda a honra ou imagem de pessoas, ou atente contra liberdade de consciência, crença, culto religioso ou ideia e sentimentos dignos de respeito e veneração;

II - a forma necessária comum ou vulgar do objeto ou, ainda, aquela determinada essencialmente por considerações técnicas ou funcionais.

Art. 101. O pedido de registro, nas condições estabelecidas pelo INPI, conterá:

I - requerimento;

II - relatório descritivo, se for o caso;

III - reivindicações, se for o caso;

IV - desenhos ou fotografias;

V - campo de aplicação do objeto; e

VI - comprovante do pagamento da retribuição relativa ao depósito.

Parágrafo único. Os documentos que integram o pedido de registro deverão ser apresentados em língua portuguesa.

Art. 104. O pedido de registro de desenho industrial terá que se referir a um único objeto, permitida uma pluralidade de variações, desde que se destinem ao mesmo propósito e guardem entre si a mesma característica distintiva preponderante, limitado cada pedido ao máximo de 20 (vinte) variações.

Parágrafo único. O desenho deverá representar clara e suficientemente o objeto e suas variações, se houver, de modo a possibilitar sua reprodução por técnico no assunto.

Art. 106. Depositado o pedido de registro de desenho industrial e observado o disposto nos arts. 100, 101 e 104, será automaticamente publicado e simultaneamente concedido o registro, expedindo-se o respectivo certificado.

Os certificados dos registros de desenho industrial ora concedidos estarão disponíveis no site do INPI (www.inpi.gov.br), em até 60 (sessenta) dias contados da publicação desta RPI.).

BR312023231945-3

Concessão de registro (Haia)

Código de despacho: 1233

Titular: OAKLEY, INC. [US]

Autor: Variação 1 : Veronica DE LA ROSA[US] e Variação 1 : Nicolas Adolfo GARFIAS[US]

Título do registro: Variação 1 : Óculos

Data de depósito: 18/09/2023

Data de concessão: 18/09/2023

Data de vigência: 18/09/2028

Prioridade unionista: Variação1: 29/891,111 01/05/2023 US

Classificação: 16-06

Procurador: Tracy-Gene G. Durkin



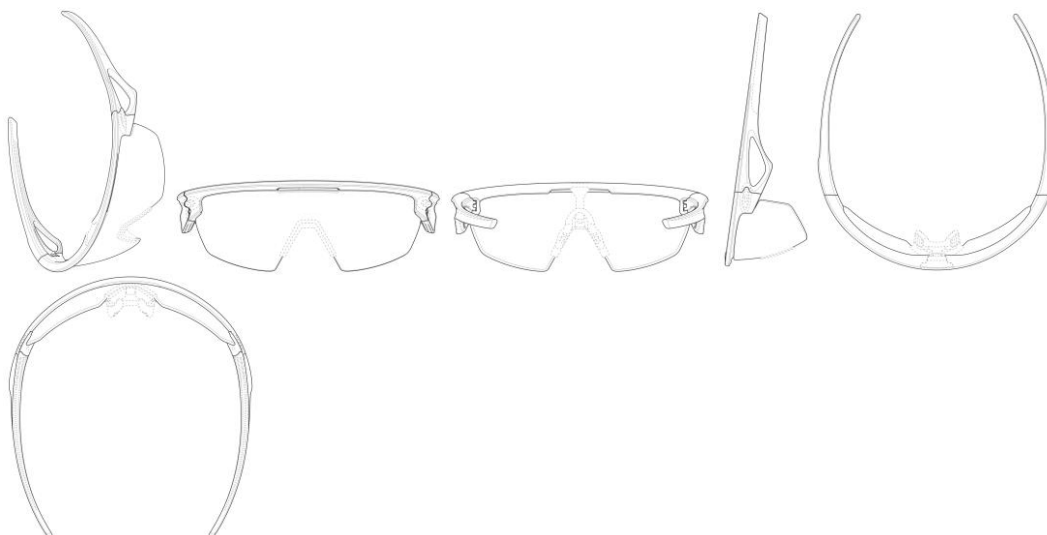

BR312023231974-7

Concessão de registro (Haia)

Código de despacho: 1233

Titular: FABBRICA D'ARMI PIETRO BERETTA S.P.A. [IT]

Autor: Variação 1 : Marco MARTELLI[IT]

Título do registro: Variação 1 : Arma de fogo

Data de depósito: 28/09/2023

Data de concessão: 28/09/2023

Data de vigência: 28/09/2028

Classificação: 22-01

Procurador: JACOBACCI and PARTNERS S.P.A. / Alessandro GAMBA

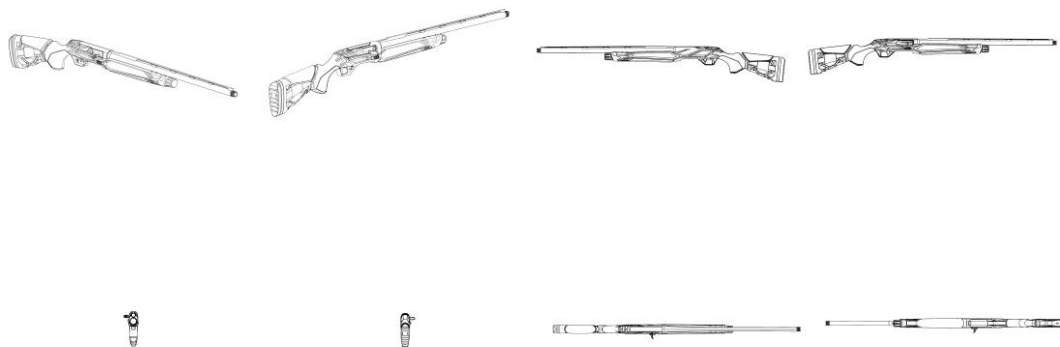

BR312023232070-2

Concessão de registro (Haia)

Código de despacho: 1233

Titular: LATIFOGLIA S.R.L. [IT]

Autor: Variação 1 : LUISA BROTTTO[IT]

Título do registro: Variação 1 : Placa de piso

Data de depósito: 10/08/2023

Data de concessão: 10/08/2023

Data de vigência: 10/08/2028

Prioridade unionista: Variação1: 015016079 28/03/2023 EM

Classificação: 25-02

Procurador: STUDIO BONINI SRL



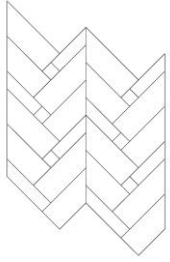

Registros de desenho industrial extintos

Pelo fim da vigência

Pela falta de pagamento da retribuição prevista nos arts. 108 e 120

Pela inobservância do artigo 217 da Lei da Propriedade Industrial



Pela falta de pagamento da retribuição prevista nos arts. 108 e 120

Os registros de desenho industrial, listados a seguir, estão extintos, em vista da expiração do prazo de vigência, nos termos do inciso III do artigo 119 da Lei da Propriedade Industrial (LPI, lei n.º 9.279, de 14 de maio de 1996).

Art. 119. O registro extingue-se:

...

III - pela falta de pagamento da retribuição prevista nos arts. 108 e 120

....

DI6202406-0	Extinção de registro pela falta de pagamento (art.119, III) Código de despacho: 870 Titular: SECATEURS PRADINES [FR] Procurador: LUIZ LEONARDOS & ADVOGADOS Detalhes do despacho: a contar de 28/08/2022
DI6300519-0	Extinção de registro pela falta de pagamento (art.119, III) Código de despacho: 870 Titular: Reckitt Benckiser LLC. [US] Procurador: DI BLASI, PARENTE & ASSOCIADOS PROPRIEDADE INDUSTRIAL LTDA Detalhes do despacho: a contar de 22/02/2023
DI6300543-3	Extinção de registro pela falta de pagamento (art.119, III) Código de despacho: 870 Titular: Reckitt Benckiser LLC. [US] Procurador: DI BLASI, PARENTE & ASSOCIADOS PROPRIEDADE INDUSTRIAL LTDA Detalhes do despacho: a contar de 01/03/2023
DI6300547-6	Extinção de registro pela falta de pagamento (art.119, III) Código de despacho: 870 Titular: Reckitt Benckiser LLC. [US] Procurador: DI BLASI, PARENTE & ASSOCIADOS PROPRIEDADE INDUSTRIAL LTDA Detalhes do despacho: a contar de 01/03/2023
DI6301168-9	Extinção de registro pela falta de pagamento (art.119, III) Código de despacho: 870 Titular: Reckitt Benckiser LLC. [US] Procurador: DI BLASI, PARENTE & ASSOCIADOS PROPRIEDADE INDUSTRIAL LTDA Detalhes do despacho: a contar de 17/04/2023
DI6301435-1	Extinção de registro pela falta de pagamento (art.119, III) Código de despacho: 870 Titular: WALDEMAR KREBS [BR/SP] Procurador: José Ricardo Gonçalves Azenha Detalhes do despacho: a contar de 29/04/2023
DI6301618-4	Extinção de registro pela falta de pagamento (art.119, III) Código de despacho: 870 Titular: Golden Cabo Comércio e Indústria d eComponentes Eletrônicos Ltda [BR/SP] Procurador: City Patentes e Marcas Ltda Detalhes do despacho: a contar de 30/05/2023



DI6801553-4	Extinção de registro pela falta de pagamento (art.119, III) Código de despacho: 870 Titular: RECKITT BENCKISER (UK) LIMITED [GB] Procurador: DI BLASI, PARENTE, S. G. & ASSOCIADOS Detalhes do despacho: A contar de 30/04/2023.
DI6801569-0	Extinção de registro pela falta de pagamento (art.119, III) Código de despacho: 870 Titular: RECKITT BENCKISER (UK) LIMITED [GB] Procurador: DI BLASI, PARENTE, S. G. & ASSOCIADOS Detalhes do despacho: A contar de 30/04/2023.
DI6801756-1	Extinção de registro pela falta de pagamento (art.119, III) Código de despacho: 870 Titular: SONY CORPORATION [JP] Procurador: DANNEMANN, SIEMSEN, BIGLER & IPANEMA MOREIRA Detalhes do despacho: A contar de 16/05/2023.
DI6801917-3	Extinção de registro pela falta de pagamento (art.119, III) Código de despacho: 870 Titular: Simone Prado Certain Sgarbi [BR/SP] e Paola Petti Cerveira [BR/SP] Procurador: Luiz Roberto Longo Brito Silva Detalhes do despacho: A contar de 17/05/2023.
DI6801919-0	Extinção de registro pela falta de pagamento (art.119, III) Código de despacho: 870 Titular: Clovis de Souza Andrade [BR/SP] Procurador: David do Nascimento Advogados Associados. Detalhes do despacho: A contar de 15/05/2023.
DI6802070-8	Extinção de registro pela falta de pagamento (art.119, III) Código de despacho: 870 Titular: Brother Industries, Ltd [JP] Procurador: Zípora do Nascimento Silva Polonio - OAB/SP 228.507 Detalhes do despacho: A contar de 30/05/2023.
DI6802077-5	Extinção de registro pela falta de pagamento (art.119, III) Código de despacho: 870 Titular: Leandro Morgado Paschoal [BR/SP] Detalhes do despacho: A contar de 27/05/2023.
DI6802095-3	Extinção de registro pela falta de pagamento (art.119, III) Código de despacho: 870 Titular: Paulo Edson Mantovani [BR/SP] Procurador: Marco Antonio de Oliveira Detalhes do despacho: A contar de 20/05/2023.
DI6802137-2	Extinção de registro pela falta de pagamento (art.119, III) Código de despacho: 870 Titular: Sumitomo Rubber Industries, Ltd [JP] Procurador: Vieira de Mello Advogados Detalhes do despacho: A contar de 20/05/2023.
DI6802140-2	Extinção de registro pela falta de pagamento (art.119, III) Código de despacho: 870 Titular: Sumitomo Rubber Industries, Ltd. [JP] Procurador: Vieira de Mello Advogados Detalhes do despacho: A contar de 20/05/2023.
DI6802142-9	Extinção de registro pela falta de pagamento (art.119, III) Código de despacho: 870 Titular: Mary Kay, Inc. [US] Procurador: DANNEMANN, SIEMSEN, BIGLER & IPANEMA MOREIRA Detalhes do despacho: A contar de 20/05/2023.

DI6802158-5	Extinção de registro pela falta de pagamento (art.119, III) Código de despacho: 870 Titular: HEWLETT-PACKARD DEVELOPMENT COMPANY, L.P. [US] Procurador: MONTAURY PIMENTA, MACHADO & VIEIRA DE MELLO ADVOGADOS Detalhes do despacho: A contar de 22/05/2023.
DI6802162-3	Extinção de registro pela falta de pagamento (art.119, III) Código de despacho: 870 Titular: BRIDGESTONE AMERICAS TIRE OPERATIONS, LLC [US] Procurador: Dannemann, Siemsen, Bigler & Ipanema Moreira Detalhes do despacho: A contar de 21/05/2023.
DI6802163-1	Extinção de registro pela falta de pagamento (art.119, III) Código de despacho: 870 Titular: Natura Cosméticos S.A. [BR/SP] Procurador: Dannemann, Siemsen, Bigler & Ipanema Moreira Detalhes do despacho: A contar de 21/05/2023.
DI6802169-0	Extinção de registro pela falta de pagamento (art.119, III) Código de despacho: 870 Titular: João Paulo Castilho Herrera [BR/SP] Procurador: Vilage Marcas & Patentes S/S LTDA Detalhes do despacho: A contar de 03/06/2023.
DI6802188-7	Extinção de registro pela falta de pagamento (art.119, III) Código de despacho: 870 Titular: Valeo Systemes D'Essuyage [FR] Procurador: Dannemann, Siemsen, Bigler & Ipanema Moreira Detalhes do despacho: A contar de 27/05/2023.
DI6802189-5	Extinção de registro pela falta de pagamento (art.119, III) Código de despacho: 870 Titular: Valeo Systemes D'Essuyage [FR] Procurador: Dannemann, Siemsen, Bigler & Ipanema Moreira Detalhes do despacho: A contar de 27/05/2023.
DI6802190-9	Extinção de registro pela falta de pagamento (art.119, III) Código de despacho: 870 Titular: Valeo Systemes D'Essuyage [FR] Procurador: Dannemann, Siemsen, Bigler & Ipanema Moreira Detalhes do despacho: A contar de 27/05/2023.
DI6802191-7	Extinção de registro pela falta de pagamento (art.119, III) Código de despacho: 870 Titular: VALEO SYSTEMES D'ESSUYAGE [FR] Procurador: Dannemann, Siemsen, Bigler & Ipanema Moreira Detalhes do despacho: A contar de 27/05/2023.
DI6802195-0	Extinção de registro pela falta de pagamento (art.119, III) Código de despacho: 870 Titular: Vectura Delivery Devices Limited [GB] Procurador: ALEXANDRE FERREIRA Detalhes do despacho: A contar de 24/05/2023.
DI6802198-4	Extinção de registro pela falta de pagamento (art.119, III) Código de despacho: 870 Titular: LVMH FRAGRANCE BRANDS [FR] Detalhes do despacho: A contar de 22/05/2023.
DI6802199-2	Extinção de registro pela falta de pagamento (art.119, III) Código de despacho: 870 Titular: COMPAGNIE GENERALE DES ETABLISSEMENTS MICHELIN [FR] Procurador: GUERRA PROPRIEDADE INDUSTRIAL Detalhes do despacho: A contar de 22/05/2023.



DI6802208-5	Extinção de registro pela falta de pagamento (art.119, III) Código de despacho: 870 Titular: Reckitt Benckiser LLC [US] Procurador: DI BLASI, PARENTE & ASSOCIADOS PROPRIEDADE INDUSTRIAL LTDA Detalhes do despacho: A contar de 29/05/2023.
DI6802212-3	Extinção de registro pela falta de pagamento (art.119, III) Código de despacho: 870 Titular: Société Des Produits Nestlé S.A. [CH] Procurador: Soerensen Garcia Advogados Associados. Detalhes do despacho: A contar de 28/05/2023.
DI6802214-0	Extinção de registro pela falta de pagamento (art.119, III) Código de despacho: 870 Titular: Paranoá Indústria de Borracha S/A [BR/SP] Procurador: City Patentes e Marcas Ltda. Detalhes do despacho: A contar de 27/05/2023.
DI6802215-8	Extinção de registro pela falta de pagamento (art.119, III) Código de despacho: 870 Titular: PARANOÁ INDÚSTRIA DE BORRACHA S/A [BR/SP] Procurador: City Patentes E Marcas Ltda Detalhes do despacho: A contar de 27/05/2023.
DI6802216-6	Extinção de registro pela falta de pagamento (art.119, III) Código de despacho: 870 Titular: Paranoá Indústria de Borracha S/A [BR/SP] Procurador: City Patentes E Marcas Ltda Detalhes do despacho: A contar de 27/05/2023.
DI6802217-4	Extinção de registro pela falta de pagamento (art.119, III) Código de despacho: 870 Titular: Paranoá Indústria de Borracha S/A [BR/SP] Procurador: City Patentes E Marcas Ltda Detalhes do despacho: A contar de 27/05/2023.
DI6802221-2	Extinção de registro pela falta de pagamento (art.119, III) Código de despacho: 870 Titular: Valeo Systemes D'Essuyage [FR] Procurador: Dannemann, Siemsen, Bigler & Ipanema Moreira Detalhes do despacho: A contar de 27/05/2023.
DI6802322-7	Extinção de registro pela falta de pagamento (art.119, III) Código de despacho: 870 Titular: Edison Rey Silveira [BR/SP] Procurador: Algo Assessoria em Propriedade Industrial - API: 1765 Detalhes do despacho: A contar de 11/06/2023.
DI6802323-5	Extinção de registro pela falta de pagamento (art.119, III) Código de despacho: 870 Titular: Edison Rey Silveira [BR/SP] Procurador: Algo Assessoria em Propriedade Industrial - API: 1765 Detalhes do despacho: A contar de 11/06/2023.
DI6802324-3	Extinção de registro pela falta de pagamento (art.119, III) Código de despacho: 870 Titular: Edison Rey Silveira [BR/SP] Procurador: Algo Assessoria em Propriedade Industrial - API: 1765 Detalhes do despacho: A contar de 11/06/2023.
DI6802364-2	Extinção de registro pela falta de pagamento (art.119, III) Código de despacho: 870 Titular: Montblanc-Simplo GMBH [DE] Procurador: Dannemann, Siemsen, Bigler & Ipanema Moreira Detalhes do despacho: A contar de 20/06/2023.



DI6802365-0	Extinção de registro pela falta de pagamento (art.119, III) Código de despacho: 870 Titular: Montblanc-Simplo GMBH [DE] Procurador: Dannemann, Siemsen, Bigler & Ipanema Moreira Detalhes do despacho: A contar de 20/06/2023.
DI6802369-3	Extinção de registro pela falta de pagamento (art.119, III) Código de despacho: 870 Titular: Reckitt Benckiser (UK) Limited [GB] Procurador: Di Blasi, Parente, Vaz e Dias & Al. Detalhes do despacho: A contar de 19/06/2023.
DI6802374-0	Extinção de registro pela falta de pagamento (art.119, III) Código de despacho: 870 Titular: Honda Motor CO., Ltd. [JP] Procurador: DANNEMANN, SIEMSEN, BIGLER & IPANEMA MOREIRA Detalhes do despacho: A contar de 20/06/2023.
DI6802391-0	Extinção de registro pela falta de pagamento (art.119, III) Código de despacho: 870 Titular: Tramontina Farroupilha S.A Indústria Metalúrgica [BR/RS] Procurador: Dupont, Spiller Advogados Associados Detalhes do despacho: A contar de 28/05/2023.
DI6802400-2	Extinção de registro pela falta de pagamento (art.119, III) Código de despacho: 870 Titular: Lindomar de Farias [BR/SC] Procurador: Wanderlei Cardoso Detalhes do despacho: A contar de 29/05/2023.
DI6802419-3	Extinção de registro pela falta de pagamento (art.119, III) Código de despacho: 870 Titular: THE NEAT COMPANY, INC. [US] Procurador: Momsen, Leonardos & CIA Detalhes do despacho: A contar de 28/06/2023.
DI6802439-8	Extinção de registro pela falta de pagamento (art.119, III) Código de despacho: 870 Titular: Vkr Holding A/S [DK] Procurador: Momsen, Leonardos & Cia Detalhes do despacho: A contar de 01/07/2023.
DI6802445-2	Extinção de registro pela falta de pagamento (art.119, III) Código de despacho: 870 Titular: COMPAGNIE GENERALE DES ETABLISSEMENTS MICHELIN [FR] Procurador: GUERRA PROPRIEDADE INDUSTRIAL Detalhes do despacho: A contar de 01/07/2023.
DI6802447-9	Extinção de registro pela falta de pagamento (art.119, III) Código de despacho: 870 Titular: N S F INDÚSTRIA E COM DE EQUIPAMENTOS P/INST COM LTDA [BR/SP] Procurador: Vilage Marcas & Patentes S/C Ltda Detalhes do despacho: A contar de 01/07/2023.
DI6802467-3	Extinção de registro pela falta de pagamento (art.119, III) Código de despacho: 870 Titular: Márcio José Baumgarten [BR/PR] Procurador: Agência Gaúcha de Marcas e Patentes Ltda Detalhes do despacho: A contar de 07/06/2023.
DI6802486-0	Extinção de registro pela falta de pagamento (art.119, III) Código de despacho: 870 Titular: BETTANIN S.A. [BR/RS] Procurador: LEÃO PROPRIEDADE INTELECTUAL Detalhes do despacho: A contar de 03/06/2023.



DI6802487-8 Extinção de registro pela falta de pagamento (art.119, III)
Código de despacho: 870
Titular: BETTANIN S.A. [BR/RS]
Procurador: LEÃO PROPRIEDADE INTELECTUAL
Detalhes do despacho: A contar de 03/06/2023.

DI6802604-8 Extinção de registro pela falta de pagamento (art.119, III)
Código de despacho: 870
Titular: TIGRE S.A. PARTICIPAÇÕES [BR/SC]
Procurador: ANA PAULA SANTOS CELIDONIO
Detalhes do despacho: A contar de 18/06/2023.

DI6802610-2 Extinção de registro pela falta de pagamento (art.119, III)
Código de despacho: 870
Titular: Sonia Maria Serigatti da Costa [BR/SP]
Procurador: MARCO ANTONIO DE OLIVEIRA
Detalhes do despacho: A contar de 24/06/2023.

DI6802681-1 Extinção de registro pela falta de pagamento (art.119, III)
Código de despacho: 870
Titular: BRUDDEN EQUIPAMENTOS LTDA [BR/SP]
Procurador: Paulo Cesar Vaz Machado
Detalhes do despacho: A contar de 01/07/2023.

DI6802682-0 Extinção de registro pela falta de pagamento (art.119, III)
Código de despacho: 870
Titular: BRUDDEN EQUIPAMENTOS LTDA [BR/SP]
Procurador: Paulo Cesar Vaz Machado
Detalhes do despacho: A contar de 01/07/2023.

DI6802683-8 Extinção de registro pela falta de pagamento (art.119, III)
Código de despacho: 870
Titular: BRUDDEN EQUIPAMENTOS LTDA [BR/SP]
Procurador: Paulo Cesar Vaz Machado
Detalhes do despacho: A contar de 01/07/2023.

DI6802684-6 Extinção de registro pela falta de pagamento (art.119, III)
Código de despacho: 870
Titular: BRUDDEN EQUIPAMENTOS LTDA [BR/SP]
Procurador: Paulo Cesar Vaz Machado
Detalhes do despacho: A contar de 01/07/2023.

DI6802685-4 Extinção de registro pela falta de pagamento (art.119, III)
Código de despacho: 870
Titular: BRUDDEN EQUIPAMENTOS LTDA [BR/SP]
Procurador: Paulo Cesar Vaz Machado
Detalhes do despacho: A contar de 01/07/2023.

DI6802686-2 Extinção de registro pela falta de pagamento (art.119, III)
Código de despacho: 870
Titular: BRUDDEN EQUIPAMENTOS LTDA [BR/SP]
Procurador: Paulo Cesar Vaz Machado
Detalhes do despacho: A contar de 01/07/2023.

DI6802687-0 Extinção de registro pela falta de pagamento (art.119, III)
Código de despacho: 870
Titular: BRUDDEN EQUIPAMENTOS LTDA [BR/SP]
Procurador: Paulo Cesar Vaz Machado
Detalhes do despacho: A contar de 01/07/2023.

DI6802690-0 Extinção de registro pela falta de pagamento (art.119, III)
Código de despacho: 870
Titular: FIAT AUTOMÓVEIS S.A [BR/MG]
Detalhes do despacho: A contar de 01/07/2023.

DI6802691-9 Extinção de registro pela falta de pagamento (art.119, III)
Código de despacho: 870
Titular: Fiat Group Automobiles [IT]
Detalhes do despacho: A contar de 01/07/2023.



DI6802692-7	Extinção de registro pela falta de pagamento (art.119, III) Código de despacho: 870 Titular: FIAT AUTOMÓVEIS S.A [BR/MG] Detalhes do despacho: A contar de 01/07/2023.
DI6802693-5	Extinção de registro pela falta de pagamento (art.119, III) Código de despacho: 870 Titular: FCA FIAT CHRYSLER AUTOMÓVEIS BRASIL LTDA [BR/MG] Detalhes do despacho: A contar de 01/07/2023.
DI6802704-4	Extinção de registro pela falta de pagamento (art.119, III) Código de despacho: 870 Titular: Aeroville Comércio Atacadista de Máquinas Para Ventilação Ltda ME [BR/SC] Procurador: Sandro Wunderlich Detalhes do despacho: A contar de 24/06/2023.
DI6802705-2	Extinção de registro pela falta de pagamento (art.119, III) Código de despacho: 870 Titular: Aeroville Comércio Atacadista de Máquinas para Ventilação Ltda ME [BR/SC] Procurador: Sandro Wunderlich Detalhes do despacho: A contar de 24/06/2023.
DI6802706-0	Extinção de registro pela falta de pagamento (art.119, III) Código de despacho: 870 Titular: HARMAN DO BRASIL INDÚSTRIA ELETRÔNICA E PARTICIPAÇÕES LTDA. [BR/RS] Procurador: Idea Marcas e Patentes Ltda Detalhes do despacho: A contar de 02/07/2018.
DI6802722-2	Extinção de registro pela falta de pagamento (art.119, III) Código de despacho: 870 Titular: BEMIS DO BRASIL INDÚSTRIA E COMÉRCIO DE EMBALAGENS LTDA. [BR/SP] Procurador: EDMUNDO BRUNNER ASSESSORIA EM PROPRIEDADE INDUSTRIAL LTDA. Detalhes do despacho: A contar de 08/07/2023.
DI6802798-2	Extinção de registro pela falta de pagamento (art.119, III) Código de despacho: 870 Titular: Devanil Marostica [BR/PR] Procurador: Manoel Paixão do Nascimento Detalhes do despacho: A contar de 03/06/2023.
DI6802861-0	Extinção de registro pela falta de pagamento (art.119, III) Código de despacho: 870 Titular: UNILEVER N.V [NL] Procurador: ARTUR FRANCISCO SCHAAL Detalhes do despacho: A contar de 15/07/2023.
DI6802928-4	Extinção de registro pela falta de pagamento (art.119, III) Código de despacho: 870 Titular: Jemella Group Limited [GB] Procurador: David do Nascimento Advogados Associados Detalhes do despacho: A contar de 09/08/2023.
DI6802935-7	Extinção de registro pela falta de pagamento (art.119, III) Código de despacho: 870 Titular: UNILEVER IP HOLDINGS B.V. [PB] Procurador: RICARDO AMARAL REMER Detalhes do despacho: A contar de 19/08/2023.
DI6802936-5	Extinção de registro pela falta de pagamento (art.119, III) Código de despacho: 870 Titular: UNILEVER IP HOLDINGS B.V. [PB] Procurador: RICARDO AMARAL REMER Detalhes do despacho: A contar de 19/08/2023.
DI6802947-0	Extinção de registro pela falta de pagamento (art.119, III) Código de despacho: 870 Titular: DURATEX S.A. [BR/SP] Procurador: ANTONIO MAURICIO PEDRAS ARNAUD Detalhes do despacho: A contar de 01/08/2023.



DI6802960-8	Extinção de registro pela falta de pagamento (art.119, III) Código de despacho: 870 Titular: DURATEX S.A. [BR/SP] Procurador: ANTONIO MAURICIO PEDRAS ARNAUD Detalhes do despacho: A contar de 01/08/2023.
DI6802963-2	Extinção de registro pela falta de pagamento (art.119, III) Código de despacho: 870 Titular: USUAL PLASTIC - INDÚSTRIA E COMÉRCIO DE ARTEFATOS PLÁSTICOS LTDA - EPP [BR/SP] Procurador: BRAGA & BRAGA ASSOCIADOS - ADVOGADOS Detalhes do despacho: A contar de 31/07/2023.
DI6802970-5	Extinção de registro pela falta de pagamento (art.119, III) Código de despacho: 870 Titular: USUAL PLASTIC-INDÚSTRIA E COMÉRCIO DE ARTEFATOS PLÁSTICOS LTDA EPP [BR/SP] Procurador: BRAGA & BRAGA ASSOCIADOS - ADVOGADOS Detalhes do despacho: A contar de 30/07/2023.
DI6803020-7	Extinção de registro pela falta de pagamento (art.119, III) Código de despacho: 870 Titular: APTAR FRANCE SAS [FR] Procurador: ORLANDO DE SOUZA Detalhes do despacho: A contar de 18/07/2023.
DI6803040-1	Extinção de registro pela falta de pagamento (art.119, III) Código de despacho: 870 Titular: LUIS ANTONIO BARBOSA [BR/SP] Procurador: Gold Star Patentes e Marcas S/C LTDA Detalhes do despacho: A contar de 02/07/2023.
DI6803070-3	Extinção de registro pela falta de pagamento (art.119, III) Código de despacho: 870 Titular: Fiat Automoveis S.A. [BR/MG] Detalhes do despacho: A contar de 13/08/2023.
DI6803071-1	Extinção de registro pela falta de pagamento (art.119, III) Código de despacho: 870 Titular: Fiat Automóveis S.A [BR/MG] Detalhes do despacho: A contar de 13/08/2023.
DI6803121-1	Extinção de registro pela falta de pagamento (art.119, III) Código de despacho: 870 Titular: PAI CHEN PAO LIN [BR/SP] Procurador: CRUZEIRO/NEWMARC PATENTES E MARCAS LTDA Detalhes do despacho: A contar de 02/08/2023.
DI6803127-0	Extinção de registro pela falta de pagamento (art.119, III) Código de despacho: 870 Titular: TECNOLOGIA QUANTUM INDÚSTRIA ELETRÔNICA LTDA [BR/SP] Detalhes do despacho: A contar de 09/07/2023.
DI6803129-7	Extinção de registro pela falta de pagamento (art.119, III) Código de despacho: 870 Titular: Indústria de Motores Anauger S.A. [BR/SP] Procurador: MODAL MARCAS E PATENTES LTDA Detalhes do despacho: A contar de 11/07/2023.
DI6803146-7	Extinção de registro pela falta de pagamento (art.119, III) Código de despacho: 870 Titular: JOSÉ RICARDO GUTIERREZ [BR/SP] Procurador: IZAIAS ROBERTO MARTINHO Detalhes do despacho: A contar de 28/08/2023.
DI6803150-5	Extinção de registro pela falta de pagamento (art.119, III) Código de despacho: 870 Titular: Denivaldo Souza Reis [BR/SP] Procurador: MIRANDA, LYNCH & KNEBLEWSKI LTDA Detalhes do despacho: A contar de 23/08/2023.



DI6803151-3	Extinção de registro pela falta de pagamento (art.119, III) Código de despacho: 870 Titular: Denivaldo Souza Reis [BR/SP] Procurador: MIRANDA, LYNCH & KNEBLEWSKI LTDA Detalhes do despacho: A contar de 23/08/2023.
DI6803159-9	Extinção de registro pela falta de pagamento (art.119, III) Código de despacho: 870 Titular: UNILEVER IP HOLDINGS B.V. [PB] Procurador: RICARDO AMARAL REMER Detalhes do despacho: A contar de 19/08/2023.
DI6803183-1	Extinção de registro pela falta de pagamento (art.119, III) Código de despacho: 870 Titular: WOW TECH CANADA LTD. [CA] Procurador: LAETITIA MARIA ALICE PABLO D'HANENS Detalhes do despacho: A contar de 16/08/2023.
DI6803190-4	Extinção de registro pela falta de pagamento (art.119, III) Código de despacho: 870 Titular: Honda Motor Co., LTD [JP] Procurador: Dannemann, Siemsen, Bigler & Ipanema Moreira Detalhes do despacho: A contar de 01/08/2023.
DI6803210-2	Extinção de registro pela falta de pagamento (art.119, III) Código de despacho: 870 Titular: THOMRISS EMBALAGENS PLÁSTICAS LTDA [BR/SP] Procurador: BEERRE ASSESSORIA EMPRESARIAL LTDA Detalhes do despacho: A contar de 29/08/2023.
DI6803239-0	Extinção de registro pela falta de pagamento (art.119, III) Código de despacho: 870 Titular: Dia Brasil Sociedade Limitada [BR/SP] Procurador: Momsen , Leonardos & CIA Detalhes do despacho: A contar de 19/08/2023.
DI6803243-9	Extinção de registro pela falta de pagamento (art.119, III) Código de despacho: 870 Titular: Dia Brasil Sociedade Limitada [BR/SP] Procurador: Monsen Leonardos & CIA Detalhes do despacho: A contar de 19/08/2023.
DI6803244-7	Extinção de registro pela falta de pagamento (art.119, III) Código de despacho: 870 Titular: Peter Opsvik AS [NO] Procurador: Momsen, Leonardos & CIA Detalhes do despacho: A contar de 11/07/2023.
DI6803250-1	Extinção de registro pela falta de pagamento (art.119, III) Código de despacho: 870 Titular: Dia Brasil Sociedade Limitada [BR/SP] Procurador: Momsen, Leonardos & CIA. Detalhes do despacho: A contar de 19/08/2023.
DI6803263-3	Extinção de registro pela falta de pagamento (art.119, III) Código de despacho: 870 Titular: Eduardo Ernesto Zortea [BR/SC] Procurador: Agostinho de Melo Detalhes do despacho: A contar de 17/07/2023.
DI6803269-2	Extinção de registro pela falta de pagamento (art.119, III) Código de despacho: 870 Titular: Microsoft Corporation [US] Procurador: Di Blasi, Parente, Vaz e Dias & Al. Detalhes do despacho: A contar de 08/07/2023.



DI6803279-0	Extinção de registro pela falta de pagamento (art.119, III) Código de despacho: 870 Titular: Microsoft Corporation [US] Procurador: Di Blasi, Parente, Vaz e Dias & AI Detalhes do despacho: A contar de 08/07/2023.
DI6803302-8	Extinção de registro pela falta de pagamento (art.119, III) Código de despacho: 870 Titular: PHILIPS LIGHTING HOLDING B.V. [NL] Procurador: DAVID DO NASCIMENTO ADVOGADOS ASSOCIADOS Detalhes do despacho: A contar de 25/07/2023.
DI6803312-5	Extinção de registro pela falta de pagamento (art.119, III) Código de despacho: 870 Titular: Natura Cosméticos S.A [BR/SP] Procurador: Dannemann, Siemsen, Bigler & Ipanema Moreira Detalhes do despacho: A contar de 22/07/2023.
DI6803313-3	Extinção de registro pela falta de pagamento (art.119, III) Código de despacho: 870 Titular: Natura Cosméticos S.A. [BR/SP] Procurador: Dannemann, siemsen, Bigler & Ipanema Moreira Detalhes do despacho: A contar de 22/07/2023.
DI6803318-4	Extinção de registro pela falta de pagamento (art.119, III) Código de despacho: 870 Titular: Mary Kay, INC [US] Procurador: Dannemann, Siemsen, Bigler & Ipanema Moreira Detalhes do despacho: A contar de 02/08/2023.
DI6803352-4	Extinção de registro pela falta de pagamento (art.119, III) Código de despacho: 870 Titular: Paulo Ziober Junior [BR/PR] Detalhes do despacho: A contar de 30/07/2023.
DI6803356-7	Extinção de registro pela falta de pagamento (art.119, III) Código de despacho: 870 Titular: Paulo Ziober Junior [BR/PR] Detalhes do despacho: A contar de 30/07/2023.
DI6803357-5	Extinção de registro pela falta de pagamento (art.119, III) Código de despacho: 870 Titular: Paulo Ziober Junior [BR/PR] Detalhes do despacho: A contar de 30/07/2023.
DI6803381-8	Extinção de registro pela falta de pagamento (art.119, III) Código de despacho: 870 Titular: MICROSOFT CORPORATION [US] Procurador: DANIEL ADVOGADOS Detalhes do despacho: A contar de 23/07/2023.
DI6803398-2	Extinção de registro pela falta de pagamento (art.119, III) Código de despacho: 870 Titular: Hansgrohe AG [DE] Procurador: Dannemann, Siemsen, Bigler & Ipanema Moreira Detalhes do despacho: A contar de 30/07/2023.
DI6803442-3	Extinção de registro pela falta de pagamento (art.119, III) Código de despacho: 870 Titular: MICROSOFT CORPORATION [US] Procurador: DANIEL ADVOGADOS Detalhes do despacho: A contar de 19/07/2023.
DI6803443-1	Extinção de registro pela falta de pagamento (art.119, III) Código de despacho: 870 Titular: MICROSOFT CORPORATION [US] Procurador: DANIEL ADVOGADOS Detalhes do despacho: A contar de 19/07/2023.



DI6803456-3	Extinção de registro pela falta de pagamento (art.119, III) Código de despacho: 870 Titular: Mary Kay, Inc. [US] Procurador: Dannemann, Siemsen, Bigler & Ipanema Moreira Detalhes do despacho: A contar de 06/08/2023.
DI6803457-1	Extinção de registro pela falta de pagamento (art.119, III) Código de despacho: 870 Titular: Mary Kay, Inc. [US] Procurador: Dannemann, Siemsen, Bigler & Ipanema Moreira Detalhes do despacho: A contar de 06/08/2023.
DI6803458-0	Extinção de registro pela falta de pagamento (art.119, III) Código de despacho: 870 Titular: Mary Kay, Inc. [US] Procurador: Dannemann, Siemsen, Bigler & Ipanema Moreira Detalhes do despacho: A contar de 06/08/2023.
DI6803459-8	Extinção de registro pela falta de pagamento (art.119, III) Código de despacho: 870 Titular: COMPAGNIE GENERALE DES ETABLISSEMENTS MICHELIN [FR] Procurador: GUERRA PROPRIEDADE INDUSTRIAL Detalhes do despacho: A contar de 06/08/2023.
DI6803504-7	Extinção de registro pela falta de pagamento (art.119, III) Código de despacho: 870 Titular: Sm Gestão e Negócios Ltda [BR/RS] Procurador: Mario Almeida Marcas e Patentes Ltda Detalhes do despacho: A contar de 14/08/2023.
DI6803554-3	Extinção de registro pela falta de pagamento (art.119, III) Código de despacho: 870 Titular: TECNOLOGIA QUANTUM INDÚSTRIA ELETRÔNICA LTDA [BR/SP] Detalhes do despacho: A contar de 09/07/2023.
DI6803555-1	Extinção de registro pela falta de pagamento (art.119, III) Código de despacho: 870 Titular: TECNOLOGIA QUANTUM INDÚSTRIA ELETRÔNICA LTDA [BR/SP] Detalhes do despacho: A contar de 09/07/2023.
DI6803569-1	Extinção de registro pela falta de pagamento (art.119, III) Código de despacho: 870 Titular: ASW BRASIL TECNOLOGIA EM PLÁSTICOS LTDA EPP [BR/SP] Procurador: EDNÉA CASAGRANDE PINHEIRO Detalhes do despacho: A contar de 30/08/2023.
DI6803570-5	Extinção de registro pela falta de pagamento (art.119, III) Código de despacho: 870 Titular: Yamaha Hatsudoki Kabushiki Kaisha [JP] Procurador: Momsen, Leonardos & CIA Detalhes do despacho: A contar de 08/07/2023.
DI6803586-1	Extinção de registro pela falta de pagamento (art.119, III) Código de despacho: 870 Titular: Honda Motor CO., Ltd. [JP] Procurador: Dannemann, Siemsen, Bigler & Ipanema Moreira Detalhes do despacho: A contar de 20/08/2023.
DI6803588-8	Extinção de registro pela falta de pagamento (art.119, III) Código de despacho: 870 Titular: Reckitt Benckiser (UK) Limited [GB] Procurador: Di Blasi, Parente, Vaz e Dias & Al. Detalhes do despacho: A contar de 20/08/2023.
DI6803594-2	Extinção de registro pela falta de pagamento (art.119, III) Código de despacho: 870 Titular: Reckitt Benckiser (UK) Limited [GB] Procurador: Di Blasi, Parente, Vaz e Dias & Al. Detalhes do despacho: A contar de 20/08/2023.



DI6803595-0	Extinção de registro pela falta de pagamento (art.119, III) Código de despacho: 870 Titular: Reckitt Benckiser (UK) Limited [GB] Procurador: Di Blasi, Parente, Vaz e Dias & Al. Detalhes do despacho: A contar de 20/08/2023.
DI6803596-9	Extinção de registro pela falta de pagamento (art.119, III) Código de despacho: 870 Titular: Reckitt Benckiser (UK) Limited [GB] Procurador: Di Blasi, Parente, Vaz e Dias & Al Detalhes do despacho: A contar de 20/08/2023.
DI6803598-5	Extinção de registro pela falta de pagamento (art.119, III) Código de despacho: 870 Titular: Honda Motor CO., Ltd [JP] Procurador: Dannemann, Siemsen, Bigler & Ipanema Moreira Detalhes do despacho: A contar de 20/08/2023.
DI6803603-5	Extinção de registro pela falta de pagamento (art.119, III) Código de despacho: 870 Titular: THE PROCTER & GAMBLE COMPANY [US] Procurador: R. ANDRADE ADVS. Detalhes do despacho: A contar de 19/08/2023.
DI6803611-6	Extinção de registro pela falta de pagamento (art.119, III) Código de despacho: 870 Titular: Sony Corporation [JP] Procurador: Dannemann, Siemsen, Bigler & Ipanema Moreira Detalhes do despacho: A contar de 07/08/2023.
DI6803612-4	Extinção de registro pela falta de pagamento (art.119, III) Código de despacho: 870 Titular: Sony Corporation [JP] Procurador: Dannemann, Siemsen, Bigler & Ipanema Moreira Detalhes do despacho: A contar de 07/08/2023.
DI6803613-2	Extinção de registro pela falta de pagamento (art.119, III) Código de despacho: 870 Titular: Sony Corporation [JP] Procurador: Dannemann, Siemsen, Bigler & Ipanema Moreira Detalhes do despacho: A contar de 07/08/2023.
DI6803625-6	Extinção de registro pela falta de pagamento (art.119, III) Código de despacho: 870 Titular: Natura Cosméticos S.A [BR/SP] Procurador: Dannemann, Siemsen, Bigler & Ipanema Moreira Detalhes do despacho: A contar de 13/08/2023.
DI6803628-0	Extinção de registro pela falta de pagamento (art.119, III) Código de despacho: 870 Titular: THREEBOND FINE CHEMICAL., CO., LTD. [JP] Procurador: ANDRE LUIZ SOUZA ALVAREZ Detalhes do despacho: A contar de 15/08/2023.
DI6803641-8	Extinção de registro pela falta de pagamento (art.119, III) Código de despacho: 870 Titular: Yamaha Hatsudoki Kabushiki Kaisha [JP] Procurador: Momsen, Leonardos & CIA Detalhes do despacho: A contar de 08/07/2023.
DI6803658-2	Extinção de registro pela falta de pagamento (art.119, III) Código de despacho: 870 Titular: BRASILPACK INDÚSTRIA E COMÉRCIO DE EMBALAGENS LTDA. [BR/PR] Procurador: Carlos Eduardo Leme de Jesus Detalhes do despacho: A contar de 23/08/2023.



DI6803707-4	Extinção de registro pela falta de pagamento (art.119, III) Código de despacho: 870 Titular: Ontex Hygieneartikel Deutschland GMBH [DE] Procurador: Dannemann, Siemsen, Bigler & Ipanema Moreira Detalhes do despacho: A contar de 22/08/2023.
DI6803718-0	Extinção de registro pela falta de pagamento (art.119, III) Código de despacho: 870 Titular: BRASILPACK INDÚSTRIA E COMÉRCIO DE EMBALAGENS LTDA. [BR/PR] Procurador: Carlos Eduardo Leme de Jesus Detalhes do despacho: A contar de 23/08/2023.
DI6803719-8	Extinção de registro pela falta de pagamento (art.119, III) Código de despacho: 870 Titular: Jorge Luis da Silveira [BR/RS] Procurador: Newton Burity Alves Junior Detalhes do despacho: A contar de 26/08/2023.
DI6803721-0	Extinção de registro pela falta de pagamento (art.119, III) Código de despacho: 870 Titular: Jorge Luis da Silveira [BR/RS] Procurador: Newton Burity Alves Junior Detalhes do despacho: A contar de 26/08/2023.
DI6803736-8	Extinção de registro pela falta de pagamento (art.119, III) Código de despacho: 870 Titular: Florestal Alimentos S.A. [BR/RS] Procurador: Renato Hahn Detalhes do despacho: A contar de 30/08/2023.
DI6803768-6	Extinção de registro pela falta de pagamento (art.119, III) Código de despacho: 870 Titular: Sebastião Palhari [BR/PR] Procurador: Vilage Marcas & Patentes S/S Ltda Detalhes do despacho: A contar de 23/07/2023.
DI6803791-0	Extinção de registro pela falta de pagamento (art.119, III) Código de despacho: 870 Titular: Schreder S.A. [BE] Procurador: Dannemann, Siemsen, Bigler & Ipanema Moreira Detalhes do despacho: A contar de 29/08/2023.
DI6803792-9	Extinção de registro pela falta de pagamento (art.119, III) Código de despacho: 870 Titular: Glaxosmithkline Consumer Healthcare GMBH & Co. KG [DE] Procurador: Momsen, Leonardos & CIA Detalhes do despacho: A contar de 29/08/2023.
DI6803793-7	Extinção de registro pela falta de pagamento (art.119, III) Código de despacho: 870 Titular: Reckitt Benckiser (UK) Limited [GB] Procurador: Di Blasi, Parente, Vaz e Dias & AL. Detalhes do despacho: A contar de 29/08/2023.
DI6803794-5	Extinção de registro pela falta de pagamento (art.119, III) Código de despacho: 870 Titular: Reckitt Benckiser (UK) Limited [GB] Procurador: Di Blasi, Parente, Vaz e Dias & AL. Detalhes do despacho: A contar de 29/08/2023.
DI6803795-3	Extinção de registro pela falta de pagamento (art.119, III) Código de despacho: 870 Titular: Toyota Jidosha Kabushiki Kaisha [JP] Procurador: Orlando de Souza Detalhes do despacho: A contar de 29/08/2023.



DI6803802-0	Extinção de registro pela falta de pagamento (art.119, III) Código de despacho: 870 Titular: Schreder S.A. [BE] Procurador: Dannemann, Siemsen, Bigler & Ipanema Moreira Detalhes do despacho: A contar de 29/08/2023.
DI6803810-0	Extinção de registro pela falta de pagamento (art.119, III) Código de despacho: 870 Titular: Calçados Ferracini Ltda [BR/SP] Procurador: Vilage Marcas & Patentes S/S LTDA Detalhes do despacho: A contar de 26/08/2023.
DI6803891-7	Extinção de registro pela falta de pagamento (art.119, III) Código de despacho: 870 Titular: Nivaldo da Silva [BR/SP] Procurador: JOSÉ EDIS RODRIGUES Detalhes do despacho: A contar de 03/09/2023.
DI6803906-9	Extinção de registro pela falta de pagamento (art.119, III) Código de despacho: 870 Titular: KONINKLIJKE PHILIPS N.V. [NL] Procurador: DAVID DO NASCIMENTO ADVOGADOS ASSOCIADOS Detalhes do despacho: A contar de 05/09/2023.
DI6803909-3	Extinção de registro pela falta de pagamento (art.119, III) Código de despacho: 870 Titular: Yamaha Hatsudoki Kabushiki Kaisha [JP] Procurador: Momsen, Leonardos & cia. Detalhes do despacho: A contar de 06/09/2023.
DI6803918-2	Extinção de registro pela falta de pagamento (art.119, III) Código de despacho: 870 Titular: EDSON ROBERTO LAURENTI JR [BR/SP] Procurador: SERGIO SALVADOR FUMO Detalhes do despacho: A contar de 03/09/2023.
DI6803919-0	Extinção de registro pela falta de pagamento (art.119, III) Código de despacho: 870 Titular: EDSON ROBERTO LAURENTI JR [BR/SP] Procurador: SERGIO SALVADOR FUMO Detalhes do despacho: A contar de 03/09/2023.
DI6803920-4	Extinção de registro pela falta de pagamento (art.119, III) Código de despacho: 870 Titular: Nivaldo da Silva [BR/SP] Procurador: JOSÉ EDIS RODRIGUES Detalhes do despacho: A contar de 03/09/2023.
DI6803948-4	Extinção de registro pela falta de pagamento (art.119, III) Código de despacho: 870 Titular: Christian Oliver Blau [BR/SP] Procurador: City Patentes e Marcas LTDA. - API 593 Detalhes do despacho: A contar de 10/09/2023.
DI6805981-7	Extinção de registro pela falta de pagamento (art.119, III) Código de despacho: 870 Titular: WANDERLEY VAZ DE LIMA [BR/PR] Procurador: DIMENSÃO MARCAS E PATENTES S/S LTDA Detalhes do despacho: A contar de 30/07/2023.
DI6805973-6	Extinção de registro pela falta de pagamento (art.119, III) Código de despacho: 870 Titular: Ontex Hygieneartikel Deutschland Gmbh [DE] Procurador: Dannemann, Siemsen, Bigler & Ipanema Moreira Detalhes do despacho: A contar de 22/08/2023.



DI7002299-2	Extinção de registro pela falta de pagamento (art.119, III) Código de despacho: 870 Titular: Rodokinho Comércio de Veículos Rodoviários Ltda [BR/PR] Procurador: Fernando José Carvalho Detalhes do despacho: A contar de 12/06/2020.
BR302017005286-0	Extinção de registro pela falta de pagamento (art.119, III) Código de despacho: 870 Titular: KN SALES UG [DE] Procurador: DANNEMANN, SIEMSEN, BIGLER & IPANEMA MOREIRA Detalhes do despacho: A contar de 25/11/2022.
BR302017005289-4	Extinção de registro pela falta de pagamento (art.119, III) Código de despacho: 870 Titular: ALARCON MINERAÇÃO INDÚSTRIA E COMÉRCIO LTDA EPP [BR/SP] Procurador: GIOVANNI CASTAGNA NETO Detalhes do despacho: A contar de 25/11/2022.
BR302017005292-4	Extinção de registro pela falta de pagamento (art.119, III) Código de despacho: 870 Titular: NORMAN R. BYRNE [US] Procurador: David do Nascimento Advogados Associados Detalhes do despacho: A contar de 25/11/2022.
BR302017005296-7	Extinção de registro pela falta de pagamento (art.119, III) Código de despacho: 870 Titular: J.GEAN INDÚSTRIA DE CALÇADOS LTDA EPP. [BR/SP] Procurador: Bicudo & Sborgia Propriedade Intelectual Ltda Detalhes do despacho: A contar de 25/11/2022.
BR302017005316-5	Extinção de registro pela falta de pagamento (art.119, III) Código de despacho: 870 Titular: GM GLOBAL TECHNOLOGY OPERATIONS LLC [US] Procurador: KASZNAR LEONARDOS PROPRIEDADE INTELECTUAL Detalhes do despacho: A contar de 28/11/2022.
BR302017005317-3	Extinção de registro pela falta de pagamento (art.119, III) Código de despacho: 870 Titular: GM GLOBAL TECHNOLOGY OPERATIONS LLC [US] Procurador: KASZNAR LEONARDOS PROPRIEDADE INTELECTUAL Detalhes do despacho: A contar de 28/11/2022.
BR302017005318-1	Extinção de registro pela falta de pagamento (art.119, III) Código de despacho: 870 Titular: GM GLOBAL TECHNOLOGY OPERATIONS LLC [US] Procurador: KASZNAR LEONARDOS PROPRIEDADE INTELECTUAL Detalhes do despacho: A contar de 28/11/2022.
BR302017005320-3	Extinção de registro pela falta de pagamento (art.119, III) Código de despacho: 870 Titular: GM GLOBAL TECHNOLOGY OPERATIONS LLC [US] Procurador: KASZNAR LEONARDOS PROPRIEDADE INTELECTUAL Detalhes do despacho: A contar de 28/11/2022.
BR302017005321-1	Extinção de registro pela falta de pagamento (art.119, III) Código de despacho: 870 Titular: GM GLOBAL TECHNOLOGY OPERATIONS LLC [US] Procurador: KASZNAR LEONARDOS PROPRIEDADE INTELECTUAL Detalhes do despacho: A contar de 28/11/2022.
BR302017005322-0	Extinção de registro pela falta de pagamento (art.119, III) Código de despacho: 870 Titular: GM GLOBAL TECHNOLOGY OPERATIONS LLC [US] Procurador: KASZNAR LEONARDOS PROPRIEDADE INTELECTUAL Detalhes do despacho: A contar de 28/11/2022.

BR302017005324-6	Extinção de registro pela falta de pagamento (art.119, III) Código de despacho: 870 Titular: GM GLOBAL TECHNOLOGY OPERATIONS LLC [US] Procurador: KASZNAR LEONARDOS PROPRIEDADE INTELECTUAL Detalhes do despacho: A contar de 28/11/2022.
BR302017005327-0	Extinção de registro pela falta de pagamento (art.119, III) Código de despacho: 870 Titular: GM GLOBAL TECHNOLOGY OPERATIONS LLC [US] Procurador: KASZNAR LEONARDOS PROPRIEDADE INTELECTUAL Detalhes do despacho: A contar de 28/11/2022.
BR302017005361-0	Extinção de registro pela falta de pagamento (art.119, III) Código de despacho: 870 Titular: JOSÉ ALCANJO VALÉRIO [BR/BA] Procurador: SÂMIA BATISTA AMIN (NOME ANTERIOR SÂMIA AMIN SANTOS) Detalhes do despacho: A contar de 29/11/2022.
BR302017005369-6	Extinção de registro pela falta de pagamento (art.119, III) Código de despacho: 870 Titular: WMT PRODUTOS ALIMENTICIOS LTDA [BR/MG] Procurador: VINÍCIUS SILVA DE OLIVEIRA Detalhes do despacho: A contar de 30/11/2022.
BR302017005381-5	Extinção de registro pela falta de pagamento (art.119, III) Código de despacho: 870 Titular: COLIBRI INDUSTRIA E COMERCIO DE MÓVEIS LTDA [BR/PR] Procurador: LUCIANO SALVIATO Detalhes do despacho: A contar de 30/11/2022.
BR302017005382-3	Extinção de registro pela falta de pagamento (art.119, III) Código de despacho: 870 Titular: COLIBRI INDUSTRIA E COMERCIO DE MÓVEIS LTDA [BR/PR] Procurador: LUCIANO SALVIATO Detalhes do despacho: A contar de 30/11/2022.
BR302017005384-0	Extinção de registro pela falta de pagamento (art.119, III) Código de despacho: 870 Titular: FÁBIO ZILSE GUILLAUMON [BR/SP] Procurador: FLÁVIA SALIM LOPES Detalhes do despacho: A contar de 30/11/2022.
BR302017005390-4	Extinção de registro pela falta de pagamento (art.119, III) Código de despacho: 870 Titular: UNILEVER NV [NL] Procurador: ANA PAULA SANTOS CELIDONIO Detalhes do despacho: A contar de 01/12/2022.
BR302017005391-2	Extinção de registro pela falta de pagamento (art.119, III) Código de despacho: 870 Titular: UNILEVER NV [NL] Procurador: ANA PAULA SANTOS CELIDONIO Detalhes do despacho: A contar de 01/12/2022.
BR302017005464-1	Extinção de registro pela falta de pagamento (art.119, III) Código de despacho: 870 Titular: RECKITT BENCKISER HEALTH LIMITED [GB] Procurador: DI BLASI, PARENTE & ADVOGADOS ASSOCIADOS Detalhes do despacho: A contar de 06/12/2022.
BR302017005465-0	Extinção de registro pela falta de pagamento (art.119, III) Código de despacho: 870 Titular: RECKITT BENCKISER HEALTH LIMITED [GB] Procurador: DI BLASI, PARENTE & ADVOGADOS ASSOCIADOS Detalhes do despacho: A contar de 06/12/2022.



BR302017005474-9	Extinção de registro pela falta de pagamento (art.119, III) Código de despacho: 870 Titular: NORMAN R. BYRNE [US] Procurador: David do Nascimento Advogados Associados Detalhes do despacho: A contar de 07/12/2022.
BR302017005490-0	Extinção de registro pela falta de pagamento (art.119, III) Código de despacho: 870 Titular: JOÃO PAULO ZANONA [BR/PR] Detalhes do despacho: A contar de 08/12/2022.
BR302017005515-0	Extinção de registro pela falta de pagamento (art.119, III) Código de despacho: 870 Titular: ARTEFATOS DE MADEIRA STOLF LTDA [BR/SC] Procurador: Vilage Marcas e Patentes Ltda Detalhes do despacho: A contar de 08/12/2022.
BR302017005517-6	Extinção de registro pela falta de pagamento (art.119, III) Código de despacho: 870 Titular: ARTEFATOS DE MADEIRA STOLF LTDA [BR/SC] Procurador: Vilage Marcas e Patentes Ltda Detalhes do despacho: A contar de 08/12/2022.
BR302017005519-2	Extinção de registro pela falta de pagamento (art.119, III) Código de despacho: 870 Titular: ARTEFATOS DE MADEIRA STOLF LTDA [BR/SC] Procurador: Vilage Marcas e Patentes Ltda Detalhes do despacho: A contar de 08/12/2022.
BR302017005524-9	Extinção de registro pela falta de pagamento (art.119, III) Código de despacho: 870 Titular: BOLAN HOME FASHION GMBH [DE] Procurador: MMV Agentes da Propriedade Industrial Ltda. Detalhes do despacho: A contar de 08/12/2022.
BR302017005546-0	Extinção de registro pela falta de pagamento (art.119, III) Código de despacho: 870 Titular: NORMAN R. BYRNE [US] Procurador: David do Nascimento Advogados Associados Detalhes do despacho: A contar de 09/12/2022.
BR302017005552-4	Extinção de registro pela falta de pagamento (art.119, III) Código de despacho: 870 Titular: 2B AUTOMAÇÃO E USINAGEM LTDA [BR/SP] Detalhes do despacho: A contar de 09/12/2022.
BR302017005662-8	Extinção de registro pela falta de pagamento (art.119, III) Código de despacho: 870 Titular: THIAGO SIMON [BR/SC] Procurador: NIRCE IVETE FASSINI Detalhes do despacho: A contar de 15/12/2022.
BR302017005893-0	Extinção de registro pela falta de pagamento (art.119, III) Código de despacho: 870 Titular: UNIVERSIDADE FEDERAL RURAL DE PERNAMBUCO [BR/PE] Detalhes do despacho: A contar de 24/12/2022.
BR302017005894-9	Extinção de registro pela falta de pagamento (art.119, III) Código de despacho: 870 Titular: UNIVERSIDADE FEDERAL RURAL DE PERNAMBUCO [BR/PE] e UNIVERSIDADE FEDERAL DE PERNAMBUCO [BR/PE] Detalhes do despacho: A contar de 24/12/2022.
BR302018000242-3	Extinção de registro pela falta de pagamento (art.119, III) Código de despacho: 870 Titular: ORBE BRASIL INDÚSTRIA E COMÉRCIO LTDA [BR/SP] Procurador: Difusão Marcas e Patentes Ltda. Detalhes do despacho: A contar de 25/01/2023.

BR302018000346-2	Extinção de registro pela falta de pagamento (art.119, III) Código de despacho: 870 Titular: PAULO CELSO CARDOSO BACCHI [BR/SP] Procurador: João Batista Valverde Detalhes do despacho: A contar de 01/02/2023.
BR302018000639-9	Extinção de registro pela falta de pagamento (art.119, III) Código de despacho: 870 Titular: OLIVER YEO [GB] Procurador: DI BLASI, PARENTE & ADVOGADOS ASSOCIADOS Detalhes do despacho: A contar de 20/02/2023.
BR302018001139-2	Extinção de registro pela falta de pagamento (art.119, III) Código de despacho: 870 Titular: JUAREZ MACHADO [BR/PR] Detalhes do despacho: A contar de 23/03/2023.
BR302018001582-7	Extinção de registro pela falta de pagamento (art.119, III) Código de despacho: 870 Titular: CRACKERTO A LIMITED [HK] Procurador: Flávia Salim Lopes Detalhes do despacho: A contar de 19/04/2023.
BR302018001584-3	Extinção de registro pela falta de pagamento (art.119, III) Código de despacho: 870 Titular: LAERT GIOVANELLI SANTOS [BR/SP] Procurador: David do Nascimento Advogados Associados Detalhes do despacho: A contar de 19/04/2023.
BR302018001785-4	Extinção de registro pela falta de pagamento (art.119, III) Código de despacho: 870 Titular: MAX METALÚRGICA LTDA. [BR/RS] Procurador: Juarez de Araujo Ruiz Detalhes do despacho: A contar de 03/05/2023.
BR302018002122-3	Extinção de registro pela falta de pagamento (art.119, III) Código de despacho: 870 Titular: FRAMERY OY [FI] Procurador: KASZNAR LEONARDOS PROPRIEDADE INTELECTUAL Detalhes do despacho: A contar de 22/05/2023.
BR302018002430-3	Extinção de registro pela falta de pagamento (art.119, III) Código de despacho: 870 Titular: LINEA BRASIL INDÚSTRIA E COMÉRCIO DE MOVEIS LTDA [BR/PR] Procurador: LUCIANO SALVIATO Detalhes do despacho: A contar de 12/06/2023.
BR302018002431-1	Extinção de registro pela falta de pagamento (art.119, III) Código de despacho: 870 Titular: LINEA BRASIL INDÚSTRIA E COMÉRCIO DE MOVEIS LTDA [BR/PR] Procurador: LUCIANO SALVIATO Detalhes do despacho: A contar de 12/06/2023.
BR302018002435-4	Extinção de registro pela falta de pagamento (art.119, III) Código de despacho: 870 Titular: LINEA BRASIL INDÚSTRIA E COMÉRCIO DE MOVEIS LTDA [BR/PR] Procurador: LUCIANO SALVIATO Detalhes do despacho: A contar de 12/06/2023.
BR302018002487-7	Extinção de registro pela falta de pagamento (art.119, III) Código de despacho: 870 Titular: WELLINGTON MOREIRA DOS SANTOS EPP [BR/SP] Detalhes do despacho: A contar de 13/06/2023.
BR302018002597-0	Extinção de registro pela falta de pagamento (art.119, III) Código de despacho: 870 Titular: ATN TELECOM INDÚSTRIA E COMÉRCIO LTDA - EPP [BR/RS] Procurador: GILBERTO LUIS DA SILVEIRA Detalhes do despacho: A contar de 19/06/2023.



BR302018002686-1	Extinção de registro pela falta de pagamento (art.119, III) Código de despacho: 870 Titular: BIOTROPIC DISTRIBUIDORA DE COSMETICOS LTDA [BR/ES] Procurador: Org. Mérito Marcas e Patentes Ltda. Detalhes do despacho: A contar de 04/07/2023.
BR302018002932-1	Extinção de registro pela falta de pagamento (art.119, III) Código de despacho: 870 Titular: HIGH STREET TV (GROUP) LIMITED [GB] Procurador: DANIEL ADVOGADOS (ALT.DE DANIEL & CIA) Detalhes do despacho: A contar de 06/07/2023.
BR302018002949-6	Extinção de registro pela falta de pagamento (art.119, III) Código de despacho: 870 Titular: FUNDIÇÃO JESUITAS LTDA ME [BR/PR] Procurador: ALEXANDRE PIETRÂNGELO LIMA Detalhes do despacho: A contar de 07/07/2023.
BR302018002953-4	Extinção de registro pela falta de pagamento (art.119, III) Código de despacho: 870 Titular: R.Y.TOP BRASIL LTDA-ME [BR/SP] Procurador: CELI MENDES DE ASSIS Detalhes do despacho: A contar de 07/07/2023.
BR302018002969-0	Extinção de registro pela falta de pagamento (art.119, III) Código de despacho: 870 Titular: ILLINOIS TOOL WORKS INC. [US] Procurador: DANIEL ADVOGADOS (ALT.DE DANIEL & CIA) Detalhes do despacho: A contar de 10/07/2023.
BR302018002990-9	Extinção de registro pela falta de pagamento (art.119, III) Código de despacho: 870 Titular: POTYMAK INDÚSTRIA COMÉRCIO E SERVIÇO DE MÁQUINAS E EQUIPAMENTOS LTDA [BR/RN] Detalhes do despacho: A contar de 12/07/2023.
BR302018002993-3	Extinção de registro pela falta de pagamento (art.119, III) Código de despacho: 870 Titular: DE BOA INDÚSTRIA E COMÉRCIO DE CALÇADOS E EVA LTDA - EPP [BR/PB] Detalhes do despacho: A contar de 12/07/2023.
BR302018002996-8	Extinção de registro pela falta de pagamento (art.119, III) Código de despacho: 870 Titular: VICTORIA GOEDERT BERNARDI [BR/SC] Procurador: LEILA KRAUSE SIGNORELLI Detalhes do despacho: A contar de 13/07/2023.
BR302018002999-2	Extinção de registro pela falta de pagamento (art.119, III) Código de despacho: 870 Titular: EMERSON CHARLES WEISER [BR/RS] Procurador: SAULO MURARI CALAZANS Detalhes do despacho: A contar de 13/07/2023.
BR302018003000-1	Extinção de registro pela falta de pagamento (art.119, III) Código de despacho: 870 Titular: ARNALDO DA SILVA SEABRA [BR/SP] Procurador: RITTER E MORAES PROPRIEDADE INTELECTUAL S/S Detalhes do despacho: A contar de 13/07/2023.
BR302018003004-4	Extinção de registro pela falta de pagamento (art.119, III) Código de despacho: 870 Titular: MARIA LUCIVANIA BEZERRA DE OLIVEIRA [BR/RJ] Procurador: PABLO BORGES BARBOSA Detalhes do despacho: A contar de 13/07/2023.
BR302018003062-1	Extinção de registro pela falta de pagamento (art.119, III) Código de despacho: 870 Titular: PEPSICO, INC. [US] Procurador: DANNEMANN, SIEMSEN, BIGLER & IPANEMA MOREIRA Detalhes do despacho: A contar de 17/07/2023.



BR302018003063-0	Extinção de registro pela falta de pagamento (art.119, III) Código de despacho: 870 Titular: PLASCOM TECNOLOGIA LTDA [BR/PR] Detalhes do despacho: A contar de 17/07/2023.
BR302018003066-4	Extinção de registro pela falta de pagamento (art.119, III) Código de despacho: 870 Titular: PURECIRCLE USA INC. [US] Procurador: DANIEL ADVOGADOS (ALT.DE DANIEL & CIA) Detalhes do despacho: A contar de 17/07/2023.
BR302018003068-0	Extinção de registro pela falta de pagamento (art.119, III) Código de despacho: 870 Titular: EMBALI INDUSTRIAS PLASTICAS LTDA [BR/ES] Procurador: WAGNER JOSÉ FAFÁ BORGES Detalhes do despacho: A contar de 17/07/2023.
BR302018003069-9	Extinção de registro pela falta de pagamento (art.119, III) Código de despacho: 870 Titular: MARCOS PAULO BIAGIONI ROCHA [BR/SP] Procurador: Cannon Marcas e Patentes S/C Ltda. Detalhes do despacho: A contar de 17/07/2023.
BR302018003071-0	Extinção de registro pela falta de pagamento (art.119, III) Código de despacho: 870 Titular: PURECIRCLE USA INC. [US] Procurador: DANIEL ADVOGADOS (ALT.DE DANIEL & CIA) Detalhes do despacho: A contar de 17/07/2023.
BR302018003090-7	Extinção de registro pela falta de pagamento (art.119, III) Código de despacho: 870 Titular: WASHINGTON DE MATOS SOARES [BR/MG] Procurador: VINÍCIUS SILVA DE OLIVEIRA Detalhes do despacho: A contar de 18/07/2023.
BR302018003127-0	Extinção de registro pela falta de pagamento (art.119, III) Código de despacho: 870 Titular: BEIJING HANERGY SOLAR POWER INVESTMENT CO., LTD. [CN] Procurador: MÜLLER, CID, NORONHA, CRUZ & GORENSTEIN ADVOGADOS ASSOCIADOS Detalhes do despacho: A contar de 20/07/2023.
BR302018003131-8	Extinção de registro pela falta de pagamento (art.119, III) Código de despacho: 870 Titular: ANTONIO CESAR FARIA [BR/MG] Procurador: Embramarcas - Empresa Brasileira de Marcas Ltda. Detalhes do despacho: A contar de 20/07/2023.
BR302018003133-4	Extinção de registro pela falta de pagamento (art.119, III) Código de despacho: 870 Titular: ANTONIO CESAR FARIA [BR/MG] Procurador: Embramarcas - Empresa Brasileira de Marcas Ltda. Detalhes do despacho: A contar de 20/07/2023.
BR302018003140-7	Extinção de registro pela falta de pagamento (art.119, III) Código de despacho: 870 Titular: BANCO DO BRASIL SA [BR/DF] Procurador: Cerumar Serviços em Propriedade Intelectual Ltda EPP Detalhes do despacho: A contar de 21/07/2023.
BR302018003141-5	Extinção de registro pela falta de pagamento (art.119, III) Código de despacho: 870 Titular: BANCO DO BRASIL SA [BR/DF] Procurador: Cerumar Serviços em Propriedade Intelectual Ltda EPP Detalhes do despacho: A contar de 21/07/2023.



BR302018003161-0	Extinção de registro pela falta de pagamento (art.119, III) Código de despacho: 870 Titular: ATLANTA CUTLERY LTDA [BR/SP] Procurador: Peduti Sociedade de Advogados Detalhes do despacho: A contar de 21/07/2023.
BR302018003167-9	Extinção de registro pela falta de pagamento (art.119, III) Código de despacho: 870 Titular: MUNDI MERCANTIL INDUSTRIA E COMERCIO DE MATERIAIS ESPORTIVOS EIRELI [BR/PR] Procurador: Marpa Consultoria e Assessoria Empresarial Ltda. Detalhes do despacho: A contar de 21/07/2023.
BR302018003255-1	Extinção de registro pela falta de pagamento (art.119, III) Código de despacho: 870 Titular: MARIANA QUINELATO DA COSTA [BR/SP] Detalhes do despacho: A contar de 27/07/2023.
BR302018003689-1	Extinção de registro pela falta de pagamento (art.119, III) Código de despacho: 870 Titular: BULGARI S.P.A. [IT] Procurador: Jacques Labrunie Detalhes do despacho: A contar de 14/08/2023.
BR302018003707-3	Extinção de registro pela falta de pagamento (art.119, III) Código de despacho: 870 Titular: BRITÂNIA ELETRODOMÉSTICOS S.A. [BR/PR] Procurador: RITTER E MORAES PROPRIEDADE INTELECTUAL S/S Detalhes do despacho: A contar de 15/08/2023.
BR302018003733-2	Extinção de registro pela falta de pagamento (art.119, III) Código de despacho: 870 Titular: FRE SHOPPING COMERCIO IMPORTAÇÃO E EXPORTAÇÃO EIRELI - ME [BR/ES] Procurador: Difusão Marcas e Patentes Ltda. Detalhes do despacho: A contar de 16/08/2023.
BR302018003734-0	Extinção de registro pela falta de pagamento (art.119, III) Código de despacho: 870 Titular: FRE SHOPPING COMERCIO IMPORTAÇÃO E EXPORTAÇÃO EIRELI - ME [BR/ES] Procurador: Difusão Marcas e Patentes Ltda. Detalhes do despacho: A contar de 16/08/2023.
BR302018003738-3	Extinção de registro pela falta de pagamento (art.119, III) Código de despacho: 870 Titular: PHELCOM TECHNOLOGIES LTDA. - ME [BR/SP] Detalhes do despacho: A contar de 17/08/2023.
BR302018003806-1	Extinção de registro pela falta de pagamento (art.119, III) Código de despacho: 870 Titular: ADVANCED INDÚSTRIA MÉDICA LTDA - EPP [BR/MG] Procurador: Wsouza Consultoria em Propriedade Intelectual Eireli Detalhes do despacho: A contar de 21/08/2023.
BR302018003810-0	Extinção de registro pela falta de pagamento (art.119, III) Código de despacho: 870 Titular: ELISABETE TRINDADE DE MACEDO SPAGOLLA 22051311846 [BR/SP] Detalhes do despacho: A contar de 22/08/2023.
BR302018003851-7	Extinção de registro pela falta de pagamento (art.119, III) Código de despacho: 870 Titular: JAPI S/A INDÚSTRIA E COMÉRCIO [BR/SP] Detalhes do despacho: A contar de 23/08/2023.
BR302018003852-5	Extinção de registro pela falta de pagamento (art.119, III) Código de despacho: 870 Titular: SERGIO MURILO [BR/TO] Detalhes do despacho: A contar de 23/08/2023.

BR302018003854-1	Extinção de registro pela falta de pagamento (art.119, III) Código de despacho: 870 Titular: EMPRESA BRASILEIRA DE ILUMINAÇÃO LTDA. [BR/SP] e ESTÚDIO CARLOS FORTES - LUZ + DESIGN - EIRELI [BR/SP] Procurador: Jacques Labrunie Detalhes do despacho: A contar de 23/08/2023.
BR302018003856-8	Extinção de registro pela falta de pagamento (art.119, III) Código de despacho: 870 Titular: ELECTRIC INK INDUSTRIA COMERCIO IMPORTAÇÃO EXPORTAÇÃO LTDA [BR/MG] Procurador: MARLENE RODRIGUES Detalhes do despacho: A contar de 24/08/2023.
BR302018003858-4	Extinção de registro pela falta de pagamento (art.119, III) Código de despacho: 870 Titular: METALURGICA MOR S/A [BR/RS] Procurador: LEALVI MARCAS E PATENTES LTDA. Detalhes do despacho: A contar de 24/08/2023.
BR302018003859-2	Extinção de registro pela falta de pagamento (art.119, III) Código de despacho: 870 Titular: LINEA BRASIL INDÚSTRIA E COMÉRCIO DE MOVEIS LTDA [BR/PR] Procurador: LUCIANO SALVIATO Detalhes do despacho: A contar de 24/08/2023.
BR302018003861-4	Extinção de registro pela falta de pagamento (art.119, III) Código de despacho: 870 Titular: LINEA BRASIL INDÚSTRIA E COMÉRCIO DE MOVEIS LTDA [BR/PR] Procurador: LUCIANO SALVIATO Detalhes do despacho: A contar de 24/08/2023.
BR302018003862-2	Extinção de registro pela falta de pagamento (art.119, III) Código de despacho: 870 Titular: DANIELLI CESNIK GAIOTTO [BR/PR] e ALEX DAMYEM VESCO GAIOTTO [BR/PR] Procurador: LUCIANE MANOEL COLOSIO Detalhes do despacho: A contar de 24/08/2023.
BR302018003863-0	Extinção de registro pela falta de pagamento (art.119, III) Código de despacho: 870 Titular: LINEA BRASIL INDÚSTRIA E COMÉRCIO DE MOVEIS LTDA [BR/PR] Procurador: LUCIANO SALVIATO Detalhes do despacho: A contar de 24/08/2023.
BR302018003865-7	Extinção de registro pela falta de pagamento (art.119, III) Código de despacho: 870 Titular: DANIELLI CESNIK GAIOTTO [BR/PR] e ALEX DAMYEM VESCO GAIOTTO [BR/PR] Procurador: LUCIANE MANOEL COLOSIO Detalhes do despacho: A contar de 24/08/2023.
BR302018003866-5	Extinção de registro pela falta de pagamento (art.119, III) Código de despacho: 870 Titular: DANIELLI CESNIK GAIOTTO [BR/PR] e ALEX DAMYEM VESCO GAIOTTO [BR/PR] Procurador: LUCIANE MANOEL COLOSIO Detalhes do despacho: A contar de 24/08/2023.
BR302018003867-3	Extinção de registro pela falta de pagamento (art.119, III) Código de despacho: 870 Titular: DANIELLI CESNIK GAIOTTO [BR/PR] e ALEX DAMYEM VESCO GAIOTTO [BR/PR] Procurador: LUCIANE MANOEL COLOSIO Detalhes do despacho: A contar de 24/08/2023.
BR302018003868-1	Extinção de registro pela falta de pagamento (art.119, III) Código de despacho: 870 Titular: SUPER-MAX PERSONAL CARE PVT. LTD. [IN] Procurador: LEÃO PROPRIEDADE INTELECTUAL Detalhes do despacho: A contar de 24/08/2023.



BR302018003869-0	Extinção de registro pela falta de pagamento (art.119, III) Código de despacho: 870 Titular: DANIELLI CESNIK GAIOTTO [BR/PR] e ALEX DAMYEM VESCO GAIOTTO [BR/PR] Procurador: LUCIANE MANOEL COLOSIO Detalhes do despacho: A contar de 24/08/2023.
BR302018003870-3	Extinção de registro pela falta de pagamento (art.119, III) Código de despacho: 870 Titular: SUPER-MAX PERSONAL CARE PVT. LTD. [IN] Procurador: LEÃO PROPRIEDADE INTELECTUAL Detalhes do despacho: A contar de 24/08/2023.
BR302018003871-1	Extinção de registro pela falta de pagamento (art.119, III) Código de despacho: 870 Titular: DANIELLI CESNIK GAIOTTO [BR/PR] e ALEX DAMYEM VESCO GAIOTTO [BR/PR] Procurador: LUCIANE MANOEL COLOSIO Detalhes do despacho: A contar de 24/08/2023.
BR302018003873-8	Extinção de registro pela falta de pagamento (art.119, III) Código de despacho: 870 Titular: SUPER-MAX PERSONAL CARE PVT. LTD. [IN] Procurador: LEÃO PROPRIEDADE INTELECTUAL Detalhes do despacho: A contar de 24/08/2023.
BR302018003875-4	Extinção de registro pela falta de pagamento (art.119, III) Código de despacho: 870 Titular: SUPER-MAX PERSONAL CARE PVT. LTD. [IN] Procurador: LEÃO PROPRIEDADE INTELECTUAL Detalhes do despacho: A contar de 24/08/2023.
BR302018003877-0	Extinção de registro pela falta de pagamento (art.119, III) Código de despacho: 870 Titular: SUPER-MAX PERSONAL CARE PVT. LTD. [IN] Procurador: LEÃO PROPRIEDADE INTELECTUAL Detalhes do despacho: A contar de 24/08/2023.
BR302018003878-9	Extinção de registro pela falta de pagamento (art.119, III) Código de despacho: 870 Titular: DANIELLI CESNIK GAIOTTO [BR/PR] e ALEX DAMYEM VESCO GAIOTTO [BR/PR] Procurador: LUCIANE MANOEL COLOSIO Detalhes do despacho: A contar de 24/08/2023.
BR302018003881-9	Extinção de registro pela falta de pagamento (art.119, III) Código de despacho: 870 Titular: PRAT-K UTILIDADES LIMITADA [BR/RS] Procurador: AUDITA ASSESSORIA EMPRESARIAL LTDA. Detalhes do despacho: A contar de 24/08/2023.
BR302018003882-7	Extinção de registro pela falta de pagamento (art.119, III) Código de despacho: 870 Titular: DANIELLI CESNIK GAIOTTO [BR/PR] e ALEX DAMYEM VESCO GAIOTTO [BR/PR] Procurador: LUCIANE MANOEL COLOSIO Detalhes do despacho: A contar de 24/08/2023.
BR302018003883-5	Extinção de registro pela falta de pagamento (art.119, III) Código de despacho: 870 Titular: VULCABRAS AZALEIA - RS, CALÇADOS E ARTIGOS ESPORTIVOS S/A [BR/RS] Procurador: David do Nascimento Advogados Associados Detalhes do despacho: A contar de 24/08/2023.
BR302018003884-3	Extinção de registro pela falta de pagamento (art.119, III) Código de despacho: 870 Titular: VULCABRAS AZALEIA - RS, CALÇADOS E ARTIGOS ESPORTIVOS S/A [BR/RS] Procurador: David do Nascimento Advogados Associados Detalhes do despacho: A contar de 24/08/2023.



BR302018003885-1	Extinção de registro pela falta de pagamento (art.119, III) Código de despacho: 870 Titular: VULCABRAS AZALEIA - RS, CALÇADOS E ARTIGOS ESPORTIVOS S/A [BR/RS] Procurador: David do Nascimento Advogados Associados Detalhes do despacho: A contar de 24/08/2023.
BR302018003886-0	Extinção de registro pela falta de pagamento (art.119, III) Código de despacho: 870 Titular: VULCABRAS AZALEIA - RS, CALÇADOS E ARTIGOS ESPORTIVOS S/A [BR/RS] Procurador: David do Nascimento Advogados Associados Detalhes do despacho: A contar de 24/08/2023.
BR302018003887-8	Extinção de registro pela falta de pagamento (art.119, III) Código de despacho: 870 Titular: VULCABRAS AZALEIA - RS, CALÇADOS E ARTIGOS ESPORTIVOS S/A [BR/RS] Procurador: David do Nascimento Advogados Associados Detalhes do despacho: A contar de 24/08/2023.
BR302018003888-6	Extinção de registro pela falta de pagamento (art.119, III) Código de despacho: 870 Titular: VULCABRAS AZALEIA - RS, CALÇADOS E ARTIGOS ESPORTIVOS S/A [BR/RS] Procurador: David do Nascimento Advogados Associados Detalhes do despacho: A contar de 24/08/2023.
BR302018003889-4	Extinção de registro pela falta de pagamento (art.119, III) Código de despacho: 870 Titular: VULCABRAS AZALEIA - RS, CALÇADOS E ARTIGOS ESPORTIVOS S/A [BR/RS] Procurador: David do Nascimento Advogados Associados Detalhes do despacho: A contar de 24/08/2023.
BR302018003890-8	Extinção de registro pela falta de pagamento (art.119, III) Código de despacho: 870 Titular: VULCABRAS AZALEIA - RS, CALÇADOS E ARTIGOS ESPORTIVOS S/A [BR/RS] Procurador: David do Nascimento Advogados Associados Detalhes do despacho: A contar de 24/08/2023.
BR302018003892-4	Extinção de registro pela falta de pagamento (art.119, III) Código de despacho: 870 Titular: VULCABRAS AZALEIA - RS, CALÇADOS E ARTIGOS ESPORTIVOS S/A [BR/RS] Procurador: David do Nascimento Advogados Associados Detalhes do despacho: A contar de 24/08/2023.
BR322018055334-1	Extinção de registro pela falta de pagamento (art.119, III) Código de despacho: 870 Titular: ARTHI COMERCIAL LTDA [BR/SP] Procurador: Icamp Marcas e Patentes Ltda Detalhes do despacho: A contar de 15/08/2023.
BR322018055335-0	Extinção de registro pela falta de pagamento (art.119, III) Código de despacho: 870 Titular: ARTHI COMERCIAL LTDA [BR/SP] Procurador: Icamp Marcas e Patentes Ltda Detalhes do despacho: A contar de 15/08/2023.
BR322018055336-8	Extinção de registro pela falta de pagamento (art.119, III) Código de despacho: 870 Titular: ARTHI COMERCIAL LTDA [BR/SP] Procurador: Icamp Marcas e Patentes Ltda Detalhes do despacho: A contar de 15/08/2023.
BR322019000510-0	Extinção de registro pela falta de pagamento (art.119, III) Código de despacho: 870 Titular: F. M. L. MIOTTO INDÚSTRIA E COMÉRCIO DE MÓVEIS LTDA [BR/SP] Procurador: Beerre Assessoria Empresarial Ltda.(Alt. de Beerre Assessoria Emp. S/C.LTDA.) Detalhes do despacho: A contar de 16/08/2023.

Manutenções e renovações de registros de desenho industrial

Exigência de pagamento de renovação
Exigência de pagamento de manutenção
Registro de desenho industrial prorrogado
Anotação de manutenção de registro
Outros despachos



Registro de desenho industrial renovado

Os registros de desenho industrial listados a seguir foram mantidos, em vista do cumprimento ao que dispõe os parágrafos 1º e 2º do artigo 108, bem como os parágrafos 2º e 3º do artigo 120 da Lei da Propriedade Industrial (LPI, lei n.º 9.279, de 14 de maio de 1996).

Art. 108. O registro vigorará pelo prazo de 10 (dez) anos contados da data do depósito, prorrogável por 3 (três) períodos sucessivos de 5 (cinco) anos cada.

§ 1º O pedido de prorrogação deverá ser formulado durante o último ano de vigência do registro, instruído com o comprovante do pagamento da respectiva retribuição.

§ 2º Se o pedido de prorrogação não tiver sido formulado até o termo final da vigência do registro, o titular poderá fazê-lo nos 180 (cento e oitenta) dias subsequentes, mediante o pagamento de retribuição adicional.

Art. 120. O titular do registro está sujeito ao pagamento de retribuição quinquenal, a partir do segundo quinquênio da data do depósito

§ 2º O pagamento dos demais quinquênios será apresentado junto com o pedido de prorrogação a que se refere o art. 108.

§ 3º O pagamento dos quinquênios poderá ainda ser efetuado dentro dos 6 (seis) meses subsequentes ao prazo estabelecido no parágrafo anterior, mediante pagamento de retribuição adicional.

800220082230
08/03/2022

Deferimento da petição
Código de despacho: 270
Petição (tipo): [131.01] Renovação do registro de desenho industrial no prazo ordinário
Processo afetado: DI6300620-0
Requerente: SARLO BETTER EQUIPAMENTOS LTDA - EPP
Procurador: DANILO ALVES
Detalhes do despacho: renovada vigência até 21/02/2028

800220198605
08/06/2022

Deferimento da petição
Código de despacho: 270
Petição (tipo): [131.01] Renovação do registro de desenho industrial no prazo ordinário
Processo afetado: DI6301019-4
Requerente: DMV BRASIL EQUIPAMENTOS INDUSTRIA E COMERCIO LTDA
Procurador: Daniel Figueiredo
Detalhes do despacho: renovada vigência até 07/04/2028

800220198604
08/06/2022

Deferimento da petição
Código de despacho: 270
Petição (tipo): [131.01] Renovação do registro de desenho industrial no prazo ordinário
Processo afetado: DI6301020-8
Requerente: DMV BRASIL EQUIPAMENTOS INDUSTRIA E COMERCIO LTDA
Procurador: Daniel Figueiredo
Detalhes do despacho: renovada vigência até 07/04/2028

800220159349
10/05/2022

Deferimento da petição
Código de despacho: 270
Petição (tipo): [131.01] Renovação do registro de desenho industrial no prazo ordinário
Processo afetado: DI6301515-3
Requerente: SEMEATO S/A INDÚSTRIA E COMÉRCIO
Procurador: David Nilton Pereira de Lucena
Detalhes do despacho: renovada vigência até 14/05/2028



800230001594 02/01/2023	Deferimento da petição Código de despacho: 270 Petição (tipo): [131.01] Renovação do registro de desenho industrial no prazo ordinário Processo afetado: DI6800145-2 Requerente: CLARIOS TECHNOLOGY AND RECYCLING GMBH Procurador: Filipe Fonteles Cabral Detalhes do despacho: renovada vigência até 23/01/2028
800230005037 03/01/2023	Deferimento da petição Código de despacho: 270 Petição (tipo): [131.01] Renovação do registro de desenho industrial no prazo ordinário Processo afetado: DI6800373-0 Requerente: VALLORE ADMINISTRACAO DE BENS E PARTICIPACAO LTDA Procurador: Celino Bento de Souza Detalhes do despacho: renovada vigência até 16/01/2028
800230005050 04/01/2023	Deferimento da petição Código de despacho: 270 Petição (tipo): [131.01] Renovação do registro de desenho industrial no prazo ordinário Processo afetado: DI6805623-0 Requerente: JORGEKANNO Procurador: Geisler Chbane Bosso Detalhes do despacho: renovada vigência até 22/12/2028
800230005060 04/01/2023	Deferimento da petição Código de despacho: 270 Petição (tipo): [131.01] Renovação do registro de desenho industrial no prazo ordinário Processo afetado: BR302013000351-5 Requerente: KONINKLIJKE PHILIPS N.V. Procurador: David do Nascimento Detalhes do despacho: renovada vigência até 28/01/2028

Anotação de manutenção de registro

Os registros de desenho industrial listados a seguir foram prorrogados, em vista do cumprimento ao que dispõe os parágrafos 1º e 2º do artigo 108, bem como os parágrafos 2º e 3º do artigo 120 da Lei da Propriedade Industrial (LPI, lei n.º 9.279, de 14 de maio de 1996).

Art. 108. O registro vigorará pelo prazo de 10 (dez) anos contados da data do depósito, prorrogável por 3 (três) períodos sucessivos de 5 (cinco) anos cada.

§ 1º O pedido de prorrogação deverá ser formulado durante o último ano de vigência do registro, instruído com o comprovante do pagamento da respectiva retribuição.

§ 2º Se o pedido de prorrogação não tiver sido formulado até o termo final da vigência do registro, o titular poderá fazê-lo nos 180 (cento e oitenta) dias subsequentes, mediante o pagamento de retribuição adicional.

Art. 120. O titular do registro está sujeito ao pagamento de retribuição quinquenal, a partir do segundo quinquênio da data do depósito

§ 2º O pagamento dos demais quinquênios será apresentado junto com o pedido de prorrogação a que se refere o art. 108.

§ 3º O pagamento dos quinquênios poderá ainda ser efetuado dentro dos 6 (seis) meses subsequentes ao prazo estabelecido no parágrafo anterior, mediante pagamento de retribuição adicional.

800230001590 02/01/2023	Deferimento da petição Código de despacho: 270 Petição (tipo): [129.01] Manutenção: 2º quinquênio ordinário Processo afetado: BR302018000073-0 Requerente: KARTELL S.P.A. Procurador: Marcos Vinicius Azevedo Alves Detalhes do despacho: renovada vigência até 09/01/2028
800230001593 02/01/2023	Deferimento da petição Código de despacho: 270 Petição (tipo): [129.01] Manutenção: 2º quinquênio ordinário Processo afetado: BR302018000081-1 Requerente: BAYERISCHE MOTOREN WERKE AKTIENGESELLSCHAFT Procurador: Filipe Fonteles Cabral Detalhes do despacho: renovada vigência até 10/01/2028
800230015680 11/01/2023	Deferimento da petição Código de despacho: 270 Petição (tipo): [129.01] Manutenção: 2º quinquênio ordinário Processo afetado: BR302018000252-0 Requerente: OBRIST CLOSURES SWITZERLAND GMBH Procurador: David do Nascimento Detalhes do despacho: renovada vigência até 24/01/2028



800230015681 11/01/2023	Deferimento da petição Código de despacho: 270 Petição (tipo): [129.01] Manutenção: 2º quinquênio ordinário Processo afetado: BR302018000253-9 Requerente: OBRIST CLOSURES SWITZERLAND GMBH Procurador: David do Nascimento Detalhes do despacho: renovada vigência até 24/01/2028
800230026642 17/01/2023	Deferimento da petição Código de despacho: 270 Petição (tipo): [129.01] Manutenção: 2º quinquênio ordinário Processo afetado: BR302018000302-0 Requerente: THE TRUSTEES FOR THE TIME BEING OF THE LIVE LINE INTERNATIONAL TRUST Procurador: David do Nascimento Detalhes do despacho: renovada vigência até 29/01/2028
800230005061 04/01/2023	Deferimento da petição Código de despacho: 270 Petição (tipo): [129.01] Manutenção: 2º quinquênio ordinário Processo afetado: BR302018000340-3 Requerente: KONINKLIJKE PHILIPS N.V. Procurador: David do Nascimento Detalhes do despacho: renovada vigência até 31/01/2028
800230026645 17/01/2023	Deferimento da petição Código de despacho: 270 Petição (tipo): [129.01] Manutenção: 2º quinquênio ordinário Processo afetado: BR302018000354-3 Requerente: HONDA MOTOR CO., LTD. Procurador: David do Nascimento Detalhes do despacho: renovada vigência até 31/01/2028
800230026646 17/01/2023	Deferimento da petição Código de despacho: 270 Petição (tipo): [129.01] Manutenção: 2º quinquênio ordinário Processo afetado: BR302018000355-1 Requerente: HONDA MOTOR CO., LTD. Procurador: David do Nascimento Detalhes do despacho: renovada vigência até 31/01/2028
800230026647 17/01/2023	Deferimento da petição Código de despacho: 270 Petição (tipo): [129.01] Manutenção: 2º quinquênio ordinário Processo afetado: BR302018000356-0 Requerente: HONDA MOTOR CO., LTD. Procurador: David do Nascimento Detalhes do despacho: renovada vigência até 31/01/2028
800230026648 17/01/2023	Deferimento da petição Código de despacho: 270 Petição (tipo): [129.01] Manutenção: 2º quinquênio ordinário Processo afetado: BR302018000357-8 Requerente: HONDA MOTOR CO., LTD. Procurador: David do Nascimento Detalhes do despacho: renovada vigência até 31/01/2028
800230005062 04/01/2023	Deferimento da petição Código de despacho: 270 Petição (tipo): [129.01] Manutenção: 2º quinquênio ordinário Processo afetado: BR302018000364-0 Requerente: CAFFITALY SYSTEM S.P.A. Procurador: David do Nascimento Detalhes do despacho: renovada vigência até 31/01/2028

800230026649
17/01/2023
Deferimento da petição
Código de despacho: 270
Petição (tipo): [129.01] Manutenção: 2º quinquênio ordinário
Processo afetado: BR302018000365-9
Requerente: RECKITT BENCKISER (BRANDS) LIMITED
Procurador: David do Nascimento
Detalhes do despacho: renovada vigência até 31/01/2028

800230026774
18/01/2023
Deferimento da petição
Código de despacho: 270
Petição (tipo): [129.01] Manutenção: 2º quinquênio ordinário
Processo afetado: BR302018000396-9
Requerente: LVMH FRAGRANCE BRANDS
Procurador: Jacques Labrunie
Detalhes do despacho: renovada vigência até 02/02/2028

800230026656
17/01/2023
Deferimento da petição
Código de despacho: 270
Petição (tipo): [129.01] Manutenção: 2º quinquênio ordinário
Processo afetado: BR302018000545-7
Requerente: NIKE INNOVATE C.V.
Procurador: David do Nascimento
Detalhes do despacho: renovada vigência até 09/02/2028

800230022957
16/01/2023
Deferimento da petição
Código de despacho: 270
Petição (tipo): [129.01] Manutenção: 2º quinquênio ordinário
Processo afetado: BR302018000546-5
Requerente: NIKE INNOVATE C.V.
Procurador: Denis Allan Daniel
Detalhes do despacho: renovada vigência até 09/02/2028

800230022955
16/01/2023
Deferimento da petição
Código de despacho: 270
Petição (tipo): [129.01] Manutenção: 2º quinquênio ordinário
Processo afetado: BR302018000573-2
Requerente: NIKE INNOVATE C.V.
Procurador: Denis Allan Daniel
Detalhes do despacho: renovada vigência até 14/02/2028

800230022956
16/01/2023
Deferimento da petição
Código de despacho: 270
Petição (tipo): [129.01] Manutenção: 2º quinquênio ordinário
Processo afetado: BR302018000574-0
Requerente: NIKE INNOVATE C.V.
Procurador: Denis Allan Daniel
Detalhes do despacho: renovada vigência até 14/02/2028

800230005056
04/01/2023
Deferimento da petição
Código de despacho: 270
Petição (tipo): [129.01] Manutenção: 2º quinquênio ordinário
Processo afetado: BR302018000736-0
Requerente: CHRISTIAN DIOR COUTURE
Procurador: Gustavo Leonardos
Detalhes do despacho: renovada vigência até 27/02/2028

800230015674
11/01/2023
Deferimento da petição
Código de despacho: 270
Petição (tipo): [129.01] Manutenção: 2º quinquênio ordinário
Processo afetado: BR302018001229-1
Requerente: NATURA COSMÉTICOS S.A.
Procurador: Luiz Henrique Oliveira Do Amaral
Detalhes do despacho: renovada vigência até 28/03/2028



800230005054 04/01/2023	Deferimento da petição Código de despacho: 270 Petição (tipo): [129.01] Manutenção: 2º quinquênio ordinário Processo afetado: BR302018003747-2 Requerente: GABRIELA ELEUTÉRIO MESQUITA Procurador: José Mauricio Portella Detalhes do despacho: renovada vigência até 16/08/2028
800230005053 04/01/2023	Deferimento da petição Código de despacho: 270 Petição (tipo): [129.01] Manutenção: 2º quinquênio ordinário Processo afetado: BR302018054545-1 Requerente: GABRIELA ELEUTÉRIO MESQUITA Procurador: José Mauricio Portella Detalhes do despacho: renovada vigência até 27/09/2028
800230020992 13/01/2023	Deferimento da petição Código de despacho: 270 Petição (tipo): [129.01] Manutenção: 2º quinquênio ordinário Processo afetado: BR302018054742-0 Requerente: ROKA SPORTS, INC Procurador: Marcio Ney Tavares Detalhes do despacho: renovada vigência até 08/10/2028
800230020947 12/01/2023	Deferimento da petição Código de despacho: 270 Petição (tipo): [129.01] Manutenção: 2º quinquênio ordinário Processo afetado: BR302018055416-7 Requerente: EPHEALTH SOLUCOES EM TECNOLOGIA DA INFORMAÇÃO LTDA Procurador: LEILA CAVALHEIRO VIOLIN Detalhes do despacho: renovada vigência até 23/11/2028
800230020948 12/01/2023	Deferimento da petição Código de despacho: 270 Petição (tipo): [129.01] Manutenção: 2º quinquênio ordinário Processo afetado: BR302018055417-5 Requerente: EPHEALTH SOLUCOES EM TECNOLOGIA DA INFORMAÇÃO LTDA Procurador: LEILA CAVALHEIRO VIOLIN Detalhes do despacho: renovada vigência até 23/11/2028
800230020949 12/01/2023	Deferimento da petição Código de despacho: 270 Petição (tipo): [129.01] Manutenção: 2º quinquênio ordinário Processo afetado: BR302018055418-3 Requerente: EPHEALTH SOLUCOES EM TECNOLOGIA DA INFORMAÇÃO LTDA Procurador: LEILA CAVALHEIRO VIOLIN Detalhes do despacho: renovada vigência até 23/11/2028
800230020950 12/01/2023	Deferimento da petição Código de despacho: 270 Petição (tipo): [129.01] Manutenção: 2º quinquênio ordinário Processo afetado: BR302018055419-1 Requerente: EPHEALTH SOLUCOES EM TECNOLOGIA DA INFORMAÇÃO LTDA Procurador: LEILA CAVALHEIRO VIOLIN Detalhes do despacho: renovada vigência até 23/11/2028
800230015626 10/01/2023	Deferimento da petição Código de despacho: 270 Petição (tipo): [129.01] Manutenção: 2º quinquênio ordinário Processo afetado: BR302018055574-0 Requerente: DANIBE COMÉRCIO DE CALÇADOS LTDA - ME Procurador: Geisler Chbane Bosso Detalhes do despacho: renovada vigência até 03/12/2028



800230020951
12/01/2023

Deferimento da petição
Código de despacho: 270
Petição (tipo): [129.01] Manutenção: 2º quinquênio ordinário
Processo afetado: BR302018055793-0
Requerente: GUARANY INDÚSTRIA E COMÉRCIO LTDA.
Procurador: Milton Lucidio Leao Barcellos
Detalhes do despacho: renovada vigência até 14/12/2028



Anulação de despachos

Anulação de despachos relativos a processos de registro

Anulação de despachos relativos a petições



Anulação de despachos relativos a petições

Os despachos listados a seguir tiveram sua publicação anulada com base nos motivos indicados:

870230036289 02/05/2023	Anulação de despacho (em petição) Código de despacho: 403 Petição (tipo): [125.02] [DESC.] Outras petições: Apresentação de procuração Processo afetado: BR302023000773-3 Requerente: WISK AERO LLC Procurador: João Luis DOrey Facco Vianna Detalhes do despacho: Tendo em vista a decisão de não conhecer a petição, publicada na RPI 2776, de 19/03/2024, por erro material.
-----------------------------------	---



Disponibilidade de documentos oficiais

Exigência de pagamento

Disponibilidade de certificados de registro

Disponibilidade de outros documentos oficiais

Outros despachos



Disponibilidade de outros documentos oficiais

870240021688
14/03/2024

Emissão de folha de rosto de cópia reprográfica simples
Código de despacho: 577
Petição (tipo): [824.05] Cópia reprográfica simples
Processo afetado: BR302022005407-0
Requerente: DJ INDUSTRIA E COMERCIO DE MOVEIS LTDA
Procurador: Karen Christine Nalin Sinnema

870240024111
20/03/2024

Emissão de folha de rosto de cópia reprográfica simples
Código de despacho: 577
Petição (tipo): [824.05] Cópia reprográfica simples
Processo afetado: BR302022006935-3
Requerente: LEONARDO BERTASSI BORTOLOTTTO
Procurador: Elizabete Pereira



Outros despachos

Concluído o exame das petições em referência, publicam-se suas decisões conforme abaixo:

870240023914
20/03/2024

Ato de prejudicar petição

Código de despacho: 699

Petição (tipo): [824.05] Cópia reprográfica simples

Processo afetado: DI6600811-5

Requerente: MARCIA CORREIA

Procurador: Márcia Correia

Detalhes do despacho: Foi solicitada cópia do certificado de registro do pedido, porém a concessão se deu na RPI 1848. A emissão de certificados em formato digital se iniciou em 2014, na RPI 2244. Os certificados de DI concedidos até dezembro de 2013 (até RPI 2243) foram enviados, em papel, para o escritório onde foi dada a entrada no depósito. Para receber o referido certificado em formato digital deve-se solicitar segunda via de certificado, sendo necessário pagar e protocolar GRU de código de serviço 117.



Exame quanto à novidade e à originalidade

Notificação de exame quanto à novidade e à originalidade

Sobrestamento quanto à novidade e à originalidade

Indeferimento

Deferimento

Outros despachos



Notificação de exame quanto à novidade e originalidade

Notificação de Requerimento de Exame de Mérito, quanto aos aspectos de novidade e de originalidade, formulado pelo Titular do Registro.

870230047702
05/06/2023

Notificação de requerimento de exame de novidade e originalidade
Código de despacho: 907
Petição (tipo): [103.01] [DESC.] Pedido de exame do registro quanto à novidade e originalidade
Processo afetado: DI6800038-3
Requerente: INDÚSTRIA PETROQUÍMICA DO SUL LTDA
Procurador: João Cassiano Bairros Oyarzábal

870230047697
05/06/2023

Notificação de requerimento de exame de novidade e originalidade
Código de despacho: 907
Petição (tipo): [103.01] [DESC.] Pedido de exame do registro quanto à novidade e originalidade
Processo afetado: DI6800040-5
Requerente: INDÚSTRIA PETROQUÍMICA DO SUL LTDA
Procurador: João Cassiano Bairros Oyarzábal

870230047705
05/06/2023

Notificação de requerimento de exame de novidade e originalidade
Código de despacho: 907
Petição (tipo): [103.01] [DESC.] Pedido de exame do registro quanto à novidade e originalidade
Processo afetado: DI6901901-0
Requerente: INDÚSTRIA PETROQUÍMICA DO SUL LTDA
Procurador: João Cassiano Bairros Oyarzábal

870230047703
05/06/2023

Notificação de requerimento de exame de novidade e originalidade
Código de despacho: 907
Petição (tipo): [103.01] [DESC.] Pedido de exame do registro quanto à novidade e originalidade
Processo afetado: DI6901902-9
Requerente: INDÚSTRIA PETROQUÍMICA DO SUL LTDA
Procurador: João Cassiano Bairros Oyarzábal

870230047696
05/06/2023

Notificação de requerimento de exame de novidade e originalidade
Código de despacho: 907
Petição (tipo): [103.01] [DESC.] Pedido de exame do registro quanto à novidade e originalidade
Processo afetado: DI6901904-5
Requerente: INDÚSTRIA PETROQUÍMICA DO SUL LTDA
Procurador: João Cassiano Bairros Oyarzábal

870230052518
19/06/2023

Notificação de requerimento de exame de novidade e originalidade
Código de despacho: 907
Petição (tipo): [103.01] [DESC.] Pedido de exame do registro quanto à novidade e originalidade
Processo afetado: BR302012004845-1
Requerente: LAURO DE SOUZA

870230047842
05/06/2023

Notificação de requerimento de exame de novidade e originalidade
Código de despacho: 907
Petição (tipo): [103.01] [DESC.] Pedido de exame do registro quanto à novidade e originalidade
Processo afetado: BR302013001466-5
Requerente: ATOMO DIAGNOSTICS PTY LIMITED
Procurador: Luiz Henrique Oliveira Do Amaral



870230048700 07/06/2023	Notificação de requerimento de exame de novidade e originalidade Código de despacho: 907 Petição (tipo): [103.01] [DESC.] Pedido de exame do registro quanto à novidade e originalidade Processo afetado: BR302013002141-6 Requerente: ANTONIO JOSÉ GASPAS Procurador: Anízio Dias de Oliveira
870230055611 27/06/2023	Notificação de requerimento de exame de novidade e originalidade Código de despacho: 907 Petição (tipo): [103.01] [DESC.] Pedido de exame do registro quanto à novidade e originalidade Processo afetado: BR302013002253-6 Requerente: ESSENZA DESIGN INDUSTRIA DE MOVEIS LTDA Procurador: Uliana Dalla Costa
870230056433 29/06/2023	Notificação de requerimento de exame de novidade e originalidade Código de despacho: 907 Petição (tipo): [103.01] [DESC.] Pedido de exame do registro quanto à novidade e originalidade Processo afetado: BR302014005428-7 Requerente: SIDNEI RAMBLAS Procurador: PERLA NATHALY POLLONIO
870230048238 06/06/2023	Notificação de requerimento de exame de novidade e originalidade Código de despacho: 907 Petição (tipo): [103.01] [DESC.] Pedido de exame do registro quanto à novidade e originalidade Processo afetado: BR302015001493-8 Requerente: QUÍMICA AMPARO LTDA Procurador: Diego Goulart de Oliveira Vieira
870230055551 27/06/2023	Notificação de requerimento de exame de novidade e originalidade Código de despacho: 907 Petição (tipo): [103.01] [DESC.] Pedido de exame do registro quanto à novidade e originalidade Processo afetado: BR302015004497-7 Requerente: ESSENZA DESIGN INDUSTRIA DE MOVEIS LTDA Procurador: Uliana Dalla Costa
870230055570 27/06/2023	Notificação de requerimento de exame de novidade e originalidade Código de despacho: 907 Petição (tipo): [103.01] [DESC.] Pedido de exame do registro quanto à novidade e originalidade Processo afetado: BR302017004425-5 Requerente: ESSENZA DESIGN INDUSTRIA DE MOVEIS LTDA Procurador: Uliana Dalla Costa
870230061291 12/07/2023	Notificação de requerimento de exame de novidade e originalidade Código de despacho: 907 Petição (tipo): [103.01] [DESC.] Pedido de exame do registro quanto à novidade e originalidade Processo afetado: BR302018000508-2 Requerente: HARMAN INTERNATIONAL INDUSTRIES, INCORPORATED Procurador: EDUARDO LOURENÇO GUEDES SERRÃO DE OTERO
870230058173 04/07/2023	Notificação de requerimento de exame de novidade e originalidade Código de despacho: 907 Petição (tipo): [103.01] [DESC.] Pedido de exame do registro quanto à novidade e originalidade Processo afetado: BR302018002515-6 Requerente: LARISSA G BATISTA Procurador: Andresa Colloda
870230064747 24/07/2023	Notificação de requerimento de exame de novidade e originalidade Código de despacho: 907 Petição (tipo): [103.01] [DESC.] Pedido de exame do registro quanto à novidade e originalidade Processo afetado: BR302018003060-5 Requerente: E ENERGY INDÚSTRIA DE PRODUTOS MAGNÉTICOS LTDA Procurador: Edmila Adriana Denig
870230064763 24/07/2023	Notificação de requerimento de exame de novidade e originalidade Código de despacho: 907 Petição (tipo): [103.01] [DESC.] Pedido de exame do registro quanto à novidade e originalidade Processo afetado: BR302018054927-9 Requerente: E ENERGY INDÚSTRIA DE PRODUTOS MAGNÉTICOS LTDA Procurador: Edmila Adriana Denig



870230064769 24/07/2023	Notificação de requerimento de exame de novidade e originalidade Código de despacho: 907 Petição (tipo): [103.01] [DESC.] Pedido de exame do registro quanto à novidade e originalidade Processo afetado: BR302018055525-2 Requerente: E ENERGY INDÚSTRIA DE PRODUTOS MAGNÉTICOS LTDA Procurador: Edmila Adriana Denig
870230040864 16/05/2023	Notificação de requerimento de exame de novidade e originalidade Código de despacho: 907 Petição (tipo): [103.01] [DESC.] Pedido de exame do registro quanto à novidade e originalidade Processo afetado: BR302018055759-0 Requerente: MAIC ROGER GONÇALVES CANEIRA Procurador: Geisler Chbane Bosso
870230061296 12/07/2023	Notificação de requerimento de exame de novidade e originalidade Código de despacho: 907 Petição (tipo): [103.01] [DESC.] Pedido de exame do registro quanto à novidade e originalidade Processo afetado: BR302019000729-0 Requerente: HARMAN INTERNATIONAL INDUSTRIES, INCORPORATED Procurador: EDUARDO LOURENÇO GUEDES SERRÃO DE OTERO
870230064775 24/07/2023	Notificação de requerimento de exame de novidade e originalidade Código de despacho: 907 Petição (tipo): [103.01] [DESC.] Pedido de exame do registro quanto à novidade e originalidade Processo afetado: BR302019001208-1 Requerente: E ENERGY INDÚSTRIA DE PRODUTOS MAGNÉTICOS LTDA Procurador: Edmila Adriana Denig
870230057883 03/07/2023	Notificação de requerimento de exame de novidade e originalidade Código de despacho: 907 Petição (tipo): [103.01] [DESC.] Pedido de exame do registro quanto à novidade e originalidade Processo afetado: BR302019002400-4 Requerente: GEMELL INDUSTRIA E COMERCIO DE MATERIAL PLASTICO LTDA. Procurador: CHRISTIAN STROEHER
870230064779 24/07/2023	Notificação de requerimento de exame de novidade e originalidade Código de despacho: 907 Petição (tipo): [103.01] [DESC.] Pedido de exame do registro quanto à novidade e originalidade Processo afetado: BR302019004119-7 Requerente: E ENERGY INDÚSTRIA DE PRODUTOS MAGNÉTICOS LTDA Procurador: Edmila Adriana Denig
870230067969 02/08/2023	Notificação de requerimento de exame de novidade e originalidade Código de despacho: 907 Petição (tipo): [103.01] [DESC.] Pedido de exame do registro quanto à novidade e originalidade Processo afetado: BR302019006049-3 Requerente: RIMOWA GMBH Procurador: Luiz Henrique Oliveira Do Amaral
870230086298 28/09/2023	Notificação de requerimento de exame de novidade e originalidade Código de despacho: 907 Petição (tipo): [103.01] [DESC.] Pedido de exame do registro quanto à novidade e originalidade Processo afetado: BR302021000064-4 Requerente: TRIMETAL ESQUADRIAS METÁLICAS LTDA - ME Procurador: claudia yu watanabe
870230086176 27/09/2023	Notificação de requerimento de exame de novidade e originalidade Código de despacho: 907 Petição (tipo): [103.01] [DESC.] Pedido de exame do registro quanto à novidade e originalidade Processo afetado: BR302021000236-1 Requerente: ELECTROLUX DO BRASIL S.A. Procurador: Monica Nogueira
870230046351 31/05/2023	Notificação de requerimento de exame de novidade e originalidade Código de despacho: 907 Petição (tipo): [103.01] [DESC.] Pedido de exame do registro quanto à novidade e originalidade Processo afetado: BR302021001145-0 Requerente: DELLAMED S.A. Procurador: Marcelo Andreola



870230059471 07/07/2023	Notificação de requerimento de exame de novidade e originalidade Código de despacho: 907 Petição (tipo): [103.01] [DESC.] Pedido de exame do registro quanto à novidade e originalidade Processo afetado: BR302021003141-8 Requerente: G&L INDÚSTRIA E COMÉRCIO PLÁSTICOS LTDA. - ME. Procurador: Paulo Roberto de Oliveira Martins
870230077443 31/08/2023	Notificação de requerimento de exame de novidade e originalidade Código de despacho: 907 Petição (tipo): [103.01] [DESC.] Pedido de exame do registro quanto à novidade e originalidade Processo afetado: BR302021003749-1 Requerente: BRAZACA & BRAZACA LTDA Procurador: AMANDA ROSSI PEREIRA
870230063058 18/07/2023	Notificação de requerimento de exame de novidade e originalidade Código de despacho: 907 Petição (tipo): [103.01] [DESC.] Pedido de exame do registro quanto à novidade e originalidade Processo afetado: BR302021004205-3 Requerente: VITRAL-SUL ALUMÍNIOS E FERRAGENS LTDA Procurador: Marcos Antonio Nunes
870230070814 10/08/2023	Notificação de requerimento de exame de novidade e originalidade Código de despacho: 907 Petição (tipo): [103.01] [DESC.] Pedido de exame do registro quanto à novidade e originalidade Processo afetado: BR302021006314-0 Requerente: OUTLET MUNDIAL COMERCIO E ASSESSORIA EIRELI Procurador: Luis Antonio Moraes
870230076608 29/08/2023	Notificação de requerimento de exame de novidade e originalidade Código de despacho: 907 Petição (tipo): [103.01] [DESC.] Pedido de exame do registro quanto à novidade e originalidade Processo afetado: BR302022000392-1 Requerente: SU, CHIEN-CHUNG Procurador: Marisol Nunez Valeiro
870230061299 12/07/2023	Notificação de requerimento de exame de novidade e originalidade Código de despacho: 907 Petição (tipo): [103.01] [DESC.] Pedido de exame do registro quanto à novidade e originalidade Processo afetado: BR302022000827-3 Requerente: HARMAN INTERNATIONAL INDUSTRIES, INCORPORATED Procurador: EDUARDO LOURENÇO GUEDES SERRÃO DE OTERO
870230055574 27/06/2023	Notificação de requerimento de exame de novidade e originalidade Código de despacho: 907 Petição (tipo): [103.01] [DESC.] Pedido de exame do registro quanto à novidade e originalidade Processo afetado: BR302022000829-0 Requerente: ESSENZA DESIGN INDUSTRIA DE MOVEIS LTDA Procurador: Uliana Dalla Costa
870230055580 27/06/2023	Notificação de requerimento de exame de novidade e originalidade Código de despacho: 907 Petição (tipo): [103.01] [DESC.] Pedido de exame do registro quanto à novidade e originalidade Processo afetado: BR302022000858-3 Requerente: ESSENZA DESIGN INDUSTRIA DE MOVEIS LTDA Procurador: Uliana Dalla Costa
870230055578 27/06/2023	Notificação de requerimento de exame de novidade e originalidade Código de despacho: 907 Petição (tipo): [103.01] [DESC.] Pedido de exame do registro quanto à novidade e originalidade Processo afetado: BR302022000859-1 Requerente: ESSENZA DESIGN INDUSTRIA DE MOVEIS LTDA Procurador: Uliana Dalla Costa
870230055584 27/06/2023	Notificação de requerimento de exame de novidade e originalidade Código de despacho: 907 Petição (tipo): [103.01] [DESC.] Pedido de exame do registro quanto à novidade e originalidade Processo afetado: BR302022000862-1 Requerente: ESSENZA DESIGN INDUSTRIA DE MOVEIS LTDA Procurador: Uliana Dalla Costa



870230055586 27/06/2023	Notificação de requerimento de exame de novidade e originalidade Código de despacho: 907 Petição (tipo): [103.01] [DESC.] Pedido de exame do registro quanto à novidade e originalidade Processo afetado: BR302022000867-2 Requerente: ESSENZA DESIGN INDUSTRIA DE MOVEIS LTDA Procurador: Uliana Dalla Costa
870230045492 29/05/2023	Notificação de requerimento de exame de novidade e originalidade Código de despacho: 907 Petição (tipo): [103.01] [DESC.] Pedido de exame do registro quanto à novidade e originalidade Processo afetado: BR302022001229-7 Requerente: CARLOS DE MORAES SANCHEZ Procurador: EMERSON SALBEGO HOFART
870230079871 08/09/2023	Notificação de requerimento de exame de novidade e originalidade Código de despacho: 907 Petição (tipo): [103.01] [DESC.] Pedido de exame do registro quanto à novidade e originalidade Processo afetado: BR302022001297-1 Requerente: ICEHOT COMUNICAÇÃO LTDA Procurador: Guilherme Spiller
870230070565 10/08/2023	Notificação de requerimento de exame de novidade e originalidade Código de despacho: 907 Petição (tipo): [103.01] [DESC.] Pedido de exame do registro quanto à novidade e originalidade Processo afetado: BR302022001341-2 Requerente: INDUSTRIA E COMERCIO DE MOLDURAS SANTA LUZIA LTDA Procurador: Edith Marion de O. F. Monteiro
870230079247 06/09/2023	Notificação de requerimento de exame de novidade e originalidade Código de despacho: 907 Petição (tipo): [103.01] [DESC.] Pedido de exame do registro quanto à novidade e originalidade Processo afetado: BR302022001347-1 Requerente: MAURICIO BALBINOT Procurador: João Cassiano Bairros Oyarzábal
870230060239 10/07/2023	Notificação de requerimento de exame de novidade e originalidade Código de despacho: 907 Petição (tipo): [103.01] [DESC.] Pedido de exame do registro quanto à novidade e originalidade Processo afetado: BR302022001622-5 Requerente: KARLEN BIANCHI LOPES Procurador: Geisler Chbane Bosso
870230060245 10/07/2023	Notificação de requerimento de exame de novidade e originalidade Código de despacho: 907 Petição (tipo): [103.01] [DESC.] Pedido de exame do registro quanto à novidade e originalidade Processo afetado: BR302022001623-3 Requerente: KARLEN BIANCHI LOPES Procurador: Geisler Chbane Bosso
870230060233 10/07/2023	Notificação de requerimento de exame de novidade e originalidade Código de despacho: 907 Petição (tipo): [103.01] [DESC.] Pedido de exame do registro quanto à novidade e originalidade Processo afetado: BR302022001624-1 Requerente: KARLEN BIANCHI LOPES Procurador: Geisler Chbane Bosso
870230055595 27/06/2023	Notificação de requerimento de exame de novidade e originalidade Código de despacho: 907 Petição (tipo): [103.01] [DESC.] Pedido de exame do registro quanto à novidade e originalidade Processo afetado: BR302022002514-3 Requerente: ESSENZA DESIGN INDUSTRIA DE MOVEIS LTDA Procurador: Uliana Dalla Costa
870230055589 27/06/2023	Notificação de requerimento de exame de novidade e originalidade Código de despacho: 907 Petição (tipo): [103.01] [DESC.] Pedido de exame do registro quanto à novidade e originalidade Processo afetado: BR302022002518-6 Requerente: ESSENZA DESIGN INDUSTRIA DE MOVEIS LTDA Procurador: Uliana Dalla Costa



870230046375 31/05/2023	Notificação de requerimento de exame de novidade e originalidade Código de despacho: 907 Petição (tipo): [103.01] [DESC.] Pedido de exame do registro quanto à novidade e originalidade Processo afetado: BR302022003184-4 Requerente: DELLAMED S.A. Procurador: Marcelo Andreola
870230046303 31/05/2023	Notificação de requerimento de exame de novidade e originalidade Código de despacho: 907 Petição (tipo): [103.01] [DESC.] Pedido de exame do registro quanto à novidade e originalidade Processo afetado: BR302022003185-2 Requerente: DELLAMED S.A. Procurador: Marcelo Andreola
870230046320 31/05/2023	Notificação de requerimento de exame de novidade e originalidade Código de despacho: 907 Petição (tipo): [103.01] [DESC.] Pedido de exame do registro quanto à novidade e originalidade Processo afetado: BR302022003186-0 Requerente: DELLAMED S.A. Procurador: Marcelo Andreola
870230046347 31/05/2023	Notificação de requerimento de exame de novidade e originalidade Código de despacho: 907 Petição (tipo): [103.01] [DESC.] Pedido de exame do registro quanto à novidade e originalidade Processo afetado: BR302022003188-7 Requerente: DELLAMED S.A. Procurador: Marcelo Andreola
870230046299 31/05/2023	Notificação de requerimento de exame de novidade e originalidade Código de despacho: 907 Petição (tipo): [103.01] [DESC.] Pedido de exame do registro quanto à novidade e originalidade Processo afetado: BR302022003189-5 Requerente: DELLAMED S.A. Procurador: Marcelo Andreola
870230045491 29/05/2023	Notificação de requerimento de exame de novidade e originalidade Código de despacho: 907 Petição (tipo): [103.01] [DESC.] Pedido de exame do registro quanto à novidade e originalidade Processo afetado: BR302022003223-9 Requerente: CARLOS DE MORAES SANCHEZ Procurador: EMERSON SALBEGO HOFART
870230046190 31/05/2023	Notificação de requerimento de exame de novidade e originalidade Código de despacho: 907 Petição (tipo): [103.01] [DESC.] Pedido de exame do registro quanto à novidade e originalidade Processo afetado: BR302022003239-5 Requerente: STELLA IMPORTAÇÃO E EXPORTAÇÃO DE LUMINÁRIAS LTDA Procurador: João Cassiano Bairros Oyarzábal
870230069934 08/08/2023	Notificação de requerimento de exame de novidade e originalidade Código de despacho: 907 Petição (tipo): [103.01] [DESC.] Pedido de exame do registro quanto à novidade e originalidade Processo afetado: BR302022003403-7 Requerente: JAIR SPERANDIO Procurador: BIANCA GABRIELA GOMES
870230088113 04/10/2023	Notificação de requerimento de exame de novidade e originalidade Código de despacho: 907 Petição (tipo): [103.01] [DESC.] Pedido de exame do registro quanto à novidade e originalidade Processo afetado: BR302022003626-9 Requerente: MÓVEIS K1 LTDA Procurador: Milton Lucidio Leao Barcellos
870230086365 02/10/2023	Notificação de requerimento de exame de novidade e originalidade Código de despacho: 907 Petição (tipo): [103.01] [DESC.] Pedido de exame do registro quanto à novidade e originalidade Processo afetado: BR302022003636-6 Requerente: MAURICIO BALBINOT Procurador: João Cassiano Bairros Oyarzábal

870230050973 14/06/2023	Notificação de requerimento de exame de novidade e originalidade Código de despacho: 907 Petição (tipo): [103.01] [DESC.] Pedido de exame do registro quanto à novidade e originalidade Processo afetado: BR302022003796-6 Requerente: CASIO KEISANKI KABUSHIKI KAISHA D.B.A. CASIO COMPUTER CO., LTD. Procurador: Luiz Henrique Oliveira Do Amaral
870230046364 31/05/2023	Notificação de requerimento de exame de novidade e originalidade Código de despacho: 907 Petição (tipo): [103.01] [DESC.] Pedido de exame do registro quanto à novidade e originalidade Processo afetado: BR302022003925-0 Requerente: DELLAMED S.A. Procurador: Marcelo Andreola
870230046368 31/05/2023	Notificação de requerimento de exame de novidade e originalidade Código de despacho: 907 Petição (tipo): [103.01] [DESC.] Pedido de exame do registro quanto à novidade e originalidade Processo afetado: BR302022003931-4 Requerente: DELLAMED S.A. Procurador: Marcelo Andreola
870230046317 31/05/2023	Notificação de requerimento de exame de novidade e originalidade Código de despacho: 907 Petição (tipo): [103.01] [DESC.] Pedido de exame do registro quanto à novidade e originalidade Processo afetado: BR302022003932-2 Requerente: DELLAMED S.A. Procurador: Marcelo Andreola
870230046309 31/05/2023	Notificação de requerimento de exame de novidade e originalidade Código de despacho: 907 Petição (tipo): [103.01] [DESC.] Pedido de exame do registro quanto à novidade e originalidade Processo afetado: BR302022003933-0 Requerente: DELLAMED S.A. Procurador: Marcelo Andreola
870230046355 31/05/2023	Notificação de requerimento de exame de novidade e originalidade Código de despacho: 907 Petição (tipo): [103.01] [DESC.] Pedido de exame do registro quanto à novidade e originalidade Processo afetado: BR302022003937-3 Requerente: DELLAMED S.A. Procurador: Marcelo Andreola
870230046290 31/05/2023	Notificação de requerimento de exame de novidade e originalidade Código de despacho: 907 Petição (tipo): [103.01] [DESC.] Pedido de exame do registro quanto à novidade e originalidade Processo afetado: BR302022003948-9 Requerente: DELLAMED S.A. Procurador: Marcelo Andreola
870230046371 31/05/2023	Notificação de requerimento de exame de novidade e originalidade Código de despacho: 907 Petição (tipo): [103.01] [DESC.] Pedido de exame do registro quanto à novidade e originalidade Processo afetado: BR302022003949-7 Requerente: DELLAMED S.A. Procurador: Marcelo Andreola
870230055422 27/06/2023	Notificação de requerimento de exame de novidade e originalidade Código de despacho: 907 Petição (tipo): [103.01] [DESC.] Pedido de exame do registro quanto à novidade e originalidade Processo afetado: BR302022004284-6 Requerente: AMERICAN TAILOR MADE MARKETING E PUBLICIDADE EIRELI
870230072526 16/08/2023	Notificação de requerimento de exame de novidade e originalidade Código de despacho: 907 Petição (tipo): [103.01] [DESC.] Pedido de exame do registro quanto à novidade e originalidade Processo afetado: BR302022004527-6 Requerente: MAURICIO BALBINOT Procurador: João Cassiano Bairros Oyarzábal



870230055806 28/06/2023	Notificação de requerimento de exame de novidade e originalidade Código de despacho: 907 Petição (tipo): [103.01] [DESC.] Pedido de exame do registro quanto à novidade e originalidade Processo afetado: BR302022004649-3 Requerente: METALÚRGICA VALE DO CAÍ LTDA Procurador: João Cassiano Bairros Oyarzábal
870230050972 14/06/2023	Notificação de requerimento de exame de novidade e originalidade Código de despacho: 907 Petição (tipo): [103.01] [DESC.] Pedido de exame do registro quanto à novidade e originalidade Processo afetado: BR302022005026-1 Requerente: CASIO KEISANKI KABUSHIKI KAISHA D.B.A. CASIO COMPUTER CO., LTD. Procurador: Luiz Henrique Oliveira Do Amaral
870230046184 31/05/2023	Notificação de requerimento de exame de novidade e originalidade Código de despacho: 907 Petição (tipo): [103.01] [DESC.] Pedido de exame do registro quanto à novidade e originalidade Processo afetado: BR302022005229-9 Requerente: MAURICIO BALBINOT Procurador: João Cassiano Bairros Oyarzábal
870230055811 28/06/2023	Notificação de requerimento de exame de novidade e originalidade Código de despacho: 907 Petição (tipo): [103.01] [DESC.] Pedido de exame do registro quanto à novidade e originalidade Processo afetado: BR302022005934-0 Requerente: STELLA IMPORTAÇÃO E EXPORTAÇÃO DE LUMINÁRIAS LTDA Procurador: João Cassiano Bairros Oyarzábal
870230058181 04/07/2023	Notificação de requerimento de exame de novidade e originalidade Código de despacho: 907 Petição (tipo): [103.01] [DESC.] Pedido de exame do registro quanto à novidade e originalidade Processo afetado: BR302022006651-6 Requerente: LARISSA G BATISTA Procurador: Andresa Colloda
870230045924 30/05/2023	Notificação de requerimento de exame de novidade e originalidade Código de despacho: 907 Petição (tipo): [103.01] [DESC.] Pedido de exame do registro quanto à novidade e originalidade Processo afetado: BR302022006660-5 Requerente: TATE ACCESS FLOORS, INC. Procurador: Flávia Salim Lopes
870230046260 31/05/2023	Notificação de requerimento de exame de novidade e originalidade Código de despacho: 907 Petição (tipo): [103.01] [DESC.] Pedido de exame do registro quanto à novidade e originalidade Processo afetado: BR302022006708-3 Requerente: JOEL DE SOUZA SANTOS Procurador: Geisler Chbane Bosso
870230041011 16/05/2023	Notificação de requerimento de exame de novidade e originalidade Código de despacho: 907 Petição (tipo): [103.01] [DESC.] Pedido de exame do registro quanto à novidade e originalidade Processo afetado: BR302022006749-0 Requerente: S. A. N. MOREIRA LTDA Procurador: Alcion Bubniak
870230053096 21/06/2023	Notificação de requerimento de exame de novidade e originalidade Código de despacho: 907 Petição (tipo): [103.01] [DESC.] Pedido de exame do registro quanto à novidade e originalidade Processo afetado: BR302022006816-0 Requerente: ANA LETICIA BONFIM MALDONADO AGUIAR Procurador: MARCIA REGINA FRASSON
870230055604 27/06/2023	Notificação de requerimento de exame de novidade e originalidade Código de despacho: 907 Petição (tipo): [103.01] [DESC.] Pedido de exame do registro quanto à novidade e originalidade Processo afetado: BR302023000149-2 Requerente: ESSENZA DESIGN INDUSTRIA DE MOVEIS LTDA Procurador: Uliana Dalla Costa



870230055600 27/06/2023	Notificação de requerimento de exame de novidade e originalidade Código de despacho: 907 Petição (tipo): [103.01] [DESC.] Pedido de exame do registro quanto à novidade e originalidade Processo afetado: BR302023000150-6 Requerente: ESSENZA DESIGN INDUSTRIA DE MOVEIS LTDA Procurador: Uliana Dalla Costa
870230055608 27/06/2023	Notificação de requerimento de exame de novidade e originalidade Código de despacho: 907 Petição (tipo): [103.01] [DESC.] Pedido de exame do registro quanto à novidade e originalidade Processo afetado: BR302023000151-4 Requerente: ESSENZA DESIGN INDUSTRIA DE MOVEIS LTDA Procurador: Uliana Dalla Costa
870230041002 16/05/2023	Notificação de requerimento de exame de novidade e originalidade Código de despacho: 907 Petição (tipo): [103.01] [DESC.] Pedido de exame do registro quanto à novidade e originalidade Processo afetado: BR302023001349-0 Requerente: CHAMELEON TECNOLOGIA LTDA Procurador: Alcion Bubniak
870230075308 25/08/2023	Notificação de requerimento de exame de novidade e originalidade Código de despacho: 907 Petição (tipo): [103.01] [DESC.] Pedido de exame do registro quanto à novidade e originalidade Processo afetado: BR302023001406-3 Requerente: MARS, INCORPORATED Procurador: LUIZ DE ALENCAR ARARIPE JR.
870230046192 31/05/2023	Notificação de requerimento de exame de novidade e originalidade Código de despacho: 907 Petição (tipo): [103.01] [DESC.] Pedido de exame do registro quanto à novidade e originalidade Processo afetado: BR302023001538-8 Requerente: MAURICIO BALBINOT Procurador: João Cassiano Bairros Oyarzábal
870230055477 27/06/2023	Notificação de requerimento de exame de novidade e originalidade Código de despacho: 907 Petição (tipo): [103.01] [DESC.] Pedido de exame do registro quanto à novidade e originalidade Processo afetado: BR302023001654-6 Requerente: ESSENZA DESIGN INDUSTRIA DE MOVEIS LTDA Procurador: Uliana Dalla Costa
870230055481 27/06/2023	Notificação de requerimento de exame de novidade e originalidade Código de despacho: 907 Petição (tipo): [103.01] [DESC.] Pedido de exame do registro quanto à novidade e originalidade Processo afetado: BR302023001657-0 Requerente: ESSENZA DESIGN INDUSTRIA DE MOVEIS LTDA Procurador: Uliana Dalla Costa
870230044400 26/05/2023	Notificação de requerimento de exame de novidade e originalidade Código de despacho: 907 Petição (tipo): [103.01] [DESC.] Pedido de exame do registro quanto à novidade e originalidade Processo afetado: BR302023001736-4 Requerente: FÁBRICA DE MÓVEIS FLORENSE LTDA Procurador: João Cassiano Bairros Oyarzábal
870230044409 26/05/2023	Notificação de requerimento de exame de novidade e originalidade Código de despacho: 907 Petição (tipo): [103.01] [DESC.] Pedido de exame do registro quanto à novidade e originalidade Processo afetado: BR302023001737-2 Requerente: FÁBRICA DE MÓVEIS FLORENSE LTDA Procurador: João Cassiano Bairros Oyarzábal
870230044412 26/05/2023	Notificação de requerimento de exame de novidade e originalidade Código de despacho: 907 Petição (tipo): [103.01] [DESC.] Pedido de exame do registro quanto à novidade e originalidade Processo afetado: BR302023001767-4 Requerente: FÁBRICA DE MÓVEIS FLORENSE LTDA Procurador: João Cassiano Bairros Oyarzábal



870230042524 22/05/2023	Notificação de requerimento de exame de novidade e originalidade Código de despacho: 907 Petição (tipo): [103.01] [DESC.] Pedido de exame do registro quanto à novidade e originalidade Processo afetado: BR302023001844-1 Requerente: BELL'ARTE INDÚSTRIA DE ESTOFADOS LTDA Procurador: Johnny Cardoso
870230046789 01/06/2023	Notificação de requerimento de exame de novidade e originalidade Código de despacho: 907 Petição (tipo): [103.01] [DESC.] Pedido de exame do registro quanto à novidade e originalidade Processo afetado: BR302023001864-6 Requerente: FERNANDO ANTÔNIO BONKEVITCH Procurador: Elizabete Pereira
870230046795 01/06/2023	Notificação de requerimento de exame de novidade e originalidade Código de despacho: 907 Petição (tipo): [103.01] [DESC.] Pedido de exame do registro quanto à novidade e originalidade Processo afetado: BR302023001868-9 Requerente: FERNANDO ANTÔNIO BONKEVITCH Procurador: Elizabete Pereira
870230046797 01/06/2023	Notificação de requerimento de exame de novidade e originalidade Código de despacho: 907 Petição (tipo): [103.01] [DESC.] Pedido de exame do registro quanto à novidade e originalidade Processo afetado: BR302023001869-7 Requerente: FERNANDO ANTÔNIO BONKEVITCH Procurador: Elizabete Pereira
870230061003 12/07/2023	Notificação de requerimento de exame de novidade e originalidade Código de despacho: 907 Petição (tipo): [103.01] [DESC.] Pedido de exame do registro quanto à novidade e originalidade Processo afetado: BR302023001893-0 Requerente: INDUSTRIA E COMERCIO DE MOLDURAS SANTA LUZIA LTDA Procurador: Edith Marion de O. F. Monteiro
870230060998 12/07/2023	Notificação de requerimento de exame de novidade e originalidade Código de despacho: 907 Petição (tipo): [103.01] [DESC.] Pedido de exame do registro quanto à novidade e originalidade Processo afetado: BR302023001895-6 Requerente: INDUSTRIA E COMERCIO DE MOLDURAS SANTA LUZIA LTDA Procurador: Edith Marion de O. F. Monteiro
870230075329 25/08/2023	Notificação de requerimento de exame de novidade e originalidade Código de despacho: 907 Petição (tipo): [103.01] [DESC.] Pedido de exame do registro quanto à novidade e originalidade Processo afetado: BR302023001905-7 Requerente: MARS, INCORPORATED Procurador: LUIZ DE ALENCAR ARARIPE JR.
870230075347 25/08/2023	Notificação de requerimento de exame de novidade e originalidade Código de despacho: 907 Petição (tipo): [103.01] [DESC.] Pedido de exame do registro quanto à novidade e originalidade Processo afetado: BR302023001908-1 Requerente: MARS, INCORPORATED Procurador: LUIZ DE ALENCAR ARARIPE JR.
870230042519 22/05/2023	Notificação de requerimento de exame de novidade e originalidade Código de despacho: 907 Petição (tipo): [103.01] [DESC.] Pedido de exame do registro quanto à novidade e originalidade Processo afetado: BR302023001940-5 Requerente: BELL'ARTE INDÚSTRIA DE ESTOFADOS LTDA Procurador: Johnny Cardoso
870230054084 23/06/2023	Notificação de requerimento de exame de novidade e originalidade Código de despacho: 907 Petição (tipo): [103.01] [DESC.] Pedido de exame do registro quanto à novidade e originalidade Processo afetado: BR302023001949-9 Requerente: MAURICIO BALBINOT Procurador: João Cassiano Bairros Oyarzábal



870230061941 14/07/2023	Notificação de requerimento de exame de novidade e originalidade Código de despacho: 907 Petição (tipo): [103.01] [DESC.] Pedido de exame do registro quanto à novidade e originalidade Processo afetado: BR302023002049-7 Requerente: EDSON RICCI JÚNIOR Procurador: Henrique Dias Francisco
870230054082 23/06/2023	Notificação de requerimento de exame de novidade e originalidade Código de despacho: 907 Petição (tipo): [103.01] [DESC.] Pedido de exame do registro quanto à novidade e originalidade Processo afetado: BR302023002066-7 Requerente: MAURICIO BALBINOT Procurador: João Cassiano Bairros Oyarzábal
870230060884 12/07/2023	Notificação de requerimento de exame de novidade e originalidade Código de despacho: 907 Petição (tipo): [103.01] [DESC.] Pedido de exame do registro quanto à novidade e originalidade Processo afetado: BR302023002098-5 Requerente: PISANI PLÁSTICOS S.A. Procurador: João Cassiano Bairros Oyarzábal
870230049217 09/06/2023	Notificação de requerimento de exame de novidade e originalidade Código de despacho: 907 Petição (tipo): [103.01] [DESC.] Pedido de exame do registro quanto à novidade e originalidade Processo afetado: BR302023002185-0 Requerente: PRO-BAG IND E COM DE PLASTICOS LTDA Procurador: Alcion Bubniak
870230061779 14/07/2023	Notificação de requerimento de exame de novidade e originalidade Código de despacho: 907 Petição (tipo): [103.01] [DESC.] Pedido de exame do registro quanto à novidade e originalidade Processo afetado: BR302023002266-0 Requerente: INCOM INDUSTRIAL EIRELI Procurador: Alberto Luis Camelier da Silva
870230076476 29/08/2023	Notificação de requerimento de exame de novidade e originalidade Código de despacho: 907 Petição (tipo): [103.01] [DESC.] Pedido de exame do registro quanto à novidade e originalidade Processo afetado: BR302023002314-3 Requerente: ROSENBERGER DOMEX TELECOMUNICAÇÕES LTDA. Procurador: Geisler Chbane Bosso
870230054779 26/06/2023	Notificação de requerimento de exame de novidade e originalidade Código de despacho: 907 Petição (tipo): [103.01] [DESC.] Pedido de exame do registro quanto à novidade e originalidade Processo afetado: BR302023002525-1 Requerente: FIBRACEM TELEINFORMÁTICA LTDA Procurador: Alcion Bubniak
870230072524 16/08/2023	Notificação de requerimento de exame de novidade e originalidade Código de despacho: 907 Petição (tipo): [103.01] [DESC.] Pedido de exame do registro quanto à novidade e originalidade Processo afetado: BR302023002530-8 Requerente: MAURICIO BALBINOT Procurador: João Cassiano Bairros Oyarzábal
870230054774 26/06/2023	Notificação de requerimento de exame de novidade e originalidade Código de despacho: 907 Petição (tipo): [103.01] [DESC.] Pedido de exame do registro quanto à novidade e originalidade Processo afetado: BR302023002584-7 Requerente: FIBRACEM TELEINFORMÁTICA LTDA Procurador: Alcion Bubniak
870230072531 16/08/2023	Notificação de requerimento de exame de novidade e originalidade Código de despacho: 907 Petição (tipo): [103.01] [DESC.] Pedido de exame do registro quanto à novidade e originalidade Processo afetado: BR302023002616-9 Requerente: MAURICIO BALBINOT Procurador: João Cassiano Bairros Oyarzábal



870230069232 07/08/2023	Notificação de requerimento de exame de novidade e originalidade Código de despacho: 907 Petição (tipo): [103.01] [DESC.] Pedido de exame do registro quanto à novidade e originalidade Processo afetado: BR302023002720-3 Requerente: MIGUEL LUCIO SILVA DOS SANTOS Procurador: STÊNIO REGIS ANDRADE DA SILVA
870230072519 16/08/2023	Notificação de requerimento de exame de novidade e originalidade Código de despacho: 907 Petição (tipo): [103.01] [DESC.] Pedido de exame do registro quanto à novidade e originalidade Processo afetado: BR302023002792-0 Requerente: PISANI PLÁSTICOS S.A. Procurador: João Cassiano Bairros Oyarzábal
870230063095 19/07/2023	Notificação de requerimento de exame de novidade e originalidade Código de despacho: 907 Petição (tipo): [103.01] [DESC.] Pedido de exame do registro quanto à novidade e originalidade Processo afetado: BR302023002801-3 Requerente: MAGIUS METALURGICA INDUSTRIAL LTDA Procurador: Alcion Bubniak
870230087112 02/10/2023	Notificação de requerimento de exame de novidade e originalidade Código de despacho: 907 Petição (tipo): [103.01] [DESC.] Pedido de exame do registro quanto à novidade e originalidade Processo afetado: BR302023003081-6 Requerente: RIO BONITO EMBALAGENS LTDA. Procurador: Eduardo Pereira da Silva
870230075339 25/08/2023	Notificação de requerimento de exame de novidade e originalidade Código de despacho: 907 Petição (tipo): [103.01] [DESC.] Pedido de exame do registro quanto à novidade e originalidade Processo afetado: BR302023003092-1 Requerente: MAURICIO BALBINOT Procurador: João Cassiano Bairros Oyarzábal
870230069346 07/08/2023	Notificação de requerimento de exame de novidade e originalidade Código de despacho: 907 Petição (tipo): [103.01] [DESC.] Pedido de exame do registro quanto à novidade e originalidade Processo afetado: BR302023003252-5 Requerente: HIDRA INDUSTRIA ELETRICA E HIDRAULICA LTDA Procurador: Carlos Eduardo Gomes da Silva
870230079876 08/09/2023	Notificação de requerimento de exame de novidade e originalidade Código de despacho: 907 Petição (tipo): [103.01] [DESC.] Pedido de exame do registro quanto à novidade e originalidade Processo afetado: BR322022002870-6 Requerente: ICEHOT COMUNICAÇÃO LTDA Procurador: Guilherme Spiller
870230079881 08/09/2023	Notificação de requerimento de exame de novidade e originalidade Código de despacho: 907 Petição (tipo): [103.01] [DESC.] Pedido de exame do registro quanto à novidade e originalidade Processo afetado: BR322022002871-4 Requerente: ICEHOT COMUNICAÇÃO LTDA Procurador: Guilherme Spiller
870230079885 08/09/2023	Notificação de requerimento de exame de novidade e originalidade Código de despacho: 907 Petição (tipo): [103.01] [DESC.] Pedido de exame do registro quanto à novidade e originalidade Processo afetado: BR322022002872-2 Requerente: ICEHOT COMUNICAÇÃO LTDA Procurador: Guilherme Spiller
870230079888 08/09/2023	Notificação de requerimento de exame de novidade e originalidade Código de despacho: 907 Petição (tipo): [103.01] [DESC.] Pedido de exame do registro quanto à novidade e originalidade Processo afetado: BR322022002873-0 Requerente: ICEHOT COMUNICAÇÃO LTDA Procurador: Guilherme Spiller



870230055808
28/06/2023

Notificação de requerimento de exame de novidade e originalidade
Código de despacho: 907
Petição (tipo): [103.01] [DESC.] Pedido de exame do registro quanto à novidade e originalidade
Processo afetado: BR322022006930-5
Requerente: METALÚRGICA VALE DO CAÍ LTDA
Procurador: João Cassiano Bairros Oyarzábal



Código internacional de países e organizações

Lista dos códigos de duas letras para representação dos Países, Entidades e Organizações Intergovernamentais baseada no Padrão ST.3 recomendado pela OMPI e na ISO 3166-1.

Por ordem de sigla

AD	ANDORRA	GL	GROELÂNDIA	NU	NIUE
AE	EMIRADOS ÁRABES UNIDOS	GM	GÂMBIA	NZ	NOVA ZELÂNDIA
AF	AFEGANISTÃO	GN	GUINÉ	OM	OMÃ
AG	ANTÍGUA E BARBUDA	GP	GUADALUPE	PA	PANAMÁ
AI	ANGUILLA	GQ	GUINÉ EQUATORIAL	PB	PAÍSES BAIXOS
AL	ALBÂNIA	GR	GRÉCIA	PE	PERU
AM	ARMÊNIA	GS	GEORGIA DO SUL E ILHAS SANDWICH DO SUL	PF	POLINÉSIA FRANCESA
AN	ANTILHAS HOLANDESES	GT	GUATEMALA	PG	PAPUA NOVA GUINÉ
AO	ANGOLA	GU	GUAM	PH	FILIPINAS
AQ	ANTÁRTICA	GW	GUINÉ BISSAU	PK	PAQUISTÃO
AR	ARGENTINA	GY	GUIANA	PL	POLÓNIA
AS	SAMOA AMERICANA	HK	HONG-KONG	PM	SAINT PIERRE E MIQUELON
AT	ÁUSTRIA	HM	ILHAS HEARD E MCDONALD	PN	PITCAIRN
AU	AUSTRÁLIA	HN	HONDURAS	PR	PORTO RICO
AW	ARUBA	HR	CRÓÁCIA	PS	TERRITÓRIO OCUPADO PALESTINO
AZ	AZERBAIJÃO	HT	HAITI	PT	PORTUGAL
BA	BÓSNIA E HERZEGÓVINA	HU	HUNGRIA	PW	PALAU
BB	BARBADOS	ID	INDONÉSIA	PY	PARAGUAI
BD	BANGLADESH	IE	IRLANDA	QA	CATAR
BE	BÉLGICA	IL	ISRAEL	RE	REUNIÃO
BF	BURKINA FASO	IN	ÍNDIA	RO	ROMÊNIA
BG	BULGÁRIA	IO	TERRIT. BRITAN. OCEANO ÍNDICO	RS	SÉRBIA
BH	BAREINE	IQ	IRAQUE	RU	FEDERAÇÃO RUSSA
BI	BURUNDI	IR	IRÃ (REPÚBLICA ISLÂMICA DO)	RW	RUANDA
BJ	BENIN	IS	ISLÂNDIA	SA	ARÁBIA SAUDITA
BM	BERMUDAS	IT	ITÁLIA	SB	ILHAS SALOMÃO
BN	BRUNEI DARUSSALAM	JM	JAMAICA	SC	SEYCHELLES
BO	BOLÍVIA	JO	JORDÂNIA	SD	SUDÃO
BR	BRASIL	JP	JAPÃO	SE	SUÉCIA
BS	BAHAMAS	KE	QUÊNIA	SG	SINGAPURA
BT	BUTÃO	KG	QUIRGUISTÃO	SH	SANTA HELENA
BV	ILHA BOUVET	KH	CAMBOJA	SI	ESLOVENIA
BW	BOTSUANA	KI	KIRIBATI	SJ	SVALBARD E JAN MAYEN
BY	BELARUS	KM	COMORES	SK	ESLOVÁQUIA
BZ	BELIZE	KN	SÃO CRISTÓVÃO E NEVIS	SL	SERRA LEOA
CA	CANADÁ	KP	REPÚBLICA POPULAR DEM. DA CORÉIA	SM	SÃO MARINO
CC	ILHAS COCOS	KR	REPÚBLICA DA CORÉIA	SN	SENEGAL
CF	REPÚBLICA CENTRO AFRICANA	KW	KUWAIT	SO	SOMÁLIA
CG	CONGO	KY	ILHAS CAIMAN	SR	SURINAME
CH	SUIÇA	KZ	CAZAQUISTÃO	ST	SÃO TOMÉ E PRÍNCIPE
CI	COSTA DO MARFIM	LA	LAOS	SV	EL SALVADOR
CK	ILHAS COOK	LB	LÍBANO	SY	SÍRIA
CL	CHILE	LC	SANTA LÚCIA	SZ	SUAZILÂNDIA
CM	CAMARÕES	LI	LIECHTENSTEIN	TC	ILHAS TURKS E CAICOS
CN	CHINA	LK	SRI LANKA	TD	CHADE
CO	COLÔMBIA	LR	LIBÉRIA	TF	TERRAS AUSTRAIS FRANCESAS
CR	COSTA RICA	LS	LESOTO	TG	TOGO
CU	CUBA	LT	LITUÂNIA	TH	TAILÂNDIA
CV	CABO VERDE	LU	LUXEMBURGO	TJ	TADJIKUISTÃO
CX	ILHA NATAL	LV	LETÓNIA	TK	TOKELAU
CY	CHIPRE	LY	LÍBIA	TL	TIMOR-LESTE
CZ	REPÚBLICA TCHECA	MA	MARROCOS	TM	TURCOMENISTÃO
DE	ALEMANHA	MC	MÔNACO	TN	TUNÍSIA
DJ	DJIBUTI	MD	REPÚBLICA DA MOLDOVA	TO	TONGA
DK	DINAMARCA	MG	MADAGASCAR	TR	TURQUIA
DM	DOMINICA	MH	ILHAS MARSHALL	TT	TRINIDAD E TOBAGO
DO	REPÚBLICA DOMINICANA	MK	ANT. IUGOSLÁVIA (REP. MACEDÓNIA)	TV	TUVALU
DZ	ARGÉLIA	ML	MALI	TW	TAIWAN, PROVÍNCIA DA CHINA
EC	EQUADOR	MM	MIANMÁ	TZ	REPÚBLICA UNIDA DA TANZÂNIA
EE	ESTÓNIA	MN	MONGÓLIA	UA	UCRÂNIA
EG	EGITO	MO	MACAU	UG	UGANDA
EH	SAARA OCIDENTAL	MP	ILHAS MARIANAS DO NORTE	UM	ILHAS MENORES AFASTADAS EUA
EM	INSTITUTO DA PROPRIEDADE INTELECTUAL DA UNIÃO EUROPEIA	MQ	MARTINICA	US	ESTADOS UNIDOS
EP	ORGANIZAÇÃO EUROPÉIA DE PATENTES	MR	MAURITÂNIA	UY	URUGUAI
ER	ERITREIA	MS	MONT SERRAT	UZ	UZBEQUISTÃO
ES	ESPAÑHA	MT	MALTA	VA	VATICANO
ET	ETIÓPIA	MU	MAURÍCIO	VC	SÃO VICENTE E GRANADINAS
FI	FINLÂNDIA	MV	MALDIVAS	VE	VENEZUELA
FJ	FJI	MW	MALÁVI	VG	ILHAS VIRGENS (BRITÂNICAS)
FK	ILHAS MALVINAS	MX	MÉXICO	VI	ILHAS VIRGENS (U.S.)
FM	MICRONÉSIA (EST. DA FEDERAÇÃO)	MY	MALÁSIA	VN	VIETNÃ
FO	ILHAS FAROE	MZ	MOÇAMBIQUE	VU	VANUATU
FR	FRANÇA	NA	NAMÍBIA	WF	ILHAS WALLIS E FUTURA
GA	GABÃO	NC	NOVA CALEDÔNIA	WS	SAMOA OCIDENTAL
GB	REINO UNIDO	NE	NIGER	YE	IÊMEN
GD	GRANADA	NF	ILHA NORFALK	YT	MAYOTTE
GE	GEÓRGIA	NG	NIGÉRIA	YU	YUGOSLÁVIA
GF	GUIANA FRANCESA	NI	NICARÁGUA	ZA	ÁFRICA DO SUL
GG	CHANNEL ISLAND OF GUERNSEY	NL	HOLANDA	ZM	ZÂMBIA
GH	GANÁ	NO	NORUEGA	ZR	ZAIRE
GI	GIBRALTAR	NP	NEPAL	ZW	ZIMBÁBUE
		NR	NAURU		

