

Revista da
**Propriedade
Industrial**

Nº 2781
24 de abril de 2024

Desenho Industrial

Seção III



**REPÚBLICA FEDERATIVA DO BRASIL**

Presidente

Luiz Inácio Lula da Silva

MINISTÉRIO DO DESENVOLVIMENTO, INDÚSTRIA, COMÉRCIO E SERVIÇOS

Ministro do Desenvolvimento, Indústria, Comércio e Serviços

Geraldo José Rodrigues Alckmin Filho

INSTITUTO NACIONAL DA PROPRIEDADE INDUSTRIAL

Presidente

Júlio César Castelo Branco Reis Moreira

De conformidade com a Lei nº 5.648 de 11 de dezembro de 1970, esta é a publicação oficial do Instituto Nacional da Propriedade Industrial, órgão vinculado ao Ministério da Economia, República Federativa do Brasil, que publica todos os seus atos, despachos e decisões relativos ao sistema de propriedade industrial no Brasil, compreendendo Marcas e Patentes, bem como os referentes a contratos de Transferência de Tecnologia e assuntos correlatos, além dos que dizem respeito ao registro de programas de computador como direito autoral.

As established by Law nº 5.648 of december 11, 1970, this is the official publication of the National Institute of Industrial Property, an office under the Ministry of Economy, Federative Republic of Brazil, which publishes all its official acts, orders and decisions regarding the industrial property system in Brazil, comprising Trademarks and Patents, as well as those referring to Technology Transfer agreements and related matters, besides those regarding software registering as copyright.

D'après la Loi nº 5.648 du 11 décembre 1970, celle-ci est la publication officielle de l'Institut National de la Propriété Industrielle, un office lié au Ministère de l'Économie, République Fédérative du Brésil, qui publie tous ses actes, ordres et décisions concernant le système de la propriété industrielle au Brésil, y compris marques et brevets, aussi que ceux référents aux contrats de transfert de technologie et des sujets afférents, en outre que ceux se rapportant à l'enregistrement des programmes d'ordinateur comme droit d'auteur.

Según establece la Ley nº 5.648 de 11 diciembre 1970, esta es la publicación oficial del Instituto Nacional de la Propiedad Industrial, oficina vinculada al Ministerio de la Economía, República Federativa del Brasil, que publica todos sus actos, ordenes y decisiones referentes al sistema de propiedad industrial en Brasil, comprendiendo marcas y patentes así que los referentes a contratos de transferencia de tecnología y asuntos corelacionados, además de los referentes al registro de programas de ordenador como derecho de autor.

Laut Gezets Nr. 5.648 vom 11. dezember 1970, ist dies das Amtsblatt des Nationalen Instituts für gewerbliches Eigentum (INPI), eines Organs des Bundesministerium für Wirtschaft, der Bundesrepublik Brasilien, welches alle Amtshandlungen, Beschlüsse und Entscheidungen über gewerbliches Eigentum in Brasilien, einschliesslich Warenzeichen und Patente, ebenso wie auch Übertragungsverträge von Technologie und Computerprogramme als Urheberrecht veröffentlicht.

Endereços, telefones e horários de atendimento da Sede, Divisões Regionais e Representações podem ser obtidos em:

www.inpi.gov.br

Índice Geral

PEDIDOS DE REGISTRO DE DESENHO INDUSTRIAL EM ANDAMENTO	4
Exigência formal	5
Notificação de depósito	6
Notificação de depósito - pedido em sigilo.....	18
Exame técnico: Exigência	19
Exame técnico em designação: Exigência.....	36
PEDIDOS DE REGISTRO DE DESENHO INDUSTRIAL CONSIDERADOS INEXISTENTES	37
Em vista da falta de pagamento da retribuição	38
CONCESSÕES DE REGISTROS DE DESENHO INDUSTRIAL	39
Registro de desenho industrial concedido	40
Concessão em designação	108
REGISTROS DE DESENHO INDUSTRIAL EXTINTOS	110
Pela falta de pagamento da retribuição prevista nos arts. 108 e 120	111
MANUTENÇÕES E RENOVAÇÕES DE REGISTROS DE DESENHO INDUSTRIAL	126
Registro de desenho industrial renovado.....	127
Anotação de manutenção de registro	141
OUTRAS PETIÇÕES	143
Exame de petição: Deferimento	144
DISPONIBILIDADE DE DOCUMENTOS OFICIAIS	145
Disponibilidade de outros documentos oficiais	146
Outros despachos	151
EXAME QUANTO À NOVIDADE E À ORIGINALIDADE	152
Notificação de exame quanto à novidade e originalidade.....	153
CÓDIGO INTERNACIONAL DE PAÍSES E ORGANIZAÇÕES	154



Pedidos de registro de desenho industrial em andamento

Exigência de pagamento
Exigência formal
Notificação de depósito
Notificação de designação
Notificação de depósito – pedido em sigilo
Exame técnico: Exigência
Exame técnico em designação: Exigência
Exame técnico: Sobrestamento
Exame técnico em designação: Sobrestamento
Exame técnico: Indeferimento
Exame técnico em designação: Indeferimento
Perda de Prioridade Unionista
Perda de Prioridade Unionista – pedidos em designação



Exigência formal

Como etapa do exame formal dos pedidos de registro de desenho industrial listados a seguir – nos termos do artigo 103 da Lei da Propriedade Industrial (LPI, lei n.º 9.279, de 14 de maio de 1996) – formula-se exigência formal relativa às questões indicadas abaixo.

Art. 103. O pedido que não atender formalmente ao disposto no art. 101, mas que contiver dados suficientes relativos ao depositante, ao desenho industrial e ao autor, poderá ser entregue, mediante recibo datado, ao INPI, que estabelecerá as exigências a serem cumpridas, em 5 (cinco) dias, sob pena de ser considerado inexistente.

O prazo para responder à exigência formal em pedido de registro é de 5 (cinco) dias, contados da publicação da exigência na Revista da Propriedade Industrial (RPI), nos termos dos art. 101, 103, 221, 222 e 223 da LPI.

Para cumprir a exigência formal:

1. Acesse o e-DI no site do INPI (www.inpi.gov.br);
2. Emita uma Guia de Recolhimento da União (GRU) para o serviço "cumprimento de exigência decorrente de exame formal em pedido de registro" (código 104);
3. Preencha e envie o formulário eletrônico correspondente à opção indicada na emissão da GRU, acompanhado dos esclarecimentos, argumentos, provas ou documentos apropriados.

Os sistemas de informática do INPI identificarão o cumprimento de exigência, para que o pedido de registro prossiga automaticamente em seu processamento.

Para esclarecer outras dúvidas e conhecer, em detalhe, o processamento de pedidos de registro de desenho industrial e outras petições, não deixe de consultar o Manual de Desenho Industrial (<http://manualdedi.inpi.gov.br/projects/manual-de-desenho-industrial/wiki>).

BR302024000094-4

Exigência formal

Código de despacho: 005

Titular: SHANDONG RUI MENG ENTERPRISE MANAGEMENT CO., LTD. [CN]

Procurador: Marcas Já

Detalhes do despacho: Em observância ao art. 103 da LPI, solicita-se que seja apresentado esclarecimento onde conste a identificação civil completa do autor, tendo em vista a obrigatoriedade deste informação. O autor deverá ser sempre uma pessoa física.

BR302024000095-2

Exigência formal

Código de despacho: 005

Titular: SHANDONG RUI MENG ENTERPRISE MANAGEMENT CO., LTD. [CN]

Procurador: Marcas Já

Detalhes do despacho: Em observância ao art. 103 da LPI, solicita-se que seja apresentado esclarecimento onde conste a identificação civil completa do autor, tendo em vista a obrigatoriedade deste informação. O autor deverá ser sempre uma pessoa física.



Notificação de depósito

Notificam-se os pedidos de registro de desenho industrial listados a seguir. Os pedidos cumprem as condições de admissibilidade previstas na LPI e seguem para a etapa de exame técnico. Este despacho não gera direito à fotocópia por parte de terceiros.

Para esclarecer outras dúvidas e conhecer, em detalhe, o processamento de pedidos de registro de desenho industrial e outras petições, não deixe de consultar o Manual de Desenho Industrial (<http://manualdedi.inpi.gov.br/projects/manual-de-desenho-industrial/wiki>).

(21) BR302024000041-3	Notificação do depósito (exame formal concluído) Código de despacho (Cd): 860 Data de depósito (22): 08/01/2024 Titular (71): DERMYLIFE LTDA [BR/MG] Procurador (74): SEGURANCA MARCA E PATENTES LTDA
(21) BR302024000042-1	Notificação do depósito (exame formal concluído) Código de despacho (Cd): 860 Data de depósito (22): 09/01/2024 Titular (71): METALURGICA AVER METAIS LTDA [BR/RS] Procurador (74): Uliana Dalla Costa
(21) BR302024000043-0	Notificação do depósito (exame formal concluído) Código de despacho (Cd): 860 Data de depósito (22): 09/01/2024 Titular (71): FUNDAÇÃO UNIVERSIDADE DE BRASILIA [BR/DF]
(21) BR302024000044-8	Notificação do depósito (exame formal concluído) Código de despacho (Cd): 860 Data de depósito (22): 09/01/2024 Titular (71): ITENS COMERCIO DE ARTIGOS DE DECORAÇÃO EIRELI [BR/SP]
(21) BR302024000045-6	Notificação do depósito (exame formal concluído) Código de despacho (Cd): 860 Data de depósito (22): 09/01/2024 Titular (71): AJ REBOQUES AUTOMOTIVOS LTDA [BR/SP]
(21) BR302024000046-4	Notificação do depósito (exame formal concluído) Código de despacho (Cd): 860 Data de depósito (22): 09/01/2024 Titular (71): ANSELMO LAGE NICOLI [BR/MG] Procurador (74): julio vieira nunes
(21) BR302024000047-2	Notificação do depósito (exame formal concluído) Código de despacho (Cd): 860 Data de depósito (22): 09/01/2024 Titular (71): JOHN ANDERSON SOARES VIEIRA [BR/CE]
(21) BR302024000048-0	Notificação do depósito (exame formal concluído) Código de despacho (Cd): 860 Data de depósito (22): 09/01/2024 Titular (71): PGT BIANCHI COMERCIO DE MOVEIS E DECORACOES [BR/SP] Procurador (74): Eduarda Colla



-
- (21) BR302024000049-9 Notificação do depósito (exame formal concluído)
Código de despacho (Cd): 860
Data de depósito (22): 09/01/2024
Titular (71): JOHN ANDERSON SOARES VIEIRA [BR/CE]
-
- (21) BR302024000050-2 Notificação do depósito (exame formal concluído)
Código de despacho (Cd): 860
Data de depósito (22): 09/01/2024
Titular (71): JIANXIONG HUANG [BR/SP]
-
- (21) BR302024000052-9 Notificação do depósito (exame formal concluído)
Código de despacho (Cd): 860
Data de depósito (22): 09/01/2024
Titular (71): GUERRA DOS GAMES LTDA - ME [BR/SP]
Procurador (74): Ricardo Serafim
-
- (21) BR302024000054-5 Notificação do depósito (exame formal concluído)
Código de despacho (Cd): 860
Data de depósito (22): 10/01/2024
Titular (71): WASHINGTON RAMOS DE LUCCAS [BR/SC]
Procurador (74): Sandro Conrado da Silva
-
- (21) BR302024000055-3 Notificação do depósito (exame formal concluído)
Código de despacho (Cd): 860
Data de depósito (22): 10/01/2024
Titular (71): STUDIES COMÉRCIO DE PRODUTOS E MATERIAIS ESCOLARES LTDA-ME [BR/PR]
Procurador (74): Alexandre Pietrângelo Lima
-
- (21) BR302024000056-1 Notificação do depósito (exame formal concluído)
Código de despacho (Cd): 860
Data de depósito (22): 10/01/2024
Titular (71): STUDIES COMÉRCIO DE PRODUTOS E MATERIAIS ESCOLARES LTDA-ME [BR/PR]
Procurador (74): Alexandre Pietrângelo Lima
-
- (21) BR302024000057-0 Notificação do depósito (exame formal concluído)
Código de despacho (Cd): 860
Data de depósito (22): 10/01/2024
Titular (71): STUDIES COMÉRCIO DE PRODUTOS E MATERIAIS ESCOLARES LTDA-ME [BR/PR]
Procurador (74): Alexandre Pietrângelo Lima
-
- (21) BR302024000058-8 Notificação do depósito (exame formal concluído)
Código de despacho (Cd): 860
Data de depósito (22): 10/01/2024
Titular (71): PAULO ROBERTO VELLINHO ELY [BR/RS]
Procurador (74): Laurentino Oliveira de Paula
-
- (21) BR302024000059-6 Notificação do depósito (exame formal concluído)
Código de despacho (Cd): 860
Data de depósito (22): 10/01/2024
Titular (71): RENATO SOARES TEIXEIRA [BR/SP]
-
- (21) BR302024000060-0 Notificação do depósito (exame formal concluído)
Código de despacho (Cd): 860
Data de depósito (22): 10/01/2024
Titular (71): PAULO ROBERTO VELLINHO ELY [BR/RS]
Procurador (74): Laurentino Oliveira de Paula
-
- (21) BR302024000061-8 Notificação do depósito (exame formal concluído)
Código de despacho (Cd): 860
Data de depósito (22): 10/01/2024
Titular (71): RENATO SOARES TEIXEIRA [BR/SP]
-
- (21) BR302024000062-6 Notificação do depósito (exame formal concluído)
Código de despacho (Cd): 860
Data de depósito (22): 10/01/2024
Titular (71): RENATO SOARES TEIXEIRA [BR/SP]
-

-
- (21) BR302024000064-2 Notificação do depósito (exame formal concluído)
Código de despacho (Cd): 860
Data de depósito (22): 10/01/2024
Titular (71): MUNDIAL IMPORTAÇÃO E EXPORTAÇÃO COMERCIAL LTDA [BR/SC]
Procurador (74): Fernanda Rosa Picosse
-
- (21) BR302024000065-0 Notificação do depósito (exame formal concluído)
Código de despacho (Cd): 860
Data de depósito (22): 10/01/2024
Titular (71): IRINEIDE CRISTINA MAGALHÃES [BR/MG]
Procurador (74): Maria de Lourdes Ferreira
-
- (21) BR302024000066-9 Notificação do depósito (exame formal concluído)
Código de despacho (Cd): 860
Data de depósito (22): 10/01/2024
Titular (71): DON LUCHESI DESTILARIA E BOTANICOS LTDA [BR/MG]
Procurador (74): Celino Bento de Souza
-
- (21) BR302024000067-7 Notificação do depósito (exame formal concluído)
Código de despacho (Cd): 860
Data de depósito (22): 10/01/2024
Titular (71): QIU GENJUN [BR/SP]
Procurador (74): Milton Isejima Lima
-
- (21) BR302024000068-5 Notificação do depósito (exame formal concluído)
Código de despacho (Cd): 860
Data de depósito (22): 11/01/2024
Titular (71): MINXUN HUANG [CN]
Procurador (74): Carolina Machado Calheiros
-
- (21) BR302024000069-3 Notificação do depósito (exame formal concluído)
Código de despacho (Cd): 860
Data de depósito (22): 11/01/2024
Titular (71): EDUARDO ERNESTO BAZHUNI MAIA [BR/RJ]
Procurador (74): Flávia Salim Lopes
-
- (21) BR302024000070-7 Notificação do depósito (exame formal concluído)
Código de despacho (Cd): 860
Data de depósito (22): 11/01/2024
Titular (71): LEANDRO SANTOS NUNES [BR/SP]
-
- (21) BR302024000071-5 Notificação do depósito (exame formal concluído)
Código de despacho (Cd): 860
Data de depósito (22): 11/01/2024
Titular (71): ALPHATEK ENGENHARIA LTDA [BR/SP]
-
- (21) BR302024000072-3 Notificação do depósito (exame formal concluído)
Código de despacho (Cd): 860
Data de depósito (22): 11/01/2024
Titular (71): DEERE & COMPANY [US]
Procurador (74): João Luis DOrey Facco Vianna
-
- (21) BR302024000073-1 Notificação do depósito (exame formal concluído)
Código de despacho (Cd): 860
Data de depósito (22): 11/01/2024
Titular (71): RENATO SOARES TEIXEIRA [BR/SP]
-
- (21) BR302024000074-0 Notificação do depósito (exame formal concluído)
Código de despacho (Cd): 860
Data de depósito (22): 11/01/2024
Titular (71): DEERE & COMPANY [US]
Procurador (74): João Luis DOrey Facco Vianna
-
- (21) BR302024000075-8 Notificação do depósito (exame formal concluído)
Código de despacho (Cd): 860
Data de depósito (22): 11/01/2024
Titular (71): CLAUDINEI APARECIDO DA COSTA [BR/SP]
Procurador (74): Jair Silva de Andrade
-



(21) BR302024000076-6	Notificação do depósito (exame formal concluído) Código de despacho (Cd): 860 Data de depósito (22): 11/01/2024 Titular (71): DEERE & COMPANY [US] Procurador (74): João Luis DOrey Facco Vianna
(21) BR302024000077-4	Notificação do depósito (exame formal concluído) Código de despacho (Cd): 860 Data de depósito (22): 11/01/2024 Titular (71): CS CABIDES INDUSTRIA E COMERCIO LTDA [BR/SP] Procurador (74): Rosemari Silva Soares
(21) BR302024000078-2	Notificação do depósito (exame formal concluído) Código de despacho (Cd): 860 Data de depósito (22): 11/01/2024 Titular (71): LUKALIAM MÓVEIS LTDA [BR/SP] Procurador (74): Eduarda Colla
(21) BR302024000079-0	Notificação do depósito (exame formal concluído) Código de despacho (Cd): 860 Data de depósito (22): 11/01/2024 Titular (71): LUKALIAM MÓVEIS LTDA [BR/SP] Procurador (74): Eduarda Colla
(21) BR302024000080-4	Notificação do depósito (exame formal concluído) Código de despacho (Cd): 860 Data de depósito (22): 11/01/2024 Titular (71): LUKALIAM MÓVEIS LTDA [BR/SP] Procurador (74): Eduarda Colla
(21) BR302024000081-2	Notificação do depósito (exame formal concluído) Código de despacho (Cd): 860 Data de depósito (22): 11/01/2024 Titular (71): LUKALIAM MÓVEIS LTDA [BR/SP] Procurador (74): Eduarda Colla
(21) BR302024000082-0	Notificação do depósito (exame formal concluído) Código de despacho (Cd): 860 Data de depósito (22): 11/01/2024 Titular (71): LUKALIAM MÓVEIS LTDA [BR/SP] Procurador (74): Eduarda Colla
(21) BR302024000083-9	Notificação do depósito (exame formal concluído) Código de despacho (Cd): 860 Data de depósito (22): 11/01/2024 Titular (71): LUKALIAM MÓVEIS LTDA [BR/SP] Procurador (74): Eduarda Colla
(21) BR302024000084-7	Notificação do depósito (exame formal concluído) Código de despacho (Cd): 860 Data de depósito (22): 11/01/2024 Titular (71): LUKALIAM MÓVEIS LTDA [BR/SP] Procurador (74): Eduarda Colla
(21) BR302024000085-5	Notificação do depósito (exame formal concluído) Código de despacho (Cd): 860 Data de depósito (22): 11/01/2024 Titular (71): LUKALIAM MÓVEIS LTDA [BR/SP] Procurador (74): Eduarda Colla
(21) BR302024000086-3	Notificação do depósito (exame formal concluído) Código de despacho (Cd): 860 Data de depósito (22): 11/01/2024 Titular (71): LUKALIAM MÓVEIS LTDA [BR/SP] Procurador (74): Eduarda Colla



(21) BR302024000087-1	Notificação do depósito (exame formal concluído) Código de despacho (Cd): 860 Data de depósito (22): 11/01/2024 Titular (71): MICHELI DE SOUZA E SILVA BARRETO [BR/PE]
(21) BR302024000088-0	Notificação do depósito (exame formal concluído) Código de despacho (Cd): 860 Data de depósito (22): 11/01/2024 Titular (71): LUKALIAM MÓVEIS LTDA [BR/SP] Procurador (74): Eduarda Colla
(21) BR302024000090-1	Notificação do depósito (exame formal concluído) Código de despacho (Cd): 860 Data de depósito (22): 11/01/2024 Titular (71): ZHUHAI SINCO INTELLIGENT TECHNOLOGY CO., LTD. [CN] Procurador (74): David do Nascimento
(21) BR302024000091-0	Notificação do depósito (exame formal concluído) Código de despacho (Cd): 860 Data de depósito (22): 11/01/2024 Titular (71): DAFU ADMINISTRAÇÃO E PARTICIPAÇÕES DE BENS LTDA [BR/SP] Procurador (74): Leandro de Souza Frigo
(21) BR302024000092-8	Notificação do depósito (exame formal concluído) Código de despacho (Cd): 860 Data de depósito (22): 11/01/2024 Titular (71): ELC MANAGEMENT LLC [US] Procurador (74): Luiz Henrique Oliveira Do Amaral
(21) BR302024000093-6	Notificação do depósito (exame formal concluído) Código de despacho (Cd): 860 Data de depósito (22): 11/01/2024 Titular (71): ELEVEN COMÉRCIO E REPRESENTAÇÃO LTDA [BR/SC]
(21) BR302024000096-0	Notificação do depósito (exame formal concluído) Código de despacho (Cd): 860 Data de depósito (22): 11/01/2024 Titular (71): ELC MANAGEMENT LLC [US] Procurador (74): Luiz Henrique Oliveira Do Amaral
(21) BR302024000097-9	Notificação do depósito (exame formal concluído) Código de despacho (Cd): 860 Data de depósito (22): 11/01/2024 Titular (71): COMMERSUL INDÚSTRIA E COMÉRCIO LTDA. [BR/RS] Procurador (74): Juarez de Araujo Ruiz
(21) BR302024000098-7	Notificação do depósito (exame formal concluído) Código de despacho (Cd): 860 Data de depósito (22): 11/01/2024 Titular (71): RV COMERCIO E INDUSTRIA DE ARTEFATOS DE CIMENTO - EIRELI-ME [BR/SP] Procurador (74): JONAS PEREIRA DOS SANTOS FILHO - Santos e Santos Marcas e Patentes
(21) BR302024000099-5	Notificação do depósito (exame formal concluído) Código de despacho (Cd): 860 Data de depósito (22): 11/01/2024 Titular (71): RV COMERCIO E INDUSTRIA DE ARTEFATOS DE CIMENTO - EIRELI-ME [BR/SP] Procurador (74): JONAS PEREIRA DOS SANTOS FILHO - Santos e Santos Marcas e Patentes
(21) BR302024000100-2	Notificação do depósito (exame formal concluído) Código de despacho (Cd): 860 Data de depósito (22): 12/01/2024 Titular (71): MATOS STUDIO SERVICOS DE DESIGN LTDA [BR/PB]
(21) BR302024000101-0	Notificação do depósito (exame formal concluído) Código de despacho (Cd): 860 Data de depósito (22): 12/01/2024 Titular (71): GF EDUCAÇÃO SUPERIOR E GRADUAÇÃO EM ODONTOLOGIA LTDA [BR/PR] Procurador (74): ADRIANA CUBAS MULLER PROPST



(21) BR302024000105-3	Notificação do depósito (exame formal concluído) Código de despacho (Cd): 860 Data de depósito (22): 12/01/2024 Titular (71): CALÇADOS BIBI LTDA [BR/RS] Procurador (74): Alberto Jeronimo Guerra Neto
(21) BR302024000106-1	Notificação do depósito (exame formal concluído) Código de despacho (Cd): 860 Data de depósito (22): 12/01/2024 Titular (71): CALÇADOS BIBI LTDA [BR/RS] Procurador (74): Alberto Jeronimo Guerra Neto
(21) BR302024000107-0	Notificação do depósito (exame formal concluído) Código de despacho (Cd): 860 Data de depósito (22): 12/01/2024 Titular (71): TID IMPORTAÇÃO E DISTRIBUIÇÃO LTDA. [BR/SC] Procurador (74): Henrique Dias Francisco
(21) BR302024000108-8	Notificação do depósito (exame formal concluído) Código de despacho (Cd): 860 Data de depósito (22): 12/01/2024 Titular (71): SKYRYSE, INC [US] Procurador (74): Andréa Gama Possinhas
(21) BR302024000109-6	Notificação do depósito (exame formal concluído) Código de despacho (Cd): 860 Data de depósito (22): 12/01/2024 Titular (71): TID IMPORTAÇÃO E DISTRIBUIÇÃO LTDA. [BR/SC] Procurador (74): Henrique Dias Francisco
(21) BR302024000111-8	Notificação do depósito (exame formal concluído) Código de despacho (Cd): 860 Data de depósito (22): 12/01/2024 Titular (71): ENEL GLOBAL TRADING S.P.A. [IT] Procurador (74): Alícia Kristina Daniel Shores
(21) BR302024000112-6	Notificação do depósito (exame formal concluído) Código de despacho (Cd): 860 Data de depósito (22): 12/01/2024 Titular (71): ENEL GLOBAL TRADING S.P.A. [IT] Procurador (74): Alícia Kristina Daniel Shores
(21) BR302024000113-4	Notificação do depósito (exame formal concluído) Código de despacho (Cd): 860 Data de depósito (22): 12/01/2024 Titular (71): LUX TERMOPLÁSTICOS LTDA [BR/MG] Procurador (74): José Naves de Lacerda Júnior
(21) BR302024000114-2	Notificação do depósito (exame formal concluído) Código de despacho (Cd): 860 Data de depósito (22): 12/01/2024 Titular (71): CNH INDUSTRIAL AMERICA LLC [US] Procurador (74): Alícia Kristina Daniel Shores
(21) BR302024000115-0	Notificação do depósito (exame formal concluído) Código de despacho (Cd): 860 Data de depósito (22): 12/01/2024 Titular (71): ANRAN SUPPLY CHAIN MANAGEMENT LIMITED - ANRAN [HK] Procurador (74): DANILO ALVES
(21) BR302024000116-9	Notificação do depósito (exame formal concluído) Código de despacho (Cd): 860 Data de depósito (22): 12/01/2024 Titular (71): ROMULO MIRANDA GUIMARÃES [BR/MG]



-
- (21) BR302024000117-7 Notificação do depósito (exame formal concluído)
Código de despacho (Cd): 860
Data de depósito (22): 12/01/2024
Titular (71): WIRKLICH INDUSTRIA DE PLÁSTICOS LTDA. [BR/RS] e EVLU TECNOLOGIA SERVIÇOS E COMÉRCIO DE PEÇAS E MÁQUINAS INDUSTRIAIS EIRELI [BR/RS]
Procurador (74): Milton Lucidio Leao Barcellos
-
- (21) BR302024000118-5 Notificação do depósito (exame formal concluído)
Código de despacho (Cd): 860
Data de depósito (22): 12/01/2024
Titular (71): CONAIR LLC [US]
Procurador (74): Julio Guidi Lima da Rocha
-
- (21) BR302024000119-3 Notificação do depósito (exame formal concluído)
Código de despacho (Cd): 860
Data de depósito (22): 13/01/2024
Titular (71): KLIVISSON DENNISON CAMPELO DOS SANTOS [BR/PB]
-
- (21) BR302024000120-7 Notificação do depósito (exame formal concluído)
Código de despacho (Cd): 860
Data de depósito (22): 15/01/2024
Titular (71): DAFU ADMINISTRACAO E PARTICIPACOES DE BENS LTDA [BR/SP]
Procurador (74): Leandro de Souza Frigo
-
- (21) BR302024000121-5 Notificação do depósito (exame formal concluído)
Código de despacho (Cd): 860
Data de depósito (22): 15/01/2024
Titular (71): DAFU ADMINISTRACAO E PARTICIPACOES DE BENS LTDA [BR/SP]
Procurador (74): Leandro de Souza Frigo
-
- (21) BR302024000122-3 Notificação do depósito (exame formal concluído)
Código de despacho (Cd): 860
Data de depósito (22): 15/01/2024
Titular (71): SHENZHEN AMAZWEAR TECHNOLOGY CO., LTD. [CN]
Procurador (74): MARCELO DREON
-
- (21) BR302024000123-1 Notificação do depósito (exame formal concluído)
Código de despacho (Cd): 860
Data de depósito (22): 15/01/2024
Titular (71): KSK CASES ACESSORIOS LTDA [BR/SP]
-
- (21) BR302024000124-0 Notificação do depósito (exame formal concluído)
Código de despacho (Cd): 860
Data de depósito (22): 15/01/2024
Titular (71): PROJFIX COMÉRCIO E IMPORTAÇÃO DE EQUIPAMENTOS EIRELI - ME [BR/SP]
Procurador (74): CARLA TATIANA DEMETRIO
-
- (21) BR302024000125-8 Notificação do depósito (exame formal concluído)
Código de despacho (Cd): 860
Data de depósito (22): 15/01/2024
Titular (71): DAFU ADMINISTRACAO E PARTICIPACOES DE BENS LTDA [BR/SP]
Procurador (74): Leandro de Souza Frigo
-
- (21) BR302024000126-6 Notificação do depósito (exame formal concluído)
Código de despacho (Cd): 860
Data de depósito (22): 15/01/2024
Titular (71): ORTHO PAUHER INDUSTRIA COMERCIO E DISTRIBUIÇÕES LTDA [BR/PE]
Procurador (74): Celino Bento de Souza
-
- (21) BR302024000127-4 Notificação do depósito (exame formal concluído)
Código de despacho (Cd): 860
Data de depósito (22): 15/01/2024
Titular (71): OXYDECK COMERCIO DE PLASTICOS LTDA [BR/RS]
Procurador (74): ANDRÉ JOÃO LACERDA DA SILVA
-



(21) BR302024000128-2	Notificação do depósito (exame formal concluído) Código de despacho (Cd): 860 Data de depósito (22): 15/01/2024 Titular (71): OXYDECK COMERCIO DE PLASTICOS LTDA [BR/RS] Procurador (74): ANDRÉ JOÃO LACERDA DA SILVA
(21) BR302024000129-0	Notificação do depósito (exame formal concluído) Código de despacho (Cd): 860 Data de depósito (22): 15/01/2024 Titular (71): P4Q HEALTH, S.L. [ES] Procurador (74): Luiz Henrique Oliveira Do Amaral
(21) BR302024000130-4	Notificação do depósito (exame formal concluído) Código de despacho (Cd): 860 Data de depósito (22): 15/01/2024 Titular (71): TERMOQUIMICA DE METAIS INDUSTRIA E COMÉRCIO LTDA [BR/GO] Procurador (74): Marcus Vinicius Freire Bandeira de Almeida
(21) BR302024000131-2	Notificação do depósito (exame formal concluído) Código de despacho (Cd): 860 Data de depósito (22): 15/01/2024 Titular (71): ANRAN SUPPLY CHAIN MANAGEMENT LIMITED - ANRAN [HK] Procurador (74): DANILO ALVES
(21) BR302024000133-9	Notificação do depósito (exame formal concluído) Código de despacho (Cd): 860 Data de depósito (22): 15/01/2024 Titular (71): ANRAN SUPPLY CHAIN MANAGEMENT LIMITED - ANRAN [HK] Procurador (74): DANILO ALVES
(21) BR302024000136-3	Notificação do depósito (exame formal concluído) Código de despacho (Cd): 860 Data de depósito (22): 15/01/2024 Titular (71): CULLIGAN LATAM LTDA [BR/SP] Procurador (74): Celino Bento de Souza
(21) BR302024000137-1	Notificação do depósito (exame formal concluído) Código de despacho (Cd): 860 Data de depósito (22): 15/01/2024 Titular (71): FRANCCINO MOVEIS LTDA [BR/MG] Procurador (74): Eduardo Lívio Daimond
(21) BR302024000138-0	Notificação do depósito (exame formal concluído) Código de despacho (Cd): 860 Data de depósito (22): 15/01/2024 Titular (71): FRANCCINO MOVEIS LTDA [BR/MG] Procurador (74): Eduardo Lívio Daimond
(21) BR302024000139-8	Notificação do depósito (exame formal concluído) Código de despacho (Cd): 860 Data de depósito (22): 16/01/2024 Titular (71): WALACE SILVA DE MAGALHÃES [BR/SP] Procurador (74): VICTOR DE MELO FORATO - (FORATO CONSULTORIA MARCAS E PATENTES)
(21) BR302024000140-1	Notificação do depósito (exame formal concluído) Código de despacho (Cd): 860 Data de depósito (22): 16/01/2024 Titular (71): VM TECNOLOGIA LTDA. [BR/PR] Procurador (74): Ildo Ritter de Oliveira
(21) BR302024000141-0	Notificação do depósito (exame formal concluído) Código de despacho (Cd): 860 Data de depósito (22): 16/01/2024 Titular (71): COMPAGNIE GENERALE DES ETABLISSEMENTS MICHELIN [FR] Procurador (74): Alberto Jeronimo Guerra Neto



-
- (21) BR302024000142-8 Notificação do depósito (exame formal concluído)
Código de despacho (Cd): 860
Data de depósito (22): 16/01/2024
Titular (71): COMPAGNIE GENERALE DES ETABLISSEMENTS MICHELIN [FR]
Procurador (74): Alberto Jeronimo Guerra Neto
-
- (21) BR302024000143-6 Notificação do depósito (exame formal concluído)
Código de despacho (Cd): 860
Data de depósito (22): 16/01/2024
Titular (71): METALFORMA INDUSTRIA E COMERCIO LTDA [BR/MG]
Procurador (74): Ronaldo Franklin de Sousa
-
- (21) BR302024000144-4 Notificação do depósito (exame formal concluído)
Código de despacho (Cd): 860
Data de depósito (22): 16/01/2024
Titular (71): CALÇADOS PEGADA NORDESTE LTDA [BR/BA]
Procurador (74): Edegar Pereira Capella
-
- (21) BR302024000145-2 Notificação do depósito (exame formal concluído)
Código de despacho (Cd): 860
Data de depósito (22): 16/01/2024
Titular (71): CALÇADOS PEGADA NORDESTE LTDA [BR/BA]
Procurador (74): Edegar Pereira Capella
-
- (21) BR302024000146-0 Notificação do depósito (exame formal concluído)
Código de despacho (Cd): 860
Data de depósito (22): 16/01/2024
Titular (71): CALÇADOS PEGADA NORDESTE LTDA [BR/BA]
Procurador (74): Edegar Pereira Capella
-
- (21) BR302024000147-9 Notificação do depósito (exame formal concluído)
Código de despacho (Cd): 860
Data de depósito (22): 16/01/2024
Titular (71): CALÇADOS PEGADA NORDESTE LTDA [BR/BA]
Procurador (74): Edegar Pereira Capella
-
- (21) BR302024000148-7 Notificação do depósito (exame formal concluído)
Código de despacho (Cd): 860
Data de depósito (22): 16/01/2024
Titular (71): VITOR JIANWEI ZHAO [BR/SP]
Procurador (74): Manoel Paixao do Nascimento
-
- (21) BR302024000149-5 Notificação do depósito (exame formal concluído)
Código de despacho (Cd): 860
Data de depósito (22): 16/01/2024
Titular (71): ASSA ABLOY BRASIL INDUSTRIA E COMERCIO LTDA. [BR/BA]
Procurador (74): Eduardo Conrado Silveira
-
- (21) BR302024000150-9 Notificação do depósito (exame formal concluído)
Código de despacho (Cd): 860
Data de depósito (22): 16/01/2024
Titular (71): FLEXIBLE STEEL LACING COMPANY [US]
Procurador (74): IGOR LEONARDO GUIMARÃES SIMÕES
-
- (21) BR302024000151-7 Notificação do depósito (exame formal concluído)
Código de despacho (Cd): 860
Data de depósito (22): 16/01/2024
Titular (71): UNI-ART IMPORT LTDA - EPP [BR/SP]
Procurador (74): Rosa Maria Sborgia
-
- (21) BR302024000154-1 Notificação do depósito (exame formal concluído)
Código de despacho (Cd): 860
Data de depósito (22): 16/01/2024
Titular (71): MATOS STUDIO SERVICOS DE DESIGN LTDA [BR/PB]
-
- (21) BR302024000156-8 Notificação do depósito (exame formal concluído)
Código de despacho (Cd): 860
Data de depósito (22): 16/01/2024
Titular (71): MATOS STUDIO SERVICOS DE DESIGN LTDA [BR/PB]
-



-
- (21) BR302024000157-6 Notificação do depósito (exame formal concluído)
Código de despacho (Cd): 860
Data de depósito (22): 16/01/2024
Titular (71): MOTUL [FR]
Procurador (74): Mirian Helena Caruy e Silva
-
- (21) BR302024000158-4 Notificação do depósito (exame formal concluído)
Código de despacho (Cd): 860
Data de depósito (22): 16/01/2024
Titular (71): AVELLOZ MOTOS EXPORTACAO E IMPORTACAO LTDA - EPP [BR/PE]
Procurador (74): GUSTAVO HENRIQUE EIRADO DE ESCOBAR
-
- (21) BR302024000159-2 Notificação do depósito (exame formal concluído)
Código de despacho (Cd): 860
Data de depósito (22): 16/01/2024
Titular (71): THE PROCTER & GAMBLE COMPANY [US]
Procurador (74): Marcela Trigo de Souza
-
- (21) BR302024000160-6 Notificação do depósito (exame formal concluído)
Código de despacho (Cd): 860
Data de depósito (22): 16/01/2024
Titular (71): WANDERLEY JAYME ESMAEL [BR/SP]
Procurador (74): Eduardo João Assef Jr.
-
- (21) BR302024000161-4 Notificação do depósito (exame formal concluído)
Código de despacho (Cd): 860
Data de depósito (22): 16/01/2024
Titular (71): WANDERLEY JAYME ESMAEL [BR/SP]
Procurador (74): Eduardo João Assef Jr.
-
- (21) BR302024000162-2 Notificação do depósito (exame formal concluído)
Código de despacho (Cd): 860
Data de depósito (22): 16/01/2024
Titular (71): WANDERLEY JAYME ESMAEL [BR/SP]
Procurador (74): Eduardo João Assef Jr.
-
- (21) BR302024000163-0 Notificação do depósito (exame formal concluído)
Código de despacho (Cd): 860
Data de depósito (22): 16/01/2024
Titular (71): WANDERLEY JAYME ESMAEL [BR/SP]
Procurador (74): Eduardo João Assef Jr.
-
- (21) BR302024000164-9 Notificação do depósito (exame formal concluído)
Código de despacho (Cd): 860
Data de depósito (22): 16/01/2024
Titular (71): WANDERLEY JAYME ESMAEL [BR/SP]
Procurador (74): Eduardo João Assef Jr.
-
- (21) BR302024000165-7 Notificação do depósito (exame formal concluído)
Código de despacho (Cd): 860
Data de depósito (22): 16/01/2024
Titular (71): WANDERLEY JAYME ESMAEL [BR/SP]
Procurador (74): Eduardo João Assef Jr.
-
- (21) BR302024000167-3 Notificação do depósito (exame formal concluído)
Código de despacho (Cd): 860
Data de depósito (22): 16/01/2024
Titular (71): WANDERLEY JAYME ESMAEL [BR/SP]
Procurador (74): Eduardo João Assef Jr.
-
- (21) BR302024000168-1 Notificação do depósito (exame formal concluído)
Código de despacho (Cd): 860
Data de depósito (22): 16/01/2024
Titular (71): WANDERLEY JAYME ESMAEL [BR/SP]
Procurador (74): Eduardo João Assef Jr.
-

-
- (21) BR302024000169-0 Notificação do depósito (exame formal concluído)
Código de despacho (Cd): 860
Data de depósito (22): 16/01/2024
Titular (71): CALÇADOS BIBI LTDA [BR/RS]
Procurador (74): Alberto Jeronimo Guerra Neto
-
- (21) BR302024000172-0 Notificação do depósito (exame formal concluído)
Código de despacho (Cd): 860
Data de depósito (22): 17/01/2024
Titular (71): DEROYAL INDUSTRIES, INC. [US]
Procurador (74): Luiz Henrique Oliveira Do Amaral
-
- (21) BR302024000173-8 Notificação do depósito (exame formal concluído)
Código de despacho (Cd): 860
Data de depósito (22): 17/01/2024
Titular (71): DEROYAL INDUSTRIES, INC. [US]
Procurador (74): Luiz Henrique Oliveira Do Amaral
-
- (21) BR302024000174-6 Notificação do depósito (exame formal concluído)
Código de despacho (Cd): 860
Data de depósito (22): 17/01/2024
Titular (71): METALURGICA AVER METAIS LTDA [BR/RS]
Procurador (74): Uliana Dalla Costa
-
- (21) BR302024000175-4 Notificação do depósito (exame formal concluído)
Código de despacho (Cd): 860
Data de depósito (22): 17/01/2024
Titular (71): PLASTICOS NOVEL SÃO PAULO LTDA [BR/SP]
Procurador (74): TATIANA CAMPELLO LOPES
-
- (21) BR302024000176-2 Notificação do depósito (exame formal concluído)
Código de despacho (Cd): 860
Data de depósito (22): 17/01/2024
Titular (71): PLASTICOS NOVEL SÃO PAULO LTDA [BR/SP]
Procurador (74): TATIANA CAMPELLO LOPES
-
- (21) BR302024000177-0 Notificação do depósito (exame formal concluído)
Código de despacho (Cd): 860
Data de depósito (22): 17/01/2024
Titular (71): PLASTICOS NOVEL SÃO PAULO LTDA [BR/SP]
Procurador (74): TATIANA CAMPELLO LOPES
-
- (21) BR302024000178-9 Notificação do depósito (exame formal concluído)
Código de despacho (Cd): 860
Data de depósito (22): 17/01/2024
Titular (71): DIEGO NASCIMENTO CINTRA [BR/SP]
Procurador (74): Celino Bento de Souza
-
- (21) BR302024000179-7 Notificação do depósito (exame formal concluído)
Código de despacho (Cd): 860
Data de depósito (22): 17/01/2024
Titular (71): VM TECNOLOGIA LTDA. [BR/PR]
Procurador (74): Ildo Ritter de Oliveira
-
- (21) BR302024000180-0 Notificação do depósito (exame formal concluído)
Código de despacho (Cd): 860
Data de depósito (22): 17/01/2024
Titular (71): VM TECNOLOGIA LTDA. [BR/PR]
Procurador (74): Ildo Ritter de Oliveira
-
- (21) BR302024000181-9 Notificação do depósito (exame formal concluído)
Código de despacho (Cd): 860
Data de depósito (22): 18/01/2024
Titular (71): ANTARES ACOPLAMENTOS LTDA [BR/RS]
Procurador (74): Alberto Jeronimo Guerra Neto
-

-
- (21) BR302024000182-7 Notificação do depósito (exame formal concluído)
Código de despacho (Cd): 860
Data de depósito (22): 18/01/2024
Titular (71): ANTARES ACOPLAMENTOS LTDA [BR/RS]
Procurador (74): Alberto Jeronimo Guerra Neto
-
- (21) BR302024000183-5 Notificação do depósito (exame formal concluído)
Código de despacho (Cd): 860
Data de depósito (22): 18/01/2024
Titular (71): MADE IN MATO BRASIL LTDA [BR/SP]
Procurador (74): DANIEL HENRIQUE BOVO
-
- (21) BR302024000184-3 Notificação do depósito (exame formal concluído)
Código de despacho (Cd): 860
Data de depósito (22): 18/01/2024
Titular (71): CISA INDÚSTRIA, COMÉRCIO E REPRESENTAÇÃO DE EQUIPAMENTOS AGRÍCOLAS LTDA [BR/GO]
-
- (21) BR302024000185-1 Notificação do depósito (exame formal concluído)
Código de despacho (Cd): 860
Data de depósito (22): 18/01/2024
Titular (71): ASSA ABLOY BRASIL INDUSTRIA E COMERCIO LTDA. [BR/BA]
Procurador (74): Eduardo Conrado Silveira
-
- (21) BR302024000186-0 Notificação do depósito (exame formal concluído)
Código de despacho (Cd): 860
Data de depósito (22): 18/01/2024
Titular (71): HONDA MOTOR CO., LTD. [JP]
Procurador (74): Luiz Henrique Oliveira Do Amaral
-
- (21) BR302024000187-8 Notificação do depósito (exame formal concluído)
Código de despacho (Cd): 860
Data de depósito (22): 18/01/2024
Titular (71): HONDA MOTOR CO., LTD. [JP]
Procurador (74): Luiz Henrique Oliveira Do Amaral
-
- (21) BR302024000188-6 Notificação do depósito (exame formal concluído)
Código de despacho (Cd): 860
Data de depósito (22): 18/01/2024
Titular (71): LUCAS PARISI GIOVANNINO [BR/SP]
Procurador (74): Aguinaldo Moreira
-
- (21) BR302024000189-4 Notificação do depósito (exame formal concluído)
Código de despacho (Cd): 860
Data de depósito (22): 18/01/2024
Titular (71): HONDA MOTOR CO., LTD. [JP]
Procurador (74): Luiz Henrique Oliveira Do Amaral
-



Notificação de depósito - pedido em sigilo

Notificam-se os pedidos de registro de desenho industrial listados a seguir. Os pedidos cumprem as condições de admissibilidade previstas na LPI e seguirão para a etapa de exame técnico, após a observação do prazo de sigilo. Este despacho não gera direito a fotocópia por parte de terceiros.

Tendo sido requerido o sigilo, na forma do art. 106 § 1º da LPI, o processamento do pedido será suspenso pelo prazo de 180 (cento e oitenta) dias. O depositante poderá solicitar a retirada do pedido, dentro do prazo de 90 (noventa) dias, contados da data do depósito. A retirada do pedido, sem que o mesmo tenha produzido qualquer efeito, dará prioridade ao depósito imediatamente posterior.

Caso seja de interesse a retirada do pedido:

1. Acesse o e-DI no site do INPI (www.inpi.gov.br);
2. Emita uma Guia de Recolhimento da União (GRU) para o serviço "retirada de pedido em sigilo" (código 159);
3. Preencha e envie o formulário eletrônico correspondente à opção indicada na emissão da GRU, acompanhado dos esclarecimentos, argumentos, provas ou documentos apropriados.

Para esclarecer outras dúvidas e conhecer, em detalhe, o processamento de pedidos de registro de desenho industrial e outras petições, não deixe de consultar o Manual de Desenho Industrial <http://manualdedi.inpi.gov.br/projects/manual-de-desenho-industrial/wiki>.

(21) BR302024000110-0	Notificação do depósito com requerimento de sigilo (exame formal concluído) Código de despacho (Cd): 009 Data de depósito (22): 12/01/2024 Titular (71): ELI LILLY AND COMPANY [US] Procurador (74): Luiz Henrique Oliveira Do Amaral
(21) BR302024000152-5	Notificação do depósito com requerimento de sigilo (exame formal concluído) Código de despacho (Cd): 009 Data de depósito (22): 16/01/2024 Titular (71): BAYERISCHE MOTOREN WERKE AKTIENGESELLSCHAFT [DE] Procurador (74): Luiz Henrique Oliveira Do Amaral
(21) BR302024000153-3	Notificação do depósito com requerimento de sigilo (exame formal concluído) Código de despacho (Cd): 009 Data de depósito (22): 16/01/2024 Titular (71): EPPENDORF SE [DE] Procurador (74): Luiz Henrique Oliveira Do Amaral
(21) BR302024000155-0	Notificação do depósito com requerimento de sigilo (exame formal concluído) Código de despacho (Cd): 009 Data de depósito (22): 16/01/2024 Titular (71): EPPENDORF SE [DE] Procurador (74): Luiz Henrique Oliveira Do Amaral
(21) BR302024000171-1	Notificação do depósito com requerimento de sigilo (exame formal concluído) Código de despacho (Cd): 009 Data de depósito (22): 17/01/2024 Titular (71): EPPENDORF SE [DE] Procurador (74): Luiz Henrique Oliveira Do Amaral



Exame técnico: Exigência

Como etapa do exame técnico dos pedidos de registro de desenho industrial, listados a seguir – nos termos do artigo 106, § 3º da Lei da Propriedade Industrial (LPI, lei n.º 9.279, de 14 de maio de 1996) – formula-se exigência relativa às questões indicadas.

Para cumprir ou contestar a exigência de petição:

1. Acesse o e-DI no site do INPI (www.inpi.gov.br);
2. Emita uma Guia de Recolhimento da União (GRU) para o serviço de “cumprimento de exigência” (código 105 – em processo), referente a processo de registro;
3. Efetue o pagamento; e
4. Preencha e envie o formulário eletrônico correspondente à opção indicada na emissão da GRU, acompanhado dos esclarecimentos, argumentos, provas ou documentos apropriados.

Os sistemas de informática do INPI identificarão o cumprimento de exigência, para que o pedido de registro prossiga, automaticamente, em seu processamento.

Para esclarecer outras dúvidas e conhecer em detalhe o processamento de pedidos de registro de desenho industrial e outras petições, não deixe de consultar o Manual de Desenho Industrial (<http://manualdedi.inpi.gov.br/projects/manual-de-desenho-industrial/wiki>).

(21) BR302015001343-5

Exigência técnica

Código de despacho (Cd): 136

Titular (71): JOSÉ WILSON CAMPOS [BR/SP]

Procurador (74): VILELACOELHO SOCIEDADE DE ADVOGADOS

Detalhes do despacho (co): Com base no Manual de Desenhos Industriais instituído pela Portaria INPI/PR nº 36/2023, formulam-se as seguintes exigências: As figuras disponíveis no recurso revelam linhas e caracteres indicativos que não fazem parte da configuração e não devem constar nas figuras, o que está em desacordo com o item 5.3.4.3 do Manual. Apresentar novo conjunto de figuras com correção. O relatório descritivo e a reivindicação serão gerados automaticamente quando as novas figuras forem inseridas no peticionamento eletrônico.

(21) BR302021004035-2

Exigência técnica

Código de despacho (Cd): 136

Titular (71): KONINKLIJKE PHILIPS N.V. [PB]

Procurador (74): HERRERO & ASSOCIADOS BRASIL PROPRIEDADE INTELECTUAL LTDA.

Detalhes do despacho (co): Com base no Manual de Desenhos Industriais instituído pela Portaria INPI/PR nº 36/2023 e no Comunicado publicado na RPI 2753, de 10/10/2023, formulam-se as seguintes exigências: [1] Existe divergência entre o nome do outorgado informado no formulário (Daniela Lin) e o informado no documento de procuração (Daniela de Almeida Lin). Caso o erro esteja no formulário, corrija os dados do cadastro do outorgado conforme orientações no item 3.1.2 do Manual, antes da geração da GRU para o cumprimento desta exigência. Caso o cadastro esteja correto, apresente a procuração corrigida, conforme disposto no item 5.1 do Manual, ratificando os atos anteriormente praticados ou com data de assinatura igual ou anterior à do protocolo do pedido de registro.



-
- (21) BR302022005320-1 Exigência técnica
Código de despacho (Cd): 136
Titular (71): IDE ELECTRIC S.L. [ES]
Procurador (74): CLARKE, MODET PROPRIEDADE INTELECTUAL LTDA. As De acordo com o item 5.3.4.3 do Manual, faculta-se ao depositante a apresentação de figuras com representação contextual usando linhas tracejadas ou colorização para representar partes para as quais não é reivindicada proteção. No entanto, recomenda-se fazer esclarecimento na descrição do desenho industrial, a qual constará no relatório descritivo, quanto ao caráter contextual das linhas tracejadas incluídas na referida figura. Por exemplo: "As linhas tracejadas representam elementos contextuais e não fazem parte do desenho industrial reivindicado".
-
- (21) BR302023004537-6 Exigência técnica
Código de despacho (Cd): 136
Titular (71): PLASTCOR DO BRASIL LTDA [BR/SP]
Procurador (74): SERGIO JUVENICIO HERCULANO Configuração As seguintes exigências fundamentam-se no Manual de Desenhos Industriais – 2º revisão (out/2023), instituído pela Portaria INPI/PR nº 36/2023, acessível em [http:// manualdedi.inpi.gov.br/projects/manual-de-desenho-industrial/wiki/Manual_de_Desenhos_Industriais](http://manualdedi.inpi.gov.br/projects/manual-de-desenho-industrial/wiki/Manual_de_Desenhos_Industriais): [1] O relatório descritivo apresentado encontra-se em desacordo ao que está definido pelo item 3.5.2 G do Manual. Reapresente o relatório descritivo com as devidas correções. [2] Em atenção ao item 5.3.1.1.b do Manual, o título do desenho industrial deve indicar claramente o produto no qual o desenho industrial é aplicado. Altere o título a fim de indicar de forma clara e concisa o produto a ser reivindicado, excluindo a expressão: "Configuração aplicada a/em". Altere o título no relatório descritivo. Sugere-se modificar o título para: "Calço para caminhão".
-
- (21) BR302023004673-9 Exigência técnica
Código de despacho (Cd): 136
Titular (71): RADIX FERRAMENTAS PARA MADEIRA LTDA [BR/RS]
Procurador (74): MELISSA ALVES
Detalhes do despacho (co): Com base no Manual de Desenhos Industriais instituído pela Portaria INPI/PR nº 36/2023 e no Comunicado publicado na RPI 2753, de 10/10/2023, formulam-se as seguintes exigências: [1] Existe divergência entre o nome do outorgado informado no formulário (Melissa Alves) e o informado no documento de procuração (Melissa Alves Winkelmann). Caso o erro esteja no formulário, corrija os dados do cadastro do outorgado conforme orientações no item 3.1.2 do Manual, antes da geração da GRU para o cumprimento desta exigência. Caso o cadastro esteja correto, apresente a procuração corrigida, conforme disposto no item 5.1 do Manual, ratificando os atos anteriormente praticados ou com data de assinatura igual ou anterior à do protocolo do pedido de registro.
-
- (21) BR302023004676-3 Exigência técnica
Código de despacho (Cd): 136
Titular (71): ROBERTO CARLOS PEDROSO REGO [BR/RJ]
Procurador (74): Roberto M C Freire Marcas e Patentes Ltda.
Detalhes do despacho (co): Com base no Manual de Desenhos Industriais instituído pela Portaria INPI/PR nº 36/2023 e no Comunicado publicado na RPI 2753, de 10/10/2023, formulam-se as seguintes exigências: [1] O documento não dá poderes para requerer e processar pedidos de registro de desenho industrial (que não é uma modalidade de patente). Em atenção ao item 5.1 do Manual de Desenhos Industriais apresentar novo documento de procuração citando poderes expressos para representar o outorgante em matéria de desenho industrial, ratificando os atos anteriormente praticados ou com data de assinatura igual ou anterior à do protocolo do pedido de registro.
-
- (21) BR302023004681-0 Exigência técnica
Código de despacho (Cd): 136
Titular (71): ZHEJIANG YOUNGSUN MACHINERY CO.,LTD. [CN]
Procurador (74): LEÃO PROPRIEDADE INTELECTUAL fios O desenho industrial reivindicado nas figuras da prioridade não corresponde ao desenho industrial reivindicado nas figuras do pedido nacional: a forma de representação é distinta, além do fato de que, no pedido nacional, os "fios" da trama aparentam ser transparentes, algo que não se observa no objeto da prioridade. Em atendimento ao item 5.2.3 do Manual de Desenhos Industriais, apresentar documento de prioridade que corresponda integralmente à matéria do depósito nacional, sob pena de publicação de perda da prioridade.
-
- (21) BR302023004682-8 Exigência técnica
Código de despacho (Cd): 136
Titular (71): PROMAX PRODUTOS MÁXIMOS S/A INDÚSTRIA E COMÉRCIO [BR/SP]
Procurador (74): VILAGE MARCAS E PATENTES LTDA
Detalhes do despacho (co): De acordo com o item 5.1 do Manual de Desenhos Industriais, apresentar novo documento de procuração citando poderes expressos para representar o outorgante em matéria de desenho industrial, ratificando os atos anteriormente praticados ou com data de assinatura igual ou anterior à do protocolo do pedido de registro ou da petição inicial em que a procuração foi apresentada.
-

-
- (21) BR302023004683-6 Exigência técnica
Código de despacho (Cd): 136
Titular (71): PROMAX PRODUTOS MÁXIMOS S/A INDÚSTRIA E COMÉRCIO [BR/SP]
Procurador (74): VILAGE MARCAS E PATENTES LTDA
Detalhes do despacho (co): De acordo com o item 5.1 do Manual de Desenhos Industriais, apresentar novo documento de procuração citando poderes expressos para representar o outorgante em matéria de desenho industrial, ratificando os atos anteriormente praticados ou com data de assinatura igual ou anterior à do protocolo do pedido de registro ou da petição inicial em que a procuração foi apresentada.
-
- (21) BR302023004687-9 Exigência técnica
Código de despacho (Cd): 136
Titular (71): SILVIO MARIO CANDIDO JUNIOR [BR/SP]
Procurador (74): JONAS PEREIRA DOS SANTOS FILHO - SANTOS E SANTOS MARCAS E PATENTES nome
Com base no Manual de Desenhos Industriais instituído pela Portaria INPI/PR nº 36/2023, formulam-se as seguintes exigências: Existe divergência entre os dados do outorgado informados no formulário e os informados no documento de procuração: no campo "nome ou razão social" está indicado o nome do escritório, porém, no campo CPF/CNPJ consta o número de CPF, ou seja, do procurador. Há campo específico no formulário para indicar o escritório, se desejar. Esclareça a divergência informando se houve erro no preenchimento do formulário ou na procuração. Caso o erro esteja no formulário, corrija os dados do cadastro do outorgado conforme orientações no item 3.1.2 do Manual, antes da geração da GRU para o cumprimento desta exigência. Caso o cadastro esteja correto, apresente a procuração corrigida, conforme disposto no item 5.1 do Manual, ratificando os atos anteriormente praticados ou com data de assinatura igual ou anterior à do protocolo do pedido de registro ou da petição em que a procuração foi apresentada.
-
- (21) BR302023004689-5 Exigência técnica
Código de despacho (Cd): 136
Titular (71): ALEX SANDRO DA SILVA [BR/PR]
Procurador (74): DEFERE - SERVIÇOS EM PROPRIEDADE INTELECTUAL
Detalhes do despacho (co): Com base no Manual de Desenhos Industriais instituído pela Portaria INPI/PR nº 36/2023, formulam-se as seguintes exigências: Existe divergência entre os dados do outorgado informados no formulário e os informados no documento de procuração: o endereço do outorgado no depósito difere daquele indicado na procuração. Esclareça a divergência informando se houve erro no preenchimento do formulário ou na procuração. Caso o erro esteja no formulário, corrija os dados do cadastro do outorgado conforme orientações no item 3.1.2 do Manual, antes da geração da GRU para o cumprimento desta exigência. Caso o cadastro esteja correto, apresente a procuração corrigida, conforme disposto no item 5.1 do Manual, ratificando os atos anteriormente praticados ou com data de assinatura igual ou anterior à do protocolo do pedido de registro ou da petição em que a procuração foi apresentada.
-
- (21) BR302023004690-9 Exigência técnica
Código de despacho (Cd): 136
Titular (71): ALEX SANDRO DA SILVA [BR/PR]
Procurador (74): DEFERE - SERVIÇOS EM PROPRIEDADE INTELECTUAL
Detalhes do despacho (co): Com base no Manual de Desenhos Industriais instituído pela Portaria INPI/PR nº 36/2023, formulam-se as seguintes exigências: Existe divergência entre os dados do outorgado informados no formulário e os informados no documento de procuração: o endereço do outorgado no depósito difere daquele indicado na procuração. Esclareça a divergência informando se houve erro no preenchimento do formulário ou na procuração. Caso o erro esteja no formulário, corrija os dados do cadastro do outorgado conforme orientações no item 3.1.2 do Manual, antes da geração da GRU para o cumprimento desta exigência. Caso o cadastro esteja correto, apresente a procuração corrigida, conforme disposto no item 5.1 do Manual, ratificando os atos anteriormente praticados ou com data de assinatura igual ou anterior à do protocolo do pedido de registro ou da petição em que a procuração foi apresentada.
-
- (21) BR302023004691-7 Exigência técnica
Código de despacho (Cd): 136
Titular (71): ALEX SANDRO DA SILVA [BR/PR]
Procurador (74): DEFERE - SERVIÇOS EM PROPRIEDADE INTELECTUAL
Detalhes do despacho (co): Com base no Manual de Desenhos Industriais instituído pela Portaria INPI/PR nº 36/2023, formulam-se as seguintes exigências: Existe divergência entre os dados do outorgado informados no formulário e os informados no documento de procuração: o endereço do outorgado no depósito difere daquele indicado na procuração. Esclareça a divergência informando se houve erro no preenchimento do formulário ou na procuração. Caso o erro esteja no formulário, corrija os dados do cadastro do outorgado conforme orientações no item 3.1.2 do Manual, antes da geração da GRU para o cumprimento desta exigência. Caso o cadastro esteja correto, apresente a procuração corrigida, conforme disposto no item 5.1 do Manual, ratificando os atos anteriormente praticados ou com data de assinatura igual ou anterior à do protocolo do pedido de registro ou da petição em que a procuração foi apresentada.
-

-
- (21) BR302023004692-5 Exigência técnica
Código de despacho (Cd): 136
Titular (71): THE GILLETTE COMPANY LLC [US]
Procurador (74): TRENCH ROSSI E WATANABE ADVOGADOS (RJ)
Detalhes do despacho (co): Com base no Manual de Desenhos Industriais instituído pela Portaria INPI/PR nº 36/2023, formulam-se as seguintes exigências: Existe divergência entre os dados do outorgado informados no formulário e os informados no documento de procuração: o endereço do outorgado no formulário de depósito difere daquele indicado na procuração. Esclareça a divergência informando se houve erro no preenchimento do formulário ou na procuração. Caso o erro esteja no formulário, corrija os dados do cadastro do outorgado conforme orientações no item 3.1.2 do Manual, antes da geração da GRU para o cumprimento desta exigência. Caso o cadastro esteja correto, apresente a procuração corrigida, conforme disposto no item 5.1 do Manual, ratificando os atos anteriormente praticados ou com data de assinatura igual ou anterior à do protocolo do pedido de registro ou da petição em que a procuração foi apresentada.
-
- (21) BR302023004698-4 Exigência técnica
Código de despacho (Cd): 136
Titular (71): BRUNO DINIZ RASCOVITI [BR/SP]
Procurador (74): EDUARDA COLLA
Detalhes do despacho (co): Com base no Manual de Desenhos Industriais instituído pela Portaria INPI/PR nº 36/2023, formulam-se as seguintes exigências: Existe divergência entre os dados do outorgado informados no formulário e os informados no documento de procuração: o endereço do outorgado no formulário de depósito difere daquele indicado na procuração. Esclareça a divergência informando se houve erro no preenchimento do formulário ou na procuração. Caso o erro esteja no formulário, corrija os dados do cadastro do outorgado conforme orientações no item 3.1.2 do Manual, antes da geração da GRU para o cumprimento desta exigência. Caso o cadastro esteja correto, apresente a procuração corrigida, conforme disposto no item 5.1 do Manual, ratificando os atos anteriormente praticados ou com data de assinatura igual ou anterior à do protocolo do pedido de registro ou da petição em que a procuração foi apresentada.
-
- (21) BR302023004699-2 Exigência técnica
Código de despacho (Cd): 136
Titular (71): COLISEU PRESENTES LTDA [BR/SP]
Procurador (74): Algo Alliance Assessoria em Propriedade Intelectual Ltda.
Detalhes do despacho (co): Existe divergência entre a razão social e o endereço do outorgante informados no formulário e os informados no documento de procuração. Esclareça a divergência informando se houve erro no preenchimento do formulário ou na procuração. Caso o erro esteja no formulário, corrija os dados do cadastro do(s) outorgante(s) conforme orientações no item 3.1.2 do Manual de Desenhos Industriais, antes da geração da GRU para o cumprimento desta exigência. Caso o cadastro esteja correto, apresente a procuração corrigida, conforme disposto no item 5.1 do Manual de Desenhos Industriais, ratificando os atos anteriormente praticados ou com data de assinatura igual ou anterior à do protocolo do pedido de registro ou da petição inicial em que a procuração foi apresentada.
-
- (21) BR302023004700-0 Exigência técnica
Código de despacho (Cd): 136
Titular (71): URBANO ARNO BRACHT [BR/SC]
Procurador (74): SISTEMARCAS - LUNKES E ASSOCIADOS
Detalhes do despacho (co): Existe divergência entre os dados do(s) outorgante(s) e os do outorgado informados no formulário e os informados no documento de procuração: o endereço do outorgante e a razão social do outorgado são diferentes, entre o que consta no formulário e o apresentado na procuração. Esclareça as divergências informando se houve erro no preenchimento do formulário ou na procuração. Caso o erro esteja no formulário, corrija os dados do cadastro do(s) outorgante(s) e do outorgado conforme orientações no item 3.1.2 do Manual de Desenhos Industriais, antes da geração da GRU para o cumprimento desta exigência. Caso o cadastro esteja correto, apresente a procuração corrigida, conforme disposto no item 5.1 do Manual de Desenhos Industriais, ratificando os atos anteriormente praticados ou com data de assinatura igual ou anterior à do protocolo do pedido de registro ou da petição inicial em que a procuração foi apresentada.
-
- (21) BR302023004701-8 Exigência técnica
Código de despacho (Cd): 136
Titular (71): I.N.W. SOLUÇÕES INDUSTRIA DE MÁQUINAS E EQUIPAMENTOS AGRÍCOLAS E RODOVIÁRIOS LTDA [BR/RS]
Procurador (74): Marca Brazil Marcas e Patentes Ltda desenhos Existe divergência entre a razão social do outorgante informado no formulário e os informados no documento de procuração, além do outorgado não possuir poderes expressos para representar o outorgante em matéria de desenho industrial (consta apenas "desenhos"). Esclareça a divergência informando se houve erro no preenchimento do formulário ou na procuração. Caso o erro esteja no formulário, corrija os dados do cadastro do(s) outorgante(s) conforme orientações no item 3.1.2 do Manual de Desenhos Industriais, antes da geração da GRU para o cumprimento desta exigência. Caso o cadastro esteja correto, apresente a procuração corrigida, conforme disposto no item 5.1 do Manual de Desenhos Industriais, ratificando os atos anteriormente praticados ou com data de assinatura igual ou anterior à do protocolo do pedido de registro ou da petição inicial em que a procuração foi apresentada.
-

-
- (21) BR302023004706-9 Exigência técnica
Código de despacho (Cd): 136
Titular (71): FCC FABRICA CATARINENSE DE CRISTAIS LTDA. ME [BR/SC]
Procurador (74): RAISSA BAEUMLE REIS
Detalhes do despacho (co): Existe divergência entre a razão social do outorgante informado no formulário e o informado no documento de procuração. Esclareça a divergência informando se houve erro no preenchimento do formulário ou na procuração. Caso o erro esteja no formulário, corrija os dados do cadastro do(s) outorgante(s) conforme orientações no item 3.1.2 do Manual de Desenhos Industriais, antes da geração da GRU para o cumprimento desta exigência. Caso o cadastro esteja correto, apresente a procuração corrigida, conforme disposto no item 5.1 do Manual de Desenhos Industriais, ratificando os atos anteriormente praticados ou com data de assinatura igual ou anterior à do protocolo do pedido de registro ou da petição inicial em que a procuração foi apresentada.
-
- (21) BR302023004715-8 Exigência técnica
Código de despacho (Cd): 136
Titular (71): PROMAX PRODUTOS MÁXIMOS S/A INDÚSTRIA E COMÉRCIO [BR/SP]
Procurador (74): VILAGE MARCAS E PATENTES LTDA
Detalhes do despacho (co): Com base no Manual de Desenhos Industriais instituído pela Portaria INPI/PR nº 36/2023 e no Comunicado publicado na RPI 2753, de 10/10/2023, formulam-se as seguintes exigências: [1] O documento não dá poderes para requerer e processar pedidos de registro de desenho industrial (que não é uma modalidade de patente), apenas alguns cuja descrição do objeto requerido foi citada, mas não é possível fazer correlação com o presente pedido. Em atenção ao item 5.1 do Manual de Desenhos Industriais apresentar novo documento de procuração citando poderes expressos para representar o outorgante em matéria de desenho industrial, ratificando os atos anteriormente praticados ou com data de assinatura igual ou anterior à do protocolo do pedido de registro.
-
- (21) BR302023004717-4 Exigência técnica
Código de despacho (Cd): 136
Titular (71): MEGA COMPRAS PRESENTES.COM LTDA [BR/SP]
Procurador (74): FELIPE FELIMAN CAMARGO
Detalhes do despacho (co): Com base no Manual de Desenhos Industriais instituído pela Portaria INPI/PR nº 36/2023 e no Comunicado publicado na RPI 2753, de 10/10/2023, formulam-se as seguintes exigências: [1] Existe divergência entre o endereço do outorgante informado no formulário e o informado no documento de procuração. Esclareça a divergência informando se houve erro no preenchimento do formulário ou na procuração. Caso o erro esteja no formulário, corrija os dados do cadastro do outorgante conforme orientações no item 3.1.2 do Manual, antes da geração da GRU para o cumprimento desta exigência. Caso o cadastro esteja correto, apresente a procuração corrigida, conforme disposto no item 5.1 do Manual, ratificando os atos anteriormente praticados ou com data de assinatura igual ou anterior à do protocolo do pedido de registro.
-
- (21) BR302023004722-0 Exigência técnica
Código de despacho (Cd): 136
Titular (71): FÁBRICA DE MÓVEIS FLORENSE LTDA [BR/RS]
Procurador (74): SKO OYARZÁBALL MARCAS E PATENTES SOCIEDADE SIMPLES LTDA.
Detalhes do despacho (co): Com base no Manual de Desenhos Industriais instituído pela Portaria INPI/PR nº 36/2023, formulam-se as seguintes exigências: Verifica-se que há inconsistência entre as vistas: na figura 1.8, a seção perpendicular inferior está horizontalmente centralizada, enquanto nas demais vistas (por exemplo, na fig. 1.6), ela está alinhada com a lateral do produto. Adequar. Em atenção ao item 5.3.4.4 do Manual rerepresente as figuras com as correções indicadas e quaisquer outras que sejam necessárias para que as imagens apresentem coerência entre si. Para o cumprimento desta exigência, utilizar o formulário eletrônico para a inclusão de figuras. Não apresentar as figuras em documento pdf, sob pena de publicação de nova exigência. http://manualdedi.inpi.gov.br/projects/manual-de-desenho-industrial/wiki/03_05_Peticionamento_pelo_e-DI#352-Preenchimento-do-formul%C3%A1rio
-
- (21) BR302023004723-9 Exigência técnica
Código de despacho (Cd): 136
Titular (71): FÁBRICA DE MÓVEIS FLORENSE LTDA [BR/RS]
Procurador (74): SKO OYARZÁBALL MARCAS E PATENTES SOCIEDADE SIMPLES LTDA.
Detalhes do despacho (co): Com base no Manual de Desenhos Industriais instituído pela Portaria INPI/PR nº 36/2023, formulam-se as seguintes exigências: Verifica-se que há inconsistência entre as vistas: as figuras 1.3 e 1.4 estão idênticas. A fig. 1.4 deve ser rebatida horizontalmente para haver conformidade com as demais vistas. Em atenção ao item 5.3.4.4 do Manual rerepresente as figuras com as correções indicadas e quaisquer outras que sejam necessárias para que as imagens apresentem coerência entre si. Para o cumprimento desta exigência, utilizar o formulário eletrônico para a inclusão de figuras. Não apresentar as figuras em documento pdf, sob pena de publicação de nova exigência. http://manualdedi.inpi.gov.br/projects/manual-de-desenho-industrial/wiki/03_05_Peticionamento_pelo_e-DI#352-Preenchimento-do-formul%C3%A1rio
-

-
- (21) BR302023004726-3 Exigência técnica
Código de despacho (Cd): 136
Titular (71): FCC FABRICA CATARINENSE DE CRISTAIS LTDA. ME [BR/SC]
Procurador (74): RAISSA BAEUMLE REIS
Detalhes do despacho (co): Existe divergência entre a razão social do outorgante informado no formulário e o informado no documento de procuração. Esclareça a divergência informando se houve erro no preenchimento do formulário ou na procuração. Caso o erro esteja no formulário, corrija os dados do cadastro do(s) outorgante(s) conforme orientações no item 3.1.2 do Manual de Desenhos Industriais, antes da geração da GRU para o cumprimento desta exigência. Caso o cadastro esteja correto, apresente a procuração corrigida, conforme disposto no item 5.1 do Manual de Desenhos Industriais, ratificando os atos anteriormente praticados ou com data de assinatura igual ou anterior à do protocolo do pedido de registro ou da petição inicial em que a procuração foi apresentada.
-
- (21) BR302023004727-1 Exigência técnica
Código de despacho (Cd): 136
Titular (71): FINLAND SOUTH CORP. [PA]
Procurador (74): Opice Blum, Bruno, e Vainzof Advogados Associados
Detalhes do despacho (co): Com base no Manual de Desenhos Industriais instituído pela Portaria INPI/PR nº 36/2023 e no Comunicado publicado na RPI 2753, de 10/10/2023, formulam-se as seguintes exigências: [1] Existe divergência entre o nome do escritório informado na linha 15 do documento de procuração (OPICE BLUM E BRUNO ADVOGADOS ASSOCIADOS) e o informado no formulário/cadastro e nas linhas finais do documento de procuração (OPICE BLUM, BRUNO E VAINZOF ADVOGADOS ASSOCIADOS). Além disso, não foi identificado o representante legal do outorgante. Em atenção ao item 5.1 do Manual esclareça a divergência, informando se houve erro no preenchimento do formulário ou na procuração. Caso o erro esteja no formulário, corrija os dados do cadastro do outorgado no sistema conforme orientações no item 3.1.2 do Manual, antes da geração da GRU para o cumprimento desta exigência. Apresente a procuração corrigida, informando qual o nome correto do escritório e identificando o representante legal do outorgante, ratificando os atos anteriormente praticados ou com data de assinatura igual ou anterior à do protocolo do pedido de registro.
-
- (21) BR302023004729-8 Exigência técnica
Código de despacho (Cd): 136
Titular (71): FINLAND SOUTH CORP. [PA]
Procurador (74): Opice Blum, Bruno, e Vainzof Advogados Associados
Detalhes do despacho (co): Com base no Manual de Desenhos Industriais instituído pela Portaria INPI/PR nº 36/2023 e no Comunicado publicado na RPI 2753, de 10/10/2023, formulam-se as seguintes exigências: [1] Existe divergência entre o nome do escritório informado na linha 15 do documento de procuração (OPICE BLUM E BRUNO ADVOGADOS ASSOCIADOS) e o informado no formulário/cadastro e nas linhas finais do documento de procuração (OPICE BLUM, BRUNO E VAINZOF ADVOGADOS ASSOCIADOS). Além disso, não foi identificado o representante legal do outorgante. Em atenção ao item 5.1 do Manual esclareça a divergência, informando se houve erro no preenchimento do formulário ou na procuração. Caso o erro esteja no formulário, corrija os dados do cadastro do outorgado no sistema conforme orientações no item 3.1.2 do Manual, antes da geração da GRU para o cumprimento desta exigência. Apresente a procuração corrigida, informando qual o nome correto do escritório e identificando o representante legal do outorgante, ratificando os atos anteriormente praticados ou com data de assinatura igual ou anterior à do protocolo do pedido de registro.
-
- (21) BR302023004730-1 Exigência técnica
Código de despacho (Cd): 136
Titular (71): FINLAND SOUTH CORP. [PA]
Procurador (74): Opice Blum, Bruno, e Vainzof Advogados Associados
Detalhes do despacho (co): Com base no Manual de Desenhos Industriais instituído pela Portaria INPI/PR nº 36/2023 e no Comunicado publicado na RPI 2753, de 10/10/2023, formulam-se as seguintes exigências: [1] Existe divergência entre o nome do escritório informado na linha 15 do documento de procuração (OPICE BLUM E BRUNO ADVOGADOS ASSOCIADOS) e o informado no formulário/cadastro e nas linhas finais do documento de procuração (OPICE BLUM, BRUNO E VAINZOF ADVOGADOS ASSOCIADOS). Além disso, não foi identificado o representante legal do outorgante. Em atenção ao item 5.1 do Manual esclareça a divergência, informando se houve erro no preenchimento do formulário ou na procuração. Caso o erro esteja no formulário, corrija os dados do cadastro do outorgado no sistema conforme orientações no item 3.1.2 do Manual, antes da geração da GRU para o cumprimento desta exigência. Apresente a procuração corrigida, informando qual o nome correto do escritório e identificando o representante legal do outorgante, ratificando os atos anteriormente praticados ou com data de assinatura igual ou anterior à do protocolo do pedido de registro.
-

-
- (21) BR302023004731-0 Exigência técnica
Código de despacho (Cd): 136
Titular (71): FCC FABRICA CATARINENSE DE CRISTAIS LTDA. ME [BR/SC]
Procurador (74): RAISSA BAEUMLE REIS
Detalhes do despacho (co): Existe divergência entre a razão social do outorgante informado no formulário e o informado no documento de procuração. Esclareça a divergência informando se houve erro no preenchimento do formulário ou na procuração. Caso o erro esteja no formulário, corrija os dados do cadastro do(s) outorgante(s) conforme orientações no item 3.1.2 do Manual de Desenhos Industriais, antes da geração da GRU para o cumprimento desta exigência. Caso o cadastro esteja correto, apresente a procuração corrigida, conforme disposto no item 5.1 do Manual de Desenhos Industriais, ratificando os atos anteriormente praticados ou com data de assinatura igual ou anterior à do protocolo do pedido de registro ou da petição inicial em que a procuração foi apresentada.
-
- (21) BR302023004732-8 Exigência técnica
Código de despacho (Cd): 136
Titular (71): FCC FABRICA CATARINENSE DE CRISTAIS LTDA. ME [BR/SC]
Procurador (74): RAISSA BAEUMLE REIS
Detalhes do despacho (co): Existe divergência entre a razão social do outorgante informado no formulário e o informado no documento de procuração. Esclareça a divergência informando se houve erro no preenchimento do formulário ou na procuração. Caso o erro esteja no formulário, corrija os dados do cadastro do(s) outorgante(s) conforme orientações no item 3.1.2 do Manual de Desenhos Industriais, antes da geração da GRU para o cumprimento desta exigência. Caso o cadastro esteja correto, apresente a procuração corrigida, conforme disposto no item 5.1 do Manual de Desenhos Industriais, ratificando os atos anteriormente praticados ou com data de assinatura igual ou anterior à do protocolo do pedido de registro ou da petição inicial em que a procuração foi apresentada.
-
- (21) BR302023004734-4 Exigência técnica
Código de despacho (Cd): 136
Titular (71): INDUSTRIA DE LIXADORES PURPER LTDA - ME [BR/RS]
Procurador (74): GRUENBAUM, POSSINHAS & TEIXEIRA LTDA.
Detalhes do despacho (co): Com base no Manual de Desenhos Industriais instituído pela Portaria INPI/PR nº 36/2023 e no Comunicado publicado na RPI 2753, de 10/10/2023, formulam-se as seguintes exigências: [1] Os dados do outorgado estão divergentes e incompletos. No formulário / cadastro o endereço é na cidade do Rio de Janeiro. A procuração foi assinada em Lajeado/RS (única indicação de local no documento) e o endereço consta como NESTA CIDADE, sem mencionar qual. Em atenção ao item 5.1 do Manual esclareça a divergência, informando se houve erro no preenchimento do formulário. Caso o erro esteja no formulário, corrija os dados do cadastro do outorgado no sistema conforme orientações no item 3.1.2 do Manual, antes da geração da GRU para o cumprimento desta exigência. Apresente a procuração corrigida, conforme disposto no item 5.1 do Manual, ratificando os atos anteriormente praticados ou com data de assinatura igual ou anterior à do protocolo do pedido de registro.
-
- (21) BR302023004735-2 Exigência técnica
Código de despacho (Cd): 136
Titular (71): FINLAND SOUTH CORP. [PA]
Procurador (74): Opice Blum, Bruno, e Vainzof Advogados Associados
Detalhes do despacho (co): Com base no Manual de Desenhos Industriais instituído pela Portaria INPI/PR nº 36/2023 e no Comunicado publicado na RPI 2753, de 10/10/2023, formulam-se as seguintes exigências: [1] Existe divergência entre o nome do escritório informado na linha 15 do documento de procuração (OPICE BLUM E BRUNO ADVOGADOS ASSOCIADOS) e o informado no formulário/cadastro e nas linhas finais do documento de procuração (OPICE BLUM, BRUNO E VAINZOF ADVOGADOS ASSOCIADOS). Além disso, não foi identificado o representante legal do outorgante. Em atenção ao item 5.1 do Manual esclareça a divergência, informando se houve erro no preenchimento do formulário ou na procuração. Caso o erro esteja no formulário, corrija os dados do cadastro do outorgado no sistema conforme orientações no item 3.1.2 do Manual, antes da geração da GRU para o cumprimento desta exigência. Apresente a procuração corrigida, informando qual o nome correto do escritório e identificando o representante legal do outorgante, ratificando os atos anteriormente praticados ou com data de assinatura igual ou anterior à do protocolo do pedido de registro.
-

-
- (21) BR302023004737-9 Exigência técnica
Código de despacho (Cd): 136
Titular (71): PROSOCKS COMERCIO DIGITAL LTDA [BR/SC]
Procurador (74): BIANCA GABRIELA GOMES
Detalhes do despacho (co): Com base no Manual de Desenhos Industriais instituído pela Portaria INPI/PR nº 36/2023 e no Comunicado publicado na RPI 2753, de 10/10/2023, formulam-se as seguintes exigências: [1] Existe divergência entre o endereço do outorgado informado no formulário/cadastro e o informado no documento de procuração. Esclareça a divergência informando se houve erro no preenchimento do formulário ou na procuração. Caso o erro esteja no formulário, corrija os dados do cadastro do outorgante conforme orientações no item 3.1.2 do Manual, antes da geração da GRU para o cumprimento desta exigência. Caso o cadastro esteja correto, apresente a procuração corrigida, conforme disposto no item 5.1 do Manual, ratificando os atos anteriormente praticados ou com data de assinatura igual ou anterior à do protocolo do pedido de registro.
-
- (21) BR302023004738-7 Exigência técnica
Código de despacho (Cd): 136
Titular (71): FINLAND SOUTH CORP. [PA]
Procurador (74): Opice Blum, Bruno, e Vainzof Advogados Associados
Detalhes do despacho (co): Com base no Manual de Desenhos Industriais instituído pela Portaria INPI/PR nº 36/2023 e no Comunicado publicado na RPI 2753, de 10/10/2023, formulam-se as seguintes exigências: [1] Existe divergência entre o nome do escritório informado na linha 15 do documento de procuração (OPICE BLUM E BRUNO ADVOGADOS ASSOCIADOS) e o informado no formulário/cadastro e nas linhas finais do documento de procuração (OPICE BLUM, BRUNO E VAINZOF ADVOGADOS ASSOCIADOS). Além disso, não foi identificado o representante legal do outorgante. Em atenção ao item 5.1 do Manual esclareça a divergência, informando se houve erro no preenchimento do formulário ou na procuração. Caso o erro esteja no formulário, corrija os dados do cadastro do outorgado no sistema conforme orientações no item 3.1.2 do Manual, antes da geração da GRU para o cumprimento desta exigência. Apresente a procuração corrigida, informando qual o nome correto do escritório e identificando o representante legal do outorgante, ratificando os atos anteriormente praticados ou com data de assinatura igual ou anterior à do protocolo do pedido de registro.
-
- (21) BR302023004740-9 Exigência técnica
Código de despacho (Cd): 136
Titular (71): FINLAND SOUTH CORP. [PA]
Procurador (74): Opice Blum, Bruno, e Vainzof Advogados Associados
Detalhes do despacho (co): Com base no Manual de Desenhos Industriais instituído pela Portaria INPI/PR nº 36/2023 e no Comunicado publicado na RPI 2753, de 10/10/2023, formulam-se as seguintes exigências: [1] Existe divergência entre o nome do escritório informado na linha 15 do documento de procuração (OPICE BLUM E BRUNO ADVOGADOS ASSOCIADOS) e o informado no formulário/cadastro e nas linhas finais do documento de procuração (OPICE BLUM, BRUNO E VAINZOF ADVOGADOS ASSOCIADOS). Além disso, não foi identificado o representante legal do outorgante. Em atenção ao item 5.1 do Manual esclareça a divergência, informando se houve erro no preenchimento do formulário ou na procuração. Caso o erro esteja no formulário, corrija os dados do cadastro do outorgado no sistema conforme orientações no item 3.1.2 do Manual, antes da geração da GRU para o cumprimento desta exigência. Apresente a procuração corrigida, informando qual o nome correto do escritório e identificando o representante legal do outorgante, ratificando os atos anteriormente praticados ou com data de assinatura igual ou anterior à do protocolo do pedido de registro.
-
- (21) BR302023004741-7 Exigência técnica
Código de despacho (Cd): 136
Titular (71): UNIVERSIDADE FEDERAL DO PARANÁ - UFPR [BR/PR] e A C BOSLOOPER IMPORTACAO E EXPORTACAO [BR/PR]
Procurador (74): CIBELE ANTONIA KLOC E SILVA
Detalhes do despacho (co): Com base no Manual de Desenhos Industriais instituído pela Portaria INPI/PR nº 36/2023 e no Comunicado publicado na RPI 2753, de 10/10/2023, formulam-se as seguintes exigências: [1] Existe divergência entre o nome e o endereço do outorgado informados no formulário/cadastro e os informados nos documentos de procuração dos dois depositantes. Esclareça a divergência informando se houve erro no preenchimento do formulário ou na procuração. Caso o erro esteja no formulário, corrija os dados do cadastro do outorgado conforme orientações no item 3.1.2 do Manual, antes da geração da GRU para o cumprimento desta exigência. Caso o cadastro esteja correto, apresente a procuração corrigida, conforme disposto no item 5.1 do Manual, ratificando os atos anteriormente praticados ou com data de assinatura igual ou anterior à do protocolo do pedido de registro.
-

-
- (21) BR302023004761-1 Exigência técnica
Código de despacho (Cd): 136
Titular (71): TERMITE COMERCIO DE MATERIAIS DE CONSTRUCAO E ENGENHARIA INOVATIVA LTDA [BR/SP], SERVIÇO SOCIAL DA INDUSTRIA DEPARTAMENTO REGIONAL DO CEARÁ [BR/CE] e MÁRCIA BENEVIDES DAMASCENO [BR/CE] CONFIGURAÇÃO As seguintes exigências fundamentam-se no Manual de Desenhos Industriais – 2º revisão (out/2023), instituído pela Portaria INPI/PR nº 36/2023, acessível em http://http://manualdedi.inpi.gov.br/projects/manual-de-desenho-industrial/wiki/Manual_de_Desenhos_Industriais: [1] O relatório descritivo apresentado encontra-se em desacordo ao que está definido pelo item 3.5.2 G do Manual. Reapresente o relatório descritivo com as devidas correções. [2] Em atenção ao item 5.3.1.1.b do Manual, o título do desenho industrial deve indicar claramente o produto no qual o desenho industrial é aplicado. O título não deve conter informações técnicas do produto. Altere o título a fim de indicar de forma clara e concisa o produto a ser reivindicado, excluindo a expressão: “CONFIGURAÇÃO APLICADA A/EM”. Altere o título no relatório descritivo. Sugere-se modificar o título para: “DISPOSITIVO PARA LENTE OFTÁLMICA”. Se necessário, informe também nova classe mais adequada. [3] De acordo com o item 5.3.4.2 do Manual, apenas as características visuais devidamente reveladas e representadas serão consideradas reivindicações do pedido de desenho industrial. Caso deseje declarar a omissão de vista lateral simétrica, deverá ser indicada na descrição do desenho industrial, que constará no relatório descritivo. [4] Conforme o item 5.3.6 do Manual de Desenhos Industriais, não é permitida a inclusão, nas figuras, de caracteres, palavras ou elementos textuais que não façam parte da configuração do desenho industrial. A figura 1.7 foi apresentada com uma numeração para identificar as partes do objeto na vista explodida. Reapresente um novo conjunto de figuras, excluindo a referida numeração.
-
- (21) BR302023004786-7 Exigência técnica
Código de despacho (Cd): 136
Titular (71): SHEILA SILVA SOBRAL [BR/RS]
Procurador (74): PAULO RICARDO FERRAZ PALHARES
Detalhes do despacho (co): Com base no Manual de Desenhos Industriais instituído pela Portaria INPI/PR nº 36/2023, formulam-se as seguintes exigências:Verifica-se que há inconsistência entre as vistas: na fig. 1.1 as arestas da face frontal e laterais estão representadas por linhas. Quando a aresta é arredondada, não se deve apor linha, pois a linha representa mudança de plano. Na curva não existem mudanças de plano. Os sulcos adjacentes às formas oblongas da fig. 1.1 estão incorretamente representados, se comparada com a fig. 1.2. Na fig. 1.3, as formas trapezoidais dos sulcos da parede traseira também estão com cantos arredondados e na perspectiva estão com cantos retos. Em atenção ao item 5.3.4.4 do Manual reapresente as figuras com as correções indicadas e quaisquer outras que sejam necessárias para que as imagens apresentem coerência entre si.Para o cumprimento desta exigência, utilizar o formulário eletrônico para a inclusão de figuras. Não apresentar as figuras em documento pdf, sob pena de publicação de nova exigência.http://manualdedi.inpi.gov.br/projects/manual-de-desenho-industrial/wiki/03_05_Peticionamento_pelo_e-DI#352-Preenchimento-do-formul%C3%A1rio
-
- (21) BR302023004789-1 Exigência técnica
Código de despacho (Cd): 136
Titular (71): MOBILE DECORATTA COMERCIO DE MOVEIS LTDA [BR/SP]
Procurador (74): JEFFERSON DE ARAUJO SERAFIM
Detalhes do despacho (co): Com base no Manual de Desenhos Industriais instituído pela Portaria INPI/PR nº 36/2023, formulam-se as seguintes exigências:Na procuração atual os dados relativos ao(s) outorgante(s) e/ou ao outorgado estão incompletos: O número do CNPJ do outorgante não foi indicado na procuração. O documento está incompleto. Em atendimento ao item 5.1 do Manual, apresentar documento adequado, ratificando os atos anteriormente praticados ou com data de assinatura igual ou anterior à do protocolo do pedido de registro ou da petição em que a procuração foi apresentada.
-
- (21) BR302023004790-5 Exigência técnica
Código de despacho (Cd): 136
Titular (71): MOBILE DECORATTA COMERCIO DE MOVEIS LTDA [BR/SP]
Procurador (74): JEFFERSON DE ARAUJO SERAFIM
Detalhes do despacho (co): Com base no Manual de Desenhos Industriais instituído pela Portaria INPI/PR nº 36/2023, formulam-se as seguintes exigências:Na procuração atual os dados relativos ao(s) outorgante(s) e/ou ao outorgado estão incompletos: O número do CNPJ do outorgante não foi indicado na procuração. O documento está incompleto. Em atendimento ao item 5.1 do Manual, apresentar documento adequado, ratificando os atos anteriormente praticados ou com data de assinatura igual ou anterior à do protocolo do pedido de registro ou da petição em que a procuração foi apresentada.
-

(21) BR302023004808-1

Exigência técnica

Código de despacho (Cd): 136

Titular (71): INSTITUTO FEDERAL DE EDUCAÇÃO, CIÊNCIA E TECNOLOGIA FLUMINENSE [BR/RJ]

Procurador (74): WAGNER VIANNA BRETAS

Detalhes do despacho (co): Com base no Manual de Desenhos Industriais instituído pela Portaria INPI/PR nº 36/2023, formulam-se as seguintes exigências:[1] Conforme item 5.3.1.1 do Manual, a indicação do produto no título do pedido deve ser clara e concisa e adequada ao produto representado nas figuras, de preferência em concordância com a lista de produtos disponibilizada na Classificação de Locarno. Além disso, o título não deve conter: informações técnicas do produto; nome comercial do produto ou indicação de código, numeração ou modelo; adjetivos; referência a kits, conjuntos ou jogos de objetos; descrição de forma ou material de fabricação. O título informado contém informações desnecessárias e não esclarece o objeto requerido, que parece ser um aparelho usado para detectar a presença de bebida alcoólica no organismo de condutores de veículos. Se esta suposição estiver correta sugerimos modificar o título para: alcoolímetro OU etilômetro, o que for mais adequado. Caso não seja esse objeto, apresente novo título que atenda o item 5.3.1.1 do Manual. Se necessário, classe e subclasse também deverão ser alteradas. Não coloque a expressão CONFIGURAÇÃO APLICADA A/EM, que não constitui a indicação do produto. [2] As figuras apresentem linhas auxiliares, cotas e outros caracteres indicativos que não fazem parte da configuração do desenho industrial e prejudicam a compreensão da forma do objeto requerido. Em atenção ao item 5.3.4.3 do Manual reapresentar as figuras sem estes elementos. Somente o objeto deve ser representado nas figuras. [3] Verifica-se que há inconsistência entre as vistas: na figura 1.1 há linhas indicando a transição entre os planos curvos e os retos que não foram representadas nas demais figuras; não é possível aferir se fazem parte do objeto ou não; é necessário que estejam representadas em todas as figuras (se fizerem parte do objeto ou se representarem linhas de construção que não comprometam a compreensão da forma) ou que sejam retiradas de todas as vistas. Em atenção ao item 5.3.4.4 do Manual reapresente as figuras com as correções indicadas e quaisquer outras que sejam necessárias para que as imagens apresentem correspondência entre si. [4] As figuras, o relatório e a reivindicação NÃO devem ser apresentados como arquivos anexos em formato PDF. Todos os dados do pedido (figuras, título e classificação) devem ser apresentados exclusivamente conforme descrito no item 3.5.2 G do Manual de desenhos Industriais (recomendamos a leitura do item para ver o passo a passo). As figuras não devem ter numeração de folha ou legenda no arquivo JPEG a ser inserido: a numeração e as legendas serão preenchidas automaticamente pelo sistema de acordo com as informações fornecidas pelo usuário no momento de inserção das figuras. O relatório descritivo e a reivindicação serão gerados automaticamente. Ao preencher o título (indicação do produto) observe se está idêntico ao informado na petição (campo título).

(21) BR302023004809-0

Exigência técnica

Código de despacho (Cd): 136

Titular (71): CHARLES RODERIC VOLPE BARUFI [BR/SP]

Detalhes do despacho (co): Com base no Manual de Desenhos Industriais instituído pela Portaria INPI/PR nº 36/2023, formulam-se as seguintes exigências:[1] Verifica-se que há inconsistência entre as vistas: se a figura 1.2 é a vista frontal e corresponde à vista considerando-se o observador na parte inferior da figura 1.7, olhando para cima, a vista posterior (figura 1.6) deveria ser a vista na posição oposta, onde a hélice que está na posição vertical na figura 1.3 não é visível, no entanto as figuras 1.2 e 1.6 estão idênticas. Em atenção ao item 5.3.4.4 do Manual reapresente as figuras com as correções indicadas e quaisquer outras que sejam necessárias para que as imagens apresentem correspondência entre si. [2] A representação das figuras não apresenta qualidade adequada: há linhas borradas, imprecisas. Em atendimento ao item 5.3.4.1 do Manual, apresentar figuras com melhor qualidade. [3] O campo de aplicação indicado não parece condizente com o desenho industrial representado nas figuras. Em atendimento ao item 5.3.1.1 do Manual, solicitamos que a classe seja alterada para 25-03. [4] As figuras, o relatório e a reivindicação NÃO devem ser apresentados como arquivos anexos em formato PDF. Todos os dados do pedido (figuras, título e classificação) devem ser apresentados exclusivamente conforme descrito no item 3.5.2 G do Manual de desenhos Industriais (recomendamos a leitura do item para ver o passo a passo). As figuras não devem ter numeração de folha ou legenda no arquivo JPEG a ser inserido: a numeração e as legendas serão preenchidas automaticamente pelo sistema de acordo com as informações fornecidas pelo usuário no momento de inserção das figuras. Atenção: a primeira figura deveria ter sido numerada como 1.1. O relatório descritivo e a reivindicação serão gerados automaticamente. Ao preencher o título (indicação do produto) não coloque a expressão CONFIGURAÇÃO APLICADA A/EM, que não constitui a indicação do produto, e observe se está idêntico ao informado na petição (campo título).



(21) BR302023004810-3

Exigência técnica

Código de despacho (Cd): 136

Titular (71): INSTITUTO FEDERAL DE EDUCAÇÃO, CIÊNCIA E TECNOLOGIA FLUMINENSE [BR/RJ]

Procurador (74): WAGNER VIANNA BRETAS

Detalhes do despacho (co): Com base no Manual de Desenhos Industriais instituído pela Portaria INPI/PR nº 36/2023, formulam-se as seguintes exigências: [1] Conforme item 5.3.1.1 do Manual, a indicação do produto no título do pedido deve ser clara e concisa e adequada ao produto representado nas figuras, de preferência em concordância com a lista de produtos disponibilizada na Classificação de Locarno. Além disso, o título não deve conter: informações técnicas do produto; nome comercial do produto ou indicação de código, numeração ou modelo; adjetivos; referência a kits, conjuntos ou jogos de objetos; descrição de forma ou material de fabricação. O título informado contém informações desnecessárias e não esclarece o objeto requerido, que parece ser um aparelho usado para detectar a presença de bebida alcoólica no organismo de condutores de veículos. Se esta suposição estiver correta sugerimos modificar o título para: alcoolímetro OU etilômetro, o que for mais adequado. Caso não seja esse objeto, apresente novo título que atenda o item 5.3.1.1 do Manual. Se necessário, classe e subclasse também deverão ser alteradas. Não coloque a expressão CONFIGURAÇÃO APLICADA A/EM, que não constitui a indicação do produto. [2] As figuras apresentam linhas auxiliares, cotas e outros caracteres indicativos que não fazem parte da configuração do desenho industrial e prejudicam a compreensão da forma do objeto requerido. Em atenção ao item 5.3.4.3 do Manual rerepresentar as figuras sem estes elementos. Somente o objeto deve ser representado nas figuras. [3] Verifica-se que há inconsistência entre as vistas: na figura 1.1 há linhas indicando a transição entre os planos curvos e os retos que não foram representadas nas demais figuras; não é possível aferir se fazem parte do objeto ou não; é necessário que estejam representadas em todas as figuras (se fizerem parte do objeto ou se representarem linhas de construção que não comprometam a compreensão da forma) ou que sejam retiradas de todas as vistas. Em atenção ao item 5.3.4.4 do Manual rerepresente as figuras com as correções indicadas e quaisquer outras que sejam necessárias para que as imagens apresentem correspondência entre si. [4] As figuras, o relatório e a reivindicação NÃO devem ser apresentados como arquivos anexos em formato PDF. Todos os dados do pedido (figuras, título e classificação) devem ser apresentados exclusivamente conforme descrito no item 3.5.2 G do Manual de desenhos Industriais (recomendamos a leitura do item para ver o passo a passo). As figuras não devem ter numeração de folha ou legenda no arquivo JPEG a ser inserido: a numeração e as legendas serão preenchidas automaticamente pelo sistema de acordo com as informações fornecidas pelo usuário no momento de inserção das figuras. O relatório descritivo e a reivindicação serão gerados automaticamente. Ao preencher o título (indicação do produto) observe se está idêntico ao informado na petição (campo título).

(21) BR302023004812-0

Exigência técnica

Código de despacho (Cd): 136

Titular (71): BRITÂNIA ELETRODOMÉSTICOS S.A [BR/PR]

Procurador (74): Licks Advogados

Detalhes do despacho (co): Com base no Manual de Desenhos Industriais instituído pela Portaria INPI/PR nº 36/2023 e no Comunicado publicado na RPI 2753, de 10/10/2023, formulam-se as seguintes exigências: [1] Existe divergência entre o endereço do outorgado informado no formulário e o informado no documento de procuração. Esclareça a divergência informando se houve erro no preenchimento do formulário ou na procuração. Caso o erro esteja no formulário, corrija os dados do cadastro do outorgado conforme orientações no item 3.1.2 do Manual, antes da geração da GRU para o cumprimento desta exigência. Caso o cadastro esteja correto, apresente a procuração corrigida, conforme disposto no item 5.1 do Manual, ratificando os atos anteriormente praticados ou com data de assinatura igual ou anterior à do protocolo do pedido de registro.

(21) BR302023004813-8

Exigência técnica

Código de despacho (Cd): 136

Titular (71): BRITÂNIA ELETRODOMÉSTICOS S.A [BR/PR]

Procurador (74): Licks Advogados

Detalhes do despacho (co): Com base no Manual de Desenhos Industriais instituído pela Portaria INPI/PR nº 36/2023 e no Comunicado publicado na RPI 2753, de 10/10/2023, formulam-se as seguintes exigências: [1] Existe divergência entre o endereço do outorgado informado no formulário e o informado no documento de procuração. Esclareça a divergência informando se houve erro no preenchimento do formulário ou na procuração. Caso o erro esteja no formulário, corrija os dados do cadastro do outorgado conforme orientações no item 3.1.2 do Manual, antes da geração da GRU para o cumprimento desta exigência. Caso o cadastro esteja correto, apresente a procuração corrigida, conforme disposto no item 5.1 do Manual, ratificando os atos anteriormente praticados ou com data de assinatura igual ou anterior à do protocolo do pedido de registro.



-
- (21) BR302023004814-6 Exigência técnica
Código de despacho (Cd): 136
Titular (71): BRITÂNIA ELETRODOMÉSTICOS S.A [BR/PR]
Procurador (74): Licks Advogados
Detalhes do despacho (co): Com base no Manual de Desenhos Industriais instituído pela Portaria INPI/PR nº 36/2023 e no Comunicado publicado na RPI 2753, de 10/10/2023, formulam-se as seguintes exigências: [1] Existe divergência entre o endereço do outorgado informado no formulário e o informado no documento de procuração. Esclareça a divergência informando se houve erro no preenchimento do formulário ou na procuração. Caso o erro esteja no formulário, corrija os dados do cadastro do outorgado conforme orientações no item 3.1.2 do Manual, antes da geração da GRU para o cumprimento desta exigência. Caso o cadastro esteja correto, apresente a procuração corrigida, conforme disposto no item 5.1 do Manual, ratificando os atos anteriormente praticados ou com data de assinatura igual ou anterior à do protocolo do pedido de registro.
-
- (21) BR302023004815-4 Exigência técnica
Código de despacho (Cd): 136
Titular (71): MAE INDUSTRIA DE ESCOVAS LTDA - ME [BR/SP]
Procurador (74): MODAL MARCAS E PATENTES LTDA.
Detalhes do despacho (co): Com base no Manual de Desenhos Industriais instituído pela Portaria INPI/PR nº 36/2023 e no Comunicado publicado na RPI 2753, de 10/10/2023, formulam-se as seguintes exigências: [1] Existe divergência entre o endereço do outorgado informado no formulário e o informado no documento de procuração. Esclareça a divergência informando se houve erro no preenchimento do formulário ou na procuração. Caso o erro esteja no formulário, corrija os dados do cadastro do outorgado conforme orientações no item 3.1.2 do Manual, antes da geração da GRU para o cumprimento desta exigência. Caso o cadastro esteja correto, apresente a procuração corrigida, conforme disposto no item 5.1 do Manual, ratificando os atos anteriormente praticados ou com data de assinatura igual ou anterior à do protocolo do pedido de registro.
-
- (21) BR302023004817-0 Exigência técnica
Código de despacho (Cd): 136
Titular (71): UNIVERSIDADE FEDERAL DE UBERLÂNDIA [BR/MG]
Detalhes do despacho (co): Com base no Manual de Desenhos Industriais instituído pela Portaria INPI/PR nº 36/2023 e no Comunicado publicado na RPI 2753, de 10/10/2023, formulam-se as seguintes exigências: [1] Verifica-se que há inconsistência entre as vistas: as partes do objeto são coloridas, mas a cor varia de uma figura para outra; é necessário que cada parte seja representada sempre com a mesma cor em todas as figuras (deve ser escolhida uma cor que tenha sido utilizada em alguma figura apresentada a fim de não configurar alteração de matéria). Em atenção ao item 5.3.4.4 do Manual reapresente as figuras com as correções indicadas e quaisquer outras que sejam necessárias para que as imagens apresentem coerência entre si. [2] As figuras, o relatório e a reivindicação NÃO devem ser apresentados como arquivos anexos em formato PDF. Todos os dados do pedido (figuras, título e classificação) devem ser apresentados exclusivamente conforme descrito no item 3.5.2 G do Manual de desenhos Industriais (recomendamos a leitura do item para ver o passo a passo). As figuras não devem ter numeração de folha ou legenda no arquivo JPEG a ser inserido: a numeração e as legendas serão preenchidas automaticamente pelo sistema de acordo com as informações fornecidas pelo usuário no momento de inserção das figuras. O relatório descritivo e a reivindicação serão gerados automaticamente. Ao preencher o título (indicação do produto) não coloque a expressão CONFIGURAÇÃO APLICADA A/EM, que não constitui a indicação do produto, e observe se está idêntico ao informado na petição (campo título).
-
- (21) BR302023004818-9 Exigência técnica
Código de despacho (Cd): 136
Titular (71): BRITÂNIA ELETRODOMÉSTICOS S.A [BR/PR]
Procurador (74): Licks Advogados
Detalhes do despacho (co): Com base no Manual de Desenhos Industriais instituído pela Portaria INPI/PR nº 36/2023 e no Comunicado publicado na RPI 2753, de 10/10/2023, formulam-se as seguintes exigências: [1] Existe divergência entre o endereço do outorgado informado no formulário e o informado no documento de procuração. Esclareça a divergência informando se houve erro no preenchimento do formulário ou na procuração. Caso o erro esteja no formulário, corrija os dados do cadastro do outorgado conforme orientações no item 3.1.2 do Manual, antes da geração da GRU para o cumprimento desta exigência. Caso o cadastro esteja correto, apresente a procuração corrigida, conforme disposto no item 5.1 do Manual, ratificando os atos anteriormente praticados ou com data de assinatura igual ou anterior à do protocolo do pedido de registro.
-

-
- (21) BR302023004819-7 Exigência técnica
Código de despacho (Cd): 136
Titular (71): MATTHEW P. D'AGUANO [US]
Procurador (74): KASZNAR LEONARDOS PROPRIEDADE INTELECTUAL
Detalhes do despacho (co): Com base no Manual de Desenhos Industriais instituído pela Portaria INPI/PR nº 36/2023 e no Comunicado publicado na RPI 2753, de 10/10/2023, formulam-se as seguintes exigências: [1] Em atendimento ao item 5.3.1.1, a indicação do produto no título do pedido deve ser clara e concisa e adequada ao produto representado nas figuras, de preferência em concordância com a lista de produtos disponibilizada na Classificação de Locarno. A fim de adequar ao objeto requerido sugerimos modificar o título para: cabeçote de aspirador de piscina.
-
- (21) BR302023004825-1 Exigência técnica
Código de despacho (Cd): 136
Titular (71): PEATON DO BRASIL COMERCIAL LTDA [BR/SP]
Procurador (74): DANILO ALVES
Detalhes do despacho (co): Com base no Manual de Desenhos Industriais instituído pela Portaria INPI/PR nº 36/2023, formulam-se as seguintes exigências: Na procuração atual os dados relativos ao(s) outorgante(s) e/ou ao outorgado estão incompletos: o endereço do outorgante (Danilo Alves – indicado no formulário de depósito) não foi indicado na procuração. O documento está incompleto. Em atendimento ao item 5.1 do Manual, apresentar documento adequado, ratificando os atos anteriormente praticados ou com data de assinatura igual ou anterior à do protocolo do pedido de registro ou da petição em que a procuração foi apresentada.
-
- (21) BR302023004827-8 Exigência técnica
Código de despacho (Cd): 136
Titular (71): ELIENE DA SILVA SANTOS [BR/TO]
Procurador (74): MARIA DE LOURDES FERREIRA
Detalhes do despacho (co): Com base no Manual de Desenhos Industriais instituído pela Portaria INPI/PR nº 36/2023, formulam-se as seguintes exigências: Em atendimento ao item 5.3.1.1, a indicação do produto no título do pedido deve ser clara e concisa e adequada ao produto representado nas figuras, de preferência em concordância com a lista de produtos disponibilizada na Classificação de Locarno. Sugerimos modificar o título para: Pano de chão. Se necessário, classe e subclasse também deverão ser alteradas. As figuras demonstram produto com mais de uma maneira de uso, cores ou combinação de cores e/ou representação. De acordo com o item 5.3.3 do Manual de Desenhos Industriais, cada maneira de uso deve ser numerada como variação. Portanto, proceda a correção de forma que os produtos tenham a seguinte formatação: fig. 1.1, 1.2, para primeira variação (atuais figs. 1 e 2); fig. 2.1 e 2.2, para a segunda variação (atuais figuras 3 e 4), fig. 3.1, para terceira variação (atual fig. 5) e fig. 4.1, 4.2, 4.3, 4.4 e 4.5, para quarta variação (atuais figs. 6 a 10), conforme determinado no item 5.3.4.5 do Manual. No caso destas últimas figuras, em que aparece parte do rodo, este deve estar representado por linhas tracejadas. Alternativamente, basta excluir as figuras 6 a 10 sem prejuízo ao pedido. Relatório descritivo e reivindicação serão automaticamente gerados pelo formulário de peticionamento eletrônico com a anexação das figuras. Para o cumprimento desta exigência, utilizar o formulário eletrônico para a inclusão de figuras. Não apresentar as figuras em documento pdf, sob pena de publicação de nova exigência. http://manualdedi.inpi.gov.br/projects/manual-de-desenho-industrial/wiki/03_05_Peticionamento_pelo_e-DI#352-Preenchimento-do-formul%C3%A1rio
-
- (21) BR302023004829-4 Exigência técnica
Código de despacho (Cd): 136
Titular (71): PLASARTE LTDA [BR/PR]
Procurador (74): ALCION BUBNIAK
Detalhes do despacho (co): Com base no Manual de Desenhos Industriais instituído pela Portaria INPI/PR nº 36/2023, formulam-se as seguintes exigências: O título descreve o produto como um tapete, mas os desenhos demonstram se tratar de um piso. Em atendimento ao item 5.3.1.1, a indicação do produto no título do pedido deve ser clara e concisa e adequada ao produto representado nas figuras, de preferência em concordância com a lista de produtos disponibilizada na Classificação de Locarno. Sugerimos modificar o título para: Piso. Se necessário, classe e subclasse também deverão ser alteradas.
-
- (21) BR302023004833-2 Exigência técnica
Código de despacho (Cd): 136
Titular (71): MOBILE DECORATTA COMERCIO DE MOVEIS LTDA [BR/SP]
Procurador (74): JEFFERSON DE ARAUJO SERAFIM
Detalhes do despacho (co): Com base no Manual de Desenhos Industriais instituído pela Portaria INPI/PR nº 36/2023, formulam-se as seguintes exigências: Na procuração atual os dados relativos ao(s) outorgante(s) e/ou ao outorgado estão incompletos: O número do CNPJ do outorgante não foi indicado na procuração. O documento está incompleto. Em atendimento ao item 5.1 do Manual, apresentar documento adequado, ratificando os atos anteriormente praticados ou com data de assinatura igual ou anterior à do protocolo do pedido de registro ou da petição em que a procuração foi apresentada.
-

-
- (21) BR302023004834-0 Exigência técnica
Código de despacho (Cd): 136
Titular (71): MOBILE DECORATTA COMERCIO DE MOVEIS LTDA [BR/SP]
Procurador (74): JEFFERSON DE ARAUJO SERAFIM
Detalhes do despacho (co): Com base no Manual de Desenhos Industriais instituído pela Portaria INPI/PR nº 36/2023, formulam-se as seguintes exigências:Na procuração atual os dados relativos ao(s) outorgante(s) e/ou ao outorgado estão incompletos: O número do CNPJ do outorgante não foi indicado na procuração. O documento está incompleto. Em atendimento ao item 5.1 do Manual, apresentar documento adequado, ratificando os atos anteriormente praticados ou com data de assinatura igual ou anterior à do protocolo do pedido de registro ou da petição em que a procuração foi apresentada.
-
- (21) BR302023004835-9 Exigência técnica
Código de despacho (Cd): 136
Titular (71): MOBILE DECORATTA COMERCIO DE MOVEIS LTDA [BR/SP]
Procurador (74): JEFFERSON DE ARAUJO SERAFIM
Detalhes do despacho (co): Com base no Manual de Desenhos Industriais instituído pela Portaria INPI/PR nº 36/2023, formulam-se as seguintes exigências:Na procuração atual os dados relativos ao(s) outorgante(s) e/ou ao outorgado estão incompletos: O número do CNPJ do outorgante não foi indicado na procuração. O documento está incompleto. Em atendimento ao item 5.1 do Manual, apresentar documento adequado, ratificando os atos anteriormente praticados ou com data de assinatura igual ou anterior à do protocolo do pedido de registro ou da petição em que a procuração foi apresentada.
-
- (21) BR302023004836-7 Exigência técnica
Código de despacho (Cd): 136
Titular (71): ENERGISA S/A [BR/MG]
Procurador (74): MONTAURY PIMENTA, MACHADO & VIEIRA DE MELLO ADVOGADOS U Com base no Manual de Desenhos Industriais instituído pela Portaria INPI/PR nº 36/2023, formulam-se as seguintes exigências:A representação das figuras não apresenta qualidade adequada: algumas partes do produto das figuras 1.1 e 1.2 estão com linhas incompletas, sem delimitação adequada das formas. Por exemplo, no canto inferior esquerdo da forma paralelepípedica central, na junção entre as 2 peças das extremidades à secção em "U"; na forma paralelepípedica da fig. 1.2. Em atendimento ao item 5.3.4.1 do Manual, apresentar figuras com melhor qualidade.Para o cumprimento desta exigência, utilizar o formulário eletrônico para a inclusão de figuras. Não apresentar as figuras em documento pdf, sob pena de publicação de nova exigência.http://manualdedi.inpi.gov.br/projects/manual-de-desenho-industrial/wiki/03_05_Peticionamento_pelo_e-DI#352-Preenchimento-do-formul%C3%A1rio
-
- (21) BR302023004837-5 Exigência técnica
Código de despacho (Cd): 136
Titular (71): F E DA COSTA ME [BR/SP]
Procurador (74): PERITO PROPRIEDADE INDUSTRIAL LTDA desenhos Com base no Manual de Desenhos Industriais instituído pela Portaria INPI/PR nº 36/2023, formulam-se as seguintes exigências:De acordo com o item 5.1 do manual de desenhos industriais, apresentar novo documento de procuração citando poderes expressos para representar o outorgante em matéria de desenho industrial, ratificando os atos anteriormente praticados ou com data de assinatura igual ou anterior à do protocolo do pedido de registro ou da petição em que a procuração foi apresentada. O atual documento cita apenas "desenhos", que não define claramente o ativo de propriedade industrial.
-
- (21) BR302023004838-5 Exigência técnica
Código de despacho (Cd): 136
Titular (71): F E DA COSTA ME [BR/SP]
Procurador (74): PERITO PROPRIEDADE INDUSTRIAL LTDA desenhos Com base no Manual de Desenhos Industriais instituído pela Portaria INPI/PR nº 36/2023, formulam-se as seguintes exigências:De acordo com o item 5.1 do manual de desenhos industriais, apresentar novo documento de procuração citando poderes expressos para representar o outorgante em matéria de desenho industrial, ratificando os atos anteriormente praticados ou com data de assinatura igual ou anterior à do protocolo do pedido de registro ou da petição em que a procuração foi apresentada. O atual documento cita apenas "desenhos", que não define claramente o ativo de propriedade industrial.
-

(21) BR302023004841-3

Exigência técnica

Código de despacho (Cd): 136

Titular (71): FELICIO TADEU BRAGANTE [BR/SP]

Procurador (74): BEERRE ASSESSORIA EMPRESARIAL LTDA determinada De acordo com o Art. 100 da LPI, não é registrável como desenho industrial a forma “determinada essencialmente por considerações técnicas ou funcionais”. A partir da apresentação do objeto no pedido, não foi possível perceber características ornamentais em sua forma. No caso de a forma pleiteada possuir aspectos ornamentais, deve-se esclarecer quais elementos caracterizam esses aspectos. Sugerimos que sejam apresentadas imagens demonstrando como o objeto do pedido é usado no produto final e argumentos sobre a liberdade de escolha para se chegar a esta forma, independentemente do resultado técnico e funcional que se atingiria. O fato de existirem formatos diferentes pode significar, em muitos casos, que este formato é necessário para que outro objeto funcione ou para se encaixar em outro objeto específico, ou seja, não afasta a possibilidade de a forma ser determinada essencialmente por questões técnicas ou funcionais. O fundamental é demonstrar quais elementos da forma do objeto permitem liberdade de escolha na criação para lhe conferir certo grau de ornamentalidade. As explicações podem ser através de argumentações textuais, podendo incluir figuras que demonstrem como o objeto é usado, acoplado, encaixado, etc.

(21) BR302023004842-1

Exigência técnica

Código de despacho (Cd): 136

Titular (71): FELICIO TADEU BRAGANTE [BR/SP]

Procurador (74): BEERRE ASSESSORIA EMPRESARIAL LTDA determinada De acordo com o Art. 100 da LPI, não é registrável como desenho industrial a forma “determinada essencialmente por considerações técnicas ou funcionais”. A partir da apresentação do objeto no pedido, não foi possível perceber características ornamentais em sua forma. No caso de a forma pleiteada possuir aspectos ornamentais, deve-se esclarecer quais elementos caracterizam esses aspectos. Sugerimos que sejam apresentadas imagens demonstrando como o objeto do pedido é usado no produto final e argumentos sobre a liberdade de escolha para se chegar a esta forma, independentemente do resultado técnico e funcional que se atingiria. O fato de existirem formatos diferentes pode significar, em muitos casos, que este formato é necessário para que outro objeto funcione ou para se encaixar em outro objeto específico, ou seja, não afasta a possibilidade de a forma ser determinada essencialmente por questões técnicas ou funcionais. O fundamental é demonstrar quais elementos da forma do objeto permitem liberdade de escolha na criação para lhe conferir certo grau de ornamentalidade. As explicações podem ser através de argumentações textuais, podendo incluir figuras que demonstrem como o objeto é usado, acoplado, encaixado, etc.

(21) BR302023004843-0

Exigência técnica

Código de despacho (Cd): 136

Titular (71): FELICIO TADEU BRAGANTE [BR/SP]

Procurador (74): BEERRE ASSESSORIA EMPRESARIAL LTDA determinada De acordo com o Art. 100 da LPI, não é registrável como desenho industrial a forma “determinada essencialmente por considerações técnicas ou funcionais”. A partir da apresentação do objeto no pedido, não foi possível perceber características ornamentais em sua forma. No caso de a forma pleiteada possuir aspectos ornamentais, deve-se esclarecer quais elementos caracterizam esses aspectos. Sugerimos que sejam apresentadas imagens demonstrando como o objeto do pedido é usado no produto final e argumentos sobre a liberdade de escolha para se chegar a esta forma, independentemente do resultado técnico e funcional que se atingiria. O fato de existirem formatos diferentes pode significar, em muitos casos, que este formato é necessário para que outro objeto funcione ou para se encaixar em outro objeto específico, ou seja, não afasta a possibilidade de a forma ser determinada essencialmente por questões técnicas ou funcionais. O fundamental é demonstrar quais elementos da forma do objeto permitem liberdade de escolha na criação para lhe conferir certo grau de ornamentalidade. As explicações podem ser através de argumentações textuais, podendo incluir figuras que demonstrem como o objeto é usado, acoplado, encaixado, etc.

(21) BR302023004844-8

Exigência técnica

Código de despacho (Cd): 136

Titular (71): FELICIO TADEU BRAGANTE [BR/SP]

Procurador (74): BEERRE ASSESSORIA EMPRESARIAL LTDA determinada De acordo com o Art. 100 da LPI, não é registrável como desenho industrial a forma “determinada essencialmente por considerações técnicas ou funcionais”. A partir da apresentação do objeto no pedido, não foi possível perceber características ornamentais em sua forma. No caso de a forma pleiteada possuir aspectos ornamentais, deve-se esclarecer quais elementos caracterizam esses aspectos. Sugerimos que sejam apresentadas imagens demonstrando como o objeto do pedido é usado no produto final e argumentos sobre a liberdade de escolha para se chegar a esta forma, independentemente do resultado técnico e funcional que se atingiria. O fato de existirem formatos diferentes pode significar, em muitos casos, que este formato é necessário para que outro objeto funcione ou para se encaixar em outro objeto específico, ou seja, não afasta a possibilidade de a forma ser determinada essencialmente por questões técnicas ou funcionais. O fundamental é demonstrar quais elementos da forma do objeto permitem liberdade de escolha na criação para lhe conferir certo grau de ornamentalidade. As explicações podem ser através de argumentações textuais, podendo incluir figuras que demonstrem como o objeto é usado, acoplado, encaixado, etc.



-
- (21) BR302023004846-4 Exigência técnica
Código de despacho (Cd): 136
Titular (71): MOBILE DECORATTA COMERCIO DE MOVEIS LTDA [BR/SP]
Procurador (74): JEFFERSON DE ARAUJO SERAFIM
Detalhes do despacho (co): Na procuração atual os dados relativos ao(s) outorgante(s): o CNPJ não foi informado. Em atendimento ao item 5.1 do Manual de Desenhos Industriais, apresentar documento adequado, ratificando os atos anteriormente praticados ou com data de assinatura igual ou anterior à do protocolo do pedido de registro ou da petição inicial em que a procuração foi apresentada.
-
- (21) BR302023004847-2 Exigência técnica
Código de despacho (Cd): 136
Titular (71): MOBILE DECORATTA COMERCIO DE MOVEIS LTDA [BR/SP]
Procurador (74): JEFFERSON DE ARAUJO SERAFIM
Detalhes do despacho (co): Na procuração atual os dados relativos ao(s) outorgante(s): o CNPJ não foi informado. Em atendimento ao item 5.1 do Manual de Desenhos Industriais, apresentar documento adequado, ratificando os atos anteriormente praticados ou com data de assinatura igual ou anterior à do protocolo do pedido de registro ou da petição inicial em que a procuração foi apresentada.
-
- (21) BR302023004848-0 Exigência técnica
Código de despacho (Cd): 136
Titular (71): ATTA INJETADOS DE SOLADOS LTDA [BR/MG]
Procurador (74): MARCELO NAVES LACERDA
Detalhes do despacho (co): Existe divergência entre o endereço do outorgante informado no formulário e o informado no documento de procuração. Esclareça a divergência informando se houve erro no preenchimento do formulário ou na procuração. Caso o erro esteja no formulário, corrija os dados do cadastro do(s) outorgante(s) conforme orientações no item 3.1.2 do Manual de Desenhos Industriais, antes da geração da GRU para o cumprimento desta exigência. Caso o cadastro esteja correto, apresente a procuração corrigida, conforme disposto no item 5.1 do Manual de Desenhos Industriais, ratificando os atos anteriormente praticados ou com data de assinatura igual ou anterior à do protocolo do pedido de registro ou da petição inicial em que a procuração foi apresentada.
-
- (21) BR302023004865-0 Exigência técnica
Código de despacho (Cd): 136
Titular (71): UNIVERSIDADE FEDERAL DO RECONCAVO DA BAHIA - UFRB [BR/BA]
Detalhes do despacho (co): Com base no Manual de Desenhos Industriais instituído pela Portaria INPI/PR nº 36/2023, formulam-se as seguintes exigências: A representação das figuras não apresenta qualidade adequada: algumas partes do produto das figuras 1.11 a 1.14 estão com linhas incompletas, sem delimitação adequada das formas. Por exemplo, as linhas que definem a forma prismática e a superfície do animal estilizado não foram representadas. Em atendimento ao item 5.3.4.1 do Manual, apresentar figuras com melhor qualidade. Para o cumprimento desta exigência, utilizar o formulário eletrônico para a inclusão de figuras. Não apresentar as figuras em documento pdf, sob pena de publicação de nova exigência. http://manualdedi.inpi.gov.br/projects/manual-de-desenho-industrial/wiki/03_05_Peticionamento_pelo_e-DI#352-Preenchimento-do-formul%C3%A1rio
-
- (21) BR302023004868-5 Exigência técnica
Código de despacho (Cd): 136
Titular (71): WALTERSCHEID BRASIL INDUSTRIA DE EQUIPAMENTOS AGRICOLAS LTDA [BR/RS]
Detalhes do despacho (co): Com base no Manual de Desenhos Industriais instituído pela Portaria INPI/PR nº 36/2023, formulam-se as seguintes exigências: De acordo com o Art. 100 da LPI, não é registrável como desenho industrial a forma determinada essencialmente por considerações técnicas ou funcionais. A partir da apresentação do produto no pedido não foi possível perceber características ornamentais em sua forma. Em atendimento ao item 5.3.1 do Manual, no caso de a forma pleiteada possuir aspectos ornamentais, esclarecer quais elementos da forma do objeto compõem tais aspectos. Sugerimos que sejam apresentadas, nos esclarecimentos, argumentos quanto às características ornamentais do desenho industrial, a liberdade de escolha em relação à forma necessária do objeto, e/ou figuras que demonstrem como o produto é usado, acoplado, encaixado, etc.
-

(21) BR302023004869-3

Exigência técnica

Código de despacho (Cd): 136

Titular (71): WALTERSCHEID BRASIL INDUSTRIA DE EQUIPAMENTOS AGRICOLAS LTDA [BR/RS]

Detalhes do despacho (co): Com base no Manual de Desenhos Industriais instituído pela Portaria INPI/PR nº 36/2023, formulam-se as seguintes exigências: De acordo com o Art. 100 da LPI, não é registrável como desenho industrial a forma determinada essencialmente por considerações técnicas ou funcionais. A partir da apresentação do produto no pedido não foi possível perceber características ornamentais em sua forma. Em atendimento ao item 5.3.1 do Manual, no caso de a forma pleiteada possuir aspectos ornamentais, esclarecer quais elementos da forma do objeto compõem tais aspectos. Sugerimos que sejam apresentadas, nos esclarecimentos, argumentos quanto às características ornamentais do desenho industrial, a liberdade de escolha em relação à forma necessária do objeto, e/ou figuras que demonstrem como o produto é usado, acoplado, encaixado, etc. Além disso, verifica-se que há inconsistência entre as vistas: as figuras 1.4 e 1.5 estão comprimidas quando comparadas com as figuras 1.6 e 1.7. Em atenção ao item 5.3.4.4 do Manual reapresente as figuras com as correções indicadas e quaisquer outras que sejam necessárias para que as imagens apresentem coerência entre si. Para o cumprimento desta exigência, utilizar o formulário eletrônico para a inclusão de figuras. Não apresentar as figuras em documento pdf, sob pena de publicação de nova exigência. http://manualdedi.inpi.gov.br/projects/manual-de-desenho-industrial/wiki/03_05_Peticionamento_pelo_e-DI#352-Preenchimento-do-formul%C3%A1rio

(21) BR302023004871-5

Exigência técnica

Código de despacho (Cd): 136

Titular (71): WALTERSCHEID BRASIL INDUSTRIA DE EQUIPAMENTOS AGRICOLAS LTDA [BR/RS]

Detalhes do despacho (co): Com base no Manual de Desenhos Industriais instituído pela Portaria INPI/PR nº 36/2023, formulam-se as seguintes exigências: De acordo com o Art. 100 da LPI, não é registrável como desenho industrial a forma determinada essencialmente por considerações técnicas ou funcionais. A partir da apresentação do produto no pedido não foi possível perceber características ornamentais em sua forma. Em atendimento ao item 5.3.1 do Manual, no caso de a forma pleiteada possuir aspectos ornamentais, esclarecer quais elementos da forma do objeto compõem tais aspectos. Sugerimos que sejam apresentadas, nos esclarecimentos, argumentos quanto às características ornamentais do desenho industrial, a liberdade de escolha em relação à forma necessária do objeto, e/ou figuras que demonstrem como o produto é usado, acoplado, encaixado, etc. Além disso, verifica-se que há inconsistência entre as vistas: as figuras 1.4 e 1.5 estão comprimidas quando comparadas com as figuras 1.6 e 1.7. Em atenção ao item 5.3.4.4 do Manual reapresente as figuras com as correções indicadas e quaisquer outras que sejam necessárias para que as imagens apresentem coerência entre si. Para o cumprimento desta exigência, utilizar o formulário eletrônico para a inclusão de figuras. Não apresentar as figuras em documento pdf, sob pena de publicação de nova exigência. http://manualdedi.inpi.gov.br/projects/manual-de-desenho-industrial/wiki/03_05_Peticionamento_pelo_e-DI#352-Preenchimento-do-formul%C3%A1rio

(21) BR322021005337-6

Exigência técnica

Código de despacho (Cd): 136

Titular (71): IDEAVILLAGE PRODUCTS CORP. [US]

Procurador (74): DANNEMANN, SIEMSEN, BIGLER & IPANEMA MOREIRA

Detalhes do despacho (co): Com base no Manual de Desenhos Industriais instituído pela Portaria INPI/PR nº 36/2023, formulam-se as seguintes exigências: Existe divergência entre os dados do(s) outorgante(s) informados no formulário e os informados no documento de procuração: há discrepância entre o nome do escritório no formulário de depósito e aquele indicado na procuração. Esclareça a divergência informando se houve erro no preenchimento do formulário ou na procuração. Caso o erro esteja no formulário, corrija os dados do cadastro do(s) outorgante(s) conforme orientações no item 3.1.2 do Manual, antes da geração da GRU para o cumprimento desta exigência. Caso o cadastro esteja correto, apresente a procuração corrigida, conforme disposto no item 5.1 do Manual, ratificando os atos anteriormente praticados ou com data de assinatura igual ou anterior à do protocolo do pedido de registro ou da petição em que a procuração foi apresentada.



Exame técnico em designação: Exigência

Como etapa do exame técnico das designações de registro de desenho industrial, listados a seguir – nos termos do artigo 106, § 3º da Lei da Propriedade Industrial (LPI, lei n.º 9.279, de 14 de maio de 1996) – formula-se exigência relativa às questões indicadas.

Para cumprir ou contestar a exigência de petição:

1. Acesse o e-DI no site do INPI (www.inpi.gov.br);
2. Emita uma Guia de Recolhimento da União (GRU) para o serviço de “cumprimento de exigência” (código 105 – em processo), referente a processo de registro;
3. Efetue o pagamento; e
4. Preencha e envie o formulário eletrônico correspondente à opção indicada na emissão da GRU, acompanhado dos esclarecimentos, argumentos, provas ou documentos apropriados.

Os sistemas de informática do INPI identificarão o cumprimento de exigência, para que o pedido de registro prossiga, automaticamente, em seu processamento.

Para esclarecer outras dúvidas e conhecer em detalhe o processamento de pedidos de registro de desenho industrial e outras petições, não deixe de consultar o Manual de Desenho Industrial (<http://manualdedi.inpi.gov.br/projects/manual-de-desenho-industrial/wiki>).

BR312023232482-1
DM/232482

Exigência técnica em designação recebida

Código de despacho: 1232

Titular(es): Dmitry Luchanskiy [RU]

Procurador: Alexandra Bolotova

Detalhes do despacho: De acordo com o disposto na Lei de Propriedade Industrial e no item 5.3.14 do Manual de Desenho Industrial, os projetos arquitetônicos (ex.: projetos de fachadas, edifícios, pontes, entre outros) não configuram a forma plástica ornamental de um objeto, nem o conjunto ornamental de linhas e cores que podem ser aplicadas a um produto. É possível proteger o desenho industrial da forma externa de abrigos, casas, galpões, quiosques, coberturas, etc., desde que sejam constituídos por elementos pré-fabricados ou modulares e seu desenho industrial se refira à forma externa de um produto que pode servir como uma espécie de fabricação industrial seriada sem desvios de configuração. Este pedido requer proteção para projeto arquitetônico. O requerente deverá apresentar argumentos que demonstrem que o objeto reivindicado no registro internacional está em conformidade com o disposto no art. 95 da Lei de Propriedade Industrial.



Pedidos de registro de desenho industrial considerados inexistentes

Em vista da falta de pagamento da retribuição

Em vista da ausência de resposta a exigência de pagamento

Em vista do cumprimento insatisfatório de exigência de pagamento

Em vista da ausência de resposta a exigência formal

Em vista do cumprimento insatisfatório de exigência formal

Em vista da falta de requisitos mínimos de admissibilidade

Pedido retirado

Numeração anulada



Em vista da falta de pagamento da retribuição

Os pedidos de registro de desenho industrial listados a seguir foram considerados inexistentes, em vista da falta de pagamento da retribuição devida, nos termos do inciso IV do artigo 101 e do artigo 103 da Lei da Propriedade Industrial (LPI, lei n.º 9.279, de 14 de maio de 1996).

Art. 101. O pedido de registro, nas condições estabelecidas pelo INPI, conterà:

I - requerimento;

II - relatório descritivo, se for o caso;

III - reivindicações, se for o caso;

IV - desenhos ou fotografias;

V - campo de aplicação do objeto; e

VI - comprovante do pagamento da retribuição relativa ao depósito.

Art. 103. O pedido que não atender formalmente ao disposto no art. 101, mas que contiver dados suficientes relativos ao depositante, ao desenho industrial e ao autor, poderá ser entregue, mediante recibo datado, ao INPI, que estabelecerá as exigências a serem cumpridas, em 5 (cinco) dias, sob pena de ser considerado inexistente.

Este despacho não gera direito a fotocópia por parte de terceiros.

BR302024001072-9

Decisão de considerar pedido inexistente por falta de pagamento

Código de despacho: 047

Titular: UNIVERSIDADE FEDERAL DO RIO DE JANEIRO [BR/RJ]

Detalhes do despacho: Pedido de Registro de Desenho Industrial considerado inexistente por falta de pagamento da Guia de Recolhimento da União relativa ao serviço solicitado, conforme os artigos 103 da Lei 9279/96 e art. 4º da Portaria INPI/PR nº 07/2022.

BR302024001116-4

Decisão de considerar pedido inexistente por falta de pagamento

Código de despacho: 047

Titular: UNIVERSIDADE FEDERAL DO RIO DE JANEIRO [BR/RJ]

Detalhes do despacho: Pedido de Registro de Desenho Industrial considerado inexistente por falta de pagamento da Guia de Recolhimento da União relativa ao serviço solicitado, conforme os artigos 103 da Lei 9279/96 e art. 4º da Portaria INPI/PR nº 07/2022.

BR302024001277-2

Decisão de considerar pedido inexistente por falta de pagamento

Código de despacho: 047

Titular: UNIVERSIDADE FEDERAL DO RIO DE JANEIRO [BR/RJ]

Detalhes do despacho: Pedido de Registro de Desenho Industrial considerado inexistente por falta de pagamento da Guia de Recolhimento da União relativa ao serviço solicitado, conforme os artigos 103 da Lei 9279/96 e art. 4º da Portaria INPI/PR nº 07/2022.

BR302024001278-0

Decisão de considerar pedido inexistente por falta de pagamento

Código de despacho: 047

Titular: UNIVERSIDADE FEDERAL DO RIO DE JANEIRO [BR/RJ]

Detalhes do despacho: Pedido de Registro de Desenho Industrial considerado inexistente por falta de pagamento da Guia de Recolhimento da União relativa ao serviço solicitado, conforme os artigos 103 da Lei 9279/96 e art. 4º da Portaria INPI/PR nº 07/2022.



Concessões de registros de desenho industrial

Registro de desenho industrial concedido

Concessão em designação



Registro de desenho industrial concedido

Os registros de desenho industrial, listados a seguir, foram concedidos, nos termos dos artigos 106 da Lei da Propriedade Industrial (LPI, lei n.º 9.279, de 14 de maio de 1996).

Art. 100. Não é registrável como desenho industrial:

I - o que for contrário à moral e aos bons costumes ou que ofenda a honra ou imagem de pessoas, ou atente contra liberdade de consciência, crença, culto religioso ou ideia e sentimentos dignos de respeito e veneração;

II - a forma necessária comum ou vulgar do objeto ou, ainda, aquela determinada essencialmente por considerações técnicas ou funcionais.

Art. 101. O pedido de registro, nas condições estabelecidas pelo INPI, conterà:

I - requerimento;

II - relatório descritivo, se for o caso;

III - reivindicações, se for o caso;

IV - desenhos ou fotografias;

V - campo de aplicação do objeto; e

VI - comprovante do pagamento da retribuição relativa ao depósito.

Parágrafo único. Os documentos que integram o pedido de registro deverão ser apresentados em língua portuguesa.

Art. 104. O pedido de registro de desenho industrial terá que se referir a um único objeto, permitida uma pluralidade de variações, desde que se destinem ao mesmo propósito e guardem entre si a mesma característica distintiva preponderante, limitado cada pedido ao máximo de 20 (vinte) variações.

Parágrafo único. O desenho deverá representar clara e suficientemente o objeto e suas variações, se houver, de modo a possibilitar sua reprodução por técnico no assunto.

Art. 106. Depositado o pedido de registro de desenho industrial e observado o disposto nos arts. 100, 101 e 104, será automaticamente publicado e simultaneamente concedido o registro, expedindo-se o respectivo certificado.

Os certificados dos registros de desenho industrial ora concedidos estarão disponíveis no site do INPI (www.inpi.gov.br), em até 60 (sessenta) dias contados da publicação desta RPI.).

BR302022004802-0

Concessão de registro

Código de despacho: 158

Titular: NICOVENTURES TRADING LIMITED [GB]

Autor: LAYA KATINA PALMER HORTON[US], WESLEY STEVEN JONES[US], DWAYNE WILLIAM BEESON[US], RONALD K. HUTCHENS[US], DAVID NEIL MCCLANAHAN[US], SAVANNAH JOHNSON[US], TRAVIS O'NEAL[US] e PANKAJ PATEL[US]

Título do registro: RECIPIENTE

Data de depósito: 06/09/2022

Prioridade unionista: 29/848,292 01/08/2022 US

Classificação: 09-09

Procurador: GRUENBAUM, POSSINHAS & TEIXEIRA LTDA.



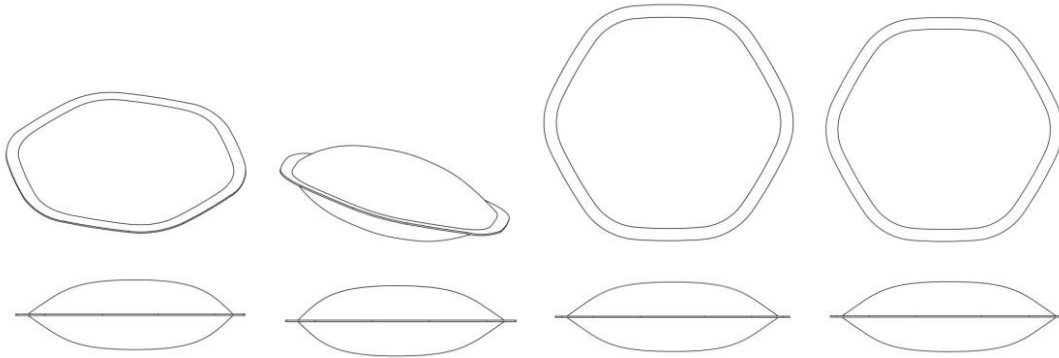

BR302022005201-9 Concessão de registro
 Código de despacho: 158
Titular: LOURO JUSTO PARMA JUNIOR [BR/MG]
 Autor: LOURO JUSTO PARMA JUNIOR[BR]
 Título do registro: BICICLETA
 Data de depósito: 23/09/2022
 Classificação: 12-11
 Procurador: JÚLIA PARMA CANTARINO

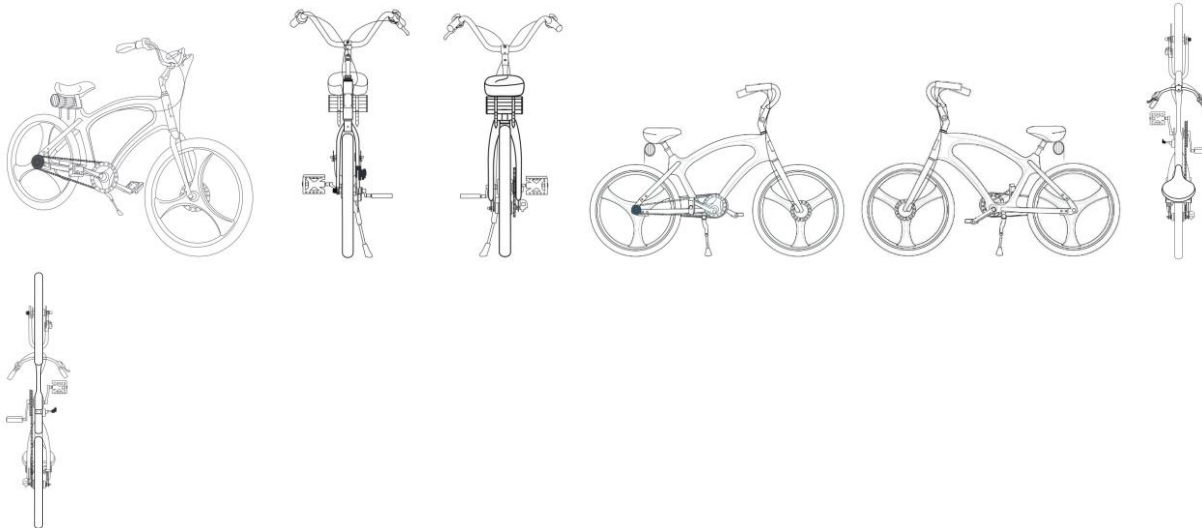

BR302023000773-3 Concessão de registro
 Código de despacho: 158
Titular: WISK AERO LLC [US]
 Autor: URI TZARNOTZKY[US], JAMES JOSEPH TIGHE[US] e GEOFFREY ALAN LONG[US]
 Título do registro: AERONAVE
 Data de depósito: 14/02/2023
 Prioridade unionista: 29/849,861 15/08/2022 US
 Classificação: 12-07
 Procurador: KASZNAR LEONARDOS PROPRIEDADE INTELECTUAL

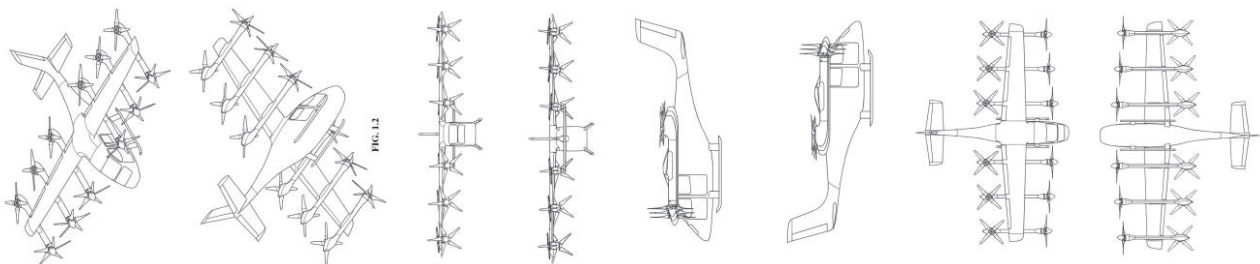

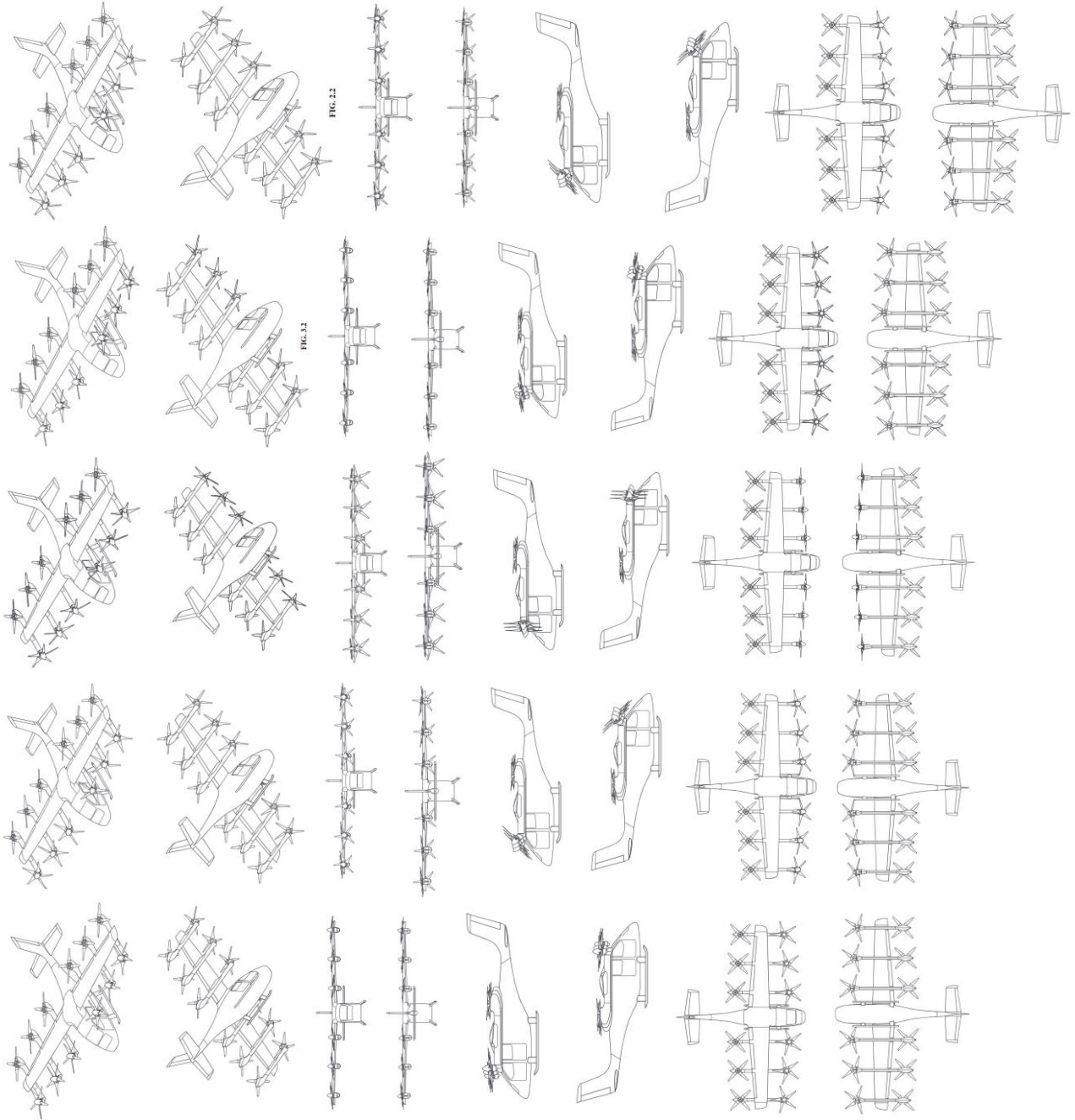

BR302023004277-6

Concessão de registro

Código de despacho: 158

Titular: SAVIA PROPRIEDADE INTELECTUAL LTDA [BR/PR]

Autor: NATHALIA CRISTINA SAMORANO[BR] e JULIO CESAR SAMORANO FILHO[BR]

Título do registro: CAMA

Data de depósito: 09/08/2023

Classificação: 06-02

Procurador: ANDREZA RODRIGUES DA SILVA



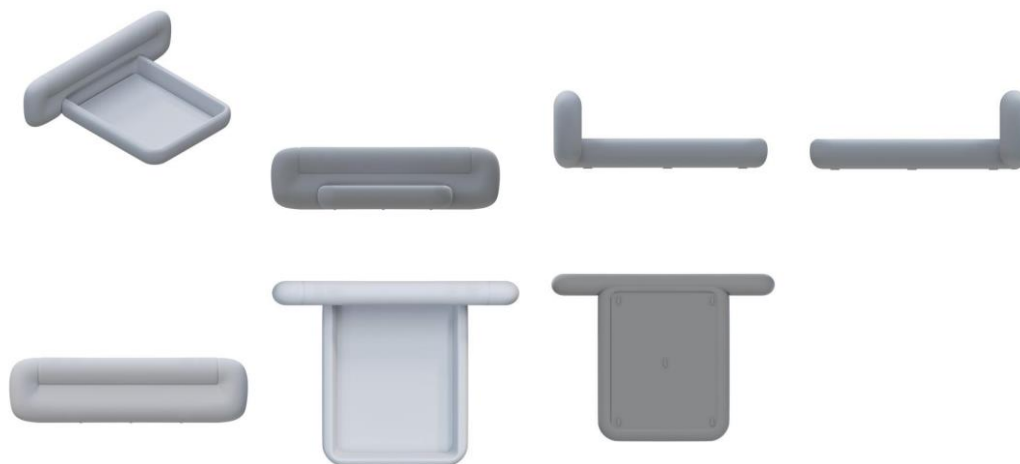

BR302023004669-0

Concessão de registro

Código de despacho: 158

Titular: MÁRCIO AMBRÓSIO SIMÕES [BR/MG]

Autor: MÁRCIO AMBRÓSIO SIMÕES[BR]

Título do registro: REVESTIMENTO

Data de depósito: 27/08/2023

Classificação: 25-01 e 25-99

Detalhes do despacho: Título adequado de ofício com base no item 5.3.1.1 do Manual de Desenhos Industriais.

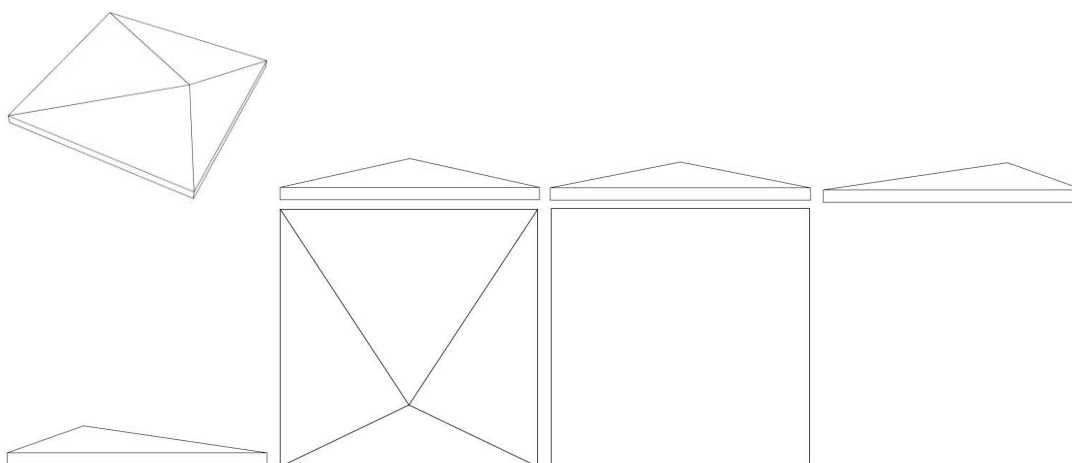

BR302023004670-4

Concessão de registro

Código de despacho: 158

Titular: MÁRCIO AMBRÓSIO SIMÕES [BR/MG]

Autor: MÁRCIO AMBRÓSIO SIMÕES[BR]

Título do registro: REVESTIMENTO

Data de depósito: 27/08/2023

Classificação: 25-01 e 25-99

Detalhes do despacho: Título adequado de ofício com base no item 5.3.1.1 do Manual de Desenhos Industriais.

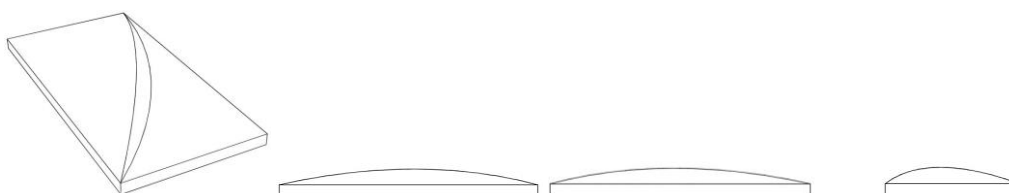

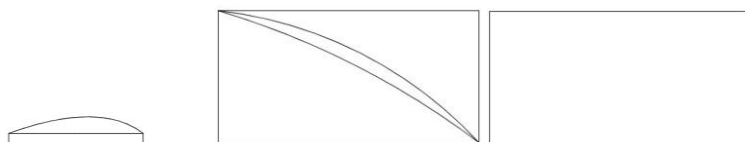

BR302023004671-2

Concessão de registro
 Código de despacho: 158
Titular: ORAIS IND. E COM. DE MAT. PLASTICOS E OUTROS LTDA ME [BR/GO]
 Autor: ADRIANO ANTÔNIO ALVES[BR]
 Título do registro: MANEQUIM DE ANESTESIOLOGIA
 Data de depósito: 27/08/2023
 Classificação: 19-07
 Detalhes do despacho: Título e classificação adequados de ofício com base no item 5.3.1.1 do Manual de Desenhos Industriais.



BR302023004672-0

Concessão de registro
 Código de despacho: 158
Titular: ORAIS IND. E COM. DE MAT. PLASTICOS E OUTROS LTDA ME [BR/GO]
 Autor: ADRIANO ANTÔNIO ALVES[BR]
 Título do registro: MONTAGENS DE MANEQUINS ODONTOLOGICOS
 Data de depósito: 27/08/2023
 Classificação: 19-07
 Detalhes do despacho: Título e classificação adequados de ofício com base no item 5.3.1.1 do Manual de Desenhos Industriais.





BR302023004677-1

Concessão de registro
 Código de despacho: 158
Titular: LE PRO COSMETICOS LTDA [BR/SP]
 Autor: ANTONIO CARLOS DA COSTA JULIAO[BR]
 Título do registro: EMBALAGEM
 Data de depósito: 28/08/2023
 Classificação: 28-02
 Procurador: ACLIVE MARCAS E PATENTES LTDA

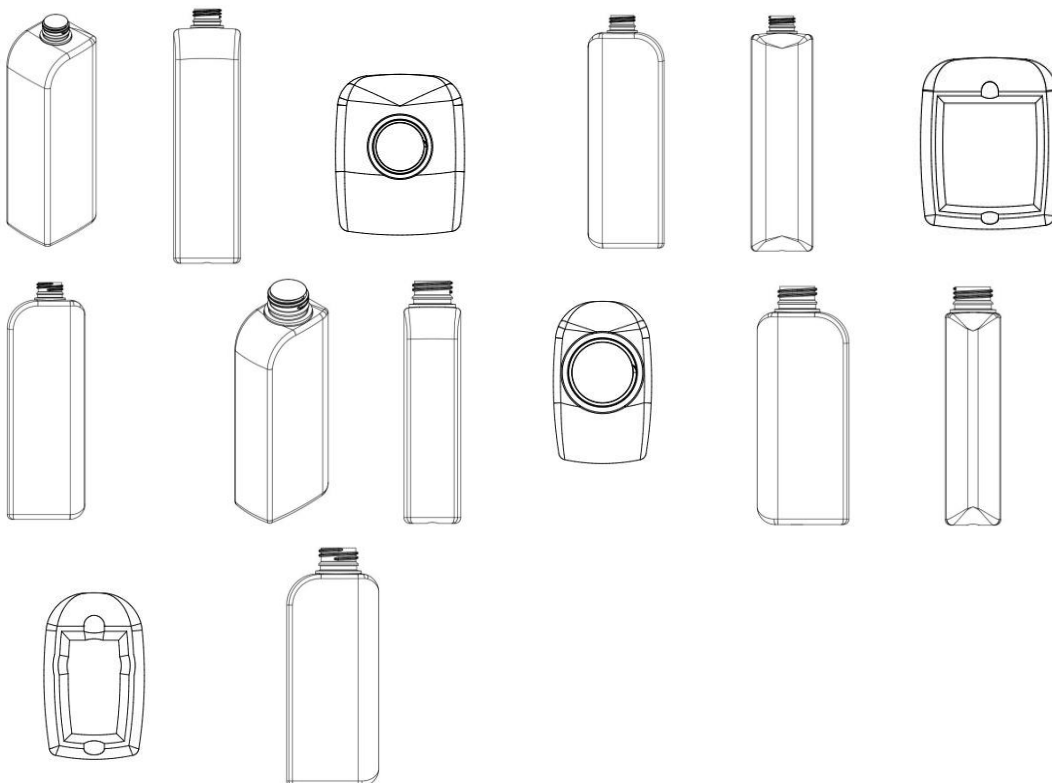

BR302023004678-0

Concessão de registro
Código de despacho: 158
Titular: DDS INDÚSTRIA E COMÉRCIO DE MÓVEIS E ESTOFADOS EIRELI [BR/SP]
Autor: DANIEL LUNARDI SCUSSOLINO[BR]
Título do registro: SOFÁ
Data de depósito: 28/08/2023
Classificação: 06-01
Procurador: IVANILDE DE OLIVEIRA MENDES

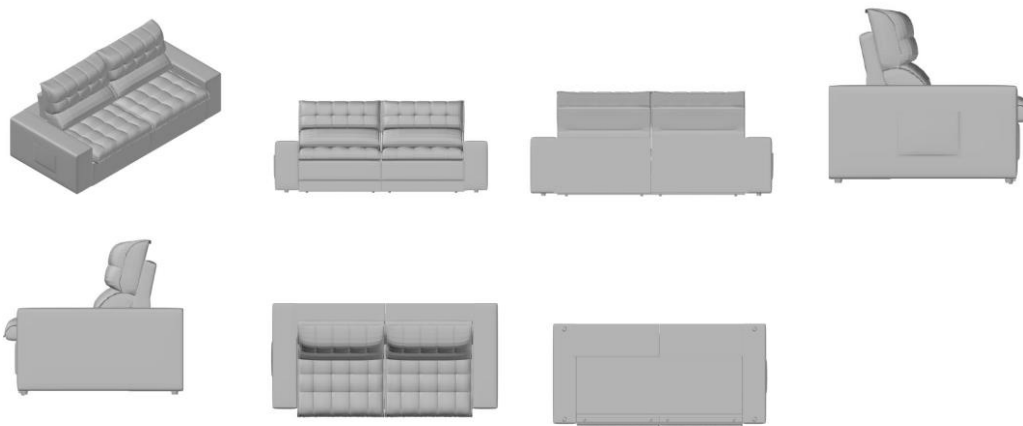

BR302023004679-8

Concessão de registro
Código de despacho: 158
Titular: DDS INDÚSTRIA E COMÉRCIO DE MÓVEIS E ESTOFADOS EIRELI [BR/SP]
Autor: DANIEL LUNARDI SCUSSOLINO[BR]
Título do registro: SOFÁ
Data de depósito: 28/08/2023
Classificação: 06-01
Procurador: IVANILDE DE OLIVEIRA MENDES

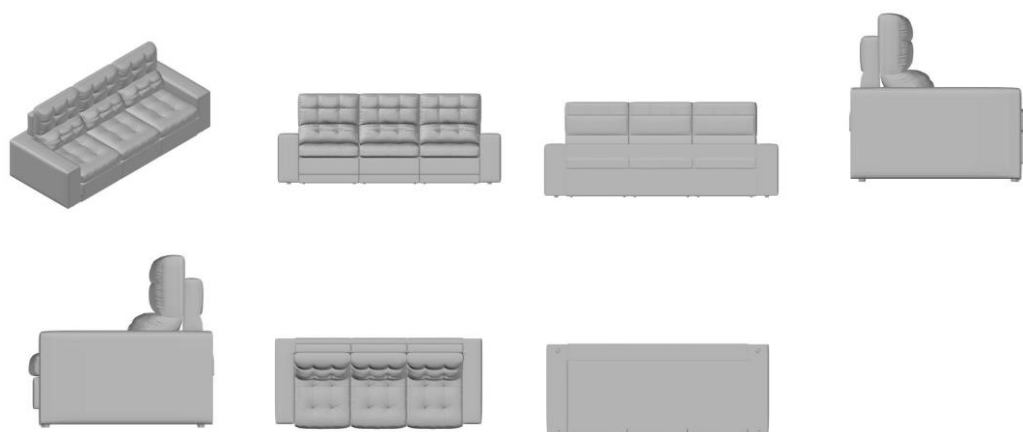

BR302023004680-1

Concessão de registro
Código de despacho: 158
Titular: 121 SMART SHOP LTDA [BR/SC]
Autor: VINICIUS BRUNELLI VIEIRA[BR]
Título do registro: MÁQUINA DE VENDAS
Data de depósito: 28/08/2023
Classificação: 20-01 e 20-02
Procurador: RAFAEL DA SILVA WUNDERLICH
Detalhes do despacho: Título adequado de ofício, de acordo com o disposto no item 5.3.1.1 b) do Manual de Desenhos Industriais.



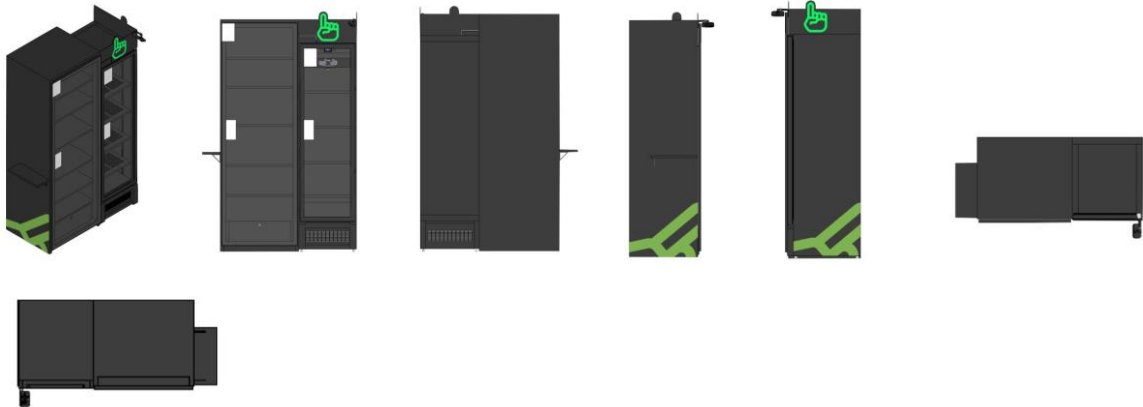

BR302023004684-4

Concessão de registro
 Código de despacho: 158
Titular: TESSA TECNOLOGIA E DESENVOLVIMENTO LTDA [BR/SP]
 Autor: FREDERICO PEREIRA TESSAROLO[BR] e THIAGO TESSAROLO SOUZA[BR]
 Título do registro: SUPORTE PARA PAINEL SOLAR
 Data de depósito: 28/08/2023
 Classificação: 13-04
 Procurador: VILAGE MARCAS E PATENTES LTDA

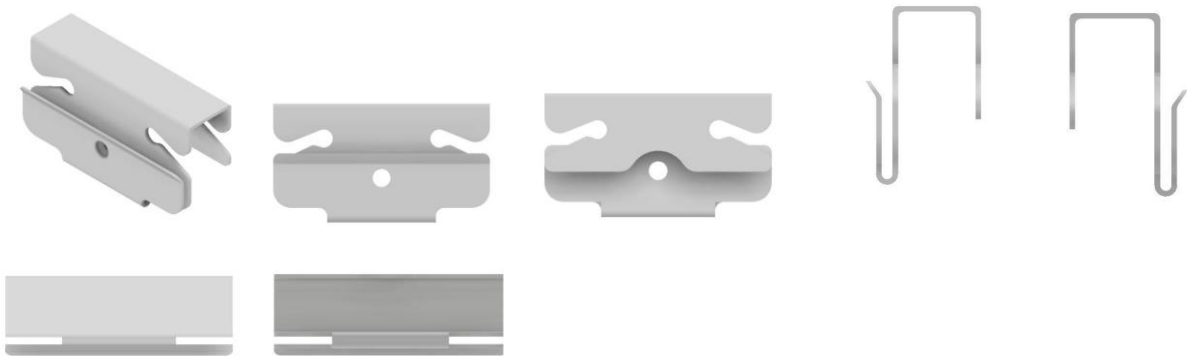

BR302023004686-0

Concessão de registro
 Código de despacho: 158
Titular: ZHEJIANG YOUNGSUN MACHINERY CO.,LTD. [CN]
 Autor: LUO BANGYI[CN]
 Título do registro: CINTA DE EMPACOTAMENTO
 Data de depósito: 28/08/2023
 Classificação: 05-04
 Procurador: LEÃO PROPRIEDADE INTELECTUAL



BR302023004693-3

Concessão de registro
 Código de despacho: 158
Titular: JIANXIONG HUANG [BR/SP]
 Autor: SABRINA EVANGELISTA SOUZA[BR]



Título do registro: APARELHO DOPPLER FETAL
 Data de depósito: 28/08/2023
 Classificação: 24-01

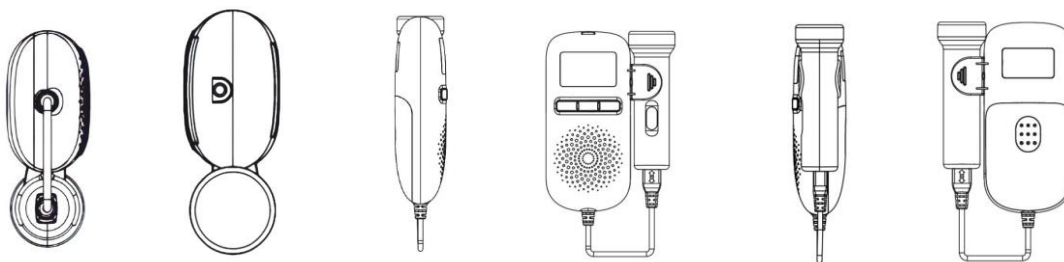

BR302023004694-1

Concessão de registro
 Código de despacho: 158
Titular: JIANXIONG HUANG [BR/SP]
 Autor: SABRINA EVANGELISTA SOUZA[BR]
 Título do registro: APARELHO DOPPLER FETAL
 Data de depósito: 28/08/2023
 Classificação: 24-01

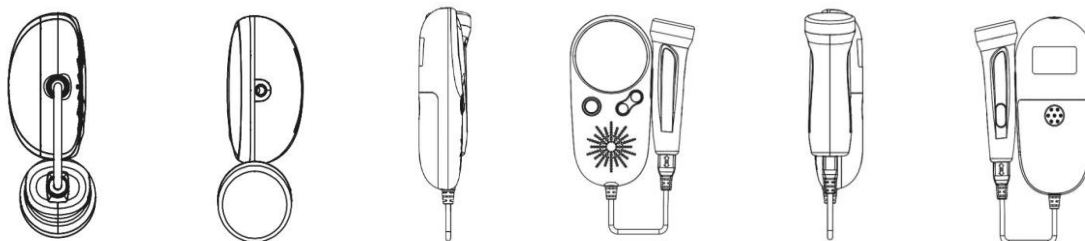

BR302023004695-0

Concessão de registro
 Código de despacho: 158
Titular: MATOS STUDIO SERVICOS DE DESIGN LTDA [BR/PB]
 Autor: SERGIO JOSÉ DE MATOS[BR]
 Título do registro: BANCO
 Data de depósito: 28/08/2023
 Classificação: 06-01 e 06-99



BR302023004696-8

Concessão de registro
 Código de despacho: 158
Titular: PEDRO HENRIQUE MENDES DE OLIVEIRA [BR/SP]
 Autor: PEDRO HENRIQUE MENDES DE OLIVEIRA[BR]
 Título do registro: CADEIRA
 Data de depósito: 29/08/2023



Classificação: 06-01



BR302023004697-6

Concessão de registro
 Código de despacho: 158
Titular: FÁBRICA DE MÓVEIS FLORENSE LTDA [BR/RS]
 Autor: ROBERTA CASTELLAN[BR]
 Título do registro: PERFIL DE ACABAMENTO
 Data de depósito: 29/08/2023
 Classificação: 08-06
 Procurador: SKO OYARZÁBALL MARCAS E PATENTES SOCIEDADE SIMPLES LTDA.

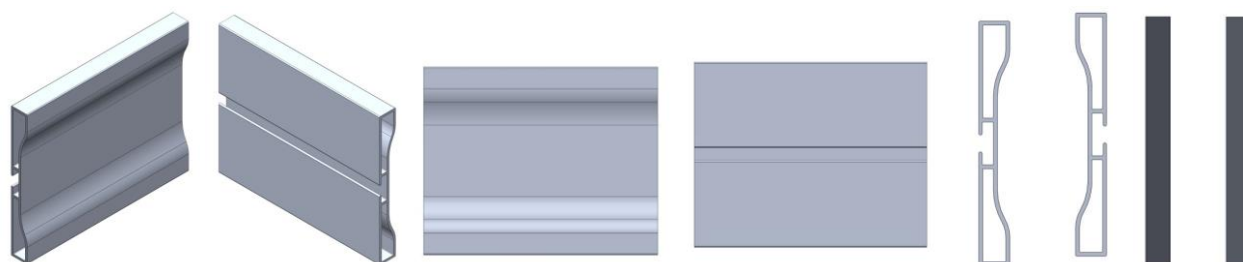

BR302023004702-6

Concessão de registro
 Código de despacho: 158
Titular: ALEX SANDRO DE OLIVEIRA [BR/SP]
 Autor: ALEX SANDRO DE OLIVEIRA[BR]
 Título do registro: ALAVANCA DE CÂMBIO AUTOMOTIVO
 Data de depósito: 29/08/2023
 Classificação: 12-08
 Procurador: MODAL MARCAS E PATENTES LTDA.

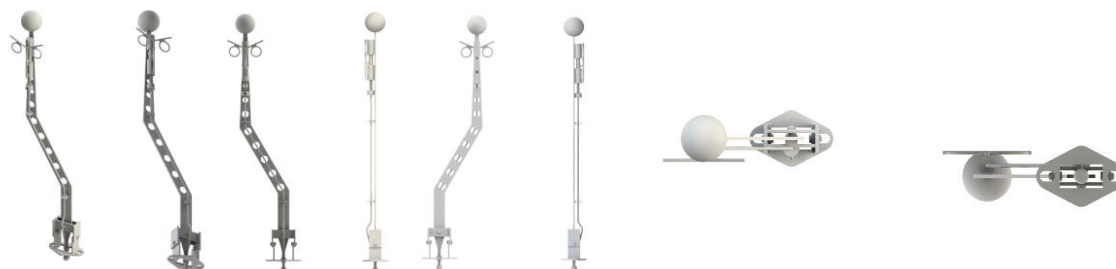

BR302023004707-7

Concessão de registro
 Código de despacho: 158
Titular: GRENDENE S.A. [BR/CE]
 Autor: SCHANA CENCI MARIN[BR]



Título do registro: CALÇADO
 Data de depósito: 29/08/2023
 Classificação: 02-04
 Procurador: REMER VILLAÇA & NOGUEIRA ASSESSORIA E CONSULTORIA DE PROP. INTELECTUAL S/S LTDA.



BR302023004710-7

Concessão de registro
 Código de despacho: 158
Titular: GRENDENE S.A. [BR/CE]
 Autor: SCHANA CENCI MARIN[BR]
 Título do registro: CALÇADO
 Data de depósito: 29/08/2023
 Classificação: 02-04
 Procurador: REMER VILLAÇA & NOGUEIRA ASSESSORIA E CONSULTORIA DE PROP. INTELECTUAL S/S LTDA.



BR302023004713-1

Concessão de registro
 Código de despacho: 158
Titular: GRENDENE S.A. [BR/CE]
 Autor: SCHANA CENCI MARIN[BR]
 Título do registro: CALÇADO
 Data de depósito: 29/08/2023
 Classificação: 02-04
 Procurador: REMER VILLAÇA & NOGUEIRA ASSESSORIA E CONSULTORIA DE PROP. INTELECTUAL S/S LTDA.



BR302023004716-6

Concessão de registro
Código de despacho: 158
Titular: GRENDENE S.A. [BR/CE]
Autor: SCHANA CENCI MARIN[BR]
Título do registro: CALÇADO
Data de depósito: 29/08/2023
Classificação: 02-04
Procurador: REMER VILLAÇA & NOGUEIRA ASSESSORIA E CONSULTORIA DE PROP. INTELECTUAL S/S LTDA.



BR302023004718-2

Concessão de registro
Código de despacho: 158
Titular: WELDER LUIZ MARTINS CARDOSO [BR/SP]
Autor: WELDER LUIZ MARTINS CARDOSO[BR]
Título do registro: APARELHO PARA GINÁSTICA.
Data de depósito: 29/08/2023
Classificação: 21-02
Procurador: VILAGE MARCAS E PATENTES LTDA
Detalhes do despacho: Título adequado de ofício com base no item 5.3.1.1 do Manual de Desenhos Industriais.

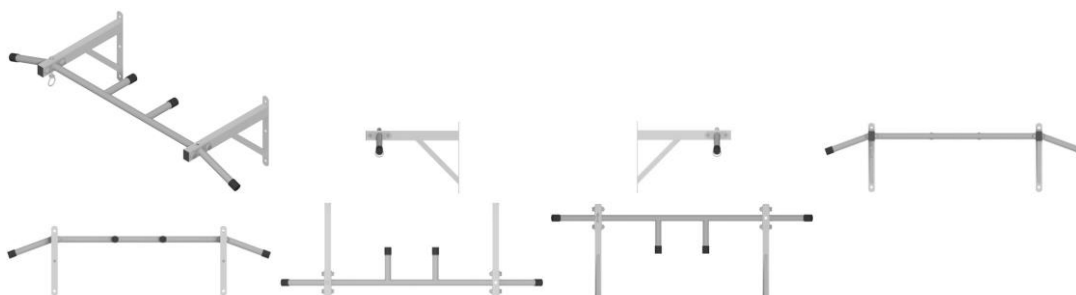

BR302023004719-0

Concessão de registro
Código de despacho: 158
Titular: GRENDENE S.A. [BR/CE]
Autor: SCHANA CENCI MARIN[BR]
Título do registro: CALÇADO
Data de depósito: 29/08/2023
Classificação: 02-04
Procurador: REMER VILLAÇA & NOGUEIRA ASSESSORIA E CONSULTORIA DE PROP. INTELECTUAL S/S LTDA.



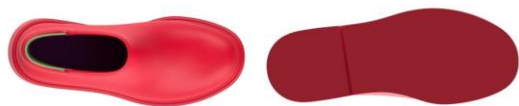

BR302023004720-4

Concessão de registro
 Código de despacho: 158
Titular: LUCCIOLA LUMINÁRIAS E DECORAÇÃO LTDA [BR/RJ]
 Autor: GABRIEL ALEJANDRO MATOZZI[BR]
 Título do registro: BOCAL PARA LÂMPADA.
 Data de depósito: 29/08/2023
 Classificação: 26-99
 Procurador: VILAGE MARCAS E PATENTES LTDA
 Detalhes do despacho: Título adequado de ofício com base no item 5.3.1.1 do Manual de Desenhos Industriais.

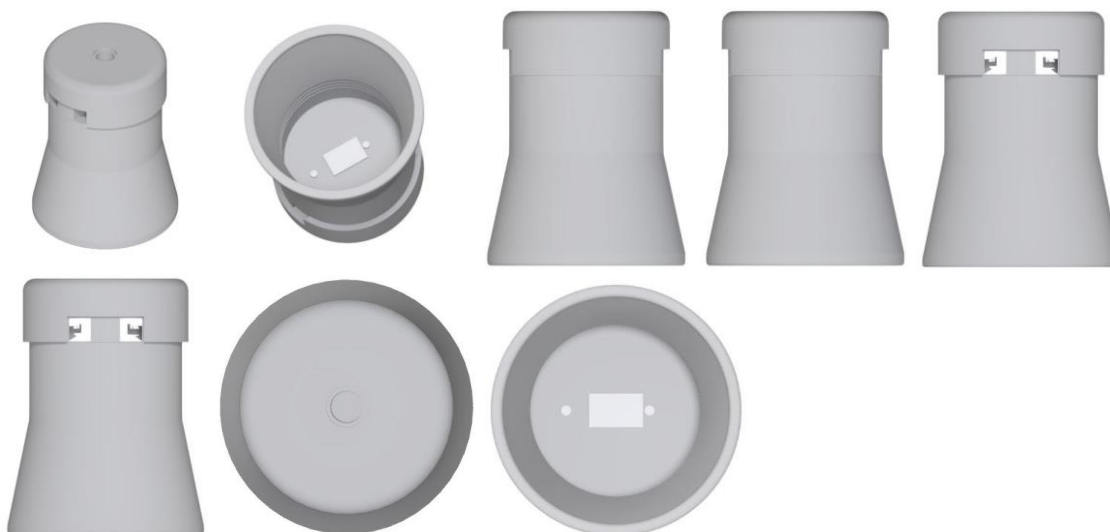

BR302023004721-2

Concessão de registro
 Código de despacho: 158
Titular: GRENEDE S.A. [BR/CE]
 Autor: SCHANA CENCI MARIN[BR]
 Título do registro: CALÇADO
 Data de depósito: 29/08/2023
 Classificação: 02-04
 Procurador: REMER VILLAÇA & NOGUEIRA ASSESSORIA E CONSULTORIA DE PROP. INTELECTUAL S/S LTDA.



BR302023004724-7

Concessão de registro
 Código de despacho: 158
Titular: FÁBRICA DE MÓVEIS FLORENSE LTDA [BR/RS]



Autor: ROBERTA CASTELLAN[BR]
 Título do registro: PERFIL PARA BANCADA
 Data de depósito: 29/08/2023
 Classificação: 25-01
 Procurador: SKO OYARZÁBALL MARCAS E PATENTES SOCIEDADE SIMPLES LTDA.

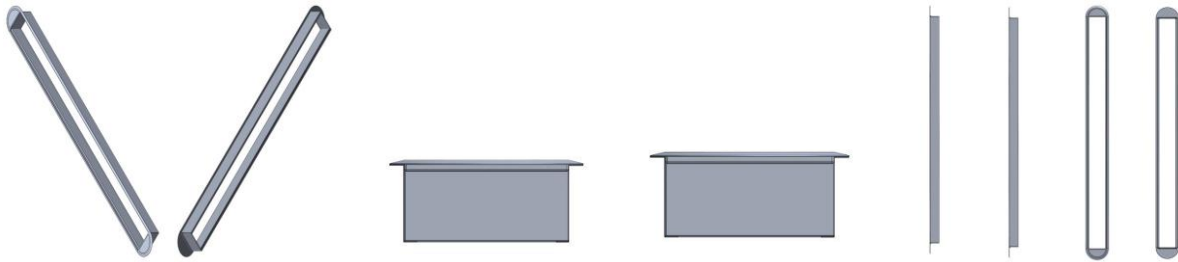

BR302023004725-5

Concessão de registro
 Código de despacho: 158
Titular: FÁBRICA DE MÓVEIS FLORENSE LTDA [BR/RS]
 Autor: ROBERTA CASTELLAN[BR]
 Título do registro: MÓVEL
 Data de depósito: 29/08/2023
 Classificação: 06-03
 Procurador: SKO OYARZÁBALL MARCAS E PATENTES SOCIEDADE SIMPLES LTDA.

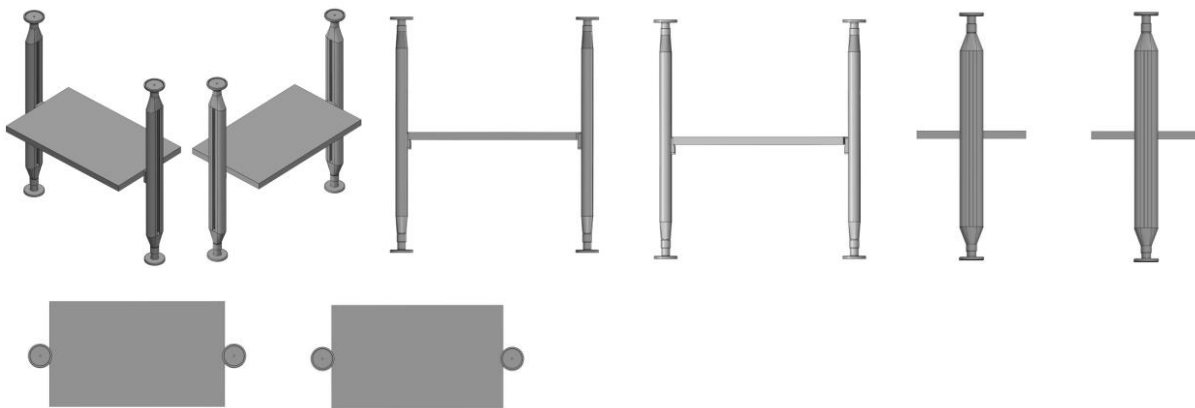

BR302023004728-0

Concessão de registro
 Código de despacho: 158
Titular: JINLIN OUYANG [BR/SP]
 Autor: JINLIN OUYANG[CN]
 Título do registro: CÂMERA DE SEGURANÇA
 Data de depósito: 29/08/2023
 Classificação: 16-01
 Procurador: ORG. MÉRITO MARCAS E PATENTES LTDA.
 Detalhes do despacho: Título adequado de ofício com base no item 5.3.1.1 do Manual de Desenhos Industriais.





BR302023004733-6

Concessão de registro
 Código de despacho: 158
Titular: JACK DANIEL'S PROPERTIES, INC. [US]
 Autor: NICOLE WALTON[US], SAM GARDNER[US], PHIL EPPS[US], CHRIS HUNGERFORD[US], CHARLIE HUNTINGTON[US], MATIAS BENDEL[US] e MATT BLEVINS[US]
 Título do registro: GARRAFA
 Data de depósito: 29/08/2023
 Classificação: 09-01
 Procurador: TRENCH ROSSI E WATANABE ADVOGADOS (RJ)
 Detalhes do despacho: Título adequado de ofício com base no item 5.3.1.1 do Manual de Desenhos Industriais.

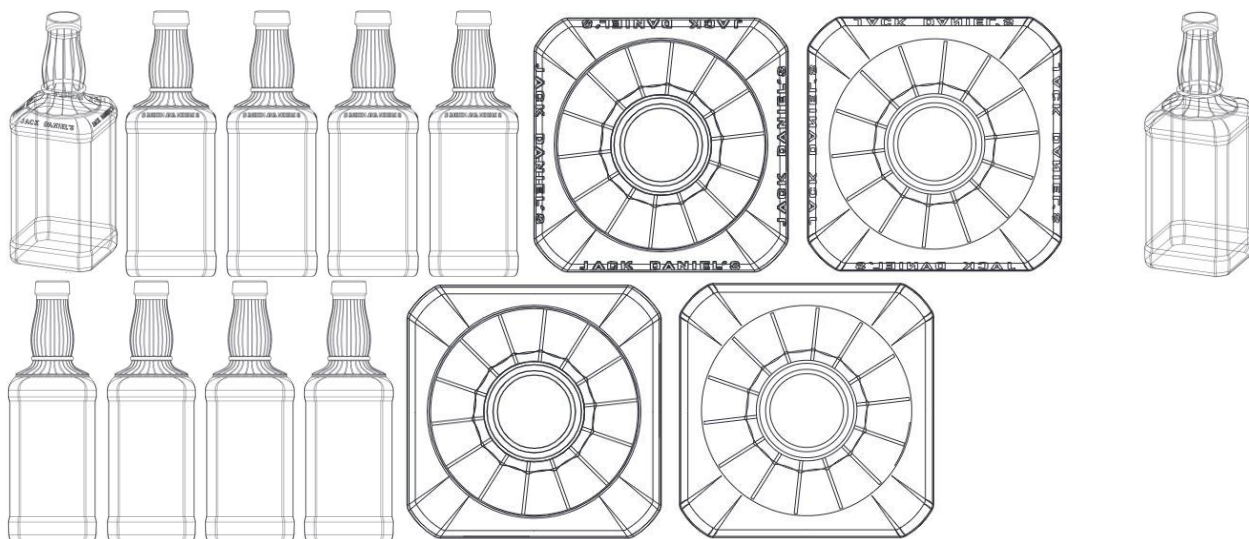

BR302023004742-5

Concessão de registro
 Código de despacho: 158
Titular: ZEN TOYS INDÚSTRIA E COMÉRCIO DE BRINQUEDOS LTDA [BR/PR]
 Autor: IVAN CARLO SERPELONI[BR]
 Título do registro: BRINQUEDO
 Data de depósito: 30/08/2023
 Classificação: 21-03
 Procurador: London Marcas e Patentes S/S Ltda.
 Detalhes do despacho: Título e classificação adequados de ofício com base no item 5.3.1.1 do Manual de Desenhos Industriais.





BR302023004743-3

Concessão de registro

Código de despacho: 158

Titular: ZEN TOYS INDÚSTRIA E COMÉRCIO DE BRINQUEDOS LTDA [BR/PR]

Autor: IVAN CARLO SERPELONI[BR]

Título do registro: BRINQUEDO

Data de depósito: 30/08/2023

Classificação: 21-01

Procurador: London Marcas e Patentes S/S Ltda.

Detalhes do despacho: Título e classificação adequados de ofício com base no item 5.3.1.1 do Manual de Desenhos Industriais.

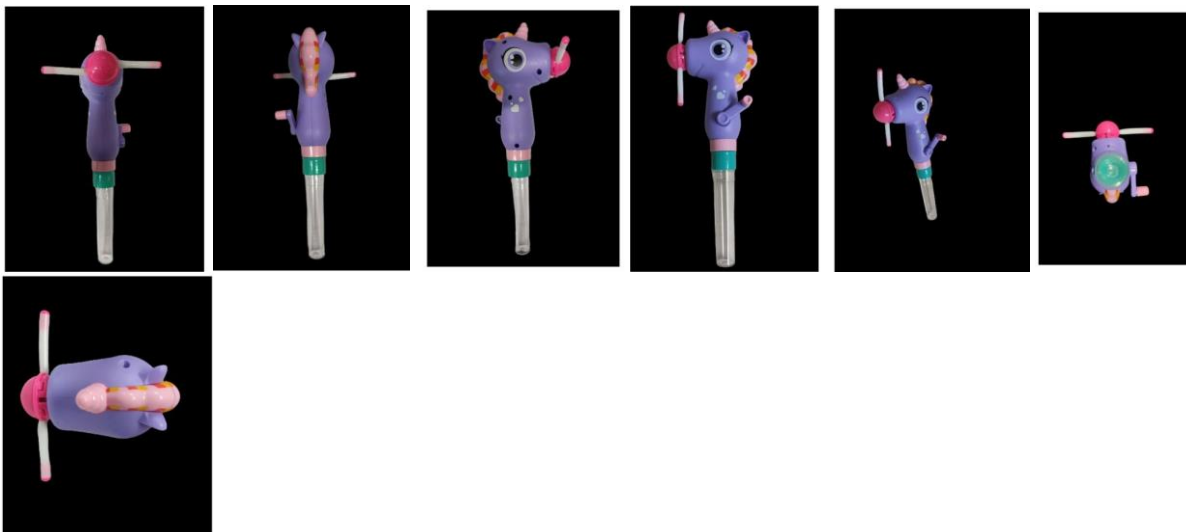

BR302023004744-1

Concessão de registro

Código de despacho: 158

Titular: ZEN TOYS INDÚSTRIA E COMÉRCIO DE BRINQUEDOS LTDA [BR/PR]

Autor: IVAN CARLO SERPELONI[BR]

Título do registro: BRINQUEDO

Data de depósito: 30/08/2023

Classificação: 21-01

Procurador: London Marcas e Patentes S/S Ltda.

Detalhes do despacho: Título e classificação adequados de ofício com base no item 5.3.1.1 do Manual de Desenhos Industriais.





BR302023004746-8

Concessão de registro

Código de despacho: 158

Titular: ZEN TOYS INDÚSTRIA E COMÉRCIO DE BRINQUEDOS LTDA [BR/PR]

Autor: IVAN CARLO SERPELONI[BR]

Título do registro: BRINQUEDO

Data de depósito: 30/08/2023

Classificação: 21-03

Procurador: London Marcas e Patentes S/S Ltda.

Detalhes do despacho: Título e classificação adequados de ofício com base no item 5.3.1.1 do Manual de Desenhos Industriais.

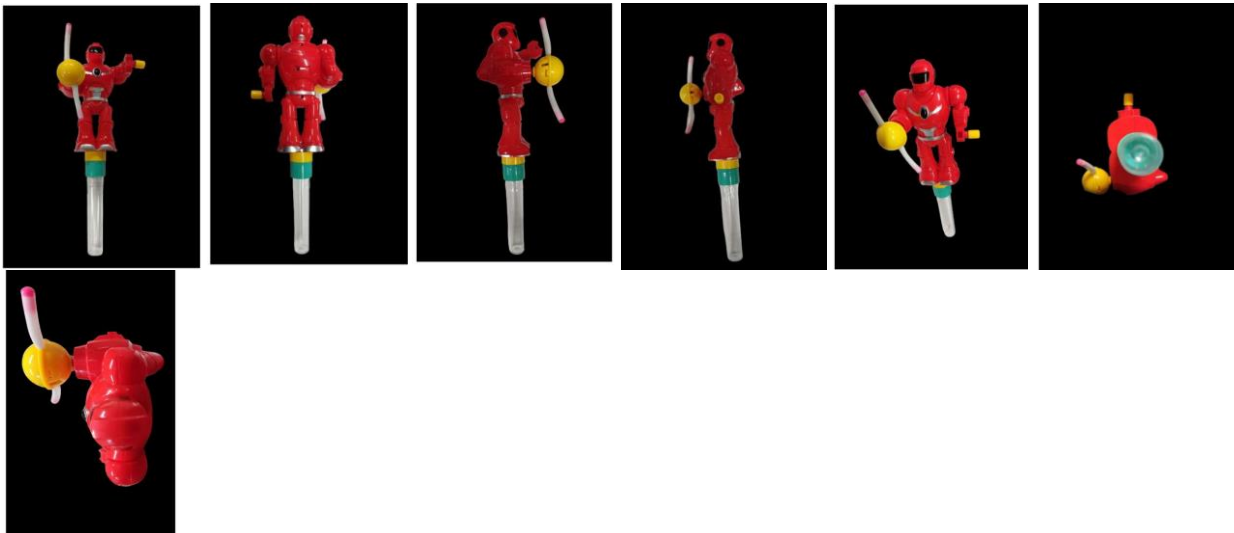

BR302023004747-6

Concessão de registro

Código de despacho: 158

Titular: ZEN TOYS INDÚSTRIA E COMÉRCIO DE BRINQUEDOS LTDA [BR/PR]

Autor: IVAN CARLO SERPELONI[BR]

Título do registro: BRINQUEDO

Data de depósito: 30/08/2023

Classificação: 21-03

Procurador: London Marcas e Patentes S/S Ltda.

Detalhes do despacho: Título e classificação adequados de ofício com base no item 5.3.1.1 do Manual de Desenhos Industriais.



BR302023004748-4

Concessão de registro



Código de despacho: 158

Titular: ZEN TOYS INDÚSTRIA E COMÉRCIO DE BRINQUEDOS LTDA [BR/PR]

Autor: IVAN CARLO SERPELONI[BR]

Título do registro: BRINQUEDO

Data de depósito: 30/08/2023

Classificação: 21-03

Procurador: London Marcas e Patentes S/S Ltda.

Detalhes do despacho: Título e classificação adequados de ofício com base no item 5.3.1.1 do Manual de Desenhos Industriais.

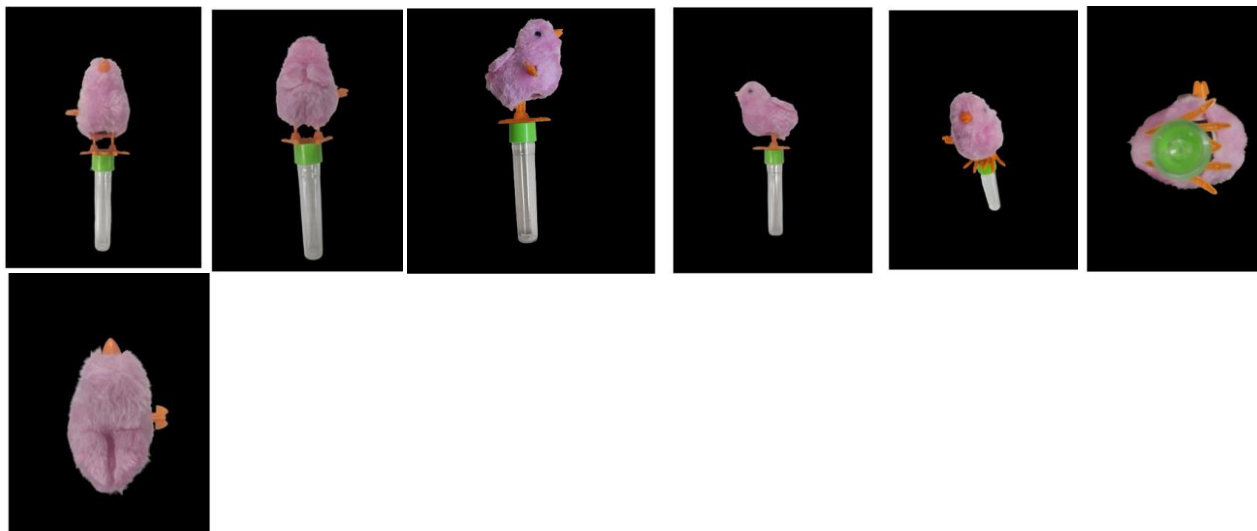

BR302023004749-2

Concessão de registro

Código de despacho: 158

Titular: ZEN TOYS INDÚSTRIA E COMÉRCIO DE BRINQUEDOS LTDA [BR/PR]

Autor: IVAN CARLO SERPELONI[BR]

Título do registro: BRINQUEDO

Data de depósito: 30/08/2023

Classificação: 21-01

Procurador: London Marcas e Patentes S/S Ltda.

Detalhes do despacho: Título e classificação adequados de ofício com base no item 5.3.1.1 do Manual de Desenhos Industriais.



BR302023004750-6

Concessão de registro

Código de despacho: 158

Titular: ZEN TOYS INDÚSTRIA E COMÉRCIO DE BRINQUEDOS LTDA [BR/PR]

Autor: IVAN CARLO SERPELONI[BR]

Título do registro: BRINQUEDO

Data de depósito: 30/08/2023

Classificação: 21-01

Procurador: London Marcas e Patentes S/S Ltda.

Detalhes do despacho: Título e classificação adequados de ofício com base no item 5.3.1.1 do Manual de Desenhos Industriais.



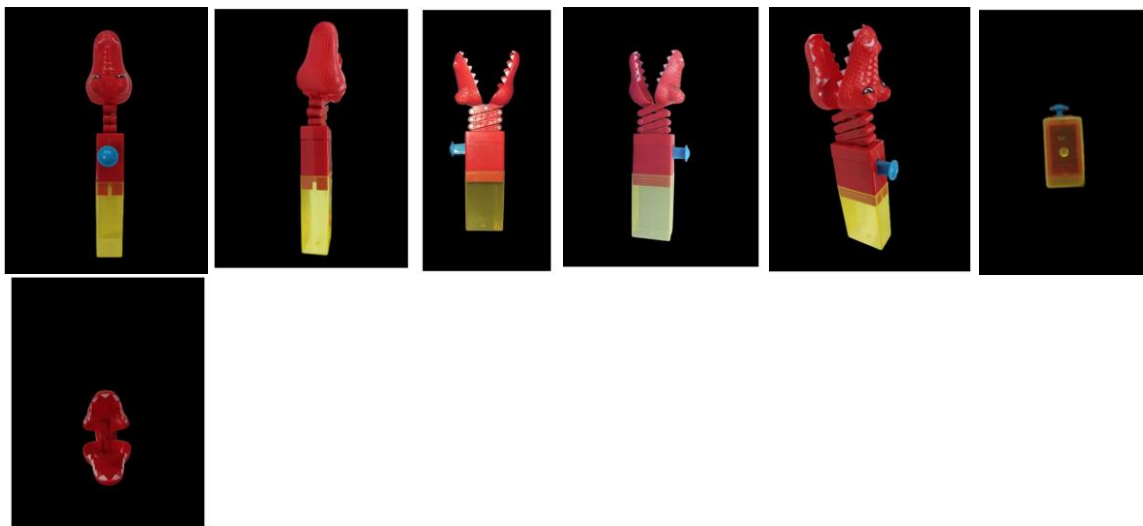

BR302023004751-4

Concessão de registro
 Código de despacho: 158
Titular: OWENS-BROCKWAY GLASS CONTAINER INC. [US]
 Autor: PAUL HARRIS[US]
 Título do registro: RECIPIENTE
 Data de depósito: 30/08/2023
 Prioridade unionista: 29/892,091 12/05/2023 US
 Classificação: 09-01
 Procurador: KASZNAR LEONARDOS PROPRIEDADE INTELECTUAL

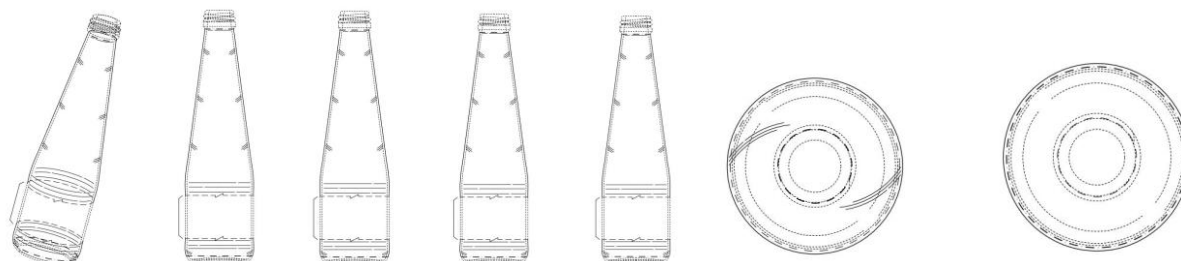

BR302023004752-2

Concessão de registro
 Código de despacho: 158
Titular: ZEN TOYS INDÚSTRIA E COMÉRCIO DE BRINQUEDOS LTDA [BR/PR]
 Autor: IVAN CARLO SERPELONI[BR]
 Título do registro: BRINQUEDO
 Data de depósito: 30/08/2023
 Classificação: 21-01
 Procurador: London Marcas e Patentes S/S Ltda.
 Detalhes do despacho: Título e classificação adequados de ofício com base no item 5.3.1.1 do Manual de Desenhos Industriais.





BR302023004753-0

Concessão de registro

Código de despacho: 158

Titular: GRENDENE S.A. [BR/CE]

Autor: SCHANA CENCI MARIN[BR]

Título do registro: CALÇADO

Data de depósito: 30/08/2023

Classificação: 02-04

Procurador: REMER VILLAÇA & NOGUEIRA ASSESSORIA E CONSULTORIA DE PROP. INTELECTUAL S/S LTDA.



BR302023004754-9

Concessão de registro

Código de despacho: 158

Titular: MONT SERRAT BRASIL INDÚSTRIA E COMÉRCIO, IMPORTAÇÃO E EXPORTAÇÃO DE ACESSÓRIOS PARA PISCINAS - EIRELI - EPP [BR/SP]

Autor: MÁRCIO EDUARDO CÂNDIDO DE TOLEDO[BR]

Título do registro: RALO

Data de depósito: 30/08/2023

Classificação: 23-01

Procurador: ICAMP MARCAS E PATENTES LTDA

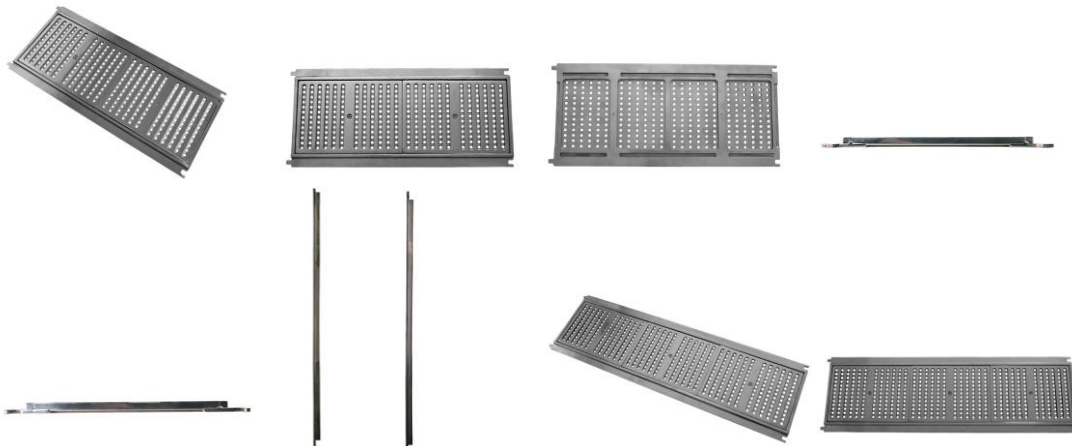

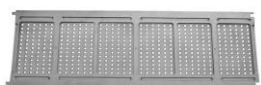

BR302023004755-7

Concessão de registro
 Código de despacho: 158
Titular: GRENDENE S.A. [BR/CE]
 Autor: SCHANA CENCI MARIN[BR]
 Título do registro: CALÇADO
 Data de depósito: 30/08/2023
 Classificação: 02-04
 Procurador: REMER VILLAÇA & NOGUEIRA ASSESSORIA E CONSULTORIA DE PROP. INTELECTUAL S/S LTDA.



BR302023004756-5

Concessão de registro
 Código de despacho: 158
Titular: GRENDENE S.A. [BR/CE]
 Autor: SCHANA CENCI MARIN[BR]
 Título do registro: CALÇADO
 Data de depósito: 30/08/2023
 Classificação: 02-04
 Procurador: REMER VILLAÇA & NOGUEIRA ASSESSORIA E CONSULTORIA DE PROP. INTELECTUAL S/S LTDA.



BR302023004757-3

Concessão de registro
 Código de despacho: 158
Titular: GRENDENE S.A. [BR/CE]
 Autor: SCHANA CENCI MARIN[BR]



Título do registro: CALÇADO
 Data de depósito: 30/08/2023
 Classificação: 02-04
 Procurador: REMER VILLAÇA & NOGUEIRA ASSESSORIA E CONSULTORIA DE PROP. INTELECTUAL S/S LTDA.



BR302023004758-1 Concessão de registro
 Código de despacho: 158
Titular: ADR DESIGN INDÚSTRIA E COMÉRCIO LTDA [BR/RS]
 Autor: DIEGO GIACOMELLI[BR]
 Título do registro: CABINA.
 Data de depósito: 30/08/2023
 Classificação: 06-04
 Procurador: VILAGE MARCAS E PATENTES LTDA

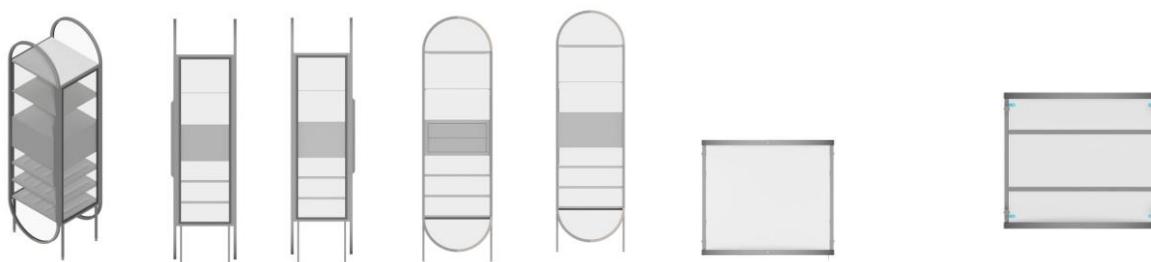

BR302023004759-0 Concessão de registro
 Código de despacho: 158
Titular: GRENDENE S.A. [BR/CE]
 Autor: SCHANA CENCI MARIN[BR]
 Título do registro: CALÇADO
 Data de depósito: 30/08/2023
 Classificação: 02-04
 Procurador: REMER VILLAÇA & NOGUEIRA ASSESSORIA E CONSULTORIA DE PROP. INTELECTUAL S/S LTDA.



BR302023004760-3 Concessão de registro
 Código de despacho: 158



Titular: ELZA TAVARES MALVAZI [BR/SP]
Autor: ELZA TAVARES MALVAZI[BR]
Título do registro: BASE DE FIXAÇÃO PARA FERRAMENTAS MANUAIS
Data de depósito: 30/08/2023
Classificação: 08-05 e 25-01
Procurador: Algo Alliance Assessoria em Propriedade Intelectual Ltda.

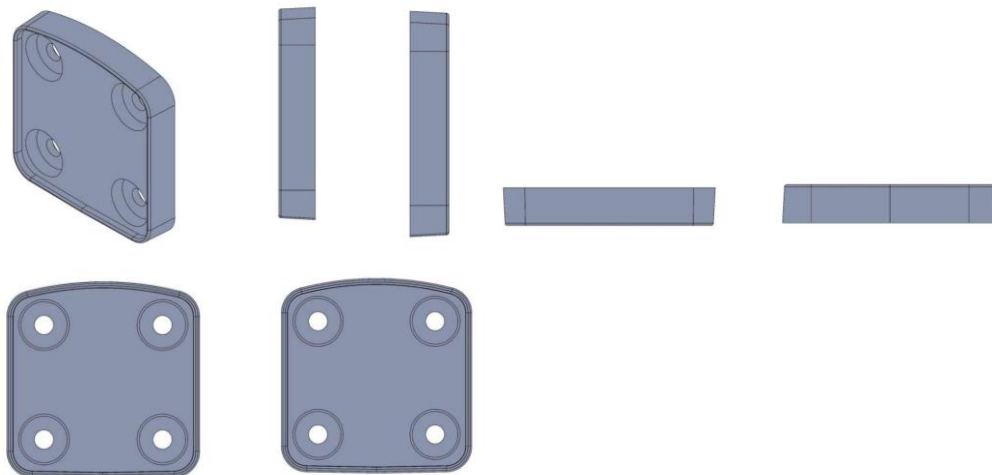

BR302023004762-0

Concessão de registro
Código de despacho: 158
Titular: ROMILDA LORENA CAVALARI [BR/SP]
Autor: ROMILDA LORENA CAVALARI[BR]
Título do registro: BERÇO DE BRINQUEDO
Data de depósito: 30/08/2023
Classificação: 21-01
Procurador: ABM ASSESSORIA BRASILEIRA DE MARCAS LTDA.



BR302023004763-8

Concessão de registro
Código de despacho: 158
Titular: ROMILDA LORENA CAVALARI [BR/SP]
Autor: ROMILDA LORENA CAVALARI[BR]
Título do registro: MINI TRAVE
Data de depósito: 30/08/2023
Classificação: 21-01
Procurador: ABM ASSESSORIA BRASILEIRA DE MARCAS LTDA.





BR302023004764-6

Concessão de registro
 Código de despacho: 158
Titular: ASPÖCK DO BRASIL LTDA [BR/RS]
 Autor: VINCENZO LEONETTI NETO[BR]
 Título do registro: LANTERNA VEICULAR
 Data de depósito: 30/08/2023
 Classificação: 26-06
 Procurador: DAVID NILTON PEREIRA DE LUCENA

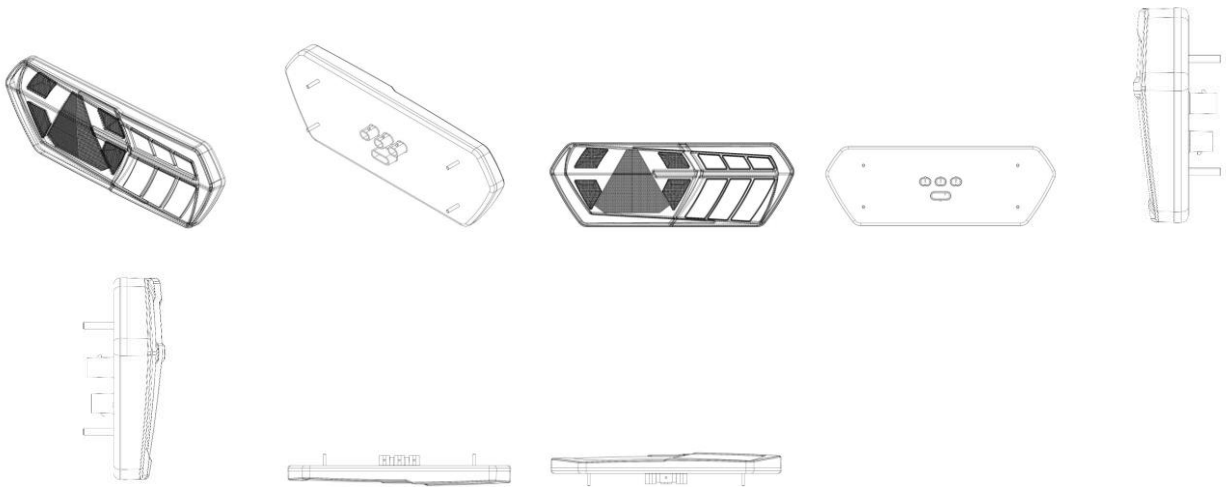

BR302023004765-4

Concessão de registro
 Código de despacho: 158
Titular: DDS INDÚSTRIA E COMÉRCIO DE MÓVEIS E ESTOFADOS EIRELI [BR/SP]
 Autor: DANIEL LUNARDI SCUSSOLINO[BR]
 Título do registro: CONFIGURAÇÃO APLICADA A/EM SOFÁ
 Data de depósito: 30/08/2023
 Classificação: 06-01
 Procurador: IVANILDE DE OLIVEIRA MENDES



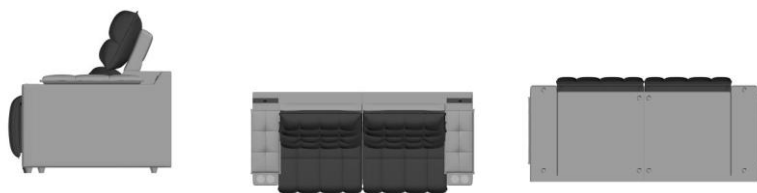

BR302023004768-9

Concessão de registro
 Código de despacho: 158
Titular: TERPINS DESIGN COMÉRCIO E PRODUÇÕES ARTÍSTICAS LTDA - EPP [BR/SP]
 Autor: JACQUELINE IRENE BLEIWEISS TERPINS[BR]
 Título do registro: CONFIGURAÇÃO APLICADA A/EM MESA
 Data de depósito: 31/08/2023
 Classificação: 06-03
 Procurador: AG MOREIRA MARCAS E PATENTES LTDA

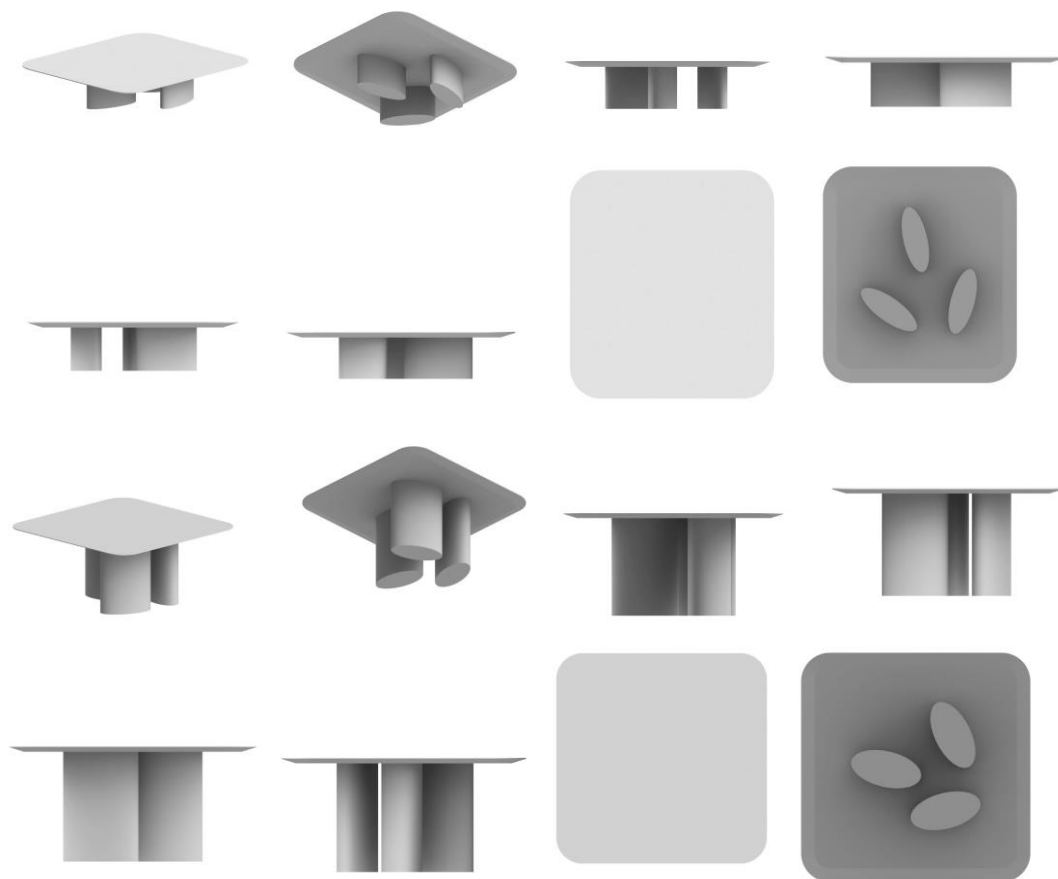

BR302023004769-7

Concessão de registro
 Código de despacho: 158
Titular: TERPINS DESIGN COMÉRCIO E PRODUÇÕES ARTÍSTICAS LTDA - EPP [BR/SP]
 Autor: JACQUELINE IRENE BLEIWEISS TERPINS[BR]
 Título do registro: MESA
 Data de depósito: 31/08/2023
 Classificação: 06-03
 Procurador: AG MOREIRA MARCAS E PATENTES LTDA



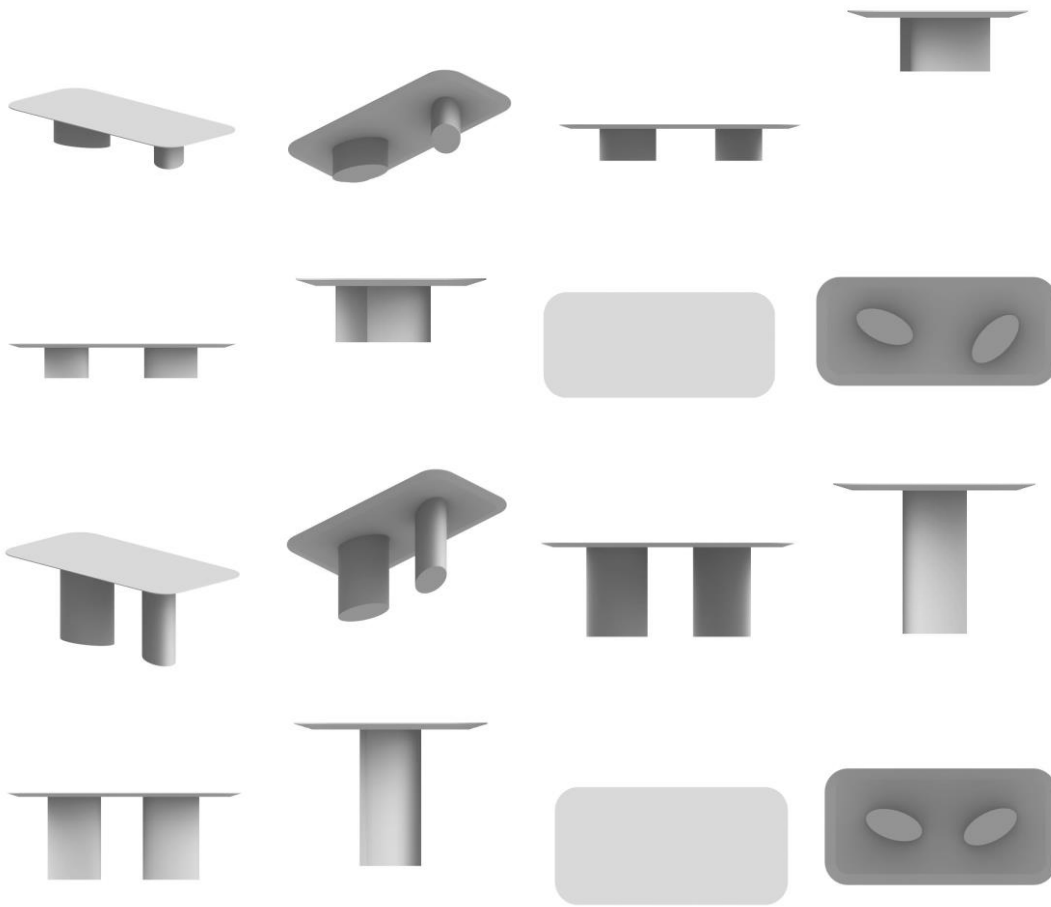

BR302023004770-0

Concessão de registro

Código de despacho: 158

Titular: TERPINS DESIGN COMÉRCIO E PRODUÇÕES ARTÍSTICAS LTDA - EPP [BR/SP]

Autor: JACQUELINE IRENE BLEIWEISS TERPINS[BR]

Título do registro: MESA

Data de depósito: 31/08/2023

Classificação: 06-03

Procurador: AG MOREIRA MARCAS E PATENTES LTDA

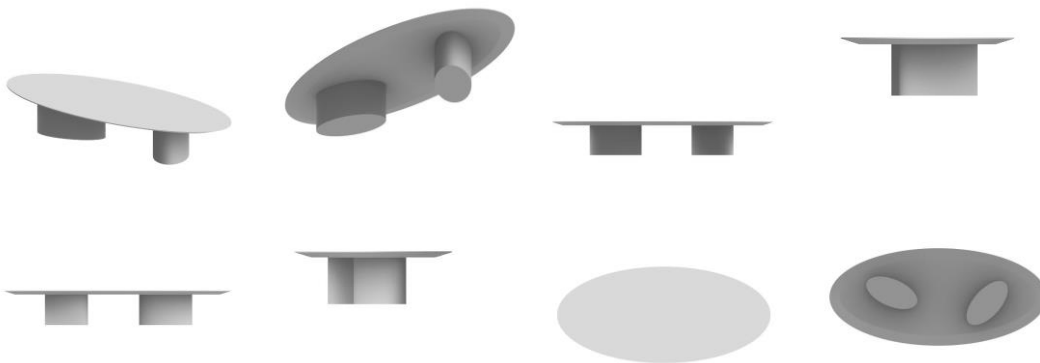

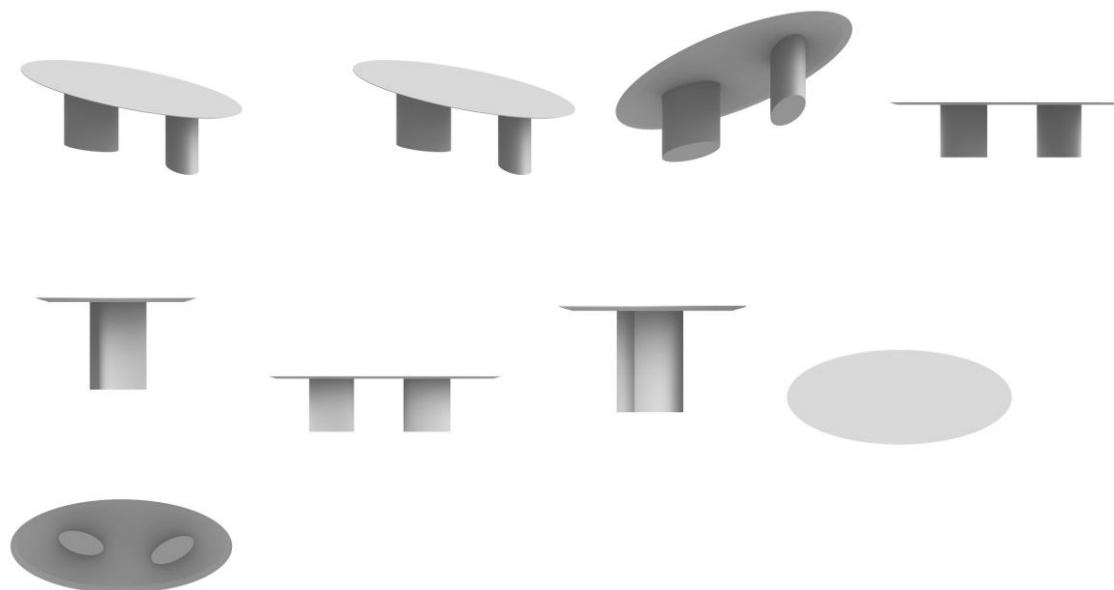

BR302023004773-5

Concessão de registro
 Código de despacho: 158
Titular: TERPINS DESIGN COMÉRCIO E PRODUÇÕES ARTÍSTICAS LTDA - EPP [BR/SP]
 Autor: JACQUELINE IRENE BLEIWEISS TERPINS[BR]
 Título do registro: MESA
 Data de depósito: 31/08/2023
 Classificação: 06-03
 Procurador: AG MOREIRA MARCAS E PATENTES LTDA

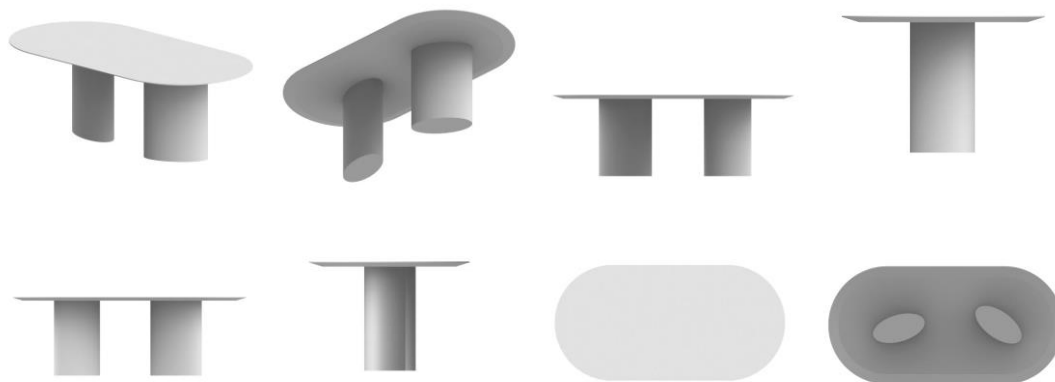

BR302023004774-3

Concessão de registro
 Código de despacho: 158
Titular: HONDA MOTOR CO., LTD. [JP]
 Autor: KHANH NISHIMURA[JP] e MASASHI NAMAI[JP]
 Título do registro: MOTOCICLETA
 Data de depósito: 31/08/2023
 Prioridade unionista: 2023-004396 06/03/2023 JP
 Classificação: 12-11 e 21-01
 Procurador: DANNEMANN, SIEMSEN, BIGLER & IPANEMA MOREIRA





BR302023004775-1

Concessão de registro

Código de despacho: 158

Titular: HONDA MOTOR CO., LTD. [JP]

Autor: KHANH NISHIMURA[JP] e MASASHI NAMAI[JP]

Título do registro: MOTOCICLETA

Data de depósito: 31/08/2023

Prioridade unionista: 2023-004397 06/03/2023 JP

Classificação: 12-16

Procurador: DANNEMANN, SIEMSEN, BIGLER & IPANEMA MOREIRA



BR302023004777-8

Concessão de registro

Código de despacho: 158

Titular: ASSA ABLOY BRASIL INDUSTRIA E COMERCIO LTDA. [BR/BA]

Autor: LAURO VICTOR DE ANDRADE[BR]

Título do registro: PUXADOR

Data de depósito: 31/08/2023

Classificação: 08-01 e 08-06

Procurador: CRUZEIRO NEWMARC PATENTES E MARCAS LTDA.





BR302023004778-6

Concessão de registro

Código de despacho: 158

Titular: GRENDENE S.A. [BR/CE]

Autor: SCHANA CENCI MARIN[BR]

Título do registro: CALÇADO

Data de depósito: 31/08/2023

Classificação: 02-04

Procurador: REMER VILLAÇA & NOGUEIRA ASSESSORIA E CONSULTORIA DE PROP. INTELECTUAL S/S LTDA.



BR302023004779-4

Concessão de registro

Código de despacho: 158

Titular: ASSA ABLOY BRASIL INDUSTRIA E COMERCIO LTDA. [BR/BA]

Autor: MAX HENRIQUE GERMANO SILVA[BR]

Título do registro: PUXADOR

Data de depósito: 31/08/2023

Classificação: 08-01 e 08-06

Procurador: CRUZEIRO NEWMARC PATENTES E MARCAS LTDA.

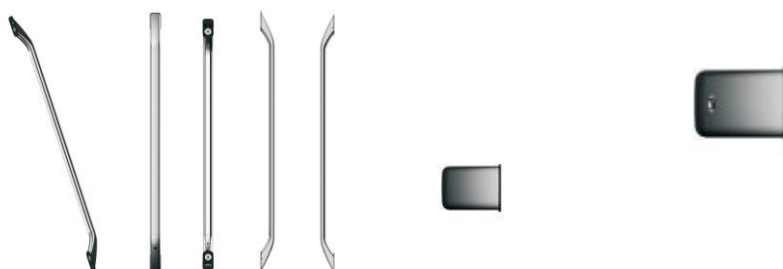

BR302023004780-8

Concessão de registro

Código de despacho: 158

Titular: GRENDENE S.A. [BR/CE]

Autor: SCHANA CENCI MARIN[BR]

Título do registro: CALÇADO

Data de depósito: 31/08/2023

Classificação: 02-04

Procurador: REMER VILLAÇA & NOGUEIRA ASSESSORIA E CONSULTORIA DE PROP. INTELECTUAL S/S LTDA.





BR302023004781-6

Concessão de registro

Código de despacho: 158

Titular: ASSA ABLOY BRASIL INDUSTRIA E COMERCIO LTDA. [BR/BA]

Autor: MAX HENRIQUE GERMANO SILVA[BR]

Título do registro: PUXADOR

Data de depósito: 31/08/2023

Classificação: 08-01 e 08-06

Procurador: CRUZEIRO NEWMARC PATENTES E MARCAS LTDA.

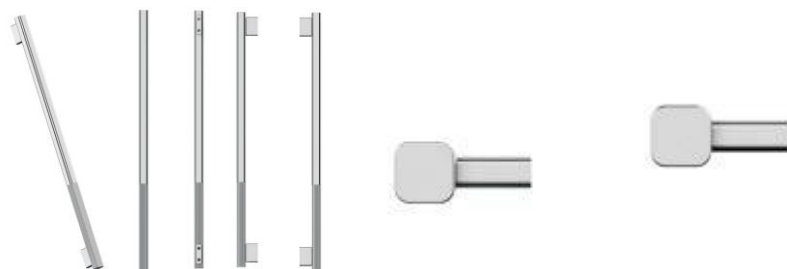

BR302023004782-4

Concessão de registro

Código de despacho: 158

Titular: GRENDENE S.A. [BR/CE]

Autor: SCHANA CENCI MARIN[BR]

Título do registro: CALÇADO

Data de depósito: 31/08/2023

Classificação: 02-04

Procurador: REMER VILLAÇA & NOGUEIRA ASSESSORIA E CONSULTORIA DE PROP. INTELECTUAL S/S LTDA.



BR302023004783-2

Concessão de registro

Código de despacho: 158

Titular: ASSA ABLOY BRASIL INDUSTRIA E COMERCIO LTDA. [BR/BA]

Autor: MAX HENRIQUE GERMANO SILVA[BR]



Título do registro: PUXADOR
 Data de depósito: 31/08/2023
 Classificação: 08-01 e 08-06
 Procurador: CRUZEIRO NEWMARC PATENTES E MARCAS LTDA.

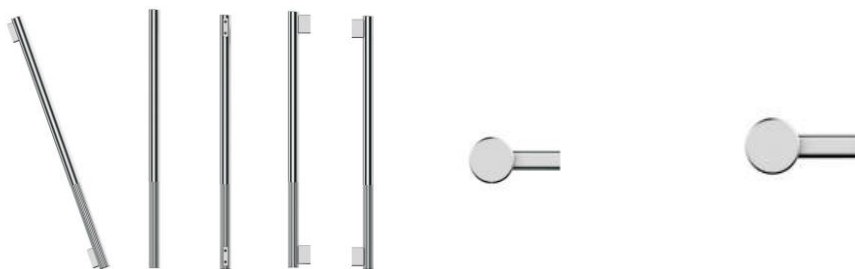

BR302023004784-0

Concessão de registro
 Código de despacho: 158
Titular: GRENDENE S.A. [BR/CE]
 Autor: SCHANA CENCI MARIN[BR]
 Título do registro: CALÇADO
 Data de depósito: 31/08/2023
 Classificação: 02-04
 Procurador: REMER VILLAÇA & NOGUEIRA ASSESSORIA E CONSULTORIA DE PROP. INTELECTUAL S/S LTDA.

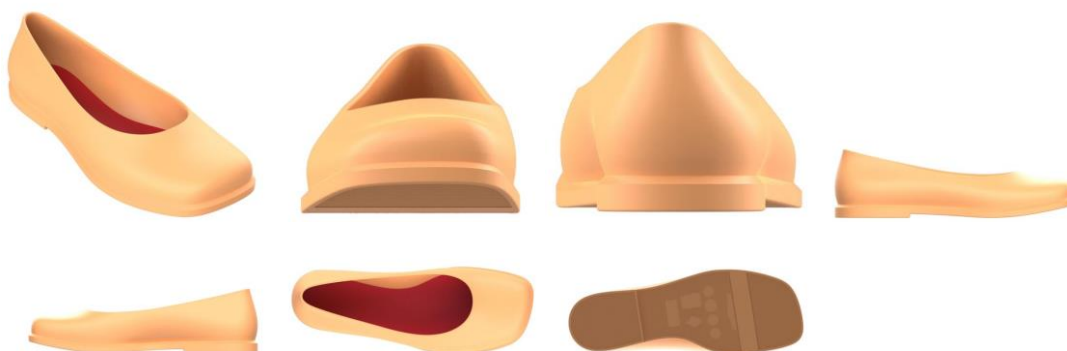

BR302023004785-9

Concessão de registro
 Código de despacho: 158
Titular: ANVI COMÉRCIO E INDÚSTRIA EIRELI [BR/SP]
 Autor: ANDRÉS EZEQUIEL NATENZON[AR]
 Título do registro: GRELHA
 Data de depósito: 31/08/2023
 Classificação: 15-04
 Procurador: Fortrade Brasil Marcas e Patentes S/S LTDA

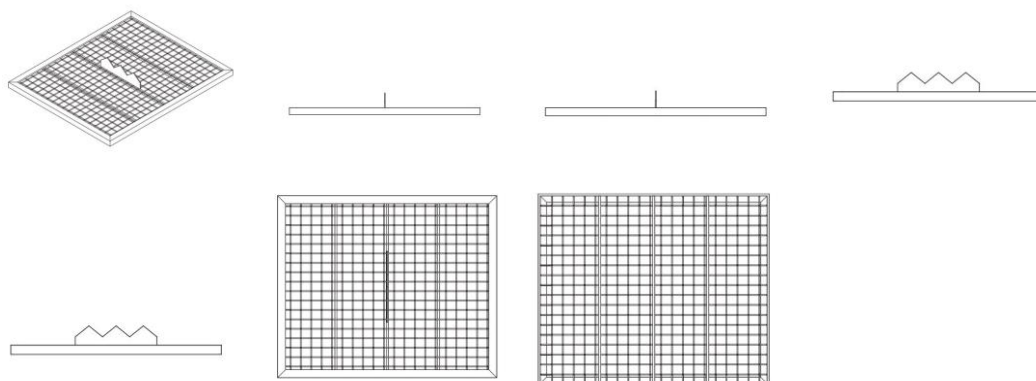

BR302023004787-5

Concessão de registro



Código de despacho: 158

Titular: DPR TELECOMUNICACOES LTDA [BR/SP] e FABRI INDÚSTRIA E COMÉRCIO LTDA. [BR/SP]

Autor: VALCIR FABRIS[BR] e LUIS CARLOS VICENTE[BR]

Título do registro: RETENTOR DE CABO

Data de depósito: 31/08/2023

Classificação: 08-08 e 14-99

Procurador: VERONICA MEYER GAIARSA

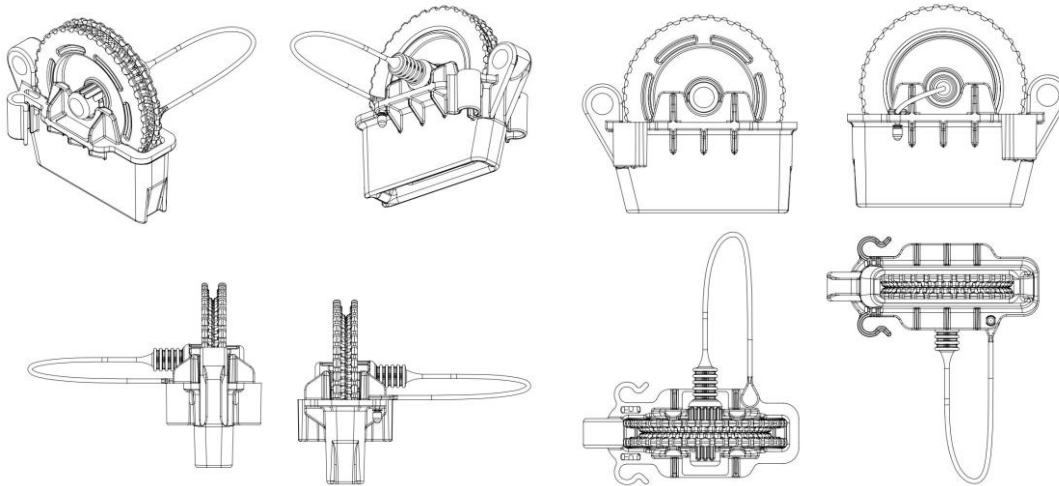

BR302023004788-3

Concessão de registro

Código de despacho: 158

Titular: DPR TELECOMUNICACOES LTDA [BR/SP] e FABRI INDÚSTRIA E COMÉRCIO LTDA. [BR/SP]

Autor: VALCIR FABRIS[BR] e LUIS CARLOS VICENTE[BR]

Título do registro: RETENTOR DE CABO

Data de depósito: 31/08/2023

Classificação: 08-08 e 14-99

Procurador: VERONICA MEYER GAIARSA

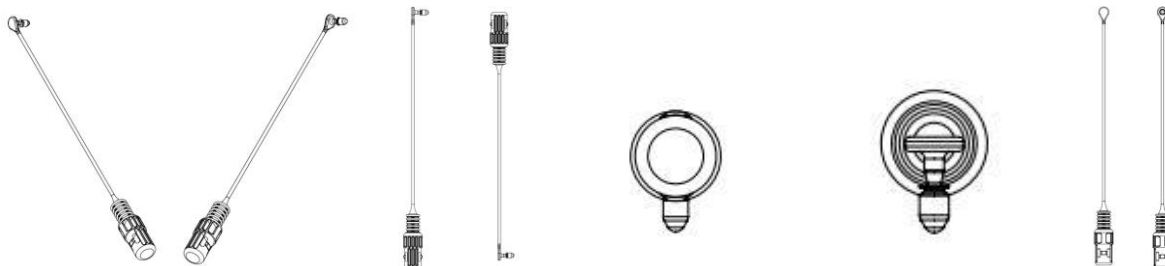

BR302023004791-3

Concessão de registro

Código de despacho: 158

Titular: FOUR DISTRIBUIÇÃO LTDA [BR/SC]

Autor: SIDNEY DA SILVA JUNIOR[BR]

Título do registro: GARRAFAS

Data de depósito: 31/08/2023

Classificação: 09-01

Procurador: FABIO MAIA CÔRTEZ

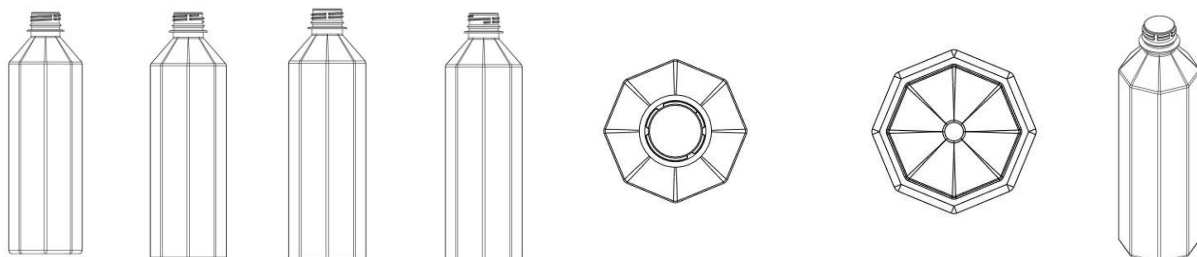

BR302023004792-1

Concessão de registro
Código de despacho: 158
Titular: LA VITA ALIMENTOS AGROINDÚSTRIA LTDA [BR/SP]
Autor: STEFAN ADRIAAN COPPELMANS[NL]
Título do registro: EMBALAGEM
Data de depósito: 31/08/2023
Classificação: 09-01
Procurador: ICAMP MARCAS E PATENTES LTDA

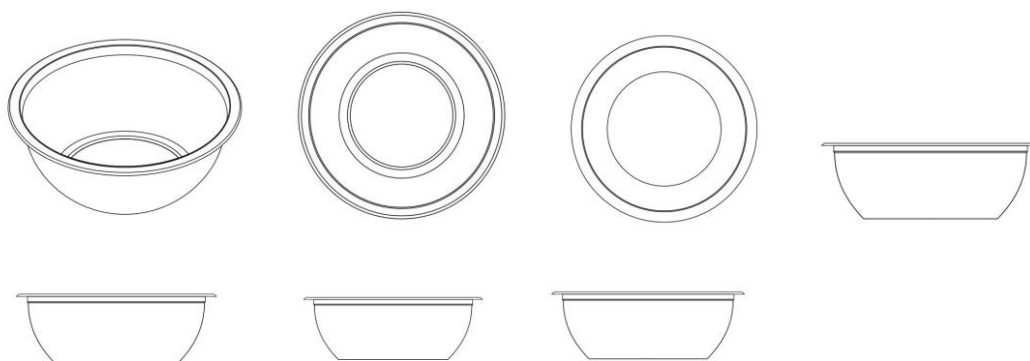

BR302023004793-0

Concessão de registro
Código de despacho: 158
Titular: ANRAN SUPPLY CHAIN MANAGEMENT LIMITED - ANRAN [HK]
Autor: ZOU ZIHUA[CN]
Título do registro: BONECA
Data de depósito: 31/08/2023
Classificação: 21-01
Procurador: TAMIRES CALDAS ALVES



BR302023004794-8

Concessão de registro
Código de despacho: 158
Titular: ANRAN SUPPLY CHAIN MANAGEMENT LIMITED - ANRAN [HK]
Autor: ZOU ZIHUA[CN]
Título do registro: BONECA
Data de depósito: 31/08/2023
Classificação: 21-01
Procurador: TAMIRES CALDAS ALVES





BR302023004795-6

Concessão de registro
 Código de despacho: 158
Titular: ANRAN SUPPLY CHAIN MANAGEMENT LIMITED - ANRAN [HK]
 Autor: ZOU ZIHUA[CN]
 Título do registro: BONECA
 Data de depósito: 31/08/2023
 Classificação: 21-01
 Procurador: TAMIRES CALDAS ALVES



BR302023004796-4

Concessão de registro
 Código de despacho: 158
Titular: ANRAN SUPPLY CHAIN MANAGEMENT LIMITED - ANRAN [HK]
 Autor: ZOU ZIHUA[CN]
 Título do registro: BONECA
 Data de depósito: 31/08/2023
 Classificação: 21-01
 Procurador: TAMIRES CALDAS ALVES





BR302023004797-2

Concessão de registro
 Código de despacho: 158
Titular: ANRAN SUPPLY CHAIN MANAGEMENT LIMITED - ANRAN [HK]
 Autor: ZOU ZIHUA[CN]
 Título do registro: BONECO
 Data de depósito: 31/08/2023
 Classificação: 21-01
 Procurador: TAMIRES CALDAS ALVES



BR302023004798-0

Concessão de registro
 Código de despacho: 158
Titular: ANRAN SUPPLY CHAIN MANAGEMENT LIMITED - ANRAN [HK]
 Autor: ZOU ZIHUA[CN]
 Título do registro: BONECA
 Data de depósito: 31/08/2023
 Classificação: 21-01
 Procurador: TAMIRES CALDAS ALVES



BR302023004799-9

Concessão de registro
 Código de despacho: 158
Titular: GRENDENE S.A. [BR/CE]
 Autor: SCHANA CENCI MARIN[BR]
 Título do registro: CALÇADO



Data de depósito: 01/09/2023

Classificação: 02-04

Procurador: REMER VILLAÇA & NOGUEIRA ASSESSORIA E CONSULTORIA DE PROP. INTELECTUAL S/S LTDA.



BR302023004800-6

Concessão de registro

Código de despacho: 158

Titular: GRENDENE S.A. [BR/CE]

Autor: SCHANA CENCI MARIN[BR]

Título do registro: CALÇADO

Data de depósito: 01/09/2023

Classificação: 02-04

Procurador: REMER VILLAÇA & NOGUEIRA ASSESSORIA E CONSULTORIA DE PROP. INTELECTUAL S/S LTDA.



BR302023004801-4

Concessão de registro

Código de despacho: 158

Titular: MOLDCAM INJEÇÃO E FERRAMENTARIA LTDA. ME [BR/SP]

Autor: CARLA DE CASSIA MEIRA MOTA[BR]

Título do registro: GARRAFEIRA

Data de depósito: 01/09/2023

Classificação: 09-04

Procurador: ELVIS FERNANDO REGONASCHI

Detalhes do despacho: Título adequado de ofício com base no item 5.3.1.1 do Manual de Desenhos Industriais.

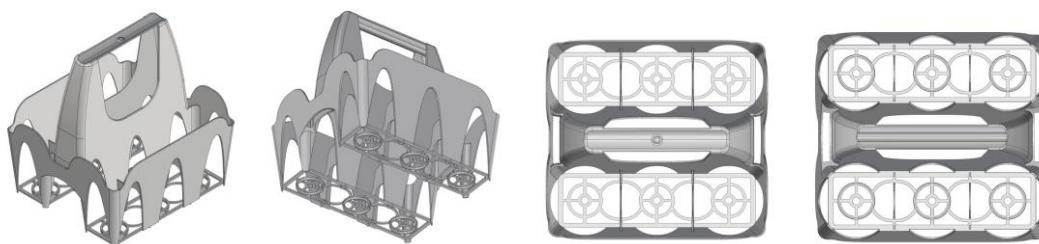

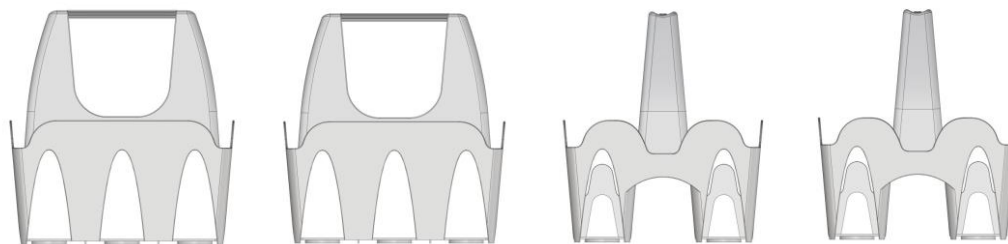

BR302023004802-2

Concessão de registro
 Código de despacho: 158
Titular: GRENDENE S.A. [BR/CE]
 Autor: SCHANA CENCI MARIN[BR]
 Título do registro: CALÇADO
 Data de depósito: 01/09/2023
 Classificação: 02-04
 Procurador: REMER VILLAÇA & NOGUEIRA ASSESSORIA E CONSULTORIA DE PROP. INTELECTUAL S/S LTDA.



BR302023004803-0

Concessão de registro
 Código de despacho: 158
Titular: GRENDENE S.A. [BR/CE]
 Autor: SCHANA CENCI MARIN[BR]
 Título do registro: CALÇADO
 Data de depósito: 01/09/2023
 Classificação: 02-04
 Procurador: REMER VILLAÇA & NOGUEIRA ASSESSORIA E CONSULTORIA DE PROP. INTELECTUAL S/S LTDA.



BR302023004804-9

Concessão de registro
 Código de despacho: 158
Titular: ARQUIMEDES SOARES DA SILVA [BR/SP]
 Autor: ARQUIMEDES SOARES DA SILVA[BR]
 Título do registro: CORRENTE
 Data de depósito: 01/09/2023
 Classificação: 08-99
 Procurador: ROSANA CARVALHO DE ANDRADE



Detalhes do despacho: Título adequado de ofício com base no item 5.3.1.1 do Manual de Desenhos Industriais.

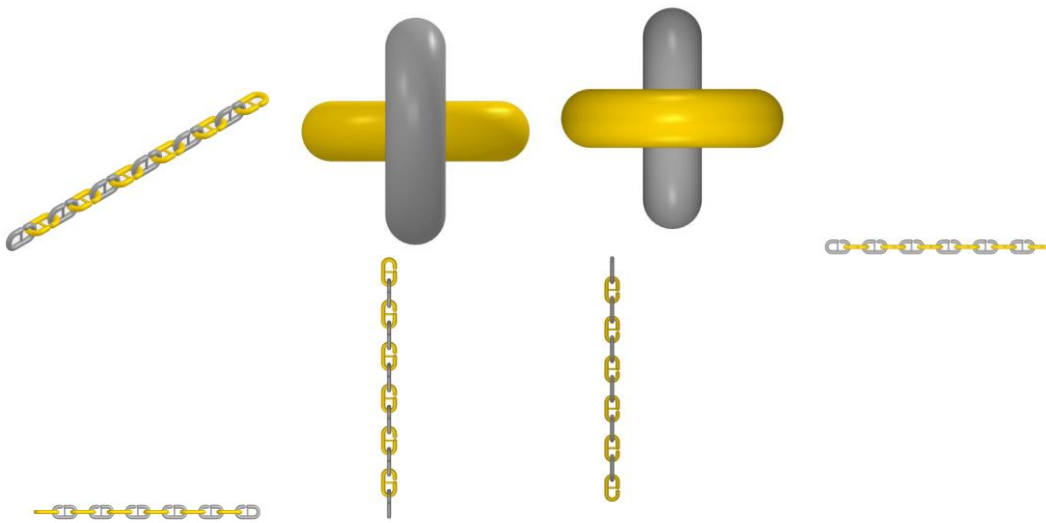

BR302023004805-7

Concessão de registro
 Código de despacho: 158
Titular: ARQUIMEDES SOARES DA SILVA [BR/SP]
 Autor: ARQUIMEDES SOARES DA SILVA[BR]
 Título do registro: CABIDE
 Data de depósito: 01/09/2023
 Classificação: 06-08
 Procurador: ROSANA CARVALHO DE ANDRADE
 Detalhes do despacho: Título adequado de ofício com base no item 5.3.1.1 do Manual de Desenhos Industriais.

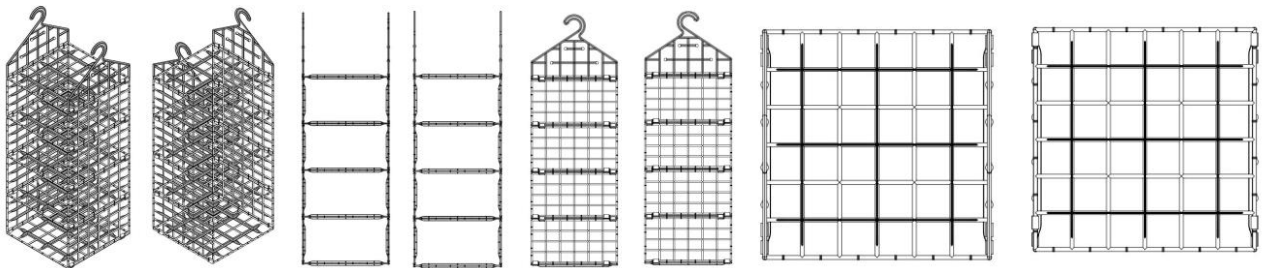

BR302023004806-5

Concessão de registro
 Código de despacho: 158
Titular: GRENDENE S.A. [BR/CE]
 Autor: SCHANA CENCI MARIN[BR]
 Título do registro: BOLSA
 Data de depósito: 01/09/2023
 Classificação: 03-01
 Procurador: REMER VILLAÇA & NOGUEIRA ASSESSORIA E CONSULTORIA DE PROP. INTELECTUAL S/S LTDA.

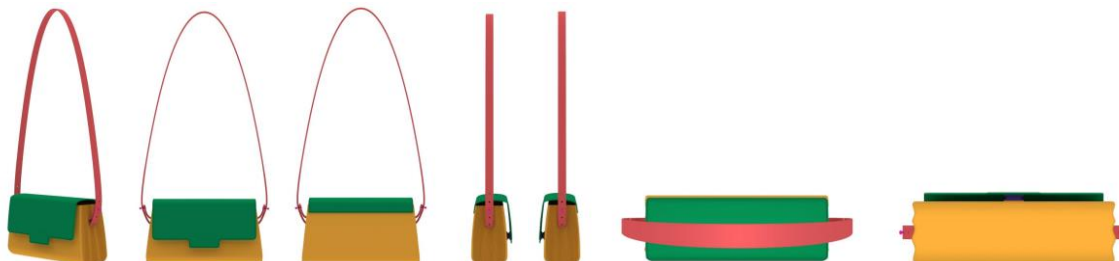

BR302023004807-3

Concessão de registro
 Código de despacho: 158



Titular: 100% LOCAÇÃO DE MÓVEIS E MONTAGENS LTDA. [BR/SP]

Autor: PAOLA DE PICCIOTTO[BR]

Título do registro: BASE PARA TAMPO DE MESA

Data de depósito: 01/09/2023

Classificação: 06-06

Procurador: FG PROPRIEDADE INTELECTUAL LTDA

Detalhes do despacho: Título e classificação adequados de ofício com base no item 5.3.1.1 do Manual de Desenhos Industriais.

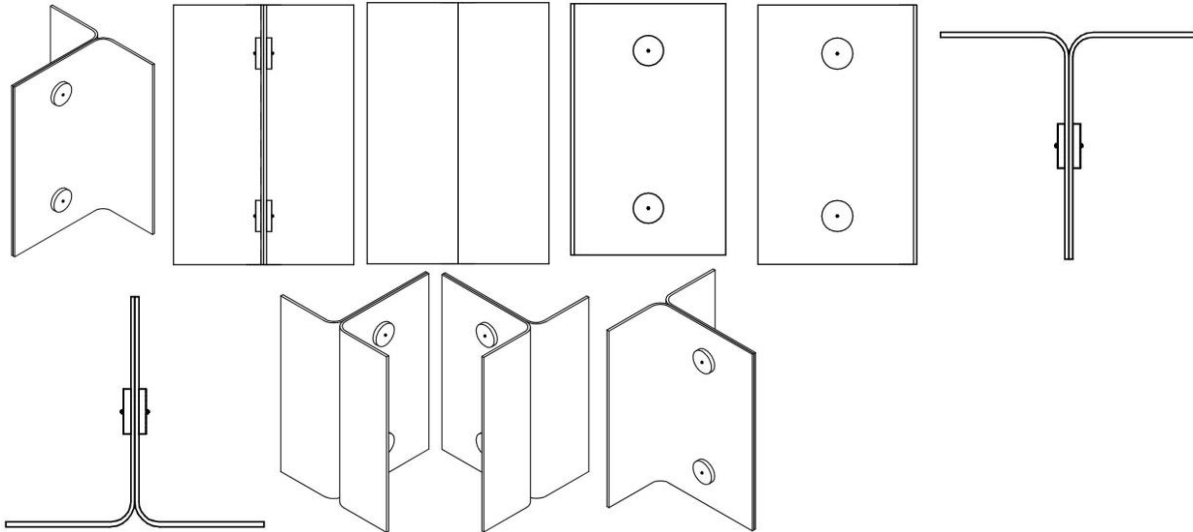

BR302023004821-9

Concessão de registro

Código de despacho: 158

Titular: APPLE INC. [US]

Autor: MOLLY ANDERSON[GB], CLARA GENEVIÈVE MARINE COURTAIGNE[FR], JOE SUNG-HO TAN[DE], RICHARD P. HOWARTH[GB], JULIAN HOENIG[AT], ABIDUR RAHMAN CHOWDHURY[GB], JONATHAN GOMEZ GARCIA[FR], MOISES HERNANDEZ HERNANDEZ[MX], DUNCAN ROBERT KERR[US], SHŌTA AOYAGI[JP], PETER RUSSELL-CLARKE[AU], MARC A. NEWSON[AU], JODY AKANA[US], BENJAMIN ANDREW SHAFFER[US], NICOLAS PEDRO LYLYK[AR], EUGENE ANTONY WHANG[CA], ANTHONY MICHAEL ASHCROFT[FR], M. EVANS HANKEY[US], JONATHAN P. IVE[GB], MARINE C. BATAILLE[FR], JULIAN JAEDE[DE], JEREMY BATAILLOU[FR], MARKUS DIEBEL[DE], CLEMENT TISSANDIER[FR] e BARTLEY K. ANDRE[US]

Título do registro: TELAS DE CABEÇA

Data de depósito: 01/09/2023

Prioridade unionista: 29/886,191 06/03/2023 US

Classificação: 14-02

Procurador: DANNEMANN, SIEMSEN, BIGLER & IPANEMA MOREIRA

Detalhes do despacho: Título adequado de ofício com base no item 5.3.1.1 do Manual de Desenhos Industriais.

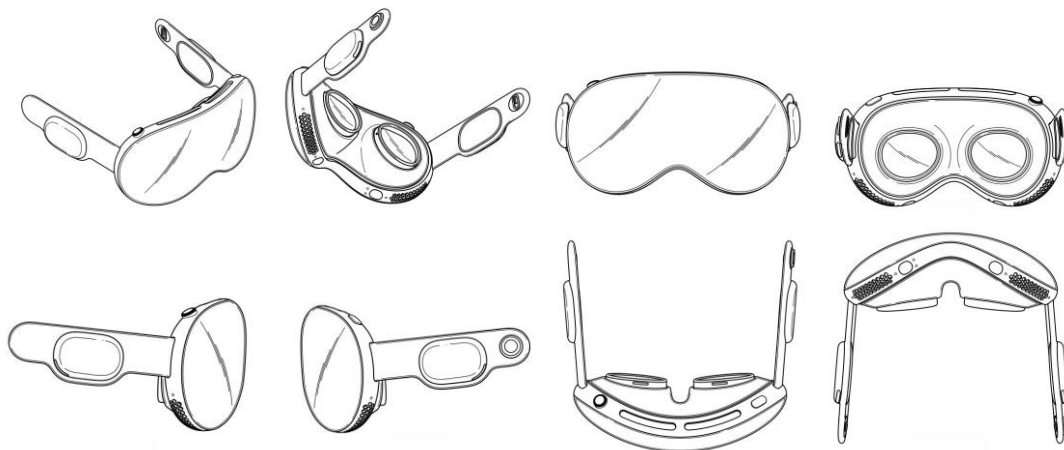

BR302023004824-3

Concessão de registro



Código de despacho: 158

Titular: APPLE INC. [US]

Autor: MOLLY ANDERSON[GB], CLARA GENEVIÈVE MARINE COURTAIGNE[FR], JOE SUNG-HO TAN[DE], RICHARD P. HOWARTH[GB], JULIAN HOENIG[AT], ABIDUR RAHMAN CHOWDHURY[GB], JONATHAN GOMEZ GARCIA[FR], MOISES HERNANDEZ HERNANDEZ[MX], DUNCAN ROBERT KERR[US], SHOTA AOYAGI[JP], PETER RUSSELL-CLARKE[AU], MARC A. NEWSON[AU], JODY AKANA[US], BENJAMIN ANDREW SHAFFER[US], NICOLAS PEDRO LYLYK[AR], EUGENE ANTONY WHANG[CA], ANTHONY MICHAEL ASHCROFT[FR], M. EVANS HANKEY[US], JONATHAN P. IVE[GB], MARINE C. BATAILLE[FR], JULIAN JAEDE[DE], JEREMY BATAILLOU[FR], MARKUS DIEBEL[DE], CLEMENT TISSANDIER[FR] e BARTLEY K. ANDRE[US]

Título do registro: FAIXA

Data de depósito: 01/09/2023

Prioridade unionista: 29/886,193 06/03/2023 US

Classificação: 14-02

Procurador: DANNEMANN, SIEMSEN, BIGLER & IPANEMA MOREIRA

Detalhes do despacho: Título adequado de ofício com base no item 5.3.1.1 do Manual de Desenhos Industriais.

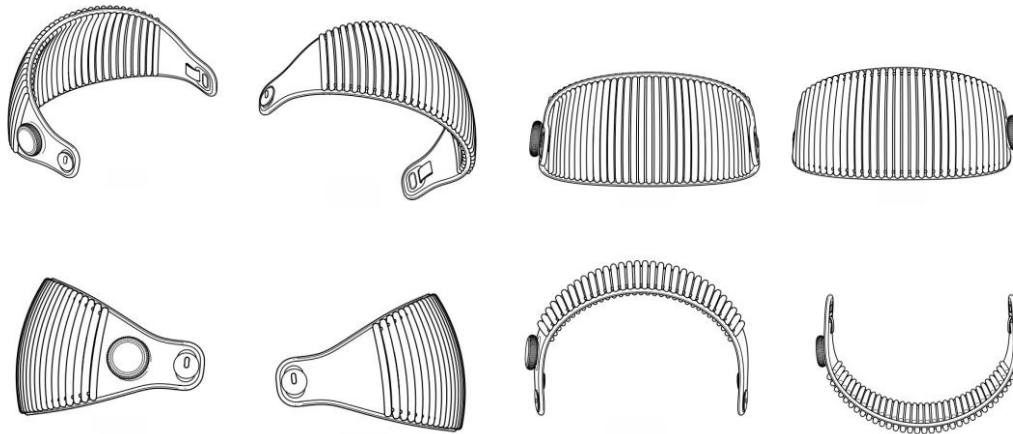

BR302023004826-0

Concessão de registro

Código de despacho: 158

Titular: APPLE INC. [US]

Autor: MOLLY ANDERSON[GB], CLARA GENEVIÈVE MARINE COURTAIGNE[FR], JOE SUNG-HO TAN[DE], RICHARD P. HOWARTH[GB], JULIAN HOENIG[AT], ABIDUR RAHMAN CHOWDHURY[GB], JONATHAN GOMEZ GARCIA[FR], MOISES HERNANDEZ HERNANDEZ[MX], DUNCAN ROBERT KERR[US], SHOTA AOYAGI[JP], PETER RUSSELL-CLARKE[AU], MARC A. NEWSON[AU], JODY AKANA[US], BENJAMIN ANDREW SHAFFER[US], NICOLAS PEDRO LYLYK[AR], EUGENE ANTONY WHANG[CA], ANTHONY MICHAEL ASHCROFT[FR], M. EVANS HANKEY[US], JONATHAN P. IVE[GB], MARINE C. BATAILLE[FR], JULIAN JAEDE[DE], JEREMY BATAILLOU[FR], MARKUS DIEBEL[DE], CLEMENT TISSANDIER[FR] e BARTLEY K. ANDRE[US]

Título do registro: TELAS DE CABEÇA

Data de depósito: 01/09/2023

Prioridade unionista: 29/886,191 06/03/2023 US

Classificação: 14-02

Procurador: DANNEMANN, SIEMSEN, BIGLER & IPANEMA MOREIRA

Detalhes do despacho: Título adequado de ofício com base no item 5.3.1.1 do Manual de Desenhos Industriais.

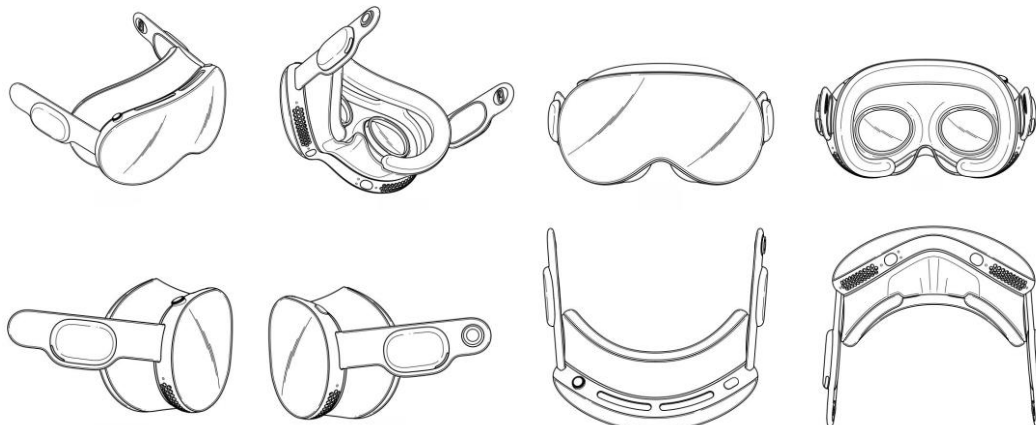

BR302023004830-8

Concessão de registro

Código de despacho: 158

Titular: APPLE INC. [US]

Autor: MOLLY ANDERSON[GB], CLARA GENEVIÈVE MARINE COURTAIGNE[FR], JOE SUNG-HO TAN[DE], RICHARD P. HOWARTH[GB], JULIAN HOENIG[AT], ABIDUR RAHMAN CHOWDHURY[GB], JONATHAN GOMEZ GARCIA[FR], MOISES HERNANDEZ HERNANDEZ[MX], DUNCAN ROBERT KERR[US], SHOTA AOYAGI[JP], PETER RUSSELL-CLARKE[AU], MARC A. NEWSON[AU], JODY AKANA[US], BENJAMIN ANDREW SHAFFER[US], NICOLAS PEDRO LYLYK[AR], EUGENE ANTONY WHANG[CA], ANTHONY MICHAEL ASHCROFT[FR], M. EVANS HANKEY[US], JONATHAN P. IVE[GB], MARINE C. BATAILLE[FR], JULIAN JAEDE[DE], JEREMY BATAILLOU[FR], MARKUS DIEBEL[DE], CLEMENT TISSANDIER[FR] e BARTLEY K. ANDRE[US]

Título do registro: TELAS DE CABEÇA

Data de depósito: 01/09/2023

Prioridade unionista: 29/886,191 06/03/2023 US

Classificação: 14-02

Procurador: DANNEMANN, SIEMSEN, BIGLER & IPANEMA MOREIRA

Detalhes do despacho: Título adequado de ofício com base no item 5.3.1.1 do Manual de Desenhos Industriais.

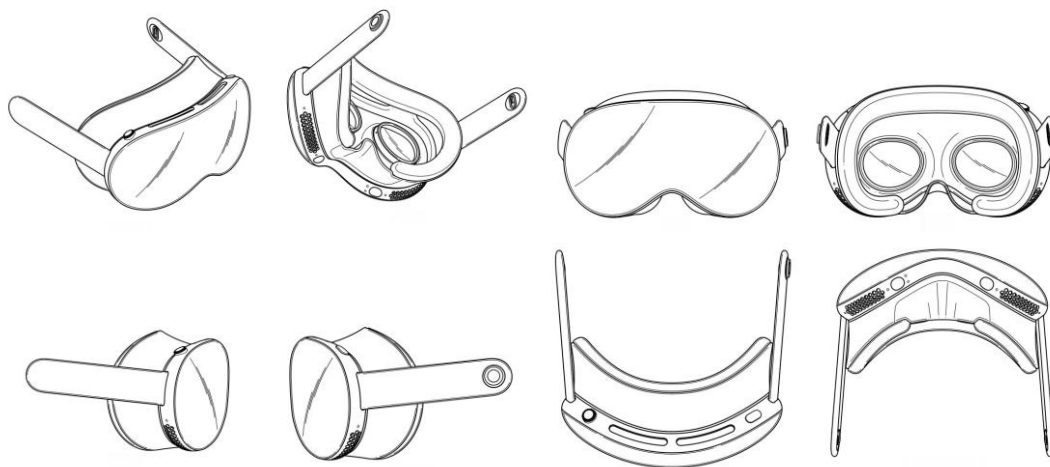

BR302023004832-4

Concessão de registro

Código de despacho: 158

Titular: APPLE INC. [US]

Autor: MOLLY ANDERSON[GB], CLARA GENEVIÈVE MARINE COURTAIGNE[FR], JOE SUNG-HO TAN[DE], RICHARD P. HOWARTH[GB], JULIAN HOENIG[AT], ABIDUR RAHMAN CHOWDHURY[GB], JONATHAN GOMEZ GARCIA[FR], MOISES HERNANDEZ HERNANDEZ[MX], DUNCAN ROBERT KERR[US], SHOTA AOYAGI[JP], PETER RUSSELL-CLARKE[AU], MARC A. NEWSON[AU], JODY AKANA[US], BENJAMIN ANDREW SHAFFER[US], NICOLAS PEDRO LYLYK[AR], EUGENE ANTONY WHANG[CA], ANTHONY MICHAEL ASHCROFT[FR], M. EVANS HANKEY[US], JONATHAN P. IVE[GB], MARINE C. BATAILLE[FR], JULIAN JAEDE[DE], JEREMY BATAILLOU[FR], MARKUS DIEBEL[DE], CLEMENT TISSANDIER[FR] e BARTLEY K. ANDRE[US]

Título do registro: TELAS DE CABEÇA

Data de depósito: 01/09/2023

Prioridade unionista: 29/886,191 06/03/2023 US

Classificação: 14-02

Procurador: DANNEMANN, SIEMSEN, BIGLER & IPANEMA MOREIRA

Detalhes do despacho: Título adequado de ofício com base no item 5.3.1.1 do Manual de Desenhos Industriais.

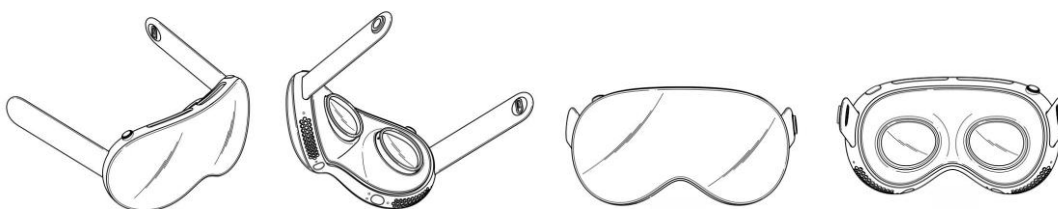

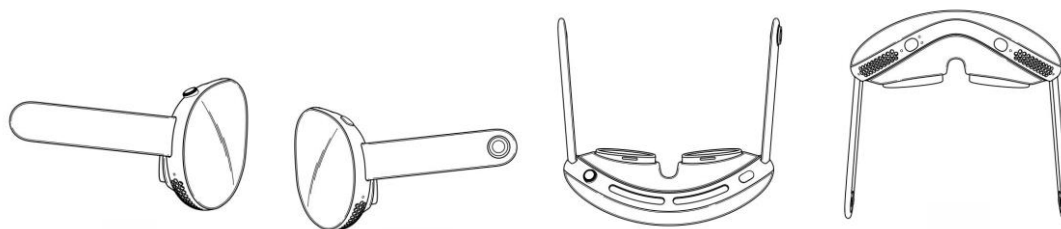

BR302023004839-1

Concessão de registro

Código de despacho: 158

Titular: UNIVERSIDADE FEDERAL DO RIO GRANDE DO SUL [BR/RS]

Autor: LUIZA GRAZZIOTIN SELAU[BR], GIOVANI SOPRANA[BR], ANA LUÍSA GRIEBLER MENEZES[BR], LIANA RIGATTI COLOMBO[BR] e MARINA SEVERO GONÇALVES[BR]

Título do registro: EMBALAGEM TIPO NICHÔ COM ALÇA

Data de depósito: 02/09/2023

Classificação: 09-03 e 09-99

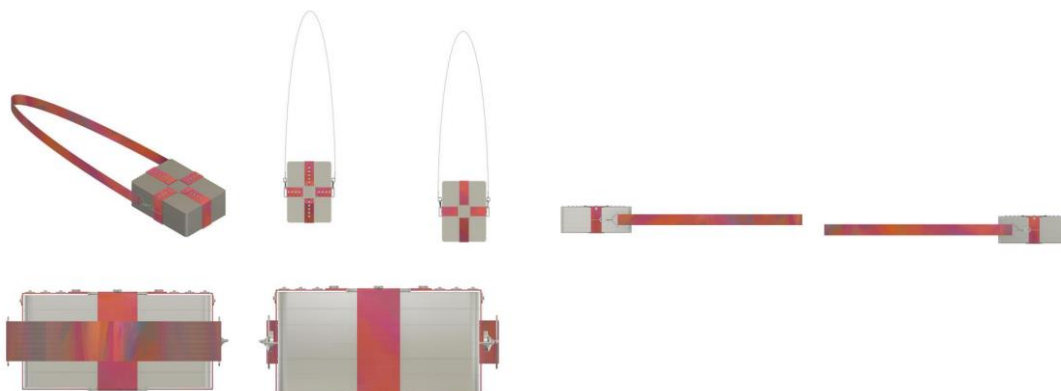

BR302023004840-5

Concessão de registro

Código de despacho: 158

Titular: UNIVERSIDADE FEDERAL DO RIO GRANDE DO SUL [BR/RS]

Autor: LUIZA GRAZZIOTIN SELAU[BR], GIOVANI SOPRANA[BR], ANA LUÍSA GRIEBLER MENEZES[BR], LIANA RIGATTI COLOMBO[BR] e MARINA SEVERO GONÇALVES[BR]

Título do registro: EMBALAGEM TIPO NICHÔ

Data de depósito: 02/09/2023

Classificação: 09-03 e 09-99

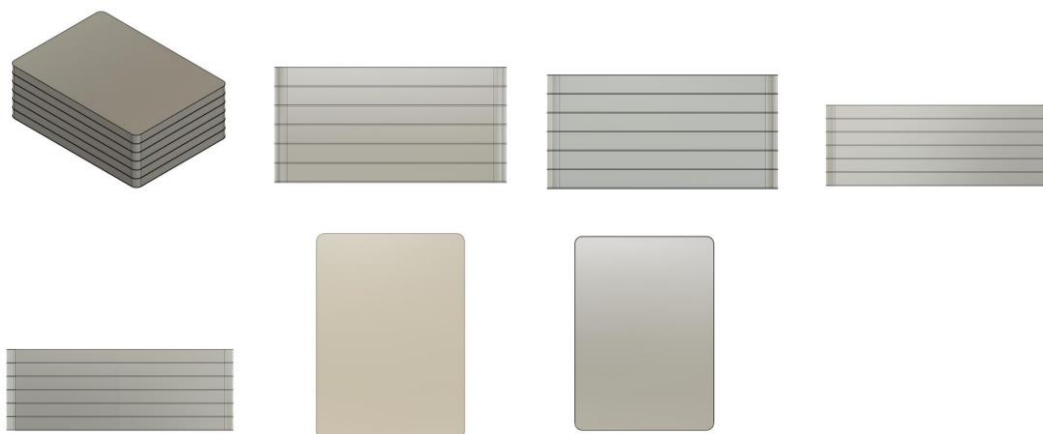

BR302023004845-6

Concessão de registro

Código de despacho: 158



Titular: LETÍCIA NOVAES LIMA [BR/PR]

Autor: LETÍCIA NOVAES LIMA[BR]

Título do registro: PRANCHA

Data de depósito: 04/09/2023

Classificação: 21-02

Procurador: B & B MARCAS E PATENTES

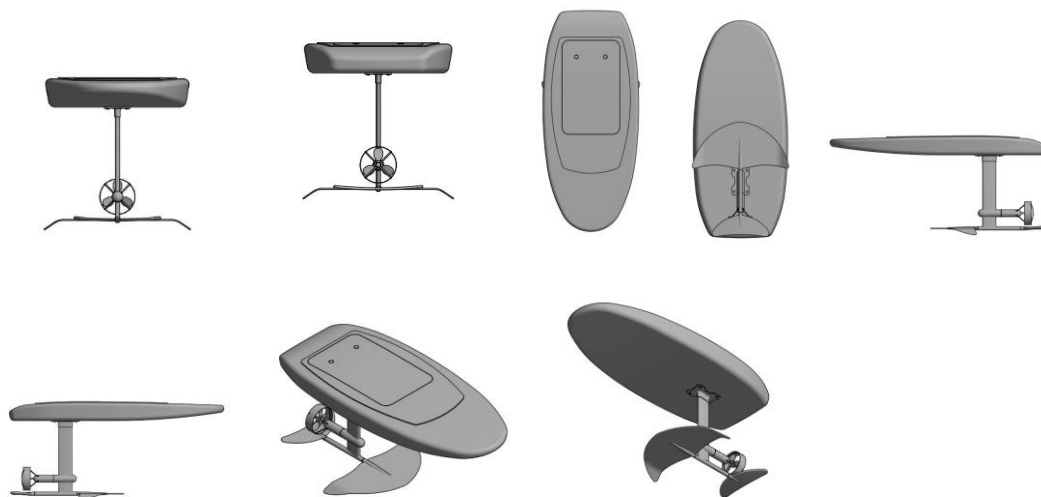

BR302023004849-9

Concessão de registro

Código de despacho: 158

Titular: A & J COMPENSADOS ANATÔMICOS LTDA. [BR/RS]

Autor: ALAN MATTIELLO[BR]

Título do registro: CAMA PARA ANIMAIS

Data de depósito: 04/09/2023

Classificação: 30-06

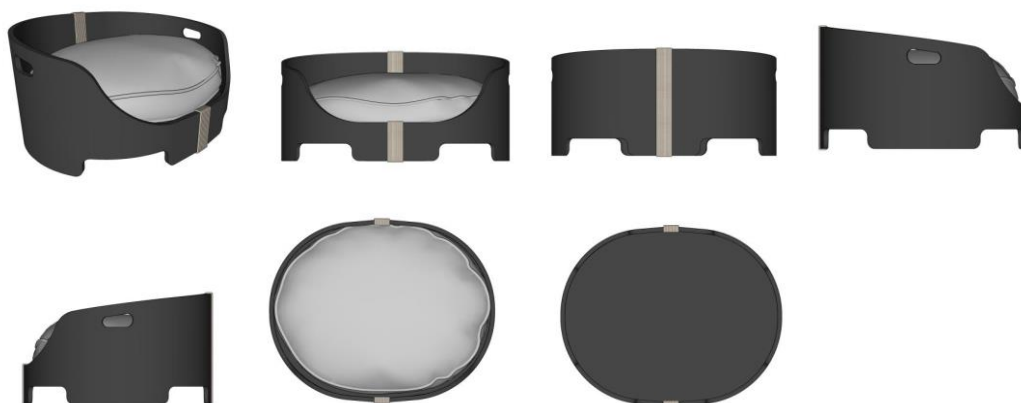

BR302023004850-2

Concessão de registro

Código de despacho: 158

Titular: LILLO DO BRASIL IND. E COMERCIO DE PRODUTOS INFANTIS LTDA [BR/RJ]

Autor: ANA CAROLINA DI GRIGOLI ARIAS[BR]

Título do registro: CHUPETA

Data de depósito: 04/09/2023

Classificação: 24-04

Procurador: CRUZEIRO NEWMARC PATENTES E MARCAS LTDA.



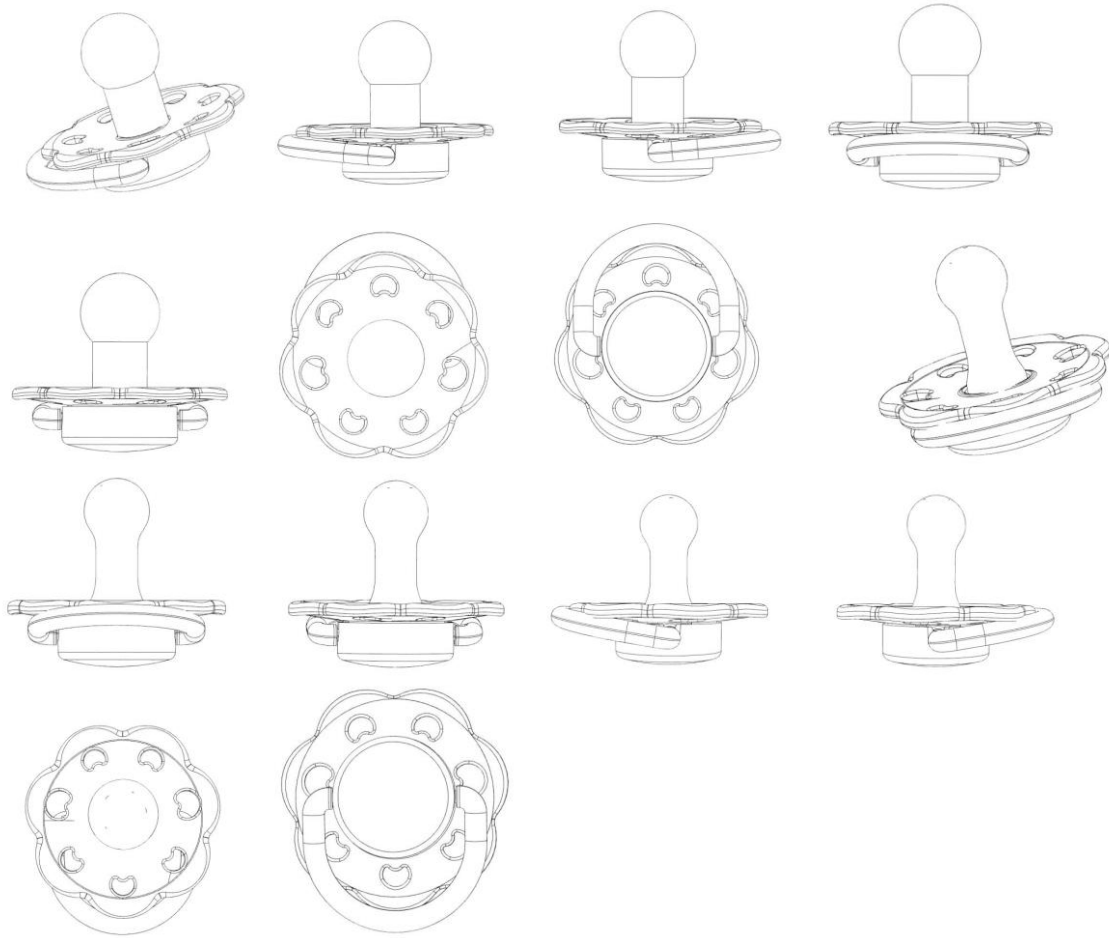

BR302023004851-0

Concessão de registro
 Código de despacho: 158
 Titular: **CRISS COMERCIAL LTDA [BR/SP]**
 Autor: HÉLIO CARLOS FAVALLI[BR]
 Título do registro: PUXADOR
 Data de depósito: 04/09/2023
 Classificação: 08-06
 Procurador: BICUDO & SBORGIA PROPRIEDADE INTELECTUAL LTDA

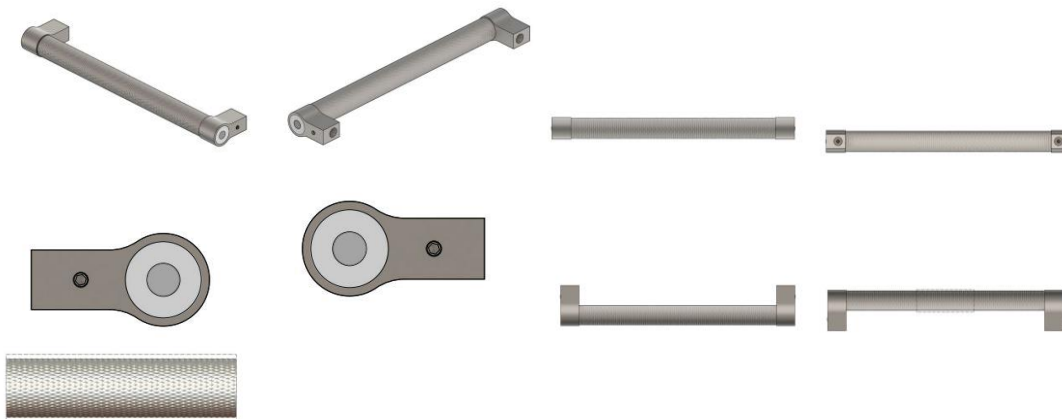

BR302023004852-9

Concessão de registro
 Código de despacho: 158
 Titular: **FLAVIO RODRIGUES COSTA - ME [BR/SP]**
 Autor: FLAVIO RODRIGUES COSTA[BR]



Título do registro: COTURNO
 Data de depósito: 04/09/2023
 Classificação: 02-04
 Procurador: ALICERCE MARCAS & PATENTES LTDA



BR302023004853-7

Concessão de registro
 Código de despacho: 158
Titular: AGUINALDO VICTOR FAVARO [BR/SP]
 Autor: AGUINALDO VICTOR FAVARO[BR]
 Título do registro: DISPENSER
 Data de depósito: 04/09/2023
 Classificação: 20-02
 Procurador: SOMARCA ASSESSORIA EMPRESARIAL S/C LTDA.

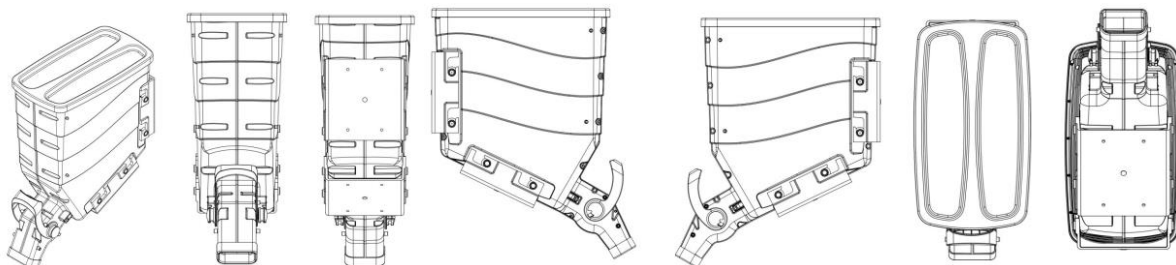

BR302023004856-1

Concessão de registro
 Código de despacho: 158
Titular: CAEMMUN INDUSTRIA E COMERCIO DE MOVEIS LTDA [BR/PR]
 Autor: DIEGO SIMÕES MUNHOZ[BR]
 Título do registro: ROUPEIRO
 Data de depósito: 05/09/2023
 Classificação: 06-04
 Procurador: LUCIANO SALVIATO

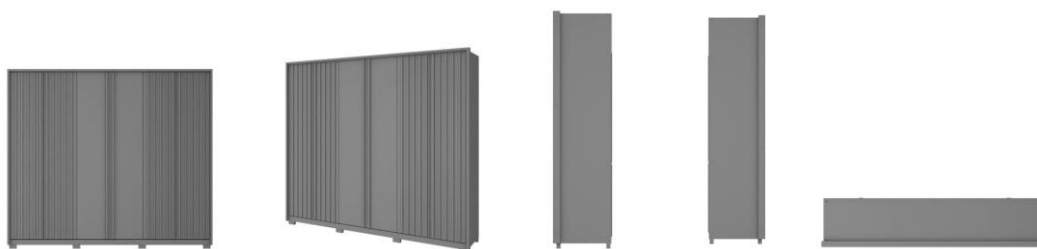



BR302023004857-0

Concessão de registro
 Código de despacho: 158
Titular: CAEMMUN INDUSTRIA E COMERCIO DE MOVEIS LTDA [BR/PR]
 Autor: DIEGO SIMÕES MUNHOZ[BR]
 Título do registro: ROUPEIRO
 Data de depósito: 05/09/2023
 Classificação: 06-04
 Procurador: LUCIANO SALVIATO



BR302023004858-8

Concessão de registro
 Código de despacho: 158
Titular: CAEMMUN INDUSTRIA E COMERCIO DE MOVEIS LTDA [BR/PR]
 Autor: DIEGO SIMÕES MUNHOZ[BS]
 Título do registro: ROUPEIRO
 Data de depósito: 05/09/2023
 Classificação: 06-04
 Procurador: LUCIANO SALVIATO

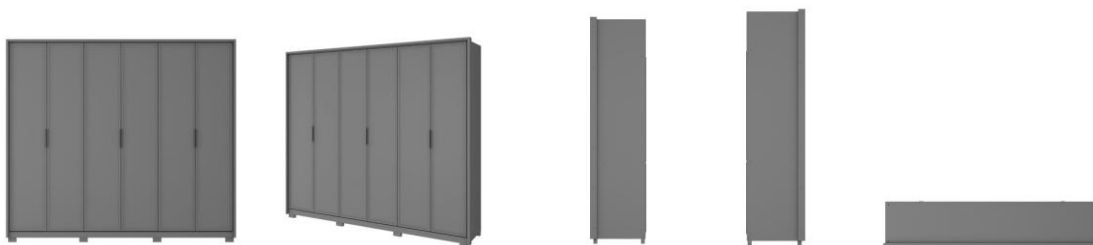

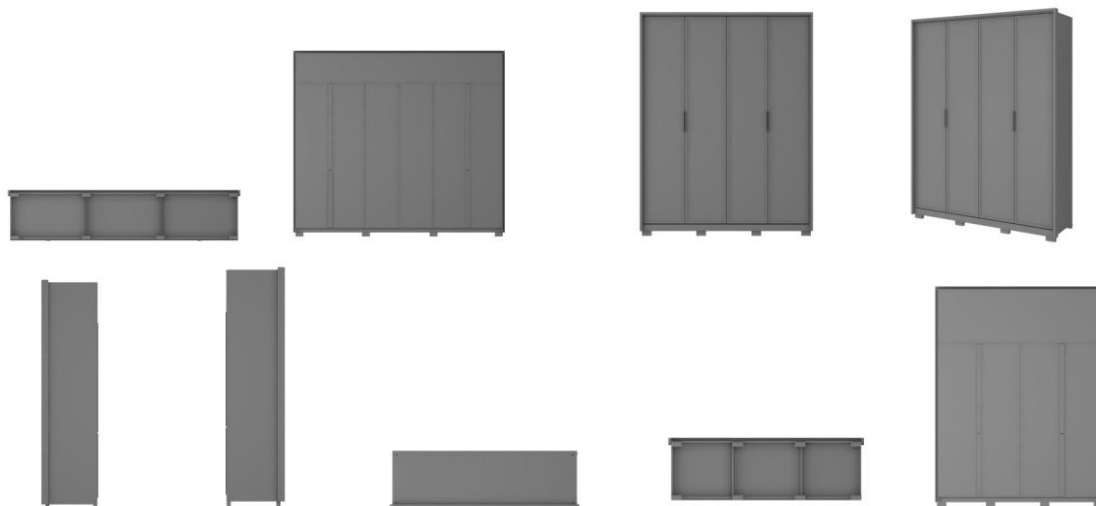

BR302023004859-6

Concessão de registro

Código de despacho: 158

Titular: CAEMMUN INDUSTRIA E COMERCIO DE MOVEIS LTDA [BR/PR]

Autor: DIEGO SIMÕES MUNHOZ[AT]

Título do registro: ROUPEIRO

Data de depósito: 05/09/2023

Classificação: 06-04

Procurador: LUCIANO SALVIATO



BR302023004861-8

Concessão de registro

Código de despacho: 158

Titular: MARCUS LISITA ROTOLI FILHO [BR/GO]

Autor: MARCUS LISITA ROTOLI FILHO[BR]

Título do registro: CABIDE

Data de depósito: 05/09/2023

Classificação: 06-08



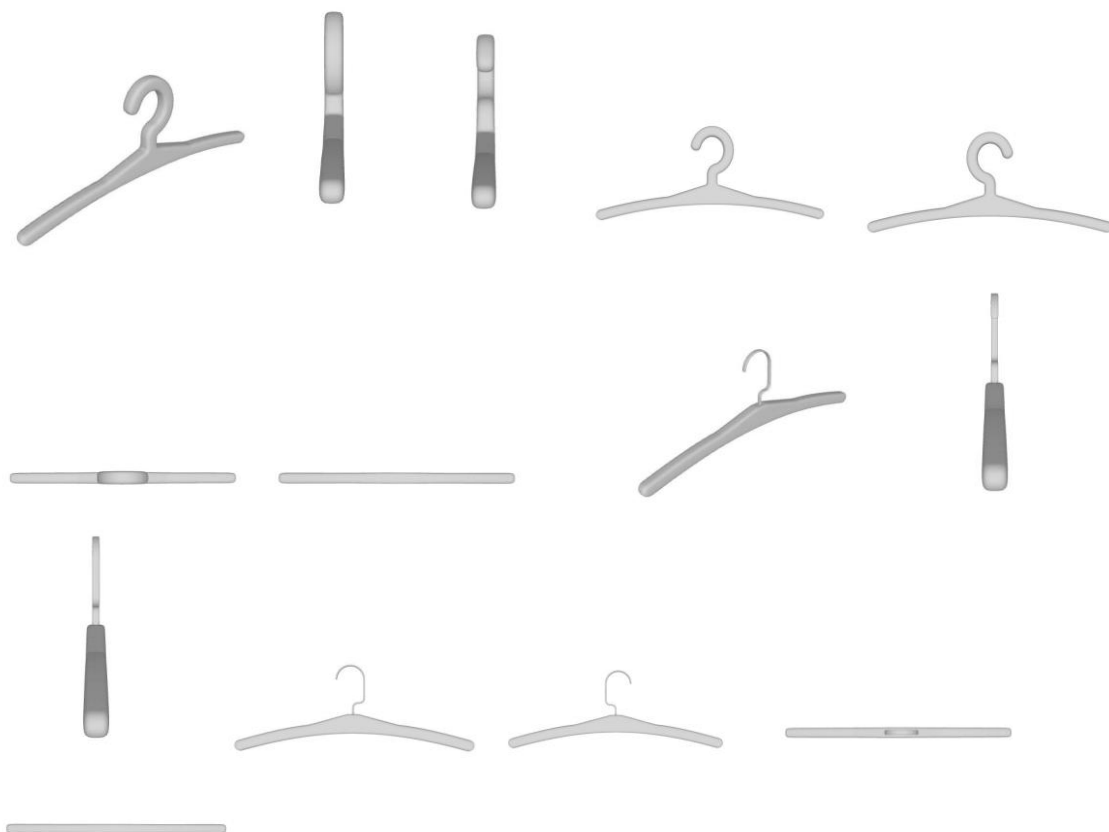

BR302023004863-4

Concessão de registro
 Código de despacho: 158
Titular: MARCUS LISITA ROTOLI FILHO [BR/GO]
 Autor: MARCUS LISITA ROTOLI FILHO[BR]
 Título do registro: CABIDE
 Data de depósito: 05/09/2023
 Classificação: 06-08

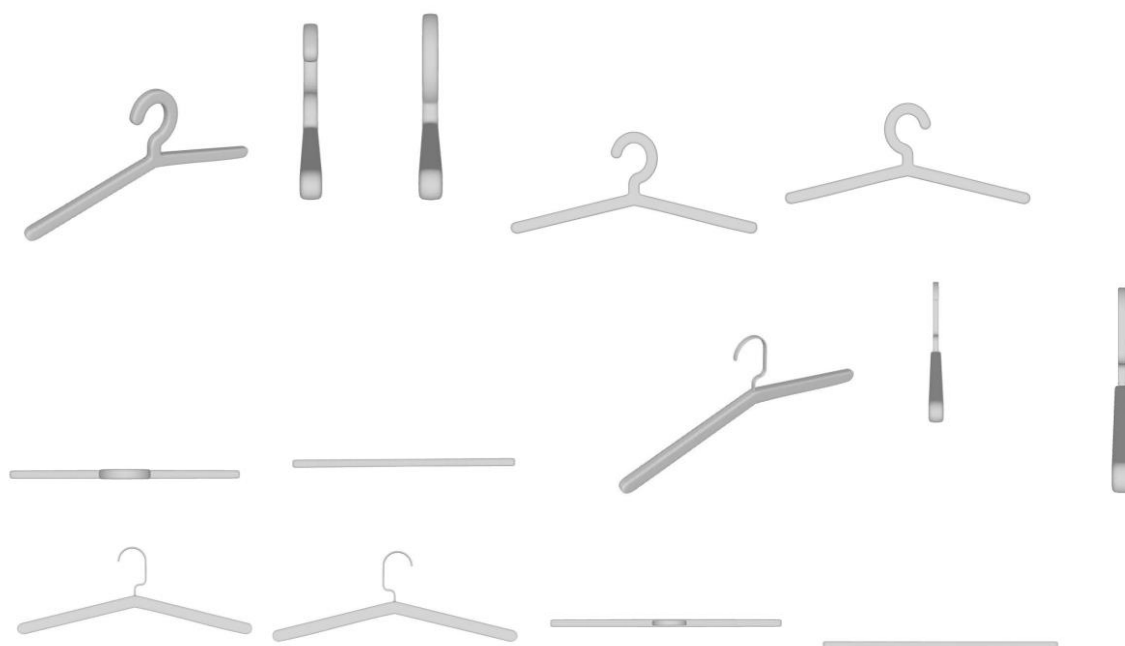

BR302023004864-2

Concessão de registro
 Código de despacho: 158
Titular: MARCUS LISITA ROTOLI FILHO [BR/GO]
 Autor: MARCUS LISITA ROTOLI FILHO[BR]
 Título do registro: CABIDE
 Data de depósito: 05/09/2023
 Classificação: 06-08

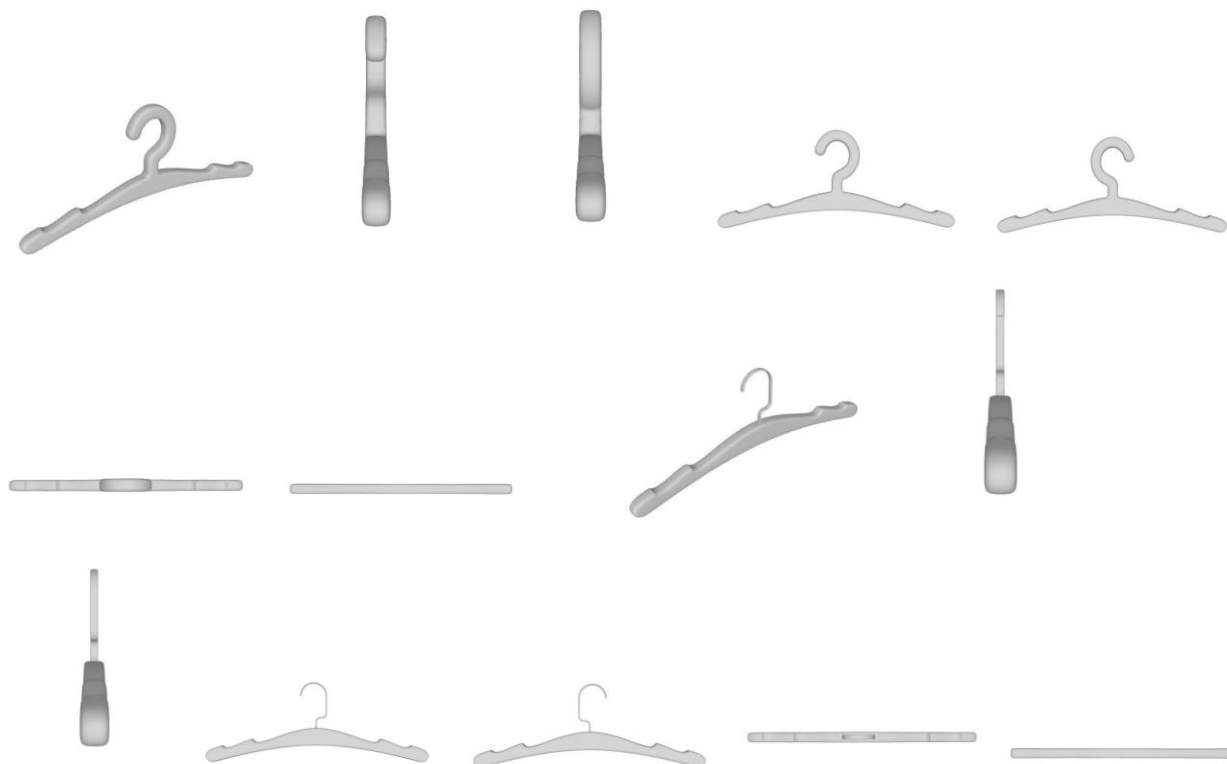

BR302023004866-9

Concessão de registro
 Código de despacho: 158
Titular: MARCUS LISITA ROTOLI FILHO [BR/GO]
 Autor: MARCUS LISITA ROTOLI FILHO[BR]
 Título do registro: CABIDE
 Data de depósito: 05/09/2023
 Classificação: 06-08

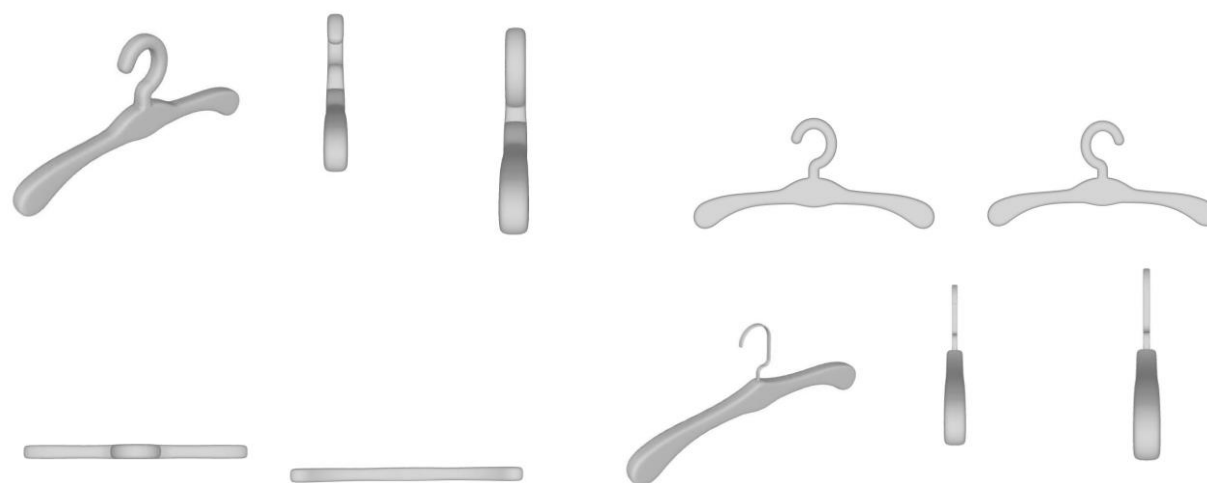



BR302023004867-7

Concessão de registro
 Código de despacho: 158
Titular: MARCUS LISITA ROTOLI FILHO [BR/GO]
 Autor: MARCUS LISITA ROTOLI FILHO[BR]
 Título do registro: CABIDE
 Data de depósito: 05/09/2023
 Classificação: 06-08

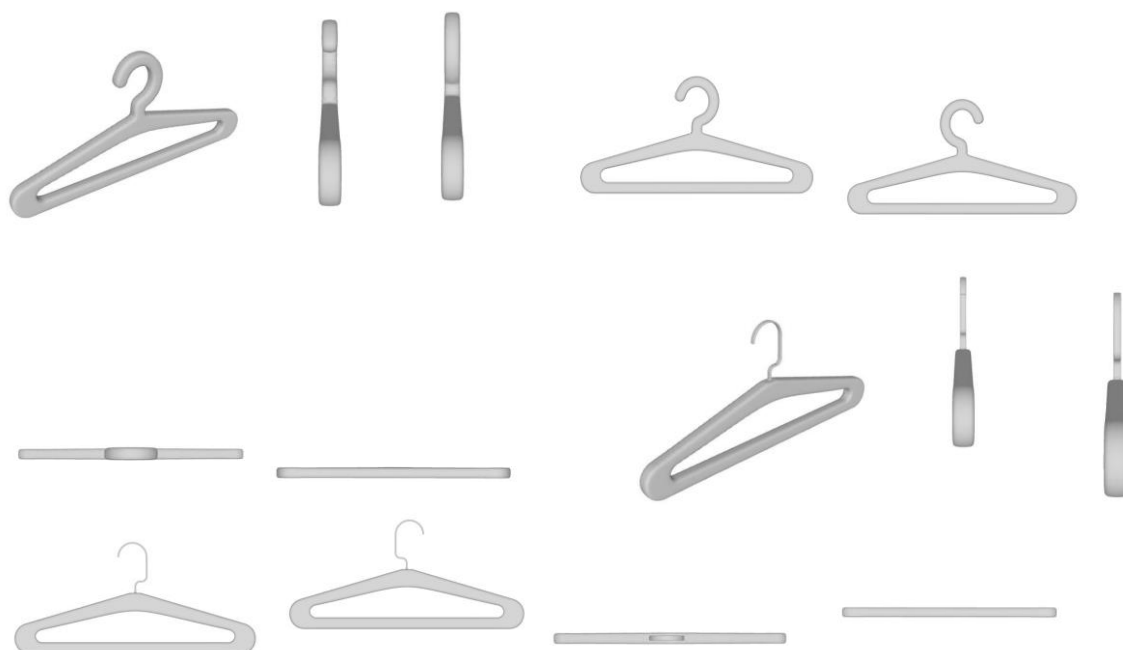

BR302023004870-7

Concessão de registro
 Código de despacho: 158
Titular: DOCOL INDÚSTRIA E COMÉRCIO LTDA [BR/SC]
 Autor: VICTOR HENRIQUE FAGUNDES[BR] e CHARLES RODRIGO TESSARI[BR]
 Título do registro: VÁLVULA DE DESCARGA.
 Data de depósito: 05/09/2023
 Classificação: 23-01
 Procurador: VILAGE MARCAS E PATENTES LTDA
 Detalhes do despacho: Título adequado de ofício com base no item 5.3.1.1 do Manual de Desenhos Industriais.

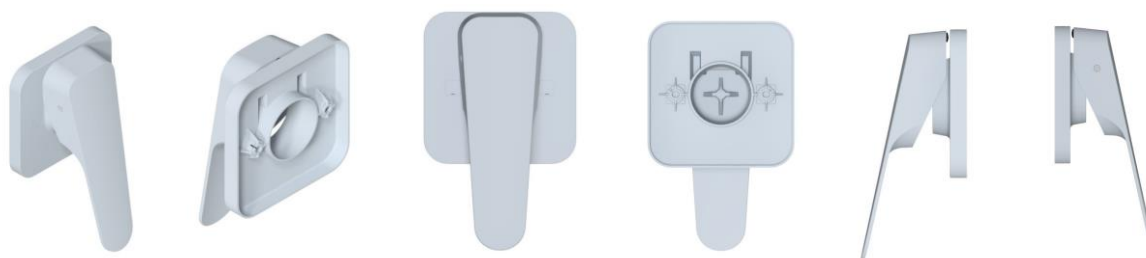



BR302023004872-3

Concessão de registro

Código de despacho: 158

Titular: DOCOL INDÚSTRIA E COMÉRCIO LTDA [BR/SC]

Autor: VICTOR HENRIQUE FAGUNDES[BR] e CHARLES RODRIGO TESSARI[BR]

Título do registro: TORNEIRA

Data de depósito: 05/09/2023

Classificação: 23-01

Procurador: VILAGE MARCAS E PATENTES LTDA

Detalhes do despacho: Título e classificação adequados de ofício com base no item 5.3.1.1 do Manual de Desenhos Industriais.



BR302023004873-1

Concessão de registro

Código de despacho: 158

Titular: DOCOL INDÚSTRIA E COMÉRCIO LTDA [BR/SC]

Autor: VICTOR HENRIQUE FAGUNDES[BR] e CHARLES RODRIGO TESSARI[BR]

Título do registro: TORNEIRA

Data de depósito: 05/09/2023

Classificação: 23-01

Procurador: VILAGE MARCAS E PATENTES LTDA

Detalhes do despacho: Título adequado de ofício com base no item 5.3.1.1 do Manual de Desenhos Industriais.





BR302023004874-0

Concessão de registro
 Código de despacho: 158
Titular: MARCUS LISITA ROTOLI FILHO [BR/GO]
 Autor: MARCUS LISITA ROTOLI FILHO[BR]
 Título do registro: CABIDE
 Data de depósito: 05/09/2023
 Classificação: 06-08

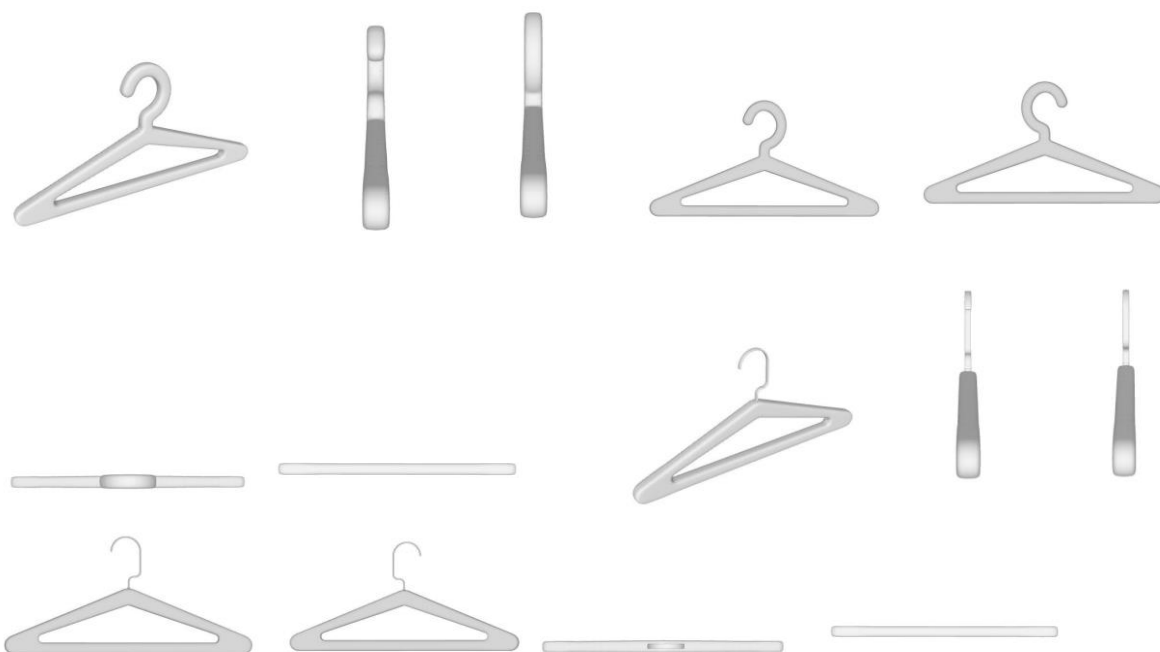

BR302023004875-8

Concessão de registro
 Código de despacho: 158
Titular: MARCUS LISITA ROTOLI FILHO [BR/GO]
 Autor: MARCUS LISITA ROTOLI FILHO[BR]
 Título do registro: CABIDE
 Data de depósito: 05/09/2023
 Classificação: 06-08

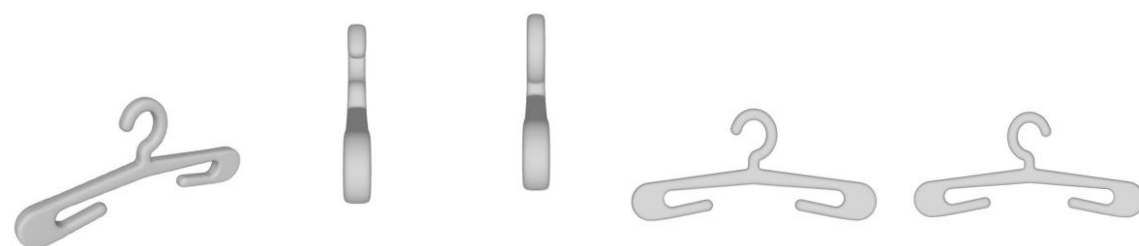

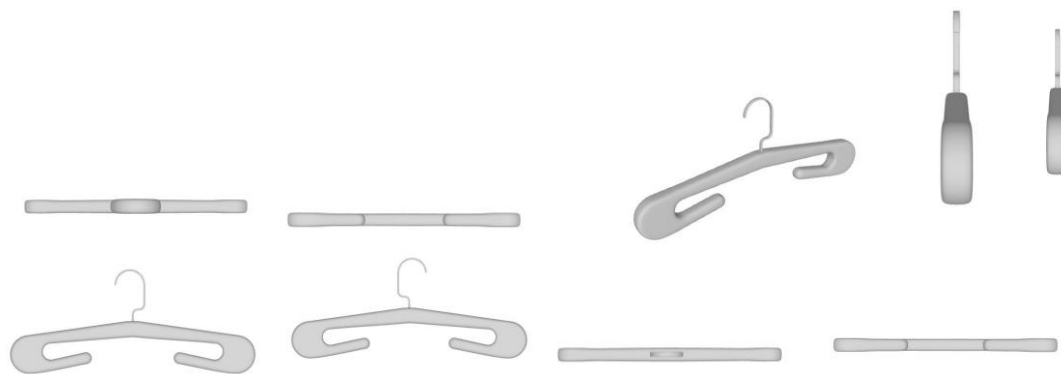

BR302023004876-6 Concessão de registro
 Código de despacho: 158
Titular: MARCUS LISITA ROTOLI FILHO [BR/GO]
 Autor: MARCUS LISITA ROTOLI FILHO[BR]
 Título do registro: CABIDE
 Data de depósito: 05/09/2023
 Classificação: 06-08

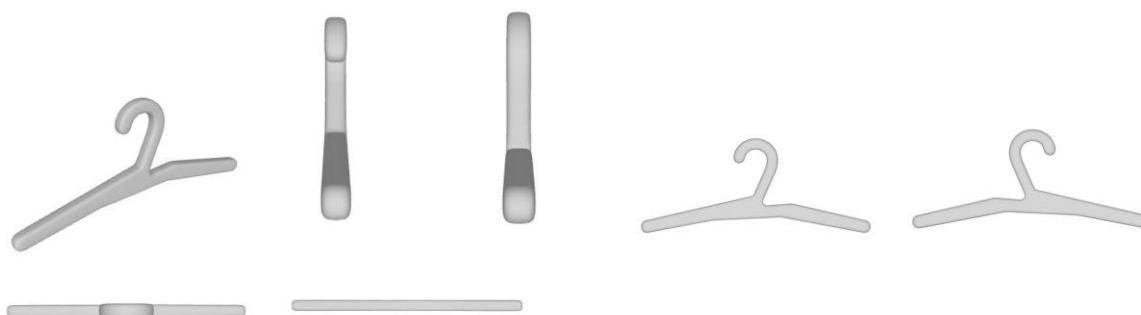

BR302023004877-4 Concessão de registro
 Código de despacho: 158
Titular: MARCUS LISITA ROTOLI FILHO [BR/GO]
 Autor: MARCUS LISITA ROTOLI FILHO[BR]
 Título do registro: CABIDE
 Data de depósito: 05/09/2023
 Classificação: 02-03 e 06-08



BR302023004878-2 Concessão de registro
 Código de despacho: 158
Titular: JOSÉ EDUARDO ALVES DA SILVA [BR/SP]



Autor: JOSÉ EDUARDO ALVES DA SILVA[BR]
 Título do registro: GARRAFA
 Data de depósito: 05/09/2023
 Classificação: 09-01
 Procurador: VILAGE MARCAS E PATENTES LTDA
 Detalhes do despacho: Título adequado de ofício com base no item 5.3.1.1 do Manual de Desenhos Industriais.

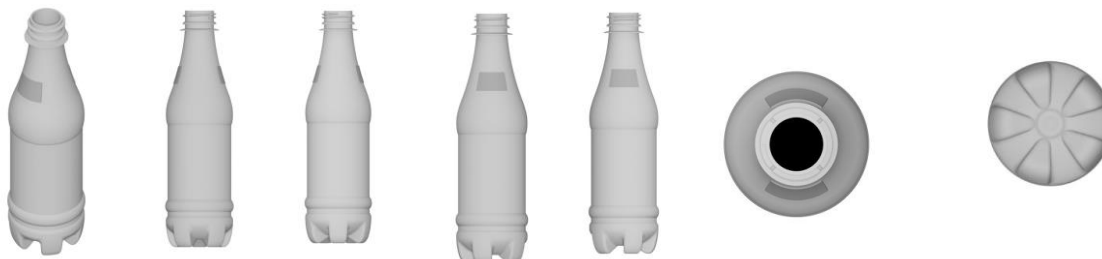

BR302023004879-0

Concessão de registro
 Código de despacho: 158
Titular: MARCUS LISITA ROTOLI FILHO [BR/GO]
 Autor: MARCUS LISITA ROTOLI FILHO[BR]
 Título do registro: CONFIGURAÇÃO APLICADA A/EM CABIDE
 Data de depósito: 05/09/2023
 Classificação: 02-03 e 06-08



BR302023004880-4

Concessão de registro
 Código de despacho: 158
Titular: CAEMMUN INDUSTRIA E COMERCIO DE MOVEIS LTDA [BR/PR]
 Autor: DIEGO SIMÕES MUNHOZ[BR]
 Título do registro: CABECEIRA
 Data de depósito: 05/09/2023
 Classificação: 06-06
 Procurador: LUCIANO SALVIATO



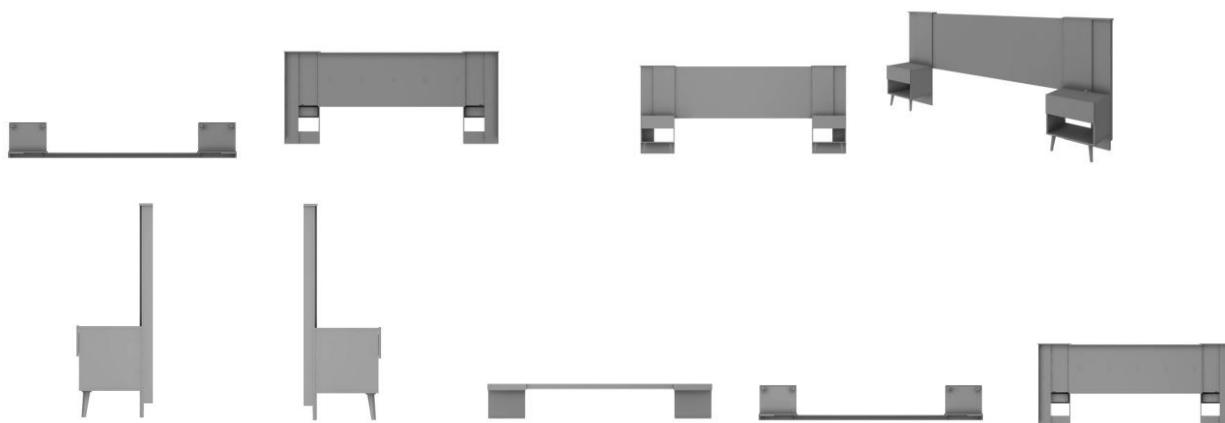

BR302023004881-2

Concessão de registro
 Código de despacho: 158
Titular: CAEMMUN INDUSTRIA E COMERCIO DE MOVEIS LTDA [BR/PR]
 Autor: DIEGO SIMÕES MUNHOZ[BR]
 Título do registro: ROUPEIRO
 Data de depósito: 05/09/2023
 Classificação: 06-04
 Procurador: LUCIANO SALVIATO

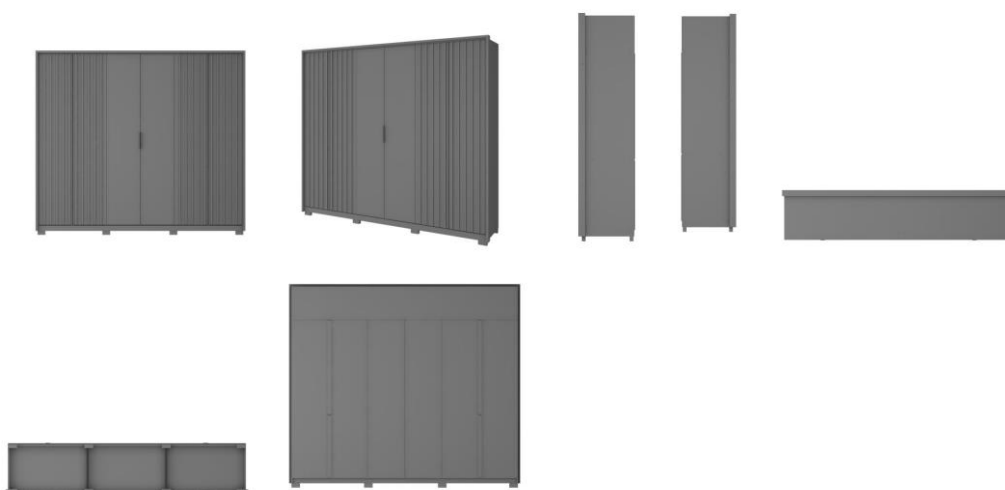

BR302023004882-0

Concessão de registro
 Código de despacho: 158
Titular: CAEMMUN INDUSTRIA E COMERCIO DE MOVEIS LTDA [BR/PR]
 Autor: DIEGO SIMÕES MUNHOZ[BR]
 Título do registro: ROUPEIRO
 Data de depósito: 05/09/2023
 Classificação: 06-04
 Procurador: LUCIANO SALVIATO





BR302023004883-9

Concessão de registro
 Código de despacho: 158
Titular: CAEMMUN INDUSTRIA E COMERCIO DE MOVEIS LTDA [BR/PR]
 Autor: DIEGO SIMÕES MUNHOZ[BR]
 Título do registro: ROUPEIRO
 Data de depósito: 05/09/2023
 Classificação: 06-04
 Procurador: LUCIANO SALVIATO

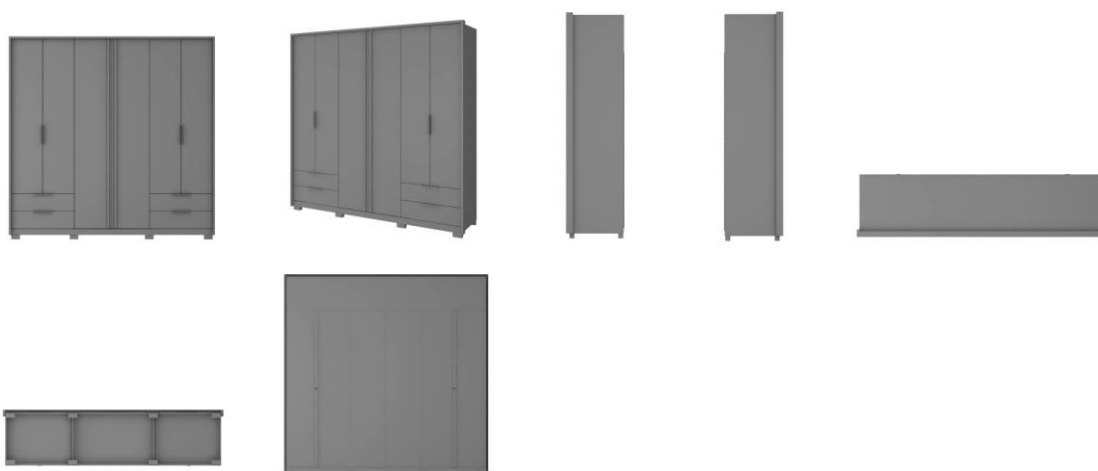

BR302023004884-7

Concessão de registro
 Código de despacho: 158
Titular: CAEMMUN INDUSTRIA E COMERCIO DE MOVEIS LTDA [BR/PR]
 Autor: DIEGO SIMÕES MUNHOZ[AT]
 Título do registro: ROUPEIRO
 Data de depósito: 05/09/2023
 Classificação: 06-04
 Procurador: LUCIANO SALVIATO

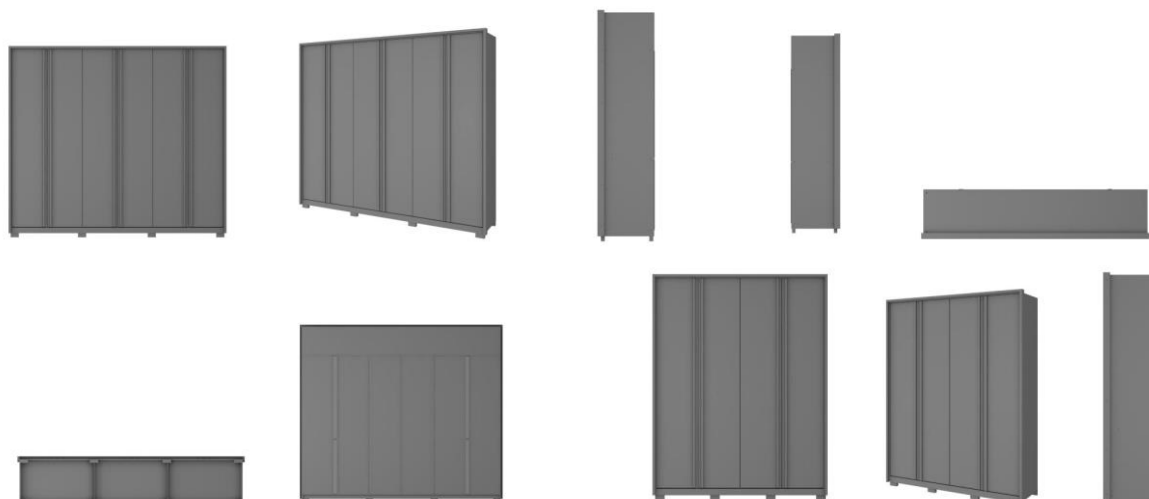



BR302023004885-5

Concessão de registro

Código de despacho: 158

Titular: SOPINPET INDUSTRIA E COMERCIO LTDA - ME [BR/SP]

Autor: CARLOS ALBERTO BIFFI[BR]

Título do registro: FRASCO

Data de depósito: 05/09/2023

Classificação: 09-01

Procurador: SERGIO JUVENCIO HERCULANO

Detalhes do despacho: Título adequado de ofício com base no item 5.3.1.1 do Manual de Desenhos Industriais.



BR302023004886-3

Concessão de registro

Código de despacho: 158

Titular: CAEMMUN INDUSTRIA E COMERCIO DE MOVEIS LTDA [BR/PR]

Autor: DIEGO SIMÕES MUNHOZ[BR]

Título do registro: ROUPEIRO

Data de depósito: 05/09/2023

Classificação: 06-04

Procurador: LUCIANO SALVIATO

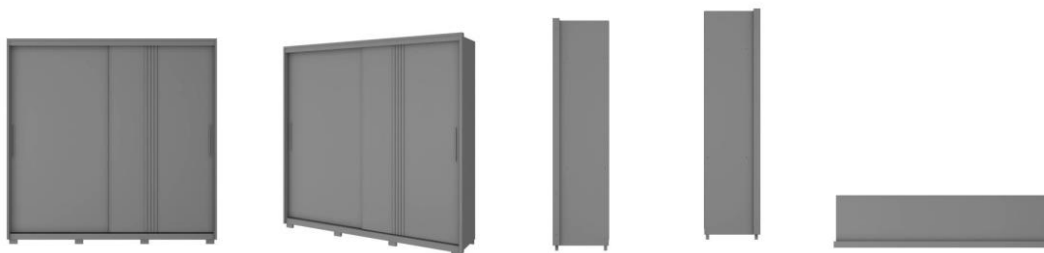

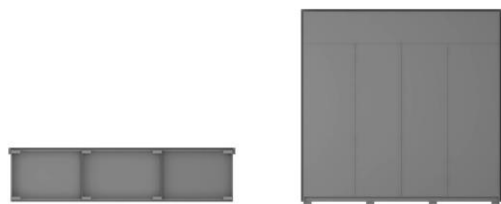

BR302023004887-1

Concessão de registro
 Código de despacho: 158
Titular: CAEMMUN INDUSTRIA E COMERCIO DE MOVEIS LTDA [BR/PR]
 Autor: DIEGO SIMÕES MUNHOZ[BR]
 Título do registro: ROUPEIRO
 Data de depósito: 05/09/2023
 Classificação: 06-04
 Procurador: LUCIANO SALVIATO

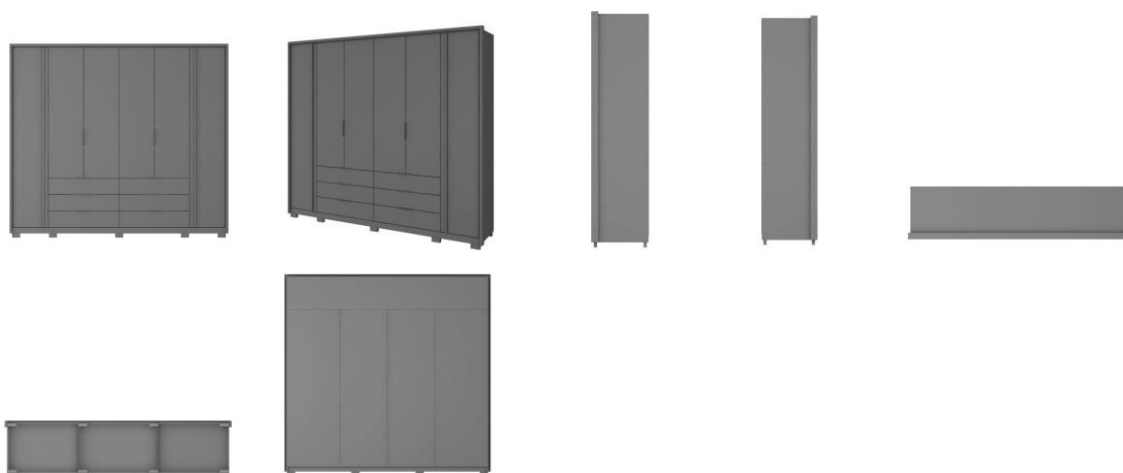

BR302023004888-0

Concessão de registro
 Código de despacho: 158
Titular: SOPINPET INDUSTRIA E COMERCIO LTDA - ME [BR/SP]
 Autor: CARLOS ALBERTO BIFFI[BR]
 Título do registro: FRASCO
 Data de depósito: 05/09/2023
 Classificação: 09-01
 Procurador: SERGIO JUVENCIO HERCULANO
 Detalhes do despacho: Título adequado de ofício com base no item 5.3.1.1 do Manual de Desenhos Industriais.





BR302023004889-8

Concessão de registro

Código de despacho: 158

Titular: CAEMMUN INDUSTRIA E COMERCIO DE MOVEIS LTDA [BR/PR]

Autor: DIEGO SIMÕES MUNHOZ[BR]

Título do registro: ROUPEIRO

Data de depósito: 05/09/2023

Classificação: 06-04

Procurador: LUCIANO SALVIATO

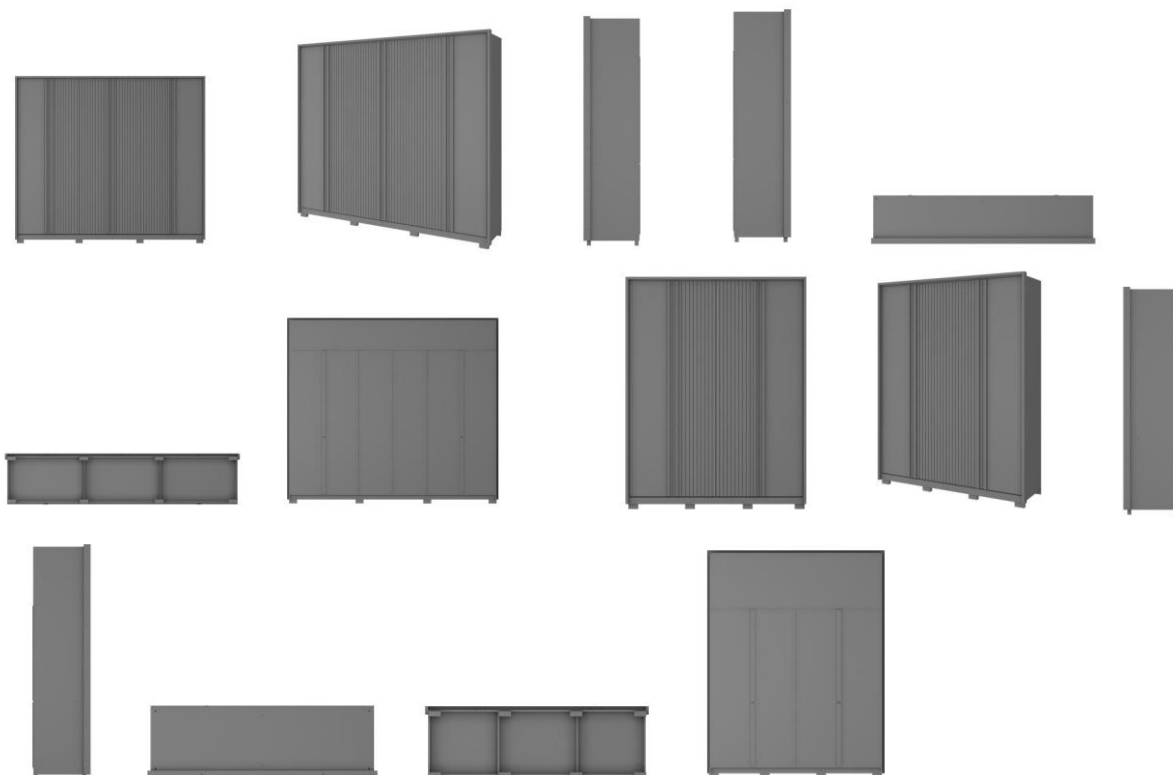

BR302023004890-1

Concessão de registro

Código de despacho: 158

Titular: CIRINEU ROBERTO VICENZI [BR/RS], FERNANDO ANTÔNIO BONKEVITCH [BR/RS] e VOLNEI DE LIMA [BR/RS]

Autor: CIRINEU ROBERTO VICENZI[BR], VOLNEI DE LIMA[BR] e FERNANDO ANTÔNIO BONKEVITCH[BR]

Título do registro: MESA INFANTIL

Data de depósito: 05/09/2023

Classificação: 06-03 e 21-01

Procurador: Custodio de Almeida & Cia.

Detalhes do despacho: Título e classificação adequados de ofício com base no item 5.3.1.1 do Manual de Desenhos Industriais.



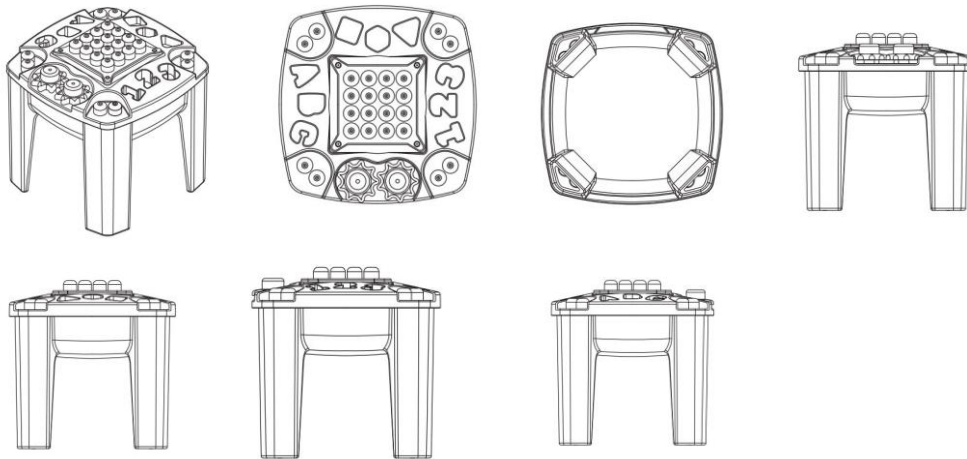

BR302023004891-0

Concessão de registro

Código de despacho: 158

Titular: AUZA AUTOMACAO INDUSTRIA E COMERCIO LTDA EPP [BR/SP]

Autor: ROBSON OLIVER TARQUINO AUZA[BR]

Título do registro: DOBRADEIRA

Data de depósito: 05/09/2023

Classificação: 15-09

Detalhes do despacho: Título adequado de ofício com base no item 5.3.1.1 do Manual de Desenhos Industriais.

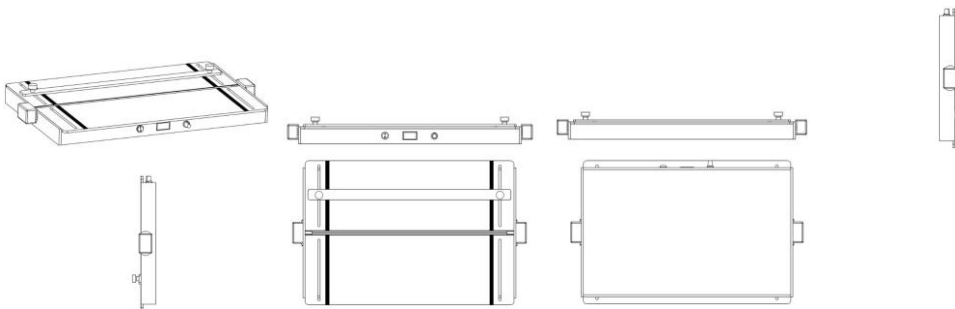

BR302023004892-8

Concessão de registro

Código de despacho: 158

Titular: AUZA AUTOMACAO INDUSTRIA E COMERCIO LTDA EPP [BR/SP]

Autor: ROBSON OLIVER TARQUINO AUZA[BR]

Título do registro: DEPENDADEIRA DE AVES

Data de depósito: 05/09/2023

Classificação: 31-00

Detalhes do despacho: Título e classificação adequados de ofício com base no item 5.3.1.1 do Manual de Desenhos Industriais.

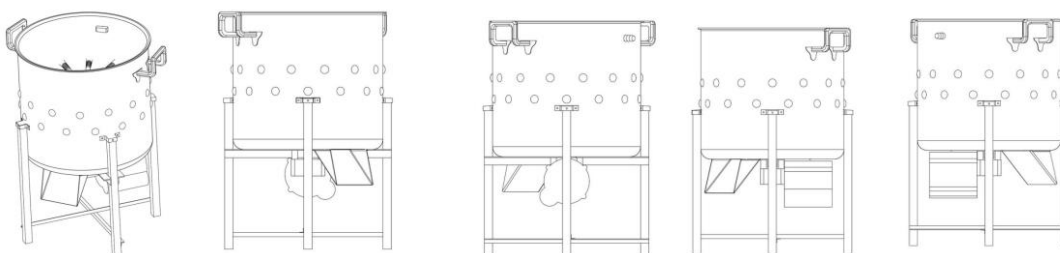

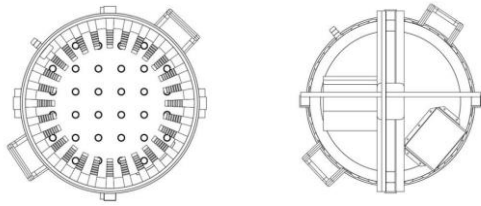

BR302023004893-6

Concessão de registro

Código de despacho: 158

Titular: AUZA AUTOMACAO INDUSTRIA E COMERCIO LTDA EPP [BR/SP]

Autor: ROBSON OLIVER TARQUINO AUZA[BR]

Título do registro: DEPENADEIRA DE AVES

Data de depósito: 05/09/2023

Classificação: 31-00

Detalhes do despacho: Título e classificação adequados de ofício com base no item 5.3.1.1 do Manual de Desenhos Industriais.

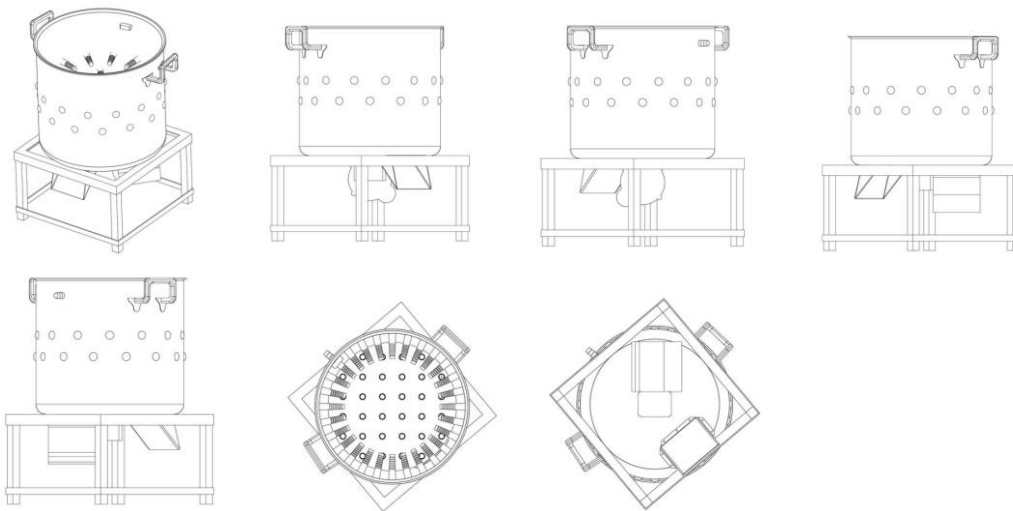

BR302023004894-4

Concessão de registro

Código de despacho: 158

Titular: BRUNA BORGES DA SILVA [BR/MG]

Autor: BRUNA BORGES DA SILVA[BR]

Título do registro: SUTIÃ

Data de depósito: 06/09/2023

Classificação: 02-01

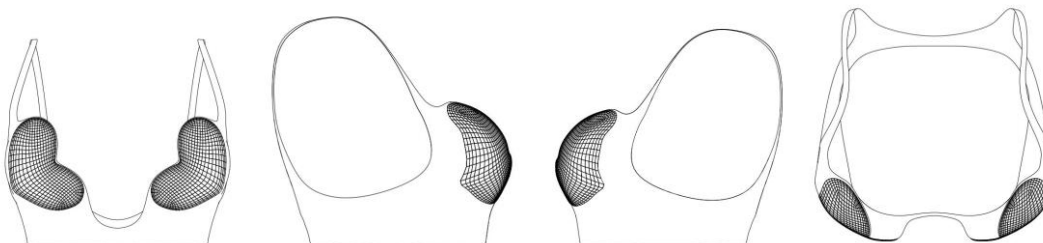

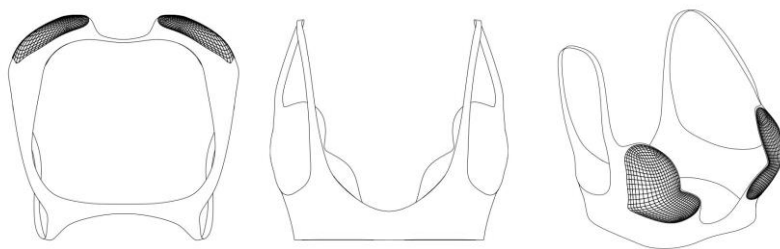

BR302023004895-2 Concessão de registro
 Código de despacho: 158
Titular: ALESSANDRO CARLOS ROMERO PIRES [BR/SP]
 Autor: ALESSANDRO CARLOS ROMERO PIRES[BR]
 Título do registro: ESTANTE
 Data de depósito: 06/09/2023
 Classificação: 06-06
 Procurador: EDUARDA COLLA

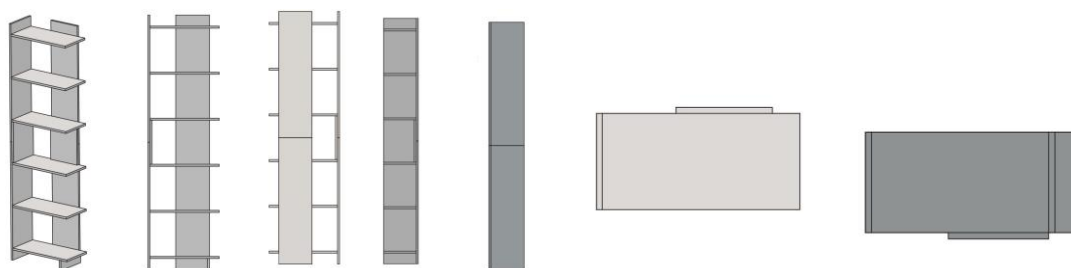

BR302023004896-0 Concessão de registro
 Código de despacho: 158
Titular: ROLEX SA [CH]
 Autor: DAVIDE AIROLDI[IT]
 Título do registro: MECANISMO PARA RELÓGIO
 Data de depósito: 06/09/2023
 Prioridade unionista: 2023-00156 16/03/2023 CH
 Classificação: 10-07
 Procurador: CUSTODIO DE ALMEIDA & CIA.

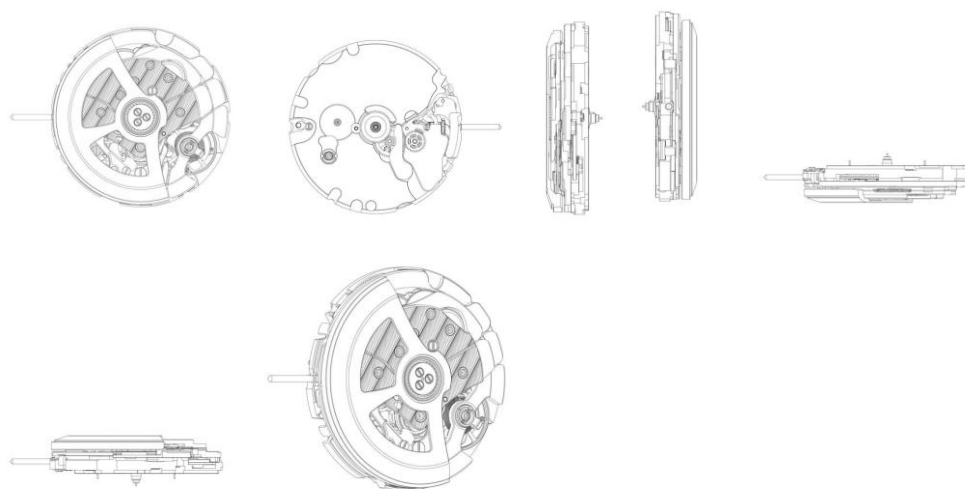

BR302023004897-9 Concessão de registro
 Código de despacho: 158
Titular: ROLEX SA [CH]
 Autor: DAVIDE AIROLDI[IT]



Título do registro: MECANISMO PARA RELÓGIO
 Data de depósito: 06/09/2023
 Prioridade unionista: 2023-00163 17/03/2023 CH
 Classificação: 10-07
 Procurador: CUSTODIO DE ALMEIDA & CIA.

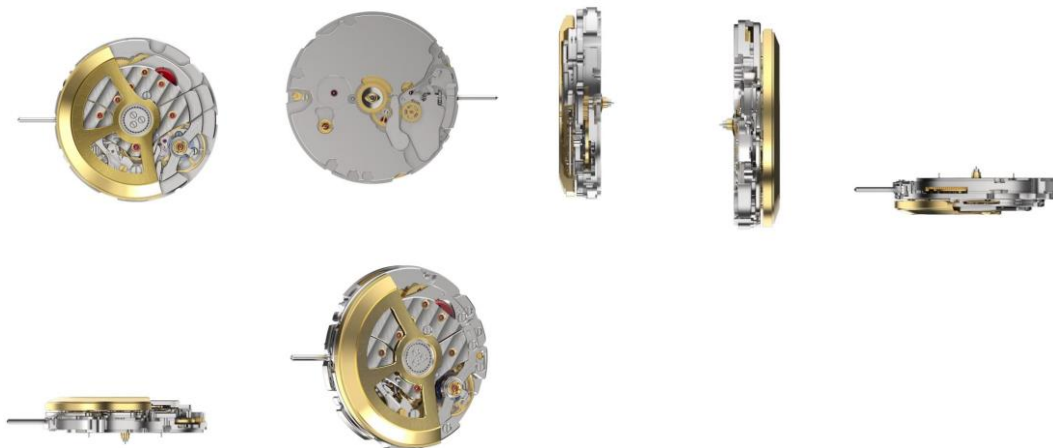

BR302023004900-2

Concessão de registro
 Código de despacho: 158
Titular: CAMILA OITICICA CARDOSO [BR/AL]
 Autor: CAMILA OITICICA CARDOSO[BR]
 Título do registro: BANDEJA
 Data de depósito: 06/09/2023
 Classificação: 07-07 e 07-09
 Procurador: VERO MARCAS E PATENTES

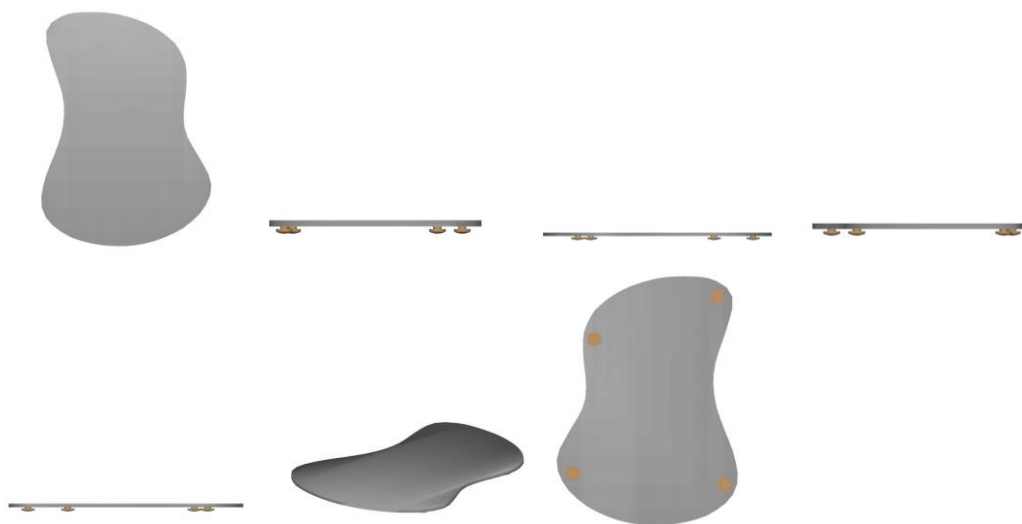

BR302023004902-9

Concessão de registro
 Código de despacho: 158
Titular: SETTINET PROVEDOR DE INTERNET LTDA - ME [BR/SP]
 Autor: DORIVAL DA SILVA[BR]
 Título do registro: TOTEM
 Data de depósito: 06/09/2023
 Classificação: 25-02 e 25-03
 Procurador: MODAL MARCAS E PATENTES LTDA.



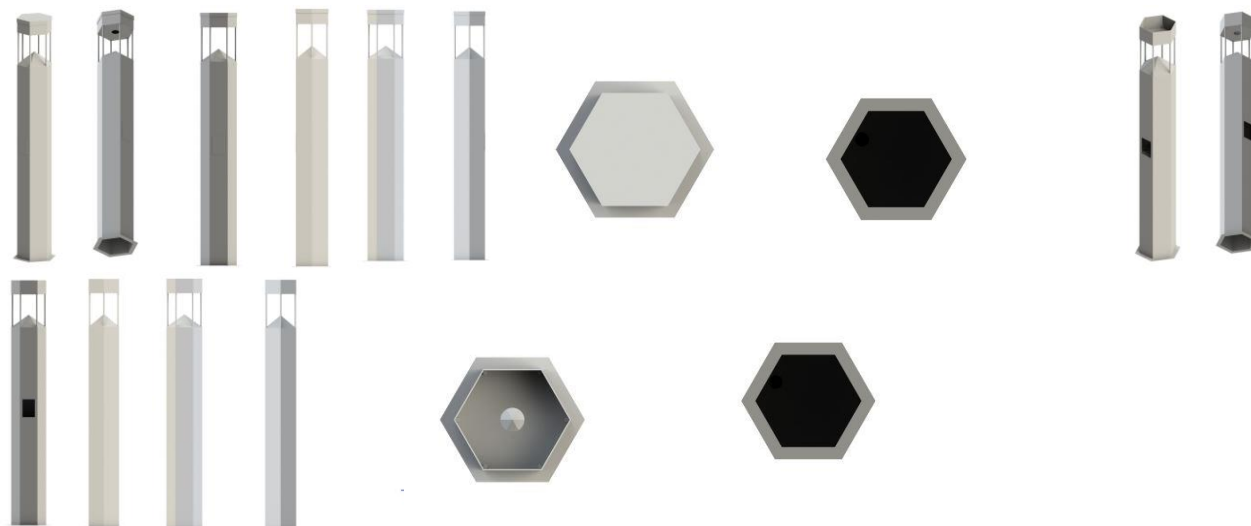

BR302023004904-5

Concessão de registro
 Código de despacho: 158
Titular: ELIZA PEREZ CASASCO [BR/ES]
 Autor: ELIZA PEREZ CASASCO[BR]
 Título do registro: PERFIL
 Data de depósito: 06/09/2023
 Classificação: 25-01
 Procurador: KASZNAR LEONARDOS PROPRIEDADE INTELECTUAL

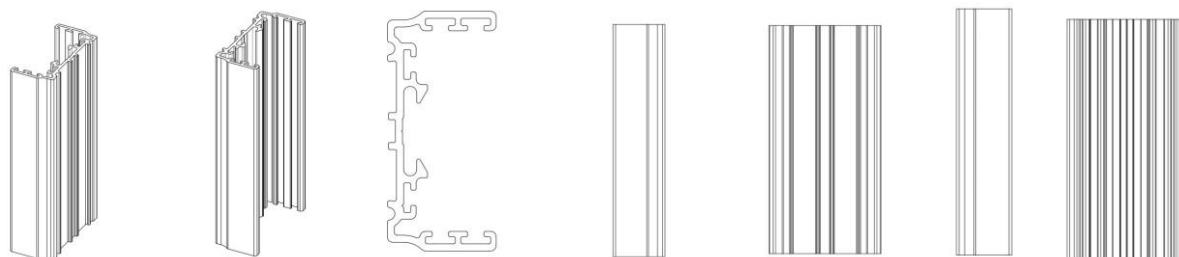

BR302023004910-0

Concessão de registro
 Código de despacho: 158
Titular: VILLA RATTAN COMÉRCIO DE MÓVEIS LTDA [BR/SP]
 Autor: MATHEUS MARINHEIRO DE LIMA[BR]
 Título do registro: CHAISE.
 Data de depósito: 06/09/2023
 Classificação: 06-01
 Procurador: VILAGE MARCAS E PATENTES LTDA



BR302023004911-8

Concessão de registro
Código de despacho: 158
Titular: VILLA RATTAN COMÉRCIO DE MÓVEIS LTDA [BR/SP]
Autor: MATHEUS MARINHEIRO DE LIMA[BR]
Título do registro: CADEIRA.
Data de depósito: 06/09/2023
Classificação: 06-01
Procurador: VILAGE MARCAS E PATENTES LTDA

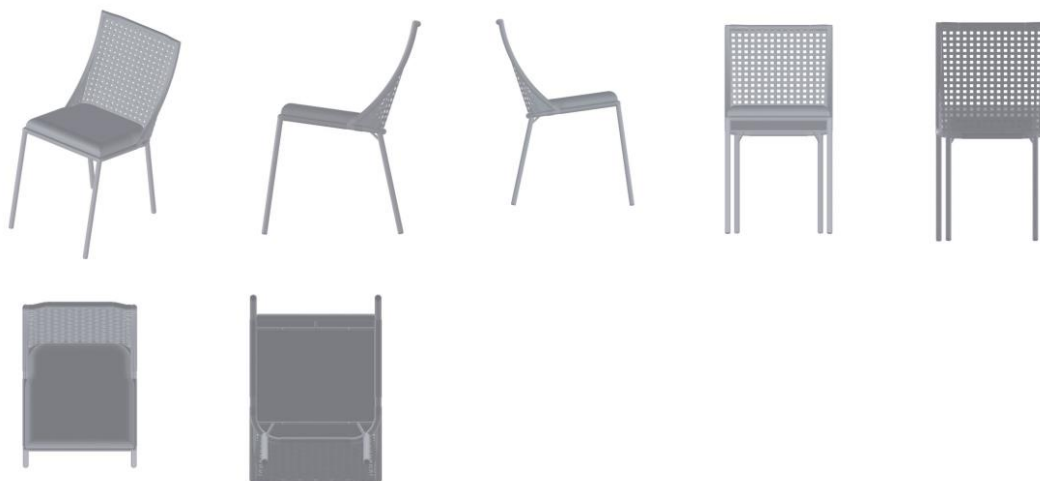

BR302023004912-6

Concessão de registro
Código de despacho: 158
Titular: MAURICIO BALBINOT [BR/RS]
Autor: MAURICIO BALBINOT[BR]
Título do registro: FAROL
Data de depósito: 06/09/2023
Classificação: 26-06
Procurador: SKO OYARZÁBALL MARCAS E PATENTES SOCIEDADE SIMPLES LTDA.



BR302023004914-2

Concessão de registro
Código de despacho: 158
Titular: VILLA RATTAN COMÉRCIO DE MÓVEIS LTDA [BR/SP]
Autor: MATHEUS MARINHEIRO DE LIMA[BR]
Título do registro: CADEIRA.
Data de depósito: 06/09/2023
Classificação: 06-01
Procurador: VILAGE MARCAS E PATENTES LTDA





BR302023004919-3

Concessão de registro

Código de despacho: 158

Titular: VILLA RATTAN COMÉRCIO DE MÓVEIS LTDA [BR/SP]

Autor: MATHEUS MARINHEIRO DE LIMA[BR]

Título do registro: CADEIRA.

Data de depósito: 06/09/2023

Classificação: 06-01

Procurador: VILAGE MARCAS E PATENTES LTDA



BR302023004921-5

Concessão de registro

Código de despacho: 158

Titular: VILLA RATTAN COMÉRCIO DE MÓVEIS LTDA [BR/SP]

Autor: MATHEUS MARINHEIRO DE LIMA[BR]

Título do registro: POLTRONA

Data de depósito: 06/09/2023

Classificação: 06-01

Procurador: VILAGE MARCAS E PATENTES LTDA

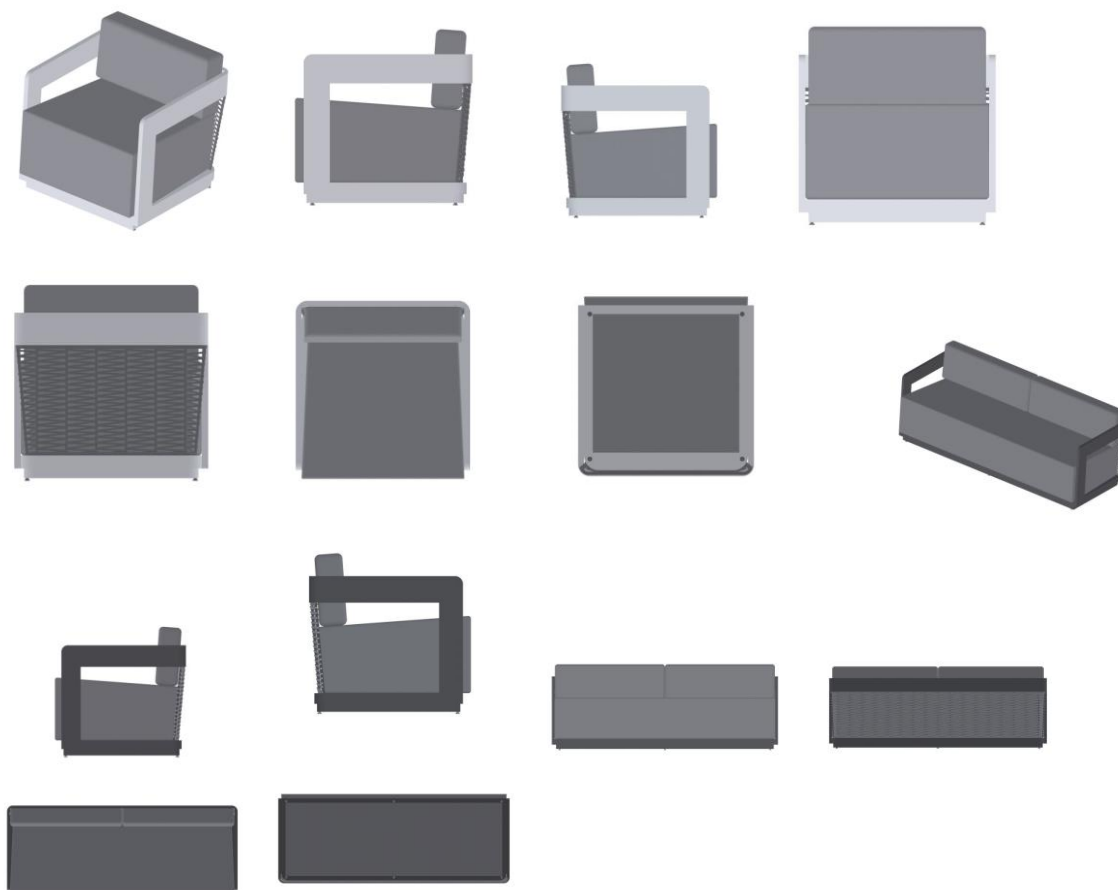

BR302023004923-1

Concessão de registro
 Código de despacho: 158
Titular: VILLA RATTAN COMÉRCIO DE MÓVEIS LTDA [BR/SP]
 Autor: MATHEUS MARINHEIRO DE LIMA[BR]
 Título do registro: POLTRONA.
 Data de depósito: 06/09/2023
 Classificação: 06-01
 Procurador: VILAGE MARCAS E PATENTES LTDA



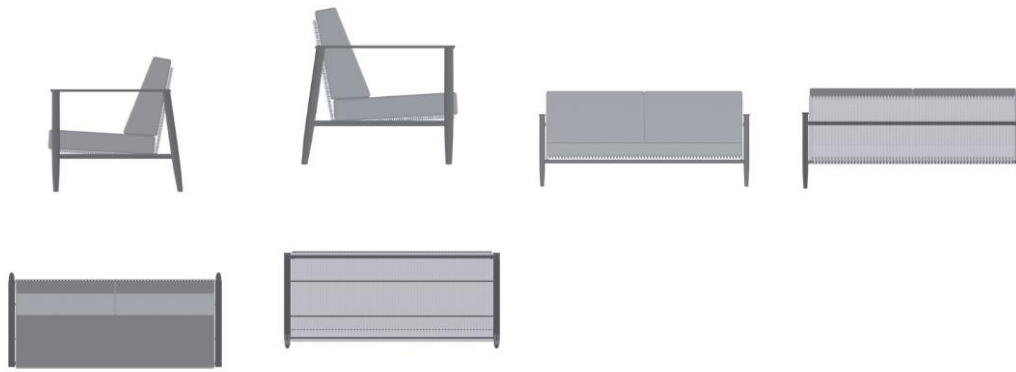

Concessão em designação

Os registros de desenho industrial, listados a seguir, foram concedidos, nos termos dos artigos 106 da Lei da Propriedade Industrial (LPI, lei n.º 9.279, de 14 de maio de 1996).

Art. 100. Não é registrável como desenho industrial:

I - o que for contrário à moral e aos bons costumes ou que ofenda a honra ou imagem de pessoas, ou atente contra liberdade de consciência, crença, culto religioso ou ideia e sentimentos dignos de respeito e veneração;

II - a forma necessária comum ou vulgar do objeto ou, ainda, aquela determinada essencialmente por considerações técnicas ou funcionais.

Art. 101. O pedido de registro, nas condições estabelecidas pelo INPI, conterà:

I - requerimento;

II - relatório descritivo, se for o caso;

III - reivindicações, se for o caso;

IV - desenhos ou fotografias;

V - campo de aplicação do objeto; e

VI - comprovante do pagamento da retribuição relativa ao depósito.

Parágrafo único. Os documentos que integram o pedido de registro deverão ser apresentados em língua portuguesa.

Art. 104. O pedido de registro de desenho industrial terá que se referir a um único objeto, permitida uma pluralidade de variações, desde que se destinem ao mesmo propósito e guardem entre si a mesma característica distintiva preponderante, limitado cada pedido ao máximo de 20 (vinte) variações.

Parágrafo único. O desenho deverá representar clara e suficientemente o objeto e suas variações, se houver, de modo a possibilitar sua reprodução por técnico no assunto.

Art. 106. Depositado o pedido de registro de desenho industrial e observado o disposto nos arts. 100, 101 e 104, será automaticamente publicado e simultaneamente concedido o registro, expedindo-se o respectivo certificado.

Os certificados dos registros de desenho industrial ora concedidos estarão disponíveis no site do INPI (www.inpi.gov.br), em até 60 (sessenta) dias contados da publicação desta RPI.).

BR312023232404-0

Concessão de registro (Haia)

Código de despacho: 1233

Titular: Aptar Freyung GmbH [DE]

Autor: Variação 1 : Andreas Rückert[DE] e Variação 1 : Alicia Langenau[DE]

Título do registro: Variação 1 : Tampa de garrafa

Data de depósito: 03/08/2023

Data de concessão: 03/08/2023

Data de vigência: 03/08/2028

Classificação: 09-07

Procurador: BOEHMERT and BOEHMERT Anwaltspartnerschaft mbB - Patentanwälte Rechtsanwälte



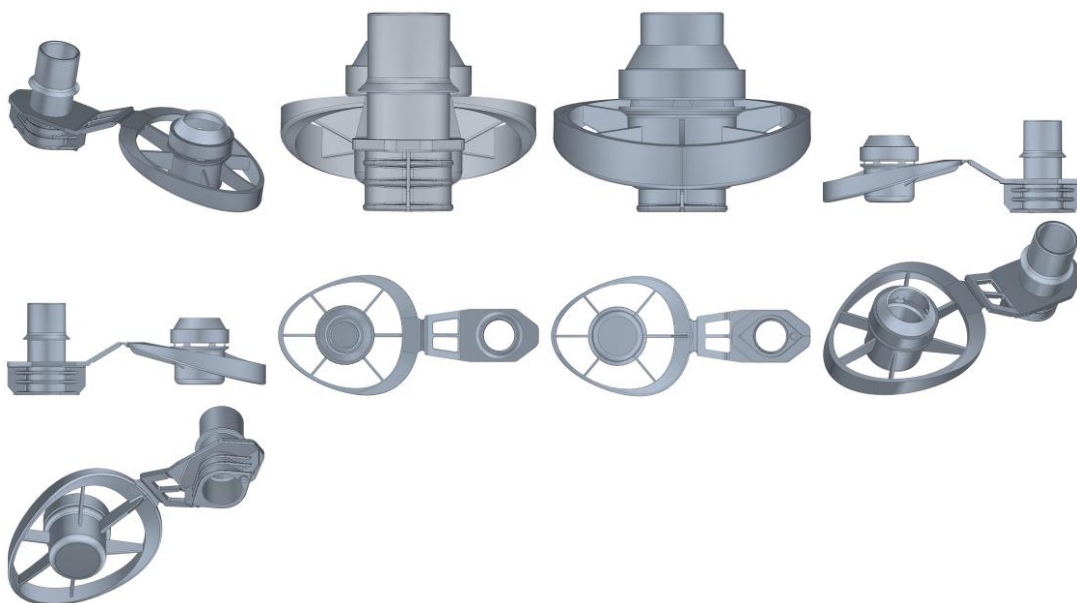

BR312023232496-1

Concessão de registro (Haia)
 Código de despacho: 1233
Titular: BULGARI SPA [IT]
 Autor: Variação 1 : Lucia Silvestri[IT]
 Título do registro: Variação 1 : Pingente [joias]
 Data de depósito: 06/10/2023
 Data de concessão: 06/10/2023
 Data de vigência: 06/10/2028
 Classificação: 11-01
 Procurador: Bulgari S.p.A. - Brand Protection Department

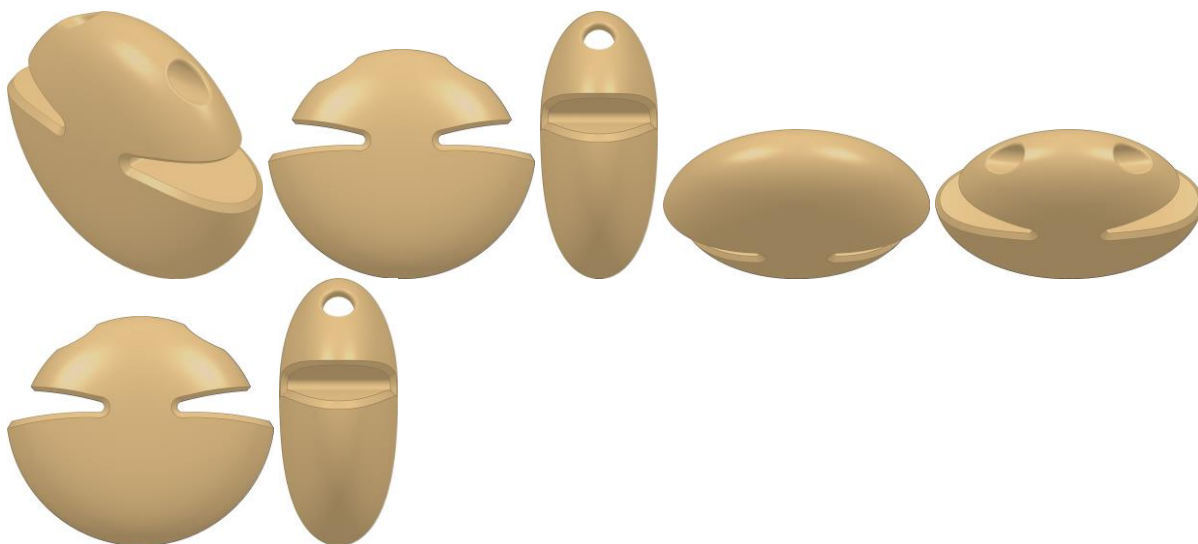

Registros de desenho industrial extintos

Pelo fim da vigência

Pela falta de pagamento da retribuição prevista nos arts. 108 e 120

Pela inobservância do artigo 217 da Lei da Propriedade Industrial



Pela falta de pagamento da retribuição prevista nos arts. 108 e 120

Os registros de desenho industrial, listados a seguir, estão extintos, em vista da expiração do prazo de vigência, nos termos do inciso III do artigo 119 da Lei da Propriedade Industrial (LPI, lei n.º 9.279, de 14 de maio de 1996).

Art. 119. O registro extingue-se:

...

III - pela falta de pagamento da retribuição prevista nos arts. 108 e 120

....

DI6201518-4	Extinção de registro pela falta de pagamento (art.119, III) Código de despacho: 870 Titular: Irmãos Fischer S/A Ind. e Com. [BR/SC] Procurador: Paulo Afonso Pereira Cons. em Marcas e Patentes Ltda S/C Detalhes do despacho: A contar de 24/05/2022
DI6202168-0	Extinção de registro pela falta de pagamento (art.119, III) Código de despacho: 870 Titular: Evaldo de Souza Wolandi [BR/SP] Procurador: São Paulo Marcas e Patentes Ltda Detalhes do despacho: A contar de 07/08/2022
DI6202790-5	Extinção de registro pela falta de pagamento (art.119, III) Código de despacho: 870 Titular: POMMIER FURGO CAR S.R.L. [IT] Procurador: Marcello do Nascimento Detalhes do despacho: A contar de 28/09/2022
DI6203407-3	Extinção de registro pela falta de pagamento (art.119, III) Código de despacho: 870 Titular: The Procter & Gamble Company [US] Procurador: Dannemann, Siemsen, Bigler & Ipanema Moreira Detalhes do despacho: A contar de 14/11/2022
DI6203495-2	Extinção de registro pela falta de pagamento (art.119, III) Código de despacho: 870 Titular: Natura Cosméticos S.A. [BR/SP] Procurador: Dannemann, Siemsen, Bigler & Ipanema Moreira Detalhes do despacho: A contar de 07/11/2022
DI6300696-0	Extinção de registro pela falta de pagamento (art.119, III) Código de despacho: 870 Titular: LORIVAL NEVES [BR/SP] Procurador: Béerre Assessoria Empresarial S/C Ltda Detalhes do despacho: A contar de 08/03/2023
DI6300705-3	Extinção de registro pela falta de pagamento (art.119, III) Código de despacho: 870 Titular: LAURO EDUARDO FERNANDES SIQUEIRA [BR/SP] Procurador: Vilage Marcas & Patentes S/C Ltda Detalhes do despacho: A contar de 01/03/2023



DI6300715-0	Extinção de registro pela falta de pagamento (art.119, III) Código de despacho: 870 Titular: DART CONTAINER CORPORATION [US] Procurador: Momsen, Leonardos & Cia Detalhes do despacho: A contar de 12/03/2023
DI6301072-0	Extinção de registro pela falta de pagamento (art.119, III) Código de despacho: 870 Titular: NADIR FIGUEIREDO - INDÚSTRIA E COMÉRCIO S/A [BR/SP] Procurador: VEIRANO E ADVOGADOS ASSOCIADOS Detalhes do despacho: A contar de 27/03/2023
DI6301352-5	Extinção de registro pela falta de pagamento (art.119, III) Código de despacho: 870 Titular: DCA DESIGN INTERNATIONAL LIMITED [GB] Procurador: Momsen, Leonardos & Cia Detalhes do despacho: A contar de 01/05/2023
DI6301353-3	Extinção de registro pela falta de pagamento (art.119, III) Código de despacho: 870 Titular: DCA DESIGN INTERNATIONAL LIMITED [GB] Procurador: Momsen, Leonardos & Cia Detalhes do despacho: A contar de 01/05/2023
DI6301372-0	Extinção de registro pela falta de pagamento (art.119, III) Código de despacho: 870 Titular: DCA DESIGN INTERNATIONAL LIMITED [GB] Procurador: Momsen, Leonardos & Cia Detalhes do despacho: A contar de 01/05/2023
DI6301802-0	Extinção de registro pela falta de pagamento (art.119, III) Código de despacho: 870 Titular: Daniel Scheer Viapiana [BR/RS] Procurador: Luiz Fernando Campos Stock Detalhes do despacho: A contar de 10/06/2023
DI6301894-2	Extinção de registro pela falta de pagamento (art.119, III) Código de despacho: 870 Titular: ORAIDI FAGUNDES [BR/SP] Procurador: Beérre Assessoria Empresarial S/C LTDA Detalhes do despacho: A contar de 10/06/2023
DI6301914-0	Extinção de registro pela falta de pagamento (art.119, III) Código de despacho: 870 Titular: TRAMONTINA FARROUPILHA S/A INDÚSTRIA METALÚRGICA [BR/RS] Procurador: Marpa Cons. e Asses. Empresarial LTDA Detalhes do despacho: A contar de 13/06/2023
DI6301915-9	Extinção de registro pela falta de pagamento (art.119, III) Código de despacho: 870 Titular: TRAMONTINA FARROUPILHA S/A INDÚSTRIA METALÚRGICA [BR/RS] Procurador: Marpa Cons. E Asses. Empres. LTDA Detalhes do despacho: A contar de 12/06/2023
DI6302351-2	Extinção de registro pela falta de pagamento (art.119, III) Código de despacho: 870 Titular: RECKITT BENCKISER FRANCE [FR] Procurador: Di Blasi, Parente , S. G. & Associados S/C Detalhes do despacho: A contar de 19/07/2023
DI6302400-4	Extinção de registro pela falta de pagamento (art.119, III) Código de despacho: 870 Titular: ARTEZERSE MARCHELLI FARIA [BR/SP] Procurador: Solução Comercial Assessoria Ltda Detalhes do despacho: A contar de 12/07/2023



DI6302653-8	Extinção de registro pela falta de pagamento (art.119, III) Código de despacho: 870 Titular: Sony Kabushiki Kaisha (Sony Corporation) [JP] Procurador: Dannemann, Siemsen, Bigler & Ipanema Moreira Detalhes do despacho: A contar de 13/08/2023
DI6302713-5	Extinção de registro pela falta de pagamento (art.119, III) Código de despacho: 870 Titular: Reckitt Benckiser (UK) Limited [GB] Procurador: Di Blasi, Parente, S.G. & Associados Detalhes do despacho: A contar de 16/08/2023
DI6302765-8	Extinção de registro pela falta de pagamento (art.119, III) Código de despacho: 870 Titular: Conextec Tubos e Conexões de Pvc Ltda EPP [BR/SP] Procurador: Beérre Assessoria Empresarial S/C LTDA Detalhes do despacho: A contar de 07/08/2023
DI6302789-5	Extinção de registro pela falta de pagamento (art.119, III) Código de despacho: 870 Titular: PANINI S.p.A. [IT] Procurador: ADVOCACIA PIETRO ARIBONI S/C Detalhes do despacho: A contar de 15/08/2023
DI6302798-4	Extinção de registro pela falta de pagamento (art.119, III) Código de despacho: 870 Titular: Kohler Co. [US] Procurador: Momsen, Leonardos & Cia. Detalhes do despacho: A contar de 23/08/2023
DI6302808-5	Extinção de registro pela falta de pagamento (art.119, III) Código de despacho: 870 Titular: GRUPO SEB DO BRASIL PRODUTOS DOMÉSTICOS LTDA [BR/SP] Procurador: Cruzeiro/Newmarc Patentes e Marcas Ltda. Detalhes do despacho: A contar de 14/08/2023
DI6302818-2	Extinção de registro pela falta de pagamento (art.119, III) Código de despacho: 870 Titular: Reckitt Benckiser (UK) Limited [GB] Procurador: Di Blasi, Parente, S.G. & Associados Detalhes do despacho: A contar de 16/08/2023
DI6302849-2	Extinção de registro pela falta de pagamento (art.119, III) Código de despacho: 870 Titular: GENERAL MOTORS DO BRASIL LTDA [BR/SP] Procurador: Momsen, Leonardos & Cia. Detalhes do despacho: A contar de 22/08/2023
DI6302968-5	Extinção de registro pela falta de pagamento (art.119, III) Código de despacho: 870 Titular: KARVIA DO BRASIL LTDA [BR/SP] Procurador: Org. Mérito Marcas e Patentes Ltda Detalhes do despacho: A contar de 19/08/2013
DI6302977-4	Extinção de registro pela falta de pagamento (art.119, III) Código de despacho: 870 Titular: Brasil Citrus Ind. e Com. Ltda [BR/SP] Procurador: Sul América Marcas e Patentes S/C LTDA Detalhes do despacho: A contar de 26/08/2023
DI6302978-2	Extinção de registro pela falta de pagamento (art.119, III) Código de despacho: 870 Titular: Smiths Brasil Ltda - Div. John Crane [BR/SP] Procurador: Sul América Marcas e Patentes S/C LTDA Detalhes do despacho: A contar de 26/08/2023



DI6302986-3	Extinção de registro pela falta de pagamento (art.119, III) Código de despacho: 870 Titular: Artezerse Marcheli Faria [BR/SP] Procurador: Solução Comercial Assessoria Ltda Detalhes do despacho: A contar de 27/08/2023
DI6303456-5	Extinção de registro pela falta de pagamento (art.119, III) Código de despacho: 870 Titular: TERRA E ÁGUA INDÚSTRIA DE CALÇADOS LTDA. [BR/RS] Procurador: CAPELLA & VELOSO ADVOGADOS ASSOCIADOS OAB/RS 1850 Detalhes do despacho: A contar de 07/08/2023
BR302013000470-8	Extinção de registro pela falta de pagamento (art.119, III) Código de despacho: 870 Titular: JAIME TEIXEIRA DRUMMOND [BR/SP] Procurador: ALBERTO LUIS CAMELIER DA SILVA Detalhes do despacho: A contar de 06/02/2023.
BR302013000471-6	Extinção de registro pela falta de pagamento (art.119, III) Código de despacho: 870 Titular: JAIME TEIXEIRA DRUMMOND [BR/SP] Procurador: ALBERTO LUÍS CAMELIER DA SILVA Detalhes do despacho: A contar de 06/02/2023.
BR302013000486-4	Extinção de registro pela falta de pagamento (art.119, III) Código de despacho: 870 Titular: JOSÉ SENDESKI NETO [BR/PR] Procurador: A PROVÍNCIA MARCAS E PATENTES LTDA. Detalhes do despacho: A contar de 07/02/2023.
BR302013000487-2	Extinção de registro pela falta de pagamento (art.119, III) Código de despacho: 870 Titular: JOSÉ SENDESKI NETO [BR/PR] Procurador: A PROVÍNCIA MARCAS E PATENTES LTDA. Detalhes do despacho: A contar de 07/02/2023.
BR302013000660-3	Extinção de registro pela falta de pagamento (art.119, III) Código de despacho: 870 Titular: AKTIEBOLAGET ELECTROLUX [SE] Procurador: KASZNAR LEONARDOS PROPRIEDADE INTELECTUAL Detalhes do despacho: A contar de 16/02/2023.
BR302013000663-8	Extinção de registro pela falta de pagamento (art.119, III) Código de despacho: 870 Titular: 3M INNOVATIVE PROPERTIES COMPANY [US] Procurador: FABIO FERRAZ DE ARRUDA LEME Detalhes do despacho: A contar de 19/02/2023.
BR302013000715-4	Extinção de registro pela falta de pagamento (art.119, III) Código de despacho: 870 Titular: MARY KAY INC. [US] Procurador: DANNEMANN, SIEMSEN, BIGLER & IPANEMA MOREIRA Detalhes do despacho: A contar de 22/02/2023.
BR302013000849-5	Extinção de registro pela falta de pagamento (art.119, III) Código de despacho: 870 Titular: RECKITT & COLMAN (OVERSEAS) HYGIENE HOME LIMITED [GB] Procurador: DI BLASI, PARENTE & ASS. PROP. IND. LTDA Detalhes do despacho: A contar de 28/02/2023.
BR302013000850-9	Extinção de registro pela falta de pagamento (art.119, III) Código de despacho: 870 Titular: RECKITT & COLMAN (OVERSEAS) HYGIENE HOME LIMITED [GB] Procurador: DI BLASI, PARENTE & ASS. PROP. IND. LTDA Detalhes do despacho: A contar de 28/02/2023.



BR302013000852-5	Extinção de registro pela falta de pagamento (art.119, III) Código de despacho: 870 Titular: RECKITT & COLMAN (OVERSEAS) HYGIENE HOME LIMITED [GB] Procurador: Di Blasi, Parente & Ass. Prop. Ind. Ltda Detalhes do despacho: A contar de 28/02/2023.
BR302013000987-4	Extinção de registro pela falta de pagamento (art.119, III) Código de despacho: 870 Titular: P.U. Minas Injetados Ltda [BR/MG] Procurador: EDUARDO LIVIO DAIMOND Detalhes do despacho: A contar de 08/03/2023.
BR302013000995-5	Extinção de registro pela falta de pagamento (art.119, III) Código de despacho: 870 Titular: KONINKLIJKE DOUWE EGBERTS B.V. [NL] Procurador: DAVID DO NASCIMENTO Detalhes do despacho: A contar de 08/03/2023.
BR302013001021-0	Extinção de registro pela falta de pagamento (art.119, III) Código de despacho: 870 Titular: APPLE INC. [US] Procurador: Kasznar Leonardos Propriedade Intelectual Detalhes do despacho: A contar de 09/03/2023.
BR302013001028-7	Extinção de registro pela falta de pagamento (art.119, III) Código de despacho: 870 Titular: UNILEVER IP HOLDINGS B.V. [PB] Procurador: JACQUES LABRUNIE Detalhes do despacho: A contar de 12/03/2023.
BR302013001029-5	Extinção de registro pela falta de pagamento (art.119, III) Código de despacho: 870 Titular: 3M INNOVATIVE PROPERTIES COMPANY [US] Procurador: JULIANO RYOTA MURAKAMI Detalhes do despacho: A contar de 12/03/2023.
BR302013001031-7	Extinção de registro pela falta de pagamento (art.119, III) Código de despacho: 870 Titular: SOCIÉTÉ DES PRODUITS NESTLÉ S.A. [CH] Procurador: SOERENSEN GARCIA ADVOGADOS ASSOCIADOS Detalhes do despacho: A contar de 12/03/2023.
BR302013001036-8	Extinção de registro pela falta de pagamento (art.119, III) Código de despacho: 870 Titular: KONINKLIJKE DOUWE EGBERTS B.V. [NL] Procurador: DAVID DO NASCIMENTO ADVOGADOS ASSOCIADOS Detalhes do despacho: A contar de 12/03/2023.
BR302013001043-0	Extinção de registro pela falta de pagamento (art.119, III) Código de despacho: 870 Titular: 3M INNOVATIVE PROPERTIES COMPANY [US] Procurador: JULIANO RYOTA MURAKAMI Detalhes do despacho: A contar de 13/03/2023.
BR302013001079-1	Extinção de registro pela falta de pagamento (art.119, III) Código de despacho: 870 Titular: VIVA EMPREENDIMENTOS E ADMINISTRAÇÃO DE BENS S/A [BR/SP] Procurador: TINOCO SOARES SOCIEDADE DE ADVOGADOS Detalhes do despacho: A contar de 15/03/2023.
BR302013001120-8	Extinção de registro pela falta de pagamento (art.119, III) Código de despacho: 870 Titular: 3M INNOVATIVE PROPERTIES COMPANY [US] Procurador: JULIANO RYOTA MURAKAMI Detalhes do despacho: A contar de 16/03/2023.



BR302013001121-6	Extinção de registro pela falta de pagamento (art.119, III) Código de despacho: 870 Titular: 3M INNOVATIVE PROPERTIES COMPANY [US] Procurador: JULIANO RYOTA MURAKAMII Detalhes do despacho: A contar de 16/03/2023.
BR302013001205-0	Extinção de registro pela falta de pagamento (art.119, III) Código de despacho: 870 Titular: HANGZHOU HPWINNER OPTO CORPORATION [CN] Procurador: Leão Propriedade Intelectual Detalhes do despacho: A contar de 20/03/2023.
BR302013001206-9	Extinção de registro pela falta de pagamento (art.119, III) Código de despacho: 870 Titular: HANGZHOU HPWINNER OPTO CORPORATION [CN] Procurador: Leão Propriedade Intelectual Detalhes do despacho: A contar de 20/03/2023.
BR302013001207-7	Extinção de registro pela falta de pagamento (art.119, III) Código de despacho: 870 Titular: HANGZHOU HPWINNER OPTO CORPORATION [CN] Procurador: Leão Propriedade Intelectual Detalhes do despacho: A contar de 20/03/2023.
BR302013001215-8	Extinção de registro pela falta de pagamento (art.119, III) Código de despacho: 870 Titular: TECBRIL INDÚSTRIA QUÍMICA LTDA [BR/SP] Procurador: ALBERTO LUÍS CAMELIER DA SILVA Detalhes do despacho: A contar de 26/03/2023.
BR302013001239-5	Extinção de registro pela falta de pagamento (art.119, III) Código de despacho: 870 Titular: Premec SA [CH] Procurador: Trench, Rossi e Watanabe Advogados Detalhes do despacho: A contar de 26/03/2023.
BR302013001373-1	Extinção de registro pela falta de pagamento (art.119, III) Código de despacho: 870 Titular: GRENDENE S.A. [BR/CE] Procurador: CUSTÓDIO DE ALMEIDA & CIA. Detalhes do despacho: A contar de 29/03/2023.
BR302013001416-9	Extinção de registro pela falta de pagamento (art.119, III) Código de despacho: 870 Titular: KOHLER CO. [US] Procurador: KASZNAR LEONARDOS PROPRIEADE INTELCTUAL Detalhes do despacho: A contar de 02/04/2023.
BR302013001417-7	Extinção de registro pela falta de pagamento (art.119, III) Código de despacho: 870 Titular: LEGRAND FRANCE [FR] e LEGRAND SNC [FR] Procurador: LUIZ LEONARDOS & CIA - PROPRIEDADE INTELCTUAL Detalhes do despacho: A contar de 02/04/2023.
BR302013001418-5	Extinção de registro pela falta de pagamento (art.119, III) Código de despacho: 870 Titular: LEGRAND FRANCE [FR] e LEGRAND SNC [FR] Procurador: LUIZ LEONARDOS & CIA - PROPRIEDADE INTELCTUAL Detalhes do despacho: A contar de 02/04/2023.
BR302013001419-3	Extinção de registro pela falta de pagamento (art.119, III) Código de despacho: 870 Titular: MICROSOFT CORPORATION [US] Procurador: DI BLASI, PARENTE & ASS. PROP. IND. LTDA Detalhes do despacho: A contar de 02/04/2023.



BR302013001730-3	Extinção de registro pela falta de pagamento (art.119, III) Código de despacho: 870 Titular: FIGUERAS INTERNATIONAL SEATING, S.L. [ES] Procurador: SÍMBOLO MARCAS E PATENTES LTDA Detalhes do despacho: A contar de 17/04/2023.
BR302013002484-9	Extinção de registro pela falta de pagamento (art.119, III) Código de despacho: 870 Titular: HILDA APARECIDA FERRARI [BR/SP] Procurador: INTERAÇÃO MARCAS E PATENTES S/C LTDA Detalhes do despacho: A contar de 30/05/2023.
BR302013002550-0	Extinção de registro pela falta de pagamento (art.119, III) Código de despacho: 870 Titular: SAMSUNG ELECTRONICS CO., LTD. [KR] Procurador: DANNEMANN, SIEMSEN, BIGLER & IPANEMA MOREIRA Detalhes do despacho: A contar de 30/05/2023.
BR302013002557-8	Extinção de registro pela falta de pagamento (art.119, III) Código de despacho: 870 Titular: RONALDO AMAURY RODRIGUES [BR/SP] Procurador: LUIZ ROBERTO LONGO BRITO SILVA Detalhes do despacho: A contar de 01/06/2023.
BR302013002566-7	Extinção de registro pela falta de pagamento (art.119, III) Código de despacho: 870 Titular: DAIKIN INDUSTRIES LTD [JP] Procurador: ADVOCACIA PIETRO ARIBONI S/C Detalhes do despacho: A contar de 01/06/2023.
BR302013002569-1	Extinção de registro pela falta de pagamento (art.119, III) Código de despacho: 870 Titular: DAIKIN INDUSTRIES LTD [JP] Procurador: ADVOCACIA PIETRO ARIBONI S/C Detalhes do despacho: A contar de 01/06/2023.
BR302013002570-5	Extinção de registro pela falta de pagamento (art.119, III) Código de despacho: 870 Titular: DAIKIN INDUSTRIES LTD [JP] Procurador: ADVOCACIA PIETRO ARIBONI S/C Detalhes do despacho: A contar de 01/06/2023.
BR302013002576-4	Extinção de registro pela falta de pagamento (art.119, III) Código de despacho: 870 Titular: BRIDGESTONE AMERICAS TIRE OPERATIONS, LLC [US] Procurador: DANNEMANN, SIEMSEN BIGLER & IPANEMA MOREIRA Detalhes do despacho: A contar de 04/06/2023.
BR302013002577-2	Extinção de registro pela falta de pagamento (art.119, III) Código de despacho: 870 Titular: MAURICIO CASAGRANDA [BR/RS] Procurador: CREAÇÃO MARCAS E PATENTES LTDA Detalhes do despacho: A contar de 04/06/2023.
BR302013002580-2	Extinção de registro pela falta de pagamento (art.119, III) Código de despacho: 870 Titular: JOEY INDÚSTRIA E COMÉRCIO DE CALÇADOS LTDA EPP [BR/SP] Procurador: VILAGE MARCAS E PATENTES LTDA Detalhes do despacho: A contar de 04/06/2023.
BR302013002581-0	Extinção de registro pela falta de pagamento (art.119, III) Código de despacho: 870 Titular: JOEY INDÚSTRIA E COMÉRCIO DE CALÇADOS LTDA EPP [BR/SP] Procurador: VILAGE MARCAS E PATENTES LTDA Detalhes do despacho: A contar de 04/06/2023.



BR302013002582-9	Extinção de registro pela falta de pagamento (art.119, III) Código de despacho: 870 Titular: JOEY INDÚSTRIA E COMÉRCIO DE CALÇADOS LTDA EPP [BR/SP] Procurador: VILAGE MARCAS E PATENTES LTDA Detalhes do despacho: A contar de 04/06/2023.
BR302013002612-4	Extinção de registro pela falta de pagamento (art.119, III) Código de despacho: 870 Titular: RANDON S/A IMPLEMENTOS E PARTICIPAÇÕES [BR/RS] Procurador: VIEIRA DE MELLO ADVOGADOS Detalhes do despacho: A contar de 04/06/2023.
BR302013002646-9	Extinção de registro pela falta de pagamento (art.119, III) Código de despacho: 870 Titular: HÜHOCO ACP DO BRASIL INDÚSTRIA E COMÉRCIO DE FITAS METÁLICAS LTDA [BR/SP] Procurador: SUL AMERICA MARCAS E PATENTES LTDA. Detalhes do despacho: A contar de 06/06/2023.
BR302013002647-7	Extinção de registro pela falta de pagamento (art.119, III) Código de despacho: 870 Titular: HÜHOCO ACP DO BRASIL INDÚSTRIA E COMÉRCIO DE FITAS METÁLICAS LTDA [BR/SP] Procurador: SUL AMERICA MARCAS E PATENTES LTDA. Detalhes do despacho: A contar de 06/06/2023.
BR302013002648-5	Extinção de registro pela falta de pagamento (art.119, III) Código de despacho: 870 Titular: HUHOCO ACP DO BRASIL INDÚSTRIA E COMÉRCIO DE FITAS METÁLICAS LTDA [BR/SP] Procurador: SUL AMERICA MARCAS E PATENTES LTDA. Detalhes do despacho: A contar de 06/06/2023.
BR302013002649-3	Extinção de registro pela falta de pagamento (art.119, III) Código de despacho: 870 Titular: HUHOCO ACP DO BRASIL INDÚSTRIA E COMÉRCIO DE FITAS METÁLICAS LTDA [BR/SP] Procurador: SUL AMERICA MARCAS E PATENTES LTDA. Detalhes do despacho: A contar de 06/06/2023.
BR302013002650-7	Extinção de registro pela falta de pagamento (art.119, III) Código de despacho: 870 Titular: HUHOCO ACP DO BRASIL INDÚSTRIA E COMÉRCIO DE FITAS METÁLICAS LTDA [BR/SP] Procurador: SUL AMERICA MARCAS E PATENTES LTDA. Detalhes do despacho: A contar de 06/06/2023.
BR302013002651-5	Extinção de registro pela falta de pagamento (art.119, III) Código de despacho: 870 Titular: HUHOCO ACP DO BRASIL INDÚSTRIA E COMÉRCIO DE FITAS METÁLICAS LTDA [BR/SP] Procurador: SUL AMERICA MARCAS E PATENTES LTDA. Detalhes do despacho: A contar de 06/06/2023.
BR302013002652-3	Extinção de registro pela falta de pagamento (art.119, III) Código de despacho: 870 Titular: HUHOCO ACP DO BRASIL INDÚSTRIA E COMÉRCIO DE FITAS METÁLICAS LTDA [BR/SP] Procurador: SUL AMÉRICA MARCAS E PATENTES LTDA Detalhes do despacho: A contar de 06/06/2023.
BR302013002715-5	Extinção de registro pela falta de pagamento (art.119, III) Código de despacho: 870 Titular: BAYER CONSUMER CARE AG [CH] Procurador: ORLANDO DE SOUZA Detalhes do despacho: A contar de 19/03/2023.
BR302013002721-0	Extinção de registro pela falta de pagamento (art.119, III) Código de despacho: 870 Titular: FK GRUPO S/A [BR/SP] Procurador: SOMARCA ASSESSORIA EMPRESARIAL S/C LTDA Detalhes do despacho: A contar de 11/06/2023.

BR302013002727-9	Extinção de registro pela falta de pagamento (art.119, III) Código de despacho: 870 Titular: FK GRUPO S/A [BR/SP] Procurador: SOMARCA ASSESSORIA EMPRESARIAL S/C LTDA Detalhes do despacho: A contar de 11/06/2023.
BR302013002741-4	Extinção de registro pela falta de pagamento (art.119, III) Código de despacho: 870 Titular: BEATS ELECTRONICS, LLC [US] Procurador: ORLANDO DE SOUZA Detalhes do despacho: A contar de 11/06/2023.
BR302013002747-3	Extinção de registro pela falta de pagamento (art.119, III) Código de despacho: 870 Titular: HANS GROHE SE [DE] Procurador: DANNEMANN, SIEMSEN BIGLER & IPANEMA MOREIRA Detalhes do despacho: A contar de 11/06/2023.
BR302013002779-1	Extinção de registro pela falta de pagamento (art.119, III) Código de despacho: 870 Titular: EDENILSON BUSOLLO RIBEIRÃO PRETO ME [BR/SP] Procurador: BEERRE ASSESSORIA EMPRESARIAL LTDA Detalhes do despacho: A contar de 13/06/2023.
BR302013002812-7	Extinção de registro pela falta de pagamento (art.119, III) Código de despacho: 870 Titular: FACEBOOK, INC. [US] Procurador: EDUARDO OTERO Detalhes do despacho: A contar de 15/06/2023.
BR302013002899-2	Extinção de registro pela falta de pagamento (art.119, III) Código de despacho: 870 Titular: INDÚSTRIA E COMÉRCIO DE PRODUTOS DE BELEZA YAMÁ LTDA [BR/SP] Procurador: GERALDO EVANDRO PAPA Detalhes do despacho: A contar de 20/06/2023.
BR302013002919-0	Extinção de registro pela falta de pagamento (art.119, III) Código de despacho: 870 Titular: EXTRAMOLD JOMO INDÚSTRIA DE PLÁSTICOS LTDA [BR/RS] Procurador: EMERSON SALBEGO HOFART Detalhes do despacho: A contar de 21/06/2023.
BR302013002920-4	Extinção de registro pela falta de pagamento (art.119, III) Código de despacho: 870 Titular: ARMINAK & ASSOCIATES, LLC [US] Procurador: ANDRE LUIZ SOUZA ALVAREZ Detalhes do despacho: A contar de 21/06/2023.
BR302013002943-3	Extinção de registro pela falta de pagamento (art.119, III) Código de despacho: 870 Titular: COMPAGNIE GENERALE DES ETABLISSEMENTS MICHELIN [FR] Procurador: GUERRA PROPRIEDADE INDUSTRIAL Detalhes do despacho: A contar de 22/06/2023.
BR302013002960-3	Extinção de registro pela falta de pagamento (art.119, III) Código de despacho: 870 Titular: QOROS AUTOMOTIVE CO., LTD. [CN] Procurador: BHERING ADVOGADOS Detalhes do despacho: A contar de 25/06/2023.
BR302013002961-1	Extinção de registro pela falta de pagamento (art.119, III) Código de despacho: 870 Titular: CANON KABUSHIKI KAISHA [JP] Procurador: LUIZ LEONARDOS & CIA - PROPRIEDADE INTELECTUAL Detalhes do despacho: A contar de 25/06/2023.



BR302013002979-4	Extinção de registro pela falta de pagamento (art.119, III) Código de despacho: 870 Titular: TOYOTA JIDOSHA KABUSHIKI KAISHA [JP] Procurador: ORLANDO DE SOUZA Detalhes do despacho: A contar de 26/06/2023.
BR302013002980-8	Extinção de registro pela falta de pagamento (art.119, III) Código de despacho: 870 Titular: TOYOTA JIDOSHA KABUSHIKI KAISHA [JP] Procurador: ORLANDO DE SOUZA Detalhes do despacho: A contar de 26/06/2023.
BR302013002981-6	Extinção de registro pela falta de pagamento (art.119, III) Código de despacho: 870 Titular: TOYOTA JIDOSHA KABUSHIKI KAISHA [JP] Procurador: ORLANDO DE SOUZA Detalhes do despacho: A contar de 26/06/2023.
BR302013003025-3	Extinção de registro pela falta de pagamento (art.119, III) Código de despacho: 870 Titular: EDUARDO MARTINS SANCHEZ [BR/SP] Procurador: SOCIEDADE CIVIL BRAXIL LTDA Detalhes do despacho: A contar de 28/06/2023.
BR302013003026-1	Extinção de registro pela falta de pagamento (art.119, III) Código de despacho: 870 Titular: EDUARDO MARTINS SANCHEZ [BR/SP] Procurador: SOCIEDADE CIVIL BRAXIL LTDA Detalhes do despacho: A contar de 28/06/2023.
BR302013003047-4	Extinção de registro pela falta de pagamento (art.119, III) Código de despacho: 870 Titular: VULCABRAS AZALÉIA-RS, CALÇADOS E ARTIGOS ESPORTIVOS S.A. [BR/RS] Procurador: DAVID DO NASCIMENTO ADVOGADOS ASSOCIADOS Detalhes do despacho: A contar de 28/06/2023.
BR302013003053-9	Extinção de registro pela falta de pagamento (art.119, III) Código de despacho: 870 Titular: SEAT, S.A. [ES] Procurador: ORLANDO DE SOUZA Detalhes do despacho: A contar de 28/06/2023.
BR302013003058-0	Extinção de registro pela falta de pagamento (art.119, III) Código de despacho: 870 Titular: HONDA MOTOR CO., LTD. [JP] Procurador: DANNEMANN, SIEMSEN, BIGLER & IPANEMA MOREIRA Detalhes do despacho: A contar de 29/06/2023.
BR302013003059-8	Extinção de registro pela falta de pagamento (art.119, III) Código de despacho: 870 Titular: HONDA MOTOR CO., LTD [JP] Procurador: DANNEMANN, SIEMSEN, BIGLER & IPANEMA MOREIRA Detalhes do despacho: A contar de 29/06/2023.
BR302013003060-1	Extinção de registro pela falta de pagamento (art.119, III) Código de despacho: 870 Titular: HONDA MOTOR CO., LTD. [JP] Procurador: DANNEMANN, SIEMSEN, BIGLER & IPANEMA MOREIRA Detalhes do despacho: A contar de 29/06/2023.
BR302013003064-4	Extinção de registro pela falta de pagamento (art.119, III) Código de despacho: 870 Titular: HONDA MOTOR CO., LTD. [JP] Procurador: DANNEMANN, SIEMSEN, BIGLER & IPANEMA MOREIRA Detalhes do despacho: A contar de 29/06/2023.

BR302013003065-2	Extinção de registro pela falta de pagamento (art.119, III) Código de despacho: 870 Titular: HONDA MOTOR CO., LTD. [JP] Procurador: DANNEMANN, SIEMSEN, BIGLER & IPANEMA MOREIRA Detalhes do despacho: A contar de 29/06/2023.
BR302013003070-9	Extinção de registro pela falta de pagamento (art.119, III) Código de despacho: 870 Titular: SHLOMO ASSA [US] Procurador: VEIRANO E ADVOGADOS ASSOCIADOS Detalhes do despacho: A contar de 29/06/2023.
BR302013003071-7	Extinção de registro pela falta de pagamento (art.119, III) Código de despacho: 870 Titular: SHLOMO ASSA [US] Procurador: VEIRANO E ADVOGADOS ASSOCIADOS Detalhes do despacho: A contar de 29/06/2023.
BR302013003073-3	Extinção de registro pela falta de pagamento (art.119, III) Código de despacho: 870 Titular: MANUEL ANTÔNIO MAGALHÃES DIAS [BR/SP] Procurador: JOSÉ BUENO DA SILVA FILHO Detalhes do despacho: A contar de 29/06/2023.
BR302013003074-1	Extinção de registro pela falta de pagamento (art.119, III) Código de despacho: 870 Titular: SAMSUNG ELECTRONICS CO.,LTD [KR] Procurador: TINOCO SOARES & FILHO LTDA Detalhes do despacho: A contar de 29/06/2023.
BR302013003075-0	Extinção de registro pela falta de pagamento (art.119, III) Código de despacho: 870 Titular: SAMSUNG ELECTRONICS CO.,LTD [KR] Procurador: TINOCO SOARES & FILHO LTDA Detalhes do despacho: A contar de 29/06/2023.
BR302013003086-5	Extinção de registro pela falta de pagamento (art.119, III) Código de despacho: 870 Titular: RICARDO ALVARENGA BRANQUINHO [BR/SP] Procurador: BEERRE ASSESSORIA EMPRESARIAL LTDA Detalhes do despacho: A contar de 02/07/2023.
BR302013003119-5	Extinção de registro pela falta de pagamento (art.119, III) Código de despacho: 870 Titular: KONINKLIJKE PHILIPS N.V. [NL] Procurador: NELLIE D SHORES Detalhes do despacho: A contar de 03/07/2023.
BR302013003144-6	Extinção de registro pela falta de pagamento (art.119, III) Código de despacho: 870 Titular: SAMSUNG ELECTRONICS CO., LTD. [KR] Procurador: DANNEMANN, SIEMSEN, BIGLER & IPANEMA MOREIRA Detalhes do despacho: A contar de 04/07/2023.
BR302013003221-3	Extinção de registro pela falta de pagamento (art.119, III) Código de despacho: 870 Titular: SAMSUNG ELECTRONICS CO., LTD. [KR] Procurador: DANNEMANN, SIEMSEN, BIGLER & IPANEMA MOREIRA Detalhes do despacho: A contar de 04/07/2023.
BR302013003230-2	Extinção de registro pela falta de pagamento (art.119, III) Código de despacho: 870 Titular: SAMSUNG ELECTRONICS CO.,LTD. [KR] Procurador: DANNEMANN, SIEMSEN, BIGLER & IPANEMA MOREIRA Detalhes do despacho: A contar de 04/07/2023.

BR302013003231-0	Extinção de registro pela falta de pagamento (art.119, III) Código de despacho: 870 Titular: SAMSUNG ELECTRONICS CO.,LTD. [KR] Procurador: DANNEMANN, SIEMSEN, BIGLER & IPANEMA MOREIRA Detalhes do despacho: A contar de 04/07/2023.
BR302013003235-3	Extinção de registro pela falta de pagamento (art.119, III) Código de despacho: 870 Titular: SAMSUNG ELECTRONICS CO.,LTD. [KR] Procurador: DANNEMANN, SIEMSEN, BIGLER & IPANEMA MOREIRA Detalhes do despacho: A contar de 04/07/2023.
BR302013003237-0	Extinção de registro pela falta de pagamento (art.119, III) Código de despacho: 870 Titular: SAMSUNG ELECTRONICS CO.,LTD. [KR] Procurador: DANNEMANN, SIEMSEN, BIGLER & IPANEMA MOREIRA Detalhes do despacho: A contar de 04/07/2023.
BR302013003367-8	Extinção de registro pela falta de pagamento (art.119, III) Código de despacho: 870 Titular: ROBERTO NOVELLI FIALHO [BR/SP] e VALÉRIA CÁSSIA DOS SANTOS FIALHO [BR/SP] Procurador: LUCAS MARTINS GAIARSA Detalhes do despacho: A contar de 12/07/2023.
BR302013003388-0	Extinção de registro pela falta de pagamento (art.119, III) Código de despacho: 870 Titular: LG ELECTRONICS INC. [KR] Procurador: VILELACOELHO SOCIEDADE DE ADVOGADOS Detalhes do despacho: A contar de 12/07/2023.
BR302013003484-4	Extinção de registro pela falta de pagamento (art.119, III) Código de despacho: 870 Titular: DYSON TECHNOLOGY LIMITED [GB] Procurador: NELLIE D SHORES Detalhes do despacho: A contar de 18/07/2023.
BR302013003505-0	Extinção de registro pela falta de pagamento (art.119, III) Código de despacho: 870 Titular: HAMILTON BEACH BRANDS, INC [US] Procurador: MMV AGENTES DA PROPRIEDADE INDUSTRIAL Detalhes do despacho: A contar de 19/07/2023.
BR302013003506-9	Extinção de registro pela falta de pagamento (art.119, III) Código de despacho: 870 Titular: HAMILTON BEACH BRANDS, INC. [US] Procurador: MMV AGENTES DA PROPRIEDADE INDUSTRIAL Detalhes do despacho: A contar de 19/07/2023.
BR302013003518-2	Extinção de registro pela falta de pagamento (art.119, III) Código de despacho: 870 Titular: ASAP BREATHEASSIST PTY LTD [AU] Procurador: FRANCISCO CARLOS RODRIGUES SILVA Detalhes do despacho: A contar de 20/07/2023.
BR302013003528-0	Extinção de registro pela falta de pagamento (art.119, III) Código de despacho: 870 Titular: LG ELECTRONICS INC. [KR] Procurador: DAVID DO NASCIMENTO ADVOGADOS ASSOCIADOS Detalhes do despacho: A contar de 20/07/2023.
BR302013003548-4	Extinção de registro pela falta de pagamento (art.119, III) Código de despacho: 870 Titular: PARLUX S.P.A. [IT] Procurador: TAVARES PROPRIEDADE INTELECTUAL LTDA. Detalhes do despacho: A contar de 24/07/2023.

BR302013003554-9	Extinção de registro pela falta de pagamento (art.119, III) Código de despacho: 870 Titular: CARLOS ALBERTO DE AGRELA RODRIGUES CAMPANÁRIO [BR/SP] Procurador: RAFAEL MARTINS SILVA Detalhes do despacho: A contar de 24/07/2023.
BR302013003557-3	Extinção de registro pela falta de pagamento (art.119, III) Código de despacho: 870 Titular: CARLOS ALBERTO DE AGRELA RODRIGUES CAMPANÁRIO [BR/SP] Procurador: RAFAEL MARTINS SILVA Detalhes do despacho: A contar de 24/07/2023.
BR302013003558-1	Extinção de registro pela falta de pagamento (art.119, III) Código de despacho: 870 Titular: CARLOS ALBERTO DE AGRELA RODRIGUES CAMPANÁRIO [BR/SP] Procurador: RAFAEL MARTINS SILVA Detalhes do despacho: A contar de 24/07/2023.
BR302013003560-3	Extinção de registro pela falta de pagamento (art.119, III) Código de despacho: 870 Titular: CARLOS ALBERTO DE AGRELA RODRIGUES CAMPANÁRIO [BR/SP] Procurador: RAFAEL MARTINS SILVA Detalhes do despacho: A contar de 24/07/2023.
BR302013003570-0	Extinção de registro pela falta de pagamento (art.119, III) Código de despacho: 870 Titular: COLOP STEMPERZEUGUNG SKOPEK GMBH & CO. KG [AT] Procurador: DANNEMANN, SIEMSEN, BIGLER & IPANEMA MOREIRA Detalhes do despacho: A contar de 24/07/2023.
BR302013003616-2	Extinção de registro pela falta de pagamento (art.119, III) Código de despacho: 870 Titular: LABSTYLE INNOVATION LTD. [IL] Procurador: DANNEMANN, SIEMSEN, BIGLER & IPANEMA MOREIRA Detalhes do despacho: A contar de 24/07/2023.
BR302013003638-3	Extinção de registro pela falta de pagamento (art.119, III) Código de despacho: 870 Titular: JEFERSON MOREIRA [BR/SP] Procurador: MANOEL PAIXÃO DO NASCIMENTO Detalhes do despacho: A contar de 27/07/2023.
BR302013003643-0	Extinção de registro pela falta de pagamento (art.119, III) Código de despacho: 870 Titular: BABYLISS FACO SPRL [BE] Procurador: CRÉSIO PLÁCIDO DA CRUZ JÚNIOR Detalhes do despacho: A contar de 27/07/2023.
BR302013003657-0	Extinção de registro pela falta de pagamento (art.119, III) Código de despacho: 870 Titular: KEKO ACESSÓRIOS S/A [BR/RS] Procurador: SKO OYARZABAL MARCAS E PATENTES S/A LTDA Detalhes do despacho: A contar de 30/07/2023.
BR302013003687-1	Extinção de registro pela falta de pagamento (art.119, III) Código de despacho: 870 Titular: CROWN PACKAGING TECHNOLOGY, INC. [US] Procurador: KASZMAR LEONARDOS PROP. INTELLECTUAL Detalhes do despacho: A contar de 31/07/2023.
BR302013003706-1	Extinção de registro pela falta de pagamento (art.119, III) Código de despacho: 870 Titular: RECKITT BENCKISER (BRANDS) LIMITED [GB] Procurador: DI BLASI, PARENTE & ASS. PROP. IND. LTDA Detalhes do despacho: A contar de 31/07/2023.



BR302013003734-7	Extinção de registro pela falta de pagamento (art.119, III) Código de despacho: 870 Titular: OFÍCIO NATURAL INDÚSTRIA E COMÉRCIO DE MÓVEIS LTDA ME [BR/SP] Procurador: BEERRE ASSESSORIA EMPRESARIAL LTDA Detalhes do despacho: A contar de 02/08/2023.
BR302013003741-0	Extinção de registro pela falta de pagamento (art.119, III) Código de despacho: 870 Titular: NATURAL DRINKS S/A [BR/SP] Procurador: PIENEGONDA, MOREIRA & ASSOCIADOS LTDA. Detalhes do despacho: A contar de 02/08/2023.
BR302013003744-4	Extinção de registro pela falta de pagamento (art.119, III) Código de despacho: 870 Titular: NATURAL DRINKS S/A [BR/SP] Procurador: PIENEGONDA, MOREIRA & ASSOCIADOS LTDA Detalhes do despacho: A contar de 02/08/2023.
BR302013003845-9	Extinção de registro pela falta de pagamento (art.119, III) Código de despacho: 870 Titular: ICEPIPE CORPORATION [KR] Procurador: DI BLASI, PARENTE & ASS. PROP. IND. LTDA Detalhes do despacho: A contar de 23/07/2023.
BR302013004065-8	Extinção de registro pela falta de pagamento (art.119, III) Código de despacho: 870 Titular: WTEC MÓVEIS E EQUIPAMENTOS TECNICOS LTDA [BR/RS] Procurador: EVERTON LUIS ROSSIN Detalhes do despacho: A contar de 07/06/2023.
BR302014003654-8	Extinção de registro pela falta de pagamento (art.119, III) Código de despacho: 870 Titular: KONINKLIJKE PHILIPS N.V. [NL] Procurador: ANDRE LUIZ SOUZA ALVAREZ Detalhes do despacho: A contar de 01/08/2019
BR302014003917-2	Extinção de registro pela falta de pagamento (art.119, III) Código de despacho: 870 Titular: DANKA INDUSTRIA E COMERCIO DE BOLSAS LTDA [BR/PR] Procurador: BRASIL SUL MARCAS E PATENTES S/C LTDA Detalhes do despacho: A contar de 14/08/2019
BR302014003947-4	Extinção de registro pela falta de pagamento (art.119, III) Código de despacho: 870 Titular: MATEUS ANDRÉ MENEGUZZO [BR/RS] Procurador: CITY PATENTES E MARCAS LTDA. Detalhes do despacho: A contar de 15/08/2019
BR302014005308-6	Extinção de registro pela falta de pagamento (art.119, III) Código de despacho: 870 Titular: QIU GENJUN [BR/SP] Procurador: organização mérito marcas e patentes Detalhes do despacho: A contar de 24/10/2019
BR302014005716-2	Extinção de registro pela falta de pagamento (art.119, III) Código de despacho: 870 Titular: LP PISCINA EIRELE [BR/RJ] Procurador: TAVARES PROPRIEDADE INTELECTUAL LTDA Detalhes do despacho: A contar de 15/11/2019
BR322013002834-0	Extinção de registro pela falta de pagamento (art.119, III) Código de despacho: 870 Titular: AUDI AG [DE] Procurador: ADVOCACIA PIETRO ARIBONI S/C. Detalhes do despacho: A contar de 18/06/2023.



BR322015000331-9 Extinção de registro pela falta de pagamento (art.119, III)
Código de despacho: 870
Titular: RECKITT BENCKISER (BRANDS) LIMITED [GB]
Procurador: DI BLASI, PARENTE & ASS. PROP. IND. LTDA
Detalhes do despacho: A contar de 31/07/2023.

BR322015000797-7 Extinção de registro pela falta de pagamento (art.119, III)
Código de despacho: 870
Titular: RAUL LOURENCAO RAMOS [BR/SP]
Procurador: BEERE ASSESSORIA EMPRESARIAL LTDA
Detalhes do despacho: A contar de 30/07/2023.

Manutenções e renovações de registros de desenho industrial

Exigência de pagamento de renovação
Exigência de pagamento de manutenção
Registro de desenho industrial prorrogado
Anotação de manutenção de registro
Outros despachos



Registro de desenho industrial renovado

Os registros de desenho industrial listados a seguir foram mantidos, em vista do cumprimento ao que dispõe os parágrafos 1º e 2º do artigo 108, bem como os parágrafos 2º e 3º do artigo 120 da Lei da Propriedade Industrial (LPI, lei n.º 9.279, de 14 de maio de 1996).

Art. 108. O registro vigorará pelo prazo de 10 (dez) anos contados da data do depósito, prorrogável por 3 (três) períodos sucessivos de 5 (cinco) anos cada.

§ 1º O pedido de prorrogação deverá ser formulado durante o último ano de vigência do registro, instruído com o comprovante do pagamento da respectiva retribuição.

§ 2º Se o pedido de prorrogação não tiver sido formulado até o termo final da vigência do registro, o titular poderá fazê-lo nos 180 (cento e oitenta) dias subsequentes, mediante o pagamento de retribuição adicional.

Art. 120. O titular do registro está sujeito ao pagamento de retribuição quinquenal, a partir do segundo quinquênio da data do depósito

§ 2º O pagamento dos demais quinquênios será apresentado junto com o pedido de prorrogação a que se refere o art. 108.

§ 3º O pagamento dos quinquênios poderá ainda ser efetuado dentro dos 6 (seis) meses subsequentes ao prazo estabelecido no parágrafo anterior, mediante pagamento de retribuição adicional.

800220372649
31/10/2022

Deferimento da petição
Código de despacho (Cd): 270
Petição (tipo): [131.01] Renovação do registro de desenho industrial no prazo ordinário
Processo afetado (21): DI6203698-0
Requerente: LATAL EMBALAGENS METÁLICAS LTDA
Procurador (74): ESTHEFANY CAROLINA DE CASTRO
Detalhes do despacho (co): Renovada vigência até 04/12/2027

800220008670
07/01/2022

Deferimento da petição
Código de despacho (Cd): 270
Petição (tipo): [131.01] Renovação do registro de desenho industrial no prazo ordinário
Processo afetado (21): DI6203954-7
Requerente: FELIPE PICCARONE GONÇALVES RIBEIRO
Procurador (74): Celino Bento de Souza
Detalhes do despacho (co): Renovada vigência até 04/12/2027

800220198607
08/06/2022

Deferimento da petição
Código de despacho (Cd): 270
Petição (tipo): [131.01] Renovação do registro de desenho industrial no prazo ordinário
Processo afetado (21): DI6301016-0
Requerente: DMV BRASIL EQUIPAMENTOS INDUSTRIA E COMERCIO LTDA
Procurador (74): Daniel Figueiredo
Detalhes do despacho (co): Renovada vigência até 07/04/2028

800220198606
08/06/2022

Deferimento da petição
Código de despacho (Cd): 270
Petição (tipo): [131.01] Renovação do registro de desenho industrial no prazo ordinário
Processo afetado (21): DI6301018-6
Requerente: DMV BRASIL EQUIPAMENTOS INDUSTRIA E COMERCIO LTDA
Procurador (74): Daniel Figueiredo
Detalhes do despacho (co): Renovada vigência até 07/04/2028



800220250456 20/07/2022	Deferimento da petição Código de despacho (Cd): 270 Petição (tipo): [131.01] Renovação do registro de desenho industrial no prazo ordinário Processo afetado (21): DI6302489-6 Requerente: SEMEATO S/A INDÚSTRIA E COMÉRCIO Procurador (74): David Nilton Pereira de Lucena Detalhes do despacho (co): Renovada vigência até 21/07/2028
800230059184 08/02/2023	Deferimento da petição Código de despacho (Cd): 270 Petição (tipo): [131.01] Renovação do registro de desenho industrial no prazo ordinário Processo afetado (21): DI6304873-6 Requerente: CESAR PAULO DAROIT Procurador (74): Joane Raquel Nunes da Silva Detalhes do despacho (co): Renovada vigência até 30/12/2028.
800230066136 15/02/2023	Deferimento da petição Código de despacho (Cd): 270 Petição (tipo): [131.01] Renovação do registro de desenho industrial no prazo ordinário Processo afetado (21): DI6304884-1 Requerente: MK ELETRODOMÉSTICOS MONDIAL S/A Procurador (74): Geisler Chbane Bosso Detalhes do despacho (co): Renovada vigência até 29/12/2028.
800230068141 16/02/2023	Deferimento da petição Código de despacho (Cd): 270 Petição (tipo): [131.01] Renovação do registro de desenho industrial no prazo ordinário Processo afetado (21): DI6400165-2 Requerente: INDÚSTRIA E COM. DE PRODUTOS DE LIMPEZA SÃO FRANCISCO LTDA - EPP Procurador (74): Roberto Sarmiento Perrone Detalhes do despacho (co): Renovada vigência até 28/01/2029.
800230085876 02/03/2023	Deferimento da petição Código de despacho (Cd): 270 Petição (tipo): [131.01] Renovação do registro de desenho industrial no prazo ordinário Processo afetado (21): DI6400583-6 Requerente: SEMEATO S/A INDÚSTRIA E COMÉRCIO Procurador (74): David Nilton Pereira de Lucena Detalhes do despacho (co): Renovada vigência até 02/03/2029.
800230066121 15/02/2023	Deferimento da petição Código de despacho (Cd): 270 Petição (tipo): [132.01] Renovação do registro de desenho industrial no prazo extraordinário Processo afetado (21): DI6702617-6 Requerente: CAMPORUM COMERCIO, IMPORTAÇÃO E EXPORTAÇÃO DE PRODUTOS DE HIGIENE S/A Procurador (74): Rogério Brunner Detalhes do despacho (co): Renovada vigência até 24/08/2027.
800220305497 05/09/2022	Deferimento da petição Código de despacho (Cd): 270 Petição (tipo): [131.01] Renovação do registro de desenho industrial no prazo ordinário Processo afetado (21): DI6705256-8 Requerente: TERPINS DESIGN COMÉRCIO E PRODUÇÕES ARTÍSTICAS LTDA - EPP Procurador (74): Aguinaldo Moreira Detalhes do despacho (co): Renovada vigência até 14/09/2027.
800230035276 24/01/2023	Deferimento da petição Código de despacho (Cd): 270 Petição (tipo): [131.01] Renovação do registro de desenho industrial no prazo ordinário Processo afetado (21): DI6800166-5 Requerente: CROCS, INC. Procurador (74): Diego Goulart de Oliveira Vieira Detalhes do despacho (co): Renovada vigência até 24/01/2028.

800230026625 17/01/2023	Deferimento da petição Código de despacho (Cd) : 270 Petição (tipo): [131.01] Renovação do registro de desenho industrial no prazo ordinário Processo afetado (21) : DI6800193-2 Requerente: NISSAN FORKLIFT CO.,LTD. Procurador (74) : David do Nascimento Detalhes do despacho (co) : Renovada vigência até 29/01/2028.
800230007408 05/01/2023	Deferimento da petição Código de despacho (Cd) : 270 Petição (tipo): [131.01] Renovação do registro de desenho industrial no prazo ordinário Processo afetado (21) : DI6800376-5 Requerente: COLGATE-PALMOLIVE COMPANY Procurador (74) : Roberto Pernold Vieira de Mello Detalhes do despacho (co) : Renovada vigência até 18/01/2028.
800230026631 17/01/2023	Deferimento da petição Código de despacho (Cd) : 270 Petição (tipo): [131.01] Renovação do registro de desenho industrial no prazo ordinário Processo afetado (21) : DI6800474-5 Requerente: CORTEVA AGRISCIENCE LLC Procurador (74) : David do Nascimento Detalhes do despacho (co) : Renovada vigência até 01/02/2028.
800230026771 18/01/2023	Deferimento da petição Código de despacho (Cd) : 270 Petição (tipo): [131.01] Renovação do registro de desenho industrial no prazo ordinário Processo afetado (21) : DI6800520-2 Requerente: JULIANA TERESA LLUSSÁ Procurador (74) : Jacques Labrunie Detalhes do despacho (co) : Renovada vigência até 24/01/2028.
800230028866 19/01/2023	Deferimento da petição Código de despacho (Cd) : 270 Petição (tipo): [131.01] Renovação do registro de desenho industrial no prazo ordinário Processo afetado (21) : DI6800651-9 Requerente: UNILEVER IP HOLDINGS B.V. Procurador (74) : Marcos Vinicius Azevedo Alves Detalhes do despacho (co) : Renovada vigência até 22/02/2028.
800230026759 18/01/2023	Deferimento da petição Código de despacho (Cd) : 270 Petição (tipo): [131.01] Renovação do registro de desenho industrial no prazo ordinário Processo afetado (21) : DI6800678-0 Requerente: BRIL COSMÉTICOS S.A. Procurador (74) : Gustavo Adolfo da Silva Gordo Pugliesi Detalhes do despacho (co) : Renovada vigência até 08/02/2028.
800230026760 18/01/2023	Deferimento da petição Código de despacho (Cd) : 270 Petição (tipo): [131.01] Renovação do registro de desenho industrial no prazo ordinário Processo afetado (21) : DI6800681-0 Requerente: BRIL COSMÉTICOS S.A. Procurador (74) : Gustavo Adolfo da Silva Gordo Pugliesi Detalhes do despacho (co) : Renovada vigência até 13/02/2028.
800230026761 18/01/2023	Deferimento da petição Código de despacho (Cd) : 270 Petição (tipo): [131.01] Renovação do registro de desenho industrial no prazo ordinário Processo afetado (21) : DI6800682-9 Requerente: BRIL COSMÉTICOS S.A. Procurador (74) : Gustavo Adolfo da Silva Gordo Pugliesi Detalhes do despacho (co) : Renovada vigência até 13/02/2028.

800230028858 19/01/2023	Deferimento da petição Código de despacho (Cd): 270 Petição (tipo): [131.01] Renovação do registro de desenho industrial no prazo ordinário Processo afetado (21): DI6800692-6 Requerente: UNILEVER IP HOLDINGS B.V. Procurador (74): Marcos Vinicius Azevedo Alves Detalhes do despacho (co): Renovada vigência até 15/02/2028.
800230072404 22/02/2023	Deferimento da petição Código de despacho (Cd): 270 Petição (tipo): [131.01] Renovação do registro de desenho industrial no prazo ordinário Processo afetado (21): DI6800715-9 Requerente: KEKO ACESSÓRIOS S/A Procurador (74): João Cassiano Bairros Oyarzábal Detalhes do despacho (co): Renovada vigência até 03/03/2028.
800230060310 09/02/2023	Deferimento da petição Código de despacho (Cd): 270 Petição (tipo): [131.01] Renovação do registro de desenho industrial no prazo ordinário Processo afetado (21): DI6800828-7 Requerente: SENSORMATIC ELECTRONICS, LLC Procurador (74): David do Nascimento Detalhes do despacho (co): Renovada vigência até 20/02/2028.
800230047964 02/02/2023	Deferimento da petição Código de despacho (Cd): 270 Petição (tipo): [131.01] Renovação do registro de desenho industrial no prazo ordinário Processo afetado (21): DI6800845-7 Requerente: KONINKLIJKE PHILIPS N.V. Procurador (74): David do Nascimento Detalhes do despacho (co): Renovada vigência até 27/02/2028.
800230040231 27/01/2023	Deferimento da petição Código de despacho (Cd): 270 Petição (tipo): [131.01] Renovação do registro de desenho industrial no prazo ordinário Processo afetado (21): DI6800858-9 Requerente: JOHNSON & JOHNSON CONSUMER INC. Procurador (74): David do Nascimento Detalhes do despacho (co): Renovada vigência até 25/02/2028.
800230075837 23/02/2023	Deferimento da petição Código de despacho (Cd): 270 Petição (tipo): [131.01] Renovação do registro de desenho industrial no prazo ordinário Processo afetado (21): DI6800988-7 Requerente: ESSITY HYGIENE AND HEALTH AKTIEBOLAG Procurador (74): David do Nascimento Detalhes do despacho (co): Renovada vigência até 29/02/2028.
800230060135 09/02/2023	Deferimento da petição Código de despacho (Cd): 270 Petição (tipo): [131.01] Renovação do registro de desenho industrial no prazo ordinário Processo afetado (21): DI6800989-5 Requerente: ALS ADMINISTRADORA DE BENS LTDA. Procurador (74): GIOVANI FRONTINO DE AGUIAR GEREMIAS Detalhes do despacho (co): Renovada vigência até 05/03/2028.
800230028869 19/01/2023	Deferimento da petição Código de despacho (Cd): 270 Petição (tipo): [131.01] Renovação do registro de desenho industrial no prazo ordinário Processo afetado (21): DI6800991-7 Requerente: MICROSOFT MOBILE OY Procurador (74): Marcos Vinicius Azevedo Alves Detalhes do despacho (co): Renovada vigência até 27/02/2028.



800230028870
19/01/2023

Deferimento da petição
Código de despacho (Cd): 270
Petição (tipo): [131.01] Renovação do registro de desenho industrial no prazo ordinário
Processo afetado (21): DI6800992-5
Requerente: MICROSOFT MOBILE OY
Procurador (74): Marcos Vinicius Azevedo Alves
Detalhes do despacho (co): Renovada vigência até 27/02/2028.

800230077279
24/02/2023

Deferimento da petição
Código de despacho (Cd): 270
Petição (tipo): [131.01] Renovação do registro de desenho industrial no prazo ordinário
Processo afetado (21): DI6801052-4
Requerente: MICHELIN RECHERCHE ET TECHNIQUE S.A.
Procurador (74): LORENA CUSTODIO VELASCO
Detalhes do despacho (co): Renovada vigência até 17/03/2028.

800230094839
07/03/2023

Deferimento da petição
Código de despacho (Cd): 270
Petição (tipo): [131.01] Renovação do registro de desenho industrial no prazo ordinário
Processo afetado (21): DI6801065-6
Requerente: INBRANDS S.A
Procurador (74): Maria Elisa Santucci Breves
Detalhes do despacho (co): Renovada vigência até 11/03/2028.

800230094840
07/03/2023

Deferimento da petição
Código de despacho (Cd): 270
Petição (tipo): [131.01] Renovação do registro de desenho industrial no prazo ordinário
Processo afetado (21): DI6801066-4
Requerente: INBRANDS S.A
Procurador (74): Maria Elisa Santucci Breves
Detalhes do despacho (co): Renovada vigência até 11/03/2028.

800230090850
06/03/2023

Deferimento da petição
Código de despacho (Cd): 270
Petição (tipo): [131.01] Renovação do registro de desenho industrial no prazo ordinário
Processo afetado (21): DI6801116-4
Requerente: TIGRE S.A. PARTICIPAÇÕES
Procurador (74): Jacques Labrunie
Detalhes do despacho (co): Renovada vigência até 13/03/2028.

800230094842
07/03/2023

Deferimento da petição
Código de despacho (Cd): 270
Petição (tipo): [131.01] Renovação do registro de desenho industrial no prazo ordinário
Processo afetado (21): DI6801117-2
Requerente: TIGRE S.A. PARTICIPAÇÕES
Procurador (74): Jacques Labrunie
Detalhes do despacho (co): Renovada vigência até 13/03/2028.

800230109059
20/03/2023

Deferimento da petição
Código de despacho (Cd): 270
Petição (tipo): [131.01] Renovação do registro de desenho industrial no prazo ordinário
Processo afetado (21): DI6801156-3
Requerente: COTY GENEVA S.A. VERSOIX
Procurador (74): Denis Allan Daniel
Detalhes do despacho (co): Renovada vigência até 18/03/2028.

800230085879
02/03/2023

Deferimento da petição
Código de despacho (Cd): 270
Petição (tipo): [131.01] Renovação do registro de desenho industrial no prazo ordinário
Processo afetado (21): DI6801180-6
Requerente: DIVERSEY, INC.
Procurador (74): Denis Allan Daniel
Detalhes do despacho (co): Renovada vigência até 20/03/2028.



800230108966
17/03/2023

Deferimento da petição
Código de despacho (Cd): 270
Petição (tipo): [131.01] Renovação do registro de desenho industrial no prazo ordinário
Processo afetado (21): DI6801213-6
Requerente: PAULO CELSO CARDOSO BACCHI
Procurador (74): JEFFERSON DE ARAUJO SERAFIM
Detalhes do despacho (co): Renovada vigência até 27/03/2028.

800230077291
24/02/2023

Deferimento da petição
Código de despacho (Cd): 270
Petição (tipo): [131.01] Renovação do registro de desenho industrial no prazo ordinário
Processo afetado (21): DI6801219-5
Requerente: UNILEVER IP HOLDINGS B.V.
Procurador (74): LORENA CUSTODIO VELASCO
Detalhes do despacho (co): Renovada vigência até 27/03/2028.

800230119969
28/03/2023

Deferimento da petição
Código de despacho (Cd): 270
Petição (tipo): [131.01] Renovação do registro de desenho industrial no prazo ordinário
Processo afetado (21): DI6801250-0
Requerente: UNILEVER IP HOLDINGS B.V.
Procurador (74): LORENA CUSTODIO VELASCO
Detalhes do despacho (co): Renovada vigência até 03/04/2028.

800230090839
06/03/2023

Deferimento da petição
Código de despacho (Cd): 270
Petição (tipo): [131.01] Renovação do registro de desenho industrial no prazo ordinário
Processo afetado (21): DI6801261-6
Requerente: ROMA JENSEN COMÉRCIO E INDÚSTRIA LTDA.
Procurador (74): José Carlos Tinoco Soares Júnior
Detalhes do despacho (co): Renovada vigência até 02/04/2028.

800230090838
06/03/2023

Deferimento da petição
Código de despacho (Cd): 270
Petição (tipo): [131.01] Renovação do registro de desenho industrial no prazo ordinário
Processo afetado (21): DI6801262-4
Requerente: ROMA JENSEN COMÉRCIO E INDÚSTRIA LTDA.
Procurador (74): José Carlos Tinoco Soares Júnior
Detalhes do despacho (co): Renovada vigência até 02/04/2028.

800230090833
06/03/2023

Deferimento da petição
Código de despacho (Cd): 270
Petição (tipo): [131.01] Renovação do registro de desenho industrial no prazo ordinário
Processo afetado (21): DI6801264-0
Requerente: ROMA JENSEN COMÉRCIO E INDÚSTRIA LTDA.
Procurador (74): José Carlos Tinoco Soares Júnior
Detalhes do despacho (co): Renovada vigência até 02/04/2028.

800230090834
06/03/2023

Deferimento da petição
Código de despacho (Cd): 270
Petição (tipo): [131.01] Renovação do registro de desenho industrial no prazo ordinário
Processo afetado (21): DI6801265-9
Requerente: ROMA JENSEN COMÉRCIO E INDÚSTRIA LTDA.
Procurador (74): José Carlos Tinoco Soares Júnior
Detalhes do despacho (co): Renovada vigência até 02/04/2028.

800230090835
06/03/2023

Deferimento da petição
Código de despacho (Cd): 270
Petição (tipo): [131.01] Renovação do registro de desenho industrial no prazo ordinário
Processo afetado (21): DI6801266-7
Requerente: ROMA JENSEN COMÉRCIO E INDÚSTRIA LTDA.
Procurador (74): José Carlos Tinoco Soares Júnior
Detalhes do despacho (co): Renovada vigência até 02/04/2028.



800230119970 28/03/2023	Deferimento da petição Código de despacho (Cd): 270 Petição (tipo): [131.01] Renovação do registro de desenho industrial no prazo ordinário Processo afetado (21): DI6801315-9 Requerente: COMPAGNIE GÉNÉRALE DES ETABL. MICHELIN Procurador (74): LORENA CUSTODIO VELASCO Detalhes do despacho (co): Renovada vigência até 03/04/2028.
800230103874 14/03/2023	Deferimento da petição Código de despacho (Cd): 270 Petição (tipo): [131.01] Renovação do registro de desenho industrial no prazo ordinário Processo afetado (21): DI6801342-6 Requerente: ROBERTO GALVAN Procurador (74): Roginaldo Fabiano da Silveira Detalhes do despacho (co): Renovada vigência até 07/04/2028.
800230040206 27/01/2023	Deferimento da petição Código de despacho (Cd): 270 Petição (tipo): [131.01] Renovação do registro de desenho industrial no prazo ordinário Processo afetado (21): DI6801446-5 Requerente: BOTICA COMERCIAL FARMACÊUTICA LTDA. Procurador (74): André Luis Flesch Bretanha Jorge Detalhes do despacho (co): Renovada vigência até 07/04/2028.
800230077296 24/02/2023	Deferimento da petição Código de despacho (Cd): 270 Petição (tipo): [131.01] Renovação do registro de desenho industrial no prazo ordinário Processo afetado (21): DI6801852-5 Requerente: HERMAN MILLER, INC. Procurador (74): LORENA CUSTODIO VELASCO Detalhes do despacho (co): Renovada vigência até 20/03/2028.
800230045926 31/01/2023	Deferimento da petição Código de despacho (Cd): 270 Petição (tipo): [131.01] Renovação do registro de desenho industrial no prazo ordinário Processo afetado (21): DI6801965-3 Requerente: FLEXFORM INDÚSTRIA E COMÉRCIO DE MÓVEIS LTDA. Procurador (74): David do Nascimento Detalhes do despacho (co): Renovada vigência até 30/04/2028.
800230045925 31/01/2023	Deferimento da petição Código de despacho (Cd): 270 Petição (tipo): [131.01] Renovação do registro de desenho industrial no prazo ordinário Processo afetado (21): DI6801967-0 Requerente: FLEXFORM INDÚSTRIA E COMÉRCIO DE MÓVEIS LTDA. Procurador (74): David do Nascimento Detalhes do despacho (co): Renovada vigência até 30/04/2028.
800230119933 27/03/2023	Deferimento da petição Código de despacho (Cd): 270 Petição (tipo): [131.01] Renovação do registro de desenho industrial no prazo ordinário Processo afetado (21): DI6802020-1 Requerente: ROMA JENSEN COMÉRCIO E INDÚSTRIA LTDA. Procurador (74): José Carlos Tinoco Soares Júnior Detalhes do despacho (co): Renovada vigência até 16/04/2028.
800230119972 28/03/2023	Deferimento da petição Código de despacho (Cd): 270 Petição (tipo): [131.01] Renovação do registro de desenho industrial no prazo ordinário Processo afetado (21): DI6802226-3 Requerente: CARTIER CREATION STUDIO SA Procurador (74): LORENA CUSTODIO VELASCO Detalhes do despacho (co): Renovada vigência até 16/04/2028.

800230090842 06/03/2023	Deferimento da petição Código de despacho (Cd): 270 Petição (tipo): [131.01] Renovação do registro de desenho industrial no prazo ordinário Processo afetado (21): DI6802561-0 Requerente: ALLIED DOMECCQ SPIRITS & WINE LIMITED Procurador (74): Jacques Labrunie Detalhes do despacho (co): Renovada vigência até 27/06/2028.
800230080488 27/02/2023	Deferimento da petição Código de despacho (Cd): 270 Petição (tipo): [131.01] Renovação do registro de desenho industrial no prazo ordinário Processo afetado (21): DI6805306-1 Requerente: RICARDO AUGUSTO DE LORENZO Procurador (74): ADRIANA GOMES BRUNNER Detalhes do despacho (co): Renovada vigência até 04/12/2028.
800230080489 27/02/2023	Deferimento da petição Código de despacho (Cd): 270 Petição (tipo): [131.01] Renovação do registro de desenho industrial no prazo ordinário Processo afetado (21): DI6805307-0 Requerente: RICARDO AUGUSTO DE LORENZO Procurador (74): ADRIANA GOMES BRUNNER Detalhes do despacho (co): Renovada vigência até 04/12/2028.
800230015629 10/01/2023	Deferimento da petição Código de despacho (Cd): 270 Petição (tipo): [131.01] Renovação do registro de desenho industrial no prazo ordinário Processo afetado (21): DI6805650-8 Requerente: AMCOR PACKAGING DO BRASIL LTDA Procurador (74): FABIO CASAMASSA Detalhes do despacho (co): Renovada vigência até 23/12/2028.
800230015630 10/01/2023	Deferimento da petição Código de despacho (Cd): 270 Petição (tipo): [131.01] Renovação do registro de desenho industrial no prazo ordinário Processo afetado (21): DI6805651-6 Requerente: AMCOR PACKAGING DO BRASIL LTDA Procurador (74): FABIO CASAMASSA Detalhes do despacho (co): Renovada vigência até 26/11/2028.
800230104514 15/03/2023	Deferimento da petição Código de despacho (Cd): 270 Petição (tipo): [131.01] Renovação do registro de desenho industrial no prazo ordinário Processo afetado (21): DI6900197-9 Requerente: LYNUS INDÚSTRIA, COMÉRCIO, IMPORTAÇÃO E EXPORTAÇÃO LTDA Procurador (74): José Carlos Tinoco Soares Júnior Detalhes do despacho (co): Renovada vigência até 29/01/2029.
800190227936 18/06/2019	Deferimento da petição Código de despacho (Cd): 270 Petição (tipo): [131.01] Renovação do registro de desenho industrial no prazo ordinário Processo afetado (21): DI6902236-4 Requerente: PISANI PLÁSTICOS S.A. Procurador (74): João Cassiano Bairros Oyarzábal Detalhes do despacho (co): Renovada vigência até 22/06/2024.
800230001591 02/01/2023	Deferimento da petição Código de despacho (Cd): 270 Petição (tipo): [131.01] Renovação do registro de desenho industrial no prazo ordinário Processo afetado (21): BR302013000445-7 Requerente: PUIG FRANCE Procurador (74): Pedro Afonso Vieira Bhering Detalhes do despacho (co): Renovada vigência até 31/01/2028.

800230036933 25/01/2023	Deferimento da petição Código de despacho (Cd): 270 Petição (tipo): [131.01] Renovação do registro de desenho industrial no prazo ordinário Processo afetado (21): BR302013000528-3 Requerente: GLAXOSMITHKLINE CONSUMER HEALTHCARE (UK) IP LIMITED Procurador (74): Filipe Fonteles Cabral Detalhes do despacho (co): Renovada vigência até 07/02/2028.
800230028845 19/01/2023	Deferimento da petição Código de despacho (Cd): 270 Petição (tipo): [131.01] Renovação do registro de desenho industrial no prazo ordinário Processo afetado (21): BR302013000556-9 Requerente: COMPAGNIE GENERALE DES ETABLISSEMENTS MICHELIN Procurador (74): Marcos Vinicius Azevedo Alves Detalhes do despacho (co): Renovada vigência até 08/02/2028.
800230026582 17/01/2023	Deferimento da petição Código de despacho (Cd): 270 Petição (tipo): [131.01] Renovação do registro de desenho industrial no prazo ordinário Processo afetado (21): BR302013000562-3 Requerente: HNK BR INDÚSTRIA DE BEBIDAS LTDA Procurador (74): Jacques Labrunie Detalhes do despacho (co): Renovada vigência até 08/02/2028.
800230036915 25/01/2023	Deferimento da petição Código de despacho (Cd): 270 Petição (tipo): [131.01] Renovação do registro de desenho industrial no prazo ordinário Processo afetado (21): BR302013000587-9 Requerente: KARL STORZ SE & CO. KG Procurador (74): Filipe Fonteles Cabral Detalhes do despacho (co): Renovada vigência até 13/02/2028.
800230036916 25/01/2023	Deferimento da petição Código de despacho (Cd): 270 Petição (tipo): [131.01] Renovação do registro de desenho industrial no prazo ordinário Processo afetado (21): BR302013000588-7 Requerente: KARL STORZ SE & CO. KG Procurador (74): Filipe Fonteles Cabral Detalhes do despacho (co): Renovada vigência até 13/02/2028.
800230028854 19/01/2023	Deferimento da petição Código de despacho (Cd): 270 Petição (tipo): [131.01] Renovação do registro de desenho industrial no prazo ordinário Processo afetado (21): BR302013000656-5 Requerente: COMPAGNIE GENERALE DES ETABLISSEMENTS MICHELIN Procurador (74): Marcos Vinicius Azevedo Alves Detalhes do despacho (co): Renovada vigência até 15/02/2028.
800230047959 02/02/2023	Deferimento da petição Código de despacho (Cd): 270 Petição (tipo): [131.01] Renovação do registro de desenho industrial no prazo ordinário Processo afetado (21): BR302013000845-2 Requerente: KONINKLIJKE PHILIPS N.V. Procurador (74): David do Nascimento Detalhes do despacho (co): Renovada vigência até 27/02/2028.
800230047963 02/02/2023	Deferimento da petição Código de despacho (Cd): 270 Petição (tipo): [131.01] Renovação do registro de desenho industrial no prazo ordinário Processo afetado (21): BR302013000851-7 Requerente: KONINKLIJKE PHILIPS N.V. Procurador (74): David do Nascimento Detalhes do despacho (co): Renovada vigência até 27/02/2028.

800230077257
24/02/2023

Deferimento da petição
Código de despacho (Cd): 270
Petição (tipo): [131.01] Renovação do registro de desenho industrial no prazo ordinário
Processo afetado (21): BR302013000981-5
Requerente: UNILEVER IP HOLDINGS B.V.
Procurador (74): LORENA CUSTODIO VELASCO
Detalhes do despacho (co): Renovada vigência até 07/03/2028.

800230077258
24/02/2023

Deferimento da petição
Código de despacho (Cd): 270
Petição (tipo): [131.01] Renovação do registro de desenho industrial no prazo ordinário
Processo afetado (21): BR302013000982-3
Requerente: UNILEVER IP HOLDINGS B.V.
Procurador (74): LORENA CUSTODIO VELASCO
Detalhes do despacho (co): Renovada vigência até 07/03/2028.

800230094841
07/03/2023

Deferimento da petição
Código de despacho (Cd): 270
Petição (tipo): [131.01] Renovação do registro de desenho industrial no prazo ordinário
Processo afetado (21): BR302013001117-8
Requerente: SILGAN DISPENSING SYSTEMS LE TREPORT
Procurador (74): Jacques Labrunie
Detalhes do despacho (co): Renovada vigência até 15/03/2028.

800230077273
24/02/2023

Deferimento da petição
Código de despacho (Cd): 270
Petição (tipo): [131.01] Renovação do registro de desenho industrial no prazo ordinário
Processo afetado (21): BR302013001132-1
Requerente: MICHELIN RECHERCHE ET TECHNIQUE S.A.
Procurador (74): LORENA CUSTODIO VELASCO
Detalhes do despacho (co): Renovada vigência até 15/03/2028.

800230077282
24/02/2023

Deferimento da petição
Código de despacho (Cd): 270
Petição (tipo): [131.01] Renovação do registro de desenho industrial no prazo ordinário
Processo afetado (21): BR302013001148-8
Requerente: COMPAGNIE GENERALE DES ETABLISSEMENTS MICHELIN
Procurador (74): LORENA CUSTODIO VELASCO
Detalhes do despacho (co): Renovada vigência até 22/03/2028.

800230077283
24/02/2023

Deferimento da petição
Código de despacho (Cd): 270
Petição (tipo): [131.01] Renovação do registro de desenho industrial no prazo ordinário
Processo afetado (21): BR302013001187-9
Requerente: UNILEVER IP HOLDINGS B.V.
Procurador (74): LORENA CUSTODIO VELASCO
Detalhes do despacho (co): Renovada vigência até 22/03/2028.

800230108975
17/03/2023

Deferimento da petição
Código de despacho (Cd): 270
Petição (tipo): [131.01] Renovação do registro de desenho industrial no prazo ordinário
Processo afetado (21): BR302013001294-8
Requerente: TIGRE S.A. PARTICIPAÇÕES
Procurador (74): Jacques Labrunie
Detalhes do despacho (co): Renovada vigência até 27/03/2028.

800230105517
16/03/2023

Deferimento da petição
Código de despacho (Cd): 270
Petição (tipo): [131.01] Renovação do registro de desenho industrial no prazo ordinário
Processo afetado (21): BR302013001385-5
Requerente: UNIFY GMBH & CO. KG
Procurador (74): Filipe Fonteles Cabral
Detalhes do despacho (co): Renovada vigência até 28/03/2028.



800230095449
08/03/2023
Deferimento da petição
Código de despacho (Cd): 270
Petição (tipo): [131.01] Renovação do registro de desenho industrial no prazo ordinário
Processo afetado (21): BR302013001427-4
Requerente: KONINKLIJKE PHILIPS N.V.
Procurador (74): David do Nascimento
Detalhes do despacho (co): Renovada vigência até 02/04/2028.

800230095450
08/03/2023
Deferimento da petição
Código de despacho (Cd): 270
Petição (tipo): [131.01] Renovação do registro de desenho industrial no prazo ordinário
Processo afetado (21): BR302013001428-2
Requerente: KONINKLIJKE PHILIPS N.V.
Procurador (74): David do Nascimento
Detalhes do despacho (co): Renovada vigência até 02/04/2028.

800230095451
08/03/2023
Deferimento da petição
Código de despacho (Cd): 270
Petição (tipo): [131.01] Renovação do registro de desenho industrial no prazo ordinário
Processo afetado (21): BR302013001429-0
Requerente: KONINKLIJKE PHILIPS N.V.
Procurador (74): David do Nascimento
Detalhes do despacho (co): Renovada vigência até 02/04/2028.

800230095452
08/03/2023
Deferimento da petição
Código de despacho (Cd): 270
Petição (tipo): [131.01] Renovação do registro de desenho industrial no prazo ordinário
Processo afetado (21): BR302013001430-4
Requerente: KONINKLIJKE PHILIPS N.V.
Procurador (74): David do Nascimento
Detalhes do despacho (co): Renovada vigência até 02/04/2028.

800230109062
20/03/2023
Deferimento da petição
Código de despacho (Cd): 270
Petição (tipo): [131.01] Renovação do registro de desenho industrial no prazo ordinário
Processo afetado (21): BR302013001431-2
Requerente: COTY GENEVA S.A. VERSOIX
Procurador (74): Denis Allan Daniel
Detalhes do despacho (co): Renovada vigência até 02/04/2028.

800230120090
28/03/2023
Deferimento da petição
Código de despacho (Cd): 270
Petição (tipo): [131.01] Renovação do registro de desenho industrial no prazo ordinário
Processo afetado (21): BR302013001521-1
Requerente: UNIFY GMBH & CO. KG
Procurador (74): Filipe Fonteles Cabral
Detalhes do despacho (co): Renovada vigência até 04/04/2028.

800230108982
17/03/2023
Deferimento da petição
Código de despacho (Cd): 270
Petição (tipo): [131.01] Renovação do registro de desenho industrial no prazo ordinário
Processo afetado (21): BR302013001557-2
Requerente: RECKITT BENCKISER VANISH B.V.
Procurador (74): David do Nascimento
Detalhes do despacho (co): Renovada vigência até 05/04/2028.

800230108983
17/03/2023
Deferimento da petição
Código de despacho (Cd): 270
Petição (tipo): [131.01] Renovação do registro de desenho industrial no prazo ordinário
Processo afetado (21): BR302013001558-0
Requerente: RECKITT BENCKISER VANISH B.V.
Procurador (74): David do Nascimento
Detalhes do despacho (co): Renovada vigência até 05/04/2028.



800230111642
21/03/2023

Deferimento da petição
Código de despacho (Cd): 270
Petição (tipo): [131.01] Renovação do registro de desenho industrial no prazo ordinário
Processo afetado (21): BR302013001612-9
Requerente: KONINKLIJKE PHILIPS N.V.
Procurador (74): Milton Lucidio Leao Barcellos
Detalhes do despacho (co): Renovada vigência até 10/04/2028.

800230111641
21/03/2023

Deferimento da petição
Código de despacho (Cd): 270
Petição (tipo): [131.01] Renovação do registro de desenho industrial no prazo ordinário
Processo afetado (21): BR302013001615-3
Requerente: KONINKLIJKE PHILIPS N.V.
Procurador (74): Milton Lucidio Leao Barcellos
Detalhes do despacho (co): Renovada vigência até 10/04/2028.

800230104536
15/03/2023

Deferimento da petição
Código de despacho (Cd): 270
Petição (tipo): [131.01] Renovação do registro de desenho industrial no prazo ordinário
Processo afetado (21): BR302013001694-3
Requerente: KONINKLIJKE PHILIPS N.V.
Procurador (74): David do Nascimento
Detalhes do despacho (co): Renovada vigência até 12/04/2028.

800230119973
28/03/2023

Deferimento da petição
Código de despacho (Cd): 270
Petição (tipo): [131.01] Renovação do registro de desenho industrial no prazo ordinário
Processo afetado (21): BR302013001785-0
Requerente: COMPAGNIE GÉNÉRALE DES ETABL. MICHELIN
Procurador (74): LORENA CUSTODIO VELASCO
Detalhes do despacho (co): Renovada vigência até 18/04/2028.

800230026762
18/01/2023

Deferimento da petição
Código de despacho (Cd): 270
Petição (tipo): [131.01] Renovação do registro de desenho industrial no prazo ordinário
Processo afetado (21): BR302013001817-2
Requerente: BRIL COSMÉTICOS S.A.
Procurador (74): Gustavo Adolfo da Silva Gordo Pugliesi
Detalhes do despacho (co): Renovada vigência até 19/04/2028.

800230026763
18/01/2023

Deferimento da petição
Código de despacho (Cd): 270
Petição (tipo): [131.01] Renovação do registro de desenho industrial no prazo ordinário
Processo afetado (21): BR302013001818-0
Requerente: BRIL COSMÉTICOS S.A.
Procurador (74): Gustavo Adolfo da Silva Gordo Pugliesi
Detalhes do despacho (co): Renovada vigência até 19/04/2028.

800230026764
18/01/2023

Deferimento da petição
Código de despacho (Cd): 270
Petição (tipo): [131.01] Renovação do registro de desenho industrial no prazo ordinário
Processo afetado (21): BR302013001819-9
Requerente: BRIL COSMÉTICOS S.A.
Procurador (74): Gustavo Adolfo da Silva Gordo Pugliesi
Detalhes do despacho (co): Renovada vigência até 19/04/2028.

800230026765
18/01/2023

Deferimento da petição
Código de despacho (Cd): 270
Petição (tipo): [131.01] Renovação do registro de desenho industrial no prazo ordinário
Processo afetado (21): BR302013001820-2
Requerente: BRIL COSMÉTICOS S.A.
Procurador (74): Gustavo Adolfo da Silva Gordo Pugliesi
Detalhes do despacho (co): Renovada vigência até 19/04/2028.



800230026766 18/01/2023	Deferimento da petição Código de despacho (Cd): 270 Petição (tipo): [131.01] Renovação do registro de desenho industrial no prazo ordinário Processo afetado (21): BR302013001821-0 Requerente: BRIL COSMÉTICOS S.A. Procurador (74): Gustavo Adolfo da Silva Gordo Pugliesi Detalhes do despacho (co): Renovada vigência até 19/04/2028.
800230120080 28/03/2023	Deferimento da petição Código de despacho (Cd): 270 Petição (tipo): [131.01] Renovação do registro de desenho industrial no prazo ordinário Processo afetado (21): BR302013001850-4 Requerente: KARL STORZ SE & CO. KG Procurador (74): Filipe Fonteles Cabral Detalhes do despacho (co): Renovada vigência até 22/04/2028.
800230111644 21/03/2023	Deferimento da petição Código de despacho (Cd): 270 Petição (tipo): [131.01] Renovação do registro de desenho industrial no prazo ordinário Processo afetado (21): BR302013002025-8 Requerente: KONINKLIJKE PHILIPS N.V. Procurador (74): Milton Lucidio Leao Barcellos Detalhes do despacho (co): Renovada vigência até 30/04/2028.
800230105503 16/03/2023	Deferimento da petição Código de despacho (Cd): 270 Petição (tipo): [131.01] Renovação do registro de desenho industrial no prazo ordinário Processo afetado (21): BR302013002471-7 Requerente: HYDRO EXTRUSION LTDA. Procurador (74): Luiz Henrique Oliveira Do Amaral Detalhes do despacho (co): Renovada vigência até 28/05/2028.
800230105505 16/03/2023	Deferimento da petição Código de despacho (Cd): 270 Petição (tipo): [131.01] Renovação do registro de desenho industrial no prazo ordinário Processo afetado (21): BR302013002473-3 Requerente: HYDRO EXTRUSION LTDA. Procurador (74): Luiz Henrique Oliveira Do Amaral Detalhes do despacho (co): Renovada vigência até 28/05/2028.
800230105501 16/03/2023	Deferimento da petição Código de despacho (Cd): 270 Petição (tipo): [131.01] Renovação do registro de desenho industrial no prazo ordinário Processo afetado (21): BR302013002477-6 Requerente: HYDRO EXTRUSION LTDA. Procurador (74): Luiz Henrique Oliveira Do Amaral Detalhes do despacho (co): Renovada vigência até 28/05/2028.
800230116326 23/03/2023	Deferimento da petição Código de despacho (Cd): 270 Petição (tipo): [131.01] Renovação do registro de desenho industrial no prazo ordinário Processo afetado (21): BR302013002886-0 Requerente: KONINKLIJKE PHILIPS N.V. Procurador (74): Milton Lucidio Leao Barcellos Detalhes do despacho (co): Renovada vigência até 19/06/2028.
800230095436 08/03/2023	Deferimento da petição Código de despacho (Cd): 270 Petição (tipo): [131.01] Renovação do registro de desenho industrial no prazo ordinário Processo afetado (21): BR302014000708-4 Requerente: OMRON HEALTHCARE BRASIL INDÚSTRIA E COMÉRCIO DE PRODUTOS MÉDICOS LTDA. Procurador (74): Marcela Trigo de Souza Detalhes do despacho (co): Renovada vigência até 19/02/2029.

800240075495
01/03/2024

Deferimento da petição
Código de despacho **(Cd)**: 270
Petição (tipo): [131.01] Renovação do registro de desenho industrial no prazo ordinário
Processo afetado **(21)**: BR302014004620-9
Requerente: ESSILOR INTERNATIONAL
Procurador **(74)**: Gustavo Leonardos
Detalhes do despacho **(co)**: Renovada vigência até 12/09/2029

800240075496
01/03/2024

Deferimento da petição
Código de despacho **(Cd)**: 270
Petição (tipo): [131.01] Renovação do registro de desenho industrial no prazo ordinário
Processo afetado **(21)**: BR302014004621-7
Requerente: ESSILOR INTERNATIONAL
Procurador **(74)**: Gustavo Leonardos
Detalhes do despacho **(co)**: Renovada vigência até 12/09/2029

800230108973
17/03/2023

Deferimento da petição
Código de despacho **(Cd)**: 270
Petição (tipo): [131.01] Renovação do registro de desenho industrial no prazo ordinário
Processo afetado **(21)**: BR322015000264-9
Requerente: TIGRE S.A. PARTICIPAÇÕES
Procurador **(74)**: Jacques Labrunie
Detalhes do despacho **(co)**: Renovada vigência até 27/03/2028.

800230108974
17/03/2023

Deferimento da petição
Código de despacho **(Cd)**: 270
Petição (tipo): [131.01] Renovação do registro de desenho industrial no prazo ordinário
Processo afetado **(21)**: BR322015000265-7
Requerente: TIGRE S.A. PARTICIPAÇÕES
Procurador **(74)**: Jacques Labrunie
Detalhes do despacho **(co)**: Renovada vigência até 27/03/2028.

800230108976
17/03/2023

Deferimento da petição
Código de despacho **(Cd)**: 270
Petição (tipo): [131.01] Renovação do registro de desenho industrial no prazo ordinário
Processo afetado **(21)**: BR322015000268-1
Requerente: TIGRE S.A. PARTICIPAÇÕES
Procurador **(74)**: Jacques Labrunie
Detalhes do despacho **(co)**: Renovada vigência até 27/03/2028.



Anotação de manutenção de registro

Os registros de desenho industrial listados a seguir foram prorrogados, em vista do cumprimento ao que dispõe os parágrafos 1º e 2º do artigo 108, bem como os parágrafos 2º e 3º do artigo 120 da Lei da Propriedade Industrial (LPI, lei n.º 9.279, de 14 de maio de 1996).

Art. 108. O registro vigorará pelo prazo de 10 (dez) anos contados da data do depósito, prorrogável por 3 (três) períodos sucessivos de 5 (cinco) anos cada.

§ 1º O pedido de prorrogação deverá ser formulado durante o último ano de vigência do registro, instruído com o comprovante do pagamento da respectiva retribuição.

§ 2º Se o pedido de prorrogação não tiver sido formulado até o termo final da vigência do registro, o titular poderá fazê-lo nos 180 (cento e oitenta) dias subsequentes, mediante o pagamento de retribuição adicional.

Art. 120. O titular do registro está sujeito ao pagamento de retribuição quinquenal, a partir do segundo quinquênio da data do depósito

§ 2º O pagamento dos demais quinquênios será apresentado junto com o pedido de prorrogação a que se refere o art. 108.

§ 3º O pagamento dos quinquênios poderá ainda ser efetuado dentro dos 6 (seis) meses subsequentes ao prazo estabelecido no parágrafo anterior, mediante pagamento de retribuição adicional.

800190287726
31/07/2019

Deferimento da petição
Código de despacho: 270
Petição (tipo): [129.01] Manutenção: 2º quinquênio ordinário
Processo afetado: BR302014003796-0
Requerente: RIBEIRO PLÁSTICOS LTDA. ME.
Procurador: GIOVANI FRONTINO DE AGUIAR GEREMIAS
Detalhes do despacho: Renovada vigência até 31/07/2024

800190287723
31/07/2019

Deferimento da petição
Código de despacho: 270
Petição (tipo): [129.01] Manutenção: 2º quinquênio ordinário
Processo afetado: BR302014003797-8
Requerente: RIBEIRO PLÁSTICOS LTDA. ME.
Procurador: GIOVANI FRONTINO DE AGUIAR GEREMIAS
Detalhes do despacho: Renovada vigência até 31/07/2024

800190287722
31/07/2019

Deferimento da petição
Código de despacho: 270
Petição (tipo): [129.01] Manutenção: 2º quinquênio ordinário
Processo afetado: BR302014003798-6
Requerente: RIBEIRO PLÁSTICOS LTDA. ME.
Procurador: GIOVANI FRONTINO DE AGUIAR GEREMIAS
Detalhes do despacho: Renovada vigência até 31/07/2024



800190287721
31/07/2019
Deferimento da petição
Código de despacho: 270
Petição (tipo): [129.01] Manutenção: 2º quinquênio ordinário
Processo afetado: BR302014003799-4
Requerente: RIBEIRO PLÁSTICOS LTDA. ME.
Procurador: GIOVANI FRONTINO DE AGUIAR GEREMIAS
Detalhes do despacho: Renovada vigência até 31/07/2024

800190297827
07/08/2019
Deferimento da petição
Código de despacho: 270
Petição (tipo): [129.01] Manutenção: 2º quinquênio ordinário
Processo afetado: BR302014003972-5
Requerente: PRIMAPAK, LLC
Procurador: Paulo Vianna
Detalhes do despacho: Renovada vigência até 14/08/2024

800220189243
02/06/2022
Deferimento da petição
Código de despacho: 270
Petição (tipo): [129.01] Manutenção: 2º quinquênio ordinário
Processo afetado: BR302014004620-9
Requerente: ESSILOR INTERNATIONAL
Procurador: Gustavo Leonardos
Detalhes do despacho: Renovada vigência até 12/09/2024

800210188415
07/06/2021
Deferimento da petição
Código de despacho: 270
Petição (tipo): [129.01] Manutenção: 2º quinquênio ordinário
Processo afetado: BR302014004621-7
Requerente: ESSILOR INTERNATIONAL
Procurador: Gustavo Leonardos
Detalhes do despacho: Renovada vigência até 12/09/2024

800190416472
05/11/2019
Deferimento da petição
Código de despacho: 270
Petição (tipo): [129.01] Manutenção: 2º quinquênio ordinário
Processo afetado: BR302014005515-1
Requerente: DEXCO S.A.
Procurador: Denis Allan Daniel
Detalhes do despacho: Renovada vigência até 04/11/2024

800190416471
05/11/2019
Deferimento da petição
Código de despacho: 270
Petição (tipo): [129.01] Manutenção: 2º quinquênio ordinário
Processo afetado: BR302014005516-0
Requerente: DEXCO S.A.
Procurador: Denis Allan Daniel
Detalhes do despacho: Renovada vigência até 04/11/2024

800190416470
05/11/2019
Deferimento da petição
Código de despacho: 270
Petição (tipo): [129.01] Manutenção: 2º quinquênio ordinário
Processo afetado: BR302014005518-6
Requerente: DEXCO S.A.
Procurador: Denis Allan Daniel
Detalhes do despacho: Renovada vigência até 04/11/2024



Outras petições

Exigência de pagamento
Exigência de conformidade de petição
Exame de petição: Exigência
Exame de petição: Sobrestamento
Exame de petição: Indeferimento
Exame de petição: Deferimento
Exame de petição: petição de retificação (126) atendida
Exame de petição: petição de retificação (126) não atendida
Outros despachos



Exame de petição: Deferimento

Concluído o exame, deferem-se as petições em referência.

Cabe recurso desta decisão, que deve ser apresentado no prazo de 60 (sessenta) dias, contados da data de publicação da decisão recorrida na Revista da Propriedade Industrial (RPI), nos termos dos art. 212, 221, 222, 223 e 224 da Lei da Propriedade Industrial (LPI, Lei n.º 9.279, de 14 de maio de 1996).

Para apresentar uma petição de recurso:

1. Acesse o e-DI no site do INPI (www.inpi.gov.br);
2. Emita uma Guia de Recolhimento da União (GRU) para o serviço de “Recurso de desenho industrial - exceto contra indeferimento de pedido de registro de DI” (código 142), referente a petição;
3. Efetue o pagamento; e
4. Preencha e envie o formulário eletrônico correspondente à opção indicada na emissão da GRU, acompanhado dos esclarecimentos, argumentos, provas ou documentos apropriados.

Para esclarecer outras dúvidas e conhecer em detalhe o processamento de pedidos de registro de desenho industrial e outras petições, não deixe de consultar o Manual de Desenho Industrial <http://manualdedi.inpi.gov.br/projects/manual-de-desenho-industrial/wiki>.

870240004443
17/01/2024

Deferimento da petição
Código de despacho: 270
Petição (tipo): [155.01] Correção de dados no processo devido à falha do interessado
Processo afetado: BR302024000153-3
Requerente: EPPENDORF SE
Procurador: Luiz Henrique Oliveira Do Amaral
Detalhes do despacho: Apresentação de esclarecimento.



Disponibilidade de documentos oficiais

Exigência de pagamento

Disponibilidade de certificados de registro

Disponibilidade de outros documentos oficiais

Outros despachos



Disponibilidade de outros documentos oficiais

870240024091 20/03/2024	Emissão de folha de rosto de cópia reprográfica simples Código de despacho: 577 Petição (tipo): [824.05] Cópia reprográfica simples Processo afetado: BR302019001410-6 Requerente: SERVIÇO NACIONAL DE APRENDIZAGEM INDUSTRIAL - SENAI. Procurador: Elizabete Pereira
870240028707 02/04/2024	Emissão de folha de rosto de cópia reprográfica simples Código de despacho: 577 Petição (tipo): [824.05] Cópia reprográfica simples Processo afetado: BR302020000879-0 Requerente: SENIORS MARCAS E PATENTES LTDA ME Procurador: Danilo César de Castro
870240028786 02/04/2024	Emissão de folha de rosto de cópia reprográfica simples Código de despacho: 577 Petição (tipo): [824.05] Cópia reprográfica simples Processo afetado: BR302020003458-9 Requerente: CALÇADOS BEIRA RIO S/A Procurador: Milton Lucidio Leao Barcellos
870240027109 28/03/2024	Emissão de folha de rosto de cópia reprográfica simples Código de despacho: 577 Petição (tipo): [824.05] Cópia reprográfica simples Processo afetado: BR302021000574-3 Requerente: BEIJING DAJIA INTERNET INFORMATION TECHNOLOGY CO., LTD. Procurador: Luiz Henrique Oliveira Do Amaral
870240027282 28/03/2024	Emissão de folha de rosto de cópia reprográfica simples Código de despacho: 577 Petição (tipo): [824.05] Cópia reprográfica simples Processo afetado: BR302021001798-9 Requerente: TAKEDA PHARMACEUTICAL COMPANY LIMITED Procurador: Luiz Henrique Oliveira Do Amaral
870240027110 28/03/2024	Emissão de folha de rosto de cópia reprográfica simples Código de despacho: 577 Petição (tipo): [824.05] Cópia reprográfica simples Processo afetado: BR302021004782-9 Requerente: SCHNEIDER SCHREIBGERÄTE GMBH Procurador: Luiz Henrique Oliveira Do Amaral
870240027757 28/03/2024	Emissão de folha de rosto de cópia reprográfica simples Código de despacho: 577 Petição (tipo): [824.05] Cópia reprográfica simples Processo afetado: BR302021006313-1 Requerente: IMPÉRIO COMÉRCIO E IMPORTAÇÃO EIRELI Procurador: GEISLER CHBANE BOSSO



870240027761 28/03/2024	Emissão de folha de rosto de cópia reprográfica simples Código de despacho: 577 Petição (tipo): [824.05] Cópia reprográfica simples Processo afetado: BR302021006316-6 Requerente: IMPÉRIO COMÉRCIO E IMPORTAÇÃO EIRELI Procurador: GEISLER CHBANE BOSSO
870240029057 03/04/2024	Emissão de folha de rosto de cópia reprográfica simples Código de despacho: 577 Petição (tipo): [824.05] Cópia reprográfica simples Processo afetado: BR302022000592-4 Requerente: SANDRO WUNDERLICH Procurador: Sandro Wunderlich
870240029050 03/04/2024	Emissão de folha de rosto de cópia reprográfica simples Código de despacho: 577 Petição (tipo): [824.05] Cópia reprográfica simples Processo afetado: BR302022000595-9 Requerente: SANDRO WUNDERLICH Procurador: Sandro Wunderlich
870240027111 28/03/2024	Emissão de folha de rosto de cópia reprográfica simples Código de despacho: 577 Petição (tipo): [824.05] Cópia reprográfica simples Processo afetado: BR302022000995-4 Requerente: FLENDER GMBH Procurador: Luiz Henrique Oliveira Do Amaral
870240027728 28/03/2024	Emissão de folha de rosto de cópia reprográfica simples Código de despacho: 577 Petição (tipo): [824.05] Cópia reprográfica simples Processo afetado: BR302022001622-5 Requerente: KARLEN BIANCHI LOPES Procurador: GEISLER CHBANE BOSSO
870240027724 28/03/2024	Emissão de folha de rosto de cópia reprográfica simples Código de despacho: 577 Petição (tipo): [824.05] Cópia reprográfica simples Processo afetado: BR302022001623-3 Requerente: KARLEN BIANCHI LOPES Procurador: GEISLER CHBANE BOSSO
870240027721 28/03/2024	Emissão de folha de rosto de cópia reprográfica simples Código de despacho: 577 Petição (tipo): [824.05] Cópia reprográfica simples Processo afetado: BR302022001624-1 Requerente: KARLEN BIANCHI LOPES Procurador: GEISLER CHBANE BOSSO
870240029195 04/04/2024	Emissão de folha de rosto de cópia reprográfica simples Código de despacho: 577 Petição (tipo): [824.05] Cópia reprográfica simples Processo afetado: BR302022001909-7 Requerente: ORTHOMETRIC - INDÚSTRIA E COMÉRCIO DE PRODUTOS MÉDICOS E ODONTOLÓGICOS LTDA Procurador: Luiz Henrique Oliveira Do Amaral
870240029560 04/04/2024	Emissão de folha de rosto de cópia reprográfica simples Código de despacho: 577 Petição (tipo): [824.05] Cópia reprográfica simples Processo afetado: BR302022003948-9 Requerente: DELLAMED S.A. Procurador: Rafael Oss Emer
870240028334 01/04/2024	Emissão de folha de rosto de cópia reprográfica simples Código de despacho: 577 Petição (tipo): [824.05] Cópia reprográfica simples Processo afetado: BR302022004545-4 Requerente: ILZE CIDRAL MARTINS



870240027736 28/03/2024	Emissão de folha de rosto de cópia reprográfica simples Código de despacho: 577 Petição (tipo): [824.05] Cópia reprográfica simples Processo afetado: BR302022004612-4 Requerente: IMPÉRIO COMÉRCIO E IMPORTAÇÃO EIRELI Procurador: GEISLER CHBANE BOSSO
870240024488 21/03/2024	Emissão de folha de rosto de cópia reprográfica simples Código de despacho: 577 Petição (tipo): [824.05] Cópia reprográfica simples Processo afetado: BR302022004841-0 Requerente: TUTTY TOYS INDÚSTRIA E COMÉRCIO DE PLÁSTICOS EIRELI Procurador: GEISLER CHBANE BOSSO
870240028351 01/04/2024	Emissão de folha de rosto de cópia reprográfica simples Código de despacho: 577 Petição (tipo): [824.05] Cópia reprográfica simples Processo afetado: BR302022004904-2 Requerente: ILZE CIDRAL MARTINS
870240028342 01/04/2024	Emissão de folha de rosto de cópia reprográfica simples Código de despacho: 577 Petição (tipo): [824.05] Cópia reprográfica simples Processo afetado: BR302022004904-2 Requerente: ILZE CIDRAL MARTINS
870240027739 28/03/2024	Emissão de folha de rosto de cópia reprográfica simples Código de despacho: 577 Petição (tipo): [824.05] Cópia reprográfica simples Processo afetado: BR302022005264-7 Requerente: IMPÉRIO COMÉRCIO E IMPORTAÇÃO EIRELI Procurador: GEISLER CHBANE BOSSO
870240027744 28/03/2024	Emissão de folha de rosto de cópia reprográfica simples Código de despacho: 577 Petição (tipo): [824.05] Cópia reprográfica simples Processo afetado: BR302022005843-2 Requerente: IMPÉRIO COMÉRCIO E IMPORTAÇÃO EIRELI Procurador: GEISLER CHBANE BOSSO
870240027748 28/03/2024	Emissão de folha de rosto de cópia reprográfica simples Código de despacho: 577 Petição (tipo): [824.05] Cópia reprográfica simples Processo afetado: BR302022006229-4 Requerente: IMPÉRIO COMÉRCIO E IMPORTAÇÃO EIRELI Procurador: GEISLER CHBANE BOSSO
870240027753 28/03/2024	Emissão de folha de rosto de cópia reprográfica simples Código de despacho: 577 Petição (tipo): [824.05] Cópia reprográfica simples Processo afetado: BR302022006230-8 Requerente: IMPÉRIO COMÉRCIO E IMPORTAÇÃO EIRELI Procurador: GEISLER CHBANE BOSSO
870240028705 02/04/2024	Emissão de folha de rosto de cópia reprográfica simples Código de despacho: 577 Petição (tipo): [824.05] Cópia reprográfica simples Processo afetado: BR302022006756-3 Requerente: JIM BEAM BRANDS CO. Procurador: Cristiane Santos Manzueto
870240027113 28/03/2024	Emissão de folha de rosto de cópia reprográfica simples Código de despacho: 577 Petição (tipo): [824.05] Cópia reprográfica simples Processo afetado: BR302023000115-8 Requerente: ESCO GROUP LLC Procurador: Luiz Henrique Oliveira Do Amaral



870240027118 28/03/2024	Emissão de folha de rosto de cópia reprográfica simples Código de despacho: 577 Petição (tipo): [824.05] Cópia reprográfica simples Processo afetado: BR302023000116-6 Requerente: ESCO GROUP LLC Procurador: Luiz Henrique Oliveira Do Amaral
870240029197 04/04/2024	Emissão de folha de rosto de cópia reprográfica simples Código de despacho: 577 Petição (tipo): [824.05] Cópia reprográfica simples Processo afetado: BR302023000216-2 Requerente: ADVANCED DRAINAGE SYSTEMS, INC. Procurador: Luiz Henrique Oliveira Do Amaral
870240025171 22/03/2024	Emissão de folha de rosto de cópia reprográfica simples Código de despacho: 577 Petição (tipo): [824.05] Cópia reprográfica simples Processo afetado: BR302023000981-7 Requerente: ITATIAIA ELETRO E MOVEIS S/A Procurador: Luiza Tângari Coelho
870240025166 22/03/2024	Emissão de folha de rosto de cópia reprográfica simples Código de despacho: 577 Petição (tipo): [824.05] Cópia reprográfica simples Processo afetado: BR302023000983-3 Requerente: ITATIAIA ELETRO E MOVEIS S/A Procurador: Luiza Tângari Coelho
870240024759 21/03/2024	Emissão de folha de rosto de cópia reprográfica simples Código de despacho: 577 Petição (tipo): [824.05] Cópia reprográfica simples Processo afetado: BR302023000985-0 Requerente: ITATIAIA ELETRO E MOVEIS S/A Procurador: Luiza Tângari Coelho
870240029446 04/04/2024	Emissão de folha de rosto de cópia reprográfica simples Código de despacho: 577 Petição (tipo): [824.05] Cópia reprográfica simples Processo afetado: BR302023001338-5 Requerente: INDUSTRIA BEETHOVEN AGROPET LTDA Procurador: LUANA KLAUS
870240027116 28/03/2024	Emissão de folha de rosto de cópia reprográfica simples Código de despacho: 577 Petição (tipo): [824.05] Cópia reprográfica simples Processo afetado: BR302023001359-8 Requerente: BAYERISCHE MOTOREN WERKE AKTIENGESELLSCHAFT Procurador: Luiz Henrique Oliveira Do Amaral
870240027115 28/03/2024	Emissão de folha de rosto de cópia reprográfica simples Código de despacho: 577 Petição (tipo): [824.05] Cópia reprográfica simples Processo afetado: BR302023001937-5 Requerente: MARCHESAN IMPLEMENTOS E MÁQUINAS AGRÍCOLAS TATU S.A. Procurador: Luiz Henrique Oliveira Do Amaral
870240029555 04/04/2024	Emissão de folha de rosto de cópia reprográfica simples Código de despacho: 577 Petição (tipo): [824.05] Cópia reprográfica simples Processo afetado: BR302023002351-8 Requerente: DELLAMED S.A. Procurador: Rafael Oss Emer
870240028792 02/04/2024	Emissão de folha de rosto de cópia reprográfica simples Código de despacho: 577 Petição (tipo): [824.05] Cópia reprográfica simples Processo afetado: BR302023002351-8 Requerente: ORTOBRAS IND E COM DE ORTOPEDIA LTDA Procurador: Milton Lucidio Leao Barcellos



870240028714 02/04/2024	Emissão de folha de rosto de cópia reprográfica simples Código de despacho: 577 Petição (tipo): [824.05] Cópia reprográfica simples Processo afetado: BR302023002673-8 Requerente: KONINKLIJKE PHILIPS N.V. Procurador: Daniela de Almeida Lin
870240029086 03/04/2024	Emissão de folha de rosto de cópia reprográfica simples Código de despacho: 577 Petição (tipo): [824.05] Cópia reprográfica simples Processo afetado: BR302023003220-7 Requerente: THE STEELSTONE GROUP LLC Procurador: Andréa Gama Possinhas
870240027296 28/03/2024	Emissão de folha de rosto de cópia reprográfica simples Código de despacho: 577 Petição (tipo): [824.05] Cópia reprográfica simples Processo afetado: BR302023003594-0 Requerente: TATE ACCESS FLOORS, INC. Procurador: Luiz Henrique Oliveira Do Amaral
870240029273 04/04/2024	Emissão de folha de rosto de cópia reprográfica simples Código de despacho: 577 Petição (tipo): [824.05] Cópia reprográfica simples Processo afetado: BR302023003647-4 Requerente: TF INDUSTRIA DE CALÇADOS E SOLADOS LTDA Procurador: Diogo Martins Boos
870240028845 03/04/2024	Emissão de folha de rosto de cópia reprográfica simples Código de despacho: 577 Petição (tipo): [824.05] Cópia reprográfica simples Processo afetado: BR302023003921-0 Requerente: QIU GENJUN Procurador: Ronaldo Botelho Piacente
870240026147 26/03/2024	Emissão de folha de rosto de cópia reprográfica simples Código de despacho: 577 Petição (tipo): [824.05] Cópia reprográfica simples Processo afetado: BR302023004112-5 Requerente: SEB DO BRASIL PRODUTOS DOMÉSTICOS LTDA Procurador: João Luis DOrey Facco Vianna
870240027710 28/03/2024	Emissão de folha de rosto de cópia reprográfica simples Código de despacho: 577 Petição (tipo): [824.05] Cópia reprográfica simples Processo afetado: BR302023004276-8 Requerente: VALDECIR ANTONIO QUISSI Procurador: GEISLER CHBANE BOSSO
870240024478 21/03/2024	Emissão de folha de rosto de cópia reprográfica simples Código de despacho: 577 Petição (tipo): [824.05] Cópia reprográfica simples Processo afetado: BR322022006436-2 Requerente: TUTTY TOYS INDÚSTRIA E COMÉRCIO DE PLÁSTICOS EIRELI Procurador: GEISLER CHBANE BOSSO



Outros despachos

Concluído o exame das petições em referência, publicam-se suas decisões conforme abaixo:

870240026146 26/03/2024	Ato de prejudicar petição Código de despacho: 699 Petição (tipo): [824.05] Cópia reprográfica simples Processo afetado: BR302023004112-5 Requerente: SEB DO BRASIL PRODUTOS DOMÉSTICOS LTDA Procurador: João Luis DOrey Facco Vianna Detalhes do despacho: Tendo em vista ainda não ter sido emitido certificado de registro, não sendo possível, desta forma, fornecer cópia do mesmo.
-----------------------------------	---



Exame quanto à novidade e à originalidade

Notificação de exame quanto à novidade e à originalidade

Sobrestamento quanto à novidade e à originalidade

Indeferimento

Deferimento

Outros despachos



Notificação de exame quanto à novidade e originalidade

Notificação de Requerimento de Exame de Mérito, quanto aos aspectos de novidade e de originalidade, formulado pelo Titular do Registro.

870230111556 18/12/2023	Notificação de requerimento de exame de novidade e originalidade Código de despacho: 907 Petição (tipo): [103.02] Pedido de exame do registro quanto à novidade e originalidade Processo afetado: DI6002089-0 Requerente: PISANI PLÁSTICOS S.A. Procurador: João Cassiano Bairros Oyarzábal
870230111554 18/12/2023	Notificação de requerimento de exame de novidade e originalidade Código de despacho: 907 Petição (tipo): [103.02] Pedido de exame do registro quanto à novidade e originalidade Processo afetado: DI6702334-7 Requerente: PISANI PLÁSTICOS S.A. Procurador: João Cassiano Bairros Oyarzábal
870230108607 08/12/2023	Notificação de requerimento de exame de novidade e originalidade Código de despacho: 907 Petição (tipo): [103.02] Pedido de exame do registro quanto à novidade e originalidade Processo afetado: DI6900440-4 Requerente: PISANI PLÁSTICOS S.A. Procurador: João Cassiano Bairros Oyarzábal
870230114683 28/12/2023	Notificação de requerimento de exame de novidade e originalidade Código de despacho: 907 Petição (tipo): [103.02] Pedido de exame do registro quanto à novidade e originalidade Processo afetado: BR302022001820-1 Requerente: MAURICIO BALBINOT Procurador: João Cassiano Bairros Oyarzábal
870230109110 11/12/2023	Notificação de requerimento de exame de novidade e originalidade Código de despacho: 907 Petição (tipo): [103.02] Pedido de exame do registro quanto à novidade e originalidade Processo afetado: BR302023002030-6 Requerente: LUIZ HENRIQUE DO LIVRAMENTO MELLO
870230112295 20/12/2023	Notificação de requerimento de exame de novidade e originalidade Código de despacho: 907 Petição (tipo): [103.02] Pedido de exame do registro quanto à novidade e originalidade Processo afetado: BR302023004002-1 Requerente: BERLITZ PARTICIPAÇÕES SOCIETÁRIAS LTDA Procurador: João Cassiano Bairros Oyarzábal



Código internacional de países e organizações

Lista dos códigos de duas letras para representação dos Países, Entidades e Organizações Intergovernamentais baseada no Padrão ST.3 recomendado pela OMPI e na ISO 3166-1.

Por ordem de sigla

AD	ANDORRA	GL	GROELÂNDIA	NU	NIUE
AE	EMIRADOS ÁRABES UNIDOS	GM	GÂMBIA	NZ	NOVA ZELÂNDIA
AF	AFEGANISTÃO	GN	GUINÉ	OM	OMÃ
AG	ANTÍGUA E BARBUDA	GP	GUADALUPE	PA	PANAMÁ
AI	ANGUILLA	GQ	GUINÉ EQUATORIAL	PB	PAÍSES BAIXOS
AL	ALBÂNIA	GR	GRÉCIA	PE	PERU
AM	ARMÊNIA	GS	GEORGIA DO SUL E ILHAS SANDWICH DO SUL	PF	POLINÉSIA FRANCESA
AN	ANTILHAS HOLANDESES	GT	GUATEMALA	PG	PAPUA NOVA GUINÉ
AO	ANGOLA	GU	GUAM	PH	FILIPINAS
AQ	ANTÁRTICA	GW	GUINÉ BISSAU	PK	PAQUISTÃO
AR	ARGENTINA	GY	GUIANA	PL	POLÓNIA
AS	SAMOA AMERICANA	HK	HONG-KONG	PM	SAINT PIERRE E MIQUELON
AT	ÁUSTRIA	HM	ILHAS HEARD E MCDONALD	PN	PITCAIRN
AU	AUSTRÁLIA	HN	HONDURAS	PR	PORTO RICO
AW	ARUBA	HR	CRÓÁCIA	PS	TERRITÓRIO OCUPADO PALESTINO
AZ	AZERBAIJÃO	HT	HAITI	PT	PORTUGAL
BA	BÓSNIA E HERZEGÓVINA	HU	HUNGRIA	PW	PALAU
BB	BARBADOS	ID	INDONÉSIA	PY	PARAGUAI
BD	BANGLADESH	IE	IRLANDA	QA	CATAR
BE	BÉLGICA	IL	ISRAEL	RE	REUNIÃO
BF	BURKINA FASO	IN	ÍNDIA	RO	ROMÊNIA
BG	BULGÁRIA	IO	TERRIT. BRITAN. OCEANO ÍNDICO	RS	SÉRBIA
BH	BAREINE	IQ	IRAQUE	RU	FEDERAÇÃO RUSSA
BI	BURUNDI	IR	IRÃ (REPÚBLICA ISLÂMICA DO)	RW	RUANDA
BJ	BENIN	IS	ISLÂNDIA	SA	ARÁBIA SAUDITA
BM	BERMUDAS	IT	ITÁLIA	SB	ILHAS SALOMÃO
BN	BRUNEI DARUSSALAM	JM	JAMAICA	SC	SEYCHELLES
BO	BOLÍVIA	JO	JORDÂNIA	SD	SUDÃO
BR	BRASIL	JP	JAPÃO	SE	SUÉCIA
BS	BAHAMAS	KE	QUÊNIA	SG	SINGAPURA
BT	BUTÃO	KG	QUIRGUISTÃO	SH	SANTA HELENA
BV	ILHA BOUVET	KH	CAMBOJA	SI	ESLOVENIA
BW	BOTSUANA	KI	KIRIBATI	SJ	SVALBARD E JAN MAYEN
BY	BELARUS	KM	COMORES	SK	ESLOVÁQUIA
BZ	BELIZE	KN	SÃO CRISTÓVÃO E NEVIS	SL	SERRA LEOA
CA	CANADÁ	KP	REPÚBLICA POPULAR DEM. DA CORÉIA	SM	SÃO MARINO
CC	ILHAS COCOS	KR	REPÚBLICA DA CORÉIA	SN	SENEGAL
CF	REPÚBLICA CENTRO AFRICANA	KW	KUWAIT	SO	SOMÁLIA
CG	CONGO	KY	ILHAS CAIMAN	SR	SURINAME
CH	SUIÇA	KZ	CAZAQUISTÃO	ST	SÃO TOMÉ E PRÍNCIPE
CI	COSTA DO MARFIM	LA	LAOS	SV	EL SALVADOR
CK	ILHAS COOK	LB	LÍBANO	SY	SÍRIA
CL	CHILE	LC	SANTA LÚCIA	SZ	SUAZILÂNDIA
CM	CAMARÕES	LI	LIECHTENSTEIN	TC	ILHAS TURKS E CAICOS
CN	CHINA	LK	SRI LANKA	TD	CHADE
CO	COLÔMBIA	LR	LIBÉRIA	TF	TERRAS AUSTRAIS FRANCESAS
CR	COSTA RICA	LS	LESOTO	TG	TOGO
CU	CUBA	LT	LITUÂNIA	TH	TAILÂNDIA
CV	CABO VERDE	LU	LUXEMBURGO	TJ	TADJIQUISTÃO
CX	ILHA NATAL	LV	LETÓNIA	TK	TOKELAU
CY	CHIPRE	LY	LÍBIA	TL	TIMOR-LESTE
CZ	REPÚBLICA TCHECA	MA	MARROCOS	TM	TURCOMENISTÃO
DE	ALEMANHA	MC	MÔNACO	TN	TUNÍSIA
DJ	DJIBUTI	MD	REPÚBLICA DA MOLDOVA	TO	TONGA
DK	DINAMARCA	MG	MADAGASCAR	TR	TURQUIA
DM	DOMINICA	MH	ILHAS MARSHALL	TT	TRINIDAD E TOBAGO
DO	REPÚBLICA DOMINICANA	MK	ANT. IUGOSLÁVIA (REP. MACEDÓNIA)	TV	TUVALU
DZ	ARGÉLIA	ML	MALI	TW	TAIWAN, PROVÍNCIA DA CHINA
EC	EQUADOR	MM	MIANMÁ	TZ	REPÚBLICA UNIDA DA TANZÂNIA
EE	ESTÓNIA	MN	MONGÓLIA	UA	UCRÂNIA
EG	EGITO	MO	MACAU	UG	UGANDA
EH	SAARA OCIDENTAL	MP	ILHAS MARIANAS DO NORTE	UM	ILHAS MENORES AFASTADAS EUA
EM	INSTITUTO DA PROPRIEDADE INTELECTUAL DA UNIÃO EUROPEIA	MQ	MARTINICA	US	ESTADOS UNIDOS
EP	ORGANIZAÇÃO EUROPÉIA DE PATENTES	MR	MAURITÂNIA	UY	URUGUAI
ER	ERITREIA	MS	MONT SERRAT	UZ	UZBEQUISTÃO
ES	ESPAÑHA	MT	MALTA	VA	VATICANO
ET	ETIÓPIA	MU	MAURÍCIO	VC	SÃO VICENTE E GRANADINAS
FI	FINLÂNDIA	MV	MALDIVAS	VE	VENEZUELA
FJ	FJI	MW	MALÁVI	VG	ILHAS VIRGENS (BRITÂNICAS)
FK	ILHAS MALVINAS	MX	MÉXICO	VI	ILHAS VIRGENS (U.S.)
FM	MICRONÉSIA (EST. DA FEDERAÇÃO)	MY	MALÁSIA	VN	VIETNÃ
FO	ILHAS FAROE	MZ	MOÇAMBIQUE	VU	VANUATU
FR	FRANÇA	NA	NAMÍBIA	WF	ILHAS WALLIS E FUTURA
GA	GABÃO	NC	NOVA CALEDÔNIA	WS	SAMOA OCIDENTAL
GB	REINO UNIDO	NE	NIGER	YE	IÊMEN
GD	GRANADA	NF	ILHA NORFALK	YT	MAYOTTE
GE	GEÓRGIA	NG	NIGÉRIA	YU	YUGOSLÁVIA
GF	GUIANA FRANCESA	NI	NICARÁGUA	ZA	ÁFRICA DO SUL
GG	CHANNEL ISLAND OF GUERNSEY	NL	HOLANDA	ZM	ZÂMBIA
GH	GANÁ	NO	NORUEGA	ZR	ZAIRE
GI	GIBRALTAR	NP	NEPAL	ZW	ZIMBÁBUE
		NR	NAURU		

