

Revista da  
**Propriedade  
Industrial**

Nº 2782  
30 de abril de 2024

**Desenho Industrial**

Seção III



**REPÚBLICA FEDERATIVA DO BRASIL**

Presidente

Luiz Inácio Lula da Silva

**MINISTÉRIO DO DESENVOLVIMENTO, INDÚSTRIA, COMÉRCIO E SERVIÇOS**

Ministro do Desenvolvimento, Indústria, Comércio e Serviços

Geraldo José Rodrigues Alckmin Filho

**INSTITUTO NACIONAL DA PROPRIEDADE INDUSTRIAL**

Presidente

Júlio César Castelo Branco Reis Moreira

De conformidade com a Lei nº 5.648 de 11 de dezembro de 1970, esta é a publicação oficial do Instituto Nacional da Propriedade Industrial, órgão vinculado ao Ministério da Economia, República Federativa do Brasil, que publica todos os seus atos, despachos e decisões relativos ao sistema de propriedade industrial no Brasil, compreendendo Marcas e Patentes, bem como os referentes a contratos de Transferência de Tecnologia e assuntos correlatos, além dos que dizem respeito ao registro de programas de computador como direito autoral.

As established by Law nº 5.648 of december 11, 1970, this is the official publication of the National Institute of Industrial Property, an office under the Ministry of Economy, Federative Republic of Brazil, which publishes all its official acts, orders and decisions regarding the industrial property system in Brazil, comprising Trademarks and Patents, as well as those referring to Technology Transfer agreements and related matters, besides those regarding software registering as copyright.

D'après la Loi nº 5.648 du 11 décembre 1970, celle-ci est la publication officielle de l'Institut National de la Propriété Industrielle, un office lié au Ministère de l'Économie, République Fédérative du Brésil, qui publie tous ses actes, ordres et décisions concernant le système de la propriété industrielle au Brésil, y compris marques et brevets, aussi que ceux référents aux contrats de transfert de technologie et des sujets afférents, en outre que ceux se rapportant à l'enregistrement des programmes d'ordinateur comme droit d'auteur.

Según establece la Ley nº 5.648 de 11 diciembre 1970, esta es la publicación oficial del Instituto Nacional de la Propiedad Industrial, oficina vinculada al Ministerio de la Economía, República Federativa del Brasil, que publica todos sus actos, ordenes y decisiones referentes al sistema de propiedad industrial en Brasil, comprendiendo marcas y patentes así que los referentes a contratos de transferencia de tecnología y asuntos corelacionados, además de los referentes al registro de programas de ordenador como derecho de autor.

Laut Gezets Nr. 5.648 vom 11. dezember 1970, ist dies das Amtsblatt des Nationalen Instituts für gewerbliches Eigentum (INPI), eines Organs des Bundesministerium für Wirtschaft, der Bundesrepublik Brasilien, welches alle Amtshandlungen, Beschlüsse und Entscheidungen über gewerbliches Eigentum in Brasilien, einschliesslich Warenzeichen und Patente, ebenso wie auch Übertragungsverträge von Technologie und Computerprogramme als Urheberrecht veröffentlicht.

Endereços, telefones e horários de atendimento da Sede, Divisões Regionais e Representações podem ser obtidos em:

[www.inpi.gov.br](http://www.inpi.gov.br)



# Índice Geral

<b>PEDIDOS DE REGISTRO DE DESENHO INDUSTRIAL EM ANDAMENTO</b> .....	<b>4</b>
Exigência formal .....	5
Notificação de depósito .....	6
Notificação de depósito - pedido em sigilo.....	27
Exame técnico: Exigência .....	28
Exame técnico em designação: Exigência.....	54
Perda de Prioridade Unionista .....	56
<b>PEDIDOS DE REGISTRO DE DESENHO INDUSTRIAL DEFINITIVAMENTE ARQUIVADOS</b> .....	<b>58</b>
Por falta de resposta à exigência técnica .....	59
<b>CONCESSÕES DE REGISTROS DE DESENHO INDUSTRIAL</b> .....	<b>80</b>
Registro de desenho industrial concedido .....	81
Concessão em designação .....	153
<b>REGISTROS DE DESENHO INDUSTRIAL EXTINTOS</b> .....	<b>156</b>
Pelo fim da vigência .....	157
Pela falta de pagamento da retribuição prevista nos arts. 108 e 120 .....	159
<b>MANUTENÇÕES E RENOVAÇÕES DE REGISTROS DE DESENHO INDUSTRIAL</b> .....	<b>169</b>
Exigência de pagamento de manutenção .....	170
Registro de desenho industrial renovado.....	172
Anotação de manutenção de registro .....	174
Outros despachos - Renovação.....	175
<b>ANOTAÇÕES DE TRANSFERÊNCIA DE TITULARIDADE</b> .....	<b>176</b>
Exame de petição: Deferimento .....	177
<b>OUTRAS PETIÇÕES</b> .....	<b>180</b>
Exame de petição: Deferimento .....	181
Exame de petição: Petição de retificação (126) atendida.....	182
<b>DISPONIBILIDADE DE DOCUMENTOS OFICIAIS</b> .....	<b>183</b>
Disponibilidade de outros documentos oficiais .....	184
Outros despachos .....	185
<b>CÓDIGO INTERNACIONAL DE PAÍSES E ORGANIZAÇÕES</b> .....	<b>186</b>



## Pedidos de registro de desenho industrial em andamento

Exigência de pagamento  
Exigência formal  
Notificação de depósito  
Notificação de designação  
Notificação de depósito – pedido em sigilo  
Exame técnico: Exigência  
Exame técnico em designação: Exigência  
Exame técnico: Sobrestamento  
Exame técnico em designação: Sobrestamento  
Exame técnico: Indeferimento  
Exame técnico em designação: Indeferimento  
Perda de Prioridade Unionista  
Perda de Prioridade Unionista – pedidos em designação



## Exigência formal

Como etapa do exame formal dos pedidos de registro de desenho industrial listados a seguir – nos termos do artigo 103 da Lei da Propriedade Industrial (LPI, lei n.º 9.279, de 14 de maio de 1996) – formula-se exigência formal relativa às questões indicadas abaixo.

Art. 103. O pedido que não atender formalmente ao disposto no art. 101, mas que contiver dados suficientes relativos ao depositante, ao desenho industrial e ao autor, poderá ser entregue, mediante recibo datado, ao INPI, que estabelecerá as exigências a serem cumpridas, em 5 (cinco) dias, sob pena de ser considerado inexistente.

O prazo para responder à exigência formal em pedido de registro é de 5 (cinco) dias, contados da publicação da exigência na Revista da Propriedade Industrial (RPI), nos termos dos art. 101, 103, 221, 222 e 223 da LPI.

Para cumprir a exigência formal:

1. Acesse o e-DI no site do INPI ([www.inpi.gov.br](http://www.inpi.gov.br));
2. Emita uma Guia de Recolhimento da União (GRU) para o serviço "cumprimento de exigência decorrente de exame formal em pedido de registro" (código 104);
3. Preencha e envie o formulário eletrônico correspondente à opção indicada na emissão da GRU, acompanhado dos esclarecimentos, argumentos, provas ou documentos apropriados.

Os sistemas de informática do INPI identificarão o cumprimento de exigência, para que o pedido de registro prossiga automaticamente em seu processamento.

Para esclarecer outras dúvidas e conhecer, em detalhe, o processamento de pedidos de registro de desenho industrial e outras petições, não deixe de consultar o Manual de Desenho Industrial (<http://manualdedi.inpi.gov.br/projects/manual-de-desenho-industrial/wiki>).

---

BR302024000390-0

Exigência formal

Código de despacho: 005

**Titular: BRUNO HENRIQUE ZANARDI [BR/SP] e MOVEIS BRASIL PREMIUM INDUSTRIA E COMERCIO LTDA [BR/SP]**

Detalhes do despacho: Conforme item 4.2.1 do Manual de Desenhos Industriais, no caso de múltiplos depositantes, com naturezas jurídicas distintas, a GRU deve estar em nome daquele cuja natureza jurídica não enseje vantagem dos descontos instituídos pela Resolução INPI/PR nº 274/2011, ou seja, o pagamento deve ser feito considerando o valor completo da retribuição. De acordo com a Resolução INPI Nº 129/14 as retribuições pelos serviços prestados pelo INPI devidas por: pessoas naturais; microempresas, microempreendedor individual e empresas de pequeno porte, assim definidas na Lei Complementar nº 123, de 14 de dezembro de 2006; cooperativas, assim definidas na Lei nº 5.764, de 16 de dezembro de 1971; instituições de ensino e pesquisa; entidades sem fins lucrativos, bem como órgãos públicos, quando se referirem a atos próprios, serão reduzidas em até 60% (sessenta por cento). Apresente comprovante de enquadramento do titular MOVEIS BRASIL PREMIUM INDUSTRIA E COMERCIO LTDA em algum dos casos citados ou, caso não enquadre em nenhum deles, complemente a taxa para que seja alcançada a retribuição de pessoa jurídica. A complementação deve ser realizada por meio de GRU de código de serviço 800, o comprovante da complementação deverá ser anexado ao cumprimento desta exigência, que deve ser realizado através do protocolo de uma GRU de código de serviço 104.

---



## Notificação de depósito

Notificam-se os pedidos de registro de desenho industrial listados a seguir. Os pedidos cumprem as condições de admissibilidade previstas na LPI e seguem para a etapa de exame técnico. Este despacho não gera direito à fotocópia por parte de terceiros.

Para esclarecer outras dúvidas e conhecer, em detalhe, o processamento de pedidos de registro de desenho industrial e outras petições, não deixe de consultar o Manual de Desenho Industrial (<http://manualdedi.inpi.gov.br/projects/manual-de-desenho-industrial/wiki>).

---

(21) BR302024000190-8 Notificação do depósito (exame formal concluído)  
Código de despacho (Cd): 860  
Data de depósito (22): 18/01/2024  
Titular (71): LUCAS PARISI GIOVANNINO [BR/SP]  
Procurador (74): Aguinaldo Moreira

---

(21) BR302024000191-6 Notificação do depósito (exame formal concluído)  
Código de despacho (Cd): 860  
Data de depósito (22): 18/01/2024  
Titular (71): HONDA MOTOR CO., LTD. [JP]  
Procurador (74): Luiz Henrique Oliveira Do Amaral

---

(21) BR302024000192-4 Notificação do depósito (exame formal concluído)  
Código de despacho (Cd): 860  
Data de depósito (22): 18/01/2024  
Titular (71): HONDA MOTOR CO., LTD. [JP]  
Procurador (74): Luiz Henrique Oliveira Do Amaral

---

(21) BR302024000193-2 Notificação do depósito (exame formal concluído)  
Código de despacho (Cd): 860  
Data de depósito (22): 18/01/2024  
Titular (71): HONDA MOTOR CO., LTD. [JP]  
Procurador (74): Luiz Henrique Oliveira Do Amaral

---

(21) BR302024000194-0 Notificação do depósito (exame formal concluído)  
Código de despacho (Cd): 860  
Data de depósito (22): 18/01/2024  
Titular (71): HONDA MOTOR CO., LTD. [JP]  
Procurador (74): Luiz Henrique Oliveira Do Amaral

---

(21) BR302024000195-9 Notificação do depósito (exame formal concluído)  
Código de despacho (Cd): 860  
Data de depósito (22): 18/01/2024  
Titular (71): HONDA MOTOR CO., LTD. [JP]  
Procurador (74): Luiz Henrique Oliveira Do Amaral

---

(21) BR302024000196-7 Notificação do depósito (exame formal concluído)  
Código de despacho (Cd): 860  
Data de depósito (22): 18/01/2024  
Titular (71): FERNANDO CÉSAR MILLER [BR/SC]  
Procurador (74): Rafael Miglionini

---



- 
- (21) BR302024000197-5 Notificação do depósito (exame formal concluído)  
Código de despacho (Cd): 860  
Data de depósito (22): 18/01/2024  
**Titular (71): MAXMIX - PRODUTOS DE BELEZA LTDA [BR/SP]**  
Procurador (74): SONIA CARLOS ANTONIO
- 
- (21) BR302024000198-3 Notificação do depósito (exame formal concluído)  
Código de despacho (Cd): 860  
Data de depósito (22): 18/01/2024  
**Titular (71): F.VASCONCELLOS & CIA LTDA - ME [BR/PR]**  
Procurador (74): Felipe Feliman Camargo
- 
- (21) BR302024000199-1 Notificação do depósito (exame formal concluído)  
Código de despacho (Cd): 860  
Data de depósito (22): 18/01/2024  
**Titular (71): DIRCEU FRES DE MOURA [BR/PR]**  
Procurador (74): Geisler Chbane Bosso
- 
- (21) BR302024000200-9 Notificação do depósito (exame formal concluído)  
Código de despacho (Cd): 860  
Data de depósito (22): 18/01/2024  
**Titular (71): MK ELETRODOMESTICOS MONDIAL S.A [BR/BA]**  
Procurador (74): Vandrê Cavalcante Bittencourt Torres
- 
- (21) BR302024000201-7 Notificação do depósito (exame formal concluído)  
Código de despacho (Cd): 860  
Data de depósito (22): 18/01/2024  
**Titular (71): DELLAMED S.A. [BR/RS]**  
Procurador (74): Marcelo Andreola
- 
- (21) BR302024000202-5 Notificação do depósito (exame formal concluído)  
Código de despacho (Cd): 860  
Data de depósito (22): 18/01/2024  
**Titular (71): ALTON BACAS [BR/SP]**  
Procurador (74): SILVIA MARTINS
- 
- (21) BR302024000203-3 Notificação do depósito (exame formal concluído)  
Código de despacho (Cd): 860  
Data de depósito (22): 18/01/2024  
**Titular (71): MARCELO BILAC MOBILIARIO BRASILEIRO LTDA [BR/DF]**  
Procurador (74): AIRSON QUINTINO
- 
- (21) BR302024000204-1 Notificação do depósito (exame formal concluído)  
Código de despacho (Cd): 860  
Data de depósito (22): 19/01/2024  
**Titular (71): RR INDUSTRIA E COMERCIO DE MOVEIS LTDA - ME [BR/PR]**  
Procurador (74): Calisto Vendrame Sobrinho
- 
- (21) BR302024000205-0 Notificação do depósito (exame formal concluído)  
Código de despacho (Cd): 860  
Data de depósito (22): 19/01/2024  
**Titular (71): JOSÉ CLÁUDIO LEONARDO [BR/MG]**  
Procurador (74): Ricardo Rabello Spoo
- 
- (21) BR302024000206-8 Notificação do depósito (exame formal concluído)  
Código de despacho (Cd): 860  
Data de depósito (22): 19/01/2024  
**Titular (71): NCSOFT CORPORATION [KR]**  
Procurador (74): José Carlos Vaz e Dias
- 
- (21) BR302024000207-6 Notificação do depósito (exame formal concluído)  
Código de despacho (Cd): 860  
Data de depósito (22): 19/01/2024  
**Titular (71): 226ERS SPORTS THINGS, S.L. [ES]**  
Procurador (74): José Carlos Vaz e Dias
- 



(21) BR302024000208-4 Notificação do depósito (exame formal concluído)  
Código de despacho (Cd): 860  
Data de depósito (22): 19/01/2024  
Titular (71): SUPERGASBRAS ENERGIA LTDA. [BR/MG]  
Procurador (74): Ricardo Pernold Vieira de Mello

---

(21) BR302024000209-2 Notificação do depósito (exame formal concluído)  
Código de despacho (Cd): 860  
Data de depósito (22): 19/01/2024  
Titular (71): CHRISTIANO JOSE JULIO [BR/PR]  
Procurador (74): Calisto Vendrame Sobrinho

---

(21) BR302024000210-6 Notificação do depósito (exame formal concluído)  
Código de despacho (Cd): 860  
Data de depósito (22): 19/01/2024  
Titular (71): UPL LIMITED [IN]  
Procurador (74): Paulo de Tarso Castro Brandão

---

(21) BR302024000211-4 Notificação do depósito (exame formal concluído)  
Código de despacho (Cd): 860  
Data de depósito (22): 19/01/2024  
Titular (71): CRISTIANE APARECIDA OYA DIAS [BR/SP]  
Procurador (74): ALAN BENITES DA SILVA

---

(21) BR302024000212-2 Notificação do depósito (exame formal concluído)  
Código de despacho (Cd): 860  
Data de depósito (22): 19/01/2024  
Titular (71): SUPERGASBRAS ENERGIA LTDA. [BR/MG]  
Procurador (74): Ricardo Pernold Vieira de Mello

---

(21) BR302024000213-0 Notificação do depósito (exame formal concluído)  
Código de despacho (Cd): 860  
Data de depósito (22): 19/01/2024  
Titular (71): SUPERGASBRAS ENERGIA LTDA. [BR/MG]  
Procurador (74): Ricardo Pernold Vieira de Mello

---

(21) BR302024000214-9 Notificação do depósito (exame formal concluído)  
Código de despacho (Cd): 860  
Data de depósito (22): 19/01/2024  
Titular (71): SUPERGASBRAS ENERGIA LTDA. [BR/MG]  
Procurador (74): Ricardo Pernold Vieira de Mello

---

(21) BR302024000215-7 Notificação do depósito (exame formal concluído)  
Código de despacho (Cd): 860  
Data de depósito (22): 19/01/2024  
Titular (71): HENRIQUE DAHER BONACIN [BR/PR]

---

(21) BR302024000216-5 Notificação do depósito (exame formal concluído)  
Código de despacho (Cd): 860  
Data de depósito (22): 19/01/2024  
Titular (71): SUPERGASBRAS ENERGIA LTDA. [BR/MG]  
Procurador (74): Ricardo Pernold Vieira de Mello

---

(21) BR302024000217-3 Notificação do depósito (exame formal concluído)  
Código de despacho (Cd): 860  
Data de depósito (22): 19/01/2024  
Titular (71): J.C. BAMFORD EXCAVATORS LIMITED [GB]  
Procurador (74): Flávia Salim Lopes

---

(21) BR302024000218-1 Notificação do depósito (exame formal concluído)  
Código de despacho (Cd): 860  
Data de depósito (22): 19/01/2024  
Titular (71): SUPERGASBRAS ENERGIA LTDA. [BR/MG]  
Procurador (74): Ricardo Pernold Vieira de Mello

---



- 
- (21) BR302024000219-0      Notificação do depósito (exame formal concluído)  
Código de despacho (Cd): 860  
Data de depósito (22): 19/01/2024  
**Titular (71): THIAGO DE FREITAS [BR/SP]**  
Procurador (74): Geisler Chbane Bosso
- 
- (21) BR302024000220-3      Notificação do depósito (exame formal concluído)  
Código de despacho (Cd): 860  
Data de depósito (22): 19/01/2024  
**Titular (71): J.C. BAMFORD EXCAVATORS LIMITED [GB]**  
Procurador (74): Flávia Salim Lopes
- 
- (21) BR302024000221-1      Notificação do depósito (exame formal concluído)  
Código de despacho (Cd): 860  
Data de depósito (22): 19/01/2024  
**Titular (71): J.C. BAMFORD EXCAVATORS LIMITED [GB]**  
Procurador (74): Flávia Salim Lopes
- 
- (21) BR302024000222-0      Notificação do depósito (exame formal concluído)  
Código de despacho (Cd): 860  
Data de depósito (22): 19/01/2024  
**Titular (71): J.C. BAMFORD EXCAVATORS LIMITED [GB]**  
Procurador (74): Flávia Salim Lopes
- 
- (21) BR302024000224-6      Notificação do depósito (exame formal concluído)  
Código de despacho (Cd): 860  
Data de depósito (22): 19/01/2024  
**Titular (71): DR. ING. H.C. F. PORSCHE AKTIENGESELLSCHAFT [DE]**  
Procurador (74): Otto Banho Licks
- 
- (21) BR302024000225-4      Notificação do depósito (exame formal concluído)  
Código de despacho (Cd): 860  
Data de depósito (22): 19/01/2024  
**Titular (71): ARISTANI CARLOS ANGONESE [BR/PR]**  
Procurador (74): Marcos Antonio Nunes
- 
- (21) BR302024000226-2      Notificação do depósito (exame formal concluído)  
Código de despacho (Cd): 860  
Data de depósito (22): 19/01/2024  
**Titular (71): GERCINO DE SOUZA JÚNIOR [BR/PR]**  
Procurador (74): ALMIR ANTONIO DE ALMEIDA
- 
- (21) BR302024000227-0      Notificação do depósito (exame formal concluído)  
Código de despacho (Cd): 860  
Data de depósito (22): 19/01/2024  
**Titular (71): ARISTANI CARLOS ANGONESE [BR/PR]**  
Procurador (74): Marcos Antonio Nunes
- 
- (21) BR302024000228-9      Notificação do depósito (exame formal concluído)  
Código de despacho (Cd): 860  
Data de depósito (22): 19/01/2024  
**Titular (71): ARISTANI CARLOS ANGONESE [BR/PR]**  
Procurador (74): Marcos Antonio Nunes
- 
- (21) BR302024000229-7      Notificação do depósito (exame formal concluído)  
Código de despacho (Cd): 860  
Data de depósito (22): 19/01/2024  
**Titular (71): ARISTANI CARLOS ANGONESE [BR/PR]**  
Procurador (74): Marcos Antonio Nunes
- 
- (21) BR302024000230-0      Notificação do depósito (exame formal concluído)  
Código de despacho (Cd): 860  
Data de depósito (22): 19/01/2024  
**Titular (71): ARISTANI CARLOS ANGONESE [BR/PR]**  
Procurador (74): Marcos Antonio Nunes
- 



- 
- (21) BR302024000231-9 Notificação do depósito (exame formal concluído)  
Código de despacho (Cd): 860  
Data de depósito (22): 19/01/2024  
**Titular (71): GERCINO DE SOUZA JÚNIOR [BR/PR]**  
Procurador (74): ALMIR ANTONIO DE ALMEIDA
- 
- (21) BR302024000232-7 Notificação do depósito (exame formal concluído)  
Código de despacho (Cd): 860  
Data de depósito (22): 19/01/2024  
**Titular (71): GERCINO DE SOUZA JÚNIOR [BR/PR]**  
Procurador (74): ALMIR ANTONIO DE ALMEIDA
- 
- (21) BR302024000233-5 Notificação do depósito (exame formal concluído)  
Código de despacho (Cd): 860  
Data de depósito (22): 19/01/2024  
**Titular (71): GERCINO DE SOUZA JÚNIOR [BR/PR]**  
Procurador (74): ALMIR ANTONIO DE ALMEIDA
- 
- (21) BR302024000234-3 Notificação do depósito (exame formal concluído)  
Código de despacho (Cd): 860  
Data de depósito (22): 20/01/2024  
**Titular (71): SHENZHEN AMAZWEAR TECHNOLOGY CO., LTD. [CN]**  
Procurador (74): MARCELO DREON
- 
- (21) BR302024000235-1 Notificação do depósito (exame formal concluído)  
Código de despacho (Cd): 860  
Data de depósito (22): 22/01/2024  
**Titular (71): ZHU HIDRÁULICA E FERRAGENS LTDA [BR/SP]**  
Procurador (74): Marcelo Gozeloto
- 
- (21) BR302024000236-0 Notificação do depósito (exame formal concluído)  
Código de despacho (Cd): 860  
Data de depósito (22): 22/01/2024  
**Titular (71): NILTON GONÇALVES [BR/SP]**  
Procurador (74): CLAY ELLISON GOMES LEAL
- 
- (21) BR302024000238-6 Notificação do depósito (exame formal concluído)  
Código de despacho (Cd): 860  
Data de depósito (22): 22/01/2024  
**Titular (71): PLASTPENSER INDUSTRIAL LTDA - ME [BR/SP]**  
Procurador (74): CLAY ELLISON GOMES LEAL
- 
- (21) BR302024000239-4 Notificação do depósito (exame formal concluído)  
Código de despacho (Cd): 860  
Data de depósito (22): 22/01/2024  
**Titular (71): TRYMAX INDUSTRIA E COMERCIO DE ARTEFATOS CIMENTICIOS EIRELI [BR/RS]**
- 
- (21) BR302024000240-8 Notificação do depósito (exame formal concluído)  
Código de despacho (Cd): 860  
Data de depósito (22): 22/01/2024  
**Titular (71): L.E.M. LAMINADOS ESTILIZADOS E MOLDADOS INDÚSTRIA E COMÉRCIO LTDA [BR/SP]**  
Procurador (74): José Ruy Lia
- 
- (21) BR302024000241-6 Notificação do depósito (exame formal concluído)  
Código de despacho (Cd): 860  
Data de depósito (22): 22/01/2024  
**Titular (71): FABIANO SURIAN MAIA [BR/SP] e CAETANO SARTOR GONÇALVES DA SILVA [BR/RS]**  
Procurador (74): Nilvanda Francisca de Lima
- 
- (21) BR302024000242-4 Notificação do depósito (exame formal concluído)  
Código de despacho (Cd): 860  
Data de depósito (22): 22/01/2024  
**Titular (71): REGINALDO GINEIS [BR/SP]**  
Procurador (74): Luiz Felipe Silva Coelho
- 



- 
- (21) BR302024000244-0 Notificação do depósito (exame formal concluído)  
Código de despacho (Cd): 860  
Data de depósito (22): 22/01/2024  
**Titular (71): ROBUST INDÚSTRIA E COMÉRCIO DE PNEUS - EIRELI [BR/PR]**  
Procurador (74): Thomas Raymund Korontai
- 
- (21) BR302024000245-9 Notificação do depósito (exame formal concluído)  
Código de despacho (Cd): 860  
Data de depósito (22): 22/01/2024  
**Titular (71): ROBUST INDÚSTRIA E COMÉRCIO DE PNEUS - EIRELI [BR/PR]**  
Procurador (74): Thomas Raymund Korontai
- 
- (21) BR302024000246-7 Notificação do depósito (exame formal concluído)  
Código de despacho (Cd): 860  
Data de depósito (22): 22/01/2024  
**Titular (71): SHENZHEN AMAZWEAR TECHNOLOGY CO., LTD. [CN]**  
Procurador (74): MARCELO DREON
- 
- (21) BR302024000247-5 Notificação do depósito (exame formal concluído)  
Código de despacho (Cd): 860  
Data de depósito (22): 23/01/2024  
**Titular (71): TRYMAX INDUSTRIA E COMERCIO DE ARTEFATOS CIMENTICIOS EIRELI [BR/RS]**
- 
- (21) BR302024000248-3 Notificação do depósito (exame formal concluído)  
Código de despacho (Cd): 860  
Data de depósito (22): 23/01/2024  
**Titular (71): HORWIN INC [CN]**  
Procurador (74): EDUARDO LOURENÇO GUEDES SERRÃO DE OTERO
- 
- (21) BR302024000249-1 Notificação do depósito (exame formal concluído)  
Código de despacho (Cd): 860  
Data de depósito (22): 23/01/2024  
**Titular (71): HORWIN INC [CN]**  
Procurador (74): EDUARDO LOURENÇO GUEDES SERRÃO DE OTERO
- 
- (21) BR302024000250-5 Notificação do depósito (exame formal concluído)  
Código de despacho (Cd): 860  
Data de depósito (22): 23/01/2024  
**Titular (71): NATÁLIA WARNECKE ESPOLADORE ROSCHEL [BR/SP]**  
Procurador (74): Gilberto Mariot
- 
- (21) BR302024000251-3 Notificação do depósito (exame formal concluído)  
Código de despacho (Cd): 860  
Data de depósito (22): 23/01/2024  
**Titular (71): 37.855.701 MATTHEUS GOMES DA SILVA ALENCAR [BR/GO]**  
Procurador (74): Tyago Paulo da Cruz
- 
- (21) BR302024000252-1 Notificação do depósito (exame formal concluído)  
Código de despacho (Cd): 860  
Data de depósito (22): 23/01/2024  
**Titular (71): TERMOTÉCNICA LTDA. [BR/SC]**  
Procurador (74): Ricardo Pernold Vieira de Mello
- 
- (21) BR302024000253-0 Notificação do depósito (exame formal concluído)  
Código de despacho (Cd): 860  
Data de depósito (22): 23/01/2024  
**Titular (71): PLASTIFIBRA COM. DE PLÁSTICOS E FIBRAS LTDA - ME [BR/SC]**  
Procurador (74): Milton Lucidio Leao Barcellos
- 
- (21) BR302024000254-8 Notificação do depósito (exame formal concluído)  
Código de despacho (Cd): 860  
Data de depósito (22): 23/01/2024  
**Titular (71): FUNDAÇÃO UNIVERSIDADE DE BRASÍLIA [BR/DF]**
- 



- 
- (21) BR302024000256-4 Notificação do depósito (exame formal concluído)  
Código de despacho (Cd): 860  
Data de depósito (22): 23/01/2024  
**Titular (71): EDSON DA FONSECA RODRIGUES [BR/PR]**  
Procurador (74): Calisto Vendrame Sobrinho
- 
- (21) BR302024000257-2 Notificação do depósito (exame formal concluído)  
Código de despacho (Cd): 860  
Data de depósito (22): 23/01/2024  
**Titular (71): PATRICIA MORENO SOARES LIXANDRAO [BR/SP]**  
Procurador (74): LUANNA CATELLI VIEIRA DA SILVA
- 
- (21) BR302024000258-0 Notificação do depósito (exame formal concluído)  
Código de despacho (Cd): 860  
Data de depósito (22): 23/01/2024  
**Titular (71): ROBUST INDÚSTRIA E COMÉRCIO DE PNEUS - EIRELI [BR/PR]**  
Procurador (74): Thomas Raymund Korontai
- 
- (21) BR302024000260-2 Notificação do depósito (exame formal concluído)  
Código de despacho (Cd): 860  
Data de depósito (22): 24/01/2024  
**Titular (71): JOAO ROBERTO BORGES SALVIANO [BR/GO]**
- 
- (21) BR302024000261-0 Notificação do depósito (exame formal concluído)  
Código de despacho (Cd): 860  
Data de depósito (22): 24/01/2024  
**Titular (71): HENRIQUE SOARES BENTO [BR/MG]**  
Procurador (74): José Naves de Lacerda Júnior
- 
- (21) BR302024000262-9 Notificação do depósito (exame formal concluído)  
Código de despacho (Cd): 860  
Data de depósito (22): 24/01/2024  
**Titular (71): JOAO ROBERTO BORGES SALVIANO [BR/GO]**
- 
- (21) BR302024000263-7 Notificação do depósito (exame formal concluído)  
Código de despacho (Cd): 860  
Data de depósito (22): 24/01/2024  
**Titular (71): HENRIQUE SOARES BENTO [BR/MG]**  
Procurador (74): José Naves de Lacerda Júnior
- 
- (21) BR302024000264-5 Notificação do depósito (exame formal concluído)  
Código de despacho (Cd): 860  
Data de depósito (22): 24/01/2024  
**Titular (71): EDSON NOSSA JUNIOR [BR/SP]**  
Procurador (74): Geisler Chbane Bosso
- 
- (21) BR302024000265-3 Notificação do depósito (exame formal concluído)  
Código de despacho (Cd): 860  
Data de depósito (22): 24/01/2024  
**Titular (71): EDSON NOSSA JUNIOR [BR/SP]**  
Procurador (74): Geisler Chbane Bosso
- 
- (21) BR302024000266-1 Notificação do depósito (exame formal concluído)  
Código de despacho (Cd): 860  
Data de depósito (22): 24/01/2024  
**Titular (71): EDSON NOSSA JUNIOR [BR/SP]**  
Procurador (74): Geisler Chbane Bosso
- 
- (21) BR302024000267-0 Notificação do depósito (exame formal concluído)  
Código de despacho (Cd): 860  
Data de depósito (22): 24/01/2024  
**Titular (71): EDSON NOSSA JUNIOR [BR/SP]**  
Procurador (74): Geisler Chbane Bosso
- 



- 
- (21) BR302024000268-8 Notificação do depósito (exame formal concluído)  
Código de despacho (Cd): 860  
Data de depósito (22): 24/01/2024  
**Titular (71): WATSON-MARLOW LIMITED [GB]**  
Procurador (74): LEONOR MAGALHÃES PERES GALVÃO
- 
- (21) BR302024000269-6 Notificação do depósito (exame formal concluído)  
Código de despacho (Cd): 860  
Data de depósito (22): 24/01/2024  
**Titular (71): IRABI RICARDO DA SILVA [BR/GO]**  
Procurador (74): BRUNO CESAR TEIXEIRA SANTOS
- 
- (21) BR302024000270-0 Notificação do depósito (exame formal concluído)  
Código de despacho (Cd): 860  
Data de depósito (22): 24/01/2024  
**Titular (71): GELSON RICARDO STÜRMER DA CRUZ FILHOG [BR/BA]**  
Procurador (74): LEAL
- 
- (21) BR302024000271-8 Notificação do depósito (exame formal concluído)  
Código de despacho (Cd): 860  
Data de depósito (22): 24/01/2024  
**Titular (71): RENATO BATISTA VIEIRA [BR/MG]**  
Procurador (74): Ricardo Serafim
- 
- (21) BR302024000272-6 Notificação do depósito (exame formal concluído)  
Código de despacho (Cd): 860  
Data de depósito (22): 24/01/2024  
**Titular (71): RENATO BATISTA VIEIRA [BR/MG]**  
Procurador (74): Ricardo Serafim
- 
- (21) BR302024000273-4 Notificação do depósito (exame formal concluído)  
Código de despacho (Cd): 860  
Data de depósito (22): 24/01/2024  
**Titular (71): RENATO BATISTA VIEIRA [BR/MG]**  
Procurador (74): Ricardo Serafim
- 
- (21) BR302024000274-2 Notificação do depósito (exame formal concluído)  
Código de despacho (Cd): 860  
Data de depósito (22): 24/01/2024  
**Titular (71): LUCIANA RAUNAIMER [BR/SP]**
- 
- (21) BR302024000275-0 Notificação do depósito (exame formal concluído)  
Código de despacho (Cd): 860  
Data de depósito (22): 24/01/2024  
**Titular (71): NYTRON INTERNACIONAL LTDA [BR/SP]**  
Procurador (74): CÍCERA TERESINHA DA SILVA
- 
- (21) BR302024000276-9 Notificação do depósito (exame formal concluído)  
Código de despacho (Cd): 860  
Data de depósito (22): 24/01/2024  
**Titular (71): ORTHOMETRIC - INDÚSTRIA E COMÉRCIO DE PRODUTOS MÉDICOS E ODONTOLÓGICOS LTDA [BR/SP]**  
Procurador (74): Luiz Henrique Oliveira Do Amaral
- 
- (21) BR302024000277-7 Notificação do depósito (exame formal concluído)  
Código de despacho (Cd): 860  
Data de depósito (22): 24/01/2024  
**Titular (71): DÉCIO ZERWES [BR/SP]**  
Procurador (74): Jaqueline Ortigara
- 
- (21) BR302024000278-5 Notificação do depósito (exame formal concluído)  
Código de despacho (Cd): 860  
Data de depósito (22): 24/01/2024  
**Titular (71): ORTHOMETRIC - INDÚSTRIA E COMÉRCIO DE PRODUTOS MÉDICOS E ODONTOLÓGICOS LTDA [BR/SP]**  
Procurador (74): Luiz Henrique Oliveira Do Amaral
- 



- 
- (21) BR302024000279-3 Notificação do depósito (exame formal concluído)  
Código de despacho (Cd): 860  
Data de depósito (22): 24/01/2024  
**Titular (71): CARLOS ANTONIO NASCIMENTO BERTOLINI [BR/PR]**  
Procurador (74): Carlos Eduardo Gomes da Silva
- 
- (21) BR302024000280-7 Notificação do depósito (exame formal concluído)  
Código de despacho (Cd): 860  
Data de depósito (22): 24/01/2024  
**Titular (71): TERRAS DE AVENTURA INDÚSTRIA DE ARTIGOS ESPORTIVOS S.A. [BR/RJ]**  
Procurador (74): Marcelo Martins de Andrade Goyanes
- 
- (21) BR302024000281-5 Notificação do depósito (exame formal concluído)  
Código de despacho (Cd): 860  
Data de depósito (22): 24/01/2024  
**Titular (71): ECOTAMPAS PLÁSTICOS LTDA [BR/SP]**  
Procurador (74): Milton Isejima Lima
- 
- (21) BR302024000282-3 Notificação do depósito (exame formal concluído)  
Código de despacho (Cd): 860  
Data de depósito (22): 24/01/2024  
**Titular (71): ECOTAMPAS PLÁSTICOS LTDA [BR/SP]**  
Procurador (74): Milton Isejima Lima
- 
- (21) BR302024000283-1 Notificação do depósito (exame formal concluído)  
Código de despacho (Cd): 860  
Data de depósito (22): 24/01/2024  
**Titular (71): ECOTAMPAS PLÁSTICOS LTDA [BR/SP]**  
Procurador (74): Milton Isejima Lima
- 
- (21) BR302024000284-0 Notificação do depósito (exame formal concluído)  
Código de despacho (Cd): 860  
Data de depósito (22): 24/01/2024  
**Titular (71): MEIMEI WANG [BR/SP]**  
Procurador (74): Antonio Carlos Valverde
- 
- (21) BR302024000285-8 Notificação do depósito (exame formal concluído)  
Código de despacho (Cd): 860  
Data de depósito (22): 24/01/2024  
**Titular (71): MARCOS ROBERTO SOUZA TAVARES DA SILVA [BR/PR]**  
Procurador (74): Carlos Eduardo Gomes da Silva
- 
- (21) BR302024000286-6 Notificação do depósito (exame formal concluído)  
Código de despacho (Cd): 860  
Data de depósito (22): 24/01/2024  
**Titular (71): LAURA BARRETO CARPI DALLA BERNARDINA [BR/RJ]**  
Procurador (74): Ana Clara Gomes Alves
- 
- (21) BR302024000287-4 Notificação do depósito (exame formal concluído)  
Código de despacho (Cd): 860  
Data de depósito (22): 25/01/2024  
**Titular (71): VERONICA DOMINGOS DE CARVALHO [BR/RJ]**
- 
- (21) BR302024000288-2 Notificação do depósito (exame formal concluído)  
Código de despacho (Cd): 860  
Data de depósito (22): 25/01/2024  
**Titular (71): ST2 INDÚSTRIA E COMÉRCIO LTDA. - ME [BR/RS]**  
Procurador (74): Custodio Cesar Castro de Almeida
- 
- (21) BR302024000289-0 Notificação do depósito (exame formal concluído)  
Código de despacho (Cd): 860  
Data de depósito (22): 25/01/2024  
**Titular (71): JOAO ROBERTO BORGES SALVIANO [BR/GO]**
-

- 
- (21) BR302024000290-4 Notificação do depósito (exame formal concluído)  
Código de despacho (Cd): 860  
Data de depósito (22): 25/01/2024  
Titular (71): JOAO ROBERTO BORGES SALVIANO [BR/GO]
- 
- (21) BR302024000291-2 Notificação do depósito (exame formal concluído)  
Código de despacho (Cd): 860  
Data de depósito (22): 25/01/2024  
Titular (71): JOAO ROBERTO BORGES SALVIANO [BR/GO]
- 
- (21) BR302024000292-0 Notificação do depósito (exame formal concluído)  
Código de despacho (Cd): 860  
Data de depósito (22): 25/01/2024  
Titular (71): JOAO ROBERTO BORGES SALVIANO [BR/GO]
- 
- (21) BR302024000293-9 Notificação do depósito (exame formal concluído)  
Código de despacho (Cd): 860  
Data de depósito (22): 25/01/2024  
Titular (71): JOAO ROBERTO BORGES SALVIANO [BR/GO]
- 
- (21) BR302024000294-7 Notificação do depósito (exame formal concluído)  
Código de despacho (Cd): 860  
Data de depósito (22): 25/01/2024  
Titular (71): JOAO ROBERTO BORGES SALVIANO [BR/GO]
- 
- (21) BR302024000295-5 Notificação do depósito (exame formal concluído)  
Código de despacho (Cd): 860  
Data de depósito (22): 25/01/2024  
Titular (71): JOAO ROBERTO BORGES SALVIANO [BR/GO]
- 
- (21) BR302024000296-3 Notificação do depósito (exame formal concluído)  
Código de despacho (Cd): 860  
Data de depósito (22): 25/01/2024  
Titular (71): VANILSON ANTONIO PACCE [BR/SP]  
Procurador (74): Geisler Chbane Bosso
- 
- (21) BR302024000297-1 Notificação do depósito (exame formal concluído)  
Código de despacho (Cd): 860  
Data de depósito (22): 25/01/2024  
Titular (71): INOVA SIMPLES [BR/PR]  
Procurador (74): MARCIA REGINA FRASSON
- 
- (21) BR302024000298-0 Notificação do depósito (exame formal concluído)  
Código de despacho (Cd): 860  
Data de depósito (22): 25/01/2024  
Titular (71): INOVA SIMPLES [BR/PR]  
Procurador (74): MARCIA REGINA FRASSON
- 
- (21) BR302024000299-8 Notificação do depósito (exame formal concluído)  
Código de despacho (Cd): 860  
Data de depósito (22): 25/01/2024  
Titular (71): MANDELLI INDUSTRIA E COMÉRCIO DE BEBIDAS LTDA ME [BR/RS]  
Procurador (74): Heloísa Mersoni
- 
- (21) BR302024000300-5 Notificação do depósito (exame formal concluído)  
Código de despacho (Cd): 860  
Data de depósito (22): 25/01/2024  
Titular (71): INOVA SIMPLES [BR/PR]  
Procurador (74): MARCIA REGINA FRASSON
- 
- (21) BR302024000301-3 Notificação do depósito (exame formal concluído)  
Código de despacho (Cd): 860  
Data de depósito (22): 25/01/2024  
Titular (71): POLLUS INDÚSTRIA E COMÉRCIO DE MÓVEIS LTDA [BR/SP]  
Procurador (74): Geisler Chbane Bosso
- 



- 
- (21) BR302024000302-1 Notificação do depósito (exame formal concluído)  
Código de despacho (Cd): 860  
Data de depósito (22): 25/01/2024  
**Titular (71): ENVASES OEHRINGEN GMBH [DE]**  
Procurador (74): Pedro Afonso Vieira Bhering
- 
- (21) BR302024000303-0 Notificação do depósito (exame formal concluído)  
Código de despacho (Cd): 860  
Data de depósito (22): 25/01/2024  
**Titular (71): ENVASES OEHRINGEN GMBH [DE]**  
Procurador (74): Pedro Afonso Vieira Bhering
- 
- (21) BR302024000304-8 Notificação do depósito (exame formal concluído)  
Código de despacho (Cd): 860  
Data de depósito (22): 25/01/2024  
**Titular (71): NILTON GONÇALVES [BR/SP]**  
Procurador (74): CLAY ELLISON GOMES LEAL
- 
- (21) BR302024000305-6 Notificação do depósito (exame formal concluído)  
Código de despacho (Cd): 860  
Data de depósito (22): 25/01/2024  
**Titular (71): NILTON GONÇALVES [BR/SP]**  
Procurador (74): CLAY ELLISON GOMES LEAL
- 
- (21) BR302024000306-4 Notificação do depósito (exame formal concluído)  
Código de despacho (Cd): 860  
Data de depósito (22): 25/01/2024  
**Titular (71): ANA PAULA GARRIDO DE QUEIROGA [BR/SP]**
- 
- (21) BR302024000307-2 Notificação do depósito (exame formal concluído)  
Código de despacho (Cd): 860  
Data de depósito (22): 25/01/2024  
**Titular (71): CLAUDECIR ANTÔNIO DOS SANTOS [BR/SP]**  
Procurador (74): Beatriz Da Silva Negri
- 
- (21) BR302024000308-0 Notificação do depósito (exame formal concluído)  
Código de despacho (Cd): 860  
Data de depósito (22): 26/01/2024  
**Titular (71): YONGKANG YUANZI INDUSTRY AND TRADE CO., LTD. [CN]**  
Procurador (74): MARCELO DREON
- 
- (21) BR302024000309-9 Notificação do depósito (exame formal concluído)  
Código de despacho (Cd): 860  
Data de depósito (22): 26/01/2024  
**Titular (71): NCSOFT CORPORATION [KR]**  
Procurador (74): José Carlos Vaz e Dias
- 
- (21) BR302024000310-2 Notificação do depósito (exame formal concluído)  
Código de despacho (Cd): 860  
Data de depósito (22): 26/01/2024  
**Titular (71): NCSOFT CORPORATION [KR]**  
Procurador (74): José Carlos Vaz e Dias
- 
- (21) BR302024000311-0 Notificação do depósito (exame formal concluído)  
Código de despacho (Cd): 860  
Data de depósito (22): 26/01/2024  
**Titular (71): EBR INDUSTRIA E COMÉRCIO DE IMPLEMENTOS AGRÍCOLAS LTDA [BR/RS]**  
Procurador (74): Edith Marion de O. F. Monteiro
- 
- (21) BR302024000312-9 Notificação do depósito (exame formal concluído)  
Código de despacho (Cd): 860  
Data de depósito (22): 26/01/2024  
**Titular (71): NCSOFT CORPORATION [KR]**  
Procurador (74): José Carlos Vaz e Dias
-

- 
- (21) BR302024000313-7 Notificação do depósito (exame formal concluído)  
Código de despacho (Cd): 860  
Data de depósito (22): 26/01/2024  
Titular (71): MK ELETRODOMESTICOS MONDIAL S.A [BR/BA]  
Procurador (74): Vandrê Cavalcante Bittencourt Torres
- 
- (21) BR302024000314-5 Notificação do depósito (exame formal concluído)  
Código de despacho (Cd): 860  
Data de depósito (22): 26/01/2024  
Titular (71): ERNESTO SCARDOVELLI NETO [BR/SC]  
Procurador (74): marcelo henrique zanoni
- 
- (21) BR302024000315-3 Notificação do depósito (exame formal concluído)  
Código de despacho (Cd): 860  
Data de depósito (22): 26/01/2024  
Titular (71): MTA METALÚRGICA LTDA [BR/RS]  
Procurador (74): Cláudia Denise Gimenez
- 
- (21) BR302024000316-1 Notificação do depósito (exame formal concluído)  
Código de despacho (Cd): 860  
Data de depósito (22): 26/01/2024  
Titular (71): ALUMICONTE COMPONENTES DE ALUMÍNIO LTDA. [BR/RS]  
Procurador (74): Guilherme Spiller
- 
- (21) BR302024000317-0 Notificação do depósito (exame formal concluído)  
Código de despacho (Cd): 860  
Data de depósito (22): 26/01/2024  
Titular (71): ALUMICONTE COMPONENTES DE ALUMÍNIO LTDA. [BR/RS]  
Procurador (74): Guilherme Spiller
- 
- (21) BR302024000318-8 Notificação do depósito (exame formal concluído)  
Código de despacho (Cd): 860  
Data de depósito (22): 26/01/2024  
Titular (71): ALUMICONTE COMPONENTES DE ALUMÍNIO LTDA. [BR/RS]  
Procurador (74): Guilherme Spiller
- 
- (21) BR302024000319-6 Notificação do depósito (exame formal concluído)  
Código de despacho (Cd): 860  
Data de depósito (22): 26/01/2024  
Titular (71): ALUMICONTE COMPONENTES DE ALUMÍNIO LTDA. [BR/RS]  
Procurador (74): Guilherme Spiller
- 
- (21) BR302024000320-0 Notificação do depósito (exame formal concluído)  
Código de despacho (Cd): 860  
Data de depósito (22): 26/01/2024  
Titular (71): ALUMICONTE COMPONENTES DE ALUMÍNIO LTDA. [BR/RS]  
Procurador (74): Guilherme Spiller
- 
- (21) BR302024000321-8 Notificação do depósito (exame formal concluído)  
Código de despacho (Cd): 860  
Data de depósito (22): 26/01/2024  
Titular (71): RINNERT GROUP LTDA [BR/SC]  
Procurador (74): Fernando Muller
- 
- (21) BR302024000323-4 Notificação do depósito (exame formal concluído)  
Código de despacho (Cd): 860  
Data de depósito (22): 26/01/2024  
Titular (71): VINICIUS MONTEIRO COELHO MARTINS [BR/SP]  
Procurador (74): AGATHA ISRAEL DOS SANTOS
- 
- (21) BR302024000324-2 Notificação do depósito (exame formal concluído)  
Código de despacho (Cd): 860  
Data de depósito (22): 26/01/2024  
Titular (71): CASA PUBLICADORA BRASILEIRA [BR/SP]  
Procurador (74): Marcio Ney Tavares
- 



(21) BR302024000325-0 Notificação do depósito (exame formal concluído)  
Código de despacho (Cd): 860  
Data de depósito (22): 26/01/2024  
**Titular (71): SAVIA PROPRIEDADE INTELECTUAL LTDA [BR/PR]**  
Procurador (74): ANDREZA RODRIGUES DA SILVA

---

(21) BR302024000326-9 Notificação do depósito (exame formal concluído)  
Código de despacho (Cd): 860  
Data de depósito (22): 26/01/2024  
**Titular (71): CASA PUBLICADORA BRASILEIRA [BR/SP]**  
Procurador (74): Marcio Ney Tavares

---

(21) BR302024000327-7 Notificação do depósito (exame formal concluído)  
Código de despacho (Cd): 860  
Data de depósito (22): 26/01/2024  
**Titular (71): CASA PUBLICADORA BRASILEIRA [BR/SP]**  
Procurador (74): Marcio Ney Tavares

---

(21) BR302024000328-5 Notificação do depósito (exame formal concluído)  
Código de despacho (Cd): 860  
Data de depósito (22): 26/01/2024  
**Titular (71): CASA PUBLICADORA BRASILEIRA [BR/SP]**  
Procurador (74): Marcio Ney Tavares

---

(21) BR302024000329-3 Notificação do depósito (exame formal concluído)  
Código de despacho (Cd): 860  
Data de depósito (22): 26/01/2024  
**Titular (71): CASA PUBLICADORA BRASILEIRA [BR/SP]**  
Procurador (74): Marcio Ney Tavares

---

(21) BR302024000330-7 Notificação do depósito (exame formal concluído)  
Código de despacho (Cd): 860  
Data de depósito (22): 26/01/2024  
**Titular (71): SAVIA PROPRIEDADE INTELECTUAL LTDA [BR/PR]**  
Procurador (74): ANDREZA RODRIGUES DA SILVA

---

(21) BR302024000331-5 Notificação do depósito (exame formal concluído)  
Código de despacho (Cd): 860  
Data de depósito (22): 26/01/2024  
**Titular (71): CASA PUBLICADORA BRASILEIRA [BR/SP]**  
Procurador (74): Marcio Ney Tavares

---

(21) BR302024000332-3 Notificação do depósito (exame formal concluído)  
Código de despacho (Cd): 860  
Data de depósito (22): 26/01/2024  
**Titular (71): CASA PUBLICADORA BRASILEIRA [BR/SP]**  
Procurador (74): Marcio Ney Tavares

---

(21) BR302024000333-1 Notificação do depósito (exame formal concluído)  
Código de despacho (Cd): 860  
Data de depósito (22): 26/01/2024  
**Titular (71): REGINALDO GINEIS [BR/SP]**  
Procurador (74): Luiz Felipe Silva Coelho

---

(21) BR302024000334-0 Notificação do depósito (exame formal concluído)  
Código de despacho (Cd): 860  
Data de depósito (22): 26/01/2024  
**Titular (71): CASA PUBLICADORA BRASILEIRA [BR/SP]**  
Procurador (74): Marcio Ney Tavares

---

(21) BR302024000335-8 Notificação do depósito (exame formal concluído)  
Código de despacho (Cd): 860  
Data de depósito (22): 26/01/2024  
**Titular (71): SAVIA PROPRIEDADE INTELECTUAL LTDA [BR/PR]**  
Procurador (74): ANDREZA RODRIGUES DA SILVA

---



- 
- (21) BR302024000336-6 Notificação do depósito (exame formal concluído)  
Código de despacho (Cd): 860  
Data de depósito (22): 26/01/2024  
Titular (71): **COMPAGNIE GENERALE DES ETABLISSEMENTS MICHELIN [FR]**  
Procurador (74): Alberto Jeronimo Guerra Neto
- 
- (21) BR302024000337-4 Notificação do depósito (exame formal concluído)  
Código de despacho (Cd): 860  
Data de depósito (22): 26/01/2024  
Titular (71): **BOTICA COMERCIAL FARMACÊUTICA LTDA. [BR/PR]**  
Procurador (74): André Luis Flesch Bretanha Jorge
- 
- (21) BR302024000338-2 Notificação do depósito (exame formal concluído)  
Código de despacho (Cd): 860  
Data de depósito (22): 26/01/2024  
Titular (71): **SAVIA PROPRIEDADE INTELECTUAL LTDA [BR/PR]**  
Procurador (74): ANDREZA RODRIGUES DA SILVA
- 
- (21) BR302024000339-0 Notificação do depósito (exame formal concluído)  
Código de despacho (Cd): 860  
Data de depósito (22): 26/01/2024  
Titular (71): **GRENDENE S.A. [BR/CE]**  
Procurador (74): Ricardo Amaral Remer
- 
- (21) BR302024000340-4 Notificação do depósito (exame formal concluído)  
Código de despacho (Cd): 860  
Data de depósito (22): 26/01/2024  
Titular (71): **SAVIA PROPRIEDADE INTELECTUAL LTDA [BR/PR]**  
Procurador (74): ANDREZA RODRIGUES DA SILVA
- 
- (21) BR302024000341-2 Notificação do depósito (exame formal concluído)  
Código de despacho (Cd): 860  
Data de depósito (22): 26/01/2024  
Titular (71): **GRENDENE S.A. [BR/CE]**  
Procurador (74): Ricardo Amaral Remer
- 
- (21) BR302024000342-0 Notificação do depósito (exame formal concluído)  
Código de despacho (Cd): 860  
Data de depósito (22): 26/01/2024  
Titular (71): **SAVIA PROPRIEDADE INTELECTUAL LTDA [BR/PR]**  
Procurador (74): ANDREZA RODRIGUES DA SILVA
- 
- (21) BR302024000343-9 Notificação do depósito (exame formal concluído)  
Código de despacho (Cd): 860  
Data de depósito (22): 26/01/2024  
Titular (71): **H2B INDÚSTRIA COMÉRCIO E RECICLAGEM DE PLÁSTICOS LTDA - ME [BR/MG]**  
Procurador (74): Aduino Silva Emerenciano
- 
- (21) BR302024000344-7 Notificação do depósito (exame formal concluído)  
Código de despacho (Cd): 860  
Data de depósito (22): 26/01/2024  
Titular (71): **SAVIA PROPRIEDADE INTELECTUAL LTDA [BR/PR]**  
Procurador (74): ANDREZA RODRIGUES DA SILVA
- 
- (21) BR302024000345-5 Notificação do depósito (exame formal concluído)  
Código de despacho (Cd): 860  
Data de depósito (22): 26/01/2024  
Titular (71): **XIAOTING TANG [CN]**  
Procurador (74): Benjamin Munoz
- 
- (21) BR302024000346-3 Notificação do depósito (exame formal concluído)  
Código de despacho (Cd): 860  
Data de depósito (22): 26/01/2024  
Titular (71): **GRENDENE S.A. [BR/CE]**  
Procurador (74): Ricardo Amaral Remer
- 



---

(21) BR302024000347-1	Notificação do depósito (exame formal concluído) Código de despacho (Cd): 860 Data de depósito (22): 26/01/2024 <b>Titular (71): RICARDO COSTA DEOTTI [BR/SP]</b> Procurador (74): marcelo henrique zanoni
(21) BR302024000348-0	Notificação do depósito (exame formal concluído) Código de despacho (Cd): 860 Data de depósito (22): 26/01/2024 <b>Titular (71): QIU GENJUN [BR/SP]</b> Procurador (74): Milton Isejima Lima
(21) BR302024000349-8	Notificação do depósito (exame formal concluído) Código de despacho (Cd): 860 Data de depósito (22): 26/01/2024 <b>Titular (71): GRENDENE S.A. [BR/CE]</b> Procurador (74): Ricardo Amaral Remer
(21) BR302024000350-1	Notificação do depósito (exame formal concluído) Código de despacho (Cd): 860 Data de depósito (22): 26/01/2024 <b>Titular (71): SAVIA PROPRIEDADE INTELECTUAL LTDA [BR/PR]</b> Procurador (74): ANDREZA RODRIGUES DA SILVA
(21) BR302024000351-0	Notificação do depósito (exame formal concluído) Código de despacho (Cd): 860 Data de depósito (22): 26/01/2024 <b>Titular (71): MARIA IMACULADA SOARES RABELO MENDES [BR/ES]</b> Procurador (74): marcelo henrique zanoni
(21) BR302024000352-8	Notificação do depósito (exame formal concluído) Código de despacho (Cd): 860 Data de depósito (22): 26/01/2024 <b>Titular (71): MARKAL INDÚSTRIA E COMÉRCIO DE EQUIPAMENTOS AGRICOLAS LTDA - EPP [BR/PR]</b> Procurador (74): Rosemari Silva Soares
(21) BR302024000353-6	Notificação do depósito (exame formal concluído) Código de despacho (Cd): 860 Data de depósito (22): 26/01/2024 <b>Titular (71): SAVIA PROPRIEDADE INTELECTUAL LTDA [BR/PR]</b> Procurador (74): ANDREZA RODRIGUES DA SILVA
(21) BR302024000354-4	Notificação do depósito (exame formal concluído) Código de despacho (Cd): 860 Data de depósito (22): 26/01/2024 <b>Titular (71): GRENDENE S.A. [BR/CE]</b> Procurador (74): Ricardo Amaral Remer
(21) BR302024000355-2	Notificação do depósito (exame formal concluído) Código de despacho (Cd): 860 Data de depósito (22): 26/01/2024 <b>Titular (71): SAVIA PROPRIEDADE INTELECTUAL LTDA [BR/PR]</b> Procurador (74): ANDREZA RODRIGUES DA SILVA
(21) BR302024000356-0	Notificação do depósito (exame formal concluído) Código de despacho (Cd): 860 Data de depósito (22): 26/01/2024 <b>Titular (71): GRENDENE S.A. [BR/CE]</b> Procurador (74): Ricardo Amaral Remer
(21) BR302024000357-9	Notificação do depósito (exame formal concluído) Código de despacho (Cd): 860 Data de depósito (22): 26/01/2024 <b>Titular (71): SAVIA PROPRIEDADE INTELECTUAL LTDA [BR/PR]</b> Procurador (74): ANDREZA RODRIGUES DA SILVA

---



---

(21) BR302024000358-7	Notificação do depósito (exame formal concluído) Código de despacho (Cd): 860 Data de depósito (22): 26/01/2024 <b>Titular (71): SAVIA PROPRIEDADE INTELECTUAL LTDA [BR/PR]</b> Procurador (74): ANDREZA RODRIGUES DA SILVA
(21) BR302024000360-9	Notificação do depósito (exame formal concluído) Código de despacho (Cd): 860 Data de depósito (22): 26/01/2024 <b>Titular (71): SAVIA PROPRIEDADE INTELECTUAL LTDA [BR/PR]</b> Procurador (74): ANDREZA RODRIGUES DA SILVA
(21) BR302024000361-7	Notificação do depósito (exame formal concluído) Código de despacho (Cd): 860 Data de depósito (22): 26/01/2024 <b>Titular (71): GRENDENE S.A. [BR/CE]</b> Procurador (74): Ricardo Amaral Remer
(21) BR302024000362-5	Notificação do depósito (exame formal concluído) Código de despacho (Cd): 860 Data de depósito (22): 26/01/2024 <b>Titular (71): GRENDENE S.A. [BR/CE]</b> Procurador (74): Ricardo Amaral Remer
(21) BR302024000363-3	Notificação do depósito (exame formal concluído) Código de despacho (Cd): 860 Data de depósito (22): 26/01/2024 <b>Titular (71): GRENDENE S.A. [BR/CE]</b> Procurador (74): Ricardo Amaral Remer
(21) BR302024000364-1	Notificação do depósito (exame formal concluído) Código de despacho (Cd): 860 Data de depósito (22): 26/01/2024 <b>Titular (71): GRENDENE S.A. [BR/CE]</b> Procurador (74): Ricardo Amaral Remer
(21) BR302024000365-0	Notificação do depósito (exame formal concluído) Código de despacho (Cd): 860 Data de depósito (22): 26/01/2024 <b>Titular (71): GRENDENE S.A. [BR/CE]</b> Procurador (74): Ricardo Amaral Remer
(21) BR302024000366-8	Notificação do depósito (exame formal concluído) Código de despacho (Cd): 860 Data de depósito (22): 26/01/2024 <b>Titular (71): LQB LABORATORIO QUIMICO BRASILEIRO - INDUSTRIA E COMERCIO LTDA. - EPP [BR/SP]</b> Procurador (74): Meiri Moreira Pienegonda
(21) BR302024000367-6	Notificação do depósito (exame formal concluído) Código de despacho (Cd): 860 Data de depósito (22): 26/01/2024 <b>Titular (71): LQB LABORATORIO QUIMICO BRASILEIRO - INDUSTRIA E COMERCIO LTDA. - EPP [BR/SP]</b> Procurador (74): Meiri Moreira Pienegonda
(21) BR302024000368-4	Notificação do depósito (exame formal concluído) Código de despacho (Cd): 860 Data de depósito (22): 26/01/2024 <b>Titular (71): GRENDENE S.A. [BR/CE]</b> Procurador (74): Ricardo Amaral Remer
(21) BR302024000369-2	Notificação do depósito (exame formal concluído) Código de despacho (Cd): 860 Data de depósito (22): 26/01/2024 <b>Titular (71): GRENDENE S.A. [BR/CE]</b> Procurador (74): Ricardo Amaral Remer

---



---

(21) BR302024000370-6	Notificação do depósito (exame formal concluído) Código de despacho (Cd): 860 Data de depósito (22): 26/01/2024 Titular (71): GRENDENE S.A. [BR/CE] Procurador (74): Ricardo Amaral Remer
(21) BR302024000371-4	Notificação do depósito (exame formal concluído) Código de despacho (Cd): 860 Data de depósito (22): 26/01/2024 Titular (71): GRENDENE S.A. [BR/CE] Procurador (74): Ricardo Amaral Remer
(21) BR302024000372-2	Notificação do depósito (exame formal concluído) Código de despacho (Cd): 860 Data de depósito (22): 26/01/2024 Titular (71): GRENDENE S.A. [BR/CE] Procurador (74): Ricardo Amaral Remer
(21) BR302024000373-0	Notificação do depósito (exame formal concluído) Código de despacho (Cd): 860 Data de depósito (22): 26/01/2024 Titular (71): GRENDENE S.A. [BR/CE] Procurador (74): Ricardo Amaral Remer
(21) BR302024000374-9	Notificação do depósito (exame formal concluído) Código de despacho (Cd): 860 Data de depósito (22): 26/01/2024 Titular (71): GRENDENE S.A. [BR/CE] Procurador (74): Ricardo Amaral Remer
(21) BR302024000375-7	Notificação do depósito (exame formal concluído) Código de despacho (Cd): 860 Data de depósito (22): 27/01/2024 Titular (71): WALDIR SOUSA DE ANDRADE [BR/SP]
(21) BR302024000376-5	Notificação do depósito (exame formal concluído) Código de despacho (Cd): 860 Data de depósito (22): 27/01/2024 Titular (71): WALDIR SOUSA DE ANDRADE [BR/SP]
(21) BR302024000377-3	Notificação do depósito (exame formal concluído) Código de despacho (Cd): 860 Data de depósito (22): 27/01/2024 Titular (71): WALDIR SOUSA DE ANDRADE [BR/SP]
(21) BR302024000378-1	Notificação do depósito (exame formal concluído) Código de despacho (Cd): 860 Data de depósito (22): 27/01/2024 Titular (71): WALDIR SOUSA DE ANDRADE [BR/SP]
(21) BR302024000379-0	Notificação do depósito (exame formal concluído) Código de despacho (Cd): 860 Data de depósito (22): 27/01/2024 Titular (71): WALDIR SOUSA DE ANDRADE [BR/SP]
(21) BR302024000380-3	Notificação do depósito (exame formal concluído) Código de despacho (Cd): 860 Data de depósito (22): 29/01/2024 Titular (71): SAVIA PROPRIEDADE INTELECTUAL LTDA [BR/PR] Procurador (74): ANDREZA RODRIGUES DA SILVA
(21) BR302024000381-1	Notificação do depósito (exame formal concluído) Código de despacho (Cd): 860 Data de depósito (22): 29/01/2024 Titular (71): GERCINO DE SOUZA JÚNIOR [BR/PR] Procurador (74): ALMIR ANTONIO DE ALMEIDA

---



- 
- (21) BR302024000382-0 Notificação do depósito (exame formal concluído)  
Código de despacho (Cd): 860  
Data de depósito (22): 29/01/2024  
Titular (71): CASA BRAZIL FURNITURE LTDA [BR/PR]  
Procurador (74): ANDREZA RODRIGUES DA SILVA
- 
- (21) BR302024000384-6 Notificação do depósito (exame formal concluído)  
Código de despacho (Cd): 860  
Data de depósito (22): 29/01/2024  
Titular (71): CASA BRAZIL FURNITURE LTDA [BR/PR]  
Procurador (74): ANDREZA RODRIGUES DA SILVA
- 
- (21) BR302024000385-4 Notificação do depósito (exame formal concluído)  
Código de despacho (Cd): 860  
Data de depósito (22): 29/01/2024  
Titular (71): LVMH SWISS MANUFACTURES SA [CH]  
Procurador (74): João Luis DOrey Facco Vianna
- 
- (21) BR302024000386-2 Notificação do depósito (exame formal concluído)  
Código de despacho (Cd): 860  
Data de depósito (22): 29/01/2024  
Titular (71): CASA BRAZIL FURNITURE LTDA [BR/PR]  
Procurador (74): ANDREZA RODRIGUES DA SILVA
- 
- (21) BR302024000387-0 Notificação do depósito (exame formal concluído)  
Código de despacho (Cd): 860  
Data de depósito (22): 29/01/2024  
Titular (71): CASA BRAZIL FURNITURE LTDA [BR/PR]  
Procurador (74): ANDREZA RODRIGUES DA SILVA
- 
- (21) BR302024000388-9 Notificação do depósito (exame formal concluído)  
Código de despacho (Cd): 860  
Data de depósito (22): 29/01/2024  
Titular (71): CASA BRAZIL FURNITURE LTDA [BR/PR]  
Procurador (74): ANDREZA RODRIGUES DA SILVA
- 
- (21) BR302024000389-7 Notificação do depósito (exame formal concluído)  
Código de despacho (Cd): 860  
Data de depósito (22): 29/01/2024  
Titular (71): DOCOL INDÚSTRIA E COMÉRCIO LTDA [BR/SC]  
Procurador (74): Geisler Chbane Bosso
- 
- (21) BR302024000391-9 Notificação do depósito (exame formal concluído)  
Código de despacho (Cd): 860  
Data de depósito (22): 29/01/2024  
Titular (71): DOCOL INDÚSTRIA E COMÉRCIO LTDA [BR/SC]  
Procurador (74): Geisler Chbane Bosso
- 
- (21) BR302024000392-7 Notificação do depósito (exame formal concluído)  
Código de despacho (Cd): 860  
Data de depósito (22): 29/01/2024  
Titular (71): YURI KOZOWSKI [BR/RS]  
Procurador (74): Natalicio Eduardo Gromovski Hentz
- 
- (21) BR302024000393-5 Notificação do depósito (exame formal concluído)  
Código de despacho (Cd): 860  
Data de depósito (22): 29/01/2024  
Titular (71): FAUZI ALI AOUADA [BR/PR]  
Procurador (74): Danilo César de Castro
- 
- (21) BR302024000394-3 Notificação do depósito (exame formal concluído)  
Código de despacho (Cd): 860  
Data de depósito (22): 29/01/2024  
Titular (71): FABRIBAM INDUSTRIA E COMÉRCIO DE MÓVEIS LTDA [BR/SC]  
Procurador (74): Fernando Muller
-

- 
- (21) BR302024000395-1 Notificação do depósito (exame formal concluído)  
Código de despacho (Cd): 860  
Data de depósito (22): 29/01/2024  
**Titular (71): SANTELISA INDÚSTRIA DE EMBALAGENS S.A [BR/CE]**  
Procurador (74): Alexandre Fukuda Yamashita
- 
- (21) BR302024000396-0 Notificação do depósito (exame formal concluído)  
Código de despacho (Cd): 860  
Data de depósito (22): 29/01/2024  
**Titular (71): ARQUIMEDES SOARES DA SILVA [BR/SP]**  
Procurador (74): RAYFF MACHADO DE FREITAS MATOS
- 
- (21) BR302024000397-8 Notificação do depósito (exame formal concluído)  
Código de despacho (Cd): 860  
Data de depósito (22): 29/01/2024  
**Titular (71): FELIPE ZORZETO BITTENCOURT [BR/DF]**  
Procurador (74): Iago Farias Lora
- 
- (21) BR302024000398-6 Notificação do depósito (exame formal concluído)  
Código de despacho (Cd): 860  
Data de depósito (22): 29/01/2024  
**Titular (71): FELIPE ZORZETO BITTENCOURT [BR/DF]**  
Procurador (74): Iago Farias Lora
- 
- (21) BR302024000399-4 Notificação do depósito (exame formal concluído)  
Código de despacho (Cd): 860  
Data de depósito (22): 30/01/2024  
**Titular (71): J2M INDÚSTRIA E COMÉRCIO LTDA [BR/RS]**  
Procurador (74): Sandro Conrado da Silva
- 
- (21) BR302024000400-1 Notificação do depósito (exame formal concluído)  
Código de despacho (Cd): 860  
Data de depósito (22): 30/01/2024  
**Titular (71): MC MARCHESONI LTDA - EPP [BR/SP]**  
Procurador (74): Diego Fernandes Lima
- 
- (21) BR302024000401-0 Notificação do depósito (exame formal concluído)  
Código de despacho (Cd): 860  
Data de depósito (22): 30/01/2024  
**Titular (71): ARCO CLIMATIZAÇÃO LTDA - ME [BR/RS]**  
Procurador (74): Milton Lucidio Leao Barcellos
- 
- (21) BR302024000402-8 Notificação do depósito (exame formal concluído)  
Código de despacho (Cd): 860  
Data de depósito (22): 30/01/2024  
**Titular (71): PLASTPENSER INDUSTRIAL LTDA - ME [BR/SP]**  
Procurador (74): Edeiner Pezzuol Júnior
- 
- (21) BR302024000403-6 Notificação do depósito (exame formal concluído)  
Código de despacho (Cd): 860  
Data de depósito (22): 30/01/2024  
**Titular (71): KARL STORZ SE & CO. KG [DE]**  
Procurador (74): Luiz Henrique Oliveira Do Amaral
- 
- (21) BR302024000404-4 Notificação do depósito (exame formal concluído)  
Código de despacho (Cd): 860  
Data de depósito (22): 30/01/2024  
**Titular (71): POLLUS INDÚSTRIA E COMÉRCIO DE MÓVEIS LTDA [BR/SP]**  
Procurador (74): Geisler Chbane Bosso
- 
- (21) BR302024000405-2 Notificação do depósito (exame formal concluído)  
Código de despacho (Cd): 860  
Data de depósito (22): 30/01/2024  
**Titular (71): ARCO CLIMATIZAÇÃO LTDA - ME [BR/RS]**  
Procurador (74): Milton Lucidio Leao Barcellos
- 



- 
- (21) BR302024000406-0      Notificação do depósito (exame formal concluído)  
Código de despacho (Cd): 860  
Data de depósito (22): 30/01/2024  
**Titular (71): POLLUS INDÚSTRIA E COMÉRCIO DE MÓVEIS LTDA [BR/SP]**  
Procurador (74): Geisler Chbane Bosso
- 
- (21) BR302024000407-9      Notificação do depósito (exame formal concluído)  
Código de despacho (Cd): 860  
Data de depósito (22): 30/01/2024  
**Titular (71): ARCO CLIMATIZAÇÃO LTDA - ME [BR/RS]**  
Procurador (74): Milton Lucidio Leao Barcellos
- 
- (21) BR302024000408-7      Notificação do depósito (exame formal concluído)  
Código de despacho (Cd): 860  
Data de depósito (22): 30/01/2024  
**Titular (71): ARCO CLIMATIZAÇÃO LTDA - ME [BR/RS]**  
Procurador (74): Milton Lucidio Leao Barcellos
- 
- (21) BR302024000409-5      Notificação do depósito (exame formal concluído)  
Código de despacho (Cd): 860  
Data de depósito (22): 30/01/2024  
**Titular (71): ARCO CLIMATIZAÇÃO LTDA - ME [BR/RS]**  
Procurador (74): Milton Lucidio Leao Barcellos
- 
- (21) BR302024000411-7      Notificação do depósito (exame formal concluído)  
Código de despacho (Cd): 860  
Data de depósito (22): 30/01/2024  
**Titular (71): ARCO CLIMATIZAÇÃO LTDA - ME [BR/RS]**  
Procurador (74): Milton Lucidio Leao Barcellos
- 
- (21) BR302024000412-5      Notificação do depósito (exame formal concluído)  
Código de despacho (Cd): 860  
Data de depósito (22): 31/01/2024  
**Titular (71): KINDER DESIGN MC MOVEIS LTDA [BR/SP]**  
Procurador (74): Mauro César da Silva Braga
- 
- (21) BR302024000413-3      Notificação do depósito (exame formal concluído)  
Código de despacho (Cd): 860  
Data de depósito (22): 31/01/2024  
**Titular (71): KINDER DESIGN MC MOVEIS LTDA [BR/SP]**  
Procurador (74): Mauro César da Silva Braga
- 
- (21) BR302024000414-1      Notificação do depósito (exame formal concluído)  
Código de despacho (Cd): 860  
Data de depósito (22): 31/01/2024  
**Titular (71): CLEYTON LEONARDO SOUZA DA SILVA [BR/PE]**
- 
- (21) BR302024000415-0      Notificação do depósito (exame formal concluído)  
Código de despacho (Cd): 860  
Data de depósito (22): 31/01/2024  
**Titular (71): ANSELMO LAGE NICOLI [BR/MG]**  
Procurador (74): julio vieira nunes
- 
- (21) BR302024000416-8      Notificação do depósito (exame formal concluído)  
Código de despacho (Cd): 860  
Data de depósito (22): 31/01/2024  
**Titular (71): CATERPILLAR INC. [US]**  
Procurador (74): Mario Augusto Soerensen Garcia
- 
- (21) BR302024000417-6      Notificação do depósito (exame formal concluído)  
Código de despacho (Cd): 860  
Data de depósito (22): 31/01/2024  
**Titular (71): CATERPILLAR INC. [US]**  
Procurador (74): Mario Augusto Soerensen Garcia
- 



---

(21) BR302024000418-4	Notificação do depósito (exame formal concluído) Código de despacho (Cd): 860 Data de depósito (22): 31/01/2024 <b>Titular (71): CATERPILLAR INC. [US]</b> Procurador (74): Mario Augusto Soerensen Garcia
(21) BR302024000419-2	Notificação do depósito (exame formal concluído) Código de despacho (Cd): 860 Data de depósito (22): 31/01/2024 <b>Titular (71): CATERPILLAR INC. [US]</b> Procurador (74): Mario Augusto Soerensen Garcia
(21) BR302024000420-6	Notificação do depósito (exame formal concluído) Código de despacho (Cd): 860 Data de depósito (22): 31/01/2024 <b>Titular (71): CATERPILLAR INC. [US]</b> Procurador (74): Mario Augusto Soerensen Garcia
(21) BR302024000421-4	Notificação do depósito (exame formal concluído) Código de despacho (Cd): 860 Data de depósito (22): 31/01/2024 <b>Titular (71): CATERPILLAR INC. [US]</b> Procurador (74): Mario Augusto Soerensen Garcia
(21) BR302024000422-2	Notificação do depósito (exame formal concluído) Código de despacho (Cd): 860 Data de depósito (22): 31/01/2024 <b>Titular (71): CATERPILLAR INC. [US]</b> Procurador (74): Mario Augusto Soerensen Garcia
(21) BR302024000423-0	Notificação do depósito (exame formal concluído) Código de despacho (Cd): 860 Data de depósito (22): 31/01/2024 <b>Titular (71): NATÁLIA WARNECKE ESPOLODRE ROSCHEL [BR/SP]</b> Procurador (74): Gilberto Mariot
(21) BR302024000425-7	Notificação do depósito (exame formal concluído) Código de despacho (Cd): 860 Data de depósito (22): 31/01/2024 <b>Titular (71): NCSOFT CORPORATION [KR]</b> Procurador (74): José Carlos Vaz e Dias
(21) BR302024000426-5	Notificação do depósito (exame formal concluído) Código de despacho (Cd): 860 Data de depósito (22): 31/01/2024 <b>Titular (71): MICHELI ALVES [BR/SP]</b> Detalhes do despacho (co): A Prioridade Unionista, de acordo com Art.16 da LPI, pode ser reivindicada ao pedido originalmente depositado em país que mantenha acordo com o Brasil, ou em organização internacional. Nestes casos será assegurado o direito de prioridade, resguardando a data original de depósito nos prazos estabelecidos no acordo (CUP). Como no formulário foi reivindicada prioridade depositada no Brasil, essa informação foi retirada do cadastro.

---



## Notificação de depósito - pedido em sigilo

Notificam-se os pedidos de registro de desenho industrial listados a seguir. Os pedidos cumprem as condições de admissibilidade previstas na LPI e seguirão para a etapa de exame técnico, após a observação do prazo de sigilo. Este despacho não gera direito a fotocópia por parte de terceiros.

Tendo sido requerido o sigilo, na forma do art. 106 § 1º da LPI, o processamento do pedido será suspenso pelo prazo de 180 (cento e oitenta) dias. O depositante poderá solicitar a retirada do pedido, dentro do prazo de 90 (noventa) dias, contados da data do depósito. A retirada do pedido, sem que o mesmo tenha produzido qualquer efeito, dará prioridade ao depósito imediatamente posterior.

Caso seja de interesse a retirada do pedido:

1. Acesse o e-DI no site do INPI ([www.inpi.gov.br](http://www.inpi.gov.br));
2. Emita uma Guia de Recolhimento da União (GRU) para o serviço "retirada de pedido em sigilo" (código 159);
3. Preencha e envie o formulário eletrônico correspondente à opção indicada na emissão da GRU, acompanhado dos esclarecimentos, argumentos, provas ou documentos apropriados.

Para esclarecer outras dúvidas e conhecer, em detalhe, o processamento de pedidos de registro de desenho industrial e outras petições, não deixe de consultar o Manual de Desenho Industrial <http://manualdedi.inpi.gov.br/projects/manual-de-desenho-industrial/wiki>.

---

(21) BR302024000410-9 Notificação do depósito com requerimento de sigilo (exame formal concluído)  
Código de despacho (Cd): 009  
Data de depósito (22): 30/01/2024  
Titular (71): **MARCHESAN IMPLEMENTOS E MÁQUINAS AGRÍCOLAS TATU S.A. [BR/SP]**  
Procurador (74): Luiz Henrique Oliveira Do Amaral

---

(21) BR302024000424-9 Notificação do depósito com requerimento de sigilo (exame formal concluído)  
Código de despacho (Cd): 009  
Data de depósito (22): 31/01/2024  
Titular (71): **MAURICIO BALBINOT [BR/RS]**  
Procurador (74): João Cassiano Bairros Oyarzábal

---



## Exame técnico: Exigência

Como etapa do exame técnico dos pedidos de registro de desenho industrial, listados a seguir – nos termos do artigo 106, § 3º da Lei da Propriedade Industrial (LPI, lei n.º 9.279, de 14 de maio de 1996) – formula-se exigência relativa às questões indicadas.

Para cumprir ou contestar a exigência de petição:

1. Acesse o e-DI no site do INPI ([www.inpi.gov.br](http://www.inpi.gov.br));
2. Emita uma Guia de Recolhimento da União (GRU) para o serviço de “cumprimento de exigência” (código 105 – em processo), referente a processo de registro;
3. Efetue o pagamento; e
4. Preencha e envie o formulário eletrônico correspondente à opção indicada na emissão da GRU, acompanhado dos esclarecimentos, argumentos, provas ou documentos apropriados.

Os sistemas de informática do INPI identificarão o cumprimento de exigência, para que o pedido de registro prossiga, automaticamente, em seu processamento.

Para esclarecer outras dúvidas e conhecer em detalhe o processamento de pedidos de registro de desenho industrial e outras petições, não deixe de consultar o Manual de Desenho Industrial (<http://manualdedi.inpi.gov.br/projects/manual-de-desenho-industrial/wiki>).

---

(21) BR302022000561-4

Exigência técnica

Código de despacho (Cd): 136

**Titular (71): YURI YONASHIRO DOS REIS [BR/SP]**

Procurador (74): MARCO ANTONIO ROCHA MACHADO Configuração As seguintes exigências fundamentam-se no Manual de Desenhos Industriais – 2º revisão (out/2023), instituído pela Portaria INPI/PR nº 36/2023, acessível em [http:// manualdedi.inpi.gov.br/projects/manual-de-desenho-industrial/wiki/Manual\\_de\\_Desenhos\\_Industriais](http://manualdedi.inpi.gov.br/projects/manual-de-desenho-industrial/wiki/Manual_de_Desenhos_Industriais): [1] O relatório descritivo apresentado encontra-se em desacordo ao que está definido pelo item 3.5.2 G do Manual. Reapresente o relatório descritivo com as devidas correções. [2] Em atenção ao item 5.3.1.1.b do Manual, o título do desenho industrial deve indicar claramente o produto no qual o desenho industrial é aplicado. Altere o título a fim de indicar de forma clara e concisa o produto a ser reivindicado, excluindo a expressão: “Configuração aplicada a/em”. Altere o título no relatório descritivo. Sugere-se modificar o título para: “Condutor de ar”.

---

(21) BR302023000313-4

Exigência técnica

Código de despacho (Cd): 136

**Titular (71): NEURODERM, LTD. [IL]**

Procurador (74): PAULO DE TARSO CASTRO BRANDÃO Configuração As seguintes exigências fundamentam-se no Manual de Desenhos Industriais – 2º revisão (out/2023), instituído pela Portaria INPI/PR nº 36/2023, acessível em [http:// manualdedi.inpi.gov.br/projects/manual-de-desenho-industrial/wiki/Manual\\_de\\_Desenhos\\_Industriais](http://manualdedi.inpi.gov.br/projects/manual-de-desenho-industrial/wiki/Manual_de_Desenhos_Industriais): [1] Em atenção ao item 5.3.1.1.b do Manual, o título do desenho industrial deve indicar claramente o produto no qual o desenho industrial é aplicado. O título não deve conter informações técnicas do produto. Altere o título a fim de indicar de forma clara e concisa o produto a ser reivindicado, excluindo a expressão: “Configuração aplicada a/em”. Altere o título no relatório descritivo. Sugere-se modificar o título para: “Clipe de retenção da bomba”.

---



- 
- (21) BR302023004776-0 Exigência técnica  
Código de despacho (Cd): 136  
**Titular (71): EDINARDO DA SILVA FREITAS [BR/SP]**  
Procurador (74): PAMELA SUELEN ARAUJO Escada Com base no Manual de Desenhos Industriais instituído pela Portaria INPI/PR nº 36/2023, formulam-se as seguintes exigências: [1] Na procuração atual os dados relativos ao outorgado estão incompletos, pois não revelam o endereço. Em atendimento ao item 5.1 do Manual, apresentar documento adequado, ratificando os atos anteriormente praticados ou com data de assinatura igual ou anterior à do protocolo do pedido de registro ou da petição em que a procuração foi apresentada.[2] De acordo com o item 5.3.1.1 do Manual, o título não deve conter: modelo ou descrição de forma do produto. Sugerimos modificar o título para: "Escada para pet"[3] As figuras demonstram produto com mais de uma maneira de uso, isto é, algumas figuras demonstram o produto fechado e outras figuras revelam o produto aberto. De acordo com o item 5.3.3 do Manual de Desenhos Industriais, cada maneira de uso deve ser numerada como variação. Portanto, proceda a correção de forma que os produtos tenham a seguinte numeração: fig. 1.1, 1.2, 1.3 etc., para primeira variação (maneira de uso); fig. 2.1, 2.2, 2.3, etc., para a segunda variação, conforme determinado no item 5.3.4.5 do Manual. Assim sendo, inserir novamente as figuras, seguindo a instrução da numeração. O relatório descritivo e a reivindicação serão gerados automaticamente com a nova inserção das figuras.
- 
- (21) BR302023004915-0 Exigência técnica  
Código de despacho (Cd): 136  
**Titular (71): SITA B.V. [NL]**  
Procurador (74): DANNEMANN, SIEMSEN, BIGLER & IPANEMA MOREIRA  
Detalhes do despacho (co): Com base no Manual de Desenhos Industriais instituído pela Portaria INPI/PR nº 36/2023, formulam-se as seguintes exigências:Verifica-se que há inconsistência entre as vistas: de acordo com os desenhos apresentados, todas as bordas do produto são boleadas. No entanto, nas figuras 1.1 a 1.3 e 1.5 algumas quinas estão representadas por uma linha, que descrevem uma borda reta, angulada. Revisar desenhos, removendo estas quinas. Em atenção ao item 5.3.4.4 do Manual rerepresente as figuras com as correções indicadas e quaisquer outras que sejam necessárias para que as imagens apresentem coerência entre si.Para o cumprimento desta exigência, utilizar o formulário eletrônico para a inclusão de figuras. Não apresentar as figuras em documento pdf, sob pena de publicação de nova exigência.[http://manualdedi.inpi.gov.br/projects/manual-de-desenho-industrial/wiki/03\\_05\\_Peticionamento\\_pelo\\_e-DI#352-Preenchimento-do-formul%C3%A1rio](http://manualdedi.inpi.gov.br/projects/manual-de-desenho-industrial/wiki/03_05_Peticionamento_pelo_e-DI#352-Preenchimento-do-formul%C3%A1rio)
- 
- (21) BR302023004917-7 Exigência técnica  
Código de despacho (Cd): 136  
**Titular (71): SITA B.V. [NL]**  
Procurador (74): DANNEMANN, SIEMSEN, BIGLER & IPANEMA MOREIRA  
Detalhes do despacho (co): Com base no Manual de Desenhos Industriais instituído pela Portaria INPI/PR nº 36/2023, formulam-se as seguintes exigências:Verifica-se que há inconsistência entre as vistas: de acordo com os desenhos apresentados, todas as bordas da tela são boleadas. No entanto, nas figuras 1.1 a 1.3 e 1.5 algumas quinas estão representadas por uma linha, que descrevem uma borda reta, angulada. Revisar desenhos, removendo estas quinas. Em atenção ao item 5.3.4.4 do Manual rerepresente as figuras com as correções indicadas e quaisquer outras que sejam necessárias para que as imagens apresentem coerência entre si.Para o cumprimento desta exigência, utilizar o formulário eletrônico para a inclusão de figuras. Não apresentar as figuras em documento pdf, sob pena de publicação de nova exigência.[http://manualdedi.inpi.gov.br/projects/manual-de-desenho-industrial/wiki/03\\_05\\_Peticionamento\\_pelo\\_e-DI#352-Preenchimento-do-formul%C3%A1rio](http://manualdedi.inpi.gov.br/projects/manual-de-desenho-industrial/wiki/03_05_Peticionamento_pelo_e-DI#352-Preenchimento-do-formul%C3%A1rio)
- 
- (21) BR302023004925-8 Exigência técnica  
Código de despacho (Cd): 136  
**Titular (71): BEVROCK BEVERAGE LTDA [BR/GO]**  
Procurador (74): CELSO CÂNDIDO DE SOUZA ADVOGADOS SS  
Detalhes do despacho (co): Com base no Manual de Desenhos Industriais instituído pela Portaria INPI/PR nº 36/2023 e no Comunicado publicado na RPI 2753, de 10/10/2023, formulam-se as seguintes exigências: [1] Na procuração não foi identificada a pessoa física representante legal da empresa depositante que assinou o documento. Apresente a procuração corrigida identificando / qualificando o representante legal da empresa, conforme disposto no item 5.1 do Manual, ratificando os atos anteriormente praticados ou com data de assinatura igual ou anterior à do protocolo do pedido de registro.
-

- 
- (21) BR302023004927-4 Exigência técnica  
Código de despacho (Cd): 136  
**Titular (71): SITA B.V. [NL]**  
Procurador (74): DANNEMANN, SIEMSEN, BIGLER & IPANEMA MOREIRA  
Detalhes do despacho (co): Com base no Manual de Desenhos Industriais instituído pela Portaria INPI/PR nº 36/2023, formulam-se as seguintes exigências: Verifica-se que há inconsistência entre as vistas: de acordo com os desenhos apresentados, todas as bordas da tela são boleadas. No entanto, nas figuras 1.1 a 1.3 e 1.5 algumas quinas estão representadas por uma linha, que descrevem uma borda reta, angulada. Revisar desenhos, removendo estas quinas. Em atenção ao item 5.3.4.4 do Manual rerepresente as figuras com as correções indicadas e quaisquer outras que sejam necessárias para que as imagens apresentem coerência entre si. Para o cumprimento desta exigência, utilizar o formulário eletrônico para a inclusão de figuras. Não apresentar as figuras em documento pdf, sob pena de publicação de nova exigência. [http://manualdedi.inpi.gov.br/projects/manual-de-desenho-industrial/wiki/03\\_05\\_Peticionamento\\_pelo\\_e-DI#352-Preenchimento-do-formul%C3%A1rio](http://manualdedi.inpi.gov.br/projects/manual-de-desenho-industrial/wiki/03_05_Peticionamento_pelo_e-DI#352-Preenchimento-do-formul%C3%A1rio)
- 
- (21) BR302023004940-1 Exigência técnica  
Código de despacho (Cd): 136  
**Titular (71): RUBENS BITELLI LORENZETTI [BR/SP]**  
Detalhes do despacho (co): Com base no Manual de Desenhos Industriais instituído pela Portaria INPI/PR nº 36/2023, formulam-se as seguintes exigências: [1] Conforme item 5.3.1.1 do Manual, a indicação do produto no título do pedido deve ser clara e concisa e adequada ao produto representado nas figuras, de preferência em concordância com a lista de produtos disponibilizada na Classificação de Locarno. Além disso, o título não deve conter: informações técnicas do produto; nome comercial do produto ou indicação de código, numeração ou modelo; adjetivos; referência a kits, conjuntos ou jogos de objetos; descrição de forma ou material de fabricação. Sugerimos modificar o título para: copo dosador. Não coloque a expressão CONFIGURAÇÃO APLICADA A/EM, que não constitui a indicação do produto. [2] A figura 1.7 apresenta linhas de eixo que não fazem parte da configuração do desenho industrial e prejudicam a compreensão da forma do objeto requerido. Em atenção ao item 5.3.4.3 do Manual rerepresentar as figuras sem estes elementos. Somente o objeto deve ser representado nas figuras. [3] As figuras, o relatório e a reivindicação NÃO devem ser apresentados como arquivos anexos em formato PDF. Todos os dados do pedido (figuras, título e classificação) devem ser apresentados exclusivamente conforme descrito no item 3.5.2 G do Manual de desenhos Industriais (recomendamos a leitura do item para ver o passo a passo). As figuras não devem ter numeração de folha ou legenda no arquivo JPEG a ser inserido: a numeração e as legendas serão preenchidas automaticamente pelo sistema de acordo com as informações fornecidas pelo usuário no momento de inserção das figuras. O relatório descritivo e a reivindicação serão gerados automaticamente. Ao preencher o título (indicação do produto) observe se está idêntico ao informado na petição (campo título).
- 
- (21) BR302023004943-6 Exigência técnica  
Código de despacho (Cd): 136  
**Titular (71): MISTY MORNING HOLDINGS LTD. [BS]**  
Procurador (74): DIEGO MAHAUT DUARTE PEREIRA  
Detalhes do despacho (co): Com base no Manual de Desenhos Industriais instituído pela Portaria INPI/PR nº 36/2023 e no Comunicado publicado na RPI 2753, de 10/10/2023, formulam-se as seguintes exigências: [1] Existe divergência entre o endereço do outorgado informado no formulário e o informado no documento de procuração. Esclareça a divergência informando se houve erro no preenchimento do formulário ou na procuração. Caso o erro esteja no formulário, corrija os dados do cadastro do outorgado conforme orientações no item 3.1.2 do Manual, antes da geração da GRU para o cumprimento desta exigência. Caso o cadastro esteja correto, apresente a procuração corrigida, conforme disposto no item 5.1 do Manual, ratificando os atos anteriormente praticados ou com data de assinatura igual ou anterior à do protocolo do pedido de registro.
- 
- (21) BR302023004944-4 Exigência técnica  
Código de despacho (Cd): 136  
**Titular (71): MISTY MORNING HOLDINGS LTD. [BS]**  
Procurador (74): DIEGO MAHAUT DUARTE PEREIRA  
Detalhes do despacho (co): Com base no Manual de Desenhos Industriais instituído pela Portaria INPI/PR nº 36/2023 e no Comunicado publicado na RPI 2753, de 10/10/2023, formulam-se as seguintes exigências: [1] Existe divergência entre o endereço do outorgado informado no formulário e o informado no documento de procuração. Esclareça a divergência informando se houve erro no preenchimento do formulário ou na procuração. Caso o erro esteja no formulário, corrija os dados do cadastro do outorgado conforme orientações no item 3.1.2 do Manual, antes da geração da GRU para o cumprimento desta exigência. Caso o cadastro esteja correto, apresente a procuração corrigida, conforme disposto no item 5.1 do Manual, ratificando os atos anteriormente praticados ou com data de assinatura igual ou anterior à do protocolo do pedido de registro.
-

(21) BR302023004949-5

Exigência técnica

Código de despacho (Cd): 136

**Titular (71): LEILA REGINA DE ARAUJO [BR/RS], RODRIGO ARAGÃO [BR/BA] e LUIZ ALBERTO FORGIARINI JÚNIOR [BR/RS]**

Detalhes do despacho (co): Com base no Manual de Desenhos Industriais instituído pela Portaria INPI/PR nº 36/2023 e no Comunicado publicado na RPI 2753, de 10/10/2023, formulam-se as seguintes exigências: [1] As vistas apresentadas não são suficientes para revelar o desenho industrial reivindicado e permitir a identificação do produto no qual o desenho industrial é aplicado. Em atendimento ao item 5.3.4.2, apresentar uma perspectiva para complementação.[2] Verifica-se que há inconsistência entre as vistas: a vista superior, por exemplo, parece revelar apenas a base e a haste horizontal central superior (observada na figura 2.3), sem representar as demais partes do objeto. Em atenção ao item 5.3.4.4 do Manual rerepresente as figuras com as correções indicadas e quaisquer outras que sejam necessárias para que as imagens apresentem correspondência entre si. [3] As figuras apresentam linhas auxiliares, cotas e outros caracteres indicativos que não fazem parte da configuração do desenho industrial e prejudicam a compreensão da forma do objeto requerido. Em atenção ao item 5.3.4.3 do Manual rerepresentar as figuras sem estes elementos. Somente o objeto deve ser representado nas figuras. [4] A representação das figuras não apresenta qualidade adequada: as linhas estão tremidas e imprecisas. Em atendimento ao item 5.3.4.1 do Manual, apresentar figuras com melhor qualidade. [5] O pedido revela apenas uma variação de um produto tridimensional. Portanto, rerepresente as figuras com a correção da numeração na seguinte formatação: fig. 1.1, fig. 1.2, fig. 1.3 etc., conforme determinado no item 5.3.4.5 do Manual. [6] Em atendimento ao item 5.3.1.1 do Manual foi excluída de ofício a classe 24.99. [7] Em atenção ao item 5.3.1.1 b do Manual corrija o título do pedido: retire a expressão PADRÃO ORNAMENTAL APLICADO A/EM, que não constitui a indicação do produto. [8] As figuras, o relatório e a reivindicação NÃO devem ser apresentados como arquivos anexos em formato PDF. Todos os dados do pedido (figuras, título e classificação) devem ser apresentados exclusivamente conforme descrito no item 3.5.2 G do Manual de desenhos Industriais (recomendamos a leitura do item para ver o passo a passo). As figuras não devem ter numeração de folha ou legenda no arquivo JPEG a ser inserido: a numeração e as legendas serão preenchidas automaticamente pelo sistema de acordo com as informações fornecidas pelo usuário no momento de inserção das figuras. O relatório descritivo e a reivindicação serão gerados automaticamente. Ao preencher o título (indicação do produto) observe se está idêntico ao informado na petição (campo título).

(21) BR302023004950-9

Exigência técnica

Código de despacho (Cd): 136

**Titular (71): JOSÉ DA SILVA CRUZ [BR/SP]**

Detalhes do despacho (co): Com base no Manual de Desenhos Industriais instituído pela Portaria INPI/PR nº 36/2023 e no Comunicado publicado na RPI 2753, de 10/10/2023, formulam-se as seguintes exigências: [1] A procuração apresentada parece indicar que o autor autorizou o depositante a depositar sua criação (cedeu os direitos materiais sobre a criação). Se for este o caso, apresente esclarecimentos e a procuração será desconsiderada, pois esta é uma procuração entre as partes. Inclusive a procuração não dá direito de depositar pedido de registro de desenho industrial, só marcas e patentes (desenho industrial não é um tipo de patente). Caso o erro esteja no formulário / cadastro no sistema, corrija os dados do cadastro do outorgante e cadastre um procurador conforme orientações no item 3.1.2 do Manual, antes da geração da GRU para o cumprimento desta exigência. Diante do exposto acima, caso seja necessário, apresente a procuração corrigida, conforme disposto no item 5.1 do Manual, ratificando os atos anteriormente praticados ou com data de assinatura igual ou anterior à do protocolo do pedido de registro. [2] Verifica-se que há inconsistência entre as vistas: na figura 1.1 há uma área em vermelho e outra em azul que estão representadas na cor preta nas demais figuras; na parte superior da figura 1.2 há elementos que não estão representados na figura 1.1 (estariam abaixo da área vermelha); na figura 1.2 o relógio e o interfone estão indicados por texto, mas na figura 1.1 há uma peça para o interfone e o mostrador do relógio indica hora; no círculo interno da parte superior na figura 1.1 há um elemento que não está representado na figura 1.6. Além disso, se a área onde o elemento representado por linhas tracejadas está é transparente, o elemento deve ser representado por linhas contínuas, pois é visível; se a área for opaca, o objeto não é visível e não deve ser representado. Em atenção ao item 5.3.4.4 do Manual reapresente as figuras com as correções indicadas e quaisquer outras que sejam necessárias para que as imagens apresentem coerência entre si. Todas as partes devem estar representadas da mesma maneira e com as mesmas cores em todas as figuras. [3] De acordo com o item 5.3.1.1 a indicação do produto no título do pedido deve ser clara e concisa e adequada ao produto representado nas figuras, de preferência em concordância com a lista de produtos disponibilizada na Classificação de Locarno. Não há adequação entre o título, o campo de aplicação e a representação das figuras, não sendo possível identificar o produto requerido. Em atenção ao item 5.3.1.1 do Manual informe título que indique claramente o produto no qual o desenho industrial é aplicado. Se necessário, informe também nova classe mais adequada. [4] As figuras, o relatório e a reivindicação NÃO devem ser apresentados como arquivos anexos em formato PDF. Todos os dados do pedido (figuras, título e classificação) devem ser apresentados exclusivamente conforme descrito no item 3.5.2 G do Manual de desenhos Industriais (recomendamos a leitura do item para ver o passo a passo). As figuras não devem ter numeração de folha ou legenda no arquivo JPEG a ser inserido: a numeração e as legendas serão preenchidas automaticamente pelo sistema de acordo com as informações fornecidas pelo usuário no momento de inserção das figuras. O relatório descritivo e a reivindicação serão gerados automaticamente. Ao preencher o título (indicação do produto) observe se está idêntico ao informado na petição (campo título).

(21) BR302023004951-7

Exigência técnica

Código de despacho (Cd): 136

**Titular (71): SANDIRLEI DE FARIA [BR/SP]**

Procurador (74): Crimark Propriedade Industrial S/S

Detalhes do despacho (co): Com base no Manual de Desenhos Industriais instituído pela Portaria INPI/PR nº 36/2023 e no Comunicado publicado na RPI 2753, de 10/10/2023, formulam-se as seguintes exigências: [1] Verifica-se que há inconsistência entre as vistas: a figura 1.2 não é a vista anterior, mas um corte na porção central do objeto. Em atenção ao item 5.3.4.4 do Manual reapresente o conjunto de figuras corrigindo a figura 1.2, revelando a vista anterior. Caso deseje manter a atual figura 1.2 ela deve ser devidamente indicada como corte (representar a área cortada em uma das demais figuras e colocar legenda de corte – veja item 5.3.4.2 do Manual). [2] As figuras, o relatório e a reivindicação NÃO devem ser apresentados como arquivos anexos em formato PDF. Todos os dados do pedido (figuras, título e classificação) devem ser apresentados exclusivamente conforme descrito no item 3.5.2 G do Manual de desenhos Industriais (recomendamos a leitura do item para ver o passo a passo). As figuras não devem ter numeração de folha ou legenda no arquivo JPEG a ser inserido: a numeração e as legendas serão preenchidas automaticamente pelo sistema de acordo com as informações fornecidas pelo usuário no momento de inserção das figuras. O relatório descritivo e a reivindicação serão gerados automaticamente. Ao preencher o título (indicação do produto) não escreva a expressão CONFIGURAÇÃO APLICADA EM, pois não faz parte da indicação do produto, e observe se está idêntico ao informado na petição (campo título).



- 
- (21) BR302023004953-3 Exigência técnica  
Código de despacho (Cd): 136  
**Titular (71): COTIPLÁS INDÚSTRIA E COMÉRCIO DE ARTEFATOS PLÁSTICOS LTDA [BR/SP]**  
Procurador (74): MARÍLIA CROZATTI  
Detalhes do despacho (co): Com base no Manual de Desenhos Industriais instituído pela Portaria INPI/PR nº 36/2023 e no Comunicado publicado na RPI 2753, de 10/10/2023, formulam-se as seguintes exigências: [1] Existe divergência entre o endereço do outorgado informado no formulário e o informado no documento de procuração. Esclareça a divergência informando se houve erro no preenchimento do formulário ou na procuração. Caso o erro esteja no formulário, corrija os dados do cadastro do outorgado conforme orientações no item 3.1.2 do Manual, antes da geração da GRU para o cumprimento desta exigência. Caso o cadastro esteja correto, apresente a procuração corrigida, conforme disposto no item 5.1 do Manual, ratificando os atos anteriormente praticados ou com data de assinatura igual ou anterior à do protocolo do pedido de registro.
- 
- (21) BR302023004954-1 Exigência técnica  
Código de despacho (Cd): 136  
**Titular (71): SUPER TOYS INDÚSTRIA E COMÉRCIO DE ARTEFATOS PLÁSTICOS LTDA. [BR/SP]**  
Procurador (74): MARÍLIA CROZATTI  
Detalhes do despacho (co): Com base no Manual de Desenhos Industriais instituído pela Portaria INPI/PR nº 36/2023 e no Comunicado publicado na RPI 2753, de 10/10/2023, formulam-se as seguintes exigências: [1] Existe divergência entre o endereço do outorgado informado no formulário e o informado no documento de procuração. Esclareça a divergência informando se houve erro no preenchimento do formulário ou na procuração. Caso o erro esteja no formulário, corrija os dados do cadastro do outorgado conforme orientações no item 3.1.2 do Manual, antes da geração da GRU para o cumprimento desta exigência. Caso o cadastro esteja correto, apresente a procuração corrigida, conforme disposto no item 5.1 do Manual, ratificando os atos anteriormente praticados ou com data de assinatura igual ou anterior à do protocolo do pedido de registro.
- 
- (21) BR302023004957-6 Exigência técnica  
Código de despacho (Cd): 136  
**Titular (71): JEFERSON DOS SANTOS MARCELINO [BR/PR]**  
Detalhes do despacho (co): Com base no Manual de Desenhos Industriais instituído pela Portaria INPI/PR nº 36/2023 e no Comunicado publicado na RPI 2753, de 10/10/2023, formulam-se as seguintes exigências: [1] Classificação adequada de ofício para 14.03 com base no item 5.3.1.1 do Manual de Desenhos Industriais. [2] Verifica-se que há inconsistência entre as vistas: há variação de cor de uma vista para outra; a figura 1.2 não corresponde à face frontal mostrada na figura 1.1. Em atenção ao item 5.3.4.4 do Manual reapresente as figuras com as correções indicadas e quaisquer outras que sejam necessárias para que as imagens apresentem coerência entre si. [2] As figuras, o relatório e a reivindicação NÃO devem ser apresentados como arquivos anexos em formato PDF. Todos os dados do pedido (figuras, título e classificação) devem ser apresentados exclusivamente conforme descrito no item 3.5.2 G do Manual de desenhos Industriais (recomendamos a leitura do item para ver o passo a passo). As figuras não devem ter numeração de folha ou legenda no arquivo JPEG a ser inserido: a numeração e as legendas serão preenchidas automaticamente pelo sistema de acordo com as informações fornecidas pelo usuário no momento de inserção das figuras. O relatório descritivo e a reivindicação serão gerados automaticamente. Ao preencher o título (indicação do produto) não escreva a expressão CONFIGURAÇÃO APLICADA EM, pois não faz parte da indicação do produto, e observe se está idêntico ao informado na petição (campo título).
- 
- (21) BR302023004960-6 Exigência técnica  
Código de despacho (Cd): 136  
**Titular (71): DELLAMED S.A. [BR/RS]**  
Procurador (74): ANDREOLA, TOMÁS E OSS ADVOGADOS ASSOCIADOS  
Detalhes do despacho (co): Com base no Manual de Desenhos Industriais instituído pela Portaria INPI/PR nº 36/2023, formulam-se as seguintes exigências: As figuras demonstram produto com mais de uma maneira de uso, cores ou combinação de cores e/ou representação. De acordo com o item 5.3.3 do Manual de Desenhos Industriais, cada maneira de uso deve ser numerada como variação. Portanto, proceda a correção de forma que os produtos tenham a seguinte formatação: fig. 1.1, 1.2, 1.3 etc., para primeira variação (maneira de uso); fig. 2.1, 2.2, 2.3, etc., para a segunda variação (produto dobrado, atuais figuras 1.8 a 1.14) e fig. 3.1, 3.2, 3.3, etc., para a terceira variação (atuais figuras 2.1 a 2.7) conforme determinado no item 5.3.4.5 do Manual. Para o cumprimento desta exigência, utilizar o formulário eletrônico para a inclusão de figuras. Não apresentar as figuras em documento pdf, sob pena de publicação de nova exigência. [http://manualdedi.inpi.gov.br/projects/manual-de-desenho-industrial/wiki/03\\_05\\_Peticionamento\\_pelo\\_e-DI#352-Preenchimento-do-formul%C3%A1rio](http://manualdedi.inpi.gov.br/projects/manual-de-desenho-industrial/wiki/03_05_Peticionamento_pelo_e-DI#352-Preenchimento-do-formul%C3%A1rio)
- 



- 
- (21) BR302023004961-4 Exigência técnica  
Código de despacho (Cd): 136  
**Titular (71): DELLAMED S.A. [BR/RS]**  
Procurador (74): ANDREOLA, TOMÁS E OSS ADVOGADOS ASSOCIADOS  
Detalhes do despacho (co): Com base no Manual de Desenhos Industriais instituído pela Portaria INPI/PR nº 36/2023, formulam-se as seguintes exigências:As figuras demonstram produto com mais de uma maneira de uso, cores ou combinação de cores e/ou representação. De acordo com o item 5.3.3 do Manual de Desenhos Industriais, cada maneira de uso deve ser numerada como variação. Portanto, proceda a correção de forma que os produtos tenham a seguinte formatação: fig. 1.1, 1.2, 1.3 etc., para primeira variação(maneira de uso); fig. 2.1, 2.2, 2.3, etc., para a segunda variação ( produto dobrado, atuais figuras 1.8 a 1.14), fig. 3.1, 3.2, 3.3, etc., para a terceira variação ( atuais figuras 2.1 a 2.7) e ), fig. 4.1, 4.2, 4.3, etc., para a quarta variação ( atuais figuras 2.8 a 2.14) conforme determinado no item 5.3.4.5 do Manual. A representação das figuras não apresenta qualidade adequada: as atuais figuras 1.1 a 1.14 revelam um elemento na cor preta, em formato prismático triangular, sem as formas claramente definidas. Em atendimento ao item 5.3.4.1 do Manual, apresentar figuras com melhor qualidade.Para o cumprimento desta exigência, utilizar o formulário eletrônico para a inclusão de figuras. Não apresentar as figuras em documento pdf, sob pena de publicação de nova exigência.[http://manualdedi.inpi.gov.br/projects/manual-de-desenho-industrial/wiki/03\\_05\\_Peticionamento\\_pelo\\_e-DI#352-Preenchimento-do-formul%C3%A1rio](http://manualdedi.inpi.gov.br/projects/manual-de-desenho-industrial/wiki/03_05_Peticionamento_pelo_e-DI#352-Preenchimento-do-formul%C3%A1rio)
- 
- (21) BR302023004965-7 Exigência técnica  
Código de despacho (Cd): 136  
**Titular (71): DELLAMED S.A. [BR/RS]**  
Procurador (74): ANDREOLA, TOMÁS E OSS ADVOGADOS ASSOCIADOS  
Detalhes do despacho (co): Com base no Manual de Desenhos Industriais instituído pela Portaria INPI/PR nº 36/2023, formulam-se as seguintes exigências:De acordo com o item 5.3.1.1 do Manual, o título não deve conter: informações técnicas do produto; nome comercial do produto ou indicação de código, numeração ou modelo; adjetivos; referência a kits, conjuntos ou jogos de objetos; descrição de forma ou material de fabricação. Sugerimos modificar o título para: Cadeira de rodas.As figuras demonstram produto com mais de uma maneira de uso, cores ou combinação de cores e/ou representação. De acordo com o item 5.3.3 do Manual de Desenhos Industriais, cada maneira de uso deve ser numerada como variação. Portanto, proceda a correção de forma que os produtos tenham a seguinte formatação: fig. 1.1, 1.2, 1.3 etc., para primeira variação(maneira de uso); fig. 2.1, 2.2, 2.3, etc., para a segunda variação ( produto dobrado, atuais figuras 1.8 a 1.14), conforme determinado no item 5.3.4.5 do Manual. Relatório descritivo e reivindicação serão automaticamente gerados no formulário de petição eletrônica com a inclusão das novas figuras.Para o cumprimento desta exigência, utilizar o formulário eletrônico para a inclusão de figuras. Não apresentar as figuras em documento pdf, sob pena de publicação de nova exigência.[http://manualdedi.inpi.gov.br/projects/manual-de-desenho-industrial/wiki/03\\_05\\_Peticionamento\\_pelo\\_e-DI#352-Preenchimento-do-formul%C3%A1rio](http://manualdedi.inpi.gov.br/projects/manual-de-desenho-industrial/wiki/03_05_Peticionamento_pelo_e-DI#352-Preenchimento-do-formul%C3%A1rio)
- 
- (21) BR302023004968-1 Exigência técnica  
Código de despacho (Cd): 136  
**Titular (71): VOLPE MATERIAIS ELETRICOS LTDA [BR/PR]**  
Detalhes do despacho (co): Com base no Manual de Desenhos Industriais instituído pela Portaria INPI/PR nº 36/2023, formulam-se as seguintes exigências:A representação das figuras não apresenta qualidade adequada: todas as figuras estão com linhas sem definição, falhadas e pixelizadas. Em atendimento ao item 5.3.4.1 do Manual, apresentar figuras com melhor qualidade.Para o cumprimento desta exigência, utilizar o formulário eletrônico para a inclusão de figuras. Não apresentar as figuras em documento pdf, sob pena de publicação de nova exigência.[http://manualdedi.inpi.gov.br/projects/manual-de-desenho-industrial/wiki/03\\_05\\_Peticionamento\\_pelo\\_e-DI#352-Preenchimento-do-formul%C3%A1rio](http://manualdedi.inpi.gov.br/projects/manual-de-desenho-industrial/wiki/03_05_Peticionamento_pelo_e-DI#352-Preenchimento-do-formul%C3%A1rio)
- 
- (21) BR302023004973-8 Exigência técnica  
Código de despacho (Cd): 136  
**Titular (71): MAURICIO TRENTIN [BR/SP]**  
Procurador (74): Clissie Bazan Corral Silva  
Detalhes do despacho (co): Com base no Manual de Desenhos Industriais instituído pela Portaria INPI/PR nº 36/2023, formulam-se as seguintes exigências:[1] Verifica-se que há inconsistência entre as vistas: a vista inferior (Fig. 1.6) não corresponde as outras vistas, pois nela o bico de derrame não está representado. Em atenção ao item 5.3.4.4 do Manual reapresente as figuras com as correções indicadas e quaisquer outras que sejam necessárias para que as imagens apresentem coerência entre si.[2] O campo de aplicação indicado não parece condizente com o desenho industrial representado nas figuras. Em atendimento ao item 5.3.1.1 do Manual, solicitamos que o requerente forneça esclarecimentos quanto à classificação proposta ou informe nova classe adequada. Sugerimos as classes 07.99 - Dispositivos para regar plantas ou 08.05 - Regadores
-

- 
- (21) BR302023004974-6 Exigência técnica  
Código de despacho (Cd): 136  
**Titular (71): JOÃO ALVES NETO [BR/MG]**  
Procurador (74): FLAVIANE GOMES PEREIRA  
Detalhes do despacho (co): Com base no Manual de Desenhos Industriais instituído pela Portaria INPI/PR nº 36/2023, formulam-se as seguintes exigências:[1] A procuração atual não faz menção à proteção conferida pelo registro de desenho industrial. De acordo com o item 5.1 do manual de desenhos industriais, apresentar novo documento de procuração citando poderes expressos para representar o outorgante em matéria de desenho industrial, ratificando os atos anteriormente praticados ou com data de assinatura igual ou anterior à do protocolo do pedido de registro ou da petição em que a procuração foi apresentada.
- 
- (21) BR302023004987-8 Exigência técnica  
Código de despacho (Cd): 136  
**Titular (71): E-LED ILUMINAÇÃO EIRELI - ME [BR/SP]**  
Procurador (74): ANDERSON TONI  
Detalhes do despacho (co): Com base no Manual de Desenhos Industriais instituído pela Portaria INPI/PR nº 36/2023, formulam-se as seguintes exigências:Existe divergência entre os dados do(s) outorgante(s) e outorgado informados no formulário e os informados no documento de procuração: os endereços do outorgante e outorgado estão distintos. Esclareça a divergência informando se houve erro no preenchimento do formulário ou na procuração. Caso o erro esteja no formulário, corrija os dados do cadastro do(s) outorgante(s) conforme orientações no item 3.1.2 do Manual, antes da geração da GRU para o cumprimento desta exigência. Caso o cadastro esteja correto, apresente a procuração corrigida, conforme disposto no item 5.1 do Manual, ratificando os atos anteriormente praticados ou com data de assinatura igual ou anterior à do protocolo do pedido de registro ou da petição em que a procuração foi apresentada.
- 
- (21) BR302023004988-6 Exigência técnica  
Código de despacho (Cd): 136  
**Titular (71): E-LED ILUMINAÇÃO EIRELI - ME [BR/SP]**  
Procurador (74): ANDERSON TONI  
Detalhes do despacho (co): Com base no Manual de Desenhos Industriais instituído pela Portaria INPI/PR nº 36/2023, formulam-se as seguintes exigências:Existe divergência entre os dados do(s) outorgante(s) e outorgado informados no formulário e os informados no documento de procuração: os endereços do outorgante e outorgado estão distintos. Esclareça a divergência informando se houve erro no preenchimento do formulário ou na procuração. Caso o erro esteja no formulário, corrija os dados do cadastro do(s) outorgante(s) conforme orientações no item 3.1.2 do Manual, antes da geração da GRU para o cumprimento desta exigência. Caso o cadastro esteja correto, apresente a procuração corrigida, conforme disposto no item 5.1 do Manual, ratificando os atos anteriormente praticados ou com data de assinatura igual ou anterior à do protocolo do pedido de registro ou da petição em que a procuração foi apresentada.
- 
- (21) BR302023004992-4 Exigência técnica  
Código de despacho (Cd): 136  
**Titular (71): TICRUZ CARTOES E ETIQUETAS LTDA - EPP [BR/PR]**  
Procurador (74): LUCIANO SALVIATO Padrão As seguintes exigências fundamentam-se no Manual de Desenhos Industriais – 2º revisão (out/2023), instituído pela Portaria INPI/PR nº 36/2023, acessível em [http://manualdedi.inpi.gov.br/projects/manual-de-desenho-industrial/wiki/Manual\\_de\\_Desenhos\\_Industriais](http://manualdedi.inpi.gov.br/projects/manual-de-desenho-industrial/wiki/Manual_de_Desenhos_Industriais): [1] De acordo com o item 5.3.4.2 do Manual, apenas as características visuais devidamente reveladas e representadas serão consideradas reivindicações do pedido de desenho industrial. Reapresente as figuras do produto revelando de maneira inequívoca as características visuais da integridade do objeto. Apresente nova figura do objeto mostrando a totalidade das abas do elemento decorativo. [2] Em atenção ao item 5.3.1.1.b do Manual, o título do desenho industrial deve indicar claramente o produto no qual o desenho industrial é aplicado. Altere o título a fim de indicar de forma clara e concisa o produto a ser reivindicado, excluindo a expressão: “Padrão ornamental aplicado a/em”. Altere o título no relatório descritivo. Sugere-se modificar o título para: “Ornamento para enfeite decorativo”.
- 
- (21) BR302023005004-3 Exigência técnica  
Código de despacho (Cd): 136  
**Titular (71): APXN GREEN TECHNOLOGY EIRELI [BR/BA]**  
Procurador (74): MATHEUS RAINERY DOS SANTOS  
Detalhes do despacho (co): Com base no Manual de Desenhos Industriais instituído pela Portaria INPI/PR nº 36/2023, formulam-se as seguintes exigências:Na procuração atual os dados relativos ao representante legal devem vir logo abaixo da assinatura, ao invés do nome da empresa com CNPJ. Faculta-se apresentar somente a assinatura do representante legal, sem qualquer informação adicional. Em atendimento ao item 5.1 do Manual, apresentar documento adequado, ratificando os atos anteriormente praticados ou com data de assinatura igual ou anterior à do protocolo do pedido de registro ou da petição em que a procuração foi apresentada.
- 



- 
- (21) BR302023005008-6 Exigência técnica  
Código de despacho (Cd): 136  
**Titular (71): BIG MIX COMERCIO E SERVICOS DE BRINQUEDOS LTDA [BR/SP]**  
Procurador (74): BIANCA GABRIELA GOMES  
Detalhes do despacho (co): Com base no Manual de Desenhos Industriais instituído pela Portaria INPI/PR nº 36/2023, formulam-se as seguintes exigências: Existe divergência entre os dados do outorgado informados no formulário e os informados no documento de procuração: o CEP do endereço do formulário de depósito difere daquele contido na procuração. Esclareça a divergência informando se houve erro no preenchimento do formulário ou na procuração. Caso o erro esteja no formulário, corrija os dados do cadastro do outorgado conforme orientações no item 3.1.2 do Manual, antes da geração da GRU para o cumprimento desta exigência. Caso o cadastro esteja correto, apresente a procuração corrigida, conforme disposto no item 5.1 do Manual, ratificando os atos anteriormente praticados ou com data de assinatura igual ou anterior à do protocolo do pedido de registro ou da petição em que a procuração foi apresentada.
- 
- (21) BR302023005010-8 Exigência técnica  
Código de despacho (Cd): 136  
**Titular (71): BIG MIX COMERCIO E SERVICOS DE BRINQUEDOS LTDA [BR/SP]**  
Procurador (74): BIANCA GABRIELA GOMES  
Detalhes do despacho (co): Com base no Manual de Desenhos Industriais instituído pela Portaria INPI/PR nº 36/2023, formulam-se as seguintes exigências: Existe divergência entre os dados do outorgado informados no formulário e os informados no documento de procuração: o CEP do endereço do formulário de depósito difere daquele contido na procuração. Esclareça a divergência informando se houve erro no preenchimento do formulário ou na procuração. Caso o erro esteja no formulário, corrija os dados do cadastro do outorgado conforme orientações no item 3.1.2 do Manual, antes da geração da GRU para o cumprimento desta exigência. Caso o cadastro esteja correto, apresente a procuração corrigida, conforme disposto no item 5.1 do Manual, ratificando os atos anteriormente praticados ou com data de assinatura igual ou anterior à do protocolo do pedido de registro ou da petição em que a procuração foi apresentada.
- 
- (21) BR302023005013-2 Exigência técnica  
Código de despacho (Cd): 136  
**Titular (71): BIG MIX COMERCIO E SERVICOS DE BRINQUEDOS LTDA [BR/SP]**  
Procurador (74): BIANCA GABRIELA GOMES  
Detalhes do despacho (co): Com base no Manual de Desenhos Industriais instituído pela Portaria INPI/PR nº 36/2023, formulam-se as seguintes exigências: Existe divergência entre os dados do outorgado informados no formulário e os informados no documento de procuração: o CEP do endereço do formulário de depósito difere daquele contido na procuração. Esclareça a divergência informando se houve erro no preenchimento do formulário ou na procuração. Caso o erro esteja no formulário, corrija os dados do cadastro do outorgado conforme orientações no item 3.1.2 do Manual, antes da geração da GRU para o cumprimento desta exigência. Caso o cadastro esteja correto, apresente a procuração corrigida, conforme disposto no item 5.1 do Manual, ratificando os atos anteriormente praticados ou com data de assinatura igual ou anterior à do protocolo do pedido de registro ou da petição em que a procuração foi apresentada.
- 
- (21) BR302023005017-5 Exigência técnica  
Código de despacho (Cd): 136  
**Titular (71): INFINIT PARTS INDUSTRIA E COMERCIO LTDA - EPP [BR/SP]**  
Procurador (74): PERITO PROPRIEDADE INDUSTRIAL LTDA  
Detalhes do despacho (co): Com base no Manual de Desenhos Industriais instituído pela Portaria INPI/PR nº 36/2023 e no Comunicado publicado na RPI 2753, de 10/10/2023, formulam-se as seguintes exigências: [1] O outorgante informado na procuração difere do depositante informado no formulário / cadastro (nome e endereço). Esclareça a divergência informando se houve erro no preenchimento do formulário ou na procuração. Além disso, desenho industrial não é um tipo de patente e a procuração deve dar poderes específicos para depositar pedido de registro de desenho industrial. Caso o erro esteja no formulário, corrija os dados do cadastro do outorgante conforme orientações no item 3.1.2 do Manual, antes da geração da GRU para o cumprimento desta exigência. Caso o cadastro esteja correto, corrija os dados na procuração. Apresente a procuração corrigida, conforme disposto no item 5.1 do Manual, ratificando os atos anteriormente praticados ou com data de assinatura igual ou anterior à do protocolo do pedido de registro.
-

---

(21) BR302023005018-3

Exigência técnica

Código de despacho (Cd): 136

**Titular (71): FORMAPLASTICO INDÚSTRIA E COMÉRCIO DE MÁQUINAS E PLÁSTICOS INJETÁVEIS LTDA - ME [BR/SP]**

Procurador (74): PERITO PROPRIEDADE INDUSTRIAL LTDA

Detalhes do despacho (co): Com base no Manual de Desenhos Industriais instituído pela Portaria INPI/PR nº 36/2023 e no Comunicado publicado na RPI 2753, de 10/10/2023, formulam-se as seguintes exigências: [1] Verifica-se que há inconsistência entre as vistas: nas figuras 1.7, 1.8, 1.9 e 1.10 foram usadas linhas de construção para indicar as mudanças de planos na superfície do objeto, mas nas demais vistas não foi usado este recurso. Deve ser usado o mesmo recurso em todas as figuras. Considerando que tais linhas ajudam a visualizar a forma sugerimos que sejam usadas em todas as figuras, mas com linhas mais finas, que não interfiram tanto na percepção da forma, para que não pareçam que são linhas reais (a menos que sejam linhas visíveis na superfície). Em atenção ao item 5.3.4.4 do Manual rerepresente as figuras com as correções indicadas e quaisquer outras que sejam necessárias para que as imagens apresentem coerência entre si. [2] Classificação adequada de ofício para 14.06 com base no item 5.3.1.1 do Manual de Desenhos Industriais. [3] As figuras, o relatório e a reivindicação NÃO devem ser apresentados como arquivos anexos em formato PDF. Todos os dados do pedido (figuras, título e classificação) devem ser apresentados exclusivamente conforme descrito no item 3.5.2 G do Manual de desenhos Industriais (recomendamos a leitura do item para ver o passo a passo). As figuras não devem ter numeração de folha ou legenda no arquivo JPEG a ser inserido: a numeração e as legendas serão preenchidas automaticamente pelo sistema de acordo com as informações fornecidas pelo usuário no momento de inserção das figuras. O relatório descritivo e a reivindicação serão gerados automaticamente. Ao preencher o título (indicação do produto) não escreva a expressão CONFIGURAÇÃO APLICADA EM, pois não faz parte da indicação do produto, e observe se está idêntico ao informado na petição (campo título).

---

(21) BR302023005020-5

Exigência técnica

Código de despacho (Cd): 136

**Titular (71): VIKINGS ASSESSORIA E REPRESENTAÇÃO LTDA [BR/GO]**

Procurador (74): LEANDRO DE SOUZA FRIGO

Detalhes do despacho (co): Com base no Manual de Desenhos Industriais instituído pela Portaria INPI/PR nº 36/2023 e no Comunicado publicado na RPI 2753, de 10/10/2023, formulam-se as seguintes exigências: [1] Existe divergência entre o endereço do outorgante informado no formulário e o informado no documento de procuração: o do cadastro parece incompleto. Também há divergência no nome do procurador, que parece incompleto na procuração. Esclareça a divergência informando se houve erro no preenchimento do formulário ou na procuração. Caso o erro esteja no formulário, corrija os dados do cadastro do(s) outorgante(s) conforme orientações no item 3.1.2 do Manual, antes da geração da GRU para o cumprimento desta exigência. Caso o cadastro esteja correto, apresente a procuração corrigida, conforme disposto no item 5.1 do Manual, ratificando os atos anteriormente praticados ou com data de assinatura igual ou anterior à do protocolo do pedido de registro.

---

(21) BR302023005021-3

Exigência técnica

Código de despacho (Cd): 136

**Titular (71): ORVALHO DO SOL INDUSTRIA E COMÉRCIO LTDA - EPP [BR/SP]**

Procurador (74): MODAL MARCAS E PATENTES LTDA.

Detalhes do despacho (co): Com base no Manual de Desenhos Industriais instituído pela Portaria INPI/PR nº 36/2023 e no Comunicado publicado na RPI 2753, de 10/10/2023, formulam-se as seguintes exigências: [1] Existe divergência entre o endereço do outorgado informado no formulário e o informado no documento de procuração: o do cadastro parece incompleto. Esclareça a divergência informando se houve erro no preenchimento do formulário ou na procuração. Caso o erro esteja no formulário, corrija os dados do cadastro do(s) outorgante(s) conforme orientações no item 3.1.2 do Manual, antes da geração da GRU para o cumprimento desta exigência. Caso o cadastro esteja correto, apresente a procuração corrigida, conforme disposto no item 5.1 do Manual, ratificando os atos anteriormente praticados ou com data de assinatura igual ou anterior à do protocolo do pedido de registro.

---



- 
- (21) BR302023005022-1 Exigência técnica  
Código de despacho (Cd): 136  
**Titular (71): ORVALHO DO SOL INDUSTRIA E COMÉRCIO LTDA - EPP [BR/SP]**  
Procurador (74): MODAL MARCAS E PATENTES LTDA.  
Detalhes do despacho (co): Com base no Manual de Desenhos Industriais instituído pela Portaria INPI/PR nº 36/2023 e no Comunicado publicado na RPI 2753, de 10/10/2023, formulam-se as seguintes exigências: [1] Existe divergência entre o endereço do outorgado informado no formulário e o informado no documento de procuração: o do cadastro parece incompleto. Esclareça a divergência informando se houve erro no preenchimento do formulário ou na procuração. Caso o erro esteja no formulário, corrija os dados do cadastro do(s) outorgante(s) conforme orientações no item 3.1.2 do Manual, antes da geração da GRU para o cumprimento desta exigência. Caso o cadastro esteja correto, apresente a procuração corrigida, conforme disposto no item 5.1 do Manual, ratificando os atos anteriormente praticados ou com data de assinatura igual ou anterior à do protocolo do pedido de registro.
- 
- (21) BR302023005028-0 Exigência técnica  
Código de despacho (Cd): 136  
**Titular (71): BEAUTE PRESTIGE INTERNATIONAL [FR]**  
Procurador (74): LUIZ LEONARDOS & ADVOGADOS  
Detalhes do despacho (co): Com base no Manual de Desenhos Industriais instituído pela Portaria INPI/PR nº 36/2023 e no Comunicado publicado na RPI 2753, de 10/10/2023, formulam-se as seguintes exigências: [1] O pedido contém duas variações: a primeira está representada pelas figuras 1.1, 1.3, 1.5, 1.6 e 1.7 (figuras 1.1, 1.2, 1.3, 1.6 e 1.7 da prioridade, respectivamente); a segunda está revelada nas figuras 1.2 e 1.4 (figuras 1.5 e 1.4 da prioridade, respectivamente). Portanto, rerepresente as figuras com a correção da numeração na seguinte formatação: fig. 1.1, fig. 1.2, fig. 1.3 etc., para a primeira variação e fig. 2.1 e fig. 2.2, para a segunda variação, conforme determinado no item 5.3.4.5 do Manual. [2] As figuras, o relatório e a reivindicação NÃO devem ser apresentados como arquivos anexos em formato PDF. Todos os dados do pedido (figuras, título e classificação) devem ser apresentados exclusivamente conforme descrito no item 3.5.2 G do Manual de desenhos Industriais (recomendamos a leitura do item para ver o passo a passo). As figuras não devem ter numeração de folha ou legenda no arquivo JPEG a ser inserido: a numeração e as legendas serão preenchidas automaticamente pelo sistema de acordo com as informações fornecidas pelo usuário no momento de inserção das figuras. As declarações de omissão de vistas devem ser feitas no campo DESCRIÇÃO. O relatório descritivo e a reivindicação serão gerados automaticamente. Ao preencher o título (indicação do produto) não escreva a expressão CONFIGURAÇÃO APLICADA EM, pois não faz parte da indicação do produto, e observe se está idêntico ao informado na petição (campo título).
- 
- (21) BR302023005029-9 Exigência técnica  
Código de despacho (Cd): 136  
**Titular (71): ORBA PRODUTOS DE LIMPEZA - EPP [BR/SP]**  
Procurador (74): JULIANA DE MORAES CARVALHO MELLO  
Detalhes do despacho (co): Com base no Manual de Desenhos Industriais instituído pela Portaria INPI/PR nº 36/2023 e no Comunicado publicado na RPI 2753, de 10/10/2023, formulam-se as seguintes exigências: [1] Existe divergência entre o endereço do outorgado informado no formulário e o informado no documento de procuração. Esclareça a divergência informando se houve erro no preenchimento do formulário ou na procuração. Caso o erro esteja no formulário, corrija os dados do cadastro do(s) outorgante(s) conforme orientações no item 3.1.2 do Manual, antes da geração da GRU para o cumprimento desta exigência. Caso o cadastro esteja correto, apresente a procuração corrigida, conforme disposto no item 5.1 do Manual, ratificando os atos anteriormente praticados ou com data de assinatura igual ou anterior à do protocolo do pedido de registro.
- 
- (21) BR302023005040-0 Exigência técnica  
Código de despacho (Cd): 136  
**Titular (71): DK PARTS COMÉRCIO DE SERVIÇOS LTDA ME [BR/PR]**  
Procurador (74): DEBORA MAGALY SILVA  
Detalhes do despacho (co): Existe divergência entre a razão social do outorgante informado no formulário e o informado no documento de procuração. Esclareça a divergência informando se houve erro no preenchimento do formulário ou na procuração. Caso o erro esteja no formulário, corrija os dados do cadastro do(s) outorgante(s) conforme orientações no item 3.1.2 do Manual de Desenhos Industriais, antes da geração da GRU para o cumprimento desta exigência. Caso o cadastro esteja correto, apresente a procuração corrigida, conforme disposto no item 5.1 do Manual de Desenhos Industriais, ratificando os atos anteriormente praticados ou com data de assinatura igual ou anterior à do protocolo do pedido de registro ou da petição inicial em que a procuração foi apresentada.
-

- 
- (21) BR302023005041-8 Exigência técnica  
Código de despacho (Cd): 136  
**Titular (71): ANDERSON ANDRADE [BR/PR]**  
Procurador (74): MOISÉS CARDOZO SARAIVA  
Detalhes do despacho (co): Existe divergência entre o nome do outorgante informado no formulário e o informado no documento de procuração. Esclareça a divergência informando se houve erro no preenchimento do formulário ou na procuração. Caso o erro esteja no formulário, corrija os dados do cadastro do(s) outorgante(s) conforme orientações no item 3.1.2 do Manual de Desenhos Industriais, antes da geração da GRU para o cumprimento desta exigência. Caso o cadastro esteja correto, apresente a procuração corrigida, conforme disposto no item 5.1 do Manual de Desenhos Industriais, ratificando os atos anteriormente praticados ou com data de assinatura igual ou anterior à do protocolo do pedido de registro ou da petição inicial em que a procuração foi apresentada.
- 
- (21) BR302023005042-6 Exigência técnica  
Código de despacho (Cd): 136  
**Titular (71): ROBERTO HENRIQUE MOREIRA [BR/SP]**  
Procurador (74): SUL AMÉRICA MARCAS E PATENTES LTDA.  
Detalhes do despacho (co): De acordo com o item 5.1 do Manual de Desenhos Industriais, apresentar novo documento de procuração citando poderes expressos para representar o outorgante em matéria de desenho industrial, ratificando os atos anteriormente praticados ou com data de assinatura igual ou anterior à do protocolo do pedido de registro ou da petição inicial em que a procuração foi apresentada.
- 
- (21) BR302023005050-7 Exigência técnica  
Código de despacho (Cd): 136  
**Titular (71): SPESSOTO PUCCI INDUSTRIA E COMERCIO DE CALÇADOS LTDA [BR/SP]**  
Procurador (74): EDEMILSON PEREIRA LIMA  
Detalhes do despacho (co): Com base no Manual de Desenhos Industriais instituído pela Portaria INPI/PR nº 36/2023 e no Comunicado publicado na RPI 2753, de 10/10/2023, formulam-se as seguintes exigências: [1] A representação das figuras não apresenta qualidade adequada: apresenta áreas sombreadas que comprometem a visualização da forma do objeto requerido. Em atendimento ao item 5.3.4.1 do Manual, apresentar figuras com melhor qualidade, sem sombras. [2] As figuras, o relatório e a reivindicação NÃO devem ser apresentados como arquivos anexos em formato PDF. Todos os dados do pedido (figuras, título e classificação) devem ser apresentados exclusivamente conforme descrito no item 3.5.2 G do Manual de desenhos Industriais (recomendamos a leitura do item para ver o passo a passo). As figuras não devem ter numeração de folha ou legenda no arquivo JPEG a ser inserido: a numeração e as legendas serão preenchidas automaticamente pelo sistema de acordo com as informações fornecidas pelo usuário no momento de inserção das figuras. O relatório descritivo e a reivindicação serão gerados automaticamente. Ao preencher o título (indicação do produto) não escreva a expressão CONFIGURAÇÃO APLICADA EM, pois não faz parte da indicação do produto, e observe se está idêntico ao informado na petição (campo título).
- 
- (21) BR302023005052-3 Exigência técnica  
Código de despacho (Cd): 136  
**Titular (71): RAFAEL NASCIMENTO ERNICA [BR/SP]**  
Detalhes do despacho (co): Com base no Manual de Desenhos Industriais instituído pela Portaria INPI/PR nº 36/2023 e no Comunicado publicado na RPI 2753, de 10/10/2023, formulam-se as seguintes exigências: [1] A representação das figuras não apresenta qualidade adequada: a superfície tem manchas que variam de uma vista para outra, não sendo possível aferir se a superfície é lisa ou multifacetada; há reflexos e sombras interferindo negativamente na visualização da forma. Em atendimento ao item 5.3.4.1 do Manual, apresentar figuras com melhor qualidade. [2] As figuras, o relatório e a reivindicação NÃO devem ser apresentados como arquivos anexos em formato PDF. Todos os dados do pedido (figuras, título e classificação) devem ser apresentados exclusivamente conforme descrito no item 3.5.2 G do Manual de desenhos Industriais (recomendamos a leitura do item para ver o passo a passo). As figuras não devem ter numeração de folha ou legenda no arquivo JPEG a ser inserido: a numeração e as legendas serão preenchidas automaticamente pelo sistema de acordo com as informações fornecidas pelo usuário no momento de inserção das figuras. O relatório descritivo e a reivindicação serão gerados automaticamente. Ao preencher o título (indicação do produto) não escreva a expressão CONFIGURAÇÃO APLICADA EM, pois não faz parte da indicação do produto, e observe se está idêntico ao informado na petição (campo título).
-

- 
- (21) BR302023005080-9 Exigência técnica  
Código de despacho (Cd): 136  
**Titular (71): BELLE ARTI INDUSTRIA E COMERCIO LTDA [BR/MG]**  
Procurador (74): MONTAURY PIMENTA, MACHADO & VIEIRA DE MELLO ADVOGADOS  
Detalhes do despacho (co): Com base no Manual de Desenhos Industriais instituído pela Portaria INPI/PR nº 36/2023, formulam-se as seguintes exigências: Existe divergência entre os dados do outorgado informados no formulário e os informados no documento de procuração: o endereço do outorgado na procuração difere do indicado no formulário de depósito. Esclareça a divergência informando se houve erro no preenchimento do formulário ou na procuração. Caso o erro esteja no formulário, corrija os dados do cadastro do outorgado conforme orientações no item 3.1.2 do Manual, antes da geração da GRU para o cumprimento desta exigência. Caso o cadastro esteja correto, apresente a procuração corrigida, conforme disposto no item 5.1 do Manual, ratificando os atos anteriormente praticados ou com data de assinatura igual ou anterior à do protocolo do pedido de registro ou da petição em que a procuração foi apresentada.
- 
- (21) BR302023005082-5 Exigência técnica  
Código de despacho (Cd): 136  
**Titular (71): UNIVERSO MAQUIAGEM LTDA - EPP [BR/SP]**  
Procurador (74): LUCAS ANDRIOLLI MIANUTI  
Detalhes do despacho (co): Com base no Manual de Desenhos Industriais instituído pela Portaria INPI/PR nº 36/2023, formulam-se as seguintes exigências: Na procuração atual os dados relativos ao representante legal devem vir logo abaixo da assinatura, ao invés do nome da empresa. Faculta-se apresentar somente a assinatura do representante legal, sem qualquer informação adicional. Em atendimento ao item 5.1 do Manual, apresentar documento adequado, ratificando os atos anteriormente praticados ou com data de assinatura igual ou anterior à do protocolo do pedido de registro ou da petição em que a procuração foi apresentada.
- 
- (21) BR302023005083-3 Exigência técnica  
Código de despacho (Cd): 136  
**Titular (71): 2D PET INDÚSTRIA E COMÉRCIO DE MATERIAL PLÁSTICO EIRELI - ME [BR/SP]**  
Procurador (74): SUL AMÉRICA MARCAS E PATENTES LTDA.  
Detalhes do despacho (co): Com base no Manual de Desenhos Industriais instituído pela Portaria INPI/PR nº 36/2023, formulam-se as seguintes exigências: Na procuração atual os dados relativos ao representante legal devem vir logo abaixo da assinatura, ao invés do nome da empresa. Faculta-se apresentar somente a assinatura do representante legal, sem qualquer informação adicional. Em atendimento ao item 5.1 do Manual, apresentar documento adequado, ratificando os atos anteriormente praticados ou com data de assinatura igual ou anterior à do protocolo do pedido de registro ou da petição em que a procuração foi apresentada.
- 
- (21) BR302023005084-1 Exigência técnica  
Código de despacho (Cd): 136  
**Titular (71): BRUNO HENRIQUE YEKIA 40098766899 [BR/SP]**  
Procurador (74): SOMARCA ASSESSORIA EMPRESARIAL S/C LTDA.  
Detalhes do despacho (co): Com base no Manual de Desenhos Industriais instituído pela Portaria INPI/PR nº 36/2023, formulam-se as seguintes exigências: As vistas apresentadas não são suficientes para revelar o desenho industrial reivindicado e permitir a identificação do produto no qual o desenho industrial é aplicado. Em atendimento ao item 5.3.4.2, apresentar uma vista em perspectiva da parte posterior do objeto, a fim de compreender melhor os elementos de conexão do protetor, barras de reforço, etc. Para o cumprimento desta exigência, utilizar o formulário eletrônico para a inclusão de figuras. Não apresentar as figuras em documento pdf, sob pena de publicação de nova exigência. [http://manualdedi.inpi.gov.br/projects/manual-de-desenho-industrial/wiki/03\\_05\\_Peticionamento\\_pelo\\_e-DI#352-Preenchimento-do-formul%C3%A1rio](http://manualdedi.inpi.gov.br/projects/manual-de-desenho-industrial/wiki/03_05_Peticionamento_pelo_e-DI#352-Preenchimento-do-formul%C3%A1rio)
- 
- (21) BR302023005085-0 Exigência técnica  
Código de despacho (Cd): 136  
**Titular (71): UNIVERSIDADE ESTADUAL PAULISTA JULIO DE MESQUITA FILHO [BR/SP]**  
Procurador (74): NAYARA DE CASSIA GABAN  
Detalhes do despacho (co): Com base no Manual de Desenhos Industriais instituído pela Portaria INPI/PR nº 36/2023, formulam-se as seguintes exigências: De acordo com o item 5.3.1.1 do Manual, o título não deve conter: informações técnicas do produto; nome comercial do produto ou indicação de código, numeração ou modelo; adjetivos; referência a kits, conjuntos ou jogos de objetos; descrição de forma ou material de fabricação. Sugerimos modificar o título para: Forma.
- 



- 
- (21) BR302023005086-8 Exigência técnica  
Código de despacho (Cd): 136  
**Titular (71): UNIVERSIDADE ESTADUAL PAULISTA JULIO DE MESQUITA FILHO [BR/SP]**  
Procurador (74): NAYARA DE CASSIA GABAN  
Detalhes do despacho (co): Com base no Manual de Desenhos Industriais instituído pela Portaria INPI/PR nº 36/2023, formulam-se as seguintes exigências: De acordo com o item 5.3.1.1 do Manual, o título não deve conter: informações técnicas do produto; nome comercial do produto ou indicação de código, numeração ou modelo; adjetivos; referência a kits, conjuntos ou jogos de objetos; descrição de forma ou material de fabricação. Apresentar novo título adequado às regras do manual. A representação das figuras não apresenta qualidade adequada: as figuras estão com linhas pixelizadas, sem definição. Em atendimento ao item 5.3.4.1 do Manual, apresentar figuras com melhor qualidade. Relatório descritivo e reivindicações serão automaticamente gerados com a apresentação das novas figuras por meio do novo formulário de peticionamento eletrônico. Para o cumprimento desta exigência, utilizar o formulário eletrônico para a inclusão de figuras. Não apresentar as figuras em documento pdf, sob pena de publicação de nova exigência. [http://manualdedi.inpi.gov.br/projects/manual-de-desenho-industrial/wiki/03\\_05\\_Peticionamento\\_pelo\\_e-DI#352-Preenchimento-do-formul%C3%A1rio](http://manualdedi.inpi.gov.br/projects/manual-de-desenho-industrial/wiki/03_05_Peticionamento_pelo_e-DI#352-Preenchimento-do-formul%C3%A1rio)
- 
- (21) BR302023005087-6 Exigência técnica  
Código de despacho (Cd): 136  
**Titular (71): JOSEPH CHEHEBAR [US]**  
Procurador (74): BM&A PROPRIEDADE INTELECTUAL LTDA  
Detalhes do despacho (co): Existe divergência entre o endereço do outorgante informado no formulário e o informado no documento de procuração. Esclareça a divergência informando se houve erro no preenchimento do formulário ou na procuração. Caso o erro esteja no formulário, corrija os dados do cadastro do(s) outorgante(s) conforme orientações no item 3.1.2 do Manual de Desenhos Industriais, antes da geração da GRU para o cumprimento desta exigência. Caso o cadastro esteja correto, apresente a procuração corrigida, conforme disposto no item 5.1 do Manual de Desenhos Industriais, ratificando os atos anteriormente praticados ou com data de assinatura igual ou anterior à do protocolo do pedido de registro ou da petição inicial em que a procuração foi apresentada.
- 
- (21) BR302023005089-2 Exigência técnica  
Código de despacho (Cd): 136  
**Titular (71): WINNERS INDUSTRIA E COMERCIO LTDA [BR/MG]**  
Procurador (74): DIREÇÃO MARCAS E PATENTES LTDA  
Detalhes do despacho (co): A partir da documentação apresentada no ato do depósito, não foi possível identificar o produto requerido. Em atenção ao item 5.3.1.1 do Manual de Desenhos Industriais informe título que indique claramente o produto no qual o desenho industrial é aplicado, bem como também nova classe de Locarno mais adequada ao desenho industrial reivindicado.
- 
- (21) BR302023005093-0 Exigência técnica  
Código de despacho (Cd): 136  
**Titular (71): KAMILA AYSHA DE SOUZA SAVIOLI [BR/PR]**  
Procurador (74): DEBORA MAGALY SILVA  
Detalhes do despacho (co): [1]- Existe divergência entre a razão social do outorgante informado no formulário e o informado no documento de procuração. Esclareça a divergência informando se houve erro no preenchimento do formulário ou na procuração. Caso o erro esteja no formulário, corrija os dados do cadastro do(s) outorgante(s) conforme orientações no item 3.1.2 do Manual de Desenhos Industriais, antes da geração da GRU para o cumprimento desta exigência. Caso o cadastro esteja correto, apresente a procuração corrigida, conforme disposto no item 5.1 do Manual de Desenhos Industriais, ratificando os atos anteriormente praticados ou com data de assinatura igual ou anterior à do protocolo do pedido de registro ou da petição inicial em que a procuração foi apresentada. [2]- O campo de aplicação indicado não parece condizente com o desenho industrial representado nas figuras. Em atendimento ao item 5.3.1.1 do Manual de Desenhos Industriais, solicitamos que o requerente forneça esclarecimentos quanto à classificação proposta ou informe nova classe adequada.
-

- 
- (21) BR302023005112-0 Exigência técnica  
Código de despacho (Cd): 136  
**Titular (71): JONATHAS FELIPHE CALUX [BR/SC]**  
Procurador (74): NILVAN PAULO MINGURANSE  
Detalhes do despacho (co): Verifica-se que há inconsistência entre as vistas: na fig. 1.2, não foi representada a parte posterior do objeto, que seria visível, uma vez que a parte frontal é vazada; além disso, o arranhador também foi representado em tamanho menor, de forma distinta ao mostrado nas demais vistas. Em atenção ao item 5.3.4.4 do Manual de Desenhos Industriais reapresente a(s) figura(s) corrigida(s), em formato .jpg, correspondente(s) com as demais figuras. No cumprimento desta exigência, não é necessário reapresentar todas as figuras, apenas as que tiveram a correção solicitada. Neste caso, será gerado, automaticamente, novos relatório e reivindicação, fazendo referência somente à(s) nova(s) figura(s) apresentada(s), que serão desconsiderado(s), sendo aproveitados os documentos originalmente apresentados para a confecção do certificado, caso o pedido seja concedido.
- 
- (21) BR302023005124-4 Exigência técnica  
Código de despacho (Cd): 136  
**Titular (71): CASA MOVEIS - INDUSTRIA DE MOVEIS - EIRELI [BR/SP]**  
Procurador (74): EDUARDA COLLA  
Detalhes do despacho (co): Com base no Manual de Desenhos Industriais instituído pela Portaria INPI/PR nº 36/2023 e no Comunicado publicado na RPI 2753, de 10/10/2023, formulam-se as seguintes exigências: [1] Existe divergência entre o endereço do depositante/outorgante informado no formulário e o informado no documento de procuração. Esclareça a divergência informando se houve erro no preenchimento do formulário ou na procuração. Caso o erro esteja no formulário, corrija os dados do cadastro do(s) outorgante(s) conforme orientações no item 3.1.2 do Manual, antes da geração da GRU para o cumprimento desta exigência. Caso o cadastro esteja correto, apresente a procuração corrigida, conforme disposto no item 5.1 do Manual, ratificando os atos anteriormente praticados ou com data de assinatura igual ou anterior à do protocolo do pedido de registro.
- 
- (21) BR302023005125-2 Exigência técnica  
Código de despacho (Cd): 136  
**Titular (71): STUDIES COMÉRCIO DE PRODUTOS E MATERIAIS ESCOLARES LTDA-ME [BR/PR]**  
Procurador (74): ALEXANDRE PIETRÂNGELO LIMA  
Detalhes do despacho (co): Com base no Manual de Desenhos Industriais instituído pela Portaria INPI/PR nº 36/2023 e no Comunicado publicado na RPI 2753, de 10/10/2023, formulam-se as seguintes exigências: [1] Existe divergência entre os endereços do depositante/outorgante e do outorgado informados no formulário/petição e os informados no documento de procuração. Esclareça a divergência informando se houve erro no preenchimento do formulário ou na procuração. Caso o erro esteja no formulário, corrija os dados do cadastro do(s) outorgante(s) conforme orientações no item 3.1.2 do Manual, antes da geração da GRU para o cumprimento desta exigência. Caso o cadastro esteja correto, apresente a procuração corrigida, conforme disposto no item 5.1 do Manual, ratificando os atos anteriormente praticados ou com data de assinatura igual ou anterior à do protocolo do pedido de registro.
- 
- (21) BR302023005126-0 Exigência técnica  
Código de despacho (Cd): 136  
**Titular (71): STUDIES COMÉRCIO DE PRODUTOS E MATERIAIS ESCOLARES LTDA-ME [BR/PR]**  
Procurador (74): ALEXANDRE PIETRÂNGELO LIMA  
Detalhes do despacho (co): Com base no Manual de Desenhos Industriais instituído pela Portaria INPI/PR nº 36/2023 e no Comunicado publicado na RPI 2753, de 10/10/2023, formulam-se as seguintes exigências: [1] Existe divergência entre os endereços do depositante/outorgante e do outorgado informados no formulário/petição e os informados no documento de procuração. Esclareça a divergência informando se houve erro no preenchimento do formulário ou na procuração. Caso o erro esteja no formulário, corrija os dados do cadastro do(s) outorgante(s) conforme orientações no item 3.1.2 do Manual, antes da geração da GRU para o cumprimento desta exigência. Caso o cadastro esteja correto, apresente a procuração corrigida, conforme disposto no item 5.1 do Manual, ratificando os atos anteriormente praticados ou com data de assinatura igual ou anterior à do protocolo do pedido de registro.
-

- 
- (21) BR302023005127-9 Exigência técnica  
Código de despacho (Cd): 136  
**Titular (71): STUDIES COMÉRCIO DE PRODUTOS E MATERIAIS ESCOLARES LTDA-ME [BR/PR]**  
Procurador (74): ALEXANDRE PIETRÂNGELO LIMA  
Detalhes do despacho (co): Com base no Manual de Desenhos Industriais instituído pela Portaria INPI/PR nº 36/2023 e no Comunicado publicado na RPI 2753, de 10/10/2023, formulam-se as seguintes exigências: [1] Existe divergência entre os endereços do depositante/outorgante e do outorgado informados no formulário/petição e os informados no documento de procuração. Esclareça a divergência informando se houve erro no preenchimento do formulário ou na procuração. Caso o erro esteja no formulário, corrija os dados do cadastro do(s) outorgante(s) conforme orientações no item 3.1.2 do Manual, antes da geração da GRU para o cumprimento desta exigência. Caso o cadastro esteja correto, apresente a procuração corrigida, conforme disposto no item 5.1 do Manual, ratificando os atos anteriormente praticados ou com data de assinatura igual ou anterior à do protocolo do pedido de registro.
- 
- (21) BR302023005128-7 Exigência técnica  
Código de despacho (Cd): 136  
**Titular (71): MAICON CANCELIER [BR/SC]**  
Procurador (74): GIOVANI GIUSEPPE BERTAN  
Detalhes do despacho (co): Com base no Manual de Desenhos Industriais instituído pela Portaria INPI/PR nº 36/2023 e no Comunicado publicado na RPI 2753, de 10/10/2023, formulam-se as seguintes exigências: [1] Existe divergência entre o endereço do outorgado informado no formulário/petição e o informado no documento de procuração: na petição consta apenas a rua. Esclareça a divergência informando se houve erro no preenchimento do formulário ou na procuração. Caso o erro esteja no formulário, corrija os dados do cadastro do(s) outorgante(s) conforme orientações no item 3.1.2 do Manual, antes da geração da GRU para o cumprimento desta exigência. Caso o cadastro esteja correto, apresente a procuração corrigida, conforme disposto no item 5.1 do Manual, ratificando os atos anteriormente praticados ou com data de assinatura igual ou anterior à do protocolo do pedido de registro.
- 
- (21) BR302023005133-3 Exigência técnica  
Código de despacho (Cd): 136  
**Titular (71): ELAINE FERNANDES [BR/SP]**  
Procurador (74): MODAL MARCAS E PATENTES LTDA.  
Detalhes do despacho (co): Com base no Manual de Desenhos Industriais instituído pela Portaria INPI/PR nº 36/2023 e no Comunicado publicado na RPI 2753, de 10/10/2023, formulam-se as seguintes exigências: [1] Existe divergência entre o endereço do outorgado informado no formulário e o informado no documento de procuração. Esclareça a divergência informando se houve erro no preenchimento do formulário ou na procuração. Caso o erro esteja no formulário, corrija os dados do cadastro do(s) outorgante(s) conforme orientações no item 3.1.2 do Manual, antes da geração da GRU para o cumprimento desta exigência. Caso o cadastro esteja correto, apresente a procuração corrigida, conforme disposto no item 5.1 do Manual, ratificando os atos anteriormente praticados ou com data de assinatura igual ou anterior à do protocolo do pedido de registro. [2] Em atenção ao item 5.2 do Manual apresente documento oficial de prioridade onde se possam verificar os dados obrigatórios estabelecidos pelo art. 16 da LPI, pois foi apresentado apenas o recibo confirmando que os documentos foram enviados eletronicamente, sem confirmação de aceitação e, conseqüentemente, da data de depósito. Além disso, a má qualidade das figuras do recibo não permite a comparação com as figuras do pedido nacional a fim de que se verifique a correspondência do desenho industrial da prioridade com aquele reivindicado nas figuras do pedido nacional. Em atendimento ao item 5.2.3 do Manual, apresentar documento de prioridade no qual as figuras tenham qualidade que permita tal aferição. [3] De acordo com o item 5.3.1.1 do Manual, o título não deve conter: informações técnicas do produto; nome comercial do produto ou indicação de código, numeração ou modelo; adjetivos; referência a kits, conjuntos ou jogos de objetos; descrição de forma ou material de fabricação, por exemplo: com aletas e furo para ventosa. Além disso, a indicação do produto no título do pedido deve ser clara e concisa e adequada ao produto representado nas figuras, de preferência em concordância com a lista de produtos disponibilizada na Classificação de Locarno. Não é possível identificar o produto através do título informado. Informe novo título que permita identificar com clareza o produto requerido e que atenda o item 5.3.1.1 do Manual. Se necessário, classe e subclasse também deverão ser alteradas.
-

- 
- (21) BR302023005145-7 Exigência técnica  
Código de despacho (Cd): 136  
**Titular (71): ANA BEATRIZ ROSSATO SIQUEIRA [BR/SP]**  
Procurador (74): JORGE ROBERTO INNOCÊNCIO DA COSTA  
Detalhes do despacho (co): Com base no Manual de Desenhos Industriais instituído pela Portaria INPI/PR nº 36/2023, formulam-se as seguintes exigências: Existe divergência entre os dados do outorgado informados no formulário e os informados no documento de procuração: o endereço do outorgado na procuração difere do indicado no formulário de depósito. Esclareça a divergência informando se houve erro no preenchimento do formulário ou na procuração. Caso o erro esteja no formulário, corrija os dados do cadastro do outorgado conforme orientações no item 3.1.2 do Manual, antes da geração da GRU para o cumprimento desta exigência. Caso o cadastro esteja correto, apresente a procuração corrigida, conforme disposto no item 5.1 do Manual, ratificando os atos anteriormente praticados ou com data de assinatura igual ou anterior à do protocolo do pedido de registro ou da petição em que a procuração foi apresentada.
- 
- (21) BR302023005146-5 Exigência técnica  
Código de despacho (Cd): 136  
**Titular (71): ANA BEATRIZ ROSSATO SIQUEIRA [BR/SP]**  
Procurador (74): JORGE ROBERTO INNOCÊNCIO DA COSTA  
Detalhes do despacho (co): Com base no Manual de Desenhos Industriais instituído pela Portaria INPI/PR nº 36/2023, formulam-se as seguintes exigências: Existe divergência entre os dados do outorgado informados no formulário e os informados no documento de procuração: o endereço do outorgado na procuração difere do indicado no formulário de depósito. Esclareça a divergência informando se houve erro no preenchimento do formulário ou na procuração. Caso o erro esteja no formulário, corrija os dados do cadastro do outorgado conforme orientações no item 3.1.2 do Manual, antes da geração da GRU para o cumprimento desta exigência. Caso o cadastro esteja correto, apresente a procuração corrigida, conforme disposto no item 5.1 do Manual, ratificando os atos anteriormente praticados ou com data de assinatura igual ou anterior à do protocolo do pedido de registro ou da petição em que a procuração foi apresentada.
- 
- (21) BR302023005154-6 Exigência técnica  
Código de despacho (Cd): 136  
**Titular (71): FUNDAÇÃO UNIVERSIDADE DE BRASÍLIA [BR/DF]** Configuração As seguintes exigências fundamentam-se no Manual de Desenhos Industriais – 2º revisão (out/2023), instituído pela Portaria INPI/PR nº 36/2023, acessível em [http:// manualdedi.inpi.gov.br/projects/manual-de-desenho-industrial/wiki/Manual\\_de\\_Desenhos\\_Industriais](http://manualdedi.inpi.gov.br/projects/manual-de-desenho-industrial/wiki/Manual_de_Desenhos_Industriais): [1] Em atenção ao item 5.3.1.1.b do Manual, o título do desenho industrial deve indicar claramente o produto no qual o desenho industrial é aplicado. O título não deve conter informações técnicas do produto. Altere o título a fim de indicar de forma clara e concisa o produto a ser reivindicado, excluindo a expressão: “Configuração aplicada a/em”. Altere o título no relatório descritivo e na reivindicação. Sugere-se modificar o título para: “Dispositivo para teste”. Se necessário, informe também nova classe mais adequada.
- 
- (21) BR302023005157-0 Exigência técnica  
Código de despacho (Cd): 136  
**Titular (71): YA SHOP COMERCIO, IMPORTACAO E EXPORTACAO DE VARIEDADES LTDA [BR/SP]**  
Procurador (74): KALASHI MARCAS E PATENTES LTDA EPP determinada A seguinte exigência fundamenta-se no Manual de Desenhos Industriais – 2º revisão (out/2023), instituído pela Portaria INPI/PR nº 36/2023, acessível em [http:// manualdedi.inpi.gov.br/projects/manual-de-desenho-industrial/wiki/Manual\\_de\\_Desenhos\\_Industriais](http:// manualdedi.inpi.gov.br/projects/manual-de-desenho-industrial/wiki/Manual_de_Desenhos_Industriais): [1] De acordo com o item 5.3.1.3 do Manual, o exame de registrabilidade deve avaliar se o desenho industrial incide nas situações previstas pelo artigo 100 da Lei de Propriedade Industrial, segundo o qual, não é registrável como desenho industrial a forma “determinada essencialmente por considerações técnicas ou funcionais”. Considera-se ainda que “nem todas as características visuais de uma configuração podem ser consideradas ornamentais. Alguns produtos possuem características visuais essencialmente ditadas pela sua função. É o caso da área de rosca de um parafuso, por exemplo. Nesses casos, ainda que o desenho industrial apresente alguma ornamentabilidade, caso fique constatado que as características visuais da forma são essencialmente ditadas pela função, considera-se o desenho industrial não registrável”. A partir da apresentação do objeto no pedido, não foi possível perceber características ornamentais em sua forma. No caso de a forma pleiteada possuir aspectos ornamentais, deve-se esclarecer quais elementos caracterizam esses aspectos. Ademais, segundo o item 5.3.2 do Manual, o requerente deverá fornecer indícios que seu desenho industrial é registrável. Os esclarecimentos podem incluir, entre outros, argumentos quanto às características ornamentais do desenho industrial, e/ou figuras que demonstrem como o produto é usado, acoplado, encaixado, etc. O fundamental é demonstrar quais elementos da forma apresentada do objeto permitem liberdade de escolha na criação para lhe conferir certo grau de ornamentabilidade em relação à forma necessária do objeto.
-

- 
- (21) BR302023005160-0 Exigência técnica  
Código de despacho (Cd): 136  
**Titular (71): JOSE ALEXANDRE FERREIRA [BR/RS]**  
Procurador (74): DIOGO MARTINS BOOS Configuração As seguintes exigências fundamentam-se no Manual de Desenhos Industriais – 2º revisão (out/2023), instituído pela Portaria INPI/PR nº 36/2023, acessível em [http://manualdedi.inpi.gov.br/projects/manual-de-desenho-industrial/wiki/Manual\\_de\\_Desenhos\\_Industriais](http://manualdedi.inpi.gov.br/projects/manual-de-desenho-industrial/wiki/Manual_de_Desenhos_Industriais): [1] De acordo com o item 5.3.3 do Manual de Desenhos Industriais, cada maneira de uso deve ser numerada como variação. As figuras demonstram produto com mais de uma maneira de uso. Portanto, proceda a correção de forma que os produtos tenham a seguinte formatação: fig. 1.1, 1.2, 1.3 etc., para primeira variação (maneira de uso); fig. 2.1, 2.2, 2.3, etc., para a segunda variação, conforme determinado no item 5.3.4.5 do Manual. Corrija a numeração no relatório descritivo. [2] Em atenção ao item 5.3.1.1.b do Manual, o título do desenho industrial deve indicar claramente o produto no qual o desenho industrial é aplicado. Altere o título a fim de indicar de forma clara e concisa o produto a ser reivindicado, excluindo a expressão: "Configuração aplicada em/a". Altere o título no relatório descritivo. Sugere-se modificar o título para: "Churrasqueira".
- 
- (21) BR302023005161-9 Exigência técnica  
Código de despacho (Cd): 136  
**Titular (71): JOSE ALEXANDRE FERREIRA [BR/RS]**  
Procurador (74): DIOGO MARTINS BOOS Configuração As seguintes exigências fundamentam-se no Manual de Desenhos Industriais – 2º revisão (out/2023), instituído pela Portaria INPI/PR nº 36/2023, acessível em [http://manualdedi.inpi.gov.br/projects/manual-de-desenho-industrial/wiki/Manual\\_de\\_Desenhos\\_Industriais](http://manualdedi.inpi.gov.br/projects/manual-de-desenho-industrial/wiki/Manual_de_Desenhos_Industriais): [1] De acordo com o item 5.3.3 do Manual de Desenhos Industriais, cada maneira de uso deve ser numerada como variação. As figuras demonstram produto com mais de uma maneira de uso. Portanto, proceda a correção de forma que os produtos tenham a seguinte formatação: fig. 1.1, 1.2, 1.3 etc., para primeira variação (maneira de uso); fig. 2.1, 2.2, 2.3, etc., para a segunda variação, conforme determinado no item 5.3.4.5 do Manual. Corrija a numeração no relatório descritivo. [2] Em atenção ao item 5.3.1.1.b do Manual, o título do desenho industrial deve indicar claramente o produto no qual o desenho industrial é aplicado. Altere o título a fim de indicar de forma clara e concisa o produto a ser reivindicado, excluindo a expressão: "Configuração aplicada em/a". Altere o título no relatório descritivo. Sugere-se modificar o título para: "Churrasqueira".
- 
- (21) BR302023005162-7 Exigência técnica  
Código de despacho (Cd): 136  
**Titular (71): JOSE ALEXANDRE FERREIRA [BR/RS]**  
Procurador (74): DIOGO MARTINS BOOS Configuração As seguintes exigências fundamentam-se no Manual de Desenhos Industriais – 2º revisão (out/2023), instituído pela Portaria INPI/PR nº 36/2023, acessível em [http://manualdedi.inpi.gov.br/projects/manual-de-desenho-industrial/wiki/Manual\\_de\\_Desenhos\\_Industriais](http://manualdedi.inpi.gov.br/projects/manual-de-desenho-industrial/wiki/Manual_de_Desenhos_Industriais): [1] De acordo com o item 5.3.3 do Manual de Desenhos Industriais, cada maneira de uso deve ser numerada como variação. As figuras demonstram produto com mais de uma maneira de uso. Portanto, proceda a correção de forma que os produtos tenham a seguinte formatação: fig. 1.1, 1.2, 1.3 etc., para primeira variação (maneira de uso); fig. 2.1, 2.2, 2.3, etc., para a segunda variação, conforme determinado no item 5.3.4.5 do Manual. Corrija a numeração no relatório descritivo. [2] Em atenção ao item 5.3.1.1.b do Manual, o título do desenho industrial deve indicar claramente o produto no qual o desenho industrial é aplicado. Altere o título a fim de indicar de forma clara e concisa o produto a ser reivindicado, excluindo a expressão: "Configuração aplicada em/a". Altere o título no relatório descritivo. Sugere-se modificar o título para: "Churrasqueira".
- 
- (21) BR302023005163-5 Exigência técnica  
Código de despacho (Cd): 136  
**Titular (71): CARLOS ALBERTO PINHEIRO FILHO [BR/RJ]**  
Procurador (74): Becker, Bruzzi & Lameirão Advogados  
Detalhes do despacho (co): Com base no Manual de Desenhos Industriais instituído pela Portaria INPI/PR nº 36/2023, formulam-se as seguintes exigências: Em atenção ao item 5.3.4.3 do Manual apresente as figuras suprimindo as linhas de moldura das figuras por não fazerem parte da configuração do desenho industrial reivindicado. Corrija as legendas das figuras 1.2, 1.4, 2.2 e 2.4 para perspectiva. Para o cumprimento desta exigência, utilizar o formulário eletrônico para a inclusão de figuras. Não apresentar as figuras em documento pdf, sob pena de publicação de nova exigência. [http://manualdedi.inpi.gov.br/projects/manual-de-desenho-industrial/wiki/03\\_05\\_Peticionamento\\_pelo\\_e-DI#352-Preenchimento-do-formul%C3%A1rio](http://manualdedi.inpi.gov.br/projects/manual-de-desenho-industrial/wiki/03_05_Peticionamento_pelo_e-DI#352-Preenchimento-do-formul%C3%A1rio)
-

- 
- (21) BR302023005164-3 Exigência técnica  
Código de despacho (Cd): 136  
**Titular (71): ROBERTA LAGES DAS MERCÊS GRAPPERON MATHIS [BR/SP]**  
Procurador (74): FLAVIA MANSUR MURAD SCHAAL  
Detalhes do despacho (co): Com base no Manual de Desenhos Industriais instituído pela Portaria INPI/PR nº 36/2023, formulam-se as seguintes exigências: Existe divergência entre os dados do(s) outorgante(s) informados no formulário e os informados no documento de procuração: o endereço informado diverge entre os o formulário e a procuração. Esclareça a divergência informando se houve erro no preenchimento do formulário ou na procuração. Caso o erro esteja no formulário, corrija os dados do cadastro do(s) outorgante(s) conforme orientações no item 3.1.2 do Manual, antes da geração da GRU para o cumprimento desta exigência. Caso o cadastro esteja correto, apresente a procuração corrigida, conforme disposto no item 5.1 do Manual, ratificando os atos anteriormente praticados ou com data de assinatura igual ou anterior à do protocolo do pedido de registro ou da petição em que a procuração foi apresentada.
- 
- (21) BR302023005167-8 Exigência técnica  
Código de despacho (Cd): 136  
**Titular (71): AB PLAST MANUFATURADOS PLASTICOS LTDA [BR/SC]**  
Procurador (74): CAROLINA NAKATA  
Detalhes do despacho (co): Com base no Manual de Desenhos Industriais instituído pela Portaria INPI/PR nº 36/2023, formulam-se as seguintes exigências: A representação das figuras não apresenta qualidade adequada: algumas linhas das figuras 1.3 e 2.3 foram deslocadas no processamento. Em atendimento ao item 5.3.4.1 do Manual, apresentar figuras com melhor qualidade e com as figuras corrigidas. Para o cumprimento desta exigência, utilizar o formulário eletrônico para a inclusão de figuras. Não apresentar as figuras em documento pdf, sob pena de publicação de nova exigência. [http://manualdedi.inpi.gov.br/projects/manual-de-desenho-industrial/wiki/03\\_05\\_Peticionamento\\_pelo\\_e-DI#352-Preenchimento-do-formul%C3%A1rio](http://manualdedi.inpi.gov.br/projects/manual-de-desenho-industrial/wiki/03_05_Peticionamento_pelo_e-DI#352-Preenchimento-do-formul%C3%A1rio)
- 
- (21) BR302023005168-6 Exigência técnica  
Código de despacho (Cd): 136  
**Titular (71): DART INDUSTRIES INC. [US]**  
Procurador (74): KASZNAR LEONARDOS PROPRIEDADE INTELECTUAL  
Detalhes do despacho (co): Com base no Manual de Desenhos Industriais instituído pela Portaria INPI/PR nº 36/2023 e no Comunicado publicado na RPI 2753, de 10/10/2023, formulam-se as seguintes exigências: [1] Verifica-se que há inconsistência entre as vistas: a figura 1.9 está espelhada em relação à indicação do corte 1.9 na figura 1.3; é necessário corrigir a figura 1.9 (espelhá-la para que a protuberância da manivela fique voltada para a esquerda). Em atenção ao item 5.3.4.4 do Manual reapresente as figuras com as correções indicadas e quaisquer outras que sejam necessárias para que as imagens apresentem coerência entre si. [2] As figuras, o relatório e a reivindicação NÃO devem ser apresentados como arquivos anexos em formato PDF. Todos os dados do pedido (figuras, título e classificação) devem ser apresentados exclusivamente conforme descrito no item 3.5.2 G do Manual de desenhos Industriais (recomendamos a leitura do item para ver o passo a passo). As figuras não devem ter numeração de folha ou legenda no arquivo JPEG a ser inserido: a numeração e as legendas serão preenchidas automaticamente pelo sistema de acordo com as informações fornecidas pelo usuário no momento de inserção das figuras. O relatório descritivo e a reivindicação serão gerados automaticamente. Ao preencher o título (indicação do produto) não escreva a expressão CONFIGURAÇÃO APLICADA EM, pois não faz parte da indicação do produto, e observe se está idêntico ao informado na petição (campo título).
- 
- (21) BR302023005169-4 Exigência técnica  
Código de despacho (Cd): 136  
**Titular (71): J7 EMPREENDIMENTOS E CONSULTORIA EIRELI [BR/GO]**  
Procurador (74): LUANNA CATELLI VIEIRA DA SILVA  
Detalhes do despacho (co): Com base no Manual de Desenhos Industriais instituído pela Portaria INPI/PR nº 36/2023 e no Comunicado publicado na RPI 2753, de 10/10/2023, formulam-se as seguintes exigências: [1] Existe divergência entre os endereços do depositante/outorgante e do outorgado informados no formulário/petição e os informados no documento de procuração. Esclareça a divergência informando se houve erro no preenchimento do formulário ou na procuração. Caso o erro esteja no formulário, corrija os dados do cadastro do(s) outorgante(s) conforme orientações no item 3.1.2 do Manual, antes da geração da GRU para o cumprimento desta exigência. Caso o cadastro esteja correto, apresente a procuração corrigida, conforme disposto no item 5.1 do Manual, ratificando os atos anteriormente praticados ou com data de assinatura igual ou anterior à do protocolo do pedido de registro.
-

(21) BR302023005173-2

Exigência técnica

Código de despacho (Cd): 136

**Titular (71): AB PLAST MANUFATURADOS PLASTICOS LTDA [BR/SC]**

Procurador (74): CAROLINA NAKATA

Detalhes do despacho (co): Com base no Manual de Desenhos Industriais instituído pela Portaria INPI/PR nº 36/2023, formulam-se as seguintes exigências: Verifica-se que há inconsistência entre as vistas: a fig. 1.1 revela um círculo concêntrico na parte superior da tampa que não está revelado na figura 1.2. Observar que na figura 2.3 a representação da parte superior da tampa está correta. Além disso, a dobradiça da tampa, como pode ser observada na figura 2.3, o vinco não está representado nas figuras 1.5 a 1.7. Em atenção ao item 5.3.4.4 do Manual reapresente as figuras com as correções indicadas e quaisquer outras que sejam necessárias para que as imagens apresentem coerência entre si corrigidas. Para o cumprimento desta exigência, utilizar o formulário eletrônico para a inclusão de figuras. Não apresentar as figuras em documento pdf, sob pena de publicação de nova exigência. [http://manualdedi.inpi.gov.br/projects/manual-de-desenho-industrial/wiki/03\\_05\\_Peticionamento\\_pelo\\_e-DI#352-Preenchimento-do-formul%C3%A1rio](http://manualdedi.inpi.gov.br/projects/manual-de-desenho-industrial/wiki/03_05_Peticionamento_pelo_e-DI#352-Preenchimento-do-formul%C3%A1rio)

(21) BR302023005174-0

Exigência técnica

Código de despacho (Cd): 136

**Titular (71): BRACCI COMÉRCIO DE METAIS SANITÁRIOS EIRELI [BR/RS]**

Procurador (74): GUILHERME FRANZEN RIZZO

Detalhes do despacho (co): Com base no Manual de Desenhos Industriais instituído pela Portaria INPI/PR nº 36/2023 e no Comunicado publicado na RPI 2753, de 10/10/2023, formulam-se as seguintes exigências: [1] Existe divergência entre o endereço do outorgado informado no formulário/petição e o informado no documento de procuração. Esclareça a divergência informando se houve erro no preenchimento do formulário ou na procuração. Caso o erro esteja no formulário, corrija os dados do cadastro do(s) outorgante(s) conforme orientações no item 3.1.2 do Manual, antes da geração da GRU para o cumprimento desta exigência. Caso o cadastro esteja correto, apresente a procuração corrigida, conforme disposto no item 5.1 do Manual, ratificando os atos anteriormente praticados ou com data de assinatura igual ou anterior à do protocolo do pedido de registro. [2] Verifica-se que há inconsistências entre as vistas e que a representação das figuras não apresenta qualidade adequada: há linhas muito grossas e muito próximas que impedem a visualização dos relevos do objeto, de modo que não se pode aferir com precisão a correspondência entre as vistas; na figura 1.1, por exemplo, há linhas pontilhadas que não se observam nas demais figuras. Em atendimento aos itens 5.3.4.1 e 5.3.4.4 do Manual, apresentar figuras com melhor qualidade e correspondentes entre si. [3] As figuras, o relatório e a reivindicação NÃO devem ser apresentados como arquivos anexos em formato PDF. Todos os dados do pedido (figuras, título e classificação) devem ser apresentados exclusivamente conforme descrito no item 3.5.2 G do Manual de desenhos Industriais (recomendamos a leitura do item para ver o passo a passo). As figuras não devem ter numeração de folha ou legenda no arquivo JPEG a ser inserido: a numeração e as legendas serão preenchidas automaticamente pelo sistema de acordo com as informações fornecidas pelo usuário no momento de inserção das figuras. O relatório descritivo e a reivindicação serão gerados automaticamente. Ao preencher o título (indicação do produto) não escreva a expressão CONFIGURAÇÃO APLICADA EM, pois não faz parte da indicação do produto, e observe se está idêntico ao informado na petição (campo título).



(21) BR302023005175-9

Exigência técnica

Código de despacho (Cd): 136

**Titular (71): BRACCI COMÉRCIO DE METAIS SANITÁRIOS EIRELI [BR/RS]**

Procurador (74): GUILHERME FRANZEN RIZZO

Detalhes do despacho (co): Com base no Manual de Desenhos Industriais instituído pela Portaria INPI/PR nº 36/2023 e no Comunicado publicado na RPI 2753, de 10/10/2023, formulam-se as seguintes exigências: [1] Existe divergência entre o endereço do outorgado informado no formulário/petição e o informado no documento de procuração. Esclareça a divergência informando se houve erro no preenchimento do formulário ou na procuração. Caso o erro esteja no formulário, corrija os dados do cadastro do(s) outorgante(s) conforme orientações no item 3.1.2 do Manual, antes da geração da GRU para o cumprimento desta exigência. Caso o cadastro esteja correto, apresente a procuração corrigida, conforme disposto no item 5.1 do Manual, ratificando os atos anteriormente praticados ou com data de assinatura igual ou anterior à do protocolo do pedido de registro. [2] Verifica-se que há inconsistências entre as vistas e que a representação das figuras não apresenta qualidade adequada: na extremidade superior do tubo nas figuras 1.4 e 1.5 há um elemento retangular que não está representado na figura 1.1; nas figuras 1.3, 1.4 e 1.5 há uma linha horizontal separando a porção vertical da porção curva do tubo, mas na perspectiva não há esta linha; há linhas muito grossas e muito próximas que impedem a visualização dos relevos do objeto, de modo que não se pode aferir com precisão a correspondência entre as vistas; na figura 1.1, por exemplo, há linhas pontilhadas que não se observam nas demais figuras. Em atendimento aos itens 5.3.4.1 e 5.3.4.4 do Manual, apresentar figuras com melhor qualidade e correspondentes entre si. [3] As figuras, o relatório e a reivindicação NÃO devem ser apresentados como arquivos anexos em formato PDF. Todos os dados do pedido (figuras, título e classificação) devem ser apresentados exclusivamente conforme descrito no item 3.5.2 G do Manual de desenhos Industriais (recomendamos a leitura do item para ver o passo a passo). As figuras não devem ter numeração de folha ou legenda no arquivo JPEG a ser inserido: a numeração e as legendas serão preenchidas automaticamente pelo sistema de acordo com as informações fornecidas pelo usuário no momento de inserção das figuras. O relatório descritivo e a reivindicação serão gerados automaticamente. Ao preencher o título (indicação do produto) não escreva a expressão CONFIGURAÇÃO APLICADA EM, pois não faz parte da indicação do produto, e observe se está idêntico ao informado na petição (campo título).

(21) BR302023005178-3

Exigência técnica

Código de despacho (Cd): 136

**Titular (71): BRACCI COMÉRCIO DE METAIS SANITÁRIOS EIRELI [BR/RS]**

Procurador (74): GUILHERME FRANZEN RIZZO

Detalhes do despacho (co): Com base no Manual de Desenhos Industriais instituído pela Portaria INPI/PR nº 36/2023 e no Comunicado publicado na RPI 2753, de 10/10/2023, formulam-se as seguintes exigências: [1] Existe divergência entre o endereço do outorgado informado no formulário/petição e o informado no documento de procuração. Esclareça a divergência informando se houve erro no preenchimento do formulário ou na procuração. Caso o erro esteja no formulário, corrija os dados do cadastro do(s) outorgante(s) conforme orientações no item 3.1.2 do Manual, antes da geração da GRU para o cumprimento desta exigência. Caso o cadastro esteja correto, apresente a procuração corrigida, conforme disposto no item 5.1 do Manual, ratificando os atos anteriormente praticados ou com data de assinatura igual ou anterior à do protocolo do pedido de registro. [2] Verifica-se que há inconsistências entre as vistas e que a representação das figuras não apresenta qualidade adequada: há linhas muito grossas e muito próximas que impedem a visualização dos relevos do objeto, de modo que não se pode aferir com precisão a correspondência entre as vistas. Em atendimento aos itens 5.3.4.1 e 5.3.4.4 do Manual, apresentar figuras com melhor qualidade e correspondentes entre si. [3] A fim de adequar ao objeto requerido a classificação foi adequada de ofício para 23.08, com base no item 5.3.1.1 do Manual de Desenhos Industriais. [4] As figuras, o relatório e a reivindicação NÃO devem ser apresentados como arquivos anexos em formato PDF. Todos os dados do pedido (figuras, título e classificação) devem ser apresentados exclusivamente conforme descrito no item 3.5.2 G do Manual de desenhos Industriais (recomendamos a leitura do item para ver o passo a passo). As figuras não devem ter numeração de folha ou legenda no arquivo JPEG a ser inserido: a numeração e as legendas serão preenchidas automaticamente pelo sistema de acordo com as informações fornecidas pelo usuário no momento de inserção das figuras. O relatório descritivo e a reivindicação serão gerados automaticamente. Ao preencher o título (indicação do produto) não escreva a expressão CONFIGURAÇÃO APLICADA EM, pois não faz parte da indicação do produto, e observe se está idêntico ao informado na petição (campo título).



(21) BR302023005181-3

Exigência técnica

Código de despacho (Cd): 136

**Titular (71): BRACCI COMÉRCIO DE METAIS SANITÁRIOS EIRELI [BR/RS]**

Procurador (74): GUILHERME FRANZEN RIZZO

Detalhes do despacho (co): Com base no Manual de Desenhos Industriais instituído pela Portaria INPI/PR nº 36/2023 e no Comunicado publicado na RPI 2753, de 10/10/2023, formulam-se as seguintes exigências: [1] Existe divergência entre o endereço do outorgado informado no formulário/petição e o informado no documento de procuração. Esclareça a divergência informando se houve erro no preenchimento do formulário ou na procuração. Caso o erro esteja no formulário, corrija os dados do cadastro do(s) outorgante(s) conforme orientações no item 3.1.2 do Manual, antes da geração da GRU para o cumprimento desta exigência. Caso o cadastro esteja correto, apresente a procuração corrigida, conforme disposto no item 5.1 do Manual, ratificando os atos anteriormente praticados ou com data de assinatura igual ou anterior à do protocolo do pedido de registro. [2] Verifica-se que há inconsistências entre as vistas e que a representação das figuras não apresenta qualidade adequada: há linhas muito grossas e muito próximas que impedem a visualização dos relevos do objeto, de modo que não se pode aferir com precisão a correspondência entre as vistas; em algumas vistas há partes que estão completamente pretas (figuras 1.4 e 1.5, por exemplo), enquanto na perspectiva estão brancas; na figura 1.5 há o que parece ser um furo circular na área retangular à esquerda que não existe na perspectiva. Em atendimento aos itens 5.3.4.1 e 5.3.4.4 do Manual, apresentar figuras com melhor qualidade e correspondentes entre si. [3] A fim de adequar ao objeto requerido a classificação foi adequada de ofício para 23.08, com base no item 5.3.1.1 do Manual de Desenhos Industriais. [4] As figuras, o relatório e a reivindicação NÃO devem ser apresentados como arquivos anexos em formato PDF. Todos os dados do pedido (figuras, título e classificação) devem ser apresentados exclusivamente conforme descrito no item 3.5.2 G do Manual de desenhos Industriais (recomendamos a leitura do item para ver o passo a passo). As figuras não devem ter numeração de folha ou legenda no arquivo JPEG a ser inserido: a numeração e as legendas serão preenchidas automaticamente pelo sistema de acordo com as informações fornecidas pelo usuário no momento de inserção das figuras. O relatório descritivo e a reivindicação serão gerados automaticamente. Ao preencher o título (indicação do produto) não escreva a expressão CONFIGURAÇÃO APLICADA EM, pois não faz parte da indicação do produto, e observe se está idêntico ao informado na petição (campo título).

(21) BR302023005183-0

Exigência técnica

Código de despacho (Cd): 136

**Titular (71): BRACCI COMÉRCIO DE METAIS SANITÁRIOS EIRELI [BR/RS]**

Procurador (74): GUILHERME FRANZEN RIZZO

Detalhes do despacho (co): Com base no Manual de Desenhos Industriais instituído pela Portaria INPI/PR nº 36/2023 e no Comunicado publicado na RPI 2753, de 10/10/2023, formulam-se as seguintes exigências: [1] Existe divergência entre o endereço do outorgado informado no formulário/petição e o informado no documento de procuração. Esclareça a divergência informando se houve erro no preenchimento do formulário ou na procuração. Caso o erro esteja no formulário, corrija os dados do cadastro do(s) outorgante(s) conforme orientações no item 3.1.2 do Manual, antes da geração da GRU para o cumprimento desta exigência. Caso o cadastro esteja correto, apresente a procuração corrigida, conforme disposto no item 5.1 do Manual, ratificando os atos anteriormente praticados ou com data de assinatura igual ou anterior à do protocolo do pedido de registro. [2] Verifica-se que há inconsistências entre as vistas e que a representação das figuras não apresenta qualidade adequada: há linhas muito grossas e muito próximas que impedem a visualização dos relevos do objeto, de modo que não se pode aferir com precisão a correspondência entre as vistas; em algumas vistas há partes que estão completamente pretas (figuras 1.4 e 1.5, por exemplo), enquanto na perspectiva estão brancas; na figura 1.5 há o que parece ser um furo circular na área retangular à esquerda que não existe na perspectiva; na perspectiva a curvatura do acabamento para fixação na parede parece estar invertida em relação às demais vistas. Em atendimento aos itens 5.3.4.1 e 5.3.4.4 do Manual, apresentar figuras com melhor qualidade e correspondentes entre si. [3] As figuras, o relatório e a reivindicação NÃO devem ser apresentados como arquivos anexos em formato PDF. Todos os dados do pedido (figuras, título e classificação) devem ser apresentados exclusivamente conforme descrito no item 3.5.2 G do Manual de desenhos Industriais (recomendamos a leitura do item para ver o passo a passo). As figuras não devem ter numeração de folha ou legenda no arquivo JPEG a ser inserido: a numeração e as legendas serão preenchidas automaticamente pelo sistema de acordo com as informações fornecidas pelo usuário no momento de inserção das figuras. O relatório descritivo e a reivindicação serão gerados automaticamente. Ao preencher o título (indicação do produto) não escreva a expressão CONFIGURAÇÃO APLICADA EM, pois não faz parte da indicação do produto, e observe se está idêntico ao informado na petição (campo título).



(21) BR302023005185-6

Exigência técnica

Código de despacho (Cd): 136

**Titular (71): LUNNI & MAR LTDA ME [BR/SP]**

Procurador (74): CONE SUL SERVIÇOS ADMINISTRATIVOS LTDA O As seguintes exigências fundamentam-se no Manual de Desenhos Industriais – 2º revisão (out/2023), instituído pela Portaria INPI/PR nº 36/2023, acessível em [http://manualdedi.inpi.gov.br/projects/manual-de-desenho-industrial/wiki/Manual\\_de\\_Desenhos\\_Industriais](http://manualdedi.inpi.gov.br/projects/manual-de-desenho-industrial/wiki/Manual_de_Desenhos_Industriais): [1] O relatório descritivo e a reivindicação encontram-se em desacordo ao que está descrito no item 3.5.2G do Manual. Reapresente tais documentos com as devidas correções. Observe que o relatório descritivo é montado de maneira automática e conterá as seguintes informações: (a) indicação do produto, a qual constituirá o título do pedido de registro; (b) a frase “O presente relatório descritivo faz referência às imagens anexas, assim indicadas:”, gerada automaticamente; (c) lista de figuras organizadas por “Variação”, incluindo numeração de figuras e legenda das figuras. A numeração e as legendas das figuras são geradas automaticamente a partir da correta anexação das figuras. Assim como o relatório, a reivindicação também será montada automaticamente, contendo o seguinte texto: “Reivindica-se o registro do desenho industrial (e suas variações, se houver) conforme representado no conjunto de figuras e apresentado no relatório descritivo”. [2] Em atenção ao item 5.3.1.1.b do Manual, o título do desenho industrial deve indicar claramente o produto no qual o desenho industrial é aplicado. O título não deve conter informações técnicas do produto. Altere o título a fim de indicar de forma clara e concisa o produto a ser reivindicado, excluindo a expressão: “Configuração aplicada a/em”. Altere o título no relatório descritivo e na reivindicação. Sugere-se modificar o título para: “Calcinha”.

(21) BR302023005189-9

Exigência técnica

Código de despacho (Cd): 136

**Titular (71): BRACCI COMÉRCIO DE METAIS SANITÁRIOS EIRELI [BR/RS]**

Procurador (74): GUILHERME FRANZEN RIZZO

Detalhes do despacho (co): Com base no Manual de Desenhos Industriais instituído pela Portaria INPI/PR nº 36/2023 e no Comunicado publicado na RPI 2753, de 10/10/2023, formulam-se as seguintes exigências: [1] Existe divergência entre o endereço do outorgado informado no formulário/petição e o informado no documento de procuração. Esclareça a divergência informando se houve erro no preenchimento do formulário ou na procuração. Caso o erro esteja no formulário, corrija os dados do cadastro do(s) outorgante(s) conforme orientações no item 3.1.2 do Manual, antes da geração da GRU para o cumprimento desta exigência. Caso o cadastro esteja correto, apresente a procuração corrigida, conforme disposto no item 5.1 do Manual, ratificando os atos anteriormente praticados ou com data de assinatura igual ou anterior à do protocolo do pedido de registro. [2] Verifica-se que há inconsistências entre as vistas e que a representação das figuras não apresenta qualidade adequada: algumas linhas indicativas de mudança de plano foram representadas nas figuras 1.4, 1.5, 1.6 e 1.7, mas não foram representadas na figura 1.1; na figura 1.5 há o que parece ser um furo circular na área retangular à esquerda que não existe na perspectiva; na perspectiva a curvatura do acabamento para fixação na parede parece estar invertida em relação às demais vistas; evite usar linhas muito grossas. Em atendimento aos itens 5.3.4.1 e 5.3.4.4 do Manual, apresentar figuras com melhor qualidade e correspondentes entre si. [3] As figuras, o relatório e a reivindicação NÃO devem ser apresentados como arquivos anexos em formato PDF. Todos os dados do pedido (figuras, título e classificação) devem ser apresentados exclusivamente conforme descrito no item 3.5.2 G do Manual de desenhos Industriais (recomendamos a leitura do item para ver o passo a passo). As figuras não devem ter numeração de folha ou legenda no arquivo JPEG a ser inserido: a numeração e as legendas serão preenchidas automaticamente pelo sistema de acordo com as informações fornecidas pelo usuário no momento de inserção das figuras. O relatório descritivo e a reivindicação serão gerados automaticamente. Ao preencher o título (indicação do produto) não escreva a expressão CONFIGURAÇÃO APLICADA EM, pois não faz parte da indicação do produto, e observe se está idêntico ao informado na petição (campo título).



(21) BR302023005190-2

Exigência técnica

Código de despacho (Cd): 136

**Titular (71): BRACCI COMÉRCIO DE METAIS SANITÁRIOS EIRELI [BR/RS]**

Procurador (74): GUILHERME FRANZEN RIZZO

Detalhes do despacho (co): Com base no Manual de Desenhos Industriais instituído pela Portaria INPI/PR nº 36/2023 e no Comunicado publicado na RPI 2753, de 10/10/2023, formulam-se as seguintes exigências: [1] Existe divergência entre o endereço do outorgado informado no formulário/petição e o informado no documento de procuração. Esclareça a divergência informando se houve erro no preenchimento do formulário ou na procuração. Caso o erro esteja no formulário, corrija os dados do cadastro do(s) outorgante(s) conforme orientações no item 3.1.2 do Manual, antes da geração da GRU para o cumprimento desta exigência. Caso o cadastro esteja correto, apresente a procuração corrigida, conforme disposto no item 5.1 do Manual, ratificando os atos anteriormente praticados ou com data de assinatura igual ou anterior à do protocolo do pedido de registro. [2] Verifica-se que há inconsistências entre as vistas e que a representação das figuras não apresenta qualidade adequada: há linhas muito grossas e muito próximas que impedem a visualização dos relevos do objeto, de modo que não se pode aferir com precisão a correspondência entre as vistas; em algumas vistas há partes que estão completamente pretas (figuras 1.4, 1.5, 1.6 e 1.7, por exemplo), enquanto na perspectiva estão brancas; no círculo central da figura 1.2 estão representados elementos triangulares que não existem na figura 1.1; na perspectiva há linhas incompletas, falhadas; as linhas indicativas de mudança de plano foram representadas de maneira diferente de uma vista para outra. Em atendimento aos itens 5.3.4.1 e 5.3.4.4 do Manual, apresentar figuras com melhor qualidade e correspondentes entre si. [3] As figuras, o relatório e a reivindicação NÃO devem ser apresentados como arquivos anexos em formato PDF. Todos os dados do pedido (figuras, título e classificação) devem ser apresentados exclusivamente conforme descrito no item 3.5.2 G do Manual de desenhos Industriais (recomendamos a leitura do item para ver o passo a passo). As figuras não devem ter numeração de folha ou legenda no arquivo JPEG a ser inserido: a numeração e as legendas serão preenchidas automaticamente pelo sistema de acordo com as informações fornecidas pelo usuário no momento de inserção das figuras. O relatório descritivo e a reivindicação serão gerados automaticamente. Ao preencher o título (indicação do produto) não escreva a expressão CONFIGURAÇÃO APLICADA EM, pois não faz parte da indicação do produto, e observe se está idêntico ao informado na petição (campo título).

(21) BR302023005191-0

Exigência técnica

Código de despacho (Cd): 136

**Titular (71): BRACCI COMÉRCIO DE METAIS SANITÁRIOS EIRELI [BR/RS]**

Procurador (74): GUILHERME FRANZEN RIZZO

Detalhes do despacho (co): Com base no Manual de Desenhos Industriais instituído pela Portaria INPI/PR nº 36/2023 e no Comunicado publicado na RPI 2753, de 10/10/2023, formulam-se as seguintes exigências: [1] Existe divergência entre o endereço do outorgado informado no formulário/petição e o informado no documento de procuração. Esclareça a divergência informando se houve erro no preenchimento do formulário ou na procuração. Caso o erro esteja no formulário, corrija os dados do cadastro do(s) outorgante(s) conforme orientações no item 3.1.2 do Manual, antes da geração da GRU para o cumprimento desta exigência. Caso o cadastro esteja correto, apresente a procuração corrigida, conforme disposto no item 5.1 do Manual, ratificando os atos anteriormente praticados ou com data de assinatura igual ou anterior à do protocolo do pedido de registro. [2] Verifica-se que há inconsistências entre as vistas e que a representação das figuras não apresenta qualidade adequada: há linhas muito grossas e muito próximas que impedem a visualização dos relevos do objeto, de modo que não se pode aferir com precisão a correspondência entre as vistas; em algumas vistas há partes que estão completamente pretas (figuras 1.4 e 1.5, por exemplo), enquanto na perspectiva estão brancas; na figura 1.5 há o que parece ser um furo circular na área retangular à esquerda que não existe na perspectiva; na perspectiva a curvatura do acabamento para fixação na parede parece estar invertida em relação às demais vistas; a representação das linhas indicativas de mudança de plano varia de uma vista para outra. Em atendimento aos itens 5.3.4.1 e 5.3.4.4 do Manual, apresentar figuras com melhor qualidade e correspondentes entre si. [3] As figuras, o relatório e a reivindicação NÃO devem ser apresentados como arquivos anexos em formato PDF. Todos os dados do pedido (figuras, título e classificação) devem ser apresentados exclusivamente conforme descrito no item 3.5.2 G do Manual de desenhos Industriais (recomendamos a leitura do item para ver o passo a passo). As figuras não devem ter numeração de folha ou legenda no arquivo JPEG a ser inserido: a numeração e as legendas serão preenchidas automaticamente pelo sistema de acordo com as informações fornecidas pelo usuário no momento de inserção das figuras. O relatório descritivo e a reivindicação serão gerados automaticamente. Ao preencher o título (indicação do produto) não escreva a expressão CONFIGURAÇÃO APLICADA EM, pois não faz parte da indicação do produto, e observe se está idêntico ao informado na petição (campo título).



- 
- (21) BR302023005205-4 Exigência técnica  
Código de despacho (Cd): 136  
**Titular (71): UNIVERSIDADE FEDERAL DE UBERLÂNDIA [BR/MG] e COMPANHIA BRASILEIRA DE ALUMÍNIO- CBA [BR/SP]**  
Detalhes do despacho (co): Com base no Manual de Desenhos Industriais instituído pela Portaria INPI/PR nº 36/2023, formulam-se as seguintes exigências:O campo de aplicação indicado não parece condizente com o desenho industrial representado nas figuras. Em atendimento ao item 5.3.1.1 do Manual, solicitamos que o requerente forneça esclarecimentos quanto à classificação proposta ou informe nova classe adequada.O produto se trata de um dispositivo de controle de qualidade, de acordo com o título informado. Porém, a classificação indicada foi a 10-06 - APARELHOS E DISPOSITIVOS DE SINALIZAÇÃO.Na classe 10.07 - ESTOJOS, MOSTRADORES, PONTEIROS E TODAS AS OUTRAS PARTES E ACESSÓRIOS DE INSTRUMENTOS PARA MEDIÇÃO, CONTROLE E SINALIZAÇÃO parece que o produto está mais bem indicado.
- 
- (21) BR302023005206-2 Exigência técnica  
Código de despacho (Cd): 136  
**Titular (71): FABIOLA DE AMARANTE PERES [BR/SP]**  
Procurador (74): NATÁLIA ALMEIDA DE OLIVEIRA cobertura Com base no Manual de Desenhos Industriais instituído pela Portaria INPI/PR nº 36/2023, formulam-se as seguintes exigências:Existe divergência entre os dados do outorgado informados no formulário e os informados no documento de procuração: o endereço citado na procuração cita "cobertura", enquanto no formulário do depósito cita "Sala S-2". Esclareça a divergência informando se houve erro no preenchimento do formulário ou na procuração. Caso o erro esteja no formulário, corrija os dados do cadastro do outorgado conforme orientações no item 3.1.2 do Manual, antes da geração da GRU para o cumprimento desta exigência. Caso o cadastro esteja correto, apresente a procuração corrigida, conforme disposto no item 5.1 do Manual, ratificando os atos anteriormente praticados ou com data de assinatura igual ou anterior à do protocolo do pedido de registro ou da petição em que a procuração foi apresentada.
- 
- (21) BR302023005208-9 Exigência técnica  
Código de despacho (Cd): 136  
**Titular (71): PULMAIR MEDICAL, INC. [US]**  
Procurador (74): KASZNAR LEONARDOS PROPRIEDADE INTELECTUAL  
Detalhes do despacho (co): Com base no Manual de Desenhos Industriais instituído pela Portaria INPI/PR nº 36/2023, formulam-se as seguintes exigências:De acordo com o Art. 100 da LPI, não é registrável como desenho industrial a forma determinada essencialmente por considerações técnicas ou funcionais. A partir da apresentação do produto no pedido não foi possível perceber características ornamentais em sua forma. Em atendimento ao item 5.3.1 do Manual, no caso de a forma pleiteada possuir aspectos ornamentais, esclarecer quais elementos da forma do objeto compõem tais aspectos. Sugerimos que sejam apresentadas, nos esclarecimentos, argumentos quanto às características ornamentais do desenho industrial, a liberdade de escolha em relação à forma necessária do objeto, e/ou figuras que demonstrem como o produto é usado, acoplado, encaixado, etc.
- 
- (21) BR302023005221-6 Exigência técnica  
Código de despacho (Cd): 136  
**Titular (71): DK PARTS COMÉRCIO DE SERVIÇOS LTDA ME [BR/PR]**  
Procurador (74): DEBORA MAGALY SILVA  
Detalhes do despacho (co): Com base no Manual de Desenhos Industriais instituído pela Portaria INPI/PR nº 36/2023, formulam-se as seguintes exigências:Existe divergência entre os dados do outorgado informados no formulário e os informados no documento de procuração: o endereço citado na procuração diverge daquele informado no formulário do depósito. Além disso, na procuração atual os dados relativos ao representante legal devem vir logo abaixo da assinatura, ao invés do nome da empresa. Faculta-se apresentar somente a assinatura do representante legal, sem qualquer informação adicional.Esclareça a divergência informando se houve erro no preenchimento do formulário ou na procuração. Caso o erro esteja no formulário, corrija os dados do cadastro do outorgado conforme orientações no item 3.1.2 do Manual, antes da geração da GRU para o cumprimento desta exigência. Caso o cadastro esteja correto, apresente a procuração corrigida, conforme disposto no item 5.1 do Manual, ratificando os atos anteriormente praticados ou com data de assinatura igual ou anterior à do protocolo do pedido de registro ou da petição em que a procuração foi apresentada.
-

(21) BR302023005222-4

Exigência técnica

Código de despacho (Cd): 136

Titular (71): PIRELLI TYRE S.P.A. [IT]

Procurador (74): KASZNAR LEONARDOS PROPRIEDADE INTELECTUAL

Detalhes do despacho (co): Com base no Manual de Desenhos Industriais instituído pela Portaria INPI/PR nº 36/2023, formulam-se as seguintes exigências: O presente documento de prioridade revela figuras com baixa qualidade gráfica, a ponto de não permitir a aferição da correspondência do desenho industrial da prioridade com aquele reivindicado nas figuras do pedido nacional. Há diversas linhas com falhas, não permitindo identificar as formas reivindicadas na prioridade. Em atendimento ao item 5.2.3 do Manual, apresentar documento de prioridade com qualidade gráfica que permita tal aferição.



## Exame técnico em designação: Exigência

Como etapa do exame técnico das designações de registro de desenho industrial, listados a seguir – nos termos do artigo 106, § 3º da Lei da Propriedade Industrial (LPI, lei n.º 9.279, de 14 de maio de 1996) – formula-se exigência relativa às questões indicadas.

Para cumprir ou contestar a exigência de petição:

1. Acesse o e-DI no site do INPI ([www.inpi.gov.br](http://www.inpi.gov.br));
2. Emita uma Guia de Recolhimento da União (GRU) para o serviço de “cumprimento de exigência” (código 105 – em processo), referente a processo de registro;
3. Efetue o pagamento; e
4. Preencha e envie o formulário eletrônico correspondente à opção indicada na emissão da GRU, acompanhado dos esclarecimentos, argumentos, provas ou documentos apropriados.

Os sistemas de informática do INPI identificarão o cumprimento de exigência, para que o pedido de registro prossiga, automaticamente, em seu processamento.

Para esclarecer outras dúvidas e conhecer em detalhe o processamento de pedidos de registro de desenho industrial e outras petições, não deixe de consultar o Manual de Desenho Industrial (<http://manualdedi.inpi.gov.br/projects/manual-de-desenho-industrial/wiki>).

---

**BR312023232556-9**  
**DM/232556**

Exigência técnica em designação recebida

Código de despacho: 1232

**Titular(es): Beleroy AG [CH]**

Procurador: Latscha Schöllhorn Partner AG

Detalhes do despacho: O atual pedido não atende aos requisitos do art. 104, conforme disposições do item 5.3.3 Exame quanto à unidade do desenho industrial, pois não compartilham das mesmas características distintivas preponderantes: um desenho industrial foi representado nas figuras 1.1 a 1.6; outro desenho industrial foi representado nas figuras 2.1 a 2.6 e 5.1 a 5.6; outro desenho industrial foi representado nas figuras 3.1 a 3.6 e 4.1 a 4.6. O pedido deverá ser dividido, facultando-se ao requerente indicar o desenho industrial que será mantido no pedido original. Os demais desenhos industriais poderão ser depositados como pedidos divididos, caso haja interesse em sua proteção. Cada pedido dividido dará origem a um novo depósito; para maiores informações e procedimentos a respeito de como proceder, veja o item 3.5 do Manual de Desenhos Industriais.

---

**BR312023232557-7**  
**DM/232557**

Exigência técnica em designação recebida

Código de despacho: 1232

**Titular(es): Frank Föckersperger GmbH [DE]**

Procurador: Meissner Bolte Patentanwälte Rechtsanwälte Partnerschaft mbB

Detalhes do despacho: O atual pedido não atende aos requisitos do art. 104, conforme disposições do item 5.3.3 Exame quanto à unidade do desenho industrial, pois não compartilham das mesmas características distintivas preponderantes: um desenho industrial foi representado na figura 1; outro desenho industrial foi representado na figura 2. O pedido deverá ser dividido, facultando-se ao requerente indicar o desenho industrial que será mantido no pedido original. Os demais desenhos industriais poderão ser depositados como pedidos divididos, caso haja interesse em sua proteção. Cada pedido dividido dará origem a um novo depósito; para maiores informações e procedimentos a respeito de como proceder, veja o item 3.5 do Manual de Desenhos Industriais.

---



BR312023232658-1  
DM/232658

Exigência técnica em designação recebida

Código de despacho: 1232

**Titular(es): MIDEA GROUP CO., LTD. [CN] e GD MIDEA AIR-CONDITIONING EQUIPMENT CO., LTD. [CN]**

Procurador: BEIJING HAN KUN LAW OFFICES

Detalhes do despacho: O atual pedido não atende aos requisitos do art. 104, conforme disposições do item 5.3.3 Exame quanto à unidade do desenho industrial, pois não compartilham das mesmas características distintivas preponderantes: um desenho industrial foi representado na figura 1; outro desenho industrial foi representado nas figuras 2.1-2.6, 3.1-3.2, 4.1-4.2, 5.1-5.2 e 6.1-6.3; outro desenho industrial foi representado na figura 7; outro desenho industrial foi representado na figura 8; outro desenho industrial foi representado na figura 9; outro desenho industrial foi representado nas figuras 10.1-10.5, 11.1-11.2, 12.1-12.2, 13.1-13.2 e 14.1-14.2; outro desenho industrial foi representado na figura 15. O pedido deverá ser dividido, facultando-se ao requerente indicar o desenho industrial que será mantido no pedido original. Os demais desenhos industriais poderão ser depositados como pedidos divididos, caso haja interesse em sua proteção. Cada pedido dividido dará origem a um novo depósito; para maiores informações e procedimentos a respeito de como proceder, veja o item 3.5 do Manual de Desenhos Industriais.



## Perda de Prioridade Unionista

Perda da prioridade reivindicada por não atender às disposições previstas no Art. 99 da LPI. O titular poderá apresentar recurso contra a perda de prioridade. Desta data corre o prazo de 60 (sessenta) dias para eventual recurso do interessado. Sobrestado o exame do pedido até o fim do exame do recurso ou, na ausência deste, até o fim do prazo de 60 (sessenta) dias.

---

<b>BR302023003236-3</b>	Perda de Prioridade (sobrestamento do exame) Código de despacho: 135 <b>Titular: SAMI EL BADAQUI [LB]</b> Procurador: COLONIAL REGISTROS DE MARCAS E PATENTES LTDA Detalhes do despacho: Por não estarem presentes no documento comprobatório apresentado os desenhos do objeto depositado.
<b>BR302023003237-1</b>	Perda de Prioridade (sobrestamento do exame) Código de despacho: 135 <b>Titular: SAMI EL BADAQUI [LB]</b> Procurador: COLONIAL REGISTROS DE MARCAS E PATENTES LTDA Detalhes do despacho: Por não estarem presentes no documento comprobatório apresentado os desenhos do objeto depositado.
<b>BR302023003241-0</b>	Perda de Prioridade (sobrestamento do exame) Código de despacho: 135 <b>Titular: SAMI EL BADAQUI [LB]</b> Procurador: COLONIAL REGISTROS DE MARCAS E PATENTES LTDA Detalhes do despacho: Por não estarem presentes no documento comprobatório apresentado os desenhos do objeto depositado.
<b>BR302023003243-6</b>	Perda de Prioridade (sobrestamento do exame) Código de despacho: 135 <b>Titular: SAMI EL BADAQUI [LB]</b> Procurador: COLONIAL REGISTROS DE MARCAS E PATENTES LTDA Detalhes do despacho: Por não estarem presentes no documento comprobatório apresentado os desenhos do objeto depositado.
<b>BR302023003245-2</b>	Perda de Prioridade (sobrestamento do exame) Código de despacho: 135 <b>Titular: SAMI EL BADAQUI [LB]</b> Procurador: COLONIAL REGISTROS DE MARCAS E PATENTES LTDA Detalhes do despacho: Por não estarem presentes no documento comprobatório apresentado os desenhos do objeto depositado.
<b>BR302023003246-0</b>	Perda de Prioridade (sobrestamento do exame) Código de despacho: 135 <b>Titular: SAMI EL BADAQUI [LB]</b> Procurador: COLONIAL REGISTROS DE MARCAS E PATENTES LTDA Detalhes do despacho: Por não estarem presentes no documento comprobatório apresentado os desenhos do objeto depositado.

---



---

<b>BR302023003247-9</b>	Perda de Prioridade (sobrestamento do exame) Código de despacho: 135 <b>Titular: SAMI EL BADAQUI [LB]</b> Procurador: COLONIAL REGISTROS DE MARCAS E PATENTES LTDA Detalhes do despacho: Por não estarem presentes no documento comprobatório apresentado os desenhos do objeto depositado.
<hr/>	
<b>BR302023003248-7</b>	Perda de Prioridade (sobrestamento do exame) Código de despacho: 135 <b>Titular: SAMI EL BADAQUI [LB]</b> Procurador: COLONIAL REGISTROS DE MARCAS E PATENTES LTDA Detalhes do despacho: Por não estarem presentes no documento comprobatório apresentado os desenhos do objeto depositado.
<hr/>	
<b>BR302023003249-5</b>	Perda de Prioridade (sobrestamento do exame) Código de despacho: 135 <b>Titular: SAMI EL BADAQUI [LB]</b> Procurador: COLONIAL REGISTROS DE MARCAS E PATENTES LTDA Detalhes do despacho: Por não estarem presentes no documento comprobatório apresentado os desenhos do objeto depositado.

---

## **Pedidos de registro de desenho industrial definitivamente arquivados**

Por falta de procuração

Por falta de resposta à exigência técnica

Exigência de designação não respondida



## Por falta de resposta à exigência técnica

Os pedidos de registro de desenho industrial, listados a seguir, foram, definitivamente, arquivados, em vista da ausência de resposta a uma exigência técnica. Com respeito a esses processos, encerra-se a instância administrativa, nos termos do parágrafo 3º do artigo 106 da Lei da Propriedade Industrial (LPI, lei n.º 9.279, de 14 de maio de 1996).

Art. 106. Depositado o pedido de registro de desenho industrial e observado o disposto nos arts. 100, 101 e 104, será automaticamente publicado e simultaneamente concedido o registro, expedindo-se o respectivo certificado.

§ 3º Não atendido o disposto nos arts. 101 e 104, será formulada exigência, que deverá ser respondida em 60 (sessenta) dias, sob pena de arquivamento definitivo.

Este despacho não gera direito a fotocópia por parte de terceiros.

---

<b>BR302013001234-4</b>	Arquivamento definitivo de pedido de registro por falta de cumprimento de exigência técnica Código de despacho: 139 <b>Titular: VIVA EMPREENDIMENTOS E ADMINISTRAÇÃO DE BENS S/A [BR/SP]</b> Procurador: TINOCO SOARES SOCIEDADE DE ADVOGADOS Detalhes do despacho: Pedido arquivado por não ter sido apresentada a petição de cumprimento de exigência no prazo legal de 60 dias da publicação da exigência técnica.
<b>BR302014002198-2</b>	Arquivamento definitivo de pedido de registro por falta de cumprimento de exigência técnica Código de despacho: 139 <b>Titular: AMERICAN SCIENCE AND ENGINEERING, INC . [US]</b> Procurador: DANNEMANN, SIEMSEN, BIGLER & IPANEMA MOREIRA Detalhes do despacho: Pedido arquivado por não ter sido apresentada a petição de cumprimento de exigência no prazo legal de 60 dias da publicação da exigência técnica.
<b>BR302014003238-0</b>	Arquivamento definitivo de pedido de registro por falta de cumprimento de exigência técnica Código de despacho: 139 <b>Titular: ANIMAL ORAELECTRICS LLC [US]</b> Procurador: ORLANDO DE SOUZA Detalhes do despacho: Pedido arquivado por não ter sido apresentada a petição de cumprimento de exigência no prazo legal de 60 dias da publicação da exigência técnica.
<b>BR302015000321-9</b>	Arquivamento definitivo de pedido de registro por falta de cumprimento de exigência técnica Código de despacho: 139 <b>Titular: COVIDIEN LP [--]</b> Procurador: DANNEMANN, SIEMSEN, BIGLER & IPANEMA MOREIRA Detalhes do despacho: Pedido arquivado por não ter sido apresentada a petição de cumprimento de exigência no prazo legal de 60 dias da publicação da exigência técnica.
<b>BR302016004202-0</b>	Arquivamento definitivo de pedido de registro por falta de cumprimento de exigência técnica Código de despacho: 139 <b>Titular: NOVADELTA - COMÉRCIO E INDÚSTRIA DE CAFÉS, S.A. [PT]</b> Procurador: Nascimento Advogados Detalhes do despacho: Pedido arquivado por não ter sido apresentada a petição de cumprimento de exigência no prazo legal de 60 dias da publicação da exigência técnica.

---



---

BR302017005213-4	Arquivamento definitivo de pedido de registro por falta de cumprimento de exigência técnica Código de despacho: 139 <b>Titular: PSA AUTOMOBILES SA [FR]</b> Procurador: Vieira de Mello Advogados Detalhes do despacho: Pedido arquivado por não ter sido apresentada a petição de cumprimento de exigência no prazo legal de 60 dias da publicação da exigência técnica.
BR302017005214-2	Arquivamento definitivo de pedido de registro por falta de cumprimento de exigência técnica Código de despacho: 139 <b>Titular: PSA AUTOMOBILES SA [FR]</b> Procurador: Vieira de Mello Advogados Detalhes do despacho: Pedido arquivado por não ter sido apresentada a petição de cumprimento de exigência no prazo legal de 60 dias da publicação da exigência técnica.
BR302019000815-7	Arquivamento definitivo de pedido de registro por falta de cumprimento de exigência técnica Código de despacho: 139 <b>Titular: SCHNEIDER ELECTRIC (AUSTRALIA) PTY LTD [AU]</b> Procurador: Marcelo Brizolara de Freitas Detalhes do despacho: Pedido arquivado por não ter sido apresentada a petição de cumprimento de exigência no prazo legal de 60 dias da publicação da exigência técnica.
BR302019002776-3	Arquivamento definitivo de pedido de registro por falta de cumprimento de exigência técnica Código de despacho: 139 <b>Titular: ETHICON LLC [US]</b> Procurador: DANNEMANN, SIEMSEN, BIGLER & IPANEMA MOREIRA Detalhes do despacho: Pedido arquivado por não ter sido apresentada a petição de cumprimento de exigência no prazo legal de 60 dias da publicação da exigência técnica.
BR302019002796-8	Arquivamento definitivo de pedido de registro por falta de cumprimento de exigência técnica Código de despacho: 139 <b>Titular: ETHICON LLC [US]</b> Procurador: DANNEMANN, SIEMSEN, BIGLER & IPANEMA MOREIRA Detalhes do despacho: Pedido arquivado por não ter sido apresentada a petição de cumprimento de exigência no prazo legal de 60 dias da publicação da exigência técnica.
BR302019004629-6	Arquivamento definitivo de pedido de registro por falta de cumprimento de exigência técnica Código de despacho: 139 <b>Titular: LUCIANO MATUS CALLEROS [MX]</b> Procurador: DAVID DO NASCIMENTO ADVOGADOS ASSOCIADOS Detalhes do despacho: Pedido arquivado por não ter sido apresentada a petição de cumprimento de exigência no prazo legal de 60 dias da publicação da exigência técnica.
BR302020000864-2	Arquivamento definitivo de pedido de registro por falta de cumprimento de exigência técnica Código de despacho: 139 <b>Titular: DANILO ZUPELARI RODRIGUES DE OLIVEIRA [BR/SP]</b> Detalhes do despacho: Pedido arquivado por não ter sido apresentada a petição de cumprimento de exigência no prazo legal de 60 dias da publicação da exigência técnica.
BR302020001422-7	Arquivamento definitivo de pedido de registro por falta de cumprimento de exigência técnica Código de despacho: 139 <b>Titular: DJANYRA DE CASSIA VIANA PESSOA [BR/RJ]</b> Detalhes do despacho: Pedido arquivado por não ter sido apresentada a petição de cumprimento de exigência no prazo legal de 60 dias da publicação da exigência técnica.
BR302020002038-3	Arquivamento definitivo de pedido de registro por falta de cumprimento de exigência técnica Código de despacho: 139 <b>Titular: PACIFIC MARKET INTERNATIONAL, LLC [US]</b> Procurador: KASZNAR LEONARDOS PROPRIEDADE INTELECTUAL Detalhes do despacho: Pedido arquivado por não ter sido apresentada a petição de cumprimento de exigência no prazo legal de 60 dias da publicação da exigência técnica.
BR302020003412-0	Arquivamento definitivo de pedido de registro por falta de cumprimento de exigência técnica Código de despacho: 139 <b>Titular: MANO LIMA PRODUÇÕES ARTÍSTICAS LTDA [BR/RS]</b> Procurador: AGUINALDO DALBERTO Detalhes do despacho: Pedido arquivado por não ter sido apresentada a petição de cumprimento de exigência no prazo legal de 60 dias da publicação da exigência técnica.

---



---

BR302020003416-3	Arquivamento definitivo de pedido de registro por falta de cumprimento de exigência técnica Código de despacho: 139 <b>Titular: LAG COMERCIO DE VESTUARIO E ACESSORIOS LTDA [BR/SP]</b> Procurador: JUSSIANE MOTTA SIQUEIRA Detalhes do despacho: Pedido arquivado por não ter sido apresentada a petição de cumprimento de exigência no prazo legal de 60 dias da publicação da exigência técnica.
BR302020003421-0	Arquivamento definitivo de pedido de registro por falta de cumprimento de exigência técnica Código de despacho: 139 <b>Titular: LAZARA APARECIDA FURLANETTO OZILIEI [BR/PR]</b> Procurador: DIREÇÃO MARCAS E PATENTES LTDA Detalhes do despacho: Pedido arquivado por não ter sido apresentada a petição de cumprimento de exigência no prazo legal de 60 dias da publicação da exigência técnica.
BR302020003479-1	Arquivamento definitivo de pedido de registro por falta de cumprimento de exigência técnica Código de despacho: 139 <b>Titular: LAZARA APARECIDA FURLANETTO OZILIEI [BR/PR]</b> Procurador: DIREÇÃO MARCAS E PATENTES LTDA Detalhes do despacho: Pedido arquivado por não ter sido apresentada a petição de cumprimento de exigência no prazo legal de 60 dias da publicação da exigência técnica.
BR302020003498-8	Arquivamento definitivo de pedido de registro por falta de cumprimento de exigência técnica Código de despacho: 139 <b>Titular: LUIZ ANTONIO DE OLIVEIRA [BR/SC]</b> Detalhes do despacho: Pedido arquivado por não ter sido apresentada a petição de cumprimento de exigência no prazo legal de 60 dias da publicação da exigência técnica.
BR302020004332-4	Arquivamento definitivo de pedido de registro por falta de cumprimento de exigência técnica Código de despacho: 139 <b>Titular: TRIO ENGENHARIA LTDA ME [BR/SC]</b> Procurador: ELEONORA LEMES ZAMBONI Detalhes do despacho: Pedido arquivado por não ter sido apresentada a petição de cumprimento de exigência no prazo legal de 60 dias da publicação da exigência técnica.
BR302020004395-2	Arquivamento definitivo de pedido de registro por falta de cumprimento de exigência técnica Código de despacho: 139 <b>Titular: FIRE PLACE COMÉRCIO VAREJISTA DE ARTIGOS PARA HABITAÇÃO LTDA [BR/RS]</b> Procurador: AILTON DA SILVA Detalhes do despacho: Pedido arquivado por não ter sido apresentada a petição de cumprimento de exigência no prazo legal de 60 dias da publicação da exigência técnica.
BR302020005335-4	Arquivamento definitivo de pedido de registro por falta de cumprimento de exigência técnica Código de despacho: 139 <b>Titular: JV PARRILLAS FABRICACAO E COMERCIO DE CHURRASQUEIRAS EIRELI [BR/MG]</b> Procurador: VINÍCIUS SILVA DE OLIVEIRA Detalhes do despacho: Pedido arquivado por não ter sido apresentada a petição de cumprimento de exigência no prazo legal de 60 dias da publicação da exigência técnica.
BR302020005363-0	Arquivamento definitivo de pedido de registro por falta de cumprimento de exigência técnica Código de despacho: 139 <b>Titular: VÍTOR FIGUEIREDO [BR/PR]</b> Detalhes do despacho: Pedido arquivado por não ter sido apresentada a petição de cumprimento de exigência no prazo legal de 60 dias da publicação da exigência técnica.
BR302020005874-7	Arquivamento definitivo de pedido de registro por falta de cumprimento de exigência técnica Código de despacho: 139 <b>Titular: DALVA DA SILVA SACRAMENTO [BR/ES]</b> Detalhes do despacho: Pedido arquivado por não ter sido apresentada a petição de cumprimento de exigência no prazo legal de 60 dias da publicação da exigência técnica.
BR302020005972-7	Arquivamento definitivo de pedido de registro por falta de cumprimento de exigência técnica Código de despacho: 139 <b>Titular: JADERSON DE ALMEIDA [BR/SC]</b> Detalhes do despacho: Pedido arquivado por não ter sido apresentada a petição de cumprimento de exigência no prazo legal de 60 dias da publicação da exigência técnica.

---

---

BR302020006037-7	Arquivamento definitivo de pedido de registro por falta de cumprimento de exigência técnica Código de despacho: 139 <b>Titular: METALURGICA METALMAQ LTDA. [BR/RS]</b> Procurador: AGERPI - MARCAS E PATENTES LTDA Detalhes do despacho: Pedido arquivado por não ter sido apresentada a petição de cumprimento de exigência no prazo legal de 60 dias da publicação da exigência técnica.
BR302021000079-2	Arquivamento definitivo de pedido de registro por falta de cumprimento de exigência técnica Código de despacho: 139 <b>Titular: SPECTRUM BRANDS, INC [US]</b> Procurador: DANIEL ADVOGADOS (ALT.DE DANIEL & CIA) Detalhes do despacho: Pedido arquivado por não ter sido apresentada a petição de cumprimento de exigência no prazo legal de 60 dias da publicação da exigência técnica.
BR302021000773-8	Arquivamento definitivo de pedido de registro por falta de cumprimento de exigência técnica Código de despacho: 139 <b>Titular: FERNANDO DE JESUS CANDIDO [BR/PR]</b> Procurador: CLAUDEMIR ELIAS CALHEIROS Detalhes do despacho: Pedido arquivado por não ter sido apresentada a petição de cumprimento de exigência no prazo legal de 60 dias da publicação da exigência técnica.
BR302021000925-0	Arquivamento definitivo de pedido de registro por falta de cumprimento de exigência técnica Código de despacho: 139 <b>Titular: RAFAEL JACY NUNES [BR/SC]</b> Procurador: Rogério de Souza Detalhes do despacho: Pedido arquivado por não ter sido apresentada a petição de cumprimento de exigência no prazo legal de 60 dias da publicação da exigência técnica.
BR302021001228-6	Arquivamento definitivo de pedido de registro por falta de cumprimento de exigência técnica Código de despacho: 139 <b>Titular: PODALY PALMILHAS LTDA ME [BR/SC]</b> Procurador: REGIBRAS LTDA EPP Detalhes do despacho: Pedido arquivado por não ter sido apresentada a petição de cumprimento de exigência no prazo legal de 60 dias da publicação da exigência técnica.
BR302021001309-6	Arquivamento definitivo de pedido de registro por falta de cumprimento de exigência técnica Código de despacho: 139 <b>Titular: PERCIVAL HENRIQUE DOMINGOS [BR/SP]</b> Detalhes do despacho: Pedido arquivado por não ter sido apresentada a petição de cumprimento de exigência no prazo legal de 60 dias da publicação da exigência técnica.
BR302021001631-1	Arquivamento definitivo de pedido de registro por falta de cumprimento de exigência técnica Código de despacho: 139 <b>Titular: NUTRIEX INDÚSTRIA DE NUTRACEUTICOS LTDA - ME [BR/GO]</b> Procurador: MEIRE DA SILVA PRATES MIRANDA Detalhes do despacho: Pedido arquivado por não ter sido apresentada a petição de cumprimento de exigência no prazo legal de 60 dias da publicação da exigência técnica.
BR302021001749-0	Arquivamento definitivo de pedido de registro por falta de cumprimento de exigência técnica Código de despacho: 139 <b>Titular: DELPHINE CLOTHILDE SANOIAN [BR/SP]</b> Procurador: LICKS ADVOGADOS Detalhes do despacho: Pedido arquivado por não ter sido apresentada a petição de cumprimento de exigência no prazo legal de 60 dias da publicação da exigência técnica.
BR302021001759-8	Arquivamento definitivo de pedido de registro por falta de cumprimento de exigência técnica Código de despacho: 139 <b>Titular: ANDRÉ CARÍCIO BERNARDINO DA SILVA [BR/PE]</b> Detalhes do despacho: Pedido arquivado por não ter sido apresentada a petição de cumprimento de exigência no prazo legal de 60 dias da publicação da exigência técnica.
BR302021001825-0	Arquivamento definitivo de pedido de registro por falta de cumprimento de exigência técnica Código de despacho: 139 <b>Titular: TERMOQUIMICA DE METAIS INDUSTRIA E COMÉRCIO LTDA [BR/GO]</b> Procurador: MARCUS VINICIUS FREIRE BANDEIRA DE ALMEIDA Detalhes do despacho: Pedido arquivado por não ter sido apresentada a petição de cumprimento de exigência no prazo legal de 60 dias da publicação da exigência técnica.

---

---

BR302021001827-6	Arquivamento definitivo de pedido de registro por falta de cumprimento de exigência técnica Código de despacho: 139 <b>Titular: TERMOQUIMICA DE METAIS INDUSTRIA E COMÉRCIO LTDA [BR/GO]</b> Procurador: MARCUS VINICIUS FREIRE BANDEIRA DE ALMEIDA Detalhes do despacho: Pedido arquivado por não ter sido apresentada a petição de cumprimento de exigência no prazo legal de 60 dias da publicação da exigência técnica.
BR302021001829-2	Arquivamento definitivo de pedido de registro por falta de cumprimento de exigência técnica Código de despacho: 139 <b>Titular: TERMOQUIMICA DE METAIS INDUSTRIA E COMÉRCIO LTDA [BR/GO]</b> Procurador: MARCUS VINICIUS FREIRE BANDEIRA DE ALMEIDA Detalhes do despacho: Pedido arquivado por não ter sido apresentada a petição de cumprimento de exigência no prazo legal de 60 dias da publicação da exigência técnica.
BR302021001833-0	Arquivamento definitivo de pedido de registro por falta de cumprimento de exigência técnica Código de despacho: 139 <b>Titular: TERMOQUIMICA DE METAIS INDUSTRIA E COMÉRCIO LTDA [BR/GO]</b> Procurador: MARCUS VINICIUS FREIRE BANDEIRA DE ALMEIDA Detalhes do despacho: Pedido arquivado por não ter sido apresentada a petição de cumprimento de exigência no prazo legal de 60 dias da publicação da exigência técnica.
BR302021002055-6	Arquivamento definitivo de pedido de registro por falta de cumprimento de exigência técnica Código de despacho: 139 <b>Titular: INDUSTRIA DE CALÇADOS VIA BEACH LTDA [BR/CE]</b> Procurador: FRANCISCO LEITE DE OLIVEIRA FILHO Detalhes do despacho: Pedido arquivado por não ter sido apresentada a petição de cumprimento de exigência no prazo legal de 60 dias da publicação da exigência técnica.
BR302021002178-1	Arquivamento definitivo de pedido de registro por falta de cumprimento de exigência técnica Código de despacho: 139 <b>Titular: LEY SWIMWEAR EIRELI [BR/RJ]</b> Procurador: MARIANA DE CARVALHO E BARBOSA Detalhes do despacho: Pedido arquivado por não ter sido apresentada a petição de cumprimento de exigência no prazo legal de 60 dias da publicação da exigência técnica.
BR302021002185-4	Arquivamento definitivo de pedido de registro por falta de cumprimento de exigência técnica Código de despacho: 139 <b>Titular: BENU PRODUTOS E EVENTOS ESPECIAIS LTDA - ME [BR/MG]</b> Procurador: ÂNGELO TADEU BAPTISTA Detalhes do despacho: Pedido arquivado por não ter sido apresentada a petição de cumprimento de exigência no prazo legal de 60 dias da publicação da exigência técnica.
BR302021002632-5	Arquivamento definitivo de pedido de registro por falta de cumprimento de exigência técnica Código de despacho: 139 <b>Titular: OFICINA 021 [BR/RJ]</b> Detalhes do despacho: Pedido arquivado por não ter sido apresentada a petição de cumprimento de exigência no prazo legal de 60 dias da publicação da exigência técnica.
BR302021002973-1	Arquivamento definitivo de pedido de registro por falta de cumprimento de exigência técnica Código de despacho: 139 <b>Titular: JOÃO PAULO ZANONA [BR/PR]</b> Detalhes do despacho: Pedido arquivado por não ter sido apresentada a petição de cumprimento de exigência no prazo legal de 60 dias da publicação da exigência técnica.
BR302021003024-1	Arquivamento definitivo de pedido de registro por falta de cumprimento de exigência técnica Código de despacho: 139 <b>Titular: GABRIELA DE SOUZA CORTEZ [BR/MT]</b> Procurador: JOAQUIM WELLEY MARTINS Detalhes do despacho: Pedido arquivado por não ter sido apresentada a petição de cumprimento de exigência no prazo legal de 60 dias da publicação da exigência técnica.
BR302021003190-6	Arquivamento definitivo de pedido de registro por falta de cumprimento de exigência técnica Código de despacho: 139 <b>Titular: DONIZETE PALMARIN. [BR/SP]</b> Procurador: NICOLAS MARQUES RIBEIRO SOUZA Detalhes do despacho: Pedido arquivado por não ter sido apresentada a petição de cumprimento de exigência no prazo legal de 60 dias da publicação da exigência técnica.

---

---

BR302021003194-9	Arquivamento definitivo de pedido de registro por falta de cumprimento de exigência técnica Código de despacho: 139 <b>Titular: CARLOS RENÉ ANTUNES DUTRA [BR/RS]</b> Detalhes do despacho: Pedido arquivado por não ter sido apresentada a petição de cumprimento de exigência no prazo legal de 60 dias da publicação da exigência técnica.
BR302021003235-0	Arquivamento definitivo de pedido de registro por falta de cumprimento de exigência técnica Código de despacho: 139 <b>Titular: IRENILDE FERREIRA SIMIONI [BR/SP]</b> Procurador: JUSCELINA SOUZA DA SILVA Detalhes do despacho: Pedido arquivado por não ter sido apresentada a petição de cumprimento de exigência no prazo legal de 60 dias da publicação da exigência técnica.
BR302021003244-9	Arquivamento definitivo de pedido de registro por falta de cumprimento de exigência técnica Código de despacho: 139 <b>Titular: EDSON PINTO DOS REIS LTDA [BR/MG]</b> Procurador: M E M CONSULTORIA EM MARKETING E PROPRIEDADE INTELECTUAL Detalhes do despacho: Pedido arquivado por não ter sido apresentada a petição de cumprimento de exigência no prazo legal de 60 dias da publicação da exigência técnica.
BR302021003335-6	Arquivamento definitivo de pedido de registro por falta de cumprimento de exigência técnica Código de despacho: 139 <b>Titular: ROGERIO DE OLIVEIRA VERA [BR/SP]</b> Procurador: ANDRÉ JOÃO LACERDA DA SILVA Detalhes do despacho: Pedido arquivado por não ter sido apresentada a petição de cumprimento de exigência no prazo legal de 60 dias da publicação da exigência técnica.
BR302021003528-6	Arquivamento definitivo de pedido de registro por falta de cumprimento de exigência técnica Código de despacho: 139 <b>Titular: MARIO NICOLI FILHO [BR/SP]</b> Procurador: LUIZ FERNANDO VILLELA NOGUEIRA Detalhes do despacho: Pedido arquivado por não ter sido apresentada a petição de cumprimento de exigência no prazo legal de 60 dias da publicação da exigência técnica.
BR302021003611-8	Arquivamento definitivo de pedido de registro por falta de cumprimento de exigência técnica Código de despacho: 139 <b>Titular: UESLEY GUTIERREZ DE ARAÚJO [BR/SP]</b> Detalhes do despacho: Pedido arquivado por não ter sido apresentada a petição de cumprimento de exigência no prazo legal de 60 dias da publicação da exigência técnica.
BR302021003700-9	Arquivamento definitivo de pedido de registro por falta de cumprimento de exigência técnica Código de despacho: 139 <b>Titular: CAMILA SOLIGO BERNARDI [BR/SC]</b> Detalhes do despacho: Pedido arquivado por não ter sido apresentada a petição de cumprimento de exigência no prazo legal de 60 dias da publicação da exigência técnica.
BR302021004171-5	Arquivamento definitivo de pedido de registro por falta de cumprimento de exigência técnica Código de despacho: 139 <b>Titular: ANALENI INDUSTRIA E COMERCIO DE ARTIGOS DE ALUMINIOS LTDA EPP [BR/SP]</b> Procurador: JULIANA APARECIDA ROCHA REQUENA Detalhes do despacho: Pedido arquivado por não ter sido apresentada a petição de cumprimento de exigência no prazo legal de 60 dias da publicação da exigência técnica.
BR302021004428-5	Arquivamento definitivo de pedido de registro por falta de cumprimento de exigência técnica Código de despacho: 139 <b>Titular: MARILDO PARISE [BR/RS]</b> Procurador: CREAÇÃO MARCAS E PATENTES LTDA. Detalhes do despacho: Pedido arquivado por não ter sido apresentada a petição de cumprimento de exigência no prazo legal de 60 dias da publicação da exigência técnica.
BR302021004634-2	Arquivamento definitivo de pedido de registro por falta de cumprimento de exigência técnica Código de despacho: 139 <b>Titular: MARINA DA SILVA NOGUEIRA 32371270865 [BR/SP]</b> Procurador: EDUARDO DURANTE RUA Detalhes do despacho: Pedido arquivado por não ter sido apresentada a petição de cumprimento de exigência no prazo legal de 60 dias da publicação da exigência técnica.

---

---

BR302021004726-8	Arquivamento definitivo de pedido de registro por falta de cumprimento de exigência técnica Código de despacho: 139 <b>Titular: VODAFONE GROUP SERVICES LIMITED [GB]</b> Procurador: DANIEL ADVOGADOS (ALT.DE DANIEL & CIA) Detalhes do despacho: Pedido arquivado por não ter sido apresentada a petição de cumprimento de exigência no prazo legal de 60 dias da publicação da exigência técnica.
BR302021005005-6	Arquivamento definitivo de pedido de registro por falta de cumprimento de exigência técnica Código de despacho: 139 <b>Titular: TANNAT COMERCIO DE MATERIAL ELETRICO LTDA [BR/RS]</b> Detalhes do despacho: Pedido arquivado por não ter sido apresentada a petição de cumprimento de exigência no prazo legal de 60 dias da publicação da exigência técnica.
BR302021005455-8	Arquivamento definitivo de pedido de registro por falta de cumprimento de exigência técnica Código de despacho: 139 <b>Titular: V.N.O ORTOPEDIA INDUSTRIA E COMÉRCIO IMPORTAÇÃO E EXPORTAÇÃO LTDA EPP [BR/SP]</b> Procurador: FABIOLA DE LOURDES ANTONIO COUTINHO Detalhes do despacho: Pedido arquivado por não ter sido apresentada a petição de cumprimento de exigência no prazo legal de 60 dias da publicação da exigência técnica.
BR302021005847-2	Arquivamento definitivo de pedido de registro por falta de cumprimento de exigência técnica Código de despacho: 139 <b>Titular: NATALIA APARECIDA DE PAULA BONIZZI [BR/SP]</b> Procurador: RICIA MARCOS DA SILVA GAIO Detalhes do despacho: Pedido arquivado por não ter sido apresentada a petição de cumprimento de exigência no prazo legal de 60 dias da publicação da exigência técnica.
BR302021006514-2	Arquivamento definitivo de pedido de registro por falta de cumprimento de exigência técnica Código de despacho: 139 <b>Titular: KARLA SUELI FERREIRA LUCAS NASCIMENTO [BR/MG]</b> Detalhes do despacho: Pedido arquivado por não ter sido apresentada a petição de cumprimento de exigência no prazo legal de 60 dias da publicação da exigência técnica.
BR302021006561-4	Arquivamento definitivo de pedido de registro por falta de cumprimento de exigência técnica Código de despacho: 139 <b>Titular: MORIVALDO SANTO MANGOLIN [BR/SP]</b> Procurador: ICAMP MARCAS E PATENTES LTDA Detalhes do despacho: Pedido arquivado por não ter sido apresentada a petição de cumprimento de exigência no prazo legal de 60 dias da publicação da exigência técnica.
BR302021006652-1	Arquivamento definitivo de pedido de registro por falta de cumprimento de exigência técnica Código de despacho: 139 <b>Titular: GMF ASSURANCES [FR] e FÉDÉRATION FRANÇAISE DE RUGBY [FR]</b> Procurador: DAVID DO NASCIMENTO ADVOGADOS ASSOCIADOS Detalhes do despacho: Pedido arquivado por não ter sido apresentada a petição de cumprimento de exigência no prazo legal de 60 dias da publicação da exigência técnica.
BR302021006676-9	Arquivamento definitivo de pedido de registro por falta de cumprimento de exigência técnica Código de despacho: 139 <b>Titular: THE GILLETTE COMPANY LLC [US]</b> Procurador: TRENCH ROSSI E WATANABE ADVOGADOS ( RJ ) Detalhes do despacho: Pedido arquivado por não ter sido apresentada a petição de cumprimento de exigência no prazo legal de 60 dias da publicação da exigência técnica.
BR302022000194-5	Arquivamento definitivo de pedido de registro por falta de cumprimento de exigência técnica Código de despacho: 139 <b>Titular: SEVIBRA ENGENHARIA MECÂNICA EIRELI ME [BR/SP]</b> Detalhes do despacho: Pedido arquivado por não ter sido apresentada a petição de cumprimento de exigência no prazo legal de 60 dias da publicação da exigência técnica.
BR302022000199-6	Arquivamento definitivo de pedido de registro por falta de cumprimento de exigência técnica Código de despacho: 139 <b>Titular: ARLETE MIRANDA GUIMARÃES [BR/SE]</b> Detalhes do despacho: Pedido arquivado por não ter sido apresentada a petição de cumprimento de exigência no prazo legal de 60 dias da publicação da exigência técnica.

---

---

BR302022001019-7	Arquivamento definitivo de pedido de registro por falta de cumprimento de exigência técnica Código de despacho: 139 <b>Titular: INDÚSTRIA DE PIAS GHELPLUS LTDA. [BR/PR]</b> Detalhes do despacho: Pedido arquivado por não ter sido apresentada a petição de cumprimento de exigência no prazo legal de 60 dias da publicação da exigência técnica.
BR302022001852-0	Arquivamento definitivo de pedido de registro por falta de cumprimento de exigência técnica Código de despacho: 139 <b>Titular: NELSON RODRIGUES DA SILVA [BR/PR]</b> Detalhes do despacho: Pedido arquivado por não ter sido apresentada a petição de cumprimento de exigência no prazo legal de 60 dias da publicação da exigência técnica.
BR302022002322-1	Arquivamento definitivo de pedido de registro por falta de cumprimento de exigência técnica Código de despacho: 139 <b>Titular: REYFER CÁSSIO DOS REIS REZENDE [BR/MG]</b> Detalhes do despacho: Pedido arquivado por não ter sido apresentada a petição de cumprimento de exigência no prazo legal de 60 dias da publicação da exigência técnica.
BR302022002411-2	Arquivamento definitivo de pedido de registro por falta de cumprimento de exigência técnica Código de despacho: 139 <b>Titular: EBIO TECNOLOGIA AMBIENTAL LTDA [BR/SC]</b> Detalhes do despacho: Pedido arquivado por não ter sido apresentada a petição de cumprimento de exigência no prazo legal de 60 dias da publicação da exigência técnica.
BR302022002620-4	Arquivamento definitivo de pedido de registro por falta de cumprimento de exigência técnica Código de despacho: 139 <b>Titular: LEONARDO DE OLIVEIRA [BR/ES]</b> Detalhes do despacho: Pedido arquivado por não ter sido apresentada a petição de cumprimento de exigência no prazo legal de 60 dias da publicação da exigência técnica.
BR302022002728-6	Arquivamento definitivo de pedido de registro por falta de cumprimento de exigência técnica Código de despacho: 139 <b>Titular: FCC FABRICA CATARINENSE DE CRISTAIS LTDA. ME [BR/SC]</b> Procurador: RAISSA BAEUMLE REIS Detalhes do despacho: Pedido arquivado por não ter sido apresentada a petição de cumprimento de exigência no prazo legal de 60 dias da publicação da exigência técnica.
BR302022002729-4	Arquivamento definitivo de pedido de registro por falta de cumprimento de exigência técnica Código de despacho: 139 <b>Titular: FCC FABRICA CATARINENSE DE CRISTAIS LTDA. ME [BR/SC]</b> Procurador: RAISSA BAEUMLE REIS Detalhes do despacho: Pedido arquivado por não ter sido apresentada a petição de cumprimento de exigência no prazo legal de 60 dias da publicação da exigência técnica.
BR302022002730-8	Arquivamento definitivo de pedido de registro por falta de cumprimento de exigência técnica Código de despacho: 139 <b>Titular: FCC FABRICA CATARINENSE DE CRISTAIS LTDA. ME [BR/SC]</b> Procurador: RAISSA BAEUMLE REIS Detalhes do despacho: Pedido arquivado por não ter sido apresentada a petição de cumprimento de exigência no prazo legal de 60 dias da publicação da exigência técnica.
BR302022002755-3	Arquivamento definitivo de pedido de registro por falta de cumprimento de exigência técnica Código de despacho: 139 <b>Titular: RIVALDO DE OLIVEIRA COSTA JUNIOR [BR/SP]</b> Detalhes do despacho: Pedido arquivado por não ter sido apresentada a petição de cumprimento de exigência no prazo legal de 60 dias da publicação da exigência técnica.
BR302022002771-5	Arquivamento definitivo de pedido de registro por falta de cumprimento de exigência técnica Código de despacho: 139 <b>Titular: ELEMENT SIX (UK) LIMITED [GB]</b> Procurador: KASZNAR LEONARDOS PROPRIEDADE INTELECTUAL Detalhes do despacho: Pedido arquivado por não ter sido apresentada a petição de cumprimento de exigência no prazo legal de 60 dias da publicação da exigência técnica.

---



---

BR302022002779-0	Arquivamento definitivo de pedido de registro por falta de cumprimento de exigência técnica Código de despacho: 139 <b>Titular: LEANDRO LUIZ BROCK [BR/SC]</b> Procurador: JONAS MASSAIA DOS SANTOS Detalhes do despacho: Pedido arquivado por não ter sido apresentada a petição de cumprimento de exigência no prazo legal de 60 dias da publicação da exigência técnica.
BR302022003368-5	Arquivamento definitivo de pedido de registro por falta de cumprimento de exigência técnica Código de despacho: 139 <b>Titular: JULIANO DA CUNHA CHIMINELLI [BR/SC]</b> Procurador: BIANCA GABRIELA GOMES Detalhes do despacho: Pedido arquivado por não ter sido apresentada a petição de cumprimento de exigência no prazo legal de 60 dias da publicação da exigência técnica.
BR302022003408-8	Arquivamento definitivo de pedido de registro por falta de cumprimento de exigência técnica Código de despacho: 139 <b>Titular: LUIS FORLI NETO [BR/SP]</b> Detalhes do despacho: Pedido arquivado por não ter sido apresentada a petição de cumprimento de exigência no prazo legal de 60 dias da publicação da exigência técnica.
BR302023000076-3	Arquivamento definitivo de pedido de registro por falta de cumprimento de exigência técnica Código de despacho: 139 <b>Titular: PURAFIL, INC. [US]</b> Procurador: LEÃO PROPRIEDADE INTELECTUAL Detalhes do despacho: Pedido arquivado por não ter sido apresentada a petição de cumprimento de exigência no prazo legal de 60 dias da publicação da exigência técnica.
BR302023000095-0	Arquivamento definitivo de pedido de registro por falta de cumprimento de exigência técnica Código de despacho: 139 <b>Titular: WESTROCK, CELULOSE, PAPEL E EMBALAGENS LTDA [BR/SP]</b> Procurador: SKO OYARZÁBAL MARCAS E PATENTES SOCIEDADE SIMPLES LTDA. Detalhes do despacho: Pedido arquivado por não ter sido apresentada a petição de cumprimento de exigência no prazo legal de 60 dias da publicação da exigência técnica.
BR302023000121-2	Arquivamento definitivo de pedido de registro por falta de cumprimento de exigência técnica Código de despacho: 139 <b>Titular: METALURGICA MERINI LTDA [BR/SC]</b> Procurador: ANA CAROLINA VAVASSORI DE FREITAS WONSPEHER Detalhes do despacho: Pedido arquivado por não ter sido apresentada a petição de cumprimento de exigência no prazo legal de 60 dias da publicação da exigência técnica.
BR302023000122-0	Arquivamento definitivo de pedido de registro por falta de cumprimento de exigência técnica Código de despacho: 139 <b>Titular: METALURGICA MERINI LTDA [BR/SC]</b> Procurador: ANA CAROLINA VAVASSORI DE FREITAS WONSPEHER Detalhes do despacho: Pedido arquivado por não ter sido apresentada a petição de cumprimento de exigência no prazo legal de 60 dias da publicação da exigência técnica.
BR302023000171-9	Arquivamento definitivo de pedido de registro por falta de cumprimento de exigência técnica Código de despacho: 139 <b>Titular: VALDELICE ROSA DE JESUS 76787460597 [BR/BA]</b> Detalhes do despacho: Pedido arquivado por não ter sido apresentada a petição de cumprimento de exigência no prazo legal de 60 dias da publicação da exigência técnica.
BR302023000257-0	Arquivamento definitivo de pedido de registro por falta de cumprimento de exigência técnica Código de despacho: 139 <b>Titular: JOAO HONORIO E JP PORTO LTDA [BR/SP]</b> Detalhes do despacho: Pedido arquivado por não ter sido apresentada a petição de cumprimento de exigência no prazo legal de 60 dias da publicação da exigência técnica.
BR302023000289-8	Arquivamento definitivo de pedido de registro por falta de cumprimento de exigência técnica Código de despacho: 139 <b>Titular: CLEITON DE SOUZA MORETO 01616982632 [BR/MG]</b> Procurador: FABRÍCIO MENDES CARNEIRO Detalhes do despacho: Pedido arquivado por não ter sido apresentada a petição de cumprimento de exigência no prazo legal de 60 dias da publicação da exigência técnica.

---



---

BR302023000311-8	Arquivamento definitivo de pedido de registro por falta de cumprimento de exigência técnica Código de despacho: 139 <b>Titular: CRISTIANE REVERSO PEREIRA [BR/PR]</b> Procurador: MATHEUS PINCETA TEBALDI Detalhes do despacho: Pedido arquivado por não ter sido apresentada a petição de cumprimento de exigência no prazo legal de 60 dias da publicação da exigência técnica.
BR302023000335-5	Arquivamento definitivo de pedido de registro por falta de cumprimento de exigência técnica Código de despacho: 139 <b>Titular: SERIDAN BARROSO CARTAXO VIEIRA [BR/CE]</b> Detalhes do despacho: Pedido arquivado por não ter sido apresentada a petição de cumprimento de exigência no prazo legal de 60 dias da publicação da exigência técnica.
BR302023000348-7	Arquivamento definitivo de pedido de registro por falta de cumprimento de exigência técnica Código de despacho: 139 <b>Titular: WILSON ROBERTO BERGAMO [BR/SP], MARCOS ERNICA [BR/SP] e CLAUDIR POLETTO [BR/SP]</b> Detalhes do despacho: Pedido arquivado por não ter sido apresentada a petição de cumprimento de exigência no prazo legal de 60 dias da publicação da exigência técnica.
BR302023000453-0	Arquivamento definitivo de pedido de registro por falta de cumprimento de exigência técnica Código de despacho: 139 <b>Titular: SIAN MARTINS ASSESSORIA EDITORIAL LTDA - ME [BR/SP]</b> Detalhes do despacho: Pedido arquivado por não ter sido apresentada a petição de cumprimento de exigência no prazo legal de 60 dias da publicação da exigência técnica.
BR302023000485-8	Arquivamento definitivo de pedido de registro por falta de cumprimento de exigência técnica Código de despacho: 139 <b>Titular: SAVIA PROPRIEDADE INTELECTUAL LTDA [BR/PR]</b> Procurador: ANDREZA RODRIGUES DA SILVA Detalhes do despacho: Pedido arquivado por não ter sido apresentada a petição de cumprimento de exigência no prazo legal de 60 dias da publicação da exigência técnica.
BR302023000501-3	Arquivamento definitivo de pedido de registro por falta de cumprimento de exigência técnica Código de despacho: 139 <b>Titular: MANO LIMA PRODUÇÕES ARTÍSTICAS LTDA [BR/RS]</b> Procurador: AGUINALDO DALBERTO Detalhes do despacho: Pedido arquivado por não ter sido apresentada a petição de cumprimento de exigência no prazo legal de 60 dias da publicação da exigência técnica.
BR302023000524-2	Arquivamento definitivo de pedido de registro por falta de cumprimento de exigência técnica Código de despacho: 139 <b>Titular: SUPER TOYS INDÚSTRIA E COMÉRCIO DE ARTEFATOS PLÁSTICOS LTDA. [BR/SP]</b> Procurador: MARÍLIA CROZATTI Detalhes do despacho: Pedido arquivado por não ter sido apresentada a petição de cumprimento de exigência no prazo legal de 60 dias da publicação da exigência técnica.
BR302023000542-0	Arquivamento definitivo de pedido de registro por falta de cumprimento de exigência técnica Código de despacho: 139 <b>Titular: ALESSANDRO CARLOS ROMERO PIRES [BR/SP]</b> Procurador: EDUARDA COLLA Detalhes do despacho: Pedido arquivado por não ter sido apresentada a petição de cumprimento de exigência no prazo legal de 60 dias da publicação da exigência técnica.
BR302023000629-0	Arquivamento definitivo de pedido de registro por falta de cumprimento de exigência técnica Código de despacho: 139 <b>Titular: BOOM DO BRASIL, FABRICAÇÃO DE EQUIPAMENTOS AGRÍCOLAS LTDA [BR/GO]</b> Procurador: MEIRE DA SILVA PRATES MIRANDA Detalhes do despacho: Pedido arquivado por não ter sido apresentada a petição de cumprimento de exigência no prazo legal de 60 dias da publicação da exigência técnica.
BR302023000630-3	Arquivamento definitivo de pedido de registro por falta de cumprimento de exigência técnica Código de despacho: 139 <b>Titular: BOOM DO BRASIL, FABRICAÇÃO DE EQUIPAMENTOS AGRÍCOLAS LTDA [BR/GO]</b> Procurador: MEIRE DA SILVA PRATES MIRANDA Detalhes do despacho: Pedido arquivado por não ter sido apresentada a petição de cumprimento de exigência no prazo legal de 60 dias da publicação da exigência técnica.

---

---

BR302023000631-1	Arquivamento definitivo de pedido de registro por falta de cumprimento de exigência técnica Código de despacho: 139 <b>Titular: BOOM DO BRASIL, FABRICAÇÃO DE EQUIPAMENTOS AGRÍCOLAS LTDA [BR/GO]</b> Procurador: MEIRE DA SILVA PRATES MIRANDA Detalhes do despacho: Pedido arquivado por não ter sido apresentada a petição de cumprimento de exigência no prazo legal de 60 dias da publicação da exigência técnica.
BR302023000661-3	Arquivamento definitivo de pedido de registro por falta de cumprimento de exigência técnica Código de despacho: 139 <b>Titular: PROSOCKS COMERCIO DIGITAL LTDA [BR/SC]</b> Procurador: BIANCA GABRIELA GOMES Detalhes do despacho: Pedido arquivado por não ter sido apresentada a petição de cumprimento de exigência no prazo legal de 60 dias da publicação da exigência técnica.
BR302023000782-2	Arquivamento definitivo de pedido de registro por falta de cumprimento de exigência técnica Código de despacho: 139 <b>Titular: SILVIANO LOPES VILAÇA [BR/MG]</b> Procurador: VIVIANE ROCHA CARREGAL RAMOS DE ASSIS Detalhes do despacho: Pedido arquivado por não ter sido apresentada a petição de cumprimento de exigência no prazo legal de 60 dias da publicação da exigência técnica.
BR302023000835-7	Arquivamento definitivo de pedido de registro por falta de cumprimento de exigência técnica Código de despacho: 139 <b>Titular: JANIERO CONFECÇÕES EIRELI-ME [BR/SP]</b> Detalhes do despacho: Pedido arquivado por não ter sido apresentada a petição de cumprimento de exigência no prazo legal de 60 dias da publicação da exigência técnica.
BR302023000918-3	Arquivamento definitivo de pedido de registro por falta de cumprimento de exigência técnica Código de despacho: 139 <b>Titular: 28.948.245 NILTON DE SANTANA ELIAS [BR/MG]</b> Detalhes do despacho: Pedido arquivado por não ter sido apresentada a petição de cumprimento de exigência no prazo legal de 60 dias da publicação da exigência técnica.
BR302023000959-0	Arquivamento definitivo de pedido de registro por falta de cumprimento de exigência técnica Código de despacho: 139 <b>Titular: PLASK INDUSTRIA E COMERCIO DE PLASTICOS E TRANSPORTES EIRELI [BR/SP]</b> Procurador: VINICIUS TRAVASSOS ARAUJO Detalhes do despacho: Pedido arquivado por não ter sido apresentada a petição de cumprimento de exigência no prazo legal de 60 dias da publicação da exigência técnica.
BR302023000974-4	Arquivamento definitivo de pedido de registro por falta de cumprimento de exigência técnica Código de despacho: 139 <b>Titular: 28.948.245 NILTON DE SANTANA ELIAS [BR/MG]</b> Detalhes do despacho: Pedido arquivado por não ter sido apresentada a petição de cumprimento de exigência no prazo legal de 60 dias da publicação da exigência técnica.
BR302023001013-0	Arquivamento definitivo de pedido de registro por falta de cumprimento de exigência técnica Código de despacho: 139 <b>Titular: THIAGO TRABUCO DE BARROS [BR/SP]</b> Procurador: JUSCELINA SOUZA DA SILVA Detalhes do despacho: Pedido arquivado por não ter sido apresentada a petição de cumprimento de exigência no prazo legal de 60 dias da publicação da exigência técnica.
BR302023001080-7	Arquivamento definitivo de pedido de registro por falta de cumprimento de exigência técnica Código de despacho: 139 <b>Titular: 28.948.245 NILTON DE SANTANA ELIAS [BR/MG]</b> Detalhes do despacho: Pedido arquivado por não ter sido apresentada a petição de cumprimento de exigência no prazo legal de 60 dias da publicação da exigência técnica.
BR302023001251-6	Arquivamento definitivo de pedido de registro por falta de cumprimento de exigência técnica Código de despacho: 139 <b>Titular: ANNY THEYLER DA SILVA BITENCOURT [BR/PR] e EVERTON DE ALMEIDA BITENCOURT [BR/PR]</b> Procurador: DEBORA MAGALY SILVA Detalhes do despacho: Pedido arquivado por não ter sido apresentada a petição de cumprimento de exigência no prazo legal de 60 dias da publicação da exigência técnica.

---

---

BR302023001339-3	Arquivamento definitivo de pedido de registro por falta de cumprimento de exigência técnica Código de despacho: 139 <b>Titular: DANIEL COGUI DE SOUSA 07013365602 [BR/MG]</b> Procurador: MARGARETH RODRIGUES PENA Detalhes do despacho: Pedido arquivado por não ter sido apresentada a petição de cumprimento de exigência no prazo legal de 60 dias da publicação da exigência técnica.
BR302023001341-5	Arquivamento definitivo de pedido de registro por falta de cumprimento de exigência técnica Código de despacho: 139 <b>Titular: KIMBERLY-CLARK WORLDWIDE, INC. [US]</b> Procurador: KASZNAR LEONARDOS PROPRIEDADE INTELECTUAL Detalhes do despacho: Pedido arquivado por não ter sido apresentada a petição de cumprimento de exigência no prazo legal de 60 dias da publicação da exigência técnica.
BR302023001398-9	Arquivamento definitivo de pedido de registro por falta de cumprimento de exigência técnica Código de despacho: 139 <b>Titular: ANDREA ALMEIDA MARTINS [BR/MG]</b> Procurador: CLÁUDIO MENDES ROCHA Detalhes do despacho: Pedido arquivado por não ter sido apresentada a petição de cumprimento de exigência no prazo legal de 60 dias da publicação da exigência técnica.
BR302023001417-9	Arquivamento definitivo de pedido de registro por falta de cumprimento de exigência técnica Código de despacho: 139 <b>Titular: FERNANDA CRISTINA DE OLIVEIRA [BR/SP]</b> Procurador: VANESSA SANTICIOLI DA COSTA Detalhes do despacho: Pedido arquivado por não ter sido apresentada a petição de cumprimento de exigência no prazo legal de 60 dias da publicação da exigência técnica.
BR302023001418-7	Arquivamento definitivo de pedido de registro por falta de cumprimento de exigência técnica Código de despacho: 139 <b>Titular: FERNANDA CRISTINA DE OLIVEIRA [BR/SP]</b> Procurador: VANESSA SANTICIOLI DA COSTA Detalhes do despacho: Pedido arquivado por não ter sido apresentada a petição de cumprimento de exigência no prazo legal de 60 dias da publicação da exigência técnica.
BR302023001432-2	Arquivamento definitivo de pedido de registro por falta de cumprimento de exigência técnica Código de despacho: 139 <b>Titular: JOÃO PEDRO BIERMANN [BR/RS]</b> Procurador: EDUARDA COLLA Detalhes do despacho: Pedido arquivado por não ter sido apresentada a petição de cumprimento de exigência no prazo legal de 60 dias da publicação da exigência técnica.
BR302023001433-0	Arquivamento definitivo de pedido de registro por falta de cumprimento de exigência técnica Código de despacho: 139 <b>Titular: JOÃO PEDRO BIERMANN [BR/RS]</b> Procurador: EDUARDA COLLA Detalhes do despacho: Pedido arquivado por não ter sido apresentada a petição de cumprimento de exigência no prazo legal de 60 dias da publicação da exigência técnica.
BR302023001479-9	Arquivamento definitivo de pedido de registro por falta de cumprimento de exigência técnica Código de despacho: 139 <b>Titular: COTIPLÁS INDÚSTRIA E COMÉRCIO DE ARTEFATOS PLÁSTICOS LTDA [BR/SP]</b> Procurador: MARÍLIA CROZATTI Detalhes do despacho: Pedido arquivado por não ter sido apresentada a petição de cumprimento de exigência no prazo legal de 60 dias da publicação da exigência técnica.
BR302023001598-1	Arquivamento definitivo de pedido de registro por falta de cumprimento de exigência técnica Código de despacho: 139 <b>Titular: ANNA CHRISTINA RODRIGUES MORAES DE OLIVA MAYA [BR/SC]</b> Detalhes do despacho: Pedido arquivado por não ter sido apresentada a petição de cumprimento de exigência no prazo legal de 60 dias da publicação da exigência técnica.

---

---

BR302023001690-2	Arquivamento definitivo de pedido de registro por falta de cumprimento de exigência técnica Código de despacho: 139 <b>Titular: MASTER INJETADOS LTDA - ME [BR/MG]</b> Procurador: MARCELO NAVES LACERDA Detalhes do despacho: Pedido arquivado por não ter sido apresentada a petição de cumprimento de exigência no prazo legal de 60 dias da publicação da exigência técnica.
BR302023001699-6	Arquivamento definitivo de pedido de registro por falta de cumprimento de exigência técnica Código de despacho: 139 <b>Titular: ANDERSON FLAVIO VIANA [BR/PR]</b> Detalhes do despacho: Pedido arquivado por não ter sido apresentada a petição de cumprimento de exigência no prazo legal de 60 dias da publicação da exigência técnica.
BR302023001727-5	Arquivamento definitivo de pedido de registro por falta de cumprimento de exigência técnica Código de despacho: 139 <b>Titular: PAYPAL, INC. [US]</b> Procurador: KASZNAR LEONARDOS PROPRIEDADE INTELECTUAL Detalhes do despacho: Pedido arquivado por não ter sido apresentada a petição de cumprimento de exigência no prazo legal de 60 dias da publicação da exigência técnica.
BR302023001755-0	Arquivamento definitivo de pedido de registro por falta de cumprimento de exigência técnica Código de despacho: 139 <b>Titular: GAA INDUSTRIA E COMERCIO DE MAQUINAS E EQUIPAMENTOS LTDA [BR/RS]</b> Procurador: MARCAS JÁ Detalhes do despacho: Pedido arquivado por não ter sido apresentada a petição de cumprimento de exigência no prazo legal de 60 dias da publicação da exigência técnica.
BR302023001784-4	Arquivamento definitivo de pedido de registro por falta de cumprimento de exigência técnica Código de despacho: 139 <b>Titular: ITENS COMERCIO DE ARTIGOS DE DECORACAO EIRELI [BR/SP]</b> Procurador: JEFFERSON DE ARAUJO SERAFIM Detalhes do despacho: Pedido arquivado por não ter sido apresentada a petição de cumprimento de exigência no prazo legal de 60 dias da publicação da exigência técnica.
BR302023001867-0	Arquivamento definitivo de pedido de registro por falta de cumprimento de exigência técnica Código de despacho: 139 <b>Titular: NAF TECH TECNOLOGIA AUTOMOTIVA [BR/SP]</b> Procurador: MOYSÉS ALENCAR DE CARVALHO Detalhes do despacho: Pedido arquivado por não ter sido apresentada a petição de cumprimento de exigência no prazo legal de 60 dias da publicação da exigência técnica.
BR302023001873-5	Arquivamento definitivo de pedido de registro por falta de cumprimento de exigência técnica Código de despacho: 139 <b>Titular: AUREO DE SOUZA - ESTOFADOS - EPP [BR/SP]</b> Detalhes do despacho: Pedido arquivado por não ter sido apresentada a petição de cumprimento de exigência no prazo legal de 60 dias da publicação da exigência técnica.
BR302023001911-1	Arquivamento definitivo de pedido de registro por falta de cumprimento de exigência técnica Código de despacho: 139 <b>Titular: ALBERTO DE JESUS BERNARDO DA SILVA [BR/SP] e FERGONTOP SOLUÇÕES PARA SÓTÃOS LTDA [BR/SP]</b> Detalhes do despacho: Pedido arquivado por não ter sido apresentada a petição de cumprimento de exigência no prazo legal de 60 dias da publicação da exigência técnica.
BR302023001988-0	Arquivamento definitivo de pedido de registro por falta de cumprimento de exigência técnica Código de despacho: 139 <b>Titular: DILEPÉ INDÚSTRIA E COMÉRCIO DE MATERIAIS ORTOPÉDICOS LTDA [BR/SP]</b> Procurador: ALCIDES RIBEIRO FILHO Detalhes do despacho: Pedido arquivado por não ter sido apresentada a petição de cumprimento de exigência no prazo legal de 60 dias da publicação da exigência técnica.
BR302023002044-6	Arquivamento definitivo de pedido de registro por falta de cumprimento de exigência técnica Código de despacho: 139 <b>Titular: ECO AMBIENTAL SPE LTDA [BR/CE]</b> Detalhes do despacho: Pedido arquivado por não ter sido apresentada a petição de cumprimento de exigência no prazo legal de 60 dias da publicação da exigência técnica.

---

---

BR302023002087-0	Arquivamento definitivo de pedido de registro por falta de cumprimento de exigência técnica Código de despacho: 139 <b>Titular: DUPOL SOLUÇÕES EM FERRAMENTAS LTDA [BR/SP]</b> Procurador: RAFAEL DAVI VASCONCELOS Detalhes do despacho: Pedido arquivado por não ter sido apresentada a petição de cumprimento de exigência no prazo legal de 60 dias da publicação da exigência técnica.
BR302023002088-8	Arquivamento definitivo de pedido de registro por falta de cumprimento de exigência técnica Código de despacho: 139 <b>Titular: DUPOL SOLUÇÕES EM FERRAMENTAS LTDA [BR/SP]</b> Procurador: RAFAEL DAVI VASCONCELOS Detalhes do despacho: Pedido arquivado por não ter sido apresentada a petição de cumprimento de exigência no prazo legal de 60 dias da publicação da exigência técnica.
BR302023002095-0	Arquivamento definitivo de pedido de registro por falta de cumprimento de exigência técnica Código de despacho: 139 <b>Titular: ALEX SANDRO DA SILVA [BR/PR]</b> Procurador: DEFERE - SERVIÇOS EM PROPRIEDADE INTELECTUAL Detalhes do despacho: Pedido arquivado por não ter sido apresentada a petição de cumprimento de exigência no prazo legal de 60 dias da publicação da exigência técnica.
BR302023002096-9	Arquivamento definitivo de pedido de registro por falta de cumprimento de exigência técnica Código de despacho: 139 <b>Titular: ALEX SANDRO DA SILVA [BR/PR]</b> Procurador: DEFERE - SERVIÇOS EM PROPRIEDADE INTELECTUAL Detalhes do despacho: Pedido arquivado por não ter sido apresentada a petição de cumprimento de exigência no prazo legal de 60 dias da publicação da exigência técnica.
BR302023002111-6	Arquivamento definitivo de pedido de registro por falta de cumprimento de exigência técnica Código de despacho: 139 <b>Titular: JOSÉ DE FÁTIMA MOTA [BR/MG]</b> Procurador: LEONARDO VINÍCIOS DE SOUZA Detalhes do despacho: Pedido arquivado por não ter sido apresentada a petição de cumprimento de exigência no prazo legal de 60 dias da publicação da exigência técnica.
BR302023002138-8	Arquivamento definitivo de pedido de registro por falta de cumprimento de exigência técnica Código de despacho: 139 <b>Titular: ELICEU PALMONARI [BR/PR] e VALDECIR MELLO DE LIMA [BR/PR]</b> Procurador: THOMAS RAYMUND KORONTAI Detalhes do despacho: Pedido arquivado por não ter sido apresentada a petição de cumprimento de exigência no prazo legal de 60 dias da publicação da exigência técnica.
BR302023002148-5	Arquivamento definitivo de pedido de registro por falta de cumprimento de exigência técnica Código de despacho: 139 <b>Titular: EDERSON LUIZ CAMPOS [BR/SP] e LOURIVAL BORGES JUNIOR [BR/SP]</b> Procurador: MODAL MARCAS E PATENTES LTDA. Detalhes do despacho: Pedido arquivado por não ter sido apresentada a petição de cumprimento de exigência no prazo legal de 60 dias da publicação da exigência técnica.
BR302023002220-1	Arquivamento definitivo de pedido de registro por falta de cumprimento de exigência técnica Código de despacho: 139 <b>Titular: JOSÉ MÁRCIO CARNEIRO MENDES [BR/MG]</b> Procurador: MATHEUS RAINERY DOS SANTOS Detalhes do despacho: Pedido arquivado por não ter sido apresentada a petição de cumprimento de exigência no prazo legal de 60 dias da publicação da exigência técnica.
BR302023002244-9	Arquivamento definitivo de pedido de registro por falta de cumprimento de exigência técnica Código de despacho: 139 <b>Titular: LETICIA PIFAIA BARROS [BR/SP]</b> Detalhes do despacho: Pedido arquivado por não ter sido apresentada a petição de cumprimento de exigência no prazo legal de 60 dias da publicação da exigência técnica.

---



---

BR302023002249-0	Arquivamento definitivo de pedido de registro por falta de cumprimento de exigência técnica Código de despacho: 139 <b>Titular: AUTOFLUG GMBH [DE]</b> Procurador: PAULO DE TARSO CASTRO BRANDÃO Detalhes do despacho: Pedido arquivado por não ter sido apresentada a petição de cumprimento de exigência no prazo legal de 60 dias da publicação da exigência técnica.
BR302023002270-8	Arquivamento definitivo de pedido de registro por falta de cumprimento de exigência técnica Código de despacho: 139 <b>Titular: C.M.P APOIO EDUCACIONAL - INCLUSIVE MATH [BR/RJ]</b> Detalhes do despacho: Pedido arquivado por não ter sido apresentada a petição de cumprimento de exigência no prazo legal de 60 dias da publicação da exigência técnica.
BR302023002276-7	Arquivamento definitivo de pedido de registro por falta de cumprimento de exigência técnica Código de despacho: 139 <b>Titular: C.M.P APOIO EDUCACIONAL - INCLUSIVE MATH [BR/RJ]</b> Detalhes do despacho: Pedido arquivado por não ter sido apresentada a petição de cumprimento de exigência no prazo legal de 60 dias da publicação da exigência técnica.
BR302023002291-0	Arquivamento definitivo de pedido de registro por falta de cumprimento de exigência técnica Código de despacho: 139 <b>Titular: MARISA FERNANDES CASTRO BORGES [BR/GO]</b> Procurador: DIREÇÃO MARCAS E PATENTES LTDA Detalhes do despacho: Pedido arquivado por não ter sido apresentada a petição de cumprimento de exigência no prazo legal de 60 dias da publicação da exigência técnica.
BR302023002419-0	Arquivamento definitivo de pedido de registro por falta de cumprimento de exigência técnica Código de despacho: 139 <b>Titular: AUTARQUIA UNIVERSIDADE DO SUDOESTE [BR/BA]</b> Detalhes do despacho: Pedido arquivado por não ter sido apresentada a petição de cumprimento de exigência no prazo legal de 60 dias da publicação da exigência técnica.
BR302023002471-9	Arquivamento definitivo de pedido de registro por falta de cumprimento de exigência técnica Código de despacho: 139 <b>Titular: CHUNG KWO TZUO [BR/SP]</b> Procurador: AG MOREIRA MARCAS E PATENTES LTDA Detalhes do despacho: Pedido arquivado por não ter sido apresentada a petição de cumprimento de exigência no prazo legal de 60 dias da publicação da exigência técnica.
BR302023002504-9	Arquivamento definitivo de pedido de registro por falta de cumprimento de exigência técnica Código de despacho: 139 <b>Titular: INSTITUTO FEDERAL CATARINENSE [BR/SC]</b> Detalhes do despacho: Pedido arquivado por não ter sido apresentada a petição de cumprimento de exigência no prazo legal de 60 dias da publicação da exigência técnica.
BR302023002514-6	Arquivamento definitivo de pedido de registro por falta de cumprimento de exigência técnica Código de despacho: 139 <b>Titular: PATIO BRASIL INDUSTRIA E COMERCIO DE MOVEIS EIRELI [BR/MG]</b> Procurador: ABM ASSESSORIA BRASILEIRA DE MARCAS LTDA. Detalhes do despacho: Pedido arquivado por não ter sido apresentada a petição de cumprimento de exigência no prazo legal de 60 dias da publicação da exigência técnica.
BR302023002545-6	Arquivamento definitivo de pedido de registro por falta de cumprimento de exigência técnica Código de despacho: 139 <b>Titular: COLISEU PRESENTES LTDA [BR/SP]</b> Procurador: Algo Alliance Assessoria em Propriedade Intelectual Ltda. Detalhes do despacho: Pedido arquivado por não ter sido apresentada a petição de cumprimento de exigência no prazo legal de 60 dias da publicação da exigência técnica.
BR302023002565-0	Arquivamento definitivo de pedido de registro por falta de cumprimento de exigência técnica Código de despacho: 139 <b>Titular: MAURICIO FLORENCIO DIAS 04551417971 [BR/PR]</b> Procurador: DEBORA MAGALY SILVA Detalhes do despacho: Pedido arquivado por não ter sido apresentada a petição de cumprimento de exigência no prazo legal de 60 dias da publicação da exigência técnica.

---

---

BR302023002567-7	Arquivamento definitivo de pedido de registro por falta de cumprimento de exigência técnica Código de despacho: 139 <b>Titular: MAURICIO FLORENCIO DIAS 04551417971 [BR/PR]</b> Procurador: DEBORA MAGALY SILVA Detalhes do despacho: Pedido arquivado por não ter sido apresentada a petição de cumprimento de exigência no prazo legal de 60 dias da publicação da exigência técnica.
BR302023002620-7	Arquivamento definitivo de pedido de registro por falta de cumprimento de exigência técnica Código de despacho: 139 <b>Titular: SANDRO LUCIO DE AZEVEDO [BR/SP]</b> Detalhes do despacho: Pedido arquivado por não ter sido apresentada a petição de cumprimento de exigência no prazo legal de 60 dias da publicação da exigência técnica.
BR302023002654-1	Arquivamento definitivo de pedido de registro por falta de cumprimento de exigência técnica Código de despacho: 139 <b>Titular: ELECTROLUX DO BRASIL S.A. [BR/PR]</b> Procurador: MAGALHÃES, NOGUEIRA SOCIEDADE DE ADVOGADOS Detalhes do despacho: Pedido arquivado por não ter sido apresentada a petição de cumprimento de exigência no prazo legal de 60 dias da publicação da exigência técnica.
BR302023002667-3	Arquivamento definitivo de pedido de registro por falta de cumprimento de exigência técnica Código de despacho: 139 <b>Titular: MAURO APARECIDO MESSIAS [BR/SP]</b> Procurador: DR.DENILSON FORATO - (FORATO CONSULTORIA MARCAS E PATENTES) Detalhes do despacho: Pedido arquivado por não ter sido apresentada a petição de cumprimento de exigência no prazo legal de 60 dias da publicação da exigência técnica.
BR302023002707-6	Arquivamento definitivo de pedido de registro por falta de cumprimento de exigência técnica Código de despacho: 139 <b>Titular: ANA LUCIA KIYOKO ISUME MACEDO DA SILVA EIRELI [BR/PR]</b> Procurador: ON MARCAS GESTÃO DE NEGÓCIOS E INTELIGÊNCIA EM PROPRIEDADE INTELECTUAL Detalhes do despacho: Pedido arquivado por não ter sido apresentada a petição de cumprimento de exigência no prazo legal de 60 dias da publicação da exigência técnica.
BR302023002859-5	Arquivamento definitivo de pedido de registro por falta de cumprimento de exigência técnica Código de despacho: 139 <b>Titular: INJEPOL CALÇADOS INDÚSTRIA E COMÉRCIO LTDA - ME [BR/MG]</b> Procurador: JOSÉ NAVES DE LACERDA JÚNIOR Detalhes do despacho: Pedido arquivado por não ter sido apresentada a petição de cumprimento de exigência no prazo legal de 60 dias da publicação da exigência técnica.
BR302023002861-7	Arquivamento definitivo de pedido de registro por falta de cumprimento de exigência técnica Código de despacho: 139 <b>Titular: INJEPOL CALÇADOS INDÚSTRIA E COMÉRCIO LTDA - ME [BR/MG]</b> Procurador: JOSÉ NAVES DE LACERDA JÚNIOR Detalhes do despacho: Pedido arquivado por não ter sido apresentada a petição de cumprimento de exigência no prazo legal de 60 dias da publicação da exigência técnica.
BR302023002906-0	Arquivamento definitivo de pedido de registro por falta de cumprimento de exigência técnica Código de despacho: 139 <b>Titular: EMERSON JUNIOR GONCALVES DA SILVA [BR/MG]</b> Detalhes do despacho: Pedido arquivado por não ter sido apresentada a petição de cumprimento de exigência no prazo legal de 60 dias da publicação da exigência técnica.
BR302023002960-5	Arquivamento definitivo de pedido de registro por falta de cumprimento de exigência técnica Código de despacho: 139 <b>Titular: ARAMART INDUSTRIA DE ARAMADOS LTDA [BR/PR]</b> Procurador: SISTEMARCAS - LUNKES E ASSOCIADOS Detalhes do despacho: Pedido arquivado por não ter sido apresentada a petição de cumprimento de exigência no prazo legal de 60 dias da publicação da exigência técnica.
BR302023003050-6	Arquivamento definitivo de pedido de registro por falta de cumprimento de exigência técnica Código de despacho: 139 <b>Titular: EMPRESA DE TECNOLOGIA DE PROJETOS ESTRATEGICOS LTDA [BR/RJ]</b> Procurador: JULIO GUIDI LIMA DA ROCHA Detalhes do despacho: Pedido arquivado por não ter sido apresentada a petição de cumprimento de exigência no prazo legal de 60 dias da publicação da exigência técnica.

---

---

BR302023003122-7	Arquivamento definitivo de pedido de registro por falta de cumprimento de exigência técnica Código de despacho: 139 <b>Titular: INDÚSTRIA E COMÉRCIO DE MÓVEIS EUROPA LTDA. [BR/MG]</b> Procurador: MARIANA CEREZA DA SILVEIRA Detalhes do despacho: Pedido arquivado por não ter sido apresentada a petição de cumprimento de exigência no prazo legal de 60 dias da publicação da exigência técnica.
BR302023003159-6	Arquivamento definitivo de pedido de registro por falta de cumprimento de exigência técnica Código de despacho: 139 <b>Titular: 50.217.002 VALQUIRIA LEONEL PALHARIM [BR/PR]</b> Procurador: PAULA CORDEIRO FERREIRA MORITA Detalhes do despacho: Pedido arquivado por não ter sido apresentada a petição de cumprimento de exigência no prazo legal de 60 dias da publicação da exigência técnica.
BR302023003204-5	Arquivamento definitivo de pedido de registro por falta de cumprimento de exigência técnica Código de despacho: 139 <b>Titular: INDÚSTRIA E COMÉRCIO DE MÓVEIS EUROPA LTDA. [BR/MG]</b> Procurador: MARIANA CEREZA DA SILVEIRA Detalhes do despacho: Pedido arquivado por não ter sido apresentada a petição de cumprimento de exigência no prazo legal de 60 dias da publicação da exigência técnica.
BR302023003208-8	Arquivamento definitivo de pedido de registro por falta de cumprimento de exigência técnica Código de despacho: 139 <b>Titular: INDÚSTRIA E COMÉRCIO DE MÓVEIS EUROPA LTDA. [BR/MG]</b> Procurador: MARIANA CEREZA DA SILVEIRA Detalhes do despacho: Pedido arquivado por não ter sido apresentada a petição de cumprimento de exigência no prazo legal de 60 dias da publicação da exigência técnica.
BR302023003216-9	Arquivamento definitivo de pedido de registro por falta de cumprimento de exigência técnica Código de despacho: 139 <b>Titular: J. DO PRADO BONATTI [BR/RS]</b> Procurador: MARCAS JÁ Detalhes do despacho: Pedido arquivado por não ter sido apresentada a petição de cumprimento de exigência no prazo legal de 60 dias da publicação da exigência técnica.
BR302023003238-0	Arquivamento definitivo de pedido de registro por falta de cumprimento de exigência técnica Código de despacho: 139 <b>Titular: NILSON PACIFICO DE SIQUEIRA [BR/SP]</b> Procurador: LEANDRO SOARES BARROS Detalhes do despacho: Pedido arquivado por não ter sido apresentada a petição de cumprimento de exigência no prazo legal de 60 dias da publicação da exigência técnica.
BR302023003250-9	Arquivamento definitivo de pedido de registro por falta de cumprimento de exigência técnica Código de despacho: 139 <b>Titular: RENAN ABREU FONTE BOA [BR/ES]</b> Detalhes do despacho: Pedido arquivado por não ter sido apresentada a petição de cumprimento de exigência no prazo legal de 60 dias da publicação da exigência técnica.
BR302023003286-0	Arquivamento definitivo de pedido de registro por falta de cumprimento de exigência técnica Código de despacho: 139 <b>Titular: TAU VENDA DE JÓIAS LTDA [BR/RJ]</b> Procurador: JULIANA SALLES KEFFLER Detalhes do despacho: Pedido arquivado por não ter sido apresentada a petição de cumprimento de exigência no prazo legal de 60 dias da publicação da exigência técnica.
BR302023003298-3	Arquivamento definitivo de pedido de registro por falta de cumprimento de exigência técnica Código de despacho: 139 <b>Titular: INTENSITY B D COMERCIO E EQUIPAMENTOS FITNESS LTDA [BR/MG]</b> Procurador: MÚSCIA ZAIDAN Detalhes do despacho: Pedido arquivado por não ter sido apresentada a petição de cumprimento de exigência no prazo legal de 60 dias da publicação da exigência técnica.

---

---

BR302023003363-7	Arquivamento definitivo de pedido de registro por falta de cumprimento de exigência técnica Código de despacho: 139 <b>Titular: JOMAFER FERRO E AÇO LTDA [BR/SP]</b> Procurador: DIREÇÃO MARCAS E PATENTES LTDA Detalhes do despacho: Pedido arquivado por não ter sido apresentada a petição de cumprimento de exigência no prazo legal de 60 dias da publicação da exigência técnica.
BR302023003374-2	Arquivamento definitivo de pedido de registro por falta de cumprimento de exigência técnica Código de despacho: 139 <b>Titular: HELBERT GARANDY PITORRA [BR/MG]</b> Procurador: CARLOS GERALDO FERREIRA Detalhes do despacho: Pedido arquivado por não ter sido apresentada a petição de cumprimento de exigência no prazo legal de 60 dias da publicação da exigência técnica.
BR302023003445-5	Arquivamento definitivo de pedido de registro por falta de cumprimento de exigência técnica Código de despacho: 139 <b>Titular: EDUARDO COSTA RIBEIRO [BR/RJ]</b> Detalhes do despacho: Pedido arquivado por não ter sido apresentada a petição de cumprimento de exigência no prazo legal de 60 dias da publicação da exigência técnica.
BR302023003472-2	Arquivamento definitivo de pedido de registro por falta de cumprimento de exigência técnica Código de despacho: 139 <b>Titular: BRUNO DE MORAES SCHAFFER [BR/SC]</b> Procurador: VINÍCIUS SILVA DE OLIVEIRA Detalhes do despacho: Pedido arquivado por não ter sido apresentada a petição de cumprimento de exigência no prazo legal de 60 dias da publicação da exigência técnica.
BR302023003473-0	Arquivamento definitivo de pedido de registro por falta de cumprimento de exigência técnica Código de despacho: 139 <b>Titular: CCA INDUSTRIA E COMÉRCIO DE MATERIAIS ELÉTRICOS LTDA [BR/SC]</b> Procurador: BLINDAR REGISTRO DE MARCAS E PATENTES LTDA Detalhes do despacho: Pedido arquivado por não ter sido apresentada a petição de cumprimento de exigência no prazo legal de 60 dias da publicação da exigência técnica.
BR302023003513-3	Arquivamento definitivo de pedido de registro por falta de cumprimento de exigência técnica Código de despacho: 139 <b>Titular: LUCIANE DE SOUZA CONSTANTE [BR/SP]</b> Procurador: PALADINO MARCAS E PATENTES Detalhes do despacho: Pedido arquivado por não ter sido apresentada a petição de cumprimento de exigência no prazo legal de 60 dias da publicação da exigência técnica.
BR302023003518-4	Arquivamento definitivo de pedido de registro por falta de cumprimento de exigência técnica Código de despacho: 139 <b>Titular: MOISES ELIANO DA SILVA LEITE [BR/MG]</b> Procurador: PAULA CORDEIRO FERREIRA MORITA Detalhes do despacho: Pedido arquivado por não ter sido apresentada a petição de cumprimento de exigência no prazo legal de 60 dias da publicação da exigência técnica.
BR302023003520-6	Arquivamento definitivo de pedido de registro por falta de cumprimento de exigência técnica Código de despacho: 139 <b>Titular: MOISES ELIANO DA SILVA LEITE [BR/MG]</b> Procurador: PAULA CORDEIRO FERREIRA MORITA Detalhes do despacho: Pedido arquivado por não ter sido apresentada a petição de cumprimento de exigência no prazo legal de 60 dias da publicação da exigência técnica.
BR302023003580-0	Arquivamento definitivo de pedido de registro por falta de cumprimento de exigência técnica Código de despacho: 139 <b>Titular: RITA LUCIANE DE OLIVEIRA BORMANN ME [BR/SC]</b> Procurador: TAMPER ASSESSORIA E CONSULTORIA EMPRESARIAL LTDA.-ME Detalhes do despacho: Pedido arquivado por não ter sido apresentada a petição de cumprimento de exigência no prazo legal de 60 dias da publicação da exigência técnica.

---

---

BR302023003582-6	Arquivamento definitivo de pedido de registro por falta de cumprimento de exigência técnica Código de despacho: 139 <b>Titular: ZENAIDE VAZ PINHEIRO 01772065943 [BR/PR]</b> Procurador: MARK-SE REGISTRO DE MARCAS Detalhes do despacho: Pedido arquivado por não ter sido apresentada a petição de cumprimento de exigência no prazo legal de 60 dias da publicação da exigência técnica.
BR302023003614-8	Arquivamento definitivo de pedido de registro por falta de cumprimento de exigência técnica Código de despacho: 139 <b>Titular: ALUTEC INDÚSTRIA E COMÉRCIO LTDA. [BR/SP]</b> Procurador: INOVAPICTOR CONSULTORIA EMPRESARIAL LTDA Detalhes do despacho: Pedido arquivado por não ter sido apresentada a petição de cumprimento de exigência no prazo legal de 60 dias da publicação da exigência técnica.
BR302023003775-6	Arquivamento definitivo de pedido de registro por falta de cumprimento de exigência técnica Código de despacho: 139 <b>Titular: GRAZIELLE MARQUES [BR/PR]</b> Procurador: NEWTON MARIA DO VALLE Detalhes do despacho: Pedido arquivado por não ter sido apresentada a petição de cumprimento de exigência no prazo legal de 60 dias da publicação da exigência técnica.
BR302023003776-4	Arquivamento definitivo de pedido de registro por falta de cumprimento de exigência técnica Código de despacho: 139 <b>Titular: GUI SUSPENSION COMPANY LTDA [BR/SC]</b> Procurador: MATHEUS HENRIQUE BUENO Detalhes do despacho: Pedido arquivado por não ter sido apresentada a petição de cumprimento de exigência no prazo legal de 60 dias da publicação da exigência técnica.
BR302023003785-3	Arquivamento definitivo de pedido de registro por falta de cumprimento de exigência técnica Código de despacho: 139 <b>Titular: GRAZIELLE MARQUES [BR/PR]</b> Procurador: NEWTON MARIA DO VALLE Detalhes do despacho: Pedido arquivado por não ter sido apresentada a petição de cumprimento de exigência no prazo legal de 60 dias da publicação da exigência técnica.
BR302023003786-1	Arquivamento definitivo de pedido de registro por falta de cumprimento de exigência técnica Código de despacho: 139 <b>Titular: GRAZIELLE MARQUES [BR/PR]</b> Procurador: NEWTON MARIA DO VALLE Detalhes do despacho: Pedido arquivado por não ter sido apresentada a petição de cumprimento de exigência no prazo legal de 60 dias da publicação da exigência técnica.
BR302023003788-8	Arquivamento definitivo de pedido de registro por falta de cumprimento de exigência técnica Código de despacho: 139 <b>Titular: GRAZIELLE MARQUES [BR/PR]</b> Procurador: NEWTON MARIA DO VALLE Detalhes do despacho: Pedido arquivado por não ter sido apresentada a petição de cumprimento de exigência no prazo legal de 60 dias da publicação da exigência técnica.
BR302023003792-6	Arquivamento definitivo de pedido de registro por falta de cumprimento de exigência técnica Código de despacho: 139 <b>Titular: JOÃO PEDRO RABELO [BR/PR]</b> Procurador: NEWTON MARIA DO VALLE Detalhes do despacho: Pedido arquivado por não ter sido apresentada a petição de cumprimento de exigência no prazo legal de 60 dias da publicação da exigência técnica.
BR302023003848-5	Arquivamento definitivo de pedido de registro por falta de cumprimento de exigência técnica Código de despacho: 139 <b>Titular: GLEICE KELLEN ALVES DOMINGUES [BR/SC]</b> Procurador: FÁBIO AUGUSTO CARNEIRO Detalhes do despacho: Pedido arquivado por não ter sido apresentada a petição de cumprimento de exigência no prazo legal de 60 dias da publicação da exigência técnica.

---



---

BR302023003849-3	Arquivamento definitivo de pedido de registro por falta de cumprimento de exigência técnica Código de despacho: 139 <b>Titular: GLEICE KELLEN ALVES DOMINGUES [BR/SC]</b> Procurador: FÁBIO AUGUSTO CARNEIRO Detalhes do despacho: Pedido arquivado por não ter sido apresentada a petição de cumprimento de exigência no prazo legal de 60 dias da publicação da exigência técnica.
BR302023003850-7	Arquivamento definitivo de pedido de registro por falta de cumprimento de exigência técnica Código de despacho: 139 <b>Titular: GLEICE KELLEN ALVES DOMINGUES [BR/SC]</b> Procurador: FÁBIO AUGUSTO CARNEIRO Detalhes do despacho: Pedido arquivado por não ter sido apresentada a petição de cumprimento de exigência no prazo legal de 60 dias da publicação da exigência técnica.
BR302023003851-5	Arquivamento definitivo de pedido de registro por falta de cumprimento de exigência técnica Código de despacho: 139 <b>Titular: GLEICE KELLEN ALVES DOMINGUES [BR/SC]</b> Procurador: FÁBIO AUGUSTO CARNEIRO Detalhes do despacho: Pedido arquivado por não ter sido apresentada a petição de cumprimento de exigência no prazo legal de 60 dias da publicação da exigência técnica.
BR302023003852-3	Arquivamento definitivo de pedido de registro por falta de cumprimento de exigência técnica Código de despacho: 139 <b>Titular: GLEICE KELLEN ALVES DOMINGUES [BR/SC]</b> Procurador: FÁBIO AUGUSTO CARNEIRO Detalhes do despacho: Pedido arquivado por não ter sido apresentada a petição de cumprimento de exigência no prazo legal de 60 dias da publicação da exigência técnica.
BR302023003853-1	Arquivamento definitivo de pedido de registro por falta de cumprimento de exigência técnica Código de despacho: 139 <b>Titular: GLEICE KELLEN ALVES DOMINGUES [BR/SC]</b> Procurador: FÁBIO AUGUSTO CARNEIRO Detalhes do despacho: Pedido arquivado por não ter sido apresentada a petição de cumprimento de exigência no prazo legal de 60 dias da publicação da exigência técnica.
BR302023003854-0	Arquivamento definitivo de pedido de registro por falta de cumprimento de exigência técnica Código de despacho: 139 <b>Titular: GLEICE KELLEN ALVES DOMINGUES [BR/SC]</b> Procurador: FÁBIO AUGUSTO CARNEIRO Detalhes do despacho: Pedido arquivado por não ter sido apresentada a petição de cumprimento de exigência no prazo legal de 60 dias da publicação da exigência técnica.
BR302023003919-8	Arquivamento definitivo de pedido de registro por falta de cumprimento de exigência técnica Código de despacho: 139 <b>Titular: JAPI S/A INDÚSTRIA E COMÉRCIO [BR/SP]</b> Detalhes do despacho: Pedido arquivado por não ter sido apresentada a petição de cumprimento de exigência no prazo legal de 60 dias da publicação da exigência técnica.
BR302023003932-5	Arquivamento definitivo de pedido de registro por falta de cumprimento de exigência técnica Código de despacho: 139 <b>Titular: A3 INDUSTRIA DE MAQUINAS AGRÍCOLAS LTDA ME [BR/SP]</b> Procurador: Ability Marcas e Patentes Detalhes do despacho: Pedido arquivado por não ter sido apresentada a petição de cumprimento de exigência no prazo legal de 60 dias da publicação da exigência técnica.
BR302023003953-8	Arquivamento definitivo de pedido de registro por falta de cumprimento de exigência técnica Código de despacho: 139 <b>Titular: MÁRCIA CRISTINA DE SOUZA [BR/SP]</b> Procurador: EDUARDA COLLA Detalhes do despacho: Pedido arquivado por não ter sido apresentada a petição de cumprimento de exigência no prazo legal de 60 dias da publicação da exigência técnica.
BR302023003973-2	Arquivamento definitivo de pedido de registro por falta de cumprimento de exigência técnica Código de despacho: 139 <b>Titular: WILSON ROBERTO BERGAMO [BR/SP], MARCOS ERNICA [BR/SP] e CLAUDIR POLETTI [BR/SP]</b> Detalhes do despacho: Pedido arquivado por não ter sido apresentada a petição de cumprimento de exigência no prazo legal de 60 dias da publicação da exigência técnica.

---



---

<b>BR302023004000-5</b>	Arquivamento definitivo de pedido de registro por falta de cumprimento de exigência técnica Código de despacho: 139 <b>Titular: RM NEGÓCIOS E ASSESSORIA EMPRESARIAL LTDA [BR/RJ]</b> Detalhes do despacho: Pedido arquivado por não ter sido apresentada a petição de cumprimento de exigência no prazo legal de 60 dias da publicação da exigência técnica.
<b>BR302023004001-3</b>	Arquivamento definitivo de pedido de registro por falta de cumprimento de exigência técnica Código de despacho: 139 <b>Titular: WILSON LOPES DE ARAUJO [US]</b> Procurador: ABM ASSESSORIA BRASILEIRA DE MARCAS LTDA. Detalhes do despacho: Pedido arquivado por não ter sido apresentada a petição de cumprimento de exigência no prazo legal de 60 dias da publicação da exigência técnica.
<b>BR322015003765-5</b>	Arquivamento definitivo de pedido de registro por falta de cumprimento de exigência técnica Código de despacho: 139 <b>Titular: WM. WRIGLEY JR. COMPANY [US]</b> Procurador: LUIZ DE ALENCAR ARARIPE JR. Detalhes do despacho: Pedido arquivado por não ter sido apresentada a petição de cumprimento de exigência no prazo legal de 60 dias da publicação da exigência técnica.

---

## Concessões de registros de desenho industrial

Registro de desenho industrial concedido

Concessão em designação



## Registro de desenho industrial concedido

Os registros de desenho industrial, listados a seguir, foram concedidos, nos termos dos artigos 106 da Lei da Propriedade Industrial (LPI, lei n.º 9.279, de 14 de maio de 1996).

Art. 100. Não é registrável como desenho industrial:

I - o que for contrário à moral e aos bons costumes ou que ofenda a honra ou imagem de pessoas, ou atente contra liberdade de consciência, crença, culto religioso ou ideia e sentimentos dignos de respeito e veneração;

II - a forma necessária comum ou vulgar do objeto ou, ainda, aquela determinada essencialmente por considerações técnicas ou funcionais.

Art. 101. O pedido de registro, nas condições estabelecidas pelo INPI, conterà:

I - requerimento;

II - relatório descritivo, se for o caso;

III - reivindicações, se for o caso;

IV - desenhos ou fotografias;

V - campo de aplicação do objeto; e

VI - comprovante do pagamento da retribuição relativa ao depósito.

Parágrafo único. Os documentos que integram o pedido de registro deverão ser apresentados em língua portuguesa.

Art. 104. O pedido de registro de desenho industrial terá que se referir a um único objeto, permitida uma pluralidade de variações, desde que se destinem ao mesmo propósito e guardem entre si a mesma característica distintiva preponderante, limitado cada pedido ao máximo de 20 (vinte) variações.

Parágrafo único. O desenho deverá representar clara e suficientemente o objeto e suas variações, se houver, de modo a possibilitar sua reprodução por técnico no assunto.

Art. 106. Depositado o pedido de registro de desenho industrial e observado o disposto nos arts. 100, 101 e 104, será automaticamente publicado e simultaneamente concedido o registro, expedindo-se o respectivo certificado.

Os certificados dos registros de desenho industrial ora concedidos estarão disponíveis no site do INPI ([www.inpi.gov.br](http://www.inpi.gov.br)), em até 60 (sessenta) dias contados da publicação desta RPI.).

---

BR302023003143-0

Concessão de registro

Código de despacho: 158

**Titular: FAMILY HIVE LLC [US]**

Autor: BLAKE LIVELY[US] e CHRIS DIGIACOMO[US]

Título do registro: FRASCO PARA COSMÉTICOS

Data de depósito: 16/06/2023

Prioridade unionista: 29/863,468 19/12/2022 US

Classificação: 09-01

Procurador: HERRERO & ASSOCIADOS BRASIL PROPRIEDADE INTELECTUAL LTDA.



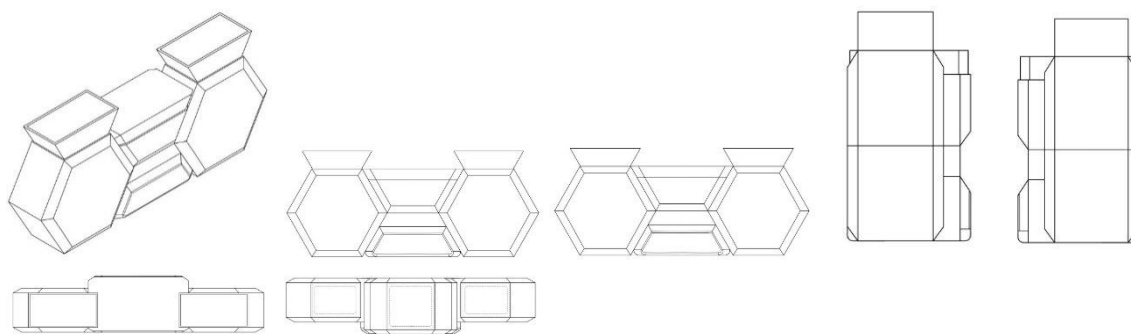

BR302023004913-4

Concessão de registro  
 Código de despacho: 158  
**Titular: PSA AUTOMOBILES SA [FR]**  
 Autor: JEAN-PIERRE PLOUÉ[FR]  
 Título do registro: VEÍCULO  
 Data de depósito: 06/09/2023  
 Prioridade unionista: 15013753-0001 07/03/2023 EM  
 Classificação: 12-08  
 Procurador: MONTAURY PIMENTA, MACHADO & VIEIRA DE MELLO ADVOGADOS



BR302023004918-5

Concessão de registro  
 Código de despacho: 158  
**Titular: PSA AUTOMOBILES SA [FR]**  
 Autor: JEAN-PIERRE PLOUÉ[FR]  
 Título do registro: REVESTIMENTO INFERIOR DO PARA-CHOQUE FRONTAL  
 Data de depósito: 06/09/2023  
 Prioridade unionista: 15013754-0001 07/03/2023 EM  
 Classificação: 12-16  
 Procurador: MONTAURY PIMENTA, MACHADO & VIEIRA DE MELLO ADVOGADOS

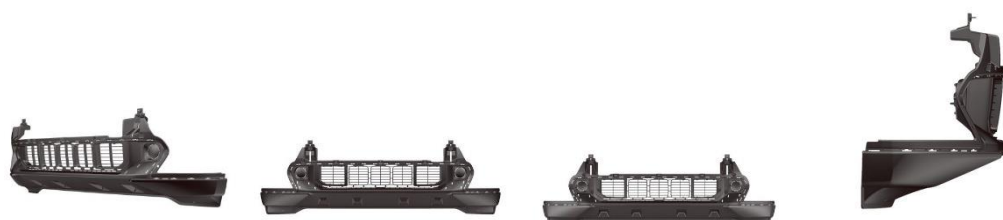



BR302023004924-0

Concessão de registro

Código de despacho: 158

**Titular: PSA AUTOMOBILES SA [FR]**

Autor: JEAN-PIERRE PLOUÉ[FR]

Título do registro: REVESTIMENTO DO PARA-CHOQUE FRONTAL

Data de depósito: 06/09/2023

Prioridade unionista: 15013754-0002 07/03/2023 EM

Classificação: 12-16

Procurador: MONTAURY PIMENTA, MACHADO &amp; VIEIRA DE MELLO ADVOGADOS



BR302023004926-6

Concessão de registro

Código de despacho: 158

**Titular: PSA AUTOMOBILES SA [FR]**

Autor: JEAN-PIERRE PLOUÉ[FR]

Título do registro: ACABAMENTO DO PARA-CHOQUE FRONTAL

Data de depósito: 06/09/2023

Prioridade unionista: 15013754-0003 07/03/2023 EM

Classificação: 12-16

Procurador: MONTAURY PIMENTA, MACHADO &amp; VIEIRA DE MELLO ADVOGADOS





BR302023004928-2

Concessão de registro  
 Código de despacho: 158  
**Titular: PSA AUTOMOBILES SA [FR]**  
 Autor: JEAN-PIERRE PLOUÉ[FR]  
 Título do registro: GRADE SUPERIOR DO PARA-CHOQUE FRONTAL  
 Data de depósito: 06/09/2023  
 Prioridade unionista: 15013754-0004 07/03/2023 EM  
 Classificação: 12-16  
 Procurador: MONTAURY PIMENTA, MACHADO & VIEIRA DE MELLO ADVOGADOS



BR302023004929-0

Concessão de registro  
 Código de despacho: 158  
**Titular: PSA AUTOMOBILES SA [FR]**  
 Autor: JEAN-PIERRE PLOUÉ[FR]  
 Título do registro: GRADE SUPERIOR DO PARA-CHOQUE FRONTAL  
 Data de depósito: 06/09/2023  
 Prioridade unionista: 15013754-0005 07/03/2023 EM  
 Classificação: 12-16  
 Procurador: MONTAURY PIMENTA, MACHADO & VIEIRA DE MELLO ADVOGADOS



BR302023004930-4

Concessão de registro  
 Código de despacho: 158  
**Titular: PSA AUTOMOBILES SA [FR]**  
 Autor: JEAN-PIERRE PLOUÉ[FR]  
 Título do registro: PARA-CHOQUE LATERAL TRASEIRO  
 Data de depósito: 06/09/2023  
 Prioridade unionista: 15013754-0006 07/03/2023 EM  
 Classificação: 12-16  
 Procurador: MONTAURY PIMENTA, MACHADO & VIEIRA DE MELLO ADVOGADOS

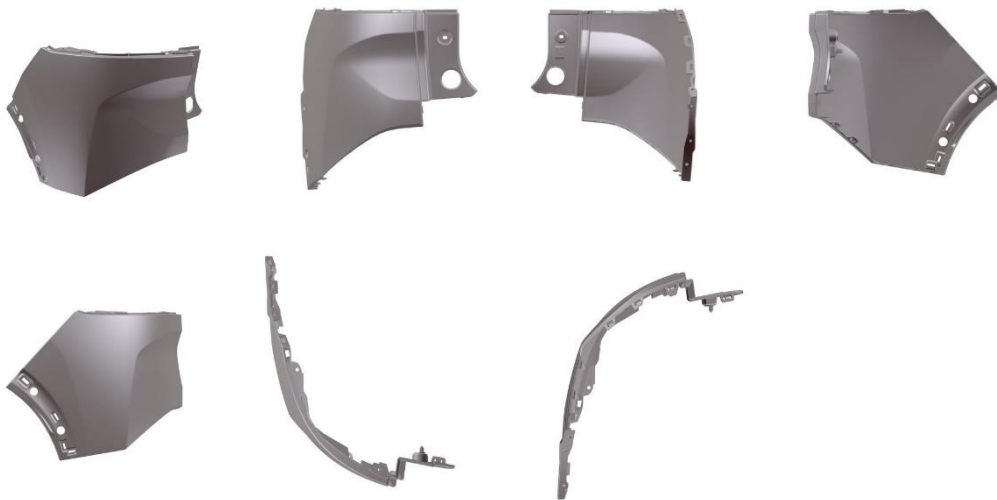

BR302023004931-2

Concessão de registro  
 Código de despacho: 158  
**Titular: PSA AUTOMOBILES SA [FR]**  
 Autor: JEAN-PIERRE PLOUÉ[FR]  
 Título do registro: SAIA DO PARA-CHOQUE TRASEIRO  
 Data de depósito: 06/09/2023  
 Prioridade unionista: 15013754-0007 07/03/2023 EM  
 Classificação: 12-16  
 Procurador: MONTAURY PIMENTA, MACHADO & VIEIRA DE MELLO ADVOGADOS



BR302023004932-0

Concessão de registro  
 Código de despacho: 158  
**Titular: PSA AUTOMOBILES SA [FR]**



Autor: JEAN-PIERRE PLOUÉ[FR]  
Título do registro: ACABAMENTO DO PARA-CHOQUE TRASEIRO  
Data de depósito: 06/09/2023  
Prioridade unionista: 15013754-0008 07/03/2023 EM  
Classificação: 12-16  
Procurador: MONTAURY PIMENTA, MACHADO & VIEIRA DE MELLO ADVOGADOS

**BR302023004933-9**

Concessão de registro  
Código de despacho: 158  
**Titular: PSA AUTOMOBILES SA [FR]**  
Autor: JEAN-PIERRE PLOUÉ[FR]  
Título do registro: PORTA TRASEIRA  
Data de depósito: 06/09/2023  
Prioridade unionista: 15013754-0009 07/03/2023 EM  
Classificação: 12-16  
Procurador: MONTAURY PIMENTA, MACHADO & VIEIRA DE MELLO ADVOGADOS

**BR302023004934-7**

Concessão de registro  
Código de despacho: 158  
**Titular: MONT SERRAT BRASIL INDÚSTRIA E COMÉRCIO, IMPORTAÇÃO E EXPORTAÇÃO DE ACESSÓRIOS PARA PISCINAS - EIRELI - EPP [BR/SP]**  
Autor: MÁRCIO EDUARDO CÂNDIDO DE TOLEDO[BR]  
Título do registro: VÁLVULA DE RETENÇÃO DE AR  
Data de depósito: 06/09/2023  
Classificação: 23-01  
Procurador: ICAMP MARCAS E PATENTES LTDA  
Detalhes do despacho: Título adequado de ofício com base no item 5.3.1.1 do Manual de Desenhos Industriais.





BR302023004935-5

Concessão de registro  
 Código de despacho: 158  
**Titular: PSA AUTOMOBILES SA [FR]**  
 Autor: JEAN-PIERRE PLOUÉ[FR]  
 Título do registro: SPOILER SUPERIOR TRASEIRO  
 Data de depósito: 06/09/2023  
 Prioridade unionista: 15013754-0010 07/03/2023 EM  
 Classificação: 12-16  
 Procurador: MONTAURY PIMENTA, MACHADO & VIEIRA DE MELLO ADVOGADOS

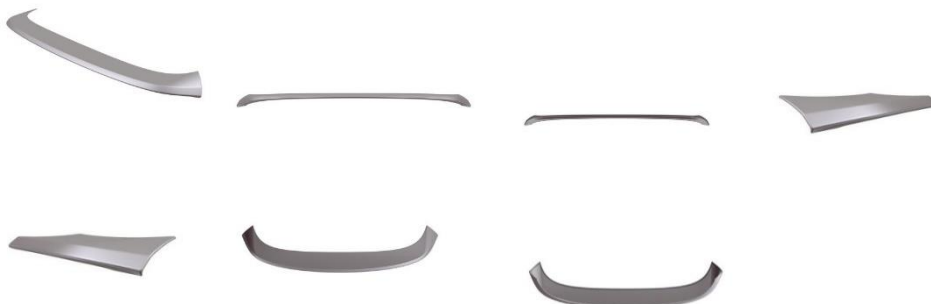

BR302023004936-3

Concessão de registro  
 Código de despacho: 158  
**Titular: PSA AUTOMOBILES SA [FR]**  
 Autor: JEAN-PIERRE PLOUÉ[FR]  
 Título do registro: REVESTIMENTO DA TAMPA DO PORTA-MALAS  
 Data de depósito: 06/09/2023  
 Prioridade unionista: 15013754-0011 07/03/2023 EM  
 Classificação: 12-16  
 Procurador: MONTAURY PIMENTA, MACHADO & VIEIRA DE MELLO ADVOGADOS





**BR302023004938-0**

Concessão de registro  
 Código de despacho: 158  
**Titular: PSA AUTOMOBILES SA [FR]**  
 Autor: JEAN-PIERRE PLOUÉ[FR]  
 Título do registro: CAIXA DE LANTERNA TRASEIRA  
 Data de depósito: 06/09/2023  
 Prioridade unionista: 15013755-0001 07/03/2023 EM  
 Classificação: 26-06  
 Procurador: MONTAURY PIMENTA, MACHADO & VIEIRA DE MELLO ADVOGADOS



**BR302023004939-8**

Concessão de registro  
 Código de despacho: 158  
**Titular: AFRANIO ROBERTO MORO [BR/SP]**  
 Autor: AFRANIO ROBERTO MORO[BR]  
 Título do registro: CERCA ELETRIFICADA  
 Data de depósito: 06/09/2023  
 Classificação: 13-03  
 Procurador: VILAGE MARCAS E PATENTES LTDA  
 Detalhes do despacho: Título e classificação adequados de ofício com base no item 5.3.1.1 do Manual de Desenhos Industriais.

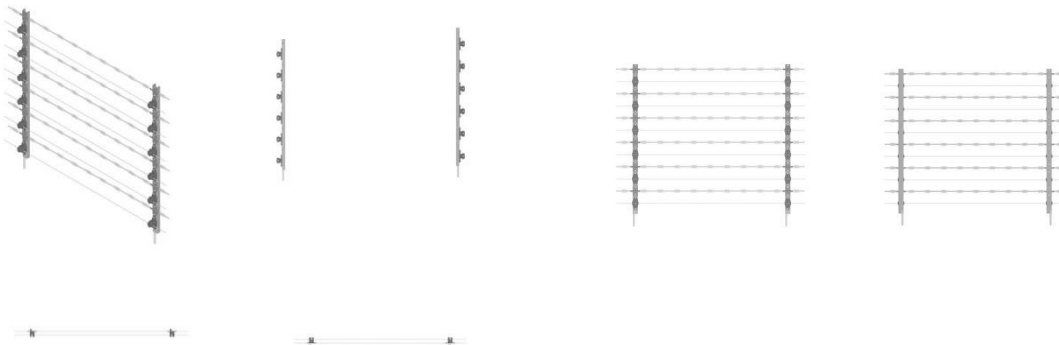

BR302023004942-8

Concessão de registro

Código de despacho: 158

**Titular: VECCHI LUBRIFICANTES LTDA EPP [BR/SP]**

Autor: ROSE CLÉLIA APARECIDA GONÇALVES VECCHI[BR]

Título do registro: FRASCO

Data de depósito: 06/09/2023

Classificação: 09-01

Procurador: Crimark Propriedade Industrial S/S

Detalhes do despacho: Título adequado de ofício com base no item 5.3.1.1 do Manual de Desenhos Industriais.



BR302023004955-0

Concessão de registro

Código de despacho: 158

**Titular: JEFERSON DOS SANTOS MARCELINO [BR/PR]**

Autor: JEFERSON DOS SANTOS MARCELINO[BR]

Título do registro: CONTROLE

Data de depósito: 08/09/2023

Classificação: 14-03

Detalhes do despacho: Título e classificação adequados de ofício com base no item 5.3.1.1 do Manual de Desenhos Industriais.



BR302023004956-8

Concessão de registro

Código de despacho: 158

**Titular: RM NEGÓCIOS E ACESSORIA EMPRESARIAL LTDA [BR/RJ], MARIANE RIBEIRO THEOBALDO [BR/RJ] e RENATO RIBEIRO THEOBALDO [BR/RJ]**

Autor: MARIANE RIBEIRO THEOBALDO[BR] e RENATO RIBEIRO THEOBALDO[BR]

Título do registro: MOCHILA

Data de depósito: 08/09/2023

Classificação: 03-01





BR302023004959-2

Concessão de registro

Código de despacho: 158

**Titular: JEFERSON DOS SANTOS MARCELINO [BR/PR]**

Autor: JEFERSON DOS SANTOS MARCELINO[BR]

Título do registro: CONTROLE

Data de depósito: 08/09/2023

Classificação: 14-03

Detalhes do despacho: Título e classificação adequados de ofício com base no item 5.3.1.1 do Manual de Desenhos Industriais.



BR302023004967-3

Concessão de registro

Código de despacho: 158

**Titular: VOLPE MATERIAIS ELETRICOS LTDA [BR/PR]**

Autor: GUILHERME COSTA SILVA CARNELOSI[BR]

Título do registro: PERFIL DE FIXAÇÃO DE MÓDULO FOTOVOLTAICO

Data de depósito: 09/09/2023

Classificação: 25-01



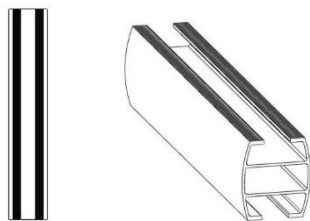

BR302023004970-3

Concessão de registro  
 Código de despacho: 158  
**Titular: VILLA RATTAN COMÉRCIO DE MÓVEIS LTDA [BR/SP]**  
 Autor: MATHEUS MARINHEIRO DE LIMA[BR]  
 Título do registro: CADEIRA  
 Data de depósito: 11/09/2023  
 Classificação: 06-01  
 Procurador: VILAGE MARCAS E PATENTES LTDA



BR302023004975-4

Concessão de registro  
 Código de despacho: 158  
**Titular: CEAT LIMITED [IN]**  
 Autor: SWETA PRIYADARSHNI[IN]  
 Título do registro: PNEU  
 Data de depósito: 11/09/2023  
 Prioridade unionista: 391600-001 01/08/2023 IN  
 Classificação: 12-15  
 Procurador: PERANDIN SOCIEDADE DE ADVOGADOS

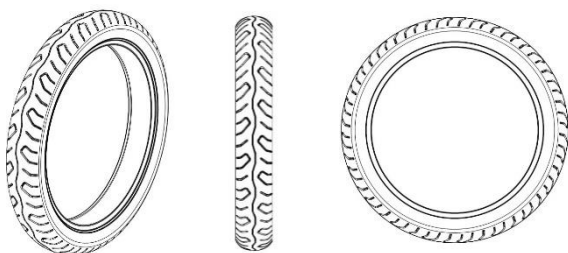

BR302023004977-0

Concessão de registro  
 Código de despacho: 158



**Titular:** CARLOS CESAR PIO MARTINS [BR/SP]  
**Autor:** CARL CORREA KAWASAKI[BR]  
**Título do registro:** HASTE DE ASPIRADOR DE PISCINA  
**Data de depósito:** 11/09/2023  
**Classificação:** 04-01 e 08-06  
**Procurador:** EDMILA ADRIANA DENIG

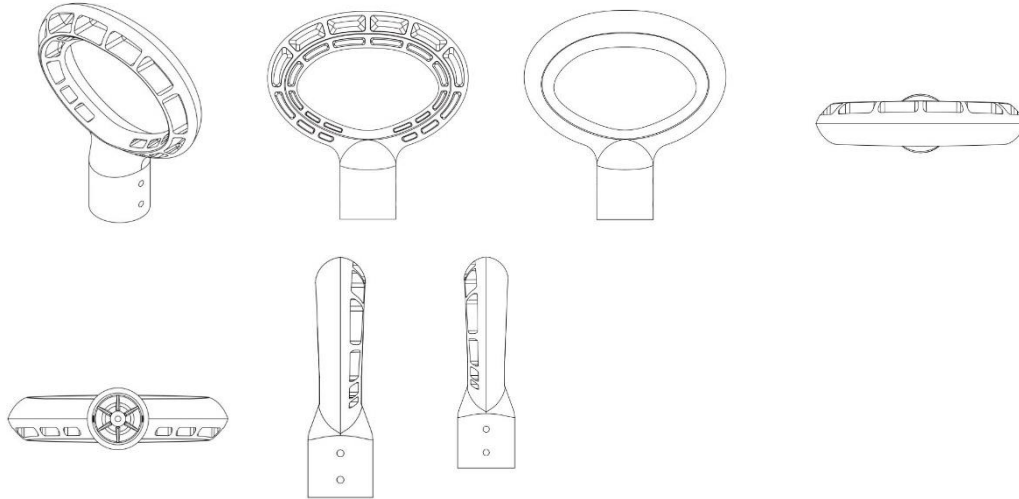

**BR302023004978-9**

**Concessão de registro**  
**Código de despacho:** 158  
**Titular:** NACETTI SERVIÇOS ESPECIALIZADOS LTDA [BR/PR]  
**Autor:** MARIA EDUARDA VEIGA MOURA[BR]  
**Título do registro:** EQUIPAMENTO DE MANIPULAÇÃO DE AMOSTRAS  
**Data de depósito:** 11/09/2023  
**Classificação:** 24-01  
**Procurador:** SEMAPA MARCAS E PATENTES EIRELI.

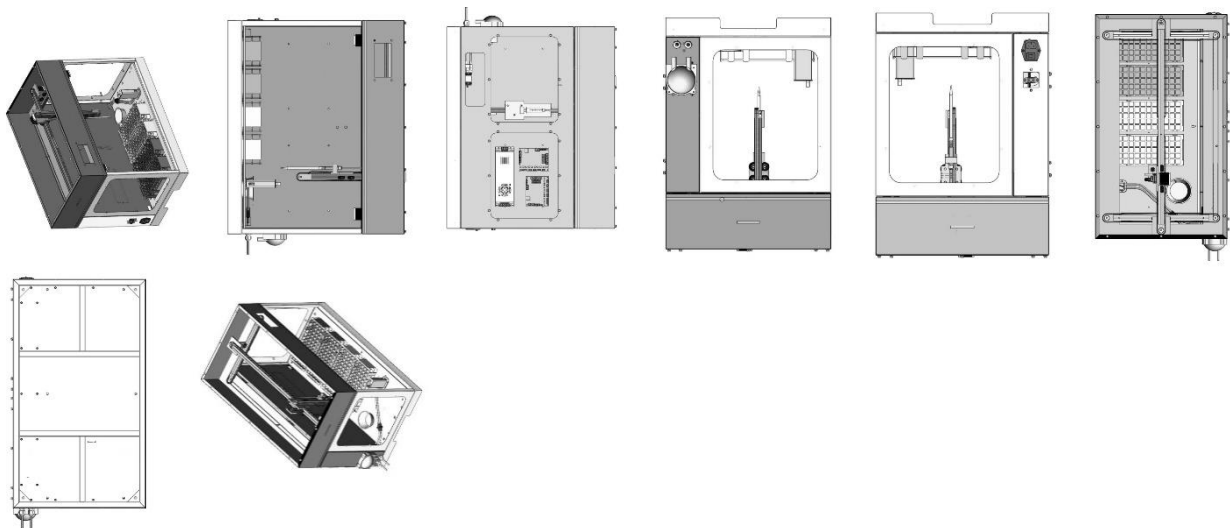

**BR302023004979-7**

**Concessão de registro**  
**Código de despacho:** 158  
**Titular:** YADEA TECHNOLOGY GROUP CO.,LTD [CN]  
**Autor:** LIN, SHUANGBIAO[CN], GUO, PENGCHAO[CN] e CAO, JIANGNAN[CN]  
**Título do registro:** VEÍCULO ELÉTRICO  
**Data de depósito:** 11/09/2023  
**Prioridade unionista:** 202330389899.0 25/06/2023 CN



Classificação: 12-11

Procurador: CARLOS ANTONIO, NEVES & VIDAL ADVOGADOS ASSOCIADOS

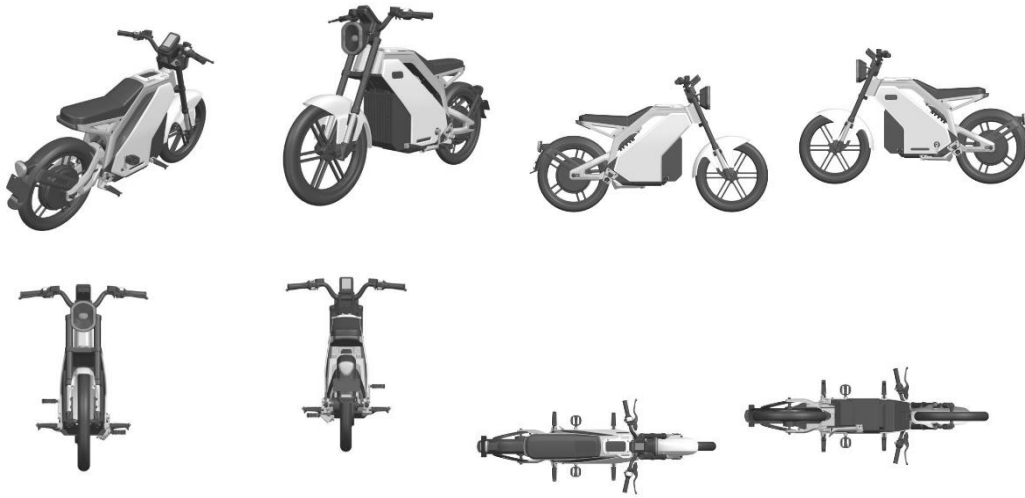

BR302023004980-0

Concessão de registro

Código de despacho: 158

Titular: **CARLOS CESAR PIO MARTINS [BR/SP]**

Autor: CARL CORREA KAWASAKI[BR]

Título do registro: TRAVA PARA TELESCÓPIO DE LIMPADOR DE PISCINA

Data de depósito: 11/09/2023

Classificação: 04-01 e 08-05

Procurador: EDMILA ADRIANA DENIG

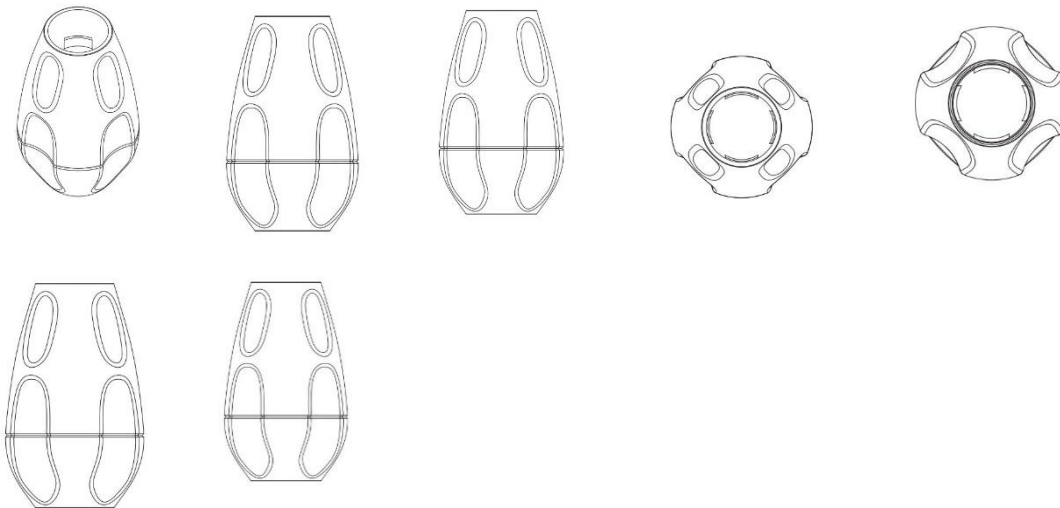

BR302023004981-9

Concessão de registro

Código de despacho: 158

Titular: **CARLOS CESAR PIO MARTINS [BR/SP]**

Autor: CARL CORREA KAWASAKI[BR]

Título do registro: FLUTUADOR DE PASTILHA DE CLORO

Data de depósito: 11/09/2023

Classificação: 07-05 e 08-05

Procurador: EDMILA ADRIANA DENIG



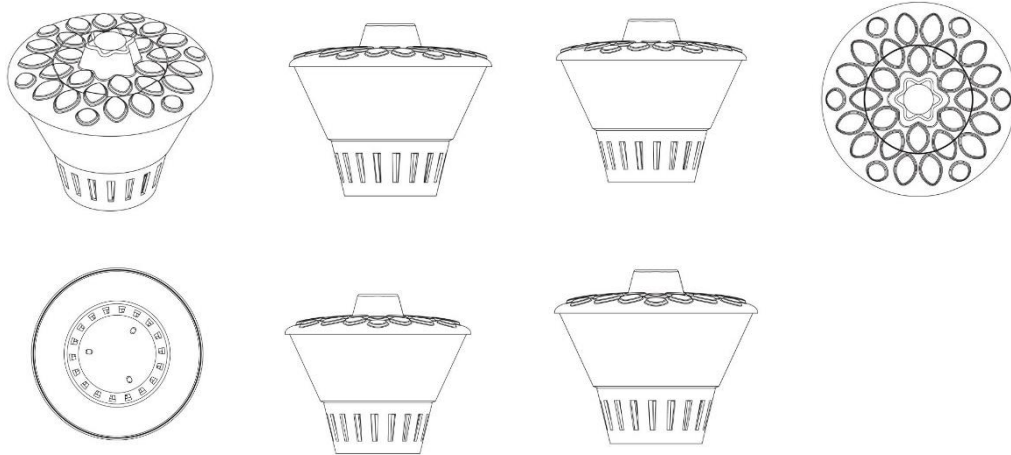

BR302023004983-5

Concessão de registro  
 Código de despacho: 158  
**Títular: ANTONIO CARLOS FALCO [BR/SP]**  
 Autor: ANTONIO CARLOS FALCO[BR]  
 Título do registro: POTE  
 Data de depósito: 12/09/2023  
 Classificação: 09-01  
 Procurador: SILVIO LOPES & ASSOCIADOS LTDA - (nome anterior Fernando Marchetti)



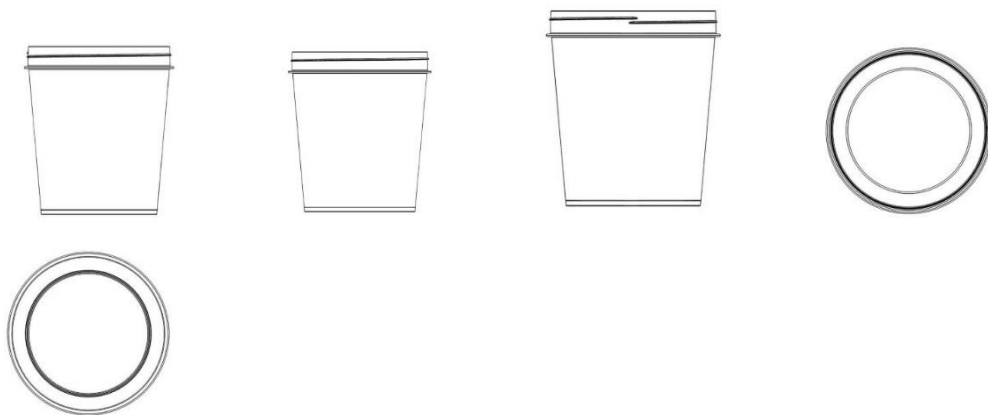

BR302023004984-3

Concessão de registro  
 Código de despacho: 158  
**Titular: CORTAG INDUSTRIA E COMERCIO LTDA [BR/SP]**  
 Autor: LEONARDO GUARDIA[BR]  
 Título do registro: TAMPA ROSCADA  
 Data de depósito: 12/09/2023  
 Prioridade unionista: 29/879,666 11/07/2023 US  
 Classificação: 08-08  
 Procurador: Licks Advogados

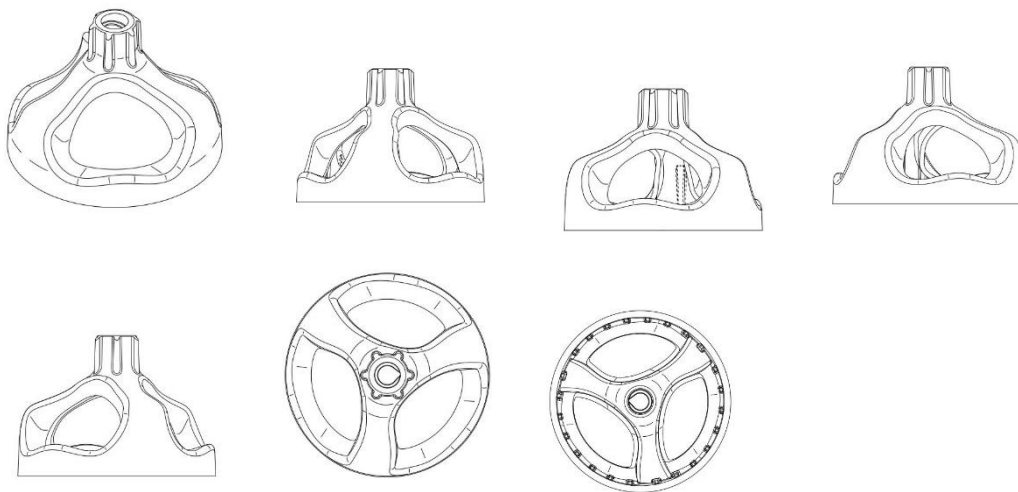

BR302023004985-1

Concessão de registro  
 Código de despacho: 158  
**Titular: INDUSTEK ECOPRESS SISTEMAS DE AQUECIMENTO E PRESSURIZAÇÃO EIRELI - EPP [BR/SP]**  
 Autor: MARCIO LIGERI SACOMANO[BR]  
 Título do registro: BOMBA DE AQUECIMENTO  
 Data de depósito: 12/09/2023  
 Classificação: 15-02  
 Procurador: ICAMP MARCAS E PATENTES LTDA



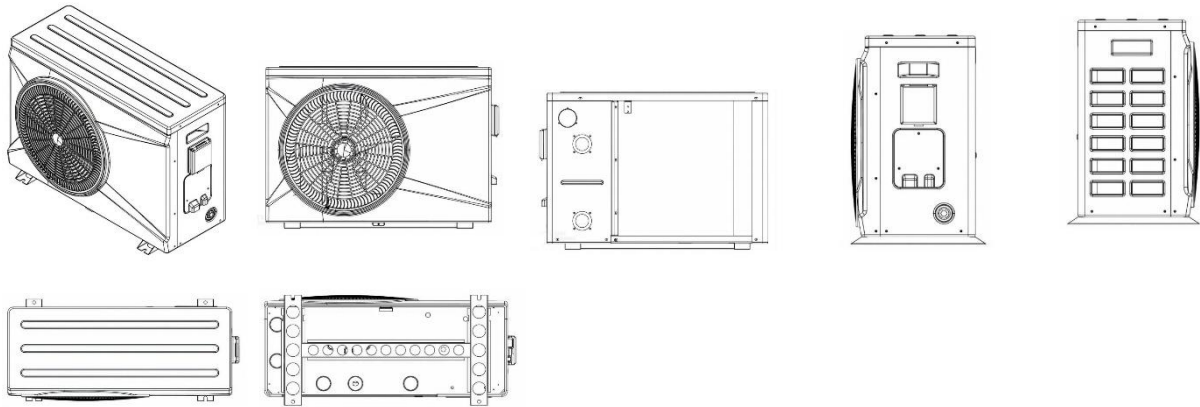

BR302023004986-0

Concessão de registro  
 Código de despacho: 158  
**Titular: GAAM INDUSTRIA E COMERCIO DE MOVEIS LTDA [BR/PR]**  
 Autor: PEDRO RODRIGUES DA SILVA[BR]  
 Título do registro: GABINETE PARA BANHEIRO  
 Data de depósito: 12/09/2023  
 Classificação: 06-04

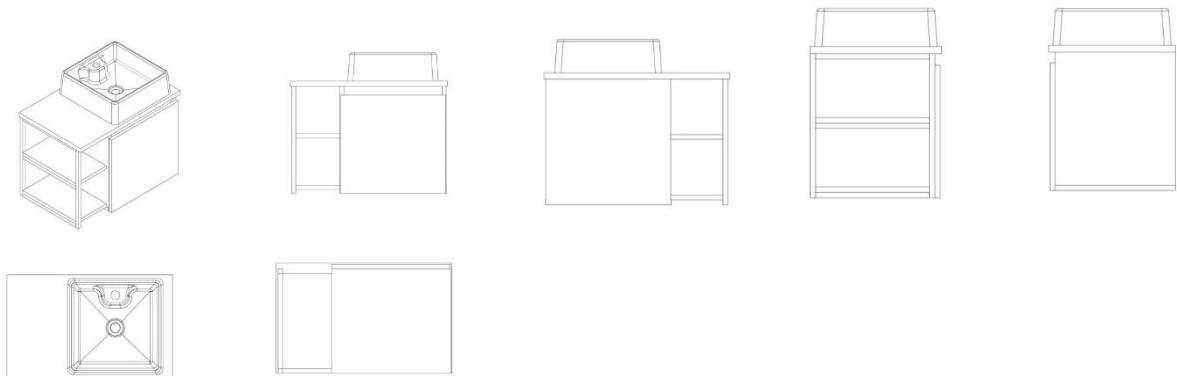

BR302023004990-8

Concessão de registro  
 Código de despacho: 158  
**Titular: TICRUZ CARTOES E ETIQUETAS LTDA - EPP [BR/PR]**  
 Autor: TIAGO MARQUES DA CRUZ[BR]  
 Título do registro: CAIXA  
 Data de depósito: 12/09/2023  
 Classificação: 09-03  
 Procurador: LUCIANO SALVIATO



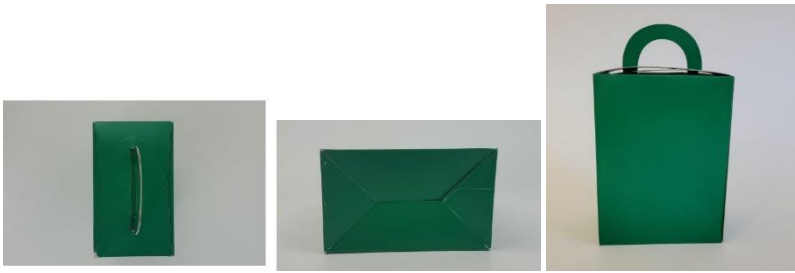

BR302023004993-2

Concessão de registro  
 Código de despacho: 158  
**Titular: CORTAG INDUSTRIA E COMERCIO LTDA [BR/SP]**  
 Autor: LEONARDO GUARDIA[BR]  
 Título do registro: HASTE ROSCADA  
 Data de depósito: 12/09/2023  
 Prioridade unionista: 29/879,668 11/07/2023 US  
 Classificação: 08-08  
 Procurador: Licks Advogados

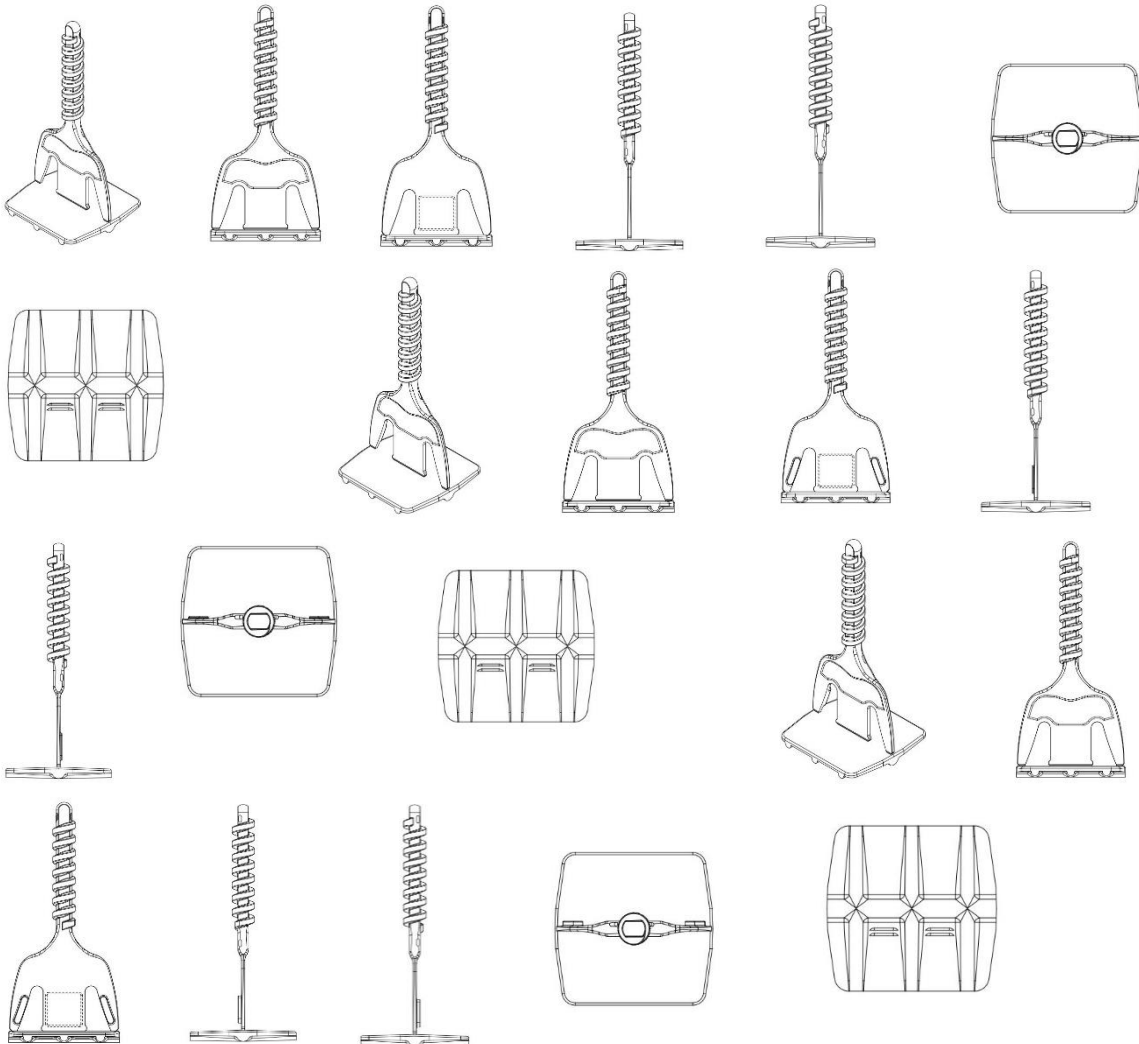

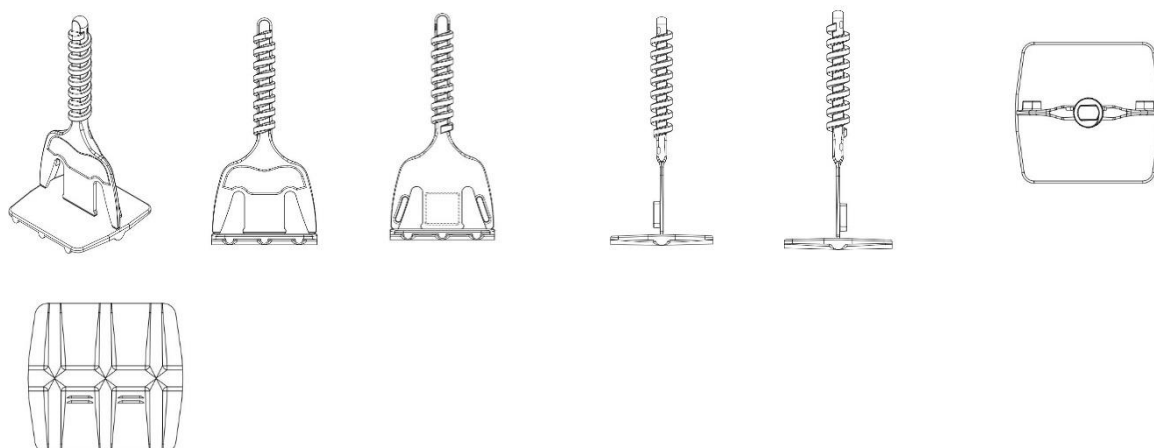

BR302023004994-0

Concessão de registro  
 Código de despacho: 158  
**Titular: QIONGHUA ZHENG [BR/SP]**  
 Autor: QIONGHUA ZHENG[BR]  
 Título do registro: DIFUSOR DE AMBIENTE  
 Data de depósito: 12/09/2023  
 Classificação: 23-04 e 28-05  
 Procurador: APOLO SERVICOS EM PROPRIEDADE INTELECTUAL LTDA

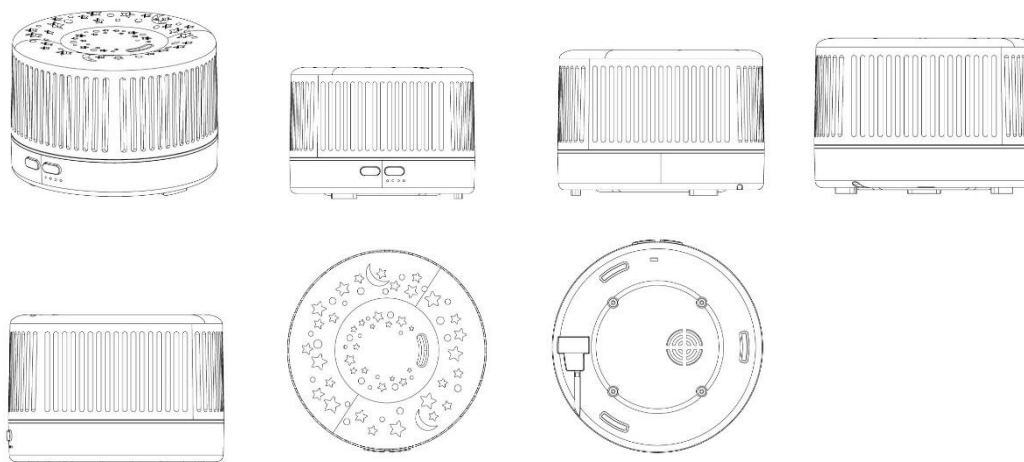

BR302023004995-9

Concessão de registro  
 Código de despacho: 158  
**Titular: QIONGHUA ZHENG [BR/SP]**  
 Autor: QIONGHUA ZHENG[BR]  
 Título do registro: DIFUSOR DE AMBIENTE  
 Data de depósito: 12/09/2023  
 Classificação: 23-04 e 28-05  
 Procurador: APOLO SERVICOS EM PROPRIEDADE INTELECTUAL LTDA



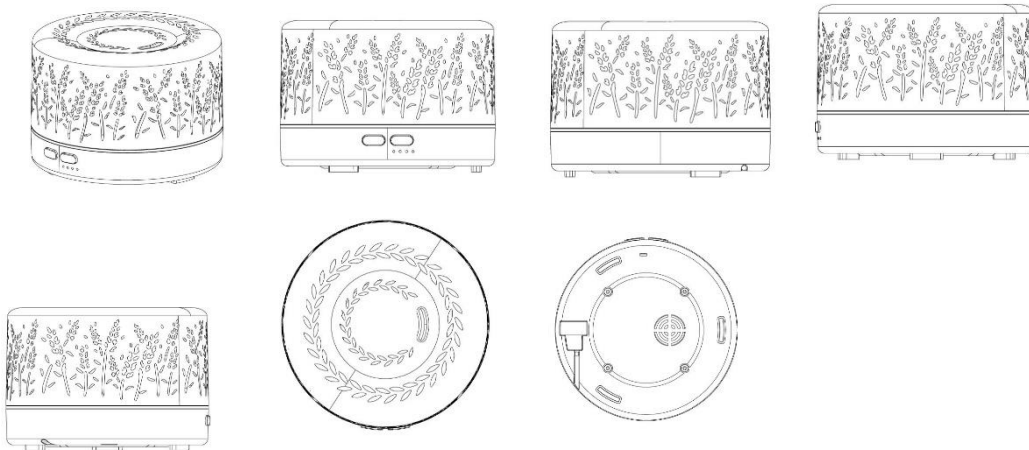

BR302023004996-7

Concessão de registro  
 Código de despacho: 158  
**Títular: INDÚSTRIA DE MÓVEIS BECHARA NASSAR EIRELI [BR/SP]**  
 Autor: JORGE NASSAR FRANGE FILHO[BR]  
 Título do registro: RACK  
 Data de depósito: 12/09/2023  
 Classificação: 06-06  
 Procurador: BEERRE ASSESSORIA EMPRESARIAL LTDA

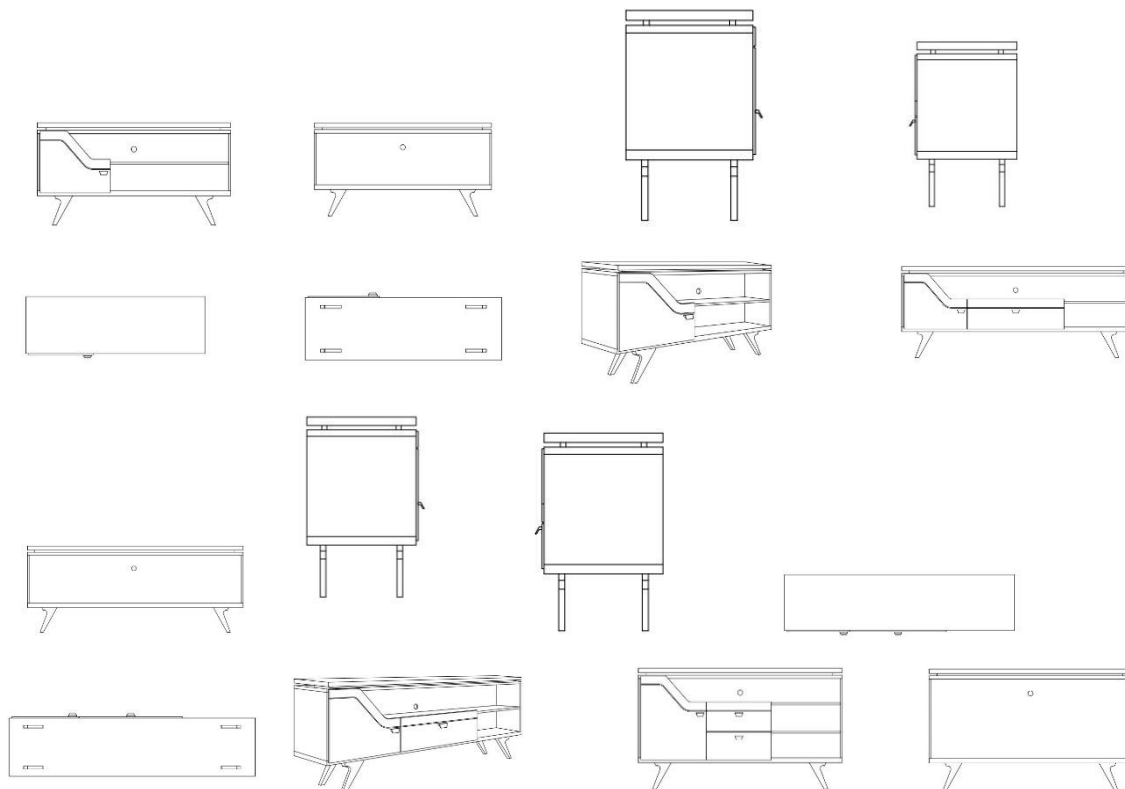

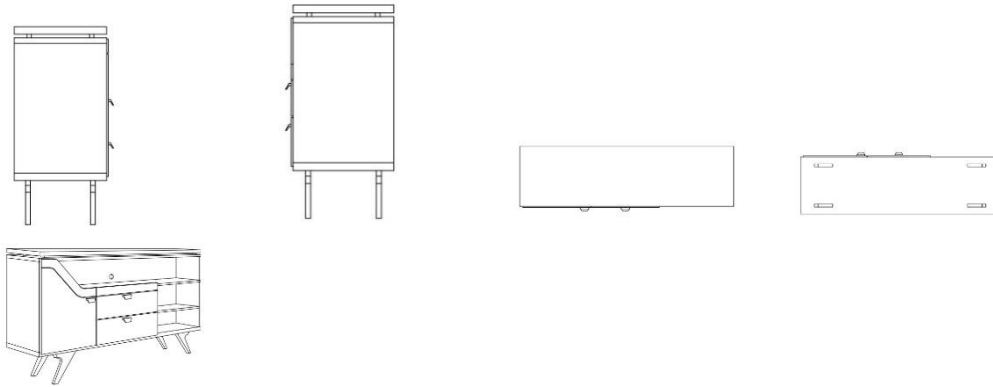

BR302023004997-5

Concessão de registro  
 Código de despacho: 158  
**Titular: MALBEC COMERCIO DE MATERIAIS ELETRICOS LTDA [BR/RS]**  
 Autor: FRANCO ROSSI[BR]  
 Título do registro: LUMINARIA  
 Data de depósito: 12/09/2023  
 Classificação: 26-05

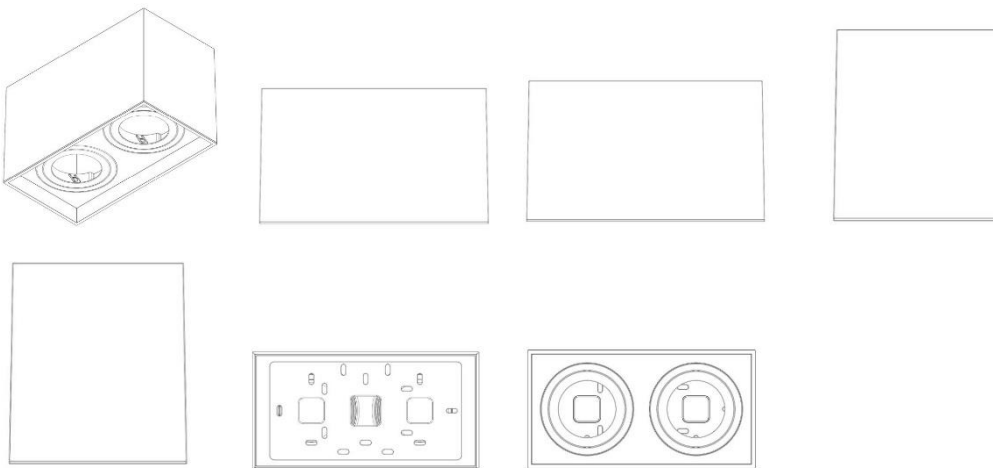

BR302023004998-3

Concessão de registro  
 Código de despacho: 158  
**Titular: INDÚSTRIA DE MÓVEIS BECHARA NASSAR EIRELI [BR/SP]**  
 Autor: JORGE NASSAR FRANGE FILHO[BR]  
 Título do registro: MESA DE CABECEIRA  
 Data de depósito: 12/09/2023  
 Classificação: 06-06  
 Procurador: BEERRE ASSESSORIA EMPRESARIAL LTDA

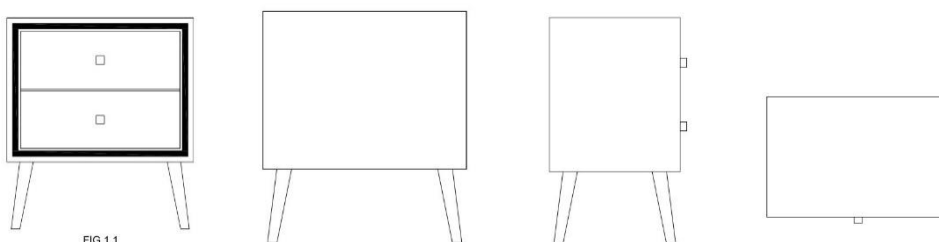

FIG.1.1



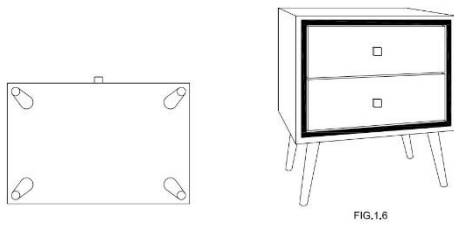
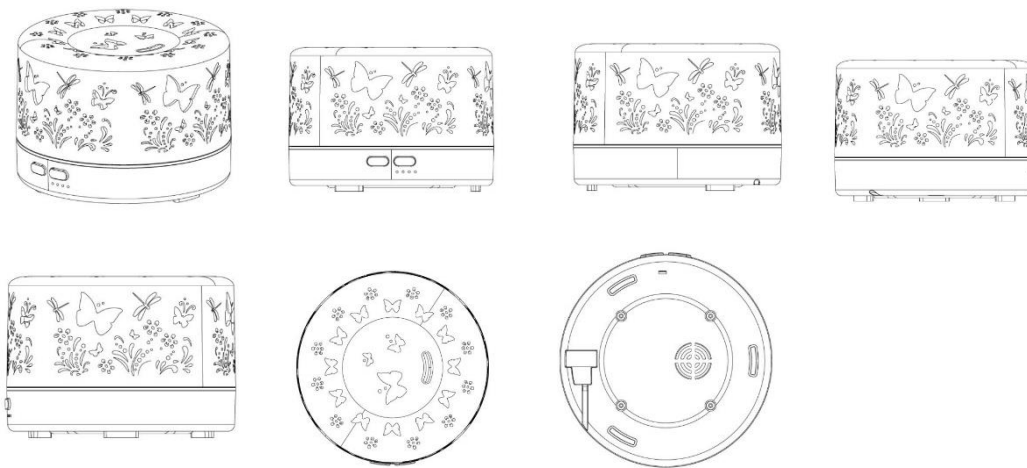

FIG.1,6

BR302023004999-1

Concessão de registro  
 Código de despacho: 158  
**Titular: QIONGHUA ZHENG [BR/SP]**  
 Autor: QIONGHUA ZHENG[BR]  
 Título do registro: DIFUSOR DE AMBIENTE  
 Data de depósito: 12/09/2023  
 Classificação: 23-04 e 28-05  
 Procurador: APOLO SERVICOS EM PROPRIEDADE INTELECTUAL LTDA



BR302023005000-0

Concessão de registro  
 Código de despacho: 158  
**Titular: DCL DUCAL COMERCIO ELETRONICO LTDA [BR/SP]**  
 Autor: EDVALDO CATARIN[BR]  
 Título do registro: ARRANHADOR PARA BRAÇO DE SOFÁ  
 Data de depósito: 12/09/2023  
 Classificação: 30-99  
 Procurador: BEERRE ASSESSORIA EMPRESARIAL LTDA



BR302023005001-9

Concessão de registro  
 Código de despacho: 158  
**Titular: MALBEC COMERCIO DE MATERIAIS ELETRICOS LTDA [BR/RS]**  
 Autor: FRANCO ROSSI[BR]



Título do registro: LUMINARIA  
 Data de depósito: 12/09/2023  
 Classificação: 26-05

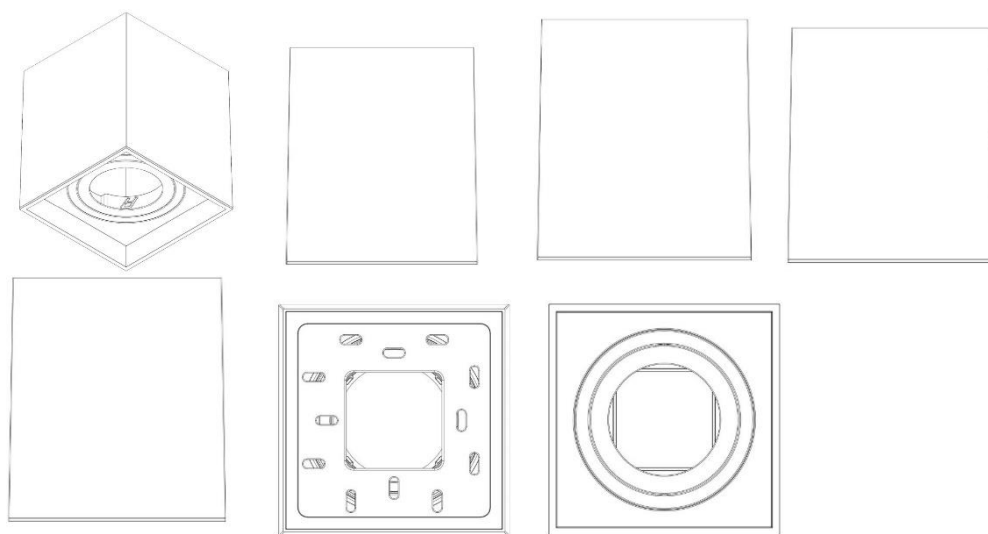

BR302023005002-7

Concessão de registro  
 Código de despacho: 158  
**Titular: QIONGHUA ZHENG [BR/SP]**  
 Autor: QIONGHUA ZHENG[BR]  
 Título do registro: DIFUSOR DE AMBIENTE  
 Data de depósito: 12/09/2023  
 Classificação: 23-04 e 28-05  
 Procurador: APOLO SERVICOS EM PROPRIEDADE INTELECTUAL LTDA

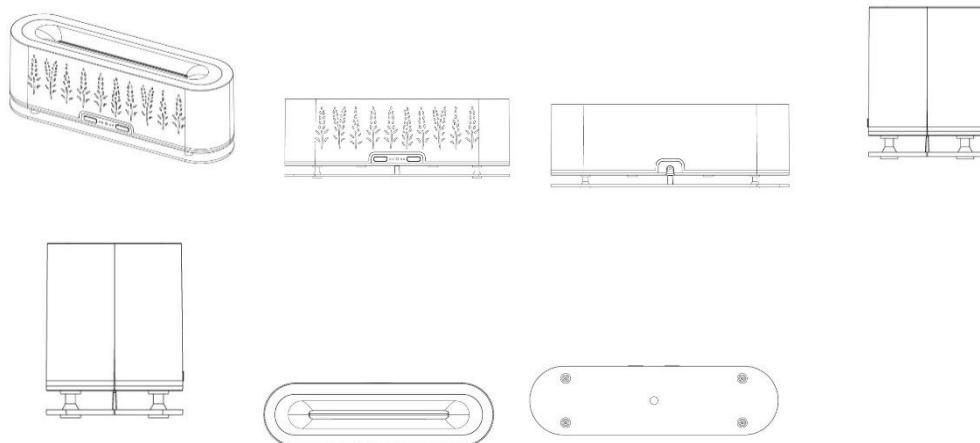

BR302023005003-5

Concessão de registro  
 Código de despacho: 158  
**Titular: MALBEC COMERCIO DE MATERIAIS ELETRICOS LTDA [BR/RS]**  
 Autor: FRANCO ROSSI[BR]  
 Título do registro: LUMINARIA  
 Data de depósito: 12/09/2023  
 Classificação: 26-05



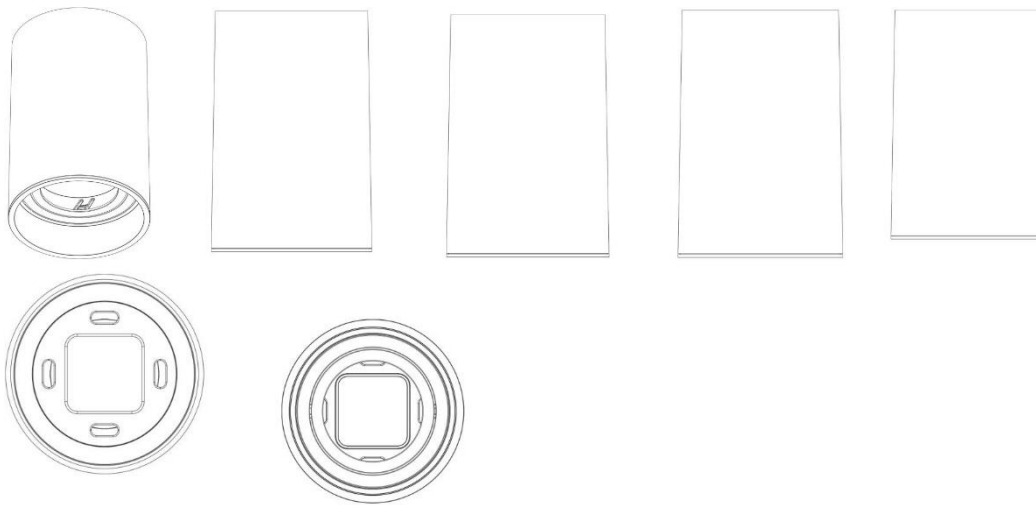

BR302023005005-1

Concessão de registro  
 Código de despacho: 158  
**Titular: MARIA & MARIA INDUSTRIA E COMERCIO DE MOVEIS LTDA [BR/SP]**  
 Autor: ANISIO LUCIO MARIA[BR]  
 Título do registro: APARADOR  
 Data de depósito: 13/09/2023  
 Classificação: 06-04  
 Procurador: EDUARDA COLLA

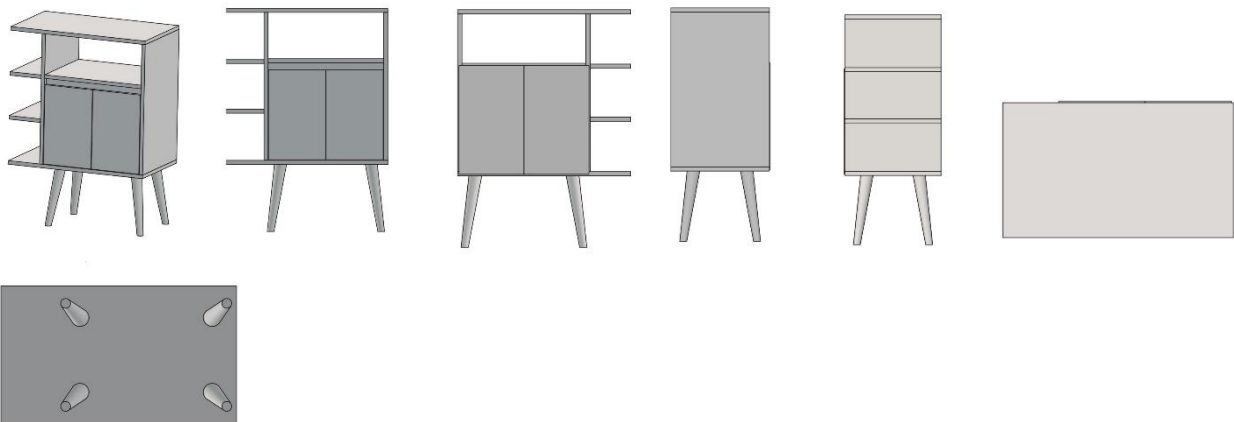

BR302023005006-0

Concessão de registro  
 Código de despacho: 158  
**Titular: QIONGHUA ZHENG [BR/SP]**  
 Autor: QIONGHUA ZHENG[BR]  
 Título do registro: DIFUSOR DE AMBIENTE  
 Data de depósito: 13/09/2023  
 Classificação: 23-04 e 28-05  
 Procurador: APOLO SERVICOS EM PROPRIEDADE INTELECTUAL LTDA

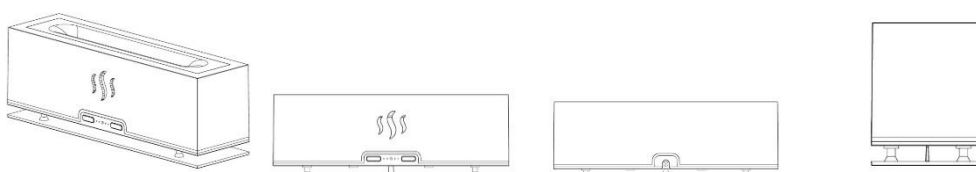

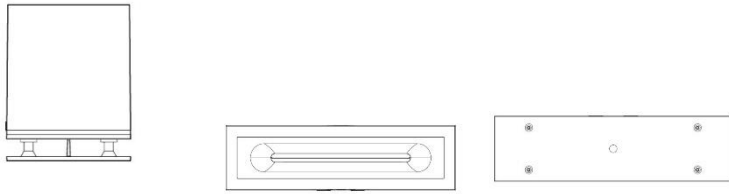

BR302023005007-8

Concessão de registro  
 Código de despacho: 158  
**Titular: QIONGHUA ZHENG [BR/SP]**  
 Autor: QIONGHUA ZHENG[BR]  
 Título do registro: DIFUSOR DE AMBIENTE  
 Data de depósito: 13/09/2023  
 Classificação: 23-04 e 28-05  
 Procurador: APOLO SERVICOS EM PROPRIEDADE INTELECTUAL LTDA

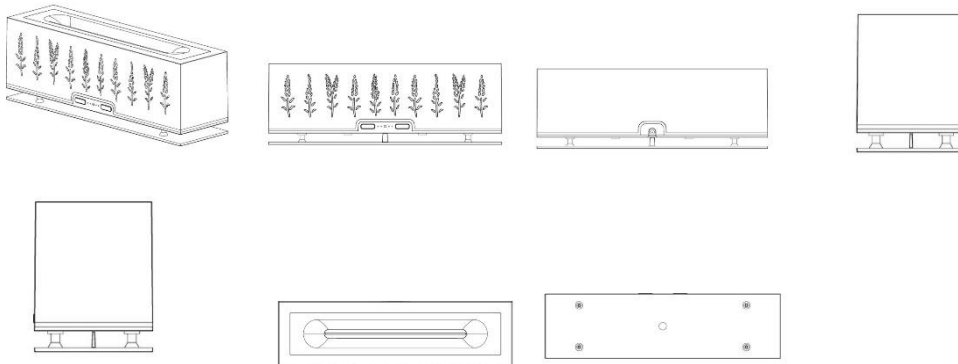

BR302023005009-4

Concessão de registro  
 Código de despacho: 158  
**Titular: QIONGHUA ZHENG [BR/SP]**  
 Autor: QIONGHUA ZHENG[BR]  
 Título do registro: DIFUSOR DE AMBIENTE  
 Data de depósito: 13/09/2023  
 Classificação: 23-04 e 28-05  
 Procurador: APOLO SERVICOS EM PROPRIEDADE INTELECTUAL LTDA

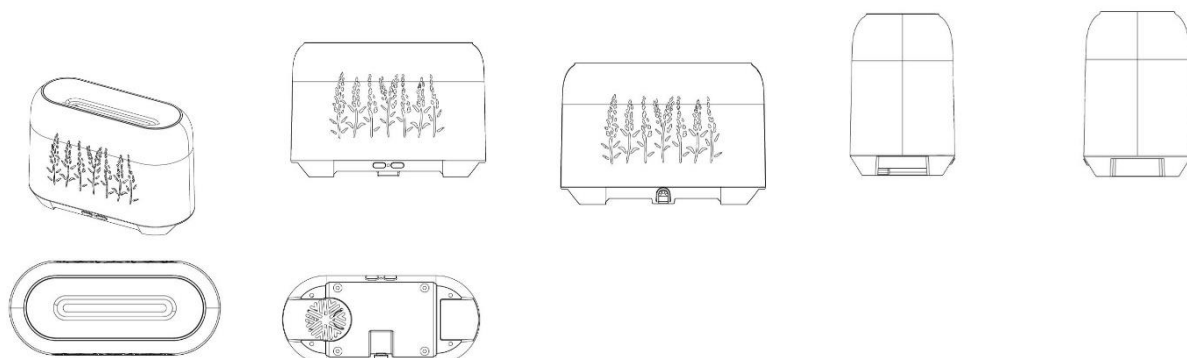

BR302023005012-4

Concessão de registro  
 Código de despacho: 158



**Titular:** QIONGHUA ZHENG [BR/SP]

**Autor:** QIONGHUA ZHENG[BR]

**Título do registro:** DIFUSOR DE AMBIENTE

**Data de depósito:** 13/09/2023

**Classificação:** 23-04 e 28-05

**Procurador:** APOLO SERVICOS EM PROPRIEDADE INTELECTUAL LTDA

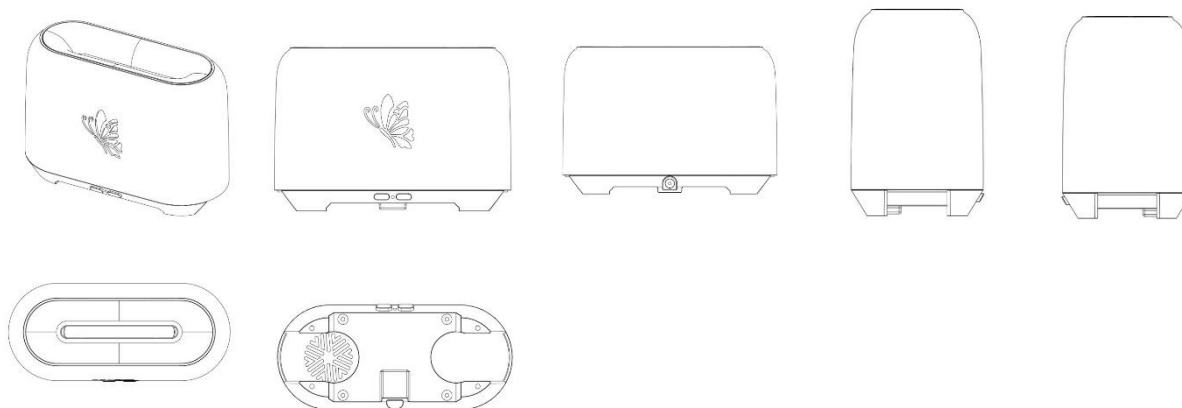

**BR302023005015-9**

Concessão de registro

Código de despacho: 158

**Titular:** QIONGHUA ZHENG [BR/SP]

**Autor:** QIONGHUA ZHENG[BR]

**Título do registro:** DIFUSOR DE AMBIENTE

**Data de depósito:** 13/09/2023

**Classificação:** 23-04 e 28-05

**Procurador:** APOLO SERVICOS EM PROPRIEDADE INTELECTUAL LTDA

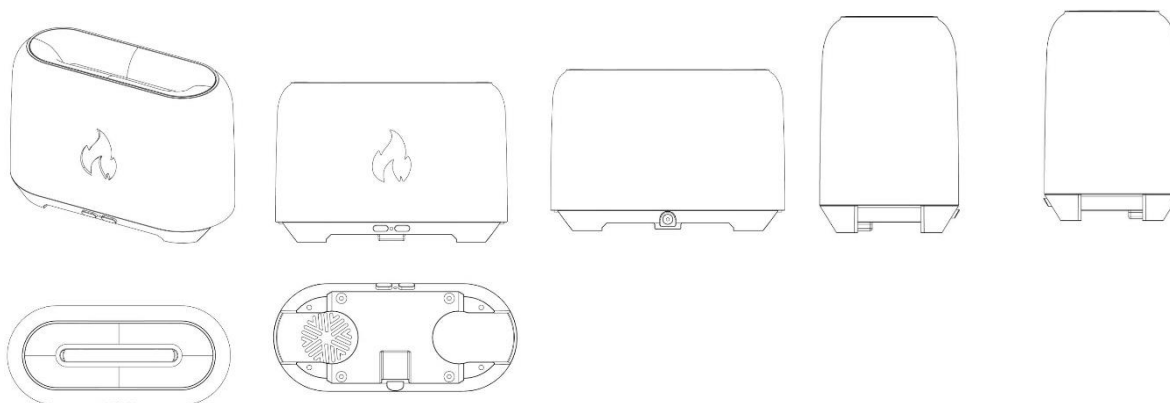

**BR302023005016-7**

Concessão de registro

Código de despacho: 158

**Titular:** QIONGHUA ZHENG [BR/SP]

**Autor:** QIONGHUA ZHENG[BR]

**Título do registro:** DIFUSOR DE AMBIENTE

**Data de depósito:** 13/09/2023

**Classificação:** 23-04 e 28-05

**Procurador:** APOLO SERVICOS EM PROPRIEDADE INTELECTUAL LTDA



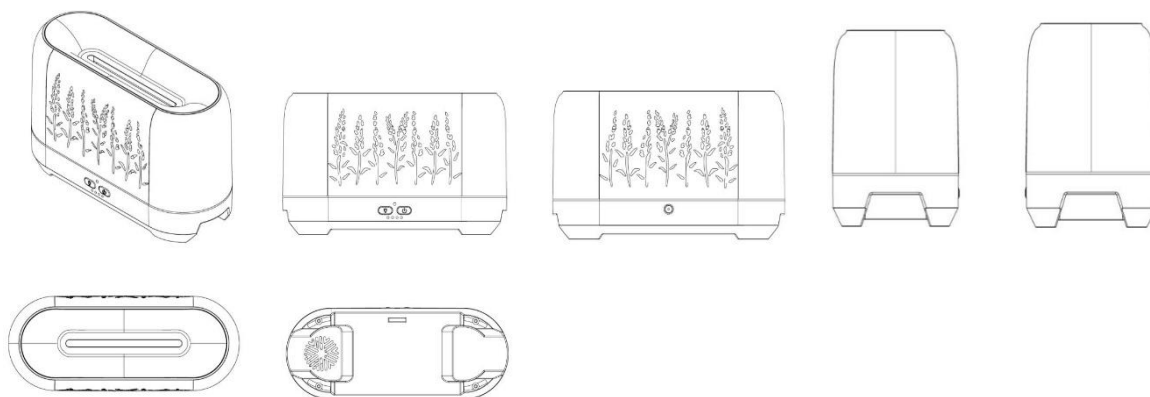

BR302023005019-1

Concessão de registro  
 Código de despacho: 158  
**Titular: QIONGHUA ZHENG [BR/SP]**  
 Autor: QIONGHUA ZHENG[BR]  
 Título do registro: DIFUSOR DE AMBIENTE  
 Data de depósito: 13/09/2023  
 Classificação: 23-04 e 28-05  
 Procurador: APOLO SERVICOS EM PROPRIEDADE INTELECTUAL LTDA

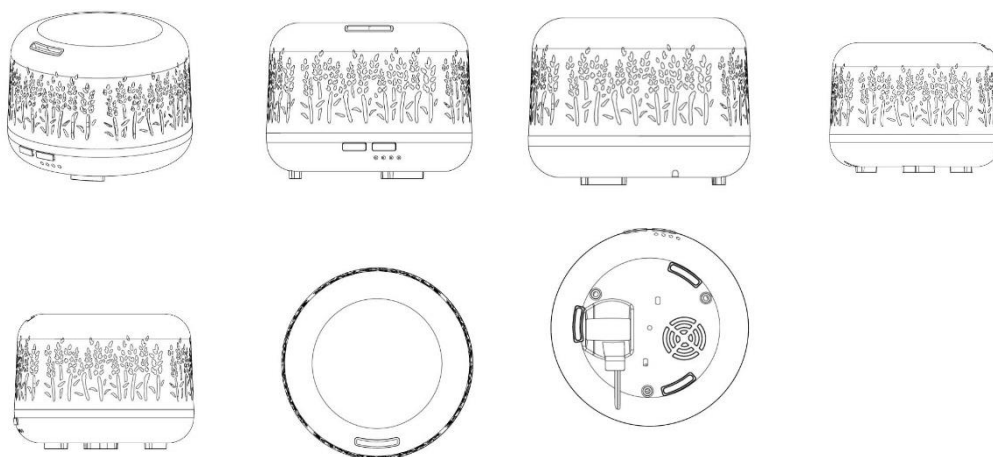

BR302023005023-0

Concessão de registro  
 Código de despacho: 158  
**Titular: GIOVANNA BRIGOLLA BERNART [BR/PR]**  
 Autor: GIOVANNA BRIGOLLA BERNART[BR]  
 Título do registro: FRASCO COM TAMPA  
 Data de depósito: 13/09/2023  
 Classificação: 09-01  
 Procurador: JOAQUIM CALHEIROS DE MORAIS  
 Detalhes do despacho: Título adequado de ofício com base no item 5.3.1.1 do Manual de Desenhos Industriais.

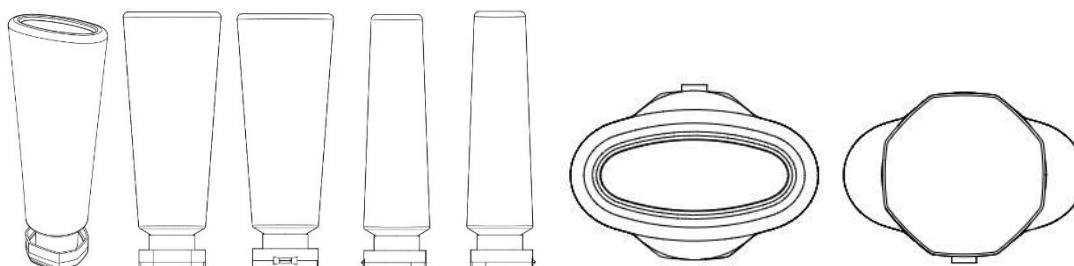

BR302023005024-8

Concessão de registro

Código de despacho: 158

**Titular: GIOVANNA BRIGOLLA BERNART [BR/PR]**

Autor: GIOVANNA BRIGOLLA BERNART[BR]

Título do registro: FRASCO COM TAMPA

Data de depósito: 13/09/2023

Classificação: 09-01

Procurador: JOAQUIM CALHEIROS DE MORAIS

Detalhes do despacho: Título adequado de ofício com base no item 5.3.1.1 do Manual de Desenhos Industriais.

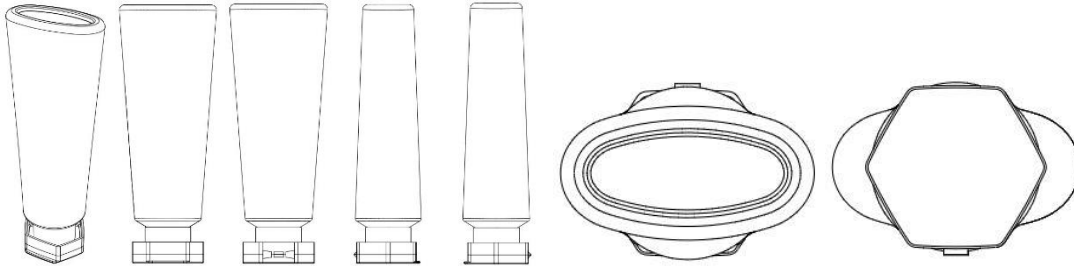

BR302023005026-4

Concessão de registro

Código de despacho: 158

**Titular: GIOVANNA BRIGOLLA BERNART [BR/PR]**

Autor: GIOVANNA BRIGOLLA BERNART[BR]

Título do registro: FRASCO COM TAMPA

Data de depósito: 13/09/2023

Classificação: 09-01

Procurador: JOAQUIM CALHEIROS DE MORAIS

Detalhes do despacho: Título adequado de ofício com base no item 5.3.1.1 do Manual de Desenhos Industriais.

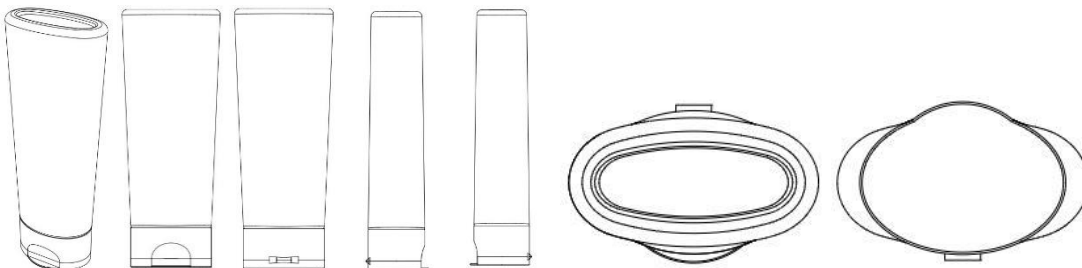

BR302023005027-2

Concessão de registro

Código de despacho: 158

**Titular: GIOVANNA BRIGOLLA BERNART [BR/PR]**

Autor: GIOVANNA BRIGOLLA BERNART[BR]

Título do registro: FRASCO

Data de depósito: 13/09/2023

Classificação: 09-01

Procurador: JOAQUIM CALHEIROS DE MORAIS

Detalhes do despacho: Título adequado de ofício com base no item 5.3.1.1 do Manual de Desenhos Industriais.

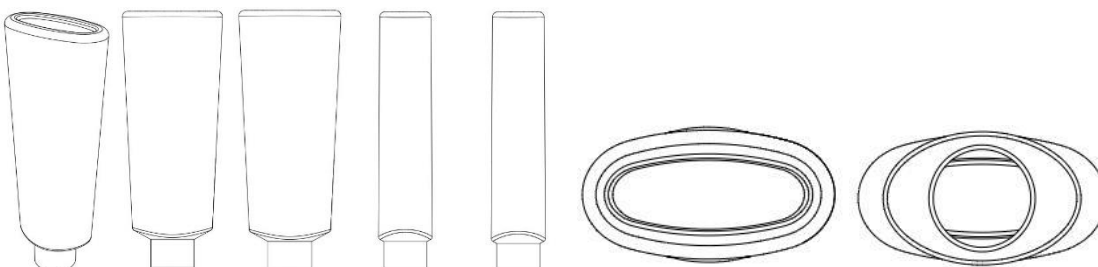

BR302023005030-2

Concessão de registro

Código de despacho: 158

**Titular:** OWENS-BROCKWAY GLASS CONTAINER INC. [US]

Autor: PAUL HARRIS[US]

Título do registro: GARRAFA

Data de depósito: 13/09/2023

Prioridade unionista: 29/892,088 12/05/2023 US

Classificação: 09-01

Procurador: KASZNAR LEONARDOS PROPRIEDADE INTELECTUAL

Detalhes do despacho: Título adequado de ofício com base no item 5.3.1.1 do Manual de Desenhos Industriais.

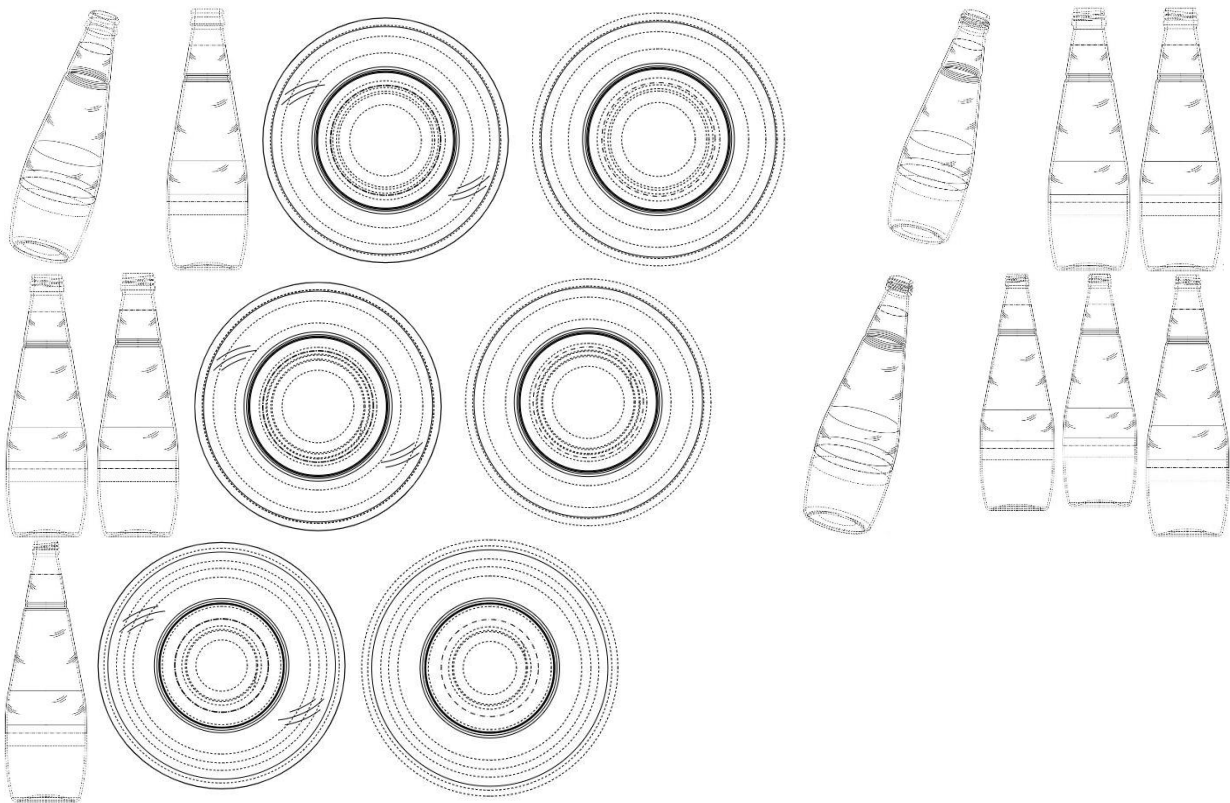

BR302023005033-7

Concessão de registro

Código de despacho: 158

**Titular:** LUCAS PARISI GIOVANNINO [BR/SP]

Autor: LUCAS PARISI GIOVANNINO[BR]

Título do registro: ALÇA DE PANELA

Data de depósito: 14/09/2023

Classificação: 07-02

Procurador: AG MOREIRA MARCAS E PATENTES LTDA





**BR302023005037-0**

Concessão de registro  
 Código de despacho: 158  
**Titular: EXATRON INDÚSTRIA ELETRÔNICA LTDA. [BR/RS]**  
 Autor: JORGE LUIS DEMOLINER[BR]  
 Título do registro: SENSOR DE PRESENÇA  
 Data de depósito: 14/09/2023  
 Classificação: 10-05  
 Procurador: LEÃO PROPRIEDADE INTELECTUAL

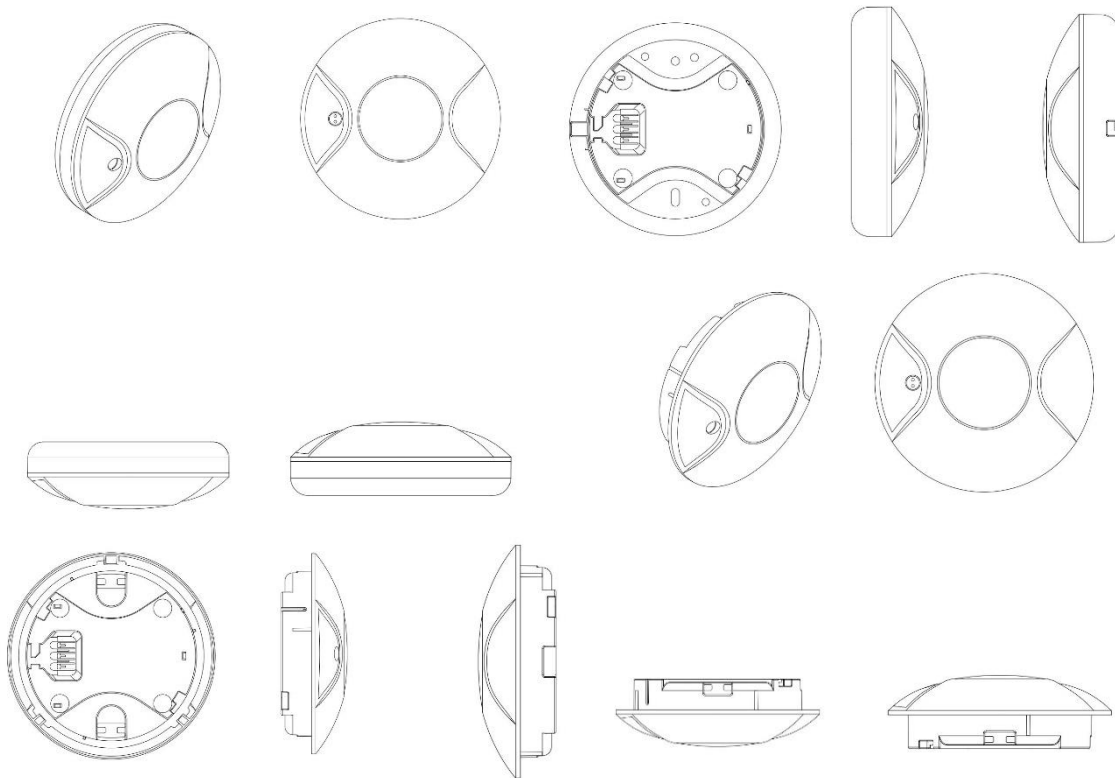

**BR302023005038-8**

Concessão de registro  
 Código de despacho: 158  
**Titular: CHRISTIAN DIOR COUTURE [FR]**  
 Autor: MARIA GRAZIA CHIURI[IT]  
 Título do registro: BOLSA  
 Data de depósito: 14/09/2023  
 Prioridade unionista: 015014677-0001 15/03/2023 EM  
 Classificação: 03-01  
 Procurador: LUIZ LEONARDOS & ADVOGADOS





BR302023005039-6

Concessão de registro  
 Código de despacho: 158  
**Titular: UNILEVER IP HOLDINGS B.V. [PB]**  
 Autor: GREGORY LALIER[US], MARTIN CHRISTOPHER BUNCE[GB] e MARK WATSON[GB]  
 Título do registro: RECIPIENTE  
 Data de depósito: 14/09/2023  
 Prioridade unionista: 29/887,073 16/03/2023 US  
 Classificação: 09-01  
 Procurador: CAROLINA NAKATA

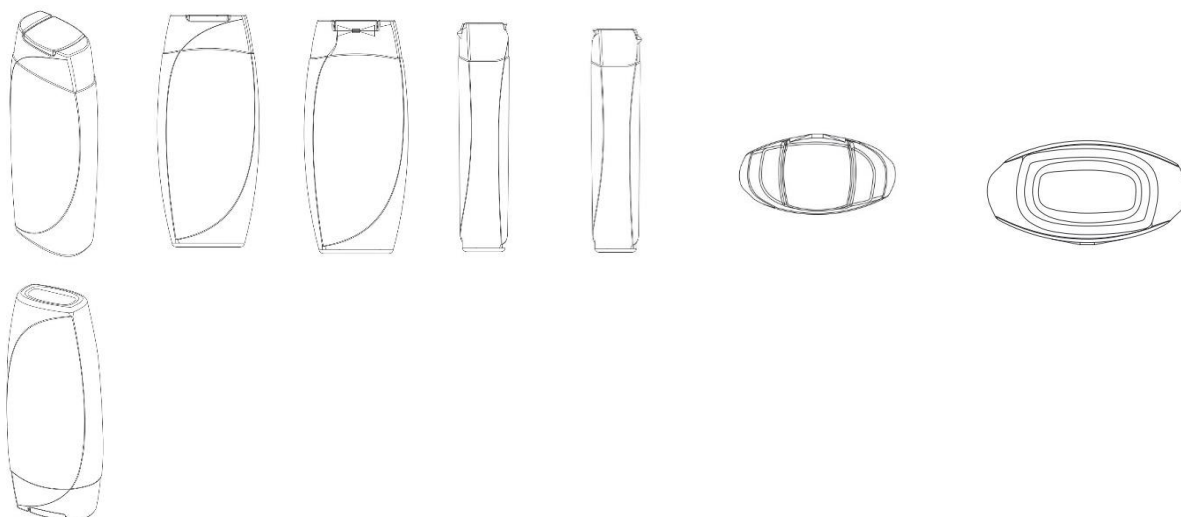

BR302023005043-4

Concessão de registro  
 Código de despacho: 158  
**Titular: 101 BRASIL INDÚSTRIA DE BEBIDAS LTDA. [BR/SC]**  
 Autor: GILVAN CARDOZO DA SILVA[BR]  
 Título do registro: GARRAFA  
 Data de depósito: 14/09/2023  
 Classificação: 09-01  
 Procurador: VILELA COELHO SOCIEDADE DE ADVOGADOS

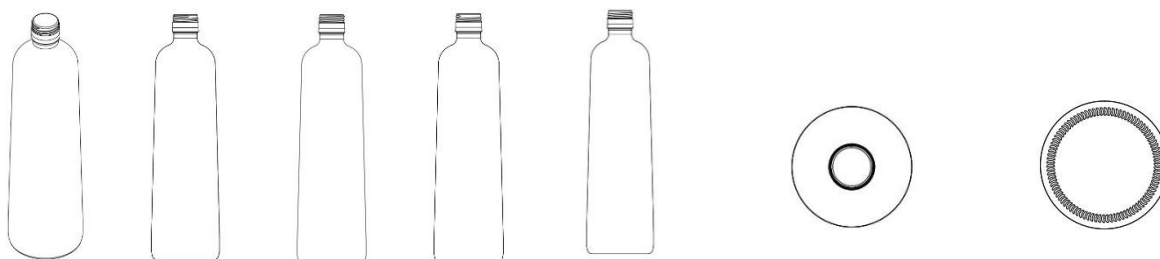

BR302023005044-2

Concessão de registro  
 Código de despacho: 158



**Titular:** DENIS BENTIVOGLIO RODRIGUES [BR/SP]  
**Autor:** DENIS BENTIVOGLIO RODRIGUES[BR]  
**Título do registro:** GARRAFA  
**Data de depósito:** 14/09/2023  
**Classificação:** 09-01  
**Procurador:** VILELA COELHO SOCIEDADE DE ADVOGADOS

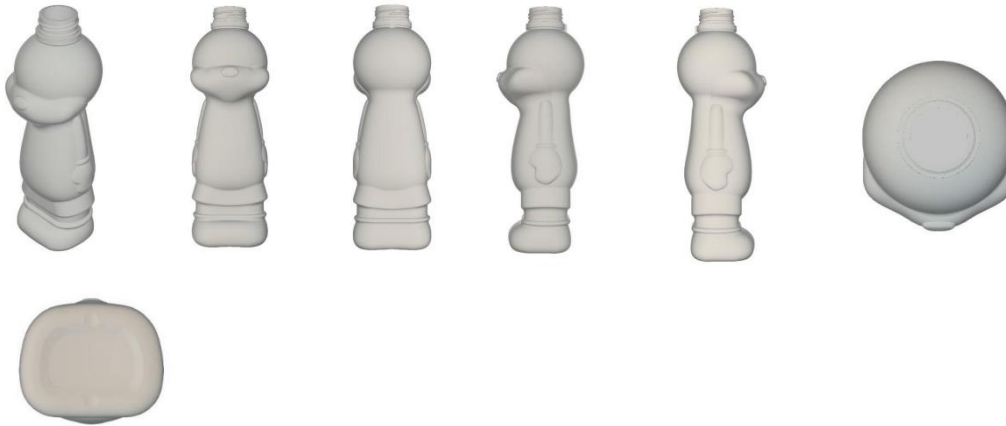

BR302023005045-0

Concessão de registro  
 Código de despacho: 158  
**Titular:** DENIS BENTIVOGLIO RODRIGUES [BR/SP]  
**Autor:** DENIS BENTIVOGLIO RODRIGUES[BR]  
**Título do registro:** TAMPA  
**Data de depósito:** 14/09/2023  
**Classificação:** 09-07  
**Procurador:** VILELA COELHO SOCIEDADE DE ADVOGADOS

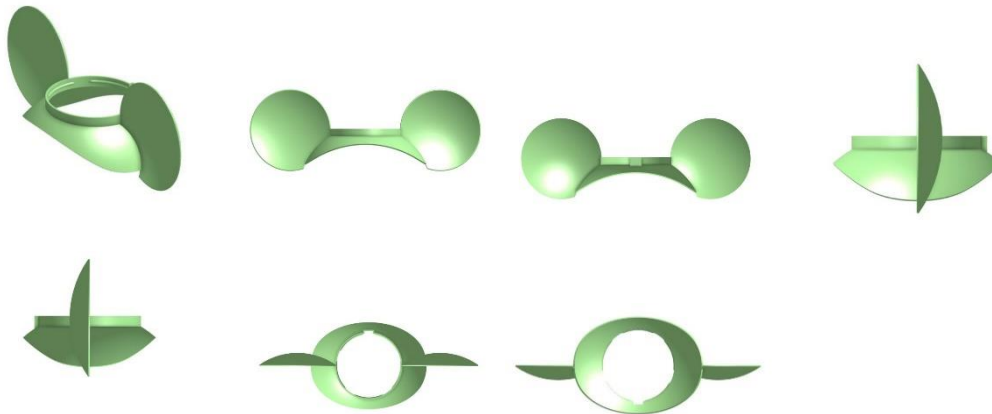

BR302023005046-9

Concessão de registro  
 Código de despacho: 158  
**Titular:** SOBERANO IMPLEMENTOS RODOVIARIOS LTDA [BR/PR]  
**Autor:** ADELSIO FLORIANO[BR]  
**Título do registro:** CARROCERIA PARA TRANSPORTE DE OVOS E PINTAINHOS  
**Data de depósito:** 14/09/2023  
**Classificação:** 12-10



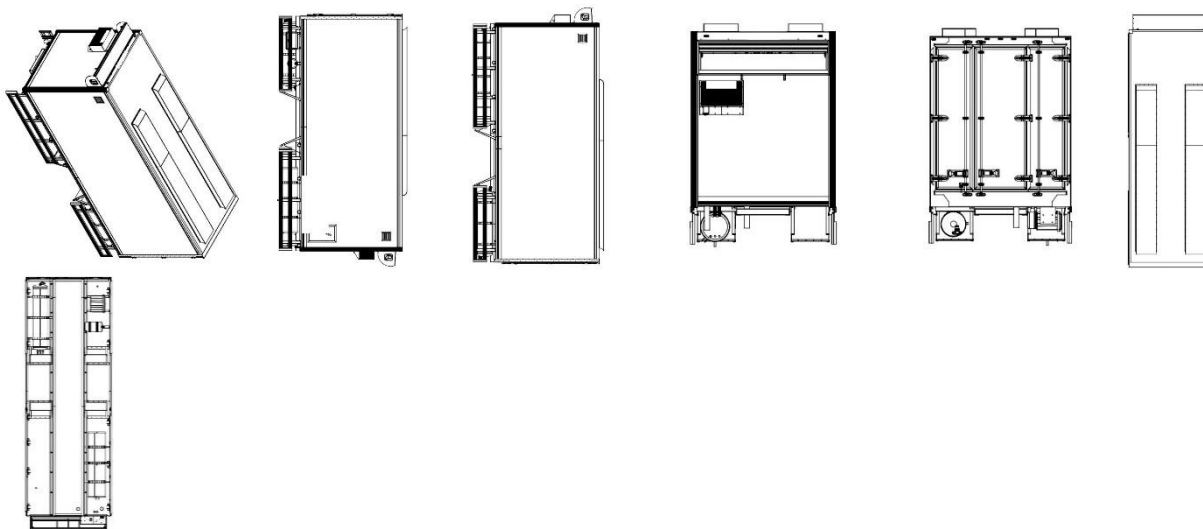

BR302023005048-5

Concessão de registro  
 Código de despacho: 158  
**Titular: CAFETERIA E PADARIA BOAROLI LTDA [BR/PR]**  
 Autor: TAYNARA ANIELY BOAROLI[BR]  
 Título do registro: CARRINHO DE MÃO CARACTERIZADO  
 Data de depósito: 15/09/2023  
 Classificação: 12-02  
 Procurador: ON MARCAS GESTÃO DE NEGÓCIOS E INTELIGÊNCIA EM PROPRIEDADE INTELECTUAL

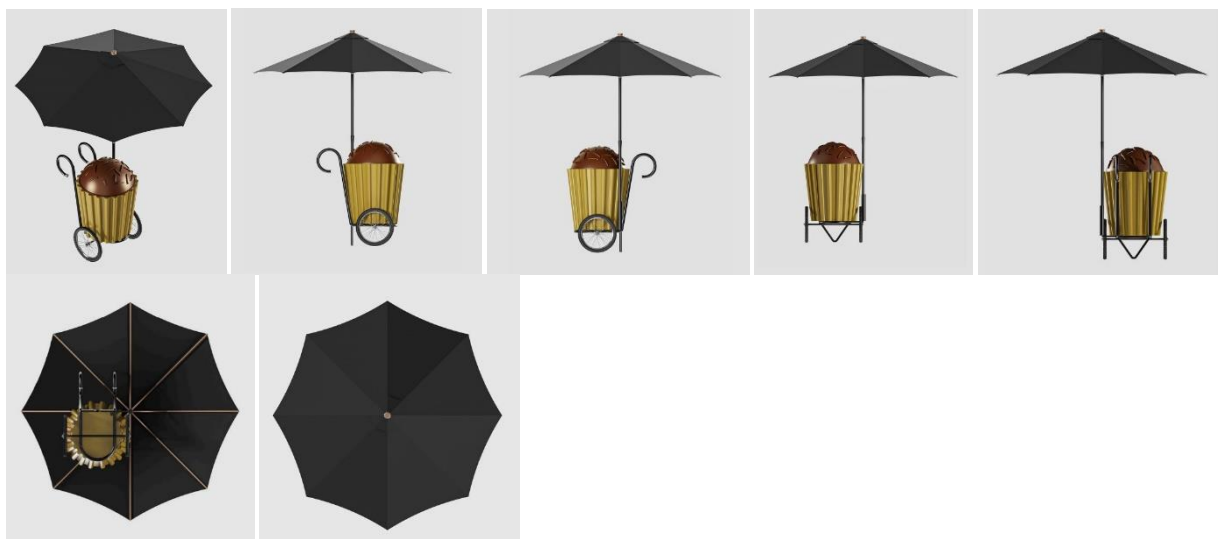

BR302023005049-3

Concessão de registro  
 Código de despacho: 158  
**Titular: JOÃO MILTON MENEGHETTI [BR/SP]**  
 Autor: JOÃO MILTON MENEGHETTI[BR]  
 Título do registro: MESA DE CABECEIRA  
 Data de depósito: 15/09/2023  
 Classificação: 06-04  
 Procurador: EDUARDA COLLA



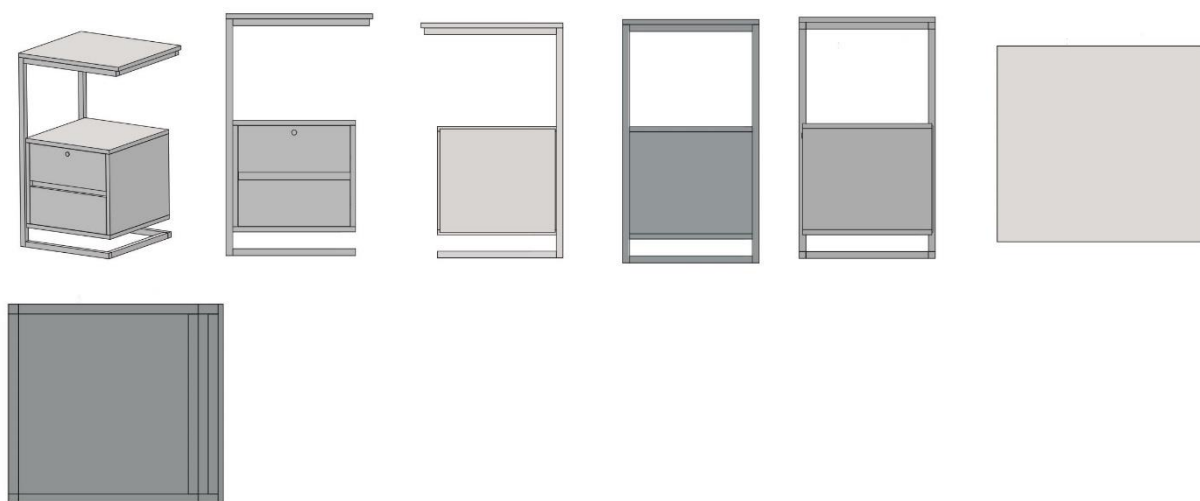

BR302023005053-1

Concessão de registro  
 Código de despacho: 158  
**Titular: GEKA GMBH [DE]**  
 Autor: ERIKA VON JAN[DE], TOBIAS GUEMPLEIN[DE] e MARIE NIEDERLÖHNER[DE]  
 Título do registro: ESCOVAS COSMÉTICAS  
 Data de depósito: 15/09/2023  
 Prioridade unionista: EM 015014555 15/03/2023 EM  
 Classificação: 04-02  
 Procurador: PAULO DE TARSO CASTRO BRANDÃO  
 Detalhes do despacho: Título adequado de ofício com base no item 5.3.1.1 do Manual de Desenhos Industriais.

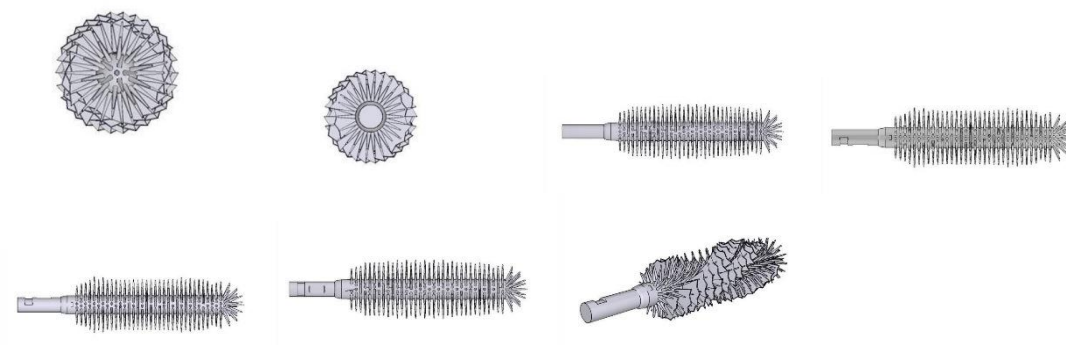

BR302023005055-8

Concessão de registro  
 Código de despacho: 158  
**Titular: FCA US LLC [US]**  
 Autor: HUGO HISSASHI[BR], CARLOS S. BUENO[BR] e DANIEL GERZSON[BR]  
 Título do registro: AUTOMÓVEL  
 Data de depósito: 15/09/2023  
 Prioridade unionista: 29/887,026 16/03/2023 US e 29/887,027 16/03/2023 US  
 Classificação: 12-08 e 21-01  
 Procurador: DANIEL ADVOGADOS (ALT.DE DANIEL & CIA)  
 Detalhes do despacho: Título adequado de ofício com base no item 5.3.1.1 do Manual de Desenhos Industriais.



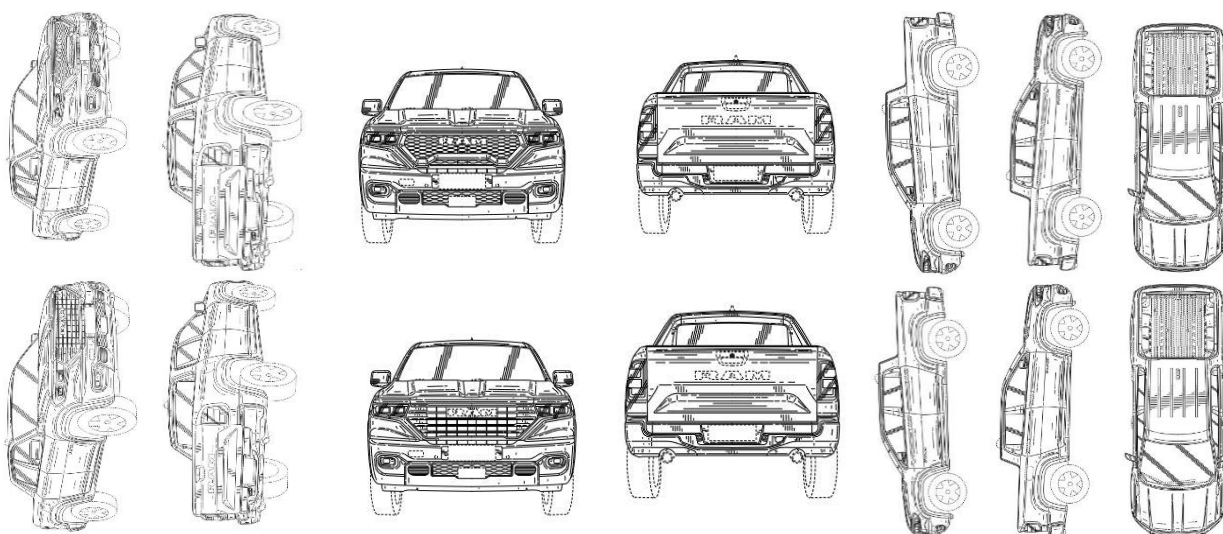

BR302023005056-6

Concessão de registro

Código de despacho: 158

**Titular: WAHL CLIPPER CORPORATION [US]**

Autor: STEVEN WAYNE ARNDT[US], NICOLAS FLORENTINO GARCIA[US], RYAN LEE SMITH[US] e GEORGE WILLIAM GASSMAN[US]

Título do registro: CORTADOR DE CABELO

Data de depósito: 15/09/2023

Prioridade unionista: 29/875,391 04/05/2023 US

Classificação: 28-03

Procurador: CITY PATENTES E MARCAS LTDA.

Detalhes do despacho: Título adequado de ofício com base no item 5.3.1.1 do Manual de Desenhos Industriais.

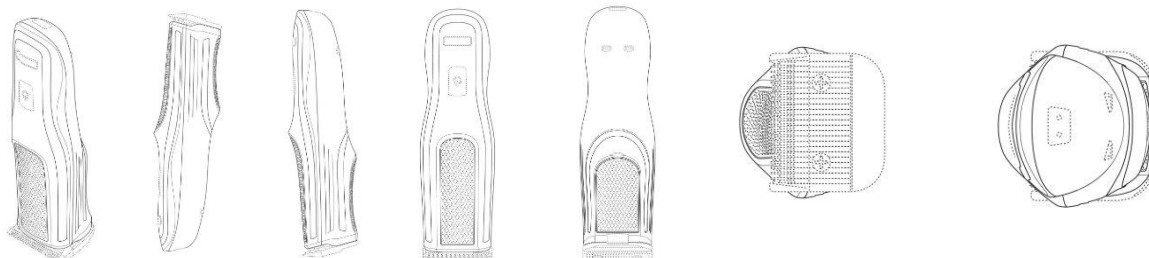

BR302023005065-5

Concessão de registro

Código de despacho: 158

**Titular: WILSON ROBERTO BERGAMO [BR/SP], MARCOS ERNICA [BR/SP] e CLAUDIR POLETTI [BR/SP]**

Autor: WILSON ROBERTO BERGAMO[BR]

Título do registro: BRINQUEDOS

Data de depósito: 18/09/2023

Classificação: 21-01



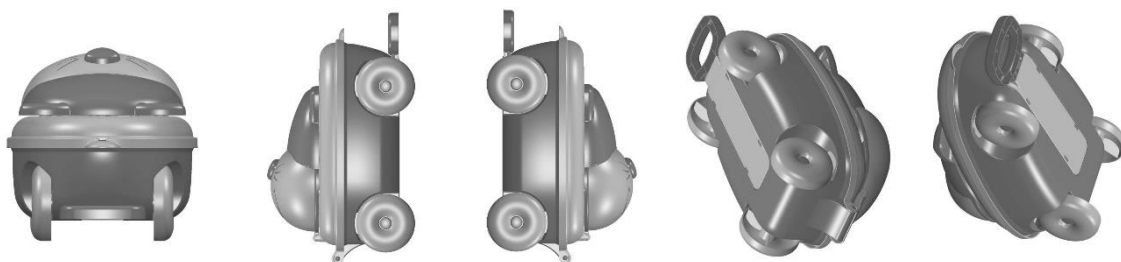

BR302023005066-3

Concessão de registro  
 Código de despacho: 158  
**Titular: WILSON ROBERTO BERGAMO [BR/SP], MARCOS ERNICA [BR/SP] e CLAUDIR POLETTI [BR/SP]**  
 Autor: WILSON ROBERTO BERGAMO[BR]  
 Título do registro: BRINQUEDOS  
 Data de depósito: 18/09/2023  
 Classificação: 21-01

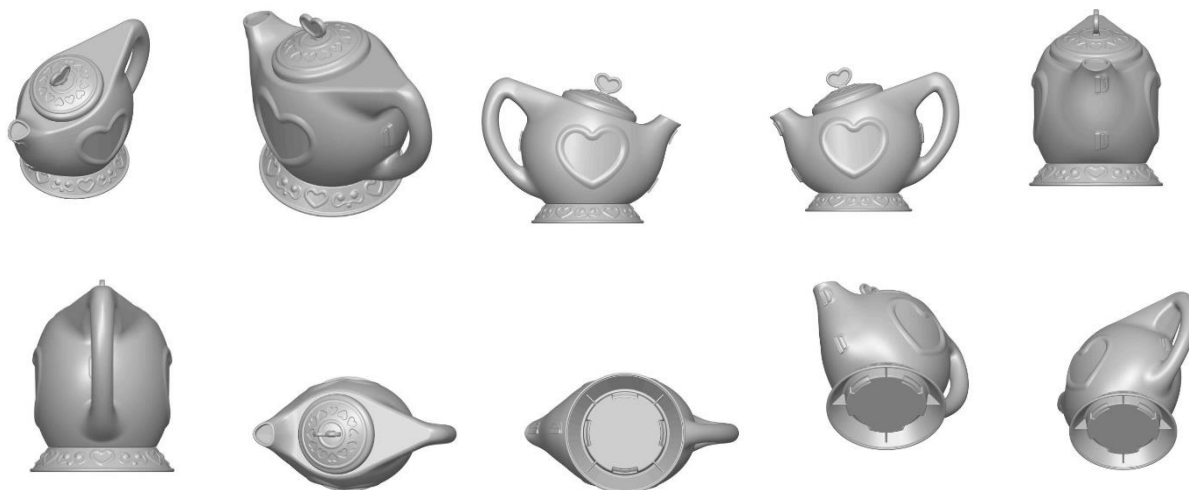

BR302023005067-1

Concessão de registro  
 Código de despacho: 158  
**Titular: WILSON ROBERTO BERGAMO [BR/SP], MARCOS ERNICA [BR/SP] e CLAUDIR POLETTI [BR/SP]**  
 Autor: WILSON ROBERTO BERGAMO[BR]  
 Título do registro: BRINQUEDOS  
 Data de depósito: 18/09/2023  
 Classificação: 21-01

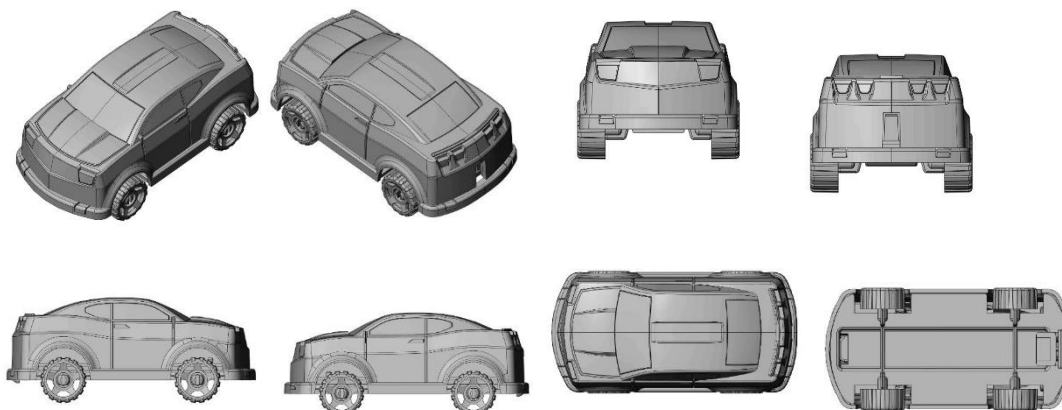



BR302023005068-0

Concessão de registro

Código de despacho: 158

Titular: **WILSON ROBERTO BERGAMO [BR/SP], MARCOS ERNICA [BR/SP] e CLAUDIR POLETTI [BR/SP]**

Autor: WILSON ROBERTO BERGAMO[BR]

Título do registro: BRINQUEDOS

Data de depósito: 18/09/2023

Classificação: 21-01

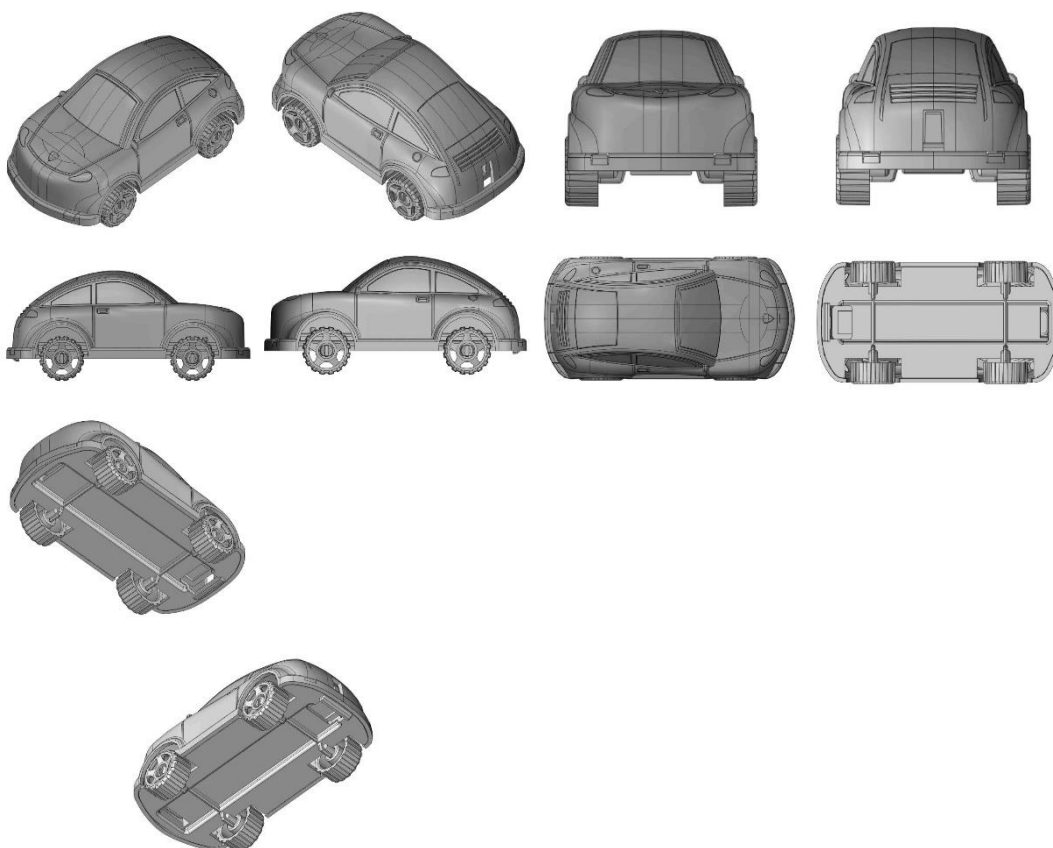

BR302023005069-8

Concessão de registro

Código de despacho: 158

Titular: **WILSON ROBERTO BERGAMO [BR/SP], MARCOS ERNICA [BR/SP] e CLAUDIR POLETTI [BR/SP]**

Autor: WILSON ROBERTO BERGAMO[BR]

Título do registro: BRINQUEDOS

Data de depósito: 18/09/2023

Classificação: 21-01



BR302023005070-1

Concessão de registro  
 Código de despacho: 158  
**Titular: AUGUSTO CONTI [BR/RJ]**  
 Autor: AUGUSTO CONTI[IT]  
 Título do registro: PÉ DE PATO  
 Data de depósito: 18/09/2023  
 Classificação: 21-02  
 Procurador: MONTAURY PIMENTA, MACHADO & VIEIRA DE MELLO ADVOGADOS

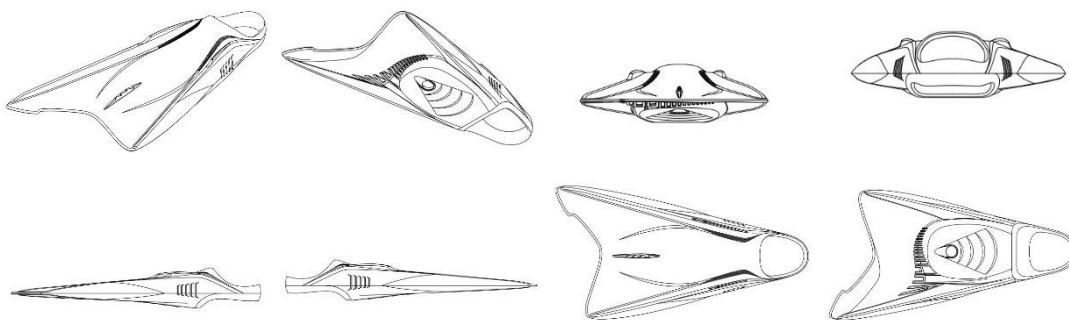

BR302023005071-0

Concessão de registro  
 Código de despacho: 158  
**Titular: HUIZHOU YIFAN ELECTRIC APPLIANCE MANUFACTURING FACTORY [CN]**  
 Autor: ZHANFA CHEN[CN]  
 Título do registro: SECADOR DE CABELO  
 Data de depósito: 18/09/2023  
 Prioridade unionista: 202330541154.1 23/08/2023 CN  
 Classificação: 28-03  
 Procurador: BRAZIL PATENT COMPANY LTDA





BR302023005072-8

Concessão de registro

Código de despacho: 158

**Titular:** WILSON ROBERTO BERGAMO [BR/SP], MARCOS ERNICA [BR/SP] e CLAUDIR POLETTI [BR/SP]

Autor: WILSON ROBERTO BERGAMO[BR]

Título do registro: BRINQUEDOS

Data de depósito: 18/09/2023

Classificação: 21-01

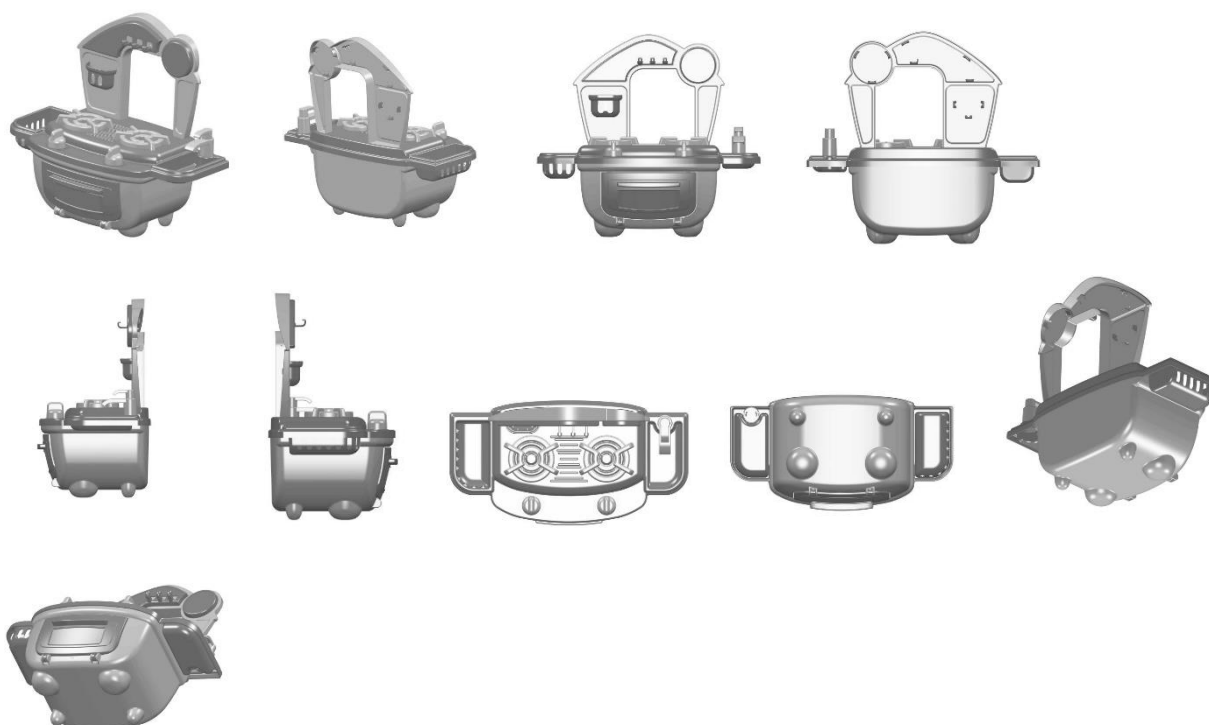

BR302023005073-6

Concessão de registro

Código de despacho: 158

**Titular:** WILSON ROBERTO BERGAMO [BR/SP], MARCOS ERNICA [BR/SP] e CLAUDIR POLETTI [BR/SP]

Autor: WILSON ROBERTO BERGAMO[BR]

Título do registro: BRINQUEDOS

Data de depósito: 18/09/2023

Classificação: 21-01



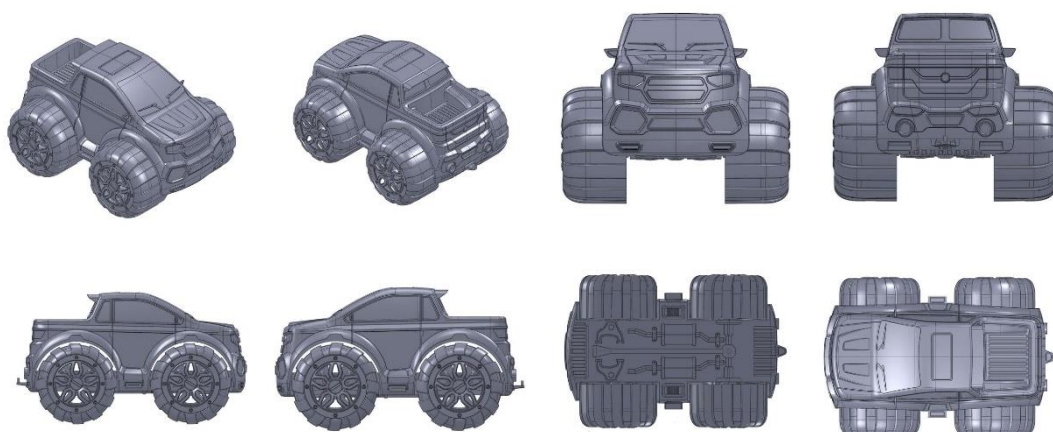

BR302023005075-2

Concessão de registro

Código de despacho: 158

**Titular:** WILSON ROBERTO BERGAMO [BR/SP], MARCOS ERNICA [BR/SP] e CLAUDIR POLETTI [BR/SP]

**Autor:** WILSON ROBERTO BERGAMO[BR]

Título do registro: BRINQUEDOS

Data de depósito: 18/09/2023

Classificação: 21-01

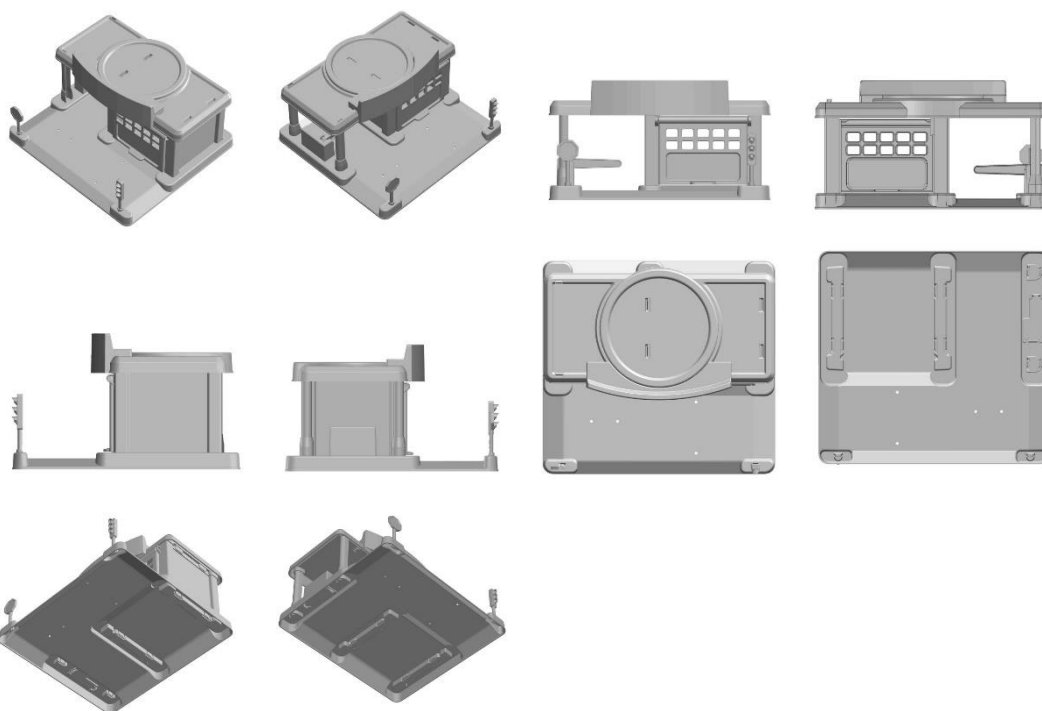

BR302023005076-0

Concessão de registro

Código de despacho: 158

**Titular:** WILSON ROBERTO BERGAMO [BR/SP], MARCOS ERNICA [BR/SP] e CLAUDIR POLETTI [BR/SP]

**Autor:** WILSON ROBERTO BERGAMO[BR]

Título do registro: ORNAMENTO PARA BRINQUEDOS

Data de depósito: 18/09/2023

Classificação: 21-01



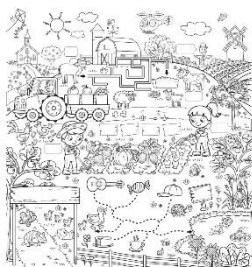

BR302023005081-7

Concessão de registro  
 Código de despacho: 158  
**Titular:** BUFFALO MOTORES & ACOPLADOS LTDA. [BR/PR]  
 Autor: GERALDO JOSÉ BECCHI[BR]  
 Título do registro: TAMPA PARA MOTOR DE COMBUSTÃO INTERNA  
 Data de depósito: 18/09/2023  
 Classificação: 15-01  
 Procurador: Suprema Marcas e Patentes Ltda. ME



BR302023005088-4

Concessão de registro  
 Código de despacho: 158  
**Titular:** J. MARCON INDÚSTRIA E COMÉRCIO DE MÓVEIS EIRELI [BR/RS]  
 Autor: RICARDO ANGELO MARCON[BR]  
 Título do registro: MESA  
 Data de depósito: 19/09/2023  
 Classificação: 06-03  
 Procurador: POLI ADVOGADOS ASSOCIADOS



BR302023005090-6

Concessão de registro  
 Código de despacho: 158  
**Títular: CLAUDIOMIRO TREVISAN [BR/RS]**  
 Autor: CLAUDIOMIRO TREVISAN[BR]  
 Título do registro: CADEIRA  
 Data de depósito: 19/09/2023  
 Classificação: 06-01  
 Procurador: NORBERTO PARDELHAS DE BARCELLOS

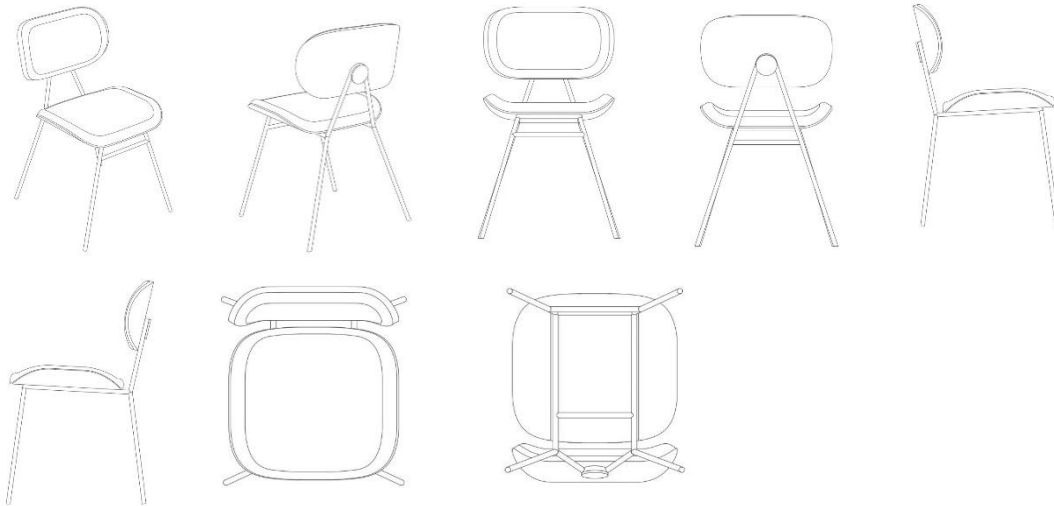

BR302023005092-2

Concessão de registro  
 Código de despacho: 158  
**Títular: SKECHERS U.S.A., INC. II [US]**  
 Autor: GLEN CHANG[US]  
 Título do registro: CABEDAL DE CALÇADOS  
 Data de depósito: 19/09/2023  
 Prioridade unionista: 29/893,043 24/05/2023 US  
 Classificação: 02-04  
 Procurador: Felsberg e Pedretti Advogados e Consultores Legais

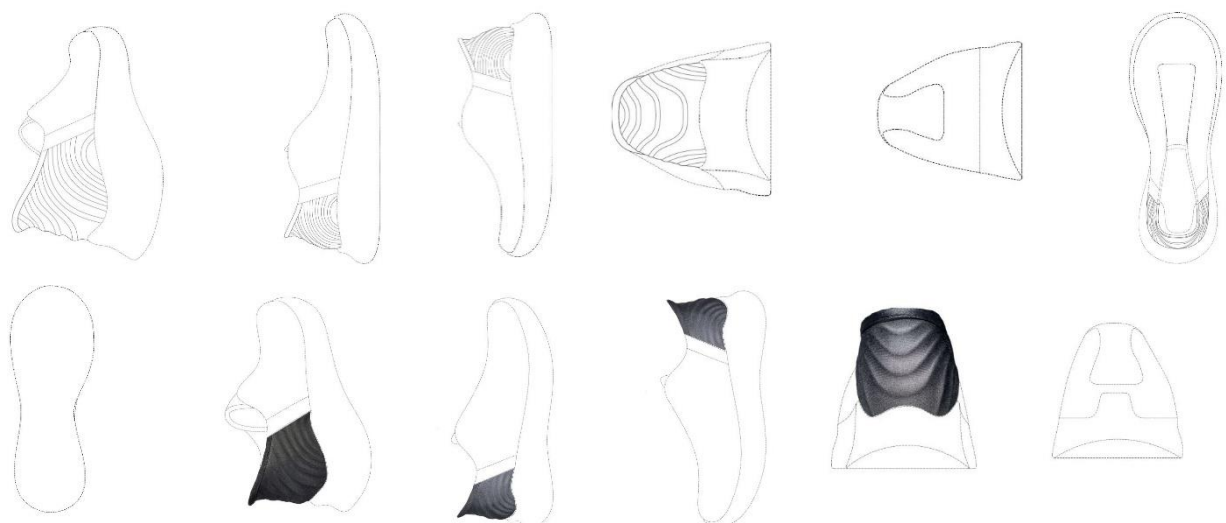

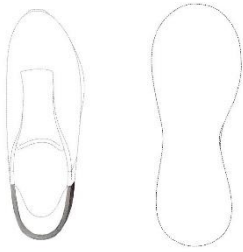

BR302023005102-3

Concessão de registro  
 Código de despacho: 158  
**Titular: CLEBER LUIS DA RÉ [BR/RS]**  
 Autor: CLEBER LUIS DA RÉ[BR]  
 Título do registro: PUXADOR  
 Data de depósito: 19/09/2023  
 Classificação: 08-06  
 Procurador: STOCK MARCAS E PATENTES LTDA - ME

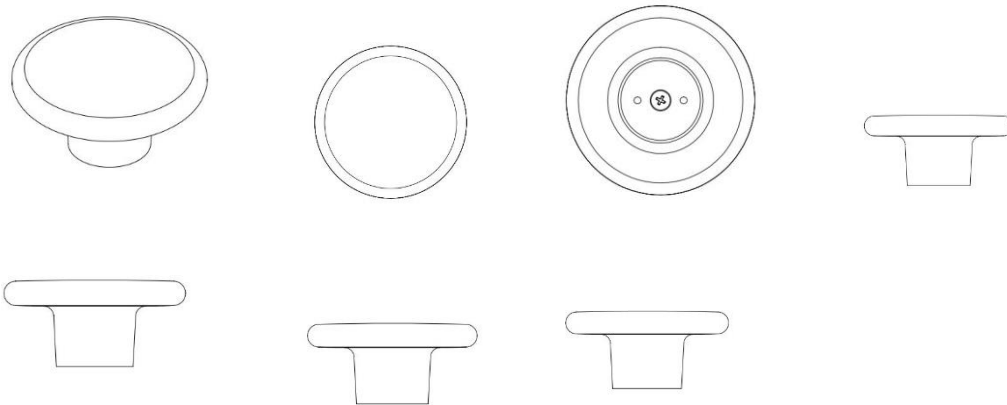

BR302023005103-1

Concessão de registro  
 Código de despacho: 158  
**Titular: ATLAS S.A. [BR/RS]**  
 Autor: DANTE BETTANIN[BR]  
 Título do registro: DESEMPENADEIRA COM SUPORTE  
 Data de depósito: 19/09/2023  
 Classificação: 08-05  
 Procurador: LEÃO PROPRIEDADE INTELECTUAL

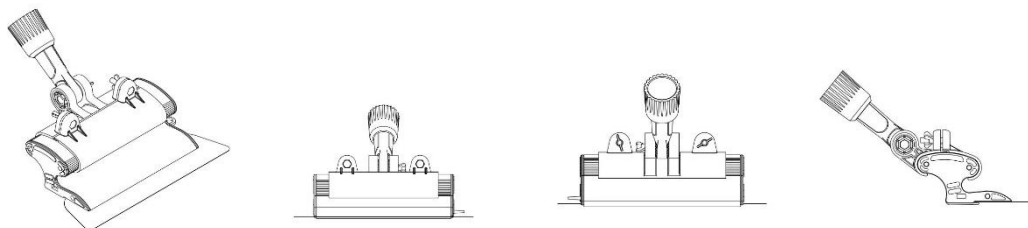

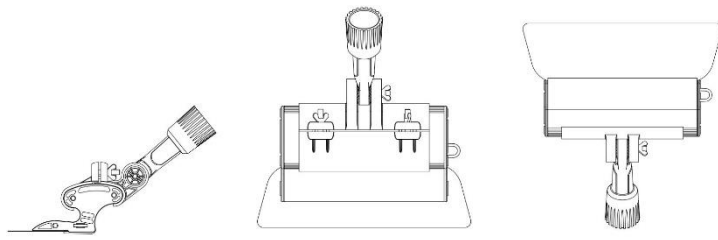

BR302023005104-0

Concessão de registro  
 Código de despacho: 158  
**Titular: ATLAS S.A. [BR/RS]**  
 Autor: DANTE BETTANIN[BR]  
 Título do registro: DESEMPENADEIRA  
 Data de depósito: 19/09/2023  
 Classificação: 08-05  
 Procurador: LEÃO PROPRIEDADE INTELECTUAL

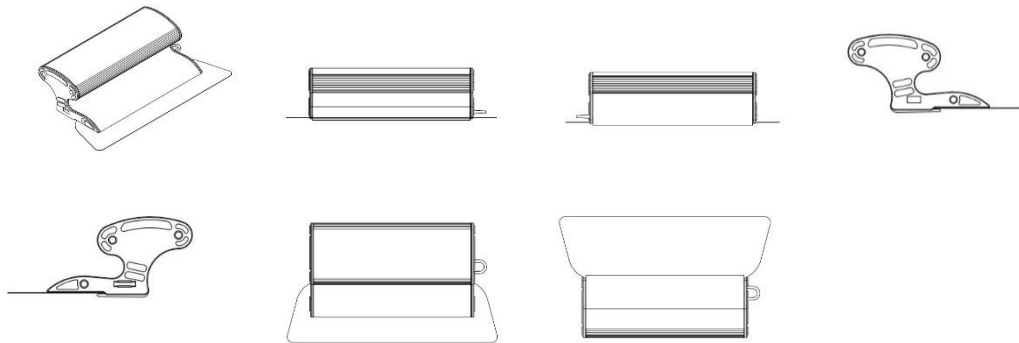

BR302023005105-8

Concessão de registro  
 Código de despacho: 158  
**Titular: PLAXMETAL S/A - INDÚSTRIA DE CADEIRAS CORPORATIVAS. [BR/RS]**  
 Autor: EZÍDIO FRANCISCO ZORZI[BR]  
 Título do registro: ESTRUTURA DE CADEIRA  
 Data de depósito: 19/09/2023  
 Classificação: 06-01  
 Procurador: Custodio de Almeida & Cia.

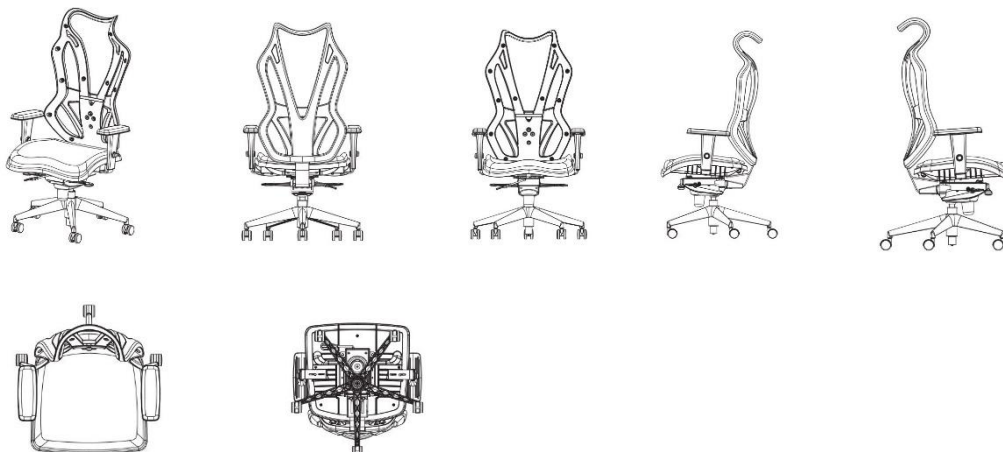

BR302023005106-6

Concessão de registro

Código de despacho: 158

**Titular: PLAXMETAL S/A - INDÚSTRIA DE CADEIRAS CORPORATIVAS. [BR/RS]**

Autor: EZÍDIO FRANCISCO ZORZI[BR]

Título do registro: ESTRUTURA DE CADEIRA

Data de depósito: 19/09/2023

Classificação: 06-01

Procurador: Custodio de Almeida &amp; Cia.

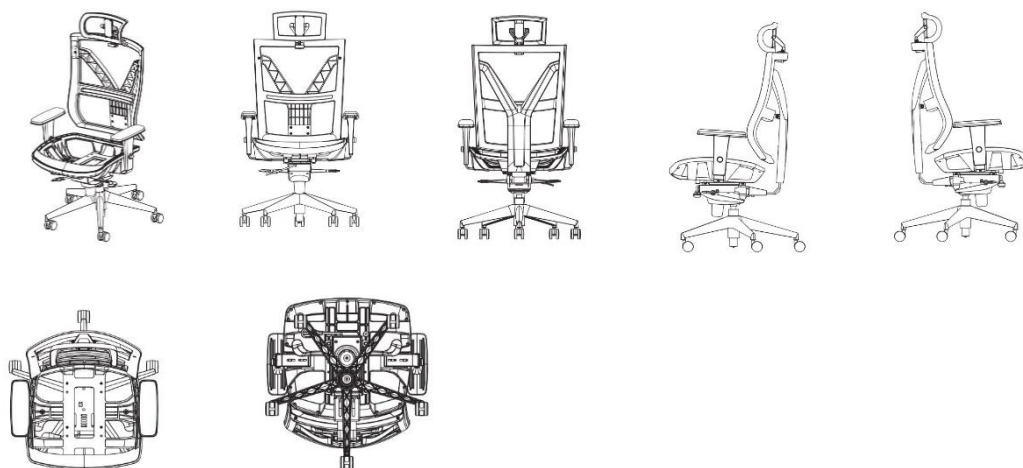

BR302023005107-4

Concessão de registro

Código de despacho: 158

**Titular: NATURA COSMÉTICOS S.A. [BR/SP]**

Autor: ANDERSON ALMEIDA DE BRITO[BR], JULIANA VIEIRA SANTOS[BR], FELIPE AGUIAR BORGES[BR], LUIZ PAULO DA SILVA FERREIRA[BR], RICARDO ALEXANDRE BEZERRA[BR] e LUCAS ALEXANDRE SANTOS SILVA[BR]

Título do registro: FRASCO

Data de depósito: 19/09/2023

Classificação: 09-01

Procurador: DANNEMANN, SIEMSEN, BIGLER &amp; IPANEMA MOREIRA

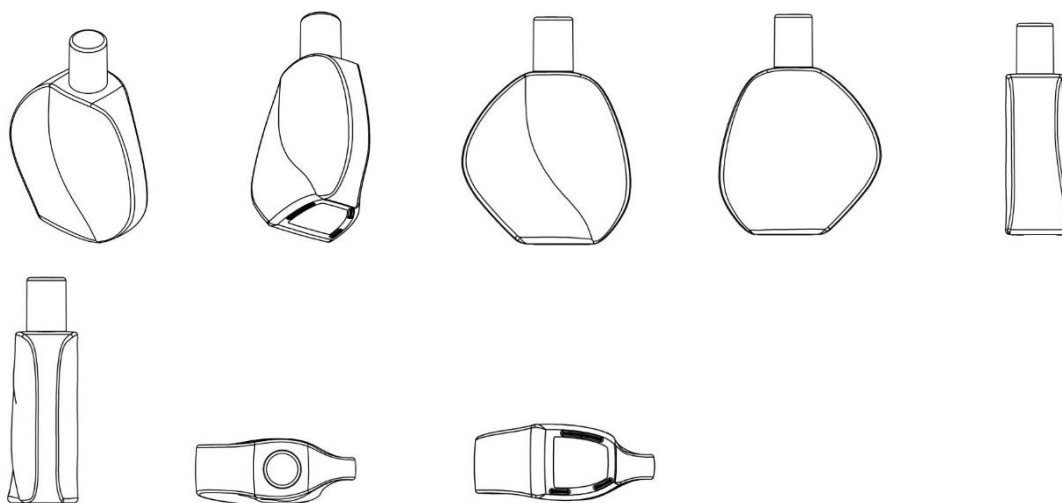

BR302023005109-0

Concessão de registro

Código de despacho: 158



**Titular:** WILSON ROBERTO BERGAMO [BR/SP], MARCOS ERNICA [BR/SP] e CLAUDIR POLETTI [BR/SP]  
**Autor:** WILSON ROBERTO BERGAMO[BR]  
**Título do registro:** BRINQUEDOS  
**Data de depósito:** 20/09/2023  
**Classificação:** 21-01



BR302023005111-2

Concessão de registro  
 Código de despacho: 158  
**Titular:** JONATHAS FELIPHE CALUX [BR/SC]  
**Autor:** JONATHAS FELIPHE CALUX[BR]  
**Título do registro:** RAMPA PARA EXERCÍCIOS DE ANIMAIS  
**Data de depósito:** 20/09/2023  
**Classificação:** 30-12  
**Procurador:** NILVAN PAULO MINGURANSE

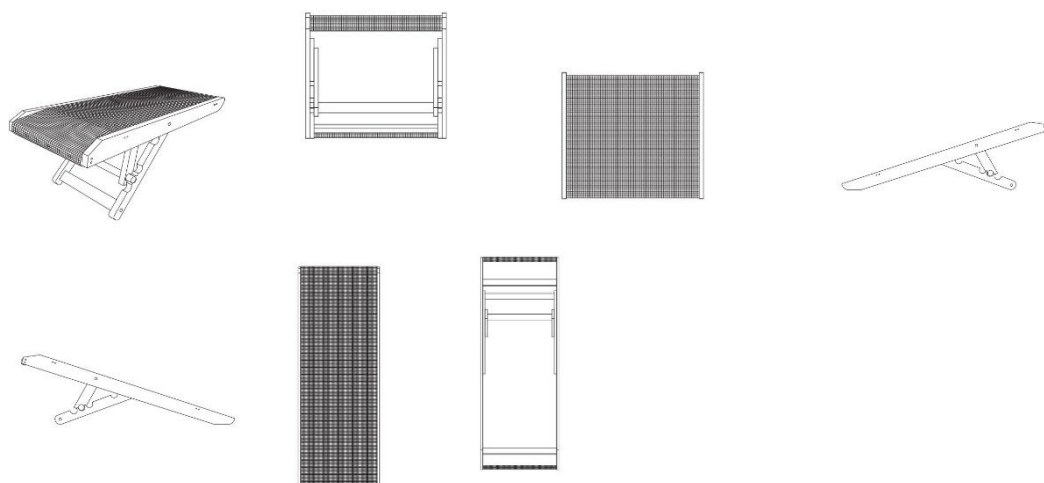

BR302023005113-9

Concessão de registro  
 Código de despacho: 158  
**Titular:** TEREVEST COMERCIO E INDUSTRIA LTDA [BR/RJ]  
**Autor:** JULIANE BERGMANN DE ANDRADE[BR]  
**Título do registro:** ROUPA PÓS-CIRÚRGICA PARA ANIMAL  
**Data de depósito:** 20/09/2023  
**Classificação:** 30-01  
**Procurador:** DIREÇÃO MARCAS E PATENTES LTDA





BR302023005114-7

Concessão de registro  
 Código de despacho: 158  
**Titular: FERNANDA CRISTINA DE OLIVEIRA [BR/SP]**  
 Autor: FERNANDA CRISTINA DE OLIVEIRA[BR]  
 Título do registro: ESPELHO DE TOMADA  
 Data de depósito: 20/09/2023  
 Classificação: 13-03 e 14-06  
 Procurador: VANESSA SANTICIOLI DA COSTA

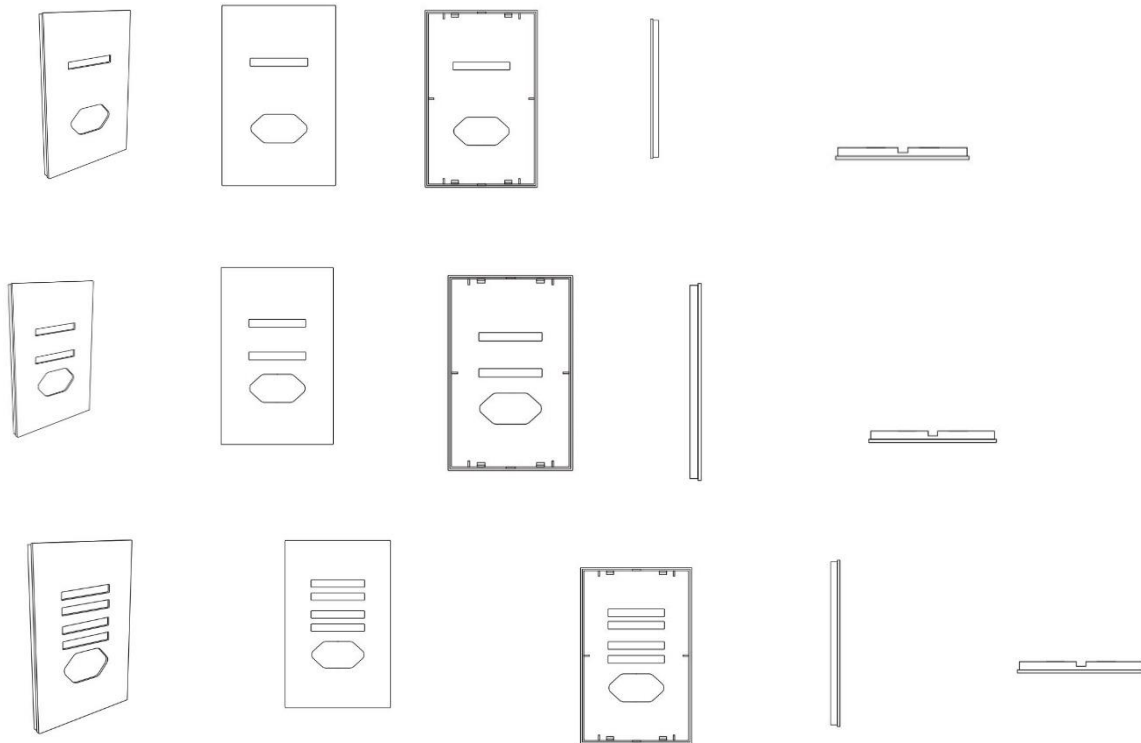

BR302023005115-5

Concessão de registro  
 Código de despacho: 158  
**Titular: FERNANDA CRISTINA DE OLIVEIRA [BR/SP]**  
 Autor: FERNANDA CRISTINA DE OLIVEIRA[BR]  
 Título do registro: ESPELHO DE TOMADA  
 Data de depósito: 20/09/2023  
 Classificação: 13-03 e 14-06  
 Procurador: VANESSA SANTICIOLI DA COSTA



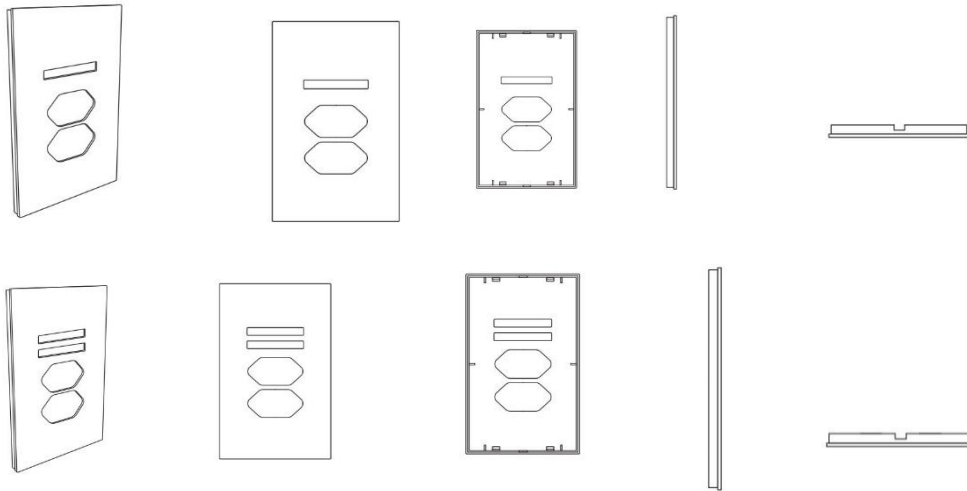

BR302023005117-1

Concessão de registro  
 Código de despacho: 158  
**Titular: FERNANDA CRISTINA DE OLIVEIRA [BR/SP]**  
 Autor: FERNANDA CRISTINA DE OLIVEIRA[BR]  
 Título do registro: ESPELHO DE TOMADA  
 Data de depósito: 20/09/2023  
 Classificação: 13-03 e 14-06  
 Procurador: VANESSA SANTICIOLI DA COSTA

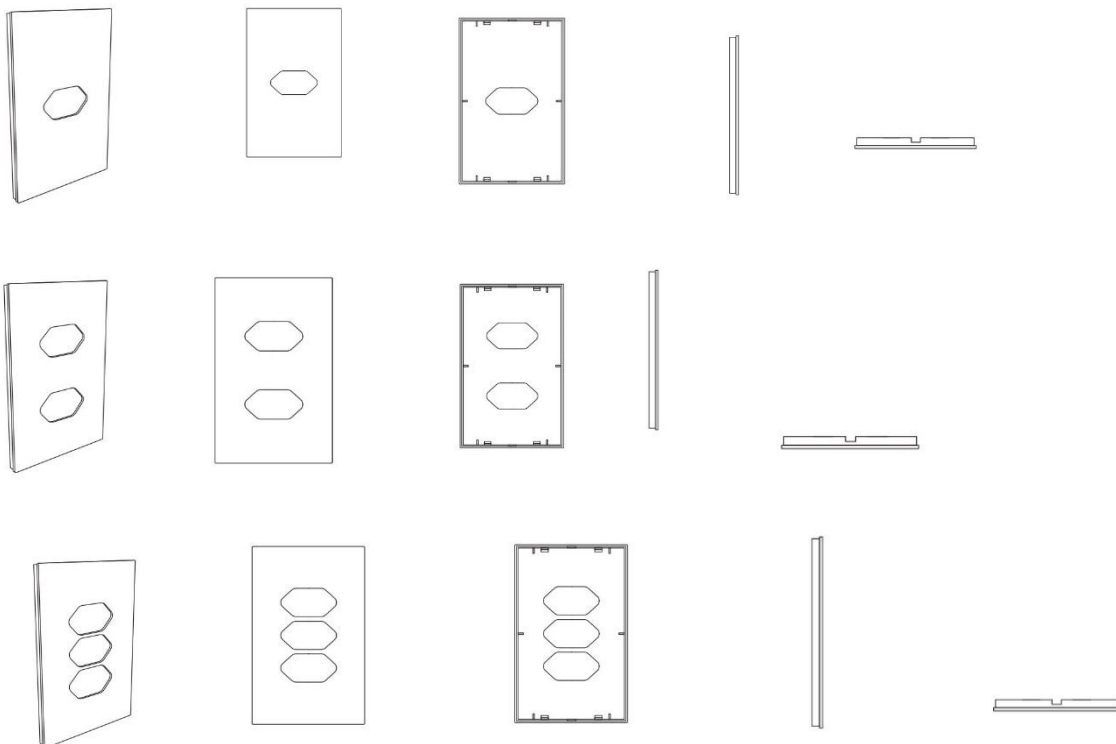

BR302023005118-0

Concessão de registro  
 Código de despacho: 158  
**Titular: FERNANDA CRISTINA DE OLIVEIRA [BR/SP]**  
 Autor: FERNANDA CRISTINA DE OLIVEIRA[BR]  
 Título do registro: ESPELHO DE TOMADA



Data de depósito: 20/09/2023  
 Classificação: 13-03 e 14-06  
 Procurador: VANESSA SANTICIOLI DA COSTA

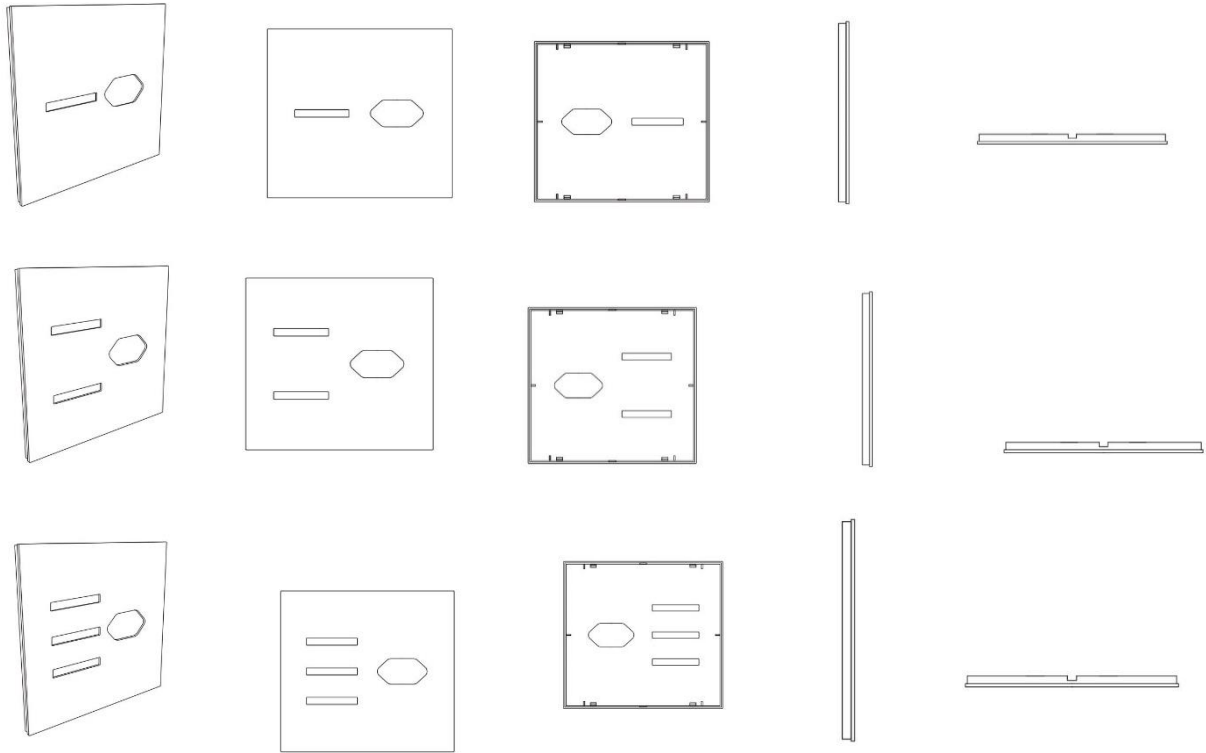

BR302023005119-8

Concessão de registro  
 Código de despacho: 158  
**Títular: FERNANDA CRISTINA DE OLIVEIRA [BR/SP]**  
 Autor: FERNANDA CRISTINA DE OLIVEIRA[BR]  
 Título do registro: ESPELHO DE TOMADA  
 Data de depósito: 20/09/2023  
 Classificação: 13-03 e 14-06  
 Procurador: VANESSA SANTICIOLI DA COSTA

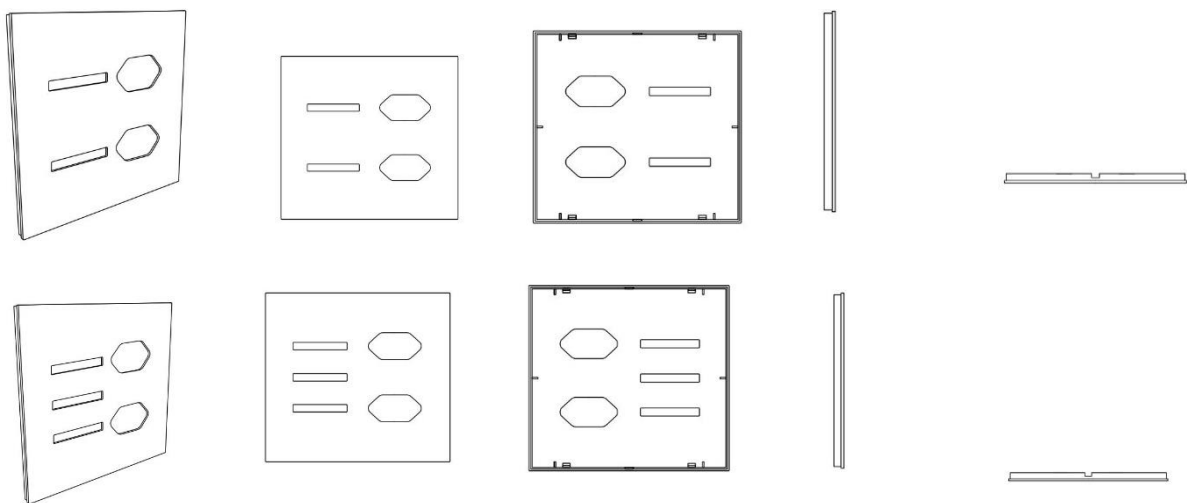

BR302023005120-1

Concessão de registro



Código de despacho: 158

**Titular: APPLE INC. [US]**

Autor: MOLLY ANDERSON[GB], CLARA GENEVIÈVE MARINE COURTAIGNE[FR], RICHARD P. HOWARTH[GB], ABIDUR RAHMAN CHOWDHURY[GB], JONATHAN GOMEZ GARCIA[FR], MOISES HERNANDEZ HERNANDEZ[MX], DUNCAN ROBERT KERR[US], SHOTA AOYAGI[JP], PETER RUSSELL-CLARKE[AU], BENJAMIN ANDREW SHAFFER[US], NICOLAS PEDRO LYLYK[AR], KAINOA KWON-PEREZ[US], M. EVANS HANKEY[US], ANNE-MARIE HECK[CH], MARINE C. BATAILLE[FR], JULIAN JAEDE[DE], ALEXANDRE B. GIRARD[US], MARKUS DIEBEL[DE], CLEMENT TISSANDIER[FR], BARTLEY K. ANDRE[US] e PETER RIERING-CZEKALLA[US]

Título do registro: DISPOSITIVO ELETRONICO

Data de depósito: 20/09/2023

Prioridade unionista: 29/890,997 28/04/2023 US

Classificação: 14-02 e 14-03

Procurador: DANNEMANN, SIEMSEN, BIGLER & IPANEMA MOREIRA

Detalhes do despacho: Título adequado de ofício com base no item 5.3.1.1 do Manual de Desenhos Industriais.

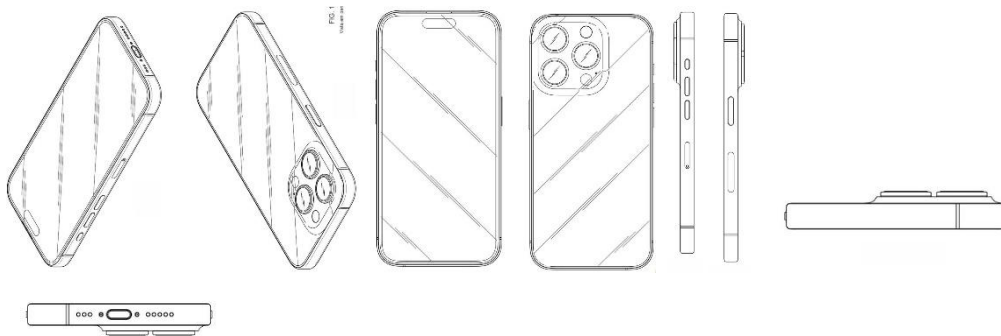

**BR302023005122-8**

Concessão de registro

Código de despacho: 158

**Titular: FERNANDA CRISTINA DE OLIVEIRA [BR/SP]**

Autor: FERNANDA CRISTINA DE OLIVEIRA[BR]

Título do registro: ESPELHO DE TOMADA

Data de depósito: 20/09/2023

Classificação: 13-03 e 14-06

Procurador: VANESSA SANTICIOLI DA COSTA

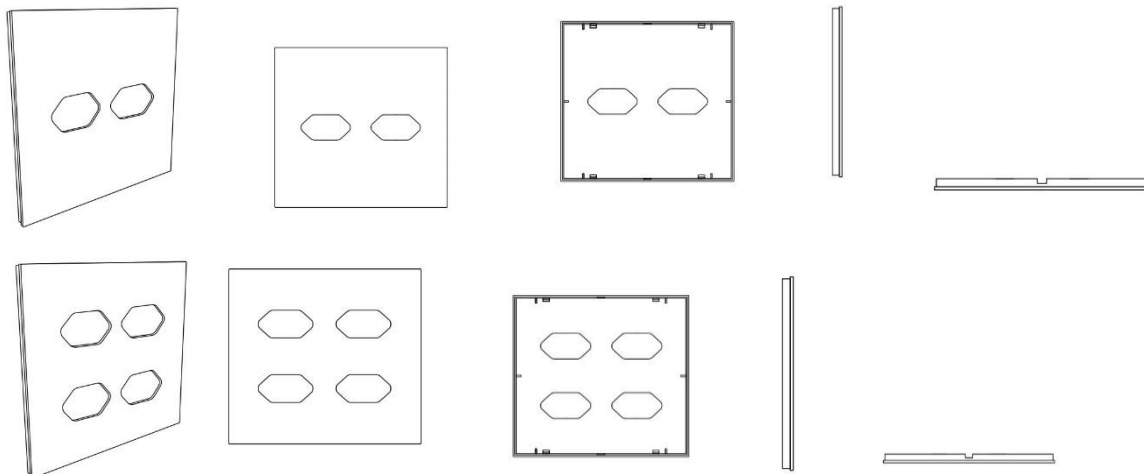

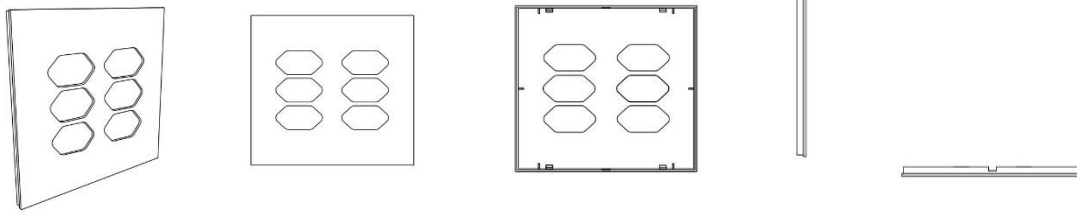

BR302023005123-6

Concessão de registro  
 Código de despacho: 158  
**Titular: FERNANDA CRISTINA DE OLIVEIRA [BR/SP]**  
 Autor: FERNANDA CRISTINA DE OLIVEIRA[BR]  
 Título do registro: ESPELHO DE TOMADA  
 Data de depósito: 20/09/2023  
 Classificação: 13-03  
 Procurador: VANESSA SANTICIOLI DA COSTA

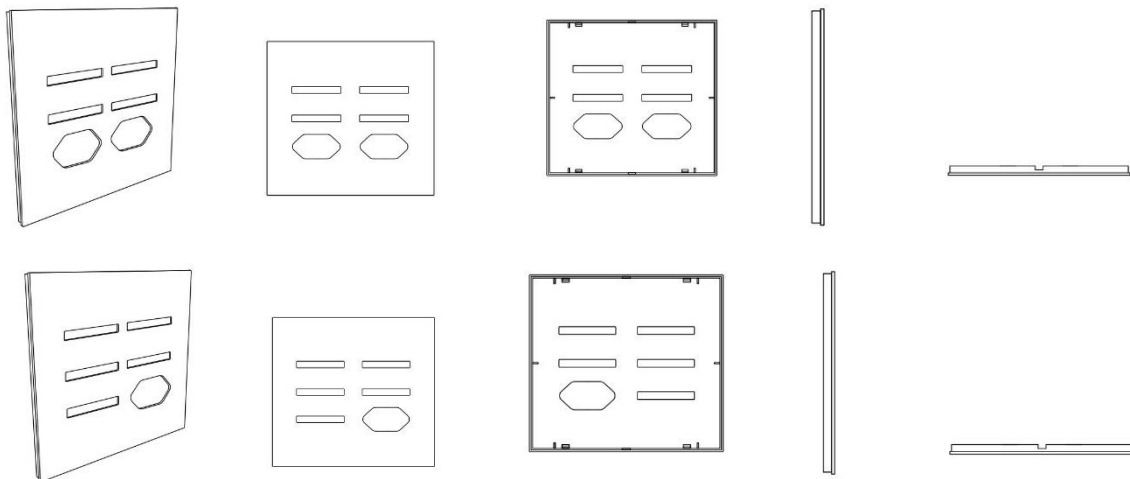

BR302023005129-5

Concessão de registro  
 Código de despacho: 158  
**Titular: APPLE INC. [US]**  
 Autor: MOLLY ANDERSON[GB], CLARA GENEVIÈVE MARINE COURTAIGNE[FR], RICHARD P. HOWARTH[GB], ABIDUR RAHMAN CHOWDHURY[GB], JONATHAN GOMEZ GARCIA[FR], MOISES HERNANDEZ HERNANDEZ[MX], DUNCAN ROBERT KERR[US], SHOTA AOYAGI[JP], PETER RUSSELL-CLARKE[AU], BENJAMIN ANDREW SHAFFER[US], NICOLAS PEDRO LYLYK[AR], KAINOA KWON-PEREZ[US], M. EVANS HANKEY[US], ANNE-MARIE HECK[CH], MARINE C. BATAILLE[FR], JULIAN JAEDE[DE], ALEXANDRE B. GIRARD[US], MARKUS DIEBEL[DE], CLEMENT TISSANDIER[FR], BARTLEY K. ANDRE[US] e PETER RIERING-CZEKALLA[US]  
 Título do registro: DISPOSITIVO ELETRÔNICO  
 Data de depósito: 20/09/2023  
 Prioridade unionista: 29/890,997 28/04/2023 US  
 Classificação: 14-02 e 14-03  
 Procurador: DANNEMANN, SIEMSEN, BIGLER & IPANEMA MOREIRA  
 Detalhes do despacho: Título adequado de ofício com base no item 5.3.1.1 do Manual de Desenhos Industriais.



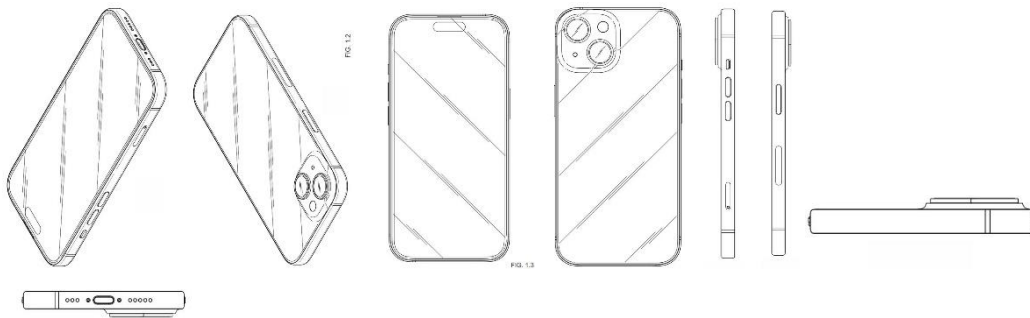

BR302023005130-9

Concessão de registro  
 Código de despacho: 158  
**Titular: HONDA MOTOR CO., LTD. [JP]**  
 Autor: YUYA HINO[JP], KENJI SHIMIZU[JP] e AKASH KUMAR[IN]  
 Título do registro: MOTOCICLETA  
 Data de depósito: 20/09/2023  
 Prioridade unionista: 2023-005621 22/03/2023 JP  
 Classificação: 12-11 e 21-01  
 Procurador: DANNEMANN, SIEMSEN, BIGLER & IPANEMA MOREIRA  
 Detalhes do despacho: Título adequado de ofício com base no item 5.3.1.1 do Manual de Desenhos Industriais.



BR302023005131-7

Concessão de registro  
 Código de despacho: 158  
**Titular: HONDA MOTOR CO., LTD. [JP]**  
 Autor: TAKASHI WATANABE[JP], PRAVEEN KRISHNAN[IN] e TAKASHI SHIGIHARA[JP]  
 Título do registro: LANTERNA TRASEIRA PARA MOTOCICLETA  
 Data de depósito: 20/09/2023  
 Prioridade unionista: 2023-005623 22/03/2023 JP  
 Classificação: 26-06  
 Procurador: DANNEMANN, SIEMSEN, BIGLER & IPANEMA MOREIRA  
 Detalhes do despacho: Título adequado de ofício com base no item 5.3.1.1 do Manual de Desenhos Industriais.





BR302023005132-5

Concessão de registro

Código de despacho: 158

**Titular: HONDA MOTOR CO., LTD. [JP]**

Autor: YUYA HINO[JP] e KENJI SHIMIZU[JP]

Título do registro: CARENAGEM LATERAL PARA MOTOCICLETA

Data de depósito: 20/09/2023

Prioridade unionista: 2023-005622 22/03/2023 JP

Classificação: 12-11

Procurador: DANNEMANN, SIEMSEN, BIGLER &amp; IPANEMA MOREIRA

Detalhes do despacho: Título adequado de ofício com base no item 5.3.1.1 do Manual de Desenhos Industriais.



BR302023005134-1

Concessão de registro

Código de despacho: 158

**Titular: JINLIN OUYANG [BR/SP]**

Autor: JINLIN OUYANG[CN]

Título do registro: CÂMERA DE SEGURANÇA

Data de depósito: 20/09/2023

Classificação: 16-01

Procurador: ORG. MÉRITO MARCAS E PATENTES LTDA.

Detalhes do despacho: Título adequado de ofício com base no item 5.3.1.1 do Manual de Desenhos Industriais.





BR302023005135-0

Concessão de registro

Código de despacho: 158

**Titular: JINLIN OUYANG [BR/SP]**

Autor: JINLIN OUYANG[CN]

Título do registro: CÂMERA DE SEGURANÇA

Data de depósito: 20/09/2023

Classificação: 16-01

Procurador: ORG. MÉRITO MARCAS E PATENTES LTDA.

Detalhes do despacho: Título adequado de ofício com base no item 5.3.1.1 do Manual de Desenhos Industriais.



BR302023005136-8

Concessão de registro

Código de despacho: 158

**Titular: JINLIN OUYANG [BR/SP]**

Autor: JINLIN OUYANG[CN]

Título do registro: CÂMERA DE SEGURANÇA

Data de depósito: 20/09/2023

Classificação: 16-01

Procurador: ORG. MÉRITO MARCAS E PATENTES LTDA.

Detalhes do despacho: Título adequado de ofício com base no item 5.3.1.1 do Manual de Desenhos Industriais.





BR302023005137-6

Concessão de registro

Código de despacho: 158

**Titular: JINLIN OUYANG [BR/SP]**

Autor: JINLIN OUYANG[CN]

Título do registro: CÂMERA DE SEGURANÇA

Data de depósito: 20/09/2023

Classificação: 16-01

Procurador: ORG. MÉRITO MARCAS E PATENTES LTDA.

Detalhes do despacho: Título adequado de ofício com base no item 5.3.1.1 do Manual de Desenhos Industriais.



BR302023005138-4

Concessão de registro

Código de despacho: 158

**Titular: JINLIN OUYANG [BR/SP]**

Autor: JINLIN OUYANG[CN]

Título do registro: CÂMERA DE SEGURANÇA

Data de depósito: 20/09/2023

Classificação: 16-01

Procurador: ORG. MÉRITO MARCAS E PATENTES LTDA.

Detalhes do despacho: Título adequado de ofício com base no item 5.3.1.1 do Manual de Desenhos Industriais.





BR302023005139-2

Concessão de registro

Código de despacho: 158

**Titular: JINLIN OUYANG [BR/SP]**

Autor: JINLIN OUYANG[CN]

Título do registro: CÂMERA DE SEGURANÇA

Data de depósito: 20/09/2023

Classificação: 16-01

Procurador: ORG. MÉRITO MARCAS E PATENTES LTDA.

Detalhes do despacho: Título adequado de ofício com base no item 5.3.1.1 do Manual de Desenhos Industriais.



BR302023005140-6

Concessão de registro

Código de despacho: 158

**Titular: JINLIN OUYANG [BR/SP]**

Autor: JINLIN OUYANG[CN]

Título do registro: CÂMERA DE SEGURANÇA

Data de depósito: 20/09/2023

Classificação: 16-01

Procurador: ORG. MÉRITO MARCAS E PATENTES LTDA.

Detalhes do despacho: Título adequado de ofício com base no item 5.3.1.1 do Manual de Desenhos Industriais.





BR302023005144-9

Concessão de registro  
 Código de despacho: 158  
 Titular: DELLAMED S.A. [BR/RS]  
 Autor: FELIPE DELLA GIUSTINA[BR]  
 Título do registro: CADEIRA DE RODAS  
 Data de depósito: 21/09/2023  
 Classificação: 12-12  
 Procurador: ANDREOLA, TOMÁS E OSS ADVOGADOS ASSOCIADOS

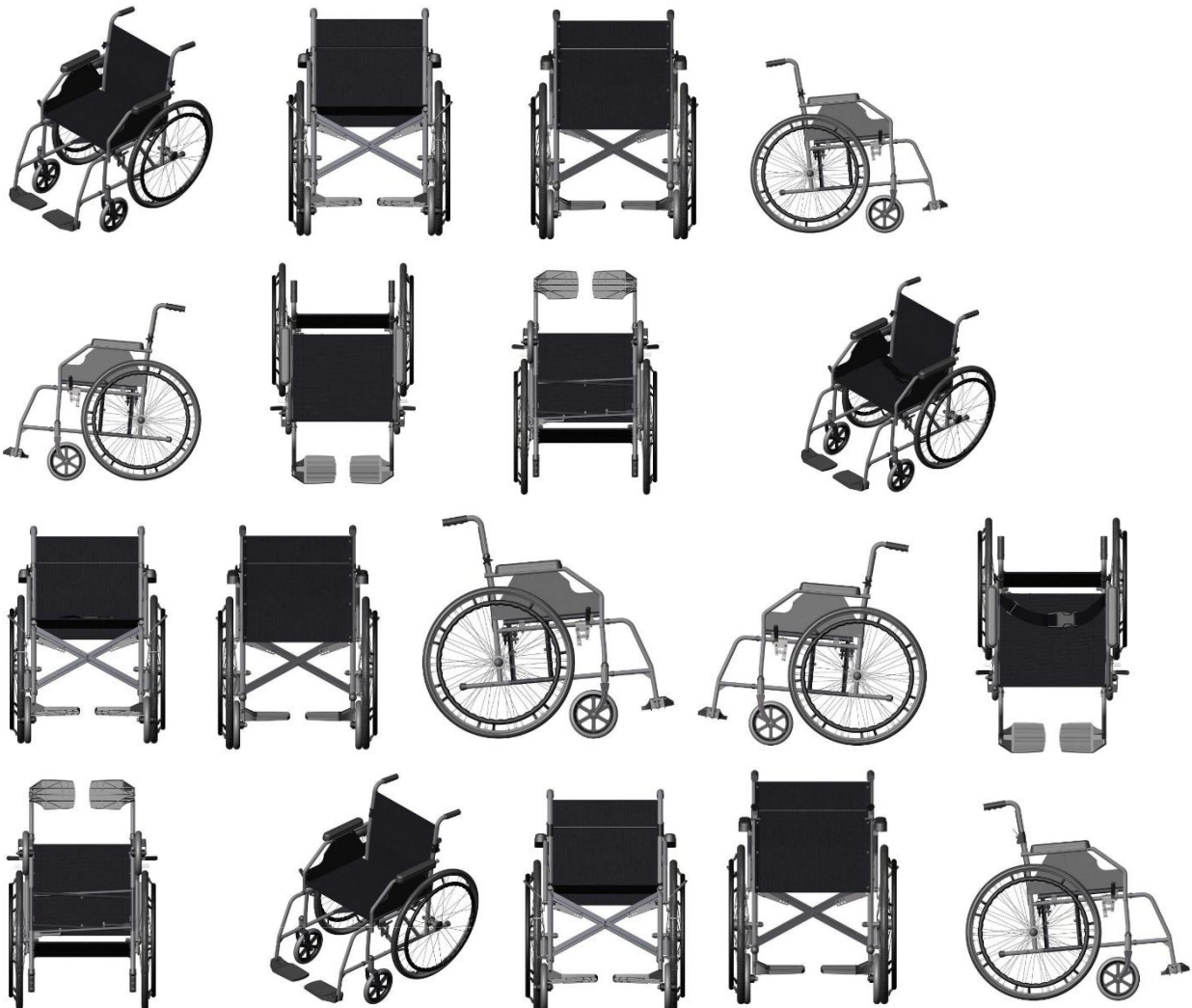





BR302023005147-3

Concessão de registro  
Código de despacho: 158  
**Titular: MINXUN HUANG [CN]**  
Autor: MINXUN HUANG[CN]  
Título do registro: SECADORES DE CABELO  
Data de depósito: 21/09/2023  
Classificação: 28-03  
Procurador: CAROLINA MACHADO CALHEIROS



BR302023005148-1

Concessão de registro  
Código de despacho: 158  
**Titular: SINAPSE INDUSTRIAL LTDA. [BR/PR]**  
Autor: EMERSON VENAR BARROZO[BR], JOÃO PAULO PEDREZINI[BR], CLEBERSON RIBEIRO DE MATOS[BR] e ASSIS WILLYS ANTUNES[BR]  
Título do registro: PAINEL  
Data de depósito: 21/09/2023  
Classificação: 13-03  
Procurador: RITTER ADVOGADOS



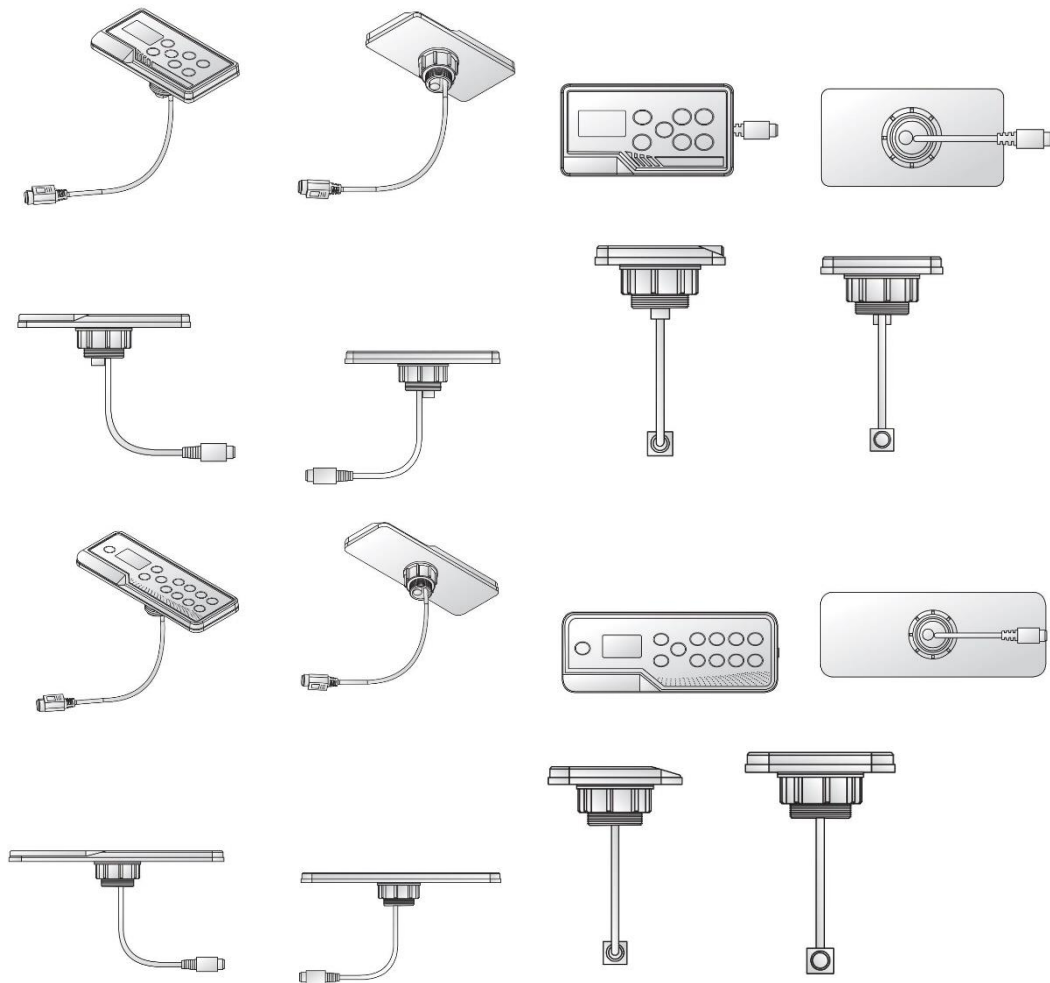

BR302023005149-0

Concessão de registro

Código de despacho: 158

**Titular:** GREEN INNOVATION INDÚSTRIA DE EQUIPAMENTOS MÉDICOS LTDA. [BR/SC]

Autor: LUIZ ARMANDO NICOLAO[BR]

Título do registro: CADEIRA DE RODAS

Data de depósito: 21/09/2023

Classificação: 12-12 e 12-13

Procurador: AGERPI - MARCAS E PATENTES LTDA





BR302023005150-3

Concessão de registro  
 Código de despacho: 158  
**Titular: BIG MIX COMERCIO E SERVICOS DE BRINQUEDOS LTDA [BR/SP]**  
 Autor: ACÁCIO MORAES FRAUCHES[BR]  
 Título do registro: QUADRO PARA APRENDIZAGEM DE LÍNGUA ESTRANGEIRA  
 Data de depósito: 21/09/2023  
 Classificação: 21-01 e 21-03  
 Procurador: BIANCA GABRIELA GOMES

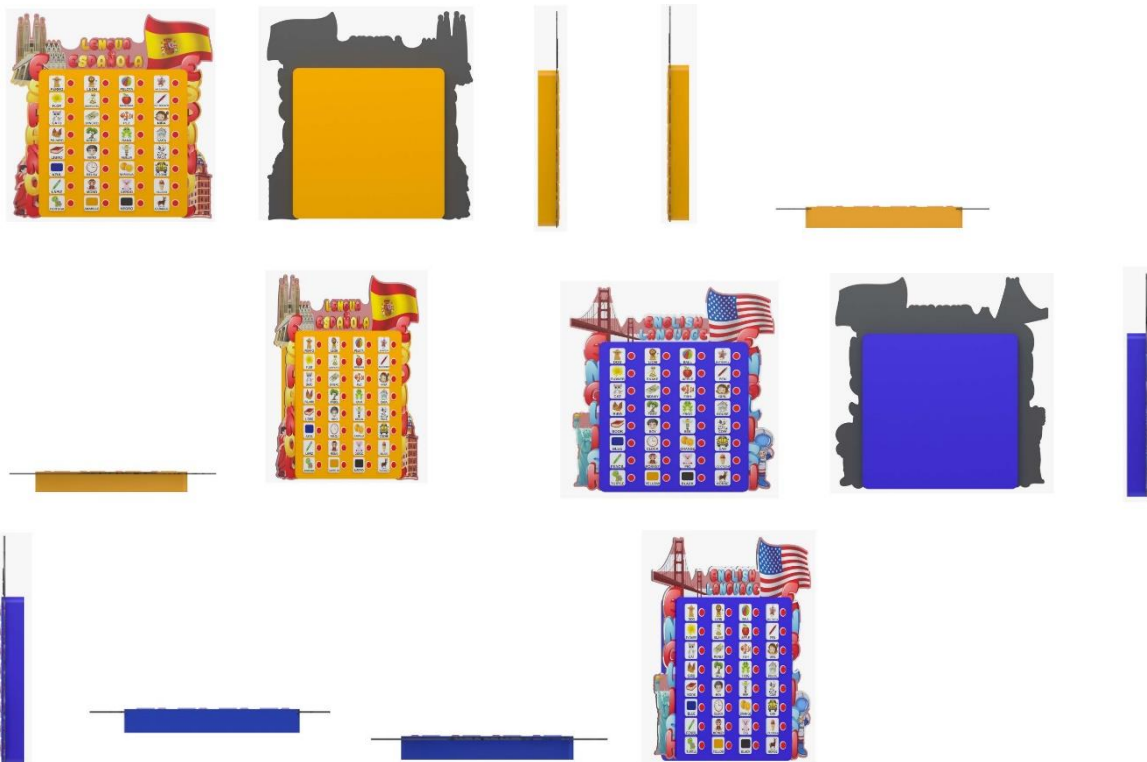

BR302023005151-1

Concessão de registro  
 Código de despacho: 158  
**Titular: LUIS HENRIQUE DO PRADO [BR/SP]**  
 Autor: LUIS HENRIQUE DO PRADO[BR]  
 Título do registro: ESCRIVANINHA  
 Data de depósito: 21/09/2023  
 Classificação: 06-03  
 Procurador: EDUARDA COLLA



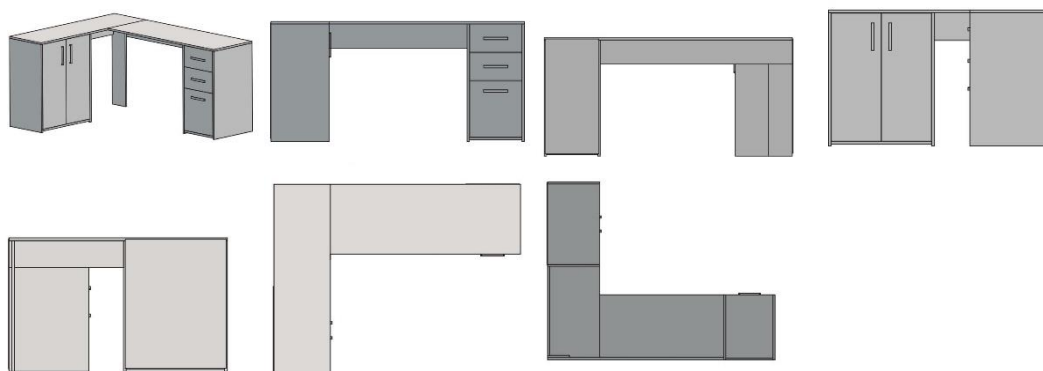

BR302023005155-4

Concessão de registro  
 Código de despacho: 158  
**Titular: UNIVERSIDADE ESTADUAL PAULISTA JULIO DE MESQUITA FILHO [BR/SP]**  
 Autor: MARIANA ANJOS DE ALMEIDA[BR] e FAUSTO ORSI MEDOLA[BR]  
 Título do registro: BRINQUEDO  
 Data de depósito: 21/09/2023  
 Classificação: 21-01  
 Procurador: NAYARA DE CASSIA GABAN



BR302023005159-7

Concessão de registro  
 Código de despacho: 158  
**Titular: LQB LABORATORIO QUIMICO BRASILEIRO - INDUSTRIA E COMERCIO LTDA. - EPP [BR/SP]**  
 Autor: FABRÍCIO LOURENÇO RAINATTO[BR]  
 Título do registro: TAMPA COM TORNEIRA  
 Data de depósito: 21/09/2023  
 Classificação: 09-07 e 23-01  
 Procurador: PIENEGONDA, MOREIRA & ASSOCIADOS LTDA

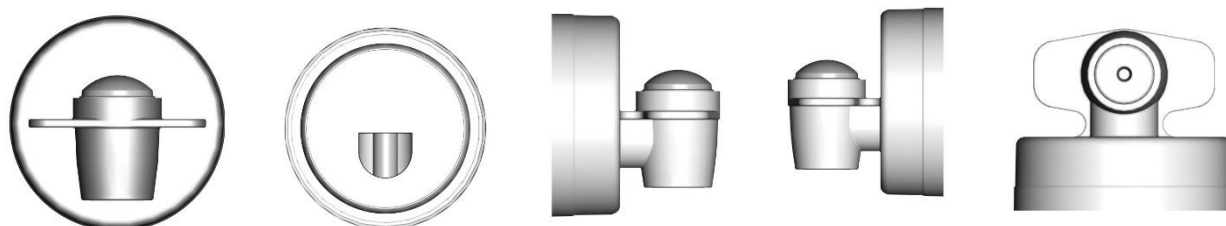

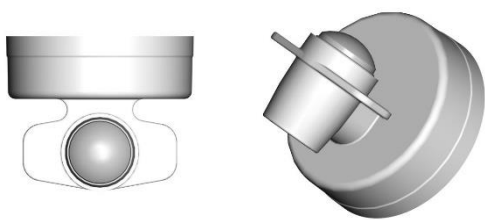

BR302023005165-1

Concessão de registro  
Código de despacho: 158  
**Titular: LEONARDO BARBOSA RIGONATO [BR/SP]**  
Autor: LEONARDO BARBOSA RIGONATO[BR]  
Título do registro: MESA DE CABECEIRA  
Data de depósito: 22/09/2023  
Classificação: 06-04  
Procurador: EDUARDA COLLA



BR302023005166-0

Concessão de registro  
Código de despacho: 158  
**Titular: LEONARDO BARBOSA RIGONATO [BR/SP]**  
Autor: LEONARDO BARBOSA RIGONATO[BR]  
Título do registro: ESCRIVANINHA  
Data de depósito: 22/09/2023  
Classificação: 06-03  
Procurador: EDUARDA COLLA





BR302023005170-8

Concessão de registro  
 Código de despacho: 158  
**Titular: AB PLAST MANUFATURADOS PLASTICOS LTDA [BR/SC]**  
 Autor: JEFERSON PELISSARO[BR]  
 Título do registro: TAMPA  
 Data de depósito: 22/09/2023  
 Classificação: 09-07  
 Procurador: CAROLINA NAKATA

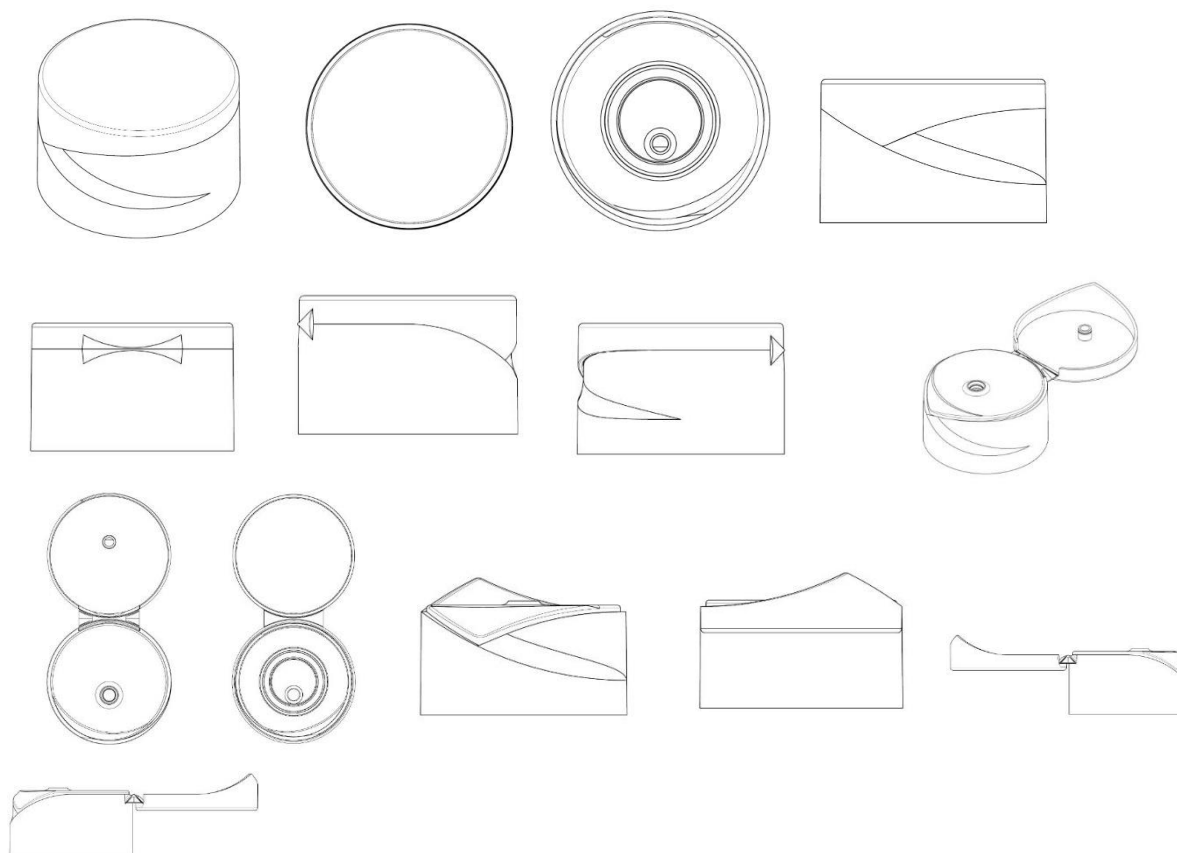

BR302023005172-4

Concessão de registro  
 Código de despacho: 158  
**Titular: DANIEL ALMEIDA THEODORO LUCAS [BR/SC]**



Autor: DANIEL ALMEIDA THEODORO LUCAS[BR]

Título do registro: CADEIRA

Data de depósito: 22/09/2023

Classificação: 06-01

Procurador: ORG. MÉRITO MARCAS E PATENTES LTDA.

Detalhes do despacho: Título adequado de ofício com base no item 5.3.1.1 do Manual de Desenhos Industriais.

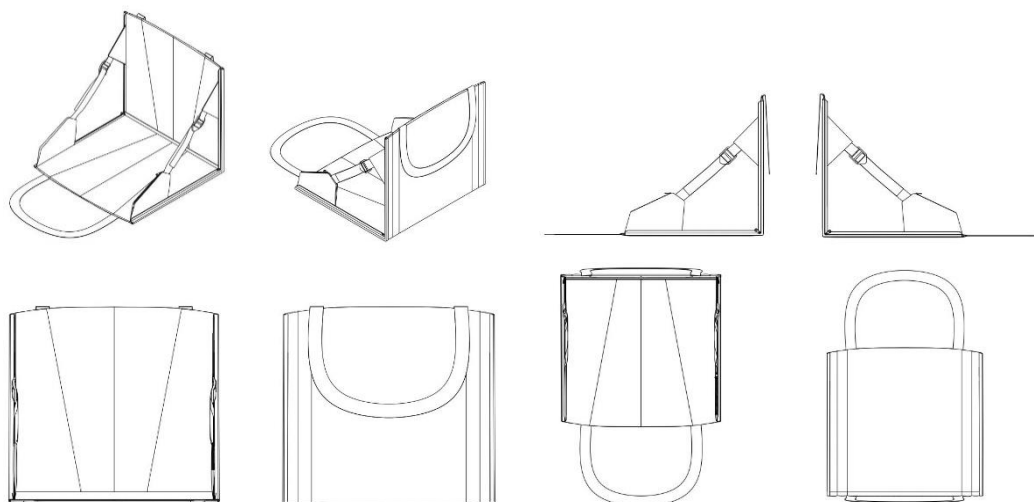

BR302023005180-5

Concessão de registro

Código de despacho: 158

**Titular: RENATA KEHDI NASCIMENTO [BR/SP]**

Autor: RENATA KEHDI NASCIMENTO[BR]

Título do registro: BOLSA

Data de depósito: 22/09/2023

Classificação: 03-01

Procurador: LEONARDO REGIS ORLANDINI



BR302023005187-2

Concessão de registro

Código de despacho: 158

**Titular: ORVALHO DO SOL INDUSTRIA E COMÉRCIO LTDA - EPP [BR/SP]**

Autor: CAMILA CRISTIANE CARDOSO[BR]

Título do registro: TENDA

Data de depósito: 22/09/2023

Classificação: 21-04

Procurador: MODAL MARCAS E PATENTES LTDA.





BR302023005193-7

Concessão de registro  
 Código de despacho: 158  
**Titular: ARTHUR GIARDINI RODRIGUES [US]**  
 Autor: ARTHUR GIARDINI RODRIGUES[BR]  
 Título do registro: BOLSA  
 Data de depósito: 22/09/2023  
 Classificação: 03-01  
 Procurador: MARCONNI DA SILVA RODRIGUES

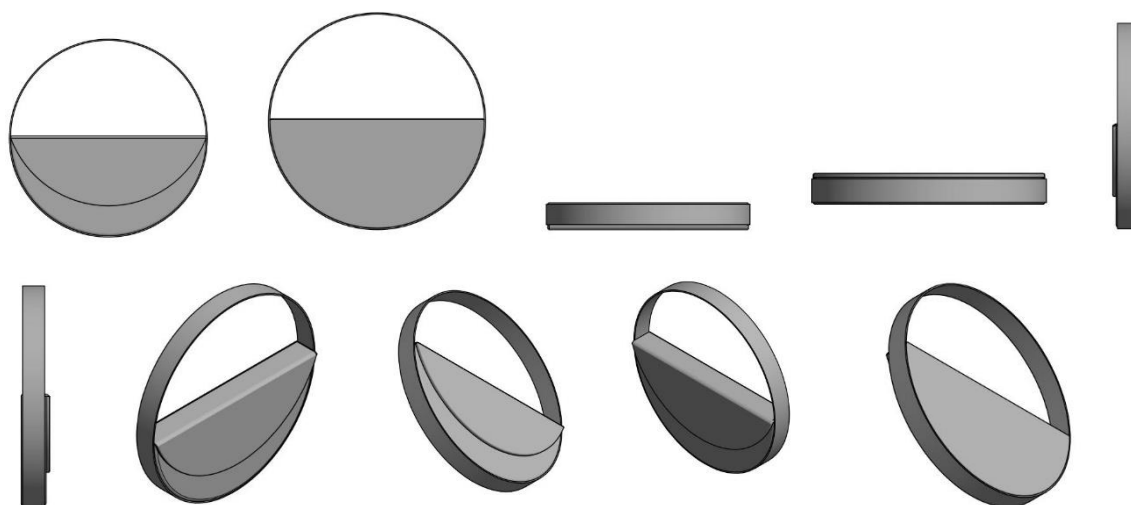

BR302023005195-3

Concessão de registro  
 Código de despacho: 158  
**Titular: KINDER DESIGN MC MOVEIS LTDA [BR/SP]**  
 Autor: MARTA CIMATTI DE CALASANS[BR]  
 Título do registro: CADEIRA INFANTIL  
 Data de depósito: 24/09/2023  
 Classificação: 06-01  
 Procurador: Mauro Braga Assessoria Empresarial Ltda.



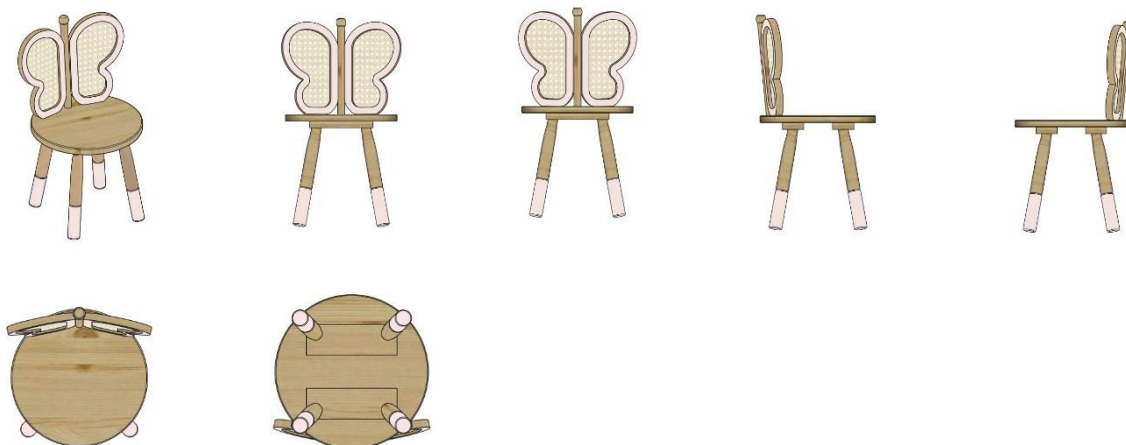

BR302023005196-1

Concessão de registro  
Código de despacho: 158  
**Titular: KINDER DESIGN MC MOVEIS LTDA [BR/SP]**  
Autor: MARTA CIMATTI DE CALASANS[BR]  
Título do registro: CADEIRA INFANTIL  
Data de depósito: 24/09/2023  
Classificação: 06-01  
Procurador: Mauro Braga Assessoria Empresarial Ltda.



BR302023005203-8

Concessão de registro  
Código de despacho: 158  
**Titular: FÁBRICA DE MÓVEIS FLORENSE LTDA [BR/RS]**  
Autor: ROBERTA CASTELLAN[BR]  
Título do registro: PERFIL PARA MOBILIÁRIO  
Data de depósito: 25/09/2023  
Classificação: 25-01  
Procurador: SKO OYARZÁBALL MARCAS E PATENTES SOCIEDADE SIMPLES LTDA.



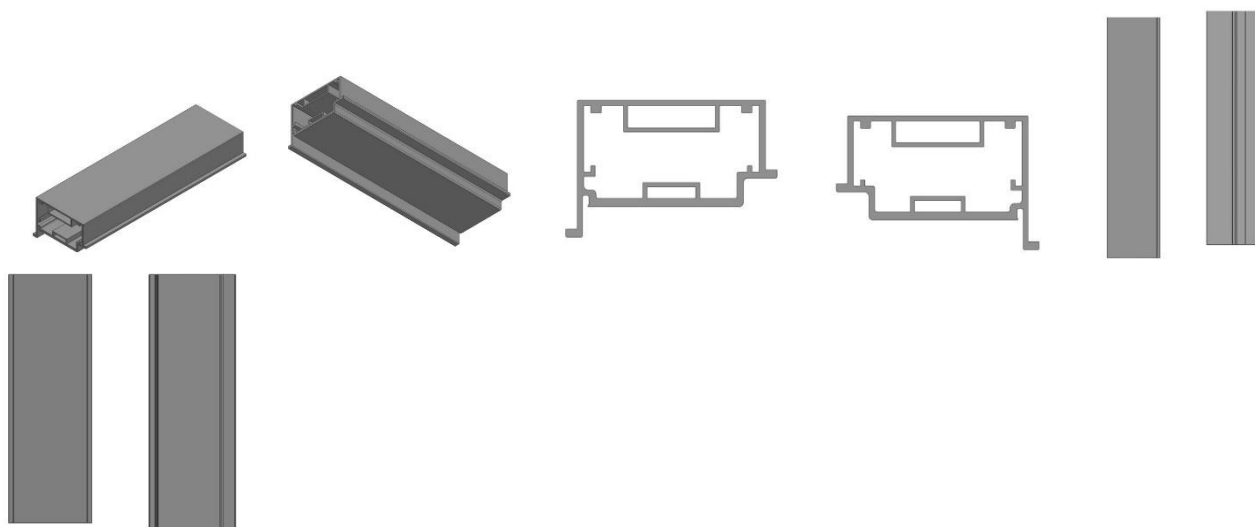

BR302023005204-6

Concessão de registro  
 Código de despacho: 158  
**Titular: FÁBRICA DE MÓVEIS FLORENSE LTDA [BR/RS]**  
 Autor: ROBERTA CASTELLAN[BR]  
 Título do registro: PERFIL PARA MOBILIÁRIO  
 Data de depósito: 25/09/2023  
 Classificação: 25-01  
 Procurador: SKO OYARZÁBALL MARCAS E PATENTES SOCIEDADE SIMPLES LTDA.

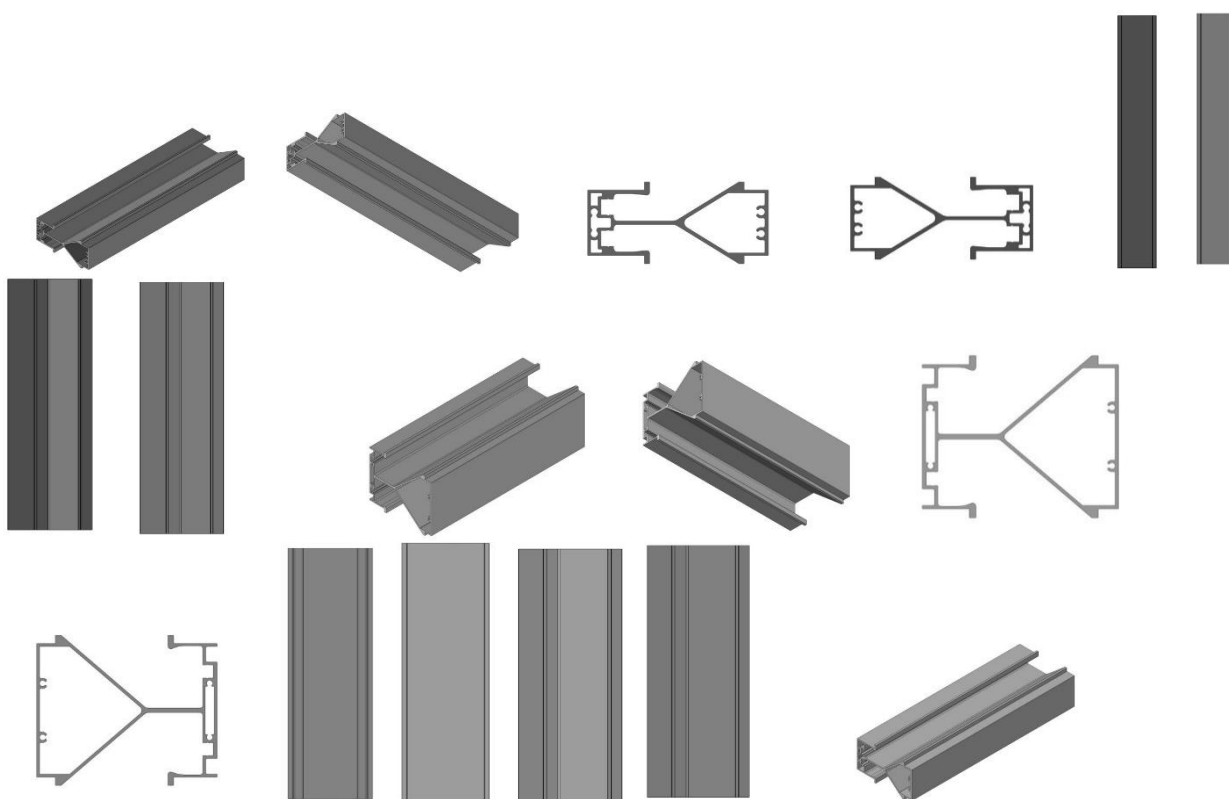

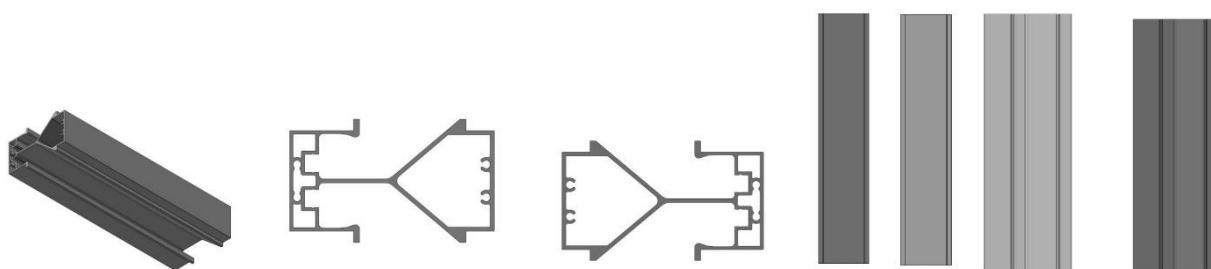

BR302023005209-7

Concessão de registro  
 Código de despacho: 158  
**Titular: LQB LABORATORIO QUIMICO BRASILEIRO - INDUSTRIA E COMERCIO LTDA. - EPP [BR/SP]**  
 Autor: FABRÍCIO LOURENÇO RAINATTO[BR]  
 Título do registro: FRASCO  
 Data de depósito: 25/09/2023  
 Classificação: 09-01  
 Procurador: PIENEGONDA, MOREIRA & ASSOCIADOS LTDA



BR302023005211-9

Concessão de registro  
 Código de despacho: 158  
**Titular: DOCOL INDÚSTRIA E COMÉRCIO LTDA [BR/SC]**  
 Autor: MARCELO ALVES[BR]  
 Título do registro: BACIA DE VASO SANITÁRIO COM CAIXA ACOPLADA  
 Data de depósito: 25/09/2023  
 Classificação: 23-07  
 Procurador: VILAGE MARCAS E PATENTES LTDA





BR302023005214-3

Concessão de registro  
 Código de despacho: 158  
**Titular: DOCOL INDÚSTRIA E COMÉRCIO LTDA [BR/SC]**  
 Autor: MARCELO ALVES[BR]  
 Título do registro: BACIA DE VASO SANITÁRIO  
 Data de depósito: 25/09/2023  
 Classificação: 23-07  
 Procurador: VILAGE MARCAS E PATENTES LTDA

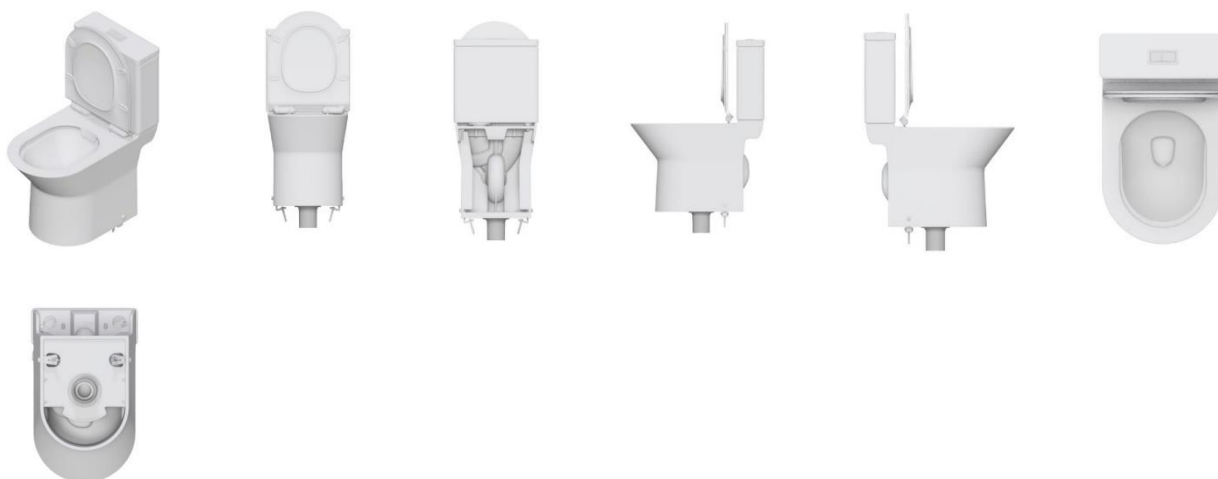

BR302023005215-1

Concessão de registro  
 Código de despacho: 158  
**Titular: DOCOL INDÚSTRIA E COMÉRCIO LTDA [BR/SC]**  
 Autor: MARCELO ALVES[BR]  
 Título do registro: BACIA DE VASO SANITÁRIO COM CAIXA ACOPLADA  
 Data de depósito: 25/09/2023  
 Classificação: 23-07  
 Procurador: VILAGE MARCAS E PATENTES LTDA





BR302023005216-0

Concessão de registro  
 Código de despacho: 158  
**Titular: DOCOL INDÚSTRIA E COMÉRCIO LTDA [BR/SC]**  
 Autor: MARCELO ALVES[BR]  
 Título do registro: BACIA DE VASO SANITÁRIO  
 Data de depósito: 25/09/2023  
 Classificação: 23-07  
 Procurador: VILAGE MARCAS E PATENTES LTDA



BR302023005217-8

Concessão de registro  
 Código de despacho: 158  
**Titular: DOCOL INDÚSTRIA E COMÉRCIO LTDA [BR/SC]**  
 Autor: MARCELO ALVES[BR]  
 Título do registro: BACIA DE VASO SANITÁRIO COM CAIXA ACOPLADA  
 Data de depósito: 25/09/2023  
 Classificação: 23-07  
 Procurador: VILAGE MARCAS E PATENTES LTDA





BR302023005218-6

Concessão de registro  
 Código de despacho: 158  
**Titular: DOCOL INDÚSTRIA E COMÉRCIO LTDA [BR/SC]**  
 Autor: MARCELO ALVES[BR]  
 Título do registro: BACIA DE VASO SANITÁRIO  
 Data de depósito: 25/09/2023  
 Classificação: 23-07  
 Procurador: VILAGE MARCAS E PATENTES LTDA



BR302023005219-4

Concessão de registro  
 Código de despacho: 158  
**Titular: DOCOL INDÚSTRIA E COMÉRCIO LTDA [BR/SC]**  
 Autor: MARCELO ALVES[BR]  
 Título do registro: BACIA DE VASO SANITÁRIO  
 Data de depósito: 25/09/2023  
 Classificação: 23-07  
 Procurador: VILAGE MARCAS E PATENTES LTDA





## Concessão em designação

Os registros de desenho industrial, listados a seguir, foram concedidos, nos termos dos artigos 106 da Lei da Propriedade Industrial (LPI, lei n.º 9.279, de 14 de maio de 1996).

Art. 100. Não é registrável como desenho industrial:

I - o que for contrário à moral e aos bons costumes ou que ofenda a honra ou imagem de pessoas, ou atente contra liberdade de consciência, crença, culto religioso ou ideia e sentimentos dignos de respeito e veneração;

II - a forma necessária comum ou vulgar do objeto ou, ainda, aquela determinada essencialmente por considerações técnicas ou funcionais.

Art. 101. O pedido de registro, nas condições estabelecidas pelo INPI, conterá:

I - requerimento;

II - relatório descritivo, se for o caso;

III - reivindicações, se for o caso;

IV - desenhos ou fotografias;

V - campo de aplicação do objeto; e

VI - comprovante do pagamento da retribuição relativa ao depósito.

Parágrafo único. Os documentos que integram o pedido de registro deverão ser apresentados em língua portuguesa.

Art. 104. O pedido de registro de desenho industrial terá que se referir a um único objeto, permitida uma pluralidade de variações, desde que se destinem ao mesmo propósito e guardem entre si a mesma característica distintiva preponderante, limitado cada pedido ao máximo de 20 (vinte) variações.

Parágrafo único. O desenho deverá representar clara e suficientemente o objeto e suas variações, se houver, de modo a possibilitar sua reprodução por técnico no assunto.

Art. 106. Depositado o pedido de registro de desenho industrial e observado o disposto nos arts. 100, 101 e 104, será automaticamente publicado e simultaneamente concedido o registro, expedindo-se o respectivo certificado.

Os certificados dos registros de desenho industrial ora concedidos estarão disponíveis no site do INPI ([www.inpi.gov.br](http://www.inpi.gov.br)), em até 60 (sessenta) dias contados da publicação desta RPI.).

---

BR312023232568-2

Concessão de registro (Haia)

Código de despacho: 1233

**Titular: PROTECOP [FR]**

Autor: Variação 1 : Pascale Le Carpentier de Leusse[FR]

Título do registro: Variação 1 : Colete a prova de balas

Data de depósito: 25/09/2023

Data de concessão: 25/09/2023

Data de vigência: 25/09/2028

Classificação: 29-02

Procurador: Cabinet Flechner





BR312023232575-5

Concessão de registro (Haia)

Código de despacho: 1233

**Titular: A-One Medical Supplies (Shenzhen) Co., Ltd. [CN]**

Autor: Variação 1 : Yongan TANG[CN] e Variação 1 : Man Ching LAM[CN]

Título do registro: Variação 1 : Processador de imagem de endoscópio eletrônico portátil

Data de depósito: 18/09/2023

Data de concessão: 18/09/2023

Data de vigência: 18/09/2028

Prioridade unionista: Variação1: 202330545401.5 24/08/2023 CN

Classificação: 24-01

Procurador: Shenzhen Talent Patent Service



BR312023232594-1

Concessão de registro (Haia)

Código de despacho: 1233

**Titular: PLANETO COACH SPORT [FR]**

Autor: Variação 1 : Arnaud LABBE[FR], Variação 2 : Arnaud LABBE[FR] e Variação 3 : Arnaud LABBE[FR]

Título do registro: Variação 1 : Dispositivo de treinamento

Variação 2 : Dispositivo de treinamento

Variação 3 : Dispositivo de treinamento

Data de depósito: 22/09/2023

Data de concessão: 22/09/2023

Data de vigência: 22/09/2028

Prioridade unionista: Variação1: 015015203-0007 22/03/2023 EM, Variação2: 015015203-0003 22/03/2023 EM e

Variação3: 015015203-0004 22/03/2023 EM

Classificação: 21-02





## Registros de desenho industrial extintos

Pelo fim da vigência

Pela falta de pagamento da retribuição prevista nos arts. 108 e 120

Pela inobservância do artigo 217 da Lei da Propriedade Industrial



## Pelo fim da vigência

Os registros de desenho industrial, listados a seguir, estão extintos, em vista da expiração do prazo de vigência máximo de 25 anos, nos termos do inciso I do artigo 119 da Lei da Propriedade Industrial (LPI, lei n.º 9.279, de 14 de maio de 1996).

Art. 108. O registro vigorará pelo prazo de 10 (dez) anos contados da data do depósito, prorrogável por 3 (três) períodos sucessivos de 5 (cinco) anos cada.

Art. 119. O registro extingue-se:

I - pela expiração do prazo de vigência;

(...)

---

<b>DI5900287-5</b>	Extinção de registro pela expiração do prazo de vigência (art. 119, I) Código de despacho: 161 <b>Titular: Agaplastic Ind. Com. LTDA [BR/RJ]</b> Detalhes do despacho: A contar de 24/03/2024
<b>DI5900482-7</b>	Extinção de registro pela expiração do prazo de vigência (art. 119, I) Código de despacho: 161 <b>Titular: Johnson &amp; Johnson Industrial Ltda [BR/SP]</b> Procurador: Antonio Maurício Pedras Arnaud Detalhes do despacho: A contar de 25/03/2024
<b>DI5900569-6</b>	Extinção de registro pela expiração do prazo de vigência (art. 119, I) Código de despacho: 161 <b>Titular: JOHNSON &amp; JOHNSON CONSUMER INC. [US]</b> Procurador: DANNEMANN, SIEMSEN, BIGLER & IPANEMA MOREIRA Detalhes do despacho: A contar de 12/03/2024
<b>DI5900584-0</b>	Extinção de registro pela expiração do prazo de vigência (art. 119, I) Código de despacho: 161 <b>Titular: COMPAGNIE GENERALE DES ETABLISSEMENTS MICHELIN [FR]</b> Procurador: GUERRA PROPRIEDADE INDUSTRIAL Detalhes do despacho: A contar de 09/03/2024
<b>DI5900587-4</b>	Extinção de registro pela expiração do prazo de vigência (art. 119, I) Código de despacho: 161 <b>Titular: Megatrade International, Inc. [US]</b> Detalhes do despacho: A contar de 13/03/2024
<b>DI5900621-8</b>	Extinção de registro pela expiração do prazo de vigência (art. 119, I) Código de despacho: 161 <b>Titular: Emerson Electric Co., [US]</b> Procurador: TAVARES & CIA Detalhes do despacho: A contar de 01/04/2024
<b>DI5900628-5</b>	Extinção de registro pela expiração do prazo de vigência (art. 119, I) Código de despacho: 161 <b>Titular: GL ELETRO-ELETRÔNICOS LTDA [BR/SP]</b> Detalhes do despacho: A contar de 26/03/2024
<b>DI5900630-7</b>	Extinção de registro pela expiração do prazo de vigência (art. 119, I) Código de despacho: 161 <b>Titular: STORK TOWNSEND INC, [US]</b> Procurador: NELLIE ANNE DAIEL-SHORES Detalhes do despacho: A contar de 23/03/2024

---



---

DI5900648-0	Extinção de registro pela expiração do prazo de vigência (art. 119, I) Código de despacho: 161 <b>Titular: Vinigás Indústria e Comércio de Componentes para Gás Ltda [BR/SP]</b> Procurador: Gold Star Patentes e Marcas S/C Ltda Detalhes do despacho: A contar de 12/03/2024
DI5900650-1	Extinção de registro pela expiração do prazo de vigência (art. 119, I) Código de despacho: 161 <b>Titular: JOHNSON &amp; JOHNSON CONSUMER INC. [US]</b> Procurador: DANNEMANN, SIEMSEN, BIGLER & IPANEMA MOREIRA Detalhes do despacho: A contar de 12/03/2024
DI5900651-0	Extinção de registro pela expiração do prazo de vigência (art. 119, I) Código de despacho: 161 <b>Titular: JOHNSON &amp; JOHNSON CONSUMER INC. [US]</b> Procurador: DANNEMANN, SIEMSEN, BIGLER & IPANEMA MOREIRA Detalhes do despacho: A contar de 12/03/2024
DI5900652-8	Extinção de registro pela expiração do prazo de vigência (art. 119, I) Código de despacho: 161 <b>Titular: JOHNSON &amp; JOHNSON CONSUMER INC. [US]</b> Procurador: DANNEMANN, SIEMSEN, BIGLER & IPANEMA MOREIRA Detalhes do despacho: A contar de 12/03/2024
DI5900665-0	Extinção de registro pela expiração do prazo de vigência (art. 119, I) Código de despacho: 161 <b>Titular: Honda Giken Kogyo Kabushiki Kaisha (Honda Motor CO. Ltd.) [JP]</b> Procurador: DANNEMANN, SIEMSEN, BIGLER & IPANEMA MOREIRA Detalhes do despacho: A contar de 24/03/2024
DI5900677-3	Extinção de registro pela expiração do prazo de vigência (art. 119, I) Código de despacho: 161 <b>Titular: VIMAR S.p.A [IT]</b> Procurador: ADVOCACIA PIETRO ARIBONI S/C Detalhes do despacho: A contar de 12/03/2024
DI5900680-3	Extinção de registro pela expiração do prazo de vigência (art. 119, I) Código de despacho: 161 <b>Titular: Megatrade International, Inc. [US]</b> Detalhes do despacho: A contar de 13/03/2024
DI5900687-0	Extinção de registro pela expiração do prazo de vigência (art. 119, I) Código de despacho: 161 <b>Titular: GL ELETRO-ELETRÔNICOS LTDA [BR/SP]</b> Detalhes do despacho: A contar de 26/03/2024
DI5900688-9	Extinção de registro pela expiração do prazo de vigência (art. 119, I) Código de despacho: 161 <b>Titular: ADM do Brasil Ltda [BR/SP]</b> Procurador: RICCI & ASSOCIADOS MARCAS E PATENTES S/C LTDA. Detalhes do despacho: A contar de 26/03/2024
DI5900779-6	Extinção de registro pela expiração do prazo de vigência (art. 119, I) Código de despacho: 161 <b>Titular: GL ELETRO-ELETRÔNICOS LTDA [BR/SP]</b> Detalhes do despacho: A contar de 26/03/2024

---



## Pela falta de pagamento da retribuição prevista nos arts. 108 e 120

Os registros de desenho industrial, listados a seguir, estão extintos, em vista da expiração do prazo de vigência, nos termos do inciso III do artigo 119 da Lei da Propriedade Industrial (LPI, lei n.º 9.279, de 14 de maio de 1996).

Art. 119. O registro extingue-se:

...

III - pela falta de pagamento da retribuição prevista nos arts. 108 e 120

....

---

<b>DI6302959-6</b>	Extinção de registro pela falta de pagamento (art.119, III) Código de despacho: 870 <b>Titular: PST ELETRÔNICA LTDA [BR/AM]</b> Procurador: Alberto Luis Camelier da Silva Detalhes do despacho: A contar de 28/08/2023
<b>DI6303094-2</b>	Extinção de registro pela falta de pagamento (art.119, III) Código de despacho: 870 <b>Titular: Pisani Plásticos S.A [BR/RS]</b> Procurador: SKO Oyarzaball Marcas e Patentes Sociedade Simples Ltda. Detalhes do despacho: A contar de 12/09/2023
<b>DI6303202-3</b>	Extinção de registro pela falta de pagamento (art.119, III) Código de despacho: 870 <b>Titular: FIAT AUTO S.p.a. [IT]</b> Procurador: Marco Antonio Saltini Detalhes do despacho: A contar de 06/09/2023
<b>DI6303216-3</b>	Extinção de registro pela falta de pagamento (art.119, III) Código de despacho: 870 <b>Titular: KOHLER FRANCE SAS [FR]</b> Procurador: Momsen, Leonardos & Cia. Detalhes do despacho: A contar de 20/09/2023
<b>DI6303254-6</b>	Extinção de registro pela falta de pagamento (art.119, III) Código de despacho: 870 <b>Titular: RECKITT BENCKISER FINISH B.V. [NL]</b> Procurador: Di Blasi, Parente, S. G. & Associados Detalhes do despacho: A contar de 23/09/2023
<b>DI6303273-2</b>	Extinção de registro pela falta de pagamento (art.119, III) Código de despacho: 870 <b>Titular: KOHLER FRANCE SAS [FR]</b> Procurador: Momsen, Leonardos & Cia Detalhes do despacho: A contar de 20/09/2023

---



---

DI6303289-9	Extinção de registro pela falta de pagamento (art.119, III) Código de despacho: 870 <b>Titular: KOHLER FRANCE SAS [FR]</b> Procurador: Momsen, Leonardos & Cia Detalhes do despacho: A contar de 20/09/2023
DI6303325-9	Extinção de registro pela falta de pagamento (art.119, III) Código de despacho: 870 <b>Titular: KOHLER FRANCE SAS [FR]</b> Procurador: Momsen, Leonardos & Cia Detalhes do despacho: A contar de 20/09/2023
DI6303326-7	Extinção de registro pela falta de pagamento (art.119, III) Código de despacho: 870 <b>Titular: KOHLER FRANCE SAS [FR]</b> Procurador: Momsen, Leonardos & Cia Detalhes do despacho: A contar de 20/09/2023
DI6303331-3	Extinção de registro pela falta de pagamento (art.119, III) Código de despacho: 870 <b>Titular: WETZEL S/A [BR/SC]</b> Detalhes do despacho: A contar de 26/09/2023
DI6303347-0	Extinção de registro pela falta de pagamento (art.119, III) Código de despacho: 870 <b>Titular: GALDERMA S.A [CH]</b> Procurador: Castro Barros Sobral Vidigal Gomes Advs Detalhes do despacho: A contar de 23/09/2023
DI6303352-6	Extinção de registro pela falta de pagamento (art.119, III) Código de despacho: 870 <b>Titular: ULFER ELEMENTOS FILTRANTES EIRELI [BR/SP]</b> Procurador: David do Nascimento Detalhes do despacho: A contar de 13/09/2023
DI6303426-3	Extinção de registro pela falta de pagamento (art.119, III) Código de despacho: 870 <b>Titular: GRENDENE S.A [BR/CE]</b> Procurador: Custódio de Almeida & Cia Detalhes do despacho: A contar de 23/09/2023
DI6303442-5	Extinção de registro pela falta de pagamento (art.119, III) Código de despacho: 870 <b>Titular: POCHET DU COURVAL SAS [FR]</b> Procurador: JACQUES LABRUINE Detalhes do despacho: A contar de 01/10/2023
DI6303462-0	Extinção de registro pela falta de pagamento (art.119, III) Código de despacho: 870 <b>Titular: RECKITT BENCKISER (UK) LIMITED [GB]</b> Procurador: Di Blasi, Parente, S. G. & Associados Detalhes do despacho: A contar de 27/09/2023
DI6303479-4	Extinção de registro pela falta de pagamento (art.119, III) Código de despacho: 870 <b>Titular: Marcelo Munhoz [BR/SP]</b> Detalhes do despacho: A contar de 27/09/2023
DI6303527-8	Extinção de registro pela falta de pagamento (art.119, III) Código de despacho: 870 <b>Titular: JOSÉ COELHO DA SILVA [BR/SP]</b> Procurador: José Marques Detalhes do despacho: A contar de 27/09/2023

---



---

DI6303626-6	Extinção de registro pela falta de pagamento (art.119, III) Código de despacho: 870 <b>Titular: EDISON ATUI [BR/SP] e DANILO COSTILLAS ATUI [BR/SP]</b> Procurador: Global Marcas e Patentes S/C Ltda. Detalhes do despacho: A contar de 03/10/2023
DI6303653-3	Extinção de registro pela falta de pagamento (art.119, III) Código de despacho: 870 <b>Titular: GRANDENE S.A. [BR/CE]</b> Procurador: Custódio de Almeida & Cia Detalhes do despacho: A contar de 04/10/2023
DI6303761-0	Extinção de registro pela falta de pagamento (art.119, III) Código de despacho: 870 <b>Titular: HERSHEY MEXICO S..A DE C.V. [MX]</b> Procurador: Fróes, Luna & Advogados Detalhes do despacho: A contar de 27/09/2023
DI6303827-7	Extinção de registro pela falta de pagamento (art.119, III) Código de despacho: 870 <b>Titular: GRAVIA ESQUALITY INDÚSTRIA METALÚRGICA LTDA [BR/GO]</b> Procurador: Vilage Marcas e Patentes S/C Ltda. Detalhes do despacho: A contar de 01/10/2013
DI6401612-9	Extinção de registro pela falta de pagamento (art.119, III) Código de despacho: 870 <b>Titular: GENERAL MOTORS DO BRASIL LTDA. [BR/SP]</b> Procurador: KASZNAR, LEONARDOS ADVOGADOS Detalhes do despacho: A contar de 15/05/2019
DI6601405-0	Extinção de registro pela falta de pagamento (art.119, III) Código de despacho: 870 <b>Titular: SCHRÉDER S/A [BE]</b> Procurador: Cone Sul Marcas e Patentes Ltda Detalhes do despacho: A contar de 25/04/2021
DI6701709-6	Extinção de registro pela falta de pagamento (art.119, III) Código de despacho: 870 <b>Titular: Luiz Carlos Gastaldo [BR/SP]</b> Procurador: AGUINALDO MOREIRA MARCAS E PATENTES LTDA. - EPP Detalhes do despacho: A contar de 14/04/2022
DI6702101-8	Extinção de registro pela falta de pagamento (art.119, III) Código de despacho: 870 <b>Titular: FUNDAÇÃO DE AMPARO À PESQUISA DO ESTADO DE MINAS GERAIS [BR/MG] e UNIVERSIDADE FEDERAL DE MINAS GERAIS ENSINO SUPERIOR [BR/MG]</b> Detalhes do despacho: A contar de 16/05/2022
DI6702102-6	Extinção de registro pela falta de pagamento (art.119, III) Código de despacho: 870 <b>Titular: UNIVERSIDADE FEDERAL DE MINAS GERAIS ENSINO SUPERIOR [BR/MG]</b> Detalhes do despacho: A contar de 12/05/2022
DI6702208-1	Extinção de registro pela falta de pagamento (art.119, III) Código de despacho: 870 <b>Titular: Mabe Brasil Eletrodomésticos Ltda [BR/SP]</b> Procurador: BRITANIA MARCAS E PATENTES LTDA Detalhes do despacho: A contar de 19/07/2017
DI6702492-0	Extinção de registro pela falta de pagamento (art.119, III) Código de despacho: 870 <b>Titular: ACQUA MINERALE S. BENEDETTO - S.P.A. [IT]</b> Procurador: MOMSEN, LEONARDOS & CIA. Detalhes do despacho: A contar de 10/08/2022

---



---

DI6703047-5	Extinção de registro pela falta de pagamento (art.119, III) Código de despacho: 870 <b>Titular: HMD GLOBAL OY [FI]</b> Procurador: DANIEL ADVOGADOS Detalhes do despacho: A contar de 27/07/2022
DI6703766-6	Extinção de registro pela falta de pagamento (art.119, III) Código de despacho: 870 <b>Titular: Karvia do Brasil Ltda [BR/SP]</b> Procurador: Org. Mérito Marcas e Patentes Ltda Detalhes do despacho: A contar de 03/07/2017
DI6704001-2	Extinção de registro pela falta de pagamento (art.119, III) Código de despacho: 870 <b>Titular: Ball Corporation [US]</b> Procurador: DANNEMANN, SIEMSEN, BIGLER & IPANEMA MOREIRA Detalhes do despacho: A contar de 26/07/2022
DI6704067-5	Extinção de registro pela falta de pagamento (art.119, III) Código de despacho: 870 <b>Titular: Fiat Automóveis S.A. [BR/MG]</b> Detalhes do despacho: A contar de 03/08/2022
DI6705002-6	Extinção de registro pela falta de pagamento (art.119, III) Código de despacho: 870 <b>Titular: Muriel do Brasil Indústria de Cosméticos Ltda [BR/SP]</b> Procurador: Org. Mérito Marcas e Patentes Ltda Detalhes do despacho: A contar de 02/08/2022
DI6705069-7	Extinção de registro pela falta de pagamento (art.119, III) Código de despacho: 870 <b>Titular: LUIZ FERNANDO ZOBOLE [BR/ES]</b> Procurador: WAGNER JOSÉ FAFÁ BORGES Detalhes do despacho: A contar de 15/08/2022
BR302013000694-8	Extinção de registro pela falta de pagamento (art.119, III) Código de despacho: 870 <b>Titular: LRC PRODUCTS LIMITED [GB]</b> Procurador: Di Blasi, Parente & Ass. Prop. Ind. Ltda Detalhes do despacho: A contar de 21/02/2023.
BR302013000721-9	Extinção de registro pela falta de pagamento (art.119, III) Código de despacho: 870 <b>Titular: DIPLOMATA INDÚSTRIA E COMÉRCIO DE ARTIGOS DE VIAGEM LTDA [BR/SP]</b> Procurador: BRAGA & BRAGA ASSOCIADOS - ADVOGADOS Detalhes do despacho: A contar de 23/02/2023.
BR302013000739-1	Extinção de registro pela falta de pagamento (art.119, III) Código de despacho: 870 <b>Titular: NILKO TECNOLOGIA LTDA. [BR/PR]</b> Procurador: Brasil Sul Marcas e Patentes S/C Ltda Detalhes do despacho: A contar de 23/02/2023.
BR302013000749-9	Extinção de registro pela falta de pagamento (art.119, III) Código de despacho: 870 <b>Titular: STX FRANCE SOLUTIONS SAS [FR]</b> Procurador: DI BLASI, PARENTE & ASS. PROP. IND. LTDA Detalhes do despacho: A contar de 23/02/2023.
BR302013000844-4	Extinção de registro pela falta de pagamento (art.119, III) Código de despacho: 870 <b>Titular: KONINKLIJKE PHILIPS N.V. [NL]</b> Procurador: DAVID DO NASCIMENTO ADVOGADOS ASSOCIADOS Detalhes do despacho: A contar de 28/02/2023.

---



---

BR302013000905-0	Extinção de registro pela falta de pagamento (art.119, III) Código de despacho: 870 <b>Titular: Grendene S.A. [BR/CE]</b> Procurador: CUSTÓDIO DE ALMEIDA & CIA. Detalhes do despacho: A contar de 02/03/2023.
BR302013000909-2	Extinção de registro pela falta de pagamento (art.119, III) Código de despacho: 870 <b>Titular: Adidas Ag [DE]</b> Procurador: Bhering Advogados Detalhes do despacho: A contar de 02/03/2023.
BR302013000910-6	Extinção de registro pela falta de pagamento (art.119, III) Código de despacho: 870 <b>Titular: Adidas Ag [DE]</b> Procurador: Bhering Advogados Detalhes do despacho: A contar de 02/03/2023.
BR302013000931-9	Extinção de registro pela falta de pagamento (art.119, III) Código de despacho: 870 <b>Titular: Grendene S.A. [BR/CE]</b> Procurador: CUSTÓDIO DE ALMEIDA & CIA. Detalhes do despacho: A contar de 06/03/2023.
BR302013000949-1	Extinção de registro pela falta de pagamento (art.119, III) Código de despacho: 870 <b>Titular: 3M INNOVATIVE PROPERTIES COMPANY [US]</b> Procurador: JULIANO RYOTA MURAKAMI Detalhes do despacho: A contar de 07/03/2023.
BR302013000973-4	Extinção de registro pela falta de pagamento (art.119, III) Código de despacho: 870 <b>Titular: S M GESTÃO E NEGÓCIOS LTDA [BR/RS]</b> Procurador: Mario de Almeida Marcas e Patentes Ltda Detalhes do despacho: A contar de 08/03/2023.
BR302013000978-5	Extinção de registro pela falta de pagamento (art.119, III) Código de despacho: 870 <b>Titular: S M GESTÃO E NEGÓCIOS LTDA [BR/RS]</b> Procurador: Mario de Almeida Marcas e Patentes Ltda Detalhes do despacho: A contar de 08/03/2023.
BR302013000979-3	Extinção de registro pela falta de pagamento (art.119, III) Código de despacho: 870 <b>Titular: S M GESTÃO E NEGÓCIOS LTDA [BR/RS]</b> Procurador: Mario de Almeida Marcas e Patentes Ltda Detalhes do despacho: A contar de 08/03/2023.
BR302013000980-7	Extinção de registro pela falta de pagamento (art.119, III) Código de despacho: 870 <b>Titular: S M Gestão e Negócios Ltda [BR/RS]</b> Procurador: Mario de Almeida Marcas e Patentes Ltda Detalhes do despacho: A contar de 08/03/2023.
BR302013000996-3	Extinção de registro pela falta de pagamento (art.119, III) Código de despacho: 870 <b>Titular: Pultrusão do Brasil Tecnologia S.A. [BR/SC]</b> Procurador: PAP Marcas e Patentes Ltda Detalhes do despacho: A contar de 09/03/2023.
BR302013001057-0	Extinção de registro pela falta de pagamento (art.119, III) Código de despacho: 870 <b>Titular: ADRIAN EXTRAKT BRAUNER [BR/SP]</b> Procurador: CÁSSIA ALCANTARA CATAPANI Detalhes do despacho: A contar de 14/03/2023.

---



**BR302013001058-9** Extinção de registro pela falta de pagamento (art.119, III)  
Código de despacho: 870  
**Titular: ADRIAN EXTRAKT BRAUNER [BR/SP]**  
Procurador: CÁSSIA ALCANTARA CATAPANI  
Detalhes do despacho: A contar de 14/03/2023.

---

**BR302013001059-7** Extinção de registro pela falta de pagamento (art.119, III)  
Código de despacho: 870  
**Titular: ADRIAN EXTRAKT BRAUNER [BR/SP]**  
Procurador: CÁSSIA ALCANTARA CATAPANI  
Detalhes do despacho: A contar de 14/03/2023.

---

**BR302013001060-0** Extinção de registro pela falta de pagamento (art.119, III)  
Código de despacho: 870  
**Titular: ADRIAN EXTRAKT BRAUNER [BR/SP]**  
Procurador: CÁSSIA ALCANTARA CATAPANI  
Detalhes do despacho: A contar de 14/03/2023.

---

**BR302013001349-9** Extinção de registro pela falta de pagamento (art.119, III)  
Código de despacho: 870  
**Titular: GO PARTICIPAÇÕES LTDA [BR/SP]**  
Procurador: Felipe Luis Iser de Meirelles  
Detalhes do despacho: A contar de 29/03/2023.

---

**BR302013001365-0** Extinção de registro pela falta de pagamento (art.119, III)  
Código de despacho: 870  
**Titular: ADIDAS AG [DE]**  
Procurador: BHERING ADVOGADOS  
Detalhes do despacho: A contar de 29/03/2023.

---

**BR302013001366-9** Extinção de registro pela falta de pagamento (art.119, III)  
Código de despacho: 870  
**Titular: ADIDAS AG [DE]**  
Procurador: BHERING ADVOGADOS  
Detalhes do despacho: A contar de 29/03/2023.

---

**BR302013001503-3** Extinção de registro pela falta de pagamento (art.119, III)  
Código de despacho: 870  
**Titular: ADIDAS AG [DE]**  
Procurador: BHERING ADVOGADOS  
Detalhes do despacho: A contar de 05/04/2023.

---

**BR302013001805-9** Extinção de registro pela falta de pagamento (art.119, III)  
Código de despacho: 870  
**Titular: FIAT AUTOMÓVEIS S.A. [BR/MG]**  
Detalhes do despacho: A contar de 20/04/2023.

---

**BR302013001806-7** Extinção de registro pela falta de pagamento (art.119, III)  
Código de despacho: 870  
**Titular: FIAT AUTOMÓVEIS S.A. [BR/MG]**  
Detalhes do despacho: A contar de 20/04/2023.

---

**BR302013001811-3** Extinção de registro pela falta de pagamento (art.119, III)  
Código de despacho: 870  
**Titular: REGINALDO APARECIDO MANZOTTI [BR/PR]**  
Procurador: EDUARDO PEREIRA DA SILVA  
Detalhes do despacho: A contar de 20/04/2023.

---

**BR302013001848-2** Extinção de registro pela falta de pagamento (art.119, III)  
Código de despacho: 870  
**Titular: KARL STORZ SE & CO. KG [DE]**  
Procurador: DANIEL ADVOGADOS  
Detalhes do despacho: A contar de 23/04/2023.

---



---

BR302013001894-6	Extinção de registro pela falta de pagamento (art.119, III) Código de despacho: 870 <b>Titular: LUCIANO JOSE MOREIRA ALVES [BR/CE]</b> Procurador: LUIZ AUGUSTO DAS NEVES GODIN Detalhes do despacho: A contar de 26/04/2023.
BR302013003304-0	Extinção de registro pela falta de pagamento (art.119, III) Código de despacho: 870 <b>Titular: INDÚSTRIA E COMÉRCIO DE PRODUTOS DE LIMPEZA SÃO FRANCISCO LTDA. - EPP [BR/SP]</b> Procurador: FOCUS MARCAS E PATENTES LTDA. Detalhes do despacho: A contar de 06/07/2023.
BR302013003319-8	Extinção de registro pela falta de pagamento (art.119, III) Código de despacho: 870 <b>Titular: UNIKE COMERCIO, IMP. EXP. E DIST. DE COSMETICOS LTDA ME [BR/SP]</b> Procurador: MODAL MARCAS E PATENTES LTDA Detalhes do despacho: A contar de 09/07/2023.
BR302013003469-0	Extinção de registro pela falta de pagamento (art.119, III) Código de despacho: 870 <b>Titular: FIAT AUTOMÓVEIS S.A [BR/MG]</b> Detalhes do despacho: A contar de 18/07/2023.
BR302013003470-4	Extinção de registro pela falta de pagamento (art.119, III) Código de despacho: 870 <b>Titular: FIAT AUTOMÓVEIS S.A [BR/MG]</b> Detalhes do despacho: A contar de 18/07/2023.
BR302013003471-2	Extinção de registro pela falta de pagamento (art.119, III) Código de despacho: 870 <b>Titular: FCA FIAT CHRYSLER AUTOMÓVEIS BRASIL LTDA. [BR/MG]</b> Detalhes do despacho: A contar de 18/07/2023.
BR302013003473-9	Extinção de registro pela falta de pagamento (art.119, III) Código de despacho: 870 <b>Titular: FIAT AUTOMÓVEIS S.A [BR/MG]</b> Detalhes do despacho: A contar de 18/07/2023.
BR302013003474-7	Extinção de registro pela falta de pagamento (art.119, III) Código de despacho: 870 <b>Titular: FCA FIAT CHRYSLER AUTOMÓVEIS BRASIL LTDA. [BR/MG]</b> Detalhes do despacho: A contar de 18/07/2023.
BR302013003475-5	Extinção de registro pela falta de pagamento (art.119, III) Código de despacho: 870 <b>Titular: FCA FIAT CHRYSLER AUTOMÓVEIS BRASIL LTDA. [BR/MG]</b> Detalhes do despacho: A contar de 18/07/2023.
BR302013003619-7	Extinção de registro pela falta de pagamento (art.119, III) Código de despacho: 870 <b>Titular: ROBSON TALVANY MELVINO ARAÚJO [BR/SP]</b> Detalhes do despacho: A contar de 26/07/2023.
BR302013003623-5	Extinção de registro pela falta de pagamento (art.119, III) Código de despacho: 870 <b>Titular: SEBASTIAN SEPTIEN DUSSAN [MX], FRANCISCO JAVIER SEPTIEN PRIETO [MX] e JOSE RAMON SEPTIEN DUSSAN [MX]</b> Procurador: JOSE CARLOS FERREIRA Detalhes do despacho: A contar de 26/07/2023.
BR302013003630-8	Extinção de registro pela falta de pagamento (art.119, III) Código de despacho: 870 <b>Titular: GERALDO JOSÉ VANCETTO [BR/SP]</b> Procurador: MAGISTER MARCAS E PATENTES LTDA Detalhes do despacho: A contar de 27/07/2023.

---



---

BR302013003631-6	Extinção de registro pela falta de pagamento (art.119, III) Código de despacho: 870 <b>Titular: GERALDO JOSÉ VANCETTO [BR/SP]</b> Procurador: MAGISTER MARCAS E PATENTES LTDA Detalhes do despacho: A contar de 27/07/2023.
BR302013003632-4	Extinção de registro pela falta de pagamento (art.119, III) Código de despacho: 870 <b>Titular: GERALDO JOSÉ VANCETTO [BR/SP]</b> Procurador: MAGISTER MARCAS E PATENTES LTDA Detalhes do despacho: A contar de 27/07/2023.
BR302013003656-1	Extinção de registro pela falta de pagamento (art.119, III) Código de despacho: 870 <b>Titular: RAUL LOURENÇÃO RAMOS [BR/SP]</b> Procurador: BEERRE ASSESSORIA EMPRESARIAL LTDA Detalhes do despacho: A contar de 30/07/2023.
BR302013003747-9	Extinção de registro pela falta de pagamento (art.119, III) Código de despacho: 870 <b>Titular: MARIA IVANEIDE DANTAS VICTOR [BR/SP]</b> Procurador: MODAL MARCAS E PATENTES LTDA Detalhes do despacho: A contar de 02/08/2023.
BR302013003749-5	Extinção de registro pela falta de pagamento (art.119, III) Código de despacho: 870 <b>Titular: GERSON GOMES DA SILVA FILHO [BR/BA]</b> Procurador: BRASNORTE MARCAS E PATENTES LTDA Detalhes do despacho: A contar de 02/08/2023.
BR302013003755-0	Extinção de registro pela falta de pagamento (art.119, III) Código de despacho: 870 <b>Titular: HANSGROHE SE [DE]</b> Procurador: DANNEMANN, SIEMSEN, BIGLER & IPANEMA MOREIRA Detalhes do despacho: A contar de 02/08/2023.
BR302013003822-0	Extinção de registro pela falta de pagamento (art.119, III) Código de despacho: 870 <b>Titular: HONDA MOTOR CO.,LTD [JP]</b> Procurador: DANNEMANN, SIEMSEN, BIGLER & IPANEMA MOREIRA Detalhes do despacho: A contar de 06/08/2023.
BR302013003843-2	Extinção de registro pela falta de pagamento (art.119, III) Código de despacho: 870 <b>Titular: SAMSUNG ELECTRONICS CO., LTD [KR]</b> Procurador: TINOCO SOARES & FILHO LTDA Detalhes do despacho: A contar de 07/08/2023.
BR302013003851-3	Extinção de registro pela falta de pagamento (art.119, III) Código de despacho: 870 <b>Titular: MAPA GMBH [DE]</b> Procurador: DANNEMANN, SIEMSEN, BIGLER & IPANEMA MOREIRA Detalhes do despacho: A contar de 07/08/2023.
BR302013003919-6	Extinção de registro pela falta de pagamento (art.119, III) Código de despacho: 870 <b>Titular: UNIVERSIDADE FEDERAL DO PARANÁ [BR/PR]</b> Detalhes do despacho: A contar de 13/08/2023.
BR302013003920-0	Extinção de registro pela falta de pagamento (art.119, III) Código de despacho: 870 <b>Titular: UNIVERSIDADE FEDERAL DO PARANÁ [BR/PR]</b> Detalhes do despacho: A contar de 13/08/2023.

---



---

BR302013003927-7	Extinção de registro pela falta de pagamento (art.119, III) Código de despacho: 870 <b>Titular: GUCCIO GUCCI S.P.A. [IT]</b> Procurador: ADVOCACIA PIETRO ARIBONI S/C Detalhes do despacho: A contar de 13/08/2023.
BR302013003936-6	Extinção de registro pela falta de pagamento (art.119, III) Código de despacho: 870 <b>Titular: SAMSUNG ELECTRONICS CO.,LTD [KR]</b> Procurador: DANNEMANN, SIEMSEN, BIGLER & IPANEMA MOREIRA Detalhes do despacho: A contar de 13/08/2023.
BR302013003937-4	Extinção de registro pela falta de pagamento (art.119, III) Código de despacho: 870 <b>Titular: SAMSUNG ELECTRONICS CO.,LTD [KR]</b> Procurador: DANNEMANN, SIEMSEN, BIGLER & IPANEMA MOREIRA Detalhes do despacho: A contar de 13/08/2023.
BR302013003938-2	Extinção de registro pela falta de pagamento (art.119, III) Código de despacho: 870 <b>Titular: SAMSUNG ELECTRONICS CO.,LTD [KR]</b> Procurador: DANNEMANN, SIEMSEN, BIGLER & IPANEMA MOREIRA Detalhes do despacho: A contar de 13/08/2023.
BR302013003939-0	Extinção de registro pela falta de pagamento (art.119, III) Código de despacho: 870 <b>Titular: SAMSUNG ELECTRONICS CO., LTD. [KR]</b> Procurador: DANNEMANN, SIEMSEN, BIGLER & IPANEMA MOREIRA Detalhes do despacho: A contar de 13/08/2023.
BR302013003961-7	Extinção de registro pela falta de pagamento (art.119, III) Código de despacho: 870 <b>Titular: ANDRÉ CARLOS DA RÉ [BR/RS] e DIEGO ERNESTO ROVELLA FARTO [BR/RS]</b> Procurador: LUIZ FERNANDO CAMPOS STOCK Detalhes do despacho: A contar de 14/08/2023.
BR302013003962-5	Extinção de registro pela falta de pagamento (art.119, III) Código de despacho: 870 <b>Titular: ANDRÉ CARLOS DA RÉ [BR/RS] e DIEGO ERNESTO ROVELLA FARTO [BR/RS]</b> Procurador: LUIZ FERNANDO CAMPOS STOCK Detalhes do despacho: A contar de 14/08/2023.
BR302013003964-1	Extinção de registro pela falta de pagamento (art.119, III) Código de despacho: 870 <b>Titular: ANDRÉ CARLOS DA RÉ [BR/RS] e DIEGO ERNESTO ROVELLA FARTO [BR/RS]</b> Procurador: LUIZ FERNANDO CAMPOS STOCK Detalhes do despacho: A contar de 14/08/2023.
BR302013003966-8	Extinção de registro pela falta de pagamento (art.119, III) Código de despacho: 870 <b>Titular: ANDRÉ CARLOS DA RÉ [BR/RS] e DIEGO ERNESTO ROVELLA FARTO [BR/RS]</b> Procurador: LUIZ FERNANDO CAMPOS STOCK Detalhes do despacho: A contar de 14/08/2023.
BR302013003968-4	Extinção de registro pela falta de pagamento (art.119, III) Código de despacho: 870 <b>Titular: CARLOS REINALDO METTE [BR/SC]</b> Procurador: WANDERLEI CARDOSO Detalhes do despacho: A contar de 14/08/2023.
BR302013003969-2	Extinção de registro pela falta de pagamento (art.119, III) Código de despacho: 870 <b>Titular: ROBERTO NICOLA SCHIOPPA [BR/SP]</b> Procurador: SUL AMÉRICA MARCAS E PATENTES LTDA. Detalhes do despacho: A contar de 14/08/2023.

---



---

<b>BR302013003974-9</b>	Extinção de registro pela falta de pagamento (art.119, III) Código de despacho: 870 <b>Titular: RECKITT BENCKISER (BRANDS) LIMITED [GB]</b> Procurador: DI BLASI, PARENTE & ASS. PROP. IND. LTDA Detalhes do despacho: A contar de 14/08/2023.
<b>BR302013003975-7</b>	Extinção de registro pela falta de pagamento (art.119, III) Código de despacho: 870 <b>Titular: COMPAGNIE GENERALE DES ETABLISSEMENTS MICHELIN [FR]</b> Procurador: GUERRA PROPRIEDADE INDUSTRIAL Detalhes do despacho: A contar de 14/08/2023.
<b>BR302013003988-9</b>	Extinção de registro pela falta de pagamento (art.119, III) Código de despacho: 870 <b>Titular: MARCOS LISBOA NEVES [BR/RS]</b> Procurador: MARCA BRAZIL MARCAS E PATENTES LTDA Detalhes do despacho: A contar de 15/08/2023.
<b>BR302013004014-3</b>	Extinção de registro pela falta de pagamento (art.119, III) Código de despacho: 870 <b>Titular: CARLOS ALBERTO FIOROTTI [BR/SP]</b> Procurador: JOSÉ BUENO DA SILVA FILHO Detalhes do despacho: A contar de 17/08/2023.
<b>BR302013004015-1</b>	Extinção de registro pela falta de pagamento (art.119, III) Código de despacho: 870 <b>Titular: ROGÉRIO CORRÊA [BR/SP]</b> Procurador: JOSÉ BUENO DA SILVA FILHO Detalhes do despacho: A contar de 17/08/2023.
<b>BR302013004043-7</b>	Extinção de registro pela falta de pagamento (art.119, III) Código de despacho: 870 <b>Titular: SERGIO PAULO PEREIRA [BR/RS]</b> Procurador: GILBERTO LUIS DA SILVEIRA Detalhes do despacho: A contar de 20/08/2023.
<b>BR302014006252-2</b>	Extinção de registro pela falta de pagamento (art.119, III) Código de despacho: 870 <b>Titular: SERVIÇO NACIONAL DE APRENDIZAGEM INDUSTRIAL SENAI [BR/GO]</b> Procurador: VILAGE MARCAS E PATENTES LTDA Detalhes do despacho: A contar de 12/12/2019, tendo em vista não ter sido cumprida a exigência de complementação.
<b>BR322015001026-9</b>	Extinção de registro pela falta de pagamento (art.119, III) Código de despacho: 870 <b>Titular: GERSON GOMES DA SILVA FILHO [BR/BA]</b> Procurador: BRASNORTE MARCAS E PATENTES LTDA Detalhes do despacho: A contar de 02/08/2023.
<b>BR322015001027-7</b>	Extinção de registro pela falta de pagamento (art.119, III) Código de despacho: 870 <b>Titular: GERSON GOMES DA SILVA FILHO [BR/BA]</b> Procurador: BRASNORTE MARCAS E PATENTES LTDA Detalhes do despacho: A contar de 02/08/2023.

---



## Manutenções e renovações de registros de desenho industrial

Exigência de pagamento de renovação  
Exigência de pagamento de manutenção  
Registro de desenho industrial prorrogado  
Anotação de manutenção de registro  
Outros despachos



## Exigência de pagamento de manutenção

Como etapa do exame da conformidade de petições, e a fim de assegurar que sejam atendidas as formalidades previstas em lei, formula-se exigência de conformidade – nos termos do artigo 220 da Lei da Propriedade Industrial (LPI, lei n.º 9.279, de 14 de maio de 1996) – relativa às questões de pagamento da retribuição conforme indicado abaixo. O prazo para responder a exigência de conformidade formulada para a petição é de 60 (sessenta) dias, nos termos do art. 214, 221, 222, 223 e 224 da LPI.

Art. 108. O registro vigorará pelo prazo de 10 (dez) anos contados da data do depósito, prorrogável por 3 (três) períodos sucessivos de 5 (cinco) anos cada.

§ 1º O pedido de prorrogação deverá ser formulado durante o último ano de vigência do registro, instruído com o comprovante do pagamento da respectiva retribuição.

§ 2º Se o pedido de prorrogação não tiver sido formulado até o termo final da vigência do registro, o titular poderá fazê-lo nos 180 (cento e oitenta) dias subsequentes, mediante o pagamento de retribuição adicional.

Art. 120. O titular do registro está sujeito ao pagamento de retribuição quinquenal, a partir do segundo quinquênio da data do depósito

§ 2º O pagamento dos demais quinquênios será apresentado junto com o pedido de prorrogação a que se refere o art. 108.

§ 3º O pagamento dos quinquênios poderá ainda ser efetuado dentro dos 6 (seis) meses subsequentes ao prazo estabelecido no parágrafo anterior, mediante pagamento de retribuição adicional.

Observar os valores referentes à tabela de retribuição vigente. Para cumprir a exigência ou complementar a retribuição anterior:

1. Acesse o e-DI no site do INPI ([www.inpi.gov.br](http://www.inpi.gov.br));
2. Emita uma Guia de Recolhimento da União (GRU) para o serviço “complementação de retribuição” (código 800), se for o caso, no exato valor da complementação, fazendo referência ao número da GRU anterior;
3. Efetue o pagamento da complementação, se for o caso;
4. Emita uma Guia de Recolhimento da União (GRU) para o serviço de “cumprimento de exigência” (código 105), referente a petição; e
5. Preencha e envie o formulário eletrônico correspondente à opção indicada na emissão da GRU, acompanhado dos esclarecimentos, argumentos, provas ou documentos apropriados.

Para esclarecer outras dúvidas e conhecer em detalhe o processamento de pedidos de registro de desenho industrial e outras petições, não deixe de consultar o Manual de Desenho Industrial <http://manualdedi.inpi.gov.br/projects/manual-de-desenho-industrial/wiki>.



---

<b>800210200645</b> 16/06/2021	Exigência de pagamento (em petição) Código de despacho: 089 Petição (tipo): [129.01] Manutenção: 2º quinquênio ordinário Processo afetado: DI6701644-8 Requerente: APRAMED - INDUSTRIA E COMERCIO DE APARELHOS MEDICOS LTDA Procurador: Ednéa Casagrande Pinheiro Detalhes do despacho: Para regularização da renovação do registro, complemente o valor recolhido através da GRU 29409231936544737, para o atual valor de RENOVAÇÃO NO PRAZO ORDINÁRIO, visto que foi recolhida taxa referente à manutenção, que é devida apenas no segundo período. Para cumprimento da exigência, é necessário peticionamento de GRU de código 105, anexando comprovante de recolhimento da complementação no valor devido (GRU de código de serviço 800).
<b>800220068371</b> 23/02/2022	Exigência de pagamento (em petição) Código de despacho: 089 Petição (tipo): [129.01] Manutenção: 2º quinquênio ordinário Processo afetado: DI6703985-5 Requerente: MARCOS ANTONIO PEDROSO Procurador: Celino Bento de Souza Detalhes do despacho: Para regularização da renovação do registro, complemente o valor recolhido através da GRU 29409231946904213, para o atual valor de RENOVAÇÃO NO PRAZO ORDINÁRIO, visto que foi recolhida taxa referente à manutenção, que é devida apenas no segundo período. Para cumprimento da exigência, é necessário peticionamento de GRU de código 105, anexando comprovante de recolhimento da complementação no valor devido (GRU de código de serviço 800).

---

## Registro de desenho industrial renovado

Os registros de desenho industrial listados a seguir foram mantidos, em vista do cumprimento ao que dispõe os parágrafos 1º e 2º do artigo 108, bem como os parágrafos 2º e 3º do artigo 120 da Lei da Propriedade Industrial (LPI, lei n.º 9.279, de 14 de maio de 1996).

Art. 108. O registro vigorará pelo prazo de 10 (dez) anos contados da data do depósito, prorrogável por 3 (três) períodos sucessivos de 5 (cinco) anos cada.

§ 1º O pedido de prorrogação deverá ser formulado durante o último ano de vigência do registro, instruído com o comprovante do pagamento da respectiva retribuição.

§ 2º Se o pedido de prorrogação não tiver sido formulado até o termo final da vigência do registro, o titular poderá fazê-lo nos 180 (cento e oitenta) dias subsequentes, mediante o pagamento de retribuição adicional.

Art. 120. O titular do registro está sujeito ao pagamento de retribuição quinquenal, a partir do segundo quinquênio da data do depósito

§ 2º O pagamento dos demais quinquênios será apresentado junto com o pedido de prorrogação a que se refere o art. 108.

§ 3º O pagamento dos quinquênios poderá ainda ser efetuado dentro dos 6 (seis) meses subsequentes ao prazo estabelecido no parágrafo anterior, mediante pagamento de retribuição adicional.

---

<b>800220318653</b> 15/09/2022	Deferimento da petição Código de despacho (Cd): 270 Petição (tipo): [132.01] Renovação do registro de desenho industrial no prazo extraordinário Processo afetado (21): DI6700706-6 Requerente: GELCY DE MOURA DOS SANTOS Detalhes do despacho (co): Renovada vigência até 21/03/2027
-----------------------------------	--

---

<b>800220216849</b> 23/06/2022	Deferimento da petição Código de despacho (Cd): 270 Petição (tipo): [131.01] Renovação do registro de desenho industrial no prazo ordinário Processo afetado (21): DI6702312-6 Requerente: ASTRAZENECA AB Procurador (74): David do Nascimento Detalhes do despacho (co): Renovada vigência até 25/07/2027
-----------------------------------	--

---

<b>800230077293</b> 24/02/2023	Deferimento da petição Código de despacho (Cd): 270 Petição (tipo): [131.01] Renovação do registro de desenho industrial no prazo ordinário Processo afetado (21): DI6802398-7 Requerente: BOEHRINGER INGELHEIM ANIMAL HEALTH USA INC. Procurador (74): LORENA CUSTODIO VELASCO Detalhes do despacho (co): Renovada vigência até 27/03/2028.
-----------------------------------	--

---



---

<b>800230077294</b> 24/02/2023	Deferimento da petição Código de despacho <b>(Cd)</b> : 270 Petição (tipo): [131.01] Renovação do registro de desenho industrial no prazo ordinário Processo afetado <b>(21)</b> : DI6802399-5 Requerente: BOEHRINGER INGELHEIM ANIMAL HEALTH USA INC. Procurador <b>(74)</b> : LORENA CUSTODIO VELASCO Detalhes do despacho <b>(co)</b> : Renovada vigência até 27/03/2028.
<b>800240097082</b> 14/03/2024	Deferimento da petição Código de despacho <b>(Cd)</b> : 270 Petição (tipo): [131.01] Renovação do registro de desenho industrial no prazo ordinário Processo afetado <b>(21)</b> : DI6900094-8 Requerente: DUNA ENTERPRISES S.L. Procurador <b>(74)</b> : Rubens dos Santos Filho Detalhes do despacho <b>(co)</b> : Renovada vigência até 16/01/2029
<b>800240097848</b> 14/03/2024	Deferimento da petição Código de despacho <b>(Cd)</b> : 270 Petição (tipo): [131.01] Renovação do registro de desenho industrial no prazo ordinário Processo afetado <b>(21)</b> : DI6900095-6 Requerente: DUNA ENTERPRISES S.L. Procurador <b>(74)</b> : Rubens dos Santos Filho Detalhes do despacho <b>(co)</b> : Renovada vigência até 16/01/2029
<b>800230123792</b> 29/03/2023	Deferimento da petição Código de despacho <b>(Cd)</b> : 270 Petição (tipo): [131.01] Renovação do registro de desenho industrial no prazo ordinário Processo afetado <b>(21)</b> : DI6901009-9 Requerente: EXATRON INDÚSTRIA ELETRÔNICA LTDA. Procurador <b>(74)</b> : Milton Lucidio Leao Barcellos Detalhes do despacho <b>(co)</b> : Renovada vigência até 27/03/2029.
<b>800230119974</b> 28/03/2023	Deferimento da petição Código de despacho <b>(Cd)</b> : 270 Petição (tipo): [131.01] Renovação do registro de desenho industrial no prazo ordinário Processo afetado <b>(21)</b> : BR302013001786-9 Requerente: COMPAGNIE GÉNÉRALE DES ETABL. MICHELIN Procurador <b>(74)</b> : LORENA CUSTODIO VELASCO Detalhes do despacho <b>(co)</b> : Renovada vigência até 18/04/2028.

---

## Anotação de manutenção de registro

Os registros de desenho industrial listados a seguir foram prorrogados, em vista do cumprimento ao que dispõe os parágrafos 1º e 2º do artigo 108, bem como os parágrafos 2º e 3º do artigo 120 da Lei da Propriedade Industrial (LPI, lei n.º 9.279, de 14 de maio de 1996).

Art. 108. O registro vigorará pelo prazo de 10 (dez) anos contados da data do depósito, prorrogável por 3 (três) períodos sucessivos de 5 (cinco) anos cada.

§ 1º O pedido de prorrogação deverá ser formulado durante o último ano de vigência do registro, instruído com o comprovante do pagamento da respectiva retribuição.

§ 2º Se o pedido de prorrogação não tiver sido formulado até o termo final da vigência do registro, o titular poderá fazê-lo nos 180 (cento e oitenta) dias subsequentes, mediante o pagamento de retribuição adicional.

Art. 120. O titular do registro está sujeito ao pagamento de retribuição quinquenal, a partir do segundo quinquênio da data do depósito

§ 2º O pagamento dos demais quinquênios será apresentado junto com o pedido de prorrogação a que se refere o art. 108.

§ 3º O pagamento dos quinquênios poderá ainda ser efetuado dentro dos 6 (seis) meses subsequentes ao prazo estabelecido no parágrafo anterior, mediante pagamento de retribuição adicional.

---

<b>800190011824</b> 10/01/2019	Deferimento da petição Código de despacho: 270 Petição (tipo): [129.01] Manutenção: 2º quinquênio ordinário Processo afetado: BR302014006485-1 Requerente: WIRKLICH INDUSTRIA DE PLÁSTICOS LTDA. Procurador: Milton Lucidio Leao Barcellos Detalhes do despacho: Renovada vigência até 11/12/2024
-----------------------------------	---

---

<b>800190008065</b> 08/01/2019	Deferimento da petição Código de despacho: 270 Petição (tipo): [129.01] Manutenção: 2º quinquênio ordinário Processo afetado: BR302014006486-0 Requerente: WIRKLICH INDUSTRIA DE PLÁSTICOS LTDA. Procurador: Milton Lucidio Leao Barcellos Detalhes do despacho: Renovada vigência até 19/12/2024
-----------------------------------	---

---



## Outros despachos - Renovação

Outros despachos de renovação.

---

**800150334798**  
16/12/2015

Ato de prejudicar petição  
Código de despacho: 699  
Petição (tipo): [131.01] Renovação do registro de desenho industrial no prazo ordinário  
Processo afetado: DI6605339-0  
Requerente: LEANDRO ELVIRA  
Procurador: Claudemir Monteiro Silva  
Detalhes do despacho: Tendo em vista decisão judicial transitada em julgado que declarou a nulidade do registro, publicada na rpi 2315, de 19/05/2015.

---



## Anotações de transferência de titularidade

Exigência de pagamento  
Exigência de conformidade de petição  
Exame de petição: Exigência  
Exame de petição: Sobrestamento  
Exame de petição: Indeferimento  
Exame de petição: Deferimento  
Outros despachos



## Exame de petição: Deferimento

Concluído o exame , deferem-se as petições em referência.

Cabe recurso desta decisão, que deve ser apresentado no prazo de 60 (sessenta) dias, contados da data de publicação da decisão recorrida na Revista da Propriedade Industrial (RPI), nos termos dos art. 212, 221, 222, 223 e 224 da Lei da Propriedade Industrial (LPI, Lei n.º 9.279, de 14 de maio de 1996).

Para apresentar uma petição de recurso:

1. Acesse o e-DI no site do INPI ([www.inpi.gov.br](http://www.inpi.gov.br));
2. Emita uma Guia de Recolhimento da União (GRU) para o serviço de “Recurso de desenho industrial - exceto contra indeferimento de pedido de registro de DI” (código 142), referente a petição;
3. Efetue o pagamento; e
4. Preencha e envie o formulário eletrônico correspondente à opção indicada na emissão da GRU, acompanhado dos esclarecimentos, argumentos, provas ou documentos apropriados.

Para esclarecer outras dúvidas e conhecer em detalhe o processamento de pedidos de registro de desenho industrial e outras petições, não deixe de consultar o Manual de Desenho Industrial <http://manualdedi.inpi.gov.br/projects/manual-de-desenho-industrial/wiki>.

---

<b>870230020655</b> 10/03/2023	Deferimento da petição Código de despacho: 270 Petição (tipo): [114.01] [DESC.] Anotação de transferência de titular Processo afetado: BR302014004372-2 Cedente: CENTRO INTERNACIONAL DE ENERGIAS RENOVÁVEIS-BIOGÁS [BR/PR] e SPIRIT DESIGN LIMITADA [BR/SP] Cessionário: ATMOVE GMBH Procurador: STEFANO PORTO FABRI
<b>870230021917</b> 14/03/2023	Deferimento da petição Código de despacho: 270 Petição (tipo): [114.01] [DESC.] Anotação de transferência de titular Processo afetado: BR302018001762-5 Cedente: SICAGE LLC [US] Cessionário: ASFORA IP, LLC Procurador: Ana Cristina Almeida Muller
<b>870230020437</b> 09/03/2023	Deferimento da petição Código de despacho: 270 Petição (tipo): [114.01] [DESC.] Anotação de transferência de titular Processo afetado: BR302019003238-4 Cedente: RODRIGO DO AMARAL HENRIQUE [BR/PR] Cessionário: GRS ESCAPAMENTOS LTDA. Procurador: ESTHEFANY CAROLINA DE CASTRO

---



---

<b>870230020759</b> 10/03/2023	Deferimento da petição Código de despacho: 270 Petição (tipo): [114.01] [DESC.] Anotação de transferência de titular Processo afetado: BR302019003456-5 Cedente: RODRIGO DO AMARAL HENRIQUE [BR/PR] Cessionário: GRS ESCAPAMENTOS LTDA. Procurador: ESTHEFANY CAROLINA DE CASTRO
<b>870230022111</b> 15/03/2023	Deferimento da petição Código de despacho: 270 Petição (tipo): [114.01] [DESC.] Anotação de transferência de titular Processo afetado: BR302019003457-3 Cedente: RODRIGO DO AMARAL HENRIQUE [BR/PR] Cessionário: GRS ESCAPAMENTOS LTDA. Procurador: ESTHEFANY CAROLINA DE CASTRO
<b>870230022439</b> 16/03/2023	Deferimento da petição Código de despacho: 270 Petição (tipo): [114.01] [DESC.] Anotação de transferência de titular Processo afetado: BR302019004780-2 Cedente: RODRIGO DO AMARAL HENRIQUE [BR/PR] Cessionário: GRS ESCAPAMENTOS LTDA. Procurador: ESTHEFANY CAROLINA DE CASTRO
<b>870230031863</b> 17/04/2023	Deferimento da petição Código de despacho: 270 Petição (tipo): [114.01] [DESC.] Anotação de transferência de titular Processo afetado: BR302019006282-8 Cedente: MUNDO ISP COMERCIO DE PRODUTOS DE INFORMATICA LTDA [BR/PR] Cessionário: MUNDO ISP LAN INDUSTRIA E COMERCIO LTDA. Procurador: Ildo Ritter de Oliveira
<b>870230018604</b> 03/03/2023	Deferimento da petição Código de despacho: 270 Petição (tipo): [114.01] [DESC.] Anotação de transferência de titular Processo afetado: BR302021005759-0 Cedente: ARXX BUILDING PRODUCTS INDÚSTRIA, COMÉRCIO, IMPORTAÇÃO E EXPORTAÇÃO DE ARTEFATOS PARA CONSTRUÇÃO CIVIL S/A [BR/ES] Cessionário: MONIQUE MARCELLI CONCEICAO GUIMARAES Procurador: Ana Paula Mazzei dos Santos Leite
<b>870230035073</b> 27/04/2023	Deferimento da petição Código de despacho: 270 Petição (tipo): [114.01] [DESC.] Anotação de transferência de titular Processo afetado: BR302021005887-1 Cedente: RAFAEL SOUZA DA CRUZ [BR/SP] Cessionário: BEAUTY MOVEIS ONLINE LTDA Procurador: Eduarda Colla
<b>870230018611</b> 03/03/2023	Deferimento da petição Código de despacho: 270 Petição (tipo): [114.01] [DESC.] Anotação de transferência de titular Processo afetado: BR302021005938-0 Cedente: ARXX BUILDING PRODUCTS INDÚSTRIA, COMÉRCIO, IMPORTAÇÃO E EXPORTAÇÃO DE ARTEFATOS PARA CONSTRUÇÃO CIVIL S/A [BR/ES] Cessionário: MONIQUE MARCELLI CONCEICAO GUIMARAES Procurador: Ana Paula Mazzei dos Santos Leite
<b>870230018619</b> 03/03/2023	Deferimento da petição Código de despacho: 270 Petição (tipo): [114.01] [DESC.] Anotação de transferência de titular Processo afetado: BR302021006658-0 Cedente: ARXX BUILDING PRODUCTS INDÚSTRIA, COMÉRCIO, IMPORTAÇÃO E EXPORTAÇÃO DE ARTEFATOS PARA CONSTRUÇÃO CIVIL S/A [BR/ES] Cessionário: MONIQUE MARCELLI CONCEICAO GUIMARAES Procurador: Ana Paula Mazzei dos Santos Leite

---



870230018622  
03/03/2023

Deferimento da petição  
Código de despacho: 270  
Petição (tipo): [114.01] [DESC.] Anotação de transferência de titular  
Processo afetado: BR302022007170-6  
Cedente: ARXX BUILDING PRODUCTS INDÚSTRIA, COMÉRCIO, IMPORTAÇÃO E EXPORTAÇÃO DE  
ARTEFATOS PARA CONSTRUÇÃO CIVIL S/A [BR/ES]  
Cessionário: MONIQUE MARCELLI CONCEICAO GUIMARAES  
Procurador: Ana Paula Mazzei dos Santos Leite

---



## Outras petições

Exigência de pagamento  
Exigência de conformidade de petição  
Exame de petição: Exigência  
Exame de petição: Sobrestamento  
Exame de petição: Indeferimento  
Exame de petição: Deferimento  
Exame de petição: petição de retificação (126) atendida  
Exame de petição: petição de retificação (126) não atendida  
Outros despachos



## Exame de petição: Deferimento

Concluído o exame , deferem-se as petições em referência.

Cabe recurso desta decisão, que deve ser apresentado no prazo de 60 (sessenta) dias, contados da data de publicação da decisão recorrida na Revista da Propriedade Industrial (RPI), nos termos dos art. 212, 221, 222, 223 e 224 da Lei da Propriedade Industrial (LPI, Lei n.º 9.279, de 14 de maio de 1996).

Para apresentar uma petição de recurso:

1. Acesse o e-DI no site do INPI ([www.inpi.gov.br](http://www.inpi.gov.br));
2. Emita uma Guia de Recolhimento da União (GRU) para o serviço de “Recurso de desenho industrial - exceto contra indeferimento de pedido de registro de DI” (código 142), referente a petição;
3. Efetue o pagamento; e
4. Preencha e envie o formulário eletrônico correspondente à opção indicada na emissão da GRU, acompanhado dos esclarecimentos, argumentos, provas ou documentos apropriados.

Para esclarecer outras dúvidas e conhecer em detalhe o processamento de pedidos de registro de desenho industrial e outras petições, não deixe de consultar o Manual de Desenho Industrial <http://manualdedi.inpi.gov.br/projects/manual-de-desenho-industrial/wiki>.

---

**870240005882**  
23/01/2024

Deferimento da petição  
Código de despacho: 270  
Petição (tipo): [155.01] Correção de dados no processo devido à falha do interessado  
Processo afetado: BR302024000207-6  
Requerente: 226ERS SPORTS THINGS, S.L.  
Procurador: José Carlos Vaz e Dias  
Detalhes do despacho: Dados corrigidos: nome do titular.

---



## Exame de petição: Petição de retificação (126) atendida

Atendidas as solicitações das petições em referência, conforme indicado abaixo:

---

<b>870240025218</b> 22/03/2024	Petição de retificação atendida Código de despacho: 566 Petição (tipo): [126.02] Retificação por erro de publicação na RPI: em processo Processo afetado: BR302022005407-0 Requerente: DJ INDUSTRIA E COMERCIO DE MOVEIS LTDA Procurador: Karen Christine Nalin Sinnema Declaração Recebido o anexo "Declaração de Finalidade – LGPD" para atendimento de cópia referente ao protocolo
-----------------------------------	--

---



## Disponibilidade de documentos oficiais

Exigência de pagamento

Disponibilidade de certificados de registro

Disponibilidade de outros documentos oficiais

Outros despachos



## Disponibilidade de outros documentos oficiais

---

<b>870240021923</b> 14/03/2024	Emissão de folha de rosto de cópia reprográfica simples Código de despacho: 577 Petição (tipo): [825.05] Cópia reprográfica autenticada Processo afetado: DI6103340-5 Requerente: PLASTEK DO BRASIL IND E COM LTDA Procurador: Maurício Ariboni Detalhes do despacho: Atendido conforme manifestação do requerente via Fale Conosco.
<b>870240030608</b> 09/04/2024	Emissão de folha de rosto de cópia reprográfica simples Código de despacho: 577 Petição (tipo): [824.05] Cópia reprográfica simples Processo afetado: BR302021001145-0 Requerente: DELLAMED S.A. Procurador: Rafael Oss Emer
<b>870240030611</b> 09/04/2024	Emissão de folha de rosto de cópia reprográfica simples Código de despacho: 577 Petição (tipo): [824.05] Cópia reprográfica simples Processo afetado: BR302022003184-4 Requerente: DELLAMED S.A. Procurador: Rafael Oss Emer
<b>870240028329</b> 01/04/2024	Emissão de folha de rosto de cópia reprográfica simples Código de despacho: 577 Petição (tipo): [824.05] Cópia reprográfica simples Processo afetado: BR302022004545-4 Requerente: ILZE CIDRAL MARTINS

---



## Outros despachos

Concluído o exame das petições em referência, publicam-se suas decisões conforme abaixo:

---

<b>870240018931</b> 06/03/2024	Ato de prejudicar petição Código de despacho: 699 Petição (tipo): [824.05] Cópia reprográfica simples Processo afetado: BR302023002963-0 Requerente: LICE BRASIL COMERCIO DE ARTIGOS DE ARMARINHO EIRELI Procurador: Ana Paula Guerreiro Moniz Detalhes do despacho: Não foi possível atender a solicitação de cópia de relatório e reivindicação uma vez que essas peças não existem no depósito.
-----------------------------------	--

---



# Código internacional de países e organizações

Lista dos códigos de duas letras para representação dos Países, Entidades e Organizações Intergovernamentais baseada no Padrão ST.3 recomendado pela OMPI e na ISO 3166-1.

Por ordem de sigla

AD	ANDORRA	GL	GROELÂNDIA	NU	NIUE
AE	EMIRADOS ÁRABES UNIDOS	GM	GÂMBIA	NZ	NOVA ZELÂNDIA
AF	AFEGANISTÃO	GN	GUINÉ	OM	OMÃ
AG	ANTÍGUA E BARBUDA	GP	GUADALUPE	PA	PANAMÁ
AI	ANGUILLA	GQ	GUINÉ EQUATORIAL	PB	PAÍSES BAIXOS
AL	ALBÂNIA	GR	GRÉCIA	PE	PERU
AM	ARMÊNIA	GS	GEORGIA DO SUL E ILHAS SANDWICH DO SUL	PF	POLINÉSIA FRANCESA
AN	ANTILHAS HOLANDESES	GT	GUATEMALA	PG	PAPUA NOVA GUINÉ
AO	ANGOLA	GU	GUAM	PH	FILIPINAS
AQ	ANTÁRTICA	GW	GUINÉ BISSAU	PK	PAQUISTÃO
AR	ARGENTINA	GY	GUIANA	PL	POLÓNIA
AS	SAMOA AMERICANA	HK	HONG-KONG	PM	SAINT PIERRE E MIQUELON
AT	ÁUSTRIA	HM	ILHAS HEARD E MCDONALD	PN	PITCAIRN
AU	AUSTRÁLIA	HN	HONDURAS	PR	PORTO RICO
AW	ARUBA	HR	CRÓÁCIA	PS	TERRITÓRIO OCUPADO PALESTINO
AZ	AZERBAIJÃO	HT	HAITI	PT	PORTUGAL
BA	BÓSNIA E HERZEGÓVINA	HU	HUNGRIA	PW	PALAU
BB	BARBADOS	ID	INDONÉSIA	PY	PARAGUAI
BD	BANGLADESH	IE	IRLANDA	QA	CATAR
BE	BÉLGICA	IL	ISRAEL	RE	REUNIÃO
BF	BURKINA FASO	IN	ÍNDIA	RO	ROMÊNIA
BG	BULGÁRIA	IO	TERRIT. BRITAN. OCEANO ÍNDICO	RS	SÉRBIA
BH	BAREINE	IQ	IRAQUE	RU	FEDERAÇÃO RUSSA
BI	BURUNDI	IR	IRÃ (REPÚBLICA ISLÂMICA DO)	RW	RUANDA
BJ	BENIN	IS	ISLÂNDIA	SA	ARÁBIA SAUDITA
BM	BERMUDAS	IT	ITÁLIA	SB	ILHAS SALOMÃO
BN	BRUNEI DARUSSALAM	JM	JAMAICA	SC	SEYCHELLES
BO	BOLÍVIA	JO	JORDÂNIA	SD	SUDÃO
BR	BRASIL	JP	JAPÃO	SE	SUÉCIA
BS	BAHAMAS	KE	QUÊNIA	SG	SINGAPURA
BT	BUTÃO	KG	QUIRGUISTÃO	SH	SANTA HELENA
BV	ILHA BOUVET	KH	CAMBOJA	SI	ESLOVENIA
BW	BOTSUANA	KI	KIRIBATI	SJ	SVALBARD E JAN MAYEN
BY	BELARUS	KM	COMORES	SK	ESLOVÁQUIA
BZ	BELIZE	KN	SÃO CRISTÓVÃO E NEVIS	SL	SERRA LEOA
CA	CANADÁ	KP	REPÚBLICA POPULAR DEM. DA CORÉIA	SM	SÃO MARINO
CC	ILHAS COCOS	KR	REPÚBLICA DA CORÉIA	SN	SENEGAL
CF	REPÚBLICA CENTRO AFRICANA	KW	KUWAIT	SO	SOMÁLIA
CG	CONGO	KY	ILHAS CAIMAN	SR	SURINAME
CH	SUIÇA	KZ	CAZAQUISTÃO	ST	SÃO TOMÉ E PRÍNCIPE
CI	COSTA DO MARFIM	LA	LAOS	SV	EL SALVADOR
CK	ILHAS COOK	LB	LÍBANO	SY	SÍRIA
CL	CHILE	LC	SANTA LÚCIA	SZ	SUAZILÂNDIA
CM	CAMARÕES	LI	LIECHTENSTEIN	TC	ILHAS TURKS E CAICOS
CN	CHINA	LK	SRI LANKA	TD	CHADE
CO	COLÔMBIA	LR	LIBÉRIA	TF	TERRAS AUSTRAIS FRANCESAS
CR	COSTA RICA	LS	LESOTO	TG	TOGO
CU	CUBA	LT	LITUÂNIA	TH	TAILÂNDIA
CV	CABO VERDE	LU	LUXEMBURGO	TJ	TADJIQUISTÃO
CX	ILHA NATAL	LV	LETÓNIA	TK	TOKELAU
CY	CHIPRE	LY	LÍBIA	TL	TIMOR-LESTE
CZ	REPÚBLICA TCHECA	MA	MARROCOS	TM	TURCOMENISTÃO
DE	ALEMANHA	MC	MÔNACO	TN	TUNÍSIA
DJ	DJIBUTI	MD	REPÚBLICA DA MOLDOVA	TO	TONGA
DK	DINAMARCA	MG	MADAGASCAR	TR	TURQUIA
DM	DOMINICA	MH	ILHAS MARSHALL	TT	TRINIDAD E TOBAGO
DO	REPÚBLICA DOMINICANA	MK	ANT. IUGOSLÁVIA (REP. MACEDÓNIA)	TV	TUVALU
DZ	ARGÉLIA	ML	MALI	TW	TAIWAN, PROVÍNCIA DA CHINA
EC	EQUADOR	MM	MIANMÁ	TZ	REPÚBLICA UNIDA DA TANZÂNIA
EE	ESTÓNIA	MN	MONGÓLIA	UA	UCRÂNIA
EG	EGITO	MO	MACAU	UG	UGANDA
EH	SAARA OCIDENTAL	MP	ILHAS MARIANAS DO NORTE	UM	ILHAS MENORES AFASTADAS EUA
EM	INSTITUTO DA PROPRIEDADE INTELECTUAL DA UNIÃO EUROPEIA	MQ	MARTINICA	US	ESTADOS UNIDOS
EP	ORGANIZAÇÃO EUROPÉIA DE PATENTES	MR	MAURITÂNIA	UY	URUGUAI
ER	ERITREIA	MS	MONT SERRAT	UZ	UZBEQUISTÃO
ES	ESPAÑA	MT	MALTA	VA	VATICANO
ET	ETIÓPIA	MU	MAURÍCIO	VC	SÃO VICENTE E GRANADINAS
FI	FINLÂNDIA	MV	MALDIVAS	VE	VENEZUELA
FJ	FJI	MW	MALÁVI	VG	ILHAS VIRGENS (BRITÂNICAS)
FK	ILHAS MALVINAS	MX	MÉXICO	VI	ILHAS VIRGENS (U.S.)
FM	MICRONÉSIA (EST. DA FEDERAÇÃO)	MY	MALÁSIA	VN	VIETNÃ
FO	ILHAS FAROE	MZ	MOÇAMBIQUE	VU	VANUATU
FR	FRANÇA	NA	NAMÍBIA	WF	ILHAS WALLIS E FUTURA
GA	GABÃO	NC	NOVA CALEDÔNIA	WS	SAMOA OCIDENTAL
GB	REINO UNIDO	NE	NIGER	YE	IÊMEN
GD	GRANADA	NF	ILHA NORFALK	YT	MAYOTTE
GE	GEÓRGIA	NG	NIGÉRIA	YU	YUGOSLÁVIA
GF	GUIANA FRANCESA	NI	NICARÁGUA	ZA	ÁFRICA DO SUL
GG	CHANNEL ISLAND OF GUERNSEY	NL	HOLANDA	ZM	ZÂMBIA
GH	GANÁ	NO	NORUEGA	ZR	ZAIRE
GI	GIBRALTAR	NP	NEPAL	ZW	ZIMBÁBUE
		NR	NAURU		

