

Revista da
**Propriedade
Industrial**

Nº 2784
14 de maio de 2024

Desenho Industrial

Seção III



**REPÚBLICA FEDERATIVA DO BRASIL**

Presidente

Luiz Inácio Lula da Silva

MINISTÉRIO DO DESENVOLVIMENTO, INDÚSTRIA, COMÉRCIO E SERVIÇOS

Ministro do Desenvolvimento, Indústria, Comércio e Serviços

Geraldo José Rodrigues Alckmin Filho

INSTITUTO NACIONAL DA PROPRIEDADE INDUSTRIAL

Presidente

Júlio César Castelo Branco Reis Moreira

De conformidade com a Lei nº 5.648 de 11 de dezembro de 1970, esta é a publicação oficial do Instituto Nacional da Propriedade Industrial, órgão vinculado ao Ministério da Economia, República Federativa do Brasil, que publica todos os seus atos, despachos e decisões relativos ao sistema de propriedade industrial no Brasil, compreendendo Marcas e Patentes, bem como os referentes a contratos de Transferência de Tecnologia e assuntos correlatos, além dos que dizem respeito ao registro de programas de computador como direito autoral.

As established by Law nº 5.648 of december 11, 1970, this is the official publication of the National Institute of Industrial Property, an office under the Ministry of Economy, Federative Republic of Brazil, which publishes all its official acts, orders and decisions regarding the industrial property system in Brazil, comprising Trademarks and Patents, as well as those referring to Technology Transfer agreements and related matters, besides those regarding software registering as copyright.

D'après la Loi nº 5.648 du 11 décembre 1970, celle-ci est la publication officielle de l'Institut National de la Propriété Industrielle, un office lié au Ministère de l'Économie, République Fédérative du Brésil, qui publie tous ses actes, ordres et décisions concernant le système de la propriété industrielle au Brésil, y compris marques et brevets, aussi que ceux référents aux contrats de transfert de technologie et des sujets afférents, en outre que ceux se rapportant à l'enregistrement des programmes d'ordinateur comme droit d'auteur.

Según establece la Ley nº 5.648 de 11 diciembre 1970, esta es la publicación oficial del Instituto Nacional de la Propiedad Industrial, oficina vinculada al Ministerio de la Economía, República Federativa del Brasil, que publica todos sus actos, ordenes y decisiones referentes al sistema de propiedad industrial en Brasil, comprendiendo marcas y patentes así que los referentes a contratos de transferencia de tecnología y asuntos corelacionados, además de los referentes al registro de programas de ordenador como derecho de autor.

Laut Gezets Nr. 5.648 vom 11. dezember 1970, ist dies das Amtsblatt des Nationalen Instituts für gewerbliches Eigentum (INPI), eines Organs des Bundesministerium für Wirtschaft, der Bundesrepublik Brasilien, welches alle Amtshandlungen, Beschlüsse und Entscheidungen über gewerbliches Eigentum in Brasilien, einschliesslich Warenzeichen und Patente, ebenso wie auch Übertragungsverträge von Technologie und Computerprogramme als Urheberrecht veroffentlicht.

Endereços, telefones e horários de atendimento da Sede, Divisões Regionais e Representações podem ser obtidos em:

www.inpi.gov.br



Índice Geral

PEDIDOS DE REGISTRO DE DESENHO INDUSTRIAL EM ANDAMENTO	4
Notificação de depósito	5
Notificação de depósito - pedido em sigilo.....	31
Exame técnico: Exigência	33
Exame técnico em designação: Exigência.....	50
Perda de Prioridade Unionista	52
PEDIDOS DE REGISTRO DE DESENHO INDUSTRIAL DEFINITIVAMENTE ARQUIVADOS	53
Por falta de procuração	54
CONCESSÕES DE REGISTROS DE DESENHO INDUSTRIAL	55
Registro de desenho industrial concedido	56
Concessão em designação	120
REGISTROS DE DESENHO INDUSTRIAL EXTINTOS	126
Pelo fim da vigência	127
Pela falta de pagamento da retribuição prevista nos arts. 108 e 120.....	128
NULIDADES ADMINISTRATIVAS DE REGISTROS DE DESENHO INDUSTRIAL	143
Notificação de nulidade administrativa, por requerimento de terceiros, para manifestação	144
Instrução técnica: Exigência.....	149
Instrução técnica: Intimação para manifestação por parte do titular e do requerente.....	150
MANUTENÇÕES E RENOVAÇÕES DE REGISTROS DE DESENHO INDUSTRIAL	156
Registro de desenho industrial renovado.....	157
Anotação de manutenção de registro	169
ANOTAÇÕES DE TRANSFERÊNCIA DE TITULARIDADE	170
Exame de petição: Deferimento	171
Outros despachos	182
RECURSOS	183
Notificação de recurso para manifestação.....	184
Decisão do recurso: Negado provimento.....	185
Decisão do recurso: Provimento	187
OUTRAS PETIÇÕES	188
Exigência de pagamento.....	189
Exame de petição: Deferimento.....	191
Exame de petição: Petição de retificação (126) atendida.....	192
Outros despachos	193
ANULAÇÃO DE DESPACHOS	194
Anulação de despachos relativos a processos de registro	195
NOTIFICAÇÕES E DECISÕES JUDICIAIS	196
Notificação de decisão judicial	197
DISPONIBILIDADE DE DOCUMENTOS OFICIAIS	198
Disponibilidade de outros documentos oficiais	199
CÓDIGO INTERNACIONAL DE PAÍSES E ORGANIZAÇÕES	201



Pedidos de registro de desenho industrial em andamento

Exigência de pagamento
Exigência formal
Notificação de depósito
Notificação de designação
Notificação de depósito – pedido em sigilo
Exame técnico: Exigência
Exame técnico em designação: Exigência
Exame técnico: Sobrestamento
Exame técnico em designação: Sobrestamento
Exame técnico: Indeferimento
Exame técnico em designação: Indeferimento
Perda de Prioridade Unionista
Perda de Prioridade Unionista – pedidos em designação



Notificação de depósito

Notificam-se os pedidos de registro de desenho industrial listados a seguir. Os pedidos cumprem as condições de admissibilidade previstas na LPI e seguem para a etapa de exame técnico. Este despacho não gera direito à fotocópia por parte de terceiros.

Para esclarecer outras dúvidas e conhecer, em detalhe, o processamento de pedidos de registro de desenho industrial e outras petições, não deixe de consultar o Manual de Desenho Industrial (<http://manualdedi.inpi.gov.br/projects/manual-de-desenho-industrial/wiki>).

(21) BR302024000243-2	Notificação do depósito (exame formal concluído) Código de despacho (Cd): 860 Data de depósito (22): 22/01/2024 Titular (71): CONAIR LLC [US] Procurador (74): Julio Guidi Lima da Rocha
(21) BR302024000255-6	Notificação do depósito (exame formal concluído) Código de despacho (Cd): 860 Data de depósito (22): 23/01/2024 Titular (71): GRAPHIC PACKAGING INTERNATIONAL, LLC [US] Procurador (74): Paulo Maurício Carlos de Oliveira
(21) BR302024000359-5	Notificação do depósito (exame formal concluído) Código de despacho (Cd): 860 Data de depósito (22): 26/01/2024 Titular (71): CLOVER NETWORK, LLC [US] Procurador (74): Otto Banho Licks
(21) BR302024000383-8	Notificação do depósito (exame formal concluído) Código de despacho (Cd): 860 Data de depósito (22): 29/01/2024 Titular (71): MEDIVENA SP. Z O.O. [PL] Procurador (74): José Carlos Ferreira
(21) BR302024000527-0	Notificação do depósito (exame formal concluído) Código de despacho (Cd): 860 Data de depósito (22): 05/02/2024 Titular (71): DIAGEO BRANDS B.V. [NL] Procurador (74): Luiz Henrique Oliveira Do Amaral
(21) BR302024000550-4	Notificação do depósito (exame formal concluído) Código de despacho (Cd): 860 Data de depósito (22): 07/02/2024 Titular (71): ORIGIN MATERIALS OPERATING, INC. [US] Procurador (74): Andréa Gama Possinhas
(21) BR302024000551-2	Notificação do depósito (exame formal concluído) Código de despacho (Cd): 860 Data de depósito (22): 07/02/2024 Titular (71): ORIGIN MATERIALS OPERATING, INC. [US] Procurador (74): Andréa Gama Possinhas



(21) BR302024000552-0	Notificação do depósito (exame formal concluído) Código de despacho (Cd): 860 Data de depósito (22): 07/02/2024 Titular (71): DIAGEO BRANDS B.V. [NL] Procurador (74): Luiz Henrique Oliveira Do Amaral
(21) BR302024000554-7	Notificação do depósito (exame formal concluído) Código de despacho (Cd): 860 Data de depósito (22): 07/02/2024 Titular (71): ORIGIN MATERIALS OPERATING, INC. [US] Procurador (74): Andréa Gama Possinhas
(21) BR302024000617-9	Notificação do depósito (exame formal concluído) Código de despacho (Cd): 860 Data de depósito (22): 09/02/2024 Titular (71): MARTA MARINHEIRO LIMA RAMIRES [BR/SP] Procurador (74): João Cassiano Bairros Oyarzábal
(21) BR302024000618-7	Notificação do depósito (exame formal concluído) Código de despacho (Cd): 860 Data de depósito (22): 09/02/2024 Titular (71): CLAIVE VIDIZ JUNIOR [BR/SP]
(21) BR302024000619-5	Notificação do depósito (exame formal concluído) Código de despacho (Cd): 860 Data de depósito (22): 09/02/2024 Titular (71): ROBUST INDÚSTRIA E COMÉRCIO DE PNEUS - EIRELI [BR/PR] Procurador (74): Thomas Raymund Korontai
(21) BR302024000620-9	Notificação do depósito (exame formal concluído) Código de despacho (Cd): 860 Data de depósito (22): 09/02/2024 Titular (71): BYD COMPANY LIMITED [CN] Procurador (74): João Luis DOrey Facco Vianna
(21) BR302024000621-7	Notificação do depósito (exame formal concluído) Código de despacho (Cd): 860 Data de depósito (22): 09/02/2024 Titular (71): SSM SOLUÇÕES METÁLICAS PARA ENERGIAS RENOVÁVEIS EIRELI [BR/PR] Procurador (74): RAFAEL LUIZ RODRIGUES
(21) BR302024000622-5	Notificação do depósito (exame formal concluído) Código de despacho (Cd): 860 Data de depósito (22): 09/02/2024 Titular (71): SSM SOLUÇÕES METÁLICAS PARA ENERGIAS RENOVÁVEIS EIRELI [BR/PR] Procurador (74): RAFAEL LUIZ RODRIGUES
(21) BR302024000623-3	Notificação do depósito (exame formal concluído) Código de despacho (Cd): 860 Data de depósito (22): 09/02/2024 Titular (71): SSM SOLUÇÕES METÁLICAS PARA ENERGIAS RENOVÁVEIS EIRELI [BR/PR] Procurador (74): RAFAEL LUIZ RODRIGUES
(21) BR302024000624-1	Notificação do depósito (exame formal concluído) Código de despacho (Cd): 860 Data de depósito (22): 09/02/2024 Titular (71): SSM SOLUÇÕES METÁLICAS PARA ENERGIAS RENOVÁVEIS EIRELI [BR/PR] Procurador (74): RAFAEL LUIZ RODRIGUES
(21) BR302024000625-0	Notificação do depósito (exame formal concluído) Código de despacho (Cd): 860 Data de depósito (22): 09/02/2024 Titular (71): SSM SOLUÇÕES METÁLICAS PARA ENERGIAS RENOVÁVEIS EIRELI [BR/PR] Procurador (74): RAFAEL LUIZ RODRIGUES



-
- (21) BR302024000626-8 Notificação do depósito (exame formal concluído)
Código de despacho (Cd): 860
Data de depósito (22): 09/02/2024
Titular (71): **SSM SOLUÇÕES METÁLICAS PARA ENERGIAS RENOVÁVEIS EIRELI [BR/PR]**
Procurador (74): RAFAEL LUIZ RODRIGUES
-
- (21) BR302024000627-6 Notificação do depósito (exame formal concluído)
Código de despacho (Cd): 860
Data de depósito (22): 09/02/2024
Titular (71): **ROBUST INDÚSTRIA E COMÉRCIO DE PNEUS - EIRELI [BR/PR]**
Procurador (74): Thomas Raymund Korontai
-
- (21) BR302024000628-4 Notificação do depósito (exame formal concluído)
Código de despacho (Cd): 860
Data de depósito (22): 09/02/2024
Titular (71): **SUPERPET AGUAI ARTIGOS PARA ANIMAIS LTDA ME [BR/SP]**
Procurador (74): Maria de Lourdes Ferreira
-
- (21) BR302024000629-2 Notificação do depósito (exame formal concluído)
Código de despacho (Cd): 860
Data de depósito (22): 09/02/2024
Titular (71): **SUPERPET AGUAI ARTIGOS PARA ANIMAIS LTDA ME [BR/SP]**
Procurador (74): Maria de Lourdes Ferreira
-
- (21) BR302024000630-6 Notificação do depósito (exame formal concluído)
Código de despacho (Cd): 860
Data de depósito (22): 09/02/2024
Titular (71): **AUTOMOBILI LAMBORGHINI S.P.A. [IT]**
Procurador (74): EDUARDO LOURENÇO GUEDES SERRÃO DE OTERO
-
- (21) BR302024000631-4 Notificação do depósito (exame formal concluído)
Código de despacho (Cd): 860
Data de depósito (22): 09/02/2024
Titular (71): **CLOC MOVEIS INDUSTRIA E COMERCIO DE UTILIDADES LTDA [BR/SP]**
Procurador (74): Celino Bento de Souza
-
- (21) BR302024000632-2 Notificação do depósito (exame formal concluído)
Código de despacho (Cd): 860
Data de depósito (22): 09/02/2024
Titular (71): **AUTOMOBILI LAMBORGHINI S.P.A. [IT]**
Procurador (74): EDUARDO LOURENÇO GUEDES SERRÃO DE OTERO
-
- (21) BR302024000633-0 Notificação do depósito (exame formal concluído)
Código de despacho (Cd): 860
Data de depósito (22): 09/02/2024
Titular (71): **THE PROCTER & GAMBLE COMPANY [US]**
Procurador (74): Marcela Trigo de Souza
-
- (21) BR302024000634-9 Notificação do depósito (exame formal concluído)
Código de despacho (Cd): 860
Data de depósito (22): 09/02/2024
Titular (71): **THE GILLETTE COMPANY LLC [US]**
Procurador (74): Marcela Trigo de Souza
-
- (21) BR302024000635-7 Notificação do depósito (exame formal concluído)
Código de despacho (Cd): 860
Data de depósito (22): 09/02/2024
Titular (71): **FEELING ESTOFADOS LTDA [BR/SC]**
Procurador (74): André Gosmann
-
- (21) BR302024000636-5 Notificação do depósito (exame formal concluído)
Código de despacho (Cd): 860
Data de depósito (22): 09/02/2024
Titular (71): **MEYERS MANX LLC [US]**
Procurador (74): Gustavo Leonardos
-



(21) BR302024000637-3	Notificação do depósito (exame formal concluído) Código de despacho (Cd): 860 Data de depósito (22): 12/02/2024 Titular (71): ENERPEL FIBRA INDUSTRIAL LTDA [BR/PR] Procurador (74): RAFAEL LUIZ RODRIGUES
(21) BR302024000638-1	Notificação do depósito (exame formal concluído) Código de despacho (Cd): 860 Data de depósito (22): 14/02/2024 Titular (71): RIO DESIGN ECOM LTDA [BR/SP] Procurador (74): Tiago Henrique de Souza
(21) BR302024000639-0	Notificação do depósito (exame formal concluído) Código de despacho (Cd): 860 Data de depósito (22): 14/02/2024 Titular (71): ANDRÉ MENDES BATALHA [BR/RR] Procurador (74): Mario Ferraresi Neto
(21) BR302024000640-3	Notificação do depósito (exame formal concluído) Código de despacho (Cd): 860 Data de depósito (22): 14/02/2024 Titular (71): RIO DESIGN ECOM LTDA [BR/SP] Procurador (74): Tiago Henrique de Souza
(21) BR302024000641-1	Notificação do depósito (exame formal concluído) Código de despacho (Cd): 860 Data de depósito (22): 14/02/2024 Titular (71): RIO DESIGN ECOM LTDA [BR/SP] Procurador (74): Tiago Henrique de Souza
(21) BR302024000642-0	Notificação do depósito (exame formal concluído) Código de despacho (Cd): 860 Data de depósito (22): 14/02/2024 Titular (71): COLGATE-PALMOLIVE COMPANY [US] Procurador (74): Flávia Salim Lopes
(21) BR302024000643-8	Notificação do depósito (exame formal concluído) Código de despacho (Cd): 860 Data de depósito (22): 15/02/2024 Titular (71): CABOFIX INDÚSTRIA E COMÉRCIO DE ARTEFATOS PLÁSTICOS LTDA - ME [BR/SP] Procurador (74): José Ruy Lia
(21) BR302024000644-6	Notificação do depósito (exame formal concluído) Código de despacho (Cd): 860 Data de depósito (22): 15/02/2024 Titular (71): GUSTAVO HENRIQUE COSTA [BR/SP] Procurador (74): Eduarda Colla
(21) BR302024000645-4	Notificação do depósito (exame formal concluído) Código de despacho (Cd): 860 Data de depósito (22): 15/02/2024 Titular (71): LUCAS FELIPE LOPES LEITE [BR/SP] Procurador (74): Luiz Felipe Silva Coelho
(21) BR302024000650-0	Notificação do depósito (exame formal concluído) Código de despacho (Cd): 860 Data de depósito (22): 15/02/2024 Titular (71): CAEMMUN INDUSTRIA E COMERCIO DE MOVEIS LTDA [BR/PR] Procurador (74): Leandro de Souza Frigo
(21) BR302024000651-9	Notificação do depósito (exame formal concluído) Código de despacho (Cd): 860 Data de depósito (22): 15/02/2024 Titular (71): LEILA REGINA DE ARAUJO [BR/RS] e LUIZ ALBERTO FORGIARINI JUNIOR [BR/RS]



-
- (21) BR302024000652-7 Notificação do depósito (exame formal concluído)
Código de despacho (Cd): 860
Data de depósito (22): 15/02/2024
Titular (71): CAEMMUN INDUSTRIA E COMERCIO DE MOVEIS LTDA [BR/PR]
Procurador (74): Leandro de Souza Frigo
-
- (21) BR302024000653-5 Notificação do depósito (exame formal concluído)
Código de despacho (Cd): 860
Data de depósito (22): 15/02/2024
Titular (71): MERRILEE KICK [US]
Procurador (74): Luiz Henrique Oliveira Do Amaral
-
- (21) BR302024000654-3 Notificação do depósito (exame formal concluído)
Código de despacho (Cd): 860
Data de depósito (22): 15/02/2024
Titular (71): OLA ELECTRIC MOBILITY PRIVATE LIMITED [IN]
Procurador (74): Luiz Henrique Oliveira Do Amaral
-
- (21) BR302024000655-1 Notificação do depósito (exame formal concluído)
Código de despacho (Cd): 860
Data de depósito (22): 15/02/2024
Titular (71): MAIS ARTE DECOR LTDA [BR/RJ]
Procurador (74): Diego Fernandes Lima
-
- (21) BR302024000656-0 Notificação do depósito (exame formal concluído)
Código de despacho (Cd): 860
Data de depósito (22): 15/02/2024
Titular (71): MERRILEE KICK [US]
Procurador (74): Luiz Henrique Oliveira Do Amaral
-
- (21) BR302024000658-6 Notificação do depósito (exame formal concluído)
Código de despacho (Cd): 860
Data de depósito (22): 15/02/2024
Titular (71): MOISES ELIANO DA SILVA LEITE [BR/MG]
Procurador (74): PAULA CORDEIRO FERREIRA MORITA
-
- (21) BR302024000660-8 Notificação do depósito (exame formal concluído)
Código de despacho (Cd): 860
Data de depósito (22): 15/02/2024
Titular (71): LINEA TRADING LTDA [BR/SC]
Procurador (74): Thiago André Balbino
-
- (21) BR302024000661-6 Notificação do depósito (exame formal concluído)
Código de despacho (Cd): 860
Data de depósito (22): 15/02/2024
Titular (71): PRESENCA ILUMINACAO EIRELI [BR/PR]
-
- (21) BR302024000662-4 Notificação do depósito (exame formal concluído)
Código de despacho (Cd): 860
Data de depósito (22): 16/02/2024
Titular (71): STUDIO TRAÇO DESIGN LTDA [BR/SP]
-
- (21) BR302024000663-2 Notificação do depósito (exame formal concluído)
Código de despacho (Cd): 860
Data de depósito (22): 16/02/2024
Titular (71): STUDIO TRAÇO DESIGN LTDA [BR/SP]
-
- (21) BR302024000664-0 Notificação do depósito (exame formal concluído)
Código de despacho (Cd): 860
Data de depósito (22): 16/02/2024
Titular (71): CAEMMUN INDUSTRIA E COMERCIO DE MOVEIS LTDA [BR/PR]
Procurador (74): Leandro de Souza Frigo
-
- (21) BR302024000665-9 Notificação do depósito (exame formal concluído)
Código de despacho (Cd): 860
Data de depósito (22): 16/02/2024
Titular (71): VITORIA EMPREENDIMENTOS E INDUSTRIA LTDA [BR/SC]
Procurador (74): André Gosmann
-



-
- (21) BR302024000666-7 Notificação do depósito (exame formal concluído)
Código de despacho (Cd): 860
Data de depósito (22): 16/02/2024
Titular (71): STUDIO TRAÇO DESIGN LTDA [BR/SP]
-
- (21) BR302024000667-5 Notificação do depósito (exame formal concluído)
Código de despacho (Cd): 860
Data de depósito (22): 16/02/2024
Titular (71): JINBAO CHEN [CN]
Procurador (74): Rodrigo Gomes Galvez
-
- (21) BR302024000668-3 Notificação do depósito (exame formal concluído)
Código de despacho (Cd): 860
Data de depósito (22): 16/02/2024
Titular (71): VITORIA EMPREENDIMENTOS E INDUSTRIA LTDA [BR/SC]
Procurador (74): André Gosmann
-
- (21) BR302024000669-1 Notificação do depósito (exame formal concluído)
Código de despacho (Cd): 860
Data de depósito (22): 16/02/2024
Titular (71): DANIEL AUGUSTO ALVES [BR/SP]
Procurador (74): GEISLER CHBANE BOSSO
-
- (21) BR302024000670-5 Notificação do depósito (exame formal concluído)
Código de despacho (Cd): 860
Data de depósito (22): 16/02/2024
Titular (71): CAEMMUN INDUSTRIA E COMERCIO DE MOVEIS LTDA [BR/PR]
Procurador (74): Leandro de Souza Frigo
-
- (21) BR302024000671-3 Notificação do depósito (exame formal concluído)
Código de despacho (Cd): 860
Data de depósito (22): 16/02/2024
Titular (71): CAEMMUN INDUSTRIA E COMERCIO DE MOVEIS LTDA [BR/PR]
Procurador (74): Leandro de Souza Frigo
-
- (21) BR302024000672-1 Notificação do depósito (exame formal concluído)
Código de despacho (Cd): 860
Data de depósito (22): 16/02/2024
Titular (71): CAEMMUN INDUSTRIA E COMERCIO DE MOVEIS LTDA [BR/PR]
Procurador (74): Leandro de Souza Frigo
-
- (21) BR302024000673-0 Notificação do depósito (exame formal concluído)
Código de despacho (Cd): 860
Data de depósito (22): 16/02/2024
Titular (71): CAEMMUN INDUSTRIA E COMERCIO DE MOVEIS LTDA [BR/PR]
Procurador (74): Leandro de Souza Frigo
-
- (21) BR302024000674-8 Notificação do depósito (exame formal concluído)
Código de despacho (Cd): 860
Data de depósito (22): 16/02/2024
Titular (71): MONTE LEONE ESTOJOS E ACESSÓRIOS LTDA [BR/SP]
Procurador (74): JOAO CASSIANO PINHEIRO OYARZABAL
-
- (21) BR302024000675-6 Notificação do depósito (exame formal concluído)
Código de despacho (Cd): 860
Data de depósito (22): 16/02/2024
Titular (71): FRANCCINO MOVEIS LTDA [BR/MG]
Procurador (74): Eduardo Lívio Daimond
-
- (21) BR302024000676-4 Notificação do depósito (exame formal concluído)
Código de despacho (Cd): 860
Data de depósito (22): 16/02/2024
Titular (71): PABLO LEONARDO LUCENA HORN [BR/RS]
Procurador (74): Cláudia Denise Gimenez
-



(21) BR302024000677-2 Notificação do depósito (exame formal concluído)
Código de despacho (Cd): 860
Data de depósito (22): 16/02/2024
Titular (71): **PABLO LEONARDO LUCENA HORN [BR/RS]**
Procurador (74): Cláudia Denise Gimenez

(21) BR302024000678-0 Notificação do depósito (exame formal concluído)
Código de despacho (Cd): 860
Data de depósito (22): 16/02/2024
Titular (71): **PABLO LEONARDO LUCENA HORN [BR/RS]**
Procurador (74): Cláudia Denise Gimenez

(21) BR302024000679-9 Notificação do depósito (exame formal concluído)
Código de despacho (Cd): 860
Data de depósito (22): 16/02/2024
Titular (71): **ADVANCED DRAINAGE SYSTEMS, INC. [US]**
Procurador (74): Luiz Henrique Oliveira Do Amaral

(21) BR302024000680-2 Notificação do depósito (exame formal concluído)
Código de despacho (Cd): 860
Data de depósito (22): 16/02/2024
Titular (71): **ARI CONTE [BR/RS]**
Procurador (74): Jaqueline Ortigara

(21) BR302024000681-0 Notificação do depósito (exame formal concluído)
Código de despacho (Cd): 860
Data de depósito (22): 16/02/2024
Titular (71): **ARI CONTE [BR/RS]**
Procurador (74): Jaqueline Ortigara

(21) BR302024000682-9 Notificação do depósito (exame formal concluído)
Código de despacho (Cd): 860
Data de depósito (22): 16/02/2024
Titular (71): **ARI CONTE [BR/RS]**
Procurador (74): Jaqueline Ortigara

(21) BR302024000683-7 Notificação do depósito (exame formal concluído)
Código de despacho (Cd): 860
Data de depósito (22): 16/02/2024
Titular (71): **ARI CONTE [BR/RS]**
Procurador (74): Jaqueline Ortigara

(21) BR302024000684-5 Notificação do depósito (exame formal concluído)
Código de despacho (Cd): 860
Data de depósito (22): 16/02/2024
Titular (71): **ARI CONTE [BR/RS]**
Procurador (74): Jaqueline Ortigara

(21) BR302024000685-3 Notificação do depósito (exame formal concluído)
Código de despacho (Cd): 860
Data de depósito (22): 16/02/2024
Titular (71): **ARI CONTE [BR/RS]**
Procurador (74): Jaqueline Ortigara

(21) BR302024000686-1 Notificação do depósito (exame formal concluído)
Código de despacho (Cd): 860
Data de depósito (22): 16/02/2024
Titular (71): **ADVANCED DRAINAGE SYSTEMS, INC. [US]**
Procurador (74): Luiz Henrique Oliveira Do Amaral

(21) BR302024000687-0 Notificação do depósito (exame formal concluído)
Código de despacho (Cd): 860
Data de depósito (22): 16/02/2024
Titular (71): **ARI CONTE [BR/RS]**
Procurador (74): Jaqueline Ortigara



(21) BR302024000688-8	Notificação do depósito (exame formal concluído) Código de despacho (Cd): 860 Data de depósito (22): 16/02/2024 Titular (71): ARI CONTE [BR/RS] Procurador (74): Jaqueline Ortigara
(21) BR302024000689-6	Notificação do depósito (exame formal concluído) Código de despacho (Cd): 860 Data de depósito (22): 16/02/2024 Titular (71): ARI CONTE [BR/RS] Procurador (74): Jaqueline Ortigara
(21) BR302024000690-0	Notificação do depósito (exame formal concluído) Código de despacho (Cd): 860 Data de depósito (22): 16/02/2024 Titular (71): ARI CONTE [BR/RS] Procurador (74): Jaqueline Ortigara
(21) BR302024000691-8	Notificação do depósito (exame formal concluído) Código de despacho (Cd): 860 Data de depósito (22): 16/02/2024 Titular (71): ARI CONTE [BR/RS] Procurador (74): Jaqueline Ortigara
(21) BR302024000692-6	Notificação do depósito (exame formal concluído) Código de despacho (Cd): 860 Data de depósito (22): 16/02/2024 Titular (71): ARI CONTE [BR/RS] Procurador (74): Jaqueline Ortigara
(21) BR302024000693-4	Notificação do depósito (exame formal concluído) Código de despacho (Cd): 860 Data de depósito (22): 16/02/2024 Titular (71): ADVANCED DRAINAGE SYSTEMS, INC. [US] Procurador (74): Luiz Henrique Oliveira Do Amaral
(21) BR302024000694-2	Notificação do depósito (exame formal concluído) Código de despacho (Cd): 860 Data de depósito (22): 16/02/2024 Titular (71): ARI CONTE [BR/RS] Procurador (74): Jaqueline Ortigara
(21) BR302024000695-0	Notificação do depósito (exame formal concluído) Código de despacho (Cd): 860 Data de depósito (22): 16/02/2024 Titular (71): JULIANA CONTER PEREIRA KOBREN [BR/PR] e PAULA ANDRÉIA GOMES DA CRUZ [BR/PR]
(21) BR302024000696-9	Notificação do depósito (exame formal concluído) Código de despacho (Cd): 860 Data de depósito (22): 16/02/2024 Titular (71): ARI CONTE [BR/RS] Procurador (74): Jaqueline Ortigara
(21) BR302024000697-7	Notificação do depósito (exame formal concluído) Código de despacho (Cd): 860 Data de depósito (22): 16/02/2024 Titular (71): ARI CONTE [BR/RS] Procurador (74): Jaqueline Ortigara
(21) BR302024000698-5	Notificação do depósito (exame formal concluído) Código de despacho (Cd): 860 Data de depósito (22): 16/02/2024 Titular (71): SEACAR COMPANY LTDA [BR/SC] Procurador (74): JOAO CASSIANO PINHEIRO OYARZABAL



(21) BR302024000699-3	Notificação do depósito (exame formal concluído) Código de despacho (Cd): 860 Data de depósito (22): 16/02/2024 Titular (71): JAQUERLEI PIRES CARRIEL [BR/SP] Procurador (74): Leonardo Regis Orlandini
(21) BR302024000700-0	Notificação do depósito (exame formal concluído) Código de despacho (Cd): 860 Data de depósito (22): 16/02/2024 Titular (71): ANA KEILE ALVES NOGUEIRA NUNES [BR/CE] Procurador (74): Fernando José Carvalho
(21) BR302024000701-9	Notificação do depósito (exame formal concluído) Código de despacho (Cd): 860 Data de depósito (22): 16/02/2024 Titular (71): LUCAS PARISI GIOVANNINO [BR/SP] Procurador (74): Aguinaldo Moreira
(21) BR302024000702-7	Notificação do depósito (exame formal concluído) Código de despacho (Cd): 860 Data de depósito (22): 16/02/2024 Titular (71): MEDMIX SWITZERLAND AG [CH] Procurador (74): Alícia Kristina Daniel Shores
(21) BR302024000703-5	Notificação do depósito (exame formal concluído) Código de despacho (Cd): 860 Data de depósito (22): 16/02/2024 Titular (71): MEDMIX SWITZERLAND AG [CH] Procurador (74): Alícia Kristina Daniel Shores
(21) BR302024000704-3	Notificação do depósito (exame formal concluído) Código de despacho (Cd): 860 Data de depósito (22): 16/02/2024 Titular (71): NILTON GONÇALVES [BR/SP] Procurador (74): CLAY ELLISON GOMES LEAL
(21) BR302024000705-1	Notificação do depósito (exame formal concluído) Código de despacho (Cd): 860 Data de depósito (22): 16/02/2024 Titular (71): NILTON GONÇALVES [BR/SP] Procurador (74): CLAY ELLISON GOMES LEAL
(21) BR302024000706-0	Notificação do depósito (exame formal concluído) Código de despacho (Cd): 860 Data de depósito (22): 16/02/2024 Titular (71): NILTON GONÇALVES [BR/SP] Procurador (74): CLAY ELLISON GOMES LEAL
(21) BR302024000707-8	Notificação do depósito (exame formal concluído) Código de despacho (Cd): 860 Data de depósito (22): 16/02/2024 Titular (71): NILTON GONÇALVES [BR/SP] Procurador (74): CLAY ELLISON GOMES LEAL
(21) BR302024000708-6	Notificação do depósito (exame formal concluído) Código de despacho (Cd): 860 Data de depósito (22): 16/02/2024 Titular (71): JOSÉ SENDESKI NETO [BR/PR] Procurador (74): marcelo henrique zanoni
(21) BR302024000714-0	Notificação do depósito (exame formal concluído) Código de despacho (Cd): 860 Data de depósito (22): 17/02/2024 Titular (71): FLP INDUSTRIA DE PECAS E IMPLEMENTOS AGRICOLAS LTDA [BR/PR] Procurador (74): RAFAEL LUIZ RODRIGUES



(21) BR302024000715-9 Notificação do depósito (exame formal concluído)
Código de despacho (Cd): 860
Data de depósito (22): 18/02/2024
Titular (71): ML SERVIÇO E COMERCIO DIGITAL LTDA [BR/MG]
Procurador (74): Marconni da Silva Rodrigues

(21) BR302024000716-7 Notificação do depósito (exame formal concluído)
Código de despacho (Cd): 860
Data de depósito (22): 18/02/2024
Titular (71): ML SERVIÇO E COMERCIO DIGITAL LTDA [BR/MG]
Procurador (74): Marconni da Silva Rodrigues

(21) BR302024000717-5 Notificação do depósito (exame formal concluído)
Código de despacho (Cd): 860
Data de depósito (22): 18/02/2024
Titular (71): ML SERVIÇO E COMERCIO DIGITAL LTDA [BR/MG]
Procurador (74): Marconni da Silva Rodrigues

(21) BR302024000718-3 Notificação do depósito (exame formal concluído)
Código de despacho (Cd): 860
Data de depósito (22): 18/02/2024
Titular (71): ML SERVIÇO E COMERCIO DIGITAL LTDA [BR/MG]
Procurador (74): Marconni da Silva Rodrigues

(21) BR302024000719-1 Notificação do depósito (exame formal concluído)
Código de despacho (Cd): 860
Data de depósito (22): 18/02/2024
Titular (71): ML SERVIÇO E COMERCIO DIGITAL LTDA [BR/MG]
Procurador (74): Marconni da Silva Rodrigues

(21) BR302024000720-5 Notificação do depósito (exame formal concluído)
Código de despacho (Cd): 860
Data de depósito (22): 18/02/2024
Titular (71): ML SERVIÇO E COMERCIO DIGITAL LTDA [BR/MG]
Procurador (74): Marconni da Silva Rodrigues

(21) BR302024000721-3 Notificação do depósito (exame formal concluído)
Código de despacho (Cd): 860
Data de depósito (22): 19/02/2024
Titular (71): STUDIO TRAÇO DESIGN LTDA [BR/SP]

(21) BR302024000723-0 Notificação do depósito (exame formal concluído)
Código de despacho (Cd): 860
Data de depósito (22): 19/02/2024
Titular (71): STUDIO TRAÇO DESIGN LTDA [BR/SP]

(21) BR302024000724-8 Notificação do depósito (exame formal concluído)
Código de despacho (Cd): 860
Data de depósito (22): 19/02/2024
Titular (71): PAULO OTÁVIO PEDROSO DE OLIVEIRA [BR/SP]
Procurador (74): Eduarda Colla

(21) BR302024000725-6 Notificação do depósito (exame formal concluído)
Código de despacho (Cd): 860
Data de depósito (22): 19/02/2024
Titular (71): NILTON GONÇALVES [BR/SP]
Procurador (74): CLAY ELLISON GOMES LEAL

(21) BR302024000726-4 Notificação do depósito (exame formal concluído)
Código de despacho (Cd): 860
Data de depósito (22): 19/02/2024
Titular (71): NILTON GONÇALVES [BR/SP]
Procurador (74): CLAY ELLISON GOMES LEAL

(21) BR302024000727-2 Notificação do depósito (exame formal concluído)
Código de despacho (Cd): 860
Data de depósito (22): 19/02/2024
Titular (71): NILTON GONÇALVES [BR/SP]
Procurador (74): CLAY ELLISON GOMES LEAL



-
- (21) BR302024000728-0 Notificação do depósito (exame formal concluído)
Código de despacho (Cd): 860
Data de depósito (22): 19/02/2024
Titular (71): WEG DRIVES AND CONTROLS AUTOMAÇÃO LTDA. [BR/SC]
Procurador (74): Otto Banho Licks
-
- (21) BR302024000729-9 Notificação do depósito (exame formal concluído)
Código de despacho (Cd): 860
Data de depósito (22): 19/02/2024
Titular (71): NILTON GONÇALVES [BR/SP]
Procurador (74): CLAY ELLISON GOMES LEAL
-
- (21) BR302024000730-2 Notificação do depósito (exame formal concluído)
Código de despacho (Cd): 860
Data de depósito (22): 19/02/2024
Titular (71): UNIVERSIDADE FEDERAL DO RIO DE JANEIRO [BR/RJ]
-
- (21) BR302024000731-0 Notificação do depósito (exame formal concluído)
Código de despacho (Cd): 860
Data de depósito (22): 19/02/2024
Titular (71): LNL ADMINISTRAÇÃO PATRIMONIAL FAMILIAR LTDA [BR/PR]
Procurador (74): Everton Luis Rossin
-
- (21) BR302024000732-9 Notificação do depósito (exame formal concluído)
Código de despacho (Cd): 860
Data de depósito (22): 19/02/2024
Titular (71): MAURICIO FLORENCIO DIAS 04551417971 [BR/PR]
Procurador (74): DEBORA MAGALY SILVA
-
- (21) BR302024000733-7 Notificação do depósito (exame formal concluído)
Código de despacho (Cd): 860
Data de depósito (22): 19/02/2024
Titular (71): MAURICIO FLORENCIO DIAS 04551417971 [BR/PR]
Procurador (74): DEBORA MAGALY SILVA
-
- (21) BR302024000734-5 Notificação do depósito (exame formal concluído)
Código de despacho (Cd): 860
Data de depósito (22): 19/02/2024
Titular (71): MAURICIO FLORENCIO DIAS 04551417971 [BR/PR]
Procurador (74): DEBORA MAGALY SILVA
-
- (21) BR302024000735-3 Notificação do depósito (exame formal concluído)
Código de despacho (Cd): 860
Data de depósito (22): 19/02/2024
Titular (71): MAURICIO FLORENCIO DIAS 04551417971 [BR/PR]
Procurador (74): DEBORA MAGALY SILVA
-
- (21) BR302024000736-1 Notificação do depósito (exame formal concluído)
Código de despacho (Cd): 860
Data de depósito (22): 19/02/2024
Titular (71): MAURICIO FLORENCIO DIAS 04551417971 [BR/PR]
Procurador (74): DEBORA MAGALY SILVA
-
- (21) BR302024000737-0 Notificação do depósito (exame formal concluído)
Código de despacho (Cd): 860
Data de depósito (22): 19/02/2024
Titular (71): MAURICIO FLORENCIO DIAS 04551417971 [BR/PR]
Procurador (74): DEBORA MAGALY SILVA
-
- (21) BR302024000738-8 Notificação do depósito (exame formal concluído)
Código de despacho (Cd): 860
Data de depósito (22): 19/02/2024
Titular (71): MAURICIO FLORENCIO DIAS 04551417971 [BR/PR]
Procurador (74): DEBORA MAGALY SILVA
-



-
- (21) BR302024000739-6 Notificação do depósito (exame formal concluído)
Código de despacho (Cd): 860
Data de depósito (22): 19/02/2024
Titular (71): MAURICIO FLORENCIO DIAS 04551417971 [BR/PR]
Procurador (74): DEBORA MAGALY SILVA
-
- (21) BR302024000740-0 Notificação do depósito (exame formal concluído)
Código de despacho (Cd): 860
Data de depósito (22): 19/02/2024
Titular (71): COMPAGNIE GENERALE DES ETABLISSEMENTS MICHELIN [FR]
Procurador (74): Alberto Jeronimo Guerra Neto
-
- (21) BR302024000741-8 Notificação do depósito (exame formal concluído)
Código de despacho (Cd): 860
Data de depósito (22): 19/02/2024
Titular (71): YAQUAN WU [BR/SP]
Procurador (74): Milton Isejima Lima
-
- (21) BR302024000742-6 Notificação do depósito (exame formal concluído)
Código de despacho (Cd): 860
Data de depósito (22): 19/02/2024
Titular (71): ANRAN SUPPLY CHAIN MANAGEMENT LIMITED - ANRAN [HK]
Procurador (74): DANILO ALVES
-
- (21) BR302024000743-4 Notificação do depósito (exame formal concluído)
Código de despacho (Cd): 860
Data de depósito (22): 19/02/2024
Titular (71): ANRAN SUPPLY CHAIN MANAGEMENT LIMITED - ANRAN [HK]
Procurador (74): DANILO ALVES
-
- (21) BR302024000744-2 Notificação do depósito (exame formal concluído)
Código de despacho (Cd): 860
Data de depósito (22): 19/02/2024
Titular (71): ANRAN SUPPLY CHAIN MANAGEMENT LIMITED - ANRAN [HK]
Procurador (74): DANILO ALVES
-
- (21) BR302024000745-0 Notificação do depósito (exame formal concluído)
Código de despacho (Cd): 860
Data de depósito (22): 19/02/2024
Titular (71): MAURICIO FLORENCIO DIAS 04551417971 [BR/PR]
Procurador (74): DEBORA MAGALY SILVA
-
- (21) BR302024000746-9 Notificação do depósito (exame formal concluído)
Código de despacho (Cd): 860
Data de depósito (22): 19/02/2024
Titular (71): GRENDENE S.A. [BR/CE]
Procurador (74): Ricardo Amaral Remer
-
- (21) BR302024000747-7 Notificação do depósito (exame formal concluído)
Código de despacho (Cd): 860
Data de depósito (22): 19/02/2024
Titular (71): GRENDENE S.A. [BR/CE]
Procurador (74): Ricardo Amaral Remer
-
- (21) BR302024000748-5 Notificação do depósito (exame formal concluído)
Código de despacho (Cd): 860
Data de depósito (22): 19/02/2024
Titular (71): GRENDENE S.A. [BR/CE]
Procurador (74): Ricardo Amaral Remer
-
- (21) BR302024000749-3 Notificação do depósito (exame formal concluído)
Código de despacho (Cd): 860
Data de depósito (22): 19/02/2024
Titular (71): GRENDENE S.A. [BR/CE]
Procurador (74): Ricardo Amaral Remer
-

-
- (21) BR302024000750-7 Notificação do depósito (exame formal concluído)
Código de despacho (Cd): 860
Data de depósito (22): 19/02/2024
Titular (71): GRENDENE S.A. [BR/CE]
Procurador (74): Ricardo Amaral Remer
-
- (21) BR302024000751-5 Notificação do depósito (exame formal concluído)
Código de despacho (Cd): 860
Data de depósito (22): 19/02/2024
Titular (71): ANDREIA DE LIMA NOVAES ME [BR/SP]
Procurador (74): Gilberto Mariot
-
- (21) BR302024000752-3 Notificação do depósito (exame formal concluído)
Código de despacho (Cd): 860
Data de depósito (22): 19/02/2024
Titular (71): GRENDENE S.A. [BR/CE]
Procurador (74): Ricardo Amaral Remer
-
- (21) BR302024000753-1 Notificação do depósito (exame formal concluído)
Código de despacho (Cd): 860
Data de depósito (22): 20/02/2024
Titular (71): SPERANDIO ARTEFATOS PLASTICOS LTDA [BR/SC]
Procurador (74): LUANA KLAUS
-
- (21) BR302024000754-0 Notificação do depósito (exame formal concluído)
Código de despacho (Cd): 860
Data de depósito (22): 20/02/2024
Titular (71): UNIVERSIDADE FEDERAL DE MINAS GERAIS [BR/MG]
-
- (21) BR302024000755-8 Notificação do depósito (exame formal concluído)
Código de despacho (Cd): 860
Data de depósito (22): 20/02/2024
Titular (71): R. B. DA SILVA JUNIOR ACABAMENTOS - ME [BR/PR]
Procurador (74): Kátia Rocha dos Santos Martins
-
- (21) BR302024000756-6 Notificação do depósito (exame formal concluído)
Código de despacho (Cd): 860
Data de depósito (22): 20/02/2024
Titular (71): COLGATE-PALMOLIVE COMPANY [US]
Procurador (74): Flávia Salim Lopes
-
- (21) BR302024000757-4 Notificação do depósito (exame formal concluído)
Código de despacho (Cd): 860
Data de depósito (22): 20/02/2024
Titular (71): NEXTRACKER LLC [US]
Procurador (74): João Luis DOrey Facco Vianna
-
- (21) BR302024000758-2 Notificação do depósito (exame formal concluído)
Código de despacho (Cd): 860
Data de depósito (22): 20/02/2024
Titular (71): LEONARDO BARBOSA RIGONATO [BR/SP]
Procurador (74): Eduarda Colla
-
- (21) BR302024000759-0 Notificação do depósito (exame formal concluído)
Código de despacho (Cd): 860
Data de depósito (22): 20/02/2024
Titular (71): LEONARDO BARBOSA RIGONATO [BR/SP]
Procurador (74): Eduarda Colla
-
- (21) BR302024000760-4 Notificação do depósito (exame formal concluído)
Código de despacho (Cd): 860
Data de depósito (22): 20/02/2024
Titular (71): LEONARDO BARBOSA RIGONATO [BR/SP]
Procurador (74): Eduarda Colla
-



-
- (21) BR302024000761-2 Notificação do depósito (exame formal concluído)
Código de despacho (Cd): 860
Data de depósito (22): 20/02/2024
Titular (71): DAIO PAPER CORPORATION [JP]
Procurador (74): Mario Augusto Soerensen Garcia
-
- (21) BR302024000762-0 Notificação do depósito (exame formal concluído)
Código de despacho (Cd): 860
Data de depósito (22): 20/02/2024
Titular (71): LEONARDO BARBOSA RIGONATO [BR/SP]
Procurador (74): Eduarda Colla
-
- (21) BR302024000763-9 Notificação do depósito (exame formal concluído)
Código de despacho (Cd): 860
Data de depósito (22): 20/02/2024
Titular (71): LEONARDO BARBOSA RIGONATO [BR/SP]
Procurador (74): Eduarda Colla
-
- (21) BR302024000764-7 Notificação do depósito (exame formal concluído)
Código de despacho (Cd): 860
Data de depósito (22): 20/02/2024
Titular (71): LEONARDO BARBOSA RIGONATO [BR/SP]
Procurador (74): Eduarda Colla
-
- (21) BR302024000765-5 Notificação do depósito (exame formal concluído)
Código de despacho (Cd): 860
Data de depósito (22): 20/02/2024
Titular (71): LEONARDO BARBOSA RIGONATO [BR/SP]
Procurador (74): Eduarda Colla
-
- (21) BR302024000766-3 Notificação do depósito (exame formal concluído)
Código de despacho (Cd): 860
Data de depósito (22): 20/02/2024
Titular (71): ARQTEC REVESTIMENTOS METÁLICOS E SERVIÇOS EIRELI - EPP [BR/SP]
Procurador (74): Henrique Dias Francisco
-
- (21) BR302024000767-1 Notificação do depósito (exame formal concluído)
Código de despacho (Cd): 860
Data de depósito (22): 20/02/2024
Titular (71): FÁBIO ROCHA DE OLIVEIRA [BR/SP]
Procurador (74): Marcelo Gozeloto
-
- (21) BR302024000768-0 Notificação do depósito (exame formal concluído)
Código de despacho (Cd): 860
Data de depósito (22): 20/02/2024
Titular (71): RED OAK COMÉRCIO DE BEBIDAS EIRELI [BR/SP]
Procurador (74): MATHEUS GOMES DA SILVA
-
- (21) BR302024000769-8 Notificação do depósito (exame formal concluído)
Código de despacho (Cd): 860
Data de depósito (22): 20/02/2024
Titular (71): HONDA MOTOR CO., LTD. [JP]
Procurador (74): Luiz Henrique Oliveira Do Amaral
-
- (21) BR302024000770-1 Notificação do depósito (exame formal concluído)
Código de despacho (Cd): 860
Data de depósito (22): 20/02/2024
Titular (71): FÁBIO ROCHA DE OLIVEIRA [BR/SP]
Procurador (74): Marcelo Gozeloto
-
- (21) BR302024000771-0 Notificação do depósito (exame formal concluído)
Código de despacho (Cd): 860
Data de depósito (22): 20/02/2024
Titular (71): FÁBIO ROCHA DE OLIVEIRA [BR/SP]
Procurador (74): Marcelo Gozeloto
-



(21) BR302024000772-8	Notificação do depósito (exame formal concluído) Código de despacho (Cd): 860 Data de depósito (22): 20/02/2024 Titular (71): AUTARQUIA UNIVERSIDADE DO SUDOESTE [BR/BA] Procurador (74): Claudia Yu Watanabe
(21) BR302024000773-6	Notificação do depósito (exame formal concluído) Código de despacho (Cd): 860 Data de depósito (22): 20/02/2024 Titular (71): SAFARILAND, LLC [US] Procurador (74): Ricardo Pernold Vieira de Mello
(21) BR302024000774-4	Notificação do depósito (exame formal concluído) Código de despacho (Cd): 860 Data de depósito (22): 20/02/2024 Titular (71): MAURICIO CSEIMAN DOURADO [BR/SP] Procurador (74): GEISLER CHBANE BOSSO
(21) BR302024000775-2	Notificação do depósito (exame formal concluído) Código de despacho (Cd): 860 Data de depósito (22): 20/02/2024 Titular (71): GOLD SPELL CO COSMÉTICOS LTDA [BR/SP] Procurador (74): GEISLER CHBANE BOSSO
(21) BR302024000776-0	Notificação do depósito (exame formal concluído) Código de despacho (Cd): 860 Data de depósito (22): 20/02/2024 Titular (71): ANDERSON SILVEIRA SOARES [BR/MG] e MARIA APARECIDA SILVEIRA SOARES [BR/MG] Procurador (74): Kizzi Stigert Orlando
(21) BR302024000777-9	Notificação do depósito (exame formal concluído) Código de despacho (Cd): 860 Data de depósito (22): 21/02/2024 Titular (71): LEONARDO BARBOSA RIGONATO [BR/SP] Procurador (74): Eduarda Colla
(21) BR302024000778-7	Notificação do depósito (exame formal concluído) Código de despacho (Cd): 860 Data de depósito (22): 21/02/2024 Titular (71): STUDIO TRAÇO DESIGN LTDA [BR/SP]
(21) BR302024000779-5	Notificação do depósito (exame formal concluído) Código de despacho (Cd): 860 Data de depósito (22): 21/02/2024 Titular (71): STUDIO TRAÇO DESIGN LTDA [BR/SP]
(21) BR302024000780-9	Notificação do depósito (exame formal concluído) Código de despacho (Cd): 860 Data de depósito (22): 21/02/2024 Titular (71): LEONARDO BARBOSA RIGONATO [BR/SP] Procurador (74): Eduarda Colla
(21) BR302024000781-7	Notificação do depósito (exame formal concluído) Código de despacho (Cd): 860 Data de depósito (22): 21/02/2024 Titular (71): STUDIO TRAÇO DESIGN LTDA [BR/SP]
(21) BR302024000782-5	Notificação do depósito (exame formal concluído) Código de despacho (Cd): 860 Data de depósito (22): 21/02/2024 Titular (71): GUIMARÃES PRODUTOS QUÍMICOS E DE LIMPEZA LTDA [BR/SC] Procurador (74): João Cassiano Bairros Oyarzábal
(21) BR302024000783-3	Notificação do depósito (exame formal concluído) Código de despacho (Cd): 860 Data de depósito (22): 21/02/2024 Titular (71): GUIMARÃES PRODUTOS QUÍMICOS E DE LIMPEZA LTDA [BR/SC] Procurador (74): João Cassiano Bairros Oyarzábal



-
- (21) BR302024000784-1 Notificação do depósito (exame formal concluído)
Código de despacho (Cd): 860
Data de depósito (22): 21/02/2024
Titular (71): GUIMARÃES PRODUTOS QUÍMICOS E DE LIMPEZA LTDA [BR/SC]
Procurador (74): João Cassiano Bairros Oyarzábal
-
- (21) BR302024000785-0 Notificação do depósito (exame formal concluído)
Código de despacho (Cd): 860
Data de depósito (22): 21/02/2024
Titular (71): STUDIO TRAÇO DESIGN LTDA [BR/SP]
-
- (21) BR302024000786-8 Notificação do depósito (exame formal concluído)
Código de despacho (Cd): 860
Data de depósito (22): 21/02/2024
Titular (71): SERVIÇO NACIONAL DE APRENDIZAGEM INDUSTRIAL [BR/BA]
-
- (21) BR302024000787-6 Notificação do depósito (exame formal concluído)
Código de despacho (Cd): 860
Data de depósito (22): 21/02/2024
Titular (71): HONDA MOTOR CO., LTD. [JP]
Procurador (74): Luiz Henrique Oliveira Do Amaral
-
- (21) BR302024000788-4 Notificação do depósito (exame formal concluído)
Código de despacho (Cd): 860
Data de depósito (22): 21/02/2024
Titular (71): FC MAIS INDUSTRIA E COMERCIO PARTES PARA CALCADOS LTDA [BR/RS]
Procurador (74): ANDRÉ JOÃO LACERDA DA SILVA
-
- (21) BR302024000789-2 Notificação do depósito (exame formal concluído)
Código de despacho (Cd): 860
Data de depósito (22): 21/02/2024
Titular (71): FRANCCINO MOVEIS LTDA [BR/MG]
Procurador (74): Eduardo Lívio Daimond
-
- (21) BR302024000791-4 Notificação do depósito (exame formal concluído)
Código de despacho (Cd): 860
Data de depósito (22): 21/02/2024
Titular (71): BELLE ARTI INDUSTRIA E COMERCIO LTDA [BR/MG]
Procurador (74): Ricardo Pernold Vieira de Mello
-
- (21) BR302024000792-2 Notificação do depósito (exame formal concluído)
Código de despacho (Cd): 860
Data de depósito (22): 21/02/2024
Titular (71): EPPENDORF SE [DE]
Procurador (74): Luiz Henrique Oliveira Do Amaral
-
- (21) BR302024000794-9 Notificação do depósito (exame formal concluído)
Código de despacho (Cd): 860
Data de depósito (22): 21/02/2024
Titular (71): R. B. DA SILVA JUNIOR ACABAMENTOS - ME [BR/PR]
Procurador (74): Kátia Rocha dos Santos Martins
-
- (21) BR302024000795-7 Notificação do depósito (exame formal concluído)
Código de despacho (Cd): 860
Data de depósito (22): 21/02/2024
Titular (71): SAFRAMAX INDUSTRIAL LTDA [BR/PR]
Procurador (74): Edmila Adriana Denig
-
- (21) BR302024000796-5 Notificação do depósito (exame formal concluído)
Código de despacho (Cd): 860
Data de depósito (22): 21/02/2024
Titular (71): DAVID KITOVER TESSLER [BR/PR]
Procurador (74): PATRICIA APARECIDA RODNIKE CARNEIRO
-
- (21) BR302024000797-3 Notificação do depósito (exame formal concluído)
Código de despacho (Cd): 860
Data de depósito (22): 21/02/2024
Titular (71): TIAGO ALVES PINTO [BR/RJ]
Procurador (74): Raquel Cleveston Ohashi
-



-
- (21) BR302024000798-1 Notificação do depósito (exame formal concluído)
Código de despacho (Cd): 860
Data de depósito (22): 21/02/2024
Titular (71): LUCIA PREBAY ALVES 46151117700 [BR/RJ]
-
- (21) BR302024000799-0 Notificação do depósito (exame formal concluído)
Código de despacho (Cd): 860
Data de depósito (22): 21/02/2024
Titular (71): LUCIA PREBAY ALVES 46151117700 [BR/RJ]
-
- (21) BR302024000800-7 Notificação do depósito (exame formal concluído)
Código de despacho (Cd): 860
Data de depósito (22): 21/02/2024
Titular (71): FELIPE ZORZETO BITTENCOURT [BR/DF]
Procurador (74): Iago Farias Lora
-
- (21) BR302024000801-5 Notificação do depósito (exame formal concluído)
Código de despacho (Cd): 860
Data de depósito (22): 21/02/2024
Titular (71): LUCIA PREBAY ALVES 46151117700 [BR/RJ]
-
- (21) BR302024000802-3 Notificação do depósito (exame formal concluído)
Código de despacho (Cd): 860
Data de depósito (22): 22/02/2024
Titular (71): HUIZHOU WISVA OPTOELECTRONICS CO..LTD. [CN]
Procurador (74): MARCELO DREON
-
- (21) BR302024000803-1 Notificação do depósito (exame formal concluído)
Código de despacho (Cd): 860
Data de depósito (22): 22/02/2024
Titular (71): HUIZHOU WISVA OPTOELECTRONICS CO..LTD. [CN]
Procurador (74): MARCELO DREON
-
- (21) BR302024000804-0 Notificação do depósito (exame formal concluído)
Código de despacho (Cd): 860
Data de depósito (22): 22/02/2024
Titular (71): HUIZHOU WISVA OPTOELECTRONICS CO..LTD. [CN]
Procurador (74): MARCELO DREON
-
- (21) BR302024000806-6 Notificação do depósito (exame formal concluído)
Código de despacho (Cd): 860
Data de depósito (22): 22/02/2024
Titular (71): LARA GABRIELA CARNEIRO BUSO [BR/SP]
Procurador (74): Eduarda Colla
-
- (21) BR302024000807-4 Notificação do depósito (exame formal concluído)
Código de despacho (Cd): 860
Data de depósito (22): 22/02/2024
Titular (71): BRIDGESTONE BANDAG, LLC [US]
Procurador (74): Roberto Pernald Vieira de Mello
-
- (21) BR302024000808-2 Notificação do depósito (exame formal concluído)
Código de despacho (Cd): 860
Data de depósito (22): 22/02/2024
Titular (71): JOSÉ DA SILVA CRUZ [BR/SP]
-
- (21) BR302024000809-0 Notificação do depósito (exame formal concluído)
Código de despacho (Cd): 860
Data de depósito (22): 22/02/2024
Titular (71): FAUZI ALI AOUADA [BR/PR]
Procurador (74): Danilo César de Castro
-
- (21) BR302024000811-2 Notificação do depósito (exame formal concluído)
Código de despacho (Cd): 860
Data de depósito (22): 22/02/2024
Titular (71): UNIVERSIDADE FEDERAL DE UBERLÂNDIA [BR/MG]
-



(21) BR302024000813-9	Notificação do depósito (exame formal concluído) Código de despacho (Cd): 860 Data de depósito (22): 22/02/2024 Titular (71): LUIZ CLÁUDIO BETTIO [BR/MG] Procurador (74): HELIO LEANDRO DE OLIVEIRA
(21) BR302024000814-7	Notificação do depósito (exame formal concluído) Código de despacho (Cd): 860 Data de depósito (22): 22/02/2024 Titular (71): LUIZ CLÁUDIO BETTIO [BR/MG] Procurador (74): HELIO LEANDRO DE OLIVEIRA
(21) BR302024000815-5	Notificação do depósito (exame formal concluído) Código de despacho (Cd): 860 Data de depósito (22): 22/02/2024 Titular (71): LUIZ CLÁUDIO BETTIO [BR/MG] Procurador (74): HELIO LEANDRO DE OLIVEIRA
(21) BR302024000816-3	Notificação do depósito (exame formal concluído) Código de despacho (Cd): 860 Data de depósito (22): 22/02/2024 Titular (71): LUIZ CLÁUDIO BETTIO [BR/MG] Procurador (74): HELIO LEANDRO DE OLIVEIRA
(21) BR302024000820-1	Notificação do depósito (exame formal concluído) Código de despacho (Cd): 860 Data de depósito (22): 22/02/2024 Titular (71): R. B. DA SILVA JUNIOR ACABAMENTOS - ME [BR/PR] Procurador (74): Kátia Rocha dos Santos Martins
(21) BR302024000821-0	Notificação do depósito (exame formal concluído) Código de despacho (Cd): 860 Data de depósito (22): 22/02/2024 Titular (71): COMPAGNIE GENERALE DES ETABLISSEMENTS MICHELIN [FR] Procurador (74): Alberto Jeronimo Guerra Neto
(21) BR302024000822-8	Notificação do depósito (exame formal concluído) Código de despacho (Cd): 860 Data de depósito (22): 22/02/2024 Titular (71): INTERBRILHO HIGIENE E LIMPEZA LTDA [BR/SP] Procurador (74): Meiri Moreira Pienegonda
(21) BR302024000823-6	Notificação do depósito (exame formal concluído) Código de despacho (Cd): 860 Data de depósito (22): 22/02/2024 Titular (71): INTERBRILHO HIGIENE E LIMPEZA LTDA [BR/SP] Procurador (74): Meiri Moreira Pienegonda
(21) BR302024000824-4	Notificação do depósito (exame formal concluído) Código de despacho (Cd): 860 Data de depósito (22): 22/02/2024 Titular (71): LUIZ GUSTAVO GARIB DO AMARAL [BR/SC] Procurador (74): Calisto Vendrame Sobrinho
(21) BR302024000825-2	Notificação do depósito (exame formal concluído) Código de despacho (Cd): 860 Data de depósito (22): 22/02/2024 Titular (71): ECOARTS AMAZONIA [BR/MT] Procurador (74): Isabela Magnanti
(21) BR302024000826-0	Notificação do depósito (exame formal concluído) Código de despacho (Cd): 860 Data de depósito (22): 22/02/2024 Titular (71): FREE PACK NET HOLDING SAGL [CH] Procurador (74): Marcio Ney Tavares



-
- (21) BR302024000827-9 Notificação do depósito (exame formal concluído)
Código de despacho (Cd): 860
Data de depósito (22): 22/02/2024
Titular (71): JULIANA DA SILVA RIBEIRO SANTINHO [BR/SP]
-
- (21) BR302024000828-7 Notificação do depósito (exame formal concluído)
Código de despacho (Cd): 860
Data de depósito (22): 23/02/2024
Titular (71): JAPI S/A INDÚSTRIA E COMÉRCIO [BR/SP]
-
- (21) BR302024000829-5 Notificação do depósito (exame formal concluído)
Código de despacho (Cd): 860
Data de depósito (22): 23/02/2024
Titular (71): JAPI S/A INDÚSTRIA E COMÉRCIO [BR/SP]
-
- (21) BR302024000830-9 Notificação do depósito (exame formal concluído)
Código de despacho (Cd): 860
Data de depósito (22): 23/02/2024
Titular (71): R. B. DA SILVA JUNIOR ACABAMENTOS - ME [BR/PR]
Procurador (74): Kátia Rocha dos Santos Martins
-
- (21) BR302024000831-7 Notificação do depósito (exame formal concluído)
Código de despacho (Cd): 860
Data de depósito (22): 23/02/2024
Titular (71): CARIMBOS NYKON INDÚSTRIA E COMÉRCIO S.A. [BR/SC]
Procurador (74): LEILA CAVALHEIRO VIOLIN
-
- (21) BR302024000832-5 Notificação do depósito (exame formal concluído)
Código de despacho (Cd): 860
Data de depósito (22): 23/02/2024
Titular (71): NITRONPLAST INDÚSTRIA E COMÉRCIO LTDA [BR/SP]
Procurador (74): MAURO COSTA FERREIRA
-
- (21) BR302024000833-3 Notificação do depósito (exame formal concluído)
Código de despacho (Cd): 860
Data de depósito (22): 23/02/2024
Titular (71): KABOOFLEX E COMMERCE LTDA [BR/SP]
-
- (21) BR302024000835-0 Notificação do depósito (exame formal concluído)
Código de despacho (Cd): 860
Data de depósito (22): 23/02/2024
Titular (71): RAFAELA CORREA SPAGNOLO [BR/SP]
Procurador (74): Cassiano de Oliveira Lopes
-
- (21) BR302024000836-8 Notificação do depósito (exame formal concluído)
Código de despacho (Cd): 860
Data de depósito (22): 23/02/2024
Titular (71): STETSOM INDUSTRIA ELETRÔNICA LTDA. [BR/SP]
Procurador (74): João Luis DOrey Facco Vianna
-
- (21) BR302024000838-4 Notificação do depósito (exame formal concluído)
Código de despacho (Cd): 860
Data de depósito (22): 23/02/2024
Titular (71): RENATO SOARES TEIXEIRA [BR/SP]
-
- (21) BR302024000840-6 Notificação do depósito (exame formal concluído)
Código de despacho (Cd): 860
Data de depósito (22): 23/02/2024
Titular (71): TRAUMEC TECNOLOGIA E IMPLANTES ORTOPÉDICOS IMPORTAÇÃO E EXPORTAÇÃO LTDA [BR/SP]
Procurador (74): Aduino Silva Emerenciano
-
- (21) BR302024000841-4 Notificação do depósito (exame formal concluído)
Código de despacho (Cd): 860
Data de depósito (22): 23/02/2024
Titular (71): TRAUMEC TECNOLOGIA E IMPLANTES ORTOPÉDICOS IMPORTAÇÃO E EXPORTAÇÃO LTDA [BR/SP]
Procurador (74): Aduino Silva Emerenciano
-



-
- (21) BR302024000842-2 Notificação do depósito (exame formal concluído)
Código de despacho (Cd): 860
Data de depósito (22): 23/02/2024
Titular (71): TRAUMEC TECNOLOGIA E IMPLANTES ORTOPÉDICOS IMPORTAÇÃO E EXPORTAÇÃO LTDA [BR/SP]
Procurador (74): Aduino Silva Emerenciano
-
- (21) BR302024000843-0 Notificação do depósito (exame formal concluído)
Código de despacho (Cd): 860
Data de depósito (22): 23/02/2024
Titular (71): TRAUMEC TECNOLOGIA E IMPLANTES ORTOPÉDICOS IMPORTAÇÃO E EXPORTAÇÃO LTDA [BR/SP]
Procurador (74): Aduino Silva Emerenciano
-
- (21) BR302024000844-9 Notificação do depósito (exame formal concluído)
Código de despacho (Cd): 860
Data de depósito (22): 23/02/2024
Titular (71): TRAUMEC TECNOLOGIA E IMPLANTES ORTOPÉDICOS IMPORTAÇÃO E EXPORTAÇÃO LTDA [BR/SP]
Procurador (74): Aduino Silva Emerenciano
-
- (21) BR302024000845-7 Notificação do depósito (exame formal concluído)
Código de despacho (Cd): 860
Data de depósito (22): 23/02/2024
Titular (71): TRAUMEC TECNOLOGIA E IMPLANTES ORTOPÉDICOS IMPORTAÇÃO E EXPORTAÇÃO LTDA [BR/SP]
Procurador (74): Aduino Silva Emerenciano
-
- (21) BR302024000846-5 Notificação do depósito (exame formal concluído)
Código de despacho (Cd): 860
Data de depósito (22): 23/02/2024
Titular (71): TRAUMEC TECNOLOGIA E IMPLANTES ORTOPÉDICOS IMPORTAÇÃO E EXPORTAÇÃO LTDA [BR/SP]
Procurador (74): Aduino Silva Emerenciano
-
- (21) BR302024000847-3 Notificação do depósito (exame formal concluído)
Código de despacho (Cd): 860
Data de depósito (22): 23/02/2024
Titular (71): WHIRLPOOL CORPORATION [US]
Procurador (74): Alícia Kristina Daniel Shores
-
- (21) BR302024000848-1 Notificação do depósito (exame formal concluído)
Código de despacho (Cd): 860
Data de depósito (22): 23/02/2024
Titular (71): WHIRLPOOL CORPORATION [US]
Procurador (74): Alícia Kristina Daniel Shores
-
- (21) BR302024000849-0 Notificação do depósito (exame formal concluído)
Código de despacho (Cd): 860
Data de depósito (22): 23/02/2024
Titular (71): LIDER INDUSTRIA E COMERCIO DE ESTOFADOS S.A [BR/MG]
Procurador (74): Eduardo Lívio Daimond
-
- (21) BR302024000850-3 Notificação do depósito (exame formal concluído)
Código de despacho (Cd): 860
Data de depósito (22): 23/02/2024
Titular (71): LIDER INDUSTRIA E COMERCIO DE ESTOFADOS S.A [BR/MG]
Procurador (74): Eduardo Lívio Daimond
-
- (21) BR302024000851-1 Notificação do depósito (exame formal concluído)
Código de despacho (Cd): 860
Data de depósito (22): 23/02/2024
Titular (71): LIDER INDUSTRIA E COMERCIO DE ESTOFADOS S.A [BR/MG]
Procurador (74): Eduardo Lívio Daimond
-

(21) BR302024000852-0	Notificação do depósito (exame formal concluído) Código de despacho (Cd): 860 Data de depósito (22): 23/02/2024 Titular (71): LIDER INDUSTRIA E COMERCIO DE ESTOFADOS S.A [BR/MG] Procurador (74): Eduardo Lívio Daimond
(21) BR302024000853-8	Notificação do depósito (exame formal concluído) Código de despacho (Cd): 860 Data de depósito (22): 23/02/2024 Titular (71): LIDER INDUSTRIA E COMERCIO DE ESTOFADOS S.A [BR/MG] Procurador (74): Eduardo Lívio Daimond
(21) BR302024000854-6	Notificação do depósito (exame formal concluído) Código de despacho (Cd): 860 Data de depósito (22): 23/02/2024 Titular (71): LIDER INDUSTRIA E COMERCIO DE ESTOFADOS S.A [BR/MG] Procurador (74): Eduardo Lívio Daimond
(21) BR302024000855-4	Notificação do depósito (exame formal concluído) Código de despacho (Cd): 860 Data de depósito (22): 23/02/2024 Titular (71): LIDER INDUSTRIA E COMERCIO DE ESTOFADOS S.A [BR/MG] Procurador (74): Eduardo Lívio Daimond
(21) BR302024000856-2	Notificação do depósito (exame formal concluído) Código de despacho (Cd): 860 Data de depósito (22): 23/02/2024 Titular (71): LIDER INDUSTRIA E COMERCIO DE ESTOFADOS S.A [BR/MG] Procurador (74): Eduardo Lívio Daimond
(21) BR302024000857-0	Notificação do depósito (exame formal concluído) Código de despacho (Cd): 860 Data de depósito (22): 23/02/2024 Titular (71): LIDER INDUSTRIA E COMERCIO DE ESTOFADOS S.A [BR/MG] Procurador (74): Eduardo Lívio Daimond
(21) BR302024000858-9	Notificação do depósito (exame formal concluído) Código de despacho (Cd): 860 Data de depósito (22): 23/02/2024 Titular (71): LIDER INDUSTRIA E COMERCIO DE ESTOFADOS S.A [BR/MG] Procurador (74): Eduardo Lívio Daimond
(21) BR302024000859-7	Notificação do depósito (exame formal concluído) Código de despacho (Cd): 860 Data de depósito (22): 23/02/2024 Titular (71): LIDER INDUSTRIA E COMERCIO DE ESTOFADOS S.A [BR/MG] Procurador (74): Eduardo Lívio Daimond
(21) BR302024000860-0	Notificação do depósito (exame formal concluído) Código de despacho (Cd): 860 Data de depósito (22): 23/02/2024 Titular (71): LIDER INDUSTRIA E COMERCIO DE ESTOFADOS S.A [BR/MG] Procurador (74): Eduardo Lívio Daimond
(21) BR302024000861-9	Notificação do depósito (exame formal concluído) Código de despacho (Cd): 860 Data de depósito (22): 23/02/2024 Titular (71): LIDER INDUSTRIA E COMERCIO DE ESTOFADOS S.A [BR/MG] Procurador (74): Eduardo Lívio Daimond
(21) BR302024000862-7	Notificação do depósito (exame formal concluído) Código de despacho (Cd): 860 Data de depósito (22): 23/02/2024 Titular (71): LIDER INDUSTRIA E COMERCIO DE ESTOFADOS S.A [BR/MG] Procurador (74): Eduardo Lívio Daimond



(21) BR302024000863-5	Notificação do depósito (exame formal concluído) Código de despacho (Cd): 860 Data de depósito (22): 23/02/2024 Titular (71): LIDER INDUSTRIA E COMERCIO DE ESTOFADOS S.A [BR/MG] Procurador (74): Eduardo Lívio Daimond
(21) BR302024000864-3	Notificação do depósito (exame formal concluído) Código de despacho (Cd): 860 Data de depósito (22): 23/02/2024 Titular (71): LIDER INDUSTRIA E COMERCIO DE ESTOFADOS S.A [BR/MG] Procurador (74): Eduardo Lívio Daimond
(21) BR302024000865-1	Notificação do depósito (exame formal concluído) Código de despacho (Cd): 860 Data de depósito (22): 23/02/2024 Titular (71): LIDER INDUSTRIA E COMERCIO DE ESTOFADOS S.A [BR/MG] Procurador (74): Eduardo Lívio Daimond
(21) BR302024000866-0	Notificação do depósito (exame formal concluído) Código de despacho (Cd): 860 Data de depósito (22): 23/02/2024 Titular (71): LIDER INDUSTRIA E COMERCIO DE ESTOFADOS S.A [BR/MG] Procurador (74): Eduardo Lívio Daimond
(21) BR302024000867-8	Notificação do depósito (exame formal concluído) Código de despacho (Cd): 860 Data de depósito (22): 23/02/2024 Titular (71): LIDER INDUSTRIA E COMERCIO DE ESTOFADOS S.A [BR/MG] Procurador (74): Eduardo Lívio Daimond
(21) BR302024000868-6	Notificação do depósito (exame formal concluído) Código de despacho (Cd): 860 Data de depósito (22): 23/02/2024 Titular (71): LIDER INDUSTRIA E COMERCIO DE ESTOFADOS S.A [BR/MG] Procurador (74): Eduardo Lívio Daimond
(21) BR302024000870-8	Notificação do depósito (exame formal concluído) Código de despacho (Cd): 860 Data de depósito (22): 23/02/2024 Titular (71): LIDER INDUSTRIA E COMERCIO DE ESTOFADOS S.A [BR/MG] Procurador (74): Eduardo Lívio Daimond
(21) BR302024000871-6	Notificação do depósito (exame formal concluído) Código de despacho (Cd): 860 Data de depósito (22): 23/02/2024 Titular (71): LIDER INDUSTRIA E COMERCIO DE ESTOFADOS S.A [BR/MG] Procurador (74): Eduardo Lívio Daimond
(21) BR302024000872-4	Notificação do depósito (exame formal concluído) Código de despacho (Cd): 860 Data de depósito (22): 23/02/2024 Titular (71): MARCUS VINICIUS DE SÁ MACHADO [BR/RJ] Procurador (74): Maurício de Souza Tavares
(21) BR302024000873-2	Notificação do depósito (exame formal concluído) Código de despacho (Cd): 860 Data de depósito (22): 23/02/2024 Titular (71): LIDER INDUSTRIA E COMERCIO DE ESTOFADOS S.A [BR/MG] Procurador (74): Eduardo Lívio Daimond
(21) BR302024000874-0	Notificação do depósito (exame formal concluído) Código de despacho (Cd): 860 Data de depósito (22): 23/02/2024 Titular (71): LIDER INDUSTRIA E COMERCIO DE ESTOFADOS S.A [BR/MG] Procurador (74): Eduardo Lívio Daimond



(21) BR302024000875-9	Notificação do depósito (exame formal concluído) Código de despacho (Cd): 860 Data de depósito (22): 23/02/2024 Titular (71): LIDER INDUSTRIA E COMERCIO DE ESTOFADOS S.A [BR/MG] Procurador (74): Eduardo Lívio Daimond
(21) BR302024000876-7	Notificação do depósito (exame formal concluído) Código de despacho (Cd): 860 Data de depósito (22): 23/02/2024 Titular (71): LIDER INDUSTRIA E COMERCIO DE ESTOFADOS S.A [BR/MG] Procurador (74): Eduardo Lívio Daimond
(21) BR302024000877-5	Notificação do depósito (exame formal concluído) Código de despacho (Cd): 860 Data de depósito (22): 23/02/2024 Titular (71): LIDER INDUSTRIA E COMERCIO DE ESTOFADOS S.A [BR/MG] Procurador (74): Eduardo Lívio Daimond
(21) BR302024000879-1	Notificação do depósito (exame formal concluído) Código de despacho (Cd): 860 Data de depósito (22): 23/02/2024 Titular (71): LIDER INDUSTRIA E COMERCIO DE ESTOFADOS S.A [BR/MG] Procurador (74): Eduardo Lívio Daimond
(21) BR302024000880-5	Notificação do depósito (exame formal concluído) Código de despacho (Cd): 860 Data de depósito (22): 23/02/2024 Titular (71): LIDER INDUSTRIA E COMERCIO DE ESTOFADOS S.A [BR/MG] Procurador (74): Eduardo Lívio Daimond
(21) BR302024000881-3	Notificação do depósito (exame formal concluído) Código de despacho (Cd): 860 Data de depósito (22): 23/02/2024 Titular (71): LIDER INDUSTRIA E COMERCIO DE ESTOFADOS S.A [BR/MG] Procurador (74): Eduardo Lívio Daimond
(21) BR302024000882-1	Notificação do depósito (exame formal concluído) Código de despacho (Cd): 860 Data de depósito (22): 23/02/2024 Titular (71): LIDER INDUSTRIA E COMERCIO DE ESTOFADOS S.A [BR/MG] Procurador (74): Eduardo Lívio Daimond
(21) BR302024000883-0	Notificação do depósito (exame formal concluído) Código de despacho (Cd): 860 Data de depósito (22): 23/02/2024 Titular (71): LIDER INDUSTRIA E COMERCIO DE ESTOFADOS S.A [BR/MG] Procurador (74): Eduardo Lívio Daimond
(21) BR302024000884-8	Notificação do depósito (exame formal concluído) Código de despacho (Cd): 860 Data de depósito (22): 23/02/2024 Titular (71): LIDER INDUSTRIA E COMERCIO DE ESTOFADOS S.A [BR/MG] Procurador (74): Eduardo Lívio Daimond
(21) BR302024000885-6	Notificação do depósito (exame formal concluído) Código de despacho (Cd): 860 Data de depósito (22): 23/02/2024 Titular (71): LIDER INDUSTRIA E COMERCIO DE ESTOFADOS S.A [BR/MG] Procurador (74): Eduardo Lívio Daimond
(21) BR302024000886-4	Notificação do depósito (exame formal concluído) Código de despacho (Cd): 860 Data de depósito (22): 23/02/2024 Titular (71): LIDER INDUSTRIA E COMERCIO DE ESTOFADOS S.A [BR/MG] Procurador (74): Eduardo Lívio Daimond



-
- (21) BR302024000887-2 Notificação do depósito (exame formal concluído)
Código de despacho (Cd): 860
Data de depósito (22): 23/02/2024
Titular (71): LIDER INDUSTRIA E COMERCIO DE ESTOFADOS S.A [BR/MG]
Procurador (74): Eduardo Lívio Daimond
-
- (21) BR302024000888-0 Notificação do depósito (exame formal concluído)
Código de despacho (Cd): 860
Data de depósito (22): 23/02/2024
Titular (71): BILLIONS PARTICIPAÇÕES LTDA [BR/MG] e WILSON AVELINO PINTO [BR/MG]
Procurador (74): VIVIANE ROCHA CARREGAL RAMOS DE ASSIS
-
- (21) BR302024000889-9 Notificação do depósito (exame formal concluído)
Código de despacho (Cd): 860
Data de depósito (22): 23/02/2024
Titular (71): GREEN OX PALLET TECHNOLOGY, LLC [US]
Procurador (74): Luiz Henrique Oliveira Do Amaral
-
- (21) BR302024000890-2 Notificação do depósito (exame formal concluído)
Código de despacho (Cd): 860
Data de depósito (22): 23/02/2024
Titular (71): MARCO ANTONIO VARIZ [BR/SP]
-
- (21) BR302024000891-0 Notificação do depósito (exame formal concluído)
Código de despacho (Cd): 860
Data de depósito (22): 24/02/2024
Titular (71): PEDRO CORULLA [BR/SP]
-
- (21) BR302024000892-9 Notificação do depósito (exame formal concluído)
Código de despacho (Cd): 860
Data de depósito (22): 25/02/2024
Titular (71): ROBERTA BANQUERI SERRA [BR/SP]
-
- (21) BR302024000893-7 Notificação do depósito (exame formal concluído)
Código de despacho (Cd): 860
Data de depósito (22): 25/02/2024
Titular (71): ROBERTA BANQUERI SERRA [BR/SP]
-
- (21) BR302024000894-5 Notificação do depósito (exame formal concluído)
Código de despacho (Cd): 860
Data de depósito (22): 25/02/2024
Titular (71): ROBERTA BANQUERI SERRA [BR/SP]
-
- (21) BR302024000895-3 Notificação do depósito (exame formal concluído)
Código de despacho (Cd): 860
Data de depósito (22): 26/02/2024
Titular (71): CUIE LI [CN]
Procurador (74): MARCELO DREON
-
- (21) BR302024000896-1 Notificação do depósito (exame formal concluído)
Código de despacho (Cd): 860
Data de depósito (22): 26/02/2024
Titular (71): ROBERTA BANQUERI SERRA [BR/SP]
-
- (21) BR302024000897-0 Notificação do depósito (exame formal concluído)
Código de despacho (Cd): 860
Data de depósito (22): 26/02/2024
Titular (71): ROBERTA BANQUERI SERRA [BR/SP]
-
- (21) BR302024000898-8 Notificação do depósito (exame formal concluído)
Código de despacho (Cd): 860
Data de depósito (22): 26/02/2024
Titular (71): VALDIR FERREIRA PACHECO [BR/GO]
Procurador (74): ANDERSON ANDRÉ COLOMBO
-



-
- (21) BR302024000899-6 Notificação do depósito (exame formal concluído)
Código de despacho (Cd): 860
Data de depósito (22): 26/02/2024
Titular (71): **GABRIEL TECNOLOGIA LTDA [BR/SP]**
Procurador (74): Alicia Kristina Daniel Shores
-
- (21) BR302024000900-3 Notificação do depósito (exame formal concluído)
Código de despacho (Cd): 860
Data de depósito (22): 26/02/2024
Titular (71): **RENATO SOARES TEIXEIRA [BR/SP]**
-
- (21) BR302024000901-1 Notificação do depósito (exame formal concluído)
Código de despacho (Cd): 860
Data de depósito (22): 26/02/2024
Titular (71): **SHENZHEN JIAYIN ZHISHENG ELECTRONICS CO., LTD [CN]**
Procurador (74): Suyang Cassiano de Melo
-
- (21) BR302024000902-0 Notificação do depósito (exame formal concluído)
Código de despacho (Cd): 860
Data de depósito (22): 26/02/2024
Titular (71): **NOVA INOVA COMÉRCIO EIRELI [BR/SP]**
Procurador (74): RENATO JANUARIO NALDI JUNIOR
-
- (21) BR302024000903-8 Notificação do depósito (exame formal concluído)
Código de despacho (Cd): 860
Data de depósito (22): 26/02/2024
Titular (71): **NOVA INOVA COMÉRCIO EIRELI [BR/SP]**
Procurador (74): RENATO JANUARIO NALDI JUNIOR
-
- (21) BR302024000904-6 Notificação do depósito (exame formal concluído)
Código de despacho (Cd): 860
Data de depósito (22): 26/02/2024
Titular (71): **NOVA INOVA COMÉRCIO EIRELI [BR/SP]**
Procurador (74): RENATO JANUARIO NALDI JUNIOR
-
- (21) BR302024000905-4 Notificação do depósito (exame formal concluído)
Código de despacho (Cd): 860
Data de depósito (22): 26/02/2024
Titular (71): **NOVA INOVA COMÉRCIO EIRELI [BR/SP]**
Procurador (74): RENATO JANUARIO NALDI JUNIOR
-
- (21) BR302024000906-2 Notificação do depósito (exame formal concluído)
Código de despacho (Cd): 860
Data de depósito (22): 26/02/2024
Titular (71): **NOVA INOVA COMÉRCIO EIRELI [BR/SP]**
Procurador (74): RENATO JANUARIO NALDI JUNIOR
-
- (21) BR302024000907-0 Notificação do depósito (exame formal concluído)
Código de despacho (Cd): 860
Data de depósito (22): 26/02/2024
Titular (71): **NOVA INOVA COMÉRCIO EIRELI [BR/SP]**
Procurador (74): RENATO JANUARIO NALDI JUNIOR
-
- (21) BR302024000909-7 Notificação do depósito (exame formal concluído)
Código de despacho (Cd): 860
Data de depósito (22): 26/02/2024
Titular (71): **COMPAGNIE GENERALE DES ETABLISSEMENTS MICHELIN [FR]**
Procurador (74): Alberto Jeronimo Guerra Neto
-
- (21) BR302024000910-0 Notificação do depósito (exame formal concluído)
Código de despacho (Cd): 860
Data de depósito (22): 26/02/2024
Titular (71): **NOVA INOVA COMÉRCIO EIRELI [BR/SP]**
Procurador (74): RENATO JANUARIO NALDI JUNIOR
-

(21) BR302024000911-9 Notificação do depósito (exame formal concluído)
Código de despacho (Cd): 860
Data de depósito (22): 26/02/2024
Titular (71): VINICIUS LATOCH ROBAZZA [BR/PR]
Procurador (74): MARCELA LETICIA PAULETTO

(21) BR302024000913-5 Notificação do depósito (exame formal concluído)
Código de despacho (Cd): 860
Data de depósito (22): 27/02/2024
Titular (71): NOVA INOVA COMÉRCIO EIRELI [BR/SP]
Procurador (74): RENATO JANUARIO NALDI JUNIOR

(21) BR302024000914-3 Notificação do depósito (exame formal concluído)
Código de despacho (Cd): 860
Data de depósito (22): 27/02/2024
Titular (71): R. D. V. RIBEIRO - ME [BR/SP]
Procurador (74): MARCO ANTÔNIO DE OLIVEIRA



Notificação de depósito - pedido em sigilo

Notificam-se os pedidos de registro de desenho industrial listados a seguir. Os pedidos cumprem as condições de admissibilidade previstas na LPI e seguirão para a etapa de exame técnico, após a observação do prazo de sigilo. Este despacho não gera direito a fotocópia por parte de terceiros.

Tendo sido requerido o sigilo, na forma do art. 106 § 1º da LPI, o processamento do pedido será suspenso pelo prazo de 180 (cento e oitenta) dias. O depositante poderá solicitar a retirada do pedido, dentro do prazo de 90 (noventa) dias, contados da data do depósito. A retirada do pedido, sem que o mesmo tenha produzido qualquer efeito, dará prioridade ao depósito imediatamente posterior.

Caso seja de interesse a retirada do pedido:

1. Acesse o e-DI no site do INPI (www.inpi.gov.br);
2. Emita uma Guia de Recolhimento da União (GRU) para o serviço "retirada de pedido em sigilo" (código 159);
3. Preencha e envie o formulário eletrônico correspondente à opção indicada na emissão da GRU, acompanhado dos esclarecimentos, argumentos, provas ou documentos apropriados.

Para esclarecer outras dúvidas e conhecer, em detalhe, o processamento de pedidos de registro de desenho industrial e outras petições, não deixe de consultar o Manual de Desenho Industrial <http://manualdedi.inpi.gov.br/projects/manual-de-desenho-industrial/wiki>.

(21) BR302024000612-8	Notificação do depósito com requerimento de sigilo (exame formal concluído) Código de despacho (Cd): 009 Data de depósito (22): 08/02/2024 Titular (71): TETRA LAVAL HOLDINGS & FINANCE S.A. [CH] Procurador (74): Maurício Ariboni
(21) BR302024000613-6	Notificação do depósito com requerimento de sigilo (exame formal concluído) Código de despacho (Cd): 009 Data de depósito (22): 08/02/2024 Titular (71): TETRA LAVAL HOLDINGS & FINANCE S.A. [CH] Procurador (74): Maurício Ariboni
(21) BR302024000657-8	Notificação do depósito com requerimento de sigilo (exame formal concluído) Código de despacho (Cd): 009 Data de depósito (22): 15/02/2024 Titular (71): PANASONIC INTELLECTUAL PROPERTY MANAGEMENT CO., LTD. [JP] Procurador (74): Alícia Kristina Daniel Shores
(21) BR302024000790-6	Notificação do depósito com requerimento de sigilo (exame formal concluído) Código de despacho (Cd): 009 Data de depósito (22): 21/02/2024 Titular (71): MÁQUINAS AGRÍCOLAS JACTO S/A. [BR/SP] Procurador (74): Roger Pampana Nicolau
(21) BR302024000805-8	Notificação do depósito com requerimento de sigilo (exame formal concluído) Código de despacho (Cd): 009 Data de depósito (22): 22/02/2024 Titular (71): QUICKSTEEL INOVA SIMPLES (I.S.) [BR/RS]



-
- (21) BR302024000810-4 Notificação do depósito com requerimento de sigilo (exame formal concluído)
Código de despacho (Cd): 009
Data de depósito (22): 22/02/2024
Titular (71): **CASIO KEISANKI KABUSHIKI KAISHA D.B.A. CASIO COMPUTER CO., LTD. [JP]**
Procurador (74): Luiz Henrique Oliveira Do Amaral
-
- (21) BR302024000812-0 Notificação do depósito com requerimento de sigilo (exame formal concluído)
Código de despacho (Cd): 009
Data de depósito (22): 22/02/2024
Titular (71): **CASIO KEISANKI KABUSHIKI KAISHA D.B.A. CASIO COMPUTER CO., LTD. [JP]**
Procurador (74): Luiz Henrique Oliveira Do Amaral
-
- (21) BR302024000834-1 Notificação do depósito com requerimento de sigilo (exame formal concluído)
Código de despacho (Cd): 009
Data de depósito (22): 23/02/2024
Titular (71): **HONDA MOTOR CO., LTD. [JP]**
Procurador (74): Luiz Henrique Oliveira Do Amaral
-
- (21) BR302024000837-6 Notificação do depósito com requerimento de sigilo (exame formal concluído)
Código de despacho (Cd): 009
Data de depósito (22): 23/02/2024
Titular (71): **CARBUSS INDUSTRIA CATARINENSE DE CARROCERIAS LTDA [BR/SC]**
Procurador (74): Milton Isejima Lima
-
- (21) BR302024000839-2 Notificação do depósito com requerimento de sigilo (exame formal concluído)
Código de despacho (Cd): 009
Data de depósito (22): 23/02/2024
Titular (71): **CARBUSS INDUSTRIA CATARINENSE DE CARROCERIAS LTDA [BR/SC]**
Procurador (74): Milton Isejima Lima
-

Exame técnico: Exigência

Como etapa do exame técnico dos pedidos de registro de desenho industrial, listados a seguir – nos termos do artigo 106, § 3º da Lei da Propriedade Industrial (LPI, lei n.º 9.279, de 14 de maio de 1996) – formula-se exigência relativa às questões indicadas.

Para cumprir ou contestar a exigência de petição:

1. Acesse o e-DI no site do INPI (www.inpi.gov.br);
2. Emita uma Guia de Recolhimento da União (GRU) para o serviço de “cumprimento de exigência” (código 105 – em processo), referente a processo de registro;
3. Efetue o pagamento; e
4. Preencha e envie o formulário eletrônico correspondente à opção indicada na emissão da GRU, acompanhado dos esclarecimentos, argumentos, provas ou documentos apropriados.

Os sistemas de informática do INPI identificarão o cumprimento de exigência, para que o pedido de registro prossiga, automaticamente, em seu processamento.

Para esclarecer outras dúvidas e conhecer em detalhe o processamento de pedidos de registro de desenho industrial e outras petições, não deixe de consultar o Manual de Desenho Industrial (<http://manualdedi.inpi.gov.br/projects/manual-de-desenho-industrial/wiki>).

(21) BR302022006642-7

Exigência técnica

Código de despacho (Cd): 136

Titular (71): ALESSANDRO CRISTIAN PEDREIRO SANCHES [BR/SP]

Procurador (74): IMPERATUS ASSESSORIA EMPRESARIAL LTDA

Detalhes do despacho (co): Com base no Manual de Desenhos Industriais instituído pela Portaria INPI/PR nº 36/2023 e no Comunicado publicado na RPI 2753, de 10/10/2023, formulam-se as seguintes exigências: [1] O requerente modificou o desenho industrial sem que a alteração decorresse de solicitação publicada em exigência, incorrendo, portanto, na alteração da matéria inicialmente reivindicada. Além da alteração de cores e da forma de representação, retirando as linhas da superfície, a forma foi alterada: as proporções da peça protuberante acima da abertura frontal estão maiores; a área em preto ao redor da abertura frontal teve o formato alterado. Em atendimento ao item 5.3.1.1 do Manual, descartar as figuras alteradas e rerepresentar as figuras do desenho industrial originalmente depositado com qualidade adequada e correspondentes entre si. [2] As figuras, o relatório e a reivindicação NÃO devem ser apresentados como arquivos anexos em formato PDF. Todos os dados do pedido (figuras, título e classificação) devem ser apresentados exclusivamente conforme descrito no item 3.5.2 G do Manual de desenhos Industriais (recomendamos a leitura do item para ver o passo a passo). As figuras não devem ter numeração de folha ou legenda no arquivo JPEG a ser inserido: a numeração e as legendas serão preenchidas automaticamente pelo sistema de acordo com as informações fornecidas pelo usuário no momento de inserção das figuras. O relatório descritivo e a reivindicação serão gerados automaticamente. Ao preencher o título (indicação do produto) não escreva a expressão CONFIGURAÇÃO APLICADA EM, pois não faz parte da indicação do produto, e observe se está idêntico ao informado na petição (campo título).



-
- (21) BR302023003926-0 Exigência técnica
Código de despacho (Cd): 136
Titular (71): ELKA TORANTRIEBE GMBH U. CO. BETRIEBS KG [DE]
Procurador (74): KASZNAR LEONARDOS PROPRIEDADE INTELECTUAL
Detalhes do despacho (co): [1]- O requerente modificou o desenho industrial sem que a alteração decorresse de solicitação publicada em exigência, incorrendo, portanto, na alteração da matéria inicialmente reivindicada: a área colorida na parte inferior do desenho industrial da variação 6 (variação 9 das figuras do depósito) possui uma amplitude maior que a do original (e que a mostrada no documento de prioridade). Em atendimento ao item 5.3.1.1 do Manual de Desenhos Industriais, descartar as figuras alteradas e rerepresentar as figuras do desenho industrial originalmente depositado. [2]- A representação das figuras encontra-se bastante pixelizada, com as arestas serrilhadas, impedindo uma perfeita visualização de todos os detalhes do objeto. Em atendimento ao item 5.3.4.1 do Manual de Desenhos Industriais, apresentar figuras com melhor qualidade.
-
- (21) BR302023003951-1 Exigência técnica
Código de despacho (Cd): 136
Titular (71): PAULO ALESSANDRE BIAGE DE SOUZA [BR/SP]
Procurador (74): EDUARDA COLLA
Detalhes do despacho (co): O requerente modificou o desenho industrial sem que a alteração decorresse de solicitação publicada em exigência, incorrendo, portanto, na alteração da matéria inicialmente reivindicada: os pés do objeto encontram-se em posição completamente distinta do mostrado originalmente. Em atendimento ao item 5.3.1.1 do Manual de Desenhos Industriais, as figuras alteradas estão sendo desconsideradas. Baseado nas figuras apresentadas no ato do depósito, solicita-se: [1]- Verifica-se que há inconsistência entre as vistas: de acordo com o mostrado na perspectiva e na vista superior, o posicionamento dos pés do objeto, nas figs. 1.2 e 1.3 encontra-se incorreto; verificar, também, se o posicionamento dos mesmos pés encontra-se correto nas figs. 1.4 e 1.5. Em atenção ao item 5.3.4.4 do Manual de Desenhos Industriais rerepresente as figuras corrigidas, em formato .jpg, correspondentes entre si. Com a rerepresentação de todas as figuras corrigidas no formato .jpg, o relatório e a reivindicação serão gerados automaticamente pelo sistema de peticionamento. Caso esses documentos sejam também apresentados como anexos em pdf, os mesmos serão desconsiderados.
-
- (21) BR302023003974-0 Exigência técnica
Código de despacho (Cd): 136
Titular (71): THE STEELSTONE GROUP LLC [US]
Procurador (74): VILELA COELHO SOCIEDADE DE ADVOGADOS
Detalhes do despacho (co): Verifica-se que há inconsistência entre as vistas: a fig. 1.8 foi nomeada incorretamente, por tratar-se de uma vista em corte; ademais, não há indicação, em nenhuma das demais vistas, da linha de corte à qual a figura se refere. Em atenção ao item 5.3.4.4 do Manual de Desenhos Industriais rerepresente as figuras corrigidas, em formato .jpg, correspondentes entre si; opcionalmente, a fig. 1.8 poderá ser excluída do conjunto. Com a rerepresentação de todas as figuras corrigidas no formato .jpg, o relatório e a reivindicação serão gerados automaticamente pelo sistema de peticionamento. Caso esses documentos sejam também apresentados como anexos em pdf, os mesmos serão desconsiderados.
-
- (21) BR302023004031-5 Exigência técnica
Código de despacho (Cd): 136
Titular (71): GILBERTO FERNANDES DA SILVA [BR/SP]
Procurador (74): Clissie Bazan Corral Silva
Detalhes do despacho (co): Verifica-se que há inconsistência entre as vistas: na vista inferior, o ressaltado na parte frontal do objeto foi mostrado de forma incoerente com o representado na vista superior. Em atenção ao item 5.3.4.4 do Manual de Desenhos Industriais rerepresente a(s) figura(s) corrigida(s), em formato .jpg, correspondente(s) com as demais figuras. No cumprimento desta exigência, não é necessário rerepresentar todas as figuras, apenas as que tiveram a correção solicitada. Neste caso, será gerado, automaticamente, novos relatório e reivindicação, fazendo referência somente à(s) nova(s) figura(s) apresentada(s), que serão desconsiderado(s), sendo aproveitados os documentos originalmente apresentados para a confecção do certificado, caso o pedido seja concedido.
-
- (21) BR302023004227-0 Exigência técnica
Código de despacho (Cd): 136
Titular (71): CASSIANO HENRIQUE PEREIRA [BR/RS], LEILA REGINA DE ARAUJO [BR/RS] e LUIZ ALBERTO FORGIARINI JÚNIOR [BR/RS] Perspectiva A representação das figuras apresenta linhas serrilhadas e áreas com pouca definição, impedindo uma perfeita visualização de todos os detalhes do objeto. Em atendimento ao item 5.3.4.1 do Manual de Desenhos Industriais, rerepresentar as figuras, em formato .jpg, todas elas em uma mesma variação do desenho industrial reivindicado, com melhor definição e resolução gráfica. As figuras 5.7, 6.7 e 7.7 deve ser renomeadas como "Perspectiva". Ao rerepresentar as figuras, o relatório e a reivindicação serão gerados automaticamente pelo sistema de peticionamento eletrônico.
-

-
- (21) BR302023004358-6 Exigência técnica
Código de despacho (Cd): 136
Titular (71): EDSON BUENO DE MORAIS [BR/SC]
Detalhes do despacho (co): Com base no Manual de Desenhos Industriais instituído pela Portaria INPI/PR nº 36/2023 e no Comunicado publicado na RPI 2753, de 10/10/2023, formulam-se as seguintes exigências: [1] A representação das figuras não apresenta qualidade adequada: as linhas estão muito tremidas e falhadas, por vezes tracejadas, não sendo possível aferir o que está sendo reivindicado. As linhas que representam o que se deseja proteger devem ser contínuas e precisas. Elementos visíveis através da transparência do material devem ser representados por linhas contínuas. Se não forem visíveis, não devem ser representados. Em atendimento ao item 5.3.4.1 do Manual, apresentar figuras com melhor qualidade. [2] As figuras, o relatório e a reivindicação NÃO devem ser apresentados como arquivos anexos em formato PDF. Todos os dados do pedido (figuras, título e classificação) devem ser apresentados exclusivamente conforme descrito no item 3.5.2 G do Manual de desenhos Industriais (recomendamos a leitura do item para ver o passo a passo). As figuras não devem ter numeração de folha ou legenda no arquivo JPEG a ser inserido: a numeração e as legendas serão preenchidas automaticamente pelo sistema de acordo com as informações fornecidas pelo usuário no momento de inserção das figuras. O relatório descritivo e a reivindicação serão gerados automaticamente. Ao preencher o título (indicação do produto) não escreva a expressão CONFIGURAÇÃO APLICADA EM, pois não faz parte da indicação do produto, e observe se está idêntico ao informado na petição (campo título). [3] A classificação 30.07 foi excluída de ofício, com base no item 5.3.1.1 do Manual de Desenhos Industriais, mantendo-se apenas a classe 30.02.
-
- (21) BR302023004413-2 Exigência técnica
Código de despacho (Cd): 136
Titular (71): JFL EQUIPAMENTOS ELETRONICOS INDUSTRIA E COMERCIO LTDA [BR/MG]
Procurador (74): São Paulo Marcas e Patentes Ltda.
Detalhes do despacho (co): A exigência anterior não foi cumprida satisfatoriamente. Portanto, solicita-se novamente: [1]- Verifica-se que há inconsistência entre as vistas: na representação da fig. 1.1, ficou faltando um pedaço da chave, que foi cortado. Em atenção ao item 5.3.4.4 do Manual de Desenhos Industriais reapresente a(s) figura(s) corrigida(s), em formato .jpg, correspondente(s) com as demais figuras. No cumprimento desta exigência, não é necessário reapresentar todas as figuras, apenas as que tiveram a correção solicitada. Neste caso, será gerado, automaticamente, novos relatório e reivindicação, fazendo referência somente à(s) nova(s) figura(s) apresentada(s), que serão desconsiderado(s), sendo aproveitados os documentos originalmente apresentados para a confecção do certificado, caso o pedido seja concedido.
-
- (21) BR302023005323-9 Exigência técnica
Código de despacho (Cd): 136
Titular (71): FIVE LITTLE MONKEYS COMERCIO [BR/SP]
Procurador (74): Anízio Dias de Oliveira
Detalhes do despacho (co): Com base no Manual de Desenhos Industriais instituído pela Portaria INPI/PR nº 36/2023, formulam-se as seguintes exigências:[1] Verifica-se que há inconsistência entre as vistas: as cores das partes do objeto variam de uma vista para outra, quando deveriam ser sempre as mesmas. Em atenção ao item 5.3.4.4 do Manual reapresente as figuras com as correções indicadas e quaisquer outras que sejam necessárias para que as imagens apresentem coerência entre si. [2] Ao inserir as figuras não coloque legenda no arquivo JPEG a ser inserido: a numeração e as legendas serão preenchidas automaticamente pelo sistema de acordo com as informações fornecidas pelo usuário no momento de inserção das figuras. Reapresente as figuras corrigidas, seguindo as instruções do item 3.5.2 G do Manual.
-
- (21) BR302023005325-5 Exigência técnica
Código de despacho (Cd): 136
Titular (71): ANTONIO JOSÉ GASPAS [BR/SP]
Procurador (74): Pezzuol & Associados Marcas e Patentes Ltda.
Detalhes do despacho (co): Com base no Manual de Desenhos Industriais instituído pela Portaria INPI/PR nº 36/2023, formulam-se as seguintes exigências:[1] Ao inserir as figuras não coloque legenda no arquivo JPEG a ser inserido: a numeração e as legendas serão preenchidas automaticamente pelo sistema de acordo com as informações fornecidas pelo usuário no momento de inserção das figuras. Reapresente as figuras corrigidas, seguindo as instruções do item 3.5.2 G do Manual.
-

-
- (21) BR302023005329-8 Exigência técnica
Código de despacho (Cd): 136
Titular (71): RECO PROJETOS DE MOVEIS LTDA [BR/SP]
Procurador (74): Anderson Toni
Detalhes do despacho (co): Com base no Manual de Desenhos Industriais instituído pela Portaria INPI/PR nº 36/2023, formulam-se as seguintes exigências:[1] Ao inserir as figuras não coloque legenda ou numeração de folha no arquivo JPEG a ser inserido: a numeração e as legendas serão preenchidas automaticamente pelo sistema de acordo com as informações fornecidas pelo usuário no momento de inserção das figuras. Reapresente as figuras corrigidas, seguindo a orientação do item 3.5.2 G do Manual, preferencialmente na mesma escala. [2] Ao preencher o título (indicação do produto) não escreva a expressão CONFIGURAÇÃO APLICADA EM, pois não faz parte da indicação do produto, e observe se está idêntico ao informado na petição (campo título).
-
- (21) BR302023005331-0 Exigência técnica
Código de despacho (Cd): 136
Titular (71): RECO PROJETOS DE MOVEIS LTDA [BR/SP]
Procurador (74): Anderson Toni
Detalhes do despacho (co): Com base no Manual de Desenhos Industriais instituído pela Portaria INPI/PR nº 36/2023, formulam-se as seguintes exigências:[1] Ao inserir as figuras não coloque legenda ou numeração de folha no arquivo JPEG a ser inserido: a numeração e as legendas serão preenchidas automaticamente pelo sistema de acordo com as informações fornecidas pelo usuário no momento de inserção das figuras. Reapresente as figuras corrigidas, seguindo a orientação do item 3.5.2 G do Manual, preferencialmente na mesma escala. [2] Ao preencher o título (indicação do produto) não escreva a expressão CONFIGURAÇÃO APLICADA EM, pois não faz parte da indicação do produto, e observe se está idêntico ao informado na petição (campo título).
-
- (21) BR302023005332-8 Exigência técnica
Código de despacho (Cd): 136
Titular (71): RECO PROJETOS DE MOVEIS LTDA [BR/SP]
Procurador (74): Anderson Toni
Detalhes do despacho (co): Com base no Manual de Desenhos Industriais instituído pela Portaria INPI/PR nº 36/2023, formulam-se as seguintes exigências:[1] Ao inserir as figuras não coloque legenda ou numeração de folha no arquivo JPEG a ser inserido: a numeração e as legendas serão preenchidas automaticamente pelo sistema de acordo com as informações fornecidas pelo usuário no momento de inserção das figuras. Reapresente as figuras corrigidas, seguindo a orientação do item 3.5.2 G do Manual, preferencialmente na mesma escala. [2] Ao preencher o título (indicação do produto) não escreva a expressão CONFIGURAÇÃO APLICADA EM, pois não faz parte da indicação do produto, e observe se está idêntico ao informado na petição (campo título). [3] A fim de adequar ao objeto requerido a classificação foi adequada de ofício para 06.04, com base no item 5.3.1.1 do Manual de Desenhos Industriais.
-
- (21) BR302023005333-6 Exigência técnica
Código de despacho (Cd): 136
Titular (71): RECO PROJETOS DE MOVEIS LTDA [BR/SP]
Procurador (74): Anderson Toni
Detalhes do despacho (co): Com base no Manual de Desenhos Industriais instituído pela Portaria INPI/PR nº 36/2023, formulam-se as seguintes exigências:[1] Ao inserir as figuras não coloque legenda ou numeração de folha no arquivo JPEG a ser inserido: a numeração e as legendas serão preenchidas automaticamente pelo sistema de acordo com as informações fornecidas pelo usuário no momento de inserção das figuras. Reapresente as figuras corrigidas, seguindo a orientação do item 3.5.2 G do Manual, preferencialmente na mesma escala. [2] Ao preencher o título (indicação do produto) não escreva a expressão CONFIGURAÇÃO APLICADA EM, pois não faz parte da indicação do produto, e observe se está idêntico ao informado na petição (campo título). [3] A fim de adequar ao objeto requerido a classificação foi adequada de ofício para 06.05, com base no item 5.3.1.1 do Manual de Desenhos Industriais.
-
- (21) BR302023005337-9 Exigência técnica
Código de despacho (Cd): 136
Titular (71): RB REFINISH COMERCIAL ACESSORIOS LTDA EPP [BR/SP]
Procurador (74): DANILO ALVES
Detalhes do despacho (co): Com base no Manual de Desenhos Industriais instituído pela Portaria INPI/PR nº 36/2023, formulam-se as seguintes exigências:[1] O campo de aplicação indicado não parece condizente com o desenho industrial representado nas figuras. Em atendimento ao item 5.3.1.1 do Manual, solicitamos que o requerente forneça esclarecimentos quanto à classificação proposta ou informe nova classe adequada. Os esclarecimentos podem ser inseridos no campo TEXTO DA PETIÇÃO ou podem ser apresentados em arquivo anexo em PDF.
-



-
- (21) BR302023005340-9 Exigência técnica
Código de despacho (Cd): 136
Titular (71): BELASUL COMÉRCIO, IMPORTAÇÃO, EXPORTAÇÃO DE MÓVEIS E COSMÉTICOS LTDA. [BR/RS] e MARCO AURÉLIO BORGES LOSS [BR/RS]
Procurador (74): Everton Victório Pires
Detalhes do despacho (co): Com base no Manual de Desenhos Industriais instituído pela Portaria INPI/PR nº 36/2023, formulam-se as seguintes exigências:[1] Conforme item 5.1 do Manual, em pedidos de registro de desenho industrial com mais de um requerente, caso o depósito ou o peticionamento tenha sido realizado por procurador único, o outorgado deve possuir poderes para representar todos os requerentes, os quais devem assinar a procuração como outorgantes e estar devidamente qualificados. A procuração apresentada menciona apenas um outorgante (depositante 1 de 2, pessoa jurídica). É necessário que seja apresentada procuração também para o segundo depositante (pessoa física). Apresente a procuração corrigida, seja uma procuração única para os dois depositantes, seja uma procuração individual para o segundo depositante, ratificando os atos anteriormente praticados ou com data de assinatura igual ou anterior à do protocolo do pedido de registro.
-
- (21) BR302023005342-5 Exigência técnica
Código de despacho (Cd): 136
Titular (71): ISLE OF HARRIS DISTILLERS LIMITED [GB]
Procurador (74): João Luis D'Orey Facco Vianna
Detalhes do despacho (co): Com base no Manual de Desenhos Industriais instituído pela Portaria INPI/PR nº 36/2023, formulam-se as seguintes exigências:[1] De acordo com o item 5.3.3 do Manual de Desenhos Industriais, cada configuração com variação de cor (com ou sem cor, ou com cores diferentes), opaco e transparente, ou com tipo de representação diferente (desenhos em linhas, fotografias ou renderização) será considerada uma variação do desenho industrial. Assim sendo, o pedido contém 3 variações: a primeira está representada pelas figuras 1.1 a 1.7; a segunda é a das figuras 1.8 a 1.14; a última é a das figuras 1.15 a 1.20. Reapresente as figuras como variações conforme explicado acima, com o seguinte padrão de numeração: fig. 1.1, 1.2, 1.3 etc., para primeira variação; fig. 2.1, 2.2, 2.3, etc., para a segunda variação e assim sucessivamente, conforme determinado no item 5.3.4.5 do Manual. Inserir as figuras conforme instruções do item 3.5.2 G do Manual.
-
- (21) BR302023005347-6 Exigência técnica
Código de despacho (Cd): 136
Titular (71): SANNAGRO INDUSTRIA DE BALANCAS E INSTRUMENTOS DE PESAGEM LTDA [BR/PR]
Procurador (74): YURI YACISHIN DA CUNHA
Detalhes do despacho (co): Com base no Manual de Desenhos Industriais instituído pela Portaria INPI/PR nº 36/2023, formulam-se as seguintes exigências:Na atual figura 1.6, vista superior, há linhas de cota na cor verde.De acordo com item 5.3.6 do Manual de Desenhos Industriais, é vedado o uso indicações, cotas, medidas, assinaturas, título, carimbos etc. nas representações dos produtos. Dessa forma, esse elemento deve ser removido da figura.
-
- (21) BR302023005350-6 Exigência técnica
Código de despacho (Cd): 136
Titular (71): MARIO LIZENOR DA COSTA [BR/SP]
Procurador (74): Geisler Chbane Bosso CONFIGURAÇÃO Com base no Manual de Desenhos Industriais instituído pela Portaria INPI/PR nº 36/2023, formulam-se as seguintes exigências:Em atendimento ao item 5.3.1.1, a indicação do produto no título do pedido deve ser clara e concisa e adequada ao produto representado nas figuras, de preferência em concordância com a lista de produtos disponibilizada na Classificação de Locarno. Sugerimos modificar o título para: Misturadores. Não há mais previsão no manual para a descrição do título: "CONFIGURAÇÃO APLICADA A/EM...".As legendas das figuras 1.2 e 1.3 estão como vistas de referência, quando se trata, respectivamente, de vista em perspectiva e frontal. Corrigir, incluindo todo o conjunto de figuras.Para o cumprimento desta exigência, utilizar o formulário eletrônico para a inclusão de figuras. Não apresentar as figuras em documento pdf, sob pena de publicação de nova exigência.http://manualdedi.inpi.gov.br/projects/manual-de-desenho-industrial/wiki/03_05_Peticionamento_pelo_e-DI#352-Preenchimento-do-formul%C3%A1rio
-
- (21) BR302023005354-9 Exigência técnica
Código de despacho (Cd): 136
Titular (71): INSTITUTO EVANDRO CHAGAS [BR/PA]
Detalhes do despacho (co): Com base no Manual de Desenhos Industriais instituído pela Portaria INPI/PR nº 36/2023, formulam-se as seguintes exigências:Ao incluir as imagens pelo formulário de peticionamento eletrônico, o interessado anexou as legendas das figuras (ex. fig. 1), que já é gerada automaticamente pelo sistema, e a numeração de páginas. Apenas a figura, sem qualquer outra informação, deve ser anexada no formulário de depósito. Portanto, proceda com a correção das figuras.Qualquer documento de relatório descritivo e reivindicação incluído no processo, por meio de anexos, será desconsiderado no exame técnico, pois o sistema já gera automaticamente esses documentos.Para o cumprimento desta exigência, utilizar o formulário eletrônico para a inclusão de figuras. Não apresentar as figuras em documento pdf, sob pena de publicação de nova exigência.http://manualdedi.inpi.gov.br/projects/manual-de-desenho-industrial/wiki/03_05_Peticionamento_pelo_e-DI#352-Preenchimento-do-formul%C3%A1rio
-



-
- (21) BR302023005355-7 Exigência técnica
Código de despacho (Cd): 136
Titular (71): BIABETICA SAUDE E COMUNICACAO LTDA [BR/RJ] descrição Com base no Manual de Desenhos Industriais instituído pela Portaria INPI/PR nº 36/2023, formulam-se as seguintes exigências: O fundo das figuras apresentadas revela texturas e/ou elementos desnecessários ou irrelevantes (partes de formas humanas) ao desenho industrial reivindicado. De acordo com o item 5.3.4.1, o fundo dos desenhos ou fotografias deverá ser neutro, sem revelar qualquer padrão ou textura e sem interferir nas formas do desenho industrial representado. Apresentar novas figuras com adequação. A legenda da figura 1.1 deve ser vista em perspectiva. As vistas apresentadas não são suficientes para revelar o desenho industrial reivindicado e permitir a identificação do produto no qual o desenho industrial é aplicado. Em atendimento ao item 5.3.4.2, apresentar oposta à fig. 1.1 para complementação. Excluir do campo "descrição" qualquer menção à composição de materiais ou finalidade do objeto. Havendo dúvidas, basta deixar o campo em branco. Para o cumprimento desta exigência, utilizar o formulário eletrônico para a inclusão de figuras. Não apresentar as figuras em documento pdf, sob pena de publicação de nova exigência. http://manualdedi.inpi.gov.br/projects/manual-de-desenho-industrial/wiki/03_05_Peticionamento_pelo_e-DI#352-Preenchimento-do-formul%C3%A1rio
-
- (21) BR302023005380-8 Exigência técnica
Código de despacho (Cd): 136
Titular (71): MBL INDÚSTRIA E COMÉRCIO DE ARTIGOS PARA FESTAS EIRELI [BR/PR]
Procurador (74): Karen Christine Nalin Sinnema
Detalhes do despacho (co): Com base no Manual de Desenhos Industriais instituído pela Portaria INPI/PR nº 36/2023, formulam-se as seguintes exigências: A representação das figuras não apresenta qualidade adequada: apresenta com melhor definição e em tamanho maior, para que os detalhes do produto possam ser observados. Em atendimento ao item 5.3.4.1 do Manual, apresentar figuras com melhor qualidade. Para o cumprimento desta exigência, utilizar o formulário eletrônico para a inclusão de figuras. Não apresentar as figuras em documento pdf, sob pena de publicação de nova exigência. http://manualdedi.inpi.gov.br/projects/manual-de-desenho-industrial/wiki/03_05_Peticionamento_pelo_e-DI#352-Preenchimento-do-formul%C3%A1rio
-
- (21) BR302023005381-6 Exigência técnica
Código de despacho (Cd): 136
Titular (71): JIEDIAO XU [BR/SP]
Procurador (74): SILVIA MARTINS
Detalhes do despacho (co): Com base no Manual de Desenhos Industriais instituído pela Portaria INPI/PR nº 36/2023, formulam-se as seguintes exigências: A representação das figuras não apresenta qualidade adequada: apresentar figuras com melhor definição, para que os detalhes do produto possam ser observados. As atuais figuras estão todas pixelizadas. Em atendimento ao item 5.3.4.1 do Manual, apresentar figuras com melhor qualidade. Para o cumprimento desta exigência, utilizar o formulário eletrônico para a inclusão de figuras. Não apresentar as figuras em documento pdf, sob pena de publicação de nova exigência. http://manualdedi.inpi.gov.br/projects/manual-de-desenho-industrial/wiki/03_05_Peticionamento_pelo_e-DI#352-Preenchimento-do-formul%C3%A1rio
-
- (21) BR302023005383-2 Exigência técnica
Código de despacho (Cd): 136
Titular (71): MÁXXIMO INDÚSTRIA E COMÉRCIO DE UTILIDADES DOMÉSTICAS LTDA - EPP [BR/SP]
Procurador (74): MAURO COSTA FERREIRA
Detalhes do despacho (co): Com base no Manual de Desenhos Industriais instituído pela Portaria INPI/PR nº 36/2023, formulam-se as seguintes exigências: A representação das figuras não apresenta qualidade adequada: apresentar figuras com melhor definição, para que os detalhes do produto possam ser observados. As atuais figuras estão todas pixelizadas. Por exemplo, a pequena haste que une a ventosa ao produto não foi representada nas figuras 1.1 e 1.3. Em atendimento ao item 5.3.4.1 do Manual, apresentar figuras com melhor qualidade. Para o cumprimento desta exigência, utilizar o formulário eletrônico para a inclusão de figuras. Não apresentar as figuras em documento pdf, sob pena de publicação de nova exigência. http://manualdedi.inpi.gov.br/projects/manual-de-desenho-industrial/wiki/03_05_Peticionamento_pelo_e-DI#352-Preenchimento-do-formul%C3%A1rio
-
- (21) BR302023005384-0 Exigência técnica
Código de despacho (Cd): 136
Titular (71): MÁXXIMO INDÚSTRIA E COMÉRCIO DE UTILIDADES DOMÉSTICAS LTDA - EPP [BR/SP]
Procurador (74): MAURO COSTA FERREIRA
Detalhes do despacho (co): Com base no Manual de Desenhos Industriais instituído pela Portaria INPI/PR nº 36/2023, formulam-se as seguintes exigências: A representação das figuras não apresenta qualidade adequada: apresentar figuras com melhor definição, para que os detalhes do produto possam ser observados. As atuais figuras estão todas pixelizadas. Por exemplo, a pequena haste que une a ventosa ao produto não foi representada na figura 1.1. Em atendimento ao item 5.3.4.1 do Manual, apresentar figuras com melhor qualidade. Para o cumprimento desta exigência, utilizar o formulário eletrônico para a inclusão de figuras. Não apresentar as figuras em documento pdf, sob pena de publicação de nova exigência. http://manualdedi.inpi.gov.br/projects/manual-de-desenho-industrial/wiki/03_05_Peticionamento_pelo_e-DI#352-Preenchimento-do-formul%C3%A1rio
-

(21) BR302023005385-9

Exigência técnica

Código de despacho (Cd): 136

Titular (71): MAURO APARECIDO MESSIAS [BR/SP]

Procurador (74): VICTOR DE MELO FORATO - (FORATO CONSULTORIA MARCAS E PATENTES)

Detalhes do despacho (co): Com base no Manual de Desenhos Industriais instituído pela Portaria INPI/PR nº 36/2023, formulam-se as seguintes exigências: Verifica-se que há inconsistência entre as vistas: a figura 1.6 revela que as abas superiores apresentam espessura. No entanto, na figura 1.4 esta espessura não está representada. A figura 1.7 revela que a largura do saco é menor que a largura das abas superiores (pegas). Porém, na figura 1.55 as larguras são coincidentes. Em atenção ao item 5.3.4.4 do Manual as vistas apresentadas as figuras com as correções indicadas e quaisquer outras que sejam necessárias para que as imagens apresentem coerência entre si. No conjunto de figuras parece haver mais de uma maneira de uso, com o saco aberto e fechado. A figura 1.1 com a primeira maneira de uso, as figuras 1.2 a 1.3, a segunda e as figuras 1.4 a 1.7 a terceira. De acordo com o item 5.3.3 do Manual de Desenhos Industriais, cada maneira de uso deve ser numerada como variação. Portanto, proceda a correção de forma que os produtos tenham a seguinte formatação: fig. 1.1, 1.2, 1.3 etc., para primeira variação (maneira de uso); fig. 2.1, 2.2, 2.3, etc., para a segunda variação e assim sucessivamente, conforme determinado no item 5.3.4.5 do Manual. As vistas apresentadas não são suficientes para revelar o desenho industrial reivindicado e permitir a identificação do produto no qual o desenho industrial é aplicado. Em atendimento ao item 5.3.4.2, apresentar ao menos uma vista em perspectiva de cada maneira de uso para complementação. Alternativamente, basta apresentar a forma com o produto fechado (figuras 1.5 a 1.7, com as correções acima apontadas. Incluir na figura apenas as formas do produto, excluindo numeração de página e figuras, que serão gerados automaticamente pelo formulário eletrônico. Corrigir legenda das figuras de acordo com a vista apresentada (Vista planificada é incorreta). Para o cumprimento desta exigência, utilizar o formulário eletrônico para a inclusão de figuras. Não apresentar as figuras em documento pdf, sob pena de publicação de nova exigência. http://manualdedi.inpi.gov.br/projects/manual-de-desenho-industrial/wiki/03_05_Peticionamento_pelo_e-DI#352-Preenchimento-do-formul%C3%A1rio

(21) BR302023005392-1

Exigência técnica

Código de despacho (Cd): 136

Titular (71): INSTITUTO EVANDRO CHAGAS [BR/PA]

Detalhes do despacho (co): Com base no Manual de Desenhos Industriais instituído pela Portaria INPI/PR nº 36/2023, formulam-se as seguintes exigências: [1] Com base no item 5.3.1.1 do Manual, a classificação foi alterada de ofício para 19.07. [2] De acordo com o item 5.3.1.1 do Manual, o título não deve conter descrição de forma. Sugerimos modificar o título para: modelo didático. [3] Ao inserir as figuras não deve haver legenda ou numeração de folha no arquivo JPEG a ser inserido: a numeração e as legendas serão preenchidas automaticamente pelo sistema de acordo com as informações fornecidas pelo usuário no momento de inserção das figuras. Reapresente as figuras corrigidas, seguindo a orientação do item 3.5.2 G do Manual, preferencialmente em escala maior.

(21) BR302023005394-8

Exigência técnica

Código de despacho (Cd): 136

Titular (71): TROPIMAX INDUSTRIA E COMERCIO DE CALCADOS LTDA [BR/CE]

Procurador (74): EDUARDO DE FREITAS ALVARENGA

Detalhes do despacho (co): Com base no Manual de Desenhos Industriais instituído pela Portaria INPI/PR nº 36/2023, formulam-se as seguintes exigências: [1] Vista planificada representa produtos bidimensionais. Com base no título, na classe e na figura depreende-se que a figura apresentada revela a vista inferior de um produto tridimensional. Reapresente a figura com a legenda correta. [2] As figuras, o relatório e a reivindicação não devem ser apresentados como arquivos anexos em formato PDF. Todos os dados do pedido (figuras, título e classificação) devem ser apresentados exclusivamente conforme descrito no item 3.5.2 G do Manual (recomendamos a leitura do item para ver o passo a passo). As figuras não devem ter numeração de folha ou legenda no arquivo JPEG a ser inserido: a numeração e as legendas serão preenchidas automaticamente pelo sistema de acordo com as informações fornecidas pelo usuário no momento de inserção das figuras. O relatório descritivo e a reivindicação serão gerados automaticamente.

(21) BR302023005395-6

Exigência técnica

Código de despacho (Cd): 136

Titular (71): TROPIMAX INDUSTRIA E COMERCIO DE CALCADOS LTDA [BR/CE]

Procurador (74): EDUARDO DE FREITAS ALVARENGA

Detalhes do despacho (co): Com base no Manual de Desenhos Industriais instituído pela Portaria INPI/PR nº 36/2023, formulam-se as seguintes exigências: [1] Vista planificada representa produtos bidimensionais. Com base no título, na classe e na figura depreende-se que a figura apresentada revela a vista inferior de um produto tridimensional. Reapresente a figura com a legenda correta. [2] As figuras, o relatório e a reivindicação não devem ser apresentados como arquivos anexos em formato PDF. Todos os dados do pedido (figuras, título e classificação) devem ser apresentados exclusivamente conforme descrito no item 3.5.2 G do Manual (recomendamos a leitura do item para ver o passo a passo). As figuras não devem ter numeração de folha ou legenda no arquivo JPEG a ser inserido: a numeração e as legendas serão preenchidas automaticamente pelo sistema de acordo com as informações fornecidas pelo usuário no momento de inserção das figuras. O relatório descritivo e a reivindicação serão gerados automaticamente.



(21) BR302023005396-4

Exigência técnica

Código de despacho (Cd): 136

Titular (71): TROPIMAX INDUSTRIA E COMERCIO DE CALCADOS LTDA [BR/CE]

Procurador (74): EDUARDO DE FREITAS ALVARENGA

Detalhes do despacho (co): Com base no Manual de Desenhos Industriais instituído pela Portaria INPI/PR nº 36/2023, formulam-se as seguintes exigências:[1] Vista planificada representa produtos bidimensionais. Com base no título, na classe e na figura depreende-se que a figura apresentada revela a vista inferior de um produto tridimensional. Reapresente a figura com a legenda correta. [2] As figuras, o relatório e a reivindicação não devem ser apresentados como arquivos anexos em formato PDF. Todos os dados do pedido (figuras, título e classificação) devem ser apresentados exclusivamente conforme descrito no item 3.5.2 G do Manual (recomendamos a leitura do item para ver o passo a passo). As figuras não devem ter numeração de folha ou legenda no arquivo JPEG a ser inserido: a numeração e as legendas serão preenchidas automaticamente pelo sistema de acordo com as informações fornecidas pelo usuário no momento de inserção das figuras. O relatório descritivo e a reivindicação serão gerados automaticamente.

(21) BR302023005397-2

Exigência técnica

Código de despacho (Cd): 136

Titular (71): INJEPLASTEC INDÚSTRIA E COMÉRCIO DE PLÁSTICOS EIRELI [BR/SP]

Procurador (74): Antonio Carlos Valverde

Detalhes do despacho (co): Com base no Manual de Desenhos Industriais instituído pela Portaria INPI/PR nº 36/2023, formulam-se as seguintes exigências:[1] Verifica-se que há inconsistência entre as vistas: {as figuras 1.4 e 1.5 não parecem corresponder ao mesmo produto revelado nas figuras 1.1, 1.2 e 1.3, mas sim á uma variação: o fundo é bem maior e há um estreitamento na parte superior, enquanto nas figuras 1.1, 1.2 e 1.3 o fundo é bem menor que a abertura superior. Esclareça se há apenas um produto: neste caso, em atenção ao item 5.3.4.4 do Manual reapresente as figuras corrigidas de modo que apresentem coerência entre si. Caso sejam duas variações, apresente as figuras como tal, com a seguinte formatação de numeração: fig. 1.1, 1.2, 1.3 etc., para primeira variação; fig. 2.1, 2.2, 2.3, etc., para a segunda variação, conforme determinado no item 5.3.4.5 do Manual. [2] As figuras, o relatório e a reivindicação não devem ser apresentados como arquivos anexos em formato PDF. Todos os dados do pedido (figuras, título e classificação) devem ser apresentados exclusivamente conforme descrito no item 3.5.2 G do Manual (recomendamos a leitura do item para ver o passo a passo). As figuras não devem ter numeração de folha ou legenda no arquivo JPEG a ser inserido: a numeração e as legendas serão preenchidas automaticamente pelo sistema de acordo com as informações fornecidas pelo usuário no momento de inserção das figuras. O relatório descritivo e a reivindicação serão gerados automaticamente.

(21) BR302023005398-0

Exigência técnica

Código de despacho (Cd): 136

Titular (71): ODIWALDO BOSCO FILHO [BR/SP]

Procurador (74): ITALO ARIEL AGHINA

Detalhes do despacho (co): Com base no Manual de Desenhos Industriais instituído pela Portaria INPI/PR nº 36/2023, formulam-se as seguintes exigências:[1] As figuras demonstram produto com mais de uma maneira de uso: fechado (figuras 1.1 a 1.7) e aberto (figuras 1.8 a 1.14). De acordo com o item 5.3.3 do Manual de Desenhos Industriais, cada maneira de uso deve ser numerada como variação. Portanto, reapresente as figuras como variações, com a seguinte formatação de numeração: fig. 1.1, 1.2, 1.3 etc., para primeira variação; fig. 2.1, 2.2, 2.3, etc., para a segunda variação, conforme determinado no item 5.3.4.5 do Manual. [2] A representação das figuras não apresenta qualidade adequada: as linhas estão tremidas e falhadas, e os contornos estão imprecisos. Em atendimento ao item 5.3.4.1 do Manual, apresentar figuras com melhor qualidade. [3] O campo de aplicação indicado não está condizente com o desenho industrial representado nas figuras. Em atendimento ao item 5.3.1.1 do Manual, altere a classe para 23.08. [4] As figuras, o relatório e a reivindicação não devem ser apresentados como arquivos anexos em formato PDF. Todos os dados do pedido (figuras, título e classificação) devem ser apresentados exclusivamente conforme descrito no item 3.5.2 G do Manual (recomendamos a leitura do item para ver o passo a passo). As figuras não devem ter numeração de folha ou legenda no arquivo JPEG a ser inserido: a numeração e as legendas serão preenchidas automaticamente pelo sistema de acordo com as informações fornecidas pelo usuário no momento de inserção das figuras. O relatório descritivo e a reivindicação serão gerados automaticamente. Ao preencher o título (indicação do produto) não escreva a expressão VARIAÇÃO APLICADA EM, pois não faz parte da indicação do produto, e observe se está idêntico ao informado na petição (campo título).



(21) BR302023005400-6

Exigência técnica

Código de despacho (Cd): 136

Titular (71): VRS INDÚSTRIA DE METAIS SANITÁRIOS LTDA [BR/PR]

Detalhes do despacho (co): Com base no Manual de Desenhos Industriais instituído pela Portaria INPI/PR nº 36/2023, formulam-se as seguintes exigências:[1] De acordo com o item 5.3.4 do Manual de Desenhos Industriais, cada vista do desenho industrial deverá ser apresentada em uma figura. Na apresentação atual do pedido, a figura 1.1 revela duas perspectivas. Apresentar cada figura com apenas uma vista, ou seja, devem ser apresentadas 8 figuras. [2] As figuras, o relatório e a reivindicação não devem ser apresentados como arquivos anexos em formato PDF. Todos os dados do pedido (figuras, título e classificação) devem ser apresentados exclusivamente conforme descrito no item 3.5.2 G do Manual (recomendamos a leitura do item para ver o passo a passo). As figuras não devem ter numeração de folha ou legenda no arquivo JPEG a ser inserido: a numeração e as legendas serão preenchidas automaticamente pelo sistema de acordo com as informações fornecidas pelo usuário no momento de inserção das figuras. O relatório descritivo e a reivindicação serão gerados automaticamente. Ao preencher o título (indicação do produto) não escreva a expressão CONFIGURAÇÃO APLICADA EM, pois não faz parte da indicação do produto, e observe se está idêntico ao informado na petição (campo título). [3] A solicitação de inclusão de procurador foi acatada, mas é necessário que o procurador atualize o cadastro do sistema com as informações correspondentes, antes da emissão da GRU, para que o sistema reconheça a alteração. Atenção para não haver divergência de informações entre o cadastro e o documento.

(21) BR302023005403-0

Exigência técnica

Código de despacho (Cd): 136

Titular (71): CLUBE04 FRANCHISING LTDA [BR/SP]

Procurador (74): Igor Longo Fabiani

Detalhes do despacho (co): Com base no Manual de Desenhos Industriais instituído pela Portaria INPI/PR nº 36/2023, formulam-se as seguintes exigências:[1] De acordo com o item 5.3.1.1 a do Manual a representação do desenho industrial nas figuras deve definir a reivindicação e, conseqüentemente, o escopo da proteção do registro. Dessa maneira, a representação deve permitir o conhecimento claro e inequívoco da matéria para qual a proteção é almejada. A figura 1.5 não revela o objeto completo e não corresponde a um detalhe ampliado, pois a escala é a mesma das demais vistas e não há indicação de ampliação nas demais vistas. Retire a figura 1.5 do pedido. [2] Todas as figuras apresentadas são perspectivas. A figura 1.3 e a 1.1, por exemplo, estão praticamente idênticas. Portanto as legendas das figuras 1.2 a 1.7 (exceto a 1.5, que será excluída) precisam ser corrigidas. [3] A representação das figuras não apresenta qualidade adequada: algumas partes estão muito claras, se confundindo com o fundo branco, de modo que não é possível visualizar a forma completa do objeto e seus contornos. Em atendimento ao item 5.3.4.1 do Manual, apresentar figuras com melhor qualidade. [4] As figuras, o relatório e a reivindicação não devem ser apresentados como arquivos anexos em formato PDF. Todos os dados do pedido (figuras, título e classificação) devem ser apresentados exclusivamente conforme descrito no item 3.5.2 G do Manual (recomendamos a leitura do item para ver o passo a passo). As figuras não devem ter numeração de folha ou legenda no arquivo JPEG a ser inserido: a numeração e as legendas serão preenchidas automaticamente pelo sistema de acordo com as informações fornecidas pelo usuário no momento de inserção das figuras. O relatório descritivo e a reivindicação serão gerados automaticamente. Ao preencher o título (indicação do produto) observe se está idêntico ao informado na petição (campo título).



(21) BR302023005407-3

Exigência técnica

Código de despacho (Cd): 136

Titular (71): VANIA TERESA DOS SANTOS [BR/SP]

Procurador (74): Vanessa Garcia de Oliveira Abreu - Oficina das Marcas

Detalhes do despacho (co): Com base no Manual de Desenhos Industriais instituído pela Portaria INPI/PR nº 36/2023, formulam-se as seguintes exigências:[1] A procuração atual apresenta rasuras e/ou está ilegível. Em atendimento ao item 5.1 do Manual, apresentar documento adequado, ratificando os atos anteriormente praticados ou com data de assinatura igual ou anterior à do protocolo do pedido de registro. Atenção: no campo NOME do cadastro do procurador deve constar apenas o nome da pessoa física. [2] Verifica-se que há inconsistência entre as vistas: as figuras 1.4 e 1.5 estão idênticas, mas as duas laterais não são idênticas; além disso, se as figuras 1.1 e 1.2 representam, respectivamente, a vista anterior e a posterior, as vistas laterais deveriam representar as faces à 90° em relação a elas, de modo que as figuras 1.4 e 1.5 não estão revelando nenhuma lateral; devido às distorções das figuras não é possível aferir se a seção do objeto é quadrada, constante, ou se a base tem proporções menores que o topo. Em atenção ao item 5.3.4.4 do Manual rerepresente as figuras com as correções indicadas e quaisquer outras que sejam necessárias para que as imagens apresentem coerência entre si. [3] De acordo com o item 3.5.2 G do Manual o campo DESCRIÇÃO pode ser usado para adicionar informações consideradas necessárias para uma melhor compreensão das FIGURAS do desenho industrial. No entanto, foram inseridas informações que não se enquadram nesta categoria: foi informado o título e uma possível alteração de cor, que não faz parte da proteção de um registro de desenho industrial, o qual protege o objeto tal como revelado nas figuras contidas no pedido. Retire a descrição do pedido. [4] O campo de aplicação indicado não está condizente com o desenho industrial representado nas figuras. Em atendimento ao item 5.3.1.1 do Manual, altere a classe para 30.06. [5] As figuras, o relatório e a reivindicação não devem ser apresentados como arquivos anexos em formato PDF. Todos os dados do pedido (figuras, título e classificação) devem ser apresentados exclusivamente conforme descrito no item 3.5.2 G do Manual (recomendamos a leitura do item para ver o passo a passo). As figuras não devem ter numeração de folha ou legenda no arquivo JPEG a ser inserido: a numeração e as legendas serão preenchidas automaticamente pelo sistema de acordo com as informações fornecidas pelo usuário no momento de inserção das figuras. O relatório descritivo e a reivindicação serão gerados automaticamente. Ao preencher o título (indicação do produto) não escreva a expressão CONFIGURAÇÃO APLICADA EM, pois não faz parte da indicação do produto, e observe se está idêntico ao informado na petição (campo título).

(21) BR302023005408-1

Exigência técnica

Código de despacho (Cd): 136

Titular (71): VANIA TERESA DOS SANTOS [BR/SP]

Procurador (74): Vanessa Garcia de Oliveira Abreu - Oficina das Marcas

Detalhes do despacho (co): Com base no Manual de Desenhos Industriais instituído pela Portaria INPI/PR nº 36/2023, formulam-se as seguintes exigências:[1] A procuração atual apresenta rasuras e/ou está ilegível. Em atendimento ao item 5.1 do Manual, apresentar documento adequado, ratificando os atos anteriormente praticados ou com data de assinatura igual ou anterior à do protocolo do pedido de registro. Atenção: no campo NOME do cadastro do procurador deve constar apenas o nome da pessoa física. [2] A figura demonstra produto com maneira de uso diferente da mostrada nas figuras 1.1 a 1.4: a bandeja inferior está deslocada; o mesmo ocorre com a figura 2.2 em relação às figuras 2.1, 2.3, 2.4, 2.5 e 2.6: na figura 2.2 a bandeja inferior está em posição diferente das demais. De acordo com o item 5.3.3 do Manual de Desenhos Industriais, cada maneira de uso deve ser numerada como variação. Portanto, proceda a correção de forma que os produtos tenham a seguinte formatação: fig. 1.1, 1.2, 1.3 etc., para primeira variação (figuras 1.1 a 1.4); fig. 2.1 para a segunda variação (figura 1.5); fig. 3.1, 3.2, 3.3 etc., para terceira variação (figuras 2.1, 2.3, 2.4, 2.5 e 2.6); e fig. 4.1 para a quarta variação (figura 2.2), conforme determinado no item 5.3.4.5 do Manual. Atenção à legenda das figuras : a figura 1.5 é uma vista superior. [3] De acordo com o item 3.5.2 G do Manual o campo DESCRIÇÃO pode ser usado para adicionar informações consideradas necessárias para uma melhor compreensão das FIGURAS do desenho industrial. No entanto, foram inseridas informações que não se enquadram nesta categoria e são desnecessárias à compreensão das figuras. Retire a descrição do pedido. [4] O campo de aplicação indicado não está condizente com o desenho industrial representado nas figuras. Em atendimento ao item 5.3.1.1 do Manual, altere a classe para 07.04. [5] As figuras, o relatório e a reivindicação não devem ser apresentados como arquivos anexos em formato PDF. Todos os dados do pedido (figuras, título e classificação) devem ser apresentados exclusivamente conforme descrito no item 3.5.2 G do Manual (recomendamos a leitura do item para ver o passo a passo). As figuras não devem ter numeração de folha ou legenda no arquivo JPEG a ser inserido: a numeração e as legendas serão preenchidas automaticamente pelo sistema de acordo com as informações fornecidas pelo usuário no momento de inserção das figuras. O relatório descritivo e a reivindicação serão gerados automaticamente. Ao preencher o título (indicação do produto) não escreva a expressão CONFIGURAÇÃO APLICADA EM, pois não faz parte da indicação do produto, e observe se está idêntico ao informado na petição (campo título).



(21) BR302023005412-0

Exigência técnica

Código de despacho (Cd): 136

Titular (71): MENEGON AUTOMOTIVOS LTDA-ME [BR/RS]

Procurador (74): João Henrique Espirito de Oliveira Poli

Detalhes do despacho (co): Com base no Manual de Desenhos Industriais instituído pela Portaria INPI/PR nº 36/2023, formulam-se as seguintes exigências:[1] Verifica-se que há inconsistências nas vistas. Algumas partes estão soltas: rodas nas figuras 1.4 e 1.5; peça da extremidade direita da figura 1.6, acima da roda, correspondente à extremidade esquerda na figura 1.7. Em atenção ao item 5.3.4.4 do Manual reapresente as figuras com as correções indicadas. [2] As figuras, o relatório e a reivindicação não devem ser apresentados como arquivos anexos em formato PDF. Todos os dados do pedido (figuras, título e classificação) devem ser apresentados exclusivamente conforme descrito no item 3.5.2 G do Manual (recomendamos a leitura do item para ver o passo a passo). As figuras não devem ter numeração de folha ou legenda no arquivo JPEG a ser inserido: a numeração e as legendas serão preenchidas automaticamente pelo sistema de acordo com as informações fornecidas pelo usuário no momento de inserção das figuras. O relatório descritivo e a reivindicação serão gerados automaticamente (não anexe arquivos PDF com relatório e reivindicação). Ao preencher o título (indicação do produto) não escreva a expressão CONFIGURAÇÃO APLICADA EM, pois não faz parte da indicação do produto, e observe se está idêntico ao informado na petição (campo título).

(21) BR302023005416-2

Exigência técnica

Código de despacho (Cd): 136

Titular (71): BONDAN & BONDAN LTDA ME [BR/PR]

Procurador (74): CARLA TATIANA DEMETRIO

Detalhes do despacho (co): Com base no Manual de Desenhos Industriais instituído pela Portaria INPI/PR nº 36/2023, formulam-se as seguintes exigências:[1] Verifica-se que há inconsistência entre as vistas: a figura 1.3 apresenta duas partes fechadas, enquanto nas demais figuras todos os vãos são vazados; além disso, a cor está diferente e foi utilizado outro tipo de representação: as demais vistas são figuras renderizadas na cor cinza, enquanto a figura 1.3 é uma fotografia com cor azulada. Todas as figuras devem revelar o mesmo objeto, com o mesmo tipo de representação e mesma cor. Em atenção aos itens 5.3.3 e 5.3.4.4 do Manual reapresente as figuras com as correções indicadas e quaisquer outras que sejam necessárias para que as imagens apresentem coerência entre si. [2] As figuras, o relatório e a reivindicação não devem ser apresentados como arquivos anexos em formato PDF. Todos os dados do pedido (figuras, título e classificação) devem ser apresentados exclusivamente conforme descrito no item 3.5.2 G do Manual (recomendamos a leitura do item para ver o passo a passo). As figuras não devem ter numeração de folha ou legenda no arquivo JPEG a ser inserido: a numeração e as legendas serão preenchidas automaticamente pelo sistema de acordo com as informações fornecidas pelo usuário no momento de inserção das figuras. O relatório descritivo e a reivindicação serão gerados automaticamente. Ao preencher o título (indicação do produto) observe se está idêntico ao informado na petição (campo título).

(21) BR302023005417-0

Exigência técnica

Código de despacho (Cd): 136

Titular (71): JOSÉ CLEMENTE FILHO CLEMENTE [BR/SP]

Detalhes do despacho (co): Com base no Manual de Desenhos Industriais instituído pela Portaria INPI/PR nº 36/2023, formulam-se as seguintes exigências:[1] Em atendimento ao item 5.3.1.1, a indicação do produto no título do pedido deve ser clara e concisa e adequada ao produto representado nas figuras. O título informado não corresponde ao objeto apresentado nas figuras. Sugerimos modificar o título para: caixilho para porta. [2] Em atendimento ao item 5.3.1.1, alterar a classe para 25.02, a fim de que fique condizente com o objeto representado nas figuras. [3] As figuras, o relatório e a reivindicação não devem ser apresentados como arquivos anexos em formato PDF. Todos os dados do pedido (figuras, título e classificação) devem ser apresentados exclusivamente conforme descrito no item 3.5.2 G do Manual (recomendamos a leitura do item para ver o passo a passo). As figuras não devem ter numeração de folha ou legenda no arquivo JPEG a ser inserido: a numeração e as legendas serão preenchidas automaticamente pelo sistema de acordo com as informações fornecidas pelo usuário no momento de inserção das figuras. O relatório descritivo e a reivindicação serão gerados automaticamente. Ao preencher o título (indicação do produto) observe se está idêntico ao informado na petição (campo título).



(21) BR302023005419-7

Exigência técnica

Código de despacho (Cd): 136

Titular (71): ROBSON DOS SANTOS GONÇALVES [BR/CE]

Procurador (74): Paulo Cesar de Oliveira

Detalhes do despacho (co): Com base no Manual de Desenhos Industriais instituído pela Portaria INPI/PR nº 36/2023, formulam-se as seguintes exigências:[1] Verifica-se que há inconsistência entre as vistas: as figuras 1.4 e 1.5 estão idênticas, mas a altura da aba inclinada superior deveria ser diferente, considerando-se as demais vistas, especialmente as laterais; as figuras 1.6 e 1.7 também estão idênticas, mas na vista inferior deveria estar representada a separação da placa vertical para a aba inclinada, que é uma aresta viva. Em atenção ao item 5.3.4.4 do Manual reapresente as figuras com as correções indicadas e quaisquer outras que sejam necessárias para que as imagens apresentem coerência entre si. [2] As figuras, o relatório e a reivindicação não devem ser apresentados como arquivos anexos em formato PDF. Todos os dados do pedido (figuras, título e classificação) devem ser apresentados exclusivamente conforme descrito no item 3.5.2 G do Manual (recomendamos a leitura do item para ver o passo a passo). As figuras não devem ter numeração de folha ou legenda no arquivo JPEG a ser inserido: a numeração e as legendas serão preenchidas automaticamente pelo sistema de acordo com as informações fornecidas pelo usuário no momento de inserção das figuras. O relatório descritivo e a reivindicação serão gerados automaticamente. Ao preencher o título (indicação do produto) observe se está idêntico ao informado na petição (campo título).

(21) BR302023005434-0

Exigência técnica

Código de despacho (Cd): 136

Titular (71): MARCO ANTÔNIO TÂMEGA RIBEIRO [BR/RJ]

Procurador (74): Kíssila Ellayne Nunes dos Santos

Detalhes do despacho (co): Com base no Manual de Desenhos Industriais instituído pela Portaria INPI/PR nº 36/2023, formulam-se as seguintes exigências:Verifica-se que há inconsistência entre as vistas: as figuras 1.4 e 1.5 estão repetidas, quando uma delas deveria ser espelhada horizontalmente para representar a vista oposta. Em atenção ao item 5.3.4.4 do Manual reapresente as figuras com as correções indicadas e quaisquer outras que sejam necessárias para que as imagens apresentem coerência entre si.De acordo com o item 5.3.1.1 do Manual, o título não deve conter: informações técnicas do produto; nome comercial do produto ou indicação de código, numeração ou modelo; adjetivos; referência a kits, conjuntos ou jogos de objetos; descrição de forma ou material de fabricação. Sugerimos modificar o título para: Muro de arrimo.Para o cumprimento desta exigência, utilizar o formulário eletrônico para a inclusão de figuras. Não apresentar as figuras em documento pdf, sob pena de publicação de nova exigência.http://manualdedi.inpi.gov.br/projects/manual-de-desenho-industrial/wiki/03_05_Peticionamento_pelo_e-DI#352-Preenchimento-do-formul%C3%A1rio

(21) BR302023005435-9

Exigência técnica

Código de despacho (Cd): 136

Titular (71): NEIDIMAR DA SILVA TELES [BR/GO] higienização Com base no Manual de Desenhos Industriais instituído pela Portaria INPI/PR nº 36/2023, formulam-se as seguintes exigências:Em atendimento ao item 5.3.1.1, a indicação do produto no título do pedido deve ser clara e concisa e adequada ao produto representado nas figuras, de preferência em concordância com a lista de produtos disponibilizada na Classificação de Locarno. Se necessário, classe e subclasse também deverão ser alteradas. Indicar um produto de acordo com a classificação, pois "higienização de vaso sanitário" não constitui produto.Foram apresentadas diversas figuras do produto desmontado, com as peças individuais. Apenas a figura 1.10 revelou o produto completo e montado.A figura 1.10 apresentada não é suficiente para revelar o desenho industrial reivindicado e permitir a identificação do produto no qual o desenho industrial é aplicado. Em atendimento ao item 5.3.4.2, apresentar ao menos uma vista em perspectiva para complementação. O atual pedido não atende aos requisitos do art. 104, conforme disposições do item 5.3.3 Exame quanto à unidade do desenho industrial, pois não compartilham das mesmas características distintivas preponderantes. O pedido deverá ser dividido, facultando-se ao requerente indicar o desenho industrial que será mantido no pedido original. Se houver interesse, cada peça, individualmente poderá ser apresentada em um pedido dividido.As figuras devem ser apresentadas, cada uma, no formulário de peticionamento eletrônico, sem numeração de página e figura (esta será incluída automaticamente pelo sistema).Para o cumprimento desta exigência, utilizar o formulário eletrônico para a inclusão de figuras. Não apresentar as figuras em documento pdf, sob pena de publicação de nova exigência.http://manualdedi.inpi.gov.br/projects/manual-de-desenho-industrial/wiki/03_05_Peticionamento_pelo_e-DI#352-Preenchimento-do-formul%C3%A1rio



-
- (21) BR302023005439-1 Exigência técnica
Código de despacho (Cd): 136
Titular (71): UNIVERSIDADE FEDERAL DO PIAUÍ [BR/PI]
Detalhes do despacho (co): Com base no Manual de Desenhos Industriais instituído pela Portaria INPI/PR nº 36/2023, formulam-se as seguintes exigências: A representação das figuras não apresenta qualidade adequada: linhas muito espessas nas figuras, sem precisão e pixelizadas. Em atendimento ao item 5.3.4.1 do Manual, apresentar figuras com melhor qualidade. As figuras devem ser apresentadas, cada uma, no formulário de petição eletrônico, sem numeração de página e figura (esta será incluída automaticamente pelo sistema). Para o cumprimento desta exigência, utilizar o formulário eletrônico para a inclusão de figuras. Não apresentar as figuras em documento pdf, sob pena de publicação de nova exigência. http://manualdedi.inpi.gov.br/projects/manual-de-desenho-industrial/wiki/03_05_Peticionamento_pelo_e-DI#352-Preenchimento-do-formul%C3%A1rio
-
- (21) BR302023005457-0 Exigência técnica
Código de despacho (Cd): 136
Titular (71): IMPORIO COMERCIO EXTERIOR LTDA [BR/RJ]
Procurador (74): Sergio Luis de Souza Vieira
Detalhes do despacho (co): Com base no Manual de Desenhos Industriais instituído pela Portaria INPI/PR nº 36/2023, formulam-se as seguintes exigências: [1] Foram apresentados dois relatórios, duas reivindicações e dois jogos de figuras. No arquivo PDF do relatório o título informado dá conta de se tratar de objeto bidimensional (padrão ornamental aplicado), enquanto no relatório gerado pelo sistema foi informado título que não corresponde ao que se observa na figura. Em atendimento ao item 5.3.1.1, a indicação do produto no título do pedido deve ser adequada ao produto representado nas figuras. Modificar o título para: faca. . [2] As figuras, o relatório e a reivindicação não devem ser apresentados como arquivos anexos em formato PDF. Todos os dados do pedido (figuras, título e classificação) devem ser apresentados exclusivamente conforme descrito no item 3.5.2 G do Manual (recomendamos a leitura do item para ver o passo a passo). As figuras não devem ter numeração de folha ou legenda no arquivo JPEG a ser inserido: a numeração e as legendas serão preenchidas automaticamente pelo sistema de acordo com as informações fornecidas pelo usuário no momento de inserção das figuras. O relatório descritivo e a reivindicação serão gerados automaticamente (não anexe arquivos PDF com relatório e reivindicação). Ao preencher o título (indicação do produto) não escreva a expressão CONFIGURAÇÃO APLICADA EM ou PADRÃO ORNAMENTAL APLICADO EM, pois não fazem parte da indicação do produto, e observe se está idêntico ao informado na petição (campo título).
-
- (21) BR302023005458-8 Exigência técnica
Código de despacho (Cd): 136
Titular (71): MIGALE IMPORTACAO E COMERCIO EIRELI [BR/SP]
Detalhes do despacho (co): Com base no Manual de Desenhos Industriais instituído pela Portaria INPI/PR nº 36/2023, formulam-se as seguintes exigências: [1] As figuras demonstram produto com mais de uma combinação de cores. De acordo com o item 5.3.3 do Manual de Desenhos Industriais, cada combinação de cores corresponde a uma variação. Portanto, rerepresente as figuras como variações, com numeração na seguinte formatação: fig. 1.1 e fig. 2.1, conforme determinado no item 5.3.4.5 do Manual. A legenda informada deve ser: vista planificada. . [2] De acordo com o item 3.5.2 G do Manual o campo DESCRIÇÃO pode ser usado para adicionar informações consideradas necessárias para uma melhor compreensão das FIGURAS do desenho industrial. No entanto, foram inseridas informações que não se enquadram nesta categoria. Sugerimos que retire a descrição do pedido e altere o título para: ornamento para revestimento de piscinas. . [3] As figuras, o relatório e a reivindicação não devem ser apresentados como arquivos anexos em formato PDF. Todos os dados do pedido (figuras, título e classificação) devem ser apresentados exclusivamente conforme descrito no item 3.5.2 G do Manual (recomendamos a leitura do item para ver o passo a passo). As figuras não devem ter numeração de folha ou legenda no arquivo JPEG a ser inserido: a numeração e as legendas serão preenchidas automaticamente pelo sistema de acordo com as informações fornecidas pelo usuário no momento de inserção das figuras. O relatório descritivo e a reivindicação serão gerados automaticamente. Ao preencher o título (indicação do produto) observe se está idêntico ao informado na petição (campo título).
-

(21) BR302023005466-9

Exigência técnica

Código de despacho (Cd): 136

Titular (71): IMPORIO COMERCIO EXTERIOR LTDA [BR/RJ]

Procurador (74): Sergio Luis de Souza Vieira

Detalhes do despacho (co): Com base no Manual de Desenhos Industriais instituído pela Portaria INPI/PR nº 36/2023, formulam-se as seguintes exigências:[1] Foram apresentados dois relatórios, duas reivindicações e dois jogos de figuras. No arquivo PDF do relatório o título informado dá conta de se tratar de objeto bidimensional (padrão ornamental aplicado), enquanto no relatório gerado pelo sistema foi informado título que não corresponde ao que se observa na figura. Em atendimento ao item 5.3.1.1, a indicação do produto no título do pedido deve ser adequada ao produto representado nas figuras. Modificar o título para: faca. [2] No jogo de figuras em PDF há duas figuras, mas apenas uma foi indicada no relatório e numerada. Esclareça se deseja proteção também para a variação da segunda figura. Em caso afirmativo, apresente como variações, com numeração na seguinte formatação: fig. 1.1 e fig. 2.1, conforme determinado no item 5.3.4.5 do Manual. [3] As figuras, o relatório e a reivindicação não devem ser apresentados como arquivos anexos em formato PDF. Todos os dados do pedido (figuras, título e classificação) devem ser apresentados exclusivamente conforme descrito no item 3.5.2 G do Manual (recomendamos a leitura do item para ver o passo a passo). As figuras não devem ter numeração de folha ou legenda no arquivo JPEG a ser inserido: a numeração e as legendas serão preenchidas automaticamente pelo sistema de acordo com as informações fornecidas pelo usuário no momento de inserção das figuras. O relatório descritivo e a reivindicação serão gerados automaticamente (não anexe arquivos PDF com relatório e reivindicação). Ao preencher o título (indicação do produto) não escreva a expressão CONFIGURAÇÃO APLICADA EM ou PADRÃO ORNAMENTAL APLICADO EM, pois não fazem parte da indicação do produto, e observe se está idêntico ao informado na petição (campo título).

(21) BR302023005468-5

Exigência técnica

Código de despacho (Cd): 136

Titular (71): IMPORIO COMERCIO EXTERIOR LTDA [BR/RJ]

Procurador (74): Sergio Luis de Souza Vieira

Detalhes do despacho (co): Com base no Manual de Desenhos Industriais instituído pela Portaria INPI/PR nº 36/2023, formulam-se as seguintes exigências:[1] Foram apresentados dois relatórios, duas reivindicações e dois jogos de figuras. No arquivo PDF do relatório o título informado dá conta de se tratar de objeto bidimensional (padrão ornamental aplicado), enquanto no relatório gerado pelo sistema foi informado título que não corresponde ao que se observa na figura. Em atendimento ao item 5.3.1.1, a indicação do produto no título do pedido deve ser adequada ao produto representado nas figuras. Modificar o título para: faca. [2] As figuras, o relatório e a reivindicação não devem ser apresentados como arquivos anexos em formato PDF. Todos os dados do pedido (figuras, título e classificação) devem ser apresentados exclusivamente conforme descrito no item 3.5.2 G do Manual (recomendamos a leitura do item para ver o passo a passo). As figuras não devem ter numeração de folha ou legenda no arquivo JPEG a ser inserido: a numeração e as legendas serão preenchidas automaticamente pelo sistema de acordo com as informações fornecidas pelo usuário no momento de inserção das figuras. O relatório descritivo e a reivindicação serão gerados automaticamente (não anexe arquivos PDF com relatório e reivindicação). Ao preencher o título (indicação do produto) não escreva a expressão CONFIGURAÇÃO APLICADA EM ou PADRÃO ORNAMENTAL APLICADO EM, pois não fazem parte da indicação do produto, e observe se está idêntico ao informado na petição (campo título).

(21) BR302023005473-1

Exigência técnica

Código de despacho (Cd): 136

Titular (71): MARCELO DEL BAGNO BARRETO [BR/SP]

Procurador (74): SILVIA MARTINS

Detalhes do despacho (co): Com base no Manual de Desenhos Industriais instituído pela Portaria INPI/PR nº 36/2023, formulam-se as seguintes exigências:De acordo com o item 5.1 do manual de desenhos industriais, apresentar novo documento de procuração citando poderes expressos para representar o outorgante em matéria de desenho industrial, ratificando os atos anteriormente praticados ou com data de assinatura igual ou anterior à do protocolo do pedido de registro ou da petição em que a procuração foi apresentada. A atual procuração apenas outorga poderes para marcas e patentes.

(21) BR302023005474-0

Exigência técnica

Código de despacho (Cd): 136

Titular (71): MONDIALLE DESIGN INDÚSTRIA DE BANHEIRAS LTDA [BR/SP]

Procurador (74): Geisler Chbane Bosso

Detalhes do despacho (co): Com base no Manual de Desenhos Industriais instituído pela Portaria INPI/PR nº 36/2023, formulam-se as seguintes exigências:Tanto na legenda quanto no relatório descritivo a vista inferior está repetida, fig. 1.6 e 1.7. Apresentar todo o conjunto de novas imagens por meio do formulário eletrônico com as correções. O relatório será gerado automaticamente com este procedimento.Para o cumprimento desta exigência, utilizar o formulário eletrônico para a inclusão de figuras. Não apresentar as figuras em documento pdf, sob pena de publicação de nova exigência.http://manualdedi.inpi.gov.br/projects/manual-de-desenho-industrial/wiki/03_05_Peticionamento_pelo_e-DI#352-Preenchimento-do-formul%C3%A1rio



-
- (21) BR302023005477-4 Exigência técnica
Código de despacho (Cd): 136
Titular (71): INSTITUTO FEDERAL DE EDUCAÇÃO, CIÊNCIA E TECNOLOGIA DE PERNAMBUCO [BR/PE]
CONFIGURAÇÃO Com base no Manual de Desenhos Industriais instituído pela Portaria INPI/PR nº 36/2023, formulam-se as seguintes exigências: Em atendimento ao item 5.3.1.1, a indicação do produto no título do pedido deve ser clara e concisa e adequada ao produto representado nas figuras, de preferência em concordância com a lista de produtos disponibilizada na Classificação de Locarno. Se necessário, classe e subclasse também deverão ser alteradas. O título NÃO deve conter mais "CONFIGURAÇÃO APLICADA A/EM" e deve descrever sucintamente o produto. A figura 1.5 deve ser corretamente nomeada para vista em perspectiva, de acordo com a lista disponível no formulário de peticionamento eletrônico.
-
- (21) BR302023005478-2 Exigência técnica
Código de despacho (Cd): 136
Titular (71): INSTITUTO FEDERAL DE EDUCAÇÃO, CIÊNCIA E TECNOLOGIA DE PERNAMBUCO [BR/PE]
CONFIGURAÇÃO Com base no Manual de Desenhos Industriais instituído pela Portaria INPI/PR nº 36/2023, formulam-se as seguintes exigências: Em atendimento ao item 5.3.1.1, a indicação do produto no título do pedido deve ser clara e concisa e adequada ao produto representado nas figuras, de preferência em concordância com a lista de produtos disponibilizada na Classificação de Locarno. Se necessário, classe e subclasse também deverão ser alteradas. O título NÃO deve conter mais "CONFIGURAÇÃO APLICADA A/EM" e deve descrever sucintamente o produto. Verifica-se que há inconsistência entre as vistas: há diversas partes do produto representado por linhas incompletas, sem delimitar adequadamente as formas. A vista em que o produto está mais bem representado é a figura 1.5, porém, ainda incompleto. Em atenção ao item 5.3.4.4 do Manual reapresente as figuras com as correções indicadas e quaisquer outras que sejam necessárias para que as imagens apresentem coerência entre si. Para o cumprimento desta exigência, utilizar o formulário eletrônico para a inclusão de figuras. Não apresentar as figuras em documento pdf, sob pena de publicação de nova exigência. http://manualdedi.inpi.gov.br/projects/manual-de-desenho-industrial/wiki/03_05_Peticionamento_pelo_e-DI#352-Preenchimento-do-formul%C3%A1rio
-
- (21) BR302023005482-0 Exigência técnica
Código de despacho (Cd): 136
Titular (71): COEXPAN EMSUR BRASIL EMBALAGENS LTDA. [BR/SP]
Procurador (74): Fernando Jucá Vieira de Campos
Detalhes do despacho (co): Com base no Manual de Desenhos Industriais instituído pela Portaria INPI/PR nº 36/2023, formulam-se as seguintes exigências: De acordo com o item 5.3.4.2, de maneira a esclarecer a área a que se refere a vista em corte, uma das demais vistas do desenho industrial deverá conter a indicação da área seccionada. Alternativamente, a vista em corte poderá ser excluída do pedido. Para o cumprimento desta exigência, utilizar o formulário eletrônico para a inclusão de figuras. Não apresentar as figuras em documento pdf, sob pena de publicação de nova exigência. http://manualdedi.inpi.gov.br/projects/manual-de-desenho-industrial/wiki/03_05_Peticionamento_pelo_e-DI#352-Preenchimento-do-formul%C3%A1rio
-
- (21) BR302023005488-0 Exigência técnica
Código de despacho (Cd): 136
Titular (71): ANDREA ALMEIDA MARTINS [BR/MG]
Procurador (74): Cláudio Mendes Rocha
Detalhes do despacho (co): Com base no Manual de Desenhos Industriais instituído pela Portaria INPI/PR nº 36/2023, formulam-se as seguintes exigências: [1] Foram apresentados dois jogos de figuras. O primeiro jogo foi inserido conforme instruções do item 3.5.2 G do Manual, com arquivos em formato JPEG. O segundo jogo foi apresentado como anexo em formato PDF, contrariando o Manual. Nos dois jogos a qualidade das figuras está insatisfatória: as linhas estão borradas, de maneira que não é possível aferir se se trata de superfície ondulada, fios ou tiras, por exemplo, inviabilizando a reprodução da forma, o que contraia o art. 104 da LPI. Em atendimento ao item 5.3.4.1 do Manual, apresentar figuras com melhor qualidade. [2] As figuras, o relatório e a reivindicação não devem ser apresentados como arquivos anexos em formato PDF. Todos os dados do pedido (figuras, título e classificação) devem ser apresentados exclusivamente conforme descrito no item 3.5.2 G do Manual (recomendamos a leitura do item para ver o passo a passo). Não anexe arquivos PDF com figuras, relatório ou reivindicação. As figuras não devem ter numeração de folha ou legenda no arquivo JPEG a ser inserido: a numeração e as legendas serão preenchidas automaticamente pelo sistema de acordo com as informações fornecidas pelo usuário no momento de inserção das figuras. O relatório descritivo e a reivindicação serão gerados automaticamente. Ao preencher o título (indicação do produto) não escreva a expressão CONFIGURAÇÃO APLICADA EM, pois não faz parte da indicação do produto, e observe se está idêntico ao informado na petição (campo título). [3] De acordo com o item 3.5.2 G do Manual o campo DESCRIÇÃO pode ser usado para adicionar informações consideradas necessárias para uma melhor compreensão das FIGURAS do desenho industrial. No entanto, foram inseridas informações que não se enquadram nesta categoria e são desnecessárias à compreensão das figuras: apenas foi repetido o título. A descrição deve ser suprimida do pedido: ao apresentar o cumprimento da exigência, não preencha este campo, a menos que o preenchimento siga as orientações do item 3.5.2 G do Manual.
-

(21) BR302023005489-8

Exigência técnica

Código de despacho (Cd): 136

Titular (71): NOVA AUXILIAR INDUSTRIA DE EMBALAGENS LTDA [BR/SP]

Procurador (74): Celino Bento de Souza

Detalhes do despacho (co): Com base no Manual de Desenhos Industriais instituído pela Portaria INPI/PR nº 36/2023, formulam-se as seguintes exigências:[1] Verifica-se que há inconsistência entre as vistas: na figura 1.7 há apenas 3 recortes na parte inferior do objeto, enquanto nas demais vistas há 4 recortes tanto na face anterior, quanto na posterior. Em atenção ao item 5.3.4.4 do Manual reapresente as figuras corrigindo as inconsistências indicadas e quaisquer outras que sejam necessárias para que as imagens apresentem coerência entre si.

(21) BR302023005493-6

Exigência técnica

Código de despacho (Cd): 136

Titular (71): ITENS COMERCIO DE ARTIGOS DE DECORAÇÃO EIRELI [BR/SP]

Detalhes do despacho (co): Com base no Manual de Desenhos Industriais instituído pela Portaria INPI/PR nº 36/2023, formulam-se as seguintes exigências:[1] Foram apresentados 2 jogos de figuras: o primeiro, contendo apenas uma perspectiva de cada variação, com figuras em formato JPEG, conforme orientações do item 3.5.2 G do Manual; o segundo, cujo arquivo foi identificado como DOCUMENTOS DE PRIORIDADE (aparentemente nomeado equivocadamente, pois não foi requerida prioridade unionista) contém 7 figuras de cada variação. O segundo jogo de figuras foi anexado em formato PDF, contrariando o item 3.5.2 G do Manual. Informe qual é o jogo de figuras para o qual, de fato, requer proteção no pedido. [1.1] Caso deseje proteger apenas as figuras apresentada nas folhas 5/29, 6/29 e 7/29 da petição (jogo em JPEG que contém apenas as perspectivas) apresente arquivo anexo com esclarecimentos. Considere que, conforme item 5.3.4.2 do Manual, apenas as características visuais devidamente reveladas e representadas serão consideradas reivindicações do pedido de desenho industrial. Caso alguma vista do produto tridimensional não seja apresentada no jogo de figuras será considerada excluída da reivindicação. Dessa maneira, a matéria não revelada e não reivindicada nas figuras está fora do escopo da proteção do registro, resguardadas as exceções referentes às omissões de vistas (que não se aplicam às figuras apresentadas). [1.2] Caso deseje proteger as figuras 1.1 a 1.21 apresentadas no arquivo PDF, leve em consideração que as figuras 1.1 a 1.7 revelam uma variação, as figuras 1.8 a 1.14 são uma segunda variação e as figuras 1.15 a 21 revelam uma terceira variação, de acordo com o item 5.3.3 do Manual de Desenhos Industriais: cada maneira de uso é considerada variação. Portanto, proceda a correção de forma que os produtos tenham a seguinte formatação: fig. 1.1, 1.2, 1.3 etc., para primeira variação; fig. 2.1, 2.2, 2.3, etc., para a segunda variação e assim sucessivamente, conforme determinado no item 5.3.4.5 do Manual. Todos os dados do pedido (figuras, título e classificação) devem ser apresentados exclusivamente conforme descrito no item 3.5.2 G do Manual (recomendamos a leitura do item para ver o passo a passo). Não anexe arquivos PDF com figuras, relatório ou reivindicação. As figuras não devem ter numeração de folha ou legenda no arquivo JPEG a ser inserido: a numeração e as legendas serão preenchidas automaticamente pelo sistema de acordo com as informações fornecidas pelo usuário no momento de inserção das figuras. O relatório descritivo e a reivindicação serão gerados automaticamente. Ao preencher o título (indicação do produto) observe se está idêntico ao informado na petição (campo título).

(21) BR302023005496-0

Exigência técnica

Código de despacho (Cd): 136

Titular (71): CLAUDIO CEZAR TONELO [BR/PR]

Procurador (74): Roberto Hudson Diniz

Detalhes do despacho (co): Com base no Manual de Desenhos Industriais instituído pela Portaria INPI/PR nº 36/2023, formulam-se as seguintes exigências:[1] No documento de procuração está indicada apenas a cidade e o estado do outorgado, sem informar um endereço. Em atenção ao item 5.1 do Manual apresente a procuração corrigida, informando o endereço do outorgado, ratificando os atos anteriormente praticados ou com data de assinatura igual ou anterior à do protocolo do pedido de registro.

(21) BR302023005502-9

Exigência técnica

Código de despacho (Cd): 136

Titular (71): DECATHLON [FR]

Procurador (74): Otto Banho Licks

Detalhes do despacho (co): Com base no Manual de Desenhos Industriais instituído pela Portaria INPI/PR nº 36/2023, formulam-se as seguintes exigências:O desenho industrial reivindicado nas figuras da prioridade não corresponde ao desenho industrial reivindicado nas figuras do pedido nacional. Em atendimento ao item 5.2.3 do Manual, apresentar documento de prioridade que corresponda integralmente à matéria do depósito nacional, sob pena de publicação de perda da prioridade. Na prioridade a reivindicação dos produtos é parcial e a reivindicação no pedido nacional é do produto integral.



-
- (21) BR302023005504-5 Exigência técnica
Código de despacho (Cd): 136
Titular (71): DECATHLON [FR]
Procurador (74): Otto Banho Licks
Detalhes do despacho (co): Com base no Manual de Desenhos Industriais instituído pela Portaria INPI/PR nº 36/2023, formulam-se as seguintes exigências:O desenho industrial reivindicado nas figuras da prioridade não corresponde ao desenho industrial reivindicado nas figuras do pedido nacional. Em atendimento ao item 5.2.3 do Manual, apresentar documento de prioridade que corresponda integralmente à matéria do depósito nacional, sob pena de publicação de perda da prioridade. Na prioridade a reivindicação dos produtos é parcial e a reivindicação no pedido nacional é do produto integral.As figuras 2.9, 2.10 e 2.11 têm como legenda vista de referência, mas que reivindicam, outros produtos, no caso, parecem ser um patinete, bicicleta ou veículo similar. Como não se tratam de variantes configurativas, havendo interesse, esses produtos deverão ser apresentados cada um em um pedido dividido. Alternativamente, essas figuras poderão ser excluídas do pedido.Para informações sobre representação contextual, observar o item 5.3.4.3 do manual de desenho industrial.
-
- (21) BR302023005505-3 Exigência técnica
Código de despacho (Cd): 136
Titular (71): DECATHLON [FR]
Procurador (74): Otto Banho Licks
Detalhes do despacho (co): Com base no Manual de Desenhos Industriais instituído pela Portaria INPI/PR nº 36/2023, formulam-se as seguintes exigências:O desenho industrial reivindicado nas figuras da prioridade não corresponde ao desenho industrial reivindicado nas figuras do pedido nacional. Em atendimento ao item 5.2.3 do Manual, apresentar documento de prioridade que corresponda integralmente à matéria do depósito nacional, sob pena de publicação de perda da prioridade. Na prioridade a reivindicação dos produtos é parcial e a reivindicação no pedido nacional é do produto integral.
-
- (21) BR322023002815-6 Exigência técnica
Código de despacho (Cd): 136
Titular (71): MARIA DOLORES - COMERCIO DE ARTESANATOS LTDA. [BR/PR]
Procurador (74): MAYRA TURRA VICENTINI
Detalhes do despacho (co): Com base no Manual de Desenhos Industriais instituído pela Portaria INPI/PR nº 36/2023, formulam-se as seguintes exigências:Por um lapso, no momento do exame do pedido do qual se originou a exigência, algumas inconsistências nas figuras não foram observadas. As figuras 1.2 e 1.3 revelam uma argola sobressalente na extremidade da corrente quando comparada com a atual figura 1.1. Além disso, a figura 1.7 representou a corrente incompleta. Em atenção ao item 5.3.4.4 do Manual reapresente as figuras com as correções indicadas e quaisquer outras que sejam necessárias para que as imagens apresentem coerência entre si.Para o cumprimento desta exigência, utilizar o formulário eletrônico para a inclusão de figuras. Não apresentar as figuras em documento pdf, sob pena de publicação de nova exigência.http://manualdedi.inpi.gov.br/projects/manual-de-desenho-industrial/wiki/03_05_Peticionamento_pelo_e-DI#352-Preenchimento-do-formul%C3%A1rio
-

Exame técnico em designação: Exigência

Como etapa do exame técnico das designações de registro de desenho industrial, listados a seguir – nos termos do artigo 106, § 3º da Lei da Propriedade Industrial (LPI, lei n.º 9.279, de 14 de maio de 1996) – formula-se exigência relativa às questões indicadas.

Para cumprir ou contestar a exigência de petição:

1. Acesse o e-DI no site do INPI (www.inpi.gov.br);
2. Emita uma Guia de Recolhimento da União (GRU) para o serviço de “cumprimento de exigência” (código 105 – em processo), referente a processo de registro;
3. Efetue o pagamento; e
4. Preencha e envie o formulário eletrônico correspondente à opção indicada na emissão da GRU, acompanhado dos esclarecimentos, argumentos, provas ou documentos apropriados.

Os sistemas de informática do INPI identificarão o cumprimento de exigência, para que o pedido de registro prossiga, automaticamente, em seu processamento.

Para esclarecer outras dúvidas e conhecer em detalhe o processamento de pedidos de registro de desenho industrial e outras petições, não deixe de consultar o Manual de Desenho Industrial (<http://manualdedi.inpi.gov.br/projects/manual-de-desenho-industrial/wiki>).

BR312023232930-0
DM/232930

Exigência técnica em designação recebida

Código de despacho: 1232

Titular(es): FOCAL JMLab [FR]

Procurador: PLASSERAUD IP

Detalhes do despacho: O atual pedido não atende aos requisitos do art. 104, conforme disposições do item 5.3.3 Exame quanto à unidade do desenho industrial, pois não compartilham das mesmas características distintivas preponderantes: um desenho industrial foi representado nas figuras 1.1 a 1.8 e 2.1 a 2.8; outro desenho industrial foi representado nas figuras 3.1 a 3.8 e 4.1 a 4.8. O pedido deverá ser dividido, facultando-se ao requerente indicar o desenho industrial que será mantido no pedido original. Os demais desenhos industriais poderão ser depositados como pedidos divididos, caso haja interesse em sua proteção. Cada pedido dividido dará origem a um novo depósito; para maiores informações e procedimentos a respeito de como proceder, veja o item 3.5 do Manual de Desenhos Industriais.

BR312023233027-9
DM/233027

Exigência técnica em designação recebida

Código de despacho: 1232

Titular(es): UNDERWATER GARDENS INTERNATIONAL, S.L. [ES] e UNDERWATER GARDENS INTERNATIONAL, S.L.Marc GARCÍA-DURÁN HUET [ES]

Procurador: R. VOLART PONS Y CIA, S.L./ IGNACIO ESPIELL GÓMEZ

Detalhes do despacho: O atual pedido não atende aos requisitos do art. 104, conforme disposições do item 5.3.3 Exame quanto à unidade do desenho industrial, pois não compartilham das mesmas características distintivas preponderantes: um desenho industrial foi representado nas figuras 1.1 a 1.7; outro desenho industrial foi representado nas figuras 2.1 a 2.7. O pedido deverá ser dividido, facultando-se ao requerente indicar o desenho industrial que será mantido no pedido original. Os demais desenhos industriais poderão ser depositados como pedidos divididos, caso haja interesse em sua proteção. Cada pedido dividido dará origem a um novo depósito; para maiores informações e procedimentos a respeito de como proceder, veja o item 3.5 do Manual de Desenhos Industriais.



BR312023233057-0
DM/233057

Exigência técnica em designação recebida

Código de despacho: 1232

Titular(es): Autry International S.r.l. [IT]

Procurador: GALLO and PARTNERS SRL

Detalhes do despacho: O atual pedido não atende aos requisitos do art. 104, conforme disposições do item 5.3.3 Exame quanto à unidade do desenho industrial, pois não compartilham das mesmas características distintivas preponderantes: um desenho industrial foi representado nas figuras 1.1 a 1.8 e 2.1 a 2.8; outro desenho industrial foi representado nas figuras 3.1 a 3.7. O pedido deverá ser dividido, facultando-se ao requerente indicar o desenho industrial que será mantido no pedido original. Os demais desenhos industriais poderão ser depositados como pedidos divididos, caso haja interesse em sua proteção. Cada pedido dividido dará origem a um novo depósito; para maiores informações e procedimentos a respeito de como proceder, veja o item 3.5 do Manual de Desenhos Industriais.



Perda de Prioridade Unionista

Perda da prioridade reivindicada por não atender às disposições previstas no Art. 99 da LPI. O titular poderá apresentar recurso contra a perda de prioridade. Desta data corre o prazo de 60 (sessenta) dias para eventual recurso do interessado. Sobrestado o exame do pedido até o fim do exame do recurso ou, na ausência deste, até o fim do prazo de 60 (sessenta) dias.

BR302023005358-1	Perda de Prioridade (sobrestamento do exame) Código de despacho: 135 Titular: PIRELLI TYRE S.P.A. [IT] Procurador: João Luis DOrey Facco Vianna Detalhes do despacho: Por não ter sido apresentado documento comprobatório dentro do prazo previsto na LPI.
BR322023004110-1	Perda de Prioridade (sobrestamento do exame) Código de despacho: 135 Titular: ELI LILLY AND COMPANY [US] Procurador: DANNEMANN, SIEMSEN, BIGLER & IPANEMA MOREIRA Detalhes do despacho: Referente à reivindicação de Prioridade por não haver correspondência entre a matéria da prioridade e do pedido. Sobrestado o exame do pedido até o fim do exame do recurso ou, na ausência deste, até o fim do prazo de 60 (sessenta) dias. Conforme exigência para o pedido BR302022006238-3, as figuras 23.1 a 36.8 não foram reivindicadas na prioridade 29/838,528 e não devem ter o privilégio da data desta.



Pedidos de registro de desenho industrial definitivamente arquivados

Por falta de procuração

Por falta de resposta à exigência técnica

Exigência de designação não respondida



Por falta de procuração

Os pedidos de registro de desenho industrial, listados a seguir, foram, definitivamente, arquivados, em vista da ausência de procuração, nos termos do parágrafo 2º do artigo 216 da Lei da Propriedade Industrial (LPI, lei n.º 9.279, de 14 de maio de 1996).

Com respeito a esses processos, encerra-se a instância administrativa, nos termos do parágrafo 2º do artigo 216 da Lei da Propriedade Industrial (LPI, lei n.º 9.279, de 14 de maio de 1996).

Art. 216 - Os atos previstos nesta Lei serão praticados pelas partes ou por seus procuradores, devidamente qualificados.

Parágrafo 2º - A procuração deverá ser apresentada em até 60 (sessenta) dias contados da prática do primeiro ato da parte no processo, independente de notificação ou exigência, sob pena de arquivamento, sendo definitivo o arquivamento do pedido de patente, do pedido de registro de desenho industrial e de registro de marca.

Este despacho não gera direito a fotocópia por parte de terceiros.

BR302024000709-4

Arquivamento definitivo de pedido de registro por falta de procuração

Código de despacho: 106

Titular: RENEGADXBIO, PBC [US]

Procurador: Alícia Kristina Daniel Shores

Detalhes do despacho: Pedido arquivado por não ter sido apresentada a procuração dentro do prazo de 60 dias da data do primeiro ato da parte no processo, Artigo 216, §2º da Lei 9279/96.



Concessões de registros de desenho industrial

Registro de desenho industrial concedido

Concessão em designação



Registro de desenho industrial concedido

Os registros de desenho industrial, listados a seguir, foram concedidos, nos termos dos artigos 106 da Lei da Propriedade Industrial (LPI, lei n.º 9.279, de 14 de maio de 1996).

Art. 100. Não é registrável como desenho industrial:

I - o que for contrário à moral e aos bons costumes ou que ofenda a honra ou imagem de pessoas, ou atente contra liberdade de consciência, crença, culto religioso ou ideia e sentimentos dignos de respeito e veneração;

II - a forma necessária comum ou vulgar do objeto ou, ainda, aquela determinada essencialmente por considerações técnicas ou funcionais.

Art. 101. O pedido de registro, nas condições estabelecidas pelo INPI, conterá:

I - requerimento;

II - relatório descritivo, se for o caso;

III - reivindicações, se for o caso;

IV - desenhos ou fotografias;

V - campo de aplicação do objeto; e

VI - comprovante do pagamento da retribuição relativa ao depósito.

Parágrafo único. Os documentos que integram o pedido de registro deverão ser apresentados em língua portuguesa.

Art. 104. O pedido de registro de desenho industrial terá que se referir a um único objeto, permitida uma pluralidade de variações, desde que se destinem ao mesmo propósito e guardem entre si a mesma característica distintiva preponderante, limitado cada pedido ao máximo de 20 (vinte) variações.

Parágrafo único. O desenho deverá representar clara e suficientemente o objeto e suas variações, se houver, de modo a possibilitar sua reprodução por técnico no assunto.

Art. 106. Depositado o pedido de registro de desenho industrial e observado o disposto nos arts. 100, 101 e 104, será automaticamente publicado e simultaneamente concedido o registro, expedindo-se o respectivo certificado.

Os certificados dos registros de desenho industrial ora concedidos estarão disponíveis no site do INPI (www.inpi.gov.br), em até 60 (sessenta) dias contados da publicação desta RPI.).

BR302022006782-2

Concessão de registro

Código de despacho: 158

Titular: DART INDUSTRIES INC. [US]

Autor: JOHAN CARRETTE[BE]

Título do registro: TAMPA

Data de depósito: 12/12/2022

Prioridade unionista: 29/846,340 15/07/2022 US

Classificação: 07-99

Procurador: KASZNAR LEONARDOS PROPRIEDADE INTELECTUAL

Detalhes do despacho: Título adequado de ofício com base no item 5.3.1.1 do Manual de Desenhos Industriais.

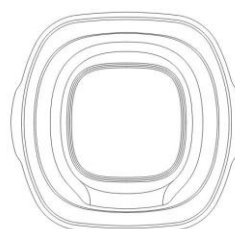
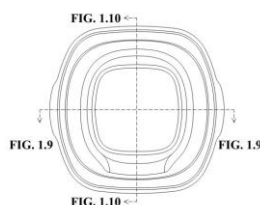
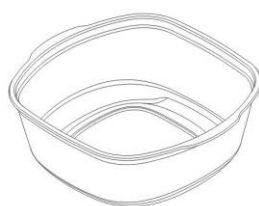

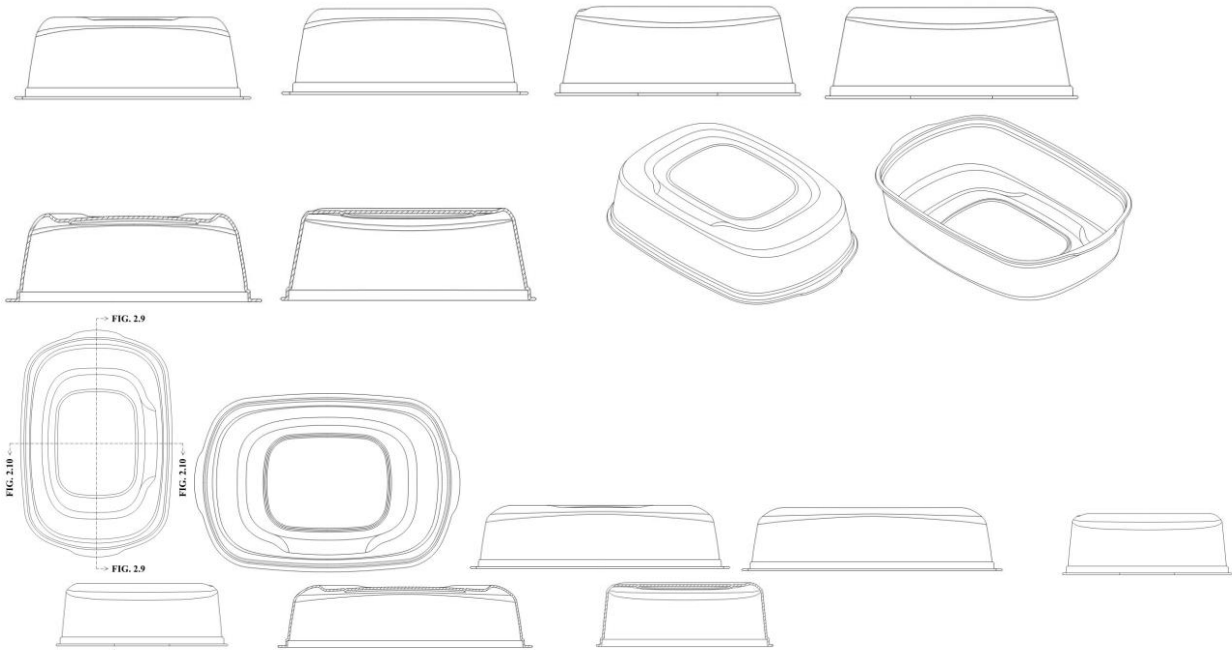

BR302023000576-5

Concessão de registro
 Código de despacho: 158
Titular: BRUNO TADEU JEREMIAS JUNIOR [BR/SC]
 Autor: BRUNO TADEU JEREMIAS JUNIOR[BR]
 Título do registro: ESCORREGADOR
 Data de depósito: 02/02/2023
 Classificação: 21-01
 Procurador: LUANA KLAUS

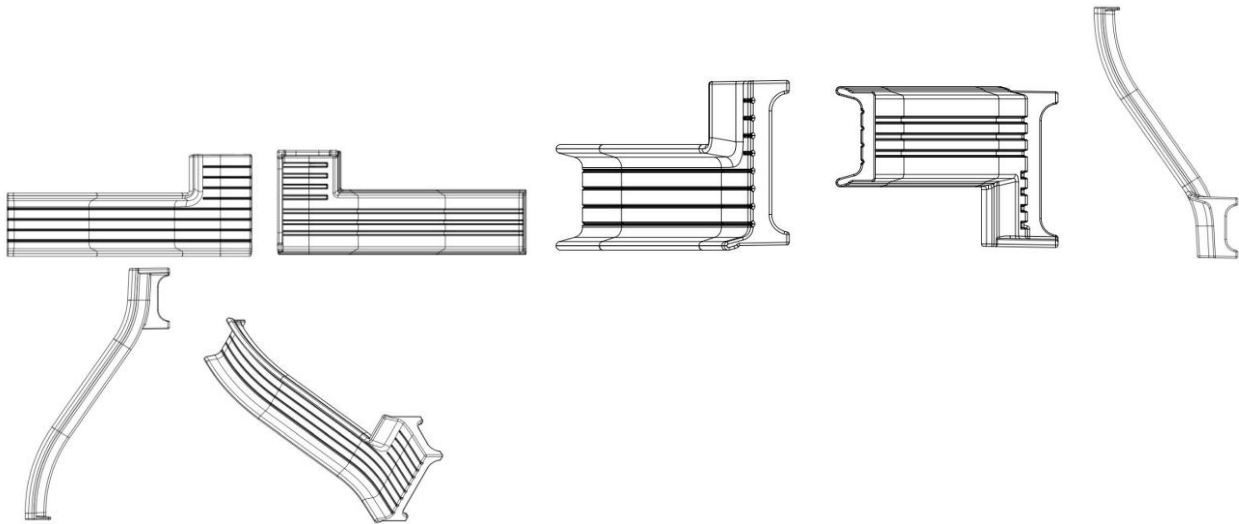

BR302023001132-3

Concessão de registro
 Código de despacho: 158
Titular: STARA S/A. INDUSTRIA DE IMPLEMENTOS AGRÍCOLAS [BR/RS]
 Autor: ÁTILA STAPELBROEK TRENNEPOHL[BR]
 Título do registro: DOSADOR DE SEMENTES
 Data de depósito: 06/03/2023
 Classificação: 15-03
 Procurador: ARARIPE & ASSOCIADOS



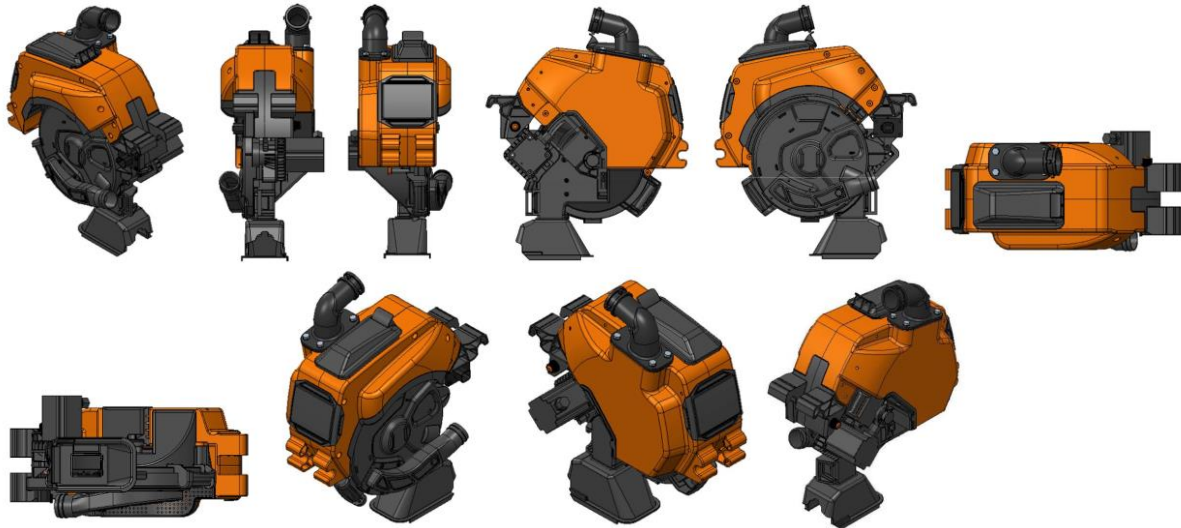

BR302023001133-1

Concessão de registro
 Código de despacho: 158
Titular: STARA S/A. INDUSTRIA DE IMPLEMENTOS AGRÍCOLAS [BR/RS]
 Autor: ÁTILA STAPELBROEK TRENNEPOHL[BR]
 Título do registro: MÁQUINA AGRÍCOLA
 Data de depósito: 06/03/2023
 Classificação: 15-03
 Procurador: ARARIPE & ASSOCIADOS

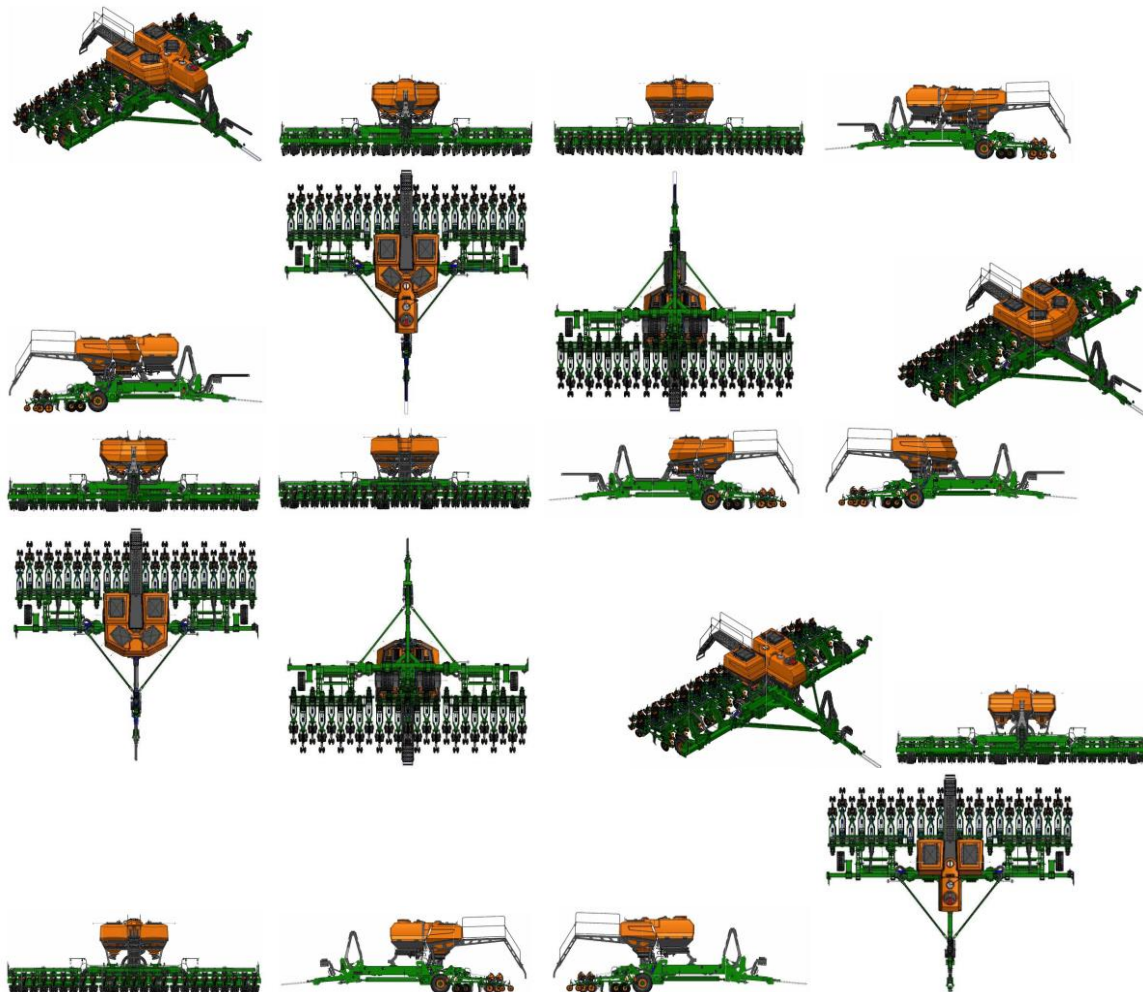

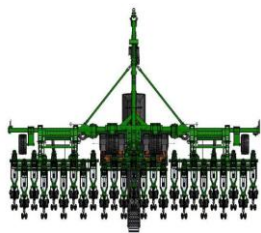

BR302023001154-4

Concessão de registro

Código de despacho: 158

Titular: BUEHLER AG [CH]

Autor: DAVID TOBLER[CH], DANIEL DORIG[CH] e DEBORAH MULLER[CH]

Título do registro: LIMPADOR DE PENEIRAS

Data de depósito: 07/03/2023

Prioridade unionista: DM/226195 28/10/2022 WO

Classificação: 15-09

Procurador: DANNEMANN, SIEMSEN, BIGLER & IPANEMA MOREIRA

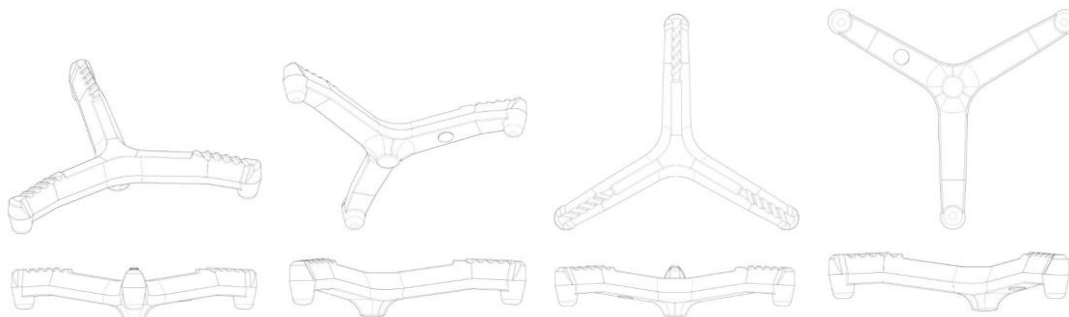

BR302023001162-5

Concessão de registro

Código de despacho: 158

Titular: CECILIA MARIA PORTELLA DE MELLO GRACIANO [BR/BA]

Autor: FABIAN LACERDA CARDOSO MACIEL[BR]

Título do registro: BONECO

Data de depósito: 07/03/2023

Classificação: 21-01

Procurador: REBECA BÁRBARA GUIMARÃES DE MELO

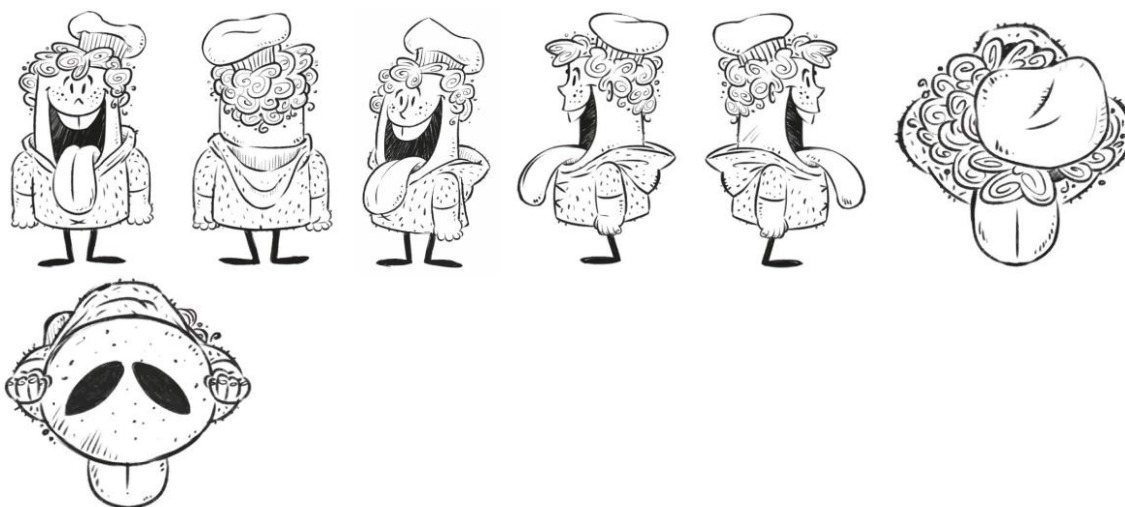

BR302023001801-8

Concessão de registro

Código de despacho: 158

Titular: VEREIN PROJECT CIRCLEG [CH]

Autor: SIMON OSCHWALD[CH], DANIEL VAFI[CH], MAXIMILIAN CALABRO[CH], FABIAN ENGEL[CH] e LAURA



MAGNI[CH]

Título do registro: PRÓTESES DE JOELHO

Data de depósito: 11/04/2023

Prioridade unionista: 40 2022 100 781-0001 11/10/2022 DE

Classificação: 24-03

Procurador: HERRERO & ASSOCIADOS BRASIL PROPRIEDADE INTELECTUAL LTDA.

Detalhes do despacho: Com base no Comunicado DIRMA publicado na RPI 2753 de 10 de outubro de 2023, alínea c), aproveita-se a documentação apresentada no ato do depósito, com relação ao relatório descritivo e às legendas das figuras.

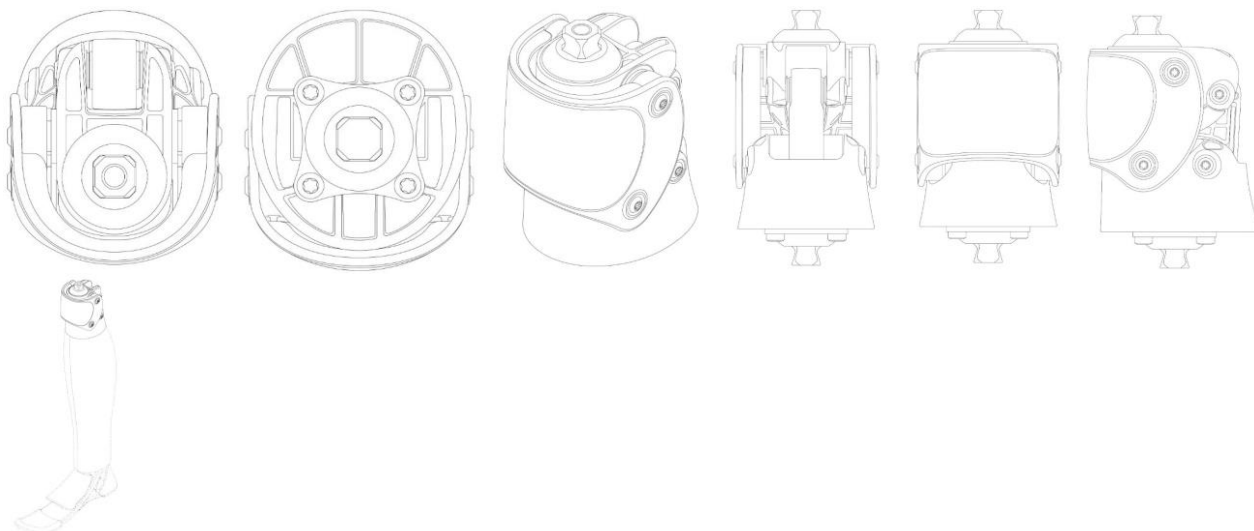

BR302023001825-5

Concessão de registro

Código de despacho: 158

Titular: FÁBRICA DE MÓVEIS FLORENSE LTDA [BR/RS]

Autor: ROBERTA CASTELLAN[BR]

Título do registro: CABIDE

Data de depósito: 13/04/2023

Classificação: 06-08

Procurador: SKO OYARZÁBALL MARCAS E PATENTES SOCIEDADE SIMPLES LTDA.

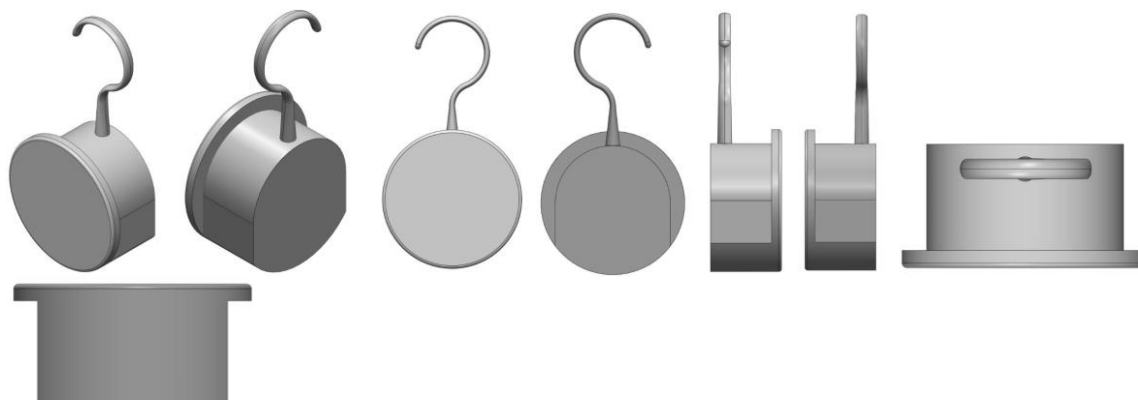

BR302023001826-3

Concessão de registro

Código de despacho: 158

Titular: FÁBRICA DE MÓVEIS FLORENSE LTDA [BR/RS]

Autor: ROBERTA CASTELLAN[BR]

Título do registro: CABIDE

Data de depósito: 13/04/2023

Classificação: 06-08

Procurador: SKO OYARZÁBALL MARCAS E PATENTES SOCIEDADE SIMPLES LTDA.





BR302023001827-1

Concessão de registro
 Código de despacho: 158
Titular: GIFE TECNOLOGIA INDUSTRIAL LTDA - ME [BR/SC]
 Autor: ADRIANO FELIPE SEGER[BR] e GILSON LUIZ SEGER[BR]
 Título do registro: LAVADORA
 Data de depósito: 13/04/2023
 Classificação: 15-05
 Procurador: LUANA KLAUS

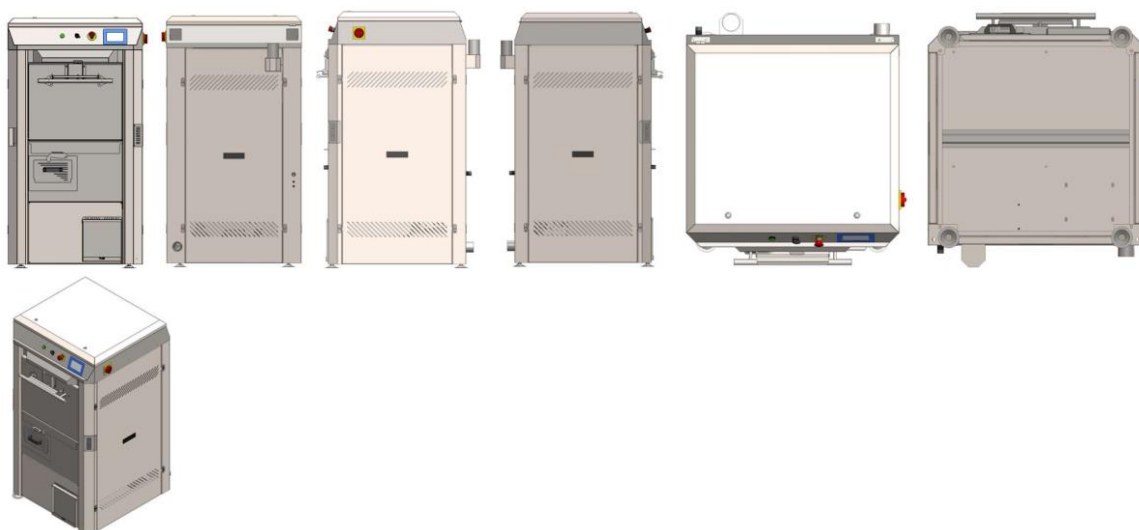

BR302023001828-0

Concessão de registro
 Código de despacho: 158
Titular: FÁBRICA DE MÓVEIS FLORENSE LTDA [BR/RS]
 Autor: ROBERTA CASTELLAN[BR]
 Título do registro: CABIDE
 Data de depósito: 13/04/2023
 Classificação: 06-08
 Procurador: SKO OYARZÁBALL MARCAS E PATENTES SOCIEDADE SIMPLES LTDA.

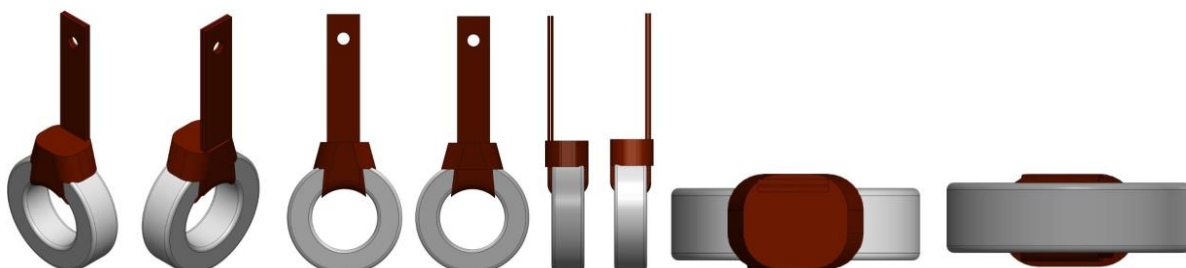

BR302023001829-8

Concessão de registro
 Código de despacho: 158
Titular: FÁBRICA DE MÓVEIS FLORENSE LTDA [BR/RS]



Autor: ROBERTA CASTELLAN[BR]
 Título do registro: PUXADOR
 Data de depósito: 13/04/2023
 Classificação: 08-06
 Procurador: SKO OYARZÁBALL MARCAS E PATENTES SOCIEDADE SIMPLES LTDA.

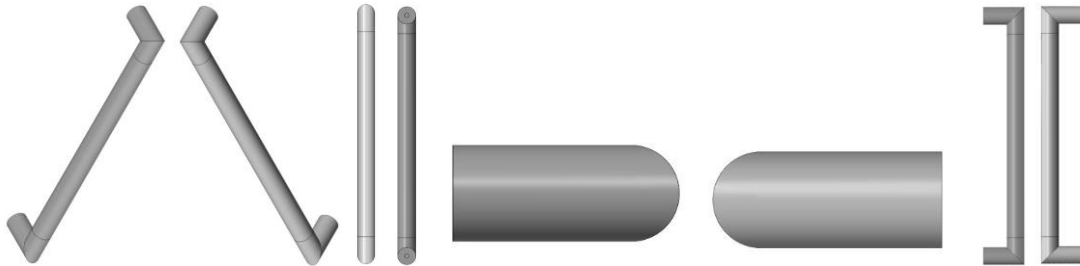

BR302023001830-1

Concessão de registro
 Código de despacho: 158
Títular: FÁBRICA DE MÓVEIS FLORENSE LTDA [BR/RS]
 Autor: ROBERTA CASTELLAN[BR]
 Título do registro: PUXADOR
 Data de depósito: 13/04/2023
 Classificação: 08-06
 Procurador: SKO OYARZÁBALL MARCAS E PATENTES SOCIEDADE SIMPLES LTDA.

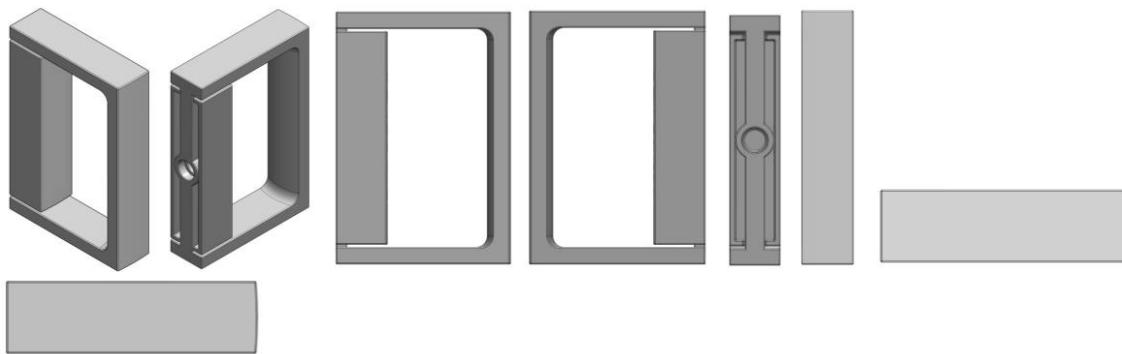

BR302023001841-7

Concessão de registro
 Código de despacho: 158
Títular: KLABIN S.A. [BR/SP]
 Autor: REINALDO MARTINS DE FREITAS[BR]
 Título do registro: EMBALAGEM
 Data de depósito: 13/04/2023
 Classificação: 09-03
 Procurador: DANNEMANN, SIEMSEN, BIGLER & IPANEMA MOREIRA

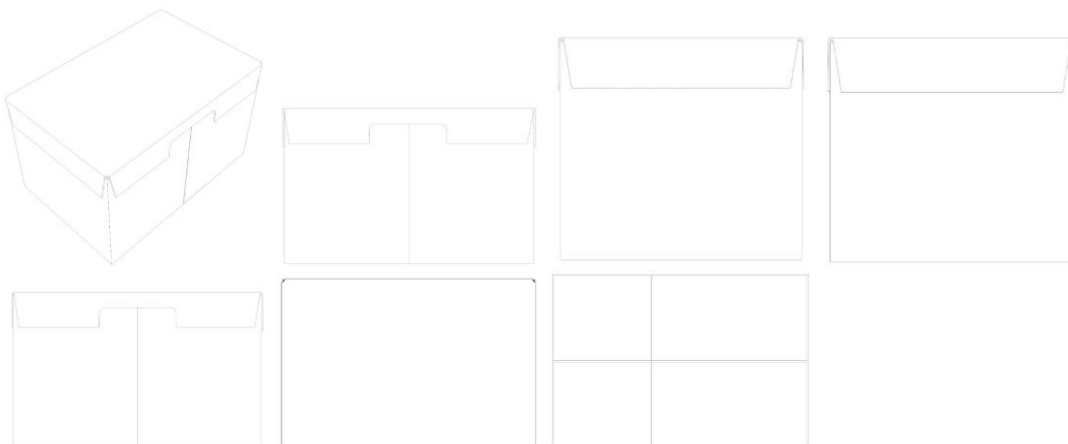

BR302023003914-7

Concessão de registro
Código de despacho: 158
Titular: BAMBOLA INDÚSTRIA E COMÉRCIO DE BRINQUEDOS LTDA - ME [BR/SP]
Autor: FABRICIO DE SENAS BAZZO[BR] e FELIPE MAGALHÃES BAZZO[BR]
Título do registro: BONECA
Data de depósito: 24/07/2023
Classificação: 21-01
Procurador: MARÍLIA CROZATTI



BR302023003915-5

Concessão de registro
Código de despacho: 158
Titular: BAMBOLA INDÚSTRIA E COMÉRCIO DE BRINQUEDOS LTDA - ME [BR/SP]
Autor: FABRICIO DE SENAS BAZZO[BR] e FELIPE MAGALHÃES BAZZO[BR]
Título do registro: GATO DE BRINQUEDO
Data de depósito: 24/07/2023
Classificação: 21-01
Procurador: MARÍLIA CROZATTI



BR302023003916-3

Concessão de registro
Código de despacho: 158
Titular: BAMBOLA INDÚSTRIA E COMÉRCIO DE BRINQUEDOS LTDA - ME [BR/SP]
Autor: FABRICIO DE SENAS BAZZO[BR] e FELIPE MAGALHÃES BAZZO[BR]
Título do registro: CACHORRO DE BRINQUEDO
Data de depósito: 24/07/2023
Classificação: 21-01
Procurador: MARÍLIA CROZATTI





BR302023003924-4

Concessão de registro
 Código de despacho: 158
Titular: BOTIER IND. DE MÁQUINAS E EQP PARA ENSILAGEM E FENAÇÃO LTDA [BR/PR]
Autor: RAFAEL HENDRIK BOUWMAN[BR], EMERSON SPERONI SCHERER[BR] e RAFAEL GOMES CHAGAS[BR]
 Título do registro: COLHEDORA
 Data de depósito: 24/07/2023
 Classificação: 15-03
 Procurador: JORGE ROBERTO INNOCÊNCIO DA COSTA



BR302023003925-2

Concessão de registro
 Código de despacho: 158
Titular: POLYMER SOLUTIONS INTERNATIONAL INC. [US]
Autor: JOSEPH TRAVIS NEWTON[US], JOHN SPADAVECCHIA[US] e WALTER T. BLANCHARD[US]
 Título do registro: PUXADOR
 Data de depósito: 24/07/2023
 Prioridade unionista: 29/884,393 10/02/2023 US
 Classificação: 08-06
 Procurador: DANNEMANN, SIEMSEN, BIGLER & IPANEMA MOREIRA
 Detalhes do despacho: Com base no Comunicado DIRMA publicado na RPI 2753 de 10 de outubro de 2023, alínea c), aproveita-se a documentação apresentada no ato do depósito, com relação às figuras.

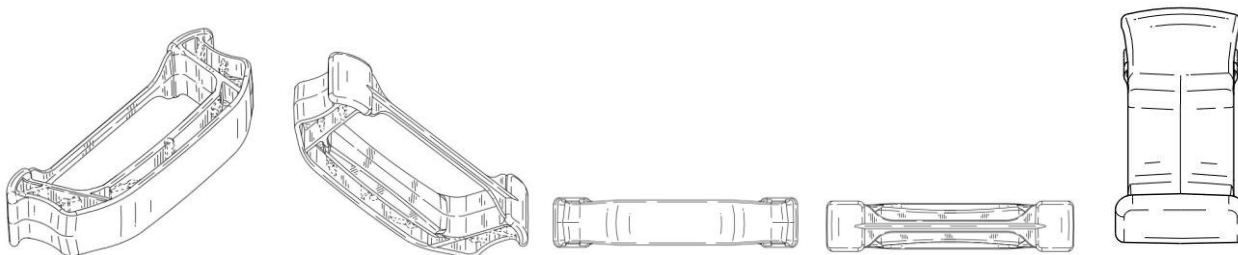

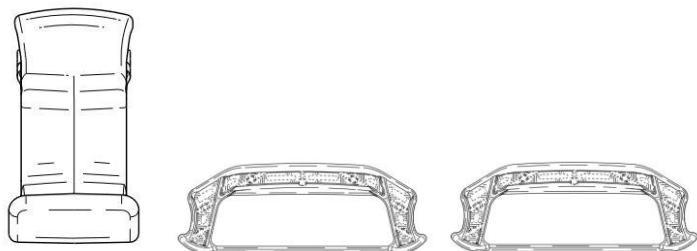

BR302023003931-7

Concessão de registro
 Código de despacho: 158
Titular: JOSÉ MÁRCIO CARNEIRO MENDES [BR/MG]
 Autor: JOSÉ MARCIO CARNEIRO MENDES[BR]
 Título do registro: COROA DE PEDAL DE BICICLETA
 Data de depósito: 24/07/2023
 Classificação: 12-16
 Procurador: MARGARETH RODRIGUES PENA

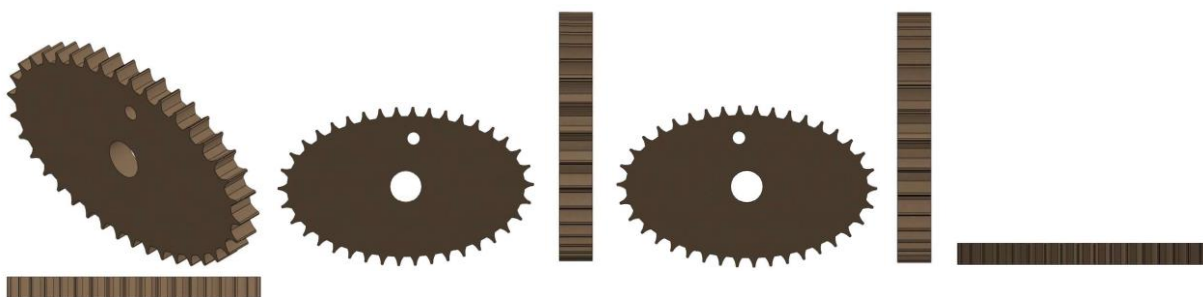

BR302023003948-1

Concessão de registro
 Código de despacho: 158
Titular: ROLEX SA [CH]
 Autor: DAVIDE AIROLDI[IT]
 Título do registro: PULSEIRA DE RELÓGIO
 Data de depósito: 25/07/2023
 Prioridade unionista: 2023-00167 20/03/2023 CH
 Classificação: 10-07
 Procurador: CUSTODIO DE ALMEIDA & CIA.
 Detalhes do despacho: Com base no Comunicado DIRMA publicado na RPI 2753 de 10 de outubro de 2023, alínea c), aproveita-se a documentação apresentada no ato do depósito, com relação às figuras.

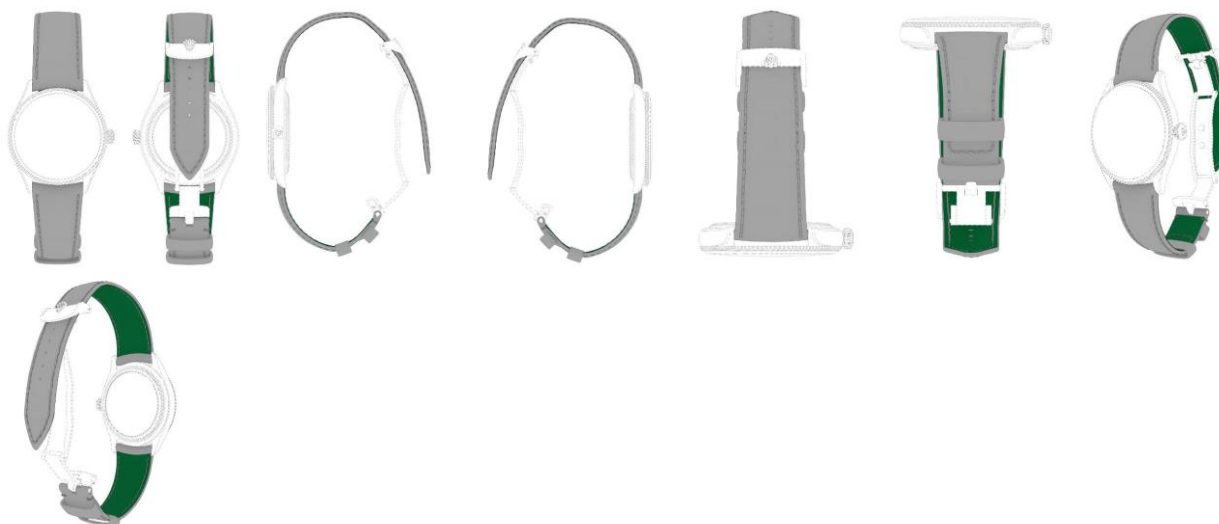

BR302023003949-0

Concessão de registro



Código de despacho: 158
Titular: ROLEX SA [CH]
 Autor: MICHELE LA MAZZA[IT]
 Título do registro: RELÓGIO
 Data de depósito: 25/07/2023
 Prioridade unionista: CH2023-00158 16/03/2023 CH
 Classificação: 10-02
 Procurador: CUSTODIO DE ALMEIDA & CIA.

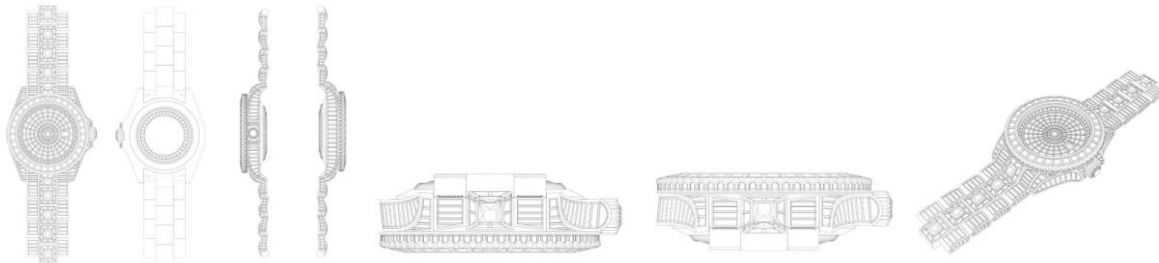

BR302023003950-3

Concessão de registro
 Código de despacho: 158
Titular: PAULO ALESSANDRE BIAGE DE SOUZA [BR/SP]
 Autor: PAULO ALESSANDRE BIAGE DE SOUZA[BR]
 Título do registro: LUMINÁRIA
 Data de depósito: 25/07/2023
 Classificação: 26-05
 Procurador: EDUARDA COLLA



BR302023003956-2

Concessão de registro
 Código de despacho: 158
Titular: APPLE INC. [US]
 Autor: DUY P. LE[US], ROBERT BRUNNER[US], JOSEPH F. DEMBS[US], GUILLAUME RAOULT[FR], ROBERT BOYD[US], WENJIE ZHUANG[CN], JAMES SWASEY[US], CHRISTOPHER KUH[DE] e JEFFREY SCOTT CROYLE[US]
 Título do registro: FONES DE OUVIDO
 Data de depósito: 25/07/2023
 Prioridade unionista: 29/883,297 26/01/2023 US
 Classificação: 14-01
 Procurador: DANNEMANN, SIEMSEN, BIGLER & IPANEMA MOREIRA



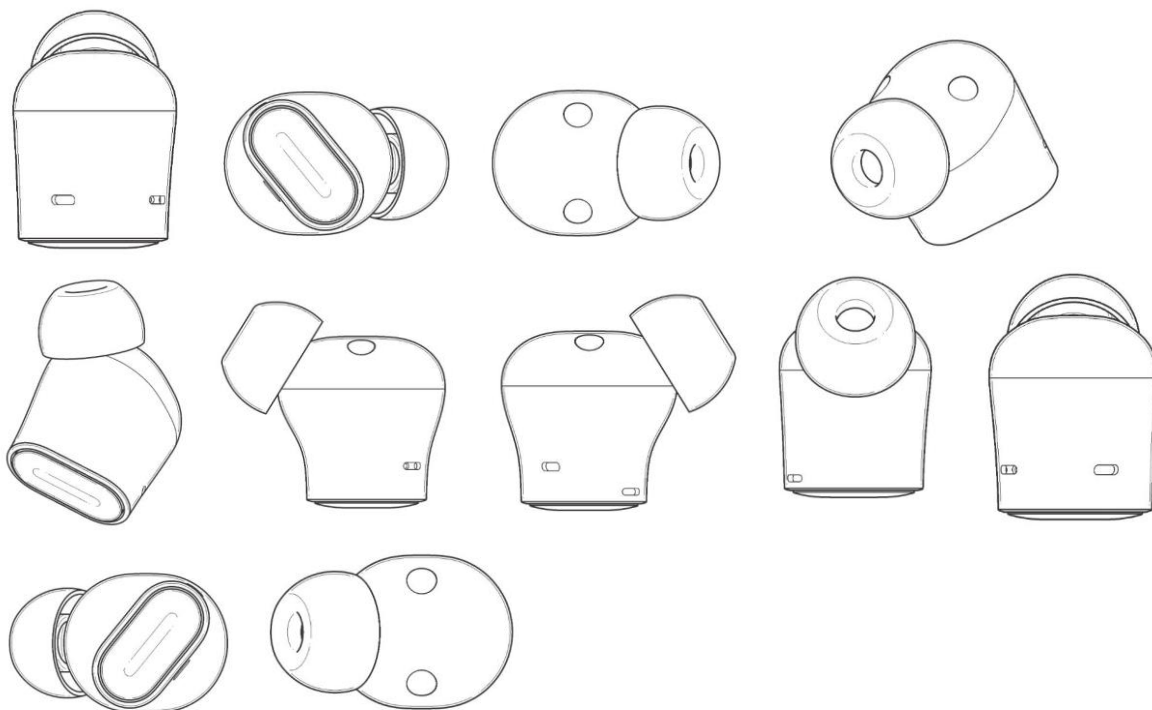

BR302023003959-7

Concessão de registro
 Código de despacho: 158
Titular: ANSELMO DE SOUZA PEREIRA [BR/SP]
 Autor: ANSELMO DE SOUZA PEREIRA[BR]
 Título do registro: PÃO
 Data de depósito: 25/07/2023
 Classificação: 01-01
 Procurador: JOSE CARLOS PEREIRA BARROS

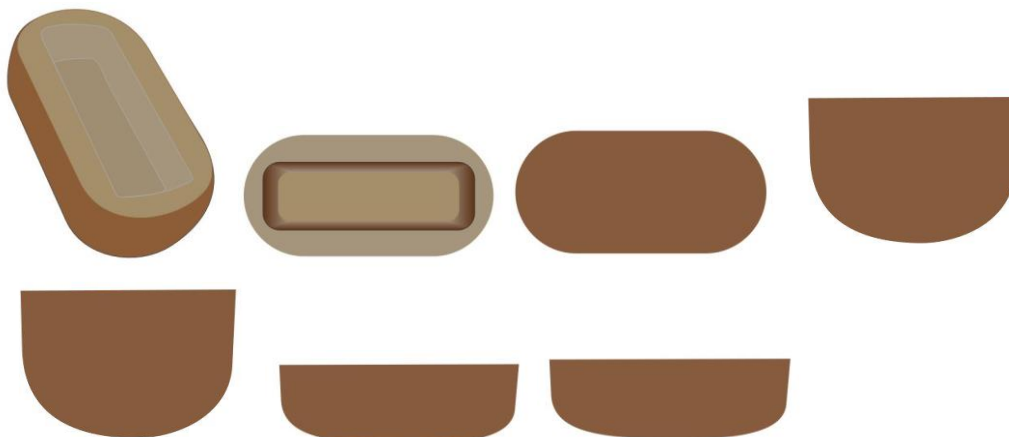

BR302023003961-9

Concessão de registro
 Código de despacho: 158
Titular: ANSELMO DE SOUZA PEREIRA [BR/SP]
 Autor: ANSELMO DE SOUZA PEREIRA[BR]
 Título do registro: PÃO
 Data de depósito: 25/07/2023
 Classificação: 01-01
 Procurador: JOSE CARLOS PEREIRA BARROS



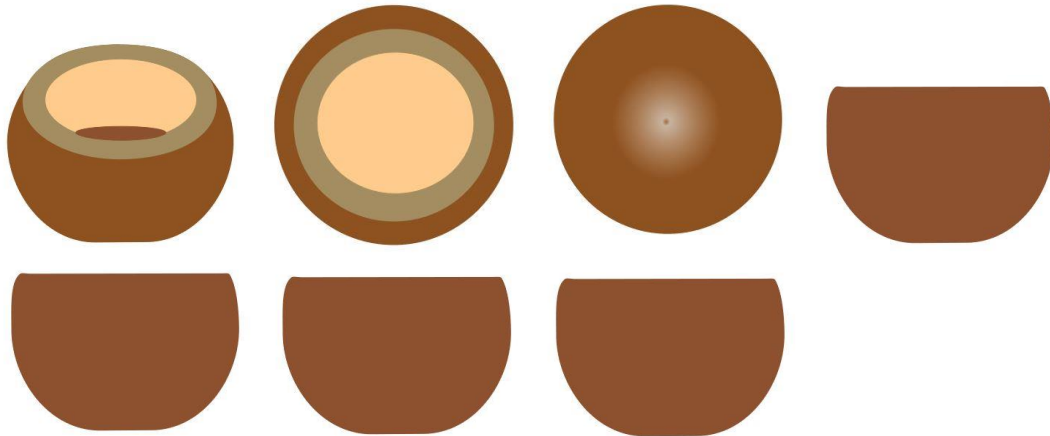

BR302023003969-4

Concessão de registro
 Código de despacho: 158
Titular: ENEL X WAY S.R.L. [IT]
 Autor: LAVINIA DEGLI ABBATI[IT] e ANTONIO COCCIA[IT]
 Título do registro: ESTAÇÃO DE RECARGA PARA VEÍCULOS
 Data de depósito: 25/07/2023
 Prioridade unionista: 015010627 06/02/2023 EM
 Classificação: 13-02
 Procurador: DANIEL ADVOGADOS (ALT.DE DANIEL & CIA)

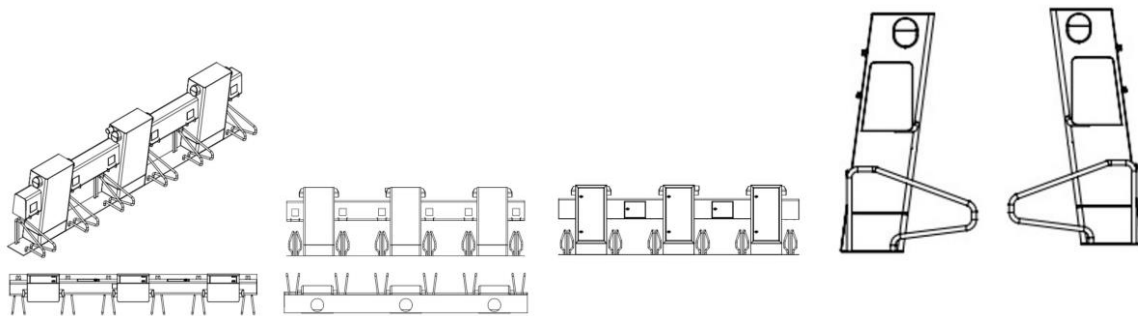

BR302023003982-1

Concessão de registro
 Código de despacho: 158
Titular: ROLEX SA [CH]
 Autor: GIOVANNI SICILIANO[CH]
 Título do registro: CAIXA DE RELÓGIO
 Data de depósito: 25/07/2023
 Prioridade unionista: CH2023-00184 23/03/2023 CH
 Classificação: 10-07
 Procurador: CUSTODIO DE ALMEIDA & CIA.
 Detalhes do despacho: Com base no Comunicado DIRMA publicado na RPI 2753 de 10 de outubro de 2023, alínea c), aproveita-se a documentação apresentada no ato do depósito, com relação às figuras.





BR302023003984-8

Concessão de registro
 Código de despacho: 158
Titular: ZEN TOYS INDÚSTRIA E COMÉRCIO DE BRINQUEDOS LTDA [BR/PR]
 Autor: IVAN CARLO SERPELONI[BR]
 Título do registro: EXPOSITOR
 Data de depósito: 25/07/2023
 Classificação: 20-02
 Procurador: London Marcas e Patentes S/S Ltda.



BR302023003988-0

Concessão de registro
 Código de despacho: 158
Titular: I.N.W. SOLUÇÕES INDUSTRIA DE MÁQUINAS E EQUIPAMENTOS AGRÍCOLAS E RODOVIÁRIOS LTDA [BR/RS]
 Autor: MAURÍCIO HOWE[BR], MÁRCIO HOWE[BR], JOÃO VICTOR SCHULTZ[BR] e ARMIN HOWE[BR]
 Título do registro: REBOQUE TANQUE
 Data de depósito: 25/07/2023
 Classificação: 15-03
 Procurador: Marca Brazil Marcas e Patentes Ltda

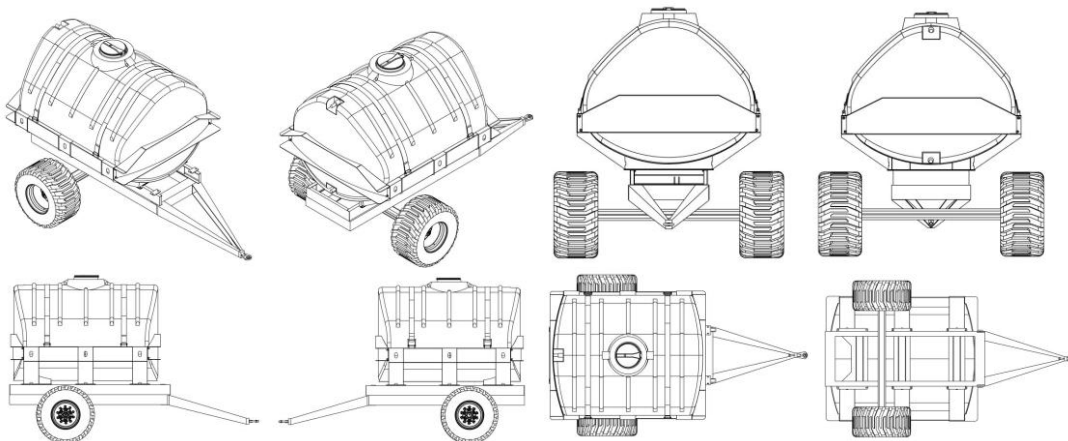

BR302023003989-9

Concessão de registro

Código de despacho: 158

Titular: I.N.W. SOLUÇÕES INDUSTRIA DE MÁQUINAS E EQUIPAMENTOS AGRÍCOLAS E RODOVIÁRIOS LTDA [BR/RS]

Autor: MAURÍCIO HOWE[BR], MÁRCIO HOWE[BR], JOÃO VICTOR SCHULTZ[BR] e ARMIN HOWE[BR]

Título do registro: SEMIRREBOQUE TANQUE

Data de depósito: 25/07/2023

Classificação: 15-03

Procurador: Marca Brazil Marcas e Patentes Ltda

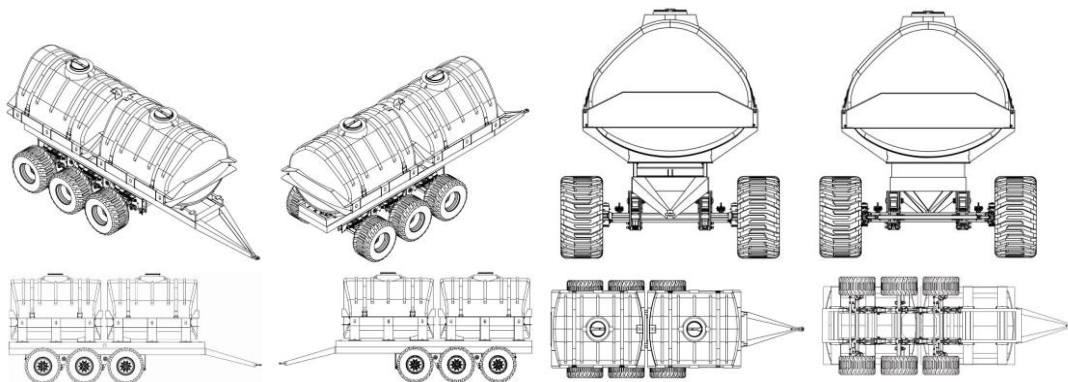

BR302023003990-2

Concessão de registro

Código de despacho: 158

Titular: MARIA OSINETE RODRIGUES SOUSA [BR/CE]

Autor: MARIA OSINETE RODRIGUES SOUSA[BR]

Título do registro: BERÇO

Data de depósito: 25/07/2023

Classificação: 06-02

Procurador: SILVIA MARTINS

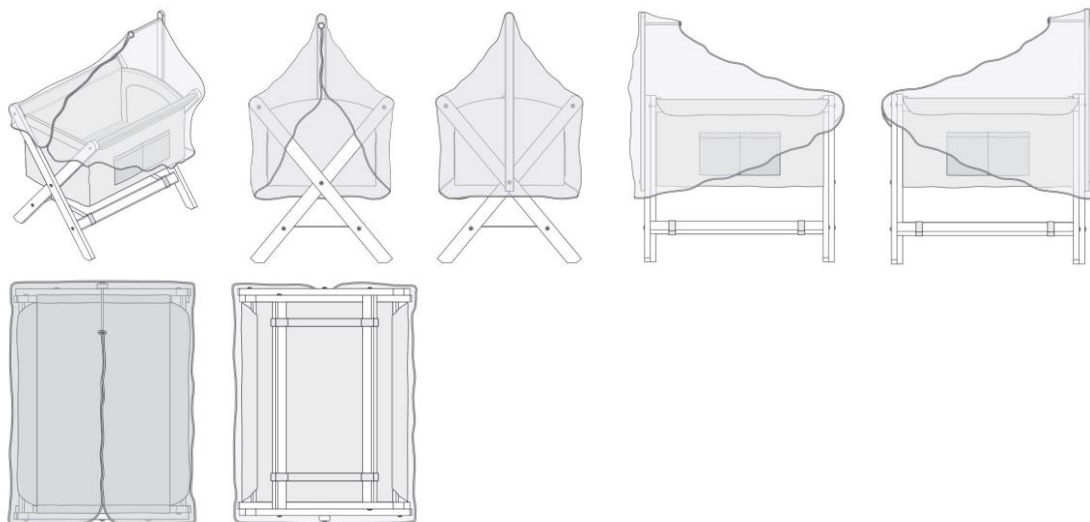

BR302023003991-0

Concessão de registro

Código de despacho: 158

Titular: I.N.W. SOLUÇÕES INDUSTRIA DE MÁQUINAS E EQUIPAMENTOS AGRÍCOLAS E RODOVIÁRIOS LTDA [BR/RS]

Autor: MAURÍCIO HOWE[BR], MÁRCIO HOWE[BR], JOÃO VICTOR SCHULTZ[BR] e ARMIN HOWE[BR]

Título do registro: SEMIRREBOQUE TANQUE

Data de depósito: 25/07/2023

Classificação: 15-03

Procurador: Marca Brazil Marcas e Patentes Ltda



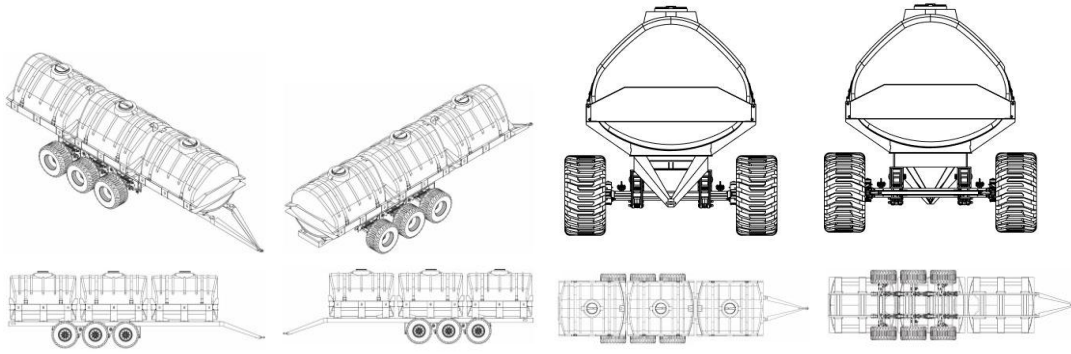

BR302023003994-5

Concessão de registro

Código de despacho: 158

Titular: MONTRES TUDOR SA [CH]

Autor: ANDER UGARTE[CH]

Título do registro: PULSEIRA DE RELÓGIO

Data de depósito: 26/07/2023

Prioridade unionista: 2023-00187 23/03/2023 CH

Classificação: 10-07

Procurador: CUSTODIO DE ALMEIDA & CIA.

Detalhes do despacho: Com base no Comunicado DIRMA publicado na RPI 2753 de 10 de outubro de 2023, alínea c), aproveita-se a documentação apresentada no ato do depósito, com relação às figuras.

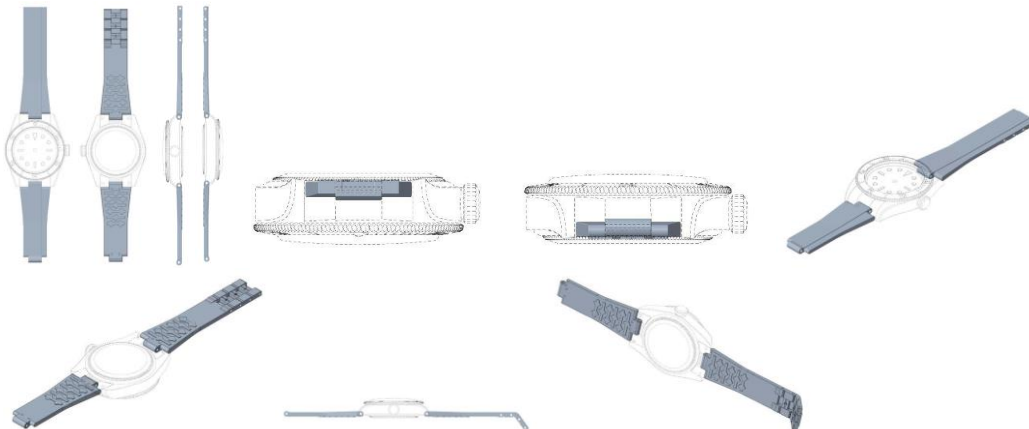

BR302023004211-3

Concessão de registro

Código de despacho: 158

Titular: UNIVERSIDADE ESTADUAL DE CAMPINAS [BR/SP]

Autor: MATHEUS HENRIQUE RODRIGUES MIRANDA[BR], FABRÍCIO LEONARDO SILVA[BR] e LUDMILA CORRÊA DE ALKMIN E SILVA[BR]

Título do registro: BARRA RETRÁTIL

Data de depósito: 04/08/2023

Classificação: 19-07

Procurador: ELISAMA CAMPELO SANTOS

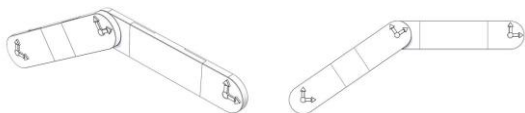

BR302023004231-8

Concessão de registro

Código de despacho: 158

Titular: CHUNG KWO TZUO [BR/SP]

Autor: CHUNG KWO TZUO[BR]

Título do registro: DISPLAY

Data de depósito: 08/08/2023

Classificação: 20-02



Procurador: AG MOREIRA MARCAS E PATENTES LTDA

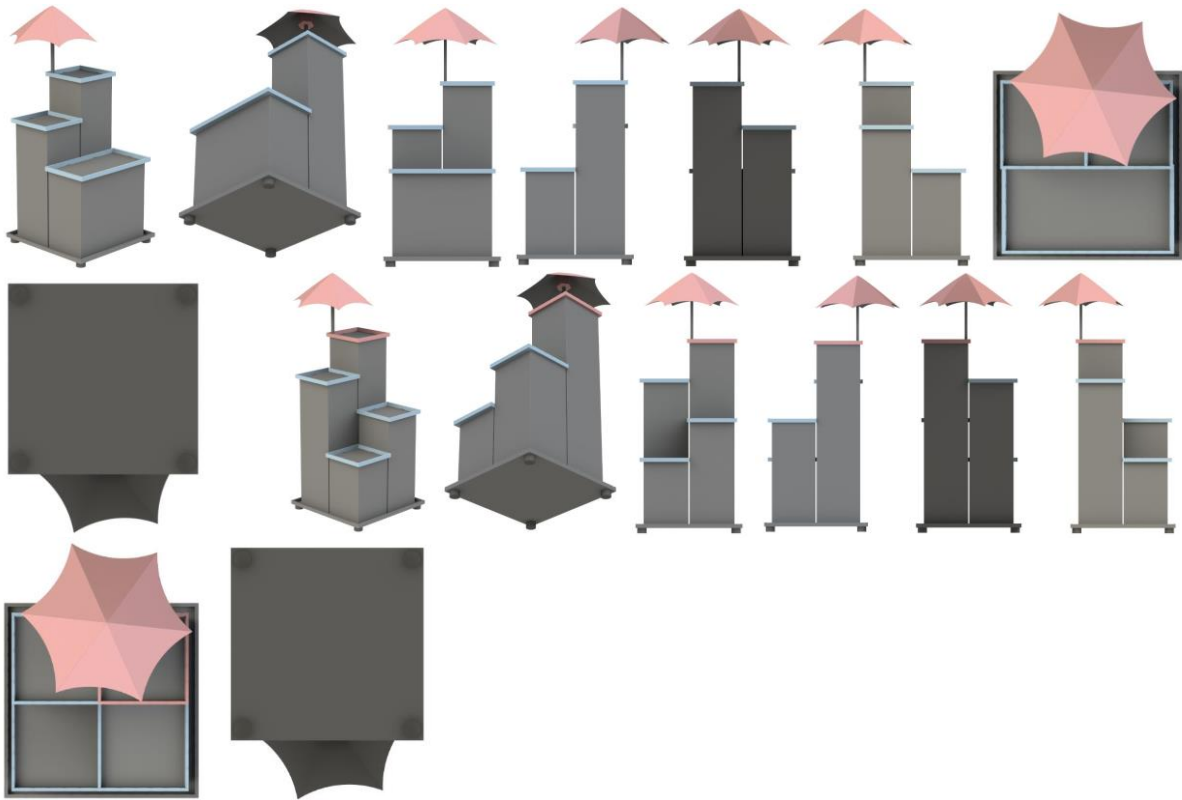

BR302023004243-1

Concessão de registro
 Código de despacho: 158
Titular: ANIMAL PRO LTDA. [BR/SP]
 Autor: MARCELO GARDINO BUZZI[BR]
 Título do registro: TOCA PARA CAMUNDONGOS
 Data de depósito: 08/08/2023
 Classificação: 30-07
 Procurador: MARLENE MANZONI RODRIGUES

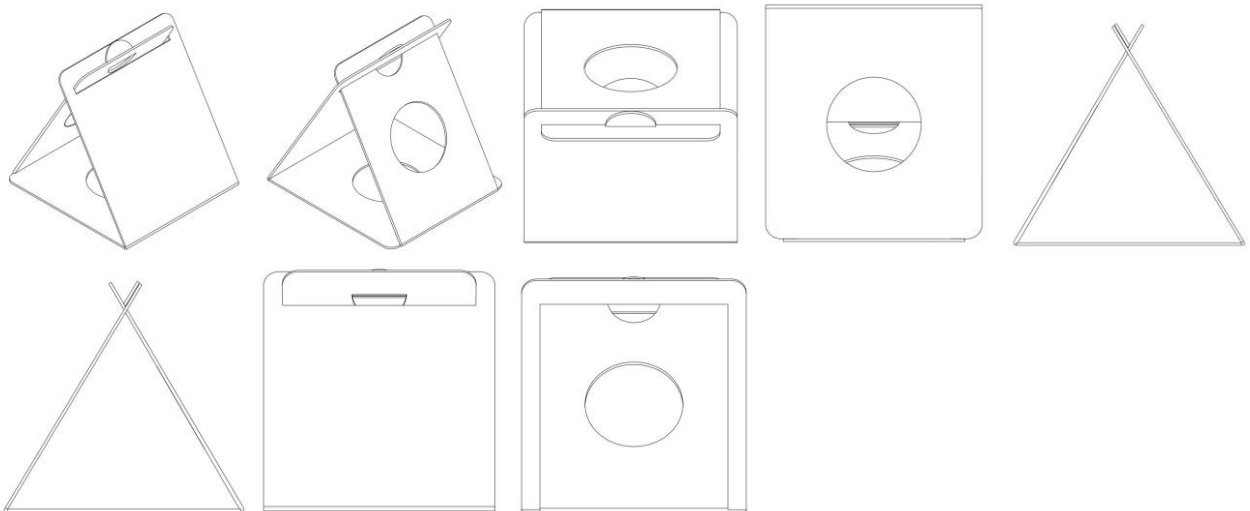

BR302023004254-7

Concessão de registro
 Código de despacho: 158
Titular: BIO EMBALAGENS BIOLÓGICAS LTDA [BR/SP]
 Autor: CARLOS EDUARDO NUNES WERNECK[BR]



Título do registro: GAIOLA
 Data de depósito: 08/08/2023
 Classificação: 30-02
 Procurador: MARCIO LORETI

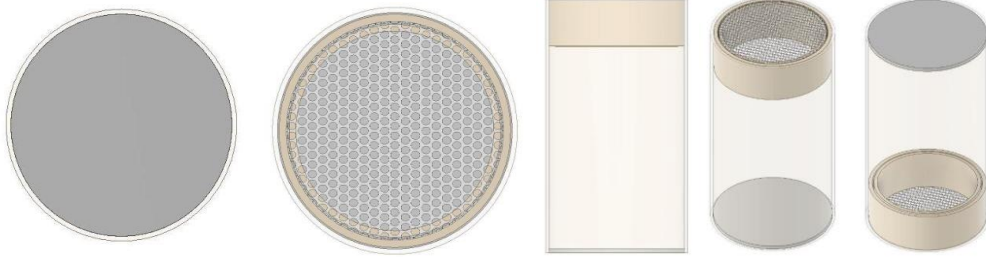

BR302023004256-3

Concessão de registro
 Código de despacho: 158
Titular: BIO EMBALAGENS BIOLÓGICAS LTDA [BR/SP]
 Autor: CARLOS EDUARDO NUNES WERNECK[BR]
 Título do registro: GAIOLA
 Data de depósito: 08/08/2023
 Classificação: 22-06 e 30-02
 Procurador: MARCIO LORETI

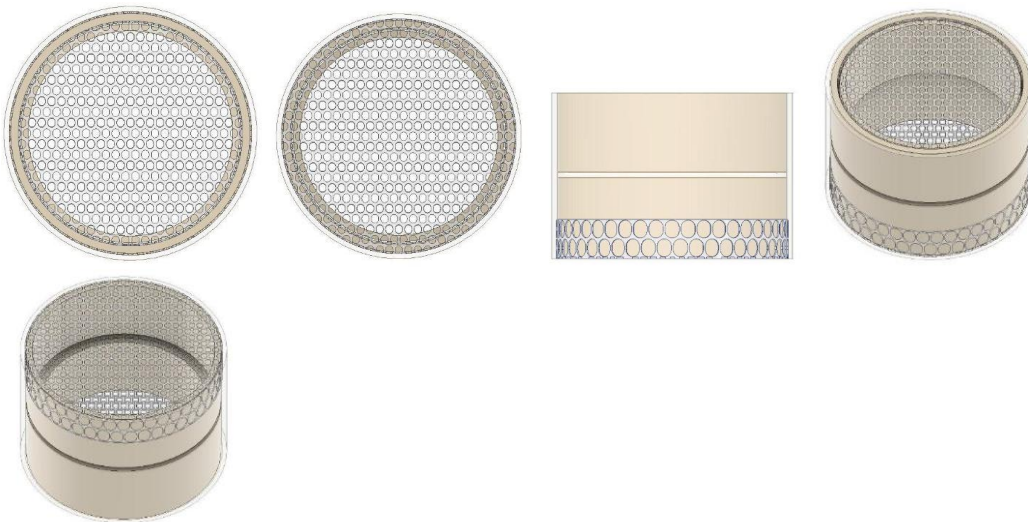

BR302023004264-4

Concessão de registro
 Código de despacho: 158
Titular: BOX FAN LTDA [BR/SP]
 Autor: THIAGO TARCISIO DE ALMEIDA FRANCO[BR]
 Título do registro: BANDEJA
 Data de depósito: 09/08/2023
 Classificação: 07-99
 Procurador: RAIANA SABRINA BARBOSA

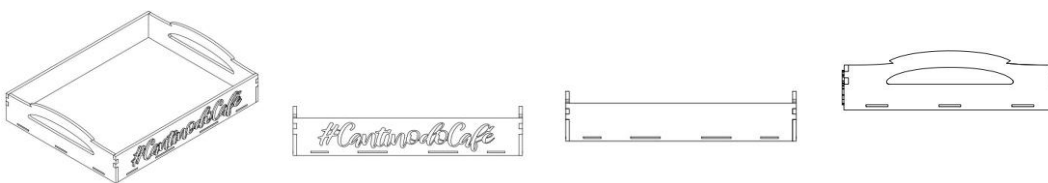



BR302023004409-4

Concessão de registro
Código de despacho: 158
Titular: JATICLEAN INDUSTRIA E COMERCIO LTDA ME [BR/SP]
Autor: PRISCYLA SILVA MORENO[BR]
Título do registro: LIXEIRA
Data de depósito: 15/08/2023
Classificação: 09-09
Procurador: DANILO ALVES

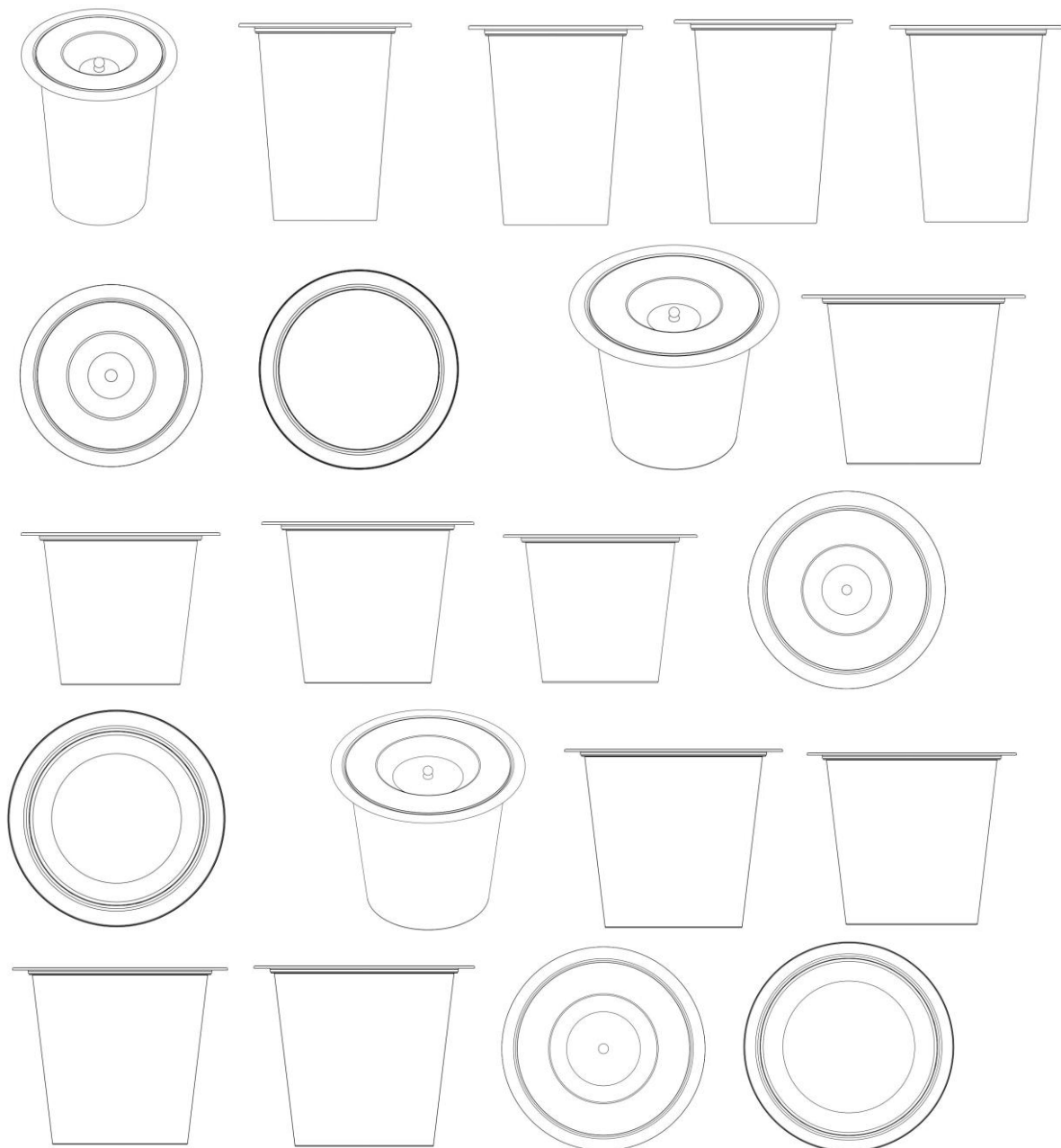

BR302023004410-8

Concessão de registro
Código de despacho: 158
Titular: SERIDAN BARROSO CARTAXO VIEIRA [BR/CE]
Autor: JOHN ANDERSON SOARES VIEIRA[BR]
Título do registro: COLETES À PROVA DE BALAS
Data de depósito: 15/08/2023
Classificação: 29-02



BR302023004412-4

Concessão de registro
Código de despacho: 158
Titular: JFL EQUIPAMENTOS ELETRONICOS INDUSTRIA E COMERCIO LTDA [BR/MG]
Autor: JOSÉ CARLOS MARTINS[BR]
Título do registro: TRAVA ELÉTRICA
Data de depósito: 15/08/2023
Classificação: 08-07 e 10-05
Procurador: São Paulo Marcas e Patentes Ltda.

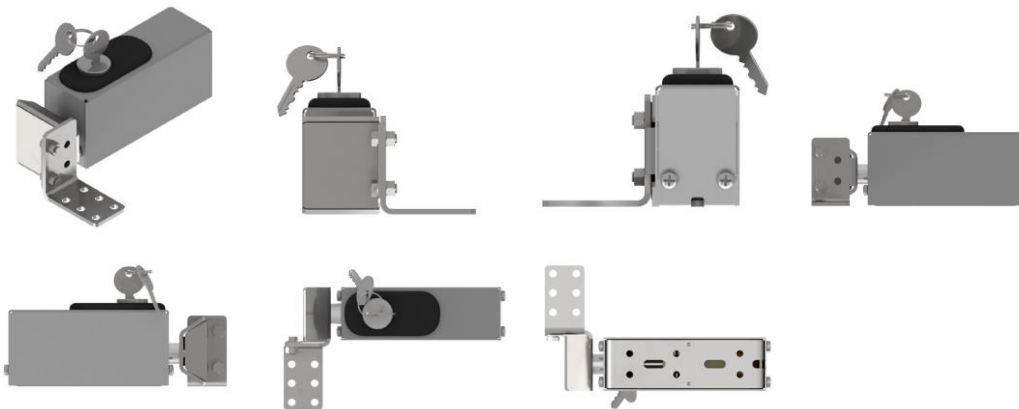

BR302023005334-4

Concessão de registro
Código de despacho: 158
Titular: USIMOLDE MATRIZES PARA INJETADOS LTDA [BR/RS]
Autor: SADI RABELLO DA SILVA[BR]
Título do registro: Estruturas para captura de abelhas-rainha
Data de depósito: 03/10/2023
Classificação: 30-02
Procurador: Diogo Martins Boos



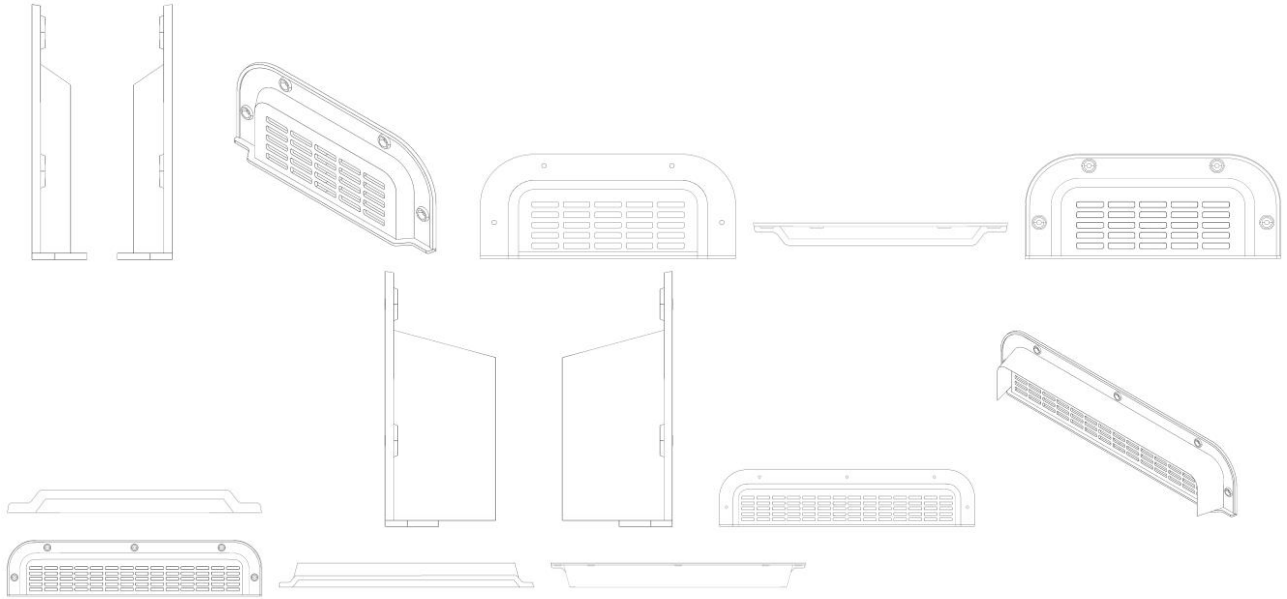

BR302023005343-3

Concessão de registro
 Código de despacho: 158
Titular: BOTICA COMERCIAL FARMACÊUTICA LTDA. [BR/PR]
 Autor: MAURICIO WAGNER DE NORONHA[BR] e RODRIGO PUPPI BRENNER[BR]
 Título do registro: Frascos para cosméticos
 Data de depósito: 03/10/2023
 Classificação: 09-01
 Procurador: André Luis Flesch Bretanha Jorge

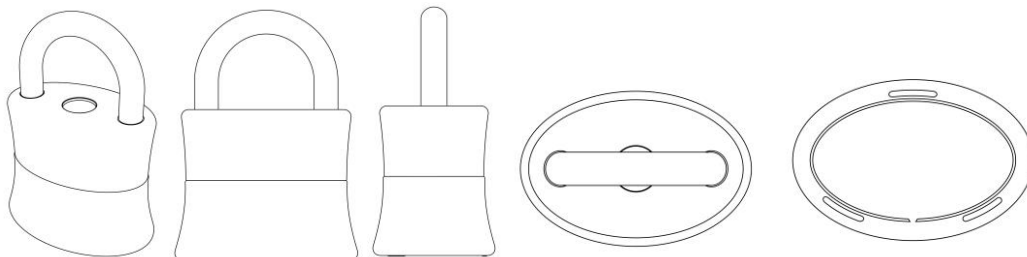

BR302023005344-1

Concessão de registro
 Código de despacho: 158
Titular: DPR TELECOMUNICAÇÕES LTDA [BR/SP] e FABRI INDÚSTRIA E COMÉRCIO LTDA. [BR/SP]
 Autor: VALCIR FABRIS[BR] e LUIS CARLOS VICENTE[BR]
 Título do registro: Suporte de cabo
 Data de depósito: 03/10/2023
 Classificação: 08-08
 Procurador: Veronica Meyer Gaiarsa

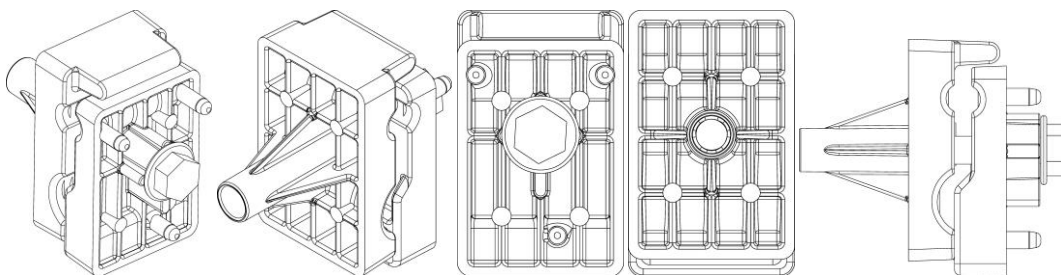

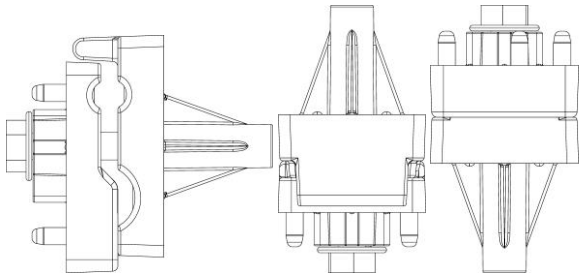

BR302023005345-0

Concessão de registro

Código de despacho: 158

Titular: DPR TELECOMUNICAÇÕES LTDA [BR/SP] e FABRI INDÚSTRIA E COMÉRCIO LTDA. [BR/SP]

Autor: VALCIR FABRIS[BR] e LUIS CARLOS VICENTE[BR]

Título do registro: Base de suporte de cabo

Data de depósito: 03/10/2023

Classificação: 08-08

Procurador: Veronica Meyer Gaiarsa

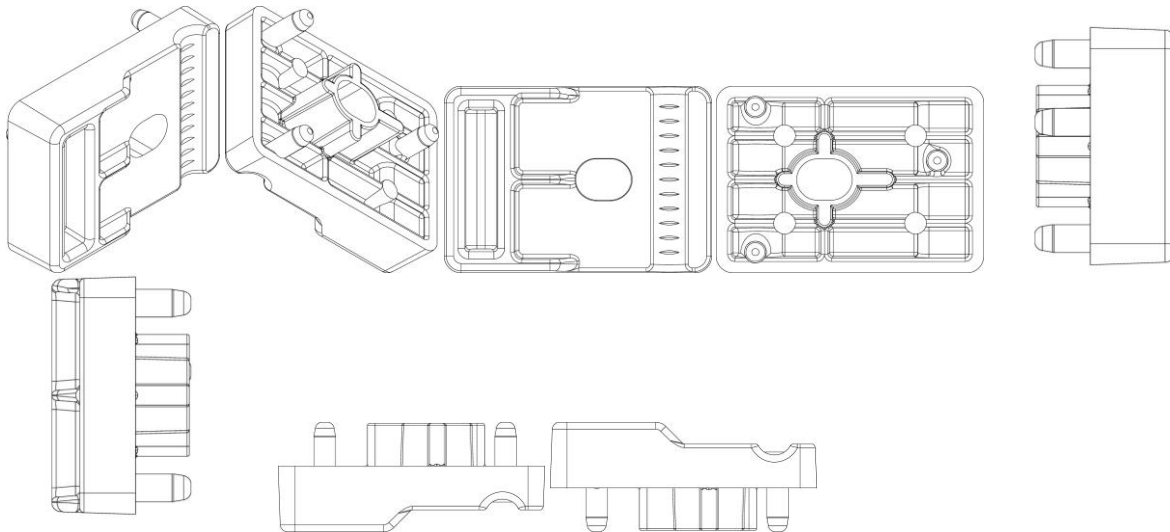

BR302023005346-8

Concessão de registro

Código de despacho: 158

Titular: DPR TELECOMUNICAÇÕES LTDA [BR/SP] e FABRI INDÚSTRIA E COMÉRCIO LTDA. [BR/SP]

Autor: VALCIR FABRIS[BR] e LUIS CARLOS VICENTE[BR]

Título do registro: Tampa de suporte de cabo

Data de depósito: 03/10/2023

Classificação: 08-08

Procurador: Veronica Meyer Gaiarsa

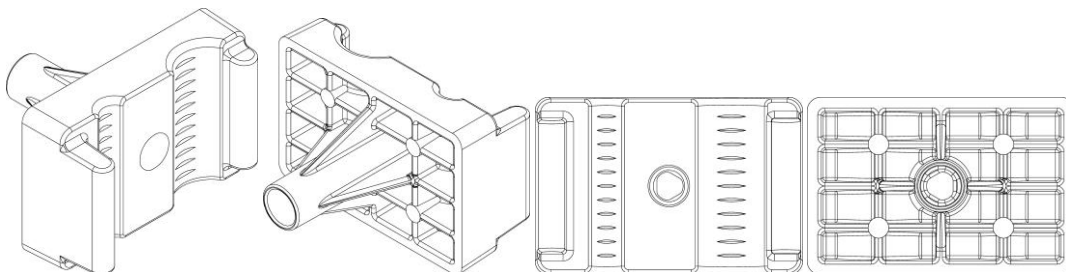

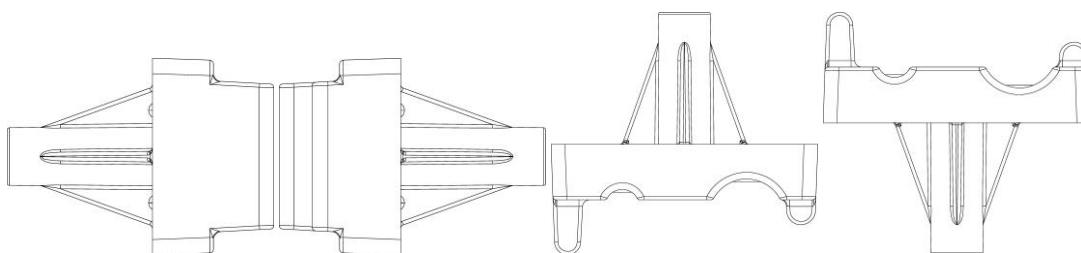

BR302023005348-4

Concessão de registro
 Código de despacho: 158
Titular: PAULO ALESSANDRE BIAGE DE SOUZA [BR/SP]
 Autor: PAULO ALESSANDRE BIAGE DE SOUZA[BR]
 Título do registro: Luminárias [não portáteis]
 Data de depósito: 04/10/2023
 Classificação: 26-05
 Procurador: Eduarda Colla

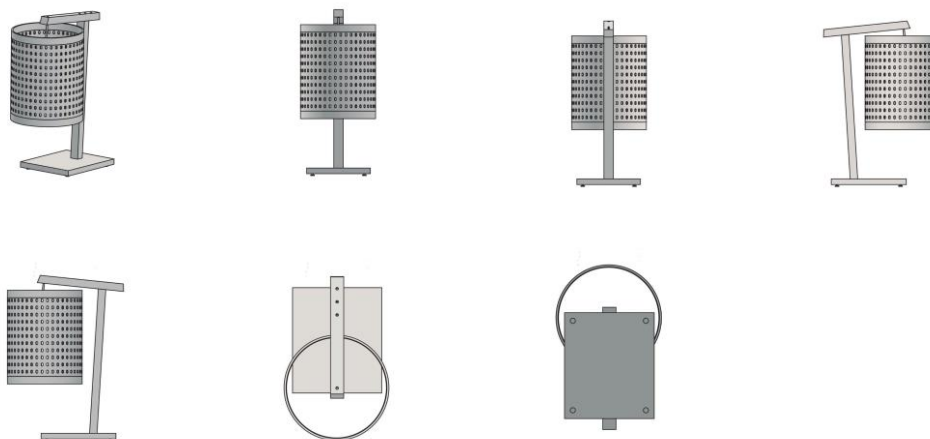

BR302023005349-2

Concessão de registro
 Código de despacho: 158
Titular: PROGERE DESENHO INDUSTRIAIS LTDA [BR/RS]
 Autor: MAICON GEREMIA[BR]
 Título do registro: Sofás
 Data de depósito: 04/10/2023
 Classificação: 06-01

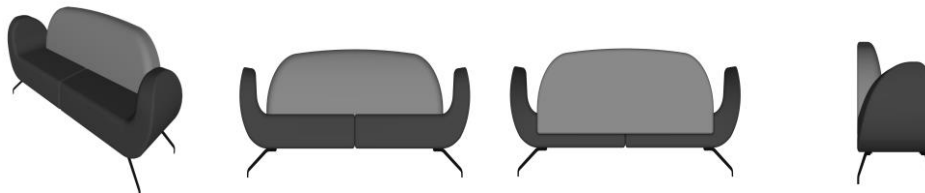



BR302023005352-2

Concessão de registro
 Código de despacho: 158
Titular: HEMRO INTERNATIONAL AG [CH]
 Autor: STEFAN THALHAMMER[DE]
 Título do registro: MOEDOR DE CAFÉ
 Data de depósito: 04/10/2023
 Prioridade unionista: DM/231301 12/04/2023 WO
 Classificação: 31-00
 Procurador: Pedro Afonso Vieira Bhering

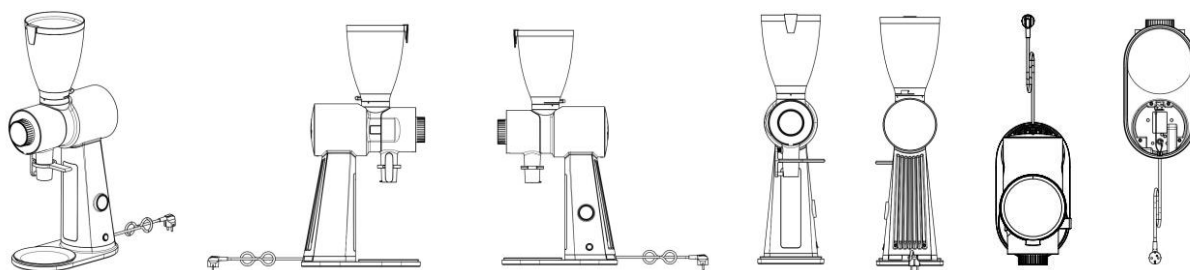

BR302023005356-5

Concessão de registro
 Código de despacho: 158
Titular: DUTOTEC INDUSTRIAL LTDA [BR/RS]
 Autor: RAFAEL KINCESZKI[BR]
 Título do registro: FREIO DE TORRE DE TOMADA
 Data de depósito: 04/10/2023
 Classificação: 13-99
 Procurador: Júlio César Klein

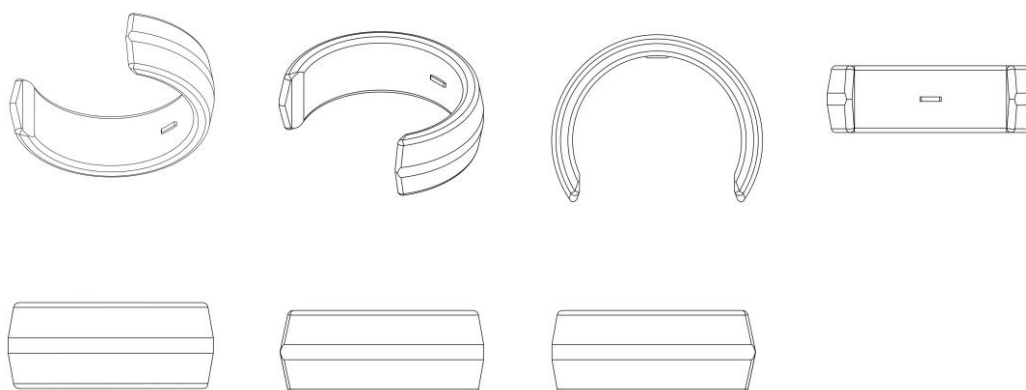

BR302023005357-3

Concessão de registro
 Código de despacho: 158
Titular: QIU GENJUN [BR/SP]
 Autor: QIU GENJUN[CN]
 Título do registro: Garrafas térmicas
 Data de depósito: 04/10/2023
 Classificação: 07-10



Procurador: Milton Isejima Lima



BR302023005359-0

Concessão de registro
 Código de despacho: 158
Titular: QIU GENJUN [BR/SP]
 Autor: QIU GENJUN[CN]
 Título do registro: Garrafas térmicas
 Data de depósito: 04/10/2023
 Classificação: 07-10
 Procurador: Milton Isejima Lima



BR302023005362-0

Concessão de registro
 Código de despacho: 158
Titular: PSA AUTOMOBILES SA [FR]
 Autor: JEAN-PIERRE PLOUÉ[FR]
 Título do registro: Veículo
 Data de depósito: 04/10/2023
 Prioridade unionista: 015017149-0001 05/04/2023 EM
 Classificação: 12-08
 Procurador: Ricardo Pernold Vieira de Mello



BR302023005363-8

Concessão de registro
Código de despacho: 158
Titular: QIU GENJUN [BR/SP]
Autor: QIU GENJUN[CN]
Título do registro: Garrafas térmicas
Data de depósito: 04/10/2023
Classificação: 07-10
Procurador: Milton Isejima Lima



BR302023005364-6

Concessão de registro
Código de despacho: 158
Titular: PSA AUTOMOBILES SA [FR]
Autor: JEAN-PIERRE PLOUÉ[FR]
Título do registro: Automóveis
Data de depósito: 04/10/2023
Prioridade unionista: 015017149-0002 05/04/2023 EM
Classificação: 12-08
Procurador: Ricardo Pernold Vieira de Mello



BR302023005366-2

Concessão de registro
Código de despacho: 158
Titular: PSA AUTOMOBILES SA [FR]
Autor: JEAN-PIERRE PLOUÉ[FR]
Título do registro: Revestimento de para-choque frontal
Data de depósito: 04/10/2023
Prioridade unionista: 15017148-0001 05/04/2023 EM
Classificação: 12-16
Procurador: Ricardo Pernold Vieira de Mello





BR302023005367-0

Concessão de registro
 Código de despacho: 158
Titular: QIU GENJUN [BR/SP]
 Autor: QIU GENJUN[CN]
 Título do registro: Garrafas térmicas
 Data de depósito: 04/10/2023
 Classificação: 07-10
 Procurador: Milton Isejima Lima



BR302023005368-9

Concessão de registro
 Código de despacho: 158
Titular: PSA AUTOMOBILES SA [FR]
 Autor: JEAN-PIERRE PLOUÉ[FR]
 Título do registro: Saia inferior do para-choque frontal
 Data de depósito: 04/10/2023
 Prioridade unionista: 15017148-0002 05/04/2023 EM
 Classificação: 12-16
 Procurador: Ricardo Pernold Vieira de Mello



BR302023005369-7

Concessão de registro
 Código de despacho: 158
Titular: PSA AUTOMOBILES SA [FR]



Autor: JEAN-PIERRE PLOUÉ[FR]
Título do registro: Acabamento de farol do para-choque frontal
Data de depósito: 04/10/2023
Prioridade unionista: 15017148-0003 05/04/2023 EM
Classificação: 12-16
Procurador: Ricardo Pernold Vieira de Mello

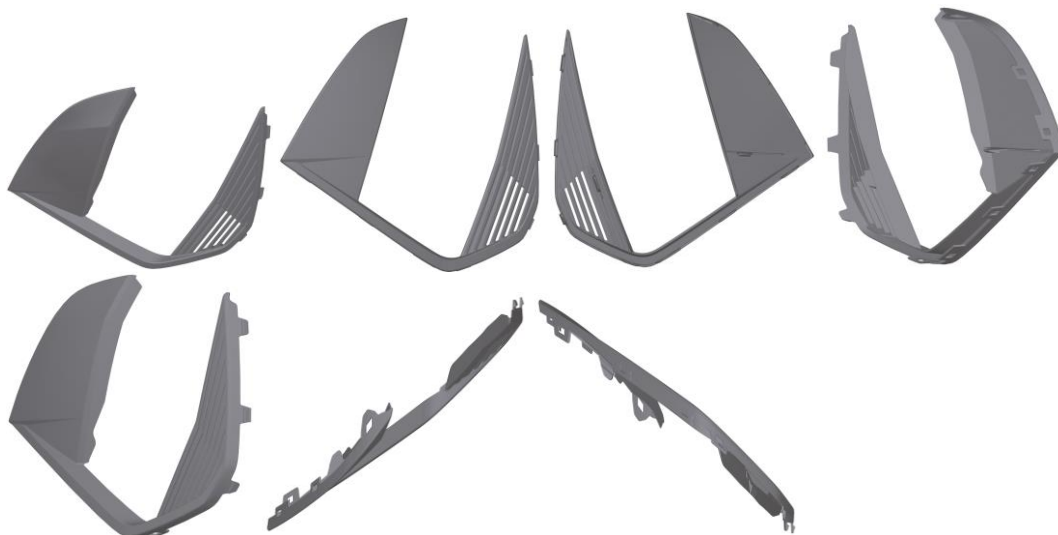

BR302023005370-0

Concessão de registro
Código de despacho: 158
Titular: PSA AUTOMOBILES SA [FR]
Autor: JEAN-PIERRE PLOUÉ[FR]
Título do registro: Grade superior do para-choque frontal
Data de depósito: 04/10/2023
Prioridade unionista: 15017148-0004 05/04/2023 EM
Classificação: 12-16
Procurador: Ricardo Pernold Vieira de Mello

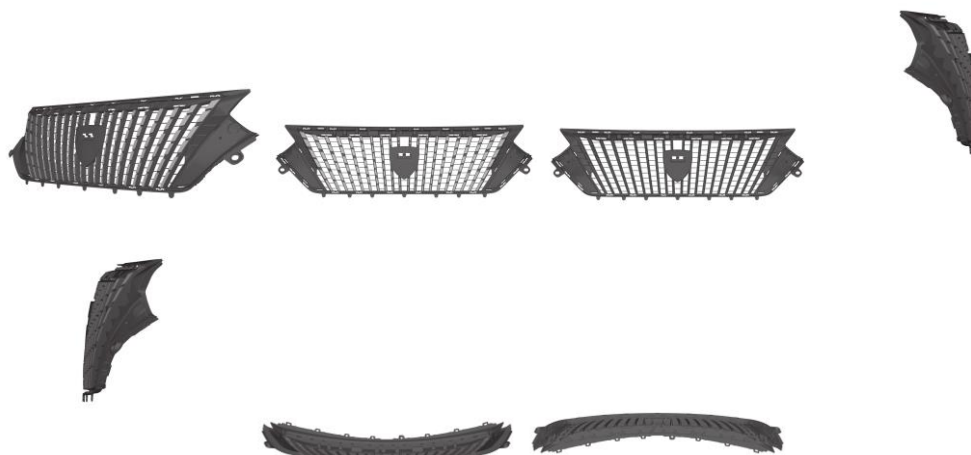

BR302023005371-9

Concessão de registro
Código de despacho: 158
Titular: PSA AUTOMOBILES SA [FR]
Autor: JEAN-PIERRE PLOUÉ[FR]
Título do registro: Acabamento da grade superior frontal
Data de depósito: 04/10/2023
Prioridade unionista: 15017148-0005 05/04/2023 EM
Classificação: 12-16



Procurador: Ricardo Pernold Vieira de Mello

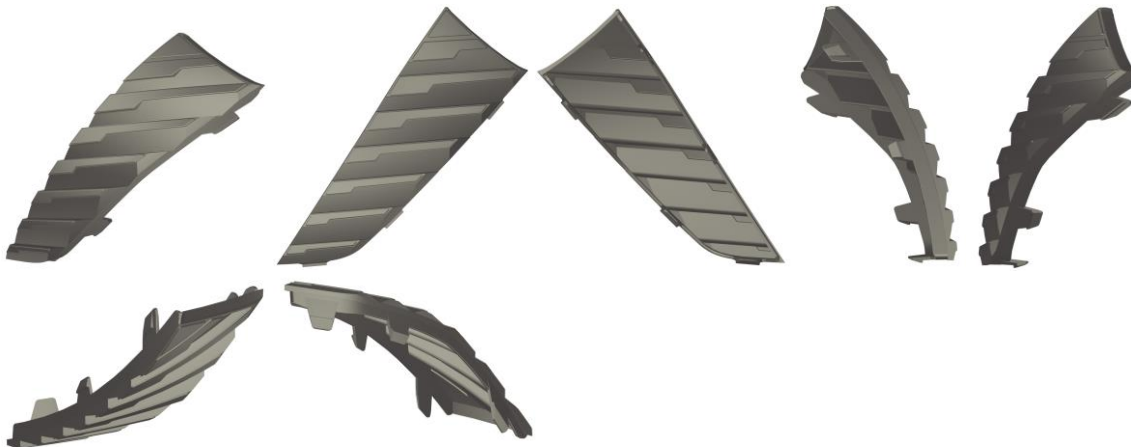

BR302023005372-7

Concessão de registro
 Código de despacho: 158
Titular: QIU GENJUN [BR/SP]
 Autor: QIU GENJUN[CN]
 Título do registro: Garrafas térmicas
 Data de depósito: 04/10/2023
 Classificação: 07-10
 Procurador: Milton Isejima Lima

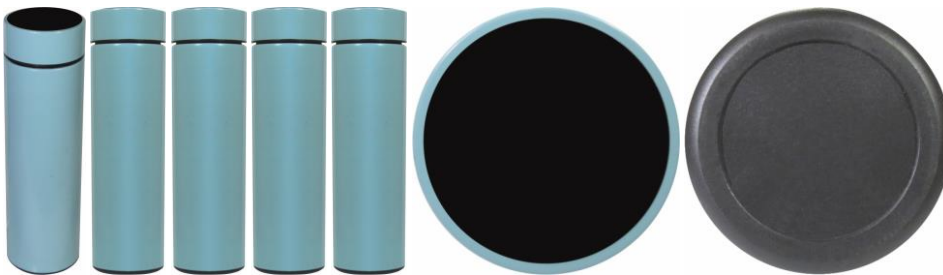

BR302023005373-5

Concessão de registro
 Código de despacho: 158
Titular: PSA AUTOMOBILES SA [FR]
 Autor: JEAN-PIERRE PLOUÉ[FR]
 Título do registro: Grade superior do para-choque frontal
 Data de depósito: 04/10/2023
 Prioridade unionista: 15017148-0006 05/04/2023 EM
 Classificação: 12-16
 Procurador: Ricardo Pernold Vieira de Mello

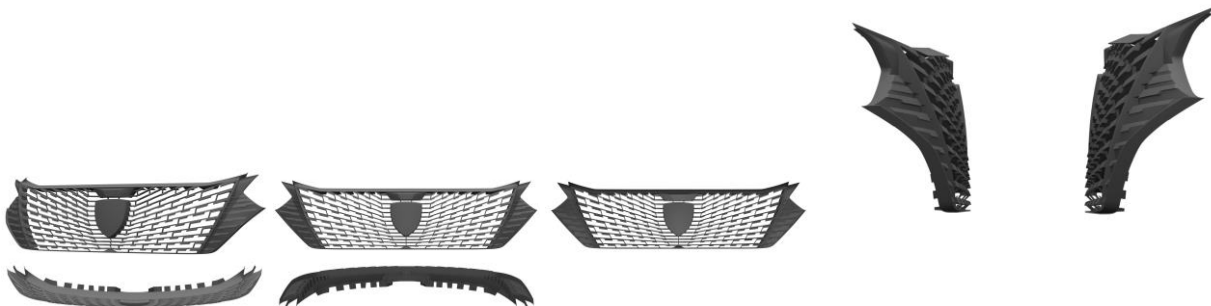

BR302023005374-3

Concessão de registro
 Código de despacho: 158
Titular: PSA AUTOMOBILES SA [FR]



Autor: JEAN-PIERRE PLOUÉ[FR]
 Título do registro: Grade inferior do para-choque frontal
 Data de depósito: 04/10/2023
 Prioridade unionista: 15017148-0007 05/04/2023 EM
 Classificação: 12-16
 Procurador: Ricardo Pernold Vieira de Mello

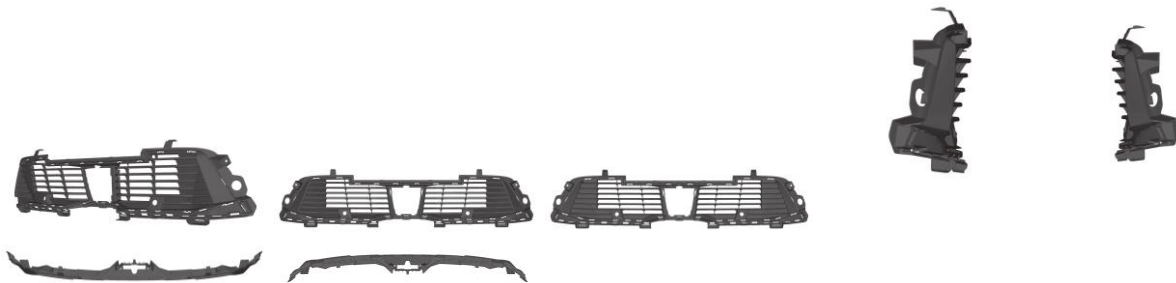

BR302023005375-1

Concessão de registro
 Código de despacho: 158
Titular: PSA AUTOMOBILES SA [FR]
 Autor: JEAN-PIERRE PLOUÉ[FR]
 Título do registro: Acabamento da grade inferior do para-choque frontal
 Data de depósito: 04/10/2023
 Prioridade unionista: 15017148-0008 05/04/2023 EM
 Classificação: 12-16
 Procurador: Ricardo Pernold Vieira de Mello

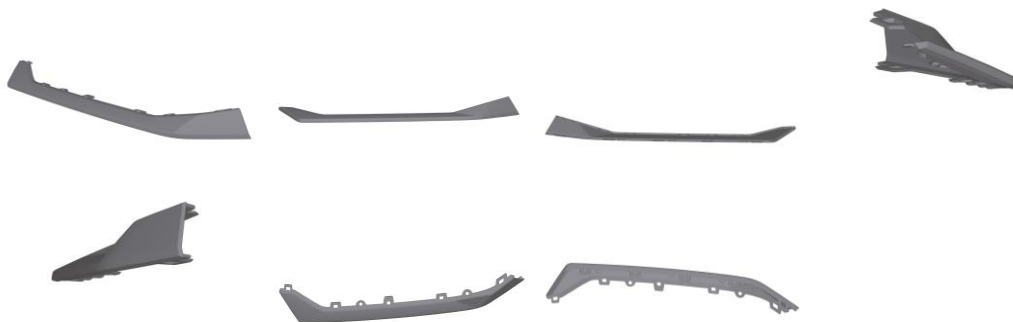

BR302023005376-0

Concessão de registro
 Código de despacho: 158
Titular: PSA AUTOMOBILES SA [FR]
 Autor: JEAN-PIERRE PLOUÉ[FR]
 Título do registro: Farol
 Data de depósito: 04/10/2023
 Prioridade unionista: 15017147-0001 05/04/2023 EM
 Classificação: 26-06
 Procurador: Ricardo Pernold Vieira de Mello

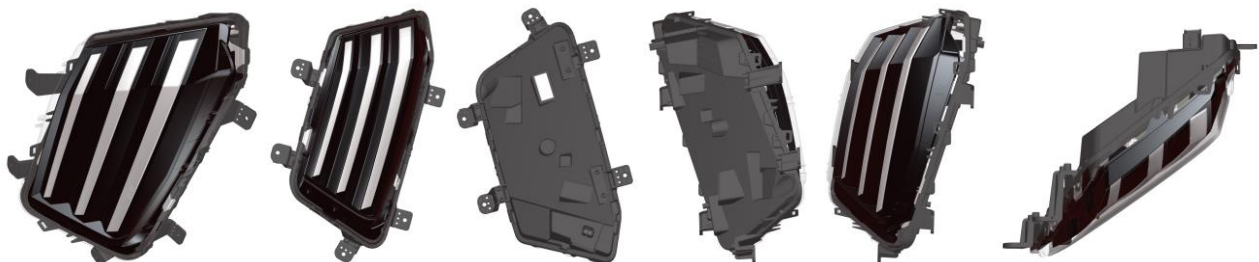



BR302023005377-8

Concessão de registro
Código de despacho: 158
Titular: PSA AUTOMOBILES SA [FR]
Autor: JEAN-PIERRE PLOUÉ[FR]
Título do registro: Farol Dianteiro
Data de depósito: 04/10/2023
Prioridade unionista: 15017147-0002 05/04/2023 EM
Classificação: 26-06
Procurador: Ricardo Pernold Vieira de Mello



BR302023005378-6

Concessão de registro
Código de despacho: 158
Titular: PSA AUTOMOBILES SA [FR]
Autor: JEAN-PIERRE PLOUÉ[FR]
Título do registro: Farol Traseiro
Data de depósito: 04/10/2023
Prioridade unionista: 15017147-0003 05/04/2023 EM
Classificação: 26-06
Procurador: Ricardo Pernold Vieira de Mello



BR302023005379-4 Concessão de registro
Código de despacho: 158
Titular: PSA AUTOMOBILES SA [FR]
Autor: JEAN-PIERRE PLOUÉ[FR]
Título do registro: Farol Traseiro
Data de depósito: 04/10/2023
Prioridade unionista: 15017147-0004 05/04/2023 EM
Classificação: 26-06
Procurador: Ricardo Pernold Vieira de Mello



BR302023005382-4 Concessão de registro
Código de despacho: 158
Titular: MÁXXIMO INDÚSTRIA E COMÉRCIO DE UTILIDADES DOMÉSTICAS LTDA - EPP [BR/SP]
Autor: IMACULATA CHIUMMO DA SILVA[BR]
Título do registro: Dispensadores de papel higiênico
Data de depósito: 04/10/2023
Classificação: 23-08
Procurador: MAURO COSTA FERREIRA

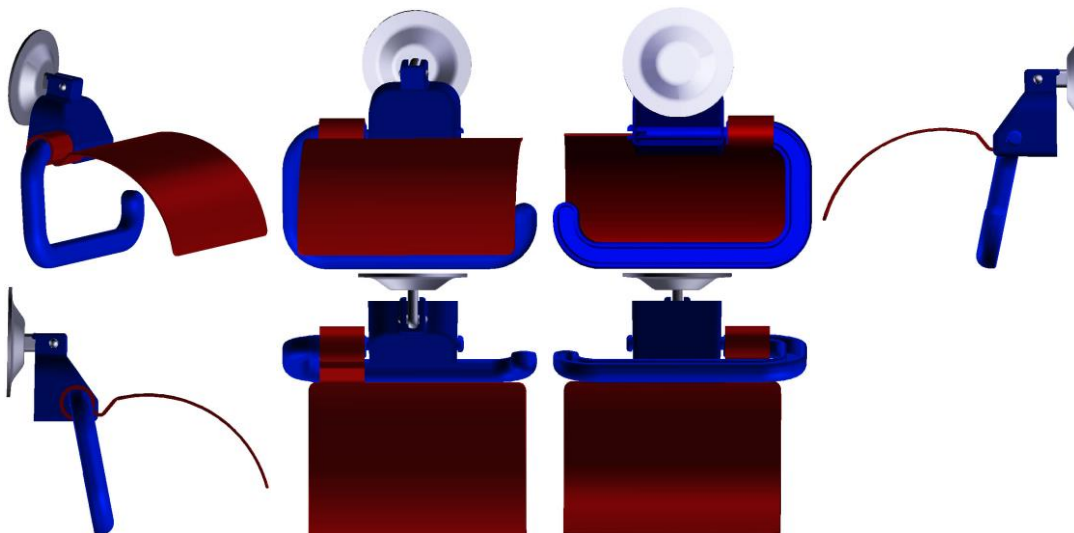

BR302023005386-7 Concessão de registro
Código de despacho: 158
Titular: PROGERE DESENHO INDUSTRIAIS LTDA [BR/RS]
Autor: MAICON GEREMIA[BR]
Título do registro: Sofás
Data de depósito: 05/10/2023
Classificação: 06-01



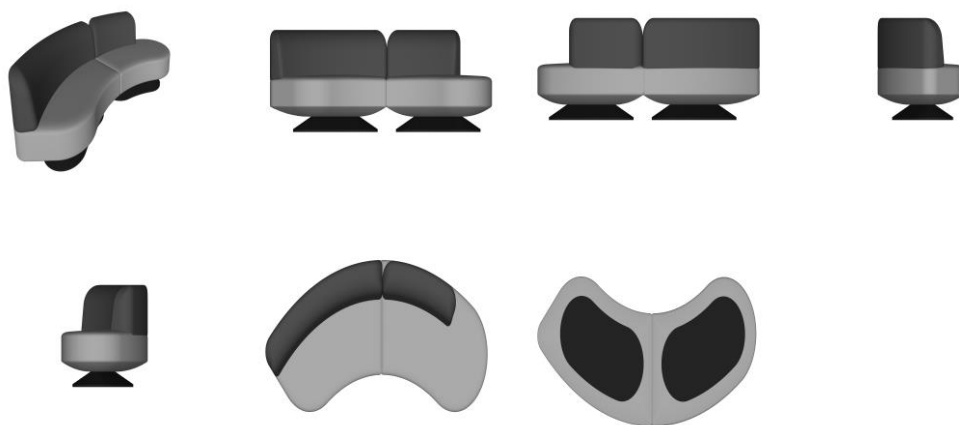

BR302023005387-5

Concessão de registro
 Código de despacho: 158
Titular: ORTHO PAUHER INDUSTRIA COMERCIO E DISTRIBUIÇÕES LTDA [BR/PE]
 Autor: HENRIQUE ANDERSON PRESBYTERO QUEIROZ DE OLIVEIRA[BR]
 Título do registro: SOLADO
 Data de depósito: 05/10/2023
 Classificação: 02-04
 Procurador: Celino Bento de Souza



BR302023005388-3

Concessão de registro
 Código de despacho: 158
Titular: ORTHO PAUHER INDUSTRIA COMERCIO E DISTRIBUIÇÕES LTDA [BR/PE]
 Autor: HENRIQUE ANDERSON PRESBYTERO QUEIROZ DE OLIVEIRA[BR]
 Título do registro: Palmilhas
 Data de depósito: 05/10/2023
 Classificação: 02-04
 Procurador: Celino Bento de Souza





BR302023005389-1

Concessão de registro

Código de despacho: 158

Titular: CLEBER LUIS DA RÉ [BR/RS]

Autor: CLEBER LUIS DA RÉ[BR]

Título do registro: SOLADO PARA CALÇADO

Data de depósito: 05/10/2023

Classificação: 02-04

Procurador: Luiz Fernando Campos Stock

Detalhes do despacho: Título adequado de ofício com base no item 5.3.1.1 do Manual de Desenhos Industriais.

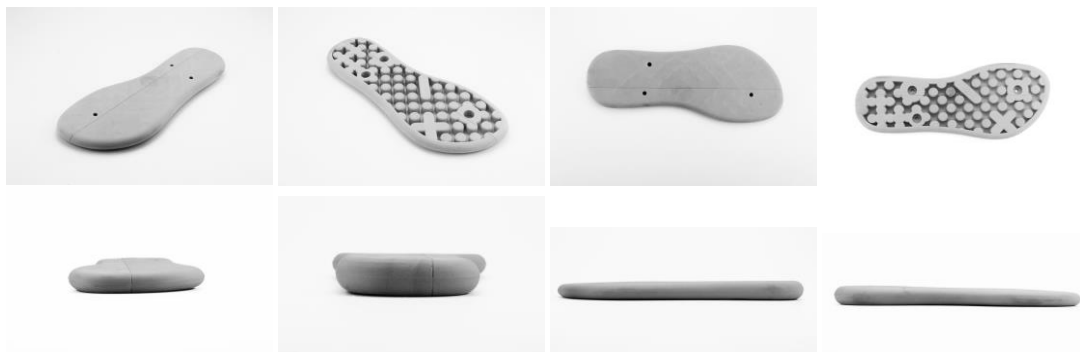

BR302023005391-3

Concessão de registro

Código de despacho: 158

Titular: LEONARDO MESSA MALUF [BR/SP]

Autor: LEONARDO MESSA MALUF[BR]

Título do registro: DEFUMADOR

Data de depósito: 05/10/2023

Classificação: 31-00

Procurador: Ricardo Serafim



BR302023005393-0

Concessão de registro

Código de despacho: 158

Titular: PROJETO ESCOLA ENTRETENIMENTO LTDA [BR/CE]

Autor: ANTONIO TIAGO DE SOUSA[BR]

Título do registro: Planetários

Data de depósito: 05/10/2023

Classificação: 25-03

Procurador: VLÁDIA DO NASCIMENTO GONÇALVES LOPES

Detalhes do despacho: Classificação adequada de ofício com base no item 5.3.1.1 do Manual de Desenhos Industriais.



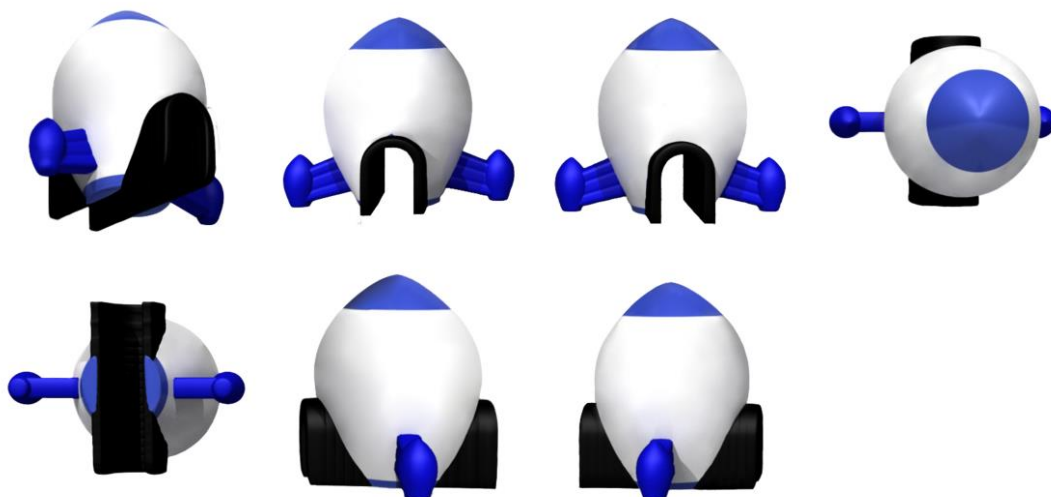

BR302023005401-4

Concessão de registro
 Código de despacho: 158
Titular: ROTHY'S, INC. [US]
 Autor: LA VION GIBSON[US] e MATTHEW TAYLOR[US]
 Título do registro: SAPATO
 Data de depósito: 05/10/2023
 Prioridade unionista: 29/873,673 05/04/2023 US
 Classificação: 02-04
 Procurador: Flávia Salim Lopes

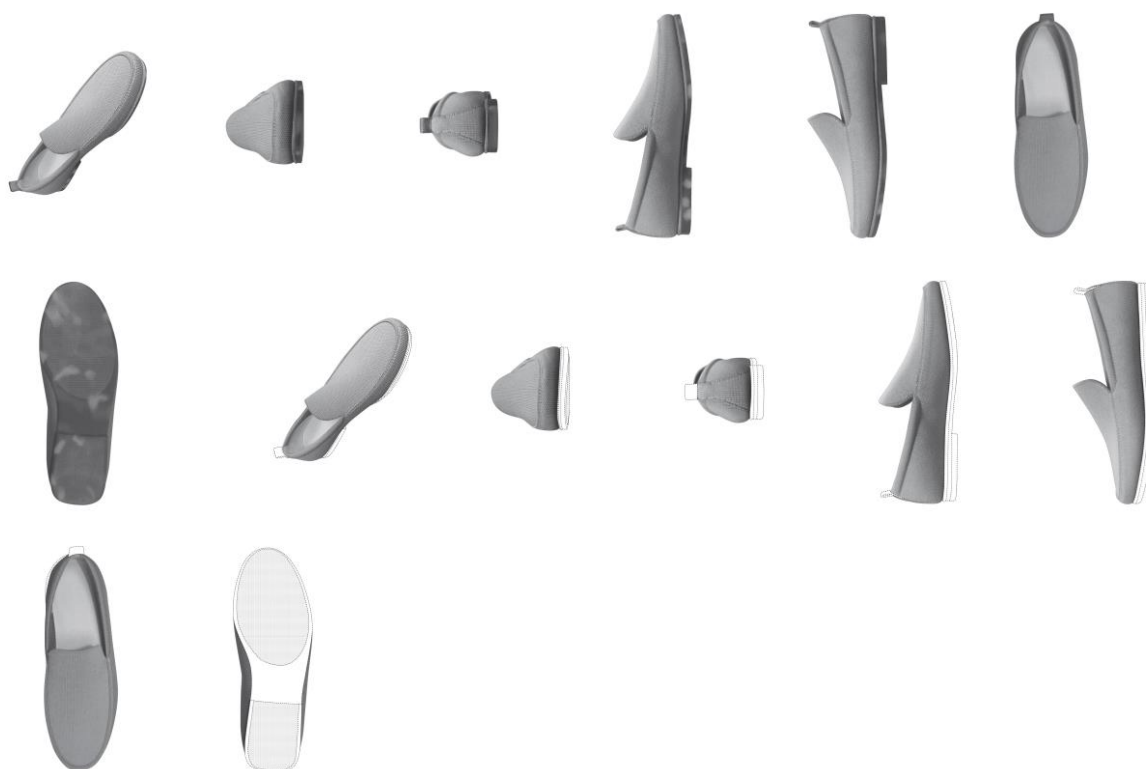

BR302023005402-2

Concessão de registro
 Código de despacho: 158
Titular: AGRES SISTEMAS ELETRONICOS S/A [BR/PR]
 Autor: EZEQUIEL ALVES KWASNICKI[BR]
 Título do registro: Computadores tablet



Data de depósito: 05/10/2023
 Classificação: 14-02
 Procurador: Otto Banho Licks

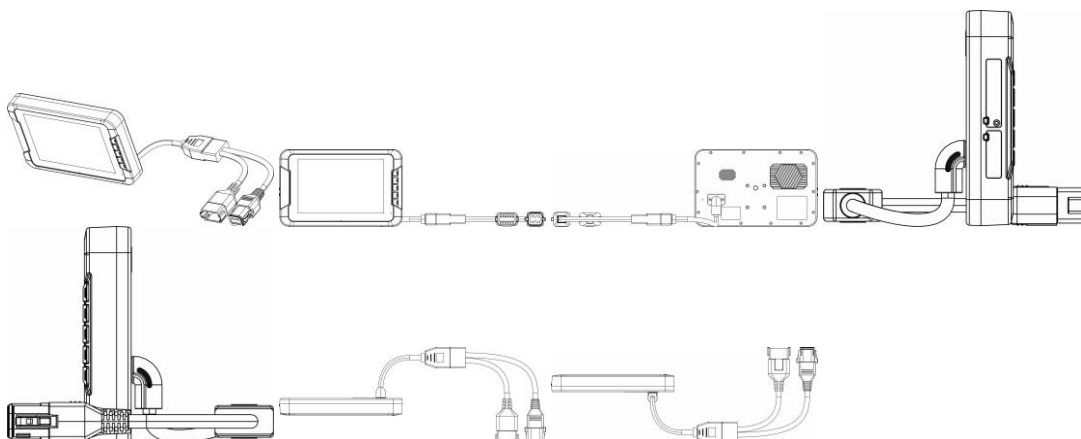

BR302023005404-9

Concessão de registro
 Código de despacho: 158
Títular: BELLE ARTI INDUSTRIA E COMERCIO LTDA [BR/MG]
 Autor: KAMIR DUARTE[BR]
 Título do registro: FONTE PARA MÁQUINA DE TATUAGEM
 Data de depósito: 05/10/2023
 Classificação: 13-02
 Procurador: Ricardo Pernold Vieira de Mello



BR302023005405-7

Concessão de registro
 Código de despacho: 158
Títular: NELY CRISTINA BRAIDOTTI [BR/SP]
 Autor: NELY CRISTINA BRAIDOTTI[BR]
 Título do registro: Esprededores de fruta [de operação manual]
 Data de depósito: 05/10/2023
 Classificação: 07-04
 Procurador: Fabricio Vilela Coelho



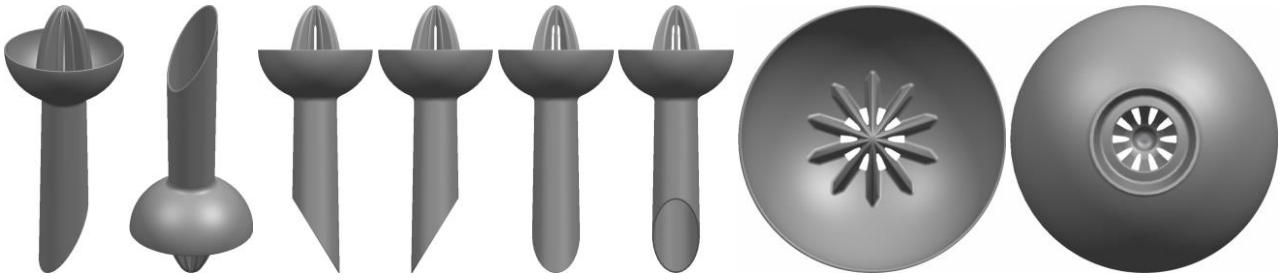

BR302023005410-3

Concessão de registro
 Código de despacho: 158
Titular: GRENDENE S.A. [BR/CE]
 Autor: SCHANA CENCI MARIN[BR]
 Título do registro: Calçado
 Data de depósito: 06/10/2023
 Classificação: 02-04
 Procurador: Ricardo Amaral Remer



BR302023005411-1

Concessão de registro
 Código de despacho: 158
Titular: NINGBO JIAMEI ELECTRIC CO., LTD. [CN]
 Autor: HANJIE ZHANG[CN]
 Título do registro: Máquinas de cortar cabelo
 Data de depósito: 06/10/2023
 Classificação: 28-03
 Procurador: ISLENE DE JESUS BRITO PIRES

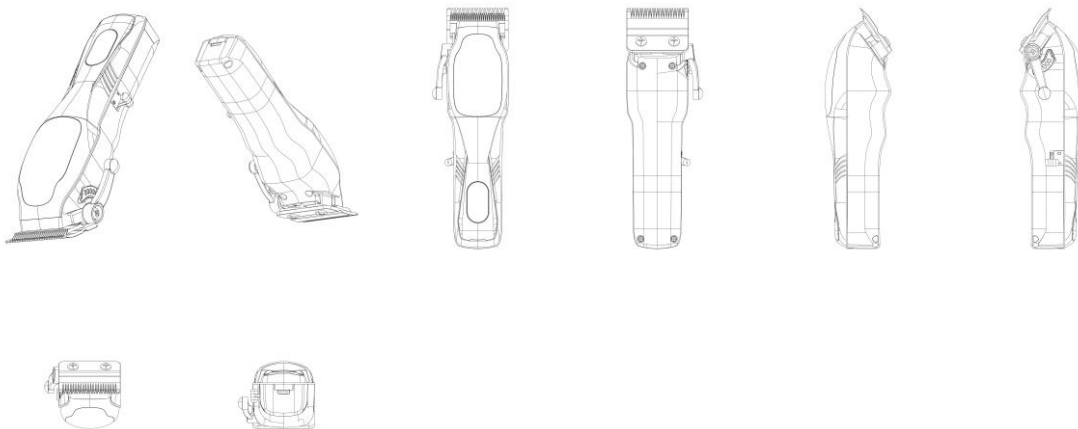

BR302023005413-8

Concessão de registro



Código de despacho: 158
Titular: NINGBO JIAMEI ELECTRIC CO., LTD. [CN]
 Autor: HANJIE ZHANG[CN]
 Título do registro: Máquinas de cortar cabelo
 Data de depósito: 06/10/2023
 Classificação: 28-03
 Procurador: ISLENE DE JESUS BRITO PIRES

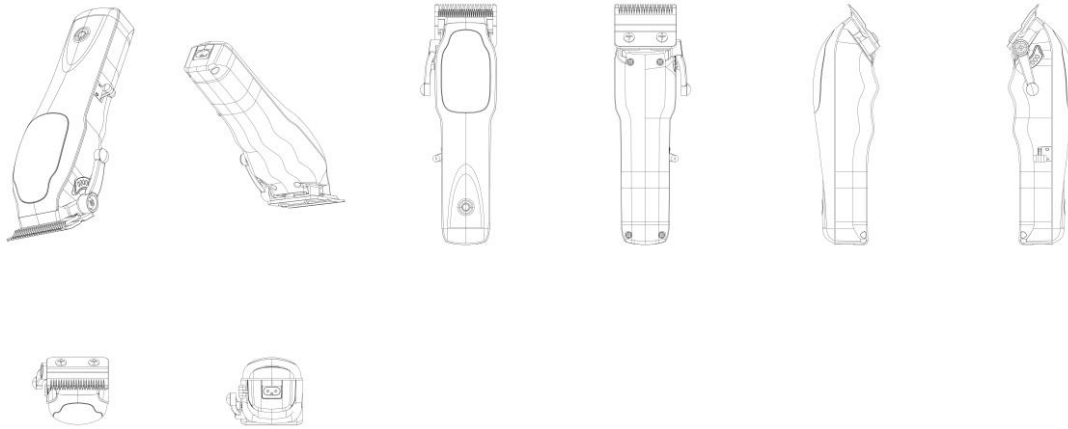

BR302023005414-6

Concessão de registro
 Código de despacho: 158
Titular: NINGBO JIAMEI ELECTRIC CO., LTD. [CN]
 Autor: HANJIE ZHANG[CN]
 Título do registro: Máquinas de cortar cabelo
 Data de depósito: 06/10/2023
 Classificação: 28-03
 Procurador: ISLENE DE JESUS BRITO PIRES

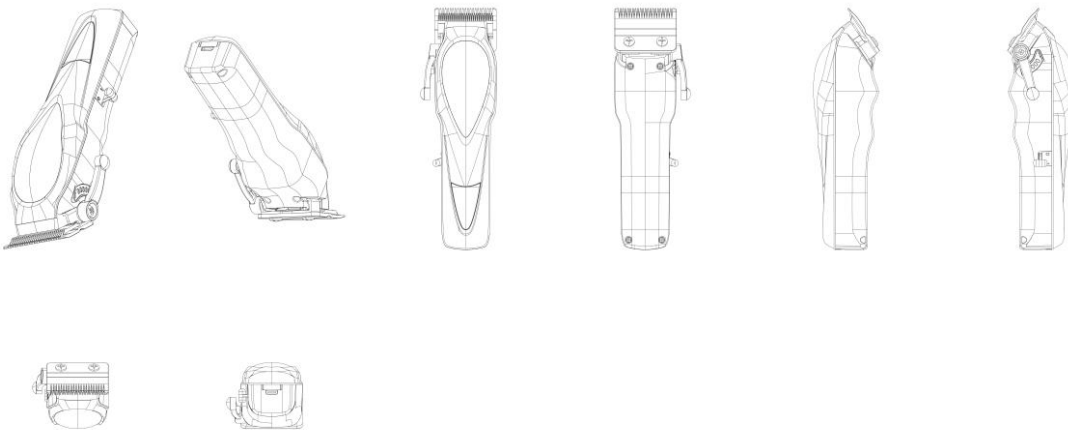

BR302023005415-4

Concessão de registro
 Código de despacho: 158
Titular: G CESCÓN CACHAÇA JAGUARÉ - ME [BR/ES]
 Autor: MARCIA MARIA DE LIMA[BR]
 Título do registro: Copos para beber
 Data de depósito: 06/10/2023
 Classificação: 07-01
 Procurador: AIRSON QUINTINO





BR302023005418-9

Concessão de registro
 Código de despacho: 158
Titular: LUIZ HENRIQUE DO LIVRAMENTO MELLO [BR/SP]
 Autor: LUIZ HENRIQUE DO LIVRAMENTO MELLO[BR]
 Título do registro: Poltronas
 Data de depósito: 06/10/2023
 Classificação: 06-01



BR302023005420-0

Concessão de registro
 Código de despacho: 158
Titular: TAILG SCIENCE AND TECHNOLOGY INC., LTD [CN]
 Autor: MUSHU SUN[CN], QIMO XIAO[CN], LIEYONG ZOU[CN] e ZHIJIAN HUA[CN]
 Título do registro: Bicicletas motorizadas
 Data de depósito: 06/10/2023
 Prioridade unionista: 2023305634427 31/08/2023 CN



Classificação: 12-11
 Procurador: Alberto Jeronimo Guerra Neto

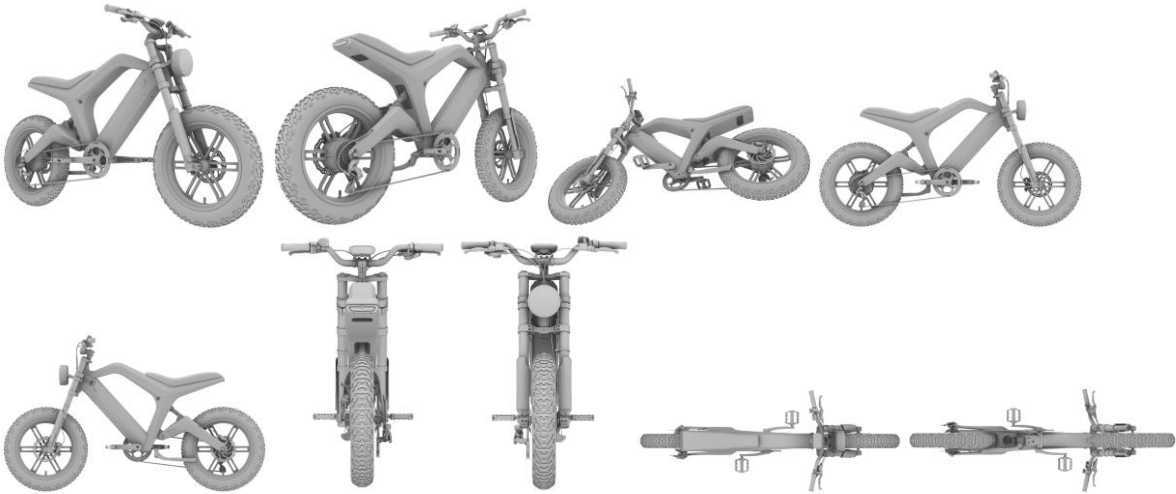

BR302023005423-5

Concessão de registro
 Código de despacho: 158
Titular: DAGOBERTO FERREIRA FIGUEIREDO LEITÃO NETO [BR/SP]
 Autor: DAGOBERTO FERREIRA FIGUEIREDO LEITÃO NETO[BR]
 Título do registro: Camas para animais
 Data de depósito: 06/10/2023
 Classificação: 30-06
 Procurador: Ricardo Serafim

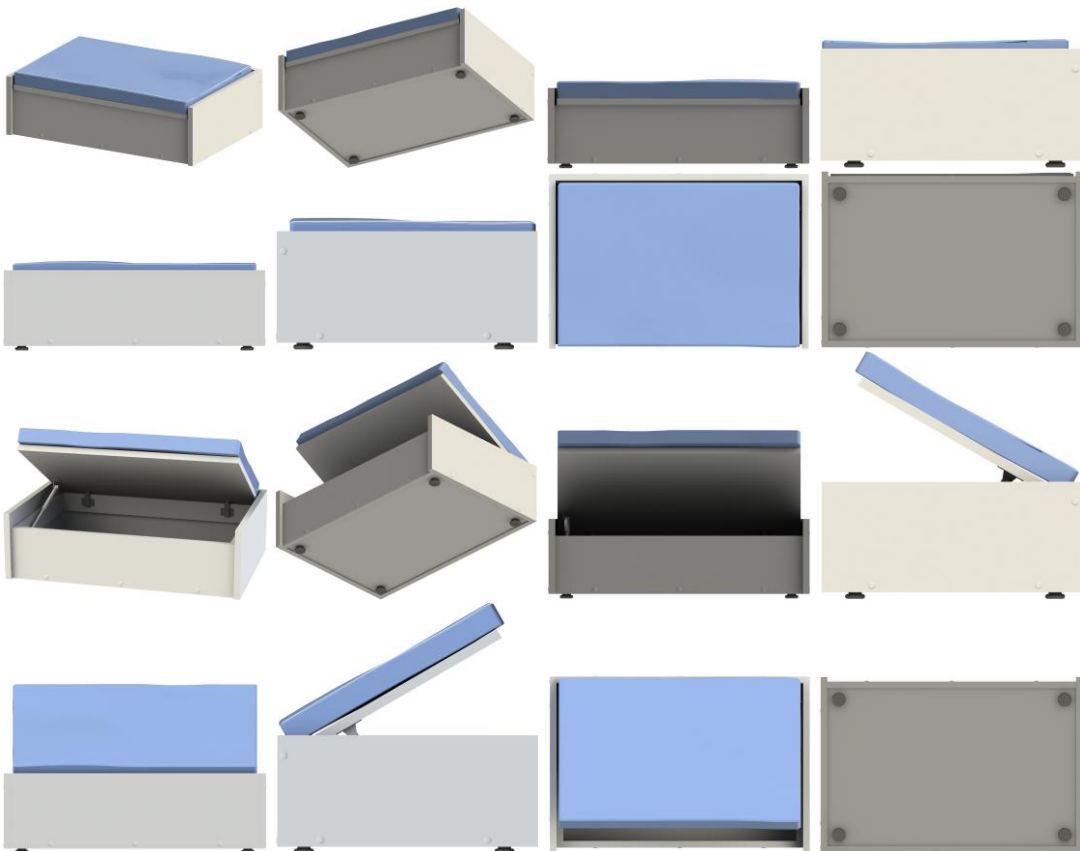

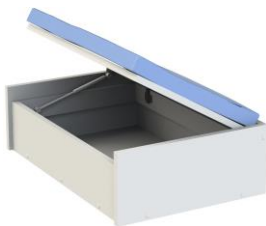

BR302023005424-3

Concessão de registro

Código de despacho: 158

Titular: CNH INDUSTRIAL BRASIL LTDA. [BR/MG]

Autor: GUILHERME GIL SANTOS[BR] e ROBERTO HONORIO DA SILVA[BR]

Título do registro: Reservatório

Data de depósito: 06/10/2023

Classificação: 12-16

Procurador: Alexandre Fukuda Yamashita

Detalhes do despacho: Classificação de locarno alterada para 15.03. MAQUINÁRIO AGRÍCOLA

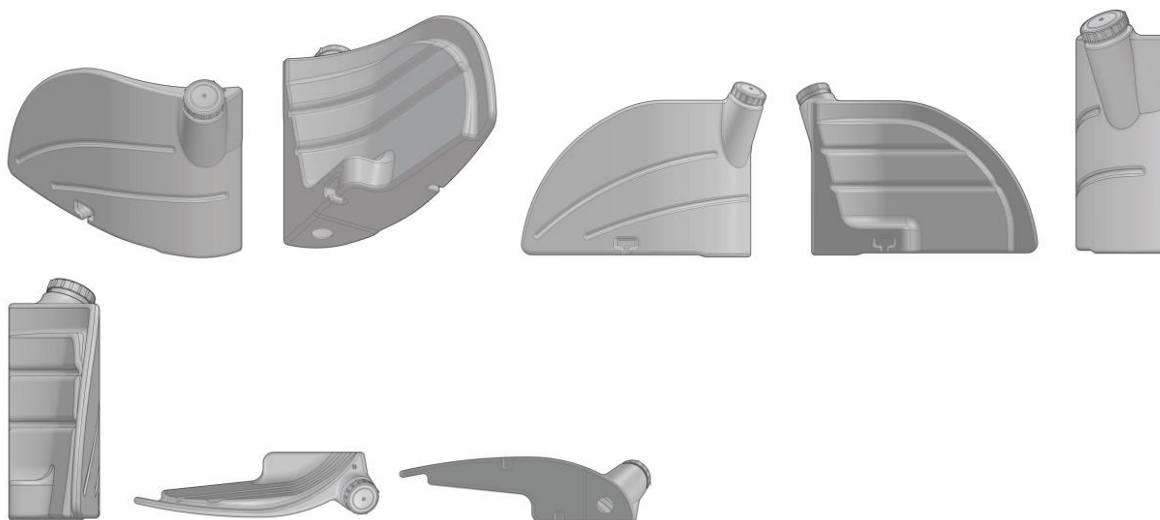

BR302023005425-1

Concessão de registro

Código de despacho: 158

Titular: CNH INDUSTRIAL BRASIL LTDA. [BR/MG]

Autor: GUILHERME GIL SANTOS[BR]

Título do registro: Revestimentos internos para veículos [forros]

Data de depósito: 06/10/2023

Classificação: 12-16

Procurador: Alexandre Fukuda Yamashita

Detalhes do despacho: Classificação de locarno alterada para 15.03. MAQUINÁRIO AGRÍCOLA

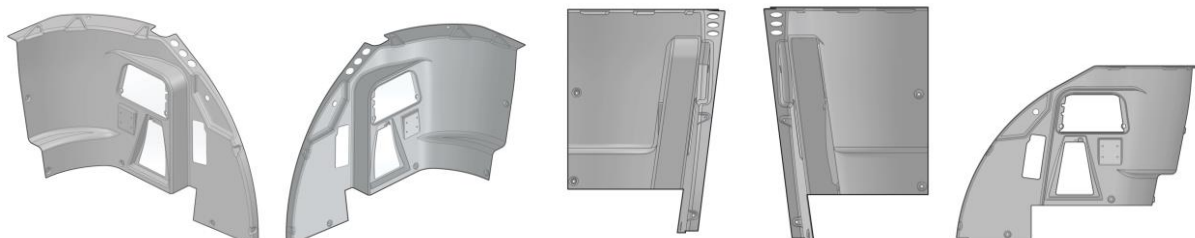

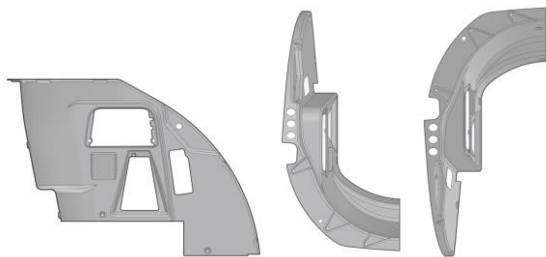

BR302023005426-0

Concessão de registro

Código de despacho: 158

Titular: CNH INDUSTRIAL BRASIL LTDA. [BR/MG]

Autor: CARLOS HENRIQUE SPIACCI CORREIA[BR], WAGNER JOSE DE ALMEIDA[BR], MIGUEL BALLESTERO NETO[BR] e EDEMILSON JOSE MANTOAM[BR]

Título do registro: Barra de pulverizador

Data de depósito: 06/10/2023

Classificação: 15-03

Procurador: Alexandre Fukuda Yamashita

Detalhes do despacho: Classificação de locarno alterada para 15-03 -MAQUINÁRIO AGRÍCOLA

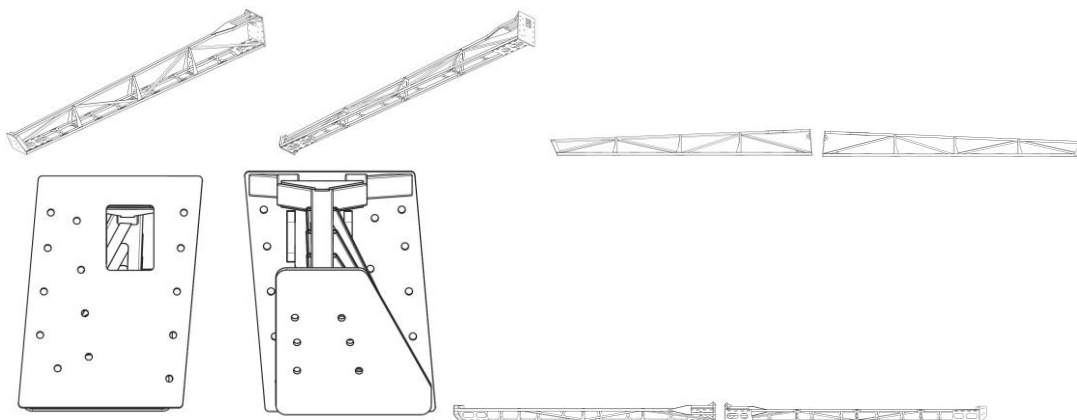

BR302023005427-8

Concessão de registro

Código de despacho: 158

Titular: CNH INDUSTRIAL BRASIL LTDA. [BR/MG]

Autor: DAENIO CLEODOLPHI[BR], ALAN PATRICK DOS SANTOS[BR] e ESTHER MARANHO[BR]

Título do registro: Barra protetora

Data de depósito: 06/10/2023

Classificação: 15-03

Procurador: Alexandre Fukuda Yamashita

Detalhes do despacho: Classificação de locarno alterada para 15.03. MAQUINÁRIO AGRÍCOLA

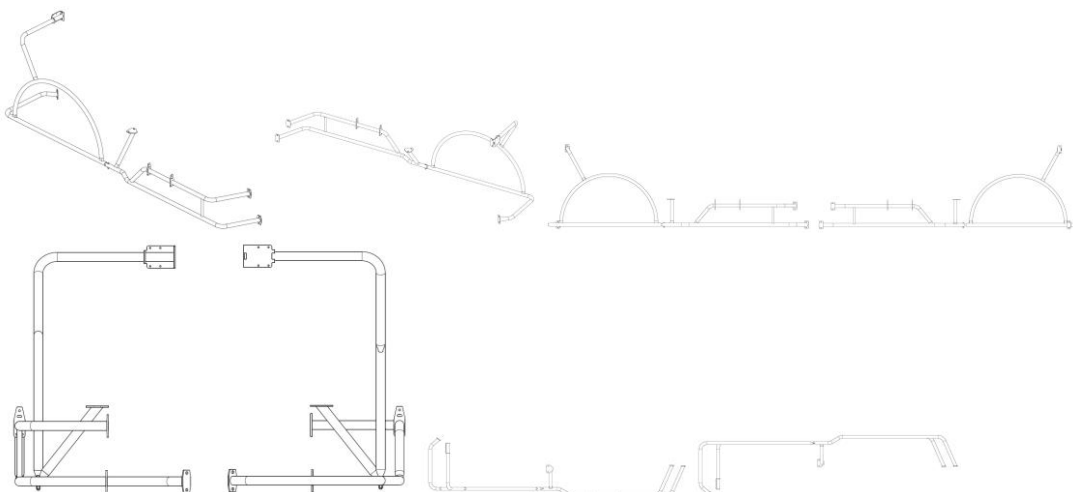

BR302023005428-6

Concessão de registro
Código de despacho: 158
Titular: MAE INDUSTRIA DE ESCOVAS LTDA - ME [BR/SP]
Autor: DIHUI PENG[CN]
Título do registro: PENTE
Data de depósito: 06/10/2023
Classificação: 28-03
Procurador: Ricardo Serafim



BR302023005429-4

Concessão de registro
Código de despacho: 158
Titular: CNH INDUSTRIAL BRASIL LTDA. [BR/MG]
Autor: GERALDO MAGELA PASSOS[BR] e FREDERICO OLIVEIRA KOLASCO[BR]
Título do registro: Bloco de motoniveladora
Data de depósito: 06/10/2023
Classificação: 15-04
Procurador: Alexandre Fukuda Yamashita

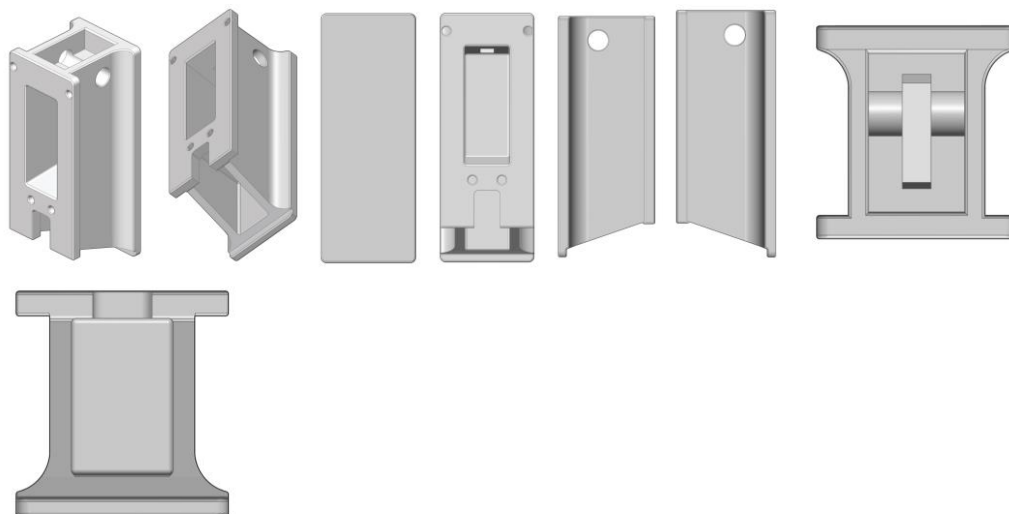

BR302023005430-8

Concessão de registro
Código de despacho: 158
Titular: TOKSHOP COMÉRCIO DE ARTIGOS DE VIAGEM LTDA. [BR/RS]
Autor: PABLO CHAVES CAVALCANTI DE MEDEIROS[BR]
Título do registro: Mochilas
Data de depósito: 06/10/2023
Classificação: 03-01
Procurador: ANDREOLA, TOMÁS E OSS ADVOGADOS ASSOCIADOS





BR302023005431-6

Concessão de registro

Código de despacho: 158

Titular: TOKSHOP COMÉRCIO DE ARTIGOS DE VIAGEM LTDA. [BR/RS]

Autor: PABLO CHAVES CAVALCANTI DE MEDEIROS[BR]

Título do registro: Mochilas

Data de depósito: 06/10/2023

Classificação: 03-01

Procurador: ANDREOLA, TOMÁS E OSS ADVOGADOS ASSOCIADOS



BR302023005432-4

Concessão de registro

Código de despacho: 158

Titular: TOKSHOP COMÉRCIO DE ARTIGOS DE VIAGEM LTDA. [BR/RS]

Autor: PABLO CHAVES CAVALCANTI DE MEDEIROS[BR]

Título do registro: Carteiras

Data de depósito: 06/10/2023

Classificação: 03-01

Procurador: ANDREOLA, TOMÁS E OSS ADVOGADOS ASSOCIADOS



BR302023005436-7 Concessão de registro
 Código de despacho: 158
Titular: LEONARDO BERTASSI BORTOLOTTO [BR/RS]
 Autor: LEONARDO BERTASSI BORTOLOTTO[BR]
 Título do registro: LANTERNA VEICULAR
 Data de depósito: 09/10/2023
 Classificação: 26-06
 Procurador: Elizabete Pereira

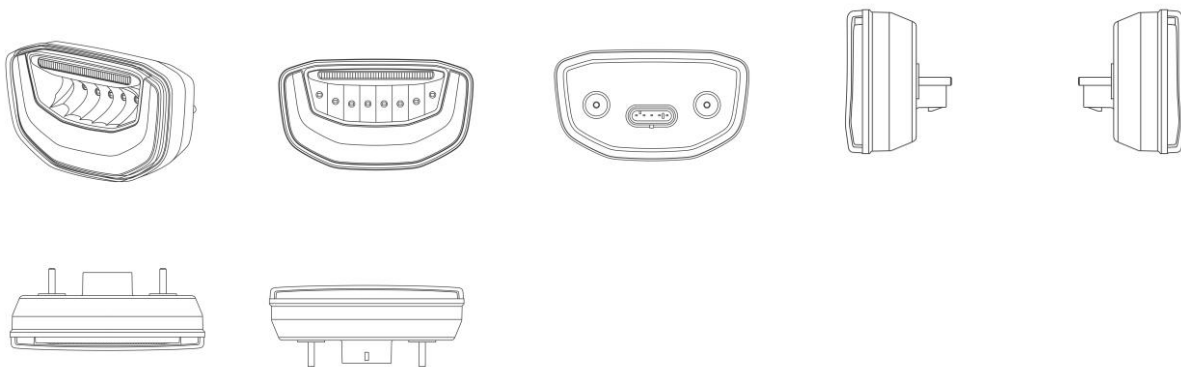

BR302023005437-5 Concessão de registro
 Código de despacho: 158
Titular: A M DOS SANTOS - PISCINAS [BR/BA]
 Autor: AMARILDO MOREIRA DOS SANTOS[BR]
 Título do registro: Piscinas [não transportáveis]
 Data de depósito: 09/10/2023
 Classificação: 25-03
 Procurador: Ricardo Coutinho Barbosa

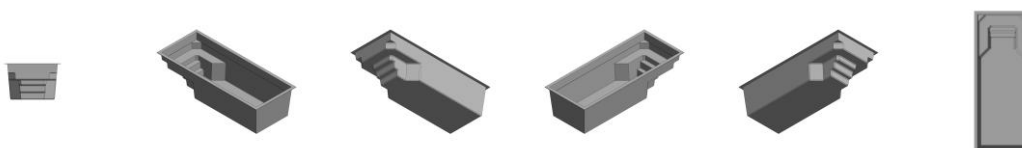



BR302023005438-3

Concessão de registro
 Código de despacho: 158
Titular: A M DOS SANTOS - PISCINAS [BR/BA]
 Autor: AMARILDO MOREIRA DOS SANTOS[BR]
 Título do registro: Piscinas [não transportáveis]
 Data de depósito: 09/10/2023
 Classificação: 25-03
 Procurador: Ricardo Coutinho Barbosa

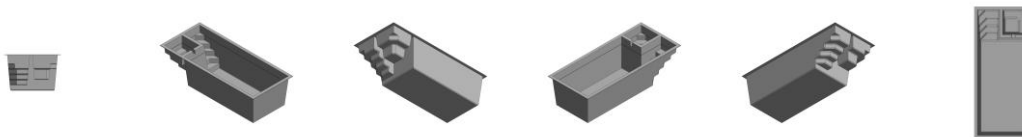

BR302023005440-5

Concessão de registro
 Código de despacho: 158
Titular: LINGYANG ZHANG [BR/SP]
 Autor: LINGYANG ZHANG[CN]
 Título do registro: Frascos para cosméticos
 Data de depósito: 09/10/2023
 Classificação: 09-01
 Procurador: José Ruy Lia





BR302023005445-6

Concessão de registro

Código de despacho: 158

Titular: ELEVE ALIMENTOS PROCESSADOS EIRELI [BR/MG] e N L DISTRIBUIDORA DE ALIMENTOS LTDA [BR/MG]

Autor: EDSON JAIR LARANGEIRA JUNIOR[BR] e VALDOMIRO APARECIDO DOS SANTOS JUNIOR[BR]

Título do registro: embalagem para alimentos

Data de depósito: 10/10/2023

Classificação: 09-03

Procurador: VINÍCIUS SILVA DE OLIVEIRA

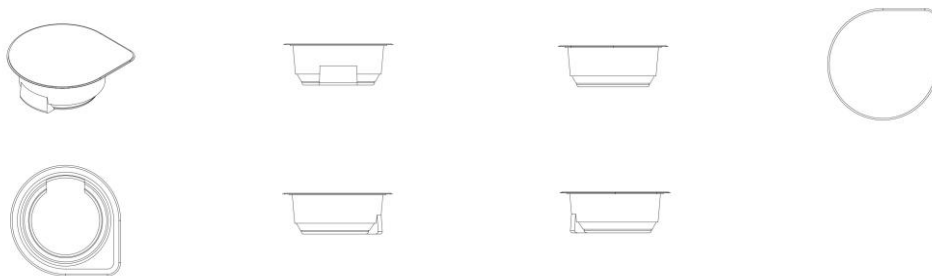

BR302023005446-4

Concessão de registro

Código de despacho: 158

Titular: MUELLER FOGÕES LTDA. [BR/SC]

Autor: JOHN MÜLLER[BR]

Título do registro: PURIFICADOR DE ÁGUA

Data de depósito: 10/10/2023

Classificação: 23-01

Procurador: Otto Banho Licks

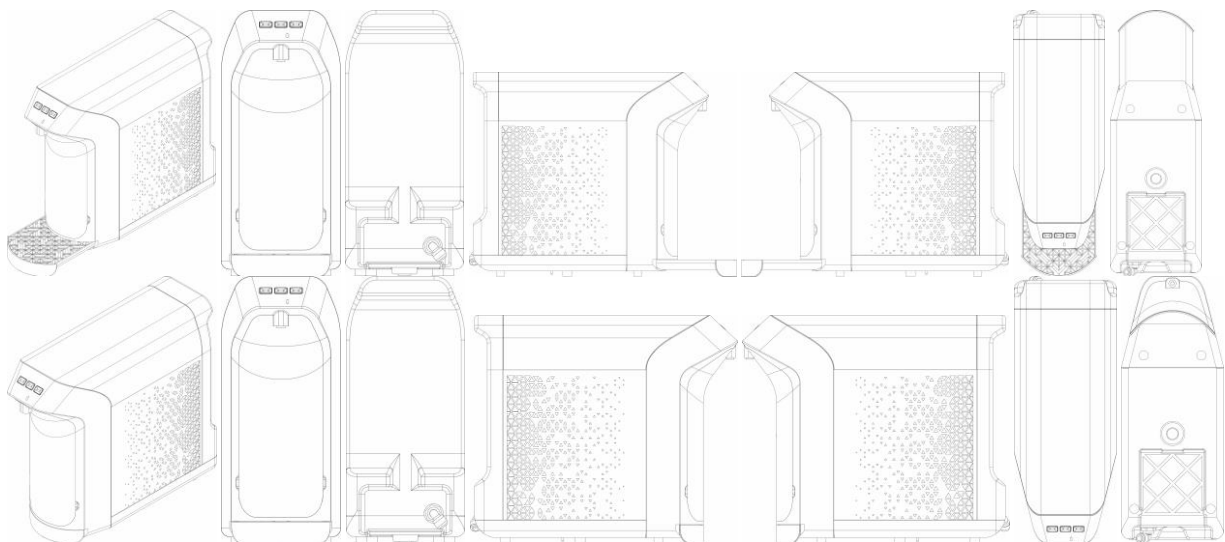

BR302023005447-2

Concessão de registro

Código de despacho: 158



Titular: ELEVE ALIMENTOS PROCESSADOS EIRELI [BR/MG] e N L DISTRIBUIDORA DE ALIMENTOS LTDA [BR/MG]

Autor: EDSON JAIR LARANJEIRA JUNIOR[BR] e VALDOMIRO APARECIDO DOS SANTOS JUNIOR[BR]

Título do registro: embalagem de alimentos

Data de depósito: 10/10/2023

Classificação: 09-07

Procurador: VINÍCIUS SILVA DE OLIVEIRA

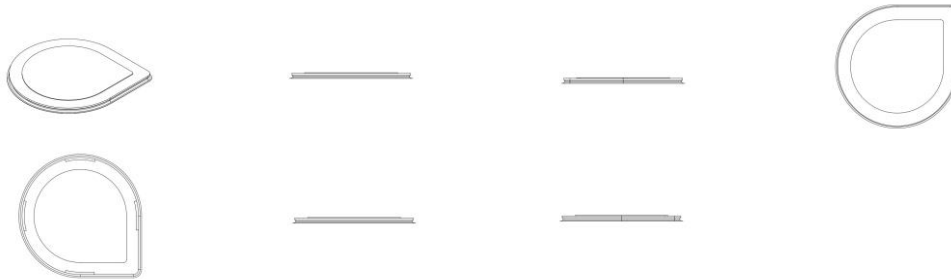

BR302023005449-9

Concessão de registro

Código de despacho: 158

Titular: ERE LAB CRIAÇÃO E DESENVOLVIMENTO DE EQUIPAMENTOS LTDA [BR/SP]

Autor: HELOISA MARA PAOLI WEXLER[BR]

Título do registro: Balanços

Data de depósito: 10/10/2023

Classificação: 21-03

Procurador: José Carlos Tinoco Soares Júnior

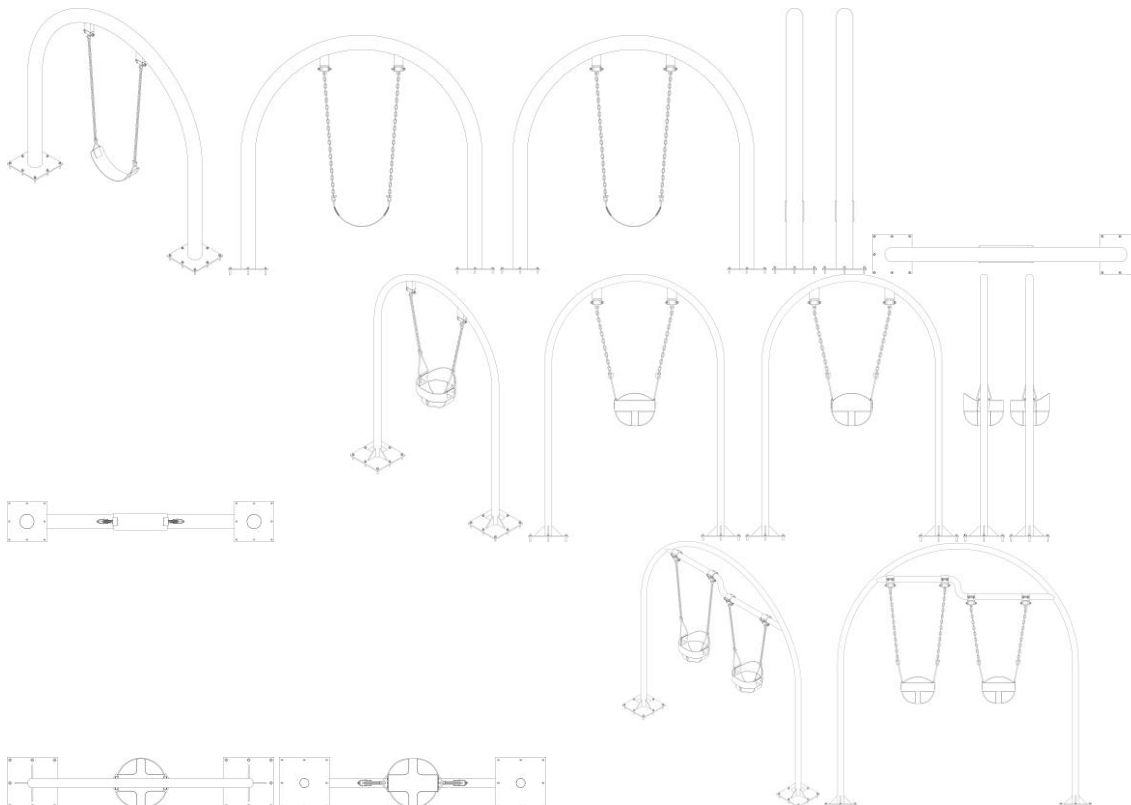

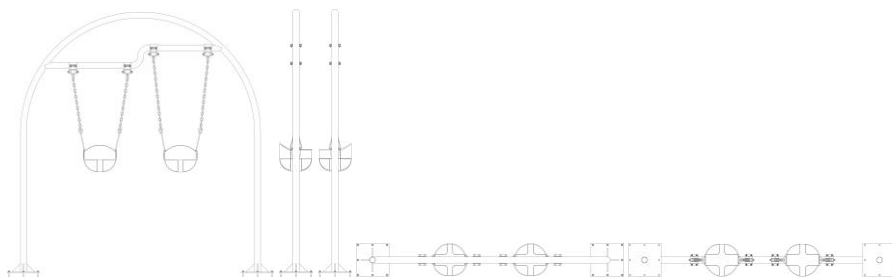

BR302023005454-5

Concessão de registro

Código de despacho: 158

Titular: MÁQUINAS AGRÍCOLAS JACTO S/A. [BR/SP]

Autor: FABRICIO FREIRE[BR], CLAUDIO ZOMPERO[BR], PATRICIO JAVIER ROBLES BARROS[CL] e GUILHERME GODOI DE OLIVEIRA[BR]

Título do registro: coldre para ferramentas portáteis

Data de depósito: 10/10/2023

Classificação: 03-01

Procurador: Roger Pampana Nicolau

Detalhes do despacho: A classe de locarno foi alterada para 03.01. BAÚS, MALAS, PASTAS, BOLSAS, CHAVEIROS, ESTOJOS ESPECIALMENTE CRIADOS PARA SEU CONTEÚDO, CARTEIRAS E ARTIGOS SIMILARES, por ser mais adequada ao pedido.



BR302023005455-3

Concessão de registro

Código de despacho: 158

Titular: ITALESSE COMÉRCIO E IMPORTAÇÃO LTDA [BR/SP]

Autor: MASSIMO BARDUCCI[IT]

Título do registro: Taças

Data de depósito: 10/10/2023

Classificação: 07-01

Procurador: raissa baeumle reis



BR302023005456-1

Concessão de registro

Código de despacho: 158

Titular: ITALESSE COMÉRCIO E IMPORTAÇÃO LTDA [BR/SP]

Autor: MASSIMO BARDUCCI[IT]

Título do registro: Taças

Data de depósito: 10/10/2023

Classificação: 07-01



Procurador: raissa baeumle reis



BR302023005459-6

Concessão de registro

Código de despacho: 158

Titular: PISANI PLÁSTICOS S.A. [BR/RS]

Autor: PAULO FRANCISCO WEBBER[BR]

Título do registro: CONTENTOR

Data de depósito: 10/10/2023

Classificação: 09-03

Procurador: João Cassiano Bairros Oyarzábal

Detalhes do despacho: Título adequado de ofício com base no item 5.3.1.1 do Manual de Desenhos Industriais.

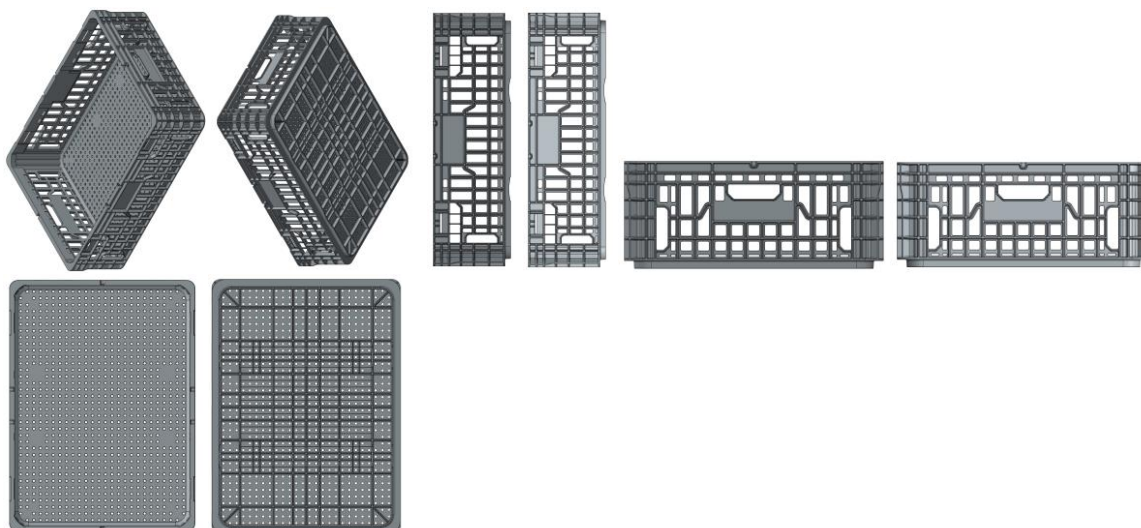

BR302023005460-0

Concessão de registro

Código de despacho: 158

Titular: ITALESSE COMÉRCIO E IMPORTAÇÃO LTDA [BR/SP]

Autor: MASSIMO BARDUCCI[IT]

Título do registro: Taças

Data de depósito: 10/10/2023

Classificação: 07-01

Procurador: raissa baeumle reis



BR302023005461-8

Concessão de registro

Código de despacho: 158



Titular: HONDA MOTOR CO., LTD. [JP]
Autor: KOTA ISHIKAWA[JP]
Título do registro: LANTERNA TRASEIRA
Data de depósito: 10/10/2023
Prioridade unionista: 2023-007633 13/04/2023 JP
Classificação: 26-06
Procurador: Luiz Henrique Oliveira Do Amaral

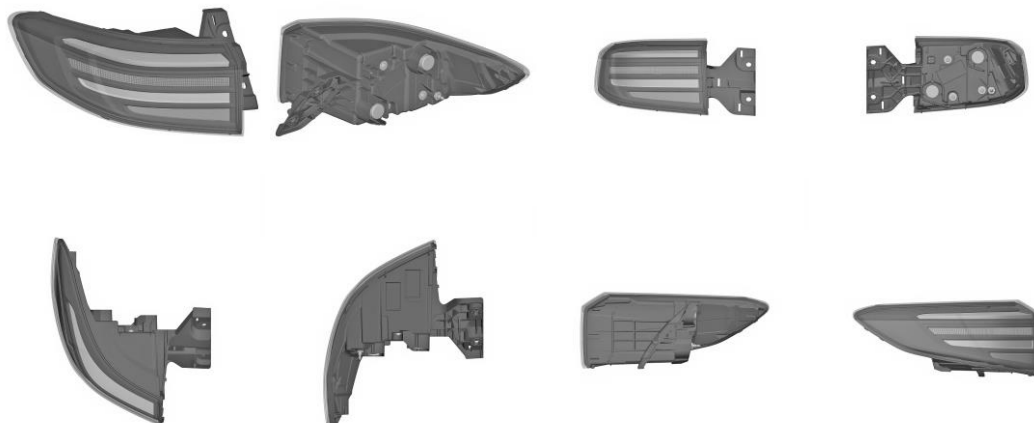

BR302023005462-6

Concessão de registro
Código de despacho: 158
Titular: HONDA MOTOR CO., LTD. [JP]
Autor: KOTA ISHIKAWA[JP]
Título do registro: GRADE FRONTAL
Data de depósito: 10/10/2023
Prioridade unionista: 2023-007634 13/04/2023 JP
Classificação: 12-16
Procurador: Luiz Henrique Oliveira Do Amaral

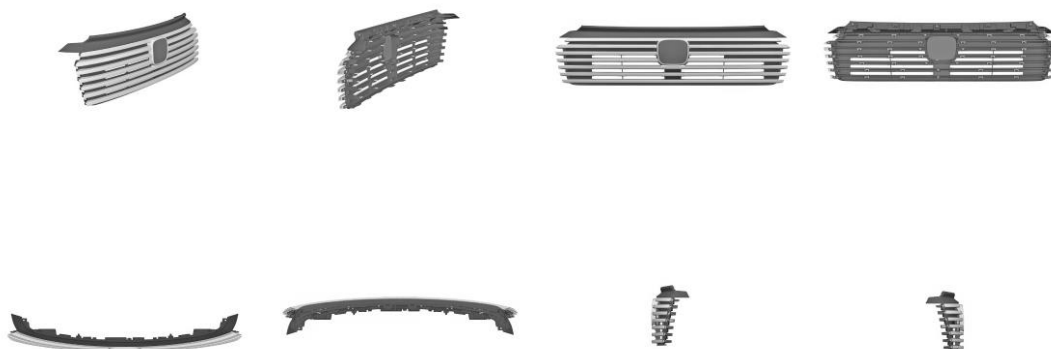

BR302023005463-4

Concessão de registro
Código de despacho: 158
Titular: HONDA MOTOR CO., LTD. [JP]
Autor: KOTA ISHIKAWA[JP]
Título do registro: PARA-CHOQUES
Data de depósito: 10/10/2023
Prioridade unionista: 2023-007632 13/04/2023 JP
Classificação: 12-16



Procurador: Luiz Henrique Oliveira Do Amaral

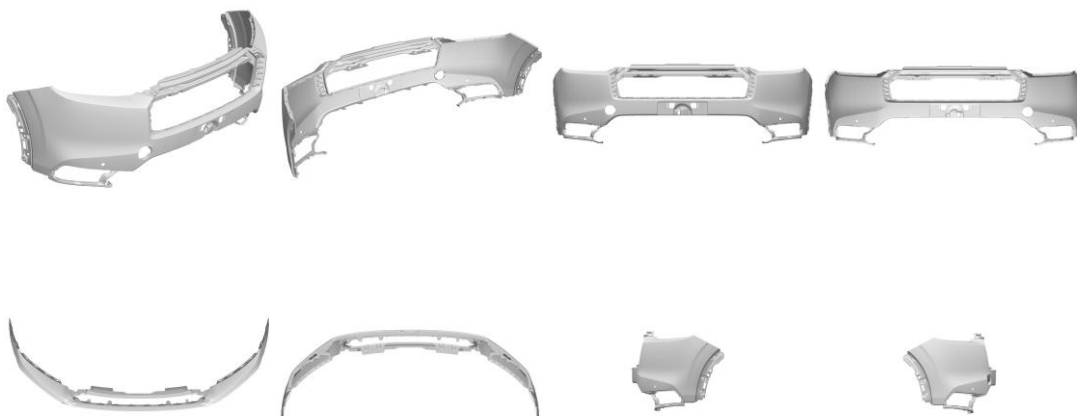

BR302023005465-0

Concessão de registro
Código de despacho: 158
Titular: ITALESSE COMÉRCIO E IMPORTAÇÃO LTDA [BR/SP]
Autor: MASSIMO BARDUCCI[IT]
Título do registro: Taças
Data de depósito: 10/10/2023
Classificação: 07-01
Procurador: raissa baeumle reis



BR302023005467-7

Concessão de registro
Código de despacho: 158
Titular: ITALESSE COMÉRCIO E IMPORTAÇÃO LTDA [BR/SP]
Autor: MASSIMO BARDUCCI[IT]
Título do registro: Taças
Data de depósito: 10/10/2023
Classificação: 07-01
Procurador: raissa baeumle reis

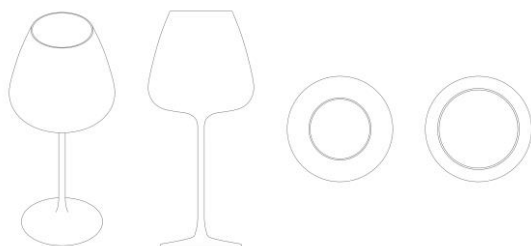

BR302023005470-7

Concessão de registro
Código de despacho: 158
Titular: ITALESSE COMÉRCIO E IMPORTAÇÃO LTDA [BR/SP]



Autor: MASSIMO BARDUCCI[IT]
 Título do registro: Taças
 Data de depósito: 10/10/2023
 Classificação: 07-01
 Procurador: raissa baeumle reis

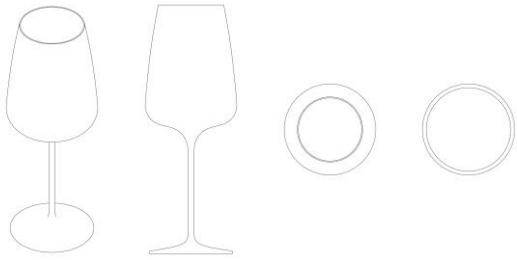

BR302023005471-5

Concessão de registro
 Código de despacho: 158
Títular: ITALESSE COMÉRCIO E IMPORTAÇÃO LTDA [BR/SP]
 Autor: MASSIMO BARDUCCI[IT]
 Título do registro: Taças
 Data de depósito: 10/10/2023
 Classificação: 07-01
 Procurador: raissa baeumle reis

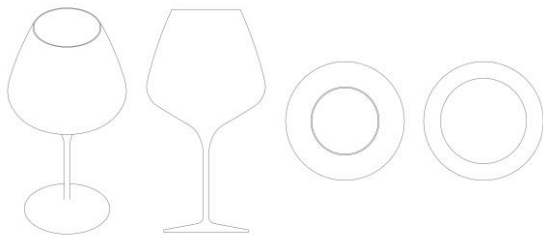

BR302023005475-8

Concessão de registro
 Código de despacho: 158
Títular: ERE LAB CRIAÇÃO E DESENVOLVIMENTO DE EQUIPAMENTOS LTDA [BR/SP]
 Autor: HELOISA MARA PAOLI WEXLER[BR]
 Título do registro: Aparelhos de diversão
 Data de depósito: 11/10/2023
 Classificação: 21-03
 Procurador: José Carlos Tinoco Soares Júnior

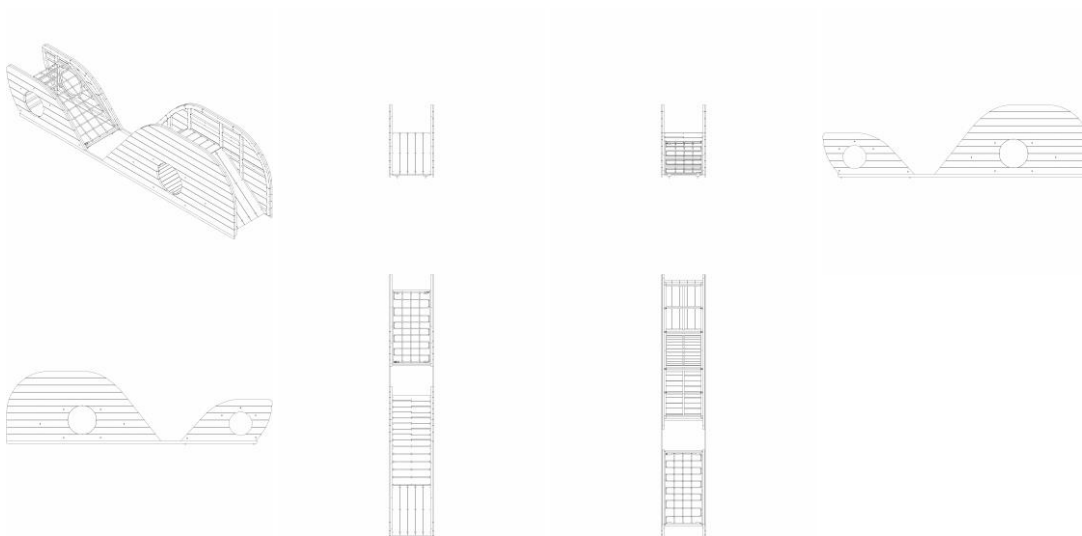

BR302023005483-9

Concessão de registro
 Código de despacho: 158
Titular: VRS INDÚSTRIA DE METAIS SANITÁRIOS LTDA [BR/PR]
 Autor: ROBERTO BRUNO DA SILVA JUNIOR[BR]
 Título do registro: Alavanca para torneira
 Data de depósito: 11/10/2023
 Classificação: 23-01

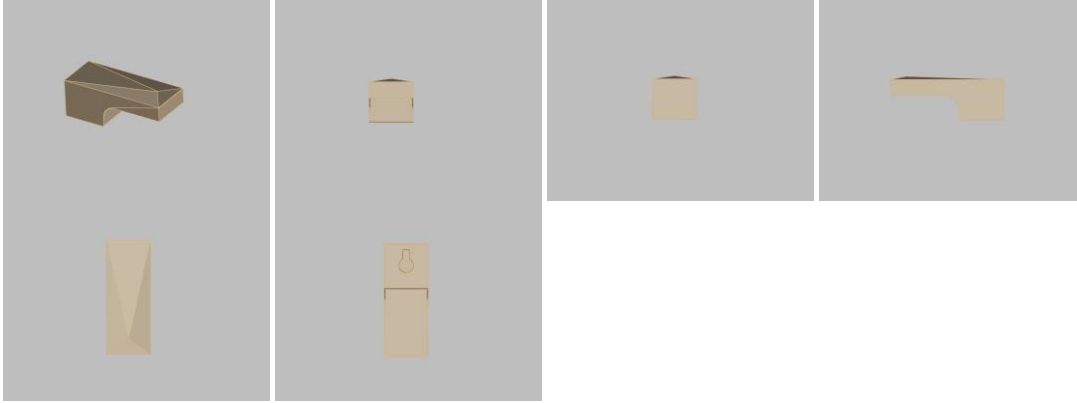

BR302023005484-7

Concessão de registro
 Código de despacho: 158
Titular: 3B INDUSTRIA E COMERCIO DE ARTEFATOS PLASTICOS LTDA [BR/SP]
 Autor: BRUNO BASSAN BENITES[BR]
 Título do registro: Pentas
 Data de depósito: 11/10/2023
 Classificação: 28-03
 Procurador: Celino Bento de Souza

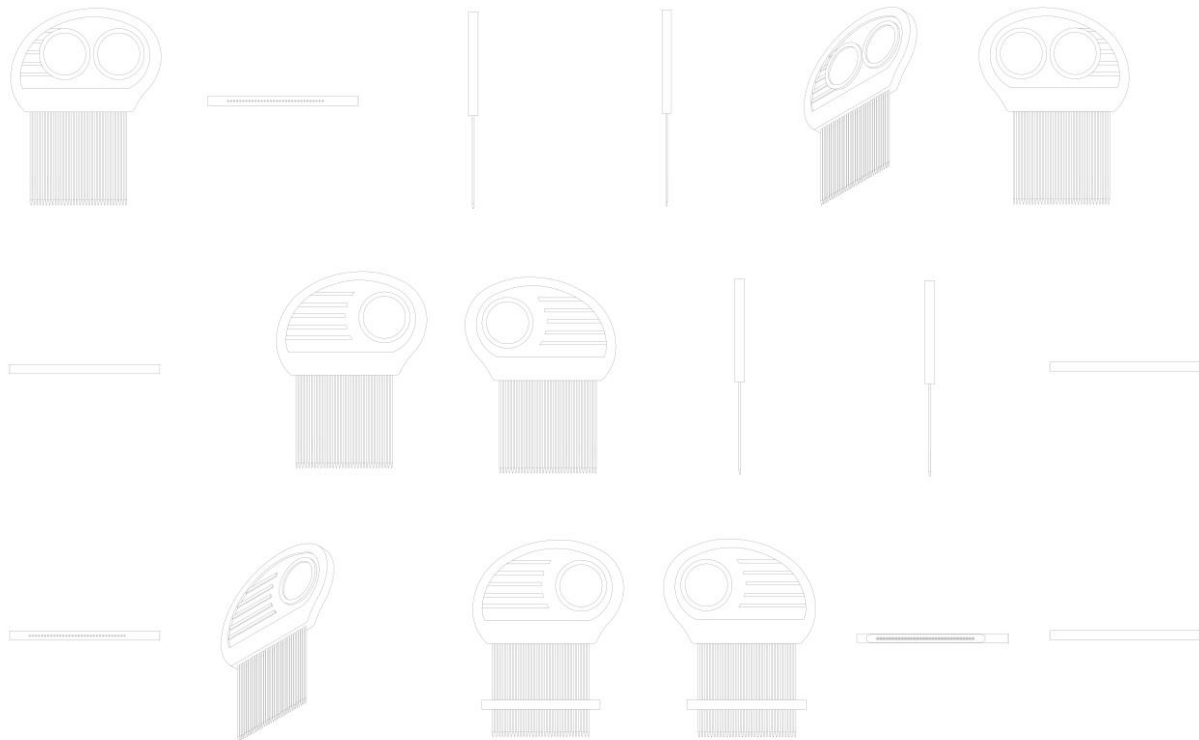



BR302023005485-5

Concessão de registro

Código de despacho: 158

Titular: PISANI PLÁSTICOS S.A. [BR/RS]

Autor: PAULO FRANCISCO WEBBER[BR]

Título do registro: GAIOLA PARA TRANSPORTE

Data de depósito: 11/10/2023

Classificação: 09-03

Procurador: João Cassiano Bairros Oyarzábal

Detalhes do despacho: Título adequado de ofício com base no item 5.3.1.1 do Manual de Desenhos Industriais.

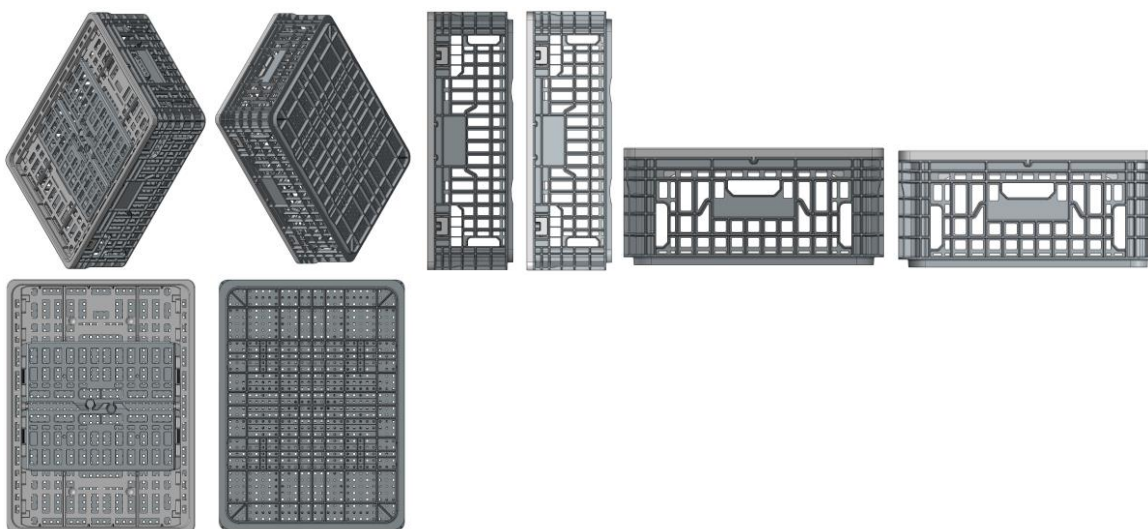

BR302023005486-3

Concessão de registro

Código de despacho: 158

Titular: QIU GENJUN [BR/SP]

Autor: QIU GENJUN[CN]

Título do registro: Garrafas térmicas

Data de depósito: 11/10/2023

Classificação: 07-10

Procurador: Milton Isejima Lima



BR302023005490-1

Concessão de registro

Código de despacho: 158

Titular: NOVA AUXILIAR INDUSTRIA DE EMBALAGENS LTDA [BR/SP]

Autor: HUANG PO HSI[BR]



Título do registro: BANDEJA
 Data de depósito: 11/10/2023
 Classificação: 09-03
 Procurador: Celino Bento de Souza

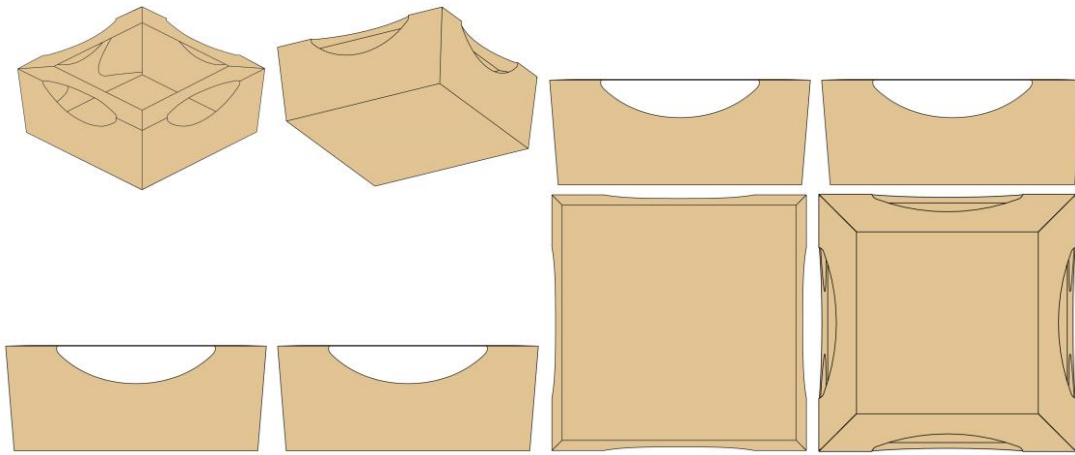

BR302023005491-0 Concessão de registro
 Código de despacho: 158
Titular: NOVA AUXILIAR INDUSTRIA DE EMBALAGENS LTDA [BR/SP]
 Autor: HUANG PO HSI[BR]
 Título do registro: BANDEJA
 Data de depósito: 11/10/2023
 Classificação: 09-03
 Procurador: Celino Bento de Souza

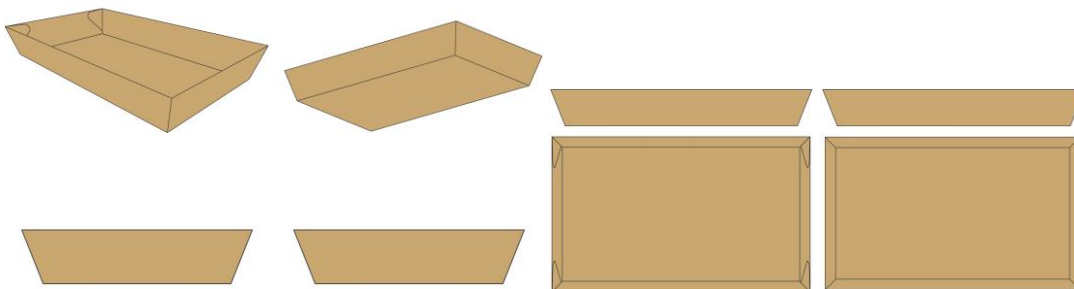

BR302023005492-8 Concessão de registro
 Código de despacho: 158
Titular: QIU GENJUN [BR/SP]
 Autor: QIU GENJUN[CN]
 Título do registro: COPO TÉRMICO
 Data de depósito: 11/10/2023
 Classificação: 07-10
 Procurador: Milton Isejima Lima



BR302023005495-2 Concessão de registro
 Código de despacho: 158



Titular: GUANGDONG LIFENG ELECTRICAL CO., LTD. [CN]

Autor: RAO LEIMIN[CN]

Título do registro: Secador de Cabelo

Data de depósito: 11/10/2023

Prioridade unionista: 202330429879.1 10/07/2023 CN

Classificação: 28-03

Procurador: Milton Lucidio Leao Barcellos

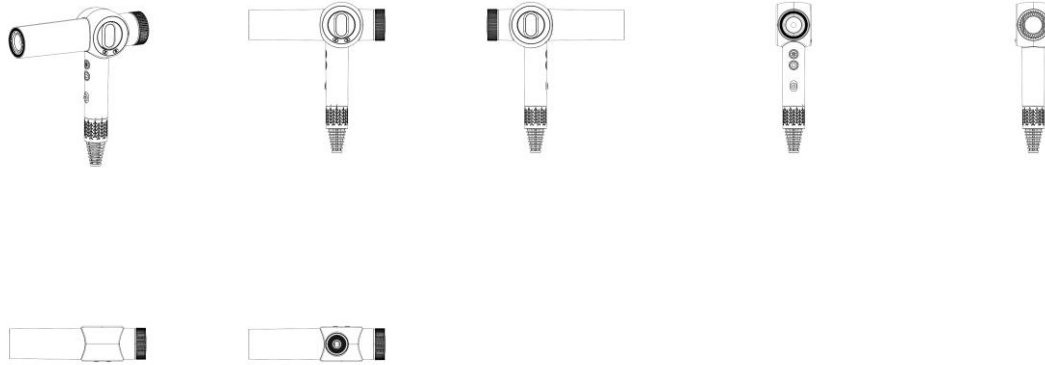

BR302023005498-7

Concessão de registro

Código de despacho: 158

Titular: ENGFOX INDUSTRIA ELETRONICA LTDA [BR/SP]

Autor: SERGIO AGUIAR DE MEDEIROS[BR]

Título do registro: CAIXA CENTRAL DE ALARME DE INCÊNDIO

Data de depósito: 11/10/2023

Classificação: 10-05

Procurador: CESAR PEDUTI FILHO

Detalhes do despacho: Título e classificação adequados de ofício com base no item 5.3.1.1 do Manual de Desenhos Industriais.

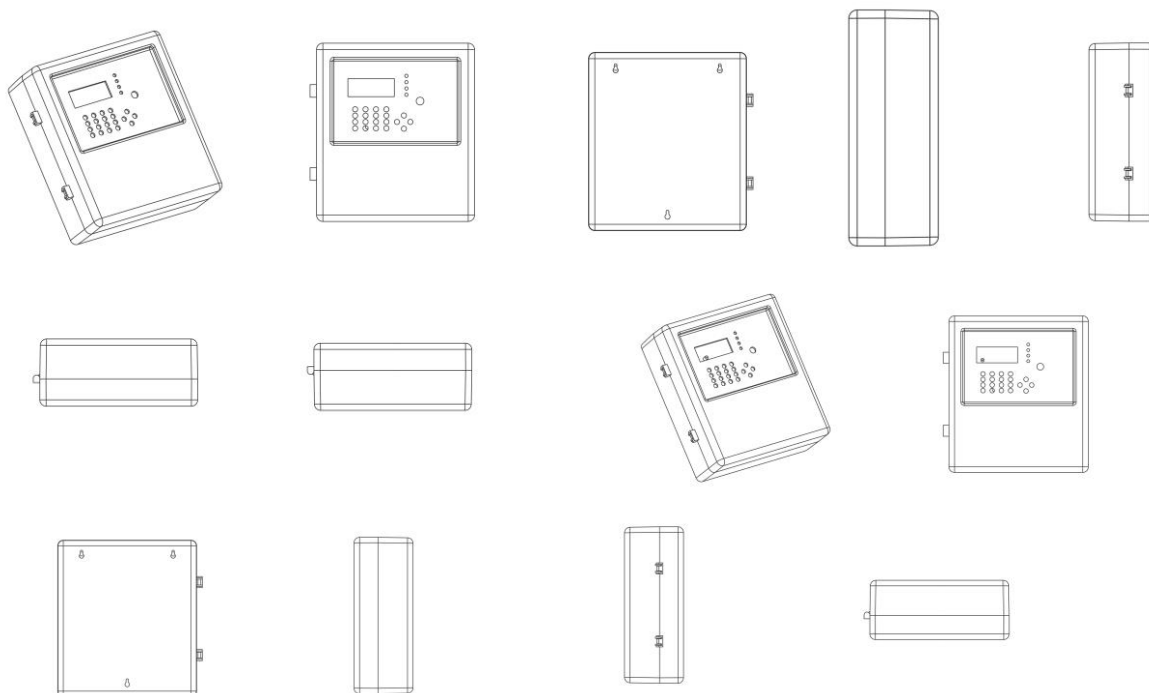

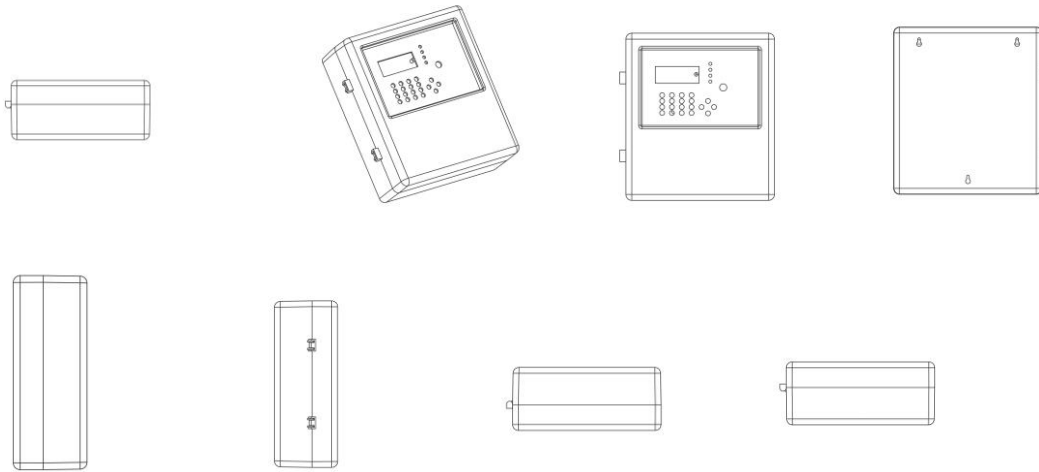

BR302023005499-5

Concessão de registro

Código de despacho: 158

Titular: MUELLER FOGÕES LTDA. [BR/SC]

Autor: JOHN MULLER[BR]

Título do registro: PURIFICADOR DE ÁGUA

Data de depósito: 11/10/2023

Classificação: 23-01

Procurador: Otto Banho Licks

Detalhes do despacho: Título adequado de ofício com base no item 5.3.1.1 do Manual de Desenhos Industriais.

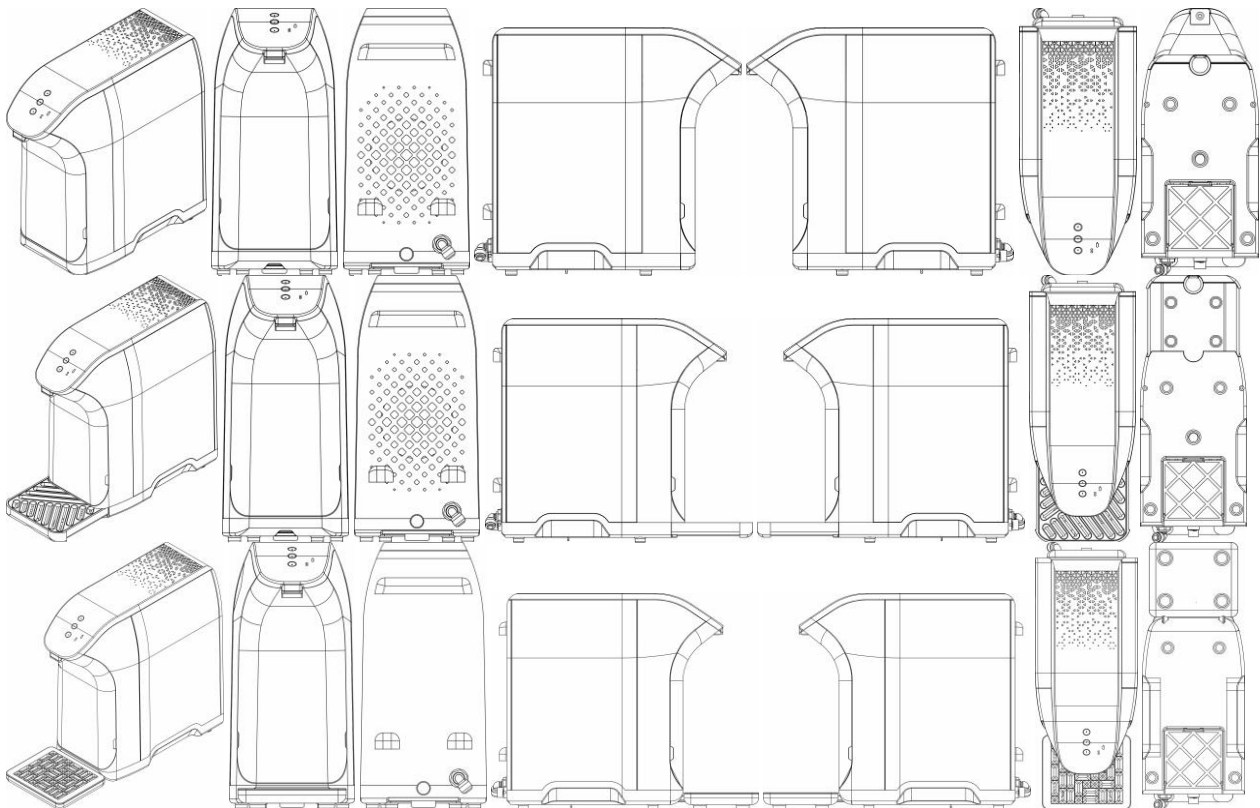

BR322022002044-6

Concessão de registro

Código de despacho: 158

Titular: JOSEPH VÖGELE AG [DE]

Autor: ULRICH EWRINGMANN[DE] e BORIS EICKHOFF[DE]

Título do registro: PAINEL

Data de depósito: 28/01/2022



Prioridade unionista: 008633549 28/07/2021 EM
 Classificação: 12-16
 Procurador: Licks Advogados

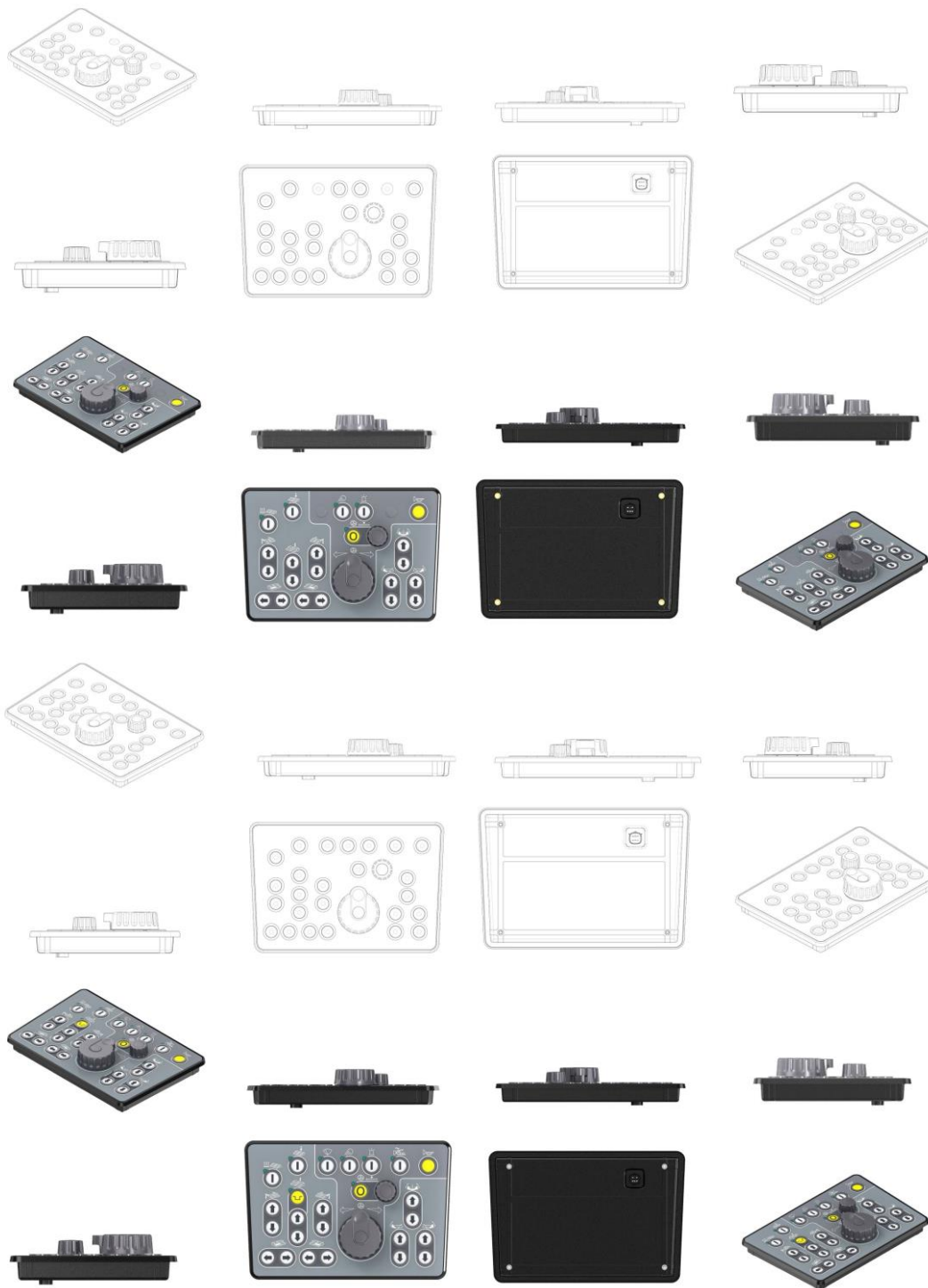

BR322022004877-4

Concessão de registro
 Código de despacho: 158
Titular: PAULO CELSO CARDOSO BACCHI [US]
 Autor: PAULO CELSO CARDOSO BACCHI[BR]
 Título do registro: ASSENTO
 Data de depósito: 06/06/2022
 Classificação: 06-01
 Procurador: JEFFERSON DE ARAUJO SERAFIM



Detalhes do despacho: Título adequado de ofício com base no item 5.3.1.1 do Manual de Desenhos Industriais.

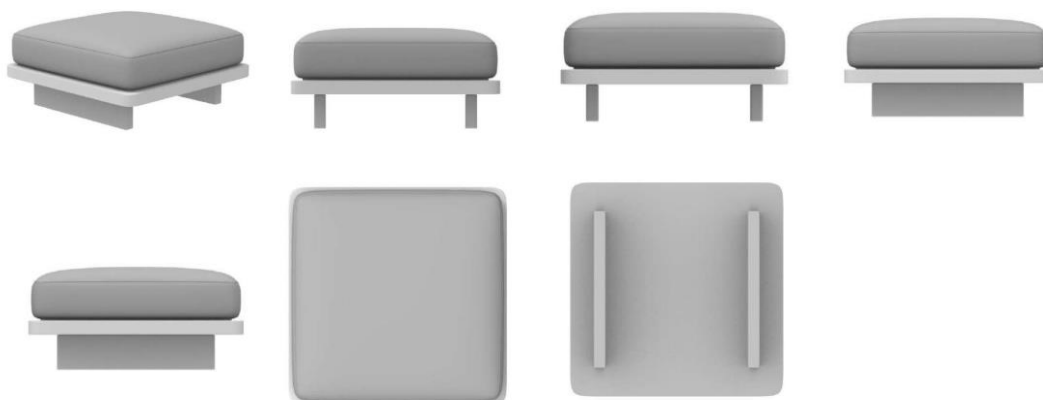

BR322022006637-3

Concessão de registro

Código de despacho: 158

Titular: SCANIA CV AB [SE]

Autor: ANDERS LUNDGREN[SE], FRIDA KINDAHL[SE] e INGEMAR NYMAN[SE]

Título do registro: PÁRA-CHOQUE

Data de depósito: 30/09/2022

Prioridade unionista: 2022/0080 05/05/2022 SE

Classificação: 12-16

Procurador: DANIEL ADVOGADOS (ALT.DE DANIEL & CIA)

Detalhes do despacho: Título adequado de ofício com base no item 5.3.1.1 do Manual de Desenhos Industriais.

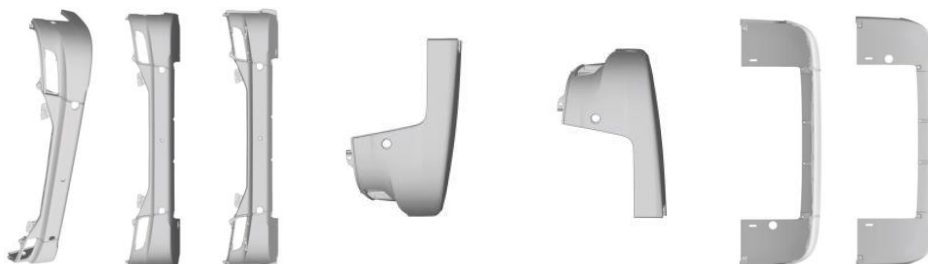

BR322023001120-2

Concessão de registro

Código de despacho: 158

Titular: ANDREU WORLD DESIGN, S.A. [ES]

Autor: PHILIPPE STARCK[FR]

Título do registro: MESAS

Data de depósito: 06/12/2022

Prioridade unionista: 122698 30/09/2022 WO

Classificação: 06-03

Procurador: DANIEL ADVOGADOS (ALT.DE DANIEL & CIA)





BR322023002806-7

Concessão de registro
 Código de despacho: 158
Titular: CILAG GMBH INTERNATIONAL [CH]
 Autor: BRENDAN J. OBERKIRCHER[US]
 Título do registro: INTERFACE GRÁFICA
 Data de depósito: 15/12/2022
 Prioridade unionista: 29/844,353 28/06/2022 US
 Classificação: 14-04
 Procurador: DANNEMANN, SIEMSEN, BIGLER & IPANEMA MOREIRA

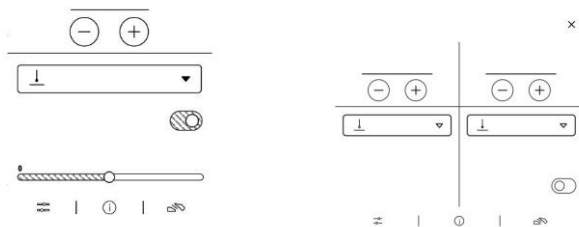

BR322023003538-1

Concessão de registro
 Código de despacho: 158
Titular: SHENZHEN SHOKZ CO., LTD. [CN]
 Autor: YAN ZETENG[CN], ZHANG HAOFENG[CN], XU JIANG[CL], ZHONG LEI[CN], LIU HAOCHEN[CN], HUANG SUNJIE[CN] e ZHENG ZEYING[CN]
 Título do registro: FONE DE OUVIDO
 Data de depósito: 24/04/2023
 Prioridade unionista: 2022308270038 09/12/2022 CN
 Classificação: 14-01
 Procurador: Cesar Alexandre Leão Barcellos

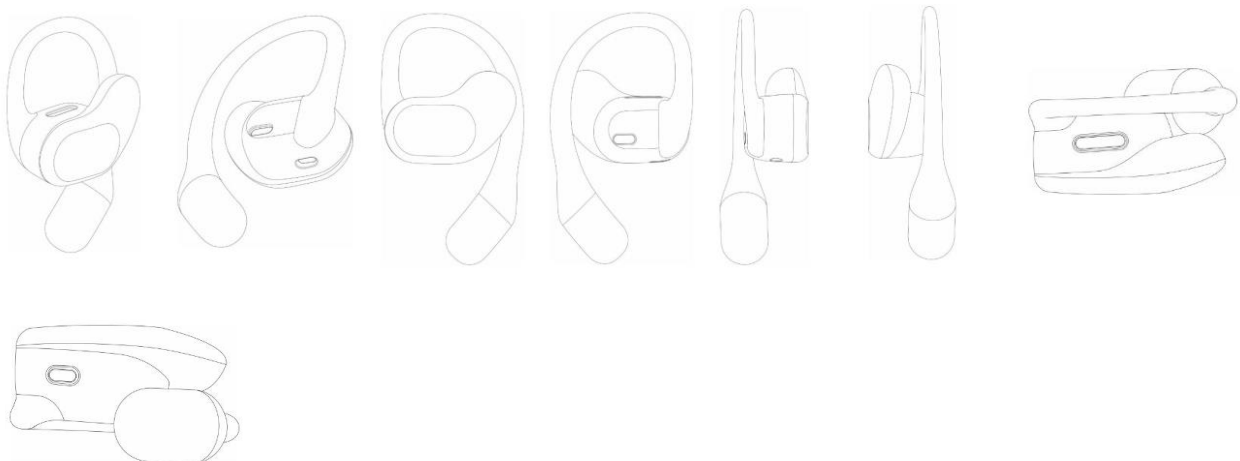

BR322023003548-9

Concessão de registro
 Código de despacho: 158
Titular: SHENZHEN SHOKZ CO., LTD. [CN]



Autor: XU JIANG[CN], YAN ZETENG[CN], ZHANG HAOFENG[CN], ZHONG LEI[CN], LIU HAOPEN[CN], HUANG SUNJIE[CN] e ZHENG ZEYING[CN]
 Título do registro: FONE DE OUVIDO
 Data de depósito: 24/04/2023
 Prioridade unionista: 2022308270038 09/12/2022 CN
 Classificação: 14-01
 Procurador: Cesar Alexandre Leão Barcellos



BR322023005034-8

Concessão de registro
 Código de despacho: 158
Titular: GISELE MACIEL RECH [BR/PR]
 Autor: GISELE MACIEL RECH[BR]
 Título do registro: VASO
 Data de depósito: 05/06/2023
 Classificação: 11-02

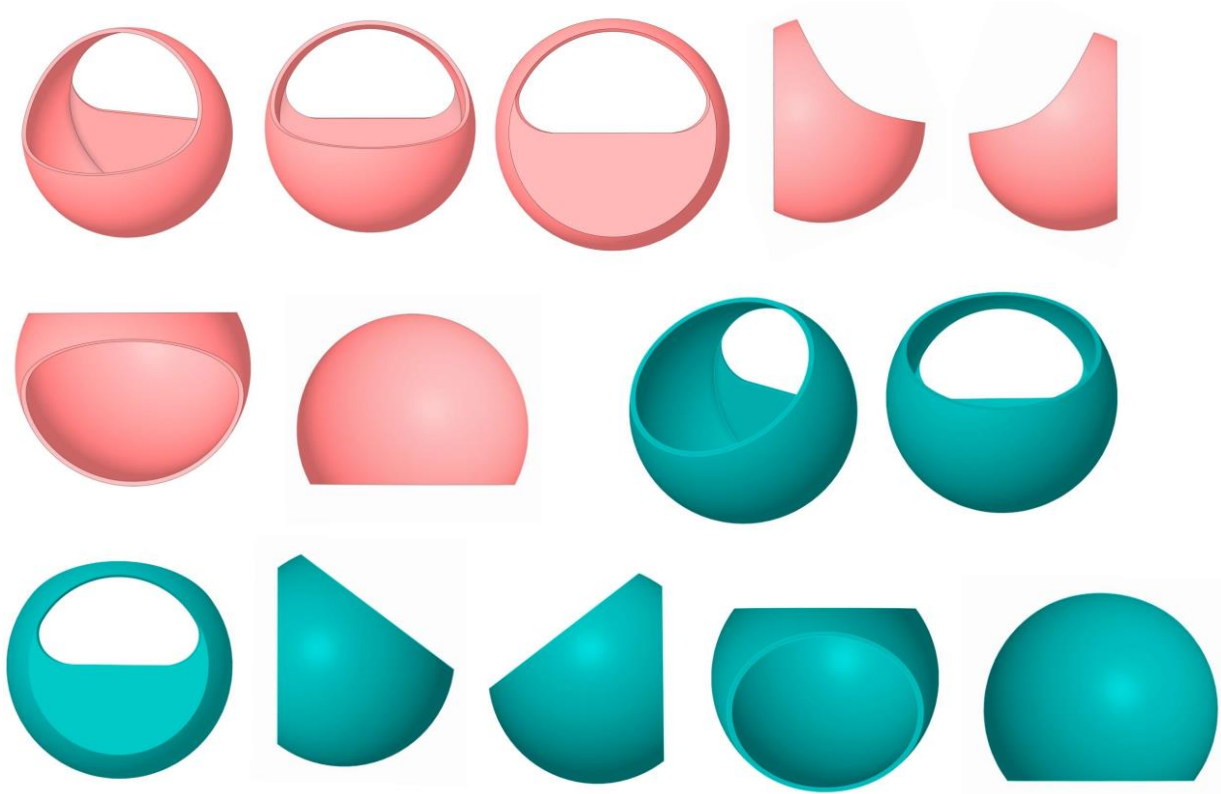

BR322023005035-6

Concessão de registro
 Código de despacho: 158



Titular: GISELE MACIEL RECH [BR/PR]

Autor: GISELE MACIEL RECH[BR]

Título do registro: VASO

Data de depósito: 05/06/2023

Classificação: 11-02

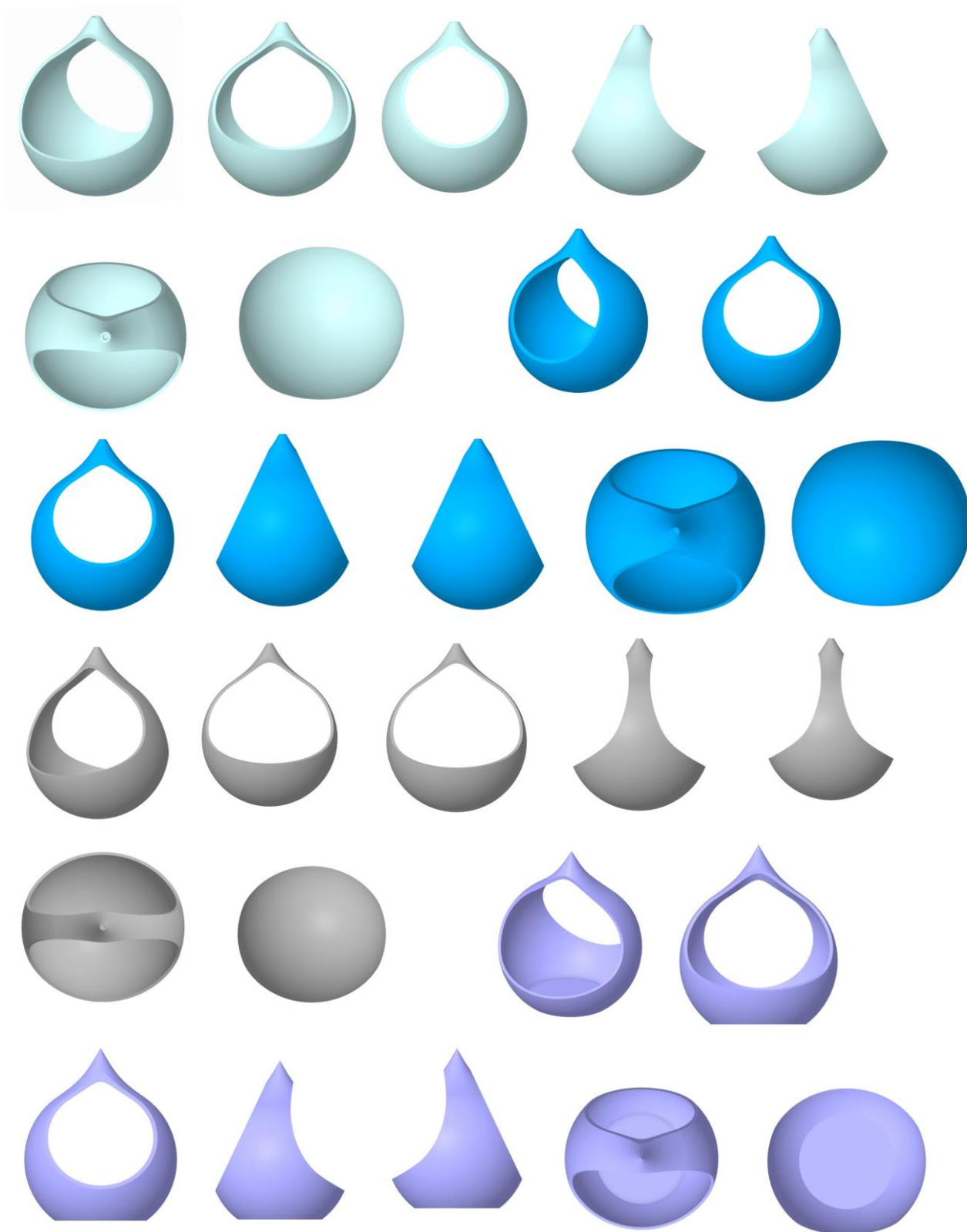

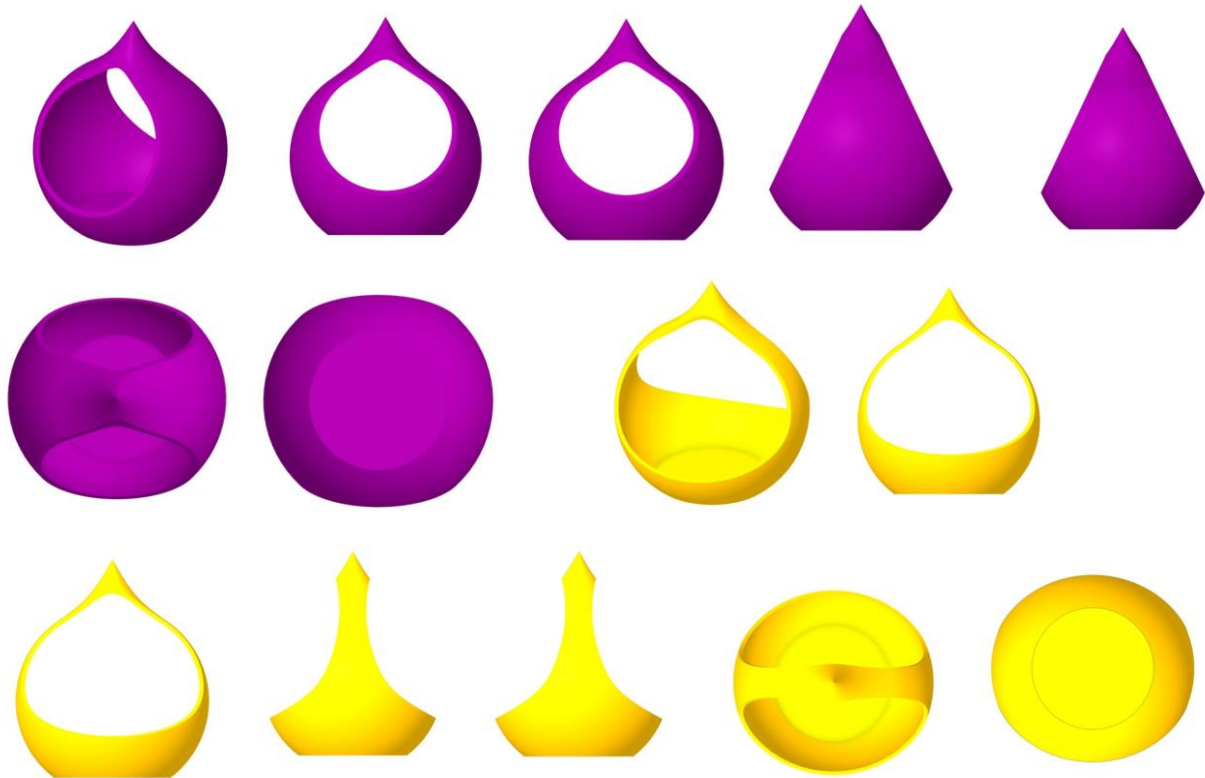

Concessão em designação

Os registros de desenho industrial, listados a seguir, foram concedidos, nos termos dos artigos 106 da Lei da Propriedade Industrial (LPI, lei n.º 9.279, de 14 de maio de 1996).

Art. 100. Não é registrável como desenho industrial:

I - o que for contrário à moral e aos bons costumes ou que ofenda a honra ou imagem de pessoas, ou atente contra liberdade de consciência, crença, culto religioso ou ideia e sentimentos dignos de respeito e veneração;

II - a forma necessária comum ou vulgar do objeto ou, ainda, aquela determinada essencialmente por considerações técnicas ou funcionais.

Art. 101. O pedido de registro, nas condições estabelecidas pelo INPI, conterá:

I - requerimento;

II - relatório descritivo, se for o caso;

III - reivindicações, se for o caso;

IV - desenhos ou fotografias;

V - campo de aplicação do objeto; e

VI - comprovante do pagamento da retribuição relativa ao depósito.

Parágrafo único. Os documentos que integram o pedido de registro deverão ser apresentados em língua portuguesa.

Art. 104. O pedido de registro de desenho industrial terá que se referir a um único objeto, permitida uma pluralidade de variações, desde que se destinem ao mesmo propósito e guardem entre si a mesma característica distintiva preponderante, limitado cada pedido ao máximo de 20 (vinte) variações.

Parágrafo único. O desenho deverá representar clara e suficientemente o objeto e suas variações, se houver, de modo a possibilitar sua reprodução por técnico no assunto.

Art. 106. Depositado o pedido de registro de desenho industrial e observado o disposto nos arts. 100, 101 e 104, será automaticamente publicado e simultaneamente concedido o registro, expedindo-se o respectivo certificado.

Os certificados dos registros de desenho industrial ora concedidos estarão disponíveis no site do INPI (www.inpi.gov.br), em até 60 (sessenta) dias contados da publicação desta RPI.).

BR312023232927-0 Concessão de registro (Haia)
Código de despacho: 1233
Titular: ROLEX SA [CH]
Autor: Variação 1 : Christophe BOURBAN[CH]
Título do registro: Variação 1 : Aparelho de medição
Data de depósito: 26/10/2023
Data de concessão: 26/10/2023
Data de vigência: 26/10/2028
Prioridade unionista: Variação1: 2023-00404 18/07/2023 CH
Classificação: 10-04
Procurador: BUGNION S.A.



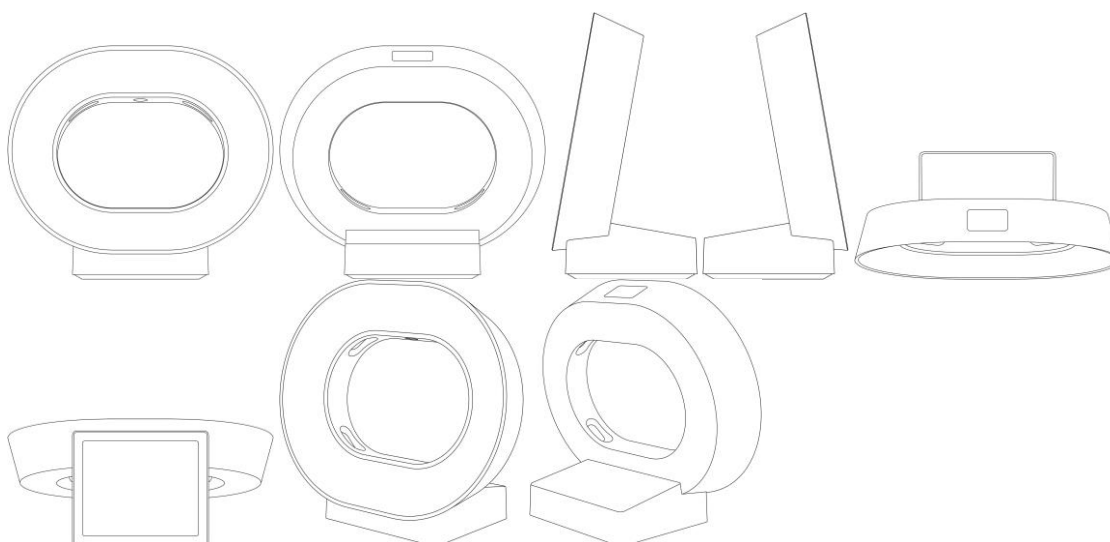

BR312023232946-7

Concessão de registro (Haia)

Código de despacho: 1233

Titular: CHERY AUTOMOBILE CO., LTD. [CN]

Autor: Variação 1 : Xinhua Gao[CN]

Título do registro: Variação 1 : Automóvel

Data de depósito: 13/09/2023

Data de concessão: 13/09/2023

Data de vigência: 13/09/2028

Prioridade unionista: Variação1: 202330120261.7 15/03/2023 CN e Variação1: 202330433402.0 11/07/2023 CN

Classificação: 12-08

Procurador: BEIJING SAN GAO YONG XIN INTELLECTUAL PROPERTY AGENCY CO., LTD.

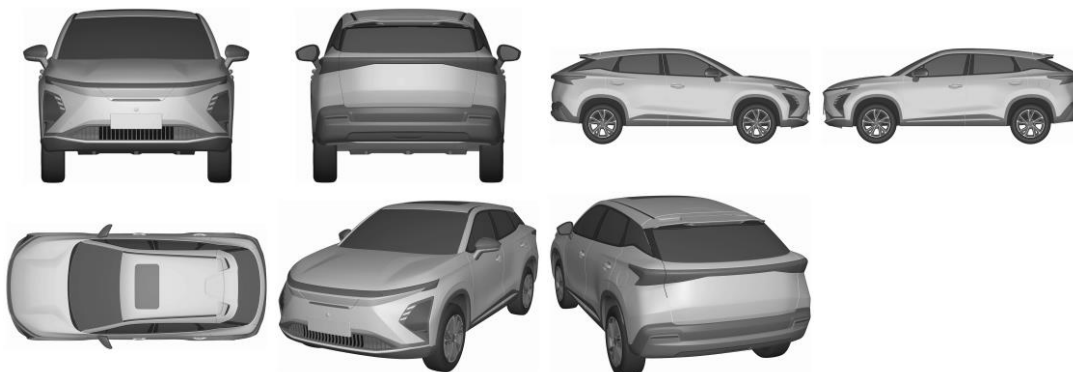

BR312023233017-1

Concessão de registro (Haia)

Código de despacho: 1233

Titular: AREZZO INDÚSTRIA E COMÉRCIO S.A. [BR/MG]

Autor: Variação 1 : ALEXANDRE CAFÉ BIRMAN[BR]

Título do registro: Variação 1 : Emblema

Data de depósito: 01/08/2023

Data de concessão: 01/08/2023

Data de vigência: 01/08/2028

Classificação: 11-03

Procurador: BARIL and ADVOGADOS ASSOCIADOS





BR312023233056-2

Concessão de registro (Haia)
Código de despacho: 1233

Titular: GSK Consumer Healthcare SARL [CH]

Autor: Variação 1 : Miles Kilburn[GB], Variação 1 : Hugh Smith[GB], Variação 1 : Brad Kennon[GB], Variação 1 : Andrew Wallace[GB], Variação 2 : Miles Kilburn[GB], Variação 2 : Hugh Smith[GB], Variação 2 : Brad Kennon[GB], Variação 2 : Andrew Wallace[GB], Variação 3 : Miles Kilburn[GB], Variação 3 : Hugh Smith[GB], Variação 3 : Brad Kennon[GB], Variação 3 : Andrew Wallace[GB], Variação 4 : Miles Kilburn[GB], Variação 4 : Hugh Smith[GB], Variação 4 : Brad Kennon[GB], Variação 4 : Andrew Wallace[GB], Variação 5 : Miles Kilburn[GB], Variação 5 : Hugh Smith[GB], Variação 5 : Brad Kennon[GB], Variação 5 : Andrew Wallace[GB], Variação 6 : Miles Kilburn[GB], Variação 6 : Hugh Smith[GB], Variação 6 : Brad Kennon[GB], Variação 6 : Andrew Wallace[GB], Variação 7 : Miles Kilburn[GB], Variação 7 : Hugh Smith[GB], Variação 7 : Brad Kennon[GB], Variação 7 : Andrew Wallace[GB], Variação 8 : Miles Kilburn[GB], Variação 8 : Hugh Smith[GB], Variação 8 : Brad Kennon[GB], Variação 8 : Andrew Wallace[GB], Variação 9 : Miles Kilburn[GB], Variação 9 : Hugh Smith[GB], Variação 9 : Brad Kennon[GB], Variação 9 : Andrew Wallace[GB], Variação 10 : Miles Kilburn[GB], Variação 10 : Hugh Smith[GB], Variação 10 : Brad Kennon[GB] e Variação 10 : Andrew Wallace[GB]

Título do registro: Variação 1 : Cabine de consulta de telemedicina

Variação 2 : Cabine de consulta de telemedicina

Variação 3 : Cabine de consulta de telemedicina

Variação 4 : Cabine de consulta de telemedicina

Variação 5 : Cabine de consulta de telemedicina

Variação 6 : Cabine de consulta de telemedicina

Variação 7 : Cabine de consulta de telemedicina

Variação 8 : Cabine de consulta de telemedicina

Variação 9 : Cabine de consulta de telemedicina

Variação 10 : Cabine de consulta de telemedicina

Data de depósito: 01/09/2023

Data de concessão: 01/09/2023

Data de vigência: 01/09/2028

Prioridade unionista: Variação10: 015013337-0010 03/03/2023 EM, Variação1: 015013337-0001 03/03/2023 EM, Variação2: 015013337-0002 03/03/2023 EM, Variação3: 015013337-0003 03/03/2023 EM, Variação4: 015013337-0004 03/03/2023 EM, Variação5: 015013337-0005 03/03/2023 EM, Variação6: 015013337-0006 03/03/2023 EM, Variação7: 015013337-0007 03/03/2023 EM, Variação8: 015013337-0008 03/03/2023 EM e Variação9: 015013337-0009 03/03/2023 EM

Classificação: 24-01

Procurador: Hoffmann Eitle Patent- und Rechtsanwälte Partnerschaftsgesellschaft mbH

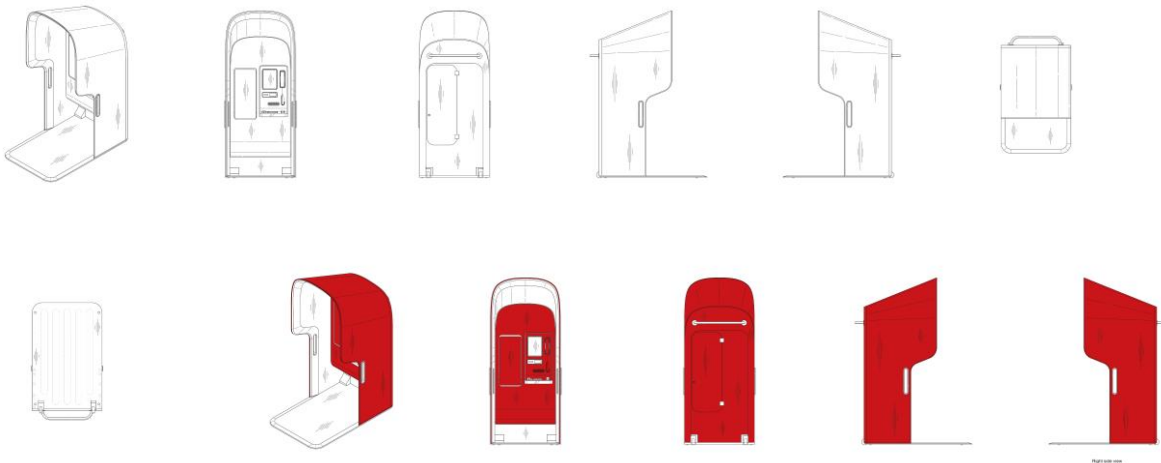

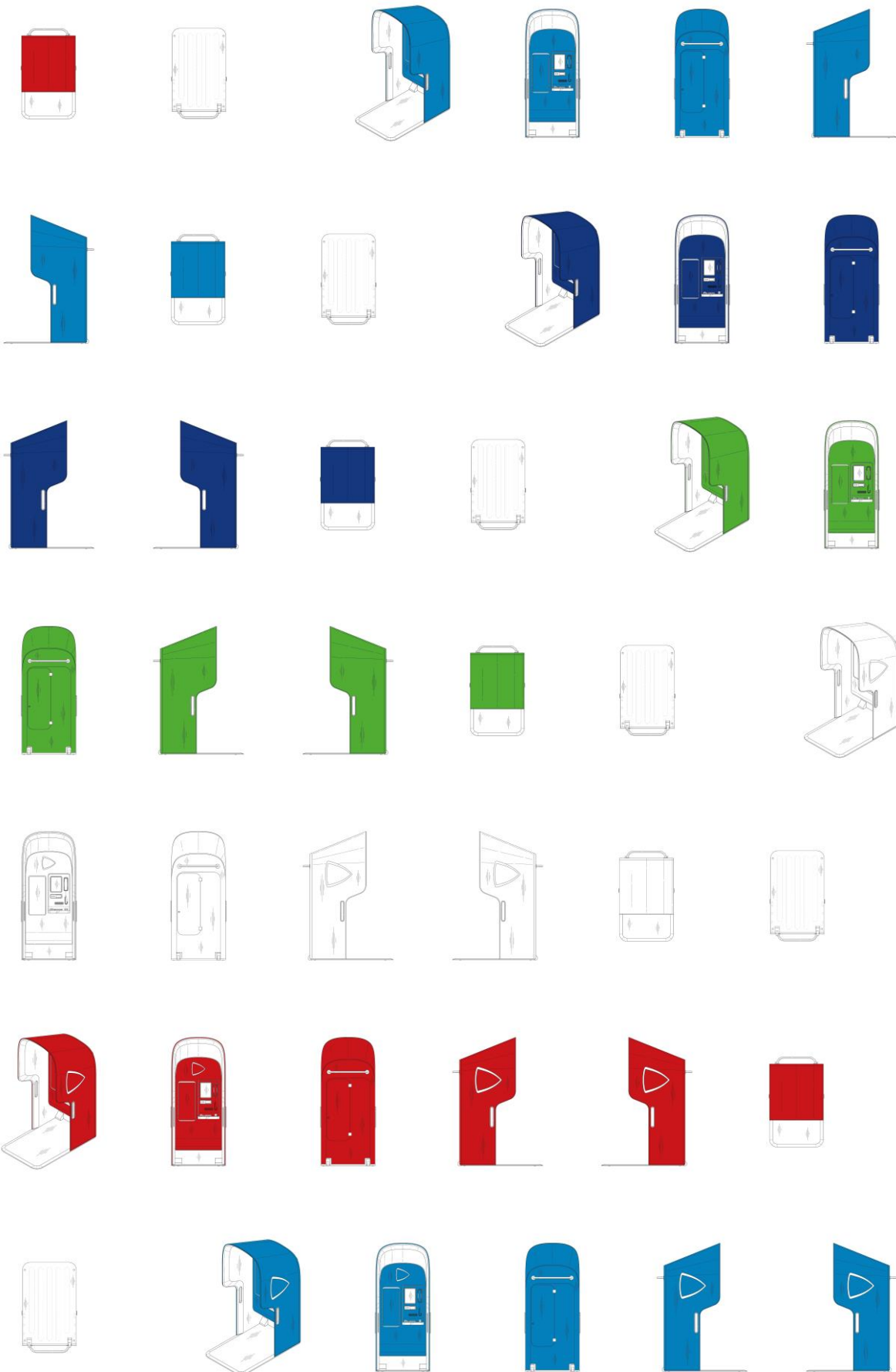

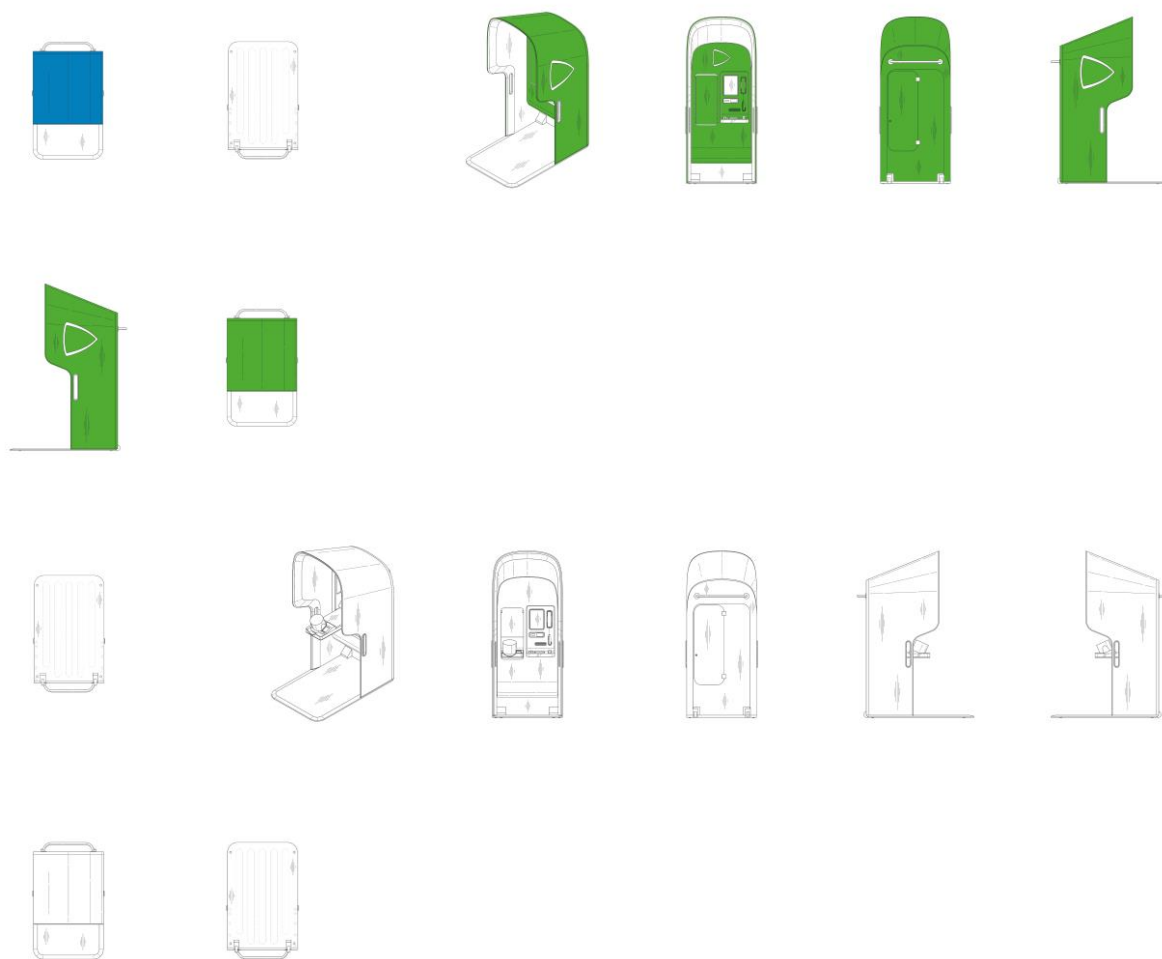

BR312023233068-6

Concessão de registro (Haia)

Código de despacho: 1233

Titular: ARNEG S.P.A. [IT]

Autor: Variação 1 : Marco Ottolitri[IT] e Variação 1 : Roberto Girardin[IT]

Título do registro: Variação 1 : Balcão de vendas refrigerado

Data de depósito: 01/08/2023

Data de concessão: 01/08/2023

Data de vigência: 01/08/2028

Prioridade unionista: Variação1: 015011440 14/02/2023 EM

Classificação: 15-07

Procurador: DE GASPARI OSGNACH S.R.L.

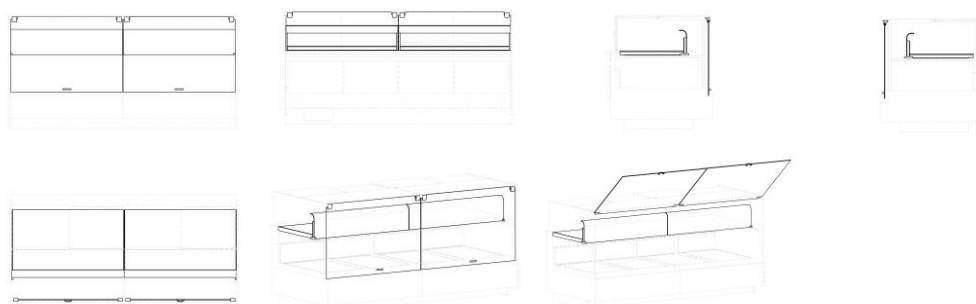

BR312023233070-8

Concessão de registro (Haia)

Código de despacho: 1233



Titular: Anna Christina Rodrigues Moraes de Oliva Maya [BR/SC]

Autor: Variação 1 : Anna Christina Rodrigues Moraes de Oliva Maya[BR]

Título do registro: Variação 1 : Poltrona

Data de depósito: 24/10/2023

Data de concessão: 24/10/2023

Data de vigência: 24/10/2028

Classificação: 06-01



Registros de desenho industrial extintos

Pelo fim da vigência

Pela falta de pagamento da retribuição prevista nos arts. 108 e 120

Pela inobservância do artigo 217 da Lei da Propriedade Industrial



Pelo fim da vigência

Os registros de desenho industrial, listados a seguir, estão extintos, em vista da expiração do prazo de vigência máximo de 25 anos, nos termos do inciso I do artigo 119 da Lei da Propriedade Industrial (LPI, lei n.º 9.279, de 14 de maio de 1996).

Art. 108. O registro vigorará pelo prazo de 10 (dez) anos contados da data do depósito, prorrogável por 3 (três) períodos sucessivos de 5 (cinco) anos cada.

Art. 119. O registro extingue-se:

I - pela expiração do prazo de vigência;

(...)

DI5900755-9	Extinção de registro pela expiração do prazo de vigência (art. 119, I) Código de despacho: 161 Titular: COMPAGNIE GENERALE DES ETABLISSEMENTS MICHELIN [FR] Procurador: GUERRA PROPRIEDADE INDUSTRIAL Detalhes do despacho: A contar de 21/04/2024
DI5900756-7	Extinção de registro pela expiração do prazo de vigência (art. 119, I) Código de despacho: 161 Titular: Pepsico, INC. [US] Procurador: DANNEMANN, SIEMSEN, BIGLER & IPANEMA MOREIRA Detalhes do despacho: A contar de 21/04/2024
DI5900813-0	Extinção de registro pela expiração do prazo de vigência (art. 119, I) Código de despacho: 161 Titular: COMPAGNIE GENERALE DES ETABLISSEMENTS MICHELIN [FR] Procurador: GUERRA PROPRIEDADE INDUSTRIAL Detalhes do despacho: A contar de 10/04/2024
DI5900866-0	Extinção de registro pela expiração do prazo de vigência (art. 119, I) Código de despacho: 161 Titular: GL Eletro-Eletrônicos Ltda [BR/SP] Procurador: PAULO SÉRGIO SCATAMBURLO Detalhes do despacho: A contar de 16/04/2024



Pela falta de pagamento da retribuição prevista nos arts. 108 e 120

Os registros de desenho industrial, listados a seguir, estão extintos, em vista da expiração do prazo de vigência, nos termos do inciso III do artigo 119 da Lei da Propriedade Industrial (LPI, lei n.º 9.279, de 14 de maio de 1996).

Art. 119. O registro extingue-se:

...

III - pela falta de pagamento da retribuição prevista nos arts. 108 e 120

....

DI6800778-7	Extinção de registro pela falta de pagamento (art.119, III) Código de despacho: 870 Titular: SM GESTÃO E NEGÓCIOS LTDA [BR/RS] Procurador: MARIO DE ALMEIDA MARCAS E PATENTES LTDA Detalhes do despacho: A contar de 05/03/2023
DI6800870-8	Extinção de registro pela falta de pagamento (art.119, III) Código de despacho: 870 Titular: BSH CONTINENTAL ELETRODOMESTICOS LTDA [BR/SP] Procurador: BRITÂNIA MARCAS E PATENTES LTDA. Detalhes do despacho: A contar de 26/02/2018
DI6800872-4	Extinção de registro pela falta de pagamento (art.119, III) Código de despacho: 870 Titular: TOMTOM INTERNATIONAL B.V. [NL] Procurador: MOMSEN, LEONARDOS & CIA. Detalhes do despacho: A contar de 28/02/2023
DI6800959-3	Extinção de registro pela falta de pagamento (art.119, III) Código de despacho: 870 Titular: MAURO LUNARDI [BR/SC] Procurador: CARLO ANDREAS DALCANALE Detalhes do despacho: A contar de 04/04/2023
DI6801073-7	Extinção de registro pela falta de pagamento (art.119, III) Código de despacho: 870 Titular: Charles Arthur Rubio [BR/SP] Procurador: Sílvio Darré Júnior - Agente - 737 Detalhes do despacho: A contar de 12/03/2023
DI6801387-6	Extinção de registro pela falta de pagamento (art.119, III) Código de despacho: 870 Titular: GLOBAL VISION INDÚSTRIA E COMÉRCIO LTDA. [BR/PR] Procurador: MARCOS AURÉLIO DE JESUS Detalhes do despacho: A contar de 11/04/2023
DI6801394-9	Extinção de registro pela falta de pagamento (art.119, III) Código de despacho: 870 Titular: MICROSOFT MOBILE OY [FI] Procurador: DANIEL ADVOGADOS Detalhes do despacho: A contar de 18/03/2023



DI6801396-5	Extinção de registro pela falta de pagamento (art.119, III) Código de despacho: 870 Titular: CARBUSS INDÚSTRIA CATARINENSE DE CARROCERIAS LTDA. [BR/SC] Procurador: ELAINE LAU DA SILVA PEREIRA Detalhes do despacho: A contar de 12/04/2023
DI6801397-3	Extinção de registro pela falta de pagamento (art.119, III) Código de despacho: 870 Titular: CARBUSS INDÚSTRIA CATARINENSE DE CARROCERIAS LTDA. [BR/SC] Procurador: ELAINE LAU DA SILVA PEREIRA Detalhes do despacho: A contar de 12/04/2023
DI6801398-1	Extinção de registro pela falta de pagamento (art.119, III) Código de despacho: 870 Titular: CARBUSS INDÚSTRIA CATARINENSE DE CARROCERIAS LTDA. [BR/SC] Procurador: ELAINE LAU DA SILVA PEREIRA Detalhes do despacho: A contar de 12/04/2023
DI6801406-6	Extinção de registro pela falta de pagamento (art.119, III) Código de despacho: 870 Titular: THE GILLETTE COMPANY [US] Procurador: Vieira de Mello Advogados. Detalhes do despacho: A contar de 16/04/2023
DI6801428-7	Extinção de registro pela falta de pagamento (art.119, III) Código de despacho: 870 Titular: Fracomar Indústria e Comércio de Plásticos Ltda [BR/SP] Procurador: Marlene Manzoni Rodrigues Detalhes do despacho: A contar de 09/04/2023
DI6801429-5	Extinção de registro pela falta de pagamento (art.119, III) Código de despacho: 870 Titular: Fracomar Indústria e Comércio de Plásticos Ltda [BR/SP] Procurador: Marlene Manzoni Rodrigues Detalhes do despacho: A contar de 09/04/2023
DI6801551-8	Extinção de registro pela falta de pagamento (art.119, III) Código de despacho: 870 Titular: LG ELECTRONICS INC. [KR] Procurador: DANNEMANN, SIEMSEN, BIGLER & IPANEMA MOREIRA Detalhes do despacho: A contar de 29/04/2023
DI6801556-9	Extinção de registro pela falta de pagamento (art.119, III) Código de despacho: 870 Titular: TESA SE [DE] Procurador: DANIEL ADVOGADOS Detalhes do despacho: A contar de 30/04/2023
DI6801601-8	Extinção de registro pela falta de pagamento (art.119, III) Código de despacho: 870 Titular: ITT MANUFACTURING ENTERPRISES INC. [US] Procurador: MOMSEN, LEONARDOS & CIA. Detalhes do despacho: A contar de 06/05/2023
DI6801602-6	Extinção de registro pela falta de pagamento (art.119, III) Código de despacho: 870 Titular: ITT MANUFACTURING ENTERPRISES INC. [US] Procurador: MOMSEN, LEONARDOS & CIA. Detalhes do despacho: A contar de 06/05/2023
DI6801675-1	Extinção de registro pela falta de pagamento (art.119, III) Código de despacho: 870 Titular: MUELLER ELETRODOMÉSTICOS S/A [BR/SC] Procurador: PAP MARCAS E PATENTES LTDA Detalhes do despacho: A contar de 13/05/2023

DI6801819-3	Extinção de registro pela falta de pagamento (art.119, III) Código de despacho: 870 Titular: BIG AIR COMÉRCIO DE ELETRODOMÉSTICOS EIRELI - EPP [BR/SP] Procurador: Rita de Cassia Brunner - API 0366 Detalhes do despacho: A contar de 23/04/2023
DI6801820-7	Extinção de registro pela falta de pagamento (art.119, III) Código de despacho: 870 Titular: BIG AIR COMÉRCIO DE ELETRODOMÉSTICOS EIRELI - EPP [BR/SP] Procurador: Rita de Cassia Brunner - API 0366 Detalhes do despacho: A contar de 23/04/2023
DI6801821-5	Extinção de registro pela falta de pagamento (art.119, III) Código de despacho: 870 Titular: BIG AIR COMÉRCIO DE ELETRODOMÉSTICOS EIRELI - EPP [BR/SP] Procurador: Rita de Cassia Brunner - API 0366 Detalhes do despacho: A contar de 23/04/2023
DI6801822-3	Extinção de registro pela falta de pagamento (art.119, III) Código de despacho: 870 Titular: BIG AIR COMÉRCIO DE ELETRODOMÉSTICOS EIRELI - EPP [BR/SP] Procurador: Rita de Cassia Brunner - API 0366 Detalhes do despacho: A contar de 23/04/2023
DI6801823-1	Extinção de registro pela falta de pagamento (art.119, III) Código de despacho: 870 Titular: BIG AIR COMÉRCIO DE ELETRODOMÉSTICOS EIRELI - EPP [BR/SP] Procurador: Rita de Cassia Brunner - API 0366 Detalhes do despacho: A contar de 23/04/2023
DI6801824-0	Extinção de registro pela falta de pagamento (art.119, III) Código de despacho: 870 Titular: BIG AIR COMÉRCIO DE ELETRODOMÉSTICOS EIRELI - EPP [BR/SP] Procurador: Rita de Cassia Brunner - API 0366 Detalhes do despacho: A contar de 23/04/2023
DI6801825-8	Extinção de registro pela falta de pagamento (art.119, III) Código de despacho: 870 Titular: BIG AIR COMÉRCIO DE ELETRODOMÉSTICOS EIRELI - EPP [BR/SP] Procurador: Rita de Cassia Brunner - API 0366 Detalhes do despacho: A contar de 23/04/2023
DI6801826-6	Extinção de registro pela falta de pagamento (art.119, III) Código de despacho: 870 Titular: BIG AIR COMÉRCIO DE ELETRODOMÉSTICOS EIRELI - EPP [BR/SP] Procurador: Rita de Cassia Brunner - API 0366 Detalhes do despacho: A contar de 23/04/2023
DI6801936-0	Extinção de registro pela falta de pagamento (art.119, III) Código de despacho: 870 Titular: Karvia do Brasil Ltda. [BR/SP] Procurador: Org. Mérito Marcas e Patentes Ltda Detalhes do despacho: A contar de 25/04/2018
DI6802035-0	Extinção de registro pela falta de pagamento (art.119, III) Código de despacho: 870 Titular: Weir Minerals Australia Ltd [AU] Procurador: PINHEIRO PALMER ADVOGADOS Detalhes do despacho: A contar de 07/05/2023
DI6802062-7	Extinção de registro pela falta de pagamento (art.119, III) Código de despacho: 870 Titular: La Termoplastic F.B.M. - S.R.L. [IT] Procurador: ADVOCACIA PIETRO ARIBONI S/C Detalhes do despacho: A contar de 29/05/2023



DI6802205-0	Extinção de registro pela falta de pagamento (art.119, III) Código de despacho: 870 Titular: Valeo Systemes D'Essuyage [FR] Procurador: Dannemann, Siemsen, Bigler & Ipanema Moreira Detalhes do despacho: A contar de 27/05/2023
DI6802244-1	Extinção de registro pela falta de pagamento (art.119, III) Código de despacho: 870 Titular: Volkswagen Aktiengesellschaft [DE] Procurador: DANNEMANN, SIEMSEN, BIGLER & IPANEMA MOREIRA Detalhes do despacho: A contar de 06/06/2023
DI6802245-0	Extinção de registro pela falta de pagamento (art.119, III) Código de despacho: 870 Titular: Volkswagen Aktiengesellschaft [DE] Procurador: DANNEMANN, SIEMSEN, BIGLER & IPANEMA MOREIRA Detalhes do despacho: A contar de 06/06/2023
DI6802246-8	Extinção de registro pela falta de pagamento (art.119, III) Código de despacho: 870 Titular: Volkswagen Aktiengesellschaft [DE] Procurador: DANNEMANN, SIEMSEN, BIGLER & IPANEMA MOREIRA Detalhes do despacho: A contar de 06/06/2023
DI6802248-4	Extinção de registro pela falta de pagamento (art.119, III) Código de despacho: 870 Titular: VOLKSWAGEN AKTIENGESELLSCHAFT [DE] Procurador: DANNEMANN , SIEMSEN , BIGLER & IPANEMA MOREIRA Detalhes do despacho: A contar de 06/06/2023
DI6802249-2	Extinção de registro pela falta de pagamento (art.119, III) Código de despacho: 870 Titular: Volkswagen Aktiengesellschaft [DE] Procurador: DANNEMANN, SIEMSEN, BIGLER & IPANEMA MOREIRA Detalhes do despacho: A contar de 06/06/2023
DI6802251-4	Extinção de registro pela falta de pagamento (art.119, III) Código de despacho: 870 Titular: Volkswagen Aktiengesellschaft [DE] Procurador: DANNEMANN, SIEMSEN, BIGLER & IPANEMA MOREIRA Detalhes do despacho: A contar de 06/06/2023
DI6802252-2	Extinção de registro pela falta de pagamento (art.119, III) Código de despacho: 870 Titular: Volkswagen Aktiengesellschaft [DE] Procurador: Dannemann, Siemsen, Bigler & Ipanema Moreira Detalhes do despacho: A contar de 06/06/2023
DI6802253-0	Extinção de registro pela falta de pagamento (art.119, III) Código de despacho: 870 Titular: Volkswagen Aktiengesellschaft [DE] Procurador: DANNEMANN, SIEMSEN, BIGLER & IPANEMA MOREIRA Detalhes do despacho: A contar de 06/06/2023
DI6802255-7	Extinção de registro pela falta de pagamento (art.119, III) Código de despacho: 870 Titular: VOLKSWAGEN AKTIENGESELLSCHAFT [DE] Procurador: DANNEMANN, SIEMSEN, BIGLER & IPANEMA MOREIRA Detalhes do despacho: A contar de 06/06/2023
DI6802256-5	Extinção de registro pela falta de pagamento (art.119, III) Código de despacho: 870 Titular: VOLKSWAGEN AKTIENGESELLSCHAFT [DE] Procurador: DANNEMANN, SIEMSEN, BIGLER & IPANEMA MOREIRA Detalhes do despacho: A contar de 06/06/2023

DI6802258-1	Extinção de registro pela falta de pagamento (art.119, III) Código de despacho: 870 Titular: Volkswagen Aktiengesellschaft [DE] Procurador: DANNEMANN, SIEMSEN, BIGLER & IPANEMA MOREIRA Detalhes do despacho: A contar de 06/06/2023
DI6802259-0	Extinção de registro pela falta de pagamento (art.119, III) Código de despacho: 870 Titular: Volkswagen Aktiengesellschaft [DE] Procurador: DANNEMANN, SIEMSEN, BIGLER & IPANEMA MOREIRA Detalhes do despacho: A contar de 06/06/2023
DI6802260-3	Extinção de registro pela falta de pagamento (art.119, III) Código de despacho: 870 Titular: Volkswagen Aktiengesellschaft [DE] Procurador: DANNEMANN, SIEMSEN, BIGLER & IPANEMA MOREIRA Detalhes do despacho: A contar de 06/06/2023
DI6802261-1	Extinção de registro pela falta de pagamento (art.119, III) Código de despacho: 870 Titular: Volkswagen Aktiengesellschaft [DE] Procurador: DANNEMANN, SIEMSEN, BIGLER & IPANEMA MOREIRA Detalhes do despacho: A contar de 06/06/2023
DI6802262-0	Extinção de registro pela falta de pagamento (art.119, III) Código de despacho: 870 Titular: Volkswagen Aktiengesellschaft [DE] Procurador: DANNEMANN, SIEMSEN, BIGLER & IPANEMA MOREIRA Detalhes do despacho: A contar de 06/06/2023
DI6802266-2	Extinção de registro pela falta de pagamento (art.119, III) Código de despacho: 870 Titular: Volkswagen Aktiengesellschaft [DE] Procurador: DANNEMANN, SIEMSEN, BIGLER & IPANEMA MOREIRA Detalhes do despacho: A contar de 06/06/2023
DI6802280-8	Extinção de registro pela falta de pagamento (art.119, III) Código de despacho: 870 Titular: Raesa Brasil Comércio e Indústria de Equipamentos Agrícolas Ltda [BR/SP] Procurador: Celso de Carvalho Mello Detalhes do despacho: A contar de 05/06/2023
DI6802372-3	Extinção de registro pela falta de pagamento (art.119, III) Código de despacho: 870 Titular: RECKITT BENCKISER (UK) LIMITED [GB] Procurador: Di Blase, Patentes, Vaz e Dias & AI Detalhes do despacho: A contar de 19/06/2023
DI6802527-0	Extinção de registro pela falta de pagamento (art.119, III) Código de despacho: 870 Titular: Maurício Esteves Ribeiro [BR/MG] Procurador: Samia Batista Amin Detalhes do despacho: A contar de 27/06/2023
DI6802559-9	Extinção de registro pela falta de pagamento (art.119, III) Código de despacho: 870 Titular: THE NEAT COMPANY, INC. [US] Procurador: Momsen, Leonardos & CIA. Detalhes do despacho: A contar de 28/06/2023
DI6802657-9	Extinção de registro pela falta de pagamento (art.119, III) Código de despacho: 870 Titular: IMPRESSORA PARANAENSE S/A [BR/PR] Procurador: Artur Francisco Schaal, brasileiro, solteiro, Detalhes do despacho: A contar de 21/06/2023

DI6802666-8	Extinção de registro pela falta de pagamento (art.119, III) Código de despacho: 870 Titular: FRASQUIM INDÚSTRIA E COMÉRCIO LTDA. [BR/SP] Procurador: Carlos Eduardo Calvielli Beréa Detalhes do despacho: A contar de 25/06/2023
DI6802730-3	Extinção de registro pela falta de pagamento (art.119, III) Código de despacho: 870 Titular: Indústria de Calçados Vivo Ltda [BR/RS] Procurador: Capella & Veloso Associados Ltda Detalhes do despacho: A contar de 10/07/2018
DI6802733-8	Extinção de registro pela falta de pagamento (art.119, III) Código de despacho: 870 Titular: Fibrasca Química e Textil Ltda [BR/SC] Procurador: Ildo Ritter de Oliveira
DI6802803-2	Extinção de registro pela falta de pagamento (art.119, III) Código de despacho: 870 Titular: Condor S.A. [BR/SC] Procurador: Ernani José Lenate Guimarães Detalhes do despacho: A contar de 15/04/2023
DI6802959-4	Extinção de registro pela falta de pagamento (art.119, III) Código de despacho: 870 Titular: UNIVELER N.V. [NL] Procurador: Artur Francisco Schaal Detalhes do despacho: A contar de 01/08/2023
DI6803234-0	Extinção de registro pela falta de pagamento (art.119, III) Código de despacho: 870 Titular: Universidade Federal do Rio de Janeiro [BR/RJ] Detalhes do despacho: A contar de 02/07/2023
DI6803264-1	Extinção de registro pela falta de pagamento (art.119, III) Código de despacho: 870 Titular: Honda Motor CO., LTD [JP] Procurador: Dannemann, Siemsen, Bigler & Ipanema Moreira
DI6803321-4	Extinção de registro pela falta de pagamento (art.119, III) Código de despacho: 870 Titular: Kohler CO [US] Procurador: Hugo Silva, Rosa & Maldonado - Prop. Int Detalhes do despacho: A contar de 02/08/2023
DI6803353-2	Extinção de registro pela falta de pagamento (art.119, III) Código de despacho: 870 Titular: Paulo Ziober Junior [BR/PR] Detalhes do despacho: A contar de 30/07/2023
DI6803354-0	Extinção de registro pela falta de pagamento (art.119, III) Código de despacho: 870 Titular: Paulo Ziober Junior [BR/SP] Detalhes do despacho: A contar de 30/07/2023
DI6803355-9	Extinção de registro pela falta de pagamento (art.119, III) Código de despacho: 870 Titular: Paulo Ziober Junior [BR/PR] Detalhes do despacho: A contar de 30/07/2023
DI6803549-7	Extinção de registro pela falta de pagamento (art.119, III) Código de despacho: 870 Titular: LAURI VOLPI [BR/SP] Detalhes do despacho: A contar de 05/07/2023



DI6803590-0	Extinção de registro pela falta de pagamento (art.119, III) Código de despacho: 870 Titular: Robert Bosch GMBH [DE] Procurador: Dannemann, Siemsen, Bigler & Ipanema Moreira Detalhes do despacho: A contar de 20/08/2023
DI6803695-7	Extinção de registro pela falta de pagamento (art.119, III) Código de despacho: 870 Titular: Alcoa Alumínio S/A [BR/SP] Procurador: Dannemann, Siemsen, Bigler & Ipanema Moreira Detalhes do despacho: A contar de 23/08/2023
DI6803703-1	Extinção de registro pela falta de pagamento (art.119, III) Código de despacho: 870 Titular: Hosiden Corporation [JP] Procurador: Dannemann, Siemsen, Bigler & Ipanema Moreira Detalhes do despacho: A contar de 23/08/2023
DI6803808-9	Extinção de registro pela falta de pagamento (art.119, III) Código de despacho: 870 Titular: LUCAS JOSÉ PINHEIRO [BR/SP] Procurador: Vilage Marcas & Patentes S/S LTDA Detalhes do despacho: A contar de 26/08/2023
DI6803949-2	Extinção de registro pela falta de pagamento (art.119, III) Código de despacho: 870 Titular: Christian Oliver Blau [BR/SP] Procurador: City Patentes E Marcas Ltda. - API 593 Detalhes do despacho: A contar de 10/09/2023
DI6803970-0	Extinção de registro pela falta de pagamento (art.119, III) Código de despacho: 870 Titular: TRON INDUSTRIAL REFRIGERAÇÃO E ELETRÔNICA LTDA [BR/SP] Procurador: Vilage Marcas & Patentes S/S LTDA Detalhes do despacho: A contar de 16/09/2023
DI6803995-6	Extinção de registro pela falta de pagamento (art.119, III) Código de despacho: 870 Titular: DIPLOMATA INDÚSTRIA E COMÉRCIO DE ARTIGOS DE VIAGEM LTDA. [BR/SP] Procurador: BRAGA & BRAGA ASSOCIADOS - ADVOGADOS Detalhes do despacho: A contar de 12/09/2023
DI6803999-9	Extinção de registro pela falta de pagamento (art.119, III) Código de despacho: 870 Titular: SEAQUIST CLOSURES EMBALAGENS LTDA [BR/SP] Procurador: SÍMBOLO MARCAS E PATENTES LTDA. Detalhes do despacho: A contar de 12/09/2023
DI6804006-7	Extinção de registro pela falta de pagamento (art.119, III) Código de despacho: 870 Titular: Antonio Tristão de Lima [BR/SP] Procurador: Ítalo Muglia de Marchi Detalhes do despacho: A contar de 11/09/2023
DI6804014-8	Extinção de registro pela falta de pagamento (art.119, III) Código de despacho: 870 Titular: BRASIL KIRIN INDÚSTRIA DE BEBIDAS S/A [BR/SP] Procurador: ANA PAULA SANTOS CELIDONIO Detalhes do despacho: A contar de 20/09/2023
DI6804039-3	Extinção de registro pela falta de pagamento (art.119, III) Código de despacho: 870 Titular: THOMRISS EMBALAGENS PLÁSTICAS LTDA [BR/SP] Procurador: BEERRE ASSESSORIA EMPRESARIAL LTDA Detalhes do despacho: A contar de 17/09/2023

DI6804065-2	Extinção de registro pela falta de pagamento (art.119, III) Código de despacho: 870 Titular: Assad Miguel Sassine [BR/ES] Procurador: Wagner Jose Fafa Borges Detalhes do despacho: A contar de 11/09/2023
DI6804108-0	Extinção de registro pela falta de pagamento (art.119, III) Código de despacho: 870 Titular: Matsushita ELeCtric Industrial Co., Ltd. [JP] Procurador: Nellie Anne Daniel-shores Detalhes do despacho: A contar de 18/09/2023
DI6804111-0	Extinção de registro pela falta de pagamento (art.119, III) Código de despacho: 870 Titular: Reckitt Benckiser (Australia) PTY Limited [AU] Procurador: Di Blasi, Parente, Vaz e Dias & Al. Detalhes do despacho: A contar de 24/09/2023
DI6804112-8	Extinção de registro pela falta de pagamento (art.119, III) Código de despacho: 870 Titular: Reckitt Benckiser (Australia) Pty Limited [AU] Procurador: Di Blasi, Parente, Vaz e Dias & Al. Detalhes do despacho: A contar de 24/09/2023
DI6804117-9	Extinção de registro pela falta de pagamento (art.119, III) Código de despacho: 870 Titular: Lifescan Scotland Limited [GB] Procurador: Dannemann, Siemsen, Bigler & Ipanema Moreira Detalhes do despacho: A contar de 23/09/2023
DI6804120-9	Extinção de registro pela falta de pagamento (art.119, III) Código de despacho: 870 Titular: Lifescan Scotland Limited [GB] Procurador: Dannemann, Siemsen, Bigler & Ipanema Moreira Detalhes do despacho: A contar de 23/09/2023
DI6804121-7	Extinção de registro pela falta de pagamento (art.119, III) Código de despacho: 870 Titular: Lifescan Scotland Limited [GB] Procurador: Dannemann, Siemsen, Bigler & Ipanema Moreira Detalhes do despacho: A contar de 23/09/2023
DI6804122-5	Extinção de registro pela falta de pagamento (art.119, III) Código de despacho: 870 Titular: Marcelo Cezário Guimarães [BR/SP] e MARCELO CEZÁRIO GUIMARÃES [BR/SP] Procurador: Vilage Marcas & Patentes S/S LTDA Detalhes do despacho: A contar de 23/09/2023
DI6804126-8	Extinção de registro pela falta de pagamento (art.119, III) Código de despacho: 870 Titular: Apidouro Comercial Exportadora e Importadora Ltda [BR/SP] Procurador: Vilage Marcas & Patentes S/S LTDA Detalhes do despacho: A contar de 23/09/2023
DI6804127-6	Extinção de registro pela falta de pagamento (art.119, III) Código de despacho: 870 Titular: Apidouro Comercial Exportadora e Importadora Ltda [BR/SP] Procurador: Vilage Marcas & Patentes S/S LTDA Detalhes do despacho: A contar de 23/09/2023
DI6804145-4	Extinção de registro pela falta de pagamento (art.119, III) Código de despacho: 870 Titular: DIPLOMATA INDÚSTRIA E COMÉRCIO DE ARTIGOS DE VIAGEM LTDA [BR/SP] Procurador: BRAGA & BRAGA ASSOCIADOS - ADVOGADOS Detalhes do despacho: A contar de 19/09/2023



DI6804146-2	Extinção de registro pela falta de pagamento (art.119, III) Código de despacho: 870 Titular: DIPLOMATA INDÚSTRIA E COMÉRCIO DE ARTIGOS DE VIAGEM LTDA. [BR/SP] Procurador: BRAGA & BRAGA ASSOCIADOS - ADVOGADOS Detalhes do despacho: A contar de 19/09/2023
DI6804160-8	Extinção de registro pela falta de pagamento (art.119, III) Código de despacho: 870 Titular: CANGURU PLÁSTICOS LTDA. [BR/SC] Procurador: Marcos Aurélio de Jesus Detalhes do despacho: A contar de 24/09/2023
DI6804203-5	Extinção de registro pela falta de pagamento (art.119, III) Código de despacho: 870 Titular: Plantronics, Inc [US] Procurador: Nellie Anne Daniel-shores Detalhes do despacho: A contar de 26/09/2023
DI6804204-3	Extinção de registro pela falta de pagamento (art.119, III) Código de despacho: 870 Titular: Plantronics, Inc [US] Procurador: Nellie Anne Daniel-shores Detalhes do despacho: A contar de 26/09/2023
DI6804238-8	Extinção de registro pela falta de pagamento (art.119, III) Código de despacho: 870 Titular: Hermes Sellier [FR] Procurador: ARTUR FRANCISCO SCHAAL Detalhes do despacho: A contar de 26/09/2023
DI6804241-8	Extinção de registro pela falta de pagamento (art.119, III) Código de despacho: 870 Titular: Hermes Sellier [FR] Procurador: ARTUR FRANCISCO SCHAAL Detalhes do despacho: A contar de 26/09/2023
DI6804244-2	Extinção de registro pela falta de pagamento (art.119, III) Código de despacho: 870 Titular: Hermes Sellier [FR] Procurador: ARTUR FRANCISCO SCHAAL Detalhes do despacho: A contar de 26/09/2023
DI6804245-0	Extinção de registro pela falta de pagamento (art.119, III) Código de despacho: 870 Titular: Hermes Sellier [FR] Detalhes do despacho: A contar de 26/09/2023
DI6804246-9	Extinção de registro pela falta de pagamento (art.119, III) Código de despacho: 870 Titular: Hermes Sellier [FR] Procurador: ARTUR FRANCISCO SCHAAL Detalhes do despacho: A contar de 26/09/2023
DI6804254-0	Extinção de registro pela falta de pagamento (art.119, III) Código de despacho: 870 Titular: Hermes Sellier [FR] Procurador: ARTUR FRANCISCO SCHAAL Detalhes do despacho: A contar de 26/09/2023
DI6804260-4	Extinção de registro pela falta de pagamento (art.119, III) Código de despacho: 870 Titular: COMPAGNIE GENERALE DES ETABLISSEMENTS MICHELIN [FR] Procurador: GUERRA PROPRIEDADE INDUSTRIAL Detalhes do despacho: A contar de 27/09/2023



DI6804261-2	Extinção de registro pela falta de pagamento (art.119, III) Código de despacho: 870 Titular: COMPAGNIE GENERALE DES ETABLISSEMENTS MICHELIN [FR] Procurador: GUERRA PROPRIEDADE INDUSTRIAL Detalhes do despacho: A contar de 27/09/2023
DI6804266-3	Extinção de registro pela falta de pagamento (art.119, III) Código de despacho: 870 Titular: CBE - Companhia Brasileiras de Embalagens S/A [BR/SP] Detalhes do despacho: A contar de 27/09/2023
DI6804275-2	Extinção de registro pela falta de pagamento (art.119, III) Código de despacho: 870 Titular: Plantronics, Inc. [US] Procurador: Nellie Anne Daniel-Shores Detalhes do despacho: A contar de 30/09/2023
DI6804284-1	Extinção de registro pela falta de pagamento (art.119, III) Código de despacho: 870 Titular: Giacinto Cosimo Cataldo [BR/SP] Procurador: Vilage Marcas & Patentes S/S LTDA Detalhes do despacho: A contar de 30/09/2023
DI6804303-1	Extinção de registro pela falta de pagamento (art.119, III) Código de despacho: 870 Titular: BRIDGESTONE AMERICAS TIRE OPERATIONS, LLC [US] Procurador: Dannemann, Siemsen, Bigler & Ipanema Moreira Detalhes do despacho: A contar de 01/10/2023
DI6804306-6	Extinção de registro pela falta de pagamento (art.119, III) Código de despacho: 870 Titular: BRIDGESTONE AMERICAS TIRE OPERATIONS, LLC [US] Procurador: Dannemann, Siemsen, Bigler & Ipanema Moreira Detalhes do despacho: A contar de 02/10/2023
DI6804313-9	Extinção de registro pela falta de pagamento (art.119, III) Código de despacho: 870 Titular: Fast S.P.A [IT] Procurador: Wettor Bureau de Apoio Emp. S/C Ltda Detalhes do despacho: A contar de 03/10/2023
DI6804320-1	Extinção de registro pela falta de pagamento (art.119, III) Código de despacho: 870 Titular: FBM GAMING INC. [US] Procurador: JACQUES LABRUNIE Detalhes do despacho: A contar de 03/10/2023
DI6804349-0	Extinção de registro pela falta de pagamento (art.119, III) Código de despacho: 870 Titular: JR Adamver Industria e Comércio de Produtos Óticos Ltda [BR/SC] Procurador: Felipe Luis Iser de Meirelles Detalhes do despacho: A contar de 04/10/2023
DI6804911-0	Extinção de registro pela falta de pagamento (art.119, III) Código de despacho: 870 Titular: RUDINEI LUIS COSTA DA SILVA [BR/RS] Procurador: LEÃO PROPRIEDADE INTELECTUAL Detalhes do despacho: A contar de 16/09/2023
DI6805098-4	Extinção de registro pela falta de pagamento (art.119, III) Código de despacho: 870 Titular: JOSÉ ROBERTO CLAUDINO DE OLIVEIRA ME [BR/SP] Procurador: Silvio Darre JR Detalhes do despacho: A contar de 04/10/2023



DI6805502-1	Extinção de registro pela falta de pagamento (art.119, III) Código de despacho: 870 Titular: CRS BRANDS INDÚSTRIA E COMÉRCIO LTDA [BR/SP] Procurador: Wilson Pinheiro Jabur Detalhes do despacho: A contar de 18/12/2018
DI6805739-3	Extinção de registro pela falta de pagamento (art.119, III) Código de despacho: 870 Titular: Alfredo Roque Vogel [BR/RS] Procurador: Vilson Machado Cardoso Detalhes do despacho: A contar de 07/10/2023
DI6805964-7	Extinção de registro pela falta de pagamento (art.119, III) Código de despacho: 870 Titular: INDÚSTRIA E COMÉRCIO DE BEBIDAS VALLE LTDA - EPP [BR/PR] Procurador: Sul América Marcas e Patentes Ltda Detalhes do despacho: A contar de 13/09/2023
DI6900516-8	Extinção de registro pela falta de pagamento (art.119, III) Código de despacho: 870 Titular: Robert Bosch GMBH [DE] Procurador: DANNEMANN, SIEMSEN, BIGLER & IPANEMA MOREIRA Detalhes do despacho: A contar de 27/02/2019
DI6901308-0	Extinção de registro pela falta de pagamento (art.119, III) Código de despacho: 870 Titular: Taf Indústria de Plásticos Ltda [BR/SC] Procurador: Maria Aparecida Pereira Gonçalves Detalhes do despacho: A contar de 14/04/2019
DI6901930-4	Extinção de registro pela falta de pagamento (art.119, III) Código de despacho: 870 Titular: Koninklijke Philips Electronics N.V [NL] Procurador: Alexandre Ferreira Detalhes do despacho: A contar de 28/05/2019
DI6901981-9	Extinção de registro pela falta de pagamento (art.119, III) Código de despacho: 870 Titular: Grendene S.A [BR/CE] Procurador: Custódio de Almeida & Cia Detalhes do despacho: A contar de 29/05/2019
DI6901993-2	Extinção de registro pela falta de pagamento (art.119, III) Código de despacho: 870 Titular: Koninklijke Philips Electronics N. V [NL] Procurador: Nellie Anne Daniel-Shores Detalhes do despacho: A contar de 29/05/2019
DI6902056-6	Extinção de registro pela falta de pagamento (art.119, III) Código de despacho: 870 Titular: Indústria de Calçados Vivo Ltda [BR/RS] Procurador: Capella & Veloso Advogados Associados Detalhes do despacho: A contar de 04/06/2019
DI6902181-3	Extinção de registro pela falta de pagamento (art.119, III) Código de despacho: 870 Titular: Aktiebolaget Electrolux [SE] Procurador: Momsen, Leonardos & Cia. Detalhes do despacho: A contar de 20/06/2019
DI6902310-7	Extinção de registro pela falta de pagamento (art.119, III) Código de despacho: 870 Titular: Faet Empreendimentos e Participações S.A [BR/RJ] Procurador: Custódio de Almeida & Cia Detalhes do despacho: A contar de 25/06/2019



DI6902382-4	Extinção de registro pela falta de pagamento (art.119, III) Código de despacho: 870 Titular: ORTOPASSO CALÇADOS LTDA [BR/SP] Procurador: BEERRE ASSESSORIA EMPRESARIAL LTDA Detalhes do despacho: A contar de 04/06/2019
DI6902605-0	Extinção de registro pela falta de pagamento (art.119, III) Código de despacho: 870 Titular: Marcos Antonio Sant'Anna de Lima [BR/SP] Procurador: Vilage Marcas & Patentes S/S Ltda Detalhes do despacho: A contar de 21/07/2019
DI6902671-8	Extinção de registro pela falta de pagamento (art.119, III) Código de despacho: 870 Titular: Refinarte Group Ltda [BR/PR] Procurador: Marcelo Henrique Zanoni Detalhes do despacho: A contar de 21/07/2019
DI6903017-0	Extinção de registro pela falta de pagamento (art.119, III) Código de despacho: 870 Titular: Marcelo Machado Coelho [BR/GO] Procurador: Wagner José da Silva Detalhes do despacho: A contar de 07/08/2019
DI6903128-2	Extinção de registro pela falta de pagamento (art.119, III) Código de despacho: 870 Titular: Terra Brasilis Sabonetes e Cosméticos Ltda [BR/PR] Procurador: Brasil Sul Marcas e Patentes S/C Ltda. Detalhes do despacho: A contar de 14/08/2019
DI6903262-9	Extinção de registro pela falta de pagamento (art.119, III) Código de despacho: 870 Titular: Fiat Group Automobiles [IT] Detalhes do despacho: A contar de 21/08/2019. Tendo em vista não ter sido cumprida a exigência de complementação da taxa de renovação.
DI6903263-7	Extinção de registro pela falta de pagamento (art.119, III) Código de despacho: 870 Titular: Fiat Group Automobiles [IT] Detalhes do despacho: A contar de 21/08/2019. Tendo em vista não ter sido cumprida a exigência de complementação da taxa de renovação.
DI6903264-5	Extinção de registro pela falta de pagamento (art.119, III) Código de despacho: 870 Titular: Fiat Group Automobiles [IT] Detalhes do despacho: A contar de 21/08/2019. Tendo em vista não ter sido cumprida a exigência de complementação da taxa de renovação.
DI6903265-3	Extinção de registro pela falta de pagamento (art.119, III) Código de despacho: 870 Titular: Fiat Group Automobiles [IT] Detalhes do despacho: A contar de 21/08/2019. Tendo em vista não ter sido cumprida a exigência de complementação da taxa de renovação.
DI6903266-1	Extinção de registro pela falta de pagamento (art.119, III) Código de despacho: 870 Titular: Fiat Group Automobiles [IT] Detalhes do despacho: A contar de 21/08/2019. Tendo em vista não ter sido cumprida a exigência de complementação da taxa de renovação.
DI6903267-0	Extinção de registro pela falta de pagamento (art.119, III) Código de despacho: 870 Titular: Fiat Automóveis S.A. [BR/MG] Detalhes do despacho: A contar de 21/08/2019. Tendo em vista não ter sido cumprida a exigência de complementação da taxa de renovação.



DI6903268-8	Extinção de registro pela falta de pagamento (art.119, III) Código de despacho: 870 Titular: Fiat Group Automobiles [IT] Detalhes do despacho: A contar de 21/08/2019. Tendo em vista não ter sido cumprida a exigência de complementação da taxa de renovação.
DI6903269-6	Extinção de registro pela falta de pagamento (art.119, III) Código de despacho: 870 Titular: Fiat Group Automobiles [IT] Detalhes do despacho: A contar de 21/08/2019. Tendo em vista não ter sido cumprida a exigência de complementação da taxa de renovação.
DI6903270-0	Extinção de registro pela falta de pagamento (art.119, III) Código de despacho: 870 Titular: Fiat Group Automobiles [IT] Detalhes do despacho: A contar de 21/08/2019. Tendo em vista não ter sido cumprida a exigência de complementação da taxa de renovação.
DI6903271-8	Extinção de registro pela falta de pagamento (art.119, III) Código de despacho: 870 Titular: Fiat Group Automobiles [IT] Detalhes do despacho: A contar de 21/08/2019. Tendo em vista não ter sido cumprida a exigência de complementação da taxa de renovação.
DI6903283-1	Extinção de registro pela falta de pagamento (art.119, III) Código de despacho: 870 Titular: POLAR INDÚSTRIA DE PLÁSTICOS S.A. [BR/SC] Procurador: Sandro Wunderlich Detalhes do despacho: A contar de 22/08/2019
DI6903290-4	Extinção de registro pela falta de pagamento (art.119, III) Código de despacho: 870 Titular: Vados Indústria de Válvulas Ltda [BR/SP] Procurador: Ricci & Assoc, Propr. Intelec. S/S Ltda. Detalhes do despacho: A contar de 25/07/2019. Tendo em vista não ter sido cumprida a exigência de complementação da taxa de renovação.
DI6903310-2	Extinção de registro pela falta de pagamento (art.119, III) Código de despacho: 870 Titular: Koninklijke Philips Electronics N.V. [NL] Procurador: Isabella Cardozo Detalhes do despacho: A contar de 26/08/2019
BR302013000042-7	Extinção de registro pela falta de pagamento (art.119, III) Código de despacho: 870 Titular: INTERCONTINENTAL GREAT BRANDS LLC [US] Procurador: Andre Ferreira de Oliveira Detalhes do despacho: A contar de 05/01/2023.
BR302013000047-8	Extinção de registro pela falta de pagamento (art.119, III) Código de despacho: 870 Titular: KEKO ACESSÓRIOS S/A [BR/RS] Procurador: SKO Oyarzabal Marcas e Patentes S/S Ltda Detalhes do despacho: A contar de 08/01/2023.
BR302013001421-5	Extinção de registro pela falta de pagamento (art.119, III) Código de despacho: 870 Titular: LEANDRO MORGADO PASCHOAL [BR/SP] Procurador: CARLOS DE LENA Detalhes do despacho: A contar de 03/04/2023.
BR302013001514-9	Extinção de registro pela falta de pagamento (art.119, III) Código de despacho: 870 Titular: ADIDAS AG [DE] Procurador: Bhering Advogados Detalhes do despacho: A contar de 05/04/2023.



BR302013001590-4	Extinção de registro pela falta de pagamento (art.119, III) Código de despacho: 870 Titular: SAFETY-KLEEN EUROPE LIMITED [GB] Procurador: Kasznar Leonardos Propriedade Intelectual Detalhes do despacho: A contar de 10/04/2023.
BR302013001592-0	Extinção de registro pela falta de pagamento (art.119, III) Código de despacho: 870 Titular: SAFETY-KLEEN EUROPE LIMITED [GB] Procurador: Kasznar Leonardos Propriedade Intelectual Detalhes do despacho: A contar de 10/04/2023.
BR302013001594-7	Extinção de registro pela falta de pagamento (art.119, III) Código de despacho: 870 Titular: SAFETY-KLEEN EUROPE LIMITED [GB] Procurador: KASZNAR LEONARDOS PROPRIEDADE INTELECTUAL Detalhes do despacho: A contar de 10/04/2023.
BR302013001910-1	Extinção de registro pela falta de pagamento (art.119, III) Código de despacho: 870 Titular: XIN YU [AU] e VLADISLAV SHYUTTEN [AU] Procurador: HUGO SILVA & MALDONADO PROPRIEDADE INTELECTUAL Detalhes do despacho: A contar de 26/04/2023.
BR302013001974-8	Extinção de registro pela falta de pagamento (art.119, III) Código de despacho: 870 Titular: SHANDONG LINGLONG TYRE CO., LTD. [CN] Procurador: ALBERTO LUIS CAMELIER DA SILVA Detalhes do despacho: A contar de 30/04/2023.
BR302013002004-5	Extinção de registro pela falta de pagamento (art.119, III) Código de despacho: 870 Titular: GRECO & GUERREIRO LTDA [BR/SP] Procurador: C. MARCAS - MARCAS E PATENTES LTDA - CARLOS DE LENA Detalhes do despacho: A contar de 01/05/2023.
BR302013002103-3	Extinção de registro pela falta de pagamento (art.119, III) Código de despacho: 870 Titular: BIOTROPIC DISTRIBUIDORA DE COSMÉTICOS LTDA [BR/ES] Procurador: ORGANIZAÇÃO MÉRITO MARCAS E PATENTES LTDA Detalhes do despacho: A contar de 08/05/2023.
BR302013002147-5	Extinção de registro pela falta de pagamento (art.119, III) Código de despacho: 870 Titular: CLAUDIO RUBENS RAMIRES BITENCOURT FILHO [BR/SP] Detalhes do despacho: A contar de 09/05/2023.
BR302013002169-6	Extinção de registro pela falta de pagamento (art.119, III) Código de despacho: 870 Titular: TECBRIL INDÚSTRIA QUÍMICA LTDA [BR/SP] Procurador: LYNCH & KNEBLEWSKI LTDA Detalhes do despacho: A contar de 10/05/2023.
BR302013002459-8	Extinção de registro pela falta de pagamento (art.119, III) Código de despacho: 870 Titular: BRAND IT COMÉRCIO IMPORTAÇÃO E EXPORTAÇÃO LTDA [BR/SP] Procurador: FELIPE LUIS ISER DE MEIRELLES Detalhes do despacho: A contar de 29/05/2023.
BR302013002460-1	Extinção de registro pela falta de pagamento (art.119, III) Código de despacho: 870 Titular: BRAND IT COMÉRCIO IMPORTAÇÃO E EXPORTAÇÃO LTDA [BR/SP] Procurador: FELIPE LUIS ISER DE MEIRELLES Detalhes do despacho: A contar de 29/05/2023.



BR322014004289-3

Extinção de registro pela falta de pagamento (art.119, III)

Código de despacho: 870

Titular: ANDERSON GUILLEN DE MELO [BR/PR]

Procurador: MARCOS ANTONIO NUNES

Detalhes do despacho: A contar de 09/01/2023.



Nulidades administrativas de registros de desenho industrial

Exigência de pagamento
Exigência de conformidade de petição
Notificação de instauração de nulidade administrativa, por requerimento de terceiros, para manifestação
Notificação de instauração de nulidade administrativa, de ofício, para manifestação
Instrução técnica: Exigência
Instrução técnica: Sobrestamento
Decisão da nulidade: Negado provimento
Decisão da nulidade: Provimento
Instrução técnica: Intimação para manifestação por parte do titular e do requerente
Outros despachos



Notificação de nulidade administrativa, por requerimento de terceiros, para manifestação

Notificação de processo administrativo de nulidade (PAN) instaurado mediante requerimento de terceiros. A partir da publicação deste ato, na Revista da Propriedade Industrial (RPI), inicia-se o prazo de 60 (sessenta) dias para que o titular do registro se manifeste, nos termos do artigo 170 da Lei da Propriedade Industrial (LPI, lei n.º 9.279, de 14 de maio de 1996).

Declara-se, ainda, neste ato, o interesse público no reexame da concessão do atual registro.

Art. 170 - O titular será intimado para se manifestar no prazo de 60 (sessenta) dias.

Para ter acesso às petições eletrônicas é necessário solicitar cópia utilizando a GRU 824-5. É de extrema importância que se informe se a cópia é integral ou se está sendo requerida apenas uma parte do processo. Em caso de cópia de petição deve-se informar o número do protocolo da petição desejada. Para apresentar manifestação sobre nulidade administrativa:

1. Acesse o e-DI no site do INPI (www.inpi.gov.br);
2. Emita uma Guia de Recolhimento da União (GRU) para o serviço "manifestação ao processo administrativo de nulidade notificado" (código 108);
3. Efetue o pagamento; e
4. Preencha e envie o formulário eletrônico correspondente à opção indicada na emissão da GRU, acompanhado dos esclarecimentos, argumentos, provas ou documentos apropriados.

O prazo para apresentação de manifestação é de 60 (sessenta) dias, contados da data de publicação da notificação do processo administrativo de nulidade na Revista da Propriedade Industrial (RPI), nos termos dos art. 170, 221, 222 e 223 da Lei da Propriedade Industrial (LPI, Lei n.º 9.279, de 14 de maio de 1996).

Para esclarecer outras dúvidas e conhecer em detalhe o processamento de pedidos de registro de desenho industrial e outras petições, não deixe de consultar o Manual de Desenho Industrial (<http://manualdedi.inpi.gov.br/projects/manual-de-desenho-industrial/wiki>)

870240029482 04/04/2024	Notificação de instauração de processo de nulidade a requerimento Código de despacho: 400 Petição (tipo): [107.02] Nulidade de registro de desenho industrial Processo afetado: BR302019003969-9 Requerente: SERVIÇO NACIONAL DE APRENDIZAGEM INDUSTRIAL - SENAI. Procurador: Elizabete Pereira Titular do registro: TÉGULA SOLAR FABRICAÇÃO E COMERCIALIZAÇÃO DE MATERIAIS DE CONSTRUÇÃO LTDA. [BR/SP] Procurador do titular: VEIRANO ADVOGADOS
870240027164 28/03/2024	Notificação de instauração de processo de nulidade a requerimento Código de despacho: 400 Petição (tipo): [107.02] Nulidade de registro de desenho industrial Processo afetado: BR302020004113-5 Requerente: TERMIKAS TECNOLOGIA EM CLIMATIZAÇÃO EIRELLI Procurador: Celino Bento de Souza Titular do registro: CASP INDÚSTRIA E COMÉRCIO LTDA [BR/SP] Procurador do titular: Márcio Lobo Petinati



- 870240021560**
13/03/2024
- Notificação de instauração de processo de nulidade a requerimento
Código de despacho: 400
Petição (tipo): [107.02] Nulidade de registro de desenho industrial
Processo afetado: BR302020005554-3
Requerente: TERMIKAS TECNOLOGIA EM CLIMATIZAÇÃO EIRELLI
Procurador: Celino Bento de Souza
Titular do registro: CASP INDÚSTRIA E COMÉRCIO LTDA [BR/SP]
Procurador do titular: Márcio Lobo Petinati
- 870240028777**
02/04/2024
- Notificação de instauração de processo de nulidade a requerimento
Código de despacho: 400
Petição (tipo): [107.02] Nulidade de registro de desenho industrial
Processo afetado: BR302020005736-8
Requerente: JUMÁRIO SANTANA DAS NEVES
Procurador: Natália Almeida de Oliveira
Titular do registro: AMPEPLAST ARTEFATOS PLÁSTICOS LTDA [BR/RS]
Procurador do titular: GUERRA PROPRIEDADE INDUSTRIAL
- 870240021566**
13/03/2024
- Notificação de instauração de processo de nulidade a requerimento
Código de despacho: 400
Petição (tipo): [107.02] Nulidade de registro de desenho industrial
Processo afetado: BR302021000566-2
Requerente: SALOPET EMBALAGENS PLÁSTICAS EIRELI
Procurador: Sérgio Victor Mastrorocco
Titular do registro: DUX COMERCIO E IMPORTAÇÃO LTDA. [BR/SP]
Procurador do titular: LUIZ RICARDO MARINELLO
- 870240031538**
11/04/2024
- Notificação de instauração de processo de nulidade a requerimento
Código de despacho: 400
Petição (tipo): [107.02] Nulidade de registro de desenho industrial
Processo afetado: BR302021001627-3
Requerente: DIRECTSHOP COMERCIO E IMPORTAÇÃO DE ELETRONICOS EIRELI - ME
Procurador: Sandro Wunderlich
Titular do registro: CALHA UMIDA FABRICAÇÃO DE ARTIGOS DE METAL LIMITADA [BR/SC]
Procurador do titular: JATYR RANZOLIN JUNIOR
- 870240035155**
25/04/2024
- Notificação de instauração de processo de nulidade a requerimento
Código de despacho: 400
Petição (tipo): [107.02] Nulidade de registro de desenho industrial
Processo afetado: BR302021003456-5
Requerente: COMPANHIA DE PESO IND E COM LTDA.
Procurador: LEONARDO VINICIOS DE SOUZA
Titular do registro: ARTE NOBREGA LTDA [BR/SP]
- 870240034925**
24/04/2024
- Notificação de instauração de processo de nulidade a requerimento
Código de despacho: 400
Petição (tipo): [107.02] Nulidade de registro de desenho industrial
Processo afetado: BR302021004205-3
Requerente: ALPA - INDUSTRIA E COMÉRCIO LTDA.
Procurador: Natalicio Eduardo Gromovski Hentz
Titular do registro: VITRAL-SUL ALUMÍNIOS E FERRAGENS LTDA [BR/PR]
Procurador do titular: AGP - Assessoria Empresarial Ltda
- 870240021569**
13/03/2024
- Notificação de instauração de processo de nulidade a requerimento
Código de despacho: 400
Petição (tipo): [107.02] Nulidade de registro de desenho industrial
Processo afetado: BR302022002840-1
Requerente: SALOPET EMBALAGENS PLÁSTICAS EIRELI
Procurador: Sérgio Victor Mastrorocco
Titular do registro: DUX COMERCIO E IMPORTAÇÃO LTDA. [BR/SP]
Procurador do titular: LUIZ RICARDO MARINELLO



- 870240032346**
15/04/2024
- Notificação de instauração de processo de nulidade a requerimento
Código de despacho: 400
Petição (tipo): [107.02] Nulidade de registro de desenho industrial
Processo afetado: BR302023001412-8
Requerente: CENTRO DE COMPACTAÇÃO CAPILAR LTDA ME
Procurador: Elci Maria Teixeira Gonçalves
Titular do registro: CRISTIANE DELAZARI 36842637880 [BR/SP]
Procurador do titular: MARÍLIA CROZATTI
- 870240029892**
05/04/2024
- Notificação de instauração de processo de nulidade a requerimento
Código de despacho: 400
Petição (tipo): [107.02] Nulidade de registro de desenho industrial
Processo afetado: BR302023002723-8
Requerente: LEATHER LINE ESTOFADOS LTDA
Procurador: SÉRGIO RIBEIRO LEMOS
Titular do registro: MULA PRETA DESIGN LTDA [BR/SP]
Procurador do titular: LUIZ RODRIGUES SILVA
Detalhes do despacho: Processo Administrativo de Nulidade instaurado por requerimento de terceiros ficando suspensos os efeitos da concessão, de acordo com o parágrafo 2º do artigo 113 da Lei 9279/96.
- 870240029870**
05/04/2024
- Notificação de instauração de processo de nulidade a requerimento
Código de despacho: 400
Petição (tipo): [107.02] Nulidade de registro de desenho industrial
Processo afetado: BR302023002724-6
Requerente: LEATHER LINE ESTOFADOS LTDA
Procurador: SÉRGIO RIBEIRO LEMOS
Titular do registro: MULA PRETA DESIGN LTDA [BR/SP]
Procurador do titular: LUIZ RODRIGUES SILVA
Detalhes do despacho: Processo Administrativo de Nulidade instaurado por requerimento de terceiros ficando suspensos os efeitos da concessão, de acordo com o parágrafo 2º do artigo 113 da Lei 9279/96.
- 870240029860**
05/04/2024
- Notificação de instauração de processo de nulidade a requerimento
Código de despacho: 400
Petição (tipo): [107.02] Nulidade de registro de desenho industrial
Processo afetado: BR302023002725-4
Requerente: LEATHER LINE ESTOFADOS LTDA
Procurador: SÉRGIO RIBEIRO LEMOS
Titular do registro: MULA PRETA DESIGN LTDA [BR/SP]
Procurador do titular: LUIZ RODRIGUES SILVA
Detalhes do despacho: Processo Administrativo de Nulidade instaurado por requerimento de terceiros ficando suspensos os efeitos da concessão, de acordo com o parágrafo 2º do artigo 113 da Lei 9279/96.
- 870240029881**
05/04/2024
- Notificação de instauração de processo de nulidade a requerimento
Código de despacho: 400
Petição (tipo): [107.02] Nulidade de registro de desenho industrial
Processo afetado: BR302023002728-9
Requerente: LEATHER LINE ESTOFADOS LTDA
Procurador: SÉRGIO RIBEIRO LEMOS
Titular do registro: MULA PRETA DESIGN LTDA [BR/SP]
Procurador do titular: LUIZ RODRIGUES SILVA
Detalhes do despacho: Processo Administrativo de Nulidade instaurado por requerimento de terceiros ficando suspensos os efeitos da concessão, de acordo com o parágrafo 2º do artigo 113 da Lei 9279/96.
- 870240029884**
05/04/2024
- Notificação de instauração de processo de nulidade a requerimento
Código de despacho: 400
Petição (tipo): [107.02] Nulidade de registro de desenho industrial
Processo afetado: BR302023002729-7
Requerente: LEATHER LINE ESTOFADOS LTDA
Procurador: SÉRGIO RIBEIRO LEMOS
Titular do registro: MULA PRETA DESIGN LTDA [BR/SP]
Procurador do titular: LUIZ RODRIGUES SILVA
Detalhes do despacho: Processo Administrativo de Nulidade instaurado por requerimento de terceiros ficando suspensos os efeitos da concessão, de acordo com o parágrafo 2º do artigo 113 da Lei 9279/96.



- 870240029899**
05/04/2024
- Notificação de instauração de processo de nulidade a requerimento
Código de despacho: 400
Petição (tipo): [107.02] Nulidade de registro de desenho industrial
Processo afetado: BR302023002730-0
Requerente: LEATHER LINE ESTOFADOS LTDA
Procurador: SÉRGIO RIBEIRO LEMOS
Titular do registro: MULA PRETA DESIGN LTDA [BR/SP]
Procurador do titular: LUIZ RODRIGUES SILVA
Detalhes do despacho: Processo Administrativo de Nulidade instaurado por requerimento de terceiros ficando suspensos os efeitos da concessão, de acordo com o parágrafo 2º do artigo 113 da Lei 9279/96.
- 870240029875**
05/04/2024
- Notificação de instauração de processo de nulidade a requerimento
Código de despacho: 400
Petição (tipo): [107.02] Nulidade de registro de desenho industrial
Processo afetado: BR302023002731-9
Requerente: LEATHER LINE ESTOFADOS LTDA
Procurador: SÉRGIO RIBEIRO LEMOS
Titular do registro: MULA PRETA DESIGN LTDA [BR/SP]
Procurador do titular: LUIZ RODRIGUES SILVA
Detalhes do despacho: Processo Administrativo de Nulidade instaurado por requerimento de terceiros ficando suspensos os efeitos da concessão, de acordo com o parágrafo 2º do artigo 113 da Lei 9279/96.
- 870240035813**
26/04/2024
- Notificação de instauração de processo de nulidade a requerimento
Código de despacho: 400
Petição (tipo): [107.02] Nulidade de registro de desenho industrial
Processo afetado: BR302023003092-1
Requerente: LEONARDO BERTASSI BORTOLOTTI
Procurador: Elizabete Pereira
Titular do registro: MAURICIO BALBINOT [BR/RS]
Procurador do titular: Sko Oyarzáball Marcas e Patentes Sociedade Simples Ltda.
- 870240031748**
12/04/2024
- Notificação de instauração de processo de nulidade a requerimento
Código de despacho: 400
Petição (tipo): [107.02] Nulidade de registro de desenho industrial
Processo afetado: BR302023003297-5
Requerente: COCKPIT EXTREME RACING ACESSORIOS ELETRONICOS LTDA ME
Procurador: JOSE ROBERTO FAVARIN
Titular do registro: MARLOS CRISTIANO PICINATTO [BR/PR]
Detalhes do despacho: Processo Administrativo de Nulidade instaurado por requerimento de terceiros ficando suspensos os efeitos da concessão, de acordo com o parágrafo 2º do artigo 113 da Lei 9279/96.
- 870240022269**
15/03/2024
- Notificação de instauração de processo de nulidade a requerimento
Código de despacho: 400
Petição (tipo): [107.02] Nulidade de registro de desenho industrial
Processo afetado: BR302023003589-3
Requerente: CABOFIX INDÚSTRIA E COMÉRCIO DE ARTEFATOS PLÁSTICOS LTDA - EPP
Procurador: José Ruy Lia
Titular do registro: INDÚSTRIA METALÚRGICA MCA LTDA [BR/SP]
Procurador do titular: ICAMP MARCAS E PATENTES LTDA
- 870240025680**
25/03/2024
- Notificação de instauração de processo de nulidade a requerimento
Código de despacho: 400
Petição (tipo): [107.02] Nulidade de registro de desenho industrial
Processo afetado: BR302023004295-4
Requerente: COCKPIT EXTREME RACING ACESSORIOS ELETRONICOS LTDA ME
Procurador: JOSE ROBERTO FAVARIN
Titular do registro: MARLOS CRISTIANO PICINATTO [BR/PR]
- 870240032163**
15/04/2024
- Notificação de instauração de processo de nulidade a requerimento
Código de despacho: 400
Petição (tipo): [107.02] Nulidade de registro de desenho industrial
Processo afetado: BR302023004577-5
Requerente: AMILCAR WOLF ARIANO
Procurador: Tiago Henrique de Souza
Titular do registro: FERNANDO FRANCO VIEIRA [BR/SC]
Procurador do titular: A PROVINCIA MARCAS E PATENTES LTDA.
Detalhes do despacho: Processo Administrativo de Nulidade instaurado por requerimento de terceiros ficando suspensos os efeitos da concessão, de acordo com o parágrafo 2º do artigo 113 da Lei 9279/96.



870240023637
19/03/2024

Notificação de instauração de processo de nulidade a requerimento
Código de despacho: 400
Petição (tipo): [107.02] Nulidade de registro de desenho industrial
Processo afetado: BR322020001802-0
Requerente: 2D PET INDÚSTRIA E COMÉRCIO DE MATERIAL PLÁSTICO EIRELI - ME
Procurador: José Ruy Lia
Titular do registro: ÓRIEN - INDÚSTRIA E COMÉRCIO DE PLÁSTICOS LTDA [BR/PR]
Procurador do titular: DIREÇÃO MARCAS E PATENTES LTDA



Instrução técnica: Exigência

Como etapa da instrução técnica de petições, formula-se exigência – nos termos do artigo 220 da Lei da Propriedade Industrial (LPI, lei n.º 9.279, de 14 de maio de 1996) – relativa às questões indicadas a seguir.

O prazo para responder à exigência formulada para a petição é de 60 (sessenta) dias, nos termos do art. 221, 222, 223 e 224 da LPI.

Para cumprir ou contestar a exigência:

1. Acesse o e-DI no site do INPI (www.inpi.gov.br);
2. Emita uma Guia de Recolhimento da União (GRU) para o serviço de “cumprimento de exigência em grau de recurso/nulidade” (código 135);
3. Efetue o pagamento; e
4. Preencha e envie o formulário eletrônico correspondente à opção indicada na emissão da GRU, acompanhado dos esclarecimentos, argumentos, provas ou documentos apropriados.

Os sistemas de informática do INPI identificarão o cumprimento de exigência, para que o pedido de registro prossiga automaticamente em seu processamento.

Para esclarecer outras dúvidas e conhecer em detalhe o processamento de pedidos de registro de desenho industrial e outras petições, não deixe de consultar o Manual de Desenho Industrial <http://manualdedi.inpi.gov.br/projects/manual-de-desenho-industrial/wiki>.

870220111061 30/11/2022	Exigência em grau de recurso/nulidade Código de despacho: 1289 Petição (tipo): [107.01] [DESC.] Nulidade de registro de desenho industrial Processo afetado: BR302022003012-0 Requerente: DENISE VALENTINI Titular do registro: PONTO SUL INTERNATIONAL BUSINESS LTDA [BR/SC] Procurador do titular: SANDRO CONRADO DA SILVA Detalhes do despacho: Solicita-se ao requerente da nulidade DENISE VALENTINI emitir guia de retribuição constando o valor do código 108, relacionado à Manifestação ao processo administrativo de nulidade notificado de desenho industrial, para que se dê prosseguimento ao exame.
-----------------------------------	--



Instrução técnica: Intimação para manifestação por parte do titular e do requerente

Os titulares e requerentes, ou seus procuradores, deverão tomar conhecimento do parecer técnico que concluiu o processo de nulidade instaurado nos termos do Art. 115 da Lei da Propriedade Industrial (LPI, lei nº 9279, de 14 de maio de 1996).

A partir da publicação deste ato na Revista da Propriedade Industrial (RPI), inicia-se o prazo de 60 (sessenta) dias para a manifestação.

Art. 115. Havendo ou não manifestação, decorrido o prazo fixado no artigo anterior, o INPI emitirá parecer, intimando o titular e o requerente para se manifestarem no prazo comum de 60 (sessenta) dias.

Art. 116. Decorrido o prazo fixado no artigo anterior, mesmo que não apresentadas as manifestações, o processo será decidido pelo Presidente do INPI, encerrando-se a instância administrativa.

Para apresentar manifestação sobre o parecer da nulidade administrativa:

1. Acesse o e-DI no site do INPI (www.inpi.gov.br);
2. Emita uma Guia de Recolhimento da União (GRU) para o serviço de “manifestação ao processo administrativo de nulidade notificado” (código 108) ou “contrarrazões à nulidade (terceiros se manifestando) (código 162);
3. Efetue o pagamento; e
4. Preencha e envie o formulário eletrônico correspondente à opção indicada na emissão da GRU, acompanhado dos esclarecimentos, argumentos, provas ou documentos apropriados.

Para esclarecer outras dúvidas e conhecer em detalhe o processamento de pedidos de registro de desenho industrial e outras petições, não deixe de consultar o Manual de Desenho Industrial <http://manualdedi.inpi.gov.br/projects/manual-de-desenho-industrial/wiki>.

870200110190
31/08/2020

Intimação para manifestação por parte do titular e do requerente
Código de despacho: 1010
Petição (tipo): [107.01] [DESC.] Nulidade de registro de desenho industrial
Processo afetado: BR302014001823-0
Requerente: BRASLUX INDUSTRIA DE AUTO PEÇAS LTDA
Procurador: João Cassiano Bairros Oyarzábal
Titular do registro: LEONARDO BERTASSI BORTOLOTTO [BR/RS]
Procurador do titular: CUSTÓDIO DE ALMEIDA & CIA

870200161756
28/12/2020

Intimação para manifestação por parte do titular e do requerente
Código de despacho: 1010
Petição (tipo): [107.01] [DESC.] Nulidade de registro de desenho industrial
Processo afetado: BR302015002419-4
Requerente: RIO PISCINAS MARCAS E PATENTES LTDA ME
Procurador: Sergio Luis de Souza Vieira
Titular do registro: IGUI WORLDWIDE PISCINAS LTDA [BR/SP]
Procurador do titular: GEISLER CHBANE BOSSO



870220083220 12/09/2022	Intimação para manifestação por parte do titular e do requerente Código de despacho: 1010 Petição (tipo): [107.01] [DESC.] Nulidade de registro de desenho industrial Processo afetado: BR302016004325-6 Requerente: IMD COMÉRCIO DE MÓVEIS LTDA. Procurador: Lívia Barboza Maia Titular do registro: CLEBER LUIS DA RÉ [BR/RS] Procurador do titular: LUIZ FERNANDO CAMPOS STOCK Detalhes do despacho: Sugerimos que seja declarado nulo o registro por infringência ao(s) art. (s) 95, 96 e 97 da LPI, e, nos termos do art. 115 da LPI, intimamos as partes para se manifestarem no prazo de 60 dias.
870200144842 16/11/2020	Intimação para manifestação por parte do titular e do requerente Código de despacho: 1010 Petição (tipo): [107.01] [DESC.] Nulidade de registro de desenho industrial Processo afetado: BR302018002505-9 Requerente: MARCUS AUGUSTO RIGO Procurador: Luiz Fernando Campos Stock Titular do registro: DUCASSE BRASIL ESTRUTURAS, CONSTRUÇÕES E INCORPORAÇÕES - REPRESENTAÇÃO, COMÉRCIO, IMPORTAÇÃO E EXPORTAÇÃO LTDA. [BR/RS] Procurador do titular: PAP - MARCAS E PATENTES EIRELI Detalhes do despacho: Sugerimos que seja declarado nulo o registro por infringência ao(s) art. (s) 95 e 97 da LPI, e, nos termos do art. 115 da LPI, intimamos as partes para se manifestarem no prazo de 60 dias.
870220004721 18/01/2022	Intimação para manifestação por parte do titular e do requerente Código de despacho: 1010 Petição (tipo): [107.01] [DESC.] Nulidade de registro de desenho industrial Processo afetado: BR302018002991-7 Requerente: FUNDICÃO SANTA TERESINHA LTDA Procurador: CRISTIANO PRESTES BRAGA Titular do registro: EMERSON CHARLES WEISER [BR/RS] Procurador do titular: SAULO MURARI CALAZANS
870210105300 13/11/2021	Intimação para manifestação por parte do titular e do requerente Código de despacho: 1010 Petição (tipo): [107.01] [DESC.] Nulidade de registro de desenho industrial Processo afetado: BR302018002991-7 Requerente: REDÊNE METALÚRGICA LTDA Procurador: Custodio Cesar Castro de Almeida Titular do registro: EMERSON CHARLES WEISER [BR/RS] Procurador do titular: SAULO MURARI CALAZANS
870210112825 04/12/2021	Intimação para manifestação por parte do titular e do requerente Código de despacho: 1010 Petição (tipo): [107.01] [DESC.] Nulidade de registro de desenho industrial Processo afetado: BR302018002991-7 Requerente: CANTAGALLO PRODUTOS ALIMENTÍCIOS LTDA Procurador: Hugo Crivilim Agudo Titular do registro: EMERSON CHARLES WEISER [BR/RS] Procurador do titular: SAULO MURARI CALAZANS
870220088363 27/09/2022	Intimação para manifestação por parte do titular e do requerente Código de despacho: 1010 Petição (tipo): [107.01] [DESC.] Nulidade de registro de desenho industrial Processo afetado: BR302018055195-8 Requerente: LUCIANA RAUNAIMER Procurador: ESTEFANI CAROLINE GARCIA KRALL Titular do registro: MAIC ROGER GONÇALVES CANEIRA [BR/SP] Procurador do titular: Vilage Marcas e Patentes Ltda Detalhes do despacho: Sugerimos que seja declarado nulo o registro por infringência ao(s) art. (s) 95 e 97 da LPI, e, nos termos do art. 115 da LPI, intimamos as partes para se manifestarem no prazo de 60 dias.



870200110226 31/08/2020	Intimação para manifestação por parte do titular e do requerente Código de despacho: 1010 Petição (tipo): [107.01] [DESC.] Nulidade de registro de desenho industrial Processo afetado: BR302019003452-2 Requerente: BRASLUX INDUSTRIA DE AUTO PEÇAS LTDA Procurador: João Cassiano Bairros Oyarzábal Titular do registro: LUXPARTS INDÚSTRIA DE AUTOPEÇAS LTDA - EPP [BR/MG] Procurador do titular: Icamp Marcas e Patentes Ltda
870200109201 28/08/2020	Intimação para manifestação por parte do titular e do requerente Código de despacho: 1010 Petição (tipo): [107.01] [DESC.] Nulidade de registro de desenho industrial Processo afetado: BR302019004260-6 Requerente: ANNA LUIZA PERES DE CAMPOS 51224102835 ME Procurador: VIVIANE BEZERRA DE OLIVEIRA Titular do registro: THIAGO CUSTODIO DA SILVA [BR/SP] Procurador do titular: Excel Marcas e Patentes Ltda ME
870220087032 23/09/2022	Intimação para manifestação por parte do titular e do requerente Código de despacho: 1010 Petição (tipo): [107.01] [DESC.] Nulidade de registro de desenho industrial Processo afetado: BR302019005141-9 Requerente: MÓVEIS E ESTOFADOS MAHLER LTDA - EPP Procurador: Nilvan Paulo Minguranse Titular do registro: MÓVEIS E ESTOFADOS MAHLER LTDA - EPP [BR/SC] Procurador do titular: NILVAN PAULO MINGURANSE Detalhes do despacho: Sugerimos manter o presente registro e, nos termos do art. 115 da LPI, intimamos as partes para se manifestarem no prazo de 60 dias.
870210017649 23/02/2021	Intimação para manifestação por parte do titular e do requerente Código de despacho: 1010 Petição (tipo): [107.01] [DESC.] Nulidade de registro de desenho industrial Processo afetado: BR302019005600-3 Requerente: GELIUS INDÚSTRIA DE MÓVEIS LTDA Procurador: Celino Bento de Souza Titular do registro: LEONARDO BARBOSA RIGONATO [BR/SP] Procurador do titular: EDUARDA COLLA
870200147421 23/11/2020	Intimação para manifestação por parte do titular e do requerente Código de despacho: 1010 Petição (tipo): [107.01] [DESC.] Nulidade de registro de desenho industrial Processo afetado: BR302019006316-6 Requerente: BBA SISTEMAS DE ENVIDRAÇAMENTO LTDA Procurador: Davino Martins da Silva Filho Titular do registro: KR DISTRIBUIDORA DE ALUMINIO LTDA [BR/SC] Procurador do titular: ANDRÉ GOSMANN Detalhes do despacho: Sugerimos que seja declarado nulo o registro por infringência ao(s) art. (s) 95 e 97 da LPI, e, nos termos do art. 115 da LPI, intimamos as partes para se manifestarem no prazo de 60 dias.
870210017661 23/02/2021	Intimação para manifestação por parte do titular e do requerente Código de despacho: 1010 Petição (tipo): [107.01] [DESC.] Nulidade de registro de desenho industrial Processo afetado: BR302020000464-7 Requerente: GELIUS INDÚSTRIA DE MÓVEIS LTDA Procurador: Celino Bento de Souza Titular do registro: LEONARDO BARBOSA RIGONATO [BR/SP] Procurador do titular: EDUARDA COLLA
870200147454 23/11/2020	Intimação para manifestação por parte do titular e do requerente Código de despacho: 1010 Petição (tipo): [107.01] [DESC.] Nulidade de registro de desenho industrial Processo afetado: BR302020002422-2 Requerente: MK ELETRODOMESTICOS MONDIAL S.A Procurador: Vandré Cavalcante Bittencourt Torres Titular do registro: E. MISHAN & SONS, INC. [US] Procurador do titular: Aguiar & Companhia S/C LTDA(Alterado para: Aguiar & Companhia Ltda) Detalhes do despacho: Sugerimos que seja declarado nulo o registro por infringência ao(s) art. (s) 95 e 97 da LPI, e, nos termos do art. 115 da LPI, intimamos as partes para se manifestarem no prazo de 60 dias.



870200147479 23/11/2020	Intimação para manifestação por parte do titular e do requerente Código de despacho: 1010 Petição (tipo): [107.01] [DESC.] Nulidade de registro de desenho industrial Processo afetado: BR302020002426-5 Requerente: MK ELETRODOMESTICOS MONDIAL S.A Procurador: Vandré Cavalcante Bittencourt Torres Titular do registro: E. MISHAN & SONS, INC. [US] Procurador do titular: Aguiar & Companhia S/C LTDA(Alterado para: Aguiar & Companhia Ltda) Detalhes do despacho: Sugerimos que seja declarado nulo o registro por infringência ao(s) art. (s) 95 e 97 da LPI, e, nos termos do art. 115 da LPI, intimamos as partes para se manifestarem no prazo de 60 dias.
870200145333 17/11/2020	Intimação para manifestação por parte do titular e do requerente Código de despacho: 1010 Petição (tipo): [107.01] [DESC.] Nulidade de registro de desenho industrial Processo afetado: BR302020002564-4 Requerente: SITMED EQUIPAMENTOS MÉDICOS LTDA Procurador: Alberto Jeronimo Guerra Neto Titular do registro: FORZA INDÚSTRIA DE EQUIPAMENTOS MÉDICOS LTDA [BR/RS] Detalhes do despacho: Sugerimos que seja declarado nulo o registro por infringência ao(s) art. (s) 95 e 97 da LPI, e, nos termos do art. 115 da LPI, intimamos as partes para se manifestarem no prazo de 60 dias.
870200109485 29/08/2020	Intimação para manifestação por parte do titular e do requerente Código de despacho: 1010 Petição (tipo): [107.01] [DESC.] Nulidade de registro de desenho industrial Processo afetado: BR302020002917-8 Requerente: AMP CATARIN DAS NEVES SEMI JOIAS ME Procurador: LEILA CAVALHEIRO VIOLIN Titular do registro: FABRICA FUTURO DESIGN LTDA [BR/SC] Procurador do titular: FERNANDA ALTVATER RICHTER
870210090213 30/09/2021	Intimação para manifestação por parte do titular e do requerente Código de despacho: 1010 Petição (tipo): [107.01] [DESC.] Nulidade de registro de desenho industrial Processo afetado: BR302021002594-9 Requerente: GUARANY INDÚSTRIA E COMÉRCIO LTDA. Procurador: Milton Lucidio Leao Barcellos Titular do registro: CAKHE STAR ARTIGOS DE PLASTICOS LTDA [BR/SP] Procurador do titular: DANILO ALVES
870220042721 17/05/2022	Intimação para manifestação por parte do titular e do requerente Código de despacho: 1010 Petição (tipo): [107.01] [DESC.] Nulidade de registro de desenho industrial Processo afetado: BR302021003389-5 Requerente: DANIEL SANTOS DE CAMARGO Procurador: José Sidney Valério Titular do registro: MEU ARCO-IRIS MIÇANGAS LTDA [BR/SP] Procurador do titular: MODAL MARCAS E PATENTES LTDA.
870220047138 30/05/2022	Intimação para manifestação por parte do titular e do requerente Código de despacho: 1010 Petição (tipo): [107.01] [DESC.] Nulidade de registro de desenho industrial Processo afetado: BR302021003389-5 Requerente: ANITA COMERCIO DE BIJUTERIAS LTDA Procurador: JAIR SOUZA E SILVA Titular do registro: MEU ARCO-IRIS MIÇANGAS LTDA [BR/SP] Procurador do titular: MODAL MARCAS E PATENTES LTDA.
870220119206 19/12/2022	Intimação para manifestação por parte do titular e do requerente Código de despacho: 1010 Petição (tipo): [107.01] [DESC.] Nulidade de registro de desenho industrial Processo afetado: BR302021003389-5 Requerente: CLAUDIA REJANE LIMA VERDE SOARES Procurador: JAIR SOUZA E SILVA Titular do registro: MEU ARCO-IRIS MIÇANGAS LTDA [BR/SP] Procurador do titular: MODAL MARCAS E PATENTES LTDA.



870220043983 20/05/2022	Intimação para manifestação por parte do titular e do requerente Código de despacho: 1010 Petição (tipo): [107.01] [DESC.] Nulidade de registro de desenho industrial Processo afetado: BR302021003389-5 Requerente: PLASNEW UTILIDADES DOMÉSTICAS LTDA. Procurador: MARCO ANTÔNIO DE OLIVEIRA Titular do registro: MEU ARCO-IRIS MIÇANGAS LTDA [BR/SP] Procurador do titular: MODAL MARCAS E PATENTES LTDA.
870210100538 29/10/2021	Intimação para manifestação por parte do titular e do requerente Código de despacho: 1010 Petição (tipo): [107.01] [DESC.] Nulidade de registro de desenho industrial Processo afetado: BR302021003819-6 Requerente: NURIA ANGEOLINI Procurador: Carlos Eduardo Gomes da Silva Titular do registro: METAC INDUSTRIA E COMERCIO DE ARTIGOS DE SERRALHERIA LTDA [BR/SP] Procurador do titular: ABM ASSESSORIA BRASILEIRA DE MARCAS LTDA.
870220002695 11/01/2022	Intimação para manifestação por parte do titular e do requerente Código de despacho: 1010 Petição (tipo): [107.01] [DESC.] Nulidade de registro de desenho industrial Processo afetado: BR302021003819-6 Requerente: IVAN NEVES DA MATA Procurador: Nilvanda Francisca de Lima Titular do registro: METAC INDUSTRIA E COMERCIO DE ARTIGOS DE SERRALHERIA LTDA [BR/SP] Procurador do titular: ABM ASSESSORIA BRASILEIRA DE MARCAS LTDA.
870220016683 24/02/2022	Intimação para manifestação por parte do titular e do requerente Código de despacho: 1010 Petição (tipo): [107.01] [DESC.] Nulidade de registro de desenho industrial Processo afetado: BR302021004443-9 Requerente: PAULO HENRIQUE DE OLIVEIRA LIMA EIRELI Procurador: Andre Alvares de Lima Machado Franca Titular do registro: RAIANY ALI ARMINIO BAGLI [BR/SP] Procurador do titular: VILAGE MARCAS E PATENTES LTDA Detalhes do despacho: Sugerimos que seja declarado nulo o registro por infringência ao(s) art. (s) 95 e 97 da LPI, e, nos termos do art. 115 da LPI, intimamos as partes para se manifestarem no prazo de 60 dias.
870220023731 21/03/2022	Intimação para manifestação por parte do titular e do requerente Código de despacho: 1010 Petição (tipo): [107.01] [DESC.] Nulidade de registro de desenho industrial Processo afetado: BR302021004834-5 Requerente: LIGHT ENGINE ILUMINAÇÃO S.A. Procurador: Lívia Barboza Maia Titular do registro: TANNAT COMERCIO DE MATERIAL ELETRICO LTDA [BR/RS]
870220025358 24/03/2022	Intimação para manifestação por parte do titular e do requerente Código de despacho: 1010 Petição (tipo): [107.01] [DESC.] Nulidade de registro de desenho industrial Processo afetado: BR302021005042-0 Requerente: BAGGIO & CORADIN GOURMET LTDA ME Procurador: marcelo henrique zanoni Titular do registro: M.A. DE AZEVEDO LANCHES LTDA [BR/PR] Procurador do titular: MARK-SE REGISTRO DE MARCAS
870220023657 18/03/2022	Intimação para manifestação por parte do titular e do requerente Código de despacho: 1010 Petição (tipo): [107.01] [DESC.] Nulidade de registro de desenho industrial Processo afetado: BR302021006323-9 Requerente: MAUDE GROUP, INC. Procurador: Benny Spiewak Titular do registro: LUBS LTDA [BR/SP] Procurador do titular: KASZNAR LEONARDOS PROPRIEDADE INTELECTUAL



870220034145 22/04/2022	Intimação para manifestação por parte do titular e do requerente Código de despacho: 1010 Petição (tipo): [107.01] [DESC.] Nulidade de registro de desenho industrial Processo afetado: BR302022000507-0 Requerente: MK ELETRODOMESTICOS MONDIAL S.A Procurador: Vandré Cavalcante Bittencourt Torres Titular do registro: CLIMAZON INDUSTRIAL LTDA. [BR/AM], MIDEA DO BRASIL - AR CONDICIONADO LTDA [BR/SC] e SPRINGER CARRIER LTDA [BR/RS] Procurador do titular: Licks Advogados
870220099861 28/10/2022	Intimação para manifestação por parte do titular e do requerente Código de despacho: 1010 Petição (tipo): [107.01] [DESC.] Nulidade de registro de desenho industrial Processo afetado: BR302022004612-4 Requerente: IMPÉRIO COMÉRCIO E IMPORTAÇÃO EIRELI Procurador: AIRSON QUINTINO Titular do registro: OUTLET MUNDIAL COMERCIO E ASSESSORIA EIRELI [BR/SP] Procurador do titular: Scorpions Marcas e Patentes Ltda.- ME
870230080682 12/09/2023	Intimação para manifestação por parte do titular e do requerente Código de despacho: 1010 Petição (tipo): [107.01] [DESC.] Nulidade de registro de desenho industrial Processo afetado: BR302023003584-2 Requerente: PEALE- INDÚSTRIA E COMÉRCIO DE MÓVEIS S.A Procurador: Sandro Wunderlich Titular do registro: LLB COMERCIO DE ENXOVAL, MOVEIS E DECORAÇÃO LTDA. [BR/SP] Procurador do titular: IDEIATIVA PROPRIEDADE INTELECTUAL LTDA Detalhes do despacho: Sugerimos que seja declarado nulo o registro por infringência ao(s) art. (s) 95, 96 e 97 da LPI, e, nos termos do art. 115 da LPI, intimamos as partes para se manifestarem no prazo de 60 dias.
870200109207 28/08/2020	Intimação para manifestação por parte do titular e do requerente Código de despacho: 1010 Petição (tipo): [107.01] [DESC.] Nulidade de registro de desenho industrial Processo afetado: BR322019005606-5 Requerente: ANNA LUIZA PERES DE CAMPOS 51224102835 ME Procurador: VIVIANE BEZERRA DE OLIVEIRA Titular do registro: THIAGO CUSTODIO DA SILVA [BR/SP] Procurador do titular: Excel Marcas e Patentes Ltda ME
870200109215 28/08/2020	Intimação para manifestação por parte do titular e do requerente Código de despacho: 1010 Petição (tipo): [107.01] [DESC.] Nulidade de registro de desenho industrial Processo afetado: BR322019005607-3 Requerente: ANNA LUIZA PERES DE CAMPOS 51224102835 ME Procurador: VIVIANE BEZERRA DE OLIVEIRA Titular do registro: THIAGO CUSTODIO DA SILVA [BR/SP] Procurador do titular: Excel Marcas e Patentes Ltda ME
870200109424 28/08/2020	Intimação para manifestação por parte do titular e do requerente Código de despacho: 1010 Petição (tipo): [107.01] [DESC.] Nulidade de registro de desenho industrial Processo afetado: BR322019005608-1 Requerente: ANNA LUIZA PERES DE CAMPOS 51224102835 ME Procurador: VIVIANE BEZERRA DE OLIVEIRA Titular do registro: THIAGO CUSTODIO DA SILVA [BR/SP] Procurador do titular: Excel Marcas e Patentes Ltda ME

Manutenções e renovações de registros de desenho industrial

Exigência de pagamento de renovação
Exigência de pagamento de manutenção
Registro de desenho industrial prorrogado
Anotação de manutenção de registro
Outros despachos



Registro de desenho industrial renovado

Os registros de desenho industrial listados a seguir foram mantidos, em vista do cumprimento ao que dispõe os parágrafos 1º e 2º do artigo 108, bem como os parágrafos 2º e 3º do artigo 120 da Lei da Propriedade Industrial (LPI, lei n.º 9.279, de 14 de maio de 1996).

Art. 108. O registro vigorará pelo prazo de 10 (dez) anos contados da data do depósito, prorrogável por 3 (três) períodos sucessivos de 5 (cinco) anos cada.

§ 1º O pedido de prorrogação deverá ser formulado durante o último ano de vigência do registro, instruído com o comprovante do pagamento da respectiva retribuição.

§ 2º Se o pedido de prorrogação não tiver sido formulado até o termo final da vigência do registro, o titular poderá fazê-lo nos 180 (cento e oitenta) dias subsequentes, mediante o pagamento de retribuição adicional.

Art. 120. O titular do registro está sujeito ao pagamento de retribuição quinquenal, a partir do segundo quinquênio da data do depósito

§ 2º O pagamento dos demais quinquênios será apresentado junto com o pedido de prorrogação a que se refere o art. 108.

§ 3º O pagamento dos quinquênios poderá ainda ser efetuado dentro dos 6 (seis) meses subsequentes ao prazo estabelecido no parágrafo anterior, mediante pagamento de retribuição adicional.

800230287395
25/07/2023

Deferimento da petição
Código de despacho (Cd): 270
Petição (tipo): [131.01] Renovação do registro de desenho industrial no prazo ordinário
Processo afetado (21): DI6302840-9
Requerente: JOHNSON & JOHNSON CONSUMER INC.
Procurador (74): David do Nascimento
Detalhes do despacho (co): Renovada vigência até 25/08/2028.

800230287396
25/07/2023

Deferimento da petição
Código de despacho (Cd): 270
Petição (tipo): [131.01] Renovação do registro de desenho industrial no prazo ordinário
Processo afetado (21): DI6302841-7
Requerente: JOHNSON & JOHNSON CONSUMER INC.
Procurador (74): David do Nascimento
Detalhes do despacho (co): Renovada vigência até 25/08/2028.

800230322761
22/08/2023

Deferimento da petição
Código de despacho (Cd): 270
Petição (tipo): [131.01] Renovação do registro de desenho industrial no prazo ordinário
Processo afetado (21): DI6303073-0
Requerente: UNILEVER IP HOLDINGS B.V.
Procurador (74): Marcos Vinicius Azevedo Alves
Detalhes do despacho (co): Renovada vigência até 03/09/2028.

800230302159
03/08/2023

Deferimento da petição
Código de despacho (Cd): 270
Petição (tipo): [131.01] Renovação do registro de desenho industrial no prazo ordinário
Processo afetado (21): DI6303090-0
Requerente: WM. WRIGLEY JR. COMPANY
Procurador (74): Filipe Fonteles Cabral
Detalhes do despacho (co): Renovada vigência até 18/08/2028.



800230329946
25/08/2023

Deferimento da petição
Código de despacho (Cd): 270
Petição (tipo): [131.01] Renovação do registro de desenho industrial no prazo ordinário
Processo afetado (21): DI6303255-4
Requerente: BETTANIN S.A.
Procurador (74): Milton Lucidio Leao Barcellos
Detalhes do despacho (co): Renovada vigência até 17/09/2028.

800230322767
22/08/2023

Deferimento da petição
Código de despacho (Cd): 270
Petição (tipo): [131.01] Renovação do registro de desenho industrial no prazo ordinário
Processo afetado (21): DI6303266-0
Requerente: COMPAGNIE GENERALE DES ETABLISSEMENTS MICHELIN
Procurador (74): Marcos Vinicius Azevedo Alves
Detalhes do despacho (co): Renovada vigência até 10/09/2028.

800230351822
13/09/2023

Deferimento da petição
Código de despacho (Cd): 270
Petição (tipo): [131.01] Renovação do registro de desenho industrial no prazo ordinário
Processo afetado (21): DI6303374-7
Requerente: PISANI PLÁSTICOS S.A.
Procurador (74): João Cassiano Bairros Oyarzábal
Detalhes do despacho (co): Renovada vigência até 16/09/2028.

800230322785
22/08/2023

Deferimento da petição
Código de despacho (Cd): 270
Petição (tipo): [131.01] Renovação do registro de desenho industrial no prazo ordinário
Processo afetado (21): DI6303377-1
Requerente: COMPAGNIE GENERALE DES ETABLISSEMENTS MICHELIN
Procurador (74): Marcos Vinicius Azevedo Alves
Detalhes do despacho (co): Renovada vigência até 16/09/2028.

800230335688
31/08/2023

Deferimento da petição
Código de despacho (Cd): 270
Petição (tipo): [131.01] Renovação do registro de desenho industrial no prazo ordinário
Processo afetado (21): DI6303519-7
Requerente: PIRELLI PNEUMATICI S.P.A.
Procurador (74): Filipe Fonteles Cabral
Detalhes do despacho (co): Renovada vigência até 30/09/2028.

800230353841
14/09/2023

Deferimento da petição
Código de despacho (Cd): 270
Petição (tipo): [131.01] Renovação do registro de desenho industrial no prazo ordinário
Processo afetado (21): DI6303563-4
Requerente: ARCELORMITTAL BRASIL S.A.
Procurador (74): Luiz Claudio de Magalhães
Detalhes do despacho (co): Renovada vigência até 23/09/2028.

800230322724
22/08/2023

Deferimento da petição
Código de despacho (Cd): 270
Petição (tipo): [131.01] Renovação do registro de desenho industrial no prazo ordinário
Processo afetado (21): DI6303731-9
Requerente: ALCOA ALUMÍNIO S/A
Procurador (74): Luiz Henrique Oliveira Do Amaral
Detalhes do despacho (co): Renovada vigência até 29/09/2028.

800230353842
14/09/2023

Deferimento da petição
Código de despacho (Cd): 270
Petição (tipo): [131.01] Renovação do registro de desenho industrial no prazo ordinário
Processo afetado (21): DI6303891-9
Requerente: LVMH FRAGRANCE BRANDS
Procurador (74): Jacques Labrunie
Detalhes do despacho (co): Renovada vigência até 24/10/2028.



800230282786 21/07/2023	Deferimento da petição Código de despacho (Cd): 270 Petição (tipo): [131.01] Renovação do registro de desenho industrial no prazo ordinário Processo afetado (21): DI6402380-0 Requerente: JJGC INDÚSTRIA E COMÉRCIO DE MATERIAIS DENTÁRIOS S.A. Detalhes do despacho (co): Renovada vigência até 19/07/2029.
800230282787 21/07/2023	Deferimento da petição Código de despacho (Cd): 270 Petição (tipo): [131.01] Renovação do registro de desenho industrial no prazo ordinário Processo afetado (21): DI6402381-8 Requerente: JJGC INDÚSTRIA E COMÉRCIO DE MATERIAIS DENTÁRIOS S.A. Detalhes do despacho (co): Renovada vigência até 19/07/2029.
800230282785 21/07/2023	Deferimento da petição Código de despacho (Cd): 270 Petição (tipo): [131.01] Renovação do registro de desenho industrial no prazo ordinário Processo afetado (21): DI6402382-6 Requerente: JJGC INDÚSTRIA E COMÉRCIO DE MATERIAIS DENTÁRIOS S.A. Detalhes do despacho (co): Renovada vigência até 19/07/2029.
800230345468 06/09/2023	Deferimento da petição Código de despacho (Cd): 270 Petição (tipo): [131.01] Renovação do registro de desenho industrial no prazo ordinário Processo afetado (21): DI6402819-4 Requerente: OMRON HEALTHCARE BRASIL INDÚSTRIA E COMÉRCIO DE PRODUTOS MÉDICOS LTDA. Procurador (74): Marcela Trigo de Souza Detalhes do despacho (co): Renovada vigência até 10/08/2029.
800230077266 24/02/2023	Deferimento da petição Código de despacho (Cd): 270 Petição (tipo): [131.01] Renovação do registro de desenho industrial no prazo ordinário Processo afetado (21): DI6801038-9 Requerente: SOCIÉTÉ DE TECHNOLOGIE MICHELIN , MICHELIN RECHERCHE ET TECHNIQUE S.A Procurador (74): LORENA CUSTODIO VELASCO Detalhes do despacho (co): Renovada vigência até 13/03/2028.
800230278546 20/07/2023	Deferimento da petição Código de despacho (Cd): 270 Petição (tipo): [131.01] Renovação do registro de desenho industrial no prazo ordinário Processo afetado (21): DI6803208-0 Requerente: UNILEVER IP HOLDINGS B.V. Procurador (74): CÉLIA ALVES SILVA Detalhes do despacho (co): Renovada vigência até 28/08/2008.
800230263230 07/07/2023	Deferimento da petição Código de despacho (Cd): 270 Petição (tipo): [131.01] Renovação do registro de desenho industrial no prazo ordinário Processo afetado (21): DI6803215-3 Requerente: KOHLER FRANCE SAS Procurador (74): Hugo Casinhas da Silva Detalhes do despacho (co): Renovada vigência até 03/07/2028.
800230278541 20/07/2023	Deferimento da petição Código de despacho (Cd): 270 Petição (tipo): [131.01] Renovação do registro de desenho industrial no prazo ordinário Processo afetado (21): DI6803237-4 Requerente: UNILEVER IP HOLDINGS B.V. Procurador (74): CÉLIA ALVES SILVA Detalhes do despacho (co): Renovada vigência até 18/08/2028.
800230278542 20/07/2023	Deferimento da petição Código de despacho (Cd): 270 Petição (tipo): [131.01] Renovação do registro de desenho industrial no prazo ordinário Processo afetado (21): DI6803245-5 Requerente: UNILEVER IP HOLDINGS B.V. Procurador (74): CÉLIA ALVES SILVA Detalhes do despacho (co): Renovada vigência até 18/08/2028.

800230278532
20/07/2023
Deferimento da petição
Código de despacho (Cd): 270
Petição (tipo): [131.01] Renovação do registro de desenho industrial no prazo ordinário
Processo afetado (21): DI6803620-5
Requerente: COMPAGNIE GENERALE DES ETABLISSEMENTS MICHELIN
Procurador (74): CÉLIA ALVES SILVA
Detalhes do despacho (co): Renovada vigência até 11/08/2028.

800230278533
20/07/2023
Deferimento da petição
Código de despacho (Cd): 270
Petição (tipo): [131.01] Renovação do registro de desenho industrial no prazo ordinário
Processo afetado (21): DI6803621-3
Requerente: COMPAGNIE GENERALE DES ETABLISSEMENTS MICHELIN
Procurador (74): CÉLIA ALVES SILVA
Detalhes do despacho (co): Renovada vigência até 11/08/2028.

800230278534
20/07/2023
Deferimento da petição
Código de despacho (Cd): 270
Petição (tipo): [131.01] Renovação do registro de desenho industrial no prazo ordinário
Processo afetado (21): DI6803622-1
Requerente: COMPAGNIE GENERALE DES ETABLISSEMENTS MICHELIN
Procurador (74): CÉLIA ALVES SILVA
Detalhes do despacho (co): Renovada vigência até 11/08/2028.

800230322693
21/08/2023
Deferimento da petição
Código de despacho (Cd): 270
Petição (tipo): [131.01] Renovação do registro de desenho industrial no prazo ordinário
Processo afetado (21): DI6803681-7
Requerente: FACULDADES CATOLICAS
Procurador (74): Francisco Carlos Rodrigues Silva
Detalhes do despacho (co): Renovada vigência até 21/08/2028.

800230287402
25/07/2023
Deferimento da petição
Código de despacho (Cd): 270
Petição (tipo): [131.01] Renovação do registro de desenho industrial no prazo ordinário
Processo afetado (21): DI6803708-2
Requerente: JOHNSON & JOHNSON CONSUMER INC.
Procurador (74): David do Nascimento
Detalhes do despacho (co): Renovada vigência até 21/08/2028.

800230302153
03/08/2023
Deferimento da petição
Código de despacho (Cd): 270
Petição (tipo): [131.01] Renovação do registro de desenho industrial no prazo ordinário
Processo afetado (21): DI6803801-1
Requerente: RESEARCH IN MOTION LIMITED
Procurador (74): Filipe Fonteles Cabral
Detalhes do despacho (co): Renovada vigência até 28/08/2028.

800230322753
22/08/2023
Deferimento da petição
Código de despacho (Cd): 270
Petição (tipo): [131.01] Renovação do registro de desenho industrial no prazo ordinário
Processo afetado (21): DI6803817-8
Requerente: COMPAGNIE GENERALE DES ETABLISSEMENTS MICHELIN
Procurador (74): Marcos Vinicius Azevedo Alves
Detalhes do despacho (co): Renovada vigência até 01/09/2028.

800230337479
01/09/2023
Deferimento da petição
Código de despacho (Cd): 270
Petição (tipo): [131.01] Renovação do registro de desenho industrial no prazo ordinário
Processo afetado (21): DI6803892-5
Requerente: LEGRAND BRASIL LTDA.
Procurador (74): Paulo Sérgio Scatamburlo
Detalhes do despacho (co): Renovada vigência até 03/09/2028.



800230322736 22/08/2023	Deferimento da petição Código de despacho (Cd): 270 Petição (tipo): [131.01] Renovação do registro de desenho industrial no prazo ordinário Processo afetado (21): DI6803935-2 Requerente: OKI BRASIL INDÚSTRIA E COMÉRCIO DE PRODUTOS E TECNOLOGIA EM AUTOMAÇÃO S.A. Procurador (74): Filipe Fonteles Cabral Detalhes do despacho (co): Renovada vigência até 05/09/2028.
800230322763 22/08/2023	Deferimento da petição Código de despacho (Cd): 270 Petição (tipo): [131.01] Renovação do registro de desenho industrial no prazo ordinário Processo afetado (21): DI6803936-0 Requerente: HENKEL AG & CO. KGAA Procurador (74): Marcos Vinicius Azevedo Alves Detalhes do despacho (co): Renovada vigência até 05/09/2028.
800230322768 22/08/2023	Deferimento da petição Código de despacho (Cd): 270 Petição (tipo): [131.01] Renovação do registro de desenho industrial no prazo ordinário Processo afetado (21): DI6803956-5 Requerente: COMPAGNIE GENERALE DES ETABLISSEMENTS MICHELIN Procurador (74): Marcos Vinicius Azevedo Alves Detalhes do despacho (co): Renovada vigência até 10/09/2028.
800230322786 22/08/2023	Deferimento da petição Código de despacho (Cd): 270 Petição (tipo): [131.01] Renovação do registro de desenho industrial no prazo ordinário Processo afetado (21): DI6804030-0 Requerente: UNILEVER IP HOLDINGS B.V. Procurador (74): Marcos Vinicius Azevedo Alves Detalhes do despacho (co): Renovada vigência até 16/09/2028.
800230322787 22/08/2023	Deferimento da petição Código de despacho (Cd): 270 Petição (tipo): [131.01] Renovação do registro de desenho industrial no prazo ordinário Processo afetado (21): DI6804041-5 Requerente: UNILEVER IP HOLDINGS B.V. Procurador (74): Marcos Vinicius Azevedo Alves Detalhes do despacho (co): Renovada vigência até 16/09/2028.
800230322788 22/08/2023	Deferimento da petição Código de despacho (Cd): 270 Petição (tipo): [131.01] Renovação do registro de desenho industrial no prazo ordinário Processo afetado (21): DI6804042-3 Requerente: UNILEVER IP HOLDINGS B.V. Procurador (74): Marcos Vinicius Azevedo Alves Detalhes do despacho (co): Renovada vigência até 16/09/2028.
800230332200 29/08/2023	Deferimento da petição Código de despacho (Cd): 270 Petição (tipo): [131.01] Renovação do registro de desenho industrial no prazo ordinário Processo afetado (21): DI6804073-3 Requerente: SOPRANO INDÚSTRIA ELETROMETALÚRGICA EIRELI Procurador (74): Edemar Pereira Capella Detalhes do despacho (co): Renovada vigência até 15/09/2028.
800230322806 22/08/2023	Deferimento da petição Código de despacho (Cd): 270 Petição (tipo): [131.01] Renovação do registro de desenho industrial no prazo ordinário Processo afetado (21): DI6804264-7 Requerente: COMPAGNIE GENERALE DES ETABLISSEMENTS MICHELIN Procurador (74): Marcos Vinicius Azevedo Alves Detalhes do despacho (co): Renovada vigência até 26/09/2028.

800230322809
22/08/2023

Deferimento da petição
Código de despacho (Cd): 270
Petição (tipo): [131.01] Renovação do registro de desenho industrial no prazo ordinário
Processo afetado (21): DI6804280-9
Requerente: BULGARI HORLOGERIE SA
Procurador (74): Marcos Vinicius Azevedo Alves
Detalhes do despacho (co): Renovada vigência até 29/09/2028.

800230356348
18/09/2023

Deferimento da petição
Código de despacho (Cd): 270
Petição (tipo): [131.01] Renovação do registro de desenho industrial no prazo ordinário
Processo afetado (21): DI6804533-6
Requerente: RECKITT BENCKISER LLC
Procurador (74): David do Nascimento
Detalhes do despacho (co): Renovada vigência até 13/10/2028.

800230278530
20/07/2023

Deferimento da petição
Código de despacho (Cd): 270
Petição (tipo): [131.01] Renovação do registro de desenho industrial no prazo ordinário
Processo afetado (21): DI6804561-1
Requerente: COMPAGNIE GENERALE DES ETABLISSEMENTS MICHELIN
Procurador (74): CÉLIA ALVES SILVA
Detalhes do despacho (co): Renovada vigência até 07/08/2028.

800230356350
18/09/2023

Deferimento da petição
Código de despacho (Cd): 270
Petição (tipo): [131.01] Renovação do registro de desenho industrial no prazo ordinário
Processo afetado (21): DI6804582-4
Requerente: HELEN OF TROY LIMITED
Procurador (74): David do Nascimento
Detalhes do despacho (co): Renovada vigência até 17/10/2028.

800190159192
30/04/2019

Deferimento da petição
Código de despacho (Cd): 270
Petição (tipo): [131.01] Renovação do registro de desenho industrial no prazo ordinário
Processo afetado (21): DI6901992-4
Requerente: KONINKLIJKE PHILIPS N.V.
Procurador (74): Denis Allan Daniel
Detalhes do despacho (co): Renovada vigência até 28/05/2024

800240118278
08/04/2024

Deferimento da petição
Código de despacho (Cd): 270
Petição (tipo): [131.01] Renovação do registro de desenho industrial no prazo ordinário
Processo afetado (21): DI6901992-4
Requerente: KONINKLIJKE PHILIPS N.V.
Procurador (74): Alícia Kristina Daniel Shores
Detalhes do despacho (co): Renovada vigência até 28/05/2029

800230329945
25/08/2023

Deferimento da petição
Código de despacho (Cd): 270
Petição (tipo): [131.01] Renovação do registro de desenho industrial no prazo ordinário
Processo afetado (21): DI6902343-3
Requerente: SANREMO S/A
Procurador (74): Milton Lucidio Leao Barcellos
Detalhes do despacho (co): Renovada vigência até 29/06/2029.

800230345469
06/09/2023

Deferimento da petição
Código de despacho (Cd): 270
Petição (tipo): [131.01] Renovação do registro de desenho industrial no prazo ordinário
Processo afetado (21): DI6902346-8
Requerente: SANREMO S/A
Procurador (74): Milton Lucidio Leao Barcellos
Detalhes do despacho (co): Renovada vigência até 30/06/2029.



800180380662 11/09/2018	Deferimento da petição Código de despacho (Cd) : 270 Petição (tipo): [131.01] Renovação do registro de desenho industrial no prazo ordinário Processo afetado (21) : DI6902492-8 Requerente: BRITÂNIA ELETRODOMÉSTICOS S.A Procurador (74) : HENRIQUE RIBEIRO DA LUZ DE MORAES Detalhes do despacho (co) : Renovada vigência até 09/06/2024
800240043928 05/02/2024	Deferimento da petição Código de despacho (Cd) : 270 Petição (tipo): [131.01] Renovação do registro de desenho industrial no prazo ordinário Processo afetado (21) : DI6902492-8 Requerente: BRITÂNIA ELETRODOMÉSTICOS S.A. Procurador (74) : Otto Banho Licks Detalhes do despacho (co) : Renovada vigência até 09/06/2029
800230349526 12/09/2023	Deferimento da petição Código de despacho (Cd) : 270 Petição (tipo): [131.01] Renovação do registro de desenho industrial no prazo ordinário Processo afetado (21) : DI6902606-8 Requerente: LUIZ FILIPE DE SOUZA SISSON Procurador (74) : Celino Bento de Souza Detalhes do despacho (co) : Renovada vigência até 20/07/2029.
800230282830 24/07/2023	Deferimento da petição Código de despacho (Cd) : 270 Petição (tipo): [131.01] Renovação do registro de desenho industrial no prazo ordinário Processo afetado (21) : DI6902798-6 Requerente: HOLEPAPER PAPÉIS E EMBALAGENS LTDA Procurador (74) : Sandro Wunderlich Detalhes do despacho (co) : Renovada vigência até 23/07/2029.
800230293442 28/07/2023	Deferimento da petição Código de despacho (Cd) : 270 Petição (tipo): [131.01] Renovação do registro de desenho industrial no prazo ordinário Processo afetado (21) : DI6902829-0 Requerente: PAULO CESAR MEDINA Procurador (74) : Celino Bento de Souza Detalhes do despacho (co) : Renovada vigência até 20/07/2029.
800230341626 05/09/2023	Deferimento da petição Código de despacho (Cd) : 270 Petição (tipo): [131.01] Renovação do registro de desenho industrial no prazo ordinário Processo afetado (21) : DI6903144-4 Requerente: MR-PRO PROTEÇÕES ESPORTIVAS LTDA ME Procurador (74) : Sandro Wunderlich Detalhes do despacho (co) : Renovada vigência até 14/08/2029.
800190329928 02/09/2019	Deferimento da petição Código de despacho (Cd) : 270 Petição (tipo): [131.01] Renovação do registro de desenho industrial no prazo ordinário Processo afetado (21) : DI6903973-9 Requerente: KOHLER IMPLEMENTOS AGRÍCOLAS EIRELI Procurador (74) : Cláudia Denise Gimenez Detalhes do despacho (co) : Renovada vigência até 04/09/2024
800230075884 23/02/2023	Deferimento da petição Código de despacho (Cd) : 270 Petição (tipo): [131.01] Renovação do registro de desenho industrial no prazo ordinário Processo afetado (21) : BR302013000947-5 Requerente: DEXCO HYDRA CORONA SISTEMAS DE AQUECIMENTO DE ÁGUA LTDA Procurador (74) : Denis Allan Daniel Detalhes do despacho (co) : Renovada vigência até 06/03/2028.

800230335622
30/08/2023

Deferimento da petição
Código de despacho (Cd): 270
Petição (tipo): [131.01] Renovação do registro de desenho industrial no prazo ordinário
Processo afetado (21): BR302013003737-1
Requerente: PAPP COMERCIO DE CAIXAS DE PASSAGEM LTDA. - ME
Procurador (74): BIANCA GABRIELA GOMES
Detalhes do despacho (co): Renovada vigência até 01/08/2028.

800230278537
20/07/2023

Deferimento da petição
Código de despacho (Cd): 270
Petição (tipo): [131.01] Renovação do registro de desenho industrial no prazo ordinário
Processo afetado (21): BR302013003991-9
Requerente: UNILEVER IP HOLDINGS B.V.
Procurador (74): CÉLIA ALVES SILVA
Detalhes do despacho (co): Renovada vigência até 14/08/2028.

800230322683
21/08/2023

Deferimento da petição
Código de despacho (Cd): 270
Petição (tipo): [131.01] Renovação do registro de desenho industrial no prazo ordinário
Processo afetado (21): BR302013004288-0
Requerente: ROMA JENSEN COMÉRCIO E INDÚSTRIA LTDA.
Procurador (74): José Carlos Tinoco Soares Júnior
Detalhes do despacho (co): Renovada vigência até 29/08/2028.

800230322684
21/08/2023

Deferimento da petição
Código de despacho (Cd): 270
Petição (tipo): [131.01] Renovação do registro de desenho industrial no prazo ordinário
Processo afetado (21): BR302013004339-8
Requerente: ROMA JENSEN COMÉRCIO E INDÚSTRIA LTDA.
Procurador (74): José Carlos Tinoco Soares Júnior
Detalhes do despacho (co): Renovada vigência até 30/08/2028.

800230322685
21/08/2023

Deferimento da petição
Código de despacho (Cd): 270
Petição (tipo): [131.01] Renovação do registro de desenho industrial no prazo ordinário
Processo afetado (21): BR302013004354-1
Requerente: ROMA JENSEN COMÉRCIO E INDÚSTRIA LTDA.
Procurador (74): José Carlos Tinoco Soares Júnior
Detalhes do despacho (co): Renovada vigência até 02/09/2028.

800230329995
28/08/2023

Deferimento da petição
Código de despacho (Cd): 270
Petição (tipo): [131.01] Renovação do registro de desenho industrial no prazo ordinário
Processo afetado (21): BR302013004476-9
Requerente: ROMA JENSEN COMÉRCIO E INDÚSTRIA LTDA.
Procurador (74): José Carlos Tinoco Soares Júnior
Detalhes do despacho (co): Renovada vigência até 06/09/2028.

800230329996
28/08/2023

Deferimento da petição
Código de despacho (Cd): 270
Petição (tipo): [131.01] Renovação do registro de desenho industrial no prazo ordinário
Processo afetado (21): BR302013004505-6
Requerente: ROMA JENSEN COMÉRCIO E INDÚSTRIA LTDA.
Procurador (74): José Carlos Tinoco Soares Júnior
Detalhes do despacho (co): Renovada vigência até 09/09/2028.

800230329997
28/08/2023

Deferimento da petição
Código de despacho (Cd): 270
Petição (tipo): [131.01] Renovação do registro de desenho industrial no prazo ordinário
Processo afetado (21): BR302013004541-2
Requerente: ROMA JENSEN COMÉRCIO E INDÚSTRIA LTDA.
Procurador (74): José Carlos Tinoco Soares Júnior
Detalhes do despacho (co): Renovada vigência até 10/09/2028.



800230337465
01/09/2023
Deferimento da petição
Código de despacho (Cd): 270
Petição (tipo): [131.01] Renovação do registro de desenho industrial no prazo ordinário
Processo afetado (21): BR302013004604-4
Requerente: ROMA JENSEN COMÉRCIO E INDÚSTRIA LTDA.
Procurador (74): José Carlos Tinoco Soares Júnior
Detalhes do despacho (co): Renovada vigência até 12/09/2028.

800230337466
01/09/2023
Deferimento da petição
Código de despacho (Cd): 270
Petição (tipo): [131.01] Renovação do registro de desenho industrial no prazo ordinário
Processo afetado (21): BR302013004605-2
Requerente: ROMA JENSEN COMÉRCIO E INDÚSTRIA LTDA.
Procurador (74): José Carlos Tinoco Soares Júnior
Detalhes do despacho (co): Renovada vigência até 12/09/2028.

800230337467
01/09/2023
Deferimento da petição
Código de despacho (Cd): 270
Petição (tipo): [131.01] Renovação do registro de desenho industrial no prazo ordinário
Processo afetado (21): BR302013004606-0
Requerente: ROMA JENSEN COMÉRCIO E INDÚSTRIA LTDA.
Procurador (74): José Carlos Tinoco Soares Júnior
Detalhes do despacho (co): Renovada vigência até 12/09/2028.

800230322777
22/08/2023
Deferimento da petição
Código de despacho (Cd): 270
Petição (tipo): [131.01] Renovação do registro de desenho industrial no prazo ordinário
Processo afetado (21): BR302013004696-6
Requerente: MILLERKNOLL, INC.
Procurador (74): Marcos Vinicius Azevedo Alves
Detalhes do despacho (co): Renovada vigência até 13/09/2028.

800230322778
22/08/2023
Deferimento da petição
Código de despacho (Cd): 270
Petição (tipo): [131.01] Renovação do registro de desenho industrial no prazo ordinário
Processo afetado (21): BR302013004699-0
Requerente: MILLERKNOLL, INC.
Procurador (74): Marcos Vinicius Azevedo Alves
Detalhes do despacho (co): Renovada vigência até 13/09/2028.

800230322781
22/08/2023
Deferimento da petição
Código de despacho (Cd): 270
Petição (tipo): [131.01] Renovação do registro de desenho industrial no prazo ordinário
Processo afetado (21): BR302013004730-0
Requerente: MILLERKNOLL, INC.
Procurador (74): Marcos Vinicius Azevedo Alves
Detalhes do despacho (co): Renovada vigência até 16/09/2028.

800230322782
22/08/2023
Deferimento da petição
Código de despacho (Cd): 270
Petição (tipo): [131.01] Renovação do registro de desenho industrial no prazo ordinário
Processo afetado (21): BR302013004731-8
Requerente: MILLERKNOLL, INC.
Procurador (74): Marcos Vinicius Azevedo Alves
Detalhes do despacho (co): Renovada vigência até 16/09/2028.

800230322783
22/08/2023
Deferimento da petição
Código de despacho (Cd): 270
Petição (tipo): [131.01] Renovação do registro de desenho industrial no prazo ordinário
Processo afetado (21): BR302013004732-6
Requerente: MILLERKNOLL, INC.
Procurador (74): Marcos Vinicius Azevedo Alves
Detalhes do despacho (co): Renovada vigência até 16/09/2013.



800230322784
22/08/2023

Deferimento da petição
Código de despacho (Cd): 270
Petição (tipo): [131.01] Renovação do registro de desenho industrial no prazo ordinário
Processo afetado (21): BR302013004733-4
Requerente: MILLERKNOLL, INC.
Procurador (74): Marcos Vinicius Azevedo Alves
Detalhes do despacho (co): Renovada vigência até 16/09/2028.

800230322791
22/08/2023

Deferimento da petição
Código de despacho (Cd): 270
Petição (tipo): [131.01] Renovação do registro de desenho industrial no prazo ordinário
Processo afetado (21): BR302013004739-3
Requerente: UNILEVER IP HOLDINGS B.V.
Procurador (74): Marcos Vinicius Azevedo Alves
Detalhes do despacho (co): Renovada vigência até 17/09/2028.

800230322798
22/08/2023

Deferimento da petição
Código de despacho (Cd): 270
Petição (tipo): [131.01] Renovação do registro de desenho industrial no prazo ordinário
Processo afetado (21): BR302013004840-3
Requerente: UNILEVER IP HOLDINGS B.V.
Procurador (74): Marcos Vinicius Azevedo Alves
Detalhes do despacho (co): Renovada vigência até 23/09/2028.

800230322799
22/08/2023

Deferimento da petição
Código de despacho (Cd): 270
Petição (tipo): [131.01] Renovação do registro de desenho industrial no prazo ordinário
Processo afetado (21): BR302013004841-1
Requerente: UNILEVER IP HOLDINGS B.V.
Procurador (74): Marcos Vinicius Azevedo Alves
Detalhes do despacho (co): Renovada vigência até 23/09/2028.

800230322800
22/08/2023

Deferimento da petição
Código de despacho (Cd): 270
Petição (tipo): [131.01] Renovação do registro de desenho industrial no prazo ordinário
Processo afetado (21): BR302013004849-7
Requerente: UNILEVER IP HOLDINGS B.V.
Procurador (74): Marcos Vinicius Azevedo Alves
Detalhes do despacho (co): Renovada vigência até 23/09/2028.

800230322801
22/08/2023

Deferimento da petição
Código de despacho (Cd): 270
Petição (tipo): [131.01] Renovação do registro de desenho industrial no prazo ordinário
Processo afetado (21): BR302013004850-0
Requerente: UNILEVER IP HOLDINGS B.V.
Procurador (74): Marcos Vinicius Azevedo Alves
Detalhes do despacho (co): Renovada vigência até 23/09/2028.

800230327536
24/08/2023

Deferimento da petição
Código de despacho (Cd): 270
Petição (tipo): [131.01] Renovação do registro de desenho industrial no prazo ordinário
Processo afetado (21): BR302013004902-7
Requerente: S-PRINTING SOLUTION CO., LTD.
Procurador (74): Filipe Fonteles Cabral
Detalhes do despacho (co): Renovada vigência até 25/09/2028.

800230356250
18/09/2023

Deferimento da petição
Código de despacho (Cd): 270
Petição (tipo): [131.01] Renovação do registro de desenho industrial no prazo ordinário
Processo afetado (21): BR302013004917-5
Requerente: ROMA JENSEN COMÉRCIO E INDÚSTRIA LTDA.
Procurador (74): José Carlos Tinoco Soares Júnior
Detalhes do despacho (co): Renovada vigência até 26/09/2028.



800230356251 18/09/2023	Deferimento da petição Código de despacho (Cd) : 270 Petição (tipo): [131.01] Renovação do registro de desenho industrial no prazo ordinário Processo afetado (21) : BR302013004918-3 Requerente: ROMA JENSEN COMÉRCIO E INDÚSTRIA LTDA. Procurador (74) : José Carlos Tinoco Soares Júnior Detalhes do despacho (co) : Renovada vigência até 26/09/2028.
800230337478 01/09/2023	Deferimento da petição Código de despacho (Cd) : 270 Petição (tipo): [131.01] Renovação do registro de desenho industrial no prazo ordinário Processo afetado (21) : BR302013004951-5 Requerente: LEGRAND BRASIL LTDA. Procurador (74) : Paulo Sérgio Scatamburlo Detalhes do despacho (co) : Renovada vigência até 27/09/2028.
800230356297 18/09/2023	Deferimento da petição Código de despacho (Cd) : 270 Petição (tipo): [131.01] Renovação do registro de desenho industrial no prazo ordinário Processo afetado (21) : BR302013005664-3 Requerente: FORD MOTORS COMPANY BRASIL LTDA Procurador (74) : Denis Allan Daniel Detalhes do despacho (co) : Renovada vigência até 06/11/2028.
800230356296 18/09/2023	Deferimento da petição Código de despacho (Cd) : 270 Petição (tipo): [131.01] Renovação do registro de desenho industrial no prazo ordinário Processo afetado (21) : BR302013005665-1 Requerente: FORD MOTORS COMPANY BRASIL LTDA Procurador (74) : Denis Allan Daniel Detalhes do despacho (co) : Renovada vigência até 06/11/2028.
800230356294 18/09/2023	Deferimento da petição Código de despacho (Cd) : 270 Petição (tipo): [131.01] Renovação do registro de desenho industrial no prazo ordinário Processo afetado (21) : BR302013005667-8 Requerente: FORD MOTORS COMPANY BRASIL LTDA Procurador (74) : Denis Allan Daniel Detalhes do despacho (co) : Renovada vigência até 06/11/2028.
800230356293 18/09/2023	Deferimento da petição Código de despacho (Cd) : 270 Petição (tipo): [131.01] Renovação do registro de desenho industrial no prazo ordinário Processo afetado (21) : BR302013005669-4 Requerente: FORD MOTORS COMPANY BRASIL LTDA Procurador (74) : Denis Allan Daniel Detalhes do despacho (co) : Renovada vigência até 06/11/2028.
800230356292 18/09/2023	Deferimento da petição Código de despacho (Cd) : 270 Petição (tipo): [131.01] Renovação do registro de desenho industrial no prazo ordinário Processo afetado (21) : BR302013005670-8 Requerente: FORD MOTORS COMPANY BRASIL LTDA Procurador (74) : Denis Allan Daniel Detalhes do despacho (co) : Renovada vigência até 06/11/2028.
800230349524 12/09/2023	Deferimento da petição Código de despacho (Cd) : 270 Petição (tipo): [131.01] Renovação do registro de desenho industrial no prazo ordinário Processo afetado (21) : BR302013005895-6 Requerente: KONINKLIJKE PHILIPS N.V. Procurador (74) : Milton Lucidio Leao Barcellos Detalhes do despacho (co) : Renovada vigência até 21/11/2028.

800230293448
28/07/2023

Deferimento da petição
Código de despacho **(Cd)**: 270
Petição (tipo): [131.01] Renovação do registro de desenho industrial no prazo ordinário
Processo afetado **(21)**: BR302014001800-0
Requerente: ALEXANDRE MEDINA
Procurador **(74)**: Celino Bento de Souza
Detalhes do despacho **(co)**: Renovada vigência até 24/04/2029.



Anotação de manutenção de registro

Os registros de desenho industrial listados a seguir foram prorrogados, em vista do cumprimento ao que dispõe os parágrafos 1º e 2º do artigo 108, bem como os parágrafos 2º e 3º do artigo 120 da Lei da Propriedade Industrial (LPI, lei n.º 9.279, de 14 de maio de 1996).

Art. 108. O registro vigorará pelo prazo de 10 (dez) anos contados da data do depósito, prorrogável por 3 (três) períodos sucessivos de 5 (cinco) anos cada.

§ 1º O pedido de prorrogação deverá ser formulado durante o último ano de vigência do registro, instruído com o comprovante do pagamento da respectiva retribuição.

§ 2º Se o pedido de prorrogação não tiver sido formulado até o termo final da vigência do registro, o titular poderá fazê-lo nos 180 (cento e oitenta) dias subsequentes, mediante o pagamento de retribuição adicional.

Art. 120. O titular do registro está sujeito ao pagamento de retribuição quinquenal, a partir do segundo quinquênio da data do depósito

§ 2º O pagamento dos demais quinquênios será apresentado junto com o pedido de prorrogação a que se refere o art. 108.

§ 3º O pagamento dos quinquênios poderá ainda ser efetuado dentro dos 6 (seis) meses subsequentes ao prazo estabelecido no parágrafo anterior, mediante pagamento de retribuição adicional.

800190039057
31/01/2019

Deferimento da petição
Código de despacho: 270
Petição (tipo): [129.01] Manutenção: 2º quinquênio ordinário
Processo afetado: DI6903665-9
Requerente: FCA FIAT CHRYSLER AUTOMOVEIS BRASIL LTDA
Detalhes do despacho: Renovada vigência até 21/09/2024



Anotações de transferência de titularidade

Exigência de pagamento
Exigência de conformidade de petição
Exame de petição: Exigência
Exame de petição: Sobrestamento
Exame de petição: Indeferimento
Exame de petição: Deferimento
Outros despachos



Exame de petição: Deferimento

Concluído o exame , deferem-se as petições em referência.

Cabe recurso desta decisão, que deve ser apresentado no prazo de 60 (sessenta) dias, contados da data de publicação da decisão recorrida na Revista da Propriedade Industrial (RPI), nos termos dos art. 212, 221, 222, 223 e 224 da Lei da Propriedade Industrial (LPI, Lei n.º 9.279, de 14 de maio de 1996).

Para apresentar uma petição de recurso:

1. Acesse o e-DI no site do INPI (www.inpi.gov.br);
2. Emita uma Guia de Recolhimento da União (GRU) para o serviço de “Recurso de desenho industrial - exceto contra indeferimento de pedido de registro de DI” (código 142), referente a petição;
3. Efetue o pagamento; e
4. Preencha e envie o formulário eletrônico correspondente à opção indicada na emissão da GRU, acompanhado dos esclarecimentos, argumentos, provas ou documentos apropriados.

Para esclarecer outras dúvidas e conhecer em detalhe o processamento de pedidos de registro de desenho industrial e outras petições, não deixe de consultar o Manual de Desenho Industrial <http://manualdedi.inpi.gov.br/projects/manual-de-desenho-industrial/wiki>.

870230045209 29/05/2023	Deferimento da petição Código de despacho: 270 Petição (tipo): [114.01] [DESC.] Anotação de transferência de titular Processo afetado: DI6202462-0 Cedente: Kimberly-Clark Worldwide, Inc. [US] Cessionário: MMC BRASIL INDÚSTRIA E COMÉRCIO LTDA. Procurador: João Luis DOrey Facco Vianna
870230045204 29/05/2023	Deferimento da petição Código de despacho: 270 Petição (tipo): [114.01] [DESC.] Anotação de transferência de titular Processo afetado: DI6300619-7 Cedente: KLABIN KIMBERLY, S.A. [BR/SP] e KIMBERLY-CLARK WORLDWIDE, INC [US] Cessionário: MMC BRASIL INDÚSTRIA E COMÉRCIO LTDA. Procurador: João Luis DOrey Facco Vianna
870230045198 29/05/2023	Deferimento da petição Código de despacho: 270 Petição (tipo): [114.01] [DESC.] Anotação de transferência de titular Processo afetado: DI6400271-3 Cedente: KIMBERLY-CLARK WORLDWIDE INC. [US] Cessionário: MMC BRASIL INDÚSTRIA E COMÉRCIO LTDA. Procurador: João Luis DOrey Facco Vianna
870230045196 29/05/2023	Deferimento da petição Código de despacho: 270 Petição (tipo): [114.01] [DESC.] Anotação de transferência de titular Processo afetado: DI6503281-0 Cedente: Kimberly-Clark Worldwide, Inc. [US] Cessionário: MMC BRASIL INDÚSTRIA E COMÉRCIO LTDA. Procurador: João Luis DOrey Facco Vianna



870230045187
29/05/2023
Deferimento da petição
Código de despacho: 270
Petição (tipo): [114.01] [DESC.] Anotação de transferência de titular
Processo afetado: DI7100659-1
Cedente: KIMBERLY-CLARK WORLDWIDE, INC. [US]
Cessionário: MMC BRASIL INDÚSTRIA E COMÉRCIO LTDA.
Procurador: João Luis DOrey Facco Vianna

870230045178
29/05/2023
Deferimento da petição
Código de despacho: 270
Petição (tipo): [114.01] [DESC.] Anotação de transferência de titular
Processo afetado: BR302012000656-2
Cedente: KIMBERLY-CLARK WORLDWIDE, INC. [US]
Cessionário: MMC BRASIL INDÚSTRIA E COMÉRCIO LTDA.
Procurador: Filipe da Cunha Leonardos

870230045179
29/05/2023
Deferimento da petição
Código de despacho: 270
Petição (tipo): [114.01] [DESC.] Anotação de transferência de titular
Processo afetado: BR302012000657-0
Cedente: KIMBERLY-CLARK WORLDWIDE, INC. [US]
Cessionário: MMC BRASIL INDÚSTRIA E COMÉRCIO LTDA.
Procurador: Filipe da Cunha Leonardos

870230045182
29/05/2023
Deferimento da petição
Código de despacho: 270
Petição (tipo): [114.01] [DESC.] Anotação de transferência de titular
Processo afetado: BR302012000659-7
Cedente: KIMBERLY-CLARK WORLDWIDE, INC. [US]
Cessionário: MMC BRASIL INDÚSTRIA E COMÉRCIO LTDA.
Procurador: Filipe da Cunha Leonardos

870230067375
01/08/2023
Deferimento da petição
Código de despacho: 270
Petição (tipo): [114.01] [DESC.] Anotação de transferência de titular
Processo afetado: BR302012002264-9
Cedente: Fabrimar S/A Indústria e Comércio [BR/RJ]
Cessionário: NOVOS METAIS LTDA.
Procurador: Jacques Labrunie

870230045167
29/05/2023
Deferimento da petição
Código de despacho: 270
Petição (tipo): [114.01] [DESC.] Anotação de transferência de titular
Processo afetado: BR302012002942-2
Cedente: KIMBERLY-CLARK WORLDWIDE, INC [US]
Cessionário: MMC BRASIL INDÚSTRIA E COMÉRCIO LTDA.
Procurador: João Luis DOrey Facco Vianna

870230045165
29/05/2023
Deferimento da petição
Código de despacho: 270
Petição (tipo): [114.01] [DESC.] Anotação de transferência de titular
Processo afetado: BR302012002943-0
Cedente: KIMBERLY-CLARK WORLDWIDE, INC [US]
Cessionário: MMC BRASIL INDÚSTRIA E COMÉRCIO LTDA.
Procurador: Filipe da Cunha Leonardos

870230045603
30/05/2023
Deferimento da petição
Código de despacho: 270
Petição (tipo): [114.01] [DESC.] Anotação de transferência de titular
Processo afetado: BR302012002944-9
Cedente: KIMBERLY-CLARK WORLDWIDE, INC. [US]
Cessionário: MMC BRASIL INDÚSTRIA E COMÉRCIO LTDA.
Procurador: João Luis DOrey Facco Vianna



870230045610
30/05/2023
Deferimento da petição
Código de despacho: 270
Petição (tipo): [114.01] [DESC.] Anotação de transferência de titular
Processo afetado: BR302012002945-7
Cedente: KIMBERLY-CLARK WORLDWIDE, INC. [US]
Cessionário: MMC BRASIL INDÚSTRIA E COMÉRCIO LTDA.
Procurador: João Luis DOrey Facco Vianna

870230045175
29/05/2023
Deferimento da petição
Código de despacho: 270
Petição (tipo): [114.01] [DESC.] Anotação de transferência de titular
Processo afetado: BR302012002950-3
Cedente: KIMBERLY-CLARK WORLDWIDE, INC. [US]
Cessionário: MMC BRASIL INDÚSTRIA E COMÉRCIO LTDA.
Procurador: João Luis DOrey Facco Vianna

870230045173
29/05/2023
Deferimento da petição
Código de despacho: 270
Petição (tipo): [114.01] [DESC.] Anotação de transferência de titular
Processo afetado: BR302012002951-1
Cedente: KIMBERLY-CLARK WORLDWIDE, INC. [US]
Cessionário: MMC BRASIL INDÚSTRIA E COMÉRCIO LTDA.
Procurador: João Luis DOrey Facco Vianna

870230045630
30/05/2023
Deferimento da petição
Código de despacho: 270
Petição (tipo): [114.01] [DESC.] Anotação de transferência de titular
Processo afetado: BR302012005292-0
Cedente: KIMBERLY - CLARK WORLDWIDE, INC. [US]
Cessionário: MMC BRASIL INDÚSTRIA E COMÉRCIO LTDA.
Procurador: João Luis DOrey Facco Vianna

870230045626
30/05/2023
Deferimento da petição
Código de despacho: 270
Petição (tipo): [114.01] [DESC.] Anotação de transferência de titular
Processo afetado: BR302012005293-9
Cedente: KIMBERLY - CLARK WORLDWIDE, INC. [US]
Cessionário: MMC BRASIL INDÚSTRIA E COMÉRCIO LTDA.
Procurador: João Luis DOrey Facco Vianna

870230045616
30/05/2023
Deferimento da petição
Código de despacho: 270
Petição (tipo): [114.01] [DESC.] Anotação de transferência de titular
Processo afetado: BR302012005294-7
Cedente: KIMBERLY - CLARK WORLDWIDE, INC. [US]
Cessionário: MMC BRASIL INDÚSTRIA E COMÉRCIO LTDA.
Procurador: FILIPE DA CUNHA LEONARDOS

870230045634
30/05/2023
Deferimento da petição
Código de despacho: 270
Petição (tipo): [114.01] [DESC.] Anotação de transferência de titular
Processo afetado: BR302012005295-5
Cedente: KIMBERLY - CLARK WORLDWIDE, INC. [US]
Cessionário: MMC BRASIL INDÚSTRIA E COMÉRCIO LTDA.
Procurador: João Luis DOrey Facco Vianna

870230045642
30/05/2023
Deferimento da petição
Código de despacho: 270
Petição (tipo): [114.01] [DESC.] Anotação de transferência de titular
Processo afetado: BR302013001413-4
Cedente: KIMBERLY-CLARK WORLDWIDE, INC. [US]
Cessionário: MMC BRASIL INDÚSTRIA E COMÉRCIO LTDA.
Procurador: João Luis DOrey Facco Vianna



870230044951
29/05/2023
Deferimento da petição
Código de despacho: 270
Petição (tipo): [114.01] [DESC.] Anotação de transferência de titular
Processo afetado: BR302013002036-3
Cedente: KIMBERLY-CLARK WORLDWIDE, INC. [US]
Cessionário: MMC BRASIL INDÚSTRIA E COMÉRCIO LTDA.
Procurador: Filipe da Cunha Leonardos

870230044963
29/05/2023
Deferimento da petição
Código de despacho: 270
Petição (tipo): [114.01] [DESC.] Anotação de transferência de titular
Processo afetado: BR302013003597-2
Cedente: KIMBERLY-CLARK WORLDWIDE, INC. [US]
Cessionário: MMC BRASIL INDÚSTRIA E COMÉRCIO LTDA.
Procurador: Filipe da Cunha Leonardos

870230044983
29/05/2023
Deferimento da petição
Código de despacho: 270
Petição (tipo): [114.01] [DESC.] Anotação de transferência de titular
Processo afetado: BR302013003598-0
Cedente: KIMBERLY-CLARK WORLDWIDE, INC. [US]
Cessionário: MMC BRASIL INDÚSTRIA E COMÉRCIO LTDA.
Procurador: Filipe da Cunha Leonardos

870230045654
30/05/2023
Deferimento da petição
Código de despacho: 270
Petição (tipo): [114.01] [DESC.] Anotação de transferência de titular
Processo afetado: BR302013004586-2
Cedente: KIMBERLY-CLARK WORLDWIDE, INC. [US]
Cessionário: MMC BRASIL INDÚSTRIA E COMÉRCIO LTDA.
Procurador: João Luis DOrey Facco Vianna

870230045647
30/05/2023
Deferimento da petição
Código de despacho: 270
Petição (tipo): [114.01] [DESC.] Anotação de transferência de titular
Processo afetado: BR302013005284-2
Cedente: KIMBERLY-CLARK WORLDWIDE, INC. [US]
Cessionário: MMC BRASIL INDÚSTRIA E COMÉRCIO LTDA.
Procurador: João Luis DOrey Facco Vianna

870230045657
30/05/2023
Deferimento da petição
Código de despacho: 270
Petição (tipo): [114.01] [DESC.] Anotação de transferência de titular
Processo afetado: BR302013006053-5
Cedente: KIMBERLY-CLARK WORLDWIDE, INC. [US]
Cessionário: MMC BRASIL INDÚSTRIA E COMÉRCIO LTDA.
Procurador: João Luis DOrey Facco Vianna

870230045680
30/05/2023
Deferimento da petição
Código de despacho: 270
Petição (tipo): [114.01] [DESC.] Anotação de transferência de titular
Processo afetado: BR302014005155-5
Cedente: KIMBERLY-CLARK WORLDWIDE, INC. [US]
Cessionário: MMC BRASIL INDÚSTRIA E COMÉRCIO LTDA.
Procurador: João Luis DOrey Facco Vianna

870230045689
30/05/2023
Deferimento da petição
Código de despacho: 270
Petição (tipo): [114.01] [DESC.] Anotação de transferência de titular
Processo afetado: BR302014005156-3
Cedente: KIMBERLY-CLARK WORLDWIDE, INC. [-]
Cessionário: MMC BRASIL INDÚSTRIA E COMÉRCIO LTDA.
Procurador: João Luis DOrey Facco Vianna



870230067386 01/08/2023	Deferimento da petição Código de despacho: 270 Petição (tipo): [114.01] [DESC.] Anotação de transferência de titular Processo afetado: BR302018000776-0 Cedente: FABRIMAR S/A INDÚSTRIA E COMÉRCIO [BR/RJ] Cessionário: NOVOS METAIS LTDA. Procurador: Jacques Labrunie
870230053161 21/06/2023	Deferimento da petição Código de despacho: 270 Petição (tipo): [114.01] [DESC.] Anotação de transferência de titular Processo afetado: BR302018000834-0 Cedente: DI LUSSO DISTRIBUIDORA DE PRODUTOS OTICOS LTDA - ME [BR/SP] Cessionário: LUNETTES OPTICAL LTDA Procurador: ADILSON MARQUES DOS REIS
870230067425 01/08/2023	Deferimento da petição Código de despacho: 270 Petição (tipo): [114.01] [DESC.] Anotação de transferência de titular Processo afetado: BR302018000838-3 Cedente: FABRIMAR S/A INDÚSTRIA E COMÉRCIO [BR/RJ] Cessionário: NOVOS METAIS LTDA. Procurador: Jacques Labrunie
870230067428 01/08/2023	Deferimento da petição Código de despacho: 270 Petição (tipo): [114.01] [DESC.] Anotação de transferência de titular Processo afetado: BR302018001952-0 Cedente: FABRIMAR S/A INDÚSTRIA E COMÉRCIO [BR/RJ] Cessionário: NOVOS METAIS LTDA. Procurador: Jacques Labrunie
870230067459 01/08/2023	Deferimento da petição Código de despacho: 270 Petição (tipo): [114.01] [DESC.] Anotação de transferência de titular Processo afetado: BR302018001961-0 Cedente: FABRIMAR S/A INDÚSTRIA E COMÉRCIO [BR/RJ] Cessionário: NOVOS METAIS LTDA. Procurador: Jacques Labrunie
870230067472 01/08/2023	Deferimento da petição Código de despacho: 270 Petição (tipo): [114.01] [DESC.] Anotação de transferência de titular Processo afetado: BR302018001966-0 Cedente: FABRIMAR S/A INDÚSTRIA E COMÉRCIO [BR/RJ] Cessionário: NOVOS METAIS LTDA. Procurador: Jacques Labrunie
870230067477 01/08/2023	Deferimento da petição Código de despacho: 270 Petição (tipo): [114.01] [DESC.] Anotação de transferência de titular Processo afetado: BR302018001967-9 Cedente: FABRIMAR S/A INDÚSTRIA E COMÉRCIO [BR/RJ] Cessionário: NOVOS METAIS LTDA. Procurador: Jacques Labrunie
870230053144 21/06/2023	Deferimento da petição Código de despacho: 270 Petição (tipo): [114.01] [DESC.] Anotação de transferência de titular Processo afetado: BR302018054653-9 Cedente: DI LUSSO DISTRIBUIDORA DE PRODUTOS OTICOS LTDA - ME [BR/SP] Cessionário: LUNETTES OPTICAL LTDA Procurador: ADILSON MARQUES DOS REIS

870230053148 21/06/2023	Deferimento da petição Código de despacho: 270 Petição (tipo): [114.01] [DESC.] Anotação de transferência de titular Processo afetado: BR302018054654-7 Cedente: DI LUSSO DISTRIBUIDORA DE PRODUTOS OTICOS LTDA - ME [BR/SP] Cessionário: LUNETTES OPTICAL LTDA Procurador: ADILSON MARQUES DOS REIS
870230053150 21/06/2023	Deferimento da petição Código de despacho: 270 Petição (tipo): [114.01] [DESC.] Anotação de transferência de titular Processo afetado: BR302018054655-5 Cedente: DI LUSSO DISTRIBUIDORA DE PRODUTOS OTICOS LTDA - ME [BR/SP] Cessionário: LUNETTES OPTICAL LTDA Procurador: ADILSON MARQUES DOS REIS
870230053154 21/06/2023	Deferimento da petição Código de despacho: 270 Petição (tipo): [114.01] [DESC.] Anotação de transferência de titular Processo afetado: BR302018054656-3 Cedente: DI LUSSO DISTRIBUIDORA DE PRODUTOS OTICOS LTDA - ME [BR/SP] Cessionário: LUNETTES OPTICAL LTDA Procurador: ADILSON MARQUES DOS REIS
870230053115 21/06/2023	Deferimento da petição Código de despacho: 270 Petição (tipo): [114.01] [DESC.] Anotação de transferência de titular Processo afetado: BR302018055910-0 Cedente: DI LUSSO DISTRIBUIDORA DE PRODUTOS OTICOS LTDA - ME [BR/SP] Cessionário: LUNETTES OPTICAL LTDA Procurador: ADILSON MARQUES DOS REIS
870230053140 21/06/2023	Deferimento da petição Código de despacho: 270 Petição (tipo): [114.01] [DESC.] Anotação de transferência de titular Processo afetado: BR302018055911-8 Cedente: DI LUSSO DISTRIBUIDORA DE PRODUTOS OTICOS LTDA - ME [BR/SP] Cessionário: LUNETTES OPTICAL LTDA Procurador: ADILSON MARQUES DOS REIS
870230067723 02/08/2023	Deferimento da petição Código de despacho: 270 Petição (tipo): [114.01] [DESC.] Anotação de transferência de titular Processo afetado: BR302019000936-6 Cedente: FABRIMAR S/A INDÚSTRIA E COMÉRCIO [BR/RJ] Cessionário: NOVOS METAIS LTDA. Procurador: Jacques Labrunie
870230067728 02/08/2023	Deferimento da petição Código de despacho: 270 Petição (tipo): [114.01] [DESC.] Anotação de transferência de titular Processo afetado: BR302019000937-4 Cedente: FABRIMAR S/A INDÚSTRIA E COMÉRCIO [BR/RJ] Cessionário: NOVOS METAIS LTDA. Procurador: Jacques Labrunie
870230067731 02/08/2023	Deferimento da petição Código de despacho: 270 Petição (tipo): [114.01] [DESC.] Anotação de transferência de titular Processo afetado: BR302019000938-2 Cedente: FABRIMAR S/A INDÚSTRIA E COMÉRCIO [BR/RJ] Cessionário: NOVOS METAIS LTDA. Procurador: Jacques Labrunie

870230067736
02/08/2023
Deferimento da petição
Código de despacho: 270
Petição (tipo): [114.01] [DESC.] Anotação de transferência de titular
Processo afetado: BR302019000940-4
Cedente: FABRIMAR S/A INDÚSTRIA E COMÉRCIO [BR/RJ]
Cessionário: NOVOS METAIS LTDA.
Procurador: Jacques Labrunie

870230067739
02/08/2023
Deferimento da petição
Código de despacho: 270
Petição (tipo): [114.01] [DESC.] Anotação de transferência de titular
Processo afetado: BR302019000941-2
Cedente: FABRIMAR S/A INDÚSTRIA E COMÉRCIO [BR/RJ]
Cessionário: NOVOS METAIS LTDA.
Procurador: Jacques Labrunie

870230067749
02/08/2023
Deferimento da petição
Código de despacho: 270
Petição (tipo): [114.01] [DESC.] Anotação de transferência de titular
Processo afetado: BR302019000952-8
Cedente: FABRIMAR S/A INDÚSTRIA E COMÉRCIO [BR/RJ]
Cessionário: NOVOS METAIS LTDA.
Procurador: Jacques Labrunie

870230067139
31/07/2023
Deferimento da petição
Código de despacho: 270
Petição (tipo): [114.01] [DESC.] Anotação de transferência de titular
Processo afetado: BR302019000966-8
Cedente: FABRIMAR S/A INDÚSTRIA E COMÉRCIO [BR/RJ]
Cessionário: NOVOS METAIS LTDA.
Procurador: Jacques Labrunie

870230067148
31/07/2023
Deferimento da petição
Código de despacho: 270
Petição (tipo): [114.01] [DESC.] Anotação de transferência de titular
Processo afetado: BR302019000968-4
Cedente: FABRIMAR S/A INDÚSTRIA E COMÉRCIO [BR/RJ]
Cessionário: NOVOS METAIS LTDA.
Procurador: Jacques Labrunie

870230067155
31/07/2023
Deferimento da petição
Código de despacho: 270
Petição (tipo): [114.01] [DESC.] Anotação de transferência de titular
Processo afetado: BR302019000971-4
Cedente: FABRIMAR S/A INDÚSTRIA E COMÉRCIO [BR/RJ]
Cessionário: NOVOS METAIS LTDA.
Procurador: Jacques Labrunie

870230067330
01/08/2023
Deferimento da petição
Código de despacho: 270
Petição (tipo): [114.01] [DESC.] Anotação de transferência de titular
Processo afetado: BR302019000974-9
Cedente: FABRIMAR S/A INDÚSTRIA E COMÉRCIO [BR/RJ]
Cessionário: NOVOS METAIS LTDA.
Procurador: Jacques Labrunie

870230067332
01/08/2023
Deferimento da petição
Código de despacho: 270
Petição (tipo): [114.01] [DESC.] Anotação de transferência de titular
Processo afetado: BR302019000977-3
Cedente: FABRIMAR S/A INDÚSTRIA E COMÉRCIO [BR/RJ]
Cessionário: NOVOS METAIS LTDA.
Procurador: Jacques Labrunie



870230053134
21/06/2023
Deferimento da petição
Código de despacho: 270
Petição (tipo): [114.01] [DESC.] Anotação de transferência de titular
Processo afetado: BR302019004072-7
Cedente: DI LUSSO DISTRIBUIDORA DE PRODUTOS OTICOS LTDA - ME [BR/SP]
Cessionário: LUNETTES OPTICAL LTDA
Procurador: ADILSON MARQUES DOS REIS

870230044101
25/05/2023
Deferimento da petição
Código de despacho: 270
Petição (tipo): [114.01] [DESC.] Anotação de transferência de titular
Processo afetado: BR302019004174-0
Cedente: BAGLEY DO BRASIL ALIMENTOS LTDA [BR/SP]
Cessionário: ARCOR DO BRASIL LTDA.
Procurador: Luiz Henrique Oliveira Do Amaral

870230067392
01/08/2023
Deferimento da petição
Código de despacho: 270
Petição (tipo): [114.01] [DESC.] Anotação de transferência de titular
Processo afetado: BR302020001384-0
Cedente: FABRIMAR S/A INDÚSTRIA E COMÉRCIO [BR/RJ]
Cessionário: NOVOS METAIS LTDA.
Procurador: Jacques Labrunie

870230067396
01/08/2023
Deferimento da petição
Código de despacho: 270
Petição (tipo): [114.01] [DESC.] Anotação de transferência de titular
Processo afetado: BR302020001385-9
Cedente: FABRIMAR S/A INDÚSTRIA E COMÉRCIO [BR/RJ]
Cessionário: NOVOS METAIS LTDA.
Procurador: Jacques Labrunie

870230067338
01/08/2023
Deferimento da petição
Código de despacho: 270
Petição (tipo): [114.01] [DESC.] Anotação de transferência de titular
Processo afetado: BR302020001386-7
Cedente: FABRIMAR S/A INDÚSTRIA E COMÉRCIO [BR/RJ]
Cessionário: NOVOS METAIS LTDA.
Procurador: Jacques Labrunie

870230067389
01/08/2023
Deferimento da petição
Código de despacho: 270
Petição (tipo): [114.01] [DESC.] Anotação de transferência de titular
Processo afetado: BR302020001388-3
Cedente: FABRIMAR S/A INDÚSTRIA E COMÉRCIO [BR/RJ]
Cessionário: NOVOS METAIS LTDA.
Procurador: Jacques Labrunie

870230045533
30/05/2023
Deferimento da petição
Código de despacho: 270
Petição (tipo): [114.01] [DESC.] Anotação de transferência de titular
Processo afetado: BR302020004916-0
Cedente: KIMBERLY-CLARK WORLDWIDE, INC. [US]
Cessionário: MMC BRASIL INDÚSTRIA E COMÉRCIO LTDA.
Procurador: Filipe da Cunha Leonardos

870230045536
30/05/2023
Deferimento da petição
Código de despacho: 270
Petição (tipo): [114.01] [DESC.] Anotação de transferência de titular
Processo afetado: BR302020005037-1
Cedente: KIMBERLY-CLARK WORLDWIDE, INC. [US]
Cessionário: MMC BRASIL INDÚSTRIA E COMÉRCIO LTDA.
Procurador: Filipe da Cunha Leonardos



870230053128 21/06/2023	Deferimento da petição Código de despacho: 270 Petição (tipo): [114.01] [DESC.] Anotação de transferência de titular Processo afetado: BR302020005084-3 Cedente: DI LUSSO DISTRIBUIDORA DE PRODUTOS OTICOS LTDA - ME [BR/SP] Cessionário: LUNETTES OPTICAL LTDA Procurador: ADILSON MARQUES DOS REIS
870230053120 21/06/2023	Deferimento da petição Código de despacho: 270 Petição (tipo): [114.01] [DESC.] Anotação de transferência de titular Processo afetado: BR302020005801-1 Cedente: DI LUSSO DISTRIBUIDORA DE PRODUTOS OTICOS LTDA - ME [BR/SP] Cessionário: LUNETTES OPTICAL LTDA Procurador: ADILSON MARQUES DOS REIS
870230053124 21/06/2023	Deferimento da petição Código de despacho: 270 Petição (tipo): [114.01] [DESC.] Anotação de transferência de titular Processo afetado: BR302020005802-0 Cedente: DI LUSSO DISTRIBUIDORA DE PRODUTOS OTICOS LTDA - ME [BR/SP] Cessionário: LUNETTES OPTICAL LTDA Procurador: ADILSON MARQUES DOS REIS
870230053126 21/06/2023	Deferimento da petição Código de despacho: 270 Petição (tipo): [114.01] [DESC.] Anotação de transferência de titular Processo afetado: BR302020005803-8 Cedente: DI LUSSO DISTRIBUIDORA DE PRODUTOS OTICOS LTDA - ME [BR/SP] Cessionário: LUNETTES OPTICAL LTDA Procurador: ADILSON MARQUES DOS REIS
870230045539 30/05/2023	Deferimento da petição Código de despacho: 270 Petição (tipo): [114.01] [DESC.] Anotação de transferência de titular Processo afetado: BR302020005958-1 Cedente: KIMBERLY-CLARK WORLDWIDE, INC. [US] Cessionário: MMC BRASIL INDÚSTRIA E COMÉRCIO LTDA. Procurador: Filipe da Cunha Leonardos
870230045596 30/05/2023	Deferimento da petição Código de despacho: 270 Petição (tipo): [114.01] [DESC.] Anotação de transferência de titular Processo afetado: BR302020005959-0 Cedente: KIMBERLY-CLARK WORLDWIDE, INC. [US] Cessionário: MMC BRASIL INDÚSTRIA E COMÉRCIO LTDA. Procurador: Filipe da Cunha Leonardos
870230051718 16/06/2023	Deferimento da petição Código de despacho: 270 Petição (tipo): [114.01] [DESC.] Anotação de transferência de titular Processo afetado: BR302022003829-6 Cedente: STELLA IMPORTAÇÃO E EXPORTAÇÃO DE LUMINÁRIAS LTDA [BR/RS] Cessionário: BERLITZ PARTICIPAÇÕES SOCIETÁRIAS LTDA Procurador: João Cassiano Bairros Oyarzábal
870230051713 16/06/2023	Deferimento da petição Código de despacho: 270 Petição (tipo): [114.01] [DESC.] Anotação de transferência de titular Processo afetado: BR302022003831-8 Cedente: STELLA IMPORTAÇÃO E EXPORTAÇÃO DE LUMINÁRIAS LTDA [BR/RS] Cessionário: BERLITZ PARTICIPAÇÕES SOCIETÁRIAS LTDA Procurador: João Cassiano Bairros Oyarzábal



870230051710 16/06/2023	Deferimento da petição Código de despacho: 270 Petição (tipo): [114.01] [DESC.] Anotação de transferência de titular Processo afetado: BR302022003833-4 Cedente: STELLA IMPORTAÇÃO E EXPORTAÇÃO DE LUMINÁRIAS LTDA [BR/RS] Cessionário: BERLITZ PARTICIPAÇÕES SOCIETÁRIAS LTDA Procurador: João Cassiano Bairros Oyarzábal
870230051702 16/06/2023	Deferimento da petição Código de despacho: 270 Petição (tipo): [114.01] [DESC.] Anotação de transferência de titular Processo afetado: BR302022003952-7 Cedente: STELLA IMPORTAÇÃO E EXPORTAÇÃO DE LUMINÁRIAS LTDA [BR/RS] Cessionário: BERLITZ PARTICIPAÇÕES SOCIETÁRIAS LTDA Procurador: João Cassiano Bairros Oyarzábal
870230051697 16/06/2023	Deferimento da petição Código de despacho: 270 Petição (tipo): [114.01] [DESC.] Anotação de transferência de titular Processo afetado: BR302022003976-4 Cedente: STELLA IMPORTAÇÃO E EXPORTAÇÃO DE LUMINÁRIAS LTDA [BR/RS] Cessionário: BERLITZ PARTICIPAÇÕES SOCIETÁRIAS LTDA Procurador: João Cassiano Bairros Oyarzábal
870230051694 16/06/2023	Deferimento da petição Código de despacho: 270 Petição (tipo): [114.01] [DESC.] Anotação de transferência de titular Processo afetado: BR302022004353-2 Cedente: STELLA IMPORTAÇÃO E EXPORTAÇÃO DE LUMINÁRIAS LTDA [BR/RS] Cessionário: BERLITZ PARTICIPAÇÕES SOCIETÁRIAS LTDA Procurador: João Cassiano Bairros Oyarzábal
870230051685 16/06/2023	Deferimento da petição Código de despacho: 270 Petição (tipo): [114.01] [DESC.] Anotação de transferência de titular Processo afetado: BR302022004368-0 Cedente: STELLA IMPORTAÇÃO E EXPORTAÇÃO DE LUMINÁRIAS LTDA [BR/RS] Cessionário: BERLITZ PARTICIPAÇÕES SOCIETÁRIAS LTDA Procurador: João Cassiano Bairros Oyarzábal
870230042230 19/05/2023	Deferimento da petição Código de despacho: 270 Petição (tipo): [114.01] [DESC.] Anotação de transferência de titular Processo afetado: BR302022004540-3 Cedente: ZOE ADMINISTRADORA DE BENS LTDA [BR/PR] Cessionário: TANIA MARA DO VAL JORGE Procurador: Paulo Gustavo Zanetti Moraes Badan
870230051681 16/06/2023	Deferimento da petição Código de despacho: 270 Petição (tipo): [114.01] [DESC.] Anotação de transferência de titular Processo afetado: BR302022004725-2 Cedente: STELLA IMPORTAÇÃO E EXPORTAÇÃO DE LUMINÁRIAS LTDA [BR/RS] Cessionário: BERLITZ PARTICIPAÇÕES SOCIETÁRIAS LTDA Procurador: João Cassiano Bairros Oyarzábal
870230045531 30/05/2023	Deferimento da petição Código de despacho: 270 Petição (tipo): [114.01] [DESC.] Anotação de transferência de titular Processo afetado: BR302022005378-3 Cedente: KIMBERLY-CLARK WORLDWIDE, INC. [US] Cessionário: MMC BRASIL INDÚSTRIA E COMÉRCIO LTDA. Procurador: Filipe da Cunha Leonardos

870230051674 16/06/2023	Deferimento da petição Código de despacho: 270 Petição (tipo): [114.01] [DESC.] Anotação de transferência de titular Processo afetado: BR302022005934-0 Cedente: STELLA IMPORTAÇÃO E EXPORTAÇÃO DE LUMINÁRIAS LTDA [BR/RS] Cessionário: BERLITZ PARTICIPAÇÕES SOCIETÁRIAS LTDA Procurador: João Cassiano Bairros Oyarzábal
870230051664 16/06/2023	Deferimento da petição Código de despacho: 270 Petição (tipo): [114.01] [DESC.] Anotação de transferência de titular Processo afetado: BR302022006932-9 Cedente: STELLA IMPORTAÇÃO E EXPORTAÇÃO DE LUMINÁRIAS LTDA [BR/RS] Cessionário: BERLITZ PARTICIPAÇÕES SOCIETÁRIAS LTDA Procurador: João Cassiano Bairros Oyarzábal
870230064098 21/07/2023	Deferimento da petição Código de despacho: 270 Petição (tipo): [114.01] [DESC.] Anotação de transferência de titular Processo afetado: BR302023002997-4 Cedente: STELLA IMPORTAÇÃO E EXPORTAÇÃO DE LUMINÁRIAS LTDA [BR/RS] Cessionário: BERLITZ PARTICIPAÇÕES SOCIETÁRIAS LTDA Procurador: João Cassiano Bairros Oyarzábal
870230067336 01/08/2023	Deferimento da petição Código de despacho: 270 Petição (tipo): [114.01] [DESC.] Anotação de transferência de titular Processo afetado: BR322019002594-1 Cedente: FABRIMAR S/A INDÚSTRIA E COMÉRCIO [BR/RJ] Cessionário: NOVOS METAIS LTDA. Procurador: Jacques Labrunie
870230067333 01/08/2023	Deferimento da petição Código de despacho: 270 Petição (tipo): [114.01] [DESC.] Anotação de transferência de titular Processo afetado: BR322019002595-0 Cedente: FABRIMAR S/A INDÚSTRIA E COMÉRCIO [BR/RJ] Cessionário: NOVOS METAIS LTDA. Procurador: Jacques Labrunie

Outros despachos

Concluído o exame das petições em referência, publicam-se suas decisões conforme abaixo:

870230053157 21/06/2023	Ato de prejudicar petição Código de despacho: 699 Petição (tipo): [114.01] [DESC.] Anotação de transferência de titular Processo afetado: BR302018054657-1 Requerente: LUNETTES OPTICAL LTDA Procurador: ADILSON MARQUES DOS REIS Detalhes do despacho: Tendo em vista o arquivamento definitivo do pedido, conforme publicado na RPI 2589, de 18/08/2020.
-----------------------------------	--



Recursos

Exigência de pagamento
Exigência de conformidade de petição
Notificação de recurso para manifestação
Instrução técnica: Exigência de petição
Instrução técnica: Sobrestamento
Instrução técnica: Ciência de parecer
Decisão do recurso: Negado provimento
Decisão do recurso: Provimento
Outros despachos



Notificação de recurso para manifestação

Em vista da interposição de recurso contra as decisões listadas a seguir, notifica-se prazo de 60 (sessenta) dias para apresentação de contrarrazões ao recurso pelos interessados, nos termos do artigo 213 da Lei da Propriedade Industrial (LPI, lei n.º 9.279, de 14 de maio de 1996).

Art. 213 – Os interessados serão intimados para, no prazo de 60 (sessenta) dias, oferecerem contrarrazões ao recurso.

Para ter acesso às petições eletrônicas é necessário solicitar cópia utilizando a GRU 824-5. É de extrema importância que se informe se a cópia é integral ou se está sendo requerida apenas uma parte do processo. Em caso de cópia de petição deve-se informar o número do protocolo da petição desejada.

Para apresentar contrarrazões ao recurso:

1. Acesse o e-DI no site do INPI (www.inpi.gov.br);
2. Emita uma Guia de Recolhimento da União (GRU) para o serviço de “contrarrazões ao recurso/nulidade” (código 136);
3. Efetue o pagamento; e
4. Preencha e envie o formulário eletrônico correspondente à opção indicada na emissão da GRU, acompanhado dos esclarecimentos, argumentos, provas ou documentos apropriados.

O prazo para apresentação de contrarrazões é de 60 (sessenta) dias, contados da data de publicação da notificação de interposição de recurso na Revista da Propriedade Industrial (RPI), nos termos dos art. 213, 221, 222 e 223 da LPI.

Para esclarecer outras dúvidas e conhecer em detalhe o processamento de pedidos de registro de desenho industrial e outras petições, não deixe de consultar o Manual de Desenho Industrial <http://manualdedi.inpi.gov.br/projects/manual-de-desenho-industrial/wiki>.

870230024942
24/03/2023

Notificação de recurso
Código de despacho: 360
Petição (tipo): [106.01] [DESC.] Recurso de desenho industrial
Processo afetado: BR302021005923-1
Requerente: OWENS-BROCKWAY GLASS CONTAINER INC.
Procurador: Flávia Salim Lopes
Detalhes do despacho: Recurso contra a decisão anulada

870240031894
12/04/2024

Notificação de recurso
Código de despacho: 360
Petição (tipo): [161.01] Outros recursos de DI: contra decisão em processo de registro
Processo afetado: BR302023004113-3
Requerente: PHILIPS DOMESTIC APPLIANCES HOLDING B.V.
Procurador: Milton Lucidio Leao Barcellos



Decisão do recurso: Negado provimento

Os recursos listados foram conhecidos e não providos por decisão do Presidente do INPI, nos termos indicados abaixo.

Encerra-se a instância administrativa nos termos do parágrafo 3º do Artigo 212 da Lei da Propriedade Industrial (LPI, lei n.º 9.279, de 14 de maio de 1996).

Art. 212 - Salvo expressa disposição em contrário, das decisões de que trata esta Lei cabe recurso, que será interposto no prazo de 60 (sessenta) dias.

Parágrafo 3º - Os recursos serão decididos pelo Presidente do INPI, encerrando-se a instância administrativa.

870180133260 24/09/2018	Recurso não provido (decisão mantida) Código de despacho: 235 Petição (tipo): [106.01] [DESC.] Recurso de desenho industrial Processo afetado: DI7005583-1 Requerente: EDUARDO ERNESTO BAZHUNI MAIA Procurador: Luiz Claudio de Magalhães
870180040527 15/05/2018	Recurso não provido (decisão mantida) Código de despacho: 235 Petição (tipo): [106.01] [DESC.] Recurso de desenho industrial Processo afetado: BR302012004874-5 Requerente: SAF-HOLLAND, INC. Procurador: Alberto Jeronimo Guerra Neto
870160070648 28/11/2016	Recurso não provido (decisão mantida) Código de despacho: 235 Petição (tipo): [106.01] [DESC.] Recurso de desenho industrial Processo afetado: BR302013001759-1 Requerente: MASON ELECTRIC, CO. Procurador: Denis Allan Daniel
18160002087 31/05/2016	Recurso não provido (decisão mantida) Código de despacho: 235 Petição (tipo): [106.01] [DESC.] Recurso de desenho industrial Processo afetado: BR302014002046-3 Requerente: MÁQUINAS AGRÍCOLAS JACTO S/A. Procurador: Roger Pampana Nicolau
870170041658 19/06/2017	Recurso não provido (decisão mantida) Código de despacho: 235 Petição (tipo): [106.01] [DESC.] Recurso de desenho industrial Processo afetado: BR302015001292-7 Requerente: EMBRAER S.A. Procurador: ADRIANA FERNANDES ROLLO
870180041893 18/05/2018	Recurso não provido (decisão mantida) Código de despacho: 235 Petição (tipo): [106.01] [DESC.] Recurso de desenho industrial Processo afetado: BR302016002972-5 Requerente: ATMOSPHERIC WATER SOLUTIONS, INC. Procurador: Giorgia Cristiane Pacheco



870190014827
13/02/2019
Recurso não provido (decisão mantida)
Código de despacho: 235
Petição (tipo): [106.01] [DESC.] Recurso de desenho industrial
Processo afetado: BR302016005698-6
Requerente: CNH INDUSTRIAL AMERICA LLC
Procurador: Alexandre Fukuda Yamashita

870180155912
27/11/2018
Recurso não provido (decisão mantida)
Código de despacho: 235
Petição (tipo): [106.01] [DESC.] Recurso de desenho industrial
Processo afetado: BR302016005704-4
Requerente: CNH INDUSTRIAL AMERICA LLC
Procurador: Alexandre Fukuda Yamashita

870180009101
02/02/2018
Recurso não provido (decisão mantida)
Código de despacho: 235
Petição (tipo): [106.01] [DESC.] Recurso de desenho industrial
Processo afetado: BR302017002741-5
Requerente: N.B.S COMPONENTES EM ALUMÍNIO LTDA
Procurador: Sandro Conrado da Silva

870180024422
26/03/2018
Recurso não provido (decisão mantida)
Código de despacho: 235
Petição (tipo): [106.01] [DESC.] Recurso de desenho industrial
Processo afetado: BR322015004150-4
Requerente: MBF EMBALAGENS LTDA.
Procurador: Fabricio Vilela Coelho

870180026290
02/04/2018
Recurso não provido (decisão mantida)
Código de despacho: 235
Petição (tipo): [106.01] [DESC.] Recurso de desenho industrial
Processo afetado: BR322016003150-1
Requerente: RECKITT BENCKISER (BRANDS) LIMITED
Procurador: Clésio Gabriel Di Blasi Junior

870180043451
23/05/2018
Recurso não provido (decisão mantida)
Código de despacho: 235
Petição (tipo): [106.01] [DESC.] Recurso de desenho industrial
Processo afetado: BR322016004275-9
Requerente: POMMIER
Procurador: David do Nascimento

870170085465
06/11/2017
Recurso não provido (decisão mantida)
Código de despacho: 235
Petição (tipo): [106.01] [DESC.] Recurso de desenho industrial
Processo afetado: BR322016004465-4
Requerente: THE SHERWIN-WILLIAMS COMPANY
Procurador: LUIZ DE ALENCAR ARARIPE JR.



Decisão do recurso: Provimento

Os recursos listados foram conhecidos e providos por decisão do Presidente do INPI.

Ficam, assim, reformadas as decisões recorridas, observadas as eventuais ressalvas apontadas.

Encerra-se a instância administrativa nos termos do parágrafo 3º do Artigo 212 da Lei da Propriedade Industrial (LPI, lei n.º 9.279, de 14 de maio de 1996).

Art. 212 - Salvo expressa disposição em contrário, das decisões de que trata esta Lei cabe recurso, que será interposto no prazo de 60 (sessenta) dias.

Parágrafo 3º - Os recursos serão decididos pelo Presidente do INPI, encerrando-se a instância administrativa.

Para esclarecer outras dúvidas e conhecer em detalhe o processamento de pedidos de registro de desenho industrial e outras petições, não deixe de consultar o Manual de Desenho Industrial <http://manualdedi.inpi.gov.br/projects/manual-de-desenho-industrial/wiki>.

870180023784 23/03/2018	Recurso provido (para prosseguir exame do pedido) Código de despacho: 1009 Petição (tipo): [106.01] [DESC.] Recurso de desenho industrial Processo afetado: BR302015003661-3 Requerente: YALE SECURITY INC. Procurador: Orlando de Souza
-----------------------------------	---

870170058723 14/08/2017	Recurso provido (para prosseguir exame do pedido) Código de despacho: 1009 Petição (tipo): [106.01] [DESC.] Recurso de desenho industrial Processo afetado: BR322015003764-7 Requerente: WM. WRIGLEY JR. COMPANY Procurador: LUIZ DE ALENCAR ARARIPE JR.
-----------------------------------	---



Outras petições

Exigência de pagamento
Exigência de conformidade de petição
Exame de petição: Exigência
Exame de petição: Sobrestamento
Exame de petição: Indeferimento
Exame de petição: Deferimento
Exame de petição: petição de retificação (126) atendida
Exame de petição: petição de retificação (126) não atendida
Outros despachos



Exigência de pagamento

Como etapa do exame da conformidade de petições, e a fim de assegurar que sejam atendidas as formalidades previstas em lei, formula-se exigência de conformidade – nos termos do artigo 220 da Lei da Propriedade Industrial (LPI, lei n.º 9.279, de 14 de maio de 1996) – relativa às questões de pagamento da retribuição conforme indicado abaixo.

O prazo para responder a exigência de conformidade formulada para a petição é de 60 (sessenta) dias, nos termos do art. 214, 221, 222, 223 e 224 da LPI.

Para cumprir a exigência ou complementar a retribuição anterior:

1. Acesse o e-DI no site do INPI (www.inpi.gov.br);
2. Emita uma Guia de Recolhimento da União (GRU) para o serviço “complementação de retribuição” (código 800), se for o caso, no exato valor da complementação, fazendo referência ao número da GRU anterior;
3. Efetue o pagamento da complementação, se for o caso;
4. Emita uma Guia de Recolhimento da União (GRU) para o serviço de “cumprimento de exigência decorrente de exame de conformidade em petição” (código 137), referente a petição; e
5. Preencha e envie o formulário eletrônico correspondente à opção indicada na emissão da GRU, acompanhado dos esclarecimentos, argumentos, provas ou documentos apropriados.

Os sistemas de informática do INPI identificarão o cumprimento de exigência, para que o pedido de registro prossiga automaticamente em seu processamento.

Para esclarecer outras dúvidas e conhecer em detalhe o processamento de pedidos de registro de desenho industrial e outras petições, não deixe de consultar o Manual de Desenho Industrial <http://manualdedi.inpi.gov.br/projects/manual-de-desenho-industrial/wiki>.

870230097807
06/11/2023

Exigência de pagamento (em petição)
Código de despacho: 089
Petição (tipo): [162.01] Contrarrazões à nulidade (terceiros se manifestando)
Processo afetado: BR302016004423-6
Petição afetada: Nro. 870230013504 Data 15/02/2023 Tipo [107.01] [DESC.] Nulidade de registro de desenho industrial
Requerente: PISOBOR PISOS DE BORRACHA LTDA.
Procurador: Maurício Ariboni
Detalhes do despacho: Para que a petição nº 870230097807 de 6/11/2023 possa ser acatada como Manifestação em grau de Nulidade, o requerente deverá realizar o pagamento do valor da retribuição devida.

870230097912
06/11/2023

Exigência de pagamento (em petição)
Código de despacho: 089
Petição (tipo): [162.01] Contrarrazões à nulidade (terceiros se manifestando)
Processo afetado: BR302017002737-7
Petição afetada: Nro. 870230003601 Data 13/01/2023 Tipo [107.01] [DESC.] Nulidade de registro de desenho industrial
Requerente: MAURICIO BALBINOT
Procurador: João Cassiano Bairros Oyarzábal
Detalhes do despacho: Para que a petição nº 870230097912 de 6/11/2023 possa ser acatada como Manifestação em grau de Nulidade, o depositante deverá realizar o pagamento do valor da retribuição devida.



870230097928 06/11/2023	Exigência de pagamento (em petição) Código de despacho: 089 Petição (tipo): [162.01] Contrarrazões à nulidade (terceiros se manifestando) Processo afetado: BR302021006112-0 Petição afetada: Nro. 870230012662 Data 14/02/2023 Tipo [107.01] [DESC.] Nulidade de registro de desenho industrial Requerente: WESTROCK, CELULOSE, PAPEL E EMBALAGENS LTDA Procurador: João Cassiano Bairros Oyarzábal Detalhes do despacho: Para que a petição nº 870230097928 de 6/11/2023 possa ser acatada como Manifestação em grau de Nulidade, o requerente deverá realizar o pagamento do valor da retribuição devida.
870230097564 06/11/2023	Exigência de pagamento (em petição) Código de despacho: 089 Petição (tipo): [136.01] [DESC.] Contrarrazões ao recurso Processo afetado: BR302022001715-9 Requerente: JADERSON DE ALMEIDA Procurador: JOSE HENRIQUE DAL CORTIVO Detalhes do despacho: Para que a petição nº 870230097564 de 6/11/2023 possa ser acatada como Manifestação em grau de Nulidade, o requerente deverá realizar o pagamento do valor da retribuição devida.
870230038309 08/05/2023	Exigência de pagamento (em petição) Código de despacho: 089 Petição (tipo): [134.01] [DESC.] Manifestação sobre parecer técnico proferido em grau de recurso Processo afetado: BR302022004040-1 Requerente: ORTOBRAS IND E COM DE ORTOPEDIA LTDA Procurador: Milton Lucidio Leao Barcellos Detalhes do despacho: Para que a petição nº 870230038309 de 8/5/2023 possa ser acatada como Manifestação em grau de Nulidade, o requerente deverá realizar o pagamento do valor da retribuição devida.

Exame de petição: Deferimento

Concluído o exame, deferem-se as petições em referência.

Cabe recurso desta decisão, que deve ser apresentado no prazo de 60 (sessenta) dias, contados da data de publicação da decisão recorrida na Revista da Propriedade Industrial (RPI), nos termos dos art. 212, 221, 222, 223 e 224 da Lei da Propriedade Industrial (LPI, Lei n.º 9.279, de 14 de maio de 1996).

Para apresentar uma petição de recurso:

1. Acesse o e-DI no site do INPI (www.inpi.gov.br);
2. Emita uma Guia de Recolhimento da União (GRU) para o serviço de "Recurso de desenho industrial - exceto contra indeferimento de pedido de registro de DI" (código 142), referente a petição;
3. Efetue o pagamento; e
4. Preencha e envie o formulário eletrônico correspondente à opção indicada na emissão da GRU, acompanhado dos esclarecimentos, argumentos, provas ou documentos apropriados.

Para esclarecer outras dúvidas e conhecer em detalhe o processamento de pedidos de registro de desenho industrial e outras petições, não deixe de consultar o Manual de Desenho Industrial <http://manualdedi.inpi.gov.br/projects/manual-de-desenho-industrial/wiki>.

870240016950
29/02/2024

Deferimento da petição
Código de despacho: 270
Petição (tipo): [155.01] Correção de dados no processo devido à falha do interessado
Processo afetado: BR302024000812-0
Requerente: CASIO KEISANKI KABUSHIKI KAISHA D.B.A. CASIO COMPUTER CO., LTD.
Procurador: Luiz Henrique Oliveira Do Amaral
Detalhes do despacho: Dados corrigidos: endereço de autor.

870240024096
20/03/2024

Deferimento da petição
Código de despacho: 270
Petição (tipo): [155.01] Correção de dados no processo devido à falha do interessado
Processo afetado: BR302024000847-3
Requerente: WHIRLPOOL CORPORATION
Procurador: Alícia Kristina Daniel Shores
Detalhes do despacho: Dados corrigidos: nome dos autores.

870230097687
06/11/2023

Deferimento da petição
Código de despacho: 270
Petição (tipo): [122.02] Pedido de devolução de prazo por falha do INPI: para prática de ato relativo a um processo
Processo afetado: BR322020005455-8
Requerente: PAULO HENRIQUE CAPARELLI DA SILVA
Procurador: Celino Bento de Souza
Detalhes do despacho: Por indisponibilidade do sistema na data 06/11/2023.

Ato administrativo para o qual o prazo foi devolvido: Manifestação ao parecer em processo administrativo de nulidade.

Quantidade de dias para a prática do ato: 60.



Exame de petição: Petição de retificação (126) atendida

Atendidas as solicitações das petições em referência, conforme indicado abaixo:

870240005704 22/01/2024	Petição de retificação atendida Código de despacho: 566 Petição (tipo): [126.02] Retificação por erro de publicação na RPI: em processo Processo afetado: BR302018000912-6 Requerente: ALMAROMI ALIMENTO LTDA Procurador: Mônica Loron Guimarães Detalhes do despacho: Anula-se o despacho de extinção, publicado na RPI 2761, de 05/12/2023, por ter sido indevido, estando, assim, quitado o segundo período do registro.
-----------------------------------	---



Outros despachos

Concluído o exame das petições em referência, publicam-se suas decisões conforme abaixo:

870230033464 21/04/2023	Decisão de não conhecer da petição Código de despacho: 428 Petição (tipo): [108.01] [DESC.] Manifestação ao processo administrativo de nulidade notificado Processo afetado: BR302021006274-7 Requerente: EMERSON MARQUES DA SILVA Detalhes do despacho: Art. 219. Não serão conhecidos a petição, a oposição e o recurso, quando: I - apresentados fora do prazo previsto nesta Lei;
-----------------------------------	---



Anulação de despachos

Anulação de despachos relativos a processos de registro

Anulação de despachos relativos a petições



Anulação de despachos relativos a processos de registro

Os despachos listados a seguir tiveram sua publicação anulada com base nos motivos indicados:

BR302018000834-0

Anulação de despacho (em processo)

Código de despacho: 402

Titular: DI LUSO DISTRIBUIDORA DE PRODUTOS OTICOS LTDA - ME [BR/SP]

Procurador: Manoel Paixao do Nascimento

Detalhes do despacho: Em referência ao despacho de extinção, publicado na RPI 2762, de 12/12/2023, tendo em vista o recolhimento, tempestivo, da Taxa de Segundo Quinquênio, em 04/03/2022.



Notificações e decisões judiciais

Notificação de procedimento judicial

Notificação de decisão judicial

Outros despachos



Notificação de decisão judicial

301240005377	<p>Publicação de decisão judicial transitada em julgado Código de despacho: 639 Petição (tipo): [protocolo interno] Notificação judicial Processo afetado: BR302016002261-5 Requerente: 1ª VARA FEDERAL DE CARAZINHO - RS Ante NOTIFICAÇÃO DE DECISÃO JUDICIAL REFERENTE AO REGISTRO. INPI: 52402.012460/2022-75; Origem: 1ª VF DE CARAZINHO (TRF4); Ação Ordinária nº: 5003094-33.2022.4.04.7118; Autor: MARISA MARIA KIENEN; Réus: DARCI ANTONIO CAGLIARI; INPI-INSTITUTO NACIONAL DA PROPRIEDADE INDUSTRIAL. Decisão: "Ante o exposto, (...) julgo procedente o pedido formulado na ação nº 5002368-93.2021.4.04.7118 e parcialmente procedentes os pedidos formulados nas ações nº5024549-89.2019.4.04.7108 e nº 5003094-33.2022.4.04.7118, nos termos do art. 487, I, do Código de Processo Civil, para declarar a nulidade dos registros DI BR 302016003284-0 e DI BR 302016002261-5 em razão das anterioridades impeditivas apontadas nas ações."</p>
301240005376	<p>Publicação de decisão judicial transitada em julgado Código de despacho: 639 Petição (tipo): [protocolo interno] Notificação judicial Processo afetado: BR302016003284-0 Requerente: 1ª VARA FEDERAL DE CARAZINHO - RS Ante NOTIFICAÇÃO DE DECISÃO JUDICIAL REFERENTE AO REGISTRO. INPI: 52402.012460/2022-75; Origem: 1ª VF DE CARAZINHO (TRF4); Ação Ordinária nº: 5003094-33.2022.4.04.7118; Autor: MARISA MARIA KIENEN; Réus: DARCI ANTONIO CAGLIARI; INPI-INSTITUTO NACIONAL DA PROPRIEDADE INDUSTRIAL. Decisão: "Ante o exposto, (...) julgo procedente o pedido formulado na ação nº 5002368-93.2021.4.04.7118 e parcialmente procedentes os pedidos formulados nas ações nº 5024549-89.2019.4.04.7108 e nº 5003094-33.2022.4.04.7118, nos termos do art. 487, I, do Código de Processo Civil, para declarar a nulidade dos registros DI BR 302016003284-0 e DI BR 302016002261-5 em razão das anterioridades impeditivas apontadas nas ações."</p>



Disponibilidade de documentos oficiais

Exigência de pagamento

Disponibilidade de certificados de registro

Disponibilidade de outros documentos oficiais

Outros despachos



Disponibilidade de outros documentos oficiais

870240034597 23/04/2024	Emissão de folha de rosto de cópia reprográfica simples Código de despacho: 577 Petição (tipo): [824.05] Cópia reprográfica simples Processo afetado: BR302012002970-8 Requerente: TITRONIC PLÁSTICOS INDUSTRIAIS LTDA Procurador: GEISLER CHBANE BOSSO
870240032808 16/04/2024	Emissão de folha de rosto de cópia reprográfica simples Código de despacho: 577 Petição (tipo): [824.05] Cópia reprográfica simples Processo afetado: BR302016005769-9 Requerente: JADERSON DE ALMEIDA Procurador: Natan Baril
870240021509 13/03/2024	Emissão de cópia oficial de pedido de registro Código de despacho: 576 Petição (tipo): [118.02] Cópia oficial para efeito de reivindicação de prioridade Processo afetado: BR302020006125-0 Requerente: COMPANHIA BRASILEIRA DE CARTUCHOS Procurador: Luciana Esther de Arruda Pinto
870240021513 13/03/2024	Emissão de cópia oficial de registro de desenho industrial Código de despacho: 575 Petição (tipo): [118.02] Cópia oficial para efeito de reivindicação de prioridade Processo afetado: BR302020006126-8 Requerente: COMPANHIA BRASILEIRA DE CARTUCHOS Procurador: Luciana Esther de Arruda Pinto
870240029572 04/04/2024	Emissão de cópia oficial de registro de desenho industrial Código de despacho: 575 Petição (tipo): [118.02] Cópia oficial para efeito de reivindicação de prioridade Processo afetado: BR302022006015-1 Requerente: CASSIO PISSETTI Procurador: Otto Banho Licks
870240024156 20/03/2024	Emissão de cópia oficial de pedido de registro Código de despacho: 576 Petição (tipo): [118.02] Cópia oficial para efeito de reivindicação de prioridade Processo afetado: BR302023005177-5 Requerente: ARCO CLIMATIZAÇÃO LTDA - ME Procurador: Milton Lucidio Leao Barcellos
870240017223 29/02/2024	Emissão de cópia oficial de pedido de registro Código de despacho: 576 Petição (tipo): [118.02] Cópia oficial para efeito de reivindicação de prioridade Processo afetado: BR302023005402-2 Requerente: AGRES SISTEMAS ELETRONICOS S/A Procurador: Otto Banho Licks



870240025525 25/03/2024	Emissão de cópia oficial de pedido de registro Código de despacho: 576 Petição (tipo): [118.02] Cópia oficial para efeito de reivindicação de prioridade Processo afetado: BR302023005807-9 Requerente: TRAMONTINA S/A CUTELARIA Procurador: Guilherme Spiller
870240025489 25/03/2024	Emissão de cópia oficial de pedido de registro Código de despacho: 576 Petição (tipo): [118.02] Cópia oficial para efeito de reivindicação de prioridade Processo afetado: BR302023005808-7 Requerente: TRAMONTINA S/A CUTELARIA Procurador: Guilherme Spiller
870240025511 25/03/2024	Emissão de cópia oficial de pedido de registro Código de despacho: 576 Petição (tipo): [118.02] Cópia oficial para efeito de reivindicação de prioridade Processo afetado: BR302023005809-5 Requerente: TRAMONTINA S/A CUTELARIA Procurador: Guilherme Spiller
870240025505 25/03/2024	Emissão de cópia oficial de pedido de registro Código de despacho: 576 Petição (tipo): [118.02] Cópia oficial para efeito de reivindicação de prioridade Processo afetado: BR302023005810-9 Requerente: TRAMONTINA S/A CUTELARIA Procurador: Guilherme Spiller
870240025501 25/03/2024	Emissão de cópia oficial de pedido de registro Código de despacho: 576 Petição (tipo): [118.02] Cópia oficial para efeito de reivindicação de prioridade Processo afetado: BR302023005812-5 Requerente: TRAMONTINA S/A CUTELARIA Procurador: Guilherme Spiller
870240025493 25/03/2024	Emissão de cópia oficial de pedido de registro Código de despacho: 576 Petição (tipo): [118.02] Cópia oficial para efeito de reivindicação de prioridade Processo afetado: BR302023005813-3 Requerente: TRAMONTINA S/A CUTELARIA Procurador: Guilherme Spiller
870240030614 09/04/2024	Emissão de cópia oficial de pedido de registro Código de despacho: 576 Petição (tipo): [118.02] Cópia oficial para efeito de reivindicação de prioridade Processo afetado: BR302023005863-0 Requerente: BOTICA COMERCIAL FARMACÊUTICA LTDA. Procurador: André Luis Flesch Bretanha Jorge
870240025793 25/03/2024	Emissão de cópia oficial de pedido de registro Código de despacho: 576 Petição (tipo): [118.02] Cópia oficial para efeito de reivindicação de prioridade Processo afetado: BR302024000253-0 Requerente: PLASTIFIBRA COM. DE PLÁSTICOS E FIBRAS LTDA - ME Procurador: Milton Lucidio Leao Barcellos
870240031749 12/04/2024	Emissão de cópia oficial de pedido de registro Código de despacho: 576 Petição (tipo): [118.02] Cópia oficial para efeito de reivindicação de prioridade Processo afetado: BR302024000424-9 Requerente: MAURICIO BALBINOT Procurador: João Cassiano Bairros Oyarzábal



Código internacional de países e organizações

Lista dos códigos de duas letras para representação dos Países, Entidades e Organizações Intergovernamentais baseada no Padrão ST.3 recomendado pela OMPI e na ISO 3166-1.

Por ordem de sigla

AD	ANDORRA	GL	GROELÂNDIA	NU	NIUE
AE	EMIRADOS ÁRABES UNIDOS	GM	GÂMBIA	NZ	NOVA ZELÂNDIA
AF	AFEGANISTÃO	GN	GUINÉ	OM	OMÃ
AG	ANTÍGUA E BARBUDA	GP	GUADALUPE	PA	PANAMÁ
AI	ANGUILLA	GQ	GUINÉ EQUATORIAL	PB	PAÍSES BAIXOS
AL	ALBÂNIA	GR	GRÉCIA	PE	PERU
AM	ARMÊNIA	GS	GEORGIA DO SUL E ILHAS SANDWICH DO SUL	PF	POLINÉSIA FRANCESA
AN	ANTILHAS HOLANDESES	GT	GUATEMALA	PG	PAPUA NOVA GUINÉ
AO	ANGOLA	GU	GUAM	PH	FILIPINAS
AQ	ANTÁRTICA	GW	GUINÉ BISSAU	PK	PAQUISTÃO
AR	ARGENTINA	GY	GUIANA	PL	POLÓNIA
AS	SAMOA AMERICANA	HK	HONG-KONG	PM	SAINT PIERRE E MIQUELON
AT	ÁUSTRIA	HM	ILHAS HEARD E MCDONALD	PN	PITCAIRN
AU	AUSTRÁLIA	HN	HONDURAS	PR	PORTO RICO
AW	ARUBA	HR	CRÓÁCIA	PS	TERRITÓRIO OCUPADO PALESTINO
AZ	AZERBAIJÃO	HT	HAITI	PT	PORTUGAL
BA	BÓSNIA E HERZEGÓVINA	HU	HUNGRIA	PW	PALAU
BB	BARBADOS	ID	INDONÉSIA	PY	PARAGUAI
BD	BANGLADESH	IE	IRLANDA	QA	CATAR
BE	BÉLGICA	IL	ISRAEL	RE	REUNIÃO
BF	BURKINA FASO	IN	ÍNDIA	RO	ROMÊNIA
BG	BULGÁRIA	IO	TERRIT. BRITAN. OCEANO ÍNDICO	RS	SERBIA
BH	BAREINE	IQ	IRAQUE	RU	FEDERAÇÃO RUSSA
BI	BURUNDI	IR	IRÃ (REPÚBLICA ISLÂMICA DO)	RW	RUANDA
BJ	BENIN	IS	ISLÂNDIA	SA	ARÁBIA SAUDITA
BM	BERMUDAS	IT	ITÁLIA	SB	ILHAS SALOMÃO
BN	BRUNEI DARUSSALAM	JM	JAMAICA	SC	SEYCHELLES
BO	BOLÍVIA	JO	JORDÂNIA	SD	SUDÃO
BR	BRASIL	JP	JAPÃO	SE	SUÉCIA
BS	BAHAMAS	KE	QUÊNIA	SG	SINGAPURA
BT	BUTÃO	KG	QUIRGUISTÃO	SH	SANTA HELENA
BV	ILHA BOUVET	KH	CAMBOJA	SI	ESLOVENIA
BW	BOTSUANA	KI	KIRIBATI	SJ	SVALBARD E JAN MAYEN
BY	BELARUS	KM	COMORES	SK	ESLOVÁQUIA
BZ	BELIZE	KN	SÃO CRISTÓVÃO E NEVIS	SL	SERRA LEOA
CA	CANADÁ	KP	REPÚBLICA POPULAR DEM. DA CORÉIA	SM	SÃO MARINO
CC	ILHAS COCOS	KR	REPÚBLICA DA CORÉIA	SN	SENEGAL
CF	REPÚBLICA CENTRO AFRICANA	KW	KUWAIT	SO	SOMÁLIA
CG	CONGO	KY	ILHAS CAIMAN	SR	SURINAME
CH	SUIÇA	KZ	CAZAQUISTÃO	ST	SÃO TOMÉ E PRÍNCIPE
CI	COSTA DO MARFIM	LA	LAOS	SV	EL SALVADOR
CK	ILHAS COOK	LB	LÍBANO	SY	SÍRIA
CL	CHILE	LC	SANTA LÚCIA	SZ	SUAZILÂNDIA
CM	CAMARÕES	LI	LIECHTENSTEIN	TC	ILHAS TURKS E CAICOS
CN	CHINA	LK	SRI LANKA	TD	CHADE
CO	COLÔMBIA	LR	LIBÉRIA	TF	TERRAS AUSTRAIS FRANCESAS
CR	COSTA RICA	LS	LESOTO	TG	TOGO
CU	CUBA	LT	LITUÂNIA	TH	TAILÂNDIA
CV	CABO VERDE	LU	LUXEMBURGO	TJ	TADJIQUISTÃO
CX	ILHA NATAL	LV	LETÓNIA	TK	TOKELAU
CY	CHIPRE	LY	LÍBIA	TL	TIMOR-LESTE
CZ	REPÚBLICA TCHECA	MA	MARROCOS	TM	TURCOMENISTÃO
DE	ALEMANHA	MC	MÔNACO	TN	TUNÍSIA
DJ	DJIBUTI	MD	REPÚBLICA DA MOLDOVA	TO	TONGA
DK	DINAMARCA	MG	MADAGASCAR	TR	TURQUIA
DM	DOMINICA	MH	ILHAS MARSHALL	TT	TRINIDAD E TOBAGO
DO	REPÚBLICA DOMINICANA	MK	ANT. IUGOSLÁVIA (REP. MACEDÓNIA)	TV	TUVALU
DZ	ARGÉLIA	ML	MALI	TW	TAIWAN, PROVÍNCIA DA CHINA
EC	EQUADOR	MM	MIANMÁ	TZ	REPÚBLICA UNIDA DA TANZÂNIA
EE	ESTÓNIA	MN	MONGÓLIA	UA	UCRÂNIA
EG	EGITO	MO	MACAU	UG	UGANDA
EH	SAARA OCIDENTAL	MP	ILHAS MARIANAS DO NORTE	UM	ILHAS MENORES AFASTADAS EUA
EM	INSTITUTO DA PROPRIEDADE INTELECTUAL DA UNIÃO EUROPEIA	MQ	MARTINICA	US	ESTADOS UNIDOS
EP	ORGANIZAÇÃO EUROPÉIA DE PATENTES	MR	MAURITÂNIA	UY	URUGUAI
ER	ERITRÉIA	MS	MONT SERRAT	UZ	UZBEQUISTÃO
ES	ESPAÑHA	MT	MALTA	VA	VATICANO
ET	ETIÓPIA	MU	MAURÍCIO	VC	SÃO VICENTE E GRANADINAS
FI	FINLÂNDIA	MV	MALDIVAS	VE	VENEZUELA
FJ	FJI	MW	MALÁVI	VG	ILHAS VIRGENS (BRITÂNICAS)
FK	ILHAS MALVINAS	MX	MÉXICO	VI	ILHAS VIRGENS (U.S.)
FM	MICRONÉSIA (EST. DA FEDERAÇÃO)	MY	MALÁSIA	VN	VIETNÃ
FO	ILHAS FAROE	MZ	MOÇAMBIQUE	VU	VANUATU
FR	FRANÇA	NA	NAMÍBIA	WF	ILHAS WALLIS E FUTURA
GA	GABÃO	NC	NOVA CALEDÔNIA	WS	SAMOA OCIDENTAL
GB	REINO UNIDO	NE	NIGER	YE	IÊMEN
GD	GRANADA	NF	ILHA NORFALK	YT	MAYOTTE
GE	GEÓRGIA	NG	NIGÉRIA	YU	YUGOSLÁVIA
GF	GUIANA FRANCESA	NI	NICARÁGUA	ZA	ÁFRICA DO SUL
GG	CHANNEL ISLAND OF GUERNSEY	NL	HOLANDA	ZM	ZÂMBIA
GH	GANÁ	NO	NORUEGA	ZR	ZAIRE
GI	GIBRALTAR	NP	NEPAL	ZW	ZIMBÁBUE
		NR	NAURU		

