

Revista da
**Propriedade
Industrial**

Nº 2788
11 de junho de 2024

Desenho Industrial

Seção III



**REPÚBLICA FEDERATIVA DO BRASIL**

Presidente

Luiz Inácio Lula da Silva

MINISTÉRIO DO DESENVOLVIMENTO, INDÚSTRIA, COMÉRCIO E SERVIÇOS

Ministro do Desenvolvimento, Indústria, Comércio e Serviços

Geraldo José Rodrigues Alckmin Filho

INSTITUTO NACIONAL DA PROPRIEDADE INDUSTRIAL

Presidente

Júlio César Castelo Branco Reis Moreira

De conformidade com a Lei nº 5.648 de 11 de dezembro de 1970, esta é a publicação oficial do Instituto Nacional da Propriedade Industrial, órgão vinculado ao Ministério da Economia, República Federativa do Brasil, que publica todos os seus atos, despachos e decisões relativos ao sistema de propriedade industrial no Brasil, compreendendo Marcas e Patentes, bem como os referentes a contratos de Transferência de Tecnologia e assuntos correlatos, além dos que dizem respeito ao registro de programas de computador como direito autoral.

As established by Law nº 5.648 of december 11, 1970, this is the official publication of the National Institute of Industrial Property, an office under the Ministry of Economy, Federative Republic of Brazil, which publishes all its official acts, orders and decisions regarding the industrial property system in Brazil, comprising Trademarks and Patents, as well as those referring to Technology Transfer agreements and related matters, besides those regarding software registering as copyright.

D'après la Loi nº 5.648 du 11 décembre 1970, celle-ci est la publication officielle de l'Institut National de la Propriété Industrielle, un office lié au Ministère de l'Économie, République Fédérative du Brésil, qui publie tous ses actes, ordres et décisions concernant le système de la propriété industrielle au Brésil, y compris marques et brevets, aussi que ceux référents aux contrats de transfert de technologie et des sujets afférents, en outre que ceux se rapportant à l'enregistrement des programmes d'ordinateur comme droit d'auteur.

Según establece la Ley nº 5.648 de 11 diciembre 1970, esta es la publicación oficial del Instituto Nacional de la Propiedad Industrial, oficina vinculada al Ministerio de la Economía, República Federativa del Brasil, que publica todos sus actos, ordenes y decisiones referentes al sistema de propiedad industrial en Brasil, comprendiendo marcas y patentes así que los referentes a contratos de transferencia de tecnología y asuntos corelacionados, además de los referentes al registro de programas de ordenador como derecho de autor.

Laut Gezets Nr. 5.648 vom 11. dezember 1970, ist dies das Amtsblatt des Nationalen Instituts für gewerbliches Eigentum (INPI), eines Organs des Bundesministerium für Wirtschaft, der Bundesrepublik Brasilien, welches alle Amtshandlungen, Beschlüsse und Entscheidungen über gewerbliches Eigentum in Brasilien, einschliesslich Warenzeichen und Patente, ebenso wie auch Übertragungsverträge von Technologie und Computerprogramme als Urheberrecht veröffentlicht.

Endereços, telefones e horários de atendimento da Sede, Divisões Regionais e Representações podem ser obtidos em:

www.inpi.gov.br



Índice Geral

PEDIDOS DE REGISTRO DE DESENHO INDUSTRIAL EM ANDAMENTO	4
Notificação de depósito	5
Notificação de designação	13
Notificação de depósito - pedido em sigilo.....	14
Exame técnico: Exigência	16
Exame técnico em designação: Exigência.....	20
Perda de Prioridade Unionista	22
PEDIDOS DE REGISTRO DE DESENHO INDUSTRIAL DEFINITIVAMENTE ARQUIVADOS	24
Por falta de procuração	25
Por falta de resposta à exigência técnica	26
CONCESSÕES DE REGISTROS DE DESENHO INDUSTRIAL	27
Registro de desenho industrial concedido	28
Concessão em designação	59
REGISTROS DE DESENHO INDUSTRIAL EXTINTOS	81
Pela falta de pagamento da retribuição prevista nos arts. 108 e 120	82
NULIDADES ADMINISTRATIVAS DE REGISTROS DE DESENHO INDUSTRIAL	83
Notificação de nulidade administrativa, por requerimento de terceiros, para manifestação	84
MANUTENÇÕES E RENOVAÇÕES DE REGISTROS DE DESENHO INDUSTRIAL	86
Exigência de pagamento de renovação.....	87
Registro de desenho industrial renovado.....	88
ANOTAÇÕES DE ALTERAÇÃO DE NOME E ENDEREÇO	89
Exame de petição: Deferimento	90
ANOTAÇÕES DE TRANSFERÊNCIA DE TITULARIDADE	97
Exame de petição: Deferimento	98
RECURSOS	99
Notificação de recurso para manifestação	100
OUTRAS PETIÇÕES	101
Exame de petição: Petição de retificação (126) atendida.....	102
Outros despachos	103
ANULAÇÃO DE DESPACHOS	105
Anulação de despachos relativos a processos de registro	106
DISPONIBILIDADE DE DOCUMENTOS OFICIAIS	107
Disponibilidade de outros documentos oficiais	108
EXAME QUANTO À NOVIDADE E À ORIGINALIDADE	110
Notificação de exame quanto à novidade e originalidade.....	111
CÓDIGO INTERNACIONAL DE PAÍSES E ORGANIZAÇÕES	113



Pedidos de registro de desenho industrial em andamento

Exigência de pagamento
Exigência formal
Notificação de depósito
Notificação de designação
Notificação de depósito – pedido em sigilo
Exame técnico: Exigência
Exame técnico em designação: Exigência
Exame técnico: Sobrestamento
Exame técnico em designação: Sobrestamento
Exame técnico: Indeferimento
Exame técnico em designação: Indeferimento
Perda de Prioridade Unionista
Perda de Prioridade Unionista – pedidos em designação



Notificação de depósito

Notificam-se os pedidos de registro de desenho industrial listados a seguir. Os pedidos cumprem as condições de admissibilidade previstas na LPI e seguem para a etapa de exame técnico. Este despacho não gera direito à fotocópia por parte de terceiros.

Para esclarecer outras dúvidas e conhecer, em detalhe, o processamento de pedidos de registro de desenho industrial e outras petições, não deixe de consultar o Manual de Desenho Industrial (<http://manualdedi.inpi.gov.br/projects/manual-de-desenho-industrial/wiki>).

BR302024000029-4	Notificação do depósito (exame formal concluído) Código de despacho: 860 Data de depósito: 05/01/2024 Titular: GRENEDE S.A. [BR/CE] Procurador: Ricardo Amaral Remer
BR302024000051-0	Notificação do depósito (exame formal concluído) Código de despacho: 860 Data de depósito: 09/01/2024 Titular: ALLDROP INDÚSTRIA E COMÉRCIO LTDA. - EPP [BR/SP] Procurador: Davino Martins da Silva Filho
BR302024000063-4	Notificação do depósito (exame formal concluído) Código de despacho: 860 Data de depósito: 10/01/2024 Titular: JADERSON DE ALMEIDA [BR/SC]
BR302024000089-8	Notificação do depósito (exame formal concluído) Código de despacho: 860 Data de depósito: 11/01/2024 Titular: NOVA INOVA COMÉRCIO EIRELI [BR/SP] Procurador: RENATO JANUARIO NALDI JUNIOR
BR302024000102-9	Notificação do depósito (exame formal concluído) Código de despacho: 860 Data de depósito: 12/01/2024 Titular: FW3 CAPACETES LTDA - EPP [BR/SP] Procurador: Ricardo Serafim
BR302024000103-7	Notificação do depósito (exame formal concluído) Código de despacho: 860 Data de depósito: 12/01/2024 Titular: SKYRYSE, INC [US] Procurador: Andréa Gama Possinhas
BR302024000104-5	Notificação do depósito (exame formal concluído) Código de despacho: 860 Data de depósito: 12/01/2024 Titular: CORBA UTILIDADES DOMESTICA LTDA EPP [BR/CE] Procurador: Francisco Leite de Oliveira Filho



BR302024000132-0	Notificação do depósito (exame formal concluído) Código de despacho: 860 Data de depósito: 15/01/2024 Titular: T W TEODORO TECIDOS [BR/SC] Procurador: Carlos Eduardo Gomes da Silva
BR302024000134-7	Notificação do depósito (exame formal concluído) Código de despacho: 860 Data de depósito: 15/01/2024 Titular: BRSMACOL INDÚSTRIA E COMÉRCIO LTDA [BR/PR] Procurador: Vasco da Gama Coelho Pereira
BR302024000135-5	Notificação do depósito (exame formal concluído) Código de despacho: 860 Data de depósito: 15/01/2024 Titular: ROMULO NASCIMENTO ARARUNA [BR/CE] Procurador: VLÁDIA DO NASCIMENTO GONÇALVES LOPES
BR302024000166-5	Notificação do depósito (exame formal concluído) Código de despacho: 860 Data de depósito: 16/01/2024 Titular: WANDERLEY JAYME ESMAEL [BR/SP] Procurador: Eduardo João Assef Jr.
BR302024000170-3	Notificação do depósito (exame formal concluído) Código de despacho: 860 Data de depósito: 17/01/2024 Titular: WALDIR SOUSA DE ANDRADE [BR/SP]
BR302024000448-6	Notificação do depósito (exame formal concluído) Código de despacho: 860 Data de depósito: 01/02/2024 Titular: JB BECHARA INDUSTRIA DE MOVEIS LTDA [BR/SP] Procurador: Eduarda Colla
BR302024000450-8	Notificação do depósito (exame formal concluído) Código de despacho: 860 Data de depósito: 01/02/2024 Titular: BRIDGESTONE AMERICAS TIRE OPERATIONS, LLC [US] Procurador: Roberto Pernold Vieira de Mello
BR302024000562-8	Notificação do depósito (exame formal concluído) Código de despacho: 860 Data de depósito: 07/02/2024 Titular: PETRA KEMPKA [DE] Procurador: Luiz Henrique Oliveira Do Amaral
BR302024000589-0	Notificação do depósito (exame formal concluído) Código de despacho: 860 Data de depósito: 08/02/2024 Titular: JADERSON DE ALMEIDA [BR/SC]
BR302024000646-2	Notificação do depósito (exame formal concluído) Código de despacho: 860 Data de depósito: 15/02/2024 Titular: CLAUDIO ANTONIO DE MACEDO [BR/SP] Procurador: Luiz Felipe Silva Coelho
BR302024000647-0	Notificação do depósito (exame formal concluído) Código de despacho: 860 Data de depósito: 15/02/2024 Titular: AUTOMOBILI LAMBORGHINI S.P.A. [IT] Procurador: EDUARDO LOURENÇO GUEDES SERRÃO DE OTERO
BR302024000648-9	Notificação do depósito (exame formal concluído) Código de despacho: 860 Data de depósito: 15/02/2024 Titular: CAEMMUN INDUSTRIA E COMERCIO DE MOVEIS LTDA [BR/PR] Procurador: Leandro de Souza Frigo



BR302024000649-7	Notificação do depósito (exame formal concluído) Código de despacho: 860 Data de depósito: 15/02/2024 Titular: CIGERO JUNIOR PEREIRA PINHEIRO [BR/SP]
BR302024000710-8	Notificação do depósito (exame formal concluído) Código de despacho: 860 Data de depósito: 16/02/2024 Titular: NILTON GONÇALVES [BR/SP] Procurador: CLAY ELLISON GOMES LEAL
BR302024000711-6	Notificação do depósito (exame formal concluído) Código de despacho: 860 Data de depósito: 16/02/2024 Titular: WHIRLPOOL CORPORATION [US] Procurador: Alícia Kristina Daniel Shores
BR302024000712-4	Notificação do depósito (exame formal concluído) Código de despacho: 860 Data de depósito: 16/02/2024 Titular: BRUIN BIOMETRICS, LLC [US] Procurador: Hugo Casinhas da Silva
BR302024000713-2	Notificação do depósito (exame formal concluído) Código de despacho: 860 Data de depósito: 16/02/2024 Titular: BRUIN BIOMETRICS, LLC [US] Procurador: Hugo Casinhas da Silva
BR302024000722-1	Notificação do depósito (exame formal concluído) Código de despacho: 860 Data de depósito: 19/02/2024 Titular: GOLD SPELL CO COSMÉTICOS LTDA [BR/SP] Procurador: GEISLER CHBANE BOSSO
BR302024000817-1	Notificação do depósito (exame formal concluído) Código de despacho: 860 Data de depósito: 22/02/2024 Titular: ALCIMAR JUSTINO NOGUEIRA [BR/GO] Procurador: Milton Lucidio Leao Barcellos
BR302024000818-0	Notificação do depósito (exame formal concluído) Código de despacho: 860 Data de depósito: 22/02/2024 Titular: THALES HENRIQUE DE ABREU [BR/SP]
BR302024000819-8	Notificação do depósito (exame formal concluído) Código de despacho: 860 Data de depósito: 22/02/2024 Titular: VITA SONO LTDA [BR/SP] Procurador: GEISLER CHBANE BOSSO
BR302024000869-4	Notificação do depósito (exame formal concluído) Código de despacho: 860 Data de depósito: 23/02/2024 Titular: LIDER INDUSTRIA E COMERCIO DE ESTOFADOS S.A [BR/MG] Procurador: Eduardo Lívio Daimond
BR302024000908-9	Notificação do depósito (exame formal concluído) Código de despacho: 860 Data de depósito: 26/02/2024 Titular: NOVA INOVA COMÉRCIO EIRELI [BR/SP] Procurador: RENATO JANUARIO NALDI JUNIOR
BR302024000939-9	Notificação do depósito (exame formal concluído) Código de despacho: 860 Data de depósito: 28/02/2024 Titular: CARLOS EDUARDO SOARES DA COSTA [BR/SP]



BR302024001019-2	Notificação do depósito (exame formal concluído) Código de despacho: 860 Data de depósito: 01/03/2024 Titular: HIZHO COMÉRCIO IMPORTAÇÃO E EXPORTAÇÃO LTDA. [BR/SP] Procurador: Milton Isejima Lima
BR302024001051-6	Notificação do depósito (exame formal concluído) Código de despacho: 860 Data de depósito: 04/03/2024 Titular: ESCORTS KUBOTA LIMITED [IN] Procurador: Alicia Kristina Daniel Shores
BR302024001052-4	Notificação do depósito (exame formal concluído) Código de despacho: 860 Data de depósito: 04/03/2024 Titular: LUCIANA RAUNAIMER [BR/SP]
BR302024001070-2	Notificação do depósito (exame formal concluído) Código de despacho: 860 Data de depósito: 05/03/2024 Titular: JAMES GARCIA MOMMENSOHN [BR/PR] e MARCOS AURELIO DA SILVA [BR/SP] Procurador: Paulo Gustavo Zanetti Morais Badan
BR302024001073-7	Notificação do depósito (exame formal concluído) Código de despacho: 860 Data de depósito: 06/03/2024 Titular: KESIA LORRANY PORTO DE SOUZA [BR/RS] Procurador: Cláudia Denise Gimenez
BR302024001091-5	Notificação do depósito (exame formal concluído) Código de despacho: 860 Data de depósito: 07/03/2024 Titular: CÁSSIO RESENDE DE MOURA [BR/MG] Procurador: Leonardo Regis Orlandini
BR302024001092-3	Notificação do depósito (exame formal concluído) Código de despacho: 860 Data de depósito: 07/03/2024 Titular: RV COMERCIO E INDUSTRIA DE ARTEFATOS DE CIMENTO - EIRELI-ME [BR/SP] Procurador: JONAS PEREIRA DOS SANTOS FILHO - Santos e Santos Marcas e Patentes
BR302024001093-1	Notificação do depósito (exame formal concluído) Código de despacho: 860 Data de depósito: 07/03/2024 Titular: SHANDONG LINGLONG TIRE CO., LTD [CN] Procurador: SONIA CARLOS ANTONIO
BR302024001094-0	Notificação do depósito (exame formal concluído) Código de despacho: 860 Data de depósito: 07/03/2024 Titular: SHANDONG LINGLONG TIRE CO., LTD [CN] Procurador: SONIA CARLOS ANTONIO
BR302024001098-2	Notificação do depósito (exame formal concluído) Código de despacho: 860 Data de depósito: 07/03/2024 Titular: DPR TELECOMUNICAÇÕES LTDA [BR/SP] e FABRI INDÚSTRIA E COMÉRCIO LTDA. [BR/SP] Procurador: Veronica Meyer Gaiarsa
BR302024001100-8	Notificação do depósito (exame formal concluído) Código de despacho: 860 Data de depósito: 07/03/2024 Titular: DPR TELECOMUNICAÇÕES LTDA [BR/SP] e FABRI INDÚSTRIA E COMÉRCIO LTDA. [BR/SP] Procurador: Veronica Meyer Gaiarsa



BR302024001101-6	Notificação do depósito (exame formal concluído) Código de despacho: 860 Data de depósito: 07/03/2024 Titular: DPR TELECOMUNICAÇÕES LTDA [BR/SP] e FABRI INDÚSTRIA E COMÉRCIO LTDA. [BR/SP] Procurador: Veronica Meyer Gaiarsa
BR302024001102-4	Notificação do depósito (exame formal concluído) Código de despacho: 860 Data de depósito: 07/03/2024 Titular: DPR TELECOMUNICAÇÕES LTDA [BR/SP] e FABRI INDÚSTRIA E COMÉRCIO LTDA. [BR/SP] Procurador: Veronica Meyer Gaiarsa
BR302024001103-2	Notificação do depósito (exame formal concluído) Código de despacho: 860 Data de depósito: 07/03/2024 Titular: DPR TELECOMUNICAÇÕES LTDA [BR/SP] e FABRI INDÚSTRIA E COMÉRCIO LTDA. [BR/SP] Procurador: Veronica Meyer Gaiarsa
BR302024001104-0	Notificação do depósito (exame formal concluído) Código de despacho: 860 Data de depósito: 07/03/2024 Titular: DPR TELECOMUNICAÇÕES LTDA [BR/SP] e FABRI INDÚSTRIA E COMÉRCIO LTDA. [BR/SP] Procurador: Veronica Meyer Gaiarsa
BR302024001105-9	Notificação do depósito (exame formal concluído) Código de despacho: 860 Data de depósito: 07/03/2024 Titular: DPR TELECOMUNICAÇÕES LTDA [BR/SP] e FABRI INDÚSTRIA E COMÉRCIO LTDA. [BR/SP] Procurador: Veronica Meyer Gaiarsa
BR302024001106-7	Notificação do depósito (exame formal concluído) Código de despacho: 860 Data de depósito: 07/03/2024 Titular: DPR TELECOMUNICAÇÕES LTDA [BR/SP] e FABRI INDÚSTRIA E COMÉRCIO LTDA. [BR/SP] Procurador: Veronica Meyer Gaiarsa
BR302024001107-5	Notificação do depósito (exame formal concluído) Código de despacho: 860 Data de depósito: 07/03/2024 Titular: DPR TELECOMUNICAÇÕES LTDA [BR/SP] e FABRI INDÚSTRIA E COMÉRCIO LTDA. [BR/SP] Procurador: Veronica Meyer Gaiarsa
BR302024001108-3	Notificação do depósito (exame formal concluído) Código de despacho: 860 Data de depósito: 07/03/2024 Titular: DPR TELECOMUNICAÇÕES LTDA [BR/SP] e FABRI INDÚSTRIA E COMÉRCIO LTDA. [BR/SP] Procurador: Veronica Meyer Gaiarsa
BR302024001109-1	Notificação do depósito (exame formal concluído) Código de despacho: 860 Data de depósito: 07/03/2024 Titular: DPR TELECOMUNICAÇÕES LTDA [BR/SP] e FABRI INDÚSTRIA E COMÉRCIO LTDA. [BR/SP] Procurador: Veronica Meyer Gaiarsa
BR302024001110-5	Notificação do depósito (exame formal concluído) Código de despacho: 860 Data de depósito: 07/03/2024 Titular: DPR TELECOMUNICAÇÕES LTDA [BR/SP] e FABRI INDÚSTRIA E COMÉRCIO LTDA. [BR/SP] Procurador: Veronica Meyer Gaiarsa
BR302024001111-3	Notificação do depósito (exame formal concluído) Código de despacho: 860 Data de depósito: 07/03/2024 Titular: DPR TELECOMUNICAÇÕES LTDA [BR/SP] e FABRI INDÚSTRIA E COMÉRCIO LTDA. [BR/SP] Procurador: Veronica Meyer Gaiarsa



BR302024001112-1	Notificação do depósito (exame formal concluído) Código de despacho: 860 Data de depósito: 07/03/2024 Titular: DPR TELECOMUNICAÇÕES LTDA [BR/SP] e FABRI INDÚSTRIA E COMÉRCIO LTDA. [BR/SP] Procurador: Veronica Meyer Gaiarsa
BR302024001113-0	Notificação do depósito (exame formal concluído) Código de despacho: 860 Data de depósito: 07/03/2024 Titular: KARINA PEREIRA SOLIGO [BR/SP] Procurador: Beatriz Da Silva Negri
BR302024001115-6	Notificação do depósito (exame formal concluído) Código de despacho: 860 Data de depósito: 07/03/2024 Titular: ATELIER DE COSTURA J S LTDA ME [BR/RS] Procurador: Milton Lucidio Leao Barcellos
BR302024001118-0	Notificação do depósito (exame formal concluído) Código de despacho: 860 Data de depósito: 07/03/2024 Titular: GABRIELA FUGANTI CASAGRANDE [BR/PR] Procurador: MARINA ZAGONEL XAVIER DA SILVA
BR302024001121-0	Notificação do depósito (exame formal concluído) Código de despacho: 860 Data de depósito: 07/03/2024 Titular: FRANCISCO FÁBIO CESAR DE MESQUITA [BR/CE] Procurador: WALTER EVERSON DE ANDRADE
BR302024001122-9	Notificação do depósito (exame formal concluído) Código de despacho: 860 Data de depósito: 07/03/2024 Titular: SATAKE CORPORATION [JP] Procurador: Marcio Ney Tavares
BR302024001126-1	Notificação do depósito (exame formal concluído) Código de despacho: 860 Data de depósito: 08/03/2024 Titular: TRINH NGUYEN KHANH LE [VN] Procurador: ANDRÉ BASTOS VENTURINI
BR302024001127-0	Notificação do depósito (exame formal concluído) Código de despacho: 860 Data de depósito: 08/03/2024 Titular: CARLOS HERNANI CRUZ MARMOL [BR/SP] e MICHEL NASSER [BR/SP] Procurador: Marcio Loreti
BR302024001128-8	Notificação do depósito (exame formal concluído) Código de despacho: 860 Data de depósito: 08/03/2024 Titular: DPR TELECOMUNICAÇÕES LTDA [BR/SP] e FABRI INDÚSTRIA E COMÉRCIO LTDA. [BR/SP] Procurador: Veronica Meyer Gaiarsa
BR302024001129-6	Notificação do depósito (exame formal concluído) Código de despacho: 860 Data de depósito: 08/03/2024 Titular: DPR TELECOMUNICAÇÕES LTDA [BR/SP] Procurador: Veronica Meyer Gaiarsa
BR302024001130-0	Notificação do depósito (exame formal concluído) Código de despacho: 860 Data de depósito: 08/03/2024 Titular: ALDO WAGNER FERNANDES [BR/SC]



BR302024001131-8	Notificação do depósito (exame formal concluído) Código de despacho: 860 Data de depósito: 08/03/2024 Titular: MOVER INDUSTRIAL LTDA [BR/PR] Procurador: Fernando José Carvalho
BR302024001132-6	Notificação do depósito (exame formal concluído) Código de despacho: 860 Data de depósito: 08/03/2024 Titular: HIZHO COMÉRCIO IMPORTAÇÃO E EXPORTAÇÃO LTDA. [BR/SP] Procurador: Milton Isejima Lima
BR302024001133-4	Notificação do depósito (exame formal concluído) Código de despacho: 860 Data de depósito: 08/03/2024 Titular: HIZHO COMÉRCIO IMPORTAÇÃO E EXPORTAÇÃO LTDA. [BR/SP] Procurador: Milton Isejima Lima
BR302024001134-2	Notificação do depósito (exame formal concluído) Código de despacho: 860 Data de depósito: 08/03/2024 Titular: DEXCO S.A. [BR/SP] Procurador: Alícia Kristina Daniel Shores
BR302024001135-0	Notificação do depósito (exame formal concluído) Código de despacho: 860 Data de depósito: 08/03/2024 Titular: HIZHO COMÉRCIO IMPORTAÇÃO E EXPORTAÇÃO LTDA. [BR/SP] Procurador: Milton Isejima Lima
BR302024001136-9	Notificação do depósito (exame formal concluído) Código de despacho: 860 Data de depósito: 08/03/2024 Titular: HIZHO COMÉRCIO IMPORTAÇÃO E EXPORTAÇÃO LTDA. [BR/SP] Procurador: Milton Isejima Lima
BR302024001137-7	Notificação do depósito (exame formal concluído) Código de despacho: 860 Data de depósito: 08/03/2024 Titular: HIZHO COMÉRCIO IMPORTAÇÃO E EXPORTAÇÃO LTDA. [BR/SP] Procurador: Milton Isejima Lima
BR302024001139-3	Notificação do depósito (exame formal concluído) Código de despacho: 860 Data de depósito: 08/03/2024 Titular: LANTERSUL EQUIPAMENTOS PARA SINALIZAÇÃO E SERVIÇOS DE TREINAMENTO LTDA [BR/RS] Procurador: ELIANI DE AVIZ
BR302024001140-7	Notificação do depósito (exame formal concluído) Código de despacho: 860 Data de depósito: 08/03/2024 Titular: APPLE INC. [US] Procurador: Luiz Henrique Oliveira Do Amaral
BR302024001141-5	Notificação do depósito (exame formal concluído) Código de despacho: 860 Data de depósito: 08/03/2024 Titular: ESSENZA DESIGN INDUSTRIA DE MOVEIS LTDA [BR/RS] Procurador: Uliana Dalla Costa
BR302024001142-3	Notificação do depósito (exame formal concluído) Código de despacho: 860 Data de depósito: 08/03/2024 Titular: ESSENZA DESIGN INDUSTRIA DE MOVEIS LTDA [BR/RS] Procurador: Uliana Dalla Costa



BR302024001143-1	Notificação do depósito (exame formal concluído) Código de despacho: 860 Data de depósito: 08/03/2024 Titular: IND QUIMICA N SRA DA PIEDADE LTDA [BR/SE] Procurador: Eduardo Lívio Daimond
BR302024001144-0	Notificação do depósito (exame formal concluído) Código de despacho: 860 Data de depósito: 08/03/2024 Titular: ESSENZA DESIGN INDUSTRIA DE MOVEIS LTDA [BR/RS] Procurador: Uliana Dalla Costa
BR302024001145-8	Notificação do depósito (exame formal concluído) Código de despacho: 860 Data de depósito: 08/03/2024 Titular: ESSENZA DESIGN INDUSTRIA DE MOVEIS LTDA [BR/RS] Procurador: Uliana Dalla Costa
BR302024001146-6	Notificação do depósito (exame formal concluído) Código de despacho: 860 Data de depósito: 08/03/2024 Titular: ESSENZA DESIGN INDUSTRIA DE MOVEIS LTDA [BR/RS] Procurador: Uliana Dalla Costa
BR302024001147-4	Notificação do depósito (exame formal concluído) Código de despacho: 860 Data de depósito: 08/03/2024 Titular: THE GILLETTE COMPANY LLC [US] Procurador: Marcela Trigo de Souza
BR302024001148-2	Notificação do depósito (exame formal concluído) Código de despacho: 860 Data de depósito: 08/03/2024 Titular: THE GILLETTE COMPANY LLC [US] Procurador: Marcela Trigo de Souza
BR302024001149-0	Notificação do depósito (exame formal concluído) Código de despacho: 860 Data de depósito: 08/03/2024 Titular: ESSENZA DESIGN INDUSTRIA DE MOVEIS LTDA [BR/RS] Procurador: Uliana Dalla Costa
BR302024001150-4	Notificação do depósito (exame formal concluído) Código de despacho: 860 Data de depósito: 08/03/2024 Titular: THE GILLETTE COMPANY LLC [US] Procurador: Marcela Trigo de Souza
BR302024001151-2	Notificação do depósito (exame formal concluído) Código de despacho: 860 Data de depósito: 08/03/2024 Titular: ALPUNTO BRASIL REFRIGERADORES E SERVIÇOS LTDA [BR/SP] Procurador: Rubia Carla Baptista
BR302024001152-0	Notificação do depósito (exame formal concluído) Código de despacho: 860 Data de depósito: 10/03/2024 Titular: REAL PET LTDA. [BR/PR] Procurador: Ildo Ritter de Oliveira
BR302024001153-9	Notificação do depósito (exame formal concluído) Código de despacho: 860 Data de depósito: 10/03/2024 Titular: REAL PET LTDA. [BR/PR] Procurador: Ildo Ritter de Oliveira



Notificação de designação

Notificam-se os pedidos de registro de designação listados a seguir. Os pedidos cumprem as condições de admissibilidade previstas na LPI e seguem para a etapa de exame técnico. Este despacho não gera direito à fotocópia por parte de terceiros.

Para esclarecer outras dúvidas e conhecer, em detalhe, o processamento de pedidos de registro de desenho industrial e outras petições, não deixe de consultar o Manual de Desenho Industrial (<http://manualdedi.inpi.gov.br/projects/manual-de-desenho-industrial/wiki>).

BR312023235712-6 DM/235712	Notificação do depósito (exame formal de designação concluído) Código de despacho: 1214 Titular(es): Moov Electric Vehicles GmbH [DE] Procurador: Basck Limited
---------------------------------------------	---------------------------------------------------------------------------------------------------------------------------------------------------------------------------------



Notificação de depósito - pedido em sigilo

Notificam-se os pedidos de registro de desenho industrial listados a seguir. Os pedidos cumprem as condições de admissibilidade previstas na LPI e seguirão para a etapa de exame técnico, após a observação do prazo de sigilo. Este despacho não gera direito a fotocópia por parte de terceiros.

Tendo sido requerido o sigilo, na forma do art. 106 § 1º da LPI, o processamento do pedido será suspenso pelo prazo de 180 (cento e oitenta) dias. O depositante poderá solicitar a retirada do pedido, dentro do prazo de 90 (noventa) dias, contados da data do depósito. A retirada do pedido, sem que o mesmo tenha produzido qualquer efeito, dará prioridade ao depósito imediatamente posterior.

Caso seja de interesse a retirada do pedido:

1. Acesse o e-DI no site do INPI (www.inpi.gov.br);
2. Emita uma Guia de Recolhimento da União (GRU) para o serviço "retirada de pedido em sigilo" (código 159);
3. Preencha e envie o formulário eletrônico correspondente à opção indicada na emissão da GRU, acompanhado dos esclarecimentos, argumentos, provas ou documentos apropriados.

Para esclarecer outras dúvidas e conhecer, em detalhe, o processamento de pedidos de registro de desenho industrial e outras petições, não deixe de consultar o Manual de Desenho Industrial <http://manualdedi.inpi.gov.br/projects/manual-de-desenho-industrial/wiki>.

BR302024001095-8 Notificação do depósito com requerimento de sigilo (exame formal concluído)
Código de despacho: 009
Data de depósito: 07/03/2024
Titular: DR. ING. H.C. F. PORSCHE AKTIENGESELLSCHAFT [DE]
Procurador: Otto Banho Licks

BR302024001096-6 Notificação do depósito com requerimento de sigilo (exame formal concluído)
Código de despacho: 009
Data de depósito: 07/03/2024
Titular: DR. ING. H.C. F. PORSCHE AKTIENGESELLSCHAFT [DE]
Procurador: Otto Banho Licks

BR302024001097-4 Notificação do depósito com requerimento de sigilo (exame formal concluído)
Código de despacho: 009
Data de depósito: 07/03/2024
Titular: DR. ING. H.C. F. PORSCHE AKTIENGESELLSCHAFT [DE]
Procurador: Otto Banho Licks

BR302024001114-8 Notificação do depósito com requerimento de sigilo (exame formal concluído)
Código de despacho: 009
Data de depósito: 07/03/2024
Titular: DR. ING. H.C. F. PORSCHE AKTIENGESELLSCHAFT [DE]
Procurador: Otto Banho Licks

BR302024001117-2 Notificação do depósito com requerimento de sigilo (exame formal concluído)
Código de despacho: 009
Data de depósito: 07/03/2024
Titular: DR. ING. H.C. F. PORSCHE AKTIENGESELLSCHAFT [DE]
Procurador: Otto Banho Licks



BR302024001119-9 Notificação do depósito com requerimento de sigilo (exame formal concluído)
Código de despacho: 009
Data de depósito: 07/03/2024
Titular: DR. ING. H.C. F. PORSCHE AKTIENGESELLSCHAFT [DE]
Procurador: Otto Banho Licks

BR302024001120-2 Notificação do depósito com requerimento de sigilo (exame formal concluído)
Código de despacho: 009
Data de depósito: 07/03/2024
Titular: DR. ING. H.C. F. PORSCHE AKTIENGESELLSCHAFT [DE]
Procurador: Otto Banho Licks

BR302024001123-7 Notificação do depósito com requerimento de sigilo (exame formal concluído)
Código de despacho: 009
Data de depósito: 07/03/2024
Titular: DR. ING. H.C. F. PORSCHE AKTIENGESELLSCHAFT [DE]
Procurador: Otto Banho Licks

BR302024001124-5 Notificação do depósito com requerimento de sigilo (exame formal concluído)
Código de despacho: 009
Data de depósito: 07/03/2024
Titular: DR. ING. H.C. F. PORSCHE AKTIENGESELLSCHAFT [DE]
Procurador: Otto Banho Licks

BR302024001125-3 Notificação do depósito com requerimento de sigilo (exame formal concluído)
Código de despacho: 009
Data de depósito: 07/03/2024
Titular: DR. ING. H.C. F. PORSCHE AKTIENGESELLSCHAFT [DE]
Procurador: Otto Banho Licks



Exame técnico: Exigência

Como etapa do exame técnico dos pedidos de registro de desenho industrial, listados a seguir – nos termos do artigo 106, § 3º da Lei da Propriedade Industrial (LPI, lei n.º 9.279, de 14 de maio de 1996) – formula-se exigência relativa às questões indicadas.

Para cumprir ou contestar a exigência de petição:

1. Acesse o e-DI no site do INPI (www.inpi.gov.br);
2. Emita uma Guia de Recolhimento da União (GRU) para o serviço de “cumprimento de exigência” (código 105 – em processo), referente a processo de registro;
3. Efetue o pagamento; e
4. Preencha e envie o formulário eletrônico correspondente à opção indicada na emissão da GRU, acompanhado dos esclarecimentos, argumentos, provas ou documentos apropriados.

Os sistemas de informática do INPI identificarão o cumprimento de exigência, para que o pedido de registro prossiga, automaticamente, em seu processamento.

Para esclarecer outras dúvidas e conhecer em detalhe o processamento de pedidos de registro de desenho industrial e outras petições, não deixe de consultar o Manual de Desenho Industrial (<http://manualdedi.inpi.gov.br/projects/manual-de-desenho-industrial/wiki>).

BR302022006824-1

Exigência técnica

Código de despacho: 136

Titular: ITALY LINE FERRAGENS LTDA [BR/MG]

Procurador: SÂMIA BATISTA AMIN (NOME ANTERIOR SÂMIA AMIN SANTOS)

Detalhes do despacho: As seguintes exigências foram formuladas com base no Manual de Desenhos Industriais – 2ª revisão (out/2023), instituído pela Portaria INPI/PR nº 36/2023, acessível em http://manualdedi.inpi.gov.br/projects/manual-de-desenho-industrial/wiki/Manual_de_Desenhos_Industriais: [1]

Conforme o item 5.3.4.2 do Manual de Desenhos Industriais, é necessário indicar por meio de contorno em linhas tracejadas a região de origem do detalhe da vista ampliada. Apresente um novo conjunto de figuras com as correções indicadas nas figuras 1.8 e 1.9.

BR302023005876-1

Exigência técnica

Código de despacho: 136

Titular: MARCUS VINICIUS GOMES VIEIRA [BR/MG]

Procurador: Fernando Luiz Rosado

Detalhes do despacho: Com base no Manual de Desenhos Industriais instituído pela Portaria INPI/PR nº 36/2023, formulam-se as seguintes exigências:[1] A figura 1.6 não é uma vista planificada, é a vista anterior. Reapresente as figuras com as legendas corretas. [2] Como consta no item 3.5.2 G do Manual, o campo DESCRIÇÃO serve para que o requerente adicione informações consideradas necessárias para uma melhor compreensão DAS FIGURAS do desenho industrial de maneira a esclarecer recursos gráficos utilizados nas figuras ou ainda esclarecer como tais recursos podem influenciar o que é reivindicado nas figuras. O texto informado neste campo não atende ao referido item do Manual, além de não refletir o que está representado nas figuras (são desenhos em linhas, em preto e branco, sem colorização) e será desconsiderado. [3] Todos os dados do pedido (figuras, título e classificação) devem ser apresentados exclusivamente conforme descrito no item 3.5.2 G do Manual (recomendamos a leitura do item para ver o passo a passo). Não anexe arquivos PDF com figuras, relatório ou reivindicação. As figuras não devem ter numeração de folha ou legenda no arquivo JPEG a ser inserido: a numeração e as legendas serão preenchidas automaticamente pelo sistema de acordo com as informações fornecidas pelo usuário no momento de inserção das figuras. O relatório descritivo e a reivindicação serão gerados automaticamente. Ao preencher o título (indicação do produto) observe se está idêntico ao informado na petição (campo título).



BR302023005902-4

Exigência técnica

Código de despacho: 136

Titular: BRIDGESTONE AMERICAS TIRE OPERATIONS, LLC [US]

Procurador: Roberto Pernold Vieira de Mello

Detalhes do despacho: Com base no Manual de Desenhos Industriais instituído pela Portaria INPI/PR nº 36/2023, formulam-se as seguintes exigências:[1] Em atenção ao item 5.3.4.2 do Manual de Desenhos Industriais, indicar a área foi ampliada por meio de linha tracejada na figura 1.2, corrigindo a indicação do número da figura que representa a vista ampliada, que é fig. 1.5, e não 5. O contorno da área ampliada na figura 1.5 também deve ser por linha tracejada, pois linha cheia indica reivindicação. [2] Todos os dados do pedido (figuras, título e classificação) devem ser apresentados exclusivamente conforme descrito no item 3.5.2 G do Manual (recomendamos a leitura do item para ver o passo a passo). Não anexe arquivos PDF com figuras, relatório ou reivindicação. [3] O desenho industrial reivindicado nas figuras da prioridade não corresponde ao desenho industrial reivindicado nas figuras do pedido nacional. Em atendimento ao item 5.2.3 do Manual, apresentar documento de prioridade que corresponda integralmente à matéria do depósito nacional, sob pena de publicação de perda da prioridade. O documento deve ser apresentado como anexo (vide item 3.5.2 H do Manual).

BR302023005903-2

Exigência técnica

Código de despacho: 136

Titular: BRIDGESTONE BANDAG, LLC [US]

Procurador: Roberto Pernold Vieira de Mello

Detalhes do despacho: Com base no Manual de Desenhos Industriais instituído pela Portaria INPI/PR nº 36/2023, formulam-se as seguintes exigências:[1] Em atenção ao item 5.3.4.2 do Manual de Desenhos Industriais, indicar a área foi ampliada por meio de linha tracejada na figura 1.2, indicando o número da figura que representa a vista ampliada, (fig. 1.3). O contorno da área ampliada na figura 1.3 também deve ser por linha tracejada, pois linha cheia indica reivindicação. [2] Todos os dados do pedido (figuras, título e classificação) devem ser apresentados exclusivamente conforme descrito no item 3.5.2 G do Manual (recomendamos a leitura do item para ver o passo a passo). Não anexe arquivos PDF com figuras, relatório ou reivindicação. [3] O desenho industrial reivindicado nas figuras da prioridade não corresponde ao desenho industrial reivindicado nas figuras do pedido nacional. Em atendimento ao item 5.2.3 do Manual, apresentar documento de prioridade que corresponda integralmente à matéria do depósito nacional, sob pena de publicação de perda da prioridade. O documento deve ser apresentado como anexo (vide item 3.5.2 H do Manual).

BR302023005923-7

Exigência técnica

Código de despacho: 136

Titular: UNIVERSIDADE FEDERAL DO RIO DE JANEIRO [BR/RJ]

Detalhes do despacho: Com base no Manual de Desenhos Industriais instituído pela Portaria INPI/PR nº 36/2023, formulam-se as seguintes exigências:As atuais figuras 1.8 e 2.8 revelaram figuras com uma nova maneira de uso, com algumas partes em linhas tracejadas, representando uma nova variação, totalizando, portanto, 4 variações. De acordo com o item 5.3.3 do Manual de Desenhos Industriais, cada maneira de uso deve ser numerada como variação. Portanto, proceda a correção de forma que as variações os produtos tenham a seguinte formatação: fig. 1.1, 1.2, 1.3 etc., para primeira variação (maneira de uso); fig. 2.1, 2.2, 2.3, etc., para a segunda variação e assim sucessivamente, conforme determinado no item 5.3.4.5 do Manual. Alternativamente, basta excluir as figuras 1.8 e 2.8 do pedido sem qualquer prejuízo. Para o cumprimento desta exigência, utilizar o formulário eletrônico para a inclusão de figuras. Não apresentar as figuras em documento pdf, sob pena de publicação de nova exigência. http://manualdedi.inpi.gov.br/projects/manual-de-desenho-industrial/wiki/03_05_Peticionamento_pelo_e-DI#352-Preenchimento-do-formul%C3%A1rio

BR302023005933-4

Exigência técnica

Código de despacho: 136

Titular: INJEPOL CALÇADOS INDÚSTRIA E COMÉRCIO LTDA - ME [BR/MG]

Procurador: José Naves de Lacerda Júnior

Detalhes do despacho: Com base no Manual de Desenhos Industriais instituído pela Portaria INPI/PR nº 36/2023, formulam-se as seguintes exigências:[1] A figura 1.1 corresponde à vista inferior, mas na legenda consta vista superior. As figuras 1.3 e 1.4 estão bastante distorcidas, mas seriam vista posterior e vista anterior, respectivamente, ao contrário do que foi informado. Há 2 figuras numeradas como 1.7, faltou a 1.6. Reapresente as figuras de modo que tenham a seguinte formatação: fig. 1.1, 1.2, 1.3, 1.4, 1.5, 1.6 e 1.7, e informe as legendas correspondentes à vista representada. Todos os dados do pedido (figuras, título e classificação) devem ser apresentados exclusivamente conforme descrito no item 3.5.2 G do Manual (recomendamos a leitura do item para ver o passo a passo). Não anexe arquivos PDF com figuras, relatório ou reivindicação.



BR302023005939-3

Exigência técnica

Código de despacho: 136

Titular: LEANDRO CARRIJO RODRIGUES [BR/GO]

Procurador: Ana Paula Mazzei dos Santos Leite

Detalhes do despacho: Com base no Manual de Desenhos Industriais instituído pela Portaria INPI/PR nº 36/2023, formulam-se as seguintes exigências:[1] Ao contrário do que alega a requerente, nas figuras da petição 870230101338, de 17/11/2023, o desenho industrial foi alterado sem que a alteração decorresse de solicitação publicada em exigência, incorrendo, portanto, na alteração da matéria inicialmente reivindicada: nas figuras do depósito havia um ressaltado na parte do cabo apenas em uma das faces laterais (em destaque nas figuras 1.1 e 1.2), mas na petição posterior o ressaltado está representado nas duas faces laterais (figuras 1.2 e 1.3). Além disso, as figuras não estão correspondentes entre si: as figuras 1.2 e 1.3 estão idênticas, quando uma deveria ser espelhada da outra. Em atendimento ao item 5.3.1.1 do Manual, as figuras desta petição serão desconsideradas. [2] Na petição de DEPÓSITO verifica-se que há inconsistência entre as vistas: a figura 1.3 está espelhada, pois a ponta do cabo deveria estar voltada para a direita, uma vez que representa a vista oposta da figura 1.2. Em atenção ao item 5.3.4.4 do Manual reapresente as figuras com as correções indicadas e quaisquer outras que sejam necessárias para que as imagens apresentem coerência entre si. [3] Todos os dados do pedido (figuras, título e classificação) devem ser apresentados exclusivamente conforme descrito no item 3.5.2 G do Manual (recomendamos a leitura do item para ver o passo a passo). Não anexe arquivos PDF com figuras, relatório ou reivindicação. As figuras não devem ter numeração de folha ou legenda no arquivo JPEG a ser inserido: a numeração e as legendas serão preenchidas automaticamente pelo sistema de acordo com as informações fornecidas pelo usuário no momento de inserção das figuras. O relatório descritivo e a reivindicação serão gerados automaticamente. Ao preencher o título (indicação do produto) não escreva a expressão CONFIGURAÇÃO APLICADA EM, pois não faz parte da indicação do produto, e observe se está idêntico ao informado na petição (campo título).

BR302023005941-5

Exigência técnica

Código de despacho: 136

Titular: AVNER KLEIN [AU]

Procurador: David do Nascimento

Detalhes do despacho: Com base no Manual de Desenhos Industriais instituído pela Portaria INPI/PR nº 36/2023, formulam-se as seguintes exigências:[1] O documento de prioridade apresentado revela figuras com baixa qualidade gráfica, a ponto de não permitir a aferição da correspondência do desenho industrial da prioridade com aquele reivindicado nas figuras do pedido nacional, especialmente na verificação das linhas que são contínuas e as que são tracejadas. Em atendimento ao item 5.2.3 do Manual, apresentar documento de prioridade com qualidade gráfica que permita tal aferição: anexar arquivo PDF conforme orientações do item 3.5.2 H do Manual. [2] A representação das figuras do pedido nacional não apresenta qualidade adequada: as linhas estão tremidas, falhadas, não sendo possível aferir quais linhas são contínuas e quais são tracejadas; há linhas auxiliares com cor diferente e marcações de eixo (figura 1.1, por exemplo). Em atendimento aos itens 5.3.4.1 e 5.3.6 do Manual, apresentar figuras com melhor qualidade e revelando apenas o desenho industrial, sem linhas auxiliares. [3] As figuras demonstram produto com mais de uma maneira de uso, o que de acordo com o item 5.3.3 do Manual de Desenhos Industriais, representa variações. A primeira variação é a revelada nas figuras 1.1 a 1.9; a segunda está representada pela figura 1.10; a terceira variação é a da figura 1.11 e a quarta variação é a mostrada na figura 1.12. Portanto, reapresente as figuras como variações conforme explicado acima, de maneira que tenham a seguinte formatação: fig. 1.1, 1.2, 1.3 etc., para primeira variação; fig. 2.1 para a segunda variação; fig. 3.1 para a terceira variação; fig. 4.1 para a quarta variação, conforme determinado no item 5.3.4.5 do Manual. Em atenção aos itens 3.5.2 G e 5.3.4 do Manual, no campo DESCRIÇÃO apresente esclarecimentos sobre os recursos gráficos utilizados para, por exemplo, diferenciar as linhas tracejadas que representam elementos não reivindicados dos tubos acoplados na figura 1.9. [4] Todos os dados do pedido (figuras, título e classificação) devem ser apresentados exclusivamente conforme descrito no item 3.5.2 G do Manual (recomendamos a leitura do item para ver o passo a passo). Não anexe arquivos PDF com figuras, relatório ou reivindicação.

BR302023005975-0

Exigência técnica

Código de despacho: 136

Titular: ITENS COMERCIO DE ARTIGOS DE DECORAÇÃO EIRELI [BR/SP]

Detalhes do despacho: Com base no Manual de Desenhos Industriais instituído pela Portaria INPI/PR nº 36/2023, formulam-se as seguintes exigências: Apenas as vistas em perspectiva foram apresentadas através do formulário de peticionamento eletrônico, de forma que as demais figuras não foram incluídas no sistema. Todas as vistas devem ser incluídas no pedido por meio do formulário de peticionamento eletrônico. http://manualdedi.inpi.gov.br/projects/manual-de-desenho-industrial/wiki/03_05_Peticionamento_pelo_e-DI#352-Preenchimento-do-formul%C3%A1rio



BR302023005978-4

Exigência técnica

Código de despacho: 136

Titular: LOUREIRO FRANCHISING LTDA [BR/SP]

Procurador: RENATA MARIA BAPTISTA CAVALCANTE

Detalhes do despacho: Com base no Manual de Desenhos Industriais instituído pela Portaria INPI/PR nº 36/2023, formulam-se as seguintes exigências: A representação das figuras não apresenta qualidade adequada: as figuras apresentam borradas, imprecisas e pixelizadas}. Em atendimento ao item 5.3.4.1 do Manual, apresentar figuras com melhor qualidade. Em atenção ao item 5.3.4.3 do Manual apresente as figuras suprimindo as linhas de cotas e medidas por não fazerem parte da configuração do desenho industrial reivindicado. Para o cumprimento desta exigência, utilizar o formulário eletrônico para a inclusão de figuras. Não apresentar as figuras em documento pdf, sob pena de publicação de nova exigência. http://manualdedi.inpi.gov.br/projects/manual-de-desenho-industrial/wiki/03_05_Peticionamento_pelo_e-DI#352-Preenchimento-do-formul%C3%A1rio

BR302023005979-2

Exigência técnica

Código de despacho: 136

Titular: LOUREIRO FRANCHISING LTDA [BR/SP]

Procurador: RENATA MARIA BAPTISTA CAVALCANTE

Detalhes do despacho: Com base no Manual de Desenhos Industriais instituído pela Portaria INPI/PR nº 36/2023, formulam-se as seguintes exigências: A representação das figuras não apresenta qualidade adequada: as figuras apresentam borradas, imprecisas e pixelizadas}. Em atendimento ao item 5.3.4.1 do Manual, apresentar figuras com melhor qualidade. Em atenção ao item 5.3.4.3 do Manual apresente as figuras suprimindo as linhas de cotas, textos e medidas por não fazerem parte da configuração do desenho industrial reivindicado. Verifica-se que há inconsistência entre as vistas: as figuras 1.1 e 2.1 revelaram a sandália desfiveladas e as 1.2 e 2.2 fiveladas. Em atenção ao item 5.3.4.4 do Manual reapresente as figuras com as correções indicadas e quaisquer outras que sejam necessárias para que as imagens apresentem coerência entre si. Se desejar manter as duas versões no pedido, cada maneira de uso deverá constituir uma variação configurativa e receber numeração própria De acordo com o item 5.3.4.5 do Manual de Desenhos Industriais (ex: fig. 1.1, 1.2, 1.3 etc., para primeira variação (maneira de uso); fig. 2.1, 2.2, 2.3, etc., para a segunda variação e assim sucessivamente. Para o cumprimento desta exigência, utilizar o formulário eletrônico para a inclusão de figuras. Não apresentar as figuras em documento pdf, sob pena de publicação de nova exigência. http://manualdedi.inpi.gov.br/projects/manual-de-desenho-industrial/wiki/03_05_Peticionamento_pelo_e-DI#352-Preenchimento-do-formul%C3%A1rio

BR302023005980-6

Exigência técnica

Código de despacho: 136

Titular: LOUREIRO FRANCHISING LTDA [BR/SP]

Procurador: RENATA MARIA BAPTISTA CAVALCANTE

Detalhes do despacho: Com base no Manual de Desenhos Industriais instituído pela Portaria INPI/PR nº 36/2023, formulam-se as seguintes exigências: Verifica-se que há inconsistência entre as vistas: os laços do cabedal e calcanhar da fig. 1.1 diferem da fig. 1.3, bem como os laços do cabedal e calcanhar da fig. 2.1 diferem da fig. 2.3. Em atenção ao item 5.3.4.4 do Manual reapresente as figuras com as correções indicadas e quaisquer outras que sejam necessárias para que as imagens apresentem coerência entre si. As figuras 1.2 e 2.2 não são vistas em corte, mas parecem ser vistas ampliadas. Não foi possível identificar o detalhe ampliado das figuras 1.2 e 2.2 em nenhuma das demais vistas. Com base no item 5.3.4.2, exclua a vista ampliada ou apresente figura em que a área ampliada seja indicada por meio de contorno em linha tracejada. Para o cumprimento desta exigência, utilizar o formulário eletrônico para a inclusão de figuras. Não apresentar as figuras em documento pdf, sob pena de publicação de nova exigência. http://manualdedi.inpi.gov.br/projects/manual-de-desenho-industrial/wiki/03_05_Peticionamento_pelo_e-DI#352-Preenchimento-do-formul%C3%A1rio

BR302023005993-8

Exigência técnica

Código de despacho: 136

Titular: ITENS COMERCIO DE ARTIGOS DE DECORAÇÃO EIRELI [BR/SP]

Detalhes do despacho: Com base no Manual de Desenhos Industriais instituído pela Portaria INPI/PR nº 36/2023, formulam-se as seguintes exigências: Apenas as vistas laterais direitas foram apresentadas através do formulário de petição eletrônico, de forma que as demais figuras não foram incluídas no sistema. Todas as vistas de cada variação devem ser incluídas no pedido por meio do formulário de petição eletrônico. http://manualdedi.inpi.gov.br/projects/manual-de-desenho-industrial/wiki/03_05_Peticionamento_pelo_e-DI#352-Preenchimento-do-formul%C3%A1rio



Exame técnico em designação: Exigência

Como etapa do exame técnico das designações de registro de desenho industrial, listados a seguir – nos termos do artigo 106, § 3º da Lei da Propriedade Industrial (LPI, lei n.º 9.279, de 14 de maio de 1996) – formula-se exigência relativa às questões indicadas.

Para cumprir ou contestar a exigência de petição:

1. Acesse o e-DI no site do INPI (www.inpi.gov.br);
2. Emita uma Guia de Recolhimento da União (GRU) para o serviço de “cumprimento de exigência” (código 105 – em processo), referente a processo de registro;
3. Efetue o pagamento; e
4. Preencha e envie o formulário eletrônico correspondente à opção indicada na emissão da GRU, acompanhado dos esclarecimentos, argumentos, provas ou documentos apropriados.

Os sistemas de informática do INPI identificarão o cumprimento de exigência, para que o pedido de registro prossiga, automaticamente, em seu processamento.

Para esclarecer outras dúvidas e conhecer em detalhe o processamento de pedidos de registro de desenho industrial e outras petições, não deixe de consultar o Manual de Desenho Industrial (<http://manualdedi.inpi.gov.br/projects/manual-de-desenho-industrial/wiki>).

BR312023234468-7
DM/234468

Exigência técnica em designação recebida

Código de despacho: 1232

Titular(es): UROMED Kurt Drews KG [DE]

Procurador: Eisenführ Speiser Patentanwälte Rechtsanwälte PartGmbB

Detalhes do despacho: O atual pedido não atende aos requisitos do art. 104, conforme disposições do item 5.3.3 Exame quanto à unidade do desenho industrial, pois não compartilham das mesmas características distintivas preponderantes: um desenho industrial foi representado nas figuras 1.1 a 4.4 e 7.1 a 7.4; outro desenho industrial foi representado nas figuras 5.1 a 5.4; outro desenho industrial foi representado nas figuras 6.1 a 6.4; outro desenho industrial foi representado nas figuras 8.1 a 8.4. O pedido deverá ser dividido, facultando-se ao requerente indicar o desenho industrial que será mantido no pedido original. Os demais desenhos industriais poderão ser depositados como pedidos divididos, caso haja interesse em sua proteção. Cada pedido dividido dará origem a um novo depósito; para maiores informações e procedimentos a respeito de como proceder, veja o item 3.5 do Manual de Desenhos Industriais.

BR312023234550-0
DM/234550

Exigência técnica em designação recebida

Código de despacho: 1232

Titular(es): Diego Di Novella [IT]

Procurador: Ranieri Marino

Detalhes do despacho: O atual pedido não atende aos requisitos do art. 104, conforme disposições do item 5.3.3 Exame quanto à unidade do desenho industrial, pois não compartilham das mesmas características distintivas preponderantes: um desenho industrial foi representado nas figuras 1 e 3; outro desenho industrial foi representado nas figuras 2, 4 e 5; outro desenho industrial foi representado na figura 6. O pedido deverá ser dividido, facultando-se ao requerente indicar o desenho industrial que será mantido no pedido original. Os demais desenhos industriais poderão ser depositados como pedidos divididos, caso haja interesse em sua proteção. Cada pedido dividido dará origem a um novo depósito; para maiores informações e procedimentos a respeito de como proceder, veja o item 3.5 do Manual de Desenhos Industriais.



BR312023234794-5
DM/234794

Exigência técnica em designação recebida

Código de despacho: 1232

Titular(es): SHANTOU KIDKICKING INTELLIGENT TECHNOLOGY CO., LTD. [CN]

Procurador: Guangdong Nanyue Patent and Trademark Law Office

Detalhes do despacho: O atual pedido não atende aos requisitos do art. 104, conforme disposições do item 5.3.3 Exame quanto à unidade do desenho industrial, pois não compartilham das mesmas características distintivas preponderantes: um desenho industrial foi representado nas figuras 1.1 a 2.8; outro desenho industrial foi representado nas figuras 3.1 a 3.8; outro desenho industrial foi representado nas figuras 4.1 a 4.9; outro desenho industrial foi representado nas figuras 5.1 a 5.8. O pedido deverá ser dividido, facultando-se ao requerente indicar o desenho industrial que será mantido no pedido original. Os demais desenhos industriais poderão ser depositados como pedidos divididos, caso haja interesse em sua proteção. Cada pedido dividido dará origem a um novo depósito; para maiores informações e procedimentos a respeito de como proceder, veja o item 3.5 do Manual de Desenhos Industriais.



Perda de Prioridade Unionista

Perda da prioridade reivindicada por não atender às disposições previstas no Art. 99 da LPI. O titular poderá apresentar recurso contra a perda de prioridade. Desta data corre o prazo de 60 (sessenta) dias para eventual recurso do interessado. Sobrestado o exame do pedido até o fim do exame do recurso ou, na ausência deste, até o fim do prazo de 60 (sessenta) dias.

BR302022006561-7

Perda de Prioridade (sobrestamento do exame)

Código de despacho: 135

Titular: BLUPURA [IT]

Procurador: TAVARES PROPRIEDADE INTELECTUAL LTDA. (ALT. DE TAVARES & COMPANHIA LTDA)

Detalhes do despacho: Referente à reivindicação de Prioridade por não haver correspondência entre a matéria da prioridade e do pedido. Sobrestado o exame do pedido até o fim do exame do recurso ou, na ausência deste, até o fim do prazo de 60 (sessenta) dias. Referente à reivindicação da Prioridade Unionista nº EM 009048382-0004, de 01/06/2022, por não haver correspondência entre a matéria apresentada na prioridade e a apresentada no pedido nacional, com base no item 5.2.3 do Manual de Desenhos Industriais: o objeto contido na petição de depósito do pedido nacional apresenta, por exemplo, um cilindro na parte inferior que inexistia na prioridade. O requerente foi instado através de publicação de exigência a apresentar prioridade unionista correspondente ao pedido nacional, porém não apresentou o documento. Ao invés disso, o requerente alterou a matéria do depósito para adequá-la à prioridade, apesar de ter sido alertado de que isso não seria aceito por infringir o item 5.3.1.1 do Manual (antigo item 5.6), onde consta que a matéria representada não pode sofrer acréscimos ou alterações durante o processo de registro, com exceção daquelas oriundas de correções solicitadas pelo examinador no decorrer do exame. Pelas razões expostas, declaramos a perda da prioridade unionista.

BR302022006562-5

Perda de Prioridade (sobrestamento do exame)

Código de despacho: 135

Titular: BLUPURA [IT]

Procurador: TAVARES PROPRIEDADE INTELECTUAL LTDA. (ALT. DE TAVARES & COMPANHIA LTDA)

Detalhes do despacho: Referente à reivindicação de Prioridade por não haver correspondência entre a matéria da prioridade e do pedido. Sobrestado o exame do pedido até o fim do exame do recurso ou, na ausência deste, até o fim do prazo de 60 (sessenta) dias. Referente à reivindicação da Prioridade Unionista nº EM 009048382-0006, de 01/06/2022, por não haver correspondência entre a matéria apresentada na prioridade e a apresentada no pedido nacional, com base no item 5.2.3 do Manual de Desenhos Industriais: o objeto contido na petição de depósito do pedido nacional apresenta símbolos / ícones que não existem na prioridade. O requerente foi instado através de publicação de exigência a apresentar prioridade unionista correspondente ao pedido nacional, porém não apresentou o documento. Ao invés disso, o requerente alterou a matéria do depósito para adequá-la à prioridade, apesar de ter sido alertado de que isso não seria aceito por infringir o item 5.3.1.1 do Manual (antigo item 5.6), onde consta que a matéria representada não pode sofrer acréscimos ou alterações durante o processo de registro, com exceção daquelas oriundas de correções solicitadas pelo examinador no decorrer do exame. Pelas razões expostas, declaramos a perda da prioridade unionista.



BR302022006563-3

Perda de Prioridade (sobrestamento do exame)

Código de despacho: 135

Titular: BLUPURA [IT]

Procurador: TAVARES PROPRIEDADE INTELECTUAL LTDA. (ALT. DE TAVARES & COMPANHIA LTDA)

Detalhes do despacho: Referente à reivindicação de Prioridade por não haver correspondência entre a matéria da prioridade e do pedido. Sobrestado o exame do pedido até o fim do exame do recurso ou, na ausência deste, até o fim do prazo de 60 (sessenta) dias. Referente à reivindicação da Prioridade Unionista nº EM 009048382-0007, de 01/06/2022, por não haver correspondência entre a matéria apresentada na prioridade e a apresentada no pedido nacional, com base no item 5.2.3 do Manual de Desenhos Industriais: o objeto contido na petição de depósito do pedido nacional apresenta símbolos / ícones que não existem na prioridade. O requerente foi instado através de publicação de exigência a apresentar prioridade unionista correspondente ao pedido nacional, porém não apresentou o documento. Ao invés disso, o requerente alterou a matéria do depósito para adequá-la à prioridade, apesar de ter sido alertado de que isso não seria aceito por infringir o item 5.3.1.1 do Manual (antigo item 5.6), onde consta que a matéria representada não pode sofrer acréscimos ou alterações durante o processo de registro, com exceção daquelas oriundas de correções solicitadas pelo examinador no decorrer do exame. Pelas razões expostas, declaramos a perda da prioridade unionista.

Pedidos de registro de desenho industrial definitivamente arquivados

Por falta de procuração
Por falta de resposta à exigência técnica
Exigência de designação não respondida



Por falta de procuração

Os pedidos de registro de desenho industrial, listados a seguir, foram, definitivamente, arquivados, em vista da ausência de procuração, nos termos do parágrafo 2º do artigo 216 da Lei da Propriedade Industrial (LPI, lei n.º 9.279, de 14 de maio de 1996).

Com respeito a esses processos, encerra-se a instância administrativa, nos termos do parágrafo 2º do artigo 216 da Lei da Propriedade Industrial (LPI, lei n.º 9.279, de 14 de maio de 1996).

Art. 216 - Os atos previstos nesta Lei serão praticados pelas partes ou por seus procuradores, devidamente qualificados.

Parágrafo 2º - A procuração deverá ser apresentada em até 60 (sessenta) dias contados da prática do primeiro ato da parte no processo, independente de notificação ou exigência, sob pena de arquivamento, sendo definitivo o arquivamento do pedido de patente, do pedido de registro de desenho industrial e de registro de marca.

Este despacho não gera direito a fotocópia por parte de terceiros.

BR302024001061-3	Arquivamento definitivo de pedido de registro por falta de procuração Código de despacho: 106 Titular: DANIEL GASPARIN [BR/RS] e FABRÍCIO DALL'AGNOL [BR/RS] Procurador: Juarez de Araujo Ruiz Detalhes do despacho: Pedido arquivado por não ter sido apresentada a procuração dentro do prazo de 60 dias da data do primeiro ato da parte no processo, Artigo 216, §2º da Lei 9279/96.
BR302024001064-8	Arquivamento definitivo de pedido de registro por falta de procuração Código de despacho: 106 Titular: CONSTRUCAFEL COMERCIO DE MATERIAIS PARA CONSTRUCAO LTDA [BR/SP] Procurador: Matheus Cruz Martinez Detalhes do despacho: Pedido arquivado por não ter sido apresentada a procuração dentro do prazo de 60 dias da data do primeiro ato da parte no processo, Artigo 216, §2º da Lei 9279/96.



Por falta de resposta à exigência técnica

Os pedidos de registro de desenho industrial, listados a seguir, foram, definitivamente, arquivados, em vista da ausência de resposta a uma exigência técnica. Com respeito a esses processos, encerra-se a instância administrativa, nos termos do parágrafo 3º do artigo 106 da Lei da Propriedade Industrial (LPI, lei n.º 9.279, de 14 de maio de 1996).

Art. 106. Depositado o pedido de registro de desenho industrial e observado o disposto nos arts. 100, 101 e 104, será automaticamente publicado e simultaneamente concedido o registro, expedindo-se o respectivo certificado.

§ 3º Não atendido o disposto nos arts. 101 e 104, será formulada exigência, que deverá ser respondida em 60 (sessenta) dias, sob pena de arquivamento definitivo.

Este despacho não gera direito a fotocópia por parte de terceiros.

BR302021001197-2	Arquivamento definitivo de pedido de registro por falta de cumprimento de exigência técnica Código de despacho: 139 Titular: BRUNO COSTA SAMPAIO [BR/SP] Procurador: SUELEN DA MOTA JUSTINO Detalhes do despacho: Pedido arquivado por não ter sido apresentada a petição de cumprimento de exigência no prazo legal de 60 dias da publicação da exigência técnica. Referente à exigência técnica publicada na RPI 2775, de 12/03/2024.
BR302022001086-3	Arquivamento definitivo de pedido de registro por falta de cumprimento de exigência técnica Código de despacho: 139 Titular: DENISE CRISTINA FOSSÁ [BR/SC] Detalhes do despacho: Pedido arquivado por não ter sido apresentada a petição de cumprimento de exigência no prazo legal de 60 dias da publicação da exigência técnica. Referente à exigência técnica publicada na RPI 2775, de 12/03/2024.
BR302023003669-5	Arquivamento definitivo de pedido de registro por falta de cumprimento de exigência técnica Código de despacho: 139 Titular: A PEREIRA UTILIDADES LTDA [BR/PR] Procurador: VIVIAN BARBOSA VIANA FEITOSA Detalhes do despacho: Pedido arquivado por não ter sido apresentada a petição de cumprimento de exigência no prazo legal de 60 dias da publicação da exigência técnica. Referente à exigência técnica publicada na RPI 2775, de 12/03/2024
BR302023003771-3	Arquivamento definitivo de pedido de registro por falta de cumprimento de exigência técnica Código de despacho: 139 Titular: MÁRCIA CRISTINA DE SOUZA [BR/SP] Procurador: EDUARDA COLLA Detalhes do despacho: Pedido arquivado por não ter sido apresentada a petição de cumprimento de exigência no prazo legal de 60 dias da publicação da exigência técnica. Referente à exigência técnica publicada na RPI 2775, de 14/03/2024.



Concessões de registros de desenho industrial

Registro de desenho industrial concedido

Concessão em designação



Registro de desenho industrial concedido

Os registros de desenho industrial, listados a seguir, foram concedidos, nos termos dos artigos 106 da Lei da Propriedade Industrial (LPI, lei n.º 9.279, de 14 de maio de 1996).

Art. 100. Não é registrável como desenho industrial:

I - o que for contrário à moral e aos bons costumes ou que ofenda a honra ou imagem de pessoas, ou atente contra liberdade de consciência, crença, culto religioso ou ideia e sentimentos dignos de respeito e veneração;

II - a forma necessária comum ou vulgar do objeto ou, ainda, aquela determinada essencialmente por considerações técnicas ou funcionais.

Art. 101. O pedido de registro, nas condições estabelecidas pelo INPI, conterá:

I - requerimento;

II - relatório descritivo, se for o caso;

III - reivindicações, se for o caso;

IV - desenhos ou fotografias;

V - campo de aplicação do objeto; e

VI - comprovante do pagamento da retribuição relativa ao depósito.

Parágrafo único. Os documentos que integram o pedido de registro deverão ser apresentados em língua portuguesa.

Art. 104. O pedido de registro de desenho industrial terá que se referir a um único objeto, permitida uma pluralidade de variações, desde que se destinem ao mesmo propósito e guardem entre si a mesma característica distintiva preponderante, limitado cada pedido ao máximo de 20 (vinte) variações.

Parágrafo único. O desenho deverá representar clara e suficientemente o objeto e suas variações, se houver, de modo a possibilitar sua reprodução por técnico no assunto.

Art. 106. Depositado o pedido de registro de desenho industrial e observado o disposto nos arts. 100, 101 e 104, será automaticamente publicado e simultaneamente concedido o registro, expedindo-se o respectivo certificado.

Os certificados dos registros de desenho industrial ora concedidos estarão disponíveis no site do INPI (www.inpi.gov.br), em até 60 (sessenta) dias contados da publicação desta RPI.).

BR302021001206-5

Concessão de registro

Código de despacho: 158

Titular: KONINKLIJKE PHILIPS N.V. [NL]

Autor: JOHANNES ANTONIUS JANSEN[NL] e RICCARDO VESCOVO[IT]

Título do registro: INTERFACE GRÁFICA ANIMADA

Data de depósito: 19/03/2021

Prioridade unionista: 008207468 19/10/2020 EM

Classificação: 28-03

Procurador: DANIEL ADVOGADOS (ALT.DE DANIEL & CIA)



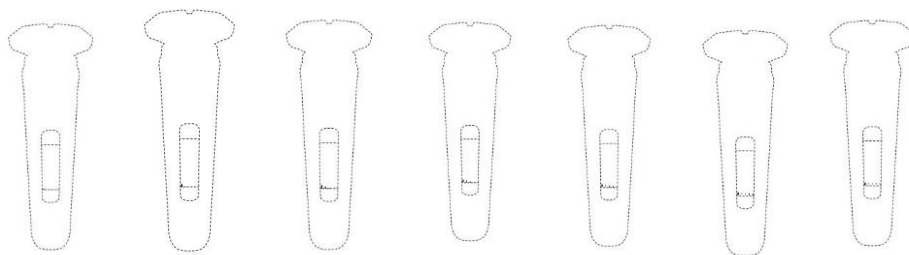

BR302023005058-2

Concessão de registro
 Código de despacho: 158
Titular: ELC MANAGEMENT LLC [US]
 Autor: JING JIN[CN]
 Título do registro: APLICADOR DE COSMÉTICO
 Data de depósito: 15/09/2023
 Prioridade unionista: 29/872,754 17/03/2023 US
 Classificação: 28-02
 Procurador: DANNEMANN, SIEMSEN, BIGLER & IPANEMA MOREIRA

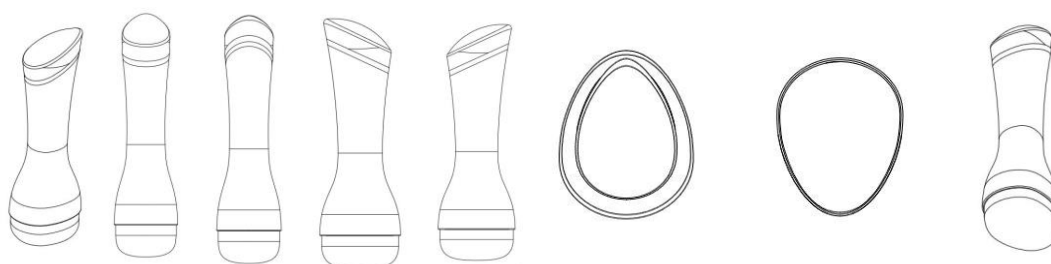

BR302023005059-0

Concessão de registro
 Código de despacho: 158
Titular: ELC MANAGEMENT LLC [US]
 Autor: JING JIN[CN]
 Título do registro: APLICADOR DE COSMÉTICO
 Data de depósito: 15/09/2023
 Prioridade unionista: 29/872,758 17/03/2023 US
 Classificação: 28-02
 Procurador: DANNEMANN, SIEMSEN, BIGLER & IPANEMA MOREIRA

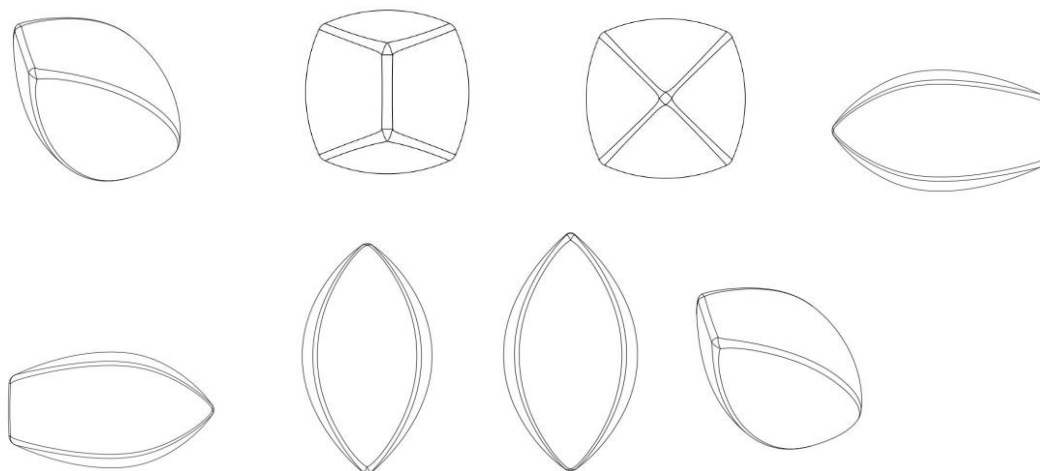

BR302023005885-0

Concessão de registro
 Código de despacho: 158
Titular: ANTONIO DA ROCHA BRAGA [BR/DF]
 Autor: ANTONIO DA ROCHA BRAGA[BR]
 Título do registro: SUPORTE PARA COADOR



Data de depósito: 31/10/2023

Classificação: 07-09

Procurador: ANTONIO CARLOS LIMA DE MORAES

Detalhes do despacho: Título adequado de ofício de acordo com o item 5.3.1.1 do manual. Descrição excluída de ofício de acordo com nota técnica N°01/2024.

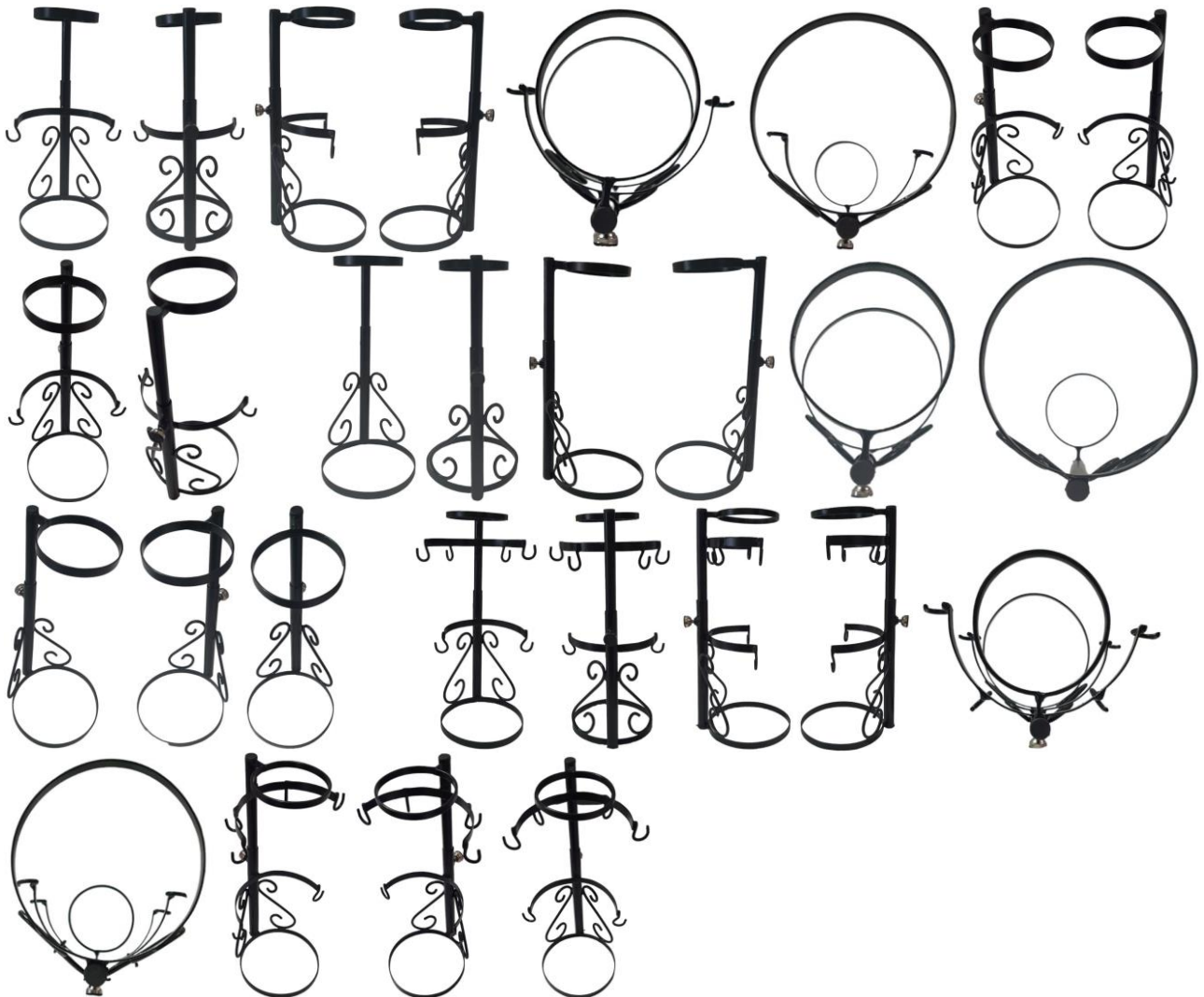

BR302023005905-9

Concessão de registro

Código de despacho: 158

Titular: ROTHY'S, INC. [US]

Autor: LA VION GIBSON[US] e CAROLINE SWIERSZCZYK[US]

Título do registro: Sandália

Data de depósito: 01/11/2023

Prioridade unionista: 29/875,309 02/05/2023 US

Classificação: 02-04

Procurador: Flávia Salim Lopes





BR302023005906-7

Concessão de registro
 Código de despacho: 158
Titular: EMTSA DO BRASIL INDÚSTRIA E COMÉRCIO DE MÁQUINAS LTDA [BR/SP]
 Autor: JORGE LUIS PALAO[BR]
 Título do registro: CONFIGURAÇÃO APLICADA A/EM ANEL PARA FRASCO DE SORO
 Data de depósito: 01/11/2023
 Classificação: 24-02
 Procurador: Geisler Chbane Bosso



BR302023005907-5

Concessão de registro
 Código de despacho: 158
Titular: NITRONPLAST INDÚSTRIA E COMÉRCIO LTDA [BR/SP]
 Autor: RENATO NICOLETTI FONSECA[BR] e RICARDO NICOLETTI FONSECA[BR]
 Título do registro: Cestos para roupa
 Data de depósito: 01/11/2023
 Classificação: 07-07
 Procurador: MAURO COSTA FERREIRA





BR302023005908-3

Concessão de registro
 Código de despacho: 158
Titular: NITRONPLAST INDÚSTRIA E COMÉRCIO LTDA [BR/SP]
 Autor: RENATO NICOLETTI FONSECA[BR] e RICARDO NICOLETTI FONSECA[BR]
 Título do registro: Escorredores de louça
 Data de depósito: 01/11/2023
 Classificação: 07-05
 Procurador: MAURO COSTA FERREIRA

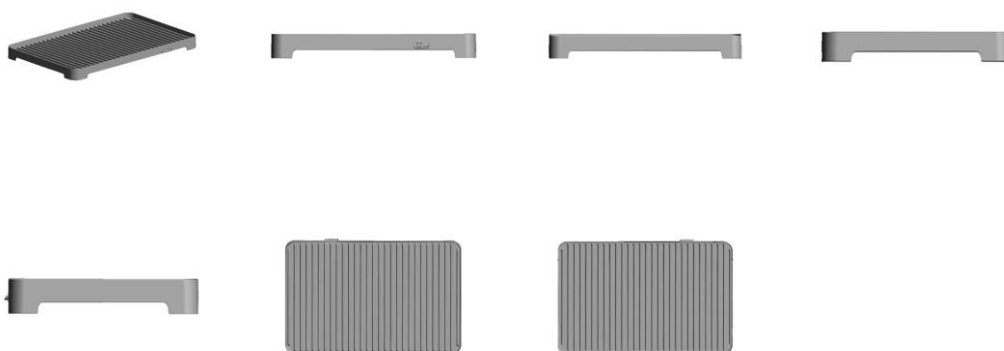

BR302023005909-1

Concessão de registro
 Código de despacho: 158
Titular: NITRONPLAST INDÚSTRIA E COMÉRCIO LTDA [BR/SP]
 Autor: RENATO NICOLETTI FONSECA[BR] e RICARDO NICOLETTI FONSECA[BR]
 Título do registro: Contentores de lixo
 Data de depósito: 01/11/2023
 Classificação: 09-09
 Procurador: MAURO COSTA FERREIRA

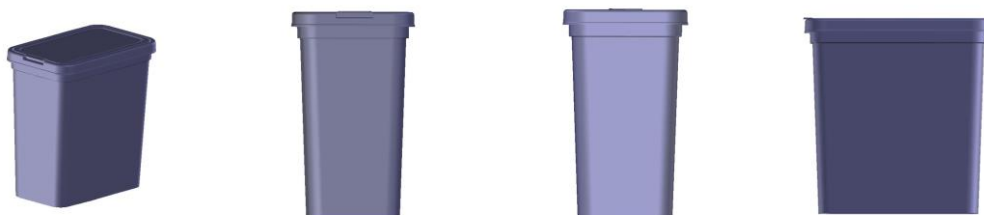



BR302023005910-5

Concessão de registro
 Código de despacho: 158
Titular: SONY INTERACTIVE ENTERTAINMENT INC. [JP]
 Autor: DAISUKE KURIHARA[JP]
 Título do registro: Estojo de carregamento para fone de ouvido
 Data de depósito: 01/11/2023
 Prioridade unionista: 2023-011837 09/06/2023 JP
 Classificação: 13-02
 Procurador: João Luis DOrey Facco Vianna

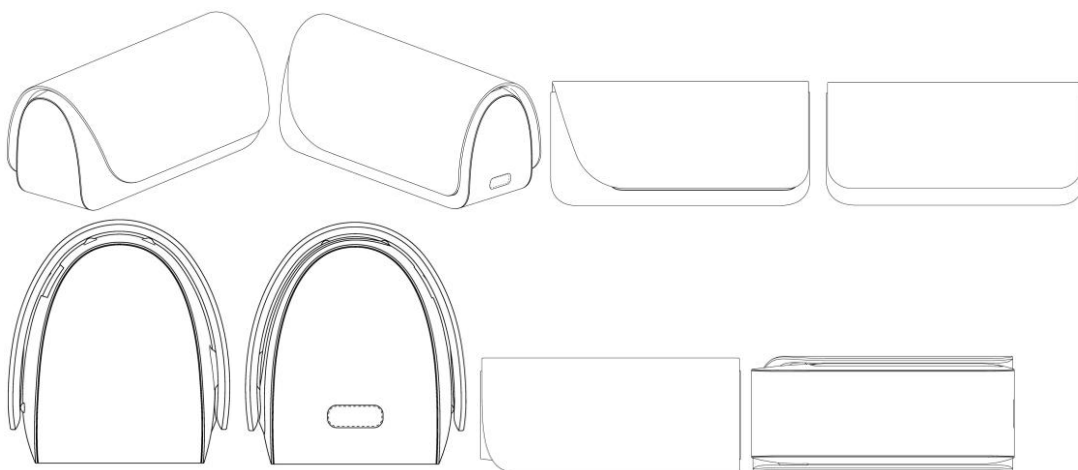

BR302023005911-3

Concessão de registro
 Código de despacho: 158
Titular: CHRISTIAN DIOR COUTURE [FR]
 Autor: VICTOIRE DE CASTELLANE[FR]
 Título do registro: Anéis
 Data de depósito: 01/11/2023
 Prioridade unionista: WIPO140093 26/10/2023 WO
 Classificação: 11-01
 Procurador: Gustavo Leonardos

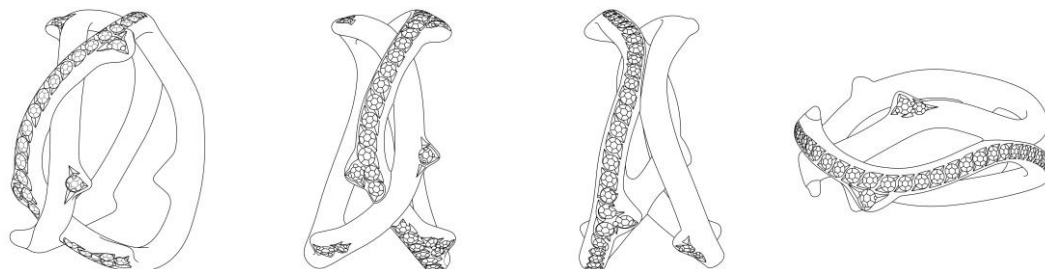

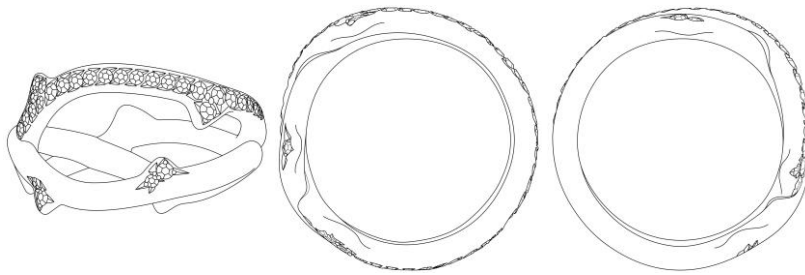

BR302023005912-1

Concessão de registro
 Código de despacho: 158
Titular: CHRISTIAN DIOR COUTURE [FR]
 Autor: VICTOIRE DE CASTELLANE[FR]
 Título do registro: CLIPE DE ORELHA
 Data de depósito: 01/11/2023
 Prioridade unionista: WIPO140093 26/10/2023 WO
 Classificação: 11-01
 Procurador: Gustavo Leonardos

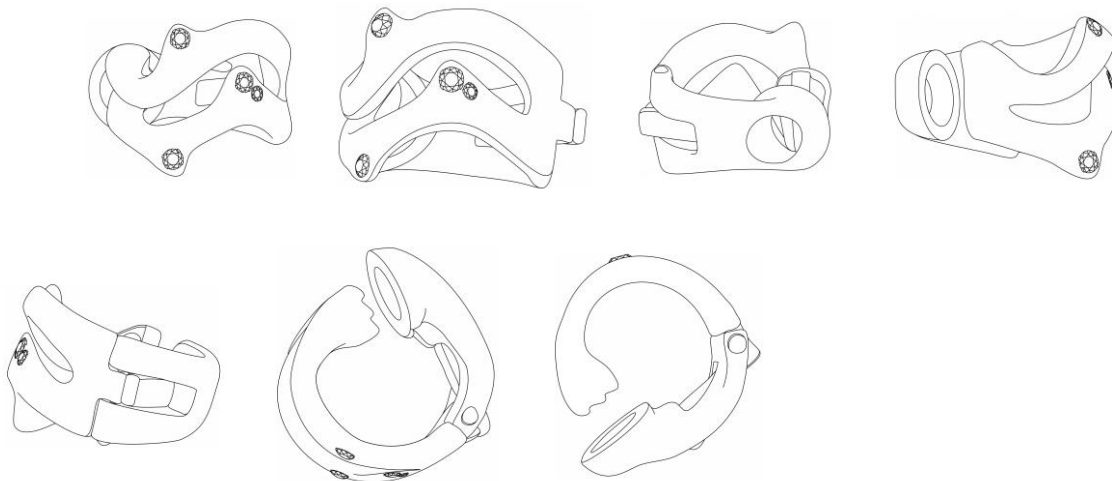

BR302023005913-0

Concessão de registro
 Código de despacho: 158
Titular: PAULO RUSSO [BR/SP]
 Autor: PAULO RUSSO[BR]
 Título do registro: VARAL DE PAREDE
 Data de depósito: 01/11/2023
 Classificação: 07-05
 Procurador: Marcio Loreti

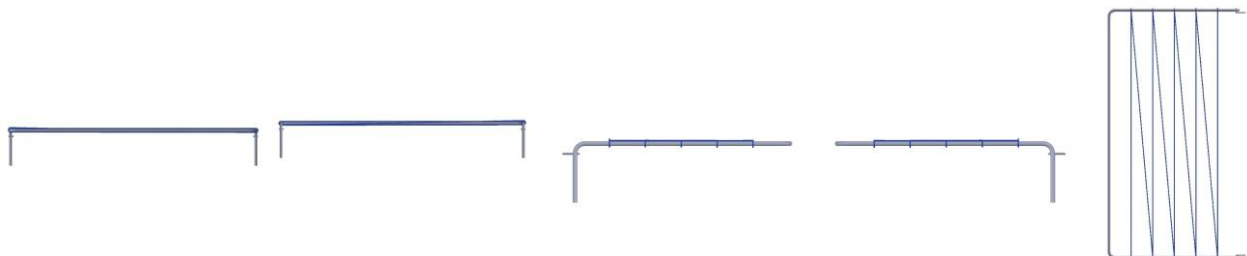

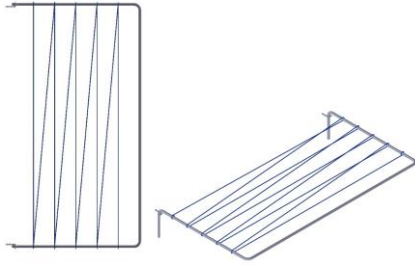

BR302023005914-8

Concessão de registro
 Código de despacho: 158
Titular: CHRISTIAN DIOR COUTURE [FR]
 Autor: VICTOIRE DE CASTELLANE[FR]
 Título do registro: CLIPE DE ORELHA
 Data de depósito: 01/11/2023
 Prioridade unionista: WIPO140093 26/10/2023 WO
 Classificação: 11-01
 Procurador: Gustavo Leonardos

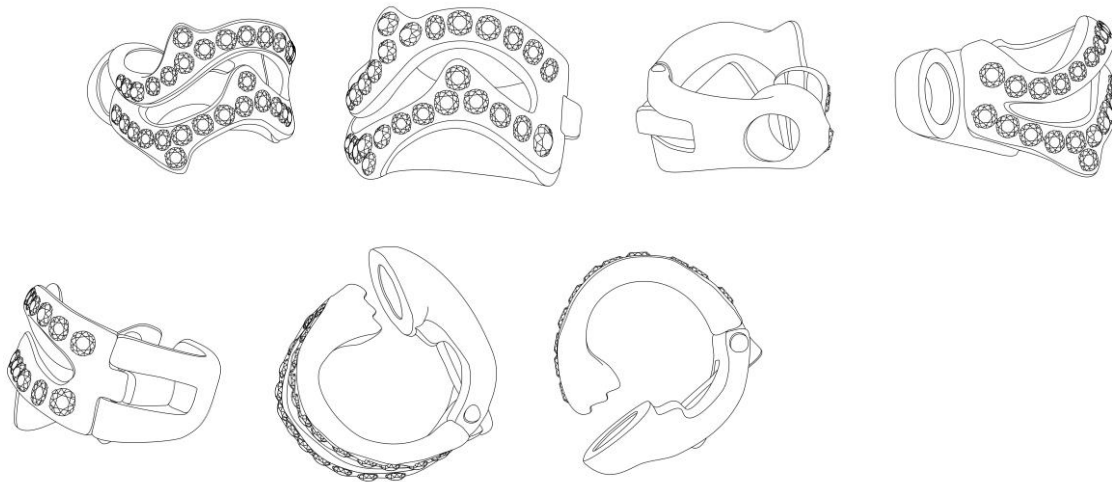

BR302023005915-6

Concessão de registro
 Código de despacho: 158
Titular: GALZERANO INDÚSTRIA DE CARRINHOS E BERÇOS LTDA [BR/SP]
 Autor: NAIR HELENA LUCATO GALZERANO[BR]
 Título do registro: Cadeiras de descanso
 Data de depósito: 01/11/2023
 Classificação: 06-01
 Procurador: LUCIMAR BENTO CURCINO
 Detalhes do despacho: Figuras, com numeração duplicada, foram adequadas.





BR302023005916-4

Concessão de registro
 Código de despacho: 158
Titular: CHRISTIAN DIOR COUTURE [FR]
 Autor: VICTOIRE DE CASTELLANE[FR]
 Título do registro: Brincos
 Data de depósito: 01/11/2023
 Prioridade unionista: WIPO140093 26/10/2023 WO
 Classificação: 11-01
 Procurador: Gustavo Leonardos

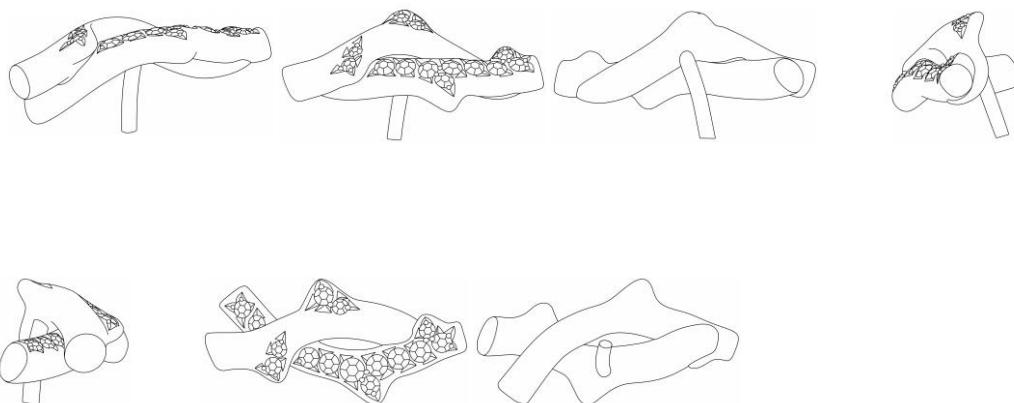

BR302023005917-2

Concessão de registro
 Código de despacho: 158
Titular: CHRISTIAN DIOR COUTURE [FR]
 Autor: VICTOIRE DE CASTELLANE[FR]
 Título do registro: Bracelete
 Data de depósito: 01/11/2023
 Prioridade unionista: WIPO140093 26/10/2023 WO
 Classificação: 11-01
 Procurador: Gustavo Leonardos

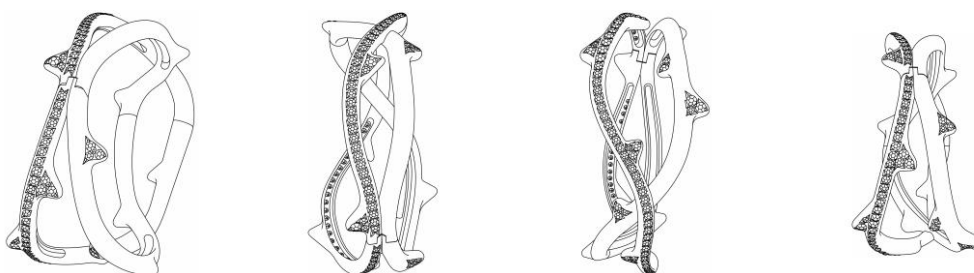

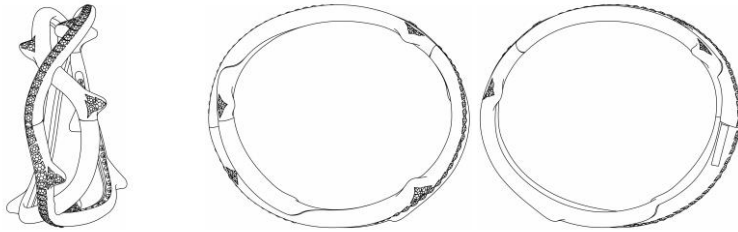

BR302023005918-0

Concessão de registro
 Código de despacho: 158
Titular: CHRISTIAN DIOR COUTURE [FR]
 Autor: VICTOIRE DE CASTELLANE[FR]
 Título do registro: COLAR
 Data de depósito: 01/11/2023
 Prioridade unionista: WIPO140093 26/10/2023 WO
 Classificação: 11-01
 Procurador: Gustavo Leonardos

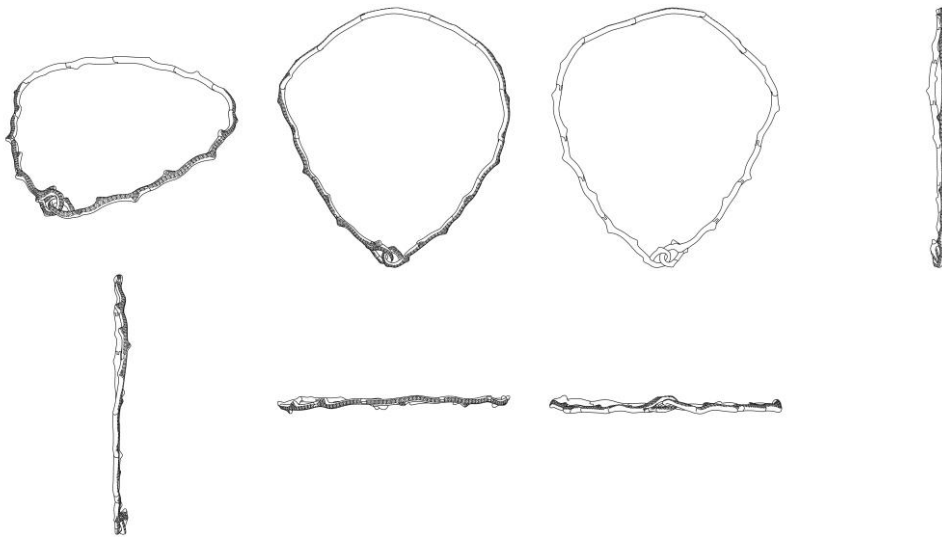

BR302023005919-9

Concessão de registro
 Código de despacho: 158
Titular: CHRISTIAN DIOR COUTURE [FR]
 Autor: VICTOIRE DE CASTELLANE[FR]
 Título do registro: COLAR
 Data de depósito: 01/11/2023
 Prioridade unionista: WIPO140093 26/10/2023 WO
 Classificação: 11-01
 Procurador: Gustavo Leonardos



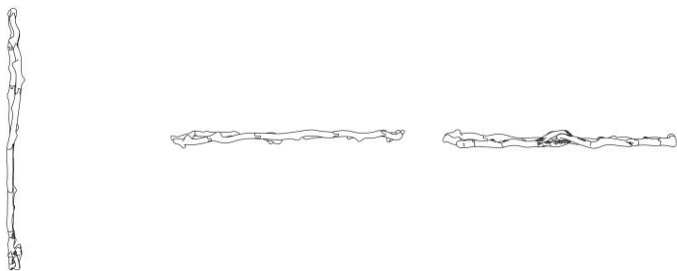

BR302023005920-2

Concessão de registro
 Código de despacho: 158
Titular: C & B GLOBAL IMPORTAÇÃO E EXPORTAÇÃO LTDA [BR/SP]
 Autor: ZONGMIN SUN[CN]
 Título do registro: INTERRUPTOR
 Data de depósito: 01/11/2023
 Classificação: 13-03
 Procurador: Elaine dos Santos
 Detalhes do despacho: Título e classificação adequados de ofício, pois o primeiro menciona nome do modelo e o segundo indicou classe imprecisa.

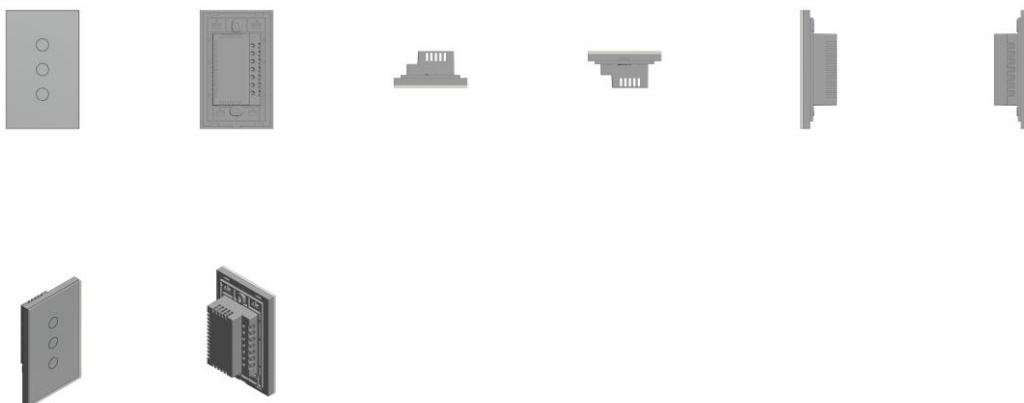

BR302023005921-0

Concessão de registro
 Código de despacho: 158
Titular: C & B GLOBAL IMPORTAÇÃO E EXPORTAÇÃO LTDA [BR/SP]
 Autor: ZONGMIN SUN[CN]
 Título do registro: TOMADA DE PAINEL
 Data de depósito: 01/11/2023
 Classificação: 13-03
 Procurador: Elaine dos Santos
 Detalhes do despacho: Título e classificação foram alterados, pois o primeiro menciona o modelo do produtos e a segunda apontou classe imprecisa.



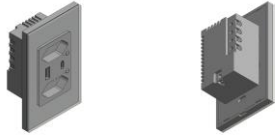

BR302023005922-9

Concessão de registro

Código de despacho: 158

Titular: THE PROCTER & GAMBLE COMPANY [US]

Autor: JOSEPH ALLEN BERLEPSCH[US], TIMOTHY HUNN TAO LING[US], GAURAVI SHAH[CA], MAURO ALVARADO JR.[US] e NICOLE LYNN BRIGGS[US]

Título do registro: Garrafa com tampa

Data de depósito: 01/11/2023

Prioridade unionista: 29/891411 05/05/2023 US

Classificação: 09-01

Procurador: Marcela Trigo de Souza

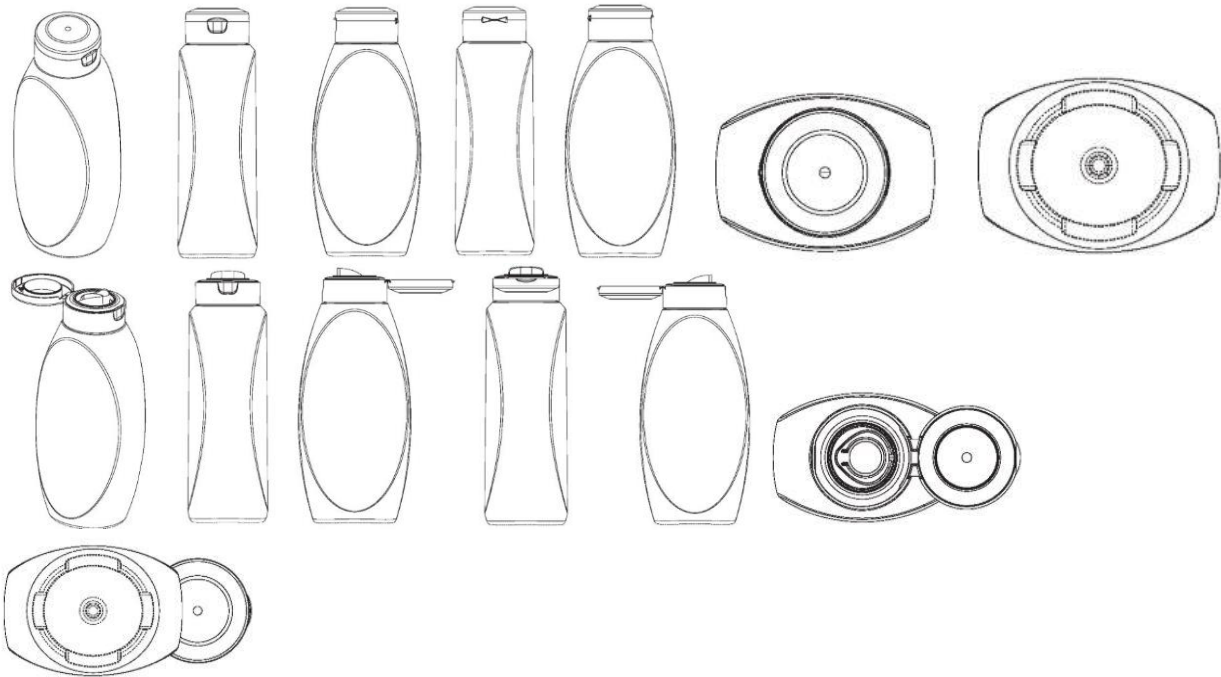

BR302023005924-5

Concessão de registro

Código de despacho: 158

Titular: SUNGROW POWER SUPPLY CO., LTD. [CN]

Autor: FAN ZHANG[CN], RUI WANG[CN], YONGJIN LIU[CN], WENJIE SU[CN] e CHUANLONG WANG[CN]

Título do registro: Inversores de corrente elétrica

Data de depósito: 01/11/2023

Prioridade unionista: 202330447316.5 17/07/2023 CN

Classificação: 13-02

Procurador: Paulo de Tarso Castro Brandão

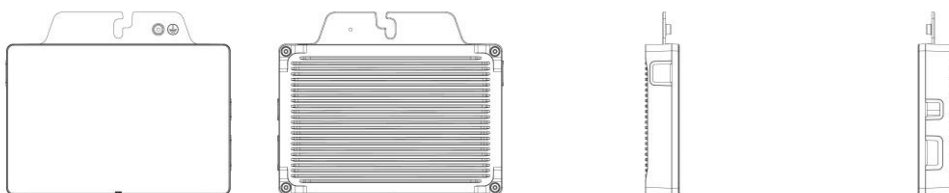

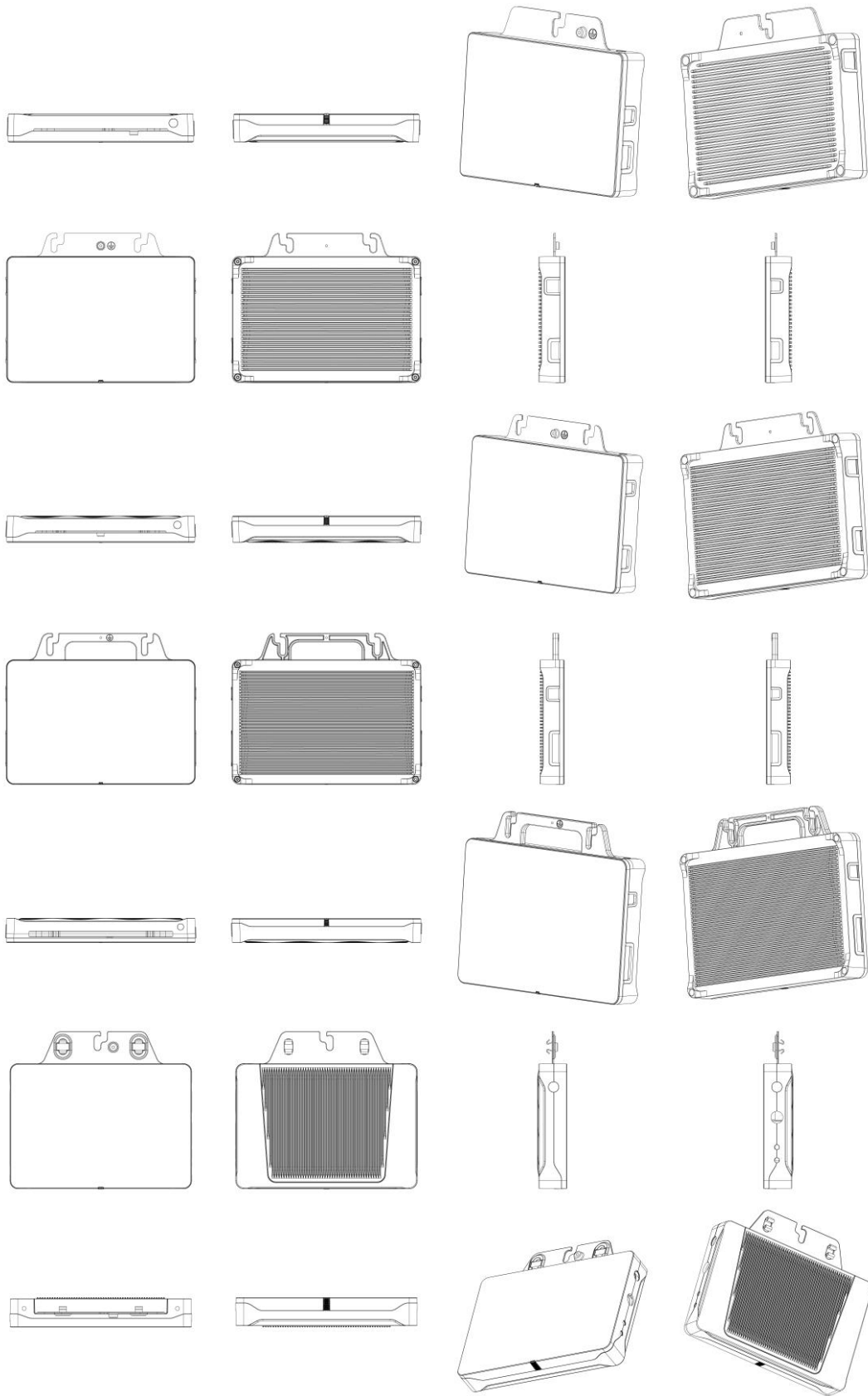

BR302023005925-3

Concessão de registro

Código de despacho: 158

Titular: **CARINA FONSECA DO CARMO [BR/RJ], CLARICE DIAS ROHDE [BR/RJ] e GARY PAUL BRZEZINSKI [GB]**

Autor: CLARICE DIAS ROHDE[BR], GARY PAUL BRZEZINSKI[GB] e CARINA FONSECA DO CARMO[BR]



Título do registro: Aparelhos de áudio/vídeo para reproduzir sons ou imagens
 Data de depósito: 02/11/2023
 Classificação: 14-01
 Procurador: EDUARDO LOURENÇO GUEDES SERRÃO DE OTERO



BR302023005927-0

Concessão de registro
 Código de despacho: 158
Titular: FLORIR PERSONALIZADOS LTDA [BR/SC]
 Autor: ELAINE DE MOURA[BR]
 Título do registro: Xícaras
 Data de depósito: 02/11/2023
 Classificação: 07-01
 Procurador: Jéssica Kroth Keil
 Detalhes do despacho: Descrição excluída de ofício por descrever características do produto.



BR302023005928-8

Concessão de registro
 Código de despacho: 158
Titular: DELLAMED S.A. [BR/RS]
 Autor: FELIPE DELLA GIUSTINA[BR]
 Título do registro: Andadores para deficientes
 Data de depósito: 03/11/2023
 Classificação: 12-12
 Procurador: ANDREOLA, TOMÁS E OSS ADVOGADOS ASSOCIADOS





BR302023005929-6

Concessão de registro

Código de despacho: 158

Titular: WORLDPACK INDUSTRIA E COMERCIO DE EMBALAGENS PLASTICAS EIRELI [BR/PR]

Autor: MICHELI CENCI[BR]

Título do registro: Potes [embalagem]

Data de depósito: 03/11/2023

Classificação: 09-01

Procurador: RAFAEL LUIZ RODRIGUES



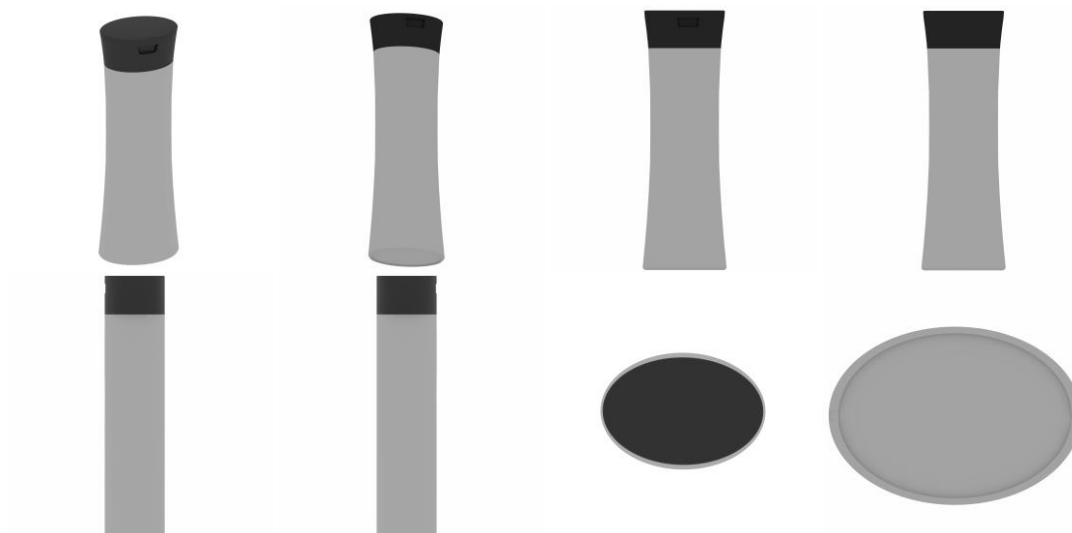

BR302023005930-0

Concessão de registro
 Código de despacho: 158
Titular: TRAMONTINA S/A CUTELARIA [BR/RS]
 Autor: MARCOS ANTONIO GRESPAN[BR]
 Título do registro: Alças para painéis [removíveis]
 Data de depósito: 03/11/2023
 Classificação: 07-02 e 08-06
 Procurador: Guilherme Spiller



BR302023005931-8

Concessão de registro
 Código de despacho: 158
Titular: FAME - FÁBRICA DE APARELHOS E MATERIAL ELÉTRICO LTDA [BR/SP]
 Autor: ANTONIO GILDO PETRONGARI[BR]
 Título do registro: Torneiras
 Data de depósito: 03/11/2023
 Classificação: 23-01
 Procurador: Dante Lioi Filho





BR302023005932-6

Concessão de registro
 Código de despacho: 158
Titular: USEYOU COMERCIAL LTDA [BR/PR]
 Autor: REGINALDO WALDIR QUINTINO[BR]
 Título do registro: Bandejas [uso doméstico]
 Data de depósito: 03/11/2023
 Classificação: 07-99
 Procurador: RAFAEL LUIZ RODRIGUES

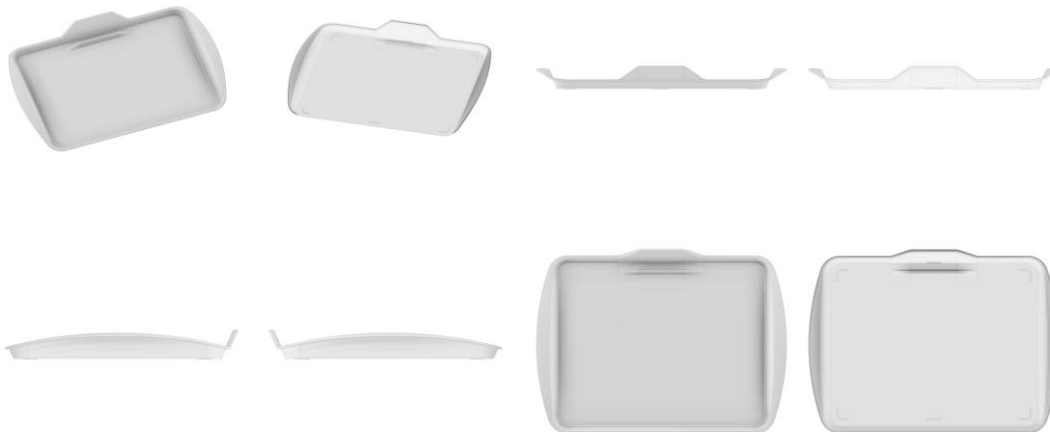

BR302023005934-2

Concessão de registro
 Código de despacho: 158
Titular: TRAMONTINA S/A CUTELARIA [BR/RS]
 Autor: MARCOS ANTONIO GRESPAN[BR]
 Título do registro: Cabos de panela
 Data de depósito: 03/11/2023
 Classificação: 07-02 e 08-06
 Procurador: Guilherme Spiller

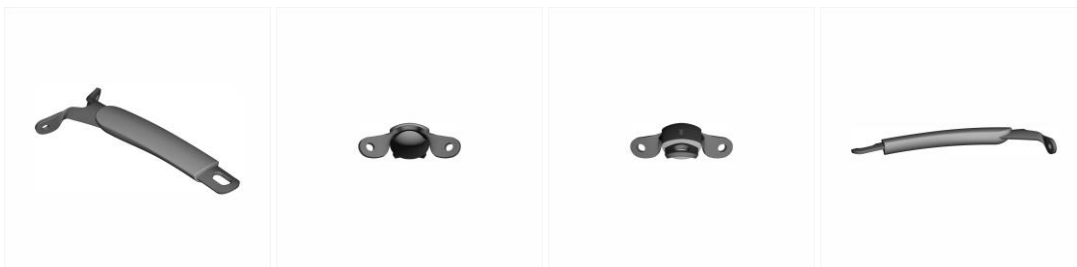



BR302023005935-0

Concessão de registro
 Código de despacho: 158
Titular: TRAMONTINA S/A CUTELARIA [BR/RS]
 Autor: MARCOS ANTONIO GRESPAN[BR]
 Título do registro: Alças para painéis [removíveis]
 Data de depósito: 03/11/2023
 Classificação: 07-02 e 08-06
 Procurador: Guilherme Spiller



BR302023005936-9

Concessão de registro
 Código de despacho: 158
Titular: TRAMONTINA S/A CUTELARIA [BR/RS]
 Autor: MARCOS ANTONIO GRESPAN[BR]
 Título do registro: Alças para painéis [removíveis]
 Data de depósito: 03/11/2023
 Classificação: 07-02 e 08-06
 Procurador: Guilherme Spiller

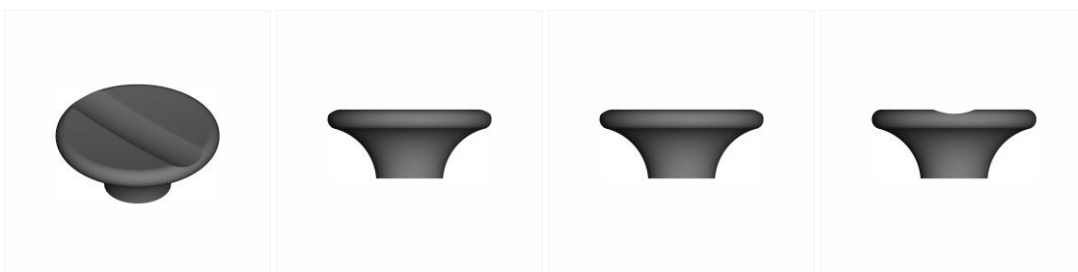

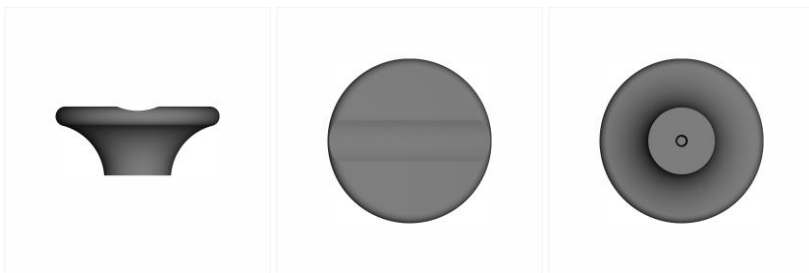

BR302023005937-7

Concessão de registro
 Código de despacho: 158
Titular: TRAMONTINA S/A CUTELARIA [BR/RS]
 Autor: MARCOS ANTONIO GRESPAN[BR]
 Título do registro: Cabos de panela
 Data de depósito: 03/11/2023
 Classificação: 07-02 e 08-06
 Procurador: Guilherme Spiller

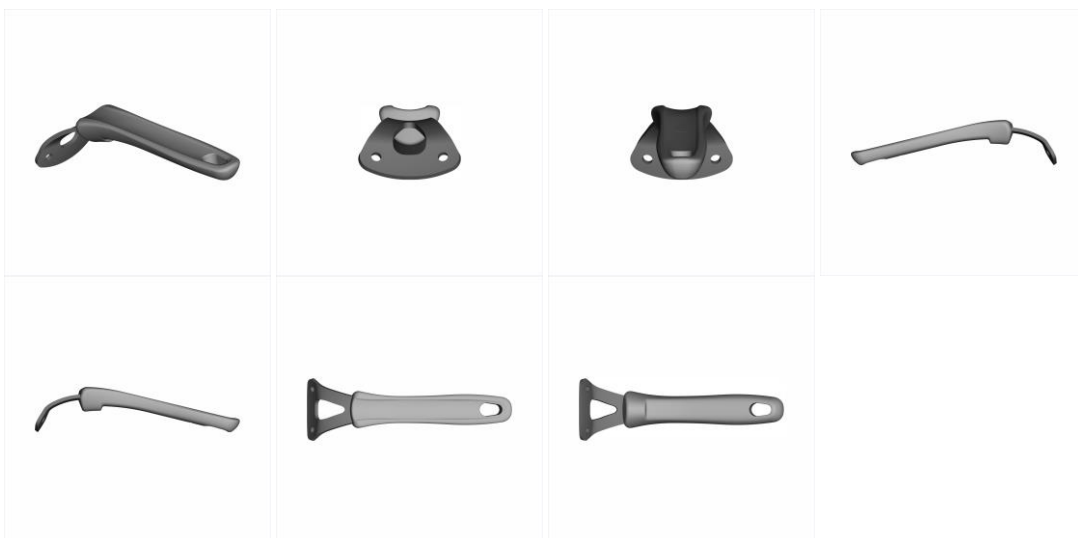

BR302023005938-5

Concessão de registro
 Código de despacho: 158
Titular: TRAMONTINA S/A CUTELARIA [BR/RS]
 Autor: MARCOS ANTONIO GRESPAN[BR]
 Título do registro: Cabos de panela
 Data de depósito: 03/11/2023
 Classificação: 07-02
 Procurador: Guilherme Spiller





BR302023005940-7 Concessão de registro
 Código de despacho: 158
Titular: TRAMONTINA S/A CUTELARIA [BR/RS]
 Autor: MARCOS ANTONIO GRESPAN[BR]
 Título do registro: Alças para painéis [removíveis]
 Data de depósito: 03/11/2023
 Classificação: 07-02
 Procurador: Guilherme Spiller



BR302023005946-6 Concessão de registro
 Código de despacho: 158
Titular: FIBRACEM TELEINFORMÁTICA LTDA [BR/PR]
 Autor: LUIZ CARLOS SILVEIRA DE BITENCOURT[BR]
 Título do registro: Conectores de fibra ótica
 Data de depósito: 03/11/2023
 Classificação: 14-99
 Procurador: Alcion Bubniak

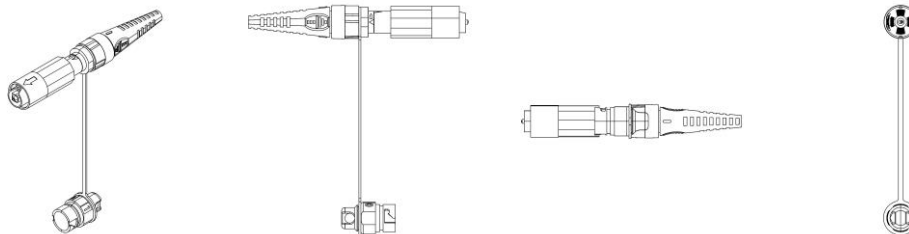

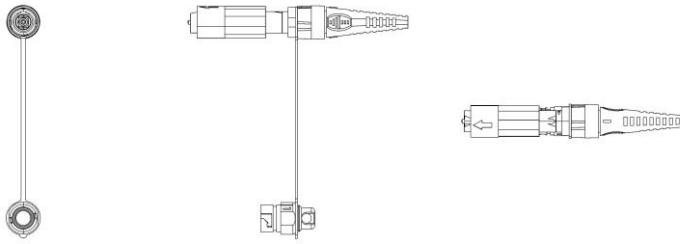

BR302023005948-2

Concessão de registro
 Código de despacho: 158
Titular: FIBRACEM TELEINFORMÁTICA LTDA [BR/PR]
 Autor: LUIZ CARLOS SILVEIRA DE BITENCOURT[BR]
 Título do registro: Conectores de fibra ótica
 Data de depósito: 03/11/2023
 Classificação: 14-99
 Procurador: Alcion Bubniak

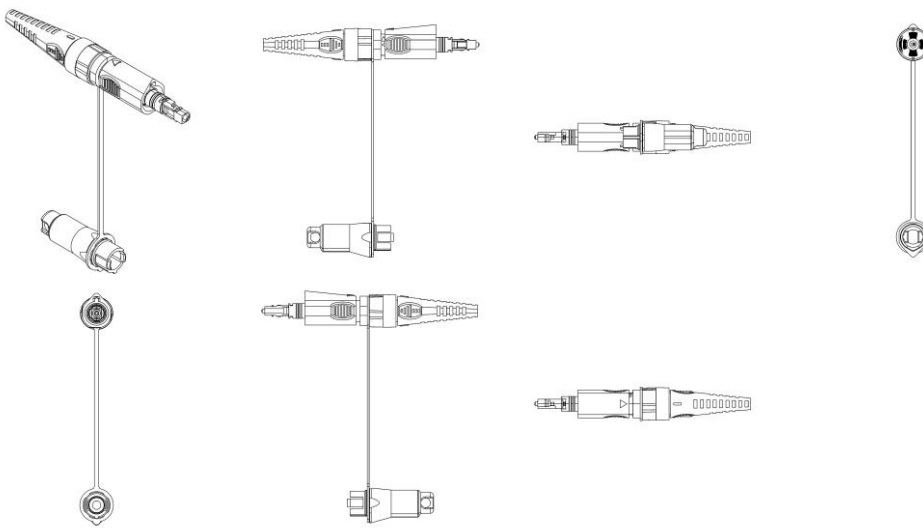

BR302023005949-0

Concessão de registro
 Código de despacho: 158
Titular: FIBRACEM TELEINFORMÁTICA LTDA [BR/PR]
 Autor: LUIZ CARLOS SILVEIRA DE BITENCOURT[BR]
 Título do registro: Adaptadores de fibra ótica
 Data de depósito: 03/11/2023
 Classificação: 14-99
 Procurador: Alcion Bubniak

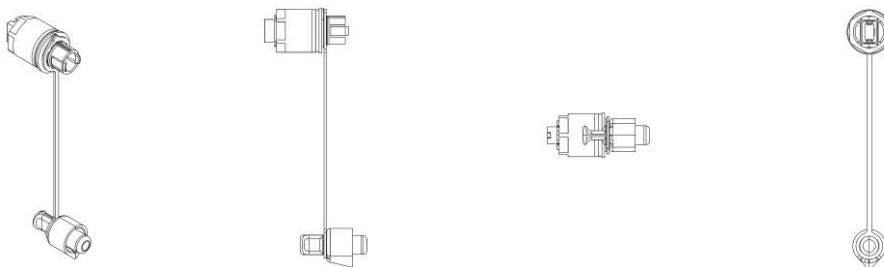

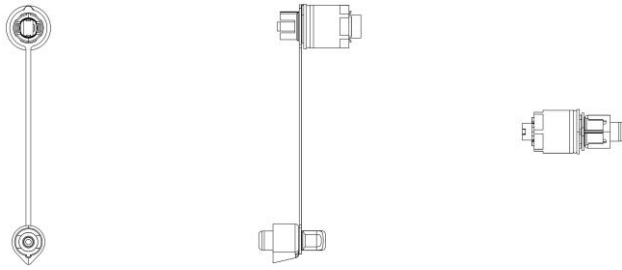

BR302023005951-2

Concessão de registro
 Código de despacho: 158
Titular: FIBRACEM TELEINFORMÁTICA LTDA [BR/PR]
 Autor: LUIZ CARLOS SILVEIRA DE BITENCOURT[BR]
 Título do registro: Conectores de fibra ótica
 Data de depósito: 03/11/2023
 Classificação: 14-99
 Procurador: Alcion Bubniak

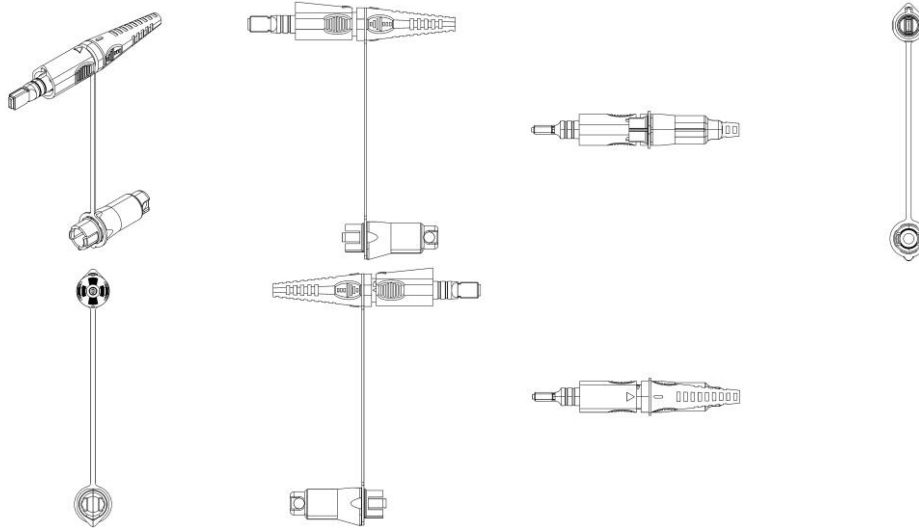

BR302023005952-0

Concessão de registro
 Código de despacho: 158
Titular: FIBRACEM TELEINFORMÁTICA LTDA [BR/PR]
 Autor: LUIZ CARLOS SILVEIRA DE BITENCOURT[BR]
 Título do registro: Conectores de fibra ótica
 Data de depósito: 03/11/2023
 Classificação: 14-99
 Procurador: Alcion Bubniak

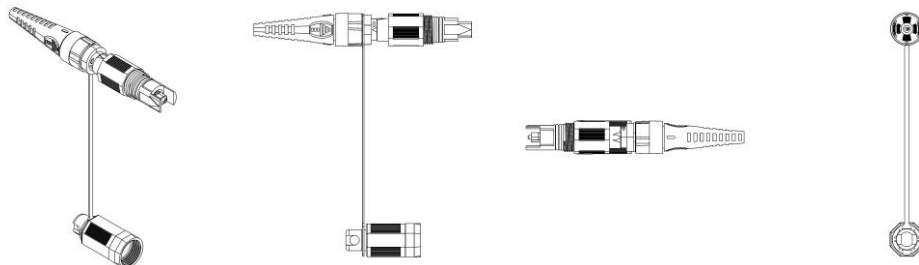

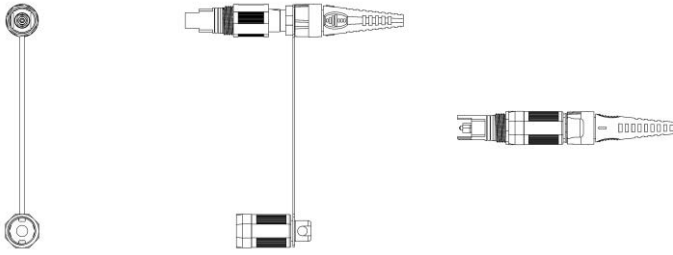

BR302023005955-5

Concessão de registro

Código de despacho: 158

Titular: ARATU S.A. [BR/ES]

Autor: NELIO AUGUSTO SECCHIN[BR], DIANA FROTA DE ABREU SECCHIN[BR] e SAVIO CUZZUOL DE OLIVEIRA[BR]

Título do registro: APARELHO PARA ANÁLISE DE FLUIDOS

Data de depósito: 04/11/2023

Classificação: 10-05

Detalhes do despacho: Título adequado de ofício com base no item 5.3.1.1 do Manual de Desenhos Industriais.

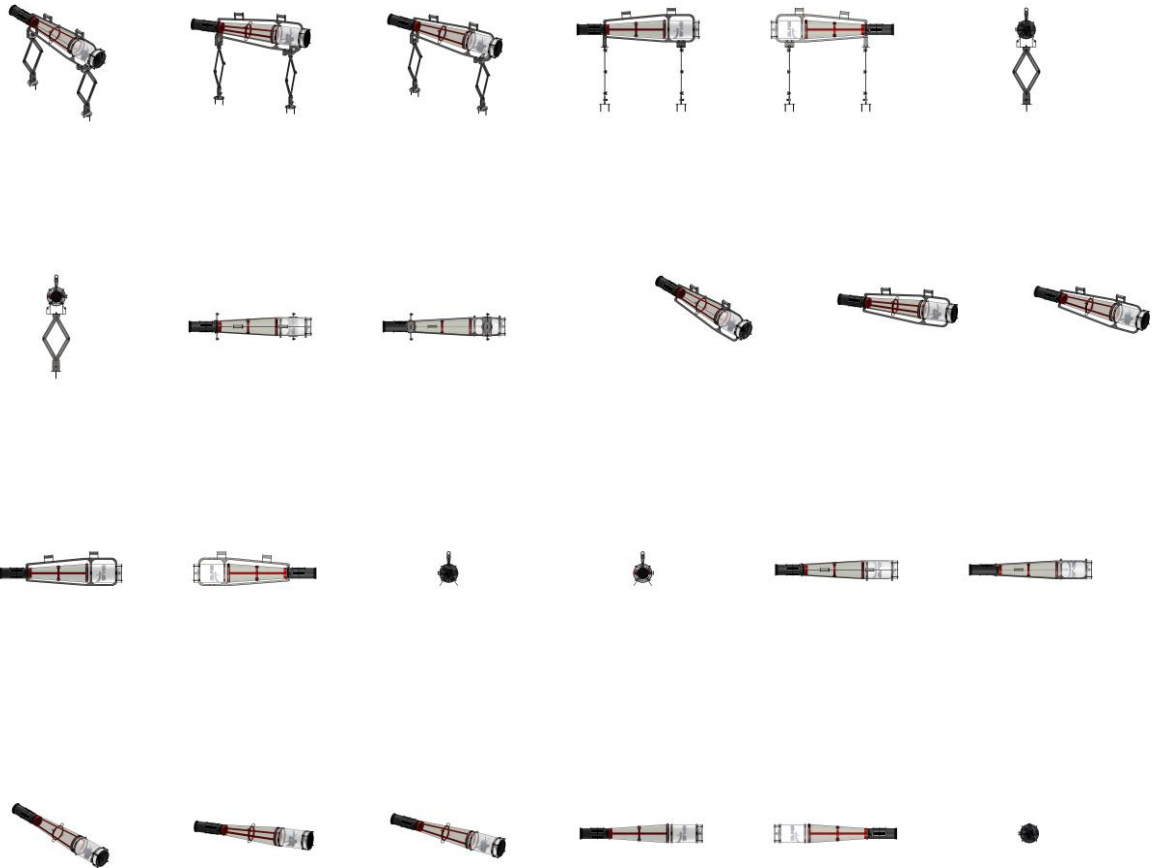



BR302023005965-2

Concessão de registro
 Código de despacho: 158
Titular: ANKE COMERCIO DE BAZAR LTDA [BR/RS]
 Autor: ZHENGHAN CHEN[CN]
 Título do registro: Caixas de ferramenta
 Data de depósito: 06/11/2023
 Classificação: 03-01
 Procurador: Uliana Dalla Costa

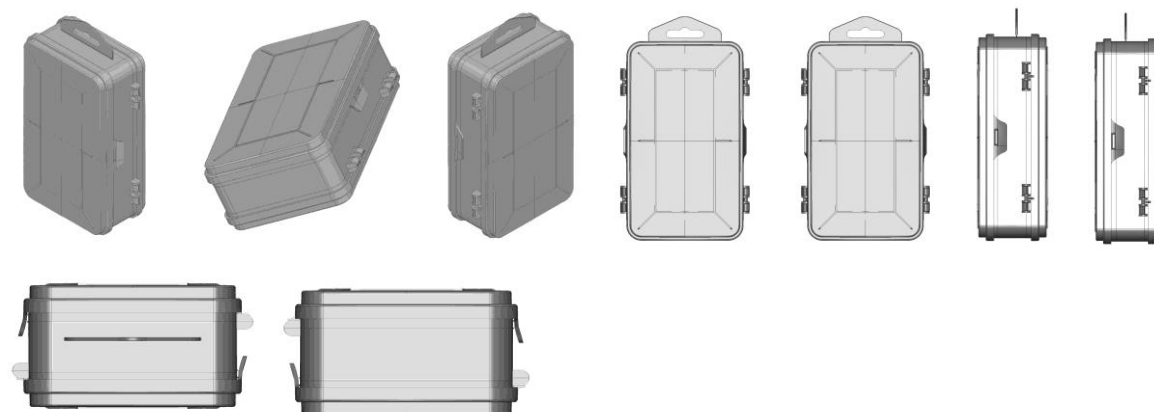

BR302023005967-9

Concessão de registro
 Código de despacho: 158
Titular: ANKE COMERCIO DE BAZAR LTDA [BR/RS]
 Autor: ZHENGHAN CHEN[CN]
 Título do registro: Caixas de ferramenta
 Data de depósito: 06/11/2023
 Classificação: 03-01
 Procurador: Uliana Dalla Costa



BR302023005970-9

Concessão de registro
 Código de despacho: 158
Titular: ALGEMIRO ANTUNES BARBOSA JUNIOR [BR/MT]
 Autor: ALGEMIRO ANTUNES BARBOSA JUNIOR[BR]
 Título do registro: Piscinas [não transportáveis]
 Data de depósito: 06/11/2023
 Classificação: 25-03
 Procurador: Fernando José Carvalho



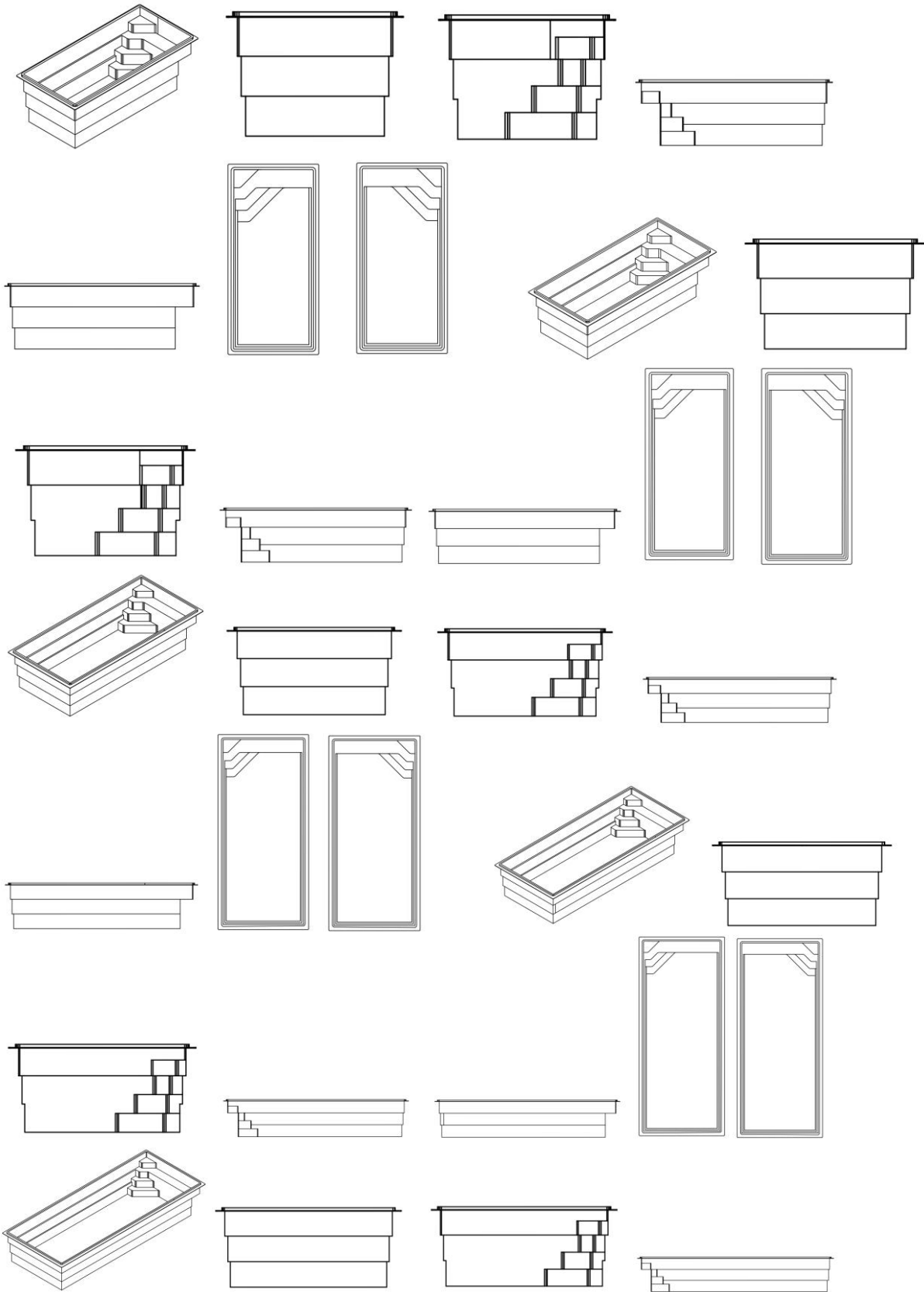

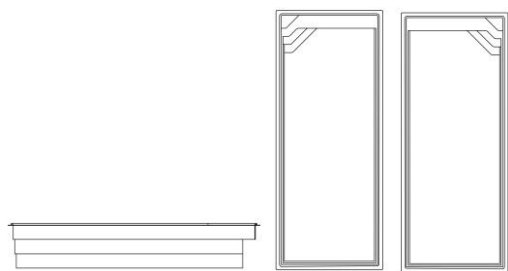

BR302023005972-5

Concessão de registro
 Código de despacho: 158
Titular: SMART FER FABRICACAO DE FERRAMENTAS LTDA [BR/SP]
 Autor: ROMULO SOUZA BRITO DA SILVA[BR]
 Título do registro: COMEDOURO PARA GATO
 Data de depósito: 07/11/2023
 Classificação: 30-03
 Procurador: Ricardo Serafim



BR302023005973-3

Concessão de registro
 Código de despacho: 158
Titular: SMART FER FABRICACAO DE FERRAMENTAS LTDA [BR/SP]
 Autor: ROMULO SOUZA BRITO DA SILVA[BR]
 Título do registro: COMEDOURO PARA CACHORRO
 Data de depósito: 07/11/2023
 Classificação: 30-03
 Procurador: Ricardo Serafim





BR302023005974-1

Concessão de registro

Código de despacho: 158

Titular: CLAUDIO MIRANDA DA MOTA [BR/SP] e CLEBER MIRANDA DA MOTA [BR/SP]

Autor: CLAUDIO MIRANDA DA MOTA[BR] e CLEBER MIRANDA DA MOTA[BR]

Título do registro: Jogos, incluindo jogos educativos

Data de depósito: 07/11/2023

Classificação: 21-01

Procurador: Rubens Cleison Baptista

Detalhes do despacho: Descrição excluída de ofício de acordo com a nota técnica 01/2024



BR302023005976-8

Concessão de registro

Código de despacho: 158

Titular: FAME - FÁBRICA DE APARELHOS E MATERIAL ELÉTRICO LTDA [BR/SP]

Autor: ANTONIO GILDO PETRONGARI[BR]

Título do registro: Torneiras

Data de depósito: 07/11/2023

Classificação: 23-01

Procurador: Dante Lioi Filho



BR302023005977-6

Concessão de registro

Código de despacho: 158

Titular: MINERADORA DE ÁGUAS GENEBRA LTDA [BR/PR]

Autor: RODRIGO BELLO DA SILVA[BR]

Título do registro: GALÃO

Data de depósito: 07/11/2023

Classificação: 09-01

Procurador: Geisler Chbane Bosso



BR302023005982-2

Concessão de registro
 Código de despacho: 158
Titular: CHRISTIAN DIOR COUTURE [FR]
 Autor: VICTOIRE DE CASTELLANE[FR]
 Título do registro: Anéis
 Data de depósito: 07/11/2023
 Prioridade unionista: WIPO140090 26/10/2023 WO
 Classificação: 11-01
 Procurador: Gustavo Leonardos



BR302023005983-0

Concessão de registro
 Código de despacho: 158
Titular: CHRISTIAN DIOR COUTURE [FR]
 Autor: VICTOIRE DE CASTELLANE[FR]
 Título do registro: Brincos
 Data de depósito: 07/11/2023
 Prioridade unionista: WIPO140090 26/10/2023 WO
 Classificação: 11-01
 Procurador: Gustavo Leonardos



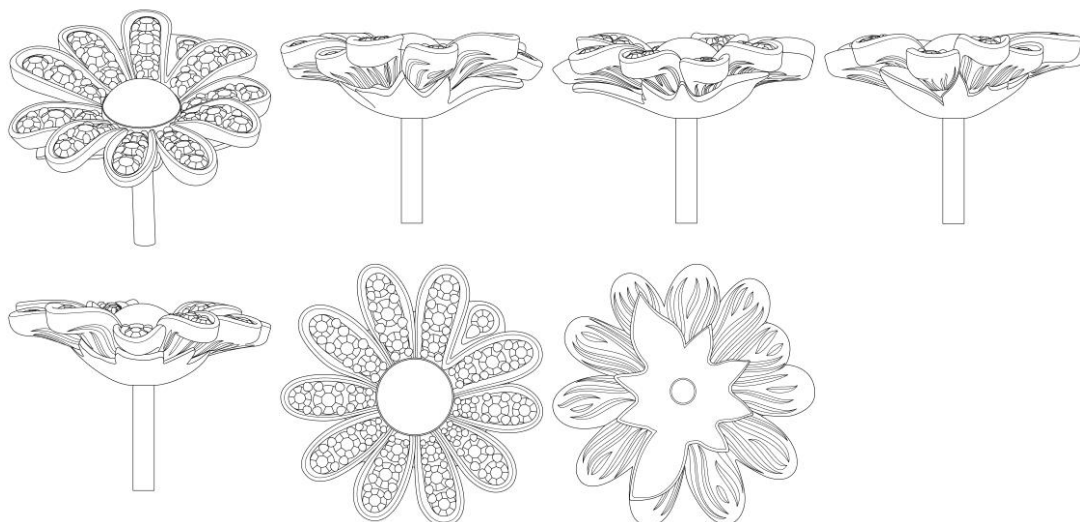

BR302023006000-6

Concessão de registro
 Código de despacho: 158
Titular: CLAUDINEI APARECIDO DA COSTA [BR/SP]
 Autor: CLAUDINEI APARECIDO DA COSTA[BR]
 Título do registro: Aros de roda de veículo
 Data de depósito: 08/11/2023
 Classificação: 12-16
 Procurador: Jair Silva de Andrade



BR302023006001-4

Concessão de registro
 Código de despacho: 158
Titular: TOKSHOP COMÉRCIO DE ARTIGOS DE VIAGEM LTDA. [BR/RS]
 Autor: PABLO CHAVES CAVALCANTI DE MEDEIROS[BR]
 Título do registro: Mochilas
 Data de depósito: 08/11/2023
 Classificação: 03-01
 Procurador: ANDREOLA, TOMÁS E OSS ADVOGADOS ASSOCIADOS





BR302023006002-2

Concessão de registro
 Código de despacho: 158
Titular: CLAUDINEI APARECIDO DA COSTA [BR/SP]
 Autor: CLAUDINEI APARECIDO DA COSTA[BR]
 Título do registro: Rodas para veículos
 Data de depósito: 08/11/2023
 Classificação: 12-16
 Procurador: Jair Silva de Andrade



BR302023006003-0

Concessão de registro
 Código de despacho: 158
Titular: TOKSHOP COMÉRCIO DE ARTIGOS DE VIAGEM LTDA. [BR/RS]
 Autor: PABLO CHAVES CAVALCANTI DE MEDEIROS[BR]
 Título do registro: Mochilas
 Data de depósito: 08/11/2023
 Classificação: 03-01
 Procurador: ANDREOLA, TOMÁS E OSS ADVOGADOS ASSOCIADOS





Concessão em designação

Os registros de desenho industrial, listados a seguir, foram concedidos, nos termos dos artigos 106 da Lei da Propriedade Industrial (LPI, lei n.º 9.279, de 14 de maio de 1996).

Art. 100. Não é registrável como desenho industrial:

I - o que for contrário à moral e aos bons costumes ou que ofenda a honra ou imagem de pessoas, ou atente contra liberdade de consciência, crença, culto religioso ou ideia e sentimentos dignos de respeito e veneração;

II - a forma necessária comum ou vulgar do objeto ou, ainda, aquela determinada essencialmente por considerações técnicas ou funcionais.

Art. 101. O pedido de registro, nas condições estabelecidas pelo INPI, conterà:

I - requerimento;

II - relatório descritivo, se for o caso;

III - reivindicações, se for o caso;

IV - desenhos ou fotografias;

V - campo de aplicação do objeto; e

VI - comprovante do pagamento da retribuição relativa ao depósito.

Parágrafo único. Os documentos que integram o pedido de registro deverão ser apresentados em língua portuguesa.

Art. 104. O pedido de registro de desenho industrial terá que se referir a um único objeto, permitida uma pluralidade de variações, desde que se destinem ao mesmo propósito e guardem entre si a mesma característica distintiva preponderante, limitado cada pedido ao máximo de 20 (vinte) variações.

Parágrafo único. O desenho deverá representar clara e suficientemente o objeto e suas variações, se houver, de modo a possibilitar sua reprodução por técnico no assunto.

Art. 106. Depositado o pedido de registro de desenho industrial e observado o disposto nos arts. 100, 101 e 104, será automaticamente publicado e simultaneamente concedido o registro, expedindo-se o respectivo certificado.

Os certificados dos registros de desenho industrial ora concedidos estarão disponíveis no site do INPI (www.inpi.gov.br), em até 60 (sessenta) dias contados da publicação desta RPI.).

BR312023231767-1
DM/231767

Concessão de registro (Haia)
Código de despacho: 1233
Titular: Société des Produits Nestlé S.A. [CH]
Autor: Variação 1 : Pierre Struzka[CH]
Título do registro: Variação 1 : Máquina para preparar bebidas
Data de depósito: 03/08/2023
Prioridade unionista: Variação1: 2023-00094 24/02/2023 CH
Classificação: 07-02
Procurador: DANNEMANN, SIEMSEN, BIGLER & IPANEMA MOREIRA



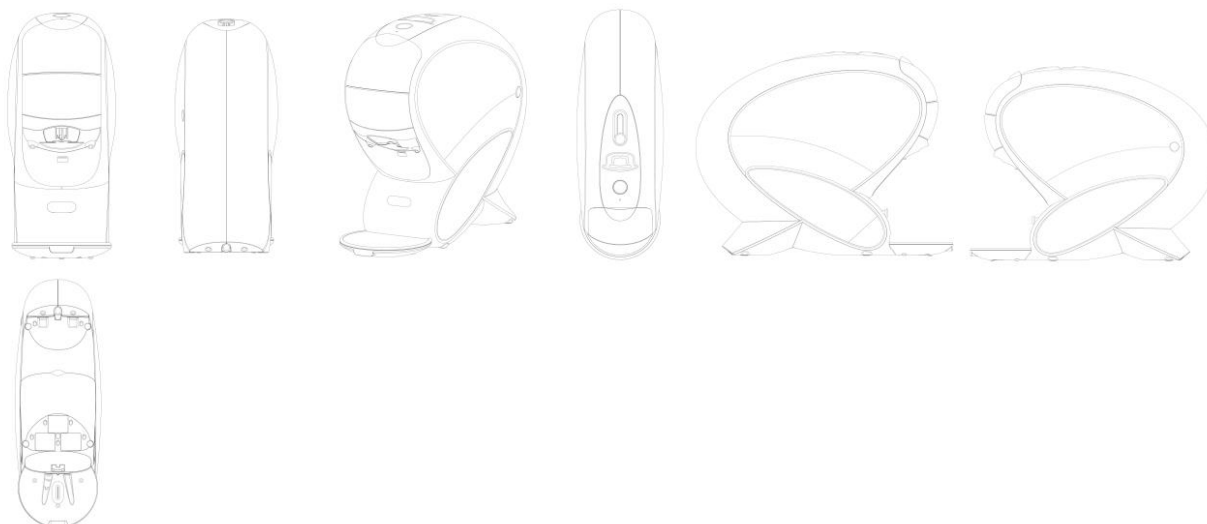

BR312023232488-0
DM/232488

Concessão de registro (Haia)
Código de despacho: 1233
Titular: BTL Industries [BG]
Autor: Variação 1 : Radek Muzika[CZ] e Variação 1 : Mahaan Ghose[CZ]
Título do registro: Variação 1 : Dispositivo de tratamento estético
Data de depósito: 21/09/2023
Prioridade unionista: Variação1: 015016393-0002 30/03/2023 EM
Classificação: 24-01
Procurador: Libor Komberec

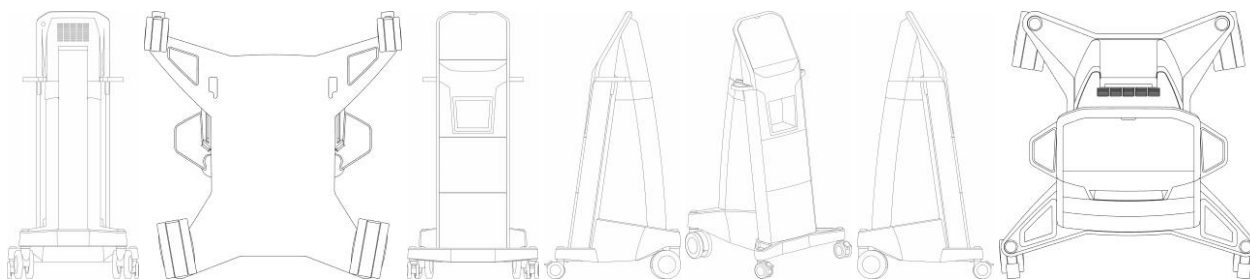

BR312023234159-9
DM/234159

Concessão de registro (Haia)
Código de despacho: 1233
Titular: Kores Holding Zug AG [CH]
Autor: Variação 1 : Clemens Koreska[AT]
Título do registro: Variação 1 : Caixa de lápis com lápis
Data de depósito: 14/12/2023
Classificação: 19-08
Procurador: Dr. Franz-Martin Orou



BR312023234173-4
DM/234173

Concessão de registro (Haia)
Código de despacho: 1233
Titular: EPORT technology CO., LTD. [CN]
Autor: Variação 1 : Zhen DAI[CN], Variação 1 : Chunxiang WANG[CN], Variação 1 : Hongjie LIU[CN], Variação 1 : Jie



CHENG[CN], Variação 1 : Gongping TU[CN], Variação 1 : Chunyu ZHANG[CN] e Variação 1 : Xinyu WEI[CN]
 Título do registro: Variação 1 : Dispositivo de armazenamento de energia

Data de depósito: 29/11/2023
 Prioridade unionista: Variação1: 202330697628.1 26/10/2023 CN
 Classificação: 13-02
 Procurador: BEIJING STRONG WISDOM INTELLECTUAL PROPERTY AGENCY LTD.

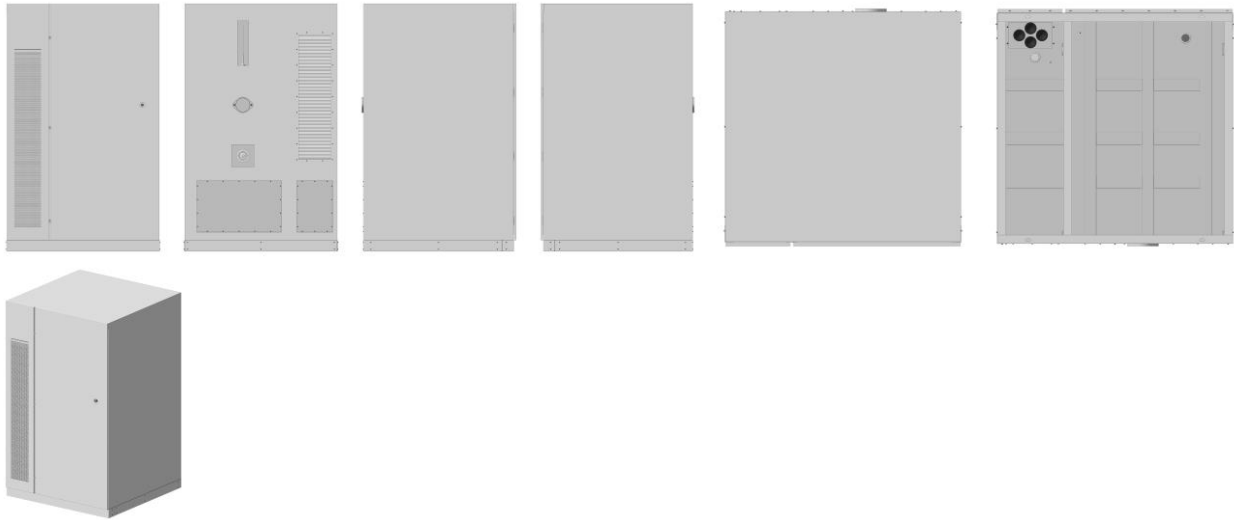

BR312023234176-9
 DM/234176

Concessão de registro (Haia)
 Código de despacho: 1233
Titular: BEIJING DIDI INFINITY TECHNOLOGY AND DEVELOPMENT CO., LTD. [CN]
 Autor: Variação 1 : Hui CHEN[CN], Variação 2 : Hui CHEN[CN], Variação 3 : Hui CHEN[CN] e Variação 4 : Hui CHEN[CN]
 Título do registro: Variação 1 : Tela de exibição com interface gráfica de usuário animada para uma interface com área de navegação de entrada funcional
 Variação 2 : Tela de exibição com interface gráfica de usuário animada para uma interface com área de navegação de entrada funcional
 Variação 3 : Tela de exibição com interface gráfica de usuário animada para uma interface com área de navegação de entrada funcional
 Variação 4 : Tela de exibição com interface gráfica de usuário animada para uma interface com área de navegação de entrada funcional
 Data de depósito: 11/12/2023
 Classificação: 14-04
 Procurador: METIS IP (CHENGDU) LLC

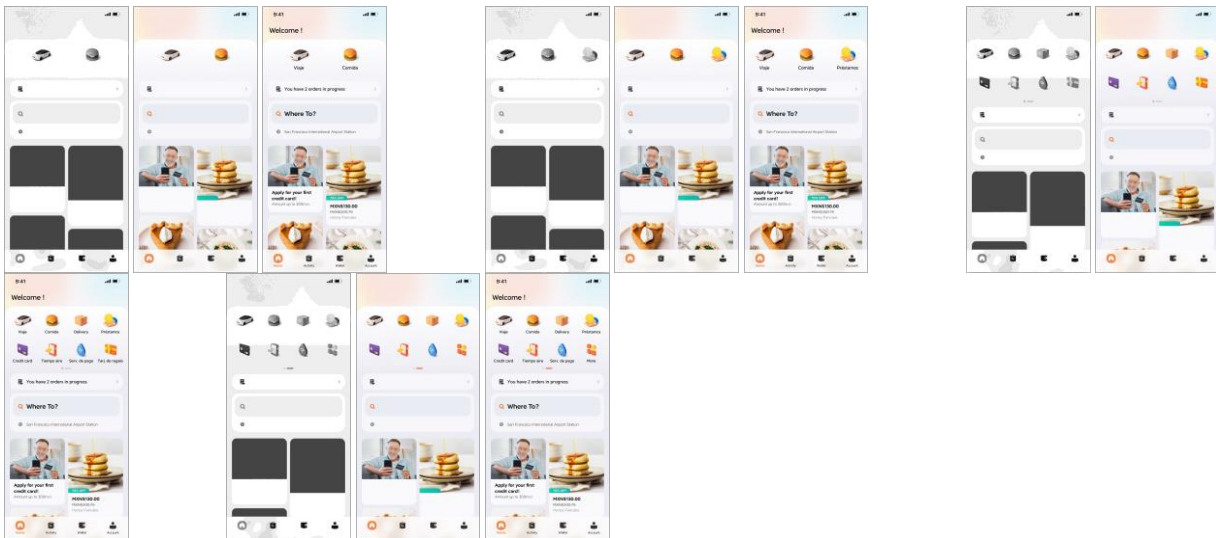

BR312023234209-9 Concessão de registro (Haia)



DM/234209

Código de despacho: 1233
Titular: BULGARI SPA [IT]
 Autor: Variação 1 : Lucia Silvestri[IT]
 Título do registro: Variação 1 : Brinco
 Data de depósito: 20/12/2023
 Classificação: 11-01
 Procurador: Bulgari S.p.A. - Brand Protection Department

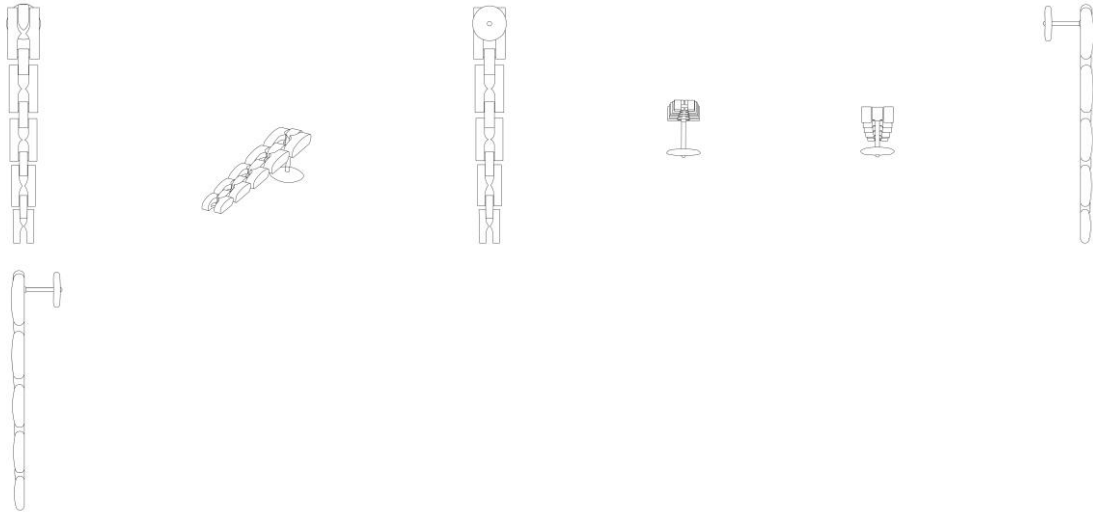

BR312023234263-3
 DM/234263

Concessão de registro (Haia)
 Código de despacho: 1233
Titular: MAPED [FR]
 Autor: Variação 1 : Daniel Racamier[FR]
 Título do registro: Variação 1 : Compasso
 Data de depósito: 19/12/2023
 Classificação: 19-06
 Procurador: PLASSERAUD IP

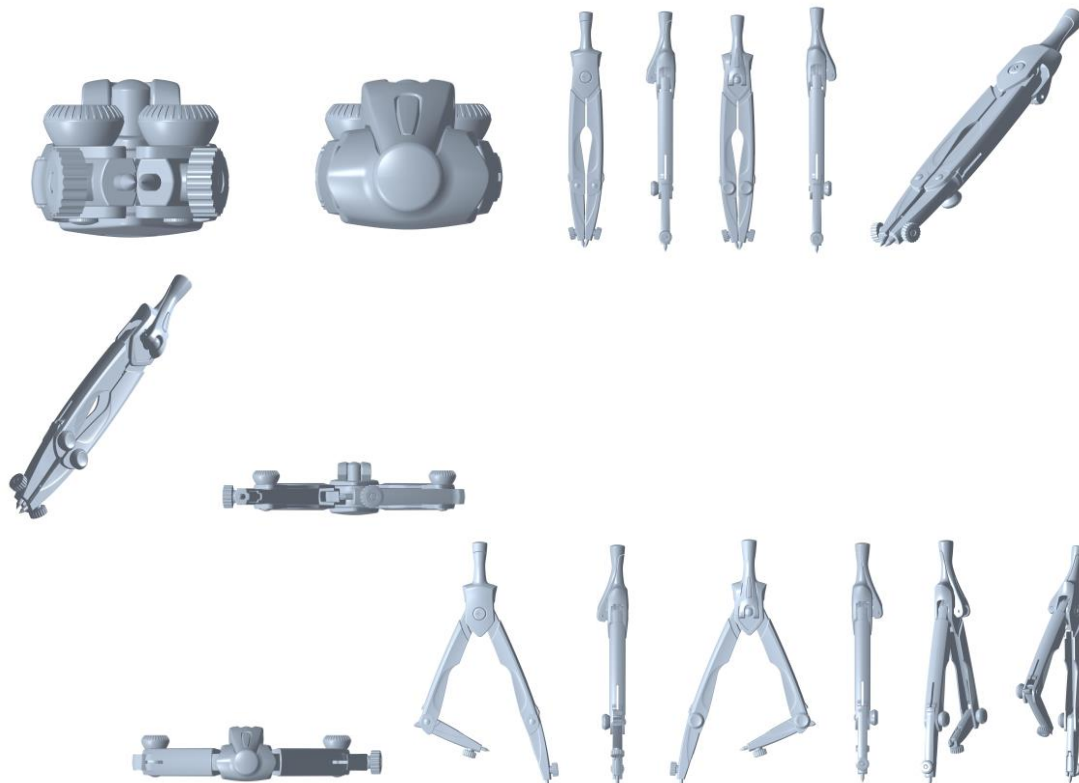

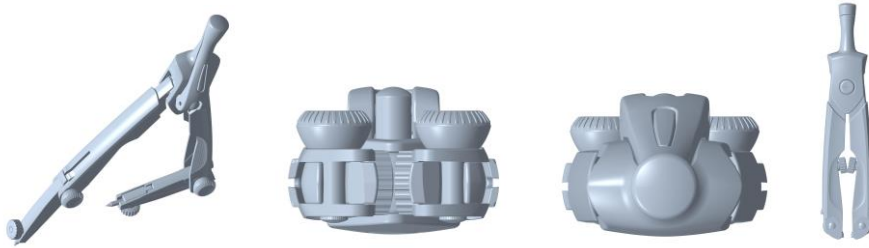

BR312023234344-3
DM/234344

Concessão de registro (Haia)
Código de despacho: 1233
Titular: RenQuip Limited [GB]
Autor: Variação 1 : John Morgan[GB]
Título do registro: Variação 1 : Wedge
Data de depósito: 21/12/2023
Classificação: 08-05
Procurador: Lincoln IP

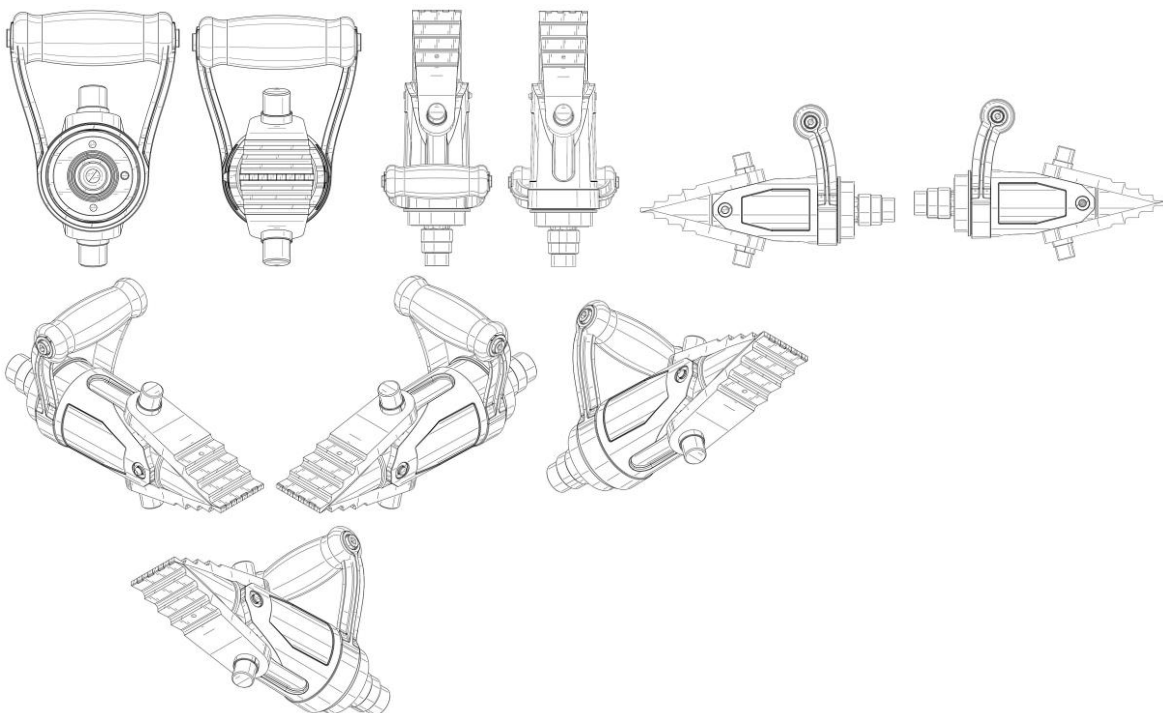

BR312023234386-9
DM/234386

Concessão de registro (Haia)
Código de despacho: 1233
Titular: Monos Travel Ltd. [CA]
Autor: Variação 1 : Hubert Jan-Wei Chan[CA], Variação 1 : Kathleen Westerhout[CA] e Variação 1 : Kenta Goto[CA]
Título do registro: Variação 1 : Bolsa de viagem
Data de depósito: 27/09/2023
Classificação: 03-01
Procurador: DLA Piper (Canada) LLP



BR312023234390-7
DM/234390

Concessão de registro (Haia)
Código de despacho: 1233
Titular: Jorge Maurício Marques Paraíso [BR/RJ]
Autor: Variação 1 : Jorge Maurício Marques Paraíso[BR]
Título do registro: Variação 1 : Mesa
Data de depósito: 21/12/2023
Classificação: 06-03
Procurador: Leticia Galdino Santos



BR312023234392-3
DM/234392

Concessão de registro (Haia)
Código de despacho: 1233
Titular: Jorge Maurício Marques Paraíso [BR/RJ]
Autor: Variação 1 : Jorge Maurício Marques Paraíso[BR]
Título do registro: Variação 1 : Mesa
Data de depósito: 21/12/2023
Classificação: 06-03
Procurador: Leticia Galdino Santos



BR312023234411-3
DM/234411

Concessão de registro (Haia)
Código de despacho: 1233
Titular: MSA Technology, LLC [US]
Autor: Variação 1 : James Andrew Chilson[CN] e Variação 1 : Remi pascal Finiel[CN]
Título do registro: Variação 1 : Capacete protetor
Data de depósito: 19/10/2023
Classificação: 02-03
Procurador: Jones Day





BR312023234412-1
DM/234412

Concessão de registro (Haia)
Código de despacho: 1233
Titular: MSA Technology, LLC [US]
Autor: Variação 1 : James Andrew Chilson[CN] e Variação 1 : Remi Pascal Finiel[CN]
Título do registro: Variação 1 : Capacete de proteção
Data de depósito: 19/10/2023
Classificação: 02-03
Procurador: Jones Day



BR312023234429-6
DM/234429

Concessão de registro (Haia)
Código de despacho: 1233
Titular: José Luis Arranz Marcos [ES]
Autor: Variação 1 : José Luis Arranz Marcos[ES]
Título do registro: Variação 1 : Saca rolhas
Data de depósito: 24/12/2023
Classificação: 07-06
Procurador: Rocio De la Cruz Cruz





BR312023234437-7
DM/234437

Concessão de registro (Haia)
Código de despacho: 1233
Titular: Jorge Maurício Marques Paraíso [BR/RJ]
Autor: Variação 1 : Jorge Maurício Marques Paraíso[BR]
Título do registro: Variação 1 : Cadeira [assento]
Data de depósito: 20/12/2023
Classificação: 06-01
Procurador: Leticia Galdino Santos

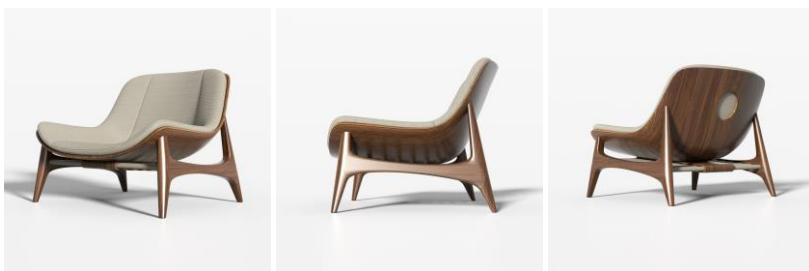

BR312023234459-8
DM/234459

Concessão de registro (Haia)
Código de despacho: 1233
Titular: CHERY AUTOMOBILE CO., LTD. [CN]
Autor: Variação 1 : Xinhua Gao[CN]
Título do registro: Variação 1 : Automóvel
Data de depósito: 25/12/2023
Prioridade unionista: Variação1: 2023304758386 27/07/2023 CN
Classificação: 12-08
Procurador: BEIJING SAN GAO YONG XIN INTELLECTUAL PROPERTY AGENCY CO., LTD.

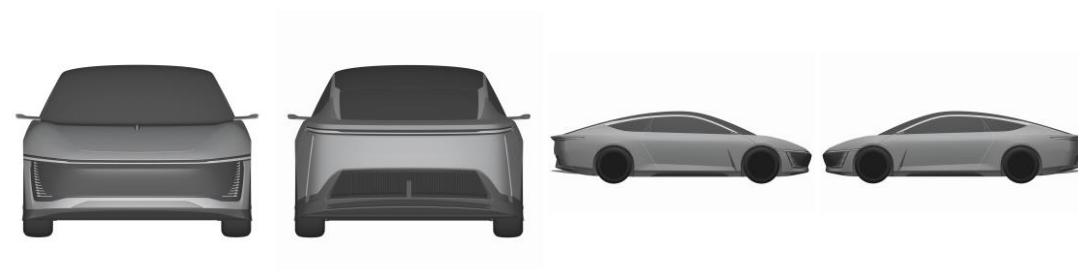



BR312023234460-1
DM/234460

Concessão de registro (Haia)
Código de despacho: 1233
Titular: CHERY AUTOMOBILE CO., LTD. [CN]
Autor: Variação 1 : Xinhua Gao[CN] e Variação 2 : Xinhua Gao[CN]
Título do registro: Variação 1 : Automóvel
Variação 2 : Automóvel
Data de depósito: 25/12/2023
Prioridade unionista: Variação1: 2023304832115 31/07/2023 CN e Variação2: 2023304832115 31/07/2023 CN
Classificação: 12-08
Procurador: BEIJING SAN GAO YONG XIN INTELLECTUAL PROPERTY AGENCY CO., LTD.

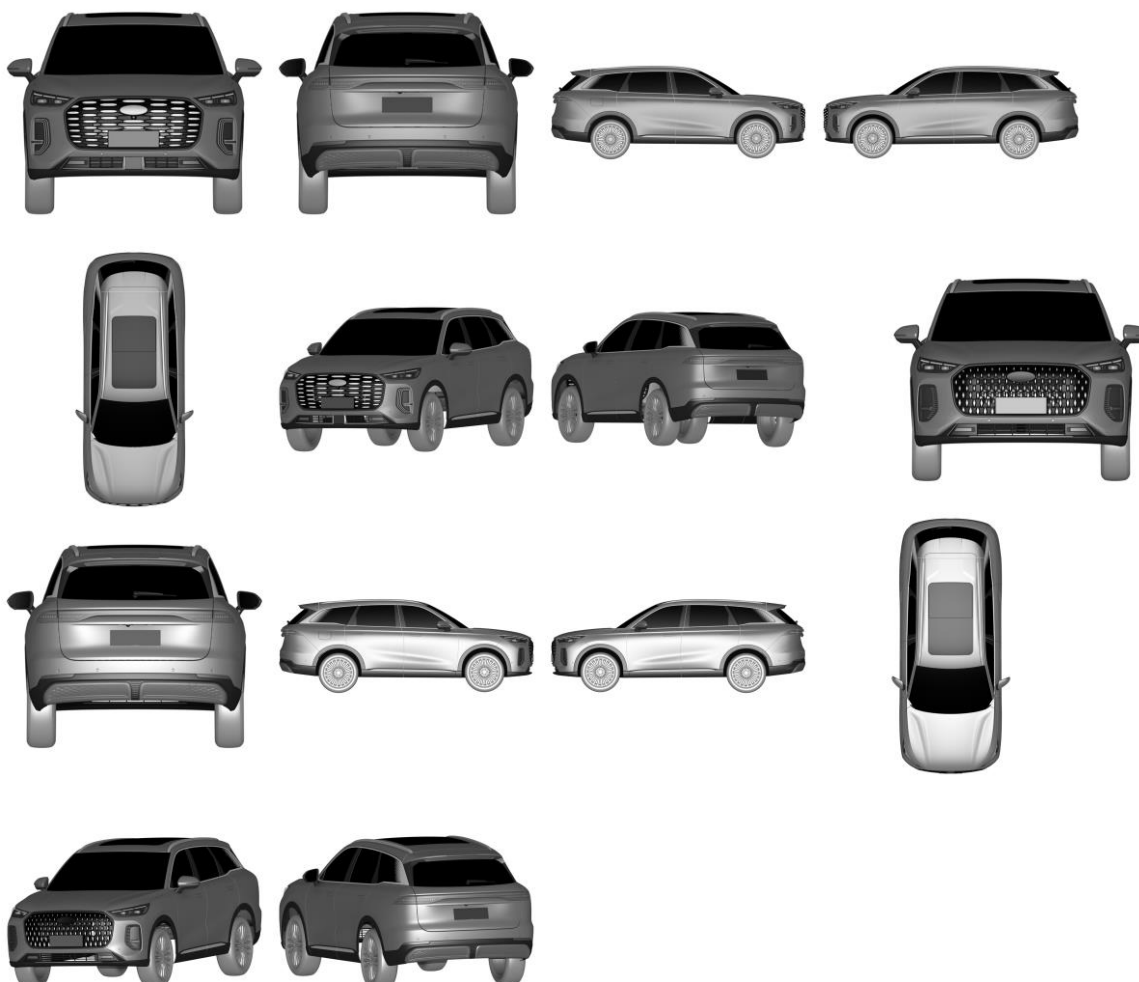

BR312023234465-2
DM/234465

Concessão de registro (Haia)
Código de despacho: 1233
Titular: Ingenico (Fujian) Technology Co., Ltd. [CN]
Autor: Variação 1 : Huifang CAI[CN], Variação 1 : Luming YE[CN] e Variação 1 : Taozong ZHANG[CN]



Título do registro: Variação 1 : Terminal de ponto de venda
 Data de depósito: 26/12/2023
 Prioridade unionista: Variação1: 202330633274.4 27/09/2023 CN
 Classificação: 14-02
 Procurador: Beijing Easytimes Law Offices

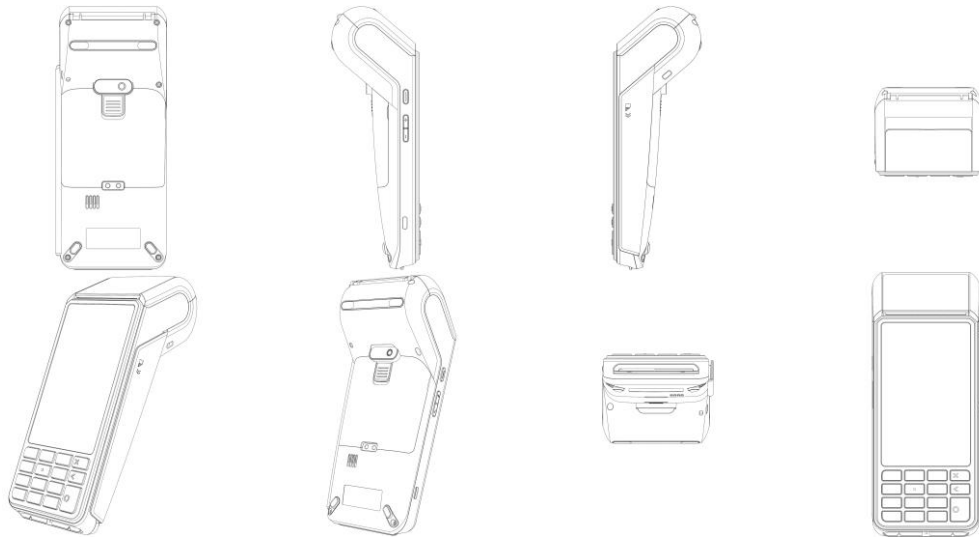

BR312023234467-9
 DM/234467

Concessão de registro (Haia)
 Código de despacho: 1233
Titular: CHERY AUTOMOBILE CO., LTD. [CN]
 Autor: Variação 1 : Xinhua Gao[CN] e Variação 2 : Xinhua Gao[CN]
 Título do registro: Variação 1 : Automóvel
 Variação 2 : Automóvel
 Data de depósito: 26/12/2023
 Prioridade unionista: Variação1: 2023304832083 31/07/2023 CN e Variação2: 2023304832083 31/07/2023 CN
 Classificação: 12-08
 Procurador: BEIJING SAN GAO YONG XIN INTELLECTUAL PROPERTY AGENCY CO., LTD.

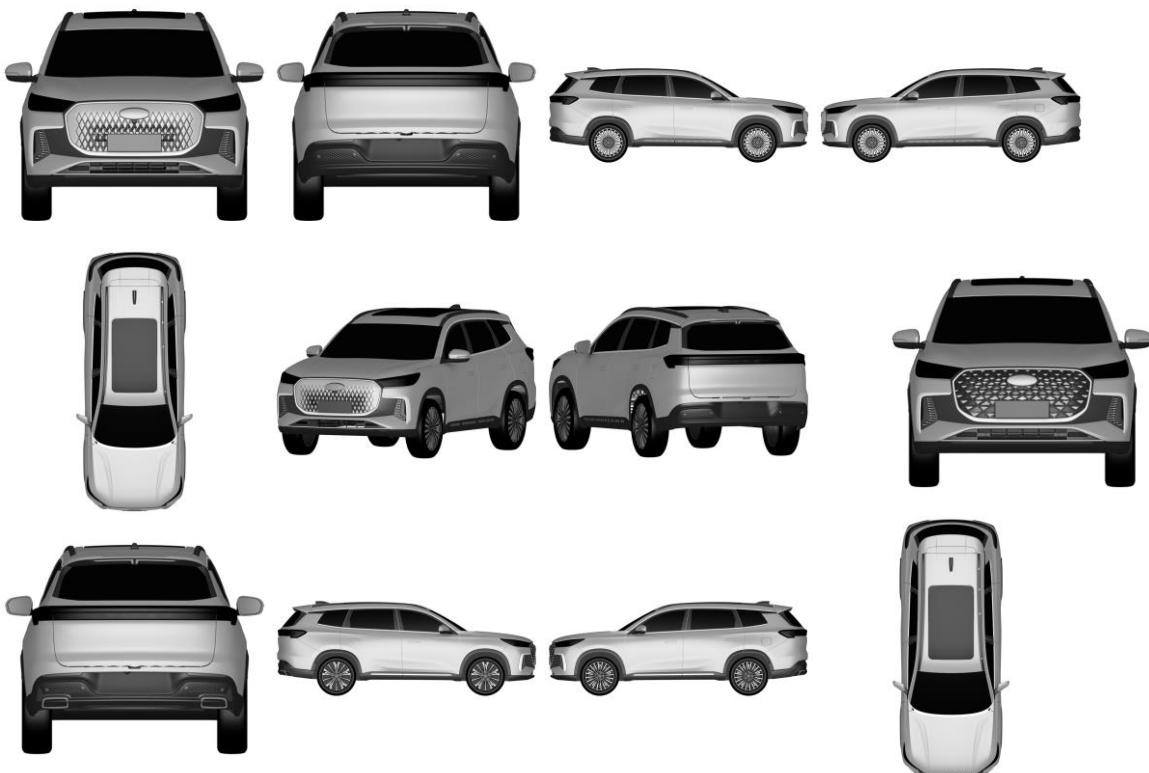



BR312023234568-3
DM/234568

Concessão de registro (Haia)
Código de despacho: 1233

Titular: POPSOCKETS LLC [US]

Autor: Variação 1 : Michael Kory[US], Variação 1 : Nicholas Von Bargen[US], Variação 1 : Ivan Chen[US] e Variação 1 : Gavin Peng[US]

Título do registro: Variação 1 : Suporte para telefones celulares

Data de depósito: 16/11/2023

Prioridade unionista: Variação1: 29/892,486 18/05/2023 US

Classificação: 14-06

Procurador: Loren R. HULSE

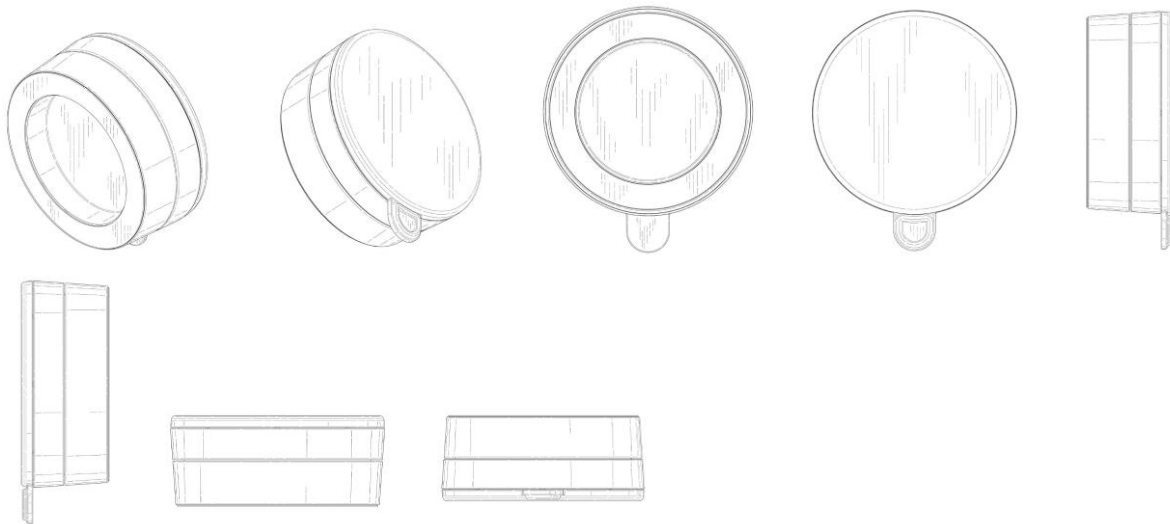

BR312023234581-0
DM/234581

Concessão de registro (Haia)
Código de despacho: 1233

Titular: BEIJING DIDI INFINITY TECHNOLOGY AND DEVELOPMENT CO., LTD. [CN]

Autor: Variação 1 : MENGYUAN ZHAO[CN], Variação 1 : YUNHAN CHEN[CN], Variação 1 : ANQI MAO[CN], Variação 2 : MENGYUAN ZHAO[CN], Variação 2 : YUNHAN CHEN[CN] e Variação 2 : ANQI MAO[CN]

Título do registro: Variação 1 : Tela de exibição com interface gráfica de usuário animada para página inicial do passageiro

Variação 2 : Tela de exibição com interface gráfica de usuário animada para página inicial do passageiro

Data de depósito: 30/11/2023

Classificação: 14-04

Procurador: METIS IP (CHENGDU) LLC

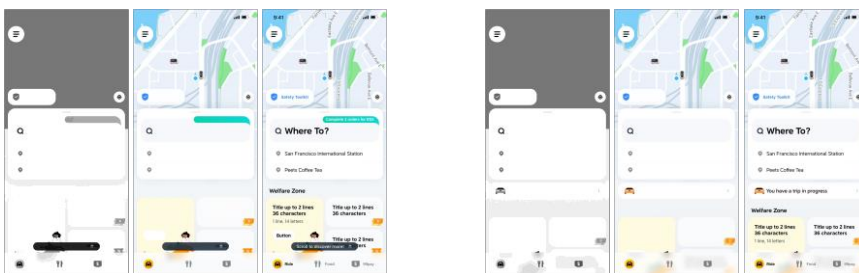

BR312023234586-1
DM/234586

Concessão de registro (Haia)
Código de despacho: 1233
Titular: Jorge Maurício Marques Paraiso [BR/RJ]
Autor: Variação 1 : Jorge Maurício Marques Paraiso[BR]
Título do registro: Variação 1 : Poltrona
Data de depósito: 21/12/2023
Classificação: 06-01
Procurador: Leticia Galdino Santos



BR312023234587-0
DM/234587

Concessão de registro (Haia)
Código de despacho: 1233
Titular: Jorge Maurício Marques Paraiso [BR/RJ]
Autor: Variação 1 : Jorge Maurício Marques Paraiso[BR]
Título do registro: Variação 1 : Poltrona
Data de depósito: 21/12/2023
Classificação: 06-01
Procurador: Leticia Galdino Santos

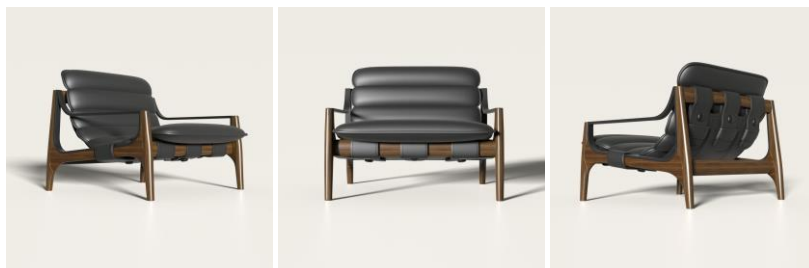

BR312023234588-8
DM/234588

Concessão de registro (Haia)
Código de despacho: 1233
Titular: Jorge Maurício Marques Paraiso [BR/RJ]
Autor: Variação 1 : Jorge Maurício Marques Paraiso[BR]
Título do registro: Variação 1 : Poltrona
Data de depósito: 20/12/2023
Classificação: 06-01
Procurador: Leticia Galdino Santos



BR312023234589-6
DM/234589

Concessão de registro (Haia)
Código de despacho: 1233
Titular: Jorge Maurício Marques Paraiso [BR/RJ]
Autor: Variação 1 : Jorge Maurício Marques Paraiso[BR]
Título do registro: Variação 1 : Poltrona



Data de depósito: 21/12/2023
Classificação: 06-01
Procurador: Leticia Galdino Santos



BR312023234592-6
DM/234592

Concessão de registro (Haia)
Código de despacho: 1233
Titular: Jorge Maurício Marques Paraíso [BR/RJ]
Autor: Variação 1 : Jorge Maurício Marques Paraíso[BR]
Título do registro: Variação 1 : Poltrona
Data de depósito: 20/12/2023
Classificação: 06-01
Procurador: Leticia Galdino Santos



BR312023234593-4
DM/234593

Concessão de registro (Haia)
Código de despacho: 1233
Titular: Jorge Maurício Marques Paraíso [BR/RJ]
Autor: Variação 1 : Jorge Maurício Marques Paraíso[BR]
Título do registro: Variação 1 : Poltrona
Data de depósito: 21/12/2023
Classificação: 06-01
Procurador: Leticia Galdino Santos



BR312023234619-1
DM/234619

Concessão de registro (Haia)
Código de despacho: 1233
Titular: Jorge Maurício Marques Paraíso [BR/RJ]
Autor: Variação 1 : Jorge Maurício Marques Paraíso[BR]
Título do registro: Variação 1 : Poltrona
Data de depósito: 21/12/2023
Classificação: 06-01
Procurador: Leticia Galdino Santos





BR312023234626-4
DM/234626

Concessão de registro (Haia)
Código de despacho: 1233
Titular: Jorge Mauricio Marques Paraiso [BR/RJ]
Autor: Variação 1 : Jorge Mauricio Marques Paraiso[BR]
Título do registro: Variação 1 : Poltrona
Data de depósito: 21/12/2023
Classificação: 06-01
Procurador: Leticia Galdino Santos



BR312023234737-6
DM/234737

Concessão de registro (Haia)
Código de despacho: 1233
Titular: BEIJING DIDI INFINITY TECHNOLOGY AND DEVELOPMENT CO., LTD. [CN]
Autor: Variação 1 : Nai MA[CN], Variação 2 : Nai MA[CN], Variação 3 : Nai MA[CN], Variação 4 : Nai MA[CN], Variação 5 : Nai MA[CN] e Variação 6 : Nai MA[CN]
Título do registro: Variação 1 : Tela de exibição com interface gráfica do usuário para exibição de semáforos e sinais
Variação 2 : Tela de exibição com interface gráfica do usuário para exibição de semáforos e sinais
Variação 3 : Tela de exibição com interface gráfica do usuário para exibição de semáforos e sinais
Variação 4 : Tela de exibição com interface gráfica do usuário para exibição de semáforos e sinais
Variação 5 : Tela de exibição com interface gráfica do usuário para exibição de semáforos e sinais
Variação 6 : Tela de exibição com interface gráfica do usuário para exibição de semáforos e sinais

Data de depósito: 06/11/2023
Classificação: 14-04
Procurador: METIS IP (CHENGDU) LLC

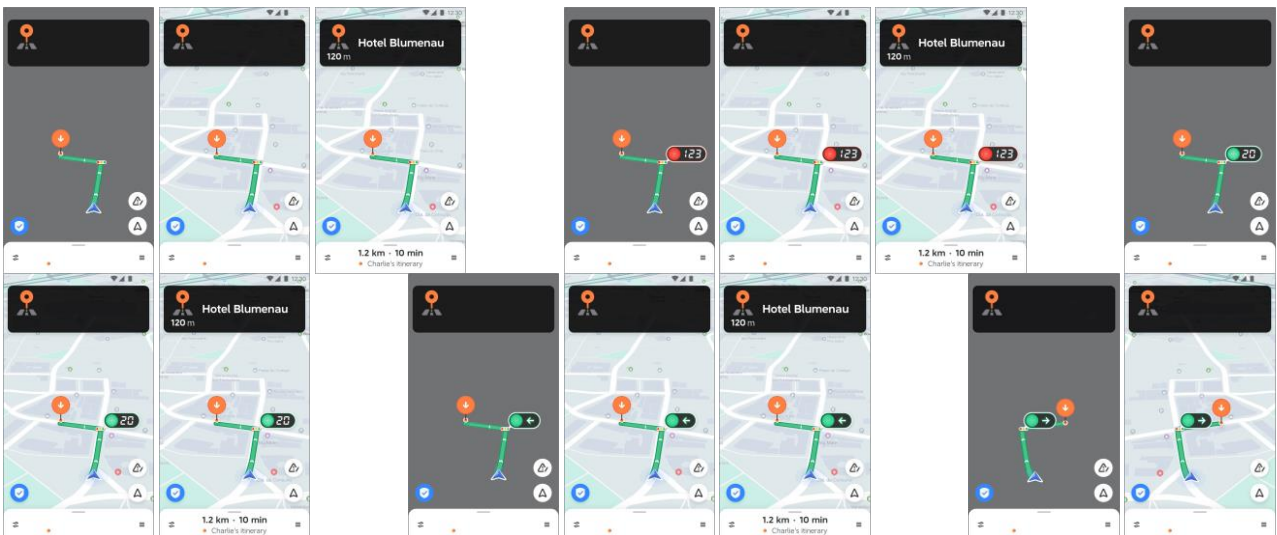

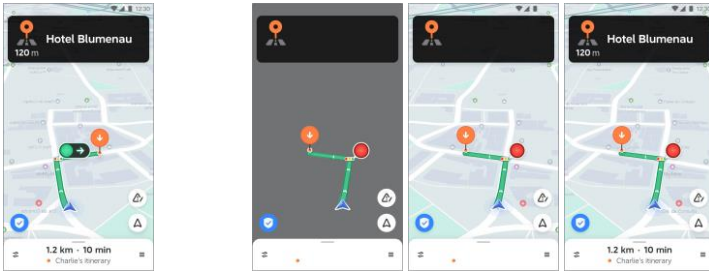

BR312023234836-4
DM/234836

Concessão de registro (Haia)
Código de despacho: 1233

Titular: JRD COMMUNICATION (SHENZHEN) LTD. [CN]

Autor: Variação 1 : Qiang FU[CN], Variação 1 : Fuqiang YE[CN], Variação 1 : Qian SHAO[CN], Variação 1 : Liangjian CHEN[CN], Variação 1 : Yan ZHU[CN], Variação 2 : Qiang FU[CN], Variação 2 : Fuqiang YE[CN], Variação 2 : Qian SHAO[CN], Variação 2 : Liangjian CHEN[CN] e Variação 2 : Yan ZHU[CN]

Título do registro: Variação 1 : Telefone móvel

Variação 2 : Telefone móvel

Data de depósito: 20/12/2023

Prioridade unionista: Variação1: 202330454809.1 19/07/2023 CN e Variação2: 202330454809.1 19/07/2023 CN

Classificação: 14-03

Procurador: Purplevine Intellectual Property (Shenzhen) Co., Ltd.



BR312024234496-5
DM/234496

Concessão de registro (Haia)
Código de despacho: 1233



Titular: ELES S.p.A. [IT]
 Autor: Variação 1 : Alberto BERTANI[IT]
 Título do registro: Variação 1 : Maçaneta
 Data de depósito: 08/01/2024
 Prioridade unionista: Variação1: WIPO135427 14/07/2023 IB
 Classificação: 08-06
 Procurador: FUMERO S.R.L.

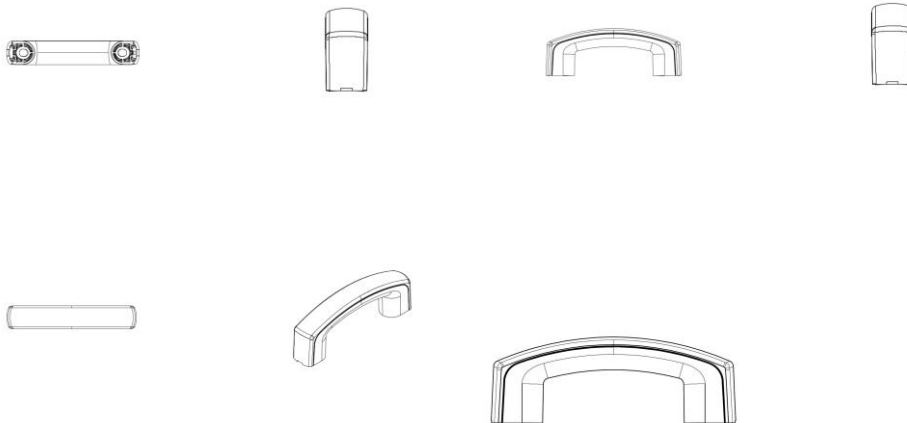

BR312024234709-3
DM/234709

Concessão de registro (Haia)
 Código de despacho: 1233
Titular: Jorge Maurício Marques Paraiso [BR/RJ]
 Autor: Variação 1 : Jorge Maurício Marques Paraiso[BR]
 Título do registro: Variação 1 : Cadeira [assento]
 Data de depósito: 10/01/2024
 Classificação: 06-01
 Procurador: Leticia Galdino Santos



BR312024234843-0
DM/234843

Concessão de registro (Haia)
 Código de despacho: 1233
Titular: STELLANTIS AUTO SAS [FR]
 Autor: Variação 1 : Jean-Pierre PLOUE[FR]
 Título do registro: Variação 1 : Porta da frente de um veículo automotor
 Data de depósito: 11/01/2024
 Prioridade unionista: Variação1: 015029225-0003 26/07/2023 EM
 Classificação: 12-16





BR312024234858-8
DM/234858

Concessão de registro (Haia)
Código de despacho: 1233
Titular: STELLANTIS AUTO SAS [FR]
Autor: Variação 1 : Jean-Pierre PLOUE[FR]
Título do registro: Variação 1 : Pára-lama dianteiro de um veículo automotor
Data de depósito: 11/01/2024
Prioridade unionista: Variação1: 015029225-0005 26/07/2023 EM
Classificação: 12-16



BR312024234859-6
DM/234859

Concessão de registro (Haia)
Código de despacho: 1233
Titular: STELLANTIS AUTO SAS [FR]
Autor: Variação 1 : Jean-Pierre PLOUE[FR]
Título do registro: Variação 1 : Acabamento lateral do para-choque dianteiro de veículos motorizados
Data de depósito: 11/01/2024
Prioridade unionista: Variação1: 015029225-0002 26/07/2023 EM
Classificação: 12-16

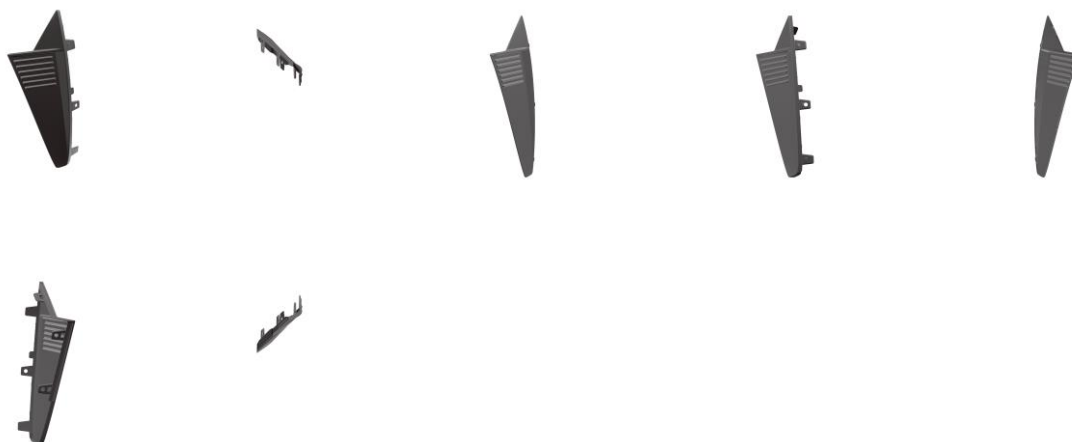

BR312024234860-0
DM/234860

Concessão de registro (Haia)
Código de despacho: 1233
Titular: STELLANTIS AUTO SAS [FR]
Autor: Variação 1 : Jean-Pierre PLOUE[FR]



Título do registro: Variação 1 : Proteção da porta dianteira de um veículo motorizado
 Data de depósito: 11/01/2024
 Prioridade unionista: Variação1: 015029225-0004 26/07/2023 EM
 Classificação: 12-16



BR312024234861-8
DM/234861

Concessão de registro (Haia)
 Código de despacho: 1233
Titular: STELLANTIS AUTO SAS [FR]
 Autor: Variação 1 : Jean-Pierre PLOUE[FR]
 Título do registro: Variação 1 : Para-choque dianteiro superior de um veículo motorizado
 Data de depósito: 11/01/2024
 Prioridade unionista: Variação1: 015029225-0011 26/07/2023 EM
 Classificação: 12-16



BR312024234914-2
DM/234914

Concessão de registro (Haia)
 Código de despacho: 1233
Titular: STELLANTIS AUTO SAS [FR]
 Autor: Variação 1 : Jean Pierre PLOUE[FR]
 Título do registro: Variação 1 : Veículo motorizado
 Data de depósito: 11/01/2024
 Prioridade unionista: Variação1: 015028788-0001 21/07/2023 EM
 Classificação: 12-08





BR312024234921-5
DM/234921

Concessão de registro (Haia)
Código de despacho: 1233
Titular: STELLANTIS AUTO SAS [FR]
Autor: Variação 1 : Jean-Pierre PLOUE[FR]
Título do registro: Variação 1 : Capô dianteiro de um veículo motorizado
Data de depósito: 11/01/2024
Prioridade unionista: Variação1: 015029225-0008 26/07/2023 EM
Classificação: 12-16



BR312024234922-3
DM/234922

Concessão de registro (Haia)
Código de despacho: 1233
Titular: STELLANTIS AUTO SAS [FR]
Autor: Variação 1 : Jean-Pierre PLOUE[FR]
Título do registro: Variação 1 : Grade dianteira inferior para veículos motorizados
Data de depósito: 11/01/2024
Prioridade unionista: Variação1: 015029225-0009 26/07/2023 EM
Classificação: 12-16



BR312024234923-1 Concessão de registro (Haia)



DM/234923

Código de despacho: 1233

Titular: STELLANTIS AUTO SAS [FR]

Autor: Variação 1 : Jean-Pierre PLOUE[FR]

Título do registro: Variação 1 : Para-choque dianteiro inferior de um veículo motorizado

Data de depósito: 11/01/2024

Prioridade unionista: Variação1: 015029225-0010 26/07/2023 EM

Classificação: 12-16

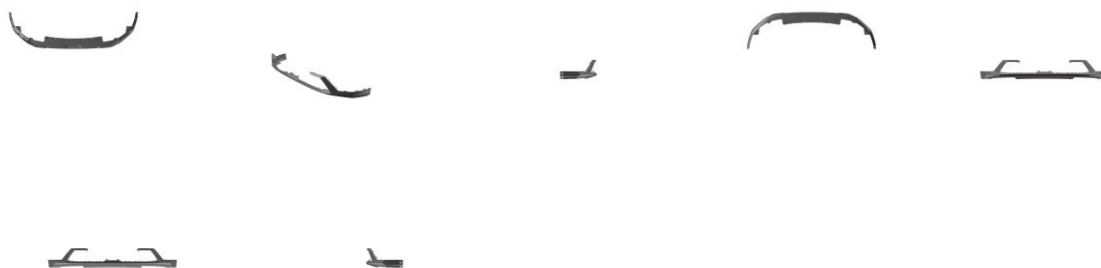
BR312024234924-0
DM/234924

Concessão de registro (Haia)

Código de despacho: 1233

Titular: STELLANTIS AUTO SAS [FR]

Autor: Variação 1 : Jean-Pierre PLOUE[FR]

Título do registro: Variação 1 : Proteção da porta traseira de veículos motorizados

Data de depósito: 12/01/2024

Prioridade unionista: Variação1: 015029225-0014 26/07/2023 EM

Classificação: 12-16

BR312024234925-8
DM/234925

Concessão de registro (Haia)

Código de despacho: 1233

Titular: STELLANTIS AUTO SAS [FR]

Autor: Variação 1 : Jean-Pierre PLOUE[FR]

Título do registro: Variação 1 : Para-choque traseiro lateral de um veículo motorizado

Data de depósito: 12/01/2024

Prioridade unionista: Variação1: 015029225-0015 26/07/2023 EM

Classificação: 12-16

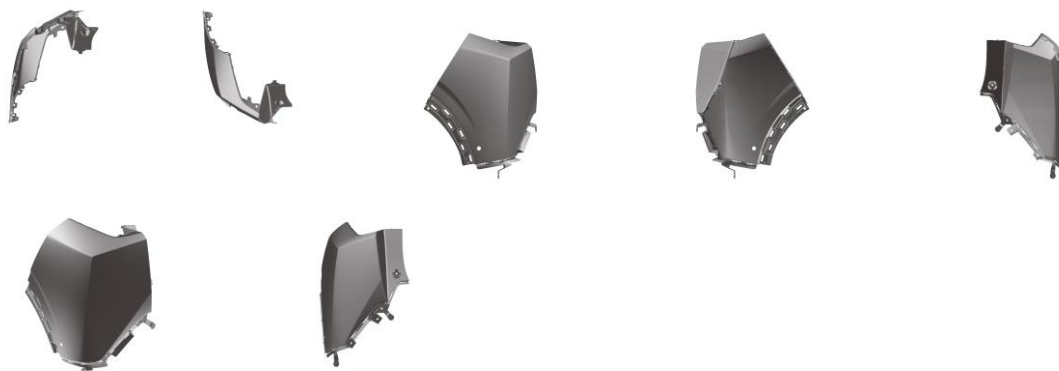

BR312024234926-6
DM/234926

Concessão de registro (Haia)
 Código de despacho: 1233
Titular: STELLANTIS AUTO SAS [FR]
 Autor: Variação 1 : Jean-Pierre PLOUE[FR]
 Título do registro: Variação 1 : Para-choque traseiro inferior de um veículo motorizado
 Data de depósito: 12/01/2024
 Prioridade unionista: Variação1: 015029225-0016 26/07/2023 EM
 Classificação: 12-16



BR312024234929-0
DM/234929

Concessão de registro (Haia)
 Código de despacho: 1233
Titular: STELLANTIS AUTO SAS [FR]
 Autor: Variação 1 : Jean-Pierre PLOUE[FR]
 Título do registro: Variação 1 : Porta traseira do porta-malas de um veículo motorizado
 Data de depósito: 12/01/2024
 Prioridade unionista: Variação1: 015029225-0020 26/07/2023 EM
 Classificação: 12-16





BR312024234930-4
DM/234930

Concessão de registro (Haia)

Código de despacho: 1233

Titular: STELLANTIS AUTO SAS [FR]

Autor: Variação 1 : Jean-Pierre PLOUE[FR]

Título do registro: Variação 1 : Spoiler traseiro superior para veículos motorizados

Data de depósito: 12/01/2024

Prioridade unionista: Variação1: 015029225-0018 26/07/2023 EM

Classificação: 12-16



BR312024234931-2
DM/234931

Concessão de registro (Haia)

Código de despacho: 1233

Titular: STELLANTIS AUTO SAS [FR]

Autor: Variação 1 : Jean-Pierre PLOUE[FR]

Título do registro: Variação 1 : Painel traseiro para porta traseira de um veículo motorizado

Data de depósito: 12/01/2024

Prioridade unionista: Variação1: 015029225-0019 26/07/2023 EM

Classificação: 12-16



Registros de desenho industrial extintos

Pelo fim da vigência

Pela falta de pagamento da retribuição prevista nos arts. 108 e 120

Pela inobservância do artigo 217 da Lei da Propriedade Industrial



Pela falta de pagamento da retribuição prevista nos arts. 108 e 120

Os registros de desenho industrial, listados a seguir, estão extintos, em vista da expiração do prazo de vigência, nos termos do inciso III do artigo 119 da Lei da Propriedade Industrial (LPI, lei n.º 9.279, de 14 de maio de 1996).

Art. 119. O registro extingue-se:

...

III - pela falta de pagamento da retribuição prevista nos arts. 108 e 120

....

DI6202210-5	Extinção de registro pela falta de pagamento (art.119, III) Código de despacho: 870 Titular: RUSPA OFFICINE S.P.A. [IT] Procurador: ARIBONI, FABBRI E SCHMIDT SOCIEDADE DE ADVOGADOS Detalhes do despacho: A contar de 01/08/2022.
DI6202211-3	Extinção de registro pela falta de pagamento (art.119, III) Código de despacho: 870 Titular: BAS PROJETOS E INSTALAÇÕES LTDA [BR/SP] Procurador: Itamarati Patentes e Marcas S/C Ltda Detalhes do despacho: A contar de 01/08/2022.
DI6202212-1	Extinção de registro pela falta de pagamento (art.119, III) Código de despacho: 870 Titular: BAS PROJETOS E INSTALAÇÕES LTDA [BR/SP] Procurador: Itamarati Patentes e Marcas S/C Ltda Detalhes do despacho: A contar de 01/08/2022.
DI6202378-0	Extinção de registro pela falta de pagamento (art.119, III) Código de despacho: 870 Titular: JOHNSON & JOHNSON [US] Procurador: Busco Marcas e Patentes Detalhes do despacho: A contar de 31/07/2022.
DI6202453-1	Extinção de registro pela falta de pagamento (art.119, III) Código de despacho: 870 Titular: ALPARGATAS S.A. [BR/SP] Procurador: MURTA GOYANES ADVOGADOS Detalhes do despacho: A contar de 06/08/2022.
BR302017005109-0	Extinção de registro pela falta de pagamento (art.119, III) Código de despacho: 870 Titular: CREARE CONSULTORIA E TREINAMENTOS LTDA [BR/RS] Detalhes do despacho: A contar de 15/11/2022



Nulidades administrativas de registros de desenho industrial

Exigência de pagamento
Exigência de conformidade de petição
Notificação de instauração de nulidade administrativa, por requerimento de terceiros, para manifestação
Notificação de instauração de nulidade administrativa, de ofício, para manifestação
Instrução técnica: Exigência
Instrução técnica: Sobrestamento
Decisão da nulidade: Negado provimento
Decisão da nulidade: Provimento
Instrução técnica: Intimação para manifestação por parte do titular e do requerente
Outros despachos



Notificação de nulidade administrativa, por requerimento de terceiros, para manifestação

Notificação de processo administrativo de nulidade (PAN) instaurado mediante requerimento de terceiros. A partir da publicação deste ato, na Revista da Propriedade Industrial (RPI), inicia-se o prazo de 60 (sessenta) dias para que o titular do registro se manifeste, nos termos do artigo 170 da Lei da Propriedade Industrial (LPI, lei n.º 9.279, de 14 de maio de 1996).

Declara-se, ainda, neste ato, o interesse público no reexame da concessão do atual registro.

Art. 170 - O titular será intimado para se manifestar no prazo de 60 (sessenta) dias.

Para visualizar petições eletrônicas no site do INPI (www.inpi.gov.br):

1. Acesse a pesquisa da base de desenho industrial utilizando login e senha; e
2. Informe o número do processo ao qual está vinculada a petição a ser visualizada.

3. Selecione o ícone "pdf" ao lado da petição desejada.

Para apresentar manifestação sobre nulidade administrativa:

1. Acesse o e-DI no site do INPI (www.inpi.gov.br);
2. Emita uma Guia de Recolhimento da União (GRU) para o serviço "manifestação ao processo administrativo de nulidade notificado" (código 108);
3. Efetue o pagamento; e
4. Preencha e envie o formulário eletrônico correspondente à opção indicada na emissão da GRU, acompanhado dos esclarecimentos, argumentos, provas ou documentos apropriados.

O prazo para apresentação de manifestação é de 60 (sessenta) dias, contados da data de publicação da notificação do processo administrativo de nulidade na Revista da Propriedade Industrial (RPI), nos termos dos art. 170, 221, 222 e 223 da Lei da Propriedade Industrial (LPI, Lei n.º 9.279, de 14 de maio de 1996).

Para esclarecer outras dúvidas e conhecer em detalhe o processamento de pedidos de registro de desenho industrial e outras petições, não deixe de consultar o Manual de Desenho Industrial <http://manualdedi.inpi.gov.br/projects/manual-de-desenho-industrial/wiki>

870240043664
23/05/2024

Notificação de instauração de processo de nulidade a requerimento
Código de despacho: 400
Petição (tipo): [107.02] Nulidade de registro de desenho industrial
Processo afetado: BR302023003654-7
Requerente: NORTH LTDA
Procurador: VINÍCIUS SILVA DE OLIVEIRA
Titular do registro: WELDER LUIZ MARTINS CARDOSO [BR/SP]
Procurador do titular: VILAGE MARCAS E PATENTES LTDA



870240043994
24/05/2024

Notificação de instauração de processo de nulidade a requerimento
Código de despacho: 400
Petição (tipo): [107.02] Nulidade de registro de desenho industrial
Processo afetado: BR302023004064-1
Requerente: M4 PARTS COMERCIO DE PECAS LTDA
Procurador: Vasco da Gama Coelho Pereira
Titular do registro: FRANCISCO CRISTIANO LUZ DE AVILA [BR/RS]
Procurador do titular: AILTON DA SILVA

870240044613
27/05/2024

Notificação de instauração de processo de nulidade a requerimento
Código de despacho: 400
Petição (tipo): [107.02] Nulidade de registro de desenho industrial
Processo afetado: BR302023005267-4
Requerente: LOJAS RPM MOVEIS LTDA
Titular do registro: VINICIUS FELIPE VIVEIROS [BR/SP]
Procurador do titular: EDUARDA COLLA

Manutenções e renovações de registros de desenho industrial

Exigência de pagamento de renovação
Exigência de pagamento de manutenção
Registro de desenho industrial prorrogado
Anotação de manutenção de registro
Outros despachos



Exigência de pagamento de renovação

Como etapa do exame da conformidade de petições, e a fim de assegurar que sejam atendidas as formalidades previstas em lei, formula-se exigência de conformidade – nos termos do artigo 220 da Lei da Propriedade Industrial (LPI, lei n.º 9.279, de 14 de maio de 1996) – relativa às questões de pagamento da retribuição conforme indicado abaixo. O prazo para responder a exigência de conformidade formulada para a petição é de 60 (sessenta) dias, nos termos do art. 214, 221, 222, 223 e 224 da LPI.

Art. 108. O registro vigorará pelo prazo de 10 (dez) anos contados da data do depósito, prorrogável por 3 (três) períodos sucessivos de 5 (cinco) anos cada.

§ 1º O pedido de prorrogação deverá ser formulado durante o último ano de vigência do registro, instruído com o comprovante do pagamento da respectiva retribuição.

§ 2º Se o pedido de prorrogação não tiver sido formulado até o termo final da vigência do registro, o titular poderá fazê-lo nos 180 (cento e oitenta) dias subsequentes, mediante o pagamento de retribuição adicional.

Art. 120. O titular do registro está sujeito ao pagamento de retribuição quinquenal, a partir do segundo quinquênio da data do depósito

§ 2º O pagamento dos demais quinquênios será apresentado junto com o pedido de prorrogação a que se refere o art. 108.

§ 3º O pagamento dos quinquênios poderá ainda ser efetuado dentro dos 6 (seis) meses subsequentes ao prazo estabelecido no parágrafo anterior, mediante pagamento de retribuição adicional.

Observar os valores referentes à tabela de retribuição vigente. Para cumprir a exigência ou complementar a retribuição anterior:

1. Acesse o e-DI no site do INPI (www.inpi.gov.br);
2. Emita uma Guia de Recolhimento da União (GRU) para o serviço “complementação de retribuição” (código 800), se for o caso, no exato valor da complementação, fazendo referência ao número da GRU anterior;
3. Efetue o pagamento da complementação, se for o caso;
4. Emita uma Guia de Recolhimento da União (GRU) para o serviço de “cumprimento de exigência decorrente de exame de conformidade em petição” (código 137), referente a petição; e
5. Preencha e envie o formulário eletrônico correspondente à opção indicada na emissão da GRU, acompanhado dos esclarecimentos, argumentos, provas ou documentos apropriados.

Os sistemas de informática do INPI identificarão o cumprimento de exigência, para que o pedido de registro prossiga automaticamente em seu processamento. Para esclarecer outras dúvidas e conhecer em detalhe o processamento de pedidos de registro de desenho industrial e outras petições, não deixe de consultar o Manual de Desenho Industrial <http://manualdedi.inpi.gov.br/projects/manual-de-desenho-industrial/wiki>.

800160088993
04/04/2016

Exigência de pagamento (em petição)
Código de despacho: 089
Petição (tipo): [131.01] Renovação do registro de desenho industrial no prazo ordinário
Processo afetado: DI6700736-8
Requerente: JJGC INDÚSTRIA E COMÉRCIO DE MATERIAIS DENTÁRIOS S.A.
Detalhes do despacho: Apresente os comprovantes de pagamento referentes ao segundo período, 09/02/2011 a 09/02/2012, recolhidos dentro do prazo legal. Não cumprida a exigência no prazo de 60 (sessenta) dias, presume-se o não pagamento, acarretando a extinção do registro.



Registro de desenho industrial renovado

Os registros de desenho industrial listados a seguir foram mantidos, em vista do cumprimento ao que dispõe os parágrafos 1º e 2º do artigo 108, bem como os parágrafos 2º e 3º do artigo 120 da Lei da Propriedade Industrial (LPI, lei n.º 9.279, de 14 de maio de 1996).

Art. 108. O registro vigorará pelo prazo de 10 (dez) anos contados da data do depósito, prorrogável por 3 (três) períodos sucessivos de 5 (cinco) anos cada.

§ 1º O pedido de prorrogação deverá ser formulado durante o último ano de vigência do registro, instruído com o comprovante do pagamento da respectiva retribuição.

§ 2º Se o pedido de prorrogação não tiver sido formulado até o termo final da vigência do registro, o titular poderá fazê-lo nos 180 (cento e oitenta) dias subsequentes, mediante o pagamento de retribuição adicional.

Art. 120. O titular do registro está sujeito ao pagamento de retribuição quinquenal, a partir do segundo quinquênio da data do depósito

§ 2º O pagamento dos demais quinquênios será apresentado junto com o pedido de prorrogação a que se refere o art. 108.

§ 3º O pagamento dos quinquênios poderá ainda ser efetuado dentro dos 6 (seis) meses subsequentes ao prazo estabelecido no parágrafo anterior, mediante pagamento de retribuição adicional.

800220290469
23/08/2022

Deferimento da petição
Código de despacho: 270
Petição (tipo): [131.01] Renovação do registro de desenho industrial no prazo ordinário
Processo afetado: DI6803139-4
Requerente: SOCORRO INDÚSTRIA DE BEBIDAS LTDA
Procurador: Adatao Silva Emerenciano
Detalhes do despacho (co): Renovada vigência até 21/08/2028



Anotações de alteração de nome e endereço

Exigência de pagamento
Exigência de conformidade de petição
Exame de petição: Exigência
Exame de petição: Sobrestamento
Exame de petição: Indeferimento
Exame de petição: Deferimento
Outros despachos



Exame de petição: Deferimento

Concluído o exame, deferem-se as petições em referência.

Cabe recurso desta decisão, que deve ser apresentado no prazo de 60 (sessenta) dias, contados da data de publicação da decisão recorrida na Revista da Propriedade Industrial (RPI), nos termos dos art. 212, 221, 222, 223 e 224 da Lei da Propriedade Industrial (LPI, Lei n.º 9.279, de 14 de maio de 1996).

Para apresentar uma petição de recurso:

1. Acesse o e-DI no site do INPI (www.inpi.gov.br);
2. Emita uma Guia de Recolhimento da União (GRU) para o serviço de “Recurso de desenho industrial - exceto contra indeferimento de pedido de registro de DI” (código 142), referente a petição;
3. Efetue o pagamento; e
4. Preencha e envie o formulário eletrônico correspondente à opção indicada na emissão da GRU, acompanhado dos esclarecimentos, argumentos, provas ou documentos apropriados.

Para esclarecer outras dúvidas e conhecer em detalhe o processamento de pedidos de registro de desenho industrial e outras petições, não deixe de consultar o Manual de Desenho Industrial <http://manualdedi.inpi.gov.br/projects/manual-de-desenho-industrial/wiki>.

870230077051 30/08/2023	Deferimento da petição Código de despacho: 270 Petição (tipo): [113.01] [DESC.] Anotação de alteração de nome, sede e/ou endereço: nome, sede ou endereço Processo afetado: DI6903620-9 Requerente: PANDIN MÓVEIS LTDA Procurador: Geisler Chbane Bosso Detalhes do despacho: Alteração de sede.
870230076973 30/08/2023	Deferimento da petição Código de despacho: 270 Petição (tipo): [113.01] [DESC.] Anotação de alteração de nome, sede e/ou endereço: nome, sede ou endereço Processo afetado: DI6903620-9 Requerente: PANDIN MÓVEIS LTDA Procurador: Geisler Chbane Bosso Detalhes do despacho: Alteração de nome.
870230077055 30/08/2023	Deferimento da petição Código de despacho: 270 Petição (tipo): [113.01] [DESC.] Anotação de alteração de nome, sede e/ou endereço: nome, sede ou endereço Processo afetado: DI6903622-5 Requerente: PANDIN MÓVEIS LTDA Procurador: Geisler Chbane Bosso Detalhes do despacho: Alteração de sede.
870230077047 30/08/2023	Deferimento da petição Código de despacho: 270 Petição (tipo): [113.01] [DESC.] Anotação de alteração de nome, sede e/ou endereço: nome, sede ou endereço Processo afetado: DI6903701-9 Requerente: PANDIN MÓVEIS LTDA Procurador: Geisler Chbane Bosso Detalhes do despacho: Alteração de sede.



870230076972 30/08/2023	Deferimento da petição Código de despacho: 270 Petição (tipo): [113.01] [DESC.] Anotação de alteração de nome, sede e/ou endereço: nome, sede ou endereço Processo afetado: DI6903701-9 Requerente: PANDIN MÓVEIS LTDA Procurador: Geisler Chbane Bosso Detalhes do despacho: Alteração de nome.
870230046961 02/06/2023	Deferimento da petição Código de despacho: 270 Petição (tipo): [113.01] [DESC.] Anotação de alteração de nome, sede e/ou endereço: nome, sede ou endereço Processo afetado: DI7100485-8 Requerente: W3 INDÚSTRIAS REUNIDAS S/A Procurador: Marcos Antonio Nunes
870230067743 02/08/2023	Deferimento da petição Código de despacho: 270 Petição (tipo): [113.01] [DESC.] Anotação de alteração de nome, sede e/ou endereço: nome, sede ou endereço Processo afetado: BR302012000554-0 Requerente: AKIYAMA S.A. - INDUSTRIA E COMERCIO DE EQUIPAMENTOS ELETRONICOS E SISTEMAS Procurador: Ildo Ritter de Oliveira Detalhes do despacho: Alteração de nome e de sede.
870230077057 30/08/2023	Deferimento da petição Código de despacho: 270 Petição (tipo): [113.01] [DESC.] Anotação de alteração de nome, sede e/ou endereço: nome, sede ou endereço Processo afetado: BR302013003494-1 Requerente: PANDIN MÓVEIS LTDA Procurador: Geisler Chbane Bosso Detalhes do despacho: Alteração de sede.
870230077004 30/08/2023	Deferimento da petição Código de despacho: 270 Petição (tipo): [113.01] [DESC.] Anotação de alteração de nome, sede e/ou endereço: nome, sede ou endereço Processo afetado: BR302013003494-1 Requerente: PANDIN MÓVEIS LTDA Procurador: Geisler Chbane Bosso Detalhes do despacho: Alteração de nome.
870230077059 30/08/2023	Deferimento da petição Código de despacho: 270 Petição (tipo): [113.01] [DESC.] Anotação de alteração de nome, sede e/ou endereço: nome, sede ou endereço Processo afetado: BR302014002242-3 Requerente: PANDIN MÓVEIS LTDA Procurador: Geisler Chbane Bosso Detalhes do despacho: Alteração de sede.
870230046968 02/06/2023	Deferimento da petição Código de despacho: 270 Petição (tipo): [113.01] [DESC.] Anotação de alteração de nome, sede e/ou endereço: nome, sede ou endereço Processo afetado: BR302014002672-0 Requerente: W3 INDÚSTRIAS REUNIDAS S/A Procurador: Marcos Antonio Nunes
870230046965 02/06/2023	Deferimento da petição Código de despacho: 270 Petição (tipo): [113.01] [DESC.] Anotação de alteração de nome, sede e/ou endereço: nome, sede ou endereço Processo afetado: BR302014002673-9 Requerente: W3 INDÚSTRIAS REUNIDAS S/A Procurador: Marcos Antonio Nunes
870230046970 02/06/2023	Deferimento da petição Código de despacho: 270 Petição (tipo): [113.01] [DESC.] Anotação de alteração de nome, sede e/ou endereço: nome, sede ou endereço Processo afetado: BR302014002674-7 Requerente: W3 INDÚSTRIAS REUNIDAS S/A Procurador: Marcos Antonio Nunes



870230046964 02/06/2023	Deferimento da petição Código de despacho: 270 Petição (tipo): [113.01] [DESC.] Anotação de alteração de nome, sede e/ou endereço: nome, sede ou endereço Processo afetado: BR302014002675-5 Requerente: W3 INDÚSTRIAS REUNIDAS S/A Procurador: Marcos Antonio Nunes
870230066399 28/07/2023	Deferimento da petição Código de despacho: 270 Petição (tipo): [113.01] [DESC.] Anotação de alteração de nome, sede e/ou endereço: nome, sede ou endereço Processo afetado: BR302014006425-8 Requerente: CABOFIX INDÚSTRIA E COMÉRCIO DE ARTEFATOS PLÁSTICOS LTDA - ME Procurador: José Ruy Lia
870230077019 30/08/2023	Deferimento da petição Código de despacho: 270 Petição (tipo): [113.01] [DESC.] Anotação de alteração de nome, sede e/ou endereço: nome, sede ou endereço Processo afetado: BR302015000511-4 Requerente: PANDIN MÓVEIS LTDA Procurador: Geisler Chbane Bosso Detalhes do despacho: Alteração de nome.
870230077071 30/08/2023	Deferimento da petição Código de despacho: 270 Petição (tipo): [113.01] [DESC.] Anotação de alteração de nome, sede e/ou endereço: nome, sede ou endereço Processo afetado: BR302015000512-2 Requerente: PANDIN MÓVEIS LTDA Procurador: Geisler Chbane Bosso Detalhes do despacho: Alteração de sede.
870230077032 30/08/2023	Deferimento da petição Código de despacho: 270 Petição (tipo): [113.01] [DESC.] Anotação de alteração de nome, sede e/ou endereço: nome, sede ou endereço Processo afetado: BR302015000512-2 Requerente: PANDIN MÓVEIS LTDA Procurador: Geisler Chbane Bosso Detalhes do despacho: Alteração de nome.
870230066484 28/07/2023	Deferimento da petição Código de despacho: 270 Petição (tipo): [113.01] [DESC.] Anotação de alteração de nome, sede e/ou endereço: nome, sede ou endereço Processo afetado: BR302015004418-7 Requerente: CABOFIX INDÚSTRIA E COMÉRCIO DE ARTEFATOS PLÁSTICOS LTDA - ME Procurador: José Ruy Lia
870230046971 02/06/2023	Deferimento da petição Código de despacho: 270 Petição (tipo): [113.01] [DESC.] Anotação de alteração de nome, sede e/ou endereço: nome, sede ou endereço Processo afetado: BR302015005229-5 Requerente: W3 INDÚSTRIAS REUNIDAS S/A Procurador: Marcos Antonio Nunes
870230067746 02/08/2023	Deferimento da petição Código de despacho: 270 Petição (tipo): [113.01] [DESC.] Anotação de alteração de nome, sede e/ou endereço: nome, sede ou endereço Processo afetado: BR302016002800-1 Requerente: AKIYAMA S.A. - INDUSTRIA E COMERCIO DE EQUIPAMENTOS ELETRONICOS E SISTEMAS Procurador: Ildo Ritter de Oliveira Detalhes do despacho: Alteração de nome e de sede.
870230067750 02/08/2023	Deferimento da petição Código de despacho: 270 Petição (tipo): [113.01] [DESC.] Anotação de alteração de nome, sede e/ou endereço: nome, sede ou endereço Processo afetado: BR302016002805-2 Requerente: AKIYAMA S.A. - INDUSTRIA E COMERCIO DE EQUIPAMENTOS ELETRONICOS E SISTEMAS Procurador: Ildo Ritter de Oliveira Detalhes do despacho: Alteração de nome e de sede.



870230071819 14/08/2023	Deferimento da petição Código de despacho: 270 Petição (tipo): [113.01] [DESC.] Anotação de alteração de nome, sede e/ou endereço: nome, sede ou endereço Processo afetado: BR302016005661-7 Requerente: CABOFIX INDÚSTRIA E COMÉRCIO DE ARTEFATOS PLÁSTICOS LTDA - ME Procurador: José Ruy Lia
870230046975 02/06/2023	Deferimento da petição Código de despacho: 270 Petição (tipo): [113.01] [DESC.] Anotação de alteração de nome, sede e/ou endereço: nome, sede ou endereço Processo afetado: BR302017000711-2 Requerente: W3 INDÚSTRIAS REUNIDAS S/A Procurador: Marcos Antonio Nunes
870230046982 02/06/2023	Deferimento da petição Código de despacho: 270 Petição (tipo): [113.01] [DESC.] Anotação de alteração de nome, sede e/ou endereço: nome, sede ou endereço Processo afetado: BR302017000713-9 Requerente: W3 INDÚSTRIAS REUNIDAS S/A Procurador: Marcos Antonio Nunes
870230077037 30/08/2023	Deferimento da petição Código de despacho: 270 Petição (tipo): [113.01] [DESC.] Anotação de alteração de nome, sede e/ou endereço: nome, sede ou endereço Processo afetado: BR302017004884-6 Requerente: PANDIN MÓVEIS LTDA Procurador: Geisler Chbane Bosso Detalhes do despacho: Alteração de nome.
870230077078 30/08/2023	Deferimento da petição Código de despacho: 270 Petição (tipo): [113.01] [DESC.] Anotação de alteração de nome, sede e/ou endereço: nome, sede ou endereço Processo afetado: BR302017004884-6 Requerente: PANDIN MÓVEIS LTDA Procurador: Geisler Chbane Bosso Detalhes do despacho: Alteração de sede.
870230067755 02/08/2023	Deferimento da petição Código de despacho: 270 Petição (tipo): [113.01] [DESC.] Anotação de alteração de nome, sede e/ou endereço: nome, sede ou endereço Processo afetado: BR302018001556-8 Requerente: AKIYAMA S.A. - INDUSTRIA E COMERCIO DE EQUIPAMENTOS ELETRONICOS E SISTEMAS Procurador: Ildo Ritter de Oliveira Detalhes do despacho: Alteração de nome e de sede.
870230048862 07/06/2023	Deferimento da petição Código de despacho: 270 Petição (tipo): [113.01] [DESC.] Anotação de alteração de nome, sede e/ou endereço: nome, sede ou endereço Processo afetado: BR302018002418-4 Requerente: S&A IND. E COM. DE EMBALAGENS E PEÇAS PLASTICAS LTDA Procurador: Celino Bento de Souza Detalhes do despacho: Alteração de sede.
870230046996 02/06/2023	Deferimento da petição Código de despacho: 270 Petição (tipo): [113.01] [DESC.] Anotação de alteração de nome, sede e/ou endereço: nome, sede ou endereço Processo afetado: BR302019001018-6 Requerente: W3 INDÚSTRIAS REUNIDAS S/A Procurador: Marcos Antonio Nunes
870230062262 14/07/2023	Deferimento da petição Código de despacho: 270 Petição (tipo): [113.01] [DESC.] Anotação de alteração de nome, sede e/ou endereço: nome, sede ou endereço Processo afetado: BR302020000012-9 Requerente: FOCUSRITE AUDIO ENGINEERING LIMITED Procurador: Matheus Albuquerque dos Santos



870230062261 14/07/2023	Deferimento da petição Código de despacho: 270 Petição (tipo): [113.01] [DESC.] Anotação de alteração de nome, sede e/ou endereço: nome, sede ou endereço Processo afetado: BR30202000013-7 Requerente: FOCUSRITE AUDIO ENGINEERING LIMITED Procurador: Matheus Albuquerque dos Santos
870230067759 02/08/2023	Deferimento da petição Código de despacho: 270 Petição (tipo): [113.01] [DESC.] Anotação de alteração de nome, sede e/ou endereço: nome, sede ou endereço Processo afetado: BR30202000048-0 Requerente: AKIYAMA S.A. - INDUSTRIA E COMERCIO DE EQUIPAMENTOS ELETRONICOS E SISTEMAS Procurador: Ildo Ritter de Oliveira Detalhes do despacho: Alteração de nome e de sede.
870230062255 14/07/2023	Deferimento da petição Código de despacho: 270 Petição (tipo): [113.01] [DESC.] Anotação de alteração de nome, sede e/ou endereço: nome, sede ou endereço Processo afetado: BR302020000965-7 Requerente: FOCUSRITE AUDIO ENGINEERING LIMITED Procurador: Matheus Albuquerque dos Santos
870230062260 14/07/2023	Deferimento da petição Código de despacho: 270 Petição (tipo): [113.01] [DESC.] Anotação de alteração de nome, sede e/ou endereço: nome, sede ou endereço Processo afetado: BR302020001295-0 Requerente: FOCUSRITE AUDIO ENGINEERING LIMITED Procurador: Matheus Albuquerque dos Santos
870230067761 02/08/2023	Deferimento da petição Código de despacho: 270 Petição (tipo): [113.01] [DESC.] Anotação de alteração de nome, sede e/ou endereço: nome, sede ou endereço Processo afetado: BR302020001595-9 Requerente: AKIYAMA S.A. - INDUSTRIA E COMERCIO DE EQUIPAMENTOS ELETRONICOS E SISTEMAS Procurador: Ildo Ritter de Oliveira Detalhes do despacho: Alteração de nome e de sede.
870230048857 07/06/2023	Deferimento da petição Código de despacho: 270 Petição (tipo): [113.01] [DESC.] Anotação de alteração de nome, sede e/ou endereço: nome, sede ou endereço Processo afetado: BR302020001967-9 Requerente: S&A IND. E COM. DE EMBALAGENS E PEÇAS PLASTICAS LTDA Procurador: Celino Bento de Souza Detalhes do despacho: Alteração de sede.
870230071972 14/08/2023	Deferimento da petição Código de despacho: 270 Petição (tipo): [113.01] [DESC.] Anotação de alteração de nome, sede e/ou endereço: nome, sede ou endereço Processo afetado: BR302020002768-0 Requerente: CABOFIX INDÚSTRIA E COMÉRCIO DE ARTEFATOS PLÁSTICOS LTDA - ME Procurador: José Ruy Lia
870230046998 02/06/2023	Deferimento da petição Código de despacho: 270 Petição (tipo): [113.01] [DESC.] Anotação de alteração de nome, sede e/ou endereço: nome, sede ou endereço Processo afetado: BR302020002883-0 Requerente: W3 INDÚSTRIAS REUNIDAS S/A Procurador: Marcos Antonio Nunes
870230067763 02/08/2023	Deferimento da petição Código de despacho: 270 Petição (tipo): [113.01] [DESC.] Anotação de alteração de nome, sede e/ou endereço: nome, sede ou endereço Processo afetado: BR302021004123-5 Requerente: AKIYAMA S.A. - INDUSTRIA E COMERCIO DE EQUIPAMENTOS ELETRONICOS E SISTEMAS Procurador: Ildo Ritter de Oliveira Detalhes do despacho: Alteração de nome e de sede.



870230047002 02/06/2023	Deferimento da petição Código de despacho: 270 Petição (tipo): [113.01] [DESC.] Anotação de alteração de nome, sede e/ou endereço: nome, sede ou endereço Processo afetado: BR302021005436-1 Requerente: W3 INDÚSTRIAS REUNIDAS S/A Procurador: Marcos Antonio Nunes
870230063805 20/07/2023	Deferimento da petição Código de despacho: 270 Petição (tipo): [113.01] [DESC.] Anotação de alteração de nome, sede e/ou endereço: nome, sede ou endereço Processo afetado: BR302021006047-7 Requerente: INAUGURA MOVEIS INDUSTRIA E COMERCIO DE UTILIDADES LTDA Procurador: Celino Bento de Souza
870230063794 20/07/2023	Deferimento da petição Código de despacho: 270 Petição (tipo): [113.01] [DESC.] Anotação de alteração de nome, sede e/ou endereço: nome, sede ou endereço Processo afetado: BR302021006047-7 Requerente: INAUGURA MOVEIS INDUSTRIA E COMERCIO DE UTILIDADES LTDA Procurador: Celino Bento de Souza
870230063822 20/07/2023	Deferimento da petição Código de despacho: 270 Petição (tipo): [113.01] [DESC.] Anotação de alteração de nome, sede e/ou endereço: nome, sede ou endereço Processo afetado: BR302022001465-6 Requerente: INAUGURA MOVEIS INDUSTRIA E COMERCIO DE UTILIDADES LTDA Procurador: Celino Bento de Souza
870230063810 20/07/2023	Deferimento da petição Código de despacho: 270 Petição (tipo): [113.01] [DESC.] Anotação de alteração de nome, sede e/ou endereço: nome, sede ou endereço Processo afetado: BR302022001465-6 Requerente: INAUGURA MOVEIS INDUSTRIA E COMERCIO DE UTILIDADES LTDA Procurador: Celino Bento de Souza
870230063838 20/07/2023	Deferimento da petição Código de despacho: 270 Petição (tipo): [113.01] [DESC.] Anotação de alteração de nome, sede e/ou endereço: nome, sede ou endereço Processo afetado: BR302022001891-0 Requerente: INAUGURA MOVEIS INDUSTRIA E COMERCIO DE UTILIDADES LTDA Procurador: Celino Bento de Souza
870230063833 20/07/2023	Deferimento da petição Código de despacho: 270 Petição (tipo): [113.01] [DESC.] Anotação de alteração de nome, sede e/ou endereço: nome, sede ou endereço Processo afetado: BR302022001891-0 Requerente: INAUGURA MOVEIS INDUSTRIA E COMERCIO DE UTILIDADES LTDA Procurador: Celino Bento de Souza
870230073833 21/08/2023	Deferimento da petição Código de despacho: 270 Petição (tipo): [113.01] [DESC.] Anotação de alteração de nome, sede e/ou endereço: nome, sede ou endereço Processo afetado: BR302022002226-8 Requerente: CABOFIX INDÚSTRIA E COMÉRCIO DE ARTEFATOS PLÁSTICOS LTDA - ME Procurador: José Ruy Lia
870230073896 21/08/2023	Deferimento da petição Código de despacho: 270 Petição (tipo): [113.01] [DESC.] Anotação de alteração de nome, sede e/ou endereço: nome, sede ou endereço Processo afetado: BR302022002227-6 Requerente: CABOFIX INDÚSTRIA E COMÉRCIO DE ARTEFATOS PLÁSTICOS LTDA - ME Procurador: José Ruy Lia
870230066951 31/07/2023	Deferimento da petição Código de despacho: 270 Petição (tipo): [113.01] [DESC.] Anotação de alteração de nome, sede e/ou endereço: nome, sede ou endereço Processo afetado: BR322016005708-0 Requerente: CABOFIX INDÚSTRIA E COMÉRCIO DE ARTEFATOS PLÁSTICOS LTDA - ME Procurador: José Ruy Lia



870230067014 31/07/2023	Deferimento da petição Código de despacho: 270 Petição (tipo): [113.01] [DESC.] Anotação de alteração de nome, sede e/ou endereço: nome, sede ou endereço Processo afetado: BR322016005709-8 Requerente: CABOFIX INDÚSTRIA E COMÉRCIO DE ARTEFATOS PLÁSTICOS LTDA - ME Procurador: José Ruy Lia
870230046984 02/06/2023	Deferimento da petição Código de despacho: 270 Petição (tipo): [113.01] [DESC.] Anotação de alteração de nome, sede e/ou endereço: nome, sede ou endereço Processo afetado: BR322018000390-2 Requerente: W3 INDÚSTRIAS REUNIDAS S/A Procurador: Marcos Antonio Nunes
870230046972 02/06/2023	Deferimento da petição Código de despacho: 270 Petição (tipo): [113.01] [DESC.] Anotação de alteração de nome, sede e/ou endereço: nome, sede ou endereço Processo afetado: BR322018000391-0 Requerente: W3 INDÚSTRIAS REUNIDAS S/A Procurador: Marcos Antonio Nunes
870230046976 02/06/2023	Deferimento da petição Código de despacho: 270 Petição (tipo): [113.01] [DESC.] Anotação de alteração de nome, sede e/ou endereço: nome, sede ou endereço Processo afetado: BR322018000392-9 Requerente: W3 INDÚSTRIAS REUNIDAS S/A Procurador: Marcos Antonio Nunes

Anotações de transferência de titularidade

Exigência de pagamento
Exigência de conformidade de petição
Exame de petição: Exigência
Exame de petição: Sobrestamento
Exame de petição: Indeferimento
Exame de petição: Deferimento
Outros despachos



Exame de petição: Deferimento

Concluído o exame, deferem-se as petições em referência.

Cabe recurso desta decisão, que deve ser apresentado no prazo de 60 (sessenta) dias, contados da data de publicação da decisão recorrida na Revista da Propriedade Industrial (RPI), nos termos dos art. 212, 221, 222, 223 e 224 da Lei da Propriedade Industrial (LPI, Lei n.º 9.279, de 14 de maio de 1996).

Para apresentar uma petição de recurso:

1. Acesse o e-DI no site do INPI (www.inpi.gov.br);
2. Emita uma Guia de Recolhimento da União (GRU) para o serviço de “Recurso de desenho industrial - exceto contra indeferimento de pedido de registro de DI” (código 142), referente a petição;
3. Efetue o pagamento; e
4. Preencha e envie o formulário eletrônico correspondente à opção indicada na emissão da GRU, acompanhado dos esclarecimentos, argumentos, provas ou documentos apropriados.

Para esclarecer outras dúvidas e conhecer em detalhe o processamento de pedidos de registro de desenho industrial e outras petições, não deixe de consultar o Manual de Desenho Industrial <http://manualdedi.inpi.gov.br/projects/manual-de-desenho-industrial/wiki>.

870230061225
12/07/2023

Deferimento da petição
Código de despacho: 270
Petição (tipo): [114.01] [DESC.] Anotação de transferência de titular
Processo afetado: DI7100242-1
Cedente: THIAGO SIMON [BR/SC] e ILDO ANTONIO SIMON [BR/SC]
Cessionário: Rotoplast Indústria de Climatizadores Ltda.
Procurador: Nirce Ivete Fassini



Recursos

Exigência de pagamento
Exigência de conformidade de petição
Notificação de recurso para manifestação
Instrução técnica: Exigência de petição
Instrução técnica: Sobrestamento
Instrução técnica: Ciência de parecer
Decisão do recurso: Negado provimento
Decisão do recurso: Provimento
Outros despachos



Notificação de recurso para manifestação

Em vista da interposição de recurso contra as decisões listadas a seguir, notifica-se prazo de 60 (sessenta) dias para apresentação de contrarrazões ao recurso pelos interessados, nos termos do artigo 213 da Lei da Propriedade Industrial (LPI, lei n.º 9.279, de 14 de maio de 1996).

Art. 213 – Os interessados serão intimados para, no prazo de 60 (sessenta) dias, oferecerem contrarrazões ao recurso.

Para visualizar petições eletrônicas no site do INPI (www.inpi.gov.br):

1. Acesse a pesquisa da base de desenho industrial utilizando login e senha; e
2. Informe o número do processo ao qual está vinculada a petição a ser visualizada.

Para apresentar contrarrazões ao recurso:

1. Acesse o e-DI no site do INPI (www.inpi.gov.br);
2. Emita uma Guia de Recolhimento da União (GRU) para o serviço de “contrarrazões ao recurso/nulidade” (código 136);
3. Efetue o pagamento; e
4. Preencha e envie o formulário eletrônico correspondente à opção indicada na emissão da GRU, acompanhado dos esclarecimentos, argumentos, provas ou documentos apropriados.

O prazo para apresentação de contrarrazões é de 60 (sessenta) dias, contados da data de publicação da notificação de interposição de recurso na Revista da Propriedade Industrial (RPI), nos termos dos art. 213, 221, 222 e 223 da LPI.

Para esclarecer outras dúvidas e conhecer em detalhe o processamento de pedidos de registro de desenho industrial e outras petições, não deixe de consultar o Manual de Desenho Industrial <http://manualdedi.inpi.gov.br/projects/manual-de-desenho-industrial/wiki>.

870240031860
12/04/2024

Notificação de recurso
Código de despacho: 360
Petição (tipo): [161.01] Outros recursos de DI: contra decisão em processo de registro
Processo afetado: BR302023004111-7
Decisão recorrida: Perda de Prioridade (sobrestamento do exame) Notificada 20/02/2024 Afeta Processo BR 30 2023 004111 (CONFIGURAÇÃO APLICADA A/EM VAPORIZADOR DE VESTUÁRIO)
Requerente: PHILIPS DOMESTIC APPLIANCES HOLDING B.V.
Procurador: Milton Lucidio Leao Barcellos
Detalhes do despacho: Recurso contra a perda de prioridade



Outras petições

Exigência de pagamento
Exigência de conformidade de petição
Exame de petição: Exigência
Exame de petição: Sobrestamento
Exame de petição: Indeferimento
Exame de petição: Deferimento
Exame de petição: petição de retificação (126) atendida
Exame de petição: petição de retificação (126) não atendida
Outros despachos



Exame de petição: Petição de retificação (126) atendida

Atendidas as solicitações das petições em referência, conforme indicado abaixo:

870240037802 03/05/2024	Petição de retificação atendida Código de despacho: 566 Petição (tipo): [126.03] Retificação por erro de publicação na RPI: em petição Processo afetado: BR302014006522-0 Petição afetada: Nro. 870240034706 Data 23/04/2024 Tipo [118.02] Cópia oficial para efeito de reivindicação de prioridade Requerente: JONAS ZERAIK DA COSTA PEREIRA Detalhes do despacho: Recebido o anexo "Declaração de Finalidade – LGPD" para atendimento de cópia referente ao protocolo 870240034706.
-----------------------------------	---------------------------------------------------------------------------------------------------------------------------------------------------------------------------------------------------------------------------------------------------------------------------------------------------------------------------------------------------------------------------------------------------------------------------------------------------------------------------------------------------------



Outros despachos

Concluído o exame das petições em referência, publicam-se suas decisões conforme abaixo:

18050032985
26/09/2005

Decisão de não conhecer da petição
Código de despacho: 428
Petição (tipo): [108.01] [DESC.] Manifestação ao processo administrativo de nulidade notificado
Processo afetado: DI6304708-0
Requerente: ANTÔNIO HERERA FILHO
Procurador: Sérgio Zanella Coppi
Detalhes do despacho: Art. 219. Não serão conhecidos a petição, a oposição e o recurso, quando:
...
II - não contiverem fundamentação legal; ou

18050032982
26/09/2005

Decisão de não conhecer da petição
Código de despacho: 428
Petição (tipo): [108.01] [DESC.] Manifestação ao processo administrativo de nulidade notificado
Processo afetado: DI6304709-8
Requerente: ANTÔNIO HERERA FILHO
Procurador: Sérgio Zanella Coppi
Detalhes do despacho: Art. 219. Não serão conhecidos a petição, a oposição e o recurso, quando:
...
II - não contiverem fundamentação legal; ou

18050032973
26/09/2005

Decisão de não conhecer da petição
Código de despacho: 428
Petição (tipo): [108.01] [DESC.] Manifestação ao processo administrativo de nulidade notificado
Processo afetado: DI6304841-8
Requerente: ANTÔNIO HERERA FILHO
Procurador: Sérgio Zanella Coppi
Detalhes do despacho: Art. 219. Não serão conhecidos a petição, a oposição e o recurso, quando:
...
II - não contiverem fundamentação legal; ou

18050032968
26/09/2005

Decisão de não conhecer da petição
Código de despacho: 428
Petição (tipo): [108.01] [DESC.] Manifestação ao processo administrativo de nulidade notificado
Processo afetado: DI6304848-5
Requerente: ANTÔNIO HERERA FILHO
Procurador: Sérgio Zanella Coppi
Detalhes do despacho: Art. 219. Não serão conhecidos a petição, a oposição e o recurso, quando:
...
II - não contiverem fundamentação legal; ou

18100013257
15/04/2010

Decisão de não conhecer da petição
Código de despacho: 428
Petição (tipo): [108.01] [DESC.] Manifestação ao processo administrativo de nulidade notificado
Processo afetado: DI6404074-7
Requerente: AUTOMETAL S/A
Procurador: Antonio Carlos Valverde
Detalhes do despacho: Art. 219. Não serão conhecidos a petição, a oposição e o recurso, quando:
...
II - não contiverem fundamentação legal; ou



20090113892
07/12/2009

Decisão de não conhecer da petição
Código de despacho: 428
Petição (tipo): [108.01] [DESC.] Manifestação ao processo administrativo de nulidade notificado
Processo afetado: DI6804700-2
Requerente: ARISTIDES ULLIAN FILHO
Procurador: Geisler Chbane Bosso
Detalhes do despacho: Art. 219. Não serão conhecidos a petição, a oposição e o recurso, quando:
...
II - não contiverem fundamentação legal; ou



Anulação de despachos

Anulação de despachos relativos a processos de registro

Anulação de despachos relativos a petições



Anulação de despachos relativos a processos de registro

Os despachos listados a seguir tiveram sua publicação anulada com base nos motivos indicados:

DI6700736-8	Anulação de despacho (em processo) Código de despacho: 402 Titular: JJGC Indústria e Comércio de Materiais Dentários S.A [BR/PR] Procurador: NATAN BARIL Detalhes do despacho: Anulado o despacho de de exigência, publicado na RPI 2777, por erro na publicação.
BR302022001181-9	Anulação de despacho (em processo) Código de despacho: 402 Titular: JOYO TECHNOLOGY PTE. LTD. [SG] Procurador: DANIEL ADVOGADOS (ALT.DE DANIEL & CIA) Detalhes do despacho: Anulado o despacho de exigência técnica publicado na RPI 2762, de 12/12/2023, por ter sido indevido. O pedido será reexaminado.
BR302023005358-1	Anulação de despacho (em processo) Código de despacho: 402 Titular: PIRELLI TYRE S.P.A. [IT] Procurador: João Luis DOrey Facco Vianna Detalhes do despacho: Despacho de publicação de perda de prioridade, publicado na RPI em 14/05/2024 anulado, por ter sido indevido.
BR302024001072-9	Anulação de despacho (em processo) Código de despacho: 402 Titular: UNIVERSIDADE FEDERAL DO RIO DE JANEIRO [BR/RJ] Detalhes do despacho: Anulado o despacho de inexistente, publicado na RPI 2781, tendo em vista ter sido comprovado e conciliado o pagamento da GRU.
BR302024001116-4	Anulação de despacho (em processo) Código de despacho: 402 Titular: UNIVERSIDADE FEDERAL DO RIO DE JANEIRO [BR/RJ] Detalhes do despacho: Anulado o despacho de inexistente, publicado na RPI 2781, tendo em vista ter sido comprovado e conciliado o pagamento da GRU.



Disponibilidade de documentos oficiais

Exigência de pagamento

Disponibilidade de certificados de registro

Disponibilidade de outros documentos oficiais

Outros despachos



Disponibilidade de outros documentos oficiais

870240039071 08/05/2024	Emissão de folha de rosto de cópia reprográfica simples Código de despacho: 577 Petição (tipo): [824.05] Cópia reprográfica simples Processo afetado: DI7005317-0 Requerente: OWENS-BROCKWAY GLASS CONTAINER INC. Procurador: Luiz Henrique Oliveira Do Amaral
870240034706 23/04/2024	Emissão de folha de rosto de cópia reprográfica simples Código de despacho: 577 Petição (tipo): [118.02] Cópia oficial para efeito de reivindicação de prioridade Processo afetado: BR302014006522-0 Requerente: JONAS ZERAIK DA COSTA PEREIRA Detalhes do despacho: Conforme informado pelo usuário, em contato via Fale Conosco, tratava-se de solicitação de cópia simples, e não de cópia oficial. O documento em questão foi encaminhado via delivery em 21/05/2024.
870240039491 09/05/2024	Emissão de folha de rosto de cópia reprográfica simples Código de despacho: 577 Petição (tipo): [824.05] Cópia reprográfica simples Processo afetado: BR302015003186-7 Requerente: DUNA ENTERPRISES S.L. Procurador: Rubens dos Santos Filho
870240041846 17/05/2024	Emissão de folha de rosto de cópia reprográfica simples Código de despacho: 577 Petição (tipo): [824.05] Cópia reprográfica simples Processo afetado: BR302016002972-5 Requerente: ATMOSPHERIC WATER SOLUTIONS, INC. Procurador: Pacheco e Advogados Associados
870240038882 08/05/2024	Emissão de folha de rosto de cópia reprográfica simples Código de despacho: 577 Petição (tipo): [824.05] Cópia reprográfica simples Processo afetado: BR302019000870-0 Requerente: WANDERLEI CARDOSO Procurador: Wanderlei Cardoso
870240039073 08/05/2024	Emissão de folha de rosto de cópia reprográfica simples Código de despacho: 577 Petição (tipo): [824.05] Cópia reprográfica simples Processo afetado: BR302022005486-0 Requerente: CILAG GMBH INTERNATIONAL Procurador: Luiz Henrique Oliveira Do Amaral
870240039072 08/05/2024	Emissão de folha de rosto de cópia reprográfica simples Código de despacho: 577 Petição (tipo): [824.05] Cópia reprográfica simples Processo afetado: BR302022005495-0 Requerente: ETHICON, INC. Procurador: Luiz Henrique Oliveira Do Amaral



870240039077 08/05/2024	Emissão de folha de rosto de cópia reprográfica simples Código de despacho: 577 Petição (tipo): [824.05] Cópia reprográfica simples Processo afetado: BR302022005770-3 Requerente: PORIFEROUS, LLC Procurador: Luiz Henrique Oliveira Do Amaral
870240039075 08/05/2024	Emissão de folha de rosto de cópia reprográfica simples Código de despacho: 577 Petição (tipo): [824.05] Cópia reprográfica simples Processo afetado: BR302022005772-0 Requerente: DEPUY IRELAND UNLIMITED COMPANY Procurador: Luiz Henrique Oliveira Do Amaral
870240039396 09/05/2024	Emissão de folha de rosto de cópia reprográfica simples Código de despacho: 577 Petição (tipo): [824.05] Cópia reprográfica simples Processo afetado: BR302023001291-5 Requerente: MAX INDUSTRIA E COMERCIO DE ALUMINIOS LTDA-EPP Procurador: Wilson Pinheiro Jabur
870240041792 17/05/2024	Emissão de folha de rosto de cópia reprográfica simples Código de despacho: 577 Petição (tipo): [824.05] Cópia reprográfica simples Processo afetado: BR302023003297-5 Requerente: MARLOS CRISTIANO PICINATTO Procurador: GONÇALVES MARCAS E PATENTES S/S LTDA
870240039080 08/05/2024	Emissão de folha de rosto de cópia reprográfica simples Código de despacho: 577 Petição (tipo): [824.05] Cópia reprográfica simples Processo afetado: BR302023003892-2 Requerente: MERCK PATENT GMBH Procurador: Luiz Henrique Oliveira Do Amaral
870240041795 17/05/2024	Emissão de folha de rosto de cópia reprográfica simples Código de despacho: 577 Petição (tipo): [824.05] Cópia reprográfica simples Processo afetado: BR302023004295-4 Requerente: MARLOS CRISTIANO PICINATTO Procurador: GONÇALVES MARCAS E PATENTES S/S LTDA
870240039081 08/05/2024	Emissão de folha de rosto de cópia reprográfica simples Código de despacho: 577 Petição (tipo): [824.05] Cópia reprográfica simples Processo afetado: BR302023005255-0 Requerente: SPÜHL GMBH Procurador: Luiz Henrique Oliveira Do Amaral
870240039078 08/05/2024	Emissão de folha de rosto de cópia reprográfica simples Código de despacho: 577 Petição (tipo): [824.05] Cópia reprográfica simples Processo afetado: BR322023005262-6 Requerente: ETHICON, INC. Procurador: Luiz Henrique Oliveira Do Amaral

Exame quanto à novidade e à originalidade

Notificação de exame quanto à novidade e à originalidade

Sobrestamento quanto à novidade e à originalidade

Indeferimento

Deferimento

Outros despachos



Notificação de exame quanto à novidade e originalidade

Notificação de Requerimento de Exame de Mérito, quanto aos aspectos de novidade e de originalidade, formulado pelo Titular do Registro.

870240041333 15/05/2024	Notificação de requerimento de exame de novidade e originalidade Código de despacho: 907 Petição (tipo): [103.02] Pedido de exame do registro quanto à novidade e originalidade Processo afetado: BR302019006314-0 Requerente: ROHDINA IMPORTAÇÕES E COMERCIO LTDA Procurador: André Gosmann
870240043627 23/05/2024	Notificação de requerimento de exame de novidade e originalidade Código de despacho: 907 Petição (tipo): [103.02] Pedido de exame do registro quanto à novidade e originalidade Processo afetado: BR302022002204-7 Requerente: ARTEFATTO INDUSTRIA E COMERCIO DE ARTEFATOS DE CIMENTO LTDA Procurador: CHARLES LANES RAMOS
870240043712 23/05/2024	Notificação de requerimento de exame de novidade e originalidade Código de despacho: 907 Petição (tipo): [103.02] Pedido de exame do registro quanto à novidade e originalidade Processo afetado: BR302023000971-0 Requerente: MAURICIO BALBINOT Procurador: Sko Oyarzáball Marcas e Patentes Sociedade Simples Ltda.
870240043738 23/05/2024	Notificação de requerimento de exame de novidade e originalidade Código de despacho: 907 Petição (tipo): [103.02] Pedido de exame do registro quanto à novidade e originalidade Processo afetado: BR302023001407-1 Requerente: MARS, INCORPORATED Procurador: Araripe & Associados
870240043713 23/05/2024	Notificação de requerimento de exame de novidade e originalidade Código de despacho: 907 Petição (tipo): [103.02] Pedido de exame do registro quanto à novidade e originalidade Processo afetado: BR302023002224-4 Requerente: MAURICIO BALBINOT Procurador: Sko Oyarzáball Marcas e Patentes Sociedade Simples Ltda.
870240043724 23/05/2024	Notificação de requerimento de exame de novidade e originalidade Código de despacho: 907 Petição (tipo): [103.02] Pedido de exame do registro quanto à novidade e originalidade Processo afetado: BR302023002441-7 Requerente: MAURICIO BALBINOT Procurador: Sko Oyarzáball Marcas e Patentes Sociedade Simples Ltda.



870240041188 15/05/2024	Notificação de requerimento de exame de novidade e originalidade Código de despacho: 907 Petição (tipo): [103.02] Pedido de exame do registro quanto à novidade e originalidade Processo afetado: BR302023003496-0 Requerente: BERLITZ PARTICIPAÇÕES SOCIETÁRIAS LTDA Procurador: Sko Oyarzáball Marcas e Patentes Sociedade Simples Ltda.
870240043598 23/05/2024	Notificação de requerimento de exame de novidade e originalidade Código de despacho: 907 Petição (tipo): [103.02] Pedido de exame do registro quanto à novidade e originalidade Processo afetado: BR302023004942-8 Requerente: VECCHI LUBRIFICANTES LTDA EPP Procurador: Crimark Propriedade Industrial S/S
870240043630 23/05/2024	Notificação de requerimento de exame de novidade e originalidade Código de despacho: 907 Petição (tipo): [103.02] Pedido de exame do registro quanto à novidade e originalidade Processo afetado: BR322022006067-7 Requerente: ARTEFATTO INDUSTRIA E COMERCIO DE ARTEFATOS DE CIMENTO LTDA Procurador: CHARLES LANES RAMOS
870240043632 23/05/2024	Notificação de requerimento de exame de novidade e originalidade Código de despacho: 907 Petição (tipo): [103.02] Pedido de exame do registro quanto à novidade e originalidade Processo afetado: BR322022006068-5 Requerente: ARTEFATTO INDUSTRIA E COMERCIO DE ARTEFATOS DE CIMENTO LTDA Procurador: CHARLES LANES RAMOS

Código internacional de países e organizações

Lista dos códigos de duas letras para representação dos Países, Entidades e Organizações Intergovernamentais baseada no Padrão ST.3 recomendado pela OMPI e na ISO 3166-1.

Por ordem de sigla

AD	ANDORRA	GL	GROELÂNDIA	NU	NIUE
AE	EMIRADOS ÁRABES UNIDOS	GM	GÂMBIA	NZ	NOVA ZELÂNDIA
AF	AFEGANISTÃO	GN	GUINÉ	OM	OMÃ
AG	ANTÍGUA E BARBUDA	GP	GUADALUPE	PA	PANAMÁ
AI	ANGUILLA	GQ	GUINÉ EQUATORIAL	PB	PAÍSES BAIXOS
AL	ALBÂNIA	GR	GRÉCIA	PE	PERU
AM	ARMÊNIA	GS	GEORGIA DO SUL E ILHAS SANDWICH DO SUL	PF	POLINÉSIA FRANCESA
AN	ANTILHAS HOLANDESES	GT	GUATEMALA	PG	PAPUA NOVA GUINÉ
AO	ANGOLA	GU	GUAM	PH	FILIPINAS
AQ	ANTÁRTICA	GW	GUINÉ BISSAU	PK	PAQUISTÃO
AR	ARGENTINA	GY	GUIANA	PL	POLÓNIA
AS	SAMOA AMERICANA	HK	HONG-KONG	PM	SAINT PIERRE E MIQUELON
AT	ÁUSTRIA	HM	ILHAS HEARD E MCDONALD	PN	PITCAIRN
AU	AUSTRÁLIA	HN	HONDURAS	PR	PORTO RICO
AW	ARUBA	HR	CRÓÁCIA	PS	TERRITÓRIO OCUPADO PALESTINO
AZ	AZERBAIJÃO	HT	HAITI	PT	PORTUGAL
BA	BÓSNIA E HERZEGÓVINA	HU	HUNGRIA	PW	PALAU
BB	BARBADOS	ID	INDONÉSIA	PY	PARAGUAI
BD	BANGLADESH	IE	IRLANDA	QA	CATAR
BE	BÉLGICA	IL	ISRAEL	RE	REUNIÃO
BF	BURKINA FASO	IN	ÍNDIA	RO	ROMÊNIA
BG	BULGÁRIA	IO	TERRIT. BRITAN. OCEANO ÍNDICO	RS	SÉRBIA
BH	BAREINE	IQ	IRAQUE	RU	FEDERAÇÃO RUSSA
BI	BURUNDI	IR	IRÃ (REPÚBLICA ISLÂMICA DO)	RW	RUANDA
BJ	BENIN	IS	ISLÂNDIA	SA	ARÁBIA SAUDITA
BM	BERMUDAS	IT	ITÁLIA	SB	ILHAS SALOMÃO
BN	BRUNEI DARUSSALAM	JM	JAMAICA	SC	SEYCHELLES
BO	BOLÍVIA	JO	JORDÂNIA	SD	SUDÃO
BR	BRASIL	JP	JAPÃO	SE	SUÉCIA
BS	BAHAMAS	KE	QUÊNIA	SG	SINGAPURA
BT	BUTÃO	KG	QUIRGUISTÃO	SH	SANTA HELENA
BV	ILHA BOUVET	KH	CAMBOJA	SI	ESLOVENIA
BW	BOTSUANA	KI	KIRIBATI	SJ	SVALBARD E JAN MAYEN
BY	BELARUS	KM	COMORES	SK	ESLOVÁQUIA
BZ	BELIZE	KN	SÃO CRISTÓVÃO E NEVIS	SL	SERRA LEOA
CA	CANADÁ	KP	REPÚBLICA POPULAR DEM. DA CORÉIA	SM	SÃO MARINO
CC	ILHAS COCOS	KR	REPÚBLICA DA CORÉIA	SN	SENEGAL
CF	REPÚBLICA CENTRO AFRICANA	KW	KUWAIT	SO	SOMÁLIA
CG	CONGO	KY	ILHAS CAIMAN	SR	SURINAME
CH	SUIÇA	KZ	CAZAQUISTÃO	ST	SÃO TOMÉ E PRÍNCIPE
CI	COSTA DO MARFIM	LA	LAOS	SV	EL SALVADOR
CK	ILHAS COOK	LB	LÍBANO	SY	SÍRIA
CL	CHILE	LC	SANTA LÚCIA	SZ	SUAZILÂNDIA
CM	CAMARÕES	LI	LIECHTENSTEIN	TC	ILHAS TURKS E CAICOS
CN	CHINA	LK	SRI LANKA	TD	CHADE
CO	COLÔMBIA	LR	LIBÉRIA	TF	TERRAS AUSTRAIS FRANCESAS
CR	COSTA RICA	LS	LESOTO	TG	TOGO
CU	CUBA	LT	LITUÂNIA	TH	TAILÂNDIA
CV	CABO VERDE	LU	LUXEMBURGO	TJ	TADJIKUISTÃO
CX	ILHA NATAL	LV	LETÓNIA	TK	TOKELAU
CY	CHIPRE	LY	LÍBIA	TL	TIMOR-LESTE
CZ	REPÚBLICA TCHECA	MA	MARROCOS	TM	TURCOMENISTÃO
DE	ALEMANHA	MC	MÔNACO	TN	TUNÍSIA
DJ	DJIBUTI	MD	REPÚBLICA DA MOLDOVA	TO	TONGA
DK	DINAMARCA	MG	MADAGASCAR	TR	TURQUIA
DM	DOMINICA	MH	ILHAS MARSHALL	TT	TRINIDAD E TOBAGO
DO	REPÚBLICA DOMINICANA	MK	ANT. IUGOSLÁVIA (REP. MACEDÓNIA)	TV	TUVALU
DZ	ARGÉLIA	ML	MALI	TW	TAIWAN, PROVÍNCIA DA CHINA
EC	EQUADOR	MM	MIANMÁ	TZ	REPÚBLICA UNIDA DA TANZÂNIA
EE	ESTÓNIA	MN	MONGÓLIA	UA	UCRÂNIA
EG	EGITO	MO	MACAU	UG	UGANDA
EH	SAARA OCIDENTAL	MP	ILHAS MARIANAS DO NORTE	UM	ILHAS MENORES AFASTADAS EUA
EM	INSTITUTO DA PROPRIEDADE INTELECTUAL DA UNIÃO EUROPEIA	MQ	MARTINICA	US	ESTADOS UNIDOS
EP	ORGANIZAÇÃO EUROPÉIA DE PATENTES	MR	MAURITÂNIA	UY	URUGUAI
ER	ERITREIA	MS	MONT SERRAT	UZ	UZBEQUISTÃO
ES	ESPAÑHA	MT	MALTA	VA	VATICANO
ET	ETIÓPIA	MU	MAURÍCIO	VC	SÃO VICENTE E GRANADINAS
FI	FINLÂNDIA	MV	MALDIVAS	VE	VENEZUELA
FJ	FJI	MW	MALÁVI	VG	ILHAS VIRGENS (BRITÂNICAS)
FK	ILHAS MALVINAS	MX	MÉXICO	VI	ILHAS VIRGENS (U.S.)
FM	MICRONÉSIA (EST. DA FEDERAÇÃO)	MY	MALÁSIA	VN	VIETNÃ
FO	ILHAS FAROE	MZ	MOÇAMBIQUE	VU	VANUATU
FR	FRANÇA	NA	NAMÍBIA	WF	ILHAS WALLIS E FUTURA
GA	GABÃO	NC	NOVA CALEDÔNIA	WS	SAMOA OCIDENTAL
GB	REINO UNIDO	NE	NIGER	YE	IÊMEN
GD	GRANADA	NF	ILHA NORFALK	YT	MAYOTTE
GE	GEÓRGIA	NG	NIGÉRIA	YU	YUGOSLÁVIA
GF	GUIANA FRANCESA	NI	NICARÁGUA	ZA	ÁFRICA DO SUL
GG	CHANNEL ISLAND OF GUERNSEY	NL	HOLANDA	ZM	ZÂMBIA
GH	GANÁ	NO	NORUEGA	ZR	ZAIRE
GI	GIBRALTAR	NP	NEPAL	ZW	ZIMBÁBUE
		NR	NAURU		

